

SwissDRG 7.0
versione tariffazione
(2018/2018)

Swiss
Diagnosis
Related
Groups
Version 7.0

Manuale delle definizioni
Volume 1
(DRG A01A-F98B)

© 2017 by SwissDRG SA, Berna, Svizzera

Tutti i diritti riservati. I manuali di definizione sono protetti dai diritti d'autore.
L'utilizzazione fuori delle condizioni d'utilizzazione di SwissDRG SA è
proibita senza un preventivo consenso scritto.

SwissDRG 7.0 versione tariffazione (2018/2018)
Manuale delle definizioni

Indice

1 Volume 1 (DRG A01A-F98B)

Indice delle illustrazioni e delle tabelle	vii
Documenti corrispondenti al manuale delle definizioni versione tariffazione (2018/2018) 7.0 SwissDRG	ix
Osservazioni preliminari	x
Elenco delle abbreviazioni	xi
Introduzione	1
1 Obiettivi	1
2 Premessa	1
3 Classificazione SwissDRG versione 7.0 versione tariffazione (2018/2018)	3
3.1 Lista dei DRG	4
3.2 Come gestire i gradi di gravità	5
4 Raggruppamento per DRG degli episodi di cura	6
4.1 Variabili per il raggruppamento	6
4.2 Verifica delle caratteristiche demografiche e cliniche	6
4.3 Attribuzione MDC	6
4.4 Elaborazione pre-MDC	7
4.5 Suddivisione per categorie MDC	7
4.6 Attribuzione al DRG di base	8
4.7 Attribuzione di CCL e PCCL	8
4.8 Assegnazione DRG	8
4.9 Diverse funzioni che influenzano il raggruppamento degli episodi di cura	9
4.10 DRG ,spazzatura' e altri DRG	9
5 Indicazioni per l'uso del manuale delle definizioni	10
5.1 Uso del manuale	10
5.2 Simboli e convenzioni	15
6 Particolarità della SwissDRG 7.0 versione tariffazione (2018/2018)	17
6.1 Validità delle classificazioni di diagnosi e procedure	17

1 Volume 1 (DRG A01A-F98B) *Continua*

6.2	Contrassegni di lateralità	17
6.3	Procedure OR e NonOR	17
Pre-MDC	(DRGs A01A-B61C)	43
MDC 01	Malattie e disturbi del sistema nervoso (DRGs B01A-B90B)	137
MDC 02	Malattie e disturbi dell'occhio (DRGs C01Z-C64Z)	313
MDC 03	Malattie e disturbi dell'orecchio, del naso, della bocca e della gola (DRGs D01A-D67Z)	345
MDC 04	Malattie e disturbi dell'apparato respiratorio (DRGs E01A-E90C)	447
MDC 05	Malattie e disturbi del sistema cardiovascolare (DRGs F01A-F98B)	507

2 Volume 2 (DRG G02A-I98Z)

MDC 06	Malattie e disturbi dell'apparato digerente (DRGs G02A-G72D)	1
MDC 07	Malattie e disturbi dell'apparato epatobiliare e del pancreas (DRGs H01A-H64B)	117
MDC 08	Malattie e disturbi del sistema muscoloscheletrico e tessuto connettivo (DRGs I02A-I98Z)	177

3 Volume 3 (DRG J01A-P67D)

MDC 09	Malattie e disturbi della pelle, del tessuto sottocutaneo e della mammella (DRGs J01A-J68B)	1
MDC 10	Malattie endocrine, nutrizionali e metaboliche (DRGs K03Z-K64D)	121
MDC 11	Malattie e disturbi dell'apparato urinario (DRGs L02Z-L72Z)	163
MDC 12	Malattie e disturbi dell'apparato genitale maschile (DRGs M01A-M64Z)	243

3 Volume 3 (DRG J01A-P67D) *Continua*

MDC 13	Malattie e disturbi dell'apparato genitale femminile (DRGs N01A-N62B)	275
MDC 14	Gravidanza, parto e puerperio (DRGs O01A-O65D)	319
MDC 15	Neonati (DRGs P02A-P67D)	365
	Neonato con problemi gravi	569
	Neonato con problemi gravi multipli	601

4 Volume 4 (DRG Q01Z-Z66Z)

MDC 16	Malattie del sangue, degli organi emopoietici e del sistema immunitario (DRGs Q01Z-Q61E)	1
MDC 17	Neoplasie ematologiche e solide (DRGs R01A-R65C)	15
MDC 18A	HIV (DRGs S01Z-S65Z)	41
MDC 18B	Malattie infettive e parassitarie (DRGs T01A-T64C)	61
MDC 19	Malattie e disturbi psichici (DRGs U01A-U66C)	79
MDC 20	Uso di alcool e droghe e disturbi psichici indotti da alcool e droghe (DRGs V60A-V64Z)	93
MDC 21A	Politrauma (DRGs W01A-W61C)	103
MDC 21B	Traumatismi, avvelenamenti ed effetti tossici di droghe e farmaci (DRGs X01A-X64B)	179
MDC 22	Ustioni (DRGs Y01Z-Y63Z)	305
MDC 23	Fattori che influenzano lo stato di salute e altro ricorso a servizi sanitari (DRGs Z01Z-Z66Z)	341
Funzioni globali		357
	Procedure OR non correlata	357
	Peso d'ammissione	385
	Certe procedure OR	391
	Procedure OR- complesse	467
	Procedure complicanti	493

4 Volume 4 (DRG Q01Z-Z66Z) *Continua*

Dialisi	505
Politrauma	511
Intervento su più localizzazioni	529
Terapia intensiva complessa > 980 / 1104 punti risorse	575
Trattamento riabilitativo precoce geriatrico complesso	581
Trattamento riabilitativo precoce	587
Terapia intensiva complessa > 392 / 552 punti risorse	593
Procedura OR estesa in più tempi	599
Certe procedure OR a quattro tempi	623
Procedure complicanti pre-MDC	699
Intervento multiviscerale	717
Terapia a pressione negativa complessa	725
Terapia a pressione negativa altamente complessa	789

5 Volume 5 Allegati

Allegato A Codici diagnostici/Indice MDC/DRG	1
Allegato B Codici di procedura/Indice MDC/DRG	148
Tabelle di procedure globale	558
Lista delle funzioni	559
Intervento su localizzazioni multiple	562
Allegato C CC, esclusioni di CC, CCL e calcolo di PCCL	563
Allegato D Plausibilità	612
Glossario	678
Elenco delle fonti	680

Indice delle illustrazioni e delle tabelle

Volume 1 (DRG A01A-F98B)

Illustrazione 3.1	SwissDRG versione 7.0 versione tariffazione (2018/2018): Visione d'insieme	3
Illustrazione 5.1	Diagramma di flusso MDC in sequenza di interrogazione	12
Illustrazione 5.2	Diagramma di flusso MDC con numeri di grado	13
Tabella 1.1	Lista dei DRG, versione 7.0	18
Tabella 1.2	Gruppi di malattie e disturbi e i MDC corrispondenti	38

Volume 5 Allegati

Illustrazione C.1	Calcolo del PCCL per non neonati	565
Illustrazione C.2	Calcolo del PCCL per neonati	566
Tabella C.1	Combinazione di valori CCL per calcolare il PCCL da 1 a 4	567
Tabella D.1	Dati e valori ammissibili per le caratteristiche demografiche	612
Tabella D.2	Valori ammissibili per diagnosi e procedure	613
Tabella D.3	Tabelle di verifica delle caratteristiche cliniche	614
Tabella D.4	Codici dello stato del grouper (GST)	616
Tabella D.5	Diagnosi principale non ammissibile	617
Tabella D.6a	Conflitto di età- lattante	633
Tabella D.6b	Conflitto di età – bambino in età prescolare	637
Tabella D.6c	Conflitto di età - bambino	638
Tabella D.6d	Conflitto di età – bambino e giovane	639
Tabella D.6e	Conflitto di età - post-neonatale	641
Tabella D.6f	Conflitto di età – più vecchio che lattante	643
Tabella D.6g	Conflitto di età - Pubertà	645
Tabella D.6h	Conflitto di età - Diagnosi in età fertile	646
Tabella D.6i	Conflitto di età - Procedure in età fertile	652
Tabella D.6j	Conflitto di età - adulti	653

Tabella D.6k	Conflitto di età – adulti maturi	660
Tabella D.7a	Conflitto di sesso – Diagnosi per la donna	661
Tabella D.7b	Conflitto di sesso – Procedure per la donna	670
Tabella D.7c	Conflitto di sesso – Diagnosi per l'uomo	674
Tabella D.7d	Conflitto di sesso – procedure per l'uomo	676

Documenti corrispondenti al manuale delle definizioni versione tariffazione (2018/2018)

7.0 SwissDRG

I documenti corrispondenti al manuale delle definizioni sono disponibili come download sul sito della SwissDRG SA (www.swissdrg.org).

Contenuto dei documenti

I documenti contengono i componenti seguenti:

- Codice di diagnosi-/MDC-/ Indice DRG e codice di procedure-/MDC-/indice DRG (elenco indice) dei allegati A e B
- Plausibilità (elenco plausibilità) dell'allegato D
- DRG, ADRG e MDC della versione SwissDRG 7.0 (elenco titoli DRG) inclusa tabella 1.1 del volume 1
- CCs, esclusioni CC, CCL (elenco CCL) dell'allegato C, necessari per il calcolo descritto nell'allegato C (per più informazioni vedi CCREADME.TXT nell'elenco)
- File Readme.txt

Il contenuto dei componenti sono descritti nel file read-me in dettaglio.

Osservazioni preliminari

Il presente manuale descrive il sistema dei forfait per caso SwissDRG versione 7.0. Questa versione rappresenta un perfezionamento dello SwissDRG versione 6.0.

Nell'ambito di una procedura di proposta annuale sono state impiegate riflessioni nel settore medico, economico e scientifico delle parti interessate in Svizzera, per sviluppare in modo mirato il sistema.

In questo manuale viene definito il sistema dei DRG che predispone alla retribuzione legata alle prestazioni con forfait per caso valido a livello nazionale ai sensi della LAMal.

Il sistema a gruppi di casi recentemente sviluppato e le relazioni di valutazione calcolate formano la base per la versione 7.0 del catalogo dei forfait per caso.

Elenco delle abbreviazioni

ADRG	DRG di base; Adjacent Diagnosis Related Group
CC	Complicazione o comorbidità; Complication or Comorbidity
CCL	Grado di gravità di una complicazione o comorbidità; Complication or comorbidity level
CHOP	Classificazione svizzera degli interventi chirurgici (traduzione e adattamento della classificazione americana ICD-9-CM, volume 3)
DMB	Durata della ventilazione assistita
DRG	Gruppi diagnostici omogenei; DiagnosisRelated Group
G-DRG	German Diagnosis Related Group
GST	Codice di stato grouper
HD	Diagnosi principale(DP)
ICD-10-OMS	Classificazione statistica internazionale delle malattie e dei problemi sanitari correlati, 10a revisione
ICD-10-GM	Classificazione statistica internazionale delle malattie e dei problemi sanitari correlati, 10a revisione, modifica tedesca
InEK	Institut für das Entgeltsystem im Krankenhaus GmbH (Istituto tedesco per il sistema tariffale ospedaliero)
LAMal	legge sull'assicurazione malattie
MDC	categoria diagnostica principale; Major Diagnostic Category
ND	Nebendiagnose (Diagnosi secondaria (DS))
NonOR	Non operatorio; Non-Operating Room
OPS	Operationenschlüssel - Classificazione internazionale delle procedure mediche e chirurgiche
OR	Operatorio; Operating Room
PCCL	Grado di complessità clinica relativa al paziente; Patient Clinical Complexity Level
pre-MDC	Gruppo diagnostici principali a monte dei MDC
SwissDRG	Swiss Diagnosis Related Group
SwissDRG AG	SwissDRG SA
VD	Durata della degenza

Introduzione

1 Obiettivi

I gruppi diagnostici omogenei (DRG) rappresentano un metodo con cui si possono suddividere in categorie e valutare gli episodi di cura ospedaliera dei pazienti. Per tenere aggiornato questo metodo, è necessario, di tanto in tanto, modificarlo. In questo modo, si può tener conto dei cambiamenti in rapporto alle esigenze della medicina.

La versione tariffazione (2018/2018) 7.0 SwissDRG rende possibile un'elaborazione dei dati del 2018, codificati con codici di diagnosi e procedure validi in quell'anno (ICD-10 GM versione 2016 e CHOP versione 2018).

I testi stampati su questo manuale nelle tabella delle diagnosi e/o delle procedure sono testi brevi che rappresentano semplificazioni redazionali dei testi ufficiali di ICD-10 e CHOP. L'espressione del codice corrispondente deve essere quindi sempre verificata nei cataloghi ufficiali.

Il presente manuale descrive la classificazione del sistema SwissDRG versione 7.0 e la relativa applicazione. Viene inoltre illustrato nei dettagli il procedimento di attribuzione in MDC (Major Diagnostic Category) e in DRG effettuato dal software "grouper".

Categorie diagnostiche principali (MDC) La MDC è una categoria che si basa fondamentalmente su una ripartizione in organi o sull'eziologia della malattia associata ad una specifica specialità medica. I set di dati attribuiti alle MDC 15, 18 e 21 possono però contenere diagnosi principali appartenenti ad altre categorie. La presente versione 7.0 comprende 26 MDC.

Gruppi diagnostici omogenei (DRG) I DRG sono un sistema di classificazione dei pazienti che associa tipo e numero di casi ospedalieri all'impiego di risorse dell'ospedale in modo pertinente dal punto di vista clinico e in modo tracciabile. La versione SwissDRG 7.0 contiene 1041 DRG.

Il programma grouper è un software per l'attribuzione dei casi di cura a MDC e DRG.

2 Premessa

I DRG possono essere considerati come un numero definito di classi, basate sulle diagnosi, che si caratterizzano per profilo clinico e utilizzo delle risorse. Con l'aiuto dei DRG è possibile misurare le prestazioni ospedaliere. Essi costituiscono la base per il finanziamento, la compilazione dei bilanci e la liquidazione. Inoltre, i DRG favoriscono lo sviluppo di strategie per la regolamentazione delle entrate nell'ambito assistenziale, la parità di trattamento, l'analisi della pratica clinica e dei sistemi di codificazione nonché le analisi dei bisogni per medicinali così come per agenti terapeutici e ausili.

I DRG sono stati sviluppati per la prima volta negli anni 70 negli USA. Si intendeva stabilire se i metodi, generalmente utilizzati in ambito economico per il controllo dei costi e della qualità, potessero essere applicati anche agli ospedali. Inizialmente, si rivolse una maggiore attenzione all'identificazione e alla definizione delle differenze tra le prestazioni e la qualità dei trattamenti, ma presto si riconobbe anche il potenziale di tale sistema per la riduzione dei costi. Nel 1983, i DRG furono introdotti in un programma di Medicare negli USA come parte di un sistema di rimborsi prevedibile per le spese ospedaliere, suscitando un grande scalpore internazionale.

In Australia, la prima versione fu realizzata nel 1992 (AN-DRG versione 1.0) e rielaborata ogni anno. Questi aggiornamenti consentirono, in prima linea, di includere i cambiamenti che si verificavano nella pratica clinica e nei sistemi di codificazione. La versione 4 di AR-DRG, basata sull'ICD-10-AM, costituì il fondamento per la versione 1.0 di G-DRG. Un ampio adattamento della classificazione G-DRG alla situazione assistenziale tedesca è rappresentato dalle successive versioni di G-DRG.

SwissDRG AG ha adattato il sistema G-DRG, sviluppato in Germania, alla struttura dell'assistenza svizzera, in modo che con la versione 1.0 di SwissDRG sia a disposizione una struttura tariffale che consenta l'introduzione di un sistema uniforme per il rimborso delle prestazioni, tramite importi completamente forfettari, nell'intera

Confederazione per le degenze ospedaliere nel settore stazionario della somatologia acuta in 2012. La versione SwissDRG 7.0 configura un sviluppo della versione SwissDRG 1.0, 2.0, 3.0, 4.0, 5.0 e 6.0.

3 Classificazione SwissDRG versione 7.0 versione tariffazione (2018/2018)

Illustrazione 3.1 SwissDRG versione 7.0 versione tariffazione (2018/2018): Visione d'insieme

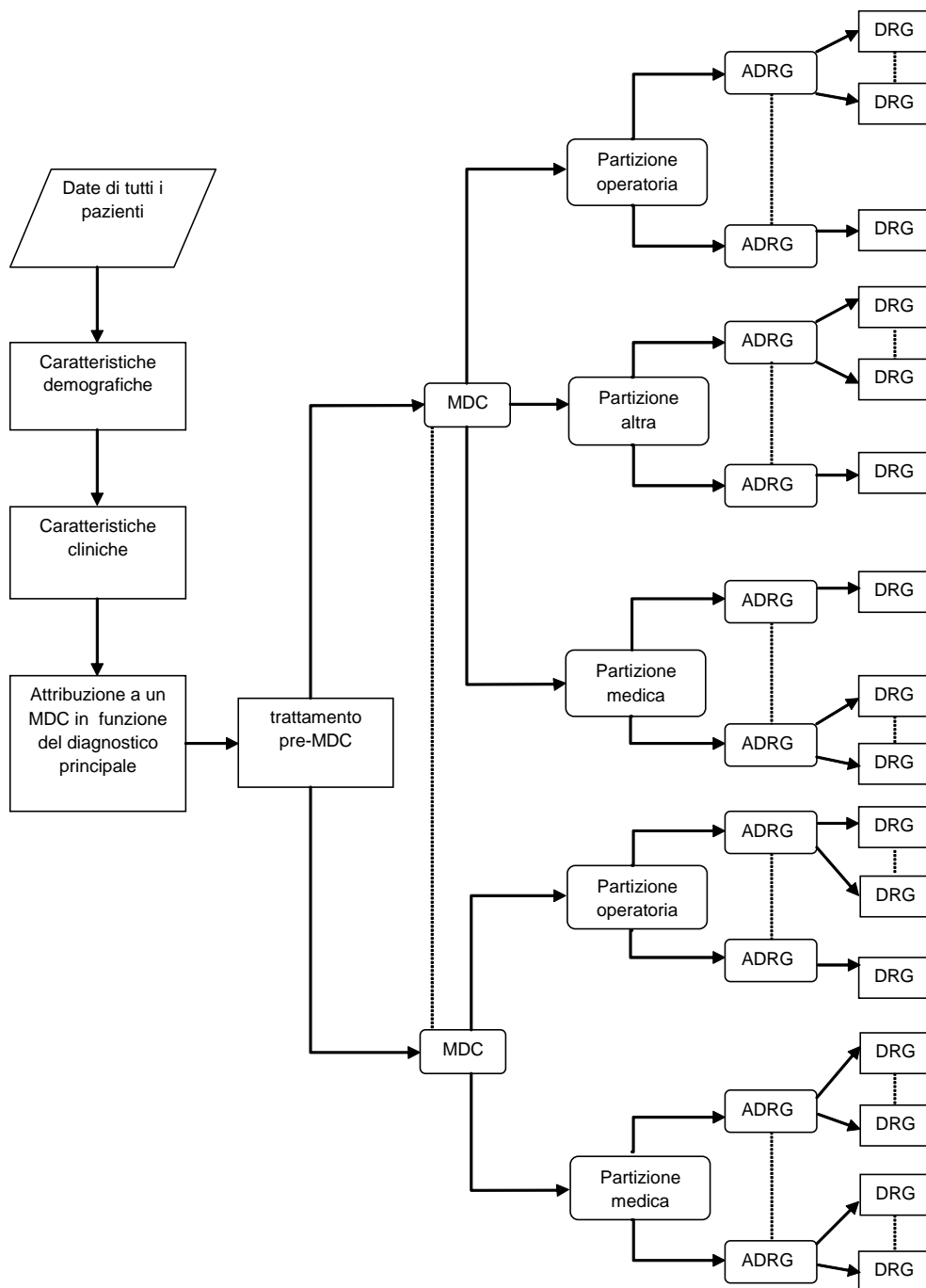

La figura 3.1 mostra la classificazione fondamentale e l'attribuzione dei DRG nel sistema SwissDRG. Il conseguente orientamento della sequenza di interrogazione dei DRG in base al relativo costo medio (per evitare il problema del rimborso ridotto per prestazioni in esubero) rende in parte necessario ordinare diverse posizioni di interrogazione su diversi DRG di un DRG di base (ADRG). Sempre per quanto riguarda il rimborso ridotto per prestazioni in esubero, si attua l'ordinamento delle singole MDC in tutte le partizioni.

3.1 Lista dei DRG

I DRG sono suddivisi in MDC e si basano fondamentalmente su gerarchie di diagnosi e procedure che vengono suddivise in categorie chirurgiche, mediche e "altre" (Figura 3.1).

Partizioni chirurgiche, "altre" e mediche. Nel caso delle MDC si distinguono al massimo tre partizioni (chirurgica, "altra" e medica). L'attribuzione di un set di dati ad una partizione dipende dalla presenza o l'assenza delle corrispondenti procedure OR o NonOR. Per ulteriori dettagli a tal proposito, consultare la sezione 4.5.

Per **interventi OR (OR)** s'intendono interventi classificanti nell'ambito del sistema SwissDRG versione 7.0.

Per **interventi nonOR (NonOR)** s'intendono interventi classificanti nell'ambito di alcune MDC. Nel contesto del sistema SwissDRG versione 7.0 anche interventi definiti come interventi nonOR possono aver luogo in sala operatoria (Operating Room = OR).

Dalla lista dei DRG si deduce:

- (i) a quale gruppo principale (di solito una MDC) appartiene un DRG,
- (ii) il DRG di base (e ad eccezione del caso delle MDC 05 e 08), e la partizione (chirurgica, "altra" e medica) a cui appartiene
- (iii) la presenza o il tipo di split in riferimento al consumo di risorse

Dal punto di vista del formato, ogni DRG è composto da quattro caratteri alfanumerici (ad es. "ADDS"), che hanno il seguente significato:

A si riferisce al gruppo principale cui appartiene il DRG;

DD indica il DRG di base nell'ambito della MDC e la partizione a cui appartiene il DRG di base;

S contraddistingue la suddivisione con la quale i DRG si differenziano nell'ambito di un DRG di base a seconda del consumo di risorse.

Per il primo carattere si usano varie lettere dell'alfabeto per l'indicazione del gruppo principale a cui appartiene il DRG, mentre il numero "9" è riservato all'indicazione di DRG "spazzatura" e altri DRG. [Nota: nel caso delle MDC 18 e 21 si usano le lettere A e B per distinguere tra *Malattia correlata all'HIV* (MDC 18A) e *Malattie infettive e parassitarie* (MDC 18B) oppure *Traumi multipli* (MDC 21A) e *Traumatismi, avvelenamenti ed effetti tossici di droghe e farmaci* (MDC 21B)]. Dalle tre indicazioni DRG B16Z, Y01Z e 960Z si evince, ad es., che il primo gruppo si riferisce al sistema nervoso, il secondo alle ustioni e che il terzo è un DRG "spazzatura".

Il secondo e terzo carattere della descrizione DRG – quindi "**DD**" – contraddistinguono il DRG di base. I codici DRG con la stessa lettera iniziale e le stesse cifre intermedie – ad es. B69A, B69B, B69C e B69D – si riferiscono allo stesso DRG di base.

I **DRG di base (ADRG)** sono composti da uno o più DRG definiti fondamentalmente dallo stesso elenco di codici di diagnosi e procedure; nel loro ambito si distinguono per il consumo di risorse e sono suddivisi in base a diversi fattori come diagnosi/interventi complicanti, motivo della dimissione, età e/o grado di complessità clinica relativi al paziente (PCCL).

Per distinguere la partizione alla quale appartiene un determinato DRG di base sono stati impiegati tre intervalli di valori separati (chirurgica 01-39, "altra" 40-59 e medica 60-99) per la seconda e terza cifra del codice DRG. Per i DRG di MDC 05 e 08 non è stato possibile invece rispettare questa suddivisione.

Il quarto carattere di un codice DRG, infine, serve per suddividere il peso relativo dei DRG nel contesto di un DRG di base in rapporto al consumo di risorse. In questo caso, si può scegliere nell'ambito del DRG di base uno dei valori della seguente scala gerarchica:

- A** massimo consumo di risorse
- B** 2° consumo di risorse in ordine di importanza
- C** 3° consumo di risorse in ordine di importanza
-
- Z** nessuna suddivisione

L'importanza di questa caratteristica di suddivisione si deduce dalle espressioni con cui sono designati i DRG. Quindi ad esempio i quattro DRG tratti dal sesto DRG di base della partizione medica dell'MDC 05 *Malattie e disturbi dell'apparato circolatorio* sono designati nel modo seguente:

F67A *Ipertensione con CC estremamente gravi*

F67B *Ipertensione con CC gravi*

F67C *Ipertensione*

In linea generale, sia i DRG tratti da un DRG di base che i DRG di base con categoria chirurgica e "altra" sono ordinati gerarchicamente in base all'impiego di risorse. L'ordinamento gerarchico completo si trova nei diagrammi di logica decisionale. Invece per MDC si trova una sequenza numerica per agevolare la ricerca sistematica dei DRG, che però non rispecchia la gerarchia d'impiego delle risorse.

Al termine dell'introduzione si trova un elenco completo dei DRG contenente anche informazioni dettagliate sulle relative MDC e loro partizione (Tabella 1.1).

3.2 Come gestire i gradi di gravità

La presenza di complicazioni e/o comorbidità (CC) può rendere più complesso e oneroso il trattamento di malattie e di disturbi. Per questo motivo è essenziale per una classificazione DRG riconoscere e tenere in considerazione i vari livelli di gravità di una malattia.

Il PCCL nel sistema SwissDRG versione 7.0 viene calcolato tramite un algoritmo in base ai valori CCL presenti. La procedura di attribuzione di CCL e PCCL è illustrata nei dettagli all'interno all'Appendice C.

4 Raggruppamento per DRG degli episodi di cura

4.1 Variabili per il raggruppamento

Il software DRG grouper lavora con i seguenti dati: diagnosi, procedure, sesso, età, modalità di ricovero, modalità di dimissione, durata della degenza, giorni di congedo, peso al momento del ricovero, durata di degenza (stato della durata: una giornata di ricovero) e durata della ventilazione assistita.

Il DRG grouper è in grado di elaborare fino a 50 codici di diagnosi e fino a 100 codici di procedura per ogni set di dati. Il grouper compie i processi seguenti nella successione indicata:

- verifica delle caratteristiche demografiche e cliniche
- attribuzione MDC
- elaborazione pre-MDC
- determinazione della partizione (chirurgica, "altra" o medica)
- assegnazione al DRG di base
- attribuzione di CCL e PCCL
- assegnazione DRG

4.2 Verifica delle caratteristiche demografiche e cliniche

Prima dell'attribuzione dell'MDC, il grouper verifica, sulla base delle caratteristiche demografiche e cliniche, la validità delle variabili utilizzate per il raggruppamento. Le caratteristiche demografiche che vengono controllate sono: età, sesso, peso al momento del ricovero, durata della degenza, stato della durata di degenza di una giornata, durata della ventilazione assistita, modalità di ricovero e modalità di dimissione.

Il controllo di plausibilità delle caratteristiche cliniche serve per verificare tutti i codici delle diagnosi e delle procedure in relazione alle classificazioni ICD-10-GM e CHOP e in rapporto all'età e al sesso dei pazienti. Viene controllata anche la diagnosi principale per assicurarsi che questa sia effettivamente consentita come diagnosi principale e che non si tratti né di un codice relativo alla manifestazione né di un codice per descrivere una causa esterna di traumi e/o causa di avvelenamenti (vedere sezioni V, W, X e Y dell'ICD-10-GM).

Per ulteriori informazioni sulle diagnosi consentite e sui codici utilizzati per il controllo di plausibilità delle caratteristiche cliniche, consultare l'Aallegato D.

Sia per le caratteristiche demografiche che per quelle cliniche, se il programma trova informazioni non valide, vengono generati dei segnali di avviso ("flag"). In alcuni casi – ad es. in caso di età non valida, diagnosi principale non consentita oppure diagnosi principale in conflitto con il sesso del paziente – il caso viene contrassegnato come errore ("fatal flag") e il set di dati corrispondente viene assegnato ad uno dei tre DRG960Z, 961Z e 963Z.

4.3 Attribuzione MDC

La seconda funzione del grouper è quella di associare ogni episodio di cura ad una MDC. Anche se tale assegnazione avviene generalmente sulla base della diagnosi principale, ci sono eccezioni per le quali l'attribuzione dell'MDC di un episodio di cura viene modificata durante l'elaborazione pre-MDC.

Non sempre c'è una relazione strutturata tra i blocchi di codici diagnostici dell'ICD-10-GM e le tabella dei codici diagnostici in base alle quali ha luogo l'attribuzione delle MDC. Pertanto, ad esempio, i codici nel blocco diagnostico D10-D36 *Neoformazioni benigne* sono suddivisi in 15 diverse MDC (Tabella 1.2).

Se un episodio di cura non può essere attribuito a nessuna MDC, viene associata la "MDC numero 00" e l'evento viene ordinato come DRG 960Z *Non raggruppabile*. [Nota: non tutti gli episodi di cura del DRG 960Z devono per forza presentare questo numero MDC. Così, ad esempio, alcuni episodi di cura assegnati per la diagnosi principale alle MDC 12, 13 o 14 possono essere talvolta contrassegnati con un flag fatale in considerazione delle caratteristiche cliniche e attribuiti al DRG 960Z pur mantenendo l'attribuzione MDC originaria].

4.4 Elaborazione pre-MDC

L'elaborazione pre-MDC ha due funzioni. Prima di tutto vengono individuati i DRG onerosi contenuti nella categoria "pre-MDC". Secondariamente il programma modifica l'attribuzione MDC nei casi in cui non è possibile definire una MDC esclusivamente sulla base della diagnosi principale. Questo è il caso delle MDC 15 *Neonati*, MDC 18A *HIV* e MDC 21A *Traumi multipli*.

Per ogni set di dati vengono verificati, ad esempio, i seguenti punti. Se la risposta è "sì", il grouper assegna il set di dati in questione ad uno dei DRG della categoria pre-MDC oppure modifica l'attribuzione MDC:

- Nel contesto di questo episodio di cura è stato effettuato un trapianto di fegato, polmoni, midollo osseo, pancreas, reni, intestino o cuore oppure una trasfusione di cellule staminali?
- È stata effettuata la ventilazione assistita prolungata?
- È stata effettuata la riabilitazione precoce di un paziente in coma vigile?
- È stata diagnosticata una malattia determinata acuta o una lesione del midollo spinale?
- È stata diagnosticata insufficienza e rigetto di un organo trapiantato o di cellule emopoietiche trapiantate?
- È stato effettuato il prelievo di cellule staminali da donatore autologo?
- Sono stati trattati traumatismi significativi in più parti del corpo?
- Il paziente aveva meno di 28 giorni (neonato) o meno di un anno d'età con un peso al momento del ricovero inferiore ai 2.500 grammi?
- È presente una malattia associata all'HIV?

La sequenza di questa elaborazione pre-MDC viene visualizzata più avanti nel manuale nel primo dei diagrammi di flusso MDC.

4.5 Suddivisione per categorie MDC

L'attribuzione di un episodio di cura ad una partizione chirurgica, "altra" o medica nell'ambito di una MDC dipende principalmente dalla presenza o dall'assenza di interventi. In linea generale vale quanto segue:

- Per assegnare un episodio di cura ad una partizione chirurgica, è necessaria la presenza di almeno una procedura OR.
- Un episodio di cura viene assegnato ad una categoria "altra" se non è stata effettuata nessuna procedura OR ma è stata realizzata almeno una procedura NonOR significativa per la MDC.

Se nel contesto di un episodio di cura non è stata attuata nessuna procedura OR, né una procedura NonOR localizzata significativa, questo viene attribuito alla partizione medica del MDC.

Non tutte le MDC presentano però tutte e tre le categorie.

L'Appendice B include un elenco dettagliato di tutte le procedure OR e NonOR contenute nel sistema SwissDRG versione 6.0. In alcune MDC sono stati ordinati i DRG della categoria medica tra i DRG dell'"altra"; parimenti per la categoria chirurgica, in modo tale che nel caso singolo, a seconda della posizione d'interrogazione, si possa ottenere un DRG di categoria medica nonostante la presenza di una procedura OR.

4.6 Attribuzione al DRG di base

Gli episodi di cura vengono attribuiti a un DRG di base principalmente in rapporto ai codici di diagnosi e di procedura registrati. I DRG di base nella partizione chirurgica e nella categoria "altra" vengono scorsi in successione gerarchica (v. diagrammi di flusso MDC). Solitamente la loro disposizione è gestita in base al consumo di risorse in ordine decrescente. Nelle partizioni mediche questa suddivisione gerarchica non ha normalmente nessun effetto, perché gli elenchi delle diagnosi si escludono reciprocamente.

Se ad esempio si osservano tre set di dati nei quali è stato registrato come codice di diagnosi principale per la MDC 06 C20 *Tumore maligno del retto*: Si suppone che questi set di dati siano identici fino alla presenza/assenza di procedure OR e NonOR e che la durata della degenza sia superiore alle due giornate di ricovero. Se il primo set di dati contiene il codice 48.49 per la procedura OR *Resezione del retto con pull-through, altro*, questo viene attribuito al DRG G17Z *Altra resezione del retto senza intervento specifico*. Se però il secondo set di dati contiene la procedura NonOR 45.41.42 *Polipectomia endoscopica dell'intestino crasso* questo viene assegnato (purché il caso presenti un PCCL > 2) al DRG di base G48 *Colonscopia con CC grave o intervento complicato oppure età < 15 ann o diagnosi complessii*. Se il terzo set di dati non contiene né una procedura OR né una procedura NonOR locale significativa, viene assegnato al DRG di base G60 *Neoformazione maligna degli organi della digestione*, DRG di base della partizione medica della MDC 06.

Se la diagnosi principale del primo e del secondo set di dati venisse cambiata in I20.9 *Angina pectoris non specificata* (diagnosi principale corrispondente alla MDC 05), il primo set di dati sarebbe attribuito al DRG di base 901 *Procedura OR estesa senza riferimento alla diagnosi principale*, mentre il secondo sarebbe assegnato al DRG di base medico F66 *Arteriosclerosi coronarica senza CC molto grave*. Il motivo è da vedere nel fatto che la procedura 48.49 *Resezione del retto con pull-through, altro* non compare in nessuno degli elenchi con procedure OR che definiscono DRG chirurgici della MDC 05 e che nessuno dei DRG di base nella partizione "altra" della MDC 05 contiene per definizione la procedura 45.41.15 *Polipectomia endoscopica dell'intestino crasso*.

Nella versione 7.0 per poter registrare nel sistema SwissDRG interventi eseguiti in tempi diversi, per il raggruppamento viene utilizzata per la prima volta anche la data delle procedure.

4.7 Attribuzione di CCL e PCCL

Ad ogni diagnosi viene assegnato un valore CCL. Successivamente ad ogni set di dati viene associato un valore PCCL, ovvero una misura dell'effetto cumulativo delle CC di un episodio di cura. Per ulteriori informazioni sui criteri con cui CCL e PCCL vengono correlati con un set di dati, consultare l'Allegato C e i documenti sul sito.

4.8 Assegnazione DRG

I DRG nell'ambito di un DRG di base si distinguono per l'impiego di risorse e sono suddivisi in relazione ai fattori PCCL, età, durata della degenza, ventilazione assistita, modalità di ricovero, modalità di dimissione, diagnosi principale, diagnosi secondaria o interventi.

4.9 Diverse funzioni che influenzano il raggruppamento degli episodi di cura

Nel sistema SwissDRG versione 7.0 ci sono speciali "funzioni". Si tratta di definizioni logiche che generalmente vengono utilizzate in più punti dell'algoritmo del DRG, spesso in più MDC. Ulteriori informazioni (logica, tabella di codici) su due di queste funzioni – Grave problema del neonato e Molteplici gravi problemi del neonato – si trovano nel volume 3, al termine delle definizioni dei DRG per la MDC 15. Per tutte le altre funzioni (le "funzioni globali") queste informazioni si trovano alla fine del volume 4. Un elenco che mostra in quale punto si trovano le diverse funzioni per MDC e DRG, è disponibile nella "Descrizione generale delle funzioni" del volume 5 alla fine dell'Allegato B.

4.10 DRG 'spazzatura' e altri DRG

I set di dati che contengono informazioni anomale dal punto di vista clinico o non valide nella versione 7.0 del sistema SwissDRG vengono assegnati ad uno di nove DRG "spazzatura" o ad altro DRG:

- 901A** *Estesa procedura OR senza riferimento alla diagnosi principale con procedure complicanti oppure radioterapia*
- 901 B** *Estesa procedura OR senza riferimento alla diagnosi principale, con procedura OR complessa*
- 901 C** *Estesa procedura OR senza riferimento alla diagnosi principale, con altro intervento alla testa e alla colonna vertebrale oppure età < 1 anno*
- 901D** *Estesa procedura OR senza riferimento alla diagnosi principale senza procedure complicanti*
- 902Z** *Procedura OR non estesa senza relazione con la diagnosi principale*
- 960Z** *Non raggruppabile*
- 961Z** *Diagnosi principale non consentita*
- 962Z** *Combinazione diagnostica ostetrica non consentita*
- 963Z** *Diagnosi neonatale incompatibile con l'età o con il peso*

Tali DRG "spazzatura" e altri DRG sono suddivisi in tre gruppi:

- Gruppo 1 901A-D e 902Z sono attribuiti laddove nessuna delle procedure OR presenta collegamenti con la MDC della diagnosi principale del paziente.
- Gruppo 2 961Z, 962Z e 963Z sono attribuiti se un episodio di cura non può essere associato a nessun DRG coerente dal punto di vista clinico a causa della diagnosi principale (se, ad esempio, viene assegnato come diagnosi principale un codice dell'ICD-10-GM, che nel sistema SwissDRG non è consentito come diagnosi principale).
- Gruppo 3 960Z attribuito se la diagnosi principale non è valida oppure mancano informazioni importanti oppure queste non sono corrette.

Fondamentalmente il gruppo 1 ha a che fare con il metodo di classificazione, il gruppo 2 con le norme di codifica e il gruppo 3 con la qualità della codifica.

5 Indicazioni per l'uso del manuale delle definizioni

5.1 Uso del manuale

L'obiettivo principale del manuale è quello di spiegare in che modo il software grouper attribuisce i DRG. Inoltre, è necessario illustrare il motivo per cui set di dati vengono associati a determinati DRG. Successivamente è opportuno offrire assistenza per l'identificazione delle probabili attribuzioni DRG per i singoli set di dati. Il manuale non intende tuttavia sostituire il software grouper. Di seguito vengono descritte sette importanti operazioni che è necessario eseguire in alcuni casi per l'assegnazione di un episodio di cura ad un determinato DRG.

Gli esempi e le figure elencati nel manuale servono a visualizzare il funzionamento del grouper e del manuale di definizione. Per ragioni tecniche non possono essere adeguati ogni volta e di seguito non corrispondono sempre alla versione attuale in vigore.

Fase 1: Utilizzo dell'Allegato A

Stabilire la diagnosi principale per il set di dati e individuare, sulla base dei rimandi dell'Allegato A, la MDC e i possibili DRG. Eventualmente possono essere elencati DRG di più MDC. In questo caso in questa fase per il momento bisognerebbe ignorare le seguenti specifiche MDC e DRG:

- la sezione HIV della MDC 18A (ovvero DRG che iniziano con la lettera "S")
- la sezione Traumi multipli della MDC 21A (ovvero DRG che iniziano con la lettera "W")
- casi in cui la diagnosi definisce nei dettagli un DRG della partizione chirurgico o "altro" di un MDC.

Fase 2: Utilizzo del diagramma di flusso pre-MDC

Controllare il set di dati sulla base del diagramma di flusso pre-MDC per stabilire se questo soddisfa i criteri del DRG per l'attribuzione logica ad uno dei seguenti gruppi:

- DRG onerosi nella categoria pre-MDC;
- Neonati (MDC 15);
- HIV (MDC 18A);
- Traumi multipli (MDC 21A);
- Malattie e traumatismi acuti specifici del midollo spinale (DRG di base B61);
- Impianto o sostituzione del generatore del defibrillatore (MDC 05);
- Diagnosi di sindrome con epilessie complicate (MDC 01);
- Tuberculosis acuta senza procedura OR, durata della degenza > 14 giorni (MDC 04).

Fase 3: Utilizzo dell'Allegato B

Se il set di dati contiene uno o più codici di procedura, stabilire sulla base dei rimandi dell'Allegato B se questi codici sono elencati per la definizione del DRG come procedure OR o come procedure NonOR. In questo caso, confrontare i DRG indicati con la MDC individuata nelle prime due fasi della procedura e stabilire se ci sono corrispondenze. Se nessuna delle procedure corrisponde, ma è presente almeno una procedura OR, il set di dati viene attribuito ad uno degli altri DRG del gruppo 1 (DRG di base 901 e 902).

Fase 4: Utilizzo dei diagrammi di flusso e delle definizioni accompagnatorie dei DRG di base

Se un episodio di cura presenta più procedure "rilevanti", individuare sulla base del diagramma di flusso corrispondente e delle definizioni accompagnatorie dei DRG di base, quale delle procedure è più importante nella gerarchia chirurgica per la MDC. Tenere presente che una determinata procedura può essere rilevante per il raggruppamento anche in più DRG di una stessa MDC, eventualmente sulla base della sequenza di interrogazione, tuttavia può ottenere solo un DRG.

Verificare, inoltre, sulla base del diagramma di flusso e delle definizioni accompagnatorie dei DRG di base, se il set di dati soddisfa i criteri per i DRG di base che non sono definiti con i codici di diagnosi o procedure e che sono elencati in determinate MDC completamente in alto, ad es.:

- i DRG P60A/B/C nella MDC 15;
- il DRG R65A/B/C nella MDC17;
- il DRG S60Z nella sezione HIV della MDC 18;
- il DRG U60A/B nella MDC 19;
- il DRG W60A/B nella sezione Traumi multipli della MDC 21;
- il DRG Y63Z nella MDC 22.

Fase 5: Utilizzo dei diagrammi di flusso e delle definizioni accompagnatorie dei DRG

Se il codice della diagnosi e/o della procedura indica che il set di dati potrebbe essere assegnato ad una serie di DRG di un DRG di base, è necessario stabilire, sulla base del diagramma di flusso MDC e delle definizioni DRG, in base a quali criteri – ad es. PCCL e età – è stato suddiviso il DRG di base. In questo caso, bisogna considerare la sequenza d'interrogazione riconoscibile sulla base del numero di grado.

L'ordinamento in decrescendo dei DRG per costi comporta che i DRG di una stessa base non devono più essere necessariamente consecutivi nella sequenza di interrogazione. L'esempio dei DRG S63A/B, S62Z significa che il DRG S63A viene interrogato prima del DRG S62Z in considerazione dei costi, mentre il DRG S63B viene interrogato dopo i DRG S01Z sempre in considerazione dei costi.

Nel caso di MDC estese ne consegue che non sono più ben visibili i diagrammi di flusso MDC in sequenza di interrogazione, come da Figura 5.1, i DRG e la relativa appartenenza al DRG di base. Questo vale in particolar modo per i DRG splittati in maniera complessa.

Illustrazione 5.1 Diagramma di flusso MDC in sequenza di interrogazione

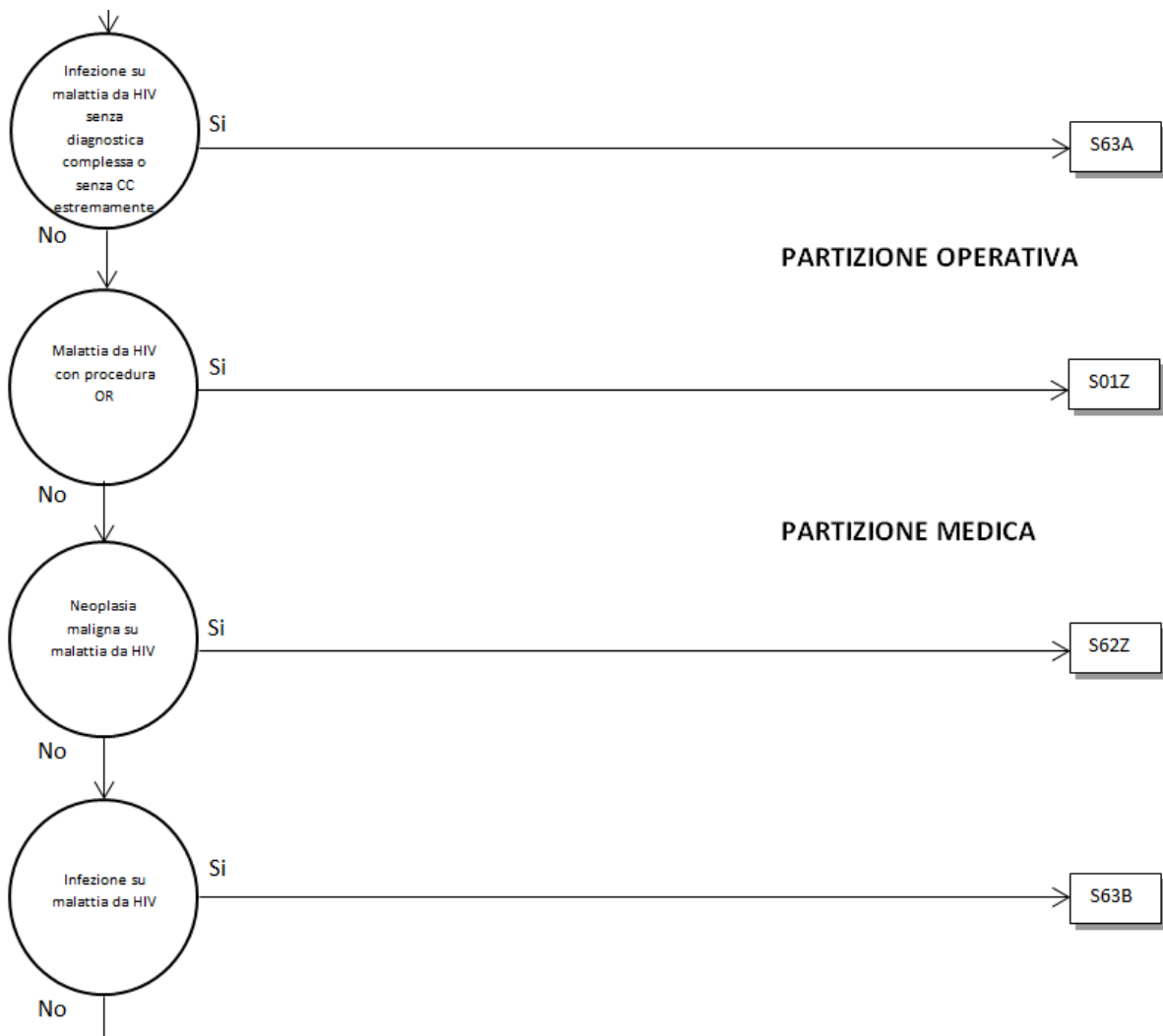

Pertanto, la visualizzazione nel diagramma di flusso – mantenendo il conseguente ordinamento gerarchico – è orientata ai DRG di base. L'effettiva posizione di interrogazione di un DRG nell'algoritmo del grouper di questa MDC si trova come numero a destra di fianco al simbolo DRG (v. Figura 5.2).

Illustrazione 5.2 Diagramma di flusso MDC con numeri di grado

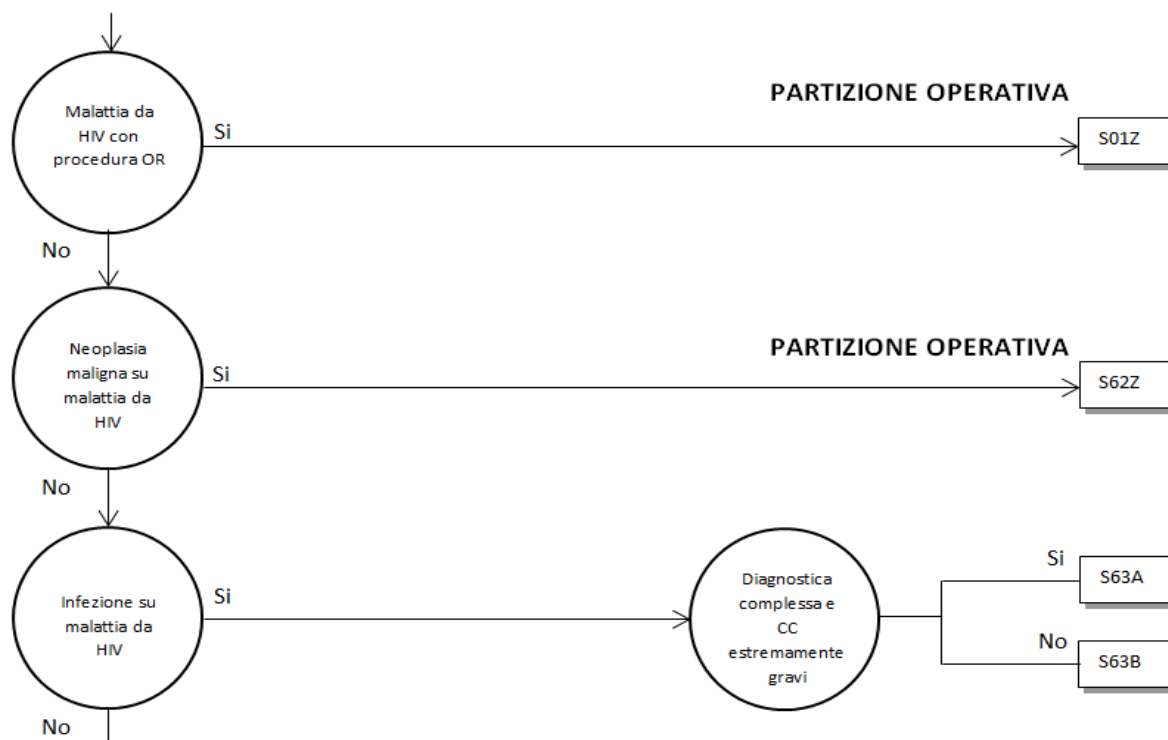

I diagrammi di flusso rappresentati nelle figure 5.1 e 5.2 sono identici dal punto di vista del contenuto. Non esiste nessuna differenza dal punto di vista della logica.

Fase 6: Utilizzo dell'Allegato C

Individuate le CC e i CCL sulla base dell'Allegato C e dei dati sui documenti corrispondenti e calcolare il PCCL.

Fase 7: Assegnazione dei DRG

Esempi di utilizzo del presente manuale per l'assegnazione di un episodio di cura ad un DRG

Prendiamo per esempio un paziente con la diagnosi principale K52.1 *Gastroenterite e colite tossiche senza diagnosi secondarie né procedure*. Le possibili MDC e DRG elencati in questo caso nell'Allegato A sono: G71 A/B in MDC 06, S65Z in MDC 18A e le funzioni *Grave problema del neonato* e *Molteplici problemi gravi del neonato* in MDC 15. Se si escludono i DRG HIV e i DRG non medici, nella fase 1 vengono individuati come MDC e possibili DRG la MDC 06 e DRG di base G71. Nella fase 2 l'assegnazione del set di dati a MDC 06 non viene modificata. Le fasi 3 e 4 in questo caso non sono rilevanti perché il set di dati non contiene procedure e la MDC non è 15, 18, 19, 21 o 22. Nella fase 5 risulta che il DRG di base G71 non contiene gradi di gravità e quindi anche la fase 6 non è rilevante. Il set di dati viene assegnato al DRG di base G71.

Un altro esempio è un paziente ricoverato con la stessa diagnosi principale K52.1 *Gastroenterite e colite tossiche* e la diagnosi secondaria B24 *Malattia da virus dell'immunodeficienza umana [HIV] non specificata*, senza procedure. Come prima, nella Fase 1 vengono individuati la MDC e i possibili DRG (DRG di base G71). Nella fase 2 viene modificata l'assegnazione del set di dati dalla MDC 06 nella sezione HIV alla MDC 18 e al DRG di base S65. La fase 3 viene saltata perché il set di dati non contiene procedure. Anche la fase 4 non è rilevante perché nel set di dati non sono annotate procedure e non si è trattato di un caso di trattamento con la durata di degenza una giornata di ricovero (vedere diagramma di flusso HIV). Nella fase 5 si stabilisce che il DRG di base S65 non è più suddiviso. Dunque il caso è assegnato al DRG S65Z. Se il paziente fosse stato dimesso il giorno stesso del ricovero o il giorno successivo, il set di dati sarebbe stato assegnato al DRG S60Z (fase 4).

Consideriamo come ultimo esempio un paziente con diagnosi principale K52.1 *Gastroenterite e colite tossiche* e con le procedure 45.26 *Biopsia dell'intestino crasso a cielo aperto* e 45.50 *Isolamento di segmento intestinale, NAS* ma con le diagnosi secondarie B18.2 *Epatite virale cronica C* e I85.0 *Varici esofagee con sanguinamento*. Nella fase 1, verrebbero individuati la MDC e i possibili DRG come DRG di base G71. Nella fase 2 non verrebbe modificata l'assegnazione del set di dati all'MDC 06. In questo caso, nella fase 3 si determinerebbe che il codice 45.26 nelle DRG G04A/B, G07Z e G38Z viene elencato come procedura OR mentre il codice 45.50 è assegnato come procedura OR ad una serie di DRG di diverse MDC. Nella fase 4 si determinerebbe che il set di dati viene attribuito al primo dei suddetti DRG (ovvero, a seconda dell'età, al G04A o G04B). Le diagnosi secondarie I85.0 e B18.2 presentano nel DRG di base G04 valori CCL di 3. Il calcolo del PCCL produce un valore di 4 (v. Allegato C e documenti corrispondenti). La condizione "con CC molto grave" del DRG di base G04 sarebbe quindi soddisfatta.

5.2 Simboli e convenzioni

Simboli nei diagrammi MDC

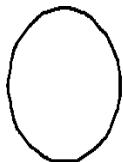

Un cerchio indica che viene presa una decisione.



Questa lancetta indica che il diagramma di flusso continua su un altro lato.



Un rettangolo indica un DRG.

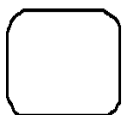

Questo simbolo fa riferimento all'attribuzione MDC.



Questa lancetta rimanda alla MDC successiva.

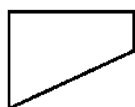

Questo simbolo indica una condizione che si verifica.

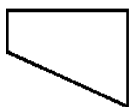

Questo simbolo indica una condizione che non si verifica.

Annotazioni

‡ La doppia croce serve per contraddistinguere una procedura NonOR.

↔ La doppia freccia serve per contraddistinguere una procedura con indicazione del lato (D, S, B).

Campi di testo

I DRG di base si distinguono per i campi di testo a sfondo nero, i DRG, invece, per i campi di testo a bordo nero. Questo significa che:

ADRG B69

Fa riferimento al DRG di base B69 *TIA e occlusioni dei vasi extracranici oppure Demenza e altri disturbi cronici della funzione cerebrale*

DRG B69A

Fa riferimento al DRG B69A *Ischemia cerebrale transitoria (TIA) ed occlusione di vasi extracranici con trattamento neurologico complesso del colpo apoplettico acuto > 72 ore*

Tabella utilizzate per le definizioni DRG

In questo manuale, tutti i DRG sono definiti sulla base di codici diagnostici, ma per la definizione di alcuni DRG viene impiegata una combinazione di codici diagnostici e codici di procedura OR/NonOR. Sotto ogni DRG di base si trova una descrizione della logica impiegata nell'assegnazione del DRG di base agli episodi di cura. In alcune di queste definizioni logiche si rimanda alle tabella. Spesso nella logica si trovano espressioni complesse booleane nelle quali diverse condizioni sono collegate da una "e" oppure una "o". In questo caso vale la regola generale che la connessione "e" genera un legame più forte della "o". Se non si rispettasse la regola, lo si indica tra parentesi.

6 Particolarità della SwissDRG 7.0 versione tariffazione (2018/2018)

6.1 Validità delle classificazioni di diagnosi e procedure

Nelle prime versioni del sistema SwissDRG (dalla 0.0 alla 0.2) erano contemporaneamente valide diverse versioni della CHOP. Per esempio, nella versione 0.2 SwissDRG erano riconosciute valide le versioni dalla 8 alla 11 della CHOP. Questa caratteristica aveva il vantaggio che con una versione sola del grouper si potevano analizzare i dati dell'anno precedente, e nel manuale risultavano visibili gli sviluppi della CHOP per gli anni successivi. Per un sistema DRG che dovrà trovare utilizzo come sistema di rimborso è necessario tuttavia definire precisamente tutti i codici consentiti, che dovranno corrispondere esattamente ai codici terminali consentiti nell'anno di utilizzo. La possibilità di indicare codici superati o non terminali peggiora la qualità dei dati e limita la confrontabilità dei casi diversamente codificati.

A partire dalla versione 0.3 SwissDRG saranno quindi valide sempre e solo le classificazioni di diagnosi e procedure di un anno. Per la presente versione tariffazione (2018/2018) 7.0 SwissDRG si tratta dei codici dell'anno 2018, come di seguito indicato.

Diagnosi: versione 2016 dell'ICD-10 OMS (International classification of Diseases, versione OMS).

Procedure: versione 2018 (CHOP 2018) della Classificazione Svizzera degli Interventi Chirurgici (CHOP).

E da notare che la nomenclatura delle versioni del CHOP è stata cambiata. Nel 2009 la versione 11 del CHOP era valida („CHOP 11“), Nel 2010 non c'è stato fatto una revisione del CHOP. La versione valida dal 2011 invece di un numero di versione porta l'anno della validità (CHOP 2011 per 2011). Dunque CHOP 11[2009] e CHOP 2011 [2011] sono delle versioni differenti.!

Il presente manuale rappresenta quindi l'algoritmo della versione 7.0 SwissDRG in base ai codici validi nell'anno 2018.

Questa versione si differenzierà dalla versione catalogo e dalla versione pianificazione riguardo ai codici validi, ma non per altre caratteristiche dell'algoritmo del DRG (come ordinamento, numero dei DRG ecc.).

6.2 Contrassegni di lateralità

Nella Classificazione svizzera per gli interventi chirurgici CHOP a partire dalla versione 11.0 (2009) si può indicare la lateralità per le procedure sugli organi o le parti del corpo pari (occhi, orecchie, reni, arti, ecc.) Tuttavia al momento non si è stabilito con chiarezza per quali codici la si possa/debba indicare. Nell'attuale SwissDRG versione 7.0 l'indicazione della lateralità è quindi in linea di principio consentita per tutti i codici CHOP. Di conseguenza possono essere contrassegnati con una doppia freccia (↔) anche le procedure che non vengono effettuate su organi pari.

6.3 Procedure OR e NonOR

Il sistema SwissDRG distingue procedure OR e NonOR. Le procedure OR (OR = Operating Room) nel sistema SwissDRG sono sempre interventi significativi (rilevanti per il raggruppamento), dal momento che nelle logiche DRG vengono impiegate tutte le procedure OR (ad es. nel caso del DRG di base 901).

Per procedure nonOR s'intendono interventi significativi nell'ambito di alcune MDC. Anche interventi definiti come procedure NonOR possono aver luogo in sala operatoria (Operating Room = OR). La doppia croce (‡) serve per contraddistinguere una procedura NonOR.

Tabella 1.1 Lista dei DRG, versione 7.0**DRG Part. Descrizione****Prä-MDC**

A01A	O	Trapianto di fegato con respirazione assistita > 59 ore o con rigetto del trapianto o con altro trapianto d'organo specifico, età < 16 anni
A01B	O	Trapianto di fegato, età > 15 anni
A02Z	O	Trapianto di rene e pancreas o intestino
A04A	O	Trapianto di midollo osseo o trasfusione di cellule staminali, allogenico, età < 18 anni o con trattamento complesso per agenti patogeni multiresistenti da 14 giorni di trattamento o terapia intensiva complessa > 360 punti risorse
A04B	O	Trapianto di midollo osseo o trasfusione di cellule staminali, allogenico, non HLA-identico o con schemi chemioterapici o con irradiazione corporea totale, età > 17 anni
A04C	O	Trapianto di midollo osseo o trasfusione di cellule staminali, allogenico, età > 17 anni
A05A	O	Trapianto di cuore o di polmone con respirazione assistita > 179 ore o età < 16 anni o separazione di gemelli siamesi
A05B	O	Trapianto di cuore o polmone senza respirazione assistita > 179 ore, età > 15 anni
A06Z	O	Respirazione assistita > 499 ore e trapianto di fegato, polmone, cuore e midollo osseo, trasfusione di cellule staminali o separazione di gemelli siamesi, o respirazione assistita > 1499 ore
A07A	O	Respirazione assistita > 499 ore con procedura OR complessa o politrauma o terapia a pressione negativa complessa, con intervento altamente complesso o terapia intensiva complessa > 2940 / 3680 punti risorse
A07B	O	Respirazione assistita > 499 ore con procedura OR complessa o politrauma o terapia a pressione negativa complessa, o età < 16 anni o terapia intensiva complessa > 1764 / 2484 punti risorse
A07C	O	Respirazione assistita > 499 ore o altre costellazioni impegnative, età > 15 anni
A11A	O	Respirazione assistita > 249 ore e < 500 ore con intervento altamente complesso o respirazione assistita > 95 ore con terapia intensiva complessa > 1470 / 1656 punti risorse o età < 16 anni o interventi altamente complessi
A11B	O	Respirazione assistita > 249 ore e < 500 ore con procedura complessa, senza intervento altamente complesso, senza respirazione assistita > 95 ore con terapia intensiva complessa > 1470 / 1656 punti, età > 15 anni
A11C	O	Respirazione assistita > 249 ore e < 500 ore, con procedura OR specifica o procedure complicanti o terapia intensiva complessa > 1470 / 1656 punti risorse con diagnosi specifica o età < 6 anni
A11D	O	Respirazione assistita > 249 ore e < 500 ore
A13A	O	Respirazione assistita > 95 ore e < 250 ore con costellazioni altamente complesse con terapia intensiva complessa > 980 / 1104 punti risorse o interventi in più tempi o età < 16 anni o terapia intensiva complessa > 1470 / 1656 punti risorse
A13B	O	Respirazione assistita > 95 ore e < 250 ore con costellazioni molto complesse o terapia intensiva complessa > 980 / 1104 o non deceduto o trasferito o durata di degenza > 8 giorni
A13C	O	Respirazione assistita > 95 ore e < 250 ore con costellazioni complicanti specifiche, età > 15 anni o terapia intensiva complessa > 392 / 552 punti risorse o età < 16 anni, o non deceduto o trasferito o durata di degenza > 8 giorni
A13D	O	Respirazione assistita > 95 ore e < 250 ore con costellazioni complicanti specifiche o terapia intensiva complessa > 392 / 552 punti risorse o età < 16 anni
A13E	O	Respirazione assistita > 95 ore e < 250 ore
A15A	O	Trapianto di midollo osseo o trasfusione di cellule staminali, autologo, età < 18 anni o con terapia intensiva complessa > 360 punti risorse o intervento multiplo
A15B	O	Trapianto di midollo osseo o trasfusione di cellule staminali, autologo, con schemi chemioterapici o costellazione impegnativa, età > 17 anni
A15C	O	Trapianto di midollo osseo o trasfusione di cellule staminali, autologo, età > 17 anni
A16Z	O	Trapianto di cellule di Langerhans
A17A	O	Trapianto di rene con insufficienza postoperatoria dell'organo trapiantato o età < 16 anni o trapianto AB0-incompatibile
A17B	O	Trapianto di rene, età > 15 anni
A18Z	O	Respirazione assistita > 999 ore, o respirazione assistita > 499 ore con procedura altamente complessa o con terapia intensiva complessa > 4410 / 4600 punti risorse
A36A	O	Terapia intensiva complessa > 980 / 1104 punti risorse per malattie e disturbi specifici
A36B	O	Terapia intensiva complessa > 392 / 552 punti risorse e < 981 / 1105 punti risorse per malattie e disturbi specifici
A42A	A	Prelievo di midollo osseo o di cellule staminali, autologo e chemioterapia
A42B	A	Prelievo di midollo osseo o di cellule staminali, autologo, età < 16 anni
A42C	A	Prelievo di midollo osseo o di cellule staminali, autologo, età > 15 anni
A43Z	A	Riabilitazione precoce per coma vigile e sindrome locked-in o terapia a pressione negativa altamente complessa o trattamento complesso IMC > 1764 / 1932 punti risorse
A60A	M	Insufficienza e rigetto di trapianto d'organo, più di un giorno di degenza, con CC estremamente gravi o procedura OR complessa
A60B	M	Insufficienza e rigetto di trapianto d'organo, più di un giorno di degenza
A60C	M	Insufficienza e rigetto di trapianto d'organo, un giorno di degenza
A61Z	M	Insufficienza e rigetto di trapianto di cellule ematopoietiche
A90A	O	Trattamento complesso IMC > 1176 / 1104 punti risorse o procedure OR complesse o riabilitazione precoce da 14 giorni di trattamento per malattie specifiche
A90B	O	Trattamento complesso IMC > 392 / 552 punti risorse e < 1177 / 1105 punti risorse per malattie specifiche
A91Z	M	Fotoforesi e aferesi, un giorno di degenza
A92A	M	Terapia del dolore multimodale per malattie specifiche o trattamento reumatologico complesso per malattie specifiche, da 14 giorni di trattamento senza procedura OR
A92B	M	Terapia del dolore multimodale per malattie specifiche o trattamento reumatologico complesso per malattie specifiche, da 7 a 13 giorni di trattamento senza procedura OR
A93A	M	Radioterapia, più di 8 sedute di irradiazione con procedura OR complessa
A93B	M	Radioterapia, più di 20 sedute di irradiazione
A93C	M	Radioterapia, più di 8 sedute di irradiazione

DRG	Part.	Descrizione
A94A	M	Trattamento complesso per colonizzazione o infezione da agenti multiresistenti da 14 giorni di trattamento o età < 16 anni, senza procedura OR, senza malattie specifiche
A94B	M	Trattamento complesso per colonizzazione o infezione da agenti multiresistenti da 7 a 13 giorni di trattamento, età > 15 anni, senza procedura OR
A95A	M	Trattamento riabilitativo precoce geriatrico complesso con procedura complessa o terapia intensiva complessa / trattamento complesso IMC > 360 punti risorse
A95B	M	Trattamento riabilitativo precoce geriatrico complesso da 14 giorni di trattamento o trattamento neurologico complesso del colpo apoplettico acuto, con procedura OR specifica o terapia intensiva complessa > 184 punti risorse
A95C	M	Trattamento riabilitativo precoce geriatrico complesso da 14 giorni di trattamento o trattamento neurologico complesso del colpo apoplettico acuto, con grave limitazione funzionale motoria
A95D	M	Trattamento riabilitativo precoce geriatrico complesso da 14 giorni di trattamento o trattamento neurologico complesso del colpo apoplettico acuto
A95E	M	Trattamento riabilitativo precoce geriatrico complesso, da 7 a 13 giorni di trattamento, con procedura OR specifica
A95F	M	Trattamento riabilitativo precoce geriatrico complesso, da 7 a 13 giorni di trattamento con grave limitazione funzionale motoria
A95G	M	Trattamento riabilitativo precoce geriatrico complesso, da 7 a 13 giorni di trattamento
A96A	M	Trattamento complesso di medicina complementare, senza procedura OR, da 26 unità terapeutiche
A96B	M	Trattamento complesso di medicina complementare, senza procedura OR, da 10 unità terapeutiche
A97A	M	Trattamento complesso di medicina palliativa > 7 giorni di trattamento con procedura complessa o trattamento complesso di medicina palliativa > 21 giorni di trattamento con procedura specifica e trattamento complesso IMC / terapia intensiva complessa > 196 / 184 punti risorse o più di 8 sedute di irradiazione
A97B	M	Trattamento complesso di medicina palliativa > 7 giorni di terapia con procedura complessa o trattamento complesso di medicina palliativa > 21 giorni di terapia con procedura specifica
A97C	M	Trattamento complesso di medicina palliativa > 7 giorni di terapia con procedura complicante o trattamento complesso di medicina palliativa > 14 giorni di terapia con con procedura specifica
A97D	M	Terapia palliativa complessa > 21 giorni di trattamento
A97E	M	Trattamento complesso di medicina palliativa > 14 giorni di terapia
A97F	M	Trattamento complesso di medicina palliativa > 7 giorni di trattamento con procedura specifica o grave limitazione funzionale motoria
A97G	M	Trattamento complesso di medicina palliativa > 7 giorni di terapia
B61A	M	Malattie e traumatismi acuti specifici del midollo spinale, con intervento complesso, fino a 13 giorni di degenza, trasferito
B61B	M	Malattie e traumatismi acuti specifici del midollo spinale con procedura OR complessa
B61C	M	Malattie e traumatismi acuti specifici del midollo spinale

MDC 01 Malattie e disturbi del sistema nervoso

B01A	O	Procedure OR complesse in più tempi per malattie e disturbi del sistema nervoso con terapia intensiva complessa > 196 / 184 punti risorse
B01B	O	Procedure OR complesse in più tempi o chirurgia dell'epilessia con video-EEG invasivo preoperatorio
B02A	O	Craniotomia complessa o intervento alla colonna vertebrale, età < 6 anni o < 18 anni con intervento maggiore intracranico, con CC estremamente gravi, o terapia intensiva complessa > 196 / 184 punti risorse
B02B	O	Craniotomia complessa o intervento alla colonna vertebrale con monitoraggio intraoperatorio o procedure complicanti o intervento maggiore intracranico
B02C	O	Craniotomia complessa o intervento alla colonna vertebrale con radioterapia < 9 sedute, monitoraggio intraoperatorio, procedure complicanti o intervento maggiore intracranico
B03A	O	Interventi operatori per para- o tetraplegia non acuta o interventi per paralisi cerebrale, distrofia muscolare, neuropatia con CC estremamente gravi, o interventi alla colonna vertebrale e al midollo spinale, e terapia intensiva complessa > 196 / 119 punti risorse o trattamento complesso IMC > 196 / 184 punti risorse
B03B	O	Interventi operatori per para- o tetraplegia non acuta o interventi per paralisi cerebrale, distrofia muscolare, neuropatia con CC estremamente gravi, o interventi alla colonna vertebrale e al midollo spinale, e procedura complicante
B03C	O	Interventi operatori per para- o tetraplegia non acuta o interventi per paralisi cerebrale, distrofia muscolare, neuropatia con CC estremamente gravi, o interventi alla colonna vertebrale e al midollo spinale
B04A	O	Procedure interventive e bilaterali sui vasi extracranici con CC estremamente gravi
B04B	O	Interventi sui vasi extracranici con CC estremamente gravi o con intervento bilaterale sui vasi extracranici o per infarto cerebrale
B04C	O	Procedure interventive sui vasi extracranici
B04D	O	Interventi sui vasi extracranici senza CC estremamente gravi
B05Z	O	Decompressione per sindrome del tunnel carpale o tarsale
B06A	O	Interventi per paralisi cerebrale, distrofia muscolare o neuropatia, età < 16 anni
B06B	O	Interventi per paralisi cerebrale, distrofia muscolare o neuropatia, età < 19 e > 15 anni o con CC gravi
B09Z	O	Altri interventi sul cranio
B16Z	O	Radioterapia per malattie e disturbi del sistema nervoso, più di un giorno di degenza, meno di 11 sedute di irradiazione
B17A	O	Interventi su nervi periferici, nervi cranici e altre parti del sistema nervoso, con CC estremamente gravi o diagnosi complicanti
B17B	O	Interventi su nervi periferici, nervi cranici e altre parti del sistema nervoso con intervento complesso
B17C	O	Interventi su nervi periferici, nervi cranici e altre parti del sistema nervoso o con rimozione di impianto
B20A	O	Craniotomia o intervento maggiore alla colonna vertebrale e terapia intensiva complessa > 196 / 184 punti risorse
B20B	O	Craniotomia o intervento maggiore alla colonna vertebrale con procedura complessa o diagnostica complessa, età < 16 anni o con monitoraggio neurofisiologico intraoperatorio
B20C	O	Craniotomia o intervento maggiore alla colonna vertebrale con procedura complessa o diagnostica complessa, età > 15 anni
B20D	O	Craniotomia o intervento maggiore alla colonna vertebrale, età < 3 anni o con diagnosi specifica
B20E	O	Craniotomia o intervento maggiore alla colonna vertebrale, età > 2 anni
B21A	O	Impianto di neurostimolatore per stimolazione cerebrale, sistema multielettrodo o regolazione neurologica dei parametri di stimolazione
B21B	O	Impianto di neurostimolatore per stimolazione cerebrale, sistema monolettrodo
B21C	O	Impianto di neurostimolatore, eccetto che per stimolazione cerebrale, sistema multielettrodo o intervento specifico

Tabella 1.1 Lista dei DRG, versione 7.0

DRG	Part.	Descrizione
B21D	O	Impianto di neurostimolatore, eccetto che per stimolazione cerebrale, sistema monoelettrodo
B22A	O	Impianto di pompa per infusione di medicinali e procedura OR complessa o radioterapia o chemioterapia
B22B	O	Impianto di pompa per infusione di medicinali
B36A	O	Terapia intensiva complessa > 1470 / 1656 punti risorse
B36B	O	Terapia intensiva complessa > 392 / 552 punti risorse con procedura OR complessa o terapia intensiva complessa > 980 / 1104 punti risorse
B36C	O	Terapia intensiva complessa > 392 / 552 punti risorse
B39A	O	Trattamento neurologico complesso del colpo apoplettico acuto con procedura specifica, più di 72 ore con intervento complesso o con procedure complicanti
B39B	O	Trattamento neurologico complesso del colpo apoplettico acuto con procedura specifica, fino a 72 ore con intervento complesso, o più di 72 ore, senza intervento complesso, senza procedure complicanti
B39C	O	Trattamento neurologico complesso del colpo apoplettico acuto con procedura specifica
B60Z	M	Paraplegia / tetraplegia non acuta
B63A	M	Demenza e altri disturbi cronici della funzione cerebrale con CC estremamente gravi
B63B	M	Demenza e altri disturbi cronici della funzione cerebrale
B64A	M	Delirio con CC estremamente gravi
B64B	M	Delirio
B66A	M	Neoplasie del sistema nervoso con CC estremamente gravi e più di un giorno di degenza
B66B	M	Neoplasie del sistema nervoso o stato stuporoso e coma di origine non traumatica, età < 16 anni
B66C	M	Neoplasie del sistema nervoso o stato stuporoso e coma di origine non traumatica, età > 15 anni
B67A	M	Morbo di Parkinson con CC estremamente gravi o gravissima limitazione o regolazione neurologica dei parametri di stimolazione
B67B	M	Morbo di Parkinson
B68A	M	Sclerosi multipla e atassia cerebellare con diagnostica complessa o CC estremamente gravi, più di un giorno di degenza
B68B	M	Sclerosi multipla e atassia cerebellare
B69A	M	Ischemia cerebrale transitoria (TIA) ed occlusione di vasi extracranici con trattamento neurologico complesso del colpo apoplettico acuto > 72 ore
B69B	M	Ischemia cerebrale transitoria (TIA) ed occlusione di vasi extracranici con trattamento neurologico complesso del colpo apoplettico acuto < 73 ore
B69C	M	Ischemia cerebrale transitoria (TIA) ed occlusione di vasi extracranici con altro trattamento neurologico complesso del colpo apoplettico acuto
B69D	M	Ischemia cerebrale transitoria (TIA) ed occlusione di vasi extracranici
B70A	M	Apoplessia con trattamento neurologico complesso del colpo apoplettico acuto > 72 ore o terapia intensiva complessa > 184 punti risorse, con diagnosi complicante o grave limitazione funzionale motoria
B70B	M	Apoplessia con trattamento neurologico complesso del colpo apoplettico acuto > 72 ore o terapia intensiva complessa > 184 punti risorse
B70C	M	Apoplessia con trattamento neurologico complesso del colpo apoplettico acuto < 73 ore, con diagnosi complicante o trombolisi o grave limitazione funzionale motoria
B70D	M	Apoplessia con trattamento neurologico complesso del colpo apoplettico acuto < 73 ore, o con altro trattamento neurologico complesso > 72 ore
B70E	M	Apoplessia, con altro trattamento neurologico complesso del colpo apoplettico acuto < 73 ore
B70F	M	Apoplessia, più di un giorno di degenza o trombolisi con diagnosi complicante o grave limitazione funzionale motoria
B70G	M	Apoplessia, più di un giorno di degenza
B70H	M	Apoplessia, più di un giorno di degenza o trombolisi, decesso < 5 giorni dopo l'ammissione, con trattamento neurologico complesso del colpo apoplettico acuto o altro trattamento neurologico complesso
B70I	M	Apoplessia, più di un giorno di degenza o trombolisi, decesso < 5 giorni dopo l'ammissione
B70J	M	Apoplessia, un giorno di degenza
B71A	M	Malattie dei nervi cranici e periferici con diagnostica complessa, con CC gravi o su paraplegia / tetraplegia o senza diagnostica complessa con CC gravi su paraplegia / tetraplegia
B71B	M	Malattie dei nervi cranici e periferici con diagnostica complessa, o senza diagnostica complessa con CC gravi, o senza CC gravi su paraplegia / tetraplegia
B71C	M	Malattie dei nervi cranici e periferici
B72A	M	Infezione del sistema nervoso eccetto meningite virale con CC estremamente gravi
B72B	M	Infezione del sistema nervoso eccetto meningite virale, età < 16 anni o diagnostica neurologica complessa
B72C	M	Infezione del sistema nervoso eccetto meningite virale, età > 15 anni
B73Z	M	Meningite virale
B75Z	M	Convulsioni febbrili
B76A	M	Crisi epilettiche, più di un giorno di degenza con diagnostica complessa e terapia specifica per diagnosi impegnativa, età < 16 anni
B76B	M	Crisi epilettiche, più di un giorno di degenza, con diagnostica e terapia complessa, età > 15 anni
B76C	M	Crisi epilettiche, più di 1 giorno di degenza con CC gravi, età < 3 anni o con diagnostica complessa o con malformazione congenita o CC estremamente gravi, o EEG con diagnostica complessa o malformazione congenita
B76D	M	Crisi epilettiche, più di 1 giorno di degenza con CC gravi, età > 2 anni o con EEG o età < 6 anni o diagnostica complessa
B76E	M	Crisi epilettiche, età > 5 anni
B77Z	M	Cefalea
B78A	M	Traumatismo intracranico, più di 1 giorno di degenza, terapia intensiva complessa > 196 / 119 punti risorse o trattamento complesso IMC > 196 / 184 punti risorse
B78B	M	Traumatismo intracranico, più di un giorno di degenza, età < 12 anni
B78C	M	Traumatismo intracranico, più di un giorno di degenza, età > 11 anni
B78D	M	Traumatismo intracranico, un giorno di degenza
B79Z	M	Fratture del cranio
B80A	M	Altri traumi del capo, più di un giorno di degenza
B80B	M	Altri traumi del capo, un giorno di degenza
B81A	M	Altre malattie del sistema nervoso, più di un giorno di degenza con diagnostica complessa ed età < 16 anni o diagnosi specifica

DRG	Part.	Descrizione
B81B	M	Altre malattie del sistema nervoso, più di un giorno di degenza con diagnostica complessa ed età > 15 anni
B81C	M	Altre malattie del sistema nervoso, più di un giorno di degenza
B81D	M	Altre malattie del sistema nervoso, un giorno di degenza
B82Z	M	Altre malattie dei nervi periferici
B84Z	M	Mielopatie vascolari
B85A	M	Malattie degenerative del sistema nervoso o paralisi cerebrali e terapia intensiva complessa > 196 / 119 punti risorse o trattamento complesso IMC > 196 / 184
B85B	M	Malattie degenerative del sistema nervoso o paralisi cerebrali, età < 16 anni
B85C	M	Malattie degenerative del sistema nervoso o paralisi cerebrali, con diagnosi complicante o CC estremamente gravi, età > 15 anni
B85D	M	Malattie degenerative del sistema nervoso, età > 15 anni
B86Z	M	Compressione del midollo spinale non altrimenti specificata e malattia del midollo spinale non altrimenti specificata
B90A	O	Trattamento complesso IMC > 1176 / 1104 punti risorse o riabilitazione neurologica precoce da 20 giorni di trattamento o procedura OR complessa
B90B	O	Trattamento complesso IMC > 392 / 552 punti risorse o riabilitazione neurologica precoce da 14 giorni di trattamento

MDC 02 Malattie e disturbi dell'occhio

C01Z	O	Interventi per ferite penetranti dell'occhio e innesto suturato di membrana amniotica
C02A	O	Enucleazioni e interventi sull'orbita o radioterapia per neoplasia maligna
C02B	O	Enucleazione e interventi sull'orbita
C03A	O	Interventi sulla retina con vitrectomia via pars plana e altra procedura complessa con intervento sul cristallino
C03B	O	Intervento sulla retina con vitrectomia via pars plana e altra procedura complessa
C04A	O	Trapianto di cornea, bilaterale o con intervento complesso o età < 16 anni
C04B	O	Trapianto di cornea senza intervento complesso, età > 15 anni
C06A	O	Interventi specifici complessi per glaucoma
C06B	O	Interventi complessi per glaucoma
C06C	O	Interventi per glaucoma
C08A	O	Intervento bilaterale o malformazione congenita del cristallino
C08B	O	Intervento sul cristallino
C10A	O	Interventi sui muscoli extraoculari, età < 10 anni
C10B	O	Interventi sui muscoli extraoculari, età > 9 anni
C12Z	O	Altre ricostruzioni della palpebra
C13A	O	Interventi bilaterali su ghiandole e vie lacrimali o ricostruzione del naso
C13B	O	Interventi su ghiandole e vie lacrimali
C14Z	O	Altri interventi sull'occhio
C15Z	O	Altri interventi sulla retina
C20Z	O	Altri interventi su cornea, sclera e congiuntiva, interventi sulla palpebra o diversi interventi sul cristallino
C60A	M	Infezioni oculari acute e gravi con diagnosi complicante o con CC gravi
C60B	M	Infezioni oculari acute e gravi senza diagnosi complicante
C61A	M	Malattie neuro-oftalmologiche e vascolari dell'occhio con diagnosi complicante o con CC gravi
C61B	M	Malattie neuro-oftalmologiche e vascolari dell'occhio
C62Z	M	Ifema e ferite oculari trattate conservativamente
C63A	M	Neoplasie maligne dell'occhio
C63B	M	Malattia diabetica e altre malattie dell'occhio
C64Z	M	Glaucoma, cataratta e malattie della palpebra

MDC 03 Malattie e disturbi dell'orecchio, del naso, della bocca e della gola

D01A	O	Impianto cocleare, bilaterale
D01B	O	Impianto cocleare o impianto di endoprotesi dell'articolazione temporomandibolare
D02A	O	Resezioni complesse con ricostruzioni di testa e collo e intervento combinato con CC estremamente gravi o procedura complicante o procedura OR complessa in più tempi, con terapia intensiva complessa o trattamento complesso IMC > 196 / 184 punti
D02B	O	Resezioni complesse con ricostruzioni di testa e collo e intervento combinato con CC estremamente gravi o procedura complicante o procedura OR complessa in più tempi
D03A	O	Riparazione chirurgica di cheilognatopalatoschisi, età < 2 anni
D03B	O	Riparazione chirurgica di cheilognatopalatoschisi, età > 1 anno
D04Z	O	Osteotomia bimascellare e interventi complessi alla mascella
D05A	O	Parotidectomia complessa
D05B	O	Interventi complessi sulle ghiandole salivari eccetto parotidectomia complessa
D06A	O	Interventi impegnativi su seni paranasali, mastoide, orecchio medio e altri interventi su ghiandole salivari, con timpanoplastica complessa o età < 6 anni
D06B	O	Interventi impegnativi su seni paranasali, mastoide, orecchio medio e altri interventi sulle ghiandole salivari, età > 5 anni e < 16 anni, o intervento complesso sul mastoide o sui seni paranasali o con diagnostica complessa, età > 15 anni
D06C	O	Interventi impegnativi su seni paranasali, mastoide, orecchio medio e altri interventi su ghiandole salivari, età > 15 anni
D08A	O	Interventi su cavo orale e bocca per neoplasia maligna con CC gravi
D08B	O	Interventi su cavo orale e bocca per neoplasia maligna
D09Z	O	Tonsillectomia per neoplasia maligna o miscelanea di interventi su orecchio, naso, bocca e gola con CC estremamente gravi
D12A	O	Altri interventi impegnativi su orecchio, naso, bocca e gola
D12B	O	Altri interventi su orecchio, naso, bocca e gola

Tabella 1.1 Lista dei DRG, versione 7.0

DRG	Part.	Descrizione
D13A	O	Piccoli interventi su naso e orecchio, età < 6 anni
D13B	O	Piccoli interventi su naso e orecchio, età > 5 anni
D15A	O	Tracheostomia o seduta di irradiazione e agente patogeno multiresistente, con CC estremamente gravi o trattamento complesso IMC > 196 / 184 punti risorse e procedura OR complessa
D15B	O	Tracheostomia o seduta di irradiazione per agente patogeno multiresistente o trattamento complesso IMC > 196 / 184 punti risorse
D16Z	O	Rimozione di materiale di osteosintesi da mascella e faccia
D17Z	O	Ricostruzione plastica del padiglione auricolare
D20Z	O	Radioterapia per malattie e disturbi di orecchio, naso, bocca e gola, più di un giorno di degenza
D22Z	O	Interventi su cavo orale e bocca eccetto che per neoplasia maligna
D23Z	O	Impianto di apparecchio acustico
D24A	O	Plastiche cutanee complesse e interventi maggiori sul capo e sul collo con CC estremamente gravi o intervento combinato
D24B	O	Plastiche cutanee complesse e interventi maggiori sul capo e sul collo
D25A	O	Interventi moderatamente complessi sul capo e sul collo e CC estremamente gravi o radioterapia con intervento chirurgico
D25B	O	Interventi moderatamente complessi sul capo e sul collo per neoplasia maligna
D28Z	O	Osteotomia monomascellare e interventi complessi su testa e collo o altri interventi su testa e collo per neoplasia maligna
D29Z	O	Intervento chirurgico sulla mascella e altri interventi su testa e collo eccetto che per neoplasia maligna
D30A	O	Miscellanea di interventi su orecchio, naso, bocca e gola senza CC estremamente gravi, con intervento impegnativo o intervento su cavo orale e bocca eccetto che per neoplasia maligna senza plastica del pavimento boccale o del vestibolo, età < 3 anni
D30B	O	Tonsillectomia eccetto che per neoplasia maligna o miscellanea di interventi su orecchio, naso, bocca e gola con CC gravi o procedura specifica o età < 16 anni
D30C	O	Tonsillectomia eccetto che per neoplasia maligna o miscellanea di interventi su orecchio, naso, bocca e gola, età > 15 anni
D35Z	O	Interventi su naso e seni paranasali per neoplasia maligna
D37A	O	Terapia intensiva complessa > 196 / 184 punti risorse con procedura OR complessa
D37B	O	Terapia intensiva complessa > 196 / 184 punti risorse
D38A	O	Interventi molto complessi sul naso
D38B	O	Interventi complessi sul naso
D39Z	O	Altri interventi sul naso
D40Z	A	Estrazione e riparazione di dente
D60A	M	Neoplasie maligne di orecchio, naso, bocca e gola, più di un giorno di degenza con CC estremamente gravi
D60B	M	Neoplasie maligne di orecchio, naso, bocca e gola, un giorno di degenza o senza CC estremamente gravi
D61A	M	Alterazioni dell'equilibrio (vertigine) con tinnitus, con CC estremamente gravi o alterazioni dell'equilibrio complesse
D61B	M	Alterazioni dell'equilibrio (vertigine) con perdita dell'udito
D62A	M	Epistassi od otite media o infezioni delle vie aeree superiori ed età > 2 anni con CC estremamente gravi e più di un giorno di degenza
D62B	M	Epistassi od otite media o infezioni delle vie aeree superiori, età > 2 anni ed età < 10 anni o procedure complicanti o diagnosi specifica
D62C	M	Epistassi od otite media / infezioni delle vie aeree superiori ed età > 9 anni
D63Z	M	Epistassi o otite media o infezioni delle vie aeree superiori, età < 3 anni
D64Z	M	Laringotracheite e epiglottite
D65Z	M	Traumatismi e deformità del naso
D66A	M	Altre malattie di orecchio, naso, bocca e gola, più di un giorno di degenza
D66B	M	Altre malattie di orecchio, naso, bocca e gola, un giorno di degenza
D67Z	M	Malattie dei denti e del cavo orale senza estrazione e riparazione dei denti

MDC 04 Malattie e disturbi dell'apparato respiratorio

E01A	O	Interventi di revisione, lobectomia bilaterale con CC estremamente gravi, o radioterapia con intervento chirurgico
E01B	O	Interventi di revisione, lobectomia bilaterale, radioterapia con respirazione assistita > 24 ore
E02A	O	Altre procedure OR sull'apparato respiratorio con procedura specifica o età < 16 anni
E02B	O	Altre procedure OR sull'apparato respiratorio, età > 15 anni con intervento impegnativo sul bronco
E02C	O	Altre procedure OR sull'apparato respiratorio senza intervento impegnativo, età > 15 anni
E03Z	O	Brachiterapia o terapia con radionuclidi aperti per malattie e disturbi dell'apparato respiratorio, più di un giorno di degenza
E05A	O	Altri interventi maggiori al torace con CC estremamente gravi
E05B	O	Altri interventi maggiori al torace per neoplasia maligna
E05C	O	Altri interventi maggiori al torace
E06A	O	Altra resezione polmonare, biopsia di organi toracici e interventi sulla parete toracica con CC estremamente gravi o riduzione chirurgica del volume polmonare
E06B	O	Altre resezioni polmonari, biopsia di organi toracici e interventi sulla parete toracica, età < 16 anni
E06C	O	Altra resezione polmonare, biopsia di organi toracici e interventi sulla parete toracica, età > 15 anni
E07Z	O	Interventi per apnea del sonno
E08A	O	Radioterapia per malattie e disturbi dell'apparato respiratorio, più di un giorno di degenza con CC estremamente gravi o procedure complicanti
E08B	O	Radioterapia per malattie e disturbi dell'apparato respiratorio, più di un giorno di degenza
E33Z	O	Procedure OR complesse in più tempi
E36A	O	Terapia intensiva complessa > 392 / 552 punti risorse
E36B	O	Terapia intensiva complessa > 196 / 184 punti risorse con procedura OR complessa
E36C	O	Terapia intensiva complessa > 196 / 184 punti risorse
E60A	M	Fibrosi cistica (mucoviscidosi) o altre malattie polmonari con valutazione della degenza prima del trapianto o età < 16 anni
E60B	M	Fibrosi cistica (mucoviscidosi) senza altre malattie polmonari con degenza di valutazione prima del trapianto o ARDS, età > 15 anni
E63A	M	Apnea nel sonno o polisinnografia cardiorespiratoria, fino a 2 giorni di degenza, età < 16 anni
E63B	M	Apnea nel sonno o polisinnografia cardiorespiratoria, fino a 2 giorni di degenza, età > 15 anni
E64A	M	Insufficienza respiratoria o embolia polmonare, più di un giorno di degenza, con procedura specifica o età < 16 anni

DRG	Part.	Descrizione
E64B	M	Insufficienza respiratoria o embolia polmonare, più di un giorno di degenza con CC estremamente gravi
E64C	M	Insufficienza respiratoria o embolia polmonare, più di un giorno di degenza
E64D	M	Insufficienza respiratoria o embolia polmonare, un giorno di degenza
E65A	M	Broncopneumopatia cronica ostruttiva o bronchite e asma bronchiale, più di un giorno di degenza, con CC estremamente gravi, età < 1 anno, con infezione da virus respiratorio sinciziale, con intervento bronchiale o CC estremamente gravi o diagnostica complessa
E65B	M	Broncopneumopatia cronica ostruttiva con FEV1 < 35% o età < 1 anno
E65C	M	Broncopneumopatia cronica ostruttiva, età > 0 anni
E66A	M	Trauma toracico grave con diagnosi complicanti
E66B	M	Trauma toracico grave senza diagnosi complicanti
E69A	M	Bronchite e asma bronchiale o disturbi e sintomi respiratori, più di un giorno di degenza con CC estremamente gravi o costellazione complicante
E69B	M	Bronchite e asma bronchiale o disturbi e sintomi respiratori, più di un giorno di degenza e infezione da virus respiratorio sinciziale
E69C	M	Bronchite e asma bronchiale o disturbi e sintomi respiratori, più di un giorno di degenza
E69D	M	Bronchite e asma bronchiale o disturbi e sintomi respiratori, un giorno di degenza
E70A	M	Pertosse e bronchiolite acuta, età < 1 anno
E70B	M	Pertosse e bronchiolite acuta, età > 0 anni
E71A	M	Neoplasie dell'apparato respiratorio, più di un giorno di degenza, e CC estremamente gravi o broncoscopia rigida
E71B	M	Neoplasie dell'apparato respiratorio
E73A	M	Versamento pleurico con CC estremamente gravi
E73B	M	Versamento pleurico
E74Z	M	Malattia polmonare interstiziale
E75A	M	Altre malattie dell'apparato respiratorio con CC estremamente gravi, età < 16 anni
E75B	M	Altre malattie dell'apparato respiratorio con CC estremamente gravi, età > 15 anni
E75C	M	Altre malattie dell'apparato respiratorio
E76A	M	Tubercolosi, più di 14 giorni di degenza, per colonizzazione o infezione da agenti multiresistenti o età < 16 anni o procedura complicante o con CC estremamente gravi
E76B	M	Tubercolosi, più di 14 giorni di degenza, età > 15 anni
E76C	M	Tubercolosi fino a 14 giorni di degenza o CC estremamente gravi
E76D	M	Tubercolosi fino a 14 giorni di degenza o pneumotorace
E77A	M	Altre infezioni e infiammazioni dell'apparato respiratorio con diagnosi complicante su esiti di trapianto d'organo o con CC estremamente gravi, o procedura complicante
E77B	M	Altre infezioni e infiammazioni dell'apparato respiratorio con diagnostica complessa o CC estremamente gravi, età < 16 anni
E77C	M	Altre infezioni e infiammazioni dell'apparato respiratorio con diagnostica complessa o CC estremamente gravi, età > 15 anni
E77D	M	Altre infezioni e infiammazioni dell'apparato respiratorio senza diagnostica complessa su esiti di trapianto d'organo o CC estremamente gravi, senza procedura complicante, età > 15 anni
E77E	M	Altre infezioni e infiammazioni dell'apparato respiratorio, età > 0 anni, con CC gravi o per paraplegia o tetraplegia
E77F	M	Altre infezioni e infiammazioni dell'apparato respiratorio, età > 0 anni
E78Z	M	Controllo e ottimizzazione di una preesistente terapia con respirazione assistita, fino a 2 giorni di degenza
E90A	O	Trattamento complesso IMC > 392 / 552 punti risorse
E90B	O	Trattamento complesso IMC > 196 / 184 punti risorse o respirazione assistita > 24 ore con procedure OR complesse
E90C	O	Trattamento complesso IMC > 196 / 184 punti risorse o respirazione assistita > 24 ore

MDC 05 Malattie e disturbi del sistema cardiovascolare

F01A	O	Impianto di defibrillatore automatico (AICD) con stimolazione bicamerale o tricamerale, con intervento cardiaco o vascolare supplementare
F01B	O	Impianto di defibrillatore automatico (AICD), stimolazione tricamerale
F01C	O	Impianto di defibrillatore automatico (AICD) con stimolazione monocamerale, con intervento cardiaco o vascolare supplementare
F01D	O	Impianto di defibrillatore automatico (AICD), stimolazione bicamerale
F01E	O	Impianto di defibrillatore automatico (AICD), stimolazione monocamerale con CC estremamente gravi
F01F	O	Impianto di defibrillatore automatico (AICD), stimolazione monocamerale
F02A	O	Sostituzione del generatore di impulsi di defibrillatore automatico (AICD), con stimolazione tricamerale
F02B	O	Sostituzione del generatore di impulsi di defibrillatore automatico (AICD), con stimolazione bicamerale
F03A	O	Intervento sulle valvole cardiache con macchina cuore-polmone, con procedure complicanti o pace-maker cardiaco con protesi valvolare cardiaca specifica
F03B	O	Intervento sulle valvole cardiache con macchina cuore-polmone, con procedure complicanti o pace-maker cardiaco, o intervento triplice o età < 1 anno o con ipotermia profonda o bioprotesi e protesi valvolare cardiaca specifica
F03C	O	Intervento sulle valvole cardiache con macchina cuore-polmone, con intervento triplice o età < 1 anno o con ipotermia profonda o bioprotesi, o intervento duplice con vizio cardiaco congenito o intervento specifico o età < 16 anni con CC estremamente gravi
F03D	O	Intervento sulle valvole cardiache con macchina cuore-polmoni e intervento duplice con vizio cardiaco congenito o intervento specifico o età < 16 anni
F03E	O	Intervento sulle valvole cardiache con macchina cuore-polmoni, età > 15 anni
F04Z	O	Procedure impegnative in più tempi o terapia a pressione negativa complessa o trapianto di tessuti con anastomosi microvascolare per malattie e disturbi del sistema cardiovascolare
F06A	O	Bypass coronarico, con procedure OR complesse in più tempi o procedure complicanti o impianto di pace-maker cardiaco
F06B	O	Bypass coronarico, con intervento vascolare impegnativo o diagnostica complessa con intervento specifico
F06C	O	Bypass coronarico, con intervento specifico o CC estremamente gravi
F06D	O	Bypass coronarico
F08Z	O	Interventi maggiori di ricostruzione vascolare senza macchina cuore-polmone, con procedure complicanti o aneurisma toraco-addominale
F10Z	O	Sostituzione del generatore di impulsi di defibrillatore automatico (AICD) con stimolazione monocamerale
F12A	O	Impianto di pace-maker cardiaco con stimolazione tricamerale o bicamerale con intervento complesso o età < 16 anni o procedura specifica

Tabella 1.1 Lista dei DRG, versione 7.0

DRG	Part.	Descrizione
F12B	O	Impianto di pace-maker cardiaco con CC estremamente gravi
F12C	O	Impianto di pace-maker cardiaco con stimolazione tricamerale
F12D	O	Impianto di pace-maker cardiaco con stimolazione bicamerale o sistema senza sonda
F12E	O	Impianto di pace-maker cardiaco con stimolazione monocamerale
F13A	O	Amputazione per malattie circolatorie dell'arto superiore e delle dita del piede con CC estremamente gravi o artrodesi complessa sul piede e interventi in più tempi di revisione o ricostruzione o intervento vascolare
F13B	O	Amputazione per malattie circolatorie dell'arto superiore e delle dita del piede con CC estremamente gravi o artrodesi complessa del piede
F13C	O	Amputazione per malattie circolatorie dell'arto superiore e delle dita del piede o miscelanea di interventi per diabete mellito con complicazioni
F17A	O	Sostituzione di pace-maker cardiaco, sistema pluricamerale
F17B	O	Sostituzione di pace-maker cardiaco, sistema monocamerale
F18A	O	Revisione di pace-maker cardiaco o di defibrillatore automatico (AICD) senza sostituzione del generatore di impulsi, con CC estremamente gravi o intervento specifico o età < 16 anni
F18B	O	Revisione di pace-maker cardiaco o di defibrillatore automatico (AICD) senza sostituzione del generatore di impulsi, età > 15 anni
F19Z	O	Altro intervento transluminale percutaneo su cuore, aorta e vasi polmonari
F21A	O	Altre procedure OR per malattie circolatorie con terapia a pressione negativa o ampio sbrigliamento o ampio innesto cutaneo a spessore parziale o CC estremamente gravi
F21B	O	Altre procedure OR per malattie circolatorie
F24A	O	Angioplastica coronarica percutanea (PTCA) con intervento in più tempi o procedure complicanti, e CC estremamente gravi
F24B	O	Angioplastica coronarica percutanea (PTCA) con intervento in più tempi o procedure complicanti o diagnosi specifica con CC estremamente gravi
F24C	O	Angioplastica coronarica percutanea (PTCA) con tre o più stent o procedura complessa
F24D	O	Angioplastica coronarica percutanea (PTCA) con due stent
F24E	O	Angioplastica coronarica percutanea (PTCA) con diagnosi complicante o età < 16 anni
F24F	O	Angioplastica coronarica percutanea (PTCA), età > 15 anni
F28A	O	Amputazione per malattie circolatorie eccetto arto superiore e dita del piede con intervento vascolare supplementare o con trapianto cutaneo e con CC gravi
F28B	O	Amputazione per malattie circolatorie eccetto arto superiore e dita del piede, con CC gravi
F28C	O	Amputazione per malattie circolatorie eccetto arto superiore e dita del piede
F30Z	O	Intervento per vizio cardiaco congenito complesso o chirurgia ibrida nel bambino
F31A	O	Altri interventi cardiovascolari con macchina cuore-polmone, con procedure complicanti o età < 1 anno o intervento vascolare maggiore, e CC estremamente gravi
F31B	O	Altri interventi cardiovascolari con macchina cuore-polmone, con procedure complicanti o età < 1 anno o intervento vascolare maggiore
F31C	O	Altri interventi cardiovascolari con macchina cuore-polmone, età > 0 anni
F33A	O	Interventi maggiori di ricostruzione vascolare senza macchina cuore-polmone, con intervento multilivello o sull'aorta o reintervento chirurgico con CC estremamente gravi o terapia intensiva complessa > 196 / 184 punti risorse e intervento complesso
F33B	O	Interventi maggiori di ricostruzione vascolare senza macchina cuore-polmone, con intervento multilivello o sull'aorta o reintervento chirurgico con CC estremamente gravi o terapia intensiva complessa > 196 / 184 punti risorse
F33C	O	Interventi maggiori di ricostruzione vascolare senza macchina cuore-polmone, con intervento multilivello o sull'aorta o reintervento chirurgico, con intervento complesso
F33D	O	Interventi maggiori di ricostruzione vascolare senza macchina cuore-polmone, con intervento multilivello o sull'aorta o reintervento chirurgico
F34A	O	Altri interventi maggiori di ricostruzione vascolare senza macchina cuore-polmone con procedure in più tempi o interventi specifici, e CC estremamente gravi
F34B	O	Altri interventi maggiori di ricostruzione vascolare senza macchina cuore-polmone con procedure in più tempi o interventi specifici
F34C	O	Altri interventi maggiori di ricostruzione vascolare senza macchina cuore-polmone con CC estremamente gravi
F34D	O	Altri interventi maggiori di ricostruzione vascolare senza macchina cuore-polmone
F35A	O	Altri interventi cardiotoracici o ricostruzioni plastiche della parete toracica, con macchina cuore-polmone
F35B	O	Altri interventi cardiotoracici o ricostruzioni plastiche della parete toracica
F36A	O	Terapia intensiva complessa > 784 / 1380 punti risorse o intervento altamente complesso
F36B	O	Terapia intensiva complessa > 392 / 552 punti risorse con procedura OR complessa o terapia intensiva complessa > 980 / 1104 punti risorse o interventi vascolari complessi con macchina cuore-polmone
F36C	O	Terapia intensiva complessa > 392 / 552 punti risorse o terapia intensiva complessa > 196 / 360 punti risorse con procedure OR complesse o intervento complesso
F36D	O	Terapia intensiva complessa > 196 / 360 punti risorse
F38Z	O	Interventi moderatamente complessi di ricostruzione vascolare senza macchina cuore-polmone
F39A	O	Legatura e stripping di vene con intervento bilaterale specifico con ulcerazione o CC gravi
F39B	O	Legatura e stripping di vene con intervento bilaterale specifico
F39C	O	Legatura e stripping di vene
F41A	A	Diagnostica cardiologica invasiva per infarto miocardico acuto con CC estremamente gravi
F41B	A	Diagnostica cardiologica invasiva per infarto miocardico acuto
F49A	A	Diagnostica cardiologica invasiva eccetto che per infarto miocardico acuto con intervento complesso o con diagnosi complicanti e CC estremamente gravi o procedure complicanti
F49B	A	Diagnostica cardiologica invasiva eccetto che per infarto miocardico acuto con CC estremamente gravi o età < 14 anni
F49C	A	Diagnostica cardiologica invasiva eccetto che per infarto miocardico acuto con intervento complesso o con diagnosi complicanti
F49D	A	Diagnostica cardiologica invasiva eccetto che per infarto miocardico acuto, età > 13 giorni
F49E	A	Diagnostica cardiologica invasiva eccetto che per infarto miocardico acuto, 2 giorni di degenza o procedure specifiche
F49F	A	Diagnostica cardiologica invasiva eccetto che per infarto miocardico acuto, un giorno di degenza senza procedure specifiche
F50A	O	Misure ablative per tachiaritmia, età < 16 anni
F50B	O	Misure ablative per tachiaritmia con ablazione specifica e intervento complesso, età > 15 anni
F50C	O	Misure ablative per tachiaritmia con ablazione specifica, età > 15 anni
F50D	O	Misure ablative per tachiaritmia con intervento complesso, età > 15 anni

DRG	Part.	Descrizione
F50E	O	Misure ablative per tachiaritmia, età > 15 anni
F51A	O	Inserzione endovascolare di stent nell'aorta con inserzione di stent specifici
F51B	O	Inserzione endovascolare di stent nell'aorta con inserzione di stent complessi
F59A	O	Interventi vascolari complessi o moderatamente complessi con interventi in più tempi
F59B	O	Interventi vascolari complessi o moderatamente complessi e CC estremamente gravi o procedura complicante
F59C	O	Interventi vascolari complessi o moderatamente complessi con intervento endovascolare
F59D	O	Interventi vascolari complessi o moderatamente complessi con procedure specifiche o età < 16 anni
F59E	O	Interventi vascolari complessi o moderatamente complessi con inserimento di stent multipli o diagnosi complicante o procedura specifica
F59F	O	Interventi vascolari complessi o moderatamente complessi
F60A	M	Infarto miocardico acuto senza diagnostica cardiologica invasiva con CC estremamente gravi
F60B	M	Infarto miocardico acuto senza diagnostica cardiologica invasiva
F61A	M	Endocardite infettiva con diagnosi complicante o procedura complicante o diagnostica cardiologica invasiva
F61B	M	Endocardite infettiva
F62A	M	Insufficienza cardiaca e shock con CC estremamente gravi, con dialisi o rianimazione o diagnosi complicante
F62B	M	Insufficienza cardiaca e shock con CC estremamente gravi
F62C	M	Insufficienza cardiaca e shock
F63A	M	Trombosi venosa con CC gravi
F63B	M	Trombosi venosa
F64Z	M	Ulcera cutanea su malattie circolatorie
F66Z	M	Arteriosclerosi coronarica
F67A	M	Iperensione con CC estremamente gravi
F67B	M	Iperensione con CC gravi
F67C	M	Iperensione
F68A	M	Malattia cardiaca congenita, età < 16 anni
F68B	M	Malattia cardiaca congenita, età > 15 anni
F69A	M	Malattie valvolari cardiache con CC estremamente gravi
F69B	M	Malattie valvolari cardiache
F70A	M	Grave aritmia e arresto cardiaco, più di un giorno di degenza, con CC estremamente gravi
F70B	M	Grave aritmia e arresto cardiaco, più di un giorno di degenza
F71A	M	Aritmia cardiaca non grave e alterazioni della conduzione cardiaca elettrica, aterosclerosi coronarica e angina pectoris instabile, con CC estremamente gravi
F71B	M	Aritmia cardiaca non grave e alterazioni della conduzione cardiaca elettrica con CC gravi
F72A	M	Angina pectoris instabile con CC gravi o diagnosi complicante, età < 16 anni
F72B	M	Angina pectoris instabile, età > 15 anni
F73A	M	Sincope e collasso, con CC estremamente gravi
F73B	M	Sincope e collasso
F74Z	M	Dolore toracico
F75A	M	Altre malattie del sistema cardiovascolare con terapia intensiva complessa o trattamento complesso IMC > 184 / 196 punti risorse
F75B	M	Altre malattie del sistema cardiovascolare con CC estremamente gravi, età > 17 anni
F75C	M	Altre malattie del sistema cardiovascolare o intervento vascolare, età < 18 anni
F75D	M	Altre malattie del sistema cardiovascolare o intervento vascolare, età > 17 anni
F90A	O	Trattamento complesso IMC > 392 / 552 punti risorse con procedura OR complessa
F90B	O	Trattamento complesso IMC > 392 / 552 punti risorse
F95A	O	Chiusura interventoriale di difetto del setto atriale o ventricolare, età < 18 anni
F95B	O	Chiusura interventoriale di difetto del setto atriale o ventricolare, età > 17 anni
F98A	O	Impianto endovascolare di protesi valvolare cardiaca, con sostituzione della valvola aortica per via transapicale o malformazione congenita o età < 16 anni
F98B	O	Impianto endovascolare di protesi valvolare cardiaca, età > 15 anni

MDC 06 Malattie e disturbi dell'apparato digerente

G02A	O	Interventi o diagnosi complicanti su intestino tenue e crasso con CC estremamente gravi
G02B	O	Intervento complesso o diagnosi complicanti su intestino tenue e crasso con altro intervento su stomaco, esofago e duodeno e malformazione congenita, età < 2 anni
G02C	O	Intervento complesso o diagnosi complicanti su intestino tenue e crasso
G03A	O	Interventi maggiori su stomaco, esofago e duodeno con intervento altamente complesso o procedure complicanti o per neoplasia maligna specifica
G03B	O	Interventi maggiori su stomaco, esofago e duodeno eccetto che per neoplasia maligna specifica
G04A	O	Lisi di aderenze peritoneali, età < 4 anni o con CC estremamente gravi o interventi minori su intestino tenue e crasso con CC estremamente gravi, età < 16 anni
G04B	O	Lisi di aderenze peritoneali, età < 4 anni o con CC estremamente gravi o interventi minori su intestino tenue e crasso con CC estremamente gravi, età > 15 anni
G07Z	O	Piccoli interventi su intestino tenue e crasso
G09A	O	Interventi per ernia inguinale e femorale, con CC estremamente gravi, più di un giorno di degenza
G09B	O	Interventi bilaterali per ernia inguinale e femorale, con intervento impegnativo, più di un giorno di degenza
G09C	O	Interventi bilaterali per ernia inguinale e femorale, più di un giorno di degenza
G09D	O	Interventi per ernia inguinale e femorale, con intervento impegnativo, più di un giorno di degenza
G09E	O	Interventi per ernia inguinale e femorale, più di un giorno di degenza
G09F	O	Interventi per ernia inguinale e femorale, un giorno di degenza

Tabella 1.1 Lista dei DRG, versione 7.0

DRG	Part.	Descrizione
G10A	O	Interventi specifici sul sistema epatobiliare, sul pancreas, sulla milza o sul peritoneo con neoplasia maligna e procedura specifica
G10B	O	Interventi specifici sul sistema epatobiliare, sul pancreas, sulla milza o sul peritoneo con neoplasia maligna
G11A	O	Piloromiotomia o anoproctoplastica e ricostruzione di ano e sfintere, età < 10 anni
G11B	O	Piloromiotomia o anoproctoplastica e ricostruzione di ano e sfintere con intervento impegnativo, età > 9 anni
G11C	O	Piloromiotomia o anoproctoplastica e ricostruzione di ano e sfintere, età > 9 anni
G12A	O	Altre procedure OR sull'apparato digerente con procedura OR complessa e CC estremamente gravi
G12B	O	Altre procedure OR sull'apparato digerente con procedura OR moderatamente complessa
G12C	O	Altre procedure OR sull'apparato digerente
G13Z	O	Altri interventi su intestino o stoma con CC estremamente gravi
G16A	O	Resezione rettale complessa con chirurgia per metastasi epatiche o procedure complicanti o eviscerazione pelvica o radioterapia con intervento addominale maggiore
G16B	O	Resezione rettale complessa senza chirurgia per metastasi epatiche, senza procedure complicanti, senza eviscerazione pelvica, senza radioterapia con intervento addominale maggiore
G17Z	O	Altra resezione rettale senza intervento specifico
G18A	O	Interventi su intestino tenue e crasso o altri interventi su stomaco, esofago e duodeno senza radioterapia, con intervento altamente complesso o diagnostica complessa o procedura complicante o CC estremamente gravi
G18B	O	Interventi su intestino tenue e crasso o altri interventi su stomaco, esofago e duodeno senza radioterapia
G19A	O	Altri interventi su stomaco, esofago e duodeno con procedure complicanti o per neoplasia maligna o con CC estremamente gravi
G19B	O	Altri interventi su stomaco, esofago e duodeno eccetto che per neoplasia maligna, con intervento complesso o età < 16 anni
G19C	O	Altri interventi su stomaco, esofago e duodeno eccetto che per neoplasia maligna, età > 15 anni
G21A	O	Lisi di aderenze peritoneali o altri interventi su intestino, età < 16 anni o ileostomia/colostomia
G21B	O	Lisi di aderenze peritoneali o altri interventi su intestino/enterostomia, età > 15 anni
G22A	O	Appendicectomia su peritonite con CC gravi ed età < 16 anni, più di un giorno di degenza
G22B	O	Appendicectomia su peritonite o CC estremamente gravi, età > 15 anni, più di un giorno di degenza
G22C	O	Appendicectomia, più di un giorno di degenza
G22D	O	Appendicectomia, un giorno di degenza
G26A	O	Altri interventi sull'ano, età < 16 anni
G26B	O	Altri interventi sull'ano, età > 15 anni
G29A	O	Altra radioterapia per malattie e disturbi dell'apparato digerente, più di un giorno di degenza, con CC estremamente gravi
G29B	O	Altra radioterapia per malattie e disturbi dell'apparato digerente, più di un giorno di degenza
G33Z	O	Procedure OR complesse in più tempi per malattie e disturbi dell'apparato digerente
G35Z	O	Terapia a pressione negativa complessa per malattie e disturbi dell'apparato digerente o diagnostica complessa con intervento complesso
G37Z	O	Intervento multiviscerale per malattie e disturbi dell'apparato digerente o terapia intensiva complessa > 196 / 360 punti risorse
G38Z	O	Procedure complicanti o terapia intensiva complessa > 196 / 360 punti, con intervento chirurgico specifico per malattie e disturbi dell'apparato digerente
G40Z	A	Procedura complicante con intervento endoscopico specifico per malattie gravi dell'apparato digerente
G46A	A	Gastroscopia complessa con CC estremamente gravi o procedura complicante per malattia grave, o CC estremamente gravi o gastroscopia complessa associata a intervento complicante, età < 15 anni
G46B	A	Gastroscopia complessa associata a intervento complicante o CC estremamente gravi, età > 14 anni, o malattia grave dell'apparato digerente ed età < 15 anni
G46C	A	Gastroscopia o procedura endoscopica antireflusso
G48A	A	Colonscopia con CC gravi o intervento complicante o età < 15 anni con diagnosi specifica o procedure complicanti
G48B	A	Colonscopia con CC gravi o intervento complicante o età < 15 anni
G48C	A	Colonscopia con CC gravi o intervento complicante o età > 16 anni
G60A	M	Neoplasia maligna dell'apparato digerente, più di un giorno di degenza con CC estremamente gravi
G60B	M	Neoplasia maligna dell'apparato digerente
G64A	M	Malattia infiammatoria intestinale o altra grave malattia dell'apparato digerente, con CC estremamente gravi
G64B	M	Malattia infiammatoria intestinale, età < 18 o > 69 anni
G64C	M	Malattia infiammatoria intestinale, età > 17 e < 70 anni
G67A	M	Miscellanea di malattie dell'apparato digerente o emorragia gastrointestinale con diagnosi complicante o dialisi o età < 3 anni, o diagnosi specifica con CC estremamente gravi o paraplegia / tetraplegia con diagnostica complessa o terapia intensiva complessa > 196 / 119 punti risorse o trattamento complesso IMC > 196 / 184 punti
G67B	M	Miscellanea di malattie dell'apparato digerente o emorragia gastrointestinale con diagnosi complicante o dialisi o età < 3 anni, o diagnosi specifica con CC estremamente gravi o paraplegia / tetraplegia
G67C	M	Miscellanea di malattie dell'apparato digerente o emorragia gastrointestinale con diagnosi complicante o dialisi o età < 3 anni
G67D	M	Miscellanea di malattie dell'apparato digerente o emorragia gastrointestinale, un giorno di degenza o ulcera peptica, senza CC estremamente gravi
G70A	M	Altre malattie gravi dell'apparato digerente senza CC estremamente gravi o catetere cutaneo-peritoneale, età < 16 anni
G70B	M	Altre malattie gravi dell'apparato digerente senza CC estremamente gravi o catetere cutaneo-peritoneale, età > 15 anni
G71A	M	Altre malattie dell'apparato digerente di gravità moderata, età < 16 anni
G71B	M	Altre malattie dell'apparato digerente di gravità moderata, età > 15 anni
G72A	M	Altre malattie da lievi a moderate dell'apparato digerente o dolore addominale o linfadenite mesenterica, più di un giorno di degenza con CC estremamente gravi
G72B	M	Altre malattie da lievi a moderate dell'apparato digerente o dolore addominale o linfadenite mesenterica, più di un giorno di degenza e intervento specifico
G72C	M	Altre malattie da lievi a moderate dell'apparato digerente o dolore addominale o linfadenite mesenterica, più di un giorno di degenza
G72D	M	Altre malattie da lievi a moderate dell'apparato digerente o dolore addominale o linfadenite mesenterica, un giorno di degenza

DRG Part. Descrizione**MDC 07 Malattie e disturbi dell'apparato epatobiliare e del pancreas**

H01A	O	Interventi su pancreas e fegato con intervento complesso o terapia intensiva complessa > 196 / 360 punti risorse o CC estremamente gravi
H01B	O	Interventi su pancreas e fegato e shunt portosistemici con intervento maggiore o radioterapia
H05A	O	Laparotomia e interventi moderatamente complessi su cistifellea e vie biliari con intervento complesso
H05B	O	Laparotomia e interventi moderatamente complessi su cistifellea e vie biliari
H06Z	O	Altre procedure OR epatobiliari e sul pancreas
H07A	O	Colecistectomia specifica con neoplasia maligna o diagnostica complessa o ERCP
H07B	O	Colecistectomia specifica, o colecistectomia per neoplasia maligna o diagnostica complessa o ERCP
H07C	O	Colecistectomia
H09A	O	Interventi su pancreas e fegato e shunt portosistemici, senza intervento maggiore, senza radioterapia, con CC estremamente gravi
H09B	O	Interventi su pancreas e fegato e shunt portosistemici, senza intervento maggiore, senza radioterapia, per neoplasia maligna o con intervento specifico sul pancreas
H09C	O	Interventi su pancreas e fegato e shunt portosistemici, senza intervento maggiore, senza radioterapia
H12A	O	Miscellanea di interventi epatobiliari con CC estremamente gravi o intervento complesso
H12B	O	Miscellanea di interventi epatobiliari
H16Z	O	Altra radioterapia per malattie e disturbi epatobiliari e del pancreas
H33Z	O	Procedure OR complesse in più tempi o terapia a pressione negativa complessa per malattie e disturbi epatobiliari e del pancreas
H41A	A	ERCP con CC estremamente gravi o terapia fotodinamica
H41B	A	ERCP con CC gravi, età < 3 anni o con neoplasia maligna
H41C	A	ERCP, età > 2 anni
H60A	M	Cirrosi epatica ed epatiti non infettive specifiche o interventi endoscopici sull'esofago, con terapia intensiva complessa o trattamento complesso IMC > 360 punti risorse, più di un giorno di degenza
H60B	M	Cirrosi epatica ed epatiti non infettive specifiche o interventi endoscopici sull'esofago, con CC estremamente gravi, più di un giorno di degenza
H60C	M	Cirrosi epatica ed epatiti non infettive specifiche o interventi endoscopici sull'esofago, più di un giorno di degenza
H60D	M	Cirrosi epatica ed epatiti non infettive specifiche o interventi endoscopici sull'esofago, un giorno di degenza
H61A	M	Neoplasia maligna dell'apparato epatobiliare e del pancreas, più di un giorno di degenza con CC estremamente gravi o degenza di valutazione prima del trapianto di fegato
H61B	M	Neoplasia maligna dell'apparato epatobiliare e del pancreas
H62A	M	Neoplasie del pancreas eccetto neoplasia maligna con CC estremamente gravi e più di un giorno di degenza
H62B	M	Malattie del pancreas eccetto neoplasia maligna
H63A	M	Malattie del fegato eccetto neoplasia maligna, cirrosi epatica ed epatite non infettiva specifica o degenza di valutazione prima del trapianto di fegato con CC estremamente gravi o procedura complicante, più di un giorno di degenza
H63B	M	Malattie del fegato eccetto neoplasie maligne, cirrosi epatica ed epatite non infettiva specifica o degenza di valutazione prima del trapianto di fegato, età < 16 anni
H63C	M	Malattie del fegato eccetto neoplasia maligna, cirrosi epatica ed epatite non infettiva specifica o degenza di valutazione prima del trapianto di fegato, età > 15 anni
H64A	M	Malattie della cistifellea e delle vie biliari con CC estremamente gravi
H64B	M	Malattie della cistifellea e delle vie biliari

MDC 08 Malattie e disturbi del sistema muscoloscheletrico e tessuto connettivo

I02A	O	Trapianto di tessuto / cute altamente impegnativo, eccetto che nella mano o procedure OR specifiche in quattro tempi o intervento microvascolare, con procedure complicanti, intervento su localizzazioni multiple o con grave lesione dei tessuti molli, con CC estremamente gravi
I02B	O	Trapianto di tessuto / cute altamente impegnativo, eccetto che nella mano o procedure OR specifiche in quattro tempi o intervento microvascolare, senza procedura complicante, intervento su localizzazioni multiple o grave lesione dei tessuti molli, con CC estremamente gravi
I03A	O	Revisione o sostituzione dell'anca con diagnosi complicante o artrodesi o età < 16 anni o interventi bilaterali o interventi maggiori multipli su articolazioni degli arti inferiori con intervento complesso, con CC estremamente gravi o neoplasia maligna
I03B	O	Revisione o sostituzione dell'anca con diagnosi complicante o artrodesi o età < 16 anni o interventi bilaterali o interventi maggiori multipli su articolazioni degli arti inferiori con intervento complesso
I04Z	O	Revisione o sostituzione del ginocchio con diagnosi complicante o artrodesi
I05A	O	Sostituzione articolare o revisione agli arti superiori con CC estremamente gravi o intervento bilaterale specifico o intervento su localizzazioni multiple
I05B	O	Sostituzione articolare o revisione agli arti superiori con intervento complesso
I05C	O	Sostituzione articolare o revisione agli arti superiori
I06A	O	Interventi complessi alla colonna vertebrale con intervento di correzione altamente complesso o procedura OR complessa in più tempi o trattamento riabilitativo precoce geriatrico complesso > 14 giorni di trattamento
I06B	O	Interventi complessi alla colonna vertebrale con intervento di correzione molto complesso, età < 16 anni con CC estremamente gravi o terapia intensiva complessa > 196 / 184 punti risorse
I06C	O	Interventi complessi alla colonna vertebrale con intervento di correzione complesso
I07A	O	Amputazione con CC estremamente gravi
I07B	O	Amputazione
I08A	O	Altri interventi su anca e femore, CC estremamente gravi o diagnostica complessa, con intervento multiplo o procedura complessa, età < 12 anni
I08B	O	Altri interventi su anca e femore, CC estremamente gravi o diagnostica complessa, con intervento multiplo o procedura complessa, età > 11 anni
I08C	O	Altri interventi su anca e femore con intervento multiplo, procedura complessa, diagnostica complessa o intervento specifico o CC estremamente gravi

Tabella 1.1 Lista dei DRG, versione 7.0

DRG	Part.	Descrizione
I08D	O	Altri interventi su anca e femore
I09A	O	Fusione vertebrale con CC estremamente gravi o intervento complesso o terapia intensiva complessa > 196 / 184 punti risorse
I09B	O	Fusione vertebrale complessa o diagnosi specifica o intervento complesso, età < 18 anni
I09C	O	Fusione vertebrale complessa o diagnosi specifica o intervento complesso, età > 17 anni
I09D	O	Fusione vertebrale con CC gravi o età < 18 anni
I09E	O	Fusione vertebrale, età > 17 anni
I10A	O	Altri interventi sulla colonna vertebrale o trazione con dispositivo Halo con CC estremamente gravi
I10B	O	Altri interventi sulla colonna vertebrale con intervento specifico o trazione con dispositivo Halo o età < 16 anni o diagnostica complessa
I10C	O	Altri interventi sulla colonna vertebrale, età > 15 anni
I11A	O	Ricostruzione per malformazione o allungamento di arti, età < 18 anni
I11B	O	Ricostruzione per malformazione o allungamento di arti, età > 17 anni
I12A	O	Infezione / infiammazione di ossa e articolazioni con miscellanea di interventi su sistema muscoloscheletrico e tessuto connettivo con CC estremamente gravi
I12B	O	Infezione / infiammazione di ossa e articolazioni con miscellanea di interventi su sistema muscoloscheletrico e tessuto connettivo con CC gravi o revisione del ginocchio
I12C	O	Infezione / infiammazione di ossa e articolazioni con miscellanea di interventi su sistema muscoloscheletrico e tessuto connettivo
I13A	O	Interventi su omero, tibia, perone e caviglia, con intervento multiplo, intervento bilaterale specifico, procedura/diagnostica complessa, con intervento su localizzazioni multiple o procedura specifica
I13B	O	Interventi su omero, tibia, perone e caviglia, con intervento multiplo, intervento bilaterale specifico o procedura/diagnostica complessa
I13C	O	Interventi su omero, tibia, perone e caviglia con intervento complicante, età < 16 anni
I13D	O	Interventi su omero, tibia, perone e caviglia con intervento complicante, età > 15 anni
I13E	O	Interventi su omero, tibia, perone e caviglia
I14Z	O	Revisione di moncone di amputazione
I15A	O	Interventi chirurgici sulla calotta cranica e ossa facciali, età < 16 anni
I15B	O	Interventi chirurgici sulla calotta cranica e ossa facciali, età > 15 anni
I17Z	O	Interventi chirurgici sulle ossa facciali
I18A	O	Artroscopia comprensiva di biopsia o altri interventi su ossa o articolazioni, con intervento specifico o età < 16 anni
I18B	O	Artroscopia comprensiva di biopsia o altri interventi su ossa o articolazioni, età > 15 anni
I20A	O	Interventi sul piede con interventi multipli altamente complessi o con intervento altamente complesso con diagnostica complessa, più di un giorno di degenza
I20B	O	Interventi sul piede con interventi multipli complessi o con intervento altamente complesso con diagnostica complessa, più di un giorno di degenza, età < 16 anni
I20C	O	Interventi sul piede con interventi multipli complessi o con intervento altamente complesso con diagnostica complessa, età > 15 anni o intervento / diagnostica complessa, od osteomielite / artrite, età < 16 anni, più di un giorno di degenza
I20D	O	Interventi sul piede con intervento complesso o diagnostica complessa, grave lesione dei tessuti molli, età > 15 anni o intervento specifico, frattura del calcagno o diagnosi complicante, più di un giorno di degenza
I20E	O	Interventi sul piede, più di un giorno di degenza, età < 16 anni
I20F	O	Interventi sul piede, più di un giorno di degenza, età > 15 anni
I20G	O	Interventi al piede, un giorno di degenza
I21A	O	Interventi specifici su anca e femore o interventi complessi su gomito e avambraccio, con CC estremamente gravi
I21B	O	Interventi specifici su anca e femore o interventi complessi su gomito e avambraccio, con intervento complesso
I21C	O	Interventi specifici su anca e femore o interventi complessi su gomito e avambraccio
I22Z	O	Trapianto di tessuto / cute, eccetto che nella mano con CC gravi o procedure complicanti o intervento su localizzazioni multiple o grave lesione dei tessuti molli
I23A	O	Interventi specifici eccetto che su anca e femore, con intervento complicante o età < 10 anni
I23B	O	Interventi specifici eccetto che su anca e femore, età > 9 anni e intervento specifico sulla colonna vertebrale
I23C	O	Interventi specifici eccetto che su anca e femore, età > 9 anni
I27A	O	Interventi sui tessuti molli con CC estremamente gravi o per neoplasia maligna con CC gravi
I27B	O	Interventi sui tessuti molli con CC gravi o per neoplasie maligne, età < 16 anni o intervento complesso
I27C	O	Interventi sui tessuti molli con CC gravi o per neoplasia maligna, età > 15 anni
I27D	O	Interventi sui tessuti molli
I28A	O	Interventi complessi su ossa o tessuto connettivo
I28B	O	Interventi moderatamente complessi su ossa o tessuto connettivo
I28C	O	Altri interventi su ossa o tessuto connettivo
I29A	O	Interventi complessi su scapola, clavicola, coste o spalla con intervento specifico
I29B	O	Interventi complessi su scapola, clavicola, coste o spalla, ricostruzione plastica
I29C	O	Interventi complessi su scapola, clavicola, coste o spalla
I30A	O	Interventi complessi sul ginocchio, con intervento specifico o intervento in più tempi, età < 16 anni
I30B	O	Interventi complessi sul ginocchio, età > 15 anni
I31Z	O	Interventi multipli complessi sul gomito e avambraccio o distrazione transarticolare dei tessuti molli per anomalie congenite della mano
I32A	O	Interventi su polso e mano con intervento complesso o moderatamente complesso in più tempi e più di un giorno di degenza
I32B	O	Interventi su polso e mano, più di un giorno di degenza, età < 6 anni o con intervento complesso
I32C	O	Interventi su polso e mano, più di un giorno di degenza e intervento moderatamente complesso, età > 5 anni
I32D	O	Interventi su polso e mano con intervento moderatamente complesso, età > 5 anni
I36Z	O	Impianto bilaterale di protesi di anca o ginocchio
I43A	O	Impianto di endoprotesi del ginocchio con CC estremamente gravi o sostituzione completa di endoprotesi con nuovo impianto
I43B	O	Impianto di endoprotesi del ginocchio
I44A	O	Impianto nella sostituzione di una componente di endoprotesi del ginocchio
I44B	O	Impianto di una componente di endoprotesi del ginocchio o rimozione di un'endoprotesi del ginocchio

DRG	Part.	Descrizione
I45A	O	Impianto e sostituzione di protesi discali, più di un segmento
I45B	O	Impianto e sostituzione di protesi discali, meno di due segmenti
I46A	O	Impianto, sostituzione o revisione di protesi dell'anca con CC estremamente gravi o intervento su localizzazioni multiple
I46B	O	Impianto, sostituzione o revisione di una protesi dell'anca con intervento complesso
I46C	O	Impianto, sostituzione o revisione di una protesi dell'anca
I50Z	O	Trapianto di tessuto / cute, eccetto che nella mano, senza procedure complicanti, senza intervento su localizzazioni multiple, senza grave lesione dei tessuti molli, senza CC gravi
I54Z	O	Radioterapia per malattie e disturbi del sistema muscoloscheletrico e tessuto connettivo, meno di 9 sedute di irradiazione
I59Z	O	Altri interventi agli arti inferiori e sull'omero o interventi moderatamente complessi su gomito e avambraccio
I60Z	M	Fratture del corpo del femore, età < 3 anni
I64A	M	Osteomielite, età < 16 anni
I64B	M	Osteomielite, età > 15 anni, con CC gravi o età > 74 anni
I64C	M	Osteomielite, età > 15 e < 75 anni
I65A	M	Neoplasia maligna del tessuto connettivo inclusa frattura patologica, età < 17 anni o con CC estremamente gravi o con chemioterapia altamente complessa
I65B	M	Neoplasia maligna del tessuto connettivo inclusa frattura patologica, età > 16 anni
I66A	M	Altre malattie del tessuto connettivo, più di un giorno di degenza con CC estremamente gravi
I66B	M	Altre malattie del tessuto connettivo, più di un giorno di degenza o fratture del bacino e del collo del femore, a partire da un giorno di degenza
I66C	M	Altre malattie del tessuto connettivo, un giorno di degenza
I68A	M	Malattie e traumi della regione della colonna vertebrale non trattati chirurgicamente, più di un giorno di degenza, età > 55 anni o con CC gravi, con diagnostica complessa, con discite o spondilopatia infettiva
I68B	M	Malattie e traumi della regione della colonna vertebrale non trattati chirurgicamente, più di un giorno di degenza, età > 55 anni o con CC gravi, con diagnostica complessa
I68C	M	Malattie e traumi della regione della colonna vertebrale non trattati chirurgicamente, più di un giorno di degenza, età > 55 anni o con CC gravi o altre fratture del femore
I68D	M	Malattie e traumi della regione della colonna vertebrale non trattati chirurgicamente, più di un giorno di degenza, età < 16 anni
I68E	M	Malattie e traumi della regione della colonna vertebrale non trattati chirurgicamente, più di un giorno di degenza, età > 15 anni
I68F	M	Malattie e traumi della regione della colonna vertebrale non trattati chirurgicamente, un giorno di degenza
I69A	M	Malattie dell'osso e artropatie specifiche, età < 16 anni o trattamento conservativo complesso per osteoporosi / frattura dello scheletro assiale, a partire da 7 giorni di trattamento
I69B	M	Malattie dell'osso e artropatie specifiche, età > 15 anni
I71Z	M	Malattie di muscoli e tendini o distorsioni, stiramenti e lussazioni di anca, bacino e coscia
I72Z	M	Tendinite, miosite e borsite con CC gravi o fratture del corpo del femore, età > 2 anni
I73A	M	Trattamento ulteriore per malattie del tessuto connettivo, con CC estremamente gravi o adattamento della protesi
I73B	M	Trattamento ulteriore per malattie del tessuto connettivo
I74A	M	Traumatismi di avambraccio, polso, mano o piede con CC gravi o artropatie non specifiche
I74B	M	Traumatismi di avambraccio, polso, mano o piede, età < 10 anni
I74C	M	Traumatismi di avambraccio, polso, mano o piede, età > 9 anni
I75A	M	Traumatismi gravi agli arti superiori o inferiori con CC gravi
I75B	M	Traumatismi gravi agli arti superiori o inferiori o tendinite, miosite e borsite, età < 16 anni
I75C	M	Traumatismi gravi agli arti superiori o inferiori o tendinite, miosite e borsite, età > 15 anni
I76A	M	Altre malattie del tessuto connettivo e CC estremamente gravi o artrite settica ed età < 16 anni o diagnostica complessa o età < 10 anni
I76B	M	Altre malattie del tessuto connettivo, età > 9 anni o artrite settica, età > 15 anni
I77Z	M	Traumatismi moderatamente gravi degli arti superiori o inferiori
I78Z	M	Traumatismi da lievi a moderati degli arti superiori o inferiori
I79Z	M	Fibromialgia
I95Z	O	Impianto di endoprotesi tumorale
I97A	A	Trattamento reumatologico complesso per malattie e disturbi del sistema muscoloscheletrico e del tessuto connettivo, da 14 giorni di trattamento
I97B	A	Trattamento reumatologico complesso per malattie e disturbi del sistema muscoloscheletrico e del tessuto connettivo, da 7 a 13 giorni di trattamento
I98Z	O	Terapia a pressione negativa complessa per malattie e disturbi del sistema muscoloscheletrico e tessuto connettivo

MDC 09 Malattie e disturbi della pelle, del tessuto sottocutaneo e della mammella

J01A	O	Trapianto di tessuto con anastomosi microvascolare per neoplasie maligne della pelle, del tessuto sottocutaneo e della mammella con procedura bilaterale o intervento complesso
J01B	O	Trapianto di tessuto con anastomosi microvascolare per neoplasie maligne della pelle, del tessuto sottocutaneo e della mammella o intervento complesso
J02A	O	Trapianto di cute, plastica con lembo, linfadenectomia estesa, trapianto di tessuti con anastomosi microvascolare con terapia a pressione negativa complessa o CC estremamente gravi o intervento complesso in più tempi
J02B	O	Trapianto di cute, plastica con lembo, linfadenectomia estesa, trapianto di tessuti con anastomosi microvascolare o intervento in più tempi
J03A	O	Interventi sulla pelle degli arti inferiori per ulcera o infezione / infiammazione con CC estremamente gravi
J03B	O	Interventi sulla pelle degli arti inferiori per ulcera o infezione / infiammazione
J04A	O	Interventi sulla pelle degli arti inferiori eccetto che per ulcera o infezione / infiammazione, età > 69 anni o CC gravi
J04B	O	Interventi sulla pelle degli arti inferiori eccetto che per ulcera o infezione / infiammazione, età < 70 anni
J06A	O	Mastectomia specifica con impianto di protesi e chirurgia plastica per neoplasia maligna
J06B	O	Mastectomia con impianto di protesi e chirurgia plastica per neoplasia maligna
J07Z	O	Interventi minori sulla mammella con linfadenectomia ascellare o con CC gravi per neoplasia maligna

Tabella 1.1 Lista dei DRG, versione 7.0

DRG	Part.	Descrizione
J08A	O	Altro trapianto cutaneo o sbrigliamento con diagnostica complessa o con intervento supplementare su capo e collo, con CC estremamente gravi
J08B	O	Altro trapianto cutaneo o sbrigliamento con diagnostica complessa o con intervento supplementare su capo e collo
J09A	O	Interventi pilonidali e perianali, età < 16 anni
J09B	O	Interventi pilonidali e perianali, età > 15 anni
J10Z	O	Interventi plastici su pelle, tessuto sottocutaneo e mammella
J11A	O	Altri interventi su pelle, tessuto sottocutaneo e mammella, con diagnosi complicante o procedura moderatamente complessa o per paraplegia / tetraplegia
J11B	O	Altri interventi su pelle, tessuto sottocutaneo e mammella
J14Z	O	Chirurgia plastica della mammella per neoplasia maligna
J16Z	O	Mastectomia bilaterale per neoplasia maligna
J18Z	O	Altra radioterapia per malattie e disturbi della pelle, del tessuto sottocutaneo e della mammella, più di un giorno di degenza
J21Z	O	Altro trapianto di pelle o sbrigliamento con linfadenectomia o CC gravi
J22A	O	Altro trapianto cutaneo o sbrigliamento senza intervento complesso, senza diagnostica complessa, con copertura dei tessuti molli
J22B	O	Altro trapianto cutaneo o sbrigliamento senza intervento complesso, senza diagnostica complessa
J23Z	O	Interventi maggiori sulla mammella per neoplasia maligna senza intervento complesso
J24A	O	Interventi sulla mammella eccetto che per neoplasia maligna con intervento esteso
J24B	O	Interventi sulla mammella eccetto che per neoplasia maligna con intervento complesso
J24C	O	Interventi sulla mammella eccetto che per neoplasia maligna
J25Z	O	Piccoli interventi sulla mammella per neoplasia maligna senza CC gravi
J60Z	M	Ulcera cutanea
J61A	M	Malattie gravi della pelle e più di un giorno di degenza o ulcera cutanea per paraplegia o tetraplegia senza malattia moderatamente grave della pelle o con CC estremamente gravi e diagnostica complessa o età > 17 anni
J61B	M	Gravi malattie della pelle e più di un giorno di degenza, con diagnostica complessa o età > 17 anni
J61C	M	Malattie moderatamente gravi della pelle e più di un giorno di degenza o ulcera cutanea per paraplegia o tetraplegia, età < 16 anni
J61D	M	Malattie moderatamente gravi della pelle e più di un giorno di degenza o ulcera cutanea per paraplegia o tetraplegia, età > 15 anni
J62A	M	Neoplasia maligna della mammella, più di un giorno di degenza con CC estremamente gravi
J62B	M	Neoplasia maligna della mammella, un giorno di degenza
J64A	M	Infezione / infiammazione della pelle e del tessuto sottocutaneo con CC estremamente gravi
J64B	M	Infezione / infiammazione della pelle e del tessuto sottocutaneo, età < 16 anni
J64C	M	Infezione / infiammazione della pelle e del tessuto sottocutaneo, età > 15 anni
J65A	M	Ferita della pelle, del tessuto sottocutaneo e della mammella, età > 70 anni o CC gravi
J65B	M	Ferita della pelle, del tessuto sottocutaneo e della mammella, età < 71 anni
J67A	M	Malattie da lievi a moderate della pelle con CC gravi
J67B	M	Malattie da lievi a moderate della pelle o malattie della mammella eccetto neoplasia maligna
J68A	M	Malattie della pelle, un giorno di degenza con diagnostica complessa
J68B	M	Malattie della pelle, un giorno di degenza

MDC 10 Malattie endocrine, nutrizionali e metaboliche

K03Z	O	Interventi sul surrene per neoplasia maligna o interventi sull'ipofisi
K06A	O	Interventi su tiroide, paratiroide e dotto tireoglossa, con paratiroidectomia / tiroidectomia mediante sternotomia o per neoplasia maligna con CC gravi
K06B	O	Interventi su tiroide, paratiroide e dotto tireoglossa, con paratiroidectomia senza sternotomia o CC gravi
K06C	O	Interventi su tiroide, paratiroide e dotto tireoglossa
K09A	O	Altre procedure per malattie endocrine, nutrizionali e metaboliche, età < 10 anni o CC estremamente gravi
K09B	O	Altre procedure per malattie endocrine, nutrizionali e metaboliche, età > 9 anni
K14A	O	Interventi sul surrene eccetto che per neoplasia maligna e dissezione bilaterale del collo
K14B	O	Interventi sul surrene eccetto che per neoplasia maligna e dissezione del collo
K15A	O	Radioterapia per malattie endocrine, nutrizionali e metaboliche, più di un giorno di degenza, eccetto radioiodoterapia
K15B	O	Radioterapia per malattie endocrine, nutrizionali e metaboliche, più di un giorno di degenza, con radioiodoterapia altamente complessa
K15C	O	Radioterapia per malattie endocrine, nutrizionali e metaboliche, più di un giorno di degenza, con radioiodoterapia
K33Z	O	Procedure OR complesse in più tempi per malattie endocrine, nutrizionali e metaboliche
K37A	O	Terapia intensiva complessa o trattamento complesso IMC > 196 / 184 punti risorse e procedure OR complesse
K37B	O	Terapia intensiva complessa o trattamento complesso IMC > 196 / 184 punti risorse
K60A	M	Diabete mellito, età < 16 anni, con trattamento complesso multimodale per diabete mellito
K60B	M	Diabete mellito o disturbi nutrizionali gravi con CC estremamente gravi, o diabete mellito con diagnosi complicanti
K60C	M	Diabete mellito o disturbi nutrizionali gravi, età < 11 anni o età < 16 anni con CC gravi o diagnosi specifica
K60D	M	Diabete mellito, età > 15 anni, con CC gravi o disturbi nutrizionali gravi
K60E	M	Diabete mellito, età < 16 anni
K60F	M	Diabete mellito, età > 15 anni
K62A	M	Miscellanea di disturbi del metabolismo su paraplegia/tetraplegia o con diagnosi complicanti
K62B	M	Miscellanea di disturbi del metabolismo eccetto che su paraplegia/tetraplegia
K63A	M	Disturbi congeniti del metabolismo, più di un giorno di degenza, età < 16 anni o CC estremamente gravi
K63B	M	Disturbi congeniti del metabolismo, più di un giorno di degenza, età > 15 anni
K63C	M	Disturbi congeniti del metabolismo, un giorno di degenza
K64A	M	Malattie endocrine, con diagnostica complessa e CC estremamente gravi
K64B	M	Malattie endocrine, età < 16 anni

DRG	Part.	Descrizione
K64C	M	Malattie endocrine, età > 15 anni con diagnostica complessa o CC estremamente gravi o diagnostica con radioiodio complessa
K64D	M	Malattie endocrine, età > 15 anni
MDC 11 Malattie e disturbi dell'apparato urinario		
L02Z	O	Inserzione chirurgica di catetere per dialisi peritoneale
L03Z	O	Interventi su rene e uretere e interventi maggiori sulla vescica per neoplasia, età < 19 anni o con CC estremamente gravi, o eccetto che per neoplasia con CC estremamente gravi o intervento combinato
L04A	O	Interventi su rene e uretere e interventi maggiori sulla vescica eccetto che per neoplasia con impianto di sfintere vescicale artificiale
L04B	O	Interventi su rene e uretere e interventi maggiori sulla vescica eccetto che per neoplasia o paratiroidectomia, età < 16 anni
L04C	O	Interventi su rene e uretere e interventi maggiori sulla vescica eccetto che per neoplasia o paratiroidectomia, età > 15 anni
L05A	O	Prostatectomia transuretrale con CC estremamente gravi
L05B	O	Prostatectomia transuretrale
L06A	O	Interventi minori sulla vescica con CC estremamente gravi
L06B	O	Interventi minori sulla vescica
L08A	O	Interventi complessi sull'uretra con procedura impegnativa
L08B	O	Interventi complessi sull'uretra
L09A	O	Altri interventi per malattie dell'apparato urinario, età < 16 anni o con CC estremamente gravi o per neoplasie o intervento specifico
L09B	O	Altri interventi per malattie dell'apparato urinario, età > 15 anni
L10A	O	Ricostruzione della vescica e tasca continente per neoplasia o intervento multiviscerale o interventi su rene e uretere e interventi maggiori sulla vescica per neoplasie, età < 19 anni o CC estremamente gravi o intervento combinato, con intervento maggiore sull'intestino, con CC estremamente gravi
L10B	O	Ricostruzione della vescica e tasca continente per neoplasia senza intervento multiviscerale o interventi su rene e uretere e interventi maggiori sulla vescica per neoplasia, età < 19 anni o CC estremamente gravi o intervento combinato, con intervento maggiore sull'intestino
L11Z	O	Interventi complessi transuretrali, percutanei-transuretrali e altri interventi retroperitoneali complessi con litotripsia extracorporea con onde d'urto (ESWL)
L12Z	O	Radioterapia per malattie e disturbi dell'apparato urinario, più di un giorno di degenza
L13A	O	Interventi su rene e uretere e interventi maggiori sulla vescica per neoplasia, età > 18 anni, senza intervento combinato, con CC gravi
L13B	O	Interventi su rene e uretere e interventi maggiori sulla vescica per neoplasia, età > 18 anni, senza intervento combinato
L17A	O	Altri interventi sull'uretra o sulla vescica, più di un giorno di degenza
L17B	O	Altri interventi sull'uretra o sulla vescica, un giorno di degenza
L18A	O	Interventi complessi transuretrali, percutanei-transuretrali e altri interventi retroperitoneali complessi senza litotripsia extracorporea con onde d'urto (ESWL) con CC estremamente gravi
L18B	O	Interventi complessi transuretrali, percutanei-transrenali e altri interventi retroperitoneali complessi senza litotripsia extracorporea con onde d'urto (ESWL)
L20A	O	Interventi transuretrali eccetto prostatectomia e ureterorenoscopia complesse, con CC estremamente gravi
L20B	O	Interventi transuretrali eccetto prostatectomia e ureterorenoscopia complesse con litotripsia extracorporea con onde d'urto (ESWL) o intervento specifico
L20C	O	Interventi transuretrali eccetto prostatectomia e ureterorenoscopia complesse senza litotripsia extracorporea con onde d'urto (ESWL)
L20D	O	Interventi transuretrali eccetto prostatectomia e ureterorenoscopia complesse
L33Z	O	Procedure OR complesse in più tempi per malattie e disturbi dell'apparato urinario o terapia a pressione negativa complessa
L37A	O	Terapia intensiva complessa o trattamento complesso IMC > 196 / 184 punti risorse e procedure OR complesse
L37B	O	Terapia intensiva complessa o trattamento complesso IMC > 196 / 184 punti risorse
L38Z	O	Procedure complicanti con intervento chirurgico specifico o intervento multiviscerale per malattie e disturbi dell'apparato urinario
L40Z	A	Ureterorenoscopia diagnostica, più di un giorno di degenza
L42A	A	Litotripsia extracorporea con onde d'urto (ESWL) per calcolosi urinaria con misure ausiliarie o su paraplegia / tetraplegia, più di un giorno di degenza
L42B	A	Litotripsia extracorporea con onde d'urto (ESWL) per calcolosi urinaria, più di un giorno di degenza
L60A	M	Insufficienza renale, più di un giorno di degenza, con dialisi, insufficienza renale acuta e CC estremamente gravi, età < 16 anni
L60B	M	Insufficienza renale, più di un giorno di degenza, con dialisi e insufficienza renale acuta o CC estremamente gravi, età > 15 anni
L60C	M	Insufficienza renale, più di un giorno di degenza, con dialisi o CC estremamente gravi
L60D	M	Insufficienza renale, più di un giorno di degenza
L62A	M	Neoplasie dell'apparato urinario con CC estremamente gravi, più di un giorno di degenza
L62B	M	Neoplasie dell'apparato urinario, età < 16 anni, più di un giorno di degenza
L62C	M	Neoplasie dell'apparato urinario, età > 15 anni, più di un giorno di degenza
L63A	M	Infezioni dell'apparato urinario con CC estremamente gravi, età < 6 anni, più di un giorno di degenza
L63B	M	Infezioni dell'apparato urinario con CC estremamente gravi, età > 5 anni, più di un giorno di degenza
L63C	M	Infezioni dell'apparato urinario, età < 12 anni o inserzione di catetere, più di un giorno di degenza
L63D	M	Infezioni dell'apparato urinario, età > 11 anni con CC gravi, più di un giorno di degenza
L63E	M	Infezioni dell'apparato urinario, età > 11 anni, più di un giorno di degenza
L64A	M	Calcolosi urinaria e ostruzione delle vie urinarie, età > 75 anni o con CC gravi o stenosi uretrale, altre malattie da lievi a moderate dell'apparato urinario o disturbi e sintomi dell'apparato urinario o uretroscopia, più di un giorno di degenza
L64B	M	Calcolosi urinaria e ostruzione delle vie urinarie, età < 76 anni, più di un giorno di degenza
L68A	M	Altre malattie moderatamente gravi dell'apparato urinario o paralisi vescicale, più di un giorno di degenza, età < 16 anni
L68B	M	Altre malattie moderatamente gravi dell'apparato urinario o paralisi vescicale, più di un giorno di degenza, età > 15 anni
L69A	M	Altre malattie gravi dell'apparato urinario, più di un giorno di degenza con CC estremamente gravi o età < 10 anni
L69B	M	Altre malattie gravi dell'apparato urinario, più di un giorno di degenza, età > 9 anni
L70A	M	Malattie e disturbi dell'apparato urinario, un giorno di degenza, età < 16 anni, eccetto che per insufficienza renale
L70B	M	Malattie e disturbi dell'apparato urinario, un giorno di degenza, età > 15 anni o insufficienza renale

Tabella 1.1 Lista dei DRG, versione 7.0

DRG Part. Descrizione

L71Z	M	Insufficienza renale, un giorno di degenza con dialisi
L72Z	M	Microangiopatia trombotica o sindrome emolitica uremica, più di un giorno di degenza

MDC 12 Malattie e disturbi dell'apparato genitale maschile

M01A	O	Interventi maggiori sulla pelvi maschile con CC estremamente gravi
M01B	O	Interventi maggiori sulla pelvi maschile o interventi specifici sulla pelvi maschile con CC estremamente gravi
M02A	O	Prostatectomia transuretrale con CC estremamente gravi
M02B	O	Prostatectomia transuretrale
M03A	O	Interventi sul pene, età < 18 anni
M03B	O	Interventi sul pene, età > 17 anni
M04A	O	Interventi sul testicolo con CC estremamente gravi
M04B	O	Interventi sul testicolo, età < 3 anni
M04C	O	Interventi sul testicolo, età > 2 anni
M05Z	O	Circoncisione e altri interventi sul pene o alla regione inguinale e genitale
M06Z	O	Altre procedure OR sull'apparato genitale maschile
M07Z	O	Brachiterapia per malattie e disturbi dell'apparato genitale maschile, impianto di > 10 sorgenti radioattive (seeds)
M09A	O	Procedure OR sull'apparato genitale maschile per neoplasia maligna con CC estremamente gravi o interventi specifici sulla pelvi maschile
M09B	O	Procedure OR sull'apparato genitale maschile per neoplasia maligna
M10Z	O	Radioterapia per malattie e disturbi dell'apparato genitale maschile, più di un giorno di degenza o brachiterapia interstiziale
M11A	O	Distruzione laser della prostata e CC estremamente gravi
M11B	O	Distruzione laser della prostata
M37Z	O	Interventi maggiori su intestino o vescica o procedure complicanti con intervento chirurgico specifico o interventi in più tempi per malattie e disturbi dell'apparato genitale maschile
M60A	M	Neoplasie maligne dell'apparato genitale maschile, più di un giorno di degenza, età < 11 anni o con CC estremamente gravi
M60B	M	Neoplasie maligne dell'apparato genitale maschile, un giorno di degenza o età > 10 anni
M61Z	M	Iperplasia prostatica benigna
M62Z	M	Infezione o infiammazione dell'apparato genitale maschile
M64Z	M	Altre malattie dell'apparato genitale maschile o sterilizzazione maschile

MDC 13 Malattie e disturbi dell'apparato genitale femminile

N01A	O	Eviscerazione pelvica nella donna, vulvectomy radicale, isterectomia specifica o intervento addominale maggiore con linfadenectomia, o citoriduzione per neoplasia maligna, con CC estremamente gravi o terapia intensiva complessa > 119 punti risorse
N01B	O	Eviscerazione pelvica nella donna, vulvectomy radicale, isterectomia specifica o intervento addominale maggiore con linfadenectomia, o citoriduzione per neoplasia maligna, con CC gravi
N01C	O	Eviscerazione pelvica nella donna, vulvectomy radicale, isterectomia specifica o intervento addominale maggiore con linfadenectomia, o citoriduzione per neoplasia maligna
N02A	O	Interventi su utero e annessi o linfadenectomia radicale per neoplasia maligna dell'apparato genitale femminile, con CC estremamente gravi o terapia intensiva complessa > 119 punti risorse
N02B	O	Interventi su utero e annessi o linfadenectomia radicale per neoplasia maligna su utero, cervice o vulva
N02C	O	Interventi su utero e annessi per neoplasia maligna dell'ovaio o degli annessi
N04A	O	Isterectomia eccetto che per neoplasia maligna, con CC gravi o intervento impegnativo
N04B	O	Isterectomia eccetto che per neoplasia maligna
N05A	O	Ovariectomia e interventi complessi sulle tube eccetto che per neoplasia maligna, con CC gravi
N05B	O	Ovariectomia e interventi complessi sulle tube eccetto che per neoplasia maligna, per endometriosi
N05C	O	Ovariectomia e interventi complessi sulle tube eccetto che per neoplasia maligna
N06A	O	Interventi ricostruttivi complessi sull'apparato genitale femminile, con CC gravi o procedure complicanti
N06B	O	Interventi ricostruttivi complessi sull'apparato genitale femminile
N07Z	O	Altri interventi su utero e annessi eccetto che per neoplasia maligna, con diagnostica complessa
N08Z	O	Interventi endoscopici sull'apparato genitale femminile
N09Z	O	Altri interventi su vagina, cervice e vulva o sulla regione inguinale e genitale
N10Z	O	Raschiamento diagnostico, isteroscopia, sterilizzazione, pertubazione
N11A	O	Altre procedure OR sull'apparato genitale femminile con intervento specifico o CC estremamente gravi
N11B	O	Altre procedure OR sull'apparato genitale femminile
N13A	O	Interventi maggiori su vagina, cervice e vulva con diagnosi specifica
N13B	O	Interventi maggiori su vagina, cervice e vulva, età < 81 anni
N16Z	O	Radioterapia per malattie e disturbi dell'apparato genitale femminile, meno di 9 sedute di irradiazione o brachiterapia
N23A	O	Altri interventi ricostruttivi sull'apparato genitale femminile con enucleazione di mioma
N23B	O	Altri interventi ricostruttivi sull'apparato genitale femminile
N25Z	O	Altri interventi su utero e annessi eccetto che per neoplasia maligna, senza diagnostica complessa o laparoscopia diagnostica
N33Z	O	Interventi in più tempi o procedure complicanti con intervento chirurgico specifico per malattie e disturbi dell'apparato genitale femminile
N34Z	O	Interventi maggiori su intestino o vescica per malattie e disturbi dell'apparato genitale femminile
N60A	M	Neoplasia maligna dell'apparato genitale femminile, più di un giorno di degenza, età < 19 anni o CC estremamente gravi
N60B	M	Neoplasia maligna dell'apparato genitale femminile, un giorno di degenza o età > 18 anni
N61Z	M	Infezione e infiammazione dell'apparato genitale femminile
N62A	M	Disturbi mestruali e altre malattie dell'apparato genitale femminile con diagnostica complessa
N62B	M	Disturbi mestruali e altre malattie dell'apparato genitale femminile

DRG
Lista

DRG Part. Descrizione**MDC 14 Gravidanza, parto e puerperio**

O01A	O	Parto cesareo e dialisi, o terapia intrauterina complessa del feto
O01B	O	Parto cesareo con diagnosi complicanti multiple, durata della gravidanza da 26 a 33 settimane compiute (sdg) o CC estremamente gravi o diagnostica complessa o procedura complicante, fino a 33 sdg o diagnostica complessa e CC estremamente gravi, o fino a 25 sdg e diagnosi complicante
O01C	O	Parto cesareo con diagnosi complicanti multiple o procedura complessa, o durata della gravidanza fino a 33 settimane compiute (sdg) o diagnostica complessa, o diagnosi complicante e da 26 a 33 sdg o diagnostica complessa
O01D	O	Parto cesareo secondario con diagnosi complicante, durata della gravidanza superiore a 33 settimane compiute
O01E	O	Parto cesareo con diagnosi complicanti multiple o procedura complessa, o durata della gravidanza fino a 33 settimane compiute (sdg) o diagnostica complessa, o diagnosi complicante e da 26 a 33 sdg o diagnostica complessa, o parto cesareo secondario
O01F	O	Parto cesareo con diagnosi complicante, durata della gravidanza superiore a 33 settimane compiute
O01G	O	Parto cesareo, durata della gravidanza superiore a 33 settimane compiute
O01H	O	Parto cesareo, durata della gravidanza superiore a 33 settimane compiute
O02A	O	Parto vaginale con procedura OR complicante, con terapia intrauterina o terapia intensiva complessa > 119 punti risorse o procedura complicante o complessa
O02B	O	Parto vaginale con procedura OR complicante
O03Z	O	Gravidanza ectopica
O04Z	O	Ricovero dopo parto o aborto con procedura OR
O05A	O	Procedure OR specifiche durante la gravidanza o terapia intrauterina del feto con procedura complessa o CC estremamente gravi
O05B	O	Procedure OR specifiche durante la gravidanza o terapia intrauterina del feto
O40A	O	Aborto con dilatazione, raschiamento mediante aspirazione o isterotomia
O40B	O	Aborto
O60A	M	Parto vaginale con diagnosi complicanti multiple di cui almeno una grave, durata della gravidanza fino a 33 settimane compiute o con procedura complicante o tromboembolia durante il periodo di gestazione
O60B	M	Parto vaginale con diagnosi complicanti multiple di cui almeno una grave, durata della gravidanza superiore a 33 settimane compiute
O60C	M	Parto vaginale con diagnosi complicante grave o moderatamente grave
O60D	M	Parto vaginale
O61Z	M	Ricovero dopo parto o aborto senza procedura OR
O62Z	M	Minaccia di aborto
O65A	M	Altro ricovero preparto con CC gravi o diagnostica complessa, durata della gravidanza da 20 a 33 settimane compiute, più di un giorno di degenza
O65B	M	Altro ricovero preparto con CC gravi o diagnostica complessa, durata della gravidanza fino a 19 o da 26 a 33 settimane compiute, più di un giorno di degenza
O65C	M	Altro ricovero preparto, più di un giorno di degenza
O65D	M	Altro ricovero preparto, un giorno di degenza

MDC 15 Neonati

P02A	O	Interventi cardiotoracici o vascolari sul neonato con respirazione assistita > 240 ore
P02B	O	Interventi cardiotoracici o vascolari sul neonato, respirazione assistita > 95 ore
P02C	O	Interventi cardiotoracici o vascolari sul neonato
P03A	O	Neonato, peso all'ammissione 1000 - 1499 g con problemi gravi multipli e respirazione assistita > 479 ore
P03B	O	Neonato, peso all'ammissione 1000 - 1499 g con problemi gravi multipli e respirazione assistita > 95 ore e < 480 ore
P03C	O	Neonato, peso all'ammissione 1000 - 1499 g con procedura OR significativa o respirazione assistita > 95 ore o terapia intensiva complessa < 392 punti risorse
P04A	O	Neonato, peso all'ammissione 1500 - 1999 g con problemi gravi multipli o procedure OR complesse in più tempi, respirazione assistita > 240 ore
P04B	O	Neonato, peso all'ammissione 1500 - 1999 g, con problemi gravi multipli o procedure OR complesse in più tempi o respirazione assistita < 241 ore
P04C	O	Neonato, peso all'ammissione 1500 - 1999 g con procedura OR significativa o respirazione assistita > 95 ore o terapia intensiva complessa < 392 punti risorse
P05A	O	Neonato, peso all'ammissione > 1999 g, con problemi gravi multipli e respirazione assistita > 240 ore
P05B	O	Neonato, peso all'ammissione > 1999 g, con procedura OR significativa o respirazione assistita > 95 ore, con problemi gravi multipli, respirazione assistita < 241 ore
P05C	O	Neonato, peso all'ammissione > 1999 g con procedura OR significativa o respirazione assistita > 95 ore
P60A	M	Neonato, morto, un giorno di degenza, senza procedura specifica e non trasferito da un altro ospedale
P60B	M	Neonato, morto o trasferito < 5 giorni dopo l'ammissione senza procedura OR significativa, o con respirazione assistita > 24 ore e < 96 ore
P60C	M	Neonato, trasferito < 5 giorni dopo l'ammissione senza procedura OR significativa, senza respirazione assistita > 24 ore
P61A	M	Neonato, peso all'ammissione < 1000 g con procedura OR significativa
P61B	M	Neonato, peso all'ammissione < 750 g
P61C	M	Neonato, peso all'ammissione < 1000 g
P61D	M	Neonato, peso all'ammissione > 1000 g, decesso < 29 giorni dall'ammissione
P63Z	M	Neonato, peso all'ammissione 1000 - 1249 g o con respirazione assistita > 47 ore e < 96 ore o trattamento complesso IMC > 392 punti risorse
P64Z	M	Neonato, peso all'ammissione 1250 - 1499 g
P65A	M	Neonato, peso all'ammissione 1500 - 1999 g, con problemi gravi multipli
P65B	M	Neonato, peso all'ammissione 1500 - 1999 g, con respirazione assistita > 24 ore e < 96 ore o con problemi gravi
P65C	M	Neonato, peso all'ammissione 1500 - 1999 g, con altro problema
P66A	M	Neonato, peso all'ammissione 2000 - 2499 g con problemi gravi multipli o peso all'ammissione > 2499 g con costellazioni specifiche o terapia intensiva complessa > 392 punti risorse

Tabella 1.1 Lista dei DRG, versione 7.0

DRG	Part.	Descrizione
P66B	M	Neonato, peso all'ammissione 2000 - 2499 g o peso all'ammissione > 2499 g con costellazioni specifiche, con respirazione assistita > 24 ore e < 96 ore o con problema grave o trattamento complesso IMC > 392 punti risorse
P66C	M	Neonato, peso all'ammissione 2000 - 2499 g con altro problema
P66D	M	Neonato, peso all'ammissione 2000 g - 2499 g o peso all'ammissione > 2499 g con altro problema
P67A	M	Neonato, peso all'ammissione > 2499 g con problemi gravi multipli o sindrome da astinenza
P67B	M	Neonato, peso all'ammissione > 2499 g con problema grave o altro problema, più di un giorno di degenza o con procedura OR non significativa, con diagnosi complicante o costellazione specifica
P67C	M	Neonato, peso all'ammissione > 2499 g con altro problema, più di un giorno di degenza o con procedura OR non significativa, con costellazione specifica
P67D	M	Neonato, peso all'ammissione > 2499 g

MDC 16 Malattie del sangue, degli organi emopoietici e del sistema immunitario

Q01Z	O	Interventi sulla milza
Q02A	O	Miscellanea di procedure OR per malattie del sangue, degli organi emopoietici e del sistema immunitario, con CC estremamente gravi
Q02B	O	Miscellanea di procedure OR per malattie del sangue, degli organi emopoietici e del sistema immunitario
Q03A	O	Interventi minori per malattie del sangue, degli organi emopoietici e del sistema immunitario, età < 18 anni
Q03B	O	Interventi minori per malattie del sangue, degli organi emopoietici e del sistema immunitario, età > 17 anni
Q60A	M	Malattie del sistema reticoloendoteliale e immunitario e disturbi della coagulazione con diagnostica specifica complessa o procedura complicante, e più di un giorno di degenza
Q60B	M	Malattie del sistema reticoloendoteliale e immunitario e disturbi della coagulazione con diagnostica complessa o CC estremamente gravi, e più di un giorno di degenza
Q60C	M	Malattie del sistema reticoloendoteliale e immunitario e disturbi della coagulazione con diagnostica complessa, età > 15 anni
Q61A	M	Malattie dei globuli rossi con anemia aplastica, o con diagnostica complessa e CC estremamente gravi o età < 16 anni
Q61B	M	Malattie dei globuli rossi con anemia aplastica ed età > 15 anni
Q61C	M	Malattie dei globuli rossi con CC estremamente gravi
Q61D	M	Malattie dei globuli rossi con diagnostica complessa
Q61E	M	Malattie dei globuli rossi

MDC 17 Neoplasie ematologiche e solide

R01A	O	Interventi chirurgici per neoplasie ematologiche e solide e più di un giorno di degenza o trattamento complesso per agenti patogeni multiresistenti da 14 giorni di trattamento, e chemioterapia altamente complessa
R01B	O	Interventi chirurgici per neoplasie ematologiche e solide e più di un giorno di degenza o trattamento complesso per agenti patogeni multiresistenti da 14 giorni di trattamento, con procedura complessa o complicante e CC estremamente gravi, o terapia intensiva complessa > 196 / 360 punti risorse
R01C	O	Interventi chirurgici per neoplasie ematologiche e solide e più di un giorno di degenza o trattamento complesso per agenti patogeni multiresistenti da 14 giorni di trattamento, con procedura complessa o complicante o CC estremamente gravi, età < 18 anni
R01D	O	Interventi chirurgici per neoplasie ematologiche e solide e più di un giorno di degenza o trattamento complesso per agenti patogeni multiresistenti da 14 giorni di trattamento, con procedura complessa o complicante o CC estremamente gravi, età > 17 anni
R01E	O	Interventi chirurgici per neoplasie ematologiche e solide e più di un giorno di degenza o trattamento complesso per agenti patogeni multiresistenti da 14 giorni di trattamento
R50A	M	Chemioterapia altamente complessa, due schemi terapeutici, con diagnostica complessa o terapia intensiva complessa > 196 / 360 punti risorse
R50B	M	Chemioterapia altamente complessa, due schemi terapeutici
R60A	M	Leucemia mieloide acuta con diagnostica complessa o chemioterapia intensiva e procedura complicante, più di un giorno di degenza
R60B	M	Leucemia mieloide acuta con diagnostica complessa e chemioterapia intensiva, più di un giorno di degenza
R60C	M	Leucemia mieloide acuta con chemioterapia moderatamente complessa o età < 18 anni e CC estremamente gravi, o procedura complicante o diagnostica complessa, più di un giorno di degenza
R60D	M	Leucemia mieloide acuta con dialisi o CC estremamente gravi, più di un giorno di degenza
R60E	M	Leucemia mieloide acuta con chemioterapia moderatamente complessa o locale, più di un giorno di degenza
R60F	M	Leucemia mieloide acuta, più di un giorno di degenza
R61A	M	Linfoma e leucemia non acuta, con diagnostica complessa e procedura complicante o impianto di port, o terapia intensiva complessa > 196 / 360 punti risorse, più di un giorno di degenza
R61B	M	Linfoma e leucemia non acuta con dialisi o CC estremamente gravi o diagnostica complessa, più di un giorno di degenza
R61C	M	Linfoma e leucemia non acuta con diagnostica complessa, più di un giorno di degenza
R61D	M	Linfoma e leucemia non acuta, più di un giorno di degenza
R62A	M	Altre neoplasie ematologiche e solide con diagnosi complicante o procedura complicante o chemioterapia intensiva, più di un giorno di degenza
R62B	M	Altre neoplasie ematologiche e solide con osteolisi o CC estremamente gravi, più di un giorno di degenza
R62C	M	Altre neoplasie ematologiche e solide, più di un giorno di degenza
R63A	M	Altra leucemia acuta con chemioterapia intensiva o diagnostica complessa o chemioterapia moderata con CC estremamente gravi, ed età < 18 anni con CC estremamente gravi, o diagnostica complessa, più di un giorno di degenza
R63B	M	Altra leucemia acuta con chemioterapia intensiva o chemioterapia moderata con CC estremamente gravi, e diagnostica complessa o impianto di port, più di un giorno di degenza
R63C	M	Altra leucemia acuta con dialisi o CC estremamente gravi o impianto di port, più di un giorno di degenza
R63D	M	Altra leucemia acuta con chemioterapia intensiva, più di un giorno di degenza
R63E	M	Altra leucemia acuta, più di un giorno di degenza
R65A	M	Neoplasie ematologiche e solide, un giorno di degenza, con procedura specifica, età < 18 anni
R65B	M	Neoplasie ematologiche e solide, un giorno di degenza, con procedura specifica, età > 17 anni
R65C	M	Neoplasie ematologiche e solide, un giorno di degenza

DRG Part. Descrizione**MDC 18A HIV**

S01Z	O	Malattia da HIV con procedura OR
S60Z	M	Malattia da HIV, un giorno di degenza
S62Z	M	Neoplasia maligna su malattia da HIV
S63A	M	Infezione su malattia da HIV con diagnostica complessa e CC estremamente gravi o setticemia con malattia da HIV specifica o procedura complicante
S63B	M	Infezione su malattia da HIV
S65Z	M	Altri disturbi su malattia da HIV

MDC 18B Malattie infettive e parassitarie

T01A	O	Procedura OR o sbrigliamento esteso per malattie infettive e parassitarie con procedura OR complessa, procedure complicanti o su esiti di trapianto d'organo
T01B	O	Procedura OR o sbrigliamento esteso per malattie infettive e parassitarie per setticemia
T01C	O	Procedura OR o sbrigliamento esteso per malattie infettive e parassitarie, età < 16 anni
T36Z	O	Terapia intensiva complessa > 392 / 552 punti risorse o terapia a pressione negativa complessa
T60A	M	Setticemia con procedure complicanti o su esiti di trapianto d'organo, con CC estremamente gravi, o terapia intensiva complessa > 196 / 184 punti risorse
T60B	M	Setticemia con procedure complicanti o su esiti di trapianto d'organo o CC estremamente gravi, età < 16 anni o con paraplegia / tetraplegia
T60C	M	Setticemia con procedure complicanti o su esiti di trapianto d'organo o CC estremamente gravi, età > 15 anni
T60D	M	Setticemia, età < 10 anni
T60E	M	Setticemia, più di un giorno di degenza, età > 9 anni
T60F	M	Setticemia, un giorno di degenza, età > 9 anni
T60G	M	Setticemia, decesso < 5 giorni dopo l'ammissione e terapia intensiva complessa > 196 / 184 punti risorse
T60H	M	Setticemia, decesso < 5 giorni dopo l'ammissione
T61A	M	Infezioni postoperatorie o post-traumatiche con procedure complicanti, diagnosi complicante o CC estremamente gravi
T61B	M	Infezioni postoperatorie o post-traumatiche
T62A	M	Febbre di origine sconosciuta con CC gravi e età > 5 anni
T62B	M	Febbre di origine ignota
T63A	M	Malattia di origine virale su esiti di trapianto d'organo
T63B	M	Malattia di origine virale su infezione da citomegalovirus
T63C	M	Altre malattie di origine virale
T64A	M	Altre malattie infettive e parassitarie, con diagnostica complessa o più di un giorno di degenza, età < 6 anni
T64B	M	Altre malattie infettive e parassitarie, con diagnostica complessa o più di un giorno di degenza, età > 5 anni
T64C	M	Altre malattie infettive e parassitarie, un giorno di degenza

MDC 19 Malattie e disturbi psichici

U01A	O	Intervento di trasformazione del sesso con intervento complesso
U01B	O	Intervento di trasformazione del sesso
U41Z	A	Terapia socio- e neuropsichiatrica e psicosomatica pediatrica per malattie e disturbi psichici e per malattie e disturbi del sistema nervoso
U42A	A	Terapia del dolore multimodale per malattie e disturbi psichici, 21 e più giorni di trattamento
U42B	A	Terapia del dolore multimodale per malattie e disturbi psichici, da 7 a 20 giorni di terapia
U60A	M	Malattie e disturbi psichici, un giorno di degenza, età < 16 anni
U60B	M	Malattie e disturbi psichici, un giorno di degenza, età > 15 anni
U61A	M	Schizofrenia o disturbi psicotici acuti con procedura specifica o terapia intensiva complessa > 196 / 119 punti risorse o CC estremamente gravi
U61B	M	Schizofrenia o disturbi psicotici acuti
U63A	M	Disturbi affettivi o deliranti gravi, età < 18 anni o CC estremamente gravi
U63B	M	Disturbi affettivi o deliranti gravi
U64A	M	Disturbi ansiosi o altri disturbi affettivi e somatoformi, età < 18 anni
U64B	M	Disturbi ansiosi o altri disturbi affettivi e somatoformi, età > 17 anni
U66A	M	Disturbi del comportamento alimentare, ossessivi-compulsivi e della personalità o disturbi psichici nell'infanzia, con diagnosi complicante e più di un giorno di degenza
U66B	M	Disturbi del comportamento alimentare, ossessivi-compulsivi e della personalità o disturbi psichici nell'infanzia, età < 18 anni
U66C	M	Disturbi del comportamento alimentare, ossessivi-compulsivi e della personalità o disturbi psichici nell'infanzia, età > 17 anni

MDC 20 Uso di alcool e droghe e disturbi psichici indotti da alcool e droghe

V60A	M	Intossicazione e astinenza da alcool o disturbi indotti da abuso e dipendenza da alcool con sindrome psicotica, disassuefazione qualificata o malattia da HIV, più di un giorno di degenza, o terapia intensiva complessa > 196 / 184 punti risorse
V60B	M	Intossicazione e astinenza da alcool o disturbi indotti da abuso e dipendenza da alcool
V61Z	M	Intossicazione e astinenza da droghe
V63Z	M	Disturbi da uso e da dipendenza da oppiacei
V64Z	M	Disturbi da uso di altre droghe e abuso di farmaci e da dipendenza da altre droghe e farmaci

Tabella 1.1 Lista dei DRG, versione 7.0

DRG Part. Descrizione

MDC 21A Politrauma

W01A	O	Politrauma con respirazione assistita > 120 ore o terapia a pressione negativa complessa o intervento microvascolare o terapia intensiva complessa > 392 / 552 punti risorse con respirazione assistita > 72 ore o craniotomia
W01B	O	Politrauma con respirazione assistita < 121 ore o terapia intensiva complessa > 392 / 552 punti risorse o craniotomia
W02A	O	Politrauma con interventi specifici con procedure complicanti o interventi su localizzazioni multiple, o trattamento complesso IMC > 392 / 552 punti risorse
W02B	O	Politrauma con interventi specifici o riabilitazione geriatrica precoce da 14 giorni di trattamento
W02C	O	Politrauma con procedura OR o respirazione assistita > 24 ore
W36Z	O	Terapia intensiva complessa > 980 / 1104 punti risorse per politrauma
W60A	M	Politrauma, decesso < 5 giorni dopo l'ammissione e terapia intensiva complessa > 196 / 119 punti risorse
W60B	M	Politrauma, decesso < 5 giorni dopo l'ammissione
W61A	M	Politrauma senza interventi significativi con terapia intensiva complessa > 196 / 360 punti risorse
W61B	M	Politrauma senza interventi significativi con diagnosi complicante o riabilitazione geriatrica precoce da 14 giorni di trattamento
W61C	M	Politrauma senza interventi significativi

MDC 21B Traumatismi, avvelenamenti ed effetti tossici di droghe e farmaci

X01A	O	Intervento di ricostruzione per traumatismi con procedura complessa, intervento su localizzazioni multiple, plastica con lembo libero con anastomosi microvascolare o diagnostica complessa o procedura complessa, con CC estremamente gravi
X01B	O	Intervento di ricostruzione per traumatismi con diagnostica complessa o procedura complessa o CC estremamente gravi
X01C	O	Intervento di ricostruzione per traumatismi senza procedure complicanti, senza intervento su localizzazioni multiple, senza plastica con lembo libero con anastomosi microvascolare, senza diagnosi complicante, senza procedura complessa, senza CC estremamente gravi
X04Z	O	Altri interventi per traumatismi degli arti inferiori
X05A	O	Altri interventi per traumatismi della mano, con intervento complesso
X05B	O	Altri interventi per traumatismi della mano
X06A	O	Altri interventi per altri traumatismi con CC estremamente gravi
X06B	O	Altri interventi per altri traumatismi con CC gravi o con intervento complesso
X06C	O	Altri interventi per altri traumatismi
X07A	O	Reimpianto per amputazione traumatica, con reimpianto di più di un dito del piede o della mano
X07B	O	Reimpianto per amputazione traumatica, con reimpianto di un dito della mano o del piede
X33Z	O	Procedure OR complesse in più tempi per traumatismi, avvelenamenti ed effetti tossici di droghe e farmaci
X60A	M	Traumatismi e reazioni allergiche, età < 16 anni
X60B	M	Traumatismi e reazioni allergiche, età > 15 anni
X62A	M	Avvelenamenti ed effetti tossici di droghe, farmaci e altre sostanze o conseguenze di trattamenti medici, più di un giorno di degenza con CC estremamente gravi o procedura o diagnosi specifica o terapia intensiva complessa o trattamento complesso IMC > 196 / 184 punti
X62B	M	Avvelenamenti ed effetti tossici di droghe, farmaci e altre sostanze o conseguenze di trattamenti medici, più di un giorno di degenza
X62C	M	Avvelenamenti ed effetti tossici di droghe, farmaci e altre sostanze o conseguenze di trattamenti medici, un giorno di degenza
X64A	M	Altra malattia causata da traumatismo, avvelenamento o effetto tossico, più di un giorno di degenza
X64B	M	Altra malattia causata da traumatismo, avvelenamento o effetto tossico, un giorno di degenza

MDC 22 Ustioni

Y01Z	O	Interventi chirurgici per ustioni gravi o respirazione assistita > 95 ore o terapia intensiva complessa > 784 / 1380 punti risorse
Y02A	O	Altre ustioni con trapianto di pelle e procedura complicante o respirazione assistita > 24 ore o CC estremamente gravi o dialisi o terapia intensiva complessa > 196 / 360 punti risorse, o intervento in più tempi
Y02B	O	Altre ustioni con trapianto di pelle e procedura impegnativa
Y02C	O	Altre ustioni con trapianto di pelle o intervento specifico
Y62A	M	Altre ustioni con ampio sbrigliamento o ustione grave o terapia intensiva complessa > 196 / 360 punti risorse, più di un giorno di degenza
Y62B	M	Altre ustioni e più di un giorno di degenza, età < 6 anni
Y62C	M	Altre ustioni e più di un giorno di degenza, età > 5 anni
Y63Z	M	Ustioni, un giorno di degenza

MDC 23 Fattori che influenzano lo stato di salute e altro ricorso a servizi sanitari

Z01Z	O	Procedure OR per altre condizioni che impongono il ricorso a servizi sanitari
Z02Z	O	Donazione di fegato o di rene (donazione da vivente)
Z43Z	A	Prelievo di midollo osseo o di cellule staminali, allogeneo
Z64A	M	Altri fattori che influenzano lo stato di salute e trattamento ulteriore dopo conclusione del trattamento, con costellazione specifica
Z64B	M	Altri fattori che influenzano lo stato di salute e trattamento ulteriore dopo conclusione del trattamento
Z65A	M	Disturbi, sintomi, altre anomalie e trattamento ulteriore con diagnosi e procedura specifiche, più di un giorno di degenza
Z65B	M	Disturbi, sintomi, altre anomalie e trattamento ulteriore, più di un giorno di degenza
Z65C	M	Disturbi, sintomi, altre anomalie e trattamento ulteriore, un giorno di degenza
Z66Z	M	Preparazione alla donazione da vivente

DRG errore e altri DRG

901A	O	Procedura OR estesa non correlata con la diagnosi principale con procedure complicanti o radioterapia
901B	O	Procedura OR estesa non correlata con la diagnosi principale con procedura OR complessa
901C	O	Procedura OR estesa non correlata con la diagnosi principale con altro intervento al capo e alla colonna vertebrale o età < 1 anno

DRG	Part.	Descrizione
901D	O	Procedura OR estesa non correlata con la diagnosi principale, età > 0 anni
902Z	O	Procedura OR non estesa non correlata con la diagnosi principale
960Z	M	Non attribuibile a un DRG
961Z	M	Diagnosi principale inammissibile
962Z	M	Combinazione inammissibile di diagnosi ostetriche
963Z	M	Diagnosi neonatale incompatibile con età o peso

Tabella 1.2 Gruppi di malattie e disturbi e i MDC corrispondenti

Gruppo ICD	Descrizione	MDC
51 - T57		21B
A00 - A09	Malattie infettive intestinali	01, 04, 06, 07, 09, 18A, 18B
A15 - A19	Tubercolosi	02, 03, 04, 06, 08, 09, 10, 11, 18A
A20 - A28	Alcune malattie batteriche trasmesse da animali	01, 04, 06, 09, 16, 18B
A30 - A49	Altre malattie batteriche	01, 03, 04, 05, 06, 09, 14, 15, 18A, 18B
A50 - A64	Infezioni a trasmissione prevalentemente sessuale	01, 02, 03, 05, 06, 08, 09, 12, 13, 18A, 18B
A65 - A69	Altre malattie da spirochete	03, 08, 09, 18B
A70 - A74	Altre malattie causate da Chlamydiae	02, 04, 18A, 18B
A75 - A79	Rickettsiosi	18B
A80 - A89	Infezioni virali del sistema nervoso centrale	01, 18A, 18B
A92 - A99	Febbri virali da artropodi e febbri virali emorragiche	01, 11, 18B
B00 - B09	Infezioni virali caratterizzate da lesioni della cute e delle membrane mucose	01, 02, 03, 04, 09, 18A, 18B
B15 - B19	Epatite virale	07, 18A
B20 - B24	Malattia da virus dell'immunodeficienza umana [HIV]	18A
B25 - B34	Altre malattie virali	01, 02, 04, 05, 07, 12, 18A, 18B
B35 - B49	Micosi	01, 03, 04, 05, 06, 09, 12, 13, 18A, 18B
B50 - B64	Malattie protozoarie	01, 02, 04, 05, 07, 09, 18A, 18B
B65 - B83	Elmintiasi	01, 02, 04, 06, 07, 09, 11, 18A, 18B
B85 - B89	Pediculosi, acariosi e altre infestazioni parassitarie della pelle	09, 18A, 18B
B90 - B94	Sequela di malattie infettive e parassitarie	01, 02, 04, 08, 11, 18B
B95 - B98	Batteri, virus ed altri agenti infettivi come causa di malattie classificate altrove	18B
B99 - B99	Altre malattie infettive	18B
C00 - C14	Tumori maligni del labbro, della cavità orale e della faringe	03
C15 - C26	Tumori maligni degli organi dell'apparato digerente	06, 07, 17
C30 - C39	Tumori maligni dell'apparato respiratorio e degli organi intratoracici	03, 04, 05, 17
C40 - C41	Tumori maligni di osso e cartilagine articolare	08
C43 - C44	Melanoma ed altri tumori maligni della cute	02, 09, 18A
C45 - C49	Tumori maligni di tessuto mesoteliale e dei tessuti molli	03, 04, 05, 06, 08, 09, 17, 18A
C50 - C50	Tumore maligno della mammella	09
C51 - C58	Tumori maligni degli organi genitali femminili	13
C60 - C63	Tumori maligni degli organi genitali maschili	12
C64 - C68	Tumori maligni dell'apparato urinario	11
C69 - C72	Tumore maligno dell'occhio, dell'encefalo e di altre parti del sistema nervoso centrale	01, 02
C73 - C75	Tumori maligni della tiroide e delle altre ghiandole endocrine	01, 10
C76 - C80	Tumori maligni di sedi mal definite, tumori secondari e di sedi non specificate	01, 03, 04, 06, 07, 08, 09, 10, 11, 12, 13, 17
C81 - C96	Tumore maligno del tessuto linfatico, ematopoietico e tessuti correlati, dichiarato primitivo o presunto tale	10, 16, 17, 18A
C97 - C97	Tumori maligni di sedi indipendenti (primitive) multiple	17
D00 - D09	Tumori in situ	02, 03, 04, 06, 07, 09, 11, 12, 13, 17
D10 - D36	Tumori benigni	01, 02, 03, 04, 05, 06, 07, 08, 09, 10, 11, 12, 13, 16, 17
D37 - D48	Tumori di comportamento incerto o sconosciuto	01, 03, 04, 06, 07, 08, 09, 10, 11, 12, 13, 16, 17
D50 - D53	Anemie Nutrizionali	16, 18A
D55 - D59	Anemie emolitiche	11, 16, 18A
D60 - D64	Anemia aplastica e altre anemie	16, 18A
D65 - D69	Difetti della coagulazione, porpore e altre condizioni emorragiche	16, 18A
D70 - D77	Altre malattie del sangue e degli organi ematopoietici	10, 16, 18A
D80 - D90	Alcuni disturbi interessanti il sistema immunitario	04, 10, 16, 17, 18A
E00 - E07	Disturbi della tiroide	01, 10
E10 - E14	Diabete mellito	01, 02, 05, 10, 11
E15 - E16	Altri disturbi della regolazione del glucosio e della secrezione endocrina pancreaticata	06, 10
E20 - E35	Disturbi di altre ghiandole endocrine	10, 13, 16, 23
E40 - E46	Malnutrizione	10, 18A
E50 - E64	Altri deficit nutrizionali	02, 08, 10, 18A
E65 - E68	Obesità ed altre forme di iperalimentazione	04, 10
E70 - E90	Disturbi metabolici	01, 04, 06, 07, 08, 10, 11, 13, 16, 18A
F00 - F09	Disturbi psichici di natura organica, compresi quelli sintomatici	01, 18A
F10 - F19	Disturbi psichici e comportamentali da uso di sostanze psicoattive	20
F20 - F29	Schizofrenia, disturbo schizotipico e disturbi deliranti	18A, 19



Tabella 1.2 Gruppi di malattie e disturbi e i MDC corrispondenti

Gruppo ICD	Descrizione	MDC
F30 - F39	Disturbi dell'umore [affettivi]	18A, 19
F40 - F48	Disturbi nevrotici, legati a stress e somatoformi	01, 04, 05, 11, 19
F50 - F59	Sindromi comportamentali associate a disfunzioni fisiologiche e a fattori fisici	12, 13, 14, 19, 20
F60 - F69	Disturbi della personalità e del comportamento nell'adulto	19
F70 - F79	Ritardo mentale	01
F80 - F89	Disturbi dello sviluppo psicologico	01, 19
F90 - F98	Disturbi comportamentali e della sfera emozionale con esordio abituale nell'infanzia e nell'adolescenza	01, 19
F99 - F99	Disturbo mentale non specificato	19
G00 - G09	Malattie infiammatorie del sistema nervoso centrale	01, 18A
G10 - G14	Atrofie sistemiche interessanti principalmente il sistema nervoso centrale	01
G20 - G26	Disturbi extrapiramidali e del movimento	01, 02
G30 - G32	Altre malattie degenerative del sistema nervoso	01
G35 - G37	Malattie demielinizzanti del sistema nervoso centrale	01, 18A
G40 - G47	Disturbi episodici e parossistici	01, 04, 18A, 19
G50 - G59	Disturbi dei nervi, delle radici nervose e dei plessi nervosi	01
G60 - G64	Polineuropatie ed altri disturbi del sistema nervoso periferico	01, 18A
G70 - G73	Malattie della giunzione neuromuscolare e dei muscoli	01
G80 - G83	Paralisi cerebrale ed altre sindromi paralitiche	01
G90 - G99	Altri disturbi del sistema nervoso	01, 05, 11, 18A, 23
H00 - H06	Disturbi delle palpebre, dell'apparato lacrimale e dell'orbita	02, 09
H10 - H13	Disturbi della congiuntiva	02
H15 - H22	Disturbi della sclera, della cornea, dell'iride e del corpo ciliare	02, 08
H25 - H28	Disturbi del cristallino	02
H30 - H36	Disturbi della coroido e della retina	02, 18A
H40 - H42	Glaucoma	02, 08
H43 - H45	Disturbi del corpo vitreo e del globo oculare	02
H46 - H48	Disturbi del nervo ottico e delle vie ottiche	01, 02
H49 - H52	Disturbi dei muscoli oculari, dei movimenti binoculari, di accomodazione e vizi di rifrazione	01, 02
H53 - H54	Disturbi visivi e cecità	02, 18A
H55 - H59	Altri disturbi dell'occhio e degli annessi oculari	01, 02
H60 - H62	Malattie dell'orecchio esterno	03
H65 - H75	Malattie dell'orecchio medio e della mastoide	03
H80 - H83	Malattie dell'orecchio interno	03
H90 - H95	Altri disturbi dell'orecchio	03
I00 - I02	Reumatismo articolare acuto	05, 08
I05 - I09	Cardiopatie reumatiche croniche	05
I10 - I15	Malattie ipertensive	05, 11
I20 - I25	Cardiopatie ischemiche	05, 18A
I26 - I28	Cuore polmonare e malattie del circolo polmonare	04, 05
I30 - I52	Altre forme di cardiopatia	05, 18A
I60 - I69	Malattie cerebrovascolari	01, 05, 08, 18A
I70 - I79	Malattie delle arterie, delle arteriole e dei capillari	01, 05, 06, 08, 09, 11
I80 - I89	Malattie delle vene, dei vasi linfatici e dei linfonodi non classificate altrove	05, 06, 07, 09, 11, 12, 13, 16
I95 - I99	Altri e non specificati disturbi del sistema circolatorio	05, 06, 09
J00 - J06	Infezioni acute delle vie respiratorie superiori	03, 04
J09 - J18	Influenza e polmonite	03, 04, 18A, 18B
J20 - J22	Altre infezioni acute delle inferiori vie respiratorie	04
J30 - J39	Altre malattie delle vie respiratorie superiori	03, 18A
J40 - J47	Malattie croniche delle vie respiratorie inferiori	04
J60 - J70	Malattie polmonari da agenti esterni	04
J80 - J84	Altre pneumopatie che interessano prevalentemente l'interstizio	04, 05, 18A
J85 - J86	Malattie suppurative e necrotiche delle vie respiratorie inferiori	04, 18A
J90 - J94	Altre malattie della pleura	04, 18A
J95 - J99	Altre malattie dell'apparato respiratorio	04
K00 - K14	Malattie della cavità orale, delle ghiandole salivari e dei mascellari	03, 18A
K20 - K31	Malattie dell'esofago, dello stomaco e del duodeno	06, 18A, 18B
K35 - K38	Malattie dell'appendice	06
K40 - K46	Ernie	06
K50 - K52	Enteriti e coliti non infettive	06, 18A
K55 - K64	Altre malattie dell'intestino	06
K65 - K67	Malattie del peritoneo	06
K70 - K77	Malattie del fegato	07
K80 - K87	Disturbi della colecisti, delle vie biliari e del pancreas	07, 18A
K90 - K93	Altre malattie dell'apparato digerente	06, 07, 18A
L00 - L08	Infezioni della cute e del tessuto sottocutaneo	09, 16, 18A
L10 - L14	Malattie bollose	09
L20 - L30	Dermatite con eczema	09, 12, 13, 18A
L40 - L45	Malattie papulosquamose della cute	08, 09
L50 - L54	Orticaria ed eritema	09

DP
Blocco

Tabella 1.2 Gruppi di malattie e disturbi e i MDC corrispondenti

Gruppo ICD	Descrizione	MDC
L55 - L59	Disturbi della cute e del tessuto sottocutaneo da radiazioni	09
L60 - L75	Disturbi degli annessi cutanei	09
L80 - L99	Altri disturbi della cute e del tessuto sottocutaneo	08, 09, 18A, 18B
M00 - M03	Artropatie infettive	08, 18A, 18B
M05 - M14	Poliartropatie infiammatorie	04, 08, 11, 18A, 21B
M15 - M19	Artrosi	08
M20 - M25	Altri disturbi delle articolazioni	01, 08
M30 - M36	Disturbi sistemici del tessuto connettivo	08, 09, 11
M40 - M43	Dorsopatie deformanti	08
M45 - M49	Spondilopatie	08
M50 - M54	Altre dorsopatie	01, 08, 09, 18A
M60 - M63	Disturbi muscolari	08
M65 - M68	Disturbi delle sinovie e dei tendini	08
M70 - M79	Altri disturbi dei tessuti molli	01, 08, 09, 18A
M80 - M85	Disturbi della densità e della struttura delle ossa	08, 18A
M86 - M90	Altre osteopatie	01, 08
M91 - M94	Condriopatie	04, 08
M95 - M99	Altri disturbi del sistema osteomuscolare e del tessuto connettivo	03, 04, 08
N00 - N08	Malattie glomerulari	11, 18A
N10 - N16	Malattie renali tubulo-interstiziali	11, 18A
N17 - N19	Insufficienza renale	11
N20 - N23	Urolitiasi	11
N25 - N29	Altri disturbi del rene e dell'uretere	11, 18A
N30 - N39	Altre malattie dell'apparato urinario	11
N40 - N51	Malattie dell'apparato genitale maschile	12
N60 - N64	Disturbi della mammella	09
N70 - N77	Malattie infiammatorie di organi pelvici femminili	13
N80 - N98	Disturbi non infiammatori dell'apparato genitale femminile	06, 09, 11, 13, 21B
N99 - N99	Altri disturbi dell'apparato genitourinario	11, 12, 13
O00 - O08	Gravidanza con esito abortivo	14
O09 - O09	Durata della gravidanza	14
O10 - O16	Edema, proteinuria e disturbi ipertensivi in gravidanza, parto e puerperio	14
O20 - O29	Altri disturbi materni correlati prevalentemente alla gravidanza	14
O30 - O48	Assistenza prestata alla madre per motivi legati al feto o alla cavità amniotica e per possibili problemi del parto	14
O60 - O75	Complicanze del travaglio e del parto	14
O80 - O82	Parto	14
O85 - O92	Complicanze correlate prevalentemente al puerperio	14
O94 - O99	Altre condizioni morbose gravidiche non classificate altrove	14
P00 - P04	Feto e neonato sofferenti per fattori materni e complicanze della gravidanza, del travaglio e del parto	15
P05 - P08	Disturbi correlati alla durata della gestazione ed all'accrescimento fetale	15
P10 - P15	Traumi da parto	01, 15
P20 - P29	Disturbi respiratori e cardiovascolari specifici del periodo perinatale	01, 04, 15
P35 - P39	Infezioni specifiche del periodo perinatale	07, 15, 18B, 23
P50 - P61	Disturbi emorragici ed ematologici del feto e del neonato	07, 15, 16
P70 - P74	Disturbi endocrini e metabolici transitori specifici del feto e del neonato	10, 15
P75 - P78	Disturbi dell'apparato digerente del feto e del neonato	06, 15
P80 - P83	Condizioni morbose che interessano la cute e la termoregolazione del feto e del neonato	09, 12, 15, 23
P90 - P96	Altri disturbi che hanno origine nel periodo perinatale	01, 10, 15
Q00 - Q07	Malformazioni congenite del sistema nervoso	01
Q10 - Q18	Malformazioni congenite dell'occhio, dell'orecchio, del viso e del collo	02, 03, 09
Q20 - Q28	Malformazioni congenite dell'apparato circolatorio	01, 05
Q30 - Q34	Malformazioni congenite dell'apparato respiratorio	03, 04
Q35 - Q37	Schisi del labbro, del palato e dell'osso mascellare	03
Q38 - Q45	Altre malformazioni congenite dell'apparato digerente	03, 06, 07
Q50 - Q56	Malformazioni congenite degli organi genitali	10, 12, 13
Q60 - Q64	Malformazioni congenite dell'apparato urinario	11, 12, 13
Q65 - Q79	Malformazioni e deformazioni congenite del sistema osteomuscolare	01, 03, 04, 06, 08
Q80 - Q89	Altre malformazioni congenite	01, 06, 08, 09, 10, 16, 17, 23
Q90 - Q99	Anomalie cromosomiche non classificate altrove	01, 10, 12, 13, 23
R00 - R09	Sintomi e segni che interessano gli apparati circolatorio e respiratorio	03, 04, 05, 18A
R10 - R19	Sintomi e segni che interessano l'apparato digerente e l'addome	03, 06, 07, 12, 13, 16, 18A, 23
R20 - R23	Sintomi e segni che interessano la cute ed il tessuto sottocutaneo	01, 09, 16, 18A, 23
R25 - R29	Sintomi e segni che interessano il sistema nervoso ed il sistema osteomuscolare	01, 08, 10, 23
R30 - R39	Sintomi e segni che interessano l'apparato urinario	11
R40 - R46	Sintomi e segni che interessano le facoltà cognitive, la percezione, lo stato emotivo ed il comportamento	01, 02, 03, 19, 23
R47 - R49	Sintomi e segni che interessano il linguaggio e la voce	01, 03, 19
R50 - R69	Sintomi e segni generali	01, 03, 04, 05, 09, 10, 16, 18A, 18B, 23



Tabella 1.2 Gruppi di malattie e disturbi e i MDC corrispondenti

Gruppo ICD	Descrizione	MDC
R70 - R79	Risultati anormali, non diagnostici, di esame del sangue	04, 08, 10, 16, 17, 23
R80 - R82	Risultati anormali, non diagnostici, di esame dell'urina	07, 10, 11, 23
R83 - R89	Risultati anormali, non diagnostici, di esame di altri liquidi, sostanze e tessuti corporei	01, 06, 12, 13, 23
R90 - R94	Risultati anormali di diagnostica per immagini e di esami per studi di funzionalità, non diagnostici	01, 04, 05, 06, 07, 08, 09, 10, 11, 23
R95 - R99	Cause mal definite e sconosciute di mortalità	01, 05, 23
S00 - S09	Traumatismi della testa	01, 02, 03, 08, 09, 21A, 21B
S10 - S19	Traumatismi del collo	01, 03, 04, 08, 09, 10, 21A, 21B
S20 - S29	Traumatismi del torace	01, 04, 05, 06, 08, 09, 21A, 21B
S30 - S39	Traumatismi dell'addome, della regione lombosacrale, della colonna vertebrale e della pelvi	01, 06, 07, 08, 09, 10, 11, 12, 13, 16, 21A, 21B
S40 - S49	Traumatismi della spalla e del braccio	01, 04, 08, 09, 21A, 21B
S50 - S59	Traumatismi del gomito e dell'avambraccio	01, 08, 09, 21A, 21B
S60 - S69	Traumatismi del polso e della mano	01, 08, 09, 21A, 21B
S70 - S79	Traumatismi dell'anca e della coscia	01, 08, 09, 21A, 21B
S80 - S89	Traumatismi del ginocchio e della gamba	01, 08, 09, 21A, 21B
S90 - S99	Traumatismi della caviglia e del piede	01, 08, 09, 21A, 21B
T00 - T07	Traumatismi interessanti regioni corporee multiple	01, 08, 21A, 21B
T08 - T14	Traumatismi di sede non specificata del tronco, di arto o di altra regione corporea	01, 08, 21A, 21B
T15 - T19	Effetti della penetrazione di corpo estraneo attraverso un orifizio naturale	02, 03, 04, 06, 11, 13
T20 - T25	Ustioni e corrosioni della superficie corporea esterna di sede specificata	22
T26 - T28	Ustioni e corrosioni limitate all'occhio ed agli organi interni	02, 03, 04, 06, 22
T29 - T32	Ustioni e corrosioni di regioni corporee multiple e non specificate	22
T33 - T35	Congelamento	21B
T36 - T50	Avvelenamento da farmaci, droghe e sostanze biologiche	02, 21B
T51 - T65	Effetti tossici di sostanze di origine principalmente non medicamentosa	21B
T66 - T78	Altri e non specificati effetti di cause esterne	03, 21A, 21B
T79 - T79	Alcune complicanze precoci di traumatismi	04, 08, 11, 18B, 21A, 21B
T80 - T88	Complicanze di cure chirurgiche e mediche non classificate altrove	01, 02, 04, 05, 06, 07, 08, 09, 11, 12, 13, 16, 18B, 21B
T89 - T89	Altre complicanze di traumatismo, non classificate altrove	21A, 21B
T90 - T98	Sequela di traumatismi, di avvelenamenti e di altre conseguenze di cause esterne	01, 06, 08, 09, 21A, 21B
U00 - U07	Assegnazione provvisoria di nuove malattie di eziologia incerta e codici non attribuiti	04, 18A, 23
U50 - U52	Limitazione funzionale	01, 23
U55 - U55	Iscrizione in lista per trapianto d'organo	23
U60 - U61	Stadiazione dell'infezione da HIV	18A
U69 - U69	Altri codici secondari per scopi particolari	04, 06, 23
U80 - U85	Agenti infettivi con resistenze a determinati antibiotici o chemioterapici	18A, 18B
U99 - U99	Codici non attribuiti	23
Z00 - Z13	Persone che ricorrono ai servizi sanitari per visite ed analisi	01, 04, 05, 13, 17, 19, 21B, 23
Z20 - Z29	Persone a rischio potenziale per malattie trasmissibili	07, 18A, 18B, 23
Z30 - Z39	Persone che ricorrono ai servizi sanitari per motivi connessi con la riproduzione	12, 13, 14, 15, 23
Z40 - Z54	Persone che ricorrono ai servizi sanitari per procedure e trattamenti specifici	04, 05, 06, 08, 09, 11, 12, 13, 17, 23
Z55 - Z65	Persone con potenziali problemi di salute legati a condizioni socioeconomiche o a circostanze psicosociali	12, 13, 14, 23
Z70 - Z76	Persone che ricorrono ai servizi sanitari in altre circostanze	23
Z80 - Z99	Persone con potenziali rischi della salute in relazione all'anamnesi personale e familiare ed a talune condizioni che influenzano lo stato di salute	02, 04, 05, 06, 07, 08, 09, 11, 12, 13, 17, 23

DP
Blocco

Prä-MDC

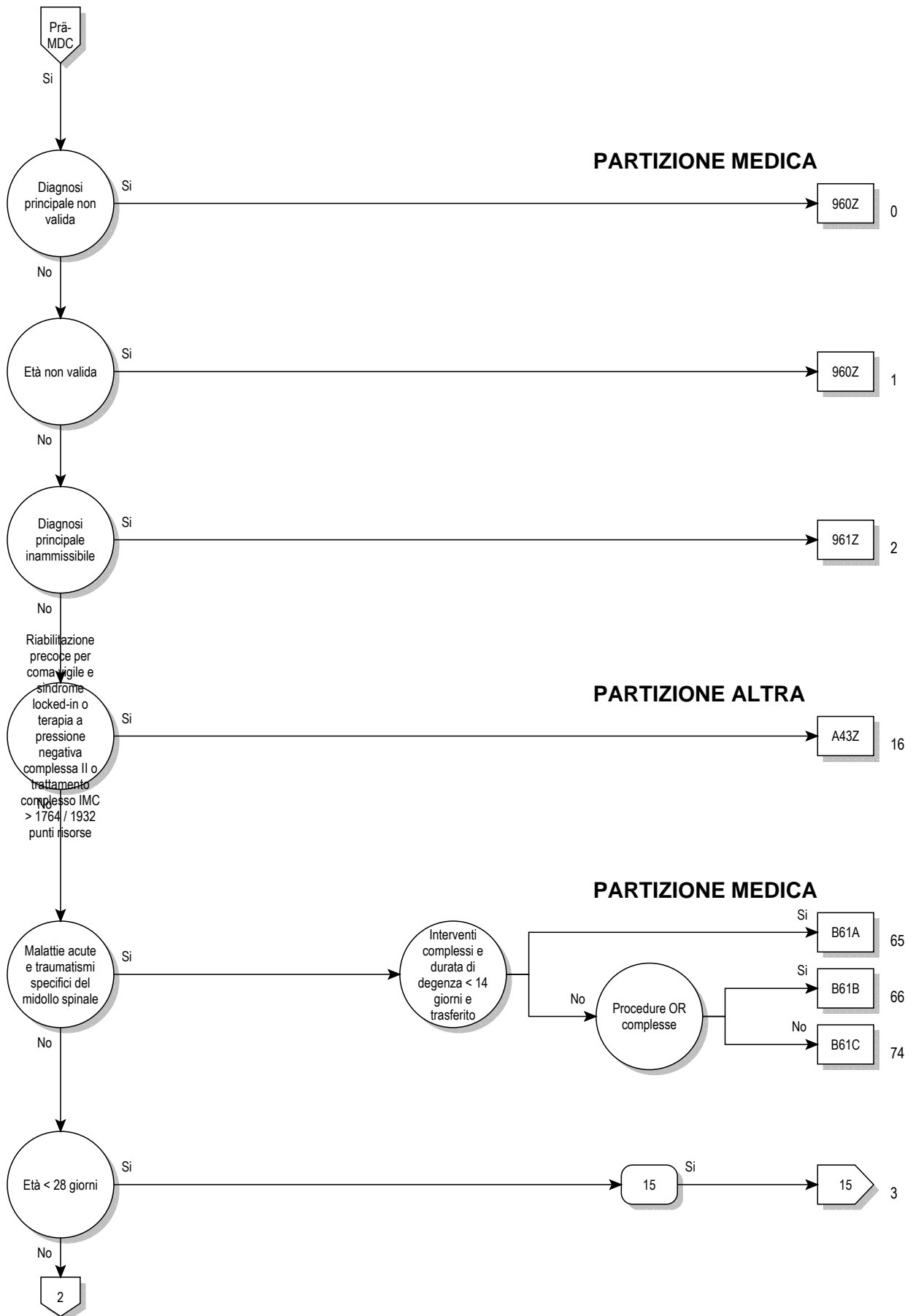

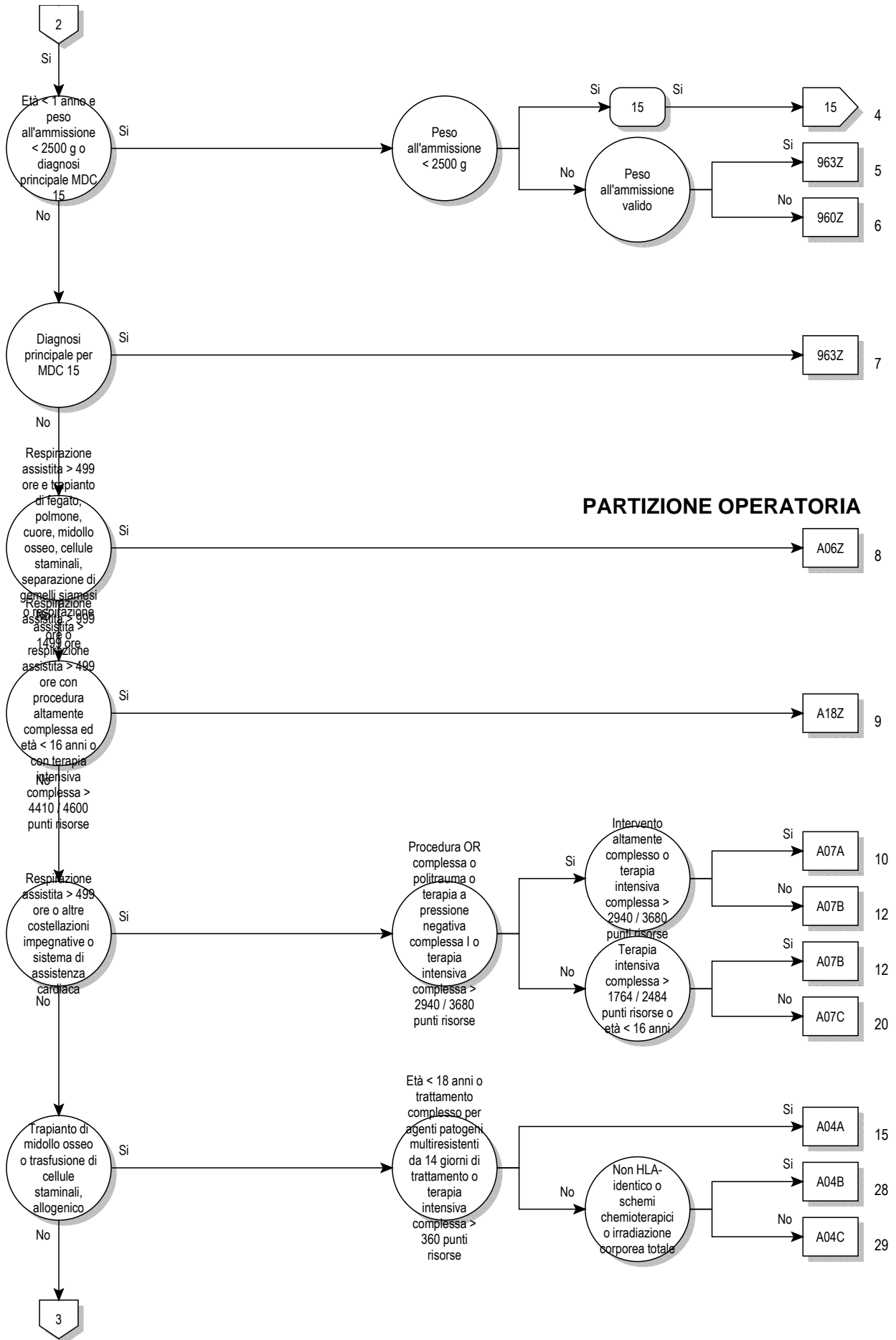

PARTIZIONE OPERATORIA

Prä-MDC

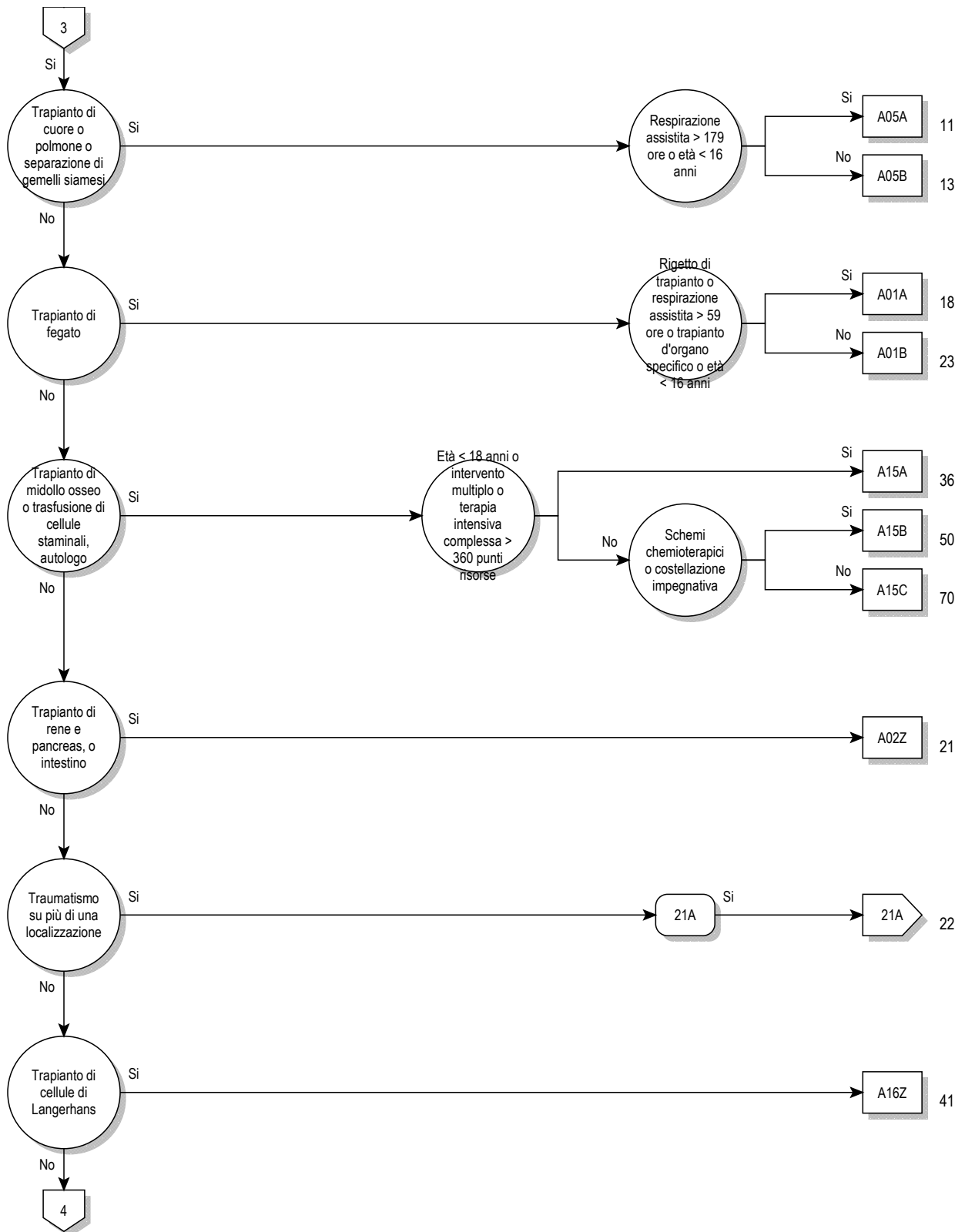

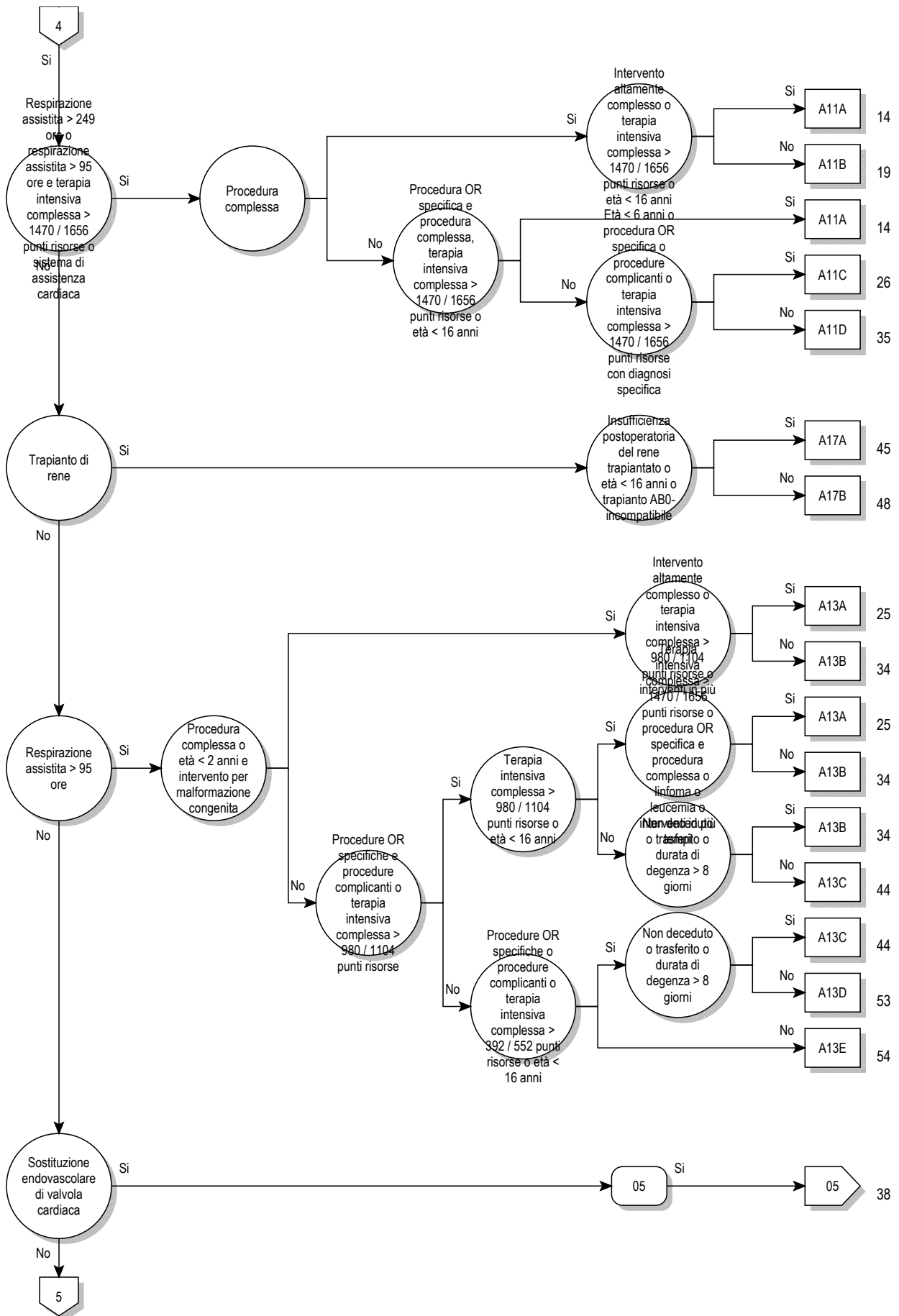

Prä-MDC

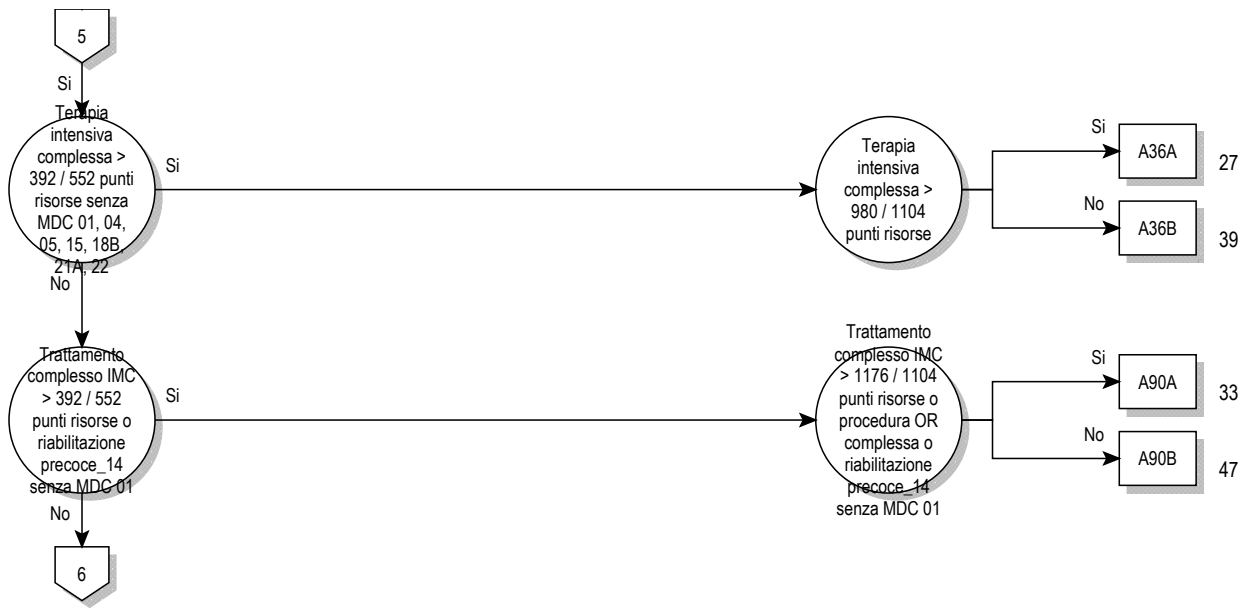

Prä-MDC

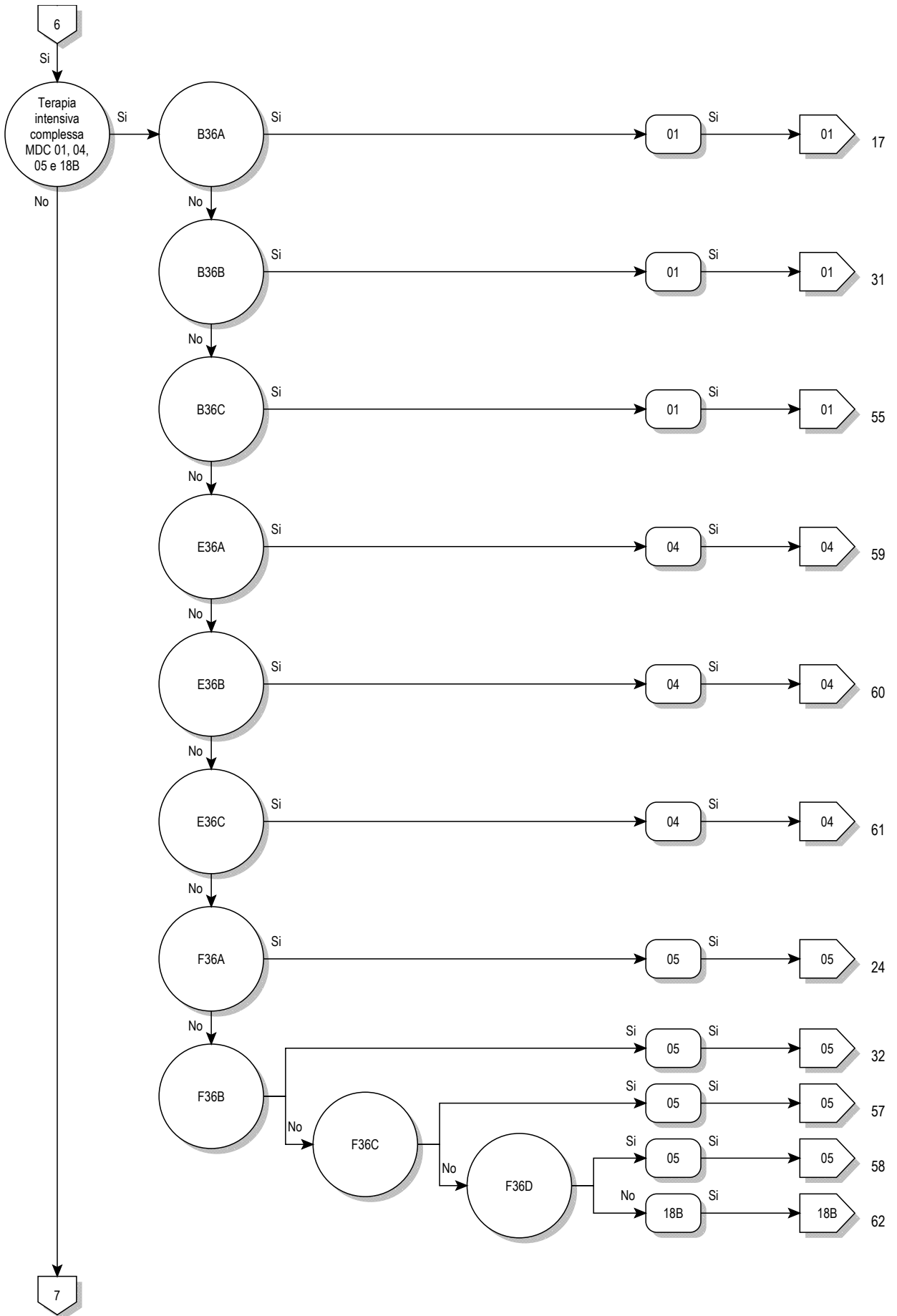

Prä-MDC

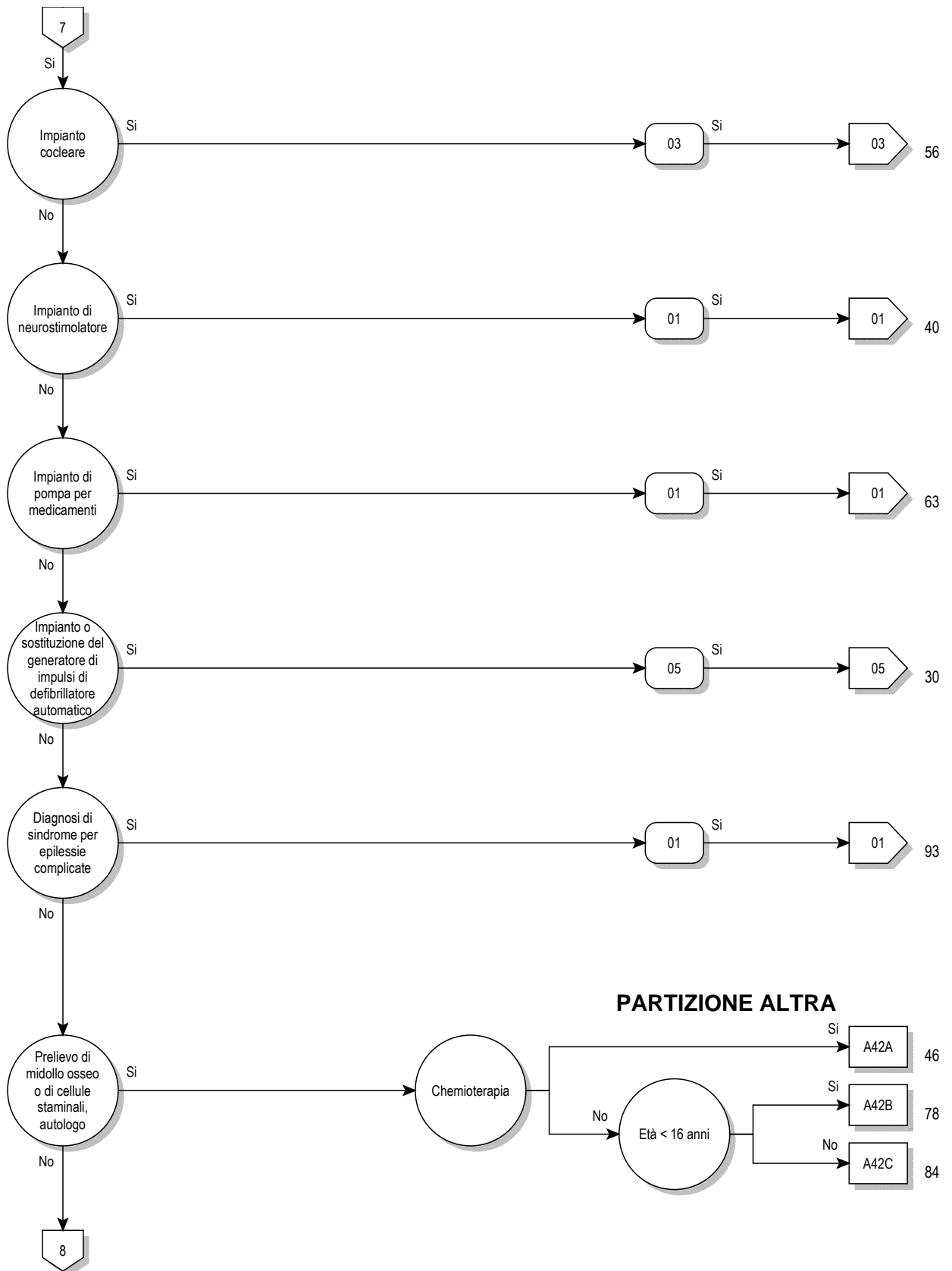

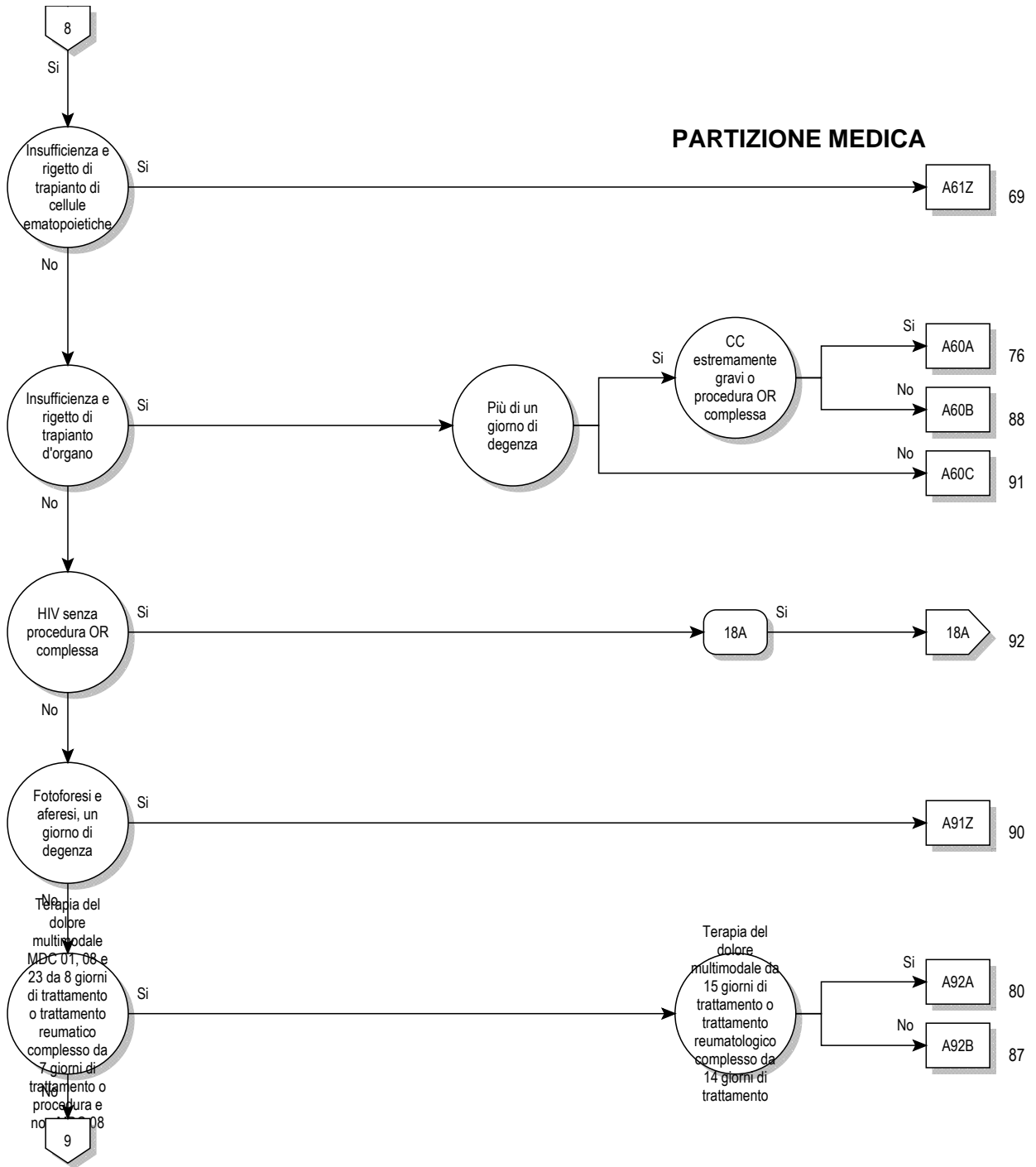

Prä-MDC

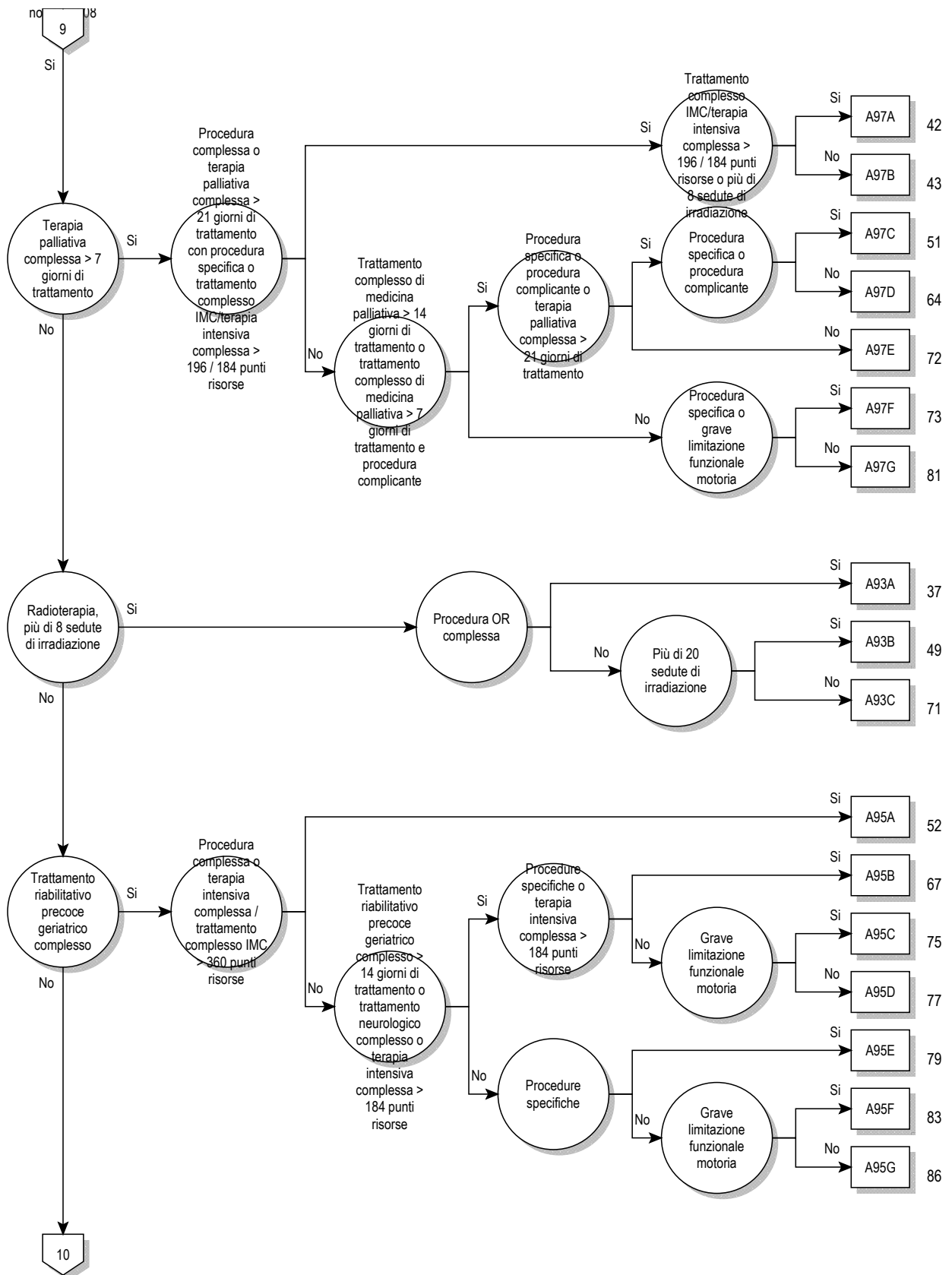

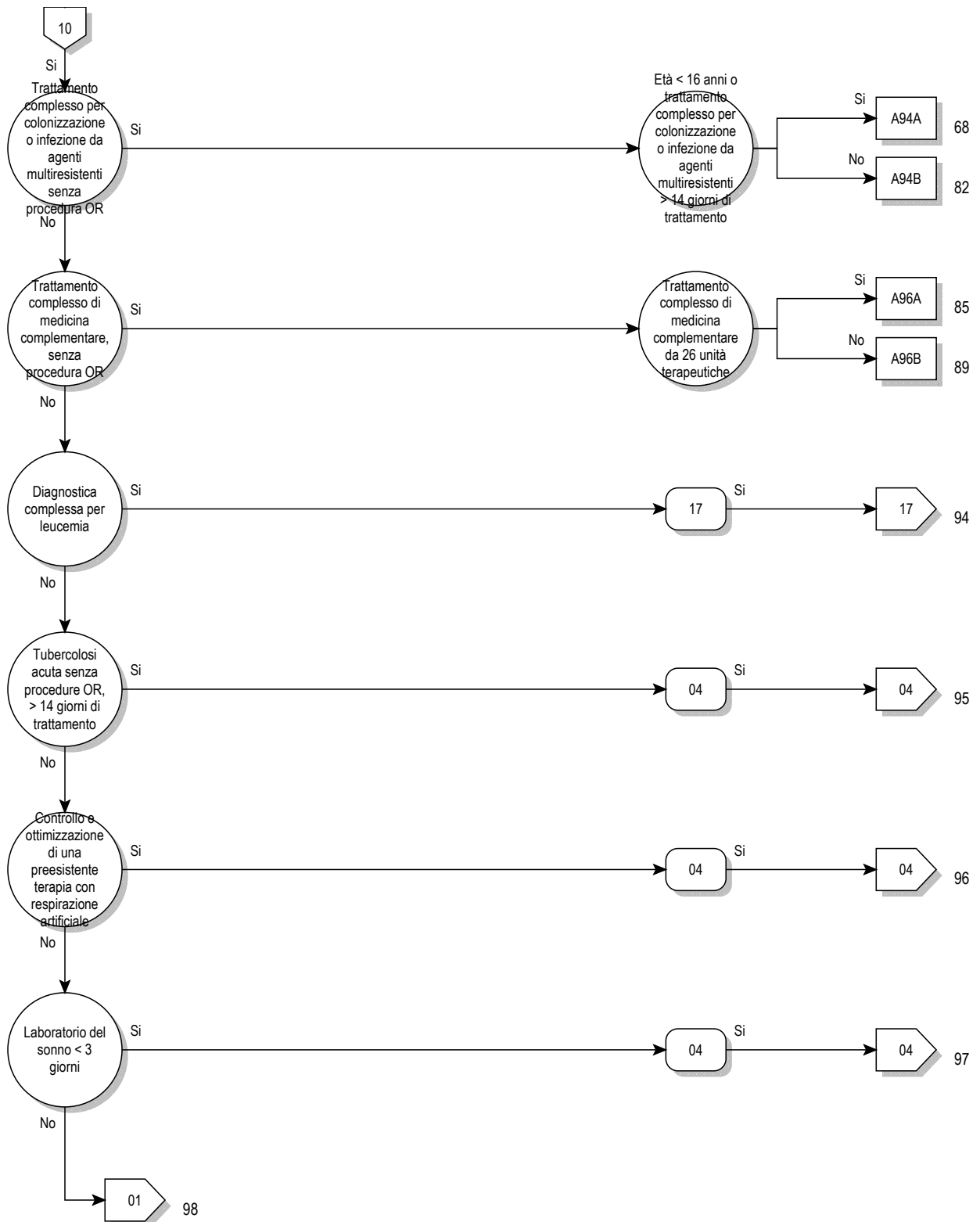

Prä-MDC

ADRG A01 **Trapianto di fegato**

Procedura nella tabella A01-2

DRG A01A **Trapianto di fegato con respirazione assistita > 59 ore o con rigetto del trapianto o con altro trapianto d'organo specifico, età < 16 anni**

Diagnosi nella tabella A01-1 o Tempo di respirazione artificiale > 59 ore o almeno una Procedura nella tabella A01-3 o Età < 16 anni

DRG A01B **Trapianto di fegato, età > 15 anni****Diagnosi A01-1**

T86.40	Peggioramento funzionale acuto di trapianto epatico	T86.49	Altra e non specificata disfunzione, insuccesso e rigetto di trapianto epatico
T86.41	Peggioramento funzionale cronico di trapianto epatico		

Procedura A01-2

50.50↔	Trapianto del fegato, NAS	50.53↔	Trapianto del fegato, fegato split
50.52↔	Trapianto del fegato, organo intero	50.59↔	Trapianto del fegato, altro

Procedura A01-3

46.97.00↔	Trapianto intestinale, NAS	52.83.99↔	Trapianto eterologo di pancreas, altro
46.97.10↔	Trapianto intestinale, Ritrapianto di intestino tenue nella stessa degenza ospedaliera	55.69.00↔	Altro trapianto di rene, NAS
46.97.99↔	Trapianto intestinale, altro	55.69.10↔	Altro trapianto di rene, allogenico
52.82↔	Trapianto omologo di pancreas	55.69.20↔	Altro trapianto di rene, singenico
52.83.00↔	Trapianto eterologo di pancreas, NAS	55.69.30↔	Altro trapianto di rene, trapianto in blocco
52.83.10↔	Trapianto eterologo di pancreas, Ritrapianto di segmento pancreatico nella stessa degenza ospedaliera	55.69.40↔	Altro trapianto di rene, ritrapianto di rene nella stessa degenza ospedaliera
52.83.11↔	Trapianto eterologo di pancreas, Ritrapianto del pancreas nella stessa degenza ospedaliera	55.69.99↔	Altro trapianto di rene, altro

ADRG A02 **Trapianto di rene e pancreas o intestino**

Procedura nella tabella A02-1 e Procedura nella tabella A02-2 o Procedura nella tabella A02-3

DRG A02Z **Trapianto di rene e pancreas o intestino****Procedura A02-1**

55.69.00↔	Altro trapianto di rene, NAS	55.69.40↔	Altro trapianto di rene, ritrapianto di rene nella stessa degenza ospedaliera
55.69.10↔	Altro trapianto di rene, allogenico	55.69.99↔	Altro trapianto di rene, altro
55.69.20↔	Altro trapianto di rene, singenico		
55.69.30↔	Altro trapianto di rene, trapianto in blocco		

Procedura A02-2

52.84↔	Autotrapianto di cellule del Langerhans	52.86↔	Trapianto di cellule del Langerhans, NAS
52.85↔	Allotrapianto di cellule del Langerhans		

Procedura A02-3

46.97.00↔	Trapianto intestinale, NAS	52.83.10↔	Trapianto eterologo di pancreas, Ritrapianto di segmento pancreatico nella stessa degenza ospedaliera
46.97.10↔	Trapianto intestinale, Ritrapianto di intestino tenue nella stessa degenza ospedaliera	52.83.11↔	Trapianto eterologo di pancreas, Ritrapianto del pancreas nella stessa degenza ospedaliera
46.97.99↔	Trapianto intestinale, altro	52.83.99↔	Trapianto eterologo di pancreas, altro
52.82↔	Trapianto omologo di pancreas		
52.83.00↔	Trapianto eterologo di pancreas, NAS		

ADRG A04**Trapianto di midollo osseo o trasfusione di cellule staminali, allogeneico**

Procedura nella tabella A04-1

DRG A04A**Trapianto di midollo osseo o trasfusione di cellule staminali, allogeneico, età < 18 anni o con trattamento complesso per agenti patogeni multiresistenti da 14 giorni di trattamento o terapia intensiva complessa > 360 punti risorse**

Età < 18 anni o almeno una Procedura nella tabella A04-2

DRG A04B**Trapianto di midollo osseo o trasfusione di cellule staminali, allogeneico, non HLA-identico o con schemi chemioterapici o con irradiazione corporea totale, età > 17 anni**

Almeno una Procedura nella tabella A04-3

DRG A04C**Trapianto di midollo osseo o trasfusione di cellule staminali, allogeneico, età > 17 anni****Procedura A04-1**

- | | | | |
|-----------|-------------------------------------------------------------------------------------------------------------------------------|-----------|----------------------------------------------------------------------------------------------------------------------------------------------------|
| 41.0b.12↔ | Trapianto di cellule staminali ematopoietiche dal midollo osseo, allogeneico, donatore consanguineo, HLA-identico | 41.0b.32↔ | Trapianto di cellule staminali ematopoietiche dal sangue del cordone ombelicale, allogeneico dedicato, donatore consanguineo, HLA-identico |
| 41.0b.13↔ | Trapianto di cellule staminali ematopoietiche dal midollo osseo, allogeneico, donatore consanguineo, non HLA-identico | 41.0b.33↔ | Trapianto di cellule staminali ematopoietiche dal sangue del cordone ombelicale, allogeneico dedicato, donatore consanguineo, non HLA-identico |
| 41.0b.14↔ | Trapianto di cellule staminali ematopoietiche dal midollo osseo, allogeneico, donatore non consanguineo, HLA-identico | 41.0b.34↔ | Trapianto di cellule staminali ematopoietiche dal sangue del cordone ombelicale, allogeneico dedicato, donatore non consanguineo, HLA-identico |
| 41.0b.15↔ | Trapianto di cellule staminali ematopoietiche dal midollo osseo, allogeneico, donatore non consanguineo, non HLA-identico | 41.0b.35↔ | Trapianto di cellule staminali ematopoietiche dal sangue del cordone ombelicale, allogeneico dedicato, donatore non consanguineo, non HLA-identico |
| 41.0b.22↔ | Trapianto di cellule staminali ematopoietiche dal sangue periferico, allogeneico, donatore consanguineo, HLA-identico | | |
| 41.0b.23↔ | Trapianto di cellule staminali ematopoietiche dal sangue periferico, allogeneico, donatore consanguineo, non HLA-identico | | |
| 41.0b.24↔ | Trapianto di cellule staminali ematopoietiche dal sangue periferico, allogeneico, donatore non consanguineo, HLA-identico | | |
| 41.0b.25↔ | Trapianto di cellule staminali ematopoietiche dal sangue periferico, allogeneico, donatore non consanguineo, non HLA-identico | | |

Procedura A04-2

- | | | | |
|------------|-------------------------------------------------------------------------------------------------------------------------|------------|-------------------------------------------------------------|
| 93.59.52†↔ | Trattamento complesso per colonizzazione o infezione da agenti multiresistenti, da almeno 14 a 20 giorni di trattamento | 99.b7.1e†↔ | Terapia intensiva complessa, da 2761 a 3220 punti risorse |
| 93.59.53†↔ | Trattamento complesso per colonizzazione o infezione da agenti multiresistenti, 21 giorni e più di trattamento | 99.b7.1f†↔ | Terapia intensiva complessa, da 3221 a 3680 punti risorse |
| 99.b7.14†↔ | Terapia intensiva complessa, da 361 a 552 punti risorse | 99.b7.1g†↔ | Terapia intensiva complessa, da 3681 a 4600 punti risorse |
| 99.b7.15†↔ | Terapia intensiva complessa, da 553 a 828 punti risorse | 99.b7.1h†↔ | Terapia intensiva complessa, da 4601 a 5520 punti risorse |
| 99.b7.16†↔ | Terapia intensiva complessa, da 829 a 1104 punti risorse | 99.b7.1i†↔ | Terapia intensiva complessa, da 5521 a 7360 punti risorse |
| 99.b7.17†↔ | Terapia intensiva complessa, da 1105 a 1380 punti risorse | 99.b7.1j†↔ | Terapia intensiva complessa, da 7361 a 9200 punti risorse |
| 99.b7.18†↔ | Terapia intensiva complessa, da 1381 a 1656 punti risorse | 99.b7.1k†↔ | Terapia intensiva complessa, da 9201 a 11040 punti risorse |
| 99.b7.1a†↔ | Terapia intensiva complessa, da 1657 a 1932 punti risorse | 99.b7.1l†↔ | Terapia intensiva complessa, da 11041 a 13800 punti risorse |
| 99.b7.1b†↔ | Terapia intensiva complessa, da 1933 a 2208 punti risorse | 99.b7.1m†↔ | Terapia intensiva complessa, da 13801 a 16560 punti risorse |
| 99.b7.1c†↔ | Terapia intensiva complessa, da 2209 a 2484 punti risorse | ↔ | |
| 99.b7.1d†↔ | Terapia intensiva complessa, da 2485 a 2760 punti risorse | 99.b7.1n†↔ | Terapia intensiva complessa, da 16561 a 19320 punti risorse |
| | | 99.b7.1o†↔ | Terapia intensiva complessa, 19321 punti risorse o più |

Procedura A04-3

- | | | | |
|------------|-------------------------------------------------------------------------------------------------------------------------------|------------|----------------------------------------------------------------------------------------------------------|
| 41.0b.13↔ | Trapianto di cellule staminali ematopoietiche dal midollo osseo, allogeneico, donatore consanguineo, non HLA-identico | 41.0c.32†↔ | Selezione e deplezione di cellule staminali ematopoietiche mediante anticorpi, impiego di 2 o più set |
| 41.0b.15↔ | Trapianto di cellule staminali ematopoietiche dal midollo osseo, allogeneico, donatore non consanguineo, non HLA-identico | 92.24.03↔ | Teleradioterapia mediante fotoni, acceleratore lineare, irradiazione del corpo intero |
| 41.0b.23↔ | Trapianto di cellule staminali ematopoietiche dal sangue periferico, allogeneico, donatore consanguineo, non HLA-identico | 92.25.03↔ | Teleradioterapia con elettroni, acceleratore lineare, irradiazione del corpo intero |
| 41.0b.25↔ | Trapianto di cellule staminali ematopoietiche dal sangue periferico, allogeneico, donatore non consanguineo, non HLA-identico | 99.25.53†↔ | Chemioterapia di complessità e intensità elevata |
| 41.0c.31†↔ | Selezione e deplezione di cellule staminali ematopoietiche mediante anticorpi, impiego di 1 set | 99.25.54†↔ | Chemioterapia di complessità e intensità elevata: due chemioterapie nel corso di una degenza stazionaria |

ADRG A05**Trapianto di cuore o polmone o separazione di gemelli siamesi**

Procedura nella tabella A05-1 o Procedura nella tabella A05-2 o Procedura nella tabella A05-3

DRG A05A**Trapianto di cuore o di polmone con respirazione assistita > 179 ore o età < 16 anni o separazione di gemelli siamesi**

Tempo di respirazione artificiale > 179 ore o Età < 16 anni

DRG A05B**Trapianto di cuore o polmone senza respirazione assistita > 179 ore, età > 15 anni****Procedura A05-1**

33.6x.00↔	Trapianto combinato cuore-polmone, NAS	37.51.10↔	Trapianto cardiaco
33.6x.10↔	Ritrapianto combinato cuore-polmone nella stessa degenza ospedaliera	37.51.20↔	Ritrapianto cardiaco nella stessa degenza ospedaliera
33.6x.99↔	Trapianto combinato cuore-polmone, altro	37.51.99↔	Trapianto cardiaco, altro
37.51.00↔	Trapianto cardiaco, NAS		

Procedura A05-2

33.50↔	Trapianto polmonare, NAS	33.52↔	Trapianto polmonare bilaterale
33.51↔	Trapianto polmonare monolaterale	33.53↔	Ritrapianto polmonare nella stessa degenza ospedaliera

Procedura A05-3

84.92↔	Separazione di gemelli siamesi uguali	84.93↔	Separazione di gemelli siamesi diseguali
--------	---------------------------------------	--------	------------------------------------------

ADRG A06**Respirazione assistita > 499 ore e trapianto di fegato, polmone, cuore e midollo osseo, trasfusione di cellule staminali o separazione di gemelli siamesi, o respirazione assistita > 1499 ore**

Tempo di respirazione artificiale > 499 ore e almeno una Procedura nella tabella A06-1 o Tempo di respirazione artificiale > 1499 ore

DRG A06Z**Respirazione assistita > 499 ore e trapianto di fegato, polmone, cuore e midollo osseo, trasfusione di cellule staminali o separazione di gemelli siamesi, o respirazione assistita > 1499 ore****Procedura A06-1**

33.50↔	Trapianto polmonare, NAS	41.0b.22↔	Trapianto di cellule staminali ematopoietiche dal sangue periferico, allogenico, donatore consanguineo, HLA-identico
33.51↔	Trapianto polmonare monolaterale	41.0b.23↔	Trapianto di cellule staminali ematopoietiche dal sangue periferico, allogenico, donatore consanguineo, non HLA-identico
33.52↔	Trapianto polmonare bilaterale	41.0b.24↔	Trapianto di cellule staminali ematopoietiche dal sangue periferico, allogenico, donatore non consanguineo, HLA-identico
33.53↔	Ritrapianto polmonare nella stessa degenza ospedaliera	41.0b.25↔	Trapianto di cellule staminali ematopoietiche dal sangue periferico, allogenico, donatore non consanguineo, non HLA-identico
33.6x.00↔	Trapianto combinato cuore-polmone, NAS	41.0b.31↔	Trapianto di cellule staminali ematopoietiche dal sangue del cordone ombelicale, autologo
33.6x.10↔	Ritrapianto combinato cuore-polmone nella stessa degenza ospedaliera	41.0b.32↔	Trapianto di cellule staminali ematopoietiche dal sangue del cordone ombelicale, allogenico dedicato, donatore consanguineo, HLA-identico
33.6x.99↔	Trapianto combinato cuore-polmone, altro	41.0b.33↔	Trapianto di cellule staminali ematopoietiche dal sangue del cordone ombelicale, allogenico dedicato, donatore consanguineo, non HLA-identico
37.51.00↔	Trapianto cardiaco, NAS	41.0b.34↔	Trapianto di cellule staminali ematopoietiche dal sangue del cordone ombelicale, allogenico dedicato, donatore non consanguineo, HLA-identico
37.51.10↔	Trapianto cardiaco	41.0b.35↔	Trapianto di cellule staminali ematopoietiche dal sangue del cordone ombelicale, allogenico dedicato, donatore non consanguineo, non HLA-identico
37.51.20↔	Ritrapianto cardiaco nella stessa degenza ospedaliera	41.0d↔	Prelievo e trapianto di cellule staminali ematopoietiche, altro
37.51.99↔	Trapianto cardiaco, altro	50.50↔	Trapianto del fegato, NAS
41.00↔	Prelievo e trapianto di cellule staminali ematopoietiche, NAS	50.52↔	Trapianto del fegato, organo intero
41.0b.09↔	Trapianto di cellule staminali ematopoietiche, altro	50.53↔	Trapianto del fegato, fegato split
41.0b.11↔	Trapianto di cellule staminali ematopoietiche dal midollo osseo, autologo		
41.0b.12↔	Trapianto di cellule staminali ematopoietiche dal midollo osseo, allogenico, donatore consanguineo, HLA-identico		
41.0b.13↔	Trapianto di cellule staminali ematopoietiche dal midollo osseo, allogenico, donatore consanguineo, non HLA-identico		
41.0b.14↔	Trapianto di cellule staminali ematopoietiche dal midollo osseo, allogenico, donatore non consanguineo, HLA-identico		
41.0b.15↔	Trapianto di cellule staminali ematopoietiche dal midollo osseo, allogenico, donatore non consanguineo, non HLA-identico		
41.0b.21↔	Trapianto di cellule staminali ematopoietiche dal sangue periferico, autologo		

50.59↔ Trapianto del fegato, altro
84.92↔ Separazione di gemelli siamesi uguali

84.93↔ Separazione di gemelli siamesi diseguali

ADRG A07**Respirazione assistita > 499 ore o altre costellazioni impegnative**

Tempo di respirazione artificiale > 499 ore o (Definizione del DRG di base A11 o Definizione del DRG di base A13 o Definizione del DRG di base A36) e Terapia a pressione negativa complessa e Certe procedure OR a quattro tempi o Definizione del DRG di base A11 e Procedura nella tabella A07-1

DRG A07A**Respirazione assistita > 499 ore con procedura OR complessa o politrauma o terapia a pressione negativa complessa, con intervento altamente complesso o terapia intensiva complessa > 2940 / 3680 punti risorse**

(Procedure OR- complesse o Politrauma o almeno una Procedura nella tabella A07-2 o Terapia a pressione negativa complessa) e (almeno una Procedura nella tabella A07-3 o Procedura nella tabella A07-4 o Tempo di respirazione artificiale > 499 ore e Terapia a pressione negativa complessa)

DRG A07B**Respirazione assistita > 499 ore con procedura OR complessa o politrauma o terapia a pressione negativa complessa, o età < 16 anni o terapia intensiva complessa > 1764 / 2484 punti risorse**

Procedure OR- complesse o Politrauma o almeno una Procedura nella tabella A07-2 o Terapia a pressione negativa complessa o almeno una Procedura nella tabella A07-5 o Età < 16 anni

DRG A07C**Respirazione assistita > 499 ore o altre costellazioni impegnative, età > 15 anni****Procedura A07-1**

- | | |
|--------------------------------------------------------------------------------------------------------------------------------------------------------------------------------------------------------------------------------------------------------------------------------------------------------------------------------------------------------------------------------------------------------------------------------------------------------------------------------------------------------------------------------------------------------------------------------------------------------------------------------------------------------------------------------------------------------------------------------------------------|--------------------------------------------------------------------------------------------------------------------------------------------------------------------------------------------------------------------------------------------------------------------------------------------------------------------------------------------------------------------------------------------------------------------------------------------------------------------------------------------------------------------------------------------------------------------------------------------------------------------------------------------------------------------------------------------------------------------------------------------------|
| <p>37.6a.11↔ Impianto di sistema di assistenza cardiocircolatoria, con pompa, senza funzione di scambio gassoso, extracorporeo, del ventricolo sinistro, chirurgico a cielo aperto per via toracica (toracotomia, minitoracotomia, sternotomia)</p> <p>37.6a.12↔ Impianto di sistema di assistenza cardiocircolatoria, con pompa, senza funzione di scambio gassoso, extracorporeo, del ventricolo destro, chirurgico a cielo aperto per via toracica (toracotomia, minitoracotomia, sternotomia)</p> <p>37.6a.21↔ Impianto di sistema di assistenza cardiocircolatoria, con pompa, senza funzione di scambio gassoso, extracorporeo, biventricolare, chirurgico a cielo aperto per via toracica (toracotomia, minitoracotomia, sternotomia)</p> | <p>37.6a.31↔ Impianto di sistema di assistenza cardiocircolatoria, con pompa, senza funzione di scambio gassoso, intracorporeo, del ventricolo sinistro, chirurgico a cielo aperto per via toracica (toracotomia, minitoracotomia, sternotomia)</p> <p>37.6a.32↔ Impianto di sistema di assistenza cardiocircolatoria, con pompa, senza funzione di scambio gassoso, intracorporeo, del ventricolo destro, chirurgico a cielo aperto per via toracica (toracotomia, minitoracotomia, sternotomia)</p> <p>37.6a.33↔ Impianto di sistema di assistenza cardiocircolatoria, con pompa, senza funzione di scambio gassoso, intracorporeo, biventricolare, chirurgico a cielo aperto per via toracica (toracotomia, minitoracotomia, sternotomia)</p> |
|--------------------------------------------------------------------------------------------------------------------------------------------------------------------------------------------------------------------------------------------------------------------------------------------------------------------------------------------------------------------------------------------------------------------------------------------------------------------------------------------------------------------------------------------------------------------------------------------------------------------------------------------------------------------------------------------------------------------------------------------------|--------------------------------------------------------------------------------------------------------------------------------------------------------------------------------------------------------------------------------------------------------------------------------------------------------------------------------------------------------------------------------------------------------------------------------------------------------------------------------------------------------------------------------------------------------------------------------------------------------------------------------------------------------------------------------------------------------------------------------------------------|

Procedura A07-2

- | | |
|-----------------------------------------------------------------------------------------------------------------------------------------------------------------------------------------------------------------------------------------------------------------------------------------------------------------------------------------------------------------------------------------------------------------------------------------------------------------------------------------------------------------------------------------------------------------------------------------------------------------------------------------------------------------------------------------------------------------------------------------------------------------------------------------------------------------------------------------------------------------------------------------------------------------------------------------------------------------------------------------------------------------------------------------------------------------------------------------------------------------------------------------------------------------------------------------------------------------------------------------------------------------------------------------------------------------------------------------------------------------------------------------------------------------------------------------------------------------------------------------------------------------------------------------------------------------------------------------------------------------------------------------------------|----------------------------------------------------------------------------------------------------------------------------------------------------------------------------------------------------------------------------------------------------------------------------------------------------------------------------------------------------------------------------------------------------------------------------------------------------------------------------------------------------------------------------------------------------------------------------------------------------------------------------------------------------------------------------------------------------------------------------------------------------------------------------------------------------------------------------------------------------------------------------------------------------------------------------------------------------------------------------------------------------------------------------------------------------------------------------------------------------------------------------------------------------------------------------------------------------------------------------------------------------------------------------------------------------------------------------------------------------------------------------------------|
| <p>37.69.70‡↔ Durata del trattamento con sistema di assistenza cardiocircolatoria e respiratoria, con pompa, con rimozione di CO₂, extracorporeo, veno-venoso, meno di 24 ore</p> <p>37.69.71‡↔ Durata del trattamento con sistema di assistenza cardiocircolatoria e respiratoria, con pompa, con rimozione di CO₂, extracorporeo, veno-venoso, da 24 ore a meno di 48 ore</p> <p>37.69.72‡↔ Durata del trattamento con sistema di assistenza cardiocircolatoria e respiratoria, con pompa, con rimozione di CO₂, extracorporeo, veno-venoso, da 48 ore a meno di 72 ore</p> <p>37.69.73‡↔ Durata del trattamento con sistema di assistenza cardiocircolatoria e respiratoria, con pompa, con rimozione di CO₂, extracorporeo, veno-venoso, da 72 ore a meno di 96 ore</p> <p>37.69.74‡↔ Durata del trattamento con sistema di assistenza cardiocircolatoria e respiratoria, con pompa, con rimozione di CO₂, extracorporeo, veno-venoso, da 96 ore a meno di 120 ore</p> <p>37.69.75‡↔ Durata del trattamento con sistema di assistenza cardiocircolatoria e respiratoria, con pompa, con rimozione di CO₂, extracorporeo, veno-venoso, da 120 ore a meno di 144 ore</p> <p>37.69.76‡↔ Durata del trattamento con sistema di assistenza cardiocircolatoria e respiratoria, con pompa, con rimozione di CO₂, extracorporeo, veno-venoso, da 144 ore a meno di 168 ore</p> <p>37.69.77‡↔ Durata del trattamento con sistema di assistenza cardiocircolatoria e respiratoria, con pompa, con rimozione di CO₂, extracorporeo, veno-venoso, 168 ore e più</p> | <p>37.69.80‡↔ Durata del trattamento con sistema di assistenza cardiocircolatoria e respiratoria, con pompa, con ossigenatore (rimozione di CO₂ inclusa), extracorporeo, veno-venoso, meno di 24 ore</p> <p>37.69.81‡↔ Durata del trattamento con sistema di assistenza cardiocircolatoria e respiratoria, con pompa, con ossigenatore (rimozione di CO₂ inclusa), extracorporeo, veno-venoso, da 24 ore a meno di 48 ore</p> <p>37.69.82‡↔ Durata del trattamento con sistema di assistenza cardiocircolatoria e respiratoria, con pompa, con ossigenatore (rimozione di CO₂ inclusa), extracorporeo, veno-venoso, da 48 ore a meno di 72 ore</p> <p>37.69.83‡↔ Durata del trattamento con sistema di assistenza cardiocircolatoria e respiratoria, con pompa, con ossigenatore (rimozione di CO₂ inclusa), extracorporeo, veno-venoso, da 72 ore a meno di 96 ore</p> <p>37.69.84‡↔ Durata del trattamento con sistema di assistenza cardiocircolatoria e respiratoria, con pompa, con ossigenatore (rimozione di CO₂ inclusa), extracorporeo, veno-venoso, da 96 ore a meno di 120 ore</p> <p>37.69.85‡↔ Durata del trattamento con sistema di assistenza cardiocircolatoria e respiratoria, con pompa, con ossigenatore (rimozione di CO₂ inclusa), extracorporeo, veno-venoso, da 120 ore a meno di 144 ore</p> |
|-----------------------------------------------------------------------------------------------------------------------------------------------------------------------------------------------------------------------------------------------------------------------------------------------------------------------------------------------------------------------------------------------------------------------------------------------------------------------------------------------------------------------------------------------------------------------------------------------------------------------------------------------------------------------------------------------------------------------------------------------------------------------------------------------------------------------------------------------------------------------------------------------------------------------------------------------------------------------------------------------------------------------------------------------------------------------------------------------------------------------------------------------------------------------------------------------------------------------------------------------------------------------------------------------------------------------------------------------------------------------------------------------------------------------------------------------------------------------------------------------------------------------------------------------------------------------------------------------------------------------------------------------------|----------------------------------------------------------------------------------------------------------------------------------------------------------------------------------------------------------------------------------------------------------------------------------------------------------------------------------------------------------------------------------------------------------------------------------------------------------------------------------------------------------------------------------------------------------------------------------------------------------------------------------------------------------------------------------------------------------------------------------------------------------------------------------------------------------------------------------------------------------------------------------------------------------------------------------------------------------------------------------------------------------------------------------------------------------------------------------------------------------------------------------------------------------------------------------------------------------------------------------------------------------------------------------------------------------------------------------------------------------------------------------------|

37.69.86†↔	Durata del trattamento con sistema di assistenza cardiocircolatoria e respiratoria, con pompa, con ossigenatore (rimozione di CO2 inclusa), extracorporeo, veno-venoso, da 144 ore a meno di 168 ore	37.6a.a2†↔	Impianto di sistema di assistenza cardiocircolatoria e respiratoria, con pompa, con rimozione di CO2, extracorporeo, arterio-venoso, percutaneo
37.69.87†↔	Durata del trattamento con sistema di assistenza cardiocircolatoria e respiratoria, con pompa, con ossigenatore (rimozione di CO2 inclusa), extracorporeo, veno-venoso, 168 ore e più	46.97.00↔	Trapianto intestinale, NAS
37.69.a0†↔	Durata del trattamento con sistema di assistenza cardiocircolatoria e respiratoria, con pompa, con ossigenatore (rimozione di CO2 inclusa), extracorporeo, veno-arterioso o veno-venoarterioso, meno di 24 ore	46.97.10↔	Trapianto intestinale, Ritrapianto di intestino tenue nella stessa degenza ospedaliera
37.69.a1†↔	Durata del trattamento con sistema di assistenza cardiocircolatoria e respiratoria, con pompa, con ossigenatore (rimozione di CO2 inclusa), extracorporeo, veno-arterioso o veno-venoarterioso, da 24 ore a meno di 48 ore	46.97.99↔	Trapianto intestinale, altro
37.69.a2†↔	Durata del trattamento con sistema di assistenza cardiocircolatoria e respiratoria, con pompa, con ossigenatore (rimozione di CO2 inclusa), extracorporeo, veno-arterioso o veno-venoarterioso, da 48 ore a meno di 72 ore	52.82↔	Trapianto omologo di pancreas
37.69.a3†↔	Durata del trattamento con sistema di assistenza cardiocircolatoria e respiratoria, con pompa, con ossigenatore (rimozione di CO2 inclusa), extracorporeo, veno-arterioso o veno-venoarterioso, da 72 ore a meno di 96 ore	52.83.00↔	Trapianto eterologo di pancreas, NAS
37.69.a4†↔	Durata del trattamento con sistema di assistenza cardiocircolatoria e respiratoria, con pompa, con ossigenatore (rimozione di CO2 inclusa), extracorporeo, veno-arterioso o veno-venoarterioso, da 96 ore a meno di 120 ore	52.83.10↔	Trapianto eterologo di pancreas, Ritrapianto di segmento pancreatico nella stessa degenza ospedaliera
37.69.a5†↔	Durata del trattamento con sistema di assistenza cardiocircolatoria e respiratoria, con pompa, con ossigenatore (rimozione di CO2 inclusa), extracorporeo, veno-arterioso o veno-venoarterioso, da 120 ore a meno di 144 ore	52.83.11↔	Trapianto eterologo di pancreas, Ritrapianto del pancreas nella stessa degenza ospedaliera
37.69.a6†↔	Durata del trattamento con sistema di assistenza cardiocircolatoria e respiratoria, con pompa, con ossigenatore (rimozione di CO2 inclusa), extracorporeo, veno-arterioso o veno-venoarterioso, da 144 ore a meno di 168 ore	52.83.99↔	Trapianto eterologo di pancreas, altro
37.69.a7†↔	Durata del trattamento con sistema di assistenza cardiocircolatoria e respiratoria, con pompa, con ossigenatore (rimozione di CO2 inclusa), extracorporeo, veno-arterioso o veno-venoarterioso, 168 ore e più	52.84↔	Autotrapianto di cellule del Langerhans
37.69.b0†↔	Durata del trattamento con sistema di assistenza cardiocircolatoria e respiratoria, senza pompa, con rimozione di CO2, meno di 24 ore	52.85↔	Allotrapianto di cellule del Langerhans
37.69.b1†↔	Durata del trattamento con sistema di assistenza cardiocircolatoria e respiratoria, senza pompa, con rimozione di CO2, da 24 ore a meno di 48 ore	52.86↔	Trapianto di cellule del Langerhans, NAS
37.69.b2†↔	Durata del trattamento con sistema di assistenza cardiocircolatoria e respiratoria, senza pompa, con rimozione di CO2, da 48 ore a meno di 72 ore	55.69.00↔	Altro trapianto di rene, NAS
37.69.b3†↔	Durata del trattamento con sistema di assistenza cardiocircolatoria e respiratoria, senza pompa, con rimozione di CO2, da 72 ore a meno di 96 ore	55.69.10↔	Altro trapianto di rene, allogenic
37.69.b4†↔	Durata del trattamento con sistema di assistenza cardiocircolatoria e respiratoria, senza pompa, con rimozione di CO2, da 96 ore a meno di 120 ore	55.69.20↔	Altro trapianto di rene, singenico
37.69.b5†↔	Durata del trattamento con sistema di assistenza cardiocircolatoria e respiratoria, senza pompa, con rimozione di CO2, da 120 ore a meno di 144 ore	55.69.30↔	Altro trapianto di rene, trapianto in blocco
37.69.b6†↔	Durata del trattamento con sistema di assistenza cardiocircolatoria e respiratoria, senza pompa, con rimozione di CO2, da 144 ore a meno di 168 ore	55.69.40↔	Altro trapianto di rene, ritrapianto di rene nella stessa degenza ospedaliera
37.69.b7†↔	Durata del trattamento con sistema di assistenza cardiocircolatoria e respiratoria, senza pompa, con rimozione di CO2, 168 ore e più	55.69.99↔	Altro trapianto di rene, altro
37.6a.a1†↔	Impianto di sistema di assistenza cardiocircolatoria e respiratoria, senza pompa, con rimozione di CO2, extracorporeo, arterio-venoso, chirurgico a cielo aperto per via extratoracica (es. denudamento di vaso)	99.b7.1g†↔	Terapia intensiva complessa, da 3681 a 4600 punti risorse
		99.b7.1h†↔	Terapia intensiva complessa, da 4601 a 5520 punti risorse
		99.b7.1i†↔	Terapia intensiva complessa, da 5521 a 7360 punti risorse
		99.b7.1j†↔	Terapia intensiva complessa, da 7361 a 9200 punti risorse
		99.b7.1k†↔	Terapia intensiva complessa, da 9201 a 11040 punti risorse
		99.b7.1l†↔	Terapia intensiva complessa, da 11041 a 13800 punti risorse
		99.b7.1m†↔	Terapia intensiva complessa, da 13801 a 16560 punti risorse
		99.b7.1n†↔	Terapia intensiva complessa, da 16561 a 19320 punti risorse
		99.b7.1o†↔	Terapia intensiva complessa, 19321 punti risorse o più
		99.b7.2d†↔	Terapia intensiva complessa in età infantile (procedura di base), da 2941 a 3430 punti risorse
		99.b7.2e†↔	Terapia intensiva complessa in età infantile (procedura di base), da 3431 a 3920 punti risorse
		99.b7.2f†↔	Terapia intensiva complessa in età infantile (procedura di base), da 3921 a 4410 punti risorse
		99.b7.2g†↔	Terapia intensiva complessa in età infantile (procedura di base), da 4411 a 4900 punti risorse
		99.b7.2h†↔	Terapia intensiva complessa in età infantile (procedura di base), da 4901 a 5880 punti risorse
		99.b7.2i†↔	Terapia intensiva complessa in età infantile (procedura di base), da 5881 a 6860 punti risorse
		99.b7.2j†↔	Terapia intensiva complessa in età infantile (procedura di base), da 6861 a 7840 punti risorse
		99.b7.2k†↔	Terapia intensiva complessa in età infantile (procedura di base), da 7841 a 9800 punti risorse
		99.b7.2l†↔	Terapia intensiva complessa in età infantile (procedura di base), da 9801 a 11760 punti risorse
		99.b7.2m†↔	Terapia intensiva complessa in età infantile (procedura di base), da 11761 a 13720 punti risorse
		99.b7.2n†↔	Terapia intensiva complessa in età infantile (procedura di base), da 13721 a 16660 punti risorse
		99.b7.2o†↔	Terapia intensiva complessa in età infantile (procedura di base), da 16661 a 19600 punti risorse
		99.b7.2p†↔	Terapia intensiva complessa in età infantile (procedura di base), 19601 punti risorse o più

Procedura A07-3

35.31↔	Interventi sul muscolo papillare	35.35.00↔	Interventi sulle trabecole carnose del cuore, NAS
35.32↔	Interventi sulle corde tendinee	35.35.09↔	Interventi sulle trabecole carnose del cuore, altro
35.34↔	Infundibulectomia	35.35.10↔	Resezione fibrosa o muscolare sottoavvolgere aortica

35.36.00↔	Resezione sopraavvolare, valvola cardiaca, NAS	35.c4.12↔	Ricostruzione di cuspidi della valvola tricuspide tramite toracotomia mini-invasiva (sternotomia parziale superiore, toracotomia laterale)
35.36.09↔	Resezione sopraavvolare, valvola cardiaca, altro	35.d1.00↔	Anuloplastica della valvola aortica, NAS
35.36.11↔	Resezione sopraavvolare, valvola aortica	35.d1.09↔	Anuloplastica della valvola aortica, altro
35.36.21↔	Resezione sopraavvolare, valvola polmonare	35.d1.11↔	Anuloplastica della valvola aortica tramite sternotomia completa
35.43.00↔	Allargamento di difetto esistente del setto interventricolare, NAS	35.d1.12↔	Anuloplastica della valvola aortica tramite toracotomia mini-invasiva (sternotomia parziale superiore, toracotomia laterale)
35.43.10↔	Allargamento di difetto esistente del setto interventricolare, tecnica a cielo aperto	35.d1.13↔	Anuloplastica della valvola aortica, per via endovascolare
35.43.99↔	Allargamento di difetto esistente del setto interventricolare, altro	35.d1.14↔	Anuloplastica della valvola aortica catetere-guidata, transapicale
35.50↔	Riparazione di difetto settale non specificato del cuore con protesi	35.d2.00↔	Anuloplastica della valvola mitrale, NAS
35.51↔	Riparazione di difetto del setto atriale con protesi, tecnica aperta	35.d2.09↔	Anuloplastica della valvola mitrale, altro
35.53↔	Riparazione con protesi di difetto del setto interventricolare, per via aperta	35.d2.11↔	Anuloplastica della valvola mitrale tramite sternotomia completa
35.54↔	Riparazione di difetti dei cuscinetti endocardici con protesi	35.d2.12↔	Anuloplastica della valvola mitrale tramite toracotomia mini-invasiva (sternotomia parziale superiore, toracotomia laterale)
35.60↔	Riparazione di difetto di setto non specificato del cuore con innesto tissutale	35.d2.14↔	Anuloplastica della valvola mitrale catetere-guidata, transapicale
35.61↔	Riparazione di difetto del setto atriale con innesto tissutale	35.d3.00↔	Anuloplastica della valvola polmonare, NAS
35.62↔	Riparazione di difetto del setto ventricolare con innesto tissutale	35.d3.09↔	Anuloplastica della valvola polmonare, altro
35.63↔	Riparazione di difetto dei cuscinetti endocardici con innesto tissutale	35.d3.11↔	Anuloplastica della valvola polmonare tramite sternotomia completa
35.70↔	Altra e non specificata riparazione di difetto settale non specificato del cuore	35.d3.12↔	Anuloplastica della valvola polmonare tramite toracotomia mini-invasiva (sternotomia parziale superiore, toracotomia laterale)
35.71↔	Altra e non specificata riparazione di difetto del setto atriale	35.d3.13↔	Anuloplastica della valvola polmonare, per via endovascolare
35.72.00↔	Riparazione di difetto del setto ventricolare, NAS	35.d3.14↔	Anuloplastica della valvola polmonare catetere-guidata, transapicale
35.72.10↔	Chiusura di difetto del setto ventricolare acquisito	35.d4.00↔	Anuloplastica della valvola tricuspide
35.72.99↔	Riparazione di difetto del setto ventricolare, altro	35.d4.09↔	Anuloplastica della valvola tricuspide
35.73↔	Altra e non specificata riparazione di difetto dei cuscinetti endocardici	35.d4.11↔	Anuloplastica della valvola tricuspide tramite sternotomia completa
35.81↔	Correzione totale di tetralogia di Fallot	35.d4.12↔	Anuloplastica della valvola tricuspide tramite toracotomia mini-invasiva (sternotomia parziale superiore, toracotomia laterale)
35.82↔	Correzione totale di completa anomalia della connessione venosa polmonare	35.d4.13↔	Anuloplastica della valvola tricuspide, per via endovascolare
35.83↔	Correzione totale del tronco arterioso	35.d4.14↔	Anuloplastica della valvola tricuspide catetere-guidata, transapicale
35.84↔	Correzione totale di trasposizione di grandi vasi, NAC	35.e1.11↔	Valvuloplastica della valvola aortica tramite sternotomia completa
35.85↔	Intervento di Norwood stadio I	35.e1.12↔	Valvuloplastica della valvola aortica tramite toracotomia mini-invasiva (sternotomia parziale superiore, toracotomia laterale)
35.91↔	Trasposizione interatriale del ritorno venoso	35.e2.11↔	Valvuloplastica della valvola mitrale tramite sternotomia completa
35.92↔	Creazione di condotto fra ventricolo destro e arteria polmonare	35.e2.12↔	Valvuloplastica della valvola mitrale tramite toracotomia mini-invasiva (sternotomia parziale superiore, toracotomia laterale)
35.93↔	Creazione di condotto fra il ventricolo sinistro e l'aorta	35.e3.11↔	Valvuloplastica della valvola polmonare tramite sternotomia completa
35.94↔	Creazione di condotto fra l'atrio e arteria polmonare	35.e3.12↔	Valvuloplastica della valvola polmonare tramite toracotomia mini-invasiva (sternotomia parziale superiore, toracotomia laterale)
35.95↔	Revisione di procedure correttive del cuore	35.e4.11↔	Valvuloplastica della valvola tricuspide tramite sternotomia completa
35.a1.11↔	Valvulotomia della valvola aortica tramite sternotomia completa	35.e4.12↔	Valvuloplastica della valvola tricuspide tramite toracotomia mini-invasiva (sternotomia parziale superiore, toracotomia laterale)
35.a1.12↔	Valvulotomia della valvola aortica tramite toracotomia mini-invasiva (sternotomia parziale superiore, toracotomia laterale)	35.f1.00↔	Sostituzione della valvola aortica con valvola cardiaca protesica o protesi vascolare valvolata, NAS
35.a2.11↔	Valvulotomia della valvola mitrale tramite sternotomia completa	35.f1.09↔	Sostituzione della valvola aortica con valvola cardiaca protesica o protesi vascolare valvolata, altro
35.a2.12↔	Valvulotomia della valvola mitrale tramite toracotomia mini-invasiva (sternotomia parziale superiore, toracotomia laterale)	35.f1.11↔	Sostituzione della valvola aortica con alloinnesto (omoinnesto), tramite sternotomia completa
35.a3.11↔	Valvulotomia della valvola polmonare tramite sternotomia completa	35.f1.12↔	Sostituzione della valvola aortica con alloinnesto (omoinnesto), tramite toracotomia mini-invasiva (sternotomia parziale superiore, toracotomia laterale)
35.a3.12↔	Valvulotomia della valvola polmonare tramite toracotomia mini-invasiva (sternotomia parziale superiore, toracotomia laterale)	35.f1.21↔	Sostituzione della valvola aortica con xenoinnesto (bioprotesi), tramite sternotomia completa
35.a4.11↔	Valvulotomia della valvola tricuspide tramite sternotomia completa	35.f1.22↔	Sostituzione della valvola aortica con xenoinnesto (bioprotesi), tramite toracotomia mini-invasiva (sternotomia parziale superiore, toracotomia laterale)
35.a4.12↔	Valvulotomia della valvola tricuspide tramite toracotomia mini-invasiva (sternotomia parziale superiore, toracotomia laterale)	35.f1.24↔	Sostituzione della valvola aortica con xenoinnesto (bioprotesi), transapicale
35.c1.11↔	Ricostruzione di tasche della valvola aortica tramite sternotomia completa	35.f1.25↔	Sostituzione della valvola aortica con xenoinnesto (bioprotesi), transapicale, mediante sistema percutaneo apicale di accesso e chiusura
35.c1.12↔	Ricostruzione di tasche della valvola aortica tramite toracotomia mini-invasiva (sternotomia parziale superiore, toracotomia laterale)	35.f1.31↔	Sostituzione della valvola aortica con xenoinnesto, stentless, tramite sternotomia completa
35.c2.11↔	Ricostruzione di cuspidi della valvola mitrale tramite sternotomia completa		
35.c2.12↔	Ricostruzione di cuspidi della valvola mitrale tramite toracotomia mini-invasiva (sternotomia parziale superiore, toracotomia laterale)		
35.c3.11↔	Ricostruzione di tasche della valvola polmonare tramite sternotomia completa		
35.c3.12↔	Ricostruzione di tasche della valvola polmonare tramite toracotomia mini-invasiva (sternotomia parziale superiore, toracotomia laterale)		
35.c4.11↔	Ricostruzione di cuspidi della valvola tricuspide tramite sternotomia completa		

35.f1.32↔	Sostituzione della valvola aortica con xenoinnesto, stentless, tramite toracotomia mini-invasiva (sternotomia parziale superiore, toracotomia laterale)	35.f3.32↔	Sostituzione della valvola polmonare con xenoinnesto, stentless, tramite toracotomia mini-invasiva (sternotomia parziale superiore, toracotomia laterale)
35.f1.34↔	Sostituzione della valvola aortica con xenoinnesto, stentless, transapicale	35.f3.51↔	Sostituzione della valvola polmonare con protesi meccanica, tramite sternotomia completa
35.f1.35↔	Sostituzione della valvola aortica con xenoinnesto, stentless, transapicale, mediante sistema percutaneo apicale di accesso e chiusura	35.f3.52↔	Sostituzione della valvola polmonare con protesi meccanica, tramite toracotomia mini-invasiva (sternotomia parziale superiore, toracotomia laterale)
35.f1.41↔	Sostituzione della valvola aortica con xenoinnesto autoespandente, senza sutura, tramite sternotomia completa	35.f3.61↔	Sostituzione della valvola polmonare con protesi vascolare valvolata, di tipo biologico, tramite sternotomia completa
35.f1.42↔	Sostituzione della valvola aortica con xenoinnesto autoespandente, senza sutura, tramite toracotomia mini-invasiva (sternotomia parziale superiore, toracotomia laterale)	35.f3.62↔	Sostituzione della valvola polmonare con protesi vascolare valvolata, di tipo biologico, tramite toracotomia mini-invasiva (sternotomia parziale superiore, toracotomia laterale)
35.f1.44↔	Sostituzione della valvola aortica con xenoinnesto autoespandente, senza sutura, transapicale	35.f3.71↔	Sostituzione della valvola polmonare con protesi vascolare valvolata, di tipo meccanico, tramite sternotomia completa
35.f1.45↔	Sostituzione della valvola aortica con xenoinnesto autoespandente, senza sutura, transapicale, mediante sistema percutaneo apicale di accesso e chiusura	35.f3.72↔	Sostituzione della valvola polmonare con protesi vascolare valvolata, di tipo meccanico, tramite toracotomia mini-invasiva (sternotomia parziale superiore, toracotomia laterale)
35.f1.51↔	Sostituzione della valvola aortica con protesi meccanica, tramite sternotomia completa	35.f4.00↔	Sostituzione della valvola tricuspide con valvola cardiaca protesica, NAS
35.f1.52↔	Sostituzione della valvola aortica con protesi meccanica, tramite toracotomia mini-invasiva (sternotomia parziale superiore, toracotomia laterale)	35.f4.09↔	Sostituzione della valvola tricuspide con valvola cardiaca protesica, altro
35.f1.61↔	Sostituzione della valvola aortica con protesi vascolare valvolata, di tipo biologico, tramite sternotomia completa	35.f4.11↔	Sostituzione della valvola tricuspide con alloinnesto (omoinnesto), tramite sternotomia completa
35.f1.62↔	Sostituzione della valvola aortica con protesi vascolare valvolata, di tipo biologico, tramite toracotomia mini-invasiva (sternotomia parziale superiore, toracotomia laterale)	35.f4.12↔	Sostituzione della valvola tricuspide con alloinnesto (omoinnesto), tramite toracotomia mini-invasiva (sternotomia parziale superiore, toracotomia laterale)
35.f1.71↔	Sostituzione della valvola aortica con protesi vascolare valvolata, di tipo meccanico, tramite sternotomia completa	35.f4.21↔	Sostituzione della valvola tricuspide con xenoinnesto (bioprotesi), tramite sternotomia completa
35.f1.72↔	Sostituzione della valvola aortica con protesi vascolare valvolata, di tipo meccanico, tramite toracotomia mini-invasiva (sternotomia parziale superiore, toracotomia laterale)	35.f4.22↔	Sostituzione della valvola tricuspide con xenoinnesto (bioprotesi), tramite toracotomia mini-invasiva (sternotomia parziale superiore, toracotomia laterale)
35.f2.00↔	Sostituzione della valvola mitrale con valvola cardiaca protesica, NAS	35.f4.23↔	Sostituzione della valvola tricuspide con xenoinnesto (bioprotesi), per via endovascolare
35.f2.09↔	Sostituzione della valvola mitrale con valvola cardiaca protesica, altro	35.f4.24↔	Sostituzione della valvola tricuspide con xenoinnesto (bioprotesi), transapicale
35.f2.11↔	Sostituzione della valvola mitrale con alloinnesto (omoinnesto), tramite sternotomia completa	35.f4.31↔	Sostituzione della valvola tricuspide con xenoinnesto, stentless, tramite sternotomia completa
35.f2.12↔	Sostituzione della valvola mitrale con alloinnesto (omoinnesto), tramite toracotomia mini-invasiva (sternotomia parziale superiore, toracotomia laterale)	35.f4.32↔	Sostituzione della valvola tricuspide con xenoinnesto, stentless, tramite toracotomia mini-invasiva (sternotomia parziale superiore, toracotomia laterale)
35.f2.21↔	Sostituzione della valvola mitrale con xenoinnesto (bioprotesi), tramite sternotomia completa	35.f4.33↔	Sostituzione della valvola tricuspide con xenoinnesto, stentless, per via endovascolare
35.f2.22↔	Sostituzione della valvola mitrale con xenoinnesto (bioprotesi), tramite toracotomia mini-invasiva (sternotomia parziale superiore, toracotomia laterale)	35.f4.34↔	Sostituzione della valvola tricuspide con xenoinnesto, stentless, transapicale
35.f2.31↔	Sostituzione della valvola mitrale con xenoinnesto, stentless, tramite sternotomia completa	35.f4.51↔	Sostituzione della valvola tricuspide con protesi meccanica, tramite sternotomia completa
35.f2.32↔	Sostituzione della valvola mitrale con xenoinnesto, stentless, tramite toracotomia mini-invasiva (sternotomia parziale superiore, toracotomia laterale)	35.f4.52↔	Sostituzione della valvola tricuspide con protesi meccanica, tramite toracotomia mini-invasiva (sternotomia parziale superiore, toracotomia laterale)
35.f2.51↔	Sostituzione della valvola mitrale con protesi meccanica, tramite sternotomia completa	35.g0↔	Revisione di sostituzione di valvola cardiaca, NAS
35.f2.52↔	Sostituzione della valvola mitrale con protesi meccanica, tramite toracotomia mini-invasiva (sternotomia parziale superiore, toracotomia laterale)	35.g1.11↔	Revisione di sostituzione della valvola aortica, tramite sternotomia completa
35.f3.00↔	Sostituzione della valvola polmonare con valvola cardiaca protesica o protesi vascolare valvolata, NAS	35.g1.12↔	Revisione di sostituzione della valvola aortica, tramite toracotomia mini-invasiva (sternotomia parziale superiore, toracotomia laterale)
35.f3.09↔	Sostituzione della valvola polmonare con valvola cardiaca protesica o protesi vascolare valvolata, altro	35.g1.13↔	Revisione di sostituzione della valvola aortica, per via endovascolare
35.f3.11↔	Sostituzione della valvola polmonare con alloinnesto (omoinnesto), tramite sternotomia completa	35.g1.14↔	Revisione di sostituzione della valvola aortica, transapicale
35.f3.12↔	Sostituzione della valvola polmonare con alloinnesto (omoinnesto), tramite toracotomia mini-invasiva (sternotomia parziale superiore, toracotomia laterale)	35.g2.11↔	Revisione di sostituzione della valvola mitrale, tramite sternotomia completa
35.f3.21↔	Sostituzione della valvola polmonare con xenoinnesto (bioprotesi), tramite sternotomia completa	35.g2.12↔	Revisione di sostituzione della valvola mitrale, tramite toracotomia mini-invasiva (sternotomia parziale superiore, toracotomia laterale)
35.f3.22↔	Sostituzione della valvola polmonare con xenoinnesto (bioprotesi), tramite toracotomia mini-invasiva (sternotomia parziale superiore, toracotomia laterale)	35.g2.13↔	Revisione di sostituzione della valvola mitrale, per via endovascolare
35.f3.31↔	Sostituzione della valvola polmonare con xenoinnesto, stentless, tramite sternotomia completa	35.g2.14↔	Revisione di sostituzione della valvola mitrale, transapicale
		35.g3.11↔	Revisione di sostituzione della valvola polmonare, tramite sternotomia completa
		35.g3.12↔	Revisione di sostituzione della valvola polmonare, tramite toracotomia mini-invasiva (sternotomia parziale superiore, toracotomia laterale)

35.g3.13↔	Revisione di sostituzione della valvola polmonare, per via endovascolare	35.h2.24↔	Rimozione di valvola mitrale protesica nonché impianto di xenoinnesto (bioprotesi), transapicale
35.g3.14↔	Revisione di sostituzione della valvola polmonare, transapicale	35.h2.31↔	Rimozione di valvola mitrale protesica nonché impianto di xenoinnesto, stentless, tramite sternotomia completa
35.g4.11↔	Revisione di sostituzione della valvola tricuspide, tramite sternotomia completa	35.h2.32↔	Rimozione di valvola mitrale protesica nonché impianto di xenoinnesto, stentless, tramite toracotomia mini-invasiva (sternotomia parziale superiore, toracotomia laterale)
35.g4.12↔	Revisione di sostituzione della valvola tricuspide, tramite toracotomia mini-invasiva (sternotomia parziale superiore, toracotomia laterale)	35.h2.33↔	Rimozione di valvola mitrale protesica nonché impianto di xenoinnesto, stentless, per via endovascolare
35.g4.13↔	Revisione di sostituzione della valvola tricuspide, per via endovascolare	35.h2.34↔	Rimozione di valvola mitrale protesica nonché impianto di xenoinnesto, stentless, transapicale
35.g4.14↔	Revisione di sostituzione della valvola tricuspide, transapicale	35.h2.51↔	Rimozione di valvola mitrale protesica nonché impianto di protesi meccanica, tramite sternotomia completa
35.g9↔	Revisione di sostituzione di valvola cardiaca, altro	35.h2.52↔	Rimozione di valvola mitrale protesica nonché impianto di protesi meccanica, tramite toracotomia mini-invasiva (sternotomia parziale superiore, toracotomia laterale)
35.h1.00↔	Rimozione nonché impianto di nuova valvola aortica protesica o protesi vascolare valvolata, NAS	35.h3.00↔	Rimozione nonché impianto di nuova valvola polmonare protesica o protesi vascolare valvolata, NAS
35.h1.09↔	Rimozione nonché impianto di nuova valvola aortica protesica o protesi vascolare valvolata, altro	35.h3.09↔	Rimozione nonché impianto di nuova valvola polmonare protesica o protesi vascolare valvolata, altro
35.h1.11↔	Rimozione di valvola aortica protesica nonché impianto di alloinnesto (omoinnesto), tramite sternotomia completa	35.h3.11↔	Rimozione di valvola polmonare protesica nonché impianto di alloinnesto (omoinnesto), tramite sternotomia completa
35.h1.12↔	Rimozione di valvola aortica protesica nonché impianto di alloinnesto (omoinnesto), tramite toracotomia mini-invasiva (sternotomia parziale superiore, toracotomia laterale)	35.h3.12↔	Rimozione di valvola polmonare protesica nonché impianto di alloinnesto (omoinnesto), tramite toracotomia mini-invasiva (sternotomia parziale superiore, toracotomia laterale)
35.h1.21↔	Rimozione di valvola aortica protesica nonché impianto di xenoinnesto (bioprotesi), tramite sternotomia completa	35.h3.21↔	Rimozione di valvola polmonare protesica nonché impianto di xenoinnesto (bioprotesi), tramite sternotomia completa
35.h1.22↔	Rimozione di valvola aortica protesica nonché impianto di xenoinnesto (bioprotesi), tramite toracotomia mini-invasiva (sternotomia parziale superiore, toracotomia laterale)	35.h3.22↔	Rimozione di valvola polmonare protesica nonché impianto di xenoinnesto (bioprotesi), tramite toracotomia mini-invasiva (sternotomia parziale superiore, toracotomia laterale)
35.h1.31↔	Rimozione di valvola aortica protesica nonché impianto di xenoinnesto, stentless, tramite sternotomia completa	35.h3.31↔	Rimozione di valvola polmonare protesica nonché impianto di xenoinnesto, stentless, tramite sternotomia completa
35.h1.32↔	Rimozione di valvola aortica protesica nonché impianto di xenoinnesto, stentless, tramite toracotomia mini-invasiva (sternotomia parziale superiore, toracotomia laterale)	35.h3.32↔	Rimozione di valvola polmonare protesica nonché impianto di xenoinnesto, stentless, tramite toracotomia mini-invasiva (sternotomia parziale superiore, toracotomia laterale)
35.h1.41↔	Rimozione di valvola aortica protesica nonché impianto di xenoinnesto autoespandente, senza sutura, tramite sternotomia completa	35.h3.33↔	Rimozione di valvola polmonare protesica nonché impianto di protesi meccanica, tramite sternotomia completa
35.h1.42↔	Rimozione di valvola aortica protesica nonché impianto di xenoinnesto autoespandente, senza sutura, tramite toracotomia mini-invasiva (sternotomia parziale superiore, toracotomia laterale)	35.h3.52↔	Rimozione di valvola polmonare protesica nonché impianto di protesi meccanica, tramite toracotomia mini-invasiva (sternotomia parziale superiore, toracotomia laterale)
35.h1.51↔	Rimozione di valvola aortica protesica nonché impianto di protesi meccanica, tramite sternotomia completa	35.h3.61↔	Rimozione di valvola polmonare protesica nonché impianto di protesi vascolare valvolata, di tipo biologico, tramite sternotomia completa
35.h1.52↔	Rimozione di valvola aortica protesica nonché impianto di protesi meccanica, tramite toracotomia mini-invasiva (sternotomia parziale superiore, toracotomia laterale)	35.h3.62↔	Rimozione di valvola polmonare protesica nonché impianto di protesi vascolare valvolata, di tipo biologico, tramite toracotomia mini-invasiva (sternotomia parziale superiore, toracotomia laterale)
35.h1.61↔	Rimozione di valvola aortica protesica nonché impianto di protesi vascolare valvolata, di tipo biologico, tramite sternotomia completa	35.h3.71↔	Rimozione di valvola polmonare protesica nonché impianto di protesi vascolare valvolata, di tipo meccanico, tramite sternotomia completa
35.h1.62↔	Rimozione di valvola aortica protesica nonché impianto di protesi vascolare valvolata, di tipo biologico, tramite toracotomia mini-invasiva (sternotomia parziale superiore, toracotomia laterale)	35.h3.72↔	Rimozione di valvola polmonare protesica nonché impianto di protesi vascolare valvolata, di tipo meccanico, tramite toracotomia mini-invasiva (sternotomia parziale superiore, toracotomia laterale)
35.h1.71↔	Rimozione di valvola aortica protesica nonché impianto di protesi vascolare valvolata, di tipo meccanico, tramite sternotomia completa	35.h4.00↔	Rimozione nonché impianto di nuova valvola tricuspide protesica, NAS
35.h1.72↔	Rimozione di valvola aortica protesica nonché impianto di protesi vascolare valvolata, di tipo meccanico, tramite toracotomia mini-invasiva (sternotomia parziale superiore, toracotomia laterale)	35.h4.09↔	Rimozione nonché impianto di nuova valvola tricuspide protesica, altro
35.h2.00↔	Rimozione nonché impianto di nuova valvola mitrale protesica, NAS	35.h4.11↔	Rimozione di valvola tricuspide protesica nonché impianto di alloinnesto (omoinnesto), tramite sternotomia completa
35.h2.09↔	Rimozione nonché impianto di nuova valvola mitrale protesica, altro	35.h4.12↔	Rimozione di valvola tricuspide protesica nonché impianto di alloinnesto (omoinnesto), tramite toracotomia mini-invasiva (sternotomia parziale superiore, toracotomia laterale)
35.h2.11↔	Rimozione di valvola mitrale protesica nonché impianto di alloinnesto (omoinnesto), tramite sternotomia completa	35.h4.21↔	Rimozione di valvola tricuspide protesica nonché impianto di xenoinnesto (bioprotesi), tramite sternotomia completa
35.h2.12↔	Rimozione di valvola mitrale protesica nonché impianto di alloinnesto (omoinnesto), tramite toracotomia mini-invasiva (sternotomia parziale superiore, toracotomia laterale)	35.h4.22↔	Rimozione di valvola tricuspide protesica nonché impianto di xenoinnesto (bioprotesi), tramite toracotomia mini-invasiva (sternotomia parziale superiore, toracotomia laterale)
35.h2.21↔	Rimozione di valvola mitrale protesica nonché impianto di xenoinnesto (bioprotesi), tramite sternotomia completa	35.h4.23↔	Rimozione di valvola tricuspide protesica nonché impianto di xenoinnesto (bioprotesi), per via endovascolare
35.h2.22↔	Rimozione di valvola mitrale protesica nonché impianto di xenoinnesto (bioprotesi), tramite toracotomia mini-invasiva (sternotomia parziale superiore, toracotomia laterale)	35.h4.31↔	Rimozione di valvola tricuspide protesica nonché impianto di xenoinnesto, stentless, tramite sternotomia completa
35.h2.23↔	Rimozione di valvola mitrale protesica nonché impianto di xenoinnesto (bioprotesi), per via endovascolare		

35.h4.32↔	Rimozione di valvola tricuspide protesica nonché impianto di xenoinnesto, stentless, tramite toracotomia mini-invasiva (sternotomia parziale superiore, toracotomia laterale)	52.83.11↔	Trapianto eterologo di pancreas, Ritrapianto del pancreas nella stessa degenza ospedaliera
35.h4.33↔	Rimozione di valvola tricuspide protesica nonché impianto di xenoinnesto, stentless, per via endovascolare	52.83.99↔	Trapianto eterologo di pancreas, altro
35.h4.51↔	Rimozione di valvola tricuspide protesica nonché impianto di protesi meccanica, tramite sternotomia completa	52.84↔	Autotrapianto di cellule del Langerhans
35.h4.52↔	Rimozione di valvola tricuspide protesica nonché impianto di protesi meccanica, tramite toracotomia mini-invasiva (sternotomia parziale superiore, toracotomia laterale)	52.85↔	Allotrapianto di cellule del Langerhans
35.i2.11↔	Intervento di Ross	52.86↔	Trapianto di cellule del Langerhans, NAS
35.i3.11↔	Intervento di Tirone David	55.69.00↔	Altro trapianto di rene, NAS
35.i3.12↔	Intervento di Yacoub	55.69.10↔	Altro trapianto di rene, allogenico
37.8a.21↔	Impianto di pacemaker a camera doppia, senza stimolazione antitachicardica	55.69.20↔	Altro trapianto di rene, singenico
37.8a.22↔	Impianto di pacemaker a camera doppia, con stimolazione antitachicardica	55.69.30↔	Altro trapianto di rene, trapianto in blocco
37.8a.31↔	Impianto di pacemaker con risincronizzazione (CRT-P)	55.69.40↔	Altro trapianto di rene, ritrapianto di rene nella stessa degenza ospedaliera
37.8e.00↔	Impianto di apparecchio di cardioversione o defibrillatore, NAS	55.69.99↔	Altro trapianto di rene, altro
37.8e.11↔	Impianto di defibrillatore a camera singola	99.b7.1g‡↔	Terapia intensiva complessa, da 3681 a 4600 punti risorse
37.8e.12↔	Impianto di defibrillatore a camera doppia	99.b7.1h‡↔	Terapia intensiva complessa, da 4601 a 5520 punti risorse
37.8e.21↔	Impianto di defibrillatore con risincronizzazione (CRT-D)	99.b7.1i‡↔	Terapia intensiva complessa, da 5521 a 7360 punti risorse
37.8e.22↔	Impianto di defibrillatore a camera singola con sensing atriale	99.b7.1j‡↔	Terapia intensiva complessa, da 7361 a 9200 punti risorse
37.8e.31↔	Impianto di sistema di defibrillazione sottocutaneo	99.b7.1k‡↔	Terapia intensiva complessa, da 9201 a 11040 punti risorse
37.8e.99↔	Impianto di apparecchio di cardioversione o defibrillatore, altro	99.b7.1l‡↔	Terapia intensiva complessa, da 11041 a 13800 punti risorse
37.99.21↔	Correzione di ventricolo destro a doppia uscita, tipo Fallot	99.b7.1m‡	Terapia intensiva complessa, da 13801 a 16560 punti risorse
37.99.22↔	Correzione di altro ventricolo destro a doppia uscita	99.b7.1n‡↔	Terapia intensiva complessa, da 16561 a 19320 punti risorse
37.99.23↔	Intervento su cuore funzionalmente/morfologicamente monovernicolare	99.b7.1o‡↔	Terapia intensiva complessa, 19321 punti risorse o più
37.99.24↔	Correzione di cuore triatriato	99.b7.2d‡↔	Terapia intensiva complessa in età infantile (procedura di base), da 2941 a 3430 punti risorse
37.99.25↔	Correzione di sindrome da atresia della valvola polmonare	99.b7.2e‡↔	Terapia intensiva complessa in età infantile (procedura di base), da 3431 a 3920 punti risorse
39.21.00↔	Anastomosi vena cava-arteria polmonare, NAS	99.b7.2f‡↔	Terapia intensiva complessa in età infantile (procedura di base), da 3921 a 4410 punti risorse
39.21.10↔	Intervento di Glenn su cuore funzionalmente/morfologicamente monovernicolare	99.b7.2g‡↔	Terapia intensiva complessa in età infantile (procedura di base), da 4411 a 4900 punti risorse
39.21.99↔	Anastomosi vena cava-arteria polmonare, altro	99.b7.2h‡↔	Terapia intensiva complessa in età infantile (procedura di base), da 4901 a 5880 punti risorse
39.73.00↔	Impianto endovascolare di protesi nell'aorta toracica, NAS	99.b7.2i‡↔	Terapia intensiva complessa in età infantile (procedura di base), da 5881 a 6860 punti risorse
39.73.10↔	Impianto endovascolare di protesi nell'aorta toracica, senza fenestrazione o diramazione	99.b7.2j‡↔	Terapia intensiva complessa in età infantile (procedura di base), da 6861 a 7840 punti risorse
39.73.11↔	Impianto endovascolare di protesi nell'aorta toracica, con fenestrazione o diramazione	99.b7.2k‡↔	Terapia intensiva complessa in età infantile (procedura di base), da 7841 a 9800 punti risorse
39.73.20↔	Impianto endovascolare di protesi nell'aorta toracoaddominale, NAS	99.b7.2l‡↔	Terapia intensiva complessa in età infantile (procedura di base), da 9801 a 11760 punti risorse
39.73.99↔	Impianto endovascolare di protesi nell'aorta toracica, altro	99.b7.2m‡	Terapia intensiva complessa in età infantile (procedura di base), da 11761 a 13720 punti risorse
46.97.00↔	Trapianto intestinale, NAS	↔	
46.97.10↔	Trapianto intestinale, Ritrapianto di intestino tenue nella stessa degenza ospedaliera	99.b7.2n‡↔	Terapia intensiva complessa in età infantile (procedura di base), da 13721 a 16660 punti risorse
46.97.99↔	Trapianto intestinale, altro	99.b7.2o‡↔	Terapia intensiva complessa in età infantile (procedura di base), da 16661 a 19600 punti risorse
52.82↔	Trapianto omologo di pancreas	99.b7.2p‡↔	Terapia intensiva complessa in età infantile (procedura di base), 19601 punti risorse o più
52.83.00↔	Trapianto eterologo di pancreas, NAS		
52.83.10↔	Trapianto eterologo di pancreas, Ritrapianto di segmento pancreatico nella stessa degenza ospedaliera		

Procedura A07-4

20.96↔	Impianto o sostituzione di apparecchio protesico cocleare, NAS	35.f1.35↔	Sostituzione della valvola aortica con xenoinnesto, stentless, transapicale, mediante sistema percutaneo apicale di accesso e chiusura
20.97↔	Impianto o sostituzione di apparecchio protesico cocleare, singolo canale	35.f1.43↔	Sostituzione della valvola aortica con xenoinnesto autoespandente, senza sutura, per via endovascolare
20.98↔	Impianto o sostituzione di apparecchio protesico cocleare, canale multiplo	35.f1.44↔	Sostituzione della valvola aortica con xenoinnesto autoespandente, senza sutura, transapicale
35.e2.14↔	Valvuloplastica della valvola mitrale, per via endovascolare, transvenosa	35.f1.45↔	Sostituzione della valvola aortica con xenoinnesto autoespandente, senza sutura, transapicale, mediante sistema percutaneo apicale di accesso e chiusura
35.f1.23↔	Sostituzione della valvola aortica con xenoinnesto (bioprotesi), per via endovascolare	35.f2.23↔	Sostituzione della valvola mitrale con xenoinnesto (bioprotesi), per via endovascolare
35.f1.24↔	Sostituzione della valvola aortica con xenoinnesto (bioprotesi), transapicale	35.f2.24↔	Sostituzione della valvola mitrale con xenoinnesto (bioprotesi), transapicale
35.f1.25↔	Sostituzione della valvola aortica con xenoinnesto (bioprotesi), transapicale, mediante sistema percutaneo apicale di accesso e chiusura	35.f2.33↔	Sostituzione della valvola mitrale con xenoinnesto, stentless, per via endovascolare
35.f1.33↔	Sostituzione della valvola aortica con xenoinnesto, stentless, per via endovascolare	35.f2.34↔	Sostituzione della valvola mitrale con xenoinnesto, stentless, transapicale
35.f1.34↔	Sostituzione della valvola aortica con xenoinnesto, stentless, transapicale		

35.f3.23↔	Sostituzione della valvola polmonare con xenoinnesto (bioprotesi), per via endovascolare	37.6a.32↔	Impianto di sistema di assistenza cardiocircolatoria, con pompa, senza funzione di scambio gassoso, intracorporeo, del ventricolo destro, chirurgico a cielo aperto per via toracica (toracotomia, minitoracotomia, sternotomia)
35.f3.24↔	Sostituzione della valvola polmonare con xenoinnesto (bioprotesi), transapicale	37.6a.33↔	Impianto di sistema di assistenza cardiocircolatoria, con pompa, senza funzione di scambio gassoso, intracorporeo, biventricolare, chirurgico a cielo aperto per via toracica (toracotomia, minitoracotomia, sternotomia)
35.f3.25↔	Sostituzione della valvola polmonare con xenoinnesto (bioprotesi), transapicale, mediante sistema percutaneo apicale di accesso e chiusura	39.71.10↔	Impianto endovascolare di protesi nell'aorta addominale, aorto-iliaca, senza fenestrazione o diramazione
35.f3.33↔	Sostituzione della valvola polmonare con xenoinnesto, stentless, per via endovascolare	39.71.11↔	Impianto endovascolare di protesi nell'aorta addominale, aorto-iliaca, con fenestrazione o diramazione
35.f3.34↔	Sostituzione della valvola polmonare con xenoinnesto, stentless, transapicale	39.71.12↔	Impianto endovascolare di protesi nell'aorta addominale, protesi della biforcazione, aorto-bi-iliaca, senza fenestrazione o diramazione
35.f3.35↔	Sostituzione della valvola polmonare con xenoinnesto, stentless, transapicale, mediante sistema percutaneo apicale di accesso e chiusura	39.71.13↔	Impianto endovascolare di protesi nell'aorta addominale, protesi della biforcazione, aorto-bi-iliaca, con fenestrazione o diramazione
37.6a.11↔	Impianto di sistema di assistenza cardiocircolatoria, con pompa, senza funzione di scambio gassoso, extracorporeo, del ventricolo sinistro, chirurgico a cielo aperto per via toracica (toracotomia, minitoracotomia, sternotomia)	39.71.14↔	Impianto endovascolare di lembi nell'aorta addominale, protesi tubolare, aortica, senza fenestrazione o diramazione
37.6a.12↔	Impianto di sistema di assistenza cardiocircolatoria, con pompa, senza funzione di scambio gassoso, extracorporeo, del ventricolo destro, chirurgico a cielo aperto per via toracica (toracotomia, minitoracotomia, sternotomia)	39.71.15↔	Impianto endovascolare di lembi nell'aorta addominale, protesi tubolare, aortica, con fenestrazione o diramazione
37.6a.21↔	Impianto di sistema di assistenza cardiocircolatoria, con pompa, senza funzione di scambio gassoso, extracorporeo, biventricolare, chirurgico a cielo aperto per via toracica (toracotomia, minitoracotomia, sternotomia)	39.73.10↔	Impianto endovascolare di protesi nell'aorta toracica, senza fenestrazione o diramazione
37.6a.31↔	Impianto di sistema di assistenza cardiocircolatoria, con pompa, senza funzione di scambio gassoso, intracorporeo, del ventricolo sinistro, chirurgico a cielo aperto per via toracica (toracotomia, minitoracotomia, sternotomia)	39.73.11↔	Impianto endovascolare di protesi nell'aorta toracica, con fenestrazione o diramazione
		39.73.20↔	Impianto endovascolare di protesi nell'aorta toracoaddominale, NAS

Procedura A07-5

99.b7.1d†↔	Terapia intensiva complessa, da 2485 a 2760 punti risorse	99.b7.2f†↔	Terapia intensiva complessa in età infantile (procedura di base), da 3921 a 4410 punti risorse
99.b7.1e†↔	Terapia intensiva complessa, da 2761 a 3220 punti risorse	99.b7.2g†↔	Terapia intensiva complessa in età infantile (procedura di base), da 4411 a 4900 punti risorse
99.b7.1f†↔	Terapia intensiva complessa, da 3221 a 3680 punti risorse	99.b7.2h†↔	Terapia intensiva complessa in età infantile (procedura di base), da 4901 a 5880 punti risorse
99.b7.1g†↔	Terapia intensiva complessa, da 3681 a 4600 punti risorse	99.b7.2i†↔	Terapia intensiva complessa in età infantile (procedura di base), da 5881 a 6860 punti risorse
99.b7.1h†↔	Terapia intensiva complessa, da 4601 a 5520 punti risorse	99.b7.2j†↔	Terapia intensiva complessa in età infantile (procedura di base), da 6861 a 7840 punti risorse
99.b7.1i†↔	Terapia intensiva complessa, da 5521 a 7360 punti risorse	99.b7.2k†↔	Terapia intensiva complessa in età infantile (procedura di base), da 7841 a 9800 punti risorse
99.b7.1j†↔	Terapia intensiva complessa, da 7361 a 9200 punti risorse	99.b7.2l†↔	Terapia intensiva complessa in età infantile (procedura di base), da 9801 a 11760 punti risorse
99.b7.1k†↔	Terapia intensiva complessa, da 9201 a 11040 punti risorse	99.b7.2m†↔	Terapia intensiva complessa in età infantile (procedura di base), da 11761 a 13720 punti risorse
99.b7.1l†↔	Terapia intensiva complessa, da 11041 a 13800 punti risorse	99.b7.2n†↔	Terapia intensiva complessa in età infantile (procedura di base), da 13721 a 16660 punti risorse
99.b7.1m†↔	Terapia intensiva complessa, da 13801 a 16560 punti risorse	99.b7.2o†↔	Terapia intensiva complessa in età infantile (procedura di base), da 16661 a 19600 punti risorse
↔		99.b7.2p†↔	Terapia intensiva complessa in età infantile (procedura di base), 19601 punti risorse o più
99.b7.1n†↔	Terapia intensiva complessa, da 16561 a 19320 punti risorse		
99.b7.1o†↔	Terapia intensiva complessa, 19321 punti risorse o più		
99.b7.28†↔	Terapia intensiva complessa in età infantile (procedura di base), da 1765 a 2058 punti risorse		
99.b7.2a†↔	Terapia intensiva complessa in età infantile (procedura di base), da 2059 a 2352 punti risorse		
99.b7.2b†↔	Terapia intensiva complessa in età infantile (procedura di base), da 2353 a 2646 punti risorse		
99.b7.2c†↔	Terapia intensiva complessa in età infantile (procedura di base), da 2647 a 2940 punti risorse		
99.b7.2d†↔	Terapia intensiva complessa in età infantile (procedura di base), da 2941 a 3430 punti risorse		
99.b7.2e†↔	Terapia intensiva complessa in età infantile (procedura di base), da 3431 a 3920 punti risorse		

ADRG A11**Respirazione assistita > 249 ore e < 500 ore o respirazione assistita > 95 ore con terapia intensiva complessa > 1470 / 1656 punti risorse o costellazioni impegnative**

Tempo di respirazione artificiale > 249 ore o Tempo di respirazione artificiale > 95 ore e almeno una Procedura nella tabella A11-2 e Tempo di respirazione artificiale < 500 ore e MDC è disuguale 22 o Definizione del DRG di base A13 e Procedura nella tabella A11-3

DRG A11A**Respirazione assistita > 249 ore e < 500 ore con intervento altamente complesso o respirazione assistita > 95 ore con terapia intensiva complessa > 1470 / 1656 punti risorse o età < 16 anni o interventi altamente complessi**

(Procedure OR- complesse o almeno una Procedura nella tabella A11-4) e (almeno una Procedura nella tabella A11-5 o Età < 16 anni o almeno una Procedura nella tabella A11-6) o Procedure complicanti pre-MDC e Certe procedure OR e (almeno una Procedura nella tabella A11-2 o Età < 16 anni)

DRG A11B**Respirazione assistita > 249 ore e < 500 ore con procedura complessa, senza intervento altamente complesso, senza respirazione assistita > 95 ore con terapia intensiva complessa > 1470 / 1656 punti, età > 15 anni**

Procedure OR- complesse o almeno una Procedura nella tabella A11-4

DRG A11C**Respirazione assistita > 249 ore e < 500 ore, con procedura OR specifica o procedure complicanti o terapia intensiva complessa > 1470 / 1656 punti risorse con diagnosi specifica o età < 6 anni**

Età < 6 anni o Procedure complicanti pre-MDC o Certe procedure OR o almeno una Procedura nella tabella A11-2 e almeno una Diagnosi nella tabella A11-1

DRG A11D**Respirazione assistita > 249 ore e < 500 ore****Diagnosi A11-1**

A00.0	Colera da <i>Vibrio cholerae</i> O:1, biotipo del colera	A15.0	Tubercolosi del polmone, confermata dall'esame microscopico dell'escreato, con o senza conferma dall'esame colturale o da esami molecolari
A00.1	Colera da <i>Vibrio cholerae</i> O:1, biotipo El Tor	A15.1	Tubercolosi del polmone, confermata dal solo esame colturale
A00.9	Colera non specificato	A15.2	Tubercolosi del polmone, confermata istologicamente
A01.0	Febbre tifoide	A15.3	Tubercolosi del polmone, confermata con altri metodi non specificati
A01.1	Paratifo A	A15.4	Tubercolosi dei linfonodi intratoracici, confermata batteriologicamente, istologicamente o da esami molecolari
A01.2	Paratifo B	A15.5	Tubercolosi della laringe, trachea e bronchi, confermata batteriologicamente, istologicamente o da esami molecolari
A01.3	Paratifo C	A15.6	Pleurite tubercolare, confermata batteriologicamente, istologicamente o da esami molecolari
A01.4	Paratifo non specificato	A15.7	Tubercolosi respiratoria primaria, confermata batteriologicamente, istologicamente o da esami molecolari
A02.1	Sepsi da salmonella	A15.8	Altre forme di tubercolosi respiratoria, confermate batteriologicamente, istologicamente o da esami molecolari
A04.3	Infezione da <i>Escherichia coli</i> enteroemorragica	A15.9	Tubercolosi respiratoria non specificata, confermata batteriologicamente, istologicamente o da esami molecolari
A04.5	Enterite da <i>Campylobacter</i>	A16.0	Tubercolosi del polmone, con esami batteriologici, istologici e molecolari negativi
A04.6	Enterite da <i>Yersinia enterocolitica</i>	A16.1	Tubercolosi del polmone, esami batteriologici, istologici e molecolari non effettuati
A04.70	Enterocolite da <i>Clostridium difficile</i> senza megacolon, senza altre complicanze d'organo	A16.2	Tubercolosi del polmone, senza conferma batteriologica, istologica o molecolare
A04.71	Enterocolite da <i>Clostridium difficile</i> senza megacolon, con altre complicanze d'organo	A16.3	Tubercolosi dei linfonodi intratoracici, senza conferma batteriologica, istologica o molecolare
A04.72	Enterocolite da <i>Clostridium difficile</i> con megacolon, senza altre complicanze d'organo	A16.4	Tubercolosi della laringe, trachea e bronchi, senza conferma batteriologica, istologica o molecolare
A04.73	Enterocolite da <i>Clostridium difficile</i> con megacolon, con altre complicanze d'organo	A16.5	Pleurite tubercolare, senza conferma batteriologica, istologica o molecolare
A04.79	Enterocolite da <i>Clostridium difficile</i> , non specificata	A16.6	Tubercolosi respiratoria primaria, senza conferma batteriologica, istologica o molecolare
A05.1	Botulismo	A16.7	Altre forme di tubercolosi respiratoria, senza conferma batteriologica o istologica
A06.0	Dissenteria amebica acuta	A16.9	Tubercolosi respiratoria non specificata, senza conferma batteriologica, istologica o molecolare
A06.1	Amebiasi intestinale cronica	A17.0	Meningite tubercolare {G01}
A06.2	Colite amebica non dissenterica	A17.1	Tubercoloma meningeo {G07}
A06.3	Ameboma dell'intestino		
A06.4	Ascesso amebico del fegato {K77.0}		
A06.5	Ascesso amebico del polmone {J99.8}		
A06.6	Ascesso amebico dell'encefalo {G07}		
A06.7	Amebiasi cutanea		
A06.8	Infezione amebica di altre sedi		
A06.9	Amebiasi non specificata		
A07.0	Balantidiosi		
A07.1	Giardiasi [lambliasi]		
A07.2	Criptosporidiosi		
A07.3	Isosporiasi		
A07.8	Altre malattie intestinali da protozoi specificate		
A07.9	Malattia intestinale da protozoi non specificata		

A17.8	Altre forme di tubercolosi del sistema nervoso	A30.5	Lebbra lepromatosa
A17.9	Tubercolosi del sistema nervoso non specificata {G99.8}	A30.8	Altre forme di lebbra
A18.0	Tubercolosi delle ossa e delle articolazioni	A30.9	Lebbra non specificata
A18.1	Tubercolosi dell'apparato genitourinario	A31.0	Infezione polmonare da altri micobatteri
A18.2	Linfoadenopatia periferica tubercolare	A31.1	Infezione cutanea da altri micobatteri
A18.3	Tubercolosi dell'intestino, del peritoneo e dei linfonodi mesenterici	A31.80	Micobatteriosi atipica disseminata
A18.4	Tubercolosi della cute e del tessuto sottocutaneo	A31.88	Altre infezioni micobatteriche
A18.5	Tubercolosi dell'occhio	A31.9	Infezione micobatterica non specificata
A18.6	Tubercolosi dell'orecchio	A32.0	Listeriosi cutanea
A18.7	Tubercolosi delle ghiandole surrenali {E35.1}	A32.1	Meningite e meningoencefalite da Listeria
A18.8	Tubercolosi di altri organi specificati	A32.7	Sepsi da Listeria
A19.0	Tubercolosi miliare acuta limitata ad una singola sede specificata	A32.8	Altre forme di listeriosi
A19.1	Tubercolosi miliare acuta interessante sedi multiple	A32.9	Listeriosi non specificata
A19.2	Tubercolosi miliare acuta non specificata	A33	Tetano del neonato
A19.8	Altre tubercolosi miliari	A34	Tetano durante la gravidanza, il parto ed il puerperio
A19.9	Tubercolosi miliare non specificata	A35	Altre forme di tetano
A20.0	Peste bubbonica	A36.0	Difterite faringea
A20.1	Peste cellulocutanea	A36.1	Difterite rinofaringea
A20.2	Peste polmonare	A36.2	Difterite laringea
A20.3	Meningite pestosa	A36.3	Difterite cutanea
A20.7	Peste setticemica	A36.8	Altre forme di difterite
A20.8	Altre forme di peste	A36.9	Difterite non specificata
A20.9	Peste non specificata	A37.0	Pertosse da Bordetella pertussis
A21.0	Tularemia ulceroghiandolare	A37.1	Pertosse da Bordetella parapertussis
A21.1	Tularemia oculoghiandolare	A37.8	Pertosse da altre specie di Bordetella
A21.2	Tularemia polmonare	A37.9	Pertosse non specificata
A21.3	Tularemia gastrointestinale	A38	Scarlattina
A21.7	Tularemia generalizzata	A39.0	Meningite meningococcica {G01}
A21.8	Altre forme di tularemia	A39.1	Sindrome di Waterhouse-Friderichsen {E35.1}
A21.9	Tularemia non specificata	A39.2	Meningococcemia acuta
A22.0	Carbonchio cutaneo	A39.3	Meningococcemia cronica
A22.1	Carbonchio polmonare	A39.4	Meningococcemia non specificata
A22.2	Carbonchio gastrointestinale	A39.5	Cardiopatía meningococcica
A22.7	Sepsi carbonchiosa	A39.8	Altre infezioni meningococciche
A22.8	Altre forme di carbonchio	A39.9	Infezione meningococcica non specificata
A22.9	Carbonchio non specificato	A40.0	Sepsi da streptococco, gruppo A
A23.0	Brucellosi da Brucella melitensis	A40.1	Sepsi da streptococco, gruppo B
A23.1	Brucellosi da Brucella abortus	A40.2	Sepsi da streptococco, gruppo D
A23.2	Brucellosi da Brucella suis	A40.3	Sepsi da Streptococcus pneumoniae
A23.3	Brucellosi da Brucella canis	A40.8	Altre forme di sepsi streptococcica
A23.8	Altre brucellosi	A40.9	Sepsi streptococcica non specificata
A23.9	Brucellosi non specificata	A41.0	Sepsi da Stafilococco aureo
A24.0	Morva	A41.1	Sepsi da altro stafilococco specificato
A24.1	Melioidosi acuta e fulminante	A41.2	Sepsi da stafilococco non specificato
A24.2	Melioidosi subacuta e cronica	A41.3	Sepsi da Haemophilus influenzae
A24.3	Altre forme di melioidosi	A41.4	Sepsi da anaerobi
A24.4	Melioidosi non specificata	A41.51	Sepsi da Escherichia coli [E. coli]
A25.0	Febbre spirillare	A41.52	Sepsi da pseudomonas
A25.1	Febbre streptobacillare da morso di ratto	A41.58	Sepsi da altri microorganismi Gram-negativi
A25.9	Febbre da morso di ratto non specificata	A41.8	Altre forme di sepsi specificata
A26.0	Erisipeloide cutaneo	A41.9	Sepsi non specificata
A26.7	Sepsi da Erysipelothrix	A42.0	Actinomicosi polmonare
A26.8	Altre forme di erisipeloide	A42.1	Actinomicosi addominale
A26.9	Erisipeloide non specificato	A42.2	Actinomicosi cervicofacciale
A27.0	Leptospirosi itteroemorragica [malattia di Weil]	A42.7	Sepsi actinomicotica
A27.8	Altre forme di leptospirosi	A42.8	Altre forme di actinomicosi
A27.9	Leptospirosi non specificata	A42.9	Actinomicosi non specificata
A28.0	Pasteurellosi	A43.0	Nocardiosi polmonare
A28.1	Malattia da graffio di gatto	A43.1	Nocardiosi cutanea
A28.2	Yersiniosi extraintestinale	A43.8	Altre forme di nocardiosi
A28.8	Altre malattie batteriche trasmesse da animali specificate, non classificate altrove	A43.9	Nocardiosi non specificata
A28.9	Malattia batterica trasmessa da animali, non specificata	A44.0	Bartonellosi sistemica
A30.0	Lebbra indeterminata	A44.1	Bartonellosi cutanea e mucocutanea
A30.1	Lebbra tubercoloide	A44.8	Altre forme di bartonellosi
A30.2	Lebbra tubercoloide borderline atipica	A44.9	Bartonellosi non specificata
A30.3	Lebbra borderline atipica	A46	Erisipela
A30.4	Lebbra lepromatosa borderline	A48.0	Gangrena gassosa
		A48.1	Malattia dei legionari
		A48.2	Malattia dei legionari non polmonare [febbre di Pontiac]
		A48.3	Sindrome da shock tossico

A48.4	Febbre purpurica brasiliana	A93.8	Altre malattie virali specificate trasmesse da artropodi
A75.0	Tifo esantematico da pidocchi da <i>Rickettsia prowazekii</i>	A94	Malattia virale trasmessa da artropodi non specificata
A75.1	Tifo ricorrente [malattia di Brill]	A95.0	Febbre gialla silvestre
A75.2	Tifo esantematico da <i>Rickettsia typhi</i>	A95.1	Febbre gialla urbana
A75.3	Tifo esantematico da <i>Rickettsia tsutsugamushi</i>	A95.9	Febbre gialla non specificata
A75.9	Tifo esantematico non specificato	A96.0	Febbre emorragica da virus Junin
A77.0	Febbre maculosa da <i>Rickettsia rickettsii</i>	A96.1	Febbre emorragica da virus Machupo
A77.1	Febbre maculosa da <i>Rickettsia conorii</i>	A96.2	Febbre di Lassa
A77.2	Febbre maculosa da <i>Rickettsia siberica</i>	A96.8	Altre febbri emorragiche da arenavirus
A77.3	Febbre maculosa da <i>Rickettsia australis</i>	A96.9	Febbre emorragica da arenavirus non specificata
A77.8	Altre febbri maculose	A97.0	Dengue senza segni premonitori
A77.9	Febbre maculosa non specificata	A97.1	Dengue con segni premonitori
A78	Febbre Q	A97.2	Dengue grave
A79.0	Febbre delle trincee	A97.9	Dengue, non specificata
A79.1	Rickettsialpox da <i>Rickettsia akari</i>	A98.0	Febbre emorragica della Crimea e del Congo
A79.8	Altre rickettsiosi specificate	A98.1	Febbre emorragica di Omsk
A79.9	Rickettsiosi non specificata	A98.2	Malattia della foresta di Kyasanur
A80.0	Poliomielite acuta paralitica associata a vaccinazione	A98.3	Malattia da virus Marburg
A80.1	Poliomielite acuta paralitica da virus selvaggio importato	A98.4	Malattia da virus Ebola
A80.2	Poliomielite acuta paralitica da virus selvaggio indigeno	A98.5	Febbre emorragica con sindrome renale
A80.3	Altra e non specificata poliomielite acuta paralitica	A98.8	Altre febbri emorragiche virali specificate
A80.4	Poliomielite acuta non paralitica	A99	Febbre virale emorragica non specificata
A80.9	Poliomielite acuta non specificata	B00.3	Meningite erpetica {G02.0}
A81.0	Malattia di Creutzfeldt-Jakob	B00.4	Encefalite erpetica {G05.1}
A81.1	Panencefalite sclerosante subacuta	B01.0	Meningite varicellosa {G02.0}
A81.2	Leucoencefalopatia multifocale progressiva	B01.1	Encefalite varicellosa {G05.1}
A81.8	Altre infezioni del sistema nervoso centrale da virus atipici	B01.2	Polmonite varicellosa {J17.1}
A81.9	Infezione, non specificata, del sistema nervoso centrale da virus non convenzionale	B02.0	Encefalite da zoster {G05.1}
A82.0	Rabbia silvestre	B02.1	Meningite da zoster {G02.0}
A82.1	Rabbia urbana	B05.0	Morbillo complicato da encefalite {G05.1}
A82.9	Rabbia non specificata	B05.1	Morbillo complicato da meningite {G02.0}
A83.0	Encefalite giapponese	B15.0	Epatite virale A con coma epatico
A83.1	Encefalite equina dell'ovest [Encefalite equina occidentale]	B16.0	Epatite virale acuta B con virus Delta (co-infezione) con coma epatico
A83.2	Encefalite equina dell'est [Encefalite equina orientale]	B16.2	Epatite virale acuta B, senza virus Delta con coma epatico
A83.3	Encefalite di St Louis	B17.0	Sovrainfezione acuta con virus Delta di soggetto portatore di epatite virale B
A83.4	Encefalite australiana	B17.1	Epatite virale acuta C
A83.5	Encefalite californiana	B17.2	Epatite virale acuta E
A83.6	Encefalite da virus Rocio	B18.2	Epatite virale cronica C
A83.8	Altre encefaliti virali da zanzare	B20	Malattia da virus dell'immunodeficienza umana [HIV] che dà luogo a malattie infettive o parassitarie
A83.9	Encefalite virale da zanzare non specificata	B21	Malattia da virus dell'immunodeficienza umana [HIV] che dà luogo a neoplasie maligne
A84.0	Encefalite da zecche dell'estremo Oriente [encefalite russa estivo-primaverile]	B22	Malattia da virus dell'immunodeficienza umana [HIV] che dà luogo ad altre malattie specificate
A84.1	Encefalite da zecche centroeuropea	B23.0	Sindrome da infezione acuta da HIV
A84.8	Altre encefaliti virali da zecche	B23.8	Malattia da HIV che dà luogo ad altre condizioni morbose specificate
A84.9	Encefalite virale da zecche non specificata	B24	Malattia da virus dell'immunodeficienza umana [HIV] non specificata
A85.0	Encefalite da enterovirus {G05.1}	B25.0	Polmonite da citomegalovirus {J17.1}
A85.1	Encefalite da adenovirus {G05.1}	B25.1	Epatite da citomegalovirus {K77.0}
A85.2	Encefalite virale da artropodi non specificata	B25.2	Pancreatite da citomegalovirus {K87.1}
A85.8	Altre encefaliti virali specificate	B26.1	Meningite parotitica {G02.0}
A86	Encefalite virale non specificata	B26.2	Encefalite parotitica {G05.1}
A87.0	Meningite da enterovirus {G02.0}	B33.2	Cardite virale
A87.1	Meningite da adenovirus {G02.0}	B33.4	Sindrome (cardio)-polmonare da hantavirus [HPS] [HCPS] {J17.1}
A87.2	Coriomeningite linfocitaria	B37.1	Candidosi polmonare
A87.8	Altre meningiti virali	B37.5	Meningite da candida {G02.1}
A87.9	Meningite virale non specificata	B37.6	Endocardite da candida {I39.8}
A88.0	Febbre esantematica da enterovirus [esantema di Boston]	B37.7	Sepsi da candida
A88.1	Vertigine epidemica	B38.0	Coccidioidomicosi polmonare acuta
A88.8	Altre infezioni virali del sistema nervoso centrale specificate	B38.1	Coccidioidomicosi polmonare cronica
A89	Infezione virale del sistema nervoso centrale non specificata	B38.2	Coccidioidomicosi polmonare non specificata
A92.0	Malattia da virus Chikungunya	B38.4	Meningite da coccidioidomicosi {G02.1}
A92.1	Febbre O'nyong-nyong	B38.7	Coccidioidomicosi disseminata
A92.2	Febbre equina Venezuelana	B39.0	Istoplasmosi polmonare acuta da <i>Histoplasma capsulatum</i>
A92.3	Infezione da virus West Nile	B39.1	Istoplasmosi polmonare cronica da <i>Histoplasma capsulatum</i>
A92.4	Febbre della valle del Rift		
A92.8	Altre febbri virali specificate trasmesse da zanzare		
A92.9	Febbre virale non specificata trasmessa da zanzare		
A93.0	Malattia da virus Oropouche		
A93.1	Febbre da mosca della sabbia		
A93.2	Febbre da zecche del Colorado		

B39.2	Istoplasmosi polmonare da Histoplasma capsulatum non specificata	B67.0	Infezione del fegato da echinococco granuloso [echinococcosi cistica]
B39.3	Istoplasmosi disseminata da Histoplasma capsulatum	B67.1	Infezione del polmone da echinococco granuloso [echinococcosi cistica]
B39.4	Istoplasmosi da Histoplasma capsulatum non specificata	B67.2	Infezione dell'osso da echinococco granuloso [echinococcosi cistica]
B39.5	Istoplasmosi da Histoplasma duboisi	B67.3	Infezione da echinococco granuloso [echinococcosi cistica] di altre e multiple sedi
B39.9	Istoplasmosi non specificata	B67.4	Infezione da echinococco granuloso [echinococcosi cistica] non specificata
B40.0	Blastomicosi polmonare acuta	B67.5	Infezione del fegato da echinococco multiloculare [echinococcosi alveolare]
B40.1	Blastomicosi polmonare cronica	B67.6	Infezione del fegato da echinococco multiloculare [echinococcosi alveolare] in altre e multiple sedi
B40.2	Blastomicosi polmonare non specificata	B67.7	Infezione da echinococco multiloculare [echinococcosi alveolare] non specificata
B40.7	Blastomicosi disseminata	B67.8	Echinococcosi del fegato non specificata
B41.0	Paracoccidioidomicosi polmonare	B67.9	Altre e non specificate forme di echinococcosi
B41.7	Paracoccidioidomicosi disseminata	B69.0	Cisticercosi del sistema nervoso centrale
B42.0	Sporotricosi polmonare {J99.8}	B69.1	Cisticercosi dell'occhio
B42.7	Sporotricosi disseminata	C00.0	Tumore Maligno: Labbro superiore, zona vermiglio-cutanea
B43.1	Ascesso cerebrale feomicotico	C00.1	Tumore Maligno: Labbro inferiore, zona vermiglio-cutanea
B44.0	Aspergillosi polmonare invasiva	C00.2	Tumore Maligno: Labbro, zona vermiglio-cutanea, non specificato
B44.1	Altre forme di aspergillosi polmonare	C00.3	Tumore Maligno: Labbro superiore, zona mucosa
B44.7	Aspergillosi disseminata	C00.4	Tumore Maligno: Labbro inferiore, zona mucosa
B45.0	Criptococcosi polmonare	C00.5	Tumore Maligno: Labbro non specificato, zona mucosa
B45.1	Criptococcosi cerebrale	C00.6	Tumore Maligno: Commissura labiale
B45.3	Criptococcosi ossea	C00.8	Tumore Maligno: lesione sconfinante a più zone contigue del labbro
B45.7	Criptococcosi disseminata	C00.9	Tumore Maligno: Labbro non specificato
B46.0	Mucormicosi polmonare	C01	Tumore maligno della base della lingua
B46.1	Mucormicosi rinocerebrale	C02.0	Tumore Maligno: Faccia dorsale della lingua
B46.2	Mucormicosi gastrointestinale	C02.1	Tumore Maligno: Bordo della lingua
B46.4	Mucormicosi disseminata	C02.2	Tumore Maligno: Faccia ventrale della lingua
B50.0	Malaria da Plasmodium falciparum con complicanze cerebrali	C02.3	Tumore Maligno: Due terzi anteriori della lingua, parte non specificata
B50.8	Altre forme di malaria da Plasmodium falciparum gravi e complicate	C02.4	Tumore Maligno: Tonsilla linguale
B50.9	Malaria da Plasmodium falciparum non specificata	C02.8	Tumore Maligno: lesione sconfinante a più zone contigue della lingua
B51.0	Malaria da Plasmodium vivax con rottura della milza	C02.9	Tumore Maligno: Lingua non specificata
B51.8	Malaria da Plasmodium vivax con altre complicanze	C03.0	Tumore Maligno: Gengiva superiore
B51.9	Malaria da Plasmodium vivax senza complicanze	C03.1	Tumore Maligno: Gengiva inferiore
B52.0	Malaria da Plasmodium malariae con nefropatia	C03.9	Tumore Maligno: Gengiva non specificata
B52.8	Malaria da Plasmodium malariae con altre complicanze	C04.0	Tumore Maligno: Pavimento orale anteriore
B52.9	Malaria da Plasmodium malariae senza complicanze	C04.1	Tumore Maligno: Pavimento orale laterale
B53.0	Malaria da Plasmodium ovale	C04.8	Tumore Maligno: lesione sconfinante a più zone contigue del pavimento orale
B53.1	Malaria da Plasmodium patogeno per le scimmie	C04.9	Tumore Maligno: Pavimento orale non specificato
B53.8	Altre forme di malaria confermata da esame parassitologico, non classificate altrove	C05.0	Tumore Maligno: Palato duro
B54	Malaria non specificata	C05.1	Tumore Maligno: Palato molle
B55.0	Leishmaniosi viscerale	C05.2	Tumore Maligno: Ugola
B55.1	Leishmaniosi cutanea	C05.8	Tumore Maligno: lesione sconfinante a più zone contigue del palato
B55.2	Leishmaniosi mucocutanea	C05.9	Tumore Maligno: Palato non specificato
B55.9	Leishmaniosi non specificata	C06.0	Tumore Maligno: Mucosa della guancia
B56.0	Tripanosomiasi gambiana	C06.1	Tumore Maligno: Vestibolo della bocca
B56.1	Tripanosomiasi rodesiana	C06.2	Tumore Maligno: regione retromolare
B56.9	Tripanosomiasi africana non specificata	C06.8	Tumore Maligno: lesione sconfinante a più zone contigue di altre e non specificate parti della bocca
B57.0	Malattia di Chagas acuta con interessamento cardiaco {I41.2}, {I98.1}	C06.9	Tumore Maligno: Bocca non specificata
B57.1	Malattia di Chagas acuta senza interessamento cardiaco	C07	Tumore maligno della parotide
B57.2	Malattia di Chagas (cronica) con interessamento cardiaco	C08.0	Tumore Maligno: Ghiandola sottomandibolare
B57.3	Malattia di Chagas (cronica) con interessamento dell'apparato digerente	C08.1	Tumore Maligno: Ghiandola sottolinguale
B57.4	Malattia di Chagas (cronica) con interessamento del sistema nervoso	C08.8	Tumore Maligno: lesione sconfinante a più zone contigue delle ghiandole salivari maggiori
B57.5	Malattia di Chagas (cronica) con interessamento di altri organi	C08.9	Tumore Maligno: Ghiandola salivare maggiore non specificata
B58.1	Epatite da toxoplasma {K77.0}	C09.0	Tumore Maligno: Fossa tonsillare
B58.2	Meningoencefalite da toxoplasma {G05.2}	C09.1	Tumore Maligno: Pilastro tonsillare (anteriore) (posteriore)
B58.3	Toxoplasmosi polmonare {J17.3}	C09.8	Tumore Maligno: lesione sconfinante a più zone contigue della tonsilla
B58.8	Toxoplasmosi con interessamento di altri organi		
B58.9	Toxoplasmosi non specificata		
B59	Pneumocistosi {J17.3}		
B60.0	Babesiosi		
B60.1	Acantamebiasi		
B60.2	Naegleriasi		
B65.0	Schistosomiasi da Schistosoma haematobium [schistosomiasi urinaria]		
B65.1	Schistosomiasi da Schistosoma mansoni [schistosomiasi intestinale]		
B65.2	Schistosomiasi da Schistosoma japonicum		

C09.9	Tumore Maligno: Tonsilla non specificata	C21.8	Tumore Maligno: lesione sconfinante a più zone contigue del retto, dell'ano e del canale anale
C10.0	Tumore Maligno: vallecola epiglottica	C22.0	Carcinoma epatocellulare
C10.1	Tumore Maligno: Faccia anteriore dell'epiglottide	C22.1	Carcinoma delle vie biliari intraepatiche
C10.2	Tumore Maligno: Parete laterale dell'orofaringe	C22.2	Epatoblastoma
C10.3	Tumore Maligno: Parete posteriore dell'orofaringe	C22.3	Angiosarcoma del fegato
C10.4	Tumore Maligno: Residuo di Fessura branchiale	C22.4	Altri sarcomi del fegato
C10.8	Tumore Maligno: lesione sconfinante a più zone contigue dell'orofaringe	C22.7	Altri carcinomi specificati del fegato
C10.9	Tumore Maligno: Orofaringe non specificata	C22.9	Tumore Maligno: Tumore maligno del fegato, non specificato
C11.0	Tumore Maligno: Parete superiore della rinofaringe	C23	Tumore maligno della colecisti
C11.1	Tumore Maligno: Parete posteriore della rinofaringe	C24.0	Tumore Maligno: Vie biliari extraepatiche
C11.2	Tumore Maligno: Parete laterale della rinofaringe	C24.1	Tumore Maligno: Ampolla di Vater
C11.3	Tumore Maligno: Parete anteriore della rinofaringe	C24.8	Tumore Maligno: lesione sconfinante a più zone contigue delle vie biliari
C11.8	Tumore Maligno: lesione sconfinante a più zone contigue della rinofaringe	C24.9	Tumore Maligno: Via biliare non specificata
C11.9	Tumore Maligno: Rinofaringe non specificata	C25.0	Tumore Maligno: Testa del pancreas
C12	Tumore maligno del seno piriforme	C25.1	Tumore Maligno: Corpo del pancreas
C13.0	Tumore Maligno: Regione retrocriccoidea	C25.2	Tumore Maligno: Coda del pancreas
C13.1	Tumore Maligno: Plica ariepiglottica, faccia ipofaringea	C25.3	Tumore Maligno: Dotto pancreatico
C13.2	Tumore Maligno: Parete posteriore dell'ipofaringe	C25.4	Tumore Maligno: Pancreas endocrino
C13.8	Tumore Maligno: lesione sconfinante a più zone contigue dell'ipofaringe	C25.7	Tumore Maligno: Altre parti del pancreas
C13.9	Tumore Maligno: Ipofaringe non specificata	C25.8	Tumore Maligno: lesione sconfinante a più zone contigue del pancreas
C14.0	Tumore Maligno: Faringe non specificata	C25.9	Tumore Maligno: Pancreas non specificato
C14.2	Tumore Maligno: Anello di Waldeyer	C26.0	Tumore Maligno: Apparato intestinale, parte non specificata
C14.8	Tumore Maligno: lesione sconfinante a più zone contigue del labbro, della cavità orale e della faringe	C26.1	Tumore Maligno: Milza
C15.0	Tumore Maligno: Esofago cervicale	C26.8	Tumore Maligno: lesione sconfinante a più zone contigue dell'apparato digerente
C15.1	Tumore Maligno: Esofago toracico	C26.9	Tumore Maligno: Sedi mal definite dell'apparato digerente
C15.2	Tumore Maligno: Esofago addominale	C30.0	Tumore Maligno: Cavità nasale
C15.3	Tumore Maligno: Terzo superiore dell'esofago	C30.1	Tumore Maligno: Orecchio medio
C15.4	Tumore Maligno: Terzo medio dell'esofago	C31.0	Tumore Maligno: Seno mascellare
C15.5	Tumore Maligno: Terzo inferiore dell'esofago	C31.1	Tumore Maligno: Seno etmoidale
C15.8	Tumore Maligno: lesione sconfinante a più zone contigue dell'esofago	C31.2	Tumore Maligno: Seno frontale
C15.9	Tumore Maligno: Esofago non specificato	C31.3	Tumore Maligno: Seno sfenoidale
C16.0	Tumore Maligno: Cardias	C31.8	Tumore Maligno: lesione sconfinante a più zone contigue dei seni paranasali
C16.1	Tumore Maligno: Fondo dello stomaco	C31.9	Tumore Maligno: Seno paranasale non specificato
C16.2	Tumore Maligno: Corpo dello stomaco	C32.0	Tumore Maligno: Glottide
C16.3	Tumore Maligno: Antro pilorico	C32.1	Tumore Maligno: Regione sopraglottica della laringe
C16.4	Tumore Maligno: Pilorico	C32.2	Tumore Maligno: Regione sottoglottica della laringe
C16.5	Tumore Maligno: Piccola curva dello stomaco non specificata	C32.3	Tumore Maligno: Cartilagine laringea
C16.6	Tumore Maligno: Grande curva dello stomaco non specificata	C32.8	Tumore Maligno: lesione sconfinante a più zone contigue della laringe
C16.8	Tumore Maligno: lesione sconfinante a più zone contigue dello stomaco	C32.9	Tumore Maligno: Laringe non specificata
C16.9	Tumore Maligno: Stomaco non specificato	C33	Tumore maligno della trachea
C17.0	Tumore Maligno: Duodeno	C34.0	Tumore Maligno: Bronco principale
C17.1	Tumore Maligno: Digiuno	C34.1	Tumore Maligno: Lobo o bronco superiore
C17.2	Tumore Maligno: Ileo	C34.2	Tumore Maligno: Lobo o bronco medio
C17.3	Tumore Maligno: Diverticolo di Meckel	C34.3	Tumore Maligno: Lobo o bronco inferiore
C17.8	Tumore Maligno: lesione sconfinante a più zone contigue dell'intestino tenue	C34.8	Tumore Maligno: lesione sconfinante a più zone contigue dei bronchi e polmone
C17.9	Tumore Maligno: Intestino tenue non specificato	C34.9	Tumore Maligno: Bronchi o polmone non specificati
C18.0	Tumore Maligno: Cieco	C37	Tumore maligno del timo
C18.1	Tumore Maligno: Appendice	C38.0	Tumore Maligno: Cuore
C18.2	Tumore Maligno: Colon ascendente	C38.1	Tumore Maligno: Mediastino anteriore
C18.3	Tumore Maligno: Flessura destra [epatica] del colon	C38.2	Tumore Maligno: Mediastino posteriore
C18.4	Tumore Maligno: Colon trasverso	C38.3	Tumore Maligno: Mediastino, parte non specificata
C18.5	Tumore Maligno: flessura sinistra [splenica] del colon	C38.4	Tumore Maligno: Pleura
C18.6	Tumore Maligno: Colon discendente	C38.8	Tumore Maligno: lesione sconfinante a più zone contigue del cuore, del mediastino e della pleura
C18.7	Tumore Maligno: Sigma	C39.0	Tumore Maligno: Vie respiratorie superiori, parte non specificata
C18.8	Tumore Maligno: lesione sconfinante a più zone contigue del colon	C39.8	Tumore Maligno: lesione sconfinante a più zone contigue dell'apparato respiratorio e degli organi intratoracici
C18.9	Tumore Maligno: Colon non specificato	C39.9	Tumore Maligno: Sedi mal definite dell'apparato respiratorio
C19	Tumore maligno della giunzione retto-sigmoidea	C40.0	Tumore Maligno: Scapola ed ossa lunghe dell'arto superiore
C20	Tumore maligno del retto	C40.1	Tumore Maligno: Ossa corte dell'arto superiore
C21.0	Tumore Maligno: Ano non specificato	C40.2	Tumore Maligno: Ossa lunghe dell'arto inferiore
C21.1	Tumore Maligno: Canale anale	C40.3	Tumore Maligno: Ossa corte dell'arto inferiore
C21.2	Tumore Maligno: Regione della cloaca (divisione sistema urogenitale da sistema digestivo nel perineo)	C40.8	Tumore Maligno: lesione sconfinante a più zone contigue dell'osso e della cartilagine articolare degli arti

C40.9	Tumore Maligno: Osso e cartilagine articolare di arto non specificato	C49.2	Tumore Maligno: Tessuto connettivo e tessuti molli dell'arto inferiore, compresa l'anca
C41.01	Tumore maligno dell'osso e della cartilagine articolare: Craniofacciale	C49.3	Tumore Maligno: Tessuto connettivo e tessuti molli del torace
C41.02	Tumore maligno dell'osso e della cartilagine articolare: Mascello-facciale	C49.4	Tumore Maligno: Tessuto connettivo e tessuti molli dell'addome
C41.1	Tumore Maligno: Mandibola	C49.5	Tumore Maligno: Tessuto connettivo e tessuti molli della pelvi
C41.2	Tumore Maligno: Colonna vertebrale	C49.6	Tumore Maligno: Tessuto connettivo e tessuti molli del tronco non specificati
C41.30	Tumore maligno: Costole	C49.8	Tumore Maligno: lesione sconfinante a più zone contigue del tessuto connettivo e dei tessuti molli
C41.31	Tumore maligno: Sterno	C49.9	Tumore Maligno: Tessuto connettivo e tessuti molli non specificati
C41.32	Tumore maligno: Clavicola	C50.0	Tumore Maligno: Capezzolo e areola
C41.4	Tumore Maligno: Ossa pelviche, sacro e coccige	C50.1	Tumore Maligno: Parte centrale della mammella
C41.8	Tumore Maligno: lesione sconfinante a più zone contigue dell'osso e della cartilagine articolare	C50.2	Tumore Maligno: Quadrante supero-interno della mammella
C41.9	Tumore Maligno: Osso e cartilagine articolare non specificati	C50.3	Tumore Maligno: Quadrante infero-interno della mammella
C43.0	Melanoma maligno del labbro	C50.4	Tumore Maligno: Quadrante supero-esterno della mammella
C43.1	Melanoma maligno della palpebra, incluso il canto	C50.5	Tumore Maligno: Quadrante infero-esterno della mammella
C43.2	Melanoma maligno dell'orecchio e del condotto uditivo esterno	C50.6	Tumore Maligno: Prolungamento ascellare della mammella
C43.3	Melanoma maligno di altre e non specificate parti della faccia	C50.8	Tumore Maligno: lesione sconfinante a più zone contigue della mammella
C43.4	Melanoma maligno del cuoio capelluto e del collo	C50.9	Tumore Maligno: Mammella non specificata
C43.5	Melanoma maligno del tronco	C51.0	Tumore Maligno: Grandi labbra vulvari
C43.6	Melanoma maligno dell'arto superiore, inclusa la spalla	C51.1	Tumore Maligno: Piccole labbra vulvari
C43.7	Melanoma maligno dell'arto inferiore, inclusa l'anca	C51.2	Tumore Maligno: Clitoride
C43.8	Melanoma maligno cutaneo sconfinante	C51.8	Tumore Maligno: lesione sconfinante a più zone contigue della vulva
C43.9	Melanoma maligno della cute non specificato	C51.9	Tumore Maligno: Vulva non specificata
C44.0	Tumore Maligno: Cute del labbro	C52	Tumore maligno della vagina
C44.1	Tumore Maligno: Cute della palpebra, incluso il canto	C53.0	Tumore Maligno: Endocervice
C44.2	Tumore Maligno: Cute dell'orecchio e del condotto uditivo esterno	C53.1	Tumore Maligno: Esocervice
C44.3	Tumore Maligno: Cute di altre e non specificate parti della faccia	C53.8	Tumore Maligno: lesione sconfinante a più zone contigue della cervice uterina
C44.4	Tumore Maligno: Cute del cuoio capelluto e del collo	C53.9	Tumore Maligno: Cervice uterina non specificata
C44.5	Tumore Maligno: Cute del tronco	C54.0	Tumore Maligno: Istmo dell'utero
C44.6	Tumore Maligno: Cute dell'arto superiore, inclusa la spalla	C54.1	Tumore Maligno: Endometrio
C44.7	Tumore Maligno: Cute dell'arto inferiore, inclusa l'anca	C54.2	Tumore Maligno: Miometrio
C44.8	Tumore Maligno: lesione sconfinante a più zone contigue della cute	C54.3	Tumore Maligno: Fondo dell'utero
C44.9	Tumore maligno della cute non specificato	C54.8	Tumore Maligno: lesione sconfinante a più zone contigue del corpo dell'utero
C45.0	Mesotelioma delle pleura	C54.9	Tumore Maligno: Corpo dell'utero non specificato
C45.1	Mesotelioma del peritoneo	C55	Tumore maligno dell'utero, parte non specificata
C45.2	Mesotelioma del pericardio	C56	Tumore maligno dell'ovaio
C45.7	Mesotelioma di altre sedi	C57.0	Tumore Maligno: Tuba di Falloppio
C45.9	Mesotelioma non specificato	C57.1	Tumore Maligno: Legamento largo
C46.0	Sarcoma di Kaposi della cute	C57.2	Tumore Maligno: Legamento rotondo
C46.1	Sarcoma di Kaposi dei tessuti molli	C57.3	Tumore Maligno: Parametrio
C46.2	Sarcoma di Kaposi del palato	C57.4	Tumore Maligno: Annessi uterini non specificati
C46.3	Sarcoma di Kaposi dei linfonodi	C57.7	Tumore Maligno: Altro organo genitale femminile specificato
C46.7	Sarcoma di Kaposi di altre sedi	C57.8	Tumore Maligno: lesione sconfinante a più zone contigue degli organi genitali femminili
C46.8	Sarcoma di Kaposi di organi multipli	C57.9	Tumore Maligno: Organi genitali femminili non specificati
C46.9	Sarcoma di Kaposi non specificato	C58	Tumore maligno della placenta
C47.0	Tumore Maligno: Nervi periferici della testa, della faccia e del collo	C60.0	Tumore Maligno: Prepuzio
C47.1	Tumore Maligno: Nervi periferici dell'arto superiore, inclusa la spalla	C60.1	Tumore Maligno: Glande
C47.2	Tumore Maligno: Nervi periferici dell'arto inferiore, inclusa l'anca	C60.2	Tumore Maligno: Corpo del pene
C47.3	Tumore Maligno: Nervi periferici del torace	C60.8	Tumore Maligno: lesione sconfinante a più zone contigue del pene
C47.4	Tumore Maligno: Nervi periferici dell'addome	C60.9	Tumore Maligno: Pene non specificato
C47.5	Tumore Maligno: Nervi periferici della pelvi	C61	Tumore maligno della prostata
C47.6	Tumore Maligno: Nervi periferici del tronco non specificati	C62.0	Tumore Maligno: Testicolo ritenuto
C47.8	Tumore Maligno: lesione sconfinante a più zone contigue dei nervi periferici e del sistema nervoso autonomo	C62.1	Tumore Maligno: Testicolo
C47.9	Tumore Maligno: Nervi periferici e sistema nervoso autonomo non specificati	C62.9	Tumore Maligno: Testicolo non specificato
C48.0	Tumore Maligno: Retroperitoneo	C63.0	Tumore Maligno: Epididimo
C48.1	Tumore Maligno: Parti specificate del peritoneo	C63.1	Tumore Maligno: Cordone spermatico
C48.2	Tumore Maligno: Peritoneo non specificato	C63.2	Tumore Maligno: Scroto
C48.8	Tumore Maligno: lesione sconfinante a più zone contigue del retroperitoneo e peritoneo	C63.7	Tumore Maligno: Altri organi genitali maschili specificati
C49.0	Tumore Maligno: Tessuto connettivo e tessuti molli della testa, della faccia e del collo	C63.8	Tumore Maligno: lesione sconfinante a più zone contigue di organi genitali maschili
C49.1	Tumore Maligno: Tessuto connettivo e tessuti molli dell'arto superiore, inclusa la spalla	C63.9	Tumore Maligno: Organi genitali maschili non specificati
		C64	Tumore maligno del rene, ad eccezione della pelvi renale
		C65	Tumore maligno della pelvi renale

C66	Tumore maligno dell'uretere	C76.7	Tumore maligno di altra e mal definita sede: Altre sedi mal definite
C67.0	Tumore Maligno: Trigono vescicale	C76.8	Tumore maligno di altra e mal definita sede: lesione sconfinante a più zone contigue di altre e mal definite sedi
C67.1	Tumore Maligno: Cupola vescicale	C77.0	Tumore maligno secondario e non specificato: Linfonodi della testa, della faccia e del collo
C67.2	Tumore Maligno: Parete laterale della vescica	C77.1	Tumore maligno secondario e non specificato: Linfonodi intratoracici
C67.3	Tumore Maligno: Parete anteriore della vescica	C77.2	Tumore maligno secondario e non specificato: Linfonodi intra-addominali
C67.4	Tumore Maligno: Parete posteriore della vescica	C77.3	Tumore maligno secondario e non specificato: Linfonodi ascellari e dell'arto superiore
C67.5	Tumore Maligno: Collo vescicale	C77.4	Tumore maligno secondario e non specificato: Linfonodi inguinali e dell'arto inferiore
C67.6	Tumore Maligno: Orifizio ureterale	C77.5	Tumore maligno secondario e non specificato: Linfonodi intrapelvici
C67.7	Tumore Maligno: Uraco	C77.8	Tumore maligno secondario e non specificato: Linfonodi di regioni multiple
C67.8	Tumore Maligno: lesione sconfinante a più zone contigue della vescica	C77.9	Tumore maligno secondario e non specificato: Linfonodi non specificati
C67.9	Tumore Maligno: Vescica non specificata	C78.0	Tumore maligno secondario del polmone
C68.0	Tumore Maligno: Uretra	C78.1	Tumore maligno secondario del mediastino
C68.1	Tumore Maligno: Ghiandola parauretrale	C78.2	Tumore maligno secondario della pleura
C68.8	Tumore Maligno: lesione sconfinante a più zone contigue degli organi urinari	C78.3	Tumore maligno secondario di altri e non specificati organi dell'apparato respiratorio
C68.9	Tumore Maligno: Organo urinario non specificato	C78.4	Tumore maligno secondario dell'intestino tenue
C69.0	Tumore Maligno: Congiuntiva	C78.5	Tumore maligno secondario del colon e del retto
C69.1	Tumore Maligno: Cornea	C78.6	Tumore maligno secondario del retroperitoneo e del peritoneo
C69.2	Tumore Maligno: Retina	C78.7	Tumore maligno secondario del fegato e del dotto biliare intraepatico
C69.3	Tumore Maligno: Coroide	C78.8	Tumore maligno secondario di altri e non specificati organi dell'apparato digerente
C69.4	Tumore Maligno: Corpo ciliare	C79.0	Tumore maligno secondario del rene e della pelvi renale
C69.5	Tumore Maligno: Ghiandola e dotto lacrimale	C79.1	Tumore maligno secondario della vescica e di altri e non specificati organi dell'apparato urinario
C69.6	Tumore Maligno: Orbita	C79.2	Tumore maligno secondario della cute
C69.8	Tumore Maligno: lesione sconfinante a più zone contigue dell'occhio e degli annessi	C79.3	Tumore maligno secondario dell'encefalo e delle meningi cerebrali
C69.9	Tumore Maligno: Occhio non specificato	C79.4	Tumore maligno secondario di altre e non specificate parti del sistema nervoso
C70.0	Tumore Maligno: Meningi cerebrali	C79.5	Tumore maligno secondario dell'osso e del midollo osseo
C70.1	Tumore Maligno: Meningi spinali	C79.6	Tumore maligno secondario dell'ovaio
C70.9	Tumore Maligno: Meningi non specificate	C79.7	Tumore maligno secondario del surrene
C71.0	Tumore Maligno: Cervello, eccetto lobi e ventricoli	C79.81	Tumore maligno secondario della mammella
C71.1	Tumore Maligno: Lobo frontale	C79.82	Tumore maligno secondario degli organi genitali
C71.2	Tumore Maligno: Lobo temporale	C79.83	Tumore maligno secondario del pericardio
C71.3	Tumore Maligno: Lobo parietale	C79.84	Altro tumore maligno secondario del cuore
C71.4	Tumore Maligno: Lobo occipitale	C79.88	Tumore maligno secondario di altre sedi specificate
C71.5	Tumore Maligno: Ventricolo cerebrale	C79.9	Tumore maligno secondario di sede non specificata
C71.6	Tumore Maligno: Cervelletto	C80.0	Tumore maligno di sede primitiva sconosciuta, così definito
C71.7	Tumore Maligno: Tronco cerebrale	C80.9	Tumore maligno non specificato
C71.8	Tumore Maligno: lesione sconfinante a più zone contigue dell'encefalo	C81.0	Linfoma di Hodgkin a predominanza linfocitaria nodulare
C71.9	Tumore Maligno: Encefalo non specificato	C81.1	Linfoma di Hodgkin (classico) sclero-nodulare
C72.0	Tumore Maligno: Midollo spinale	C81.2	Linfoma di Hodgkin (classico) a cellularità mista
C72.1	Tumore Maligno: Cauda equina	C81.3	Linfoma di Hodgkin (classico) a deplezione linfocitaria
C72.2	Tumore Maligno: Nervo olfattorio [I nervo cerebrale]	C81.4	Linfoma di Hodgkin (classico) ricco di linfociti
C72.3	Tumore Maligno: Nervo ottico [II nervo cerebrale]	C81.7	Altre forme di linfoma di Hodgkin (classico)
C72.4	Tumore Maligno: Nervo statoacustico (vestibolococleare) [VIII nervo cerebrale]	C81.9	Linfoma di Hodgkin non specificato
C72.5	Tumore Maligno: Altri e non specificati nervi cranici	C82.0	Linfoma follicolare di grado I
C72.8	Tumore Maligno: lesione sconfinante a più zone contigue dell'encefalo e di altre parti del sistema nervoso centrale	C82.1	Linfoma follicolare di grado II
C72.9	Tumore Maligno: Sistema nervoso centrale non specificato	C82.2	Linfoma follicolare di grado III, non specificato
C73	Tumore maligno della tiroide	C82.3	Linfoma follicolare di grado IIIa
C74.0	Tumore Maligno: Corteccia surrenale	C82.4	Linfoma follicolare di grado IIIb
C74.1	Tumore Maligno: Midollare surrenale	C82.5	Linfoma centrofollicolare diffuso
C74.9	Tumore Maligno: Ghiandola surrenale non specificata	C82.6	Linfoma centrofollicolare cutaneo
C75.0	Tumore Maligno: Paratiroidi	C82.7	Altri tipi di linfoma follicolare
C75.1	Tumore Maligno: Ipofisi	C82.9	Linfoma follicolare non specificato
C75.2	Tumore Maligno: Dotto craniofaringeo (residui di)	C83.0	Linfoma a piccole cellule B
C75.3	Tumore Maligno: Epifisi [ghiandola pineale]	C83.1	Linfoma a cellule mantellari
C75.4	Tumore Maligno: Glomo carotideo	C83.3	Linfoma diffuso a grandi cellule B
C75.5	Tumore Maligno: Glomo aortico ed altri paragangliomi	C83.5	Linfoma linfoblastico
C75.8	Tumore Maligno: Interessamento plurighiandolare non specificato		
C75.9	Tumore Maligno: Ghiandola endocrina non specificata		
C76.0	Tumore maligno di altra e mal definita sede: Testa, faccia e collo		
C76.1	Tumore maligno di altra e mal definita sede: Torace		
C76.2	Tumore maligno di altra e mal definita sede: Addome		
C76.3	Tumore maligno di altra e mal definita sede: Pelvi		
C76.4	Tumore maligno di altra e mal definita sede: Arto superiore		
C76.5	Tumore maligno di altra e mal definita sede: Arto inferiore		

C83.7	Linfoma di Burkitt	C91.51	Leucemia/linfoma a cellule T dell'adulto (associato a HTLV-1): in remissione completa
C83.8	Altri linfomi non follicolari	C91.60	Leucemia prolinfocitica a cellule T: Senza menzione di remissione completa
C83.9	Linfoma non follicolare, non specificato	C91.61	Leucemia prolinfocitica a cellule T: in remissione completa
C84.0	Micosi fungoide	C91.70	Altra leucemia linfoide: Senza menzione di remissione completa
C84.1	Sindrome di Sézary	C91.71	Altra leucemia linfoide: in remissione completa
C84.4	Linfoma a cellule T periferiche, non classificato	C91.80	LLA a cellule B mature di tipo Burkitt: Senza menzione di remissione completa
C84.5	Altri linfomi a cellule T/NK mature	C91.81	LLA a cellule B mature di tipo Burkitt: in remissione completa
C84.6	Linfoma anaplastico a grandi cellule, ALK-positivo	C91.90	Leucemia linfoide non specificata: Senza menzione di remissione completa
C84.7	Linfoma anaplastico a grandi cellule, ALK-negativo	C91.91	Leucemia linfoide non specificata: in remissione completa
C84.8	Linfoma cutaneo a cellule T, non specificato	C92.00	Leucemia mieloblastica acuta [LMA]: Senza menzione di remissione completa
C84.9	Linfoma a cellule T/NK mature, non specificato	C92.01	Leucemia mieloblastica acuta [LMA]: in remissione completa
C85.1	Linfoma a cellule B non specificato	C92.10	Leucemia mieloide cronica [LMC], BCR/ABL-positiva: Senza menzione di remissione completa
C85.2	Linfoma mediastinico (timico) a grandi cellule B	C92.11	Leucemia mieloide cronica [LMC], BCR/ABL-positiva: in remissione completa
C85.7	Altri tipi specificati di linfoma non Hodgkin	C92.20	Leucemia mieloide cronica atipica BCR/ABL-negativa: Senza menzione di remissione completa
C85.9	Linfoma non Hodgkin, non specificato	C92.21	Leucemia mieloide cronica atipica BCR/ABL-negativa: in remissione completa
C86.0	Linfoma extranodale a cellule T/NK, di tipo nasale	C92.30	Sarcoma mieloide: Senza menzione di remissione completa
C86.1	Linfoma epatosplenico a cellule T	C92.31	Sarcoma mieloide: in remissione completa
C86.2	Linfoma a cellule T di tipo enteropatia	C92.40	Leucemia acuta promielocitica [LAP]: Senza menzione di remissione completa
C86.3	Linfoma sottocutaneo del pannicolo a cellule T	C92.41	Leucemia acuta promielocitica [LAP]: in remissione completa
C86.4	Linfoma blastico a cellule NK	C92.50	Leucemia acuta mielomonocitica: Senza menzione di remissione completa
C86.5	Linfoma angioimmunoblastico a cellule T	C92.51	Leucemia acuta mielomonocitica: in remissione completa
C86.6	Proliferazioni primitive cutanee di cellule T CD30-positivo	C92.60	Leucemia mieloide acuta con anomalia 11q23: Senza menzione di remissione completa
C88.00	Macroglobulinemia di Waldenström: Senza menzione di remissione completa	C92.61	Leucemia mieloide acuta con anomalia 11q23: in remissione completa
C88.01	Macroglobulinemia di Waldenström: in remissione completa	C92.70	Altra leucemia mieloide: Senza menzione di remissione completa
C88.20	Altre malattie delle catene pesanti: Senza menzione di remissione completa	C92.71	Altra leucemia mieloide: in remissione completa
C88.21	Altre malattie delle catene pesanti: in remissione completa	C92.80	Leucemia mieloide acuta con displasia multilineare: Senza menzione di remissione completa
C88.30	Malattia immunoproliferativa dell'intestino tenue: Senza menzione di remissione completa	C92.81	Leucemia mieloide acuta con displasia multilineare: in remissione completa
C88.31	Malattia immunoproliferativa dell'intestino tenue: in remissione completa	C92.90	Leucemia mieloide non specificata: Senza menzione di remissione completa
C88.40	Linfoma della zona marginale extranodale a cellule B del tessuto linfoide associato alle mucose [linfoma MALT]: Senza menzione di remissione completa	C92.91	Leucemia mieloide non specificata: in remissione completa
C88.41	Linfoma della zona marginale extranodale a cellule B del tessuto linfoide associato alle mucose [linfoma MALT]: in remissione completa	C93.00	Leucemia acuta monoblastica/monocitica: Senza menzione di remissione completa
C88.70	Altre malattie immunoproliferative maligne: Senza menzione di remissione completa	C93.01	Leucemia acuta monoblastica/monocitica: in remissione completa
C88.71	Altre malattie immunoproliferative maligne: in remissione completa	C93.10	Leucemia mielomonocitica cronica: Senza menzione di remissione completa
C88.90	Malattie immunoproliferative maligne, non specificate: Senza menzione di remissione completa	C93.11	Leucemia mielomonocitica cronica: in remissione completa
C88.91	Malattie immunoproliferative maligne, non specificate: in remissione completa	C93.30	Leucemia mielomonocitica giovanile: Senza menzione di remissione completa
C90.00	Mieloma multiplo: Senza menzione di remissione completa	C93.31	Leucemia mielomonocitica giovanile: in remissione completa
C90.01	Mieloma multiplo: in remissione completa	C93.70	Altra leucemia monocitica: Senza menzione di remissione completa
C90.10	Leucemia plasmacellulare: Senza menzione di remissione completa	C93.71	Altra leucemia monocitica: in remissione completa
C90.11	Leucemia plasmacellulare: in remissione completa	C93.90	Leucemia monocitica non specificata: Senza menzione di remissione completa
C90.20	Plasmocitoma extramidollare: Senza menzione di remissione completa	C93.91	Leucemia monocitica non specificata: in remissione completa
C90.21	Plasmocitoma extramidollare: in remissione completa	C94.00	Leucemia eritroide acuta: Senza menzione di remissione completa
C90.30	Plasmocitoma solitario: Senza menzione di remissione completa	C94.01	Leucemia eritroide acuta: in remissione completa
C90.31	Plasmocitoma solitario: in remissione completa	C94.20	Leucemia acuta megacarioblastica: Senza menzione di remissione completa
C91.00	Leucemia linfoide acuta [LLA]: Senza menzione di remissione completa	C94.21	Leucemia acuta megacarioblastica: in remissione completa
C91.01	Leucemia linfoide acuta [LLA]: in remissione completa	C94.30	Leucemia mastocellulare: Senza menzione di remissione completa
C91.10	Leucemia linfoide cronica a cellule B [LLC]: Senza menzione di remissione completa	C94.31	Leucemia mastocellulare: in remissione completa
C91.11	Leucemia linfoide cronica a cellule B [LLC]: in remissione completa		
C91.30	Leucemia prolinfocitica a cellule B: Senza menzione di remissione completa		
C91.31	Leucemia prolinfocitica a cellule B: in remissione completa		
C91.40	Leucemia a cellule capellute [hairy cell]: Senza menzione di remissione completa		
C91.41	Leucemia a cellule capellute [hairy cell]: in remissione completa		
C91.50	Leucemia/linfoma a cellule T dell'adulto (associato a HTLV-1): Senza menzione di remissione completa		

C94.40	Panmielosi acuta con mielofibrosi: Senza menzione di remissione completa	D61.2	Anemia aplastica da altri agenti esterni
C94.41	Panmielosi acuta con mielofibrosi: in remissione completa	D61.3	Anemia aplastica idiopatica
C94.60	Malattia mielodisplastica e mieloproliferativa, non classificabile: Senza menzione di remissione completa	D61.8	Altre anemie aplastiche specificate
C94.61	Malattia mielodisplastica e mieloproliferativa, non classificabile: in remissione completa	D61.9	Anemia aplastica non specificata
C94.70	Altre leucemie specificate: Senza menzione di remissione completa	D65.0	Afibrinogenemia acquisita
C94.71	Altre leucemie specificate: in remissione completa	D65.1	Coagulazione intravasale disseminata [CID, DIC]
C95.00	Leucemia acuta di tipo cellulare non specificato: Senza menzione di remissione completa	D65.2	Emorragia fibrinolitica acquisita
C95.01	Leucemia acuta di tipo cellulare non specificato: in remissione completa	D65.9	Sindrome da defibrinazione, non specificata
C95.10	Leucemia cronica di tipo cellulare non specificato: Senza menzione di remissione completa	D66	Deficit ereditario del fattore VIII
C95.11	Leucemia cronica di tipo cellulare non specificato: in remissione completa	D67	Deficit ereditario del fattore IX
C95.70	Altra leucemia di tipo cellulare non specificato: Senza menzione di remissione completa	D68.00	Malattia di Von Willebrand ereditaria
C95.71	Altra leucemia di tipo cellulare non specificato: in remissione completa	D68.01	Malattia di Von Willebrand acquisita
C95.8	Leucemia refrattaria alla terapia di induzione standard	D68.09	Malattia di Von Willebrand, non specificata
C95.90	Leucemia non specificata: Senza menzione di remissione completa	D68.1	Deficit ereditario del fattore XI
C95.91	Leucemia non specificata: in remissione completa	D68.20	Deficit ereditario del fattore I
C96.0	Istiocitosi a cellule di Langerhans multifocale e multisistemica (disseminata)[malattia di Letterer-Siwe]	D68.21	Deficit ereditario del fattore II
C96.2	Tumore mastocitico maligno	D68.22	Deficit ereditario del fattore V
C96.4	Sarcoma a cellule dendritiche (cellule accessorie)	D68.23	Deficit ereditario del fattore VII
C96.5	Istiocitosi a cellule di Langerhans multifocale e unisistemica	D68.24	Deficit ereditario del fattore X
C96.6	Istiocitosi a cellule di Langerhans unifocale	D68.25	Deficit ereditario del fattore XII
C96.7	Altro tumore maligno specificato del tessuto linfoide, ematopoietico e tessuti correlati	D68.26	Deficit ereditario del fattore XIII
C96.8	Sarcoma istiocitico	D68.28	Deficit ereditario di altri fattori della coagulazione
C96.9	Tumore maligno del tessuto linfoide, ematopoietico e tessuti correlati non specificato	D68.31	Diatesi emorragica da proliferazione di anticorpi contro il fattore VIII
C97	Tumori maligni di sedi indipendenti multiple (primitive)	D68.32	Diatesi emorragica da proliferazione di anticorpi contro altri fattori della coagulazione
D32.0	Tumore benigno: Meningi cerebrali	D68.33	Diatesi emorragica da cumarine (antagonisti della vitamina K)
D32.1	Tumore benigno: Meningi spinali	D68.34	Diatesi emorragica da eparine
D32.9	Tumore benigno: Meningi non specificate	D68.35	Diatesi emorragica da altri anticoagulanti
D33.0	Tumore benigno: Encefalo, sovratentoriale	D68.38	Altra diatesi emorragica da altri anticorpi non specificati
D33.1	Tumore benigno: Encefalo, sottotentoriale	D68.4	Deficit acquisito di fattore della coagulazione
D33.2	Tumore benigno: Encefalo non specificato	D68.5	Trombofilia primaria
D33.3	Tumore benigno: Nervi cranici	D68.6	Altre forme di trombofilia
D33.4	Tumore benigno: Midollo spinale	D68.8	Altri difetti della coagulazione specificati
D33.7	Tumore benigno: Altre parti specificate del sistema nervoso centrale	D68.9	Difetto della coagulazione non specificato
D33.9	Tumore benigno: Sistema nervoso centrale non specificato	D69.0	Porpora allergica
D45	Policitemia vera	D69.1	Difetti qualitativi delle piastrine
D46.0	Anemia refrattaria senza sideroblasti ad anello, così definita	D69.2	Altre porpore non trombocitopeniche
D46.1	Anemia refrattaria con sideroblasti ad anello	D69.3	Porpora trombocitopenica idiopatica
D46.2	Anemia refrattaria con eccesso di blasti [RAEB/AREB]	D69.40	Altra trombocitopenia primitiva: Specificata come refrattaria alla trasfusione
D46.4	Anemia refrattaria non specificata	D69.41	Altra trombocitopenia primitiva: Non specificata come refrattaria alla trasfusione
D46.5	Anemia refrattaria con displasia multilineare	D69.52	Trombocitopenia indotta da eparina di tipo I
D46.6	Sindrome mielodisplastica con anomalia cromosomica del(5q) isolata	D69.53	Trombocitopenia indotta da eparina di tipo II
D46.7	Altre sindromi mielodisplastiche	D69.57	Altra trombocitopenia secondaria, specificata come refrattaria alla trasfusione
D46.9	Sindrome mielodisplastica non specificata	D69.58	Altra trombocitopenia secondaria, non specificata come refrattaria alla trasfusione
D47.0	Tumori di comportamento incerto o sconosciuto di istiociti e mastociti	D69.59	Trombocitopenia secondaria, non specificata
D47.1	Malattia mieloproliferativa cronica	D69.60	Trombocitopenia non specificata: Specificata come refrattaria alla trasfusione
D47.4	Osteomielfibrosi	D69.61	Trombocitopenia non specificata: Non specificata come refrattaria alla trasfusione
D60.0	Aplasia pura acquisita cronica della serie rossa	D69.80	Diatesi emorragica da inibitori dell'aggregazione dei trombociti
D60.1	Aplasia pura acquisita transitoria della serie rossa	D69.88	Altre diatesi emorragiche specificate
D60.8	Altre aplasie pure acquisite della serie rossa	D69.9	Condizioni emorragiche non specificate
D60.9	Aplasia pura acquisita della serie rossa non specificata	D70.0	Agranulocitosi e neutropenia congenita
D61.0	Anemia aplastica costituzionale	D70.10	Agranulocitosi indotta da farmaci: Fase critica meno di 4 giorni
D61.10	Anemia aplastica da citostatici	D70.11	Agranulocitosi indotta da farmaci: Fase critica da 10 a meno di 20 giorni
D61.18	Altra anemia aplastica indotta da farmaci	D70.12	Agranulocitosi indotta da farmaci: Fase critica 20 e più giorni
D61.19	Anemia aplastica indotta da farmaci, non specificata	D70.13	Agranulocitosi indotta da farmaci: Fase critica da 4 a meno di 7 giorni
		D70.14	Agranulocitosi indotta da farmaci: Fase critica da 7 a meno di 10 giorni
		D70.18	Altre forme di agranulocitosi e neutropenia indotta da farmaci
		D70.19	Agranulocitosi e neutropenia indotta da farmaci, non specificata
		D70.3	Altra agranulocitosi
		D70.5	Neutropenia ciclica
		D70.6	Altra neutropenia

D70.7	Neutropenia non specificata	D86.9	Sarcoidosi non specificata
D71	Disturbi funzionali dei neutrofilii polimorfonucleati	D89.0	Ipergammaglobulinemia policlonale
D72.0	Anomalie genetiche dei leucociti	D89.1	Crioglobulinemia
D73.0	Iposplenismo	D89.2	Ipergammaglobulinemia non specificata
D73.1	Ipersplenismo	D89.3	Sindrome da ricostituzione immunitaria
D73.2	Splenomegalia congestizia cronica	D89.8	Altri disturbi specificati del sistema immunitario, non classificati altrove
D73.3	Ascenso splenico	D89.9	Disturbo del sistema immunitario, non specificato
D73.5	Infarto splenico	D90	Effetti da immunocompromissione dopo irradiazione, chemioterapia e altri trattamenti immunosoppressivi
D74.0	Metaemoglobinemia congenita	E51.1	Berberi
D74.8	Altre metaemoglobinemie	E51.2	Encefalopatia di Wernicke
D74.9	Metaemoglobinemia non specificata	E51.8	Altre manifestazioni da deficit di tiamina
D75.0	Eritrocitosi familiare	E70.0	Fenilchetonuria classica
D75.1	Policitemia secondaria	E70.1	Altre iperfenilalaninemie
D75.8	Altre malattie specificate del sangue e degli organi ematopoietici	E70.2	Disturbi del metabolismo della tirosina
D75.9	Malattia del sangue e degli organi ematopoietici non specificata	E70.3	Albinismo
D76.1	Linfoistocitosi monocitica	E70.8	Altri disturbi del metabolismo degli aminoacidi aromatici
D76.2	Sindrome emofagocitica associata ad infezione	E70.9	Disturbo del metabolismo degli aminoacidi aromatici non specificato
D76.3	Altre istiocitosi	E71.0	Malattia delle urine a sciroppo d'acero
D77	Altri disturbi del sangue e degli organi ematopoietici in malattie classificate altrove	E71.1	Altri disturbi del metabolismo degli aminoacidi a catena ramificata
D80.0	Ipogammaglobulinemia ereditaria	E71.2	Disturbo del metabolismo degli aminoacidi a catena ramificata non specificato
D80.1	Ipogammaglobulinemia non familiare	E71.3	Disturbi del metabolismo degli acidi grassi
D80.2	Deficit selettivo di immunoglobuline A [IgA]	E72.0	Disturbi del trasporto degli aminoacidi
D80.3	Deficit selettivo di sottoclassi delle immunoglobuline G [IgG]	E72.1	Disturbi del metabolismo degli aminoacidi contenenti zolfo
D80.4	Deficit selettivo di immunoglobuline M [IgM]	E72.2	Disturbi del metabolismo del ciclo dell'urea
D80.5	Immunodeficienza con aumento delle immunoglobuline M [IgM]	E72.3	Disturbi del metabolismo della lisina e idrossilisina
D80.6	Deficit anticorpale con immunoglobuline quasi normali o con iperimmunoglobulinemia	E72.4	Disturbi del metabolismo dell'ornitina
D80.7	Ipogammaglobulinemia transitoria dell'infanzia	E72.5	Disturbi del metabolismo della glicina
D80.8	Altre immunodeficienze dovute principalmente a deficit di produzione di anticorpi	E72.8	Altri disturbi specificati del metabolismo degli aminoacidi
D80.9	Immunodeficienza dovuta principalmente a deficit di produzione di anticorpi, non specificata	E72.9	Disturbo del metabolismo degli aminoacidi non specificato
D81.0	Immunodeficienza combinata grave [SCID] con disgenesia reticolare	E73.0	Deficit congenito di lattasi
D81.1	Immunodeficienza combinata grave [SCID] con numero basso di linfociti T e B	E73.1	Deficit acquisito di lattasi
D81.2	Immunodeficienza combinata grave [SCID] con ridotto o normale numero di linfociti B	E73.8	Altra intolleranza al lattosio
D81.3	Deficit di adenosina deaminasi [ADA]	E73.9	Intolleranza al lattosio non specificata
D81.4	Sindrome di Nezelof	E74.0	Malattia da accumulo di glicogeno (glicogenosi)
D81.5	Deficit di purina-nucleoside fosforilasi [PNP]	E74.1	Disturbi del metabolismo del fruttosio
D81.6	Deficit del complesso maggiore di istocompatibilità di classe I	E74.2	Disturbi del metabolismo del galattosio
D81.7	Deficit del complesso maggiore di istocompatibilità di classe II	E74.3	Altri disturbi dell'assorbimento intestinale di carboidrati
D81.8	Altre immunodeficienze combinate	E74.4	Disturbi del metabolismo dei piruvati e della gluconeogenesi
D81.9	Immunodeficienza combinata non specificata	E74.8	Altri disturbi specificati del metabolismo dei carboidrati
D82.0	Sindrome di Wiskott-Aldrich	E74.9	Disturbo del metabolismo dei carboidrati non specificato
D82.1	Sindrome di Di George	E75.0	Gangliosidosi GM2
D82.2	Immunodeficienza con nanismo micromelico	E75.1	Altre gangliosidosi
D82.3	Immunodeficienza da difetto ereditario di risposta al virus di Epstein-Barr	E75.2	Altre sfingolipidosi
D82.4	Sindrome da iperimmunoglobulina E [IgE]	E75.3	Sfingolipidosi non specificata
D82.8	Immunodeficienza associata ad altri difetti maggiori specificati	E75.4	Idiozia amaurotica
D82.9	Immunodeficienza associata a difetto maggiore non specificato	E75.5	Altre malattie da accumulo lipidico
D83.0	Immunodeficienza comune variabile con prevalente difetto quantitativo e funzionale dei linfociti B	E75.6	Malattia da accumulo lipidico lipidica non specificata
D83.1	Immunodeficienza comune variabile con prevalenti difetti dei linfociti T immunoregolatori	E76.0	Mucopolisaccaridosi, tipo I
D83.2	Immunodeficienza comune variabile con autoanticorpi contro i linfociti B o T	E76.1	Mucopolisaccaridosi, tipo II
D83.8	Altre immunodeficienze comuni variabili	E76.2	Altre mucopolisaccaridosi
D83.9	Immunodeficienza comune variabile non specificata	E76.3	Mucopolisaccaridosi non specificata
D84.0	Difetto funzionale dell'antigene-1 linfocitico [LFA-1]	E76.8	Altri disturbi del metabolismo dei glicosaminoglicani
D84.1	Difetti nel sistema del complemento	E76.9	Disturbo del metabolismo dei glicosaminoglicani non specificato
D84.8	Altre immunodeficienze specificate	E77.0	Difetti nella modificazione post-translazionale degli enzimi lisosomiali
D84.9	Immunodeficienza non specificata	E77.1	Difetti della degradazione delle glicoproteine
D86.0	Sarcoidosi del polmone	E77.8	Altri disturbi del metabolismo della glicoproteina
D86.1	Sarcoidosi dei linfonodi	E77.9	Disturbo del metabolismo delle glicoproteine non specificato
D86.2	Sarcoidosi del polmone con sarcoidosi dei linfonodi	E84.0	Fibrosi cistica con manifestazioni polmonari
D86.3	Sarcoidosi della cute	E84.1	Fibrosi cistica con manifestazioni intestinali
D86.8	Sarcoidosi di altre sedi specificate e sedi associate	E84.8	Fibrosi cistica con manifestazioni polmonari e intestinali
		E84.87	Fibrosi cistica con molteplici altre manifestazioni
		E84.88	Fibrosi cistica con altre manifestazioni
		E85.0	Amiloidosi ereditaria non neuropatica
		E85.1	Amiloidosi ereditaria neuropatica

E85.2	Amiloidosi ereditaria non specificata	G23.1	Oftalmoplegia sopranucleare progressiva [Steele-Richardson-Olszewski]
E85.3	Amiloidosi sistemica secondaria	G23.2	Atrofia sistemica multipla di tipo parkinsoniano [MSA-P]
G00.0	Meningite da Haemophilus	G23.3	Atrofia sistemica multipla di tipo cerebellare [MSA-C]
G00.1	Meningite da Pneumococco	G23.8	Altre malattie degenerative specificate dei gangli della base
G00.2	Meningite da Streptococco	G23.9	Malattia degenerativa dei gangli della base, non specificata
G00.3	Meningite da Stafilococco	G31.81	Citopatia mitocondriale
G00.8	Altre meningiti batteriche	G35.0	Prima manifestazione di sclerosi multipla
G00.9	Meningite batterica non specificata	G35.10	Sclerosi multipla a decorso prevalentemente recidivante-remittente: senza menzione d'esacerbazione acuta o progressione
G01	Meningite in malattie batteriche classificate altrove	G35.11	Sclerosi multipla a decorso prevalentemente recidivante-remittente: con menzione d'esacerbazione acuta o progressione
G02.0	Meningite in malattie virali classificate altrove	G35.20	Sclerosi multipla primaria progressiva: senza menzione d'esacerbazione acuta o progressione
G02.1	Meningite in micosi	G35.21	Sclerosi multipla primaria progressiva: con menzione d'esacerbazione acuta o progressione
G02.8	Meningite in altre malattie infettive e parassitarie specificate classificate altrove	G35.30	Sclerosi multipla secondaria progressiva: senza menzione d'esacerbazione acuta o progressione
G03.0	Meningite non piogenica	G35.31	Sclerosi multipla secondaria progressiva: con menzione d'esacerbazione acuta o progressione
G03.1	Meningite cronica	G35.9	Sclerosi multipla non specificata
G03.2	Meningite ricorrente benigna [di Mollaret]	G36.0	Neuromielite ottica [Malattia di Devic]
G03.8	Meningite dovuta ad altre cause specificate	G36.1	Leucoencefalite emorragica acuta e subacuta [Hurst]
G03.9	Meningite non precisata	G36.8	Altra demielinizzazione disseminata acuta specificata
G04.0	Encefalite acuta disseminata	G36.9	Demielinizzazione disseminata acuta non specificata
G04.1	Paraplegia spastica tropicale	G37.0	Sclerosi diffusa
G04.2	Meningoencefalite e meningomielite batteriche, non classificate altrove	G37.1	Demielinizzazione centrale del corpo calloso
G04.8	Altre encefaliti, mieliti ed encefalomieliti	G37.2	Mielinolisi centrale del ponte
G04.9	Encefalite, mielite ed encefalomielite non precisate	G37.3	Mielite trasversa acuta in malattie demielinizzanti del sistema nervoso centrale
G05.0	Encefalite, mielite ed encefalomielite in malattie batteriche classificate altrove	G37.4	Mielite necrotizzante subacuta [Sindrome di Foix-Alajouanine]
G05.1	Encefalite, mielite ed encefalomielite in malattie virali classificate altrove	G37.5	Sclerosi concentrica [Malattia di Balò]
G05.2	Encefalite, mielite ed encefalomielite in altre malattie infettive e parassitarie classificate altrove	G37.8	Altre malattie demielinizzanti specificate del sistema nervoso centrale
G05.8	Encefalite, mielite ed encefalomielite in altre malattie classificate altrove	G37.9	Malattia demielinizzante del sistema nervoso centrale non specificata
G06.0	Ascesso e granuloma intracranici	G40.00	Sindrome pseudo Lennox
G06.1	Ascesso e granuloma intrarachidiani	G40.01	Picchi continui ed onde durante il sonno a onde lente
G06.2	Ascesso extradurale e subdurale non specificati	G40.02	Epilessia psicomotoria benigna [attacchi di terrore]
G07	Ascessi e granulomi intracranici ed intrarachidiani in malattie classificate altrove	G40.08	Altre epilessie e sindromi epilettiche idiopatiche, definite per localizzazione (focale) (parziale), con crisi ad esordio focale
G08	Flebite e tromboflebite intracraniche ed intrarachidiane	G40.09	Epilessia e sindromi epilettiche idiopatiche, definite per localizzazione (focale) (parziale), con crisi ad esordio focale, non specificate
G09	Sequela di malattie infiammatorie del sistema nervoso centrale	G40.1	Epilessia e sindromi epilettiche sintomatiche, definite per localizzazione (focale) (parziale), con crisi parziali semplici
G10	Malattia di Huntington	G40.2	Epilessia e sindromi epilettiche sintomatiche, definite per localizzazione (focale) (parziale), con crisi parziali complesse
G11.0	Atassia congenita non progressiva	G40.3	Epilessia e sindromi epilettiche generalizzate idiopatiche
G11.1	Atassia cerebellare ad esordio precoce	G40.4	Altre epilessie e sindromi epilettiche generalizzate
G11.2	Atassia cerebellare ad esordio tardivo	G40.5	Sindromi epilettiche speciali
G11.3	Atassia cerebellare con difetto del sistema di riparazione del DNA	G40.6	Crisi di grande male non specificata (con o senza piccolo male)
G11.4	Paraplegia spastica ereditaria	G41.0	Stato di grande male epilettico
G11.8	Altre atassie ereditarie	G41.1	Stato di piccolo male epilettico
G11.9	Atassia ereditaria non specificata	G41.2	Stato di male epilettico parziale complesso
G12.0	Atrofia muscolare spinale infantile tipo I [Werdnig-Hoffman]	G60.0	Neuropatia ereditaria motoria e sensoriale
G12.1	Altre atrofie muscolari spinali ereditarie	G60.1	Malattia di Refsum
G13.0	Neuropatia e neuromiopia paraneoplastiche	G60.2	Neuropatia associata ad eredoatassia
G13.1	Altre atrofie sistemiche interessanti principalmente il sistema nervoso centrale in malattie neoplastiche	G60.3	Neuropatia progressiva idiopatica
G13.2	Atrofia sistemica interessante principalmente il sistema nervoso centrale nel mixedema {E00.1}, {E03.-}	G60.8	Altre neuropatie ereditarie e idiopatiche
G13.8	Atrofia sistemica interessante principalmente il sistema nervoso centrale in altre malattie classificate altrove	G60.9	Neuropatia ereditaria e idiopatica non specificata
G20.10	Morbo di Parkinson con disabilità da moderata a grave: Senza fluttuazioni di efficacia	G61.0	Sindrome di Guillain-Barré
G20.11	Morbo di Parkinson con disabilità da moderata a grave: Con fluttuazione di efficacia	G61.1	Polineuropatia serica
G20.20	Morbo di Parkinson con disabilità molto grave: Senza fluttuazioni di efficacia	G61.8	Altre polineuropatie infiammatorie
G20.21	Morbo di Parkinson con disabilità molto grave: Con fluttuazione di efficacia	G61.9	Polineuropatia infiammatoria non specificata
G21.0	Sindrome maligna da neurolettici	G62.0	Polineuropatia da farmaci
G21.1	Altro parkinsonismo secondario farmaco-indotto	G62.1	Polineuropatia alcolica
G21.2	Parkinsonismo secondario dovuto ad altri agenti esterni	G62.2	Polineuropatia da altri agenti tossici
G21.3	Parkinsonismo post-encefalitico	G62.80	Polineuropatia del paziente critico
G23.0	Malattia di Hallervorden-Spatz	G62.88	Altre polineuropatie specificate

G62.9	Polineuropatia non specificata	I23.3	Rottura della parete cardiaca senza emopericardio come complicanza in atto susseguente ad infarto miocardico acuto
G63.0	Polineuropatia in malattie infettive e parassitarie classificate altrove	I23.4	Rottura delle corde tendinee come complicanza in atto susseguente ad infarto miocardico acuto
G63.1	Polineuropatia in malattie neoplastiche {C00-D48}	I23.5	Rottura del muscolo papillare come complicanza in atto susseguente ad infarto miocardico acuto
G63.2	Polineuropatia diabetica {E10-E14 con quarto carattere comune .4}	I23.6	Trombosi dell'atrio, dell'orecchietta dell'atrio e del ventricolo come complicanza in atto susseguente ad infarto miocardico acuto
G63.3	Polineuropatia in altre malattie endocrine e metaboliche {E00-E07}, {E15-E16}, {E20-E34}, {E70-E89}	I25.5	Cardiomiopatia ischemica
G63.4	Polineuropatia in deficit nutrizionale {E40-E64}	I26.0	Embolia polmonare con menzione di cuore polmonare acuto
G63.5	Polineuropatia in malattie sistemiche del connettivo {M30-M35}	I26.9	Embolia polmonare senza menzione di cuore polmonare acuto
G63.6	Polineuropatia in altre malattie muscolo-scheletriche {M00-M25}, {M40-M96}	I27.0	Ipertensione polmonare primitiva
G63.8	Polineuropatia in altre malattie classificate altrove	I31.3	Versamento pericardico (non infiammatorio)
G64	Altri disturbi del sistema nervoso periferico	I33.0	Endocardite infettiva acuta e subacuta
G70.0	Miastenia grave	I40.0	Miocardite infettiva
G70.1	Disturbi neuromuscolari tossici	I42.0	Cardiomiopatia dilatativa
G70.2	Miastenia congenita e dello sviluppo	I42.1	Cardiomiopatia ipertrofica ostruttiva
G70.8	Altri disturbi neuromuscolari specificati	I44.2	Blocco atrioventricolare di terzo grado
G70.9	Disturbi neuromuscolari non specificati	I60.0	Emorragia subaracnoidea dal sifone carotideo e dalla biforcazione della carotide
G71.0	Distrofia muscolare	I60.1	Emorragia subaracnoidea dall'arteria cerebrale media
G71.1	Disturbi miotonici	I60.2	Emorragia subaracnoidea dall'arteria comunicante anteriore
G71.2	Miopatie congenite	I60.3	Emorragia subaracnoidea dall'arteria comunicante posteriore
G71.3	Miopatia mitocondriale non classificata altrove	I60.4	Emorragia subaracnoidea dall'arteria basilare
G71.8	Altre malattie primitive dei muscoli	I60.5	Emorragia subaracnoidea dall'arteria vertebrale
G71.9	Malattie primitive dei muscoli non specificate	I60.6	Emorragia subaracnoidea da altre arterie intracraniche
G72.0	Miopatia da farmaci	I60.7	Emorragia subaracnoidea da arteria intracranica non specificata
G72.1	Miopatia alcolica	I60.8	Altre forme di emorragia subaracnoidea
G72.2	Miopatia da altri agenti tossici	I60.9	Emorragia subaracnoidea non specificata
G72.3	Paralisi periodica	I61.0	Emorragia intracerebrale emisferica sottocorticale
G72.4	Miopatia infiammatoria non classificata altrove	I61.1	Emorragia intracerebrale emisferica corticale
G72.80	Miopatia del paziente critico	I61.2	Emorragia intracerebrale emisferica non specificata
G72.88	Altre miopatie specificate	I61.3	Emorragia intracerebrale del tronco cerebrale
G72.9	Miopatia non specificata	I61.4	Emorragia intracerebrale cerebellare
G73.0	Sindromi miasteniche in malattie endocrine	I61.5	Emorragia intracerebrale intraventricolare
G73.1	Sindrome di Eaton-Lambert {C00-D48}	I61.6	Emorragia intracerebrale a localizzazione multipla
G73.2	Altre sindromi miasteniche in malattie neoplastiche {C00-D48}	I67.0	Dissezione di arterie cerebrali
G73.3	Sindromi miasteniche in altre malattie classificate altrove	I67.10	Aneurisma cerebrale (acquisito)
G73.4	Miopatia in malattie infettive e parassitarie classificate altrove	I67.11	Fistola arterovenosa cerebrale (acquisita)
G73.5	Miopatia in malattie endocrine	I67.2	Aterosclerosi cerebrale
G73.6	Miopatia in malattie metaboliche	I67.3	Leucoencefalopatia vascolare progressiva
G73.7	Miopatia in altre malattie classificate altrove	I67.4	Encefalopatia ipertensiva
G80.0	Paralisi cerebrale con quadriplegia spastica	I67.5	Malattia di Moyamoya
G80.1	Paralisi cerebrale con diplegia spastica	I67.6	Trombosi non piogena del sistema venoso intracranico
G80.2	Paralisi cerebrale infantile con emiplegia spastica	I67.7	Arterite cerebrale non classificata altrove
G80.3	Paralisi cerebrale discinetica	I67.80	Vasospasmi su emorragia subaracnoidea
G80.4	Paralisi cerebrale atassica	I68.0	Angiopatia cerebrale amiloide {E85.-}
G80.8	Altra paralisi cerebrale infantile	I68.1	Arterite cerebrale in malattie infettive e parassitarie classificate altrove
G80.9	Paralisi cerebrale infantile non specificata	I68.2	Arterite cerebrale in altre malattie classificate altrove
G81.0	Emiplegia flaccida ed emiparesi	I71.00	Dissezione dell'aorta in sede non specificata, senza indicazione di rottura
G81.1	Emiplegia spastica ed emiparesi	I71.01	Dissezione dell'aorta toracica, senza menzione di rottura
G81.9	Emiplegia ed emiparesi non specificate	I71.02	Dissezione dell'aorta addominale, senza indicazione di rottura
G91.0	Iidrocefalo comunicante	I71.03	Dissezione dell'aorta toracoaddominale, senza indicazione di rottura
G91.1	Iidrocefalo ostruttivo	I71.04	Dissezione dell'aorta in sede non specificata, con rottura
G92	Encefalopatia tossica	I71.05	Dissezione dell'aorta toracica, con rottura
G93.0	Cisti cerebrali	I71.06	Dissezione dell'aorta addominale, con rottura
G93.5	Compressione dell'encefalo	I71.1	Dissezione dell'aorta toracoaddominale, con rottura
G93.6	Edema cerebrale	I71.2	Rottura di aneurisma dell'aorta toracica
G93.7	Sindrome di Reye	I71.3	Aneurisma dell'aorta toracica, senza indicazione di rottura
I01.1	Endocardite reumatica acuta	I71.4	Aneurisma dell'aorta addominale, con rottura
I01.2	Miocardite reumatica acuta	I71.5	Aneurisma dell'aorta addominale, senza indicazione di rottura
I21.0	Infarto miocardico acuto transmurale della parete anteriore	I71.6	Aneurisma dell'aorta toracoaddominale, con rottura
I21.1	Infarto miocardico acuto transmurale della parete inferiore	I71.6	Aneurisma dell'aorta toracoaddominale, senza indicazione di rottura
I21.2	Infarto miocardico acuto transmurale di altre sedi	I77.2	Rottura di arteria
I21.3	Infarto miocardico acuto transmurale di sede non specificata	I85.0	Varici esofagee con sanguinamento
I21.4	Infarto miocardico acuto subendocardico	J05.1	Epiglottite acuta
I23.0	Emopericardio come complicanza in atto susseguente ad infarto miocardico acuto		
I23.1	Difetto settale interatriale come complicanza in atto susseguente ad infarto miocardico acuto		
I23.2	Difetto settale interventricolare come complicanza in atto susseguente ad infarto miocardico acuto		

J39.0	Ascesso retro- e parafaringeo	K67.2	Peritonite luetica {A52.7}
J46	Stato di male asmatico	K67.3	Peritonite tubercolare {A18.3}
J67.0	Polmone del contadino	K67.8	Altri disturbi del peritoneo in malattie infettive classificate altrove
J67.1	Bagassosi	K70.4	Insufficienza epatica alcolica
J67.2	Polmone degli allevatori di uccelli	K72.0	Insufficienza epatica acuta e subacuta
J67.3	Suberosi	K72.73	Encefalopatia epatica di grado 3
J67.4	Polmone dei lavoratori del malto	K72.74	Encefalopatia epatica di grado 4
J67.5	Polmone dei lavoratori di funghi	K74.3	Cirrosi biliare primitiva
J67.6	Polmone degli scortecciatori d'acero	K75.0	Ascesso epatico
J67.7	Polmone da condizionatore ed umidificatore d'aria	K75.1	Flebite della vena porta
J67.8	Polmoniti da ipersensibilità ad altre polveri organiche	K75.4	Epatite autoimmune
J67.9	Polmonite da ipersensibilità a polvere organica non specificata	K76.7	Sindrome epatorenale
J80.01	Sindrome da distress respiratorio acuto dell'adulto [ARDS]: Sindrome da distress [distress] respiratorio acuto dell'adulto [ARDS] lieve	K85.01	Pancreatite acuta idiopatica: con complicanze d'organo
		K85.11	Pancreatite acuta biliare: con complicanze d'organo
		K85.21	Pancreatite acuta indotta da alcol: con complicanze d'organo
J80.02	Sindrome da distress respiratorio acuto dell'adulto [ARDS]: Sindrome da distress [distress] respiratorio acuto dell'adulto [ARDS] moderato	K85.31	Pancreatite acuta indotta da farmaci: con complicanze d'organo
		K85.81	Altra forma di pancreatite acuta: con complicanze d'organo
		K85.91	Pancreatite acuta non specificata: con complicanze d'organo
J80.03	Sindrome da distress respiratorio acuto dell'adulto [ARDS]: Sindrome da distress [distress] respiratorio acuto dell'adulto [ARDS] grave	K91.80	Mucosite generalizzata per immunocompromissione
		K93.0	Disturbi da tubercolosi dell'intestino, peritoneo e linfonodi mesenterici {A18.3}
J80.09	Sindrome da distress respiratorio acuto dell'adulto [ARDS]: Sindrome da distress [distress] respiratorio acuto dell'adulto [ARDS] di gravità non specificata	K93.1	Megacolon in malattia di Chagas {B57.3}
		K93.21	Stadio 1 del graft-versus-host disease acuto dell'apparato digerente {T86.01}
J84.1	Altre pneumopatie interstiziali con fibrosi		
J85.0	Gangrena e necrosi del polmone	K93.22	Stadio 2 del graft-versus-host disease acuto dell'apparato digerente {T86.02}
J85.1	Ascesso del polmone con polmonite		
J85.2	Ascesso del polmone senza polmonite	K93.23	Stadio 3 del graft-versus-host disease acuto dell'apparato digerente {T86.02}
J85.3	Ascesso del mediastino		
J86.0	Piotorace con fistola	K93.24	Stadio 4 del graft-versus-host disease acuto dell'apparato digerente {T86.02}
J86.9	Piotorace senza fistola		
J93.0	Pneumotorace spontaneo ipertensivo	L51.20	Staphylococcal scalded skin syndrome: interessamento inferiore al 30% della superficie corporea
J95.1	Insufficienza polmonare acuta successiva a intervento chirurgico toracico	L51.21	Staphylococcal scalded skin syndrome: interessamento uguale o superiore al 30% della superficie corporea
K12.20	Cellulite (del pavimento) orale	M31.1	Microangiopatia trombotica
K12.21	Ascesso sottomandibolare senza menzione di diffusione al mediastino, alla zona parafaringea o cervicale	M31.2	Granuloma letale della linea mediana
		M31.3	Granulomatosi di Wegener
K12.22	Ascesso sottomandibolare con diffusione al mediastino, alla zona parafaringea o cervicale	M31.4	Sindrome dell'arco aortico [Takayasu]
		M31.5	Arterite a cellule giganti con polimialgia reumatica
K22.3	Perforazione dell'esofago	M32.1	Lupus eritematoso sistemico con interessamento di organi o sistemi
K25.0	Ulcera gastrica: acuta, con emorragia		
K25.1	Ulcera gastrica: acuta, con perforazione	M48.40	Frattura vertebrale da fatica: Localizzazioni multiple della colonna vertebrale
K25.2	Ulcera gastrica: acuta, con emorragia e perforazione		
K26.0	Ulcera duodenale: acuta, con emorragia	M48.41	Frattura vertebrale da fatica: Zona occipito-atlanto-assiale
K26.1	Ulcera duodenale: acuta, con perforazione	M48.42	Frattura vertebrale da fatica: Zona cervicale
K26.2	Ulcera duodenale: acuta, con emorragia e perforazione	M48.43	Frattura vertebrale da fatica: Zona cervicodorsale
K40.10	Ernia inguinale bilaterale, con gangrena: non menzionata come recidiva d'ernia	M48.44	Frattura vertebrale da fatica: Zona dorsale
		M72.60	Fascite necrotizzante: Localizzazioni multiple
K40.11	Ernia inguinale bilaterale, con gangrena: ernia recidivante	M72.61	Fascite necrotizzante: area spalla
K40.40	Ernia inguinale unilaterale o non specificata, con gangrena: non menzionata come recidiva d'ernia	M72.62	Fascite necrotizzante: braccio
		M72.63	Fascite necrotizzante: avambraccio
K40.41	Ernia inguinale unilaterale o non specificata, con gangrena: ernia recidivante	M72.64	Fascite necrotizzante: mano
		M72.65	Fascite necrotizzante: coscia
K41.1	Ernia femorale bilaterale, con gangrena	M72.66	Fascite necrotizzante: Gamba
K41.4	Ernia femorale unilaterale o non specificata, con gangrena	M72.67	Fascite necrotizzante: caviglia e piede
K42.1	Ernia ombelicale con gangrena	M72.68	Fascite necrotizzante: Altre localizzazioni
K43.1	Ernia cicatriziale con gangrena	M72.69	Fascite necrotizzante: Localizzazione non precisata
K43.4	Ernia parastomale con gangrena	M84.40	Frattura patologica non classificata altrove: Localizzazioni multiple
K43.70	Ernia epigastrica con gangrena		
K43.78	Altra ernia addominale con gangrena	M84.41	Frattura patologica non classificata altrove: area spalla
K43.79	Ernia addominale non specificata con gangrena	M84.42	Frattura patologica non classificata altrove: braccio
K44.1	Ernia diaframmatica con gangrena	M84.43	Frattura patologica non classificata altrove: avambraccio
K45.1	Altra ernia addominale specificata, con gangrena	M84.44	Frattura patologica non classificata altrove: mano
K63.1	Perforazione intestinale (non traumatica)	M84.45	Frattura patologica non classificata altrove: coscia
K65.0	Peritonite acuta	M84.46	Frattura patologica non classificata altrove: Gamba
K66.0	Aderenze peritoneali	M84.47	Frattura patologica non classificata altrove: caviglia e piede
K66.1	Emoperitoneo	M84.48	Frattura patologica non classificata altrove: Altre localizzazioni
K66.8	Altri disturbi specificati del peritoneo	M84.49	Frattura patologica non classificata altrove: Localizzazione non precisata
K66.9	Disturbo del peritoneo non specificato		
K67.0	Peritonite da Chlamydiae {A74.8}	N00.0	Sindrome nefritica acuta: Lesione glomerulare minima
K67.1	Peritonite gonococcica {A54.8}		

N00.1	Sindrome nefritica acuta: lesione glomerulare focale e segmentale	Q06.8	Altre malformazioni congenite specificate del midollo spinale
N00.2	Sindrome nefritica acuta: glomerulonefrite diffusa membranosa	Q06.9	Malformazione congenita del midollo spinale non specificata
N00.3	Sindrome nefritica acuta: glomerulonefrite mesangioproliferativa diffusa	Q07.0	Sindrome di Arnold-Chiari
N00.4	Sindrome nefritica acuta: glomerulonefrite endocapillare-proliferativa diffusa	Q07.8	Altre malformazioni congenite specificate del sistema nervoso
N00.5	Sindrome nefritica acuta: glomerulonefrite diffusa mesangiocapillare	Q07.9	Malformazione congenita del sistema nervoso non specificata
N00.6	Sindrome nefritica acuta: malattia da depositi densi	Q20.0	Tronco arterioso comune
N00.7	Sindrome nefritica acuta: Glomerulonefrite con formazione a mezzaluna	Q20.1	Ventricolo destro a doppia uscita
N00.8	Sindrome nefritica acuta: altre modifiche morfologiche	Q20.2	Ventricolo sinistro a doppia uscita
N00.9	Sindrome nefritica acuta: Tipo di modifica morfologica non specificata	Q20.3	Connessione discordante ventricolo-arteriosa
N05.0	Sindrome nefritica non specificata: Lesione glomerulare minima	Q20.4	Cuore biatriale univentricolato
N10	Nefrite tubulo-interstiziale acuta	Q20.5	Connessione atrio-ventricolare discordante
N13.3	Altra e non specificata idronefrosi	Q20.6	Isomerismo atriale
N17.03	Insufficienza renale acuta con necrosi tubulare: Stadio 3	Q20.8	Altre malformazioni congenite delle cavità e delle connessioni cardiache
N17.13	Insufficienza renale acuta con necrosi corticale acuta: Stadio 3	Q20.9	Malformazione congenita di cavità e connessioni cardiache non specificata
N17.23	Insufficienza renale acuta con necrosi midollare: Stadio 3	Q21.0	Difetto del setto interventricolare [comunicazione interventricolare]
N17.83	Altro tipo di insufficienza renale acuta: Stadio 3	Q21.1	Difetto del setto interatriale [comunicazione interatriale]
N17.93	Insufficienza renale acuta non specificata: Stadio 3	Q21.2	Difetto del setto atrio-ventricolare [comunicazione atrio-ventricolare]
N18.4	Malattia renale cronica, stadio 4	Q21.3	Tetralogia di Fallot
N18.5	Malattia renale cronica, stadio 5	Q21.4	Difetto del setto aorto-polmonare [comunicazione aorto-polmonare]
N25.1	Diabete insipido nefrogeno	Q21.80	Pentalogia di Fallot
N49.80	Gangrena di Fournier nell'uomo	Q21.88	Altre malformazioni congenite dei setti cardiaci
O14.1	Pre-eclampsia grave	Q21.9	Malformazione congenita settale cardiaca non specificata
O14.2	Sindrome di HELLP	Q22.0	Atresia della valvola polmonare
O15.0	Eclampsia in gravidanza	Q22.1	Stenosi congenita della valvola polmonare
O15.1	Eclampsia nel travaglio	Q22.2	Insufficienza congenita della valvola polmonare
O15.2	Eclampsia nel puerperio	Q22.3	Altre malformazioni congenite della valvola polmonare
P91.7	Idrocefalo acquisito nel neonato	Q22.4	Stenosi tricuspide congenita
Q00.0	Anencefalia	Q22.5	Anomalia di Ebstein
Q00.1	Craniorachischisi	Q22.6	Sindrome del cuore destro ipoplasico
Q00.2	Iniencefalia	Q22.8	Altre malformazioni congenite della valvola tricuspide
Q01.0	Encefalocele frontale	Q22.9	Malformazione congenita della valvola tricuspide non specificata
Q01.1	Encefalocele S.A.I. o frontale	Q23.0	Stenosi congenita della valvola aortica
Q01.2	Encefalocele occipitale	Q23.1	Insufficienza congenita della valvola aortica
Q01.8	Encefalocele di altre sedi	Q23.2	Stenosi mitralica congenita
Q01.9	Encefalocele non specificato	Q23.3	Insufficienza mitralica congenita
Q02	Microcefalia	Q23.4	Sindrome del cuore sinistro ipoplasico
Q03.0	Malformazioni dell'acquedotto di Silvio	Q23.8	Altre malformazioni congenite della valvola aortica e della valvola mitrale
Q03.1	Atresia dei forami di Magendie e di Luschka	Q23.9	Malformazione congenita non specificata della valvola aortica e della valvola mitralica
Q03.8	Altro idrocefalo congenito	Q24.0	Destrocardia
Q03.9	Idrocefalo congenito non specificato	Q24.1	Levocardia
Q04.0	Malformazioni congenite del corpo calloso	Q24.2	Cuore triatriale
Q04.1	Arinencefalia	Q24.3	Stenosi infundibolare della polmonare
Q04.2	Oloprosencefalia	Q24.4	Stenosi subaortica congenita
Q04.3	Altre difetti, per riduzione, dell'encefalo	Q24.5	Malformazione dei vasi coronarici
Q04.4	Displasia setto-ottica	Q24.6	Blocco cardiaco congenito
Q04.5	Megaloencefalia	Q24.8	Altre malformazioni congenite specificate del cuore
Q04.6	Cisti cerebrali congenite	Q24.9	Malformazione congenita del cuore non specificata
Q04.8	Altre malformazioni congenite specificate dell'encefalo	Q25.0	Dotto arterioso aperto
Q04.9	Malformazione congenita dell'encefalo non specificata	Q25.1	Coartazione dell'aorta
Q05.0	Spina bifida cervicale con idrocefalo	Q25.2	Atresia dell'aorta
Q05.1	Spina bifida toracica con idrocefalo	Q25.3	Stenosi dell'aorta
Q05.2	Spina bifida lombare con idrocefalo	Q25.4	Altre malformazioni congenite dell'aorta
Q05.3	Spina bifida sacrale con idrocefalo	Q25.5	Atresia di arteria polmonare
Q05.4	Spina bifida non specificata, con idrocefalo	Q25.6	Stenosi di arteria polmonare (congenita)
Q05.5	Spina bifida cervicale senza idrocefalo	Q25.7	Altre malformazioni congenite di arteria polmonare
Q05.6	Spina bifida toracica senza idrocefalo	Q25.8	Altre malformazioni congenite delle grandi arterie
Q05.7	Spina bifida lombare senza idrocefalo	Q25.9	Malformazione congenita non specificata delle grandi arterie
Q05.8	Spina bifida sacrale senza idrocefalo	Q26.0	Stenosi congenita della vena cava
Q05.9	Spina bifida non specificata	Q26.1	Persistenza della vena cava superiore sinistra
Q06.0	Amielia	Q26.2	Connessione totalmente anomala delle vene polmonari
Q06.1	Ipoplasia e displasia del midollo spinale	Q26.3	Connessione parzialmente anomala delle vene polmonari
Q06.2	Diastematomielia	Q26.4	Connessione venosa polmonare anomala non specificata
Q06.3	Altre malformazioni congenite della cauda equina	Q26.5	Connessione anomala della vena porta
Q06.4	Idromielia	Q26.6	Fistola (congenita) fra arteria epatica e vena porta

Q26.8	Altre malformazioni congenite dei grossi vasi venosi	Q37.4	Schisi del palato duro e del palato molle con cheiloschisi bilaterale
Q26.9	Malformazione congenita dei grossi vasi venosi non specificata	Q37.5	Schisi del palato duro e del palato molle con cheiloschisi unilaterale
Q27.0	Assenza congenita o ipoplasia dell'arteria ombelicale	Q39.0	Atresia dell'esofago senza fistola
Q27.1	Stenosi congenita di arteria renale	Q39.1	Atresia dell'esofago con fistola tracheo-esofagea
Q27.2	Altre malformazioni congenite di arteria renale	Q39.2	Fistola esofago-tracheale congenita senza atresia
Q27.3	Malformazioni arteriovenose periferiche	Q39.3	Stenosi e strittura congenite dell'esofago
Q27.4	Flebectasia congenita	Q39.4	Diaframma esofageo
Q27.8	Altre malformazioni congenite specificate del sistema vascolare periferico	Q39.5	Dilatazione congenita dell'esofago
Q27.9	Malformazione congenita non specificata del sistema vascolare periferico	Q39.6	Diverticolo (congenito) dell'esofago
Q28.00	Aneurisma arteriovenoso congenito di vasi precerebrali	Q39.8	Altre malformazioni congenite dell'esofago
Q28.01	Fistola arteriovenosa congenita di vasi precerebrali	Q39.9	Malformazione congenita dell'esofago non specificata
Q28.08	Altra malformazione arteriovenosa congenita di vasi precerebrali	Q40.0	Stenosi ipertrofica congenita del piloro
Q28.09	Malformazione arteriovenosa congenita di vasi precerebrali non specificata	Q40.1	Ernia iatale congenita
Q28.10	Aneurisma congenito di vasi precerebrali	Q40.2	Altre malformazioni congenite specificate dello stomaco
Q28.11	Fistola congenita di vasi precerebrali	Q40.3	Malformazione congenita dello stomaco non specificata
Q28.18	Altra malformazione congenita di vasi precerebrali	Q40.8	Altre malformazioni congenite specificate delle vie digestive superiori
Q28.19	Malformazione congenita di vasi precerebrali non specificata	Q40.9	Malformazione congenita delle vie digestive superiori non specificata
Q28.20	Aneurisma arteriovenoso congenito di vasi cerebrali	Q41.0	Assenza, atresia e stenosi congenite del duodeno
Q28.21	Fistola arteriovenosa congenita di vasi cerebrali	Q41.1	Assenza, atresia e stenosi congenite del digiuno
Q28.28	Altra malformazione arteriovenosa congenita di vasi cerebrali	Q41.2	Assenza, atresia e stenosi congenite dell'ileo
Q28.29	Malformazione arteriovenosa congenita di vasi cerebrali non specificata	Q41.8	Assenza, atresia e stenosi congenite di altre parti specificate dell'intestino tenue
Q28.30	Aneurisma arteriovenoso congenito di vasi cerebrali	Q41.9	Assenza, atresia e stenosi congenite dell'intestino tenue, parte non specificata
Q28.31	Fistola congenita di vasi cerebrali	Q42.0	Assenza, atresia e stenosi congenite del retto con fistola
Q28.38	Altra malformazione congenita di vasi cerebrali	Q42.1	Assenza, atresia e stenosi congenite del retto senza fistola
Q28.39	Malformazione congenita di vasi cerebrali non specificata	Q42.2	Assenza, atresia e stenosi congenite dell'ano con fistola
Q28.80	Altro aneurisma congenito	Q42.3	Assenza, atresia e stenosi congenite dell'ano senza fistola
Q28.81	Altra fistola congenita dell'apparato circolatorio	Q42.8	Assenza, atresia e stenosi congenite di altra parte del colon
Q28.88	Altre malformazioni congenite specificate dell'apparato circolatorio	Q42.9	Assenza, atresia e stenosi congenite di sede non specificata del grosso intestino
Q28.9	Malformazione congenita dell'apparato circolatorio non specificata	Q43.0	Diverticolo di Meckel
Q30.0	Atresia delle coane	Q43.1	Malattia di Hirschsprung
Q31.0	Membrana laringea	Q43.2	Altri disturbi funzionali congeniti del colon
Q31.1	Stenosi subglottica congenita	Q43.3	Malformazioni congenite di fissazione dell'intestino
Q31.2	Ipoplasia laringea	Q43.40	Duplicazione dell'intestino tenue
Q31.3	Laringocele	Q43.41	Duplicazione del colon
Q31.5	Laringomalacia congenita	Q43.42	Duplicazione del retto
Q31.8	Altre malformazioni congenite della laringe	Q43.49	Duplicazione dell'intestino non specificata
Q31.9	Malformazione congenita della laringe non specificata	Q43.5	Ano ectopico
Q32.0	Tracheomalacia congenita	Q43.6	Fistola congenita del retto e dell'ano
Q32.1	Altre malformazioni congenite della trachea	Q43.7	Persistenza della cloaca
Q32.2	Broncomalacia congenita	Q43.8	Altre malformazioni congenite specificate dell'intestino
Q32.3	Stenosi bronchiale congenita	Q43.9	Malformazione congenita dell'intestino non specificata
Q32.4	Altre malformazioni congenite dei bronchi	Q44.0	Agenesia, aplasia e ipoplasia della colecisti
Q33.0	Polmone cistico congenito	Q44.1	Altre malformazioni congenite della colecisti
Q33.1	Lobo polmonare accessorio	Q44.2	Atresia delle vie biliari
Q33.2	Sequestrazione (congenita) polmonare	Q44.3	Stenosi e restringimento congeniti delle vie biliari
Q33.3	Agenesia polmonare	Q44.4	Cisti del coledoco
Q33.4	Bronchiectasia congenita	Q44.5	Altre malformazioni congenite delle vie biliari
Q33.5	Tessuto ectopico intrapolmonare (congenito)	Q44.6	Malattia cistica del fegato
Q33.6	Ipoplasia e displasia del polmone	Q44.7	Altre malformazioni congenite del fegato
Q33.8	Altre malformazioni congenite polmonari	Q45.0	Agenesia, aplasia e ipoplasia del pancreas
Q33.9	Malformazione congenita polmonare non specificata	Q45.1	Pancreas anulare
Q34.0	Anomalia della pleura	Q45.2	Cisti pancreatica congenita
Q34.1	Cisti congenita del mediastino	Q45.3	Altre malformazioni congenite del pancreas o del dotto pancreatico
Q34.8	Altre malformazioni congenite specificate dell'apparato respiratorio	Q45.8	Altre malformazioni congenite specificate dell'apparato digerente
Q34.9	Malformazione congenita dell'apparato respiratorio non specificata	Q45.9	Malformazione congenita dell'apparato digerente non specificata
Q35.1	Schisi del palato duro	Q60.1	Agenesia renale bilaterale
Q35.3	Schisi del palato molle	Q77.0	Acondrogenesi
Q35.5	Schisi del palato duro con schisi del palato molle	Q77.1	Nanismo tanatoforo
Q37.0	Schisi del palato duro con cheiloschisi bilaterale	Q77.2	Sindrome delle coste corte
Q37.1	Schisi del palato duro con cheiloschisi unilaterale	Q77.3	Condrosplasia punctata
Q37.2	Schisi del palato molle con cheiloschisi bilaterale	Q77.4	Acondroplasia
Q37.3	Schisi del palato molle con cheiloschisi unilaterale	Q77.5	Displasia distrofica

Q77.6	Displasia condro-ectodermica	Q89.8	Altre malformazioni congenite specificate
Q77.7	Displasia spondiloepifisaria	Q89.9	Malformazione congenita non specificata
Q77.8	Altra osteocondrodiplosia con difetti di crescita delle ossa lunghe e della colonna vertebrale	Q90.0	Trisomia 21, non disgiunzione meiotica
Q77.9	Osteocondrodiplosia con difetti di crescita delle ossa lunghe e della colonna vertebrale non specificata	Q90.1	Trisomia 21, mosaicismi (non disgiunzione mitotica)
Q78.0	Osteogenesi imperfetta	Q90.2	Trisomia 21, traslocazione
Q78.1	Displasia fibrosa poliostotica	Q90.9	Sindrome di Down non specificata
Q78.2	Osteopetrosi	Q91.0	Trisomia 18, non disgiunzione meiotica
Q78.3	Displasia diafisaria progressiva	Q91.1	Trisomia 18, mosaicismi (non disgiunzione mitotica)
Q78.4	Encondromatosi	Q91.2	Trisomia 18, traslocazione
Q78.5	Displasia metafisaria	Q91.3	Sindrome di Edwards non specificata
Q78.6	Esostosi multiple congenite (Aclasia diafisaria)	Q91.4	Trisomia 13, non disgiunzione meiotica
Q78.8	Altre osteocondrodiplosie specificate	Q91.5	Trisomia 13, mosaicismi (non disgiunzione mitotica)
Q78.9	Osteocondrodiplosia non specificata	Q91.6	Trisomia 13, traslocazione
Q79.0	Ernia diaframmatica congenita	Q91.7	Sindrome di Patau non specificata
Q79.1	Altre malformazioni congenite del diaframma	Q92.0	Trisomia completa, non disgiunzione meiotica
Q79.2	Esonfalo	Q92.1	Trisomia completa, mosaicismi (non disgiunzione mitotica)
Q79.3	Gastroschisi	Q92.2	Trisomia parziale maggiore
Q79.4	Sindrome da deficit della muscolatura addominale	Q92.3	Trisomia parziale minore
Q79.5	Altre malformazioni congenite della parete addominale	Q92.4	Duplicazioni visibili solo in prometafase
Q79.6	Sindrome di Ehlers-Danlos	Q92.5	Duplicazioni con altri riassetamenti complessi
Q79.8	Altre malformazioni del sistema osteomuscolare	Q92.6	Cromosomi marcatori soprannumerari
Q79.9	Malformazione congenita del sistema osteomuscolare non specificata	Q92.7	Triploidia e poliploidia
Q80.0	Ittiosi volgare	Q92.8	Altre trisomie specificate e trisomie parziali di autosomi
Q80.1	Ittiosi legata al cromosoma X	Q92.9	Trisomia e trisomia parziale di autosomi non specificate
Q80.2	Ittiosi lamellare	Q93.0	Monosomia completa, non disgiunzione meiotica
Q80.3	Eritroderma bolloso congenito ittiosiforme	Q93.1	Monosomia completa, mosaicismi (non disgiunzione mitotica)
Q80.4	Ittiosi congenita grave (Feto arlecchino)	Q93.2	Cromosomi ad anello e dicentrici
Q80.8	Altra ittiosi congenita	Q93.3	Delezione del braccio corto del cromosoma 4
Q80.9	Ittiosi congenita non specificata	Q93.4	Delezione del braccio corto del cromosoma 5
Q81.0	Epidermolisi bollosa semplice	Q93.5	Altre delezioni parziali di un cromosoma
Q81.1	Epidermolisi bollosa atrofizzante letale	Q93.6	Delezioni visibili solo in prometafase
Q81.2	Epidermolisi bollosa distrofica	Q93.7	Delezioni con altri riarrangiamenti complessi
Q81.8	Altra epidermolisi bollosa	Q93.8	Altre delezioni a carico di autosomi
Q81.9	Epidermolisi bollosa non specificata	Q93.9	Delezione a carico di autosomi non specificata
Q82.0	Linfedema ereditario	Q95.0	Traslocazione bilanciata ed inserzione in individuo normale
Q82.1	Xeroderma pigmentosum	Q95.1	Inversione cromosomica in individuo normale
Q82.2	Mastocitosi	Q95.2	Riarrangiamento autosomico bilanciato in individuo non normale
Q82.3	Incontinentia pigmenti ereditaria	Q95.3	Riarrangiamento bilanciato cromosoma sessuale/autosoma in individuo non normale
Q85.0	Neurofibromatosi (non maligna)	Q95.4	Individui con marcatore per eterocromatina
Q85.1	Sclerosi tuberosa	Q95.5	Individui con siti fragili autosomici
Q85.8	Altre facomatosi non classificate altrove	Q95.8	Altri riarrangiamenti bilanciati e marcatori strutturali
Q85.9	Facomatosi non specificata	Q95.9	Riarrangiamento bilanciato e marcatore strutturale non specificato
Q86.0	Sindrome fetto-alcolica (dismorfica)	Q96.0	Cariotipo 45,X
Q86.1	Sindrome fetale da antiepilettici	Q96.1	Cariotipo 46,X iso (Xq)
Q86.2	Dismorfismo da Warfarin	Q96.2	Cariotipo 46,X con cromosoma sessuale anormale, eccetto iso (Xq)
Q86.80	Embriopatia da talidomide	Q96.3	Mosaicismi, 45,X/46,XX o XY
Q86.88	Altre sindromi malformative congenite da cause esogene conosciute	Q96.4	Mosaicismi, 45,X/altra(e) linea(e) cellulare(i) con cromosoma sessuale anormale
Q87.0	Sindromi malformative congenite che alterano soprattutto l'aspetto facciale	Q96.8	Altre varianti della sindrome di Turner
Q87.1	Sindromi malformative congenite associate soprattutto a bassa statura	Q96.9	Sindrome di Turner non specificata
Q87.2	Sindromi malformative congenite che interessano soprattutto gli arti	Q97.0	Cariotipo 47,XXX
Q87.3	Sindromi malformative congenite caratterizzate da un accrescimento precoce eccessivo	Q97.1	Femmina con polisomia X
Q87.4	Sindrome di Marfan	Q97.2	Mosaicismi, linee con numero variabile di cromosomi X
Q87.5	Altre sindromi malformative congenite con altre alterazioni scheletriche	Q97.3	Femmina con cariotipo 46,XY
Q87.8	Altre sindromi malformative congenite specificate non classificate altrove	Q97.8	Altre anomalie specificate dei cromosomi sessuali, fenotipo femminile
Q89.00	Splenomegalia congenita	Q97.9	Anomalia dei cromosomi sessuali non specificata, fenotipo femminile
Q89.01	Asplenia (congenita)	Q98.0	Sindrome di Klinefelter, cariotipo 47,XXY
Q89.08	Altre malformazioni congenite della milza	Q98.1	Sindrome di Klinefelter, maschio con polisomia X
Q89.1	Malformazioni congenite della ghiandola surrenale	Q98.2	Sindrome di Klinefelter, maschio con cariotipo 46,XX
Q89.2	Malformazioni congenite di altre ghiandole endocrine	Q98.3	Altro fenotipo maschile con cariotipo 46,XX
Q89.4	Gemelli congiunti	Q98.4	Sindrome di Klinefelter non specificata
Q89.7	Malformazioni congenite multiple non classificate altrove	Q98.5	Cariotipo 47,YYY
		Q98.6	Maschio con cromosomi sessuali strutturalmente anormali
		Q98.7	Maschio con mosaicismi dei cromosomi sessuali
		Q98.8	Altre anomalie specificate dei cromosomi sessuali, fenotipo maschile

Q98.9	Anomalie dei cromosomi sessuali non specificata, fenotipo maschile	S34.5	Traumatismo di nervi simpatici lombari, sacrali e pelvici
Q99.0	Chimerismo 46,XX/46,XY	S34.6	Traumatismo di nervo(i) periferico(i) dell'addome, della regione lombosacrale e della pelvi
Q99.1	Ermafroditismo vero con cariotipo 46,XX	S34.70	Traumatismo del midollo spinale lombosacrale: Livello non specificato
Q99.2	Fragilità del cromosoma X	S34.71	Traumatismo del midollo spinale: L1
Q99.8	Altre anomalie cromosomiche specificate	S34.72	Traumatismo del midollo spinale: L2
Q99.9	Anomalia cromosomica non specificata	S34.73	Traumatismo del midollo spinale: L3
R09.0	Asfissia	S34.74	Traumatismo del midollo spinale: L4
R57.0	Shock cardiogeno	S34.75	Traumatismo del midollo spinale: L5
R57.1	Shock ipovolemico	S34.76	Traumatismo del midollo spinale: S1
R57.2	Shock settico	S34.77	Traumatismo del midollo spinale: S2-S5
R57.8	Altre forme di shock	S34.8	Traumatismo di altri e non specificati nervi a livello dell'addome, della regione lombosacrale e della pelvi
R65.1	Sindrome da risposta infiammatoria sistemica di origine infettiva con insufficienza d'organo	S35.0	Traumatismo dell'aorta addominale
S02.1	Frattura della base cranica	S35.1	Traumatismo della vena cava inferiore
S02.3	Frattura del pavimento dell'orbita	S35.2	Traumatismo del tronco celiaco o dell'arteria mesenterica
S06.1	Edema cerebrale traumatico	S35.3	Traumatismo della vena porta o della vena splenica
S06.20	Traumatismo cerebrale e cerebellare diffuso, non specificato	S35.4	Traumatismo di vaso sanguigno renale
S06.21	Contusioni cerebrali diffuse	S35.5	Traumatismo di vaso sanguigno iliaco
S06.22	Contusioni cerebellari diffuse	S35.7	Traumatismo di vasi sanguigni multipli a livello dell'addome, della regione lombosacrale e della pelvi
S06.23	Ematomi intracerebrali e cerebellari multipli	S35.8	Traumatismo di altri vasi sanguigni a livello dell'addome, della regione lombosacrale e della pelvi
S06.28	Altri traumi cerebrali e cerebellari diffusi	S35.9	Traumatismo di vaso sanguigno non specificato a livello dell'addome, della regione lombosacrale e della pelvi
S06.30	Traumatismo cerebrale e cerebellare focale, non specificato	S36.00	Traumatismo della milza, non specificato
S06.31	Contusione cerebrale focale	S36.01	Ematoma della milza
S06.32	Contusione cerebellare focale	S36.02	Lacerazione capsulare della milza, senza lacerazione maggiore del parenchima
S06.33	Ematoma cerebrale focale	S36.03	Lacerazione della milza con coinvolgimento del parenchima
S06.34	Ematoma cerebellare focale	S36.04	Massiccia rottura parenchimale della milza
S06.38	Altri traumi cerebrali e cerebellari focali	S36.08	Altro traumatismo della milza
S06.4	Emorragia epidurale	S36.10	Traumatismo del fegato, non specificato
S06.5	Emorragia subdurale traumatica	S36.11	Contusione ed ematoma del fegato
S06.6	Emorragia subaracnoidea traumatica	S36.12	Lacerazione del fegato, non specificata
S12.0	Frattura della prima vertebra cervicale	S36.13	Lieve lacerazione del fegato
S12.1	Frattura della seconda vertebra cervicale	S36.14	Moderata lacerazione del fegato
S12.21	Frattura della terza vertebra cervicale	S36.15	Grave lacerazione del fegato
S12.22	Frattura della quarta vertebra cervicale	S36.16	Altro traumatismo del fegato
S12.23	Frattura della quinta vertebra cervicale	S36.17	Traumatismo: Colecisti
S12.24	Frattura della sesta vertebra cervicale	S36.18	Traumatismo: Dotto biliare
S12.25	Frattura della settima vertebra cervicale	S36.20	Traumatismo del pancreas: Parte non specificata
S12.7	Fratture multiple della colonna cervicale	S36.21	Traumatismo del pancreas: Testa
S12.9	Frattura del collo, parte non specificata	S36.22	Traumatismo del pancreas: Corpo
S13.11	Lussazione di vertebra cervicale: C1/C2	S36.23	Traumatismo del pancreas: Coda
S13.12	Lussazione di vertebra cervicale: C2/C3	S36.29	Traumatismo del pancreas: Altre e multiple parti
S13.13	Lussazione di vertebra cervicale: C3/C4	S36.3	Traumatismo dello stomaco
S13.14	Lussazione di vertebra cervicale: C4/C5	S36.40	Traumatismo: Intestino tenue, parte non specificata
S13.15	Lussazione di vertebra cervicale: C5/C6	S36.41	Traumatismo: Duodeno
S13.16	Lussazione di vertebra cervicale: C6/C7	S36.49	Traumatismo: Altre e multiple parti dell'intestino tenue
S13.17	Lussazione di vertebra cervicale: C7/D1	S36.50	Traumatismo: Colon, parte non specificata
S22.44	Fratture multiple delle costole: Con coinvolgimento di quattro e più costole	S36.51	Traumatismo: Colon ascendente
S22.5	Lembo toracico mobile [flail chest]	S36.52	Traumatismo: Colon trasverso
S27.0	Pneumotorace traumatico	S36.53	Traumatismo: Colon discendente
S27.1	Emotorace traumatico	S36.54	Traumatismo: Colon sigmoideo
S27.2	Emopneumotorace traumatico	S36.59	Traumatismo: Altre e multiple parti del colon
S27.31	Contusione ed ematoma del polmone	S36.6	Traumatismo del retto
S27.32	Lacerazione del polmone	S36.7	Traumatismo di organi multipli intraaddominali
S27.5	Traumatismo della trachea toracica	S36.81	Traumatismo: Peritoneo
S27.7	Traumatismi multipli di organi intratoracici	S36.82	Traumatismo: Mesentere
S27.81	Traumatismo: Diaframma	S36.83	Traumatismo: Retroperitoneo
S27.83	Traumatismo: Esofago, parte toracica	S36.88	Traumatismo: Altri organi intraaddominali
S28.0	Trauma toracico da schiacciamento	S36.9	Traumatismo di organo intraaddominale non specificato
S32.89	Frattura: Altre e multiple parti della pelvi	S37.00	Traumatismo del rene, non specificato
S34.0	Contusione ed edema del midollo spinale lombare	S37.01	Contusione ed ematoma del rene
S34.10	Lesione completa del midollo spinale lombare	S37.02	Lacerazione del rene
S34.11	Lesione incompleta del midollo spinale lombare	S37.03	Rottura completa del parenchima renale
S34.18	Altro traumatismo del midollo spinale lombare	S37.1	Traumatismo dell'uretere
S34.2	Traumatismo di radice nervosa della colonna lombare e sacrale	S37.20	Traumatismo della vescica, non specificato
S34.30	Sindrome della cauda equina traumatica completa	S37.21	Contusione della vescica
S34.31	Sindrome della cauda equina traumatica incompleta		
S34.38	Altri e non specificati traumi della cauda equina		
S34.4	Traumatismo del plesso lombosacrale		

S37.22	Rottura della vescica	T36.8	Avvelenamento: Altri antibiotici sistemici
S37.28	Altro traumatismo della vescica	T36.9	Avvelenamento: Antibiotico sistemico non specificato
S37.30	Traumatismo dell'uretra: Non specificato	T37.0	Avvelenamento: Sulfamidici
S37.31	Traumatismo dell'uretra: Parte membranosa	T37.1	Avvelenamento: Farmaci antimicobatterici
S37.32	Traumatismo dell'uretra: Parte spongiosa	T37.2	Avvelenamento: Antimalarici e farmaci attivi contro altri protozoi del sangue
S37.33	Traumatismo dell'uretra: Parte prostatica		
S37.38	Traumatismo dell'uretra: Altre parti	T37.3	Avvelenamento: Altri farmaci antiprotozoari
S37.4	Traumatismo dell'ovaio	T37.4	Avvelenamento: Antelmintici
S37.5	Traumatismo della tuba di Falloppio	T37.5	Avvelenamento: Farmaci antivirali
S37.6	Traumatismo dell'utero	T37.8	Avvelenamento: Altri agenti anti-infettivi ed antiparassitari sistemici specificati
S37.7	Traumatismo di organi multipli pelvici		
S37.81	Traumatismo: Surrenale	T37.9	Avvelenamento: Agenti anti-infettivi ed antiparassitari sistemici non specificati
S37.82	Traumatismo: Prostata		
S37.83	Traumatismo: Vescicola seminale	T38.0	Avvelenamento: Glucocorticoidi ed analoghi sintetici
S37.84	Traumatismo: Dotto deferente	T38.1	Avvelenamento: Ormoni tiroidei e loro sostitutivi
S37.88	Traumatismo: Altri organi pelvici	T38.2	Avvelenamento: Farmaci tireostatici
S37.9	Traumatismo di organo pelvico o urinario non specificato	T38.3	Avvelenamento: Insulina e ipoglicemizzanti [antidiabetici] orali
S38.0	Traumatismo da schiacciamento di organi genitali esterni	T38.4	Avvelenamento: Contraccettivi orali
S38.1	Traumatismo da schiacciamento di altre e non specificate parti dell'addome, della regione lombosacrale e della pelvi	T38.5	Avvelenamento: Altri estrogeni e progestinici
S38.2	Amputazione traumatica di organi genitali esterni	T38.6	Avvelenamento: Antigonadotropine, antiestrogeni, antiandrogeni non classificati altrove
S38.3	Amputazione traumatica di altre e non specificate parti dell'addome, della regione lombosacrale e della pelvi	T38.7	Avvelenamento: Androgeni ed altri anabolizzanti
S39.0	Traumatismo di muscoli e di tendini dell'addome, della regione lombosacrale e della pelvi	T38.8	Avvelenamento: Altri e non specificati ormoni e loro sostitutivi sintetici
S39.6	Traumatismo di organo(i) intraaddominale(i) con organo(i) intrapelvico(i)	T38.9	Avvelenamento: Altri e non specificati antagonisti ormonali
S39.7	Altri traumatismi multipli dell'addome, della regione lombosacrale e della pelvi	T39.0	Avvelenamento: Salicilati
S39.80	Frattura del pene	T39.1	Avvelenamento: Derivati del 4-amino fenolo
T27.0	Ustione della laringe e della trachea	T39.2	Avvelenamento: Derivati pirazolonici
T27.1	Ustione interessante laringe, trachea e polmone	T39.3	Avvelenamento: Altri farmaci anti-infiammatori non steroidei [FANS]
T27.2	Ustione di altre parti delle vie respiratorie	T39.4	Avvelenamento: Antireumatici non classificati altrove
T27.3	Ustione delle vie respiratorie, parte non specificata	T39.8	Avvelenamento: Altri analgesici non oppiacei e antipiretici non classificati altrove
T27.4	Corrosione della laringe e della trachea	T39.9	Avvelenamento: Analgesici non oppiacei, antipiretici e antireumatici non specificati
T27.5	Corrosione interessante laringe, trachea e polmone	T40.0	Avvelenamento: Oppio
T27.6	Corrosioni di altre parti delle vie respiratorie	T40.1	Avvelenamento: Eroina
T27.7	Corrosione delle vie respiratorie, parte non specificata	T40.2	Avvelenamento: Altri oppiacei
T28.0	Ustione della bocca e della faringe	T40.3	Avvelenamento: Metadone
T28.1	Ustione dell'esofago	T40.4	Avvelenamento: Altri narcotici sintetici
T28.2	Ustione di altre parti dell'apparato digerente	T40.5	Avvelenamento: Cocaina
T28.3	Ustione di organi genitourinari interni	T40.6	Avvelenamento: Altri e non specificati narcotici
T28.4	Ustione di altri e non specificati organi interni	T40.7	Avvelenamento: (Derivati della) cannabis
T28.5	Corrosione della bocca e della faringe	T40.8	Avvelenamento: Lisergide [LSD]
T28.6	Corrosione dell'esofago	T40.9	Avvelenamento: Altri e non specificati psicodislettici [allucinogeni]
T28.7	Corrosione di altre parti dell'apparato digerente	T41.0	Avvelenamento: Anestetici inalatori
T28.8	Corrosione di organi genitourinari interni	T41.1	Avvelenamento: Anestetici endovenosi
T28.9	Corrosione di altri e non specificati organi interni	T41.2	Avvelenamento: Altri e non specificati anestetici generali
T34.0	Congelamento con necrosi tessutale della testa	T41.3	Avvelenamento: Anestetici locali
T34.1	Congelamento con necrosi tessutale del collo	T41.4	Avvelenamento: Anestetico non specificato
T34.2	Congelamento con necrosi tessutale del torace	T41.5	Avvelenamento: Gas terapeutici
T34.3	Congelamento con necrosi tessutale della parete addominale, della regione lombosacrale e della pelvi	T42.0	Avvelenamento: Derivati da idantoina
T34.4	Congelamento con necrosi tessutale dell'arto superiore	T42.1	Avvelenamento: Iminostilbeni
T34.5	Congelamento con necrosi tessutale del polso e della mano	T42.2	Avvelenamento: Succinimidi e ossazolidindionici
T34.6	Congelamento con necrosi tessutale dell'anca e della coscia	T42.3	Avvelenamento: Barbiturici
T34.7	Congelamento con necrosi tessutale del ginocchio e della gamba	T42.4	Avvelenamento: Benzodiazepine
T34.8	Congelamento con necrosi tessutale della caviglia e del piede	T42.5	Avvelenamento: Antiepilettici in associazione, non classificati altrove
T34.9	Congelamento con necrosi tessutale di altre e non specificate sedi	T42.6	Avvelenamento: Altri farmaci antiepilettici e sedativi-ipnotici
T35.1	Congelamento con necrosi tessutale interessante regioni corporee multiple	T42.7	Avvelenamento: Farmaci antiepilettici e sedativi-ipnotici non specificati
T36.0	Avvelenamento: Penicilline	T42.8	Avvelenamento: Farmaci antiparkinsoniani e altri miorilassanti centrali
T36.1	Avvelenamento: Cefalosporine ed altri antibiotici beta-lattamici	T43.0	Avvelenamento: Antidepressivi triciclici e tetraciclici
T36.2	Avvelenamento: Gruppo del cloramfenicolo	T43.1	Avvelenamento: Antidepressivi inibitori della monoaminoossidasi
T36.3	Avvelenamento: Macrolidi	T43.2	Avvelenamento: Altri e non specificati antidepressivi
T36.4	Avvelenamento: Tetracicline	T43.3	Avvelenamento: Antipsicotici e neurolettici fenotiazinici
T36.5	Avvelenamento: Aminoglicosidi	T43.4	Avvelenamento: Neurolettici butirrofenonici e tioxantenici
T36.6	Avvelenamento: Rifamicine	T43.5	Avvelenamento: Altri e non specificati antipsicotici e neurolettici
T36.7	Avvelenamento: Antibiotici antifungini utilizzati per via sistemica		

T43.6	Avvelenamento: Psicostimolanti che, potenzialmente, possono provocare demenza	T49.0	Avvelenamento: Farmaci antimicotici, antiinfettivi e antiinfiammatori ad uso topico non classificati altrove
T43.8	Avvelenamento: Altri farmaci psicotropi non classificati altrove	T49.1	Avvelenamento: Antipruriginosi
T43.9	Avvelenamento: Farmaco psicotropo non specificato	T49.2	Avvelenamento: Astringenti e detergenti locali
T44.0	Avvelenamento: Agenti anticolinesterasici	T49.3	Avvelenamento: Emollienti, lenitivi e protettivi
T44.1	Avvelenamento: Altri parasimpaticomimetici [colinergici]	T49.4	Avvelenamento: Cheratolitici, cheratoplastici ed altri farmaci e preparati per il trattamento dei capelli
T44.2	Avvelenamento: Farmaci bloccanti gangliari non classificati altrove	T49.5	Avvelenamento: Farmaci e preparati oftalmologici
T44.3	Avvelenamento: Altri parasimpaticolitici [anticolinergici e antimuscarinici] e spasmolitici non classificati altrove	T49.6	Avvelenamento: Farmaci e preparati otorinolaringologici
T44.4	Avvelenamento: Agonisti alfa-adrenergici non classificati altrove	T49.7	Avvelenamento: Farmaci odontoiatrici ad applicazione topica
T44.5	Avvelenamento: Agonisti beta-adrenergici non classificati altrove	T49.8	Avvelenamento: Altri agenti topici
T44.6	Avvelenamento: Antagonisti alfa-adrenergici [alfa-bloccanti] non classificati altrove	T49.9	Avvelenamento: Agente topico non specificato
T44.7	Avvelenamento: Antagonisti beta-adrenergici [beta-bloccanti] non classificati altrove	T50.0	Avvelenamento: Mineralocorticoidi e loro antagonisti
T44.8	Avvelenamento: Sostanze ad azione centrale e bloccanti del neurone adrenergico non classificati altrove	T50.1	Avvelenamento: Diuretici dell'ansa [potenza proporzionale alla dose]
T44.9	Avvelenamento: Altri e non specificati farmaci agenti principalmente sul sistema nervoso autonomo	T50.2	Avvelenamento: Inibitori dell'anidraasi carbonica, benzodiazepine e altri diuretici
T45.0	Avvelenamento: Farmaci antiallergici e antiemetici	T50.3	Avvelenamento: Farmaci agenti sull'equilibrio elettrolitico, calorico e idrico
T45.1	Avvelenamento: Farmaci antineoplastici e immunosoppressori	T50.4	Avvelenamento: Farmaci agenti sul metabolismo dell'acido urico
T45.2	Avvelenamento: Vitamine non classificate altrove	T50.5	Avvelenamento: Anoressizzanti
T45.3	Avvelenamento: Enzimi non classificati altrove	T50.6	Avvelenamento: Antidoti ed agenti chelanti, non classificati altrove
T45.4	Avvelenamento: Ferro e suoi composti	T50.7	Avvelenamento: Analettici e antagonisti del recettore degli oppiacei
T45.5	Avvelenamento: Anticoagulanti	T50.8	Avvelenamento: Agenti diagnostici
T45.6	Avvelenamento: Farmaci attivi sulla fibrinolisi	T51.1	Effetto tossico: Metanolo
T45.7	Avvelenamento: Antagonisti di anticoagulanti, vitamina K ed altri coagulanti	T51.2	Effetto tossico: 2-Propanolo
T45.8	Avvelenamento: Altri agenti ad azione principalmente sistemica ed ematologici	T51.3	Effetto tossico: Fuselolo
T45.9	Avvelenamento: Agenti principalmente ad azione sistemica ed ematologici non specificati	T52.0	Effetto tossico: Derivati del petrolio
T46.0	Avvelenamento: Glicosidi cardiostimolanti e farmaci con azione simile	T52.1	Effetto tossico: Benzene
T46.1	Avvelenamento: Bloccanti i canali del calcio	T52.2	Effetto tossico: Omologhi del benzene
T46.2	Avvelenamento: Altri farmaci antiaritmici non classificati altrove	T52.3	Effetto tossico: Glicoli
T46.3	Avvelenamento: Vasodilatatori coronarici non classificati altrove	T52.4	Effetto tossico: Chetoni
T46.4	Avvelenamento: Inibitori dell'enzima di conversione dell'angiotensina [ACE-inibitori]	T52.8	Effetto tossico: Altri solventi organici
T46.5	Avvelenamento: Altri farmaci antiipertensivi non classificati altrove	T52.9	Effetto tossico: Solvente organico non specificato
T46.6	Avvelenamento: Farmaci antiiperlipidemici e antiarteriosclerotici	T53.0	Effetto tossico: Tetracloruro di carbonio
T46.7	Avvelenamento: Vasodilatatori periferici	T53.1	Effetto tossico: Cloroformio
T46.8	Avvelenamento: Farmaci antiaritmici, compresse sostanze sclerosanti	T53.2	Effetto tossico: Tricloroetilene
T46.9	Avvelenamento: Altri e non specificati farmaci agenti principalmente sul sistema cardiovascolare	T53.3	Effetto tossico: Tetracloroetilene
T47.0	Avvelenamento: Antagonisti dei recettori istaminici H2	T53.4	Effetto tossico: Diclorometano
T47.1	Avvelenamento: Altri antiacidi ed inibitori della secrezione gastrica	T53.5	Effetto tossico: Clorofluorocarboni
T47.2	Avvelenamento: Lassativi stimolanti	T53.6	Effetto tossico: Altri derivati alogenati degli idrocarburi alifatici
T47.3	Avvelenamento: Lassativi salini ed osmotici	T53.7	Effetto tossico: Altri derivati alogenati degli idrocarburi aromatici
T47.4	Avvelenamento: Altri lassativi	T53.9	Effetto tossico: Derivati alogenati degli idrocarburi alifatici e aromatici non specificati
T47.5	Avvelenamento: Digestivi	T54.0	Effetto tossico: Fenolo ed omologhi
T47.6	Avvelenamento: Farmaci antidiarroici	T54.1	Effetto tossico: Altri composti organici corrosivi
T47.7	Avvelenamento: Emetici	T54.2	Effetto tossico: Acidi corrosivi e sostanze similari
T47.8	Avvelenamento: Altri farmaci agenti principalmente sull'apparato gastrointestinale	T54.3	Effetto tossico: Alkali corrosivi e sostanze similari
T47.9	Avvelenamento: Farmaco agente principalmente sull'apparato gastrointestinale non specificato	T54.9	Effetto tossico: Sostanza corrosiva non specificata
T48.0	Avvelenamento: Farmaci ossitocici	T55	Effetto tossico di saponi e detergenti
T48.1	Avvelenamento: Rilassanti della muscolatura striata [agenti bloccanti neuromuscolari]	T56.0	Effetto tossico: Piombo e suoi composti
T48.2	Avvelenamento: Altri e non specificati farmaci agenti principalmente sui muscoli	T56.1	Effetto tossico: Mercurio e suoi composti
T48.3	Avvelenamento: Antitosse	T56.2	Effetto tossico: Cromo e suoi composti
T48.4	Avvelenamento: Espettoranti	T56.3	Effetto tossico: Cadmio e suoi composti
T48.5	Avvelenamento: Farmaci contro il raffreddore	T56.4	Effetto tossico: Rame e suoi composti
T48.6	Avvelenamento: Antiasmatici non classificati altrove	T56.5	Effetto tossico: Zinco e suoi composti
T48.7	Avvelenamento: Altri e non specificati farmaci agenti principalmente sull'apparato respiratorio	T56.6	Effetto tossico: Stagno e suoi composti
		T56.7	Effetto tossico: Berillio e suoi composti
		T56.8	Effetto tossico: Altri metalli
		T56.9	Effetto tossico: Metallo non specificato
		T57.0	Effetto tossico: Arsenico e suoi composti
		T57.1	Effetto tossico: Fosforo e suoi composti
		T57.2	Effetto tossico: Manganese e suoi composti
		T57.3	Effetto tossico: Acido cianidrico
		T57.8	Effetto tossico: Altre sostanze inorganiche specificate
		T57.9	Effetto tossico: Sostanza inorganica non specificata
		T58	Effetto tossico del monossido di carbonio
		T59.0	Effetto tossico: Ossidi di azoto
		T59.1	Effetto tossico: Anidride solforosa

T59.2	Effetto tossico: Formaldeide	T79.62	Ischemia muscolare traumatica della gamba
T59.3	Effetto tossico: Gas lacrimogeno	T79.63	Ischemia muscolare traumatica del piede
T59.4	Effetto tossico: Cloro gassoso	T79.68	Ischemia muscolare traumatica di altra sede
T59.5	Effetto tossico: Fluoro (gas) e fluoruro di idrogeno	T79.69	Ischemia muscolare traumatica di sede non specificata
T59.6	Effetto tossico: Solfuro di idrogeno	T79.7	Enfisema sottocutaneo di origine traumatica
T59.7	Effetto tossico: Anidride carbonica	T80.0	Embolia gassosa successiva ad infusione, trasfusione od iniezione a fini terapeutici
T60.0	Effetto tossico: Insetticidi organofosforici e carbamati	T80.2	Infezioni successive ad infusione, trasfusione od iniezione a fini terapeutici
T60.1	Effetto tossico: Insetticidi alogenati	T80.3	Reazione di incompatibilità ABO
T60.2	Effetto tossico: Altri insetticidi	T80.4	Reazione di incompatibilità Rh
T60.3	Effetto tossico: Erbicidi e fungicidi	T80.5	Shock anafilattico da siero
T60.4	Effetto tossico: Rodenticidi	T84.5	Infezione e reazione infiammatoria da protesi articolare interna [qualsiasi sede]
T60.8	Effetto tossico: Altri pesticidi	T86.00	Rigetto di trapianto di cellule staminali ematopoietiche
T60.9	Effetto tossico: Pesticida non specificato	T86.01	Graft-versus-host-disease acuto, primo e secondo grado
T61.0	Avvelenamento da carne di pesce Ciguatera	T86.02	Graft-versus-host-disease acuto, terzo e quarto grado
T61.1	Avvelenamento da pesce degli sgombridi	T86.05	Graft-versus-host-disease [GVHD] cronico, lieve
T61.2	Avvelenamento da altro pesce e crostaceo	T86.06	Graft-versus-host-disease [GVHD] cronico, moderata
T61.8	Effetto tossico di altro prodotto ittico	T86.07	Graft-versus-host-disease [GVHD] cronico, grave
T61.9	Effetto tossico di prodotto ittico non specificato	T86.09	Graft-versus-host-disease, non specificato
T62.0	Effetto tossico: Ingestione di funghi	T86.10	Peggioramento funzionale acuto di trapianto renale
T62.1	Effetto tossico: Ingestione di bacche	T86.11	Peggioramento funzionale cronico di trapianto renale
T62.2	Effetto tossico: Ingestione di altro(a)(e) (parte(i) di) vegetale(i)	T86.12	Ripresa ritardata della funzionalità dopo trapianto
T62.8	Effetto tossico: Altre sostanze nocive specificate ingerite con il cibo	T86.19	Altra e non specificata disfunzione, insuccesso e rigetto di trapianto renale
T62.9	Effetto tossico: Sostanza nociva non specificata ingerita con il cibo	T86.2	Insuccesso e rigetto di trapianto cardiaco
T63.0	Effetto tossico: Veleno di serpente	T86.3	Insuccesso e rigetto di trapianto cuore-polmone
T63.1	Effetto tossico: Veleno di altri rettili	T86.40	Peggioramento funzionale acuto di trapianto epatico
T63.2	Effetto tossico: Veleno di scorpione	T86.41	Peggioramento funzionale cronico di trapianto epatico
T63.3	Effetto tossico: Veleno di ragno	T86.49	Altra e non specificata disfunzione, insuccesso e rigetto di trapianto epatico
T63.4	Effetto tossico: Veleno di altri artropodi	T86.50	Disturbo dell'irrorazione sanguigna di trapianto cutaneo
T63.5	Effetto tossico derivante da contatto con pesce	T86.51	Necrosi di trapianto cutaneo
T63.6	Effetto tossico derivante da contatto con altri animali marini	T86.52	Perdita di trapianto cutaneo
T63.8	Effetto tossico derivante da contatto con altri animali velenosi	T86.59	Altro e non specificato insuccesso e rigetto di trapianto cutaneo
T63.9	Effetto tossico derivante da contatto con animale velenoso non specificato	T86.81	Insuccesso e rigetto: Trapianto polmonare
T64	Effetto tossico dell'aflatossina e di altre micotossine contaminanti il cibo	T86.82	Insuccesso e rigetto: Trapianto di pancreas
T65.0	Effetto tossico: Cianuri	T86.83	Insuccesso e rigetto: Trapianto di cornea oculare
T65.1	Effetto tossico: Stricnina e suoi sali	T86.88	Insuccesso e rigetto: Altri organi e tessuti trapiantati
T65.2	Effetto tossico: Tabacco e nicotina	T86.9	Insuccesso e rigetto di organo e tessuto trapiantato non specificato
T65.3	Effetto tossico: Nitroderivati e aminoderivati del benzene e suoi omologhi	T87.0	Complicanze di reimpianto di (parte di) arto superiore
T65.4	Effetto tossico: Disolfuro di carbonio	T87.1	Complicanze di reimpianto di (parte di) arto inferiore
T65.5	Effetto tossico: Nitroglicerina e altri acidi ed esteri nitrici	T88.3	Ipertermia maligna da anestesia
T65.6	Effetto tossico: Vernici e coloranti non classificati altrove	U69.20	Pandemia influenzale A/H1N1 2009 [influenza suina]
T68	Ipotermia	U69.21	Epidemia influenzale A/H5N1 [influenza aviaria]
T75.1	Annegamento e sommersione non mortali	Z94.1	Stato dopo trapianto cardiaco
T78.3	Edema angioneurotico	Z94.2	Stato dopo trapianto polmonare
T79.0	Embolia gassosa (traumatica)	Z94.3	Stato dopo trapianto cardiaco e polmonare
T79.1	Embolia adiposa (traumatica)	Z94.4	Stato dopo trapianto epatico
T79.4	Shock traumatico	Z94.81	Stato dopo trapianto di cellule staminali ematopoietiche con attuale immunosoppressione
T79.5	Anuria traumatica		
T79.60	Ischemia muscolare traumatica delle estremità superiori		
T79.61	Ischemia muscolare traumatica della coscia e dell'anca		

Procedura A11-2

99.b7.1a†↔	Terapia intensiva complessa, da 1657 a 1932 punti risorse	99.b7.1m†	Terapia intensiva complessa, da 13801 a 16560 punti risorse ↔
99.b7.1b†↔	Terapia intensiva complessa, da 1933 a 2208 punti risorse	99.b7.1n†↔	Terapia intensiva complessa, da 16561 a 19320 punti risorse
99.b7.1c†↔	Terapia intensiva complessa, da 2209 a 2484 punti risorse	99.b7.1o†↔	Terapia intensiva complessa, 19321 punti risorse o più
99.b7.1d†↔	Terapia intensiva complessa, da 2485 a 2760 punti risorse	99.b7.27†↔	Terapia intensiva complessa in età infantile (procedura di base), da 1471 a 1764 punti risorse
99.b7.1e†↔	Terapia intensiva complessa, da 2761 a 3220 punti risorse	99.b7.28†↔	Terapia intensiva complessa in età infantile (procedura di base), da 1765 a 2058 punti risorse
99.b7.1f†↔	Terapia intensiva complessa, da 3221 a 3680 punti risorse	99.b7.2a†↔	Terapia intensiva complessa in età infantile (procedura di base), da 2059 a 2352 punti risorse
99.b7.1g†↔	Terapia intensiva complessa, da 3681 a 4600 punti risorse	99.b7.2b†↔	Terapia intensiva complessa in età infantile (procedura di base), da 2353 a 2646 punti risorse
99.b7.1h†↔	Terapia intensiva complessa, da 4601 a 5520 punti risorse	99.b7.2c†↔	Terapia intensiva complessa in età infantile (procedura di base), da 2647 a 2940 punti risorse
99.b7.1i†↔	Terapia intensiva complessa, da 5521 a 7360 punti risorse		
99.b7.1j†↔	Terapia intensiva complessa, da 7361 a 9200 punti risorse		
99.b7.1k†↔	Terapia intensiva complessa, da 9201 a 11040 punti risorse		
99.b7.1l†↔	Terapia intensiva complessa, da 11041 a 13800 punti risorse		

99.b7.2d†↔	Terapia intensiva complessa in età infantile (procedura di base), da 2941 a 3430 punti risorse	99.b7.2k†↔	Terapia intensiva complessa in età infantile (procedura di base), da 7841 a 9800 punti risorse
99.b7.2e†↔	Terapia intensiva complessa in età infantile (procedura di base), da 3431 a 3920 punti risorse	99.b7.2l†↔	Terapia intensiva complessa in età infantile (procedura di base), da 9801 a 11760 punti risorse
99.b7.2f†↔	Terapia intensiva complessa in età infantile (procedura di base), da 3921 a 4410 punti risorse	99.b7.2m†↔	Terapia intensiva complessa in età infantile (procedura di base), da 11761 a 13720 punti risorse
99.b7.2g†↔	Terapia intensiva complessa in età infantile (procedura di base), da 4411 a 4900 punti risorse	99.b7.2n†↔	Terapia intensiva complessa in età infantile (procedura di base), da 13721 a 16660 punti risorse
99.b7.2h†↔	Terapia intensiva complessa in età infantile (procedura di base), da 4901 a 5880 punti risorse	99.b7.2o†↔	Terapia intensiva complessa in età infantile (procedura di base), da 16661 a 19600 punti risorse
99.b7.2i†↔	Terapia intensiva complessa in età infantile (procedura di base), da 5881 a 6860 punti risorse	99.b7.2p†↔	Terapia intensiva complessa in età infantile (procedura di base), 19601 punti risorse o più
99.b7.2j†↔	Terapia intensiva complessa in età infantile (procedura di base), da 6861 a 7840 punti risorse		

Procedura A11-3

37.6a.11↔	Impianto di sistema di assistenza cardiocircolatoria, con pompa, senza funzione di scambio gassoso, extracorporeo, del ventricolo sinistro, chirurgico a cielo aperto per via toracica (toracotomia, minitoracotomia, sternotomia)	37.6a.31↔	Impianto di sistema di assistenza cardiocircolatoria, con pompa, senza funzione di scambio gassoso, intracorporeo, del ventricolo sinistro, chirurgico a cielo aperto per via toracica (toracotomia, minitoracotomia, sternotomia)
37.6a.12↔	Impianto di sistema di assistenza cardiocircolatoria, con pompa, senza funzione di scambio gassoso, extracorporeo, del ventricolo destro, chirurgico a cielo aperto per via toracica (toracotomia, minitoracotomia, sternotomia)	37.6a.32↔	Impianto di sistema di assistenza cardiocircolatoria, con pompa, senza funzione di scambio gassoso, intracorporeo, del ventricolo destro, chirurgico a cielo aperto per via toracica (toracotomia, minitoracotomia, sternotomia)
37.6a.21↔	Impianto di sistema di assistenza cardiocircolatoria, con pompa, senza funzione di scambio gassoso, extracorporeo, biventricolare, chirurgico a cielo aperto per via toracica (toracotomia, minitoracotomia, sternotomia)	37.6a.33↔	Impianto di sistema di assistenza cardiocircolatoria, con pompa, senza funzione di scambio gassoso, intracorporeo, biventricolare, chirurgico a cielo aperto per via toracica (toracotomia, minitoracotomia, sternotomia)

Procedura A11-4

37.69.70†↔	Durata del trattamento con sistema di assistenza cardiocircolatoria e respiratoria, con pompa, con rimozione di CO ₂ , extracorporeo, veno-venoso, meno di 24 ore	37.69.84†↔	Durata del trattamento con sistema di assistenza cardiocircolatoria e respiratoria, con pompa, con ossigenatore (rimozione di CO ₂ inclusa), extracorporeo, veno-venoso, da 96 ore a meno di 120 ore
37.69.71†↔	Durata del trattamento con sistema di assistenza cardiocircolatoria e respiratoria, con pompa, con rimozione di CO ₂ , extracorporeo, veno-venoso, da 24 ore a meno di 48 ore	37.69.85†↔	Durata del trattamento con sistema di assistenza cardiocircolatoria e respiratoria, con pompa, con ossigenatore (rimozione di CO ₂ inclusa), extracorporeo, veno-venoso, da 120 ore a meno di 144 ore
37.69.72†↔	Durata del trattamento con sistema di assistenza cardiocircolatoria e respiratoria, con pompa, con rimozione di CO ₂ , extracorporeo, veno-venoso, da 48 ore a meno di 72 ore	37.69.86†↔	Durata del trattamento con sistema di assistenza cardiocircolatoria e respiratoria, con pompa, con ossigenatore (rimozione di CO ₂ inclusa), extracorporeo, veno-venoso, da 144 ore a meno di 168 ore
37.69.73†↔	Durata del trattamento con sistema di assistenza cardiocircolatoria e respiratoria, con pompa, con rimozione di CO ₂ , extracorporeo, veno-venoso, da 72 ore a meno di 96 ore	37.69.87†↔	Durata del trattamento con sistema di assistenza cardiocircolatoria e respiratoria, con pompa, con ossigenatore (rimozione di CO ₂ inclusa), extracorporeo, veno-venoso, 168 ore e più
37.69.74†↔	Durata del trattamento con sistema di assistenza cardiocircolatoria e respiratoria, con pompa, con rimozione di CO ₂ , extracorporeo, veno-venoso, da 96 ore a meno di 120 ore	37.69.a0†↔	Durata del trattamento con sistema di assistenza cardiocircolatoria e respiratoria, con pompa, con ossigenatore (rimozione di CO ₂ inclusa), extracorporeo, veno-arterioso o veno-venoarterioso, meno di 24 ore
37.69.75†↔	Durata del trattamento con sistema di assistenza cardiocircolatoria e respiratoria, con pompa, con rimozione di CO ₂ , extracorporeo, veno-venoso, da 120 ore a meno di 144 ore	37.69.a1†↔	Durata del trattamento con sistema di assistenza cardiocircolatoria e respiratoria, con pompa, con ossigenatore (rimozione di CO ₂ inclusa), extracorporeo, veno-arterioso o veno-venoarterioso, da 24 ore a meno di 48 ore
37.69.76†↔	Durata del trattamento con sistema di assistenza cardiocircolatoria e respiratoria, con pompa, con rimozione di CO ₂ , extracorporeo, veno-venoso, da 144 ore a meno di 168 ore	37.69.a2†↔	Durata del trattamento con sistema di assistenza cardiocircolatoria e respiratoria, con pompa, con ossigenatore (rimozione di CO ₂ inclusa), extracorporeo, veno-arterioso o veno-venoarterioso, da 48 ore a meno di 72 ore
37.69.77†↔	Durata del trattamento con sistema di assistenza cardiocircolatoria e respiratoria, con pompa, con rimozione di CO ₂ , extracorporeo, veno-venoso, 168 ore e più	37.69.a3†↔	Durata del trattamento con sistema di assistenza cardiocircolatoria e respiratoria, con pompa, con ossigenatore (rimozione di CO ₂ inclusa), extracorporeo, veno-arterioso o veno-venoarterioso, da 72 ore a meno di 96 ore
37.69.80†↔	Durata del trattamento con sistema di assistenza cardiocircolatoria e respiratoria, con pompa, con ossigenatore (rimozione di CO ₂ inclusa), extracorporeo, veno-venoso, meno di 24 ore	37.69.a4†↔	Durata del trattamento con sistema di assistenza cardiocircolatoria e respiratoria, con pompa, con ossigenatore (rimozione di CO ₂ inclusa), extracorporeo, veno-arterioso o veno-venoarterioso, da 96 ore a meno di 120 ore
37.69.81†↔	Durata del trattamento con sistema di assistenza cardiocircolatoria e respiratoria, con pompa, con ossigenatore (rimozione di CO ₂ inclusa), extracorporeo, veno-venoso, da 24 ore a meno di 48 ore	37.69.a5†↔	Durata del trattamento con sistema di assistenza cardiocircolatoria e respiratoria, con pompa, con ossigenatore (rimozione di CO ₂ inclusa), extracorporeo, veno-arterioso o veno-venoarterioso, da 120 ore a meno di 144 ore
37.69.82†↔	Durata del trattamento con sistema di assistenza cardiocircolatoria e respiratoria, con pompa, con ossigenatore (rimozione di CO ₂ inclusa), extracorporeo, veno-venoso, da 48 ore a meno di 72 ore		
37.69.83†↔	Durata del trattamento con sistema di assistenza cardiocircolatoria e respiratoria, con pompa, con ossigenatore (rimozione di CO ₂ inclusa), extracorporeo, veno-venoso, da 72 ore a meno di 96 ore		

37.69.a6†↔	Durata del trattamento con sistema di assistenza cardiocircolatoria e respiratoria, con pompa, con ossigenatore (rimozione di CO2 inclusa), extracorporeo, veno-arterioso o veno-venoarterioso, da 144 ore a meno di 168 ore	37.69.b7†↔	Durata del trattamento con sistema di assistenza cardiocircolatoria e respiratoria, senza pompa, con rimozione di CO2, 168 ore e più
37.69.a7†↔	Durata del trattamento con sistema di assistenza cardiocircolatoria e respiratoria, con pompa, con ossigenatore (rimozione di CO2 inclusa), extracorporeo, veno-arterioso o veno-venoarterioso, 168 ore e più	37.6a.a1†↔	Impianto di sistema di assistenza cardiocircolatoria e respiratoria, senza pompa, con rimozione di CO2, extracorporeo, arterio-venoso, chirurgico a cielo aperto per via extratoracica (es. denudamento di vaso)
37.69.b0†↔	Durata del trattamento con sistema di assistenza cardiocircolatoria e respiratoria, senza pompa, con rimozione di CO2, meno di 24 ore	37.6a.a2†↔	Impianto di sistema di assistenza cardiocircolatoria e respiratoria, con pompa, con rimozione di CO2, extracorporeo, arterio-venoso, percutaneo
37.69.b1†↔	Durata del trattamento con sistema di assistenza cardiocircolatoria e respiratoria, senza pompa, con rimozione di CO2, da 24 ore a meno di 48 ore	41.00↔	Prelievo e trapianto di cellule staminali ematopoietiche, NAS
37.69.b2†↔	Durata del trattamento con sistema di assistenza cardiocircolatoria e respiratoria, senza pompa, con rimozione di CO2, da 48 ore a meno di 72 ore	41.0b.09↔	Trapianto di cellule staminali ematopoietiche, altro
37.69.b3†↔	Durata del trattamento con sistema di assistenza cardiocircolatoria e respiratoria, senza pompa, con rimozione di CO2, da 72 ore a meno di 96 ore	41.0b.11↔	Trapianto di cellule staminali ematopoietiche dal midollo osseo, autologo
37.69.b4†↔	Durata del trattamento con sistema di assistenza cardiocircolatoria e respiratoria, senza pompa, con rimozione di CO2, da 96 ore a meno di 120 ore	41.0b.21↔	Trapianto di cellule staminali ematopoietiche dal sangue periferico, autologo
37.69.b5†↔	Durata del trattamento con sistema di assistenza cardiocircolatoria e respiratoria, senza pompa, con rimozione di CO2, da 120 ore a meno di 144 ore	41.0b.31↔	Trapianto di cellule staminali ematopoietiche dal sangue del cordone ombelicale, autologo
37.69.b6†↔	Durata del trattamento con sistema di assistenza cardiocircolatoria e respiratoria, senza pompa, con rimozione di CO2, da 144 ore a meno di 168 ore	41.0d↔	Prelievo e trapianto di cellule staminali ematopoietiche, altro
		55.69.00↔	Altro trapianto di rene, NAS
		55.69.10↔	Altro trapianto di rene, allogenico
		55.69.20↔	Altro trapianto di rene, singenico
		55.69.30↔	Altro trapianto di rene, trapianto in blocco
		55.69.40↔	Altro trapianto di rene, ritrapianto di rene nella stessa degenza ospedaliera
		55.69.99↔	Altro trapianto di rene, altro

Procedura A11-5

41.00↔	Prelievo e trapianto di cellule staminali ematopoietiche, NAS	55.69.00↔	Altro trapianto di rene, NAS
41.0b.09↔	Trapianto di cellule staminali ematopoietiche, altro	55.69.10↔	Altro trapianto di rene, allogenico
41.0b.11↔	Trapianto di cellule staminali ematopoietiche dal midollo osseo, autologo	55.69.20↔	Altro trapianto di rene, singenico
41.0b.21↔	Trapianto di cellule staminali ematopoietiche dal sangue periferico, autologo	55.69.30↔	Altro trapianto di rene, trapianto in blocco
41.0b.31↔	Trapianto di cellule staminali ematopoietiche dal sangue del cordone ombelicale, autologo	55.69.40↔	Altro trapianto di rene, ritrapianto di rene nella stessa degenza ospedaliera
41.0d↔	Prelievo e trapianto di cellule staminali ematopoietiche, altro	55.69.99↔	Altro trapianto di rene, altro

Procedura A11-6

20.96↔	Impianto o sostituzione di apparecchio protesico cocleare, NAS	35.f2.23↔	Sostituzione della valvola mitrale con xenoinnesto (bioprotesi), per via endovascolare
20.97↔	Impianto o sostituzione di apparecchio protesico cocleare, singolo canale	35.f2.24↔	Sostituzione della valvola mitrale con xenoinnesto (bioprotesi), transapicale
20.98↔	Impianto o sostituzione di apparecchio protesico cocleare, canale multiplo	35.f2.33↔	Sostituzione della valvola mitrale con xenoinnesto, stentless, per via endovascolare
35.e2.14↔	Valvuloplastica della valvola mitrale, per via endovascolare, transvenosa	35.f2.34↔	Sostituzione della valvola mitrale con xenoinnesto, stentless, transapicale
35.f1.23↔	Sostituzione della valvola aortica con xenoinnesto (bioprotesi), per via endovascolare	35.f3.23↔	Sostituzione della valvola polmonare con xenoinnesto (bioprotesi), per via endovascolare
35.f1.24↔	Sostituzione della valvola aortica con xenoinnesto (bioprotesi), transapicale	35.f3.24↔	Sostituzione della valvola polmonare con xenoinnesto (bioprotesi), transapicale
35.f1.25↔	Sostituzione della valvola aortica con xenoinnesto (bioprotesi), transapicale, mediante sistema percutaneo apicale di accesso e chiusura	35.f3.25↔	Sostituzione della valvola polmonare con xenoinnesto (bioprotesi), transapicale, mediante sistema percutaneo apicale di accesso e chiusura
35.f1.33↔	Sostituzione della valvola aortica con xenoinnesto, stentless, per via endovascolare	35.f3.33↔	Sostituzione della valvola polmonare con xenoinnesto, stentless, per via endovascolare
35.f1.34↔	Sostituzione della valvola aortica con xenoinnesto, stentless, transapicale	35.f3.34↔	Sostituzione della valvola polmonare con xenoinnesto, stentless, transapicale
35.f1.35↔	Sostituzione della valvola aortica con xenoinnesto, stentless, transapicale, mediante sistema percutaneo apicale di accesso e chiusura	35.f3.35↔	Sostituzione della valvola polmonare con xenoinnesto, stentless, transapicale, mediante sistema percutaneo apicale di accesso e chiusura
35.f1.43↔	Sostituzione della valvola aortica con xenoinnesto autoespandente, senza sutura, per via endovascolare	37.6a.11↔	Impianto di sistema di assistenza cardiocircolatoria, con pompa, senza funzione di scambio gassoso, extracorporeo, del ventricolo sinistro, chirurgico a cielo aperto per via toracica (toracotomia, minitoracotomia, sternotomia)
35.f1.44↔	Sostituzione della valvola aortica con xenoinnesto autoespandente, senza sutura, transapicale		
35.f1.45↔	Sostituzione della valvola aortica con xenoinnesto autoespandente, senza sutura, transapicale, mediante sistema percutaneo apicale di accesso e chiusura		

37.6a.12↔	Impianto di sistema di assistenza cardiocircolatoria, con pompa, senza funzione di scambio gassoso, extracorporeo, del ventricolo destro, chirurgico a cielo aperto per via toracica (toracotomia, minitoracotomia, sternotomia)	92.24.14↔	Teleradioterapia mediante fotoni, acceleratore lineare, guidata dalle immagini, radioterapia a modulazione di intensità
37.6a.21↔	Impianto di sistema di assistenza cardiocircolatoria, con pompa, senza funzione di scambio gassoso, extracorporeo, biventricolare, chirurgico a cielo aperto per via toracica (toracotomia, minitoracotomia, sternotomia)	92.24.21↔	Teleradioterapia mediante fotoni, acceleratore lineare, non guidata dalle immagini, fino a 2 campi di irradiazione
37.6a.31↔	Impianto di sistema di assistenza cardiocircolatoria, con pompa, senza funzione di scambio gassoso, intracorporeo, del ventricolo sinistro, chirurgico a cielo aperto per via toracica (toracotomia, minitoracotomia, sternotomia)	92.24.22↔	Teleradioterapia mediante fotoni, acceleratore lineare, non guidata dalle immagini, più di 2 campi di irradiazione
37.6a.32↔	Impianto di sistema di assistenza cardiocircolatoria, con pompa, senza funzione di scambio gassoso, intracorporeo, del ventricolo destro, chirurgico a cielo aperto per via toracica (toracotomia, minitoracotomia, sternotomia)	92.24.23↔	Teleradioterapia mediante fotoni, acceleratore lineare, non guidata dalle immagini, irradiazione 3D pianificata
37.6a.33↔	Impianto di sistema di assistenza cardiocircolatoria, con pompa, senza funzione di scambio gassoso, intracorporeo, biventricolare, chirurgico a cielo aperto per via toracica (toracotomia, minitoracotomia, sternotomia)	92.24.24↔	Teleradioterapia mediante fotoni, acceleratore lineare, non guidata dalle immagini, radioterapia a modulazione di intensità
39.71.10↔	Impianto endovascolare di protesi nell'aorta addominale, aorto-iliaca, senza fenestrazione o diramazione	92.24.30↔	Teleradioterapia mediante fotoni: radioterapia estremamente complessa con attrezzatura specializzata
39.71.11↔	Impianto endovascolare di protesi nell'aorta addominale, aorto-iliaca, con fenestrazione o diramazione	92.25.00↔	Teleradioterapia con elettroni, acceleratore lineare, NAS
39.71.12↔	Impianto endovascolare di protesi nell'aorta addominale, protesi della biforcazione, aorto-bi-iliaca, senza fenestrazione o diramazione	92.25.01↔	Teleradioterapia con elettroni, acceleratore lineare, irradiazione di campo esteso
39.71.13↔	Impianto endovascolare di protesi nell'aorta addominale, protesi della biforcazione, aorto-bi-iliaca, con fenestrazione o diramazione	92.25.02↔	Teleradioterapia con elettroni, acceleratore lineare, irradiazione di un emicorpo
39.71.14↔	Impianto endovascolare di lembi nell'aorta addominale, protesi tubolare, aortica, senza fenestrazione o diramazione	92.25.03↔	Teleradioterapia con elettroni, acceleratore lineare, irradiazione del corpo intero
39.71.15↔	Impianto endovascolare di lembi nell'aorta addominale, protesi tubolare, aortica, con fenestrazione o diramazione	92.25.04↔	Teleradioterapia con elettroni, acceleratore lineare, radioterapia intraoperatoria
39.73.10↔	Impianto endovascolare di protesi nell'aorta toracica, senza fenestrazione o diramazione	92.25.09↔	Teleradioterapia con elettroni, acceleratore lineare, altro
39.73.11↔	Impianto endovascolare di protesi nell'aorta toracica, con fenestrazione o diramazione	92.25.11↔	Teleradioterapia con elettroni, acceleratore lineare, guidata dalle immagini
39.73.20↔	Impianto endovascolare di protesi nell'aorta toracoaddominale, NAS	92.25.12↔	Teleradioterapia con elettroni, acceleratore lineare, guidata dalle immagini, fino a 2 campi di irradiazione
92.20↔	Infusione d'isotopo radioattivo liquido	92.25.13↔	Teleradioterapia con elettroni, acceleratore lineare, guidata dalle immagini, più di 2 campi di irradiazione
92.21.00↔	Radioterapia superficiale: NAS	92.25.14↔	Teleradioterapia con elettroni, acceleratore lineare, guidata dalle immagini, irradiazione 3D pianificata
92.21.01↔	Radioterapia superficiale: fino a 2 campi di irradiazione	92.25.15↔	Teleradioterapia con elettroni, acceleratore lineare, guidata dalle immagini, radioterapia a modulazione di intensità
92.21.02↔	Radioterapia superficiale: più di 2 campi di irradiazione	92.25.21↔	Teleradioterapia con elettroni, acceleratore lineare, non guidata dalle immagini, fino a 2 campi di irradiazione
92.22.00↔	Radioterapia con ortovoltaggio: NAS	92.25.22↔	Teleradioterapia con elettroni, acceleratore lineare, non guidata dalle immagini, più di 2 campi di irradiazione
92.22.01↔	Radioterapia con ortovoltaggio: fino a 2 campi di irradiazione	92.25.23↔	Teleradioterapia con elettroni, acceleratore lineare, non guidata dalle immagini, irradiazione 3D pianificata
92.22.02↔	Radioterapia con ortovoltaggio: più di 2 campi di irradiazione	92.25.24↔	Teleradioterapia con elettroni, acceleratore lineare, non guidata dalle immagini, radioterapia a modulazione di intensità
92.22.11↔	Roentgenterapia intraoperatoria, fino a 300 kV	92.26.00↔	Teleradioterapia con altre radiazioni particellari, NAS
92.22.12↔	Roentgenterapia intraoperatoria, 300 kV - < 1 MV	92.26.99↔	Teleradioterapia con altre radiazioni particellari, altro
92.22.19↔	Roentgenterapia intraoperatoria, altro	92.27.00↔	Impianto o inserzione di elementi radioattivi (brachiterapia con radionuclidi chiusi), superficie corporea, altra o NAS sede di applicazione
92.23.00↔	Radioterapia ad alto voltaggio: NAS	92.27.10↔	Impianto o inserzione di elementi radioattivi (brachiterapia con radionuclidi chiusi), organi sessuali femminili, NAS
92.23.01↔	Dispositivo di telecobaltoterapia, fino a 2 campi di irradiazione	92.27.11↔	Impianto o inserzione di elementi radioattivi (brachiterapia con radionuclidi chiusi), in sede intrauterina
92.23.02↔	Dispositivo di telecobaltoterapia, da 3 a 4 campi di irradiazione	92.27.12↔	Impianto o inserzione di elementi radioattivi (brachiterapia con radionuclidi chiusi), in sede intravaginale
92.23.03↔	Dispositivo di telecobaltoterapia, più di 4 campi di irradiazione o irradiazione 3D pianificata	92.27.13↔	Impianto o inserzione di elementi radioattivi (brachiterapia con radionuclidi chiusi), in sede combinata intrauterina e intravaginale
92.23.08↔	Radioterapia ad alto voltaggio: altri isotopi	92.27.21↔	Impianto o inserzione di elementi radioattivi (brachiterapia con radionuclidi chiusi), superficie corporea
92.23.09↔	Dispositivo di telecobaltoterapia, altro	92.27.22↔	Impianto o inserzione di elementi radioattivi (brachiterapia con radionuclidi chiusi), in sede intracavitaria
92.24.00↔	Teleradioterapia mediante fotoni, acceleratore lineare, NAS	92.27.23↔	Impianto o inserzione di elementi radioattivi (brachiterapia con radionuclidi chiusi), in sede endoluminale
92.24.01↔	Teleradioterapia mediante fotoni, acceleratore lineare, irradiazione di campo esteso	92.27.30↔	Impianto o inserzione di elementi radioattivi (brachiterapia con radionuclidi chiusi), vasi NAS
92.24.02↔	Teleradioterapia mediante fotoni, acceleratore lineare, irradiazione di un emicorpo	92.27.31↔	Impianto o inserzione di elementi radioattivi (brachiterapia con radionuclidi chiusi), arterie coronarie
92.24.03↔	Teleradioterapia mediante fotoni, acceleratore lineare, irradiazione del corpo intero	92.27.39↔	Impianto o inserzione di elementi radioattivi (brachiterapia con radionuclidi chiusi), altri vasi
92.24.04↔	Teleradioterapia mediante fotoni, acceleratore lineare, radioterapia intraoperatoria	92.27.40↔	Impianto o inserzione di elementi radioattivi (brachiterapia con radionuclidi chiusi), intraoperatoria
92.24.09↔	Teleradioterapia mediante fotoni, acceleratore lineare, altro	92.27.70↔	Moulage radioattivi, NAS
92.24.11↔	Teleradioterapia mediante fotoni, acceleratore lineare, guidata dalle immagini, fino a 2 campi di irradiazione	92.27.71↔	Moulage radioattivi: costruzione e applicazione di moulage radioattivi superficiali
92.24.12↔	Teleradioterapia mediante fotoni, acceleratore lineare, guidata dalle immagini, più di 2 campi di irradiazione	92.27.72↔	Moulage radioattivi: costruzione e applicazione di applicatori non impiegati sulla superficie corporea
92.24.13↔	Teleradioterapia mediante fotoni, acceleratore lineare, guidata dalle immagini, irradiazione 3D pianificata		

92.27.73↔	Moulage radioattivi: costruzione e applicazione di applicatori oculari	92.29.39↔	Brachiterapia interstiziale con impianto di emettitori permanenti, da 46 a 50 sorgenti
92.27.79↔	Moulage radioattivi, altro	92.29.3a↔	Brachiterapia interstiziale con impianto di emettitori permanenti, da 51 a 55 sorgenti
92.28.00↔	Iniezione, instillazione o somministrazione per via orale di radioisotopi, NAS	92.29.3b↔	Brachiterapia interstiziale con impianto di emettitori permanenti, da 56 a 60 sorgenti
92.28.01↔	Instillazione di radionuclidi aperti in articolazioni	92.29.3c↔	Brachiterapia interstiziale con impianto di emettitori permanenti, da 61 a 65 sorgenti
92.28.02↔	Radioiodioterapia fino a 1,2 GBq I-131, senza somministrazione di tireotropina ricombinante (rh-TSH)	92.29.3d↔	Brachiterapia interstiziale con impianto di emettitori permanenti, da 66 a 70 sorgenti
92.28.03↔	Radioiodioterapia fino a 1,2 GBq I-131, con somministrazione di tireotropina ricombinante (rh-TSH)	92.29.3e↔	Brachiterapia interstiziale con impianto di emettitori permanenti, da 71 sorgenti e più
92.28.04↔	Radioiodioterapia da 1,2 a meno di 5 GBq I-131, senza somministrazione di tireotropina ricombinante (rh-TSH)	92.29.40↔	Brachiterapia con applicatori superficiali, NAS
92.28.05↔	Radioiodioterapia da 1,2 a meno di 5 GBq I-131, con somministrazione di tireotropina ricombinante (rh-TSH)	92.29.49↔	Brachiterapia con applicatori superficiali, altro
92.28.06↔	Radioiodioterapia da 5 GBq I-131, senza somministrazione di tireotropina ricombinante (rh-TSH)	92.29.51↔	Rimozione di radionuclidi chiusi o di applicatori inattivi sotto anestesia
92.28.07↔	Radioiodioterapia da 5 GBq I-131, con somministrazione di tireotropina ricombinante (rh-TSH)	92.30.00↔	Radioterapia stereotassica, in seduta unica, NAS
92.28.11↔	Terapia con radionuclidi aperti per metastasi ossee	92.30.01↔	Radioterapia stereotassica, in seduta unica: Cerebrale, NAS
92.28.13↔	Terapia radiorecettoriale con analoghi della somatostatina DOTA-coniugati	92.30.02↔	Radioterapia stereotassica, in seduta unica: Extracerebrale, NAS
92.28.20↔	Radioimmunoterapia con 90Y ibritumomab tiuxetano, parenterale	92.30.20↔	Radioterapia stereotassica, in seduta unica: Cerebrale, radioterapia a modulazione di intensità
92.28.21↔	Somministrazione parenterale di iodio-131-MIBG (metaiodobenzilguanidina)	92.30.21↔	Radioterapia stereotassica, in seduta unica: Cerebrale, radioterapia ad arco a modulazione di intensità (IMAT)
92.28.22↔	Radioimmunoterapia con iodio-131 [I-131] tositumomab, parenterale	92.30.22↔	Radioterapia stereotassica, in seduta unica: Cerebrale, guidata dalle immagini
92.28.23↔	Radioimmunoterapia con altri anticorpi, parenterale	92.30.30↔	Radioterapia stereotassica, in seduta unica: Extracerebrale, radioterapia a modulazione di intensità
92.28.31↔	Radio-chemioembolizzazione endovascolare selettiva con I-131-Lipiodol	92.30.31↔	Radioterapia stereotassica, in seduta unica: Extracerebrale, radioterapia ad arco a modulazione di intensità (IMAT)
92.28.32↔	Terapia endovascolare selettiva con radionuclidi (SIRT) mediante embolizzazione con microsferi marcate con ittrio-90	92.30.32↔	Radioterapia stereotassica, in seduta unica: Extracerebrale, guidata dalle immagini
92.28.33↔	Brachiterapia endovascolare con renio-188	92.30.99↔	Radioterapia stereotassica, in seduta unica, altro
92.28.99↔	Iniezione, instillazione o somministrazione per via orale di radioisotopi, altro	92.31.00↔	Radiochirurgia con fotoni NAS, cerebrale
92.29.00↔	Brachiterapia con radionuclidi chiusi, NAS	92.31.10↔	Radiochirurgia con fotoni NAS, extracerebrale
92.29.09↔	Brachiterapia con radionuclidi chiusi, altro	92.32.00↔	Radiochirurgia con fotoni a sorgente multiple, NAS
92.29.11↔	Brachiterapia interstiziale con impianto di emettitori rimovibili monoplanari, basso rateo di dose	92.32.01↔	Radiochirurgia con fotoni a sorgenti multiple: Gamma knife
92.29.12↔	Brachiterapia interstiziale con impianto di emettitori rimovibili monoplanari, rateo di dose pulsata (pulsed dose rate)	92.33.00↔	Radiochirurgia con particelle, NAS
92.29.13↔	Brachiterapia interstiziale con impianto di emettitori rimovibili monoplanari, alto rateo di dose	92.33.01↔	Altra radioterapia ad alto voltaggio: radioterapia stereotassica, in seduta unica, cerebrale
92.29.19↔	Brachiterapia interstiziale con impianto di emettitori rimovibili monoplanari, altro	92.33.11↔	Altra radioterapia ad alto voltaggio: radioterapia stereotassica, in seduta unica, extracerebrale
92.29.21↔	Brachiterapia interstiziale con impianto volumetrico di emettitori rimovibili multiplanari, basso rateo di dose	92.39.00↔	Altra radiochirurgia stereotassica, NAS
92.29.22↔	Brachiterapia interstiziale con impianto volumetrico di emettitori rimovibili multiplanari, rateo di dose pulsata (pulsed dose rate)	92.39.01↔	Altra radioterapia ad alto voltaggio, irradiazione stereotassica, frazionata, cerebrale, NAS
92.29.23↔	Brachiterapia interstiziale con impianto volumetrico di emettitori rimovibili multiplanari, alto rateo di dose	92.39.11↔	Altra radioterapia ad alto voltaggio, irradiazione stereotassica, frazionata, extracerebrale, NAS
92.29.24↔	Brachiterapia con impianto di emettitori rimovibili multiplanari, alto rateo di dose, intraoperatoria	92.39.20↔	Altra radioterapia ad alto voltaggio, irradiazione stereotassica, frazionata: Cerebrale, radioterapia a modulazione di intensità
92.29.29↔	Brachiterapia interstiziale con impianto volumetrico di emettitori rimovibili multiplanari, altro	92.39.21↔	Altra radioterapia ad alto voltaggio, irradiazione stereotassica, frazionata: Cerebrale, radioterapia ad arco a modulazione di intensità (IMAT)
92.29.31↔	Brachiterapia interstiziale con impianto di emettitori permanenti, fino a 10 sorgenti	92.39.22↔	Altra radioterapia ad alto voltaggio, irradiazione stereotassica, frazionata: Cerebrale, guidata dalle immagini
92.29.32↔	Brachiterapia interstiziale con impianto di emettitori permanenti, da 11 a 15 sorgenti	92.39.29↔	Altra radioterapia ad alto voltaggio, irradiazione stereotassica, frazionata, cerebrale, altro
92.29.33↔	Brachiterapia interstiziale con impianto di emettitori permanenti, da 16 a 20 sorgenti	92.39.30↔	Altra radioterapia ad alto voltaggio, irradiazione stereotassica, frazionata: Extracerebrale, radioterapia a modulazione di intensità
92.29.34↔	Brachiterapia interstiziale con impianto di emettitori permanenti, da 21 a 25 sorgenti	92.39.31↔	Altra radioterapia ad alto voltaggio, irradiazione stereotassica, frazionata: Extracerebrale, radioterapia ad arco a modulazione di intensità (IMAT)
92.29.35↔	Brachiterapia interstiziale con impianto di emettitori permanenti, da 26 a 30 sorgenti	92.39.32↔	Altra radioterapia ad alto voltaggio, irradiazione stereotassica, frazionata: Extracerebrale, guidata dalle immagini
92.29.36↔	Brachiterapia interstiziale con impianto di emettitori permanenti, da 31 a 35 sorgenti	92.39.39↔	Altra radioterapia ad alto voltaggio, irradiazione stereotassica, frazionata, extracerebrale, altro
92.29.37↔	Brachiterapia interstiziale con impianto di emettitori permanenti, da 36 a 40 sorgenti	92.41↔	Radioterapia intraoperatoria con elettroni
92.29.38↔	Brachiterapia interstiziale con impianto di emettitori permanenti, da 41 a 45 sorgenti	99.b7.1a†↔	Terapia intensiva complessa, da 1657 a 1932 punti risorse
		99.b7.1b†↔	Terapia intensiva complessa, da 1933 a 2208 punti risorse
		99.b7.1c†↔	Terapia intensiva complessa, da 2209 a 2484 punti risorse
		99.b7.1d†↔	Terapia intensiva complessa, da 2485 a 2760 punti risorse
		99.b7.1e†↔	Terapia intensiva complessa, da 2761 a 3220 punti risorse

99.b7.1f†↔	Terapia intensiva complessa, da 3221 a 3680 punti risorse	99.b7.2f†↔	Terapia intensiva complessa in età infantile (procedura di base), da 3921 a 4410 punti risorse
99.b7.1g†↔	Terapia intensiva complessa, da 3681 a 4600 punti risorse	99.b7.2g†↔	Terapia intensiva complessa in età infantile (procedura di base), da 4411 a 4900 punti risorse
99.b7.1h†↔	Terapia intensiva complessa, da 4601 a 5520 punti risorse	99.b7.2h†↔	Terapia intensiva complessa in età infantile (procedura di base), da 4901 a 5880 punti risorse
99.b7.1i†↔	Terapia intensiva complessa, da 5521 a 7360 punti risorse	99.b7.2i†↔	Terapia intensiva complessa in età infantile (procedura di base), da 5881 a 6860 punti risorse
99.b7.1j†↔	Terapia intensiva complessa, da 7361 a 9200 punti risorse	99.b7.2j†↔	Terapia intensiva complessa in età infantile (procedura di base), da 6861 a 7840 punti risorse
99.b7.1k†↔	Terapia intensiva complessa, da 9201 a 11040 punti risorse	99.b7.2k†↔	Terapia intensiva complessa in età infantile (procedura di base), da 7841 a 9800 punti risorse
99.b7.1l†↔	Terapia intensiva complessa, da 11041 a 13800 punti risorse	99.b7.2l†↔	Terapia intensiva complessa in età infantile (procedura di base), da 9801 a 11760 punti risorse
99.b7.1m†↔	Terapia intensiva complessa, da 13801 a 16560 punti risorse	99.b7.2m†↔	Terapia intensiva complessa in età infantile (procedura di base), da 11761 a 13720 punti risorse
↔		99.b7.2n†↔	Terapia intensiva complessa in età infantile (procedura di base), da 13721 a 16660 punti risorse
99.b7.1n†↔	Terapia intensiva complessa, da 16561 a 19320 punti risorse	99.b7.2o†↔	Terapia intensiva complessa in età infantile (procedura di base), da 16661 a 19600 punti risorse
99.b7.1o†↔	Terapia intensiva complessa, 19321 punti risorse o più	99.b7.2p†↔	Terapia intensiva complessa in età infantile (procedura di base), 19601 punti risorse o più
99.b7.27†↔	Terapia intensiva complessa in età infantile (procedura di base), da 1471 a 1764 punti risorse		
99.b7.28†↔	Terapia intensiva complessa in età infantile (procedura di base), da 1765 a 2058 punti risorse		
99.b7.2a†↔	Terapia intensiva complessa in età infantile (procedura di base), da 2059 a 2352 punti risorse		
99.b7.2b†↔	Terapia intensiva complessa in età infantile (procedura di base), da 2353 a 2646 punti risorse		
99.b7.2c†↔	Terapia intensiva complessa in età infantile (procedura di base), da 2647 a 2940 punti risorse		
99.b7.2d†↔	Terapia intensiva complessa in età infantile (procedura di base), da 2941 a 3430 punti risorse		
99.b7.2e†↔	Terapia intensiva complessa in età infantile (procedura di base), da 3431 a 3920 punti risorse		

ADRG A13**Respirazione assistita > 95 ore e < 250 ore**

Tempo di respirazione artificiale > 95 ore e MDC è disuguale 22 e Tempo di respirazione artificiale < 250 ore

DRG A13A**Respirazione assistita > 95 ore e < 250 ore con costellazioni altamente complesse con terapia intensiva complessa > 980 / 1104 punti risorse o interventi in più tempi o età < 16 anni o terapia intensiva complessa > 1470 / 1656 punti risorse**

(Procedure OR- complesse o almeno una Procedura nella tabella A13-2 o Età < 2 anni e Procedura nella tabella A13-3) e (almeno una Procedura nella tabella A13-4 o Terapia intensiva complessa > 980 / 1104 punti risorse o Procedura nella tabella A13-5 o Procedura OR estesa in più tempi) o (Certe procedure OR e Procedure complicanti pre-MDC o Terapia intensiva complessa > 980 / 1104 punti risorse) e (Terapia intensiva complessa > 980 / 1104 punti risorse o Età < 16 anni) e (Certe procedure OR e Procedure complicanti pre-MDC o Diagnosi principale nella tabella A13-1 o almeno una Procedura nella tabella A13-6 o Procedura OR estesa in più tempi)

DRG A13B**Respirazione assistita > 95 ore e < 250 ore con costellazioni molto complesse o terapia intensiva complessa > 980 / 1104 o non deceduto o trasferito o durata di degenza > 8 giorni**

Procedure OR- complesse o almeno una Procedura nella tabella A13-2 o Età < 2 anni e Procedura nella tabella A13-3 o (Certe procedure OR e Procedure complicanti pre-MDC o Terapia intensiva complessa > 980 / 1104 punti risorse) e (Terapia intensiva complessa > 980 / 1104 punti risorse o Età < 16 anni o durata del soggiorno > 8 giorni o Modo di dimissione è uguale normale (00) o Modo di dimissione è uguale concluso contro il consiglio medico (04) o Modo di dimissione è uguale sconosciuto (99))

DRG A13C**Respirazione assistita > 95 ore e < 250 ore con costellazioni complicanti specifiche, età > 15 anni o terapia intensiva complessa > 392 / 552 punti risorse o età < 16 anni, o non deceduto o trasferito o durata di degenza > 8 giorni**

Certe procedure OR e Procedure complicanti pre-MDC o Terapia intensiva complessa > 980 / 1104 punti risorse o (Procedure complicanti pre-MDC o Certe procedure OR o Età < 16 anni o Terapia intensiva complessa > 392 / 552 punti risorse) e (durata del soggiorno > 8 giorni o Modo di dimissione è uguale normale (00) o Modo di dimissione è uguale concluso contro il consiglio medico (04) o Modo di dimissione è uguale sconosciuto (99))

DRG A13D**Respirazione assistita > 95 ore e < 250 ore con costellazioni complicanti specifiche o terapia intensiva complessa > 392 / 552 punti risorse o età < 16 anni**

Procedure complicanti pre-MDC o Certe procedure OR o Età < 16 anni o Terapia intensiva complessa > 392 / 552 punti risorse

DRG A13E**Respirazione assistita > 95 ore e < 250 ore**

Diagnosi principale A13-1

C81.0	Linfoma di Hodgkin a predominanza linfocitaria nodulare	C90.10	Leucemia plasmacellulare: Senza menzione di remissione completa
C81.1	Linfoma di Hodgkin (classico) sclero-nodulare	C90.11	Leucemia plasmacellulare: in remissione completa
C81.2	Linfoma di Hodgkin (classico) a cellularità mista	C90.20	Plasmocitoma extramidollare: Senza menzione di remissione completa
C81.3	Linfoma di Hodgkin (classico) a deplezione linfocitaria	C90.21	Plasmocitoma extramidollare: in remissione completa
C81.4	Linfoma di Hodgkin (classico) ricco di linfociti	C90.30	Plasmocitoma solitario: Senza menzione di remissione completa
C81.7	Altre forme di linfoma di Hodgkin (classico)	C90.31	Plasmocitoma solitario: in remissione completa
C81.9	Linfoma di Hodgkin non specificato	C91.00	Leucemia linfoide acuta [LLA]: Senza menzione di remissione completa
C82.0	Linfoma follicolare di grado I	C91.01	Leucemia linfoide acuta [LLA]: in remissione completa
C82.1	Linfoma follicolare di grado II	C91.10	Leucemia linfoide cronica a cellule B [LLC]: Senza menzione di remissione completa
C82.2	Linfoma follicolare di grado III, non specificato	C91.11	Leucemia linfoide cronica a cellule B [LLC]: in remissione completa
C82.3	Linfoma follicolare di grado IIIa	C91.30	Leucemia prolinfocitica a cellule B: Senza menzione di remissione completa
C82.4	Linfoma follicolare di grado IIIb	C91.31	Leucemia prolinfocitica a cellule B: in remissione completa
C82.5	Linfoma centrofollicolare diffuso	C91.40	Leucemia a cellule capellute [hairy cell]: Senza menzione di remissione completa
C82.6	Linfoma centrofollicolare cutaneo	C91.41	Leucemia a cellule capellute [hairy cell]: in remissione completa
C82.7	Altri tipi di linfoma follicolare	C91.50	Leucemia/linfoma a cellule T dell'adulto (associato a HTLV-1): Senza menzione di remissione completa
C82.9	Linfoma follicolare non specificato	C91.51	Leucemia/linfoma a cellule T dell'adulto (associato a HTLV-1): in remissione completa
C83.0	Linfoma a piccole cellule B	C91.60	Leucemia prolinfocitica a cellule T: Senza menzione di remissione completa
C83.1	Linfoma a cellule mantellari	C91.61	Leucemia prolinfocitica a cellule T: in remissione completa
C83.3	Linfoma diffuso a grandi cellule B	C91.70	Altra leucemia linfoide: Senza menzione di remissione completa
C83.5	Linfoma linfoblastico	C91.71	Altra leucemia linfoide: in remissione completa
C83.7	Linfoma di Burkitt	C91.80	LLA a cellule B mature di tipo Burkitt: Senza menzione di remissione completa
C83.8	Altri linfomi non follicolari	C91.81	LLA a cellule B mature di tipo Burkitt: in remissione completa
C83.9	Linfoma non follicolare, non specificato	C91.90	Leucemia linfoide non specificata: Senza menzione di remissione completa
C84.0	Micosi fungoide	C91.91	Leucemia linfoide non specificata: in remissione completa
C84.1	Sindrome di Sézary	C92.00	Leucemia mieloblastica acuta [LMA]: Senza menzione di remissione completa
C84.4	Linfoma a cellule T periferiche, non classificato	C92.01	Leucemia mieloblastica acuta [LMA]: in remissione completa
C84.5	Altri linfomi a cellule T/NK mature	C92.10	Leucemia mieloide cronica [LMC], BCR/ABL-positiva: Senza menzione di remissione completa
C84.6	Linfoma anaplastico a grandi cellule, ALK-positivo	C92.11	Leucemia mieloide cronica [LMC], BCR/ABL-positiva: in remissione completa
C84.7	Linfoma anaplastico a grandi cellule, ALK-negativo	C92.20	Leucemia mieloide cronica atipica BCR/ABL-negativa: Senza menzione di remissione completa
C84.8	Linfoma cutaneo a cellule T, non specificato	C92.21	Leucemia mieloide cronica atipica BCR/ABL-negativa: in remissione completa
C84.9	Linfoma a cellule T/NK mature, non specificato	C92.30	Sarcoma mieloide: Senza menzione di remissione completa
C85.1	Linfoma a cellule B non specificato	C92.31	Sarcoma mieloide: in remissione completa
C85.2	Linfoma mediastinico (timico) a grandi cellule B	C92.40	Leucemia acuta promielocitica [LAP]: Senza menzione di remissione completa
C85.7	Altri tipi specificati di linfoma non Hodgkin	C92.41	Leucemia acuta promielocitica [LAP]: in remissione completa
C85.9	Linfoma non Hodgkin, non specificato	C92.50	Leucemia acuta mielomonocitica: Senza menzione di remissione completa
C86.0	Linfoma extranodale a cellule T/NK, di tipo nasale	C92.51	Leucemia acuta mielomonocitica: in remissione completa
C86.1	Linfoma epatosplenico a cellule T	C92.60	Leucemia mieloide acuta con anomalia 11q23: Senza menzione di remissione completa
C86.2	Linfoma a cellule T di tipo enteropatia	C92.61	Leucemia mieloide acuta con anomalia 11q23: in remissione completa
C86.3	Linfoma sottocutaneo del pannicolo a cellule T	C92.70	Altra leucemia mieloide: Senza menzione di remissione completa
C86.4	Linfoma blastico a cellule NK	C92.71	Altra leucemia mieloide: in remissione completa
C86.5	Linfoma angioimmunoblastico a cellule T	C92.80	Leucemia mieloide acuta con displasia multilineare: Senza menzione di remissione completa
C86.6	Proliferazioni primitive cutanee di cellule T CD30-positive	C92.81	Leucemia mieloide acuta con displasia multilineare: in remissione completa
C88.00	Macroglobulinemia di Waldenström: Senza menzione di remissione completa	C92.90	Leucemia mieloide non specificata: Senza menzione di remissione completa
C88.01	Macroglobulinemia di Waldenström: in remissione completa	C92.91	Leucemia mieloide non specificata: in remissione completa
C88.20	Altre malattie delle catene pesanti: Senza menzione di remissione completa		
C88.21	Altre malattie delle catene pesanti: in remissione completa		
C88.30	Malattia immunoproliferativa dell'intestino tenue: Senza menzione di remissione completa		
C88.31	Malattia immunoproliferativa dell'intestino tenue: in remissione completa		
C88.40	Linfoma della zona marginale extranodale a cellule B del tessuto linfoide associato alle mucose [linfoma MALT]: Senza menzione di remissione completa		
C88.41	Linfoma della zona marginale extranodale a cellule B del tessuto linfoide associato alle mucose [linfoma MALT]: in remissione completa		
C88.70	Altre malattie immunoproliferative maligne: Senza menzione di remissione completa		
C88.71	Altre malattie immunoproliferative maligne: in remissione completa		
C88.90	Malattie immunoproliferative maligne, non specificate: Senza menzione di remissione completa		
C88.91	Malattie immunoproliferative maligne, non specificate: in remissione completa		
C90.00	Mieloma multiplo: Senza menzione di remissione completa		
C90.01	Mieloma multiplo: in remissione completa		

C93.00	Leucemia acuta monoblastica/monocitica: Senza menzione di remissione completa	C94.70	Altre leucemie specificate: Senza menzione di remissione completa
C93.01	Leucemia acuta monoblastica/monocitica: in remissione completa	C94.71	Altre leucemie specificate: in remissione completa
C93.10	Leucemia mielomonocitica cronica: Senza menzione di remissione completa	C95.00	Leucemia acuta di tipo cellulare non specificato: Senza menzione di remissione completa
C93.11	Leucemia mielomonocitica cronica: in remissione completa	C95.01	Leucemia acuta di tipo cellulare non specificato: in remissione completa
C93.30	Leucemia mielomonocitica giovanile: Senza menzione di remissione completa	C95.10	Leucemia cronica di tipo cellulare non specificato: Senza menzione di remissione completa
C93.31	Leucemia mielomonocitica giovanile: in remissione completa	C95.11	Leucemia cronica di tipo cellulare non specificato: in remissione completa
C93.70	Altra leucemia monocitica: Senza menzione di remissione completa	C95.70	Altra leucemia di tipo cellulare non specificato: Senza menzione di remissione completa
C93.71	Altra leucemia monocitica: in remissione completa	C95.71	Altra leucemia di tipo cellulare non specificato: in remissione completa
C93.90	Leucemia monocitica non specificata: Senza menzione di remissione completa	C95.8	Leucemia refrattaria alla terapia di induzione standard
C93.91	Leucemia monocitica non specificata: in remissione completa	C95.90	Leucemia non specificata: Senza menzione di remissione completa
C94.00	Leucemia eritroide acuta: Senza menzione di remissione completa	C95.91	Leucemia non specificata: in remissione completa
C94.01	Leucemia eritroide acuta: in remissione completa	C96.0	Istiocitosi a cellule di Langerhans multifocale e multisistemica (disseminata)[malattia di Letterer-Siwe]
C94.20	Leucemia acuta megacarioblastica: Senza menzione di remissione completa	C96.2	Tumore mastocitico maligno
C94.21	Leucemia acuta megacarioblastica: in remissione completa	C96.4	Sarcoma a cellule dendritiche (cellule accessorie)
C94.30	Leucemia mastocellulare: Senza menzione di remissione completa	C96.7	Altro tumore maligno specificato del tessuto linfoide, ematopoietico e tessuti correlati
C94.31	Leucemia mastocellulare: in remissione completa	C96.8	Sarcoma istiocitico
C94.40	Panmielosi acuta con mielofibrosi: Senza menzione di remissione completa	C96.9	Tumore maligno del tessuto linfoide, ematopoietico e tessuti correlati non specificato
C94.41	Panmielosi acuta con mielofibrosi: in remissione completa		

Procedura A13-2

37.69.70†↔	Durata del trattamento con sistema di assistenza cardiocircolatoria e respiratoria, con pompa, con rimozione di CO ₂ , extracorporeo, veno-venoso, meno di 24 ore	37.69.84†↔	Durata del trattamento con sistema di assistenza cardiocircolatoria e respiratoria, con pompa, con ossigenatore (rimozione di CO ₂ inclusa), extracorporeo, veno-venoso, da 96 ore a meno di 120 ore
37.69.71†↔	Durata del trattamento con sistema di assistenza cardiocircolatoria e respiratoria, con pompa, con rimozione di CO ₂ , extracorporeo, veno-venoso, da 24 ore a meno di 48 ore	37.69.85†↔	Durata del trattamento con sistema di assistenza cardiocircolatoria e respiratoria, con pompa, con ossigenatore (rimozione di CO ₂ inclusa), extracorporeo, veno-venoso, da 120 ore a meno di 144 ore
37.69.72†↔	Durata del trattamento con sistema di assistenza cardiocircolatoria e respiratoria, con pompa, con rimozione di CO ₂ , extracorporeo, veno-venoso, da 48 ore a meno di 72 ore	37.69.86†↔	Durata del trattamento con sistema di assistenza cardiocircolatoria e respiratoria, con pompa, con ossigenatore (rimozione di CO ₂ inclusa), extracorporeo, veno-venoso, da 144 ore a meno di 168 ore
37.69.73†↔	Durata del trattamento con sistema di assistenza cardiocircolatoria e respiratoria, con pompa, con rimozione di CO ₂ , extracorporeo, veno-venoso, da 72 ore a meno di 96 ore	37.69.87†↔	Durata del trattamento con sistema di assistenza cardiocircolatoria e respiratoria, con pompa, con ossigenatore (rimozione di CO ₂ inclusa), extracorporeo, veno-venoso, 168 ore e più
37.69.74†↔	Durata del trattamento con sistema di assistenza cardiocircolatoria e respiratoria, con pompa, con rimozione di CO ₂ , extracorporeo, veno-venoso, da 96 ore a meno di 120 ore	37.69.a0†↔	Durata del trattamento con sistema di assistenza cardiocircolatoria e respiratoria, con pompa, con ossigenatore (rimozione di CO ₂ inclusa), extracorporeo, veno-arterioso o veno-venoarterioso, meno di 24 ore
37.69.75†↔	Durata del trattamento con sistema di assistenza cardiocircolatoria e respiratoria, con pompa, con rimozione di CO ₂ , extracorporeo, veno-venoso, da 120 ore a meno di 144 ore	37.69.a1†↔	Durata del trattamento con sistema di assistenza cardiocircolatoria e respiratoria, con pompa, con ossigenatore (rimozione di CO ₂ inclusa), extracorporeo, veno-arterioso o veno-venoarterioso, da 24 ore a meno di 48 ore
37.69.76†↔	Durata del trattamento con sistema di assistenza cardiocircolatoria e respiratoria, con pompa, con rimozione di CO ₂ , extracorporeo, veno-venoso, da 144 ore a meno di 168 ore	37.69.a2†↔	Durata del trattamento con sistema di assistenza cardiocircolatoria e respiratoria, con pompa, con ossigenatore (rimozione di CO ₂ inclusa), extracorporeo, veno-arterioso o veno-venoarterioso, da 48 ore a meno di 72 ore
37.69.77†↔	Durata del trattamento con sistema di assistenza cardiocircolatoria e respiratoria, con pompa, con rimozione di CO ₂ , extracorporeo, veno-venoso, 168 ore e più	37.69.a3†↔	Durata del trattamento con sistema di assistenza cardiocircolatoria e respiratoria, con pompa, con ossigenatore (rimozione di CO ₂ inclusa), extracorporeo, veno-arterioso o veno-venoarterioso, da 72 ore a meno di 96 ore
37.69.80†↔	Durata del trattamento con sistema di assistenza cardiocircolatoria e respiratoria, con pompa, con ossigenatore (rimozione di CO ₂ inclusa), extracorporeo, veno-venoso, meno di 24 ore	37.69.a4†↔	Durata del trattamento con sistema di assistenza cardiocircolatoria e respiratoria, con pompa, con ossigenatore (rimozione di CO ₂ inclusa), extracorporeo, veno-arterioso o veno-venoarterioso, da 96 ore a meno di 120 ore
37.69.81†↔	Durata del trattamento con sistema di assistenza cardiocircolatoria e respiratoria, con pompa, con ossigenatore (rimozione di CO ₂ inclusa), extracorporeo, veno-venoso, da 24 ore a meno di 48 ore	37.69.a5†↔	Durata del trattamento con sistema di assistenza cardiocircolatoria e respiratoria, con pompa, con ossigenatore (rimozione di CO ₂ inclusa), extracorporeo, veno-arterioso o veno-venoarterioso, da 120 ore a meno di 144 ore
37.69.82†↔	Durata del trattamento con sistema di assistenza cardiocircolatoria e respiratoria, con pompa, con ossigenatore (rimozione di CO ₂ inclusa), extracorporeo, veno-venoso, da 48 ore a meno di 72 ore		
37.69.83†↔	Durata del trattamento con sistema di assistenza cardiocircolatoria e respiratoria, con pompa, con ossigenatore (rimozione di CO ₂ inclusa), extracorporeo, veno-venoso, da 72 ore a meno di 96 ore		

37.69.a6†↔	Durata del trattamento con sistema di assistenza cardiocircolatoria e respiratoria, con pompa, con ossigenatore (rimozione di CO2 inclusa), extracorporeo, veno-arterioso o veno-venoarterioso, da 144 ore a meno di 168 ore	37.69.b7†↔	Durata del trattamento con sistema di assistenza cardiocircolatoria e respiratoria, senza pompa, con rimozione di CO2, 168 ore e più
37.69.a7†↔	Durata del trattamento con sistema di assistenza cardiocircolatoria e respiratoria, con pompa, con ossigenatore (rimozione di CO2 inclusa), extracorporeo, veno-arterioso o veno-venoarterioso, da 144 ore a meno di 168 ore	37.6a.a1†↔	Impianto di sistema di assistenza cardiocircolatoria e respiratoria, senza pompa, con rimozione di CO2, extracorporeo, arterio-venoso, chirurgico a cielo aperto per via extratoracica (es. denudamento di vaso)
37.69.b0†↔	Durata del trattamento con sistema di assistenza cardiocircolatoria e respiratoria, senza pompa, con rimozione di CO2, meno di 24 ore	37.6a.a2†↔	Impianto di sistema di assistenza cardiocircolatoria e respiratoria, con pompa, con rimozione di CO2, extracorporeo, arterio-venoso, percutaneo
37.69.b1†↔	Durata del trattamento con sistema di assistenza cardiocircolatoria e respiratoria, senza pompa, con rimozione di CO2, da 24 ore a meno di 48 ore	41.00↔	Prelievo e trapianto di cellule staminali ematopoietiche, NAS
37.69.b2†↔	Durata del trattamento con sistema di assistenza cardiocircolatoria e respiratoria, senza pompa, con rimozione di CO2, da 48 ore a meno di 72 ore	41.0b.09↔	Trapianto di cellule staminali ematopoietiche, altro
37.69.b3†↔	Durata del trattamento con sistema di assistenza cardiocircolatoria e respiratoria, senza pompa, con rimozione di CO2, da 72 ore a meno di 96 ore	41.0b.11↔	Trapianto di cellule staminali ematopoietiche dal midollo osseo, autologo
37.69.b4†↔	Durata del trattamento con sistema di assistenza cardiocircolatoria e respiratoria, senza pompa, con rimozione di CO2, da 96 ore a meno di 120 ore	41.0b.21↔	Trapianto di cellule staminali ematopoietiche dal sangue periferico, autologo
37.69.b5†↔	Durata del trattamento con sistema di assistenza cardiocircolatoria e respiratoria, senza pompa, con rimozione di CO2, da 120 ore a meno di 144 ore	41.0b.31↔	Trapianto di cellule staminali ematopoietiche dal sangue del cordone ombelicale, autologo
37.69.b6†↔	Durata del trattamento con sistema di assistenza cardiocircolatoria e respiratoria, senza pompa, con rimozione di CO2, da 144 ore a meno di 168 ore	41.0d↔	Prelievo e trapianto di cellule staminali ematopoietiche, altro
		55.69.00↔	Altro trapianto di rene, NAS
		55.69.10↔	Altro trapianto di rene, allogenic
		55.69.20↔	Altro trapianto di rene, singenic
		55.69.30↔	Altro trapianto di rene, trapianto in blocco
		55.69.40↔	Altro trapianto di rene, ritrapianto di rene nella stessa degenza ospedaliera
		55.69.99↔	Altro trapianto di rene, altro

Procedura A13-3

02.11↔	Sutura semplice della dura madre	32.41.11↔	Lobectomia del polmone, per via toracoscopica, senza menzione di linfadenectomia radicale, senza dilatazione broncoplastica o angioplastica
02.12.00↔	Altra riparazione delle meningi cerebrali, NAS	32.41.12↔	Lobectomia del polmone, per via toracoscopica, senza menzione di linfadenectomia radicale, con dilatazione broncoplastica
02.12.10↔	Altra riparazione delle meningi cerebrali senza cranioplastica	32.41.13↔	Lobectomia del polmone, per via toracoscopica, senza menzione di linfadenectomia radicale, con dilatazione broncoplastica
02.12.20↔	Altra riparazione delle meningi cerebrali con cranioplastica	32.41.14↔	Lobectomia del polmone, per via toracoscopica, senza menzione di linfadenectomia radicale, con dilatazione broncoplastica nonché dilatazione angioplastica
02.12.21↔	Altra duraplastica con cranioplastica della convessità	32.41.19↔	Lobectomia del polmone, per via toracoscopica, senza menzione di linfadenectomia radicale, altro
02.12.22↔	Altra duraplastica con cranioplastica del passaggio craniocervicale	32.41.20↔	Lobectomia del polmone, per via toracoscopica, con linfadenectomia radicale, NAS
02.12.31↔	Duraplastica frontobasale con lembo peduncolato	32.41.99↔	Lobectomia del polmone in toracoscopia, altro
02.12.99↔	Altra riparazione delle meningi cerebrali, altro	33.34.10↔	Toracoplastica, parziale
02.34↔	Shunt fra ventricolo, cavità addominale e i suoi organi	33.34.20↔	Toracoplastica, completa
02.39↔	Altri interventi per il drenaggio ventricolare	33.34.99↔	Toracoplastica, altro
02.41.00↔	Irrigazione ed esplorazione di shunt ventricolare, NAS	33.39↔	Collassamento chirurgico del polmone, altro
02.41.10↔	Irrigazione ed esplorazione di shunt ventricolare, parte centrale	34.02↔	Toracotomia esplorativa
02.41.20↔	Irrigazione ed esplorazione di shunt ventricolare, parte periferica	34.84↔	Altra riparazione del diaframma
02.41.99↔	Irrigazione ed esplorazione di shunt ventricolare, altro	38.84.00↔	Altra occlusione chirurgica dell'aorta, NAS
02.42.00↔	Sostituzione di shunt ventricolare, NAS	38.84.10↔	Altra occlusione chirurgica dell'aorta toracica
02.42.10↔	Sostituzione di shunt ventricolare, parte centrale	38.84.20↔	Altra occlusione chirurgica dell'aorta addominale
02.42.20↔	Sostituzione di shunt ventricolare, parte periferica	38.84.99↔	Altra occlusione chirurgica dell'aorta, altro
02.42.99↔	Sostituzione di shunt ventricolare, altro	38.85.00↔	Altra occlusione chirurgica di altri vasi toracici, NAS
02.43↔	Rimozione di shunt ventricolare	38.85.10↔	Altra occlusione chirurgica di altre arterie toraciche, NAS
03.51↔	Riparazione di meningocele spinale	38.85.11↔	Altra occlusione chirurgica dell'arteria succlavia
03.52↔	Riparazione di mielomeningocele spinale	38.85.12↔	Altra occlusione chirurgica dell'arteria polmonare
03.59.10↔	Altri interventi di riparazione o plastica sulle strutture del canale vertebrale, Chiusura di diastematomielia	38.85.13↔	Altra occlusione chirurgica del tronco brachiocefalico
03.59.11↔	Altri interventi di riparazione o plastica sulle strutture del canale vertebrale, Sezione di filo terminale	38.85.19↔	Altra occlusione chirurgica di altre arterie toraciche, altro
03.59.12↔	Altri interventi di riparazione o plastica sulle strutture del canale vertebrale, Chiusura di fistola spinale	38.85.20↔	Altra occlusione chirurgica di vene toraciche, NAS
03.59.13↔	Altri interventi di riparazione o plastica sulle strutture del canale vertebrale, plastica durale spinale	38.85.21↔	Altra occlusione chirurgica della vena cava superiore
03.59.99↔	Altri interventi di riparazione o plastica sulle strutture del canale vertebrale, altro	38.85.22↔	Altra occlusione chirurgica della vena polmonare
03.6↔	Separazione di aderenze del midollo spinale e delle radici dei nervi	38.85.23↔	Altra occlusione chirurgica della vena succlavia
31.73↔	Chiusura di altra fistola della trachea	38.85.28↔	Altra occlusione chirurgica di altre vene toraciche profonde, NAS
32.41.00↔	Lobectomia del polmone in toracoscopia, NAS	38.85.29↔	Altra occlusione chirurgica di vene toraciche, altro
32.41.10↔	Lobectomia del polmone, per via toracoscopica, senza menzione di linfadenectomia radicale, NAS	38.85.99↔	Altra occlusione chirurgica di altri vasi toracici, altro

39.52.00↔	Altra riparazione di aneurismi, NAS	45.92.12↔	Anastomosi tenue-retto senza confezione di tasca (pouch)
39.52.10↔	Altra riparazione di aneurismi di vasi del capo e del collo, NAS	45.93↔	Anastomosi intestinale tenue-crasso
39.52.11↔	Altra riparazione di aneurismi di vasi intracranici	45.94↔	Anastomosi intestinale crasso-crasso
39.52.19↔	Altra riparazione di aneurismi di vasi del capo e del collo, altro	45.95.11↔	Anastomosi tenue-ano con confezione di tasca
39.52.20↔	Altra riparazione di aneurismi dell'aorta, NAS	45.95.12↔	Anastomosi tenue-ano senza confezione di tasca
39.52.21↔	Altra riparazione chirurgica a cielo aperto di aneurismi dell'aorta ascendente, dell'arco aortico e dell'aorta toracica	45.95.21↔	Anastomosi crasso-ano
39.52.22↔	Altra riparazione chirurgica a cielo aperto di aneurismi dell'aorta addominale	45.96↔	Anastomosi crasso-retto
39.52.29↔	Altra riparazione di aneurismi dell'aorta, altro	45.97.11↔	Nuova confezione di anastomosi al piede d'ansa del tenue, chirurgica a cielo aperto
39.54.00↔	Intervento di dissezione dell'aorta (re-entry), NAS	45.97.12↔	Nuova confezione di anastomosi al piede d'ansa del tenue, per via laparoscopica
39.54.10↔	Intervento di dissezione dell'aorta (re-entry), aorta toracica	45.98.13↔	Revisione di anastomosi all'ano
39.54.20↔	Intervento di dissezione dell'aorta (re-entry), aorta addominale	45.99↔	Anastomosi intestinale, altro
39.54.99↔	Intervento di dissezione dell'aorta (re-entry), altro	46.02↔	Resezione di segmento esterorizzato dell'intestino tenue
42.51.00↔	Esofago-esofagostomia intratoracica, NAS	46.04↔	Resezione di segmento esterorizzato dell'intestino crasso
42.51.10↔	Esofago-esofagostomia intratoracica, Ricostruzione del passaggio esofageo per atresia e riparazione di fistola tracheoesofagea congenita	46.10↔	Colostomia, NAS
42.51.99↔	Esofago-esofagostomia intratoracica, altro	46.12.11↔	Colostomia terminale, chirurgica a cielo aperto
44.64↔	Gastropessia	46.12.12↔	Colostomia terminale, per via laparoscopica
44.66.00↔	Altri interventi per restaurare la funzione dello sfintere esofagogastrico, NAS	46.15.11↔	Colostomia a doppia canna, chirurgica a cielo aperto
44.66.11↔	Plastica iatale in corso di intervento bariatrico, chirurgica a cielo aperto	46.15.12↔	Colostomia a doppia canna, per via laparoscopica
44.66.99↔	Altri interventi per restaurare la funzione dello sfintere esofagogastrico, altro	46.19↔	Colostomia, altra
44.67.00↔	Interventi laparoscopici per restaurare la funzione dello sfintere esofagogastrico, NAS	46.20↔	Digiunostomia e ileostomia, NAS
44.67.10↔	Interventi laparoscopici per restaurare la funzione dello sfintere esofagogastrico, Plastica del cardias, per via laparoscopica	46.25.11↔	Digiunostomia e ileostomia terminale, chirurgica a cielo aperto
44.67.20↔	Interventi laparoscopici per restaurare la funzione dello sfintere esofagogastrico, (Emi)funduplicatio, per via laparoscopica	46.25.12↔	Digiunostomia e ileostomia terminale, per via laparoscopica
44.67.99↔	Interventi laparoscopici per restaurare la funzione dello sfintere esofagogastrico, altro	46.26.11↔	Digiunostomia e ileostomia a doppia canna, chirurgica a cielo aperto
45.61↔	Resezione segmentaria multipla dell'intestino tenue	46.26.12↔	Digiunostomia e ileostomia a doppia canna, per via laparoscopica
45.62↔	Altra resezione parziale dell'intestino tenue	46.29↔	Digiunostomia e ileostomia, altro
45.63.00↔	Rimozione totale dell'intestino tenue, NAS	46.2a↔	Confezione di anastomosi secondo Bishop-Koop
45.63.99↔	Rimozione totale dell'intestino tenue, altro	46.33↔	Confezione di duodenostomia
45.70↔	Asportazione parziale dell'intestino crasso, NAS	46.39↔	Altra enterostomia, altro
45.72.11↔	Resezione ileocecale, chirurgica a cielo aperto	46.43.00↔	Altra revisione di stoma artificiale dell'intestino crasso, NAS
45.72.12↔	Resezione ileocecale, per via laparoscopica	46.43.10↔	Allargamento o restringimento plastico di stoma artificiale dell'intestino crasso
45.73.11↔	Emicolectomia destra, chirurgica a cielo aperto	46.43.11↔	Neoconfezione di colostomia
45.73.12↔	Emicolectomia destra, per via laparoscopica	46.43.12↔	Rimozione di parte estroflessa di stoma dell'intestino crasso
45.74.11↔	Resezione del colon trasverso, chirurgica a cielo aperto	46.43.20↔	Conversione di stoma dell'intestino crasso in stoma continent
45.74.12↔	Resezione del colon trasverso, per via laparoscopica	46.43.99↔	Altra revisione di stoma artificiale dell'intestino crasso, altro
45.75.11↔	Emicolectomia sinistra, chirurgica a cielo aperto	46.51.00↔	Chiusura di stoma artificiale dell'intestino tenue, NAS
45.75.12↔	Emicolectomia sinistra, per via laparoscopica	46.51.10↔	Chiusura di stoma a doppia canna dell'intestino tenue
45.75.21↔	Emicolectomia sinistra con sigmoidectomia, chirurgica a cielo aperto	46.51.20↔	Chiusura di stoma artificiale terminale dell'intestino tenue
45.75.22↔	Emicolectomia sinistra con sigmoidectomia, per via laparoscopica	46.51.99↔	Chiusura di stoma artificiale dell'intestino tenue, altro
45.76.00↔	Sigmoidectomia, NAS	46.52.10↔	Chiusura di colostomia a doppia canna
45.76.09↔	Sigmoidectomia, altro	46.52.20↔	Chiusura di colostomia terminale
45.76.11↔	Sigmoidectomia, chirurgica a cielo aperto	46.62↔	Altra fissazione dell'intestino tenue
45.76.21↔	Sigmoidectomia, per via laparoscopica	46.80↔	Manipolazione intraaddominale dell'intestino, NAS
45.77.11↔	Emicolectomia destra allargata, chirurgica a cielo aperto	48.1↔	Proctostomia
45.77.12↔	Emicolectomia destra allargata, per via laparoscopica	48.74↔	Retto-rettostomia
45.77.21↔	Emicolectomia sinistra allargata, chirurgica a cielo aperto	49.77.11↔	Anoproctoplastica, chirurgica a cielo aperto
45.77.22↔	Emicolectomia sinistra allargata, per via laparoscopica	49.77.12↔	Anoproctoplastica, per via perineale
45.78.11↔	Resezione segmentaria, chirurgica a cielo aperto	49.77.13↔	Anoproctoplastica, per via laparoscopica
45.78.12↔	Resezione segmentaria, per via laparoscopica	49.78.00↔	Riparazione di agenesia e atresia anorettale congenita, NAS
45.78.21↔	Resezione segmentaria multipla, per via endoscopica	49.78.09↔	Riparazione di agenesia e atresia anorettale congenita, altro
45.78.22↔	Resezione segmentaria multipla, per via laparoscopica	49.78.11↔	Anorettoplastica anteriore, chirurgica a cielo aperto e per via perineale
45.79↔	Asportazione parziale dell'intestino crasso, altro	49.78.12↔	Anorettoplastica posteriore sagittale [PSARP], chirurgica a cielo aperto e per via perineale
45.81.11↔	Colectomia, chirurgica a cielo aperto	49.78.13↔	Anorettoplastica posteriore sagittale [PSARP] con chiusura di fistola con il tratto urogenitale, chirurgica a cielo aperto e per via perineale
45.81.12↔	Colectomia, per via laparoscopica	49.78.14↔	Anorettoplastica posteriore sagittale [PSARP] con correzione di malformazione della vagina, chirurgica a cielo aperto e per via perineale
45.82.11↔	Coloproctectomia, ,chirurgica a cielo aperto	49.78.21↔	Pull-through addominoperineale o sacroaddominoperineale per agenesia e atresia anorettale congenita
45.82.12↔	Coloproctectomia, per via laparoscopica	49.78.31↔	Riparazione dell'ano per agenesia e atresia anorettale congenita, per via perineale
45.90↔	Anastomosi intestinale, NAS	49.79↔	Riparazione dell'ano, altro
45.91↔	Anastomosi intestinale tenue-tenue	53.70↔	Riparazione di ernia diaframmatica, per via addominale, NAS
45.92.11↔	Anastomosi tenue-retto con confezione di tasca (pouch)		

53.71.11↔	Riparazione di ernia diaframmatica, per via addominale, chirurgica a cielo aperto, senza impianto di membrane e reti	53.84.21↔	Riparazione di ernia diaframmatica, per via toracoscopica, con impianto di membrane e reti
53.71.21↔	Riparazione di ernia diaframmatica, per via addominale, chirurgica a cielo aperto, con impianto di membrane e reti	53.85.11↔	Riparazione di ernia diaframmatica, per via toracoaddominale, chirurgica a cielo aperto, senza impianto di membrane e reti
53.72.11↔	Riparazione di ernia diaframmatica, per via laparoscopica, senza impianto di membrane e reti	53.85.21↔	Riparazione di ernia diaframmatica, per via toracoaddominale, chirurgica a cielo aperto, con impianto di membrane e reti
53.72.21↔	Riparazione di ernia diaframmatica, per via laparoscopica, con impianto di membrane e reti	53.89↔	Riparazione di ernia diaframmatica, per via toracica e toracoaddominale, altro
53.79↔	Riparazione di ernia diaframmatica, per via addominale, altro	54.62↔	Chiusura ritardata di ferita addominale in via di cicatrizzazione
53.80↔	Riparazione di ernia diaframmatica, per via toracica e toracoaddominale, NAS	54.64.10↔	Sutura del peritoneo, Sutura di mesentero, grande o piccolo omento (a seguito di lacerazione)
53.81↔	Plicatura del diaframma	54.64.99↔	Sutura del peritoneo, altro
53.82↔	Riparazione di ernia parasternale	54.71.00↔	Riparazione di gastroschisi, NAS
53.83.11↔	Riparazione di ernia diaframmatica, per via toracica, chirurgica a cielo aperto, senza impianto di membrane e reti	54.71.10↔	Riparazione di gastroschisi, con innesto o protesi
53.83.21↔	Riparazione di ernia diaframmatica, per via toracica, chirurgica a cielo aperto, con impianto di membrane e reti	54.71.99↔	Riparazione di gastroschisi, altro
53.84.11↔	Riparazione di ernia diaframmatica, per via toracoscopica, senza impianto di membrane e reti	57.86↔	Riparazione di vescica estrofica

Procedura A13-4

35.31↔	Interventi sul muscolo papillare	35.a2.12↔	Valvulotomia della valvola mitrale tramite toracotomia mini-invasiva (sternotomia parziale superiore, toracotomia laterale)
35.32↔	Interventi sulle corde tendinee	35.a3.11↔	Valvulotomia della valvola polmonare tramite sternotomia completa
35.34↔	Infundibulectomia	35.a3.12↔	Valvulotomia della valvola polmonare tramite toracotomia mini-invasiva (sternotomia parziale superiore, toracotomia laterale)
35.35.00↔	Interventi sulle trabecole carnose del cuore, NAS	35.a4.11↔	Valvulotomia della valvola tricuspide tramite sternotomia completa
35.35.09↔	Interventi sulle trabecole carnose del cuore, altro	35.a4.12↔	Valvulotomia della valvola tricuspide tramite toracotomia mini-invasiva (sternotomia parziale superiore, toracotomia laterale)
35.35.10↔	Resezione fibrosa o muscolare sottovalvolare aortica	35.c1.11↔	Ricostruzione di tasche della valvola aortica tramite sternotomia completa
35.36.00↔	Resezione sopraavvolare, valvola cardiaca, NAS	35.c1.12↔	Ricostruzione di tasche della valvola aortica tramite toracotomia mini-invasiva (sternotomia parziale superiore, toracotomia laterale)
35.36.09↔	Resezione sopraavvolare, valvola cardiaca, altro	35.c2.11↔	Ricostruzione di cuspidi della valvola mitrale tramite sternotomia completa
35.36.11↔	Resezione sopraavvolare, valvola aortica	35.c2.12↔	Ricostruzione di cuspidi della valvola mitrale tramite toracotomia mini-invasiva (sternotomia parziale superiore, toracotomia laterale)
35.36.21↔	Resezione sopraavvolare, valvola polmonare	35.c3.11↔	Ricostruzione di tasche della valvola polmonare tramite sternotomia completa
35.43.00↔	Allargamento di difetto esistente del setto interventricolare, NAS	35.c3.12↔	Ricostruzione di tasche della valvola polmonare tramite toracotomia mini-invasiva (sternotomia parziale superiore, toracotomia laterale)
35.43.10↔	Allargamento di difetto esistente del setto interventricolare, tecnica a cielo aperto	35.c4.11↔	Ricostruzione di cuspidi della valvola tricuspide tramite sternotomia completa
35.43.99↔	Allargamento di difetto esistente del setto interventricolare, altro	35.c4.12↔	Ricostruzione di cuspidi della valvola tricuspide tramite toracotomia mini-invasiva (sternotomia parziale superiore, toracotomia laterale)
35.50↔	Riparazione di difetto settale non specificato del cuore con protesi	35.d1.00↔	Anuloplastica della valvola aortica, NAS
35.51↔	Riparazione di difetto del setto atriale con protesi, tecnica aperta	35.d1.09↔	Anuloplastica della valvola aortica, altro
35.53↔	Riparazione con protesi di difetto del setto interventricolare, per via aperta	35.d1.11↔	Anuloplastica della valvola aortica tramite sternotomia completa
35.54↔	Riparazione di difetti dei cuscinetti endocardici con protesi	35.d1.12↔	Anuloplastica della valvola aortica tramite toracotomia mini-invasiva (sternotomia parziale superiore, toracotomia laterale)
35.60↔	Riparazione di difetto di setto non specificato del cuore con innesto tissutale	35.d1.13↔	Anuloplastica della valvola aortica, per via endovascolare
35.61↔	Riparazione di difetto del setto atriale con innesto tissutale	35.d1.14↔	Anuloplastica della valvola aortica catetere-guidata, transapicale
35.62↔	Riparazione di difetto del setto ventricolare con innesto tissutale	35.d2.00↔	Anuloplastica della valvola mitrale, NAS
35.63↔	Riparazione di difetto dei cuscinetti endocardici con innesto tissutale	35.d2.09↔	Anuloplastica della valvola mitrale, altro
35.70↔	Altra e non specificata riparazione di difetto settale non specificato del cuore	35.d2.11↔	Anuloplastica della valvola mitrale tramite sternotomia completa
35.71↔	Altra e non specificata riparazione di difetto del setto atriale	35.d2.12↔	Anuloplastica della valvola mitrale tramite toracotomia mini-invasiva (sternotomia parziale superiore, toracotomia laterale)
35.72.00↔	Riparazione di difetto del setto ventricolare, NAS	35.d2.14↔	Anuloplastica della valvola mitrale catetere-guidata, transapicale
35.72.10↔	Chiusura di difetto del setto ventricolare acquisito	35.d3.00↔	Anuloplastica della valvola polmonare, NAS
35.72.99↔	Riparazione di difetto del setto ventricolare, altro	35.d3.09↔	Anuloplastica della valvola polmonare, altro
35.73↔	Altra e non specificata riparazione di difetto dei cuscinetti endocardici	35.d3.11↔	Anuloplastica della valvola polmonare tramite sternotomia completa
35.81↔	Correzione totale di tetralogia di Fallot	35.d3.12↔	Anuloplastica della valvola polmonare tramite toracotomia mini-invasiva (sternotomia parziale superiore, toracotomia laterale)
35.82↔	Correzione totale di completa anomalia della connessione venosa polmonare	35.d3.13↔	Anuloplastica della valvola polmonare, per via endovascolare
35.83↔	Correzione totale del tronco arterioso		
35.84↔	Correzione totale di trasposizione di grandi vasi, NAC		
35.85↔	Intervento di Norwood stadio I		
35.91↔	Trasposizione interatriale del ritorno venoso		
35.92↔	Creazione di condotto fra ventricolo destro e arteria polmonare		
35.93↔	Creazione di condotto fra il ventricolo sinistro e l'aorta		
35.94↔	Creazione di condotto fra l'atrio e arteria polmonare		
35.95↔	Revisione di procedure correttive del cuore		
35.a1.11↔	Valvulotomia della valvola aortica tramite sternotomia completa		
35.a1.12↔	Valvulotomia della valvola aortica tramite toracotomia mini-invasiva (sternotomia parziale superiore, toracotomia laterale)		
35.a2.11↔	Valvulotomia della valvola mitrale tramite sternotomia completa		

35.d3.14↔	Anuloplastica della valvola polmonare catetere-guidata, transapicale	35.f1.61↔	Sostituzione della valvola aortica con protesi vascolare valvolata, di tipo biologico, tramite sternotomia completa
35.d4.00↔	Anuloplastica della valvola tricuspide	35.f1.62↔	Sostituzione della valvola aortica con protesi vascolare valvolata, di tipo biologico, tramite toracotomia mini-invasiva (sternotomia parziale superiore, toracotomia laterale)
35.d4.09↔	Anuloplastica della valvola tricuspide	35.f1.71↔	Sostituzione della valvola aortica con protesi vascolare valvolata, di tipo meccanico, tramite sternotomia completa
35.d4.11↔	Anuloplastica della valvola tricuspide tramite sternotomia completa	35.f1.72↔	Sostituzione della valvola aortica con protesi vascolare valvolata, di tipo meccanico, tramite toracotomia mini-invasiva (sternotomia parziale superiore, toracotomia laterale)
35.d4.12↔	Anuloplastica della valvola tricuspide tramite toracotomia mini-invasiva (sternotomia parziale superiore, toracotomia laterale)	35.f2.00↔	Sostituzione della valvola mitrale con valvola cardiaca protesica, NAS
35.d4.13↔	Anuloplastica della valvola tricuspide, per via endovascolare	35.f2.09↔	Sostituzione della valvola mitrale con valvola cardiaca protesica, altro
35.d4.14↔	Anuloplastica della valvola tricuspide catetere-guidata, transapicale	35.f2.11↔	Sostituzione della valvola mitrale con alloinnesto (omoinnesto), tramite sternotomia completa
35.e1.11↔	Valvuloplastica della valvola aortica tramite sternotomia completa	35.f2.12↔	Sostituzione della valvola mitrale con alloinnesto (omoinnesto), tramite toracotomia mini-invasiva (sternotomia parziale superiore, toracotomia laterale)
35.e1.12↔	Valvuloplastica della valvola aortica tramite toracotomia mini-invasiva (sternotomia parziale superiore, toracotomia laterale)	35.f2.21↔	Sostituzione della valvola mitrale con xenoinnesto (bioprotesi), tramite sternotomia completa
35.e2.11↔	Valvuloplastica della valvola mitrale tramite sternotomia completa	35.f2.22↔	Sostituzione della valvola mitrale con xenoinnesto (bioprotesi), tramite toracotomia mini-invasiva (sternotomia parziale superiore, toracotomia laterale)
35.e2.12↔	Valvuloplastica della valvola mitrale tramite toracotomia mini-invasiva (sternotomia parziale superiore, toracotomia laterale)	35.f2.31↔	Sostituzione della valvola mitrale con xenoinnesto, stentless, tramite sternotomia completa
35.e3.11↔	Valvuloplastica della valvola polmonare tramite sternotomia completa	35.f2.32↔	Sostituzione della valvola mitrale con xenoinnesto, stentless, tramite toracotomia mini-invasiva (sternotomia parziale superiore, toracotomia laterale)
35.e3.12↔	Valvuloplastica della valvola polmonare tramite toracotomia mini-invasiva (sternotomia parziale superiore, toracotomia laterale)	35.f2.51↔	Sostituzione della valvola mitrale con protesi meccanica, tramite sternotomia completa
35.e4.11↔	Valvuloplastica della valvola tricuspide tramite sternotomia completa	35.f2.52↔	Sostituzione della valvola mitrale con protesi meccanica, tramite toracotomia mini-invasiva (sternotomia parziale superiore, toracotomia laterale)
35.e4.12↔	Valvuloplastica della valvola tricuspide tramite toracotomia mini-invasiva (sternotomia parziale superiore, toracotomia laterale)	35.f3.00↔	Sostituzione della valvola polmonare con valvola cardiaca protesica o protesi vascolare valvolata, NAS
35.f1.00↔	Sostituzione della valvola aortica con valvola cardiaca protesica o protesi vascolare valvolata, NAS	35.f3.09↔	Sostituzione della valvola polmonare con valvola cardiaca protesica o protesi vascolare valvolata, altro
35.f1.09↔	Sostituzione della valvola aortica con valvola cardiaca protesica o protesi vascolare valvolata, altro	35.f3.11↔	Sostituzione della valvola polmonare con alloinnesto (omoinnesto), tramite sternotomia completa
35.f1.11↔	Sostituzione della valvola aortica con alloinnesto (omoinnesto), tramite sternotomia completa	35.f3.12↔	Sostituzione della valvola polmonare con alloinnesto (omoinnesto), tramite toracotomia mini-invasiva (sternotomia parziale superiore, toracotomia laterale)
35.f1.12↔	Sostituzione della valvola aortica con alloinnesto (omoinnesto), tramite toracotomia mini-invasiva (sternotomia parziale superiore, toracotomia laterale)	35.f3.21↔	Sostituzione della valvola polmonare con xenoinnesto (bioprotesi), tramite sternotomia completa
35.f1.21↔	Sostituzione della valvola aortica con xenoinnesto (bioprotesi), tramite sternotomia completa	35.f3.22↔	Sostituzione della valvola polmonare con xenoinnesto (bioprotesi), tramite toracotomia mini-invasiva (sternotomia parziale superiore, toracotomia laterale)
35.f1.22↔	Sostituzione della valvola aortica con xenoinnesto (bioprotesi), tramite toracotomia mini-invasiva (sternotomia parziale superiore, toracotomia laterale)	35.f3.31↔	Sostituzione della valvola polmonare con xenoinnesto, stentless, tramite sternotomia completa
35.f1.24↔	Sostituzione della valvola aortica con xenoinnesto (bioprotesi), transapicale	35.f3.32↔	Sostituzione della valvola polmonare con xenoinnesto, stentless, tramite toracotomia mini-invasiva (sternotomia parziale superiore, toracotomia laterale)
35.f1.25↔	Sostituzione della valvola aortica con xenoinnesto (bioprotesi), transapicale, mediante sistema percutaneo apicale di accesso e chiusura	35.f3.51↔	Sostituzione della valvola polmonare con protesi meccanica, tramite sternotomia completa
35.f1.31↔	Sostituzione della valvola aortica con xenoinnesto, stentless, tramite sternotomia completa	35.f3.52↔	Sostituzione della valvola polmonare con protesi meccanica, tramite toracotomia mini-invasiva (sternotomia parziale superiore, toracotomia laterale)
35.f1.32↔	Sostituzione della valvola aortica con xenoinnesto, stentless, tramite toracotomia mini-invasiva (sternotomia parziale superiore, toracotomia laterale)	35.f3.61↔	Sostituzione della valvola polmonare con protesi vascolare valvolata, di tipo biologico, tramite sternotomia completa
35.f1.34↔	Sostituzione della valvola aortica con xenoinnesto, stentless, transapicale	35.f3.62↔	Sostituzione della valvola polmonare con protesi vascolare valvolata, di tipo biologico, tramite toracotomia mini-invasiva (sternotomia parziale superiore, toracotomia laterale)
35.f1.35↔	Sostituzione della valvola aortica con xenoinnesto, stentless, transapicale, mediante sistema percutaneo apicale di accesso e chiusura	35.f3.71↔	Sostituzione della valvola polmonare con protesi vascolare valvolata, di tipo meccanico, tramite sternotomia completa
35.f1.41↔	Sostituzione della valvola aortica con xenoinnesto autoespandente, senza sutura, tramite sternotomia completa	35.f3.72↔	Sostituzione della valvola polmonare con protesi vascolare valvolata, di tipo meccanico, tramite toracotomia mini-invasiva (sternotomia parziale superiore, toracotomia laterale)
35.f1.42↔	Sostituzione della valvola aortica con xenoinnesto autoespandente, senza sutura, tramite toracotomia mini-invasiva (sternotomia parziale superiore, toracotomia laterale)	35.f4.00↔	Sostituzione della valvola tricuspide con valvola cardiaca protesica, NAS
35.f1.44↔	Sostituzione della valvola aortica con xenoinnesto autoespandente, senza sutura, transapicale	35.f4.09↔	Sostituzione della valvola tricuspide con valvola cardiaca protesica, altro
35.f1.45↔	Sostituzione della valvola aortica con xenoinnesto autoespandente, senza sutura, transapicale, mediante sistema percutaneo apicale di accesso e chiusura		
35.f1.51↔	Sostituzione della valvola aortica con protesi meccanica, tramite sternotomia completa		
35.f1.52↔	Sostituzione della valvola aortica con protesi meccanica, tramite toracotomia mini-invasiva (sternotomia parziale superiore, toracotomia laterale)		

35.f4.11↔	Sostituzione della valvola tricuspide con alloinnesto (omoinnesto), tramite sternotomia completa	35.h1.22↔	Rimozione di valvola aortica protesica nonché impianto di xenoinnesto (bioprotesi), tramite toracotomia mini-invasiva (sternotomia parziale superiore, toracotomia laterale)
35.f4.12↔	Sostituzione della valvola tricuspide con alloinnesto (omoinnesto), tramite toracotomia mini-invasiva (sternotomia parziale superiore, toracotomia laterale)	35.h1.31↔	Rimozione di valvola aortica protesica nonché impianto di xenoinnesto, stentless, tramite sternotomia completa
35.f4.21↔	Sostituzione della valvola tricuspide con xenoinnesto (bioprotesi), tramite sternotomia completa	35.h1.32↔	Rimozione di valvola aortica protesica nonché impianto di xenoinnesto, stentless, tramite toracotomia mini-invasiva (sternotomia parziale superiore, toracotomia laterale)
35.f4.22↔	Sostituzione della valvola tricuspide con xenoinnesto (bioprotesi), tramite toracotomia mini-invasiva (sternotomia parziale superiore, toracotomia laterale)	35.h1.41↔	Rimozione di valvola aortica protesica nonché impianto di xenoinnesto autoespandente, senza sutura, tramite sternotomia completa
35.f4.23↔	Sostituzione della valvola tricuspide con xenoinnesto (bioprotesi), per via endovascolare	35.h1.42↔	Rimozione di valvola aortica protesica nonché impianto di xenoinnesto autoespandente, senza sutura, tramite toracotomia mini-invasiva (sternotomia parziale superiore, toracotomia laterale)
35.f4.24↔	Sostituzione della valvola tricuspide con xenoinnesto (bioprotesi), transapicale	35.h1.51↔	Rimozione di valvola aortica protesica nonché impianto di protesi meccanica, tramite sternotomia completa
35.f4.31↔	Sostituzione della valvola tricuspide con xenoinnesto, stentless, tramite sternotomia completa	35.h1.52↔	Rimozione di valvola aortica protesica nonché impianto di protesi meccanica, tramite toracotomia mini-invasiva (sternotomia parziale superiore, toracotomia laterale)
35.f4.32↔	Sostituzione della valvola tricuspide con xenoinnesto, stentless, tramite toracotomia mini-invasiva (sternotomia parziale superiore, toracotomia laterale)	35.h1.61↔	Rimozione di valvola aortica protesica nonché impianto di protesi vascolare valvolata, di tipo biologico, tramite sternotomia completa
35.f4.33↔	Sostituzione della valvola tricuspide con xenoinnesto, stentless, per via endovascolare	35.h1.62↔	Rimozione di valvola aortica protesica nonché impianto di protesi vascolare valvolata, di tipo biologico, tramite toracotomia mini-invasiva (sternotomia parziale superiore, toracotomia laterale)
35.f4.34↔	Sostituzione della valvola tricuspide con xenoinnesto, stentless, transapicale	35.h1.71↔	Rimozione di valvola aortica protesica nonché impianto di protesi vascolare valvolata, di tipo meccanico, tramite sternotomia completa
35.f4.51↔	Sostituzione della valvola tricuspide con protesi meccanica, tramite sternotomia completa	35.h1.72↔	Rimozione di valvola aortica protesica nonché impianto di protesi vascolare valvolata, di tipo meccanico, tramite toracotomia mini-invasiva (sternotomia parziale superiore, toracotomia laterale)
35.f4.52↔	Sostituzione della valvola tricuspide con protesi meccanica, tramite toracotomia mini-invasiva (sternotomia parziale superiore, toracotomia laterale)	35.h2.00↔	Rimozione nonché impianto di nuova valvola mitrale protesica, NAS
35.g0↔	Revisione di sostituzione di valvola cardiaca, NAS	35.h2.09↔	Rimozione nonché impianto di nuova valvola mitrale protesica, altro
35.g1.11↔	Revisione di sostituzione della valvola aortica, tramite sternotomia completa	35.h2.11↔	Rimozione di valvola mitrale protesica nonché impianto di alloinnesto (omoinnesto), tramite sternotomia completa
35.g1.12↔	Revisione di sostituzione della valvola aortica, tramite toracotomia mini-invasiva (sternotomia parziale superiore, toracotomia laterale)	35.h2.12↔	Rimozione di valvola mitrale protesica nonché impianto di alloinnesto (omoinnesto), tramite toracotomia mini-invasiva (sternotomia parziale superiore, toracotomia laterale)
35.g1.13↔	Revisione di sostituzione della valvola aortica, per via endovascolare	35.h2.21↔	Rimozione di valvola mitrale protesica nonché impianto di xenoinnesto (bioprotesi), tramite sternotomia completa
35.g1.14↔	Revisione di sostituzione della valvola aortica, transapicale	35.h2.22↔	Rimozione di valvola mitrale protesica nonché impianto di xenoinnesto (bioprotesi), tramite toracotomia mini-invasiva (sternotomia parziale superiore, toracotomia laterale)
35.g2.11↔	Revisione di sostituzione della valvola mitrale, tramite sternotomia completa	35.h2.23↔	Rimozione di valvola mitrale protesica nonché impianto di xenoinnesto (bioprotesi), per via endovascolare
35.g2.12↔	Revisione di sostituzione della valvola mitrale, tramite toracotomia mini-invasiva (sternotomia parziale superiore, toracotomia laterale)	35.h2.24↔	Rimozione di valvola mitrale protesica nonché impianto di xenoinnesto (bioprotesi), transapicale
35.g2.13↔	Revisione di sostituzione della valvola mitrale, per via endovascolare	35.h2.31↔	Rimozione di valvola mitrale protesica nonché impianto di xenoinnesto, stentless, tramite sternotomia completa
35.g2.14↔	Revisione di sostituzione della valvola mitrale, transapicale	35.h2.32↔	Rimozione di valvola mitrale protesica nonché impianto di xenoinnesto, stentless, tramite toracotomia mini-invasiva (sternotomia parziale superiore, toracotomia laterale)
35.g3.11↔	Revisione di sostituzione della valvola polmonare, tramite sternotomia completa	35.h2.33↔	Rimozione di valvola mitrale protesica nonché impianto di xenoinnesto, stentless, per via endovascolare
35.g3.12↔	Revisione di sostituzione della valvola polmonare, tramite toracotomia mini-invasiva (sternotomia parziale superiore, toracotomia laterale)	35.h2.34↔	Rimozione di valvola mitrale protesica nonché impianto di xenoinnesto, stentless, transapicale
35.g3.13↔	Revisione di sostituzione della valvola polmonare, per via endovascolare	35.h2.51↔	Rimozione di valvola mitrale protesica nonché impianto di protesi meccanica, tramite sternotomia completa
35.g3.14↔	Revisione di sostituzione della valvola polmonare, transapicale	35.h2.52↔	Rimozione di valvola mitrale protesica nonché impianto di protesi meccanica, tramite toracotomia mini-invasiva (sternotomia parziale superiore, toracotomia laterale)
35.g4.11↔	Revisione di sostituzione della valvola tricuspide, tramite sternotomia completa	35.h3.00↔	Rimozione nonché impianto di nuova valvola polmonare protesica o protesi vascolare valvolata, NAS
35.g4.12↔	Revisione di sostituzione della valvola tricuspide, tramite toracotomia mini-invasiva (sternotomia parziale superiore, toracotomia laterale)	35.h3.09↔	Rimozione nonché impianto di nuova valvola polmonare protesica o protesi vascolare valvolata, altro
35.g4.13↔	Revisione di sostituzione della valvola tricuspide, per via endovascolare	35.h3.11↔	Rimozione di valvola polmonare protesica nonché impianto di alloinnesto (omoinnesto), tramite sternotomia completa
35.g4.14↔	Revisione di sostituzione della valvola tricuspide, transapicale		
35.g9↔	Revisione di sostituzione di valvola cardiaca, altro		
35.h1.00↔	Rimozione nonché impianto di nuova valvola aortica protesica o protesi vascolare valvolata, NAS		
35.h1.09↔	Rimozione nonché impianto di nuova valvola aortica protesica o protesi vascolare valvolata, altro		
35.h1.11↔	Rimozione di valvola aortica protesica nonché impianto di alloinnesto (omoinnesto), tramite sternotomia completa		
35.h1.12↔	Rimozione di valvola aortica protesica nonché impianto di alloinnesto (omoinnesto), tramite toracotomia mini-invasiva (sternotomia parziale superiore, toracotomia laterale)		
35.h1.21↔	Rimozione di valvola aortica protesica nonché impianto di xenoinnesto (bioprotesi), tramite sternotomia completa		

35.h3.12↔	Rimozione di valvola polmonare protesica nonché impianto di alloinnesto (omoinnesto), tramite toracotomia mini-invasiva (sternotomia parziale superiore, toracotomia laterale)	35.h4.52↔	Rimozione di valvola tricuspide protesica nonché impianto di protesi meccanica, tramite toracotomia mini-invasiva (sternotomia parziale superiore, toracotomia laterale)
35.h3.21↔	Rimozione di valvola polmonare protesica nonché impianto di xenoinnesto (bioprotesi), tramite sternotomia completa	35.i2.11↔	Intervento di Ross
35.h3.22↔	Rimozione di valvola polmonare protesica nonché impianto di xenoinnesto (bioprotesi), tramite toracotomia mini-invasiva (sternotomia parziale superiore, toracotomia laterale)	35.i3.11↔	Intervento di Tirone David
35.h3.31↔	Rimozione di valvola polmonare protesica nonché impianto di xenoinnesto, stentless, tramite sternotomia completa	35.i3.12↔	Intervento di Yacoub
35.h3.32↔	Rimozione di valvola polmonare protesica nonché impianto di xenoinnesto, stentless, tramite toracotomia mini-invasiva (sternotomia parziale superiore, toracotomia laterale)	37.8a.21↔	Impianto di pacemaker a camera doppia, senza stimolazione antitachicardica
35.h3.51↔	Rimozione di valvola polmonare protesica nonché impianto di protesi meccanica, tramite sternotomia completa	37.8a.22↔	Impianto di pacemaker a camera doppia, con stimolazione antitachicardica
35.h3.52↔	Rimozione di valvola polmonare protesica nonché impianto di protesi meccanica, tramite toracotomia mini-invasiva (sternotomia parziale superiore, toracotomia laterale)	37.8a.31↔	Impianto di pacemaker con risincronizzazione (CRT-P)
35.h3.61↔	Rimozione di valvola polmonare protesica nonché impianto di protesi vascolare valvolata, di tipo biologico, tramite sternotomia completa	37.8e.00↔	Impianto di apparecchio di cardioversione o defibrillatore, NAS
35.h3.62↔	Rimozione di valvola polmonare protesica nonché impianto di protesi vascolare valvolata, di tipo biologico, tramite toracotomia mini-invasiva (sternotomia parziale superiore, toracotomia laterale)	37.8e.11↔	Impianto di defibrillatore a camera singola
35.h3.71↔	Rimozione di valvola polmonare protesica nonché impianto di protesi vascolare valvolata, di tipo meccanico, tramite sternotomia completa	37.8e.12↔	Impianto di defibrillatore a camera doppia
35.h3.72↔	Rimozione di valvola polmonare protesica nonché impianto di protesi vascolare valvolata, di tipo meccanico, tramite toracotomia mini-invasiva (sternotomia parziale superiore, toracotomia laterale)	37.8e.21↔	Impianto di defibrillatore con risincronizzazione (CRT-D)
35.h4.00↔	Rimozione nonché impianto di nuova valvola tricuspide protesica, NAS	37.8e.22↔	Impianto di defibrillatore a camera singola con sensing atriale
35.h4.09↔	Rimozione nonché impianto di nuova valvola tricuspide protesica, altro	37.8e.31↔	Impianto di sistema di defibrillazione sottocutaneo
35.h4.11↔	Rimozione di valvola tricuspide protesica nonché impianto di alloinnesto (omoinnesto), tramite sternotomia completa	37.8e.99↔	Impianto di apparecchio di cardioversione o defibrillatore, altro
35.h4.12↔	Rimozione di valvola tricuspide protesica nonché impianto di alloinnesto (omoinnesto), tramite toracotomia mini-invasiva (sternotomia parziale superiore, toracotomia laterale)	37.99.21↔	Correzione di ventricolo destro a doppia uscita, tipo Fallot
35.h4.21↔	Rimozione di valvola tricuspide protesica nonché impianto di xenoinnesto (bioprotesi), tramite sternotomia completa	37.99.22↔	Correzione di altro ventricolo destro a doppia uscita
35.h4.22↔	Rimozione di valvola tricuspide protesica nonché impianto di xenoinnesto (bioprotesi), tramite toracotomia mini-invasiva (sternotomia parziale superiore, toracotomia laterale)	37.99.23↔	Intervento su cuore funzionalmente/morfologicamente monovernicolare
35.h4.23↔	Rimozione di valvola tricuspide protesica nonché impianto di xenoinnesto (bioprotesi), per via endovascolare	37.99.24↔	Correzione di cuore triatriato
35.h4.31↔	Rimozione di valvola tricuspide protesica nonché impianto di xenoinnesto, stentless, tramite sternotomia completa	37.99.25↔	Correzione di sindrome da atresia della valvola polmonare
35.h4.32↔	Rimozione di valvola tricuspide protesica nonché impianto di xenoinnesto, stentless, tramite toracotomia mini-invasiva (sternotomia parziale superiore, toracotomia laterale)	39.21.00↔	Anastomosi vena cava-arteria polmonare, NAS
35.h4.33↔	Rimozione di valvola tricuspide protesica nonché impianto di xenoinnesto, stentless, per via endovascolare	39.21.10↔	Intervento di Glenn su cuore funzionalmente/morfologicamente monovernicolare
35.h4.51↔	Rimozione di valvola tricuspide protesica nonché impianto di protesi meccanica, tramite sternotomia completa	39.21.99↔	Anastomosi vena cava-arteria polmonare, altro
		39.73.00↔	Impianto endovascolare di protesi nell'aorta toracica, NAS
		39.73.10↔	Impianto endovascolare di protesi nell'aorta toracica, senza fenestrazione o diramazione
		39.73.11↔	Impianto endovascolare di protesi nell'aorta toracica, con fenestrazione o diramazione
		39.73.20↔	Impianto endovascolare di protesi nell'aorta toracoaddominale, NAS
		39.73.99↔	Impianto endovascolare di protesi nell'aorta toracica, altro
		41.00↔	Prelievo e trapianto di cellule staminali ematopoietiche, NAS
		41.0b.09↔	Trapianto di cellule staminali ematopoietiche, altro
		41.0b.11↔	Trapianto di cellule staminali ematopoietiche dal midollo osseo, autologo
		41.0b.21↔	Trapianto di cellule staminali ematopoietiche dal sangue periferico, autologo
		41.0b.31↔	Trapianto di cellule staminali ematopoietiche dal sangue del cordone ombelicale, autologo
		41.0d↔	Prelievo e trapianto di cellule staminali ematopoietiche, altro
		55.69.00↔	Altro trapianto di rene, NAS
		55.69.10↔	Altro trapianto di rene, allogenic
		55.69.20↔	Altro trapianto di rene, singenic
		55.69.30↔	Altro trapianto di rene, trapianto in blocco
		55.69.40↔	Altro trapianto di rene, ritrapianto di rene nella stessa degenza ospedaliera
		55.69.99↔	Altro trapianto di rene, altro

Procedura A13-5

20.96↔	Impianto o sostituzione di apparecchio protesico cocleare, NAS	35.f1.25↔	Sostituzione della valvola aortica con xenoinnesto (bioprotesi), transapicale, mediante sistema percutaneo apicale di accesso e chiusura
20.97↔	Impianto o sostituzione di apparecchio protesico cocleare, singolo canale	35.f1.33↔	Sostituzione della valvola aortica con xenoinnesto, stentless, per via endovascolare
20.98↔	Impianto o sostituzione di apparecchio protesico cocleare, canale multiplo	35.f1.34↔	Sostituzione della valvola aortica con xenoinnesto, stentless, transapicale
35.e2.14↔	Valvuloplastica della valvola mitrale, per via endovascolare, transvenosa	35.f1.35↔	Sostituzione della valvola aortica con xenoinnesto, stentless, transapicale, mediante sistema percutaneo apicale di accesso e chiusura
35.f1.23↔	Sostituzione della valvola aortica con xenoinnesto (bioprotesi), per via endovascolare	35.f1.43↔	Sostituzione della valvola aortica con xenoinnesto autoespandente, senza sutura, per via endovascolare
35.f1.24↔	Sostituzione della valvola aortica con xenoinnesto (bioprotesi), transapicale		

35.f1.44↔	Sostituzione della valvola aortica con xenoinnesto autoespandente, senza sutura, transapicale	37.6a.31↔	Impianto di sistema di assistenza cardiocircolatoria, con pompa, senza funzione di scambio gassoso, intracorporeo, del ventricolo sinistro, chirurgico a cielo aperto per via toracica (toracotomia, minitoracotomia, sternotomia)
35.f1.45↔	Sostituzione della valvola aortica con xenoinnesto autoespandente, senza sutura, transapicale, mediante sistema percutaneo apicale di accesso e chiusura	37.6a.32↔	Impianto di sistema di assistenza cardiocircolatoria, con pompa, senza funzione di scambio gassoso, intracorporeo, del ventricolo destro, chirurgico a cielo aperto per via toracica (toracotomia, minitoracotomia, sternotomia)
35.f2.23↔	Sostituzione della valvola mitrale con xenoinnesto (bioprotesi), per via endovascolare	37.6a.33↔	Impianto di sistema di assistenza cardiocircolatoria, con pompa, senza funzione di scambio gassoso, intracorporeo, biventricolare, chirurgico a cielo aperto per via toracica (toracotomia, minitoracotomia, sternotomia)
35.f2.24↔	Sostituzione della valvola mitrale con xenoinnesto (bioprotesi), transapicale	39.71.10↔	Impianto endovascolare di protesi nell'aorta addominale, aorto-iliaca, senza fenestrazione o diramazione
35.f2.33↔	Sostituzione della valvola mitrale con xenoinnesto, stentless, per via endovascolare	39.71.11↔	Impianto endovascolare di protesi nell'aorta addominale, aorto-iliaca, con fenestrazione o diramazione
35.f2.34↔	Sostituzione della valvola mitrale con xenoinnesto, stentless, transapicale	39.71.12↔	Impianto endovascolare di protesi nell'aorta addominale, protesi della biforcazione, aorto-bi-iliaca, senza fenestrazione o diramazione
35.f3.23↔	Sostituzione della valvola polmonare con xenoinnesto (bioprotesi), per via endovascolare	39.71.13↔	Impianto endovascolare di protesi nell'aorta addominale, protesi della biforcazione, aorto-bi-iliaca, con fenestrazione o diramazione
35.f3.24↔	Sostituzione della valvola polmonare con xenoinnesto (bioprotesi), transapicale	39.71.14↔	Impianto endovascolare di lembi nell'aorta addominale, protesi tubolare, aortica, senza fenestrazione o diramazione
35.f3.25↔	Sostituzione della valvola polmonare con xenoinnesto (bioprotesi), transapicale, mediante sistema percutaneo apicale di accesso e chiusura	39.71.15↔	Impianto endovascolare di lembi nell'aorta addominale, protesi tubolare, aortica, con fenestrazione o diramazione
35.f3.33↔	Sostituzione della valvola polmonare con xenoinnesto, stentless, per via endovascolare	39.73.10↔	Impianto endovascolare di protesi nell'aorta toracica, senza fenestrazione o diramazione
35.f3.34↔	Sostituzione della valvola polmonare con xenoinnesto, stentless, transapicale	39.73.11↔	Impianto endovascolare di protesi nell'aorta toracica, con fenestrazione o diramazione
35.f3.35↔	Sostituzione della valvola polmonare con xenoinnesto, stentless, transapicale, mediante sistema percutaneo apicale di accesso e chiusura	39.73.20↔	Impianto endovascolare di protesi nell'aorta toracoaddominale, NAS
37.6a.11↔	Impianto di sistema di assistenza cardiocircolatoria, con pompa, senza funzione di scambio gassoso, extracorporeo, del ventricolo sinistro, chirurgico a cielo aperto per via toracica (toracotomia, minitoracotomia, sternotomia)		
37.6a.12↔	Impianto di sistema di assistenza cardiocircolatoria, con pompa, senza funzione di scambio gassoso, extracorporeo, del ventricolo destro, chirurgico a cielo aperto per via toracica (toracotomia, minitoracotomia, sternotomia)		
37.6a.21↔	Impianto di sistema di assistenza cardiocircolatoria, con pompa, senza funzione di scambio gassoso, extracorporeo, biventricolare, chirurgico a cielo aperto per via toracica (toracotomia, minitoracotomia, sternotomia)		

Procedura A13-6

99.b7.1a†↔	Terapia intensiva complessa, da 1657 a 1932 punti risorse	99.b7.2d†↔	Terapia intensiva complessa in età infantile (procedura di base), da 2941 a 3430 punti risorse
99.b7.1b†↔	Terapia intensiva complessa, da 1933 a 2208 punti risorse	99.b7.2e†↔	Terapia intensiva complessa in età infantile (procedura di base), da 3431 a 3920 punti risorse
99.b7.1c†↔	Terapia intensiva complessa, da 2209 a 2484 punti risorse	99.b7.2f†↔	Terapia intensiva complessa in età infantile (procedura di base), da 3921 a 4410 punti risorse
99.b7.1d†↔	Terapia intensiva complessa, da 2485 a 2760 punti risorse	99.b7.2g†↔	Terapia intensiva complessa in età infantile (procedura di base), da 4411 a 4900 punti risorse
99.b7.1e†↔	Terapia intensiva complessa, da 2761 a 3220 punti risorse	99.b7.2h†↔	Terapia intensiva complessa in età infantile (procedura di base), da 4901 a 5880 punti risorse
99.b7.1f†↔	Terapia intensiva complessa, da 3221 a 3680 punti risorse	99.b7.2i†↔	Terapia intensiva complessa in età infantile (procedura di base), da 5881 a 6860 punti risorse
99.b7.1g†↔	Terapia intensiva complessa, da 3681 a 4600 punti risorse	99.b7.2j†↔	Terapia intensiva complessa in età infantile (procedura di base), da 6861 a 7840 punti risorse
99.b7.1h†↔	Terapia intensiva complessa, da 4601 a 5520 punti risorse	99.b7.2k†↔	Terapia intensiva complessa in età infantile (procedura di base), da 7841 a 9800 punti risorse
99.b7.1i†↔	Terapia intensiva complessa, da 5521 a 7360 punti risorse	99.b7.2l†↔	Terapia intensiva complessa in età infantile (procedura di base), da 9801 a 11760 punti risorse
99.b7.1j†↔	Terapia intensiva complessa, da 7361 a 9200 punti risorse	99.b7.2m†↔	Terapia intensiva complessa in età infantile (procedura di base), da 11761 a 13720 punti risorse
99.b7.1k†↔	Terapia intensiva complessa, da 9201 a 11040 punti risorse	99.b7.2n†↔	Terapia intensiva complessa in età infantile (procedura di base), da 13721 a 16660 punti risorse
99.b7.1l†↔	Terapia intensiva complessa, da 11041 a 13800 punti risorse	99.b7.2o†↔	Terapia intensiva complessa in età infantile (procedura di base), da 16661 a 19600 punti risorse
99.b7.1m†↔	Terapia intensiva complessa, da 13801 a 16560 punti risorse	99.b7.2p†↔	Terapia intensiva complessa in età infantile (procedura di base), 19601 punti risorse o più
↔			
99.b7.1n†↔	Terapia intensiva complessa, da 16561 a 19320 punti risorse		
99.b7.1o†↔	Terapia intensiva complessa, 19321 punti risorse o più		
99.b7.27†↔	Terapia intensiva complessa in età infantile (procedura di base), da 1471 a 1764 punti risorse		
99.b7.28†↔	Terapia intensiva complessa in età infantile (procedura di base), da 1765 a 2058 punti risorse		
99.b7.2a†↔	Terapia intensiva complessa in età infantile (procedura di base), da 2059 a 2352 punti risorse		
99.b7.2b†↔	Terapia intensiva complessa in età infantile (procedura di base), da 2353 a 2646 punti risorse		
99.b7.2c†↔	Terapia intensiva complessa in età infantile (procedura di base), da 2647 a 2940 punti risorse		

ADRG A15**Trapianto di midollo osseo o trasfusione di cellule staminali, autologo**

Procedura nella tabella A15-1

DRG A15A**Trapianto di midollo osseo o trasfusione di cellule staminali, autologo, età < 18 anni o con terapia intensiva complessa > 360 punti risorse o intervento multiplo**

Età < 18 anni o almeno due Procedure nella tabella A15-1 e almeno due Trattamenti, che sono temporalmente distanti di almeno un giorno nella [almeno due Procedure nella tabella A15-1] o Procedura nella tabella A15-2

DRG A15B**Trapianto di midollo osseo o trasfusione di cellule staminali, autologo, con schemi chemioterapici o costellazione impegnativa, età > 17 anni**

Almeno una Procedura nella tabella A15-3

DRG A15C**Trapianto di midollo osseo o trasfusione di cellule staminali, autologo, età > 17 anni****Procedura A15-1**

41.00↔	Prelievo e trapianto di cellule staminali ematopoietiche, NAS	41.0b.31↔	Trapianto di cellule staminali ematopoietiche dal sangue del cordone ombelicale, autologo
41.0b.09↔	Trapianto di cellule staminali ematopoietiche, altro	41.0d↔	Prelievo e trapianto di cellule staminali ematopoietiche, altro
41.0b.11↔	Trapianto di cellule staminali ematopoietiche dal midollo osseo, autologo		
41.0b.21↔	Trapianto di cellule staminali ematopoietiche dal sangue periferico, autologo		

Procedura A15-2

99.b7.14‡↔	Terapia intensiva complessa, da 361 a 552 punti risorse	99.b7.1g‡↔	Terapia intensiva complessa, da 3681 a 4600 punti risorse
99.b7.15‡↔	Terapia intensiva complessa, da 553 a 828 punti risorse	99.b7.1h‡↔	Terapia intensiva complessa, da 4601 a 5520 punti risorse
99.b7.16‡↔	Terapia intensiva complessa, da 829 a 1104 punti risorse	99.b7.1i‡↔	Terapia intensiva complessa, da 5521 a 7360 punti risorse
99.b7.17‡↔	Terapia intensiva complessa, da 1105 a 1380 punti risorse	99.b7.1j‡↔	Terapia intensiva complessa, da 7361 a 9200 punti risorse
99.b7.18‡↔	Terapia intensiva complessa, da 1381 a 1656 punti risorse	99.b7.1k‡↔	Terapia intensiva complessa, da 9201 a 11040 punti risorse
99.b7.1a‡↔	Terapia intensiva complessa, da 1657 a 1932 punti risorse	99.b7.1l‡↔	Terapia intensiva complessa, da 11041 a 13800 punti risorse
99.b7.1b‡↔	Terapia intensiva complessa, da 1933 a 2208 punti risorse	99.b7.1m‡↔	Terapia intensiva complessa, da 13801 a 16560 punti risorse
99.b7.1c‡↔	Terapia intensiva complessa, da 2209 a 2484 punti risorse	↔	
99.b7.1d‡↔	Terapia intensiva complessa, da 2485 a 2760 punti risorse	99.b7.1n‡↔	Terapia intensiva complessa, da 16561 a 19320 punti risorse
99.b7.1e‡↔	Terapia intensiva complessa, da 2761 a 3220 punti risorse	99.b7.1o‡↔	Terapia intensiva complessa, 19321 punti risorse o più
99.b7.1f‡↔	Terapia intensiva complessa, da 3221 a 3680 punti risorse		

Procedura A15-3

99.25.53‡↔	Chemioterapia di complessità e intensità elevata	99.84.57‡↔	Isolamento protettivo in stanza speciale, da almeno 14 a 20 giorni di trattamento
99.25.54‡↔	Chemioterapia di complessità e intensità elevata: due chemioterapie nel corso di una degenza stazionaria	99.84.58‡↔	Isolamento protettivo in stanza speciale, 21 e più giorni di trattamento
99.84.56‡↔	Isolamento protettivo in stanza speciale, da almeno 7 a 13 giorni di trattamento		

ADRG A16**Trapianto di cellule di Langerhans**

Procedura nella tabella A16-1

DRG A16Z**Trapianto di cellule di Langerhans****Procedura A16-1**

52.84↔	Autotrapianto di cellule del Langerhans	52.86↔	Trapianto di cellule del Langerhans, NAS
52.85↔	Allotrapianto di cellule del Langerhans		

ADRG A17**Trapianto di rene**

Procedura nella tabella A17-1

DRG A17A**Trapianto di rene con insufficienza postoperatoria dell'organo trapiantato o età < 16 anni o trapianto AB0-incompatibile**

Procedura nella tabella A17-2 o Età < 16 anni o Procedura nella tabella A17-3 e Procedura nella tabella A17-4

DRG A17B**Trapianto di rene, età > 15 anni****Procedura A17-1**

55.69.00↔ Altro trapianto di rene, NAS
 55.69.10↔ Altro trapianto di rene, allogenico
 55.69.20↔ Altro trapianto di rene, singenico
 55.69.30↔ Altro trapianto di rene, trapianto in blocco

55.69.40↔ Altro trapianto di rene, ritrapianto di rene nella stessa degenza ospedaliera
 55.69.99↔ Altro trapianto di rene, altro

Procedura A17-2

39.95.i1†↔ Procedura di sostituzione renale per la terapia dell'insufficienza del trapianto (di rene), intermittente

39.95.i2†↔ Procedura di sostituzione renale per la terapia dell'insufficienza del trapianto (di rene), continua

Procedura A17-3

99.76.00‡↔ Immunoassorbimento extracorporeo, NAS
 99.76.10‡↔ Immunoassorbimento extracorporeo, su colonna non rigenerabile

99.76.11‡↔ Immunoassorbimento extracorporeo, su colonna rigenerabile
 99.76.99‡↔ Immunoassorbimento extracorporeo, altro

Procedura A17-4

00.91.21†↔ Trapianto da un donatore vivente apparentato, AB0 incompatibile
 00.92.11†↔ Trapianto da un donatore vivente non apparentato, AB0 incompatibile

00.93.21†↔ Trapianto da un cadavere, AB0 incompatibile

ADRG A18**Respirazione assistita > 999 ore, o respirazione assistita > 499 ore con procedura altamente complessa o con terapia intensiva complessa > 4410 / 4600 punti risorse**

Tempo di respirazione artificiale > 999 ore o Tempo di respirazione artificiale > 499 ore e Procedura nella tabella A18-1 e Età < 16 anni o Tempo di respirazione artificiale > 499 ore e almeno una Procedura nella tabella A18-2

DRG A18Z**Respirazione assistita > 999 ore, o respirazione assistita > 499 ore con procedura altamente complessa o con terapia intensiva complessa > 4410 / 4600 punti risorse****Procedura A18-1**

20.96↔ Impianto o sostituzione di apparecchio protesico cocleare, NAS
 20.97↔ Impianto o sostituzione di apparecchio protesico cocleare, singolo canale
 20.98↔ Impianto o sostituzione di apparecchio protesico cocleare, canale multiplo
 35.e2.14↔ Valvuloplastica della valvola mitrale, per via endovascolare, transvenosa
 35.f1.23↔ Sostituzione della valvola aortica con xenoinnesto (bioprotesi), per via endovascolare
 35.f1.24↔ Sostituzione della valvola aortica con xenoinnesto (bioprotesi), transapicale
 35.f1.25↔ Sostituzione della valvola aortica con xenoinnesto (bioprotesi), transapicale, mediante sistema percutaneo apicale di accesso e chiusura
 35.f1.33↔ Sostituzione della valvola aortica con xenoinnesto, stentless, per via endovascolare
 35.f1.34↔ Sostituzione della valvola aortica con xenoinnesto, stentless, transapicale

35.f1.35↔ Sostituzione della valvola aortica con xenoinnesto, stentless, transapicale, mediante sistema percutaneo apicale di accesso e chiusura
 35.f1.43↔ Sostituzione della valvola aortica con xenoinnesto autoespandente, senza sutura, per via endovascolare
 35.f1.44↔ Sostituzione della valvola aortica con xenoinnesto autoespandente, senza sutura, transapicale
 35.f1.45↔ Sostituzione della valvola aortica con xenoinnesto autoespandente, senza sutura, transapicale, mediante sistema percutaneo apicale di accesso e chiusura
 35.f2.23↔ Sostituzione della valvola mitrale con xenoinnesto (bioprotesi), per via endovascolare
 35.f2.24↔ Sostituzione della valvola mitrale con xenoinnesto (bioprotesi), transapicale
 35.f2.33↔ Sostituzione della valvola mitrale con xenoinnesto, stentless, per via endovascolare
 35.f2.34↔ Sostituzione della valvola mitrale con xenoinnesto, stentless, transapicale
 35.f3.23↔ Sostituzione della valvola polmonare con xenoinnesto (bioprotesi), per via endovascolare

35.f3.24↔	Sostituzione della valvola polmonare con xenoinnesto (bioprotesi), transapicale	37.6a.33↔	Impianto di sistema di assistenza cardiocircolatoria, con pompa, senza funzione di scambio gassoso, intracorporeo, biventricolare, chirurgico a cielo aperto per via toracica (toracotomia, minitoracotomia, sternotomia)
35.f3.25↔	Sostituzione della valvola polmonare con xenoinnesto (bioprotesi), transapicale, mediante sistema percutaneo apicale di accesso e chiusura	39.71.10↔	Impianto endovascolare di protesi nell'aorta addominale, aorto-iliaca, senza fenestrazione o diramazione
35.f3.33↔	Sostituzione della valvola polmonare con xenoinnesto, stentless, per via endovascolare	39.71.11↔	Impianto endovascolare di protesi nell'aorta addominale, aorto-iliaca, con fenestrazione o diramazione
35.f3.34↔	Sostituzione della valvola polmonare con xenoinnesto, stentless, transapicale	39.71.12↔	Impianto endovascolare di protesi nell'aorta addominale, protesi della biforcazione, aorto-bi-iliaca, senza fenestrazione o diramazione
35.f3.35↔	Sostituzione della valvola polmonare con xenoinnesto, stentless, transapicale, mediante sistema percutaneo apicale di accesso e chiusura	39.71.13↔	Impianto endovascolare di protesi nell'aorta addominale, protesi della biforcazione, aorto-bi-iliaca, con fenestrazione o diramazione
37.6a.11↔	Impianto di sistema di assistenza cardiocircolatoria, con pompa, senza funzione di scambio gassoso, extracorporeo, del ventricolo sinistro, chirurgico a cielo aperto per via toracica (toracotomia, minitoracotomia, sternotomia)	39.71.14↔	Impianto endovascolare di lembi nell'aorta addominale, protesi tubolare, aortica, senza fenestrazione o diramazione
37.6a.12↔	Impianto di sistema di assistenza cardiocircolatoria, con pompa, senza funzione di scambio gassoso, extracorporeo, del ventricolo destro, chirurgico a cielo aperto per via toracica (toracotomia, minitoracotomia, sternotomia)	39.71.15↔	Impianto endovascolare di lembi nell'aorta addominale, protesi tubolare, aortica, con fenestrazione o diramazione
37.6a.21↔	Impianto di sistema di assistenza cardiocircolatoria, con pompa, senza funzione di scambio gassoso, extracorporeo, biventricolare, chirurgico a cielo aperto per via toracica (toracotomia, minitoracotomia, sternotomia)	39.73.10↔	Impianto endovascolare di protesi nell'aorta toracica, senza fenestrazione o diramazione
37.6a.31↔	Impianto di sistema di assistenza cardiocircolatoria, con pompa, senza funzione di scambio gassoso, intracorporeo, del ventricolo sinistro, chirurgico a cielo aperto per via toracica (toracotomia, minitoracotomia, sternotomia)	39.73.11↔	Impianto endovascolare di protesi nell'aorta toracica, con fenestrazione o diramazione
37.6a.32↔	Impianto di sistema di assistenza cardiocircolatoria, con pompa, senza funzione di scambio gassoso, intracorporeo, del ventricolo destro, chirurgico a cielo aperto per via toracica (toracotomia, minitoracotomia, sternotomia)	39.73.20↔	Impianto endovascolare di protesi nell'aorta toracoaddominale, NAS

Procedura A18-2

99.b7.1h‡↔	Terapia intensiva complessa, da 4601 a 5520 punti risorse	99.b7.2j‡↔	Terapia intensiva complessa in età infantile (procedura di base), da 6861 a 7840 punti risorse
99.b7.1i‡↔	Terapia intensiva complessa, da 5521 a 7360 punti risorse	99.b7.2k‡↔	Terapia intensiva complessa in età infantile (procedura di base), da 7841 a 9800 punti risorse
99.b7.1j‡↔	Terapia intensiva complessa, da 7361 a 9200 punti risorse	99.b7.2l‡↔	Terapia intensiva complessa in età infantile (procedura di base), da 9801 a 11760 punti risorse
99.b7.1k‡↔	Terapia intensiva complessa, da 9201 a 11040 punti risorse	99.b7.2m‡↔	Terapia intensiva complessa in età infantile (procedura di base), da 11761 a 13720 punti risorse
99.b7.1l‡↔	Terapia intensiva complessa, da 11041 a 13800 punti risorse	99.b7.2n‡↔	Terapia intensiva complessa in età infantile (procedura di base), da 13721 a 16660 punti risorse
99.b7.1m‡↔	Terapia intensiva complessa, da 13801 a 16560 punti risorse	99.b7.2o‡↔	Terapia intensiva complessa in età infantile (procedura di base), da 16661 a 19600 punti risorse
99.b7.1n‡↔	Terapia intensiva complessa, da 16561 a 19320 punti risorse	99.b7.2p‡↔	Terapia intensiva complessa in età infantile (procedura di base), 19601 punti risorse o più
99.b7.1o‡↔	Terapia intensiva complessa, 19321 punti risorse o più		
99.b7.2g‡↔	Terapia intensiva complessa in età infantile (procedura di base), da 4411 a 4900 punti risorse		
99.b7.2h‡↔	Terapia intensiva complessa in età infantile (procedura di base), da 4901 a 5880 punti risorse		
99.b7.2i‡↔	Terapia intensiva complessa in età infantile (procedura di base), da 5881 a 6860 punti risorse		

ADRG A36

Terapia intensiva complessa > 392 / 552 punti risorse per malattie e disturbi specifici

Terapia intensiva complessa > 392 / 552 punti risorse e MDC diverso da (00 o Prä-MDC o 01 o 04 o 05 o 15 o 18B o 21A o 22)

DRG A36A

Terapia intensiva complessa > 980 / 1104 punti risorse per malattie e disturbi specifici

Terapia intensiva complessa > 980 / 1104 punti risorse

DRG A36B

Terapia intensiva complessa > 392 / 552 punti risorse e < 981 / 1105 punti risorse per malattie e disturbi specifici

ADRG A42**Prelievo di midollo osseo o di cellule staminali, autologo**

Procedura nella tabella A42-1

DRG A42A**Prelievo di midollo osseo o di cellule staminali, autologo e chemioterapia**

Procedura nella tabella A42-2

DRG A42B**Prelievo di midollo osseo o di cellule staminali, autologo, età < 16 anni**

Età < 16 anni

DRG A42C**Prelievo di midollo osseo o di cellule staminali, autologo, età > 15 anni****Procedura A42-1**

41.0a.11†↔ Prelievo di cellule staminali ematopoietiche dal midollo osseo, autologo

41.0a.21†↔ Prelievo di cellule staminali ematopoietiche dal sangue periferico, autologo

Procedura A42-2

00.10†↔ Impianto di sostanze chemioterapiche
 99.25.21†↔ Chemioipertermia intraperitoneale [HIPEC]
 99.25.22†↔ Chemioipertermia intratoracica [HITOC]
 99.25.23†↔ Chemioterapia intraperitoneale mediante aerosol pressurizzato [PIPAC]
 99.25.24†↔ Chemioterapia intratoracica mediante aerosol pressurizzato [PITAC]
 99.25.25†↔ Applicazione intratoracica intraoperatoria di una soluzione di agente chemioterapico e fibrina del paziente come carrier
 99.25.51†↔ Chemioterapia non complessa
 99.25.52†↔ Chemioterapia di complessità e intensità moderata
 99.25.53†↔ Chemioterapia di complessità e intensità elevata
 99.25.54†↔ Chemioterapia di complessità e intensità elevata: due chemioterapie nel corso di una degenza stazionaria
 99.28.01†↔ Instillazione di materiale citotossico e immunomodulatori, intratecale

99.28.02†↔ Instillazione di materiale citotossico e immunomodulatori, intracerebrale
 99.28.03†↔ Instillazione di materiale citotossico e immunomodulatori, nella cavità pleurica
 99.28.04†↔ Instillazione di materiale citotossico e immunomodulatori, intraperitoneale
 99.28.05†↔ Instillazione di materiale citotossico e immunomodulatori, nella vescica
 99.28.06†↔ Instillazione di materiale citotossico e immunomodulatori, nella pelvi renale
 99.28.07†↔ Instillazione di materiale citotossico e immunomodulatori ad azione locoregionale, per via arteriosa
 99.28.08†↔ Instillazione di materiale citotossico e immunomodulatori, in altra sede

ADRG A43**Riabilitazione precoce per coma vigile e sindrome locked-in o terapia a pressione negativa altamente complessa o trattamento complesso IMC > 1764 / 1932 punti risorse**

Diagnosi nella tabella A43-1 e Trattamento riabilitativo precoce o Terapia a pressione negativa altamente complessa o almeno una Procedura nella tabella A43-2

DRG A43Z**Riabilitazione precoce per coma vigile e sindrome locked-in o terapia a pressione negativa altamente complessa o trattamento complesso IMC > 1764 / 1932 punti risorse****Diagnosi A43-1**

G83.5 Sindrome Locked-in
 G93.80 Sindrome apallica

P91.80 Sindrome locked-in e sindrome apallica neonatale

Procedura A43-2

99.b8.1b†↔ Trattamento complesso IMC dell'adulto, da 1933 a 2208 punti risorse
 99.b8.1c†↔ Trattamento complesso IMC dell'adulto, da 2209 a 2484 punti risorse
 99.b8.1d†↔ Trattamento complesso IMC dell'adulto, da 2485 a 2760 punti risorse
 99.b8.1e†↔ Trattamento complesso IMC dell'adulto, da 2761 a 3220 punti risorse
 99.b8.1f†↔ Trattamento complesso IMC dell'adulto, da 3221 a 3680 punti risorse

99.b8.1g†↔ Trattamento complesso IMC dell'adulto, da 3681 a 4600 punti risorse
 99.b8.1h†↔ Trattamento complesso IMC dell'adulto, da 4601 a 5520 punti risorse
 99.b8.1i†↔ Trattamento complesso IMC dell'adulto, da 5521 a 7360 punti risorse
 99.b8.1j†↔ Trattamento complesso IMC dell'adulto, da 7361 a 9200 punti risorse
 99.b8.1k†↔ Trattamento complesso IMC dell'adulto, da 9201 a 11040 punti risorse

99.b8.1l†↔	Trattamento complesso IMC dell'adulto, da 11041 a 13800 punti risorse	99.b8.2g†↔	Trattamento complesso IMC in età infantile, da 4411 a 4900 punti risorse
99.b8.1m†↔	Trattamento complesso IMC dell'adulto, da 13801 a 16560 punti risorse	99.b8.2h†↔	Trattamento complesso IMC in età infantile, da 4901 a 5880 punti risorse
99.b8.1n†↔	Trattamento complesso IMC dell'adulto, da 16561 a 19320 punti risorse	99.b8.2i†↔	Trattamento complesso IMC in età infantile, da 5881 a 6860 punti risorse
99.b8.1o†↔	Trattamento complesso IMC dell'adulto, 19321 punti risorse o più	99.b8.2j†↔	Trattamento complesso IMC in età infantile, da 6861 a 7840 punti risorse
99.b8.28†↔	Trattamento complesso IMC in età infantile, da 1765 a 2058 punti risorse	99.b8.2k†↔	Trattamento complesso IMC in età infantile, da 7841 a 9800 punti risorse
99.b8.2a†↔	Trattamento complesso IMC in età infantile, da 2059 a 2352 punti risorse	99.b8.2l†↔	Trattamento complesso IMC in età infantile, da 9801 a 11760 punti risorse
99.b8.2b†↔	Trattamento complesso IMC in età infantile, da 2353 a 2646 punti risorse	99.b8.2m†↔	Trattamento complesso IMC in età infantile, da 11761 a 13720 punti risorse
99.b8.2c†↔	Trattamento complesso IMC in età infantile, da 2647 a 2940 punti risorse	99.b8.2n†↔	Trattamento complesso IMC in età infantile, da 13721 a 16660 punti risorse
99.b8.2d†↔	Trattamento complesso IMC in età infantile, da 2941 a 3430 punti risorse	99.b8.2o†↔	Trattamento complesso IMC in età infantile, da 16661 a 19600 punti risorse
99.b8.2e†↔	Trattamento complesso IMC in età infantile, da 3431 a 3920 punti risorse	99.b8.2p†↔	Trattamento complesso IMC in età infantile, 19601 punti risorse o più
99.b8.2f†↔	Trattamento complesso IMC in età infantile, da 3921 a 4410 punti risorse		

ADRG A60 Insufficienza e rigetto di trapianto d'organo

Diagnosi principale nella tabella A60-1

DRG A60A Insufficienza e rigetto di trapianto d'organo, più di un giorno di degenza, con CC estremamente gravi o procedura OR complessa

Durata del soggiorno > 1 giorno e (PCCL > 3 o Procedure OR- complesse)

DRG A60B Insufficienza e rigetto di trapianto d'organo, più di un giorno di degenza

Durata del soggiorno > 1 giorno

DRG A60C Insufficienza e rigetto di trapianto d'organo, un giorno di degenza

Diagnosi principale A60-1

T86.10	Peggioramento funzionale acuto di trapianto renale	T86.40	Peggioramento funzionale acuto di trapianto epatico
T86.11	Peggioramento funzionale cronico di trapianto renale	T86.41	Peggioramento funzionale cronico di trapianto epatico
T86.12	Ripresa ritardata della funzionalità dopo trapianto	T86.49	Altra e non specificata disfunzione, insuccesso e rigetto di trapianto epatico
T86.19	Altra e non specificata disfunzione, insuccesso e rigetto di trapianto renale	T86.81	Insuccesso e rigetto: Trapianto polmonare
T86.2	Insuccesso e rigetto di trapianto cardiaco	T86.82	Insuccesso e rigetto: Trapianto di pancreas
T86.3	Insuccesso e rigetto di trapianto cuore-polmone		

ADRG A61 Insufficienza e rigetto di trapianto di cellule ematopoietiche

Diagnosi principale nella tabella A61-1

DRG A61Z Insufficienza e rigetto di trapianto di cellule ematopoietiche

Diagnosi principale A61-1

T86.00	Rigetto di trapianto di cellule staminali ematopoietiche	T86.06	Graft-versus-host-disease [GVHD] cronico, moderata
T86.01	Graft-versus-host-disease acuto, primo e secondo grado	T86.07	Graft-versus-host-disease [GVHD] cronico, grave
T86.02	Graft-versus-host-disease acuto, terzo e quarto grado	T86.09	Graft-versus-host-disease, non specificato
T86.05	Graft-versus-host-disease [GVHD] cronico, lieve		

ADRG A90**Trattamento complesso IMC > 392 / 552 punti risorse, o riabilitazione precoce da 14 giorni di trattamento, per malattie specifiche**

Almeno una Procedura nella tabella A90-1 e non [Terapia intensiva complessa > 392 / 552 punti risorse] e non [MDC è (01 o 04 o 05 o 17 o 21A)] o Trattamento riabilitativo precoce e non [MDC è uguale 01]

DRG A90A**Trattamento complesso IMC > 1176 / 1104 punti risorse o procedure OR complesse o riabilitazione precoce da 14 giorni di trattamento per malattie specifiche**

Almeno una Procedura nella tabella A90-2 o Procedure OR- complesse o Trattamento riabilitativo precoce e non [MDC è uguale 01]

DRG A90B**Trattamento complesso IMC > 392 / 552 punti risorse e < 1177 / 1105 punti risorse per malattie specifiche****Procedura A90-1**

99.b8.15†↔	Trattamento complesso IMC dell'adulto, da 553 a 828 punti risorse	99.b8.24†↔	Trattamento complesso IMC in età infantile, da 785 a 980 punti risorse
99.b8.16†↔	Trattamento complesso IMC dell'adulto, da 829 a 1104 punti risorse	99.b8.25†↔	Trattamento complesso IMC in età infantile, da 981 a 1176 punti risorse
99.b8.17†↔	Trattamento complesso IMC dell'adulto, da 1105 a 1380 punti risorse	99.b8.26†↔	Trattamento complesso IMC in età infantile, da 1177 a 1470 punti risorse
99.b8.18†↔	Trattamento complesso IMC dell'adulto, da 1381 a 1656 punti risorse	99.b8.27†↔	Trattamento complesso IMC in età infantile, da 1471 a 1764 punti risorse
99.b8.1a†↔	Trattamento complesso IMC dell'adulto, da 1657 a 1932 punti risorse	99.b8.28†↔	Trattamento complesso IMC in età infantile, da 1765 a 2058 punti risorse
99.b8.1b†↔	Trattamento complesso IMC dell'adulto, da 1933 a 2208 punti risorse	99.b8.2a†↔	Trattamento complesso IMC in età infantile, da 2059 a 2352 punti risorse
99.b8.1c†↔	Trattamento complesso IMC dell'adulto, da 2209 a 2484 punti risorse	99.b8.2b†↔	Trattamento complesso IMC in età infantile, da 2353 a 2646 punti risorse
99.b8.1d†↔	Trattamento complesso IMC dell'adulto, da 2485 a 2760 punti risorse	99.b8.2c†↔	Trattamento complesso IMC in età infantile, da 2647 a 2940 punti risorse
99.b8.1e†↔	Trattamento complesso IMC dell'adulto, da 2761 a 3220 punti risorse	99.b8.2d†↔	Trattamento complesso IMC in età infantile, da 2941 a 3430 punti risorse
99.b8.1f†↔	Trattamento complesso IMC dell'adulto, da 3221 a 3680 punti risorse	99.b8.2e†↔	Trattamento complesso IMC in età infantile, da 3431 a 3920 punti risorse
99.b8.1g†↔	Trattamento complesso IMC dell'adulto, da 3681 a 4600 punti risorse	99.b8.2f†↔	Trattamento complesso IMC in età infantile, da 3921 a 4410 punti risorse
99.b8.1h†↔	Trattamento complesso IMC dell'adulto, da 4601 a 5520 punti risorse	99.b8.2g†↔	Trattamento complesso IMC in età infantile, da 4411 a 4900 punti risorse
99.b8.1i†↔	Trattamento complesso IMC dell'adulto, da 5521 a 7360 punti risorse	99.b8.2h†↔	Trattamento complesso IMC in età infantile, da 4901 a 5880 punti risorse
99.b8.1j†↔	Trattamento complesso IMC dell'adulto, da 7361 a 9200 punti risorse	99.b8.2i†↔	Trattamento complesso IMC in età infantile, da 5881 a 6860 punti risorse
99.b8.1k†↔	Trattamento complesso IMC dell'adulto, da 9201 a 11040 punti risorse	99.b8.2j†↔	Trattamento complesso IMC in età infantile, da 6861 a 7840 punti risorse
99.b8.1l†↔	Trattamento complesso IMC dell'adulto, da 11041 a 13800 punti risorse	99.b8.2k†↔	Trattamento complesso IMC in età infantile, da 7841 a 9800 punti risorse
99.b8.1m†↔	Trattamento complesso IMC dell'adulto, da 13801 a 16560 punti risorse	99.b8.2l†↔	Trattamento complesso IMC in età infantile, da 9801 a 11760 punti risorse
99.b8.1n†↔	Trattamento complesso IMC dell'adulto, da 16561 a 19320 punti risorse	99.b8.2m†↔	Trattamento complesso IMC in età infantile, da 11761 a 13720 punti risorse
99.b8.1o†↔	Trattamento complesso IMC dell'adulto, 19321 punti risorse o più	99.b8.2n†↔	Trattamento complesso IMC in età infantile, da 13721 a 16660 punti risorse
99.b8.22†↔	Trattamento complesso IMC in età infantile, da 393 a 588 punti risorse	99.b8.2o†↔	Trattamento complesso IMC in età infantile, da 16661 a 19600 punti risorse
99.b8.23†↔	Trattamento complesso IMC in età infantile, da 589 a 784 punti risorse	99.b8.2p†↔	Trattamento complesso IMC in età infantile, 19601 punti risorse o più

Procedura A90-2

99.b8.17†↔	Trattamento complesso IMC dell'adulto, da 1105 a 1380 punti risorse	99.b8.1d†↔	Trattamento complesso IMC dell'adulto, da 2485 a 2760 punti risorse
99.b8.18†↔	Trattamento complesso IMC dell'adulto, da 1381 a 1656 punti risorse	99.b8.1e†↔	Trattamento complesso IMC dell'adulto, da 2761 a 3220 punti risorse
99.b8.1a†↔	Trattamento complesso IMC dell'adulto, da 1657 a 1932 punti risorse	99.b8.1f†↔	Trattamento complesso IMC dell'adulto, da 3221 a 3680 punti risorse
99.b8.1b†↔	Trattamento complesso IMC dell'adulto, da 1933 a 2208 punti risorse	99.b8.1g†↔	Trattamento complesso IMC dell'adulto, da 3681 a 4600 punti risorse
99.b8.1c†↔	Trattamento complesso IMC dell'adulto, da 2209 a 2484 punti risorse	99.b8.1h†↔	Trattamento complesso IMC dell'adulto, da 4601 a 5520 punti risorse

99.b8.1i†↔	Trattamento complesso IMC dell'adulto, da 5521 a 7360 punti risorse	99.b8.2d†↔	Trattamento complesso IMC in età infantile, da 2941 a 3430 punti risorse
99.b8.1j†↔	Trattamento complesso IMC dell'adulto, da 7361 a 9200 punti risorse	99.b8.2e†↔	Trattamento complesso IMC in età infantile, da 3431 a 3920 punti risorse
99.b8.1k†↔	Trattamento complesso IMC dell'adulto, da 9201 a 11040 punti risorse	99.b8.2f†↔	Trattamento complesso IMC in età infantile, da 3921 a 4410 punti risorse
99.b8.1l†↔	Trattamento complesso IMC dell'adulto, da 11041 a 13800 punti risorse	99.b8.2g†↔	Trattamento complesso IMC in età infantile, da 4411 a 4900 punti risorse
99.b8.1m†↔	Trattamento complesso IMC dell'adulto, da 13801 a 16560 punti risorse	99.b8.2h†↔	Trattamento complesso IMC in età infantile, da 4901 a 5880 punti risorse
99.b8.1n†↔	Trattamento complesso IMC dell'adulto, da 16561 a 19320 punti risorse	99.b8.2i†↔	Trattamento complesso IMC in età infantile, da 5881 a 6860 punti risorse
99.b8.1o†↔	Trattamento complesso IMC dell'adulto, 19321 punti risorse o più	99.b8.2j†↔	Trattamento complesso IMC in età infantile, da 6861 a 7840 punti risorse
99.b8.26†↔	Trattamento complesso IMC in età infantile, da 1177 a 1470 punti risorse	99.b8.2k†↔	Trattamento complesso IMC in età infantile, da 7841 a 9800 punti risorse
99.b8.27†↔	Trattamento complesso IMC in età infantile, da 1471 a 1764 punti risorse	99.b8.2l†↔	Trattamento complesso IMC in età infantile, da 9801 a 11760 punti risorse
99.b8.28†↔	Trattamento complesso IMC in età infantile, da 1765 a 2058 punti risorse	99.b8.2m†↔	Trattamento complesso IMC in età infantile, da 11761 a 13720 punti risorse
99.b8.2a†↔	Trattamento complesso IMC in età infantile, da 2059 a 2352 punti risorse	99.b8.2n†↔	Trattamento complesso IMC in età infantile, da 13721 a 16660 punti risorse
99.b8.2b†↔	Trattamento complesso IMC in età infantile, da 2353 a 2646 punti risorse	99.b8.2o†↔	Trattamento complesso IMC in età infantile, da 16661 a 19600 punti risorse
99.b8.2c†↔	Trattamento complesso IMC in età infantile, da 2647 a 2940 punti risorse	99.b8.2p†↔	Trattamento complesso IMC in età infantile, 19601 punti risorse o più

ADRG A91**Fotoforesi e aferesi, un giorno di degenza**

Procedura nella tabella A91-1 e durata del soggiorno è uguale 1 giorno

DRG A91Z**Fotoforesi e aferesi, un giorno di degenza****Procedura A91-1**

99.71.00†↔	Plasmaferesi terapeutica, NAS	99.76.11†↔	Immunoassorbimento extracorporeo, su colonna rigenerabile
99.71.12†↔	Plasmaferesi terapeutica, scambio di plasma con cloruro di sodio e colloidali (ad es. albumina)	99.76.20†↔	LDL-aferesi
99.71.13†↔	Plasmaferesi terapeutica, scambio di plasma esclusivamente con FFP (qFFP, piFFP)	99.76.99†↔	Immunoassorbimento extracorporeo, altro
99.71.99†↔	Plasmaferesi terapeutica, altro	99.78†↔	Acquaferesi
99.72.11†↔	Leucoaferesi terapeutica	99.79.00†↔	Altre aferesi, NAS
99.73†↔	Eritrocitoaferesi terapeutica	99.79.11†↔	Preparazione al trapianto d'organo con donatore vivente ABO incompatibile
99.74†↔	Piastrinoaferesi terapeutica	99.79.21†↔	Aferesi per eliminazione di endotossine mediante emoperfusione con polimixina
99.76.00†↔	Immunoassorbimento extracorporeo, NAS	99.88†↔	Fotoforesi terapeutica
99.76.10†↔	Immunoassorbimento extracorporeo, su colonna non rigenerabile		

ADRG A92**Terapia del dolore multimodale per malattie specifiche o trattamento reumatologico complesso per malattie specifiche, da 7 giorni di trattamento senza procedura OR**

Procedura nella tabella A92-1 e nessuna Procedura operatoria e MDC è (01 o 08 o 23) o Procedura nella tabella A92-2 e nessuna Procedura operatoria e non [MDC è uguale 08]

DRG A92A**Terapia del dolore multimodale per malattie specifiche o trattamento reumatologico complesso per malattie specifiche, da 14 giorni di trattamento senza procedura OR**

Almeno una Procedura nella tabella A92-3

DRG A92B**Terapia del dolore multimodale per malattie specifiche o trattamento reumatologico complesso per malattie specifiche, da 7 a 13 giorni di trattamento senza procedura OR**

Procedura A92-1

- 93.a2.44†↔ Terapia multimodale del dolore, da almeno 7 a 13 giorni di trattamento
- 93.a2.45†↔ Terapia multimodale del dolore, da almeno 14 a 20 giorni di trattamento
- 93.a2.46†↔ Terapia multimodale del dolore, 21 e più giorni di trattamento

Procedura A92-2

- 93.38.05†↔ Trattamento reumatologico complesso multimodale, da almeno 7 a 13 giorni di trattamento
- 93.38.06†↔ Trattamento reumatologico complesso multimodale, da almeno 14 a 20 giorni di trattamento
- 93.38.07†↔ Trattamento reumatologico complesso multimodale, 21 giorni e più di trattamento
- 93.38.11†↔ Trattamento reumatologico complesso multimodale nel bambino e nell'adolescente, da almeno 7 a 13 giorni di trattamento
- 93.38.12†↔ Trattamento reumatologico complesso multimodale nel bambino e nell'adolescente, da almeno 14 a 20 giorni di trattamento
- 93.38.13†↔ Trattamento reumatologico complesso multimodale nel bambino e nell'adolescente, 21 giorni e più di trattamento

Procedura A92-3

- 93.38.06†↔ Trattamento reumatologico complesso multimodale, da almeno 14 a 20 giorni di trattamento
- 93.38.07†↔ Trattamento reumatologico complesso multimodale, 21 giorni e più di trattamento
- 93.38.12†↔ Trattamento reumatologico complesso multimodale nel bambino e nell'adolescente, da almeno 14 a 20 giorni di trattamento
- 93.38.13†↔ Trattamento reumatologico complesso multimodale nel bambino e nell'adolescente, 21 giorni e più di trattamento
- 93.a2.45†↔ Terapia multimodale del dolore, da almeno 14 a 20 giorni di trattamento
- 93.a2.46†↔ Terapia multimodale del dolore, 21 e più giorni di trattamento

ADRG A93**Radioterapia, più di 8 sedute di irradiazione**

Almeno nove Procedure nella tabella A93-1

DRG A93A**Radioterapia, più di 8 sedute di irradiazione con procedura OR complessa**

Procedure OR- complesse

DRG A93B**Radioterapia, più di 20 sedute di irradiazione**

Almeno 20 Procedure nella tabella A93-1

DRG A93C**Radioterapia, più di 8 sedute di irradiazione****Procedura A93-1**

- 92.22.11↔ Roentgenterapia intraoperatoria, fino a 300 kV
- 92.22.12↔ Roentgenterapia intraoperatoria, 300 kV - < 1 MV
- 92.22.19↔ Roentgenterapia intraoperatoria, altro
- 92.23.00↔ Radioterapia ad alto voltaggio: NAS
- 92.23.01↔ Dispositivo di telecobaltoterapia, fino a 2 campi di irradiazione
- 92.23.02↔ Dispositivo di telecobaltoterapia, da 3 a 4 campi di irradiazione
- 92.23.03↔ Dispositivo di telecobaltoterapia, più di 4 campi di irradiazione o irradiazione 3D pianificata
- 92.23.08↔ Radioterapia ad alto voltaggio: altri isotopi
- 92.23.09↔ Dispositivo di telecobaltoterapia, altro
- 92.24.00↔ Teleradioterapia mediante fotoni, acceleratore lineare, NAS
- 92.24.01↔ Teleradioterapia mediante fotoni, acceleratore lineare, irradiazione di campo esteso
- 92.24.02↔ Teleradioterapia mediante fotoni, acceleratore lineare, irradiazione di un emicorpo
- 92.24.03↔ Teleradioterapia mediante fotoni, acceleratore lineare, irradiazione del corpo intero
- 92.24.04↔ Teleradioterapia mediante fotoni, acceleratore lineare, radioterapia intraoperatoria
- 92.24.09↔ Teleradioterapia mediante fotoni, acceleratore lineare, altro
- 92.24.11↔ Teleradioterapia mediante fotoni, acceleratore lineare, guidata dalle immagini, fino a 2 campi di irradiazione
- 92.24.12↔ Teleradioterapia mediante fotoni, acceleratore lineare, guidata dalle immagini, più di 2 campi di irradiazione
- 92.24.13↔ Teleradioterapia mediante fotoni, acceleratore lineare, guidata dalle immagini, irradiazione 3D pianificata
- 92.24.14↔ Teleradioterapia mediante fotoni, acceleratore lineare, guidata dalle immagini, radioterapia a modulazione di intensità
- 92.24.21↔ Teleradioterapia mediante fotoni, acceleratore lineare, non guidata dalle immagini, fino a 2 campi di irradiazione
- 92.24.22↔ Teleradioterapia mediante fotoni, acceleratore lineare, non guidata dalle immagini, più di 2 campi di irradiazione
- 92.24.23↔ Teleradioterapia mediante fotoni, acceleratore lineare, non guidata dalle immagini, irradiazione 3D pianificata
- 92.24.24↔ Teleradioterapia mediante fotoni, acceleratore lineare, non guidata dalle immagini, radioterapia a modulazione di intensità
- 92.24.30↔ Teleradioterapia mediante fotoni: radioterapia estremamente complessa con attrezzatura specializzata
- 92.25.00↔ Teleradioterapia con elettroni, acceleratore lineare, NAS
- 92.25.01↔ Teleradioterapia con elettroni, acceleratore lineare, irradiazione di campo esteso
- 92.25.02↔ Teleradioterapia con elettroni, acceleratore lineare, irradiazione di un emicorpo
- 92.25.03↔ Teleradioterapia con elettroni, acceleratore lineare, irradiazione del corpo intero
- 92.25.04↔ Teleradioterapia con elettroni, acceleratore lineare, radioterapia intraoperatoria
- 92.25.09↔ Teleradioterapia con elettroni, acceleratore lineare, altro
- 92.25.11↔ Teleradioterapia con elettroni, acceleratore lineare, guidata dalle immagini
- 92.25.12↔ Teleradioterapia con elettroni, acceleratore lineare, guidata dalle immagini, fino a 2 campi di irradiazione

92.25.13↔	Teleradioterapia con elettroni, acceleratore lineare, guidata dalle immagini, più di 2 campi di irradiazione	92.31.00↔	Radiochirurgia con fotoni NAS, cerebrale
92.25.14↔	Teleradioterapia con elettroni, acceleratore lineare, guidata dalle immagini, irradiazione 3D pianificata	92.31.10↔	Radiochirurgia con fotoni NAS, extracerebrale
92.25.15↔	Teleradioterapia con elettroni, acceleratore lineare, guidata dalle immagini, radioterapia a modulazione di intensità	92.32.00↔	Radiochirurgia con fotoni a sorgente multiple, NAS
92.25.21↔	Teleradioterapia con elettroni, acceleratore lineare, non guidata dalle immagini, fino a 2 campi di irradiazione	92.32.01↔	Radiochirurgia con fotoni a sorgenti multiple: Gamma knife
92.25.22↔	Teleradioterapia con elettroni, acceleratore lineare, non guidata dalle immagini, più di 2 campi di irradiazione	92.33.00↔	Radiochirurgia con particelle, NAS
92.25.23↔	Teleradioterapia con elettroni, acceleratore lineare, non guidata dalle immagini, irradiazione 3D pianificata	92.33.01↔	Altra radioterapia ad alto voltaggio: radioterapia stereotassica, in seduta unica, cerebrale
92.25.24↔	Teleradioterapia con elettroni, acceleratore lineare, non guidata dalle immagini, radioterapia a modulazione di intensità	92.33.11↔	Altra radioterapia ad alto voltaggio: radioterapia stereotassica, in seduta unica, extracerebrale
92.26.00↔	Teleradioterapia con altre radiazioni particellari, NAS	92.39.01↔	Altra radioterapia ad alto voltaggio, irradiazione stereotassica, frazionata, cerebrale, NAS
92.26.99↔	Teleradioterapia con altre radiazioni particellari, altro	92.39.11↔	Altra radioterapia ad alto voltaggio, irradiazione stereotassica, frazionata, extracerebrale, NAS
92.30.00↔	Radioterapia stereotassica, in seduta unica, NAS	92.39.20↔	Altra radioterapia ad alto voltaggio, irradiazione stereotassica, frazionata: Cerebrale, radioterapia a modulazione di intensità
92.30.01↔	Radioterapia stereotassica, in seduta unica: Cerebrale, NAS	92.39.21↔	Altra radioterapia ad alto voltaggio, irradiazione stereotassica, frazionata: Cerebrale, radioterapia ad arco a modulazione di intensità (IMAT)
92.30.02↔	Radioterapia stereotassica, in seduta unica: Extracerebrale, NAS	92.39.22↔	Altra radioterapia ad alto voltaggio, irradiazione stereotassica, frazionata: Cerebrale, guidata dalle immagini
92.30.20↔	Radioterapia stereotassica, in seduta unica: Cerebrale, radioterapia a modulazione di intensità	92.39.29↔	Altra radioterapia ad alto voltaggio, irradiazione stereotassica, frazionata, cerebrale, altro
92.30.21↔	Radioterapia stereotassica, in seduta unica: Cerebrale, radioterapia ad arco a modulazione di intensità (IMAT)	92.39.30↔	Altra radioterapia ad alto voltaggio, irradiazione stereotassica, frazionata: Extracerebrale, radioterapia a modulazione di intensità
92.30.22↔	Radioterapia stereotassica, in seduta unica: Cerebrale, guidata dalle immagini	92.39.31↔	Altra radioterapia ad alto voltaggio, irradiazione stereotassica, frazionata: Extracerebrale, radioterapia ad arco a modulazione di intensità (IMAT)
92.30.30↔	Radioterapia stereotassica, in seduta unica: Extracerebrale, radioterapia a modulazione di intensità	92.39.32↔	Altra radioterapia ad alto voltaggio, irradiazione stereotassica, frazionata: Extracerebrale, guidata dalle immagini
92.30.31↔	Radioterapia stereotassica, in seduta unica: Extracerebrale, radioterapia ad arco a modulazione di intensità (IMAT)	92.39.39↔	Altra radioterapia ad alto voltaggio, irradiazione stereotassica, frazionata, extracerebrale, altro
92.30.32↔	Radioterapia stereotassica, in seduta unica: Extracerebrale, guidata dalle immagini	92.41↔	Radioterapia intraoperatoria con elettroni
92.30.99↔	Radioterapia stereotassica, in seduta unica, altro		

ADRG A94**Trattamento complesso per colonizzazione o infezione da agenti multiresistenti, senza procedura OR, senza malattie specifiche**

Procedura nella tabella A94-1 e nessuna Procedura operatoria e non [MDC è uguale 17]

DRG A94A**Trattamento complesso per colonizzazione o infezione da agenti multiresistenti da 14 giorni di trattamento o età < 16 anni, senza procedura OR, senza malattie specifiche**

Età < 16 anni o Procedura nella tabella A94-2

DRG A94B**Trattamento complesso per colonizzazione o infezione da agenti multiresistenti da 7 a 13 giorni di trattamento, età > 15 anni, senza procedura OR****Procedura A94-1**

93.59.51†↔	Trattamento complesso per colonizzazione o infezione da agenti multiresistenti, da almeno 7 a 13 giorni di trattamento	93.59.53†↔	Trattamento complesso per colonizzazione o infezione da agenti multiresistenti, 21 giorni e più di trattamento
93.59.52†↔	Trattamento complesso per colonizzazione o infezione da agenti multiresistenti, da almeno 14 a 20 giorni di trattamento		

Procedura A94-2

93.59.52†↔	Trattamento complesso per colonizzazione o infezione da agenti multiresistenti, da almeno 14 a 20 giorni di trattamento	93.59.53†↔	Trattamento complesso per colonizzazione o infezione da agenti multiresistenti, 21 giorni e più di trattamento
------------	-------------------------------------------------------------------------------------------------------------------------	------------	----------------------------------------------------------------------------------------------------------------

ADRG A95**Trattamento riabilitativo precoce geriatrico complesso senza procedura specifica**

Procedura nella tabella A95-2 e non [Definizione del DRG di base I06]

DRG A95A**Trattamento riabilitativo precoce geriatrico complesso con procedura complessa o terapia intensiva complessa / trattamento complesso IMC > 360 punti risorse**

Procedure OR- complesse o almeno una Procedura nella tabella A95-3

DRG A95B**Trattamento riabilitativo precoce geriatrico complesso da 14 giorni di trattamento o trattamento neurologico complesso del colpo apoplettico acuto, con procedura OR specifica o terapia intensiva complessa > 184 punti risorse**

(Trattamento riabilitativo precoce geriatrico complesso o almeno una Procedura nella tabella A95-4) e (Certe procedure OR o Procedura nella tabella A95-5)

DRG A95C**Trattamento riabilitativo precoce geriatrico complesso da 14 giorni di trattamento o trattamento neurologico complesso del colpo apoplettico acuto, con grave limitazione funzionale motoria**

(Trattamento riabilitativo precoce geriatrico complesso o almeno una Procedura nella tabella A95-4) e Diagnosi secondaria nella tabella A95-1

DRG A95D**Trattamento riabilitativo precoce geriatrico complesso da 14 giorni di trattamento o trattamento neurologico complesso del colpo apoplettico acuto**

Trattamento riabilitativo precoce geriatrico complesso o almeno una Procedura nella tabella A95-4

DRG A95E**Trattamento riabilitativo precoce geriatrico complesso, da 7 a 13 giorni di trattamento, con procedura OR specifica**

Certe procedure OR

DRG A95F**Trattamento riabilitativo precoce geriatrico complesso, da 7 a 13 giorni di trattamento con grave limitazione funzionale motoria**

Diagnosi secondaria nella tabella A95-1

DRG A95G**Trattamento riabilitativo precoce geriatrico complesso, da 7 a 13 giorni di trattamento****Diagnosi secondaria A95-1**

U50.40	Grave limitazione funzionale motoria: Indice di Barthel: 20-35 punti	U50.51	Gravissima limitazione funzionale motoria: FIM motorio: 13-30 punti
U50.41	Grave limitazione funzionale motoria: FIM motorio: 31-42 punti		
U50.50	Gravissima limitazione funzionale motoria: Indice di Barthel: 0-15 punti		

Procedura A95-2

93.89.94†↔	Riabilitazione geriatrica acuta, da almeno 7 a 13 giorni di trattamento	93.89.96†↔	Riabilitazione geriatrica acuta, 21 e più giorni di trattamento
93.89.95†↔	Riabilitazione geriatrica acuta, da almeno 14 a 20 giorni di trattamento		

Procedura A95-3

99.b7.14†↔	Terapia intensiva complessa, da 361 a 552 punti risorse	99.b7.1h†↔	Terapia intensiva complessa, da 4601 a 5520 punti risorse
99.b7.15†↔	Terapia intensiva complessa, da 553 a 828 punti risorse	99.b7.1i†↔	Terapia intensiva complessa, da 5521 a 7360 punti risorse
99.b7.16†↔	Terapia intensiva complessa, da 829 a 1104 punti risorse	99.b7.1j†↔	Terapia intensiva complessa, da 7361 a 9200 punti risorse
99.b7.17†↔	Terapia intensiva complessa, da 1105 a 1380 punti risorse	99.b7.1k†↔	Terapia intensiva complessa, da 9201 a 11040 punti risorse
99.b7.18†↔	Terapia intensiva complessa, da 1381 a 1656 punti risorse	99.b7.1l†↔	Terapia intensiva complessa, da 11041 a 13800 punti risorse
99.b7.1a†↔	Terapia intensiva complessa, da 1657 a 1932 punti risorse	99.b7.1m†↔	Terapia intensiva complessa, da 13801 a 16560 punti risorse
99.b7.1b†↔	Terapia intensiva complessa, da 1933 a 2208 punti risorse		
99.b7.1c†↔	Terapia intensiva complessa, da 2209 a 2484 punti risorse	99.b7.1n†↔	Terapia intensiva complessa, da 16561 a 19320 punti risorse
99.b7.1d†↔	Terapia intensiva complessa, da 2485 a 2760 punti risorse	99.b7.1o†↔	Terapia intensiva complessa, 19321 punti risorse o più
99.b7.1e†↔	Terapia intensiva complessa, da 2761 a 3220 punti risorse	99.b8.14†↔	Trattamento complesso IMC dell'adulto, da 361 a 552 punti risorse
99.b7.1f†↔	Terapia intensiva complessa, da 3221 a 3680 punti risorse		
99.b7.1g†↔	Terapia intensiva complessa, da 3681 a 4600 punti risorse		

99.b8.15†↔	Trattamento complesso IMC dell'adulto, da 553 a 828 punti risorse	99.b8.1g†↔	Trattamento complesso IMC dell'adulto, da 3681 a 4600 punti risorse
99.b8.16†↔	Trattamento complesso IMC dell'adulto, da 829 a 1104 punti risorse	99.b8.1h†↔	Trattamento complesso IMC dell'adulto, da 4601 a 5520 punti risorse
99.b8.17†↔	Trattamento complesso IMC dell'adulto, da 1105 a 1380 punti risorse	99.b8.1i†↔	Trattamento complesso IMC dell'adulto, da 5521 a 7360 punti risorse
99.b8.18†↔	Trattamento complesso IMC dell'adulto, da 1381 a 1656 punti risorse	99.b8.1j†↔	Trattamento complesso IMC dell'adulto, da 7361 a 9200 punti risorse
99.b8.1a†↔	Trattamento complesso IMC dell'adulto, da 1657 a 1932 punti risorse	99.b8.1k†↔	Trattamento complesso IMC dell'adulto, da 9201 a 11040 punti risorse
99.b8.1b†↔	Trattamento complesso IMC dell'adulto, da 1933 a 2208 punti risorse	99.b8.1l†↔	Trattamento complesso IMC dell'adulto, da 11041 a 13800 punti risorse
99.b8.1c†↔	Trattamento complesso IMC dell'adulto, da 2209 a 2484 punti risorse	99.b8.1m†↔	Trattamento complesso IMC dell'adulto, da 13801 a 16560 punti risorse
99.b8.1d†↔	Trattamento complesso IMC dell'adulto, da 2485 a 2760 punti risorse	99.b8.1n†↔	Trattamento complesso IMC dell'adulto, da 16561 a 19320 punti risorse
99.b8.1e†↔	Trattamento complesso IMC dell'adulto, da 2761 a 3220 punti risorse	99.b8.1o†↔	Trattamento complesso IMC dell'adulto, 19321 punti risorse o più
99.b8.1f†↔	Trattamento complesso IMC dell'adulto, da 3221 a 3680 punti risorse		

Procedura A95-4

99.b7.13†↔	Terapia intensiva complessa, da 185 a 360 punti risorse	99.b7.1l†↔	Terapia intensiva complessa, da 11041 a 13800 punti risorse
99.b7.14†↔	Terapia intensiva complessa, da 361 a 552 punti risorse	99.b7.1m†↔	Terapia intensiva complessa, da 13801 a 16560 punti risorse
99.b7.15†↔	Terapia intensiva complessa, da 553 a 828 punti risorse		
99.b7.16†↔	Terapia intensiva complessa, da 829 a 1104 punti risorse	99.b7.1n†↔	Terapia intensiva complessa, da 16561 a 19320 punti risorse
99.b7.17†↔	Terapia intensiva complessa, da 1105 a 1380 punti risorse	99.b7.1o†↔	Terapia intensiva complessa, 19321 punti risorse o più
99.b7.18†↔	Terapia intensiva complessa, da 1381 a 1656 punti risorse	99.ba.13†↔	Trattamento neurologico complesso dell'ictus cerebrale acuto in Stroke Center (SC), per almeno 24 ore a 48 ore
99.b7.1a†↔	Terapia intensiva complessa, da 1657 a 1932 punti risorse	99.ba.14†↔	Trattamento neurologico complesso dell'ictus cerebrale acuto in Stroke Center (SC), per più di 48 ore a 72 ore
99.b7.1b†↔	Terapia intensiva complessa, da 1933 a 2208 punti risorse	99.ba.15†↔	Trattamento neurologico complesso dell'ictus cerebrale acuto in Stroke Center (SC), per più di 72 ore
99.b7.1c†↔	Terapia intensiva complessa, da 2209 a 2484 punti risorse	99.ba.23†↔	Trattamento neurologico complesso dell'ictus cerebrale acuto in Stroke Unit (SU), per almeno 24 ore a 48 ore
99.b7.1d†↔	Terapia intensiva complessa, da 2485 a 2760 punti risorse	99.ba.24†↔	Trattamento neurologico complesso dell'ictus cerebrale acuto in Stroke Unit (SU), per più di 48 ore a 72 ore
99.b7.1e†↔	Terapia intensiva complessa, da 2761 a 3220 punti risorse	99.ba.25†↔	Trattamento neurologico complesso dell'ictus cerebrale acuto in Stroke Unit (SU), per più di 72 ore
99.b7.1f†↔	Terapia intensiva complessa, da 3221 a 3680 punti risorse		
99.b7.1g†↔	Terapia intensiva complessa, da 3681 a 4600 punti risorse		
99.b7.1h†↔	Terapia intensiva complessa, da 4601 a 5520 punti risorse		
99.b7.1i†↔	Terapia intensiva complessa, da 5521 a 7360 punti risorse		
99.b7.1j†↔	Terapia intensiva complessa, da 7361 a 9200 punti risorse		
99.b7.1k†↔	Terapia intensiva complessa, da 9201 a 11040 punti risorse		

Procedura A95-5

99.b7.13†↔	Terapia intensiva complessa, da 185 a 360 punti risorse	99.b7.1f†↔	Terapia intensiva complessa, da 3221 a 3680 punti risorse
99.b7.14†↔	Terapia intensiva complessa, da 361 a 552 punti risorse	99.b7.1g†↔	Terapia intensiva complessa, da 3681 a 4600 punti risorse
99.b7.15†↔	Terapia intensiva complessa, da 553 a 828 punti risorse	99.b7.1h†↔	Terapia intensiva complessa, da 4601 a 5520 punti risorse
99.b7.16†↔	Terapia intensiva complessa, da 829 a 1104 punti risorse	99.b7.1i†↔	Terapia intensiva complessa, da 5521 a 7360 punti risorse
99.b7.17†↔	Terapia intensiva complessa, da 1105 a 1380 punti risorse	99.b7.1j†↔	Terapia intensiva complessa, da 7361 a 9200 punti risorse
99.b7.18†↔	Terapia intensiva complessa, da 1381 a 1656 punti risorse	99.b7.1k†↔	Terapia intensiva complessa, da 9201 a 11040 punti risorse
99.b7.1a†↔	Terapia intensiva complessa, da 1657 a 1932 punti risorse	99.b7.1l†↔	Terapia intensiva complessa, da 11041 a 13800 punti risorse
99.b7.1b†↔	Terapia intensiva complessa, da 1933 a 2208 punti risorse	99.b7.1m†↔	Terapia intensiva complessa, da 13801 a 16560 punti risorse
99.b7.1c†↔	Terapia intensiva complessa, da 2209 a 2484 punti risorse		
99.b7.1d†↔	Terapia intensiva complessa, da 2485 a 2760 punti risorse	99.b7.1n†↔	Terapia intensiva complessa, da 16561 a 19320 punti risorse
99.b7.1e†↔	Terapia intensiva complessa, da 2761 a 3220 punti risorse	99.b7.1o†↔	Terapia intensiva complessa, 19321 punti risorse o più

ADRG A96

Trattamento complesso di medicina complementare, senza procedura OR

Procedura nella tabella A96-1 e nessuna Procedura operatoria

DRG A96A

Trattamento complesso di medicina complementare, senza procedura OR, da 26 unità terapeutiche

Procedura nella tabella A96-2

DRG A96B

Trattamento complesso di medicina complementare, senza procedura OR, da 10 unità terapeutiche

Procedura A96-1

99.bc.12‡↔ Trattamento complesso di medicina complementare, da 10 a 25 unità terapeutiche per caso ospedalizzato
 99.bc.13‡↔ Trattamento complesso di medicina complementare, da 26 a 49 unità terapeutiche per caso ospedalizzato

99.bc.14‡↔ Trattamento complesso di medicina complementare, da 50 unità terapeutiche per caso ospedalizzato

Procedura A96-2

99.bc.13‡↔ Trattamento complesso di medicina complementare, da 26 a 49 unità terapeutiche per caso ospedalizzato

99.bc.14‡↔ Trattamento complesso di medicina complementare, da 50 unità terapeutiche per caso ospedalizzato

ADRG A97

Terapia palliativa complessa > 7 giorni di trattamento

Procedura nella tabella A97-2

DRG A97A

Trattamento complesso di medicina palliativa > 7 giorni di trattamento con procedura complessa o trattamento complesso di medicina palliativa > 21 giorni di trattamento con procedura specifica e trattamento complesso IMC / terapia intensiva complessa > 196 / 184 punti risorse o più di 8 sedute di irradiazione

(Procedure OR- complesse o Procedura nella tabella A97-3 e Certe procedure OR o almeno una Procedura nella tabella A97-4) e (almeno una Procedura nella tabella A97-4 o almeno nove Procedure nella tabella A97-5)

DRG A97B

Trattamento complesso di medicina palliativa > 7 giorni di terapia con procedura complessa o trattamento complesso di medicina palliativa > 21 giorni di terapia con procedura specifica

Procedure OR- complesse o Procedura nella tabella A97-3 e Certe procedure OR o almeno una Procedura nella tabella A97-4

DRG A97C

Trattamento complesso di medicina palliativa > 7 giorni di terapia con procedura complicante o trattamento complesso di medicina palliativa > 14 giorni di terapia con con procedura specifica

(Procedura nella tabella A97-6 o Procedura nella tabella A97-2 e (Procedure complicanti o Procedure complicanti pre-MDC)) e (Certe procedure OR o Procedure complicanti o Procedure complicanti pre-MDC o Procedura nella tabella A97-3) e (Certe procedure OR o Procedure complicanti o Procedure complicanti pre-MDC)

DRG A97D

Terapia palliativa complessa > 21 giorni di trattamento

(Procedura nella tabella A97-6 o Procedura nella tabella A97-2 e (Procedure complicanti o Procedure complicanti pre-MDC)) e (Certe procedure OR o Procedure complicanti o Procedure complicanti pre-MDC o Procedura nella tabella A97-3)

DRG A97E

Trattamento complesso di medicina palliativa > 14 giorni di terapia

Procedura nella tabella A97-6 o Procedura nella tabella A97-2 e (Procedure complicanti o Procedure complicanti pre-MDC)

DRG A97F

Trattamento complesso di medicina palliativa > 7 giorni di trattamento con procedura specifica o grave limitazione funzionale motoria

Certe procedure OR o Diagnosi secondaria nella tabella A97-1

DRG A97G

Trattamento complesso di medicina palliativa > 7 giorni di terapia

Diagnosi secondaria A97-1

U50.40 Grave limitazione funzionale motoria: Indice di Barthel: 20-35 punti

U50.41 Grave limitazione funzionale motoria: FIM motorio: 31-42 punti

U50.50 Gravissima limitazione funzionale motoria: Indice di Barthel: 0-15 punti

U50.51 Gravissima limitazione funzionale motoria: FIM motorio: 13-30 punti



Procedura A97-2

93.8a.26†↔	Trattamento medico palliativo complesso, da almeno 7 a 13 giorni di trattamento	93.8a.36†↔	Cure palliative specializzate, da almeno 7 a 13 giorni di trattamento
93.8a.27†↔	Trattamento medico palliativo complesso, da almeno 14 a 20 giorni di trattamento	93.8a.37†↔	Cure palliative specializzate, da almeno 14 a 20 giorni di trattamento
93.8a.28†↔	Trattamento medico palliativo complesso, da almeno 21 a 27 giorni di trattamento	93.8a.38†↔	Cure palliative specializzate, da almeno 21 a 27 giorni di trattamento
93.8a.2a†↔	Trattamento medico palliativo complesso, 28 e più giorni di trattamento	93.8a.3a†↔	Cure palliative specializzate, 28 e più giorni di trattamento

Procedura A97-3

93.8a.28†↔	Trattamento medico palliativo complesso, da almeno 21 a 27 giorni di trattamento	93.8a.38†↔	Cure palliative specializzate, da almeno 21 a 27 giorni di trattamento
93.8a.2a†↔	Trattamento medico palliativo complesso, 28 e più giorni di trattamento	93.8a.3a†↔	Cure palliative specializzate, 28 e più giorni di trattamento

Procedura A97-4

99.b7.13†↔	Terapia intensiva complessa, da 185 a 360 punti risorse	99.b7.2h†↔	Terapia intensiva complessa in età infantile (procedura di base), da 4901 a 5880 punti risorse
99.b7.14†↔	Terapia intensiva complessa, da 361 a 552 punti risorse	99.b7.2i†↔	Terapia intensiva complessa in età infantile (procedura di base), da 5881 a 6860 punti risorse
99.b7.15†↔	Terapia intensiva complessa, da 553 a 828 punti risorse	99.b7.2j†↔	Terapia intensiva complessa in età infantile (procedura di base), da 6861 a 7840 punti risorse
99.b7.16†↔	Terapia intensiva complessa, da 829 a 1104 punti risorse	99.b7.2k†↔	Terapia intensiva complessa in età infantile (procedura di base), da 7841 a 9800 punti risorse
99.b7.17†↔	Terapia intensiva complessa, da 1105 a 1380 punti risorse	99.b7.2l†↔	Terapia intensiva complessa in età infantile (procedura di base), da 9801 a 11760 punti risorse
99.b7.18†↔	Terapia intensiva complessa, da 1381 a 1656 punti risorse	99.b7.2m†↔	Terapia intensiva complessa in età infantile (procedura di base), da 11761 a 13720 punti risorse
99.b7.1a†↔	Terapia intensiva complessa, da 1657 a 1932 punti risorse	99.b7.2n†↔	Terapia intensiva complessa in età infantile (procedura di base), da 13721 a 16660 punti risorse
99.b7.1b†↔	Terapia intensiva complessa, da 1933 a 2208 punti risorse	99.b7.2o†↔	Terapia intensiva complessa in età infantile (procedura di base), da 16661 a 19600 punti risorse
99.b7.1c†↔	Terapia intensiva complessa, da 2209 a 2484 punti risorse	99.b7.2p†↔	Terapia intensiva complessa in età infantile (procedura di base), 19601 punti risorse o più
99.b7.1d†↔	Terapia intensiva complessa, da 2485 a 2760 punti risorse	99.b8.13†↔	Trattamento complesso IMC dell'adulto, da 185 a 360 punti risorse
99.b7.1e†↔	Terapia intensiva complessa, da 2761 a 3220 punti risorse	99.b8.14†↔	Trattamento complesso IMC dell'adulto, da 361 a 552 punti risorse
99.b7.1f†↔	Terapia intensiva complessa, da 3221 a 3680 punti risorse	99.b8.15†↔	Trattamento complesso IMC dell'adulto, da 553 a 828 punti risorse
99.b7.1g†↔	Terapia intensiva complessa, da 3681 a 4600 punti risorse	99.b8.16†↔	Trattamento complesso IMC dell'adulto, da 829 a 1104 punti risorse
99.b7.1h†↔	Terapia intensiva complessa, da 4601 a 5520 punti risorse	99.b8.17†↔	Trattamento complesso IMC dell'adulto, da 1105 a 1380 punti risorse
99.b7.1i†↔	Terapia intensiva complessa, da 5521 a 7360 punti risorse	99.b8.18†↔	Trattamento complesso IMC dell'adulto, da 1381 a 1656 punti risorse
99.b7.1j†↔	Terapia intensiva complessa, da 7361 a 9200 punti risorse	99.b8.1a†↔	Trattamento complesso IMC dell'adulto, da 1657 a 1932 punti risorse
99.b7.1k†↔	Terapia intensiva complessa, da 9201 a 11040 punti risorse	99.b8.1b†↔	Trattamento complesso IMC dell'adulto, da 1933 a 2208 punti risorse
99.b7.1l†↔	Terapia intensiva complessa, da 11041 a 13800 punti risorse	99.b8.1c†↔	Trattamento complesso IMC dell'adulto, da 2209 a 2484 punti risorse
99.b7.1m†↔	Terapia intensiva complessa, da 13801 a 16560 punti risorse	99.b8.1d†↔	Trattamento complesso IMC dell'adulto, da 2485 a 2760 punti risorse
↔		99.b8.1e†↔	Trattamento complesso IMC dell'adulto, da 2761 a 3220 punti risorse
99.b7.1n†↔	Terapia intensiva complessa, da 16561 a 19320 punti risorse	99.b8.1f†↔	Trattamento complesso IMC dell'adulto, da 3221 a 3680 punti risorse
99.b7.1o†↔	Terapia intensiva complessa, 19321 punti risorse o più	99.b8.1g†↔	Trattamento complesso IMC dell'adulto, da 3681 a 4600 punti risorse
99.b7.21†↔	Terapia intensiva complessa in età infantile (procedura di base), da 197 a 392 punti risorse	99.b8.1h†↔	Trattamento complesso IMC dell'adulto, da 4601 a 5520 punti risorse
99.b7.22†↔	Terapia intensiva complessa in età infantile (procedura di base), da 393 a 588 punti risorse	99.b8.1i†↔	Trattamento complesso IMC dell'adulto, da 5521 a 7360 punti risorse
99.b7.23†↔	Terapia intensiva complessa in età infantile (procedura di base), da 589 a 784 punti risorse	99.b8.1j†↔	Trattamento complesso IMC dell'adulto, da 7361 a 9200 punti risorse
99.b7.24†↔	Terapia intensiva complessa in età infantile (procedura di base), da 785 a 980 punti risorse	99.b8.1k†↔	Trattamento complesso IMC dell'adulto, da 9201 a 11040 punti risorse
99.b7.25†↔	Terapia intensiva complessa in età infantile (procedura di base), da 981 a 1176 punti risorse		
99.b7.26†↔	Terapia intensiva complessa in età infantile (procedura di base), da 1177 a 1470 punti risorse		
99.b7.27†↔	Terapia intensiva complessa in età infantile (procedura di base), da 1471 a 1764 punti risorse		
99.b7.28†↔	Terapia intensiva complessa in età infantile (procedura di base), da 1765 a 2058 punti risorse		
99.b7.2a†↔	Terapia intensiva complessa in età infantile (procedura di base), da 2059 a 2352 punti risorse		
99.b7.2b†↔	Terapia intensiva complessa in età infantile (procedura di base), da 2353 a 2646 punti risorse		
99.b7.2c†↔	Terapia intensiva complessa in età infantile (procedura di base), da 2647 a 2940 punti risorse		
99.b7.2d†↔	Terapia intensiva complessa in età infantile (procedura di base), da 2941 a 3430 punti risorse		
99.b7.2e†↔	Terapia intensiva complessa in età infantile (procedura di base), da 3431 a 3920 punti risorse		
99.b7.2f†↔	Terapia intensiva complessa in età infantile (procedura di base), da 3921 a 4410 punti risorse		
99.b7.2g†↔	Terapia intensiva complessa in età infantile (procedura di base), da 4411 a 4900 punti risorse		

99.b8.1l†↔	Trattamento complesso IMC dell'adulto, da 11041 a 13800 punti risorse	99.b8.2c†↔	Trattamento complesso IMC in età infantile, da 2647 a 2940 punti risorse
99.b8.1m†↔	Trattamento complesso IMC dell'adulto, da 13801 a 16560 punti risorse	99.b8.2d†↔	Trattamento complesso IMC in età infantile, da 2941 a 3430 punti risorse
99.b8.1n†↔	Trattamento complesso IMC dell'adulto, da 16561 a 19320 punti risorse	99.b8.2e†↔	Trattamento complesso IMC in età infantile, da 3431 a 3920 punti risorse
99.b8.1o†↔	Trattamento complesso IMC dell'adulto, 19321 punti risorse o più	99.b8.2f†↔	Trattamento complesso IMC in età infantile, da 3921 a 4410 punti risorse
99.b8.21†↔	Trattamento complesso IMC in età infantile, da 197 a 392 punti risorse	99.b8.2g†↔	Trattamento complesso IMC in età infantile, da 4411 a 4900 punti risorse
99.b8.22†↔	Trattamento complesso IMC in età infantile, da 393 a 588 punti risorse	99.b8.2h†↔	Trattamento complesso IMC in età infantile, da 4901 a 5880 punti risorse
99.b8.23†↔	Trattamento complesso IMC in età infantile, da 589 a 784 punti risorse	99.b8.2i†↔	Trattamento complesso IMC in età infantile, da 5881 a 6860 punti risorse
99.b8.24†↔	Trattamento complesso IMC in età infantile, da 785 a 980 punti risorse	99.b8.2j†↔	Trattamento complesso IMC in età infantile, da 6861 a 7840 punti risorse
99.b8.25†↔	Trattamento complesso IMC in età infantile, da 981 a 1176 punti risorse	99.b8.2k†↔	Trattamento complesso IMC in età infantile, da 7841 a 9800 punti risorse
99.b8.26†↔	Trattamento complesso IMC in età infantile, da 1177 a 1470 punti risorse	99.b8.2l†↔	Trattamento complesso IMC in età infantile, da 9801 a 11760 punti risorse
99.b8.27†↔	Trattamento complesso IMC in età infantile, da 1471 a 1764 punti risorse	99.b8.2m†↔	Trattamento complesso IMC in età infantile, da 11761 a 13720 punti risorse
99.b8.28†↔	Trattamento complesso IMC in età infantile, da 1765 a 2058 punti risorse	99.b8.2n†↔	Trattamento complesso IMC in età infantile, da 13721 a 16660 punti risorse
99.b8.2a†↔	Trattamento complesso IMC in età infantile, da 2059 a 2352 punti risorse	99.b8.2o†↔	Trattamento complesso IMC in età infantile, da 16661 a 19600 punti risorse
99.b8.2b†↔	Trattamento complesso IMC in età infantile, da 2353 a 2646 punti risorse	99.b8.2p†↔	Trattamento complesso IMC in età infantile, 19601 punti risorse o più

Procedura A97-5

92.22.11↔	Roentgenterapia intraoperatoria, fino a 300 kV	92.25.02↔	Teleradioterapia con elettroni, acceleratore lineare, irradiazione di un emicorpo
92.22.12↔	Roentgenterapia intraoperatoria, 300 kV - < 1 MV	92.25.03↔	Teleradioterapia con elettroni, acceleratore lineare, irradiazione del corpo intero
92.22.19↔	Roentgenterapia intraoperatoria, altro	92.25.04↔	Teleradioterapia con elettroni, acceleratore lineare, radioterapia intraoperatoria
92.23.00↔	Radioterapia ad alto voltaggio: NAS	92.25.09↔	Teleradioterapia con elettroni, acceleratore lineare, altro
92.23.01↔	Dispositivo di telecobaltoterapia, fino a 2 campi di irradiazione	92.25.11↔	Teleradioterapia con elettroni, acceleratore lineare, guidata dalle immagini
92.23.02↔	Dispositivo di telecobaltoterapia, da 3 a 4 campi di irradiazione	92.25.12↔	Teleradioterapia con elettroni, acceleratore lineare, guidata dalle immagini, fino a 2 campi di irradiazione
92.23.03↔	Dispositivo di telecobaltoterapia, più di 4 campi di irradiazione o irradiazione 3D pianificata	92.25.13↔	Teleradioterapia con elettroni, acceleratore lineare, guidata dalle immagini, più di 2 campi di irradiazione
92.23.08↔	Radioterapia ad alto voltaggio: altri isotopi	92.25.14↔	Teleradioterapia con elettroni, acceleratore lineare, guidata dalle immagini, irradiazione 3D pianificata
92.23.09↔	Dispositivo di telecobaltoterapia, altro	92.25.15↔	Teleradioterapia con elettroni, acceleratore lineare, guidata dalle immagini, radioterapia a modulazione di intensità
92.24.00↔	Teleradioterapia mediante fotoni, acceleratore lineare, NAS	92.25.21↔	Teleradioterapia con elettroni, acceleratore lineare, non guidata dalle immagini, fino a 2 campi di irradiazione
92.24.01↔	Teleradioterapia mediante fotoni, acceleratore lineare, irradiazione di campo esteso	92.25.22↔	Teleradioterapia con elettroni, acceleratore lineare, non guidata dalle immagini, più di 2 campi di irradiazione
92.24.02↔	Teleradioterapia mediante fotoni, acceleratore lineare, irradiazione di un emicorpo	92.25.23↔	Teleradioterapia con elettroni, acceleratore lineare, non guidata dalle immagini, irradiazione 3D pianificata
92.24.03↔	Teleradioterapia mediante fotoni, acceleratore lineare, irradiazione del corpo intero	92.25.24↔	Teleradioterapia con elettroni, acceleratore lineare, non guidata dalle immagini, radioterapia a modulazione di intensità
92.24.04↔	Teleradioterapia mediante fotoni, acceleratore lineare, radioterapia intraoperatoria	92.26.00↔	Teleradioterapia con altre radiazioni particellari, NAS
92.24.09↔	Teleradioterapia mediante fotoni, acceleratore lineare, altro	92.26.99↔	Teleradioterapia con altre radiazioni particellari, altro
92.24.11↔	Teleradioterapia mediante fotoni, acceleratore lineare, guidata dalle immagini, fino a 2 campi di irradiazione	92.30.00↔	Radioterapia stereotassica, in seduta unica, NAS
92.24.12↔	Teleradioterapia mediante fotoni, acceleratore lineare, guidata dalle immagini, più di 2 campi di irradiazione	92.30.01↔	Radioterapia stereotassica, in seduta unica: Cerebrale, NAS
92.24.13↔	Teleradioterapia mediante fotoni, acceleratore lineare, guidata dalle immagini, irradiazione 3D pianificata	92.30.02↔	Radioterapia stereotassica, in seduta unica: Extracerebrale, NAS
92.24.14↔	Teleradioterapia mediante fotoni, acceleratore lineare, guidata dalle immagini, radioterapia a modulazione di intensità	92.30.20↔	Radioterapia stereotassica, in seduta unica: Cerebrale, radioterapia a modulazione di intensità
92.24.21↔	Teleradioterapia mediante fotoni, acceleratore lineare, non guidata dalle immagini, fino a 2 campi di irradiazione	92.30.21↔	Radioterapia stereotassica, in seduta unica: Cerebrale, radioterapia ad arco a modulazione di intensità (IMAT)
92.24.22↔	Teleradioterapia mediante fotoni, acceleratore lineare, non guidata dalle immagini, più di 2 campi di irradiazione	92.30.22↔	Radioterapia stereotassica, in seduta unica: Cerebrale, guidata dalle immagini
92.24.23↔	Teleradioterapia mediante fotoni, acceleratore lineare, non guidata dalle immagini, irradiazione 3D pianificata	92.30.30↔	Radioterapia stereotassica, in seduta unica: Extracerebrale, radioterapia a modulazione di intensità
92.24.24↔	Teleradioterapia mediante fotoni, acceleratore lineare, non guidata dalle immagini, radioterapia a modulazione di intensità	92.30.31↔	Radioterapia stereotassica, in seduta unica: Extracerebrale, radioterapia ad arco a modulazione di intensità (IMAT)
92.24.30↔	Teleradioterapia mediante fotoni: radioterapia estremamente complessa con attrezzatura specializzata		
92.25.00↔	Teleradioterapia con elettroni, acceleratore lineare, NAS		
92.25.01↔	Teleradioterapia con elettroni, acceleratore lineare, irradiazione di campo esteso		

92.30.32↔	Radioterapia stereotassica, in seduta unica: Extracerebrale, guidata dalle immagini	92.39.21↔	Altra radioterapia ad alto voltaggio, irradiazione stereotassica, frazionata: Cerebrale, radioterapia ad arco a modulazione di intensità (IMAT)
92.30.99↔	Radioterapia stereotassica, in seduta unica, altro	92.39.22↔	Altra radioterapia ad alto voltaggio, irradiazione stereotassica, frazionata: Cerebrale, guidata dalle immagini
92.31.00↔	Radiochirurgia con fotoni NAS, cerebrale	92.39.29↔	Altra radioterapia ad alto voltaggio, irradiazione stereotassica, frazionata, cerebrale, altro
92.31.10↔	Radiochirurgia con fotoni NAS, extracerebrale	92.39.30↔	Altra radioterapia ad alto voltaggio, irradiazione stereotassica, frazionata: Extracerebrale, radioterapia a modulazione di intensità
92.32.00↔	Radiochirurgia con fotoni a sorgente multiple, NAS	92.39.31↔	Altra radioterapia ad alto voltaggio, irradiazione stereotassica, frazionata: Extracerebrale, radioterapia ad arco a modulazione di intensità (IMAT)
92.32.01↔	Radiochirurgia con fotoni a sorgenti multiple: Gamma knife	92.39.32↔	Altra radioterapia ad alto voltaggio, irradiazione stereotassica, frazionata: Extracerebrale, guidata dalle immagini
92.33.00↔	Radiochirurgia con particelle, NAS	92.39.39↔	Altra radioterapia ad alto voltaggio, irradiazione stereotassica, frazionata, extracerebrale, altro
92.33.01↔	Altra radioterapia ad alto voltaggio: radioterapia stereotassica, in seduta unica, cerebrale	92.41↔	Radioterapia intraoperatoria con elettroni
92.33.11↔	Altra radioterapia ad alto voltaggio: radioterapia stereotassica, in seduta unica, extracerebrale		
92.39.01↔	Altra radioterapia ad alto voltaggio, irradiazione stereotassica, frazionata, cerebrale, NAS		
92.39.11↔	Altra radioterapia ad alto voltaggio, irradiazione stereotassica, frazionata, extracerebrale, NAS		
92.39.20↔	Altra radioterapia ad alto voltaggio, irradiazione stereotassica, frazionata: Cerebrale, radioterapia a modulazione di intensità		

Procedura A97-6

93.8a.27‡↔	Trattamento medico palliativo complesso, da almeno 14 a 20 giorni di trattamento	93.8a.37‡↔	Cure palliative specializzate, da almeno 14 a 20 giorni di trattamento
93.8a.28‡↔	Trattamento medico palliativo complesso, da almeno 21 a 27 giorni di trattamento	93.8a.38‡↔	Cure palliative specializzate, da almeno 21 a 27 giorni di trattamento
93.8a.2a‡↔	Trattamento medico palliativo complesso, 28 e più giorni di trattamento	93.8a.3a‡↔	Cure palliative specializzate, 28 e più giorni di trattamento

ADRG B61

Malattie e traumatismi acuti specifici del midollo spinale

(Diagnosi nella tabella B61-1 o Diagnosi principale nella tabella B61-2) e Procedura non nella tabella B61-3 e non [(Politrauma o Terapia intensiva complessa > 980 / 1104 punti risorse) e Procedure OR- complesse]

DRG B61A

Malattie e traumatismi acuti specifici del midollo spinale, con intervento complesso, fino a 13 giorni di degenza, trasferito

Durata del soggiorno < 14 giorni e (Procedure OR- complesse o almeno una Procedura nella tabella B61-4) e Modo di dimissione è uguale trasferto (in un altro ospedale) (06)

DRG B61B

Malattie e traumatismi acuti specifici del midollo spinale con procedura OR complessa

Procedure OR- complesse

DRG B61C

Malattie e traumatismi acuti specifici del midollo spinale

Diagnosi B61-1

G82.00	Paraparesi e paraplegia flaccida: Lesione midollare spinale completa acuta di origine non traumatica	G82.50	Tetraparesi e tetraplegia non specificata: Lesione midollare spinale completa acuta di origine non traumatica
G82.01	Paraparesi e paraplegia flaccida: Lesione midollare spinale incompleta acuta di origine non traumatica	G82.51	Tetraparesi e tetraplegia non specificata: Lesione midollare spinale incompleta acuta di origine non traumatica
G82.10	Paraparesi e paraplegia spastica: Lesione midollare spinale completa acuta di origine non traumatica	G95.82	Disfunzione vescicale da shock midollare
G82.11	Paraparesi e paraplegia spastica: Lesione midollare spinale incompleta acuta di origine non traumatica	G95.83	Paralisi spinale spastica della muscolatura striata
G82.20	Paraparesi e paraplegia non specificata: Lesione midollare spinale completa acuta di origine non traumatica	G95.84	Dissinergia dello sfintere vescicale per lesione del midollo spinale
G82.21	Paraparesi e paraplegia non specificata: Lesione midollare spinale incompleta acuta di origine non traumatica	G95.85	Dolore da deafferentazione per lesione del midollo spinale
G82.30	Tetraparesi e tetraplegia flaccida: Lesione midollare spinale completa acuta di origine non traumatica	P11.50	Trauma da parto della colonna vertebrale e del midollo spinale: Con paraplegia acuta
G82.31	Tetraparesi e tetraplegia flaccida: Lesione midollare spinale incompleta acuta di origine non traumatica	S14.0	Contusione ed edema del midollo spinale cervicale
G82.40	Tetraparesi e tetraplegia spastica: Lesione midollare spinale completa acuta di origine non traumatica	S14.10	Traumatismi del midollo spinale cervicale, non specificati
G82.41	Tetraparesi e tetraplegia spastica: Lesione midollare spinale incompleta acuta di origine non traumatica	S14.11	Lesione completa del midollo spinale cervicale
		S14.12	Lesione centrale del midollo cervicale (lesione incompleta del midollo spinale)
		S14.13	Altra lesione incompleta del midollo spinale cervicale
		S24.0	Commozione ed edema del midollo spinale dorsale
		S24.10	Traumatismi del midollo spinale dorsale, non specificati
		S24.11	Lesione completa del midollo spinale dorsale
		S24.12	Lesione incompleta del midollo spinale dorsale

S34.0	Contusione ed edema del midollo spinale lombare	T06.0	Traumatismi dell'encefalo e dei nervi cranici con traumatismi di nervi e del midollo spinale a livello del collo
S34.10	Lesione completa del midollo spinale lombare	T06.1	Traumatismi di nervi e del midollo spinale interessanti altre regioni corporee multiple
S34.11	Lesione incompleta del midollo spinale lombare		
S34.30	Sindrome della cauda equina traumatica completa		
S34.31	Sindrome della cauda equina traumatica incompleta		

Diagnosi principale B61-2

P11.59	Trauma da parto della colonna vertebrale e del midollo spinale: Non specificato	S34.38	Altri e non specificati traumatismi della cauda equina
S34.18	Altro traumatismo del midollo spinale lombare	T09.3	Traumatismo del midollo spinale, livello non specificato

Procedura B61-3

33.50↔	Trapianto polmonare, NAS	41.0b.33↔	Trapianto di cellule staminali ematopoietiche dal sangue del cordone ombelicale, allogenico dedicato, donatore consanguineo, non HLA-identico
33.51↔	Trapianto polmonare monolaterale	41.0b.34↔	Trapianto di cellule staminali ematopoietiche dal sangue del cordone ombelicale, allogenico dedicato, donatore non consanguineo, HLA-identico
33.52↔	Trapianto polmonare bilaterale	41.0b.35↔	Trapianto di cellule staminali ematopoietiche dal sangue del cordone ombelicale, allogenico dedicato, donatore non consanguineo, non HLA-identico
33.53↔	Ritrapianto polmonare nella stessa degenza ospedaliera	41.0d↔	Prelievo e trapianto di cellule staminali ematopoietiche, altro
33.6x.00↔	Trapianto combinato cuore-polmone, NAS	46.97.00↔	Trapianto intestinale, NAS
33.6x.10↔	Ritrapianto combinato cuore-polmone nella stessa degenza ospedaliera	46.97.10↔	Trapianto intestinale, Ritrapianto di intestino tenue nella stessa degenza ospedaliera
33.6x.99↔	Trapianto combinato cuore-polmone, altro	46.97.99↔	Trapianto intestinale, altro
37.51.00↔	Trapianto cardiaco, NAS	50.50↔	Trapianto del fegato, NAS
37.51.10↔	Trapianto cardiaco	50.52↔	Trapianto del fegato, organo intero
37.51.20↔	Ritrapianto cardiaco nella stessa degenza ospedaliera	50.53↔	Trapianto del fegato, fegato split
37.51.99↔	Trapianto cardiaco, altro	50.59↔	Trapianto del fegato, altro
41.00↔	Prelievo e trapianto di cellule staminali ematopoietiche, NAS	52.82↔	Trapianto omologo di pancreas
41.0b.09↔	Trapianto di cellule staminali ematopoietiche, altro	52.83.00↔	Trapianto eterologo di pancreas, NAS
41.0b.11↔	Trapianto di cellule staminali ematopoietiche dal midollo osseo, autologo	52.83.10↔	Trapianto eterologo di pancreas, Ritrapianto di segmento pancreatico nella stessa degenza ospedaliera
41.0b.12↔	Trapianto di cellule staminali ematopoietiche dal midollo osseo, allogenico, donatore consanguineo, HLA-identico	52.83.11↔	Trapianto eterologo di pancreas, Ritrapianto del pancreas nella stessa degenza ospedaliera
41.0b.13↔	Trapianto di cellule staminali ematopoietiche dal midollo osseo, allogenico, donatore consanguineo, non HLA-identico	52.83.99↔	Trapianto eterologo di pancreas, altro
41.0b.14↔	Trapianto di cellule staminali ematopoietiche dal midollo osseo, allogenico, donatore non consanguineo, HLA-identico	52.84↔	Autotrapianto di cellule del Langerhans
41.0b.15↔	Trapianto di cellule staminali ematopoietiche dal midollo osseo, allogenico, donatore non consanguineo, non HLA-identico	52.85↔	Allotrapianto di cellule del Langerhans
41.0b.21↔	Trapianto di cellule staminali ematopoietiche dal sangue periferico, autologo	52.86↔	Trapianto di cellule del Langerhans, NAS
41.0b.22↔	Trapianto di cellule staminali ematopoietiche dal sangue periferico, allogenico, donatore consanguineo, HLA-identico	55.69.00↔	Altro trapianto di rene, NAS
41.0b.23↔	Trapianto di cellule staminali ematopoietiche dal sangue periferico, allogenico, donatore consanguineo, non HLA-identico	55.69.10↔	Altro trapianto di rene, allogenico
41.0b.24↔	Trapianto di cellule staminali ematopoietiche dal sangue periferico, allogenico, donatore non consanguineo, HLA-identico	55.69.20↔	Altro trapianto di rene, singenico
41.0b.25↔	Trapianto di cellule staminali ematopoietiche dal sangue periferico, allogenico, donatore non consanguineo, non HLA-identico	55.69.30↔	Altro trapianto di rene, trapianto in blocco
41.0b.31↔	Trapianto di cellule staminali ematopoietiche dal sangue del cordone ombelicale, autologo	55.69.40↔	Altro trapianto di rene, ritrapianto di rene nella stessa degenza ospedaliera
41.0b.32↔	Trapianto di cellule staminali ematopoietiche dal sangue del cordone ombelicale, allogenico dedicato, donatore consanguineo, HLA-identico	55.69.99↔	Altro trapianto di rene, altro

Procedura B61-4

02.94‡↔	Applicazione o sostituzione di trazione transcutanea cranica o dispositivo di halo	03.09.26↔	Approccio chirurgico alla colonna toracica (mediante laminotomia o emilaminectomia), posteriore, 3 e più segmenti
03.02↔	Riapertura di pregressa laminectomia	03.09.34↔	Approccio chirurgico alla colonna lombare (mediante laminotomia o flavectomia), posteriore, 1 segmento
03.09.00↔	Altra esplorazione e decompressione del canale vertebrale, NAS	03.09.35↔	Approccio chirurgico alla colonna lombare (mediante laminotomia o flavectomia), posteriore, 2 segmenti
03.09.14↔	Approccio chirurgico alla colonna cervicale (mediante laminotomia o emilaminectomia), posteriore, 1 segmento	03.09.36↔	Approccio chirurgico alla colonna lombare (mediante laminotomia o flavectomia), posteriore, 3 e più segmenti
03.09.15↔	Approccio chirurgico alla colonna cervicale (mediante laminotomia o emilaminectomia), posteriore, 2 segmenti	03.09.41↔	Incisione del canale vertebrale per drenaggio di liquido epidurale
03.09.16↔	Approccio chirurgico alla colonna cervicale (mediante laminotomia o emilaminectomia), posteriore, 3 e più segmenti	03.09.43↔	Incisione del midollo e delle meningi spinali per drenaggio di liquido subdurale
03.09.24↔	Approccio chirurgico alla colonna toracica (mediante laminotomia o emilaminectomia), posteriore, 1 segmento	03.09.44↔	Incisione del midollo e delle meningi spinali per drenaggio di ematoma intramidollare
03.09.25↔	Approccio chirurgico alla colonna toracica (mediante laminotomia o emilaminectomia), posteriore, 2 segmenti	03.09.45↔	Incisione del midollo e delle meningi spinali per drenaggio di ascesso intramidollare

03.09.91↔	Altra decompressione del canale vertebrale	78.49.37↔	Columnnotomia e osteotomia transpeduncolare di sottrazione (es. secondo Thomassen o Hsu-Yau-Leong) (es. per cifosi)
03.09.99↔	Altra esplorazione e decompressione del canale vertebrale, altro	78.49.38↔	Columnnotomia e spondilodesi lordosizzante monosegmentaria cervico-toracica (es. secondo Mason, Urist o Simmons) (es. per cifosi)
03.1↔	Sezione delle radici dei nervi intraspinali	78.49.40↔	Ricostruzione complessa della colonna vertebrale (es. per scoliosi), mediante epifisiodesi per equilibrare la crescita con staffe di lega a memoria di forma [Shape Memory Alloy (SMA)-Staples], 1 staffa
03.51↔	Riparazione di meningocele spinale	78.49.41↔	Ricostruzione complessa della colonna vertebrale (es. per scoliosi), mediante epifisiodesi per equilibrare la crescita con staffe di lega a memoria di forma [Shape Memory Alloy (SMA)-Staples], 2 staffe
03.52↔	Riparazione di mielomeningocele spinale	78.49.42↔	Ricostruzione complessa della colonna vertebrale (es. per scoliosi), mediante epifisiodesi per equilibrare la crescita con staffe di lega a memoria di forma [Shape Memory Alloy (SMA)-Staples], 3 staffe
03.53.11↔	Riduzione chiusa di frattura vertebrale con fissazione esterna	78.49.43↔	Ricostruzione complessa della colonna vertebrale (es. per scoliosi), mediante epifisiodesi per equilibrare la crescita con staffe di lega a memoria di forma [Shape Memory Alloy (SMA)-Staples], 4 staffe
03.53.20↔	Riduzione aperta di fratture vertebrali	78.49.44↔	Ricostruzione complessa della colonna vertebrale (es. per scoliosi), mediante epifisiodesi per equilibrare la crescita con staffe di lega a memoria di forma [Shape Memory Alloy (SMA)-Staples], 5 staffe
03.59.10↔	Altri interventi di riparazione o plastica sulle strutture del canale vertebrale, Chiusura di diastematomielia	78.49.45↔	Ricostruzione complessa della colonna vertebrale (es. per scoliosi), mediante epifisiodesi per equilibrare la crescita con staffe di lega a memoria di forma [Shape Memory Alloy (SMA)-Staples], 6 staffe
03.59.11↔	Altri interventi di riparazione o plastica sulle strutture del canale vertebrale, Sezione di filo terminale	78.49.46↔	Ricostruzione complessa della colonna vertebrale (es. per scoliosi), mediante epifisiodesi per equilibrare la crescita con staffe di lega a memoria di forma [Shape Memory Alloy (SMA)-Staples], 7 staffe
03.59.12↔	Altri interventi di riparazione o plastica sulle strutture del canale vertebrale, Chiusura di fistola spinale	78.49.47↔	Ricostruzione complessa della colonna vertebrale (es. per scoliosi), mediante epifisiodesi per equilibrare la crescita con staffe di lega a memoria di forma [Shape Memory Alloy (SMA)-Staples], 8 staffe
03.59.13↔	Altri interventi di riparazione o plastica sulle strutture del canale vertebrale, plastica durale spinale	78.49.48↔	Ricostruzione complessa della colonna vertebrale (es. per scoliosi), mediante epifisiodesi per equilibrare la crescita con staffe di lega a memoria di forma [Shape Memory Alloy (SMA)-Staples], 9 staffe
03.59.99↔	Altri interventi di riparazione o plastica sulle strutture del canale vertebrale, altro	78.49.4a↔	Ricostruzione complessa della colonna vertebrale (es. per scoliosi), mediante epifisiodesi per equilibrare la crescita con staffe di lega a memoria di forma [Shape Memory Alloy (SMA)-Staples], 10 staffe
03.6↔	Separazione di aderenze del midollo spinale e delle radici dei nervi	78.49.4b↔	Ricostruzione complessa della colonna vertebrale (es. per scoliosi), mediante epifisiodesi per equilibrare la crescita con staffe di lega a memoria di forma [Shape Memory Alloy (SMA)-Staples], 11 staffe
03.99.09↔	Altri interventi sul midollo spinale e sulle strutture del canale vertebrale, altro	78.49.4c↔	Ricostruzione complessa della colonna vertebrale (es. per scoliosi), mediante epifisiodesi per equilibrare la crescita con staffe di lega a memoria di forma [Shape Memory Alloy (SMA)-Staples], 12 staffe
03.99.10↔	Interventi su vasi sanguigni intraspinali (es. legatura, distruzione, resezione)	78.49.4d↔	Ricostruzione complessa della colonna vertebrale (es. per scoliosi), mediante epifisiodesi per equilibrare la crescita con staffe di lega a memoria di forma [Shape Memory Alloy (SMA)-Staples], 13 e più staffe
03.99.19↔	Intervento su vasi sanguigni intraspinali, altro	78.49.4e↔	Ricostruzione complessa della colonna vertebrale (es. per scoliosi) mediante epifisiodesi dorso-ventrale
03.99.20↔	Interventi sul sistema liquorale spinale, Inserzione di serbatoio sottocutaneo nel sistema liquorale spinale	78.49.4f↔	Ricostruzione complessa della colonna vertebrale (es. per scoliosi) mediante epifisiodesi monolaterale con fusione vertebrale dorsale
03.99.21↔	Interventi sul sistema liquorale spinale, Revisione di serbatoio sottocutaneo, catetere o pompa per infusione intratecale ed epidurale di medicinali	78.49.4g↔	Ricostruzione complessa della colonna vertebrale (es. per scoliosi) mediante epifisiodesi bilaterale con fusione vertebrale dorsale
03.99.22↔	Interventi sul sistema liquorale spinale, Rimozione di serbatoio sottocutaneo dal sistema liquorale spinale	78.49.50↔	Spondilodesi correttiva (es. per scoliosi) con strumentazione anteriore o posteriore, NAS
03.99.29↔	Interventi sul sistema liquorale spinale, altro	78.49.51↔	Spondilodesi correttiva (es. per scoliosi) con strumentazione posteriore, senza stabilità primaria, da 3 a 6 segmenti
03.99.30↔	Revisione senza sostituzione di elettrodo(i) di neurostimolatore epidurale, elettrodo cilindrico, sistema a elettrodo singolo	78.49.52↔	Spondilodesi correttiva (es. per scoliosi) con strumentazione posteriore, senza stabilità primaria, da 7 a 10 segmenti
03.99.31↔	Revisione senza sostituzione di elettrodo(i) di neurostimolatore epidurale, elettrodo cilindrico, sistema a più elettrodi	78.49.53↔	Spondilodesi correttiva (es. per scoliosi) con strumentazione posteriore, senza stabilità primaria, 11 e più segmenti
03.99.32↔	Revisione senza sostituzione di elettrodo(i) di neurostimolatore epidurale, elettrodo piatto, sistema a elettrodo singolo		
03.99.33↔	Revisione senza sostituzione di elettrodo(i) di neurostimolatore epidurale, elettrodo piatto, sistema a più elettrodi		
03.99.40↔	Revisione senza sostituzione di catetere per infusione intratecale ed epidurale		
78.41.30↔	Altri interventi di riparazione o plastica su scapola, clavicola, coste e sterno, Impianto di protesi verticali espandibili in titanio (VEPTR)		
78.49.21↔	Sostituzione di vertebre con impianto (es. per cifosi): 1 vertebra		
78.49.22↔	Sostituzione di vertebre con impianto (es. per cifosi): 2 vertebre		
78.49.23↔	Sostituzione di vertebre con impianto (es. per cifosi): 3 vertebre		
78.49.24↔	Sostituzione di vertebre con impianto (es. per cifosi): 4 vertebre		
78.49.25↔	Sostituzione di vertebre con impianto (es. per cifosi): 5 o più vertebre		
78.49.26↔	Sostituzione di vertebre con altro materiale (es. per cifosi), 1 vertebra		
78.49.27↔	Sostituzione di vertebre con altro materiale (es. per cifosi), 2 vertebre		
78.49.28↔	Sostituzione di vertebre con altro materiale (es. per cifosi), 3 vertebre		
78.49.29↔	Sostituzione di vertebre (es. per cifosi), altro		
78.49.2a↔	Sostituzione di vertebre con altro materiale (es. per cifosi), 4 o più vertebre		
78.49.31↔	Ricostruzione complessa della colonna vertebrale (es. per cifosi) con innesto anteriore di sostegno		
78.49.32↔	Ricostruzione complessa della colonna vertebrale (es. per cifosi) mediante cifosectomia (es. secondo Lindseth-Selzer)		
78.49.33↔	Ricostruzione complessa della colonna vertebrale (es. per cifosi) mediante correzione dorsale senza release ventrale		
78.49.34↔	Ricostruzione complessa della colonna vertebrale (es. per cifosi) mediante correzione dorsale con release ventrale		
78.49.35↔	Ricostruzione complessa della colonna vertebrale (es. per cifosi) mediante correzione dorso-ventrale		
78.49.36↔	Columnnotomia e spondilodesi lordosizzante plurisegmentaria dorsale (DLS) secondo Zielke (es. per cifosi)		

78.49.54↔	Spondilodiosi correttiva (es. per scoliosi) con strumentazione posteriore, con stabilità primaria, da 3 a 6 segmenti	81.06↔	Artrodesi delle vertebre lombari e lumbosacrali, approccio anteriore
78.49.55↔	Spondilodiosi correttiva (es. per scoliosi) con strumentazione posteriore, con stabilità primaria, da 7 a 10 segmenti	81.07↔	Artrodesi lombare e lumbosacrale, approccio ai processi laterali trasversi
78.49.56↔	Spondilodiosi correttiva (es. per scoliosi) con strumentazione posteriore, con stabilità primaria, 11 e più segmenti	81.08↔	Artrodesi lombare e lumbosacrale, con approccio posteriore
78.49.57↔	Spondilodiosi correttiva (es. per scoliosi) con strumentazione anteriore, senza stabilità primaria, da 3 a 6 segmenti	81.31↔	Rifusione atlanto-epistrofea
78.49.58↔	Spondilodiosi correttiva (es. per scoliosi) con strumentazione anteriore, senza stabilità primaria, da 7 a 10 segmenti	81.32↔	Rifusione di altre vertebre cervicali, approccio anteriore
78.49.59↔	Spondilodiosi correttiva (es. per scoliosi) con strumentazione anteriore o posteriore, altro	81.33↔	Rifusione di altre vertebre cervicali, approccio posteriore
78.49.5a↔	Spondilodiosi correttiva (es. per scoliosi) con strumentazione anteriore, senza stabilità primaria, 11 e più segmenti	81.34↔	Rifusione toracica o toraco-lombare, approccio anteriore
78.49.5b↔	Spondilodiosi correttiva (es. per scoliosi) con strumentazione anteriore, con stabilità primaria, da 3 a 6 segmenti	81.35↔	Rifusione toracica o toracolombare, approccio posteriore
78.49.5c↔	Spondilodiosi correttiva (es. per scoliosi) con strumentazione anteriore, con stabilità primaria, da 7 a 10 segmenti	81.36↔	Rifusione lombare o lumbosacrale, approccio anteriore
78.49.5d↔	Spondilodiosi correttiva (es. per scoliosi) con strumentazione anteriore, con stabilità primaria, 11 e più segmenti	81.37↔	Rifusione lombare o lumbosacrale, approccio ai processi laterali trasversi
78.49.61↔	Spondilodiosi correttiva (es. per scoliosi) con strumentazione combinata anteriore e posteriore, senza stabilità primaria, da 3 a 6 segmenti	81.38↔	Rifusione lombare o lumbosacrale, approccio posteriore
78.49.62↔	Spondilodiosi correttiva (es. per scoliosi) con strumentazione combinata anteriore e posteriore, senza stabilità primaria, da 7 a 10 segmenti	81.62.00↔	Artrodesi o rifusione di 2-3 vertebre, NAS
78.49.63↔	Spondilodiosi correttiva (es. per scoliosi) con strumentazione combinata anteriore e posteriore, senza stabilità primaria, 11 e più segmenti	81.62.10↔	Artrodesi di 2 vertebre, dorsale
78.49.64↔	Spondilodiosi correttiva (es. per scoliosi) con strumentazione combinata anteriore e posteriore, con stabilità primaria, da 3 a 6 segmenti	81.62.11↔	Artrodesi di 2 vertebre, combinata dorsale e ventrale, intercorporea
78.49.65↔	Spondilodiosi correttiva (es. per scoliosi) con strumentazione combinata anteriore e posteriore, con stabilità primaria, da 7 a 10 segmenti	81.62.12↔	Artrodesi di 2 vertebre, ventrale, intercorporea
78.49.66↔	Spondilodiosi correttiva (es. per scoliosi) con strumentazione combinata anteriore e posteriore, con stabilità primaria, 11 e più segmenti	81.62.13↔	Artrodesi di 2 vertebre, dorsale, dinamica
78.49.69↔	Spondilodiosi correttiva (es. per scoliosi) con strumentazione combinata anteriore e posteriore, altro	81.62.20↔	Artrodesi di 3 vertebre, dorsale
78.49.71↔	Ricostruzione complessa della colonna vertebrale (es. per scoliosi) con strumentazione sottocutanea di Harrington (nel bambino)	81.62.21↔	Artrodesi di 3 vertebre, combinata dorsale e ventrale, intercorporea
78.49.72↔	Ricostruzione complessa della colonna vertebrale (es. per scoliosi) mediante impianto di barre dinamiche	81.62.22↔	Artrodesi di 3 vertebre, ventrale, intercorporea
78.49.79↔	Ricostruzione complessa della colonna vertebrale, altro	81.62.23↔	Artrodesi di 3 vertebre, dorsale, dinamica
78.50.31↔	Osteosintesi con viti della colonna vertebrale	81.62.99↔	Artrodesi o rifusione di 2-3 vertebre, altro
78.50.32↔	Osteosintesi della colonna vertebrale mediante cerchiaggio con filo	81.63.00↔	Artrodesi o rifusione di 4-8 vertebre, NAS
78.50.33↔	Osteosintesi della colonna vertebrale mediante sistema con staffe	81.63.10↔	Artrodesi di 4 - 6 vertebre, dorsale
78.50.34↔	Osteosintesi della colonna vertebrale con placche a uncino	81.63.11↔	Artrodesi di 4 - 6 vertebre, combinata dorsale e ventrale, intercorporea
78.50.35↔	Osteosintesi della colonna vertebrale mediante sistema a viti e barre	81.63.12↔	Artrodesi di 4 - 6 vertebre, ventrale, intercorporea
78.50.36↔	Osteosintesi della colonna vertebrale mediante sistema a viti e placca anteriore	81.63.13↔	Artrodesi di 4 - 6 vertebre, dorsale, dinamica
78.50.37↔	Osteosintesi della colonna vertebrale mediante sistema a viti e placca posteriore	81.63.20↔	Artrodesi di 7 - 8 vertebre, dorsale
78.50.39↔	Procedura di osteosintesi della colonna vertebrale, altro	81.63.21↔	Artrodesi di 7 - 8 vertebre, combinata dorsale e ventrale, intercorporea
80.51.10↔	Asportazione di un disco intervertebrale, chirurgica a cielo aperto	81.63.22↔	Artrodesi di 7 - 8 vertebre, ventrale, intercorporea
80.51.11↔	Asportazione di due dischi intervertebrali, chirurgica a cielo aperto	81.63.23↔	Artrodesi di 7 - 8 vertebre, dorsale, dinamica
80.51.12↔	Asportazione di tre o più dischi intervertebrali, chirurgica a cielo aperto	81.63.99↔	Artrodesi o rifusione di 4-8 vertebre, altro
80.51.20↔	Asportazione di disco intervertebrale, percutanea con endoscopia	81.64.00↔	Artrodesi o rifusione di 9 e più vertebre, NAS
80.51.99↔	Asportazione di disco intervertebrale, altro	81.64.10↔	Artrodesi di 9 e più vertebre, dorsale
81.01↔	Artrodesi atlanto-epistrofea	81.64.11↔	Artrodesi di 9 o più vertebre, combinata dorsale e ventrale, intercorporea
81.02↔	Altra artrodesi cervicale, approccio anteriore	81.64.99↔	Artrodesi o rifusione di 9 e più vertebre, altro
81.03↔	Altra artrodesi cervicale, approccio posteriore	81.65.10↔	Vertebroplastica, 1 corpo vertebrale
81.04↔	Artrodesi toracica o toracolombare, approccio anteriore	81.65.11↔	Vertebroplastica, 2 corpi vertebrali
81.05↔	Artrodesi toracica o toracolombare, approccio posteriore	81.65.12↔	Vertebroplastica, 3 corpi vertebrali
		81.65.13↔	Vertebroplastica, 4 e più corpi vertebrali
		81.65.99↔	Vertebroplastica, altro
		81.66.10↔	Cifoplastica, 1 corpo vertebrale
		81.66.11↔	Cifoplastica, 2 corpi vertebrali
		81.66.12↔	Cifoplastica, 3 corpi vertebrali
		81.66.13↔	Cifoplastica, 4 e più corpi vertebrali
		81.66.99↔	Cifoplastica, altro
		84.51.10↔	Inserzione di gabbie intercorporee, 1 segmento
		84.51.11↔	Inserzione di gabbie intercorporee, 2 segmenti
		84.51.12↔	Inserzione di gabbie intercorporee, 3 segmenti
		84.51.13↔	Inserzione di gabbie intercorporee, 4 o più segmenti
		84.51.99↔	Inserzione di dispositivo intervertebrale d'artrodesi, altro
		84.60↔	Inserzione di protesi discale, NAS
		84.61↔	Inserzione di protesi discale parziale, cervicale
		84.62↔	Inserzione di protesi discale, senz'altra specificazione
		84.63↔	Inserzione di protesi discale, toracale
		84.64↔	Inserzione di protesi discale parziale, lumbosacrale
		84.65↔	Inserzione di protesi discale totale, lumbosacrale
		84.66.10↔	Sostituzione di protesi discale artificiale, cervicale
		84.66.20↔	Revisione di protesi discale artificiale, cervicale
		84.66.99↔	Revisione o sostituzione di protesi discale artificiale, cervicale, altro
		84.67↔	Revisione o sostituzione di protesi discale artificiale, toracale
		84.68.10↔	Sostituzione di protesi discale artificiale, lumbosacrale
		84.68.20↔	Revisione di protesi discale artificiale, lumbosacrale

84.68.99↔	Revisione o sostituzione di protesi discale artificiale, lombosacrale, altro	84.83↔	Revisione di dispositivo(i) peduncolare di stabilizzazione dinamica
84.69.10↔	Sostituzione di protesi discale artificiale	84.84↔	Inserzione o sostituzione di dispositivo(i) di sostituzione di faccetta articolare
84.69.20↔	Revisione di protesi discale artificiale	84.85↔	Revisione di dispositivo(i) di sostituzione di faccetta articolare
84.69.99↔	Revisione o sostituzione di protesi discale artificiale, altro	93.41‡↔	Trazione spinale con apparecchiatura cranica
84.81.20↔	Revisione di dispositivo(i) interspinoso(i)		
84.81.99↔	Revisione di dispositivo(i) interspinoso(i), altro		
84.82↔	Inserzione o sostituzione di dispositivo(i) peduncolare di stabilizzazione dinamica		

ADRG 961**Diagnosi principale inammissibile**

Diagnosi principale nella tabella 961-1

DRG 961Z**Diagnosi principale inammissibile****Diagnosi 961-1**

A63.0	Condilomi anogenitali (venerei)	B97.0	Adenovirus come causa di malattie classificate altrove
B23.0	Sindrome da infezione acuta da HIV	B97.1	Enterovirus come causa di malattie classificate altrove
B90.0	Sequela di tubercolosi del sistema nervoso centrale	B97.2	Coronavirus come causa di malattie classificate altrove
B90.1	Sequela di tubercolosi genitourinaria	B97.3	Retrovirus come causa di malattie classificate altrove
B90.2	Sequela di tubercolosi delle ossa e delle articolazioni	B97.4	Virus respiratorio sinciziale come causa di malattie classificate altrove
B90.8	Sequela di tubercolosi di altri organi	B97.5	Reovirus come causa di malattie classificate altrove
B90.9	Sequela di tubercolosi respiratoria e non specificata	B97.6	Parvovirus come causa di malattie classificate altrove
B91	Sequela di poliomielite	B97.7	Papillomavirus come causa di malattie classificate altrove
B92	Sequela di lebbra	B97.8	Altri virus come causa di malattie classificate altrove
B94.0	Sequela di tracoma	B98.0	Helicobacter pylori [H. pylori] come causa di malattie classificate altrove
B94.1	Sequela di encefalite virale	B98.1	Vibrio vulnificus come causa di malattie classificate altrove
B94.2	Sequela di epatite virale	C94.8	Crisi blastica in leucemia mieloide cronica [LMC]
B94.8	Sequela di altre malattie infettive e parassitarie specificate	C95.8	Leucemia refrattaria alla terapia di induzione standard
B94.9	Sequela di malattia infettiva o parassitaria non specificata	C97	Tumori maligni di sedi indipendenti multiple (primitive)
B95.0	Streptococco, gruppo A, come causa di malattie classificate altrove	D63.0	Anemia in malattia neoplastica {C00-D48}
B95.1	Streptococco, gruppo B, come causa di malattie classificate altrove	D63.8	Anemia in altre malattie croniche classificate altrove
B95.2	Streptococco, gruppo D, e enterococco come causa di malattie classificate in altri capitoli	D77	Altri disturbi del sangue e degli organi ematopoietici in malattie classificate altrove
B95.3	Streptococcus pneumoniae come causa di malattie classificate altrove	E35.0	Disturbi della tiroide in malattie classificate altrove
B95.41	Streptococco, gruppo C, come causa di malattie classificate in altri settori	E35.1	Disturbi del surrene in malattie classificate altrove
B95.42	Streptococco, gruppo G, come causa di malattie classificate in altri settori	E35.8	Disturbi di altre ghiandole endocrine in malattie classificate altrove
B95.48	Altro streptococco specificato come causa di malattie classificate in altri settori	E64.0	Sequela di malnutrizione proteico-energetica
B95.5	Streptococco non specificato come causa di malattie classificate altrove	E64.1	Sequela di deficit di vitamina A
B95.6	Stafilococco aureo come causa di malattie classificate altrove	E64.2	Sequela di deficit di vitamina C
B95.7	Altro stafilococco come causa di malattie classificate altrove	E64.3	Sequela del rachitismo
B95.8	Stafilococco non specificato come causa di malattie classificate altrove	E64.8	Sequela di altri deficit nutrizionali
B95.90	Altro microorganismo aerobio Gram-positivo specificato come causa di malattie classificate in altri settori	E64.9	Sequela di deficit nutritivo non specificato
B95.91	Altro microorganismo anaerobio sporigeno Gram-positivo specificato come causa di malattie classificate in altri settori	E68	Sequela dell'iperalimentazione
B96.0	Mycoplasma pneumoniae [M. pneumoniae] come causa di malattie classificate altrove	E87.7	Eccesso di fluidi
B96.2	Escherichia coli [E. coli] come causa di malattie classificate altrove	E90	Disturbi nutrizionali e metabolici in malattie classificate altrove
B96.3	Haemophilus influenzae [H. influenzae] e Moraxella come causa di malattie classificate altrove	F00.0	Demenza nella malattia di Alzheimer ad esordio precoce (tipo 2) {G30.0}
B96.5	Pseudomonas (aeruginosa) come causa di malattie classificate altrove	F00.1	Demenza nella malattia di Alzheimer ad esordio tardivo (tipo 1) {G30.1}
B96.6	Bacillus fragilis [B. fragilis] come causa di malattie classificate altrove	F00.2	Demenza nella malattia di Alzheimer, varietà atipica o mista {G30.8}
B96.7	Clostridium perfringens [C. perfringens] come causa di malattie classificate altrove	F00.9	Demenza nella malattia di Alzheimer non specificata {G30.9}
B96.8	Altri batteri specificati come causa di malattie classificate altrove	F02.0	Demenza nella malattia di Pick {G31.0}
		F02.1	Demenza nella malattia di Creutzfeldt-Jacob {A81.0}
		F02.2	Demenza nella malattia di Huntington {G10}
		F02.3	Demenza nel morbo di Parkinson {G20.-}
		F02.4	Demenza nell'infezione da virus dell'immunodeficienza umana [H.I.V.] {B22}
		F02.8	Demenza in altre malattie specificate classificate altrove
		G01	Meningite in malattie batteriche classificate altrove
		G02.0	Meningite in malattie virali classificate altrove
		G02.1	Meningite in micosi

G02.8	Meningite in altre malattie infettive e parassitarie specificate classificate altrove	G73.1	Sindrome di Eaton-Lambert {C00-D48}
G05.0	Encefalite, mielite ed encefalomielite in malattie batteriche classificate altrove	G73.2	Altre sindromi miasteniche in malattie neoplastiche {C00-D48}
G05.1	Encefalite, mielite ed encefalomielite in malattie virali classificate altrove	G73.3	Sindromi miasteniche in altre malattie classificate altrove
G05.2	Encefalite, mielite ed encefalomielite in altre malattie infettive e parassitarie classificate altrove	G73.4	Miopatia in malattie infettive e parassitarie classificate altrove
G05.8	Encefalite, mielite ed encefalomielite in altre malattie classificate altrove	G73.5	Miopatia in malattie endocrine
G07	Ascessi e granulomi intracranici ed intrarachidiani in malattie classificate altrove	G73.6	Miopatia in malattie metaboliche
G09	Sequela di malattie infiammatorie del sistema nervoso centrale	G73.7	Miopatia in altre malattie classificate altrove
G13.0	Neuropatia e neuromiopia paraneoplastiche	G82.60	Livello funzionale della lesione del midollo spinale: C1-C3
G13.1	Altre atrofie sistemiche interessanti principalmente il sistema nervoso centrale in malattie neoplastiche	G82.61	Livello funzionale della lesione del midollo spinale: C4-C5
G13.2	Atrofia sistemica interessante principalmente il sistema nervoso centrale nel mixedema {E00.1}, {E03.-}	G82.62	Livello funzionale della lesione del midollo spinale: C6-C8
G13.8	Atrofia sistemica interessante principalmente il sistema nervoso centrale in altre malattie classificate altrove	G82.63	Livello funzionale della lesione del midollo spinale: T1-T6
G14	Sindrome post-poliomielite	G82.64	Livello funzionale della lesione del midollo spinale: T7-T10
G22	Parkinsonismo in malattie classificate altrove	G82.65	Livello funzionale della lesione del midollo spinale: T11-L1
G26	Disturbi extrapiramidali e del movimento in malattie classificate altrove	G82.66	Livello funzionale della lesione del midollo spinale: L2-S1
G31.1	Degenerazione cerebrale senile non classificata altrove	G82.67	Livello funzionale della lesione del midollo spinale: S2-S5
G32.0	Degenerazione combinata subacuta del midollo spinale in malattie classificate altrove	G82.69	Livello funzionale della lesione del midollo spinale: Non specificato
G32.8	Altre malattie degenerative specificate del sistema nervoso in malattie classificate altrove	G94.0	Idrocefalo in malattie infettive e parassitarie classificate altrove {A00-B99}
G46.0	Sindrome dell'arteria cerebrale media {I66.0}	G94.1	Idrocefalo in malattie neoplastiche {C00-D48}
G46.1	Sindrome dell'arteria cerebrale anteriore {I66.1}	G94.2	Idrocefalo in altre malattie classificate altrove
G46.2	Sindrome dell'arteria cerebrale posteriore {I66.2}	G94.8	Altri disturbi specificati dell'encefalo in malattie classificate altrove
G46.3	Sindromi ischemiche del tronco cerebrale {I60-I67}	G99.0	Neuropatia del sistema nervoso autonomo in malattie endocrine e metaboliche
G46.4	Sindrome ischemica cerebellare {I60-I67}	G99.1	Altri disturbi del sistema nervoso autonomo in altre malattie classificate altrove
G46.5	Sindrome lacunare motoria pura {I60-I67}	G99.2	Mielopatia in malattie classificate altrove
G46.6	Sindrome lacunare sensoriale pura {I60-I67}	G99.8	Altre malattie specificate del sistema nervoso in malattie classificate altrove
G46.7	Altre sindromi lacunari {I60-I67}	H03.0	Infestazione parassitaria della palpebra in malattie classificate altrove
G46.8	Altre sindromi vascolari cerebrali in malattie cerebrovascolari {I60-I67}	H03.1	Interessamento palpebrale in altre malattie infettive classificate altrove
G53.0	Nevralgia post-zosteriana {B02.2}	H03.8	Interessamento palpebrale in altre malattie classificate altrove
G53.1	Paralisi multiple di nervi cranici in malattie infettive e parassitarie classificate altrove {A00-B99}	H06.0	Affezioni dell'apparato lacrimale in malattie classificate altrove
G53.2	Paralisi multiple di nervi cranici nella sarcoidosi {D86.8}	H06.1	Infestazione parassitaria dell'orbita in malattie classificate altrove
G53.3	Paralisi multiple di nervi cranici in malattie neoplastiche {C00-D48}	H06.2	Esoftalmo distiroideo {E05.-}
G53.8	Altri disturbi di nervi cranici in altre malattie classificate altrove	H06.3	Altri disturbi dell'orbita in malattie classificate altrove
G55.0	Compressioni delle radici nervose e dei plessi in malattie neoplastiche {C00-D48}	H13.0	Filariasi della congiuntiva {B74.-}
G55.1	Compressioni delle radici nervose e dei plessi in disturbi dei dischi intervertebrali {M50-M51}	H13.1	Congiuntivite in malattie infettive e parassitarie classificate altrove
G55.2	Compressioni delle radici nervose e dei plessi in spondilosi {M47.-}	H13.2	Congiuntivite in altre malattie classificate altrove
G55.3	Compressioni delle radici nervose e dei plessi in altre dorsopatie {M45-M46}, {M48.-}, {M53-M54}	H13.3	Pemfigoide oculare {L12.-}
G55.8	Compressioni delle radici nervose e dei plessi in altre malattie classificate altrove	H13.8	Altri disturbi della congiuntiva in malattie classificate altrove
G59.0	Mononeuropatia diabetica {E10-E14 con quarto carattere comune .4}	H19.0	Sclerite ed episclerite in malattie classificate altrove
G59.8	Altre mononeuropatie in malattie classificate altrove	H19.1	Cheratite e cheratocongiuntivite erpetiche {B00.5}
G63.0	Polineuropatia in malattie infettive e parassitarie classificate altrove	H19.2	Cheratite e cheratocongiuntivite in altre malattie infettive e parassitarie classificate altrove
G63.1	Polineuropatia in malattie neoplastiche {C00-D48}	H19.3	Cheratite e cheratocongiuntivite in altre malattie classificate altrove
G63.2	Polineuropatia diabetica {E10-E14 con quarto carattere comune .4}	H19.8	Altri disturbi della sclera e della cornea in malattie classificate altrove
G63.3	Polineuropatia in altre malattie endocrine e metaboliche {E00-E07}, {E15-E16}, {E20-E34}, {E70-E89}	H22.0	Iridociclite in malattie infettive e parassitarie classificate altrove
G63.4	Polineuropatia in deficit nutrizionale {E40-E64}	H22.1	Iridociclite in altre malattie classificate altrove
G63.5	Polineuropatia in malattie sistemiche del connettivo {M30-M35}	H22.8	Altri disturbi dell'iride e del corpo ciliare in malattie classificate altrove
G63.6	Polineuropatia in altre malattie muscolo-scheletriche {M00-M25}, {M40-M96}	H28.0	Cataratta diabetica {E10-E14 con quarto carattere comune .3}
G63.8	Polineuropatia in altre malattie classificate altrove	H28.1	Cataratta in altre malattie endocrine, nutrizionali e metaboliche
G73.0	Sindromi miasteniche in malattie endocrine	H28.2	Cataratta in altre malattie classificate altrove
		H28.8	Altri disturbi del cristallino in malattie classificate altrove
		H32.0	Infiammazione corioretinica in malattie infettive e parassitarie classificate altrove
		H32.8	Altri disturbi corioretinici in malattie classificate altrove
		H36.0	Retinopatia diabetica {E10-E14 con quarto carattere comune .3}
		H36.8	Altri disturbi retinici in malattie classificate altrove
		H42.0	Glaucoma in malattie endocrine, nutrizionali e metaboliche classificate altrove
		H42.8	Glaucoma in altre malattie classificate altrove
		H45.0	Emorragia del vitreo in malattie classificate altrove

H45.1	Endoftalmite in malattie classificate altrove	I69.0	Sequela di emorragia subaracnoidea
H45.8	Altri disturbi del corpo vitreo e del globo oculare in malattie classificate altrove	I69.1	Sequela di emorragia intracerebrale
H48.0	Atrofia ottica in malattie classificate altrove	I69.2	Sequela di altra forma di emorragia intracranica non traumatica
H48.1	Nevrite retrobulbare in malattie classificate altrove	I69.3	Sequela di infarto cerebrale
H48.8	Altri disturbi del nervo ottico e delle vie ottiche in malattie classificate altrove	I69.4	Sequela di ictus, senza specificazione se da emorragia o da infarto
H58.0	Anomalie della funzione pupillare in malattie classificate altrove	I69.8	Sequela di altre e non specificate malattie cerebrovascolari
H58.1	Disturbi visivi in malattie classificate altrove	I79.0	Aneurisma dell'aorta in malattie classificate altrove
H58.21	Stadio 1 del Graft-versus-host-disease [GVHD] cronico dell'occhio {T86.05}	I79.1	Aortite in malattie classificate altrove
H58.22	Stadio 2 del Graft-versus-host-disease [GVHD] cronico dell'occhio {T86.05}, {T86.06}	I79.2	Angiopatia periferica in malattie classificate altrove
H58.23	Stadio 3 del Graft-versus-host-disease [GVHD] cronico dell'occhio {T86.07}	I79.8	Altri disturbi delle arterie, arteriole e capillari in malattie classificate altrove
H58.8	Altri specificati disturbi dell'occhio e degli annessi oculari in malattie classificate altrove	I98.0	Sifilide cardiovascolare
H62.0	Otite esterna in malattie batteriche classificate altrove	I98.1	Disturbi cardiovascolari in altre malattie infettive e parassitarie classificate altrove
H62.1	Otite esterna in malattie virali classificate altrove	I98.2	Varici esofagee senza sanguinamento in malattie classificate altrove
H62.2	Otite esterna in micosi	I98.3	Varici esofagee con sanguinamento in malattie classificate altrove
H62.3	Otite esterna in altre malattie infettive e parassitarie classificate altrove	I98.8	Altri disturbi specificati del sistema circolatorio in malattie classificate altrove
H62.4	Otite esterna in altre malattie classificate altrove	J17.0	Polmonite in malattie batteriche classificate altrove
H62.8	Altri disturbi dell'orecchio esterno in malattie classificate altrove	J17.1	Polmonite in malattie virali classificate altrove
H67.0	Otite media in malattie batteriche classificate altrove	J17.2	Polmonite in micosi
H67.1	Otite media in malattie virali classificate altrove	J17.3	Polmonite in malattie parassitarie
H67.8	Otite media in altre malattie classificate altrove	J17.8	Polmonite in altre malattie classificate altrove
H75.0	Mastoidite in malattie infettive e parassitarie classificate altrove	J91	Versamento pleurico in malattie classificate altrove
H75.8	Altri disturbi specificati dell'orecchio medio e della mastoide in malattie classificate altrove	J99.0	Pneumopatia in poliartrite sieropositiva cronica {M05.1-}
H82	Sindromi vertiginose in malattie classificate altrove	J99.1	Disturbi respiratori in altre connettiviti sistemiche classificate altrove
H94.0	Nevrite acustica in malattie infettive e parassitarie classificate altrove	J99.21	Stadio 1 del Graft-versus-host-disease [GVHD] cronico del polmone {T86.06}
H94.8	Altri disturbi specificati dell'orecchio in malattie classificate altrove	J99.22	Stadio 2 del Graft-versus-host-disease [GVHD] cronico del polmone {T86.07}
I25.20	Infarto miocardico pregresso: Risalente a 29 giorni fino a meno di 4 mesi prima	J99.23	Stadio 3 del Graft-versus-host-disease [GVHD] cronico del polmone {T86.07}
I25.21	Infarto miocardico pregresso: Risalente a 4 mesi fino a meno di 1 anno prima	J99.8	Disturbi respiratori in altre malattie classificate altrove
I25.22	Infarto miocardico pregresso: almeno 1 anno antecedente	K23.0	Esofagite tubercolare {A18.8}
I25.29	Infarto miocardico pregresso: Non specificato	K23.1	Megaesofago in malattia di Chagas {B57.3}
I32.0	Pericardite in malattie batteriche classificate altrove	K23.8	Disturbi dell'esofago in altre malattie classificate altrove
I32.1	Pericardite in altre malattie infettive e parassitarie classificate altrove	K67.0	Peritonite da Chlamydiae {A74.8}
I32.8	Pericardite in altre malattie classificate altrove	K67.1	Peritonite gonococcica {A54.8}
I39.0	Disturbi della valvola mitralica in malattie classificate altrove	K67.2	Peritonite luetica {A52.7}
I39.1	Disturbi della valvola aortica in malattie classificate altrove	K67.3	Peritonite tubercolare {A18.3}
I39.2	Disturbi della valvola tricuspidale in malattie classificate altrove	K67.8	Altri disturbi del peritoneo in malattie infettive classificate altrove
I39.3	Disturbi della valvola polmonare in malattie classificate altrove	K72.71	Encefalopatia epatica di grado 1
I39.4	Disturbi valvolari multipli in malattie classificate altrove	K72.72	Encefalopatia epatica di grado 2
I39.8	Endocardite, valvola non specificata, in malattie classificate altrove	K72.73	Encefalopatia epatica di grado 3
I41.0	Miocardite in malattie batteriche classificate altrove	K72.74	Encefalopatia epatica di grado 4
I41.1	Miocardite in malattie virali classificate altrove	K72.79	Encefalopatia epatica, grado non specificato
I41.2	Miocardite in altre malattie infettive e parassitarie classificate altrove	K77.0	Disturbi epatici in malattie infettive e parassitarie classificate altrove
I41.8	Miocardite in altre malattie classificate altrove	K77.11	Stadio 1 del graft-versus-host-disease acuto epatico {T86.01}
I43.0	Cardiomiopatia in malattie infettive e parassitarie classificate altrove	K77.12	Stadio 2 del graft-versus-host-disease acuto epatico {T86.02}
I43.1	Cardiomiopatia in malattie metaboliche	K77.13	Stadio 3 del graft-versus-host-disease acuto epatico {T86.02}
I43.2	Cardiomiopatia in malattie nutrizionali	K77.14	Stadio 4 del graft-versus-host-disease acuto epatico {T86.02}
I43.8	Cardiomiopatia in altre malattie classificate altrove	K77.21	Stadio 1 del Graft-versus-host-disease [GVHD] cronico al fegato {T86.05}
I52.0	Altri disturbi cardiaci in malattie batteriche classificate altrove	K77.22	Stadio 2 del Graft-versus-host-disease [GVHD] cronico al fegato {T86.05}, {T86.06}
I52.1	Altri disturbi cardiaci in altre malattie infettive e parassitarie classificate altrove	K77.23	Stadio 3 del Graft-versus-host-disease [GVHD] cronico al fegato {T86.07}
I52.8	Altri disturbi cardiaci in altre malattie classificate altrove	K77.8	Disturbi epatici in altre malattie classificate altrove
I68.0	Angiopatia cerebrale amiloide {E85.-}	K87.0	Disturbi della colecisti e delle vie biliari in malattie classificate altrove
I68.1	Arterite cerebrale in malattie infettive e parassitarie classificate altrove	K87.1	Disturbi del pancreas in malattie classificate altrove
I68.2	Arterite cerebrale in altre malattie classificate altrove	K93.0	Disturbi da tubercolosi dell'intestino, peritoneo e linfonodi mesenterici {A18.3}
I68.8	Altri disturbi cerebrovascolari in malattie classificate altrove	K93.1	Megacolon in malattia di Chagas {B57.3}
		K93.21	Stadio 1 del graft-versus-host disease acuto dell'apparato digerente {T86.01}

K93.22	Stadio 2 del graft-versus-host disease acuto dell'apparato digerente {T86.02}	M01.30	Artrite in altre malattie batteriche classificate altrove: Localizzazioni multiple
K93.23	Stadio 3 del graft-versus-host disease acuto dell'apparato digerente {T86.02}	M01.31	Artrite in altre malattie batteriche classificate altrove: area spalla
K93.24	Stadio 4 del graft-versus-host disease acuto dell'apparato digerente {T86.02}	M01.32	Artrite in altre malattie batteriche classificate altrove: braccio
K93.31	Stadio 1 del Graft-versus-host-disease [GVHD] cronico all'apparato digerente {T86.05}	M01.33	Artrite in altre malattie batteriche classificate altrove: avambraccio
K93.32	Stadio 2 del Graft-versus-host-disease [GVHD] cronico all'apparato digerente {T86.05}, {T86.06}	M01.34	Artrite in altre malattie batteriche classificate altrove: mano
K93.33	Stadio 3 del Graft-versus-host-disease [GVHD] cronico all'apparato digerente {T86.07}	M01.35	Artrite in altre malattie batteriche classificate altrove: coscia
K93.41	Stadio 1 del Graft-versus-host-disease [GVHD] cronico alla mucosa orale {T86.05}	M01.36	Artrite in altre malattie batteriche classificate altrove: Gamba
K93.42	Stadio 2 del Graft-versus-host-disease [GVHD] cronico alla mucosa orale {T86.05}, {T86.06}	M01.37	Artrite in altre malattie batteriche classificate altrove: caviglia e piede
K93.43	Stadio 3 del Graft-versus-host-disease [GVHD] cronico alla mucosa orale {T86.07}	M01.38	Artrite in altre malattie batteriche classificate altrove: Altre localizzazioni
K93.8	Disturbi di altri organi specificati dell'apparato digerente in malattie classificate altrove	M01.39	Artrite in altre malattie batteriche classificate altrove: Localizzazione non precisata
L14	Dermatosi bollose in malattie classificate altrove	M01.40	Artrite in rosolia {B06.8}: Localizzazioni multiple
L45	Dermatosi papulosquamosa in malattie classificate altrove	M01.41	Artrite in rosolia {B06.8}: area spalla
L54.0	Eritema marginato nella febbre reumatica acuta {I00}	M01.42	Artrite in rosolia {B06.8}: braccio
L54.8	Eritema in altre malattie classificate altrove	M01.43	Artrite in rosolia {B06.8}: avambraccio
L62.0	Pachidermoperiostosi con ippocratismo digitale {M89.4-}	M01.44	Artrite in rosolia {B06.8}: mano
L62.8	Disturbi delle unghie in altre malattie classificate altrove	M01.45	Artrite in rosolia {B06.8}: coscia
L86	Cheratoma in malattie classificate altrove	M01.46	Artrite in rosolia {B06.8}: Gamba
L99.0	Amiloidosi della cute {E85.-}	M01.47	Artrite in rosolia {B06.8}: caviglia e piede
L99.11	Stadio 1 del graft-versus-host-disease acuto cutaneo	M01.48	Artrite in rosolia {B06.8}: Altre localizzazioni
L99.12	Stadio 2 del graft-versus-host-disease acuto cutaneo	M01.49	Artrite in rosolia {B06.8}: Localizzazione non precisata
L99.13	Stadio 3 del graft-versus-host-disease acuto cutaneo	M01.50	Artrite in altre malattie virali classificate altrove: Localizzazioni multiple
L99.14	Stadio 4 del graft-versus-host-disease acuto cutaneo	M01.51	Artrite in altre malattie virali classificate altrove: area spalla
L99.21	Stadio 1 del Graft-versus-host-disease [GVHD] cronico alla cute {T86.05}	M01.52	Artrite in altre malattie virali classificate altrove: braccio
L99.22	Stadio 2 del Graft-versus-host-disease [GVHD] cronico alla cute {T86.05}, {T86.06}	M01.53	Artrite in altre malattie virali classificate altrove: avambraccio
L99.23	Stadio 3 del Graft-versus-host-disease [GVHD] cronico alla cute {T86.07}	M01.54	Artrite in altre malattie virali classificate altrove: mano
L99.8	Altri disturbi specificati della cute e del tessuto sottocutaneo in malattie classificate altrove	M01.55	Artrite in altre malattie virali classificate altrove: coscia
M01.00	Artrite meningococcica {A39.8}: Localizzazioni multiple	M01.56	Artrite in altre malattie virali classificate altrove: Gamba
M01.01	Artrite meningococcica {A39.8}: area spalla	M01.57	Artrite in altre malattie virali classificate altrove: caviglia e piede
M01.02	Artrite meningococcica {A39.8}: braccio	M01.58	Artrite in altre malattie virali classificate altrove: Altre localizzazioni
M01.03	Artrite meningococcica {A39.8}: avambraccio	M01.59	Artrite in altre malattie virali classificate altrove: Localizzazione non precisata
M01.04	Artrite meningococcica {A39.8}: mano	M01.60	Artrite in infezioni micotiche {B35-B49}: Localizzazioni multiple
M01.05	Artrite meningococcica {A39.8}: coscia	M01.61	Artrite in infezioni micotiche {B35-B49}: area spalla
M01.06	Artrite meningococcica {A39.8}: Gamba	M01.62	Artrite in infezioni micotiche {B35-B49}: braccio
M01.07	Artrite meningococcica {A39.8}: caviglia e piede	M01.63	Artrite in infezioni micotiche {B35-B49}: avambraccio
M01.08	Artrite meningococcica {A39.8}: Altre localizzazioni	M01.64	Artrite in infezioni micotiche {B35-B49}: mano
M01.09	Artrite meningococcica {A39.8}: Localizzazione non precisata	M01.65	Artrite in infezioni micotiche {B35-B49}: coscia
M01.10	Artrite tubercolare {A18.0}: Localizzazioni multiple	M01.66	Artrite in infezioni micotiche {B35-B49}: Gamba
M01.11	Artrite tubercolare {A18.0}: area spalla	M01.67	Artrite in infezioni micotiche {B35-B49}: caviglia e piede
M01.12	Artrite tubercolare {A18.0}: braccio	M01.68	Artrite in infezioni micotiche {B35-B49}: Altre localizzazioni
M01.13	Artrite tubercolare {A18.0}: avambraccio	M01.69	Artrite in infezioni micotiche {B35-B49}: Localizzazione non precisata
M01.14	Artrite tubercolare {A18.0}: mano	M01.80	Artrite in altre malattie infettive e parassitarie, classificate altrove: Localizzazioni multiple
M01.15	Artrite tubercolare {A18.0}: coscia	M01.81	Artrite in altre malattie infettive e parassitarie, classificate altrove: area spalla
M01.16	Artrite tubercolare {A18.0}: Gamba	M01.82	Artrite in altre malattie infettive e parassitarie, classificate altrove: braccio
M01.17	Artrite tubercolare {A18.0}: caviglia e piede	M01.83	Artrite in altre malattie infettive e parassitarie, classificate altrove: avambraccio
M01.18	Artrite tubercolare {A18.0}: Altre localizzazioni	M01.84	Artrite in altre malattie infettive e parassitarie, classificate altrove: mano
M01.19	Artrite tubercolare {A18.0}: Localizzazione non precisata	M01.85	Artrite in altre malattie infettive e parassitarie, classificate altrove: coscia
M01.20	Artrite in malattia di Lyme {A69.2}: Localizzazioni multiple	M01.86	Artrite in altre malattie infettive e parassitarie, classificate altrove: Gamba
M01.21	Artrite in malattia di Lyme {A69.2}: area spalla	M01.87	Artrite in altre malattie infettive e parassitarie, classificate altrove: caviglia e piede
M01.22	Artrite in malattia di Lyme {A69.2}: braccio	M01.88	Artrite in altre malattie infettive e parassitarie, classificate altrove: Altre localizzazioni
M01.23	Artrite in malattia di Lyme {A69.2}: avambraccio	M01.89	Artrite in altre malattie infettive e parassitarie, classificate altrove: Localizzazione non precisata
M01.24	Artrite in malattia di Lyme {A69.2}: mano	M03.00	Artrite post-meningococcica {A39.8}: Localizzazioni multiple
M01.25	Artrite in malattia di Lyme {A69.2}: coscia	M03.01	Artrite post-meningococcica {A39.8}: area spalla
M01.26	Artrite in malattia di Lyme {A69.2}: Gamba		
M01.27	Artrite in malattia di Lyme {A69.2}: caviglia e piede		
M01.28	Artrite in malattia di Lyme {A69.2}: Altre localizzazioni		
M01.29	Artrite in malattia di Lyme {A69.2}: Localizzazione non precisata		

M03.02	Artrite post-meningococcica {A39.8}: braccio	M07.2	Spondilite psoriasica {L40.5}
M03.03	Artrite post-meningococcica {A39.8}: avambraccio	M07.30	Altre artropatie psoriasiche {L40.5}: Localizzazioni multiple
M03.04	Artrite post-meningococcica {A39.8}: mano	M07.31	Altre artropatie psoriasiche {L40.5}: area spalla
M03.05	Artrite post-meningococcica {A39.8}: coscia	M07.32	Altre artropatie psoriasiche {L40.5}: braccio
M03.06	Artrite post-meningococcica {A39.8}: Gamba	M07.33	Altre artropatie psoriasiche {L40.5}: avambraccio
M03.07	Artrite post-meningococcica {A39.8}: caviglia e piede	M07.34	Altre artropatie psoriasiche {L40.5}: mano
M03.08	Artrite post-meningococcica {A39.8}: Altre localizzazioni	M07.35	Altre artropatie psoriasiche {L40.5}: coscia
M03.09	Artrite post-meningococcica {A39.8}: Localizzazione non precisata	M07.36	Altre artropatie psoriasiche {L40.5}: Gamba
M03.10	Artropatia post-infettiva in sifilide: Localizzazioni multiple	M07.37	Altre artropatie psoriasiche {L40.5}: caviglia e piede
M03.11	Artropatia post-infettiva in sifilide: area spalla	M07.38	Altre artropatie psoriasiche {L40.5}: Altre localizzazioni
M03.12	Artropatia post-infettiva in sifilide: braccio	M07.39	Altre artropatie psoriasiche {L40.5}: Localizzazione non precisata
M03.13	Artropatia post-infettiva in sifilide: avambraccio	M07.40	Artrite in morbo di Crohn [enterite regionale] {K50.-}: Localizzazioni multiple
M03.14	Artropatia post-infettiva in sifilide: mano	M07.41	Artrite in morbo di Crohn [enterite regionale] {K50.-}: area spalla
M03.15	Artropatia post-infettiva in sifilide: coscia	M07.42	Artrite in morbo di Crohn [enterite regionale] {K50.-}: braccio
M03.16	Artropatia post-infettiva in sifilide: Gamba	M07.43	Artrite in morbo di Crohn [enterite regionale] {K50.-}: avambraccio
M03.17	Artropatia post-infettiva in sifilide: caviglia e piede	M07.44	Artrite in morbo di Crohn [enterite regionale] {K50.-}: mano
M03.18	Artropatia post-infettiva in sifilide: Altre localizzazioni	M07.45	Artrite in morbo di Crohn [enterite regionale] {K50.-}: coscia
M03.19	Artropatia post-infettiva in sifilide: Localizzazione non precisata	M07.46	Artrite in morbo di Crohn [enterite regionale] {K50.-}: Gamba
M03.20	Altre artropatie post-infettive in malattie classificate altrove: Localizzazioni multiple	M07.47	Artrite in morbo di Crohn [enterite regionale] {K50.-}: caviglia e piede
M03.21	Altre artropatie post-infettive in malattie classificate altrove: area spalla	M07.48	Artrite in morbo di Crohn [enterite regionale] {K50.-}: Altre localizzazioni
M03.22	Altre artropatie post-infettive in malattie classificate altrove: braccio	M07.49	Artrite in morbo di Crohn [enterite regionale] {K50.-}: Localizzazione non precisata
M03.23	Altre artropatie post-infettive in malattie classificate altrove: avambraccio	M07.50	Artrite in colite ulcerosa {K51.-}: Localizzazioni multiple
M03.24	Altre artropatie post-infettive in malattie classificate altrove: mano	M07.51	Artrite in colite ulcerosa {K51.-}: area spalla
M03.25	Altre artropatie post-infettive in malattie classificate altrove: coscia	M07.52	Artrite in colite ulcerosa {K51.-}: braccio
M03.26	Altre artropatie post-infettive in malattie classificate altrove: Gamba	M07.53	Artrite in colite ulcerosa {K51.-}: avambraccio
M03.27	Altre artropatie post-infettive in malattie classificate altrove: caviglia e piede	M07.54	Artrite in colite ulcerosa {K51.-}: mano
M03.28	Altre artropatie post-infettive in malattie classificate altrove: Altre localizzazioni	M07.55	Artrite in colite ulcerosa {K51.-}: coscia
M03.29	Altre artropatie post-infettive in malattie classificate altrove: Localizzazione non precisata	M07.56	Artrite in colite ulcerosa {K51.-}: Gamba
M03.60	Artropatia reattiva in altre malattie classificate altrove: Localizzazioni multiple	M07.57	Artrite in colite ulcerosa {K51.-}: caviglia e piede
M03.61	Artropatia reattiva in altre malattie classificate altrove: area spalla	M07.58	Artrite in colite ulcerosa {K51.-}: Altre localizzazioni
M03.62	Artropatia reattiva in altre malattie classificate altrove: braccio	M07.59	Artrite in colite ulcerosa {K51.-}: Localizzazione non precisata
M03.63	Artropatia reattiva in altre malattie classificate altrove: avambraccio	M07.60	Altre artropatie enteropatiche: Localizzazioni multiple
M03.64	Artropatia reattiva in altre malattie classificate altrove: mano	M07.61	Altre artropatie enteropatiche: area spalla
M03.65	Artropatia reattiva in altre malattie classificate altrove: coscia	M07.62	Altre artropatie enteropatiche: braccio
M03.66	Artropatia reattiva in altre malattie classificate altrove: Gamba	M07.63	Altre artropatie enteropatiche: avambraccio
M03.67	Artropatia reattiva in altre malattie classificate altrove: caviglia e piede	M07.64	Altre artropatie enteropatiche: mano
M03.68	Artropatia reattiva in altre malattie classificate altrove: Altre localizzazioni	M07.65	Altre artropatie enteropatiche: coscia
M03.69	Artropatia reattiva in altre malattie classificate altrove: Localizzazione non precisata	M07.66	Altre artropatie enteropatiche: Gamba
M07.00	Artropatia psoriatica interfalangea distale {L40.5}: Localizzazioni multiple	M07.67	Altre artropatie enteropatiche: caviglia e piede
M07.04	Artropatia psoriatica interfalangea distale {L40.5}: mano	M07.68	Altre artropatie enteropatiche: Altre localizzazioni
M07.07	Artropatia psoriatica interfalangea distale {L40.5}: caviglia e piede	M07.69	Altre artropatie enteropatiche: Localizzazione non precisata
M07.09	Artropatia psoriatica interfalangea distale {L40.5}: Localizzazione non precisata	M09.00	Artrite giovanile in psoriasi {L40.5}: Localizzazioni multiple
M07.10	Artrite mutilante {L40.5}: Localizzazioni multiple	M09.01	Artrite giovanile in psoriasi {L40.5}: area spalla
M07.11	Artrite mutilante {L40.5}: area spalla	M09.02	Artrite giovanile in psoriasi {L40.5}: braccio
M07.12	Artrite mutilante {L40.5}: braccio	M09.03	Artrite giovanile in psoriasi {L40.5}: avambraccio
M07.13	Artrite mutilante {L40.5}: avambraccio	M09.04	Artrite giovanile in psoriasi {L40.5}: mano
M07.14	Artrite mutilante {L40.5}: mano	M09.05	Artrite giovanile in psoriasi {L40.5}: coscia
M07.15	Artrite mutilante {L40.5}: coscia	M09.06	Artrite giovanile in psoriasi {L40.5}: Gamba
M07.16	Artrite mutilante {L40.5}: Gamba	M09.07	Artrite giovanile in psoriasi {L40.5}: caviglia e piede
M07.17	Artrite mutilante {L40.5}: caviglia e piede	M09.08	Artrite giovanile in psoriasi {L40.5}: Altre localizzazioni
M07.18	Artrite mutilante {L40.5}: Altre localizzazioni	M09.09	Artrite giovanile in psoriasi {L40.5}: Localizzazione non precisata
M07.19	Artrite mutilante {L40.5}: Localizzazione non precisata	M09.10	Artrite giovanile in morbo di Crohn [enterite regionale] {K50.-}: Localizzazioni multiple
		M09.11	Artrite giovanile in morbo di Crohn [enterite regionale] {K50.-}: area spalla
		M09.12	Artrite giovanile in morbo di Crohn [enterite regionale] {K50.-}: braccio
		M09.13	Artrite giovanile in morbo di Crohn [enterite regionale] {K50.-}: avambraccio
		M09.14	Artrite giovanile in morbo di Crohn [enterite regionale] {K50.-}: mano
		M09.15	Artrite giovanile in morbo di Crohn [enterite regionale] {K50.-}: coscia
		M09.16	Artrite giovanile in morbo di Crohn [enterite regionale] {K50.-}: Gamba

M09.17	Artrite giovanile in morbo di Crohn [enterite regionale] {K50.-}; caviglia e piede	M49.12	Spondilite da Brucella {A23.-}: Zona cervicale
M09.18	Artrite giovanile in morbo di Crohn [enterite regionale] {K50.-}; Altre localizzazioni	M49.13	Spondilite da Brucella {A23.-}: Zona cervicodorsale
M09.19	Artrite giovanile in morbo di Crohn [enterite regionale] {K50.-}; Localizzazione non precisata	M49.14	Spondilite da Brucella {A23.-}: Zona dorsale
M09.20	Artrite giovanile in colite ulcerosa {K51.-}; Localizzazioni multiple	M49.15	Spondilite da Brucella {A23.-}: Zona dorsolombare
M09.21	Artrite giovanile in colite ulcerosa {K51.-}; area spalla	M49.16	Spondilite da Brucella {A23.-}: Zona lombare
M09.22	Artrite giovanile in colite ulcerosa {K51.-}; braccio	M49.17	Spondilite da Brucella {A23.-}: Zona lombo-sacrale
M09.23	Artrite giovanile in colite ulcerosa {K51.-}; avambraccio	M49.18	Spondilite da Brucella {A23.-}: Zona sacrale e sacrococcigea
M09.24	Artrite giovanile in colite ulcerosa {K51.-}; mano	M49.19	Spondilite da Brucella {A23.-}: Zona non precisata
M09.25	Artrite giovanile in colite ulcerosa {K51.-}; coscia	M49.20	Spondilite enterobatterica {A01-A04}: Localizzazioni multiple della colonna vertebrale
M09.26	Artrite giovanile in colite ulcerosa {K51.-}; Gamba	M49.21	Spondilite enterobatterica {A01-A04}: Zona occipito-atlanto-assiale
M09.27	Artrite giovanile in colite ulcerosa {K51.-}; caviglia e piede	M49.22	Spondilite enterobatterica {A01-A04}: Zona cervicale
M09.28	Artrite giovanile in colite ulcerosa {K51.-}; Altre localizzazioni	M49.23	Spondilite enterobatterica {A01-A04}: Zona cervicodorsale
M09.29	Artrite giovanile in colite ulcerosa {K51.-}; Localizzazione non precisata	M49.24	Spondilite enterobatterica {A01-A04}: Zona dorsale
M09.80	Artrite giovanile in altre malattie classificate altrove: Localizzazioni multiple	M49.25	Spondilite enterobatterica {A01-A04}: Zona dorsolombare
M09.81	Artrite giovanile in altre malattie classificate altrove: area spalla	M49.26	Spondilite enterobatterica {A01-A04}: Zona lombare
M09.82	Artrite giovanile in altre malattie classificate altrove: braccio	M49.27	Spondilite enterobatterica {A01-A04}: Zona lombo-sacrale
M09.83	Artrite giovanile in altre malattie classificate altrove: avambraccio	M49.28	Spondilite enterobatterica {A01-A04}: Zona sacrale e sacrococcigea
M09.84	Artrite giovanile in altre malattie classificate altrove: mano	M49.29	Spondilite enterobatterica {A01-A04}: Zona non precisata
M09.85	Artrite giovanile in altre malattie classificate altrove: coscia	M49.30	Spondilopatia in altre malattie infettive e parassitarie classificate altrove: Localizzazioni multiple della colonna vertebrale
M09.86	Artrite giovanile in altre malattie classificate altrove: Gamba	M49.31	Spondilopatia in altre malattie infettive e parassitarie classificate altrove: Zona occipito-atlanto-assiale
M09.87	Artrite giovanile in altre malattie classificate altrove: caviglia e piede	M49.32	Spondilopatia in altre malattie infettive e parassitarie classificate altrove: Zona cervicale
M09.88	Artrite giovanile in altre malattie classificate altrove: Altre localizzazioni	M49.33	Spondilopatia in altre malattie infettive e parassitarie classificate altrove: Zona cervicodorsale
M09.89	Artrite giovanile in altre malattie classificate altrove: Localizzazione non precisata	M49.34	Spondilopatia in altre malattie infettive e parassitarie classificate altrove: Zona dorsale
M14.0	Artropatia gottosa da deficit enzimatico o altre malattie ereditarie	M49.35	Spondilopatia in altre malattie infettive e parassitarie classificate altrove: Zona dorsolombare
M14.1	Artropatia da deposito di cristalli in altre malattie metaboliche	M49.36	Spondilopatia in altre malattie infettive e parassitarie classificate altrove: Zona lombare
M14.2	Artropatia diabetica {E10-E14 con quarto carattere comune .6}	M49.37	Spondilopatia in altre malattie infettive e parassitarie classificate altrove: Zona lombo-sacrale
M14.3	Reticoloiostocitosi multicentrica {E78.8}	M49.38	Spondilopatia in altre malattie infettive e parassitarie classificate altrove: Zona sacrale e sacrococcigea
M14.4	Artropatia in amiloidosi {E85.-}	M49.39	Spondilopatia in altre malattie infettive e parassitarie classificate altrove: Zona non precisata
M14.5	Artropatia in altre malattie endocrine, nutrizionali e metaboliche	M49.40	Spondilopatia neuropatica: Localizzazioni multiple della colonna vertebrale
M14.6	Artropatia neuropatica	M49.41	Spondilopatia neuropatica: Zona occipito-atlanto-assiale
M14.8	Artropatie in altre malattie specificate classificate altrove	M49.42	Spondilopatia neuropatica: Zona cervicale
M36.0	Dermato(poli)miosite in malattie neoplastiche {C00-D48}	M49.43	Spondilopatia neuropatica: Zona cervicodorsale
M36.1	Artropatia in malattia neoplastica {C00-D48}	M49.44	Spondilopatia neuropatica: Zona dorsale
M36.2	Artropatia emofilica {D66-D68}	M49.45	Spondilopatia neuropatica: Zona dorsolombare
M36.3	Artropatia in altre emopatie {D50-D76}	M49.46	Spondilopatia neuropatica: Zona lombare
M36.4	Artropatia in reazioni da ipersensibilità classificate altrove	M49.47	Spondilopatia neuropatica: Zona lombo-sacrale
M36.51	Stadio 1 del Graft-versus-host-disease [GVHD] cronico al tessuto connettivo {T86.05}	M49.48	Spondilopatia neuropatica: Zona sacrale e sacrococcigea
M36.52	Stadio 2 del Graft-versus-host-disease [GVHD] cronico al tessuto connettivo {T86.05}, {T86.06}	M49.49	Spondilopatia neuropatica: Zona non precisata
M36.53	Stadio 3 del Graft-versus-host-disease [GVHD] cronico al tessuto connettivo {T86.07}	M49.50	Collasso vertebrale in malattie classificate altrove: Localizzazioni multiple della colonna vertebrale
M36.8	Malattie sistemiche del tessuto connettivo in altre malattie classificate altrove	M49.51	Collasso vertebrale in malattie classificate altrove: Zona occipito-atlanto-assiale
M49.00	Tubercolosi della colonna vertebrale {A18.0}: Localizzazioni multiple della colonna vertebrale	M49.52	Collasso vertebrale in malattie classificate altrove: Zona cervicale
M49.01	Tubercolosi della colonna vertebrale {A18.0}: Zona occipito-atlanto-assiale	M49.53	Collasso vertebrale in malattie classificate altrove: Zona cervicodorsale
M49.02	Tubercolosi della colonna vertebrale {A18.0}: Zona cervicale	M49.54	Collasso vertebrale in malattie classificate altrove: Zona dorsale
M49.03	Tubercolosi della colonna vertebrale {A18.0}: Zona cervicodorsale	M49.55	Collasso vertebrale in malattie classificate altrove: Zona dorsolombare
M49.04	Tubercolosi della colonna vertebrale {A18.0}: Zona dorsale	M49.56	Collasso vertebrale in malattie classificate altrove: Zona lombare
M49.05	Tubercolosi della colonna vertebrale {A18.0}: Zona dorsolombare	M49.57	Collasso vertebrale in malattie classificate altrove: Zona lombo-sacrale
M49.06	Tubercolosi della colonna vertebrale {A18.0}: Zona lombare	M49.58	Collasso vertebrale in malattie classificate altrove: Zona sacrale e sacrococcigea
M49.07	Tubercolosi della colonna vertebrale {A18.0}: Zona lombo-sacrale	M49.59	Collasso vertebrale in malattie classificate altrove: Zona non precisata
M49.08	Tubercolosi della colonna vertebrale {A18.0}: Zona sacrale e sacrococcigea	M49.80	Spondilopatia in altre malattie classificate altrove: Localizzazioni multiple della colonna vertebrale
M49.09	Tubercolosi della colonna vertebrale {A18.0}: Zona non precisata		
M49.10	Spondilite da Brucella {A23.-}: Localizzazioni multiple della colonna vertebrale		
M49.11	Spondilite da Brucella {A23.-}: Zona occipito-atlanto-assiale		

M49.81	Spondilopatia in altre malattie classificate altrove: Zona occipito-atlanto-assiale	M63.80	Altri disturbi muscolari in malattie classificate altrove: Localizzazioni multiple
M49.82	Spondilopatia in altre malattie classificate altrove: Zona cervicale	M63.81	Altri disturbi muscolari in malattie classificate altrove: area spalla
M49.83	Spondilopatia in altre malattie classificate altrove: Zona cervicodorsale	M63.82	Altri disturbi muscolari in malattie classificate altrove: braccio
M49.84	Spondilopatia in altre malattie classificate altrove: Zona dorsale	M63.83	Altri disturbi muscolari in malattie classificate altrove: avambraccio
M49.85	Spondilopatia in altre malattie classificate altrove: Zona dorsolombare	M63.84	Altri disturbi muscolari in malattie classificate altrove: mano
M49.86	Spondilopatia in altre malattie classificate altrove: Zona lombare	M63.85	Altri disturbi muscolari in malattie classificate altrove: coscia
M49.87	Spondilopatia in altre malattie classificate altrove: Zona lombosacrale	M63.86	Altri disturbi muscolari in malattie classificate altrove: Gamba
M49.88	Spondilopatia in altre malattie classificate altrove: Zona sacrale e sacrococcigea	M63.87	Altri disturbi muscolari in malattie classificate altrove: caviglia e piede
M49.89	Spondilopatia in altre malattie classificate altrove: Zona non precisata	M63.88	Altri disturbi muscolari in malattie classificate altrove: Altre localizzazioni
M63.00	Miosite in infezioni batteriche classificate altrove: Localizzazioni multiple	M63.89	Altri disturbi muscolari in malattie classificate altrove: Localizzazione non precisata
M63.01	Miosite in infezioni batteriche classificate altrove: area spalla	M68.00	Sinoviti e tenosinoviti in malattie batteriche classificate altrove: Localizzazioni multiple
M63.02	Miosite in infezioni batteriche classificate altrove: braccio	M68.01	Sinoviti e tenosinoviti in malattie batteriche classificate altrove: area spalla
M63.03	Miosite in infezioni batteriche classificate altrove: avambraccio	M68.02	Sinoviti e tenosinoviti in malattie batteriche classificate altrove: braccio
M63.04	Miosite in infezioni batteriche classificate altrove: mano	M68.03	Sinoviti e tenosinoviti in malattie batteriche classificate altrove: avambraccio
M63.05	Miosite in infezioni batteriche classificate altrove: coscia	M68.04	Sinoviti e tenosinoviti in malattie batteriche classificate altrove: mano
M63.06	Miosite in infezioni batteriche classificate altrove: Gamba	M68.05	Sinoviti e tenosinoviti in malattie batteriche classificate altrove: coscia
M63.07	Miosite in infezioni batteriche classificate altrove: caviglia e piede	M68.06	Sinoviti e tenosinoviti in malattie batteriche classificate altrove: Gamba
M63.08	Miosite in infezioni batteriche classificate altrove: Altre localizzazioni	M68.07	Sinoviti e tenosinoviti in malattie batteriche classificate altrove: caviglia e piede
M63.09	Miosite in infezioni batteriche classificate altrove: Localizzazione non precisata	M68.08	Sinoviti e tenosinoviti in malattie batteriche classificate altrove: Altre localizzazioni
M63.10	Miosite in infezioni protozoarie e parassitarie classificate altrove: Localizzazioni multiple	M68.09	Sinoviti e tenosinoviti in malattie batteriche classificate altrove: Localizzazione non precisata
M63.11	Miosite in infezioni protozoarie e parassitarie classificate altrove: area spalla	M68.80	Altri disturbi delle sinovie e dei tendini in malattie classificate altrove: Localizzazioni multiple
M63.12	Miosite in infezioni protozoarie e parassitarie classificate altrove: braccio	M68.81	Altri disturbi delle sinovie e dei tendini in malattie classificate altrove: area spalla
M63.13	Miosite in infezioni protozoarie e parassitarie classificate altrove: avambraccio	M68.82	Altri disturbi delle sinovie e dei tendini in malattie classificate altrove: braccio
M63.14	Miosite in infezioni protozoarie e parassitarie classificate altrove: mano	M68.83	Altri disturbi delle sinovie e dei tendini in malattie classificate altrove: avambraccio
M63.15	Miosite in infezioni protozoarie e parassitarie classificate altrove: coscia	M68.84	Altri disturbi delle sinovie e dei tendini in malattie classificate altrove: mano
M63.16	Miosite in infezioni protozoarie e parassitarie classificate altrove: Gamba	M68.85	Altri disturbi delle sinovie e dei tendini in malattie classificate altrove: coscia
M63.17	Miosite in infezioni protozoarie e parassitarie classificate altrove: caviglia e piede	M68.86	Altri disturbi delle sinovie e dei tendini in malattie classificate altrove: Gamba
M63.18	Miosite in infezioni protozoarie e parassitarie classificate altrove: Altre localizzazioni	M68.87	Altri disturbi delle sinovie e dei tendini in malattie classificate altrove: caviglia e piede
M63.19	Miosite in infezioni protozoarie e parassitarie classificate altrove: Localizzazione non precisata	M68.88	Altri disturbi delle sinovie e dei tendini in malattie classificate altrove: Altre localizzazioni
M63.20	Miosite in altre infezioni classificate altrove: Localizzazioni multiple	M68.89	Altri disturbi delle sinovie e dei tendini in malattie classificate altrove: Localizzazione non precisata
M63.21	Miosite in altre infezioni classificate altrove: area spalla	M73.00	Borsite gonococcica {A54.4}: Localizzazioni multiple
M63.22	Miosite in altre infezioni classificate altrove: braccio	M73.01	Borsite gonococcica {A54.4}: area spalla
M63.23	Miosite in altre infezioni classificate altrove: avambraccio	M73.02	Borsite gonococcica {A54.4}: braccio
M63.24	Miosite in altre infezioni classificate altrove: mano	M73.03	Borsite gonococcica {A54.4}: avambraccio
M63.25	Miosite in altre infezioni classificate altrove: coscia	M73.04	Borsite gonococcica {A54.4}: mano
M63.26	Miosite in altre infezioni classificate altrove: Gamba	M73.05	Borsite gonococcica {A54.4}: coscia
M63.27	Miosite in altre infezioni classificate altrove: caviglia e piede	M73.06	Borsite gonococcica {A54.4}: Gamba
M63.28	Miosite in altre infezioni classificate altrove: Altre localizzazioni	M73.07	Borsite gonococcica {A54.4}: caviglia e piede
M63.29	Miosite in altre infezioni classificate altrove: Localizzazione non precisata	M73.08	Borsite gonococcica {A54.4}: Altre localizzazioni
M63.30	Miosite in sarcoidosi {D86.8}: Localizzazioni multiple	M73.09	Borsite gonococcica {A54.4}: Localizzazione non precisata
M63.31	Miosite in sarcoidosi {D86.8}: area spalla	M73.10	Borsite sifilitica {A52.7}: Localizzazioni multiple
M63.32	Miosite in sarcoidosi {D86.8}: braccio	M73.11	Borsite sifilitica {A52.7}: area spalla
M63.33	Miosite in sarcoidosi {D86.8}: avambraccio	M73.12	Borsite sifilitica {A52.7}: braccio
M63.34	Miosite in sarcoidosi {D86.8}: mano	M73.13	Borsite sifilitica {A52.7}: avambraccio
M63.35	Miosite in sarcoidosi {D86.8}: coscia	M73.14	Borsite sifilitica {A52.7}: mano
M63.36	Miosite in sarcoidosi {D86.8}: Gamba	M73.15	Borsite sifilitica {A52.7}: coscia
M63.37	Miosite in sarcoidosi {D86.8}: caviglia e piede	M73.16	Borsite sifilitica {A52.7}: Gamba
M63.38	Miosite in sarcoidosi {D86.8}: Altre localizzazioni		
M63.39	Miosite in sarcoidosi {D86.8}: Localizzazione non precisata		

M73.17	Borsite sifilitica {A52.7}: caviglia e piede	M90.10	Periostite in altre malattie infettive classificate altrove: Localizzazioni multiple
M73.18	Borsite sifilitica {A52.7}: Altre localizzazioni	M90.11	Periostite in altre malattie infettive classificate altrove: area spalla
M73.19	Borsite sifilitica {A52.7}: Localizzazione non precisata	M90.12	Periostite in altre malattie infettive classificate altrove: braccio
M73.80	Altri disturbi dei tessuti molli in altre malattie classificate altrove: Localizzazioni multiple	M90.13	Periostite in altre malattie infettive classificate altrove: avambraccio
M73.81	Altri disturbi dei tessuti molli in altre malattie classificate altrove: area spalla	M90.14	Periostite in altre malattie infettive classificate altrove: mano
M73.82	Altri disturbi dei tessuti molli in altre malattie classificate altrove: braccio	M90.15	Periostite in altre malattie infettive classificate altrove: coscia
M73.83	Altri disturbi dei tessuti molli in altre malattie classificate altrove: avambraccio	M90.16	Periostite in altre malattie infettive classificate altrove: Gamba
M73.84	Altri disturbi dei tessuti molli in altre malattie classificate altrove: mano	M90.17	Periostite in altre malattie infettive classificate altrove: caviglia e piede
M73.85	Altri disturbi dei tessuti molli in altre malattie classificate altrove: coscia	M90.18	Periostite in altre malattie infettive classificate altrove: Altre localizzazioni
M73.86	Altri disturbi dei tessuti molli in altre malattie classificate altrove: Gamba	M90.19	Periostite in altre malattie infettive classificate altrove: Localizzazione non precisata
M73.87	Altri disturbi dei tessuti molli in altre malattie classificate altrove: caviglia e piede	M90.20	Osteopatia in altre malattie infettive classificate altrove: Localizzazioni multiple
M73.88	Altri disturbi dei tessuti molli in altre malattie classificate altrove: Altre localizzazioni	M90.21	Osteopatia in altre malattie infettive classificate altrove: area spalla
M73.89	Altri disturbi dei tessuti molli in altre malattie classificate altrove: Localizzazione non precisata	M90.22	Osteopatia in altre malattie infettive classificate altrove: braccio
M82.00	Osteoporosi in mieloma multiplo {C90.0-}: Localizzazioni multiple	M90.23	Osteopatia in altre malattie infettive classificate altrove: avambraccio
M82.01	Osteoporosi in mieloma multiplo {C90.0-}: area spalla	M90.24	Osteopatia in altre malattie infettive classificate altrove: mano
M82.02	Osteoporosi in mieloma multiplo {C90.0-}: braccio	M90.25	Osteopatia in altre malattie infettive classificate altrove: coscia
M82.03	Osteoporosi in mieloma multiplo {C90.0-}: avambraccio	M90.26	Osteopatia in altre malattie infettive classificate altrove: Gamba
M82.04	Osteoporosi in mieloma multiplo {C90.0-}: mano	M90.27	Osteopatia in altre malattie infettive classificate altrove: caviglia e piede
M82.05	Osteoporosi in mieloma multiplo {C90.0-}: coscia	M90.28	Osteopatia in altre malattie infettive classificate altrove: Altre localizzazioni
M82.06	Osteoporosi in mieloma multiplo {C90.0-}: Gamba	M90.29	Osteopatia in altre malattie infettive classificate altrove: Localizzazione non precisata
M82.07	Osteoporosi in mieloma multiplo {C90.0-}: caviglia e piede	M90.30	Osteonecrosi disbarica in malattia dei cassoni {T70.3}: Localizzazioni multiple
M82.08	Osteoporosi in mieloma multiplo {C90.0-}: Altre localizzazioni	M90.31	Osteonecrosi disbarica in malattia dei cassoni {T70.3}: area spalla
M82.09	Osteoporosi in mieloma multiplo {C90.0-}: Localizzazione non precisata	M90.32	Osteonecrosi disbarica in malattia dei cassoni {T70.3}: braccio
M82.10	Osteoporosi in disturbi endocrini {E00-E34}: Localizzazioni multiple	M90.33	Osteonecrosi disbarica in malattia dei cassoni {T70.3}: avambraccio
M82.11	Osteoporosi in disturbi endocrini {E00-E34}: area spalla	M90.34	Osteonecrosi disbarica in malattia dei cassoni {T70.3}: mano
M82.12	Osteoporosi in disturbi endocrini {E00-E34}: braccio	M90.35	Osteonecrosi disbarica in malattia dei cassoni {T70.3}: coscia
M82.13	Osteoporosi in disturbi endocrini {E00-E34}: avambraccio	M90.36	Osteonecrosi disbarica in malattia dei cassoni {T70.3}: Gamba
M82.14	Osteoporosi in disturbi endocrini {E00-E34}: mano	M90.37	Osteonecrosi disbarica in malattia dei cassoni {T70.3}: caviglia e piede
M82.15	Osteoporosi in disturbi endocrini {E00-E34}: coscia	M90.38	Osteonecrosi disbarica in malattia dei cassoni {T70.3}: Altre localizzazioni
M82.16	Osteoporosi in disturbi endocrini {E00-E34}: Gamba	M90.39	Osteonecrosi disbarica in malattia dei cassoni {T70.3}: Localizzazione non precisata
M82.17	Osteoporosi in disturbi endocrini {E00-E34}: caviglia e piede	M90.40	Osteonecrosi da emoglobinopatia {D50-D64}: Localizzazioni multiple
M82.18	Osteoporosi in disturbi endocrini {E00-E34}: Altre localizzazioni	M90.41	Osteonecrosi da emoglobinopatia {D50-D64}: area spalla
M82.19	Osteoporosi in disturbi endocrini {E00-E34}: Localizzazione non precisata	M90.42	Osteonecrosi da emoglobinopatia {D50-D64}: braccio
M82.80	Osteoporosi in altre malattie classificate altrove: Localizzazioni multiple	M90.43	Osteonecrosi da emoglobinopatia {D50-D64}: avambraccio
M82.81	Osteoporosi in altre malattie classificate altrove: area spalla	M90.44	Osteonecrosi da emoglobinopatia {D50-D64}: mano
M82.82	Osteoporosi in altre malattie classificate altrove: braccio	M90.45	Osteonecrosi da emoglobinopatia {D50-D64}: coscia
M82.83	Osteoporosi in altre malattie classificate altrove: avambraccio	M90.46	Osteonecrosi da emoglobinopatia {D50-D64}: Gamba
M82.84	Osteoporosi in altre malattie classificate altrove: mano	M90.47	Osteonecrosi da emoglobinopatia {D50-D64}: caviglia e piede
M82.85	Osteoporosi in altre malattie classificate altrove: coscia	M90.48	Osteonecrosi da emoglobinopatia {D50-D64}: Altre localizzazioni
M82.86	Osteoporosi in altre malattie classificate altrove: Gamba	M90.49	Osteonecrosi da emoglobinopatia {D50-D64}: Localizzazione non precisata
M82.87	Osteoporosi in altre malattie classificate altrove: caviglia e piede	M90.50	Osteonecrosi in altre malattie classificate altrove: Localizzazioni multiple
M82.88	Osteoporosi in altre malattie classificate altrove: Altre localizzazioni	M90.51	Osteonecrosi in altre malattie classificate altrove: area spalla
M82.89	Osteoporosi in altre malattie classificate altrove: Localizzazione non precisata	M90.52	Osteonecrosi in altre malattie classificate altrove: braccio
M90.00	Tubercolosi ossea {A18.0}: Localizzazioni multiple	M90.53	Osteonecrosi in altre malattie classificate altrove: avambraccio
M90.01	Tubercolosi ossea {A18.0}: area spalla	M90.54	Osteonecrosi in altre malattie classificate altrove: mano
M90.02	Tubercolosi ossea {A18.0}: braccio	M90.55	Osteonecrosi in altre malattie classificate altrove: coscia
M90.03	Tubercolosi ossea {A18.0}: avambraccio	M90.56	Osteonecrosi in altre malattie classificate altrove: Gamba
M90.04	Tubercolosi ossea {A18.0}: mano	M90.57	Osteonecrosi in altre malattie classificate altrove: caviglia e piede
M90.05	Tubercolosi ossea {A18.0}: coscia	M90.58	Osteonecrosi in altre malattie classificate altrove: Altre localizzazioni
M90.06	Tubercolosi ossea {A18.0}: Gamba		
M90.07	Tubercolosi ossea {A18.0}: caviglia e piede		
M90.08	Tubercolosi ossea {A18.0}: Altre localizzazioni		
M90.09	Tubercolosi ossea {A18.0}: Localizzazione non precisata		

M90.59	Osteonecrosi in altre malattie classificate altrove: Localizzazione non precisata	M99.82	Altre lesioni biomeccaniche: dorsale
M90.60	Osteite deformante in malattie neoplastiche {C00-D48}: Localizzazioni multiple	M99.83	Altre lesioni biomeccaniche: lombare
M90.61	Osteite deformante in malattie neoplastiche {C00-D48}: area spalla	M99.84	Altre lesioni biomeccaniche: sacrale
M90.62	Osteite deformante in malattie neoplastiche {C00-D48}: braccio	M99.85	Altre lesioni biomeccaniche: bacino
M90.63	Osteite deformante in malattie neoplastiche {C00-D48}: avambraccio	M99.86	Altre lesioni biomeccaniche: arto inferiore
M90.64	Osteite deformante in malattie neoplastiche {C00-D48}: mano	M99.87	Altre lesioni biomeccaniche: arto superiore
M90.65	Osteite deformante in malattie neoplastiche {C00-D48}: coscia	M99.88	Altre lesioni biomeccaniche: torace
M90.66	Osteite deformante in malattie neoplastiche {C00-D48}: Gamba	M99.89	Altre lesioni biomeccaniche: addome e altre localizzazioni
M90.67	Osteite deformante in malattie neoplastiche {C00-D48}: caviglia e piede	M99.90	Lesione biomeccanica non specificata: Cranio
M90.68	Osteite deformante in malattie neoplastiche {C00-D48}: Altre localizzazioni	M99.91	Lesione biomeccanica non specificata: cervicale
M90.69	Osteite deformante in malattie neoplastiche {C00-D48}: Localizzazione non precisata	M99.92	Lesione biomeccanica non specificata: dorsale
M90.70	Frattura ossea in malattie neoplastiche {C00-D48}: Localizzazioni multiple	M99.93	Lesione biomeccanica non specificata: lombare
M90.71	Frattura ossea in malattie neoplastiche {C00-D48}: area spalla	M99.94	Lesione biomeccanica non specificata: sacrale
M90.72	Frattura ossea in malattie neoplastiche {C00-D48}: braccio	M99.95	Lesione biomeccanica non specificata: bacino
M90.73	Frattura ossea in malattie neoplastiche {C00-D48}: avambraccio	M99.96	Lesione biomeccanica non specificata: arto inferiore
M90.74	Frattura ossea in malattie neoplastiche {C00-D48}: mano	M99.97	Lesione biomeccanica non specificata: arto superiore
M90.75	Frattura ossea in malattie neoplastiche {C00-D48}: coscia	M99.98	Lesione biomeccanica non specificata: torace
M90.76	Frattura ossea in malattie neoplastiche {C00-D48}: Gamba	M99.99	Lesione biomeccanica non specificata: addome e altre localizzazioni
M90.77	Frattura ossea in malattie neoplastiche {C00-D48}: caviglia e piede	N08.0	Disturbi glomerulari in malattie infettive o parassitarie classificate altrove
M90.78	Frattura ossea in malattie neoplastiche {C00-D48}: Altre localizzazioni	N08.1	Disturbi glomerulari in malattie neoplastiche
M90.79	Frattura ossea in malattie neoplastiche {C00-D48}: Localizzazione non precisata	N08.2	Disturbi glomerulari in emopatie e disturbi del sistema immunitario
M90.80	Osteopatia in altre malattie classificate altrove: Localizzazioni multiple	N08.3	Disturbi glomerulari in diabete mellito {E10-E14 con quarto carattere posizione .2}
M90.81	Osteopatia in altre malattie classificate altrove: area spalla	N08.4	Disturbi glomerulari in altre malattie endocrine, nutrizionali e metaboliche
M90.82	Osteopatia in altre malattie classificate altrove: braccio	N08.5	Disturbi glomerulari in malattie sistemiche del tessuto connettivo
M90.83	Osteopatia in altre malattie classificate altrove: avambraccio	N08.8	Disturbi glomerulari in altre malattie classificate altrove
M90.84	Osteopatia in altre malattie classificate altrove: mano	N16.0	Disturbi tubulo-interstiziali renali in malattie infettive e parassitarie classificate altrove
M90.85	Osteopatia in altre malattie classificate altrove: coscia	N16.1	Disturbi tubulo-interstiziali renali in malattie neoplastiche
M90.86	Osteopatia in altre malattie classificate altrove: Gamba	N16.2	Disturbi tubulo-interstiziali renali in emopatie e disturbi del sistema immunitario
M90.87	Osteopatia in altre malattie classificate altrove: caviglia e piede	N16.3	Disturbi tubulo-interstiziali renali in malattie metaboliche
M90.88	Osteopatia in altre malattie classificate altrove: Altre localizzazioni	N16.4	Disturbi tubulo-interstiziali renali in malattie sistemiche del tessuto connettivo
M90.89	Osteopatia in altre malattie classificate altrove: Localizzazione non precisata	N16.5	Disturbi tubulo-interstiziali renali in rigetto di trapianti {T86.-}
M99.00	Disfunzione segmentaria e somatica: Cranio	N16.8	Disturbi tubulo-interstiziali renali in altre malattie classificate altrove
M99.01	Disfunzione segmentaria e somatica: cervicale	N22.0	Calcolo urinario in schistosomiasi [bilarziosi] {B65.-}
M99.02	Disfunzione segmentaria e somatica: dorsale	N22.8	Calcolo delle vie urinarie in altre malattie classificate altrove
M99.03	Disfunzione segmentaria e somatica: lombare	N29.0	Sifilide renale tardiva {A52.7}
M99.04	Disfunzione segmentaria e somatica: sacrale	N29.1	Altri disturbi del rene e dell'uretere in malattie infettive e parassitarie classificate altrove
M99.05	Disfunzione segmentaria e somatica: bacino	N29.8	Altre malattie del rene e dell'uretere in altre malattie classificate altrove
M99.06	Disfunzione segmentaria e somatica: arto inferiore	N33.0	Cistite tubercolare {A18.1}
M99.07	Disfunzione segmentaria e somatica: arto superiore	N33.8	Disturbi della vescica in altre malattie classificate altrove
M99.08	Disfunzione segmentaria e somatica: torace	N37.0	Uretrite in malattie classificate altrove
M99.09	Disfunzione segmentaria e somatica: addome e altre localizzazioni	N37.8	Altri disturbi dell'uretra in malattie classificate altrove
M99.10	Sublussazione (vertebrale): Cranio	N51.0	Disturbi della prostata in malattie classificate altrove
M99.11	Sublussazione (vertebrale): cervicale	N51.1	Disturbi del testicolo e dell'epididimo in malattie classificate altrove
M99.12	Sublussazione (vertebrale): dorsale	N51.2	Balanite in malattie classificate altrove
M99.13	Sublussazione (vertebrale): lombare	N51.8	Altri disturbi di organi genitali maschili in malattie classificate altrove
M99.14	Sublussazione (vertebrale): sacrale	N74.0	Infezione tubercolare della cervice uterina {A18.1}
M99.19	Sublussazione (vertebrale): addome e altre localizzazioni	N74.1	Malattia infiammatoria tubercolare della pelvi femminile {A18.1}
M99.20	Stenosi da sublussazione del canale vertebrale: Cranio	N74.2	Malattia infiammatoria sifilitica della pelvi femminile {A51.4}, {A52.7}
M99.21	Stenosi da sublussazione del canale vertebrale: cervicale	N74.3	Malattia infiammatoria gonococcica della pelvi femminile {A54.2}
M99.22	Stenosi da sublussazione del canale vertebrale: dorsale	N74.4	Malattia infiammatoria da Chlamydiae della pelvi femminile {A56.1}
M99.23	Stenosi da sublussazione del canale vertebrale: lombare	N74.8	Disturbi infiammatori della pelvi femminile in altre malattie classificate altrove
M99.24	Stenosi da sublussazione del canale vertebrale: sacrale	N77.0	Ulcerazione della vulva in malattie infettive o parassitarie classificate altrove
M99.29	Stenosi da sublussazione del canale vertebrale: addome e altre localizzazioni	N77.1	Vaginite, vulvite e vulvovaginite in malattie infettive e parassitarie classificate altrove
M99.80	Altre lesioni biomeccaniche: Cranio		
M99.81	Altre lesioni biomeccaniche: cervicale		

N77.21	Stadio 1 del Graft-versus-host-disease [GVHD] cronico della regione vulvovaginale {T86.05}	S01.86	Danno ai tessuti molli di terzo grado su frattura o lussazione chiusa della testa
N77.22	Stadio 2 del Graft-versus-host-disease [GVHD] cronico della regione vulvovaginale {T86.05}, {T86.06}	S01.87	Danno ai tessuti molli di primo grado su frattura o lussazione aperta della testa
N77.23	Stadio 3 del Graft-versus-host-disease [GVHD] cronico della regione vulvovaginale {T86.07}	S01.88	Danno ai tessuti molli di secondo grado su frattura o lussazione aperta della testa
N77.8	Ulcerazione ed infiammazione vulvovaginali in altre malattie classificate altrove	S01.89	Danno ai tessuti molli di terzo grado su frattura o lussazione aperta della testa
O09.0	Durata della gravidanza: Meno di 5 settimane complete	S06.70	Traumatismo intracranico con perdita di coscienza: Meno di 30 minuti
O09.1	Durata della gravidanza: Da 5 a 13 settimane complete	S06.71	Traumatismo intracranico con perdita di coscienza: Da 30 minuti a 24 ore
O09.2	Durata della gravidanza: Da 14 a 19 settimane complete	S06.72	Traumatismo intracranico con perdita di coscienza: Più di 24 ore, con ritorno al precedente stato di coscienza
O09.3	Durata della gravidanza: Da 20 a 25 settimane complete	S06.73	Traumatismo intracranico con perdita di coscienza: Più di 24 ore, senza ritorno al precedente stato di coscienza
O09.4	Durata della gravidanza: Da 26 a 33 settimane complete	S06.79	Traumatismo intracranico con perdita di coscienza: Durata non specificata
O09.5	Durata della gravidanza: Da 34 a 36 settimane complete		
O09.6	Durata della gravidanza: Da 37 a 41 settimane complete		
O09.7	Durata della gravidanza: Più di 41 settimane complete		
O09.9	Durata della gravidanza: Non specificata		
O47.9	Falso travaglio non specificato	S11.84	Danno ai tessuti molli di primo grado su frattura o lussazione chiusa del collo
O94	Sequela di complicanze della gravidanza, del parto e del puerperio	S11.85	Danno ai tessuti molli di secondo grado su frattura o lussazione chiusa del collo
O95	Decesso da causa durante la gestazione di causa non specificata	S11.86	Danno ai tessuti molli di terzo grado su frattura o lussazione chiusa del collo
O96.0	Decesso per causa gestazionale diretta che avvenga più di 42 giorni ma meno di un anno dopo il parto	S11.87	Danno ai tessuti molli di primo grado su frattura o lussazione aperta del collo
O96.1	Decesso per causa gestazionale indiretta che avvenga più di 42 giorni ma meno di un anno dopo il parto	S11.88	Danno ai tessuti molli di secondo grado su frattura o lussazione aperta del collo
O96.9	Decesso per causa gestazionale non specificata che avvenga più di 42 giorni ma meno di un anno dopo il parto	S11.89	Danno ai tessuti molli di terzo grado su frattura o lussazione aperta del collo
O97.0	Decesso per sequela di causa gestazionale diretta	S14.70	Traumatismo del midollo spinale cervicale: Livello non specificato
O97.1	Decesso per sequela di causa gestazionale indiretta	S14.71	Traumatismo del midollo spinale: C1
O97.9	Decesso per sequela di causa gestazionale non specificata	S14.72	Traumatismo del midollo spinale: C2
P75	Ileo da meconio in fibrosi cistica {E84.1}	S14.73	Traumatismo del midollo spinale: C3
P95	Decesso fetale per causa non specificata	S14.74	Traumatismo del midollo spinale: C4
P96.4	Interruzione di gravidanza causa di affezioni del feto e del neonato	S14.75	Traumatismo del midollo spinale: C5
Q87.0	Sindromi malformative congenite che alterano soprattutto l'aspetto facciale	S14.76	Traumatismo del midollo spinale: C6
Q87.1	Sindromi malformative congenite associate soprattutto a bassa statura	S14.77	Traumatismo del midollo spinale: C7
Q87.2	Sindromi malformative congenite che interessano soprattutto gli arti	S14.78	Traumatismo del midollo spinale: C8
Q87.3	Sindromi malformative congenite caratterizzate da un accrescimento precoce eccessivo	S21.83	Ferita aperta (qualsiasi parte del torace) in collegamento con traumatismo intratoracico
Q87.5	Altre sindromi malformative congenite con altre alterazioni scheletriche	S21.84	Danno ai tessuti molli di primo grado su frattura o lussazione chiusa del torace
Q87.8	Altre sindromi malformative congenite specificate non classificate altrove	S21.85	Danno ai tessuti molli di secondo grado su frattura o lussazione chiusa del torace
R65.0	Sindrome da risposta infiammatoria sistemica di origine infettiva senza insufficienza d'organo	S21.86	Danno ai tessuti molli di terzo grado su frattura o lussazione chiusa del torace
R65.1	Sindrome da risposta infiammatoria sistemica di origine infettiva con insufficienza d'organo	S21.87	Danno ai tessuti molli di primo grado su frattura o lussazione aperta del torace
R65.2	Sindrome da risposta infiammatoria sistemica di origine non infettiva senza insufficienza d'organo	S21.88	Danno ai tessuti molli di secondo grado su frattura o lussazione aperta del torace
R65.3	Sindrome da risposta infiammatoria sistemica di origine non infettiva con insufficienza d'organo	S21.89	Danno ai tessuti molli di terzo grado su frattura o lussazione aperta del torace
R65.9	Sindrome da risposta infiammatoria sistemica non specificata	S24.70	Traumatismo del midollo spinale dorsale: Livello non specificato
R69	Cause sconosciute e non specificate di morbosità	S24.71	Traumatismo del midollo spinale: D1
R75	Messa in evidenza, con esami di laboratorio, del virus della immunodeficienza umana [HIV]	S24.72	Traumatismo del midollo spinale: D2/D3
R78.0	Presenza di alcol nel sangue	S24.73	Traumatismo del midollo spinale: D4/D5
R96.0	Morte istantanea	S24.74	Traumatismo del midollo spinale: D6/D7
R96.1	Morte che si verifica a meno di 24 ore dall'insorgenza di sintomi, non altrimenti spiegata	S24.75	Traumatismo del midollo spinale: D8/D9
R98	Morte senza assistenza	S24.76	Traumatismo del midollo spinale: D10/D11
R99	Altre cause di mortalità mal definite o non specificate	S24.77	Traumatismo del midollo spinale: D12
S01.83	Ferita aperta (qualsiasi parte della testa) in collegamento con traumatismo intracranico	S31.83	Ferita aperta (qualsiasi parte dell'addome, dei lombi e della pelvi) in collegamento con traumatismo intraaddominale
S01.84	Danno ai tessuti molli di primo grado su frattura o lussazione chiusa della testa	S31.84	Danno ai tessuti molli di primo grado su frattura o lussazione chiusa della colonna lombare e della pelvi
S01.85	Danno ai tessuti molli di secondo grado su frattura o lussazione chiusa della testa	S31.85	Danno ai tessuti molli di secondo grado su frattura o lussazione chiusa della colonna lombare e della pelvi
		S31.86	Danno ai tessuti molli di terzo grado su frattura o lussazione chiusa della colonna lombare e della pelvi
		S31.87	Danno ai tessuti molli di primo grado su frattura o lussazione aperta della colonna lombare e della pelvi

S31.88	Danno ai tessuti molli di secondo grado su frattura o lussazione aperta della colonna lombare e della pelvi	S81.89	Danno ai tessuti molli di terzo grado su frattura o lussazione aperta della gamba
S31.89	Danno ai tessuti molli di terzo grado su frattura o lussazione aperta della colonna lombare e della pelvi	S91.84	Danno ai tessuti molli di primo grado su frattura o lussazione chiusa del piede
S34.70	Traumatismo del midollo spinale lombosacrale: Livello non specificato	S91.85	Danno ai tessuti molli di secondo grado su frattura o lussazione chiusa del piede
S34.71	Traumatismo del midollo spinale: L1	S91.86	Danno ai tessuti molli di terzo grado su frattura o lussazione chiusa del piede
S34.72	Traumatismo del midollo spinale: L2	S91.87	Danno ai tessuti molli di primo grado su frattura o lussazione aperta del piede
S34.73	Traumatismo del midollo spinale: L3	S91.88	Danno ai tessuti molli di secondo grado su frattura o lussazione aperta del piede
S34.74	Traumatismo del midollo spinale: L4	S91.89	Danno ai tessuti molli di terzo grado su frattura o lussazione aperta del piede
S34.75	Traumatismo del midollo spinale: L5	T31.00	Ustioni interessanti meno del 10% della superficie corporea: Superficie inferiore a 10 % o non specificata con bruciature corrosive di 3° grado
S34.76	Traumatismo del midollo spinale: S1	T31.10	Ustioni interessanti il 10-19% della superficie corporea: Superficie inferiore a 10 % o non specificata con bruciature corrosive di 3° grado
S34.77	Traumatismo del midollo spinale: S2-S5	T31.11	Ustioni interessanti il 10-19% della superficie corporea: 10-19 % con bruciatura di 3° grado
S41.84	Danno ai tessuti molli di primo grado su frattura o lussazione chiusa del braccio	T31.20	Ustioni interessanti il 20-29% della superficie corporea: Superficie inferiore a 10 % o non specificata con bruciature corrosive di 3° grado
S41.85	Danno ai tessuti molli di secondo grado su frattura o lussazione chiusa del braccio	T31.21	Ustioni interessanti il 20-29% della superficie corporea: 10-19 % con bruciatura di 3° grado
S41.86	Danno ai tessuti molli di terzo grado su frattura o lussazione chiusa del braccio	T31.22	Ustioni interessanti il 20-29% della superficie corporea: 20-29 % con bruciatura di 3° grado
S41.87	Danno ai tessuti molli di primo grado su frattura o lussazione aperta del braccio	T31.30	Ustioni interessanti il 30-39% della superficie corporea: Superficie inferiore a 10 % o non specificata con bruciature corrosive di 3° grado
S41.88	Danno ai tessuti molli di secondo grado su frattura o lussazione aperta del braccio	T31.31	Ustioni interessanti il 30-39% della superficie corporea: 10-19 % con bruciatura di 3° grado
S41.89	Danno ai tessuti molli di terzo grado su frattura o lussazione aperta del braccio	T31.32	Ustioni interessanti il 30-39% della superficie corporea: 20-29 % con bruciatura di 3° grado
S51.84	Danno ai tessuti molli di primo grado su frattura o lussazione chiusa dell'avambraccio	T31.33	Ustioni interessanti il 30-39% della superficie corporea: 30-39 % con bruciatura di 3° grado
S51.85	Danno ai tessuti molli di secondo grado su frattura o lussazione chiusa dell'avambraccio	T31.40	Ustioni interessanti il 40-49% della superficie corporea: Superficie inferiore a 10 % o non specificata con bruciature corrosive di 3° grado
S51.86	Danno ai tessuti molli di terzo grado su frattura o lussazione chiusa dell'avambraccio	T31.41	Ustioni interessanti il 40-49% della superficie corporea: 10-19 % con bruciatura di 3° grado
S51.87	Danno ai tessuti molli di primo grado su frattura o lussazione aperta dell'avambraccio	T31.42	Ustioni interessanti il 40-49% della superficie corporea: 20-29 % con bruciatura di 3° grado
S51.88	Danno ai tessuti molli di secondo grado su frattura o lussazione aperta dell'avambraccio	T31.43	Ustioni interessanti il 40-49% della superficie corporea: 30-39 % con bruciatura di 3° grado
S51.89	Danno ai tessuti molli di terzo grado su frattura o lussazione aperta dell'avambraccio	T31.44	Ustioni interessanti il 40-49% della superficie corporea: 40-49 % con bruciatura di 3° grado
S61.84	Danno ai tessuti molli di primo grado su frattura o lussazione chiusa del polso e della mano	T31.50	Ustioni interessanti il 50-59% della superficie corporea: Superficie inferiore a 10 % o non specificata con bruciature corrosive di 3° grado
S61.85	Danno ai tessuti molli di secondo grado su frattura o lussazione chiusa del polso e della mano	T31.51	Ustioni interessanti il 50-59% della superficie corporea: 10-19 % con bruciatura di 3° grado
S61.86	Danno ai tessuti molli di terzo grado su frattura o lussazione chiusa del polso e della mano	T31.52	Ustioni interessanti il 50-59% della superficie corporea: 20-29 % con bruciatura di 3° grado
S61.87	Danno ai tessuti molli di primo grado su frattura o lussazione aperta del polso e della mano	T31.53	Ustioni interessanti il 50-59% della superficie corporea: 30-39 % con bruciatura di 3° grado
S61.88	Danno ai tessuti molli di secondo grado su frattura o lussazione aperta del polso e della mano	T31.54	Ustioni interessanti il 50-59% della superficie corporea: 40-49 % con bruciatura di 3° grado
S61.89	Danno ai tessuti molli di terzo grado su frattura o lussazione aperta del polso e della mano	T31.55	Ustioni interessanti il 50-59% della superficie corporea: 50-59 % con bruciatura di 3° grado
S71.84	Danno ai tessuti molli di primo grado su frattura o lussazione chiusa dell'anca e della coscia	T31.60	Ustioni interessanti il 60-69% della superficie corporea: Superficie inferiore a 10 % o non specificata con bruciature corrosive di 3° grado
S71.85	Danno ai tessuti molli di secondo grado su frattura o lussazione chiusa dell'anca e della coscia	T31.61	Ustioni interessanti il 60-69% della superficie corporea: 10-19 % con bruciatura di 3° grado
S71.86	Danno ai tessuti molli di terzo grado su frattura o lussazione chiusa dell'anca e della coscia	T31.62	Ustioni interessanti il 60-69% della superficie corporea: 20-29 % con bruciatura di 3° grado
S71.87	Danno ai tessuti molli di primo grado su frattura o lussazione aperta dell'anca e della coscia	T31.63	Ustioni interessanti il 60-69% della superficie corporea: 30-39 % con bruciatura di 3° grado
S71.88	Danno ai tessuti molli di secondo grado su frattura o lussazione aperta dell'anca e della coscia	T31.64	Ustioni interessanti il 60-69% della superficie corporea: 40-49 % con bruciatura di 3° grado
S71.89	Danno ai tessuti molli di terzo grado su frattura o lussazione aperta dell'anca e della coscia		
S81.84	Danno ai tessuti molli di primo grado su frattura o lussazione chiusa della gamba		
S81.85	Danno ai tessuti molli di secondo grado su frattura o lussazione chiusa della gamba		
S81.86	Danno ai tessuti molli di terzo grado su frattura o lussazione chiusa della gamba		
S81.87	Danno ai tessuti molli di primo grado su frattura o lussazione aperta della gamba		
S81.88	Danno ai tessuti molli di secondo grado su frattura o lussazione aperta della gamba		

T32.81	Corrosioni interessanti l'80-89% della superficie corporea: 10-19 % con lesione corrosiva di 3° grado	T93.0	Sequela di ferita aperta dell' arto inferiore
T32.82	Corrosioni interessanti l'80-89% della superficie corporea: 20-29 % con lesione corrosiva di 3° grado	T93.1	Sequela di frattura del femore
T32.83	Corrosioni interessanti l'80-89% della superficie corporea: 30-39 % con lesione corrosiva di 3° grado	T93.2	Sequela di altre fratture dell' arto inferiore
T32.84	Corrosioni interessanti l'80-89% della superficie corporea: 40-49 % con lesione corrosiva di 3° grado	T93.3	Sequela di lussazione, distorsione e distrazione dell' arto inferiore
T32.85	Corrosioni interessanti l'80-89% della superficie corporea: 50-59 % con lesione corrosiva di 3° grado	T93.4	Sequela di traumatismo di nervo dell' arto inferiore
T32.86	Corrosioni interessanti l'80-89% della superficie corporea: 60-69 % con lesione corrosiva di 3° grado	T93.5	Sequela di traumatismo di muscoli e di tendini dell' arto inferiore
T32.87	Corrosioni interessanti l'80-89% della superficie corporea: 70-79 % con lesione corrosiva di 3° grado	T93.6	Sequela di traumatismo da schiacciamento e amputazione traumatica dell' arto inferiore
T32.88	Corrosioni interessanti l'80-89% della superficie corporea: 80-89 % con lesione corrosiva di 3° grado	T93.8	Sequela di altri traumasmi specificati dell' arto inferiore
T32.90	Corrosioni interessanti il 90% o più della superficie corporea: Superficie inferiore a 10 % o non specificata con lesioni corrosive di 3° grado	T93.9	Sequela di traumatismo non specificato dell' arto inferiore
T32.91	Corrosioni interessanti il 90% o più della superficie corporea: 10-19 % con lesione corrosiva di 3° grado	T94.0	Sequela di traumasmi interessanti regioni corporee multiple
T32.92	Corrosioni interessanti il 90% o più della superficie corporea: 20-29 % con lesione corrosiva di 3° grado	T94.1	Sequela di traumasmi, non specificati per regione corporea
T32.93	Corrosioni interessanti il 90% o più della superficie corporea: 30-39 % con lesione corrosiva di 3° grado	T95.0	Sequela di ustione, corrosione e congelamento della testa e del collo
T32.94	Corrosioni interessanti il 90% o più della superficie corporea: 40-49 % con lesione corrosiva di 3° grado	T95.1	Sequela di ustione, corrosione e congelamento del tronco
T32.95	Corrosioni interessanti il 90% o più della superficie corporea: 50-59 % con lesione corrosiva di 3° grado	T95.2	Sequela di ustione, corrosione e congelamento dell' arto superiore
T32.96	Corrosioni interessanti il 90% o più della superficie corporea: 60-69 % con lesione corrosiva di 3° grado	T95.3	Sequela di ustione, corrosione e congelamento dell' arto inferiore
T32.97	Corrosioni interessanti il 90% o più della superficie corporea: 70-79 % con lesione corrosiva di 3° grado	T95.4	Sequela di ustione e corrosione classificabili solo in relazione all'estensione della superficie corporea interessata
T32.98	Corrosioni interessanti il 90% o più della superficie corporea: 80-89 % con lesione corrosiva di 3° grado	T95.8	Sequela di altra ustione, corrosione e congelamento di altra sede specificata
T32.99	Corrosioni interessanti il 90% o più della superficie corporea: 90 % o più con lesione corrosiva di 3° grado	T95.9	Sequela di ustione, corrosione e congelamento di sede non specificata
T74.0	Trascuratezza o abbandono	T96	Sequela di avvelenamento da farmaci, medicinali e sostanze biologiche
T74.1	Sevizie fisiche	T97	Sequela di effetti tossici di sostanze di origine principalmente non medicamentosa
T74.2	Abuso sessuale	T98.0	Sequela di effetti della penetrazione di corpo estraneo attraverso un orifizio naturale
T74.3	Abuso psicologico	T98.1	Sequela di altri e non specificati effetti di cause esterne
T74.8	Altre sindromi da maltrattamento	T98.2	Sequela di alcune precoci complicanze di traumasmi
T74.9	Sindrome da maltrattamento non specificata	T98.3	Sequela di complicanze di cure chirurgiche e mediche non classificate altrove
T90.0	Sequela di traumatismo superficiale della testa	U06.0	Codice non attribuito U06.0
T90.1	Sequela di ferita aperta della testa	U06.1	Codice non attribuito U06.1
T90.2	Sequela di frattura del cranio e di ossa facciali	U06.2	Codice non attribuito U06.2
T90.3	Sequela di traumatismo di nervi cranici	U06.3	Codice non attribuito U06.3
T90.4	Sequela di traumatismo dell'occhio e dell'orbita	U06.4	Codice non attribuito U06.4
T90.5	Sequela di traumatismo intracranico	U06.5	Codice non attribuito U06.5
T90.8	Sequela di altri traumasmi, specificati, della testa	U06.6	Codice non attribuito U06.6
T90.9	Sequela di traumatismo, non specificato, della testa	U06.7	Codice non attribuito U06.7
T91.0	Sequela di traumatismo superficiale e ferita aperta del collo e del tronco	U06.8	Codice non attribuito U06.8
T91.1	Sequela di frattura della colonna vertebrale	U06.9	Codice non attribuito U06.9
T91.2	Sequela di altra frattura del torace e della pelvi	U07.0	Codice non attribuito U07.0
T91.3	Sequela di traumatismo del midollo spinale	U07.1	Codice non attribuito U07.1
T91.4	Sequela di traumatismo di organi intratoracici	U07.2	Codice non attribuito U07.2
T91.5	Sequela di traumatismo di organi intraaddominali e pelvici	U07.3	Codice non attribuito U07.3
T91.8	Sequela di altri traumasmi specificati del collo e del tronco	U07.4	Codice non attribuito U07.4
T91.9	Sequela di traumatismo non specificato del collo e del tronco	U07.5	Codice non attribuito U07.5
T92.0	Sequela di ferita aperta dell' arto superiore	U07.6	Codice non attribuito U07.6
T92.1	Sequela di frattura del braccio	U07.7	Codice non attribuito U07.7
T92.2	Sequela di frattura a livello del polso e della mano	U07.8	Codice non attribuito U07.8
T92.3	Sequela di lussazione, distorsione e distrazione dell' arto superiore	U07.9	Codice non attribuito U07.9
T92.4	Sequela di traumatismo di un nervo dell' arto superiore	U50.00	Assente o minima limitazione funzionale motoria: Indice di Barthel: 100 punti
T92.5	Sequela di traumatismo muscolare e tendineo dell' arto superiore	U50.01	Assente o minima limitazione funzionale motoria: FIM motorio: 85-91 punti
T92.6	Sequela di traumatismo da schiacciamento o amputazione traumatica dell' arto superiore	U50.10	Lieve limitazione funzionale motoria: Indice di Barthel: 80-95 punti
T92.8	Sequela di altri traumasmi specificati dell' arto superiore	U50.11	Lieve limitazione funzionale motoria: FIM motorio: 69-84 punti
T92.9	Sequela di traumatismo non specificato dell' arto superiore	U50.20	Moderata limitazione funzionale motoria: Indice di Barthel: 60-75 punti
		U50.21	Moderata limitazione funzionale motoria: FIM motorio: 59-68 punti
		U50.30	Medio-grave limitazione funzionale motoria: Indice di Barthel: 40-55 punti
		U50.31	Medio-grave limitazione funzionale motoria: FIM motorio: 43-58 punti

U50.40	Grave limitazione funzionale motoria: Indice di Barthel: 20-35 punti	U69.33	Codici secondari per il tipo di consumo di queste sostanze nei disturbi psichici e comportamentali da uso di sostanze psicoattive: Consumo per via endovenosa di sostanze contenenti (meta)anfetamine
U50.41	Grave limitazione funzionale motoria: FIM motorio: 31-42 punti		
U50.50	Gravissima limitazione funzionale motoria: Indice di Barthel: 0-15 punti	U69.34	Codici secondari per il tipo di consumo di queste sostanze nei disturbi psichici e comportamentali da uso di sostanze psicoattive: Consumo per via non endovenosa di sostanze contenenti (meta)anfetamine
U50.51	Gravissima limitazione funzionale motoria: FIM motorio: 13-30 punti		
U51.00	Assente o lieve limitazione funzionale cognitiva: Indice di Barthel allargato: 70-90 punti	U69.35	Codici secondari per il tipo di consumo di queste sostanze nei disturbi psichici e comportamentali da uso di sostanze psicoattive: Consumo per via endovenosa di altri stimolanti, caffeina esclusa
U51.01	Assente o lieve limitazione funzionale cognitiva: FIM cognitivo: 30-35 punti		
U51.02	Assente o lieve limitazione funzionale cognitiva: MMSE: 24-30 punti	U69.36	Codici secondari per il tipo di consumo di queste sostanze nei disturbi psichici e comportamentali da uso di sostanze psicoattive: Consumo per via non endovenosa di altri stimolanti, caffeina esclusa
U51.10	Moderata limitazione funzionale cognitiva: Indice di Barthel allargato: 20-65 punti		
U51.11	Moderata limitazione funzionale cognitiva: FIM cognitivo: 11-29 punti	U69.40	Infezione ricorrente da Clostridium difficile
U51.12	Moderata limitazione funzionale cognitiva: MMSE: 17-23 punti	U80.00	Staphylococcus aureus resistente a oxacillina o meticillina [MRSA]
U51.20	Grave limitazione funzionale cognitiva: Indice di Barthel allargato: 0-15 punti	U80.01	Staphylococcus aureus resistente ad antibiotici glicopeptidici, chinoloni, streptogramine o oxazolidinoni e sensibile a oxacillina o meticillina
U51.21	Grave limitazione funzionale cognitiva: FIM cognitivo: 5-10 punti		
U51.22	Grave limitazione funzionale cognitiva: MMSE: 0-16 punti	U80.10	Streptococcus pneumoniae resistente a penicillina o oxacillina
U52.0	Indice di Barthel per la riabilitazione precoce [FRB]: 31 e più punti	U80.11	Streptococcus pneumoniae resistente a macrolidi, oxazolidinoni o streptogramine e sensibile a penicillina o oxacillina
U52.1	Indice di Barthel per la riabilitazione precoce: da -75 a 30 punti	U80.20	Enterococcus faecalis resistente ad antibiotici glicopeptidici
U52.2	Indice di Barthel per la riabilitazione precoce: da -200 a -76 punti	U80.21	Enterococcus faecalis resistente ad oxazolidinoni o con elevata resistenza agli aminoglicosidi e senza resistenza agli antibiotici glicopeptidici
U52.3	Indice di Barthel per la riabilitazione precoce: meno di -200 punti		
U55.10	Iscrizione in lista per trapianto cardiaco: Senza grado di priorità U [urgency] o HU [high urgency]	U80.30	Enterococcus faecium resistente ad antibiotici glicopeptidici
U55.11	Iscrizione in lista per trapianto cardiaco: Con grado di priorità U [urgency]	U80.31	Enterococcus faecium resistente a oxazolidinoni o streptogramine, o con elevata resistenza agli aminoglicosidi senza resistenza agli antibiotici glicopeptidici
U55.12	Iscrizione in lista per trapianto cardiaco: Con grado di priorità HU [high urgency]		
U55.20	Iscrizione in lista per trapianto polmonare: Senza grado di priorità U [urgency] o HU [high urgency]	U80.4	Escherichia, Klebsiella e Proteus resistenti a chinoloni, carbapenemi, amikacina, o con resistenza dimostrata a tutti gli antibiotici beta-lattamici [resistenza ESBL]
U55.21	Iscrizione in lista per trapianto polmonare: Con grado di priorità U [urgency]	U80.5	Enterobacter, Citrobacter e Serratia resistenti a carbapenemi, chinoloni o amikacina
U55.22	Iscrizione in lista per trapianto polmonare: Con grado di priorità HU [high urgency]	U80.6	Pseudomonas aeruginosa e altri non fermentanti resistenti a carbapenemi, chinoloni, amikacina, ceftazidima o piperacillina/tazobactam
U55.30	Iscrizione in lista per trapianto cuore-polmone: Senza grado di priorità U [urgency] o HU [high urgency]	U80.7	Burkholderia e Stenotrophomonas resistenti a chinoloni, amikacina, ceftazidima, piperacillina/tazobactam o cotrimoxazolo
U55.31	Iscrizione in lista per trapianto cuore-polmone: Con grado di priorità U [urgency]		
U55.32	Iscrizione in lista per trapianto cuore-polmone: Con grado di priorità HU [high urgency]	U81	Batteri multiresistenti ad antibiotici
U60.1	Categorie cliniche della malattia da HIV: Categoria A	U82.0	Mycobacterium tuberculosis resistente a uno o più antitubercolari di prima scelta
U60.2	Categorie cliniche della malattia da HIV: Categoria B	U82.1	Tubercolosi multiresistente [MDR-TB]
U60.3	Categorie cliniche della malattia da HIV: Categoria C	U82.2	Micobatteri atipici o Nocardia resistenti a uno o più antitubercolari di prima scelta
U60.9	Categoria clinica della malattia da HIV non specificata		
U61.1	Numero di cellule T helper nella malattia da HIV: Categoria 1	U83	Candida resistente a fluconazolo o voriconazolo
U61.2	Numero di cellule T helper nella malattia da HIV: Categoria 2	U84	Virus dell'Herpes resistenti a virostatici
U61.3	Numero di cellule T helper nella malattia da HIV: Categoria 3	U85	Virus dell'immunodeficienza umana resistente a virostatici o inibitori della proteasi
U61.9	Numero di cellule T helper (CD4+) non specificato		
U69.00	Polmonite nosocomiale classificata altrove in pazienti di 18 anni e più	U99.0	Codice non attribuito U99.0
		U99.1	Codice non attribuito U99.1
U69.10	Malattia classificata altrove, della quale si sospetta che sia insorta in seguito a un intervento di chirurgia estetica non indicato sotto il profilo medico, a un tatuaggio o a un piercing	U99.2	Codice non attribuito U99.2
		U99.3	Codice non attribuito U99.3
U69.11	Disturbo acquisito e permanente della coagulazione sanguigna	U99.4	Codice non attribuito U99.4
U69.12	Disturbo della coagulazione sanguigna temporaneo	U99.5	Codice non attribuito U99.5
U69.20	Pandemia influenzale A/H1N1 2009 [influenza suina]	U99.6	Codice non attribuito U99.6
U69.21	Epidemia influenzale A/H5N1 [influenza aviaria]	U99.7	Codice non attribuito U99.7
U69.30	Codici secondari per il tipo di consumo di queste sostanze nei disturbi psichici e comportamentali da uso di sostanze psicoattive: Consumo per via endovenosa di eroina	U99.8	Codice non attribuito U99.8
		U99.9	Codice non attribuito U99.9
		Z00.0	Visita medica generale
U69.31	Codici secondari per il tipo di consumo di queste sostanze nei disturbi psichici e comportamentali da uso di sostanze psicoattive: Consumo per via non endovenosa di eroina	Z00.1	Visita medica pediatrica di routine
		Z00.2	Visita medica per periodo di rapido sviluppo nell'infanzia
		Z00.3	Visita medica di adolescente durante l'accrescimento puberale
U69.32	Codici secondari per il tipo di consumo di queste sostanze nei disturbi psichici e comportamentali da uso di sostanze psicoattive: Consumo per via endovenosa di altre sostanze psicoattive	Z00.4	Esame psichiatrico generale non classificato altrove
		Z00.6	Esami di comparazione e di controllo nell'ambito di un programma di ricerche cliniche
		Z00.8	Altre visite mediche generali
		Z01.6	Esame radiologico non classificato altrove

Z01.7	Esame di laboratorio	Z64.0	Problemi correlati a una gravidanza indesiderata
Z01.9	Visita specialistica non specificata	Z64.8	Altri problemi correlati a talune circostanze psicosociali
Z04.9	Esame ed osservazione per ragioni non specificate	Z70	Consigli connessi all'atteggiamento, comportamento e orientamento in materia di sessualità
Z21	Stato di infezione asintomatica da virus dell'immunodeficienza umana [HIV]	Z72.0	Problemi legati a: Consumo di alcol, tabacco, farmaci o stupefacenti
Z32	Visita e test per diagnosi di gravidanza	Z75.2	Altro periodo di attesa per analisi e trattamenti
Z33	Gravidanza come reperto casuale	Z75.60	Iscrizione in lista per trapianto d'organo senza grado di priorità HU (high urgency): rene
Z34	Controllo di gravidanza normale	Z75.64	Iscrizione in lista per trapianto d'organo senza grado di priorità HU (high urgency): rene-pancreas
Z35.0	Controllo di gravidanza con anamnesi di sterilità	Z75.65	Iscrizione in lista per trapianto d'organo senza grado di priorità HU (high urgency): pancreas
Z35.1	Controllo di gravidanza con anamnesi di aborto	Z75.66	Iscrizione in lista per trapianto d'organo senza grado di priorità HU (high urgency): intestino tenue
Z35.2	Controllo di gravidanza con altra anamnesi patologica ostetrica e difficoltà a procreare	Z75.67	Iscrizione in lista per trapianto d'organo senza grado di priorità HU (high urgency): fegato
Z35.3	Controllo di gravidanza con anamnesi di assistenza prenatale insufficiente	Z75.68	Iscrizione in lista per trapianto d'organo senza grado di priorità HU (high urgency): altri organi
Z35.4	Controllo di gravidanza con elevata multiparità	Z75.69	Iscrizione in lista per trapianto d'organo senza grado di priorità HU (high urgency): organo non specificato
Z35.5	Controllo di gravidanza di primipara attempata	Z75.70	Iscrizione in lista per trapianto d'organo con grado di priorità HU (high urgency): rene
Z35.6	Controllo di gravidanza di primipara molto giovane	Z75.74	Iscrizione in lista per trapianto d'organo con grado di priorità HU (high urgency): rene-pancreas
Z35.8	Controllo di altre gravidanze ad alto rischio	Z75.75	Iscrizione in lista per trapianto d'organo con grado di priorità HU (high urgency): pancreas
Z35.9	Controllo di gravidanza ad alto rischio non specificata	Z75.76	Iscrizione in lista per trapianto d'organo con grado di priorità HU (high urgency): intestino tenue
Z37.0	Parto singolo, nato vivo	Z75.77	Iscrizione in lista per trapianto d'organo con grado di priorità HU (high urgency): fegato
Z37.1	Parto singolo, nato morto	Z75.78	Iscrizione in lista per trapianto d'organo con grado di priorità HU (high urgency): altri organi
Z37.2	Parto gemellare, entrambi nati vivi	Z75.79	Iscrizione in lista per trapianto d'organo con grado di priorità HU (high urgency): organo non specificato
Z37.3	Parto gemellare, uno nato vivo, uno nato morto	Z75.8	Altri problemi connessi a servizi sanitari e altre forme di assistenza sanitaria
Z37.4	Parto gemellare, entrambi nati morti	Z75.9	Problemi, non specificati, connessi a servizi sanitari e altre forme di assistenza sanitaria
Z37.5	Altro parto multiplo, tutti nati vivi	Z76.3	Persona sana che accompagna un ammalato
Z37.6	Altro parto multiplo, alcuni nati vivi	Z85.0	Tumore maligno dell'apparato digerente nell'anamnesi personale
Z37.7	Altro parto multiplo, tutti nati morti	Z85.1	Tumore maligno della trachea, dei bronchi e del polmone nell'anamnesi personale
Z37.9	Esito del parto non specificato	Z85.2	Tumore maligno di altri organi dell'apparato respiratorio nell'anamnesi personale
Z44.8	Fornitura ed adattamento di altri dispositivi protesici esterni	Z85.3	Tumore maligno della mammella nell'anamnesi personale
Z44.9	Fornitura ed adattamento di protesi esterna non specificata	Z85.4	Tumore maligno degli organi genitali nell'anamnesi personale
Z47.0	Rimozione di placca o di altro dispositivo di fissazione interna	Z85.5	Tumore maligno delle vie urinarie nell'anamnesi personale
Z49.2	Altra dialisi	Z85.6	Leucemia nell'anamnesi personale
Z50.0	Riabilitazione cardiaca	Z85.7	Tumore maligno degli organi linfatici ed emopoietici nell'anamnesi personale
Z50.1	Altra terapia fisica	Z85.8	Tumore maligno di altri organi o apparati nell'anamnesi personale
Z50.2	Terapia per la disintossicazione dall'alcol	Z85.9	Tumore maligno non specificato nell'anamnesi personale
Z50.3	Terapia per la disintossicazione da droghe e farmaci	Z86.0	Altri tumori nell'anamnesi personale
Z50.4	Psicoterapia non classificata altrove	Z86.1	Malattia infettiva o parassitaria nell'anamnesi personale
Z50.5	Terapia del linguaggio	Z86.2	Malattie del sangue e degli organi ematopoietici ed alcuni disturbi del sistema immunitario nell'anamnesi personale
Z50.6	Trattamento riabilitativo ortottico	Z86.3	Malattie endocrine, nutrizionali e metaboliche nell'anamnesi personale
Z50.7	Ergoterapia e rieducazione professionale non classificate altrove	Z86.4	Abuso di sostanze psicoattive nell'anamnesi personale
Z50.8	Trattamenti impicanti l'uso di altre tecniche riabilitative	Z86.5	Altri disturbi psichici e comportamentali nell'anamnesi personale
Z50.9	Misure riabilitative non specificate	Z86.6	Disturbi del sistema nervoso centrale e degli organi di senso nell'anamnesi personale
Z51.0	Seduta di radioterapia	Z86.7	Malattie dell'apparato circolatorio nell'anamnesi personale
Z51.1	Seduta di chemioterapia antineoplastica	Z87.0	Malattie dell'apparato respiratorio nell'anamnesi personale
Z51.2	Altre chemioterapie	Z87.1	Malattie dell'apparato digerente nell'anamnesi personale
Z51.3	Trasfusione di sangue (senza indicazione della diagnosi)	Z87.2	Malattie della cute e del tessuto sottocutaneo nell'anamnesi personale
Z51.5	Cure palliative	Z87.3	Malattie dell'apparato muscoloscheletrico e del tessuto connettivo nell'anamnesi personale
Z51.81	Aferesi		
Z51.82	Seduta combinata di chemioterapia e radioterapia antineoplastica		
Z52.00	Donatore di sangue intero		
Z54.0	Convalescenza dopo intervento chirurgico		
Z54.1	Convalescenza dopo radioterapia		
Z54.2	Convalescenza dopo chemioterapia		
Z54.3	Convalescenza dopo psicoterapia		
Z54.4	Convalescenza dopo trattamento di frattura		
Z54.7	Convalescenza dopo trattamento misto		
Z54.8	Convalescenza dopo altri trattamenti		
Z54.9	Convalescenza dopo trattamento non specificato		
Z55	Problemi legati all'alfabetizzazione ed all'educazione		
Z56	Problemi legati al lavoro o alla disoccupazione		
Z57	Esposizione professionale a fattori di rischio		
Z58	Problemi legati ad ambiente fisico		
Z59	Problemi legati all'abitazione e alle condizioni economiche		
Z60	Problemi legati all'ambiente sociale		
Z61	Problemi legati ad un evento negativo della vita durante l'infanzia		
Z62	Altri problemi connessi all'educazione del bambino		
Z63	Altri problemi connessi alla cerchia relazionale ristretta, compreso l'ambiente familiare		

Z87.4	Malattie dell'apparato genitourinario nell'anamnesi personale	Z93.0	Presenza di tracheostomia
Z87.5	Complicazioni della gravidanza, del parto e del puerperio nell'anamnesi personale	Z93.1	Presenza di gastrostomia
Z87.6	Disturbi che hanno origine nel periodo perinatale nell'anamnesi personale	Z93.2	Presenza di ileostomia
Z87.7	Malformazioni congenite ed anomalie cromosomiche nell'anamnesi personale	Z93.3	Presenza di colostomia
Z87.8	Altre condizioni morbose specificate nell'anamnesi personale	Z93.4	Presenza di altre aperture corporee artificiali del tratto digerente
Z88.0	Allergia alla penicillina nell'anamnesi personale	Z93.5	Presenza di cistostomia
Z88.1	Allergia ad altri antibiotici nell'anamnesi personale	Z93.6	Presenza di aperture corporee artificiali delle vie urinarie
Z88.2	Allergia ai sulfamidici nell'anamnesi personale	Z93.80	Presenza di toracostomia
Z88.3	Allergia ad altri agenti antifettivi nell'anamnesi personale	Z93.88	Presenza di altre aperture corporee artificiali
Z88.4	Allergia ad anestetici nell'anamnesi personale	Z93.9	Presenza di apertura corporea artificiale non specificata
Z88.5	Allergia ai narcotici nell'anamnesi personale	Z95.0	Portatore di dispositivo elettronico cardiaco
Z88.6	Allergia ad agente analgesico nell'anamnesi personale	Z95.1	Portatore di bypass aortocoronarico
Z88.7	Allergia a siero e vaccino nell'anamnesi personale	Z95.2	Portatore di protesi valvolare cardiaca
Z88.8	Allergia ad altri farmaci, medicinali e sostanze biologiche nell'anamnesi personale	Z95.3	Portatore di valvola cardiaca xenogenica
Z88.9	Allergia a farmaci, medicinali e sostanze biologiche non specificate nell'anamnesi personale di	Z95.4	Portatore di altra valvola cardiaca sostitutiva
Z89.0	Perdita di dito(a) della mano, [compreso il pollice], unilaterale	Z95.5	Portatore di impianto od innesto di angioplastica coronarica
Z89.1	Perdita della mano e del polso	Z95.80	Portatore di sistema di circolazione assistita
Z89.2	Perdita del braccio, al di sopra del polso	Z95.81	Portatore di sistema di cateterismo vascolare a permanenza impiantato chirurgicamente
Z89.3	Perdita di entrambi gli arti superiori [qualsiasi livello]	Z95.88	Portatore di altri impianti od innesti cardiaci e vascolari
Z89.4	Perdita del piede e della caviglia	Z95.9	Portatore di impianto o trapianto cardiaco non specificato
Z89.5	Perdita di una gamba sotto il ginocchio	Z96.0	Presenza di impianti urogenitali
Z89.6	Perdita di una gamba, sopra il ginocchio	Z96.1	Presenza di lente intraoculare
Z89.7	Perdita di entrambi gli arti inferiori a qualsiasi livello, eccetto solo dita	Z96.2	Portatore di impianto otologico e acustico
Z89.8	Perdita di arti superiori ed inferiori [a qualsiasi livello]	Z96.3	Portatore di laringe artificiale
Z89.9	Perdita di un arto non specificato	Z96.4	Portatore di impianti endocrini
Z90.0	Perdita di parte della testa e del collo	Z96.5	Portatore di impianti mandibolari e di radici dentarie
Z90.1	Perdita di mammella(e)	Z96.60	Presenza di protesi della spalla
Z90.2	Perdita di [parte del] polmone	Z96.61	Presenza di protesi del gomito
Z90.3	Perdita di parte dello stomaco	Z96.62	Presenza di protesi della testa del radio
Z90.4	Perdita di parte del tratto digerente	Z96.63	Presenza di protesi del polso
Z90.5	Perdita del rene	Z96.64	Presenza di protesi dell'anca
Z90.6	Perdita di altri organi delle vie urinarie	Z96.65	Presenza di protesi del ginocchio
Z90.7	Perdita degli organi genitali	Z96.66	Presenza di protesi della caviglia
Z90.8	Perdita di altri organi	Z96.67	Presenza di protesi di disco intervertebrale
Z91.0	Allergia, non legata a farmaci e sostanze biologiche nell'anamnesi personale	Z96.68	Presenza di altri impianti ortopedici articolari specificati
Z91.1	Scarsa ottemperanza a terapia o regime medico nell'anamnesi personale	Z96.7	Portatore di altri impianti ossei e tendinei
Z91.8	Altro fattore di rischio specificato nell'anamnesi personale non classificato altrove	Z96.80	Portatore di stent bronchiale
Z92.1	Uso prolungato (in atto) di anticoagulanti nell'anamnesi personale	Z96.81	Portatore di stent tracheale
Z92.2	Uso prolungato (in atto) di altri farmaci nell'anamnesi personale	Z96.88	Portatore di altri impianti funzionali specificati
Z92.3	Irradiazione nell'anamnesi personale	Z96.9	Portatore di impianto funzionale non specificato
Z92.4	Intervento chirurgico importante non classificato altrove nell'anamnesi personale	Z97.1	Portatore di arto artificiale (completo) (parziale)
Z92.6	Chemioterapia per malattie neoplastiche nell'anamnesi personale	Z97.8	Portatore di altri sussidi specificati
Z92.8	Altro trattamento medico nell'anamnesi personale	Z98.0	Portatore di bypass o anastomosi intestinale
Z92.9	Trattamento medico non specificato nell'anamnesi personale	Z98.1	Artrodesi
		Z98.2	Presenza di dispositivo di drenaggio del liquor
		Z98.8	Altre stati post-chirurgici
		Z99.0	Dipendenza da aspiratore
		Z99.1	Dipendenza da respiratore
		Z99.2	Dipendenza da dialisi renale
		Z99.3	Dipendenza da sedia a rotelle
		Z99.4	Dipendenza a lungo termine da cuore artificiale
		Z99.8	Dipendenza da altra macchina o altro apparecchio ausiliario
		Z99.9	Dipendenza di lunga durata da un apparecchio ausiliario, da un apparecchio medico non specificato

ADR 963**Diagnosi neonatale incompatibile con età o peso**

Età > 27 giorni e Età < 366 giorni e Procedura non nella tabella 963-2 e (Peso all'ammissione > 125 g e Peso all'ammissione < 2500 g o Diagnosi principale nella tabella 963-1) e non [Peso all'ammissione > 125 g e Peso all'ammissione < 2500 g] e Peso all'ammissione è disuguale 0 g o Età > 0 anni e Diagnosi principale nella tabella 963-1

DRG 963Z**Diagnosi neonatale incompatibile con età o peso**

Diagnosi principale 963-1

A33	Tetano del neonato	P04.8	Feto e neonato sofferenti per altri agenti nocivi trasmessi dalla madre
P00.0	Feto e neonato sofferenti per disturbi ipertensivi materni	P04.9	Feto e neonato sofferenti per agenti nocivi, non specificati, trasmessi dalla madre
P00.1	Feto e neonato sofferenti per malattie renali e delle vie urinarie materne	P05.0	Peso basso per l'età gestazionale
P00.2	Feto e neonato sofferenti per malattie infettive e parassitarie materne	P05.1	Piccolo per l'età gestazionale
P00.3	Feto e neonato sofferenti per altre malattie circolatorie o respiratorie materne	P05.2	Malnutrizione fetale senza menzione di "peso basso" o neonato "piccolo" per l'età gestazionale.
P00.4	Feto e neonato sofferenti per disturbi nutrizionali materni	P05.9	Ritardo di crescita del feto, non specificato
P00.5	Feto e neonato sofferenti per traumatismo materno	P07.00	Neonato: Peso alla nascita inferiore a 500 grammi
P00.6	Feto e neonato sofferenti per intervento chirurgico sulla madre	P07.01	Neonato: Peso alla nascita da 500 a meno di 750 grammi
P00.7	Feto e neonato sofferenti per altre procedure mediche a cui è stata sottoposta la madre, non classificate altrove	P07.02	Neonato: Peso alla nascita da 750 a meno di 1000 grammi
P00.8	Feto e neonato sofferenti per altre condizioni materne	P07.10	Neonato: Peso alla nascita da 1000 a meno di 1250 grammi
P00.9	Feto e neonato sofferenti per condizioni materne non specificate	P07.11	Neonato: Peso alla nascita da 1250 a meno di 1500 grammi
P01.0	Feto e neonato sofferenti per incompetenza della cervice uterina	P07.12	Neonato: Peso alla nascita da 1500 a meno di 2500 grammi
P01.1	Feto e neonato sofferenti per la rottura prematura delle membrane	P07.2	Immaturità estrema
P01.2	Feto e neonato sofferenti per oligoidramnio(s)	P07.3	Altri neonati pretermine
P01.3	Feto e neonato sofferenti per polidramnio(s)	P08.0	Neonato eccezionalmente grande
P01.4	Feto e neonato sofferenti per gravidanza ectopica	P08.1	Altri neonati "di peso elevato per l'età gestazionale"
P01.5	Feto e neonato sofferenti per gravidanza multipla	P08.2	Neonato post-termine, ma non "di peso elevato per l'età gestazionale"
P01.6	Feto e neonato sofferenti per il decesso materno	P10.0	Emorragia subdurale da trauma da parto
P01.7	Feto e neonato sofferenti per presentazione anomala prima del travaglio	P10.1	Emorragia cerebrale da trauma da parto
P01.8	Feto e neonato sofferenti per altre complicanze materne della gravidanza	P10.2	Emorragia intraventricolare da trauma da parto
P01.9	Feto e neonato sofferenti per una complicanza materna della gravidanza, non specificata	P10.3	Emorragia subaracnoidea da trauma da parto
P02.0	Feto e neonato sofferenti per placenta previa	P10.4	Lacerazione della membrana tectoria del cervelletto da trauma da parto
P02.1	Feto e neonato sofferenti per altre forme di distacco ed emorragia della placenta	P10.8	Altre lacerazioni ed emorragie intracraniche da traumi da parto
P02.2	Feto e neonato sofferenti per altre e non specificate anomalie morfologiche e funzionali della placenta	P10.9	Lacerazione o emorragia intracranica da trauma da parto, non specificata
P02.3	Feto e neonato sofferenti per sindromi da trasfusione placentare	P11.0	Edema cerebrale da trauma da parto
P02.4	Feto e neonato sofferenti per prolasso del cordone ombelicale	P11.1	Altri lesioni cerebrali, specificate, da trauma da parto
P02.5	Feto e neonato sofferenti per altri fenomeni di compressione sul cordone ombelicale	P11.2	Lesione cerebrale, non specificata, da trauma da parto
P02.6	Feto e neonato sofferenti per altre e non specificate condizioni morbose del cordone ombelicale	P11.9	Trauma da parto al sistema nervoso centrale, non specificato
P02.7	Feto e neonato sofferenti per corioamnionite	P12.0	Cefaloematoma provocato da trauma da parto
P02.8	Feto e neonato sofferenti per altre anomalie delle membrane	P12.1	Tumore da parto
P02.9	Feto e neonato sofferenti per altre anomalie delle membrane non specificate	P12.2	Emorragia epicranica subaponevrotica da trauma da parto
P03.0	Feto e neonato sofferenti per parto con estrazione da presentazione podalica	P12.3	Contusione con ecchimosi del cuoio capelluto da trauma da parto
P03.1	Feto e neonato sofferenti per altre presentazioni e posizioni anomale e sproporzioni fetopelvica durante il travaglio e il parto	P12.4	Traumatismo del cuoio capelluto da monitoraggio
P03.2	Feto e neonato sofferenti per parto con forcipe	P12.8	Altri traumi da parto della calotta
P03.3	Feto e neonato sofferenti per parto con applicazione di ventosa ostetrica	P12.9	Trauma da parto del cuoio capelluto, non specificato
P03.4	Feto e neonato sofferenti per parto cesareo	P13.1	Altri traumi da parto del cranio
P03.5	Feto e neonato sofferenti per parto precipitoso	P13.2	Trauma da parto del femore
P03.6	Feto e neonato sofferenti per contrazioni uterine anomale	P13.3	Trauma da parto di altre ossa lunghe
P03.8	Feto e neonato sofferenti per altre complicanze specificate del travaglio e del parto	P13.4	Frattura di clavicola da trauma da parto
P03.9	Feto e neonato sofferenti per complicanze, del travaglio e del parto non specificate	P13.8	Trauma da parto di altre parti dello scheletro
P04.0	Feto e neonato sofferenti per anestesia e analgesia della madre, durante la gravidanza, il travaglio e il parto	P13.9	Trauma da parto dello scheletro, non specificato
P04.1	Feto e neonato sofferenti per altre terapie materne	P15.0	Trauma da parto del fegato
P04.2	Feto e neonato sofferenti per tabagismo materno	P15.1	Trauma da parto della milza
P04.3	Feto e neonato sofferenti per alcolismo materno	P15.2	Trauma da parto dello sternocleidomastoideo
P04.4	Feto e neonato sofferenti per uso materno di droghe causanti dipendenza	P15.3	Trauma da parto dell'occhio
P04.5	Feto e neonato sofferenti per uso materno di sostanze chimiche ingerite dalla madre	P15.4	Trauma da parto della faccia
P04.6	Feto e neonato sofferenti per esposizione della madre a sostanze chimiche ambientali	P15.5	Trauma da parto dei genitali esterni
		P15.6	Necrosi del tessuto adiposo sottocutaneo da trauma da parto
		P15.8	Altri traumi da parto specificati
		P15.9	Trauma da parto non specificato
		P20.0	Ipossia intrauterina diagnosticata prima dell'inizio del travaglio
		P20.1	Ipossia intrauterina diagnosticata durante il travaglio e il parto
		P20.9	Ipossia intrauterina non specificata
		P22.0	Sindrome di sofferenza [distress] respiratoria(o) neonatale
		P22.1	Tachipnea transitoria neonatale
		P23.0	Polmonite congenita virale
		P23.1	Polmonite congenita da Chlamydiae
		P23.2	Polmonite congenita da Stafilococco
		P23.3	Polmonite congenita da Streptococco, gruppo B
		P23.4	Polmonite congenita da Escherichia coli
		P23.5	Polmonite congenita da Pseudomonas
		P23.6	Polmonite congenita da altri batteri

P23.8	Polmonite congenita da altri microorganismi	P52.5	Emorragia subaracnoidea (non traumatica) del feto e del neonato
P23.9	Polmonite congenita non specificata	P52.6	Emorragia cerebellare e della fossa posteriore (non traumatica) del feto e del neonato
P24.1	Aspirazione neonatale di liquido amniotico e muco	P52.8	Altre emorragie intracraniche (non traumatiche) del feto e del neonato
P24.2	Aspirazione neonatale di sangue	P52.9	Emorragia intracranica (non traumatica) del feto e del neonato, non specificata
P24.3	Aspirazione neonatale di latte e di cibo rigurgitati	P54.0	Ematemesi neonatale
P24.8	Altre sindromi da aspirazione neonatale	P54.1	Melena neonatale
P24.9	Sindrome da aspirazione neonatale non specificata	P54.2	Emorragia rettale neonatale
P25.0	Enfisema interstiziale che ha origine nel periodo perinatale	P54.3	Altre emorragie gastrointestinali neonatale
P25.1	Pneumotorace che ha origine nel periodo perinatale	P54.4	Emorragia surrenale neonatale
P25.2	Pneumomediastino che ha origine nel periodo perinatale	P54.5	Emorragia cutanea neonatale
P25.3	Pneumopericardio che ha origine nel periodo perinatale	P54.6	Emorragia vaginale della neonata
P25.8	Altre condizioni morbose correlate all'enfisema interstiziale che hanno origine nel periodo perinatale	P54.8	Altre emorragie, specificate, del feto e del neonato
P26.0	Emorragia tracheobronchiale che ha origine nel periodo perinatale	P54.9	Emorragia del feto e del neonato, non specificata
P26.1	Emorragia polmonare massiva che ha origine nel periodo perinatale	P56.0	Idrope fetale da isoimmunizzazione
P26.8	Altre emorragie polmonari che hanno origine nel periodo perinatale	P56.9	Idrope fetale da altra e non specificata malattia emolitica
P26.9	Emorragia polmonare che ha origine nel periodo perinatale, non specificata	P57.0	Ittero nucleare da isoimmunizzazione
P28.0	Atelettasia primaria neonatale	P57.8	Altro ittero nucleare specificato
P28.1	Altra e non specificata atelettasia neonatale	P57.9	Ittero nucleare non specificato
P28.9	Altre condizioni morbose respiratorie neonatale non specificate	P58.0	Ittero neonatale da ferite lacerocontuse
P29.0	Insufficienza cardiaca neonatale	P58.1	Ittero neonatale da sanguinamento
P29.1	Aritmia cardiaca neonatale	P58.2	Ittero neonatale da infezione
P29.2	Iperensione neonatale	P58.3	Ittero neonatale da policitemia
P29.3	Persistenza della circolazione fetale	P58.4	Ittero neonatale provocato da farmaci o tossine trasmesse dalla madre o somministrate al neonato
P29.4	Ischemia miocardica transitoria neonatale	P58.5	Ittero neonatale da ingestione di sangue materno
P29.8	Altri disturbi cardiovascolari che hanno origine nel periodo perinatale	P58.8	Ittero neonatale da altra emolisi eccessiva specificata
P29.9	Disturbo cardiovascolare, non specificato, che ha origine nel periodo perinatale	P58.9	Ittero neonatale da emolisi eccessiva non specificata
P36.0	Sepsi neonatale da Streptococco, gruppo B	P59.0	Ittero neonatale associato a parto pretermine
P36.1	Sepsi neonatale da altri e non specificati Streptococchi	P59.8	Ittero neonatale da altre cause specificate
P36.2	Sepsi neonatale da Staphylococcus Aureus	P59.9	Ittero neonatale non specificato
P36.3	Sepsi neonatale da altri e non specificati Stafilococchi	P61.1	Policitemia neonatale
P36.4	Sepsi neonatale da Escherichia coli	P61.8	Altri disturbi ematologici specificati dell'età perinatale
P36.5	Sepsi neonatale da batteri anaerobi	P61.9	Disturbo ematologico perinatale non specificato
P36.8	Altra sepsi batterica neonatale	P70.0	Sindrome neonatale di madre con diabete gravidico
P36.9	Sepsi batterica neonatale non specificata	P70.1	Sindrome neonatale di madre diabetica
P37.5	Candidiasi neonatale	P75	Ileo da meconio in fibrosi cistica {E84.1}
P38	Onfalite neonatale con o senza lieve emorragia	P76.0	Sindrome da tappo di meconio
P39.0	Mastite infettiva neonatale	P78.0	Perforazione intestinale perinatale
P39.1	Congiuntivite e dacriocistite neonatale	P78.1	Altra peritonite neonatale
P39.2	Infezione intra-amniotica del feto non classificata altrove	P78.2	Ematemesi e melena neonatali da ingestione di sangue materno
P39.3	Infezione delle vie urinarie neonatale	P80.0	Sindrome ipotermica neonatale
P39.4	Infezione della cute neonatale	P80.8	Altra ipotermia neonatale
P39.8	Altre infezioni, specificate, specifiche del periodo perinatale	P80.9	Ipotermia neonatale non specificata
P39.9	Infezione specifica del periodo perinatale non specificata	P81.0	Ipertermia ambientale neonatale
P50.0	Perdita di sangue fetale da vasa praevia	P81.8	Altri disturbi specificati della termoregolazione neonatale
P50.1	Perdita di sangue fetale da rottura del cordone ombelicale	P81.9	Disturbo della termoregolazione neonatale non specificato
P50.2	Perdita di sangue fetale dalla placenta	P83.0	Sclerema neonatale
P50.3	Emorragia fetale tra gemelli [emorragia feto-fetale]	P83.2	Idrope fetale non da malattia emolitica
P50.4	Emorragia fetale nel circolo materno [emorragia feto-materna]	P93	Reazioni ed intossicazioni da farmaci somministrati al feto ed al neonato
P50.5	Perdita di sangue fetale da recisione del cordone ombelicale dell'altro gemello	P94.1	Ipertonia congenita
P50.8	Altra perdita di sangue fetale	P94.8	Altri disturbi del tono muscolare neonatale
P50.9	Perdita di sangue fetale non specificata	P94.9	Disturbo del tono muscolare neonatale non specificato
P51.0	Emorragia ombelicale massiva neonatale	P95	Decesso fetale per causa non specificata
P51.8	Altre emorragie ombelicali	P96.0	Insufficienza renale congenita
P51.9	Emorragia ombelicale neonatale, non specificata	P96.1	Sintomi da astinenza neonatale per tossicodipendenza materna
P52.0	Emorragia intraventricolare (non traumatica), di grado 1, del feto e del neonato	P96.2	Sintomi da astinenza da uso terapeutico di farmaci somministrati al neonato
P52.1	Emorragia intraventricolare (non traumatica) di grado 2 del feto e del neonato	P96.3	Suture craniche larghe neonatale
P52.2	Emorragia intraventricolare, (non traumatica) di grado 3 del feto e del neonato	P96.4	Interruzione di gravidanza causata da affezioni del feto e del neonato
P52.3	Emorragia intraventricolare, non specificata, (non traumatica) del feto e del neonato	P96.5	Complicanze di procedure intrauterine non classificate altrove, causa di affezioni del feto e del neonato
P52.4	Emorragia intracerebrale (non traumatica) del feto e del neonato	P96.8	Altre condizioni morbose specificate che hanno origine nel periodo perinatale

P96.9	Condizione morbosa che ha origine nel periodo perinatale, non specificata	Z38.4	Gemello, nato fuori dall'ospedale
Z38.0	Nato singolo, nato in ospedale	Z38.5	Gemello, luogo di nascita non specificato
Z38.1	Nato singolo, nato fuori dall'ospedale	Z38.6	Parto multiplo, nati in ospedale
Z38.2	Nato singolo, luogo di nascita non specificato	Z38.7	Parto multiplo, nati fuori dall'ospedale
Z38.3	Gemello, nato in ospedale	Z38.8	Parto multiplo, luogo di nascita non specificato

Procedura 963-2

33.50↔	Trapianto polmonare, NAS	41.0b.23↔	Trapianto di cellule staminali ematopoietiche dal sangue periferico, allogenico, donatore consanguineo, non HLA-identico
33.51↔	Trapianto polmonare monolaterale	41.0b.24↔	Trapianto di cellule staminali ematopoietiche dal sangue periferico, allogenico, donatore non consanguineo, HLA-identico
33.52↔	Trapianto polmonare bilaterale	41.0b.25↔	Trapianto di cellule staminali ematopoietiche dal sangue periferico, allogenico, donatore non consanguineo, non HLA-identico
33.53↔	Ritrapianto polmonare nella stessa degenza ospedaliera	41.0b.31↔	Trapianto di cellule staminali ematopoietiche dal sangue del cordone ombelicale, autologo
33.6x.00↔	Trapianto combinato cuore-polmone, NAS	41.0b.32↔	Trapianto di cellule staminali ematopoietiche dal sangue del cordone ombelicale, allogenico dedicato, donatore consanguineo, HLA-identico
33.6x.10↔	Ritrapianto combinato cuore-polmone nella stessa degenza ospedaliera	41.0b.33↔	Trapianto di cellule staminali ematopoietiche dal sangue del cordone ombelicale, allogenico dedicato, donatore consanguineo, non HLA-identico
33.6x.99↔	Trapianto combinato cuore-polmone, altro	41.0b.34↔	Trapianto di cellule staminali ematopoietiche dal sangue del cordone ombelicale, allogenico dedicato, donatore non consanguineo, HLA-identico
37.51.00↔	Trapianto cardiaco, NAS	41.0b.35↔	Trapianto di cellule staminali ematopoietiche dal sangue del cordone ombelicale, allogenico dedicato, donatore non consanguineo, non HLA-identico
37.51.10↔	Trapianto cardiaco	41.0d↔	Prelievo e trapianto di cellule staminali ematopoietiche, altro
37.51.20↔	Ritrapianto cardiaco nella stessa degenza ospedaliera	50.50↔	Trapianto del fegato, NAS
37.51.99↔	Trapianto cardiaco, altro	50.52↔	Trapianto del fegato, organo intero
41.00↔	Prelievo e trapianto di cellule staminali ematopoietiche, NAS	50.53↔	Trapianto del fegato, fegato split
41.0b.09↔	Trapianto di cellule staminali ematopoietiche, altro	50.59↔	Trapianto del fegato, altro
41.0b.11↔	Trapianto di cellule staminali ematopoietiche dal midollo osseo, autologo	84.92↔	Separazione di gemelli siamesi uguali
41.0b.12↔	Trapianto di cellule staminali ematopoietiche dal midollo osseo, allogenico, donatore consanguineo, HLA-identico	84.93↔	Separazione di gemelli siamesi diseguali
41.0b.13↔	Trapianto di cellule staminali ematopoietiche dal midollo osseo, allogenico, donatore consanguineo, non HLA-identico		
41.0b.14↔	Trapianto di cellule staminali ematopoietiche dal midollo osseo, allogenico, donatore non consanguineo, HLA-identico		
41.0b.15↔	Trapianto di cellule staminali ematopoietiche dal midollo osseo, allogenico, donatore non consanguineo, non HLA-identico		
41.0b.21↔	Trapianto di cellule staminali ematopoietiche dal sangue periferico, autologo		
41.0b.22↔	Trapianto di cellule staminali ematopoietiche dal sangue periferico, allogenico, donatore consanguineo, HLA-identico		

MDC 01

Malattie e disturbi del sistema
nervoso

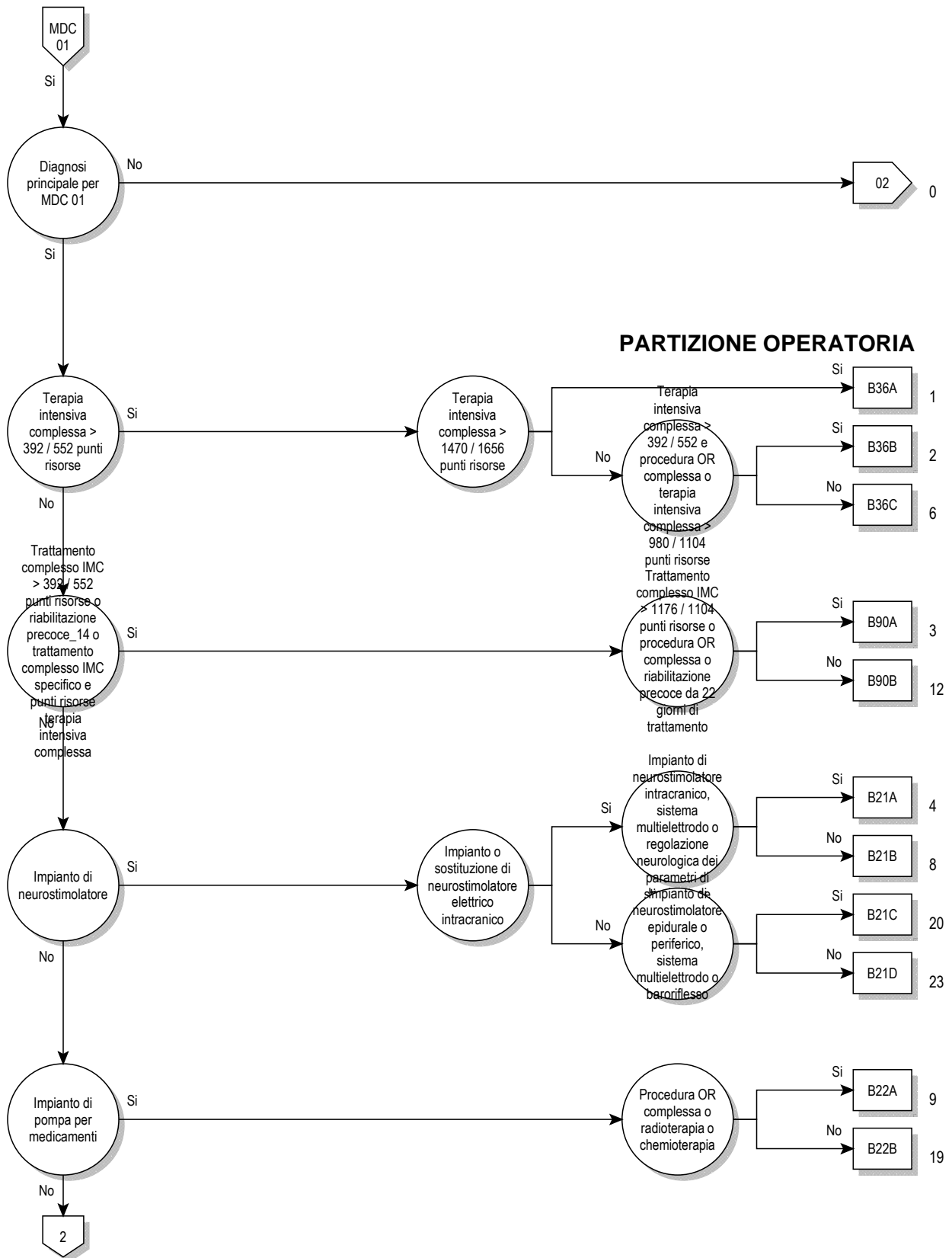

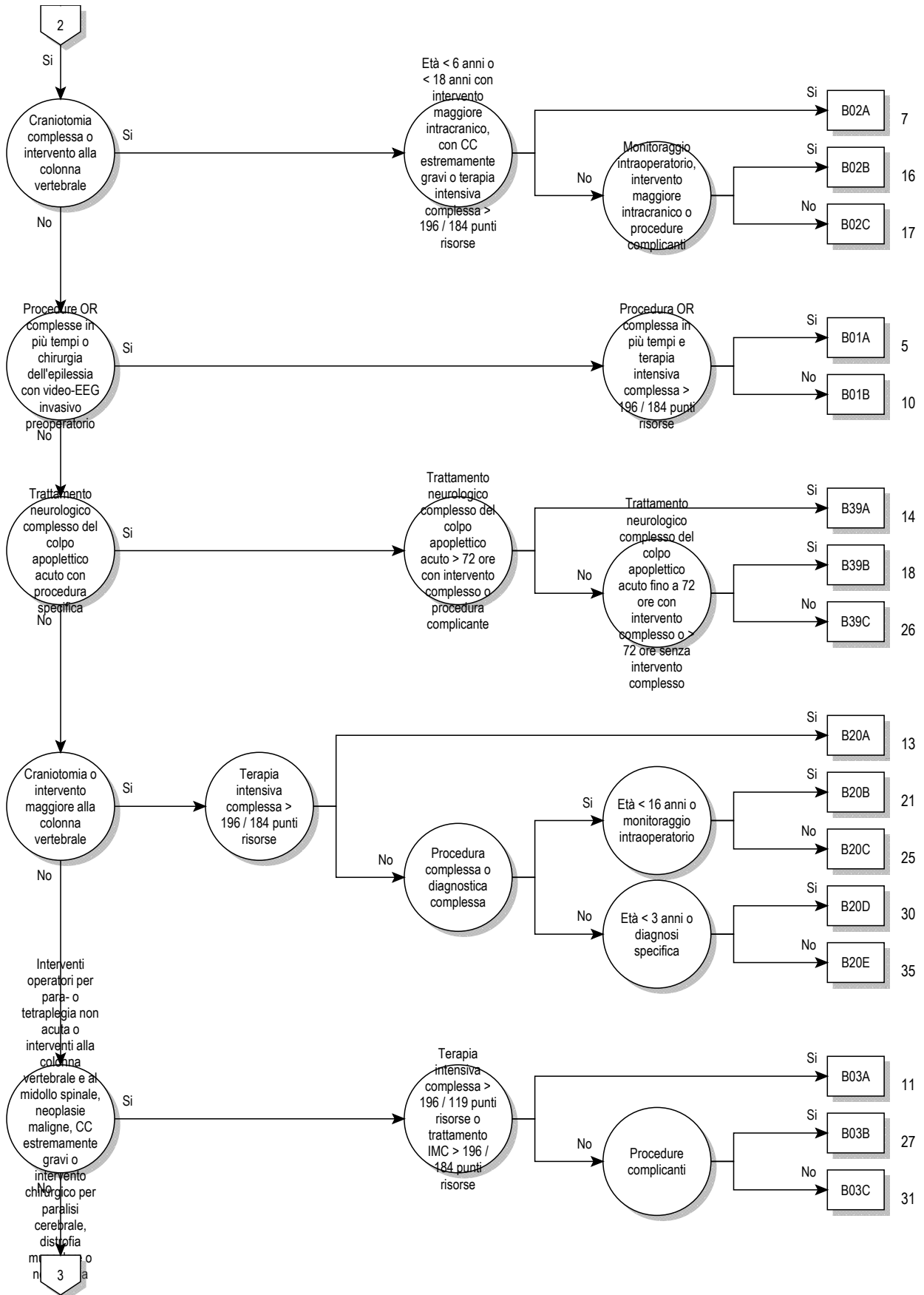

01

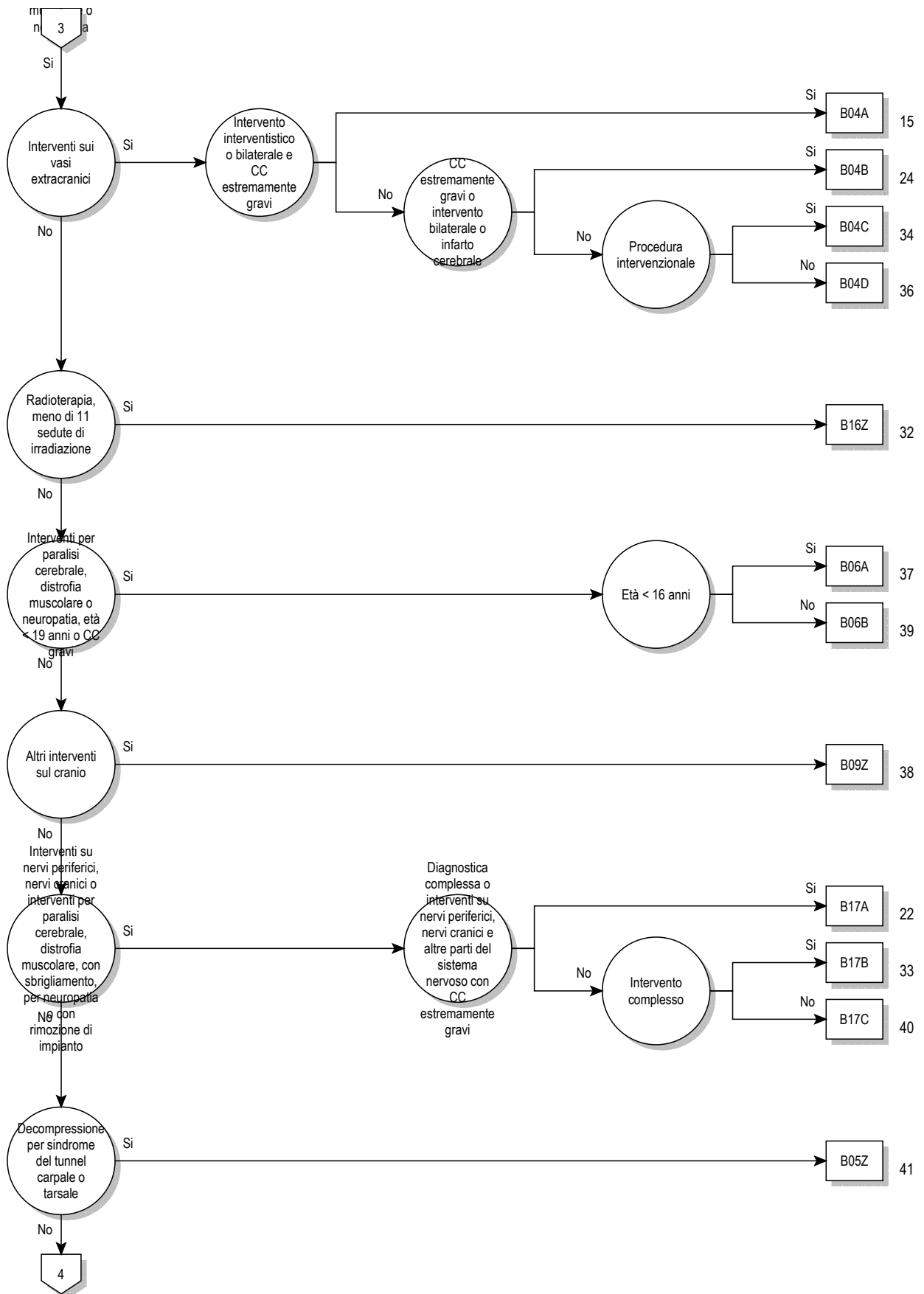

01

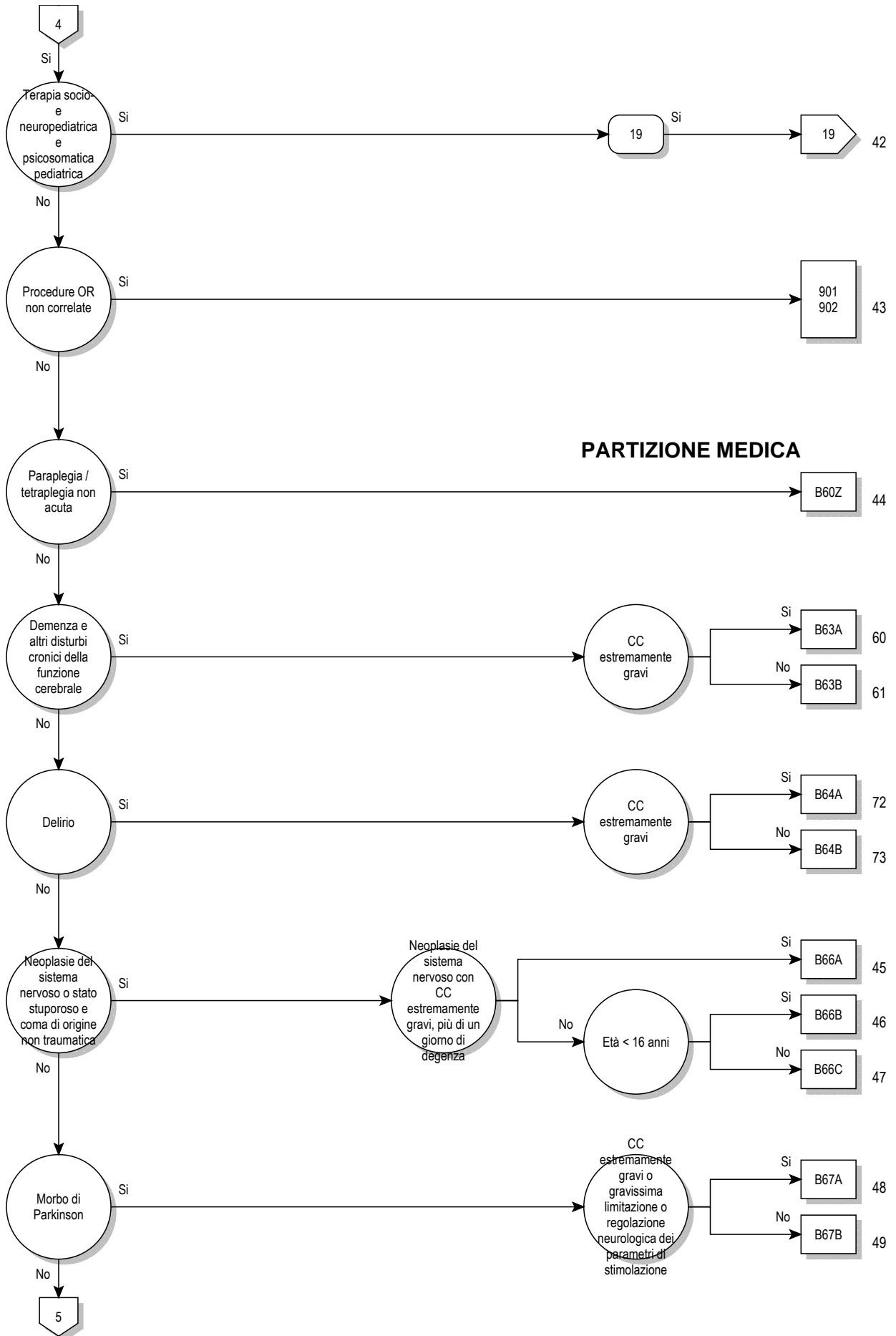

01

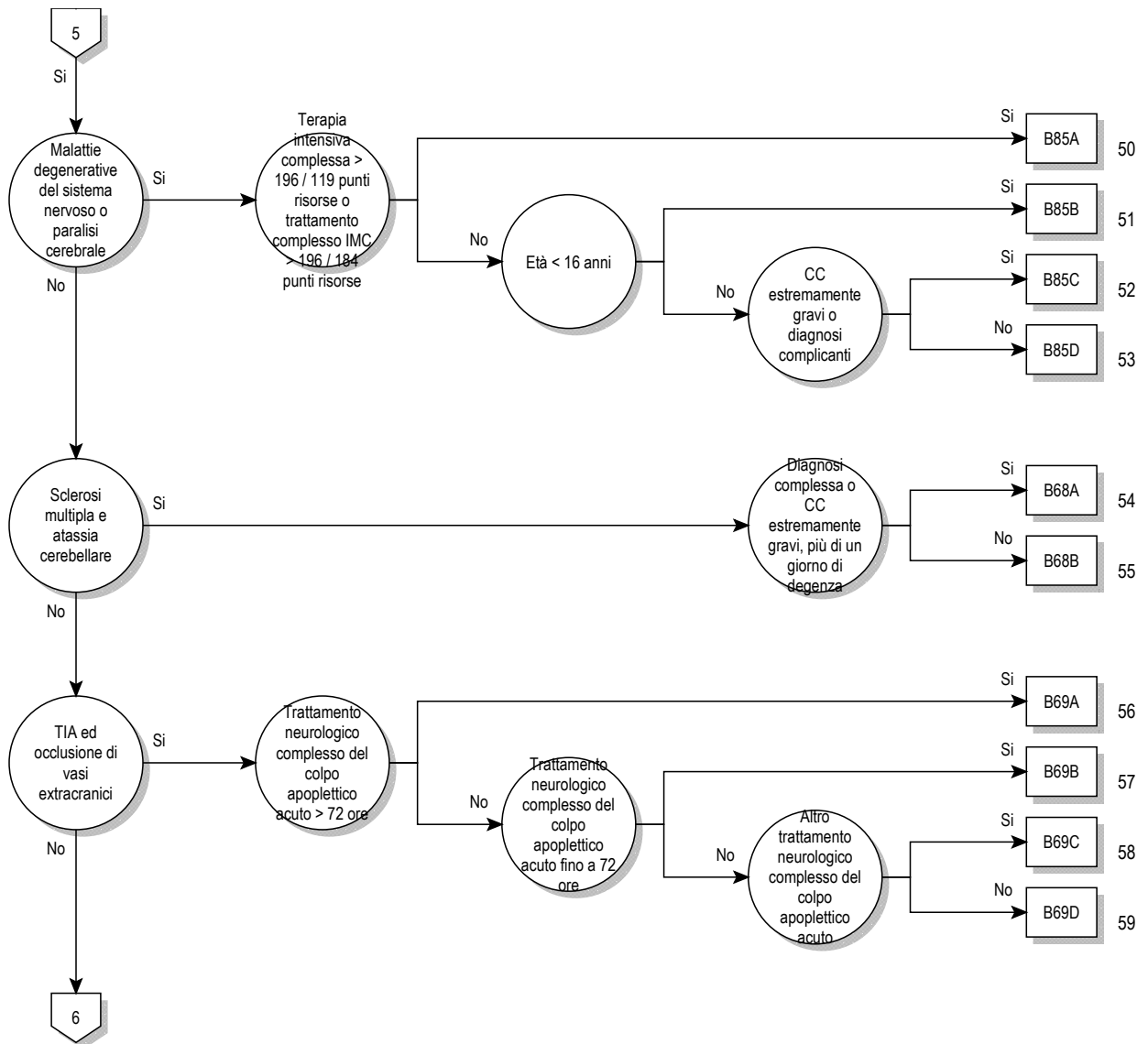

01

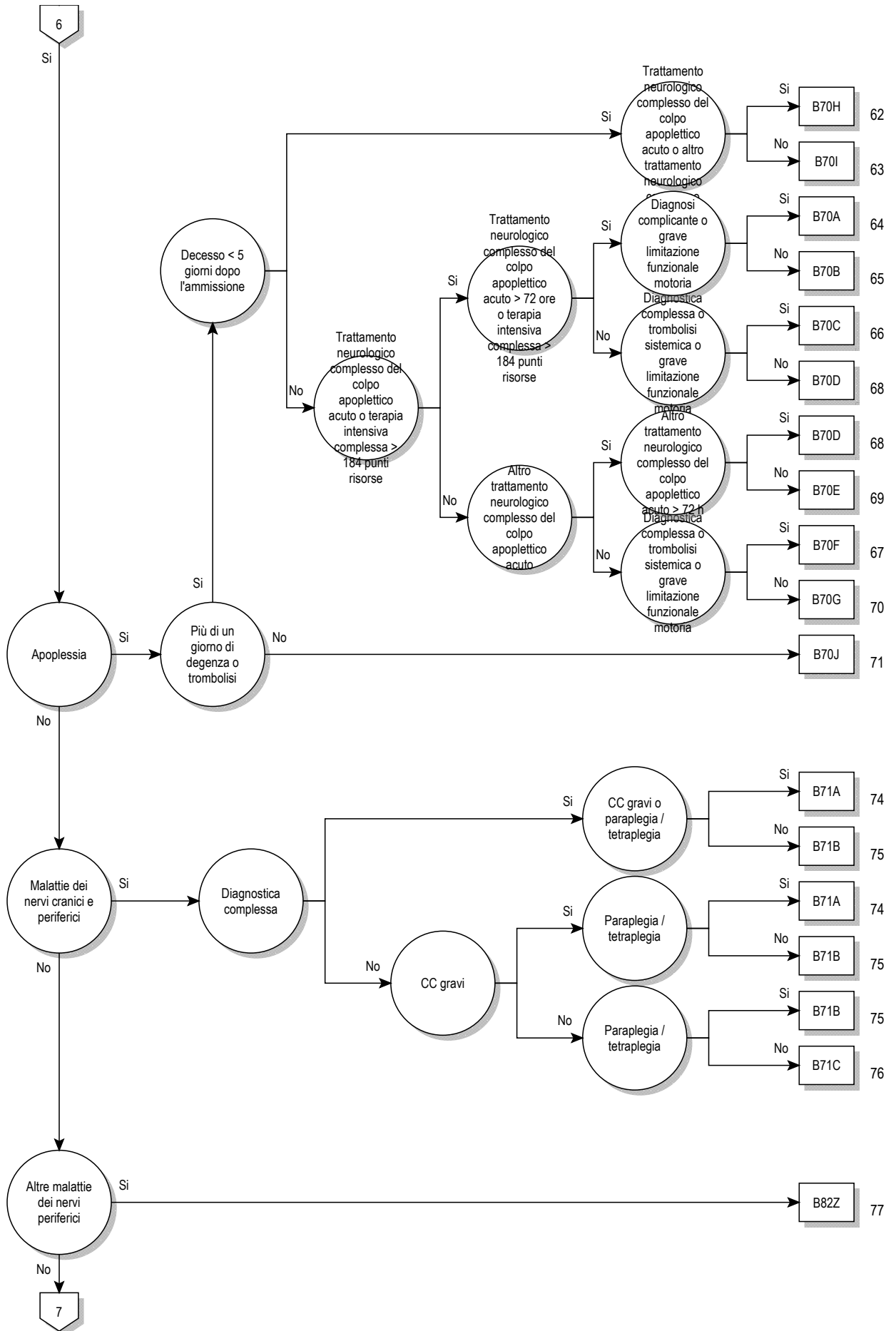

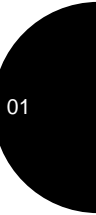
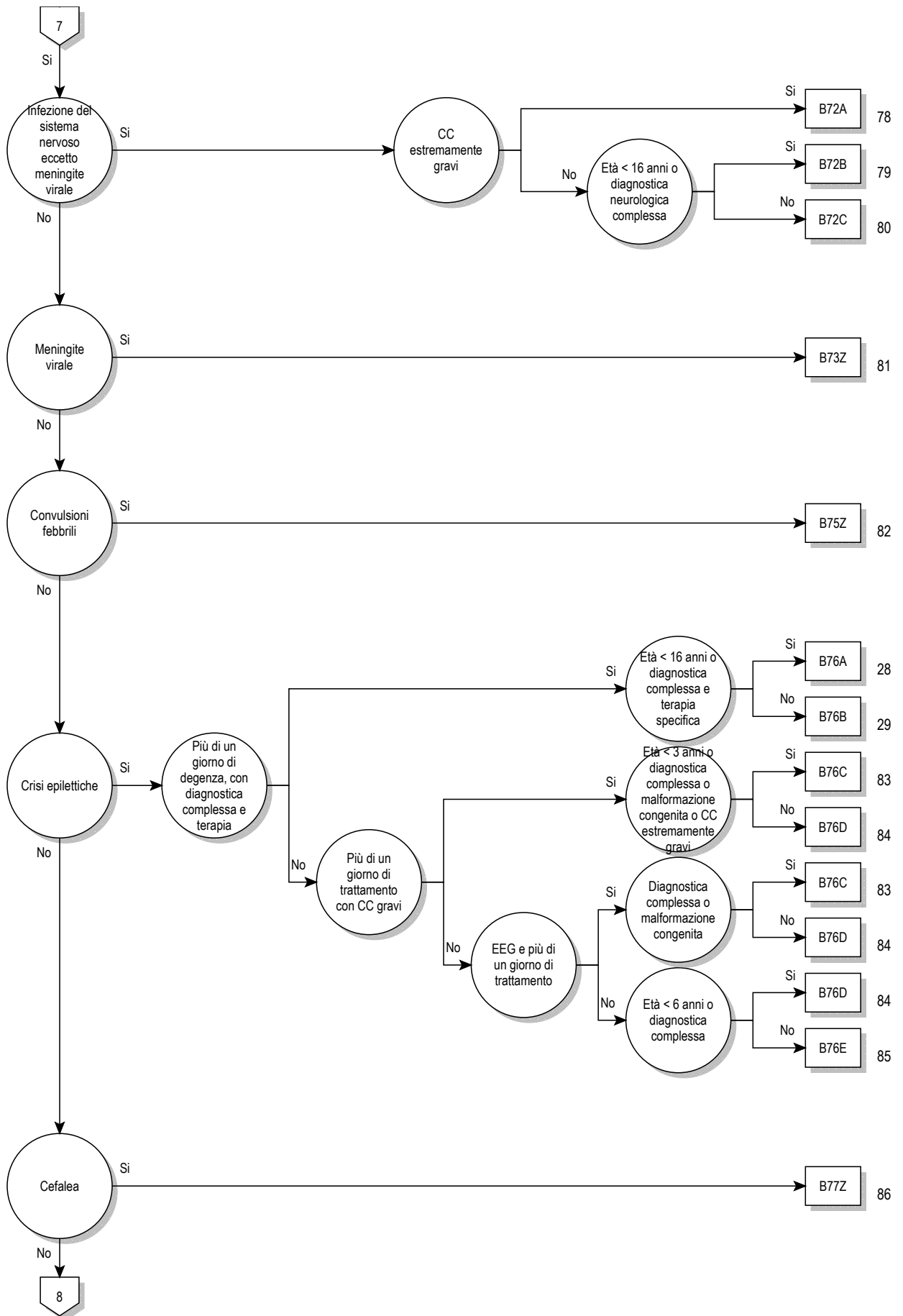

01

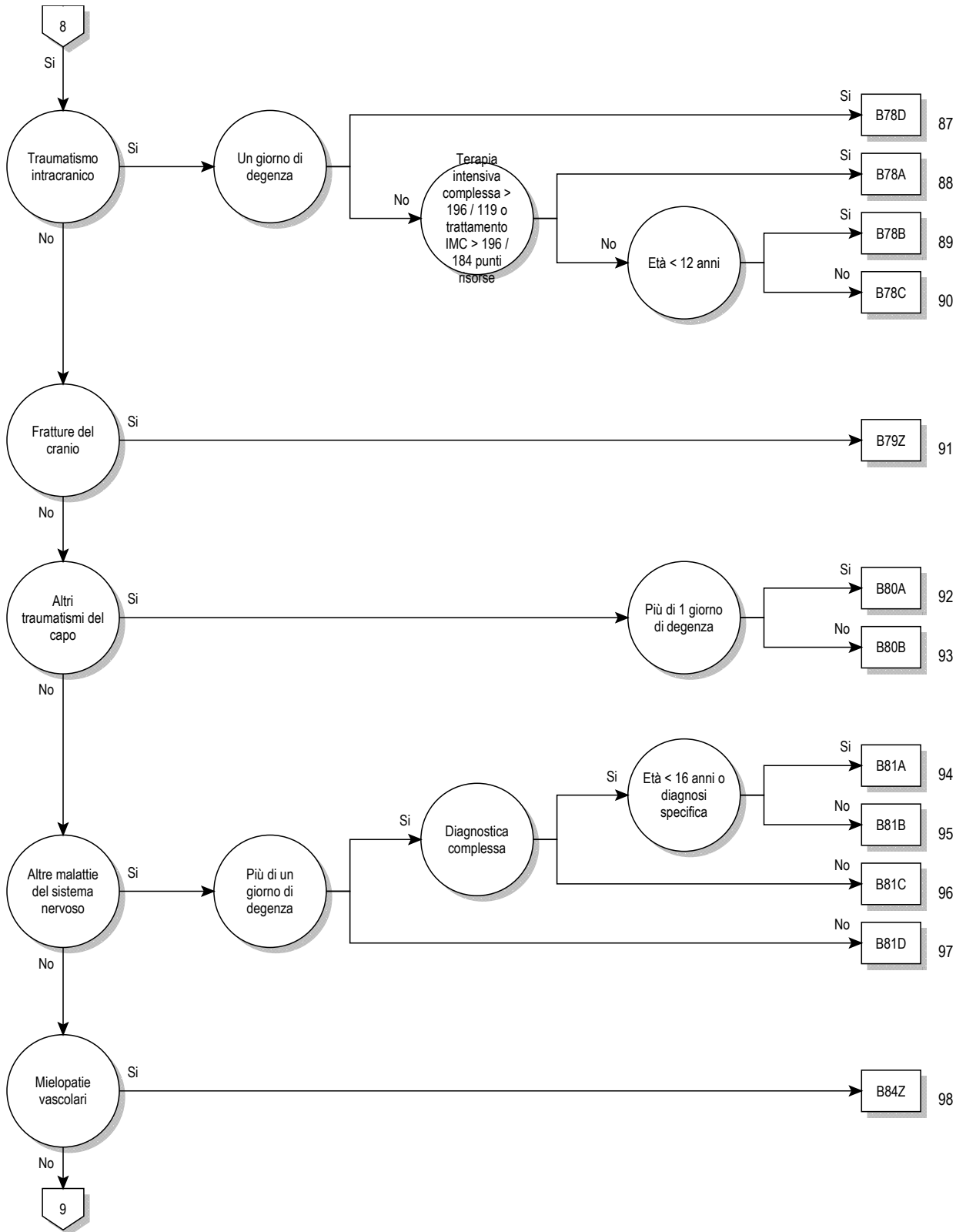



Logica decisionale MDC 01

Diagnosi principale nella tabella MDC01-0 o Procedura nella tabella MDC01-1 o Procedura nella tabella MDC01-2 o Definizione del DRG di base B22 o MDC è uguale 01 e Definizione del DRG di base B36

Diagnosi principale per MDC 01 (MDC01-0)

A06.6	Ascesso amebico dell'encefalo {G07}	B02.1	Meningite da zoster {G02.0}
A20.3	Meningite pestosa	B02.2	Zoster con interessamento di altre aree del sistema nervoso centrale
A27.8	Altre forme di leptospirosi	B05.0	Morbillo complicato da encefalite {G05.1}
A32.1	Meningite e meningoencefalite da Listeria	B05.1	Morbillo complicato da meningite {G02.0}
A39.0	Meningite meningococcica {G01}	B06.0	Rosolia con complicanze neurologiche
A50.4	Neurosifilide congenita tardiva [neurosifilide giovanile]	B26.1	Meningite parotitica {G02.0}
A52.1	Neurosifilide sintomatica	B26.2	Encefalite parotitica {G05.1}
A52.2	Neurosifilide asintomatica	B37.5	Meningite da candida {G02.1}
A52.3	Neurosifilide non specificata	B38.4	Meningite da coccidioidomicosi {G02.1}
A80.0	Poliomielite acuta paralitica associata a vaccinazione	B45.1	Criptococcosi cerebrale
A80.1	Poliomielite acuta paralitica da virus selvaggio importato	B46.1	Mucormicosi rinocerebrale
A80.2	Poliomielite acuta paralitica da virus selvaggio indigeno	B50.0	Malaria da Plasmodium falciparum con complicanze cerebrali
A80.3	Altra e non specificata poliomielite acuta paralitica	B58.2	Meningoencefalite da toxoplasma {G05.2}
A80.9	Poliomielite acuta non specificata	B69.0	Cisticercosi del sistema nervoso centrale
A81.0	Malattia di Creutzfeldt-Jakob	B90.0	Sequela di tubercolosi del sistema nervoso centrale
A81.1	Panencefalite sclerosante subacuta	B91	Sequela di poliomielite
A81.2	Leucoencefalopatia multifocale progressiva	B94.1	Sequela di encefalite virale
A81.8	Altre infezioni del sistema nervoso centrale da virus atipici	C70.0	Tumore Maligno: Meningi cerebrali
A81.9	Infezione, non specificata, del sistema nervoso centrale da virus non convenzionale	C70.1	Tumore Maligno: Meningi spinali
A82.0	Rabbia silvestre	C70.9	Tumore Maligno: Meningi non specificate
A82.1	Rabbia urbana	C71.0	Tumore Maligno: Cervello, eccetto lobi e ventricoli
A82.9	Rabbia non specificata	C71.1	Tumore Maligno: Lobo frontale
A83.0	Encefalite giapponese	C71.2	Tumore Maligno: Lobo temporale
A83.1	Encefalite equina dell'ovest [Encefalite equina occidentale]	C71.3	Tumore Maligno: Lobo parietale
A83.2	Encefalite equina dell'est [Encefalite equina orientale]	C71.4	Tumore Maligno: Lobo occipitale
A83.3	Encefalite di St Louis	C71.5	Tumore Maligno: Ventricolo cerebrale
A83.4	Encefalite australiana	C71.6	Tumore Maligno: Cervelletto
A83.5	Encefalite californiana	C71.7	Tumore Maligno: Tronco cerebrale
A83.6	Encefalite da virus Rocio	C71.8	Tumore Maligno: lesione sconfinante a più zone contigue dell'encefalo
A83.8	Altre encefaliti virali da zanzare	C71.9	Tumore Maligno: Encefalo non specificato
A83.9	Encefalite virale da zanzare non specificata	C72.0	Tumore Maligno: Midollo spinale
A84.0	Encefalite da zecche dell'estremo Oriente [encefalite russa estivo-primaverile]	C72.1	Tumore Maligno: Cauda equina
A84.1	Encefalite da zecche centroeuropea	C72.2	Tumore Maligno: Nervo olfattorio [I nervo cerebrale]
A84.8	Altre encefaliti virali da zecche	C72.3	Tumore Maligno: Nervo ottico [II nervo cerebrale]
A84.9	Encefalite virale da zecche non specificata	C72.4	Tumore Maligno: Nervo statoacustico (vestibolococleare) [VIII nervo cerebrale]
A85.0	Encefalite da enterovirus {G05.1}	C72.5	Tumore Maligno: Altri e non specificati nervi cranici
A85.1	Encefalite da adenovirus {G05.1}	C72.8	Tumore Maligno: lesione sconfinante a più zone contigue dell'encefalo e di altre parti del sistema nervoso centrale
A85.2	Encefalite virale da artropodi non specificata	C72.9	Tumore Maligno: Sistema nervoso centrale non specificato
A85.8	Altre encefaliti virali specificate	C75.2	Tumore Maligno: Dotto craniofaringeo (residui di)
A86	Encefalite virale non specificata	C75.3	Tumore Maligno: Epifisi [ghiandola pineale]
A87.0	Meningite da enterovirus {G02.0}	C75.4	Tumore Maligno: Glomo carotideo
A87.1	Meningite da adenovirus {G02.0}	C75.5	Tumore Maligno: Glomo aortico ed altri paragangliomi
A87.2	Coriomeningite linfocitaria	C79.3	Tumore maligno secondario dell'encefalo e delle meningi cerebrali
A87.8	Altre meningiti virali	C79.4	Tumore maligno secondario di altre e non specificate parti del sistema nervoso
A87.9	Meningite virale non specificata	D18.02	Emangioma: intracranico
A88.0	Febbre esantematica da enterovirus [esantema di Boston]	D32.0	Tumore benigno: Meningi cerebrali
A88.1	Vertigine epidemica	D32.1	Tumore benigno: Meningi spinali
A88.8	Altre infezioni virali del sistema nervoso centrale specificate	D32.9	Tumore benigno: Meningi non specificate
A89	Infezione virale del sistema nervoso centrale non specificata	D33.0	Tumore benigno: Encefalo, sovratentoriale
A92.2	Febbre equina Venezuelana	D33.1	Tumore benigno: Encefalo, sottotentoriale
B00.3	Meningite erpetica {G02.0}	D33.2	Tumore benigno: Encefalo non specificato
B00.4	Encefalite erpetica {G05.1}		
B01.0	Meningite varicellosa {G02.0}		
B01.1	Encefalite varicellosa {G05.1}		
B02.0	Encefalite da zoster {G05.1}		

D33.3	Tumore benigno: Nervi cranici	F01.9	Demenza vascolare non specificata
D33.4	Tumore benigno: Midollo spinale	F02.0	Demenza nella malattia di Pick {G31.0}
D33.7	Tumore benigno: Altre parti specificate del sistema nervoso centrale	F02.1	Demenza nella malattia di Creutzfeldt-Jacob {A81.0}
D33.9	Tumore benigno: Sistema nervoso centrale non specificato	F02.2	Demenza nella malattia di Huntington {G10}
D35.3	Tumore benigno: Canale craniofaringeo	F02.3	Demenza nel morbo di Parkinson {G20.-}
D35.4	Tumore benigno: Epifisi [ghiandola pineale]	F02.8	Demenza in altre malattie specificate classificate altrove
D35.5	Tumore benigno: Glomo carotideo	F03	Demenza non specificata
D35.6	Tumore benigno: Glomo aortico ed altri paragangli	F04	Sindrome amnesica organica, non indotta da alcol o da altre sostanze psicoattive
D36.1	Tumore benigno: Nervi periferici e sistema nervoso autonomo	F05.0	Delirio descritto come non sovrapposto a demenza
D42.0	Tumori di comportamento incerto o sconosciuto: Meningi cerebrali	F05.1	Delirio sovrapposto a demenza
D42.1	Tumori di comportamento incerto o sconosciuto: Meningi spinali	F05.8	Altro delirio
D42.9	Tumori di comportamento incerto o sconosciuto: Meningi non specificate	F05.9	Delirio non specificato
D43.0	Tumori di comportamento incerto o sconosciuto: Encefalo, sovratentoriale	F06.0	Allucinosi organica
D43.1	Tumori di comportamento incerto o sconosciuto: Encefalo, sottotentoriale	F06.1	Disturbo catatonico organico
D43.2	Tumori di comportamento incerto o sconosciuto: Encefalo non specificato	F06.2	Disturbo delirante organico [schizofreniforme]
D43.3	Tumori di comportamento incerto o sconosciuto: Nervi cranici	F06.3	Disturbi dell'umore [affettivi] organici
D43.4	Tumori di comportamento incerto o sconosciuto: Midollo spinale	F06.4	Disturbo d'ansia organico
D43.7	Tumori di comportamento incerto o sconosciuto: Altre parti del sistema nervoso centrale	F06.5	Disturbo dissociativo organico
D43.9	Tumori di comportamento incerto o sconosciuto: Sistema nervoso centrale non specificato	F06.6	Disturbo organico di labilità emozionale [astenico]
D44.4	Tumori di comportamento incerto o sconosciuto: Canale craniofaringeo	F06.7	Disturbo cognitivo lieve
D44.5	Tumori di comportamento incerto o sconosciuto: epifisi [ghiandola pineale]	F06.8	Altri disturbi mentali organici dovuti a lesione o disfunzione cerebrale o a malattia somatica
D44.6	Tumori di comportamento incerto o sconosciuto: Glomo carotideo	F06.9	Disturbo mentale organico non specificato dovuto a lesione, disfunzione cerebrale e a malattia somatica
D44.7	Tumori di comportamento incerto o sconosciuto: Glomo aortico ed altri paragangli	F07.0	Disturbo organico di personalità
E03.5	Coma mixedematoso	F07.1	Sindrome post-encefalitica
E10.40	Diabete mellito, tipo 1: con complicanze neurologiche: non menzionato come scompensato	F07.2	Sindrome post-commotiva
E10.41	Diabete mellito, tipo 1: con complicanze neurologiche: menzionato come scompensato	F07.8	Altro disturbo organico della personalità e del comportamento da malattia, danno e disfunzione cerebrali
E11.40	Diabete mellito, tipo 2: con complicanze neurologiche: non menzionato come scompensato	F07.9	Disturbo organico della personalità e del comportamento non specificato a seguito di malattia, lesione o disturbo funzionale cerebrali
E11.41	Diabete mellito, tipo 2: con complicanze neurologiche: menzionato come scompensato	F09	Disturbi psichici organici o sintomatici non specificati
E12.40	Diabete mellito correlato a de-o malnutrizione: con complicanze neurologiche: non menzionato come scompensato	F44.5	Convulsioni dissociative
E12.41	Diabete mellito correlato a de-o malnutrizione: con complicanze neurologiche: menzionato come scompensato	F70.0	Ritardo mentale lieve: Nessun o minimo disturbo del comportamento
E13.40	Altro tipo di diabete mellito specificato: con complicanze neurologiche: non menzionato come scompensato	F70.1	Ritardo mentale lieve: Disturbo del comportamento evidente, che necessita di osservazione o terapia
E13.41	Altro tipo di diabete mellito specificato: con complicanze neurologiche: menzionato come scompensato	F70.8	Ritardo mentale lieve: Altro disturbo del comportamento
E14.40	Diabete mellito non specificato: con complicanze neurologiche: non menzionato come scompensato	F70.9	Ritardo mentale lieve: senza indicazioni di disturbo del comportamento
E14.41	Diabete mellito non specificato: con complicanze neurologiche: menzionato come scompensato	F71.0	Ritardo mentale di media gravità: Nessun o minimo disturbo del comportamento
E75.0	Gangliosidosi GM2	F71.1	Ritardo mentale di media gravità: Disturbo del comportamento evidente, che necessita di osservazione o terapia
E75.1	Altre gangliosidosi	F71.8	Ritardo mentale di media gravità: Altro disturbo del comportamento
E75.2	Altre sfingolipidosi	F71.9	Ritardo mentale di media gravità: senza indicazioni di disturbo del comportamento
E75.4	Idiozia amaurotica	F72.0	Ritardo mentale grave: Nessun o minimo disturbo del comportamento
F00.0	Demenza nella malattia di Alzheimer ad esordio precoce (tipo 2) {G30.0}	F72.1	Ritardo mentale grave: Disturbo del comportamento evidente, che necessita di osservazione o terapia
F00.1	Demenza nella malattia di Alzheimer ad esordio tardivo (tipo 1) {G30.1}	F72.8	Ritardo mentale grave: Altro disturbo del comportamento
F00.2	Demenza nella malattia di Alzheimer, varietà atipica o mista {G30.8}	F72.9	Ritardo mentale grave: senza indicazioni di disturbo del comportamento
F00.9	Demenza nella malattia di Alzheimer non specificata {G30.9}	F73.0	Ritardo mentale profondo: Nessun o minimo disturbo del comportamento
F01.0	Demenza vascolare ad esordio acuto	F73.1	Ritardo mentale profondo: Disturbo del comportamento evidente, che necessita di osservazione o terapia
F01.1	Demenza multi-infartuale	F73.8	Ritardo mentale profondo: Altro disturbo del comportamento
F01.2	Demenza vascolare sub-corticale	F73.9	Ritardo mentale profondo: senza indicazioni di disturbo del comportamento
F01.3	Demenza vascolare mista corticale e subcorticale	F74.0	Intelligenza dissociata: Nessun o minimo disturbo del comportamento
F01.8	Altra demenza vascolare	F74.1	Intelligenza dissociata: Disturbo del comportamento evidente, che necessita di osservazione o terapia
		F74.8	Intelligenza dissociata: Altro disturbo del comportamento
		F74.9	Intelligenza dissociata: senza indicazioni di disturbo del comportamento

F78.0	Ritardo mentale di altro tipo: Nessun o minimo disturbo del comportamento	G12.1	Altre atrofie muscolari spinali ereditarie
F78.1	Ritardo mentale di altro tipo: Disturbo del comportamento evidente, che necessita di osservazione o terapia	G12.2	Malattia del motoneurone
F78.8	Ritardo mentale di altro tipo: Altro disturbo del comportamento	G12.8	Altre atrofie muscolari spinali e sindromi correlate
F78.9	Ritardo mentale di altro tipo: senza indicazioni di disturbo del comportamento	G12.9	Atrofia muscolare spinale S.A.I.
F79.0	Ritardo mentale non specificato: Nessun o minimo disturbo del comportamento	G13.0	Neuropatia e neuromiopia paraneoplastiche
F79.1	Ritardo mentale non specificato: Disturbo del comportamento evidente, che necessita di osservazione o terapia	G13.1	Altre atrofie sistemiche interessanti principalmente il sistema nervoso centrale in malattie neoplastiche
F79.8	Ritardo mentale non specificato: Altro disturbo del comportamento	G13.2	Atrofia sistemica interessante principalmente il sistema nervoso centrale nel mixedema {E00.1}, {E03.-}
F79.9	Ritardo mentale non specificato: senza indicazioni di disturbo del comportamento	G13.8	Atrofia sistemica interessante principalmente il sistema nervoso centrale in altre malattie classificate altrove
F84.2	Sindrome di Rett	G14	Sindrome post-poliomielite
F95.0	Disturbo di tipo tic transitorio	G20.00	Morbo di Parkinson con disabilità assente o minima: Senza fluttuazioni di efficacia
F95.1	Disturbo di tipo tic cronico motorio o vocale	G20.01	Morbo di Parkinson con disabilità assente o minima: Con fluttuazione di efficacia
F95.2	Disturbi a tipo tic combinati motori multipli e vocali [Sindrome di Tourette]	G20.10	Morbo di Parkinson con disabilità da moderata a grave: Senza fluttuazioni di efficacia
F95.8	Altri disturbi di tipo tic	G20.11	Morbo di Parkinson con disabilità da moderata a grave: Con fluttuazione di efficacia
F95.9	Disturbo di tipo tic non specificato	G20.20	Morbo di Parkinson con disabilità molto grave: Senza fluttuazioni di efficacia
F98.5	Balbuzie [tartagliamento]	G20.21	Morbo di Parkinson con disabilità molto grave: Con fluttuazione di efficacia
F98.6	Eloquio disordinato	G20.90	Morbo di Parkinson, non specificato: Senza fluttuazioni di efficacia
G00.0	Meningite da Haemophilus	G20.91	Morbo di Parkinson, non specificato: Con fluttuazione di efficacia
G00.1	Meningite da Pneumococco	G21.0	Sindrome maligna da neurolettici
G00.2	Meningite da Streptococco	G21.1	Altro parkinsonismo secondario farmaco-indotto
G00.3	Meningite da Stafilococco	G21.2	Parkinsonismo secondario dovuto ad altri agenti esterni
G00.8	Altre meningiti batteriche	G21.3	Parkinsonismo post-encefalitico
G00.9	Meningite batterica non specificata	G21.4	Parkinsonismo vascolare
G01	Meningite in malattie batteriche classificate altrove	G21.8	Altro parkinsonismo secondario
G02.0	Meningite in malattie virali classificate altrove	G21.9	Parkinsonismo secondario non specificato
G02.1	Meningite in micosi	G22	Parkinsonismo in malattie classificate altrove
G02.8	Meningite in altre malattie infettive e parassitarie specificate classificate altrove	G23.0	Malattia di Hallervorden-Spatz
G03.0	Meningite non piogenica	G23.1	Oftalmoplegia sopranucleare progressiva [Steele-Richardson-Olszewski]
G03.1	Meningite cronica	G23.2	Atrofia sistemica multipla di tipo parkinsoniano [MSA-P]
G03.2	Meningite ricorrente benigna [di Mollaret]	G23.3	Atrofia sistemica multipla di tipo cerebellare [MSA-C]
G03.8	Meningite dovuta ad altre cause specificate	G23.8	Altre malattie degenerative specificate dei gangli della base
G03.9	Meningite non precisata	G23.9	Malattia degenerativa dei gangli della base, non specificata
G04.0	Encefalite acuta disseminata	G24.0	Distonia da farmaci
G04.1	Paraplegia spastica tropicale	G24.1	Distonia familiare idiopatica
G04.2	Meningoencefalite e meningomielite batteriche, non classificate altrove	G24.2	Distonia non familiare idiopatica
G04.8	Altre encefaliti, mieliti ed encefalomieliti	G24.3	Torcicollo spastico
G04.9	Encefalite, mielite ed encefalomielite non precisate	G24.4	Distonia orofacciale idiopatica
G05.0	Encefalite, mielite ed encefalomielite in malattie batteriche classificate altrove	G24.8	Altra distonia
G05.1	Encefalite, mielite ed encefalomielite in malattie virali classificate altrove	G24.9	Distonia non specificata
G05.2	Encefalite, mielite ed encefalomielite in altre malattie infettive e parassitarie classificate altrove	G25.0	Tremore essenziale
G05.8	Encefalite, mielite ed encefalomielite in altre malattie classificate altrove	G25.1	Tremore da farmaci
G06.0	Ascesso e granuloma intracranici	G25.2	Altre forme specificate di tremore
G06.1	Ascesso e granuloma intrarachidiani	G25.3	Mioclono
G06.2	Ascesso extradurale e subdurale non specificati	G25.4	Corea da farmaci
G07	Ascessi e granulomi intracranici ed intrarachidiani in malattie classificate altrove	G25.5	Altre forme di corea
G08	Flebite e tromboflebite intracraniche ed intrarachidiane	G25.6	Tic da farmaci ed altri tic di origine organica
G09	Sequela di malattie infiammatorie del sistema nervoso centrale	G25.80	Movimenti periodici delle gambe durante il sonno
G10	Malattia di Huntington	G25.81	Sindrome delle gambe senza riposo [restless-legs-syndrom]
G11.0	Atassia congenita non progressiva	G25.88	Altri disturbi specificati extrapiramidali e del movimento
G11.1	Atassia cerebellare ad esordio precoce	G25.9	Disturbi extrapiramidali e del movimento non specificati
G11.2	Atassia cerebellare ad esordio tardivo	G26	Disturbi extrapiramidali e del movimento in malattie classificate altrove
G11.3	Atassia cerebellare con difetto del sistema di riparazione del DNA	G30.0	Malattia di Alzheimer ad esordio precoce {F00.0}
G11.4	Paraplegia spastica ereditaria	G30.1	Malattia di Alzheimer ad esordio tardivo {F00.1}
G11.8	Altre atassie ereditarie	G30.8	Altra forma di malattia di Alzheimer {F00.2}
G11.9	Atassia ereditaria non specificata	G30.9	Malattia di Alzheimer non specificata {F00.9}
G12.0	Atrofia muscolare spinale infantile tipo I [Werdnig-Hoffman]	G31.0	Atrofia cerebrale circoscritta
		G31.1	Degenerazione cerebrale senile non classificata altrove
		G31.2	Degenerazione del sistema nervoso dovuta ad alcol
		G31.81	Citopatia mitocondriale
		G31.82	Malattia a corpi di Levy

G31.88	Altre malattie degenerative specificate del sistema nervoso	G44.8	Altre sindromi cefalalgiche specificate
G31.9	Malattia degenerativa del sistema nervoso non specificata	G45.02	Sindrome dell'arteria vertebrobasilare: Remissione completa entro 1 a 24 ore
G32.0	Degenerazione combinata subacuta del midollo spinale in malattie classificate altrove	G45.03	Sindrome dell'arteria vertebrobasilare: Remissione completa entro meno di 1 ora
G32.8	Altre malattie degenerative specificate del sistema nervoso in malattie classificate altrove	G45.09	Sindrome dell'arteria vertebrobasilare: Evoluzione della remissione non precisata
G35.0	Prima manifestazione di sclerosi multipla	G45.12	Sindrome carotidea (emisferica): Remissione completa entro 1 a 24 ore
G35.10	Sclerosi multipla a decorso prevalentemente recidivante-remittente: senza menzione d'esacerbazione acuta o progressione	G45.13	Sindrome carotidea (emisferica): Remissione completa entro meno di 1 ora
G35.11	Sclerosi multipla a decorso prevalentemente recidivante-remittente: con menzione d'esacerbazione acuta o progressione	G45.19	Sindrome carotidea (emisferica): Evoluzione della remissione non precisata
G35.20	Sclerosi multipla primaria progressiva: senza menzione d'esacerbazione acuta o progressione	G45.22	Sindromi dei tronchi sovra-aortici multipli e bilaterali: Remissione completa entro 1 a 24 ore
G35.21	Sclerosi multipla primaria progressiva: con menzione d'esacerbazione acuta o progressione	G45.23	Sindromi dei tronchi sovra-aortici multipli e bilaterali: Remissione completa entro meno di 1 ora
G35.30	Sclerosi multipla secondaria progressiva: senza menzione d'esacerbazione acuta o progressione	G45.29	Sindromi dei tronchi sovra-aortici multipli e bilaterali: Evoluzione della remissione non precisata
G35.31	Sclerosi multipla secondaria progressiva: con menzione d'esacerbazione acuta o progressione	G45.32	Amaurosis fugax: Remissione completa entro 1 a 24 ore
G35.9	Sclerosi multipla non specificata	G45.33	Amaurosis fugax: Remissione completa entro meno di 1 ora
G36.0	Neuromielite ottica [Malattia di Devic]	G45.39	Amaurosis fugax: Evoluzione della remissione non precisata
G36.1	Leucoencefalite emorragica acuta e subacuta [Hurst]	G45.42	Amnesia globale transitoria: Remissione completa entro 1 a 24 ore
G36.8	Altra demielinizzazione disseminata acuta specificata	G45.43	Amnesia globale transitoria: Remissione completa entro meno di 1 ora
G36.9	Demielinizzazione disseminata acuta non specificata	G45.49	Amnesia globale transitoria: Evoluzione della remissione non precisata
G37.0	Sclerosi diffusa	G45.82	Altri attacchi cerebrovascolari ischemici transitori e sindromi correlate: Remissione completa entro 1 a 24 ore
G37.1	Demielinizzazione centrale del corpo calloso	G45.83	Altri attacchi cerebrovascolari ischemici transitori e sindromi correlate: Remissione completa entro meno di 1 ora
G37.2	Mielinoli centrali del ponte	G45.89	Altri attacchi cerebrovascolari ischemici transitori e sindromi correlate: Evoluzione della remissione non precisata
G37.3	Mielite trasversa acuta in malattie demielinizzanti del sistema nervoso centrale	G45.92	Attacchi cerebrovascolari ischemici transitori non specificati: Remissione completa entro 1 a 24 ore
G37.4	Mielite necrotizzante subacuta [Sindrome di Foix-Alajouanine]	G45.93	Attacchi cerebrovascolari ischemici transitori non specificati: Remissione completa entro meno di 1 ora
G37.5	Sclerosi concentrica [Malattia di Baló]	G45.99	Attacchi cerebrovascolari ischemici transitori non specificati: Evoluzione della remissione non precisata
G37.8	Altre malattie demielinizzanti specificate del sistema nervoso centrale	G46.0	Sindrome dell'arteria cerebrale media {I66.0}
G37.9	Malattia demielinizzante del sistema nervoso centrale non specificata	G46.1	Sindrome dell'arteria cerebrale anteriore {I66.1}
G40.00	Sindrome pseudo Lennox	G46.2	Sindrome dell'arteria cerebrale posteriore {I66.2}
G40.01	Picchi continui ed onde durante il sonno a onde lente	G46.3	Sindromi ischemiche del tronco cerebrale {I60-I67}
G40.02	Epilessia psicomotoria benigna [attacchi di terrore]	G46.4	Sindrome ischemica cerebellare {I60-I67}
G40.08	Altre epilessie e sindromi epilettiche idiopatiche, definite per localizzazione (focale) (parziale), con crisi ad esordio focale	G46.5	Sindrome lacunare motoria pura {I60-I67}
G40.09	Epilessia e sindromi epilettiche idiopatiche, definite per localizzazione (focale) (parziale), con crisi ad esordio focale, non specificate	G46.6	Sindrome lacunare sensoriale pura {I60-I67}
G40.1	Epilessia e sindromi epilettiche sintomatiche, definite per localizzazione (focale) (parziale), con crisi parziali semplici	G46.7	Altre sindromi lacunari {I60-I67}
G40.2	Epilessia e sindromi epilettiche sintomatiche, definite per localizzazione (focale) (parziale), con crisi parziali complesse	G46.8	Altre sindromi vascolari cerebrali in malattie cerebrovascolari {I60-I67}
G40.3	Epilessia e sindromi epilettiche generalizzate idiopatiche	G47.4	Narcolessia e cataplessia
G40.4	Altre epilessie e sindromi epilettiche generalizzate	G50.0	Nevralgia trigeminale
G40.5	Sindromi epilettiche speciali	G50.1	Algia facciale atipica
G40.6	Crisi di grande male non specificata (con o senza piccolo male)	G50.8	Altri disturbi del nervo trigemino
G40.7	Piccolo male non specificato, senza attacchi di grande male	G50.9	Disturbo del nervo trigemino non specificato
G40.8	Altre epilessie	G51.0	Paralisi facciale
G40.9	Epilessia non specificata	G51.1	Ganglionite genicolata
G41.0	Stato di grande male epilettico	G51.2	Sindrome di Melkersson-Rosenthal
G41.1	Stato di piccolo male epilettico	G51.3	Spasmo (emi)faciale
G41.2	Stato di male epilettico parziale complesso	G51.4	Miochimia facciale
G41.8	Altro stato di male epilettico	G51.8	Altri disturbi del nervo facciale
G41.9	Stato di male epilettico non specificato	G51.9	Disturbo del nervo facciale non specificato
G43.0	Emicrania senza aura [emicrania comune]	G52.0	Disturbi del nervo olfattorio [I]
G43.1	Emicrania con aura [emicrania classica]	G52.1	Disturbi del nervo glossofaringeo [IX]
G43.2	Stato di male emicranico	G52.2	Disturbi del nervo vago [X]
G43.3	Emicrania complicata	G52.3	Disturbi del nervo ipoglosso [XII]
G43.8	Altre forme di emicrania	G52.7	Disturbi di più nervi cranici
G43.9	Emicrania non specificata	G52.8	Disturbi di altri nervi cranici specificati
G44.0	Sindrome di cefalea a grappolo	G52.9	Disturbo di nervo cranico non specificato
G44.1	Cefalea vasomotoria non classificata altrove	G53.0	Nevralgia post-zosteriana {B02.2}
G44.2	Cefalea tensiva	G53.1	Paralisi multiple di nervi cranici in malattie infettive e parassitarie classificate altrove {A00-B99}
G44.3	Cefalea cronica post-traumatica		
G44.4	Cefalea da farmaci non classificata altrove		

G53.2	Paralisi multiple di nervi cranici nella sarcoidosi {D86.8}	G63.5	Polineuropatia in malattie sistemiche del connettivo {M30-M35}
G53.3	Paralisi multiple di nervi cranici in malattie neoplastiche {C00-D48}	G63.6	Polineuropatia in altre malattie muscolo-scheletriche {M00-M25}, {M40-M96}
G53.8	Altri disturbi di nervi cranici in altre malattie classificate altrove	G63.8	Polineuropatia in altre malattie classificate altrove
G54.0	Disturbi del plesso brachiale	G64	Altri disturbi del sistema nervoso periferico
G54.1	Disturbi del plesso lombosacrale	G70.0	Miastenia grave
G54.2	Disturbi delle radici cervicali non classificati altrove	G70.1	Disturbi neuromuscolari tossici
G54.3	Disturbi delle radici toraciche non classificati altrove	G70.2	Miastenia congenita e dello sviluppo
G54.4	Disturbi delle radici lombosacrali non classificati altrove	G70.8	Altri disturbi neuromuscolari specificati
G54.5	Amiotrofia nevralgica	G70.9	Disturbi neuromuscolari non specificati
G54.6	Sindrome dell'arto fantasma con dolore	G71.0	Distrofia muscolare
G54.7	Sindrome dell'arto fantasma senza dolore	G71.1	Disturbi miotonici
G54.8	Altri disturbi dei plessi e delle radici nervose	G71.2	Miopatie congenite
G54.9	Disturbo dei plessi e delle radici nervose, non specificato	G71.3	Miopatia mitocondriale non classificata altrove
G55.0	Compressioni delle radici nervose e dei plessi in malattie neoplastiche {C00-D48}	G71.8	Altre malattie primitive dei muscoli
G55.1	Compressioni delle radici nervose e dei plessi in disturbi dei dischi intervertebrali {M50-M51}	G71.9	Malattie primitive dei muscoli non specificate
G55.2	Compressioni delle radici nervose e dei plessi in spondilosi {M47.-}	G72.0	Miopatia da farmaci
G55.3	Compressioni delle radici nervose e dei plessi in altre dorsopatie {M45-M46}, {M48.-}, {M53-M54}	G72.1	Miopatia alcolica
G55.8	Compressioni delle radici nervose e dei plessi in altre malattie classificate altrove	G72.2	Miopatia da altri agenti tossici
G56.0	Sindrome del tunnel carpale	G72.3	Paralisi periodica
G56.1	Altre lesioni del nervo mediano	G72.4	Miopatia infiammatoria non classificata altrove
G56.2	Lesione del nervo ulnare	G72.80	Miopatia del paziente critico
G56.3	Lesione del nervo radiale	G72.88	Altre miopatie specificate
G56.4	Causalgia	G72.9	Miopatia non specificata
G56.8	Altre mononeuropatie dell'arto superiore	G73.0	Sindromi miasteniche in malattie endocrine
G56.9	Mononeuropatia dell'arto superiore non specificata	G73.1	Sindrome di Eaton-Lambert {C00-D48}
G57.0	Lesione del nervo sciatico	G73.2	Altre sindromi miasteniche in malattie neoplastiche {C00-D48}
G57.1	Meralgia parestesica	G73.3	Sindromi miasteniche in altre malattie classificate altrove
G57.2	Lesione del nervo femorale	G73.4	Miopatia in malattie infettive e parassitarie classificate altrove
G57.3	Lesione del nervo popliteo laterale	G73.5	Miopatia in malattie endocrine
G57.4	Lesione del nervo popliteo mediale (tibiale)	G73.6	Miopatia in malattie metaboliche
G57.5	Sindrome del tunnel tarsale	G73.7	Miopatia in altre malattie classificate altrove
G57.6	Lesione del nervo plantare	G80.0	Paralisi cerebrale con quadriplegia spastica
G57.8	Altre mononeuropatie dell'arto inferiore	G80.1	Paralisi cerebrale con diplegia spastica
G57.9	Mononeuropatia dell'arto inferiore non specificata	G80.2	Paralisi cerebrale infantile con emiplegia spastica
G58.0	Neuropatia intercostale	G80.3	Paralisi cerebrale discinetica
G58.7	Mononevrite di sedi multiple	G80.4	Paralisi cerebrale atassica
G58.8	Altre mononeuropatie specificate	G80.8	Altra paralisi cerebrale infantile
G58.9	Mononeuropatia non specificata	G80.9	Paralisi cerebrale infantile non specificata
G59.0	Mononeuropatia diabetica {E10-E14 con quarto carattere comune .4}	G81.0	Emiplegia flaccida ed emiparesi
G59.8	Altre mononeuropatie in malattie classificate altrove	G81.1	Emiplegia spastica ed emiparesi
G60.0	Neuropatia ereditaria motoria e sensoriale	G81.9	Emiplegia ed emiparesi non specificate
G60.1	Malattia di Refsum	G82.00	Paraparesi e paraplegia flaccida: Lesione midollare spinale completa acuta di origine non traumatica
G60.2	Neuropatia associata ad eredoatassia	G82.01	Paraparesi e paraplegia flaccida: Lesione midollare spinale incompleta acuta di origine non traumatica
G60.3	Neuropatia progressiva idiopatica	G82.02	Paraparesi e paraplegia flaccida: Lesione midollare spinale completa cronica
G60.8	Altre neuropatie ereditarie e idiopatiche	G82.03	Paraparesi e paraplegia flaccida: Lesione midollare spinale incompleta cronica
G60.9	Neuropatia ereditaria e idiopatica non specificata	G82.09	Paraparesi e paraplegia flaccida: non specificata
G61.0	Sindrome di Guillain-Barré	G82.10	Paraparesi e paraplegia spastica: Lesione midollare spinale completa acuta di origine non traumatica
G61.1	Polineuropatia serica	G82.11	Paraparesi e paraplegia spastica: Lesione midollare spinale incompleta acuta di origine non traumatica
G61.8	Altre polineuropatie infiammatorie	G82.12	Paraparesi e paraplegia spastica: Lesione midollare spinale completa cronica
G61.9	Polineuropatia infiammatoria non specificata	G82.13	Paraparesi e paraplegia spastica: Lesione midollare spinale incompleta cronica
G62.0	Polineuropatia da farmaci	G82.19	Paraparesi e paraplegia spastica: non specificata
G62.1	Polineuropatia alcolica	G82.20	Paraparesi e paraplegia non specificata: Lesione midollare spinale completa acuta di origine non traumatica
G62.2	Polineuropatia da altri agenti tossici	G82.21	Paraparesi e paraplegia non specificata: Lesione midollare spinale incompleta acuta di origine non traumatica
G62.80	Polineuropatia del paziente critico	G82.22	Paraparesi e paraplegia non specificata: Lesione midollare spinale completa cronica
G62.88	Altre polineuropatie specificate	G82.23	Paraparesi e paraplegia non specificata: Lesione midollare spinale incompleta cronica
G62.9	Polineuropatia non specificata	G82.29	Paraparesi e paraplegia non specificata: non specificata
G63.0	Polineuropatia in malattie infettive e parassitarie classificate altrove	G82.30	Tetraparesi e tetraplegia flaccida: Lesione midollare spinale completa acuta di origine non traumatica
G63.1	Polineuropatia in malattie neoplastiche {C00-D48}		
G63.2	Polineuropatia diabetica {E10-E14 con quarto carattere comune .4}		
G63.3	Polineuropatia in altre malattie endocrine e metaboliche {E00-E07}, {E15-E16}, {E20-E34}, {E70-E89}		
G63.4	Polineuropatia in deficit nutrizionale {E40-E64}		

G82.31	Tetraparesi e tetraplegia flaccida: Lesione midollare spinale incompleta acuta di origine non traumatica	G93.80	Sindrome apallica
G82.32	Tetraparesi e tetraplegia flaccida: Lesione midollare spinale completa cronica	G93.88	Altre malattie specificate dell'encefalo
G82.33	Tetraparesi e tetraplegia flaccida: Lesione midollare spinale incompleta cronica	G93.9	Disturbo dell'encefalo non specificato
G82.39	Tetraparesi e tetraplegia flaccida: non specificata	G94.0	Idrocefalo in malattie infettive e parassitarie classificate altrove {A00-B99}
G82.40	Tetraparesi e tetraplegia spastica: Lesione midollare spinale completa acuta di origine non traumatica	G94.1	Idrocefalo in malattie neoplastiche {C00-D48}
G82.41	Tetraparesi e tetraplegia spastica: Lesione midollare spinale incompleta acuta di origine non traumatica	G94.2	Idrocefalo in altre malattie classificate altrove
G82.42	Tetraparesi e tetraplegia spastica: Lesione midollare spinale completa cronica	G94.8	Altri disturbi specificati dell'encefalo in malattie classificate altrove
G82.43	Tetraparesi e tetraplegia spastica: Lesione midollare spinale incompleta cronica	G95.0	Siringomielia e siringobulbia
G82.49	Tetraparesi e tetraplegia spastica: non specificata	G95.1	Mielopatie vascolari
G82.50	Tetraparesi e tetraplegia non specificata: Lesione midollare spinale completa acuta di origine non traumatica	G95.2	Compressione midollare non specificata
G82.51	Tetraparesi e tetraplegia non specificata: Lesione midollare spinale incompleta acuta di origine non traumatica	G95.82	Disfunzione vescicale da shock midollare
G82.52	Tetraparesi e tetraplegia non specificata: Lesione midollare spinale completa cronica	G95.83	Paralisi spinale spastica della muscolatura striata
G82.53	Tetraparesi e tetraplegia non specificata: Lesione midollare spinale incompleta cronica	G95.84	Dissinergia dello sfintere vescicale per lesione del midollo spinale
G82.59	Tetraparesi e tetraplegia non specificata: non specificata	G95.85	Dolore da deafferentazione per lesione del midollo spinale
G82.60	Livello funzionale della lesione del midollo spinale: C1-C3	G95.88	Altre malattie specificate del midollo spinale
G82.61	Livello funzionale della lesione del midollo spinale: C4-C5	G95.9	Malattia del midollo spinale non specificata
G82.62	Livello funzionale della lesione del midollo spinale: C6-C8	G96.0	Liquorrea cerebrospinale
G82.63	Livello funzionale della lesione del midollo spinale: T1-T6	G96.1	Disturbi delle meningi non classificati altrove
G82.64	Livello funzionale della lesione del midollo spinale: T7-T10	G96.8	Altri disturbi specificati del sistema nervoso centrale
G82.65	Livello funzionale della lesione del midollo spinale: T11-L1	G96.9	Disturbo del sistema nervoso centrale non specificato
G82.66	Livello funzionale della lesione del midollo spinale: L2-S1	G97.0	Perdita di liquor cerebrospinale dopo puntura lombare
G82.67	Livello funzionale della lesione del midollo spinale: S2-S5	G97.1	Altra reazione secondaria a puntura lombare
G82.69	Livello funzionale della lesione del midollo spinale: Non specificato	G97.2	Ipotensione intracranica post-derivazione ventricolare
G83.0	Diparesi e diplegia degli arti superiori	G97.80	Fistola liquorale postoperatoria
G83.1	Monoparesi e monoplegia di arto inferiore	G97.81	Mutismo (cerebellare) postoperatorio
G83.2	Monoparesi e monoplegia dell'arto superiore	G97.88	Altri disturbi iatrogeni del sistema nervoso
G83.3	Monoparesi e monoplegia non specificata	G97.9	Disturbo iatrogeno del sistema nervoso, non specificato
G83.40	Sindrome della cauda equina completa	G98	Altri disturbi del sistema nervoso non classificati altrove
G83.41	Sindrome della cauda equina incompleta	G99.0	Neuropatia del sistema nervoso autonomo in malattie endocrine e metaboliche
G83.49	Sindrome della cauda equina, non specificata	G99.1	Altri disturbi del sistema nervoso autonomo in altre malattie classificate altrove
G83.5	Sindrome Locked-in	G99.2	Mielopatia in malattie classificate altrove
G83.8	Altre sindromi paralitiche specificate	G99.8	Altre malattie specificate del sistema nervoso in malattie classificate altrove
G83.9	Sindrome paralitica non specificata	H47.1	Papilledema non specificato
G90.08	Altra neuropatia autonoma periferica idiopatica	H47.4	Disturbi del chiasma ottico
G90.09	Neuropatia autonoma periferica idiopatica, non specificata	H47.5	Disturbi di altre vie ottiche
G90.1	Disautonomia familiare [Sindrome di Riley-Day]	H47.6	Disturbi della corteccia visiva
G90.2	Sindrome di Horner	H47.7	Disturbo delle vie ottiche non specificato
G90.40	Disreflessia autonoma sotto forma di crisi ipertensive	H51.2	Oftalmoplegia internucleare
G90.41	Disreflessia autonoma sotto forma di accessi di sudorazione	H58.0	Anomalie della funzione pupillare in malattie classificate altrove
G90.48	Altra disreflessia autonoma	I60.0	Emorragia subaracnoidea dal sifone carotideo e dalla biforcazione della carotide
G90.49	Disreflessia autonoma non specificata	I60.1	Emorragia subaracnoidea dall'arteria cerebrale media
G90.8	Altri disturbi del sistema nervoso autonomo	I60.2	Emorragia subaracnoidea dall'arteria comunicante anteriore
G90.9	Disturbo del sistema nervoso autonomo non specificato	I60.3	Emorragia subaracnoidea dall'arteria comunicante posteriore
G91.0	Idrocefalo comunicante	I60.4	Emorragia subaracnoidea dall'arteria basilare
G91.1	Idrocefalo ostruttivo	I60.5	Emorragia subaracnoidea dall'arteria vertebrale
G91.20	Idrocefalo normoteso idiopatico	I60.6	Emorragia subaracnoidea da altre arterie intracraniche
G91.21	Idrocefalo normoteso secondario	I60.7	Emorragia subaracnoidea da arteria intracranica non specificata
G91.29	Idrocefalo normoteso non specificato	I60.8	Altre forme di emorragia subaracnoidea
G91.3	Idrocefalo post-traumatico non specificato	I60.9	Emorragia subaracnoidea non specificata
G91.8	Altra forma di idrocefalo	I61.0	Emorragia intracerebrale emisferica sottocorticale
G91.9	Idrocefalo non specificato	I61.1	Emorragia intracerebrale emisferica corticale
G92	Encefalopatia tossica	I61.2	Emorragia intracerebrale emisferica non specificata
G93.0	Cisti cerebrali	I61.3	Emorragia intracerebrale del tronco cerebrale
G93.1	Danno encefalico anossico non classificato altrove	I61.4	Emorragia intracerebrale cerebellare
G93.2	Iperensione endocranica benigna [Pseudotumore cerebrale]	I61.5	Emorragia intracerebrale intraventricolare
G93.4	Encefalopatia non specificata	I61.6	Emorragia intracerebrale a localizzazione multipla
G93.5	Compressione dell'encefalo	I61.8	Altre forme di emorragia intracerebrale
G93.6	Edema cerebrale	I61.9	Emorragia intracerebrale non specificata
G93.7	Sindrome di Reye	I62.00	Emorragia subdurale (non traumatica): Acuta
		I62.01	Emorragia subdurale (non traumatica): Subacuta
		I62.02	Emorragia subdurale (non traumatica): Cronica
		I62.09	Emorragia subdurale (non traumatica): Non specificata
		I62.1	Emorragia extradurale non traumatica
		I62.9	Emorragia intracranica (non traumatica) non specificata

I63.0	Infarto cerebrale da trombosi di arterie precerebrali	M79.29	Nevralgia e nevrite non specificate: Localizzazione non precisata
I63.1	Infarto cerebrale da embolia di arterie precerebrali	M89.00	Algoneurodistrofia: Localizzazioni multiple
I63.2	Infarto cerebrale da occlusione o stenosi non specificata di arterie precerebrali	M89.01	Algoneurodistrofia: area spalla
I63.3	Infarto cerebrale da trombosi delle arterie cerebrali	M89.02	Algoneurodistrofia: braccio
I63.4	Infarto cerebrale da embolia delle arterie cerebrali	M89.03	Algoneurodistrofia: avambraccio
I63.5	Infarto cerebrale da occlusione o stenosi non specificata delle arterie cerebrali	M89.04	Algoneurodistrofia: mano
I63.6	Infarto cerebrale da trombosi venosa cerebrale, non piogena	M89.05	Algoneurodistrofia: coscia
I63.8	Altre forme di infarto cerebrale	M89.06	Algoneurodistrofia: Gamba
I63.9	Infarto cerebrale non specificato	M89.07	Algoneurodistrofia: caviglia e piede
I64	Ictus, senza specificazione se da emorragia o da infarto	M89.08	Algoneurodistrofia: Altre localizzazioni
I65.0	Occlusione e stenosi dell'arteria vertebrale	M89.09	Algoneurodistrofia: Localizzazione non precisata
I65.1	Occlusione e stenosi dell'arteria basilare	P11.3	Trauma da parto del nervo facciale
I65.2	Occlusione e stenosi dell'arteria carotidea	P11.4	Trauma da parto di altri nervi cranici
I65.3	Occlusione e stenosi di arterie extracraniche multiple e bilaterali	P11.50	Trauma da parto della colonna vertebrale e del midollo spinale: Con paraplegia acuta
I65.8	Occlusione e stenosi di altre arterie extracraniche	P11.51	Trauma da parto della colonna vertebrale e del midollo spinale: Con paraplegia cronica
I65.9	Occlusione e stenosi di un'arteria extracranica non specificata	P11.59	Trauma da parto della colonna vertebrale e del midollo spinale: Non specificato
I66.0	Occlusione e stenosi dell'arteria cerebrale media	P13.0	Frattura cranica da trauma da parto
I66.1	Occlusione e stenosi dell'arteria cerebrale anteriore	P14.0	Paralisi di Erb provocata da trauma da parto
I66.2	Occlusione e stenosi dell'arteria cerebrale posteriore	P14.1	Paralisi di Klumpke da trauma da parto
I66.3	Occlusione e stenosi delle arterie cerebellari	P14.2	Paralisi del nervo frenico provocata da trauma da parto
I66.4	Occlusione e stenosi di arterie cerebrali multiple e bilaterali	P14.3	Altri traumi da parto del plesso brachiale
I66.8	Occlusione e stenosi di altre arterie cerebrali	P14.8	Traumi da parto di altre parti del sistema nervoso periferico
I66.9	Occlusione e stenosi di arteria cerebrale non specificata	P14.9	Trauma da parto, non specificato, del sistema nervoso periferico
I67.0	Dissezione di arterie cerebrali	P21.0	Asfissia grave alla nascita
I67.10	Aneurisma cerebrale (acquisito)	P21.1	Asfissia lieve o moderata alla nascita
I67.11	Fistola arterovenosa cerebrale (acquisita)	P21.9	Asfissia alla nascita non specificata
I67.2	Aterosclerosi cerebrale	P90	Convulsioni neonatali
I67.3	Leucoencefalopatia vascolare progressiva	P91.0	Ischemia cerebrale neonatale
I67.5	Malattia di Moyamoya	P91.1	Cisti periventricolari acquisite neonatali
I67.6	Trombosi non piogena del sistema venoso intracranico	P91.2	Leucomalacia cerebrale neonatale
I67.7	Arterite cerebrale non classificata altrove	P91.3	Irritabilità cerebrale neonatale
I67.80	Vasospasmi su emorragia subaracnoidea	P91.4	Depressione cerebrale neonatale
I67.88	Altre malattie cerebrovascolari specificate	P91.5	Coma neonatale
I67.9	Malattia cerebrovascolare non specificata	P91.6	Encefalopatia ipossico-ischemica neonatale
I68.1	Arterite cerebrale in malattie infettive e parassitarie classificate altrove	P91.7	Iidrocefalo acquisito nel neonato
I68.2	Arterite cerebrale in altre malattie classificate altrove	P91.80	Sindrome locked-in e sindrome apallia neonatale
I68.8	Altri disturbi cerebrovascolari in malattie classificate altrove	P91.88	Altri disturbi cerebrali, specificati, neonatali
I69.0	Sequela di emorragia subaracnoidea	P91.9	Disturbo cerebrale neonatale non specificato
I69.1	Sequela di emorragia intracerebrale	P94.0	Miastenia grave transitoria neonatale
I69.2	Sequela di altra forma di emorragia intracranica non traumatica	P94.2	Ipotonia congenita
I69.3	Sequela di infarto cerebrale	Q00.0	Anencefalia
I69.4	Sequela di ictus, senza specificazione se da emorragia o da infarto	Q00.1	Craniorachischisi
I69.8	Sequela di altre e non specificate malattie cerebrovascolari	Q00.2	Iniencefalia
I72.0	Aneurisma e dissezione dell'arteria carotide	Q01.0	Encefalocele frontale
I72.5	Aneurisma e dissezione di altre arterie pre-cerebrali	Q01.1	Encefalocele S.A.I. o frontale
I72.6	Aneurisma e dissezione dell'arteria vertebrale	Q01.2	Encefalocele occipitale
M21.33	Piede o polso cadente (acquisito): avambraccio	Q01.8	Encefalocele di altre sedi
M21.50	Mano e piede ad artiglio o torti acquisiti: Localizzazioni multiple	Q01.9	Encefalocele non specificato
M21.54	Mano e piede ad artiglio o torti acquisiti: mano	Q02	Microcefalia
M53.0	Sindrome cervicocraniale	Q03.0	Malformazioni dell'acquedotto di Silvio
M53.1	Sindrome cervicobrachiale	Q03.1	Atresia dei forami di Magendie e di Luschka
M54.10	Radicolopatia: Localizzazioni multiple della colonna vertebrale	Q03.8	Altro idrocefalo congenito
M54.11	Radicolopatia: Zona occipito-atlanto-assiale	Q03.9	Iidrocefalo congenito non specificato
M54.12	Radicolopatia: Zona cervicale	Q04.0	Malformazioni congenite del corpo calloso
M54.13	Radicolopatia: Zona cervicodorsale	Q04.1	Arinencefalia
M54.19	Radicolopatia: Zona non precisata	Q04.2	Oloprosencefalia
M79.20	Nevralgia e nevrite non specificate: Localizzazioni multiple	Q04.3	Altre difetti, per riduzione, dell'encefalo
M79.21	Nevralgia e nevrite non specificate: area spalla	Q04.4	Displasia setto-ottica
M79.22	Nevralgia e nevrite non specificate: braccio	Q04.5	Megaloencefalia
M79.23	Nevralgia e nevrite non specificate: avambraccio	Q04.6	Cisti cerebrali congenite
M79.24	Nevralgia e nevrite non specificate: mano	Q04.8	Altre malformazioni congenite specificate dell'encefalo
M79.25	Nevralgia e nevrite non specificate: coscia	Q04.9	Malformazione congenita dell'encefalo non specificata
M79.26	Nevralgia e nevrite non specificate: Gamba	Q05.0	Spina bifida cervicale con idrocefalo
M79.27	Nevralgia e nevrite non specificate: caviglia e piede	Q05.1	Spina bifida toracica con idrocefalo
M79.28	Nevralgia e nevrite non specificate: Altre localizzazioni	Q05.2	Spina bifida lombare con idrocefalo
		Q05.3	Spina bifida sacrale con idrocefalo

Q05.4	Spina bifida non specificata, con idrocefalo	R26.8	Altre e non specificate anomalie dell'andatura e della motilità
Q05.5	Spina bifida cervicale senza idrocefalo	R27.0	Atassia non specificata
Q05.6	Spina bifida toracica senza idrocefalo	R27.8	Altra e non specificata mancanza di coordinazione
Q05.7	Spina bifida lombare senza idrocefalo	R29.1	Meningismo
Q05.8	Spina bifida sacrale senza idrocefalo	R29.2	Riflesso anormale
Q05.9	Spina bifida non specificata	R29.3	Anormalità posturale
Q06.0	Amielia	R29.5	Negligenza spaziale unilaterale
Q06.1	Ipoplasi e displasia del midollo spinale	R29.6	Tendenza a cadere, non classificata altrove
Q06.2	Diastematomielia	R29.8	Altri e non specificati sintomi e segni che interessano il sistema nervoso e il sistema osteomuscolare
Q06.3	Altre malformazioni congenite della cauda equina	R40.0	Sonnolenza
Q06.4	Idromielia	R40.1	Stupor
Q06.8	Altre malformazioni congenite specificate del midollo spinale	R40.2	Coma non specificato
Q06.9	Malformazione congenita del midollo spinale non specificata	R41.0	Disorientamento non specificato
Q07.0	Sindrome di Arnold-Chiari	R43.0	Anosmia
Q07.8	Altre malformazioni congenite specificate del sistema nervoso	R43.1	Parosmia
Q07.9	Malformazione congenita del sistema nervoso non specificata	R43.2	Parageusia
Q28.00	Aneurisma arteriovenoso congenito di vasi precerebrali	R43.8	Altri e non specificati disturbi dell'olfatto e del gusto
Q28.01	Fistola arteriovenosa congenita di vasi precerebrali	R47.0	Disfasia ed afasia
Q28.08	Altra malformazione arteriovenosa congenita di vasi precerebrali	R47.1	Disartria ed anartria
Q28.09	Malformazione arteriovenosa congenita di vasi precerebrali non specificata	R47.8	Altri e non specificati disturbi del linguaggio
Q28.10	Aneurisma congenito di vasi precerebrali	R51	Cefalea
Q28.11	Fistola congenita di vasi precerebrali	R54	Senilità
Q28.18	Altra malformazione congenita di vasi precerebrali	R56.0	Convulsioni febbrili
Q28.19	Malformazione congenita di vasi precerebrali non specificata	R56.8	Altre e non specificate convulsioni
Q28.20	Aneurisma arteriovenoso congenito di vasi cerebrali	R83.0	Risultato anormale di esame del liquido cerebrospinale: valore enzimatico anormale
Q28.21	Fistola arteriovenosa congenita di vasi cerebrali	R83.1	Risultato anormale di esame del liquido cerebrospinale: valore ormonale anormale
Q28.28	Altra malformazione arteriovenosa congenita di vasi cerebrali	R83.2	Risultato anormale di esame del liquido cerebrospinale: valore anormale di droghe, medicinali o altre sostanze biologicamente attive
Q28.29	Malformazione arteriovenosa congenita di vasi cerebrali non specificata	R83.3	Risultato anormale di esame del liquido cerebrospinale: valore anormale di sostanze ad uso principalmente non medico
Q28.30	Aneurisma arteriovenoso congenito di vasi cerebrali	R83.4	Risultato anormale di esame del liquido cerebrospinale: Risultati immunologici anormali
Q28.31	Fistola congenita di vasi cerebrali	R83.5	Risultato anormale di esame del liquido cerebrospinale: Risultati microbiologici anormali
Q28.38	Altra malformazione congenita di vasi cerebrali	R83.6	Risultato anormale di esame del liquido cerebrospinale: Risultati citologici anormali
Q28.39	Malformazione congenita di vasi cerebrali non specificata	R83.7	Risultato anormale di esame del liquido cerebrospinale: risultati istologici anormali
Q76.0	Spina bifida occulta	R83.8	Risultato anormale di esame del liquido cerebrospinale: altri risultati anormali
Q85.0	Neurofibromatosi (non maligna)	R83.9	Risultato anormale di esame del liquido cerebrospinale: risultato anormale non precisato
Q85.1	Sclerosi tuberosa	R90.0	Immagine di lesione intracranica occupante spazio
Q90.0	Trisomia 21, non disgiunzione meiotica	R90.8	Altri risultati anormali di diagnostica per immagini del sistema nervoso centrale
Q90.1	Trisomia 21, mosaicismo (non disgiunzione mitotica)	R93.0	Risultati anormali di diagnostica per immagini del cranio e della testa non classificati altrove
Q90.2	Trisomia 21, traslocazione	R94.0	Risultati anormali di esami per studi di funzionalità del sistema nervoso centrale
Q90.9	Sindrome di Down non specificata	R94.1	Risultati anormali di esami per studi di funzionalità del sistema nervoso periferico e degli organi di senso
Q91.0	Trisomia 18, non disgiunzione meiotica	R95.0	Sindrome della morte improvvisa nell'infanzia con menzione di autopsia
Q91.1	Trisomia 18, mosaicismo (non disgiunzione mitotica)	R95.9	Sindrome della morte improvvisa nell'infanzia senza menzione di autopsia
Q91.2	Trisomia 18, traslocazione	S02.0	Frattura della volta cranica
Q91.3	Sindrome di Edwards non specificata	S02.1	Frattura della base cranica
Q91.4	Trisomia 13, non disgiunzione meiotica	S02.3	Frattura del pavimento dell'orbita
Q91.5	Trisomia 13, mosaicismo (non disgiunzione mitotica)	S02.7	Fratture multiple interessanti cranio e ossa facciali
Q91.6	Trisomia 13, traslocazione	S02.8	Fratture di altre ossa craniche e facciali
Q91.7	Sindrome di Patau non specificata	S02.9	Frattura di ossa craniche o facciali, sede non specificata
Q93.0	Monosomia completa, non disgiunzione meiotica	S04.0	Traumatismo del nervo ottico e delle vie ottiche
Q93.1	Monosomia completa, mosaicismo (non disgiunzione mitotica)	S04.1	Traumatismo del nervo oculomotore
Q93.2	Cromosomi ad anello e dicentrici	S04.2	Traumatismo del nervo trocleare
Q93.3	Delezione del braccio corto del cromosoma 4	S04.3	Traumatismo del nervo trigemino
Q93.4	Delezione del braccio corto del cromosoma 5	S04.4	Traumatismo del nervo abducente
Q93.5	Altre delezioni parziali di un cromosoma	S04.5	Traumatismo del nervo facciale
Q93.6	Delezioni visibili solo in prometafase		
Q93.7	Delezioni con altri riarrangiamenti complessi		
Q93.8	Altre delezioni a carico di autosomi		
Q93.9	Delezione a carico di autosomi non specificata		
R20.0	Anestesia cutanea		
R20.1	Ipoestesia cutanea		
R20.2	Parestesia cutanea		
R20.3	Iperestesia		
R20.8	Altri e non specificati disturbi della sensibilità cutanea		
R25.0	Movimenti anormali della testa		
R25.1	Tremore non specificato		
R25.3	Fascicolazione		
R25.8	Altri e non specificati movimenti involontari anormali		
R26.0	Andatura atassica		
R26.1	Andatura paralitica		

S04.7	Traumatismo del nervo accessorio	S34.11	Lesione incompleta del midollo spinale lombare
S04.8	Traumatismo di altri nervi cranici	S34.18	Altro traumatismo del midollo spinale lombare
S04.9	Traumatismo di nervo cranico non specificato	S34.2	Traumatismo di radice nervosa della colonna lombare e sacrale
S06.0	Commozione cerebrale	S34.30	Sindrome della cauda equina traumatica completa
S06.1	Edema cerebrale traumatico	S34.31	Sindrome della cauda equina traumatica incompleta
S06.20	Traumatismo cerebrale e cerebellare diffuso, non specificato	S34.38	Altri e non specificati traumi della cauda equina
S06.21	Contusioni cerebrali diffuse	S34.4	Traumatismo del plesso lombosacrale
S06.22	Contusioni cerebellari diffuse	S34.5	Traumatismo di nervi simpatici lombari, sacrali e pelvici
S06.23	Ematomi intracerebrali e cerebellari multipli	S34.6	Traumatismo di nervo(i) periferico(i) dell'addome, della regione lombosacrale e della pelvi
S06.28	Altri traumi cerebrali e cerebellari diffusi	S34.70	Traumatismo del midollo spinale lombosacrale: Livello non specificato
S06.30	Traumatismo cerebrale e cerebellare focale, non specificato	S34.71	Traumatismo del midollo spinale: L1
S06.31	Contusione cerebrale focale	S34.72	Traumatismo del midollo spinale: L2
S06.32	Contusione cerebellare focale	S34.73	Traumatismo del midollo spinale: L3
S06.33	Ematoma cerebrale focale	S34.74	Traumatismo del midollo spinale: L4
S06.34	Ematoma cerebellare focale	S34.75	Traumatismo del midollo spinale: L5
S06.38	Altri traumi cerebrali e cerebellari focali	S34.76	Traumatismo del midollo spinale: S1
S06.4	Emorragia epidurale	S34.77	Traumatismo del midollo spinale: S2-S5
S06.5	Emorragia subdurale traumatica	S34.8	Traumatismo di altri e non specificati nervi a livello dell'addome, della regione lombosacrale e della pelvi
S06.6	Emorragia subaracnoidea traumatica	S44.0	Traumatismo del nervo ulnare a livello del braccio
S06.70	Traumatismo intracranico con perdita di coscienza: Meno di 30 minuti	S44.1	Traumatismo del nervo mediano a livello del braccio
S06.71	Traumatismo intracranico con perdita di coscienza: Da 30 minuti a 24 ore	S44.2	Traumatismo del nervo radiale a livello del braccio
S06.72	Traumatismo intracranico con perdita di coscienza: Più di 24 ore, con ritorno al precedente stato di coscienza	S44.3	Traumatismo del nervo ascellare
S06.73	Traumatismo intracranico con perdita di coscienza: Più di 24 ore, senza ritorno al precedente stato di coscienza	S44.4	Traumatismo del nervo muscolocutaneo
S06.79	Traumatismo intracranico con perdita di coscienza: Durata non specificata	S44.5	Traumatismo di nervo sensitivo cutaneo a livello della spalla e del braccio
S06.8	Altri traumi intracranici	S44.7	Traumatismo di nervi multipli a livello della spalla e del braccio
S06.9	Traumatismo intracranico non specificato	S44.8	Traumatismo di altri nervi a livello della spalla e del braccio
S14.0	Contusione ed edema del midollo spinale cervicale	S44.9	Traumatismo di nervo non specificato a livello della spalla e del braccio
S14.10	Traumatismo del midollo spinale cervicale, non specificati	S54.0	Traumatismo del nervo ulnare a livello dell'avambraccio
S14.11	Lesione completa del midollo spinale cervicale	S54.1	Traumatismo del nervo mediano a livello dell'avambraccio
S14.12	Lesione centrale del midollo cervicale (lesione incompleta del midollo spinale)	S54.2	Traumatismo del nervo radiale a livello dell'avambraccio
S14.13	Altra lesione incompleta del midollo spinale cervicale	S54.3	Traumatismo di nervo sensoriale cutaneo a livello dell'avambraccio
S14.2	Traumatismo di radice nervosa della colonna cervicale	S54.7	Traumatismo di nervi multipli a livello dell'avambraccio
S14.3	Traumatismo del plesso brachiale	S54.8	Traumatismo di altri nervi a livello dell'avambraccio
S14.4	Traumatismo di nervi periferici del collo	S54.9	Traumatismo di nervo, non specificato, a livello dell'avambraccio
S14.5	Traumatismo di nervi simpatici cervicali	S64.0	Traumatismo del nervo ulnare a livello del polso e della mano
S14.6	Traumatismo di altri e non specificati nervi del collo	S64.1	Traumatismo del nervo mediano a livello del polso e della mano
S14.70	Traumatismo del midollo spinale cervicale: Livello non specificato	S64.2	Traumatismo del nervo radiale a livello del polso e della mano
S14.71	Traumatismo del midollo spinale: C1	S64.3	Traumatismo di nervo digitale del pollice
S14.72	Traumatismo del midollo spinale: C2	S64.4	Traumatismo di nervo digitale di altro dito della mano
S14.73	Traumatismo del midollo spinale: C3	S64.7	Traumatismo di nervi multipli a livello del polso e della mano
S14.74	Traumatismo del midollo spinale: C4	S64.8	Traumatismo di altri nervi a livello del polso e della mano
S14.75	Traumatismo del midollo spinale: C5	S64.9	Traumatismo di nervo non specificato a livello del polso e della mano
S14.76	Traumatismo del midollo spinale: C6	S74.0	Traumatismo del nervo sciatico a livello dell'anca e della coscia
S14.77	Traumatismo del midollo spinale: C7	S74.1	Traumatismo del nervo femorale a livello dell'anca e della coscia
S14.78	Traumatismo del midollo spinale: C8	S74.2	Traumatismo di nervo sensitivo cutaneo a livello dell'anca e della coscia
S24.0	Commozione ed edema del midollo spinale dorsale	S74.7	Traumatismo di nervi multipli a livello dell'anca e della coscia
S24.10	Traumi del midollo spinale dorsale, non specificati	S74.8	Traumatismo di altri nervi a livello dell'anca e della coscia
S24.11	Lesione completa del midollo spinale dorsale	S74.9	Traumatismo di nervo non specificato a livello dell'anca e della coscia
S24.12	Lesione incompleta del midollo spinale dorsale	S84.0	Traumatismo del nervo tibiale a livello della gamba
S24.2	Traumatismo di radice nervosa della colonna dorsale	S84.1	Traumatismo del nervo peroneale a livello della gamba
S24.3	Traumatismo di nervi periferici del torace	S84.2	Traumatismo di nervo sensitivo cutaneo a livello della gamba
S24.4	Traumatismo di nervi simpatici toracici	S84.7	Traumatismo di nervi multipli a livello della gamba
S24.5	Traumatismo di altri nervi del torace	S84.8	Traumatismo di altri nervi a livello della gamba
S24.6	Traumatismo di nervo del torace non specificato	S84.9	Traumatismo di nervo non specificato a livello della gamba
S24.70	Traumatismo del midollo spinale dorsale: Livello non specificato	S94.0	Traumatismo del nervo plantare laterale
S24.71	Traumatismo del midollo spinale: D1	S94.1	Traumatismo del nervo plantare mediale
S24.72	Traumatismo del midollo spinale: D2/D3	S94.2	Traumatismo del nervo peroneale profondo a livello della caviglia e del piede
S24.73	Traumatismo del midollo spinale: D4/D5	S94.3	Traumatismo di nervo sensitivo cutaneo a livello della caviglia e del piede
S24.74	Traumatismo del midollo spinale: D6/D7	S94.7	Traumatismo di nervi multipli a livello della caviglia e del piede
S24.75	Traumatismo del midollo spinale: D8/D9	S94.8	Traumatismo di altri nervi a livello della caviglia e del piede
S24.76	Traumatismo del midollo spinale: D10/D11		
S24.77	Traumatismo del midollo spinale: D12		
S34.0	Contusione ed edema del midollo spinale lombare		
S34.10	Lesione completa del midollo spinale lombare		

S94.9	Traumatismo di nervo non specificato a livello della caviglia e del piede	T85.1	Complicanza meccanica di stimolatore elettronico impiantato nel sistema nervoso centrale
T02.00	Fratture interessanti la testa e il collo: chiusa	T85.81	Altre complicanze di dispositivi protesici, impianti ed innesti nel sistema nervoso
T02.01	Fratture interessanti la testa e il collo: aperta	T90.2	Sequela di frattura del cranio e di ossa facciali
T06.0	Traumatismi dell'encefalo e dei nervi cranici con traumatismi di nervi e del midollo spinale a livello del collo	T90.3	Sequela di traumatismo di nervi cranici
T06.1	Traumatismi di nervi e del midollo spinale interessanti altre regioni corporee multiple	T90.5	Sequela di traumatismo intracranico
T06.2	Traumatismi di nervi interessanti regioni corporee multiple	T91.3	Sequela di traumatismo del midollo spinale
T09.3	Traumatismo del midollo spinale, livello non specificato	T92.4	Sequela di traumatismo di un nervo dell'arto superiore
T09.4	Traumatismo di nervo, radice nervosa spinale e plesso del tronco non specificati	T93.4	Sequela di traumatismo di nervo dell'arto inferiore
T11.3	Traumatismo di nervo non specificato di arto superiore, livello non specificato	U52.0	Indice di Barthel per la riabilitazione precoce [FRB]: 31 e più punti
T13.3	Traumatismo di nervo non specificato di arto inferiore, livello non specificato	U52.1	Indice di Barthel per la riabilitazione precoce: da -75 a 30 punti
T14.4	Traumatismo di nervo(i) di regione corporea non specificata	U52.2	Indice di Barthel per la riabilitazione precoce: da -200 a -76 punti
T85.0	Complicanza meccanica di shunt ventricolare intracranico (comunicante)	U52.3	Indice di Barthel per la riabilitazione precoce: meno di -200 punti
		Z03.3	Osservazione per sospetto di disturbo del sistema nervoso centrale

Procedura per MDC 01 (MDC01-1)

89.19.13†↔	Diagnostica video-EEG intensiva non invasiva, durata di registrazione da 48 a meno di 72 ore	89.19.15†↔	Diagnostica video-EEG intensiva non invasiva, durata di registrazione 120 e più ore
89.19.14†↔	Diagnostica video-EEG intensiva non invasiva, durata di registrazione da 72 a meno di 120 ore	89.19.21†↔	Diagnostica video-EEG intensiva invasiva per epilessia

Procedura per MDC 01 (MDC01-2)

02.97.10↔	Impianto o sostituzione di generatore d'impulsi di neurostimolatore intracranico, NAS	03.9a.21↔	Impianto o sostituzione di generatore d'impulsi di neurostimolatore della radice anteriore
02.97.11↔	Impianto o sostituzione di generatore d'impulsi di neurostimolatore intracranico, sistema a elettrodo singolo, non ricaricabile	04.95.10↔	Impianto o sostituzione di generatore d'impulsi di neurostimolatore periferico, NAS
02.97.12↔	Impianto o sostituzione di generatore d'impulsi di neurostimolatore intracranico, sistema a più elettrodi, non ricaricabile	04.95.11↔	Impianto o sostituzione di generatore d'impulsi di neurostimolatore periferico, sistema a elettrodo singolo, non ricaricabile
02.97.13↔	Impianto o sostituzione di generatore d'impulsi di neurostimolatore intracranico, sistema a più elettrodi, ricaricabile	04.95.12↔	Impianto o sostituzione di generatore d'impulsi di neurostimolatore periferico, sistema a più elettrodi, non ricaricabile
02.97.19↔	Impianto o sostituzione di generatore d'impulsi di neurostimolatore intracranico, altro	04.95.13↔	Impianto o sostituzione di generatore d'impulsi di neurostimolatore periferico, sistema a più elettrodi, ricaricabile
03.9a.10↔	Impianto o sostituzione di generatore d'impulsi di neurostimolatore epidurale, NAS	04.95.14↔	Impianto o sostituzione di generatore d'impulsi di stimolatore del nervo vago
03.9a.11↔	Impianto o sostituzione di generatore d'impulsi di neurostimolatore epidurale, sistema a elettrodo singolo, non ricaricabile	04.95.19↔	Impianto o sostituzione di generatore d'impulsi di neurostimolatore periferico, altro
03.9a.12↔	Impianto o sostituzione di generatore d'impulsi di neurostimolatore epidurale, sistema a più elettrodi, non ricaricabile	39.8x.20↔	Impianto o sostituzione di generatore di impulsi per l'attivazione del baroriflesso
03.9a.13↔	Impianto o sostituzione di generatore d'impulsi di neurostimolatore epidurale, sistema a più elettrodi, ricaricabile	56.92↔	Impianto di stimolatore elettronico ureterale
03.9a.19↔	Impianto o sostituzione di generatore d'impulsi di neurostimolatore epidurale, altro	56.93↔	Sostituzione di stimolatore elettronico ureterale
		57.96↔	Impianto di stimolatore vescicale elettronico
		57.97↔	Sostituzione di stimolatore vescicale elettronico

ADRG B01

Procedure OR complesse in più tempi per malattie e disturbi del sistema nervoso o chirurgia dell'epilessia con video-EEG invasivo preoperatorio

Procedura OR estesa in più tempi o Procedura nella tabella B01-1 e Procedura nella tabella B01-2

DRG B01A

Procedure OR complesse in più tempi per malattie e disturbi del sistema nervoso con terapia intensiva complessa > 196 / 184 punti risorse

Procedura OR estesa in più tempi e almeno una Procedura nella tabella B01-3

DRG B01B

Procedure OR complesse in più tempi o chirurgia dell'epilessia con video-EEG invasivo preoperatorio

Procedura B01-1

89.19.21†↔	Diagnostica video-EEG intensiva invasiva per epilessia
------------	--------------------------------------------------------

Procedura B01-2

01.26↔	Inserzione e sostituzione di catetere nella cavità cranica o nel tessuto cerebrale	02.93.31↔	Impianto o sostituzione di microelettrodi temporanei per derivazione e stimolazione uniloculare
01.29.00↔	Revisione senza sostituzione di catetere(i) nella cavità cranica o nel tessuto cerebrale, NAS	02.93.32↔	Impianto o sostituzione di microelettrodi temporanei per derivazione e stimolazione multiloculare
01.29.10↔	Revisione stereotassica senza sostituzione di cateteri intracerebrali per infusione intraventricolare	02.93.33↔	Impianto o sostituzione di microelettrodi permanenti per derivazione e stimolazione uniloculare
01.29.99↔	Revisione senza sostituzione di catetere(i) nella cavità cranica o nel tessuto cerebrale, altro	02.93.34↔	Impianto o sostituzione di microelettrodi permanenti per derivazione e stimolazione multiloculare
01.31.00↔	Incisione delle meningi cerebrali, NAS	02.93.39↔	Impianto o sostituzione di elettrodo(i) di neurostimolatore intracranico, altro
01.31.10↔	Incisione delle meningi cerebrali per evacuazione di ematoma (igroma) subdurale	02.93.40↔	Revisione senza sostituzione di elettrodo(i) di neurostimolatore intracranico, NAS
01.31.11↔	Incisione delle meningi cerebrali per evacuazione di empiema subdurale	02.93.41↔	Revisione senza sostituzione di elettrodo(i) di neurostimolatore intracranico, stereotassica, sistema a elettrodo singolo permanente per la stimolazione permanente
01.31.20↔	Incisione delle meningi cerebrali per drenaggio di liquido subdurale e subaracnoideo	02.93.42↔	Revisione senza sostituzione di elettrodo(i) di neurostimolatore intracranico, stereotassica, sistema a più elettrodi permanenti per la stimolazione permanente
01.31.99↔	Incisione delle meningi cerebrali, altro	02.93.49↔	Revisione senza sostituzione di elettrodo(i) di neurostimolatore intracranico, altro
01.39.00↔	Altre incisioni cerebrali, NAS	02.96↔	Applicazione di elettrodi sfenoidali
01.39.19↔	Altre incisioni cerebrali, evacuazione di altro liquido intracerebrale	02.99.10↔	Interventi stereotassici sul sistema liquorale
01.39.29↔	Altre incisioni cerebrali, Evacuazione stereotassica di altro liquido intracranico	02.99.11↔	Impianto o espianto stereotassico di materiale radioattivo quale intervento indipendente
01.39.30↔	Altre incisioni cerebrali, Rimozione di corpo estraneo intracerebrale	02.99.12↔	Impianto stereotassico di tessuto nel cranio, nel cervello e nelle meningi cerebrali
01.39.40↔	Inserzione di drenaggio esterno nel sistema liquorale (es. ventricolare, cisternale, subdurale)	02.99.13↔	Instillazione stereotassica di medicinali quale intervento indipendente
01.39.41↔	Inserzione di serbatoio nel sistema liquorale (es. ventricolare, cisternale, subdurale)	02.99.14↔	Impianto, revisione o sostituzione stereotassica di cateteri intracerebrali per infusione intraventricolare
01.39.42↔	Rimozione di serbatoio dal sistema liquorale (es. ventricolare, cisternale, subdurale)	02.99.20↔	Conversione di shunt liquorale (o derivazione di liquido cerebrospinale) in derivazione multipla
01.39.50↔	Rimozione di impianto intracranico	02.99.29↔	Altra revisione e rimozione di derivazioni liquorali
01.39.99↔	Altre incisioni cerebrali, altro	02.99.30↔	Impianto o sostituzione di sonda di misura intracranica
01.51.00↔	Asportazione di lesione o di tessuto delle meningi cerebrali, NAS	02.99.31↔	Revisione senza sostituzione di sonda di misura intracranica
01.51.10↔	Asportazione di tessuto tumorale dalle meningi cerebrali con isolamento di tessuto adiacente infiltrato	02.99.40↔	Impianto o sostituzione di neuroprotesi
01.51.99↔	Asportazione di lesione o di tessuto delle meningi cerebrali, altro	02.99.41↔	Revisione senza sostituzione di neuroprotesi
01.52.00↔	Emisferectomia, NAS	02.99.50↔	Impianto e rimozione di sistema di cateteri a palloncino per brachiterapia intracerebrale
01.52.10↔	Emisferectomia, tessuto tumorale intracerebrale di origine cerebrale	02.99.90↔	Altri interventi stereotassici sul cranio, sul cervello e sulle meningi
01.52.11↔	Emisferectomia, tessuto tumorale intracerebrale di origine extracerebrale	92.39.00↔	Altra radiocirurgia stereotassica, NAS
01.52.99↔	Emisferectomia, altro	92.39.01↔	Altra radioterapia ad alto voltaggio, irradiazione stereotassica, frazionata, cerebrale, NAS
01.53.00↔	Lobectomia cerebrale, NAS	92.39.11↔	Altra radioterapia ad alto voltaggio, irradiazione stereotassica, frazionata, extracerebrale, NAS
01.53.10↔	Lobectomia cerebrale, tessuto tumorale intracerebrale di origine cerebrale	92.39.20↔	Altra radioterapia ad alto voltaggio, irradiazione stereotassica, frazionata: Cerebrale, radioterapia a modulazione di intensità
01.53.11↔	Lobectomia cerebrale, tessuto tumorale intracerebrale di origine extracerebrale	92.39.21↔	Altra radioterapia ad alto voltaggio, irradiazione stereotassica, frazionata: Cerebrale, radioterapia ad arco a modulazione di intensità (IMAT)
01.53.99↔	Lobectomia cerebrale, altro	92.39.22↔	Altra radioterapia ad alto voltaggio, irradiazione stereotassica, frazionata: Cerebrale, guidata dalle immagini
01.59.00↔	Altra asportazione o distruzione di lesione o di tessuto cerebrale, NAS	92.39.29↔	Altra radioterapia ad alto voltaggio, irradiazione stereotassica, frazionata, cerebrale, altro
01.59.10↔	Altra asportazione di tessuto tumorale intracerebrale di origine cerebrale	92.39.30↔	Altra radioterapia ad alto voltaggio, irradiazione stereotassica, frazionata: Extracerebrale, radioterapia a modulazione di intensità
01.59.11↔	Altra asportazione di tessuto tumorale intracerebrale di origine extracerebrale	92.39.31↔	Altra radioterapia ad alto voltaggio, irradiazione stereotassica, frazionata: Extracerebrale, radioterapia ad arco a modulazione di intensità (IMAT)
01.59.12↔	Altra asportazione o distruzione di lesione o di tessuto cerebrale, sbrigliamento di contusione cerebrale	92.39.32↔	Altra radioterapia ad alto voltaggio, irradiazione stereotassica, frazionata: Extracerebrale, guidata dalle immagini
01.59.19↔	Altra asportazione o distruzione di lesione o di tessuto cerebrale, altro	92.39.39↔	Altra radioterapia ad alto voltaggio, irradiazione stereotassica, frazionata, extracerebrale, altro
01.59.20↔	Altra distruzione di tessuto tumorale intracerebrale di origine cerebrale		
01.59.21↔	Altra distruzione di tessuto tumorale intracerebrale di origine extracerebrale		
01.59.29↔	Altra distruzione di lesione o di tessuto cerebrale, altro		
01.59.99↔	Altra asportazione o distruzione di lesione o di tessuto cerebrale, altro		
02.14↔	Plessectomia coroidea		
02.93.30↔	Impianto o sostituzione di elettrodo(i) di neurostimolatore intracranico, NAS		

Procedura B01-3

99.b7.13†↔	Terapia intensiva complessa, da 185 a 360 punti risorse	99.b7.28†↔	Terapia intensiva complessa in età infantile (procedura di base), da 1765 a 2058 punti risorse
99.b7.14†↔	Terapia intensiva complessa, da 361 a 552 punti risorse	99.b7.2a†↔	Terapia intensiva complessa in età infantile (procedura di base), da 2059 a 2352 punti risorse
99.b7.15†↔	Terapia intensiva complessa, da 553 a 828 punti risorse	99.b7.2b†↔	Terapia intensiva complessa in età infantile (procedura di base), da 2353 a 2646 punti risorse
99.b7.16†↔	Terapia intensiva complessa, da 829 a 1104 punti risorse	99.b7.2c†↔	Terapia intensiva complessa in età infantile (procedura di base), da 2647 a 2940 punti risorse
99.b7.17†↔	Terapia intensiva complessa, da 1105 a 1380 punti risorse	99.b7.2d†↔	Terapia intensiva complessa in età infantile (procedura di base), da 2941 a 3430 punti risorse
99.b7.18†↔	Terapia intensiva complessa, da 1381 a 1656 punti risorse	99.b7.2e†↔	Terapia intensiva complessa in età infantile (procedura di base), da 3431 a 3920 punti risorse
99.b7.1a†↔	Terapia intensiva complessa, da 1657 a 1932 punti risorse	99.b7.2f†↔	Terapia intensiva complessa in età infantile (procedura di base), da 3921 a 4410 punti risorse
99.b7.1b†↔	Terapia intensiva complessa, da 1933 a 2208 punti risorse	99.b7.2g†↔	Terapia intensiva complessa in età infantile (procedura di base), da 4411 a 4900 punti risorse
99.b7.1c†↔	Terapia intensiva complessa, da 2209 a 2484 punti risorse	99.b7.2h†↔	Terapia intensiva complessa in età infantile (procedura di base), da 4901 a 5880 punti risorse
99.b7.1d†↔	Terapia intensiva complessa, da 2485 a 2760 punti risorse	99.b7.2i†↔	Terapia intensiva complessa in età infantile (procedura di base), da 5881 a 6860 punti risorse
99.b7.1e†↔	Terapia intensiva complessa, da 2761 a 3220 punti risorse	99.b7.2j†↔	Terapia intensiva complessa in età infantile (procedura di base), da 6861 a 7840 punti risorse
99.b7.1f†↔	Terapia intensiva complessa, da 3221 a 3680 punti risorse	99.b7.2k†↔	Terapia intensiva complessa in età infantile (procedura di base), da 7841 a 9800 punti risorse
99.b7.1g†↔	Terapia intensiva complessa, da 3681 a 4600 punti risorse	99.b7.2l†↔	Terapia intensiva complessa in età infantile (procedura di base), da 9801 a 11760 punti risorse
99.b7.1h†↔	Terapia intensiva complessa, da 4601 a 5520 punti risorse	99.b7.2m†↔	Terapia intensiva complessa in età infantile (procedura di base), da 11761 a 13720 punti risorse
99.b7.1i†↔	Terapia intensiva complessa, da 5521 a 7360 punti risorse	99.b7.2n†↔	Terapia intensiva complessa in età infantile (procedura di base), da 13721 a 16660 punti risorse
99.b7.1j†↔	Terapia intensiva complessa, da 7361 a 9200 punti risorse	99.b7.2o†↔	Terapia intensiva complessa in età infantile (procedura di base), da 16661 a 19600 punti risorse
99.b7.1k†↔	Terapia intensiva complessa, da 9201 a 11040 punti risorse	99.b7.2p†↔	Terapia intensiva complessa in età infantile (procedura di base), 19601 punti risorse o più
99.b7.1l†↔	Terapia intensiva complessa, da 11041 a 13800 punti risorse		
99.b7.1m†↔	Terapia intensiva complessa, da 13801 a 16560 punti risorse		
↔			
99.b7.1n†↔	Terapia intensiva complessa, da 16561 a 19320 punti risorse		
99.b7.1o†↔	Terapia intensiva complessa, 19321 punti risorse o più		
99.b7.21†↔	Terapia intensiva complessa in età infantile (procedura di base), da 197 a 392 punti risorse		
99.b7.22†↔	Terapia intensiva complessa in età infantile (procedura di base), da 393 a 588 punti risorse		
99.b7.23†↔	Terapia intensiva complessa in età infantile (procedura di base), da 589 a 784 punti risorse		
99.b7.24†↔	Terapia intensiva complessa in età infantile (procedura di base), da 785 a 980 punti risorse		
99.b7.25†↔	Terapia intensiva complessa in età infantile (procedura di base), da 981 a 1176 punti risorse		
99.b7.26†↔	Terapia intensiva complessa in età infantile (procedura di base), da 1177 a 1470 punti risorse		
99.b7.27†↔	Terapia intensiva complessa in età infantile (procedura di base), da 1471 a 1764 punti risorse		

ADRG B02**Craniotomia complessa o intervento alla colonna vertebrale**

(Almeno una Procedura nella tabella B02-1 e (PCCL > 3 o almeno una Procedura nella tabella B02-2) o Procedura nella tabella B02-3) e (almeno una Procedura nella tabella B02-4 o PCCL > 3 o Procedure complicanti)

DRG B02A**Craniotomia complessa o intervento alla colonna vertebrale, età < 6 anni o < 18 anni con intervento maggiore intracranico, con CC estremamente gravi, o terapia intensiva complessa > 196 / 184 punti risorse**

(Età < 6 anni o Età < 18 anni e Procedura nella tabella B02-5) e PCCL > 3 o almeno una Procedura nella tabella B02-6

DRG B02B**Craniotomia complessa o intervento alla colonna vertebrale con monitoraggio intraoperatorio o procedure complicanti o intervento maggiore intracranico**

Procedura nella tabella B02-7 o Procedura nella tabella B02-5 o Procedure complicanti

DRG B02C**Craniotomia complessa o intervento alla colonna vertebrale con radioterapia < 9 sedute, monitoraggio intraoperatorio, procedure complicanti o intervento maggiore intracranico****Procedura B02-1**

00.65.00↔	Inserzione percutanea di altro(i) stent vascolare(i) intracranico(i), NAS	01.12.00↔	Biopsia mediante craniotomia (a cielo aperto) delle meningi cerebrali, NAS
00.65.11↔	Inserzione percutanea transluminale di microstent(s) vascolari intracranici	01.12.10↔	Biopsia stereotassica mediante craniotomia (a cielo aperto) delle meningi cerebrali
00.65.99↔	Inserzione percutanea di altro(i) stent vascolare(i) intracranico(i), altro	01.12.99↔	Biopsia mediante craniotomia (a cielo aperto) delle meningi cerebrali, altro

01.14.00↔	Biopsia a cielo aperto del cervello, NAS	01.26↔	Inserzione e sostituzione di catetere nella cavità cranica o nel tessuto cerebrale
01.14.10↔	Biopsia stereotassica a cielo aperto del cervello	01.29.00↔	Revisione senza sostituzione di catetere(i) nella cavità cranica o nel tessuto cerebrale, NAS
01.14.99↔	Biopsia a cielo aperto del cervello, altro	01.29.10↔	Revisione stereotassica senza sostituzione di cateteri intracerebrali per infusione intraventricolare
01.15↔	Biopsia del cranio	01.29.99↔	Revisione senza sostituzione di catetere(i) nella cavità cranica o nel tessuto cerebrale, altro
01.21↔	Incisione e drenaggio dei seni cranici	01.39.00↔	Altre incisioni cerebrali, NAS
01.23.00↔	Riapertura di pregressa craniotomia, NAS	01.39.19↔	Altre incisioni cerebrali, evacuazione di altro liquido intracerebrale
01.23.10↔	Riapertura di pregressa craniotomia con inserzione di drenaggio	01.39.29↔	Altre incisioni cerebrali, Evacuazione stereotassica di altro liquido intracranico
01.23.20↔	Riapertura di pregressa craniotomia con rimozione di materiale alloplastico o di sistema di somministrazione farmacologica dalle ossa del cranio	01.39.30↔	Altre incisioni cerebrali, Rimozione di corpo estraneo intracerebrale
01.23.21↔	Riapertura di pregressa craniotomia con rimozione di materiale alloplastico o di sistema di somministrazione farmacologica dallo spazio epidurale	01.39.40↔	Inserzione di drenaggio esterno nel sistema liquorale (es. ventricolare, cisternale, subdurale)
01.23.29↔	Riapertura di pregressa craniotomia con rimozione di altro materiale	01.39.41↔	Inserzione di serbatoio nel sistema liquorale (es. ventricolare, cisternale, subdurale)
01.23.99↔	Riapertura di pregressa craniotomia, altro	01.39.42↔	Rimozione di serbatoio dal sistema liquorale (es. ventricolare, cisternale, subdurale)
01.24.00↔	Altra craniotomia, NAS	01.39.50↔	Rimozione di impianto intracranico
01.24.10↔	Altra craniotomia con decompressione	01.39.99↔	Altre incisioni cerebrali, altro
01.24.11↔	Altra craniotomia per evacuazione di ematoma epidurale	01.51.00↔	Asportazione di lesione o di tessuto delle meningi cerebrali, NAS
01.24.12↔	Altra craniotomia per evacuazione di empiema epidurale	01.51.10↔	Asportazione di tessuto tumorale dalle meningi cerebrali con isolamento di tessuto adiacente infiltrato
01.24.13↔	Altra craniotomia, Inserzione di materiale alloplastico o di sistema di somministrazione farmacologica nelle ossa del cranio o nello spazio epidurale	01.51.99↔	Asportazione di lesione o di tessuto delle meningi cerebrali, altro
01.24.14↔	Altra craniotomia, rimozione di materiale alloplastico o di sistema di somministrazione farmacologica dalle ossa del cranio o dallo spazio epidurale	01.52.00↔	Emisferectomia, NAS
01.24.15↔	Altra craniotomia, Rimozione di corpo estraneo dalle ossa del cranio o dallo spazio epidurale	01.52.10↔	Emisferectomia, tessuto tumorale intracerebrale di origine cerebrale
01.24.16↔	Altra craniotomia, altro drenaggio di liquido epidurale o per altri motivi	01.52.11↔	Emisferectomia, tessuto tumorale intracerebrale di origine extracerebrale
01.24.20↔	Craniotomia della calotta quale approccio chirurgico, NAS	01.52.99↔	Emisferectomia, altro
01.24.22↔	Apertura del cranio guidata da stereotassi attraverso la calotta quale approccio chirurgico	01.53.00↔	Lobectomia cerebrale, NAS
01.24.29↔	Craniotomia della calotta quale approccio chirurgico, altro	01.53.10↔	Lobectomia cerebrale, tessuto tumorale intracerebrale di origine cerebrale
01.24.30↔	Approccio alla base del cranio, NAS	01.53.11↔	Lobectomia cerebrale, tessuto tumorale intracerebrale di origine extracerebrale
01.24.31↔	Approccio alla base del cranio, transorale	01.53.99↔	Lobectomia cerebrale, altro
01.24.32↔	Approccio alla base del cranio, transorale con scissione del palato molle	01.59.00↔	Altra asportazione o distruzione di lesione o di tessuto cerebrale, NAS
01.24.33↔	Approccio alla base del cranio, transorale con apertura sia del palato molle che del palato duro	01.59.10↔	Altra asportazione di tessuto tumorale intracerebrale di origine cerebrale
01.24.34↔	Approccio alla base del cranio, transfenoidale	01.59.11↔	Altra asportazione di tessuto tumorale intracerebrale di origine extracerebrale
01.24.35↔	Approccio alla base del cranio, transetmoidale	01.59.12↔	Altra asportazione o distruzione di lesione o di tessuto cerebrale, sbrigliamento di contusione cerebrale
01.24.36↔	Approccio alla base del cranio, transmastoidico	01.59.19↔	Altra asportazione o distruzione di lesione o di tessuto cerebrale, altro
01.24.37↔	Approccio alla base del cranio, translabirintico	01.59.20↔	Altra distruzione di tessuto tumorale intracerebrale di origine cerebrale
01.24.38↔	Approccio alla base del cranio, transpiramidale	01.59.21↔	Altra distruzione di tessuto tumorale intracerebrale di origine extracerebrale
01.24.39↔	Approccio alla base del cranio, altro	01.59.29↔	Altra distruzione di lesione o di tessuto cerebrale, altro
01.24.3a↔	Approccio alla base del cranio, transcondilico	01.59.99↔	Altra asportazione o distruzione di lesione o di tessuto cerebrale, altro
01.24.3b↔	Approccio alla base del cranio, transorbitale	01.6x.10↔	Asportazione e distruzione di tessuto tumorale dalla base del cranio
01.24.3c↔	Approccio alla base del cranio, con osteotomia tipo Le Fort I	01.6x.11↔	Asportazione e distruzione di tessuto tumorale dalla calotta
01.24.3d↔	Approccio alla base del cranio, transnasale-transcribriforme	01.6x.20↔	Asportazione e distruzione di altro tessuto patologico dalla base del cranio
01.24.3e↔	Approccio alla base del cranio, transnasale-transclivale	01.6x.21↔	Asportazione e distruzione di altro tessuto patologico dalla calotta
01.24.3f↔	Approccio alla base del cranio, transorale-transclivale	01.6x.22↔	Asportazione e distruzione di altro tessuto patologico dalla base del cranio e dalla calotta con meningi cerebrali
01.24.3g↔	Approccio alla base del cranio, transnasale-transpterigoideo	02.01↔	Apertura di suture del cranio
01.24.99↔	Altra craniotomia, altro	02.02↔	Riposizionamento di frammenti di frattura affossata del cranio
01.25.00↔	Altra craniectomia, NAS	02.03↔	Formazione di opercoli cranici
01.25.10↔	Altra craniectomia con decompressione	02.04.00↔	Innesto osseo sul cranio, NAS
01.25.11↔	Altra craniectomia per evacuazione di ematoma epidurale	02.04.10↔	Innesto osseo sul cranio, calotta cranica
01.25.12↔	Altra craniectomia per evacuazione di empiema epidurale	02.04.99↔	Innesto osseo sul cranio, altro
01.25.13↔	Altra craniectomia per rimozione di corpo estraneo dalle ossa del cranio o dallo spazio epidurale	02.05.00↔	Inserzione di placca cranica, NAS
01.25.14↔	Altra craniectomia, Inserzione di materiale alloplastico o di sistema di somministrazione farmacologica nelle ossa del cranio o nello spazio epidurale		
01.25.19↔	Altra craniectomia, per drenaggio di liquido epidurale o per altri motivi		
01.25.20↔	Altra craniectomia, Nuova craniectomia con inserzione di drenaggio		
01.25.21↔	Altra craniectomia, Nuova craniectomia per rimozione di materiale alloplastico o di sistema di somministrazione farmacologica dalle ossa del cranio o dallo spazio epidurale		
01.25.99↔	Altra craniectomia, altro		

02.05.10↔	Inserzione di impianto CAD nel neurocranio senza interessamento dello splancnocranio, difetto semplice	02.99.13↔	Instillazione stereotassica di medicamenti quale intervento indipendente
02.05.11↔	Inserzione di impianto CAD nel neurocranio senza interessamento dello splancnocranio, difetto maggiore o complesso	02.99.14↔	Impianto, revisione o sostituzione stereotassica di cateteri intracerebrali per infusione intraventricolare
02.05.20↔	Inserzione di impianto CAD nel neurocranio con interessamento di orbita, regione temporale o seno frontale, fino a 2 regioni	02.99.20↔	Conversione di shunt liquorale (o derivazione di liquido cerebrospinale) in derivazione multipla
02.05.30↔	Inserzione di impianto CAD nel neurocranio con interessamento di più regioni dello splancnocranio, da 3 regioni	02.99.29↔	Altra revisione e rimozione di derivazioni liquorali
02.05.41↔	Reinserzione di placca cranica autologa	02.99.30↔	Impianto o sostituzione di sonda di misura intracranica
02.05.99↔	Inserzione di placca cranica, altro	02.99.31↔	Revisione senza sostituzione di sonda di misura intracranica
02.06.00↔	Altri tipi di osteoplastica del cranio, NAS	02.99.40↔	Impianto o sostituzione di neuroprotesi
02.06.10↔	Cranioplastica fronto-orbitale per spostamento osseo	02.99.41↔	Revisione senza sostituzione di neuroprotesi
02.06.20↔	Riparazione del neurocranio senza interessamento dello splancnocranio, con impianto semplice (cemento osseo, materiale alloplastico)	02.99.50↔	Impianto e rimozione di sistema di cateteri a palloncino per brachiterapia intracerebrale
02.06.30↔	Riparazione di neurocranio e splancnocranio o del solo splancnocranio, con impianto semplice (cemento osseo, materiale alloplastico)	02.99.90↔	Altri interventi stereotassici sul cranio, sul cervello e sulle meningi
02.06.99↔	Altri tipi di osteoplastica del cranio, altro	04.01.00↔	Asportazione di neurinoma acustico, NAS
02.07↔	Rimozione di placca del cranio	04.01.10↔	Asportazione di neurinoma acustico mediante craniotomia
02.11↔	Sutura semplice della dura madre	04.01.11↔	Asportazione di neurinoma acustico, Approccio translabirintico
02.12.00↔	Altra riparazione delle meningi cerebrali, NAS	04.01.99↔	Asportazione di neurinoma acustico, altro
02.12.10↔	Altra riparazione delle meningi cerebrali senza cranioplastica	04.41↔	Decompressione della radice del trigemino
02.12.20↔	Altra riparazione delle meningi cerebrali con cranioplastica	07.13.00↔	Biopsia dell'ipofisi per via trans-frontale, NAS
02.12.21↔	Altra duraplastica con cranioplastica della convessità	07.13.10↔	Biopsia chiusa [percutanea] [agobiopsia] dell'ipofisi per via trans-frontale
02.12.22↔	Altra duraplastica con cranioplastica del passaggio craniocervicale	07.13.11↔	Biopsia a cielo aperto dell'ipofisi per via trans-frontale
02.12.31↔	Duraplastica frontobasale con lembo peduncolato	07.13.12↔	Biopsia stereotassica dell'ipofisi per via trans-frontale
02.12.99↔	Altra riparazione delle meningi cerebrali, altro	07.13.99↔	Biopsia dell'ipofisi per via trans-frontale, altro
02.13↔	Legatura dei vasi delle meningi	07.14.00↔	Biopsia dell'ipofisi per via trans-sfenoidale, NAS
02.14↔	Plessectomia coroidea	07.14.10↔	Biopsia chiusa [percutanea] [agobiopsia] dell'ipofisi per via trans-sfenoidale
02.51.00↔	Sinangiosi, NAS	07.14.11↔	Biopsia a cielo aperto dell'ipofisi per via trans-sfenoidale
02.51.11↔	EDAS (encefalo-duro-arterio-sinangiosi)	07.14.12↔	Biopsia stereotassica dell'ipofisi per via trans-sfenoidale
02.51.12↔	EDS (encefalo-duro-sinangiosi), posa della dura madre invertita sulla corteccia cerebrale	07.14.99↔	Biopsia dell'ipofisi per via trans-sfenoidale, altro
02.51.13↔	EDS (encefalo-duro-sinangiosi), posa di un'arteria e della dura madre invertita sulla corteccia cerebrale	07.15↔	Biopsia dell'ipofisi per via non specificata
02.51.14↔	EMS (encefalo-mio-sinangiosi)	07.17.00↔	Biopsia della ghiandola pineale, NAS
02.51.15↔	EGPS (encefalo-galea-periostio-sinangiosi)	07.17.10↔	Biopsia chiusa [percutanea] [agobiopsia] della ghiandola pineale
02.51.99↔	Sinangiosi, altro	07.17.11↔	Biopsia a cielo aperto della ghiandola pineale
02.92↔	Interventi riparativi sul cervello	07.17.12↔	Biopsia stereotassica della ghiandola pineale
02.93.30↔	Impianto o sostituzione di elettrodo(i) di neurostimolatore intracranico, NAS	07.17.99↔	Biopsia della ghiandola pineale, altro
02.93.31↔	Impianto o sostituzione di microelettrodi temporanei per derivazione e stimolazione uniloculare	07.51↔	Esplorazione della regione pineale
02.93.32↔	Impianto o sostituzione di microelettrodi temporanei per derivazione e stimolazione multiloculare	07.52↔	Incisione della ghiandola pineale
02.93.33↔	Impianto o sostituzione di microelettrodi permanenti per derivazione e stimolazione uniloculare	07.53↔	Asportazione parziale della ghiandola pineale
02.93.34↔	Impianto o sostituzione di microelettrodi permanenti per derivazione e stimolazione multiloculare	07.54↔	Asportazione della ghiandola pineale
02.93.39↔	Impianto o sostituzione di elettrodo(i) di neurostimolatore intracranico, altro	07.59↔	Interventi sulla ghiandola pineale, altro
02.93.40↔	Revisione senza sostituzione di elettrodo(i) di neurostimolatore intracranico, NAS	07.61↔	Asportazione parziale dell'ipofisi, per via transfrontale
02.93.41↔	Revisione senza sostituzione di elettrodo(i) di neurostimolatore intracranico, stereotassica, sistema a elettrodo singolo permanente per la stimolazione permanente	07.62↔	Asportazione parziale dell'ipofisi, per via trans-sfenoidale
02.93.42↔	Revisione senza sostituzione di elettrodo(i) di neurostimolatore intracranico, stereotassica, sistema a più elettrodi permanenti per la stimolazione permanente	07.63↔	Asportazione parziale dell'ipofisi, per via non specificata
02.93.49↔	Revisione senza sostituzione di elettrodo(i) di neurostimolatore intracranico, altro	07.64↔	Asportazione totale dell'ipofisi per via transfrontale
02.93.51↔	Rimozione di elettrodo(i) di neurostimolatore intracranico	07.65↔	Asportazione totale dell'ipofisi per via trans-sfenoidale
02.96↔	Applicazione di elettrodi sfenoidali	07.68↔	Asportazione totale dell'ipofisi, per altra via specificata
02.99.10↔	Interventi stereotassici sul sistema liquorale	07.69↔	Asportazione totale dell'ipofisi per via non specificata
02.99.11↔	Impianto o espanto stereotassico di materiale radioattivo quale intervento indipendente	07.71↔	Esplorazione della fossa ipofisaria
02.99.12↔	Impianto stereotassico di tessuto nel cranio, nel cervello e nelle meningi cerebrali	07.72↔	Incisione dell'ipofisi
		07.79↔	Interventi sull'ipofisi, altro
		16.01↔	Orbitotomia con lembo osseo
		16.02↔	Orbitotomia con inserzione di impianto orbitale
		16.09↔	Orbitotomia, altro
		16.51.00↔	Esenterazione dell'orbita con rimozione di strutture adiacenti, NAS
		16.51.10↔	Esenterazione dell'orbita con rimozione di strutture adiacenti, con conservazione della cute palpebrale
		16.51.11↔	Esenterazione dell'orbita con rimozione di strutture adiacenti, senza conservazione della cute palpebrale
		16.51.99↔	Esenterazione dell'orbita con rimozione di strutture adiacenti, altro
		16.52.00↔	Esenterazione dell'orbita con rimozione terapeutica di osso orbitale, NAS
		16.52.10↔	Esenterazione dell'orbita con rimozione terapeutica di osso orbitale, con conservazione della cute palpebrale
		16.52.11↔	Esenterazione dell'orbita con rimozione terapeutica di osso orbitale, senza conservazione della cute palpebrale

16.52.99↔	Esenterazione dell'orbita con rimozione terapeutica di osso orbitale, altro	19.56.21↔	Timpanoplastica con confezione di cavità timpanomastoidea (cavità aperta), con impianto di protesi alloplastica, allogenica o xenogenica
16.59.00↔	Altra esenterazione dell'orbita, NAS	19.56.99↔	Timpanoplastica e ossiculoplastica, altro
16.59.10↔	Altra esenterazione dell'orbita, con conservazione della cute palpebrale	19.6↔	Revisione di timpanoplastica
16.59.11↔	Altra esenterazione dell'orbita, senza conservazione della cute palpebrale	20.23.00↔	Incisione dell'orecchio medio, NAS
16.59.99↔	Altra esenterazione dell'orbita, altro	20.23.10↔	Antrotomia
16.63↔	Revisione della cavità dopo enucleazione con innesto	20.23.11↔	Atticotomia
16.64↔	Altra revisione della cavità dopo enucleazione	20.23.12↔	Timpanotomia con chiusura della membrana della finestra rotonda e/o ovale
16.66↔	Altra revisione di eviscerazione della cavità orbitale	20.23.13↔	Timpanotomia esplorativa
18.71.00↔	Ricostruzione di padiglione auricolare, NAS	20.23.99↔	Incisione dell'orecchio medio, altro
18.71.10↔	Ricostruzione di padiglione auricolare, parziale, NAS	20.41↔	Mastoidectomia semplice
18.71.11↔	Ricostruzione di padiglione auricolare, parziale con espansore tissutale	20.42.00↔	Mastoidectomia radicale, NAS
18.71.12↔	Ricostruzione di padiglione auricolare, parziale con lembo galeale	20.42.10↔	Mastoidectomia, con liberazione del canale facciale, senza decompressione del nervo
18.71.13↔	Ricostruzione di padiglione auricolare, parziale con innesto di cartilagine	20.42.11↔	Mastoidectomia, con liberazione del canale facciale, con decompressione del nervo
18.71.14↔	Ricostruzione di padiglione auricolare, parziale con lembo microvascolare	20.42.20↔	Mastoidectomia, asportazione subtotale della rocca petrosa (petrossectomia subtotale), NAS
18.71.19↔	Ricostruzione di padiglione auricolare, parziale, altro	20.42.21↔	Mastoidectomia, asportazione subtotale della rocca petrosa (petrossectomia subtotale), senza oblitterazione
18.71.20↔	Ricostruzione di padiglione auricolare, totale, NAS	20.42.22↔	Mastoidectomia, asportazione subtotale della rocca petrosa (petrossectomia subtotale), con oblitterazione di tessuto adiposo
18.71.21↔	Ricostruzione di padiglione auricolare, totale con espansore tissutale	20.42.23↔	Mastoidectomia, asportazione subtotale della rocca petrosa (petrossectomia subtotale), con oblitterazione di tessuto muscolare
18.71.22↔	Ricostruzione di padiglione auricolare, totale con lembo galeale	20.42.24↔	Mastoidectomia, asportazione subtotale della rocca petrosa (petrossectomia subtotale), con oblitterazione di tessuto adiposo e muscolare
18.71.23↔	Ricostruzione di padiglione auricolare, totale con innesto di cartilagine	20.42.30↔	Mastoidectomia, asportazione parziale della rocca petrosa, NAS
18.71.24↔	Ricostruzione di padiglione auricolare, totale con lembo microvascolare	20.42.31↔	Mastoidectomia, asportazione parziale della rocca petrosa, senza oblitterazione
18.71.29↔	Ricostruzione di padiglione auricolare, totale, altro	20.42.32↔	Mastoidectomia, asportazione parziale della rocca petrosa, con oblitterazione di tessuto adiposo
18.71.30↔	Impianto di materiale alloplastico nella ricostruzione di padiglione auricolare	20.42.33↔	Mastoidectomia, asportazione parziale della rocca petrosa, con oblitterazione di tessuto muscolare
18.71.99↔	Ricostruzione di padiglione auricolare, altro	20.42.34↔	Mastoidectomia, asportazione parziale della rocca petrosa, con oblitterazione di tessuto adiposo e muscolare
19.11↔	Stapedectomia e stapedoplastica con protesi di staffa	20.42.99↔	Mastoidectomia radicale, altro
19.19.00↔	Altra stapedectomia e stapedoplastica, NAS	20.51.00↔	Asportazione di lesione dell'orecchio medio, NAS
19.19.10↔	Stapedotomia con protesi di staffa autologa (incudostapedotomia)	20.51.10↔	Asportazione di lesione della cavità timpanica
19.19.11↔	Stapedotomia con protesi di staffa alloplastica (incudostapedotomia)	20.51.11↔	Asportazione di lesione dall'apice della piramide petrosa
19.19.12↔	Malleostapedotomia	20.51.12↔	Asportazione di lesione dell'otobase
19.19.99↔	Altra stapedectomia e stapedoplastica, altro	20.51.99↔	Asportazione di lesione dell'orecchio medio, altro
19.21↔	Revisione di stapedotomia, stapedectomia e stapedoplastica con sostituzione dell'incudine	20.79.00↔	Altra incisione, asportazione e distruzione dell'orecchio interno, NAS
19.29.00↔	Altra revisione di stapedotomia, stapedectomia e stapedoplastica, NAS	20.79.10↔	Asportazione di lesione del labirinto
19.29.10↔	Altra revisione di stapedotomia e stapedectomia con protesi di staffa	20.79.11↔	Cocleoscotomia
19.29.11↔	Altra revisione di stapedotomia e stapedectomia con protesi di staffa autologa	20.79.20↔	Labirintectomia, transtimpanica
19.29.12↔	Altra revisione di stapedotomia e stapedectomia con protesi di staffa alloplastica	20.79.21↔	Labirintectomia, transmastoidea
19.29.13↔	Altra revisione di plastica della staffa (senza sostituzione dell'incudine)	20.79.22↔	Distruzione del labirinto, transtimpanica
19.29.99↔	Altra revisione di stapedotomia, stapedectomia e stapedoplastica, altro	20.79.23↔	Distruzione del labirinto, transmastoidea
19.52↔	Timpanoplastica di tipo II	20.79.99↔	Altra incisione, asportazione e distruzione dell'orecchio interno, altro
19.53↔	Timpanoplastica di tipo III	20.92↔	Revisione di mastoidectomia
19.54↔	Timpanoplastica di tipo IV	20.99.10↔	Impianto di ancoraggio osseo nella rocca petrosa, nell'orecchio medio o interno
19.55↔	Timpanoplastica di tipo V	20.99.20↔	Chiusura di fistola del labirinto
19.56.00↔	Timpanoplastica e ossiculoplastica, NAS	20.99.30↔	Rimozione di impianto cocleare o di apparecchio acustico impiantabile
19.56.10↔	Timpanoplastica con antrotomia, atticotomia, atticoantrotomia o mastoidectomia, senza impianto di protesi o con impianto di ossicino autologo	20.99.99↔	Altri interventi sull'orecchio medio e interno, altro
19.56.11↔	Timpanoplastica con antrotomia, atticotomia, atticoantrotomia o mastoidectomia, con impianto di protesi alloplastica, allogenica o xenogenica	22.51↔	Etmoidotomia
19.56.20↔	Timpanoplastica con confezione di cavità timpanomastoidea (cavità aperta), senza impianto di protesi o con impianto di ossicino autologo	22.52↔	Sfenoidotomia
		22.63.00↔	Etmoidectomia, NAS
		22.63.10↔	Etmoidectomia, per via esterna
		22.63.11↔	Etmoidectomia, intranasale o transmascellare
		22.63.99↔	Etmoidectomia, altro
		22.64↔	Sfenoidectomia
		38.61↔	Altra asportazione di vasi intracranici
		39.28↔	Bypass vascolare extracranico-intracranico (EC-IC)
		39.2a↔	Bypass vascolare intracranico-intracranico

39.51.00↔	Clipping di aneurismi, NAS	39.79.31↔	Embolizzazione selettiva con liquidi embolizzanti di vasi dell'arto superiore
39.51.11↔	Clipping di aneurismi intracranici	39.79.32↔	Embolizzazione selettiva con liquidi embolizzanti dell'aorta
39.51.99↔	Clipping di aneurismi, altro	39.79.34↔	Embolizzazione selettiva con liquidi embolizzanti di vasi toracici
39.72.00↔	Riparazione o occlusione endovascolare dei vasi della testa e del collo, NAS	39.79.35↔	Embolizzazione selettiva con liquidi embolizzanti di vasi viscerali
39.72.10↔	Embolizzazione selettiva di vasi intracranici, NAS	39.79.36↔	Embolizzazione selettiva con liquidi embolizzanti di vasi addominali
39.72.11↔	Embolizzazione selettiva di vasi intracranici con particelle o spirali metalliche	39.79.38↔	Embolizzazione selettiva con liquidi embolizzanti di vasi spinali
39.72.12↔	Embolizzazione selettiva di vasi intracranici con liquidi embolizzanti, palloncini o ombrellini	39.79.39↔	Embolizzazione selettiva con liquidi embolizzanti di altri vasi, altro
39.72.13↔	Embolizzazione selettiva di vasi intracranici mediante deviatori di flusso	39.79.40↔	Embolizzazione selettiva con palloncini staccabili di altri vasi, NAS
39.72.14↔	Embolizzazione selettiva di vasi intracranici con sostanza adesiva	39.79.41↔	Embolizzazione selettiva con palloncini staccabili di vasi dell'arto superiore
39.72.19↔	Embolizzazione selettiva di vasi intracranici, altro	39.79.42↔	Embolizzazione selettiva con palloncini staccabili dell'aorta
39.72.20↔	Embolizzazione selettiva di vasi extracranici del capo e del collo, NAS	39.79.44↔	Embolizzazione selettiva con palloncini staccabili di vasi toracici
39.72.21↔	Embolizzazione selettiva di vasi extracranici del capo e del collo con particelle o spirali metalliche	39.79.45↔	Embolizzazione selettiva con palloncini staccabili di vasi viscerali
39.72.22↔	Embolizzazione selettiva di vasi extracranici del capo e del collo con liquidi embolizzanti, palloncini o ombrellini	39.79.46↔	Embolizzazione selettiva con palloncini staccabili di vasi addominali
39.72.24↔	Embolizzazione selettiva di vasi extracranici della testa e del collo con sostanza adesiva	39.79.47↔	Embolizzazione selettiva con palloncini staccabili di vasi spinali
39.72.29↔	Embolizzazione selettiva di vasi extracranici del capo e del collo, altro	39.79.48↔	Embolizzazione selettiva con palloncini staccabili di vasi dell'arto inferiore
39.72.30↔	Embolizzazione percutanea-transluminale di malformazioni vascolari mediante microcatetere, NAS	39.79.49↔	Embolizzazione selettiva con palloncini staccabili di altri vasi, altro
39.72.31↔	Embolizzazione percutanea-transluminale di malformazioni vascolari mediante microcatetere, impiego di un microcatetere	39.79.50↔	Embolizzazione selettiva con filtri di altri vasi, NAS
39.72.32↔	Embolizzazione percutanea-transluminale di malformazioni vascolari mediante microcatetere, impiego di due microcateteri	39.79.51↔	Embolizzazione selettiva con filtri di vasi dell'arto superiore
39.72.33↔	Embolizzazione percutanea-transluminale di malformazioni vascolari mediante microcatetere, impiego di tre microcateteri	39.79.52↔	Embolizzazione selettiva con filtri dell'aorta
39.72.34↔	Embolizzazione percutanea-transluminale di malformazioni vascolari mediante microcatetere, impiego di quattro microcateteri	39.79.54↔	Embolizzazione selettiva con filtri di vasi toracici
39.72.35↔	Embolizzazione percutanea-transluminale di malformazioni vascolari mediante microcatetere, impiego di cinque microcateteri	39.79.55↔	Embolizzazione selettiva con filtri di vasi viscerali
39.72.36↔	Embolizzazione percutanea-transluminale di malformazioni vascolari mediante microcatetere, impiego di sei e più microcateteri	39.79.56↔	Embolizzazione selettiva con filtri di vasi addominali
39.72.99↔	Riparazione o occlusione endovascolare dei vasi della testa e del collo, altro	39.79.57↔	Embolizzazione selettiva con filtri di vasi dell'arto inferiore
39.77.00↔	Intervento percutaneo transluminale endovascolare su vaso(i) intracranico(i), NAS	39.79.58↔	Embolizzazione selettiva con filtri di vasi spinali
39.77.09↔	Intervento endovascolare percutaneo transluminale su vaso(i) intracranico(i), altro	39.79.59↔	Embolizzazione selettiva con filtri di altri vasi, altro
39.77.10↔	Angioplastica percutanea di vaso(i) intracranico(i) con palloncino	39.79.60↔	Embolizzazione selettiva con particelle di altri vasi, NAS
39.77.20↔	Angioplastica percutanea di vaso(i) intracranico(i) con lama	39.79.61↔	Embolizzazione selettiva con particelle di vasi dell'arto superiore
39.77.30↔	Angioplastica percutanea di vaso(i) intracranico(i) con laser	39.79.62↔	Embolizzazione selettiva con particelle dell'aorta
39.77.40↔	Aterectomia percutanea di vaso(i) intracranico(i)	39.79.64↔	Embolizzazione selettiva con particelle di vasi toracici
39.77.60↔	Trombectomia percutanea di vaso(i) intracranico(i), NAS	39.79.65↔	Embolizzazione selettiva con particelle di vasi viscerali
39.77.61↔	Trombectomia percutanea rotazionale di vaso(i) intracranico(i)	39.79.66↔	Embolizzazione selettiva con particelle di vasi addominali
39.77.62↔	Trombectomia percutanea di vaso(i) intracranico(i) con stent	39.79.67↔	Embolizzazione selettiva con particelle di vasi dell'arto inferiore
39.77.69↔	Trombectomia percutanea di vaso(i) intracranico(i), altro	39.79.68↔	Embolizzazione selettiva con particelle di vasi spinali
39.77.80↔	Spasmodolisi percutanea transluminale endoarteriosa per vasospasmi cerebrali	39.79.69↔	Embolizzazione selettiva con particelle di altri vasi, altro
39.79.11↔	Impianto endovascolare di protesi in vasi viscerali	39.79.70↔	Occlusione mediante cateterismo con laser di arterie, altri vasi, NAS
39.79.12↔	Impianto endovascolare di protesi in vasi pelvici	39.79.71↔	Occlusione mediante cateterismo con laser, di arterie dell'arto superiore
39.79.13↔	Impianto endovascolare di protesi in vasi addominali	39.79.72↔	Occlusione mediante cateterismo con laser, dell'aorta
39.79.19↔	Impianto endovascolare di protesi in altri vasi, altro	39.79.74↔	Occlusione mediante cateterismo con laser, di vasi toracici
39.79.21↔	Embolizzazione o occlusione mediante spirali dell'arto superiore	39.79.75↔	Occlusione mediante cateterismo con laser, di vasi dell'arto inferiore
39.79.22↔	Embolizzazione o occlusione mediante spirali dell'aorta	39.79.76↔	Occlusione mediante cateterismo con laser, di vasi viscerali
39.79.24↔	Embolizzazione o occlusione mediante spirali di vasi toracici	39.79.77↔	Occlusione mediante cateterismo con laser, di vasi addominali
39.79.25↔	Embolizzazione o occlusione mediante spirali di vasi viscerali	39.79.79↔	Occlusione mediante cateterismo con laser di arterie, altri vasi, altro
39.79.26↔	Embolizzazione o occlusione mediante spirali di vasi addominali	39.79.80↔	Occlusione mediante cateterismo con radiofrequenza di arterie, altri vasi, NAS
39.79.27↔	Embolizzazione o occlusione mediante spirali dell'arto inferiore	39.79.81↔	Occlusione mediante cateterismo con radiofrequenza, di arterie dell'arto superiore
39.79.28↔	Embolizzazione o occlusione mediante spirali di vasi spinali	39.79.82↔	Occlusione mediante cateterismo con radiofrequenza dell'aorta
39.79.29↔	Embolizzazione o occlusione mediante spirali di altri vasi, altro	39.79.84↔	Occlusione mediante cateterismo con radiofrequenza di vasi toracici
39.79.30↔	Embolizzazione selettiva con liquidi embolizzanti di altri vasi, NAS	39.79.85↔	Occlusione mediante cateterismo con radiofrequenza di vasi dell'arto inferiore
		39.79.86↔	Occlusione mediante cateterismo con radiofrequenza di vasi viscerali
		39.79.87↔	Occlusione mediante cateterismo con radiofrequenza di vasi addominali
		39.79.89↔	Occlusione mediante cateterismo con radiofrequenza di altri vasi, altro
		76.92.20↔	Inserzione di impianto CAD nello splancnocranio senza interessamento del neurocranio, fino a 2 regioni

76.92.21↔	Inserzione di impianto CAD nello splancnocranio senza interessamento del neurocranio, da 3 regioni in poi	92.39.22↔	Altra radioterapia ad alto voltaggio, irradiazione stereotassica, frazionata: Cerebrale, guidata dalle immagini
76.92.30↔	Inserzione di impianto CAD nella mascella, per riparazione plastica di difetto semplice	92.39.29↔	Altra radioterapia ad alto voltaggio, irradiazione stereotassica, frazionata, cerebrale, altro
76.92.31↔	Inserzione di impianto CAD nella mascella, per riparazione plastica di difetto grande o complesso	92.39.30↔	Altra radioterapia ad alto voltaggio, irradiazione stereotassica, frazionata: Extracerebrale, radioterapia a modulazione di intensità
92.39.00↔	Altra radioterapia stereotassica, NAS	92.39.31↔	Altra radioterapia ad alto voltaggio, irradiazione stereotassica, frazionata: Extracerebrale, radioterapia ad arco a modulazione di intensità (IMAT)
92.39.01↔	Altra radioterapia ad alto voltaggio, irradiazione stereotassica, frazionata, cerebrale, NAS	92.39.32↔	Altra radioterapia ad alto voltaggio, irradiazione stereotassica, frazionata: Extracerebrale, guidata dalle immagini
92.39.11↔	Altra radioterapia ad alto voltaggio, irradiazione stereotassica, frazionata, extracerebrale, NAS	92.39.39↔	Altra radioterapia ad alto voltaggio, irradiazione stereotassica, frazionata, extracerebrale, altro
92.39.20↔	Altra radioterapia ad alto voltaggio, irradiazione stereotassica, frazionata: Cerebrale, radioterapia a modulazione di intensità		
92.39.21↔	Altra radioterapia ad alto voltaggio, irradiazione stereotassica, frazionata: Cerebrale, radioterapia ad arco a modulazione di intensità (IMAT)		

Procedura B02-2

01.32.00↔	Lobotomia e trattotomia, NAS	02.01↔	Apertura di suture del cranio
01.32.10↔	Lobotomia e trattotomia, Cingolotomia	02.06.10↔	Cranioplastica fronto-orbitale per spostamento osseo
01.32.11↔	Lobotomia e trattotomia, Transezione subpiale	02.06.20↔	Riparazione del neurocranio senza interessamento dello splancnocranio, con impianto semplice (cemento osseo, materiale alloplastico)
01.32.12↔	Lobotomia e trattotomia, Lobotomie multiple	02.06.30↔	Riparazione di neurocranio e splancnocranio o del solo splancnocranio, con impianto semplice (cemento osseo, materiale alloplastico)
01.32.20↔	Lobotomia e trattotomia, Interruzione stereotassica di sistemi di vie encefaliche	02.07↔	Rimozione di placca del cranio
01.32.99↔	Lobotomia e trattotomia, altro	02.12.10↔	Altra riparazione delle meningi cerebrali senza cranioplastica
01.39.10↔	Altre incisioni cerebrali per evacuazione di ematoma intracerebrale	02.12.20↔	Altra riparazione delle meningi cerebrali con cranioplastica
01.39.11↔	Altre incisioni cerebrali per evacuazione di ascesso intracerebrale	02.12.21↔	Altra duraplastica con cranioplastica della convessità
01.39.20↔	Altre incisioni cerebrali, Evacuazione stereotassica di ematoma intracranico	02.12.22↔	Altra duraplastica con cranioplastica del passaggio craniocervicale
01.39.21↔	Altre incisioni cerebrali, Evacuazione stereotassica di ascesso intracranico	02.13↔	Legatura dei vasi delle meningi
01.41↔	Interventi sul talamo	02.14↔	Plessectomia coroidea
01.42↔	Interventi sul globo pallido	02.2↔	Ventricolostomia
01.51.00↔	Asportazione di lesione o di tessuto delle meningi cerebrali, NAS	02.51.00↔	Sinangiosi, NAS
01.51.10↔	Asportazione di tessuto tumorale dalle meningi cerebrali con isolamento di tessuto adiacente infiltrato	02.51.11↔	EDAS (encefalo-duro-arterio-sinangiosi)
01.51.99↔	Asportazione di lesione o di tessuto delle meningi cerebrali, altro	02.51.12↔	EDS (encefalo-duro-sinangiosi), posa della dura madre invertita sulla corteccia cerebrale
01.52.00↔	Emisferectomia, NAS	02.51.13↔	EDS (encefalo-duro-sinangiosi), posa di un'arteria e della dura madre invertita sulla corteccia cerebrale
01.52.10↔	Emisferectomia, tessuto tumorale intracerebrale di origine cerebrale	02.51.14↔	EMS (encefalo-mio-sinangiosi)
01.52.11↔	Emisferectomia, tessuto tumorale intracerebrale di origine extracerebrale	02.51.15↔	EGPS (encefalo-galea-periostio-sinangiosi)
01.52.99↔	Emisferectomia, altro	02.51.99↔	Sinangiosi, altro
01.53.00↔	Lobectomia cerebrale, NAS	02.92↔	Interventi riparativi sul cervello
01.53.10↔	Lobectomia cerebrale, tessuto tumorale intracerebrale di origine cerebrale	02.93.30↔	Impianto o sostituzione di elettrodo(i) di neurostimolatore intracranico, NAS
01.53.11↔	Lobectomia cerebrale, tessuto tumorale intracerebrale di origine extracerebrale	02.93.31↔	Impianto o sostituzione di microelettrodi temporanei per derivazione e stimolazione uniloculare
01.53.99↔	Lobectomia cerebrale, altro	02.93.32↔	Impianto o sostituzione di microelettrodi temporanei per derivazione e stimolazione multiloculare
01.59.00↔	Altra asportazione o distruzione di lesione o di tessuto cerebrale, NAS	02.93.33↔	Impianto o sostituzione di microelettrodi permanenti per derivazione e stimolazione uniloculare
01.59.10↔	Altra asportazione di tessuto tumorale intracerebrale di origine cerebrale	02.93.34↔	Impianto o sostituzione di microelettrodi permanenti per derivazione e stimolazione multiloculare
01.59.11↔	Altra asportazione di tessuto tumorale intracerebrale di origine extracerebrale	02.93.39↔	Impianto o sostituzione di elettrodo(i) di neurostimolatore intracranico, altro
01.59.12↔	Altra asportazione o distruzione di lesione o di tessuto cerebrale, sbrigliamento di contusione cerebrale	02.93.40↔	Revisione senza sostituzione di elettrodo(i) di neurostimolatore intracranico, NAS
01.59.19↔	Altra asportazione o distruzione di lesione o di tessuto cerebrale, altro	02.93.41↔	Revisione senza sostituzione di elettrodo(i) di neurostimolatore intracranico, stereotassica, sistema a elettrodo singolo permanente per la stimolazione permanente
01.59.20↔	Altra distruzione di tessuto tumorale intracerebrale di origine cerebrale	02.93.42↔	Revisione senza sostituzione di elettrodo(i) di neurostimolatore intracranico, stereotassica, sistema a più elettrodi permanenti per la stimolazione permanente
01.59.21↔	Altra distruzione di tessuto tumorale intracerebrale di origine extracerebrale	02.93.49↔	Revisione senza sostituzione di elettrodo(i) di neurostimolatore intracranico, altro
01.59.29↔	Altra distruzione di lesione o di tessuto cerebrale, altro	02.96↔	Applicazione di elettrodi sfenoidali
01.59.99↔	Altra asportazione o distruzione di lesione o di tessuto cerebrale, altro	02.99.10↔	Interventi stereotassici sul sistema liquorale
01.6x.11↔	Asportazione e distruzione di tessuto tumorale dalla calotta	02.99.11↔	Impianto o espianto stereotassico di materiale radioattivo quale intervento indipendente
01.6x.21↔	Asportazione e distruzione di altro tessuto patologico dalla calotta		

02.99.12↔	Impianto stereotassico di tessuto nel cranio, nel cervello e nelle meningi cerebrali	92.22.02↔	Radioterapia con ortovoltaggio: più di 2 campi di irradiazione
02.99.13↔	Instillazione stereotassica di medicinali quale intervento indipendente	92.22.11↔	Roentgenterapia intraoperatoria, fino a 300 kV
02.99.14↔	Impianto, revisione o sostituzione stereotassica di cateteri intracerebrali per infusione intraventricolare	92.22.12↔	Roentgenterapia intraoperatoria, 300 kV - < 1 MV
02.99.20↔	Conversione di shunt liquorale (o derivazione di liquido cerebrospinale) in derivazione multipla	92.22.19↔	Roentgenterapia intraoperatoria, altro
02.99.29↔	Altra revisione e rimozione di derivazioni liquorali	92.23.00↔	Radioterapia ad alto voltaggio: NAS
02.99.30↔	Impianto o sostituzione di sonda di misura intracranica	92.23.01↔	Dispositivo di telecobaltoterapia, fino a 2 campi di irradiazione
02.99.31↔	Revisione senza sostituzione di sonda di misura intracranica	92.23.02↔	Dispositivo di telecobaltoterapia, da 3 a 4 campi di irradiazione
02.99.40↔	Impianto o sostituzione di neuroprotesi	92.23.03↔	Dispositivo di telecobaltoterapia, più di 4 campi di irradiazione o irradiazione 3D pianificata
02.99.41↔	Revisione senza sostituzione di neuroprotesi	92.23.08↔	Radioterapia ad alto voltaggio: altri isotopi
02.99.50↔	Impianto e rimozione di sistema di cateteri a palloncino per brachiterapia intracerebrale	92.23.09↔	Dispositivo di telecobaltoterapia, altro
02.99.90↔	Altri interventi stereotassici sul cranio, sul cervello e sulle meningi	92.24.00↔	Teleradioterapia mediante fotoni, acceleratore lineare, NAS
04.01.00↔	Asportazione di neurinoma acustico, NAS	92.24.01↔	Teleradioterapia mediante fotoni, acceleratore lineare, irradiazione di campo esteso
04.01.10↔	Asportazione di neurinoma acustico mediante craniotomia	92.24.02↔	Teleradioterapia mediante fotoni, acceleratore lineare, irradiazione di un emicorpo
04.01.11↔	Asportazione di neurinoma acustico, Approccio translabyrinthico	92.24.03↔	Teleradioterapia mediante fotoni, acceleratore lineare, irradiazione del corpo intero
04.01.99↔	Asportazione di neurinoma acustico, altro	92.24.04↔	Teleradioterapia mediante fotoni, acceleratore lineare, radioterapia intraoperatoria
04.41↔	Decompressione della radice del trigemino	92.24.09↔	Teleradioterapia mediante fotoni, acceleratore lineare, altro
07.13.00↔	Biopsia dell'ipofisi per via trans-frontale, NAS	92.24.11↔	Teleradioterapia mediante fotoni, acceleratore lineare, guidata dalle immagini, fino a 2 campi di irradiazione
07.13.10↔	Biopsia chiusa [percutanea] [agobiopsia] dell'ipofisi per via trans-frontale	92.24.12↔	Teleradioterapia mediante fotoni, acceleratore lineare, guidata dalle immagini, più di 2 campi di irradiazione
07.13.11↔	Biopsia a cielo aperto dell'ipofisi per via trans-frontale	92.24.13↔	Teleradioterapia mediante fotoni, acceleratore lineare, guidata dalle immagini, irradiazione 3D pianificata
07.13.12↔	Biopsia stereotassica dell'ipofisi per via trans-frontale	92.24.14↔	Teleradioterapia mediante fotoni, acceleratore lineare, guidata dalle immagini, radioterapia a modulazione di intensità
07.13.99↔	Biopsia dell'ipofisi per via trans-frontale, altro	92.24.21↔	Teleradioterapia mediante fotoni, acceleratore lineare, non guidata dalle immagini, fino a 2 campi di irradiazione
07.14.00↔	Biopsia dell'ipofisi per via trans-sfenoidale, NAS	92.24.22↔	Teleradioterapia mediante fotoni, acceleratore lineare, non guidata dalle immagini, più di 2 campi di irradiazione
07.14.10↔	Biopsia chiusa [percutanea] [agobiopsia] dell'ipofisi per via trans-sfenoidale	92.24.23↔	Teleradioterapia mediante fotoni, acceleratore lineare, non guidata dalle immagini, irradiazione 3D pianificata
07.14.11↔	Biopsia a cielo aperto dell'ipofisi per via trans-sfenoidale	92.24.24↔	Teleradioterapia mediante fotoni, acceleratore lineare, non guidata dalle immagini, radioterapia a modulazione di intensità
07.14.12↔	Biopsia stereotassica dell'ipofisi per via trans-sfenoidale	92.24.30↔	Teleradioterapia mediante fotoni: radioterapia estremamente complessa con attrezzatura specializzata
07.14.99↔	Biopsia dell'ipofisi per via trans-sfenoidale, altro	92.25.00↔	Teleradioterapia con elettroni, acceleratore lineare, NAS
07.15↔	Biopsia dell'ipofisi per via non specificata	92.25.01↔	Teleradioterapia con elettroni, acceleratore lineare, irradiazione di campo esteso
07.17.00↔	Biopsia della ghiandola pineale, NAS	92.25.02↔	Teleradioterapia con elettroni, acceleratore lineare, irradiazione di un emicorpo
07.17.10↔	Biopsia chiusa [percutanea] [agobiopsia] della ghiandola pineale	92.25.03↔	Teleradioterapia con elettroni, acceleratore lineare, irradiazione del corpo intero
07.17.11↔	Biopsia a cielo aperto della ghiandola pineale	92.25.04↔	Teleradioterapia con elettroni, acceleratore lineare, radioterapia intraoperatoria
07.17.12↔	Biopsia stereotassica della ghiandola pineale	92.25.09↔	Teleradioterapia con elettroni, acceleratore lineare, altro
07.17.99↔	Biopsia della ghiandola pineale, altro	92.25.11↔	Teleradioterapia con elettroni, acceleratore lineare, guidata dalle immagini
07.51↔	Esplorazione della regione pineale	92.25.12↔	Teleradioterapia con elettroni, acceleratore lineare, guidata dalle immagini, fino a 2 campi di irradiazione
07.52↔	Incisione della ghiandola pineale	92.25.13↔	Teleradioterapia con elettroni, acceleratore lineare, guidata dalle immagini, più di 2 campi di irradiazione
07.53↔	Asportazione parziale della ghiandola pineale	92.25.14↔	Teleradioterapia con elettroni, acceleratore lineare, guidata dalle immagini, irradiazione 3D pianificata
07.54↔	Asportazione della ghiandola pineale	92.25.15↔	Teleradioterapia con elettroni, acceleratore lineare, guidata dalle immagini, radioterapia a modulazione di intensità
07.59↔	Interventi sulla ghiandola pineale, altro	92.25.21↔	Teleradioterapia con elettroni, acceleratore lineare, non guidata dalle immagini, fino a 2 campi di irradiazione
07.61↔	Asportazione parziale dell'ipofisi, per via transfrontale	92.25.22↔	Teleradioterapia con elettroni, acceleratore lineare, non guidata dalle immagini, più di 2 campi di irradiazione
07.62↔	Asportazione parziale dell'ipofisi, per via trans-sfenoidale	92.25.23↔	Teleradioterapia con elettroni, acceleratore lineare, non guidata dalle immagini, irradiazione 3D pianificata
07.63↔	Asportazione parziale dell'ipofisi, per via non specificata	92.25.24↔	Teleradioterapia con elettroni, acceleratore lineare, non guidata dalle immagini, radioterapia a modulazione di intensità
07.64↔	Asportazione totale dell'ipofisi per via transfrontale	92.26.00↔	Teleradioterapia con altre radiazioni particellari, NAS
07.65↔	Asportazione totale dell'ipofisi per via trans-sfenoidale	92.26.99↔	Teleradioterapia con altre radiazioni particellari, altro
07.68↔	Asportazione totale dell'ipofisi, per altra via specificata	92.27.00↔	Impianto o inserzione di elementi radioattivi (brachiterapia con radionuclidi chiusi), superficie corporea, altra o NAS sede di applicazione
07.69↔	Asportazione totale dell'ipofisi per via non specificata		
07.71↔	Esplorazione della fossa ipofisaria		
07.72↔	Incisione dell'ipofisi		
07.79↔	Interventi sull'ipofisi, altro		
38.01↔	Incisione di vasi intracranici		
38.31↔	Resezione di vasi intracranici con anastomosi		
38.41↔	Resezione di vasi intracranici con sostituzione		
38.61↔	Altra asportazione di vasi intracranici		
39.28↔	Bypass vascolare extracranico-intracranico (EC-IC)		
39.2a↔	Bypass vascolare intracranico-intracranico		
39.51.00↔	Clipping di aneurismi, NAS		
39.51.11↔	Clipping di aneurismi intracranici		
39.51.99↔	Clipping di aneurismi, altro		
39.53↔	Riparazione di fistola arteriovenosa		
92.20↔	Infusione d'isotopo radioattivo liquido		
92.21.00↔	Radioterapia superficiale: NAS		
92.21.01↔	Radioterapia superficiale: fino a 2 campi di irradiazione		
92.21.02↔	Radioterapia superficiale: più di 2 campi di irradiazione		
92.22.00↔	Radioterapia con ortovoltaggio: NAS		
92.22.01↔	Radioterapia con ortovoltaggio: fino a 2 campi di irradiazione		

92.27.10↔	Impianto o inserzione di elementi radioattivi (brachiterapia con radionuclidi chiusi), organi sessuali femminili, NAS	92.29.21↔	Brachiterapia interstiziale con impianto volumetrico di emettitori rimovibili multiplanari, basso rateo di dose
92.27.11↔	Impianto o inserzione di elementi radioattivi (brachiterapia con radionuclidi chiusi), in sede intrauterina	92.29.22↔	Brachiterapia interstiziale con impianto volumetrico di emettitori rimovibili multiplanari, rateo di dose pulsata (pulsed dose rate)
92.27.12↔	Impianto o inserzione di elementi radioattivi (brachiterapia con radionuclidi chiusi), in sede intravaginale	92.29.23↔	Brachiterapia interstiziale con impianto volumetrico di emettitori rimovibili multiplanari, alto rateo di dose
92.27.13↔	Impianto o inserzione di elementi radioattivi (brachiterapia con radionuclidi chiusi), in sede combinata intrauterina e intravaginale	92.29.24↔	Brachiterapia con impianto di emettitori rimovibili multiplanari, alto rateo di dose, intraoperatoria
92.27.21↔	Impianto o inserzione di elementi radioattivi (brachiterapia con radionuclidi chiusi), superficie corporea	92.29.29↔	Brachiterapia interstiziale con impianto volumetrico di emettitori rimovibili multiplanari, altro
92.27.22↔	Impianto o inserzione di elementi radioattivi (brachiterapia con radionuclidi chiusi), in sede intracavitaria	92.29.31↔	Brachiterapia interstiziale con impianto di emettitori permanenti, fino a 10 sorgenti
92.27.23↔	Impianto o inserzione di elementi radioattivi (brachiterapia con radionuclidi chiusi), in sede endoluminale	92.29.32↔	Brachiterapia interstiziale con impianto di emettitori permanenti, da 11 a 15 sorgenti
92.27.30↔	Impianto o inserzione di elementi radioattivi (brachiterapia con radionuclidi chiusi), vasi NAS	92.29.33↔	Brachiterapia interstiziale con impianto di emettitori permanenti, da 16 a 20 sorgenti
92.27.31↔	Impianto o inserzione di elementi radioattivi (brachiterapia con radionuclidi chiusi), arterie coronarie	92.29.34↔	Brachiterapia interstiziale con impianto di emettitori permanenti, da 21 a 25 sorgenti
92.27.39↔	Impianto o inserzione di elementi radioattivi (brachiterapia con radionuclidi chiusi), altri vasi	92.29.35↔	Brachiterapia interstiziale con impianto di emettitori permanenti, da 26 a 30 sorgenti
92.27.40↔	Impianto o inserzione di elementi radioattivi (brachiterapia con radionuclidi chiusi), intraoperatoria	92.29.36↔	Brachiterapia interstiziale con impianto di emettitori permanenti, da 31 a 35 sorgenti
92.27.70↔	Mouflage radioattivi, NAS	92.29.37↔	Brachiterapia interstiziale con impianto di emettitori permanenti, da 36 a 40 sorgenti
92.27.71↔	Mouflage radioattivi: costruzione e applicazione di moulage radioattivi superficiali	92.29.38↔	Brachiterapia interstiziale con impianto di emettitori permanenti, da 41 a 45 sorgenti
92.27.72↔	Mouflage radioattivi: costruzione e applicazione di applicatori non impiegati sulla superficie corporea	92.29.39↔	Brachiterapia interstiziale con impianto di emettitori permanenti, da 46 a 50 sorgenti
92.27.73↔	Mouflage radioattivi: costruzione e applicazione di applicatori oculari	92.29.3a↔	Brachiterapia interstiziale con impianto di emettitori permanenti, da 51 a 55 sorgenti
92.27.79↔	Mouflage radioattivi, altro	92.29.3b↔	Brachiterapia interstiziale con impianto di emettitori permanenti, da 56 a 60 sorgenti
92.28.00↔	Iniezione, instillazione o somministrazione per via orale di radioisotopi, NAS	92.29.3c↔	Brachiterapia interstiziale con impianto di emettitori permanenti, da 61 a 65 sorgenti
92.28.01↔	Instillazione di radionuclidi aperti in articolazioni	92.29.3d↔	Brachiterapia interstiziale con impianto di emettitori permanenti, da 66 a 70 sorgenti
92.28.02↔	Radioiodoterapia fino a 1,2 GBq I-131, senza somministrazione di tireotropina ricombinante (rh-TSH)	92.29.3e↔	Brachiterapia interstiziale con impianto di emettitori permanenti, da 71 sorgenti e più
92.28.03↔	Radioiodoterapia fino a 1,2 GBq I-131, con somministrazione di tireotropina ricombinante (rh-TSH)	92.29.40↔	Brachiterapia con applicatori superficiali, NAS
92.28.04↔	Radioiodoterapia da 1,2 a meno di 5 GBq I-131, senza somministrazione di tireotropina ricombinante (rh-TSH)	92.29.49↔	Brachiterapia con applicatori superficiali, altro
92.28.05↔	Radioiodoterapia da 1,2 a meno di 5 GBq I-131, con somministrazione di tireotropina ricombinante (rh-TSH)	92.29.51↔	Rimozione di radionuclidi chiusi o di applicatori inattivi sotto anestesia
92.28.06↔	Radioiodoterapia da 5 GBq I-131, senza somministrazione di tireotropina ricombinante (rh-TSH)	92.30.00↔	Radioterapia stereotassica, in seduta unica, NAS
92.28.07↔	Radioiodoterapia da 5 GBq I-131, con somministrazione di tireotropina ricombinante (rh-TSH)	92.30.01↔	Radioterapia stereotassica, in seduta unica: Cerebrale, NAS
92.28.11↔	Terapia con radionuclidi aperti per metastasi ossee	92.30.02↔	Radioterapia stereotassica, in seduta unica: Extracerebrale, NAS
92.28.13↔	Terapia radiorecettoriale con analoghi della somatostatina DOTA-coniugati	92.30.20↔	Radioterapia stereotassica, in seduta unica: Cerebrale, radioterapia a modulazione di intensità
92.28.20↔	Radioimmunoterapia con 90Y ibritumomab tiuxetano, parenterale	92.30.21↔	Radioterapia stereotassica, in seduta unica: Cerebrale, radioterapia ad arco a modulazione di intensità (IMAT)
92.28.21↔	Somministrazione parenterale di iodio-131-MIBG (metaiodobenzilguanidina)	92.30.22↔	Radioterapia stereotassica, in seduta unica: Cerebrale, guidata dalle immagini
92.28.22↔	Radioimmunoterapia con iodio-131 [I-131] tositumomab, parenterale	92.30.30↔	Radioterapia stereotassica, in seduta unica: Extracerebrale, radioterapia a modulazione di intensità
92.28.23↔	Radioimmunoterapia con altri anticorpi, parenterale	92.30.31↔	Radioterapia stereotassica, in seduta unica: Extracerebrale, radioterapia ad arco a modulazione di intensità (IMAT)
92.28.31↔	Radio-chemioembolizzazione endovascolare selettiva con I-131-Lipiodol	92.30.32↔	Radioterapia stereotassica, in seduta unica: Extracerebrale, guidata dalle immagini
92.28.32↔	Terapia endovascolare selettiva con radionuclidi (SIRT) mediante embolizzazione con microsferi marcate con ittrio-90	92.30.99↔	Radioterapia stereotassica, in seduta unica, altro
92.28.33↔	Brachiterapia endovascolare con renio-188	92.31.00↔	Radiochirurgia con fotoni NAS, cerebrale
92.28.99↔	Iniezione, instillazione o somministrazione per via orale di radioisotopi, altro	92.31.10↔	Radiochirurgia con fotoni NAS, extracerebrale
92.29.00↔	Brachiterapia con radionuclidi chiusi, NAS	92.32.00↔	Radiochirurgia con fotoni a sorgente multiple, NAS
92.29.09↔	Brachiterapia con radionuclidi chiusi, altro	92.32.01↔	Radiochirurgia con fotoni a sorgenti multiple: Gamma knife
92.29.11↔	Brachiterapia interstiziale con impianto di emettitori rimovibili monoplanari, basso rateo di dose	92.33.00↔	Radiochirurgia con particelle, NAS
92.29.12↔	Brachiterapia interstiziale con impianto di emettitori rimovibili monoplanari, rateo di dose pulsata (pulsed dose rate)	92.33.01↔	Altra radioterapia ad alto voltaggio: radioterapia stereotassica, in seduta unica, cerebrale
92.29.13↔	Brachiterapia interstiziale con impianto di emettitori rimovibili monoplanari, alto rateo di dose	92.33.11↔	Altra radioterapia ad alto voltaggio: radioterapia stereotassica, in seduta unica, extracerebrale
92.29.19↔	Brachiterapia interstiziale con impianto di emettitori rimovibili monoplanari, altro	92.39.00↔	Altra radiochirurgia stereotassica, NAS
		92.39.01↔	Altra radioterapia ad alto voltaggio, irradiazione stereotassica, frazionata, cerebrale, NAS

92.39.11↔	Altra radioterapia ad alto voltaggio, irradiazione stereotassica, frazionata, extracerebrale, NAS	92.39.30↔	Altra radioterapia ad alto voltaggio, irradiazione stereotassica, frazionata: Extracerebrale, radioterapia a modulazione di intensità
92.39.20↔	Altra radioterapia ad alto voltaggio, irradiazione stereotassica, frazionata: Cerebrale, radioterapia a modulazione di intensità	92.39.31↔	Altra radioterapia ad alto voltaggio, irradiazione stereotassica, frazionata: Extracerebrale, radioterapia ad arco a modulazione di intensità (IMAT)
92.39.21↔	Altra radioterapia ad alto voltaggio, irradiazione stereotassica, frazionata: Cerebrale, radioterapia ad arco a modulazione di intensità (IMAT)	92.39.32↔	Altra radioterapia ad alto voltaggio, irradiazione stereotassica, frazionata: Extracerebrale, guidata dalle immagini
92.39.22↔	Altra radioterapia ad alto voltaggio, irradiazione stereotassica, frazionata: Cerebrale, guidata dalle immagini	92.39.39↔	Altra radioterapia ad alto voltaggio, irradiazione stereotassica, frazionata, extracerebrale, altro
92.39.29↔	Altra radioterapia ad alto voltaggio, irradiazione stereotassica, frazionata, cerebrale, altro	92.41↔	Radioterapia intraoperatoria con elettroni

Procedura B02-3

77.99.20↔	Ostectomia totale di una vertebra	81.63.99↔	Artrodesi o rifusione di 4-8 vertebre, altro
77.99.40↔	Ostectomia totale di falangi dei piedi	81.64.00↔	Artrodesi o rifusione di 9 e più vertebre, NAS
81.63.00↔	Artrodesi o rifusione di 4-8 vertebre, NAS	81.64.10↔	Artrodesi di 9 e più vertebre, dorsale
81.63.10↔	Artrodesi di 4 - 6 vertebre, dorsale	81.64.11↔	Artrodesi di 9 o più vertebre, combinata dorsale e ventrale, intercorporea
81.63.11↔	Artrodesi di 4 - 6 vertebre, combinata dorsale e ventrale, intercorporea	81.64.99↔	Artrodesi o rifusione di 9 e più vertebre, altro
81.63.12↔	Artrodesi di 4 - 6 vertebre, ventrale, intercorporea	81.66.10↔	Cifoplastica, 1 corpo vertebrale
81.63.13↔	Artrodesi di 4 - 6 vertebre, dorsale, dinamica	81.66.11↔	Cifoplastica, 2 corpi vertebrali
81.63.20↔	Artrodesi di 7 - 8 vertebre, dorsale	81.66.12↔	Cifoplastica, 3 corpi vertebrali
81.63.21↔	Artrodesi di 7 - 8 vertebre, combinata dorsale e ventrale, intercorporea	81.66.13↔	Cifoplastica, 4 e più corpi vertebrali
81.63.22↔	Artrodesi di 7 - 8 vertebre, ventrale, intercorporea	81.66.99↔	Cifoplastica, altro
81.63.23↔	Artrodesi di 7 - 8 vertebre, dorsale, dinamica		

Procedura B02-4

00.65.00↔	Inserzione percutanea di altro(i) stent vascolare(i) intracranico(i), NAS	92.24.02↔	Teleradioterapia mediante fotoni, acceleratore lineare, irradiazione di un emicorpo
00.65.11↔	Inserzione percutanea transluminale di microstent(s) vascolari intracranici	92.24.03↔	Teleradioterapia mediante fotoni, acceleratore lineare, irradiazione del corpo intero
00.65.99↔	Inserzione percutanea di altro(i) stent vascolare(i) intracranico(i), altro	92.24.04↔	Teleradioterapia mediante fotoni, acceleratore lineare, radioterapia intraoperatoria
39.77.00↔	Intervento percutaneo transluminale endovascolare su vaso(i) intracranico(i), NAS	92.24.09↔	Teleradioterapia mediante fotoni, acceleratore lineare, altro
39.77.09↔	Intervento endovascolare percutaneo transluminale su vaso(i) intracranico(i), altro	92.24.11↔	Teleradioterapia mediante fotoni, acceleratore lineare, guidata dalle immagini, fino a 2 campi di irradiazione
39.77.10↔	Angioplastica percutanea di vaso(i) intracranico(i) con palloncino	92.24.12↔	Teleradioterapia mediante fotoni, acceleratore lineare, guidata dalle immagini, più di 2 campi di irradiazione
39.77.20↔	Angioplastica percutanea di vaso(i) intracranico(i) con lama	92.24.13↔	Teleradioterapia mediante fotoni, acceleratore lineare, guidata dalle immagini, irradiazione 3D pianificata
39.77.30↔	Angioplastica percutanea di vaso(i) intracranico(i) con laser	92.24.14↔	Teleradioterapia mediante fotoni, acceleratore lineare, guidata dalle immagini, radioterapia a modulazione di intensità
39.77.40↔	Aterectomia percutanea di vaso(i) intracranico(i)	92.24.21↔	Teleradioterapia mediante fotoni, acceleratore lineare, non guidata dalle immagini, fino a 2 campi di irradiazione
39.77.60↔	Trombectomia percutanea di vaso(i) intracranico(i), NAS	92.24.22↔	Teleradioterapia mediante fotoni, acceleratore lineare, non guidata dalle immagini, più di 2 campi di irradiazione
39.77.61↔	Trombectomia percutanea rotazionale di vaso(i) intracranico(i)	92.24.23↔	Teleradioterapia mediante fotoni, acceleratore lineare, non guidata dalle immagini, irradiazione 3D pianificata
39.77.62↔	Trombectomia percutanea di vaso(i) intracranico(i) con stent	92.24.24↔	Teleradioterapia mediante fotoni, acceleratore lineare, non guidata dalle immagini, radioterapia a modulazione di intensità
39.77.69↔	Trombectomia percutanea di vaso(i) intracranico(i), altro	92.24.30↔	Teleradioterapia mediante fotoni: radioterapia estremamente complessa con attrezzatura specializzata
39.77.80↔	Spasmosi percutanea transluminale endoarteriosa per vasospasmi cerebrali	92.25.00↔	Teleradioterapia con elettroni, acceleratore lineare, NAS
92.20↔	Infusione d'isotopo radioattivo liquido	92.25.01↔	Teleradioterapia con elettroni, acceleratore lineare, irradiazione di campo esteso
92.21.00↔	Radioterapia superficiale: NAS	92.25.02↔	Teleradioterapia con elettroni, acceleratore lineare, irradiazione di un emicorpo
92.21.01↔	Radioterapia superficiale: fino a 2 campi di irradiazione	92.25.03↔	Teleradioterapia con elettroni, acceleratore lineare, irradiazione del corpo intero
92.21.02↔	Radioterapia superficiale: più di 2 campi di irradiazione	92.25.04↔	Teleradioterapia con elettroni, acceleratore lineare, radioterapia intraoperatoria
92.22.00↔	Radioterapia con ortovoltaggio: NAS	92.25.09↔	Teleradioterapia con elettroni, acceleratore lineare, altro
92.22.01↔	Radioterapia con ortovoltaggio: fino a 2 campi di irradiazione	92.25.11↔	Teleradioterapia con elettroni, acceleratore lineare, guidata dalle immagini
92.22.02↔	Radioterapia con ortovoltaggio: più di 2 campi di irradiazione	92.25.12↔	Teleradioterapia con elettroni, acceleratore lineare, guidata dalle immagini, fino a 2 campi di irradiazione
92.22.11↔	Roentgenterapia intraoperatoria, fino a 300 kV	92.25.13↔	Teleradioterapia con elettroni, acceleratore lineare, guidata dalle immagini, più di 2 campi di irradiazione
92.22.12↔	Roentgenterapia intraoperatoria, 300 kV - < 1 MV		
92.22.19↔	Roentgenterapia intraoperatoria, altro		
92.23.00↔	Radioterapia ad alto voltaggio: NAS		
92.23.01↔	Dispositivo di telecobaltoterapia, fino a 2 campi di irradiazione		
92.23.02↔	Dispositivo di telecobaltoterapia, da 3 a 4 campi di irradiazione		
92.23.03↔	Dispositivo di telecobaltoterapia, più di 4 campi di irradiazione o irradiazione 3D pianificata		
92.23.08↔	Radioterapia ad alto voltaggio: altri isotopi		
92.23.09↔	Dispositivo di telecobaltoterapia, altro		
92.24.00↔	Teleradioterapia mediante fotoni, acceleratore lineare, NAS		
92.24.01↔	Teleradioterapia mediante fotoni, acceleratore lineare, irradiazione di campo esteso		

92.25.14↔	Teleradioterapia con elettroni, acceleratore lineare, guidata dalle immagini, irradiazione 3D pianificata	92.28.31↔	Radio-chemioembolizzazione endovascolare selettiva con I-131-Lipiodol
92.25.15↔	Teleradioterapia con elettroni, acceleratore lineare, guidata dalle immagini, radioterapia a modulazione di intensità	92.28.32↔	Terapia endovascolare selettiva con radionuclidi (SIRT) mediante embolizzazione con microsferi marcate con ittrio-90
92.25.21↔	Teleradioterapia con elettroni, acceleratore lineare, non guidata dalle immagini, fino a 2 campi di irradiazione	92.28.33↔	Brachiterapia endovascolare con renio-188
92.25.22↔	Teleradioterapia con elettroni, acceleratore lineare, non guidata dalle immagini, più di 2 campi di irradiazione	92.28.99↔	Iniezione, instillazione o somministrazione per via orale di radioisotopi, altro
92.25.23↔	Teleradioterapia con elettroni, acceleratore lineare, non guidata dalle immagini, irradiazione 3D pianificata	92.29.00↔	Brachiterapia con radionuclidi chiusi, NAS
92.25.24↔	Teleradioterapia con elettroni, acceleratore lineare, non guidata dalle immagini, radioterapia a modulazione di intensità	92.29.09↔	Brachiterapia con radionuclidi chiusi, altro
92.26.00↔	Teleradioterapia con altre radiazioni particellari, NAS	92.29.11↔	Brachiterapia interstiziale con impianto di emettitori rimovibili monoplanari, basso rateo di dose
92.26.99↔	Teleradioterapia con altre radiazioni particellari, altro	92.29.12↔	Brachiterapia interstiziale con impianto di emettitori rimovibili monoplanari, rateo di dose pulsata (pulsed dose rate)
92.27.00↔	Impianto o inserzione di elementi radioattivi (brachiterapia con radionuclidi chiusi), superficie corporea, altra o NAS sede di applicazione	92.29.13↔	Brachiterapia interstiziale con impianto di emettitori rimovibili monoplanari, alto rateo di dose
92.27.10↔	Impianto o inserzione di elementi radioattivi (brachiterapia con radionuclidi chiusi), organi sessuali femminili, NAS	92.29.19↔	Brachiterapia interstiziale con impianto di emettitori rimovibili monoplanari, altro
92.27.11↔	Impianto o inserzione di elementi radioattivi (brachiterapia con radionuclidi chiusi), in sede intrauterina	92.29.21↔	Brachiterapia interstiziale con impianto volumetrico di emettitori rimovibili multiplanari, basso rateo di dose
92.27.12↔	Impianto o inserzione di elementi radioattivi (brachiterapia con radionuclidi chiusi), in sede intravaginale	92.29.22↔	Brachiterapia interstiziale con impianto volumetrico di emettitori rimovibili multiplanari, rateo di dose pulsata (pulsed dose rate)
92.27.13↔	Impianto o inserzione di elementi radioattivi (brachiterapia con radionuclidi chiusi), in sede combinata intrauterina e intravaginale	92.29.23↔	Brachiterapia interstiziale con impianto volumetrico di emettitori rimovibili multiplanari, alto rateo di dose
92.27.21↔	Impianto o inserzione di elementi radioattivi (brachiterapia con radionuclidi chiusi), superficie corporea	92.29.24↔	Brachiterapia con impianto di emettitori rimovibili multiplanari, alto rateo di dose, intraoperatoria
92.27.22↔	Impianto o inserzione di elementi radioattivi (brachiterapia con radionuclidi chiusi), in sede intracavitaria	92.29.29↔	Brachiterapia interstiziale con impianto volumetrico di emettitori rimovibili multiplanari, altro
92.27.23↔	Impianto o inserzione di elementi radioattivi (brachiterapia con radionuclidi chiusi), in sede endoluminale	92.29.31↔	Brachiterapia interstiziale con impianto di emettitori permanenti, fino a 10 sorgenti
92.27.30↔	Impianto o inserzione di elementi radioattivi (brachiterapia con radionuclidi chiusi), vasi NAS	92.29.32↔	Brachiterapia interstiziale con impianto di emettitori permanenti, da 11 a 15 sorgenti
92.27.31↔	Impianto o inserzione di elementi radioattivi (brachiterapia con radionuclidi chiusi), arterie coronarie	92.29.33↔	Brachiterapia interstiziale con impianto di emettitori permanenti, da 16 a 20 sorgenti
92.27.39↔	Impianto o inserzione di elementi radioattivi (brachiterapia con radionuclidi chiusi), altri vasi	92.29.34↔	Brachiterapia interstiziale con impianto di emettitori permanenti, da 21 a 25 sorgenti
92.27.40↔	Impianto o inserzione di elementi radioattivi (brachiterapia con radionuclidi chiusi), intraoperatoria	92.29.35↔	Brachiterapia interstiziale con impianto di emettitori permanenti, da 26 a 30 sorgenti
92.27.70↔	Moulage radioattivi, NAS	92.29.36↔	Brachiterapia interstiziale con impianto di emettitori permanenti, da 31 a 35 sorgenti
92.27.71↔	Moulage radioattivi: costruzione e applicazione di moulage radioattivi superficiali	92.29.37↔	Brachiterapia interstiziale con impianto di emettitori permanenti, da 36 a 40 sorgenti
92.27.72↔	Moulage radioattivi: costruzione e applicazione di applicatori non impiegati sulla superficie corporea	92.29.38↔	Brachiterapia interstiziale con impianto di emettitori permanenti, da 41 a 45 sorgenti
92.27.73↔	Moulage radioattivi: costruzione e applicazione di applicatori oculari	92.29.39↔	Brachiterapia interstiziale con impianto di emettitori permanenti, da 46 a 50 sorgenti
92.27.79↔	Moulage radioattivi, altro	92.29.3a↔	Brachiterapia interstiziale con impianto di emettitori permanenti, da 51 a 55 sorgenti
92.28.00↔	Iniezione, instillazione o somministrazione per via orale di radioisotopi, NAS	92.29.3b↔	Brachiterapia interstiziale con impianto di emettitori permanenti, da 56 a 60 sorgenti
92.28.01↔	Instillazione di radionuclidi aperti in articolazioni	92.29.3c↔	Brachiterapia interstiziale con impianto di emettitori permanenti, da 61 a 65 sorgenti
92.28.02↔	Radioiodoterapia fino a 1,2 GBq I-131, senza somministrazione di tireotropina ricombinante (rh-TSH)	92.29.3d↔	Brachiterapia interstiziale con impianto di emettitori permanenti, da 66 a 70 sorgenti
92.28.03↔	Radioiodoterapia fino a 1,2 GBq I-131, con somministrazione di tireotropina ricombinante (rh-TSH)	92.29.3e↔	Brachiterapia interstiziale con impianto di emettitori permanenti, da 71 sorgenti e più
92.28.04↔	Radioiodoterapia da 1,2 a meno di 5 GBq I-131, senza somministrazione di tireotropina ricombinante (rh-TSH)	92.29.40↔	Brachiterapia con applicatori superficiali, NAS
92.28.05↔	Radioiodoterapia da 1,2 a meno di 5 GBq I-131, con somministrazione di tireotropina ricombinante (rh-TSH)	92.29.49↔	Brachiterapia con applicatori superficiali, altro
92.28.06↔	Radioiodoterapia da 5 GBq I-131, senza somministrazione di tireotropina ricombinante (rh-TSH)	92.29.51↔	Rimozione di radionuclidi chiusi o di applicatori inattivi sotto anestesia
92.28.07↔	Radioiodoterapia da 5 GBq I-131, con somministrazione di tireotropina ricombinante (rh-TSH)	92.30.00↔	Radioterapia stereotassica, in seduta unica, NAS
92.28.11↔	Terapia con radionuclidi aperti per metastasi ossee	92.30.01↔	Radioterapia stereotassica, in seduta unica: Cerebrale, NAS
92.28.13↔	Terapia radiorecettoriale con analoghi della somatostatina DOTA-coniugati	92.30.02↔	Radioterapia stereotassica, in seduta unica: Extracerebrale, NAS
92.28.20↔	Radioimmunoterapia con 90Y ibritumomab tiuxetano, parenterale	92.30.20↔	Radioterapia stereotassica, in seduta unica: Cerebrale, radioterapia a modulazione di intensità
92.28.21↔	Somministrazione parenterale di iodio-131-MIBG (metaiodobenzilguanidina)	92.30.21↔	Radioterapia stereotassica, in seduta unica: Cerebrale, radioterapia ad arco a modulazione di intensità (IMAT)
92.28.22↔	Radioimmunoterapia con iodio-131 [I-131] tositumomab, parenterale	92.30.22↔	Radioterapia stereotassica, in seduta unica: Cerebrale, guidata dalle immagini
92.28.23↔	Radioimmunoterapia con altri anticorpi, parenterale	92.30.30↔	Radioterapia stereotassica, in seduta unica: Extracerebrale, radioterapia a modulazione di intensità

92.30.31↔	Radioterapia stereotassica, in seduta unica: Extracerebrale, radioterapia ad arco a modulazione di intensità (IMAT)	92.39.21↔	Altra radioterapia ad alto voltaggio, irradiazione stereotassica, frazionata: Cerebrale, radioterapia ad arco a modulazione di intensità (IMAT)
92.30.32↔	Radioterapia stereotassica, in seduta unica: Extracerebrale, guidata dalle immagini	92.39.22↔	Altra radioterapia ad alto voltaggio, irradiazione stereotassica, frazionata: Cerebrale, guidata dalle immagini
92.30.99↔	Radioterapia stereotassica, in seduta unica, altro	92.39.29↔	Altra radioterapia ad alto voltaggio, irradiazione stereotassica, frazionata, cerebrale, altro
92.31.00↔	Radiochirurgia con fotoni NAS, cerebrale	92.39.30↔	Altra radioterapia ad alto voltaggio, irradiazione stereotassica, frazionata: Extracerebrale, radioterapia a modulazione di intensità
92.31.10↔	Radiochirurgia con fotoni NAS, extracerebrale	92.39.31↔	Altra radioterapia ad alto voltaggio, irradiazione stereotassica, frazionata: Extracerebrale, radioterapia ad arco a modulazione di intensità (IMAT)
92.32.00↔	Radiochirurgia con fotoni a sorgente multiple, NAS	92.39.32↔	Altra radioterapia ad alto voltaggio, irradiazione stereotassica, frazionata: Extracerebrale, guidata dalle immagini
92.32.01↔	Radiochirurgia con fotoni a sorgenti multiple: Gamma knife	92.39.39↔	Altra radioterapia ad alto voltaggio, irradiazione stereotassica, frazionata, extracerebrale, altro
92.33.00↔	Radiochirurgia con particelle, NAS	92.41↔	Radioterapia intraoperatoria con elettroni
92.33.01↔	Altra radioterapia ad alto voltaggio: radioterapia stereotassica, in seduta unica, cerebrale		
92.33.11↔	Altra radioterapia ad alto voltaggio: radioterapia stereotassica, in seduta unica, extracerebrale		
92.39.00↔	Altra radioterapia stereotassica, NAS		
92.39.01↔	Altra radioterapia ad alto voltaggio, irradiazione stereotassica, frazionata, cerebrale, NAS		
92.39.11↔	Altra radioterapia ad alto voltaggio, irradiazione stereotassica, frazionata, extracerebrale, NAS		
92.39.20↔	Altra radioterapia ad alto voltaggio, irradiazione stereotassica, frazionata: Cerebrale, radioterapia a modulazione di intensità		

Procedura B02-5

01.32.00↔	Lobotomia e trattotomia, NAS	01.59.99↔	Altra asportazione o distruzione di lesione o di tessuto cerebrale, altro
01.32.10↔	Lobotomia e trattotomia, Cingolotomia	01.6x.11↔	Asportazione e distruzione di tessuto tumorale dalla calotta
01.32.11↔	Lobotomia e trattotomia, Transezione subpiale	01.6x.21↔	Asportazione e distruzione di altro tessuto patologico dalla calotta
01.32.12↔	Lobotomia e trattotomia, Lobotomie multiple	02.01↔	Apertura di suture del cranio
01.32.20↔	Lobotomia e trattotomia, Interruzione stereotassica di sistemi di vie encefaliche	02.06.10↔	Cranioplastica fronto-orbitale per spostamento osseo
01.32.99↔	Lobotomia e trattotomia, altro	02.06.20↔	Riparazione del neurocranio senza interessamento dello splancnocranio, con impianto semplice (cemento osseo, materiale alloplastico)
01.39.10↔	Altre incisioni cerebrali per evacuazione di ematoma intracerebrale	02.06.30↔	Riparazione di neurocranio e splancnocranio o del solo splancnocranio, con impianto semplice (cemento osseo, materiale alloplastico)
01.39.11↔	Altre incisioni cerebrali per evacuazione di ascesso intracerebrale	02.07↔	Rimozione di placca del cranio
01.39.20↔	Altre incisioni cerebrali, Evacuazione stereotassica di ematoma intracranico	02.12.10↔	Altra riparazione delle meningi cerebrali senza cranioplastica
01.39.21↔	Altre incisioni cerebrali, Evacuazione stereotassica di ascesso intracranico	02.12.20↔	Altra riparazione delle meningi cerebrali con cranioplastica
01.41↔	Interventi sul talamo	02.12.21↔	Altra duraplastica con cranioplastica della convessità
01.42↔	Interventi sul globo pallido	02.12.22↔	Altra duraplastica con cranioplastica del passaggio craniocervicale
01.51.00↔	Asportazione di lesione o di tessuto delle meningi cerebrali, NAS	02.13↔	Legatura dei vasi delle meningi
01.51.10↔	Asportazione di tessuto tumorale dalle meningi cerebrali con isolamento di tessuto adiacente infiltrato	02.14↔	Plessectomia coroidea
01.51.99↔	Asportazione di lesione o di tessuto delle meningi cerebrali, altro	02.2↔	Ventricolostomia
01.52.00↔	Emisferectomia, NAS	02.51.00↔	Sinangiosi, NAS
01.52.10↔	Emisferectomia, tessuto tumorale intracerebrale di origine cerebrale	02.51.11↔	EDAS (encefalo-duro-arterio-sinangiosi)
01.52.11↔	Emisferectomia, tessuto tumorale intracerebrale di origine extracerebrale	02.51.12↔	EDS (encefalo-duro-sinangiosi), posa della dura madre invertita sulla corteccia cerebrale
01.52.99↔	Emisferectomia, altro	02.51.13↔	EDS (encefalo-duro-sinangiosi), posa di un'arteria e della dura madre invertita sulla corteccia cerebrale
01.53.00↔	Lobectomia cerebrale, NAS	02.51.14↔	EMS (encefalo-mio-sinangiosi)
01.53.10↔	Lobectomia cerebrale, tessuto tumorale intracerebrale di origine cerebrale	02.51.15↔	EGPS (encefalo-galea-periostio-sinangiosi)
01.53.11↔	Lobectomia cerebrale, tessuto tumorale intracerebrale di origine extracerebrale	02.51.99↔	Sinangiosi, altro
01.53.99↔	Lobectomia cerebrale, altro	02.92↔	Interventi riparativi sul cervello
01.59.00↔	Altra asportazione o distruzione di lesione o di tessuto cerebrale, NAS	02.93.30↔	Impianto o sostituzione di elettrodo(i) di neurostimolatore intracranico, NAS
01.59.10↔	Altra asportazione di tessuto tumorale intracerebrale di origine cerebrale	02.93.31↔	Impianto o sostituzione di microelettrodi temporanei per derivazione e stimolazione uniloculare
01.59.11↔	Altra asportazione di tessuto tumorale intracerebrale di origine extracerebrale	02.93.32↔	Impianto o sostituzione di microelettrodi temporanei per derivazione e stimolazione multiloculare
01.59.12↔	Altra asportazione o distruzione di lesione o di tessuto cerebrale, sbrigliamento di contusione cerebrale	02.93.33↔	Impianto o sostituzione di microelettrodi permanenti per derivazione e stimolazione uniloculare
01.59.19↔	Altra asportazione o distruzione di lesione o di tessuto cerebrale, altro	02.93.34↔	Impianto o sostituzione di microelettrodi permanenti per derivazione e stimolazione multiloculare
01.59.20↔	Altra distruzione di tessuto tumorale intracerebrale di origine cerebrale	02.93.39↔	Impianto o sostituzione di elettrodo(i) di neurostimolatore intracranico, altro
01.59.21↔	Altra distruzione di tessuto tumorale intracerebrale di origine extracerebrale	02.93.40↔	Revisione senza sostituzione di elettrodo(i) di neurostimolatore intracranico, NAS
01.59.29↔	Altra distruzione di lesione o di tessuto cerebrale, altro		

02.93.41↔	Revisione senza sostituzione di elettrodo(i) di neurostimolatore intracranico, stereotassica, sistema a elettrodo singolo permanente per la stimolazione permanente	07.17.99↔	Biopsia della ghiandola pineale, altro
02.93.42↔	Revisione senza sostituzione di elettrodo(i) di neurostimolatore intracranico, stereotassica, sistema a più elettrodi permanenti per la stimolazione permanente	07.51↔	Esplorazione della regione pineale
02.93.49↔	Revisione senza sostituzione di elettrodo(i) di neurostimolatore intracranico, altro	07.52↔	Incisione della ghiandola pineale
02.96↔	Applicazione di elettrodi sfenoidali	07.53↔	Asportazione parziale della ghiandola pineale
02.99.10↔	Interventi stereotassici sul sistema liquorale	07.54↔	Asportazione della ghiandola pineale
02.99.11↔	Impianto o espanto stereotassico di materiale radioattivo quale intervento indipendente	07.59↔	Interventi sulla ghiandola pineale, altro
02.99.12↔	Impianto stereotassico di tessuto nel cranio, nel cervello e nelle meningi cerebrali	07.61↔	Asportazione parziale dell'ipofisi, per via frontale
02.99.13↔	Instillazione stereotassica di medicinali quale intervento indipendente	07.62↔	Asportazione parziale dell'ipofisi, per via trans-sfenoidale
02.99.14↔	Impianto, revisione o sostituzione stereotassica di cateteri intracerebrali per infusione intraventricolare	07.63↔	Asportazione parziale dell'ipofisi, per via non specificata
02.99.20↔	Conversione di shunt liquorale (o derivazione di liquido cerebrospinale) in derivazione multipla	07.64↔	Asportazione totale dell'ipofisi per via frontale
02.99.29↔	Altra revisione e rimozione di derivazioni liquorali	07.65↔	Asportazione totale dell'ipofisi per via trans-sfenoidale
02.99.30↔	Impianto o sostituzione di sonda di misura intracranica	07.68↔	Asportazione totale dell'ipofisi, per altra via specificata
02.99.31↔	Revisione senza sostituzione di sonda di misura intracranica	07.69↔	Asportazione totale dell'ipofisi per via non specificata
02.99.40↔	Impianto o sostituzione di neuroprotesi	07.71↔	Esplorazione della fossa ipofisaria
02.99.41↔	Revisione senza sostituzione di neuroprotesi	07.72↔	Incisione dell'ipofisi
02.99.50↔	Impianto e rimozione di sistema di cateteri a palloncino per brachiterapia intracerebrale	07.79↔	Interventi sull'ipofisi, altro
02.99.90↔	Altri interventi stereotassici sul cranio, sul cervello e sulle meningi	38.01↔	Incisione di vasi intracranici
04.01.00↔	Asportazione di neurinoma acustico, NAS	38.31↔	Resezione di vasi intracranici con anastomosi
04.01.10↔	Asportazione di neurinoma acustico mediante craniotomia	38.41↔	Resezione di vasi intracranici con sostituzione
04.01.11↔	Asportazione di neurinoma acustico, Approccio translabirintico	38.61↔	Altra asportazione di vasi intracranici
04.01.99↔	Asportazione di neurinoma acustico, altro	39.28↔	Bypass vascolare extracranico-intracranico (EC-IC)
04.41↔	Decompressione della radice del trigemino	39.2a↔	Bypass vascolare intracranico-intracranico
07.13.00↔	Biopsia dell'ipofisi per via trans-frontale, NAS	39.51.00↔	Clipping di aneurismi, NAS
07.13.10↔	Biopsia chiusa [percutanea] [agobiopsia] dell'ipofisi per via trans-frontale	39.51.11↔	Clipping di aneurismi intracranici
07.13.11↔	Biopsia a cielo aperto dell'ipofisi per via trans-frontale	39.51.99↔	Clipping di aneurismi, altro
07.13.12↔	Biopsia stereotassica dell'ipofisi per via trans-frontale	39.53↔	Riparazione di fistola arteriovenosa
07.13.99↔	Biopsia dell'ipofisi per via trans-frontale, altro	92.39.00↔	Altra radioterapia stereotassica, NAS
07.14.00↔	Biopsia dell'ipofisi per via trans-sfenoidale, NAS	92.39.01↔	Altra radioterapia ad alto voltaggio, irradiazione stereotassica, frazionata, cerebrale, NAS
07.14.10↔	Biopsia chiusa [percutanea] [agobiopsia] dell'ipofisi per via trans-sfenoidale	92.39.11↔	Altra radioterapia ad alto voltaggio, irradiazione stereotassica, frazionata, extracerebrale, NAS
07.14.11↔	Biopsia a cielo aperto dell'ipofisi per via trans-sfenoidale	92.39.20↔	Altra radioterapia ad alto voltaggio, irradiazione stereotassica, frazionata: Cerebrale, radioterapia a modulazione di intensità
07.14.12↔	Biopsia stereotassica dell'ipofisi per via trans-sfenoidale	92.39.21↔	Altra radioterapia ad alto voltaggio, irradiazione stereotassica, frazionata: Cerebrale, radioterapia ad arco a modulazione di intensità (IMAT)
07.14.99↔	Biopsia dell'ipofisi per via trans-sfenoidale, altro	92.39.22↔	Altra radioterapia ad alto voltaggio, irradiazione stereotassica, frazionata: Cerebrale, guidata dalle immagini
07.15↔	Biopsia dell'ipofisi per via non specificata	92.39.29↔	Altra radioterapia ad alto voltaggio, irradiazione stereotassica, frazionata, cerebrale, altro
07.17.00↔	Biopsia della ghiandola pineale, NAS	92.39.30↔	Altra radioterapia ad alto voltaggio, irradiazione stereotassica, frazionata: Extracerebrale, radioterapia a modulazione di intensità
07.17.10↔	Biopsia chiusa [percutanea] [agobiopsia] della ghiandola pineale	92.39.31↔	Altra radioterapia ad alto voltaggio, irradiazione stereotassica, frazionata: Extracerebrale, radioterapia ad arco a modulazione di intensità (IMAT)
07.17.11↔	Biopsia a cielo aperto della ghiandola pineale	92.39.32↔	Altra radioterapia ad alto voltaggio, irradiazione stereotassica, frazionata: Extracerebrale, guidata dalle immagini
07.17.12↔	Biopsia stereotassica della ghiandola pineale	92.39.39↔	Altra radioterapia ad alto voltaggio, irradiazione stereotassica, frazionata, extracerebrale, altro

Procedura B02-6

99.b7.13†↔	Terapia intensiva complessa, da 185 a 360 punti risorse	99.b7.1l†↔	Terapia intensiva complessa, da 11041 a 13800 punti risorse
99.b7.14†↔	Terapia intensiva complessa, da 361 a 552 punti risorse	99.b7.1m†	Terapia intensiva complessa, da 13801 a 16560 punti risorse
99.b7.15†↔	Terapia intensiva complessa, da 553 a 828 punti risorse	↔	
99.b7.16†↔	Terapia intensiva complessa, da 829 a 1104 punti risorse	99.b7.1n†↔	Terapia intensiva complessa, da 16561 a 19320 punti risorse
99.b7.17†↔	Terapia intensiva complessa, da 1105 a 1380 punti risorse	99.b7.1o†↔	Terapia intensiva complessa, 19321 punti risorse o più
99.b7.18†↔	Terapia intensiva complessa, da 1381 a 1656 punti risorse	99.b7.21†↔	Terapia intensiva complessa in età infantile (procedura di base), da 197 a 392 punti risorse
99.b7.1a†↔	Terapia intensiva complessa, da 1657 a 1932 punti risorse	99.b7.22†↔	Terapia intensiva complessa in età infantile (procedura di base), da 393 a 588 punti risorse
99.b7.1b†↔	Terapia intensiva complessa, da 1933 a 2208 punti risorse	99.b7.23†↔	Terapia intensiva complessa in età infantile (procedura di base), da 589 a 784 punti risorse
99.b7.1c†↔	Terapia intensiva complessa, da 2209 a 2484 punti risorse	99.b7.24†↔	Terapia intensiva complessa in età infantile (procedura di base), da 785 a 980 punti risorse
99.b7.1d†↔	Terapia intensiva complessa, da 2485 a 2760 punti risorse	99.b7.25†↔	Terapia intensiva complessa in età infantile (procedura di base), da 981 a 1176 punti risorse
99.b7.1e†↔	Terapia intensiva complessa, da 2761 a 3220 punti risorse	99.b7.26†↔	Terapia intensiva complessa in età infantile (procedura di base), da 1177 a 1470 punti risorse
99.b7.1f†↔	Terapia intensiva complessa, da 3221 a 3680 punti risorse		
99.b7.1g†↔	Terapia intensiva complessa, da 3681 a 4600 punti risorse		
99.b7.1h†↔	Terapia intensiva complessa, da 4601 a 5520 punti risorse		
99.b7.1i†↔	Terapia intensiva complessa, da 5521 a 7360 punti risorse		
99.b7.1j†↔	Terapia intensiva complessa, da 7361 a 9200 punti risorse		
99.b7.1k†↔	Terapia intensiva complessa, da 9201 a 11040 punti risorse		

99.b7.27†↔	Terapia intensiva complessa in età infantile (procedura di base), da 1471 a 1764 punti risorse	99.b7.2h†↔	Terapia intensiva complessa in età infantile (procedura di base), da 4901 a 5880 punti risorse
99.b7.28†↔	Terapia intensiva complessa in età infantile (procedura di base), da 1765 a 2058 punti risorse	99.b7.2i†↔	Terapia intensiva complessa in età infantile (procedura di base), da 5881 a 6860 punti risorse
99.b7.2a†↔	Terapia intensiva complessa in età infantile (procedura di base), da 2059 a 2352 punti risorse	99.b7.2j†↔	Terapia intensiva complessa in età infantile (procedura di base), da 6861 a 7840 punti risorse
99.b7.2b†↔	Terapia intensiva complessa in età infantile (procedura di base), da 2353 a 2646 punti risorse	99.b7.2k†↔	Terapia intensiva complessa in età infantile (procedura di base), da 7841 a 9800 punti risorse
99.b7.2c†↔	Terapia intensiva complessa in età infantile (procedura di base), da 2647 a 2940 punti risorse	99.b7.2l†↔	Terapia intensiva complessa in età infantile (procedura di base), da 9801 a 11760 punti risorse
99.b7.2d†↔	Terapia intensiva complessa in età infantile (procedura di base), da 2941 a 3430 punti risorse	99.b7.2m†↔	Terapia intensiva complessa in età infantile (procedura di base), da 11761 a 13720 punti risorse
99.b7.2e†↔	Terapia intensiva complessa in età infantile (procedura di base), da 3431 a 3920 punti risorse	99.b7.2n†↔	Terapia intensiva complessa in età infantile (procedura di base), da 13721 a 16660 punti risorse
99.b7.2f†↔	Terapia intensiva complessa in età infantile (procedura di base), da 3921 a 4410 punti risorse	99.b7.2o†↔	Terapia intensiva complessa in età infantile (procedura di base), da 16661 a 19600 punti risorse
99.b7.2g†↔	Terapia intensiva complessa in età infantile (procedura di base), da 4411 a 4900 punti risorse	99.b7.2p†↔	Terapia intensiva complessa in età infantile (procedura di base), 19601 punti risorse o più

Procedura B02-7

00.94.31†↔	Monitoraggio neurofisiologico intraoperatorio, da più di 4 a 8 ore	00.94.33†↔	Monitoraggio neurofisiologico intraoperatorio, più di 12 ore
00.94.32†↔	Monitoraggio neurofisiologico intraoperatorio, da più di 8 a 12 ore		

ADRG B03

Interventi operatori per para- o tetraplegia non acuta o interventi per paralisi cerebrale, distrofia muscolare, neuropatia con CC estremamente gravi o interventi alla colonna vertebrale e al midollo spinale

Diagnosi principale nella tabella B03-1 e Procedura operatoria o Diagnosi principale nella tabella B03-2 e (Procedura nella tabella B03-3 o Procedura nella tabella B03-4) e PCCL > 3 o almeno una Procedura nella tabella B03-5

DRG B03A

Interventi operatori per para- o tetraplegia non acuta o interventi per paralisi cerebrale, distrofia muscolare, neuropatia con CC estremamente gravi, o interventi alla colonna vertebrale e al midollo spinale, e terapia intensiva complessa > 196 / 119 punti risorse o trattamento complesso IMC > 196 / 184 punti risorse

Almeno una Procedura nella tabella B03-6

DRG B03B

Interventi operatori per para- o tetraplegia non acuta o interventi per paralisi cerebrale, distrofia muscolare, neuropatia con CC estremamente gravi, o interventi alla colonna vertebrale e al midollo spinale, e procedura complicante

Procedura nella tabella B03-7 o Procedura nella tabella B03-8

DRG B03C

Interventi operatori per para- o tetraplegia non acuta o interventi per paralisi cerebrale, distrofia muscolare, neuropatia con CC estremamente gravi, o interventi alla colonna vertebrale e al midollo spinale

Diagnosi principale B03-1

G04.1	Paraplegia spastica tropicale	G82.33	Tetraparesi e tetraplegia flaccida: Lesione midollare spinale incompleta cronica
G82.02	Paraparesi e paraplegia flaccida: Lesione midollare spinale completa cronica	G82.42	Tetraparesi e tetraplegia spastica: Lesione midollare spinale completa cronica
G82.03	Paraparesi e paraplegia flaccida: Lesione midollare spinale incompleta cronica	G82.43	Tetraparesi e tetraplegia spastica: Lesione midollare spinale incompleta cronica
G82.12	Paraparesi e paraplegia spastica: Lesione midollare spinale completa cronica	G82.52	Tetraparesi e tetraplegia non specificata: Lesione midollare spinale completa cronica
G82.13	Paraparesi e paraplegia spastica: Lesione midollare spinale incompleta cronica	G82.53	Tetraparesi e tetraplegia non specificata: Lesione midollare spinale incompleta cronica
G82.22	Paraparesi e paraplegia non specificata: Lesione midollare spinale completa cronica	P11.51	Trauma da parto della colonna vertebrale e del midollo spinale: Con paraplegia cronica
G82.23	Paraparesi e paraplegia non specificata: Lesione midollare spinale incompleta cronica		
G82.32	Tetraparesi e tetraplegia flaccida: Lesione midollare spinale completa cronica		

Diagnosi principale B03-2

G11.0	Atassia congenita non progressiva	G41.0	Stato di grande male epilettico
G11.1	Atassia cerebellare ad esordio precoce	G41.1	Stato di piccolo male epilettico
G11.2	Atassia cerebellare ad esordio tardivo	G41.2	Stato di male epilettico parziale complesso
G11.3	Atassia cerebellare con difetto del sistema di riparazione del DNA	G41.8	Altro stato di male epilettico
G11.4	Paraplegia spastica ereditaria	G41.9	Stato di male epilettico non specificato
G11.8	Altre atassie ereditarie	G43.0	Emicrania senza aura [emicrania comune]
G11.9	Atassia ereditaria non specificata	G43.1	Emicrania con aura [emicrania classica]
G12.0	Atrofia muscolare spinale infantile tipo I [Werdnig-Hoffman]	G43.2	Stato di male emicranico
G12.1	Altre atrofie muscolari spinali ereditarie	G43.3	Emicrania complicata
G12.2	Malattia del motoneurone	G43.8	Altre forme di emicrania
G12.8	Altre atrofie muscolari spinali e sindromi correlate	G43.9	Emicrania non specificata
G12.9	Atrofia muscolare spinale S.A.I.	G44.0	Sindrome di cefalea a grappolo
G21.0	Sindrome maligna da neurolettici	G44.1	Cefalea vasomotoria non classificata altrove
G21.1	Altro parkinsonismo secondario farmaco-indotto	G44.4	Cefalea da farmaci non classificata altrove
G23.1	Oftalmoplegia sopranucleare progressiva [Steele-Richardson-Olszewski]	G45.02	Sindrome dell'arteria vertebrobasilare: Remissione completa entro 1 a 24 ore
G25.80	Movimenti periodici delle gambe durante il sonno	G45.03	Sindrome dell'arteria vertebrobasilare: Remissione completa entro meno di 1 ora
G25.81	Sindrome delle gambe senza riposo [restless-legs-syndrom]	G45.09	Sindrome dell'arteria vertebrobasilare: Evoluzione della remissione non precisata
G25.88	Altri disturbi specificati extrapiramidali e del movimento	G45.12	Sindrome carotidea (emisferica): Remissione completa entro 1 a 24 ore
G35.0	Prima manifestazione di sclerosi multipla	G45.13	Sindrome carotidea (emisferica): Remissione completa entro meno di 1 ora
G35.10	Sclerosi multipla a decorso prevalentemente recidivante-remittente: senza menzione d'esacerbazione acuta o progressione	G45.19	Sindrome carotidea (emisferica): Evoluzione della remissione non precisata
G35.11	Sclerosi multipla a decorso prevalentemente recidivante-remittente: con menzione d'esacerbazione acuta o progressione	G45.22	Sindromi dei tronchi sovra-aortici multipli e bilaterali: Remissione completa entro 1 a 24 ore
G35.20	Sclerosi multipla primaria progressiva: senza menzione d'esacerbazione acuta o progressione	G45.23	Sindromi dei tronchi sovra-aortici multipli e bilaterali: Remissione completa entro meno di 1 ora
G35.21	Sclerosi multipla primaria progressiva: con menzione d'esacerbazione acuta o progressione	G45.29	Sindromi dei tronchi sovra-aortici multipli e bilaterali: Evoluzione della remissione non precisata
G35.30	Sclerosi multipla secondaria progressiva: senza menzione d'esacerbazione acuta o progressione	G45.42	Amnesia globale transitoria: Remissione completa entro 1 a 24 ore
G35.31	Sclerosi multipla secondaria progressiva: con menzione d'esacerbazione acuta o progressione	G45.43	Amnesia globale transitoria: Remissione completa entro meno di 1 ora
G35.9	Sclerosi multipla non specificata	G45.49	Amnesia globale transitoria: Evoluzione della remissione non precisata
G36.0	Neuromielite ottica [Malattia di Devic]	G45.82	Altri attacchi cerebrovascolari ischemici transitori e sindromi correlate: Remissione completa entro 1 a 24 ore
G36.1	Leucoencefalite emorragica acuta e subacuta [Hurst]	G45.83	Altri attacchi cerebrovascolari ischemici transitori e sindromi correlate: Remissione completa entro meno di 1 ora
G36.8	Altra demielinizzazione disseminata acuta specificata	G45.89	Altri attacchi cerebrovascolari ischemici transitori e sindromi correlate: Evoluzione della remissione non precisata
G36.9	Demielinizzazione disseminata acuta non specificata	G45.92	Attacchi cerebrovascolari ischemici transitori non specificati: Remissione completa entro 1 a 24 ore
G37.0	Sclerosi diffusa	G45.93	Attacchi cerebrovascolari ischemici transitori non specificati: Remissione completa entro meno di 1 ora
G37.1	Demielinizzazione centrale del corpo calloso	G45.99	Attacchi cerebrovascolari ischemici transitori non specificati: Evoluzione della remissione non precisata
G37.2	Mielinolitisi centrale del ponte	G47.4	Narcolessia e cataplessia
G37.3	Mielite trasversa acuta in malattie demielinizzanti del sistema nervoso centrale	G50.0	Nevralgia trigeminale
G37.4	Mielite necrotizzante subacuta [Sindrome di Foix-Alajouanine]	G50.1	Algia facciale atipica
G37.5	Sclerosi concentrica [Malattia di Balò]	G50.8	Altri disturbi del nervo trigemino
G37.8	Altre malattie demielinizzanti specificate del sistema nervoso centrale	G50.9	Disturbo del nervo trigemino non specificato
G37.9	Malattia demielinizzante del sistema nervoso centrale non specificata	G51.0	Paralisi facciale
G40.00	Sindrome pseudo Lennox	G51.1	Ganglionite genicolata
G40.01	Picchi continui ed onde durante il sonno a onde lente	G51.2	Sindrome di Melkersson-Rosenthal
G40.02	Epilessia psicomotoria benigna [attacchi di terrore]	G51.3	Spasmo (emi)faciale
G40.08	Altre epilessie e sindromi epilettiche idiopatiche, definite per localizzazione (focale) (parziale), con crisi ad esordio focale	G51.4	Miochimia facciale
G40.09	Epilessia e sindromi epilettiche idiopatiche, definite per localizzazione (focale) (parziale), con crisi ad esordio focale, non specificate	G51.8	Altri disturbi del nervo facciale
G40.1	Epilessia e sindromi epilettiche sintomatiche, definite per localizzazione (focale) (parziale), con crisi parziali semplici	G51.9	Disturbo del nervo facciale non specificato
G40.2	Epilessia e sindromi epilettiche sintomatiche, definite per localizzazione (focale) (parziale), con crisi parziali complesse	G52.0	Disturbi del nervo olfattorio [I]
G40.3	Epilessia e sindromi epilettiche generalizzate idiopatiche	G52.1	Disturbi del nervo glossofaringeo [IX]
G40.4	Altre epilessie e sindromi epilettiche generalizzate	G52.2	Disturbi del nervo vago [X]
G40.5	Sindromi epilettiche speciali	G52.3	Disturbi del nervo ipoglosso [XII]
G40.6	Crisi di grande male non specificata (con o senza piccolo male)	G52.7	Disturbi di più nervi cranici
G40.7	Piccolo male non specificato, senza attacchi di grande male	G52.8	Disturbi di altri nervi cranici specificati
G40.8	Altre epilessie	G52.9	Disturbo di nervo cranico non specificato
G40.9	Epilessia non specificata		

G54.0	Disturbi del plesso brachiale	G80.4	Paralisi cerebrale atassica
G54.1	Disturbi del plesso lombosacrale	G80.8	Altra paralisi cerebrale infantile
G54.2	Disturbi delle radici cervicali non classificati altrove	G80.9	Paralisi cerebrale infantile non specificata
G54.3	Disturbi delle radici toraciche non classificati altrove	G81.0	Emiplegia flaccida ed emiparesi
G54.4	Disturbi delle radici lombosacrali non classificati altrove	G81.1	Emiplegia spastica ed emiparesi
G54.5	Amiotrofia nevralgica	G81.9	Emiplegia ed emiparesi non specificate
G54.6	Sindrome dell'arto fantasma con dolore	G83.0	Diparesi e diplegia degli arti superiori
G54.7	Sindrome dell'arto fantasma senza dolore	G83.1	Monoparesi e monoplegia di arto inferiore
G54.8	Altri disturbi dei plessi e delle radici nervose	G83.2	Monoparesi e monoplegia dell'arto superiore
G54.9	Disturbo dei plessi e delle radici nervose, non specificato	G83.3	Monoparesi e monoplegia non specificata
G56.0	Sindrome del tunnel carpale	G83.40	Sindrome della cauda equina completa
G56.1	Altre lesioni del nervo mediano	G83.41	Sindrome della cauda equina incompleta
G56.2	Lesione del nervo ulnare	G83.49	Sindrome della cauda equina, non specificata
G56.3	Lesione del nervo radiale	G83.5	Sindrome Locked-in
G56.4	Causalgia	G83.8	Altre sindromi paralitiche specificate
G56.8	Altre mononeuropatie dell'arto superiore	G83.9	Sindrome paralitica non specificata
G56.9	Mononeuropatia dell'arto superiore non specificata	G90.08	Altra neuropatia autonoma periferica idiopatica
G57.0	Lesione del nervo sciatico	G90.09	Neuropatia autonoma periferica idiopatica, non specificata
G57.1	Meralgia parestesica	G90.1	Disautonomia familiare [Sindrome di Riley-Day]
G57.2	Lesione del nervo femorale	G90.2	Sindrome di Horner
G57.3	Lesione del nervo popliteo laterale	G90.40	Disreflessia autonoma sotto forma di crisi ipertensive
G57.4	Lesione del nervo popliteo mediale (tibiale)	G90.41	Disreflessia autonoma sotto forma di accessi di sudorazione
G57.5	Sindrome del tunnel tarsale	G90.48	Altra disreflessia autonoma
G57.6	Lesione del nervo plantare	G90.49	Disreflessia autonoma non specificata
G57.8	Altre mononeuropatie dell'arto inferiore	G90.8	Altri disturbi del sistema nervoso autonomo
G57.9	Mononeuropatia dell'arto inferiore non specificata	G90.9	Disturbo del sistema nervoso autonomo non specificato
G58.0	Neuropatia intercostale	G92	Encefalopatia tossica
G58.7	Mononevrite di sedi multiple	G93.0	Cisti cerebrali
G58.8	Altre mononeuropatie specificate	G93.1	Danno encefalico anossico non classificato altrove
G58.9	Mononeuropatia non specificata	G93.2	Iperensione endocranica benigna [Pseudotumore cerebrale]
G60.0	Neuropatia ereditaria motoria e sensoriale	G93.4	Encefalopatia non specificata
G60.1	Malattia di Refsum	G93.5	Compressione dell'encefalo
G60.2	Neuropatia associata ad eredoatassia	G93.6	Edema cerebrale
G60.3	Neuropatia progressiva idiopatica	G93.80	Sindrome apallica
G60.8	Altre neuropatie ereditarie e idiopatiche	G93.88	Altre malattie specificate dell'encefalo
G60.9	Neuropatia ereditaria e idiopatica non specificata	G93.9	Disturbo dell'encefalo non specificato
G61.0	Sindrome di Guillain-Barré	G95.0	Siringomielia e siringobulbia
G61.1	Polineuropatia serica	G96.0	Liquorrea cerebrospinale
G61.8	Altre polineuropatie infiammatorie	G96.1	Disturbi delle meningi non classificati altrove
G61.9	Polineuropatia infiammatoria non specificata	G96.8	Altri disturbi specificati del sistema nervoso centrale
G62.0	Polineuropatia da farmaci	G96.9	Disturbo del sistema nervoso centrale non specificato
G62.1	Polineuropatia alcolica	G97.0	Perdita di liquor cerebrospinale dopo puntura lombare
G62.2	Polineuropatia da altri agenti tossici	G97.1	Altra reazione secondaria a puntura lombare
G62.80	Polineuropatia del paziente critico	G98	Altri disturbi del sistema nervoso non classificati altrove
G62.88	Altre polineuropatie specificate	H47.1	Papilledema non specificato
G62.9	Polineuropatia non specificata	H47.4	Disturbi del chiasma ottico
G64	Altri disturbi del sistema nervoso periferico	H47.5	Disturbi di altre vie ottiche
G70.0	Miastenia grave	H47.6	Disturbi della corteccia visiva
G70.1	Disturbi neuromuscolari tossici	H47.7	Disturbo delle vie ottiche non specificato
G70.2	Miastenia congenita e dello sviluppo	H51.2	Oftalmoplegia internucleare
G70.8	Altri disturbi neuromuscolari specificati	I60.0	Emorragia subaracnoidea dal sifone carotideo e dalla biforcazione della carotide
G70.9	Disturbi neuromuscolari non specificati	I60.1	Emorragia subaracnoidea dall'arteria cerebrale media
G71.0	Distrofia muscolare	I60.2	Emorragia subaracnoidea dall'arteria comunicante anteriore
G71.1	Disturbi miotonici	I60.3	Emorragia subaracnoidea dall'arteria comunicante posteriore
G71.2	Miopatie congenite	I60.4	Emorragia subaracnoidea dall'arteria basilare
G71.3	Miopatia mitocondriale non classificata altrove	I60.5	Emorragia subaracnoidea dall'arteria vertebrale
G71.8	Altre malattie primitive dei muscoli	I60.6	Emorragia subaracnoidea da altre arterie intracraniche
G71.9	Malattie primitive dei muscoli non specificate	I60.7	Emorragia subaracnoidea da arteria intracranica non specificata
G72.0	Miopatia da farmaci	I60.8	Altre forme di emorragia subaracnoidea
G72.1	Miopatia alcolica	I60.9	Emorragia subaracnoidea non specificata
G72.2	Miopatia da altri agenti tossici	I61.0	Emorragia intracerebrale emisferica sottocorticale
G72.3	Paralisi periodica	I61.1	Emorragia intracerebrale emisferica corticale
G72.4	Miopatia infiammatoria non classificata altrove	I61.2	Emorragia intracerebrale emisferica non specificata
G72.80	Miopatia del paziente critico	I61.3	Emorragia intracerebrale del tronco cerebrale
G72.88	Altre miopatie specificate	I61.4	Emorragia intracerebrale cerebellare
G72.9	Miopatia non specificata	I61.5	Emorragia intracerebrale intraventricolare
G80.0	Paralisi cerebrale con quadriplegia spastica	I61.6	Emorragia intracerebrale a localizzazione multipla
G80.1	Paralisi cerebrale con diplegia spastica	I61.8	Altre forme di emorragia intracerebrale
G80.2	Paralisi cerebrale infantile con emiplegia spastica	I61.9	Emorragia intracerebrale non specificata
G80.3	Paralisi cerebrale discinetica		

I62.00	Emorragia subdurale (non traumatica): Acuta	M89.09	Algoneurodistrofia: Localizzazione non precisata
I62.01	Emorragia subdurale (non traumatica): Subacuta	P11.3	Trauma da parto del nervo facciale
I62.02	Emorragia subdurale (non traumatica): Cronica	P11.4	Trauma da parto di altri nervi cranici
I62.09	Emorragia subdurale (non traumatica): Non specificata	P14.0	Paralisi di Erb provocata da trauma da parto
I62.1	Emorragia extradurale non traumatica	P14.1	Paralisi di Klumpke da trauma da parto
I62.9	Emorragia intracranica (non traumatica) non specificata	P14.2	Paralisi del nervo frenico provocata da trauma da parto
I63.0	Infarto cerebrale da trombosi di arterie precerebrali	P14.3	Altri traumi da parto del plesso brachiale
I63.1	Infarto cerebrale da embolia di arterie precerebrali	P14.8	Traumi da parto di altre parti del sistema nervoso periferico
I63.2	Infarto cerebrale da occlusione o stenosi non specificata di arterie precerebrali	P14.9	Trauma da parto, non specificato, del sistema nervoso periferico
I63.3	Infarto cerebrale da trombosi delle arterie cerebrali	P21.0	Asfissia grave alla nascita
I63.4	Infarto cerebrale da embolia delle arterie cerebrali	P21.1	Asfissia lieve o moderata alla nascita
I63.5	Infarto cerebrale da occlusione o stenosi non specificata delle arterie cerebrali	P21.9	Asfissia alla nascita non specificata
I63.6	Infarto cerebrale da trombosi venosa cerebrale, non piogena	P90	Convulsioni neonatali
I63.8	Altre forme di infarto cerebrale	P91.0	Ischemia cerebrale neonatale
I63.9	Infarto cerebrale non specificato	P91.1	Cisti periventricolari acquisite neonatali
I64	Ictus, senza specificazione se da emorragia o da infarto	P91.2	Leucomalacia cerebrale neonatale
I65.0	Occlusione e stenosi dell'arteria vertebrale	P91.3	Irritabilità cerebrale neonatale
I65.1	Occlusione e stenosi dell'arteria basilare	P91.4	Depressione cerebrale neonatale
I65.2	Occlusione e stenosi dell'arteria carotidea	P91.5	Coma neonatale
I65.3	Occlusione e stenosi di arterie extracraniche multiple e bilaterali	P91.6	Encefalopatia ipossico-ischemica neonatale
I65.8	Occlusione e stenosi di altre arterie extracraniche	P91.80	Sindrome locked-in e sindrome apallica neonatale
I65.9	Occlusione e stenosi di un'arteria extracranica non specificata	P91.88	Altri disturbi cerebrali, specificati, neonatali
I66.0	Occlusione e stenosi dell'arteria cerebrale media	P91.9	Disturbo cerebrale neonatale non specificato
I66.1	Occlusione e stenosi dell'arteria cerebrale anteriore	P94.0	Miastenia grave transitoria neonatale
I66.2	Occlusione e stenosi dell'arteria cerebrale posteriore	Q00.0	Anencefalia
I66.3	Occlusione e stenosi delle arterie cerebellari	Q00.1	Craniorachischisi
I66.4	Occlusione e stenosi di arterie cerebrali multiple e bilaterali	Q00.2	Iniencefalia
I66.8	Occlusione e stenosi di altre arterie cerebrali	Q01.0	Encefalocele frontale
I66.9	Occlusione e stenosi di arteria cerebrale non specificata	Q01.1	Encefalocele S.A.I. o frontale
I67.10	Aneurisma cerebrale (acquisito)	Q01.2	Encefalocele occipitale
I67.11	Fistola arterovenosa cerebrale (acquisita)	Q01.8	Encefalocele di altre sedi
I67.2	Aterosclerosi cerebrale	Q01.9	Encefalocele non specificato
I67.5	Malattia di Moyamoya	Q02	Microcefalia
I67.6	Trombosi non piogena del sistema venoso intracranico	Q03.0	Malformazioni dell'acquedotto di Silvio
I67.7	Arterite cerebrale non classificata altrove	Q03.1	Atresia dei forami di Magendie e di Luschka
I67.80	Vasospasmi su emorragia subaracnoidea	Q03.8	Altro idrocefalo congenito
I67.88	Altre malattie cerebrovascolari specificate	Q03.9	Idrocefalo congenito non specificato
I67.9	Malattia cerebrovascolare non specificata	Q04.0	Malformazioni congenite del corpo calloso
M21.33	Piede o polso cadente (acquisito): avambraccio	Q04.1	Arinencefalia
M21.50	Mano e piede ad artiglio o torti acquisiti: Localizzazioni multiple	Q04.2	Oloprosencefalia
M21.54	Mano e piede ad artiglio o torti acquisiti: mano	Q04.3	Altre difetti, per riduzione, dell'encefalo
M53.0	Sindrome cervicocraniale	Q04.4	Displasia setto-ottica
M53.1	Sindrome cervicobrachiale	Q04.5	Megaloencefalia
M54.10	Radicolopatia: Localizzazioni multiple della colonna vertebrale	Q04.6	Cisti cerebrali congenite
M54.11	Radicolopatia: Zona occipito-atlanto-assiale	Q04.8	Altre malformazioni congenite specificate dell'encefalo
M54.12	Radicolopatia: Zona cervicale	Q04.9	Malformazione congenita dell'encefalo non specificata
M54.13	Radicolopatia: Zona cervicodorsale	Q05.0	Spina bifida cervicale con idrocefalo
M54.19	Radicolopatia: Zona non precisata	Q05.1	Spina bifida toracica con idrocefalo
M79.20	Nevralgia e nevrite non specificate: Localizzazioni multiple	Q05.2	Spina bifida lombare con idrocefalo
M79.21	Nevralgia e nevrite non specificate: area spalla	Q05.3	Spina bifida sacrale con idrocefalo
M79.22	Nevralgia e nevrite non specificate: braccio	Q05.4	Spina bifida non specificata, con idrocefalo
M79.23	Nevralgia e nevrite non specificate: avambraccio	Q05.5	Spina bifida cervicale senza idrocefalo
M79.24	Nevralgia e nevrite non specificate: mano	Q05.6	Spina bifida toracica senza idrocefalo
M79.25	Nevralgia e nevrite non specificate: coscia	Q05.7	Spina bifida lombare senza idrocefalo
M79.26	Nevralgia e nevrite non specificate: Gamba	Q05.8	Spina bifida sacrale senza idrocefalo
M79.27	Nevralgia e nevrite non specificate: caviglia e piede	Q05.9	Spina bifida non specificata
M79.28	Nevralgia e nevrite non specificate: Altre localizzazioni	Q06.0	Amielia
M79.29	Nevralgia e nevrite non specificate: Localizzazione non precisata	Q06.1	Ipoplasia e displasia del midollo spinale
M89.00	Algoneurodistrofia: Localizzazioni multiple	Q06.2	Diastematomielia
M89.01	Algoneurodistrofia: area spalla	Q06.3	Altre malformazioni congenite della cauda equina
M89.02	Algoneurodistrofia: braccio	Q06.4	Idromielia
M89.03	Algoneurodistrofia: avambraccio	Q06.8	Altre malformazioni congenite specificate del midollo spinale
M89.04	Algoneurodistrofia: mano	Q06.9	Malformazione congenita del midollo spinale non specificata
M89.05	Algoneurodistrofia: coscia	Q07.0	Sindrome di Arnold-Chiari
M89.06	Algoneurodistrofia: Gamba	Q07.8	Altre malformazioni congenite specificate del sistema nervoso
M89.07	Algoneurodistrofia: caviglia e piede	Q07.9	Malformazione congenita del sistema nervoso non specificata
M89.08	Algoneurodistrofia: Altre localizzazioni	Q28.00	Aneurisma arteriovenoso congenito di vasi precerebrali
		Q28.01	Fistola arteriovenosa congenita di vasi precerebrali
		Q28.08	Altra malformazione arteriovenosa congenita di vasi precerebrali

Q28.09	Malformazione arteriovenosa congenita di vasi precerebrali non specificata	Q28.29	Malformazione arteriovenosa congenita di vasi cerebrali non specificata
Q28.10	Aneurisma congenito di vasi precerebrali	Q28.30	Aneurisma arteriovenoso congenito di vasi cerebrali
Q28.11	Fistola congenita di vasi precerebrali	Q28.31	Fistola congenita di vasi cerebrali
Q28.18	Altra malformazione congenita di vasi precerebrali	Q28.38	Altra malformazione congenita di vasi cerebrali
Q28.19	Malformazione congenita di vasi precerebrali non specificata	Q28.39	Malformazione congenita di vasi cerebrali non specificata
Q28.20	Aneurisma arteriovenoso congenito di vasi cerebrali	Q76.0	Spina bifida occulta
Q28.21	Fistola arteriovenosa congenita di vasi cerebrali	Q85.1	Sclerosi tuberosa
Q28.28	Altra malformazione arteriovenosa congenita di vasi cerebrali		

Procedura B03-3

01.24.00↔	Altra craniotomia, NAS	77.16.11↔	Altra incisione della rotula senza sezione, Rimozione di corpo estraneo
01.24.10↔	Altra craniotomia con decompressione	77.16.12↔	Altra incisione della rotula senza sezione, Impianto e rimozione di sistema di somministrazione farmacologica
01.24.11↔	Altra craniotomia per evacuazione di ematoma epidurale	77.16.13↔	Altra incisione della rotula senza sezione, Drenaggio
01.24.12↔	Altra craniotomia per evacuazione di empiema epidurale	77.16.99↔	Altra incisione della rotula senza sezione, altro
01.24.13↔	Altra craniotomia, Inserzione di materiale alloplastico o di sistema di somministrazione farmacologica nelle ossa del cranio o nello spazio epidurale	77.25.00↔	Osteotomia cuneiforme del femore, NAS
01.24.14↔	Altra craniotomia, rimozione di materiale alloplastico o di sistema di somministrazione farmacologica dalle ossa del cranio o dallo spazio epidurale	77.25.10↔	Osteotomia cuneiforme del collo femorale
01.24.15↔	Altra craniotomia, Rimozione di corpo estraneo dalle ossa del cranio o dallo spazio epidurale	77.25.20↔	Osteotomia cuneiforme del resto del femore
01.24.16↔	Altra craniotomia, altro drenaggio di liquido epidurale o per altri motivi	77.25.99↔	Osteotomia cuneiforme del femore, altro
01.24.20↔	Craniotomia della calotta quale approccio chirurgico, NAS	77.27.00↔	Osteotomia cuneiforme della tibia e fibula, NAS
01.24.21↔	Trapanazione della calotta quale approccio chirurgico	77.27.10↔	Osteotomia cuneiforme della tibia
01.24.22↔	Apertura del cranio guidata da stereotassi attraverso la calotta quale approccio chirurgico	77.27.20↔	Osteotomia cuneiforme della fibula
01.24.29↔	Craniotomia della calotta quale approccio chirurgico, altro	77.27.99↔	Osteotomia cuneiforme della tibia e fibula, altro
01.24.30↔	Approccio alla base del cranio, NAS	77.29.00↔	Osteotomia cuneiforme di altre ossa specificate, escluse quelle facciali, NAS
01.24.31↔	Approccio alla base del cranio, transorale	77.29.10↔	Osteotomia cuneiforme di falangi delle mani
01.24.32↔	Approccio alla base del cranio, transorale con scissione del palato molle	77.29.20↔	Osteotomia cuneiforme delle vertebre
01.24.33↔	Approccio alla base del cranio, transorale con apertura sia del palato molle che del palato duro	77.29.40↔	Osteotomia cuneiforme di falangi dei piedi
01.24.34↔	Approccio alla base del cranio, transfenoidale	77.29.99↔	Osteotomia cuneiforme di altre ossa specificate, escluse quelle facciali, altro
01.24.35↔	Approccio alla base del cranio, transetmoidale	77.35.00↔	Altra sezione del femore, NAS
01.24.36↔	Approccio alla base del cranio, transmastoidico	77.35.10↔	Osteotomia rotativa del collo femorale
01.24.37↔	Approccio alla base del cranio, translabirintico	77.35.11↔	Corticotomia per osteogenesi distrattiva del collo femorale
01.24.38↔	Approccio alla base del cranio, transpiramidale	77.35.12↔	Osteotomia complessa (pluridimensionale) (con correzione assiale) del collo femorale
01.24.39↔	Approccio alla base del cranio, altro	77.35.19↔	Altra sezione del collo femorale
01.24.3a↔	Approccio alla base del cranio, transcondilico	77.35.20↔	Osteotomia rotativa di altre parti del femore
01.24.3b↔	Approccio alla base del cranio, transorbitale	77.35.21↔	Corticotomia per osteogenesi distrattiva di altre parti del femore
01.24.3c↔	Approccio alla base del cranio, con osteotomia tipo Le Fort I	77.35.22↔	Osteotomia complessa (pluridimensionale) (con correzione assiale) di altre parti del femore
01.24.3d↔	Approccio alla base del cranio, transnasale-transcribriforme	77.35.23↔	Altra sezione di altre parti del femore
01.24.3e↔	Approccio alla base del cranio, transnasale-transclivale	77.35.99↔	Altra sezione del femore, altro
01.24.3f↔	Approccio alla base del cranio, transorale-transclivale	77.37.00↔	Altra sezione della tibia e fibula, NAS
01.24.3g↔	Approccio alla base del cranio, transnasale-transperigoideo	77.37.10↔	Osteotomia rotativa della tibia
01.24.99↔	Altra craniotomia, altro	77.37.12↔	Corticotomia per osteogenesi distrattiva della tibia
01.25.00↔	Altra craniectomia, NAS	77.37.13↔	Osteotomia complessa (pluridimensionale) (con correzione assiale) della tibia
01.25.10↔	Altra craniectomia con decompressione	77.37.14↔	Osteotomia valgzante o varizzante della tibia
01.25.11↔	Altra craniectomia per evacuazione di ematoma epidurale	77.37.19↔	Altra sezione della tibia
01.25.12↔	Altra craniectomia per evacuazione di empiema epidurale	77.37.20↔	Osteotomia rotativa della fibula
01.25.13↔	Altra craniectomia per rimozione di corpo estraneo dalle ossa del cranio o dallo spazio epidurale	77.37.21↔	Corticotomia per osteogenesi distrattiva della fibula
01.25.14↔	Altra craniectomia, Inserzione di materiale alloplastico o di sistema di somministrazione farmacologica nelle ossa del cranio o nello spazio epidurale	77.37.22↔	Osteotomia complessa (pluridimensionale) (con correzione assiale) della fibula
01.25.19↔	Altra craniectomia, per drenaggio di liquido epidurale o per altri motivi	77.37.29↔	Altra sezione della fibula
01.25.20↔	Altra craniectomia, Nuova craniectomia con inserzione di drenaggio	77.37.99↔	Altra sezione della tibia e fibula, altro
01.25.21↔	Altra craniectomia, Nuova craniectomia per rimozione di materiale alloplastico o di sistema di somministrazione farmacologica dalle ossa del cranio o dallo spazio epidurale	77.39.10↔	Osteotomia rotativa di falangi delle mani
01.25.99↔	Altra craniectomia, altro	77.39.19↔	Altra sezione di falangi delle mani
77.16.00↔	Altra incisione della rotula senza sezione, NAS	77.39.40↔	Osteotomia correttiva di falangi dei piedi
77.16.10↔	Altra incisione della rotula senza sezione, Esplorazione e trapanazione	77.39.49↔	Altra sezione di falangi dei piedi
		77.86↔	Altra osteotomia parziale della rotula
		78.05.10↔	Innesto osseo del femore, con peduncolo vascolare con anastomosi microvascolare
		78.05.11↔	Innesto osseo del femore, con peduncolo vascolare senza anastomosi microvascolare
		78.05.13↔	Innesto osteocondrale del femore, autogeno e allogenico
		78.15.10↔	Riduzione aperta di frattura del collo femorale e del femore prossimale con fissatore esterno

78.15.40↔	Riduzione chiusa di altra frattura del femore con fissatore esterno	78.69.11↔	Rimozione di dispositivo impiantato dalle falangi della mano: filo (endomidollare), vite, cerchiaggio dinamico, placca (con stabilità angolare), fissatore esterno, staffe (di Blount)
78.15.99↔	Applicazione di fissatore esterno del femore (Incl. Riduzione di frattura), altro	78.69.15↔	Rimozione di dispositivo impiantato da altre ossa specificate, escluse quelle facciali, Rimozione di sostituto osseo (parziale) da falangi delle mani
78.25.00↔	Accorciamento del femore, NAS	78.69.18↔	Rimozione di dispositivo impiantato dalle falangi della mano: altro materiale di osteosintesi
78.25.10↔	Epifisiodesi temporanea del collo femorale	78.69.21↔	Rimozione di dispositivo impiantato dalle ossa pelviche: filo, vite, cerchiaggio dinamico, fissatore esterno, fissatore circolare, staffe (di Blount)
78.25.11↔	Epifisiodesi permanente del collo femorale	78.69.22↔	Rimozione di dispositivo impiantato dalle ossa pelviche: placca (con stabilità angolare)
78.25.12↔	Epifisiolisi terapeutica del collo femorale	78.69.25↔	Rimozione di dispositivo impiantato da altre ossa specificate, escluse quelle facciali, Rimozione di sostituto osseo (parziale) dalle ossa pelviche
78.25.19↔	Altro accorciamento del collo femorale	78.69.28↔	Rimozione di dispositivo impiantato dalle ossa pelviche: altro materiale di osteosintesi
78.25.20↔	Epifisiodesi temporanea di altre parti del femore	78.69.31↔	Rimozione di dispositivo impiantato da talo e calcagno: filo (endomidollare), vite, cerchiaggio dinamico, placca (con stabilità angolare), fissatore esterno, fissatore circolare, staffe (di Blount)
78.25.21↔	Epifisiodesi permanente di altre parti del femore	78.69.38↔	Rimozione di dispositivo impiantato da talo e calcagno: altro materiale di osteosintesi
78.25.22↔	Epifisiolisi terapeutica di altre parti del femore	78.69.41↔	Rimozione di dispositivo impiantato dalle falangi del piede: filo (endomidollare), vite, cerchiaggio dinamico, placca (con stabilità angolare), fissatore esterno, staffe (di Blount)
78.25.99↔	Accorciamento del femore, altro	78.69.45↔	Rimozione di dispositivo impiantato da altre ossa specificate, escluse quelle facciali, Rimozione di sostituto osseo (parziale) da falangi dei piedi
78.30↔	Allungamento delle ossa degli arti, sede non specificata	78.69.48↔	Rimozione di dispositivo impiantato dalle falangi del piede: altro materiale di osteosintesi
78.35.00↔	Allungamento del femore, NAS	78.69.51↔	Rimozione di dispositivo impiantato da altre ossa specificate: filo, cerchiaggio dinamico, staffe di Blount
78.35.10↔	Allungamento del collo femorale	78.69.52↔	Rimozione di dispositivo impiantato da altre ossa specificate: vite, placca (con stabilità angolare), vite di compressione dinamica, filo endomidollare, chiodo endomidollare, chiodo di bloccaggio, chiodo di trasfissione, fissatore esterno, fissatore circolare, staffe (di Blount)
78.35.19↔	Allungamento di altre parti del femore	78.69.53↔	Rimozione di dispositivo impiantato da altre ossa specificate: placca angolata / condilare
78.35.99↔	Allungamento del femore, altro	78.69.55↔	Rimozione di dispositivo impiantato da altre ossa specificate, escluse quelle facciali, Rimozione di sostituto osseo (parziale) da altre ossa specificate
78.39.10↔	Allungamento di falangi delle mani	78.69.58↔	Rimozione di dispositivo impiantato da altre ossa specificate: altro materiale di osteosintesi
78.39.20↔	Allungamento di ossa pelviche	78.69.61↔	Rimozione di materiale di osteosintesi dalla colonna vertebrale
78.39.30↔	Allungamento di falangi dei piedi	78.69.65↔	Rimozione di dispositivo impiantato da altre ossa specificate, escluse quelle facciali, Rimozione di sostituto osseo (parziale) dalla colonna vertebrale
78.39.99↔	Allungamento di altre ossa specificate, escluse quelle facciali, altro	78.69.71↔	Rimozione artroscopica di materiale di osteosintesi
78.45↔	Altri interventi di riparazione o plastica sul femore	79.15.00↔	Riduzione chiusa di frattura del femore, con fissazione interna, NAS
78.60.05↔	Rimozione di dispositivo impiantato, in sede non specificata, Rimozione di sostituto osseo (parziale)	79.15.10↔	Riduzione chiusa di frattura del femore distale, con fissazione interna
78.60.08↔	Rimozione di sistema interno di allungamento o trasporto osseo (motorizzato / non motorizzato), in sede non specificata	79.15.20↔	Riduzione chiusa di altra frattura del femore, con fissazione interna
78.62.01↔	Rimozione di dispositivo impiantato dall'omero: filo (endomidollare), vite, cerchiaggio dinamico, placca (con stabilità angolare), placca angolata / condilare, chiodo endomidollare, chiodo di bloccaggio, chiodo di trasfissione, fissatore esterno, fissatore circolare, staffe (di Blount)	79.15.99↔	Riduzione chiusa di frattura del femore, con fissazione interna, altro
78.62.02↔	Rimozione di dispositivo impiantato dall'omero: vite di compressione dinamica, chiodo endomidollare con componente articolare	79.35.00↔	Riduzione aperta di frattura del femore, con fissazione interna, NAS
78.62.05↔	Rimozione di dispositivo impiantato dall'omero, Rimozione di sostituto osseo (parziale) dall'omero	79.35.10↔	Riduzione aperta di frattura della testa femorale, con fissazione interna
78.62.08↔	Rimozione di dispositivo impiantato dall'omero, altro materiale di osteosintesi	79.35.11↔	Riduzione aperta di frattura del collo femorale e del femore prossimale, con fissazione interna
78.63.01↔	Rimozione di dispositivo impiantato da radio e ulna: filo (endomidollare), vite, cerchiaggio dinamico, placca (con stabilità angolare), placca angolata / condilare, chiodo endomidollare, chiodo di bloccaggio, chiodo di trasfissione, fissatore esterno, fissatore circolare, staffe (di Blount)	79.35.12↔	Riduzione aperta di frattura della diafisi femorale, con fissazione interna
78.63.05↔	Rimozione di dispositivo impiantato da radio e ulna, Rimozione di sostituto osseo (parziale) da radio e ulna	79.35.13↔	Riduzione aperta di frattura del femore distale, con fissazione interna
78.63.08↔	Rimozione di dispositivo impiantato da radio e ulna (prossimale / corpo / distale): altro materiale di osteosintesi	79.35.99↔	Riduzione aperta di frattura del femore, con fissazione interna, altro
78.64.01↔	Rimozione di dispositivo impiantato da carpo e metacarpo: filo (endomidollare), vite, cerchiaggio dinamico, placca (con stabilità angolare), fissatore esterno, fissatore circolare, staffe (di Blount)	79.39.00↔	Riduzione aperta di frattura di altre ossa specificate, escluse quelle facciali, con fissazione interna, NAS
78.64.05↔	Rimozione di dispositivo impiantato da carpo e metacarpo, Rimozione di sostituto osseo (parziale) da carpo e metacarpo		
78.64.08↔	Rimozione di dispositivo impiantato da carpo e metacarpo: altro materiale di osteosintesi		
78.65.01↔	Rimozione di dispositivo impiantato dal femore: filo, filo endomidollare, vite, cerchiaggio dinamico, placca (con stabilità angolare), placca angolata / condilare, vite di compressione dinamica, chiodo endomidollare, fissatore esterno, staffe (di Blount)		
78.65.02↔	Rimozione di dispositivo impiantato dal femore (collo femorale / prossimale / distale, eccetto corpo): chiodo endomidollare con componente articolare, chiodo di bloccaggio, chiodo di trasfissione		
78.65.03↔	Rimozione di dispositivo impiantato dal femore (corpo): chiodo endomidollare con componente articolare		
78.65.04↔	Rimozione di dispositivo impiantato dal femore (prossimale / corpo / distale, eccetto collo femorale): fissatore circolare		
78.65.05↔	Rimozione di dispositivo impiantato dal femore, Rimozione di sostituto osseo (parziale) dal femore		
78.65.08↔	Rimozione di dispositivo impiantato dal femore, altro materiale di osteosintesi		

79.39.20↔	Riduzione aperta di frattura dell'acetabolo, con fissazione interna	81.40.33↔	Resezione dell'anca secondo Girdlestone, primaria
79.39.99↔	Riduzione aperta di frattura di altre ossa specificate, escluse quelle facciali, con fissazione interna, altro	81.40.99↔	Riparazione dell'anca, altro
79.89.00↔	Riduzione aperta di lussazione in altra sede specificata, NAS	81.42↔	Riparazione del ginocchio five-in-one
79.89.99↔	Riduzione aperta di lussazione in altra sede specificata, altro	81.43↔	Riparazione della triade del ginocchio
80.05.00↔	Rimozione di protesi dell'anca, NAS	81.44.10↔	Stabilizzazione della rotula, Sezione del retinacolo, laterale
80.05.15↔	Rimozione di protesi totale dell'anca	81.44.11↔	Stabilizzazione della rotula, Sezione del retinacolo, laterale con intervento di riallineamento
80.05.16↔	Rimozione di protesi totale dell'anca, protesi speciale	81.44.12↔	Stabilizzazione della rotula, Trasposizione dell'inserzione del tendine rotuleo
80.05.17↔	Rimozione di stelo nonché testa femorale di protesi dell'anca	81.44.13↔	Stabilizzazione della rotula, Trasposizione dell'inserzione del tendine rotuleo con innesto osseo
80.05.18↔	Rimozione di stelo, testa femorale nonché inserto di protesi dell'anca	81.44.14↔	Stabilizzazione della rotula con plastica MPFL (legamento patello-femorale mediale)
80.05.1a↔	Rimozione di inserto di protesi dell'anca	81.44.99↔	Stabilizzazione della rotula, altro
80.05.1b↔	Rimozione della testa femorale di protesi dell'anca	81.46↔	Altra riparazione dei legamenti collaterali del ginocchio
80.05.1c↔	Rimozione di testa femorale nonché inserto di protesi dell'anca	81.47.10↔	Rifissazione di frammento osteocondrale del ginocchio
80.05.1d↔	Rimozione di testa femorale, inserto nonché coppa acetabolare di protesi dell'anca	81.47.11↔	Rifissazione di frammento osteocondrale del ginocchio, per via artroscopica
80.05.1e↔	Rimozione di inserto nonché coppa acetabolare di protesi dell'anca	81.47.14↔	Rifissazione del menisco, chirurgica a cielo aperto
80.05.1f↔	Rimozione di coppa di sostegno nonché coppa acetabolare di protesi dell'anca	81.47.15↔	Rifissazione del menisco, per via artroscopica
80.05.1g↔	Rimozione di coppa di sostegno, coppa acetabolare nonché testa femorale di protesi dell'anca	81.47.16↔	Trapianto di menisco
80.05.99↔	Rimozione di protesi dell'anca, altro	81.47.19↔	Rifissazione ossea di legamento crociato, chirurgica a cielo aperto
80.46.00↔	Incisione di capsula articolare, legamenti o cartilagine del ginocchio, NAS	81.47.20↔	Rifissazione ossea di legamento crociato, per via artroscopica
80.46.10↔	Incisione di capsula articolare, legamenti o cartilagine, articolazione del ginocchio	81.47.23↔	Perforazione subcondrale del ginocchio, chirurgica a cielo aperto
80.46.20↔	Incisione di capsula articolare, legamenti o cartilagine, articolazione tibio-fibulare prossimale	81.47.24↔	Perforazione subcondrale del ginocchio, per via artroscopica
80.46.99↔	Incisione di capsula articolare, legamenti o cartilagine del ginocchio, altro	81.47.25↔	Perforazione subcondrale del ginocchio con inserzione di impianto acellulare, per via artroscopica
80.6x.00↔	Meniscectomia del ginocchio, NAS	81.47.26↔	Impianto di sostituto cartilagineo metallico personalizzato nel ginocchio
80.6x.10↔	Meniscectomia del ginocchio, per via artroscopica, parziale	81.47.27↔	Artroplastica di resezione del ginocchio
80.6x.11↔	Meniscectomia del ginocchio, per via artroscopica, totale	81.47.28↔	Perforazione subcondrale dell'articolazione del ginocchio con inserzione di impianto acellulare, chirurgica a cielo aperto
80.6x.20↔	Meniscectomia del ginocchio, chirurgica a cielo aperto, parziale	81.47.2a↔	Impianto di sostituto cartilagineo metallico non personalizzato nel ginocchio
80.6x.21↔	Meniscectomia del ginocchio, chirurgica a cielo aperto, totale	81.47.30↔	Altra rifissazione e sutura dell'apparato capsulo-legamentoso del ginocchio
80.6x.99↔	Meniscectomia del ginocchio, altro	81.47.31↔	Altra legamentoplastica del ginocchio, chirurgica a cielo aperto
81.11↔	Fusione della caviglia	81.47.40↔	Altra riparazione del ginocchio, Rotula e apparato di sostegno
81.12.00↔	Artrodesi triplice, NAS	81.47.60↔	Plastica della troclea femorale con artrotomia, osteotomia del femore distale con o senza spongioplastica subcondrale
81.12.10↔	Artrodesi dell'articolazione talocrurale e subtalare	81.47.90↔	Altra riparazione del ginocchio, per via artroscopica
81.12.11↔	Artrodesi dell'articolazione talocrurale, subtalare e di Chopart	81.47.99↔	Altra riparazione del ginocchio, altro
81.12.12↔	Artrodesi dell'articolazione subtalare, due camere articolari	81.49.10↔	Rifissazione di frammento osteocondrale, articolazione talocrurale, per via artroscopica
81.12.13↔	Artrodesi dell'articolazione subtalare, tre camere articolari	81.49.11↔	Rifissazione di frammento osteocondrale, articolazione talocrurale, chirurgica a cielo aperto
81.12.99↔	Artrodesi triplice, altro	81.49.12↔	Rifissazione di frammento osteocondrale, articolazione subtalare, per via artroscopica
81.13↔	Fusione sottoastragale	81.49.13↔	Rifissazione di frammento osteocondrale, articolazione subtalare, chirurgica a cielo aperto
81.14↔	Fusione mediotarsica	81.49.26↔	Perforazione subcondrale, articolazione talocrurale, per via artroscopica
81.15↔	Fusione tarsometatarsica	81.49.27↔	Perforazione subcondrale, articolazione talocrurale, chirurgica a cielo aperto
81.21↔	Artrodesi dell'anca	81.49.28↔	Perforazione subcondrale, articolazione subtalare, per via artroscopica
81.22↔	Artrodesi del ginocchio	81.49.29↔	Perforazione subcondrale, articolazione subtalare, chirurgica a cielo aperto
81.24↔	Artrodesi del gomito	81.49.30↔	Perforazione subcondrale con inserzione di impianto acellulare, articolazione talocrurale, per via artroscopica
81.26.09↔	Fusione metacarpo carpale, altro	81.49.31↔	Perforazione subcondrale con inserzione di impianto acellulare, articolazione subtalare, per via artroscopica
81.26.11↔	Fusione metacarpo carpale, fusione intracarpale	81.49.32↔	Artroplastica di resezione della caviglia
81.27↔	Fusione metacarpo falangea	81.49.33↔	Rifissazione e plastica dell'apparato capsulo-legamentoso dell'articolazione talocrurale
81.28↔	Fusione interfalangea	81.49.34↔	Perforazione subcondrale con inserzione di impianto acellulare, articolazione talocrurale, chirurgica a cielo aperto
81.40.00↔	Riparazione dell'anca, NAS	81.49.35↔	Perforazione subcondrale con inserzione di impianto acellulare, articolazione talocalcaneare, chirurgica a cielo aperto
81.40.10↔	Rifissazione di frammento osteocondrale dell'anca, per via artroscopica	81.49.99↔	Altra riparazione della caviglia, altro
81.40.11↔	Rifissazione di frammento osteocondrale dell'anca, chirurgica a cielo aperto		
81.40.18↔	Perforazione subcondrale dell'anca, per via artroscopica		
81.40.19↔	Perforazione subcondrale dell'anca, chirurgica a cielo aperto		
81.40.20↔	Perforazione subcondrale dell'anca con inserzione di impianto acellulare, per via artroscopica		
81.40.21↔	Perforazione subcondrale dell'anca con inserzione di impianto acellulare, chirurgica a cielo aperto		
81.40.30↔	Artroplastica dell'anca con osteotomia delle ossa pelviche, altra osteotomia		
81.40.31↔	Artroplastica dell'anca con osteotomia delle ossa pelviche, tripla osteotomia		
81.40.32↔	Tettoplastica acetabolare dell'anca		

81.83.00↔	Altro intervento sulla spalla, NAS	81.95.17↔	Sutura dell'apparato capsulo-legamentoso laterale, chirurgica a cielo aperto
81.83.10↔	Rifissazione di frammento osteocondrale, articolazione omero-glenoidea, per via artroscopica	81.95.18↔	Sutura dell'apparato capsulo-legamentoso dorsale, chirurgica a cielo aperto
81.83.11↔	Rifissazione di frammento osteocondrale, articolazione omero-glenoidea, chirurgica a cielo aperto	81.95.1a↔	Sutura dell'apparato capsulo-legamentoso dorsale del ginocchio, per via artroscopica
81.83.12↔	Rifissazione di frammento osteocondrale, articolazione acromio-clavicolare, per via artroscopica	81.96.20↔	Altra riparazione articolare, Polso, NAS
81.83.13↔	Rifissazione di frammento osteocondrale, articolazione acromio-clavicolare, chirurgica a cielo aperto	81.96.21↔	Altra riparazione articolare, Polso, Rifissazione di frammento osteocondrale, per via artroscopica
81.83.26↔	Perforazione subcondrale, articolazione omero-glenoidea, per via artroscopica	81.96.22↔	Altra riparazione articolare, Polso, Rifissazione di frammento osteocondrale, chirurgica a cielo aperto
81.83.27↔	Perforazione subcondrale, articolazione omero-glenoidea, chirurgica a cielo aperto	81.96.29↔	Altra riparazione articolare, Polso, altro
81.83.28↔	Perforazione subcondrale, articolazione acromio-clavicolare, per via artroscopica	81.96.2a↔	Altra riparazione articolare, Polso, Perforazione subcondrale, per via artroscopica
81.83.29↔	Perforazione subcondrale, articolazione acromio-clavicolare, chirurgica a cielo aperto	81.96.2b↔	Altra riparazione articolare, Polso, Perforazione subcondrale, chirurgica a cielo aperto
81.83.30↔	Perforazione subcondrale con inserzione di impianto acellulare, articolazione omero-glenoidea, per via artroscopica	81.96.2c↔	Altra riparazione articolare, Polso, Perforazione subcondrale con inserzione di impianto acellulare, per via artroscopica
81.83.31↔	Perforazione subcondrale con inserzione di impianto acellulare, articolazione acromio-clavicolare, per via artroscopica	81.96.2d↔	Altra riparazione articolare, polso, protesi della testa dell'ulna
81.83.32↔	Rifissazione del labbro glenoideo, per via artroscopica	81.96.40↔	Altra riparazione articolare, Articolazione tibio-fibulare prossimale, NAS
81.83.33↔	Allargamento dello spazio subacromiale, per via artroscopica	81.96.41↔	Altra riparazione articolare, Articolazione tibio-fibulare prossimale, Rifissazione di frammento osteocondrale, per via artroscopica
81.83.34↔	Plicatura capsulare con fissazione al glenoide, per via artroscopica	81.96.42↔	Altra riparazione articolare, Articolazione tibio-fibulare prossimale, Rifissazione di frammento osteocondrale, chirurgica a cielo aperto
81.83.35↔	Perforazione subcondrale con inserzione di impianto acellulare, articolazione omero-glenoidea, chirurgica a cielo aperto	81.96.49↔	Altra riparazione articolare, Articolazione tibio-fibulare prossimale, altro
81.83.36↔	Perforazione subcondrale con inserzione di impianto acellulare, articolazione acromio-clavicolare, chirurgica a cielo aperto	81.96.4a↔	Altra riparazione articolare, Articolazione tibio-fibulare prossimale, Perforazione subcondrale, per via artroscopica
81.83.39↔	Rifissazione e plastica artroscopica dell'apparato capsulo-legamentoso della spalla, altro, per via artroscopica	81.96.4b↔	Altra riparazione articolare, Articolazione tibio-fibulare prossimale, Perforazione subcondrale, chirurgica a cielo aperto
81.83.40↔	Artroplastica di resezione della spalla	81.96.4c↔	Altra riparazione articolare, articolazione tibio-fibulare prossimale, perforazione subcondrale con inserzione di impianto acellulare, per via artroscopica
81.83.41↔	Rifissazione del limbus, chirurgica a cielo aperto	81.96.50↔	Altra riparazione articolare, Articolazione metatarso-falangea, NAS
81.83.42↔	Plastica del margine glenoideo anteriore e posteriore	81.96.51↔	Altra riparazione articolare, Articolazione metatarso-falangea, Rifissazione di frammento osteocondrale, per via artroscopica
81.83.43↔	Capsuloplastica anteriore e posteriore	81.96.52↔	Altra riparazione articolare, Articolazione metatarso-falangea, Rifissazione di frammento osteocondrale, chirurgica a cielo aperto
81.83.44↔	Acromioplastica con sezione del legamento coraco-acromiale, chirurgica a cielo aperto	81.96.59↔	Altra riparazione articolare, Articolazione metatarso-falangea, altro
81.83.49↔	Rifissazione e plastica dell'apparato capsulo-legamentoso della spalla, altro, chirurgica a cielo aperto	81.96.5a↔	Altra riparazione articolare, Articolazione metatarso-falangea, Perforazione subcondrale, per via artroscopica
81.83.99↔	Altro intervento sulla spalla, altro	81.96.5b↔	Altra riparazione articolare, Articolazione metatarso-falangea, Perforazione subcondrale, chirurgica a cielo aperto
81.85.00↔	Altra riparazione del gomito, NAS	81.96.5c↔	Altra riparazione articolare, Articolazione metatarso-falangea, Perforazione subcondrale con inserzione di impianto acellulare, per via artroscopica
81.85.10↔	Rifissazione di frammento osteocondrale del gomito, per via artroscopica	81.96.60↔	Altra riparazione articolare, Articolazione interfalangea del piede, NAS
81.85.11↔	Rifissazione di frammento osteocondrale del gomito, chirurgica a cielo aperto	81.96.61↔	Altra riparazione articolare, Articolazione interfalangea del piede, Rifissazione di frammento osteocondrale, per via artroscopica
81.85.18↔	Perforazione subcondrale del gomito, per via artroscopica	81.96.62↔	Altra riparazione articolare, Articolazione interfalangea del piede, Rifissazione di frammento osteocondrale, chirurgica a cielo aperto
81.85.19↔	Perforazione subcondrale del gomito, chirurgica a cielo aperto	81.96.69↔	Altra riparazione articolare, Articolazione interfalangea del piede, altro
81.85.20↔	Perforazione subcondrale del gomito con inserzione di impianto acellulare, per via artroscopica	81.96.6a↔	Altra riparazione articolare, Articolazione interfalangea del piede, Perforazione subcondrale, per via artroscopica
81.85.21↔	Artroplastica di resezione del gomito	81.96.6b↔	Altra riparazione articolare, Articolazione interfalangea del piede, Perforazione subcondrale, chirurgica a cielo aperto
81.85.30↔	Sostituzione con protesi della superficie articolare distale dell'omero	81.96.6c↔	Altra riparazione articolare, Articolazione interfalangea del piede, Perforazione subcondrale con inserzione di impianto acellulare, per via artroscopica
81.85.99↔	Altra riparazione del gomito, altro	81.96.70↔	Altra riparazione articolare, altre articolazioni del piede, NAS
81.94↔	Sutura della capsula o del legamento della caviglia e del piede	81.96.71↔	Altra riparazione articolare, altre articolazioni del piede, Rifissazione di frammento osteocondrale, per via artroscopica
81.95.00↔	Sutura della capsula o del legamento in altra parte dell'arto inferiore, NAS		
81.95.09↔	Sutura della capsula o del legamento in altra parte dell'arto inferiore, altro		
81.95.10↔	Sutura del legamento crociato anteriore del ginocchio, per via artroscopica		
81.95.11↔	Sutura del legamento crociato anteriore del ginocchio, chirurgica a cielo aperto		
81.95.12↔	Sutura del legamento crociato posteriore del ginocchio, per via artroscopica		
81.95.13↔	Sutura del legamento crociato posteriore del ginocchio, chirurgica a cielo aperto		
81.95.14↔	Sutura dell'apparato capsulo-legamentoso mediale con coinvolgimento del menisco, per via artroscopica		
81.95.15↔	Sutura dell'apparato capsulo-legamentoso mediale con coinvolgimento del menisco, chirurgica a cielo aperto		
81.95.16↔	Sutura dell'apparato capsulo-legamentoso laterale, per via artroscopica		

81.96.72↔	Altra riparazione articolare, altre articolazioni del piede, Rifissazione di frammento osteocondrale, chirurgica a cielo aperto	81.9a.1e↔	Innesto di cartilagine e impianto di colture tissutali prodotte in vitro, articolazione talocrurale, per via artroscopica
81.96.79↔	Altra riparazione articolare, altre articolazioni del piede, altro	81.9a.1f↔	Innesto di cartilagine e impianto di colture tissutali prodotte in vitro, articolazione subtalare, per via artroscopica
81.96.7a↔	Altra riparazione articolare, altre articolazioni del piede, Perforazione subcondrale, per via artroscopica	81.9a.1g↔	Innesto di cartilagine e impianto di colture tissutali prodotte in vitro, altre articolazioni tarsali e tarsometatarsali, per via artroscopica
81.96.7b↔	Altra riparazione articolare, altre articolazioni del piede, Perforazione subcondrale, chirurgica a cielo aperto	81.9a.1h↔	Innesto di cartilagine e impianto di colture tissutali prodotte in vitro, articolazione metatarso-falangea, per via artroscopica
81.96.7c↔	Altra riparazione articolare, altre articolazioni del piede, Perforazione subcondrale con inserzione di impianto acellulare, per via artroscopica	81.9a.1i↔	Innesto di cartilagine e impianto di colture tissutali prodotte in vitro, articolazione interfalangea del piede, per via artroscopica
81.96.80↔	Altra riparazione di altra articolazione specificata, NAS	81.9a.1j↔	Innesto di cartilagine e impianto di colture tissutali prodotte in vitro, altre articolazioni, per via artroscopica
81.96.81↔	Altra riparazione di altra articolazione specificata, Rifissazione di frammento osteocondrale, per via artroscopica	81.9a.21↔	Innesto di cartilagine e impianto di colture tissutali prodotte in vitro, articolazione omero-glenoidea, chirurgica a cielo aperto
81.96.82↔	Altra riparazione di altra articolazione specificata, Rifissazione di frammento osteocondrale, chirurgica a cielo aperto	81.9a.22↔	Innesto di cartilagine e impianto di colture tissutali prodotte in vitro, articolazione acromio-clavicolare, chirurgica a cielo aperto
81.96.89↔	Altra riparazione di altra articolazione specificata, altro	81.9a.24↔	Innesto di cartilagine e impianto di colture tissutali prodotte in vitro, gomito, chirurgica a cielo aperto
81.96.8a↔	Altra riparazione di altra articolazione specificata, Perforazione subcondrale, per via artroscopica	81.9a.26↔	Innesto di cartilagine e impianto di colture tissutali prodotte in vitro, polso, chirurgica a cielo aperto
81.96.8b↔	Altra riparazione di altra articolazione specificata, Perforazione subcondrale, chirurgica a cielo aperto	81.9a.2b↔	Innesto di cartilagine e impianto di colture tissutali prodotte in vitro, anca, chirurgica a cielo aperto
81.96.8c↔	Altra riparazione di altra articolazione specificata, Perforazione subcondrale con inserzione di impianto acellulare, per via artroscopica	81.9a.2c↔	Innesto di cartilagine e impianto di colture tissutali prodotte in vitro, articolazione del ginocchio, chirurgica a cielo aperto
81.96.92↔	Altri interventi di riparazione e plastica articolare, Rifissazione dell'apparato capsulo-legamentoso di altre articolazioni	81.9a.2d↔	Innesto di cartilagine e impianto di colture tissutali prodotte in vitro, articolazione tibio-fibulare prossimale, chirurgica a cielo aperto
81.96.95↔	Altri interventi di riparazione e plastica articolare, Impianto di endoprotesi in articolazioni dell'estremità superiore, altro	81.9a.2e↔	Innesto di cartilagine e impianto di colture tissutali prodotte in vitro, articolazione talocrurale, chirurgica a cielo aperto
81.96.97↔	Altri interventi di riparazione e plastica articolare, Intervento complesso di primo impianto/sostituzione di endoprotesi articolare associato a sostituzione di osso e/o a sostituzione di articolazioni adiacenti	81.9a.2f↔	Innesto di cartilagine e impianto di colture tissutali prodotte in vitro, articolazione subtalare, chirurgica a cielo aperto
81.96.98↔	Altri interventi di riparazione e plastica articolare, Artroplastica di resezione del polso	81.9a.2g↔	Innesto di cartilagine e impianto di colture tissutali prodotte in vitro, altre articolazioni tarsali e tarsometatarsali, chirurgica a cielo aperto
81.96.9a↔	Altri interventi di riparazione e plastica articolare, Artroplastica di resezione delle articolazioni del piede	81.9a.2h↔	Innesto di cartilagine e impianto di colture tissutali prodotte in vitro, articolazione metatarso-falangea, chirurgica a cielo aperto
81.96.9b↔	Altri interventi di riparazione e plastica articolare, altri interventi di plastica articolare	81.9a.2i↔	Innesto di cartilagine e impianto di colture tissutali prodotte in vitro, articolazione interfalangea del piede, chirurgica a cielo aperto
81.9a.11↔	Innesto di cartilagine e impianto di colture tissutali prodotte in vitro, articolazione omero-glenoidea, per via artroscopica	81.9a.2j↔	Innesto di cartilagine e impianto di colture tissutali prodotte in vitro, altre articolazioni, chirurgica a cielo aperto
81.9a.12↔	Innesto di cartilagine e impianto di colture tissutali prodotte in vitro, articolazione acromio-clavicolare, per via artroscopica	81.9a.5c↔	Innesto cartilagineo con procedura OATS (sistema di transfer osteoarticolare), mosaico-plastica, articolazione del ginocchio, per via artroscopica
81.9a.14↔	Innesto di cartilagine e impianto di colture tissutali prodotte in vitro, gomito, per via artroscopica	81.9a.6c↔	Innesto cartilagineo con procedura OATS (sistema di transfer osteoarticolare), mosaico-plastica, articolazione del ginocchio, chirurgica a cielo aperto
81.9a.16↔	Innesto di cartilagine e impianto di colture tissutali prodotte in vitro, polso, per via artroscopica	82.31↔	Borsectomia della mano
81.9a.1b↔	Innesto di cartilagine e impianto di colture tissutali prodotte in vitro, anca, per via artroscopica	82.42↔	Sutura differita dei tendini flessori della mano
81.9a.1c↔	Innesto di cartilagine e impianto di colture tissutali prodotte in vitro, articolazione del ginocchio, per via artroscopica		
81.9a.1d↔	Innesto di cartilagine e impianto di colture tissutali prodotte in vitro, articolazione tibio-fibulare prossimale, per via artroscopica		

Procedura B03-4

01.14.00↔	Biopsia a cielo aperto del cervello, NAS	01.24.20↔	Craniotomia della calotta quale approccio chirurgico, NAS
01.14.10↔	Biopsia stereotassica a cielo aperto del cervello	01.24.21↔	Trapanazione della calotta quale approccio chirurgico
01.14.99↔	Biopsia a cielo aperto del cervello, altro	01.24.22↔	Apertura del cranio guidata da stereotassi attraverso la calotta quale approccio chirurgico
01.21↔	Incisione e drenaggio dei seni cranici	01.24.29↔	Craniotomia della calotta quale approccio chirurgico, altro
01.24.00↔	Altra craniotomia, NAS	01.24.30↔	Approccio alla base del cranio, NAS
01.24.10↔	Altra craniotomia con decompressione	01.24.31↔	Approccio alla base del cranio, transorale
01.24.11↔	Altra craniotomia per evacuazione di ematoma epidurale	01.24.32↔	Approccio alla base del cranio, transorale con scissione del palato molle
01.24.12↔	Altra craniotomia per evacuazione di empiema epidurale	01.24.33↔	Approccio alla base del cranio, transorale con apertura sia del palato molle che del palato duro
01.24.13↔	Altra craniotomia, Inserzione di materiale alloplastico o di sistema di somministrazione farmacologica nelle ossa del cranio o nello spazio epidurale	01.24.34↔	Approccio alla base del cranio, transfenoidale
01.24.14↔	Altra craniotomia, rimozione di materiale alloplastico o di sistema di somministrazione farmacologica dalle ossa del cranio o dallo spazio epidurale	01.24.35↔	Approccio alla base del cranio, transtentoidale
01.24.15↔	Altra craniotomia, Rimozione di corpo estraneo dalle ossa del cranio o dallo spazio epidurale	01.24.36↔	Approccio alla base del cranio, transmastoideo
01.24.16↔	Altra craniotomia, altro drenaggio di liquido epidurale o per altri motivi	01.24.37↔	Approccio alla base del cranio, translabirintico
		01.24.38↔	Approccio alla base del cranio, transpiramidale
		01.24.39↔	Approccio alla base del cranio, altro

01.24.3a↔	Approccio alla base del cranio, transcondilico	04.07.43↔	Altra resezione o asportazione di nervi del tronco e delle estremità inferiori
01.24.3b↔	Approccio alla base del cranio, transorbitale	04.07.99↔	Altra resezione o asportazione di nervi cranici e periferici, altro
01.24.3c↔	Approccio alla base del cranio, con osteotomia tipo Le Fort I	04.08.00↔	Fenestrazione della guaina del nervo ottico, NAS
01.24.3d↔	Approccio alla base del cranio, transnasale-transcribriforme	04.08.10↔	Altri interventi sul nervo ottico
01.24.3e↔	Approccio alla base del cranio, transnasale-transclivale	04.08.99↔	Fenestrazione della guaina del nervo ottico, altro
01.24.3f↔	Approccio alla base del cranio, transorale-transclivale	04.11.00↔	Biopsia chiusa [percutanea] [agobiopsia] di nervi cranici o periferici o di gangli, NAS
01.24.3g↔	Approccio alla base del cranio, transnasale-transpterigoideo	04.11.10↔	Biopsia chiusa [percutanea] [agobiopsia] del tratto intracranico di nervi cranici
01.24.99↔	Altra craniotomia, altro	04.11.20↔	Biopsia chiusa [percutanea] [agobiopsia] del tratto extracranico di nervi cranici
01.25.00↔	Altra craniectomia, NAS	04.12.00↔	Biopsia a cielo aperto di nervi cranici o periferici o dei gangli, NAS
01.25.10↔	Altra craniectomia con decompressione	04.12.10↔	Biopsia a cielo aperto del tratto intracranico di nervi cranici
01.25.11↔	Altra craniectomia per evacuazione di ematoma epidurale	04.12.20↔	Biopsia a cielo aperto del tratto extracranico di nervi cranici
01.25.12↔	Altra craniectomia per evacuazione di empiema epidurale	04.12.30↔	Biopsia a cielo aperto del plesso brachiale
01.25.13↔	Altra craniectomia per rimozione di corpo estraneo dalle ossa del cranio o dallo spazio epidurale	04.12.31↔	Biopsia a cielo aperto di nervi della spalla
01.25.14↔	Altra craniectomia, Inserzione di materiale alloplastico o di sistema di somministrazione farmacologica nelle ossa del cranio o nello spazio epidurale	04.12.32↔	Biopsia a cielo aperto di nervi del braccio e della mano
01.25.19↔	Altra craniectomia, per drenaggio di liquido epidurale o per altri motivi	04.12.33↔	Biopsia a cielo aperto di nervi del tronco
01.25.20↔	Altra craniectomia, Nuova craniectomia con inserzione di drenaggio	04.12.34↔	Biopsia a cielo aperto di nervi del plesso lombo-sacrale
01.25.21↔	Altra craniectomia, Nuova craniectomia per rimozione di materiale alloplastico o di sistema di somministrazione farmacologica dalle ossa del cranio o dallo spazio epidurale	04.12.35↔	Biopsia a cielo aperto di nervi delle estremità inferiori
01.25.99↔	Altra craniectomia, altro	04.12.99↔	Biopsia a cielo aperto di nervi cranici o periferici o dei gangli, altro
02.93.00↔	Interventi su o con elettrodo(i) di neurostimolatore intracranico, NAS	04.2x.00↔	Distruzione di nervi cranici e periferici e di gangli, NAS
02.93.09↔	Interventi su o con elettrodo(i) di neurostimolatore intracranico, altro	04.2x.10↔	Distruzione del tratto intracranico di nervi e gangli cranici
04.02↔	Sezione del nervo trigemino	04.2x.20↔	Distruzione del tratto extracranico di nervi cranici
04.03.00↔	Sezione o compressione mirata di altri nervi cranici e periferici, NAS	04.2x.30↔	Distruzione del plesso brachiale
04.03.10↔	Sezione o compressione mirata del nervo vestibolo-cocleare	04.2x.31↔	Distruzione di nervi della spalla
04.03.11↔	Sezione o compressione mirata del tratto intracranico di altri nervi cranici e gangli	04.2x.32↔	Distruzione di nervi del braccio e della mano
04.03.20↔	Sezione o compressione mirata di nervi cranici nel tratto extracranico	04.2x.33↔	Distruzione di nervi del tronco e del plesso lombo-sacrale
04.03.30↔	Sezione o compressione mirata del plesso brachiale	04.2x.34↔	Distruzione di nervi della gamba e del piede
04.03.31↔	Sezione o compressione mirata di nervi della spalla	04.2x.39↔	Distruzione di altri nervi o gangli periferici
04.03.32↔	Sezione o compressione mirata di nervi del braccio e della mano	04.2x.99↔	Distruzione di nervi cranici e periferici e di gangli, altro
04.03.33↔	Sezione o compressione mirata di nervi del tronco e delle estremità inferiori	04.3x.00↔	Suture di nervi cranici e periferici, NAS
04.03.99↔	Sezione o compressione mirata di altri nervi cranici e periferici, altro	04.3x.10↔	Sutura epineurale del tratto extracranico di nervi cranici, primaria
04.04.00↔	Altra incisione dei nervi cranici e periferici, NAS	04.3x.11↔	Sutura epineurale del plesso brachiale, primaria
04.04.10↔	Altra incisione del nervo vestibolo-cocleare	04.3x.12↔	Sutura epineurale di nervi della spalla, primaria
04.04.11↔	Altra incisione del tratto intracranico di altri nervi cranici e gangli	04.3x.13↔	Sutura epineurale di nervi del braccio, primaria
04.04.20↔	Altra incisione del tratto extracranico di nervi cranici	04.3x.14↔	Sutura epineurale di nervi della mano, primaria
04.04.30↔	Altra incisione del plesso brachiale	04.3x.15↔	Sutura epineurale di nervi del tronco, primaria
04.04.31↔	Altra incisione di nervi della spalla	04.3x.16↔	Sutura epineurale di nervi della gamba (incl. plesso lombo-sacrale, inguine, pavimento pelvico), primaria
04.04.32↔	Altra incisione di nervi del braccio e della mano	04.3x.17↔	Sutura epineurale di nervi del piede, primaria
04.04.33↔	Altra incisione di nervi del tronco e delle estremità inferiori	04.3x.19↔	Sutura epineurale di altri nervi cranici o periferici, primaria
04.04.99↔	Altra incisione dei nervi cranici e periferici, altro	04.3x.20↔	Sutura epineurale del tratto extracranico di nervi cranici, secondaria
04.05.00↔	Gangliectomia e distruzione del ganglio di Gasser, NAS	04.3x.21↔	Sutura epineurale del plesso brachiale, secondaria
04.05.10↔	Gangliectomia del ganglio di Gasser	04.3x.22↔	Sutura epineurale di nervi della spalla, secondaria
04.05.20↔	Distruzione del ganglio di Gasser	04.3x.23↔	Sutura epineurale di nervi del braccio, secondaria
04.05.99↔	Gangliectomia e distruzione del ganglio di Gasser, altro	04.3x.24↔	Sutura epineurale di nervi della mano, secondaria
04.06.00↔	Altre gangliectomie di nervi cranici o periferici, NAS	04.3x.25↔	Sutura epineurale di nervi del tronco, secondaria
04.06.10↔	Gangliectomia di gangli intracranici	04.3x.26↔	Sutura epineurale di nervi della gamba (incl. plesso lombo-sacrale, inguine, pavimento pelvico), secondaria
04.06.20↔	Gangliectomia di altri gangli periferici	04.3x.27↔	Sutura epineurale di nervi del piede, secondaria
04.06.99↔	Altra gangliectomia di gangli cranici o periferici, altro	04.3x.29↔	Sutura epineurale di altri nervi cranici o periferici, secondaria
04.07.00↔	Altra resezione o asportazione di nervi cranici e periferici, NAS	04.3x.30↔	Sutura interfascicolare del tratto extracranico di nervi cranici, primaria
04.07.10↔	Resezione di nervi per innesto	04.3x.31↔	Sutura interfascicolare del plesso brachiale, primaria
04.07.11↔	Rimozione di innesto di nervo	04.3x.32↔	Sutura interfascicolare di nervi della spalla, primaria
04.07.20↔	Altra resezione o asportazione di nervi intracranici	04.3x.33↔	Sutura interfascicolare di nervi del braccio, primaria
04.07.30↔	Altra resezione o asportazione del tratto extracranico di nervi cranici	04.3x.34↔	Sutura interfascicolare di nervi della mano, primaria
04.07.40↔	Altra resezione o asportazione del plesso brachiale	04.3x.35↔	Sutura interfascicolare di nervi del tronco, primaria
04.07.41↔	Altra resezione o asportazione di nervi della spalla	04.3x.36↔	Sutura interfascicolare di nervi della gamba (incl. plesso lombo-sacrale, inguine, pavimento pelvico), primaria
04.07.42↔	Altra resezione o asportazione di nervi del braccio e della mano	04.3x.37↔	Sutura interfascicolare di nervi del piede, primaria
		04.3x.39↔	Sutura interfascicolare di altri nervi cranici e periferici, primaria
		04.3x.40↔	Sutura interfascicolare del tratto extracranico di nervi cranici, secondaria
		04.3x.41↔	Sutura interfascicolare del plesso brachiale, secondaria
		04.3x.42↔	Sutura interfascicolare di nervi della spalla, secondaria

04.3x.43↔	Sutura interfascicolare di nervi del braccio, secondaria	04.6x.71↔	Trasposizione con neurolisi e decompressione del plesso brachiale o di nervi della spalla
04.3x.44↔	Sutura interfascicolare di nervi della mano, secondaria	04.6x.72↔	Trasposizione con neurolisi e decompressione di nervi del braccio
04.3x.45↔	Sutura interfascicolare di nervi del tronco, secondaria	04.6x.73↔	Trasposizione con neurolisi e decompressione di nervi della mano
04.3x.46↔	Sutura interfascicolare di nervi della gamba (incl. plesso lombosacrale, inguine, pavimento pelvico), secondaria	04.6x.74↔	Trasposizione con neurolisi e decompressione di nervi del tronco e delle estremità inferiori
04.3x.47↔	Sutura interfascicolare di nervi del piede, secondaria	04.6x.75↔	Trasposizione di altri nervi cranici e periferici (incl. neurolisi, decompressione, sutura epineurale e interfascicolare)
04.3x.49↔	Sutura interfascicolare di altri nervi cranici e periferici, secondaria	04.6x.99↔	Trasposizione di nervi cranici e periferici, altro
04.3x.99↔	Suture di nervi cranici e periferici, altro	04.71↔	Anastomosi ipoglosso-facciale
04.42.00↔	Altra decompressione di nervi cranici, NAS	04.72↔	Anastomosi accessorio-facciale
04.42.10↔	Altra decompressione di nervi cranici, intracranica	04.73↔	Anastomosi accessorio-ipoglosso
04.42.20↔	Altra decompressione di nervi cranici, extracranica	04.74.00↔	Altre anastomosi di nervi cranici o periferici, NAS
04.42.99↔	Altra decompressione di nervi cranici, altro	04.74.10↔	Anastomosi fascio-fasciale di nervo
04.49.00↔	Altre decompressioni di nervi periferici o di gangli o separazione di aderenze, NAS	04.74.11↔	Anastomosi intercosto-fascicolare di nervo
04.49.10↔	Altra decompressione o separazione di aderenze del plesso brachiale	04.74.99↔	Altre anastomosi di nervi cranici o periferici, altro
04.49.11↔	Altra decompressione o separazione di aderenze di nervi della spalla	04.75↔	Revisione di pregressa ricostruzione di nervi cranici e periferici
04.49.12↔	Altra decompressione o separazione di aderenze di nervi del braccio	04.76↔	Riparazione di lesioni traumatiche di vecchia data di nervi cranici e periferici
04.49.13↔	Altra decompressione o separazione di aderenze di nervi della mano	04.79.10↔	Innesto e trasposizione del tratto extracranico di nervi cranici con sutura epineurale
04.49.14↔	Altra decompressione o separazione di aderenze del plesso lombosacrale, inguine e pavimento pelvico	04.79.11↔	Innesto e trasposizione del plesso brachiale con sutura epineurale
04.49.15↔	Altra decompressione o separazione di aderenze di nervi della gamba	04.79.12↔	Innesto e trasposizione di nervi della spalla con sutura epineurale
04.49.16↔	Altra decompressione o separazione di aderenze di nervi del piede	04.79.13↔	Innesto e trasposizione di nervi del braccio e della mano con sutura epineurale
04.49.99↔	Altra decompressione o separazione di aderenze di altri nervi periferici o gangli	04.79.14↔	Innesto e trasposizione di nervi del tronco e delle estremità inferiori con sutura epineurale
04.51.00↔	Innesto di nervi cranici o periferici, NAS	04.79.19↔	Innesto e trasposizione del tratto extracranico di nervi cranici con sutura epineurale, altro
04.51.09↔	Innesto di nervi cranici o periferici, altro	04.79.20↔	Innesto e trasposizione di nervo con sutura interfascicolare
04.51.10↔	Innesto del tratto extracranico di nervi cranici	04.79.21↔	Innesto e trasposizione del tratto extracranico di nervi cranici con sutura interfascicolare
04.51.11↔	Innesto del plesso brachiale e di nervi della spalla	04.79.22↔	Innesto e trasposizione del plesso brachiale con sutura interfascicolare
04.51.12↔	Innesto di nervi del braccio e della mano	04.79.23↔	Innesto e trasposizione di nervi della spalla con sutura interfascicolare
04.51.13↔	Innesto di nervi del tronco e delle estremità inferiori	04.79.24↔	Innesto e trasposizione di nervi del braccio e della mano con sutura interfascicolare
04.51.19↔	Innesto di altri nervi cranici o periferici	04.79.25↔	Innesto e trasposizione di nervi del tronco e delle estremità inferiori con sutura interfascicolare
04.6x.00↔	Trasposizione di nervi cranici e periferici, NAS	04.79.29↔	Innesto e trasposizione di nervo con sutura interfascicolare, altro
04.6x.10↔	Trasposizione del tratto extracranico di nervi cranici con sutura epineurale primaria	04.79.99↔	Altra neuroplastica, altro
04.6x.11↔	Trasposizione del tratto extracranico di nervi cranici con sutura epineurale secondaria	04.92.00↔	Inserzione o sostituzione di elettrodo(i) di neurostimolatore periferico, NAS
04.6x.12↔	Trasposizione del tratto extracranico di nervi cranici con sutura interfascicolare primaria e secondaria	04.92.10↔	Impianto o sostituzione di elettrodo(i) di neurostimolatore periferico temporaneo, sistema a elettrodo singolo, (stimolazione di prova)
04.6x.20↔	Trasposizione del plesso brachiale con sutura epineurale primaria	04.92.11↔	Impianto o sostituzione di elettrodo(i) di neurostimolatore periferico temporaneo, sistema a più elettrodi, (stimolazione di prova)
04.6x.21↔	Trasposizione del plesso brachiale con sutura epineurale secondaria	04.92.20↔	Impianto o sostituzione di elettrodo(i) di neurostimolatore periferico permanente, elettrodo cilindrico, sistema a elettrodo singolo, percutanea
04.6x.22↔	Trasposizione del plesso brachiale con sutura interfascicolare primaria	04.92.21↔	Impianto o sostituzione di elettrodo(i) di neurostimolatore periferico permanente, elettrodo cilindrico, sistema a più elettrodi, percutanea
04.6x.23↔	Trasposizione del plesso brachiale con sutura interfascicolare secondaria	04.92.30↔	Impianto o sostituzione di elettrodo(i) di neurostimolatore periferico permanente, elettrodo piatto, sistema a elettrodo singolo, chirurgica a cielo aperto
04.6x.30↔	Trasposizione di nervi della spalla con sutura epineurale primaria e secondaria	04.92.31↔	Impianto o sostituzione di elettrodo(i) di neurostimolatore periferico permanente, elettrodo piatto, sistema a più elettrodi, chirurgica a cielo aperto
04.6x.31↔	Trasposizione di nervi della spalla con sutura interfascicolare primaria e secondaria	04.92.40↔	Impianto o sostituzione di elettrodo stimolatore del nervo vago
04.6x.40↔	Trasposizione di nervi del braccio con sutura epineurale primaria	04.92.99↔	Impianto o sostituzione di elettrodo(i) di neurostimolatore periferico, altro
04.6x.41↔	Trasposizione di nervi del braccio con sutura epineurale secondaria	04.93.00↔	Rimozione di elettrodo(i) di neurostimolatore periferico, NAS
04.6x.42↔	Trasposizione di nervi del braccio con sutura interfascicolare primaria	04.93.10↔	Rimozione di elettrodo(i) di neurostimolatore periferico, elettrodo cilindrico, sistema a elettrodo singolo
04.6x.43↔	Trasposizione di nervi del braccio con sutura interfascicolare secondaria		
04.6x.50↔	Trasposizione di nervi del tronco e delle estremità inferiori con sutura epineurale primaria e secondaria		
04.6x.51↔	Trasposizione di nervi del tronco e delle estremità inferiori con sutura interfascicolare primaria e secondaria		
04.6x.60↔	Trasposizione di nervi della mano con sutura interfascicolare primaria e secondaria		
04.6x.70↔	Trasposizione con neurolisi e decompressione del tratto extracranico di nervi cranici		

04.93.11↔	Rimozione di elettrodo(i) di neurostimolatore periferico, elettrodo cilindrico, sistema a più elettrodi	18.29.01↔	Distruzione di lesione dell'orecchio esterno o del meato uditivo esterno
04.93.20↔	Rimozione di elettrodo(i) di neurostimolatore periferico, elettrodo piatto, sistema a elettrodo singolo	18.29.12↔	Asportazione di altra lesione dell'orecchio esterno o del meato uditivo esterno
04.93.21↔	Rimozione di elettrodo(i) di neurostimolatore periferico, elettrodo piatto, sistema a più elettrodi	18.29.99↔	Asportazione o distruzione di altra lesione dell'orecchio esterno, altro
04.93.40↔	Rimozione di elettrodo del nervo vago	18.31↔	Asportazione radicale di lesione dell'orecchio esterno
04.93.99↔	Rimozione di elettrodo(i) di neurostimolatore periferico, altro	18.39.12↔	Resezione del padiglione auricolare, totale
04.94.10↔	Revisione senza sostituzione di elettrodo(i) di neurostimolatore periferico, NAS	18.39.19↔	Altra resezione del padiglione auricolare, altro
04.94.11↔	Revisione senza sostituzione di elettrodo(i) di neurostimolatore periferico, elettrodo cilindrico, sistema a elettrodo singolo	21.32↔	Asportazione e distruzione locale di altra lesione del naso
04.94.12↔	Revisione senza sostituzione di elettrodo(i) di neurostimolatore periferico, elettrodo cilindrico, sistema a più elettrodi	21.4x.00↔	Resezione del naso, NAS
04.94.13↔	Revisione senza sostituzione di elettrodo(i) di neurostimolatore periferico, elettrodo piatto, sistema a elettrodo singolo	21.4x.12↔	Resezione del naso, parziale
04.94.14↔	Revisione senza sostituzione di elettrodo(i) di neurostimolatore periferico, elettrodo piatto, sistema a più elettrodi	21.4x.22↔	Resezione del naso, subtotale
04.94.15↔	Revisione senza sostituzione di elettrodo stimolatore del nervo vago	21.4x.32↔	Resezione del naso, totale
04.94.99↔	Revisione senza sostituzione di elettrodo(i) di neurostimolatore periferico, altro	21.4x.99↔	Resezione del naso, altro
04.99.00↔	Altri interventi sui nervi cranici e periferici, NAS	27.56.10↔	Piccolo innesto cutaneo sottile su labbro e bocca
04.99.10↔	Impianto o sostituzione di neuroprotesi periferica	27.56.20↔	Ampio innesto cutaneo a spessore parziale su labbro e bocca
04.99.11↔	Revisione senza sostituzione di neuroprotesi periferica	27.56.30↔	Piccolo eteroinnesto di cute nel labbro
04.99.12↔	Rimozione di neuroprotesi periferica	27.56.40↔	Ampio eteroinnesto di cute nel labbro
04.99.99↔	Altri interventi sui nervi cranici e periferici, altro	27.56.50↔	Piccolo omoinnesto di cute nel labbro
05.0↔	Sezione di nervo o ganglio simpatico	27.56.60↔	Ampio omoinnesto di cute nel labbro
05.11↔	Biopsia di nervi o gangli simpatici	27.56.99↔	Altro innesto di cute su labbro e bocca, altro
05.21↔	Gangliectomia sfenopalatina	29.92↔	Sezione del nervo glossofaringeo
05.22↔	Simpatectomia cervicale	31.91↔	Sezione del nervo laringeo
05.23↔	Simpatectomia lombare	33.31↔	Distruzione del nervo frenico per collassamento del polmone
05.24↔	Simpatectomia presacrale	34.23.20↔	Biopsia a cielo aperto della parete toracica
05.25↔	Simpatectomia periarteriosa	38.06.00↔	Incisione di arterie addominali, NAS
05.26↔	Simpatectomia toracica	38.06.10↔	Incisione di arterie viscerali, NAS
05.29↔	Altre simpatectomie e gangliectomie	38.06.11↔	Incisione del tronco celiaco
05.81↔	Riparazione di nervo o ganglio simpatico	38.06.12↔	Incisione dell'arteria gastrica
05.89↔	Altri interventi su nervi o gangli simpatici	38.06.13↔	Incisione dell'arteria epatica
05.9↔	Altri interventi sul sistema nervoso	38.06.14↔	Incisione dell'arteria splenica
07.80↔	Timectomia, NAS	38.06.15↔	Incisione dell'arteria renale
07.81↔	Altra asportazione parziale del timo	38.06.16↔	Incisione dell'arteria mesenterica
07.82↔	Altra asportazione totale del timo	38.06.17↔	Incisione dell'arteria lombare
07.83↔	Asportazione parziale del timo in toroscopia	38.06.18↔	Incisione dell'arteria iliaca
07.84↔	Asportazione totale del timo in toroscopia	38.06.19↔	Incisione di arterie viscerali, altro
08.22↔	Asportazione di altra lesione minore della palpebra	38.06.99↔	Incisione di arterie addominali, altro
08.23↔	Asportazione di lesione maggiore della palpebra, non a tutto spessore	38.11↔	Endarteriectomia dei vasi intracranici
08.24↔	Asportazione di lesione maggiore della palpebra, a tutto spessore	38.21↔	Biopsia di vasi sanguigni
08.51↔	Cantotomia	38.42↔	Resezione di altri vasi del capo e collo con sostituzione
08.52↔	Blefarorrafia	38.66.00↔	Altra asportazione di arterie addominali, NAS
08.59.00↔	Altra correzione della posizione della palpebra, NAS	38.66.10↔	Altra asportazione di arterie viscerali, NAS
08.59.10↔	Cantoplastica, NAS	38.66.11↔	Altra asportazione del tronco celiaco
08.59.11↔	Cantopessia	38.66.12↔	Altra asportazione dell'arteria gastrica
08.59.12↔	Correzione di epicanto	38.66.13↔	Altra asportazione dell'arteria epatica
08.59.99↔	Altra correzione della posizione della palpebra, altra	38.66.14↔	Altra asportazione dell'arteria splenica
08.89.10↔	Riparazione della palpebra, angolo mediale o laterale	38.66.15↔	Altra asportazione dell'arteria renale
08.89.11↔	Riparazione della palpebra mediante sollevamento del sopracciglio	38.66.16↔	Altra asportazione dell'arteria mesenterica
08.89.12↔	Riparazione della palpebra mediante asportazione di prolasso del corpo adiposo dell'orbita	38.66.17↔	Altra asportazione dell'arteria lombare
08.89.13↔	Riparazione della palpebra mediante trattamento superficiale con laser	38.66.18↔	Altra asportazione dell'arteria iliaca
08.89.14↔	Riparazione della palpebra mediante altro allungamento della palpebra superiore	38.66.19↔	Altra asportazione di arterie viscerali, altro
08.89.15↔	Riparazione della palpebra mediante allungamento della palpebra inferiore	38.66.99↔	Altra asportazione di arterie addominali, altro
08.89.99↔	Altra riparazione della palpebra, altro	38.82.00↔	Altra occlusione chirurgica di vasi del capo e del collo, NAS
18.21↔	Asportazione di fistola preauricolare o di seno preauricolare	38.82.10↔	Altra occlusione chirurgica di arterie extracraniche del capo e del collo
18.29.00↔	Asportazione o distruzione di altra lesione dell'orecchio esterno, NAS	38.82.20↔	Altra occlusione chirurgica di vene extracraniche del capo e del collo
		38.82.21↔	Altra occlusione chirurgica della vena giugulare
		38.82.22↔	Altra occlusione chirurgica di altre vene extracraniche profonde del capo e del collo
		38.82.29↔	Altra occlusione chirurgica di vene extracraniche del capo e del collo, altro
		38.82.99↔	Altra occlusione chirurgica di vasi del capo e del collo, NAS
		38.84.31↔	Legatura del dotto arterioso pervio
		38.85.00↔	Altra occlusione chirurgica di altri vasi toracici, NAS
		38.85.10↔	Altra occlusione chirurgica di altre arterie toraciche, NAS
		38.85.11↔	Altra occlusione chirurgica dell'arteria succlavia
		38.85.12↔	Altra occlusione chirurgica dell'arteria polmonare
		38.85.13↔	Altra occlusione chirurgica del tronco brachiocefalico
		38.85.19↔	Altra occlusione chirurgica di altre arterie toraciche, altro

38.85.20↔	Altra occlusione chirurgica di vene toraciche, NAS	39.59.65↔	Altra riparazione dell'arteria splenica
38.85.21↔	Altra occlusione chirurgica della vena cava superiore	39.59.66↔	Altra riparazione dell'arteria renale
38.85.22↔	Altra occlusione chirurgica della vena polmonare	39.59.67↔	Altra riparazione dell'arteria mesenterica
38.85.23↔	Altra occlusione chirurgica della vena succlavia	39.59.68↔	Altra riparazione dell'arteria iliaca
38.85.28↔	Altra occlusione chirurgica di altre vene toraciche profonde, NAS	39.59.69↔	Altra riparazione di arterie addominali, altro
38.85.29↔	Altra occlusione chirurgica di vene toraciche, altro	39.59.70↔	Altra riparazione di vene addominali, NAS
38.85.99↔	Altra occlusione chirurgica di altri vasi toracici, altro	39.59.71↔	Altra riparazione della vena cava inferiore
38.86.00↔	Altra occlusione chirurgica di arterie addominali, NAS	39.59.72↔	Altra riparazione della vena iliaca
38.86.10↔	Altra occlusione chirurgica di arterie viscerali, NAS	39.59.79↔	Altra riparazione di vene addominali, altro
38.86.11↔	Altra occlusione chirurgica del tronco celiaco	39.59.80↔	Altra riparazione di vasi dell'arto inferiore, NAS
38.86.12↔	Altra occlusione chirurgica dell'arteria gastrica	39.59.81↔	Altra riparazione di arterie dell'arto inferiore
38.86.13↔	Altra occlusione chirurgica dell'arteria epatica	39.59.82↔	Altra riparazione della vena femorale
38.86.14↔	Altra occlusione chirurgica dell'arteria splenica	39.59.83↔	Altra riparazione della vena poplitea
38.86.15↔	Altra occlusione chirurgica dell'arteria renale	39.59.88↔	Altra riparazione di altre vene profonde dell'arto inferiore
38.86.16↔	Altra occlusione chirurgica dell'arteria mesenterica	39.59.89↔	Altra riparazione di vasi dell'arto inferiore, altro
38.86.17↔	Altra occlusione chirurgica dell'arteria iliaca	39.59.90↔	Altra riparazione di vasi, valvuloplastica venosa
38.86.19↔	Altra occlusione chirurgica di arterie viscerali, altro	39.75.11↔	Intervento vascolare percutaneo transluminale, altri vasi, trombectomia rotazionale
38.86.99↔	Altra occlusione chirurgica di arterie addominali, altro	39.8x.00↔	Interventi sul globo carotideo, sul seno carotideo e su altri glomi vascolari, NAS
38.87.00↔	Altra occlusione chirurgica di vene addominali, NAS	39.8x.10↔	Esplorazione del globo carotideo e di altri glomi vascolari
38.87.10↔	Altra occlusione chirurgica di vene addominali profonde, NAS	39.8x.11↔	Asportazione del globo carotideo e di altri glomi vascolari
38.87.11↔	Altra occlusione chirurgica della vena cava inferiore	39.8x.20↔	Impianto o sostituzione di generatore di impulsi per l'attivazione del baroriflesso
38.87.12↔	Altra occlusione chirurgica della vena iliaca comune e iliaca interna	39.8x.21↔	Revisione senza sostituzione di generatore di impulsi per l'attivazione del baroriflesso
38.87.19↔	Altra occlusione chirurgica di vene addominali profonde, altro	39.8x.22↔	Rimozione di generatore di impulsi per l'attivazione del baroriflesso
38.87.99↔	Altra occlusione chirurgica di vene addominali, altro	39.8x.30↔	Impianto o sostituzione di elettrodo(i) per l'attivazione del baroriflesso
39.50.00↔	Angioplastica o atrectomia di altro(i) vaso(i) non coronarico(i), NAS	39.8x.31↔	Revisione senza sostituzione di elettrodo(i) per l'attivazione del baroriflesso
39.50.10↔	Angioplastica o atrectomia di altro(i) vaso(i) non coronarico(i), con palloncino, NAS	39.8x.32↔	Rimozione di elettrodo(i) per l'attivazione del baroriflesso
39.50.11↔	Angioplastica o atrectomia di altro(i) vaso(i) non coronarico(i), con palloncino semplice	39.8x.99↔	Interventi sul globo carotideo, sul seno carotideo e su altri glomi vascolari, altro
39.50.12↔	Angioplastica o atrectomia di altro(i) vaso(i) non coronarico(i), con palloncino cutting	39.99.10↔	Aortopessia
39.50.13↔	Angioplastica o atrectomia di altro(i) vaso(i) non coronarico(i), con palloncino per crioplastica	39.99.20↔	Interventi per anomalie vascolari congenite, NAS
39.50.14↔	Angioplastica o atrectomia di altro(i) vaso(i) non coronarico(i), con palloncino a rilascio di sostanza medicamentosa	39.99.22↔	Interventi per anomalie congenite dell'arteria o vena polmonare o per arteria lusoria
39.50.19↔	Angioplastica o atrectomia di altro(i) vaso(i) non coronarico(i), con altro palloncino	39.99.23↔	Interventi per anomalie congenite della vena cava
39.50.20↔	Angioplastica con lama o laser di altro(i) vaso(i) non coronarico (i)	39.99.24↔	Interventi per unifocalizzazione di vasi collaterali congeniti
39.50.21↔	Angioplastica con trombectomia di altro(i) vaso(i) non coronarico (i)	39.99.30↔	Intervento di occlusione mediante catetere del dotto arterioso di Botallo, NAS
39.50.99↔	Angioplastica o atrectomia di altro(i) vaso(i) non coronarico(i), altro	39.99.31↔	Intervento di occlusione mediante catetere del dotto arterioso di Botallo, con spirale (coil)
39.59.10↔	Trasposizione di arterie, NAS	39.99.32↔	Intervento di occlusione mediante catetere del dotto arterioso di Botallo, con Amplatzer duct occluder
39.59.30↔	Altra riparazione di vasi del capo e del collo, NAS	39.99.38↔	Intervento di occlusione mediante catetere del dotto arterioso di Botallo, altro
39.59.31↔	Altra riparazione di vasi intracranici	39.99.39↔	Interventi per altre anomalie vascolari congenite
39.59.32↔	Altra riparazione del tratto extracranico dell'arteria vertebrale	40.11.10↔	Biopsia a cielo aperto (mediante incisione) di linfonodo mediastinico, paraaortico, iliaco o pelvico
39.59.33↔	Altra riparazione di arterie extracraniche del capo e del collo, altro	40.11.11↔	Biopsia a cielo aperto (mediante incisione) di linfonodo cervicale, sopraclavicolare, ascellare o inguinale
39.59.34↔	Altra riparazione della vena giugulare	44.01↔	Vagotomia troncolare
39.59.39↔	Altra riparazione di vasi del capo e del collo, altro	79.24↔	Riduzione aperta di frattura delle falangi della mano, senza fissazione interna
39.59.40↔	Altra riparazione di vasi dell'arto superiore, NAS	80.81.00↔	Altra asportazione o distruzione locale di lesione dell'articolazione della spalla, NAS
39.59.41↔	Altra riparazione di arterie dell'arto superiore, NAS	80.81.10↔	Sbrigliamento dell'articolazione omero-glenoidea
39.59.42↔	Altra riparazione della vena succlavia, vena ascellare e vena brachiocefalica	80.81.11↔	Asportazione di cisti dell'articolazione omero-glenoidea
39.59.48↔	Altra riparazione di altre vene profonde dell'arto superiore	80.81.19↔	Altra asportazione o distruzione locale dell'articolazione omero-glenoidea
39.59.49↔	Altra riparazione di vasi dell'arto superiore, altro	80.81.20↔	Sbrigliamento dell'articolazione acromio-clavicolare
39.59.50↔	Altra riparazione di vasi toracici, NAS	80.81.21↔	Asportazione di cisti dell'articolazione acromio-clavicolare
39.59.51↔	Altra riparazione dell'aorta toracica	80.81.29↔	Altra asportazione o distruzione locale dell'articolazione acromio-clavicolare
39.59.52↔	Altra riparazione dell'arteria polmonare	80.81.99↔	Altra asportazione o distruzione locale di lesione dell'articolazione della spalla, altro
39.59.53↔	Altra riparazione di arterie toraciche, altro	80.82.00↔	Altra asportazione o distruzione locale di lesione dell'articolazione del gomito, NAS
39.59.54↔	Altra riparazione della vena polmonare		
39.59.55↔	Altra riparazione della vena cava superiore		
39.59.59↔	Altra riparazione di vasi toracici, altro		
39.59.60↔	Altra riparazione di arterie addominali, NAS		
39.59.61↔	Altra riparazione dell'aorta addominale		
39.59.62↔	Altra riparazione del tronco celiaco		
39.59.63↔	Altra riparazione dell'arteria gastrica		
39.59.64↔	Altra riparazione dell'arteria epatica		

80.82.10↔	Asportazione o distruzione locale di lesione dell'articolazione del gomito per via artroscopica	80.91.11↔	Altra asportazione dell'articolazione omero-glenoidea
80.82.11↔	Sbrigliamento dell'articolazione del gomito	80.91.20↔	Asportazione artroscopica dell'articolazione acromio-clavicolare
80.82.12↔	Asportazione di cisti dell'articolazione del gomito	80.91.21↔	Altra asportazione dell'articolazione acromio-clavicolare
80.82.99↔	Altra asportazione o distruzione locale di lesione dell'articolazione del gomito, altro	80.92.10↔	Asportazione artroscopica dell'articolazione del gomito
80.83.00↔	Altra asportazione o distruzione locale di lesione dell'articolazione del polso, NAS	80.92.11↔	Prelievo di cartilagine per innesto dall'articolazione del gomito
80.83.10↔	Asportazione o distruzione locale di lesione dell'articolazione del polso per via artroscopica	80.93.11↔	Prelievo di cartilagine per innesto dall'articolazione del polso
80.83.11↔	Sbrigliamento dell'articolazione del polso	80.93.12↔	Resezione del disco triangolare dell'articolazione del polso
80.83.12↔	Asportazione di cisti dell'articolazione del polso	80.95.10↔	Asportazione artroscopica dell'articolazione dell'anca
80.83.99↔	Altra asportazione o distruzione locale di lesione dell'articolazione del polso, altro	80.95.11↔	Prelievo di cartilagine per innesto dall'articolazione dell'anca
80.85.00↔	Altra asportazione o distruzione locale di lesione dell'articolazione dell'anca, NAS	80.95.99↔	Altra asportazione dell'articolazione dell'anca, altro
80.85.10↔	Asportazione o distruzione locale di lesione dell'articolazione dell'anca per via artroscopica	80.96.10↔	Asportazione artroscopica dell'articolazione del ginocchio
80.85.11↔	Sbrigliamento dell'articolazione dell'anca	80.96.20↔	Prelievo di cartilagine per innesto dall'articolazione del ginocchio, per via artroscopica
80.85.12↔	Asportazione di cisti dell'articolazione dell'anca	80.96.21↔	Prelievo di cartilagine per innesto dall'articolazione del ginocchio, chirurgica a cielo aperto
80.85.99↔	Altra asportazione o distruzione locale di lesione dell'articolazione dell'anca, altro	80.97.00↔	Altra asportazione dell'articolazione della caviglia, NAS
80.86.00↔	Altra asportazione o distruzione locale di lesione dell'articolazione del ginocchio, NAS	80.97.10↔	Asportazione artroscopica dell'articolazione talocrurale
80.86.10↔	Asportazione o distruzione locale di lesione dell'articolazione del ginocchio per via artroscopica	80.97.11↔	Altra asportazione dell'articolazione talocrurale
80.86.11↔	Sbrigliamento dell'articolazione del ginocchio	80.97.20↔	Asportazione artroscopica dell'articolazione subtalare
80.86.12↔	Asportazione di cisti dell'articolazione del ginocchio	80.97.21↔	Altra asportazione dell'articolazione subtalare
80.86.13↔	Asportazione di cisti meniscali del ginocchio	80.97.30↔	Prelievo di cartilagine per innesto dall'articolazione della caviglia
80.86.99↔	Altra asportazione o distruzione locale di lesione dell'articolazione del ginocchio, altro	80.97.99↔	Altra asportazione dell'articolazione della caviglia, altro
80.87.00↔	Altra asportazione o distruzione locale di lesione dell'articolazione della caviglia, NAS	80.98.00↔	Altra asportazione dell'articolazione del piede e delle dita del piede, NAS
80.87.10↔	Asportazione o distruzione locale di lesione dell'articolazione talocrurale per via artroscopica	80.98.10↔	Asportazione artroscopica dell'articolazione del piede e delle dita del piede
80.87.11↔	Sbrigliamento dell'articolazione talocrurale	80.98.11↔	Altra asportazione dell'articolazione metatarso-falangea
80.87.12↔	Asportazione di cisti dell'articolazione talocrurale	80.98.12↔	Altra asportazione di altra articolazione del piede
80.87.19↔	Altra asportazione o distruzione locale di lesione dell'articolazione talocrurale	80.98.13↔	Altra asportazione dell'articolazione interfalangea del piede
80.87.20↔	Asportazione o distruzione locale di lesione dell'articolazione subtalare per via artroscopica	80.98.99↔	Altra asportazione dell'articolazione del piede e delle dita del piede, altro
80.87.21↔	Sbrigliamento dell'articolazione subtalare	80.99.10↔	Asportazione artroscopica dell'articolazione sterno-clavicolare
80.87.22↔	Asportazione di cisti dell'articolazione subtalare	80.99.11↔	Altra asportazione dell'articolazione sterno-clavicolare
80.87.29↔	Altra asportazione o distruzione locale di lesione dell'articolazione subtalare	80.99.20↔	Asportazione artroscopica dell'articolazione sacroiliaca
80.87.99↔	Altra asportazione o distruzione locale di lesione dell'articolazione della caviglia, altro	80.99.21↔	Altra asportazione dell'articolazione sacroiliaca
80.88.00↔	Altra asportazione o distruzione locale di lesione dell'articolazione del piede e delle dita del piede, NAS	80.99.30↔	Asportazione artroscopica della sinfisi pubica
80.88.10↔	Asportazione o distruzione locale di lesione dell'articolazione del piede e delle dita del piede per via artroscopica	80.99.31↔	Altra asportazione della sinfisi pubica
80.88.20↔	Sbrigliamento dell'articolazione metatarso-falangea	81.25.09↔	Fusione carporadiale, altro
80.88.21↔	Asportazione di cisti dell'articolazione metatarso-falangea	81.25.11↔	Fusione carporadiale, completa
80.88.29↔	Altra asportazione o distruzione locale di lesione metatarso-falangea	81.25.21↔	Fusione carporadiale, parziale
80.88.30↔	Sbrigliamento dell'articolazione interfalangea del piede	81.44.10↔	Stabilizzazione della rotula, Sezione del retinacolo, laterale
80.88.40↔	Sbrigliamento di altre articolazioni del piede	81.44.11↔	Stabilizzazione della rotula, Sezione del retinacolo, laterale con intervento di riallineamento
80.88.50↔	Asportazione di cisti di altre articolazioni del piede e delle dita del piede	81.44.12↔	Stabilizzazione della rotula, Trasposizione dell'inserzione del tendine rotuleo
80.88.59↔	Altra asportazione o distruzione locale di lesione di altre articolazioni del piede e delle dita del piede	81.44.13↔	Stabilizzazione della rotula, Trasposizione dell'inserzione del tendine rotuleo con innesto osseo
80.88.99↔	Altra asportazione o distruzione locale di lesione dell'articolazione del piede e delle dita del piede, altro	81.44.14↔	Stabilizzazione della rotula con plastica MPFL (legamento patello-femorale mediale)
80.89.00↔	Altra asportazione o distruzione locale di lesione dell'articolazione di altra sede specificata, NAS	81.44.99↔	Stabilizzazione della rotula, altro
80.89.20↔	Asportazione o distruzione locale di lesione dell'articolazione sacroiliaca per via artroscopica	81.45.10↔	Ricostruzione del crociato anteriore con tendine rotuleo autologo, per via artroscopica
80.89.21↔	Sbrigliamento dell'articolazione sacroiliaca	81.45.11↔	Ricostruzione del crociato posteriore con tendine rotuleo autologo, per via artroscopica
80.89.22↔	Asportazione di cisti dell'articolazione sacroiliaca	81.45.12↔	Ricostruzione del crociato anteriore con tendine semitendinoso e/o gracile, per via artroscopica
80.89.29↔	Altra asportazione o distruzione locale di lesione dell'articolazione sacroiliaca	81.45.13↔	Ricostruzione del crociato posteriore con tendine semitendinoso e/o gracile, per via artroscopica
80.91.10↔	Asportazione artroscopica dell'articolazione omero-glenoidea	81.45.14↔	Ricostruzione del crociato anteriore con legamento e rinforzo alloplastico, per via artroscopica
		81.45.19↔	Altra riparazione dei legamenti crociati del ginocchio, per via artroscopica
		81.45.20↔	Ricostruzione del crociato anteriore con tendine rotuleo autologo, chirurgica a cielo aperto
		81.45.21↔	Ricostruzione del crociato posteriore con tendine rotuleo autologo, chirurgica a cielo aperto
		81.45.22↔	Ricostruzione del crociato anteriore con tendine semitendinoso e/o gracile, chirurgica a cielo aperto
		81.45.23↔	Ricostruzione del crociato posteriore con tendine semitendinoso e/o gracile, chirurgica a cielo aperto
		81.45.24↔	Ricostruzione del crociato anteriore con legamento e rinforzo alloplastico, chirurgica a cielo aperto

81.45.29↔	Altra riparazione dei legamenti crociati del ginocchio, chirurgica a cielo aperto	82.86.10↔	Tenoplastica di tendini flessori della mano
81.45.99↔	Altra riparazione dei legamenti crociati del ginocchio, altro	82.86.11↔	Creazione di un letto per l'innesto di tendini nella mano
81.71.00↔	Artroplastica della articolazione metacarpofalangea e interfalangea con impianto, NAS	82.86.12↔	Revisione senza sostituzione di innesto tendineo della mano
81.71.10↔	Impianto di altra endoprotesi delle articolazioni delle dita della mano	82.86.13↔	Sostituzione di innesto tendineo della mano
81.71.99↔	Artroplastica della articolazione metacarpofalangea e interfalangea con impianto, altro	82.86.99↔	Altra tenoplastica della mano, altro
81.72↔	Artroplastica della articolazione metacarpofalangea e interfalangea senza impianto	82.89.10↔	Plastica delle guaine tendinee della mano
81.74.00↔	Artroplastica della articolazione carpocarpale o carpometacarpale con impianto, NAS	82.89.11↔	Rifissazione ossea di legamenti della mano, Carpo e metacarpo
81.74.10↔	Impianto di endoprotesi dell'articolazione della base del pollice	82.89.12↔	Rifissazione ossea di legamenti di mano, altri legamenti della mano
81.74.99↔	Artroplastica della articolazione carpocarpale o carpometacarpale con impianto, altro	82.89.13↔	Distrazione transarticolare dei tessuti molli per anomalie congenite della mano
81.93.00↔	Sutura della capsula o dei legamenti dell'arto superiore, NAS	82.89.14↔	Radializzazione per anomalie congenite della mano
81.93.10↔	Sutura dell'apparato legamentoso della clavicola	82.89.15↔	Resezione di briglie con ricostruzione plastica per anomalie congenite della mano
81.93.20↔	Sutura dell'anello fibroso radio-ulnare	82.89.16↔	Trasferimento di dito del piede per sostituire un dito della mano
81.93.21↔	Sutura dell'apparato legamentoso radio-ulnare distale	83.43.10↔	Prelievo di lembo miocutaneo per innesto
81.93.30↔	Sutura della capsula o dei legamenti dell'arto superiore, carpo e metacarpo	83.43.11↔	Prelievo di lembo osteomiocutaneo o osteofasciocutaneo per innesto
81.93.99↔	Sutura della capsula o dei legamenti dell'arto superiore, altro	83.43.12↔	Prelievo di altro lembo da muscolo o fascia con anastomosi microvascolare
82.12↔	Fasciotomia della mano	83.43.99↔	Asportazione di muscoli o fasce per innesto, altro
82.32↔	Asportazione di tendini della mano per innesto	83.71.10↔	Avanzamento di tendini, Testa e collo
82.34↔	Asportazione di muscolo o fasce della mano per innesto	83.71.11↔	Avanzamento di tendini, Spalla e ascella
82.35.00↔	Altra fasciectomia della mano, NAS	83.71.12↔	Avanzamento di tendini, Braccio e gomito
82.35.10↔	Fasciectomia del palmo della mano	83.71.13↔	Avanzamento di tendini, Avambraccio
82.35.11↔	Fasciectomia della mano e delle dita della mano con neurolisi	83.71.14↔	Avanzamento di tendini, Parete toracica, addome e dorso
82.35.12↔	Fasciectomia della mano e delle dita della mano con neurolisi e arteriolisi	83.71.15↔	Avanzamento di tendini, Regione inguinale e genitale e natiche
82.35.13↔	Fasciectomia della mano e delle dita della mano con artrolisi	83.71.16↔	Avanzamento di tendini, Estremità inferiore
82.35.99↔	Altra fasciectomia della mano, altro	83.71.19↔	Avanzamento di tendini, Altra localizzazione
82.39.00↔	Altra asportazione dei tessuti molli della mano, NAS	83.71.99↔	Avanzamento di tendini, altro
82.39.10↔	Altra asportazione dei tessuti molli della mano, Asportazione di guaine tendinee della mano	83.75.10↔	Trasferimento o trapianto di tendini, Testa e collo
82.39.99↔	Altra asportazione dei tessuti molli della mano, altro	83.75.11↔	Trasferimento o trapianto di tendini, Spalla e ascella
82.46.00↔	Sutura di muscoli o fasce della mano, NAS	83.75.12↔	Trasferimento o trapianto di tendini, Braccio e gomito
82.46.10↔	Sutura di fascia della mano	83.75.13↔	Trasferimento o trapianto di tendini, Avambraccio
82.46.20↔	Sutura di muscolo della mano	83.75.14↔	Trasferimento o trapianto di tendini, Parete toracica, addome e dorso
82.46.99↔	Sutura di muscoli o fasce della mano, altro	83.75.15↔	Trasferimento o trapianto di tendini, Regione inguinale e genitale e natiche
82.51↔	Avanzamento di tendini della mano	83.75.16↔	Trasferimento o trapianto di tendini, Estremità inferiore
82.52↔	Arretramento di tendini della mano	83.75.19↔	Trasferimento o trapianto di tendini, Altra localizzazione
82.53↔	Reinserzione di tendini della mano	83.75.99↔	Trasferimento o trapianto di tendini, altro
82.54↔	Reinserzione di muscoli della mano	83.76.10↔	Altra trasposizione di tendini, Testa e collo
82.55↔	Altra modificazione di lunghezza di tendini e muscoli della mano	83.76.11↔	Altra trasposizione di tendini, Spalla e ascella
82.56↔	Altra trasferimento o trapianto di tendini della mano	83.76.12↔	Altra trasposizione di tendini, Braccio e gomito
82.57.00↔	Altra trasposizione di tendini della mano, NAS	83.76.13↔	Altra trasposizione di tendini, Avambraccio
82.57.10↔	Altra trasposizione di tendini della mano, Trasposizione di tendine flessore della mano	83.76.14↔	Altra trasposizione di tendini, Parete toracica e dorso
82.57.99↔	Altra trasposizione di tendini della mano, altro	83.76.15↔	Altra trasposizione di tendini, Regione inguinale e genitale e natiche
82.58↔	Altra trasferimento o trapianto di muscoli della mano	83.76.16↔	Altra trasposizione di tendini, Estremità inferiore
82.59↔	Altra trasposizione di muscoli della mano	83.76.19↔	Altra trasposizione di tendini, Altra localizzazione
82.61↔	Intervento di ricostruzione del pollice completo di nervi e vasi sanguigni	83.76.99↔	Altra trasposizione di tendini, altro
82.69↔	Ricostruzione del pollice, altro	83.79↔	Altra trasposizione di muscoli
82.71↔	Ricostruzione di puleggia tendinea	83.81.10↔	Innesto tendineo, Testa e collo
82.72.00↔	Intervento di plastica sulla mano con innesto di muscolo o fascia muscolare, NAS	83.81.11↔	Innesto tendineo, Spalla e ascella
82.72.10↔	Intervento di plastica con innesto di muscolo o fascia, su un dito della mano	83.81.12↔	Innesto tendineo, Braccio e gomito
82.72.11↔	Intervento di plastica con innesto di muscolo o fascia, su altre parti della mano	83.81.13↔	Innesto tendineo, Avambraccio
82.72.99↔	Intervento di plastica sulla mano con innesto di muscolo o fascia muscolare, altro	83.81.14↔	Innesto tendineo, Parete toracica, addome e dorso
82.79↔	Intervento di plastica sulla mano con altro innesto o impianto	83.81.15↔	Innesto tendineo, Regione inguinale e genitale e natiche
82.81↔	Trasferimento di dita, ad eccezione del pollice	83.81.16↔	Innesto tendineo, Estremità inferiore
82.82↔	Riparazione di schisi della mano	83.81.19↔	Innesto tendineo, Altra localizzazione
82.83↔	Riparazione di macrodattilia	83.81.99↔	Innesto tendineo, altro
82.85↔	Altra tenodesi della mano	83.82.10↔	Innesto di fascia, Testa e collo
82.86.00↔	Altra tenoplastica della mano, NAS	83.82.11↔	Innesto di fascia, Spalla e ascella
		83.82.12↔	Innesto di fascia, Braccio e gomito
		83.82.13↔	Innesto di fascia, Avambraccio
		83.82.14↔	Innesto di fascia, Parete toracica, addome e dorso
		83.82.15↔	Innesto di fascia, Regione inguinale e genitale e natiche
		83.82.16↔	Innesto di fascia, Estremità inferiore
		83.82.19↔	Innesto di fascia, Altra localizzazione
		83.82.20↔	Innesto di lembo muscolare o fasciale locale, Testa e collo
		83.82.21↔	Innesto di lembo muscolare o fasciale locale, Spalla e ascella

83.82.22↔	Innesto di lembo muscolare o fasciale locale, Braccio e gomito	86.42.11↔	Asportazione radicale e ampia di lesione o tessuto cutaneo e sottocutaneo, con chiusura di ferita primaria, sul capo
83.82.23↔	Innesto di lembo muscolare o fasciale locale, Avambraccio	86.42.12↔	Asportazione radicale e ampia di lesione o tessuto cutaneo e sottocutaneo, con chiusura di ferita primaria, sul collo
83.82.24↔	Innesto di lembo muscolare o fasciale locale, Parete toracica, addome e dorso	86.42.13↔	Asportazione radicale e ampia di lesione o tessuto cutaneo e sottocutaneo, con chiusura di ferita primaria, su spalla e ascella
83.82.25↔	Innesto di lembo muscolare o fasciale locale, Regione inguinale e genitale e natiche	86.42.14↔	Asportazione radicale e ampia di lesione o tessuto cutaneo e sottocutaneo, con chiusura di ferita primaria, su braccio e gomito
83.82.26↔	Innesto di lembo muscolare o fasciale locale, Estremità inferiore	86.42.15↔	Asportazione radicale e ampia di lesione o tessuto cutaneo e sottocutaneo, con chiusura di ferita primaria, sull'avambraccio
83.82.29↔	Innesto di lembo muscolare o fasciale locale, Altra localizzazione	86.42.16↔	Asportazione radicale e ampia di lesione o tessuto cutaneo e sottocutaneo, con chiusura di ferita primaria, sulla mano
83.82.30↔	Innesto di lembo osteomiocutaneo o osteofasciocutaneo, Testa e collo	86.42.17↔	Asportazione radicale e ampia di lesione o tessuto cutaneo e sottocutaneo, con chiusura di ferita primaria, su parete toracica e dorso
83.82.31↔	Innesto di lembo osteomiocutaneo o osteofasciocutaneo, Spalla e ascella	86.42.18↔	Asportazione radicale e ampia di lesione o tessuto cutaneo e sottocutaneo, con chiusura di ferita primaria, sulla regione addominale e inguinale
83.82.32↔	Innesto di lembo osteomiocutaneo o osteofasciocutaneo, Braccio e gomito	86.42.1a↔	Asportazione radicale e ampia di lesione o tessuto cutaneo e sottocutaneo, con chiusura di ferita primaria, sulle natiche
83.82.33↔	Innesto di lembo osteomiocutaneo o osteofasciocutaneo, Avambraccio	86.42.1b↔	Asportazione radicale e ampia di lesione o tessuto cutaneo e sottocutaneo, con chiusura di ferita primaria, su coscia e ginocchio
83.82.34↔	Innesto di lembo osteomiocutaneo o osteofasciocutaneo, Parete toracica, addome e dorso	86.42.1c↔	Asportazione radicale e ampia di lesione o tessuto cutaneo e sottocutaneo, con chiusura di ferita primaria, sulla gamba
83.82.35↔	Innesto di lembo osteomiocutaneo o osteofasciocutaneo, Regione inguinale e genitale e natiche	86.42.1d↔	Asportazione radicale e ampia di lesione o tessuto cutaneo e sottocutaneo, con chiusura di ferita primaria, sul piede
83.82.36↔	Innesto di lembo osteomiocutaneo o osteofasciocutaneo, Estremità inferiore	86.43.11↔	Asportazione radicale e ampia di lesione o tessuto cutaneo e sottocutaneo, con copertura plastica, sul capo
83.82.39↔	Innesto di lembo osteomiocutaneo o osteofasciocutaneo, Altra localizzazione	86.43.12↔	Asportazione radicale e ampia di lesione o tessuto cutaneo e sottocutaneo, con copertura plastica, sul collo
83.82.40↔	Innesto di altro lembo con anastomosi microvascolare da muscolo o fascia, Testa e collo	86.43.13↔	Asportazione radicale e ampia di lesione o tessuto cutaneo e sottocutaneo, con copertura plastica, su spalla e ascella
83.82.41↔	Innesto di altro lembo con anastomosi microvascolare da muscolo o fascia, Spalla e ascella	86.43.14↔	Asportazione radicale e ampia di lesione o tessuto cutaneo e sottocutaneo, con copertura plastica, su braccio e gomito
83.82.42↔	Innesto di altro lembo con anastomosi microvascolare da muscolo o fascia, Braccio e gomito	86.43.15↔	Asportazione radicale e ampia di lesione o tessuto cutaneo e sottocutaneo, con copertura plastica, sull'avambraccio
83.82.43↔	Innesto di altro lembo con anastomosi microvascolare da muscolo o fascia, Avambraccio	86.43.16↔	Asportazione radicale e ampia di lesione o tessuto cutaneo e sottocutaneo, con copertura plastica, sulla mano
83.82.44↔	Innesto di altro lembo con anastomosi microvascolare da muscolo o fascia, Parete toracica, addome e dorso	86.43.17↔	Asportazione radicale e ampia di lesione o tessuto cutaneo e sottocutaneo, con copertura plastica, su parete toracica e dorso
83.82.45↔	Innesto di altro lembo con anastomosi microvascolare da muscolo o fascia, Regione inguinale e genitale e natiche	86.43.18↔	Asportazione radicale e ampia di lesione o tessuto cutaneo e sottocutaneo, con copertura plastica, sulla regione addominale e inguinale
83.82.46↔	Innesto di altro lembo con anastomosi microvascolare da muscolo o fascia, Estremità inferiore	86.43.1a↔	Asportazione radicale e ampia di lesione o tessuto cutaneo e sottocutaneo, con copertura plastica, sulle natiche
83.82.47↔	Innesto di altro lembo con anastomosi microvascolare da muscolo o fascia, Altra localizzazione	86.43.1b↔	Asportazione radicale e ampia di lesione o tessuto cutaneo e sottocutaneo, con copertura plastica, su coscia e ginocchio
83.82.99↔	Innesto di muscoli o fasce, altro	86.43.1c↔	Asportazione radicale e ampia di lesione o tessuto cutaneo e sottocutaneo, con copertura plastica, sulla gamba
83.92↔	Inserzione o sostituzione di stimolatore dei muscoli scheletrici	86.43.1d↔	Asportazione radicale e ampia di lesione o tessuto cutaneo e sottocutaneo, con copertura plastica, sul piede
86.41.11↔	Asportazione radicale e ampia di lesione o tessuto cutaneo e sottocutaneo, senza chiusura di ferita primaria, sul capo	86.6a.11↔	Innesto cutaneo autologo a tutto spessore, piccolo, sul capo
86.41.12↔	Asportazione radicale e ampia di lesione o tessuto cutaneo e sottocutaneo, senza chiusura di ferita primaria, sul collo	86.6a.12↔	Innesto cutaneo autologo a tutto spessore, piccolo, sul collo
86.41.13↔	Asportazione radicale e ampia di lesione o tessuto cutaneo e sottocutaneo, senza chiusura di ferita primaria, su spalla e ascella	86.6a.13↔	Innesto cutaneo autologo a tutto spessore, piccolo, su spalla e ascella
86.41.14↔	Asportazione radicale e ampia di lesione o tessuto cutaneo e sottocutaneo, senza chiusura di ferita primaria, su braccio e gomito	86.6a.14↔	Innesto cutaneo autologo a tutto spessore, piccolo, su braccio e gomito
86.41.15↔	Asportazione radicale e ampia di lesione o tessuto cutaneo e sottocutaneo, senza chiusura di ferita primaria, sull'avambraccio	86.6a.15↔	Innesto cutaneo autologo a tutto spessore, piccolo, sull'avambraccio
86.41.16↔	Asportazione radicale e ampia di lesione o tessuto cutaneo e sottocutaneo, senza chiusura di ferita primaria, sulla mano	86.6a.16↔	Innesto cutaneo autologo a tutto spessore, piccolo, sulla mano
86.41.17↔	Asportazione radicale e ampia di lesione o tessuto cutaneo e sottocutaneo, senza chiusura di ferita primaria, su parete toracica e dorso	86.6a.17↔	Innesto cutaneo autologo a tutto spessore, piccolo, su parete toracica e dorso
86.41.18↔	Asportazione radicale e ampia di lesione o tessuto cutaneo e sottocutaneo, senza chiusura di ferita primaria, sulla regione addominale e inguinale	86.6a.18↔	Innesto cutaneo autologo a tutto spessore, piccolo, sulla regione addominale e inguinale
86.41.1a↔	Asportazione radicale e ampia di lesione o tessuto cutaneo e sottocutaneo, senza chiusura di ferita primaria, sulle natiche	86.6a.1a↔	Innesto cutaneo autologo a tutto spessore, piccolo, sulle natiche
86.41.1b↔	Asportazione radicale e ampia di lesione o tessuto cutaneo e sottocutaneo, senza chiusura di ferita primaria, su coscia e ginocchio	86.6a.1b↔	Innesto cutaneo autologo a tutto spessore, piccolo, su coscia e ginocchio
86.41.1c↔	Asportazione radicale e ampia di lesione o tessuto cutaneo e sottocutaneo, senza chiusura di ferita primaria, sulla gamba	86.6a.1c↔	Innesto cutaneo autologo a tutto spessore, piccolo, sulla gamba
86.41.1d↔	Asportazione radicale e ampia di lesione o tessuto cutaneo e sottocutaneo, senza chiusura di ferita primaria, sul piede	86.6a.1d↔	Innesto cutaneo autologo a tutto spessore, piccolo, sul piede
		86.6a.21↔	Innesto cutaneo autologo a tutto spessore, ampio, sul capo
		86.6a.22↔	Innesto cutaneo autologo a tutto spessore, ampio, sul collo

86.6a.23↔	Innesto cutaneo autologo a tutto spessore, ampio, su spalla e ascella	86.7b.1d↔	Plastica con lembo regionale pedunculato, sul piede
86.6a.24↔	Innesto cutaneo autologo a tutto spessore, ampio, su braccio e gomito	86.7c.11↔	Plastica con lembo a distanza pedunculato, sul capo
86.6a.25↔	Innesto cutaneo autologo a tutto spessore, ampio, sull'avambraccio	86.7c.12↔	Plastica con lembo a distanza pedunculato, sul collo
86.6a.26↔	Innesto cutaneo autologo a tutto spessore, ampio, sulla mano	86.7c.13↔	Plastica con lembo a distanza pedunculato, su spalla e ascella
86.6a.27↔	Innesto cutaneo autologo a tutto spessore, ampio, su parete toracica e dorso	86.7c.14↔	Plastica con lembo a distanza pedunculato, su braccio e gomito
86.6a.28↔	Innesto cutaneo autologo a tutto spessore, ampio, sulla regione addominale e inguinale	86.7c.15↔	Plastica con lembo a distanza pedunculato, sull'avambraccio
86.6a.2a↔	Innesto cutaneo autologo a tutto spessore, ampio, sulle natiche	86.7c.16↔	Plastica con lembo a distanza pedunculato, sulla mano
86.6a.2b↔	Innesto cutaneo autologo a tutto spessore, ampio, sul coscia e ginocchio	86.7c.17↔	Plastica con lembo a distanza pedunculato, su parete toracica e dorso
86.6a.2c↔	Innesto cutaneo autologo a tutto spessore, ampio, sulla gamba	86.7c.18↔	Plastica con lembo a distanza pedunculato, sulla regione addominale e inguinale
86.6a.2d↔	Innesto cutaneo autologo a tutto spessore, ampio, sul piede	86.7c.1a↔	Plastica con lembo a distanza pedunculato, sulle natiche
86.6b.16↔	Innesto cutaneo autologo a spessore parziale, piccolo, sulla mano	86.7c.1b↔	Plastica con lembo a distanza pedunculato, su coscia e ginocchio
86.6b.26↔	Innesto cutaneo autologo a spessore parziale, ampio, sulla mano	86.7c.1c↔	Plastica con lembo a distanza pedunculato, sulla gamba
86.7a.21↔	Plastica di allungamento, ampia, sul capo	86.7c.1d↔	Plastica con lembo a distanza pedunculato, sul piede
86.7a.26↔	Plastica di allungamento, ampia, sulla mano	86.7d.11↔	Plastica con lembo libero con anastomosi microvascolare, sul capo
86.7a.2d↔	Plastica di allungamento, ampia, sul piede	86.7d.12↔	Plastica con lembo libero con anastomosi microvascolare, sul collo
86.7a.2e↔	Plastica di allungamento, ampia, di altra sede	86.7d.13↔	Plastica con lembo libero con anastomosi microvascolare, su spalla e ascella
86.7a.31↔	Plastica di avanzamento e rotazione, piccola, sul capo	86.7d.14↔	Plastica con lembo libero con anastomosi microvascolare, su braccio e gomito
86.7a.36↔	Plastica di avanzamento e rotazione, piccola, sulla mano	86.7d.15↔	Plastica con lembo libero con anastomosi microvascolare, sull'avambraccio
86.7a.3d↔	Plastica di avanzamento e rotazione, piccola, sul piede	86.7d.16↔	Plastica con lembo libero con anastomosi microvascolare, sulla mano
86.7a.3e↔	Plastica di avanzamento e rotazione, piccola, in altra sede	86.7d.17↔	Plastica con lembo libero con anastomosi microvascolare, su parete toracica e dorso
86.7a.41↔	Plastica di avanzamento e rotazione, ampia, sul capo	86.7d.18↔	Plastica con lembo libero con anastomosi microvascolare, sulla regione addominale e inguinale
86.7a.46↔	Plastica di avanzamento e rotazione, ampia, sulla mano	86.7d.1a↔	Plastica con lembo libero con anastomosi microvascolare, sulle natiche
86.7a.4d↔	Plastica di avanzamento e rotazione, ampia, sul piede	86.7d.1b↔	Plastica con lembo libero con anastomosi microvascolare, su coscia e ginocchio
86.7a.4e↔	Plastica di avanzamento e rotazione, ampia, in altra sede	86.7d.1c↔	Plastica con lembo libero con anastomosi microvascolare, sulla gamba
86.7a.51↔	Plastica di trasposizione (VY), piccola, sul capo	86.7d.1d↔	Plastica con lembo libero con anastomosi microvascolare, sul piede
86.7a.56↔	Plastica di trasposizione (VY), piccola, sulla mano	86.7e.21↔	Revisione di plastica con lembo regionale pedunculato, sul capo
86.7a.5d↔	Plastica di trasposizione (VY), piccola, sul piede	86.7e.26↔	Revisione di plastica con lembo regionale pedunculato, sulla mano
86.7a.5e↔	Plastica di trasposizione (VY), piccola, in altra sede	86.7e.2d↔	Revisione di plastica con lembo regionale pedunculato, sul piede
86.7a.61↔	Plastica di trasposizione (VY), ampia, sul capo	86.7e.2e↔	Revisione di plastica con lembo regionale pedunculato, in altra sede
86.7a.66↔	Plastica di trasposizione (VY), ampia, sulla mano	86.7e.31↔	Revisione di plastica con lembo a distanza pedunculato, sul capo
86.7a.6d↔	Plastica di trasposizione (VY), ampia, sul piede	86.7e.36↔	Revisione di plastica con lembo a distanza pedunculato, sulla mano
86.7a.6e↔	Plastica di trasposizione (VY), ampia, in altra sede	86.7e.3d↔	Revisione di plastica con lembo a distanza pedunculato, sul piede
86.7a.71↔	Plastica con lembo ad isola, piccola, sul capo	86.7e.3e↔	Revisione di plastica con lembo a distanza pedunculato, in altra sede
86.7a.76↔	Plastica con lembo ad isola, piccola, sulla mano	86.7e.41↔	Revisione di plastica con lembo libero con anastomosi microvascolare, sul capo
86.7a.7d↔	Plastica con lembo ad isola, piccola, sul piede	86.7e.46↔	Revisione di plastica con lembo libero con anastomosi microvascolare, sulla mano
86.7a.7e↔	Plastica con lembo ad isola, piccola, in altra sede	86.7e.4d↔	Revisione di plastica con lembo libero con anastomosi microvascolare, sul piede
86.7a.81↔	Plastica con lembo ad isola, ampia, sul capo	86.7e.4e↔	Revisione di plastica con lembo libero con anastomosi microvascolare, in altra sede
86.7a.86↔	Plastica con lembo ad isola, ampia, sulla mano	86.83.11↔	Intervento di plastica riduttiva su capo e collo
86.7a.8d↔	Plastica con lembo ad isola, ampia, sul piede	86.83.12↔	Intervento di plastica riduttiva su spalla e braccio
86.7a.8e↔	Plastica con lembo ad isola, ampia, in altra sede	86.83.13↔	Intervento di plastica riduttiva sull'avambraccio
86.7a.91↔	Plastica con lembo locale su pelle e tessuto sottocutaneo, altra, sul capo	86.83.14↔	Intervento di plastica riduttiva sulla mano
86.7a.96↔	Plastica con lembo locale su pelle e tessuto sottocutaneo, altra, sulla mano	86.83.1a↔	Intervento di plastica riduttiva sull'addome
86.7a.9d↔	Plastica con lembo locale su pelle e tessuto sottocutaneo, altra, sul piede	86.83.1b↔	Intervento di plastica riduttiva su schiena o fianchi
86.7a.9e↔	Plastica con lembo locale su pelle e tessuto sottocutaneo, altra, di altra sede	86.83.1c↔	Intervento di plastica riduttiva sincrono su addome, fianchi nonché schiena
86.7a.b6↔	Plastica a Z, ampia, sulla mano	86.83.1d↔	Intervento di plastica riduttiva sulla regione inguinale e genitale
86.7a.d6↔	Plastica a W, ampia, sulla mano		
86.7b.11↔	Plastica con lembo regionale pedunculato, sul capo		
86.7b.12↔	Plastica con lembo regionale pedunculato, sul collo		
86.7b.13↔	Plastica con lembo regionale pedunculato, su spalla e ascella		
86.7b.14↔	Plastica con lembo regionale pedunculato, su braccio e gomito		
86.7b.15↔	Plastica con lembo regionale pedunculato, sull'avambraccio		
86.7b.16↔	Plastica con lembo regionale pedunculato, sulla mano		
86.7b.17↔	Plastica con lembo regionale pedunculato, su parete toracica e dorso		
86.7b.18↔	Plastica con lembo regionale pedunculato, sulla regione addominale e inguinale		
86.7b.1a↔	Plastica con lembo regionale pedunculato, sulle natiche		
86.7b.1b↔	Plastica con lembo regionale pedunculato, su coscia e ginocchio		
86.7b.1c↔	Plastica con lembo regionale pedunculato, sulla gamba		

86.83.1e↔	Intervento di plastica riduttiva sulle natiche	92.28.20↔	Radioimmunoterapia con 90Y ibritumomab tiuxetano, parenterale
86.83.1f↔	Intervento di plastica riduttiva sulla coscia	92.28.21↔	Somministrazione parenterale di iodio-131-MIBG (metaiodobenzilguanidina)
86.83.1g↔	Intervento di plastica riduttiva su gamba e piede	92.28.22↔	Radioimmunoterapia con iodio-131 [I-131] tositumomab, parenterale
86.91↔	Asportazione di cute per innesto	92.28.23↔	Radioimmunoterapia con altri anticorpi, parenterale
86.93.09↔	Inserzione di espansore tissutale, altro	92.28.31↔	Radio-chemioembolizzazione endovascolare selettiva con I-131-Lipiodol
86.93.21↔	Inserzione di espansore tessutale, sul capo	92.28.32↔	Terapia endovascolare selettiva con radionuclidi (SIRT) mediante embolizzazione con microsferi marcate con ittrio-90
86.93.26↔	Inserzione di espansore tessutale, sulla mano	92.28.33↔	Brachiterapia endovascolare con renio-188
86.93.2d↔	Inserzione di espansore tessutale, sul piede	92.28.99↔	Iniezione, instillazione o somministrazione per via orale di radioisotopi, altro
86.93.2e↔	Inserzione di espansore tessutale, di altra sede	92.29.11↔	Brachiterapia interstiziale con impianto di emettitori rimovibili monoplanari, basso rateo di dose
92.27.00↔	Impianto o inserzione di elementi radioattivi (brachiterapia con radionuclidi chiusi), superficie corporea, altra o NAS sede di applicazione	92.29.12↔	Brachiterapia interstiziale con impianto di emettitori rimovibili monoplanari, rateo di dose pulsata (pulsed dose rate)
92.27.10↔	Impianto o inserzione di elementi radioattivi (brachiterapia con radionuclidi chiusi), organi sessuali femminili, NAS	92.29.13↔	Brachiterapia interstiziale con impianto di emettitori rimovibili monoplanari, alto rateo di dose
92.27.11↔	Impianto o inserzione di elementi radioattivi (brachiterapia con radionuclidi chiusi), in sede intrauterina	92.29.19↔	Brachiterapia interstiziale con impianto di emettitori rimovibili monoplanari, altro
92.27.12↔	Impianto o inserzione di elementi radioattivi (brachiterapia con radionuclidi chiusi), in sede intravaginale	92.29.21↔	Brachiterapia interstiziale con impianto volumetrico di emettitori rimovibili multiplanari, basso rateo di dose
92.27.13↔	Impianto o inserzione di elementi radioattivi (brachiterapia con radionuclidi chiusi), in sede combinata intrauterina e intravaginale	92.29.22↔	Brachiterapia interstiziale con impianto volumetrico di emettitori rimovibili multiplanari, rateo di dose pulsata (pulsed dose rate)
92.27.21↔	Impianto o inserzione di elementi radioattivi (brachiterapia con radionuclidi chiusi), superficie corporea	92.29.23↔	Brachiterapia interstiziale con impianto volumetrico di emettitori rimovibili multiplanari, alto rateo di dose
92.27.22↔	Impianto o inserzione di elementi radioattivi (brachiterapia con radionuclidi chiusi), in sede intracavitaria	92.29.24↔	Brachiterapia con impianto di emettitori rimovibili multiplanari, alto rateo di dose, intraoperatoria
92.27.23↔	Impianto o inserzione di elementi radioattivi (brachiterapia con radionuclidi chiusi), in sede endoluminale	92.29.29↔	Brachiterapia interstiziale con impianto volumetrico di emettitori rimovibili multiplanari, altro
92.27.30↔	Impianto o inserzione di elementi radioattivi (brachiterapia con radionuclidi chiusi), vasi NAS	92.29.31↔	Brachiterapia interstiziale con impianto di emettitori permanenti, fino a 10 sorgenti
92.27.31↔	Impianto o inserzione di elementi radioattivi (brachiterapia con radionuclidi chiusi), arterie coronarie	92.29.32↔	Brachiterapia interstiziale con impianto di emettitori permanenti, da 11 a 15 sorgenti
92.27.39↔	Impianto o inserzione di elementi radioattivi (brachiterapia con radionuclidi chiusi), altri vasi	92.29.33↔	Brachiterapia interstiziale con impianto di emettitori permanenti, da 16 a 20 sorgenti
92.27.40↔	Impianto o inserzione di elementi radioattivi (brachiterapia con radionuclidi chiusi), intraoperatoria	92.29.34↔	Brachiterapia interstiziale con impianto di emettitori permanenti, da 21 a 25 sorgenti
92.27.70↔	Moulage radioattivi, NAS	92.29.35↔	Brachiterapia interstiziale con impianto di emettitori permanenti, da 26 a 30 sorgenti
92.27.71↔	Moulage radioattivi: costruzione e applicazione di moulage radioattivi superficiali	92.29.36↔	Brachiterapia interstiziale con impianto di emettitori permanenti, da 31 a 35 sorgenti
92.27.72↔	Moulage radioattivi: costruzione e applicazione di applicatori non impiegati sulla superficie corporea	92.29.37↔	Brachiterapia interstiziale con impianto di emettitori permanenti, da 36 a 40 sorgenti
92.27.73↔	Moulage radioattivi: costruzione e applicazione di applicatori oculari	92.29.38↔	Brachiterapia interstiziale con impianto di emettitori permanenti, da 41 a 45 sorgenti
92.27.79↔	Moulage radioattivi, altro	92.29.39↔	Brachiterapia interstiziale con impianto di emettitori permanenti, da 46 a 50 sorgenti
92.28.00↔	Iniezione, instillazione o somministrazione per via orale di radioisotopi, NAS	92.29.3a↔	Brachiterapia interstiziale con impianto di emettitori permanenti, da 51 a 55 sorgenti
92.28.01↔	Instillazione di radionuclidi aperti in articolazioni	92.29.3b↔	Brachiterapia interstiziale con impianto di emettitori permanenti, da 56 a 60 sorgenti
92.28.02↔	Radioiodioterapia fino a 1,2 GBq I-131, senza somministrazione di tireotropina ricombinante (rh-TSH)	92.29.3c↔	Brachiterapia interstiziale con impianto di emettitori permanenti, da 61 a 65 sorgenti
92.28.03↔	Radioiodioterapia fino a 1,2 GBq I-131, con somministrazione di tireotropina ricombinante (rh-TSH)	92.29.3d↔	Brachiterapia interstiziale con impianto di emettitori permanenti, da 66 a 70 sorgenti
92.28.04↔	Radioiodioterapia da 1,2 a meno di 5 GBq I-131, senza somministrazione di tireotropina ricombinante (rh-TSH)	92.29.3e↔	Brachiterapia interstiziale con impianto di emettitori permanenti, da 71 sorgenti e più
92.28.05↔	Radioiodioterapia da 1,2 a meno di 5 GBq I-131, con somministrazione di tireotropina ricombinante (rh-TSH)		
92.28.06↔	Radioiodioterapia da 5 GBq I-131, senza somministrazione di tireotropina ricombinante (rh-TSH)		
92.28.07↔	Radioiodioterapia da 5 GBq I-131, con somministrazione di tireotropina ricombinante (rh-TSH)		
92.28.11↔	Terapia con radionuclidi aperti per metastasi ossee		
92.28.13↔	Terapia radiorecettoriale con analoghi della somatostatina DOTA-coniugati		

Procedura B03-5

03.01.10↔	Rimozione di corpo estraneo dal canale vertebrale, epidurale	03.09.16↔	Approccio chirurgico alla colonna cervicale (mediante laminotomia o emilaminectomia), posteriore, 3 e più segmenti
03.01.99↔	Rimozione di corpo estraneo dal canale vertebrale, altro	03.09.24↔	Approccio chirurgico alla colonna toracica (mediante laminotomia o emilaminectomia), posteriore, 1 segmento
03.02↔	Riapertura di pregressa laminectomia	03.09.25↔	Approccio chirurgico alla colonna toracica (mediante laminotomia o emilaminectomia), posteriore, 2 segmenti
03.09.00↔	Altra esplorazione e decompressione del canale vertebrale, NAS	03.09.26↔	Approccio chirurgico alla colonna toracica (mediante laminotomia o emilaminectomia), posteriore, 3 e più segmenti
03.09.14↔	Approccio chirurgico alla colonna cervicale (mediante laminotomia o emilaminectomia), posteriore, 1 segmento		
03.09.15↔	Approccio chirurgico alla colonna cervicale (mediante laminotomia o emilaminectomia), posteriore, 2 segmenti		

03.09.34↔	Approccio chirurgico alla colonna lombare (mediante laminotomia o flavectomia), posteriore, 1 segmento	03.93.22↔	Impianto o sostituzione di elettrodo(i) di neurostimolatore epidurale permanente, sistema a elettrodo singolo, stimolazione continua, chirurgica a cielo aperto
03.09.35↔	Approccio chirurgico alla colonna lombare (mediante laminotomia o flavectomia), posteriore, 2 segmenti	03.93.23↔	Impianto o sostituzione di elettrodo(i) di neurostimolatore epidurale permanente, sistema a più elettrodi, stimolazione continua, chirurgica a cielo aperto
03.09.36↔	Approccio chirurgico alla colonna lombare (mediante laminotomia o flavectomia), posteriore, 3 e più segmenti	03.93.30↔	Impianto o sostituzione di elettrodo subdurale per stimolazione della radice anteriore
03.09.41↔	Incisione del canale vertebrale per drenaggio di liquido epidurale	03.93.99↔	Impianto o sostituzione di elettrodo(i) di neurostimolatore spinale, altro
03.09.43↔	Incisione del midollo e delle meningi spinali per drenaggio di liquido subdurale	03.97↔	Revisione di shunt spinale
03.09.44↔	Incisione del midollo e delle meningi spinali per drenaggio di ematoma intramidollare	03.98↔	Rimozione di shunt spinale
03.09.45↔	Incisione del midollo e delle meningi spinali per drenaggio di ascesso intramidollare	03.99.09↔	Altri interventi sul midollo spinale e sulle strutture del canale vertebrale, altro
03.09.91↔	Altra decompressione del canale vertebrale	03.99.10↔	Interventi su vasi sanguigni intraspinali (es. legatura, distruzione, resezione)
03.09.99↔	Altra esplorazione e decompressione del canale vertebrale, altro	03.99.19↔	Intervento su vasi sanguigni intraspinali, altro
03.1↔	Sezione delle radici dei nervi intraspinali	03.99.20↔	Interventi sul sistema liquorale spinale, Inserzione di serbatoio sottocutaneo nel sistema liquorale spinale
03.21↔	Cordotomia percutanea	03.99.21↔	Interventi sul sistema liquorale spinale, Revisione di serbatoio sottocutaneo, catetere o pompa per infusione intratecale ed epidurale di medicinali
03.29↔	Cordotomia, altro	03.99.22↔	Interventi sul sistema liquorale spinale, Rimozione di serbatoio sottocutaneo dal sistema liquorale spinale
03.32.09↔	Biopsia del midollo spinale o delle meningi spinali, altro	03.99.29↔	Interventi sul sistema liquorale spinale, altro
03.32.11↔	Biopsia chiusa del midollo spinale	03.99.30↔	Revisione senza sostituzione di elettrodo(i) di neurostimolatore epidurale, elettrodo cilindrico, sistema a elettrodo singolo
03.32.12↔	Biopsia chiusa delle meningi spinali	03.99.31↔	Revisione senza sostituzione di elettrodo(i) di neurostimolatore epidurale, elettrodo cilindrico, sistema a più elettrodi
03.32.21↔	Biopsia a cielo aperto del midollo spinale	03.99.32↔	Revisione senza sostituzione di elettrodo(i) di neurostimolatore epidurale, elettrodo piatto, sistema a elettrodo singolo
03.32.22↔	Biopsia a cielo aperto delle meningi spinali	03.99.33↔	Revisione senza sostituzione di elettrodo(i) di neurostimolatore epidurale, elettrodo piatto, sistema a più elettrodi
03.4x.10↔	Asportazione o distruzione di tessuto tumorale del midollo spinale (intramidollare)	03.99.40↔	Revisione senza sostituzione di catetere per infusione intratecale ed epidurale
03.4x.11↔	Asportazione o distruzione di tessuto tumorale delle meningi spinali e ossa	34.4x.00↔	Asportazione o distruzione di lesione della parete toracica, NAS
03.4x.12↔	Asportazione o distruzione di tessuto tumorale delle radici e dei gangli spinali	34.4x.10↔	Asportazione di lesione della parete toracica
03.4x.19↔	Asportazione o distruzione di tessuto tumorale del midollo o delle meningi spinali, altro	34.4x.20↔	Resezione parziale di lesione della parete toracica, NAS
03.4x.20↔	Asportazione o distruzione di altra lesione del midollo spinale (intramidollare)	34.4x.21↔	Resezione parziale di lesione della parete toracica, senza ricostruzione
03.4x.21↔	Asportazione o distruzione di altra lesione delle meningi spinali	34.4x.22↔	Resezione parziale di lesione della parete toracica, con ricostruzione
03.4x.22↔	Asportazione o distruzione di altra lesione delle radici e dei gangli spinali	34.4x.30↔	Resezione di lesione della parete toracica, asportazione completa dello sterno, NAS
03.4x.29↔	Asportazione o distruzione di altra lesione del midollo o delle meningi spinali, altro	34.4x.31↔	Resezione di lesione della parete toracica, asportazione completa dello sterno, senza ricostruzione
03.4x.99↔	Asportazione o distruzione di lesione del midollo o delle meningi spinali, altro	34.4x.32↔	Resezione di lesione della parete toracica, asportazione completa dello sterno, con ricostruzione
03.51↔	Riparazione di meningocele spinale	34.93↔	Riparazione della pleura
03.52↔	Riparazione di mielomeningocele spinale	54.95†↔	Incisione del peritoneo
03.53.11↔	Riduzione chiusa di frattura vertebrale con fissazione esterna	56.92↔	Impianto di stimolatore elettronico ureterale
03.53.20↔	Riduzione aperta di fratture vertebrali	56.93↔	Sostituzione di stimolatore elettronico ureterale
03.59.10↔	Altri interventi di riparazione o plastica sulle strutture del canale vertebrale, Chiusura di diastematomielia	56.94↔	Rimozione di stimolatore elettronico ureterale
03.59.11↔	Altri interventi di riparazione o plastica sulle strutture del canale vertebrale, Sezione di filo terminale	57.96↔	Impianto di stimolatore vescicale elettronico
03.59.12↔	Altri interventi di riparazione o plastica sulle strutture del canale vertebrale, Chiusura di fistola spinale	57.97↔	Sostituzione di stimolatore vescicale elettronico
03.59.13↔	Altri interventi di riparazione o plastica sulle strutture del canale vertebrale, plastica durale spinale	57.98↔	Rimozione di stimolatore vescicale elettronico
03.59.99↔	Altri interventi di riparazione o plastica sulle strutture del canale vertebrale, altro	77.61.10↔	Asportazione locale di lesione o tessuto della scapola e della clavicola
03.6↔	Separazione di aderenze del midollo spinale e delle radici dei nervi	77.61.20↔	Sbrigliamento della scapola e della clavicola
03.71↔	Shunt spinale subaracnoideo-peritoneale	77.69.10↔	Asportazione locale di lesione o tessuto delle falangi delle mani
03.72↔	Shunt spinale subaracnoideo ureterale	77.69.11↔	Asportazione locale di lesione o tessuto delle vertebre
03.79↔	Shunt spinale, altro	77.69.13↔	Asportazione locale di lesione o tessuto delle falangi dei piedi
03.93.10↔	Impianto o sostituzione di elettrodo(i) di neurostimolatore epidurale temporaneo, sistema a elettrodo singolo, stimolazione di prova	77.69.20↔	Sbrigliamento di falangi delle mani
03.93.11↔	Impianto o sostituzione di elettrodo(i) di neurostimolatore epidurale temporaneo, sistema a più elettrodi, stimolazione di prova	77.69.21↔	Sbrigliamento della colonna vertebrale
03.93.20↔	Impianto o sostituzione di elettrodo(i) di neurostimolatore epidurale permanente, sistema a elettrodo singolo, stimolazione continua, percutanea	77.69.23↔	Sbrigliamento di falangi dei piedi
03.93.21↔	Impianto o sostituzione di elettrodo(i) di neurostimolatore epidurale permanente, sistema a più elettrodi, stimolazione continua, percutanea	77.89.10↔	Altra ostectomia parziale di falangi delle mani
		77.89.20↔	Altra ostectomia parziale di una vertebra, Asportazione del dente dell'epistrofeo
		77.89.21↔	Altra ostectomia parziale di una vertebra, corpo
		77.89.22↔	Altra ostectomia parziale di una vertebra, altre parti
		77.89.40↔	Altra ostectomia parziale di falangi dei piedi
		77.91.11↔	Ostectomia totale di una costa

77.91.12↔	Ostectomia totale di una costa cervicale	78.49.48↔	Ricostruzione complessa della colonna vertebrale (es. per scoliosi), mediante epifisiodesi per equilibrare la crescita con staffe di lega a memoria di forma [Shape Memory Alloy (SMA)-Staples], 9 staffe
77.91.13↔	Ostectomia totale dello sterno	78.49.4a↔	Ricostruzione complessa della colonna vertebrale (es. per scoliosi), mediante epifisiodesi per equilibrare la crescita con staffe di lega a memoria di forma [Shape Memory Alloy (SMA)-Staples], 10 staffe
78.41.20↔	Altri interventi di riparazione o plastica su coste e sterno	78.49.4b↔	Ricostruzione complessa della colonna vertebrale (es. per scoliosi), mediante epifisiodesi per equilibrare la crescita con staffe di lega a memoria di forma [Shape Memory Alloy (SMA)-Staples], 11 staffe
78.41.30↔	Altri interventi di riparazione o plastica su scapola, clavicola, coste e sterno, Impianto di protesi verticali espandibili in titanio (VEPTR)	78.49.4c↔	Ricostruzione complessa della colonna vertebrale (es. per scoliosi), mediante epifisiodesi per equilibrare la crescita con staffe di lega a memoria di forma [Shape Memory Alloy (SMA)-Staples], 12 staffe
78.49.21↔	Sostituzione di vertebre con impianto (es. per cifosi): 1 vertebra	78.49.4d↔	Ricostruzione complessa della colonna vertebrale (es. per scoliosi), mediante epifisiodesi per equilibrare la crescita con staffe di lega a memoria di forma [Shape Memory Alloy (SMA)-Staples], 13 e più staffe
78.49.22↔	Sostituzione di vertebre con impianto (es. per cifosi): 2 vertebre	78.49.4e↔	Ricostruzione complessa della colonna vertebrale (es. per scoliosi) mediante epifisiodesi dorso-ventrale
78.49.23↔	Sostituzione di vertebre con impianto (es. per cifosi): 3 vertebre	78.49.4f↔	Ricostruzione complessa della colonna vertebrale (es. per scoliosi) mediante epifisiodesi monolaterale con fusione vertebrale dorsale
78.49.24↔	Sostituzione di vertebre con impianto (es. per cifosi): 4 vertebre	78.49.4g↔	Ricostruzione complessa della colonna vertebrale (es. per scoliosi) mediante epifisiodesi bilaterale con fusione vertebrale dorsale
78.49.25↔	Sostituzione di vertebre con impianto (es. per cifosi): 5 o più vertebre	78.49.50↔	Spondilodesi correttiva (es. per scoliosi) con strumentazione anteriore o posteriore, NAS
78.49.26↔	Sostituzione di vertebre con altro materiale (es. per cifosi), 1 vertebra	78.49.51↔	Spondilodesi correttiva (es. per scoliosi) con strumentazione posteriore, senza stabilità primaria, da 3 a 6 segmenti
78.49.27↔	Sostituzione di vertebre con altro materiale (es. per cifosi), 2 vertebre	78.49.52↔	Spondilodesi correttiva (es. per scoliosi) con strumentazione posteriore, senza stabilità primaria, da 7 a 10 segmenti
78.49.28↔	Sostituzione di vertebre con altro materiale (es. per cifosi), 3 vertebre	78.49.53↔	Spondilodesi correttiva (es. per scoliosi) con strumentazione posteriore, senza stabilità primaria, 11 e più segmenti
78.49.29↔	Sostituzione di vertebre (es. per cifosi), altro	78.49.54↔	Spondilodesi correttiva (es. per scoliosi) con strumentazione posteriore, con stabilità primaria, da 3 a 6 segmenti
78.49.2a↔	Sostituzione di vertebre con altro materiale (es. per cifosi), 4 o più vertebre	78.49.55↔	Spondilodesi correttiva (es. per scoliosi) con strumentazione posteriore, con stabilità primaria, da 7 a 10 segmenti
78.49.31↔	Ricostruzione complessa della colonna vertebrale (es. per cifosi) con innesto anteriore di sostegno	78.49.56↔	Spondilodesi correttiva (es. per scoliosi) con strumentazione posteriore, con stabilità primaria, 11 e più segmenti
78.49.32↔	Ricostruzione complessa della colonna vertebrale (es. per cifosi) mediante cifosectomia (es. secondo Lindseth-Selzer)	78.49.57↔	Spondilodesi correttiva (es. per scoliosi) con strumentazione anteriore, senza stabilità primaria, da 3 a 6 segmenti
78.49.33↔	Ricostruzione complessa della colonna vertebrale (es. per cifosi) mediante correzione dorsale senza release ventrale	78.49.58↔	Spondilodesi correttiva (es. per scoliosi) con strumentazione anteriore, senza stabilità primaria, da 7 a 10 segmenti
78.49.34↔	Ricostruzione complessa della colonna vertebrale (es. per cifosi) mediante correzione dorsale con release ventrale	78.49.59↔	Spondilodesi correttiva (es. per scoliosi) con strumentazione anteriore o posteriore, altro
78.49.35↔	Ricostruzione complessa della colonna vertebrale (es. per cifosi) mediante correzione dorso-ventrale	78.49.5a↔	Spondilodesi correttiva (es. per scoliosi) con strumentazione anteriore, senza stabilità primaria, 11 e più segmenti
78.49.36↔	Columnotomia e spondilodesi lordosizzante plurisegmentaria dorsale (DLS) secondo Zielke (es. per cifosi)	78.49.5b↔	Spondilodesi correttiva (es. per scoliosi) con strumentazione anteriore, con stabilità primaria, da 3 a 6 segmenti
78.49.37↔	Columnotomia e osteotomia transpeduncolare di sottrazione (es. secondo Thomassen o Hsu-Yau-Leong) (es. per cifosi)	78.49.5c↔	Spondilodesi correttiva (es. per scoliosi) con strumentazione anteriore, con stabilità primaria, da 7 a 10 segmenti
78.49.38↔	Columnotomia e spondilodesi lordosizzante monosegmentaria cervico-toracica (es. secondo Mason, Urist o Simmons) (es. per cifosi)	78.49.5d↔	Spondilodesi correttiva (es. per scoliosi) con strumentazione anteriore, con stabilità primaria, 11 e più segmenti
78.49.40↔	Ricostruzione complessa della colonna vertebrale (es. per scoliosi), mediante epifisiodesi per equilibrare la crescita con staffe di lega a memoria di forma [Shape Memory Alloy (SMA)-Staples], 1 staffa	78.49.61↔	Spondilodesi correttiva (es. per scoliosi) con strumentazione combinata anteriore e posteriore, senza stabilità primaria, da 3 a 6 segmenti
78.49.41↔	Ricostruzione complessa della colonna vertebrale (es. per scoliosi), mediante epifisiodesi per equilibrare la crescita con staffe di lega a memoria di forma [Shape Memory Alloy (SMA)-Staples], 2 staffe	78.49.62↔	Spondilodesi correttiva (es. per scoliosi) con strumentazione combinata anteriore e posteriore, senza stabilità primaria, da 7 a 10 segmenti
78.49.42↔	Ricostruzione complessa della colonna vertebrale (es. per scoliosi), mediante epifisiodesi per equilibrare la crescita con staffe di lega a memoria di forma [Shape Memory Alloy (SMA)-Staples], 3 staffe	78.49.63↔	Spondilodesi correttiva (es. per scoliosi) con strumentazione combinata anteriore e posteriore, senza stabilità primaria, 11 e più segmenti
78.49.43↔	Ricostruzione complessa della colonna vertebrale (es. per scoliosi), mediante epifisiodesi per equilibrare la crescita con staffe di lega a memoria di forma [Shape Memory Alloy (SMA)-Staples], 4 staffe	78.49.64↔	Spondilodesi correttiva (es. per scoliosi) con strumentazione combinata anteriore e posteriore, con stabilità primaria, da 3 a 6 segmenti
78.49.44↔	Ricostruzione complessa della colonna vertebrale (es. per scoliosi), mediante epifisiodesi per equilibrare la crescita con staffe di lega a memoria di forma [Shape Memory Alloy (SMA)-Staples], 5 staffe	78.49.65↔	Spondilodesi correttiva (es. per scoliosi) con strumentazione combinata anteriore e posteriore, con stabilità primaria, da 7 a 10 segmenti
78.49.45↔	Ricostruzione complessa della colonna vertebrale (es. per scoliosi), mediante epifisiodesi per equilibrare la crescita con staffe di lega a memoria di forma [Shape Memory Alloy (SMA)-Staples], 6 staffe	78.49.66↔	Spondilodesi correttiva (es. per scoliosi) con strumentazione combinata anteriore e posteriore, con stabilità primaria, 11 e più segmenti
78.49.46↔	Ricostruzione complessa della colonna vertebrale (es. per scoliosi), mediante epifisiodesi per equilibrare la crescita con staffe di lega a memoria di forma [Shape Memory Alloy (SMA)-Staples], 7 staffe		
78.49.47↔	Ricostruzione complessa della colonna vertebrale (es. per scoliosi), mediante epifisiodesi per equilibrare la crescita con staffe di lega a memoria di forma [Shape Memory Alloy (SMA)-Staples], 8 staffe		

78.49.69↔	Spondilodisi correttiva (es. per scoliosi) con strumentazione combinata anteriore e posteriore, altro	81.62.12↔	Artrodesi di 2 vertebre, ventrale, intercorporea
78.49.71↔	Ricostruzione complessa della colonna vertebrale (es. per scoliosi) con strumentazione sottocutanea di Harrington (nel bambino)	81.62.13↔	Artrodesi di 2 vertebre, dorsale, dinamica
78.49.72↔	Ricostruzione complessa della colonna vertebrale (es. per scoliosi) mediante impianto di barre dinamiche	81.62.20↔	Artrodesi di 3 vertebre, dorsale
78.49.79↔	Ricostruzione complessa della colonna vertebrale, altro	81.62.21↔	Artrodesi di 3 vertebre, combinata dorsale e ventrale, intercorporea
78.50.31↔	Osteosintesi con viti della colonna vertebrale	81.62.22↔	Artrodesi di 3 vertebre, ventrale, intercorporea
78.50.32↔	Osteosintesi della colonna vertebrale mediante cerchiaggio con filo	81.62.23↔	Artrodesi di 3 vertebre, dorsale, dinamica
78.50.33↔	Osteosintesi della colonna vertebrale mediante sistema con staffe	81.62.99↔	Artrodesi o rifusione di 2-3 vertebre, altro
78.50.34↔	Osteosintesi della colonna vertebrale con placche a uncino	81.63.00↔	Artrodesi o rifusione di 4-8 vertebre, NAS
78.50.35↔	Osteosintesi della colonna vertebrale mediante sistema a viti e barre	81.63.10↔	Artrodesi di 4 - 6 vertebre, dorsale
78.50.36↔	Osteosintesi della colonna vertebrale mediante sistema a viti e placca anteriore	81.63.11↔	Artrodesi di 4 - 6 vertebre, combinata dorsale e ventrale, intercorporea
78.50.37↔	Osteosintesi della colonna vertebrale mediante sistema a viti e placca posteriore	81.63.12↔	Artrodesi di 4 - 6 vertebre, ventrale, intercorporea
78.50.39↔	Procedura di osteosintesi della colonna vertebrale, altro	81.63.13↔	Artrodesi di 4 - 6 vertebre, dorsale, dinamica
78.69.61↔	Rimozione di materiale di osteosintesi dalla colonna vertebrale	81.63.20↔	Artrodesi di 7 - 8 vertebre, dorsale
78.69.65↔	Rimozione di dispositivo impiantato da altre ossa specificate, escluse quelle facciali, Rimozione di sostituto osseo (parziale) dalla colonna vertebrale	81.63.21↔	Artrodesi di 7 - 8 vertebre, combinata dorsale e ventrale, intercorporea
78.69.71↔	Rimozione artroscopica di materiale di osteosintesi	81.63.22↔	Artrodesi di 7 - 8 vertebre, ventrale, intercorporea
80.51.10↔	Asportazione di un disco intervertebrale, chirurgica a cielo aperto	81.63.23↔	Artrodesi di 7 - 8 vertebre, dorsale, dinamica
80.51.11↔	Asportazione di due dischi intervertebrali, chirurgica a cielo aperto	81.63.99↔	Artrodesi o rifusione di 4-8 vertebre, altro
80.51.12↔	Asportazione di tre o più dischi intervertebrali, chirurgica a cielo aperto	81.64.00↔	Artrodesi o rifusione di 9 e più vertebre, NAS
80.51.20↔	Asportazione di disco intervertebrale, percutanea con endoscopia	81.64.10↔	Artrodesi di 9 e più vertebre, dorsale
80.51.99↔	Asportazione di disco intervertebrale, altro	81.64.11↔	Artrodesi di 9 o più vertebre, combinata dorsale e ventrale, intercorporea
80.52↔	Chemionucleolisi intervertebrale	81.64.99↔	Artrodesi o rifusione di 9 e più vertebre, altro
80.59.10↔	Altra distruzione di disco intervertebrale, Rimozione di sequestro libero	81.65.10↔	Vertebroplastica, 1 corpo vertebrale
80.59.20↔	Altra distruzione di disco intervertebrale, Reintervento per recidiva	81.65.11↔	Vertebroplastica, 2 corpi vertebrali
80.59.21↔	Altra distruzione di disco intervertebrale, Reintervento con lisi radicolare per recidiva	81.65.12↔	Vertebroplastica, 3 corpi vertebrali
80.59.30↔	Altra distruzione di disco intervertebrale, Decompressione con nucleoplastica	81.65.13↔	Vertebroplastica, 4 e più corpi vertebrali
80.59.40↔	Altra distruzione di disco intervertebrale, Termomodulazione mini-invasiva del disco intervertebrale	81.65.99↔	Vertebroplastica, altro
80.59.50↔	Altra distruzione di disco intervertebrale, Ricostruzione del disco con sostituto discale su base cellulare	81.66.10↔	Cifoplastica, 1 corpo vertebrale
80.59.99↔	Altra distruzione di disco intervertebrale, altro	81.66.11↔	Cifoplastica, 2 corpi vertebrali
81.01↔	Artrodesi atlanto-epistrofea	81.66.12↔	Cifoplastica, 3 corpi vertebrali
81.02↔	Altra artrodesi cervicale, approccio anteriore	81.66.13↔	Cifoplastica, 4 e più corpi vertebrali
81.03↔	Altra artrodesi cervicale, approccio posteriore	81.66.99↔	Cifoplastica, altro
81.04↔	Artrodesi toracica o toracolombare, approccio anteriore	84.51.10↔	Inserzione di gabbie intercorporee, 1 segmento
81.05↔	Artrodesi toracica o toracolombare, approccio posteriore	84.51.11↔	Inserzione di gabbie intercorporee, 2 segmenti
81.06↔	Artrodesi delle vertebre lombari e lombo-sacrali, approccio anteriore	84.51.12↔	Inserzione di gabbie intercorporee, 3 segmenti
81.07↔	Artrodesi lombare e lombo-sacrale, approccio ai processi laterali trasversi	84.51.13↔	Inserzione di gabbie intercorporee, 4 o più segmenti
81.08↔	Artrodesi lombare e lombo-sacrale, con approccio posteriore	84.51.99↔	Inserzione di dispositivo intervertebrale d'artrodesi, altro
81.31↔	Rifusione atlanto-epistrofea	84.60↔	Inserzione di protesi discale, NAS
81.32↔	Rifusione di altre vertebre cervicali, approccio anteriore	84.61↔	Inserzione di protesi discale parziale, cervicale
81.33↔	Rifusione di altre vertebre cervicali, approccio posteriore	84.62↔	Inserzione di protesi discale, senz'altra specificazione
81.34↔	Rifusione toracica o toraco-lombare, approccio anteriore	84.63↔	Inserzione di protesi discale, toracale
81.35↔	Rifusione toracica o toracolombare, approccio posteriore	84.64↔	Inserzione di protesi discale parziale, lombosacrale
81.36↔	Rifusione lombare o lombo-sacrale, approccio anteriore	84.65↔	Inserzione di protesi discale totale, lombosacrale
81.37↔	Rifusione lombare o lombo-sacrale, approccio ai processi laterali trasversi	84.66.10↔	Sostituzione di protesi discale artificiale, cervicale
81.38↔	Rifusione lombare o lombo-sacrale, approccio posteriore	84.66.20↔	Revisione di protesi discale artificiale, cervicale
81.62.00↔	Artrodesi o rifusione di 2-3 vertebre, NAS	84.66.99↔	Revisione o sostituzione di protesi discale artificiale, cervicale, altro
81.62.10↔	Artrodesi di 2 vertebre, dorsale	84.67↔	Revisione o sostituzione di protesi discale artificiale, toracale
81.62.11↔	Artrodesi di 2 vertebre, combinata dorsale e ventrale, intercorporea	84.68.10↔	Sostituzione di protesi discale artificiale, lombosacrale
		84.68.20↔	Revisione di protesi discale artificiale, lombosacrale
		84.68.99↔	Revisione o sostituzione di protesi discale artificiale, lombosacrale, altro
		84.69.10↔	Sostituzione di protesi discale artificiale
		84.69.20↔	Revisione di protesi discale artificiale
		84.69.99↔	Revisione o sostituzione di protesi discale artificiale, altro
		84.81.20↔	Revisione di dispositivo(i) interspinoso(i)
		84.81.99↔	Revisione di dispositivo(i) interspinoso(i), altro
		84.82↔	Inserzione o sostituzione di dispositivo(i) peduncolare di stabilizzazione dinamica
		84.83↔	Revisione di dispositivo(i) peduncolare di stabilizzazione dinamica
		84.84↔	Inserzione o sostituzione di dispositivo(i) di sostituzione di faccetta articolare
		84.85↔	Revisione di dispositivo(i) di sostituzione di faccetta articolare

Procedura B03-6

99.b7.12†↔	Terapia intensiva complessa, da 120 a 184 punti risorse	99.b7.2p†↔	Terapia intensiva complessa in età infantile (procedura di base), 19601 punti risorse o più
99.b7.13†↔	Terapia intensiva complessa, da 185 a 360 punti risorse	99.b8.13†↔	Trattamento complesso IMC dell'adulto, da 185 a 360 punti risorse
99.b7.14†↔	Terapia intensiva complessa, da 361 a 552 punti risorse	99.b8.14†↔	Trattamento complesso IMC dell'adulto, da 361 a 552 punti risorse
99.b7.15†↔	Terapia intensiva complessa, da 553 a 828 punti risorse	99.b8.15†↔	Trattamento complesso IMC dell'adulto, da 553 a 828 punti risorse
99.b7.16†↔	Terapia intensiva complessa, da 829 a 1104 punti risorse	99.b8.16†↔	Trattamento complesso IMC dell'adulto, da 829 a 1104 punti risorse
99.b7.17†↔	Terapia intensiva complessa, da 1105 a 1380 punti risorse	99.b8.17†↔	Trattamento complesso IMC dell'adulto, da 1105 a 1380 punti risorse
99.b7.18†↔	Terapia intensiva complessa, da 1381 a 1656 punti risorse	99.b8.18†↔	Trattamento complesso IMC dell'adulto, da 1381 a 1656 punti risorse
99.b7.1a†↔	Terapia intensiva complessa, da 1657 a 1932 punti risorse	99.b8.1a†↔	Trattamento complesso IMC dell'adulto, da 1657 a 1932 punti risorse
99.b7.1b†↔	Terapia intensiva complessa, da 1933 a 2208 punti risorse	99.b8.1b†↔	Trattamento complesso IMC dell'adulto, da 1933 a 2208 punti risorse
99.b7.1c†↔	Terapia intensiva complessa, da 2209 a 2484 punti risorse	99.b8.1c†↔	Trattamento complesso IMC dell'adulto, da 2209 a 2484 punti risorse
99.b7.1d†↔	Terapia intensiva complessa, da 2485 a 2760 punti risorse	99.b8.1d†↔	Trattamento complesso IMC dell'adulto, da 2485 a 2760 punti risorse
99.b7.1e†↔	Terapia intensiva complessa, da 2761 a 3220 punti risorse	99.b8.1e†↔	Trattamento complesso IMC dell'adulto, da 2761 a 3220 punti risorse
99.b7.1f†↔	Terapia intensiva complessa, da 3221 a 3680 punti risorse	99.b8.1f†↔	Trattamento complesso IMC dell'adulto, da 3221 a 3680 punti risorse
99.b7.1g†↔	Terapia intensiva complessa, da 3681 a 4600 punti risorse	99.b8.1g†↔	Trattamento complesso IMC dell'adulto, da 3681 a 4600 punti risorse
99.b7.1h†↔	Terapia intensiva complessa, da 4601 a 5520 punti risorse	99.b8.1h†↔	Trattamento complesso IMC dell'adulto, da 4601 a 5520 punti risorse
99.b7.1i†↔	Terapia intensiva complessa, da 5521 a 7360 punti risorse	99.b8.1i†↔	Trattamento complesso IMC dell'adulto, da 5521 a 7360 punti risorse
99.b7.1j†↔	Terapia intensiva complessa, da 7361 a 9200 punti risorse	99.b8.1j†↔	Trattamento complesso IMC dell'adulto, da 7361 a 9200 punti risorse
99.b7.1k†↔	Terapia intensiva complessa, da 9201 a 11040 punti risorse	99.b8.1k†↔	Trattamento complesso IMC dell'adulto, da 9201 a 11040 punti risorse
99.b7.1l†↔	Terapia intensiva complessa, da 11041 a 13800 punti risorse	99.b8.1l†↔	Trattamento complesso IMC dell'adulto, da 11041 a 13800 punti risorse
99.b7.1m†↔	Terapia intensiva complessa, da 13801 a 16560 punti risorse ↔	99.b8.1m†↔	Trattamento complesso IMC dell'adulto, da 13801 a 16560 punti risorse ↔
99.b7.1n†↔	Terapia intensiva complessa, da 16561 a 19320 punti risorse	99.b8.1n†↔	Trattamento complesso IMC dell'adulto, da 16561 a 19320 punti risorse
99.b7.1o†↔	Terapia intensiva complessa, 19321 punti risorse o più	99.b8.1o†↔	Trattamento complesso IMC dell'adulto, 19321 punti risorse o più
99.b7.21†↔	Terapia intensiva complessa in età infantile (procedura di base), da 197 a 392 punti risorse	99.b8.21†↔	Trattamento complesso IMC in età infantile, da 197 a 392 punti risorse
99.b7.22†↔	Terapia intensiva complessa in età infantile (procedura di base), da 393 a 588 punti risorse	99.b8.22†↔	Trattamento complesso IMC in età infantile, da 393 a 588 punti risorse
99.b7.23†↔	Terapia intensiva complessa in età infantile (procedura di base), da 589 a 784 punti risorse	99.b8.23†↔	Trattamento complesso IMC in età infantile, da 589 a 784 punti risorse
99.b7.24†↔	Terapia intensiva complessa in età infantile (procedura di base), da 785 a 980 punti risorse	99.b8.24†↔	Trattamento complesso IMC in età infantile, da 785 a 980 punti risorse
99.b7.25†↔	Terapia intensiva complessa in età infantile (procedura di base), da 981 a 1176 punti risorse	99.b8.25†↔	Trattamento complesso IMC in età infantile, da 981 a 1176 punti risorse
99.b7.26†↔	Terapia intensiva complessa in età infantile (procedura di base), da 1177 a 1470 punti risorse	99.b8.26†↔	Trattamento complesso IMC in età infantile, da 1177 a 1470 punti risorse
99.b7.27†↔	Terapia intensiva complessa in età infantile (procedura di base), da 1471 a 1764 punti risorse	99.b8.27†↔	Trattamento complesso IMC in età infantile, da 1471 a 1764 punti risorse
99.b7.28†↔	Terapia intensiva complessa in età infantile (procedura di base), da 1765 a 2058 punti risorse	99.b8.28†↔	Trattamento complesso IMC in età infantile, da 1765 a 2058 punti risorse
99.b7.2a†↔	Terapia intensiva complessa in età infantile (procedura di base), da 2059 a 2352 punti risorse	99.b8.2a†↔	Trattamento complesso IMC in età infantile, da 2059 a 2352 punti risorse
99.b7.2b†↔	Terapia intensiva complessa in età infantile (procedura di base), da 2353 a 2646 punti risorse	99.b8.2b†↔	Trattamento complesso IMC in età infantile, da 2353 a 2646 punti risorse
99.b7.2c†↔	Terapia intensiva complessa in età infantile (procedura di base), da 2647 a 2940 punti risorse	99.b8.2c†↔	Trattamento complesso IMC in età infantile, da 2647 a 2940 punti risorse
99.b7.2d†↔	Terapia intensiva complessa in età infantile (procedura di base), da 2941 a 3430 punti risorse	99.b8.2d†↔	Trattamento complesso IMC in età infantile, da 2941 a 3430 punti risorse
99.b7.2e†↔	Terapia intensiva complessa in età infantile (procedura di base), da 3431 a 3920 punti risorse	99.b8.2e†↔	Trattamento complesso IMC in età infantile, da 3431 a 3920 punti risorse
99.b7.2f†↔	Terapia intensiva complessa in età infantile (procedura di base), da 3921 a 4410 punti risorse		
99.b7.2g†↔	Terapia intensiva complessa in età infantile (procedura di base), da 4411 a 4900 punti risorse		
99.b7.2h†↔	Terapia intensiva complessa in età infantile (procedura di base), da 4901 a 5880 punti risorse		
99.b7.2i†↔	Terapia intensiva complessa in età infantile (procedura di base), da 5881 a 6860 punti risorse		
99.b7.2j†↔	Terapia intensiva complessa in età infantile (procedura di base), da 6861 a 7840 punti risorse		
99.b7.2k†↔	Terapia intensiva complessa in età infantile (procedura di base), da 7841 a 9800 punti risorse		
99.b7.2l†↔	Terapia intensiva complessa in età infantile (procedura di base), da 9801 a 11760 punti risorse		
99.b7.2m†↔	Terapia intensiva complessa in età infantile (procedura di base), da 11761 a 13720 punti risorse ↔		
99.b7.2n†↔	Terapia intensiva complessa in età infantile (procedura di base), da 13721 a 16660 punti risorse		
99.b7.2o†↔	Terapia intensiva complessa in età infantile (procedura di base), da 16661 a 19600 punti risorse		

99.b8.2f†↔	Trattamento complesso IMC in età infantile, da 3921 a 4410 punti risorse	99.b8.2f†↔	Trattamento complesso IMC in età infantile, da 9801 a 11760 punti risorse
99.b8.2g†↔	Trattamento complesso IMC in età infantile, da 4411 a 4900 punti risorse	99.b8.2m†↔	Trattamento complesso IMC in età infantile, da 11761 a 13720 punti risorse
99.b8.2h†↔	Trattamento complesso IMC in età infantile, da 4901 a 5880 punti risorse	99.b8.2n†↔	Trattamento complesso IMC in età infantile, da 13721 a 16660 punti risorse
99.b8.2i†↔	Trattamento complesso IMC in età infantile, da 5881 a 6860 punti risorse	99.b8.2o†↔	Trattamento complesso IMC in età infantile, da 16661 a 19600 punti risorse
99.b8.2j†↔	Trattamento complesso IMC in età infantile, da 6861 a 7840 punti risorse	99.b8.2p†↔	Trattamento complesso IMC in età infantile, 19601 punti risorse o più
99.b8.2k†↔	Trattamento complesso IMC in età infantile, da 7841 a 9800 punti risorse		

Procedura B03-7

03.4x.10↔	Asportazione o distruzione di tessuto tumorale del midollo spinale (intramidollare)	03.4x.99↔	Asportazione o distruzione di lesione del midollo o delle meningi spinali, altro
03.4x.11↔	Asportazione o distruzione di tessuto tumorale delle meningi spinali e ossa	03.93.20↔	Impianto o sostituzione di elettrodo(i) di neurostimolatore epidurale permanente, sistema a elettrodo singolo, stimolazione continua, percutanea
03.4x.12↔	Asportazione o distruzione di tessuto tumorale delle radici e dei gangli spinali	03.93.21↔	Impianto o sostituzione di elettrodo(i) di neurostimolatore epidurale permanente, sistema a più elettrodi, stimolazione continua, percutanea
03.4x.19↔	Asportazione o distruzione di tessuto tumorale del midollo o delle meningi spinali, altro	03.93.22↔	Impianto o sostituzione di elettrodo(i) di neurostimolatore epidurale permanente, sistema a elettrodo singolo, stimolazione continua, chirurgica a cielo aperto
03.4x.20↔	Asportazione o distruzione di altra lesione del midollo spinale (intramidollare)	03.93.23↔	Impianto o sostituzione di elettrodo(i) di neurostimolatore epidurale permanente, sistema a più elettrodi, stimolazione continua, chirurgica a cielo aperto
03.4x.21↔	Asportazione o distruzione di altra lesione delle meningi spinali		
03.4x.22↔	Asportazione o distruzione di altra lesione delle radici e dei gangli spinali		
03.4x.29↔	Asportazione o distruzione di altra lesione del midollo o delle meningi spinali, altro		

Procedura B03-8

86.2a.2e†↔	Sbrigliamento chirurgico, di media estensione, in altra sede	86.2a.3e†↔	Sbrigliamento chirurgico, di grande estensione, in altra sede
------------	--------------------------------------------------------------	------------	---------------------------------------------------------------

ADRG B04**Interventi sui vasi extracranici**

Almeno una Procedura nella tabella B04-2

DRG B04A**Procedure interventzionali e bilaterali sui vasi extracranici con CC estremamente gravi**

(Procedura nella tabella B04-3 o Beidseitige Prozedur nella tabella B04-4) e PCCL > 3

DRG B04B**Interventi sui vasi extracranici con CC estremamente gravi o con intervento bilaterale sui vasi extracranici o per infarto cerebrale**

PCCL > 3 o Beidseitige Prozedur nella tabella B04-4 o Diagnosi principale nella tabella B04-1

DRG B04C**Procedure interventzionali sui vasi extracranici**

Procedura nella tabella B04-3

DRG B04D**Interventi sui vasi extracranici senza CC estremamente gravi****Diagnosi principale B04-1**

I63.0	Infarto cerebrale da trombosi di arterie precerebrali	I63.5	Infarto cerebrale da occlusione o stenosi non specificata delle arterie cerebrali
I63.1	Infarto cerebrale da embolia di arterie precerebrali	I63.6	Infarto cerebrale da trombosi venosa cerebrale, non piogena
I63.2	Infarto cerebrale da occlusione o stenosi non specificata di arterie precerebrali	I63.8	Altre forme di infarto cerebrale
I63.3	Infarto cerebrale da trombosi delle arterie cerebrali	I63.9	Infarto cerebrale non specificato
I63.4	Infarto cerebrale da embolia delle arterie cerebrali		

Procedura B04-2

00.63↔	Inserzione percutanea di stent(s) dell'arteria carotide	39.26.19↔	Altri shunt o bypass vascolari intraaddominali, altre arterie viscerali
00.64↔	Inserzione percutanea di stent(s) di altre arterie precerebrali (extracraniche)	39.26.99↔	Altri shunt o bypass vascolari intraaddominali, altro
38.12↔	Enderarteriectomia di altri vasi del capo e del collo	39.27.00↔	Arteriovenostomia per dialisi renale, NAS
38.32.00↔	Resezione di altri vasi del capo e del collo con anastomosi, NAS	39.27.09↔	Arteriovenostomia per dialisi renale, altro
38.32.10↔	Resezione di arterie extracraniche del capo e del collo con anastomosi	39.27.10↔	Confezione di fistola arteriovenosa per emodialisi
38.32.20↔	Resezione di arterie extracraniche del capo e del collo con anastomosi, NAS	39.27.11↔	Confezione di fistola arteriovenosa di materiale allogenico o alloplastico per emodialisi
38.32.21↔	Resezione della vena giugulare con anastomosi	39.27.12↔	Confezione di fistola arteriovenosa tramite protesi ibrida costituita da due componenti, impianto percutaneo transluminale della componente venosa nonché impianto chirurgico a cielo aperto della protesi arteriosa
38.32.22↔	Resezione di vene extracraniche superficiali del capo e del collo con anastomosi	39.29.00↔	Altri shunt o bypass vascolari (periferici), NAS
38.32.99↔	Resezione di altri vasi del capo e del collo con anastomosi, altro	39.29.10↔	Shunt o bypass vascolari di arterie dell'arto inferiore, NAS
38.33.00↔	Resezione di vasi dell'arto superiore, NAS	39.29.11↔	Shunt o bypass vascolari femoro-femorale
38.33.10↔	Resezione di arterie dell'arto superiore con anastomosi, NAS	39.29.12↔	Shunt o bypass vascolari femoro-popliteo
38.33.11↔	Resezione di arterie del braccio con anastomosi	39.29.13↔	Shunt o bypass vascolari femoro-crurale
38.33.12↔	Resezione dell'arteria ulnare con anastomosi	39.29.14↔	Shunt o bypass vascolari femoro-pedidio
38.33.13↔	Resezione di altre arterie dell'avambraccio con anastomosi	39.29.15↔	Shunt o bypass vascolari popliteo-crurale e popliteo-pedidio
38.33.14↔	Resezione di arterie della mano con anastomosi	39.29.16↔	Shunt o bypass vascolari di arterie della gamba e del piede
38.33.20↔	Resezione di vene dell'arto superiore con anastomosi, NAS	39.29.19↔	Shunt o bypass vascolari di arterie dell'arto inferiore, altro
38.33.21↔	Resezione della vena ascellare con anastomosi	39.29.20↔	Shunt o bypass vascolari di arterie dell'arto superiore
38.33.22↔	Resezione di altre vene profonde dell'arto superiore con anastomosi	39.29.30↔	Altri shunt o bypass vascolari (periferici), extraanatomici, NAS
38.33.23↔	Resezione di vene superficiali dell'arto superiore con anastomosi	39.29.31↔	Shunt o bypass vascolare succlavia-femorale
38.33.99↔	Resezione di vasi dell'arto superiore, altro	39.29.32↔	Shunt o bypass vascolare axillo-femorale
38.35.00↔	Resezione di vasi toracici con anastomosi, NAS	39.29.33↔	Bypass crossover femoro-femorale
38.35.10↔	Resezione di arterie toraciche con anastomosi, NAS	39.29.39↔	Altri shunt o bypass vascolari (periferici), extraanatomici, altro
38.35.11↔	Resezione dell'arteria succlavia con anastomosi	39.29.40↔	Shunt o bypass vascolari di vene
38.35.12↔	Resezione del tronco brachiocefalico con anastomosi	39.29.80↔	Shunt temporaneo intraoperatorio, NAS
38.35.13↔	Resezione dell'arteria polmonare con anastomosi	39.29.81↔	Shunt temporaneo intraoperatorio, arterio-arterioso
38.35.19↔	Resezione di arterie toraciche con anastomosi, altro	39.29.82↔	Shunt temporaneo intraoperatorio, arterio-venoso
38.35.20↔	Resezione di vene toraciche con anastomosi, NAS	39.29.89↔	Shunt temporaneo intraoperatorio, altro
38.35.21↔	Resezione della vena polmonare con anastomosi	39.29.99↔	Altri shunt o bypass vascolari (periferici), altro
38.35.22↔	Resezione della vena succlavia con anastomosi	39.42.11↔	Rimozione per sostituzione di shunt arteriovenoso per dialisi renale
38.35.23↔	Resezione della vena cava superiore con anastomosi	39.42.12↔	Revisione senza sostituzione di shunt arteriovenoso per dialisi renale
38.35.28↔	Resezione di vene toraciche e altre vene profonde con anastomosi	39.43↔	Occlusione di shunt arteriovenoso per dialisi renale
38.35.29↔	Resezione di vene toraciche con anastomosi, altro	39.49.30↔	Sostituzione di condotto cardiaco
38.35.99↔	Resezione di vasi toracici con anastomosi, altro	39.55↔	Reimpianto di vaso renale aberrante
38.38.00↔	Resezione di arterie dell'arto inferiore con anastomosi, NAS	39.56.00↔	Riparazione di vaso sanguigno con patch tissutale, NAS
38.38.10↔	Resezione dell'arteria femorale (comune) (superficiale) con anastomosi	39.56.10↔	Riparazione di vaso sanguigno del capo e del collo con patch tissutale, NAS
38.38.11↔	Resezione dell'arteria femorale profonda con anastomosi	39.56.11↔	Riparazione di vasi intracranici con patch tissutale
38.38.12↔	Resezione dell'arteria poplitea con anastomosi	39.56.12↔	Riparazione della vena giugulare con patch tissutale
38.38.99↔	Resezione di arterie dell'arto inferiore con anastomosi, altro	39.56.19↔	Riparazione di vaso sanguigno del capo e del collo con patch tissutale, altro
38.42↔	Resezione di altri vasi del capo e collo con sostituzione	39.56.20↔	Riparazione di vasi dell'arto superiore con patch tissutale, NAS
38.83.11↔	Altra occlusione chirurgica di arterie della mano	39.56.21↔	Riparazione di arterie dell'arto superiore con patch tissutale
38.83.19↔	Altra occlusione chirurgica di altre arterie dell'arto superiore	39.56.22↔	Riparazione della vena succlavia, vena ascellare e vena brachiocefalica con patch tissutale
38.83.21↔	Altra occlusione chirurgica di vene profonde dell'arto superiore, NAS	39.56.23↔	Riparazione di altre vene profonde dell'arto superiore con patch tissutale
39.22.00↔	Bypass aorto-succlavio-carotideo, NAS	39.56.29↔	Riparazione di vasi dell'arto superiore con patch tissutale, altro
39.22.10↔	Bypass carotideo, NAS	39.56.30↔	Riparazione di vasi toracici con patch tissutale, NAS
39.22.11↔	Bypass: carotide-carotide	39.56.31↔	Riparazione dell'aorta toracica con patch tissutale
39.22.12↔	Bypass: carotide-vertebrale	39.56.32↔	Riparazione della vena polmonare con patch tissutale
39.22.13↔	Bypass: carotide-succlavia	39.56.33↔	Riparazione della vena cava superiore con patch tissutale
39.22.14↔	Bypass: carotide-aorta	39.56.39↔	Riparazione di vasi toracici con patch tissutale, altro
39.22.19↔	Bypass carotideo, altro	39.56.40↔	Riparazione di arterie addominali con patch tissutale, NAS
39.22.20↔	Bypass dell'arteria succlavia, NAS	39.56.41↔	Riparazione dell'aorta addominale con patch tissutale
39.22.21↔	Bypass: succlavia all'aorta	39.56.42↔	Riparazione del tronco celiaco con patch tissutale
39.22.29↔	Bypass dell'arteria succlavia, altro	39.56.43↔	Riparazione dell'arteria gastrica con patch tissutale
39.22.99↔	Bypass aorto-succlavio-carotideo, altro	39.56.44↔	Riparazione dell'arteria epatica con patch tissutale
39.23↔	Altri shunt o bypass vascolare intratoracico	39.56.45↔	Riparazione dell'arteria splenica con patch tissutale
39.24↔	Bypass aorto-renale	39.56.46↔	Riparazione dell'arteria renale con patch tissutale
39.26.00↔	Altri shunt o bypass vascolari intraaddominali, NAS	39.56.47↔	Riparazione dell'arteria mesenterica con patch tissutale
39.26.10↔	Altri shunt o bypass vascolari intraaddominali, arterie viscerali	39.56.48↔	Riparazione dell'arteria iliaca con patch tissutale
39.26.11↔	Altri shunt o bypass vascolari intraaddominali, aorta	39.56.49↔	Riparazione di arterie addominali con patch tissutale, altro
39.26.12↔	Altri shunt o bypass vascolari intraaddominali, arteria renale		

39.56.50↔	Riparazione di vene addominali con patch tissutale, NAS	39.57.63↔	Riparazione di altre vene profonde dell'arto inferiore con patch sintetico
39.56.51↔	Riparazione della vena cava inferiore con patch tissutale	39.57.64↔	Riparazione di vene superficiali della coscia con patch sintetico
39.56.52↔	Riparazione della vena iliaca con patch tissutale	39.57.69↔	Riparazione di vasi dell'arto inferiore con patch sintetico, altro
39.56.59↔	Riparazione di vene addominali con patch tissutale, altro	39.57.99↔	Riparazione di vaso sanguigno con patch sintetico, altro
39.56.60↔	Riparazione di vasi dell'arto inferiore con patch tissutale, NAS	39.58↔	Riparazione di vaso sanguigno con patch di tipo non specificato
39.56.61↔	Riparazione di arterie dell'arto inferiore con patch tissutale	39.75.30↔	Aumento della perfusione cerebrale mediante occlusione endoaortica parziale con catetere a palloncino
39.56.62↔	Riparazione della vena femorale e vena poplitea con patch tissutale	39.76.00↔	Intervento endovascolare percutaneo transluminale su vaso(i) (extracranico(i)) precerebrale(i), NAS
39.56.63↔	Riparazione di altre vene profonde dell'arto inferiore con patch tissutale	39.76.10↔	Angioplastica percutanea di vaso(i) (extracranico(i)) precerebrale(i) con palloncino
39.56.64↔	Riparazione di vene superficiali della coscia con patch tissutale	39.76.20↔	Angioplastica percutanea di vaso(i) (extracranico(i)) precerebrale(i) con lama
39.56.69↔	Riparazione di vasi dell'arto inferiore con patch tissutale, altro	39.76.30↔	Angioplastica percutanea di vaso(i) (extracranico(i)) precerebrale(i) con laser
39.56.99↔	Riparazione di vaso sanguigno con patch tissutale, altro	39.76.40↔	Aterectomia percutanea di vaso(i) (extracranico(i)) precerebrale(i)
39.57.00↔	Riparazione di vaso sanguigno con patch sintetico, NAS	39.76.50↔	Trombolisi selettiva percutanea di vaso(i) extracranico(i) della testa e del collo
39.57.10↔	Riparazione di vaso sanguigno del capo e del collo con patch sintetico, NAS	39.76.60↔	Trombectomia percutanea di vaso(i) (extracranico(i)) precerebrale(i), NAS
39.57.11↔	Riparazione di vasi intracranici con patch sintetico	39.76.61↔	Trombectomia percutanea rotazionale di vaso(i) (extracranico(i)) precerebrale(i)
39.57.12↔	Riparazione di arterie extracraniche del capo e del collo con patch sintetico	39.76.62↔	Trombectomia percutanea di vaso(i) extracranico(i) con stent
39.57.13↔	Riparazione della vena giugulare con patch sintetico	39.76.69↔	Trombectomia percutanea di vaso(i) (extracranico(i)) precerebrale(i), altro
39.57.19↔	Riparazione di vaso sanguigno del capo e del collo con patch sintetico, altro	39.76.70↔	Rimozione percutanea di corpo estraneo endovascolare da vaso (i) extracranico(i) della testa e del collo
39.57.20↔	Riparazione di vasi dell'arto superiore con patch sintetico, NAS	39.76.99↔	Intervento endovascolare percutaneo transluminale su vaso(i) (extracranico(i)) precerebrale(i), altro
39.57.21↔	Riparazione di arterie dell'arto superiore con patch sintetico	39.77.50↔	Trombolisi percutanea selettiva di vaso(i) intracranico(i)
39.57.22↔	Riparazione della vena succlavia, vena ascellare e vena brachiocefalica con patch sintetico	39.77.62↔	Trombectomia percutanea di vaso(i) intracranico(i) con stent
39.57.23↔	Riparazione di altre vene profonde dell'arto superiore con patch sintetico	39.77.70↔	Rimozione percutanea di corpo estraneo endovascolare da vaso (i) intracranico(i)
39.57.29↔	Riparazione di vasi dell'arto superiore con patch sintetico, altro	39.8x.00↔	Interventi sul glomo carotideo, sul seno carotideo e su altri glomi vascolari, NAS
39.57.30↔	Riparazione di vaso toracico con patch sintetico, NAS	39.8x.10↔	Esplorazione del glomo carotideo e di altri glomi vascolari
39.57.31↔	Riparazione dell'aorta toracica con patch sintetico	39.8x.11↔	Asportazione del glomo carotideo e di altri glomi vascolari
39.57.32↔	Riparazione della vena polmonare con patch sintetico	39.8x.20↔	Impianto o sostituzione di generatore di impulsi per l'attivazione del baroriflesso
39.57.33↔	Riparazione della vena cava superiore con patch sintetico	39.8x.21↔	Revisione senza sostituzione di generatore di impulsi per l'attivazione del baroriflesso
39.57.39↔	Riparazione di vaso toracico con patch sintetico, altro	39.8x.22↔	Rimozione di generatore di impulsi per l'attivazione del baroriflesso
39.57.40↔	Riparazione di arterie addominali con patch sintetico, NAS	39.8x.30↔	Impianto o sostituzione di elettrodo(i) per l'attivazione del baroriflesso
39.57.41↔	Riparazione dell'aorta addominale con patch sintetico	39.8x.31↔	Revisione senza sostituzione di elettrodo(i) per l'attivazione del baroriflesso
39.57.42↔	Riparazione del tronco celiaco con patch sintetico	39.8x.32↔	Rimozione di elettrodo(i) per l'attivazione del baroriflesso
39.57.43↔	Riparazione dell'arteria gastrica con patch sintetico	39.8x.99↔	Interventi sul glomo carotideo, sul seno carotideo e su altri glomi vascolari, altro
39.57.44↔	Riparazione dell'arteria epatica con patch sintetico		
39.57.45↔	Riparazione dell'arteria splenica con patch sintetico		
39.57.46↔	Riparazione dell'arteria renale con patch sintetico		
39.57.47↔	Riparazione dell'arteria mesenterica con patch sintetico		
39.57.48↔	Riparazione dell'arteria iliaca con patch sintetico		
39.57.49↔	Riparazione di arterie addominali con patch sintetico, altro		
39.57.50↔	Riparazione di vene addominali con patch sintetico, NAS		
39.57.51↔	Riparazione della vena cava inferiore con patch sintetico		
39.57.52↔	Riparazione della vena iliaca con patch sintetico		
39.57.59↔	Riparazione di vene addominali con patch sintetico, altro		
39.57.60↔	Riparazione di vasi dell'arto inferiore con patch sintetico, NAS		
39.57.61↔	Riparazione di arterie dell'arto inferiore con patch sintetico		
39.57.62↔	Riparazione della vena femorale e vena poplitea con patch sintetico		

Procedura B04-3

00.63↔	Inserzione percutanea di stent(s) dell'arteria carotide	39.76.50↔	Trombolisi selettiva percutanea di vaso(i) extracranico(i) della testa e del collo
00.64↔	Inserzione percutanea di stent(s) di altre arterie precerebrali (extracraniche)	39.76.60↔	Trombectomia percutanea di vaso(i) (extracranico(i)) precerebrale(i), NAS
39.75.30↔	Aumento della perfusione cerebrale mediante occlusione endoaortica parziale con catetere a palloncino	39.76.61↔	Trombectomia percutanea rotazionale di vaso(i) (extracranico(i)) precerebrale(i)
39.76.00↔	Intervento endovascolare percutaneo transluminale su vaso(i) (extracranico(i)) precerebrale(i), NAS	39.76.62↔	Trombectomia percutanea di vaso(i) extracranico(i) con stent
39.76.10↔	Angioplastica percutanea di vaso(i) (extracranico(i)) precerebrale(i) con palloncino	39.76.69↔	Trombectomia percutanea di vaso(i) (extracranico(i)) precerebrale(i), altro
39.76.20↔	Angioplastica percutanea di vaso(i) (extracranico(i)) precerebrale(i) con lama	39.76.70↔	Rimozione percutanea di corpo estraneo endovascolare da vaso (i) extracranico(i) della testa e del collo
39.76.30↔	Angioplastica percutanea di vaso(i) (extracranico(i)) precerebrale(i) con laser	39.76.99↔	Intervento endovascolare percutaneo transluminale su vaso(i) (extracranico(i)) precerebrale(i), altro
39.76.40↔	Aterectomia percutanea di vaso(i) (extracranico(i)) precerebrale (i)		

39.77.50↔ Trombolisi percutanea selettiva di vaso(i) intracranico(i)
 39.77.62↔ Trombectomia percutanea di vaso(i) intracranico(i) con stent

39.77.70↔ Rimozione percutanea di corpo estraneo endovascolare da vaso (i) intracranico(i)

Procedura B04-4

38.12↔ Endarteriectomia di altri vasi del capo e del collo
 38.32.00↔ Resezione di altri vasi del capo e del collo con anastomosi, NAS
 38.32.10↔ Resezione di arterie extracraniche del capo e del collo con anastomosi
 38.32.20↔ Resezione di arterie extracraniche del capo e del collo con anastomosi, NAS
 38.32.21↔ Resezione della vena giugulare con anastomosi
 38.32.22↔ Resezione di vene extracraniche superficiali del capo e del collo con anastomosi
 38.32.99↔ Resezione di altri vasi del capo e del collo con anastomosi, altro
 38.33.00↔ Resezione di vasi dell'arto superiore, NAS
 38.33.10↔ Resezione di arterie dell'arto superiore con anastomosi, NAS
 38.33.11↔ Resezione di arterie del braccio con anastomosi
 38.33.12↔ Resezione dell'arteria ulnare con anastomosi
 38.33.13↔ Resezione di altre arterie dell'avambraccio con anastomosi
 38.33.14↔ Resezione di arterie della mano con anastomosi
 38.33.20↔ Resezione di vene dell'arto superiore con anastomosi, NAS
 38.33.21↔ Resezione della vena ascellare con anastomosi
 38.33.22↔ Resezione di altre vene profonde dell'arto superiore con anastomosi
 38.33.23↔ Resezione di vene superficiali dell'arto superiore con anastomosi
 38.33.99↔ Resezione di vasi dell'arto superiore, altro
 38.35.00↔ Resezione di vasi toracici con anastomosi, NAS
 38.35.10↔ Resezione di arterie toraciche con anastomosi, NAS
 38.35.11↔ Resezione dell'arteria succlavia con anastomosi
 38.35.12↔ Resezione del tronco brachiocefalico con anastomosi
 38.35.13↔ Resezione dell'arteria polmonare con anastomosi
 38.35.19↔ Resezione di arterie toraciche con anastomosi, altro
 38.35.20↔ Resezione di vene toraciche con anastomosi, NAS
 38.35.21↔ Resezione della vena polmonare con anastomosi
 38.35.22↔ Resezione della vena succlavia con anastomosi
 38.35.23↔ Resezione della vena cava superiore con anastomosi
 38.35.28↔ Resezione di vene toraciche e altre vene profonde con anastomosi
 38.35.29↔ Resezione di vene toraciche con anastomosi, altro
 38.35.99↔ Resezione di vasi toracici con anastomosi, altro
 38.38.00↔ Resezione di arterie dell'arto inferiore con anastomosi, NAS
 38.38.10↔ Resezione dell'arteria femorale (comune) (superficiale) con anastomosi
 38.38.11↔ Resezione dell'arteria femorale profonda con anastomosi
 38.38.12↔ Resezione dell'arteria poplitea con anastomosi

38.38.99↔ Resezione di arterie dell'arto inferiore con anastomosi, altro
 38.42↔ Resezione di altri vasi del capo e collo con sostituzione
 38.83.11↔ Altra occlusione chirurgica di arterie della mano
 38.83.19↔ Altra occlusione chirurgica di altre arterie dell'arto superiore
 38.83.21↔ Altra occlusione chirurgica di vene profonde dell'arto superiore, NAS
 39.22.00↔ Bypass aorto-succlavio-carotideo, NAS
 39.22.10↔ Bypass carotideo, NAS
 39.22.11↔ Bypass: carotide-carotide
 39.22.12↔ Bypass: carotide-vertebrale
 39.22.13↔ Bypass: carotide-succlavia
 39.22.14↔ Bypass: carotide-aorta
 39.22.19↔ Bypass carotideo, altro
 39.22.20↔ Bypass dell'arteria succlavia, NAS
 39.22.21↔ Bypass: succlavia all'aorta
 39.22.29↔ Bypass dell'arteria succlavia, altro
 39.22.99↔ Bypass aorto-succlavio-carotideo, altro
 39.23↔ Altro shunt o bypass vascolare intratoracico
 39.29.00↔ Altri shunt o bypass vascolari (periferici), NAS
 39.29.10↔ Shunt o bypass vascolari di arterie dell'arto inferiore, NAS
 39.29.11↔ Shunt o bypass vascolari femoro-femorale
 39.29.12↔ Shunt o bypass vascolari femoro-popliteo
 39.29.13↔ Shunt o bypass vascolari femoro-cruale
 39.29.14↔ Shunt o bypass vascolari femoro-pedidio
 39.29.15↔ Shunt o bypass vascolari popliteo-cruale e popliteo-pedidio
 39.29.16↔ Shunt o bypass vascolari di arterie della gamba e del piede
 39.29.19↔ Shunt o bypass vascolari di arterie dell'arto inferiore, altro
 39.29.20↔ Shunt o bypass vascolari di arterie dell'arto superiore
 39.29.30↔ Altri shunt o bypass vascolari (periferici), extraanatomici, NAS
 39.29.31↔ Shunt o bypass vascolare succlavia-femorale
 39.29.32↔ Shunt o bypass vascolare axillo-femorale
 39.29.33↔ Bypass crossover femoro-femorale
 39.29.39↔ Altri shunt o bypass vascolari (periferici), extraanatomici, altro
 39.29.40↔ Shunt o bypass vascolari di vene
 39.29.80↔ Shunt temporaneo intraoperatorio, NAS
 39.29.81↔ Shunt temporaneo intraoperatorio, arterio-arterioso
 39.29.82↔ Shunt temporaneo intraoperatorio, arterio-venoso
 39.29.89↔ Shunt temporaneo intraoperatorio, altro
 39.29.99↔ Altri shunt o bypass vascolari (periferici), altro
 39.55↔ Reimpianto di vaso renale aberrante

01
B05

ADRG B05

Decompressione per sindrome del tunnel carpale o tarsale

Procedura nella tabella B05-1

DRG B05Z

Decompressione per sindrome del tunnel carpale o tarsale

Procedura B05-1

04.43.00↔ Liberazione del tunnel carpale, NAS
 04.43.10↔ Liberazione del tunnel carpale, per via endoscopica
 04.43.99↔ Liberazione del tunnel carpale, altro
 04.44↔ Liberazione del tunnel tarsale

82.19.10↔ Altra sezione di tessuto molle della mano, Sezione di muscoli della mano
 82.19.99↔ Altra sezione di tessuto molle della mano, altro

ADRG B06**Interventi per paralisi cerebrale, distrofia muscolare o neuropatia, età < 19 anni o con CC gravi**

Diagnosi principale nella tabella B06-1 e (Procedura nella tabella B06-2 o Procedura nella tabella B06-3) e (PCCL > 2 o Età < 19 anni)

DRG B06A**Interventi per paralisi cerebrale, distrofia muscolare o neuropatia, età < 16 anni**

Età < 16 anni

DRG B06B**Interventi per paralisi cerebrale, distrofia muscolare o neuropatia, età < 19 e > 15 anni o con CC gravi****Diagnosi principale B06-1**

G11.0	Atassia congenita non progressiva	G40.09	Epilessia e sindromi epilettiche idiopatiche, definite per localizzazione (focale) (parziale), con crisi ad esordio focale, non specificate
G11.1	Atassia cerebellare ad esordio precoce	G40.1	Epilessia e sindromi epilettiche sintomatiche, definite per localizzazione (focale) (parziale), con crisi parziali semplici
G11.2	Atassia cerebellare ad esordio tardivo	G40.2	Epilessia e sindromi epilettiche sintomatiche, definite per localizzazione (focale) (parziale), con crisi parziali complesse
G11.3	Atassia cerebellare con difetto del sistema di riparazione del DNA	G40.3	Epilessia e sindromi epilettiche generalizzate idiopatiche
G11.4	Paraplegia spastica ereditaria	G40.4	Altre epilessie e sindromi epilettiche generalizzate
G11.8	Altre atassie ereditarie	G40.5	Sindromi epilettiche speciali
G11.9	Atassia ereditaria non specificata	G40.6	Crisi di grande male non specificata (con o senza piccolo male)
G12.0	Atrofia muscolare spinale infantile tipo I [Werdnig-Hoffman]	G40.7	Piccolo male non specificato, senza attacchi di grande male
G12.1	Altre atrofie muscolari spinali ereditarie	G40.8	Altre epilessie
G12.2	Malattia del motoneurone	G40.9	Epilessia non specificata
G12.8	Altre atrofie muscolari spinali e sindromi correlate	G41.0	Stato di grande male epilettico
G12.9	Atrofia muscolare spinale S.A.I.	G41.1	Stato di piccolo male epilettico
G21.0	Sindrome maligna da neurolettici	G41.2	Stato di male epilettico parziale complesso
G21.1	Altro parkinsonismo secondario farmaco-indotto	G41.8	Altro stato di male epilettico
G23.1	Oftalmoplegia sopranucleare progressiva [Steele-Richardson-Olszewski]	G41.9	Stato di male epilettico non specificato
G25.80	Movimenti periodici delle gambe durante il sonno	G43.0	Emicrania senza aura [emicrania comune]
G25.81	Sindrome delle gambe senza riposo [restless-legs-syndrom]	G43.1	Emicrania con aura [emicrania classica]
G25.88	Altri disturbi specificati extrapiramidali e del movimento	G43.2	Stato di male emicranico
G35.0	Prima manifestazione di sclerosi multipla	G43.3	Emicrania complicata
G35.10	Sclerosi multipla a decorso prevalentemente recidivante-remittente: senza menzione d'esacerbazione acuta o progressione	G43.8	Altre forme di emicrania
G35.11	Sclerosi multipla a decorso prevalentemente recidivante-remittente: con menzione d'esacerbazione acuta o progressione	G43.9	Emicrania non specificata
G35.20	Sclerosi multipla primaria progressiva: senza menzione d'esacerbazione acuta o progressione	G44.0	Sindrome di cefalea a grappolo
G35.21	Sclerosi multipla primaria progressiva: con menzione d'esacerbazione acuta o progressione	G44.1	Cefalea vasomotoria non classificata altrove
G35.30	Sclerosi multipla secondaria progressiva: senza menzione d'esacerbazione acuta o progressione	G44.4	Cefalea da farmaci non classificata altrove
G35.31	Sclerosi multipla secondaria progressiva: con menzione d'esacerbazione acuta o progressione	G45.02	Sindrome dell'arteria vertebrobasilare: Remissione completa entro 1 a 24 ore
G35.9	Sclerosi multipla non specificata	G45.03	Sindrome dell'arteria vertebrobasilare: Remissione completa entro meno di 1 ora
G36.0	Neuromielite ottica [Malattia di Devic]	G45.09	Sindrome dell'arteria vertebrobasilare: Evoluzione della remissione non precisata
G36.1	Leucoencefalite emorragica acuta e subacuta [Hurst]	G45.12	Sindrome carotidea (emisferica): Remissione completa entro 1 a 24 ore
G36.8	Altra demielinizzazione disseminata acuta specificata	G45.13	Sindrome carotidea (emisferica): Remissione completa entro meno di 1 ora
G36.9	Demielinizzazione disseminata acuta non specificata	G45.19	Sindrome carotidea (emisferica): Evoluzione della remissione non precisata
G37.0	Sclerosi diffusa	G45.22	Sindromi dei tronchi sovra-aortici multipli e bilaterali: Remissione completa entro 1 a 24 ore
G37.1	Demielinizzazione centrale del corpo calloso	G45.23	Sindromi dei tronchi sovra-aortici multipli e bilaterali: Remissione completa entro meno di 1 ora
G37.2	Mielinolisi centrale del ponte	G45.29	Sindromi dei tronchi sovra-aortici multipli e bilaterali: Evoluzione della remissione non precisata
G37.3	Mielite trasversa acuta in malattie demielinizzanti del sistema nervoso centrale	G45.42	Amnesia globale transitoria: Remissione completa entro 1 a 24 ore
G37.4	Mielite necrotizzante subacuta [Sindrome di Foix-Alajouanine]	G45.43	Amnesia globale transitoria: Remissione completa entro meno di 1 ora
G37.5	Sclerosi concentrica [Malattia di Balò]	G45.49	Amnesia globale transitoria: Evoluzione della remissione non precisata
G37.8	Altre malattie demielinizzanti specificate del sistema nervoso centrale	G45.82	Altri attacchi cerebrovascolari ischemici transitori e sindromi correlate: Remissione completa entro 1 a 24 ore
G37.9	Malattia demielinizzante del sistema nervoso centrale non specificata		
G40.00	Sindrome pseudo Lennox		
G40.01	Picchi continui ed onde durante il sonno a onde lente		
G40.02	Epilessia psicomotoria benigna [attacchi di terrore]		
G40.08	Altre epilessie e sindromi epilettiche idiopatiche, definite per localizzazione (focale) (parziale), con crisi ad esordio focale		

G45.83	Altri attacchi cerebrovascolari ischemici transitori e sindromi correlate: Remissione completa entro meno di 1 ora	G62.1	Polineuropatia alcolica
G45.89	Altri attacchi cerebrovascolari ischemici transitori e sindromi correlate: Evoluzione della remissione non precisata	G62.2	Polineuropatia da altri agenti tossici
G45.92	Attacchi cerebrovascolari ischemici transitori non specificati: Remissione completa entro 1 a 24 ore	G62.80	Polineuropatia del paziente critico
G45.93	Attacchi cerebrovascolari ischemici transitori non specificati: Remissione completa entro meno di 1 ora	G62.88	Altre polineuropatie specificate
G45.99	Attacchi cerebrovascolari ischemici transitori non specificati: Evoluzione della remissione non precisata	G62.9	Polineuropatia non specificata
G47.4	Narcolessia e cataplessia	G64	Altri disturbi del sistema nervoso periferico
G50.0	Nevralgia trigeminale	G70.0	Miastenia grave
G50.1	Algia facciale atipica	G70.1	Disturbi neuromuscolari tossici
G50.8	Altri disturbi del nervo trigemino	G70.2	Miastenia congenita e dello sviluppo
G50.9	Disturbo del nervo trigemino non specificato	G70.8	Altri disturbi neuromuscolari specificati
G51.0	Paralisi facciale	G70.9	Disturbi neuromuscolari non specificati
G51.1	Ganglionite genicolata	G71.0	Distrofia muscolare
G51.2	Sindrome di Melkersson-Rosenthal	G71.1	Disturbi miotonici
G51.3	Spasmo (emi)faciale	G71.2	Miopatie congenite
G51.4	Miochimia facciale	G71.3	Miopatia mitocondriale non classificata altrove
G51.8	Altri disturbi del nervo facciale	G71.8	Altre malattie primitive dei muscoli
G51.9	Disturbo del nervo facciale non specificato	G71.9	Malattie primitive dei muscoli non specificate
G52.0	Disturbi del nervo olfattorio [I]	G72.0	Miopatia da farmaci
G52.1	Disturbi del nervo glossofaringeo [IX]	G72.1	Miopatia alcolica
G52.2	Disturbi del nervo vago [X]	G72.2	Miopatia da altri agenti tossici
G52.3	Disturbi del nervo ipoglosso [XII]	G72.3	Paralisi periodica
G52.7	Disturbi di più nervi cranici	G72.4	Miopatia infiammatoria non classificata altrove
G52.8	Disturbi di altri nervi cranici specificati	G72.80	Miopatia del paziente critico
G52.9	Disturbo di nervo cranico non specificato	G72.88	Altre miopatie specificate
G54.0	Disturbi del plesso brachiale	G72.9	Miopatia non specificata
G54.1	Disturbi del plesso lombosacrale	G80.0	Paralisi cerebrale con quadriplegia spastica
G54.2	Disturbi delle radici cervicali non classificati altrove	G80.1	Paralisi cerebrale con diplegia spastica
G54.3	Disturbi delle radici toraciche non classificati altrove	G80.2	Paralisi cerebrale infantile con emiplegia spastica
G54.4	Disturbi delle radici lombosacrali non classificati altrove	G80.3	Paralisi cerebrale discinetica
G54.5	Amiotrofia nevralgica	G80.4	Paralisi cerebrale atassica
G54.6	Sindrome dell'arto fantasma con dolore	G80.8	Altra paralisi cerebrale infantile
G54.7	Sindrome dell'arto fantasma senza dolore	G80.9	Paralisi cerebrale infantile non specificata
G54.8	Altri disturbi dei plessi e delle radici nervose	G81.0	Emiplegia flaccida ed emiparesi
G54.9	Disturbo dei plessi e delle radici nervose, non specificato	G81.1	Emiplegia spastica ed emiparesi
G56.0	Sindrome del tunnel carpale	G81.9	Emiplegia ed emiparesi non specificate
G56.1	Altre lesioni del nervo mediano	G83.0	Diparesi e diplegia degli arti superiori
G56.2	Lesione del nervo ulnare	G83.1	Monoparesi e monoplegia di arto inferiore
G56.3	Lesione del nervo radiale	G83.2	Monoparesi e monoplegia dell'arto superiore
G56.4	Causalgia	G83.3	Monoparesi e monoplegia non specificata
G56.8	Altre mononeuropatie dell'arto superiore	G83.40	Sindrome della cauda equina completa
G56.9	Mononeuropatia dell'arto superiore non specificata	G83.41	Sindrome della cauda equina incompleta
G57.0	Lesione del nervo sciatico	G83.49	Sindrome della cauda equina, non specificata
G57.1	Meralgia parestesica	G83.5	Sindrome Locked-in
G57.2	Lesione del nervo femorale	G83.8	Altre sindromi paralitiche specificate
G57.3	Lesione del nervo popliteo laterale	G83.9	Sindrome paralitica non specificata
G57.4	Lesione del nervo popliteo mediale (tibiale)	G90.08	Altra neuropatia autonoma periferica idiopatica
G57.5	Sindrome del tunnel tarsale	G90.09	Neuropatia autonoma periferica idiopatica, non specificata
G57.6	Lesione del nervo plantare	G90.1	Disautonomia familiare [Sindrome di Riley-Day]
G57.8	Altre mononeuropatie dell'arto inferiore	G90.2	Sindrome di Horner
G57.9	Mononeuropatia dell'arto inferiore non specificata	G90.40	Disreflessia autonoma sotto forma di crisi ipertensive
G58.0	Neuropatia intercostale	G90.41	Disreflessia autonoma sotto forma di accessi di sudorazione
G58.7	Mononevrite di sedi multiple	G90.48	Altra disreflessia autonoma
G58.8	Altre mononeuropatie specificate	G90.49	Disreflessia autonoma non specificata
G58.9	Mononeuropatia non specificata	G90.8	Altri disturbi del sistema nervoso autonomo
G60.0	Neuropatia ereditaria motoria e sensoriale	G90.9	Disturbo del sistema nervoso autonomo non specificato
G60.1	Malattia di Refsum	G92	Encefalopatia tossica
G60.2	Neuropatia associata ad eredoatassia	G93.0	Cisti cerebrali
G60.3	Neuropatia progressiva idiopatica	G93.1	Danno encefalico anossico non classificato altrove
G60.8	Altre neuropatie ereditarie e idiopatiche	G93.2	Iperensione endocranica benigna [Pseudotumore cerebrale]
G60.9	Neuropatia ereditaria e idiopatica non specificata	G93.4	Encefalopatia non specificata
G61.0	Sindrome di Guillain-Barré	G93.5	Compressione dell'encefalo
G61.1	Polineuropatia serica	G93.6	Edema cerebrale
G61.8	Altre polineuropatie infiammatorie	G93.80	Sindrome apallica
G61.9	Polineuropatia infiammatoria non specificata	G93.88	Altre malattie specificate dell'encefalo
G62.0	Polineuropatia da farmaci	G93.9	Disturbo dell'encefalo non specificato
		G95.0	Siringomielia e siringobulbia
		G96.0	Liquorrea cerebrospinale
		G96.1	Disturbi delle meningi non classificati altrove
		G96.8	Altri disturbi specificati del sistema nervoso centrale
		G96.9	Disturbo del sistema nervoso centrale non specificato

G97.0	Perdita di liquor cerebrospinale dopo puntura lombare	M21.50	Mano e piede ad artiglio o torti acquisiti: Localizzazioni multiple
G97.1	Altra reazione secondaria a puntura lombare	M21.54	Mano e piede ad artiglio o torti acquisiti: mano
G98	Altri disturbi del sistema nervoso non classificati altrove	M53.0	Sindrome cervicocraniale
H47.1	Papilledema non specificato	M53.1	Sindrome cervicobrachiale
H47.4	Disturbi del chiasma ottico	M54.10	Radicolopatia: Localizzazioni multiple della colonna vertebrale
H47.5	Disturbi di altre vie ottiche	M54.11	Radicolopatia: Zona occipito-atlanto-assiale
H47.6	Disturbi della corteccia visiva	M54.12	Radicolopatia: Zona cervicale
H47.7	Disturbo delle vie ottiche non specificato	M54.13	Radicolopatia: Zona cervicodorsale
H51.2	Oftalmoplegia internucleare	M54.19	Radicolopatia: Zona non precisata
I60.0	Emorragia subaracnoidea dal sifone carotideo e dalla biforcazione della carotide	M79.20	Nevralgia e nevrite non specificate: Localizzazioni multiple
I60.1	Emorragia subaracnoidea dall'arteria cerebrale media	M79.21	Nevralgia e nevrite non specificate: area spalla
I60.2	Emorragia subaracnoidea dall'arteria comunicante anteriore	M79.22	Nevralgia e nevrite non specificate: braccio
I60.3	Emorragia subaracnoidea dall'arteria comunicante posteriore	M79.23	Nevralgia e nevrite non specificate: avambraccio
I60.4	Emorragia subaracnoidea dall'arteria basilare	M79.24	Nevralgia e nevrite non specificate: mano
I60.5	Emorragia subaracnoidea dall'arteria vertebrale	M79.25	Nevralgia e nevrite non specificate: coscia
I60.6	Emorragia subaracnoidea da altre arterie intracraniche	M79.26	Nevralgia e nevrite non specificate: Gamba
I60.7	Emorragia subaracnoidea da arteria intracranica non specificata	M79.27	Nevralgia e nevrite non specificate: caviglia e piede
I60.8	Altre forme di emorragia subaracnoidea	M79.28	Nevralgia e nevrite non specificate: Altre localizzazioni
I60.9	Emorragia subaracnoidea non specificata	M79.29	Nevralgia e nevrite non specificate: Localizzazione non precisata
I61.0	Emorragia intracerebrale emisferica sottocorticale	M89.00	Algoneurodistrofia: Localizzazioni multiple
I61.1	Emorragia intracerebrale emisferica corticale	M89.01	Algoneurodistrofia: area spalla
I61.2	Emorragia intracerebrale emisferica non specificata	M89.02	Algoneurodistrofia: braccio
I61.3	Emorragia intracerebrale del tronco cerebrale	M89.03	Algoneurodistrofia: avambraccio
I61.4	Emorragia intracerebrale cerebellare	M89.04	Algoneurodistrofia: mano
I61.5	Emorragia intracerebrale intraventricolare	M89.05	Algoneurodistrofia: coscia
I61.6	Emorragia intracerebrale a localizzazione multipla	M89.06	Algoneurodistrofia: Gamba
I61.8	Altre forme di emorragia intracerebrale	M89.07	Algoneurodistrofia: caviglia e piede
I61.9	Emorragia intracerebrale non specificata	M89.08	Algoneurodistrofia: Altre localizzazioni
I62.00	Emorragia subdurale (non traumatica): Acuta	M89.09	Algoneurodistrofia: Localizzazione non precisata
I62.01	Emorragia subdurale (non traumatica): Subacuta	P11.3	Trauma da parto del nervo facciale
I62.02	Emorragia subdurale (non traumatica): Cronica	P11.4	Trauma da parto di altri nervi cranici
I62.09	Emorragia subdurale (non traumatica): Non specificata	P14.0	Paralisi di Erb provocata da trauma da parto
I62.1	Emorragia extradurale non traumatica	P14.1	Paralisi di Klumpke da trauma da parto
I62.9	Emorragia intracranica (non traumatica) non specificata	P14.2	Paralisi del nervo frenico provocata da trauma da parto
I63.0	Infarto cerebrale da trombosi di arterie precerebrali	P14.3	Altri traumi da parto del plesso brachiale
I63.1	Infarto cerebrale da embolia di arterie precerebrali	P14.8	Traumi da parto di altre parti del sistema nervoso periferico
I63.2	Infarto cerebrale da occlusione o stenosi non specificata di arterie precerebrali	P14.9	Trauma da parto, non specificato, del sistema nervoso periferico
I63.3	Infarto cerebrale da trombosi delle arterie cerebrali	P21.0	Asfissia grave alla nascita
I63.4	Infarto cerebrale da embolia delle arterie cerebrali	P21.1	Asfissia lieve o moderata alla nascita
I63.5	Infarto cerebrale da occlusione o stenosi non specificata delle arterie cerebrali	P21.9	Asfissia alla nascita non specificata
I63.6	Infarto cerebrale da trombosi venosa cerebrale, non piogena	P90	Convulsioni neonatali
I63.8	Altre forme di infarto cerebrale	P91.0	Ischemia cerebrale neonatale
I63.9	Infarto cerebrale non specificato	P91.1	Cisti periventricolari acquisite neonatali
I64	Ictus, senza specificazione se da emorragia o da infarto	P91.2	Leucomalacia cerebrale neonatale
I65.0	Occlusione e stenosi dell'arteria vertebrale	P91.3	Irritabilità cerebrale neonatale
I65.1	Occlusione e stenosi dell'arteria basilare	P91.4	Depressione cerebrale neonatale
I65.2	Occlusione e stenosi dell'arteria carotidea	P91.5	Coma neonatale
I65.3	Occlusione e stenosi di arterie extracraniche multiple e bilaterali	P91.6	Encefalopatia ipossico-ischemica neonatale
I65.8	Occlusione e stenosi di altre arterie extracraniche	P91.80	Sindrome locked-in e sindrome apallica neonatale
I65.9	Occlusione e stenosi di un'arteria extracranica non specificata	P91.88	Altri disturbi cerebrali, specificati, neonatali
I66.0	Occlusione e stenosi dell'arteria cerebrale media	P91.9	Disturbo cerebrale neonatale non specificato
I66.1	Occlusione e stenosi dell'arteria cerebrale anteriore	P94.0	Miastenia grave transitoria neonatale
I66.2	Occlusione e stenosi dell'arteria cerebrale posteriore	Q00.0	Anencefalia
I66.3	Occlusione e stenosi delle arterie cerebellari	Q00.1	Craniorachischisi
I66.4	Occlusione e stenosi di arterie cerebrali multiple e bilaterali	Q00.2	Iniencefalia
I66.8	Occlusione e stenosi di altre arterie cerebrali	Q01.0	Encefalocele frontale
I66.9	Occlusione e stenosi di arteria cerebrale non specificata	Q01.1	Encefalocele S.A.I. o frontale
I67.10	Aneurisma cerebrale (acquisito)	Q01.2	Encefalocele occipitale
I67.11	Fistola arterovenosa cerebrale (acquisita)	Q01.8	Encefalocele di altre sedi
I67.2	Aterosclerosi cerebrale	Q01.9	Encefalocele non specificato
I67.5	Malattia di Moyamoya	Q02	Microcefalia
I67.6	Trombosi non piogena del sistema venoso intracranico	Q03.0	Malformazioni dell'acquedotto di Silvio
I67.7	Arterite cerebrale non classificata altrove	Q03.1	Atresia dei forami di Magendie e di Luschka
I67.80	Vasospasmi su emorragia subaracnoidea	Q03.8	Altro idrocefalo congenito
I67.88	Altre malattie cerebrovascolari specificate	Q03.9	Idrocefalo congenito non specificato
I67.9	Malattia cerebrovascolare non specificata	Q04.0	Malformazioni congenite del corpo calloso
M21.33	Piede o polso cadente (acquisito): avambraccio	Q04.1	Arinencefalia
		Q04.2	Oloprosencefalia
		Q04.3	Altre difetti, per riduzione, dell'encefalo

Q04.4	Displasia setto-ottica	Q07.8	Altre malformazioni congenite specificate del sistema nervoso
Q04.5	Megalencefalia	Q07.9	Malformazione congenita del sistema nervoso non specificata
Q04.6	Cisti cerebrali congenite	Q28.00	Aneurisma arteriovenoso congenito di vasi precerebrali
Q04.8	Altre malformazioni congenite specificate dell'encefalo	Q28.01	Fistola arteriovenosa congenita di vasi precerebrali
Q04.9	Malformazione congenita dell'encefalo non specificata	Q28.08	Altra malformazione arteriovenosa congenita di vasi precerebrali
Q05.0	Spina bifida cervicale con idrocefalo	Q28.09	Malformazione arteriovenosa congenita di vasi precerebrali non specificata
Q05.1	Spina bifida toracica con idrocefalo	Q28.10	Aneurisma congenito di vasi precerebrali
Q05.2	Spina bifida lombare con idrocefalo	Q28.11	Fistola congenita di vasi precerebrali
Q05.3	Spina bifida sacrale con idrocefalo	Q28.18	Altra malformazione congenita di vasi precerebrali
Q05.4	Spina bifida non specificata, con idrocefalo	Q28.19	Malformazione congenita di vasi precerebrali non specificata
Q05.5	Spina bifida cervicale senza idrocefalo	Q28.20	Aneurisma arteriovenoso congenito di vasi cerebrali
Q05.6	Spina bifida toracica senza idrocefalo	Q28.21	Fistola arteriovenosa congenita di vasi cerebrali
Q05.7	Spina bifida lombare senza idrocefalo	Q28.28	Altra malformazione arteriovenosa congenita di vasi cerebrali
Q05.8	Spina bifida sacrale senza idrocefalo	Q28.29	Malformazione arteriovenosa congenita di vasi cerebrali non specificata
Q05.9	Spina bifida non specificata	Q28.30	Aneurisma arteriovenoso congenito di vasi cerebrali
Q06.0	Amielia	Q28.31	Fistola congenita di vasi cerebrali
Q06.1	Ipoplasia e displasia del midollo spinale	Q28.38	Altra malformazione congenita di vasi cerebrali
Q06.2	Diastematomielia	Q28.39	Malformazione congenita di vasi cerebrali non specificata
Q06.3	Altre malformazioni congenite della cauda equina	Q76.0	Spina bifida occulta
Q06.4	Idromielia	Q85.1	Sclerosi tuberosa
Q06.8	Altre malformazioni congenite specificate del midollo spinale		
Q06.9	Malformazione congenita del midollo spinale non specificata		
Q07.0	Sindrome di Arnold-Chiari		

Procedura B06-2

01.24.00↔	Altra craniotomia, NAS	01.25.14↔	Altra craniectomia, Inserzione di materiale alloplastico o di sistema di somministrazione farmacologica nelle ossa del cranio o nello spazio epidurale
01.24.10↔	Altra craniotomia con decompressione	01.25.19↔	Altra craniectomia, per drenaggio di liquido epidurale o per altri motivi
01.24.11↔	Altra craniotomia per evacuazione di ematoma epidurale	01.25.20↔	Altra craniectomia, Nuova craniectomia con inserzione di drenaggio
01.24.12↔	Altra craniotomia per evacuazione di empiema epidurale	01.25.21↔	Altra craniectomia, Nuova craniectomia per rimozione di materiale alloplastico o di sistema di somministrazione farmacologica dalle ossa del cranio o dallo spazio epidurale
01.24.13↔	Altra craniotomia, Inserzione di materiale alloplastico o di sistema di somministrazione farmacologica nelle ossa del cranio o nello spazio epidurale	01.25.99↔	Altra craniectomia, altro
01.24.14↔	Altra craniotomia, rimozione di materiale alloplastico o di sistema di somministrazione farmacologica dalle ossa del cranio o dallo spazio epidurale	77.16.00↔	Altra incisione della rotula senza sezione, NAS
01.24.15↔	Altra craniotomia, Rimozione di corpo estraneo dalle ossa del cranio o dallo spazio epidurale	77.16.10↔	Altra incisione della rotula senza sezione, Esplorazione e trapanazione
01.24.16↔	Altra craniotomia, altro drenaggio di liquido epidurale o per altri motivi	77.16.11↔	Altra incisione della rotula senza sezione, Rimozione di corpo estraneo
01.24.20↔	Craniotomia della calotta quale approccio chirurgico, NAS	77.16.12↔	Altra incisione della rotula senza sezione, Impianto e rimozione di sistema di somministrazione farmacologica
01.24.21↔	Trapanazione della calotta quale approccio chirurgico	77.16.13↔	Altra incisione della rotula senza sezione, Drenaggio
01.24.22↔	Apertura del cranio guidata da stereotassi attraverso la calotta quale approccio chirurgico	77.16.99↔	Altra incisione della rotula senza sezione, altro
01.24.29↔	Craniotomia della calotta quale approccio chirurgico, altro	77.25.00↔	Osteotomia cuneiforme del femore, NAS
01.24.30↔	Approccio alla base del cranio, NAS	77.25.10↔	Osteotomia cuneiforme del collo femorale
01.24.31↔	Approccio alla base del cranio, transorale	77.25.20↔	Osteotomia cuneiforme del resto del femore
01.24.32↔	Approccio alla base del cranio, transorale con scissione del palato molle	77.25.99↔	Osteotomia cuneiforme del femore, altro
01.24.33↔	Approccio alla base del cranio, transorale con apertura sia del palato molle che del palato duro	77.27.00↔	Osteotomia cuneiforme della tibia e fibula, NAS
01.24.34↔	Approccio alla base del cranio, transfenoidale	77.27.10↔	Osteotomia cuneiforme della tibia
01.24.35↔	Approccio alla base del cranio, transetmoidale	77.27.20↔	Osteotomia cuneiforme della fibula
01.24.36↔	Approccio alla base del cranio, transmastoidico	77.27.99↔	Osteotomia cuneiforme della tibia e fibula, altro
01.24.37↔	Approccio alla base del cranio, translabirintico	77.29.00↔	Osteotomia cuneiforme di altre ossa specificate, escluse quelle facciali, NAS
01.24.38↔	Approccio alla base del cranio, transpiramidale	77.29.10↔	Osteotomia cuneiforme di falangi delle mani
01.24.39↔	Approccio alla base del cranio, altro	77.29.20↔	Osteotomia cuneiforme delle vertebre
01.24.3a↔	Approccio alla base del cranio, transcondilico	77.29.40↔	Osteotomia cuneiforme di falangi dei piedi
01.24.3b↔	Approccio alla base del cranio, transorbitale	77.29.99↔	Osteotomia cuneiforme di altre ossa specificate, escluse quelle facciali, altro
01.24.3c↔	Approccio alla base del cranio, con osteotomia tipo Le Fort I	77.35.00↔	Altra sezione del femore, NAS
01.24.3d↔	Approccio alla base del cranio, transnasale-transcribriforme	77.35.10↔	Osteotomia rotativa del collo femorale
01.24.3e↔	Approccio alla base del cranio, transnasale-transclivale	77.35.11↔	Corticotomia per osteogenesi distrattiva del collo femorale
01.24.3f↔	Approccio alla base del cranio, transorale-transclivale	77.35.12↔	Osteotomia complessa (pluridimensionale) (con correzione assiale) del collo femorale
01.24.3g↔	Approccio alla base del cranio, transnasale-transpterigoideo	77.35.19↔	Altra sezione del collo femorale
01.24.99↔	Altra craniotomia, altro	77.35.20↔	Osteotomia rotativa di altre parti del femore
01.25.00↔	Altra craniectomia, NAS	77.35.21↔	Corticotomia per osteogenesi distrattiva di altre parti del femore
01.25.10↔	Altra craniectomia con decompressione	77.35.22↔	Osteotomia complessa (pluridimensionale) (con correzione assiale) di altre parti del femore
01.25.11↔	Altra craniectomia per evacuazione di ematoma epidurale		
01.25.12↔	Altra craniectomia per evacuazione di empiema epidurale		
01.25.13↔	Altra craniectomia per rimozione di corpo estraneo dalle ossa del cranio o dallo spazio epidurale		

77.35.23↔	Altra sezione di altre parti del femore	78.63.05↔	Rimozione di dispositivo impiantato da radio e ulna, Rimozione di sostituto osseo (parziale) da radio e ulna
77.35.99↔	Altra sezione del femore, altro	78.63.08↔	Rimozione di dispositivo impiantato da radio e ulna (prossimale / corpo / distale): altro materiale di osteosintesi
77.37.00↔	Altra sezione della tibia e fibula, NAS	78.64.01↔	Rimozione di dispositivo impiantato da carpo e metacarpo: filo (endomidollare), vite, cerchiaggio dinamico, placca (con stabilità angolare), fissatore esterno, fissatore circolare, staffe (di Blount)
77.37.10↔	Osteotomia rotativa della tibia	78.64.05↔	Rimozione di dispositivo impiantato da carpo e metacarpo, Rimozione di sostituto osseo (parziale) da carpo e metacarpo
77.37.12↔	Corticotomia per osteogenesi distrattiva della tibia	78.64.08↔	Rimozione di dispositivo impiantato da carpo e metacarpo: altro materiale di osteosintesi
77.37.13↔	Osteotomia complessa (pluridimensionale) (con correzione assiale) della tibia	78.65.01↔	Rimozione di dispositivo impiantato dal femore: filo, filo endomidollare, vite, cerchiaggio dinamico, placca (con stabilità angolare), placca angolata / condilare, vite di compressione dinamica, chiodo endomidollare, fissatore esterno, staffe (di Blount)
77.37.14↔	Osteotomia valgizzante o varizzante della tibia	78.65.02↔	Rimozione di dispositivo impiantato dal femore (collo femorale / prossimale / distale, eccetto corpo): chiodo endomidollare con componente articolare, chiodo di bloccaggio, chiodo di trasfissione
77.37.19↔	Altra sezione della tibia	78.65.03↔	Rimozione di dispositivo impiantato dal femore (corpo): chiodo endomidollare con componente articolare
77.37.20↔	Osteotomia rotativa della fibula	78.65.04↔	Rimozione di dispositivo impiantato dal femore (prossimale / corpo / distale, eccetto collo femorale): fissatore circolare
77.37.21↔	Corticotomia per osteogenesi distrattiva della fibula	78.65.05↔	Rimozione di dispositivo impiantato dal femore, Rimozione di sostituto osseo (parziale) dal femore
77.37.22↔	Osteotomia complessa (pluridimensionale) (con correzione assiale) della fibula	78.65.08↔	Rimozione di dispositivo impiantato dal femore, altro materiale di osteosintesi
77.37.29↔	Altra sezione della fibula	78.69.11↔	Rimozione di dispositivo impiantato dalle falangi della mano: filo (endomidollare), vite, cerchiaggio dinamico, placca (con stabilità angolare), fissatore esterno, staffe (di Blount)
77.37.99↔	Altra sezione della tibia e fibula, altro	78.69.15↔	Rimozione di dispositivo impiantato da altre ossa specificate, escluse quelle facciali, Rimozione di sostituto osseo (parziale) da falangi delle mani
77.39.10↔	Osteotomia rotativa di falangi delle mani	78.69.18↔	Rimozione di dispositivo impiantato dalle falangi della mano: altro materiale di osteosintesi
77.39.19↔	Altra sezione di falangi delle mani	78.69.21↔	Rimozione di dispositivo impiantato dalle ossa pelviche: filo, vite, cerchiaggio dinamico, fissatore esterno, fissatore circolare, staffe (di Blount)
77.39.40↔	Osteotomia correttiva di falangi dei piedi	78.69.22↔	Rimozione di dispositivo impiantato dalle ossa pelviche: placca (con stabilità angolare)
77.39.49↔	Altra sezione di falangi dei piedi	78.69.25↔	Rimozione di dispositivo impiantato da altre ossa specificate, escluse quelle facciali, Rimozione di sostituto osseo (parziale) dalle ossa pelviche
77.86↔	Altra osteotomia parziale della rotula	78.69.28↔	Rimozione di dispositivo impiantato dalle ossa pelviche: altro materiale di osteosintesi
78.05.10↔	Innesto osseo del femore, con peduncolo vascolare con anastomosi microvascolare	78.69.31↔	Rimozione di dispositivo impiantato da talo e calcagno: filo (endomidollare), vite, cerchiaggio dinamico, placca (con stabilità angolare), fissatore esterno, fissatore circolare, staffe (di Blount)
78.05.11↔	Innesto osseo del femore, con peduncolo vascolare senza anastomosi microvascolare	78.69.38↔	Rimozione di dispositivo impiantato da talo e calcagno: altro materiale di osteosintesi
78.05.13↔	Innesto osteocondrale del femore, autogeno e allogenico	78.69.41↔	Rimozione di dispositivo impiantato dalle falangi del piede: filo (endomidollare), vite, cerchiaggio dinamico, placca (con stabilità angolare), fissatore esterno, staffe (di Blount)
78.15.10↔	Riduzione aperta di frattura del collo femorale e del femore prossimale con fissatore esterno	78.69.45↔	Rimozione di dispositivo impiantato da altre ossa specificate, escluse quelle facciali, Rimozione di sostituto osseo (parziale) da falangi dei piedi
78.15.40↔	Riduzione chiusa di altra frattura del femore con fissatore esterno	78.69.48↔	Rimozione di dispositivo impiantato dalle falangi del piede: altro materiale di osteosintesi
78.15.99↔	Applicazione di fissatore esterno del femore (Incl. Riduzione di frattura), altro	78.69.51↔	Rimozione di dispositivo impiantato da altre ossa specificate: filo, cerchiaggio dinamico, staffe di Blount
78.25.00↔	Accorciamento del femore, NAS	78.69.52↔	Rimozione di dispositivo impiantato da altre ossa specificate: vite, placca (con stabilità angolare), vite di compressione dinamica, filo endomidollare, chiodo endomidollare, chiodo endomidollare con componente articolare, chiodo di bloccaggio, chiodo di trasfissione, fissatore esterno
78.25.10↔	Epifisiodesi temporanea del collo femorale	78.69.53↔	Rimozione di dispositivo impiantato da altre ossa specificate: placca angolata / condilare
78.25.11↔	Epifisiodesi permanente del collo femorale	78.69.55↔	Rimozione di dispositivo impiantato da altre ossa specificate, escluse quelle facciali, Rimozione di sostituto osseo (parziale) da altre ossa specificate
78.25.12↔	Epifisiolisi terapeutica del collo femorale	78.69.58↔	Rimozione di dispositivo impiantato da altre ossa specificate: altro materiale di osteosintesi
78.25.19↔	Altro accorciamento del collo femorale	78.69.61↔	Rimozione di materiale di osteosintesi dalla colonna vertebrale
78.25.20↔	Epifisiodesi temporanea di altre parti del femore		
78.25.21↔	Epifisiodesi permanente di altre parti del femore		
78.25.22↔	Epifisiolisi terapeutica di altre parti del femore		
78.25.99↔	Accorciamento del femore, altro		
78.30↔	Allungamento delle ossa degli arti, sede non specificata		
78.35.00↔	Allungamento del femore, NAS		
78.35.10↔	Allungamento del collo femorale		
78.35.19↔	Allungamento di altre parti del femore		
78.35.99↔	Allungamento del femore, altro		
78.39.10↔	Allungamento di falangi delle mani		
78.39.20↔	Allungamento di ossa pelviche		
78.39.30↔	Allungamento di falangi dei piedi		
78.39.99↔	Allungamento di altre ossa specificate, escluse quelle facciali, altro		
78.45↔	Altri interventi di riparazione o plastica sul femore		
78.60.05↔	Rimozione di dispositivo impiantato, in sede non specificata, Rimozione di sostituto osseo (parziale)		
78.60.08↔	Rimozione di sistema interno di allungamento o trasporto osseo (motorizzato / non motorizzato), in sede non specificata		
78.62.01↔	Rimozione di dispositivo impiantato dall'omero: filo (endomidollare), vite, cerchiaggio dinamico, placca (con stabilità angolare), placca angolata / condilare, chiodo endomidollare, chiodo di bloccaggio, chiodo di trasfissione, fissatore esterno, fissatore circolare, staffe (di Blount)		
78.62.02↔	Rimozione di dispositivo impiantato dall'omero: vite di compressione dinamica, chiodo endomidollare con componente articolare		
78.62.05↔	Rimozione di dispositivo impiantato dall'omero, Rimozione di sostituto osseo (parziale) dall'omero		
78.62.08↔	Rimozione di dispositivo impiantato dall'omero, altro materiale di osteosintesi		
78.63.01↔	Rimozione di dispositivo impiantato da radio e ulna: filo (endomidollare), vite, cerchiaggio dinamico, placca (con stabilità angolare), placca angolata / condilare, chiodo endomidollare, chiodo di bloccaggio, chiodo di trasfissione, fissatore esterno, fissatore circolare, staffe (di Blount)		

78.69.65↔	Rimozione di dispositivo impiantato da altre ossa specificate, escluse quelle facciali, Rimozione di sostituto osseo (parziale) dalla colonna vertebrale	81.14↔	Fusione mediotarsica
78.69.71↔	Rimozione artroscopica di materiale di osteosintesi	81.15↔	Fusione tarsometatarsica
79.15.00↔	Riduzione chiusa di frattura del femore, con fissazione interna, NAS	81.21↔	Artrodesi dell'anca
79.15.10↔	Riduzione chiusa di frattura del femore distale, con fissazione interna	81.22↔	Artrodesi del ginocchio
79.15.20↔	Riduzione chiusa di altra frattura del femore, con fissazione interna	81.24↔	Artrodesi del gomito
79.15.99↔	Riduzione chiusa di frattura del femore, con fissazione interna, altro	81.26.09↔	Fusione metacarpocarpale, altro
79.35.00↔	Riduzione aperta di frattura del femore, con fissazione interna, NAS	81.26.11↔	Fusione metacarpocarpale, fusione intracarpale
79.35.10↔	Riduzione aperta di frattura della testa femorale, con fissazione interna	81.27↔	Fusione metacarpofalangea
79.35.11↔	Riduzione aperta di frattura del collo femorale e del femore prossimale, con fissazione interna	81.28↔	Fusione interfalangea
79.35.12↔	Riduzione aperta di frattura della diafisi femorale, con fissazione interna	81.40.00↔	Riparazione dell'anca, NAS
79.35.13↔	Riduzione aperta di frattura del femore distale, con fissazione interna	81.40.10↔	Rifissazione di frammento osteocondrale dell'anca, per via artroscopica
79.35.99↔	Riduzione aperta di frattura del femore, con fissazione interna, altro	81.40.11↔	Rifissazione di frammento osteocondrale dell'anca, chirurgica a cielo aperto
79.39.00↔	Riduzione aperta di frattura di altre ossa specificate, escluse quelle facciali, con fissazione interna, NAS	81.40.18↔	Perforazione subcondrale dell'anca, per via artroscopica
79.39.20↔	Riduzione aperta di frattura dell'acetabolo, con fissazione interna	81.40.19↔	Perforazione subcondrale dell'anca, chirurgica a cielo aperto
79.39.99↔	Riduzione aperta di frattura di altre ossa specificate, escluse quelle facciali, con fissazione interna, altro	81.40.20↔	Perforazione subcondrale dell'anca con inserzione di impianto acellulare, per via artroscopica
79.89.00↔	Riduzione aperta di lussazione in altra sede specificata, NAS	81.40.21↔	Perforazione subcondrale dell'anca con inserzione di impianto acellulare, chirurgica a cielo aperto
79.89.99↔	Riduzione aperta di lussazione in altra sede specificata, altro	81.40.30↔	Artroplastica dell'anca con osteotomia delle ossa pelviche, altra osteotomia
80.05.00↔	Rimozione di protesi dell'anca, NAS	81.40.31↔	Artroplastica dell'anca con osteotomia delle ossa pelviche, tripla osteotomia
80.05.15↔	Rimozione di protesi totale dell'anca	81.40.32↔	Tettoplastica acetabolare dell'anca
80.05.16↔	Rimozione di protesi totale dell'anca, protesi speciale	81.40.33↔	Resezione dell'anca secondo Girdlestone, primaria
80.05.17↔	Rimozione di stelo nonché testa femorale di protesi dell'anca	81.40.99↔	Riparazione dell'anca, altro
80.05.18↔	Rimozione di stelo, testa femorale nonché inserto di protesi dell'anca	81.42↔	Riparazione del ginocchio five-in-one
80.05.1a↔	Rimozione di inserto di protesi dell'anca	81.43↔	Riparazione della triade del ginocchio
80.05.1b↔	Rimozione della testa femorale di protesi dell'anca	81.44.10↔	Stabilizzazione della rotula, Sezione del retinacolo, laterale
80.05.1c↔	Rimozione di testa femorale nonché inserto di protesi dell'anca	81.44.11↔	Stabilizzazione della rotula, Sezione del retinacolo, laterale con intervento di riallineamento
80.05.1d↔	Rimozione di testa femorale, inserto nonché coppa acetabolare di protesi dell'anca	81.44.12↔	Stabilizzazione della rotula, Trasposizione dell'inserzione del tendine rotuleo
80.05.1e↔	Rimozione di inserto nonché coppa acetabolare di protesi dell'anca	81.44.13↔	Stabilizzazione della rotula, Trasposizione dell'inserzione del tendine rotuleo con innesto osseo
80.05.1f↔	Rimozione di coppa di sostegno nonché coppa acetabolare di protesi dell'anca	81.44.14↔	Stabilizzazione della rotula con plastica MPFL (legamento patello-femorale mediale)
80.05.1g↔	Rimozione di coppa di sostegno, coppa acetabolare nonché testa femorale di protesi dell'anca	81.44.99↔	Stabilizzazione della rotula, altro
80.05.99↔	Rimozione di protesi dell'anca, altro	81.46↔	Altra riparazione dei legamenti collaterali del ginocchio
80.46.00↔	Incisione di capsula articolare, legamenti o cartilagine del ginocchio, NAS	81.47.10↔	Rifissazione di frammento osteocondrale del ginocchio
80.46.10↔	Incisione di capsula articolare, legamenti o cartilagine, articolazione del ginocchio	81.47.11↔	Rifissazione di frammento osteocondrale del ginocchio, per via artroscopica
80.46.20↔	Incisione di capsula articolare, legamenti o cartilagine, articolazione tibio-fibulare prossimale	81.47.14↔	Rifissazione del menisco, chirurgica a cielo aperto
80.46.99↔	Incisione di capsula articolare, legamenti o cartilagine del ginocchio, altro	81.47.15↔	Rifissazione del menisco, per via artroscopica
80.6x.00↔	Meniscectomia del ginocchio, NAS	81.47.16↔	Trapianto di menisco
80.6x.10↔	Meniscectomia del ginocchio, per via artroscopica, parziale	81.47.19↔	Rifissazione ossea di legamento crociato, chirurgica a cielo aperto
80.6x.11↔	Meniscectomia del ginocchio, per via artroscopica, totale	81.47.20↔	Rifissazione ossea di legamento crociato, per via artroscopica
80.6x.20↔	Meniscectomia del ginocchio, chirurgica a cielo aperto, parziale	81.47.23↔	Perforazione subcondrale del ginocchio, chirurgica a cielo aperto
80.6x.21↔	Meniscectomia del ginocchio, chirurgica a cielo aperto, totale	81.47.24↔	Perforazione subcondrale del ginocchio, per via artroscopica
80.6x.99↔	Meniscectomia del ginocchio, altro	81.47.25↔	Perforazione subcondrale del ginocchio con inserzione di impianto acellulare, per via artroscopica
81.11↔	Fusione della caviglia	81.47.26↔	Impianto di sostituto cartilagineo metallico personalizzato nel ginocchio
81.12.00↔	Artrodesi triplce, NAS	81.47.27↔	Artroplastica di resezione del ginocchio
81.12.10↔	Artrodesi dell'articolazione talocrurale e subtalare	81.47.28↔	Perforazione subcondrale dell'articolazione del ginocchio con inserzione di impianto acellulare, chirurgica a cielo aperto
81.12.11↔	Artrodesi dell'articolazione talocrurale, subtalare e di Chopart	81.47.2a↔	Impianto di sostituto cartilagineo metallico non personalizzato nel ginocchio
81.12.12↔	Artrodesi dell'articolazione subtalare, due camere articolari	81.47.30↔	Altra rifissazione e sutura dell'apparato capsulo-legamentoso del ginocchio
81.12.13↔	Artrodesi dell'articolazione subtalare, tre camere articolari	81.47.31↔	Altra legamentoplastica del ginocchio, chirurgica a cielo aperto
81.12.99↔	Artrodesi triplce, altro	81.47.40↔	Altra riparazione del ginocchio, Rotula e apparato di sostegno
81.13↔	Fusione sottoastraglica	81.47.60↔	Plastica della troclea femorale con artrotomia, osteotomia del femore distale con o senza spongioplastica subcondrale
		81.47.90↔	Altra riparazione del ginocchio, per via artroscopica
		81.47.99↔	Altra riparazione del ginocchio, altro
		81.49.10↔	Rifissazione di frammento osteocondrale, articolazione talocrurale, per via artroscopica

81.49.11↔	Rifissazione di frammento osteocondrale, articolazione talocrurale, chirurgica a cielo aperto	81.85.19↔	Perforazione subcondrale del gomito, chirurgica a cielo aperto
81.49.12↔	Rifissazione di frammento osteocondrale, articolazione subtalare, per via artroscopica	81.85.20↔	Perforazione subcondrale del gomito con inserzione di impianto acellulare, per via artroscopica
81.49.13↔	Rifissazione di frammento osteocondrale, articolazione subtalare, chirurgica a cielo aperto	81.85.21↔	Artroplastica di resezione del gomito
81.49.26↔	Perforazione subcondrale, articolazione talocrurale, per via artroscopica	81.85.30↔	Sostituzione con protesi della superficie articolare distale dell'omero
81.49.27↔	Perforazione subcondrale, articolazione talocrurale, chirurgica a cielo aperto	81.85.99↔	Altra riparazione del gomito, altro
81.49.28↔	Perforazione subcondrale, articolazione subtalare, per via artroscopica	81.94↔	Sutura della capsula o del legamento della caviglia e del piede
81.49.29↔	Perforazione subcondrale, articolazione subtalare, chirurgica a cielo aperto	81.95.00↔	Sutura della capsula o del legamento in altra parte dell'arto inferiore, NAS
81.49.30↔	Perforazione subcondrale con inserzione di impianto acellulare, articolazione talocrurale, per via artroscopica	81.95.09↔	Sutura della capsula o del legamento in altra parte dell'arto inferiore, altro
81.49.31↔	Perforazione subcondrale con inserzione di impianto acellulare, articolazione subtalare, per via artroscopica	81.95.10↔	Sutura del legamento crociato anteriore del ginocchio, per via artroscopica
81.49.32↔	Artroplastica di resezione della caviglia	81.95.11↔	Sutura del legamento crociato anteriore del ginocchio, chirurgica a cielo aperto
81.49.33↔	Rifissazione e plastica dell'apparato capsulo-legamentoso dell'articolazione talocrurale	81.95.12↔	Sutura del legamento crociato posteriore del ginocchio, per via artroscopica
81.49.34↔	Perforazione subcondrale con inserzione di impianto acellulare, articolazione talocrurale, chirurgica a cielo aperto	81.95.13↔	Sutura del legamento crociato posteriore del ginocchio, chirurgica a cielo aperto
81.49.35↔	Perforazione subcondrale con inserzione di impianto acellulare, articolazione talocalcaneare, chirurgica a cielo aperto	81.95.14↔	Sutura dell'apparato capsulo-legamentoso mediale con coinvolgimento del menisco, per via artroscopica
81.49.99↔	Altra riparazione della caviglia, altro	81.95.15↔	Sutura dell'apparato capsulo-legamentoso mediale con coinvolgimento del menisco, chirurgica a cielo aperto
81.83.00↔	Altro intervento sulla spalla, NAS	81.95.16↔	Sutura dell'apparato capsulo-legamentoso laterale, per via artroscopica
81.83.10↔	Rifissazione di frammento osteocondrale, articolazione omeroglenoidea, per via artroscopica	81.95.17↔	Sutura dell'apparato capsulo-legamentoso laterale, chirurgica a cielo aperto
81.83.11↔	Rifissazione di frammento osteocondrale, articolazione omeroglenoidea, chirurgica a cielo aperto	81.95.18↔	Sutura dell'apparato capsulo-legamentoso dorsale, chirurgica a cielo aperto
81.83.12↔	Rifissazione di frammento osteocondrale, articolazione acromioclavicolare, per via artroscopica	81.95.1a↔	Sutura dell'apparato capsulo-legamentoso dorsale del ginocchio, per via artroscopica
81.83.13↔	Rifissazione di frammento osteocondrale, articolazione acromioclavicolare, chirurgica a cielo aperto	81.96.20↔	Altra riparazione articolare, Polso, NAS
81.83.26↔	Perforazione subcondrale, articolazione omero-glenoidea, per via artroscopica	81.96.21↔	Altra riparazione articolare, Polso, Rifissazione di frammento osteocondrale, per via artroscopica
81.83.27↔	Perforazione subcondrale, articolazione omero-glenoidea, chirurgica a cielo aperto	81.96.22↔	Altra riparazione articolare, Polso, Rifissazione di frammento osteocondrale, chirurgica a cielo aperto
81.83.28↔	Perforazione subcondrale, articolazione acromio-clavicolare, per via artroscopica	81.96.29↔	Altra riparazione articolare, Polso, altro
81.83.29↔	Perforazione subcondrale, articolazione acromio-clavicolare, chirurgica a cielo aperto	81.96.2a↔	Altra riparazione articolare, Polso, Perforazione subcondrale, per via artroscopica
81.83.30↔	Perforazione subcondrale con inserzione di impianto acellulare, articolazione omero-glenoidea, per via artroscopica	81.96.2b↔	Altra riparazione articolare, Polso, Perforazione subcondrale, chirurgica a cielo aperto
81.83.31↔	Perforazione subcondrale con inserzione di impianto acellulare, articolazione acromio-clavicolare, per via artroscopica	81.96.2c↔	Altra riparazione articolare, Polso, Perforazione subcondrale con inserzione di impianto acellulare, per via artroscopica
81.83.32↔	Rifissazione del labbro glenoideo, per via artroscopica	81.96.2d↔	Altra riparazione articolare, polso, protesi della testa dell'ulna
81.83.33↔	Allargamento dello spazio subacromiale, per via artroscopica	81.96.40↔	Altra riparazione articolare, Articolazione tibio-fibulare prossimale, NAS
81.83.34↔	Plicatura capsulare con fissazione al glenoide, per via artroscopica	81.96.41↔	Altra riparazione articolare, Articolazione tibio-fibulare prossimale, Rifissazione di frammento osteocondrale, per via artroscopica
81.83.35↔	Perforazione subcondrale con inserzione di impianto acellulare, articolazione omero-glenoidea, chirurgica a cielo aperto	81.96.42↔	Altra riparazione articolare, Articolazione tibio-fibulare prossimale, Rifissazione di frammento osteocondrale, chirurgica a cielo aperto
81.83.36↔	Perforazione subcondrale con inserzione di impianto acellulare, articolazione acromio-clavicolare, chirurgica a cielo aperto	81.96.49↔	Altra riparazione articolare, Articolazione tibio-fibulare prossimale, altro
81.83.39↔	Rifissazione e plastica artroscopica dell'apparato capsulo-legamentoso della spalla, altro, per via artroscopica	81.96.4a↔	Altra riparazione articolare, Articolazione tibio-fibulare prossimale, Perforazione subcondrale, per via artroscopica
81.83.40↔	Artroplastica di resezione della spalla	81.96.4b↔	Altra riparazione articolare, Articolazione tibio-fibulare prossimale, Perforazione subcondrale, chirurgica a cielo aperto
81.83.41↔	Rifissazione del limbus, chirurgica a cielo aperto	81.96.4c↔	Altra riparazione articolare, articolazione tibio-fibulare prossimale, perforazione subcondrale con inserzione di impianto acellulare, per via artroscopica
81.83.42↔	Plastica del margine glenoideo anteriore e posteriore	81.96.50↔	Altra riparazione articolare, Articolazione metatarso-falangea, NAS
81.83.43↔	Capsuloplastica anteriore e posteriore	81.96.51↔	Altra riparazione articolare, Articolazione metatarso-falangea, Rifissazione di frammento osteocondrale, per via artroscopica
81.83.44↔	Acromioplastica con sezione del legamento coraco-acromiale, chirurgica a cielo aperto	81.96.52↔	Altra riparazione articolare, Articolazione metatarso-falangea, Rifissazione di frammento osteocondrale, chirurgica a cielo aperto
81.83.49↔	Rifissazione e plastica dell'apparato capsulo-legamentoso della spalla, altro, chirurgica a cielo aperto	81.96.59↔	Altra riparazione articolare, Articolazione metatarso-falangea, altro
81.83.99↔	Altro intervento sulla spalla, altro	81.96.5a↔	Altra riparazione articolare, Articolazione metatarso-falangea, Perforazione subcondrale, per via artroscopica
81.85.00↔	Altra riparazione del gomito, NAS		
81.85.10↔	Rifissazione di frammento osteocondrale del gomito, per via artroscopica		
81.85.11↔	Rifissazione di frammento osteocondrale del gomito, chirurgica a cielo aperto		
81.85.18↔	Perforazione subcondrale del gomito, per via artroscopica		

81.96.5b↔	Altra riparazione articolare, Articolazione metatarso-falangea, Perforazione subcondrale, chirurgica a cielo aperto	81.9a.12↔	Innesto di cartilagine e impianto di colture tissutali prodotte in vitro, articolazione acromio-clavicolare, per via artroscopica
81.96.5c↔	Altra riparazione articolare, Articolazione metatarso-falangea, Perforazione subcondrale con inserzione di impianto acellulare, per via artroscopica	81.9a.14↔	Innesto di cartilagine e impianto di colture tissutali prodotte in vitro, gomito, per via artroscopica
81.96.60↔	Altra riparazione articolare, Articolazione interfalangea del piede, NAS	81.9a.16↔	Innesto di cartilagine e impianto di colture tissutali prodotte in vitro, polso, per via artroscopica
81.96.61↔	Altra riparazione articolare, Articolazione interfalangea del piede, Rifissazione di frammento osteocondrale, per via artroscopica	81.9a.1b↔	Innesto di cartilagine e impianto di colture tissutali prodotte in vitro, anca, per via artroscopica
81.96.62↔	Altra riparazione articolare, Articolazione interfalangea del piede, Rifissazione di frammento osteocondrale, chirurgica a cielo aperto	81.9a.1c↔	Innesto di cartilagine e impianto di colture tissutali prodotte in vitro, articolazione del ginocchio, per via artroscopica
81.96.69↔	Altra riparazione articolare, Articolazione interfalangea del piede, altro	81.9a.1d↔	Innesto di cartilagine e impianto di colture tissutali prodotte in vitro, articolazione tibio-fibulare prossimale, per via artroscopica
81.96.6a↔	Altra riparazione articolare, Articolazione interfalangea del piede, Perforazione subcondrale, per via artroscopica	81.9a.1e↔	Innesto di cartilagine e impianto di colture tissutali prodotte in vitro, articolazione talocurale, per via artroscopica
81.96.6b↔	Altra riparazione articolare, Articolazione interfalangea del piede, Perforazione subcondrale, chirurgica a cielo aperto	81.9a.1f↔	Innesto di cartilagine e impianto di colture tissutali prodotte in vitro, articolazione subtalare, per via artroscopica
81.96.6c↔	Altra riparazione articolare, Articolazione interfalangea del piede, Perforazione subcondrale con inserzione di impianto acellulare, per via artroscopica	81.9a.1g↔	Innesto di cartilagine e impianto di colture tissutali prodotte in vitro, altre articolazioni tarsali e tarsometatarsali, per via artroscopica
81.96.70↔	Altra riparazione articolare, altre articolazioni del piede, NAS	81.9a.1h↔	Innesto di cartilagine e impianto di colture tissutali prodotte in vitro, articolazione metatarso-falangea, per via artroscopica
81.96.71↔	Altra riparazione articolare, altre articolazioni del piede, Rifissazione di frammento osteocondrale, per via artroscopica	81.9a.1i↔	Innesto di cartilagine e impianto di colture tissutali prodotte in vitro, articolazione interfalangea del piede, per via artroscopica
81.96.72↔	Altra riparazione articolare, altre articolazioni del piede, Rifissazione di frammento osteocondrale, chirurgica a cielo aperto	81.9a.1j↔	Innesto di cartilagine e impianto di colture tissutali prodotte in vitro, altre articolazioni, per via artroscopica
81.96.79↔	Altra riparazione articolare, altre articolazioni del piede, altro	81.9a.21↔	Innesto di cartilagine e impianto di colture tissutali prodotte in vitro, articolazione omero-glenoidea, chirurgica a cielo aperto
81.96.7a↔	Altra riparazione articolare, altre articolazioni del piede, Perforazione subcondrale, per via artroscopica	81.9a.22↔	Innesto di cartilagine e impianto di colture tissutali prodotte in vitro, articolazione acromio-clavicolare, chirurgica a cielo aperto
81.96.7b↔	Altra riparazione articolare, altre articolazioni del piede, Perforazione subcondrale, chirurgica a cielo aperto	81.9a.24↔	Innesto di cartilagine e impianto di colture tissutali prodotte in vitro, gomito, chirurgica a cielo aperto
81.96.7c↔	Altra riparazione articolare, altre articolazioni del piede, Perforazione subcondrale con inserzione di impianto acellulare, per via artroscopica	81.9a.26↔	Innesto di cartilagine e impianto di colture tissutali prodotte in vitro, polso, chirurgica a cielo aperto
81.96.80↔	Altra riparazione di altra articolazione specificata, NAS	81.9a.2b↔	Innesto di cartilagine e impianto di colture tissutali prodotte in vitro, anca, chirurgica a cielo aperto
81.96.81↔	Altra riparazione di altra articolazione specificata, Rifissazione di frammento osteocondrale, per via artroscopica	81.9a.2c↔	Innesto di cartilagine e impianto di colture tissutali prodotte in vitro, articolazione del ginocchio, chirurgica a cielo aperto
81.96.82↔	Altra riparazione di altra articolazione specificata, Rifissazione di frammento osteocondrale, chirurgica a cielo aperto	81.9a.2d↔	Innesto di cartilagine e impianto di colture tissutali prodotte in vitro, articolazione tibio-fibulare prossimale, chirurgica a cielo aperto
81.96.89↔	Altra riparazione di altra articolazione specificata, altro	81.9a.2e↔	Innesto di cartilagine e impianto di colture tissutali prodotte in vitro, articolazione talocurale, chirurgica a cielo aperto
81.96.8a↔	Altra riparazione di altra articolazione specificata, Perforazione subcondrale, per via artroscopica	81.9a.2f↔	Innesto di cartilagine e impianto di colture tissutali prodotte in vitro, articolazione subtalare, chirurgica a cielo aperto
81.96.8b↔	Altra riparazione di altra articolazione specificata, Perforazione subcondrale, chirurgica a cielo aperto	81.9a.2g↔	Innesto di cartilagine e impianto di colture tissutali prodotte in vitro, altre articolazioni tarsali e tarsometatarsali, chirurgica a cielo aperto
81.96.8c↔	Altra riparazione di altra articolazione specificata, Perforazione subcondrale con inserzione di impianto acellulare, per via artroscopica	81.9a.2h↔	Innesto di cartilagine e impianto di colture tissutali prodotte in vitro, articolazione metatarso-falangea, chirurgica a cielo aperto
81.96.92↔	Altri interventi di riparazione e plastica articolare, Rifissazione dell'apparato capsulo-legamentoso di altre articolazioni	81.9a.2i↔	Innesto di cartilagine e impianto di colture tissutali prodotte in vitro, articolazione interfalangea del piede, chirurgica a cielo aperto
81.96.95↔	Altri interventi di riparazione e plastica articolare, Impianto di endoprotesi in articolazioni dell'estremità superiore, altro	81.9a.2j↔	Innesto di cartilagine e impianto di colture tissutali prodotte in vitro, altre articolazioni, chirurgica a cielo aperto
81.96.97↔	Altri interventi di riparazione e plastica articolare, Intervento complesso di primo impianto/sostituzione di endoprotesi articolare associato a sostituzione di osso e/o a sostituzione di articolazioni adiacenti	81.9a.5c↔	Innesto cartilagineo con procedura OATS (sistema di transfer osteoarticolare), mosaico-plastica, articolazione del ginocchio, per via artroscopica
81.96.98↔	Altri interventi di riparazione e plastica articolare, Artroplastica di resezione del polso	81.9a.6c↔	Innesto cartilagineo con procedura OATS (sistema di transfer osteoarticolare), mosaico-plastica, articolazione del ginocchio, chirurgica a cielo aperto
81.96.9a↔	Altri interventi di riparazione e plastica articolare, Artroplastica di resezione delle articolazioni del piede	82.31↔	Borsectomia della mano
81.96.9b↔	Altri interventi di riparazione e plastica articolare, altri interventi di plastica articolare	82.42↔	Sutura differita dei tendini flessori della mano
81.9a.11↔	Innesto di cartilagine e impianto di colture tissutali prodotte in vitro, articolazione omero-glenoidea, per via artroscopica		

Procedura B06-3

01.14.00↔	Biopsia a cielo aperto del cervello, NAS	01.24.11↔	Altra craniotomia per evacuazione di ematoma epidurale
01.14.10↔	Biopsia stereotassica a cielo aperto del cervello	01.24.12↔	Altra craniotomia per evacuazione di empiema epidurale
01.14.99↔	Biopsia a cielo aperto del cervello, altro	01.24.13↔	Altra craniotomia, Inserzione di materiale alloplastico o di sistema di somministrazione farmacologica nelle ossa del cranio o nello spazio epidurale
01.21↔	Incisione e drenaggio dei seni cranici		
01.24.00↔	Altra craniotomia, NAS		
01.24.10↔	Altra craniotomia con decompressione		

01.24.14↔	Altra craniotomia, rimozione di materiale alloplastico o di sistema di somministrazione farmacologica dalle ossa del cranio o dallo spazio epidurale	04.04.30↔	Altra incisione del plesso brachiale
01.24.15↔	Altra craniotomia, Rimozione di corpo estraneo dalle ossa del cranio o dallo spazio epidurale	04.04.31↔	Altra incisione di nervi della spalla
01.24.16↔	Altra craniotomia, altro drenaggio di liquido epidurale o per altri motivi	04.04.32↔	Altra incisione di nervi del braccio e della mano
01.24.20↔	Craniotomia della calotta quale approccio chirurgico, NAS	04.04.33↔	Altra incisione di nervi del tronco e delle estremità inferiori
01.24.21↔	Trapanazione della calotta quale approccio chirurgico	04.04.99↔	Altra incisione dei nervi cranici e periferici, altro
01.24.22↔	Apertura del cranio guidata da stereotassi attraverso la calotta quale approccio chirurgico	04.05.00↔	Gangliectomia e distruzione del ganglio di Gasser, NAS
01.24.29↔	Craniotomia della calotta quale approccio chirurgico, altro	04.05.10↔	Gangliectomia del ganglio di Gasser
01.24.30↔	Approccio alla base del cranio, NAS	04.05.20↔	Distruzione del ganglio di Gasser
01.24.31↔	Approccio alla base del cranio, transorale	04.05.99↔	Gangliectomia e distruzione del ganglio di Gasser, altro
01.24.32↔	Approccio alla base del cranio, transorale con scissione del palato molle	04.06.00↔	Altre gangliectomie di nervi cranici o periferici, NAS
01.24.33↔	Approccio alla base del cranio, transorale con apertura sia del palato molle che del palato duro	04.06.10↔	Gangliectomia di gangli intracranici
01.24.34↔	Approccio alla base del cranio, transfenoidale	04.06.20↔	Gangliectomia di altri gangli periferici
01.24.35↔	Approccio alla base del cranio, transtmoidale	04.06.99↔	Altra gangliectomia di gangli cranici o periferici, altro
01.24.36↔	Approccio alla base del cranio, transmastoidale	04.07.00↔	Altra resezione o asportazione di nervi cranici e periferici, NAS
01.24.37↔	Approccio alla base del cranio, translabyrinthico	04.07.10↔	Resezione di nervi per innesto
01.24.38↔	Approccio alla base del cranio, transpiramidale	04.07.11↔	Rimozione di innesto di nervo
01.24.39↔	Approccio alla base del cranio, altro	04.07.20↔	Altra resezione o asportazione di nervi intracranici
01.24.3a↔	Approccio alla base del cranio, transcondilico	04.07.30↔	Altra resezione o asportazione del tratto extracranico di nervi cranici
01.24.3b↔	Approccio alla base del cranio, transorbitale	04.07.40↔	Altra resezione o asportazione del plesso brachiale
01.24.3c↔	Approccio alla base del cranio, con osteotomia tipo Le Fort I	04.07.41↔	Altra resezione o asportazione di nervi della spalla
01.24.3d↔	Approccio alla base del cranio, transnasale-transcribriforme	04.07.42↔	Altra resezione o asportazione di nervi del braccio e della mano
01.24.3e↔	Approccio alla base del cranio, transnasale-transclivale	04.07.43↔	Altra resezione o asportazione di nervi del tronco e delle estremità inferiori
01.24.3f↔	Approccio alla base del cranio, transorale-transclivale	04.07.99↔	Altra resezione o asportazione di nervi cranici e periferici, altro
01.24.3g↔	Approccio alla base del cranio, transnasale-transpterigoideo	04.08.00↔	Fenestrazione della guaina del nervo ottico, NAS
01.24.99↔	Altra craniotomia, altro	04.08.10↔	Altri interventi sul nervo ottico
01.25.00↔	Altra craniectomia, NAS	04.08.99↔	Fenestrazione della guaina del nervo ottico, altro
01.25.10↔	Altra craniectomia con decompressione	04.11.00↔	Biopsia chiusa [percutanea] [agobiopsia] di nervi cranici o periferici o di gangli, NAS
01.25.11↔	Altra craniectomia per evacuazione di ematoma epidurale	04.11.10↔	Biopsia chiusa [percutanea] [agobiopsia] del tratto intracranico di nervi cranici
01.25.12↔	Altra craniectomia per evacuazione di empiema epidurale	04.11.20↔	Biopsia chiusa [percutanea] [agobiopsia] del tratto extracranico di nervi cranici
01.25.13↔	Altra craniectomia per rimozione di corpo estraneo dalle ossa del cranio o dallo spazio epidurale	04.12.00↔	Biopsia a cielo aperto di nervi cranici o periferici o dei gangli, NAS
01.25.14↔	Altra craniectomia, Inserzione di materiale alloplastico o di sistema di somministrazione farmacologica nelle ossa del cranio o nello spazio epidurale	04.12.10↔	Biopsia a cielo aperto del tratto intracranico di nervi cranici
01.25.19↔	Altra craniectomia, per drenaggio di liquido epidurale o per altri motivi	04.12.20↔	Biopsia a cielo aperto del tratto extracranico di nervi cranici
01.25.20↔	Altra craniectomia, Nuova craniectomia con inserzione di drenaggio	04.12.30↔	Biopsia a cielo aperto del plesso brachiale
01.25.21↔	Altra craniectomia, Nuova craniectomia per rimozione di materiale alloplastico o di sistema di somministrazione farmacologica dalle ossa del cranio o dallo spazio epidurale	04.12.31↔	Biopsia a cielo aperto di nervi della spalla
01.25.99↔	Altra craniectomia, altro	04.12.32↔	Biopsia a cielo aperto di nervi del braccio e della mano
02.93.00↔	Interventi su o con elettrodo(i) di neurostimolatore intracranico, NAS	04.12.33↔	Biopsia a cielo aperto di nervi del tronco
02.93.09↔	Interventi su o con elettrodo(i) di neurostimolatore intracranico, altro	04.12.34↔	Biopsia a cielo aperto di nervi del plesso lombosacrale
04.02↔	Sezione del nervo trigemino	04.12.35↔	Biopsia a cielo aperto di nervi delle estremità inferiori
04.03.00↔	Sezione o compressione mirata di altri nervi cranici e periferici, NAS	04.12.99↔	Biopsia a cielo aperto di nervi cranici o periferici o dei gangli, altro
04.03.10↔	Sezione o compressione mirata del nervo vestibolo-cocleare	04.2x.00↔	Distruzione di nervi cranici e periferici e di gangli, NAS
04.03.11↔	Sezione o compressione mirata del tratto intracranico di altri nervi cranici e gangli	04.2x.10↔	Distruzione del tratto intracranico di nervi e gangli cranici
04.03.20↔	Sezione o compressione mirata di nervi cranici nel tratto extracranico	04.2x.20↔	Distruzione del tratto extracranico di nervi cranici
04.03.30↔	Sezione o compressione mirata del plesso brachiale	04.2x.30↔	Distruzione del plesso brachiale
04.03.31↔	Sezione o compressione mirata di nervi della spalla	04.2x.31↔	Distruzione di nervi della spalla
04.03.32↔	Sezione o compressione mirata di nervi del braccio e della mano	04.2x.32↔	Distruzione di nervi del braccio e della mano
04.03.33↔	Sezione o compressione mirata di nervi del tronco e delle estremità inferiori	04.2x.33↔	Distruzione di nervi del tronco e del plesso lombosacrale
04.03.99↔	Sezione o compressione mirata di altri nervi cranici e periferici, altro	04.2x.34↔	Distruzione di nervi della gamba e del piede
04.04.00↔	Altra incisione dei nervi cranici e periferici, NAS	04.2x.39↔	Distruzione di altri nervi o gangli periferici
04.04.10↔	Altra incisione del nervo vestibolo-cocleare	04.2x.99↔	Distruzione di nervi cranici e periferici e di gangli, altro
04.04.11↔	Altra incisione del tratto intracranico di altri nervi cranici e gangli	04.3x.00↔	Suture di nervi cranici e periferici, NAS
04.04.20↔	Altra incisione del tratto extracranico di nervi cranici	04.3x.10↔	Sutura epineurale del tratto extracranico di nervi cranici, primaria
		04.3x.11↔	Sutura epineurale del plesso brachiale, primaria
		04.3x.12↔	Sutura epineurale di nervi della spalla, primaria
		04.3x.13↔	Sutura epineurale di nervi del braccio, primaria
		04.3x.14↔	Sutura epineurale di nervi della mano, primaria
		04.3x.15↔	Sutura epineurale di nervi del tronco, primaria
		04.3x.16↔	Sutura epineurale di nervi della gamba (incl. plesso lombosacrale, inguine, pavimento pelvico), primaria
		04.3x.17↔	Sutura epineurale di nervi del piede, primaria
		04.3x.19↔	Sutura epineurale di altri nervi cranici o periferici, primaria
		04.3x.20↔	Sutura epineurale del tratto extracranico di nervi cranici, secondaria
		04.3x.21↔	Sutura epineurale del plesso brachiale, secondaria
		04.3x.22↔	Sutura epineurale di nervi della spalla, secondaria

04.3x.23↔	Sutura epineurale di nervi del braccio, secondaria	04.6x.22↔	Trasposizione del plesso brachiale con sutura interfascicolare primaria
04.3x.24↔	Sutura epineurale di nervi della mano, secondaria	04.6x.23↔	Trasposizione del plesso brachiale con sutura interfascicolare secondaria
04.3x.25↔	Sutura epineurale di nervi del tronco, secondaria	04.6x.30↔	Trasposizione di nervi della spalla con sutura epineurale primaria e secondaria
04.3x.26↔	Sutura epineurale di nervi della gamba (incl. plesso lombosacrale, inguine, pavimento pelvico), secondaria	04.6x.31↔	Trasposizione di nervi della spalla con sutura interfascicolare primaria e secondaria
04.3x.27↔	Sutura epineurale di nervi del piede, secondaria	04.6x.40↔	Trasposizione di nervi del braccio con sutura epineurale primaria
04.3x.29↔	Sutura epineurale di altri nervi cranici o periferici, secondaria	04.6x.41↔	Trasposizione di nervi del braccio con sutura epineurale secondaria
04.3x.30↔	Sutura interfascicolare del tratto extracranico di nervi cranici, primaria	04.6x.42↔	Trasposizione di nervi del braccio con sutura interfascicolare primaria
04.3x.31↔	Sutura interfascicolare del plesso brachiale, primaria	04.6x.43↔	Trasposizione di nervi del braccio con sutura interfascicolare secondaria
04.3x.32↔	Sutura interfascicolare di nervi della spalla, primaria	04.6x.50↔	Trasposizione di nervi del tronco e delle estremità inferiori con sutura epineurale primaria e secondaria
04.3x.33↔	Sutura interfascicolare di nervi del braccio, primaria	04.6x.51↔	Trasposizione di nervi del tronco e delle estremità inferiori con sutura interfascicolare primaria e secondaria
04.3x.34↔	Sutura interfascicolare di nervi della mano, primaria	04.6x.60↔	Trasposizione di nervi della mano con sutura interfascicolare primaria e secondaria
04.3x.35↔	Sutura interfascicolare di nervi del tronco, primaria	04.6x.70↔	Trasposizione con neurolisi e decompressione del tratto extracranico di nervi cranici
04.3x.36↔	Sutura interfascicolare di nervi della gamba (incl. plesso lombosacrale, inguine, pavimento pelvico), primaria	04.6x.71↔	Trasposizione con neurolisi e decompressione del plesso brachiale o di nervi della spalla
04.3x.37↔	Sutura interfascicolare di nervi del piede, primaria	04.6x.72↔	Trasposizione con neurolisi e decompressione di nervi del braccio
04.3x.39↔	Sutura interfascicolare di altri nervi cranici e periferici, primaria	04.6x.73↔	Trasposizione con neurolisi e decompressione di nervi della mano
04.3x.40↔	Sutura interfascicolare del tratto extracranico di nervi cranici, secondaria	04.6x.74↔	Trasposizione con neurolisi e decompressione di nervi del tronco e delle estremità inferiori
04.3x.41↔	Sutura interfascicolare del plesso brachiale, secondaria	04.6x.75↔	Trasposizione di altri nervi cranici e periferici (incl. neurolisi, decompressione, sutura epineurale e interfascicolare)
04.3x.42↔	Sutura interfascicolare di nervi della spalla, secondaria	04.6x.99↔	Trasposizione di nervi cranici e periferici, altro
04.3x.43↔	Sutura interfascicolare di nervi del braccio, secondaria	04.71↔	Anastomosi ipoglosso-facciale
04.3x.44↔	Sutura interfascicolare di nervi della mano, secondaria	04.72↔	Anastomosi accessorio-facciale
04.3x.45↔	Sutura interfascicolare di nervi del tronco, secondaria	04.73↔	Anastomosi accessorio-ipoglosso
04.3x.46↔	Sutura interfascicolare di nervi della gamba (incl. plesso lombosacrale, inguine, pavimento pelvico), secondaria	04.74.00↔	Altre anastomosi di nervi cranici o periferici, NAS
04.3x.47↔	Sutura interfascicolare di nervi del piede, secondaria	04.74.10↔	Anastomosi fascio-fasciale di nervo
04.3x.49↔	Sutura interfascicolare di altri nervi cranici e periferici, secondaria	04.74.11↔	Anastomosi intercosto-fascicolare di nervo
04.3x.99↔	Suture di nervi cranici e periferici, altro	04.74.99↔	Altre anastomosi di nervi cranici o periferici, altro
04.42.00↔	Altra decompressione di nervi cranici, NAS	04.75↔	Revisione di pregressa ricostruzione di nervi cranici e periferici
04.42.10↔	Altra decompressione di nervi cranici, intracranica	04.76↔	Riparazione di lesioni traumatiche di vecchia data di nervi cranici e periferici
04.42.20↔	Altra decompressione di nervi cranici, extracranica	04.79.10↔	Innesto e trasposizione del tratto extracranico di nervi cranici con sutura epineurale
04.42.99↔	Altra decompressione di nervi cranici, altro	04.79.11↔	Innesto e trasposizione del plesso brachiale con sutura epineurale
04.49.00↔	Altre decompressioni di nervi periferici o di gangli o separazione di aderenze, NAS	04.79.12↔	Innesto e trasposizione di nervi della spalla con sutura epineurale
04.49.10↔	Altra decompressione o separazione di aderenze del plesso brachiale	04.79.13↔	Innesto e trasposizione di nervi del braccio e della mano con sutura epineurale
04.49.11↔	Altra decompressione o separazione di aderenze di nervi della spalla	04.79.14↔	Innesto e trasposizione di nervi del tronco e delle estremità inferiori con sutura epineurale
04.49.12↔	Altra decompressione o separazione di aderenze di nervi del braccio	04.79.19↔	Innesto e trasposizione del tratto extracranico di nervi cranici con sutura epineurale, altro
04.49.13↔	Altra decompressione o separazione di aderenze di nervi della mano	04.79.20↔	Innesto e trasposizione di nervo con sutura interfascicolare
04.49.14↔	Altra decompressione o separazione di aderenze del plesso lombosacrale, inguine e pavimento pelvico	04.79.21↔	Innesto e trasposizione del tratto extracranico di nervi cranici con sutura interfascicolare
04.49.15↔	Altra decompressione o separazione di aderenze di nervi della gamba	04.79.22↔	Innesto e trasposizione del plesso brachiale con sutura interfascicolare
04.49.16↔	Altra decompressione o separazione di aderenze di nervi del piede	04.79.23↔	Innesto e trasposizione di nervi della spalla con sutura interfascicolare
04.49.99↔	Altra decompressione o separazione di aderenze di altri nervi periferici o gangli	04.79.24↔	Innesto e trasposizione di nervi del braccio e della mano con sutura interfascicolare
04.51.00↔	Innesto di nervi cranici o periferici, NAS	04.79.25↔	Innesto e trasposizione di nervi del tronco e delle estremità inferiore con sutura interfascicolare
04.51.09↔	Innesto di nervi cranici o periferici, altro	04.79.29↔	Innesto e trasposizione di nervo con sutura interfascicolare, altro
04.51.10↔	Innesto del tratto extracranico di nervi cranici	04.79.99↔	Altra neuroplastica, altro
04.51.11↔	Innesto del plesso brachiale e di nervi della spalla	04.92.00↔	Inserzione o sostituzione di elettrodi(i) di neurostimolatore periferico, NAS
04.51.12↔	Innesto di nervi del braccio e della mano		
04.51.13↔	Innesto di nervi del tronco e delle estremità inferiori		
04.51.19↔	Innesto di altri nervi cranici o periferici		
04.6x.00↔	Trasposizione di nervi cranici e periferici, NAS		
04.6x.10↔	Trasposizione del tratto extracranico di nervi cranici con sutura epineurale primaria		
04.6x.11↔	Trasposizione del tratto extracranico di nervi cranici con sutura epineurale secondaria		
04.6x.12↔	Trasposizione del tratto extracranico di nervi cranici con sutura interfascicolare primaria e secondaria		
04.6x.20↔	Trasposizione del plesso brachiale con sutura epineurale primaria		
04.6x.21↔	Trasposizione del plesso brachiale con sutura epineurale secondaria		

04.92.10↔	Impianto o sostituzione di elettrodo(i) di neurostimolatore periferico temporaneo, sistema a elettrodo singolo, (stimolazione di prova)	08.24↔	Asportazione di lesione maggiore della palpebra, a tutto spessore
04.92.11↔	Impianto o sostituzione di elettrodo(i) di neurostimolatore periferico temporaneo, sistema a più elettrodi, (stimolazione di prova)	08.51↔	Cantotomia
04.92.20↔	Impianto o sostituzione di elettrodo(i) di neurostimolatore periferico permanente, elettrodo cilindrico, sistema a elettrodo singolo, percutanea	08.52↔	Blefarorrafia
04.92.21↔	Impianto o sostituzione di elettrodo(i) di neurostimolatore periferico permanente, elettrodo cilindrico, sistema a più elettrodi, percutanea	08.59.00↔	Altra correzione della posizione della palpebra, NAS
04.92.30↔	Impianto o sostituzione di elettrodo(i) di neurostimolatore periferico permanente, elettrodo piatto, sistema a elettrodo singolo, chirurgica a cielo aperto	08.59.10↔	Cantoplastica, NAS
04.92.31↔	Impianto o sostituzione di elettrodo(i) di neurostimolatore periferico permanente, elettrodo piatto, sistema a più elettrodi, chirurgica a cielo aperto	08.59.11↔	Cantopessia
04.92.40↔	Impianto o sostituzione di elettrodo stimolatore del nervo vago	08.59.12↔	Correzione di epicanto
04.92.99↔	Impianto o sostituzione di elettrodo(i) di neurostimolatore periferico, altro	08.59.99↔	Altra correzione della posizione della palpebra, altra
04.93.00↔	Rimozione di elettrodo(i) di neurostimolatore periferico, NAS	08.89.10↔	Riparazione della palpebra, angolo mediale o laterale
04.93.10↔	Rimozione di elettrodo(i) di neurostimolatore periferico, elettrodo cilindrico, sistema a elettrodo singolo	08.89.11↔	Riparazione della palpebra mediante sollevamento del sopracciglio
04.93.11↔	Rimozione di elettrodo(i) di neurostimolatore periferico, elettrodo cilindrico, sistema a più elettrodi	08.89.12↔	Riparazione della palpebra mediante asportazione di prolusso del corpo adiposo dell'orbita
04.93.20↔	Rimozione di elettrodo(i) di neurostimolatore periferico, elettrodo piatto, sistema a elettrodo singolo	08.89.13↔	Riparazione della palpebra mediante trattamento superficiale con laser
04.93.21↔	Rimozione di elettrodo(i) di neurostimolatore periferico, elettrodo piatto, sistema a più elettrodi	08.89.14↔	Riparazione della palpebra mediante altro allungamento della palpebra superiore
04.93.40↔	Rimozione di elettrodo del nervo vago	08.89.15↔	Riparazione della palpebra mediante allungamento della palpebra inferiore
04.93.99↔	Rimozione di elettrodo(i) di neurostimolatore periferico, altro	08.89.99↔	Altra riparazione della palpebra, altro
04.94.10↔	Revisione senza sostituzione di elettrodo(i) di neurostimolatore periferico, NAS	18.21↔	Asportazione di fistola preauricolare o di seno preauricolare
04.94.11↔	Revisione senza sostituzione di elettrodo(i) di neurostimolatore periferico, elettrodo cilindrico, sistema a elettrodo singolo	18.29.00↔	Asportazione o distruzione di altra lesione dell'orecchio esterno, NAS
04.94.12↔	Revisione senza sostituzione di elettrodo(i) di neurostimolatore periferico, elettrodo cilindrico, sistema a più elettrodi	18.29.01↔	Distruzione di lesione dell'orecchio esterno o del meato uditivo esterno
04.94.13↔	Revisione senza sostituzione di elettrodo(i) di neurostimolatore periferico, elettrodo piatto, sistema a elettrodo singolo	18.29.12↔	Asportazione di altra lesione dell'orecchio esterno o del meato uditivo esterno
04.94.14↔	Revisione senza sostituzione di elettrodo(i) di neurostimolatore periferico, elettrodo piatto, sistema a più elettrodi	18.29.99↔	Asportazione o distruzione di altra lesione dell'orecchio esterno, altro
04.94.15↔	Revisione senza sostituzione di elettrodo stimolatore del nervo vago	18.31↔	Asportazione radicale di lesione dell'orecchio esterno
04.94.99↔	Revisione senza sostituzione di elettrodo(i) di neurostimolatore periferico, altro	18.39.12↔	Resezione del padiglione auricolare, totale
04.99.00↔	Altri interventi sui nervi cranici e periferici, NAS	18.39.19↔	Altra resezione del padiglione auricolare, altro
04.99.10↔	Impianto o sostituzione di neuroprotesi periferica	21.32↔	Asportazione e distruzione locale di altra lesione del naso
04.99.11↔	Revisione senza sostituzione di neuroprotesi periferica	21.4x.00↔	Resezione del naso, NAS
04.99.12↔	Rimozione di neuroprotesi periferica	21.4x.12↔	Resezione del naso, parziale
04.99.99↔	Altri interventi sui nervi cranici e periferici, altro	21.4x.22↔	Resezione del naso, subtotale
05.0↔	Sezione di nervo o ganglio simpatico	21.4x.32↔	Resezione del naso, totale
05.11↔	Biopsia di nervi o gangli simpatici	21.4x.99↔	Resezione del naso, altro
05.21↔	Gangliectomia sfenopalatina	27.56.10↔	Piccolo innesto cutaneo sottile su labbro e bocca
05.22↔	Simpatectomia cervicale	27.56.20↔	Ampio innesto cutaneo a spessore parziale su labbro e bocca
05.23↔	Simpatectomia lombare	27.56.30↔	Piccolo eteroinnesto di cute nel labbro
05.24↔	Simpatectomia presacrale	27.56.40↔	Ampio eteroinnesto di cute nel labbro
05.25↔	Simpatectomia periarteriosa	27.56.50↔	Piccolo omoinnesto di cute nel labbro
05.26↔	Simpatectomia toracica	27.56.60↔	Ampio omoinnesto di cute nel labbro
05.29↔	Altre simpatectomie e gangliectomie	27.56.99↔	Altro innesto di cute su labbro e bocca, altro
05.81↔	Riparazione di nervo o ganglio simpatico	29.92↔	Sezione del nervo glossofaringeo
05.89↔	Altri interventi su nervi o gangli simpatici	31.91↔	Sezione del nervo laringeo
05.9↔	Altri interventi sul sistema nervoso	33.31↔	Distruzione del nervo frenico per collassamento del polmone
07.80↔	Timectomia, NAS	34.23.20↔	Biopsia a cielo aperto della parete toracica
07.81↔	Altra asportazione parziale del timo	38.06.00↔	Incisione di arterie addominali, NAS
07.82↔	Altra asportazione totale del timo	38.06.10↔	Incisione di arterie viscerali, NAS
07.83↔	Asportazione parziale del timo in toroscopia	38.06.11↔	Incisione del tronco celiaco
07.84↔	Asportazione totale del timo in toroscopia	38.06.12↔	Incisione dell'arteria gastrica
08.22↔	Asportazione di altra lesione minore della palpebra	38.06.13↔	Incisione dell'arteria epatica
08.23↔	Asportazione di lesione maggiore della palpebra, non a tutto spessore	38.06.14↔	Incisione dell'arteria splenica
		38.06.15↔	Incisione dell'arteria renale
		38.06.16↔	Incisione dell'arteria mesenterica
		38.06.17↔	Incisione dell'arteria lombare
		38.06.18↔	Incisione dell'arteria iliaca
		38.06.19↔	Incisione di arterie viscerali, altro
		38.06.99↔	Incisione di arterie addominali, altro
		38.11↔	Endarteriectomia dei vasi intracranici
		38.21↔	Biopsia di vasi sanguigni
		38.42↔	Resezione di altri vasi del capo e collo con sostituzione
		38.66.00↔	Altra asportazione di arterie addominali, NAS
		38.66.10↔	Altra asportazione di arterie viscerali, NAS
		38.66.11↔	Altra asportazione del tronco celiaco
		38.66.12↔	Altra asportazione dell'arteria gastrica
		38.66.13↔	Altra asportazione dell'arteria epatica
		38.66.14↔	Altra asportazione dell'arteria splenica

38.66.15↔	Altra asportazione dell'arteria renale	39.59.31↔	Altra riparazione di vasi intracranici
38.66.16↔	Altra asportazione dell'arteria mesenterica	39.59.32↔	Altra riparazione del tratto extracranico dell'arteria vertebrale
38.66.17↔	Altra asportazione dell'arteria lombare	39.59.33↔	Altra riparazione di arterie extracraniche del capo e del collo, altro
38.66.18↔	Altra asportazione dell'arteria iliaca	39.59.34↔	Altra riparazione della vena giugulare
38.66.19↔	Altra asportazione di arterie viscerali, altro	39.59.39↔	Altra riparazione di vasi del capo e del collo, altro
38.66.99↔	Altra asportazione di arterie addominali, altro	39.59.40↔	Altra riparazione di vasi dell'arto superiore, NAS
38.82.00↔	Altra occlusione chirurgica di vasi del capo e del collo, NAS	39.59.41↔	Altra riparazione di arterie dell'arto superiore, NAS
38.82.10↔	Altra occlusione chirurgica di arterie extracraniche del capo e del collo	39.59.42↔	Altra riparazione della vena succlavia, vena ascellare e vena brachiocefalica
38.82.20↔	Altra occlusione chirurgica di vene extracraniche del capo e del collo	39.59.48↔	Altra riparazione di altre vene profonde dell'arto superiore
38.82.21↔	Altra occlusione chirurgica della vena giugulare	39.59.49↔	Altra riparazione di vasi dell'arto superiore, altro
38.82.22↔	Altra occlusione chirurgica di altre vene extracraniche profonde del capo e del collo	39.59.50↔	Altra riparazione di vasi toracici, NAS
38.82.29↔	Altra occlusione chirurgica di vene extracraniche del capo e del collo, altro	39.59.51↔	Altra riparazione dell'aorta toracica
38.82.99↔	Altra occlusione chirurgica di vasi del capo e del collo, NAS	39.59.52↔	Altra riparazione dell'arteria polmonare
38.84.31↔	Legatura del dotto arterioso pervio	39.59.53↔	Altra riparazione di arterie toraciche, altro
38.85.00↔	Altra occlusione chirurgica di altri vasi toracici, NAS	39.59.54↔	Altra riparazione della vena polmonare
38.85.10↔	Altra occlusione chirurgica di altre arterie toraciche, NAS	39.59.55↔	Altra riparazione della vena cava superiore
38.85.11↔	Altra occlusione chirurgica dell'arteria succlavia	39.59.59↔	Altra riparazione di vasi toracici, altro
38.85.12↔	Altra occlusione chirurgica dell'arteria polmonare	39.59.60↔	Altra riparazione di arterie addominali, NAS
38.85.13↔	Altra occlusione chirurgica del tronco brachiocefalico	39.59.61↔	Altra riparazione dell'aorta addominale
38.85.19↔	Altra occlusione chirurgica di altre arterie toraciche, altro	39.59.62↔	Altra riparazione del tronco celiaco
38.85.20↔	Altra occlusione chirurgica di vene toraciche, NAS	39.59.63↔	Altra riparazione dell'arteria gastrica
38.85.21↔	Altra occlusione chirurgica della vena cava superiore	39.59.64↔	Altra riparazione dell'arteria epatica
38.85.22↔	Altra occlusione chirurgica della vena polmonare	39.59.65↔	Altra riparazione dell'arteria splenica
38.85.23↔	Altra occlusione chirurgica della vena succlavia	39.59.66↔	Altra riparazione dell'arteria renale
38.85.28↔	Altra occlusione chirurgica di altre vene toraciche profonde, NAS	39.59.67↔	Altra riparazione dell'arteria mesenterica
38.85.29↔	Altra occlusione chirurgica di vene toraciche, altro	39.59.68↔	Altra riparazione dell'arteria iliaca
38.85.99↔	Altra occlusione chirurgica di altri vasi toracici, altro	39.59.69↔	Altra riparazione di arterie addominali, altro
38.86.00↔	Altra occlusione chirurgica di arterie addominali, NAS	39.59.70↔	Altra riparazione di vene addominali, NAS
38.86.10↔	Altra occlusione chirurgica di arterie viscerali, NAS	39.59.71↔	Altra riparazione della vena cava inferiore
38.86.11↔	Altra occlusione chirurgica del tronco celiaco	39.59.72↔	Altra riparazione della vena iliaca
38.86.12↔	Altra occlusione chirurgica dell'arteria gastrica	39.59.79↔	Altra riparazione di vene addominali, altro
38.86.13↔	Altra occlusione chirurgica dell'arteria epatica	39.59.80↔	Altra riparazione di vasi dell'arto inferiore, NAS
38.86.14↔	Altra occlusione chirurgica dell'arteria splenica	39.59.81↔	Altra riparazione di arterie dell'arto inferiore
38.86.15↔	Altra occlusione chirurgica dell'arteria renale	39.59.82↔	Altra riparazione della vena femorale
38.86.16↔	Altra occlusione chirurgica dell'arteria mesenterica	39.59.83↔	Altra riparazione della vena poplitea
38.86.17↔	Altra occlusione chirurgica dell'arteria iliaca	39.59.88↔	Altra riparazione di altre vene profonde dell'arto inferiore
38.86.19↔	Altra occlusione chirurgica di arterie viscerali, altro	39.59.89↔	Altra riparazione di vasi dell'arto inferiore, altro
38.86.99↔	Altra occlusione chirurgica di arterie addominali, altro	39.59.90↔	Altra riparazione di vasi, valvuloplastica venosa
38.87.00↔	Altra occlusione chirurgica di vene addominali, NAS	39.75.11↔	Intervento vascolare percutaneo transluminale, altri vasi, trombectomia rotazionale
38.87.10↔	Altra occlusione chirurgica di vene addominali profonde, NAS	39.8x.00↔	Interventi sul glomo carotideo, sul seno carotideo e su altri glomi vascolari, NAS
38.87.11↔	Altra occlusione chirurgica della vena cava inferiore	39.8x.10↔	Esplorazione del glomo carotideo e di altri glomi vascolari
38.87.12↔	Altra occlusione chirurgica della vena iliaca comune e iliaca interna	39.8x.11↔	Asportazione del glomo carotideo e di altri glomi vascolari
38.87.19↔	Altra occlusione chirurgica di vene addominali profonde, altro	39.8x.20↔	Impianto o sostituzione di generatore di impulsi per l'attivazione del baroriflesso
38.87.99↔	Altra occlusione chirurgica di vene addominali, altro	39.8x.21↔	Revisione senza sostituzione di generatore di impulsi per l'attivazione del baroriflesso
39.50.00↔	Angioplastica o atrectomia di altro(i) vaso(i) non coronarico(i), NAS	39.8x.22↔	Rimozione di generatore di impulsi per l'attivazione del baroriflesso
39.50.10↔	Angioplastica o atrectomia di altro(i) vaso(i) non coronarico(i), con palloncino, NAS	39.8x.30↔	Impianto o sostituzione di elettrodo(i) per l'attivazione del baroriflesso
39.50.11↔	Angioplastica o atrectomia di altro(i) vaso(i) non coronarico(i), con palloncino semplice	39.8x.31↔	Revisione senza sostituzione di elettrodo(i) per l'attivazione del baroriflesso
39.50.12↔	Angioplastica o atrectomia di altro(i) vaso(i) non coronarico(i), con palloncino cutting	39.8x.32↔	Rimozione di elettrodo(i) per l'attivazione del baroriflesso
39.50.13↔	Angioplastica o atrectomia di altro(i) vaso(i) non coronarico(i), con palloncino per crioplastica	39.8x.99↔	Interventi sul glomo carotideo, sul seno carotideo e su altri glomi vascolari, altro
39.50.14↔	Angioplastica o atrectomia di altro(i) vaso(i) non coronarico(i), con palloncino a rilascio di sostanza medicamentosa	39.99.10↔	Aortopessia
39.50.19↔	Angioplastica o atrectomia di altro(i) vaso(i) non coronarico(i), con altro palloncino	39.99.20↔	Interventi per anomalie vascolari congenite, NAS
39.50.20↔	Angioplastica con lama o laser di altro(i) vaso(i) non coronarico(i)	39.99.22↔	Interventi per anomalie congenite dell'arteria o vena polmonare o per arteria lusoria
39.50.21↔	Angioplastica con trombectomia di altro(i) vaso(i) non coronarico(i)	39.99.23↔	Interventi per anomalie congenite della vena cava
39.50.99↔	Angioplastica o atrectomia di altro(i) vaso(i) non coronarico(i), altro	39.99.24↔	Interventi per unifocalizzazione di vasi collaterali congeniti
39.59.10↔	Trasposizione di arterie, NAS	39.99.30↔	Intervento di occlusione mediante catetere del dotto arterioso di Botallo, NAS
39.59.30↔	Altra riparazione di vasi del capo e del collo, NAS	39.99.31↔	Intervento di occlusione mediante catetere del dotto arterioso di Botallo, con spirale (coil)
		39.99.32↔	Intervento di occlusione mediante catetere del dotto arterioso di Botallo, con Amplatzer duct occluder

39.99.38↔	Intervento di occlusione mediante catetere del dotto arterioso di Botallo, altro	80.88.00↔	Altra asportazione o distruzione locale di lesione dell'articolazione del piede e delle dita del piede, NAS
39.99.39↔	Interventi per altre anomalie vascolari congenite	80.88.10↔	Asportazione o distruzione locale di lesione dell'articolazione del piede e delle dita del piede per via artroscopica
40.11.10↔	Biopsia a cielo aperto (mediante incisione) di linfonodo mediastinico, paraaortico, iliaco o pelvico	80.88.20↔	Sbrigliamento dell'articolazione metatarso-falangea
40.11.11↔	Biopsia a cielo aperto (mediante incisione) di linfonodo cervicale, sopraclavicolare, ascellare o inguinale	80.88.21↔	Asportazione di cisti dell'articolazione metatarso-falangea
44.01↔	Vagotomia troncolare	80.88.29↔	Altra asportazione o distruzione locale di lesione metatarso-falangea
79.24↔	Riduzione aperta di frattura delle falangi della mano, senza fissazione interna	80.88.30↔	Sbrigliamento dell'articolazione interfalangea del piede
80.81.00↔	Altra asportazione o distruzione locale di lesione dell'articolazione della spalla, NAS	80.88.40↔	Sbrigliamento di altre articolazioni del piede
80.81.10↔	Sbrigliamento dell'articolazione omero-glenoidea	80.88.50↔	Asportazione di cisti di altre articolazioni del piede e delle dita del piede
80.81.11↔	Asportazione di cisti dell'articolazione omero-glenoidea	80.88.59↔	Altra asportazione o distruzione locale di lesione di altre articolazioni del piede e delle dita del piede
80.81.19↔	Altra asportazione o distruzione locale dell'articolazione omero-glenoidea	80.88.99↔	Altra asportazione o distruzione locale di lesione dell'articolazione del piede e delle dita del piede, altro
80.81.20↔	Sbrigliamento dell'articolazione acromio-clavicolare	80.89.00↔	Altra asportazione o distruzione locale di lesione dell'articolazione di altra sede specificata, NAS
80.81.21↔	Asportazione di cisti dell'articolazione acromio-clavicolare	80.89.20↔	Asportazione o distruzione locale di lesione dell'articolazione sacroiliaca per via artroscopica
80.81.29↔	Altra asportazione o distruzione locale dell'articolazione acromio-clavicolare	80.89.21↔	Sbrigliamento dell'articolazione sacroiliaca
80.81.99↔	Altra asportazione o distruzione locale di lesione dell'articolazione della spalla, altro	80.89.22↔	Asportazione di cisti dell'articolazione sacroiliaca
80.82.00↔	Altra asportazione o distruzione locale di lesione dell'articolazione del gomito, NAS	80.89.29↔	Altra asportazione o distruzione locale di lesione dell'articolazione sacroiliaca
80.82.10↔	Asportazione o distruzione locale di lesione dell'articolazione del gomito per via artroscopica	80.91.10↔	Asportazione artroscopica dell'articolazione omero-glenoidea
80.82.11↔	Sbrigliamento dell'articolazione del gomito	80.91.11↔	Altra asportazione dell'articolazione omero-glenoidea
80.82.12↔	Asportazione di cisti dell'articolazione del gomito	80.91.20↔	Asportazione artroscopica dell'articolazione acromio-clavicolare
80.82.99↔	Altra asportazione o distruzione locale di lesione dell'articolazione del gomito, altro	80.91.21↔	Altra asportazione dell'articolazione acromio-clavicolare
80.83.00↔	Altra asportazione o distruzione locale di lesione dell'articolazione del polso, NAS	80.92.10↔	Asportazione artroscopica dell'articolazione del gomito
80.83.10↔	Asportazione o distruzione locale di lesione dell'articolazione del polso per via artroscopica	80.92.11↔	Prelievo di cartilagine per innesto dall'articolazione del gomito
80.83.11↔	Sbrigliamento dell'articolazione del polso	80.93.11↔	Prelievo di cartilagine per innesto dall'articolazione del polso
80.83.12↔	Asportazione di cisti dell'articolazione del polso	80.93.12↔	Resezione del disco triangolare dell'articolazione del polso
80.83.99↔	Altra asportazione o distruzione locale di lesione dell'articolazione del polso, altro	80.95.10↔	Asportazione artroscopica dell'articolazione dell'anca
80.85.00↔	Altra asportazione o distruzione locale di lesione dell'articolazione dell'anca, NAS	80.95.11↔	Prelievo di cartilagine per innesto dall'articolazione dell'anca
80.85.10↔	Asportazione o distruzione locale di lesione dell'articolazione dell'anca per via artroscopica	80.95.99↔	Altra asportazione dell'articolazione dell'anca, altro
80.85.11↔	Sbrigliamento dell'articolazione dell'anca	80.96.10↔	Asportazione artroscopica dell'articolazione del ginocchio
80.85.12↔	Asportazione di cisti dell'articolazione dell'anca	80.96.20↔	Prelievo di cartilagine per innesto dall'articolazione del ginocchio, per via artroscopica
80.85.99↔	Altra asportazione o distruzione locale di lesione dell'articolazione dell'anca, altro	80.96.21↔	Prelievo di cartilagine per innesto dall'articolazione del ginocchio, chirurgica a cielo aperto
80.86.00↔	Altra asportazione o distruzione locale di lesione dell'articolazione del ginocchio, NAS	80.97.00↔	Altra asportazione dell'articolazione della caviglia, NAS
80.86.10↔	Asportazione o distruzione locale di lesione dell'articolazione del ginocchio per via artroscopica	80.97.10↔	Asportazione artroscopica dell'articolazione talocrurale
80.86.11↔	Sbrigliamento dell'articolazione del ginocchio	80.97.11↔	Altra asportazione dell'articolazione talocrurale
80.86.12↔	Asportazione di cisti dell'articolazione del ginocchio	80.97.20↔	Asportazione artroscopica dell'articolazione subtalare
80.86.13↔	Asportazione di cisti meniscale del ginocchio	80.97.21↔	Altra asportazione dell'articolazione subtalare
80.86.99↔	Altra asportazione o distruzione locale di lesione dell'articolazione del ginocchio, altro	80.97.30↔	Prelievo di cartilagine per innesto dall'articolazione della caviglia
80.87.00↔	Altra asportazione o distruzione locale di lesione dell'articolazione della caviglia, NAS	80.97.99↔	Altra asportazione dell'articolazione della caviglia, altro
80.87.10↔	Asportazione o distruzione locale di lesione dell'articolazione talocrurale per via artroscopica	80.98.00↔	Altra asportazione dell'articolazione del piede e delle dita del piede, NAS
80.87.11↔	Sbrigliamento dell'articolazione talocrurale	80.98.10↔	Asportazione artroscopica dell'articolazione del piede e delle dita del piede
80.87.12↔	Asportazione di cisti dell'articolazione talocrurale	80.98.11↔	Altra asportazione dell'articolazione metatarso-falangea
80.87.19↔	Altra asportazione o distruzione locale di lesione dell'articolazione talocrurale	80.98.12↔	Altra asportazione di altra articolazione del piede
80.87.20↔	Asportazione o distruzione locale di lesione dell'articolazione subtalare per via artroscopica	80.98.13↔	Altra asportazione dell'articolazione interfalangea del piede
80.87.21↔	Sbrigliamento dell'articolazione subtalare	80.98.99↔	Altra asportazione dell'articolazione del piede e delle dita del piede, altro
80.87.22↔	Asportazione di cisti dell'articolazione subtalare	80.99.10↔	Asportazione artroscopica dell'articolazione sterno-clavicolare
80.87.29↔	Altra asportazione o distruzione locale di lesione dell'articolazione subtalare	80.99.11↔	Altra asportazione dell'articolazione sterno-clavicolare
80.87.99↔	Altra asportazione o distruzione locale di lesione dell'articolazione della caviglia, altro	80.99.20↔	Asportazione artroscopica dell'articolazione sacroiliaca
		80.99.21↔	Altra asportazione dell'articolazione sacroiliaca
		80.99.30↔	Asportazione artroscopica della sinfisi pubica
		80.99.31↔	Altra asportazione della sinfisi pubica
		81.25.09↔	Fusione carporadiale, altro
		81.25.11↔	Fusione carporadiale, completa
		81.25.21↔	Fusione carporadiale, parziale
		81.44.10↔	Stabilizzazione della rotula, Sezione del retinacolo, laterale
		81.44.11↔	Stabilizzazione della rotula, Sezione del retinacolo, laterale con intervento di riallineamento
		81.44.12↔	Stabilizzazione della rotula, Trasposizione dell'inserzione del tendine rotuleo

81.44.13↔	Stabilizzazione della rotula, Trasposizione dell'inserzione del tendine rotuleo con innesto osseo	82.55↔	Altra modificazione di lunghezza di tendini e muscoli della mano
81.44.14↔	Stabilizzazione della rotula con plastica MPFL (legamento patello-femorale mediale)	82.56↔	Altro trasferimento o trapianto di tendini della mano
81.44.99↔	Stabilizzazione della rotula, altro	82.57.00↔	Altra trasposizione di tendini della mano, NAS
81.45.10↔	Ricostruzione del crociato anteriore con tendine rotuleo autologo, per via artroscopica	82.57.10↔	Altra trasposizione di tendini della mano, Trasposizione di tendine flessore della mano
81.45.11↔	Ricostruzione del crociato posteriore con tendine rotuleo autologo, per via artroscopica	82.57.99↔	Altra trasposizione di tendini della mano, altro
81.45.12↔	Ricostruzione del crociato anteriore con tendine semitendinoso e/o gracile, per via artroscopica	82.58↔	Altro trasferimento o trapianto di muscoli della mano
81.45.13↔	Ricostruzione del crociato posteriore con tendine semitendinoso e/o gracile, per via artroscopica	82.59↔	Altra trasposizione di muscoli della mano
81.45.14↔	Ricostruzione del crociato anteriore con legamento e rinforzo alloplastico, per via artroscopica	82.61↔	Intervento di ricostruzione del pollice completo di nervi e vasi sanguigni
81.45.19↔	Altra riparazione dei legamenti crociati del ginocchio, per via artroscopica	82.69↔	Ricostruzione del pollice, altro
81.45.20↔	Ricostruzione del crociato anteriore con tendine rotuleo autologo, chirurgica a cielo aperto	82.71↔	Ricostruzione di puleggia tendinea
81.45.21↔	Ricostruzione del crociato posteriore con tendine rotuleo autologo, chirurgica a cielo aperto	82.72.00↔	Intervento di plastica sulla mano con innesto di muscolo o fascia muscolare, NAS
81.45.22↔	Ricostruzione del crociato anteriore con tendine semitendinoso e/o gracile, chirurgica a cielo aperto	82.72.10↔	Intervento di plastica con innesto di muscolo o fascia, su un dito della mano
81.45.23↔	Ricostruzione del crociato posteriore con tendine semitendinoso e/o gracile, chirurgica a cielo aperto	82.72.11↔	Intervento di plastica con innesto di muscolo o fascia, su altre parti della mano
81.45.24↔	Ricostruzione del crociato anteriore con legamento e rinforzo alloplastico, chirurgica a cielo aperto	82.72.99↔	Intervento di plastica sulla mano con innesto di muscolo o fascia muscolare, altro
81.45.29↔	Altra riparazione dei legamenti crociati del ginocchio, chirurgica a cielo aperto	82.79↔	Intervento di plastica sulla mano con altro innesto o impianto
81.45.99↔	Altra riparazione dei legamenti crociati del ginocchio, altro	82.81↔	Trasferimento di dita, ad eccezione del pollice
81.71.00↔	Artroplastica della articolazione metacarpofalangea e interfalangea con impianto, NAS	82.82↔	Riparazione di schisi della mano
81.71.10↔	Impianto di altra endoprotesi delle articolazioni delle dita della mano	82.83↔	Riparazione di macrodattilia
81.71.99↔	Artroplastica della articolazione metacarpofalangea e interfalangea con impianto, altro	82.85↔	Altra tenodesi della mano
81.72↔	Artroplastica della articolazione metacarpofalangea e interfalangea senza impianto	82.86.00↔	Altra tenoplastica della mano, NAS
81.74.00↔	Artroplastica della articolazione carpocarpale o carpometacarpale con impianto, NAS	82.86.10↔	Tenoplastica di tendini flessori della mano
81.74.10↔	Impianto di endoprotesi dell'articolazione della base del pollice	82.86.11↔	Creazione di un letto per l'innesto di tendini nella mano
81.74.99↔	Artroplastica della articolazione carpocarpale o carpometacarpale con impianto, altro	82.86.12↔	Revisione senza sostituzione di innesto tendineo della mano
81.93.00↔	Sutura della capsula o dei legamenti dell'arto superiore, NAS	82.86.13↔	Sostituzione di innesto tendineo della mano
81.93.10↔	Sutura dell'apparato legamentoso della clavicola	82.86.99↔	Altra tenoplastica della mano, altro
81.93.20↔	Sutura dell'anello fibroso radio-ulnare	82.89.10↔	Plastica delle guaine tendinee della mano
81.93.21↔	Sutura dell'apparato legamentoso radio-ulnare distale	82.89.11↔	Rifissazione ossea di legamenti della mano, Carpo e metacarpo
81.93.30↔	Sutura della capsula o dei legamenti dell'arto superiore, carpo e metacarpo	82.89.12↔	Rifissazione ossea di legamenti di mano, altri legamenti della mano
81.93.99↔	Sutura della capsula o dei legamenti dell'arto superiore, altro	82.89.13↔	Distrazione transarticolare dei tessuti molli per anomalie congenite della mano
82.12↔	Fasciotomia della mano	82.89.14↔	Radializzazione per anomalie congenite della mano
82.32↔	Asportazione di tendini della mano per innesto	82.89.15↔	Resezione di briglie con ricostruzione plastica per anomalie congenite della mano
82.34↔	Asportazione di muscolo o fasce della mano per innesto	82.89.16↔	Trasferimento di dito del piede per sostituire un dito della mano
82.35.00↔	Altra fasciectomia della mano, NAS	83.43.10↔	Prelievo di lembo miocutaneo per innesto
82.35.10↔	Fasciectomia del palmo della mano	83.43.11↔	Prelievo di lembo osteomiocutaneo o osteofasciocutaneo per innesto
82.35.11↔	Fasciectomia della mano e delle dita della mano con neurolisi	83.43.12↔	Prelievo di altro lembo da muscolo o fascia con anastomosi microvascolare
82.35.12↔	Fasciectomia della mano e delle dita della mano con neurolisi e arteriolisi	83.43.99↔	Asportazione di muscoli o fasce per innesto, altro
82.35.13↔	Fasciectomia della mano e delle dita della mano con artrolisi	83.71.10↔	Avanzamento di tendini, Testa e collo
82.35.99↔	Altra fasciectomia della mano, altro	83.71.11↔	Avanzamento di tendini, Spalla e ascella
82.39.00↔	Altra asportazione dei tessuti molli della mano, NAS	83.71.12↔	Avanzamento di tendini, Braccio e gomito
82.39.10↔	Altra asportazione dei tessuti molli della mano, Asportazione di guaine tendinee della mano	83.71.13↔	Avanzamento di tendini, Avambraccio
82.39.99↔	Altra asportazione dei tessuti molli della mano, altro	83.71.14↔	Avanzamento di tendini, Parete toracica, addome e dorso
82.46.00↔	Sutura di muscoli o fasce della mano, NAS	83.71.15↔	Avanzamento di tendini, Regione inguinale e genitale e natiche
82.46.10↔	Sutura di fascia della mano	83.71.16↔	Avanzamento di tendini, Estremità inferiore
82.46.20↔	Sutura di muscolo della mano	83.71.19↔	Avanzamento di tendini, Altra localizzazione
82.46.99↔	Sutura di muscoli o fasce della mano, altro	83.71.99↔	Avanzamento di tendini, altro
82.51↔	Avanzamento di tendini della mano	83.75.10↔	Trasferimento o trapianto di tendini, Testa e collo
82.52↔	Arretramento di tendini della mano	83.75.11↔	Trasferimento o trapianto di tendini, Spalla e ascella
82.53↔	Reinserzione di tendini della mano	83.75.12↔	Trasferimento o trapianto di tendini, Braccio e gomito
82.54↔	Reinserzione di muscoli della mano	83.75.13↔	Trasferimento o trapianto di tendini, Avambraccio
		83.75.14↔	Trasferimento o trapianto di tendini, Parete toracica, addome e dorso
		83.75.15↔	Trasferimento o trapianto di tendini, Regione inguinale e genitale e natiche
		83.75.16↔	Trasferimento o trapianto di tendini, Estremità inferiore
		83.75.19↔	Trasferimento o trapianto di tendini, Altra localizzazione
		83.75.99↔	Trasferimento o trapianto di tendini, altro
		83.76.10↔	Altra trasposizione di tendini, Testa e collo
		83.76.11↔	Altra trasposizione di tendini, Spalla e ascella
		83.76.12↔	Altra trasposizione di tendini, Braccio e gomito
		83.76.13↔	Altra trasposizione di tendini, Avambraccio

83.76.14↔	Altra trasposizione di tendini, Parete toracica e dorso	86.41.12↔	Asportazione radicale e ampia di lesione o tessuto cutaneo e sottocutaneo, senza chiusura di ferita primaria, sul collo
83.76.15↔	Altra trasposizione di tendini, Regione inguinale e genitale e natiche	86.41.13↔	Asportazione radicale e ampia di lesione o tessuto cutaneo e sottocutaneo, senza chiusura di ferita primaria, su spalla e ascella
83.76.16↔	Altra trasposizione di tendini, Estremità inferiore	86.41.14↔	Asportazione radicale e ampia di lesione o tessuto cutaneo e sottocutaneo, senza chiusura di ferita primaria, su braccio e gomito
83.76.19↔	Altra trasposizione di tendini, Altra localizzazione	86.41.15↔	Asportazione radicale e ampia di lesione o tessuto cutaneo e sottocutaneo, senza chiusura di ferita primaria, sull'avambraccio
83.76.99↔	Altra trasposizione di tendini, altro	86.41.16↔	Asportazione radicale e ampia di lesione o tessuto cutaneo e sottocutaneo, senza chiusura di ferita primaria, sulla mano
83.79↔	Altra trasposizione di muscoli	86.41.17↔	Asportazione radicale e ampia di lesione o tessuto cutaneo e sottocutaneo, senza chiusura di ferita primaria, su parete toracica e dorso
83.81.10↔	Innesto tendineo, Testa e collo	86.41.18↔	Asportazione radicale e ampia di lesione o tessuto cutaneo e sottocutaneo, senza chiusura di ferita primaria, sulla regione addominale e inguinale
83.81.11↔	Innesto tendineo, Spalla e ascella	86.41.1a↔	Asportazione radicale e ampia di lesione o tessuto cutaneo e sottocutaneo, senza chiusura di ferita primaria, sulle natiche
83.81.12↔	Innesto tendineo, Braccio e gomito	86.41.1b↔	Asportazione radicale e ampia di lesione o tessuto cutaneo e sottocutaneo, senza chiusura di ferita primaria, su coscia e ginocchio
83.81.13↔	Innesto tendineo, Avambraccio	86.41.1c↔	Asportazione radicale e ampia di lesione o tessuto cutaneo e sottocutaneo, senza chiusura di ferita primaria, sulla gamba
83.81.14↔	Innesto tendineo, Parete toracica, addome e dorso	86.41.1d↔	Asportazione radicale e ampia di lesione o tessuto cutaneo e sottocutaneo, senza chiusura di ferita primaria, sul piede
83.81.15↔	Innesto tendineo, Regione inguinale e genitale e natiche	86.42.11↔	Asportazione radicale e ampia di lesione o tessuto cutaneo e sottocutaneo, con chiusura di ferita primaria, sul capo
83.81.16↔	Innesto tendineo, Estremità inferiore	86.42.12↔	Asportazione radicale e ampia di lesione o tessuto cutaneo e sottocutaneo, con chiusura di ferita primaria, sul collo
83.81.19↔	Innesto tendineo, Altra localizzazione	86.42.13↔	Asportazione radicale e ampia di lesione o tessuto cutaneo e sottocutaneo, con chiusura di ferita primaria, su spalla e ascella
83.81.99↔	Innesto tendineo, altro	86.42.14↔	Asportazione radicale e ampia di lesione o tessuto cutaneo e sottocutaneo, con chiusura di ferita primaria, su braccio e gomito
83.82.10↔	Innesto di fascia, Testa e collo	86.42.15↔	Asportazione radicale e ampia di lesione o tessuto cutaneo e sottocutaneo, con chiusura di ferita primaria, sull'avambraccio
83.82.11↔	Innesto di fascia, Spalla e ascella	86.42.16↔	Asportazione radicale e ampia di lesione o tessuto cutaneo e sottocutaneo, con chiusura di ferita primaria, sulla mano
83.82.12↔	Innesto di fascia, Braccio e gomito	86.42.17↔	Asportazione radicale e ampia di lesione o tessuto cutaneo e sottocutaneo, con chiusura di ferita primaria, su parete toracica e dorso
83.82.13↔	Innesto di fascia, Avambraccio	86.42.18↔	Asportazione radicale e ampia di lesione o tessuto cutaneo e sottocutaneo, con chiusura di ferita primaria, sulla regione addominale e inguinale
83.82.14↔	Innesto di fascia, Parete toracica, addome e dorso	86.42.1a↔	Asportazione radicale e ampia di lesione o tessuto cutaneo e sottocutaneo, con chiusura di ferita primaria, sulle natiche
83.82.15↔	Innesto di fascia, Regione inguinale e genitale e natiche	86.42.1b↔	Asportazione radicale e ampia di lesione o tessuto cutaneo e sottocutaneo, con chiusura di ferita primaria, su coscia e ginocchio
83.82.16↔	Innesto di fascia, Estremità inferiore	86.42.1c↔	Asportazione radicale e ampia di lesione o tessuto cutaneo e sottocutaneo, con chiusura di ferita primaria, sulla gamba
83.82.19↔	Innesto di fascia, Altra localizzazione	86.42.1d↔	Asportazione radicale e ampia di lesione o tessuto cutaneo e sottocutaneo, con chiusura di ferita primaria, sul piede
83.82.20↔	Innesto di lembo muscolare o fasciale locale, Testa e collo	86.43.11↔	Asportazione radicale e ampia di lesione o tessuto cutaneo e sottocutaneo, con copertura plastica, sul capo
83.82.21↔	Innesto di lembo muscolare o fasciale locale, Spalla e ascella	86.43.12↔	Asportazione radicale e ampia di lesione o tessuto cutaneo e sottocutaneo, con copertura plastica, sul collo
83.82.22↔	Innesto di lembo muscolare o fasciale locale, Braccio e gomito	86.43.13↔	Asportazione radicale e ampia di lesione o tessuto cutaneo e sottocutaneo, con copertura plastica, su spalla e ascella
83.82.23↔	Innesto di lembo muscolare o fasciale locale, Avambraccio	86.43.14↔	Asportazione radicale e ampia di lesione o tessuto cutaneo e sottocutaneo, con copertura plastica, su braccio e gomito
83.82.24↔	Innesto di lembo muscolare o fasciale locale, Parete toracica, addome e dorso	86.43.15↔	Asportazione radicale e ampia di lesione o tessuto cutaneo e sottocutaneo, con copertura plastica, sull'avambraccio
83.82.25↔	Innesto di lembo muscolare o fasciale locale, Regione inguinale e genitale e natiche	86.43.16↔	Asportazione radicale e ampia di lesione o tessuto cutaneo e sottocutaneo, con copertura plastica, sulla mano
83.82.26↔	Innesto di lembo muscolare o fasciale locale, Estremità inferiore	86.43.17↔	Asportazione radicale e ampia di lesione o tessuto cutaneo e sottocutaneo, con copertura plastica, su parete toracica e dorso
83.82.29↔	Innesto di lembo muscolare o fasciale locale, Altra localizzazione	86.43.18↔	Asportazione radicale e ampia di lesione o tessuto cutaneo e sottocutaneo, con copertura plastica, sulla regione addominale e inguinale
83.82.30↔	Innesto di lembo osteomiocutaneo o osteofasciocutaneo, Testa e collo	86.43.1a↔	Asportazione radicale e ampia di lesione o tessuto cutaneo e sottocutaneo, con copertura plastica, sulle natiche
83.82.31↔	Innesto di lembo osteomiocutaneo o osteofasciocutaneo, Spalla e ascella		
83.82.32↔	Innesto di lembo osteomiocutaneo o osteofasciocutaneo, Braccio e gomito		
83.82.33↔	Innesto di lembo osteomiocutaneo o osteofasciocutaneo, Avambraccio		
83.82.34↔	Innesto di lembo osteomiocutaneo o osteofasciocutaneo, Parete toracica, addome e dorso		
83.82.35↔	Innesto di lembo osteomiocutaneo o osteofasciocutaneo, Regione inguinale e genitale e natiche		
83.82.36↔	Innesto di lembo osteomiocutaneo o osteofasciocutaneo, Estremità inferiore		
83.82.39↔	Innesto di lembo osteomiocutaneo o osteofasciocutaneo, Altra localizzazione		
83.82.40↔	Innesto di altro lembo con anastomosi microvascolare da muscolo o fascia, Testa e collo		
83.82.41↔	Innesto di altro lembo con anastomosi microvascolare da muscolo o fascia, Spalla e ascella		
83.82.42↔	Innesto di altro lembo con anastomosi microvascolare da muscolo o fascia, Braccio e gomito		
83.82.43↔	Innesto di altro lembo con anastomosi microvascolare da muscolo o fascia, Avambraccio		
83.82.44↔	Innesto di altro lembo con anastomosi microvascolare da muscolo o fascia, Parete toracica, addome e dorso		
83.82.45↔	Innesto di altro lembo con anastomosi microvascolare da muscolo o fascia, Regione inguinale e genitale e natiche		
83.82.46↔	Innesto di altro lembo con anastomosi microvascolare da muscolo o fascia, Estremità inferiore		
83.82.47↔	Innesto di altro lembo con anastomosi microvascolare da muscolo o fascia, Altra localizzazione		
83.82.99↔	Innesto di muscoli o fasce, altro		
83.92↔	Inserzione o sostituzione di stimolatore dei muscoli scheletrici		
86.41.11↔	Asportazione radicale e ampia di lesione o tessuto cutaneo e sottocutaneo, senza chiusura di ferita primaria, sul capo		

86.43.1b↔	Asportazione radicale e ampia di lesione o tessuto cutaneo e sottocutaneo, con copertura plastica, su coscia e ginocchio	86.7a.86↔	Plastica con lembo ad isola, ampia, sulla mano
86.43.1c↔	Asportazione radicale e ampia di lesione o tessuto cutaneo e sottocutaneo, con copertura plastica, sulla gamba	86.7a.8d↔	Plastica con lembo ad isola, ampia, sul piede
86.43.1d↔	Asportazione radicale e ampia di lesione o tessuto cutaneo e sottocutaneo, con copertura plastica, sul piede	86.7a.8e↔	Plastica con lembo ad isola, ampia, in altra sede
86.6a.11↔	Innesto cutaneo autologo a tutto spessore, piccolo, sul capo	86.7a.91↔	Plastica con lembo locale su pelle e tessuto sottocutaneo, altra, sul capo
86.6a.12↔	Innesto cutaneo autologo a tutto spessore, piccolo, sul collo	86.7a.96↔	Plastica con lembo locale su pelle e tessuto sottocutaneo, altra, sulla mano
86.6a.13↔	Innesto cutaneo autologo a tutto spessore, piccolo, su spalla e ascella	86.7a.9d↔	Plastica con lembo locale su pelle e tessuto sottocutaneo, altra, sul piede
86.6a.14↔	Innesto cutaneo autologo a tutto spessore, piccolo, su braccio e gomito	86.7a.9e↔	Plastica con lembo locale su pelle e tessuto sottocutaneo, altra, di altra sede
86.6a.15↔	Innesto cutaneo autologo a tutto spessore, piccolo, sull'avambraccio	86.7a.b6↔	Plastica a Z, ampia, sulla mano
86.6a.16↔	Innesto cutaneo autologo a tutto spessore, piccolo, sulla mano	86.7a.d6↔	Plastica a W, ampia, sulla mano
86.6a.17↔	Innesto cutaneo autologo a tutto spessore, piccolo, su parete toracica e dorso	86.7b.11↔	Plastica con lembo regionale pedunculato, sul capo
86.6a.18↔	Innesto cutaneo autologo a tutto spessore, piccolo, sulla regione addominale e inguinale	86.7b.12↔	Plastica con lembo regionale pedunculato, sul collo
86.6a.1a↔	Innesto cutaneo autologo a tutto spessore, piccolo, sulle natiche	86.7b.13↔	Plastica con lembo regionale pedunculato, su spalla e ascella
86.6a.1b↔	Innesto cutaneo autologo a tutto spessore, piccolo, su coscia e ginocchio	86.7b.14↔	Plastica con lembo regionale pedunculato, su braccio e gomito
86.6a.1c↔	Innesto cutaneo autologo a tutto spessore, piccolo, sulla gamba	86.7b.15↔	Plastica con lembo regionale pedunculato, sull'avambraccio
86.6a.1d↔	Innesto cutaneo autologo a tutto spessore, piccolo, sul piede	86.7b.16↔	Plastica con lembo regionale pedunculato, sulla mano
86.6a.21↔	Innesto cutaneo autologo a tutto spessore, ampio, sul capo	86.7b.17↔	Plastica con lembo regionale pedunculato, su parete toracica e dorso
86.6a.22↔	Innesto cutaneo autologo a tutto spessore, ampio, sul collo	86.7b.18↔	Plastica con lembo regionale pedunculato, sulla regione addominale e inguinale
86.6a.23↔	Innesto cutaneo autologo a tutto spessore, ampio, su spalla e ascella	86.7b.1a↔	Plastica con lembo regionale pedunculato, sulle natiche
86.6a.24↔	Innesto cutaneo autologo a tutto spessore, ampio, su braccio e gomito	86.7b.1b↔	Plastica con lembo regionale pedunculato, su coscia e ginocchio
86.6a.25↔	Innesto cutaneo autologo a tutto spessore, ampio, sull'avambraccio	86.7b.1c↔	Plastica con lembo regionale pedunculato, sulla gamba
86.6a.26↔	Innesto cutaneo autologo a tutto spessore, ampio, sulla mano	86.7b.1d↔	Plastica con lembo regionale pedunculato, sul piede
86.6a.27↔	Innesto cutaneo autologo a tutto spessore, ampio, su parete toracica e dorso	86.7c.11↔	Plastica con lembo a distanza pedunculato, sul capo
86.6a.28↔	Innesto cutaneo autologo a tutto spessore, ampio, sulla regione addominale e inguinale	86.7c.12↔	Plastica con lembo a distanza pedunculato, sul collo
86.6a.2a↔	Innesto cutaneo autologo a tutto spessore, ampio, sulle natiche	86.7c.13↔	Plastica con lembo a distanza pedunculato, su spalla e ascella
86.6a.2b↔	Innesto cutaneo autologo a tutto spessore, ampio, sul collo	86.7c.14↔	Plastica con lembo a distanza pedunculato, su braccio e gomito
86.6a.2c↔	Innesto cutaneo autologo a tutto spessore, ampio, sulla gamba	86.7c.15↔	Plastica con lembo a distanza pedunculato, sull'avambraccio
86.6a.2d↔	Innesto cutaneo autologo a tutto spessore, ampio, sul piede	86.7c.16↔	Plastica con lembo a distanza pedunculato, sulla mano
86.6b.16↔	Innesto cutaneo autologo a spessore parziale, piccolo, sulla mano	86.7c.17↔	Plastica con lembo a distanza pedunculato, su parete toracica e dorso
86.6b.26↔	Innesto cutaneo autologo a spessore parziale, ampio, sulla mano	86.7c.18↔	Plastica con lembo a distanza pedunculato, sulla regione addominale e inguinale
86.7a.21↔	Plastica di allungamento, ampia, sul capo	86.7c.1a↔	Plastica con lembo a distanza pedunculato, sulle natiche
86.7a.26↔	Plastica di allungamento, ampia, sulla mano	86.7c.1b↔	Plastica con lembo a distanza pedunculato, su coscia e ginocchio
86.7a.2d↔	Plastica di allungamento, ampia, sul piede	86.7c.1c↔	Plastica con lembo a distanza pedunculato, sulla gamba
86.7a.2e↔	Plastica di allungamento, ampia, di altra sede	86.7c.1d↔	Plastica con lembo a distanza pedunculato, sul piede
86.7a.31↔	Plastica di avanzamento e rotazione, piccola, sul capo	86.7d.11↔	Plastica con lembo libero con anastomosi microvascolare, sul capo
86.7a.36↔	Plastica di avanzamento e rotazione, piccola, sulla mano	86.7d.12↔	Plastica con lembo libero con anastomosi microvascolare, sul collo
86.7a.3d↔	Plastica di avanzamento e rotazione, piccola, sul piede	86.7d.13↔	Plastica con lembo libero con anastomosi microvascolare, su spalla e ascella
86.7a.3e↔	Plastica di avanzamento e rotazione, piccola, in altra sede	86.7d.14↔	Plastica con lembo libero con anastomosi microvascolare, su braccio e gomito
86.7a.41↔	Plastica di avanzamento e rotazione, ampia, sul capo	86.7d.15↔	Plastica con lembo libero con anastomosi microvascolare, sull'avambraccio
86.7a.46↔	Plastica di avanzamento e rotazione, ampia, sulla mano	86.7d.16↔	Plastica con lembo libero con anastomosi microvascolare, sulla mano
86.7a.4d↔	Plastica di avanzamento e rotazione, ampia, sul piede	86.7d.17↔	Plastica con lembo libero con anastomosi microvascolare, su parete toracica e dorso
86.7a.4e↔	Plastica di avanzamento e rotazione, ampia, in altra sede	86.7d.18↔	Plastica con lembo libero con anastomosi microvascolare, sulla regione addominale e inguinale
86.7a.51↔	Plastica di trasposizione (VY), piccola, sul capo	86.7d.1a↔	Plastica con lembo libero con anastomosi microvascolare, sulle natiche
86.7a.56↔	Plastica di trasposizione (VY), piccola, sulla mano	86.7d.1b↔	Plastica con lembo libero con anastomosi microvascolare, su coscia e ginocchio
86.7a.5d↔	Plastica di trasposizione (VY), piccola, sul piede	86.7d.1c↔	Plastica con lembo libero con anastomosi microvascolare, sulla gamba
86.7a.5e↔	Plastica di trasposizione (VY), piccola, in altra sede	86.7d.1d↔	Plastica con lembo libero con anastomosi microvascolare, sul piede
86.7a.61↔	Plastica di trasposizione (VY), ampia, sul capo	86.7e.21↔	Revisione di plastica con lembo regionale pedunculato, sul capo
86.7a.66↔	Plastica di trasposizione (VY), ampia, sulla mano	86.7e.26↔	Revisione di plastica con lembo regionale pedunculato, sulla mano
86.7a.6d↔	Plastica di trasposizione (VY), ampia, sul piede	86.7e.2d↔	Revisione di plastica con lembo regionale pedunculato, sul piede
86.7a.6e↔	Plastica di trasposizione (VY), ampia, in altra sede		
86.7a.71↔	Plastica con lembo ad isola, piccola, sul capo		
86.7a.76↔	Plastica con lembo ad isola, piccola, sulla mano		
86.7a.7d↔	Plastica con lembo ad isola, piccola, sul piede		
86.7a.7e↔	Plastica con lembo ad isola, piccola, in altra sede		
86.7a.81↔	Plastica con lembo ad isola, ampia, sul capo		

86.7e.2e↔	Revisione di plastica con lembo regionale pedunculato, in altra sede	92.28.01↔	Instillazione di radionuclidi aperti in articolazioni
86.7e.31↔	Revisione di plastica con lembo a distanza pedunculato, sul capo	92.28.02↔	Radioiodioterapia fino a 1,2 GBq I-131, senza somministrazione di tireotropina ricombinante (rh-TSH)
86.7e.36↔	Revisione di plastica con lembo a distanza pedunculato, sulla mano	92.28.03↔	Radioiodioterapia fino a 1,2 GBq I-131, con somministrazione di tireotropina ricombinante (rh-TSH)
86.7e.3d↔	Revisione di plastica con lembo a distanza pedunculato, sul piede	92.28.04↔	Radioiodioterapia da 1,2 a meno di 5 GBq I-131, senza somministrazione di tireotropina ricombinante (rh-TSH)
86.7e.3e↔	Revisione di plastica con lembo a distanza pedunculato, in altra sede	92.28.05↔	Radioiodioterapia da 1,2 a meno di 5 GBq I-131, con somministrazione di tireotropina ricombinante (rh-TSH)
86.7e.41↔	Revisione di plastica con lembo libero con anastomosi microvascolare, sul capo	92.28.06↔	Radioiodioterapia da 5 GBq I-131, senza somministrazione di tireotropina ricombinante (rh-TSH)
86.7e.46↔	Revisione di plastica con lembo libero con anastomosi microvascolare, sulla mano	92.28.07↔	Radioiodioterapia da 5 GBq I-131, con somministrazione di tireotropina ricombinante (rh-TSH)
86.7e.4d↔	Revisione di plastica con lembo libero con anastomosi microvascolare, sul piede	92.28.11↔	Terapia con radionuclidi aperti per metastasi ossee
86.7e.4e↔	Revisione di plastica con lembo libero con anastomosi microvascolare, in altra sede	92.28.13↔	Terapia radiorecettoriale con analoghi della somatostatina DOTA-coniugati
86.83.11↔	Intervento di plastica riduttiva su capo e collo	92.28.20↔	Radioimmunoterapia con 90Y ibritumomab tiuxetano, parenterale
86.83.12↔	Intervento di plastica riduttiva su spalla e braccio	92.28.21↔	Somministrazione parenterale di iodio-131-MIBG (metaiodobenzilguanidina)
86.83.13↔	Intervento di plastica riduttiva sull'avambraccio	92.28.22↔	Radioimmunoterapia con iodio-131 [I-131] tositumomab, parenterale
86.83.14↔	Intervento di plastica riduttiva sulla mano	92.28.23↔	Radioimmunoterapia con altri anticorpi, parenterale
86.83.1a↔	Intervento di plastica riduttiva sull'addome	92.28.31↔	Radio-chemioembolizzazione endovascolare selettiva con I-131-Lipiodol
86.83.1b↔	Intervento di plastica riduttiva su schiena o fianchi	92.28.32↔	Terapia endovascolare selettiva con radionuclidi (SIRT) mediante embolizzazione con microsferi marcate con ittrio-90
86.83.1c↔	Intervento di plastica riduttiva sincrono su addome, fianchi nonché schiena	92.28.33↔	Brachiterapia endovascolare con renio-188
86.83.1d↔	Intervento di plastica riduttiva sulla regione inguinale e genitale	92.28.99↔	Iniezione, instillazione o somministrazione per via orale di radioisotopi, altro
86.83.1e↔	Intervento di plastica riduttiva sulle natiche	92.29.11↔	Brachiterapia interstiziale con impianto di emettitori rimovibili monoplanari, basso rateo di dose
86.83.1f↔	Intervento di plastica riduttiva sulla coscia	92.29.12↔	Brachiterapia interstiziale con impianto di emettitori rimovibili monoplanari, rateo di dose pulsata (pulsed dose rate)
86.83.1g↔	Intervento di plastica riduttiva su gamba e piede	92.29.13↔	Brachiterapia interstiziale con impianto di emettitori rimovibili monoplanari, alto rateo di dose
86.91↔	Asportazione di cute per innesto	92.29.19↔	Brachiterapia interstiziale con impianto di emettitori rimovibili monoplanari, altro
86.93.09↔	Inserzione di espansore tissutale, altro	92.29.21↔	Brachiterapia interstiziale con impianto volumetrico di emettitori rimovibili multiplanari, basso rateo di dose
86.93.21↔	Inserzione di espansore tissutale, sul capo	92.29.22↔	Brachiterapia interstiziale con impianto volumetrico di emettitori rimovibili multiplanari, rateo di dose pulsata (pulsed dose rate)
86.93.26↔	Inserzione di espansore tissutale, sulla mano	92.29.23↔	Brachiterapia interstiziale con impianto volumetrico di emettitori rimovibili multiplanari, alto rateo di dose
86.93.2d↔	Inserzione di espansore tissutale, sul piede	92.29.24↔	Brachiterapia con impianto di emettitori rimovibili multiplanari, alto rateo di dose, intraoperatoria
86.93.2e↔	Inserzione di espansore tissutale, di altra sede	92.29.29↔	Brachiterapia interstiziale con impianto volumetrico di emettitori rimovibili multiplanari, altro
92.27.00↔	Impianto o inserzione di elementi radioattivi (brachiterapia con radionuclidi chiusi), superficie corporea, altra o NAS sede di applicazione	92.29.31↔	Brachiterapia interstiziale con impianto di emettitori permanenti, fino a 10 sorgenti
92.27.10↔	Impianto o inserzione di elementi radioattivi (brachiterapia con radionuclidi chiusi), organi sessuali femminili, NAS	92.29.32↔	Brachiterapia interstiziale con impianto di emettitori permanenti, da 11 a 15 sorgenti
92.27.11↔	Impianto o inserzione di elementi radioattivi (brachiterapia con radionuclidi chiusi), in sede intrauterina	92.29.33↔	Brachiterapia interstiziale con impianto di emettitori permanenti, da 16 a 20 sorgenti
92.27.12↔	Impianto o inserzione di elementi radioattivi (brachiterapia con radionuclidi chiusi), in sede intravaginale	92.29.34↔	Brachiterapia interstiziale con impianto di emettitori permanenti, da 21 a 25 sorgenti
92.27.13↔	Impianto o inserzione di elementi radioattivi (brachiterapia con radionuclidi chiusi), in sede combinata intrauterina e intravaginale	92.29.35↔	Brachiterapia interstiziale con impianto di emettitori permanenti, da 26 a 30 sorgenti
92.27.21↔	Impianto o inserzione di elementi radioattivi (brachiterapia con radionuclidi chiusi), superficie corporea	92.29.36↔	Brachiterapia interstiziale con impianto di emettitori permanenti, da 31 a 35 sorgenti
92.27.22↔	Impianto o inserzione di elementi radioattivi (brachiterapia con radionuclidi chiusi), in sede intracavitaria	92.29.37↔	Brachiterapia interstiziale con impianto di emettitori permanenti, da 36 a 40 sorgenti
92.27.23↔	Impianto o inserzione di elementi radioattivi (brachiterapia con radionuclidi chiusi), in sede endoluminale	92.29.38↔	Brachiterapia interstiziale con impianto di emettitori permanenti, da 41 a 45 sorgenti
92.27.30↔	Impianto o inserzione di elementi radioattivi (brachiterapia con radionuclidi chiusi), vasi NAS	92.29.39↔	Brachiterapia interstiziale con impianto di emettitori permanenti, da 46 a 50 sorgenti
92.27.31↔	Impianto o inserzione di elementi radioattivi (brachiterapia con radionuclidi chiusi), arterie coronarie	92.29.3a↔	Brachiterapia interstiziale con impianto di emettitori permanenti, da 51 a 55 sorgenti
92.27.39↔	Impianto o inserzione di elementi radioattivi (brachiterapia con radionuclidi chiusi), altri vasi	92.29.3b↔	Brachiterapia interstiziale con impianto di emettitori permanenti, da 56 a 60 sorgenti
92.27.40↔	Impianto o inserzione di elementi radioattivi (brachiterapia con radionuclidi chiusi), intraoperatoria		
92.27.70↔	Moulage radioattivi, NAS		
92.27.71↔	Moulage radioattivi: costruzione e applicazione di moulage radioattivi superficiali		
92.27.72↔	Moulage radioattivi: costruzione e applicazione di applicatori non impiegati sulla superficie corporea		
92.27.73↔	Moulage radioattivi: costruzione e applicazione di applicatori oculari		
92.27.79↔	Moulage radioattivi, altro		
92.28.00↔	Iniezione, instillazione o somministrazione per via orale di radioisotopi, NAS		

- 92.29.3c↔ Brachiterapia interstiziale con impianto di emettitori permanenti, da 61 a 65 sorgenti
 92.29.3d↔ Brachiterapia interstiziale con impianto di emettitori permanenti, da 66 a 70 sorgenti

- 92.29.3e↔ Brachiterapia interstiziale con impianto di emettitori permanenti, da 71 sorgenti e più

ADRG B09 Altri interventi sul cranio

Procedura nella tabella B09-1

DRG B09Z Altri interventi sul cranio

Procedura B09-1

- | | |
|--------------------------------------------------------------------------------------------------|------------------------------------------------------------------------------------------------------|
| 01.11.00↔ Biopsia chiusa [percutanea] [agobiopsia] delle meningi cerebrali, NAS | 22.2x.28↔ Antrotomia intranasale mediante dilatazione con catetere a palloncino, più seni paranasali |
| 01.11.10↔ Biopsia stereotassica chiusa [percutanea] [agobiopsia] delle meningi cerebrali | 22.2x.29↔ Antrotomia intranasale mediante dilatazione con catetere a palloncino, altro |
| 01.11.99↔ Biopsia chiusa [percutanea] [agobiopsia] delle meningi cerebrali, altro | 22.2x.99↔ Antrotomia intranasale, altro |
| 01.12.00↔ Biopsia mediante craniotomia (a cielo aperto) delle meningi cerebrali, NAS | 22.31↔ Antrotomia mascellare radicale |
| 01.12.10↔ Biopsia stereotassica mediante craniotomia (a cielo aperto) delle meningi cerebrali | 22.41.00↔ Senotomia frontale, NAS |
| 01.12.99↔ Biopsia mediante craniotomia (a cielo aperto) delle meningi cerebrali, altro | 22.41.10↔ Senotomia frontale per via esterna |
| 01.13.00↔ Biopsia chiusa [percutanea] [agobiopsia] di lesione cerebrale, NAS | 22.41.11↔ Senotomia frontale, intranasale |
| 01.13.10↔ Biopsia stereotassica chiusa [percutanea] [agobiopsia] di lesione cerebrale | 22.41.12↔ Senotomia frontale, Inserzione di drenaggio mediano |
| 01.13.99↔ Biopsia chiusa [percutanea] [agobiopsia] di lesione cerebrale, altro | 22.41.99↔ Senotomia frontale, altro |
| 01.14.00↔ Biopsia a cielo aperto del cervello, NAS | 22.42.00↔ Senectomia frontale, NAS |
| 01.14.10↔ Biopsia stereotassica a cielo aperto del cervello | 22.42.10↔ Osteoplastica frontale con oblitterazione |
| 01.14.99↔ Biopsia a cielo aperto del cervello, altro | 22.42.11↔ Osteoplastica frontale senza oblitterazione |
| 01.15↔ Biopsia del cranio | 22.42.99↔ Senectomia frontale, altro |
| 01.18.20↔ Biopsia a cielo aperto di vaso sanguigno intracranico | 22.53↔ Incisione di più seni paranasali |
| 01.18.21↔ Biopsia stereotassica a cielo aperto di vaso sanguigno intracranico | 22.61↔ Asportazione di lesione del seno mascellare secondo Caldwell-Luc |
| 01.18.29↔ Biopsia a cielo aperto di vaso sanguigno intracranico, altro | 22.62.00↔ Asportazione di lesione del seno mascellare con altro approccio, NAS |
| 01.24.21↔ Trapanazione della calotta quale approccio chirurgico | 22.62.10↔ Asportazione di lesione del seno mascellare, per via endoscopica, NAS |
| 01.28↔ Inserzione di catetere(i) intracranico(i) attraverso foro(i) di trapanazione | 22.62.11↔ Resezione intranasale della parete mediale del seno mascellare |
| 01.31.00↔ Incisione delle meningi cerebrali, NAS | 22.62.19↔ Asportazione di lesione del seno mascellare, per via endoscopica, altro |
| 01.31.10↔ Incisione delle meningi cerebrali per evacuazione di ematoma (igroma) subdurale | 22.62.20↔ Asportazione di lesione del seno mascellare, chirurgica a cielo aperto, NAS |
| 01.31.11↔ Incisione delle meningi cerebrali per evacuazione di empiema subdurale | 22.62.21↔ Resezione della parete mediale del seno mascellare, chirurgica a cielo aperto |
| 01.31.20↔ Incisione delle meningi cerebrali per drenaggio di liquido subdurale e subaracnoideo | 22.62.29↔ Asportazione di lesione del seno mascellare, chirurgica a cielo aperto, altro |
| 01.31.99↔ Incisione delle meningi cerebrali, altro | 22.62.99↔ Asportazione di lesione del seno mascellare con altro approccio, altro |
| 20.01↔ Miringotomia con inserzione di drenaggio | 22.79.00↔ Altra riparazione di seno paranasale, NAS |
| 22.01.00↔ Puntura dei seni paranasali per aspirazione o lavaggio, NAS | 22.79.10↔ Riparazione dell'osso frontale |
| 22.01.10↔ Puntura dei seni paranasali per aspirazione o lavaggio, Puntura del seno mascellare | 22.79.11↔ Riparazione o cranializzazione di parete dell'osso frontale |
| 22.01.11↔ Puntura del seno frontale (es. secondo Beck) | 22.79.19↔ Altra riparazione di seno paranasale, altro |
| 22.01.99↔ Altra puntura dei seni paranasali per aspirazione o lavaggio, altro | 76.70↔ Riduzione di frattura della faccia, NAS |
| 22.2x.00↔ Antrotomia intranasale, NAS | 76.78.11↔ Riduzione endoscopica di frattura della parete anteriore del seno frontale |
| 22.2x.10↔ Infundibolotomia senza fenestrazione del seno mascellare | 76.78.20↔ Riduzione chiusa di frattura dell'orbita |
| 22.2x.11↔ Infundibolotomia con fenestrazione del seno mascellare | 76.78.21↔ Riduzione endoscopica di frattura dell'orbita |
| 22.2x.20↔ Antrotomia intranasale mediante dilatazione con catetere a palloncino, NAS | 76.79.00↔ Altra riduzione aperta di frattura facciale, NAS |
| 22.2x.21↔ Antrotomia intranasale mediante dilatazione con catetere a palloncino, seno sfenoidale | 76.79.10↔ Altra riduzione aperta di frattura del tetto orbitario |
| 22.2x.22↔ Antrotomia intranasale mediante dilatazione con catetere a palloncino, seno frontale | 76.79.11↔ Altra riduzione aperta di frattura della parete orbitaria laterale |
| 22.2x.23↔ Antrotomia intranasale mediante dilatazione con catetere a palloncino, seno mascellare | 76.79.19↔ Altra riduzione aperta di altra frattura dell'orbita |
| | 76.79.20↔ Altra riduzione aperta di frattura della parete del seno frontale |
| | 76.79.30↔ Altra riduzione aperta di frattura nasoetmoidale del terzo medio della faccia |
| | 76.79.31↔ Altra riduzione aperta di frattura centrolaterale del terzo medio della faccia |
| | 76.79.39↔ Altra riduzione aperta di altra frattura laterale del terzo medio della faccia |

- 76.79.40↔ Altra riduzione aperta di fratture combinate del terzo medio della faccia (frattura multipla)
- 76.79.99↔ Altra riduzione aperta di frattura facciale, altro
- 76.97↔ Rimozione di mezzi di fissazione interna dalle ossa facciali

ADRG B16**Radioterapia per malattie e disturbi del sistema nervoso, più di un giorno di degenza, meno di 11 sedute di irradiazione**

Procedura nella tabella B16-1 e durata del soggiorno > 1 giorno

DRG B16Z**Radioterapia per malattie e disturbi del sistema nervoso, più di un giorno di degenza, meno di 11 sedute di irradiazione****Procedura B16-1**

- 92.20↔ Infusione d'isotopo radioattivo liquido
- 92.21.00↔ Radioterapia superficiale: NAS
- 92.21.01↔ Radioterapia superficiale: fino a 2 campi di irradiazione
- 92.21.02↔ Radioterapia superficiale: più di 2 campi di irradiazione
- 92.22.00↔ Radioterapia con ortovoltaggio: NAS
- 92.22.01↔ Radioterapia con ortovoltaggio: fino a 2 campi di irradiazione
- 92.22.02↔ Radioterapia con ortovoltaggio: più di 2 campi di irradiazione
- 92.22.11↔ Roentgenterapia intraoperatoria, fino a 300 kV
- 92.22.12↔ Roentgenterapia intraoperatoria, 300 kV - < 1 MV
- 92.22.19↔ Roentgenterapia intraoperatoria, altro
- 92.23.00↔ Radioterapia ad alto voltaggio: NAS
- 92.23.01↔ Dispositivo di telecobaltoterapia, fino a 2 campi di irradiazione
- 92.23.02↔ Dispositivo di telecobaltoterapia, da 3 a 4 campi di irradiazione
- 92.23.03↔ Dispositivo di telecobaltoterapia, più di 4 campi di irradiazione o irradiazione 3D pianificata
- 92.23.08↔ Radioterapia ad alto voltaggio: altri isotopi
- 92.23.09↔ Dispositivo di telecobaltoterapia, altro
- 92.24.00↔ Teleradioterapia mediante fotoni, acceleratore lineare, NAS
- 92.24.01↔ Teleradioterapia mediante fotoni, acceleratore lineare, irradiazione di campo esteso
- 92.24.02↔ Teleradioterapia mediante fotoni, acceleratore lineare, irradiazione di un emicorpo
- 92.24.03↔ Teleradioterapia mediante fotoni, acceleratore lineare, irradiazione del corpo intero
- 92.24.04↔ Teleradioterapia mediante fotoni, acceleratore lineare, radioterapia intraoperatoria
- 92.24.09↔ Teleradioterapia mediante fotoni, acceleratore lineare, altro
- 92.24.11↔ Teleradioterapia mediante fotoni, acceleratore lineare, guidata dalle immagini, fino a 2 campi di irradiazione
- 92.24.12↔ Teleradioterapia mediante fotoni, acceleratore lineare, guidata dalle immagini, più di 2 campi di irradiazione
- 92.24.13↔ Teleradioterapia mediante fotoni, acceleratore lineare, guidata dalle immagini, irradiazione 3D pianificata
- 92.24.14↔ Teleradioterapia mediante fotoni, acceleratore lineare, guidata dalle immagini, radioterapia a modulazione di intensità
- 92.24.21↔ Teleradioterapia mediante fotoni, acceleratore lineare, non guidata dalle immagini, fino a 2 campi di irradiazione
- 92.24.22↔ Teleradioterapia mediante fotoni, acceleratore lineare, non guidata dalle immagini, più di 2 campi di irradiazione
- 92.24.23↔ Teleradioterapia mediante fotoni, acceleratore lineare, non guidata dalle immagini, irradiazione 3D pianificata
- 92.24.24↔ Teleradioterapia mediante fotoni, acceleratore lineare, non guidata dalle immagini, radioterapia a modulazione di intensità
- 92.24.30↔ Teleradioterapia mediante fotoni: radioterapia estremamente complessa con attrezzatura specializzata
- 92.25.00↔ Teleradioterapia con elettroni, acceleratore lineare, NAS
- 92.25.01↔ Teleradioterapia con elettroni, acceleratore lineare, irradiazione di campo esteso
- 92.25.02↔ Teleradioterapia con elettroni, acceleratore lineare, irradiazione di un emicorpo
- 92.25.03↔ Teleradioterapia con elettroni, acceleratore lineare, irradiazione del corpo intero
- 92.25.04↔ Teleradioterapia con elettroni, acceleratore lineare, radioterapia intraoperatoria
- 92.25.09↔ Teleradioterapia con elettroni, acceleratore lineare, altro
- 92.25.11↔ Teleradioterapia con elettroni, acceleratore lineare, guidata dalle immagini
- 92.25.12↔ Teleradioterapia con elettroni, acceleratore lineare, guidata dalle immagini, fino a 2 campi di irradiazione
- 92.25.13↔ Teleradioterapia con elettroni, acceleratore lineare, guidata dalle immagini, più di 2 campi di irradiazione
- 92.25.14↔ Teleradioterapia con elettroni, acceleratore lineare, guidata dalle immagini, irradiazione 3D pianificata
- 92.25.15↔ Teleradioterapia con elettroni, acceleratore lineare, guidata dalle immagini, radioterapia a modulazione di intensità
- 92.25.21↔ Teleradioterapia con elettroni, acceleratore lineare, non guidata dalle immagini, fino a 2 campi di irradiazione
- 92.25.22↔ Teleradioterapia con elettroni, acceleratore lineare, non guidata dalle immagini, più di 2 campi di irradiazione
- 92.25.23↔ Teleradioterapia con elettroni, acceleratore lineare, non guidata dalle immagini, irradiazione 3D pianificata
- 92.25.24↔ Teleradioterapia con elettroni, acceleratore lineare, non guidata dalle immagini, radioterapia a modulazione di intensità
- 92.26.00↔ Teleradioterapia con altre radiazioni particellari, NAS
- 92.26.99↔ Teleradioterapia con altre radiazioni particellari, altro
- 92.27.00↔ Impianto o inserzione di elementi radioattivi (brachiterapia con radionuclidi chiusi), superficie corporea, altra o NAS sede di applicazione
- 92.27.10↔ Impianto o inserzione di elementi radioattivi (brachiterapia con radionuclidi chiusi), organi sessuali femminili, NAS
- 92.27.11↔ Impianto o inserzione di elementi radioattivi (brachiterapia con radionuclidi chiusi), in sede intrauterina
- 92.27.12↔ Impianto o inserzione di elementi radioattivi (brachiterapia con radionuclidi chiusi), in sede intravaginale
- 92.27.13↔ Impianto o inserzione di elementi radioattivi (brachiterapia con radionuclidi chiusi), in sede combinata intrauterina e intravaginale
- 92.27.21↔ Impianto o inserzione di elementi radioattivi (brachiterapia con radionuclidi chiusi), superficie corporea
- 92.27.22↔ Impianto o inserzione di elementi radioattivi (brachiterapia con radionuclidi chiusi), in sede intracavitaria
- 92.27.23↔ Impianto o inserzione di elementi radioattivi (brachiterapia con radionuclidi chiusi), in sede endoluminale
- 92.27.30↔ Impianto o inserzione di elementi radioattivi (brachiterapia con radionuclidi chiusi), vasi NAS
- 92.27.31↔ Impianto o inserzione di elementi radioattivi (brachiterapia con radionuclidi chiusi), arterie coronarie
- 92.27.39↔ Impianto o inserzione di elementi radioattivi (brachiterapia con radionuclidi chiusi), altri vasi
- 92.27.40↔ Impianto o inserzione di elementi radioattivi (brachiterapia con radionuclidi chiusi), intraoperatoria
- 92.27.70↔ Moulage radioattivi, NAS
- 92.27.71↔ Moulage radioattivi: costruzione e applicazione di moulage radioattivi superficiali
- 92.27.72↔ Moulage radioattivi: costruzione e applicazione di applicatori non impiegati sulla superficie corporea
- 92.27.73↔ Moulage radioattivi: costruzione e applicazione di applicatori oculari
- 92.27.79↔ Moulage radioattivi, altro
- 92.28.00↔ Iniezione, instillazione o somministrazione per via orale di radioisotopi, NAS

92.28.01↔	Instillazione di radionuclidi aperti in articolazioni	92.29.3a↔	Brachiterapia interstiziale con impianto di emettitori permanenti, da 51 a 55 sorgenti
92.28.02↔	Radioiodoterapia fino a 1,2 GBq I-131, senza somministrazione di tireotropina ricombinante (rh-TSH)	92.29.3b↔	Brachiterapia interstiziale con impianto di emettitori permanenti, da 56 a 60 sorgenti
92.28.03↔	Radioiodoterapia fino a 1,2 GBq I-131, con somministrazione di tireotropina ricombinante (rh-TSH)	92.29.3c↔	Brachiterapia interstiziale con impianto di emettitori permanenti, da 61 a 65 sorgenti
92.28.04↔	Radioiodoterapia da 1,2 a meno di 5 GBq I-131, senza somministrazione di tireotropina ricombinante (rh-TSH)	92.29.3d↔	Brachiterapia interstiziale con impianto di emettitori permanenti, da 66 a 70 sorgenti
92.28.05↔	Radioiodoterapia da 1,2 a meno di 5 GBq I-131, con somministrazione di tireotropina ricombinante (rh-TSH)	92.29.3e↔	Brachiterapia interstiziale con impianto di emettitori permanenti, da 71 sorgenti e più
92.28.06↔	Radioiodoterapia da 5 GBq I-131, senza somministrazione di tireotropina ricombinante (rh-TSH)	92.29.40↔	Brachiterapia con applicatori superficiali, NAS
92.28.07↔	Radioiodoterapia da 5 GBq I-131, con somministrazione di tireotropina ricombinante (rh-TSH)	92.29.49↔	Brachiterapia con applicatori superficiali, altro
92.28.11↔	Terapia con radionuclidi aperti per metastasi ossee	92.29.51↔	Rimozione di radionuclidi chiusi o di applicatori inattivi sotto anestesia
92.28.13↔	Terapia radiorecettoriale con analoghi della somatostatina DOTA-coniugati	92.30.00↔	Radioterapia stereotassica, in seduta unica, NAS
92.28.20↔	Radioimmunoterapia con 90Y ibritumomab tiuxetano, parenterale	92.30.01↔	Radioterapia stereotassica, in seduta unica: Cerebrale, NAS
92.28.21↔	Somministrazione parenterale di iodio-131-MIBG (metaiodobenzilguanidina)	92.30.02↔	Radioterapia stereotassica, in seduta unica: Extracerebrale, NAS
92.28.22↔	Radioimmunoterapia con iodio-131 [I-131] tositumomab, parenterale	92.30.20↔	Radioterapia stereotassica, in seduta unica: Cerebrale, radioterapia a modulazione di intensità
92.28.23↔	Radioimmunoterapia con altri anticorpi, parenterale	92.30.21↔	Radioterapia stereotassica, in seduta unica: Cerebrale, radioterapia ad arco a modulazione di intensità (IMAT)
92.28.31↔	Radio-chemioembolizzazione endovascolare selettiva con I-131-Lipiodol	92.30.22↔	Radioterapia stereotassica, in seduta unica: Cerebrale, guidata dalle immagini
92.28.32↔	Terapia endovascolare selettiva con radionuclidi (SIRT) mediante embolizzazione con microsferi marcate con ittrio-90	92.30.30↔	Radioterapia stereotassica, in seduta unica: Extracerebrale, radioterapia a modulazione di intensità
92.28.33↔	Brachiterapia endovascolare con renio-188	92.30.31↔	Radioterapia stereotassica, in seduta unica: Extracerebrale, radioterapia ad arco a modulazione di intensità (IMAT)
92.28.99↔	Iniezione, instillazione o somministrazione per via orale di radioisotopi, altro	92.30.32↔	Radioterapia stereotassica, in seduta unica: Extracerebrale, guidata dalle immagini
92.29.00↔	Brachiterapia con radionuclidi chiusi, NAS	92.30.99↔	Radioterapia stereotassica, in seduta unica, altro
92.29.09↔	Brachiterapia con radionuclidi chiusi, altro	92.31.00↔	Radiochirurgia con fotoni NAS, cerebrale
92.29.11↔	Brachiterapia interstiziale con impianto di emettitori rimovibili monoplanari, basso rateo di dose	92.31.10↔	Radiochirurgia con fotoni NAS, extracerebrale
92.29.12↔	Brachiterapia interstiziale con impianto di emettitori rimovibili monoplanari, rateo di dose pulsata (pulsed dose rate)	92.32.00↔	Radiochirurgia con fotoni a sorgente multiple, NAS
92.29.13↔	Brachiterapia interstiziale con impianto di emettitori rimovibili monoplanari, alto rateo di dose	92.32.01↔	Radiochirurgia con fotoni a sorgenti multiple: Gamma knife
92.29.19↔	Brachiterapia interstiziale con impianto di emettitori rimovibili monoplanari, altro	92.33.00↔	Radiochirurgia con particelle, NAS
92.29.21↔	Brachiterapia interstiziale con impianto volumetrico di emettitori rimovibili multiplanari, basso rateo di dose	92.33.01↔	Altra radioterapia ad alto voltaggio: radioterapia stereotassica, in seduta unica, cerebrale
92.29.22↔	Brachiterapia interstiziale con impianto volumetrico di emettitori rimovibili multiplanari, rateo di dose pulsata (pulsed dose rate)	92.33.11↔	Altra radioterapia ad alto voltaggio: radioterapia stereotassica, in seduta unica, extracerebrale
92.29.23↔	Brachiterapia interstiziale con impianto volumetrico di emettitori rimovibili multiplanari, alto rateo di dose	92.39.00↔	Altra radiochirurgia stereotassica, NAS
92.29.24↔	Brachiterapia con impianto di emettitori rimovibili multiplanari, alto rateo di dose, intraoperatoria	92.39.01↔	Altra radioterapia ad alto voltaggio, irradiazione stereotassica, frazionata, cerebrale, NAS
92.29.29↔	Brachiterapia interstiziale con impianto volumetrico di emettitori rimovibili multiplanari, altro	92.39.11↔	Altra radioterapia ad alto voltaggio, irradiazione stereotassica, frazionata, extracerebrale, NAS
92.29.31↔	Brachiterapia interstiziale con impianto di emettitori permanenti, fino a 10 sorgenti	92.39.20↔	Altra radioterapia ad alto voltaggio, irradiazione stereotassica, frazionata: Cerebrale, radioterapia a modulazione di intensità
92.29.32↔	Brachiterapia interstiziale con impianto di emettitori permanenti, da 11 a 15 sorgenti	92.39.21↔	Altra radioterapia ad alto voltaggio, irradiazione stereotassica, frazionata: Cerebrale, radioterapia ad arco a modulazione di intensità (IMAT)
92.29.33↔	Brachiterapia interstiziale con impianto di emettitori permanenti, da 16 a 20 sorgenti	92.39.22↔	Altra radioterapia ad alto voltaggio, irradiazione stereotassica, frazionata: Cerebrale, guidata dalle immagini
92.29.34↔	Brachiterapia interstiziale con impianto di emettitori permanenti, da 21 a 25 sorgenti	92.39.29↔	Altra radioterapia ad alto voltaggio, irradiazione stereotassica, frazionata, cerebrale, altro
92.29.35↔	Brachiterapia interstiziale con impianto di emettitori permanenti, da 26 a 30 sorgenti	92.39.30↔	Altra radioterapia ad alto voltaggio, irradiazione stereotassica, frazionata: Extracerebrale, radioterapia a modulazione di intensità
92.29.36↔	Brachiterapia interstiziale con impianto di emettitori permanenti, da 31 a 35 sorgenti	92.39.31↔	Altra radioterapia ad alto voltaggio, irradiazione stereotassica, frazionata: Extracerebrale, radioterapia ad arco a modulazione di intensità (IMAT)
92.29.37↔	Brachiterapia interstiziale con impianto di emettitori permanenti, da 36 a 40 sorgenti	92.39.32↔	Altra radioterapia ad alto voltaggio, irradiazione stereotassica, frazionata: Extracerebrale, guidata dalle immagini
92.29.38↔	Brachiterapia interstiziale con impianto di emettitori permanenti, da 41 a 45 sorgenti	92.39.39↔	Altra radioterapia ad alto voltaggio, irradiazione stereotassica, frazionata, extracerebrale, altro
92.29.39↔	Brachiterapia interstiziale con impianto di emettitori permanenti, da 46 a 50 sorgenti	92.41↔	Radioterapia intraoperatoria con elettroni

ADRG B17 Interventi su nervi periferici, nervi cranici e altre parti del sistema nervoso, o intervento complesso sulla pelle o rimozione di impianto

Almeno una Procedura nella tabella B17-4 o Diagnosi principale nella tabella B17-1 e Procedura nella tabella B17-5 o Procedura nella tabella B17-6 o Procedura nella tabella B17-7 e Procedura nella tabella B17-8

DRG B17A Interventi su nervi periferici, nervi cranici e altre parti del sistema nervoso, con CC estremamente gravi o diagnosi complicanti

Diagnosi principale nella tabella B17-2 o almeno una Procedura nella tabella B17-9 e (PCCL > 3 o Diagnosi nella tabella B17-3)

DRG B17B Interventi su nervi periferici, nervi cranici e altre parti del sistema nervoso con intervento complesso

Almeno una Procedura nella tabella B17-10

DRG B17C Interventi su nervi periferici, nervi cranici e altre parti del sistema nervoso o con rimozione di impianto**Diagnosi principale B17-1**

G11.0	Atassia congenita non progressiva	G37.9	Malattia demielinizante del sistema nervoso centrale non specificata
G11.1	Atassia cerebellare ad esordio precoce	G40.00	Sindrome pseudo Lennox
G11.2	Atassia cerebellare ad esordio tardivo	G40.01	Picchi continui ed onde durante il sonno a onde lente
G11.3	Atassia cerebellare con difetto del sistema di riparazione del DNA	G40.02	Epilessia psicomotoria benigna [attacchi di terrore]
G11.4	Paraplegia spastica ereditaria	G40.08	Altre epilessie e sindromi epilettiche idiopatiche, definite per localizzazione (focale) (parziale), con crisi ad esordio focale
G11.8	Altre atassie ereditarie	G40.09	Epilessia e sindromi epilettiche idiopatiche, definite per localizzazione (focale) (parziale), con crisi ad esordio focale, non specificate
G11.9	Atassia ereditaria non specificata	G40.1	Epilessia e sindromi epilettiche sintomatiche, definite per localizzazione (focale) (parziale), con crisi parziali semplici
G12.0	Atrofia muscolare spinale infantile tipo I [Werdnig-Hoffman]	G40.2	Epilessia e sindromi epilettiche sintomatiche, definite per localizzazione (focale) (parziale), con crisi parziali complesse
G12.1	Altre atrofie muscolari spinali ereditarie	G40.3	Epilessia e sindromi epilettiche generalizzate idiopatiche
G12.2	Malattia del motoneurone	G40.4	Altre epilessie e sindromi epilettiche generalizzate
G12.8	Altre atrofie muscolari spinali e sindromi correlate	G40.5	Sindromi epilettiche speciali
G12.9	Atrofia muscolare spinale S.A.I.	G40.6	Crisi di grande male non specificata (con o senza piccolo male)
G21.0	Sindrome maligna da neurolettici	G40.7	Piccolo male non specificato, senza attacchi di grande male
G21.1	Altro parkinsonismo secondario farmaco-indotto	G40.8	Altre epilessie
G23.1	Oftalmoplegia sopranucleare progressiva [Steele-Richardson-Olszewski]	G40.9	Epilessia non specificata
G25.80	Movimenti periodici delle gambe durante il sonno	G41.0	Stato di grande male epilettico
G25.81	Sindrome delle gambe senza riposo [restless-legs-syndrom]	G41.1	Stato di piccolo male epilettico
G25.88	Altri disturbi specificati extrapiramidali e del movimento	G41.2	Stato di male epilettico parziale complesso
G35.0	Prima manifestazione di sclerosi multipla	G41.8	Altro stato di male epilettico
G35.10	Sclerosi multipla a decorso prevalentemente recidivante-remittente: senza menzione d'esacerbazione acuta o progressione	G41.9	Stato di male epilettico non specificato
G35.11	Sclerosi multipla a decorso prevalentemente recidivante-remittente: con menzione d'esacerbazione acuta o progressione	G43.0	Emicrania senza aura [emicrania comune]
G35.20	Sclerosi multipla primaria progressiva: senza menzione d'esacerbazione acuta o progressione	G43.1	Emicrania con aura [emicrania classica]
G35.21	Sclerosi multipla primaria progressiva: con menzione d'esacerbazione acuta o progressione	G43.2	Stato di male emicranico
G35.30	Sclerosi multipla secondaria progressiva: senza menzione d'esacerbazione acuta o progressione	G43.3	Emicrania complicata
G35.31	Sclerosi multipla secondaria progressiva: con menzione d'esacerbazione acuta o progressione	G43.8	Altre forme di emicrania
G35.9	Sclerosi multipla non specificata	G43.9	Emicrania non specificata
G36.0	Neuromielite ottica [Malattia di Devic]	G44.0	Sindrome di cefalea a grappolo
G36.1	Leucoencefalite emorragica acuta e subacuta [Hurst]	G44.1	Cefalea vasomotoria non classificata altrove
G36.8	Altra demielinizzazione disseminata acuta specificata	G44.4	Cefalea da farmaci non classificata altrove
G36.9	Demielinizzazione disseminata acuta non specificata	G45.02	Sindrome dell'arteria vertebrobasilare: Remissione completa entro 1 a 24 ore
G37.0	Sclerosi diffusa	G45.03	Sindrome dell'arteria vertebrobasilare: Remissione completa entro meno di 1 ora
G37.1	Demielinizzazione centrale del corpo calloso	G45.09	Sindrome dell'arteria vertebrobasilare: Evoluzione della remissione non precisata
G37.2	Mielinolisi centrale del ponte	G45.12	Sindrome carotidea (emisferica): Remissione completa entro 1 a 24 ore
G37.3	Mielite trasversa acuta in malattie demielinizanti del sistema nervoso centrale	G45.13	Sindrome carotidea (emisferica): Remissione completa entro meno di 1 ora
G37.4	Mielite necrotizzante subacuta [Sindrome di Foix-Alajouanine]	G45.19	Sindrome carotidea (emisferica): Evoluzione della remissione non precisata
G37.5	Sclerosi concentrica [Malattia di Balò]	G45.22	Sindromi dei tronchi sovra-aortici multipli e bilaterali: Remissione completa entro 1 a 24 ore
G37.8	Altre malattie demielinizanti specificate del sistema nervoso centrale		

G45.23	Sindromi dei tronchi sovra-aortici multipli e bilaterali: Remissione completa entro meno di 1 ora	G60.0	Neuropatia ereditaria motoria e sensoriale
G45.29	Sindromi dei tronchi sovra-aortici multipli e bilaterali: Evoluzione della remissione non precisata	G60.1	Malattia di Refsum
G45.42	Amnesia globale transitoria: Remissione completa entro 1 a 24 ore	G60.2	Neuropatia associata ad eredoatassia
G45.43	Amnesia globale transitoria: Remissione completa entro meno di 1 ora	G60.3	Neuropatia progressiva idiopatica
G45.49	Amnesia globale transitoria: Evoluzione della remissione non precisata	G60.8	Altre neuropatie ereditarie e idiopatiche
G45.82	Altri attacchi cerebrovascolari ischemici transitori e sindromi correlate: Remissione completa entro 1 a 24 ore	G60.9	Neuropatia ereditaria e idiopatica non specificata
G45.83	Altri attacchi cerebrovascolari ischemici transitori e sindromi correlate: Remissione completa entro meno di 1 ora	G61.0	Sindrome di Guillain-Barré
G45.89	Altri attacchi cerebrovascolari ischemici transitori e sindromi correlate: Evoluzione della remissione non precisata	G61.1	Polineuropatia serica
G45.92	Attacchi cerebrovascolari ischemici transitori non specificati: Remissione completa entro 1 a 24 ore	G61.8	Altre polineuropatie infiammatorie
G45.93	Attacchi cerebrovascolari ischemici transitori non specificati: Remissione completa entro meno di 1 ora	G61.9	Polineuropatia infiammatoria non specificata
G45.99	Attacchi cerebrovascolari ischemici transitori non specificati: Evoluzione della remissione non precisata	G62.0	Polineuropatia da farmaci
G47.4	Narcolessia e cataplessia	G62.1	Polineuropatia alcolica
G50.0	Nevralgia trigeminale	G62.2	Polineuropatia da altri agenti tossici
G50.1	Algia facciale atipica	G62.80	Polineuropatia del paziente critico
G50.8	Altri disturbi del nervo trigemino	G62.88	Altre polineuropatie specificate
G50.9	Disturbo del nervo trigemino non specificato	G62.9	Polineuropatia non specificata
G51.0	Paralisi facciale	G64	Altri disturbi del sistema nervoso periferico
G51.1	Ganglionite genicolata	G70.0	Miastenia grave
G51.2	Sindrome di Melkersson-Rosenthal	G70.1	Disturbi neuromuscolari tossici
G51.3	Spasmo (emi)facciale	G70.2	Miastenia congenita e dello sviluppo
G51.4	Miochimia facciale	G70.8	Altri disturbi neuromuscolari specificati
G51.8	Altri disturbi del nervo facciale	G70.9	Disturbi neuromuscolari non specificati
G51.9	Disturbo del nervo facciale non specificato	G71.0	Distrofia muscolare
G52.0	Disturbi del nervo olfattorio [I]	G71.1	Disturbi miotonici
G52.1	Disturbi del nervo glossofaringeo [IX]	G71.2	Miopatie congenite
G52.2	Disturbi del nervo vago [X]	G71.3	Miopatia mitocondriale non classificata altrove
G52.3	Disturbi del nervo ipoglosso [XII]	G71.8	Altre malattie primitive dei muscoli
G52.7	Disturbi di più nervi cranici	G71.9	Malattie primitive dei muscoli non specificate
G52.8	Disturbi di altri nervi cranici specificati	G72.0	Miopatia da farmaci
G52.9	Disturbo di nervo cranico non specificato	G72.1	Miopatia alcolica
G54.0	Disturbi del plesso brachiale	G72.2	Miopatia da altri agenti tossici
G54.1	Disturbi del plesso lombosacrale	G72.3	Paralisi periodica
G54.2	Disturbi delle radici cervicali non classificati altrove	G72.4	Miopatia infiammatoria non classificata altrove
G54.3	Disturbi delle radici toraciche non classificati altrove	G72.80	Miopatia del paziente critico
G54.4	Disturbi delle radici lombosacrali non classificati altrove	G72.88	Altre miopatie specificate
G54.5	Amiotrofia nevralgica	G72.9	Miopatia non specificata
G54.6	Sindrome dell'arto fantasma con dolore	G80.0	Paralisi cerebrale con quadriplegia spastica
G54.7	Sindrome dell'arto fantasma senza dolore	G80.1	Paralisi cerebrale con diplegia spastica
G54.8	Altri disturbi dei plessi e delle radici nervose	G80.2	Paralisi cerebrale infantile con emiplegia spastica
G54.9	Disturbo dei plessi e delle radici nervose, non specificato	G80.3	Paralisi cerebrale discinetica
G56.0	Sindrome del tunnel carpale	G80.4	Paralisi cerebrale atassica
G56.1	Altre lesioni del nervo mediano	G80.8	Altra paralisi cerebrale infantile
G56.2	Lesione del nervo ulnare	G80.9	Paralisi cerebrale infantile non specificata
G56.3	Lesione del nervo radiale	G81.0	Emiplegia flaccida ed emiparesi
G56.4	Causalgia	G81.1	Emiplegia spastica ed emiparesi
G56.8	Altre mononeuropatie dell'arto superiore	G81.9	Emiplegia ed emiparesi non specificate
G56.9	Mononeuropatia dell'arto superiore non specificata	G83.0	Diparesi e diplegia degli arti superiori
G57.0	Lesione del nervo sciatico	G83.1	Monoparesi e monoplegia di arto inferiore
G57.1	Meralgia parestesica	G83.2	Monoparesi e monoplegia dell'arto superiore
G57.2	Lesione del nervo femorale	G83.3	Monoparesi e monoplegia non specificata
G57.3	Lesione del nervo popliteo laterale	G83.40	Sindrome della cauda equina completa
G57.4	Lesione del nervo popliteo mediale (tibiale)	G83.41	Sindrome della cauda equina incompleta
G57.5	Sindrome del tunnel tarsale	G83.49	Sindrome della cauda equina, non specificata
G57.6	Lesione del nervo plantare	G83.5	Sindrome Locked-in
G57.8	Altre mononeuropatie dell'arto inferiore	G83.8	Altre sindromi paralitiche specificate
G57.9	Mononeuropatia dell'arto inferiore non specificata	G83.9	Sindrome paralitica non specificata
G58.0	Neuropatia intercostale	G90.08	Altra neuropatia autonoma periferica idiopatica
G58.7	Mononevrite di sedi multiple	G90.09	Neuropatia autonoma periferica idiopatica, non specificata
G58.8	Altre mononeuropatie specificate	G90.1	Disautonomia familiare [Sindrome di Riley-Day]
G58.9	Mononeuropatia non specificata	G90.2	Sindrome di Horner
		G90.40	Disreflessia autonoma sotto forma di crisi ipertensive
		G90.41	Disreflessia autonoma sotto forma di accessi di sudorazione
		G90.48	Altra disreflessia autonoma
		G90.49	Disreflessia autonoma non specificata
		G90.8	Altri disturbi del sistema nervoso autonomo
		G90.9	Disturbo del sistema nervoso autonomo non specificato
		G92	Encefalopatia tossica
		G93.0	Cisti cerebrali
		G93.1	Danno encefalico anossico non classificato altrove
		G93.2	Iperensione endocranica benigna [Pseudotumore cerebrale]

G93.4	Encefalopatia non specificata	I66.9	Occlusione e stenosi di arteria cerebrale non specificata
G93.5	Compressione dell'encefalo	I67.10	Aneurisma cerebrale (acquisito)
G93.6	Edema cerebrale	I67.11	Fistola arterovenosa cerebrale (acquisita)
G93.80	Sindrome apallica	I67.2	Aterosclerosi cerebrale
G93.88	Altre malattie specificate dell'encefalo	I67.5	Malattia di Moyamoya
G93.9	Disturbo dell'encefalo non specificato	I67.6	Trombosi non piogena del sistema venoso intracranico
G95.0	Siringomielia e siringobulbia	I67.7	Arterite cerebrale non classificata altrove
G96.0	Liquorrea cerebrospinale	I67.80	Vasospasmi su emorragia subaracnoidea
G96.1	Disturbi delle meningi non classificati altrove	I67.88	Altre malattie cerebrovascolari specificate
G96.8	Altri disturbi specificati del sistema nervoso centrale	I67.9	Malattia cerebrovascolare non specificata
G96.9	Disturbo del sistema nervoso centrale non specificato	M21.33	Piede o polso cadente (acquisito): avambraccio
G97.0	Perdita di liquor cerebrospinale dopo puntura lombare	M21.50	Mano e piede ad artiglio o torti acquisiti: Localizzazioni multiple
G97.1	Altra reazione secondaria a puntura lombare	M21.54	Mano e piede ad artiglio o torti acquisiti: mano
G98	Altri disturbi del sistema nervoso non classificati altrove	M53.0	Sindrome cervicocraniale
H47.1	Papilledema non specificato	M53.1	Sindrome cervicobrachiale
H47.4	Disturbi del chiasma ottico	M54.10	Radicolopatia: Localizzazioni multiple della colonna vertebrale
H47.5	Disturbi di altre vie ottiche	M54.11	Radicolopatia: Zona occipito-atlanto-assiale
H47.6	Disturbi della corteccia visiva	M54.12	Radicolopatia: Zona cervicale
H47.7	Disturbo delle vie ottiche non specificato	M54.13	Radicolopatia: Zona cervicodorsale
H51.2	Oftalmoplegia internucleare	M54.19	Radicolopatia: Zona non precisata
I60.0	Emorragia subaracnoidea dal sifone carotideo e dalla biforcazione della carotide	M79.20	Nevralgia e nevrite non specificate: Localizzazioni multiple
I60.1	Emorragia subaracnoidea dall'arteria cerebrale media	M79.21	Nevralgia e nevrite non specificate: area spalla
I60.2	Emorragia subaracnoidea dall'arteria comunicante anteriore	M79.22	Nevralgia e nevrite non specificate: braccio
I60.3	Emorragia subaracnoidea dall'arteria comunicante posteriore	M79.23	Nevralgia e nevrite non specificate: avambraccio
I60.4	Emorragia subaracnoidea dall'arteria basilare	M79.24	Nevralgia e nevrite non specificate: mano
I60.5	Emorragia subaracnoidea dall'arteria vertebrale	M79.25	Nevralgia e nevrite non specificate: coscia
I60.6	Emorragia subaracnoidea da altre arterie intracraniche	M79.26	Nevralgia e nevrite non specificate: Gamba
I60.7	Emorragia subaracnoidea da arteria intracranica non specificata	M79.27	Nevralgia e nevrite non specificate: caviglia e piede
I60.8	Altre forme di emorragia subaracnoidea	M79.28	Nevralgia e nevrite non specificate: Altre localizzazioni
I60.9	Emorragia subaracnoidea non specificata	M79.29	Nevralgia e nevrite non specificate: Localizzazione non precisata
I61.0	Emorragia intracerebrale emisferica sottocorticale	M89.00	Algoneurodistrofia: Localizzazioni multiple
I61.1	Emorragia intracerebrale emisferica corticale	M89.01	Algoneurodistrofia: area spalla
I61.2	Emorragia intracerebrale emisferica non specificata	M89.02	Algoneurodistrofia: braccio
I61.3	Emorragia intracerebrale del tronco cerebrale	M89.03	Algoneurodistrofia: avambraccio
I61.4	Emorragia intracerebrale cerebellare	M89.04	Algoneurodistrofia: mano
I61.5	Emorragia intracerebrale intraventricolare	M89.05	Algoneurodistrofia: coscia
I61.6	Emorragia intracerebrale a localizzazione multipla	M89.06	Algoneurodistrofia: Gamba
I61.8	Altre forme di emorragia intracerebrale	M89.07	Algoneurodistrofia: caviglia e piede
I61.9	Emorragia intracerebrale non specificata	M89.08	Algoneurodistrofia: Altre localizzazioni
I62.00	Emorragia subdurale (non traumatica): Acuta	M89.09	Algoneurodistrofia: Localizzazione non precisata
I62.01	Emorragia subdurale (non traumatica): Subacuta	P11.3	Trauma da parto del nervo facciale
I62.02	Emorragia subdurale (non traumatica): Cronica	P11.4	Trauma da parto di altri nervi cranici
I62.09	Emorragia subdurale (non traumatica): Non specificata	P14.0	Paralisi di Erb provocata da trauma da parto
I62.1	Emorragia extradurale non traumatica	P14.1	Paralisi di Klumpke da trauma da parto
I62.9	Emorragia intracranica (non traumatica) non specificata	P14.2	Paralisi del nervo frenico provocata da trauma da parto
I63.0	Infarto cerebrale da trombosi di arterie precerebrali	P14.3	Altri traumi da parto del plesso brachiale
I63.1	Infarto cerebrale da embolia di arterie precerebrali	P14.8	Traumi da parto di altre parti del sistema nervoso periferico
I63.2	Infarto cerebrale da occlusione o stenosi non specificata di arterie precerebrali	P14.9	Trauma da parto, non specificato, del sistema nervoso periferico
I63.3	Infarto cerebrale da trombosi delle arterie cerebrali	P21.0	Asfissia grave alla nascita
I63.4	Infarto cerebrale da embolia delle arterie cerebrali	P21.1	Asfissia lieve o moderata alla nascita
I63.5	Infarto cerebrale da occlusione o stenosi non specificata delle arterie cerebrali	P21.9	Asfissia alla nascita non specificata
I63.6	Infarto cerebrale da trombosi venosa cerebrale, non piogena	P90	Convulsioni neonatali
I63.8	Altre forme di infarto cerebrale	P91.0	Ischemia cerebrale neonatale
I63.9	Infarto cerebrale non specificato	P91.1	Cisti periventricolari acquisite neonatali
I64	Ictus, senza specificazione se da emorragia o da infarto	P91.2	Leucomalacia cerebrale neonatale
I65.0	Occlusione e stenosi dell'arteria vertebrale	P91.3	Irritabilità cerebrale neonatale
I65.1	Occlusione e stenosi dell'arteria basilare	P91.4	Depressione cerebrale neonatale
I65.2	Occlusione e stenosi dell'arteria carotide	P91.5	Coma neonatale
I65.3	Occlusione e stenosi di arterie extracraniche multiple e bilaterali	P91.6	Encefalopatia ipossico-ischemica neonatale
I65.8	Occlusione e stenosi di altre arterie extracraniche	P91.80	Sindrome locked-in e sindrome apallica neonatale
I65.9	Occlusione e stenosi di un'arteria extracranica non specificata	P91.88	Altri disturbi cerebrali, specificati, neonatali
I66.0	Occlusione e stenosi dell'arteria cerebrale media	P91.9	Disturbo cerebrale neonatale non specificato
I66.1	Occlusione e stenosi dell'arteria cerebrale anteriore	P94.0	Miastenia grave transitoria neonatale
I66.2	Occlusione e stenosi dell'arteria cerebrale posteriore	Q00.0	Anencefalia
I66.3	Occlusione e stenosi delle arterie cerebellari	Q00.1	Craniorachischisi
I66.4	Occlusione e stenosi di arterie cerebrali multiple e bilaterali	Q00.2	Iniencefalia
I66.8	Occlusione e stenosi di altre arterie cerebrali	Q01.0	Encefalocele frontale
		Q01.1	Encefalocele S.A.I. o frontale
		Q01.2	Encefalocele occipitale

Q01.8	Encefalocele di altre sedi	Q06.2	Diastematomelia
Q01.9	Encefalocele non specificato	Q06.3	Altre malformazioni congenite della cauda equina
Q02	Microcefalia	Q06.4	Idromielia
Q03.0	Malformazioni dell'acquedotto di Silvio	Q06.8	Altre malformazioni congenite specificate del midollo spinale
Q03.1	Atresia dei forami di Magendie e di Luschka	Q06.9	Malformazione congenita del midollo spinale non specificata
Q03.8	Altro idrocefalo congenito	Q07.0	Sindrome di Arnold-Chiari
Q03.9	Idrocefalo congenito non specificato	Q07.8	Altre malformazioni congenite specificate del sistema nervoso
Q04.0	Malformazioni congenite del corpo calloso	Q07.9	Malformazione congenita del sistema nervoso non specificata
Q04.1	Arinencefalia	Q28.00	Aneurisma arteriovenoso congenito di vasi precerebrali
Q04.2	Oloprosencefalia	Q28.01	Fistola arteriovenosa congenita di vasi precerebrali
Q04.3	Altre difetti, per riduzione, dell'encefalo	Q28.08	Altra malformazione arteriovenosa congenita di vasi precerebrali
Q04.4	Displasia setto-ottica	Q28.09	Malformazione arteriovenosa congenita di vasi precerebrali non specificata
Q04.5	Megaloencefalia	Q28.10	Aneurisma congenito di vasi precerebrali
Q04.6	Cisti cerebrali congenite	Q28.11	Fistola congenita di vasi precerebrali
Q04.8	Altre malformazioni congenite specificate dell'encefalo	Q28.18	Altra malformazione congenita di vasi precerebrali
Q04.9	Malformazione congenita dell'encefalo non specificata	Q28.19	Malformazione congenita di vasi precerebrali non specificata
Q05.0	Spina bifida cervicale con idrocefalo	Q28.20	Aneurisma arteriovenoso congenito di vasi cerebrali
Q05.1	Spina bifida toracica con idrocefalo	Q28.21	Fistola arteriovenosa congenita di vasi cerebrali
Q05.2	Spina bifida lombare con idrocefalo	Q28.28	Altra malformazione arteriovenosa congenita di vasi cerebrali
Q05.3	Spina bifida sacrale con idrocefalo	Q28.29	Malformazione arteriovenosa congenita di vasi cerebrali non specificata
Q05.4	Spina bifida non specificata, con idrocefalo	Q28.30	Aneurisma arteriovenoso congenito di vasi cerebrali
Q05.5	Spina bifida cervicale senza idrocefalo	Q28.31	Fistola congenita di vasi cerebrali
Q05.6	Spina bifida toracica senza idrocefalo	Q28.38	Altra malformazione congenita di vasi cerebrali
Q05.7	Spina bifida lombare senza idrocefalo	Q28.39	Malformazione congenita di vasi cerebrali non specificata
Q05.8	Spina bifida sacrale senza idrocefalo	Q76.0	Spina bifida occulta
Q05.9	Spina bifida non specificata	Q85.1	Sclerosi tuberosa
Q06.0	Amiela		
Q06.1	Ippoplasia e displasia del midollo spinale		

Diagnosi principale B17-2

A81.0	Malattia di Creutzfeldt-Jakob	G31.81	Citopatia mitocondriale
A81.1	Panencefalite sclerosante subacuta	G31.82	Malattia a corpi di Levy
E75.2	Altre sfingolipidiosi	G31.88	Altre malattie degenerative specificate del sistema nervoso
G23.2	Atrofia sistemica multipla di tipo parkinsoniano [MSA-P]	G70.0	Miastenia grave

Diagnosi B17-3

S14.3	Traumatismo del plesso brachiale
-------	----------------------------------

Procedura B17-4

01.14.00↔	Biopsia a cielo aperto del cervello, NAS	01.24.34↔	Approccio alla base del cranio, transfenoidale
01.14.10↔	Biopsia stereotassica a cielo aperto del cervello	01.24.35↔	Approccio alla base del cranio, transtentoidale
01.14.99↔	Biopsia a cielo aperto del cervello, altro	01.24.36↔	Approccio alla base del cranio, transmastoideo
01.21↔	Incisione e drenaggio dei seni cranici	01.24.37↔	Approccio alla base del cranio, translabyrinthico
01.24.00↔	Altra craniotomia, NAS	01.24.38↔	Approccio alla base del cranio, transpiramidale
01.24.10↔	Altra craniotomia con decompressione	01.24.39↔	Approccio alla base del cranio, altro
01.24.11↔	Altra craniotomia per evacuazione di ematoma epidurale	01.24.3a↔	Approccio alla base del cranio, transcondilico
01.24.12↔	Altra craniotomia per evacuazione di empiema epidurale	01.24.3b↔	Approccio alla base del cranio, transorbitale
01.24.13↔	Altra craniotomia, Inserzione di materiale alloplastico o di sistema di somministrazione farmacologica nelle ossa del cranio o nello spazio epidurale	01.24.3c↔	Approccio alla base del cranio, con osteotomia tipo Le Fort I
01.24.14↔	Altra craniotomia, rimozione di materiale alloplastico o di sistema di somministrazione farmacologica dalle ossa del cranio o dallo spazio epidurale	01.24.3d↔	Approccio alla base del cranio, transnasale-transcribriforme
01.24.15↔	Altra craniotomia, Rimozione di corpo estraneo dalle ossa del cranio o dallo spazio epidurale	01.24.3e↔	Approccio alla base del cranio, transnasale-transclivale
01.24.16↔	Altra craniotomia, altro drenaggio di liquido epidurale o per altri motivi	01.24.3f↔	Approccio alla base del cranio, transorale-transclivale
01.24.20↔	Craniotomia della calotta quale approccio chirurgico, NAS	01.24.3g↔	Approccio alla base del cranio, transnasale-transptergoideo
01.24.21↔	Trapanazione della calotta quale approccio chirurgico	01.24.99↔	Altra craniotomia, altro
01.24.22↔	Apertura del cranio guidata da stereotassi attraverso la calotta quale approccio chirurgico	01.25.00↔	Altra craniectomia, NAS
01.24.29↔	Craniotomia della calotta quale approccio chirurgico, altro	01.25.10↔	Altra craniectomia con decompressione
01.24.30↔	Approccio alla base del cranio, NAS	01.25.11↔	Altra craniectomia per evacuazione di ematoma epidurale
01.24.31↔	Approccio alla base del cranio, transorale	01.25.12↔	Altra craniectomia per evacuazione di empiema epidurale
01.24.32↔	Approccio alla base del cranio, transorale con scissione del palato molle	01.25.13↔	Altra craniectomia per rimozione di corpo estraneo dalle ossa del cranio o dallo spazio epidurale
01.24.33↔	Approccio alla base del cranio, transorale con apertura sia del palato molle che del palato duro	01.25.14↔	Altra craniectomia, Inserzione di materiale alloplastico o di sistema di somministrazione farmacologica nelle ossa del cranio o nello spazio epidurale
		01.25.19↔	Altra craniectomia, per drenaggio di liquido epidurale o per altri motivi
		01.25.20↔	Altra craniectomia, Nuova craniectomia con inserzione di drenaggio

01.25.21↔	Altra craniectomia, Nuova craniectomia per rimozione di materiale alloplastico o di sistema di somministrazione farmacologica dalle ossa del cranio o dallo spazio epidurale	04.12.99↔	Biopsia a cielo aperto di nervi cranici o periferici o dei gangli, altro
01.25.99↔	Altra craniectomia, altro	04.2x.00↔	Distruzione di nervi cranici e periferici e di gangli, NAS
02.93.00↔	Interventi su o con elettrodo(i) di neurostimolatore intracranico, NAS	04.2x.10↔	Distruzione del tratto intracranico di nervi e gangli cranici
02.93.09↔	Interventi su o con elettrodo(i) di neurostimolatore intracranico, altro	04.2x.20↔	Distruzione del tratto extracranico di nervi cranici
04.02↔	Sezione del nervo trigemino	04.2x.30↔	Distruzione del plesso brachiale
04.03.00↔	Sezione o compressione mirata di altri nervi cranici e periferici, NAS	04.2x.31↔	Distruzione di nervi della spalla
04.03.10↔	Sezione o compressione mirata del nervo vestibolo-cocleare	04.2x.32↔	Distruzione di nervi del braccio e della mano
04.03.11↔	Sezione o compressione mirata del tratto intracranico di altri nervi cranici e gangli	04.2x.33↔	Distruzione di nervi del tronco e del plesso lombosacrale
04.03.20↔	Sezione o compressione mirata di nervi cranici nel tratto extracranico	04.2x.34↔	Distruzione di nervi della gamba e del piede
04.03.30↔	Sezione o compressione mirata del plesso brachiale	04.2x.39↔	Distruzione di altri nervi o gangli periferici
04.03.31↔	Sezione o compressione mirata di nervi della spalla	04.2x.99↔	Distruzione di nervi cranici e periferici e di gangli, altro
04.03.32↔	Sezione o compressione mirata di nervi del braccio e della mano	04.3x.00↔	Suture di nervi cranici e periferici, NAS
04.03.33↔	Sezione o compressione mirata di nervi del tronco e delle estremità inferiori	04.3x.10↔	Sutura epineurale del tratto extracranico di nervi cranici, primaria
04.03.99↔	Sezione o compressione mirata di altri nervi cranici e periferici, altro	04.3x.11↔	Sutura epineurale del plesso brachiale, primaria
04.04.00↔	Altra incisione dei nervi cranici e periferici, NAS	04.3x.12↔	Sutura epineurale di nervi della spalla, primaria
04.04.10↔	Altra incisione del nervo vestibolo-cocleare	04.3x.13↔	Sutura epineurale di nervi del braccio, primaria
04.04.11↔	Altra incisione del tratto intracranico di altri nervi cranici e gangli	04.3x.14↔	Sutura epineurale di nervi della mano, primaria
04.04.20↔	Altra incisione del tratto extracranico di nervi cranici	04.3x.15↔	Sutura epineurale di nervi del tronco, primaria
04.04.30↔	Altra incisione del plesso brachiale	04.3x.16↔	Sutura epineurale di nervi della gamba (incl. plesso lombosacrale, inguine, pavimento pelvico), primaria
04.04.31↔	Altra incisione di nervi della spalla	04.3x.17↔	Sutura epineurale di nervi del piede, primaria
04.04.32↔	Altra incisione di nervi del braccio e della mano	04.3x.19↔	Sutura epineurale di altri nervi cranici o periferici, primaria
04.04.33↔	Altra incisione di nervi del tronco e delle estremità inferiori	04.3x.20↔	Sutura epineurale del tratto extracranico di nervi cranici, secondaria
04.04.99↔	Altra incisione dei nervi cranici e periferici, altro	04.3x.21↔	Sutura epineurale del plesso brachiale, secondaria
04.05.00↔	Gangliectomia e distruzione del ganglio di Gasser, NAS	04.3x.22↔	Sutura epineurale di nervi della spalla, secondaria
04.05.10↔	Gangliectomia del ganglio di Gasser	04.3x.23↔	Sutura epineurale di nervi del braccio, secondaria
04.05.20↔	Distruzione del ganglio di Gasser	04.3x.24↔	Sutura epineurale di nervi della mano, secondaria
04.05.99↔	Gangliectomia e distruzione del ganglio di Gasser, altro	04.3x.25↔	Sutura epineurale di nervi del tronco, secondaria
04.06.00↔	Altre gangliectomie di nervi cranici o periferici, NAS	04.3x.26↔	Sutura epineurale di nervi della gamba (incl. plesso lombosacrale, inguine, pavimento pelvico), secondaria
04.06.10↔	Gangliectomia di gangli intracranici	04.3x.27↔	Sutura epineurale di nervi del piede, secondaria
04.06.20↔	Gangliectomia di altri gangli periferici	04.3x.29↔	Sutura epineurale di altri nervi cranici o periferici, secondaria
04.06.99↔	Altra gangliectomia di gangli cranici o periferici, altro	04.3x.30↔	Sutura interfascicolare del tratto extracranico di nervi cranici, primaria
04.07.00↔	Altra resezione o asportazione di nervi cranici e periferici, NAS	04.3x.31↔	Sutura interfascicolare del plesso brachiale, primaria
04.07.10↔	Resezione di nervi per innesto	04.3x.32↔	Sutura interfascicolare di nervi della spalla, primaria
04.07.11↔	Rimozione di innesto di nervo	04.3x.33↔	Sutura interfascicolare di altri nervi del braccio, primaria
04.07.20↔	Altra resezione o asportazione di nervi intracranici	04.3x.34↔	Sutura interfascicolare di nervi della mano, primaria
04.07.30↔	Altra resezione o asportazione del tratto extracranico di nervi cranici	04.3x.35↔	Sutura interfascicolare di nervi del tronco, primaria
04.07.40↔	Altra resezione o asportazione del plesso brachiale	04.3x.36↔	Sutura interfascicolare di nervi della gamba (incl. plesso lombosacrale, inguine, pavimento pelvico), primaria
04.07.41↔	Altra resezione o asportazione di nervi della spalla	04.3x.37↔	Sutura interfascicolare di nervi del piede, primaria
04.07.42↔	Altra resezione o asportazione di nervi del braccio e della mano	04.3x.39↔	Sutura interfascicolare di altri nervi cranici e periferici, primaria
04.07.43↔	Altra resezione o asportazione di nervi del tronco e delle estremità inferiori	04.3x.40↔	Sutura interfascicolare del tratto extracranico di nervi cranici, secondaria
04.07.99↔	Altra resezione o asportazione di nervi cranici e periferici, altro	04.3x.41↔	Sutura interfascicolare del plesso brachiale, secondaria
04.08.00↔	Fenestrazione della guaina del nervo ottico, NAS	04.3x.42↔	Sutura interfascicolare di nervi della spalla, secondaria
04.08.10↔	Altri interventi sul nervo ottico	04.3x.43↔	Sutura interfascicolare di nervi del braccio, secondaria
04.08.99↔	Fenestrazione della guaina del nervo ottico, altro	04.3x.44↔	Sutura interfascicolare di nervi della mano, secondaria
04.11.00↔	Biopsia chiusa [percutanea] [agobiopsia] di nervi cranici o periferici o di gangli, NAS	04.3x.45↔	Sutura interfascicolare di nervi del tronco, secondaria
04.11.10↔	Biopsia chiusa [percutanea] [agobiopsia] del tratto intracranico di nervi cranici	04.3x.46↔	Sutura interfascicolare di nervi della gamba (incl. plesso lombosacrale, inguine, pavimento pelvico), secondaria
04.11.20↔	Biopsia chiusa [percutanea] [agobiopsia] del tratto extracranico di nervi cranici	04.3x.47↔	Sutura interfascicolare di nervi del piede, secondaria
04.12.00↔	Biopsia a cielo aperto di nervi cranici o periferici o dei gangli, NAS	04.3x.49↔	Sutura interfascicolare di altri nervi cranici e periferici, secondaria
04.12.10↔	Biopsia a cielo aperto del tratto intracranico di nervi cranici	04.3x.99↔	Suture di nervi cranici e periferici, altro
04.12.20↔	Biopsia a cielo aperto del tratto extracranico di nervi cranici	04.42.00↔	Altra decompressione di nervi cranici, NAS
04.12.30↔	Biopsia a cielo aperto del plesso brachiale	04.42.10↔	Altra decompressione di nervi cranici, intracranica
04.12.31↔	Biopsia a cielo aperto di nervi della spalla	04.42.20↔	Altra decompressione di nervi cranici, extracranica
04.12.32↔	Biopsia a cielo aperto di nervi del braccio e della mano	04.42.99↔	Altra decompressione di nervi cranici, altro
04.12.33↔	Biopsia a cielo aperto di nervi del tronco	04.49.00↔	Altre decompressioni di nervi periferici o di gangli o separazione di aderenze, NAS
04.12.34↔	Biopsia a cielo aperto di nervi del plesso lombosacrale	04.49.10↔	Altra decompressione o separazione di aderenze del plesso brachiale
04.12.35↔	Biopsia a cielo aperto di nervi delle estremità inferiori	04.49.11↔	Altra decompressione o separazione di aderenze di nervi della spalla
		04.49.12↔	Altra decompressione o separazione di aderenze di nervi del braccio

04.49.13↔	Altra decompressione o separazione di aderenze di nervi della mano	04.79.10↔	Innesto e trasposizione del tratto extracranico di nervi cranici con sutura epineurale
04.49.14↔	Altra decompressione o separazione di aderenze del plesso lombosacrale, inguine e pavimento pelvico	04.79.11↔	Innesto e trasposizione del plesso brachiale con sutura epineurale
04.49.15↔	Altra decompressione o separazione di aderenze di nervi della gamba	04.79.12↔	Innesto e trasposizione di nervi della spalla con sutura epineurale
04.49.16↔	Altra decompressione o separazione di aderenze di nervi del piede	04.79.13↔	Innesto e trasposizione di nervi del braccio e della mano con sutura epineurale
04.49.99↔	Altra decompressione o separazione di aderenze di altri nervi periferici o gangli	04.79.14↔	Innesto e trasposizione di nervi del tronco e delle estremità inferiori con sutura epineurale
04.51.00↔	Innesto di nervi cranici o periferici, NAS	04.79.19↔	Innesto e trasposizione del tratto extracranico di nervi cranici con sutura epineurale, altro
04.51.09↔	Innesto di nervi cranici o periferici, altro	04.79.20↔	Innesto e trasposizione di nervo con sutura interfascicolare
04.51.10↔	Innesto del tratto extracranico di nervi cranici	04.79.21↔	Innesto e trasposizione del tratto extracranico di nervi cranici con sutura interfascicolare
04.51.11↔	Innesto del plesso brachiale e di nervi della spalla	04.79.22↔	Innesto e trasposizione del plesso brachiale con sutura interfascicolare
04.51.12↔	Innesto di nervi del braccio e della mano	04.79.23↔	Innesto e trasposizione di nervi della spalla con sutura interfascicolare
04.51.13↔	Innesto di nervi del tronco e delle estremità inferiori	04.79.24↔	Innesto e trasposizione di nervi del braccio e della mano con sutura interfascicolare
04.51.19↔	Innesto di altri nervi cranici o periferici	04.79.25↔	Innesto e trasposizione di nervi del tronco e delle estremità inferiore con sutura interfascicolare
04.6x.00↔	Trasposizione di nervi cranici e periferici, NAS	04.79.29↔	Innesto e trasposizione di nervo con sutura interfascicolare, altro
04.6x.10↔	Trasposizione del tratto extracranico di nervi cranici con sutura epineurale primaria	04.79.99↔	Altra neuroplastica, altro
04.6x.11↔	Trasposizione del tratto extracranico di nervi cranici con sutura epineurale secondaria	04.92.00↔	Inserzione o sostituzione di elettrodo(i) di neurostimolatore periferico, NAS
04.6x.12↔	Trasposizione del tratto extracranico di nervi cranici con sutura interfascicolare primaria e secondaria	04.92.10↔	Impianto o sostituzione di elettrodo(i) di neurostimolatore periferico temporaneo, sistema a elettrodo singolo, (stimolazione di prova)
04.6x.20↔	Trasposizione del plesso brachiale con sutura epineurale primaria	04.92.11↔	Impianto o sostituzione di elettrodo(i) di neurostimolatore periferico temporaneo, sistema a più elettrodi, (stimolazione di prova)
04.6x.21↔	Trasposizione del plesso brachiale con sutura epineurale secondaria	04.92.20↔	Impianto o sostituzione di elettrodo(i) di neurostimolatore periferico permanente, elettrodo cilindrico, sistema a elettrodo singolo, percutanea
04.6x.22↔	Trasposizione del plesso brachiale con sutura interfascicolare primaria	04.92.21↔	Impianto o sostituzione di elettrodo(i) di neurostimolatore periferico permanente, elettrodo cilindrico, sistema a più elettrodi, percutanea
04.6x.23↔	Trasposizione del plesso brachiale con sutura interfascicolare secondaria	04.92.30↔	Impianto o sostituzione di elettrodo(i) di neurostimolatore periferico permanente, elettrodo piatto, sistema a elettrodo singolo, chirurgica a cielo aperto
04.6x.30↔	Trasposizione di nervi della spalla con sutura epineurale primaria e secondaria	04.92.31↔	Impianto o sostituzione di elettrodo(i) di neurostimolatore periferico permanente, elettrodo piatto, sistema a più elettrodi, chirurgica a cielo aperto
04.6x.31↔	Trasposizione di nervi della spalla con sutura interfascicolare primaria e secondaria	04.92.40↔	Impianto o sostituzione di elettrodo stimolatore del nervo vago
04.6x.40↔	Trasposizione di nervi del braccio con sutura epineurale primaria	04.92.99↔	Impianto o sostituzione di elettrodo(i) di neurostimolatore periferico, altro
04.6x.41↔	Trasposizione di nervi del braccio con sutura epineurale secondaria	04.93.00↔	Rimozione di elettrodo(i) di neurostimolatore periferico, NAS
04.6x.42↔	Trasposizione di nervi del braccio con sutura interfascicolare primaria	04.93.10↔	Rimozione di elettrodo(i) di neurostimolatore periferico, elettrodo cilindrico, sistema a elettrodo singolo
04.6x.43↔	Trasposizione di nervi del braccio con sutura interfascicolare secondaria	04.93.11↔	Rimozione di elettrodo(i) di neurostimolatore periferico, elettrodo cilindrico, sistema a più elettrodi
04.6x.50↔	Trasposizione di nervi del tronco e delle estremità inferiori con sutura epineurale primaria e secondaria	04.93.20↔	Rimozione di elettrodo(i) di neurostimolatore periferico, elettrodo piatto, sistema a elettrodo singolo
04.6x.51↔	Trasposizione di nervi del tronco e delle estremità inferiori con sutura interfascicolare primaria e secondaria	04.93.21↔	Rimozione di elettrodo(i) di neurostimolatore periferico, elettrodo piatto, sistema a più elettrodi
04.6x.60↔	Trasposizione di nervi della mano con sutura interfascicolare primaria e secondaria	04.93.40↔	Rimozione di elettrodo del nervo vago
04.6x.70↔	Trasposizione con neurolisi e decompressione del tratto extracranico di nervi cranici	04.93.99↔	Rimozione di elettrodo(i) di neurostimolatore periferico, altro
04.6x.71↔	Trasposizione con neurolisi e decompressione del plesso brachiale o di nervi della spalla	04.94.10↔	Revisione senza sostituzione di elettrodo(i) di neurostimolatore periferico, NAS
04.6x.72↔	Trasposizione con neurolisi e decompressione di nervi del braccio	04.94.11↔	Revisione senza sostituzione di elettrodo(i) di neurostimolatore periferico, elettrodo cilindrico, sistema a elettrodo singolo
04.6x.73↔	Trasposizione con neurolisi e decompressione di nervi della mano	04.94.12↔	Revisione senza sostituzione di elettrodo(i) di neurostimolatore periferico, elettrodo cilindrico, sistema a più elettrodi
04.6x.74↔	Trasposizione con neurolisi e decompressione di nervi del tronco e delle estremità inferiori	04.94.13↔	Revisione senza sostituzione di elettrodo(i) di neurostimolatore periferico, elettrodo piatto, sistema a elettrodo singolo
04.6x.75↔	Trasposizione di altri nervi cranici e periferici (incl. neurolisi, decompressione, sutura epineurale e interfascicolare)	04.94.14↔	Revisione senza sostituzione di elettrodo(i) di neurostimolatore periferico, elettrodo piatto, sistema a più elettrodi
04.6x.99↔	Trasposizione di nervi cranici e periferici, altro	04.94.15↔	Revisione senza sostituzione di elettrodo stimolatore del nervo vago
04.71↔	Anastomosi ipoglosso-facciale	04.94.99↔	Revisione senza sostituzione di elettrodo(i) di neurostimolatore periferico, altro
04.72↔	Anastomosi accessorio-facciale		
04.73↔	Anastomosi accessorio-ipoglosso		
04.74.00↔	Altre anastomosi di nervi cranici o periferici, NAS		
04.74.10↔	Anastomosi fascio-fasciale di nervo		
04.74.11↔	Anastomosi intercosto-fascicolare di nervo		
04.74.99↔	Altre anastomosi di nervi cranici o periferici, altro		
04.75↔	Revisione di pregressa ricostruzione di nervi cranici e periferici		
04.76↔	Riparazione di lesioni traumatiche di vecchia data di nervi cranici e periferici		

04.99.00↔	Altri interventi sui nervi cranici e periferici, NAS	29.92↔	Sezione del nervo glossofaringeo
04.99.10↔	Impianto o sostituzione di neuroprotesi periferica	31.91↔	Sezione del nervo laringeo
04.99.11↔	Revisione senza sostituzione di neuroprotesi periferica	33.31↔	Distruzione del nervo frenico per collassamento del polmone
04.99.12↔	Rimozione di neuroprotesi periferica	34.06↔	Drenaggio della cavità pleurica in toracosopia
04.99.99↔	Altri interventi sui nervi cranici e periferici, altro	34.21.00↔	Toracosopia transpleurica, NAS
05.0↔	Sezione di nervo o ganglio simpatico	34.21.10↔	Toracosopia transpleurica, primo intervento
05.11↔	Biopsia di nervi o gangli simpatici	34.21.20↔	Toracosopia transpleurica, reintervento
05.21↔	Gangliectomia sfenopalatina	34.21.99↔	Toracosopia transpleurica, altro
05.22↔	Simpatectomia cervicale	34.23.20↔	Biopsia a cielo aperto della parete toracica
05.23↔	Simpatectomia lombare	38.06.00↔	Incisione di arterie addominali, NAS
05.24↔	Simpatectomia presacrale	38.06.10↔	Incisione di arterie viscerali, NAS
05.25↔	Simpatectomia periarteriosa	38.06.11↔	Incisione del tronco celiaco
05.26↔	Simpatectomia toracica	38.06.12↔	Incisione dell'arteria gastrica
05.29↔	Altre simpatectomie e gangliectomie	38.06.13↔	Incisione dell'arteria epatica
05.81↔	Riparazione di nervo o ganglio simpatico	38.06.14↔	Incisione dell'arteria splenica
05.89↔	Altri interventi su nervi o gangli simpatici	38.06.15↔	Incisione dell'arteria renale
05.9↔	Altri interventi sul sistema nervoso	38.06.16↔	Incisione dell'arteria mesenterica
07.80↔	Timectomia, NAS	38.06.17↔	Incisione dell'arteria lombare
07.81↔	Altra asportazione parziale del timo	38.06.18↔	Incisione dell'arteria iliaca
07.82↔	Altra asportazione totale del timo	38.06.19↔	Incisione di arterie viscerali, altro
07.83↔	Asportazione parziale del timo in toracosopia	38.06.99↔	Incisione di arterie addominali, altro
07.84↔	Asportazione totale del timo in toracosopia	38.11↔	Enderarteriectomia dei vasi intracranici
08.22↔	Asportazione di altra lesione minore della palpebra	38.21↔	Biopsia di vasi sanguigni
08.23↔	Asportazione di lesione maggiore della palpebra, non a tutto spessore	38.42↔	Resezione di altri vasi del capo e collo con sostituzione
08.24↔	Asportazione di lesione maggiore della palpebra, a tutto spessore	38.66.00↔	Altra asportazione di arterie addominali, NAS
08.51↔	Cantotomia	38.66.10↔	Altra asportazione di arterie viscerali, NAS
08.52↔	Blefarorrafia	38.66.11↔	Altra asportazione del tronco celiaco
08.59.00↔	Altra correzione della posizione della palpebra, NAS	38.66.12↔	Altra asportazione dell'arteria gastrica
08.59.10↔	Cantoplastica, NAS	38.66.13↔	Altra asportazione dell'arteria epatica
08.59.11↔	Cantopessia	38.66.14↔	Altra asportazione dell'arteria splenica
08.59.12↔	Correzione di epicanto	38.66.15↔	Altra asportazione dell'arteria renale
08.59.99↔	Altra correzione della posizione della palpebra, altra	38.66.16↔	Altra asportazione dell'arteria mesenterica
08.89.10↔	Riparazione della palpebra, angolo mediale o laterale	38.66.17↔	Altra asportazione dell'arteria lombare
08.89.11↔	Riparazione della palpebra mediante sollevamento del sopracciglio	38.66.18↔	Altra asportazione dell'arteria iliaca
08.89.12↔	Riparazione della palpebra mediante asportazione di prolasso del corpo adiposo dell'orbita	38.66.19↔	Altra asportazione di arterie viscerali, altro
08.89.13↔	Riparazione della palpebra mediante trattamento superficiale con laser	38.66.99↔	Altra asportazione di arterie addominali, altro
08.89.14↔	Riparazione della palpebra mediante altro allungamento della palpebra superiore	38.82.00↔	Altra occlusione chirurgica di vasi del capo e del collo, NAS
08.89.15↔	Riparazione della palpebra mediante allungamento della palpebra inferiore	38.82.10↔	Altra occlusione chirurgica di arterie extracraniche del capo e del collo
08.89.99↔	Altra riparazione della palpebra, altro	38.82.20↔	Altra occlusione chirurgica di vene extracraniche del capo e del collo
18.21↔	Asportazione di fistola preauricolare o di seno preauricolare	38.82.21↔	Altra occlusione chirurgica della vena giugulare
18.29.00↔	Asportazione o distruzione di altra lesione dell'orecchio esterno, NAS	38.82.22↔	Altra occlusione chirurgica di altre vene extracraniche profonde del capo e del collo
18.29.01↔	Distruzione di lesione dell'orecchio esterno o del meato uditivo esterno	38.82.29↔	Altra occlusione chirurgica di vene extracraniche del capo e del collo, altro
18.29.12↔	Asportazione di altra lesione dell'orecchio esterno o del meato uditivo esterno	38.82.99↔	Altra occlusione chirurgica di vasi del capo e del collo, NAS
18.29.99↔	Asportazione o distruzione di altra lesione dell'orecchio esterno, altro	38.84.31↔	Legatura del dotto arterioso pervio
18.31↔	Asportazione radicale di lesione dell'orecchio esterno	38.85.00↔	Altra occlusione chirurgica di altri vasi toracici, NAS
18.39.12↔	Resezione del padiglione auricolare, totale	38.85.10↔	Altra occlusione chirurgica di altre arterie toraciche, NAS
18.39.19↔	Altra resezione del padiglione auricolare, altro	38.85.11↔	Altra occlusione chirurgica dell'arteria succlavia
21.32↔	Asportazione e distruzione locale di altra lesione del naso	38.85.12↔	Altra occlusione chirurgica del tronco brachiocefalico
21.4x.00↔	Resezione del naso, NAS	38.85.13↔	Altra occlusione chirurgica del tronco brachiocefalico
21.4x.12↔	Resezione del naso, parziale	38.85.19↔	Altra occlusione chirurgica di altre arterie toraciche, altro
21.4x.22↔	Resezione del naso, subtotale	38.85.20↔	Altra occlusione chirurgica di vene toraciche, NAS
21.4x.32↔	Resezione del naso, totale	38.85.21↔	Altra occlusione chirurgica della vena cava superiore
21.4x.99↔	Resezione del naso, altro	38.85.22↔	Altra occlusione chirurgica della vena polmonare
27.56.10↔	Piccolo innesto cutaneo sottile su labbro e bocca	38.85.23↔	Altra occlusione chirurgica della vena succlavia
27.56.20↔	Ampio innesto cutaneo a spessore parziale su labbro e bocca	38.85.28↔	Altra occlusione chirurgica di altre vene toraciche profonde, NAS
27.56.30↔	Piccolo eteroinnesto di cute nel labbro	38.85.29↔	Altra occlusione chirurgica di vene toraciche, altro
27.56.40↔	Ampio eteroinnesto di cute nel labbro	38.85.99↔	Altra occlusione chirurgica di altri vasi toracici, altro
27.56.50↔	Piccolo omoinnesto di cute nel labbro	38.86.00↔	Altra occlusione chirurgica di arterie addominali, NAS
27.56.60↔	Ampio omoinnesto di cute nel labbro	38.86.10↔	Altra occlusione chirurgica di arterie viscerali, NAS
27.56.99↔	Altra innesto di cute su labbro e bocca, altro	38.86.11↔	Altra occlusione chirurgica del tronco celiaco
		38.86.12↔	Altra occlusione chirurgica dell'arteria gastrica
		38.86.13↔	Altra occlusione chirurgica dell'arteria epatica
		38.86.14↔	Altra occlusione chirurgica dell'arteria splenica
		38.86.15↔	Altra occlusione chirurgica dell'arteria renale
		38.86.16↔	Altra occlusione chirurgica dell'arteria mesenterica
		38.86.17↔	Altra occlusione chirurgica dell'arteria iliaca

38.86.19↔	Altra occlusione chirurgica di arterie viscerali, altro	39.75.11↔	Intervento vascolare percutaneo transluminale, altri vasi, trombectomia rotazionale
38.86.99↔	Altra occlusione chirurgica di arterie addominali, altro	39.8x.00↔	Interventi sul globo carotideo, sul seno carotideo e su altri glomi vascolari, NAS
38.87.00↔	Altra occlusione chirurgica di vene addominali, NAS	39.8x.10↔	Esplorazione del globo carotideo e di altri glomi vascolari
38.87.10↔	Altra occlusione chirurgica di vene addominali profonde, NAS	39.8x.11↔	Asportazione del globo carotideo e di altri glomi vascolari
38.87.11↔	Altra occlusione chirurgica della vena cava inferiore	39.8x.20↔	Impianto o sostituzione di generatore di impulsi per l'attivazione del baroriflesso
38.87.12↔	Altra occlusione chirurgica della vena iliaca comune e iliaca interna	39.8x.21↔	Revisione senza sostituzione di generatore di impulsi per l'attivazione del baroriflesso
38.87.19↔	Altra occlusione chirurgica di vene addominali profonde, altro	39.8x.22↔	Rimozione di generatore di impulsi per l'attivazione del baroriflesso
38.87.99↔	Altra occlusione chirurgica di vene addominali, altro	39.8x.30↔	Impianto o sostituzione di elettrodo(i) per l'attivazione del baroriflesso
39.50.00↔	Angioplastica o aterectomia di altro(i) vaso(i) non coronarico(i), NAS	39.8x.31↔	Revisione senza sostituzione di elettrodo(i) per l'attivazione del baroriflesso
39.50.10↔	Angioplastica o aterectomia di altro(i) vaso(i) non coronarico(i), con palloncino, NAS	39.8x.32↔	Rimozione di elettrodo(i) per l'attivazione del baroriflesso
39.50.11↔	Angioplastica o aterectomia di altro(i) vaso(i) non coronarico(i), con palloncino semplice	39.8x.99↔	Interventi sul globo carotideo, sul seno carotideo e su altri glomi vascolari, altro
39.50.12↔	Angioplastica o aterectomia di altro(i) vaso(i) non coronarico(i), con palloncino cutting	39.99.10↔	Aortopessia
39.50.13↔	Angioplastica o aterectomia di altro(i) vaso(i) non coronarico(i), con palloncino per crioplastica	39.99.20↔	Interventi per anomalie vascolari congenite, NAS
39.50.14↔	Angioplastica o aterectomia di altro(i) vaso(i) non coronarico(i), con palloncino a rilascio di sostanza medicamentosa	39.99.22↔	Interventi per anomalie congenite dell'arteria o vena polmonare o per arteria lusoria
39.50.19↔	Angioplastica o aterectomia di altro(i) vaso(i) non coronarico(i), con altro palloncino	39.99.23↔	Interventi per anomalie congenite della vena cava
39.50.20↔	Angioplastica con lama o laser di altro(i) vaso(i) non coronarico(i)	39.99.24↔	Interventi per unifocalizzazione di vasi collaterali congeniti
39.50.21↔	Angioplastica con trombectomia di altro(i) vaso(i) non coronarico(i)	39.99.30↔	Intervento di occlusione mediante catetere del dotto arterioso di Botallo, NAS
39.50.99↔	Angioplastica o aterectomia di altro(i) vaso(i) non coronarico(i), altro	39.99.31↔	Intervento di occlusione mediante catetere del dotto arterioso di Botallo, con spirale (coil)
39.59.10↔	Trasposizione di arterie, NAS	39.99.32↔	Intervento di occlusione mediante catetere del dotto arterioso di Botallo, con Amplatzer duct occluder
39.59.30↔	Altra riparazione di vasi del capo e del collo, NAS	39.99.38↔	Intervento di occlusione mediante catetere del dotto arterioso di Botallo, altro
39.59.31↔	Altra riparazione di vasi intracranici	39.99.39↔	Interventi per altre anomalie vascolari congenite
39.59.32↔	Altra riparazione del tratto extracranico dell'arteria vertebrale	40.11.10↔	Biopsia a cielo aperto (mediante incisione) di linfonodo mediastinico, paraaortico, iliaco o pelvico
39.59.33↔	Altra riparazione di arterie extracraniche del capo e del collo, altro	40.11.11↔	Biopsia a cielo aperto (mediante incisione) di linfonodo cervicale, sopraclavicolare, ascellare o inguinale
39.59.34↔	Altra riparazione della vena giugulare	44.01↔	Vagotomia troncolare
39.59.39↔	Altra riparazione di vasi del capo e del collo, altro	77.40.20↔	Biopsia dell'osso, sede non specificata, Biopsia a cielo aperto
39.59.40↔	Altra riparazione di vasi dell'arto superiore, NAS	77.40.99↔	Biopsia dell'osso, sede non specificata, altro
39.59.41↔	Altra riparazione di arterie dell'arto superiore, NAS	77.41.00↔	Biopsia della scapola, della clavicola, delle coste e dello sterno, NAS
39.59.42↔	Altra riparazione della vena succlavia, vena ascellare e vena brachiocefalica	77.41.20↔	Biopsia della scapola, della clavicola, delle coste e dello sterno, Biopsia a cielo aperto
39.59.48↔	Altra riparazione di altre vene profonde dell'arto superiore	77.41.99↔	Biopsia della scapola, della clavicola, delle coste e dello sterno, altro
39.59.49↔	Altra riparazione di vasi dell'arto superiore, altro	77.42.00↔	Biopsia dell'omero, NAS
39.59.50↔	Altra riparazione di vasi toracici, NAS	77.42.20↔	Biopsia dell'omero, Biopsia a cielo aperto
39.59.51↔	Altra riparazione dell'aorta toracica	77.42.99↔	Biopsia dell'omero, altro
39.59.52↔	Altra riparazione dell'arteria polmonare	77.43.00↔	Biopsia del radio e dell'ulna, NAS
39.59.53↔	Altra riparazione di arterie toraciche, altro	77.43.20↔	Biopsia del radio e dell'ulna, Biopsia a cielo aperto
39.59.54↔	Altra riparazione della vena polmonare	77.43.99↔	Biopsia del radio e dell'ulna, altro
39.59.55↔	Altra riparazione della vena cava superiore	77.44.00↔	Biopsia del carpo e del metacarpo, NAS
39.59.59↔	Altra riparazione di vasi toracici, altro	77.44.20↔	Biopsia del carpo e del metacarpo, Biopsia a cielo aperto
39.59.60↔	Altra riparazione di arterie addominali, NAS	77.44.99↔	Biopsia del carpo e del metacarpo, altro
39.59.61↔	Altra riparazione dell'aorta addominale	77.45.00↔	Biopsia del femore, NAS
39.59.62↔	Altra riparazione del tronco celiaco	77.45.20↔	Biopsia del femore, Biopsia a cielo aperto
39.59.63↔	Altra riparazione dell'arteria gastrica	77.45.99↔	Biopsia del femore, altro
39.59.64↔	Altra riparazione dell'arteria epatica	77.46.00↔	Biopsia della rotula, NAS
39.59.65↔	Altra riparazione dell'arteria splenica	77.46.20↔	Biopsia della rotula, Biopsia a cielo aperto
39.59.66↔	Altra riparazione dell'arteria renale	77.46.99↔	Biopsia della rotula, altro
39.59.67↔	Altra riparazione dell'arteria mesenterica	77.47.00↔	Biopsia della tibia e fibula, NAS
39.59.68↔	Altra riparazione dell'arteria iliaca	77.47.20↔	Biopsia della tibia e fibula, Biopsia a cielo aperto
39.59.69↔	Altra riparazione di arterie addominali, altro	77.47.99↔	Biopsia della tibia e fibula, altro
39.59.70↔	Altra riparazione di vene addominali, NAS	77.48.00↔	Biopsia del tarso e metatarso, NAS
39.59.71↔	Altra riparazione della vena cava inferiore	77.48.20↔	Biopsia del tarso e metatarso, Biopsia a cielo aperto
39.59.72↔	Altra riparazione della vena iliaca	77.48.99↔	Biopsia del tarso e metatarso, altro
39.59.79↔	Altra riparazione di vene addominali, altro	77.49.00↔	Biopsia di altre ossa specificate, escluse quelle facciali, NAS
39.59.80↔	Altra riparazione di vasi dell'arto inferiore, NAS	77.49.21↔	Biopsia di altre ossa specificate, escluse quelle facciali, Biopsia della colonna vertebrale, Biopsia a cielo aperto
39.59.81↔	Altra riparazione di arterie dell'arto inferiore		
39.59.82↔	Altra riparazione della vena femorale		
39.59.83↔	Altra riparazione della vena poplitea		
39.59.88↔	Altra riparazione di altre vene profonde dell'arto inferiore		
39.59.89↔	Altra riparazione di vasi dell'arto inferiore, altro		
39.59.90↔	Altra riparazione di vasi, valvuloplastica venosa		

77.49.41↔	Biopsia di altre ossa specificate, escluse quelle facciali, Biopsia di falangi dei piedi, Biopsia a cielo aperto	80.88.00↔	Altra asportazione o distruzione locale di lesione dell'articolazione del piede e delle dita del piede, NAS
77.49.91↔	Biopsia di altre ossa specificate, escluse quelle facciali, Biopsia a cielo aperto	80.88.10↔	Asportazione o distruzione locale di lesione dell'articolazione del piede e delle dita del piede per via artroscopica
77.49.99↔	Biopsia di altre ossa specificate, escluse quelle facciali, altro	80.88.20↔	Sbrigliamento dell'articolazione metatarso-falangea
77.61.11↔	Asportazione locale di lesione o tessuto di una costa	80.88.21↔	Asportazione di cisti dell'articolazione metatarso-falangea
77.61.12↔	Asportazione locale di lesione o tessuto dello sterno	80.88.29↔	Altra asportazione o distruzione locale di lesione metatarso-falangea
77.81.11↔	Altra osteotomia parziale di una costa	80.88.30↔	Sbrigliamento dell'articolazione interfalangea del piede
77.81.12↔	Altra osteotomia parziale dello sterno	80.88.40↔	Sbrigliamento di altre articolazioni del piede
79.24↔	Riduzione aperta di frattura delle falangi della mano, senza fissazione interna	80.88.50↔	Asportazione di cisti di altre articolazioni del piede e delle dita del piede
80.81.00↔	Altra asportazione o distruzione locale di lesione dell'articolazione della spalla, NAS	80.88.59↔	Altra asportazione o distruzione locale di lesione di altre articolazioni del piede e delle dita del piede
80.81.10↔	Sbrigliamento dell'articolazione omero-glenoidea	80.88.99↔	Altra asportazione o distruzione locale di lesione dell'articolazione del piede e delle dita del piede, altro
80.81.11↔	Asportazione di cisti dell'articolazione omero-glenoidea	80.89.00↔	Altra asportazione o distruzione locale di lesione dell'articolazione di altra sede specificata, NAS
80.81.19↔	Altra asportazione o distruzione locale dell'articolazione omero-glenoidea	80.89.20↔	Asportazione o distruzione locale di lesione dell'articolazione sacroiliaca per via artroscopica
80.81.20↔	Sbrigliamento dell'articolazione acromio-clavicolare	80.89.21↔	Sbrigliamento dell'articolazione sacroiliaca
80.81.21↔	Asportazione di cisti dell'articolazione acromio-clavicolare	80.89.22↔	Asportazione di cisti dell'articolazione sacroiliaca
80.81.29↔	Altra asportazione o distruzione locale dell'articolazione acromio-clavicolare	80.89.29↔	Altra asportazione o distruzione locale di lesione dell'articolazione sacroiliaca
80.81.99↔	Altra asportazione o distruzione locale di lesione dell'articolazione della spalla, altro	80.91.10↔	Asportazione artroscopica dell'articolazione omero-glenoidea
80.82.00↔	Altra asportazione o distruzione locale di lesione dell'articolazione del gomito, NAS	80.91.11↔	Altra asportazione dell'articolazione omero-glenoidea
80.82.10↔	Asportazione o distruzione locale di lesione dell'articolazione del gomito per via artroscopica	80.91.20↔	Asportazione artroscopica dell'articolazione acromio-clavicolare
80.82.11↔	Sbrigliamento dell'articolazione del gomito	80.91.21↔	Altra asportazione dell'articolazione acromio-clavicolare
80.82.12↔	Asportazione di cisti dell'articolazione del gomito	80.92.10↔	Asportazione artroscopica dell'articolazione del gomito
80.82.99↔	Altra asportazione o distruzione locale di lesione dell'articolazione del gomito, altro	80.92.11↔	Prelievo di cartilagine per innesto dall'articolazione del gomito
80.83.00↔	Altra asportazione o distruzione locale di lesione dell'articolazione del polso, NAS	80.93.11↔	Prelievo di cartilagine per innesto dall'articolazione del polso
80.83.10↔	Asportazione o distruzione locale di lesione dell'articolazione del polso per via artroscopica	80.93.12↔	Resezione del disco triangolare dell'articolazione del polso
80.83.11↔	Sbrigliamento dell'articolazione del polso	80.95.10↔	Asportazione artroscopica dell'articolazione dell'anca
80.83.12↔	Asportazione di cisti dell'articolazione del polso	80.95.11↔	Prelievo di cartilagine per innesto dall'articolazione dell'anca
80.83.99↔	Altra asportazione o distruzione locale di lesione dell'articolazione del polso, altro	80.95.99↔	Altra asportazione dell'articolazione dell'anca, altro
80.85.00↔	Altra asportazione o distruzione locale di lesione dell'articolazione dell'anca, NAS	80.96.10↔	Asportazione artroscopica dell'articolazione del ginocchio
80.85.10↔	Asportazione o distruzione locale di lesione dell'articolazione dell'anca per via artroscopica	80.96.20↔	Prelievo di cartilagine per innesto dall'articolazione del ginocchio, per via artroscopica
80.85.11↔	Sbrigliamento dell'articolazione dell'anca	80.96.21↔	Prelievo di cartilagine per innesto dall'articolazione del ginocchio, chirurgica a cielo aperto
80.85.12↔	Asportazione di cisti dell'articolazione dell'anca	80.97.00↔	Altra asportazione dell'articolazione della caviglia, NAS
80.85.99↔	Altra asportazione o distruzione locale di lesione dell'articolazione dell'anca, altro	80.97.10↔	Asportazione artroscopica dell'articolazione talocrurale
80.86.00↔	Altra asportazione o distruzione locale di lesione dell'articolazione del ginocchio, NAS	80.97.11↔	Altra asportazione dell'articolazione talocrurale
80.86.10↔	Asportazione o distruzione locale di lesione dell'articolazione del ginocchio per via artroscopica	80.97.20↔	Asportazione artroscopica dell'articolazione subtalare
80.86.11↔	Sbrigliamento dell'articolazione del ginocchio	80.97.21↔	Altra asportazione dell'articolazione subtalare
80.86.12↔	Asportazione di cisti dell'articolazione del ginocchio	80.97.30↔	Prelievo di cartilagine per innesto dall'articolazione della caviglia
80.86.13↔	Asportazione di cisti meniscale del ginocchio	80.97.99↔	Altra asportazione dell'articolazione della caviglia, altro
80.86.99↔	Altra asportazione o distruzione locale di lesione dell'articolazione del ginocchio, altro	80.98.00↔	Altra asportazione dell'articolazione del piede e delle dita del piede, NAS
80.87.00↔	Altra asportazione o distruzione locale di lesione dell'articolazione della caviglia, NAS	80.98.10↔	Asportazione artroscopica dell'articolazione del piede e delle dita del piede
80.87.10↔	Asportazione o distruzione locale di lesione dell'articolazione talocrurale per via artroscopica	80.98.11↔	Altra asportazione dell'articolazione metatarso-falangea
80.87.11↔	Sbrigliamento dell'articolazione talocrurale	80.98.12↔	Altra asportazione di altra articolazione del piede
80.87.12↔	Asportazione di cisti dell'articolazione talocrurale	80.98.13↔	Altra asportazione dell'articolazione interfalangea del piede
80.87.19↔	Altra asportazione o distruzione locale di lesione dell'articolazione talocrurale	80.98.99↔	Altra asportazione dell'articolazione del piede e delle dita del piede, altro
80.87.20↔	Asportazione o distruzione locale di lesione dell'articolazione subtalare per via artroscopica	80.99.10↔	Asportazione artroscopica dell'articolazione sterno-clavicolare
80.87.21↔	Sbrigliamento dell'articolazione subtalare	80.99.11↔	Altra asportazione dell'articolazione sterno-clavicolare
80.87.22↔	Asportazione di cisti dell'articolazione subtalare	80.99.20↔	Asportazione artroscopica dell'articolazione sacroiliaca
80.87.29↔	Altra asportazione o distruzione locale di lesione dell'articolazione subtalare	80.99.21↔	Altra asportazione dell'articolazione sacroiliaca
80.87.99↔	Altra asportazione o distruzione locale di lesione dell'articolazione della caviglia, altro	80.99.30↔	Asportazione artroscopica della sinfisi pubica
		80.99.31↔	Altra asportazione della sinfisi pubica
		81.25.09↔	Fusione carporadiale, altro
		81.25.11↔	Fusione carporadiale, completa
		81.25.21↔	Fusione carporadiale, parziale
		81.44.10↔	Stabilizzazione della rotula, Sezione del retinacolo, laterale
		81.44.11↔	Stabilizzazione della rotula, Sezione del retinacolo, laterale con intervento di riallineamento
		81.44.12↔	Stabilizzazione della rotula, Trasposizione dell'inserzione del tendine rotuleo

81.44.13↔	Stabilizzazione della rotula, Trasposizione dell'inserzione del tendine rotuleo con innesto osseo	82.55↔	Altra modificazione di lunghezza di tendini e muscoli della mano
81.44.14↔	Stabilizzazione della rotula con plastica MPFL (legamento patello-femorale mediale)	82.56↔	Altro trasferimento o trapianto di tendini della mano
81.44.99↔	Stabilizzazione della rotula, altro	82.57.00↔	Altra trasposizione di tendini della mano, NAS
81.45.10↔	Ricostruzione del crociato anteriore con tendine rotuleo autologo, per via artroscopica	82.57.10↔	Altra trasposizione di tendini della mano, Trasposizione di tendine flessore della mano
81.45.11↔	Ricostruzione del crociato posteriore con tendine rotuleo autologo, per via artroscopica	82.57.99↔	Altra trasposizione di tendini della mano, altro
81.45.12↔	Ricostruzione del crociato anteriore con tendine semitendinoso e/o gracile, per via artroscopica	82.58↔	Altro trasferimento o trapianto di muscoli della mano
81.45.13↔	Ricostruzione del crociato posteriore con tendine semitendinoso e/o gracile, per via artroscopica	82.59↔	Altra trasposizione di muscoli della mano
81.45.14↔	Ricostruzione del crociato anteriore con legamento e rinforzo alloplastico, per via artroscopica	82.61↔	Intervento di ricostruzione del pollice completo di nervi e vasi sanguigni
81.45.19↔	Altra riparazione dei legamenti crociati del ginocchio, per via artroscopica	82.69↔	Ricostruzione del pollice, altro
81.45.20↔	Ricostruzione del crociato anteriore con tendine rotuleo autologo, chirurgica a cielo aperto	82.71↔	Ricostruzione di puleggia tendinea
81.45.21↔	Ricostruzione del crociato posteriore con tendine rotuleo autologo, chirurgica a cielo aperto	82.72.00↔	Intervento di plastica sulla mano con innesto di muscolo o fascia muscolare, NAS
81.45.22↔	Ricostruzione del crociato anteriore con tendine semitendinoso e/o gracile, chirurgica a cielo aperto	82.72.10↔	Intervento di plastica con innesto di muscolo o fascia, su un dito della mano
81.45.23↔	Ricostruzione del crociato posteriore con tendine semitendinoso e/o gracile, chirurgica a cielo aperto	82.72.11↔	Intervento di plastica con innesto di muscolo o fascia, su altre parti della mano
81.45.24↔	Ricostruzione del crociato anteriore con legamento e rinforzo alloplastico, chirurgica a cielo aperto	82.72.99↔	Intervento di plastica sulla mano con innesto di muscolo o fascia muscolare, altro
81.45.29↔	Altra riparazione dei legamenti crociati del ginocchio, chirurgica a cielo aperto	82.79↔	Intervento di plastica sulla mano con altro innesto o impianto
81.45.99↔	Altra riparazione dei legamenti crociati del ginocchio, altro	82.81↔	Trasferimento di dita, ad eccezione del pollice
81.71.00↔	Artroplastica della articolazione metacarpofalangea e interfalangea con impianto, NAS	82.82↔	Riparazione di schisi della mano
81.71.10↔	Impianto di altra endoprotesi delle articolazioni delle dita della mano	82.83↔	Riparazione di macrodattilia
81.71.99↔	Artroplastica della articolazione metacarpofalangea e interfalangea con impianto, altro	82.85↔	Altra tenodesi della mano
81.72↔	Artroplastica della articolazione metacarpofalangea e interfalangea senza impianto	82.86.00↔	Altra tenoplastica della mano, NAS
81.74.00↔	Artroplastica della articolazione carpocarpale o carpometacarpale con impianto, NAS	82.86.10↔	Tenoplastica di tendini flessori della mano
81.74.10↔	Impianto di endoprotesi dell'articolazione della base del pollice	82.86.11↔	Creazione di un letto per l'innesto di tendini nella mano
81.74.99↔	Artroplastica della articolazione carpocarpale o carpometacarpale con impianto, altro	82.86.12↔	Revisione senza sostituzione di innesto tendineo della mano
81.93.00↔	Sutura della capsula o dei legamenti dell'arto superiore, NAS	82.86.13↔	Sostituzione di innesto tendineo della mano
81.93.10↔	Sutura dell'apparato legamentoso della clavicola	82.86.99↔	Altra tenoplastica della mano, altro
81.93.20↔	Sutura dell'anello fibroso radio-ulnare	82.89.10↔	Plastica delle guaine tendinee della mano
81.93.21↔	Sutura dell'apparato legamentoso radio-ulnare distale	82.89.11↔	Rifissazione ossea di legamenti della mano, Carpo e metacarpo
81.93.30↔	Sutura della capsula o dei legamenti dell'arto superiore, carpo e metacarpo	82.89.12↔	Rifissazione ossea di legamenti di mano, altri legamenti della mano
81.93.99↔	Sutura della capsula o dei legamenti dell'arto superiore, altro	82.89.13↔	Distrazione transarticolare dei tessuti molli per anomalie congenite della mano
82.12↔	Fasciotomia della mano	82.89.14↔	Radializzazione per anomalie congenite della mano
82.32↔	Asportazione di tendini della mano per innesto	82.89.15↔	Resezione di briglie con ricostruzione plastica per anomalie congenite della mano
82.34↔	Asportazione di muscolo o fasce della mano per innesto	82.89.16↔	Trasferimento di dito del piede per sostituire un dito della mano
82.35.00↔	Altra fasciectomia della mano, NAS	83.02.10↔	Miotomia, Testa e collo
82.35.10↔	Fasciectomia del palmo della mano	83.02.11↔	Miotomia, Spalla e ascella
82.35.11↔	Fasciectomia della mano e delle dita della mano con neurolisi	83.02.12↔	Miotomia, Braccio e gomito
82.35.12↔	Fasciectomia della mano e delle dita della mano con neurolisi e arteriolisi	83.02.13↔	Miotomia, Avambraccio
82.35.13↔	Fasciectomia della mano e delle dita della mano con artrolisi	83.02.14↔	Miotomia, Parete toracica, addome e dorso
82.35.99↔	Altra fasciectomia della mano, altro	83.02.15↔	Miotomia, Regione inguinale e genitale e natiche
82.39.00↔	Altra asportazione dei tessuti molli della mano, NAS	83.02.16↔	Miotomia, Estremità inferiore
82.39.10↔	Altra asportazione dei tessuti molli della mano, Asportazione di guaine tendinee della mano	83.02.19↔	Miotomia, Altra localizzazione
82.39.99↔	Altra asportazione dei tessuti molli della mano, altro	83.03.10↔	Borsotomia, Testa e collo
82.46.00↔	Sutura di muscoli o fasce della mano, NAS	83.03.11↔	Borsotomia, Spalla e ascella
82.46.10↔	Sutura di fascia della mano	83.03.12↔	Borsotomia, Braccio e gomito
82.46.20↔	Sutura di muscolo della mano	83.03.13↔	Borsotomia, Avambraccio
82.46.99↔	Sutura di muscoli o fasce della mano, altro	83.03.14↔	Borsotomia, Parete toracica, addome e dorso
82.51↔	Avanzamento di tendini della mano	83.03.15↔	Borsotomia, Regione inguinale e genitale e natiche
82.52↔	Arretramento di tendini della mano	83.03.16↔	Borsotomia, Estremità inferiore
82.53↔	Reinserzione di tendini della mano	83.03.19↔	Borsotomia, Altra localizzazione
82.54↔	Reinserzione di muscoli della mano	83.09.10↔	Rimozione di corpo estraneo da muscolo, tendine o fascia, Testa e collo
		83.09.11↔	Rimozione di corpo estraneo da muscolo, tendine o fascia, Spalla e ascella
		83.09.12↔	Rimozione di corpo estraneo da muscolo, tendine o fascia, Braccio e gomito
		83.09.13↔	Rimozione di corpo estraneo da muscolo, tendine o fascia, Avambraccio
		83.09.14↔	Rimozione di corpo estraneo da muscolo, tendine o fascia, Parete toracica, addome e dorso
		83.09.15↔	Rimozione di corpo estraneo da muscolo, tendine o fascia, Regione inguinale e genitale e natiche
		83.09.16↔	Rimozione di corpo estraneo da muscolo, tendine o fascia, Estremità inferiore

83.09.19↔	Rimozione di corpo estraneo da muscolo, tendine o fascia, Altra localizzazione	83.39.22↔	Asportazione di lesione di fascia, Parete toracica, addome e dorso
83.11↔	Achillotomia	83.39.23↔	Asportazione di lesione di fascia, Regione inguinale e genitale e natiche
83.12↔	Tenotomia degli adduttori dell'anca	83.39.24↔	Asportazione di lesione di fascia, Estremità inferiore
83.13.10↔	Incisione di tendine, Testa e collo	83.41↔	Asportazione di tendini per innesti
83.13.11↔	Incisione di tendine, Spalla e ascella	83.42.10↔	Altra tendinectomia, Testa e collo
83.13.12↔	Incisione di tendine, Braccio e gomito	83.42.11↔	Altra tendinectomia, Spalla e ascella
83.13.13↔	Incisione di tendine, Avambraccio	83.42.12↔	Altra tendinectomia, Braccio e gomito
83.13.14↔	Incisione di tendine, Parete toracica, addome e dorso	83.42.13↔	Altra tendinectomia, Avambraccio
83.13.15↔	Incisione di tendine, Regione inguinale e genitale e natiche	83.42.14↔	Altra tendinectomia, Parete toracica, addome e dorso
83.13.16↔	Incisione di tendine, Estremità inferiore	83.42.15↔	Altra tendinectomia, Regione inguinale e genitale e natiche
83.13.20↔	Sezione di tendine, Testa e collo	83.42.16↔	Altra tendinectomia, Estremità inferiore
83.13.21↔	Sezione di tendine, Spalla e ascella	83.42.19↔	Altra tendinectomia, Altra localizzazione
83.13.22↔	Sezione di tendine, Braccio e gomito	83.43.10↔	Prelievo di lembo miocutaneo per innesto
83.13.23↔	Sezione di tendine, Avambraccio	83.43.11↔	Prelievo di lembo osteomiocutaneo o osteofasciocutaneo per innesto
83.13.24↔	Sezione di tendine, Parete toracica, addome e dorso	83.43.12↔	Prelievo di altro lembo da muscolo o fascia con anastomosi microvascolare
83.13.25↔	Sezione di tendine, Regione inguinale e genitale e natiche	83.43.99↔	Asportazione di muscoli o fasce per innesto, altro
83.13.26↔	Sezione di tendine, Estremità inferiore	83.44.00↔	Altra fasciectomia, NAS
83.14.10↔	Fasciotomia, Testa e collo	83.44.10↔	Altra fasciectomia, Testa e collo
83.14.11↔	Fasciotomia, Spalla e ascella	83.44.11↔	Altra fasciectomia, Spalla e ascella
83.14.12↔	Fasciotomia, Braccio e gomito	83.44.12↔	Altra fasciectomia, Braccio e gomito
83.14.13↔	Fasciotomia, Avambraccio	83.44.13↔	Altra fasciectomia, Avambraccio
83.14.14↔	Fasciotomia, Parete toracica, addome e dorso	83.44.14↔	Altra fasciectomia, Parete toracica, addome e dorso
83.14.15↔	Fasciotomia, Regione inguinale e genitale e natiche	83.44.15↔	Altra fasciectomia, Regione inguinale e genitale e natiche
83.14.16↔	Fasciotomia, Estremità inferiore	83.44.16↔	Altra fasciectomia, Estremità inferiore
83.19.10↔	Sezione di muscolo, Testa e collo	83.44.19↔	Altra fasciectomia, Altra localizzazione
83.19.11↔	Sezione di muscolo, Spalla e ascella	83.44.99↔	Altra fasciectomia, altro
83.19.12↔	Sezione di muscolo, Braccio e gomito	83.45.10↔	Altra miectomia, Testa e collo
83.19.13↔	Sezione di muscolo, Avambraccio	83.45.11↔	Altra miectomia, Spalla e ascella
83.19.14↔	Sezione di muscolo, Parete toracica, addome e dorso	83.45.12↔	Altra miectomia, Braccio e gomito
83.19.15↔	Sezione di muscolo, Regione inguinale e genitale e natiche	83.45.13↔	Altra miectomia, Avambraccio
83.19.16↔	Sezione di muscolo, Estremità inferiore	83.45.14↔	Altra miectomia, Parete toracica, addome e dorso
83.19.20↔	Disinserzione di muscolo, tendine e fascia, Testa e collo	83.45.15↔	Altra miectomia, Regione inguinale e genitale e natiche
83.19.21↔	Disinserzione di muscolo, tendine e fascia, Spalla e ascella	83.45.16↔	Altra miectomia, Estremità inferiore
83.19.22↔	Disinserzione di muscolo, tendine e fascia, Braccio e gomito	83.45.19↔	Altra miectomia, Altra localizzazione
83.19.23↔	Disinserzione di muscolo, tendine e fascia, Avambraccio	83.49.10↔	Asportazione di guaina tendinea, Testa e collo
83.19.24↔	Disinserzione di muscolo, tendine e fascia, Parete toracica, addome e dorso	83.49.11↔	Asportazione di guaina tendinea, Spalla e ascella
83.19.25↔	Disinserzione di muscolo, tendine e fascia, Regione inguinale e genitale e natiche	83.49.12↔	Asportazione di guaina tendinea, Braccio e gomito
83.19.26↔	Disinserzione di muscolo, tendine e fascia, Estremità inferiore	83.49.13↔	Asportazione di guaina tendinea, Avambraccio
83.21.11↔	Biopsia a cielo aperto dei tessuti molli	83.49.14↔	Asportazione di guaina tendinea, Parete toracica e dorso
83.21.21↔	Biopsia a cielo aperto di muscolo	83.49.15↔	Asportazione di guaina tendinea, Regione inguinale e genitale e natiche
83.21.30↔	Biopsia dei tessuti molli, Biopsia di borsa sinoviale	83.49.16↔	Asportazione di guaina tendinea, Estremità inferiore
83.31.10↔	Asportazione di lesione delle guaine tendinee, Testa e collo	83.49.20↔	Resezione compartimentale, Testa e collo
83.31.11↔	Asportazione di lesione delle guaine tendinee, Spalla e ascella	83.49.21↔	Resezione compartimentale, Spalla e ascella
83.31.12↔	Asportazione di lesione delle guaine tendinee, Braccio e gomito	83.49.22↔	Resezione compartimentale, Braccio e gomito
83.31.13↔	Asportazione di lesione delle guaine tendinee, Avambraccio	83.49.23↔	Resezione compartimentale, Avambraccio
83.31.14↔	Asportazione di lesione delle guaine tendinee, Parete toracica, addome e dorso	83.49.24↔	Resezione compartimentale, Parete toracica, addome e dorso
83.31.15↔	Asportazione di lesione delle guaine tendinee, Regione inguinale e genitale e natiche	83.49.25↔	Resezione compartimentale, Regione inguinale e genitale e natiche
83.31.16↔	Asportazione di lesione delle guaine tendinee, Estremità inferiore	83.49.26↔	Resezione compartimentale, Estremità inferiore
83.32.10↔	Asportazione di lesione dei muscoli, Testa e collo	83.49.29↔	Resezione compartimentale, Altra localizzazione
83.32.11↔	Asportazione di lesione dei muscoli, Spalla e braccio	83.49.30↔	Altra asportazione di tessuti molli, Testa e collo
83.32.12↔	Asportazione di lesione dei muscoli, Parete toracica, addome e dorso	83.49.31↔	Altra asportazione di tessuti molli, Spalla e ascella
83.32.13↔	Asportazione di lesione dei muscoli, Regione inguinale e genitale e natiche	83.49.32↔	Altra asportazione di tessuti molli, Braccio e gomito
83.32.14↔	Asportazione di lesione dei muscoli, Estremità inferiore	83.49.33↔	Altra asportazione di tessuti molli, Avambraccio
83.32.19↔	Asportazione di lesione dei muscoli, Altra localizzazione	83.49.34↔	Altra asportazione di tessuti molli, Parete toracica, addome e dorso
83.39.10↔	Asportazione di lesione di tendine, testa e collo	83.49.35↔	Altra asportazione di tessuti molli, Regione inguinale e genitale e natiche
83.39.11↔	Asportazione di lesione di tendine, Spalla e braccio	83.49.36↔	Altra asportazione di tessuti molli, Estremità inferiore
83.39.12↔	Asportazione di lesione di tendine, Parete toracica, addome e dorso	83.49.39↔	Altra asportazione di tessuti molli, Altra localizzazione
83.39.13↔	Asportazione di lesione di tendine, Regione inguinale e genitale e natiche	83.5x.10↔	Borsectomia, Testa e collo
83.39.14↔	Asportazione di lesione di tendine, Estremità inferiore	83.5x.11↔	Borsectomia, Spalla e ascella
83.39.20↔	Asportazione di lesione di fascia, Testa e collo	83.5x.12↔	Borsectomia, Braccio e gomito
83.39.21↔	Asportazione di lesione di fascia, Spalla e braccio	83.5x.13↔	Borsectomia, Avambraccio
		83.5x.14↔	Borsectomia, Parete toracica, addome e dorso
		83.5x.15↔	Borsectomia, Regione inguinale e genitale e natiche

83.5x.16↔	Borsectomia, Estremità inferiore	83.75.14↔	Trasferimento o trapianto di tendini, Parete toracica, addome e dorso
83.5x.19↔	Borsectomia, Altra localizzazione	83.75.15↔	Trasferimento o trapianto di tendini, Regione inguinale e genitale e natiche
83.61.11↔	Sutura di guaina tendinea, Spalla e ascella	83.75.16↔	Trasferimento o trapianto di tendini, Estremità inferiore
83.61.12↔	Sutura di guaina tendinea, Braccio e gomito	83.75.19↔	Trasferimento o trapianto di tendini, Altra localizzazione
83.61.13↔	Sutura di guaina tendinea, Avambraccio	83.75.99↔	Trasferimento o trapianto di tendini, altro
83.61.14↔	Sutura di guaina tendinea, Parete toracica, addome e dorso	83.76.10↔	Altra trasposizione di tendini, Testa e collo
83.61.15↔	Sutura di guaina tendinea, Regione inguinale e genitale e natiche	83.76.11↔	Altra trasposizione di tendini, Spalla e ascella
83.61.16↔	Sutura di guaina tendinea, Estremità inferiore	83.76.12↔	Altra trasposizione di tendini, Braccio e gomito
83.61.19↔	Sutura di guaina tendinea, Altra localizzazione	83.76.13↔	Altra trasposizione di tendini, Avambraccio
83.62.10↔	Sutura differita di tendini, Testa e collo	83.76.14↔	Altra trasposizione di tendini, Parete toracica e dorso
83.62.11↔	Sutura differita di tendini, Spalla e ascella	83.76.15↔	Altra trasposizione di tendini, Regione inguinale e genitale e natiche
83.62.12↔	Sutura differita di tendini, Braccio e gomito	83.76.16↔	Altra trasposizione di tendini, Estremità inferiore
83.62.13↔	Sutura differita di tendini, Avambraccio	83.76.19↔	Altra trasposizione di tendini, Altra localizzazione
83.62.14↔	Sutura differita di tendini, Parete toracica, addome e dorso	83.76.99↔	Altra trasposizione di tendini, altro
83.62.15↔	Sutura differita di tendini, Regione inguinale e genitale e natiche	83.77.10↔	Trasferimento o trapianto di muscoli, Testa e collo
83.62.16↔	Sutura differita di tendini, Estremità inferiore	83.77.11↔	Trasferimento o trapianto di muscoli, Spalla e ascella
83.62.19↔	Sutura differita di tendini, Altra localizzazione	83.77.12↔	Trasferimento o trapianto di muscoli, Braccio e gomito
83.64.10↔	Altra sutura di tendini, Testa e collo	83.77.13↔	Trasferimento o trapianto di muscoli, Avambraccio
83.64.11↔	Altra sutura di tendini, Spalla e ascella	83.77.14↔	Trasferimento o trapianto di muscoli, Parete toracica, addome e dorso
83.64.12↔	Altra sutura di tendini, Braccio e gomito	83.77.15↔	Trasferimento o trapianto di muscoli, Regione inguinale e genitale e natiche
83.64.13↔	Altra sutura di tendini, Avambraccio	83.77.16↔	Trasferimento o trapianto di muscoli, Estremità inferiore
83.64.14↔	Altra sutura di tendini, Parete toracica, addome e dorso	83.77.19↔	Trasferimento o trapianto di muscoli, Altra localizzazione
83.64.15↔	Altra sutura di tendini, Regione inguinale e genitale e natiche	83.79↔	Altra trasposizione di muscoli
83.64.16↔	Altra sutura di tendini, Estremità inferiore	83.81.10↔	Innesto tendineo, Testa e collo
83.64.19↔	Altra sutura di tendini, Altra localizzazione	83.81.11↔	Innesto tendineo, Spalla e ascella
83.65.10↔	Altra sutura di muscoli o fasce, Testa e collo	83.81.12↔	Innesto tendineo, Braccio e gomito
83.65.11↔	Altra sutura di muscoli o fasce, Spalla e ascella	83.81.13↔	Innesto tendineo, Avambraccio
83.65.12↔	Altra sutura di muscoli o fasce, Braccio e gomito	83.81.14↔	Innesto tendineo, Parete toracica, addome e dorso
83.65.13↔	Altra sutura di muscoli o fasce, Avambraccio	83.81.15↔	Innesto tendineo, Regione inguinale e genitale e natiche
83.65.14↔	Altra sutura di muscoli o fasce, Parete toracica, addome e dorso	83.81.16↔	Innesto tendineo, Estremità inferiore
83.65.15↔	Altra sutura di muscoli o fasce, Regione inguinale e genitale e natiche	83.81.19↔	Innesto tendineo, Altra localizzazione
83.65.16↔	Altra sutura di muscoli o fasce, Estremità inferiore	83.81.99↔	Innesto tendineo, altro
83.71.10↔	Avanzamento di tendini, Testa e collo	83.82.10↔	Innesto di fascia, Testa e collo
83.71.11↔	Avanzamento di tendini, Spalla e ascella	83.82.11↔	Innesto di fascia, Spalla e ascella
83.71.12↔	Avanzamento di tendini, Braccio e gomito	83.82.12↔	Innesto di fascia, Braccio e gomito
83.71.13↔	Avanzamento di tendini, Avambraccio	83.82.13↔	Innesto di fascia, Avambraccio
83.71.14↔	Avanzamento di tendini, Parete toracica, addome e dorso	83.82.14↔	Innesto di fascia, Parete toracica, addome e dorso
83.71.15↔	Avanzamento di tendini, Regione inguinale e genitale e natiche	83.82.15↔	Innesto di fascia, Regione inguinale e genitale e natiche
83.71.16↔	Avanzamento di tendini, Estremità inferiore	83.82.16↔	Innesto di fascia, Estremità inferiore
83.71.19↔	Avanzamento di tendini, Altra localizzazione	83.82.19↔	Innesto di fascia, Altra localizzazione
83.71.99↔	Avanzamento di tendini, altro	83.82.20↔	Innesto di lembo muscolare o fasciale locale, Testa e collo
83.72.10↔	Arretramento di tendini, Testa e collo	83.82.21↔	Innesto di lembo muscolare o fasciale locale, Spalla e ascella
83.72.11↔	Arretramento di tendini, Spalla e ascella	83.82.22↔	Innesto di lembo muscolare o fasciale locale, Braccio e gomito
83.72.12↔	Arretramento di tendini, Braccio e gomito	83.82.23↔	Innesto di lembo muscolare o fasciale locale, Avambraccio
83.72.13↔	Arretramento di tendini, Avambraccio	83.82.24↔	Innesto di lembo muscolare o fasciale locale, Parete toracica, addome e dorso
83.72.14↔	Arretramento di tendini, Parete toracica, addome e dorso	83.82.25↔	Innesto di lembo muscolare o fasciale locale, Regione inguinale e genitale e natiche
83.72.15↔	Arretramento di tendini, Regione inguinale e genitale e natiche	83.82.26↔	Innesto di lembo muscolare o fasciale locale, Estremità inferiore
83.72.16↔	Arretramento di tendini, Estremità inferiore	83.82.29↔	Innesto di lembo muscolare o fasciale locale, Altra localizzazione
83.73.10↔	Reinserzione di tendini, Testa e collo	83.82.30↔	Innesto di lembo osteomiocutaneo o osteofasciocutaneo, Testa e collo
83.73.11↔	Reinserzione di tendini, Spalla e ascella	83.82.31↔	Innesto di lembo osteomiocutaneo o osteofasciocutaneo, Spalla e ascella
83.73.12↔	Reinserzione di tendini, Braccio e gomito	83.82.32↔	Innesto di lembo osteomiocutaneo o osteofasciocutaneo, Braccio e gomito
83.73.13↔	Reinserzione di tendini, Avambraccio	83.82.33↔	Innesto di lembo osteomiocutaneo o osteofasciocutaneo, Avambraccio
83.73.14↔	Reinserzione di tendini, Parete toracica, addome e dorso	83.82.34↔	Innesto di lembo osteomiocutaneo o osteofasciocutaneo, Parete toracica, addome e dorso
83.73.15↔	Reinserzione di tendini, Regione inguinale e genitale e natiche	83.82.35↔	Innesto di lembo osteomiocutaneo o osteofasciocutaneo, Regione inguinale e genitale e natiche
83.73.16↔	Reinserzione di tendini, Estremità inferiore	83.82.36↔	Innesto di lembo osteomiocutaneo o osteofasciocutaneo, Estremità inferiore
83.73.19↔	Reinserzione di tendini, Altra localizzazione		
83.74.10↔	Reinserzione di muscoli, Testa e collo		
83.74.11↔	Reinserzione di muscoli, Spalla e ascella		
83.74.12↔	Reinserzione di muscoli, Braccio e gomito		
83.74.13↔	Reinserzione di muscoli, Avambraccio		
83.74.14↔	Reinserzione di muscoli, Parete toracica, addome e dorso		
83.74.15↔	Reinserzione di muscoli, Regione inguinale e genitale		
83.74.16↔	Reinserzione di muscoli, Estremità inferiore		
83.74.19↔	Reinserzione di muscoli, Altra localizzazione		
83.75.10↔	Trasferimento o trapianto di tendini, Testa e collo		
83.75.11↔	Trasferimento o trapianto di tendini, Spalla e ascella		
83.75.12↔	Trasferimento o trapianto di tendini, Braccio e gomito		
83.75.13↔	Trasferimento o trapianto di tendini, Avambraccio		

83.82.39↔	Innesto di lembo osteomiocutaneo o osteofasciocutaneo, Altra localizzazione	83.88.36↔	Creazione di un letto per l'innesto di tendini, Estremità inferiore
83.82.40↔	Innesto di altro lembo con anastomosi microvascolare da muscolo o fascia, Testa e collo	83.88.39↔	Creazione di un letto per l'innesto di tendini, Altra localizzazione
83.82.41↔	Innesto di altro lembo con anastomosi microvascolare da muscolo o fascia, Spalla e ascella	83.88.40↔	Tenodesi, Testa e collo
83.82.42↔	Innesto di altro lembo con anastomosi microvascolare da muscolo o fascia, Braccio e gomito	83.88.41↔	Tenodesi, Spalla e ascella
83.82.43↔	Innesto di altro lembo con anastomosi microvascolare da muscolo o fascia, Avambraccio	83.88.42↔	Tenodesi, Braccio e gomito
83.82.44↔	Innesto di altro lembo con anastomosi microvascolare da muscolo o fascia, Parete toracica, addome e dorso	83.88.43↔	Tenodesi, Avambraccio
83.82.45↔	Innesto di altro lembo con anastomosi microvascolare da muscolo o fascia, Regione inguinale e genitale e natiche	83.88.44↔	Tenodesi, Parete toracica, addome e dorso
83.82.46↔	Innesto di altro lembo con anastomosi microvascolare da muscolo o fascia, Estremità inferiore	83.88.45↔	Tenodesi, Regione inguinale e genitale e natiche
83.82.47↔	Innesto di altro lembo con anastomosi microvascolare da muscolo o fascia, Altra localizzazione	83.88.46↔	Tenodesi, Estremità inferiore
83.82.99↔	Innesto di muscoli o fasce, altro	83.88.49↔	Tenodesi, Altra localizzazione
83.85.10↔	Allungamento di muscolo o tendine, Testa e collo	83.88.90↔	Altri interventi di plastica sui tendini, Testa e collo
83.85.11↔	Allungamento di muscolo o tendine, Spalla e ascella	83.88.91↔	Altri interventi di plastica sui tendini, Spalla e ascella
83.85.12↔	Allungamento di muscolo o tendine, Braccio e gomito	83.88.92↔	Altri interventi di plastica sui tendini, Braccio e gomito
83.85.13↔	Allungamento di muscolo o tendine, Avambraccio	83.88.93↔	Altri interventi di plastica sui tendini, Avambraccio
83.85.14↔	Allungamento di muscolo o tendine, Parete toracica, addome e dorso	83.88.94↔	Altri interventi di plastica sui tendini, Parete toracica, addome e dorso
83.85.15↔	Allungamento di muscolo o tendine, Regione inguinale e genitale e natiche	83.88.95↔	Altri interventi di plastica sui tendini, Regione inguinale e genitale e natiche
83.85.16↔	Allungamento di muscolo o tendine, Estremità inferiore	83.88.96↔	Altri interventi di plastica sui tendini, Estremità inferiore
83.85.19↔	Allungamento di muscolo o tendine, Altra localizzazione	83.89.10↔	Allungamento, accorciamento o raddoppiamento di fascia, Testa e collo
83.85.20↔	Accorciamento di muscolo o tendine, Testa e collo	83.89.11↔	Allungamento, accorciamento o raddoppiamento di fascia, Spalla e ascella
83.85.21↔	Accorciamento di muscolo o tendine, Spalla e ascella	83.89.12↔	Allungamento, accorciamento o raddoppiamento di fascia, Braccio e gomito
83.85.22↔	Accorciamento di muscolo o tendine, Braccio e gomito	83.89.13↔	Allungamento, accorciamento o raddoppiamento di fascia, Avambraccio
83.85.23↔	Accorciamento di muscolo o tendine, Avambraccio	83.89.14↔	Allungamento, accorciamento o raddoppiamento di fascia, Parete toracica, addome e dorso
83.85.24↔	Accorciamento di muscolo o tendine, Parete toracica, addome e dorso	83.89.15↔	Allungamento, accorciamento o raddoppiamento di fascia, Regione inguinale e genitale e natiche
83.85.25↔	Accorciamento di muscolo o tendine, Regione inguinale e genitale e natiche	83.89.16↔	Allungamento, accorciamento o raddoppiamento di fascia, Estremità inferiore
83.85.26↔	Accorciamento di muscolo o tendine, Estremità inferiore	83.89.20↔	Copertura di difetto della fascia, Testa e collo
83.85.29↔	Accorciamento di muscolo o tendine, Altra localizzazione	83.89.21↔	Copertura di difetto della fascia, Spalla e ascella
83.86↔	Plastica del quadricipite	83.89.22↔	Copertura di difetto della fascia, Braccio e gomito
83.87.10↔	Mioplastica, Testa e collo	83.89.23↔	Copertura di difetto della fascia, Avambraccio
83.87.11↔	Mioplastica, Spalla e ascella	83.89.24↔	Copertura di difetto della fascia, Parete toracica, addome e dorso
83.87.12↔	Mioplastica, Braccio e gomito	83.89.25↔	Copertura di difetto della fascia, Regione inguinale e genitale e natiche
83.87.13↔	Mioplastica, Avambraccio	83.89.26↔	Copertura di difetto della fascia, Estremità inferiore
83.87.14↔	Mioplastica, Parete toracica, addome e dorso	83.89.90↔	Altri interventi di plastica sulle fasce, Testa e collo
83.87.15↔	Mioplastica, Regione inguinale e genitale e natiche	83.89.91↔	Altri interventi di plastica sulle fasce, Spalla e ascella
83.87.16↔	Mioplastica, Estremità inferiore	83.89.92↔	Altri interventi di plastica sulle fasce, Braccio e gomito
83.88.10↔	Rinforzo di tendine, Testa e collo	83.89.93↔	Altri interventi di plastica sulle fasce, Avambraccio
83.88.11↔	Rinforzo di tendine, Spalla e ascella	83.89.94↔	Altri interventi di plastica sulle fasce, Parete toracica, addome e dorso
83.88.12↔	Rinforzo di tendine, Braccio e gomito	83.89.95↔	Altri interventi di plastica sulle fasce, Regione inguinale e genitale e natiche
83.88.13↔	Rinforzo di tendine, Avambraccio	83.89.96↔	Altri interventi di plastica sulle fasce, Estremità inferiore
83.88.14↔	Rinforzo di tendine, Parete toracica, addome e dorso	83.91.10↔	Lisi di aderenze di muscoli, tendini, fasce e borse, Testa e collo
83.88.15↔	Rinforzo di tendine, Regione inguinale e genitale e natiche	83.91.11↔	Lisi di aderenze di muscoli, tendini, fasce e borse, Spalla e ascella
83.88.16↔	Rinforzo di tendine, Estremità inferiore	83.91.12↔	Lisi di aderenze di muscoli, tendini, fasce e borse, Braccio e gomito
83.88.19↔	Rinforzo di tendine, Altra localizzazione	83.91.13↔	Lisi di aderenze di muscoli, tendini, fasce e borse, Avambraccio
83.88.20↔	Tenoplastica sostitutiva, Testa e collo	83.91.14↔	Lisi di aderenze di muscoli, tendini, fasce e borse, Parete toracica, addome e dorso
83.88.21↔	Tenoplastica sostitutiva, Spalla e ascella	83.91.15↔	Lisi di aderenze di muscoli, tendini, fasce e borse, Regione inguinale e genitale e natiche
83.88.22↔	Tenoplastica sostitutiva, Braccio e gomito	83.91.16↔	Lisi di aderenze di muscoli, tendini, fasce e borse, Estremità inferiore
83.88.23↔	Tenoplastica sostitutiva, Avambraccio	83.92↔	Inserzione o sostituzione di stimolatore dei muscoli scheletrici
83.88.24↔	Tenoplastica sostitutiva, Parete toracica, addome e dorso	83.99.10↔	Altri interventi su tendini, Testa e collo
83.88.25↔	Tenoplastica sostitutiva, Regione inguinale e genitale e natiche	83.99.11↔	Altri interventi su tendini, Spalla e ascella
83.88.26↔	Tenoplastica sostitutiva, Estremità inferiore	83.99.12↔	Altri interventi su tendini, Braccio e gomito
83.88.29↔	Tenoplastica sostitutiva, Altra localizzazione	83.99.13↔	Altri interventi su tendini, Avambraccio
83.88.30↔	Creazione di un letto per l'innesto di tendini, Testa e collo	83.99.14↔	Altri interventi su tendini, Parete toracica, addome e dorso
83.88.31↔	Creazione di un letto per l'innesto di tendini, Spalla e ascella	83.99.15↔	Altri interventi su tendini, Regione inguinale e genitale e natiche
83.88.32↔	Creazione di un letto per l'innesto di tendini, Braccio e gomito	83.99.16↔	Altri interventi su tendini, Estremità inferiore
83.88.33↔	Creazione di un letto per l'innesto di tendini, Avambraccio		
83.88.34↔	Creazione di un letto per l'innesto di tendini, Parete toracica, addome e dorso		
83.88.35↔	Creazione di un letto per l'innesto di tendini, Regione inguinale e genitale e natiche		

83.99.20↔	Altri interventi su muscoli, fasce e borse, Testa e collo	86.43.14↔	Asportazione radicale e ampia di lesione o tessuto cutaneo e sottocutaneo, con copertura plastica, su braccio e gomito
83.99.21↔	Altri interventi su muscoli, fasce e borse, Spalla e ascella	86.43.15↔	Asportazione radicale e ampia di lesione o tessuto cutaneo e sottocutaneo, con copertura plastica, sull'avambraccio
83.99.22↔	Altri interventi su muscoli, fasce e borse, Braccio e gomito	86.43.16↔	Asportazione radicale e ampia di lesione o tessuto cutaneo e sottocutaneo, con copertura plastica, sulla mano
83.99.23↔	Altri interventi su muscoli, fasce e borse, Avambraccio	86.43.17↔	Asportazione radicale e ampia di lesione o tessuto cutaneo e sottocutaneo, con copertura plastica, su parete toracica e dorso
83.99.24↔	Altri interventi su muscoli, fasce e borse, Parete toracica, addome e dorso	86.43.18↔	Asportazione radicale e ampia di lesione o tessuto cutaneo e sottocutaneo, con copertura plastica, sulla regione addominale e inguinale
83.99.25↔	Altri interventi su muscoli, fasce e borse, Regione inguinale e genitale e natiche	86.43.1a↔	Asportazione radicale e ampia di lesione o tessuto cutaneo e sottocutaneo, con copertura plastica, sulle natiche
83.99.26↔	Altri interventi su muscoli, fasce e borse, Estremità inferiore	86.43.1b↔	Asportazione radicale e ampia di lesione o tessuto cutaneo e sottocutaneo, con copertura plastica, su coscia e ginocchio
83.99.30↔	Revisione senza sostituzione di stimolatore dei muscoli scheletrici	86.43.1c↔	Asportazione radicale e ampia di lesione o tessuto cutaneo e sottocutaneo, con copertura plastica, sulla gamba
86.41.11↔	Asportazione radicale e ampia di lesione o tessuto cutaneo e sottocutaneo, senza chiusura di ferita primaria, sul capo	86.43.1d↔	Asportazione radicale e ampia di lesione o tessuto cutaneo e sottocutaneo, con copertura plastica, sul piede
86.41.12↔	Asportazione radicale e ampia di lesione o tessuto cutaneo e sottocutaneo, senza chiusura di ferita primaria, sul collo	86.6a.11↔	Innesto cutaneo autologo a tutto spessore, piccolo, sul capo
86.41.13↔	Asportazione radicale e ampia di lesione o tessuto cutaneo e sottocutaneo, senza chiusura di ferita primaria, su spalla e ascella	86.6a.12↔	Innesto cutaneo autologo a tutto spessore, piccolo, sul collo
86.41.14↔	Asportazione radicale e ampia di lesione o tessuto cutaneo e sottocutaneo, senza chiusura di ferita primaria, su braccio e gomito	86.6a.13↔	Innesto cutaneo autologo a tutto spessore, piccolo, su spalla e ascella
86.41.15↔	Asportazione radicale e ampia di lesione o tessuto cutaneo e sottocutaneo, senza chiusura di ferita primaria, sull'avambraccio	86.6a.14↔	Innesto cutaneo autologo a tutto spessore, piccolo, su braccio e gomito
86.41.16↔	Asportazione radicale e ampia di lesione o tessuto cutaneo e sottocutaneo, senza chiusura di ferita primaria, sulla mano	86.6a.15↔	Innesto cutaneo autologo a tutto spessore, piccolo, sull'avambraccio
86.41.17↔	Asportazione radicale e ampia di lesione o tessuto cutaneo e sottocutaneo, senza chiusura di ferita primaria, su parete toracica e dorso	86.6a.16↔	Innesto cutaneo autologo a tutto spessore, piccolo, sulla mano
86.41.18↔	Asportazione radicale e ampia di lesione o tessuto cutaneo e sottocutaneo, senza chiusura di ferita primaria, sulla regione addominale e inguinale	86.6a.17↔	Innesto cutaneo autologo a tutto spessore, piccolo, su parete toracica e dorso
86.41.1a↔	Asportazione radicale e ampia di lesione o tessuto cutaneo e sottocutaneo, senza chiusura di ferita primaria, sulle natiche	86.6a.18↔	Innesto cutaneo autologo a tutto spessore, piccolo, sulla regione addominale e inguinale
86.41.1b↔	Asportazione radicale e ampia di lesione o tessuto cutaneo e sottocutaneo, senza chiusura di ferita primaria, su coscia e ginocchio	86.6a.1a↔	Innesto cutaneo autologo a tutto spessore, piccolo, sulle natiche
86.41.1c↔	Asportazione radicale e ampia di lesione o tessuto cutaneo e sottocutaneo, senza chiusura di ferita primaria, sulla gamba	86.6a.1b↔	Innesto cutaneo autologo a tutto spessore, piccolo, su coscia e ginocchio
86.41.1d↔	Asportazione radicale e ampia di lesione o tessuto cutaneo e sottocutaneo, senza chiusura di ferita primaria, sul piede	86.6a.1c↔	Innesto cutaneo autologo a tutto spessore, piccolo, sulla gamba
86.42.11↔	Asportazione radicale e ampia di lesione o tessuto cutaneo e sottocutaneo, con chiusura di ferita primaria, sul capo	86.6a.1d↔	Innesto cutaneo autologo a tutto spessore, piccolo, sul piede
86.42.12↔	Asportazione radicale e ampia di lesione o tessuto cutaneo e sottocutaneo, con chiusura di ferita primaria, sul collo	86.6a.21↔	Innesto cutaneo autologo a tutto spessore, ampio, sul capo
86.42.13↔	Asportazione radicale e ampia di lesione o tessuto cutaneo e sottocutaneo, con chiusura di ferita primaria, su spalla e ascella	86.6a.22↔	Innesto cutaneo autologo a tutto spessore, ampio, sul collo
86.42.14↔	Asportazione radicale e ampia di lesione o tessuto cutaneo e sottocutaneo, con chiusura di ferita primaria, su braccio e gomito	86.6a.23↔	Innesto cutaneo autologo a tutto spessore, ampio, su spalla e ascella
86.42.15↔	Asportazione radicale e ampia di lesione o tessuto cutaneo e sottocutaneo, con chiusura di ferita primaria, sull'avambraccio	86.6a.24↔	Innesto cutaneo autologo a tutto spessore, ampio, su braccio e gomito
86.42.16↔	Asportazione radicale e ampia di lesione o tessuto cutaneo e sottocutaneo, con chiusura di ferita primaria, sulla mano	86.6a.25↔	Innesto cutaneo autologo a tutto spessore, ampio, sull'avambraccio
86.42.17↔	Asportazione radicale e ampia di lesione o tessuto cutaneo e sottocutaneo, con chiusura di ferita primaria, su parete toracica e dorso	86.6a.26↔	Innesto cutaneo autologo a tutto spessore, ampio, sulla mano
86.42.18↔	Asportazione radicale e ampia di lesione o tessuto cutaneo e sottocutaneo, con chiusura di ferita primaria, sulla regione addominale e inguinale	86.6a.27↔	Innesto cutaneo autologo a tutto spessore, ampio, su parete toracica e dorso
86.42.1a↔	Asportazione radicale e ampia di lesione o tessuto cutaneo e sottocutaneo, con chiusura di ferita primaria, sulle natiche	86.6a.28↔	Innesto cutaneo autologo a tutto spessore, ampio, sulla regione addominale e inguinale
86.42.1b↔	Asportazione radicale e ampia di lesione o tessuto cutaneo e sottocutaneo, con chiusura di ferita primaria, su coscia e ginocchio	86.6a.2a↔	Innesto cutaneo autologo a tutto spessore, ampio, sulle natiche
86.42.1c↔	Asportazione radicale e ampia di lesione o tessuto cutaneo e sottocutaneo, con chiusura di ferita primaria, sulla gamba	86.6a.2b↔	Innesto cutaneo autologo a tutto spessore, ampio, sul coscia e ginocchio
86.42.1d↔	Asportazione radicale e ampia di lesione o tessuto cutaneo e sottocutaneo, con chiusura di ferita primaria, sul piede	86.6a.2c↔	Innesto cutaneo autologo a tutto spessore, ampio, sulla gamba
86.43.11↔	Asportazione radicale e ampia di lesione o tessuto cutaneo e sottocutaneo, con copertura plastica, sul capo	86.6a.2d↔	Innesto cutaneo autologo a tutto spessore, ampio, sul piede
86.43.12↔	Asportazione radicale e ampia di lesione o tessuto cutaneo e sottocutaneo, con copertura plastica, sul collo	86.6b.11↔	Innesto cutaneo autologo a spessore parziale, piccolo, sul capo
86.43.13↔	Asportazione radicale e ampia di lesione o tessuto cutaneo e sottocutaneo, con copertura plastica, su spalla e ascella	86.6b.12↔	Innesto cutaneo autologo a spessore parziale, piccolo, sul collo
		86.6b.13↔	Innesto cutaneo autologo a spessore parziale, piccolo, su spalla e ascella
		86.6b.14↔	Innesto cutaneo autologo a spessore parziale, piccolo, su braccio e gomito
		86.6b.15↔	Innesto cutaneo autologo a spessore parziale, piccolo, sull'avambraccio
		86.6b.16↔	Innesto cutaneo autologo a spessore parziale, piccolo, sulla mano
		86.6b.17↔	Innesto cutaneo autologo a spessore parziale, piccolo, su parete toracica e dorso
		86.6b.18↔	Innesto cutaneo autologo a spessore parziale, piccolo, sulla regione addominale e inguinale
		86.6b.1a↔	Innesto cutaneo autologo a spessore parziale, piccolo, sulle natiche

86.6b.1b↔	Innesto cutaneo autologo a spessore parziale, piccolo, su coscia e ginocchio	86.7b.17↔	Plastica con lembo regionale pedunculato, su parete toracica e dorso
86.6b.1c↔	Innesto cutaneo autologo a spessore parziale, piccolo, sulla gamba	86.7b.18↔	Plastica con lembo regionale pedunculato, sulla regione addominale e inguinale
86.6b.1d↔	Innesto cutaneo autologo a spessore parziale, piccolo, sul piede	86.7b.1a↔	Plastica con lembo regionale pedunculato, sulle natiche
86.6b.21↔	Innesto cutaneo autologo a spessore parziale, ampio, sul capo	86.7b.1b↔	Plastica con lembo regionale pedunculato, su coscia e ginocchio
86.6b.22↔	Innesto cutaneo autologo a spessore parziale, ampio, sul collo	86.7b.1c↔	Plastica con lembo regionale pedunculato, sulla gamba
86.6b.23↔	Innesto cutaneo autologo a spessore parziale, ampio, su spalla e ascella	86.7b.1d↔	Plastica con lembo regionale pedunculato, sul piede
86.6b.24↔	Innesto cutaneo autologo a spessore parziale, ampio, su braccio e gomito	86.7c.11↔	Plastica con lembo a distanza pedunculato, sul capo
86.6b.25↔	Innesto cutaneo autologo a spessore parziale, ampio, sull'avambraccio	86.7c.12↔	Plastica con lembo a distanza pedunculato, sul collo
86.6b.26↔	Innesto cutaneo autologo a spessore parziale, ampio, sulla mano	86.7c.13↔	Plastica con lembo a distanza pedunculato, su spalla e ascella
86.6b.27↔	Innesto cutaneo autologo a spessore parziale, ampio, su parete toracica e dorso	86.7c.14↔	Plastica con lembo a distanza pedunculato, su braccio e gomito
86.6b.28↔	Innesto cutaneo autologo a spessore parziale, ampio, sulla regione addominale e inguinale	86.7c.15↔	Plastica con lembo a distanza pedunculato, sull'avambraccio
86.6b.2a↔	Innesto cutaneo autologo a spessore parziale, ampio, sulle natiche	86.7c.16↔	Plastica con lembo a distanza pedunculato, sulla mano
86.6b.2b↔	Innesto cutaneo autologo a spessore parziale, ampio, sul coscia e ginocchio	86.7c.17↔	Plastica con lembo a distanza pedunculato, su parete toracica e dorso
86.6b.2c↔	Innesto cutaneo autologo a spessore parziale, ampio, sulla gamba	86.7c.18↔	Plastica con lembo a distanza pedunculato, sulla regione addominale e inguinale
86.6b.2d↔	Innesto cutaneo autologo a spessore parziale, ampio, sul piede	86.7c.1a↔	Plastica con lembo a distanza pedunculato, sulle natiche
86.7a.21↔	Plastica di allungamento, ampia, sul capo	86.7c.1b↔	Plastica con lembo a distanza pedunculato, su coscia e ginocchio
86.7a.26↔	Plastica di allungamento, ampia, sulla mano	86.7c.1c↔	Plastica con lembo a distanza pedunculato, sulla gamba
86.7a.2d↔	Plastica di allungamento, ampia, sul piede	86.7c.1d↔	Plastica con lembo a distanza pedunculato, sul piede
86.7a.2e↔	Plastica di allungamento, ampia, di altra sede	86.7d.11↔	Plastica con lembo libero con anastomosi microvascolare, sul capo
86.7a.31↔	Plastica di avanzamento e rotazione, piccola, sul capo	86.7d.12↔	Plastica con lembo libero con anastomosi microvascolare, sul collo
86.7a.36↔	Plastica di avanzamento e rotazione, piccola, sulla mano	86.7d.13↔	Plastica con lembo libero con anastomosi microvascolare, su spalla e ascella
86.7a.3d↔	Plastica di avanzamento e rotazione, piccola, sul piede	86.7d.14↔	Plastica con lembo libero con anastomosi microvascolare, su braccio e gomito
86.7a.3e↔	Plastica di avanzamento e rotazione, piccola, in altra sede	86.7d.15↔	Plastica con lembo libero con anastomosi microvascolare, sull'avambraccio
86.7a.41↔	Plastica di avanzamento e rotazione, ampia, sul capo	86.7d.16↔	Plastica con lembo libero con anastomosi microvascolare, sulla mano
86.7a.46↔	Plastica di avanzamento e rotazione, ampia, sulla mano	86.7d.17↔	Plastica con lembo libero con anastomosi microvascolare, su parete toracica e dorso
86.7a.4d↔	Plastica di avanzamento e rotazione, ampia, sul piede	86.7d.18↔	Plastica con lembo libero con anastomosi microvascolare, sulla regione addominale e inguinale
86.7a.4e↔	Plastica di avanzamento e rotazione, ampia, in altra sede	86.7d.1a↔	Plastica con lembo libero con anastomosi microvascolare, sulle natiche
86.7a.51↔	Plastica di trasposizione (VY), piccola, sul capo	86.7d.1b↔	Plastica con lembo libero con anastomosi microvascolare, su coscia e ginocchio
86.7a.56↔	Plastica di trasposizione (VY), piccola, sulla mano	86.7d.1c↔	Plastica con lembo libero con anastomosi microvascolare, sulla gamba
86.7a.5d↔	Plastica di trasposizione (VY), piccola, sul piede	86.7d.1d↔	Plastica con lembo libero con anastomosi microvascolare, sul piede
86.7a.5e↔	Plastica di trasposizione (VY), piccola, in altra sede	86.7e.21↔	Revisione di plastica con lembo regionale pedunculato, sul capo
86.7a.61↔	Plastica di trasposizione (VY), ampia, sul capo	86.7e.26↔	Revisione di plastica con lembo regionale pedunculato, sulla mano
86.7a.66↔	Plastica di trasposizione (VY), ampia, sulla mano	86.7e.2d↔	Revisione di plastica con lembo regionale pedunculato, sul piede
86.7a.6d↔	Plastica di trasposizione (VY), ampia, sul piede	86.7e.2e↔	Revisione di plastica con lembo regionale pedunculato, in altra sede
86.7a.6e↔	Plastica di trasposizione (VY), ampia, in altra sede	86.7e.31↔	Revisione di plastica con lembo a distanza pedunculato, sul capo
86.7a.71↔	Plastica con lembo ad isola, piccola, sul capo	86.7e.36↔	Revisione di plastica con lembo a distanza pedunculato, sulla mano
86.7a.76↔	Plastica con lembo ad isola, piccola, sulla mano	86.7e.3d↔	Revisione di plastica con lembo a distanza pedunculato, sul piede
86.7a.7d↔	Plastica con lembo ad isola, piccola, sul piede	86.7e.3e↔	Revisione di plastica con lembo a distanza pedunculato, in altra sede
86.7a.7e↔	Plastica con lembo ad isola, piccola, in altra sede	86.7e.41↔	Revisione di plastica con lembo libero con anastomosi microvascolare, sul capo
86.7a.81↔	Plastica con lembo ad isola, ampia, sul capo	86.7e.46↔	Revisione di plastica con lembo libero con anastomosi microvascolare, sulla mano
86.7a.86↔	Plastica con lembo ad isola, ampia, sulla mano	86.7e.4d↔	Revisione di plastica con lembo libero con anastomosi microvascolare, sul piede
86.7a.8d↔	Plastica con lembo ad isola, ampia, sul piede	86.7e.4e↔	Revisione di plastica con lembo libero con anastomosi microvascolare, in altra sede
86.7a.8e↔	Plastica con lembo ad isola, ampia, in altra sede	86.83.11↔	Intervento di plastica riduttiva su capo e collo
86.7a.91↔	Plastica con lembo locale su pelle e tessuto sottocutaneo, altra, sul capo	86.83.12↔	Intervento di plastica riduttiva su spalla e braccio
86.7a.96↔	Plastica con lembo locale su pelle e tessuto sottocutaneo, altra, sulla mano		
86.7a.9d↔	Plastica con lembo locale su pelle e tessuto sottocutaneo, altra, sul piede		
86.7a.9e↔	Plastica con lembo locale su pelle e tessuto sottocutaneo, altra, di altra sede		
86.7a.b6↔	Plastica a Z, ampia, sulla mano		
86.7a.d6↔	Plastica a W, ampia, sulla mano		
86.7b.11↔	Plastica con lembo regionale pedunculato, sul capo		
86.7b.12↔	Plastica con lembo regionale pedunculato, sul collo		
86.7b.13↔	Plastica con lembo regionale pedunculato, su spalla e ascella		
86.7b.14↔	Plastica con lembo regionale pedunculato, su braccio e gomito		
86.7b.15↔	Plastica con lembo regionale pedunculato, sull'avambraccio		
86.7b.16↔	Plastica con lembo regionale pedunculato, sulla mano		

86.83.13↔	Intervento di plastica riduttiva sull'avambraccio	92.28.00↔	Iniezione, instillazione o somministrazione per via orale di radioisotopi, NAS
86.83.14↔	Intervento di plastica riduttiva sulla mano	92.28.01↔	Instillazione di radionuclidi aperti in articolazioni
86.83.1a↔	Intervento di plastica riduttiva sull'addome	92.28.02↔	Radioiodoterapia fino a 1,2 GBq I-131, senza somministrazione di tireotropina ricombinante (rh-TSH)
86.83.1b↔	Intervento di plastica riduttiva su schiena o fianchi	92.28.03↔	Radioiodoterapia fino a 1,2 GBq I-131, con somministrazione di tireotropina ricombinante (rh-TSH)
86.83.1c↔	Intervento di plastica riduttiva sincrono su addome, fianchi nonché schiena	92.28.04↔	Radioiodoterapia da 1,2 a meno di 5 GBq I-131, senza somministrazione di tireotropina ricombinante (rh-TSH)
86.83.1d↔	Intervento di plastica riduttiva sulla regione inguinale e genitale	92.28.05↔	Radioiodoterapia da 1,2 a meno di 5 GBq I-131, con somministrazione di tireotropina ricombinante (rh-TSH)
86.83.1e↔	Intervento di plastica riduttiva sulle natiche	92.28.06↔	Radioiodoterapia da 5 GBq I-131, senza somministrazione di tireotropina ricombinante (rh-TSH)
86.83.1f↔	Intervento di plastica riduttiva sulla coscia	92.28.07↔	Radioiodoterapia da 5 GBq I-131, con somministrazione di tireotropina ricombinante (rh-TSH)
86.83.1g↔	Intervento di plastica riduttiva su gamba e piede	92.28.11↔	Terapia con radionuclidi aperti per metastasi ossee
86.84.21↔	Correzione di cicatrice o briglia retrattile della cute, sul capo	92.28.13↔	Terapia radiorecettoriale con analoghi della somatostatina DOTA-coniugati
86.84.26↔	Correzione di cicatrice o briglia retrattile della cute, sulla mano	92.28.20↔	Radioimmunoterapia con 90Y ibritumomab tiuxetano, parenterale
86.84.2d↔	Correzione di cicatrice o briglia retrattile della cute, sul piede	92.28.21↔	Somministrazione parenterale di iodio-131-MIBG (metaiodobenzilguanidina)
86.84.2e↔	Correzione di cicatrice o briglia retrattile della cute, di altra sede	92.28.22↔	Radioimmunoterapia con iodio-131 [I-131] tositumomab, parenterale
86.88.i1↔	Impianto o sostituzione operatori di sistema per terapia a pressione negativa in anestesia regionale o generale, profondi, su ossa e articolazioni delle estremità	92.28.23↔	Radioimmunoterapia con altri anticorpi, parenterale
86.88.i2↔	Impianto o sostituzione operatori di sistema per terapia a pressione negativa in anestesia regionale o generale, profondi, su torace, mediastino e sterno	92.28.31↔	Radio-chemioembolizzazione endovascolare selettiva con I-131-Lipiodol
86.88.i3↔	Impianto o sostituzione operatori di sistema per terapia a pressione negativa in anestesia regionale o generale, sull'addome aperto	92.28.32↔	Terapia endovascolare selettiva con radionuclidi (SIRT) mediante embolizzazione con microsfere marcate con ittrio-90
86.88.i4↔	Impianto o sostituzione operatori di sistema per terapia a pressione negativa in anestesia regionale o generale, endoretinale	92.28.33↔	Brachiterapia endovascolare con renio-188
86.88.i5↔	Impianto o sostituzione operatori di sistema per terapia a pressione negativa in anestesia regionale o generale, su pelle e tessuto sottocutaneo	92.28.99↔	Iniezione, instillazione o somministrazione per via orale di radioisotopi, altro
86.88.i6↔	Impianto o sostituzione operatori di sistema per terapia a pressione negativa in anestesia regionale o generale, in altra sede	92.29.11↔	Brachiterapia interstiziale con impianto di emettitori rimovibili monoplanari, basso rateo di dose
86.91↔	Asportazione di cute per innesto	92.29.12↔	Brachiterapia interstiziale con impianto di emettitori rimovibili monoplanari, rateo di dose pulsata (pulsed dose rate)
86.93.09↔	Inserzione di espansore tissutale, altro	92.29.13↔	Brachiterapia interstiziale con impianto di emettitori rimovibili monoplanari, alto rateo di dose
86.93.21↔	Inserzione di espansore tissutale, sul capo	92.29.19↔	Brachiterapia interstiziale con impianto di emettitori rimovibili monoplanari, altro
86.93.26↔	Inserzione di espansore tissutale, sulla mano	92.29.21↔	Brachiterapia interstiziale con impianto volumetrico di emettitori rimovibili multiplanari, basso rateo di dose
86.93.2d↔	Inserzione di espansore tissutale, sul piede	92.29.22↔	Brachiterapia interstiziale con impianto volumetrico di emettitori rimovibili multiplanari, rateo di dose pulsata (pulsed dose rate)
86.93.2e↔	Inserzione di espansore tissutale, di altra sede	92.29.23↔	Brachiterapia interstiziale con impianto volumetrico di emettitori rimovibili multiplanari, alto rateo di dose
92.27.00↔	Impianto o inserzione di elementi radioattivi (brachiterapia con radionuclidi chiusi), superficie corporea, altra o NAS sede di applicazione	92.29.24↔	Brachiterapia con impianto di emettitori rimovibili multiplanari, alto rateo di dose, intraoperatoria
92.27.10↔	Impianto o inserzione di elementi radioattivi (brachiterapia con radionuclidi chiusi), organi sessuali femminili, NAS	92.29.29↔	Brachiterapia interstiziale con impianto volumetrico di emettitori rimovibili multiplanari, altro
92.27.11↔	Impianto o inserzione di elementi radioattivi (brachiterapia con radionuclidi chiusi), in sede intrauterina	92.29.31↔	Brachiterapia interstiziale con impianto di emettitori permanenti, fino a 10 sorgenti
92.27.12↔	Impianto o inserzione di elementi radioattivi (brachiterapia con radionuclidi chiusi), in sede intravaginale	92.29.32↔	Brachiterapia interstiziale con impianto di emettitori permanenti, da 11 a 15 sorgenti
92.27.13↔	Impianto o inserzione di elementi radioattivi (brachiterapia con radionuclidi chiusi), in sede combinata intrauterina e intravaginale	92.29.33↔	Brachiterapia interstiziale con impianto di emettitori permanenti, da 16 a 20 sorgenti
92.27.21↔	Impianto o inserzione di elementi radioattivi (brachiterapia con radionuclidi chiusi), superficie corporea	92.29.34↔	Brachiterapia interstiziale con impianto di emettitori permanenti, da 21 a 25 sorgenti
92.27.22↔	Impianto o inserzione di elementi radioattivi (brachiterapia con radionuclidi chiusi), in sede intracavitaria	92.29.35↔	Brachiterapia interstiziale con impianto di emettitori permanenti, da 26 a 30 sorgenti
92.27.23↔	Impianto o inserzione di elementi radioattivi (brachiterapia con radionuclidi chiusi), in sede endoluminale	92.29.36↔	Brachiterapia interstiziale con impianto di emettitori permanenti, da 31 a 35 sorgenti
92.27.30↔	Impianto o inserzione di elementi radioattivi (brachiterapia con radionuclidi chiusi), vasi NAS	92.29.37↔	Brachiterapia interstiziale con impianto di emettitori permanenti, da 36 a 40 sorgenti
92.27.31↔	Impianto o inserzione di elementi radioattivi (brachiterapia con radionuclidi chiusi), arterie coronarie	92.29.38↔	Brachiterapia interstiziale con impianto di emettitori permanenti, da 41 a 45 sorgenti
92.27.39↔	Impianto o inserzione di elementi radioattivi (brachiterapia con radionuclidi chiusi), altri vasi	92.29.39↔	Brachiterapia interstiziale con impianto di emettitori permanenti, da 46 a 50 sorgenti
92.27.40↔	Impianto o inserzione di elementi radioattivi (brachiterapia con radionuclidi chiusi), intraoperatoria	92.29.3a↔	Brachiterapia interstiziale con impianto di emettitori permanenti, da 51 a 55 sorgenti
92.27.70↔	Mouflage radioattivi, NAS	92.29.3b↔	Brachiterapia interstiziale con impianto di emettitori permanenti, da 56 a 60 sorgenti
92.27.71↔	Mouflage radioattivi: costruzione e applicazione di moulage radioattivi superficiali		
92.27.72↔	Mouflage radioattivi: costruzione e applicazione di applicatori non impiegati sulla superficie corporea		
92.27.73↔	Mouflage radioattivi: costruzione e applicazione di applicatori oculari		
92.27.79↔	Mouflage radioattivi, altro		

92.29.3c↔	Brachiterapia interstiziale con impianto di emettitori permanenti, da 61 a 65 sorgenti	92.29.3e↔	Brachiterapia interstiziale con impianto di emettitori permanenti, da 71 sorgenti e più
92.29.3d↔	Brachiterapia interstiziale con impianto di emettitori permanenti, da 66 a 70 sorgenti		

Procedura B17-5

01.24.00↔	Altra craniotomia, NAS	77.25.00↔	Osteotomia cuneiforme del femore, NAS
01.24.10↔	Altra craniotomia con decompressione	77.25.10↔	Osteotomia cuneiforme del collo femorale
01.24.11↔	Altra craniotomia per evacuazione di ematoma epidurale	77.25.20↔	Osteotomia cuneiforme del resto del femore
01.24.12↔	Altra craniotomia per evacuazione di empiema epidurale	77.25.99↔	Osteotomia cuneiforme del femore, altro
01.24.13↔	Altra craniotomia, Inserzione di materiale alloplastico o di sistema di somministrazione farmacologica nelle ossa del cranio o nello spazio epidurale	77.27.00↔	Osteotomia cuneiforme della tibia e fibula, NAS
01.24.14↔	Altra craniotomia, rimozione di materiale alloplastico o di sistema di somministrazione farmacologica dalle ossa del cranio o dallo spazio epidurale	77.27.10↔	Osteotomia cuneiforme della tibia
01.24.15↔	Altra craniotomia, Rimozione di corpo estraneo dalle ossa del cranio o dallo spazio epidurale	77.27.20↔	Osteotomia cuneiforme della fibula
01.24.16↔	Altra craniotomia, altro drenaggio di liquido epidurale o per altri motivi	77.27.99↔	Osteotomia cuneiforme della tibia e fibula, altro
01.24.20↔	Craniotomia della calotta quale approccio chirurgico, NAS	77.29.00↔	Osteotomia cuneiforme di altre ossa specificate, escluse quelle facciali, NAS
01.24.21↔	Trapanazione della calotta quale approccio chirurgico	77.29.10↔	Osteotomia cuneiforme di falangi delle mani
01.24.22↔	Apertura del cranio guidata da stereotassi attraverso la calotta quale approccio chirurgico	77.29.20↔	Osteotomia cuneiforme delle vertebre
01.24.29↔	Craniotomia della calotta quale approccio chirurgico, altro	77.29.40↔	Osteotomia cuneiforme di falangi dei piedi
01.24.30↔	Approccio alla base del cranio, NAS	77.29.99↔	Osteotomia cuneiforme di altre ossa specificate, escluse quelle facciali, altro
01.24.31↔	Approccio alla base del cranio, transorale	77.35.00↔	Altra sezione del femore, NAS
01.24.32↔	Approccio alla base del cranio, transorale con scissione del palato molle	77.35.10↔	Osteotomia rotativa del collo femorale
01.24.33↔	Approccio alla base del cranio, transorale con apertura sia del palato molle che del palato duro	77.35.11↔	Corticotomia per osteogenesi distrattiva del collo femorale
01.24.34↔	Approccio alla base del cranio, transfenoidale	77.35.12↔	Osteotomia complessa (pluridimensionale) (con correzione assiale) del collo femorale
01.24.35↔	Approccio alla base del cranio, transetmoidale	77.35.19↔	Altra sezione del collo femorale
01.24.36↔	Approccio alla base del cranio, transmastoidale	77.35.20↔	Osteotomia rotativa di altre parti del femore
01.24.37↔	Approccio alla base del cranio, translabyrinthico	77.35.21↔	Corticotomia per osteogenesi distrattiva di altre parti del femore
01.24.38↔	Approccio alla base del cranio, transpiramidale	77.35.22↔	Osteotomia complessa (pluridimensionale) (con correzione assiale) di altre parti del femore
01.24.39↔	Approccio alla base del cranio, altro	77.35.23↔	Altra sezione di altre parti del femore
01.24.3a↔	Approccio alla base del cranio, transcondilico	77.35.99↔	Altra sezione del femore, altro
01.24.3b↔	Approccio alla base del cranio, transorbitale	77.37.00↔	Altra sezione della tibia e fibula, NAS
01.24.3c↔	Approccio alla base del cranio, con osteotomia tipo Le Fort I	77.37.10↔	Osteotomia rotativa della tibia
01.24.3d↔	Approccio alla base del cranio, transnasale-transcribriforme	77.37.12↔	Corticotomia per osteogenesi distrattiva della tibia
01.24.3e↔	Approccio alla base del cranio, transnasale-transclivale	77.37.13↔	Osteotomia complessa (pluridimensionale) (con correzione assiale) della tibia
01.24.3f↔	Approccio alla base del cranio, transorale-transclivale	77.37.14↔	Osteotomia valgizzante o varizzante della tibia
01.24.3g↔	Approccio alla base del cranio, transnasale-transpterigoideo	77.37.19↔	Altra sezione della tibia
01.24.99↔	Altra craniotomia, altro	77.37.20↔	Osteotomia rotativa della fibula
01.25.00↔	Altra craniectomia, NAS	77.37.21↔	Corticotomia per osteogenesi distrattiva della fibula
01.25.10↔	Altra craniectomia con decompressione	77.37.22↔	Osteotomia complessa (pluridimensionale) (con correzione assiale) della fibula
01.25.11↔	Altra craniectomia per evacuazione di ematoma epidurale	77.37.29↔	Altra sezione della fibula
01.25.12↔	Altra craniectomia per evacuazione di empiema epidurale	77.37.99↔	Altra sezione della tibia e fibula, altro
01.25.13↔	Altra craniectomia per rimozione di corpo estraneo dalle ossa del cranio o dallo spazio epidurale	77.39.10↔	Osteotomia rotativa di falangi delle mani
01.25.14↔	Altra craniectomia, Inserzione di materiale alloplastico o di sistema di somministrazione farmacologica nelle ossa del cranio o nello spazio epidurale	77.39.19↔	Altra sezione di falangi delle mani
01.25.19↔	Altra craniectomia, per drenaggio di liquido epidurale o per altri motivi	77.39.40↔	Osteotomia correttiva di falangi dei piedi
01.25.20↔	Altra craniectomia, Nuova craniectomia con inserzione di drenaggio	77.39.49↔	Altra sezione di falangi dei piedi
01.25.21↔	Altra craniectomia, Nuova craniectomia per rimozione di materiale alloplastico o di sistema di somministrazione farmacologica dalle ossa del cranio o dallo spazio epidurale	77.86↔	Altra osteotomia parziale della rotula
01.25.99↔	Altra craniectomia, altro	78.05.10↔	Innesto osseo del femore, con peduncolo vascolare con anastomosi microvascolare
77.16.00↔	Altra incisione della rotula senza sezione, NAS	78.05.11↔	Innesto osseo del femore, con peduncolo vascolare senza anastomosi microvascolare
77.16.10↔	Altra incisione della rotula senza sezione, Esplorazione e trapanazione	78.05.13↔	Innesto osteocondrale del femore, autogeno e allogenico
77.16.11↔	Altra incisione della rotula senza sezione, Rimozione di corpo estraneo	78.15.10↔	Riduzione aperta di frattura del collo femorale e del femore prossimale con fissatore esterno
77.16.12↔	Altra incisione della rotula senza sezione, Impianto e rimozione di sistema di somministrazione farmacologica	78.15.40↔	Riduzione chiusa di altra frattura del femore con fissatore esterno
77.16.13↔	Altra incisione della rotula senza sezione, Drenaggio	78.15.99↔	Applicazione di fissatore esterno del femore (Incl. Riduzione di frattura), altro
77.16.99↔	Altra incisione della rotula senza sezione, altro	78.25.00↔	Accorciamento del femore, NAS
		78.25.10↔	Epifisiodesi temporanea del collo femorale
		78.25.11↔	Epifisiodesi permanente del collo femorale
		78.25.12↔	Epifisiolisi terapeutica del collo femorale
		78.25.19↔	Altro accorciamento del collo femorale
		78.25.20↔	Epifisiodesi temporanea di altre parti del femore
		78.25.21↔	Epifisiodesi permanente di altre parti del femore
		78.25.22↔	Epifisiolisi terapeutica di altre parti del femore

78.25.99↔	Accorciamento del femore, altro	78.69.22↔	Rimozione di dispositivo impiantato dalle ossa pelviche: placca (con stabilità angolare)
78.30↔	Allungamento delle ossa degli arti, sede non specificata	78.69.25↔	Rimozione di dispositivo impiantato da altre ossa specificate, escluse quelle facciali, Rimozione di sostituto osseo (parziale) dalle ossa pelviche
78.35.00↔	Allungamento del femore, NAS	78.69.28↔	Rimozione di dispositivo impiantato dalle ossa pelviche: altro materiale di osteosintesi
78.35.10↔	Allungamento del collo femorale	78.69.31↔	Rimozione di dispositivo impiantato da talo e calcagno: filo (endomidollare), vite, cerchiaggio dinamico, placca (con stabilità angolare), fissatore esterno, fissatore circolare, staffe (di Blount)
78.35.19↔	Allungamento di altre parti del femore	78.69.38↔	Rimozione di dispositivo impiantato da talo e calcagno: altro materiale di osteosintesi
78.35.99↔	Allungamento del femore, altro	78.69.41↔	Rimozione di dispositivo impiantato dalle falangi del piede: filo (endomidollare), vite, cerchiaggio dinamico, placca (con stabilità angolare), fissatore esterno, staffe (di Blount)
78.39.10↔	Allungamento di falangi delle mani	78.69.45↔	Rimozione di dispositivo impiantato da altre ossa specificate, escluse quelle facciali, Rimozione di sostituto osseo (parziale) da falangi dei piedi
78.39.20↔	Allungamento di ossa pelviche	78.69.48↔	Rimozione di dispositivo impiantato dalle falangi del piede: altro materiale di osteosintesi
78.39.30↔	Allungamento di falangi dei piedi	78.69.51↔	Rimozione di dispositivo impiantato da altre ossa specificate: filo, cerchiaggio dinamico, staffe di Blount
78.39.99↔	Allungamento di altre ossa specificate, escluse quelle facciali, altro	78.69.52↔	Rimozione di dispositivo impiantato da altre ossa specificate: vite, placca (con stabilità angolare), vite di compressione dinamica, filo endomidollare, chiodo endomidollare, chiodo di bloccaggio, chiodo di trasfissione, fissatore esterno
78.45↔	Altri interventi di riparazione o plastica sul femore	78.69.53↔	Rimozione di dispositivo impiantato da altre ossa specificate: placca angolata / condilare
78.60.05↔	Rimozione di dispositivo impiantato, in sede non specificata, Rimozione di sostituto osseo (parziale)	78.69.55↔	Rimozione di dispositivo impiantato da altre ossa specificate, escluse quelle facciali, Rimozione di sostituto osseo (parziale) da altre ossa specificate
78.60.08↔	Rimozione di sistema interno di allungamento o trasporto osseo (motorizzato / non motorizzato), in sede non specificata	78.69.58↔	Rimozione di dispositivo impiantato da altre ossa specificate: altro materiale di osteosintesi
78.62.01↔	Rimozione di dispositivo impiantato dall'omero: filo (endomidollare), vite, cerchiaggio dinamico, placca (con stabilità angolare), placca angolata / condilare, chiodo endomidollare, chiodo di bloccaggio, chiodo di trasfissione, fissatore esterno, fissatore circolare, staffe (di Blount)	78.69.61↔	Rimozione di materiale di osteosintesi dalla colonna vertebrale
78.62.02↔	Rimozione di dispositivo impiantato dall'omero: vite di compressione dinamica, chiodo endomidollare con componente articolare	78.69.65↔	Rimozione di dispositivo impiantato da altre ossa specificate, escluse quelle facciali, Rimozione di sostituto osseo (parziale) dalla colonna vertebrale
78.62.05↔	Rimozione di dispositivo impiantato dall'omero, Rimozione di sostituto osseo (parziale) dall'omero	78.69.71↔	Rimozione artroscopica di materiale di osteosintesi
78.62.08↔	Rimozione di dispositivo impiantato dall'omero, altro materiale di osteosintesi	79.15.00↔	Riduzione chiusa di frattura del femore, con fissazione interna, NAS
78.63.01↔	Rimozione di dispositivo impiantato da radio e ulna: filo (endomidollare), vite, cerchiaggio dinamico, placca (con stabilità angolare), placca angolata / condilare, chiodo endomidollare, chiodo di bloccaggio, chiodo di trasfissione, fissatore esterno, fissatore circolare, staffe (di Blount)	79.15.10↔	Riduzione chiusa di frattura del femore distale, con fissazione interna
78.63.05↔	Rimozione di dispositivo impiantato da radio e ulna, Rimozione di sostituto osseo (parziale) da radio e ulna	79.15.20↔	Riduzione chiusa di altra frattura del femore, con fissazione interna
78.63.08↔	Rimozione di dispositivo impiantato da radio e ulna (prossimale / corpo / distale): altro materiale di osteosintesi	79.15.99↔	Riduzione chiusa di frattura del femore, con fissazione interna, altro
78.64.01↔	Rimozione di dispositivo impiantato da carpo e metacarpo: filo (endomidollare), vite, cerchiaggio dinamico, placca (con stabilità angolare), fissatore esterno, fissatore circolare, staffe (di Blount)	79.35.00↔	Riduzione aperta di frattura del femore, con fissazione interna, NAS
78.64.05↔	Rimozione di dispositivo impiantato da carpo e metacarpo, Rimozione di sostituto osseo (parziale) da carpo e metacarpo	79.35.10↔	Riduzione aperta di frattura della testa femorale, con fissazione interna
78.64.08↔	Rimozione di dispositivo impiantato da carpo e metacarpo: altro materiale di osteosintesi	79.35.11↔	Riduzione aperta di frattura del collo femorale e del femore prossimale, con fissazione interna
78.65.01↔	Rimozione di dispositivo impiantato dal femore: filo, filo endomidollare, vite, cerchiaggio dinamico, placca (con stabilità angolare), placca angolata / condilare, vite di compressione dinamica, chiodo endomidollare, fissatore esterno, staffe (di Blount)	79.35.12↔	Riduzione aperta di frattura della diafisi femorale, con fissazione interna
78.65.02↔	Rimozione di dispositivo impiantato dal femore (collo femorale / prossimale / distale, eccetto corpo): chiodo endomidollare con componente articolare, chiodo di bloccaggio, chiodo di trasfissione	79.35.13↔	Riduzione aperta di frattura del femore distale, con fissazione interna
78.65.03↔	Rimozione di dispositivo impiantato dal femore (corpo): chiodo endomidollare con componente articolare	79.35.99↔	Riduzione aperta di frattura del femore, con fissazione interna, altro
78.65.04↔	Rimozione di dispositivo impiantato dal femore (prossimale / corpo / distale, eccetto collo femorale): fissatore circolare	79.39.00↔	Riduzione aperta di frattura di altre ossa specificate, escluse quelle facciali, con fissazione interna, NAS
78.65.05↔	Rimozione di dispositivo impiantato dal femore, Rimozione di sostituto osseo (parziale) dal femore	79.39.20↔	Riduzione aperta di frattura dell'acetabolo, con fissazione interna
78.65.08↔	Rimozione di dispositivo impiantato dal femore, altro materiale di osteosintesi	79.39.99↔	Riduzione aperta di frattura di altre ossa specificate, escluse quelle facciali, con fissazione interna, altro
78.69.11↔	Rimozione di dispositivo impiantato dalle falangi della mano: filo (endomidollare), vite, cerchiaggio dinamico, placca (con stabilità angolare), fissatore esterno, staffe (di Blount)	79.89.00↔	Riduzione aperta di lussazione in altra sede specificata, NAS
78.69.15↔	Rimozione di dispositivo impiantato da altre ossa specificate, escluse quelle facciali, Rimozione di sostituto osseo (parziale) da falangi delle mani	79.89.99↔	Riduzione aperta di lussazione in altra sede specificata, altro
78.69.18↔	Rimozione di dispositivo impiantato dalle falangi della mano: altro materiale di osteosintesi	80.05.00↔	Rimozione di protesi dell'anca, NAS
78.69.21↔	Rimozione di dispositivo impiantato dalle ossa pelviche: filo, vite, cerchiaggio dinamico, fissatore esterno, fissatore circolare, staffe (di Blount)	80.05.15↔	Rimozione di protesi totale dell'anca
		80.05.16↔	Rimozione di protesi totale dell'anca, protesi speciale
		80.05.17↔	Rimozione di stelo nonché testa femorale di protesi dell'anca
		80.05.18↔	Rimozione di stelo, testa femorale nonché inserto di protesi dell'anca

80.05.1a↔	Rimozione di inserto di protesi dell'anca	81.44.14↔	Stabilizzazione della rotula con plastica MPFL (legamento patello-femorale mediale)
80.05.1b↔	Rimozione della testa femorale di protesi dell'anca	81.44.99↔	Stabilizzazione della rotula, altro
80.05.1c↔	Rimozione di testa femorale nonché inserto di protesi dell'anca	81.46↔	Altra riparazione dei legamenti collaterali del ginocchio
80.05.1d↔	Rimozione di testa femorale, inserto nonché coppa acetabolare di protesi dell'anca	81.47.10↔	Rifissazione di frammento osteocondrale del ginocchio
80.05.1e↔	Rimozione di inserto nonché coppa acetabolare di protesi dell'anca	81.47.11↔	Rifissazione di frammento osteocondrale del ginocchio, per via artroscopica
80.05.1f↔	Rimozione di coppa di sostegno nonché coppa acetabolare di protesi dell'anca	81.47.14↔	Rifissazione del menisco, chirurgica a cielo aperto
80.05.1g↔	Rimozione di coppa di sostegno, coppa acetabolare nonché testa femorale di protesi dell'anca	81.47.15↔	Rifissazione del menisco, per via artroscopica
80.05.99↔	Rimozione di protesi dell'anca, altro	81.47.16↔	Trapianto di menisco
80.46.00↔	Incisione di capsula articolare, legamenti o cartilagine del ginocchio, NAS	81.47.19↔	Rifissazione ossea di legamento crociato, chirurgica a cielo aperto
80.46.10↔	Incisione di capsula articolare, legamenti o cartilagine, articolazione del ginocchio	81.47.20↔	Rifissazione ossea di legamento crociato, per via artroscopica
80.46.20↔	Incisione di capsula articolare, legamenti o cartilagine, articolazione tibio-fibulare prossimale	81.47.23↔	Perforazione subcondrale del ginocchio, chirurgica a cielo aperto
80.46.99↔	Incisione di capsula articolare, legamenti o cartilagine del ginocchio, altro	81.47.24↔	Perforazione subcondrale del ginocchio, per via artroscopica
80.6x.00↔	Meniscectomia del ginocchio, NAS	81.47.25↔	Perforazione subcondrale del ginocchio con inserzione di impianto acellulare, per via artroscopica
80.6x.10↔	Meniscectomia del ginocchio, per via artroscopica, parziale	81.47.26↔	Impianto di sostituto cartilagineo metallico personalizzato nel ginocchio
80.6x.11↔	Meniscectomia del ginocchio, per via artroscopica, totale	81.47.27↔	Artroplastica di resezione del ginocchio
80.6x.20↔	Meniscectomia del ginocchio, chirurgica a cielo aperto, parziale	81.47.28↔	Perforazione subcondrale dell'articolazione del ginocchio con inserzione di impianto acellulare, chirurgica a cielo aperto
80.6x.21↔	Meniscectomia del ginocchio, chirurgica a cielo aperto, totale	81.47.2a↔	Impianto di sostituto cartilagineo metallico non personalizzato nel ginocchio
80.6x.99↔	Meniscectomia del ginocchio, altro	81.47.30↔	Altra rifissazione e sutura dell'apparato capsulo-legamentoso del ginocchio
81.11↔	Fusione della caviglia	81.47.31↔	Altra legamentoplastica del ginocchio, chirurgica a cielo aperto
81.12.00↔	Artrodesi triplice, NAS	81.47.40↔	Altra riparazione del ginocchio, Rotula e apparato di sostegno
81.12.10↔	Artrodesi dell'articolazione talocrurale e subtalare	81.47.60↔	Plastica della troclea femorale con artrotomia, osteotomia del femore distale con o senza spongioplastica subcondrale
81.12.11↔	Artrodesi dell'articolazione talocrurale, subtalare e di Chopart	81.47.90↔	Altra riparazione del ginocchio, per via artroscopica
81.12.12↔	Artrodesi dell'articolazione subtalare, due camere articolari	81.47.99↔	Altra riparazione del ginocchio, altro
81.12.13↔	Artrodesi dell'articolazione subtalare, tre camere articolari	81.49.10↔	Rifissazione di frammento osteocondrale, articolazione talocrurale, per via artroscopica
81.12.99↔	Artrodesi triplice, altro	81.49.11↔	Rifissazione di frammento osteocondrale, articolazione talocrurale, chirurgica a cielo aperto
81.13↔	Fusione sottoastragale	81.49.12↔	Rifissazione di frammento osteocondrale, articolazione subtalare, per via artroscopica
81.14↔	Fusione mediotarsica	81.49.13↔	Rifissazione di frammento osteocondrale, articolazione subtalare, chirurgica a cielo aperto
81.15↔	Fusione tarsometatarsica	81.49.26↔	Perforazione subcondrale, articolazione talocrurale, per via artroscopica
81.21↔	Artrodesi dell'anca	81.49.27↔	Perforazione subcondrale, articolazione talocrurale, chirurgica a cielo aperto
81.22↔	Artrodesi del ginocchio	81.49.28↔	Perforazione subcondrale, articolazione subtalare, per via artroscopica
81.24↔	Artrodesi del gomito	81.49.29↔	Perforazione subcondrale, articolazione subtalare, chirurgica a cielo aperto
81.26.09↔	Fusione metacarpo carpale, altro	81.49.30↔	Perforazione subcondrale con inserzione di impianto acellulare, articolazione talocrurale, per via artroscopica
81.26.11↔	Fusione metacarpo carpale, fusione intracarpale	81.49.31↔	Perforazione subcondrale con inserzione di impianto acellulare, articolazione subtalare, per via artroscopica
81.27↔	Fusione metacarpo falangea	81.49.32↔	Artroplastica di resezione della caviglia
81.28↔	Fusione interfalangea	81.49.33↔	Rifissazione e plastica dell'apparato capsulo-legamentoso dell'articolazione talocrurale
81.40.00↔	Riparazione dell'anca, NAS	81.49.34↔	Perforazione subcondrale con inserzione di impianto acellulare, articolazione talocrurale, chirurgica a cielo aperto
81.40.10↔	Rifissazione di frammento osteocondrale dell'anca, per via artroscopica	81.49.35↔	Perforazione subcondrale con inserzione di impianto acellulare, articolazione talocalcaneare, chirurgica a cielo aperto
81.40.11↔	Rifissazione di frammento osteocondrale dell'anca, chirurgica a cielo aperto	81.49.99↔	Altra riparazione della caviglia, altro
81.40.18↔	Perforazione subcondrale dell'anca, per via artroscopica	81.83.00↔	Altro intervento sulla spalla, NAS
81.40.19↔	Perforazione subcondrale dell'anca, chirurgica a cielo aperto	81.83.10↔	Rifissazione di frammento osteocondrale, articolazione omeroglenoidea, per via artroscopica
81.40.20↔	Perforazione subcondrale dell'anca con inserzione di impianto acellulare, per via artroscopica	81.83.11↔	Rifissazione di frammento osteocondrale, articolazione omeroglenoidea, chirurgica a cielo aperto
81.40.21↔	Perforazione subcondrale dell'anca con inserzione di impianto acellulare, chirurgica a cielo aperto	81.83.12↔	Rifissazione di frammento osteocondrale, articolazione acromioclavicolare, per via artroscopica
81.40.30↔	Artroplastica dell'anca con osteotomia delle ossa pelviche, altra osteotomia	81.83.13↔	Rifissazione di frammento osteocondrale, articolazione acromioclavicolare, chirurgica a cielo aperto
81.40.31↔	Artroplastica dell'anca con osteotomia delle ossa pelviche, tripla osteotomia	81.83.26↔	Perforazione subcondrale, articolazione omero-glenoidea, per via artroscopica
81.40.32↔	Tettoplastica acetabolare dell'anca		
81.40.33↔	Resezione dell'anca secondo Girdlestone, primaria		
81.40.99↔	Riparazione dell'anca, altro		
81.42↔	Riparazione del ginocchio five-in-one		
81.43↔	Riparazione della triade del ginocchio		
81.44.10↔	Stabilizzazione della rotula, Sezione del retinacolo, laterale		
81.44.11↔	Stabilizzazione della rotula, Sezione del retinacolo, laterale con intervento di riallineamento		
81.44.12↔	Stabilizzazione della rotula, Trasposizione dell'inserzione del tendine rotuleo		
81.44.13↔	Stabilizzazione della rotula, Trasposizione dell'inserzione del tendine rotuleo con innesto osseo		

81.83.27↔	Perforazione subcondrale, articolazione omero-glenoidea, chirurgica a cielo aperto	81.96.29↔	Altra riparazione articolare, Polso, altro
81.83.28↔	Perforazione subcondrale, articolazione acromio-clavicolare, per via artroscopica	81.96.2a↔	Altra riparazione articolare, Polso, Perforazione subcondrale, per via artroscopica
81.83.29↔	Perforazione subcondrale, articolazione acromio-clavicolare, chirurgica a cielo aperto	81.96.2b↔	Altra riparazione articolare, Polso, Perforazione subcondrale, chirurgica a cielo aperto
81.83.30↔	Perforazione subcondrale con inserzione di impianto acellulare, articolazione omero-glenoidea, per via artroscopica	81.96.2c↔	Altra riparazione articolare, Polso, Perforazione subcondrale con inserzione di impianto acellulare, per via artroscopica
81.83.31↔	Perforazione subcondrale con inserzione di impianto acellulare, articolazione acromio-clavicolare, per via artroscopica	81.96.2d↔	Altra riparazione articolare, polso, protesi della testa dell'ulna
81.83.32↔	Rifissazione del labbro glenoideo, per via artroscopica	81.96.40↔	Altra riparazione articolare, Articolazione tibio-fibulare prossimale, NAS
81.83.33↔	Allargamento dello spazio subacromiale, per via artroscopica	81.96.41↔	Altra riparazione articolare, Articolazione tibio-fibulare prossimale, Rifissazione di frammento osteocondrale, per via artroscopica
81.83.34↔	Plicatura capsulare con fissazione al glenoide, per via artroscopica	81.96.42↔	Altra riparazione articolare, Articolazione tibio-fibulare prossimale, Rifissazione di frammento osteocondrale, chirurgica a cielo aperto
81.83.35↔	Perforazione subcondrale con inserzione di impianto acellulare, articolazione omero-glenoidea, chirurgica a cielo aperto	81.96.49↔	Altra riparazione articolare, Articolazione tibio-fibulare prossimale, altro
81.83.36↔	Perforazione subcondrale con inserzione di impianto acellulare, articolazione acromio-clavicolare, chirurgica a cielo aperto	81.96.4a↔	Altra riparazione articolare, Articolazione tibio-fibulare prossimale, Perforazione subcondrale, per via artroscopica
81.83.39↔	Rifissazione e plastica artroscopica dell'apparato capsulo-legamentoso della spalla, altro, per via artroscopica	81.96.4b↔	Altra riparazione articolare, Articolazione tibio-fibulare prossimale, Perforazione subcondrale, chirurgica a cielo aperto
81.83.40↔	Artroplastica di resezione della spalla	81.96.4c↔	Altra riparazione articolare, articolazione tibio-fibulare prossimale, perforazione subcondrale con inserzione di impianto acellulare, per via artroscopica
81.83.41↔	Rifissazione del limbus, chirurgica a cielo aperto	81.96.50↔	Altra riparazione articolare, Articolazione metatarso-falangea, NAS
81.83.42↔	Plastica del margine glenoideo anteriore e posteriore	81.96.51↔	Altra riparazione articolare, Articolazione metatarso-falangea, Rifissazione di frammento osteocondrale, per via artroscopica
81.83.43↔	Capsuloplastica anteriore e posteriore	81.96.52↔	Altra riparazione articolare, Articolazione metatarso-falangea, Rifissazione di frammento osteocondrale, chirurgica a cielo aperto
81.83.44↔	Acromioplastica con sezione del legamento coraco-acromiale, chirurgica a cielo aperto	81.96.59↔	Altra riparazione articolare, Articolazione metatarso-falangea, altro
81.83.49↔	Rifissazione e plastica dell'apparato capsulo-legamentoso della spalla, altro, chirurgica a cielo aperto	81.96.5a↔	Altra riparazione articolare, Articolazione metatarso-falangea, Perforazione subcondrale, per via artroscopica
81.83.99↔	Altro intervento sulla spalla, altro	81.96.5b↔	Altra riparazione articolare, Articolazione metatarso-falangea, Perforazione subcondrale, chirurgica a cielo aperto
81.85.00↔	Altra riparazione del gomito, NAS	81.96.5c↔	Altra riparazione articolare, Articolazione metatarso-falangea, Perforazione subcondrale con inserzione di impianto acellulare, per via artroscopica
81.85.10↔	Rifissazione di frammento osteocondrale del gomito, per via artroscopica	81.96.60↔	Altra riparazione articolare, Articolazione interfalangea del piede, NAS
81.85.11↔	Rifissazione di frammento osteocondrale del gomito, chirurgica a cielo aperto	81.96.61↔	Altra riparazione articolare, Articolazione interfalangea del piede, Rifissazione di frammento osteocondrale, per via artroscopica
81.85.18↔	Perforazione subcondrale del gomito, per via artroscopica	81.96.62↔	Altra riparazione articolare, Articolazione interfalangea del piede, Rifissazione di frammento osteocondrale, chirurgica a cielo aperto
81.85.19↔	Perforazione subcondrale del gomito, chirurgica a cielo aperto	81.96.69↔	Altra riparazione articolare, Articolazione interfalangea del piede, altro
81.85.20↔	Perforazione subcondrale del gomito con inserzione di impianto acellulare, per via artroscopica	81.96.6a↔	Altra riparazione articolare, Articolazione interfalangea del piede, Perforazione subcondrale, per via artroscopica
81.85.21↔	Artroplastica di resezione del gomito	81.96.6b↔	Altra riparazione articolare, Articolazione interfalangea del piede, Perforazione subcondrale, chirurgica a cielo aperto
81.85.30↔	Sostituzione con protesi della superficie articolare distale dell'omero	81.96.6c↔	Altra riparazione articolare, Articolazione interfalangea del piede, Perforazione subcondrale con inserzione di impianto acellulare, per via artroscopica
81.85.99↔	Altra riparazione del gomito, altro	81.96.70↔	Altra riparazione articolare, altre articolazioni del piede, NAS
81.94↔	Sutura della capsula o del legamento della caviglia e del piede	81.96.71↔	Altra riparazione articolare, altre articolazioni del piede, Rifissazione di frammento osteocondrale, per via artroscopica
81.95.00↔	Sutura della capsula o del legamento in altra parte dell'arto inferiore, NAS	81.96.72↔	Altra riparazione articolare, altre articolazioni del piede, Rifissazione di frammento osteocondrale, chirurgica a cielo aperto
81.95.09↔	Sutura della capsula o del legamento in altra parte dell'arto inferiore, altro	81.96.79↔	Altra riparazione articolare, altre articolazioni del piede, altro
81.95.10↔	Sutura del legamento crociato anteriore del ginocchio, per via artroscopica	81.96.7a↔	Altra riparazione articolare, altre articolazioni del piede, Perforazione subcondrale, per via artroscopica
81.95.11↔	Sutura del legamento crociato anteriore del ginocchio, chirurgica a cielo aperto	81.96.7b↔	Altra riparazione articolare, altre articolazioni del piede, Perforazione subcondrale, chirurgica a cielo aperto
81.95.12↔	Sutura del legamento crociato posteriore del ginocchio, per via artroscopica	81.96.7c↔	Altra riparazione articolare, altre articolazioni del piede, Perforazione subcondrale con inserzione di impianto acellulare, per via artroscopica
81.95.13↔	Sutura del legamento crociato posteriore del ginocchio, chirurgica a cielo aperto	81.96.80↔	Altra riparazione di altra articolazione specificata, NAS
81.95.14↔	Sutura dell'apparato capsulo-legamentoso mediale con coinvolgimento del menisco, per via artroscopica		
81.95.15↔	Sutura dell'apparato capsulo-legamentoso mediale con coinvolgimento del menisco, chirurgica a cielo aperto		
81.95.16↔	Sutura dell'apparato capsulo-legamentoso laterale, per via artroscopica		
81.95.17↔	Sutura dell'apparato capsulo-legamentoso laterale, chirurgica a cielo aperto		
81.95.18↔	Sutura dell'apparato capsulo-legamentoso dorsale, chirurgica a cielo aperto		
81.95.1a↔	Sutura dell'apparato capsulo-legamentoso dorsale del ginocchio, per via artroscopica		
81.96.20↔	Altra riparazione articolare, Polso, NAS		
81.96.21↔	Altra riparazione articolare, Polso, Rifissazione di frammento osteocondrale, per via artroscopica		
81.96.22↔	Altra riparazione articolare, Polso, Rifissazione di frammento osteocondrale, chirurgica a cielo aperto		

81.96.81↔	Altra riparazione di altra articolazione specificata, Rifissazione di frammento osteocondrale, per via artroscopica	81.9a.1h↔	Innesto di cartilagine e impianto di colture tissutali prodotte in vitro, articolazione metatarso-falangea, per via artroscopica
81.96.82↔	Altra riparazione di altra articolazione specificata, Rifissazione di frammento osteocondrale, chirurgica a cielo aperto	81.9a.1i↔	Innesto di cartilagine e impianto di colture tissutali prodotte in vitro, articolazione interfalangea del piede, per via artroscopica
81.96.89↔	Altra riparazione di altra articolazione specificata, altro	81.9a.1j↔	Innesto di cartilagine e impianto di colture tissutali prodotte in vitro, altre articolazioni, per via artroscopica
81.96.8a↔	Altra riparazione di altra articolazione specificata, Perforazione subcondrale, per via artroscopica	81.9a.21↔	Innesto di cartilagine e impianto di colture tissutali prodotte in vitro, articolazione omero-glenoidea, chirurgica a cielo aperto
81.96.8b↔	Altra riparazione di altra articolazione specificata, Perforazione subcondrale, chirurgica a cielo aperto	81.9a.22↔	Innesto di cartilagine e impianto di colture tissutali prodotte in vitro, articolazione acromio-clavicolare, chirurgica a cielo aperto
81.96.8c↔	Altra riparazione di altra articolazione specificata, Perforazione subcondrale con inserzione di impianto acellulare, per via artroscopica	81.9a.24↔	Innesto di cartilagine e impianto di colture tissutali prodotte in vitro, gomito, chirurgica a cielo aperto
81.96.92↔	Altri interventi di riparazione e plastica articolare, Rifissazione dell'apparato capsulo-legamentoso di altre articolazioni	81.9a.26↔	Innesto di cartilagine e impianto di colture tissutali prodotte in vitro, polso, chirurgica a cielo aperto
81.96.95↔	Altri interventi di riparazione e plastica articolare, Impianto di endoprotesi in articolazioni dell'estremità superiore, altro	81.9a.2b↔	Innesto di cartilagine e impianto di colture tissutali prodotte in vitro, anca, chirurgica a cielo aperto
81.96.97↔	Altri interventi di riparazione e plastica articolare, Intervento complesso di primo impianto/sostituzione di endoprotesi articolare associato a sostituzione di osso e/o a sostituzione di articolazioni adiacenti	81.9a.2c↔	Innesto di cartilagine e impianto di colture tissutali prodotte in vitro, articolazione del ginocchio, chirurgica a cielo aperto
81.96.98↔	Altri interventi di riparazione e plastica articolare, Artroplastica di resezione del polso	81.9a.2d↔	Innesto di cartilagine e impianto di colture tissutali prodotte in vitro, articolazione tibio-fibulare prossimale, chirurgica a cielo aperto
81.96.9a↔	Altri interventi di riparazione e plastica articolare, Artroplastica di resezione delle articolazioni del piede	81.9a.2e↔	Innesto di cartilagine e impianto di colture tissutali prodotte in vitro, articolazione talocrurale, chirurgica a cielo aperto
81.96.9b↔	Altri interventi di riparazione e plastica articolare, altri interventi di plastica articolare	81.9a.2f↔	Innesto di cartilagine e impianto di colture tissutali prodotte in vitro, articolazione subtalare, chirurgica a cielo aperto
81.9a.11↔	Innesto di cartilagine e impianto di colture tissutali prodotte in vitro, articolazione omero-glenoidea, per via artroscopica	81.9a.2g↔	Innesto di cartilagine e impianto di colture tissutali prodotte in vitro, altre articolazioni tarsali e tarsometatarsali, chirurgica a cielo aperto
81.9a.12↔	Innesto di cartilagine e impianto di colture tissutali prodotte in vitro, articolazione acromio-clavicolare, per via artroscopica	81.9a.2h↔	Innesto di cartilagine e impianto di colture tissutali prodotte in vitro, articolazione metatarso-falangea, chirurgica a cielo aperto
81.9a.14↔	Innesto di cartilagine e impianto di colture tissutali prodotte in vitro, gomito, per via artroscopica	81.9a.2i↔	Innesto di cartilagine e impianto di colture tissutali prodotte in vitro, articolazione interfalangea del piede, chirurgica a cielo aperto
81.9a.16↔	Innesto di cartilagine e impianto di colture tissutali prodotte in vitro, polso, per via artroscopica	81.9a.2j↔	Innesto di cartilagine e impianto di colture tissutali prodotte in vitro, altre articolazioni, chirurgica a cielo aperto
81.9a.1b↔	Innesto di cartilagine e impianto di colture tissutali prodotte in vitro, anca, per via artroscopica	81.9a.5c↔	Innesto cartilagineo con procedura OATS (sistema di transfer osteoarticolare), mosaico-plastica, articolazione del ginocchio, per via artroscopica
81.9a.1c↔	Innesto di cartilagine e impianto di colture tissutali prodotte in vitro, articolazione del ginocchio, per via artroscopica	81.9a.6c↔	Innesto cartilagineo con procedura OATS (sistema di transfer osteoarticolare), mosaico-plastica, articolazione del ginocchio, chirurgica a cielo aperto
81.9a.1d↔	Innesto di cartilagine e impianto di colture tissutali prodotte in vitro, articolazione tibio-fibulare prossimale, per via artroscopica	82.31↔	Borsectomia della mano
81.9a.1e↔	Innesto di cartilagine e impianto di colture tissutali prodotte in vitro, articolazione talocrurale, per via artroscopica	82.42↔	Sutura differita dei tendini flessori della mano
81.9a.1f↔	Innesto di cartilagine e impianto di colture tissutali prodotte in vitro, articolazione subtalare, per via artroscopica		
81.9a.1g↔	Innesto di cartilagine e impianto di colture tissutali prodotte in vitro, altre articolazioni tarsali e tarsometatarsali, per via artroscopica		

Procedura B17-6

78.69.11↔	Rimozione di dispositivo impiantato dalle falangi della mano: filo (endomidollare), vite, cerchiaggio dinamico, placca (con stabilità angolare), fissatore esterno, staffe (di Blount)	78.69.41↔	Rimozione di dispositivo impiantato dalle falangi del piede: filo (endomidollare), vite, cerchiaggio dinamico, placca (con stabilità angolare), fissatore esterno, staffe (di Blount)
78.69.15↔	Rimozione di dispositivo impiantato da altre ossa specificate, escluse quelle facciali, Rimozione di sostituto osseo (parziale) da falangi delle mani	78.69.45↔	Rimozione di dispositivo impiantato da altre ossa specificate, escluse quelle facciali, Rimozione di sostituto osseo (parziale) da falangi dei piedi
78.69.18↔	Rimozione di dispositivo impiantato dalle falangi della mano: altro materiale di osteosintesi	78.69.48↔	Rimozione di dispositivo impiantato dalle falangi del piede: altro materiale di osteosintesi
78.69.21↔	Rimozione di dispositivo impiantato dalle ossa pelviche: filo, vite, cerchiaggio dinamico, fissatore esterno, fissatore circolare, staffe (di Blount)	78.69.51↔	Rimozione di dispositivo impiantato da altre ossa specificate: filo, cerchiaggio dinamico, staffe di Blount
78.69.22↔	Rimozione di dispositivo impiantato dalle ossa pelviche: placca (con stabilità angolare)	78.69.52↔	Rimozione di dispositivo impiantato da altre ossa specificate: vite, placca (con stabilità angolare), vite di compressione dinamica, filo endomidollare, chiodo endomidollare, chiodo endomidollare con componente articolare, chiodo di bloccaggio, chiodo di trasfissione, fissatore esterno
78.69.25↔	Rimozione di dispositivo impiantato da altre ossa specificate, escluse quelle facciali, Rimozione di sostituto osseo (parziale) dalle ossa pelviche	78.69.53↔	Rimozione di dispositivo impiantato da altre ossa specificate: placca angolata / condilare
78.69.28↔	Rimozione di dispositivo impiantato dalle ossa pelviche: altro materiale di osteosintesi	78.69.55↔	Rimozione di dispositivo impiantato da altre ossa specificate, escluse quelle facciali, Rimozione di sostituto osseo (parziale) da altre ossa specificate
78.69.31↔	Rimozione di dispositivo impiantato da talo e calcagno: filo (endomidollare), vite, cerchiaggio dinamico, placca (con stabilità angolare), fissatore esterno, fissatore circolare, staffe (di Blount)	78.69.58↔	Rimozione di dispositivo impiantato da altre ossa specificate: altro materiale di osteosintesi
78.69.38↔	Rimozione di dispositivo impiantato da talo e calcagno: altro materiale di osteosintesi		

Procedura B17-7

- 86.2a.21†↔ Sbrigliamento chirurgico, di media estensione, sul capo
 86.2a.26†↔ Sbrigliamento chirurgico, di media estensione, sulla mano
 86.2a.2d†↔ Sbrigliamento chirurgico, di media estensione, sul piede
 86.2a.2e†↔ Sbrigliamento chirurgico, di media estensione, in altra sede

- 86.2a.31†↔ Sbrigliamento chirurgico, di grande estensione, sul capo
 86.2a.36†↔ Sbrigliamento chirurgico, di grande estensione, sulla mano
 86.2a.3d†↔ Sbrigliamento chirurgico, di grande estensione, sul piede
 86.2a.3e†↔ Sbrigliamento chirurgico, di grande estensione, in altra sede

Procedura B17-8

- 86.0b.11†↔ Impianto di sistema di somministrazione farmacologica nella cute e nel tessuto sottocutaneo

Procedura B17-9

- 01.14.00↔ Biopsia a cielo aperto del cervello, NAS
 01.14.10↔ Biopsia stereotassica a cielo aperto del cervello
 01.14.99↔ Biopsia a cielo aperto del cervello, altro
 01.21↔ Incisione e drenaggio dei seni cranici
 01.24.00↔ Altra craniotomia, NAS
 01.24.10↔ Altra craniotomia con decompressione
 01.24.11↔ Altra craniotomia per evacuazione di ematoma epidurale
 01.24.12↔ Altra craniotomia per evacuazione di empiema epidurale
 01.24.13↔ Altra craniotomia, Inserzione di materiale alloplastico o di sistema di somministrazione farmacologica nelle ossa del cranio o nello spazio epidurale
 01.24.14↔ Altra craniotomia, rimozione di materiale alloplastico o di sistema di somministrazione farmacologica dalle ossa del cranio o dallo spazio epidurale
 01.24.15↔ Altra craniotomia, Rimozione di corpo estraneo dalle ossa del cranio o dallo spazio epidurale
 01.24.16↔ Altra craniotomia, altro drenaggio di liquido epidurale o per altri motivi
 01.24.20↔ Craniotomia della calotta quale approccio chirurgico, NAS
 01.24.21↔ Trapanazione della calotta quale approccio chirurgico
 01.24.22↔ Apertura del cranio guidata da stereotassi attraverso la calotta quale approccio chirurgico
 01.24.29↔ Craniotomia della calotta quale approccio chirurgico, altro
 01.24.30↔ Approccio alla base del cranio, NAS
 01.24.31↔ Approccio alla base del cranio, transorale
 01.24.32↔ Approccio alla base del cranio, transorale con scissione del palato molle
 01.24.33↔ Approccio alla base del cranio, transorale con apertura sia del palato molle che del palato duro
 01.24.34↔ Approccio alla base del cranio, transfenoidale
 01.24.35↔ Approccio alla base del cranio, transetmoidale
 01.24.36↔ Approccio alla base del cranio, transmastoidico
 01.24.37↔ Approccio alla base del cranio, translabirintico
 01.24.38↔ Approccio alla base del cranio, transpiramidale
 01.24.39↔ Approccio alla base del cranio, altro
 01.24.3a↔ Approccio alla base del cranio, transcondilico
 01.24.3b↔ Approccio alla base del cranio, transorbitale
 01.24.3c↔ Approccio alla base del cranio, con osteotomia tipo Le Fort I
 01.24.3d↔ Approccio alla base del cranio, transnasale-transcribriforme
 01.24.3e↔ Approccio alla base del cranio, transnasale-transclivale
 01.24.3f↔ Approccio alla base del cranio, transorale-transclivale
 01.24.3g↔ Approccio alla base del cranio, transnasale-transpterigoideo
 01.24.99↔ Altra craniotomia, altro
 01.25.00↔ Altra craniectomia, NAS
 01.25.10↔ Altra craniectomia con decompressione
 01.25.11↔ Altra craniectomia per evacuazione di ematoma epidurale
 01.25.12↔ Altra craniectomia per evacuazione di empiema epidurale
 01.25.13↔ Altra craniectomia per rimozione di corpo estraneo dalle ossa del cranio o dallo spazio epidurale
 01.25.14↔ Altra craniectomia, Inserzione di materiale alloplastico o di sistema di somministrazione farmacologica nelle ossa del cranio o nello spazio epidurale
 01.25.19↔ Altra craniectomia, per drenaggio di liquido epidurale o per altri motivi
 01.25.20↔ Altra craniectomia, Nuova craniectomia con inserzione di drenaggio

- 01.25.21↔ Altra craniectomia, Nuova craniectomia per rimozione di materiale alloplastico o di sistema di somministrazione farmacologica dalle ossa del cranio o dallo spazio epidurale
 01.25.99↔ Altra craniectomia, altro
 02.93.00↔ Interventi su o con elettrodo(i) di neurostimolatore intracranico, NAS
 02.93.09↔ Interventi su o con elettrodo(i) di neurostimolatore intracranico, altro
 04.02↔ Sezione del nervo trigemino
 04.03.00↔ Sezione o compressione mirata di altri nervi cranici e periferici, NAS
 04.03.10↔ Sezione o compressione mirata del nervo vestibolo-cocleare
 04.03.11↔ Sezione o compressione mirata del tratto intracranico di altri nervi cranici e gangli
 04.03.20↔ Sezione o compressione mirata di nervi cranici nel tratto extracranico
 04.03.30↔ Sezione o compressione mirata del plesso brachiale
 04.03.31↔ Sezione o compressione mirata di nervi della spalla
 04.03.32↔ Sezione o compressione mirata di nervi del braccio e della mano
 04.03.33↔ Sezione o compressione mirata di nervi del tronco e delle estremità inferiori
 04.03.99↔ Sezione o compressione mirata di altri nervi cranici e periferici, altro
 04.04.00↔ Altra incisione dei nervi cranici e periferici, NAS
 04.04.10↔ Altra incisione del nervo vestibolo-cocleare
 04.04.11↔ Altra incisione del tratto intracranico di altri nervi cranici e gangli
 04.04.20↔ Altra incisione del tratto extracranico di nervi cranici
 04.04.30↔ Altra incisione del plesso brachiale
 04.04.31↔ Altra incisione di nervi della spalla
 04.04.32↔ Altra incisione di nervi del braccio e della mano
 04.04.33↔ Altra incisione di nervi del tronco e delle estremità inferiori
 04.04.99↔ Altra incisione dei nervi cranici e periferici, altro
 04.05.00↔ Gangliectomia e distruzione del ganglio di Gasser, NAS
 04.05.10↔ Gangliectomia del ganglio di Gasser
 04.05.20↔ Distruzione del ganglio di Gasser
 04.05.99↔ Gangliectomia e distruzione del ganglio di Gasser, altro
 04.06.00↔ Altre gangliectomie di nervi cranici o periferici, NAS
 04.06.10↔ Gangliectomia di gangli intracranici
 04.06.20↔ Gangliectomia di altri gangli periferici
 04.06.99↔ Altra gangliectomia di gangli cranici o periferici, altro
 04.07.00↔ Altra resezione o asportazione di nervi cranici e periferici, NAS
 04.07.10↔ Resezione di nervi per innesto
 04.07.11↔ Rimozione di innesto di nervo
 04.07.20↔ Altra resezione o asportazione di nervi intracranici
 04.07.30↔ Altra resezione o asportazione del tratto extracranico di nervi cranici
 04.07.40↔ Altra resezione o asportazione del plesso brachiale
 04.07.41↔ Altra resezione o asportazione di nervi della spalla
 04.07.42↔ Altra resezione o asportazione di nervi del braccio e della mano
 04.07.43↔ Altra resezione o asportazione di nervi del tronco e delle estremità inferiori
 04.07.99↔ Altra resezione o asportazione di nervi cranici e periferici, altro
 04.08.00↔ Fenestrazione della guaina del nervo ottico, NAS
 04.08.10↔ Altri interventi sul nervo ottico
 04.08.99↔ Fenestrazione della guaina del nervo ottico, altro
 04.11.00↔ Biopsia chiusa [percutanea] [agobiopsia] di nervi cranici o periferici o di gangli, NAS

04.11.10↔	Biopsia chiusa [percutanea] [agobiopsia] del tratto intracranico di nervi cranici	04.3x.99↔	Suture di nervi cranici e periferici, altro
04.11.20↔	Biopsia chiusa [percutanea] [agobiopsia] del tratto extracranico di nervi cranici	04.42.00↔	Altra decompressione di nervi cranici, NAS
04.12.00↔	Biopsia a cielo aperto di nervi cranici o periferici o dei gangli, NAS	04.42.10↔	Altra decompressione di nervi cranici, intracranica
04.12.10↔	Biopsia a cielo aperto del tratto intracranico di nervi cranici	04.42.20↔	Altra decompressione di nervi cranici, extracranica
04.12.20↔	Biopsia a cielo aperto del tratto extracranico di nervi cranici	04.42.99↔	Altra decompressione di nervi cranici, altro
04.12.30↔	Biopsia a cielo aperto del plesso brachiale	04.49.00↔	Altre decompressioni di nervi periferici o di gangli o separazione di aderenze, NAS
04.12.31↔	Biopsia a cielo aperto di nervi della spalla	04.49.10↔	Altra decompressione o separazione di aderenze del plesso brachiale
04.12.32↔	Biopsia a cielo aperto di nervi del braccio e della mano	04.49.11↔	Altra decompressione o separazione di aderenze di nervi della spalla
04.12.33↔	Biopsia a cielo aperto di nervi del tronco	04.49.12↔	Altra decompressione o separazione di aderenze di nervi del braccio
04.12.34↔	Biopsia a cielo aperto di nervi del plesso lombosacrale	04.49.13↔	Altra decompressione o separazione di aderenze di nervi della mano
04.12.35↔	Biopsia a cielo aperto di nervi delle estremità inferiori	04.49.14↔	Altra decompressione o separazione di aderenze del plesso lombosacrale, inguine e pavimento pelvico
04.12.99↔	Biopsia a cielo aperto di nervi cranici o periferici o dei gangli, altro	04.49.15↔	Altra decompressione o separazione di aderenze di nervi della gamba
04.2x.00↔	Distruzione di nervi cranici e periferici e di gangli, NAS	04.49.16↔	Altra decompressione o separazione di aderenze di nervi del piede
04.2x.10↔	Distruzione del tratto intracranico di nervi e gangli cranici	04.49.99↔	Altra decompressione o separazione di aderenze di altri nervi periferici o gangli
04.2x.20↔	Distruzione del tratto extracranico di nervi cranici	04.51.00↔	Innesto di nervi cranici o periferici, NAS
04.2x.30↔	Distruzione del plesso brachiale	04.51.09↔	Innesto di nervi cranici o periferici, altro
04.2x.31↔	Distruzione di nervi della spalla	04.51.10↔	Innesto del tratto extracranico di nervi cranici
04.2x.32↔	Distruzione di nervi del braccio e della mano	04.51.11↔	Innesto del plesso brachiale e di nervi della spalla
04.2x.33↔	Distruzione di nervi del tronco e del plesso lombosacrale	04.51.12↔	Innesto di nervi del braccio e della mano
04.2x.34↔	Distruzione di nervi della gamba e del piede	04.51.13↔	Innesto di nervi del tronco e delle estremità inferiori
04.2x.39↔	Distruzione di altri nervi o gangli periferici	04.51.19↔	Innesto di altri nervi cranici o periferici
04.2x.99↔	Distruzione di nervi cranici e periferici e di gangli, altro	04.6x.00↔	Trasposizione di nervi cranici e periferici, NAS
04.3x.00↔	Suture di nervi cranici e periferici, NAS	04.6x.10↔	Trasposizione del tratto extracranico di nervi cranici con sutura epineurale primaria
04.3x.10↔	Sutura epineurale del tratto extracranico di nervi cranici, primaria	04.6x.11↔	Trasposizione del tratto extracranico di nervi cranici con sutura epineurale secondaria
04.3x.11↔	Sutura epineurale del plesso brachiale, primaria	04.6x.12↔	Trasposizione del tratto extracranico di nervi cranici con sutura interfascicolare primaria e secondaria
04.3x.12↔	Sutura epineurale di nervi della spalla, primaria	04.6x.20↔	Trasposizione del plesso brachiale con sutura epineurale primaria
04.3x.13↔	Sutura epineurale di nervi del braccio, primaria	04.6x.21↔	Trasposizione del plesso brachiale con sutura epineurale secondaria
04.3x.14↔	Sutura epineurale di nervi della mano, primaria	04.6x.22↔	Trasposizione del plesso brachiale con sutura interfascicolare primaria
04.3x.15↔	Sutura epineurale di nervi del tronco, primaria	04.6x.23↔	Trasposizione del plesso brachiale con sutura interfascicolare secondaria
04.3x.16↔	Sutura epineurale di nervi della gamba (incl. plesso lombosacrale, inguine, pavimento pelvico), primaria	04.6x.30↔	Trasposizione di nervi della spalla con sutura epineurale primaria e secondaria
04.3x.17↔	Sutura epineurale di nervi del piede, primaria	04.6x.31↔	Trasposizione di nervi della spalla con sutura interfascicolare primaria e secondaria
04.3x.19↔	Sutura epineurale di altri nervi cranici o periferici, primaria	04.6x.40↔	Trasposizione di nervi del braccio con sutura epineurale primaria
04.3x.20↔	Sutura epineurale del tratto extracranico di nervi cranici, secondaria	04.6x.41↔	Trasposizione di nervi del braccio con sutura epineurale secondaria
04.3x.21↔	Sutura epineurale del plesso brachiale, secondaria	04.6x.42↔	Trasposizione di nervi del braccio con sutura interfascicolare primaria
04.3x.22↔	Sutura epineurale di nervi della spalla, secondaria	04.6x.43↔	Trasposizione di nervi del braccio con sutura interfascicolare secondaria
04.3x.23↔	Sutura epineurale di nervi del braccio, secondaria	04.6x.50↔	Trasposizione di nervi del tronco e delle estremità inferiori con sutura epineurale primaria e secondaria
04.3x.24↔	Sutura epineurale di nervi della mano, secondaria	04.6x.51↔	Trasposizione di nervi del tronco e delle estremità inferiori con sutura interfascicolare primaria e secondaria
04.3x.25↔	Sutura epineurale di nervi del tronco, secondaria	04.6x.60↔	Trasposizione di nervi della mano con sutura interfascicolare primaria e secondaria
04.3x.26↔	Sutura epineurale di nervi della gamba (incl. plesso lombosacrale, inguine, pavimento pelvico), secondaria	04.6x.70↔	Trasposizione con neurolisi e decompressione del tratto extracranico di nervi cranici
04.3x.27↔	Sutura epineurale di nervi del piede, secondaria	04.6x.71↔	Trasposizione con neurolisi e decompressione del plesso brachiale o di nervi della spalla
04.3x.29↔	Sutura epineurale di altri nervi cranici o periferici, secondaria	04.6x.72↔	Trasposizione con neurolisi e decompressione di nervi del braccio
04.3x.30↔	Sutura interfascicolare del tratto extracranico di nervi cranici, primaria	04.6x.73↔	Trasposizione con neurolisi e decompressione di nervi della mano
04.3x.31↔	Sutura interfascicolare del plesso brachiale, primaria	04.6x.74↔	Trasposizione con neurolisi e decompressione di nervi del tronco e delle estremità inferiori
04.3x.32↔	Sutura interfascicolare di nervi della spalla, primaria		
04.3x.33↔	Sutura interfascicolare di nervi del braccio, primaria		
04.3x.34↔	Sutura interfascicolare di nervi della mano, primaria		
04.3x.35↔	Sutura interfascicolare di nervi del tronco, primaria		
04.3x.36↔	Sutura interfascicolare di nervi della gamba (incl. plesso lombosacrale, inguine, pavimento pelvico), primaria		
04.3x.37↔	Sutura interfascicolare di nervi del piede, primaria		
04.3x.39↔	Sutura interfascicolare di altri nervi cranici e periferici, primaria		
04.3x.40↔	Sutura interfascicolare del tratto extracranico di nervi cranici, secondaria		
04.3x.41↔	Sutura interfascicolare del plesso brachiale, secondaria		
04.3x.42↔	Sutura interfascicolare di nervi della spalla, secondaria		
04.3x.43↔	Sutura interfascicolare di nervi del braccio, secondaria		
04.3x.44↔	Sutura interfascicolare di nervi della mano, secondaria		
04.3x.45↔	Sutura interfascicolare di nervi del tronco, secondaria		
04.3x.46↔	Sutura interfascicolare di nervi della gamba (incl. plesso lombosacrale, inguine, pavimento pelvico), secondaria		
04.3x.47↔	Sutura interfascicolare di nervi del piede, secondaria		
04.3x.49↔	Sutura interfascicolare di altri nervi cranici e periferici, secondaria		

04.6x.75↔	Trasposizione di altri nervi cranici e periferici (incl. neurolisi, decompressione, sutura epineurale e interfascicolare)	04.94.10↔	Revisione senza sostituzione di elettrodo(i) di neurostimolatore periferico, NAS
04.6x.99↔	Trasposizione di nervi cranici e periferici, altro	04.94.11↔	Revisione senza sostituzione di elettrodo(i) di neurostimolatore periferico, elettrodo cilindrico, sistema a elettrodo singolo
04.71↔	Anastomosi ipoglossa-facciale	04.94.12↔	Revisione senza sostituzione di elettrodo(i) di neurostimolatore periferico, elettrodo cilindrico, sistema a più elettrodi
04.72↔	Anastomosi accessorio-facciale	04.94.13↔	Revisione senza sostituzione di elettrodo(i) di neurostimolatore periferico, elettrodo piatto, sistema a elettrodo singolo
04.73↔	Anastomosi accessorio-ipoglossa	04.94.14↔	Revisione senza sostituzione di elettrodo(i) di neurostimolatore periferico, elettrodo piatto, sistema a più elettrodi
04.74.00↔	Altre anastomosi di nervi cranici o periferici, NAS	04.94.15↔	Revisione senza sostituzione di elettrodo stimolatore del nervo vago
04.74.10↔	Anastomosi fascio-fasciale di nervo	04.94.99↔	Revisione senza sostituzione di elettrodo(i) di neurostimolatore periferico, altro
04.74.11↔	Anastomosi intercosto-fascicolare di nervo	04.99.00↔	Altri interventi sui nervi cranici e periferici, NAS
04.74.99↔	Altre anastomosi di nervi cranici o periferici, altro	04.99.10↔	Impianto o sostituzione di neuroprotesi periferica
04.75↔	Revisione di pregressa ricostruzione di nervi cranici e periferici	04.99.11↔	Revisione senza sostituzione di neuroprotesi periferica
04.76↔	Riparazione di lesioni traumatiche di vecchia data di nervi cranici e periferici	04.99.12↔	Rimozione di neuroprotesi periferica
04.79.10↔	Innesto e trasposizione del tratto extracranico di nervi cranici con sutura epineurale	04.99.99↔	Altri interventi sui nervi cranici e periferici, altro
04.79.11↔	Innesto e trasposizione del plesso brachiale con sutura epineurale	05.0↔	Sezione di nervo o ganglio simpatico
04.79.12↔	Innesto e trasposizione di nervi della spalla con sutura epineurale	05.11↔	Biopsia di nervi o gangli simpatici
04.79.13↔	Innesto e trasposizione di nervi del braccio e della mano con sutura epineurale	05.21↔	Gangliectomia sfenopalatina
04.79.14↔	Innesto e trasposizione di nervi del tronco e delle estremità inferiori con sutura epineurale	05.22↔	Simpatectomia cervicale
04.79.19↔	Innesto e trasposizione del tratto extracranico di nervi cranici con sutura epineurale, altro	05.23↔	Simpatectomia lombare
04.79.20↔	Innesto e trasposizione di nervo con sutura interfascicolare	05.24↔	Simpatectomia presacrale
04.79.21↔	Innesto e trasposizione del tratto extracranico di nervi cranici con sutura interfascicolare	05.25↔	Simpatectomia periarteriosa
04.79.22↔	Innesto e trasposizione del plesso brachiale con sutura interfascicolare	05.26↔	Simpatectomia toracica
04.79.23↔	Innesto e trasposizione di nervi della spalla con sutura interfascicolare	05.29↔	Altre simpatectomie e gangliectomie
04.79.24↔	Innesto e trasposizione di nervi del braccio e della mano con sutura interfascicolare	05.81↔	Riparazione di nervo o ganglio simpatico
04.79.25↔	Innesto e trasposizione di nervi del tronco e delle estremità inferiori con sutura interfascicolare	05.89↔	Altri interventi su nervi o gangli simpatici
04.79.29↔	Innesto e trasposizione di nervo con sutura interfascicolare, altro	05.9↔	Altri interventi sul sistema nervoso
04.79.99↔	Altra neuroplastica, altro	07.80↔	Timectomia, NAS
04.92.00↔	Inserzione o sostituzione di elettrodo(i) di neurostimolatore periferico, NAS	07.81↔	Altra asportazione parziale del timo
04.92.10↔	Impianto o sostituzione di elettrodo(i) di neurostimolatore periferico temporaneo, sistema a elettrodo singolo, (stimolazione di prova)	07.82↔	Altra asportazione totale del timo
04.92.11↔	Impianto o sostituzione di elettrodo(i) di neurostimolatore periferico temporaneo, sistema a più elettrodi, (stimolazione di prova)	07.83↔	Asportazione parziale del timo in toracosopia
04.92.20↔	Impianto o sostituzione di elettrodo(i) di neurostimolatore periferico permanente, elettrodo cilindrico, sistema a elettrodo singolo, percutanea	07.84↔	Asportazione totale del timo in toracosopia
04.92.21↔	Impianto o sostituzione di elettrodo(i) di neurostimolatore periferico permanente, elettrodo cilindrico, sistema a più elettrodi, percutanea	08.22↔	Asportazione di altra lesione minore della palpebra
04.92.30↔	Impianto o sostituzione di elettrodo(i) di neurostimolatore periferico permanente, elettrodo piatto, sistema a elettrodo singolo, chirurgica a cielo aperto	08.23↔	Asportazione di lesione maggiore della palpebra, non a tutto spessore
04.92.31↔	Impianto o sostituzione di elettrodo(i) di neurostimolatore periferico permanente, elettrodo piatto, sistema a più elettrodi, chirurgica a cielo aperto	08.24↔	Asportazione di lesione maggiore della palpebra, a tutto spessore
04.92.40↔	Impianto o sostituzione di elettrodo stimolatore del nervo vago	08.51↔	Cantotomia
04.92.99↔	Impianto o sostituzione di elettrodo(i) di neurostimolatore periferico, altro	08.52↔	Blefarorrafia
04.93.00↔	Rimozione di elettrodo(i) di neurostimolatore periferico, NAS	08.59.00↔	Altra correzione della posizione della palpebra, NAS
04.93.10↔	Rimozione di elettrodo(i) di neurostimolatore periferico, elettrodo cilindrico, sistema a elettrodo singolo	08.59.10↔	Cantoplastica, NAS
04.93.11↔	Rimozione di elettrodo(i) di neurostimolatore periferico, elettrodo cilindrico, sistema a più elettrodi	08.59.11↔	Cantopessia
04.93.20↔	Rimozione di elettrodo(i) di neurostimolatore periferico, elettrodo piatto, sistema a elettrodo singolo	08.59.12↔	Correzione di epicanto
04.93.21↔	Rimozione di elettrodo(i) di neurostimolatore periferico, elettrodo piatto, sistema a più elettrodi	08.59.99↔	Altra correzione della posizione della palpebra, altra
04.93.40↔	Rimozione di elettrodo del nervo vago	08.89.10↔	Riparazione della palpebra, angolo mediale o laterale
04.93.99↔	Rimozione di elettrodo(i) di neurostimolatore periferico, altro	08.89.11↔	Riparazione della palpebra mediante sollevamento del sopracciglio
		08.89.12↔	Riparazione della palpebra mediante asportazione di prolusso del corpo adiposo dell'orbita
		08.89.13↔	Riparazione della palpebra mediante trattamento superficiale con laser
		08.89.14↔	Riparazione della palpebra mediante altro allungamento della palpebra superiore
		08.89.15↔	Riparazione della palpebra mediante allungamento della palpebra inferiore
		08.89.99↔	Altra riparazione della palpebra, altro
		18.21↔	Asportazione di fistola preauricolare o di seno preauricolare
		18.29.00↔	Asportazione o distruzione di altra lesione dell'orecchio esterno, NAS
		18.29.01↔	Distruzione di lesione dell'orecchio esterno o del meato uditivo esterno
		18.29.12↔	Asportazione di altra lesione dell'orecchio esterno o del meato uditivo esterno
		18.29.99↔	Asportazione o distruzione di altra lesione dell'orecchio esterno, altro
		18.31↔	Asportazione radicale di lesione dell'orecchio esterno
		18.39.12↔	Resezione del padiglione auricolare, totale

18.39.19↔	Altra resezione del padiglione auricolare, altro	38.86.00↔	Altra occlusione chirurgica di arterie addominali, NAS
21.32↔	Asportazione e distruzione locale di altra lesione del naso	38.86.10↔	Altra occlusione chirurgica di arterie viscerali, NAS
21.4x.00↔	Resezione del naso, NAS	38.86.11↔	Altra occlusione chirurgica del tronco celiaco
21.4x.12↔	Resezione del naso, parziale	38.86.12↔	Altra occlusione chirurgica dell'arteria gastrica
21.4x.22↔	Resezione del naso, subtotale	38.86.13↔	Altra occlusione chirurgica dell'arteria epatica
21.4x.32↔	Resezione del naso, totale	38.86.14↔	Altra occlusione chirurgica dell'arteria splenica
21.4x.99↔	Resezione del naso, altro	38.86.15↔	Altra occlusione chirurgica dell'arteria renale
27.56.10↔	Piccolo innesto cutaneo sottile su labbro e bocca	38.86.16↔	Altra occlusione chirurgica dell'arteria mesenterica
27.56.20↔	Ampio innesto cutaneo a spessore parziale su labbro e bocca	38.86.17↔	Altra occlusione chirurgica dell'arteria iliaca
27.56.30↔	Piccolo eteroinnesto di cute nel labbro	38.86.19↔	Altra occlusione chirurgica di arterie viscerali, altro
27.56.40↔	Ampio eteroinnesto di cute nel labbro	38.86.99↔	Altra occlusione chirurgica di arterie addominali, altro
27.56.50↔	Piccolo omoinnesto di cute nel labbro	38.87.00↔	Altra occlusione chirurgica di vene addominali, NAS
27.56.60↔	Ampio omoinnesto di cute nel labbro	38.87.10↔	Altra occlusione chirurgica di vene addominali profonde, NAS
27.56.99↔	Altro innesto di cute su labbro e bocca, altro	38.87.11↔	Altra occlusione chirurgica della vena cava inferiore
29.92↔	Sezione del nervo glossofaringeo	38.87.12↔	Altra occlusione chirurgica della vena iliaca comune e iliaca interna
31.91↔	Sezione del nervo laringeo	38.87.19↔	Altra occlusione chirurgica di vene addominali profonde, altro
33.31↔	Distruzione del nervo frenico per collassamento del polmone	38.87.99↔	Altra occlusione chirurgica di vene addominali, altro
34.23.20↔	Biopsia a cielo aperto della parete toracica	39.50.00↔	Angioplastica o aterectomia di altro(i) vaso(i) non coronarico(i), NAS
38.06.00↔	Incisione di arterie addominali, NAS	39.50.10↔	Angioplastica o aterectomia di altro(i) vaso(i) non coronarico(i), con palloncino, NAS
38.06.10↔	Incisione di arterie viscerali, NAS	39.50.11↔	Angioplastica o aterectomia di altro(i) vaso(i) non coronarico(i), con palloncino semplice
38.06.11↔	Incisione del tronco celiaco	39.50.12↔	Angioplastica o aterectomia di altro(i) vaso(i) non coronarico(i), con palloncino cutting
38.06.12↔	Incisione dell'arteria gastrica	39.50.13↔	Angioplastica o aterectomia di altro(i) vaso(i) non coronarico(i), con palloncino per crioplastica
38.06.13↔	Incisione dell'arteria epatica	39.50.14↔	Angioplastica o aterectomia di altro(i) vaso(i) non coronarico(i), con palloncino a rilascio di sostanza medicamentosa
38.06.14↔	Incisione dell'arteria splenica	39.50.19↔	Angioplastica o aterectomia di altro(i) vaso(i) non coronarico(i), con altro palloncino
38.06.15↔	Incisione dell'arteria renale	39.50.20↔	Angioplastica con lama o laser di altro(i) vaso(i) non coronarico(i)
38.06.16↔	Incisione dell'arteria mesenterica	39.50.21↔	Angioplastica con trombectomia di altro(i) vaso(i) non coronarico(i)
38.06.17↔	Incisione dell'arteria lombare	39.50.99↔	Angioplastica o aterectomia di altro(i) vaso(i) non coronarico(i), altro
38.06.18↔	Incisione dell'arteria iliaca	39.59.10↔	Trasposizione di arterie, NAS
38.06.19↔	Incisione di arterie viscerali, altro	39.59.30↔	Altra riparazione di vasi del capo e del collo, NAS
38.06.99↔	Incisione di arterie addominali, altro	39.59.31↔	Altra riparazione di vasi intracranici
38.11↔	Enderarteriectomia dei vasi intracranici	39.59.32↔	Altra riparazione del tratto extracranico dell'arteria vertebrale
38.21↔	Biopsia di vasi sanguigni	39.59.33↔	Altra riparazione di arterie extracraniche del capo e del collo, altro
38.42↔	Resezione di altri vasi del capo e collo con sostituzione	39.59.34↔	Altra riparazione della vena giugulare
38.66.00↔	Altra asportazione di arterie addominali, NAS	39.59.39↔	Altra riparazione di vasi del capo e del collo, altro
38.66.10↔	Altra asportazione di arterie viscerali, NAS	39.59.40↔	Altra riparazione di vasi dell'arto superiore, NAS
38.66.11↔	Altra asportazione del tronco celiaco	39.59.41↔	Altra riparazione di arterie dell'arto superiore, NAS
38.66.12↔	Altra asportazione dell'arteria gastrica	39.59.42↔	Altra riparazione della vena succlavia, vena ascellare e vena brachiocefalica
38.66.13↔	Altra asportazione dell'arteria epatica	39.59.48↔	Altra riparazione di altre vene profonde dell'arto superiore
38.66.14↔	Altra asportazione dell'arteria splenica	39.59.49↔	Altra riparazione di vasi dell'arto superiore, altro
38.66.15↔	Altra asportazione dell'arteria renale	39.59.50↔	Altra riparazione di vasi toracici, NAS
38.66.16↔	Altra asportazione dell'arteria mesenterica	39.59.51↔	Altra riparazione dell'aorta toracica
38.66.17↔	Altra asportazione dell'arteria lombare	39.59.52↔	Altra riparazione dell'arteria polmonare
38.66.18↔	Altra asportazione dell'arteria iliaca	39.59.53↔	Altra riparazione di arterie toraciche, altro
38.66.19↔	Altra asportazione di arterie viscerali, altro	39.59.54↔	Altra riparazione della vena polmonare
38.66.99↔	Altra asportazione di arterie addominali, altro	39.59.55↔	Altra riparazione della vena cava superiore
38.82.00↔	Altra occlusione chirurgica di vasi del capo e del collo, NAS	39.59.59↔	Altra riparazione di vasi toracici, altro
38.82.10↔	Altra occlusione chirurgica di arterie extracraniche del capo e del collo	39.59.60↔	Altra riparazione di arterie addominali, NAS
38.82.20↔	Altra occlusione chirurgica di vene extracraniche del capo e del collo	39.59.61↔	Altra riparazione dell'aorta addominale
38.82.21↔	Altra occlusione chirurgica della vena giugulare	39.59.62↔	Altra riparazione del tronco celiaco
38.82.22↔	Altra occlusione chirurgica di altre vene extracraniche profonde del capo e del collo	39.59.63↔	Altra riparazione dell'arteria gastrica
38.82.29↔	Altra occlusione chirurgica di vene extracraniche del capo e del collo, altro	39.59.64↔	Altra riparazione dell'arteria epatica
38.82.99↔	Altra occlusione chirurgica di vasi del capo e del collo, NAS	39.59.65↔	Altra riparazione dell'arteria splenica
38.84.31↔	Legatura del dotto arterioso pervio	39.59.66↔	Altra riparazione dell'arteria renale
38.85.00↔	Altra occlusione chirurgica di altri vasi toracici, NAS	39.59.67↔	Altra riparazione dell'arteria mesenterica
38.85.10↔	Altra occlusione chirurgica di altre arterie toraciche, NAS	39.59.68↔	Altra riparazione dell'arteria iliaca
38.85.11↔	Altra occlusione chirurgica dell'arteria succlavia	39.59.69↔	Altra riparazione di arterie addominali, altro
38.85.12↔	Altra occlusione chirurgica dell'arteria polmonare	39.59.70↔	Altra riparazione di vene addominali, NAS
38.85.13↔	Altra occlusione chirurgica del tronco brachiocefalico	39.59.71↔	Altra riparazione della vena cava inferiore
38.85.19↔	Altra occlusione chirurgica di altre arterie toraciche, altro		
38.85.20↔	Altra occlusione chirurgica di vene toraciche, NAS		
38.85.21↔	Altra occlusione chirurgica della vena cava superiore		
38.85.22↔	Altra occlusione chirurgica della vena polmonare		
38.85.23↔	Altra occlusione chirurgica della vena succlavia		
38.85.28↔	Altra occlusione chirurgica di altre vene toraciche profonde, NAS		
38.85.29↔	Altra occlusione chirurgica di vene toraciche, altro		
38.85.99↔	Altra occlusione chirurgica di altri vasi toracici, altro		

39.59.72↔	Altra riparazione della vena iliaca	77.47.00↔	Biopsia della tibia e fibula, NAS
39.59.79↔	Altra riparazione di vene addominali, altro	77.47.20↔	Biopsia della tibia e fibula, Biopsia a cielo aperto
39.59.80↔	Altra riparazione di vasi dell'arto inferiore, NAS	77.47.99↔	Biopsia della tibia e fibula, altro
39.59.81↔	Altra riparazione di arterie dell'arto inferiore	77.48.00↔	Biopsia del tarso e metatarso, NAS
39.59.82↔	Altra riparazione della vena femorale	77.48.20↔	Biopsia del tarso e metatarso, Biopsia a cielo aperto
39.59.83↔	Altra riparazione della vena poplitea	77.48.99↔	Biopsia del tarso e metatarso, altro
39.59.88↔	Altra riparazione di altre vene profonde dell'arto inferiore	77.49.00↔	Biopsia di altre ossa specificate, escluse quelle facciali, NAS
39.59.89↔	Altra riparazione di vasi dell'arto inferiore, altro	77.49.21↔	Biopsia di altre ossa specificate, escluse quelle facciali, Biopsia della colonna vertebrale, Biopsia a cielo aperto
39.59.90↔	Altra riparazione di vasi, valvuloplastica venosa	77.49.41↔	Biopsia di altre ossa specificate, escluse quelle facciali, Biopsia di falangi dei piedi, Biopsia a cielo aperto
39.75.11↔	Intervento vascolare percutaneo transluminale, altri vasi, trombectomia rotazionale	77.49.91↔	Biopsia di altre ossa specificate, escluse quelle facciali, Biopsia a cielo aperto
39.8x.00↔	Interventi sul globo carotideo, sul seno carotideo e su altri glomi vascolari, NAS	77.49.99↔	Biopsia di altre ossa specificate, escluse quelle facciali, altro
39.8x.10↔	Esplorazione del globo carotideo e di altri glomi vascolari	77.61.11↔	Asportazione locale di lesione o tessuto di una costa
39.8x.11↔	Asportazione del globo carotideo e di altri glomi vascolari	77.61.12↔	Asportazione locale di lesione o tessuto dello sterno
39.8x.20↔	Impianto o sostituzione di generatore di impulsi per l'attivazione del baroriflesso	77.81.11↔	Altra ostectomia parziale di una costa
39.8x.21↔	Revisione senza sostituzione di generatore di impulsi per l'attivazione del baroriflesso	77.81.12↔	Altra ostectomia parziale dello sterno
39.8x.22↔	Rimozione di generatore di impulsi per l'attivazione del baroriflesso	79.24↔	Riduzione aperta di frattura delle falangi della mano, senza fissazione interna
39.8x.30↔	Impianto o sostituzione di elettrodo(i) per l'attivazione del baroriflesso	80.81.00↔	Altra asportazione o distruzione locale di lesione dell'articolazione della spalla, NAS
39.8x.31↔	Revisione senza sostituzione di elettrodo(i) per l'attivazione del baroriflesso	80.81.10↔	Sbrigliamento dell'articolazione omero-glenoidea
39.8x.32↔	Rimozione di elettrodo(i) per l'attivazione del baroriflesso	80.81.11↔	Asportazione di cisti dell'articolazione omero-glenoidea
39.8x.99↔	Interventi sul globo carotideo, sul seno carotideo e su altri glomi vascolari, altro	80.81.19↔	Altra asportazione o distruzione locale dell'articolazione omero-glenoidea
39.99.10↔	Aortopessia	80.81.20↔	Sbrigliamento dell'articolazione acromio-clavicolare
39.99.20↔	Interventi per anomalie vascolari congenite, NAS	80.81.21↔	Asportazione di cisti dell'articolazione acromio-clavicolare
39.99.22↔	Interventi per anomalie congenite dell'arteria o vena polmonare o per arteria lusoria	80.81.29↔	Altra asportazione o distruzione locale dell'articolazione acromio-clavicolare
39.99.23↔	Interventi per anomalie congenite della vena cava	80.81.99↔	Altra asportazione o distruzione locale di lesione dell'articolazione della spalla, altro
39.99.24↔	Interventi per unifocalizzazione di vasi collaterali congeniti	80.82.00↔	Altra asportazione o distruzione locale di lesione dell'articolazione del gomito, NAS
39.99.30↔	Intervento di occlusione mediante catetere del dotto arterioso di Botallo, NAS	80.82.10↔	Asportazione o distruzione locale di lesione dell'articolazione del gomito per via artroscopica
39.99.31↔	Intervento di occlusione mediante catetere del dotto arterioso di Botallo, con spirale (coil)	80.82.11↔	Sbrigliamento dell'articolazione del gomito
39.99.32↔	Intervento di occlusione mediante catetere del dotto arterioso di Botallo, con Amplatzer duct occluder	80.82.12↔	Asportazione di cisti dell'articolazione del gomito
39.99.38↔	Intervento di occlusione mediante catetere del dotto arterioso di Botallo, altro	80.82.99↔	Altra asportazione o distruzione locale di lesione dell'articolazione del gomito, altro
39.99.39↔	Interventi per altre anomalie vascolari congenite	80.83.00↔	Altra asportazione o distruzione locale di lesione dell'articolazione del polso, NAS
40.11.10↔	Biopsia a cielo aperto (mediante incisione) di linfonodo mediastinico, paraaortico, iliaco o pelvico	80.83.10↔	Asportazione o distruzione locale di lesione dell'articolazione del polso per via artroscopica
40.11.11↔	Biopsia a cielo aperto (mediante incisione) di linfonodo cervicale, sopraclavicolare, ascellare o inguinale	80.83.11↔	Sbrigliamento dell'articolazione del polso
44.01↔	Vagotomia troncolare	80.83.12↔	Asportazione di cisti dell'articolazione del polso
77.40.20↔	Biopsia dell'osso, sede non specificata, Biopsia a cielo aperto	80.83.99↔	Altra asportazione o distruzione locale di lesione dell'articolazione del polso, altro
77.40.99↔	Biopsia dell'osso, sede non specificata, altro	80.85.00↔	Altra asportazione o distruzione locale di lesione dell'articolazione dell'anca, NAS
77.41.00↔	Biopsia della scapola, della clavicola, delle coste e dello sterno, NAS	80.85.10↔	Asportazione o distruzione locale di lesione dell'articolazione dell'anca per via artroscopica
77.41.20↔	Biopsia della scapola, della clavicola, delle coste e dello sterno, Biopsia a cielo aperto	80.85.11↔	Sbrigliamento dell'articolazione dell'anca
77.41.99↔	Biopsia della scapola, della clavicola, delle coste e dello sterno, altro	80.85.12↔	Asportazione di cisti dell'articolazione dell'anca
77.42.00↔	Biopsia dell'omero, NAS	80.85.99↔	Altra asportazione o distruzione locale di lesione dell'articolazione dell'anca, altro
77.42.20↔	Biopsia dell'omero, Biopsia a cielo aperto	80.86.00↔	Altra asportazione o distruzione locale di lesione dell'articolazione del ginocchio, NAS
77.42.99↔	Biopsia dell'omero, altro	80.86.10↔	Asportazione o distruzione locale di lesione dell'articolazione del ginocchio per via artroscopica
77.43.00↔	Biopsia del radio e dell'ulna, NAS	80.86.11↔	Sbrigliamento dell'articolazione del ginocchio
77.43.20↔	Biopsia del radio e dell'ulna, Biopsia a cielo aperto	80.86.12↔	Asportazione di cisti dell'articolazione del ginocchio
77.43.99↔	Biopsia del radio e dell'ulna, altro	80.86.13↔	Asportazione di cisti menisciale del ginocchio
77.44.00↔	Biopsia del carpo e del metacarpo, NAS	80.86.99↔	Altra asportazione o distruzione locale di lesione dell'articolazione del ginocchio, altro
77.44.20↔	Biopsia del carpo e del metacarpo, Biopsia a cielo aperto	80.87.00↔	Altra asportazione o distruzione locale di lesione dell'articolazione della caviglia, NAS
77.44.99↔	Biopsia del carpo e del metacarpo, altro	80.87.10↔	Asportazione o distruzione locale di lesione dell'articolazione talocrurale per via artroscopica
77.45.00↔	Biopsia del femore, NAS	80.87.11↔	Sbrigliamento dell'articolazione talocrurale
77.45.20↔	Biopsia del femore, Biopsia a cielo aperto	80.87.12↔	Asportazione di cisti dell'articolazione talocrurale
77.45.99↔	Biopsia del femore, altro		
77.46.00↔	Biopsia della rotula, NAS		
77.46.20↔	Biopsia della rotula, Biopsia a cielo aperto		
77.46.99↔	Biopsia della rotula, altro		

80.87.19↔	Altra asportazione o distruzione locale di lesione dell'articolazione talocrurale	80.99.31↔	Altra asportazione della sinfisi pubica
80.87.20↔	Asportazione o distruzione locale di lesione dell'articolazione subtalare per via artroscopica	81.25.09↔	Fusione carporadiale, altro
80.87.21↔	Sbrigliamento dell'articolazione subtalare	81.25.11↔	Fusione carporadiale, completa
80.87.22↔	Asportazione di cisti dell'articolazione subtalare	81.25.21↔	Fusione carporadiale, parziale
80.87.29↔	Altra asportazione o distruzione locale di lesione dell'articolazione subtalare	81.44.10↔	Stabilizzazione della rotula, Sezione del retinacolo, laterale
80.87.99↔	Altra asportazione o distruzione locale di lesione dell'articolazione della caviglia, altro	81.44.11↔	Stabilizzazione della rotula, Sezione del retinacolo, laterale con intervento di riallineamento
80.88.00↔	Altra asportazione o distruzione locale di lesione dell'articolazione del piede e delle dita del piede, NAS	81.44.12↔	Stabilizzazione della rotula, Trasposizione dell'inserzione del tendine rotuleo
80.88.10↔	Asportazione o distruzione locale di lesione dell'articolazione del piede e delle dita del piede per via artroscopica	81.44.13↔	Stabilizzazione della rotula, Trasposizione dell'inserzione del tendine rotuleo con innesto osseo
80.88.20↔	Sbrigliamento dell'articolazione metatarso-falangea	81.44.14↔	Stabilizzazione della rotula con plastica MPFL (legamento patello-femorale mediale)
80.88.21↔	Asportazione di cisti dell'articolazione metatarso-falangea	81.44.99↔	Stabilizzazione della rotula, altro
80.88.29↔	Altra asportazione o distruzione locale di lesione metatarso-falangea	81.45.10↔	Ricostruzione del crociato anteriore con tendine rotuleo autologo, per via artroscopica
80.88.30↔	Sbrigliamento dell'articolazione interfalangea del piede	81.45.11↔	Ricostruzione del crociato posteriore con tendine rotuleo autologo, per via artroscopica
80.88.40↔	Sbrigliamento di altre articolazioni del piede	81.45.12↔	Ricostruzione del crociato anteriore con tendine semitendinoso e/o gracile, per via artroscopica
80.88.50↔	Asportazione di cisti di altre articolazioni del piede e delle dita del piede	81.45.13↔	Ricostruzione del crociato posteriore con tendine semitendinoso e/o gracile, per via artroscopica
80.88.59↔	Altra asportazione o distruzione locale di lesione di altre articolazioni del piede e delle dita del piede	81.45.14↔	Ricostruzione del crociato anteriore con legamento e rinforzo alloplastico, per via artroscopica
80.88.99↔	Altra asportazione o distruzione locale di lesione dell'articolazione del piede e delle dita del piede, altro	81.45.19↔	Altra riparazione dei legamenti crociati del ginocchio, per via artroscopica
80.89.00↔	Altra asportazione o distruzione locale di lesione dell'articolazione di altra sede specificata, NAS	81.45.20↔	Ricostruzione del crociato anteriore con tendine rotuleo autologo, chirurgica a cielo aperto
80.89.20↔	Asportazione o distruzione locale di lesione dell'articolazione sacroiliaca per via artroscopica	81.45.21↔	Ricostruzione del crociato posteriore con tendine rotuleo autologo, chirurgica a cielo aperto
80.89.21↔	Sbrigliamento dell'articolazione sacroiliaca	81.45.22↔	Ricostruzione del crociato anteriore con tendine semitendinoso e/o gracile, chirurgica a cielo aperto
80.89.22↔	Asportazione di cisti dell'articolazione sacroiliaca	81.45.23↔	Ricostruzione del crociato posteriore con tendine semitendinoso e/o gracile, chirurgica a cielo aperto
80.89.29↔	Altra asportazione o distruzione locale di lesione dell'articolazione sacroiliaca	81.45.24↔	Ricostruzione del crociato anteriore con legamento e rinforzo alloplastico, chirurgica a cielo aperto
80.91.10↔	Asportazione artroscopica dell'articolazione omero-glenoidea	81.45.29↔	Altra riparazione dei legamenti crociati del ginocchio, chirurgica a cielo aperto
80.91.11↔	Altra asportazione dell'articolazione omero-glenoidea	81.45.99↔	Altra riparazione dei legamenti crociati del ginocchio, altro
80.91.20↔	Asportazione artroscopica dell'articolazione acromio-clavicolare	81.71.00↔	Artroplastica della articolazione metacarpofalangea e interfalangea con impianto, NAS
80.91.21↔	Altra asportazione dell'articolazione acromio-clavicolare	81.71.10↔	Impianto di altra endoprotesi delle articolazioni delle dita della mano
80.92.10↔	Asportazione artroscopica dell'articolazione del gomito	81.71.99↔	Artroplastica della articolazione metacarpofalangea e interfalangea con impianto, altro
80.92.11↔	Prelievo di cartilagine per innesto dall'articolazione del gomito	81.72↔	Artroplastica della articolazione metacarpofalangea e interfalangea senza impianto
80.93.11↔	Prelievo di cartilagine per innesto dall'articolazione del polso	81.74.00↔	Artroplastica della articolazione carpocarpale o carpometacarpale con impianto, NAS
80.93.12↔	Resezione del disco triangolare dell'articolazione del polso	81.74.10↔	Impianto di endoprotesi dell'articolazione della base del pollice
80.95.10↔	Asportazione artroscopica dell'articolazione dell'anca	81.74.99↔	Artroplastica della articolazione carpocarpale o carpometacarpale con impianto, altro
80.95.11↔	Prelievo di cartilagine per innesto dall'articolazione dell'anca	81.93.00↔	Sutura della capsula o dei legamenti dell'arto superiore, NAS
80.95.99↔	Altra asportazione dell'articolazione dell'anca, altro	81.93.10↔	Sutura dell'apparato legamentoso della clavicola
80.96.10↔	Asportazione artroscopica dell'articolazione del ginocchio	81.93.20↔	Sutura dell'anello fibroso radio-ulnare
80.96.20↔	Prelievo di cartilagine per innesto dall'articolazione del ginocchio, per via artroscopica	81.93.21↔	Sutura dell'apparato legamentoso radio-ulnare distale
80.96.21↔	Prelievo di cartilagine per innesto dall'articolazione del ginocchio, chirurgica a cielo aperto	81.93.30↔	Sutura della capsula o dei legamenti dell'arto superiore, carpo e metacarpo
80.97.00↔	Altra asportazione dell'articolazione della caviglia, NAS	81.93.99↔	Sutura della capsula o dei legamenti dell'arto superiore, altro
80.97.10↔	Asportazione artroscopica dell'articolazione talocrurale	82.12↔	Fasciotomia della mano
80.97.11↔	Altra asportazione dell'articolazione talocrurale	82.32↔	Asportazione di tendini della mano per innesto
80.97.20↔	Asportazione artroscopica dell'articolazione subtalare	82.34↔	Asportazione di muscolo o fasce della mano per innesto
80.97.21↔	Altra asportazione dell'articolazione subtalare	82.35.00↔	Altra fasciectomia della mano, NAS
80.97.30↔	Prelievo di cartilagine per innesto dall'articolazione della caviglia	82.35.10↔	Fasciectomia del palmo della mano
80.97.99↔	Altra asportazione dell'articolazione della caviglia, altro	82.35.11↔	Fasciectomia della mano e delle dita della mano con neurolisi arteriolisi
80.98.00↔	Altra asportazione dell'articolazione del piede e delle dita del piede, NAS	82.35.12↔	Fasciectomia della mano e delle dita della mano con neurolisi e arteriolisi
80.98.10↔	Asportazione artroscopica dell'articolazione del piede e delle dita del piede	82.35.13↔	Fasciectomia della mano e delle dita della mano con artrolisi
80.98.11↔	Altra asportazione dell'articolazione metatarso-falangea	82.35.99↔	Altra fasciectomia della mano, altro
80.98.12↔	Altra asportazione di altra articolazione del piede	82.39.00↔	Altra asportazione dei tessuti molli della mano, NAS
80.98.13↔	Altra asportazione dell'articolazione interfalangea del piede	82.39.10↔	Altra asportazione dei tessuti molli della mano, Asportazione di guaine tendinee della mano
80.98.99↔	Altra asportazione dell'articolazione del piede e delle dita del piede, altro		
80.99.10↔	Asportazione artroscopica dell'articolazione sterno-clavicolare		
80.99.11↔	Altra asportazione dell'articolazione sterno-clavicolare		
80.99.20↔	Asportazione artroscopica dell'articolazione sacroiliaca		
80.99.21↔	Altra asportazione dell'articolazione sacroiliaca		
80.99.30↔	Asportazione artroscopica della sinfisi pubica		

82.39.99↔	Altra asportazione dei tessuti molli della mano, altro	83.75.15↔	Trasferimento o trapianto di tendini, Regione inguinale e genitale e natiche
82.46.00↔	Sutura di muscoli o fasce della mano, NAS	83.75.16↔	Trasferimento o trapianto di tendini, Estremità inferiore
82.46.10↔	Sutura di fascia della mano	83.75.19↔	Trasferimento o trapianto di tendini, Altra localizzazione
82.46.20↔	Sutura di muscolo della mano	83.75.99↔	Trasferimento o trapianto di tendini, altro
82.46.99↔	Sutura di muscoli o fasce della mano, altro	83.76.10↔	Altra trasposizione di tendini, Testa e collo
82.51↔	Avanzamento di tendini della mano	83.76.11↔	Altra trasposizione di tendini, Spalla e ascella
82.52↔	Arretramento di tendini della mano	83.76.12↔	Altra trasposizione di tendini, Braccio e gomito
82.53↔	Reinserzione di tendini della mano	83.76.13↔	Altra trasposizione di tendini, Avambraccio
82.54↔	Reinserzione di muscoli della mano	83.76.14↔	Altra trasposizione di tendini, Parete toracica e dorso
82.55↔	Altra modificazione di lunghezza di tendini e muscoli della mano	83.76.15↔	Altra trasposizione di tendini, Regione inguinale e genitale e natiche
82.56↔	Altro trasferimento o trapianto di tendini della mano	83.76.16↔	Altra trasposizione di tendini, Estremità inferiore
82.57.00↔	Altra trasposizione di tendini della mano, NAS	83.76.19↔	Altra trasposizione di tendini, Altra localizzazione
82.57.10↔	Altra trasposizione di tendini della mano, Trasposizione di tendine flessore della mano	83.76.99↔	Altra trasposizione di tendini, altro
82.57.99↔	Altra trasposizione di tendini della mano, altro	83.79↔	Altra trasposizione di muscoli
82.58↔	Altro trasferimento o trapianto di muscoli della mano	83.81.10↔	Innesto tendineo, Testa e collo
82.59↔	Altra trasposizione di muscoli della mano	83.81.11↔	Innesto tendineo, Spalla e ascella
82.61↔	Intervento di ricostruzione del pollice completo di nervi e vasi sanguigni	83.81.12↔	Innesto tendineo, Braccio e gomito
82.69↔	Ricostruzione del pollice, altro	83.81.13↔	Innesto tendineo, Avambraccio
82.71↔	Ricostruzione di puleggia tendinea	83.81.14↔	Innesto tendineo, Parete toracica, addome e dorso
82.72.00↔	Intervento di plastica sulla mano con innesto di muscolo o fascia muscolare, NAS	83.81.15↔	Innesto tendineo, Regione inguinale e genitale e natiche
82.72.10↔	Intervento di plastica con innesto di muscolo o fascia, su un dito della mano	83.81.16↔	Innesto tendineo, Estremità inferiore
82.72.11↔	Intervento di plastica con innesto di muscolo o fascia, su altre parti della mano	83.81.19↔	Innesto tendineo, Altra localizzazione
82.72.99↔	Intervento di plastica sulla mano con innesto di muscolo o fascia muscolare, altro	83.81.99↔	Innesto tendineo, altro
82.79↔	Intervento di plastica sulla mano con altro innesto o impianto	83.82.10↔	Innesto di fascia, Testa e collo
82.81↔	Trasferimento di dita, ad eccezione del pollice	83.82.11↔	Innesto di fascia, Spalla e ascella
82.82↔	Riparazione di schisi della mano	83.82.12↔	Innesto di fascia, Braccio e gomito
82.83↔	Riparazione di macrodattilia	83.82.13↔	Innesto di fascia, Avambraccio
82.85↔	Altra tenodesi della mano	83.82.14↔	Innesto di fascia, Parete toracica, addome e dorso
82.86.00↔	Altra tenoplastica della mano, NAS	83.82.15↔	Innesto di fascia, Regione inguinale e genitale e natiche
82.86.10↔	Tenoplastica di tendini flessori della mano	83.82.16↔	Innesto di fascia, Estremità inferiore
82.86.11↔	Creazione di un letto per l'innesto di tendini nella mano	83.82.19↔	Innesto di fascia, Altra localizzazione
82.86.12↔	Revisione senza sostituzione di innesto tendineo della mano	83.82.20↔	Innesto di lembo muscolare o fasciale locale, Testa e collo
82.86.13↔	Sostituzione di innesto tendineo della mano	83.82.21↔	Innesto di lembo muscolare o fasciale locale, Spalla e ascella
82.86.99↔	Altra tenoplastica della mano, altro	83.82.22↔	Innesto di lembo muscolare o fasciale locale, Braccio e gomito
82.89.10↔	Plastica delle guaine tendinee della mano	83.82.23↔	Innesto di lembo muscolare o fasciale locale, Avambraccio
82.89.11↔	Rifissazione ossea di legamenti della mano, Carpo e metacarpo	83.82.24↔	Innesto di lembo muscolare o fasciale locale, Parete toracica, addome e dorso
82.89.12↔	Rifissazione ossea di legamenti di mano, altri legamenti della mano	83.82.25↔	Innesto di lembo muscolare o fasciale locale, Regione inguinale e genitale e natiche
82.89.13↔	Distrazione transarticolare dei tessuti molli per anomalie congenite della mano	83.82.26↔	Innesto di lembo muscolare o fasciale locale, Estremità inferiore
82.89.14↔	Radializzazione per anomalie congenite della mano	83.82.29↔	Innesto di lembo muscolare o fasciale locale, Altra localizzazione
82.89.15↔	Resezione di briglie con ricostruzione plastica per anomalie congenite della mano	83.82.30↔	Innesto di lembo osteomiocutaneo o osteofasciocutaneo, Testa e collo
82.89.16↔	Trasferimento di dito del piede per sostituire un dito della mano	83.82.31↔	Innesto di lembo osteomiocutaneo o osteofasciocutaneo, Spalla e ascella
83.43.10↔	Prelievo di lembo miocutaneo per innesto	83.82.32↔	Innesto di lembo osteomiocutaneo o osteofasciocutaneo, Braccio e gomito
83.43.11↔	Prelievo di lembo osteomiocutaneo o osteofasciocutaneo per innesto	83.82.33↔	Innesto di lembo osteomiocutaneo o osteofasciocutaneo, Avambraccio
83.43.12↔	Prelievo di altro lembo da muscolo o fascia con anastomosi microvascolare	83.82.34↔	Innesto di lembo osteomiocutaneo o osteofasciocutaneo, Parete toracica, addome e dorso
83.43.99↔	Asportazione di muscoli o fasce per innesto, altro	83.82.35↔	Innesto di lembo osteomiocutaneo o osteofasciocutaneo, Regione inguinale e genitale e natiche
83.71.10↔	Avanzamento di tendini, Testa e collo	83.82.36↔	Innesto di lembo osteomiocutaneo o osteofasciocutaneo, Estremità inferiore
83.71.11↔	Avanzamento di tendini, Spalla e ascella	83.82.39↔	Innesto di lembo osteomiocutaneo o osteofasciocutaneo, Altra localizzazione
83.71.12↔	Avanzamento di tendini, Braccio e gomito	83.82.40↔	Innesto di altro lembo con anastomosi microvascolare da muscolo o fascia, Testa e collo
83.71.13↔	Avanzamento di tendini, Avambraccio	83.82.41↔	Innesto di altro lembo con anastomosi microvascolare da muscolo o fascia, Spalla e ascella
83.71.14↔	Avanzamento di tendini, Parete toracica, addome e dorso	83.82.42↔	Innesto di altro lembo con anastomosi microvascolare da muscolo o fascia, Braccio e gomito
83.71.15↔	Avanzamento di tendini, Regione inguinale e genitale e natiche	83.82.43↔	Innesto di altro lembo con anastomosi microvascolare da muscolo o fascia, Avambraccio
83.71.16↔	Avanzamento di tendini, Estremità inferiore	83.82.44↔	Innesto di altro lembo con anastomosi microvascolare da muscolo o fascia, Parete toracica, addome e dorso
83.71.19↔	Avanzamento di tendini, Altra localizzazione		
83.71.99↔	Avanzamento di tendini, altro		
83.75.10↔	Trasferimento o trapianto di tendini, Testa e collo		
83.75.11↔	Trasferimento o trapianto di tendini, Spalla e ascella		
83.75.12↔	Trasferimento o trapianto di tendini, Braccio e gomito		
83.75.13↔	Trasferimento o trapianto di tendini, Avambraccio		
83.75.14↔	Trasferimento o trapianto di tendini, Parete toracica, addome e dorso		

83.82.45↔	Innesto di altro lembo con anastomosi microvascolare da muscolo o fascia, Regione inguinale e genitale e natiche	86.43.15↔	Asportazione radicale e ampia di lesione o tessuto cutaneo e sottocutaneo, con copertura plastica, sull'avambraccio
83.82.46↔	Innesto di altro lembo con anastomosi microvascolare da muscolo o fascia, Estremità inferiore	86.43.16↔	Asportazione radicale e ampia di lesione o tessuto cutaneo e sottocutaneo, con copertura plastica, sulla mano
83.82.47↔	Innesto di altro lembo con anastomosi microvascolare da muscolo o fascia, Altra localizzazione	86.43.17↔	Asportazione radicale e ampia di lesione o tessuto cutaneo e sottocutaneo, con copertura plastica, su parete toracica e dorso
83.82.99↔	Innesto di muscoli o fasce, altro	86.43.18↔	Asportazione radicale e ampia di lesione o tessuto cutaneo e sottocutaneo, con copertura plastica, sulla regione addominale e inguinale
83.92↔	Inserzione o sostituzione di stimolatore dei muscoli scheletrici	86.43.1a↔	Asportazione radicale e ampia di lesione o tessuto cutaneo e sottocutaneo, con copertura plastica, sulle natiche
86.41.11↔	Asportazione radicale e ampia di lesione o tessuto cutaneo e sottocutaneo, senza chiusura di ferita primaria, sul capo	86.43.1b↔	Asportazione radicale e ampia di lesione o tessuto cutaneo e sottocutaneo, con copertura plastica, su coscia e ginocchio
86.41.12↔	Asportazione radicale e ampia di lesione o tessuto cutaneo e sottocutaneo, senza chiusura di ferita primaria, sul collo	86.43.1c↔	Asportazione radicale e ampia di lesione o tessuto cutaneo e sottocutaneo, con copertura plastica, sulla gamba
86.41.13↔	Asportazione radicale e ampia di lesione o tessuto cutaneo e sottocutaneo, senza chiusura di ferita primaria, su spalla e ascella	86.43.1d↔	Asportazione radicale e ampia di lesione o tessuto cutaneo e sottocutaneo, con copertura plastica, sul piede
86.41.14↔	Asportazione radicale e ampia di lesione o tessuto cutaneo e sottocutaneo, senza chiusura di ferita primaria, su braccio e gomito	86.6a.11↔	Innesto cutaneo autologo a tutto spessore, piccolo, sul capo
86.41.15↔	Asportazione radicale e ampia di lesione o tessuto cutaneo e sottocutaneo, senza chiusura di ferita primaria, sull'avambraccio	86.6a.12↔	Innesto cutaneo autologo a tutto spessore, piccolo, sul collo
86.41.16↔	Asportazione radicale e ampia di lesione o tessuto cutaneo e sottocutaneo, senza chiusura di ferita primaria, sulla mano	86.6a.13↔	Innesto cutaneo autologo a tutto spessore, piccolo, su spalla e ascella
86.41.17↔	Asportazione radicale e ampia di lesione o tessuto cutaneo e sottocutaneo, senza chiusura di ferita primaria, su parete toracica e dorso	86.6a.14↔	Innesto cutaneo autologo a tutto spessore, piccolo, su braccio e gomito
86.41.18↔	Asportazione radicale e ampia di lesione o tessuto cutaneo e sottocutaneo, senza chiusura di ferita primaria, sulla regione addominale e inguinale	86.6a.15↔	Innesto cutaneo autologo a tutto spessore, piccolo, sull'avambraccio
86.41.1a↔	Asportazione radicale e ampia di lesione o tessuto cutaneo e sottocutaneo, senza chiusura di ferita primaria, sulle natiche	86.6a.16↔	Innesto cutaneo autologo a tutto spessore, piccolo, sulla mano
86.41.1b↔	Asportazione radicale e ampia di lesione o tessuto cutaneo e sottocutaneo, senza chiusura di ferita primaria, su coscia e ginocchio	86.6a.17↔	Innesto cutaneo autologo a tutto spessore, piccolo, su parete toracica e dorso
86.41.1c↔	Asportazione radicale e ampia di lesione o tessuto cutaneo e sottocutaneo, senza chiusura di ferita primaria, sulla gamba	86.6a.18↔	Innesto cutaneo autologo a tutto spessore, piccolo, sulla regione addominale e inguinale
86.41.1d↔	Asportazione radicale e ampia di lesione o tessuto cutaneo e sottocutaneo, senza chiusura di ferita primaria, sul piede	86.6a.1a↔	Innesto cutaneo autologo a tutto spessore, piccolo, sulle natiche
86.42.11↔	Asportazione radicale e ampia di lesione o tessuto cutaneo e sottocutaneo, con chiusura di ferita primaria, sul capo	86.6a.1b↔	Innesto cutaneo autologo a tutto spessore, piccolo, su coscia e ginocchio
86.42.12↔	Asportazione radicale e ampia di lesione o tessuto cutaneo e sottocutaneo, con chiusura di ferita primaria, sul collo	86.6a.1c↔	Innesto cutaneo autologo a tutto spessore, piccolo, sulla gamba
86.42.13↔	Asportazione radicale e ampia di lesione o tessuto cutaneo e sottocutaneo, con chiusura di ferita primaria, su spalla e ascella	86.6a.1d↔	Innesto cutaneo autologo a tutto spessore, piccolo, sul piede
86.42.14↔	Asportazione radicale e ampia di lesione o tessuto cutaneo e sottocutaneo, con chiusura di ferita primaria, su braccio e gomito	86.6a.21↔	Innesto cutaneo autologo a tutto spessore, ampio, sul capo
86.42.15↔	Asportazione radicale e ampia di lesione o tessuto cutaneo e sottocutaneo, con chiusura di ferita primaria, sull'avambraccio	86.6a.22↔	Innesto cutaneo autologo a tutto spessore, ampio, sul collo
86.42.16↔	Asportazione radicale e ampia di lesione o tessuto cutaneo e sottocutaneo, con chiusura di ferita primaria, sulla mano	86.6a.23↔	Innesto cutaneo autologo a tutto spessore, ampio, su spalla e ascella
86.42.17↔	Asportazione radicale e ampia di lesione o tessuto cutaneo e sottocutaneo, con chiusura di ferita primaria, su parete toracica e dorso	86.6a.24↔	Innesto cutaneo autologo a tutto spessore, ampio, su braccio e gomito
86.42.18↔	Asportazione radicale e ampia di lesione o tessuto cutaneo e sottocutaneo, con chiusura di ferita primaria, sulla regione addominale e inguinale	86.6a.25↔	Innesto cutaneo autologo a tutto spessore, ampio, sull'avambraccio
86.42.1a↔	Asportazione radicale e ampia di lesione o tessuto cutaneo e sottocutaneo, con chiusura di ferita primaria, sulle natiche	86.6a.26↔	Innesto cutaneo autologo a tutto spessore, ampio, sulla mano
86.42.1b↔	Asportazione radicale e ampia di lesione o tessuto cutaneo e sottocutaneo, con chiusura di ferita primaria, su coscia e ginocchio	86.6a.27↔	Innesto cutaneo autologo a tutto spessore, ampio, su parete toracica e dorso
86.42.1c↔	Asportazione radicale e ampia di lesione o tessuto cutaneo e sottocutaneo, con chiusura di ferita primaria, sulla gamba	86.6a.28↔	Innesto cutaneo autologo a tutto spessore, ampio, sulla regione addominale e inguinale
86.42.1d↔	Asportazione radicale e ampia di lesione o tessuto cutaneo e sottocutaneo, con chiusura di ferita primaria, sul piede	86.6a.2a↔	Innesto cutaneo autologo a tutto spessore, ampio, sulle natiche
86.43.11↔	Asportazione radicale e ampia di lesione o tessuto cutaneo e sottocutaneo, con copertura plastica, sul capo	86.6a.2b↔	Innesto cutaneo autologo a tutto spessore, ampio, sul coscia e ginocchio
86.43.12↔	Asportazione radicale e ampia di lesione o tessuto cutaneo e sottocutaneo, con copertura plastica, sul collo	86.6a.2c↔	Innesto cutaneo autologo a tutto spessore, ampio, sulla gamba
86.43.13↔	Asportazione radicale e ampia di lesione o tessuto cutaneo e sottocutaneo, con copertura plastica, su spalla e ascella	86.6a.2d↔	Innesto cutaneo autologo a tutto spessore, ampio, sul piede
86.43.14↔	Asportazione radicale e ampia di lesione o tessuto cutaneo e sottocutaneo, con copertura plastica, su braccio e gomito	86.6b.16↔	Innesto cutaneo autologo a spessore parziale, piccolo, sulla mano
		86.6b.26↔	Innesto cutaneo autologo a spessore parziale, ampio, sulla mano
		86.7a.21↔	Plastica di allungamento, ampia, sul capo
		86.7a.26↔	Plastica di allungamento, ampia, sulla mano
		86.7a.2d↔	Plastica di allungamento, ampia, sul piede
		86.7a.2e↔	Plastica di allungamento, ampia, di altra sede
		86.7a.31↔	Plastica di avanzamento e rotazione, piccola, sul capo
		86.7a.36↔	Plastica di avanzamento e rotazione, piccola, sulla mano
		86.7a.3d↔	Plastica di avanzamento e rotazione, piccola, sul piede
		86.7a.3e↔	Plastica di avanzamento e rotazione, piccola, in altra sede
		86.7a.41↔	Plastica di avanzamento e rotazione, ampia, sul capo
		86.7a.46↔	Plastica di avanzamento e rotazione, ampia, sulla mano
		86.7a.4d↔	Plastica di avanzamento e rotazione, ampia, sul piede
		86.7a.4e↔	Plastica di avanzamento e rotazione, ampia, in altra sede
		86.7a.51↔	Plastica di trasposizione (VY), piccola, sul capo
		86.7a.56↔	Plastica di trasposizione (VY), piccola, sulla mano
		86.7a.5d↔	Plastica di trasposizione (VY), piccola, sul piede

86.7a.5e↔	Plastica di trasposizione (VY), piccola, in altra sede	86.7d.1b↔	Plastica con lembo libero con anastomosi microvascolare, su coscia e ginocchio
86.7a.61↔	Plastica di trasposizione (VY), ampia, sul capo	86.7d.1c↔	Plastica con lembo libero con anastomosi microvascolare, sulla gamba
86.7a.66↔	Plastica di trasposizione (VY), ampia, sulla mano	86.7d.1d↔	Plastica con lembo libero con anastomosi microvascolare, sul piede
86.7a.6d↔	Plastica di trasposizione (VY), ampia, sul piede	86.7e.21↔	Revisione di plastica con lembo regionale pedunculato, sul capo
86.7a.6e↔	Plastica di trasposizione (VY), ampia, in altra sede	86.7e.26↔	Revisione di plastica con lembo regionale pedunculato, sulla mano
86.7a.71↔	Plastica con lembo ad isola, piccola, sul capo	86.7e.2d↔	Revisione di plastica con lembo regionale pedunculato, sul piede
86.7a.76↔	Plastica con lembo ad isola, piccola, sulla mano	86.7e.2e↔	Revisione di plastica con lembo regionale pedunculato, in altra sede
86.7a.7d↔	Plastica con lembo ad isola, piccola, sul piede	86.7e.31↔	Revisione di plastica con lembo a distanza pedunculato, sul capo
86.7a.7e↔	Plastica con lembo ad isola, piccola, in altra sede	86.7e.36↔	Revisione di plastica con lembo a distanza pedunculato, sulla mano
86.7a.81↔	Plastica con lembo ad isola, ampia, sul capo	86.7e.3d↔	Revisione di plastica con lembo a distanza pedunculato, sul piede
86.7a.86↔	Plastica con lembo ad isola, ampia, sulla mano	86.7e.3e↔	Revisione di plastica con lembo a distanza pedunculato, in altra sede
86.7a.8d↔	Plastica con lembo ad isola, ampia, sul piede	86.7e.41↔	Revisione di plastica con lembo libero con anastomosi microvascolare, sul capo
86.7a.8e↔	Plastica con lembo ad isola, ampia, in altra sede	86.7e.46↔	Revisione di plastica con lembo libero con anastomosi microvascolare, sulla mano
86.7a.91↔	Plastica con lembo locale su pelle e tessuto sottocutaneo, altra, sul capo	86.7e.4d↔	Revisione di plastica con lembo libero con anastomosi microvascolare, sul piede
86.7a.96↔	Plastica con lembo locale su pelle e tessuto sottocutaneo, altra, sulla mano	86.7e.4e↔	Revisione di plastica con lembo libero con anastomosi microvascolare, in altra sede
86.7a.9d↔	Plastica con lembo locale su pelle e tessuto sottocutaneo, altra, sul piede	86.83.11↔	Intervento di plastica riduttiva su capo e collo
86.7a.9e↔	Plastica con lembo locale su pelle e tessuto sottocutaneo, altra, di altra sede	86.83.12↔	Intervento di plastica riduttiva su spalla e braccio
86.7a.b6↔	Plastica a Z, ampia, sulla mano	86.83.13↔	Intervento di plastica riduttiva sull'avambraccio
86.7a.d6↔	Plastica a W, ampia, sulla mano	86.83.14↔	Intervento di plastica riduttiva sulla mano
86.7b.11↔	Plastica con lembo regionale pedunculato, sul capo	86.83.1a↔	Intervento di plastica riduttiva sull'addome
86.7b.12↔	Plastica con lembo regionale pedunculato, sul collo	86.83.1b↔	Intervento di plastica riduttiva su schiena o fianchi
86.7b.13↔	Plastica con lembo regionale pedunculato, su spalla e ascella	86.83.1c↔	Intervento di plastica riduttiva sincrono su addome, fianchi nonché schiena
86.7b.14↔	Plastica con lembo regionale pedunculato, su braccio e gomito	86.83.1d↔	Intervento di plastica riduttiva sulla regione inguinale e genitale
86.7b.15↔	Plastica con lembo regionale pedunculato, sull'avambraccio	86.83.1e↔	Intervento di plastica riduttiva sulle natiche
86.7b.16↔	Plastica con lembo regionale pedunculato, sulla mano	86.83.1f↔	Intervento di plastica riduttiva sulla coscia
86.7b.17↔	Plastica con lembo regionale pedunculato, su parete toracica e dorso	86.83.1g↔	Intervento di plastica riduttiva su gamba e piede
86.7b.18↔	Plastica con lembo regionale pedunculato, sulla regione addominale e inguinale	86.91↔	Asportazione di cute per innesto
86.7b.1a↔	Plastica con lembo regionale pedunculato, sulle natiche	86.93.09↔	Inserzione di espansore tissutale, altro
86.7b.1b↔	Plastica con lembo regionale pedunculato, su coscia e ginocchio	86.93.21↔	Inserzione di espansore tessutale, sul capo
86.7b.1c↔	Plastica con lembo regionale pedunculato, sulla gamba	86.93.26↔	Inserzione di espansore tessutale, sulla mano
86.7b.1d↔	Plastica con lembo regionale pedunculato, sul piede	86.93.2d↔	Inserzione di espansore tessutale, sul piede
86.7c.11↔	Plastica con lembo a distanza pedunculato, sul capo	86.93.2e↔	Inserzione di espansore tessutale, di altra sede
86.7c.12↔	Plastica con lembo a distanza pedunculato, sul collo	92.27.00↔	Impianto o inserzione di elementi radioattivi (brachiterapia con radionuclidi chiusi), superficie corporea, altra o NAS sede di applicazione
86.7c.13↔	Plastica con lembo a distanza pedunculato, su spalla e ascella	92.27.10↔	Impianto o inserzione di elementi radioattivi (brachiterapia con radionuclidi chiusi), organi sessuali femminili, NAS
86.7c.14↔	Plastica con lembo a distanza pedunculato, su braccio e gomito	92.27.11↔	Impianto o inserzione di elementi radioattivi (brachiterapia con radionuclidi chiusi), in sede intrauterina
86.7c.15↔	Plastica con lembo a distanza pedunculato, sull'avambraccio	92.27.12↔	Impianto o inserzione di elementi radioattivi (brachiterapia con radionuclidi chiusi), in sede intravaginale
86.7c.16↔	Plastica con lembo a distanza pedunculato, sulla mano	92.27.13↔	Impianto o inserzione di elementi radioattivi (brachiterapia con radionuclidi chiusi), in sede combinata intrauterina e intravaginale
86.7c.17↔	Plastica con lembo a distanza pedunculato, su parete toracica e dorso	92.27.21↔	Impianto o inserzione di elementi radioattivi (brachiterapia con radionuclidi chiusi), superficie corporea
86.7c.18↔	Plastica con lembo a distanza pedunculato, sulla regione addominale e inguinale	92.27.22↔	Impianto o inserzione di elementi radioattivi (brachiterapia con radionuclidi chiusi), in sede intracavitaria
86.7c.1a↔	Plastica con lembo a distanza pedunculato, sulle natiche	92.27.23↔	Impianto o inserzione di elementi radioattivi (brachiterapia con radionuclidi chiusi), in sede endoluminale
86.7c.1b↔	Plastica con lembo a distanza pedunculato, su coscia e ginocchio	92.27.30↔	Impianto o inserzione di elementi radioattivi (brachiterapia con radionuclidi chiusi), vasi NAS
86.7c.1c↔	Plastica con lembo a distanza pedunculato, sulla gamba	92.27.31↔	Impianto o inserzione di elementi radioattivi (brachiterapia con radionuclidi chiusi), arterie coronarie
86.7c.1d↔	Plastica con lembo a distanza pedunculato, sul piede	92.27.39↔	Impianto o inserzione di elementi radioattivi (brachiterapia con radionuclidi chiusi), altri vasi
86.7d.11↔	Plastica con lembo libero con anastomosi microvascolare, sul capo		
86.7d.12↔	Plastica con lembo libero con anastomosi microvascolare, sul collo		
86.7d.13↔	Plastica con lembo libero con anastomosi microvascolare, su spalla e ascella		
86.7d.14↔	Plastica con lembo libero con anastomosi microvascolare, su braccio e gomito		
86.7d.15↔	Plastica con lembo libero con anastomosi microvascolare, sull'avambraccio		
86.7d.16↔	Plastica con lembo libero con anastomosi microvascolare, sulla mano		
86.7d.17↔	Plastica con lembo libero con anastomosi microvascolare, su parete toracica e dorso		
86.7d.18↔	Plastica con lembo libero con anastomosi microvascolare, sulla regione addominale e inguinale		
86.7d.1a↔	Plastica con lembo libero con anastomosi microvascolare, sulle natiche		

92.27.40↔	Impianto o inserzione di elementi radioattivi (brachiterapia con radionuclidi chiusi), intraoperatoria	92.29.12↔	Brachiterapia interstiziale con impianto di emettitori rimovibili monoplanari, rateo di dose pulsata (pulsed dose rate)
92.27.70↔	Mouflage radioattivi, NAS	92.29.13↔	Brachiterapia interstiziale con impianto di emettitori rimovibili monoplanari, alto rateo di dose
92.27.71↔	Mouflage radioattivi: costruzione e applicazione di mouflage radioattivi superficiali	92.29.19↔	Brachiterapia interstiziale con impianto di emettitori rimovibili monoplanari, altro
92.27.72↔	Mouflage radioattivi: costruzione e applicazione di applicatori non impiegati sulla superficie corporea	92.29.21↔	Brachiterapia interstiziale con impianto volumetrico di emettitori rimovibili multiplanari, basso rateo di dose
92.27.73↔	Mouflage radioattivi: costruzione e applicazione di applicatori oculari	92.29.22↔	Brachiterapia interstiziale con impianto volumetrico di emettitori rimovibili multiplanari, rateo di dose pulsata (pulsed dose rate)
92.27.79↔	Mouflage radioattivi, altro	92.29.23↔	Brachiterapia interstiziale con impianto volumetrico di emettitori rimovibili multiplanari, alto rateo di dose
92.28.00↔	Iniezione, instillazione o somministrazione per via orale di radioisotopi, NAS	92.29.24↔	Brachiterapia con impianto di emettitori rimovibili multiplanari, alto rateo di dose, intraoperatoria
92.28.01↔	Instillazione di radionuclidi aperti in articolazioni	92.29.29↔	Brachiterapia interstiziale con impianto volumetrico di emettitori rimovibili multiplanari, altro
92.28.02↔	Radioiodioterapia fino a 1,2 GBq I-131, senza somministrazione di tireotropina ricombinante (rh-TSH)	92.29.31↔	Brachiterapia interstiziale con impianto di emettitori permanenti, fino a 10 sorgenti
92.28.03↔	Radioiodioterapia fino a 1,2 GBq I-131, con somministrazione di tireotropina ricombinante (rh-TSH)	92.29.32↔	Brachiterapia interstiziale con impianto di emettitori permanenti, da 11 a 15 sorgenti
92.28.04↔	Radioiodioterapia da 1,2 a meno di 5 GBq I-131, senza somministrazione di tireotropina ricombinante (rh-TSH)	92.29.33↔	Brachiterapia interstiziale con impianto di emettitori permanenti, da 16 a 20 sorgenti
92.28.05↔	Radioiodioterapia da 1,2 a meno di 5 GBq I-131, con somministrazione di tireotropina ricombinante (rh-TSH)	92.29.34↔	Brachiterapia interstiziale con impianto di emettitori permanenti, da 21 a 25 sorgenti
92.28.06↔	Radioiodioterapia da 5 GBq I-131, senza somministrazione di tireotropina ricombinante (rh-TSH)	92.29.35↔	Brachiterapia interstiziale con impianto di emettitori permanenti, da 26 a 30 sorgenti
92.28.07↔	Radioiodioterapia da 5 GBq I-131, con somministrazione di tireotropina ricombinante (rh-TSH)	92.29.36↔	Brachiterapia interstiziale con impianto di emettitori permanenti, da 31 a 35 sorgenti
92.28.11↔	Terapia con radionuclidi aperti per metastasi ossee	92.29.37↔	Brachiterapia interstiziale con impianto di emettitori permanenti, da 36 a 40 sorgenti
92.28.13↔	Terapia radiorecettoriale con analoghi della somatostatina DOTA-coniugati	92.29.38↔	Brachiterapia interstiziale con impianto di emettitori permanenti, da 41 a 45 sorgenti
92.28.20↔	Radioimmunoterapia con 90Y ibritumomab tiuxetano, parenterale	92.29.39↔	Brachiterapia interstiziale con impianto di emettitori permanenti, da 46 a 50 sorgenti
92.28.21↔	Somministrazione parenterale di iodio-131-MIBG (metaiodobenzilguanidina)	92.29.3a↔	Brachiterapia interstiziale con impianto di emettitori permanenti, da 51 a 55 sorgenti
92.28.22↔	Radioimmunoterapia con iodio-131 [I-131] tositumomab, parenterale	92.29.3b↔	Brachiterapia interstiziale con impianto di emettitori permanenti, da 56 a 60 sorgenti
92.28.23↔	Radioimmunoterapia con altri anticorpi, parenterale	92.29.3c↔	Brachiterapia interstiziale con impianto di emettitori permanenti, da 61 a 65 sorgenti
92.28.31↔	Radio-chemioembolizzazione endovascolare selettiva con I-131-Lipiodol	92.29.3d↔	Brachiterapia interstiziale con impianto di emettitori permanenti, da 66 a 70 sorgenti
92.28.32↔	Terapia endovascolare selettiva con radionuclidi (SIRT) mediante embolizzazione con microsfele marcate con ittrio-90	92.29.3e↔	Brachiterapia interstiziale con impianto di emettitori permanenti, da 71 sorgenti e più
92.28.33↔	Brachiterapia endovascolare con renio-188		
92.28.99↔	Iniezione, instillazione o somministrazione per via orale di radioisotopi, altro		
92.29.11↔	Brachiterapia interstiziale con impianto di emettitori rimovibili monoplanari, basso rateo di dose		

Procedura B17-10

04.51.10↔	Innesto del tratto extracranico di nervi cranici	04.79.25↔	Innesto e trasposizione di nervi del tronco e delle estremità inferiore con sutura interfascicolare
04.51.11↔	Innesto del plesso brachiale e di nervi della spalla	86.6b.11↔	Innesto cutaneo autologo a spessore parziale, piccolo, sul capo
04.51.12↔	Innesto di nervi del braccio e della mano	86.6b.12↔	Innesto cutaneo autologo a spessore parziale, piccolo, sul collo
04.51.13↔	Innesto di nervi del tronco e delle estremità inferiori	86.6b.13↔	Innesto cutaneo autologo a spessore parziale, piccolo, su spalla e ascella
04.76↔	Riparazione di lesioni traumatiche di vecchia data di nervi cranici e periferici	86.6b.14↔	Innesto cutaneo autologo a spessore parziale, piccolo, su braccio e gomito
04.79.10↔	Innesto e trasposizione del tratto extracranico di nervi cranici con sutura epineurale	86.6b.15↔	Innesto cutaneo autologo a spessore parziale, piccolo, sull'avambraccio
04.79.11↔	Innesto e trasposizione del plesso brachiale con sutura epineurale	86.6b.17↔	Innesto cutaneo autologo a spessore parziale, piccolo, su parete toracica e dorso
04.79.12↔	Innesto e trasposizione di nervi della spalla con sutura epineurale	86.6b.18↔	Innesto cutaneo autologo a spessore parziale, piccolo, sulla regione addominale e inguinale
04.79.13↔	Innesto e trasposizione di nervi del braccio e della mano con sutura epineurale	86.6b.1a↔	Innesto cutaneo autologo a spessore parziale, piccolo, sulle natiche
04.79.14↔	Innesto e trasposizione di nervi del tronco e delle estremità inferiori con sutura epineurale	86.6b.1b↔	Innesto cutaneo autologo a spessore parziale, piccolo, su coscia e ginocchio
04.79.20↔	Innesto e trasposizione di nervo con sutura interfascicolare	86.6b.1c↔	Innesto cutaneo autologo a spessore parziale, piccolo, sulla gamba
04.79.21↔	Innesto e trasposizione del tratto extracranico di nervi cranici con sutura interfascicolare	86.6b.1d↔	Innesto cutaneo autologo a spessore parziale, piccolo, sul piede
04.79.22↔	Innesto e trasposizione del plesso brachiale con sutura interfascicolare	86.6b.21↔	Innesto cutaneo autologo a spessore parziale, ampio, sul capo
04.79.23↔	Innesto e trasposizione di nervi della spalla con sutura interfascicolare	86.6b.22↔	Innesto cutaneo autologo a spessore parziale, ampio, sul collo
04.79.24↔	Innesto e trasposizione di nervi del braccio e della mano con sutura interfascicolare	86.6b.23↔	Innesto cutaneo autologo a spessore parziale, ampio, su spalla e ascella

86.6b.24↔	Innesto cutaneo autologo a spessore parziale, ampio, su braccio e gomito	86.88.i2↔	Impianto o sostituzione operatori di sistema per terapia a pressione negativa in anestesia regionale o generale, profondi, su torace, mediastino e sterno
86.6b.25↔	Innesto cutaneo autologo a spessore parziale, ampio, sull'avambraccio	86.88.i3↔	Impianto o sostituzione operatori di sistema per terapia a pressione negativa in anestesia regionale o generale, sull'addome aperto
86.6b.27↔	Innesto cutaneo autologo a spessore parziale, ampio, su parete toracica e dorso	86.88.i4↔	Impianto o sostituzione operatori di sistema per terapia a pressione negativa in anestesia regionale o generale, endorettale
86.6b.28↔	Innesto cutaneo autologo a spessore parziale, ampio, sulla regione addominale e inguinale	86.88.i5↔	Impianto o sostituzione operatori di sistema per terapia a pressione negativa in anestesia regionale o generale, su pelle e tessuto sottocutaneo
86.6b.2a↔	Innesto cutaneo autologo a spessore parziale, ampio, sulle natiche	86.88.i6↔	Impianto o sostituzione operatori di sistema per terapia a pressione negativa in anestesia regionale o generale, in altra sede
86.6b.2b↔	Innesto cutaneo autologo a spessore parziale, ampio, sul coscia e ginocchio		
86.6b.2c↔	Innesto cutaneo autologo a spessore parziale, ampio, sulla gamba		
86.6b.2d↔	Innesto cutaneo autologo a spessore parziale, ampio, sul piede		
86.88.i1↔	Impianto o sostituzione operatori di sistema per terapia a pressione negativa in anestesia regionale o generale, profondi, su ossa e articolazioni delle estremità		

ADRG B20**Craniotomia o intervento maggiore alla colonna vertebrale**

Almeno una Procedura nella tabella B20-3

DRG B20A**Craniotomia o intervento maggiore alla colonna vertebrale e terapia intensiva complessa > 196 / 184 punti risorse**

Almeno una Procedura nella tabella B20-4

DRG B20B**Craniotomia o intervento maggiore alla colonna vertebrale con procedura complessa o diagnostica complessa, età < 16 anni o con monitoraggio neurofisiologico intraoperatorio**

(Almeno una Procedura nella tabella B20-5 e Procedura nella tabella B20-6 o almeno una Procedura nella tabella B20-7 o Diagnosi principale nella tabella B20-1) e (Età < 16 anni o Procedura nella tabella B20-8 o Diagnosi principale nella tabella B20-1)

DRG B20C**Craniotomia o intervento maggiore alla colonna vertebrale con procedura complessa o diagnostica complessa, età > 15 anni**

Almeno una Procedura nella tabella B20-5 e Procedura nella tabella B20-6 o almeno una Procedura nella tabella B20-7 o Diagnosi principale nella tabella B20-1

DRG B20D**Craniotomia o intervento maggiore alla colonna vertebrale, età < 3 anni o con diagnosi specifica**

Età < 3 anni o nessuna Diagnosi principale nella Tabella B20-2

DRG B20E**Craniotomia o intervento maggiore alla colonna vertebrale, età > 2 anni****Diagnosi principale B20-1**

I60.0	Emorragia subaracnoidea dal sifone carotideo e dalla biforcazione della carotide	I61.0	Emorragia intracerebrale emisferica sottocorticale
I60.1	Emorragia subaracnoidea dall'arteria cerebrale media	I61.1	Emorragia intracerebrale emisferica corticale
I60.2	Emorragia subaracnoidea dall'arteria comunicante anteriore	I61.2	Emorragia intracerebrale emisferica non specificata
I60.3	Emorragia subaracnoidea dall'arteria comunicante posteriore	I61.3	Emorragia intracerebrale del tronco cerebrale
I60.4	Emorragia subaracnoidea dall'arteria basilare	I61.4	Emorragia intracerebrale cerebellare
I60.5	Emorragia subaracnoidea dall'arteria vertebrale	I61.5	Emorragia intracerebrale intraventricolare
I60.6	Emorragia subaracnoidea da altre arterie intracraniche	I61.6	Emorragia intracerebrale a localizzazione multipla
I60.7	Emorragia subaracnoidea da arteria intracranica non specificata	I61.8	Altre forme di emorragia intracerebrale
I60.8	Altre forme di emorragia subaracnoidea	I61.9	Emorragia intracerebrale non specificata
I60.9	Emorragia subaracnoidea non specificata		

Diagnosi principale B20-2

I62.00	Emorragia subdurale (non traumatica): Acuta	S02.0	Frattura della volta cranica
I62.01	Emorragia subdurale (non traumatica): Subacuta	S02.1	Frattura della base cranica
I62.02	Emorragia subdurale (non traumatica): Cronica	S02.3	Frattura del pavimento dell'orbita
I62.09	Emorragia subdurale (non traumatica): Non specificata	S02.7	Fratture multiple interessanti cranio e ossa facciali

S02.8	Fratture di altre ossa craniche e facciali	S06.32	Contusione cerebellare focale
S02.9	Frattura di ossa craniche o facciali, sede non specificata	S06.33	Ematoma cerebrale focale
S06.0	Commozione cerebrale	S06.34	Ematoma cerebellare focale
S06.1	Edema cerebrale traumatico	S06.38	Altri traumatismi cerebrali e cerebellari focali
S06.20	Traumatismo cerebrale e cerebellare diffuso, non specificato	S06.4	Emorragia epidurale
S06.23	Ematomi intracerebrali e cerebellari multipli	S06.5	Emorragia subdurale traumatica
S06.28	Altri traumatismi cerebrali e cerebellari diffusi	S06.6	Emorragia subaracnoidea traumatica
S06.30	Traumatismo cerebrale e cerebellare focale, non specificato	S06.8	Altri traumatismi intracranici
S06.31	Contusione cerebrale focale	S06.9	Traumatismo intracranico non specificato

Procedura B20-3

00.65.00↔	Inserzione percutanea di altro(i) stent vascolare(i) intracranico(i), NAS	01.24.3c↔	Approccio alla base del cranio, con osteotomia tipo Le Fort I
00.65.11↔	Inserzione percutanea transluminale di microstent(s) vascolari intracranici	01.24.3d↔	Approccio alla base del cranio, transnasale-transcribriforme
00.65.99↔	Inserzione percutanea di altro(i) stent vascolare(i) intracranico(i), altro	01.24.3e↔	Approccio alla base del cranio, transnasale-transclivale
01.12.00↔	Biopsia mediante craniotomia (a cielo aperto) delle meningi cerebrali, NAS	01.24.3f↔	Approccio alla base del cranio, transorale-transclivale
01.12.10↔	Biopsia stereotassica mediante craniotomia (a cielo aperto) delle meningi cerebrali	01.24.3g↔	Approccio alla base del cranio, transnasale-transpterigoideo
01.12.99↔	Biopsia mediante craniotomia (a cielo aperto) delle meningi cerebrali, altro	01.24.99↔	Altra craniotomia, altro
01.14.00↔	Biopsia a cielo aperto del cervello, NAS	01.25.00↔	Altra craniectomia, NAS
01.14.10↔	Biopsia stereotassica a cielo aperto del cervello	01.25.10↔	Altra craniectomia con decompressione
01.14.99↔	Biopsia a cielo aperto del cervello, altro	01.25.11↔	Altra craniectomia per evacuazione di ematoma epidurale
01.15↔	Biopsia del cranio	01.25.12↔	Altra craniectomia per evacuazione di empiema epidurale
01.21↔	Incisione e drenaggio dei seni cranici	01.25.13↔	Altra craniectomia per rimozione di corpo estraneo dalle ossa del cranio o dallo spazio epidurale
01.23.00↔	Riapertura di pregressa craniotomia, NAS	01.25.14↔	Altra craniectomia, Inserzione di materiale alloplastico o di sistema di somministrazione farmacologica nelle ossa del cranio o nello spazio epidurale
01.23.10↔	Riapertura di pregressa craniotomia con inserzione di drenaggio	01.25.19↔	Altra craniectomia, per drenaggio di liquido epidurale o per altri motivi
01.23.20↔	Riapertura di pregressa craniotomia con rimozione di materiale alloplastico o di sistema di somministrazione farmacologica dalle ossa del cranio	01.25.20↔	Altra craniectomia, Nuova craniectomia con inserzione di drenaggio
01.23.21↔	Riapertura di pregressa craniotomia con rimozione di materiale alloplastico o di sistema di somministrazione farmacologica dallo spazio epidurale	01.25.21↔	Altra craniectomia, Nuova craniectomia per rimozione di materiale alloplastico o di sistema di somministrazione farmacologica dalle ossa del cranio o dallo spazio epidurale
01.23.29↔	Riapertura di pregressa craniotomia con rimozione di altro materiale	01.25.99↔	Altra craniectomia, altro
01.23.99↔	Riapertura di pregressa craniotomia, altro	01.26↔	Inserzione e sostituzione di catetere nella cavità cranica o nel tessuto cerebrale
01.24.00↔	Altra craniotomia, NAS	01.29.00↔	Revisione senza sostituzione di catetere(i) nella cavità cranica o nel tessuto cerebrale, NAS
01.24.10↔	Altra craniotomia con decompressione	01.29.10↔	Revisione stereotassica senza sostituzione di cateteri intracerebrali per infusione intraventricolare
01.24.11↔	Altra craniotomia per evacuazione di ematoma epidurale	01.29.99↔	Revisione senza sostituzione di catetere(i) nella cavità cranica o nel tessuto cerebrale, altro
01.24.12↔	Altra craniotomia per evacuazione di empiema epidurale	01.31.00↔	Incisione delle meningi cerebrali, NAS
01.24.13↔	Altra craniotomia, Inserzione di materiale alloplastico o di sistema di somministrazione farmacologica nelle ossa del cranio o nello spazio epidurale	01.31.10↔	Incisione delle meningi cerebrali per evacuazione di ematoma (igroma) subdurale
01.24.14↔	Altra craniotomia, rimozione di materiale alloplastico o di sistema di somministrazione farmacologica dalle ossa del cranio o dallo spazio epidurale	01.31.11↔	Incisione delle meningi cerebrali per evacuazione di empiema subdurale
01.24.15↔	Altra craniotomia, Rimozione di corpo estraneo dalle ossa del cranio o dallo spazio epidurale	01.31.20↔	Incisione delle meningi cerebrali per drenaggio di liquido subdurale e subaracnoideo
01.24.16↔	Altra craniotomia, altro drenaggio di liquido epidurale o per altri motivi	01.31.99↔	Incisione delle meningi cerebrali, altro
01.24.20↔	Craniotomia della calotta quale approccio chirurgico, NAS	01.32.00↔	Lobotomia e trattotomia, NAS
01.24.22↔	Apertura del cranio guidata da stereotassi attraverso la calotta quale approccio chirurgico	01.32.10↔	Lobotomia e trattotomia, Cingolotomia
01.24.29↔	Craniotomia della calotta quale approccio chirurgico, altro	01.32.11↔	Lobotomia e trattotomia, Transezione subpiale
01.24.30↔	Approccio alla base del cranio, NAS	01.32.12↔	Lobotomia e trattotomia, Lobotomie multiple
01.24.31↔	Approccio alla base del cranio, transorale	01.32.20↔	Lobotomia e trattotomia, Interruzione stereotassica di sistemi di vie encefaliche
01.24.32↔	Approccio alla base del cranio, transorale con scissione del palato molle	01.32.99↔	Lobotomia e trattotomia, altro
01.24.33↔	Approccio alla base del cranio, transorale con apertura sia del palato molle che del palato duro	01.39.00↔	Altre incisioni cerebrali, NAS
01.24.34↔	Approccio alla base del cranio, transfenoidale	01.39.10↔	Altre incisioni cerebrali per evacuazione di ematoma intracerebrale
01.24.35↔	Approccio alla base del cranio, transetmoidale	01.39.11↔	Altre incisioni cerebrali per evacuazione di ascesso intracerebrale
01.24.36↔	Approccio alla base del cranio, transmastoidale	01.39.19↔	Altre incisioni cerebrali, evacuazione di altro liquido intracerebrale
01.24.37↔	Approccio alla base del cranio, translabirintico	01.39.20↔	Altre incisioni cerebrali, Evacuazione stereotassica di ematoma intracranico
01.24.38↔	Approccio alla base del cranio, transpiramidale	01.39.21↔	Altre incisioni cerebrali, Evacuazione stereotassica di ascesso intracranico
01.24.39↔	Approccio alla base del cranio, altro	01.39.29↔	Altre incisioni cerebrali, Evacuazione stereotassica di altro liquido intracranico
01.24.3a↔	Approccio alla base del cranio, transcondilico		
01.24.3b↔	Approccio alla base del cranio, transorbitale		

01.39.30↔	Altre incisioni cerebrali, Rimozione di corpo estraneo intracerebrale	02.06.00↔	Altri tipi di osteoplastica del cranio, NAS
01.39.40↔	Inserzione di drenaggio esterno nel sistema liquorale (es. ventricolare, cisternale, subdurale)	02.06.10↔	Cranioplastica fronto-orbitale per spostamento osseo
01.39.41↔	Inserzione di serbatoio nel sistema liquorale (es. ventricolare, cisternale, subdurale)	02.06.20↔	Riparazione del neurocranio senza interessamento dello splancnocranio, con impianto semplice (cemento osseo, materiale alloplastico)
01.39.42↔	Rimozione di serbatoio dal sistema liquorale (es. ventricolare, cisternale, subdurale)	02.06.30↔	Riparazione di neurocranio e splancnocranio o del solo splancnocranio, con impianto semplice (cemento osseo, materiale alloplastico)
01.39.50↔	Rimozione di impianto intracranico	02.06.99↔	Altri tipi di osteoplastica del cranio, altro
01.39.99↔	Altre incisioni cerebrali, altro	02.07↔	Rimozione di placca del cranio
01.41↔	Interventi sul talamo	02.11↔	Sutura semplice della dura madre
01.42↔	Interventi sul globo pallido	02.12.00↔	Altra riparazione delle meningi cerebrali, NAS
01.51.00↔	Asportazione di lesione o di tessuto delle meningi cerebrali, NAS	02.12.10↔	Altra riparazione delle meningi cerebrali senza cranioplastica
01.51.10↔	Asportazione di tessuto tumorale dalle meningi cerebrali con isolamento di tessuto adiacente infiltrato	02.12.20↔	Altra riparazione delle meningi cerebrali con cranioplastica
01.51.99↔	Asportazione di lesione o di tessuto delle meningi cerebrali, altro	02.12.21↔	Altra duraplastica con cranioplastica della convessità
01.52.00↔	Emisferectomia, NAS	02.12.22↔	Altra duraplastica con cranioplastica del passaggio craniocervicale
01.52.10↔	Emisferectomia, tessuto tumorale intracerebrale di origine cerebrale	02.12.31↔	Duraplastica frontobasale con lembo peduncolato
01.52.11↔	Emisferectomia, tessuto tumorale intracerebrale di origine extracerebrale	02.12.99↔	Altra riparazione delle meningi cerebrali, altro
01.52.99↔	Emisferectomia, altro	02.13↔	Legatura dei vasi delle meningi
01.53.00↔	Lobectomia cerebrale, NAS	02.14↔	Plessectomia coroidea
01.53.10↔	Lobectomia cerebrale, tessuto tumorale intracerebrale di origine cerebrale	02.2↔	Ventricolostomia
01.53.11↔	Lobectomia cerebrale, tessuto tumorale intracerebrale di origine extracerebrale	02.31↔	Shunt fra ventricolo e strutture del capo e del collo
01.53.99↔	Lobectomia cerebrale, altro	02.32↔	Shunt fra ventricolo e sistema circolatorio
01.59.00↔	Altra asportazione o distruzione di lesione o di tessuto cerebrale, NAS	02.33↔	Shunt fra ventricolo e cavità toracica
01.59.10↔	Altra asportazione di tessuto tumorale intracerebrale di origine cerebrale	02.34↔	Shunt fra ventricolo, cavità addominale e i suoi organi
01.59.11↔	Altra asportazione di tessuto tumorale intracerebrale di origine extracerebrale	02.35↔	Shunt fra ventricolo ed apparato urinario
01.59.12↔	Altra asportazione o distruzione di lesione o di tessuto cerebrale, sbrigliamento di contusione cerebrale	02.39↔	Altri interventi per il drenaggio ventricolare
01.59.19↔	Altra asportazione o distruzione di lesione o di tessuto cerebrale, altro	02.41.00↔	Irrigazione ed esplorazione di shunt ventricolare, NAS
01.59.20↔	Altra distruzione di tessuto tumorale intracerebrale di origine cerebrale	02.41.10↔	Irrigazione ed esplorazione di shunt ventricolare, parte centrale
01.59.21↔	Altra distruzione di tessuto tumorale intracerebrale di origine extracerebrale	02.41.20↔	Irrigazione ed esplorazione di shunt ventricolare, parte periferica
01.59.29↔	Altra distruzione di lesione o di tessuto cerebrale, altro	02.41.99↔	Irrigazione ed esplorazione di shunt ventricolare, altro
01.59.99↔	Altra asportazione o distruzione di lesione o di tessuto cerebrale, altro	02.42.00↔	Sostituzione di shunt ventricolare, NAS
01.6x.10↔	Asportazione e distruzione di tessuto tumorale dalla base del cranio	02.42.10↔	Sostituzione di shunt ventricolare, parte centrale
01.6x.11↔	Asportazione e distruzione di tessuto tumorale dalla calotta	02.42.20↔	Sostituzione di shunt ventricolare, parte periferica
01.6x.20↔	Asportazione e distruzione di altro tessuto patologico dalla base del cranio	02.42.99↔	Sostituzione di shunt ventricolare, altro
01.6x.21↔	Asportazione e distruzione di altro tessuto patologico dalla calotta	02.43↔	Rimozione di shunt ventricolare
01.6x.22↔	Asportazione e distruzione di altro tessuto patologico dalla base del cranio e dalla calotta con meningi cerebrali	02.51.00↔	Sinangiosi, NAS
02.01↔	Apertura di suture del cranio	02.51.11↔	EDAS (encefalo-duro-arterio-sinangiosi)
02.02↔	Riposizionamento di frammenti di frattura affossata del cranio	02.51.12↔	EDS (encefalo-duro-sinangiosi), posa della dura madre invertita sulla corteccia cerebrale
02.03↔	Formazione di opercoli cranici	02.51.13↔	EDS (encefalo-duro-sinangiosi), posa di un'arteria e della dura madre invertita sulla corteccia cerebrale
02.04.00↔	Innesto osseo sul cranio, NAS	02.51.14↔	EMS (encefalo-mio-sinangiosi)
02.04.10↔	Innesto osseo sul cranio, calotta cranica	02.51.15↔	EGPS (encefalo-galea-periostio-sinangiosi)
02.04.99↔	Innesto osseo sul cranio, altro	02.51.99↔	Sinangiosi, altro
02.05.00↔	Inserzione di placca cranica, NAS	02.91↔	Separazione di aderenze corticali
02.05.10↔	Inserzione di impianto CAD nel neurocranio senza interessamento dello splancnocranio, difetto semplice	02.92↔	Interventi riparativi sul cervello
02.05.11↔	Inserzione di impianto CAD nel neurocranio senza interessamento dello splancnocranio, difetto maggiore o complesso	02.93.30↔	Impianto o sostituzione di elettrodo(i) di neurostimolatore intracranico, NAS
02.05.20↔	Inserzione di impianto CAD nel neurocranio con interessamento di orbita, regione temporale o seno frontale, fino a 2 regioni	02.93.31↔	Impianto o sostituzione di microelettrodi temporanei per derivazione e stimolazione uniloculare
02.05.30↔	Inserzione di impianto CAD nel neurocranio con interessamento di più regioni dello splancnocranio, da 3 regioni	02.93.32↔	Impianto o sostituzione di microelettrodi temporanei per derivazione e stimolazione multiloculare
02.05.41↔	Reinserzione di placca cranica autologa	02.93.33↔	Impianto o sostituzione di microelettrodi permanenti per derivazione e stimolazione uniloculare
02.05.99↔	Inserzione di placca cranica, altro	02.93.34↔	Impianto o sostituzione di microelettrodi permanenti per derivazione e stimolazione multiloculare
		02.93.39↔	Impianto o sostituzione di elettrodo(i) di neurostimolatore intracranico, altro
		02.93.40↔	Revisione senza sostituzione di elettrodo(i) di neurostimolatore intracranico, NAS
		02.93.41↔	Revisione senza sostituzione di elettrodo(i) di neurostimolatore intracranico, stereotassica, sistema a elettrodo singolo permanente per la stimolazione permanente
		02.93.42↔	Revisione senza sostituzione di elettrodo(i) di neurostimolatore intracranico, stereotassica, sistema a più elettrodi permanenti per la stimolazione permanente
		02.93.49↔	Revisione senza sostituzione di elettrodo(i) di neurostimolatore intracranico, altro
		02.93.51↔	Rimozione di elettrodo(i) di neurostimolatore intracranico

02.96↔	Applicazione di elettrodi sfenoidali	16.52.00↔	Esenterazione dell'orbita con rimozione terapeutica di osso orbitale, NAS
02.99.10↔	Interventi stereotassici sul sistema liquorale	16.52.10↔	Esenterazione dell'orbita con rimozione terapeutica di osso orbitale, con conservazione della cute palpebrale
02.99.11↔	Impianto o espianto stereotassico di materiale radioattivo quale intervento indipendente	16.52.11↔	Esenterazione dell'orbita con rimozione terapeutica di osso orbitale, senza conservazione della cute palpebrale
02.99.12↔	Impianto stereotassico di tessuto nel cranio, nel cervello e nelle meningi cerebrali	16.52.99↔	Esenterazione dell'orbita con rimozione terapeutica di osso orbitale, altro
02.99.13↔	Instillazione stereotassica di medicinali quale intervento indipendente	16.59.00↔	Altra esenterazione dell'orbita, NAS
02.99.14↔	Impianto, revisione o sostituzione stereotassica di cateteri intracerebrali per infusione intraventricolare	16.59.10↔	Altra esenterazione dell'orbita, con conservazione della cute palpebrale
02.99.20↔	Conversione di shunt liquorale (o derivazione di liquido cerebrospinale) in derivazione multipla	16.59.11↔	Altra esenterazione dell'orbita, senza conservazione della cute palpebrale
02.99.29↔	Altra revisione e rimozione di derivazioni liquorali	16.59.99↔	Altra esenterazione dell'orbita, altro
02.99.30↔	Impianto o sostituzione di sonda di misura intracranica	16.63↔	Revisione della cavità dopo enucleazione con innesto
02.99.31↔	Revisione senza sostituzione di sonda di misura intracranica	16.64↔	Altra revisione della cavità dopo enucleazione
02.99.40↔	Impianto o sostituzione di neuroprotesi	16.66↔	Altra revisione di eviscerazione della cavità orbitale
02.99.41↔	Revisione senza sostituzione di neuroprotesi	18.71.00↔	Ricostruzione di padiglione auricolare, NAS
02.99.50↔	Impianto e rimozione di sistema di cateteri a palloncino per brachiterapia intracerebrale	18.71.10↔	Ricostruzione di padiglione auricolare, parziale, NAS
02.99.90↔	Altri interventi stereotassici sul cranio, sul cervello e sulle meningi	18.71.11↔	Ricostruzione di padiglione auricolare, parziale con espansore tissutale
04.01.00↔	Asportazione di neurinoma acustico, NAS	18.71.12↔	Ricostruzione di padiglione auricolare, parziale con lembo galeale
04.01.10↔	Asportazione di neurinoma acustico mediante craniotomia	18.71.13↔	Ricostruzione di padiglione auricolare, parziale con innesto di cartilagine
04.01.11↔	Asportazione di neurinoma acustico, Approccio translabirintico	18.71.14↔	Ricostruzione di padiglione auricolare, parziale con lembo microvascolare
04.01.99↔	Asportazione di neurinoma acustico, altro	18.71.19↔	Ricostruzione di padiglione auricolare, parziale, altro
04.41↔	Decompressione della radice del trigemino	18.71.20↔	Ricostruzione di padiglione auricolare, totale, NAS
07.13.00↔	Biopsia dell'ipofisi per via trans-frontale, NAS	18.71.21↔	Ricostruzione di padiglione auricolare, totale con espansore tissutale
07.13.10↔	Biopsia chiusa [percutanea] [agobiopsia] dell'ipofisi per via trans-frontale	18.71.22↔	Ricostruzione di padiglione auricolare, totale con lembo galeale
07.13.11↔	Biopsia a cielo aperto dell'ipofisi per via trans-frontale	18.71.23↔	Ricostruzione di padiglione auricolare, totale con innesto di cartilagine
07.13.12↔	Biopsia stereotassica dell'ipofisi per via trans-frontale	18.71.24↔	Ricostruzione di padiglione auricolare, totale con lembo microvascolare
07.13.99↔	Biopsia dell'ipofisi per via trans-frontale, altro	18.71.29↔	Ricostruzione di padiglione auricolare, totale, altro
07.14.00↔	Biopsia dell'ipofisi per via trans-sfenoidale, NAS	18.71.30↔	Impianto di materiale alloplastico nella ricostruzione di padiglione auricolare
07.14.10↔	Biopsia chiusa [percutanea] [agobiopsia] dell'ipofisi per via trans-sfenoidale	18.71.99↔	Ricostruzione di padiglione auricolare, altro
07.14.11↔	Biopsia a cielo aperto dell'ipofisi per via trans-sfenoidale	19.11↔	Stapedectomia e stapedoplastica con protesi di staffa
07.14.12↔	Biopsia stereotassica dell'ipofisi per via trans-sfenoidale	19.19.00↔	Altra stapedectomia e stapedoplastica, NAS
07.14.99↔	Biopsia dell'ipofisi per via trans-sfenoidale, altro	19.19.10↔	Stapedotomia con protesi di staffa autologa (incudostapedotomia)
07.15↔	Biopsia dell'ipofisi per via non specificata	19.19.11↔	Stapedotomia con protesi di staffa alloplastica (incudostapedotomia)
07.17.00↔	Biopsia della ghiandola pineale, NAS	19.19.12↔	Malleostapedotomia
07.17.10↔	Biopsia chiusa [percutanea] [agobiopsia] della ghiandola pineale	19.19.99↔	Altra stapedectomia e stapedoplastica, altro
07.17.11↔	Biopsia a cielo aperto della ghiandola pineale	19.21↔	Revisione di stapedotomia, stapedectomia e stapedoplastica con sostituzione dell'incudine
07.17.12↔	Biopsia stereotassica della ghiandola pineale	19.29.00↔	Altra revisione di stapedotomia, stapedectomia e stapedoplastica, NAS
07.17.99↔	Biopsia della ghiandola pineale, altro	19.29.10↔	Altra revisione di stapedotomia e stapedectomia con protesi di staffa
07.51↔	Esplorazione della regione pineale	19.29.11↔	Altra revisione di stapedotomia e stapedectomia con protesi di staffa autologa
07.52↔	Incisione della ghiandola pineale	19.29.12↔	Altra revisione di stapedotomia e stapedectomia con protesi di staffa alloplastica
07.53↔	Asportazione parziale della ghiandola pineale	19.29.13↔	Altra revisione di plastica della staffa (senza sostituzione dell'incudine)
07.54↔	Asportazione della ghiandola pineale	19.29.99↔	Altra revisione di stapedotomia, stapedectomia e stapedoplastica, altro
07.59↔	Interventi sulla ghiandola pineale, altro	19.52↔	Timpanoplastica di tipo II
07.61↔	Asportazione parziale dell'ipofisi, per via transfrontale	19.53↔	Timpanoplastica di tipo III
07.62↔	Asportazione parziale dell'ipofisi, per via trans-sfenoidale	19.54↔	Timpanoplastica di tipo IV
07.63↔	Asportazione parziale dell'ipofisi, per via non specificata	19.55↔	Timpanoplastica di tipo V
07.64↔	Asportazione totale dell'ipofisi per via transfrontale	19.56.00↔	Timpanoplastica e ossiculoplastica, NAS
07.65↔	Asportazione totale dell'ipofisi per via trans-sfenoidale	19.56.10↔	Timpanoplastica con antrotomia, atticotomia, atticoantrotomia o mastoidectomia, senza impianto di protesi o con impianto di ossicino autologo
07.68↔	Asportazione totale dell'ipofisi, per altra via specificata		
07.69↔	Asportazione totale dell'ipofisi per via non specificata		
07.71↔	Esplorazione della fossa ipofisaria		
07.72↔	Incisione dell'ipofisi		
07.79↔	Interventi sull'ipofisi, altro		
16.01↔	Orbitotomia con lembo osseo		
16.02↔	Orbitotomia con inserzione di impianto orbitale		
16.09↔	Orbitotomia, altro		
16.51.00↔	Esenterazione dell'orbita con rimozione di strutture adiacenti, NAS		
16.51.10↔	Esenterazione dell'orbita con rimozione di strutture adiacenti, con conservazione della cute palpebrale		
16.51.11↔	Esenterazione dell'orbita con rimozione di strutture adiacenti, senza conservazione della cute palpebrale		
16.51.99↔	Esenterazione dell'orbita con rimozione di strutture adiacenti, altro		

19.56.11↔	Timpanoplastica con antrotomia, atticotomia, atticoantrotomia o mastoidectomia, con impianto di protesi alloplastica, allogenica o xenogenica	22.63.11↔	Etmoidectomia, intranasale o transmascellare
19.56.20↔	Timpanoplastica con confezione di cavità timpanomastoidea (cavità aperta), senza impianto di protesi o con impianto di ossicino autologo	22.63.99↔	Etmoidectomia, altro
19.56.21↔	Timpanoplastica con confezione di cavità timpanomastoidea (cavità aperta), con impianto di protesi alloplastica, allogenica o xenogenica	22.64↔	Sfenoidectomia
19.56.99↔	Timpanoplastica e ossiculoplastica, altro	38.01↔	Incisione di vasi intracranici
19.6↔	Revisione di timpanoplastica	38.31↔	Resezione di vasi intracranici con anastomosi
20.23.00↔	Incisione dell'orecchio medio, NAS	38.41↔	Resezione di vasi intracranici con sostituzione
20.23.10↔	Antrotomia	38.61↔	Altra asportazione di vasi intracranici
20.23.11↔	Atticotomia	38.81↔	Altra occlusione chirurgica di vasi intracranici
20.23.12↔	Timpanotomia con chiusura della membrana della finestra rotonda e/o ovale	39.28↔	Bypass vascolare extracranico-intracranico (EC-IC)
20.23.13↔	Timpanotomia esplorativa	39.2a↔	Bypass vascolare intracranico-intracranico
20.23.99↔	Incisione dell'orecchio medio, altro	39.51.00↔	Clipping di aneurismi, NAS
20.41↔	Mastoidectomia semplice	39.51.11↔	Clipping di aneurismi intracranici
20.42.00↔	Mastoidectomia radicale, NAS	39.51.99↔	Clipping di aneurismi, altro
20.42.10↔	Mastoidectomia, con liberazione del canale facciale, senza decompressione del nervo	39.53↔	Riparazione di fistola arteriovenosa
20.42.11↔	Mastoidectomia, con liberazione del canale facciale, con decompressione del nervo	39.72.00↔	Riparazione o occlusione endovascolare dei vasi della testa e del collo, NAS
20.42.20↔	Mastoidectomia, asportazione subtotale della rocca petrosa (petrosectomia subtotale), NAS	39.72.10↔	Embolizzazione selettiva di vasi intracranici, NAS
20.42.21↔	Mastoidectomia, asportazione subtotale della rocca petrosa (petrosectomia subtotale), senza obliterazione	39.72.11↔	Embolizzazione selettiva di vasi intracranici con particelle o spirali metalliche
20.42.22↔	Mastoidectomia, asportazione subtotale della rocca petrosa (petrosectomia subtotale), con obliterazione di tessuto adiposo	39.72.12↔	Embolizzazione selettiva di vasi intracranici con liquidi embolizzanti, palloncini o ombrellini
20.42.23↔	Mastoidectomia, asportazione subtotale della rocca petrosa (petrosectomia subtotale), con obliterazione di tessuto muscolare	39.72.13↔	Embolizzazione selettiva di vasi intracranici mediante deviatori di flusso
20.42.24↔	Mastoidectomia, asportazione subtotale della rocca petrosa (petrosectomia subtotale), con obliterazione di tessuto adiposo e muscolare	39.72.14↔	Embolizzazione selettiva di vasi intracranici con sostanza adesiva
20.42.30↔	Mastoidectomia, asportazione parziale della rocca petrosa, NAS	39.72.19↔	Embolizzazione selettiva di vasi intracranici, altro
20.42.31↔	Mastoidectomia, asportazione parziale della rocca petrosa, senza obliterazione	39.72.20↔	Embolizzazione selettiva di vasi extracranici del capo e del collo, NAS
20.42.32↔	Mastoidectomia, asportazione parziale della rocca petrosa, con obliterazione di tessuto adiposo	39.72.21↔	Embolizzazione selettiva di vasi extracranici del capo e del collo con particelle o spirali metalliche
20.42.33↔	Mastoidectomia, asportazione parziale della rocca petrosa, con obliterazione di tessuto muscolare	39.72.22↔	Embolizzazione selettiva di vasi extracranici del capo e del collo con liquidi embolizzanti, palloncini o ombrellini
20.42.34↔	Mastoidectomia, asportazione parziale della rocca petrosa, con obliterazione di tessuto adiposo e muscolare	39.72.24↔	Embolizzazione selettiva di vasi extracranici della testa e del collo con sostanza adesiva
20.42.99↔	Mastoidectomia radicale, altro	39.72.29↔	Embolizzazione selettiva di vasi extracranici del capo e del collo, altro
20.51.00↔	Asportazione di lesione dell'orecchio medio, NAS	39.72.30↔	Embolizzazione percutanea-transluminale di malformazioni vascolari mediante microcatetere, NAS
20.51.10↔	Asportazione di lesione della cavità timpanica	39.72.31↔	Embolizzazione percutanea-transluminale di malformazioni vascolari mediante microcatetere, impiego di un microcatetere
20.51.11↔	Asportazione di lesione dall'apice della piramide petrosa	39.72.32↔	Embolizzazione percutanea-transluminale di malformazioni vascolari mediante microcateteri, impiego di due microcateteri
20.51.12↔	Asportazione di lesione dell'otobase	39.72.33↔	Embolizzazione percutanea-transluminale di malformazioni vascolari mediante microcateteri, impiego di tre microcateteri
20.51.99↔	Asportazione di lesione dell'orecchio medio, altro	39.72.34↔	Embolizzazione percutanea-transluminale di malformazioni vascolari mediante microcateteri, impiego di quattro microcateteri
20.79.00↔	Altra incisione, asportazione e distruzione dell'orecchio interno, NAS	39.72.35↔	Embolizzazione percutanea-transluminale di malformazioni vascolari mediante microcateteri, impiego di cinque microcateteri
20.79.10↔	Asportazione di lesione del labirinto	39.72.36↔	Embolizzazione percutanea-transluminale di malformazioni vascolari mediante microcateteri, impiego di sei e più microcateteri
20.79.11↔	Cocleoscotomia	39.72.99↔	Riparazione o occlusione endovascolare dei vasi della testa e del collo, altro
20.79.20↔	Labirintectomia, transtimpanica	39.77.00↔	Intervento percutaneo transluminale endovascolare su vaso(i) intracranico(i), NAS
20.79.21↔	Labirintectomia, transmastoidea	39.77.09↔	Intervento endovascolare percutaneo transluminale su vaso(i) intracranico(i), altro
20.79.22↔	Distruzione del labirinto, transtimpanica	39.77.10↔	Angioplastica percutanea di vaso(i) intracranico(i) con palloncino
20.79.23↔	Distruzione del labirinto, transmastoidea	39.77.20↔	Angioplastica percutanea di vaso(i) intracranico(i) con lama
20.79.99↔	Altra incisione, asportazione e distruzione dell'orecchio interno, altro	39.77.30↔	Angioplastica percutanea di vaso(i) intracranico(i) con laser
20.92↔	Revisione di mastoidectomia	39.77.40↔	Aterectomia percutanea di vaso(i) intracranico(i)
20.99.10↔	Impianto di ancoraggio osseo nella rocca petrosa, nell'orecchio medio o interno	39.77.60↔	Trombectomia percutanea di vaso(i) intracranico(i), NAS
20.99.20↔	Chiusura di fistola del labirinto	39.77.61↔	Trombectomia percutanea rotazionale di vaso(i) intracranico(i)
20.99.30↔	Rimozione di impianto cocleare o di apparecchio acustico impiantabile	39.77.62↔	Trombectomia percutanea di vaso(i) intracranico(i) con stent
20.99.99↔	Altri interventi sull'orecchio medio e interno, altro	39.77.69↔	Trombectomia percutanea di vaso(i) intracranico(i), altro
22.51↔	Etmoidotomia	39.77.80↔	Spasmosisi percutanea transluminale endoarteriosa per vasospasmi cerebrali
22.52↔	Sfenoideotomia	39.79.11↔	Impianto endovascolare di protesi in vasi viscerali
22.63.00↔	Etmoidectomia, NAS	39.79.12↔	Impianto endovascolare di protesi in vasi pelvici
22.63.10↔	Etmoidectomia, per via esterna	39.79.13↔	Impianto endovascolare di protesi in vasi addominali

39.79.19↔	Impianto endovascolare di protesi in altri vasi, altro	39.79.82↔	Occlusione mediante cateterismo con radiofrequenza dell'aorta
39.79.21↔	Embolizzazione o occlusione mediante spirali dell'arto superiore	39.79.84↔	Occlusione mediante cateterismo con radiofrequenza di vasi toracici
39.79.22↔	Embolizzazione o occlusione mediante spirali dell'aorta	39.79.85↔	Occlusione mediante cateterismo con radiofrequenza di vasi dell'arto inferiore
39.79.24↔	Embolizzazione o occlusione mediante spirali di vasi toracici	39.79.86↔	Occlusione mediante cateterismo con radiofrequenza di vasi viscerali
39.79.25↔	Embolizzazione o occlusione mediante spirali di vasi viscerali	39.79.87↔	Occlusione mediante cateterismo con radiofrequenza di vasi addominali
39.79.26↔	Embolizzazione o occlusione mediante spirali di vasi addominali	39.79.89↔	Occlusione mediante cateterismo con radiofrequenza di altri vasi, altro
39.79.27↔	Embolizzazione o occlusione mediante spirali dell'arto inferiore	76.92.20↔	Inserzione di impianto CAD nello splancocranio senza interessamento del neurocranio, fino a 2 regioni
39.79.28↔	Embolizzazione o occlusione mediante spirali di vasi spinali	76.92.21↔	Inserzione di impianto CAD nello splancocranio senza interessamento del neurocranio, da 3 regioni in poi
39.79.29↔	Embolizzazione o occlusione mediante spirali di altri vasi, altro	76.92.30↔	Inserzione di impianto CAD nella mascella, per riparazione plastica di difetto semplice
39.79.30↔	Embolizzazione selettiva con liquidi embolizzanti di altri vasi, NAS	76.92.31↔	Inserzione di impianto CAD nella mascella, per riparazione plastica di difetto grande o complesso
39.79.31↔	Embolizzazione selettiva con liquidi embolizzanti di vasi dell'arto superiore	77.99.20↔	Ostectomia totale di una vertebra
39.79.32↔	Embolizzazione selettiva con liquidi embolizzanti dell'aorta	77.99.40↔	Ostectomia totale di falangi dei piedi
39.79.34↔	Embolizzazione selettiva con liquidi embolizzanti di vasi toracici	81.63.00↔	Artrodesi o rifusione di 4-8 vertebre, NAS
39.79.35↔	Embolizzazione selettiva con liquidi embolizzanti di vasi viscerali	81.63.10↔	Artrodesi di 4 - 6 vertebre, dorsale
39.79.36↔	Embolizzazione selettiva con liquidi embolizzanti di vasi addominali	81.63.11↔	Artrodesi di 4 - 6 vertebre, combinata dorsale e ventrale, intercorporea
39.79.38↔	Embolizzazione selettiva con liquidi embolizzanti di vasi spinali	81.63.12↔	Artrodesi di 4 - 6 vertebre, ventrale, intercorporea
39.79.39↔	Embolizzazione selettiva con liquidi embolizzanti di altri vasi, altro	81.63.13↔	Artrodesi di 4 - 6 vertebre, dorsale, dinamica
39.79.40↔	Embolizzazione selettiva con palloncini staccabili di altri vasi, NAS	81.63.20↔	Artrodesi di 7 - 8 vertebre, dorsale
39.79.41↔	Embolizzazione selettiva con palloncini staccabili di vasi dell'arto superiore	81.63.21↔	Artrodesi di 7 - 8 vertebre, combinata dorsale e ventrale, intercorporea
39.79.42↔	Embolizzazione selettiva con palloncini staccabili dell'aorta	81.63.22↔	Artrodesi di 7 - 8 vertebre, ventrale, intercorporea
39.79.44↔	Embolizzazione selettiva con palloncini staccabili di vasi toracici	81.63.23↔	Artrodesi di 7 - 8 vertebre, dorsale, dinamica
39.79.45↔	Embolizzazione selettiva con palloncini staccabili di vasi viscerali	81.63.99↔	Artrodesi o rifusione di 4-8 vertebre, altro
39.79.46↔	Embolizzazione selettiva con palloncini staccabili di vasi addominali	81.64.00↔	Artrodesi o rifusione di 9 e più vertebre, NAS
39.79.47↔	Embolizzazione selettiva con palloncini staccabili di vasi spinali	81.64.10↔	Artrodesi di 9 e più vertebre, dorsale
39.79.48↔	Embolizzazione selettiva con palloncini staccabili di vasi dell'arto inferiore	81.64.11↔	Artrodesi di 9 o più vertebre, combinata dorsale e ventrale, intercorporea
39.79.49↔	Embolizzazione selettiva con palloncini staccabili di altri vasi, altro	81.64.99↔	Artrodesi o rifusione di 9 e più vertebre, altro
39.79.50↔	Embolizzazione selettiva con filtri di altri vasi, NAS	81.66.10↔	Cifoplastica, 1 corpo vertebrale
39.79.51↔	Embolizzazione selettiva con filtri di vasi dell'arto superiore	81.66.11↔	Cifoplastica, 2 corpi vertebrali
39.79.52↔	Embolizzazione selettiva con filtri dell'aorta	81.66.12↔	Cifoplastica, 3 corpi vertebrali
39.79.54↔	Embolizzazione selettiva con filtri di vasi toracici	81.66.13↔	Cifoplastica, 4 e più corpi vertebrali
39.79.55↔	Embolizzazione selettiva con filtri di vasi viscerali	81.66.99↔	Cifoplastica, altro
39.79.56↔	Embolizzazione selettiva con filtri di vasi addominali	92.39.00↔	Altra radiochirurgia stereotassica, NAS
39.79.57↔	Embolizzazione selettiva con filtri di vasi dell'arto inferiore	92.39.01↔	Altra radioterapia ad alto voltaggio, irradiazione stereotassica, frazionata, cerebrale, NAS
39.79.58↔	Embolizzazione selettiva con filtri di vasi spinali	92.39.11↔	Altra radioterapia ad alto voltaggio, irradiazione stereotassica, frazionata, extracerebrale, NAS
39.79.59↔	Embolizzazione selettiva con filtri di altri vasi, altro	92.39.20↔	Altra radioterapia ad alto voltaggio, irradiazione stereotassica, frazionata: Cerebrale, radioterapia a modulazione di intensità
39.79.60↔	Embolizzazione selettiva con particelle di altri vasi, NAS	92.39.21↔	Altra radioterapia ad alto voltaggio, irradiazione stereotassica, frazionata: Cerebrale, radioterapia ad arco a modulazione di intensità (IMAT)
39.79.61↔	Embolizzazione selettiva con particelle di vasi dell'arto superiore	92.39.22↔	Altra radioterapia ad alto voltaggio, irradiazione stereotassica, frazionata: Cerebrale, guidata dalle immagini
39.79.62↔	Embolizzazione selettiva con particelle dell'aorta	92.39.29↔	Altra radioterapia ad alto voltaggio, irradiazione stereotassica, frazionata, cerebrale, altro
39.79.64↔	Embolizzazione selettiva con particelle di vasi toracici	92.39.30↔	Altra radioterapia ad alto voltaggio, irradiazione stereotassica, frazionata: Extracerebrale, radioterapia a modulazione di intensità
39.79.65↔	Embolizzazione selettiva con particelle di vasi viscerali	92.39.31↔	Altra radioterapia ad alto voltaggio, irradiazione stereotassica, frazionata: Extracerebrale, radioterapia ad arco a modulazione di intensità (IMAT)
39.79.66↔	Embolizzazione selettiva con particelle di vasi addominali	92.39.32↔	Altra radioterapia ad alto voltaggio, irradiazione stereotassica, frazionata: Extracerebrale, guidata dalle immagini
39.79.67↔	Embolizzazione selettiva con particelle di vasi dell'arto inferiore	92.39.39↔	Altra radioterapia ad alto voltaggio, irradiazione stereotassica, frazionata, extracerebrale, altro
39.79.68↔	Embolizzazione selettiva con particelle di vasi spinali		
39.79.69↔	Embolizzazione selettiva con particelle di altri vasi, altro		
39.79.70↔	Occlusione mediante cateterismo con laser di arterie, altri vasi, NAS		
39.79.71↔	Occlusione mediante cateterismo con laser, di arterie dell'arto superiore		
39.79.72↔	Occlusione mediante cateterismo con laser, dell'aorta		
39.79.74↔	Occlusione mediante cateterismo con laser, di vasi toracici		
39.79.75↔	Occlusione mediante cateterismo con laser, di vasi dell'arto inferiore		
39.79.76↔	Occlusione mediante cateterismo con laser, di vasi viscerali		
39.79.77↔	Occlusione mediante cateterismo con laser, di vasi addominali		
39.79.79↔	Occlusione mediante cateterismo con laser di arterie, altri vasi, altro		
39.79.80↔	Occlusione mediante cateterismo con radiofrequenza di arterie, altri vasi, NAS		
39.79.81↔	Occlusione mediante cateterismo con radiofrequenza, di arterie dell'arto superiore		

Procedura B20-4

99.b7.13†↔	Terapia intensiva complessa, da 185 a 360 punti risorse	99.b7.28†↔	Terapia intensiva complessa in età infantile (procedura di base), da 1765 a 2058 punti risorse
99.b7.14†↔	Terapia intensiva complessa, da 361 a 552 punti risorse	99.b7.2a†↔	Terapia intensiva complessa in età infantile (procedura di base), da 2059 a 2352 punti risorse
99.b7.15†↔	Terapia intensiva complessa, da 553 a 828 punti risorse	99.b7.2b†↔	Terapia intensiva complessa in età infantile (procedura di base), da 2353 a 2646 punti risorse
99.b7.16†↔	Terapia intensiva complessa, da 829 a 1104 punti risorse	99.b7.2c†↔	Terapia intensiva complessa in età infantile (procedura di base), da 2647 a 2940 punti risorse
99.b7.17†↔	Terapia intensiva complessa, da 1105 a 1380 punti risorse	99.b7.2d†↔	Terapia intensiva complessa in età infantile (procedura di base), da 2941 a 3430 punti risorse
99.b7.18†↔	Terapia intensiva complessa, da 1381 a 1656 punti risorse	99.b7.2e†↔	Terapia intensiva complessa in età infantile (procedura di base), da 3431 a 3920 punti risorse
99.b7.1a†↔	Terapia intensiva complessa, da 1657 a 1932 punti risorse	99.b7.2f†↔	Terapia intensiva complessa in età infantile (procedura di base), da 3921 a 4410 punti risorse
99.b7.1b†↔	Terapia intensiva complessa, da 1933 a 2208 punti risorse	99.b7.2g†↔	Terapia intensiva complessa in età infantile (procedura di base), da 4411 a 4900 punti risorse
99.b7.1c†↔	Terapia intensiva complessa, da 2209 a 2484 punti risorse	99.b7.2h†↔	Terapia intensiva complessa in età infantile (procedura di base), da 4901 a 5880 punti risorse
99.b7.1d†↔	Terapia intensiva complessa, da 2485 a 2760 punti risorse	99.b7.2i†↔	Terapia intensiva complessa in età infantile (procedura di base), da 5881 a 6860 punti risorse
99.b7.1e†↔	Terapia intensiva complessa, da 2761 a 3220 punti risorse	99.b7.2j†↔	Terapia intensiva complessa in età infantile (procedura di base), da 6861 a 7840 punti risorse
99.b7.1f†↔	Terapia intensiva complessa, da 3221 a 3680 punti risorse	99.b7.2k†↔	Terapia intensiva complessa in età infantile (procedura di base), da 7841 a 9800 punti risorse
99.b7.1g†↔	Terapia intensiva complessa, da 3681 a 4600 punti risorse	99.b7.2l†↔	Terapia intensiva complessa in età infantile (procedura di base), da 9801 a 11760 punti risorse
99.b7.1h†↔	Terapia intensiva complessa, da 4601 a 5520 punti risorse	99.b7.2m†↔	Terapia intensiva complessa in età infantile (procedura di base), da 11761 a 13720 punti risorse
99.b7.1i†↔	Terapia intensiva complessa, da 5521 a 7360 punti risorse	↔	↔
99.b7.1j†↔	Terapia intensiva complessa, da 7361 a 9200 punti risorse	99.b7.2n†↔	Terapia intensiva complessa in età infantile (procedura di base), da 13721 a 16660 punti risorse
99.b7.1k†↔	Terapia intensiva complessa, da 9201 a 11040 punti risorse	99.b7.2o†↔	Terapia intensiva complessa in età infantile (procedura di base), da 16661 a 19600 punti risorse
99.b7.1l†↔	Terapia intensiva complessa, da 11041 a 13800 punti risorse	99.b7.2p†↔	Terapia intensiva complessa in età infantile (procedura di base), 19601 punti risorse o più
99.b7.1m†↔	Terapia intensiva complessa, da 13801 a 16560 punti risorse		
↔	↔		
99.b7.1n†↔	Terapia intensiva complessa, da 16561 a 19320 punti risorse		
99.b7.1o†↔	Terapia intensiva complessa, 19321 punti risorse o più		
99.b7.21†↔	Terapia intensiva complessa in età infantile (procedura di base), da 197 a 392 punti risorse		
99.b7.22†↔	Terapia intensiva complessa in età infantile (procedura di base), da 393 a 588 punti risorse		
99.b7.23†↔	Terapia intensiva complessa in età infantile (procedura di base), da 589 a 784 punti risorse		
99.b7.24†↔	Terapia intensiva complessa in età infantile (procedura di base), da 785 a 980 punti risorse		
99.b7.25†↔	Terapia intensiva complessa in età infantile (procedura di base), da 981 a 1176 punti risorse		
99.b7.26†↔	Terapia intensiva complessa in età infantile (procedura di base), da 1177 a 1470 punti risorse		
99.b7.27†↔	Terapia intensiva complessa in età infantile (procedura di base), da 1471 a 1764 punti risorse		

Procedura B20-5

00.65.00↔	Inserzione percutanea di altro(i) stent vascolare(i) intracranico(i), NAS	01.24.11↔	Altra craniotomia per evacuazione di ematoma epidurale
00.65.11↔	Inserzione percutanea transluminale di microstent(s) vascolari intracranici	01.24.12↔	Altra craniotomia per evacuazione di empiema epidurale
00.65.99↔	Inserzione percutanea di altro(i) stent vascolare(i) intracranico(i), altro	01.24.13↔	Altra craniotomia, Inserzione di materiale alloplastico o di sistema di somministrazione farmacologica nelle ossa del cranio o nello spazio epidurale
01.12.00↔	Biopsia mediante craniotomia (a cielo aperto) delle meningi cerebrali, NAS	01.24.14↔	Altra craniotomia, rimozione di materiale alloplastico o di sistema di somministrazione farmacologica dalle ossa del cranio o dallo spazio epidurale
01.12.10↔	Biopsia stereotassica mediante craniotomia (a cielo aperto) delle meningi cerebrali	01.24.15↔	Altra craniotomia, Rimozione di corpo estraneo dalle ossa del cranio o dallo spazio epidurale
01.12.99↔	Biopsia mediante craniotomia (a cielo aperto) delle meningi cerebrali, altro	01.24.16↔	Altra craniotomia, altro drenaggio di liquido epidurale o per altri motivi
01.14.00↔	Biopsia a cielo aperto del cervello, NAS	01.24.20↔	Craniotomia della calotta quale approccio chirurgico, NAS
01.14.10↔	Biopsia stereotassica a cielo aperto del cervello	01.24.22↔	Apertura del cranio guidata da stereotassi attraverso la calotta quale approccio chirurgico
01.14.99↔	Biopsia a cielo aperto del cervello, altro	01.24.29↔	Craniotomia della calotta quale approccio chirurgico, altro
01.15↔	Biopsia del cranio	01.24.30↔	Approccio alla base del cranio, NAS
01.21↔	Incisione e drenaggio dei seni cranici	01.24.31↔	Approccio alla base del cranio, transorale
01.23.00↔	Riapertura di pregressa craniotomia, NAS	01.24.32↔	Approccio alla base del cranio, transorale con scissione del palato molle
01.23.10↔	Riapertura di pregressa craniotomia con inserzione di drenaggio	01.24.33↔	Approccio alla base del cranio, transorale con apertura sia del palato molle che del palato duro
01.23.20↔	Riapertura di pregressa craniotomia con rimozione di materiale alloplastico o di sistema di somministrazione farmacologica dalle ossa del cranio	01.24.34↔	Approccio alla base del cranio, transfenoidale
01.23.21↔	Riapertura di pregressa craniotomia con rimozione di materiale alloplastico o di sistema di somministrazione farmacologica dallo spazio epidurale	01.24.35↔	Approccio alla base del cranio, transetmoidale
01.23.29↔	Riapertura di pregressa craniotomia con rimozione di altro materiale	01.24.36↔	Approccio alla base del cranio, transmastoideo
01.23.99↔	Riapertura di pregressa craniotomia, altro	01.24.37↔	Approccio alla base del cranio, translabirintico
01.24.00↔	Altra craniotomia, NAS	01.24.38↔	Approccio alla base del cranio, transpiramidale
01.24.10↔	Altra craniotomia con decompressione	01.24.39↔	Approccio alla base del cranio, altro
		01.24.3a↔	Approccio alla base del cranio, transcondilico
		01.24.3b↔	Approccio alla base del cranio, transorbitale

01.24.3c↔	Approccio alla base del cranio, con osteotomia tipo Le Fort I	01.59.20↔	Altra distruzione di tessuto tumorale intracerebrale di origine cerebrale
01.24.3d↔	Approccio alla base del cranio, transnasale-transcribriforme	01.59.21↔	Altra distruzione di tessuto tumorale intracerebrale di origine extracerebrale
01.24.3e↔	Approccio alla base del cranio, transnasale-transclivale	01.59.29↔	Altra distruzione di lesione o di tessuto cerebrale, altro
01.24.3f↔	Approccio alla base del cranio, transorale-transclivale	01.59.99↔	Altra asportazione o distruzione di lesione o di tessuto cerebrale, altro
01.24.3g↔	Approccio alla base del cranio, transnasale-transpterigoideo	01.6x.10↔	Asportazione e distruzione di tessuto tumorale dalla base del cranio
01.24.99↔	Altra craniectomia, altro	01.6x.11↔	Asportazione e distruzione di tessuto tumorale dalla calotta
01.25.00↔	Altra craniectomia, NAS	01.6x.20↔	Asportazione e distruzione di altro tessuto patologico dalla base del cranio
01.25.10↔	Altra craniectomia con decompressione	01.6x.21↔	Asportazione e distruzione di altro tessuto patologico dalla calotta
01.25.11↔	Altra craniectomia per evacuazione di ematoma epidurale	01.6x.22↔	Asportazione e distruzione di altro tessuto patologico dalla base del cranio e dalla calotta con meningi cerebrali
01.25.12↔	Altra craniectomia per evacuazione di empiema epidurale	02.01↔	Apertura di suture del cranio
01.25.13↔	Altra craniectomia per rimozione di corpo estraneo dalle ossa del cranio o dallo spazio epidurale	02.02↔	Riposizionamento di frammenti di frattura affossata del cranio
01.25.14↔	Altra craniectomia, Inserzione di materiale alloplastico o di sistema di somministrazione farmacologica nelle ossa del cranio o nello spazio epidurale	02.03↔	Formazione di opercoli cranici
01.25.19↔	Altra craniectomia, per drenaggio di liquido epidurale o per altri motivi	02.04.00↔	Innesto osseo sul cranio, NAS
01.25.20↔	Altra craniectomia, Nuova craniectomia con inserzione di drenaggio	02.04.10↔	Innesto osseo sul cranio, calotta cranica
01.25.21↔	Altra craniectomia, Nuova craniectomia per rimozione di materiale alloplastico o di sistema di somministrazione farmacologica dalle ossa del cranio o dallo spazio epidurale	02.04.99↔	Innesto osseo sul cranio, altro
01.25.99↔	Altra craniectomia, altro	02.05.00↔	Inserzione di placca cranica, NAS
01.26↔	Inserzione e sostituzione di catetere nella cavità cranica o nel tessuto cerebrale	02.05.10↔	Inserzione di impianto CAD nel neurocranio senza interessamento dello splancnocranio, difetto semplice
01.29.00↔	Revisione senza sostituzione di catetere(i) nella cavità cranica o nel tessuto cerebrale, NAS	02.05.11↔	Inserzione di impianto CAD nel neurocranio senza interessamento dello splancnocranio, difetto maggiore o complesso
01.29.10↔	Revisione stereotassica senza sostituzione di cateteri intracerebrali per infusione intraventricolare	02.05.20↔	Inserzione di impianto CAD nel neurocranio con interessamento di orbita, regione temporale o seno frontale, fino a 2 regioni
01.29.99↔	Revisione senza sostituzione di catetere(i) nella cavità cranica o nel tessuto cerebrale, altro	02.05.30↔	Inserzione di impianto CAD nel neurocranio con interessamento di più regioni dello splancnocranio, da 3 regioni
01.39.00↔	Altre incisioni cerebrali, NAS	02.05.41↔	Reinserzione di placca cranica autologa
01.39.19↔	Altre incisioni cerebrali, evacuazione di altro liquido intracerebrale	02.05.99↔	Inserzione di placca cranica, altro
01.39.29↔	Altre incisioni cerebrali, Evacuazione stereotassica di altro liquido intracranico	02.06.00↔	Altri tipi di osteoplastica del cranio, NAS
01.39.30↔	Altre incisioni cerebrali, Rimozione di corpo estraneo intracerebrale	02.06.10↔	Cranioplastica fronto-orbitale per spostamento osseo
01.39.40↔	Inserzione di drenaggio esterno nel sistema liquorale (es. ventricolare, cisternale, subdurale)	02.06.20↔	Riparazione del neurocranio senza interessamento dello splancnocranio, con impianto semplice (cemento osseo, materiale alloplastico)
01.39.41↔	Inserzione di serbatoio nel sistema liquorale (es. ventricolare, cisternale, subdurale)	02.06.30↔	Riparazione di neurocranio e splancnocranio o del solo splancnocranio, con impianto semplice (cemento osseo, materiale alloplastico)
01.39.42↔	Rimozione di serbatoio dal sistema liquorale (es. ventricolare, cisternale, subdurale)	02.06.99↔	Altri tipi di osteoplastica del cranio, altro
01.39.50↔	Rimozione di impianto intracranico	02.07↔	Rimozione di placca del cranio
01.39.99↔	Altre incisioni cerebrali, altro	02.11↔	Sutura semplice della dura madre
01.51.00↔	Asportazione di lesione o di tessuto delle meningi cerebrali, NAS	02.12.00↔	Altra riparazione delle meningi cerebrali, NAS
01.51.10↔	Asportazione di tessuto tumorale dalle meningi cerebrali con isolamento di tessuto adiacente infiltrato	02.12.10↔	Altra riparazione delle meningi cerebrali senza cranioplastica
01.51.99↔	Asportazione di lesione o di tessuto delle meningi cerebrali, altro	02.12.20↔	Altra riparazione delle meningi cerebrali con cranioplastica
01.52.00↔	Emisferectomia, NAS	02.12.21↔	Altra duraplastica con cranioplastica della convessità
01.52.10↔	Emisferectomia, tessuto tumorale intracerebrale di origine cerebrale	02.12.22↔	Altra duraplastica con cranioplastica del passaggio craniocervicale
01.52.11↔	Emisferectomia, tessuto tumorale intracerebrale di origine extracerebrale	02.12.31↔	Duraplastica frontobasale con lembo pedunculato
01.52.99↔	Emisferectomia, altro	02.12.99↔	Altra riparazione delle meningi cerebrali, altro
01.53.00↔	Lobectomia cerebrale, NAS	02.13↔	Legatura dei vasi delle meningi
01.53.10↔	Lobectomia cerebrale, tessuto tumorale intracerebrale di origine cerebrale	02.14↔	Plessectomia coroidea
01.53.11↔	Lobectomia cerebrale, tessuto tumorale intracerebrale di origine extracerebrale	02.51.00↔	Sinangiosi, NAS
01.53.99↔	Lobectomia cerebrale, altro	02.51.11↔	EDAS (encefalo-duro-arterio-sinangiosi)
01.59.00↔	Altra asportazione o distruzione di lesione o di tessuto cerebrale, NAS	02.51.12↔	EDS (encefalo-duro-sinangiosi), posa della dura madre invertita sulla corteccia cerebrale
01.59.10↔	Altra asportazione di tessuto tumorale intracerebrale di origine cerebrale	02.51.13↔	EDS (encefalo-duro-sinangiosi), posa di un'arteria e della dura madre invertita sulla corteccia cerebrale
01.59.11↔	Altra asportazione di tessuto tumorale intracerebrale di origine extracerebrale	02.51.14↔	EMS (encefalo-mio-sinangiosi)
01.59.12↔	Altra asportazione o distruzione di lesione o di tessuto cerebrale, sbrigliamento di contusione cerebrale	02.51.15↔	EGPS (encefalo-galea-periostio-sinangiosi)
01.59.19↔	Altra asportazione o distruzione di lesione o di tessuto cerebrale, altro	02.51.99↔	Sinangiosi, altro
		02.92↔	Interventi riparativi sul cervello
		02.93.30↔	Impianto o sostituzione di elettrodo(i) di neurostimolatore intracranico, NAS
		02.93.31↔	Impianto o sostituzione di microelettrodi temporanei per derivazione e stimolazione uniloculare
		02.93.32↔	Impianto o sostituzione di microelettrodi temporanei per derivazione e stimolazione multiloculare

02.93.33↔	Impianto o sostituzione di microelettrodi permanenti per derivazione e stimolazione uniloculare	07.68↔	Asportazione totale dell'ipofisi, per altra via specificata
02.93.34↔	Impianto o sostituzione di microelettrodi permanenti per derivazione e stimolazione multiloculare	07.69↔	Asportazione totale dell'ipofisi per via non specificata
02.93.39↔	Impianto o sostituzione di elettrodo(i) di neurostimolatore intracranico, altro	07.71↔	Esplorazione della fossa ipofisaria
02.93.40↔	Revisione senza sostituzione di elettrodo(i) di neurostimolatore intracranico, NAS	07.72↔	Incisione dell'ipofisi
02.93.41↔	Revisione senza sostituzione di elettrodo(i) di neurostimolatore intracranico, stereotassica, sistema a elettrodo singolo permanente per la stimolazione permanente	07.79↔	Interventi sull'ipofisi, altro
02.93.42↔	Revisione senza sostituzione di elettrodo(i) di neurostimolatore intracranico, stereotassica, sistema a più elettrodi permanenti per la stimolazione permanente	16.01↔	Orbitotomia con lembo osseo
02.93.49↔	Revisione senza sostituzione di elettrodo(i) di neurostimolatore intracranico, altro	16.02↔	Orbitotomia con inserzione di impianto orbitale
02.93.51↔	Rimozione di elettrodo(i) di neurostimolatore intracranico	16.09↔	Orbitotomia, altro
02.96↔	Applicazione di elettrodi sfenoidali	16.51.00↔	Esenterazione dell'orbita con rimozione di strutture adiacenti, NAS
02.99.10↔	Interventi stereotassici sul sistema liquorale	16.51.10↔	Esenterazione dell'orbita con rimozione di strutture adiacenti, con conservazione della cute palpebrale
02.99.11↔	Impianto o espianto stereotassico di materiale radioattivo quale intervento indipendente	16.51.11↔	Esenterazione dell'orbita con rimozione di strutture adiacenti, senza conservazione della cute palpebrale
02.99.12↔	Impianto stereotassico di tessuto nel cranio, nel cervello e nelle meningi cerebrali	16.51.99↔	Esenterazione dell'orbita con rimozione di strutture adiacenti, altro
02.99.13↔	Instillazione stereotassica di medicamenti quale intervento indipendente	16.52.00↔	Esenterazione dell'orbita con rimozione terapeutica di osso orbitale, NAS
02.99.14↔	Impianto, revisione o sostituzione stereotassica di cateteri intracerebrali per infusione intraventricolare	16.52.10↔	Esenterazione dell'orbita con rimozione terapeutica di osso orbitale, con conservazione della cute palpebrale
02.99.20↔	Conversione di shunt liquorale (o derivazione di liquido cerebrospinale) in derivazione multipla	16.52.11↔	Esenterazione dell'orbita con rimozione terapeutica di osso orbitale, senza conservazione della cute palpebrale
02.99.29↔	Altra revisione e rimozione di derivazioni liquorali	16.52.99↔	Esenterazione dell'orbita con rimozione terapeutica di osso orbitale, altro
02.99.30↔	Impianto o sostituzione di sonda di misura intracranica	16.59.00↔	Altra esenterazione dell'orbita, NAS
02.99.31↔	Revisione senza sostituzione di sonda di misura intracranica	16.59.10↔	Altra esenterazione dell'orbita, con conservazione della cute palpebrale
02.99.40↔	Impianto o sostituzione di neuroprotesi	16.59.11↔	Altra esenterazione dell'orbita, senza conservazione della cute palpebrale
02.99.41↔	Revisione senza sostituzione di neuroprotesi	16.59.99↔	Altra esenterazione dell'orbita, altro
02.99.50↔	Impianto e rimozione di sistema di cateteri a palloncino per brachiterapia intracerebrale	16.63↔	Revisione della cavità dopo enucleazione con innesto
02.99.90↔	Altri interventi stereotassici sul cranio, sul cervello e sulle meningi	16.64↔	Altra revisione della cavità dopo enucleazione
04.01.00↔	Asportazione di neurinoma acustico, NAS	16.66↔	Altra revisione di eviscerazione della cavità orbitale
04.01.10↔	Asportazione di neurinoma acustico mediante craniotomia	18.71.00↔	Ricostruzione di padiglione auricolare, NAS
04.01.11↔	Asportazione di neurinoma acustico, Approccio translabyrinthico	18.71.10↔	Ricostruzione di padiglione auricolare, parziale, NAS
04.01.99↔	Asportazione di neurinoma acustico, altro	18.71.11↔	Ricostruzione di padiglione auricolare, parziale con espansore tissutale
04.41↔	Decompressione della radice del trigemino	18.71.12↔	Ricostruzione di padiglione auricolare, parziale con lembo galeale
07.13.00↔	Biopsia dell'ipofisi per via trans-frontale, NAS	18.71.13↔	Ricostruzione di padiglione auricolare, parziale con innesto di cartilagine
07.13.10↔	Biopsia chiusa [percutanea] [agobiopsia] dell'ipofisi per via trans-frontale	18.71.14↔	Ricostruzione di padiglione auricolare, parziale con lembo microvascolare
07.13.11↔	Biopsia a cielo aperto dell'ipofisi per via trans-frontale	18.71.19↔	Ricostruzione di padiglione auricolare, parziale, altro
07.13.12↔	Biopsia stereotassica dell'ipofisi per via trans-frontale	18.71.20↔	Ricostruzione di padiglione auricolare, totale, NAS
07.13.99↔	Biopsia dell'ipofisi per via trans-frontale, altro	18.71.21↔	Ricostruzione di padiglione auricolare, totale con espansore tissutale
07.14.00↔	Biopsia dell'ipofisi per via trans-sfenoidale, NAS	18.71.22↔	Ricostruzione di padiglione auricolare, totale con lembo galeale
07.14.10↔	Biopsia chiusa [percutanea] [agobiopsia] dell'ipofisi per via trans-sfenoidale	18.71.23↔	Ricostruzione di padiglione auricolare, totale con innesto di cartilagine
07.14.11↔	Biopsia a cielo aperto dell'ipofisi per via trans-sfenoidale	18.71.24↔	Ricostruzione di padiglione auricolare, totale con lembo microvascolare
07.14.12↔	Biopsia stereotassica dell'ipofisi per via trans-sfenoidale	18.71.29↔	Ricostruzione di padiglione auricolare, totale, altro
07.14.99↔	Biopsia dell'ipofisi per via trans-sfenoidale, altro	18.71.30↔	Impianto di materiale alloplastico nella ricostruzione di padiglione auricolare
07.15↔	Biopsia dell'ipofisi per via non specificata	18.71.99↔	Ricostruzione di padiglione auricolare, altro
07.17.00↔	Biopsia della ghiandola pineale, NAS	19.11↔	Stapedectomia e stapedoplastica con protesi di staffa
07.17.10↔	Biopsia chiusa [percutanea] [agobiopsia] della ghiandola pineale	19.19.00↔	Altra stapedectomia e stapedoplastica, NAS
07.17.11↔	Biopsia a cielo aperto della ghiandola pineale	19.19.10↔	Stapedotomia con protesi di staffa autologa (incudostapedotomia)
07.17.12↔	Biopsia stereotassica della ghiandola pineale	19.19.11↔	Stapedotomia con protesi di staffa alloplastica (incudostapedotomia)
07.17.99↔	Biopsia della ghiandola pineale, altro	19.19.12↔	Malleostapedotomia
07.51↔	Esplorazione della regione pineale	19.19.99↔	Altra stapedectomia e stapedoplastica, altro
07.52↔	Incisione della ghiandola pineale	19.21↔	Revisione di stapedotomia, stapedectomia e stapedoplastica con sostituzione dell'incudine
07.53↔	Asportazione parziale della ghiandola pineale	19.29.00↔	Altra revisione di stapedotomia, stapedectomia e stapedoplastica, NAS
07.54↔	Asportazione della ghiandola pineale	19.29.10↔	Altra revisione di stapedotomia e stapedectomia con protesi di staffa
07.59↔	Interventi sulla ghiandola pineale, altro	19.29.11↔	Altra revisione di stapedotomia e stapedectomia con protesi di staffa autologa
07.61↔	Asportazione parziale dell'ipofisi, per via transfrontale		
07.62↔	Asportazione parziale dell'ipofisi, per via trans-sfenoidale		
07.63↔	Asportazione parziale dell'ipofisi, per via non specificata		
07.64↔	Asportazione totale dell'ipofisi per via transfrontale		
07.65↔	Asportazione totale dell'ipofisi per via trans-sfenoidale		

19.29.12↔	Altra revisione di stapedotomia e stapedectomia con protesi di staffa alloplastica	20.79.23↔	Distruzione del labirinto, transmastoidea
19.29.13↔	Altra revisione di plastica della staffa (senza sostituzione dell'incudine)	20.79.99↔	Altra incisione, asportazione e distruzione dell'orecchio interno, altro
19.29.99↔	Altra revisione di stapedotomia, stapedectomia e stapedoplastica, altro	20.92↔	Revisione di mastoidectomia
19.52↔	Timpanoplastica di tipo II	20.99.10↔	Impianto di ancoraggio osseo nella rocca petrosa, nell'orecchio medio o interno
19.53↔	Timpanoplastica di tipo III	20.99.20↔	Chiusura di fistola del labirinto
19.54↔	Timpanoplastica di tipo IV	20.99.30↔	Rimozione di impianto cocleare o di apparecchio acustico impiantabile
19.55↔	Timpanoplastica di tipo V	20.99.99↔	Altri interventi sull'orecchio medio e interno, altro
19.56.00↔	Timpanoplastica e ossiculoplastica, NAS	22.51↔	Etmoidotomia
19.56.10↔	Timpanoplastica con antrotomia, atticotomia, atticoantrotomia o mastoidectomia, senza impianto di protesi o con impianto di ossicino autologo	22.52↔	Sfenoidotomia
19.56.11↔	Timpanoplastica con antrotomia, atticotomia, atticoantrotomia o mastoidectomia, con impianto di protesi alloplastica, allogenica o xenogenica	22.63.00↔	Etmoidectomia, NAS
19.56.20↔	Timpanoplastica con confezione di cavità timpanomastoidea (cavità aperta), senza impianto di protesi o con impianto di ossicino autologo	22.63.10↔	Etmoidectomia, per via esterna
19.56.21↔	Timpanoplastica con confezione di cavità timpanomastoidea (cavità aperta), con impianto di protesi alloplastica, allogenica o xenogenica	22.63.11↔	Etmoidectomia, intranasale o transmascellare
19.56.99↔	Timpanoplastica e ossiculoplastica, altro	22.63.99↔	Etmoidectomia, altro
19.6↔	Revisione di timpanoplastica	22.64↔	Sfenoidectomia
20.23.00↔	Incisione dell'orecchio medio, NAS	38.61↔	Altra asportazione di vasi intracranici
20.23.10↔	Antrotomia	39.28↔	Bypass vascolare extracranico-intracranico (EC-IC)
20.23.11↔	Atticotomia	39.2a↔	Bypass vascolare intracranico-intracranico
20.23.12↔	Timpanotomia con chiusura della membrana della finestra rotonda e/o ovale	39.51.00↔	Clipping di aneurismi, NAS
20.23.13↔	Timpanotomia esplorativa	39.51.11↔	Clipping di aneurismi intracranici
20.23.99↔	Incisione dell'orecchio medio, altro	39.51.99↔	Clipping di aneurismi, altro
20.41↔	Mastoidectomia semplice	39.72.00↔	Riparazione o occlusione endovascolare dei vasi della testa e del collo, NAS
20.42.00↔	Mastoidectomia radicale, NAS	39.72.10↔	Embolizzazione selettiva di vasi intracranici, NAS
20.42.10↔	Mastoidectomia, con liberazione del canale facciale, senza decompressione del nervo	39.72.11↔	Embolizzazione selettiva di vasi intracranici con particelle o spirali metalliche
20.42.11↔	Mastoidectomia, con liberazione del canale facciale, con decompressione del nervo	39.72.12↔	Embolizzazione selettiva di vasi intracranici con liquidi embolizzanti, palloncini o ombrellini
20.42.20↔	Mastoidectomia, asportazione subtotale della rocca petrosa (petrosectomia subtotale), NAS	39.72.13↔	Embolizzazione selettiva di vasi intracranici mediante deviatori di flusso
20.42.21↔	Mastoidectomia, asportazione subtotale della rocca petrosa (petrosectomia subtotale), senza oblitterazione	39.72.14↔	Embolizzazione selettiva di vasi intracranici con sostanza adesiva
20.42.22↔	Mastoidectomia, asportazione subtotale della rocca petrosa (petrosectomia subtotale), con oblitterazione di tessuto adiposo	39.72.19↔	Embolizzazione selettiva di vasi intracranici, altro
20.42.23↔	Mastoidectomia, asportazione subtotale della rocca petrosa (petrosectomia subtotale), con oblitterazione di tessuto muscolare	39.72.20↔	Embolizzazione selettiva di vasi extracranici del capo e del collo, NAS
20.42.24↔	Mastoidectomia, asportazione subtotale della rocca petrosa (petrosectomia subtotale), con oblitterazione di tessuto adiposo e muscolare	39.72.21↔	Embolizzazione selettiva di vasi extracranici del capo e del collo con particelle o spirali metalliche
20.42.30↔	Mastoidectomia, asportazione parziale della rocca petrosa, NAS	39.72.22↔	Embolizzazione selettiva di vasi extracranici del capo e del collo con liquidi embolizzanti, palloncini o ombrellini
20.42.31↔	Mastoidectomia, asportazione parziale della rocca petrosa, senza oblitterazione	39.72.24↔	Embolizzazione selettiva di vasi extracranici della testa e del collo con sostanza adesiva
20.42.32↔	Mastoidectomia, asportazione parziale della rocca petrosa, con oblitterazione di tessuto adiposo	39.72.29↔	Embolizzazione selettiva di vasi extracranici del capo e del collo, altro
20.42.33↔	Mastoidectomia, asportazione parziale della rocca petrosa, con oblitterazione di tessuto muscolare	39.72.30↔	Embolizzazione percutanea-transluminale di malformazioni vascolari mediante microcatetere, NAS
20.42.34↔	Mastoidectomia, asportazione parziale della rocca petrosa, con oblitterazione di tessuto adiposo e muscolare	39.72.31↔	Embolizzazione percutanea-transluminale di malformazioni vascolari mediante microcatetere, impiego di un microcatetere
20.42.99↔	Mastoidectomia radicale, altro	39.72.32↔	Embolizzazione percutanea-transluminale di malformazioni vascolari mediante microcateteri, impiego di due microcateteri
20.51.00↔	Asportazione di lesione dell'orecchio medio, NAS	39.72.33↔	Embolizzazione percutanea-transluminale di malformazioni vascolari mediante microcateteri, impiego di tre microcateteri
20.51.10↔	Asportazione di lesione della cavità timpanica	39.72.34↔	Embolizzazione percutanea-transluminale di malformazioni vascolari mediante microcateteri, impiego di quattro microcateteri
20.51.11↔	Asportazione di lesione dall'apice della piramide petrosa	39.72.35↔	Embolizzazione percutanea-transluminale di malformazioni vascolari mediante microcateteri, impiego di cinque microcateteri
20.51.12↔	Asportazione di lesione dell'otobase	39.72.36↔	Embolizzazione percutanea-transluminale di malformazioni vascolari mediante microcateteri, impiego di sei e più microcateteri
20.51.99↔	Asportazione di lesione dell'orecchio medio, altro	39.72.99↔	Riparazione o occlusione endovascolare dei vasi della testa e del collo, altro
20.79.00↔	Altra incisione, asportazione e distruzione dell'orecchio interno, NAS	39.77.00↔	Intervento percutaneo transluminale endovascolare su vaso(i) intracranico(i), NAS
20.79.10↔	Asportazione di lesione del labirinto	39.77.09↔	Intervento endovascolare percutaneo transluminale su vaso(i) intracranico(i), altro
20.79.11↔	Cocleasaccotomia	39.77.10↔	Angioplastica percutanea di vaso(i) intracranico(i) con palloncino
20.79.20↔	Labirintectomia, transtimpanica	39.77.20↔	Angioplastica percutanea di vaso(i) intracranico(i) con lama
20.79.21↔	Labirintectomia, transmastoidea	39.77.30↔	Angioplastica percutanea di vaso(i) intracranico(i) con laser
20.79.22↔	Distruzione del labirinto, transtimpanica	39.77.40↔	Aterectomia percutanea di vaso(i) intracranico(i)

39.77.60↔	Trombectomia percutanea di vaso(i) intracranico(i), NAS	39.79.68↔	Embolizzazione selettiva con particelle di vasi spinali
39.77.61↔	Trombectomia percutanea rotazionale di vaso(i) intracranico(i)	39.79.69↔	Embolizzazione selettiva con particelle di altri vasi, altro
39.77.62↔	Trombectomia percutanea di vaso(i) intracranico(i) con stent	39.79.70↔	Occlusione mediante cateterismo con laser di arterie, altri vasi, NAS
39.77.69↔	Trombectomia percutanea di vaso(i) intracranico(i), altro	39.79.71↔	Occlusione mediante cateterismo con laser, di arterie dell'arto superiore
39.77.80↔	Spasmosi percutanea transluminale endoarteriosa per vasospasmi cerebrali	39.79.72↔	Occlusione mediante cateterismo con laser, dell'aorta
39.79.11↔	Impianto endovascolare di protesi in vasi viscerali	39.79.74↔	Occlusione mediante cateterismo con laser, di vasi toracici
39.79.12↔	Impianto endovascolare di protesi in vasi pelvici	39.79.75↔	Occlusione mediante cateterismo con laser, di vasi dell'arto inferiore
39.79.13↔	Impianto endovascolare di protesi in vasi addominali	39.79.76↔	Occlusione mediante cateterismo con laser, di vasi viscerali
39.79.19↔	Impianto endovascolare di protesi in altri vasi, altro	39.79.77↔	Occlusione mediante cateterismo con laser, di vasi addominali
39.79.21↔	Embolizzazione o occlusione mediante spirali dell'arto superiore	39.79.79↔	Occlusione mediante cateterismo con laser di arterie, altri vasi, altro
39.79.22↔	Embolizzazione o occlusione mediante spirali dell'aorta	39.79.80↔	Occlusione mediante cateterismo con radiofrequenza di arterie, altri vasi, NAS
39.79.24↔	Embolizzazione o occlusione mediante spirali di vasi toracici	39.79.81↔	Occlusione mediante cateterismo con radiofrequenza, di arterie dell'arto superiore
39.79.25↔	Embolizzazione o occlusione mediante spirali di vasi viscerali	39.79.82↔	Occlusione mediante cateterismo con radiofrequenza dell'aorta
39.79.26↔	Embolizzazione o occlusione mediante spirali di vasi addominali	39.79.84↔	Occlusione mediante cateterismo con radiofrequenza di vasi toracici
39.79.27↔	Embolizzazione o occlusione mediante spirali dell'arto inferiore	39.79.85↔	Occlusione mediante cateterismo con radiofrequenza di vasi dell'arto inferiore
39.79.28↔	Embolizzazione o occlusione mediante spirali di vasi spinali	39.79.86↔	Occlusione mediante cateterismo con radiofrequenza di vasi viscerali
39.79.29↔	Embolizzazione o occlusione mediante spirali di altri vasi, altro	39.79.87↔	Occlusione mediante cateterismo con radiofrequenza di vasi addominali
39.79.30↔	Embolizzazione selettiva con liquidi embolizzanti di altri vasi, NAS	39.79.89↔	Occlusione mediante cateterismo con radiofrequenza di altri vasi, altro
39.79.31↔	Embolizzazione selettiva con liquidi embolizzanti di vasi dell'arto superiore	76.92.20↔	Inserzione di impianto CAD nello splancnocranio senza interessamento del neurocranio, fino a 2 regioni
39.79.32↔	Embolizzazione selettiva con liquidi embolizzanti dell'aorta	76.92.21↔	Inserzione di impianto CAD nello splancnocranio senza interessamento del neurocranio, da 3 regioni in poi
39.79.34↔	Embolizzazione selettiva con liquidi embolizzanti di vasi toracici	76.92.30↔	Inserzione di impianto CAD nella mascella, per riparazione plastica di difetto semplice
39.79.35↔	Embolizzazione selettiva con liquidi embolizzanti di vasi viscerali	76.92.31↔	Inserzione di impianto CAD nella mascella, per riparazione plastica di difetto grande o complesso
39.79.36↔	Embolizzazione selettiva con liquidi embolizzanti di vasi addominali	92.39.00↔	Altra radiocirurgia stereotassica, NAS
39.79.38↔	Embolizzazione selettiva con liquidi embolizzanti di vasi spinali	92.39.01↔	Altra radioterapia ad alto voltaggio, irradiazione stereotassica, frazionata, cerebrale, NAS
39.79.39↔	Embolizzazione selettiva con liquidi embolizzanti di altri vasi, altro	92.39.11↔	Altra radioterapia ad alto voltaggio, irradiazione stereotassica, frazionata, extracerebrale, NAS
39.79.40↔	Embolizzazione selettiva con palloncini staccabili di altri vasi, NAS	92.39.20↔	Altra radioterapia ad alto voltaggio, irradiazione stereotassica, frazionata: Cerebrale, radioterapia a modulazione di intensità
39.79.41↔	Embolizzazione selettiva con palloncini staccabili di vasi dell'arto superiore	92.39.21↔	Altra radioterapia ad alto voltaggio, irradiazione stereotassica, frazionata: Cerebrale, radioterapia ad arco a modulazione di intensità (IMAT)
39.79.42↔	Embolizzazione selettiva con palloncini staccabili dell'aorta	92.39.22↔	Altra radioterapia ad alto voltaggio, irradiazione stereotassica, frazionata: Cerebrale, guidata dalle immagini
39.79.44↔	Embolizzazione selettiva con palloncini staccabili di vasi toracici	92.39.29↔	Altra radioterapia ad alto voltaggio, irradiazione stereotassica, frazionata, cerebrale, altro
39.79.45↔	Embolizzazione selettiva con palloncini staccabili di vasi viscerali	92.39.30↔	Altra radioterapia ad alto voltaggio, irradiazione stereotassica, frazionata: Extracerebrale, radioterapia a modulazione di intensità
39.79.46↔	Embolizzazione selettiva con palloncini staccabili di vasi addominali	92.39.31↔	Altra radioterapia ad alto voltaggio, irradiazione stereotassica, frazionata: Extracerebrale, radioterapia ad arco a modulazione di intensità (IMAT)
39.79.47↔	Embolizzazione selettiva con palloncini staccabili di vasi spinali	92.39.32↔	Altra radioterapia ad alto voltaggio, irradiazione stereotassica, frazionata: Extracerebrale, guidata dalle immagini
39.79.48↔	Embolizzazione selettiva con palloncini staccabili di vasi dell'arto inferiore	92.39.39↔	Altra radioterapia ad alto voltaggio, irradiazione stereotassica, frazionata, extracerebrale, altro
39.79.49↔	Embolizzazione selettiva con palloncini staccabili di altri vasi, altro		
39.79.50↔	Embolizzazione selettiva con filtri di altri vasi, NAS		
39.79.51↔	Embolizzazione selettiva con filtri di vasi dell'arto superiore		
39.79.52↔	Embolizzazione selettiva con filtri dell'aorta		
39.79.54↔	Embolizzazione selettiva con filtri di vasi toracici		
39.79.55↔	Embolizzazione selettiva con filtri di vasi viscerali		
39.79.56↔	Embolizzazione selettiva con filtri di vasi addominali		
39.79.57↔	Embolizzazione selettiva con filtri di vasi dell'arto inferiore		
39.79.58↔	Embolizzazione selettiva con filtri di vasi spinali		
39.79.59↔	Embolizzazione selettiva con filtri di altri vasi, altro		
39.79.60↔	Embolizzazione selettiva con particelle di altri vasi, NAS		
39.79.61↔	Embolizzazione selettiva con particelle di vasi dell'arto superiore		
39.79.62↔	Embolizzazione selettiva con particelle dell'aorta		
39.79.64↔	Embolizzazione selettiva con particelle di vasi toracici		
39.79.65↔	Embolizzazione selettiva con particelle di vasi viscerali		
39.79.66↔	Embolizzazione selettiva con particelle di vasi addominali		
39.79.67↔	Embolizzazione selettiva con particelle di vasi dell'arto inferiore		

Procedura B20-6

01.32.00↔	Lobotomia e trattotomia, NAS	01.39.10↔	Altre incisioni cerebrali per evacuazione di ematoma intracerebrale
01.32.10↔	Lobotomia e trattotomia, Cingolotomia	01.39.11↔	Altre incisioni cerebrali per evacuazione di ascesso intracerebrale
01.32.11↔	Lobotomia e trattotomia, Transezione subpiale	01.39.20↔	Altre incisioni cerebrali, Evacuazione stereotassica di ematoma intracranico
01.32.12↔	Lobotomia e trattotomia, Lobotomie multiple		
01.32.20↔	Lobotomia e trattotomia, Interruzione stereotassica di sistemi di vie encefaliche		
01.32.99↔	Lobotomia e trattotomia, altro		

01.39.21↔	Altre incisioni cerebrali, Evacuazione stereotassica di ascesso intracranico	02.93.32↔	Impianto o sostituzione di microelettrodi temporanei per derivazione e stimolazione multiloculare
01.41↔	Interventi sul talamo	02.93.33↔	Impianto o sostituzione di microelettrodi permanenti per derivazione e stimolazione uniloculare
01.42↔	Interventi sul globo pallido	02.93.34↔	Impianto o sostituzione di microelettrodi permanenti per derivazione e stimolazione multiloculare
01.51.00↔	Asportazione di lesione o di tessuto delle meningi cerebrali, NAS	02.93.39↔	Impianto o sostituzione di elettrodo(i) di neurostimolatore intracranico, altro
01.51.10↔	Asportazione di tessuto tumorale dalle meningi cerebrali con isolamento di tessuto adiacente infiltrato	02.93.40↔	Revisione senza sostituzione di elettrodo(i) di neurostimolatore intracranico, NAS
01.51.99↔	Asportazione di lesione o di tessuto delle meningi cerebrali, altro	02.93.41↔	Revisione senza sostituzione di elettrodo(i) di neurostimolatore intracranico, stereotassica, sistema a elettrodo singolo permanente per la stimolazione permanente
01.52.00↔	Emisferectomia, NAS	02.93.42↔	Revisione senza sostituzione di elettrodo(i) di neurostimolatore intracranico, stereotassica, sistema a più elettrodi permanenti per la stimolazione permanente
01.52.10↔	Emisferectomia, tessuto tumorale intracerebrale di origine cerebrale	02.93.49↔	Revisione senza sostituzione di elettrodo(i) di neurostimolatore intracranico, altro
01.52.11↔	Emisferectomia, tessuto tumorale intracerebrale di origine extracerebrale	02.96↔	Applicazione di elettrodi sfenoidali
01.52.99↔	Emisferectomia, altro	02.99.10↔	Interventi stereotassici sul sistema liquorale
01.53.00↔	Lobectomia cerebrale, NAS	02.99.11↔	Impianto o espianto stereotassico di materiale radioattivo quale intervento indipendente
01.53.10↔	Lobectomia cerebrale, tessuto tumorale intracerebrale di origine cerebrale	02.99.12↔	Impianto stereotassico di tessuto nel cranio, nel cervello e nelle meningi cerebrali
01.53.11↔	Lobectomia cerebrale, tessuto tumorale intracerebrale di origine extracerebrale	02.99.13↔	Instillazione stereotassica di medicinali quale intervento indipendente
01.53.99↔	Lobectomia cerebrale, altro	02.99.14↔	Impianto, revisione o sostituzione stereotassica di cateteri intracerebrali per infusione intraventricolare
01.59.00↔	Altra asportazione o distruzione di lesione o di tessuto cerebrale, NAS	02.99.20↔	Conversione di shunt liquorale (o derivazione di liquido cerebrospinale) in derivazione multipla
01.59.10↔	Altra asportazione di tessuto tumorale intracerebrale di origine cerebrale	02.99.29↔	Altra revisione e rimozione di derivazioni liquorali
01.59.11↔	Altra asportazione di tessuto tumorale intracerebrale di origine extracerebrale	02.99.30↔	Impianto o sostituzione di sonda di misura intracranica
01.59.12↔	Altra asportazione o distruzione di lesione o di tessuto cerebrale, sbrigliamento di contusione cerebrale	02.99.31↔	Revisione senza sostituzione di sonda di misura intracranica
01.59.19↔	Altra asportazione o distruzione di lesione o di tessuto cerebrale, altro	02.99.40↔	Impianto o sostituzione di neuroprotesi
01.59.20↔	Altra distruzione di tessuto tumorale intracerebrale di origine cerebrale	02.99.41↔	Revisione senza sostituzione di neuroprotesi
01.59.21↔	Altra distruzione di tessuto tumorale intracerebrale di origine extracerebrale	02.99.50↔	Impianto e rimozione di sistema di cateteri a palloncino per brachiterapia intracerebrale
01.59.29↔	Altra distruzione di lesione o di tessuto cerebrale, altro	02.99.90↔	Altri interventi stereotassici sul cranio, sul cervello e sulle meningi
01.59.99↔	Altra asportazione o distruzione di lesione o di tessuto cerebrale, altro	04.01.00↔	Asportazione di neurinoma acustico, NAS
01.6x.11↔	Asportazione e distruzione di tessuto tumorale dalla calotta	04.01.10↔	Asportazione di neurinoma acustico mediante craniotomia
01.6x.21↔	Asportazione e distruzione di altro tessuto patologico dalla calotta	04.01.11↔	Asportazione di neurinoma acustico, Approccio translabyrinthico
02.01↔	Apertura di suture del cranio	04.01.99↔	Asportazione di neurinoma acustico, altro
02.06.10↔	Cranioplastica fronto-orbitale per spostamento osseo	04.41↔	Decompressione della radice del trigemino
02.06.20↔	Riparazione del neurocranio senza interessamento dello splancnocranio, con impianto semplice (cemento osseo, materiale alloplastico)	07.13.00↔	Biopsia dell'ipofisi per via trans-frontale, NAS
02.06.30↔	Riparazione di neurocranio e splancnocranio o del solo splancnocranio, con impianto semplice (cemento osseo, materiale alloplastico)	07.13.10↔	Biopsia chiusa [percutanea] [agobiopsia] dell'ipofisi per via trans-frontale
02.07↔	Rimozione di placca del cranio	07.13.11↔	Biopsia a cielo aperto dell'ipofisi per via trans-frontale
02.12.10↔	Altra riparazione delle meningi cerebrali senza cranioplastica	07.13.12↔	Biopsia stereotassica dell'ipofisi per via trans-frontale
02.12.20↔	Altra riparazione delle meningi cerebrali con cranioplastica	07.13.99↔	Biopsia dell'ipofisi per via trans-frontale, altro
02.12.21↔	Altra duraplastica con cranioplastica della convessità	07.14.00↔	Biopsia dell'ipofisi per via trans-sfenoidale, NAS
02.12.22↔	Altra duraplastica con cranioplastica del passaggio craniocervicale	07.14.10↔	Biopsia chiusa [percutanea] [agobiopsia] dell'ipofisi per via trans-sfenoidale
02.13↔	Legatura dei vasi delle meningi	07.14.11↔	Biopsia a cielo aperto dell'ipofisi per via trans-sfenoidale
02.14↔	Plessectomia coroidea	07.14.12↔	Biopsia stereotassica dell'ipofisi per via trans-sfenoidale
02.2↔	Ventricolostomia	07.14.99↔	Biopsia dell'ipofisi per via trans-sfenoidale, altro
02.51.00↔	Sinangiosi, NAS	07.15↔	Biopsia dell'ipofisi per via non specificata
02.51.11↔	EDAS (encefalo-duro-arterio-sinangiosi)	07.17.00↔	Biopsia della ghiandola pineale, NAS
02.51.12↔	EDS (encefalo-duro-sinangiosi), posa della dura madre invertita sulla corteccia cerebrale	07.17.10↔	Biopsia chiusa [percutanea] [agobiopsia] della ghiandola pineale
02.51.13↔	EDS (encefalo-duro-sinangiosi), posa di un'arteria e della dura madre invertita sulla corteccia cerebrale	07.17.11↔	Biopsia a cielo aperto della ghiandola pineale
02.51.14↔	EMS (encefalo-mio-sinangiosi)	07.17.12↔	Biopsia stereotassica della ghiandola pineale
02.51.15↔	EGPS (encefalo-galea-periostio-sinangiosi)	07.17.99↔	Biopsia della ghiandola pineale, altro
02.51.99↔	Sinangiosi, altro	07.51↔	Esplorazione della regione pineale
02.92↔	Interventi riparativi sul cervello	07.52↔	Incisione della ghiandola pineale
02.93.30↔	Impianto o sostituzione di elettrodo(i) di neurostimolatore intracranico, NAS	07.53↔	Asportazione parziale della ghiandola pineale
02.93.31↔	Impianto o sostituzione di microelettrodi temporanei per derivazione e stimolazione uniloculare	07.54↔	Asportazione della ghiandola pineale
		07.59↔	Interventi sulla ghiandola pineale, altro
		07.61↔	Asportazione parziale dell'ipofisi, per via transfrontale
		07.62↔	Asportazione parziale dell'ipofisi, per via trans-sfenoidale
		07.63↔	Asportazione parziale dell'ipofisi, per via non specificata
		07.64↔	Asportazione totale dell'ipofisi per via transfrontale

07.65↔	Asportazione totale dell'ipofisi per via trans-sfenoidale	92.39.20↔	Altra radioterapia ad alto voltaggio, irradiazione stereotassica, frazionata: Cerebrale, radioterapia a modulazione di intensità
07.68↔	Asportazione totale dell'ipofisi, per altra via specificata	92.39.21↔	Altra radioterapia ad alto voltaggio, irradiazione stereotassica, frazionata: Cerebrale, radioterapia ad arco a modulazione di intensità (IMAT)
07.69↔	Asportazione totale dell'ipofisi per via non specificata	92.39.22↔	Altra radioterapia ad alto voltaggio, irradiazione stereotassica, frazionata: Cerebrale, guidata dalle immagini
07.71↔	Esplorazione della fossa ipofisaria	92.39.29↔	Altra radioterapia ad alto voltaggio, irradiazione stereotassica, frazionata, cerebrale, altro
07.72↔	Incisione dell'ipofisi	92.39.30↔	Altra radioterapia ad alto voltaggio, irradiazione stereotassica, frazionata: Extracerebrale, radioterapia a modulazione di intensità
07.79↔	Interventi sull'ipofisi, altro	92.39.31↔	Altra radioterapia ad alto voltaggio, irradiazione stereotassica, frazionata: Extracerebrale, radioterapia ad arco a modulazione di intensità (IMAT)
38.01↔	Incisione di vasi intracranici	92.39.32↔	Altra radioterapia ad alto voltaggio, irradiazione stereotassica, frazionata: Extracerebrale, guidata dalle immagini
38.31↔	Resezione di vasi intracranici con anastomosi	92.39.39↔	Altra radioterapia ad alto voltaggio, irradiazione stereotassica, frazionata, extracerebrale, altro
38.41↔	Resezione di vasi intracranici con sostituzione		
38.61↔	Altra asportazione di vasi intracranici		
39.28↔	Bypass vascolare extracranico-intracranico (EC-IC)		
39.2a↔	Bypass vascolare intracranico-intracranico		
39.51.00↔	Clipping di aneurismi, NAS		
39.51.11↔	Clipping di aneurismi intracranici		
39.51.99↔	Clipping di aneurismi, altro		
39.53↔	Riparazione di fistola arteriovenosa		
92.39.00↔	Altra radiochirurgia stereotassica, NAS		
92.39.01↔	Altra radioterapia ad alto voltaggio, irradiazione stereotassica, frazionata, cerebrale, NAS		
92.39.11↔	Altra radioterapia ad alto voltaggio, irradiazione stereotassica, frazionata, extracerebrale, NAS		

Procedura B20-7

00.65.00↔	Inserzione percutanea di altro(i) stent vascolare(i) intracranico(i), NAS	81.63.10↔	Artrodesi di 4 - 6 vertebre, dorsale
00.65.11↔	Inserzione percutanea transluminale di microstent(s) vascolari intracranici	81.63.11↔	Artrodesi di 4 - 6 vertebre, combinata dorsale e ventrale, intercorporea
00.65.99↔	Inserzione percutanea di altro(i) stent vascolare(i) intracranico(i), altro	81.63.12↔	Artrodesi di 4 - 6 vertebre, ventrale, intercorporea
39.77.00↔	Intervento percutaneo transluminale endovascolare su vaso(i) intracranico(i), NAS	81.63.13↔	Artrodesi di 4 - 6 vertebre, dorsale, dinamica
39.77.09↔	Intervento endovascolare percutaneo transluminale su vaso(i) intracranico(i), altro	81.63.20↔	Artrodesi di 7 - 8 vertebre, dorsale
39.77.10↔	Angioplastica percutanea di vaso(i) intracranico(i) con palloncino	81.63.21↔	Artrodesi di 7 - 8 vertebre, combinata dorsale e ventrale, intercorporea
39.77.20↔	Angioplastica percutanea di vaso(i) intracranico(i) con lama	81.63.22↔	Artrodesi di 7 - 8 vertebre, ventrale, intercorporea
39.77.30↔	Angioplastica percutanea di vaso(i) intracranico(i) con laser	81.63.23↔	Artrodesi di 7 - 8 vertebre, dorsale, dinamica
39.77.40↔	Aterectomia percutanea di vaso(i) intracranico(i)	81.63.99↔	Artrodesi o rifusione di 4-8 vertebre, altro
39.77.60↔	Trombectomia percutanea di vaso(i) intracranico(i), NAS	81.64.00↔	Artrodesi o rifusione di 9 e più vertebre, NAS
39.77.61↔	Trombectomia percutanea rotazionale di vaso(i) intracranico(i)	81.64.10↔	Artrodesi di 9 e più vertebre, dorsale
39.77.62↔	Trombectomia percutanea di vaso(i) intracranico(i) con stent	81.64.11↔	Artrodesi di 9 o più vertebre, combinata dorsale e ventrale, intercorporea
39.77.69↔	Trombectomia percutanea di vaso(i) intracranico(i), altro	81.64.99↔	Artrodesi o rifusione di 9 e più vertebre, altro
39.77.80↔	Spasmosi percutanea transluminale endoarteriosa per vasospasmi cerebrali	81.66.10↔	Cifoplastica, 1 corpo vertebrale
77.99.20↔	Ostectomia totale di una vertebra	81.66.11↔	Cifoplastica, 2 corpi vertebrali
77.99.40↔	Ostectomia totale di falangi dei piedi	81.66.12↔	Cifoplastica, 3 corpi vertebrali
81.63.00↔	Artrodesi o rifusione di 4-8 vertebre, NAS	81.66.13↔	Cifoplastica, 4 e più corpi vertebrali
		81.66.99↔	Cifoplastica, altro

Procedura B20-8

00.94.31‡↔	Monitoraggio neurofisiologico intraoperatorio, da più di 4 a 8 ore	00.94.33‡↔	Monitoraggio neurofisiologico intraoperatorio, più di 12 ore
00.94.32‡↔	Monitoraggio neurofisiologico intraoperatorio, da più di 8 a 12 ore		

ADRG B21

Impianto di neurostimolatore

Procedura nella tabella B21-1

DRG B21A

Impianto di neurostimolatore per stimolazione cerebrale, sistema multielettrodo o regolazione neurologica dei parametri di stimolazione

Procedura nella tabella B21-2 e (Procedura nella tabella B21-3 o Procedura nella tabella B21-4)

DRG B21B

Impianto di neurostimolatore per stimolazione cerebrale, sistema monoelettrodo

Procedura nella tabella B21-2

DRG B21C**Impianto di neurostimolatore, eccetto che per stimolazione cerebrale, sistema multielettrodo o intervento specifico**

Procedura nella tabella B21-5 o Procedura nella tabella B21-6

DRG B21D**Impianto di neurostimolatore, eccetto che per stimolazione cerebrale, sistema monolettrodo****Procedura B21-1**

- | | | | |
|-----------|---------------------------------------------------------------------------------------------------------------------------------|-----------|-------------------------------------------------------------------------------------------------------------------------------|
| 02.97.10↔ | Impianto o sostituzione di generatore d'impulsi di neurostimolatore intracranico, NAS | 03.9a.21↔ | Impianto o sostituzione di generatore d'impulsi di neurostimolatore della radice anteriore |
| 02.97.11↔ | Impianto o sostituzione di generatore d'impulsi di neurostimolatore intracranico, sistema a elettrodo singolo, non ricaricabile | 04.95.10↔ | Impianto o sostituzione di generatore d'impulsi di neurostimolatore periferico, NAS |
| 02.97.12↔ | Impianto o sostituzione di generatore d'impulsi di neurostimolatore intracranico, sistema a più elettrodi, non ricaricabile | 04.95.11↔ | Impianto o sostituzione di generatore d'impulsi di neurostimolatore periferico, sistema a elettrodo singolo, non ricaricabile |
| 02.97.13↔ | Impianto o sostituzione di generatore d'impulsi di neurostimolatore intracranico, sistema a più elettrodi, ricaricabile | 04.95.12↔ | Impianto o sostituzione di generatore d'impulsi di neurostimolatore periferico, sistema a più elettrodi, non ricaricabile |
| 02.97.19↔ | Impianto o sostituzione di generatore d'impulsi di neurostimolatore intracranico, altro | 04.95.13↔ | Impianto o sostituzione di generatore d'impulsi di neurostimolatore periferico, sistema a più elettrodi, ricaricabile |
| 03.9a.10↔ | Impianto o sostituzione di generatore d'impulsi di neurostimolatore epidurale, NAS | 04.95.14↔ | Impianto o sostituzione di generatore d'impulsi di stimolatore del nervo vago |
| 03.9a.11↔ | Impianto o sostituzione di generatore d'impulsi di neurostimolatore epidurale, sistema a elettrodo singolo, non ricaricabile | 04.95.19↔ | Impianto o sostituzione di generatore d'impulsi di neurostimolatore periferico, altro |
| 03.9a.12↔ | Impianto o sostituzione di generatore d'impulsi di neurostimolatore epidurale, sistema a più elettrodi, non ricaricabile | 39.8x.20↔ | Impianto o sostituzione di generatore di impulsi per l'attivazione del baroriflesso |
| 03.9a.13↔ | Impianto o sostituzione di generatore d'impulsi di neurostimolatore epidurale, sistema a più elettrodi, ricaricabile | 56.92↔ | Impianto di stimolatore elettronico ureterale |
| 03.9a.19↔ | Impianto o sostituzione di generatore d'impulsi di neurostimolatore epidurale, altro | 56.93↔ | Sostituzione di stimolatore elettronico ureterale |
| | | 57.96↔ | Impianto di stimolatore vescicale elettronico |
| | | 57.97↔ | Sostituzione di stimolatore vescicale elettronico |

Procedura B21-2

- | | | | |
|-----------|---------------------------------------------------------------------------------------------------|-----------|---------------------------------------------------------------------------------------------------|
| 02.93.30↔ | Impianto o sostituzione di elettrodo(i) di neurostimolatore intracranico, NAS | 02.93.33↔ | Impianto o sostituzione di microelettrodi permanenti per derivazione e stimolazione uniloculare |
| 02.93.31↔ | Impianto o sostituzione di microelettrodi temporanei per derivazione e stimolazione uniloculare | 02.93.34↔ | Impianto o sostituzione di microelettrodi permanenti per derivazione e stimolazione multiloculare |
| 02.93.32↔ | Impianto o sostituzione di microelettrodi temporanei per derivazione e stimolazione multiloculare | 02.93.39↔ | Impianto o sostituzione di elettrodo(i) di neurostimolatore intracranico, altro |

Procedura B21-3

- | | | | |
|-----------|-----------------------------------------------------------------------------------------------------------------------------|-----------|-------------------------------------------------------------------------------------------------------------------------|
| 02.97.12↔ | Impianto o sostituzione di generatore d'impulsi di neurostimolatore intracranico, sistema a più elettrodi, non ricaricabile | 02.97.13↔ | Impianto o sostituzione di generatore d'impulsi di neurostimolatore intracranico, sistema a più elettrodi, ricaricabile |
|-----------|-----------------------------------------------------------------------------------------------------------------------------|-----------|-------------------------------------------------------------------------------------------------------------------------|

Procedura B21-4

- 89.1a.11‡↔ Regolazione neurologica dei parametri di stimolazione, più di 5 giorni

Procedura B21-5

- | | | | |
|-----------|--------------------------------------------------------------------------------------------------------------------------|-----------|---------------------------------------------------------------------------------------------------------------------------|
| 03.9a.12↔ | Impianto o sostituzione di generatore d'impulsi di neurostimolatore epidurale, sistema a più elettrodi, non ricaricabile | 04.95.12↔ | Impianto o sostituzione di generatore d'impulsi di neurostimolatore periferico, sistema a più elettrodi, non ricaricabile |
| 03.9a.13↔ | Impianto o sostituzione di generatore d'impulsi di neurostimolatore epidurale, sistema a più elettrodi, ricaricabile | 04.95.13↔ | Impianto o sostituzione di generatore d'impulsi di neurostimolatore periferico, sistema a più elettrodi, ricaricabile |

Procedura B21-6

- 39.8x.20↔ Impianto o sostituzione di generatore di impulsi per l'attivazione del baroriflesso

ADRG B22**Impianto di pompa per infusione di medicinali**

Procedura nella tabella B22-1

DRG B22A**Impianto di pompa per infusione di medicinali e procedura OR complessa o radioterapia o chemioterapia**

Procedure OR- complesse o Procedura nella tabella B22-2 o Procedura nella tabella B22-3

DRG B22B**Impianto di pompa per infusione di medicinali****Procedura B22-1**

- | | | | |
|-----------|--------------------------------------------------------------------------------------------------------------------------------------------------------------|-----------|----------------------------------------------------------------------------------------------------------------------------------|
| 02.98.10↔ | Impianto o sostituzione di pompa di infusione totalmente impiantabile per infusione intraventricolare, NAS | 03.9b.12↔ | Impianto o sostituzione di pompa di infusione totalmente impiantabile per infusione intratecale ed epidurale con flusso costante |
| 02.98.11↔ | Impianto o sostituzione di pompa di infusione totalmente impiantabile per infusione intraventricolare con profilo giornaliero variabile programmabile | 03.9b.19↔ | Impianto o sostituzione di pompa di infusione totalmente impiantabile per infusione intratecale ed epidurale, altro |
| 02.98.12↔ | Impianto o sostituzione di pompa di infusione totalmente impiantabile per infusione intraventricolare con flusso costante | 54.99.80↔ | Inserzione di cateteri nonché di pompa automatica, programmabile e ricaricabile per il drenaggio continuo di liquido ascitico |
| 02.98.19↔ | Impianto o sostituzione di pompa di infusione totalmente impiantabile per infusione intraventricolare, altro | 54.99.83↔ | Sostituzione di pompa automatica, programmabile e ricaricabile per il drenaggio continuo di liquido ascitico |
| 03.9b.10↔ | Impianto o sostituzione di pompa di infusione totalmente impiantabile per infusione intratecale ed epidurale, NAS | | |
| 03.9b.11↔ | Impianto o sostituzione di pompa di infusione totalmente impiantabile per infusione intratecale ed epidurale con profilo giornaliero variabile programmabile | | |

Procedura B22-2

- | | | | |
|-----------|-----------------------------------------------------------------------------------------------------------------------------|-----------|---------------------------------------------------------------------------------------------------------------------------|
| 92.22.11↔ | Roentgenterapia intraoperatoria, fino a 300 kV | 92.25.01↔ | Teleradioterapia con elettroni, acceleratore lineare, irradiazione di campo esteso |
| 92.22.12↔ | Roentgenterapia intraoperatoria, 300 kV - < 1 MV | 92.25.02↔ | Teleradioterapia con elettroni, acceleratore lineare, irradiazione di un emicorpo |
| 92.22.19↔ | Roentgenterapia intraoperatoria, altro | 92.25.03↔ | Teleradioterapia con elettroni, acceleratore lineare, irradiazione del corpo intero |
| 92.23.00↔ | Radioterapia ad alto voltaggio: NAS | 92.25.04↔ | Teleradioterapia con elettroni, acceleratore lineare, radioterapia intraoperatoria |
| 92.23.01↔ | Dispositivo di telecobaltoterapia, fino a 2 campi di irradiazione | 92.25.09↔ | Teleradioterapia con elettroni, acceleratore lineare, altro |
| 92.23.02↔ | Dispositivo di telecobaltoterapia, da 3 a 4 campi di irradiazione | 92.25.11↔ | Teleradioterapia con elettroni, acceleratore lineare, guidata dalle immagini |
| 92.23.03↔ | Dispositivo di telecobaltoterapia, più di 4 campi di irradiazione o irradiazione 3D pianificata | 92.25.12↔ | Teleradioterapia con elettroni, acceleratore lineare, guidata dalle immagini, fino a 2 campi di irradiazione |
| 92.23.08↔ | Radioterapia ad alto voltaggio: altri isotopi | 92.25.13↔ | Teleradioterapia con elettroni, acceleratore lineare, guidata dalle immagini, più di 2 campi di irradiazione |
| 92.23.09↔ | Dispositivo di telecobaltoterapia, altro | 92.25.14↔ | Teleradioterapia con elettroni, acceleratore lineare, guidata dalle immagini, irradiazione 3D pianificata |
| 92.24.00↔ | Teleradioterapia mediante fotoni, acceleratore lineare, NAS | 92.25.15↔ | Teleradioterapia con elettroni, acceleratore lineare, guidata dalle immagini, radioterapia a modulazione di intensità |
| 92.24.01↔ | Teleradioterapia mediante fotoni, acceleratore lineare, irradiazione di campo esteso | 92.25.21↔ | Teleradioterapia con elettroni, acceleratore lineare, non guidata dalle immagini, fino a 2 campi di irradiazione |
| 92.24.02↔ | Teleradioterapia mediante fotoni, acceleratore lineare, irradiazione di un emicorpo | 92.25.22↔ | Teleradioterapia con elettroni, acceleratore lineare, non guidata dalle immagini, più di 2 campi di irradiazione |
| 92.24.03↔ | Teleradioterapia mediante fotoni, acceleratore lineare, irradiazione del corpo intero | 92.25.23↔ | Teleradioterapia con elettroni, acceleratore lineare, non guidata dalle immagini, irradiazione 3D pianificata |
| 92.24.04↔ | Teleradioterapia mediante fotoni, acceleratore lineare, radioterapia intraoperatoria | 92.25.24↔ | Teleradioterapia con elettroni, acceleratore lineare, non guidata dalle immagini, radioterapia a modulazione di intensità |
| 92.24.09↔ | Teleradioterapia mediante fotoni, acceleratore lineare, altro | 92.26.00↔ | Teleradioterapia con altre radiazioni particellari, NAS |
| 92.24.11↔ | Teleradioterapia mediante fotoni, acceleratore lineare, guidata dalle immagini, fino a 2 campi di irradiazione | 92.26.99↔ | Teleradioterapia con altre radiazioni particellari, altro |
| 92.24.12↔ | Teleradioterapia mediante fotoni, acceleratore lineare, guidata dalle immagini, più di 2 campi di irradiazione | 92.30.00↔ | Radioterapia stereotassica, in seduta unica, NAS |
| 92.24.13↔ | Teleradioterapia mediante fotoni, acceleratore lineare, guidata dalle immagini, irradiazione 3D pianificata | 92.30.01↔ | Radioterapia stereotassica, in seduta unica: Cerebrale, NAS |
| 92.24.14↔ | Teleradioterapia mediante fotoni, acceleratore lineare, guidata dalle immagini, radioterapia a modulazione di intensità | 92.30.02↔ | Radioterapia stereotassica, in seduta unica: Extracerebrale, NAS |
| 92.24.21↔ | Teleradioterapia mediante fotoni, acceleratore lineare, non guidata dalle immagini, fino a 2 campi di irradiazione | 92.30.20↔ | Radioterapia stereotassica, in seduta unica: Cerebrale, radioterapia a modulazione di intensità |
| 92.24.22↔ | Teleradioterapia mediante fotoni, acceleratore lineare, non guidata dalle immagini, più di 2 campi di irradiazione | 92.30.21↔ | Radioterapia stereotassica, in seduta unica: Cerebrale, radioterapia ad arco a modulazione di intensità (IMAT) |
| 92.24.23↔ | Teleradioterapia mediante fotoni, acceleratore lineare, non guidata dalle immagini, irradiazione 3D pianificata | 92.30.22↔ | Radioterapia stereotassica, in seduta unica: Cerebrale, guidata dalle immagini |
| 92.24.24↔ | Teleradioterapia mediante fotoni, acceleratore lineare, non guidata dalle immagini, radioterapia a modulazione di intensità | | |
| 92.24.30↔ | Teleradioterapia mediante fotoni: radioterapia estremamente complessa con attrezzatura specializzata | | |
| 92.25.00↔ | Teleradioterapia con elettroni, acceleratore lineare, NAS | | |

92.30.30↔	Radioterapia stereotassica, in seduta unica: Extracerebrale, radioterapia a modulazione di intensità	92.39.20↔	Altra radioterapia ad alto voltaggio, irradiazione stereotassica, frazionata: Cerebrale, radioterapia a modulazione di intensità
92.30.31↔	Radioterapia stereotassica, in seduta unica: Extracerebrale, radioterapia ad arco a modulazione di intensità (IMAT)	92.39.21↔	Altra radioterapia ad alto voltaggio, irradiazione stereotassica, frazionata: Cerebrale, radioterapia ad arco a modulazione di intensità (IMAT)
92.30.32↔	Radioterapia stereotassica, in seduta unica: Extracerebrale, guidata dalle immagini	92.39.22↔	Altra radioterapia ad alto voltaggio, irradiazione stereotassica, frazionata: Cerebrale, guidata dalle immagini
92.30.99↔	Radioterapia stereotassica, in seduta unica, altro	92.39.29↔	Altra radioterapia ad alto voltaggio, irradiazione stereotassica, frazionata, cerebrale, altro
92.31.00↔	Radiochirurgia con fotoni NAS, cerebrale	92.39.30↔	Altra radioterapia ad alto voltaggio, irradiazione stereotassica, frazionata: Extracerebrale, radioterapia a modulazione di intensità
92.31.10↔	Radiochirurgia con fotoni NAS, extracerebrale	92.39.31↔	Altra radioterapia ad alto voltaggio, irradiazione stereotassica, frazionata: Extracerebrale, radioterapia ad arco a modulazione di intensità (IMAT)
92.32.00↔	Radiochirurgia con fotoni a sorgente multiple, NAS	92.39.32↔	Altra radioterapia ad alto voltaggio, irradiazione stereotassica, frazionata: Extracerebrale, guidata dalle immagini
92.32.01↔	Radiochirurgia con fotoni a sorgenti multiple: Gamma knife	92.39.39↔	Altra radioterapia ad alto voltaggio, irradiazione stereotassica, frazionata, extracerebrale, altro
92.33.00↔	Radiochirurgia con particelle, NAS	92.41↔	Radioterapia intraoperatoria con elettroni
92.33.01↔	Altra radioterapia ad alto voltaggio: radioterapia stereotassica, in seduta unica, cerebrale		
92.33.11↔	Altra radioterapia ad alto voltaggio: radioterapia stereotassica, in seduta unica, extracerebrale		
92.39.01↔	Altra radioterapia ad alto voltaggio, irradiazione stereotassica, frazionata, cerebrale, NAS		
92.39.11↔	Altra radioterapia ad alto voltaggio, irradiazione stereotassica, frazionata, extracerebrale, NAS		

Procedura B22-3

99.25.51†↔	Chemioterapia non complessa	99.25.54†↔	Chemioterapia di complessità e intensità elevata: due chemioterapie nel corso di una degenza stazionaria
99.25.52†↔	Chemioterapia di complessità e intensità moderata		
99.25.53†↔	Chemioterapia di complessità e intensità elevata		

ADRG B36

Terapia intensiva complessa > 392 / 552 punti risorse

Terapia intensiva complessa > 392 / 552 punti risorse

DRG B36A

Terapia intensiva complessa > 1470 / 1656 punti risorse

Procedura nella tabella B36-1

DRG B36B

Terapia intensiva complessa > 392 / 552 punti risorse con procedura OR complessa o terapia intensiva complessa > 980 / 1104 punti risorse

Terapia intensiva complessa > 392 / 552 punti risorse e Procedure OR- complesse o Terapia intensiva complessa > 980 / 1104 punti risorse

DRG B36C

Terapia intensiva complessa > 392 / 552 punti risorse

Procedura B36-1

99.b7.1a†↔	Terapia intensiva complessa, da 1657 a 1932 punti risorse	99.b7.2b†↔	Terapia intensiva complessa in età infantile (procedura di base), da 2353 a 2646 punti risorse
99.b7.1b†↔	Terapia intensiva complessa, da 1933 a 2208 punti risorse	99.b7.2c†↔	Terapia intensiva complessa in età infantile (procedura di base), da 2647 a 2940 punti risorse
99.b7.1c†↔	Terapia intensiva complessa, da 2209 a 2484 punti risorse	99.b7.2d†↔	Terapia intensiva complessa in età infantile (procedura di base), da 2941 a 3430 punti risorse
99.b7.1d†↔	Terapia intensiva complessa, da 2485 a 2760 punti risorse	99.b7.2e†↔	Terapia intensiva complessa in età infantile (procedura di base), da 3431 a 3920 punti risorse
99.b7.1e†↔	Terapia intensiva complessa, da 2761 a 3220 punti risorse	99.b7.2f†↔	Terapia intensiva complessa in età infantile (procedura di base), da 3921 a 4410 punti risorse
99.b7.1f†↔	Terapia intensiva complessa, da 3221 a 3680 punti risorse	99.b7.2g†↔	Terapia intensiva complessa in età infantile (procedura di base), da 4411 a 4900 punti risorse
99.b7.1g†↔	Terapia intensiva complessa, da 3681 a 4600 punti risorse	99.b7.2h†↔	Terapia intensiva complessa in età infantile (procedura di base), da 4901 a 5880 punti risorse
99.b7.1h†↔	Terapia intensiva complessa, da 4601 a 5520 punti risorse	99.b7.2i†↔	Terapia intensiva complessa in età infantile (procedura di base), da 5881 a 6860 punti risorse
99.b7.1i†↔	Terapia intensiva complessa, da 5521 a 7360 punti risorse	99.b7.2j†↔	Terapia intensiva complessa in età infantile (procedura di base), da 6861 a 7840 punti risorse
99.b7.1j†↔	Terapia intensiva complessa, da 7361 a 9200 punti risorse	99.b7.2k†↔	Terapia intensiva complessa in età infantile (procedura di base), da 7841 a 9800 punti risorse
99.b7.1k†↔	Terapia intensiva complessa, da 9201 a 11040 punti risorse	99.b7.2l†↔	Terapia intensiva complessa in età infantile (procedura di base), da 9801 a 11760 punti risorse
99.b7.1l†↔	Terapia intensiva complessa, da 11041 a 13800 punti risorse		
99.b7.1m†↔	Terapia intensiva complessa, da 13801 a 16560 punti risorse		
99.b7.1n†↔	Terapia intensiva complessa, da 16561 a 19320 punti risorse		
99.b7.1o†↔	Terapia intensiva complessa, 19321 punti risorse o più		
99.b7.27†↔	Terapia intensiva complessa in età infantile (procedura di base), da 1471 a 1764 punti risorse		
99.b7.28†↔	Terapia intensiva complessa in età infantile (procedura di base), da 1765 a 2058 punti risorse		
99.b7.2a†↔	Terapia intensiva complessa in età infantile (procedura di base), da 2059 a 2352 punti risorse		

99.b7.2m† ↔	Terapia intensiva complessa in età infantile (procedura di base), da 11761 a 13720 punti risorse	99.b7.2o†↔	Terapia intensiva complessa in età infantile (procedura di base), da 16661 a 19600 punti risorse
99.b7.2n†↔	Terapia intensiva complessa in età infantile (procedura di base), da 13721 a 16660 punti risorse	99.b7.2p†↔	Terapia intensiva complessa in età infantile (procedura di base), 19601 punti risorse o più

ADRG B39**Trattamento neurologico complesso del colpo apoplettico acuto con procedura specifica**

Almeno una Procedura nella tabella B39-2 e (Certe procedure OR o Procedura nella tabella B39-3) e Diagnosi principale nella tabella B39-1

DRG B39A**Trattamento neurologico complesso del colpo apoplettico acuto con procedura specifica, più di 72 ore con intervento complesso o con procedure complicanti**

Procedura nella tabella B39-4 e (almeno una Procedura nella tabella B39-5 e (PCCL > 3 o Tempo di respirazione artificiale > 95 ore o almeno una Procedura nella tabella B39-6) o Procedura nella tabella B39-7 o (almeno una Procedura nella tabella B39-8 o almeno una Procedura nella tabella B39-9 e PCCL > 3) e Tempo di respirazione artificiale > 95 ore) e (Procedura nella tabella B39-10 o PCCL > 3 o Tempo di respirazione artificiale > 95 ore) o Procedure complicanti

DRG B39B**Trattamento neurologico complesso del colpo apoplettico acuto con procedura specifica, fino a 72 ore con intervento complesso, o più di 72 ore, senza intervento complesso, senza procedure complicanti**

Procedura nella tabella B39-11 e (almeno una Procedura nella tabella B39-5 e (PCCL > 3 o Tempo di respirazione artificiale > 95 ore o almeno una Procedura nella tabella B39-6) o Procedura nella tabella B39-7 o (almeno una Procedura nella tabella B39-8 o almeno una Procedura nella tabella B39-9 e PCCL > 3) e Tempo di respirazione artificiale > 95 ore) e (Procedura nella tabella B39-10 o PCCL > 3 o Tempo di respirazione artificiale > 95 ore) o Procedura nella tabella B39-4

DRG B39C**Trattamento neurologico complesso del colpo apoplettico acuto con procedura specifica****Diagnosi B39-1**

G45.02	Sindrome dell'arteria vertebrobasilare: Remissione completa entro 1 a 24 ore	G45.93	Attacchi cerebrovascolari ischemici transitori non specificati: Remissione completa entro meno di 1 ora
G45.03	Sindrome dell'arteria vertebrobasilare: Remissione completa entro meno di 1 ora	G45.99	Attacchi cerebrovascolari ischemici transitori non specificati: Evoluzione della remissione non precisata
G45.09	Sindrome dell'arteria vertebrobasilare: Evoluzione della remissione non precisata	I60.0	Emorragia subaracnoidea dal sifone carotideo e dalla biforcazione della carotide
G45.12	Sindrome carotidea (emisferica): Remissione completa entro 1 a 24 ore	I60.1	Emorragia subaracnoidea dall'arteria cerebrale media
G45.13	Sindrome carotidea (emisferica): Remissione completa entro meno di 1 ora	I60.2	Emorragia subaracnoidea dall'arteria comunicante anteriore
G45.19	Sindrome carotidea (emisferica): Evoluzione della remissione non precisata	I60.3	Emorragia subaracnoidea dall'arteria comunicante posteriore
G45.22	Sindromi dei tronchi sovra-aortici multipli e bilaterali: Remissione completa entro 1 a 24 ore	I60.4	Emorragia subaracnoidea dall'arteria basilare
G45.23	Sindromi dei tronchi sovra-aortici multipli e bilaterali: Remissione completa entro meno di 1 ora	I60.5	Emorragia subaracnoidea dall'arteria vertebrale
G45.29	Sindromi dei tronchi sovra-aortici multipli e bilaterali: Evoluzione della remissione non precisata	I60.6	Emorragia subaracnoidea da altre arterie intracraniche
G45.32	Amaurosis fugax: Remissione completa entro 1 a 24 ore	I60.7	Emorragia subaracnoidea da arteria intracranica non specificata
G45.33	Amaurosis fugax: Remissione completa entro meno di 1 ora	I60.8	Altre forme di emorragia subaracnoidea
G45.39	Amaurosis fugax: Evoluzione della remissione non precisata	I60.9	Emorragia subaracnoidea non specificata
G45.42	Amnesia globale transitoria: Remissione completa entro 1 a 24 ore	I61.0	Emorragia intracerebrale emisferica sottocorticale
G45.43	Amnesia globale transitoria: Remissione completa entro meno di 1 ora	I61.1	Emorragia intracerebrale emisferica corticale
G45.49	Amnesia globale transitoria: Evoluzione della remissione non precisata	I61.2	Emorragia intracerebrale emisferica non specificata
G45.82	Altri attacchi cerebrovascolari ischemici transitori e sindromi correlate: Remissione completa entro 1 a 24 ore	I61.3	Emorragia intracerebrale del tronco cerebrale
G45.83	Altri attacchi cerebrovascolari ischemici transitori e sindromi correlate: Remissione completa entro meno di 1 ora	I61.4	Emorragia intracerebrale cerebellare
G45.89	Altri attacchi cerebrovascolari ischemici transitori e sindromi correlate: Evoluzione della remissione non precisata	I61.5	Emorragia intracerebrale intraventricolare
G45.92	Attacchi cerebrovascolari ischemici transitori non specificati: Remissione completa entro 1 a 24 ore	I61.6	Emorragia intracerebrale a localizzazione multipla
		I61.8	Altre forme di emorragia intracerebrale
		I61.9	Emorragia intracerebrale non specificata
		I62.00	Emorragia subdurale (non traumatica): Acuta
		I62.01	Emorragia subdurale (non traumatica): Subacuta
		I62.02	Emorragia subdurale (non traumatica): Cronica
		I62.09	Emorragia subdurale (non traumatica): Non specificata
		I62.1	Emorragia extradurale non traumatica
		I62.9	Emorragia intracranica (non traumatica) non specificata
		I63.0	Infarto cerebrale da trombosi di arterie precerebrali
		I63.1	Infarto cerebrale da embolia di arterie precerebrali
		I63.2	Infarto cerebrale da occlusione o stenosi non specificata di arterie precerebrali
		I63.3	Infarto cerebrale da trombosi delle arterie cerebrali

I63.4	Infarto cerebrale da embolia delle arterie cerebrali	I66.1	Occlusione e stenosi dell'arteria cerebrale anteriore
I63.5	Infarto cerebrale da occlusione o stenosi non specificata delle arterie cerebrali	I66.2	Occlusione e stenosi dell'arteria cerebrale posteriore
I63.6	Infarto cerebrale da trombosi venosa cerebrale, non piogena	I66.3	Occlusione e stenosi delle arterie cerebellari
I63.8	Altre forme di infarto cerebrale	I66.4	Occlusione e stenosi di arterie cerebrali multiple e bilaterali
I63.9	Infarto cerebrale non specificato	I66.8	Occlusione e stenosi di altre arterie cerebrali
I64	Ictus, senza specificazione se da emorragia o da infarto	I66.9	Occlusione e stenosi di arteria cerebrale non specificata
I65.0	Occlusione e stenosi dell'arteria vertebrale	I67.0	Dissezione di arterie cerebrali
I65.1	Occlusione e stenosi dell'arteria basilare	I67.10	Aneurisma cerebrale (acquisito)
I65.2	Occlusione e stenosi dell'arteria carotidea	I67.11	Fistola arterovenosa cerebrale (acquisita)
I65.3	Occlusione e stenosi di arterie extracraniche multiple e bilaterali	I72.0	Aneurisma e dissezione dell'arteria carotide
I65.8	Occlusione e stenosi di altre arterie extracraniche	I72.5	Aneurisma e dissezione di altre arterie pre-cerebrali
I65.9	Occlusione e stenosi di un'arteria extracranica non specificata	I72.6	Aneurisma e dissezione dell'arteria vertebrale
I66.0	Occlusione e stenosi dell'arteria cerebrale media		

Procedura B39-2

99.ba.13‡↔	Trattamento neurologico complesso dell'ictus cerebrale acuto in Stroke Center (SC), per almeno 24 ore a 48 ore	99.ba.25‡↔	Trattamento neurologico complesso dell'ictus cerebrale acuto in Stroke Unit (SU), per più di 72 ore
99.ba.14‡↔	Trattamento neurologico complesso dell'ictus cerebrale acuto in Stroke Center (SC), per più di 48 ore a 72 ore	99.ba.32‡↔	Trattamento complesso dell'ictus cerebrale acuto con ricorso a un centro di telemedicina neurologica, più di 72 ore
99.ba.15‡↔	Trattamento neurologico complesso dell'ictus cerebrale acuto in Stroke Center (SC), per più di 72 ore		

Procedura B39-3

00.63↔	Inserzione percutanea di stent(s) dell'arteria carotide	39.76.62↔	Trombectomia percutanea di vaso(i) extracranico(i) con stent
00.64↔	Inserzione percutanea di stent(s) di altre arterie precerebrali (extracraniche)	39.76.69↔	Trombectomia percutanea di vaso(i) (extracranico(i)) precerebrale(i), altro
00.65.00↔	Inserzione percutanea di altro(i) stent vascolare(i) intracranico(i), NAS	39.76.70↔	Rimozione percutanea di corpo estraneo endovascolare da vaso (i) extracranico(i) della testa e del collo
00.65.11↔	Inserzione percutanea transluminale di microstent(s) vascolari intracranici	39.76.99↔	Intervento endovascolare percutaneo transluminale su vaso(i) (extracranico(i)) precerebrale(i), altro
00.65.99↔	Inserzione percutanea di altro(i) stent vascolare(i) intracranico(i), altro	39.77.00↔	Intervento percutaneo transluminale endovascolare su vaso(i) intracranico(i), NAS
39.75.30↔	Aumento della perfusione cerebrale mediante occlusione endoaortica parziale con catetere a palloncino	39.77.09↔	Intervento endovascolare percutaneo transluminale su vaso(i) intracranico(i), altro
39.76.00↔	Intervento endovascolare percutaneo transluminale su vaso(i) (extracranico(i)) precerebrale(i), NAS	39.77.10↔	Angioplastica percutanea di vaso(i) intracranico(i) con palloncino
39.76.10↔	Angioplastica percutanea di vaso(i) (extracranico(i)) precerebrale(i) con palloncino	39.77.20↔	Angioplastica percutanea di vaso(i) intracranico(i) con lama
39.76.20↔	Angioplastica percutanea di vaso(i) (extracranico(i)) precerebrale(i) con lama	39.77.30↔	Angioplastica percutanea di vaso(i) intracranico(i) con laser
39.76.30↔	Angioplastica percutanea di vaso(i) (extracranico(i)) precerebrale(i) con laser	39.77.40↔	Aterectomia percutanea di vaso(i) intracranico(i)
39.76.40↔	Aterectomia percutanea di vaso(i) (extracranico(i)) precerebrale (i)	39.77.50↔	Trombolisi percutanea selettiva di vaso(i) intracranico(i)
39.76.50↔	Trombolisi selettiva percutanea di vaso(i) extracranico(i) della testa e del collo	39.77.60↔	Trombectomia percutanea di vaso(i) intracranico(i), NAS
39.76.60↔	Trombectomia percutanea di vaso(i) (extracranico(i)) precerebrale(i), NAS	39.77.61↔	Trombectomia percutanea rotazionale di vaso(i) intracranico(i)
39.76.61↔	Trombectomia percutanea rotazionale di vaso(i) (extracranico(i)) precerebrale(i)	39.77.62↔	Trombectomia percutanea di vaso(i) intracranico(i) con stent
		39.77.69↔	Trombectomia percutanea di vaso(i) intracranico(i), altro
		39.77.70↔	Rimozione percutanea di corpo estraneo endovascolare da vaso (i) intracranico(i)
		39.77.80↔	Spasmolisi percutanea transluminale endoarteriosa per vasospasmi cerebrali

Procedura B39-4

99.ba.15‡↔	Trattamento neurologico complesso dell'ictus cerebrale acuto in Stroke Center (SC), per più di 72 ore
------------	-------------------------------------------------------------------------------------------------------

Procedura B39-5

00.65.00↔	Inserzione percutanea di altro(i) stent vascolare(i) intracranico(i), NAS	01.12.99↔	Biopsia mediante craniotomia (a cielo aperto) delle meningi cerebrali, altro
00.65.11↔	Inserzione percutanea transluminale di microstent(s) vascolari intracranici	01.14.00↔	Biopsia a cielo aperto del cervello, NAS
00.65.99↔	Inserzione percutanea di altro(i) stent vascolare(i) intracranico(i), altro	01.14.10↔	Biopsia stereotassica a cielo aperto del cervello
01.12.00↔	Biopsia mediante craniotomia (a cielo aperto) delle meningi cerebrali, NAS	01.14.99↔	Biopsia a cielo aperto del cervello, altro
01.12.10↔	Biopsia stereotassica mediante craniotomia (a cielo aperto) delle meningi cerebrali	01.15↔	Biopsia del cranio
		01.21↔	Incisione e drenaggio dei seni cranici
		01.23.00↔	Riapertura di pregressa craniotomia, NAS
		01.23.10↔	Riapertura di pregressa craniotomia con inserzione di drenaggio

01.23.20↔	Riapertura di pregressa craniotomia con rimozione di materiale alloplastico o di sistema di somministrazione farmacologica dalle ossa del cranio	01.39.00↔	Altre incisioni cerebrali, NAS
01.23.21↔	Riapertura di pregressa craniotomia con rimozione di materiale alloplastico o di sistema di somministrazione farmacologica dallo spazio epidurale	01.39.19↔	Altre incisioni cerebrali, evacuazione di altro liquido intracerebrale
01.23.29↔	Riapertura di pregressa craniotomia con rimozione di altro materiale	01.39.29↔	Altre incisioni cerebrali, Evacuazione stereotassica di altro liquido intracranico
01.23.99↔	Riapertura di pregressa craniotomia, altro	01.39.30↔	Altre incisioni cerebrali, Rimozione di corpo estraneo intracerebrale
01.24.00↔	Altra craniotomia, NAS	01.39.40↔	Inserzione di drenaggio esterno nel sistema liquorale (es. ventricolare, cisternale, subdurale)
01.24.10↔	Altra craniotomia con decompressione	01.39.41↔	Inserzione di serbatoio nel sistema liquorale (es. ventricolare, cisternale, subdurale)
01.24.11↔	Altra craniotomia per evacuazione di ematoma epidurale	01.39.42↔	Rimozione di serbatoio dal sistema liquorale (es. ventricolare, cisternale, subdurale)
01.24.12↔	Altra craniotomia per evacuazione di empiema epidurale	01.39.50↔	Rimozione di impianto intracranico
01.24.13↔	Altra craniotomia, Inserzione di materiale alloplastico o di sistema di somministrazione farmacologica nelle ossa del cranio o nello spazio epidurale	01.39.99↔	Altre incisioni cerebrali, altro
01.24.14↔	Altra craniotomia, rimozione di materiale alloplastico o di sistema di somministrazione farmacologica dalle ossa del cranio o dallo spazio epidurale	01.51.00↔	Asportazione di lesione o di tessuto delle meningi cerebrali, NAS
01.24.15↔	Altra craniotomia, Rimozione di corpo estraneo dalle ossa del cranio o dallo spazio epidurale	01.51.10↔	Asportazione di tessuto tumorale dalle meningi cerebrali con isolamento di tessuto adiacente infiltrato
01.24.16↔	Altra craniotomia, altro drenaggio di liquido epidurale o per altri motivi	01.51.99↔	Asportazione di lesione o di tessuto delle meningi cerebrali, altro
01.24.20↔	Craniotomia della calotta quale approccio chirurgico, NAS	01.52.00↔	Emisferectomia, NAS
01.24.22↔	Apertura del cranio guidata da stereotassi attraverso la calotta quale approccio chirurgico	01.52.10↔	Emisferectomia, tessuto tumorale intracerebrale di origine cerebrale
01.24.29↔	Craniotomia della calotta quale approccio chirurgico, altro	01.52.11↔	Emisferectomia, tessuto tumorale intracerebrale di origine extracerebrale
01.24.30↔	Approccio alla base del cranio, NAS	01.52.99↔	Emisferectomia, altro
01.24.31↔	Approccio alla base del cranio, transorale	01.53.00↔	Lobectomia cerebrale, NAS
01.24.32↔	Approccio alla base del cranio, transorale con scissione del palato molle	01.53.10↔	Lobectomia cerebrale, tessuto tumorale intracerebrale di origine cerebrale
01.24.33↔	Approccio alla base del cranio, transorale con apertura sia del palato molle che del palato duro	01.53.11↔	Lobectomia cerebrale, tessuto tumorale intracerebrale di origine extracerebrale
01.24.34↔	Approccio alla base del cranio, transfenoidale	01.53.99↔	Lobectomia cerebrale, altro
01.24.35↔	Approccio alla base del cranio, transetmoidale	01.59.00↔	Altra asportazione o distruzione di lesione o di tessuto cerebrale, NAS
01.24.36↔	Approccio alla base del cranio, transmastoideo	01.59.10↔	Altra asportazione di tessuto tumorale intracerebrale di origine cerebrale
01.24.37↔	Approccio alla base del cranio, translabirintico	01.59.11↔	Altra asportazione di tessuto tumorale intracerebrale di origine extracerebrale
01.24.38↔	Approccio alla base del cranio, transpiramidale	01.59.12↔	Altra asportazione o distruzione di lesione o di tessuto cerebrale, sbrigliamento di contusione cerebrale
01.24.39↔	Approccio alla base del cranio, altro	01.59.19↔	Altra asportazione o distruzione di lesione o di tessuto cerebrale, altro
01.24.3a↔	Approccio alla base del cranio, transcondilico	01.59.20↔	Altra distruzione di tessuto tumorale intracerebrale di origine cerebrale
01.24.3b↔	Approccio alla base del cranio, transorbitale	01.59.21↔	Altra distruzione di tessuto tumorale intracerebrale di origine extracerebrale
01.24.3c↔	Approccio alla base del cranio, con osteotomia tipo Le Fort I	01.59.29↔	Altra distruzione di lesione o di tessuto cerebrale, altro
01.24.3d↔	Approccio alla base del cranio, transnasale-transcribriforme	01.59.99↔	Altra asportazione o distruzione di lesione o di tessuto cerebrale, altro
01.24.3e↔	Approccio alla base del cranio, transnasale-transclivale	01.6x.10↔	Asportazione e distruzione di tessuto tumorale dalla base del cranio
01.24.3f↔	Approccio alla base del cranio, transorale-transclivale	01.6x.11↔	Asportazione e distruzione di tessuto tumorale dalla calotta
01.24.3g↔	Approccio alla base del cranio, transnasale-transpterigoideo	01.6x.20↔	Asportazione e distruzione di altro tessuto patologico dalla base del cranio
01.24.99↔	Altra craniotomia, altro	01.6x.21↔	Asportazione e distruzione di altro tessuto patologico dalla calotta
01.25.00↔	Altra craniectomia, NAS	01.6x.22↔	Asportazione e distruzione di altro tessuto patologico dalla base del cranio e dalla calotta con meningi cerebrali
01.25.10↔	Altra craniectomia con decompressione	02.01↔	Apertura di suture del cranio
01.25.11↔	Altra craniectomia per evacuazione di ematoma epidurale	02.02↔	Riposizionamento di frammenti di frattura affossata del cranio
01.25.12↔	Altra craniectomia per evacuazione di empiema epidurale	02.03↔	Formazione di opercoli cranici
01.25.13↔	Altra craniectomia per rimozione di corpo estraneo dalle ossa del cranio o dallo spazio epidurale	02.04.00↔	Innesto osseo sul cranio, NAS
01.25.14↔	Altra craniectomia, Inserzione di materiale alloplastico o di sistema di somministrazione farmacologica nelle ossa del cranio o nello spazio epidurale	02.04.10↔	Innesto osseo sul cranio, calotta cranica
01.25.19↔	Altra craniectomia, per drenaggio di liquido epidurale o per altri motivi	02.04.99↔	Innesto osseo sul cranio, altro
01.25.20↔	Altra craniectomia, Nuova craniectomia con inserzione di drenaggio	02.05.00↔	Inserzione di placca cranica, NAS
01.25.21↔	Altra craniectomia, Nuova craniectomia per rimozione di materiale alloplastico o di sistema di somministrazione farmacologica dalle ossa del cranio o dallo spazio epidurale	02.05.10↔	Inserzione di impianto CAD nel neurocranio senza interessamento dello splancnocranio, difetto semplice
01.25.99↔	Altra craniectomia, altro	02.05.11↔	Inserzione di impianto CAD nel neurocranio senza interessamento dello splancnocranio, difetto maggiore o complesso
01.26↔	Inserzione e sostituzione di catetere nella cavità cranica o nel tessuto cerebrale	02.05.20↔	Inserzione di impianto CAD nel neurocranio con interessamento di orbita, regione temporale o seno frontale, fino a 2 regioni
01.29.00↔	Revisione senza sostituzione di catetere(i) nella cavità cranica o nel tessuto cerebrale, NAS		
01.29.10↔	Revisione stereotassica senza sostituzione di cateteri intracerebrali per infusione intraventricolare		
01.29.99↔	Revisione senza sostituzione di catetere(i) nella cavità cranica o nel tessuto cerebrale, altro		

02.05.30↔	Inserzione di impianto CAD nel neurocranio con interessamento di più regioni dello splancnocranio, da 3 regioni	02.99.31↔	Revisione senza sostituzione di sonda di misura intracranica
02.05.41↔	Reinserzione di placca cranica autologa	02.99.40↔	Impianto o sostituzione di neuroprotesi
02.05.99↔	Inserzione di placca cranica, altro	02.99.41↔	Revisione senza sostituzione di neuroprotesi
02.06.00↔	Altri tipi di osteoplastica del cranio, NAS	02.99.50↔	Impianto e rimozione di sistema di cateteri a palloncino per brachiterapia intracerebrale
02.06.10↔	Cranioplastica fronto-orbitale per spostamento osseo	02.99.90↔	Altri interventi stereotassici sul cranio, sul cervello e sulle meningi
02.06.20↔	Riparazione del neurocranio senza interessamento dello splancnocranio, con impianto semplice (cemento osseo, materiale alloplastico)	04.01.00↔	Asportazione di neurinoma acustico, NAS
02.06.30↔	Riparazione di neurocranio e splancnocranio o del solo splancnocranio, con impianto semplice (cemento osseo, materiale alloplastico)	04.01.10↔	Asportazione di neurinoma acustico mediante craniotomia
02.06.99↔	Altri tipi di osteoplastica del cranio, altro	04.01.11↔	Asportazione di neurinoma acustico, Approccio translabyrinthico
02.07↔	Rimozione di placca del cranio	04.01.99↔	Asportazione di neurinoma acustico, altro
02.11↔	Sutura semplice della dura madre	04.41↔	Decompressione della radice del trigemino
02.12.00↔	Altra riparazione delle meningi cerebrali, NAS	07.13.00↔	Biopsia dell'ipofisi per via trans-frontale, NAS
02.12.10↔	Altra riparazione delle meningi cerebrali senza cranioplastica	07.13.10↔	Biopsia chiusa [percutanea] [agobiopsia] dell'ipofisi per via trans-frontale
02.12.20↔	Altra riparazione delle meningi cerebrali con cranioplastica	07.13.11↔	Biopsia a cielo aperto dell'ipofisi per via trans-frontale
02.12.21↔	Altra duraplastica con cranioplastica della convessità	07.13.12↔	Biopsia stereotassica dell'ipofisi per via trans-frontale
02.12.22↔	Altra duraplastica con cranioplastica del passaggio craniocervicale	07.13.99↔	Biopsia dell'ipofisi per via trans-frontale, altro
02.12.31↔	Duraplastica frontobasale con lembo peduncolato	07.14.00↔	Biopsia dell'ipofisi per via trans-sfenoidale, NAS
02.12.99↔	Altra riparazione delle meningi cerebrali, altro	07.14.10↔	Biopsia chiusa [percutanea] [agobiopsia] dell'ipofisi per via trans-sfenoidale
02.13↔	Legatura dei vasi delle meningi	07.14.11↔	Biopsia a cielo aperto dell'ipofisi per via trans-sfenoidale
02.14↔	Plessectomia coroidea	07.14.12↔	Biopsia stereotassica dell'ipofisi per via trans-sfenoidale
02.51.00↔	Sinangiosi, NAS	07.14.99↔	Biopsia dell'ipofisi per via trans-sfenoidale, altro
02.51.11↔	EDAS (encefalo-duro-arterio-sinangiosi)	07.15↔	Biopsia dell'ipofisi per via non specificata
02.51.12↔	EDS (encefalo-duro-sinangiosi), posa della dura madre invertita sulla corteccia cerebrale	07.17.00↔	Biopsia della ghiandola pineale, NAS
02.51.13↔	EDS (encefalo-duro-sinangiosi), posa di un'arteria e della dura madre invertita sulla corteccia cerebrale	07.17.10↔	Biopsia chiusa [percutanea] [agobiopsia] della ghiandola pineale
02.51.14↔	EMS (encefalo-mio-sinangiosi)	07.17.11↔	Biopsia a cielo aperto della ghiandola pineale
02.51.15↔	EGPS (encefalo-galea-periostio-sinangiosi)	07.17.12↔	Biopsia stereotassica della ghiandola pineale
02.51.99↔	Sinangiosi, altro	07.17.99↔	Biopsia della ghiandola pineale, altro
02.92↔	Interventi riparativi sul cervello	07.51↔	Esplorazione della regione pineale
02.93.30↔	Impianto o sostituzione di elettrodo(i) di neurostimolatore intracranico, NAS	07.52↔	Incisione della ghiandola pineale
02.93.31↔	Impianto o sostituzione di microelettrodi temporanei per derivazione e stimolazione uniloculare	07.53↔	Asportazione parziale della ghiandola pineale
02.93.32↔	Impianto o sostituzione di microelettrodi temporanei per derivazione e stimolazione multiloculare	07.54↔	Asportazione della ghiandola pineale
02.93.33↔	Impianto o sostituzione di microelettrodi permanenti per derivazione e stimolazione uniloculare	07.59↔	Interventi sulla ghiandola pineale, altro
02.93.34↔	Impianto o sostituzione di microelettrodi permanenti per derivazione e stimolazione multiloculare	07.61↔	Asportazione parziale dell'ipofisi, per via transfrontale
02.93.39↔	Impianto o sostituzione di elettrodo(i) di neurostimolatore intracranico, altro	07.62↔	Asportazione parziale dell'ipofisi, per via trans-sfenoidale
02.93.40↔	Revisione senza sostituzione di elettrodo(i) di neurostimolatore intracranico, NAS	07.63↔	Asportazione parziale dell'ipofisi, per via non specificata
02.93.41↔	Revisione senza sostituzione di elettrodo(i) di neurostimolatore intracranico, stereotassica, sistema a elettrodo singolo permanente per la stimolazione permanente	07.64↔	Asportazione totale dell'ipofisi per via transfrontale
02.93.42↔	Revisione senza sostituzione di elettrodo(i) di neurostimolatore intracranico, stereotassica, sistema a più elettrodi permanenti per la stimolazione permanente	07.65↔	Asportazione totale dell'ipofisi per via trans-sfenoidale
02.93.49↔	Revisione senza sostituzione di elettrodo(i) di neurostimolatore intracranico, altro	07.68↔	Asportazione totale dell'ipofisi, per altra via specificata
02.93.51↔	Rimozione di elettrodo(i) di neurostimolatore intracranico	07.69↔	Asportazione totale dell'ipofisi per via non specificata
02.96↔	Applicazione di elettrodi sfenoidali	07.71↔	Esplorazione della fossa ipofisaria
02.99.10↔	Interventi stereotassici sul sistema liquorale	07.72↔	Incisione dell'ipofisi
02.99.11↔	Impianto o espianto stereotassico di materiale radioattivo quale intervento indipendente	07.79↔	Interventi sull'ipofisi, altro
02.99.12↔	Impianto stereotassico di tessuto nel cranio, nel cervello e nelle meningi cerebrali	16.01↔	Orbitotomia con lembo osseo
02.99.13↔	Instillazione stereotassica di medicinali quale intervento indipendente	16.02↔	Orbitotomia con inserzione di impianto orbitale
02.99.14↔	Impianto, revisione o sostituzione stereotassica di cateteri intracerebrali per infusione intraventricolare	16.09↔	Orbitotomia, altro
02.99.20↔	Conversione di shunt liquorale (o derivazione di liquido cerebrospinale) in derivazione multipla	16.51.00↔	Esenterazione dell'orbita con rimozione di strutture adiacenti, NAS
02.99.29↔	Altra revisione e rimozione di derivazioni liquorali	16.51.10↔	Esenterazione dell'orbita con rimozione di strutture adiacenti, con conservazione della cute palpebrale
02.99.30↔	Impianto o sostituzione di sonda di misura intracranica	16.51.11↔	Esenterazione dell'orbita con rimozione di strutture adiacenti, senza conservazione della cute palpebrale
		16.51.99↔	Esenterazione dell'orbita con rimozione di strutture adiacenti, altro
		16.52.00↔	Esenterazione dell'orbita con rimozione terapeutica di osso orbitale, NAS
		16.52.10↔	Esenterazione dell'orbita con rimozione terapeutica di osso orbitale, con conservazione della cute palpebrale
		16.52.11↔	Esenterazione dell'orbita con rimozione terapeutica di osso orbitale, senza conservazione della cute palpebrale
		16.52.99↔	Esenterazione dell'orbita con rimozione terapeutica di osso orbitale, altro
		16.59.00↔	Altra esenterazione dell'orbita, NAS
		16.59.10↔	Altra esenterazione dell'orbita, con conservazione della cute palpebrale
		16.59.11↔	Altra esenterazione dell'orbita, senza conservazione della cute palpebrale
		16.59.99↔	Altra esenterazione dell'orbita, altro
		16.63↔	Revisione della cavità dopo enucleazione con innesto

16.64↔	Altra revisione della cavità dopo enucleazione	20.23.99↔	Incisione dell'orecchio medio, altro
16.66↔	Altra revisione di eviscerazione della cavità orbitale	20.41↔	Mastoidectomia semplice
18.71.00↔	Ricostruzione di padiglione auricolare, NAS	20.42.00↔	Mastoidectomia radicale, NAS
18.71.10↔	Ricostruzione di padiglione auricolare, parziale, NAS	20.42.10↔	Mastoidectomia, con liberazione del canale facciale, senza decompressione del nervo
18.71.11↔	Ricostruzione di padiglione auricolare, parziale con espansore tissutale	20.42.11↔	Mastoidectomia, con liberazione del canale facciale, con decompressione del nervo
18.71.12↔	Ricostruzione di padiglione auricolare, parziale con lembo galeale	20.42.20↔	Mastoidectomia, asportazione subtotale della rocca petrosa (petrosectomia subtotale), NAS
18.71.13↔	Ricostruzione di padiglione auricolare, parziale con innesto di cartilagine	20.42.21↔	Mastoidectomia, asportazione subtotale della rocca petrosa (petrosectomia subtotale), senza oblitterazione
18.71.14↔	Ricostruzione di padiglione auricolare, parziale con lembo microvascolare	20.42.22↔	Mastoidectomia, asportazione subtotale della rocca petrosa (petrosectomia subtotale), con oblitterazione di tessuto adiposo
18.71.19↔	Ricostruzione di padiglione auricolare, parziale, altro	20.42.23↔	Mastoidectomia, asportazione subtotale della rocca petrosa (petrosectomia subtotale), con oblitterazione di tessuto muscolare
18.71.20↔	Ricostruzione di padiglione auricolare, totale, NAS	20.42.24↔	Mastoidectomia, asportazione subtotale della rocca petrosa (petrosectomia subtotale), con oblitterazione di tessuto adiposo e muscolare
18.71.21↔	Ricostruzione di padiglione auricolare, totale con espansore tissutale	20.42.30↔	Mastoidectomia, asportazione parziale della rocca petrosa, NAS
18.71.22↔	Ricostruzione di padiglione auricolare, totale con lembo galeale	20.42.31↔	Mastoidectomia, asportazione parziale della rocca petrosa, senza oblitterazione
18.71.23↔	Ricostruzione di padiglione auricolare, totale con innesto di cartilagine	20.42.32↔	Mastoidectomia, asportazione parziale della rocca petrosa, con oblitterazione di tessuto adiposo
18.71.24↔	Ricostruzione di padiglione auricolare, totale con lembo microvascolare	20.42.33↔	Mastoidectomia, asportazione parziale della rocca petrosa, con oblitterazione di tessuto muscolare
18.71.29↔	Ricostruzione di padiglione auricolare, totale, altro	20.42.34↔	Mastoidectomia, asportazione parziale della rocca petrosa, con oblitterazione di tessuto adiposo e muscolare
18.71.30↔	Impianto di materiale alloplastico nella ricostruzione di padiglione auricolare	20.42.99↔	Mastoidectomia radicale, altro
18.71.99↔	Ricostruzione di padiglione auricolare, altro	20.51.00↔	Asportazione di lesione dell'orecchio medio, NAS
19.11↔	Stapedectomia e stapedoplastica con protesi di staffa	20.51.10↔	Asportazione di lesione della cavità timpanica
19.19.00↔	Altra stapedectomia e stapedoplastica, NAS	20.51.11↔	Asportazione di lesione dall'apice della piramide petrosa
19.19.10↔	Stapedotomia con protesi di staffa autologa (incudostapedotomia)	20.51.12↔	Asportazione di lesione dell'obase
19.19.11↔	Stapedotomia con protesi di staffa alloplastica (incudostapedotomia)	20.51.99↔	Asportazione di lesione dell'orecchio medio, altro
19.19.12↔	Malleostapedotomia	20.79.00↔	Altra incisione, asportazione e distruzione dell'orecchio interno, NAS
19.19.99↔	Altra stapedectomia e stapedoplastica, altro	20.79.10↔	Asportazione di lesione del labirinto
19.21↔	Revisione di stapedotomia, stapedectomia e stapedoplastica con sostituzione dell'incudine	20.79.11↔	Cocleoscotomia
19.29.00↔	Altra revisione di stapedotomia, stapedectomia e stapedoplastica, NAS	20.79.20↔	Labirintectomia, transtimpanica
19.29.10↔	Altra revisione di stapedotomia e stapedectomia con protesi di staffa	20.79.21↔	Labirintectomia, transmastoidea
19.29.11↔	Altra revisione di stapedotomia e stapedectomia con protesi di staffa autologa	20.79.22↔	Distruzione del labirinto, transtimpanica
19.29.12↔	Altra revisione di stapedotomia e stapedectomia con protesi di staffa alloplastica	20.79.23↔	Distruzione del labirinto, transmastoidea
19.29.13↔	Altra revisione di plastica della staffa (senza sostituzione dell'incudine)	20.79.99↔	Altra incisione, asportazione e distruzione dell'orecchio interno, altro
19.29.99↔	Altra revisione di stapedotomia, stapedectomia e stapedoplastica, altro	20.92↔	Revisione di mastoidectomia
19.52↔	Timpanoplastica di tipo II	20.99.10↔	Impianto di ancoraggio osseo nella rocca petrosa, nell'orecchio medio o interno
19.53↔	Timpanoplastica di tipo III	20.99.20↔	Chiusura di fistola del labirinto
19.54↔	Timpanoplastica di tipo IV	20.99.30↔	Rimozione di impianto cocleare o di apparecchio acustico impiantabile
19.55↔	Timpanoplastica di tipo V	20.99.99↔	Altri interventi sull'orecchio medio e interno, altro
19.56.00↔	Timpanoplastica e ossiculoplastica, NAS	22.51↔	Etmoidotomia
19.56.10↔	Timpanoplastica con antrotomia, atticotomia, atticoantrotomia o mastoidectomia, senza impianto di protesi o con impianto di ossicino autologo	22.52↔	Sfenoidotomia
19.56.11↔	Timpanoplastica con antrotomia, atticotomia, atticoantrotomia o mastoidectomia, con impianto di protesi alloplastica, allogenica o xenogenica	22.63.00↔	Etmoidectomia, NAS
19.56.20↔	Timpanoplastica con confezione di cavità timpanomastoidea (cavità aperta), senza impianto di protesi o con impianto di ossicino autologo	22.63.10↔	Etmoidectomia, per via esterna
19.56.21↔	Timpanoplastica con confezione di cavità timpanomastoidea (cavità aperta), con impianto di protesi alloplastica, allogenica o xenogenica	22.63.11↔	Etmoidectomia, intranasale o transmascellare
19.56.99↔	Timpanoplastica e ossiculoplastica, altro	22.63.99↔	Etmoidectomia, altro
19.6↔	Revisione di timpanoplastica	22.64↔	Sfenoidectomia
20.23.00↔	Incisione dell'orecchio medio, NAS	38.61↔	Altra asportazione di vasi intracranici
20.23.10↔	Antrotomia	39.28↔	Bypass vascolare extracranico-intracranico (EC-IC)
20.23.11↔	Atticotomia	39.2a↔	Bypass vascolare intracranico-intracranico
20.23.12↔	Timpanotomia con chiusura della membrana della finestra rotonda e/o ovale	39.51.00↔	Clipping di aneurismi, NAS
20.23.13↔	Timpanotomia esplorativa	39.51.11↔	Clipping di aneurismi intracranici
		39.51.99↔	Clipping di aneurismi, altro
		39.72.00↔	Riparazione o occlusione endovascolare dei vasi della testa e del collo, NAS
		39.72.10↔	Embolizzazione selettiva di vasi intracranici, NAS
		39.72.11↔	Embolizzazione selettiva di vasi intracranici con particelle o spirali metalliche
		39.72.12↔	Embolizzazione selettiva di vasi intracranici con liquidi embolizzanti, palloncini o ombrellini

39.72.13↔	Embolizzazione selettiva di vasi intracranici mediante deviatori di flusso	39.79.40↔	Embolizzazione selettiva con palloncini staccabili di altri vasi, NAS
39.72.14↔	Embolizzazione selettiva di vasi intracranici con sostanza adesiva	39.79.41↔	Embolizzazione selettiva con palloncini staccabili di vasi dell'arto superiore
39.72.19↔	Embolizzazione selettiva di vasi intracranici, altro	39.79.42↔	Embolizzazione selettiva con palloncini staccabili dell'aorta
39.72.20↔	Embolizzazione selettiva di vasi extracranici del capo e del collo, NAS	39.79.44↔	Embolizzazione selettiva con palloncini staccabili di vasi toracici
39.72.21↔	Embolizzazione selettiva di vasi extracranici del capo e del collo con particelle o spirali metalliche	39.79.45↔	Embolizzazione selettiva con palloncini staccabili di vasi viscerali
39.72.22↔	Embolizzazione selettiva di vasi extracranici del capo e del collo con liquidi embolizzanti, palloncini o ombrellini	39.79.46↔	Embolizzazione selettiva con palloncini staccabili di vasi addominali
39.72.24↔	Embolizzazione selettiva di vasi extracranici della testa e del collo con sostanza adesiva	39.79.47↔	Embolizzazione selettiva con palloncini staccabili di vasi spinali
39.72.29↔	Embolizzazione selettiva di vasi extracranici del capo e del collo, altro	39.79.48↔	Embolizzazione selettiva con palloncini staccabili di vasi dell'arto inferiore
39.72.30↔	Embolizzazione percutanea-transluminale di malformazioni vascolari mediante microcatetere, NAS	39.79.49↔	Embolizzazione selettiva con palloncini staccabili di altri vasi, altro
39.72.31↔	Embolizzazione percutanea-transluminale di malformazioni vascolari mediante microcatetere, impiego di un microcatetere	39.79.50↔	Embolizzazione selettiva con filtri di altri vasi, NAS
39.72.32↔	Embolizzazione percutanea-transluminale di malformazioni vascolari mediante microcateteri, impiego di due microcateteri	39.79.51↔	Embolizzazione selettiva con filtri di vasi dell'arto superiore
39.72.33↔	Embolizzazione percutanea-transluminale di malformazioni vascolari mediante microcateteri, impiego di tre microcateteri	39.79.52↔	Embolizzazione selettiva con filtri dell'aorta
39.72.34↔	Embolizzazione percutanea-transluminale di malformazioni vascolari mediante microcateteri, impiego di quattro microcateteri	39.79.54↔	Embolizzazione selettiva con filtri di vasi toracici
39.72.35↔	Embolizzazione percutanea-transluminale di malformazioni vascolari mediante microcateteri, impiego di cinque microcateteri	39.79.55↔	Embolizzazione selettiva con filtri di vasi viscerali
39.72.36↔	Embolizzazione percutanea-transluminale di malformazioni vascolari mediante microcateteri, impiego di sei e più microcateteri	39.79.56↔	Embolizzazione selettiva con filtri di vasi addominali
39.72.99↔	Riparazione o occlusione endovascolare dei vasi della testa e del collo, altro	39.79.57↔	Embolizzazione selettiva con filtri di vasi dell'arto inferiore
39.77.00↔	Intervento percutaneo transluminale endovascolare su vaso(i) intracranico(i), NAS	39.79.58↔	Embolizzazione selettiva con filtri di vasi spinali
39.77.09↔	Intervento endovascolare percutaneo transluminale su vaso(i) intracranico(i), altro	39.79.59↔	Embolizzazione selettiva con filtri di altri vasi, altro
39.77.10↔	Angioplastica percutanea di vaso(i) intracranico(i) con palloncino	39.79.60↔	Embolizzazione selettiva con particelle di altri vasi, NAS
39.77.20↔	Angioplastica percutanea di vaso(i) intracranico(i) con lama	39.79.61↔	Embolizzazione selettiva con particelle di vasi dell'arto superiore
39.77.30↔	Angioplastica percutanea di vaso(i) intracranico(i) con laser	39.79.62↔	Embolizzazione selettiva con particelle dell'aorta
39.77.40↔	Aterectomia percutanea di vaso(i) intracranico(i)	39.79.64↔	Embolizzazione selettiva con particelle di vasi toracici
39.77.60↔	Trombectomia percutanea di vaso(i) intracranico(i), NAS	39.79.65↔	Embolizzazione selettiva con particelle di vasi viscerali
39.77.61↔	Trombectomia percutanea rotazionale di vaso(i) intracranico(i)	39.79.66↔	Embolizzazione selettiva con particelle di vasi addominali
39.77.62↔	Trombectomia percutanea di vaso(i) intracranico(i) con stent	39.79.67↔	Embolizzazione selettiva con particelle di vasi dell'arto inferiore
39.77.69↔	Trombectomia percutanea di vaso(i) intracranico(i), altro	39.79.68↔	Embolizzazione selettiva con particelle di vasi spinali
39.77.80↔	Spasmosi percutanea transluminale endoarteriosa per vasospasmi cerebrali	39.79.69↔	Embolizzazione selettiva con particelle di altri vasi, altro
39.79.11↔	Impianto endovascolare di protesi in vasi viscerali	39.79.70↔	Occlusione mediante cateterismo con laser di arterie, altri vasi, NAS
39.79.12↔	Impianto endovascolare di protesi in vasi pelvici	39.79.71↔	Occlusione mediante cateterismo con laser, di arterie dell'arto superiore
39.79.13↔	Impianto endovascolare di protesi in vasi addominali	39.79.72↔	Occlusione mediante cateterismo con laser, dell'aorta
39.79.19↔	Impianto endovascolare di protesi in altri vasi, altro	39.79.74↔	Occlusione mediante cateterismo con laser, di vasi toracici
39.79.21↔	Embolizzazione o occlusione mediante spirali dell'arto superiore	39.79.75↔	Occlusione mediante cateterismo con laser, di vasi dell'arto inferiore
39.79.22↔	Embolizzazione o occlusione mediante spirali dell'aorta	39.79.76↔	Occlusione mediante cateterismo con laser, di vasi viscerali
39.79.24↔	Embolizzazione o occlusione mediante spirali di vasi toracici	39.79.77↔	Occlusione mediante cateterismo con laser, di vasi addominali
39.79.25↔	Embolizzazione o occlusione mediante spirali di vasi viscerali	39.79.79↔	Occlusione mediante cateterismo con laser di arterie, altri vasi, altro
39.79.26↔	Embolizzazione o occlusione mediante spirali di vasi addominali	39.79.80↔	Occlusione mediante cateterismo con radiofrequenza di arterie, altri vasi, NAS
39.79.27↔	Embolizzazione o occlusione mediante spirali dell'arto inferiore	39.79.81↔	Occlusione mediante cateterismo con radiofrequenza, di arterie dell'arto superiore
39.79.28↔	Embolizzazione o occlusione mediante spirali di vasi spinali	39.79.82↔	Occlusione mediante cateterismo con radiofrequenza dell'aorta
39.79.29↔	Embolizzazione o occlusione mediante spirali di altri vasi, altro	39.79.84↔	Occlusione mediante cateterismo con radiofrequenza di vasi toracici
39.79.30↔	Embolizzazione selettiva con liquidi embolizzanti di altri vasi, NAS	39.79.85↔	Occlusione mediante cateterismo con radiofrequenza di vasi dell'arto inferiore
39.79.31↔	Embolizzazione selettiva con liquidi embolizzanti di vasi dell'arto superiore	39.79.86↔	Occlusione mediante cateterismo con radiofrequenza di vasi viscerali
39.79.32↔	Embolizzazione selettiva con liquidi embolizzanti dell'aorta	39.79.87↔	Occlusione mediante cateterismo con radiofrequenza di vasi addominali
39.79.34↔	Embolizzazione selettiva con liquidi embolizzanti di vasi toracici	39.79.89↔	Occlusione mediante cateterismo con radiofrequenza di altri vasi, altro
39.79.35↔	Embolizzazione selettiva con liquidi embolizzanti di vasi viscerali	76.92.20↔	Inserzione di impianto CAD nello splancnocranio senza interessamento del neurocranio, fino a 2 regioni
39.79.36↔	Embolizzazione selettiva con liquidi embolizzanti di vasi addominali	76.92.21↔	Inserzione di impianto CAD nello splancnocranio senza interessamento del neurocranio, da 3 regioni in poi
39.79.38↔	Embolizzazione selettiva con liquidi embolizzanti di vasi spinali	76.92.30↔	Inserzione di impianto CAD nella mascella, per riparazione plastica di difetto semplice
39.79.39↔	Embolizzazione selettiva con liquidi embolizzanti di altri vasi, altro	76.92.31↔	Inserzione di impianto CAD nella mascella, per riparazione plastica di difetto grande o complesso
		92.39.00↔	Altra radioterapia stereotassica, NAS
		92.39.01↔	Altra radioterapia ad alto voltaggio, irradiazione stereotassica, frazionata, cerebrale, NAS

92.39.11↔	Altra radioterapia ad alto voltaggio, irradiazione stereotassica, frazionata, extracerebrale, NAS	92.39.30↔	Altra radioterapia ad alto voltaggio, irradiazione stereotassica, frazionata: Extracerebrale, radioterapia a modulazione di intensità
92.39.20↔	Altra radioterapia ad alto voltaggio, irradiazione stereotassica, frazionata: Cerebrale, radioterapia a modulazione di intensità	92.39.31↔	Altra radioterapia ad alto voltaggio, irradiazione stereotassica, frazionata: Extracerebrale, radioterapia ad arco a modulazione di intensità (IMAT)
92.39.21↔	Altra radioterapia ad alto voltaggio, irradiazione stereotassica, frazionata: Cerebrale, radioterapia ad arco a modulazione di intensità (IMAT)	92.39.32↔	Altra radioterapia ad alto voltaggio, irradiazione stereotassica, frazionata: Extracerebrale, guidata dalle immagini
92.39.22↔	Altra radioterapia ad alto voltaggio, irradiazione stereotassica, frazionata: Cerebrale, guidata dalle immagini	92.39.39↔	Altra radioterapia ad alto voltaggio, irradiazione stereotassica, frazionata, extracerebrale, altro
92.39.29↔	Altra radioterapia ad alto voltaggio, irradiazione stereotassica, frazionata, cerebrale, altro		

Procedura B39-6

01.32.00↔	Lobotomia e trattotomia, NAS	02.06.30↔	Riparazione di neurocranio e splancnocranio o del solo splancnocranio, con impianto semplice (cemento osseo, materiale alloplastico)
01.32.10↔	Lobotomia e trattotomia, Cingolotomia	02.07↔	Rimozione di placca del cranio
01.32.11↔	Lobotomia e trattotomia, Transezione subpiale	02.12.10↔	Altra riparazione delle meningi cerebrali senza cranioplastica
01.32.12↔	Lobotomia e trattotomia, Lobotomie multiple	02.12.20↔	Altra riparazione delle meningi cerebrali con cranioplastica
01.32.20↔	Lobotomia e trattotomia, Interruzione stereotassica di sistemi di vie encefaliche	02.12.21↔	Altra duraplastica con cranioplastica della convessità
01.32.99↔	Lobotomia e trattotomia, altro	02.12.22↔	Altra duraplastica con cranioplastica del passaggio craniocervicale
01.39.10↔	Altre incisioni cerebrali per evacuazione di ematoma intracerebrale	02.13↔	Legatura dei vasi delle meningi
01.39.11↔	Altre incisioni cerebrali per evacuazione di ascesso intracerebrale	02.14↔	Plessectomia coroidea
01.39.20↔	Altre incisioni cerebrali, Evacuazione stereotassica di ematoma intracranico	02.2↔	Ventricolostomia
01.39.21↔	Altre incisioni cerebrali, Evacuazione stereotassica di ascesso intracranico	02.51.00↔	Sinangiosi, NAS
01.41↔	Interventi sul talamo	02.51.11↔	EDAS (encefalo-duro-arterio-sinangiosi)
01.42↔	Interventi sul globo pallido	02.51.12↔	EDS (encefalo-duro-sinangiosi), posa della dura madre invertita sulla corteccia cerebrale
01.51.00↔	Asportazione di lesione o di tessuto delle meningi cerebrali, NAS	02.51.13↔	EDS (encefalo-duro-sinangiosi), posa di un'arteria e della dura madre invertita sulla corteccia cerebrale
01.51.10↔	Asportazione di tessuto tumorale dalle meningi cerebrali con isolamento di tessuto adiacente infiltrato	02.51.14↔	EMS (encefalo-mio-sinangiosi)
01.51.99↔	Asportazione di lesione o di tessuto delle meningi cerebrali, altro	02.51.15↔	EGPS (encefalo-galea-periostio-sinangiosi)
01.52.00↔	Emisferectomia, NAS	02.51.99↔	Sinangiosi, altro
01.52.10↔	Emisferectomia, tessuto tumorale intracerebrale di origine cerebrale	02.92↔	Interventi riparativi sul cervello
01.52.11↔	Emisferectomia, tessuto tumorale intracerebrale di origine extracerebrale	02.93.30↔	Impianto o sostituzione di elettrodo(i) di neurostimolatore intracranico, NAS
01.52.99↔	Emisferectomia, altro	02.93.31↔	Impianto o sostituzione di microelettrodi temporanei per derivazione e stimolazione uniloculare
01.53.00↔	Lobectomia cerebrale, NAS	02.93.32↔	Impianto o sostituzione di microelettrodi temporanei per derivazione e stimolazione multiloculare
01.53.10↔	Lobectomia cerebrale, tessuto tumorale intracerebrale di origine cerebrale	02.93.33↔	Impianto o sostituzione di microelettrodi permanenti per derivazione e stimolazione uniloculare
01.53.11↔	Lobectomia cerebrale, tessuto tumorale intracerebrale di origine extracerebrale	02.93.34↔	Impianto o sostituzione di microelettrodi permanenti per derivazione e stimolazione multiloculare
01.53.99↔	Lobectomia cerebrale, altro	02.93.39↔	Impianto o sostituzione di elettrodo(i) di neurostimolatore intracranico, altro
01.59.00↔	Altra asportazione o distruzione di lesione o di tessuto cerebrale, NAS	02.93.40↔	Revisione senza sostituzione di elettrodo(i) di neurostimolatore intracranico, NAS
01.59.10↔	Altra asportazione di tessuto tumorale intracerebrale di origine cerebrale	02.93.41↔	Revisione senza sostituzione di elettrodo(i) di neurostimolatore intracranico, stereotassica, sistema a elettrodo singolo permanente per la stimolazione permanente
01.59.11↔	Altra asportazione di tessuto tumorale intracerebrale di origine extracerebrale	02.93.42↔	Revisione senza sostituzione di elettrodo(i) di neurostimolatore intracranico, stereotassica, sistema a più elettrodi permanenti per la stimolazione permanente
01.59.12↔	Altra asportazione o distruzione di lesione o di tessuto cerebrale, sbrigliamento di contusione cerebrale	02.93.49↔	Revisione senza sostituzione di elettrodo(i) di neurostimolatore intracranico, altro
01.59.19↔	Altra asportazione o distruzione di lesione o di tessuto cerebrale, altro	02.96↔	Applicazione di elettrodi sfenoidali
01.59.20↔	Altra distruzione di tessuto tumorale intracerebrale di origine cerebrale	02.99.10↔	Interventi stereotassici sul sistema liquorale
01.59.21↔	Altra distruzione di tessuto tumorale intracerebrale di origine extracerebrale	02.99.11↔	Impianto o spianto stereotassico di materiale radioattivo quale intervento indipendente
01.59.29↔	Altra distruzione di lesione o di tessuto cerebrale, altro	02.99.12↔	Impianto stereotassico di tessuto nel cranio, nel cervello e nelle meningi cerebrali
01.59.99↔	Altra asportazione o distruzione di lesione o di tessuto cerebrale, altro	02.99.13↔	Instillazione stereotassica di medicinali quale intervento indipendente
01.6x.11↔	Asportazione e distruzione di tessuto tumorale dalla calotta	02.99.14↔	Impianto, revisione o sostituzione stereotassica di cateteri intracerebrali per infusione intraventricolare
01.6x.21↔	Asportazione e distruzione di altro tessuto patologico dalla calotta	02.99.20↔	Conversione di shunt liquorale (o derivazione di liquido cerebrospinale) in derivazione multipla
02.01↔	Apertura di suture del cranio	02.99.29↔	Altra revisione e rimozione di derivazioni liquorali
02.06.10↔	Cranioplastica fronto-orbitale per spostamento osseo	02.99.30↔	Impianto o sostituzione di sonda di misura intracranica
02.06.20↔	Riparazione del neurocranio senza interessamento dello splancnocranio, con impianto semplice (cemento osseo, materiale alloplastico)		

02.99.31↔	Revisione senza sostituzione di sonda di misura intracranica	92.23.08↔	Radioterapia ad alto voltaggio: altri isotopi
02.99.40↔	Impianto o sostituzione di neuroprotesi	92.23.09↔	Dispositivo di telecobaltoterapia, altro
02.99.41↔	Revisione senza sostituzione di neuroprotesi	92.24.00↔	Teleradioterapia mediante fotoni, acceleratore lineare, NAS
02.99.50↔	Impianto e rimozione di sistema di cateteri a palloncino per brachiterapia intracerebrale	92.24.01↔	Teleradioterapia mediante fotoni, acceleratore lineare, irradiazione di campo esteso
02.99.90↔	Altri interventi stereotassici sul cranio, sul cervello e sulle meningi	92.24.02↔	Teleradioterapia mediante fotoni, acceleratore lineare, irradiazione di un emicorpo
04.01.00↔	Asportazione di neurinoma acustico, NAS	92.24.03↔	Teleradioterapia mediante fotoni, acceleratore lineare, irradiazione del corpo intero
04.01.10↔	Asportazione di neurinoma acustico mediante craniotomia	92.24.04↔	Teleradioterapia mediante fotoni, acceleratore lineare, radioterapia intraoperatoria
04.01.11↔	Asportazione di neurinoma acustico, Approccio translabirintico	92.24.09↔	Teleradioterapia mediante fotoni, acceleratore lineare, altro
04.01.99↔	Asportazione di neurinoma acustico, altro	92.24.11↔	Teleradioterapia mediante fotoni, acceleratore lineare, guidata dalle immagini, fino a 2 campi di irradiazione
04.41↔	Decompressione della radice del trigemino	92.24.12↔	Teleradioterapia mediante fotoni, acceleratore lineare, guidata dalle immagini, più di 2 campi di irradiazione
07.13.00↔	Biopsia dell'ipofisi per via trans-frontale, NAS	92.24.13↔	Teleradioterapia mediante fotoni, acceleratore lineare, guidata dalle immagini, irradiazione 3D pianificata
07.13.10↔	Biopsia chiusa [percutanea] [agobiopsia] dell'ipofisi per via trans-frontale	92.24.14↔	Teleradioterapia mediante fotoni, acceleratore lineare, guidata dalle immagini, radioterapia a modulazione di intensità
07.13.11↔	Biopsia a cielo aperto dell'ipofisi per via trans-frontale	92.24.21↔	Teleradioterapia mediante fotoni, acceleratore lineare, non guidata dalle immagini, fino a 2 campi di irradiazione
07.13.12↔	Biopsia stereotassica dell'ipofisi per via trans-frontale	92.24.22↔	Teleradioterapia mediante fotoni, acceleratore lineare, non guidata dalle immagini, più di 2 campi di irradiazione
07.13.99↔	Biopsia dell'ipofisi per via trans-frontale, altro	92.24.23↔	Teleradioterapia mediante fotoni, acceleratore lineare, non guidata dalle immagini, irradiazione 3D pianificata
07.14.00↔	Biopsia dell'ipofisi per via trans-sfenoidale, NAS	92.24.24↔	Teleradioterapia mediante fotoni, acceleratore lineare, non guidata dalle immagini, radioterapia a modulazione di intensità
07.14.10↔	Biopsia chiusa [percutanea] [agobiopsia] dell'ipofisi per via trans-sfenoidale	92.24.30↔	Teleradioterapia mediante fotoni: radioterapia estremamente complessa con attrezzatura specializzata
07.14.11↔	Biopsia a cielo aperto dell'ipofisi per via trans-sfenoidale	92.25.00↔	Teleradioterapia con elettroni, acceleratore lineare, NAS
07.14.12↔	Biopsia stereotassica dell'ipofisi per via trans-sfenoidale	92.25.01↔	Teleradioterapia con elettroni, acceleratore lineare, irradiazione di campo esteso
07.14.99↔	Biopsia dell'ipofisi per via trans-sfenoidale, altro	92.25.02↔	Teleradioterapia con elettroni, acceleratore lineare, irradiazione di un emicorpo
07.15↔	Biopsia dell'ipofisi per via non specificata	92.25.03↔	Teleradioterapia con elettroni, acceleratore lineare, irradiazione del corpo intero
07.17.00↔	Biopsia della ghiandola pineale, NAS	92.25.04↔	Teleradioterapia con elettroni, acceleratore lineare, radioterapia intraoperatoria
07.17.10↔	Biopsia chiusa [percutanea] [agobiopsia] della ghiandola pineale	92.25.09↔	Teleradioterapia con elettroni, acceleratore lineare, altro
07.17.11↔	Biopsia a cielo aperto della ghiandola pineale	92.25.11↔	Teleradioterapia con elettroni, acceleratore lineare, guidata dalle immagini
07.17.12↔	Biopsia stereotassica della ghiandola pineale	92.25.12↔	Teleradioterapia con elettroni, acceleratore lineare, guidata dalle immagini, fino a 2 campi di irradiazione
07.17.99↔	Biopsia della ghiandola pineale, altro	92.25.13↔	Teleradioterapia con elettroni, acceleratore lineare, guidata dalle immagini, più di 2 campi di irradiazione
07.51↔	Esplorazione della regione pineale	92.25.14↔	Teleradioterapia con elettroni, acceleratore lineare, guidata dalle immagini, irradiazione 3D pianificata
07.52↔	Incisione della ghiandola pineale	92.25.15↔	Teleradioterapia con elettroni, acceleratore lineare, guidata dalle immagini, radioterapia a modulazione di intensità
07.53↔	Asportazione parziale della ghiandola pineale	92.25.21↔	Teleradioterapia con elettroni, acceleratore lineare, non guidata dalle immagini, fino a 2 campi di irradiazione
07.54↔	Asportazione della ghiandola pineale	92.25.22↔	Teleradioterapia con elettroni, acceleratore lineare, non guidata dalle immagini, più di 2 campi di irradiazione
07.59↔	Interventi sulla ghiandola pineale, altro	92.25.23↔	Teleradioterapia con elettroni, acceleratore lineare, non guidata dalle immagini, irradiazione 3D pianificata
07.61↔	Asportazione parziale dell'ipofisi, per via transfrontale	92.25.24↔	Teleradioterapia con elettroni, acceleratore lineare, non guidata dalle immagini, radioterapia a modulazione di intensità
07.62↔	Asportazione parziale dell'ipofisi, per via trans-sfenoidale	92.26.00↔	Teleradioterapia con altre radiazioni particellari, NAS
07.63↔	Asportazione parziale dell'ipofisi, per via non specificata	92.26.99↔	Teleradioterapia con altre radiazioni particellari, altro
07.64↔	Asportazione totale dell'ipofisi per via transfrontale	92.27.00↔	Impianto o inserzione di elementi radioattivi (brachiterapia con radionuclidi chiusi), superficie corporea, altra o NAS sede di applicazione
07.65↔	Asportazione totale dell'ipofisi per via trans-sfenoidale	92.27.10↔	Impianto o inserzione di elementi radioattivi (brachiterapia con radionuclidi chiusi), organi sessuali femminili, NAS
07.68↔	Asportazione totale dell'ipofisi, per altra via specificata	92.27.11↔	Impianto o inserzione di elementi radioattivi (brachiterapia con radionuclidi chiusi), in sede intrauterina
07.69↔	Asportazione totale dell'ipofisi per via non specificata	92.27.12↔	Impianto o inserzione di elementi radioattivi (brachiterapia con radionuclidi chiusi), in sede intravaginale
07.71↔	Esplorazione della fossa ipofisaria	92.27.13↔	Impianto o inserzione di elementi radioattivi (brachiterapia con radionuclidi chiusi), in sede combinata intrauterina e intravaginale
07.72↔	Incisione dell'ipofisi		
07.79↔	Interventi sull'ipofisi, altro		
38.01↔	Incisione di vasi intracranici		
38.31↔	Resezione di vasi intracranici con anastomosi		
38.41↔	Resezione di vasi intracranici con sostituzione		
38.61↔	Altra asportazione di vasi intracranici		
39.28↔	Bypass vascolare extracranico-intracranico (EC-IC)		
39.2a↔	Bypass vascolare intracranico-intracranico		
39.51.00↔	Clipping di aneurismi, NAS		
39.51.11↔	Clipping di aneurismi intracranici		
39.51.99↔	Clipping di aneurismi, altro		
39.53↔	Riparazione di fistola arteriovenosa		
92.20↔	Infusione d'isotopo radioattivo liquido		
92.21.00↔	Radioterapia superficiale: NAS		
92.21.01↔	Radioterapia superficiale: fino a 2 campi di irradiazione		
92.21.02↔	Radioterapia superficiale: più di 2 campi di irradiazione		
92.22.00↔	Radioterapia con ortovoltaggio: NAS		
92.22.01↔	Radioterapia con ortovoltaggio: fino a 2 campi di irradiazione		
92.22.02↔	Radioterapia con ortovoltaggio: più di 2 campi di irradiazione		
92.22.11↔	Roentgenterapia intraoperatoria, fino a 300 kV		
92.22.12↔	Roentgenterapia intraoperatoria, 300 kV - < 1 MV		
92.22.19↔	Roentgenterapia intraoperatoria, altro		
92.23.00↔	Radioterapia ad alto voltaggio: NAS		
92.23.01↔	Dispositivo di telecobaltoterapia, fino a 2 campi di irradiazione		
92.23.02↔	Dispositivo di telecobaltoterapia, da 3 a 4 campi di irradiazione		
92.23.03↔	Dispositivo di telecobaltoterapia, più di 4 campi di irradiazione o irradiazione 3D pianificata		

92.27.21↔	Impianto o inserzione di elementi radioattivi (brachiterapia con radionuclidi chiusi), superficie corporea	92.29.29↔	Brachiterapia interstiziale con impianto volumetrico di emettitori rimovibili multiplanari, altro
92.27.22↔	Impianto o inserzione di elementi radioattivi (brachiterapia con radionuclidi chiusi), in sede intracavitaria	92.29.31↔	Brachiterapia interstiziale con impianto di emettitori permanenti, fino a 10 sorgenti
92.27.23↔	Impianto o inserzione di elementi radioattivi (brachiterapia con radionuclidi chiusi), in sede endoluminale	92.29.32↔	Brachiterapia interstiziale con impianto di emettitori permanenti, da 11 a 15 sorgenti
92.27.30↔	Impianto o inserzione di elementi radioattivi (brachiterapia con radionuclidi chiusi), vasi NAS	92.29.33↔	Brachiterapia interstiziale con impianto di emettitori permanenti, da 16 a 20 sorgenti
92.27.31↔	Impianto o inserzione di elementi radioattivi (brachiterapia con radionuclidi chiusi), arterie coronarie	92.29.34↔	Brachiterapia interstiziale con impianto di emettitori permanenti, da 21 a 25 sorgenti
92.27.39↔	Impianto o inserzione di elementi radioattivi (brachiterapia con radionuclidi chiusi), altri vasi	92.29.35↔	Brachiterapia interstiziale con impianto di emettitori permanenti, da 26 a 30 sorgenti
92.27.40↔	Impianto o inserzione di elementi radioattivi (brachiterapia con radionuclidi chiusi), intraoperatoria	92.29.36↔	Brachiterapia interstiziale con impianto di emettitori permanenti, da 31 a 35 sorgenti
92.27.70↔	Moulage radioattivi, NAS	92.29.37↔	Brachiterapia interstiziale con impianto di emettitori permanenti, da 36 a 40 sorgenti
92.27.71↔	Moulage radioattivi: costruzione e applicazione di moulage radioattivi superficiali	92.29.38↔	Brachiterapia interstiziale con impianto di emettitori permanenti, da 41 a 45 sorgenti
92.27.72↔	Moulage radioattivi: costruzione e applicazione di applicatori non impiegati sulla superficie corporea	92.29.39↔	Brachiterapia interstiziale con impianto di emettitori permanenti, da 46 a 50 sorgenti
92.27.73↔	Moulage radioattivi: costruzione e applicazione di applicatori oculari	92.29.3a↔	Brachiterapia interstiziale con impianto di emettitori permanenti, da 51 a 55 sorgenti
92.27.79↔	Moulage radioattivi, altro	92.29.3b↔	Brachiterapia interstiziale con impianto di emettitori permanenti, da 56 a 60 sorgenti
92.28.00↔	Iniezione, instillazione o somministrazione per via orale di radioisotopi, NAS	92.29.3c↔	Brachiterapia interstiziale con impianto di emettitori permanenti, da 61 a 65 sorgenti
92.28.01↔	Instillazione di radionuclidi aperti in articolazioni	92.29.3d↔	Brachiterapia interstiziale con impianto di emettitori permanenti, da 66 a 70 sorgenti
92.28.02↔	Radioiodioterapia fino a 1,2 GBq I-131, senza somministrazione di tireotropina ricombinante (rh-TSH)	92.29.3e↔	Brachiterapia interstiziale con impianto di emettitori permanenti, da 71 sorgenti e più
92.28.03↔	Radioiodioterapia fino a 1,2 GBq I-131, con somministrazione di tireotropina ricombinante (rh-TSH)	92.29.40↔	Brachiterapia con applicatori superficiali, NAS
92.28.04↔	Radioiodioterapia da 1,2 a meno di 5 GBq I-131, senza somministrazione di tireotropina ricombinante (rh-TSH)	92.29.49↔	Brachiterapia con applicatori superficiali, altro
92.28.05↔	Radioiodioterapia da 1,2 a meno di 5 GBq I-131, con somministrazione di tireotropina ricombinante (rh-TSH)	92.29.51↔	Rimozione di radionuclidi chiusi o di applicatori inattivi sotto anestesia
92.28.06↔	Radioiodioterapia da 5 GBq I-131, senza somministrazione di tireotropina ricombinante (rh-TSH)	92.30.00↔	Radioterapia stereotassica, in seduta unica, NAS
92.28.07↔	Radioiodioterapia da 5 GBq I-131, con somministrazione di tireotropina ricombinante (rh-TSH)	92.30.01↔	Radioterapia stereotassica, in seduta unica: Cerebrale, NAS
92.28.11↔	Terapia con radionuclidi aperti per metastasi ossee	92.30.02↔	Radioterapia stereotassica, in seduta unica: Extracerebrale, NAS
92.28.13↔	Terapia radiorecettoriale con analoghi della somatostatina DOTA-coniugati	92.30.20↔	Radioterapia stereotassica, in seduta unica: Cerebrale, radioterapia a modulazione di intensità
92.28.20↔	Radioimmunoterapia con 90Y ibritumomab tiuxetano, parenterale	92.30.21↔	Radioterapia stereotassica, in seduta unica: Cerebrale, radioterapia ad arco a modulazione di intensità (IMAT)
92.28.21↔	Somministrazione parenterale di iodio-131-MIBG (metaiodobenzilguanidina)	92.30.22↔	Radioterapia stereotassica, in seduta unica: Cerebrale, guidata dalle immagini
92.28.22↔	Radioimmunoterapia con iodio-131 [I-131] tositumomab, parenterale	92.30.30↔	Radioterapia stereotassica, in seduta unica: Extracerebrale, radioterapia a modulazione di intensità
92.28.23↔	Radioimmunoterapia con altri anticorpi, parenterale	92.30.31↔	Radioterapia stereotassica, in seduta unica: Extracerebrale, radioterapia ad arco a modulazione di intensità (IMAT)
92.28.31↔	Radio-chemioembolizzazione endovascolare selettiva con I-131-Lipiodol	92.30.32↔	Radioterapia stereotassica, in seduta unica: Extracerebrale, guidata dalle immagini
92.28.32↔	Terapia endovascolare selettiva con radionuclidi (SIRT) mediante embolizzazione con microsferi marcate con ittrio-90	92.30.99↔	Radioterapia stereotassica, in seduta unica, altro
92.28.33↔	Brachiterapia endovascolare con renio-188	92.31.00↔	Radiochirurgia con fotoni NAS, cerebrale
92.28.99↔	Iniezione, instillazione o somministrazione per via orale di radioisotopi, altro	92.31.10↔	Radiochirurgia con fotoni NAS, extracerebrale
92.29.00↔	Brachiterapia con radionuclidi chiusi, NAS	92.32.00↔	Radiochirurgia con fotoni a sorgente multiple, NAS
92.29.09↔	Brachiterapia con radionuclidi chiusi, altro	92.32.01↔	Radiochirurgia con fotoni a sorgenti multiple: Gamma knife
92.29.11↔	Brachiterapia interstiziale con impianto di emettitori rimovibili monoplanari, basso rateo di dose	92.33.00↔	Radiochirurgia con particelle, NAS
92.29.12↔	Brachiterapia interstiziale con impianto di emettitori rimovibili monoplanari, rateo di dose pulsata (pulsed dose rate)	92.33.01↔	Altra radioterapia ad alto voltaggio: radioterapia stereotassica, in seduta unica, cerebrale
92.29.13↔	Brachiterapia interstiziale con impianto di emettitori rimovibili monoplanari, alto rateo di dose	92.33.11↔	Altra radioterapia ad alto voltaggio: radioterapia stereotassica, in seduta unica, extracerebrale
92.29.19↔	Brachiterapia interstiziale con impianto di emettitori rimovibili monoplanari, altro	92.39.00↔	Altra radiochirurgia stereotassica, NAS
92.29.21↔	Brachiterapia interstiziale con impianto volumetrico di emettitori rimovibili multiplanari, basso rateo di dose	92.39.01↔	Altra radioterapia ad alto voltaggio, irradiazione stereotassica, frazionata, cerebrale, NAS
92.29.22↔	Brachiterapia interstiziale con impianto volumetrico di emettitori rimovibili multiplanari, rateo di dose pulsata (pulsed dose rate)	92.39.11↔	Altra radioterapia ad alto voltaggio, irradiazione stereotassica, frazionata, extracerebrale, NAS
92.29.23↔	Brachiterapia interstiziale con impianto volumetrico di emettitori rimovibili multiplanari, alto rateo di dose	92.39.20↔	Altra radioterapia ad alto voltaggio, irradiazione stereotassica, frazionata: Cerebrale, radioterapia a modulazione di intensità
92.29.24↔	Brachiterapia con impianto di emettitori rimovibili multiplanari, alto rateo di dose, intraoperatoria	92.39.21↔	Altra radioterapia ad alto voltaggio, irradiazione stereotassica, frazionata: Cerebrale, radioterapia ad arco a modulazione di intensità (IMAT)
		92.39.22↔	Altra radioterapia ad alto voltaggio, irradiazione stereotassica, frazionata: Cerebrale, guidata dalle immagini

92.39.29↔	Altra radioterapia ad alto voltaggio, irradiazione stereotassica, frazionata, cerebrale, altro	92.39.32↔	Altra radioterapia ad alto voltaggio, irradiazione stereotassica, frazionata: Extracerebrale, guidata dalle immagini
92.39.30↔	Altra radioterapia ad alto voltaggio, irradiazione stereotassica, frazionata: Extracerebrale, radioterapia a modulazione di intensità	92.39.39↔	Altra radioterapia ad alto voltaggio, irradiazione stereotassica, frazionata, extracerebrale, altro
92.39.31↔	Altra radioterapia ad alto voltaggio, irradiazione stereotassica, frazionata: Extracerebrale, radioterapia ad arco a modulazione di intensità (IMAT)	92.41↔	Radioterapia intraoperatoria con elettroni

Procedura B39-7

77.99.20↔	Ostectomia totale di una vertebra	81.63.99↔	Artrodesi o rifusione di 4-8 vertebre, altro
77.99.40↔	Ostectomia totale di falangi dei piedi	81.64.00↔	Artrodesi o rifusione di 9 e più vertebre, NAS
81.63.00↔	Artrodesi o rifusione di 4-8 vertebre, NAS	81.64.10↔	Artrodesi di 9 e più vertebre, dorsale
81.63.10↔	Artrodesi di 4 - 6 vertebre, dorsale	81.64.11↔	Artrodesi di 9 o più vertebre, combinata dorsale e ventrale, intercorporea
81.63.11↔	Artrodesi di 4 - 6 vertebre, combinata dorsale e ventrale, intercorporea	81.64.99↔	Artrodesi o rifusione di 9 e più vertebre, altro
81.63.12↔	Artrodesi di 4 - 6 vertebre, ventrale, intercorporea	81.66.10↔	Cifoplastica, 1 corpo vertebrale
81.63.13↔	Artrodesi di 4 - 6 vertebre, dorsale, dinamica	81.66.11↔	Cifoplastica, 2 corpi vertebrali
81.63.20↔	Artrodesi di 7 - 8 vertebre, dorsale	81.66.12↔	Cifoplastica, 3 corpi vertebrali
81.63.21↔	Artrodesi di 7 - 8 vertebre, combinata dorsale e ventrale, intercorporea	81.66.13↔	Cifoplastica, 4 e più corpi vertebrali
81.63.22↔	Artrodesi di 7 - 8 vertebre, ventrale, intercorporea	81.66.99↔	Cifoplastica, altro
81.63.23↔	Artrodesi di 7 - 8 vertebre, dorsale, dinamica		

Procedura B39-8

01.11.00↔	Biopsia chiusa [percutanea] [agobiopsia] delle meningi cerebrali, NAS	22.2x.10↔	Infundibolotomia senza fenestrazione del seno mascellare
01.11.10↔	Biopsia stereotassica chiusa [percutanea] [agobiopsia] delle meningi cerebrali	22.2x.11↔	Infundibolotomia con fenestrazione del seno mascellare
01.11.99↔	Biopsia chiusa [percutanea] [agobiopsia] delle meningi cerebrali, altro	22.2x.20↔	Antrotomia intranasale mediante dilatazione con catetere a palloncino, NAS
01.12.00↔	Biopsia mediante craniotomia (a cielo aperto) delle meningi cerebrali, NAS	22.2x.21↔	Antrotomia intranasale mediante dilatazione con catetere a palloncino, seno sfenoidale
01.12.10↔	Biopsia stereotassica mediante craniotomia (a cielo aperto) delle meningi cerebrali	22.2x.22↔	Antrotomia intranasale mediante dilatazione con catetere a palloncino, seno frontale
01.12.99↔	Biopsia mediante craniotomia (a cielo aperto) delle meningi cerebrali, altro	22.2x.23↔	Antrotomia intranasale mediante dilatazione con catetere a palloncino, seno mascellare
01.13.00↔	Biopsia chiusa [percutanea] [agobiopsia] di lesione cerebrale, NAS	22.2x.28↔	Antrotomia intranasale mediante dilatazione con catetere a palloncino, più seni paranasali
01.13.10↔	Biopsia stereotassica chiusa [percutanea] [agobiopsia] di lesione cerebrale	22.2x.29↔	Antrotomia intranasale mediante dilatazione con catetere a palloncino, altro
01.13.99↔	Biopsia chiusa [percutanea] [agobiopsia] di lesione cerebrale, altro	22.2x.99↔	Antrotomia intranasale, altro
01.14.00↔	Biopsia a cielo aperto del cervello, NAS	22.31↔	Antrotomia mascellare radicale
01.14.10↔	Biopsia stereotassica a cielo aperto del cervello	22.41.00↔	Senotomia frontale, NAS
01.14.99↔	Biopsia a cielo aperto del cervello, altro	22.41.10↔	Senotomia frontale per via esterna
01.15↔	Biopsia del cranio	22.41.11↔	Senotomia frontale, intranasale
01.18.20↔	Biopsia a cielo aperto di vaso sanguigno intracranico	22.41.12↔	Senotomia frontale, Inserzione di drenaggio mediano
01.18.21↔	Biopsia stereotassica a cielo aperto di vaso sanguigno intracranico	22.41.99↔	Senotomia frontale, altro
01.18.29↔	Biopsia a cielo aperto di vaso sanguigno intracranico, altro	22.42.00↔	Senectomia frontale, NAS
01.24.21↔	Trapanazione della calotta quale approccio chirurgico	22.42.10↔	Osteoplastica frontale con obliterazione
01.28↔	Inserzione di catetere(i) intracranico(i) attraverso foro(i) di trapanazione	22.42.11↔	Osteoplastica frontale senza obliterazione
01.31.00↔	Incisione delle meningi cerebrali, NAS	22.42.99↔	Senectomia frontale, altro
01.31.10↔	Incisione delle meningi cerebrali per evacuazione di ematoma (igroma) subdurale	22.53↔	Incisione di più seni paranasali
01.31.11↔	Incisione delle meningi cerebrali per evacuazione di empiema subdurale	22.61↔	Asportazione di lesione del seno mascellare secondo Caldwell-Luc
01.31.20↔	Incisione delle meningi cerebrali per drenaggio di liquido subdurale e subaracnoideo	22.62.00↔	Asportazione di lesione del seno mascellare con altro approccio, NAS
01.31.99↔	Incisione delle meningi cerebrali, altro	22.62.10↔	Asportazione di lesione del seno mascellare, per via endoscopica, NAS
20.01↔	Miringotomia con inserzione di drenaggio	22.62.11↔	Resezione intranasale della parete mediale del seno mascellare
22.01.00↔	Puntura dei seni paranasali per aspirazione o lavaggio, NAS	22.62.19↔	Asportazione di lesione del seno mascellare, per via endoscopica, altro
22.01.10↔	Puntura dei seni paranasali per aspirazione o lavaggio, Puntura del seno mascellare	22.62.20↔	Asportazione di lesione del seno mascellare, chirurgica a cielo aperto, NAS
22.01.11↔	Puntura del seno frontale (es. secondo Beck)	22.62.21↔	Resezione della parete mediale del seno mascellare, chirurgica a cielo aperto
22.01.99↔	Altra puntura dei seni paranasali per aspirazione o lavaggio, altro	22.62.29↔	Asportazione di lesione del seno mascellare, chirurgica a cielo aperto, altro
22.2x.00↔	Antrotomia intranasale, NAS	22.62.99↔	Asportazione di lesione del seno mascellare con altro approccio, altro
		22.79.00↔	Altra riparazione di seno paranasale, NAS
		22.79.10↔	Riparazione dell'osso frontale

22.79.11↔	Riparazione o cranializzazione di parete dell'osso frontale	37.8e.22↔	Impianto di defibrillatore a camera singola con sensing atriale
22.79.19↔	Altra riparazione di seno paranasale, altro	37.8e.31↔	Impianto di sistema di defibrillazione sottocutaneo
37.7a.21↔	Impianto di elettrodo nell'epicardio, mediante toracotomia e sternotomia, chirurgico a cielo aperto	37.8e.99↔	Impianto di apparecchio di cardioversione o defibrillatore, altro
37.7a.22↔	Impianto di elettrodo nell'epicardio tramite accesso sottofofoideo, chirurgico a cielo aperto	37.8f.00↔	Rimozione di apparecchio di cardioversione o defibrillatore, NAS
37.7a.23↔	Impianto di elettrodo nell'epicardio, per via toracoscopica	37.8f.11↔	Rimozione di defibrillatore a camera singola
37.7a.32↔	Impianto di elettrodo di shock sottocutaneo	37.8f.12↔	Rimozione di defibrillatore a camera doppia
37.7a.33↔	Impianto di elettrodo di shock sottocutaneo per impiego con sistema di defibrillazione sottocutaneo	37.8f.21↔	Rimozione di defibrillatore con risincronizzazione (CRT-D)
37.7a.51↔	Impianto di barosensore	37.8f.22↔	Rimozione di defibrillatore a camera singola con sensing atriale
37.8a.00↔	Impianto di pacemaker permanente, NAS	37.8f.31↔	Rimozione di sistema di defibrillazione sottocutaneo
37.8a.11↔	Impianto di pacemaker a camera singola	37.8f.99↔	Rimozione di apparecchio di cardioversione o defibrillatore, altro
37.8a.21↔	Impianto di pacemaker a camera doppia, senza stimolazione antitachicardica	37.9a.12↔	Rimozione o revisione di sistema di modulazione della contrattilità cardiaca (CCM)
37.8a.22↔	Impianto di pacemaker a camera doppia, con stimolazione antitachicardica	76.70↔	Riduzione di frattura della faccia, NAS
37.8a.41↔	Impianto di pacemaker senza sonda transvenoso	76.78.11↔	Riduzione endoscopica di frattura della parete anteriore del seno frontale
37.8a.99↔	Impianto di pacemaker permanente, altro	76.78.20↔	Riduzione chiusa di frattura dell'orbita
37.8b.00↔	Rimozione di pacemaker permanente, NAS	76.78.21↔	Riduzione endoscopica di frattura dell'orbita
37.8b.11↔	Rimozione di pacemaker a camera singola	76.79.00↔	Altra riduzione aperta di frattura facciale, NAS
37.8b.21↔	Rimozione di pacemaker a camera doppia, senza stimolazione antitachicardica	76.79.10↔	Altra riduzione aperta di frattura del tetto orbitario
37.8b.22↔	Rimozione di pacemaker a camera doppia, con stimolazione antitachicardica	76.79.11↔	Altra riduzione aperta di frattura della parete orbitaria laterale
37.8b.31↔	Rimozione di pacemaker con risincronizzazione (CRT-P)	76.79.19↔	Altra riduzione aperta di altra frattura dell'orbita
37.8b.41↔	Rimozione di pacemaker senza sonda transvenoso	76.79.20↔	Altra riduzione aperta di frattura della parete del seno frontale
37.8b.99↔	Rimozione di pacemaker permanente, altro	76.79.30↔	Altra riduzione aperta di frattura nasotmoidale del terzo medio della faccia
37.8c↔	Impianto di registratore di eventi cardiaci	76.79.31↔	Altra riduzione aperta di frattura controlaterale del terzo medio della faccia
37.8d↔	Rimozione di registratore di eventi cardiaci	76.79.39↔	Altra riduzione aperta di altra frattura laterale del terzo medio della faccia
37.8e.00↔	Impianto di apparecchio di cardioversione o defibrillatore, NAS	76.79.40↔	Altra riduzione aperta di fratture combinate del terzo medio della faccia (frattura multipla)
37.8e.11↔	Impianto di defibrillatore a camera singola	76.79.99↔	Altra riduzione aperta di frattura facciale, altro
37.8e.12↔	Impianto di defibrillatore a camera doppia	76.97↔	Rimozione di mezzi di fissazione interna dalle ossa facciali
37.8e.21↔	Impianto di defibrillatore con risincronizzazione (CRT-D)		

Procedura B39-9

00.63↔	Inserzione percutanea di stent(s) dell'arteria carotide	01.24.36↔	Approccio alla base del cranio, transmastoidico
00.64↔	Inserzione percutanea di stent(s) di altre arterie precerebrali (extracraniche)	01.24.37↔	Approccio alla base del cranio, translabirintico
01.14.00↔	Biopsia a cielo aperto del cervello, NAS	01.24.38↔	Approccio alla base del cranio, transpiramidale
01.14.10↔	Biopsia stereotassica a cielo aperto del cervello	01.24.39↔	Approccio alla base del cranio, altro
01.14.99↔	Biopsia a cielo aperto del cervello, altro	01.24.3a↔	Approccio alla base del cranio, transcondilico
01.21↔	Incisione e drenaggio dei seni cranici	01.24.3b↔	Approccio alla base del cranio, transorbitale
01.24.00↔	Altra craniotomia, NAS	01.24.3c↔	Approccio alla base del cranio, con osteotomia tipo Le Fort I
01.24.10↔	Altra craniotomia con decompressione	01.24.3d↔	Approccio alla base del cranio, transnasale-transcribriforme
01.24.11↔	Altra craniotomia per evacuazione di ematoma epidurale	01.24.3e↔	Approccio alla base del cranio, transnasale-transclivale
01.24.12↔	Altra craniotomia per evacuazione di empiema epidurale	01.24.3f↔	Approccio alla base del cranio, transorale-transclivale
01.24.13↔	Altra craniotomia, Inserzione di materiale alloplastico o di sistema di somministrazione farmacologica nelle ossa del cranio o nello spazio epidurale	01.24.3g↔	Approccio alla base del cranio, transnasale-transperigoideo
01.24.14↔	Altra craniotomia, rimozione di materiale alloplastico o di sistema di somministrazione farmacologica dalle ossa del cranio o dallo spazio epidurale	01.24.99↔	Altra craniotomia, altro
01.24.15↔	Altra craniotomia, Rimozione di corpo estraneo dalle ossa del cranio o dallo spazio epidurale	01.25.00↔	Altra craniectomia, NAS
01.24.16↔	Altra craniotomia, altro drenaggio di liquido epidurale o per altri motivi	01.25.10↔	Altra craniectomia con decompressione
01.24.20↔	Craniotomia della calotta quale approccio chirurgico, NAS	01.25.11↔	Altra craniectomia per evacuazione di ematoma epidurale
01.24.21↔	Trapanazione della calotta quale approccio chirurgico	01.25.12↔	Altra craniectomia per evacuazione di empiema epidurale
01.24.22↔	Apertura del cranio guidata da stereotassi attraverso la calotta quale approccio chirurgico	01.25.13↔	Altra craniectomia per rimozione di corpo estraneo dalle ossa del cranio o dallo spazio epidurale
01.24.29↔	Craniotomia della calotta quale approccio chirurgico, altro	01.25.14↔	Altra craniectomia, Inserzione di materiale alloplastico o di sistema di somministrazione farmacologica nelle ossa del cranio o nello spazio epidurale
01.24.30↔	Approccio alla base del cranio, NAS	01.25.19↔	Altra craniectomia, per drenaggio di liquido epidurale o per altri motivi
01.24.31↔	Approccio alla base del cranio, transorale	01.25.20↔	Altra craniectomia, Nuova craniectomia con inserzione di drenaggio
01.24.32↔	Approccio alla base del cranio, transorale con scissione del palato molle	01.25.21↔	Altra craniectomia, Nuova craniectomia per rimozione di materiale alloplastico o di sistema di somministrazione farmacologica dalle ossa del cranio o dallo spazio epidurale
01.24.33↔	Approccio alla base del cranio, transorale con apertura sia del palato molle che del palato duro	01.25.99↔	Altra craniectomia, altro
01.24.34↔	Approccio alla base del cranio, transfenoidale	02.93.00↔	Interventi su o con elettrodo(i) di neurostimolatore intracranico, NAS
01.24.35↔	Approccio alla base del cranio, transtmoidale	02.93.09↔	Interventi su o con elettrodo(i) di neurostimolatore intracranico, altro
		04.02↔	Sezione del nervo trigemino

04.03.00↔	Sezione o compressione mirata di altri nervi cranici e periferici, NAS	04.2x.34↔	Distruzione di nervi della gamba e del piede
04.03.10↔	Sezione o compressione mirata del nervo vestibolo-cocleare	04.2x.39↔	Distruzione di altri nervi o gangli periferici
04.03.11↔	Sezione o compressione mirata del tratto intracranico di altri nervi cranici e gangli	04.2x.99↔	Distruzione di nervi cranici e periferici e di gangli, altro
04.03.20↔	Sezione o compressione mirata di nervi cranici nel tratto extracranico	04.3x.00↔	Suture di nervi cranici e periferici, NAS
04.03.30↔	Sezione o compressione mirata del plesso brachiale	04.3x.10↔	Sutura epineurale del tratto extracranico di nervi cranici, primaria
04.03.31↔	Sezione o compressione mirata di nervi della spalla	04.3x.11↔	Sutura epineurale del plesso brachiale, primaria
04.03.32↔	Sezione o compressione mirata di nervi del braccio e della mano	04.3x.12↔	Sutura epineurale di nervi della spalla, primaria
04.03.33↔	Sezione o compressione mirata di nervi del tronco e delle estremità inferiori	04.3x.13↔	Sutura epineurale di nervi del braccio, primaria
04.03.99↔	Sezione o compressione mirata di altri nervi cranici e periferici, altro	04.3x.14↔	Sutura epineurale di nervi della mano, primaria
04.04.00↔	Altra incisione dei nervi cranici e periferici, NAS	04.3x.15↔	Sutura epineurale di nervi del tronco, primaria
04.04.10↔	Altra incisione del nervo vestibolo-cocleare	04.3x.16↔	Sutura epineurale di nervi della gamba (incl. plesso lombosacrale, inguine, pavimento pelvico), primaria
04.04.11↔	Altra incisione del tratto intracranico di altri nervi cranici e gangli	04.3x.17↔	Sutura epineurale di nervi del piede, primaria
04.04.20↔	Altra incisione del tratto extracranico di nervi cranici	04.3x.19↔	Sutura epineurale di altri nervi cranici o periferici, primaria
04.04.30↔	Altra incisione del plesso brachiale	04.3x.20↔	Sutura epineurale del tratto extracranico di nervi cranici, secondaria
04.04.31↔	Altra incisione di nervi della spalla	04.3x.21↔	Sutura epineurale del plesso brachiale, secondaria
04.04.32↔	Altra incisione di nervi del braccio e della mano	04.3x.22↔	Sutura epineurale di nervi della spalla, secondaria
04.04.33↔	Altra incisione di nervi del tronco e delle estremità inferiori	04.3x.23↔	Sutura epineurale di nervi del braccio, secondaria
04.04.99↔	Altra incisione dei nervi cranici e periferici, altro	04.3x.24↔	Sutura epineurale di nervi della mano, secondaria
04.05.00↔	Gangliectomia e distruzione del ganglio di Gasser, NAS	04.3x.25↔	Sutura epineurale di nervi del tronco, secondaria
04.05.10↔	Gangliectomia del ganglio di Gasser	04.3x.26↔	Sutura epineurale di nervi della gamba (incl. plesso lombosacrale, inguine, pavimento pelvico), secondaria
04.05.20↔	Distruzione del ganglio di Gasser	04.3x.27↔	Sutura epineurale di nervi del piede, secondaria
04.05.99↔	Gangliectomia e distruzione del ganglio di Gasser, altro	04.3x.29↔	Sutura epineurale di altri nervi cranici o periferici, secondaria
04.06.00↔	Altre gangliectomie di nervi cranici o periferici, NAS	04.3x.30↔	Sutura interfascicolare del tratto extracranico di nervi cranici, primaria
04.06.10↔	Gangliectomia di gangli intracranici	04.3x.31↔	Sutura interfascicolare del plesso brachiale, primaria
04.06.20↔	Gangliectomia di altri gangli periferici	04.3x.32↔	Sutura interfascicolare di nervi della spalla, primaria
04.06.99↔	Altra gangliectomia di gangli cranici o periferici, altro	04.3x.33↔	Sutura interfascicolare di nervi del braccio, primaria
04.07.00↔	Altra resezione o asportazione di nervi cranici e periferici, NAS	04.3x.34↔	Sutura interfascicolare di nervi della mano, primaria
04.07.10↔	Resezione di nervi per innesto	04.3x.35↔	Sutura interfascicolare di nervi del tronco, primaria
04.07.11↔	Rimozione di innesto di nervo	04.3x.36↔	Sutura interfascicolare di nervi della gamba (incl. plesso lombosacrale, inguine, pavimento pelvico), primaria
04.07.20↔	Altra resezione o asportazione di nervi intracranici	04.3x.37↔	Sutura interfascicolare di nervi del piede, primaria
04.07.30↔	Altra resezione o asportazione del tratto extracranico di nervi cranici	04.3x.39↔	Sutura interfascicolare di altri nervi cranici e periferici, primaria
04.07.40↔	Altra resezione o asportazione del plesso brachiale	04.3x.40↔	Sutura interfascicolare del tratto extracranico di nervi cranici, secondaria
04.07.41↔	Altra resezione o asportazione di nervi della spalla	04.3x.41↔	Sutura interfascicolare del plesso brachiale, secondaria
04.07.42↔	Altra resezione o asportazione di nervi del braccio e della mano	04.3x.42↔	Sutura interfascicolare di nervi della spalla, secondaria
04.07.43↔	Altra resezione o asportazione di nervi del tronco e delle estremità inferiori	04.3x.43↔	Sutura interfascicolare di nervi del braccio, secondaria
04.07.99↔	Altra resezione o asportazione di nervi cranici e periferici, altro	04.3x.44↔	Sutura interfascicolare di nervi della mano, secondaria
04.08.00↔	Fenestrazione della guaina del nervo ottico, NAS	04.3x.45↔	Sutura interfascicolare di nervi del tronco, secondaria
04.08.10↔	Altri interventi sul nervo ottico	04.3x.46↔	Sutura interfascicolare di nervi della gamba (incl. plesso lombosacrale, inguine, pavimento pelvico), secondaria
04.08.99↔	Fenestrazione della guaina del nervo ottico, altro	04.3x.47↔	Sutura interfascicolare di nervi del piede, secondaria
04.11.00↔	Biopsia chiusa [percutanea] [agobiopsia] di nervi cranici o periferici o di gangli, NAS	04.3x.49↔	Sutura interfascicolare di altri nervi cranici e periferici, secondaria
04.11.10↔	Biopsia chiusa [percutanea] [agobiopsia] del tratto intracranico di nervi cranici	04.3x.99↔	Suture di nervi cranici e periferici, altro
04.11.20↔	Biopsia chiusa [percutanea] [agobiopsia] del tratto extracranico di nervi cranici	04.42.00↔	Altra decompressione di nervi cranici, NAS
04.12.00↔	Biopsia a cielo aperto di nervi cranici o periferici o dei gangli, NAS	04.42.10↔	Altra decompressione di nervi cranici, intracranica
04.12.10↔	Biopsia a cielo aperto del tratto intracranico di nervi cranici	04.42.20↔	Altra decompressione di nervi cranici, extracranica
04.12.20↔	Biopsia a cielo aperto del tratto extracranico di nervi cranici	04.42.99↔	Altra decompressione di nervi cranici, altro
04.12.30↔	Biopsia a cielo aperto del plesso brachiale	04.49.00↔	Altre decompressioni di nervi periferici o di gangli o separazione di aderenze, NAS
04.12.31↔	Biopsia a cielo aperto di nervi della spalla	04.49.10↔	Altra decompressione o separazione di aderenze del plesso brachiale
04.12.32↔	Biopsia a cielo aperto di nervi del braccio e della mano	04.49.11↔	Altra decompressione o separazione di aderenze di nervi della spalla
04.12.33↔	Biopsia a cielo aperto di nervi del tronco	04.49.12↔	Altra decompressione o separazione di aderenze di nervi del braccio
04.12.34↔	Biopsia a cielo aperto di nervi del plesso lombosacrale	04.49.13↔	Altra decompressione o separazione di aderenze di nervi della mano
04.12.35↔	Biopsia a cielo aperto di nervi delle estremità inferiori	04.49.14↔	Altra decompressione o separazione di aderenze del plesso lombosacrale, inguine e pavimento pelvico
04.12.99↔	Biopsia a cielo aperto di nervi cranici o periferici o dei gangli, altro	04.49.15↔	Altra decompressione o separazione di aderenze di nervi della gamba
04.2x.00↔	Distruzione di nervi cranici e periferici e di gangli, NAS	04.49.16↔	Altra decompressione o separazione di aderenze di nervi del piede
04.2x.10↔	Distruzione del tratto intracranico di nervi e gangli cranici	04.49.99↔	Altra decompressione o separazione di aderenze di altri nervi periferici o gangli
04.2x.20↔	Distruzione del tratto extracranico di nervi cranici		
04.2x.30↔	Distruzione del plesso brachiale		
04.2x.31↔	Distruzione di nervi della spalla		
04.2x.32↔	Distruzione di nervi del braccio e della mano		
04.2x.33↔	Distruzione di nervi del tronco e del plesso lombosacrale		

04.51.00↔	Innesto di nervi cranici o periferici, NAS	04.79.19↔	Innesto e trasposizione del tratto extracranico di nervi cranici con sutura epineurale, altro
04.51.09↔	Innesto di nervi cranici o periferici, altro	04.79.20↔	Innesto e trasposizione di nervo con sutura interfascicolare
04.51.10↔	Innesto del tratto extracranico di nervi cranici	04.79.21↔	Innesto e trasposizione del tratto extracranico di nervi cranici con sutura interfascicolare
04.51.11↔	Innesto del plesso brachiale e di nervi della spalla	04.79.22↔	Innesto e trasposizione del plesso brachiale con sutura interfascicolare
04.51.12↔	Innesto di nervi del braccio e della mano	04.79.23↔	Innesto e trasposizione di nervi della spalla con sutura interfascicolare
04.51.13↔	Innesto di nervi del tronco e delle estremità inferiori	04.79.24↔	Innesto e trasposizione di nervi del braccio e della mano con sutura interfascicolare
04.51.19↔	Innesto di altri nervi cranici o periferici	04.79.25↔	Innesto e trasposizione di nervi del tronco e delle estremità inferiori con sutura interfascicolare
04.6x.00↔	Trasposizione di nervi cranici e periferici, NAS	04.79.29↔	Innesto e trasposizione di nervo con sutura interfascicolare, altro
04.6x.10↔	Trasposizione del tratto extracranico di nervi cranici con sutura epineurale primaria	04.79.99↔	Altra neuroplastica, altro
04.6x.11↔	Trasposizione del tratto extracranico di nervi cranici con sutura epineurale secondaria	04.92.00↔	Inserzione o sostituzione di elettrodo(i) di neurostimolatore periferico, NAS
04.6x.12↔	Trasposizione del tratto extracranico di nervi cranici con sutura interfascicolare primaria e secondaria	04.92.10↔	Impianto o sostituzione di elettrodo(i) di neurostimolatore periferico temporaneo, sistema a elettrodo singolo, (stimolazione di prova)
04.6x.20↔	Trasposizione del plesso brachiale con sutura epineurale primaria	04.92.11↔	Impianto o sostituzione di elettrodo(i) di neurostimolatore periferico temporaneo, sistema a più elettrodi, (stimolazione di prova)
04.6x.21↔	Trasposizione del plesso brachiale con sutura epineurale secondaria	04.92.20↔	Impianto o sostituzione di elettrodo(i) di neurostimolatore periferico permanente, elettrodo cilindrico, sistema a elettrodo singolo, percutanea
04.6x.22↔	Trasposizione del plesso brachiale con sutura interfascicolare primaria	04.92.21↔	Impianto o sostituzione di elettrodo(i) di neurostimolatore periferico permanente, elettrodo cilindrico, sistema a più elettrodi, percutanea
04.6x.23↔	Trasposizione del plesso brachiale con sutura interfascicolare secondaria	04.92.30↔	Impianto o sostituzione di elettrodo(i) di neurostimolatore periferico permanente, elettrodo piatto, sistema a elettrodo singolo, chirurgica a cielo aperto
04.6x.30↔	Trasposizione di nervi della spalla con sutura epineurale primaria e secondaria	04.92.31↔	Impianto o sostituzione di elettrodo(i) di neurostimolatore periferico permanente, elettrodo piatto, sistema a più elettrodi, chirurgica a cielo aperto
04.6x.31↔	Trasposizione di nervi della spalla con sutura interfascicolare primaria e secondaria	04.92.40↔	Impianto o sostituzione di elettrodo stimolatore del nervo vago
04.6x.40↔	Trasposizione di nervi del braccio con sutura epineurale primaria	04.92.99↔	Impianto o sostituzione di elettrodo(i) di neurostimolatore periferico, altro
04.6x.41↔	Trasposizione di nervi del braccio con sutura epineurale secondaria	04.93.00↔	Rimozione di elettrodo(i) di neurostimolatore periferico, NAS
04.6x.42↔	Trasposizione di nervi del braccio con sutura interfascicolare primaria	04.93.10↔	Rimozione di elettrodo(i) di neurostimolatore periferico, elettrodo cilindrico, sistema a elettrodo singolo
04.6x.43↔	Trasposizione di nervi del braccio con sutura interfascicolare secondaria	04.93.11↔	Rimozione di elettrodo(i) di neurostimolatore periferico, elettrodo cilindrico, sistema a più elettrodi
04.6x.50↔	Trasposizione di nervi del tronco e delle estremità inferiori con sutura epineurale primaria e secondaria	04.93.20↔	Rimozione di elettrodo(i) di neurostimolatore periferico, elettrodo piatto, sistema a elettrodo singolo
04.6x.51↔	Trasposizione di nervi del tronco e delle estremità inferiori con sutura interfascicolare primaria e secondaria	04.93.21↔	Rimozione di elettrodo(i) di neurostimolatore periferico, elettrodo piatto, sistema a più elettrodi
04.6x.60↔	Trasposizione di nervi della mano con sutura interfascicolare primaria e secondaria	04.93.40↔	Rimozione di elettrodo del nervo vago
04.6x.70↔	Trasposizione con neurolisi e decompressione del tratto extracranico di nervi cranici	04.93.99↔	Rimozione di elettrodo(i) di neurostimolatore periferico, altro
04.6x.71↔	Trasposizione con neurolisi e decompressione del plesso brachiale o di nervi della spalla	04.94.10↔	Revisione senza sostituzione di elettrodo(i) di neurostimolatore periferico, NAS
04.6x.72↔	Trasposizione con neurolisi e decompressione di nervi del braccio	04.94.11↔	Revisione senza sostituzione di elettrodo(i) di neurostimolatore periferico, elettrodo cilindrico, sistema a elettrodo singolo
04.6x.73↔	Trasposizione con neurolisi e decompressione di nervi della mano	04.94.12↔	Revisione senza sostituzione di elettrodo(i) di neurostimolatore periferico, elettrodo cilindrico, sistema a più elettrodi
04.6x.74↔	Trasposizione con neurolisi e decompressione di nervi del tronco e delle estremità inferiori	04.94.13↔	Revisione senza sostituzione di elettrodo(i) di neurostimolatore periferico, elettrodo piatto, sistema a elettrodo singolo
04.6x.75↔	Trasposizione di altri nervi cranici e periferici (incl. neurolisi, decompressione, sutura epineurale e interfascicolare)	04.94.14↔	Revisione senza sostituzione di elettrodo(i) di neurostimolatore periferico, elettrodo piatto, sistema a più elettrodi
04.6x.99↔	Trasposizione di nervi cranici e periferici, altro	04.94.15↔	Revisione senza sostituzione di elettrodo stimolatore del nervo vago
04.71↔	Anastomosi ipoglosso-facciale	04.94.99↔	Revisione senza sostituzione di elettrodo(i) di neurostimolatore periferico, altro
04.72↔	Anastomosi accessorio-facciale	04.99.00↔	Altri interventi sui nervi cranici e periferici, NAS
04.73↔	Anastomosi accessorio-ipoglosso	04.99.10↔	Impianto o sostituzione di neuroprotesi periferica
04.74.00↔	Altre anastomosi di nervi cranici o periferici, NAS	04.99.11↔	Revisione senza sostituzione di neuroprotesi periferica
04.74.10↔	Anastomosi fascio-fasciale di nervo	04.99.12↔	Rimozione di neuroprotesi periferica
04.74.11↔	Anastomosi intercosto-fascicolare di nervo	04.99.99↔	Altri interventi sui nervi cranici e periferici, altro
04.74.99↔	Altre anastomosi di nervi cranici o periferici, altro	05.0↔	Sezione di nervo o ganglio simpatico
04.75↔	Revisione di pregressa ricostruzione di nervi cranici e periferici	05.11↔	Biopsia di nervi o gangli simpatici
04.76↔	Riparazione di lesioni traumatiche di vecchia data di nervi cranici e periferici	05.21↔	Gangliectomia sfenopalatina
04.79.10↔	Innesto e trasposizione del tratto extracranico di nervi cranici con sutura epineurale	05.22↔	Simpatetomia cervicale
04.79.11↔	Innesto e trasposizione del plesso brachiale con sutura epineurale		
04.79.12↔	Innesto e trasposizione di nervi della spalla con sutura epineurale		
04.79.13↔	Innesto e trasposizione di nervi del braccio e della mano con sutura epineurale		
04.79.14↔	Innesto e trasposizione di nervi del tronco e delle estremità inferiori con sutura epineurale		

05.23↔	Simpatectomia lombare	38.06.14↔	Incisione dell'arteria splenica
05.24↔	Simpatectomia presacrale	38.06.15↔	Incisione dell'arteria renale
05.25↔	Simpatectomia periarteriosa	38.06.16↔	Incisione dell'arteria mesenterica
05.26↔	Simpatectomia toracica	38.06.17↔	Incisione dell'arteria lombare
05.29↔	Altre simpatectomie e gangliectomie	38.06.18↔	Incisione dell'arteria iliaca
05.81↔	Riparazione di nervo o ganglio simpatico	38.06.19↔	Incisione di arterie viscerali, altro
05.89↔	Altri interventi su nervi o gangli simpatici	38.06.99↔	Incisione di arterie addominali, altro
05.9↔	Altri interventi sul sistema nervoso	38.11↔	Enderarteriectomia dei vasi intracranici
07.80↔	Timectomia, NAS	38.12↔	Enderarteriectomia di altri vasi del capo e del collo
07.81↔	Altra asportazione parziale del timo	38.21↔	Biopsia di vasi sanguigni
07.82↔	Altra asportazione totale del timo	38.32.00↔	Resezione di altri vasi del capo e del collo con anastomosi, NAS
07.83↔	Asportazione parziale del timo in toracosopia	38.32.10↔	Resezione di arterie extracraniche del capo e del collo con anastomosi
07.84↔	Asportazione totale del timo in toracosopia	38.32.20↔	Resezione di arterie extracraniche del capo e del collo con anastomosi, NAS
08.22↔	Asportazione di altra lesione minore della palpebra	38.32.21↔	Resezione della vena giugulare con anastomosi
08.23↔	Asportazione di lesione maggiore della palpebra, non a tutto spessore	38.32.22↔	Resezione di vene extracraniche superficiali del capo e del collo con anastomosi
08.24↔	Asportazione di lesione maggiore della palpebra, a tutto spessore	38.32.99↔	Resezione di altri vasi del capo e del collo con anastomosi, altro
08.51↔	Cantotomia	38.33.00↔	Resezione di vasi dell'arto superiore, NAS
08.52↔	Blefarorrafia	38.33.10↔	Resezione di arterie dell'arto superiore con anastomosi, NAS
08.59.00↔	Altra correzione della posizione della palpebra, NAS	38.33.11↔	Resezione di arterie del braccio con anastomosi
08.59.10↔	Cantoplastica, NAS	38.33.12↔	Resezione dell'arteria ulnare con anastomosi
08.59.11↔	Cantopessia	38.33.13↔	Resezione di altre arterie dell'avambraccio con anastomosi
08.59.12↔	Correzione di epicanto	38.33.14↔	Resezione di arterie della mano con anastomosi
08.59.99↔	Altra correzione della posizione della palpebra, altra	38.33.20↔	Resezione di vene dell'arto superiore con anastomosi, NAS
08.89.10↔	Riparazione della palpebra, angolo mediale o laterale	38.33.21↔	Resezione della vena ascellare con anastomosi
08.89.11↔	Riparazione della palpebra mediante sollevamento del sopracciglio	38.33.22↔	Resezione di altre vene profonde dell'arto superiore con anastomosi
08.89.12↔	Riparazione della palpebra mediante asportazione di prolasso del corpo adiposo dell'orbita	38.33.23↔	Resezione di vene superficiali dell'arto superiore con anastomosi
08.89.13↔	Riparazione della palpebra mediante trattamento superficiale con laser	38.33.99↔	Resezione di vasi dell'arto superiore, altro
08.89.14↔	Riparazione della palpebra mediante altro allungamento della palpebra superiore	38.35.00↔	Resezione di vasi toracici con anastomosi, NAS
08.89.15↔	Riparazione della palpebra mediante allungamento della palpebra inferiore	38.35.10↔	Resezione di arterie toraciche con anastomosi, NAS
08.89.99↔	Altra riparazione della palpebra, altro	38.35.11↔	Resezione dell'arteria succlavia con anastomosi
18.21↔	Asportazione di fistola preauricolare o di seno preauricolare	38.35.12↔	Resezione del tronco brachiocefalico con anastomosi
18.29.00↔	Asportazione o distruzione di altra lesione dell'orecchio esterno, NAS	38.35.13↔	Resezione dell'arteria polmonare con anastomosi
18.29.01↔	Distruzione di lesione dell'orecchio esterno o del meato uditivo esterno	38.35.19↔	Resezione di arterie toraciche con anastomosi, altro
18.29.12↔	Asportazione di altra lesione dell'orecchio esterno o del meato uditivo esterno	38.35.20↔	Resezione di vene toraciche con anastomosi, NAS
18.29.99↔	Asportazione o distruzione di altra lesione dell'orecchio esterno, altro	38.35.21↔	Resezione della vena polmonare con anastomosi
18.31↔	Asportazione radicale di lesione dell'orecchio esterno	38.35.22↔	Resezione della vena succlavia con anastomosi
18.39.12↔	Resezione del padiglione auricolare, totale	38.35.23↔	Resezione della vena cava superiore con anastomosi
18.39.19↔	Altra resezione del padiglione auricolare, altro	38.35.28↔	Resezione di vene toraciche e altre vene profonde con anastomosi
21.32↔	Asportazione e distruzione locale di altra lesione del naso	38.35.29↔	Resezione di vene toraciche con anastomosi, altro
21.4x.00↔	Resezione del naso, NAS	38.35.99↔	Resezione di vasi toracici con anastomosi, altro
21.4x.12↔	Resezione del naso, parziale	38.38.00↔	Resezione di arterie dell'arto inferiore con anastomosi, NAS
21.4x.22↔	Resezione del naso, subtotala	38.38.10↔	Resezione dell'arteria femorale (comune) (superficiale) con anastomosi
21.4x.32↔	Resezione del naso, totale	38.38.11↔	Resezione dell'arteria femorale profonda con anastomosi
21.4x.99↔	Resezione del naso, altro	38.38.12↔	Resezione dell'arteria poplitea con anastomosi
27.56.10↔	Piccolo innesto cutaneo sottile su labbro e bocca	38.38.99↔	Resezione di arterie dell'arto inferiore con anastomosi, altro
27.56.20↔	Ampio innesto cutaneo a spessore parziale su labbro e bocca	38.42↔	Resezione di altri vasi del capo e collo con sostituzione
27.56.30↔	Piccolo eteroinnesto di cute nel labbro	38.66.00↔	Altra asportazione di arterie addominali, NAS
27.56.40↔	Ampio eteroinnesto di cute nel labbro	38.66.10↔	Altra asportazione di arterie viscerali, NAS
27.56.50↔	Piccolo omoinnesto di cute nel labbro	38.66.11↔	Altra asportazione del tronco celiaco
27.56.60↔	Ampio omoinnesto di cute nel labbro	38.66.12↔	Altra asportazione dell'arteria gastrica
27.56.99↔	Altra innesto di cute su labbro e bocca, altro	38.66.13↔	Altra asportazione dell'arteria epatica
29.92↔	Sezione del nervo glossofaringeo	38.66.14↔	Altra asportazione dell'arteria splenica
31.91↔	Sezione del nervo laringeo	38.66.15↔	Altra asportazione dell'arteria renale
33.31↔	Distruzione del nervo frenico per collassamento del polmone	38.66.16↔	Altra asportazione dell'arteria mesenterica
34.23.20↔	Biopsia a cielo aperto della parete toracica	38.66.17↔	Altra asportazione dell'arteria lombare
38.06.00↔	Incisione di arterie addominali, NAS	38.66.18↔	Altra asportazione dell'arteria iliaca
38.06.10↔	Incisione di arterie viscerali, NAS	38.66.19↔	Altra asportazione di arterie viscerali, altro
38.06.11↔	Incisione del tronco celiaco	38.66.99↔	Altra asportazione di arterie addominali, altro
38.06.12↔	Incisione dell'arteria gastrica	38.82.00↔	Altra occlusione chirurgica di vasi del capo e del collo, NAS
38.06.13↔	Incisione dell'arteria epatica	38.82.10↔	Altra occlusione chirurgica di arterie extracraniche del capo e del collo
		38.82.20↔	Altra occlusione chirurgica di vene extracraniche del capo e del collo
		38.82.21↔	Altra occlusione chirurgica della vena giugulare

38.82.22↔	Altra occlusione chirurgica di altre vene extracraniche profonde del capo e del collo	39.29.20↔	Shunt o bypass vascolari di arterie dell'arto superiore
38.82.29↔	Altra occlusione chirurgica di vene extracraniche del capo e del collo, altro	39.29.30↔	Altri shunt o bypass vascolari (periferici), extraanatomici, NAS
38.82.99↔	Altra occlusione chirurgica di vasi del capo e del collo, NAS	39.29.31↔	Shunt o bypass vascolare succlavia-femorale
38.83.11↔	Altra occlusione chirurgica di arterie della mano	39.29.32↔	Shunt o bypass vascolare axillo-femorale
38.83.19↔	Altra occlusione chirurgica di altre arterie dell'arto superiore	39.29.33↔	Bypass crossover femoro-femorale
38.83.21↔	Altra occlusione chirurgica di vene profonde dell'arto superiore, NAS	39.29.39↔	Altri shunt o bypass vascolari (periferici), extraanatomici, altro
38.84.31↔	Legatura del dotto arterioso pervio	39.29.40↔	Shunt o bypass vascolari di vene
38.85.00↔	Altra occlusione chirurgica di altri vasi toracici, NAS	39.29.80↔	Shunt temporaneo intraoperatorio, NAS
38.85.10↔	Altra occlusione chirurgica di altre arterie toraciche, NAS	39.29.81↔	Shunt temporaneo intraoperatorio, arterio-arterioso
38.85.11↔	Altra occlusione chirurgica dell'arteria succlavia	39.29.82↔	Shunt temporaneo intraoperatorio, arterio-venoso
38.85.12↔	Altra occlusione chirurgica dell'arteria polmonare	39.29.89↔	Shunt temporaneo intraoperatorio, altro
38.85.13↔	Altra occlusione chirurgica del tronco brachiocefalico	39.29.99↔	Altri shunt o bypass vascolari (periferici), altro
38.85.19↔	Altra occlusione chirurgica di altre arterie toraciche, altro	39.49.30↔	Sostituzione di condotto cardiaco
38.85.20↔	Altra occlusione chirurgica di vene toraciche, NAS	39.50.00↔	Angioplastica o aterectomia di altro(i) vaso(i) non coronarico(i), NAS
38.85.21↔	Altra occlusione chirurgica della vena cava superiore	39.50.10↔	Angioplastica o aterectomia di altro(i) vaso(i) non coronarico(i), con palloncino, NAS
38.85.22↔	Altra occlusione chirurgica della vena polmonare	39.50.11↔	Angioplastica o aterectomia di altro(i) vaso(i) non coronarico(i), con palloncino semplice
38.85.23↔	Altra occlusione chirurgica della vena succlavia	39.50.12↔	Angioplastica o aterectomia di altro(i) vaso(i) non coronarico(i), con palloncino cutting
38.85.28↔	Altra occlusione chirurgica di altre vene toraciche profonde, NAS	39.50.13↔	Angioplastica o aterectomia di altro(i) vaso(i) non coronarico(i), con palloncino per crioplastica
38.85.29↔	Altra occlusione chirurgica di vene toraciche, altro	39.50.14↔	Angioplastica o aterectomia di altro(i) vaso(i) non coronarico(i), con palloncino a rilascio di sostanza medicamentosa
38.85.99↔	Altra occlusione chirurgica di altri vasi toracici, altro	39.50.19↔	Angioplastica o aterectomia di altro(i) vaso(i) non coronarico(i), con altro palloncino
38.86.00↔	Altra occlusione chirurgica di arterie addominali, NAS	39.50.20↔	Angioplastica con lama o laser di altro(i) vaso(i) non coronarico (i)
38.86.10↔	Altra occlusione chirurgica di arterie viscerali, NAS	39.50.21↔	Angioplastica con trombectomia di altro(i) vaso(i) non coronarico (i)
38.86.11↔	Altra occlusione chirurgica del tronco celiaco	39.50.99↔	Angioplastica o aterectomia di altro(i) vaso(i) non coronarico(i), altro
38.86.12↔	Altra occlusione chirurgica dell'arteria gastrica	39.55↔	Reimpianto di vaso renale aberrante
38.86.13↔	Altra occlusione chirurgica dell'arteria epatica	39.56.00↔	Riparazione di vaso sanguigno con patch tissutale, NAS
38.86.14↔	Altra occlusione chirurgica dell'arteria splenica	39.56.10↔	Riparazione di vaso sanguigno del capo e del collo con patch tissutale, NAS
38.86.15↔	Altra occlusione chirurgica dell'arteria renale	39.56.11↔	Riparazione di vasi intracranici con patch tissutale
38.86.16↔	Altra occlusione chirurgica dell'arteria mesenterica	39.56.12↔	Riparazione della vena giugulare con patch tissutale
38.86.17↔	Altra occlusione chirurgica dell'arteria iliaca	39.56.19↔	Riparazione di vaso sanguigno del capo e del collo con patch tissutale, altro
38.86.19↔	Altra occlusione chirurgica di arterie viscerali, altro	39.56.20↔	Riparazione di vasi dell'arto superiore con patch tissutale, NAS
38.86.99↔	Altra occlusione chirurgica di arterie addominali, altro	39.56.21↔	Riparazione di arterie dell'arto superiore con patch tissutale
38.87.00↔	Altra occlusione chirurgica di vene addominali, NAS	39.56.22↔	Riparazione della vena succlavia, vena ascellare e vena brachiocefalica con patch tissutale
38.87.10↔	Altra occlusione chirurgica di vene addominali profonde, NAS	39.56.23↔	Riparazione di altre vene profonde dell'arto superiore con patch tissutale
38.87.11↔	Altra occlusione chirurgica della vena cava inferiore	39.56.29↔	Riparazione di vasi dell'arto superiore con patch tissutale, altro
38.87.12↔	Altra occlusione chirurgica della vena iliaca comune e iliaca interna	39.56.30↔	Riparazione di vasi toracici con patch tissutale, NAS
38.87.19↔	Altra occlusione chirurgica di vene addominali profonde, altro	39.56.31↔	Riparazione dell'aorta toracica con patch tissutale
38.87.99↔	Altra occlusione chirurgica di vene addominali, altro	39.56.32↔	Riparazione della vena polmonare con patch tissutale
39.22.00↔	Bypass aorto-succlavio-carotideo, NAS	39.56.33↔	Riparazione della vena cava superiore con patch tissutale
39.22.10↔	Bypass carotideo, NAS	39.56.39↔	Riparazione di vasi toracici con patch tissutale, altro
39.22.11↔	Bypass: carotide-carotide	39.56.40↔	Riparazione di arterie addominali con patch tissutale, NAS
39.22.12↔	Bypass: carotide-vertebrale	39.56.41↔	Riparazione dell'aorta addominale con patch tissutale
39.22.13↔	Bypass: carotide-succlavia	39.56.42↔	Riparazione del tronco celiaco con patch tissutale
39.22.14↔	Bypass: carotide-aorta	39.56.43↔	Riparazione dell'arteria gastrica con patch tissutale
39.22.19↔	Bypass carotideo, altro	39.56.44↔	Riparazione dell'arteria epatica con patch tissutale
39.22.20↔	Bypass dell'arteria succlavia, NAS	39.56.45↔	Riparazione dell'arteria splenica con patch tissutale
39.22.21↔	Bypass: succlavia all'aorta	39.56.46↔	Riparazione dell'arteria renale con patch tissutale
39.22.29↔	Bypass dell'arteria succlavia, altro	39.56.47↔	Riparazione dell'arteria mesenterica con patch tissutale
39.22.99↔	Bypass aorto-succlavio-carotideo, altro	39.56.48↔	Riparazione dell'arteria iliaca con patch tissutale
39.23↔	Altra shunt o bypass vascolare intratoracico	39.56.49↔	Riparazione di arterie addominali con patch tissutale, altro
39.24↔	Bypass aorto-renale	39.56.50↔	Riparazione di vene addominali con patch tissutale, NAS
39.26.00↔	Altri shunt o bypass vascolari intraaddominali, NAS	39.56.51↔	Riparazione della vena cava inferiore con patch tissutale
39.26.10↔	Altri shunt o bypass vascolari intraaddominali, arterie viscerali	39.56.52↔	Riparazione della vena iliaca con patch tissutale
39.26.11↔	Altri shunt o bypass vascolari intraaddominali, aorta	39.56.59↔	Riparazione di vene addominali con patch tissutale, altro
39.26.12↔	Altri shunt o bypass vascolari intraaddominali, arteria renale	39.56.60↔	Riparazione di vasi dell'arto inferiore con patch tissutale, NAS
39.26.19↔	Altri shunt o bypass vascolari intraaddominali, altre arterie viscerali	39.56.61↔	Riparazione di arterie dell'arto inferiore con patch tissutale
39.26.99↔	Altri shunt o bypass vascolari intraaddominali, altro	39.56.62↔	Riparazione della vena femorale e vena poplitea con patch tissutale
39.29.00↔	Altri shunt o bypass vascolari (periferici), NAS		
39.29.10↔	Shunt o bypass vascolari di arterie dell'arto inferiore, NAS		
39.29.11↔	Shunt o bypass vascolari femoro-femorale		
39.29.12↔	Shunt o bypass vascolari femoro-popliteo		
39.29.13↔	Shunt o bypass vascolari femoro-crurale		
39.29.14↔	Shunt o bypass vascolari femoro-pedidio		
39.29.15↔	Shunt o bypass vascolari popliteo-crurale e popliteo-pedidio		
39.29.16↔	Shunt o bypass vascolari di arterie della gamba e del piede		
39.29.19↔	Shunt o bypass vascolari di arterie dell'arto inferiore, altro		

39.56.63↔	Riparazione di altre vene profonde dell'arto inferiore con patch tissutale	39.59.60↔	Altra riparazione di arterie addominali, NAS
39.56.64↔	Riparazione di vene superficiali della coscia con patch tissutale	39.59.61↔	Altra riparazione dell'aorta addominale
39.56.69↔	Riparazione di vasi dell'arto inferiore con patch tissutale, altro	39.59.62↔	Altra riparazione del tronco celiaco
39.56.99↔	Riparazione di vaso sanguigno con patch tissutale, altro	39.59.63↔	Altra riparazione dell'arteria gastrica
39.57.00↔	Riparazione di vaso sanguigno con patch sintetico, NAS	39.59.64↔	Altra riparazione dell'arteria epatica
39.57.10↔	Riparazione di vaso sanguigno del capo e del collo con patch sintetico, NAS	39.59.65↔	Altra riparazione dell'arteria splenica
39.57.11↔	Riparazione di vasi intracranici con patch sintetico	39.59.66↔	Altra riparazione dell'arteria renale
39.57.12↔	Riparazione di arterie extracraniche del capo e del collo con patch sintetico	39.59.67↔	Altra riparazione dell'arteria mesenterica
39.57.13↔	Riparazione della vena giugulare con patch sintetico	39.59.68↔	Altra riparazione dell'arteria iliaca
39.57.19↔	Riparazione di vaso sanguigno del capo e del collo con patch sintetico, altro	39.59.69↔	Altra riparazione di arterie addominali, altro
39.57.20↔	Riparazione di vasi dell'arto superiore con patch sintetico, NAS	39.59.70↔	Altra riparazione di vene addominali, NAS
39.57.21↔	Riparazione di arterie dell'arto superiore con patch sintetico	39.59.71↔	Altra riparazione della vena cava inferiore
39.57.22↔	Riparazione della vena succlavia, vena ascellare e vena brachiocefalica con patch sintetico	39.59.72↔	Altra riparazione della vena iliaca
39.57.23↔	Riparazione di altre vene profonde dell'arto superiore con patch sintetico	39.59.79↔	Altra riparazione di vene addominali, altro
39.57.29↔	Riparazione di vasi dell'arto superiore con patch sintetico, altro	39.59.80↔	Altra riparazione di vasi dell'arto inferiore, NAS
39.57.30↔	Riparazione di vaso toracico con patch sintetico, NAS	39.59.81↔	Altra riparazione di arterie dell'arto inferiore
39.57.31↔	Riparazione dell'aorta toracica con patch sintetico	39.59.82↔	Altra riparazione della vena femorale
39.57.32↔	Riparazione della vena polmonare con patch sintetico	39.59.83↔	Altra riparazione della vena poplitea
39.57.33↔	Riparazione della vena cava superiore con patch sintetico	39.59.88↔	Altra riparazione di altre vene profonde dell'arto inferiore
39.57.39↔	Riparazione di vaso toracico con patch sintetico, altro	39.59.89↔	Altra riparazione di vasi dell'arto inferiore, altro
39.57.40↔	Riparazione di arterie addominali con patch sintetico, NAS	39.59.90↔	Altra riparazione di vasi, valvuloplastica venosa
39.57.41↔	Riparazione dell'aorta addominale con patch sintetico	39.75.11↔	Intervento vascolare percutaneo transluminale, altri vasi, trombectomia rotazionale
39.57.42↔	Riparazione del tronco celiaco con patch sintetico	39.75.30↔	Aumento della perfusione cerebrale mediante occlusione endoaortica parziale con catetere a palloncino
39.57.43↔	Riparazione dell'arteria gastrica con patch sintetico	39.76.00↔	Intervento endovascolare percutaneo transluminale su vaso(i) (extracranico(i)) precerebrale(i), NAS
39.57.44↔	Riparazione dell'arteria epatica con patch sintetico	39.76.10↔	Angioplastica percutanea di vaso(i) (extracranico(i)) precerebrale(i) con palloncino
39.57.45↔	Riparazione dell'arteria splenica con patch sintetico	39.76.20↔	Angioplastica percutanea di vaso(i) (extracranico(i)) precerebrale(i) con lama
39.57.46↔	Riparazione dell'arteria renale con patch sintetico	39.76.30↔	Angioplastica percutanea di vaso(i) (extracranico(i)) precerebrale(i) con laser
39.57.47↔	Riparazione dell'arteria mesenterica con patch sintetico	39.76.40↔	Aterectomia percutanea di vaso(i) (extracranico(i)) precerebrale(i)
39.57.48↔	Riparazione dell'arteria iliaca con patch sintetico	39.76.50↔	Trombolisi selettiva percutanea di vaso(i) extracranico(i) della testa e del collo
39.57.49↔	Riparazione di arterie addominali con patch sintetico, altro	39.76.60↔	Trombectomia percutanea di vaso(i) (extracranico(i)) precerebrale(i), NAS
39.57.50↔	Riparazione di vene addominali con patch sintetico, NAS	39.76.61↔	Trombectomia percutanea rotazionale di vaso(i) (extracranico(i)) precerebrale(i)
39.57.51↔	Riparazione della vena cava inferiore con patch sintetico	39.76.62↔	Trombectomia percutanea di vaso(i) extracranico(i) con stent
39.57.52↔	Riparazione della vena iliaca con patch sintetico	39.76.69↔	Trombectomia percutanea di vaso(i) (extracranico(i)) precerebrale(i), altro
39.57.59↔	Riparazione di vene addominali con patch sintetico, altro	39.76.70↔	Rimozione percutanea di corpo estraneo endovascolare da vaso (i) extracranico(i) della testa e del collo
39.57.60↔	Riparazione di vasi dell'arto inferiore con patch sintetico, NAS	39.76.99↔	Intervento endovascolare percutaneo transluminale su vaso(i) (extracranico(i)) precerebrale(i), altro
39.57.61↔	Riparazione di arterie dell'arto inferiore con patch sintetico	39.77.50↔	Trombolisi percutanea selettiva di vaso(i) intracranico(i)
39.57.62↔	Riparazione della vena femorale e vena poplitea con patch sintetico	39.77.62↔	Trombectomia percutanea di vaso(i) intracranico(i) con stent
39.57.63↔	Riparazione di altre vene profonde dell'arto inferiore con patch sintetico	39.77.70↔	Rimozione percutanea di corpo estraneo endovascolare da vaso (i) intracranico(i)
39.57.64↔	Riparazione di vene superficiali della coscia con patch sintetico	39.8x.00↔	Interventi sul globo carotideo, sul seno carotideo e su altri glomi vascolari, NAS
39.57.69↔	Riparazione di vasi dell'arto inferiore con patch sintetico, altro	39.8x.10↔	Esplorazione del globo carotideo e di altri glomi vascolari
39.57.99↔	Riparazione di vaso sanguigno con patch sintetico, altro	39.8x.11↔	Asportazione del globo carotideo e di altri glomi vascolari
39.58↔	Riparazione di vaso sanguigno con patch di tipo non specificato	39.8x.20↔	Impianto o sostituzione di generatore di impulsi per l'attivazione del baroriflesso
39.59.10↔	Trasposizione di arterie, NAS	39.8x.21↔	Revisione senza sostituzione di generatore di impulsi per l'attivazione del baroriflesso
39.59.30↔	Altra riparazione di vasi del capo e del collo, NAS	39.8x.22↔	Rimozione di generatore di impulsi per l'attivazione del baroriflesso
39.59.31↔	Altra riparazione di vasi intracranici	39.8x.30↔	Impianto o sostituzione di elettrodo(i) per l'attivazione del baroriflesso
39.59.32↔	Altra riparazione del tratto extracranico dell'arteria vertebrale	39.8x.31↔	Revisione senza sostituzione di elettrodo(i) per l'attivazione del baroriflesso
39.59.33↔	Altra riparazione di arterie extracraniche del capo e del collo, altro	39.8x.32↔	Rimozione di elettrodo(i) per l'attivazione del baroriflesso
39.59.34↔	Altra riparazione della vena giugulare	39.8x.99↔	Interventi sul globo carotideo, sul seno carotideo e su altri glomi vascolari, altro
39.59.39↔	Altra riparazione di vasi del capo e del collo, altro	39.99.10↔	Aortopessia
39.59.40↔	Altra riparazione di vasi dell'arto superiore, NAS	39.99.20↔	Interventi per anomalie vascolari congenite, NAS
39.59.41↔	Altra riparazione di arterie dell'arto superiore, NAS		
39.59.42↔	Altra riparazione della vena succlavia, vena ascellare e vena brachiocefalica		
39.59.48↔	Altra riparazione di altre vene profonde dell'arto superiore		
39.59.49↔	Altra riparazione di vasi dell'arto superiore, altro		
39.59.50↔	Altra riparazione di vasi toracici, NAS		
39.59.51↔	Altra riparazione dell'aorta toracica		
39.59.52↔	Altra riparazione dell'arteria polmonare		
39.59.53↔	Altra riparazione di arterie toraciche, altro		
39.59.54↔	Altra riparazione della vena polmonare		
39.59.55↔	Altra riparazione della vena cava superiore		
39.59.59↔	Altra riparazione di vasi toracici, altro		

39.99.22↔	Interventi per anomalie congenite dell'arteria o vena polmonare o per arteria lusoria	80.81.99↔	Altra asportazione o distruzione locale di lesione dell'articolazione della spalla, altro
39.99.23↔	Interventi per anomalie congenite della vena cava	80.82.00↔	Altra asportazione o distruzione locale di lesione dell'articolazione del gomito, NAS
39.99.24↔	Interventi per unifocalizzazione di vasi collaterali congeniti	80.82.10↔	Asportazione o distruzione locale di lesione dell'articolazione del gomito per via artroscopica
39.99.30↔	Intervento di occlusione mediante catetere del dotto arterioso di Botallo, NAS	80.82.11↔	Sbrigliamento dell'articolazione del gomito
39.99.31↔	Intervento di occlusione mediante catetere del dotto arterioso di Botallo, con spirale (coil)	80.82.12↔	Asportazione di cisti dell'articolazione del gomito
39.99.32↔	Intervento di occlusione mediante catetere del dotto arterioso di Botallo, con Amplatzer duct occluder	80.82.99↔	Altra asportazione o distruzione locale di lesione dell'articolazione del gomito, altro
39.99.38↔	Intervento di occlusione mediante catetere del dotto arterioso di Botallo, altro	80.83.00↔	Altra asportazione o distruzione locale di lesione dell'articolazione del polso, NAS
39.99.39↔	Interventi per altre anomalie vascolari congenite	80.83.10↔	Asportazione o distruzione locale di lesione dell'articolazione del polso per via artroscopica
40.11.10↔	Biopsia a cielo aperto (mediante incisione) di linfonodo mediastinico, paraaortico, iliaco o pelvico	80.83.11↔	Sbrigliamento dell'articolazione del polso
40.11.11↔	Biopsia a cielo aperto (mediante incisione) di linfonodo cervicale, sopraclavicolare, ascellare o inguinale	80.83.12↔	Asportazione di cisti dell'articolazione del polso
44.01↔	Vagotomia troncolare	80.83.99↔	Altra asportazione o distruzione locale di lesione dell'articolazione del polso, altro
77.40.20↔	Biopsia dell'osso, sede non specificata, Biopsia a cielo aperto	80.85.00↔	Altra asportazione o distruzione locale di lesione dell'articolazione dell'anca, NAS
77.40.99↔	Biopsia dell'osso, sede non specificata, altro	80.85.10↔	Asportazione o distruzione locale di lesione dell'articolazione dell'anca per via artroscopica
77.41.00↔	Biopsia della scapola, della clavicola, delle coste e dello sterno, NAS	80.85.11↔	Sbrigliamento dell'articolazione dell'anca
77.41.20↔	Biopsia della scapola, della clavicola, delle coste e dello sterno, Biopsia a cielo aperto	80.85.12↔	Asportazione di cisti dell'articolazione dell'anca
77.41.99↔	Biopsia della scapola, della clavicola, delle coste e dello sterno, altro	80.85.99↔	Altra asportazione o distruzione locale di lesione dell'articolazione dell'anca, altro
77.42.00↔	Biopsia dell'omero, NAS	80.86.00↔	Altra asportazione o distruzione locale di lesione dell'articolazione del ginocchio, NAS
77.42.20↔	Biopsia dell'omero, Biopsia a cielo aperto	80.86.10↔	Asportazione o distruzione locale di lesione dell'articolazione del ginocchio per via artroscopica
77.42.99↔	Biopsia dell'omero, altro	80.86.11↔	Sbrigliamento dell'articolazione del ginocchio
77.43.00↔	Biopsia del radio e dell'ulna, NAS	80.86.12↔	Asportazione di cisti dell'articolazione del ginocchio
77.43.20↔	Biopsia del radio e dell'ulna, Biopsia a cielo aperto	80.86.13↔	Asportazione di cisti menisciale del ginocchio
77.43.99↔	Biopsia del radio e dell'ulna, altro	80.86.99↔	Altra asportazione o distruzione locale di lesione dell'articolazione del ginocchio, altro
77.44.00↔	Biopsia del carpo e del metacarpo, NAS	80.87.00↔	Altra asportazione o distruzione locale di lesione dell'articolazione della caviglia, NAS
77.44.20↔	Biopsia del carpo e del metacarpo, Biopsia a cielo aperto	80.87.10↔	Asportazione o distruzione locale di lesione dell'articolazione talocrurale per via artroscopica
77.44.99↔	Biopsia del carpo e del metacarpo, altro	80.87.11↔	Sbrigliamento dell'articolazione talocrurale
77.45.00↔	Biopsia del femore, NAS	80.87.12↔	Asportazione di cisti dell'articolazione talocrurale
77.45.20↔	Biopsia del femore, Biopsia a cielo aperto	80.87.19↔	Altra asportazione o distruzione locale di lesione dell'articolazione talocrurale
77.45.99↔	Biopsia del femore, altro	80.87.20↔	Asportazione o distruzione locale di lesione dell'articolazione subtalare per via artroscopica
77.46.00↔	Biopsia della rotula, NAS	80.87.21↔	Sbrigliamento dell'articolazione subtalare
77.46.20↔	Biopsia della rotula, Biopsia a cielo aperto	80.87.22↔	Asportazione di cisti dell'articolazione subtalare
77.46.99↔	Biopsia della rotula, altro	80.87.29↔	Altra asportazione o distruzione locale di lesione dell'articolazione subtalare
77.47.00↔	Biopsia della tibia e fibula, NAS	80.87.99↔	Altra asportazione o distruzione locale di lesione dell'articolazione della caviglia, altro
77.47.20↔	Biopsia della tibia e fibula, Biopsia a cielo aperto	80.88.00↔	Altra asportazione o distruzione locale di lesione dell'articolazione del piede e delle dita del piede, NAS
77.47.99↔	Biopsia della tibia e fibula, altro	80.88.10↔	Asportazione o distruzione locale di lesione dell'articolazione del piede e delle dita del piede per via artroscopica
77.48.00↔	Biopsia del tarso e metatarso, NAS	80.88.20↔	Sbrigliamento dell'articolazione metatarso-falangea
77.48.20↔	Biopsia del tarso e metatarso, Biopsia a cielo aperto	80.88.21↔	Asportazione di cisti dell'articolazione metatarso-falangea
77.48.99↔	Biopsia del tarso e metatarso, altro	80.88.29↔	Altra asportazione o distruzione locale di lesione metatarso-falangea
77.49.00↔	Biopsia di altre ossa specificate, escluse quelle facciali, NAS	80.88.30↔	Sbrigliamento dell'articolazione interfalangea del piede
77.49.21↔	Biopsia di altre ossa specificate, escluse quelle facciali, Biopsia della colonna vertebrale, Biopsia a cielo aperto	80.88.40↔	Sbrigliamento di altre articolazioni del piede
77.49.41↔	Biopsia di altre ossa specificate, escluse quelle facciali, Biopsia di falangi dei piedi, Biopsia a cielo aperto	80.88.50↔	Asportazione di cisti di altre articolazioni del piede e delle dita del piede
77.49.91↔	Biopsia di altre ossa specificate, escluse quelle facciali, Biopsia a cielo aperto	80.88.59↔	Altra asportazione o distruzione locale di lesione di altre articolazioni del piede e delle dita del piede
77.49.99↔	Biopsia di altre ossa specificate, escluse quelle facciali, altro	80.88.99↔	Altra asportazione o distruzione locale di lesione dell'articolazione del piede e delle dita del piede, altro
77.61.11↔	Asportazione locale di lesione o tessuto di una costa	80.89.00↔	Altra asportazione o distruzione locale di lesione dell'articolazione di altra sede specificata, NAS
77.61.12↔	Asportazione locale di lesione o tessuto dello sterno	80.89.20↔	Asportazione o distruzione locale di lesione dell'articolazione sacroiliaca per via artroscopica
77.81.11↔	Altra osteotomia parziale di una costa	80.89.21↔	Sbrigliamento dell'articolazione sacroiliaca
77.81.12↔	Altra osteotomia parziale dello sterno		
79.24↔	Riduzione aperta di frattura delle falangi della mano, senza fissazione interna		
80.81.00↔	Altra asportazione o distruzione locale di lesione dell'articolazione della spalla, NAS		
80.81.10↔	Sbrigliamento dell'articolazione omero-glenoidea		
80.81.11↔	Asportazione di cisti dell'articolazione omero-glenoidea		
80.81.19↔	Altra asportazione o distruzione locale dell'articolazione omero-glenoidea		
80.81.20↔	Sbrigliamento dell'articolazione acromio-clavicolare		
80.81.21↔	Asportazione di cisti dell'articolazione acromio-clavicolare		
80.81.29↔	Altra asportazione o distruzione locale dell'articolazione acromio-clavicolare		

80.89.22↔	Asportazione di cisti dell'articolazione sacroiliaca	81.45.22↔	Ricostruzione del crociato anteriore con tendine semitendinoso e/o gracile, chirurgica a cielo aperto
80.89.29↔	Altra asportazione o distruzione locale di lesione dell'articolazione sacroiliaca	81.45.23↔	Ricostruzione del crociato posteriore con tendine semitendinoso e/o gracile, chirurgica a cielo aperto
80.91.10↔	Asportazione artroscopica dell'articolazione omero-glenoidea	81.45.24↔	Ricostruzione del crociato anteriore con legamento e rinforzo alloplastico, chirurgica a cielo aperto
80.91.11↔	Altra asportazione dell'articolazione omero-glenoidea	81.45.29↔	Altra riparazione dei legamenti crociati del ginocchio, chirurgica a cielo aperto
80.91.20↔	Asportazione artroscopica dell'articolazione acromio-clavicolare	81.45.99↔	Altra riparazione dei legamenti crociati del ginocchio, altro
80.91.21↔	Altra asportazione dell'articolazione acromio-clavicolare	81.71.00↔	Artroplastica della articolazione metacarpofalangea e interfalangea con impianto, NAS
80.92.10↔	Asportazione artroscopica dell'articolazione del gomito	81.71.10↔	Impianto di altra endoprotesi delle articolazioni delle dita della mano
80.92.11↔	Prelievo di cartilagine per innesto dall'articolazione del gomito	81.71.99↔	Artroplastica della articolazione metacarpofalangea e interfalangea con impianto, altro
80.93.11↔	Prelievo di cartilagine per innesto dall'articolazione del polso	81.72↔	Artroplastica della articolazione metacarpofalangea e interfalangea senza impianto
80.93.12↔	Resezione del disco triangolare dell'articolazione del polso	81.74.00↔	Artroplastica della articolazione carpocarpale o carpometacarpale con impianto, NAS
80.95.10↔	Asportazione artroscopica dell'articolazione dell'anca	81.74.10↔	Impianto di endoprotesi dell'articolazione della base del pollice
80.95.11↔	Prelievo di cartilagine per innesto dall'articolazione dell'anca	81.74.99↔	Artroplastica della articolazione carpocarpale o carpometacarpale con impianto, altro
80.95.99↔	Altra asportazione dell'articolazione dell'anca, altro	81.93.00↔	Sutura della capsula o dei legamenti dell'arto superiore, NAS
80.96.10↔	Asportazione artroscopica dell'articolazione del ginocchio	81.93.10↔	Sutura dell'apparato legamentoso della clavicola
80.96.20↔	Prelievo di cartilagine per innesto dall'articolazione del ginocchio, per via artroscopica	81.93.20↔	Sutura dell'anello fibroso radio-ulnare
80.96.21↔	Prelievo di cartilagine per innesto dall'articolazione del ginocchio, chirurgica a cielo aperto	81.93.21↔	Sutura dell'apparato legamentoso radio-ulnare distale
80.97.00↔	Altra asportazione dell'articolazione della caviglia, NAS	81.93.30↔	Sutura della capsula o dei legamenti dell'arto superiore, carpo e metacarpo
80.97.10↔	Asportazione artroscopica dell'articolazione talocrurale	81.93.99↔	Sutura della capsula o dei legamenti dell'arto superiore, altro
80.97.11↔	Altra asportazione dell'articolazione talocrurale	82.12↔	Fasciotomia della mano
80.97.20↔	Asportazione artroscopica dell'articolazione subtalare	82.32↔	Asportazione di tendini della mano per innesto
80.97.21↔	Altra asportazione dell'articolazione subtalare	82.34↔	Asportazione di muscolo o fasce della mano per innesto
80.97.30↔	Prelievo di cartilagine per innesto dall'articolazione della caviglia	82.35.00↔	Altra fasciectomia della mano, NAS
80.97.99↔	Altra asportazione dell'articolazione della caviglia, altro	82.35.10↔	Fasciectomia del palmo della mano
80.98.00↔	Altra asportazione dell'articolazione del piede e delle dita del piede, NAS	82.35.11↔	Fasciectomia della mano e delle dita della mano con neurolisi
80.98.10↔	Asportazione artroscopica dell'articolazione del piede e delle dita del piede	82.35.12↔	Fasciectomia della mano e delle dita della mano con neurolisi e arteriolisi
80.98.11↔	Altra asportazione dell'articolazione metatarso-falangea	82.35.13↔	Fasciectomia della mano e delle dita della mano con artroli
80.98.12↔	Altra asportazione di altra articolazione del piede	82.35.99↔	Altra fasciectomia della mano, altro
80.98.13↔	Altra asportazione dell'articolazione interfalangea del piede	82.39.00↔	Altra asportazione dei tessuti molli della mano, NAS
80.98.99↔	Altra asportazione dell'articolazione del piede e delle dita del piede, altro	82.39.10↔	Altra asportazione dei tessuti molli della mano, Asportazione di guaine tendinee della mano
80.99.10↔	Asportazione artroscopica dell'articolazione sterno-clavicolare	82.39.99↔	Altra asportazione dei tessuti molli della mano, altro
80.99.11↔	Altra asportazione dell'articolazione sterno-clavicolare	82.46.00↔	Sutura di muscoli o fasce della mano, NAS
80.99.20↔	Asportazione artroscopica dell'articolazione sacroiliaca	82.46.10↔	Sutura di fascia della mano
80.99.21↔	Altra asportazione dell'articolazione sacroiliaca	82.46.20↔	Sutura di muscolo della mano
80.99.30↔	Asportazione artroscopica della sinfisi pubica	82.46.99↔	Sutura di muscoli o fasce della mano, altro
80.99.31↔	Altra asportazione della sinfisi pubica	82.51↔	Avanzamento di tendini della mano
81.25.09↔	Fusione carporadiale, altro	82.52↔	Arretramento di tendini della mano
81.25.11↔	Fusione carporadiale, completa	82.53↔	Reinserzione di tendini della mano
81.25.21↔	Fusione carporadiale, parziale	82.54↔	Reinserzione di muscoli della mano
81.44.10↔	Stabilizzazione della rotula, Sezione del retinacolo, laterale	82.55↔	Altra modificazione di lunghezza di tendini e muscoli della mano
81.44.11↔	Stabilizzazione della rotula, Sezione del retinacolo, laterale con intervento di riallineamento	82.56↔	Altra trasferimento o trapianto di tendini della mano
81.44.12↔	Stabilizzazione della rotula, Trasposizione dell'inserzione del tendine rotuleo	82.57.00↔	Altra trasposizione di tendini della mano, NAS
81.44.13↔	Stabilizzazione della rotula, Trasposizione dell'inserzione del tendine rotuleo con innesto osseo	82.57.10↔	Altra trasposizione di tendini della mano, Trasposizione di tendine flessore della mano
81.44.14↔	Stabilizzazione della rotula con plastica MPFL (legamento patello-femorale mediale)	82.57.99↔	Altra trasposizione di tendini della mano, altro
81.44.99↔	Stabilizzazione della rotula, altro	82.58↔	Altra trasferimento o trapianto di muscoli della mano
81.45.10↔	Ricostruzione del crociato anteriore con tendine rotuleo autologo, per via artroscopica	82.59↔	Altra trasposizione di muscoli della mano
81.45.11↔	Ricostruzione del crociato posteriore con tendine rotuleo autologo, per via artroscopica	82.61↔	Intervento di ricostruzione del pollice completo di nervi e vasi sanguigni
81.45.12↔	Ricostruzione del crociato anteriore con tendine semitendinoso e/o gracile, per via artroscopica	82.69↔	Ricostruzione del pollice, altro
81.45.13↔	Ricostruzione del crociato posteriore con tendine semitendinoso e/o gracile, per via artroscopica	82.71↔	Ricostruzione di puleggia tendinea
81.45.14↔	Ricostruzione del crociato anteriore con legamento e rinforzo alloplastico, per via artroscopica	82.72.00↔	Intervento di plastica sulla mano con innesto di muscolo o fascia muscolare, NAS
81.45.19↔	Altra riparazione dei legamenti crociati del ginocchio, per via artroscopica	82.72.10↔	Intervento di plastica con innesto di muscolo o fascia, su un dito della mano
81.45.20↔	Ricostruzione del crociato anteriore con tendine rotuleo autologo, chirurgica a cielo aperto	82.72.11↔	Intervento di plastica con innesto di muscolo o fascia, su altre parti della mano
81.45.21↔	Ricostruzione del crociato posteriore con tendine rotuleo autologo, chirurgica a cielo aperto	82.72.99↔	Intervento di plastica sulla mano con innesto di muscolo o fascia muscolare, altro

82.79↔	Intervento di plastica sulla mano con altro innesto o impianto	83.82.14↔	Innesto di fascia, Parete toracica, addome e dorso
82.81↔	Trasferimento di dita, ad eccezione del pollice	83.82.15↔	Innesto di fascia, Regione inguinale e genitale e natiche
82.82↔	Riparazione di schisi della mano	83.82.16↔	Innesto di fascia, Estremità inferiore
82.83↔	Riparazione di macrodattilia	83.82.19↔	Innesto di fascia, Altra localizzazione
82.85↔	Altra tenodesi della mano	83.82.20↔	Innesto di lembo muscolare o fasciale locale, Testa e collo
82.86.00↔	Altra tenoplastica della mano, NAS	83.82.21↔	Innesto di lembo muscolare o fasciale locale, Spalla e ascella
82.86.10↔	Tenoplastica di tendini flessori della mano	83.82.22↔	Innesto di lembo muscolare o fasciale locale, Braccio e gomito
82.86.11↔	Creazione di un letto per l'innesto di tendini nella mano	83.82.23↔	Innesto di lembo muscolare o fasciale locale, Avambraccio
82.86.12↔	Revisione senza sostituzione di innesto tendineo della mano	83.82.24↔	Innesto di lembo muscolare o fasciale locale, Parete toracica, addome e dorso
82.86.13↔	Sostituzione di innesto tendineo della mano	83.82.25↔	Innesto di lembo muscolare o fasciale locale, Regione inguinale e genitale e natiche
82.86.99↔	Altra tenoplastica della mano, altro	83.82.26↔	Innesto di lembo muscolare o fasciale locale, Estremità inferiore
82.89.10↔	Plastica delle guaine tendinee della mano	83.82.29↔	Innesto di lembo muscolare o fasciale locale, Altra localizzazione
82.89.11↔	Rifissazione ossea di legamenti della mano, Carpo e metacarpo	83.82.30↔	Innesto di lembo osteomiocutaneo o osteofasciocutaneo, Testa e collo
82.89.12↔	Rifissazione ossea di legamenti di mano, altri legamenti della mano	83.82.31↔	Innesto di lembo osteomiocutaneo o osteofasciocutaneo, Spalla e ascella
82.89.13↔	Distrazione transarticolare dei tessuti molli per anomalie congenite della mano	83.82.32↔	Innesto di lembo osteomiocutaneo o osteofasciocutaneo, Braccio e gomito
82.89.14↔	Radializzazione per anomalie congenite della mano	83.82.33↔	Innesto di lembo osteomiocutaneo o osteofasciocutaneo, Avambraccio
82.89.15↔	Resezione di briglie con ricostruzione plastica per anomalie congenite della mano	83.82.34↔	Innesto di lembo osteomiocutaneo o osteofasciocutaneo, Parete toracica, addome e dorso
82.89.16↔	Trasferimento di dito del piede per sostituire un dito della mano	83.82.35↔	Innesto di lembo osteomiocutaneo o osteofasciocutaneo, Regione inguinale e genitale e natiche
83.43.10↔	Prelievo di lembo miocutaneo per innesto	83.82.36↔	Innesto di lembo osteomiocutaneo o osteofasciocutaneo, Estremità inferiore
83.43.11↔	Prelievo di lembo osteomiocutaneo o osteofasciocutaneo per innesto	83.82.39↔	Innesto di lembo osteomiocutaneo o osteofasciocutaneo, Altra localizzazione
83.43.12↔	Prelievo di altro lembo da muscolo o fascia con anastomosi microvascolare	83.82.40↔	Innesto di altro lembo con anastomosi microvascolare da muscolo o fascia, Testa e collo
83.43.99↔	Asportazione di muscoli o fasce per innesto, altro	83.82.41↔	Innesto di altro lembo con anastomosi microvascolare da muscolo o fascia, Spalla e ascella
83.71.10↔	Avanzamento di tendini, Testa e collo	83.82.42↔	Innesto di altro lembo con anastomosi microvascolare da muscolo o fascia, Braccio e gomito
83.71.11↔	Avanzamento di tendini, Spalla e ascella	83.82.43↔	Innesto di altro lembo con anastomosi microvascolare da muscolo o fascia, Avambraccio
83.71.12↔	Avanzamento di tendini, Braccio e gomito	83.82.44↔	Innesto di altro lembo con anastomosi microvascolare da muscolo o fascia, Parete toracica, addome e dorso
83.71.13↔	Avanzamento di tendini, Avambraccio	83.82.45↔	Innesto di altro lembo con anastomosi microvascolare da muscolo o fascia, Regione inguinale e genitale e natiche
83.71.14↔	Avanzamento di tendini, Parete toracica, addome e dorso	83.82.46↔	Innesto di altro lembo con anastomosi microvascolare da muscolo o fascia, Estremità inferiore
83.71.15↔	Avanzamento di tendini, Regione inguinale e genitale e natiche	83.82.47↔	Innesto di altro lembo con anastomosi microvascolare da muscolo o fascia, Altra localizzazione
83.71.16↔	Avanzamento di tendini, Estremità inferiore	83.82.99↔	Innesto di muscoli o fasce, altro
83.71.19↔	Avanzamento di tendini, Altra localizzazione	83.92↔	Inserzione o sostituzione di stimolatore dei muscoli scheletrici
83.71.99↔	Avanzamento di tendini, altro	86.41.11↔	Asportazione radicale e ampia di lesione o tessuto cutaneo e sottocutaneo, senza chiusura di ferita primaria, sul capo
83.75.10↔	Trasferimento o trapianto di tendini, Testa e collo	86.41.12↔	Asportazione radicale e ampia di lesione o tessuto cutaneo e sottocutaneo, senza chiusura di ferita primaria, sul collo
83.75.11↔	Trasferimento o trapianto di tendini, Spalla e ascella	86.41.13↔	Asportazione radicale e ampia di lesione o tessuto cutaneo e sottocutaneo, senza chiusura di ferita primaria, su spalla e ascella
83.75.12↔	Trasferimento o trapianto di tendini, Braccio e gomito	86.41.14↔	Asportazione radicale e ampia di lesione o tessuto cutaneo e sottocutaneo, senza chiusura di ferita primaria, su braccio e gomito
83.75.13↔	Trasferimento o trapianto di tendini, Avambraccio	86.41.15↔	Asportazione radicale e ampia di lesione o tessuto cutaneo e sottocutaneo, senza chiusura di ferita primaria, sull'avambraccio
83.75.14↔	Trasferimento o trapianto di tendini, Parete toracica, addome e dorso	86.41.16↔	Asportazione radicale e ampia di lesione o tessuto cutaneo e sottocutaneo, senza chiusura di ferita primaria, sulla mano
83.75.15↔	Trasferimento o trapianto di tendini, Regione inguinale e genitale e natiche	86.41.17↔	Asportazione radicale e ampia di lesione o tessuto cutaneo e sottocutaneo, senza chiusura di ferita primaria, su parete toracica e dorso
83.75.16↔	Trasferimento o trapianto di tendini, Estremità inferiore	86.41.18↔	Asportazione radicale e ampia di lesione o tessuto cutaneo e sottocutaneo, senza chiusura di ferita primaria, sulla regione addominale e inguinale
83.75.19↔	Trasferimento o trapianto di tendini, Altra localizzazione	86.41.1a↔	Asportazione radicale e ampia di lesione o tessuto cutaneo e sottocutaneo, senza chiusura di ferita primaria, sulle natiche
83.75.99↔	Trasferimento o trapianto di tendini, altro		
83.76.10↔	Altra trasposizione di tendini, Testa e collo		
83.76.11↔	Altra trasposizione di tendini, Spalla e ascella		
83.76.12↔	Altra trasposizione di tendini, Braccio e gomito		
83.76.13↔	Altra trasposizione di tendini, Avambraccio		
83.76.14↔	Altra trasposizione di tendini, Parete toracica e dorso		
83.76.15↔	Altra trasposizione di tendini, Regione inguinale e genitale e natiche		
83.76.16↔	Altra trasposizione di tendini, Estremità inferiore		
83.76.19↔	Altra trasposizione di tendini, Altra localizzazione		
83.76.99↔	Altra trasposizione di tendini, altro		
83.79↔	Altra trasposizione di muscoli		
83.81.10↔	Innesto tendineo, Testa e collo		
83.81.11↔	Innesto tendineo, Spalla e ascella		
83.81.12↔	Innesto tendineo, Braccio e gomito		
83.81.13↔	Innesto tendineo, Avambraccio		
83.81.14↔	Innesto tendineo, Parete toracica, addome e dorso		
83.81.15↔	Innesto tendineo, Regione inguinale e genitale e natiche		
83.81.16↔	Innesto tendineo, Estremità inferiore		
83.81.19↔	Innesto tendineo, Altra localizzazione		
83.81.99↔	Innesto tendineo, altro		
83.82.10↔	Innesto di fascia, Testa e collo		
83.82.11↔	Innesto di fascia, Spalla e ascella		
83.82.12↔	Innesto di fascia, Braccio e gomito		
83.82.13↔	Innesto di fascia, Avambraccio		

86.41.1b↔	Asportazione radicale e ampia di lesione o tessuto cutaneo e sottocutaneo, senza chiusura di ferita primaria, su coscia e ginocchio	86.6a.1b↔	Innesto cutaneo autologo a tutto spessore, piccolo, su coscia e ginocchio
86.41.1c↔	Asportazione radicale e ampia di lesione o tessuto cutaneo e sottocutaneo, senza chiusura di ferita primaria, sulla gamba	86.6a.1c↔	Innesto cutaneo autologo a tutto spessore, piccolo, sulla gamba
86.41.1d↔	Asportazione radicale e ampia di lesione o tessuto cutaneo e sottocutaneo, senza chiusura di ferita primaria, sul piede	86.6a.1d↔	Innesto cutaneo autologo a tutto spessore, piccolo, sul piede
86.42.11↔	Asportazione radicale e ampia di lesione o tessuto cutaneo e sottocutaneo, con chiusura di ferita primaria, sul capo	86.6a.21↔	Innesto cutaneo autologo a tutto spessore, ampio, sul capo
86.42.12↔	Asportazione radicale e ampia di lesione o tessuto cutaneo e sottocutaneo, con chiusura di ferita primaria, sul collo	86.6a.22↔	Innesto cutaneo autologo a tutto spessore, ampio, sul collo
86.42.13↔	Asportazione radicale e ampia di lesione o tessuto cutaneo e sottocutaneo, con chiusura di ferita primaria, su spalla e ascella	86.6a.23↔	Innesto cutaneo autologo a tutto spessore, ampio, su spalla e ascella
86.42.14↔	Asportazione radicale e ampia di lesione o tessuto cutaneo e sottocutaneo, con chiusura di ferita primaria, su braccio e gomito	86.6a.24↔	Innesto cutaneo autologo a tutto spessore, ampio, su braccio e gomito
86.42.15↔	Asportazione radicale e ampia di lesione o tessuto cutaneo e sottocutaneo, con chiusura di ferita primaria, sull'avambraccio	86.6a.25↔	Innesto cutaneo autologo a tutto spessore, ampio, sull'avambraccio
86.42.16↔	Asportazione radicale e ampia di lesione o tessuto cutaneo e sottocutaneo, con chiusura di ferita primaria, sulla mano	86.6a.26↔	Innesto cutaneo autologo a tutto spessore, ampio, sulla mano
86.42.17↔	Asportazione radicale e ampia di lesione o tessuto cutaneo e sottocutaneo, con chiusura di ferita primaria, su parete toracica e dorso	86.6a.27↔	Innesto cutaneo autologo a tutto spessore, ampio, su parete toracica e dorso
86.42.18↔	Asportazione radicale e ampia di lesione o tessuto cutaneo e sottocutaneo, con chiusura di ferita primaria, sulla regione addominale e inguinale	86.6a.28↔	Innesto cutaneo autologo a tutto spessore, ampio, sulla regione addominale e inguinale
86.42.1a↔	Asportazione radicale e ampia di lesione o tessuto cutaneo e sottocutaneo, con chiusura di ferita primaria, sulle natiche	86.6a.2a↔	Innesto cutaneo autologo a tutto spessore, ampio, sulle natiche
86.42.1b↔	Asportazione radicale e ampia di lesione o tessuto cutaneo e sottocutaneo, con chiusura di ferita primaria, su coscia e ginocchio	86.6a.2b↔	Innesto cutaneo autologo a tutto spessore, ampio, su coscia e ginocchio
86.42.1c↔	Asportazione radicale e ampia di lesione o tessuto cutaneo e sottocutaneo, con chiusura di ferita primaria, sulla gamba	86.6a.2c↔	Innesto cutaneo autologo a tutto spessore, ampio, sulla gamba
86.42.1d↔	Asportazione radicale e ampia di lesione o tessuto cutaneo e sottocutaneo, con chiusura di ferita primaria, sul piede	86.6a.2d↔	Innesto cutaneo autologo a tutto spessore, ampio, sul piede
86.43.11↔	Asportazione radicale e ampia di lesione o tessuto cutaneo e sottocutaneo, con copertura plastica, sul capo	86.6b.16↔	Innesto cutaneo autologo a spessore parziale, piccolo, sulla mano
86.43.12↔	Asportazione radicale e ampia di lesione o tessuto cutaneo e sottocutaneo, con copertura plastica, sul collo	86.6b.26↔	Innesto cutaneo autologo a spessore parziale, ampio, sulla mano
86.43.13↔	Asportazione radicale e ampia di lesione o tessuto cutaneo e sottocutaneo, con copertura plastica, su spalla e ascella	86.7a.21↔	Plastica di allungamento, ampia, sul capo
86.43.14↔	Asportazione radicale e ampia di lesione o tessuto cutaneo e sottocutaneo, con copertura plastica, su braccio e gomito	86.7a.26↔	Plastica di allungamento, ampia, sulla mano
86.43.15↔	Asportazione radicale e ampia di lesione o tessuto cutaneo e sottocutaneo, con copertura plastica, sull'avambraccio	86.7a.2d↔	Plastica di allungamento, ampia, sul piede
86.43.16↔	Asportazione radicale e ampia di lesione o tessuto cutaneo e sottocutaneo, con copertura plastica, sulla mano	86.7a.2e↔	Plastica di allungamento, ampia, di altra sede
86.43.17↔	Asportazione radicale e ampia di lesione o tessuto cutaneo e sottocutaneo, con copertura plastica, su parete toracica e dorso	86.7a.31↔	Plastica di avanzamento e rotazione, piccola, sul capo
86.43.18↔	Asportazione radicale e ampia di lesione o tessuto cutaneo e sottocutaneo, con copertura plastica, sulla regione addominale e inguinale	86.7a.36↔	Plastica di avanzamento e rotazione, piccola, sulla mano
86.43.1a↔	Asportazione radicale e ampia di lesione o tessuto cutaneo e sottocutaneo, con copertura plastica, sulle natiche	86.7a.3d↔	Plastica di avanzamento e rotazione, piccola, sul piede
86.43.1b↔	Asportazione radicale e ampia di lesione o tessuto cutaneo e sottocutaneo, con copertura plastica, su coscia e ginocchio	86.7a.3e↔	Plastica di avanzamento e rotazione, piccola, in altra sede
86.43.1c↔	Asportazione radicale e ampia di lesione o tessuto cutaneo e sottocutaneo, con copertura plastica, sulla gamba	86.7a.41↔	Plastica di avanzamento e rotazione, ampia, sul capo
86.43.1d↔	Asportazione radicale e ampia di lesione o tessuto cutaneo e sottocutaneo, con copertura plastica, sul piede	86.7a.46↔	Plastica di avanzamento e rotazione, ampia, sulla mano
86.6a.11↔	Innesto cutaneo autologo a tutto spessore, piccolo, sul capo	86.7a.4d↔	Plastica di avanzamento e rotazione, ampia, sul piede
86.6a.12↔	Innesto cutaneo autologo a tutto spessore, piccolo, sul collo	86.7a.4e↔	Plastica di avanzamento e rotazione, ampia, in altra sede
86.6a.13↔	Innesto cutaneo autologo a tutto spessore, piccolo, su spalla e ascella	86.7a.51↔	Plastica di trasposizione (VY), piccola, sul capo
86.6a.14↔	Innesto cutaneo autologo a tutto spessore, piccolo, su braccio e gomito	86.7a.56↔	Plastica di trasposizione (VY), piccola, sulla mano
86.6a.15↔	Innesto cutaneo autologo a tutto spessore, piccolo, sull'avambraccio	86.7a.5d↔	Plastica di trasposizione (VY), piccola, sul piede
86.6a.16↔	Innesto cutaneo autologo a tutto spessore, piccolo, sulla mano	86.7a.5e↔	Plastica di trasposizione (VY), piccola, in altra sede
86.6a.17↔	Innesto cutaneo autologo a tutto spessore, piccolo, su parete toracica e dorso	86.7a.61↔	Plastica di trasposizione (VY), ampia, sul capo
86.6a.18↔	Innesto cutaneo autologo a tutto spessore, piccolo, sulla regione addominale e inguinale	86.7a.66↔	Plastica di trasposizione (VY), ampia, sulla mano
86.6a.1a↔	Innesto cutaneo autologo a tutto spessore, piccolo, sulle natiche	86.7a.6d↔	Plastica di trasposizione (VY), ampia, sul piede
		86.7a.6e↔	Plastica di trasposizione (VY), ampia, in altra sede
		86.7a.71↔	Plastica con lembo ad isola, piccola, sul capo
		86.7a.76↔	Plastica con lembo ad isola, piccola, sulla mano
		86.7a.7d↔	Plastica con lembo ad isola, piccola, sul piede
		86.7a.7e↔	Plastica con lembo ad isola, piccola, in altra sede
		86.7a.81↔	Plastica con lembo ad isola, ampia, sul capo
		86.7a.86↔	Plastica con lembo ad isola, ampia, sulla mano
		86.7a.8d↔	Plastica con lembo ad isola, ampia, sul piede
		86.7a.8e↔	Plastica con lembo ad isola, ampia, in altra sede
		86.7a.91↔	Plastica con lembo locale su pelle e tessuto sottocutaneo, altra, sul capo
		86.7a.96↔	Plastica con lembo locale su pelle e tessuto sottocutaneo, altra, sulla mano
		86.7a.9d↔	Plastica con lembo locale su pelle e tessuto sottocutaneo, altra, sul piede
		86.7a.9e↔	Plastica con lembo locale su pelle e tessuto sottocutaneo, altra, di altra sede
		86.7a.b6↔	Plastica a Z, ampia, sulla mano
		86.7a.d6↔	Plastica a W, ampia, sulla mano
		86.7b.11↔	Plastica con lembo regionale pedunculato, sul capo
		86.7b.12↔	Plastica con lembo regionale pedunculato, sul collo
		86.7b.13↔	Plastica con lembo regionale pedunculato, su spalla e ascella
		86.7b.14↔	Plastica con lembo regionale pedunculato, su braccio e gomito
		86.7b.15↔	Plastica con lembo regionale pedunculato, sull'avambraccio
		86.7b.16↔	Plastica con lembo regionale pedunculato, sulla mano

86.7b.17↔	Plastica con lembo regionale peduncolato, su parete toracica e dorso	86.83.13↔	Intervento di plastica riduttiva sull'avambraccio
86.7b.18↔	Plastica con lembo regionale peduncolato, sulla regione addominale e inguinale	86.83.14↔	Intervento di plastica riduttiva sulla mano
86.7b.1a↔	Plastica con lembo regionale peduncolato, sulle natiche	86.83.1a↔	Intervento di plastica riduttiva sull'addome
86.7b.1b↔	Plastica con lembo regionale peduncolato, su coscia e ginocchio	86.83.1b↔	Intervento di plastica riduttiva su schiena o fianchi
86.7b.1c↔	Plastica con lembo regionale peduncolato, sulla gamba	86.83.1c↔	Intervento di plastica riduttiva sincrono su addome, fianchi nonché schiena
86.7b.1d↔	Plastica con lembo regionale peduncolato, sul piede	86.83.1d↔	Intervento di plastica riduttiva sulla regione inguinale e genitale
86.7c.11↔	Plastica con lembo a distanza peduncolato, sul capo	86.83.1e↔	Intervento di plastica riduttiva sulle natiche
86.7c.12↔	Plastica con lembo a distanza peduncolato, sul collo	86.83.1f↔	Intervento di plastica riduttiva sulla coscia
86.7c.13↔	Plastica con lembo a distanza peduncolato, su spalla e ascella	86.83.1g↔	Intervento di plastica riduttiva su gamba e piede
86.7c.14↔	Plastica con lembo a distanza peduncolato, su braccio e gomito	86.91↔	Asportazione di cute per innesto
86.7c.15↔	Plastica con lembo a distanza peduncolato, sull'avambraccio	86.93.09↔	Inserzione di espansore tissutale, altro
86.7c.16↔	Plastica con lembo a distanza peduncolato, sulla mano	86.93.21↔	Inserzione di espansore tessutale, sul capo
86.7c.17↔	Plastica con lembo a distanza peduncolato, su parete toracica e dorso	86.93.26↔	Inserzione di espansore tessutale, sulla mano
86.7c.18↔	Plastica con lembo a distanza peduncolato, sulla regione addominale e inguinale	86.93.2d↔	Inserzione di espansore tessutale, sul piede
86.7c.1a↔	Plastica con lembo a distanza peduncolato, sulle natiche	86.93.2e↔	Inserzione di espansore tessutale, di altra sede
86.7c.1b↔	Plastica con lembo a distanza peduncolato, su coscia e ginocchio	92.27.00↔	Impianto o inserzione di elementi radioattivi (brachiterapia con radionuclidi chiusi), superficie corporea, altra o NAS sede di applicazione
86.7c.1c↔	Plastica con lembo a distanza peduncolato, sulla gamba	92.27.10↔	Impianto o inserzione di elementi radioattivi (brachiterapia con radionuclidi chiusi), organi sessuali femminili, NAS
86.7c.1d↔	Plastica con lembo a distanza peduncolato, sul piede	92.27.11↔	Impianto o inserzione di elementi radioattivi (brachiterapia con radionuclidi chiusi), in sede intrauterina
86.7d.11↔	Plastica con lembo libero con anastomosi microvascolare, sul capo	92.27.12↔	Impianto o inserzione di elementi radioattivi (brachiterapia con radionuclidi chiusi), in sede intravaginale
86.7d.12↔	Plastica con lembo libero con anastomosi microvascolare, sul collo	92.27.13↔	Impianto o inserzione di elementi radioattivi (brachiterapia con radionuclidi chiusi), in sede combinata intrauterina e intravaginale
86.7d.13↔	Plastica con lembo libero con anastomosi microvascolare, su spalla e ascella	92.27.21↔	Impianto o inserzione di elementi radioattivi (brachiterapia con radionuclidi chiusi), superficie corporea
86.7d.14↔	Plastica con lembo libero con anastomosi microvascolare, su braccio e gomito	92.27.22↔	Impianto o inserzione di elementi radioattivi (brachiterapia con radionuclidi chiusi), in sede intracavitaria
86.7d.15↔	Plastica con lembo libero con anastomosi microvascolare, sull'avambraccio	92.27.23↔	Impianto o inserzione di elementi radioattivi (brachiterapia con radionuclidi chiusi), in sede endoluminale
86.7d.16↔	Plastica con lembo libero con anastomosi microvascolare, sulla mano	92.27.30↔	Impianto o inserzione di elementi radioattivi (brachiterapia con radionuclidi chiusi), vasi NAS
86.7d.17↔	Plastica con lembo libero con anastomosi microvascolare, su parete toracica e dorso	92.27.31↔	Impianto o inserzione di elementi radioattivi (brachiterapia con radionuclidi chiusi), arterie coronarie
86.7d.18↔	Plastica con lembo libero con anastomosi microvascolare, sulla regione addominale e inguinale	92.27.39↔	Impianto o inserzione di elementi radioattivi (brachiterapia con radionuclidi chiusi), altri vasi
86.7d.1a↔	Plastica con lembo libero con anastomosi microvascolare, sulle natiche	92.27.40↔	Impianto o inserzione di elementi radioattivi (brachiterapia con radionuclidi chiusi), intraoperatoria
86.7d.1b↔	Plastica con lembo libero con anastomosi microvascolare, su coscia e ginocchio	92.27.70↔	Moulage radioattivi, NAS
86.7d.1c↔	Plastica con lembo libero con anastomosi microvascolare, sulla gamba	92.27.71↔	Moulage radioattivi: costruzione e applicazione di moulage radioattivi superficiali
86.7d.1d↔	Plastica con lembo libero con anastomosi microvascolare, sul piede	92.27.72↔	Moulage radioattivi: costruzione e applicazione di applicatori non impiegati sulla superficie corporea
86.7e.21↔	Revisione di plastica con lembo regionale peduncolato, sul capo	92.27.73↔	Moulage radioattivi: costruzione e applicazione di applicatori oculari
86.7e.26↔	Revisione di plastica con lembo regionale peduncolato, sulla mano	92.27.79↔	Moulage radioattivi, altro
86.7e.2d↔	Revisione di plastica con lembo regionale peduncolato, sul piede	92.28.00↔	Iniezione, instillazione o somministrazione per via orale di radioisotopi, NAS
86.7e.2e↔	Revisione di plastica con lembo regionale peduncolato, in altra sede	92.28.01↔	Instillazione di radionuclidi aperti in articolazioni
86.7e.31↔	Revisione di plastica con lembo a distanza peduncolato, sul capo	92.28.02↔	Radioiodioterapia fino a 1,2 GBq I-131, senza somministrazione di tireotropina ricombinante (rh-TSH)
86.7e.36↔	Revisione di plastica con lembo a distanza peduncolato, sulla mano	92.28.03↔	Radioiodioterapia fino a 1,2 GBq I-131, con somministrazione di tireotropina ricombinante (rh-TSH)
86.7e.3d↔	Revisione di plastica con lembo a distanza peduncolato, sul piede	92.28.04↔	Radioiodioterapia da 1,2 a meno di 5 GBq I-131, senza somministrazione di tireotropina ricombinante (rh-TSH)
86.7e.3e↔	Revisione di plastica con lembo a distanza peduncolato, in altra sede	92.28.05↔	Radioiodioterapia da 1,2 a meno di 5 GBq I-131, con somministrazione di tireotropina ricombinante (rh-TSH)
86.7e.41↔	Revisione di plastica con lembo libero con anastomosi microvascolare, sul capo	92.28.06↔	Radioiodioterapia da 5 GBq I-131, senza somministrazione di tireotropina ricombinante (rh-TSH)
86.7e.46↔	Revisione di plastica con lembo libero con anastomosi microvascolare, sulla mano	92.28.07↔	Radioiodioterapia da 5 GBq I-131, con somministrazione di tireotropina ricombinante (rh-TSH)
86.7e.4d↔	Revisione di plastica con lembo libero con anastomosi microvascolare, sul piede	92.28.11↔	Terapia con radionuclidi aperti per metastasi ossee
86.7e.4e↔	Revisione di plastica con lembo libero con anastomosi microvascolare, in altra sede	92.28.13↔	Terapia radiorecettoriale con analoghi della somatostatina DOTA-coniugati
86.83.11↔	Intervento di plastica riduttiva su capo e collo	92.28.20↔	Radioimmunoterapia con 90Y ibritumomab tiuxetano, parenterale
86.83.12↔	Intervento di plastica riduttiva su spalla e braccio	92.28.21↔	Somministrazione parenterale di iodio-131-MIBG (metaiodobenzilguanidina)

92.28.22↔	Radioimmunoterapia con iodio-131 [I-131] tositumomab, parenterale	92.29.31↔	Brachiterapia interstiziale con impianto di emettitori permanenti, fino a 10 sorgenti
92.28.23↔	Radioimmunoterapia con altri anticorpi, parenterale	92.29.32↔	Brachiterapia interstiziale con impianto di emettitori permanenti, da 11 a 15 sorgenti
92.28.31↔	Radio-chemioembolizzazione endovascolare selettiva con I-131-Lipiodol	92.29.33↔	Brachiterapia interstiziale con impianto di emettitori permanenti, da 16 a 20 sorgenti
92.28.32↔	Terapia endovascolare selettiva con radionuclidi (SIRT) mediante embolizzazione con microsfele marcate con ittrio-90	92.29.34↔	Brachiterapia interstiziale con impianto di emettitori permanenti, da 21 a 25 sorgenti
92.28.33↔	Brachiterapia endovascolare con renio-188	92.29.35↔	Brachiterapia interstiziale con impianto di emettitori permanenti, da 26 a 30 sorgenti
92.28.99↔	Iniezione, instillazione o somministrazione per via orale di radioisotopi, altro	92.29.36↔	Brachiterapia interstiziale con impianto di emettitori permanenti, da 31 a 35 sorgenti
92.29.11↔	Brachiterapia interstiziale con impianto di emettitori rimovibili monoplanari, basso rateo di dose	92.29.37↔	Brachiterapia interstiziale con impianto di emettitori permanenti, da 36 a 40 sorgenti
92.29.12↔	Brachiterapia interstiziale con impianto di emettitori rimovibili monoplanari, rateo di dose pulsata (pulsed dose rate)	92.29.38↔	Brachiterapia interstiziale con impianto di emettitori permanenti, da 41 a 45 sorgenti
92.29.13↔	Brachiterapia interstiziale con impianto di emettitori rimovibili monoplanari, alto rateo di dose	92.29.39↔	Brachiterapia interstiziale con impianto di emettitori permanenti, da 46 a 50 sorgenti
92.29.19↔	Brachiterapia interstiziale con impianto di emettitori rimovibili monoplanari, altro	92.29.3a↔	Brachiterapia interstiziale con impianto di emettitori permanenti, da 51 a 55 sorgenti
92.29.21↔	Brachiterapia interstiziale con impianto volumetrico di emettitori rimovibili multiplanari, basso rateo di dose	92.29.3b↔	Brachiterapia interstiziale con impianto di emettitori permanenti, da 56 a 60 sorgenti
92.29.22↔	Brachiterapia interstiziale con impianto volumetrico di emettitori rimovibili multiplanari, rateo di dose pulsata (pulsed dose rate)	92.29.3c↔	Brachiterapia interstiziale con impianto di emettitori permanenti, da 61 a 65 sorgenti
92.29.23↔	Brachiterapia interstiziale con impianto volumetrico di emettitori rimovibili multiplanari, alto rateo di dose	92.29.3d↔	Brachiterapia interstiziale con impianto di emettitori permanenti, da 66 a 70 sorgenti
92.29.24↔	Brachiterapia con impianto di emettitori rimovibili multiplanari, alto rateo di dose, intraoperatoria	92.29.3e↔	Brachiterapia interstiziale con impianto di emettitori permanenti, da 71 sorgenti e più
92.29.29↔	Brachiterapia interstiziale con impianto volumetrico di emettitori rimovibili multiplanari, altro		

Procedura B39-10

92.20↔	Infusione d'isotopo radioattivo liquido	92.24.24↔	Teleradioterapia mediante fotoni, acceleratore lineare, non guidata dalle immagini, radioterapia a modulazione di intensità
92.21.00↔	Radioterapia superficiale: NAS	92.24.30↔	Teleradioterapia mediante fotoni: radioterapia estremamente complessa con attrezzatura specializzata
92.21.01↔	Radioterapia superficiale: fino a 2 campi di irradiazione	92.25.00↔	Teleradioterapia con elettroni, acceleratore lineare, NAS
92.21.02↔	Radioterapia superficiale: più di 2 campi di irradiazione	92.25.01↔	Teleradioterapia con elettroni, acceleratore lineare, irradiazione di campo esteso
92.22.00↔	Radioterapia con ortovoltaggio: NAS	92.25.02↔	Teleradioterapia con elettroni, acceleratore lineare, irradiazione di un emicorpo
92.22.01↔	Radioterapia con ortovoltaggio: fino a 2 campi di irradiazione	92.25.03↔	Teleradioterapia con elettroni, acceleratore lineare, irradiazione del corpo intero
92.22.02↔	Radioterapia con ortovoltaggio: più di 2 campi di irradiazione	92.25.04↔	Teleradioterapia con elettroni, acceleratore lineare, radioterapia intraoperatoria
92.22.11↔	Roentgenterapia intraoperatoria, fino a 300 kV	92.25.09↔	Teleradioterapia con elettroni, acceleratore lineare, altro
92.22.12↔	Roentgenterapia intraoperatoria, 300 kV - < 1 MV	92.25.11↔	Teleradioterapia con elettroni, acceleratore lineare, guidata dalle immagini
92.22.19↔	Roentgenterapia intraoperatoria, altro	92.25.12↔	Teleradioterapia con elettroni, acceleratore lineare, guidata dalle immagini, fino a 2 campi di irradiazione
92.23.00↔	Radioterapia ad alto voltaggio: NAS	92.25.13↔	Teleradioterapia con elettroni, acceleratore lineare, guidata dalle immagini, più di 2 campi di irradiazione
92.23.01↔	Dispositivo di telecobaltoterapia, fino a 2 campi di irradiazione	92.25.14↔	Teleradioterapia con elettroni, acceleratore lineare, guidata dalle immagini, irradiazione 3D pianificata
92.23.02↔	Dispositivo di telecobaltoterapia, da 3 a 4 campi di irradiazione	92.25.15↔	Teleradioterapia con elettroni, acceleratore lineare, guidata dalle immagini, radioterapia a modulazione di intensità
92.23.03↔	Dispositivo di telecobaltoterapia, più di 4 campi di irradiazione o irradiazione 3D pianificata	92.25.21↔	Teleradioterapia con elettroni, acceleratore lineare, non guidata dalle immagini, fino a 2 campi di irradiazione
92.23.08↔	Radioterapia ad alto voltaggio: altri isotopi	92.25.22↔	Teleradioterapia con elettroni, acceleratore lineare, non guidata dalle immagini, più di 2 campi di irradiazione
92.23.09↔	Dispositivo di telecobaltoterapia, altro	92.25.23↔	Teleradioterapia con elettroni, acceleratore lineare, non guidata dalle immagini, irradiazione 3D pianificata
92.24.00↔	Teleradioterapia mediante fotoni, acceleratore lineare, NAS	92.25.24↔	Teleradioterapia con elettroni, acceleratore lineare, non guidata dalle immagini, radioterapia a modulazione di intensità
92.24.01↔	Teleradioterapia mediante fotoni, acceleratore lineare, irradiazione di campo esteso	92.26.00↔	Teleradioterapia con altre radiazioni particellari, NAS
92.24.02↔	Teleradioterapia mediante fotoni, acceleratore lineare, irradiazione di un emicorpo	92.26.99↔	Teleradioterapia con altre radiazioni particellari, altro
92.24.03↔	Teleradioterapia mediante fotoni, acceleratore lineare, irradiazione del corpo intero	92.27.00↔	Impianto o inserzione di elementi radioattivi (brachiterapia con radionuclidi chiusi), superficie corporea, altra o NAS sede di applicazione
92.24.04↔	Teleradioterapia mediante fotoni, acceleratore lineare, radioterapia intraoperatoria	92.27.10↔	Impianto o inserzione di elementi radioattivi (brachiterapia con radionuclidi chiusi), organi sessuali femminili, NAS
92.24.09↔	Teleradioterapia mediante fotoni, acceleratore lineare, altro	92.27.11↔	Impianto o inserzione di elementi radioattivi (brachiterapia con radionuclidi chiusi), in sede intrauterina
92.24.11↔	Teleradioterapia mediante fotoni, acceleratore lineare, guidata dalle immagini, fino a 2 campi di irradiazione		
92.24.12↔	Teleradioterapia mediante fotoni, acceleratore lineare, guidata dalle immagini, più di 2 campi di irradiazione		
92.24.13↔	Teleradioterapia mediante fotoni, acceleratore lineare, guidata dalle immagini, irradiazione 3D pianificata		
92.24.14↔	Teleradioterapia mediante fotoni, acceleratore lineare, guidata dalle immagini, radioterapia a modulazione di intensità		
92.24.21↔	Teleradioterapia mediante fotoni, acceleratore lineare, non guidata dalle immagini, fino a 2 campi di irradiazione		
92.24.22↔	Teleradioterapia mediante fotoni, acceleratore lineare, non guidata dalle immagini, più di 2 campi di irradiazione		
92.24.23↔	Teleradioterapia mediante fotoni, acceleratore lineare, non guidata dalle immagini, irradiazione 3D pianificata		

92.27.12↔	Impianto o inserzione di elementi radioattivi (brachiterapia con radionuclidi chiusi), in sede intravaginale	92.29.23↔	Brachiterapia interstiziale con impianto volumetrico di emettitori rimovibili multiplanari, alto rateo di dose
92.27.13↔	Impianto o inserzione di elementi radioattivi (brachiterapia con radionuclidi chiusi), in sede combinata intrauterina e intravaginale	92.29.24↔	Brachiterapia con impianto di emettitori rimovibili multiplanari, alto rateo di dose, intraoperatoria
92.27.21↔	Impianto o inserzione di elementi radioattivi (brachiterapia con radionuclidi chiusi), superficie corporea	92.29.29↔	Brachiterapia interstiziale con impianto volumetrico di emettitori rimovibili multiplanari, altro
92.27.22↔	Impianto o inserzione di elementi radioattivi (brachiterapia con radionuclidi chiusi), in sede intracavitaria	92.29.31↔	Brachiterapia interstiziale con impianto di emettitori permanenti, fino a 10 sorgenti
92.27.23↔	Impianto o inserzione di elementi radioattivi (brachiterapia con radionuclidi chiusi), in sede endoluminale	92.29.32↔	Brachiterapia interstiziale con impianto di emettitori permanenti, da 11 a 15 sorgenti
92.27.30↔	Impianto o inserzione di elementi radioattivi (brachiterapia con radionuclidi chiusi), vasi NAS	92.29.33↔	Brachiterapia interstiziale con impianto di emettitori permanenti, da 16 a 20 sorgenti
92.27.31↔	Impianto o inserzione di elementi radioattivi (brachiterapia con radionuclidi chiusi), arterie coronarie	92.29.34↔	Brachiterapia interstiziale con impianto di emettitori permanenti, da 21 a 25 sorgenti
92.27.39↔	Impianto o inserzione di elementi radioattivi (brachiterapia con radionuclidi chiusi), altri vasi	92.29.35↔	Brachiterapia interstiziale con impianto di emettitori permanenti, da 26 a 30 sorgenti
92.27.40↔	Impianto o inserzione di elementi radioattivi (brachiterapia con radionuclidi chiusi), intraoperatoria	92.29.36↔	Brachiterapia interstiziale con impianto di emettitori permanenti, da 31 a 35 sorgenti
92.27.70↔	Moulage radioattivi, NAS	92.29.37↔	Brachiterapia interstiziale con impianto di emettitori permanenti, da 36 a 40 sorgenti
92.27.71↔	Moulage radioattivi: costruzione e applicazione di moulage radioattivi superficiali	92.29.38↔	Brachiterapia interstiziale con impianto di emettitori permanenti, da 41 a 45 sorgenti
92.27.72↔	Moulage radioattivi: costruzione e applicazione di applicatori non impiegati sulla superficie corporea	92.29.39↔	Brachiterapia interstiziale con impianto di emettitori permanenti, da 46 a 50 sorgenti
92.27.73↔	Moulage radioattivi: costruzione e applicazione di applicatori oculari	92.29.3a↔	Brachiterapia interstiziale con impianto di emettitori permanenti, da 51 a 55 sorgenti
92.27.79↔	Moulage radioattivi, altro	92.29.3b↔	Brachiterapia interstiziale con impianto di emettitori permanenti, da 56 a 60 sorgenti
92.28.00↔	Iniezione, instillazione o somministrazione per via orale di radioisotopi, NAS	92.29.3c↔	Brachiterapia interstiziale con impianto di emettitori permanenti, da 61 a 65 sorgenti
92.28.01↔	Instillazione di radionuclidi aperti in articolazioni	92.29.3d↔	Brachiterapia interstiziale con impianto di emettitori permanenti, da 66 a 70 sorgenti
92.28.02↔	Radioiodioterapia fino a 1,2 GBq I-131, senza somministrazione di tireotropina ricombinante (rh-TSH)	92.29.3e↔	Brachiterapia interstiziale con impianto di emettitori permanenti, da 71 sorgenti e più
92.28.03↔	Radioiodioterapia fino a 1,2 GBq I-131, con somministrazione di tireotropina ricombinante (rh-TSH)	92.29.40↔	Brachiterapia con applicatori superficiali, NAS
92.28.04↔	Radioiodioterapia da 1,2 a meno di 5 GBq I-131, senza somministrazione di tireotropina ricombinante (rh-TSH)	92.29.49↔	Brachiterapia con applicatori superficiali, altro
92.28.05↔	Radioiodioterapia da 1,2 a meno di 5 GBq I-131, con somministrazione di tireotropina ricombinante (rh-TSH)	92.29.51↔	Rimozione di radionuclidi chiusi o di applicatori inattivi sotto anestesia
92.28.06↔	Radioiodioterapia da 5 GBq I-131, senza somministrazione di tireotropina ricombinante (rh-TSH)	92.30.00↔	Radioterapia stereotassica, in seduta unica, NAS
92.28.07↔	Radioiodioterapia da 5 GBq I-131, con somministrazione di tireotropina ricombinante (rh-TSH)	92.30.01↔	Radioterapia stereotassica, in seduta unica: Cerebrale, NAS
92.28.11↔	Terapia con radionuclidi aperti per metastasi ossee	92.30.02↔	Radioterapia stereotassica, in seduta unica: Extracerebrale, NAS
92.28.13↔	Terapia radiorecettoriale con analoghi della somatostatina DOTA-coniugati	92.30.20↔	Radioterapia stereotassica, in seduta unica: Cerebrale, radioterapia a modulazione di intensità
92.28.20↔	Radioimmunoterapia con 90Y ibritumomab tiuxetano, parenterale	92.30.21↔	Radioterapia stereotassica, in seduta unica: Cerebrale, radioterapia ad arco a modulazione di intensità (IMAT)
92.28.21↔	Somministrazione parenterale di iodio-131-MIBG (metaiodobenzilguanidina)	92.30.22↔	Radioterapia stereotassica, in seduta unica: Cerebrale, guidata dalle immagini
92.28.22↔	Radioimmunoterapia con iodio-131 [I-131] tositumomab, parenterale	92.30.30↔	Radioterapia stereotassica, in seduta unica: Extracerebrale, radioterapia a modulazione di intensità
92.28.23↔	Radioimmunoterapia con altri anticorpi, parenterale	92.30.31↔	Radioterapia stereotassica, in seduta unica: Extracerebrale, radioterapia ad arco a modulazione di intensità (IMAT)
92.28.31↔	Radio-chemioembolizzazione endovascolare selettiva con I-131-Lipiodol	92.30.32↔	Radioterapia stereotassica, in seduta unica: Extracerebrale, guidata dalle immagini
92.28.32↔	Terapia endovascolare selettiva con radionuclidi (SIRT) mediante embolizzazione con microsferi marcate con ittrio-90	92.30.99↔	Radioterapia stereotassica, in seduta unica, altro
92.28.33↔	Brachiterapia endovascolare con renio-188	92.31.00↔	Radiochirurgia con fotoni NAS, cerebrale
92.28.99↔	Iniezione, instillazione o somministrazione per via orale di radioisotopi, altro	92.31.10↔	Radiochirurgia con fotoni NAS, extracerebrale
92.29.00↔	Brachiterapia con radionuclidi chiusi, NAS	92.32.00↔	Radiochirurgia con fotoni a sorgente multiple, NAS
92.29.09↔	Brachiterapia con radionuclidi chiusi, altro	92.32.01↔	Radiochirurgia con fotoni a sorgenti multiple: Gamma knife
92.29.11↔	Brachiterapia interstiziale con impianto di emettitori rimovibili monoplanari, basso rateo di dose	92.33.00↔	Radiochirurgia con particelle, NAS
92.29.12↔	Brachiterapia interstiziale con impianto di emettitori rimovibili monoplanari, rateo di dose pulsata (pulsed dose rate)	92.33.01↔	Altra radioterapia ad alto voltaggio: radioterapia stereotassica, in seduta unica, cerebrale
92.29.13↔	Brachiterapia interstiziale con impianto di emettitori rimovibili monoplanari, alto rateo di dose	92.33.11↔	Altra radioterapia ad alto voltaggio: radioterapia stereotassica, in seduta unica, extracerebrale
92.29.19↔	Brachiterapia interstiziale con impianto di emettitori rimovibili monoplanari, altro	92.39.00↔	Altra radiochirurgia stereotassica, NAS
92.29.21↔	Brachiterapia interstiziale con impianto volumetrico di emettitori rimovibili multiplanari, basso rateo di dose	92.39.01↔	Altra radioterapia ad alto voltaggio, irradiazione stereotassica, frazionata, cerebrale, NAS
92.29.22↔	Brachiterapia interstiziale con impianto volumetrico di emettitori rimovibili multiplanari, rateo di dose pulsata (pulsed dose rate)	92.39.11↔	Altra radioterapia ad alto voltaggio, irradiazione stereotassica, frazionata, extracerebrale, NAS
		92.39.20↔	Altra radioterapia ad alto voltaggio, irradiazione stereotassica, frazionata: Cerebrale, radioterapia a modulazione di intensità

92.39.21↔	Altra radioterapia ad alto voltaggio, irradiazione stereotassica, frazionata: Cerebrale, radioterapia ad arco a modulazione di intensità (IMAT)	92.39.31↔	Altra radioterapia ad alto voltaggio, irradiazione stereotassica, frazionata: Extracerebrale, radioterapia ad arco a modulazione di intensità (IMAT)
92.39.22↔	Altra radioterapia ad alto voltaggio, irradiazione stereotassica, frazionata: Cerebrale, guidata dalle immagini	92.39.32↔	Altra radioterapia ad alto voltaggio, irradiazione stereotassica, frazionata: Extracerebrale, guidata dalle immagini
92.39.29↔	Altra radioterapia ad alto voltaggio, irradiazione stereotassica, frazionata, cerebrale, altro	92.39.39↔	Altra radioterapia ad alto voltaggio, irradiazione stereotassica, frazionata, extracerebrale, altro
92.39.30↔	Altra radioterapia ad alto voltaggio, irradiazione stereotassica, frazionata: Extracerebrale, radioterapia a modulazione di intensità	92.41↔	Radioterapia intraoperatoria con elettroni

Procedura B39-11

99.ba.13‡↔	Trattamento neurologico complesso dell'ictus cerebrale acuto in Stroke Center (SC), per almeno 24 ore a 48 ore	99.ba.14‡↔	Trattamento neurologico complesso dell'ictus cerebrale acuto in Stroke Center (SC), per più di 48 ore a 72 ore
------------	----------------------------------------------------------------------------------------------------------------	------------	----------------------------------------------------------------------------------------------------------------

ADRG B60 Paraplegia / tetraplegia non acuta

Diagnosi principale nella tabella B60-1

DRG B60Z Paraplegia / tetraplegia non acuta

Diagnosi principale B60-1

G04.1	Paraplegia spastica tropicale	G82.33	Tetraparesi e tetraplegia flaccida: Lesione midollare spinale incompleta cronica
G82.02	Paraparesi e paraplegia flaccida: Lesione midollare spinale completa cronica	G82.42	Tetraparesi e tetraplegia spastica: Lesione midollare spinale completa cronica
G82.03	Paraparesi e paraplegia flaccida: Lesione midollare spinale incompleta cronica	G82.43	Tetraparesi e tetraplegia spastica: Lesione midollare spinale incompleta cronica
G82.12	Paraparesi e paraplegia spastica: Lesione midollare spinale completa cronica	G82.52	Tetraparesi e tetraplegia non specificata: Lesione midollare spinale completa cronica
G82.13	Paraparesi e paraplegia spastica: Lesione midollare spinale incompleta cronica	G82.53	Tetraparesi e tetraplegia non specificata: Lesione midollare spinale incompleta cronica
G82.22	Paraparesi e paraplegia non specificata: Lesione midollare spinale completa cronica	P11.51	Trauma da parto della colonna vertebrale e del midollo spinale: Con paraplegia cronica
G82.23	Paraparesi e paraplegia non specificata: Lesione midollare spinale incompleta cronica		
G82.32	Tetraparesi e tetraplegia flaccida: Lesione midollare spinale completa cronica		

ADRG B63 Demenza e altri disturbi cronici della funzione cerebrale

Diagnosi principale nella tabella B63-1

DRG B63A Demenza e altri disturbi cronici della funzione cerebrale con CC estremamente gravi

PCCL > 3

DRG B63B Demenza e altri disturbi cronici della funzione cerebrale

Diagnosi principale B63-1

F01.0	Demenza vascolare ad esordio acuto	F07.0	Disturbo organico di personalità
F01.1	Demenza multi-infartuale	F07.1	Sindrome post-encefalitica
F01.2	Demenza vascolare sub-corticale	F07.8	Altro disturbo organico della personalità e del comportamento da malattia, danno e disfunzione cerebrali
F01.3	Demenza vascolare mista corticale e subcorticale	F09	Disturbi psichici organici o sintomatici non specificati
F01.8	Altra demenza vascolare	G30.0	Malattia di Alzheimer ad esordio precoce {F00.0}
F01.9	Demenza vascolare non specificata	G30.1	Malattia di Alzheimer ad esordio tardivo {F00.1}
F03	Demenza non specificata	G30.8	Altra forma di malattia di Alzheimer {F00.2}
F04	Sindrome amnesica organica, non indotta da alcol o da altre sostanze psicoattive	G30.9	Malattia di Alzheimer non specificata {F00.9}
F06.8	Altri disturbi mentali organici dovuti a lesione o disfunzione cerebrale o a malattia somatica	G31.0	Atrofia cerebrale circoscritta
F06.9	Disturbo mentale organico non specificato dovuto a lesione, disfunzione cerebrale e a malattia somatica	G93.80	Sindrome apallica
		G93.88	Altre malattie specificate dell'encefalo
		G93.9	Disturbo dell'encefalo non specificato



G96.9	Disturbo del sistema nervoso centrale non specificato	I67.88	Altre malattie cerebrovascolari specificate
G98	Altri disturbi del sistema nervoso non classificati altrove	I67.9	Malattia cerebrovascolare non specificata
I67.2	Aterosclerosi cerebrale	R54	Senilità
I67.80	Vasospasmi su emorragia subaracnoidea		

ADRG B64 Delirio

Diagnosi principale nella tabella B64-1

DRG B64A Delirio con CC estremamente gravi

PCCL > 3

DRG B64B Delirio**Diagnosi principale B64-1**

F05.0	Delirio descritto come non sovrapposto a demenza	F06.4	Disturbo d'ansia organico
F05.1	Delirio sovrapposto a demenza	F06.5	Disturbo dissociativo organico
F05.8	Altro delirio	F06.6	Disturbo organico di labilità emozionale [astenico]
F05.9	Delirio non specificato	F06.7	Disturbo cognitivo lieve
F06.0	Allucinosi organica	F07.9	Disturbo organico della personalità e del comportamento non specificato a seguito di malattia, lesione o disturbo funzionale cerebrali
F06.1	Disturbo catatonico organico	R41.0	Disorientamento non specificato
F06.2	Disturbo delirante organico [schizofreniforme]		
F06.3	Disturbi dell'umore [affettivi] organici		

ADRG B66 Neoplasie del sistema nervoso o stato stuporoso e coma di origine non traumatica

Diagnosi principale nella tabella B66-1

DRG B66A Neoplasie del sistema nervoso con CC estremamente gravi e più di un giorno di degenza

Diagnosi principale nella tabella B66-2 e durata del soggiorno > 1 giorno e PCCL > 3

DRG B66B Neoplasie del sistema nervoso o stato stuporoso e coma di origine non traumatica, età < 16 anni

Età < 16 anni

DRG B66C Neoplasie del sistema nervoso o stato stuporoso e coma di origine non traumatica, età > 15 anni**Diagnosi B66-1**

C70.0	Tumore Maligno: Meningi cerebrali	C72.5	Tumore Maligno: Altri e non specificati nervi cranici
C70.1	Tumore Maligno: Meningi spinali	C72.8	Tumore Maligno: lesione sconfinante a più zone contigue dell'encefalo e di altre parti del sistema nervoso centrale
C70.9	Tumore Maligno: Meningi non specificate	C72.9	Tumore Maligno: Sistema nervoso centrale non specificato
C71.0	Tumore Maligno: Cervello, eccetto lobi e ventricoli	C75.2	Tumore Maligno: Dotto craniofaringeo (residui di)
C71.1	Tumore Maligno: Lobo frontale	C75.3	Tumore Maligno: Epifisi [ghiandola pineale]
C71.2	Tumore Maligno: Lobo temporale	C75.4	Tumore Maligno: Glomo carotideo
C71.3	Tumore Maligno: Lobo parietale	C75.5	Tumore Maligno: Glomo aortico ed altri paragangliomi
C71.4	Tumore Maligno: Lobo occipitale	C79.3	Tumore maligno secondario dell'encefalo e delle meningi cerebrali
C71.5	Tumore Maligno: Ventricolo cerebrale	C79.4	Tumore maligno secondario di altre e non specificate parti del sistema nervoso
C71.6	Tumore Maligno: Cervelletto	D32.0	Tumore benigno: Meningi cerebrali
C71.7	Tumore Maligno: Tronco cerebrale	D32.1	Tumore benigno: Meningi spinali
C71.8	Tumore Maligno: lesione sconfinante a più zone contigue dell'encefalo	D32.9	Tumore benigno: Meningi non specificate
C71.9	Tumore Maligno: Encefalo non specificato	D33.0	Tumore benigno: Encefalo, sovratentoriale
C72.0	Tumore Maligno: Midollo spinale	D33.1	Tumore benigno: Encefalo, sottotentoriale
C72.1	Tumore Maligno: Cauda equina	D33.2	Tumore benigno: Encefalo non specificato
C72.2	Tumore Maligno: Nervo olfattorio [I nervo cerebrale]	D33.3	Tumore benigno: Nervi cranici
C72.3	Tumore Maligno: Nervo ottico [II nervo cerebrale]	D33.4	Tumore benigno: Midollo spinale
C72.4	Tumore Maligno: Nervo statoacustico (vestibolococleare) [VIII nervo cerebrale]		

D33.7	Tumore benigno: Altre parti specificate del sistema nervoso centrale	D44.4	Tumori di comportamento incerto o sconosciuto: Canale craniofaringeo
D33.9	Tumore benigno: Sistema nervoso centrale non specificato	D44.5	Tumori di comportamento incerto o sconosciuto: epifisi [ghiandola pineale]
D35.3	Tumore benigno: Canale craniofaringeo	D44.6	Tumori di comportamento incerto o sconosciuto: Glomo carotideo
D35.4	Tumore benigno: Epifisi [ghiandola pineale]	D44.7	Tumori di comportamento incerto o sconosciuto: Glomo aortico ed altri paragangli
D35.5	Tumore benigno: Glomo carotideo	E03.5	Coma mixedematoso
D35.6	Tumore benigno: Glomo aortico ed altri paragangli	G93.5	Compressione dell'encefalo
D36.1	Tumore benigno: Nervi periferici e sistema nervoso autonomo	G93.6	Edema cerebrale
D42.0	Tumori di comportamento incerto o sconosciuto: Meningi cerebrali	P91.0	Ischemia cerebrale neonatale
D42.1	Tumori di comportamento incerto o sconosciuto: Meningi spinali	P91.1	Cisti periventricolari acquisite neonatali
D42.9	Tumori di comportamento incerto o sconosciuto: Meningi non specificate	P91.2	Leucomalacia cerebrale neonatale
D43.0	Tumori di comportamento incerto o sconosciuto: Encefalo, sovratentoriale	P91.4	Depressione cerebrale neonatale
D43.1	Tumori di comportamento incerto o sconosciuto: Encefalo, sottotentoriale	P91.5	Coma neonatale
D43.2	Tumori di comportamento incerto o sconosciuto: Encefalo non specificato	P91.6	Encefalopatia ipossico-ischemica neonatale
D43.3	Tumori di comportamento incerto o sconosciuto: Nervi cranici	P91.80	Sindrome locked-in e sindrome apallica neonatale
D43.4	Tumori di comportamento incerto o sconosciuto: Midollo spinale	P91.88	Altri disturbi cerebrali, specificati, neonatali
D43.7	Tumori di comportamento incerto o sconosciuto: Altre parti del sistema nervoso centrale	P91.9	Disturbo cerebrale neonatale non specificato
D43.9	Tumori di comportamento incerto o sconosciuto: Sistema nervoso centrale non specificato	R40.0	Sonnolenza
		R40.1	Stupor
		R40.2	Coma non specificato

Diagnosi principale B66-2

C70.0	Tumore Maligno: Meningi cerebrali	D33.2	Tumore benigno: Encefalo non specificato
C70.1	Tumore Maligno: Meningi spinali	D33.3	Tumore benigno: Nervi cranici
C70.9	Tumore Maligno: Meningi non specificate	D33.4	Tumore benigno: Midollo spinale
C71.0	Tumore Maligno: Cervello, eccetto lobi e ventricoli	D33.7	Tumore benigno: Altre parti specificate del sistema nervoso centrale
C71.1	Tumore Maligno: Lobo frontale	D33.9	Tumore benigno: Sistema nervoso centrale non specificato
C71.2	Tumore Maligno: Lobo temporale	D35.3	Tumore benigno: Canale craniofaringeo
C71.3	Tumore Maligno: Lobo parietale	D35.4	Tumore benigno: Epifisi [ghiandola pineale]
C71.4	Tumore Maligno: Lobo occipitale	D35.5	Tumore benigno: Glomo carotideo
C71.5	Tumore Maligno: Ventricolo cerebrale	D35.6	Tumore benigno: Glomo aortico ed altri paragangli
C71.6	Tumore Maligno: Cervelletto	D36.1	Tumore benigno: Nervi periferici e sistema nervoso autonomo
C71.7	Tumore Maligno: Tronco cerebrale	D42.0	Tumori di comportamento incerto o sconosciuto: Meningi cerebrali
C71.8	Tumore Maligno: lesione sconfinante a più zone contigue dell'encefalo	D42.1	Tumori di comportamento incerto o sconosciuto: Meningi spinali
C71.9	Tumore Maligno: Encefalo non specificato	D42.9	Tumori di comportamento incerto o sconosciuto: Meningi non specificate
C72.0	Tumore Maligno: Midollo spinale	D43.0	Tumori di comportamento incerto o sconosciuto: Encefalo, sovratentoriale
C72.1	Tumore Maligno: Cauda equina	D43.1	Tumori di comportamento incerto o sconosciuto: Encefalo, sottotentoriale
C72.2	Tumore Maligno: Nervo olfattorio [I nervo cerebrale]	D43.2	Tumori di comportamento incerto o sconosciuto: Encefalo non specificato
C72.3	Tumore Maligno: Nervo ottico [II nervo cerebrale]	D43.3	Tumori di comportamento incerto o sconosciuto: Nervi cranici
C72.4	Tumore Maligno: Nervo statoacustico (vestibolococleare) [VIII nervo cerebrale]	D43.4	Tumori di comportamento incerto o sconosciuto: Midollo spinale
C72.5	Tumore Maligno: Altri e non specificati nervi cranici	D43.7	Tumori di comportamento incerto o sconosciuto: Altre parti del sistema nervoso centrale
C72.8	Tumore Maligno: lesione sconfinante a più zone contigue dell'encefalo e di altre parti del sistema nervoso centrale	D43.9	Tumori di comportamento incerto o sconosciuto: Sistema nervoso centrale non specificato
C72.9	Tumore Maligno: Sistema nervoso centrale non specificato	D44.4	Tumori di comportamento incerto o sconosciuto: Canale craniofaringeo
C75.2	Tumore Maligno: Dotto craniofaringeo (residui di)	D44.5	Tumori di comportamento incerto o sconosciuto: epifisi [ghiandola pineale]
C75.3	Tumore Maligno: Epifisi [ghiandola pineale]	D44.6	Tumori di comportamento incerto o sconosciuto: Glomo carotideo
C75.4	Tumore Maligno: Glomo carotideo	D44.7	Tumori di comportamento incerto o sconosciuto: Glomo aortico ed altri paragangli
C75.5	Tumore Maligno: Glomo aortico ed altri paragangliomi		
C79.3	Tumore maligno secondario dell'encefalo e delle meningi cerebrali		
C79.4	Tumore maligno secondario di altre e non specificate parti del sistema nervoso		
D32.0	Tumore benigno: Meningi cerebrali		
D32.1	Tumore benigno: Meningi spinali		
D32.9	Tumore benigno: Meningi non specificate		
D33.0	Tumore benigno: Encefalo, sovratentoriale		
D33.1	Tumore benigno: Encefalo, sottotentoriale		

ADRG B67**Morbo di Parkinson**

Diagnosi principale nella tabella B67-1

DRG B67A**Morbo di Parkinson con CC estremamente gravi o gravissima limitazione o regolazione neurologica dei parametri di stimolazione**

Diagnosi principale nella tabella B67-2 o PCCL > 3 o Diagnosi principale nella tabella B67-3 e Diagnosi secondaria nella tabella B67-4 e Diagnosi secondaria nella tabella B67-5 o Procedura nella tabella B67-6

DRG B67B**Morbo di Parkinson****Diagnosi principale B67-1**

G20.00	Morbo di Parkinson con disabilità assente o minima: Senza fluttuazioni di efficacia	G20.91	Morbo di Parkinson, non specificato: Con fluttuazione di efficacia
G20.01	Morbo di Parkinson con disabilità assente o minima: Con fluttuazione di efficacia	G21.0	Sindrome maligna da neurolettici
G20.10	Morbo di Parkinson con disabilità da moderata a grave: Senza fluttuazioni di efficacia	G21.1	Altro parkinsonismo secondario farmaco-indotto
G20.11	Morbo di Parkinson con disabilità da moderata a grave: Con fluttuazione di efficacia	G21.2	Parkinsonismo secondario dovuto ad altri agenti esterni
G20.20	Morbo di Parkinson con disabilità molto grave: Senza fluttuazioni di efficacia	G21.3	Parkinsonismo post-encefalitico
G20.21	Morbo di Parkinson con disabilità molto grave: Con fluttuazione di efficacia	G21.4	Parkinsonismo vascolare
G20.90	Morbo di Parkinson, non specificato: Senza fluttuazioni di efficacia	G21.8	Altro parkinsonismo secondario
		G21.9	Parkinsonismo secondario non specificato
		G23.0	Malattia di Hallervorden-Spatz
		G23.1	Oftalmoplegia sopranucleare progressiva [Steele-Richardson-Olszewski]
		G23.8	Altre malattie degenerative specificate dei gangli della base
		G23.9	Malattia degenerativa dei gangli della base, non specificata

Diagnosi principale B67-2

G20.20	Morbo di Parkinson con disabilità molto grave: Senza fluttuazioni di efficacia	G20.21	Morbo di Parkinson con disabilità molto grave: Con fluttuazione di efficacia
--------	--------------------------------------------------------------------------------	--------	------------------------------------------------------------------------------

Diagnosi principale B67-3

G20.00	Morbo di Parkinson con disabilità assente o minima: Senza fluttuazioni di efficacia	G20.11	Morbo di Parkinson con disabilità da moderata a grave: Con fluttuazione di efficacia
G20.01	Morbo di Parkinson con disabilità assente o minima: Con fluttuazione di efficacia	G20.90	Morbo di Parkinson, non specificato: Senza fluttuazioni di efficacia
G20.10	Morbo di Parkinson con disabilità da moderata a grave: Senza fluttuazioni di efficacia	G20.91	Morbo di Parkinson, non specificato: Con fluttuazione di efficacia

Diagnosi secondaria B67-4

F02.3	Demenza nel morbo di Parkinson {G20.-}
-------	----------------------------------------

Diagnosi secondaria B67-5

F06.0	Allucinosi organica	F06.2	Disturbo delirante organico [schizofreniforme]
-------	---------------------	-------	------------------------------------------------

Procedura B67-6

89.1a.11†↔	Regolazione neurologica dei parametri di stimolazione, più di 5 giorni
------------	------------------------------------------------------------------------

ADRG B68**Sclerosi multipla e atassia cerebellare**

Diagnosi principale nella tabella B68-1

DRG B68A**Sclerosi multipla e atassia cerebellare con diagnostica complessa o CC estremamente gravi, più di un giorno di degenza**

Durata del soggiorno > 1 giorno e (PCCL > 3 o Diagnosi principale nella tabella B68-2)

DRG B68B**Sclerosi multipla e atassia cerebellare**

Diagnosi principale B68-1

G11.0	Atassia congenita non progressiva	G35.31	Sclerosi multipla secondaria progressiva: con menzione d'esacerbazione acuta o progressione
G11.1	Atassia cerebellare ad esordio precoce	G35.9	Sclerosi multipla non specificata
G11.2	Atassia cerebellare ad esordio tardivo	G36.0	Neuromielite ottica [Malattia di Devic]
G11.3	Atassia cerebellare con difetto del sistema di riparazione del DNA	G36.1	Leucoencefalite emorragica acuta e subacuta [Hurst]
G11.4	Paraplegia spastica ereditaria	G36.8	Altra demielinizzazione disseminata acuta specificata
G11.8	Altre atassie ereditarie	G36.9	Demielinizzazione disseminata acuta non specificata
G11.9	Atassia ereditaria non specificata	G37.0	Sclerosi diffusa
G35.0	Prima manifestazione di sclerosi multipla	G37.1	Demielinizzazione centrale del corpo calloso
G35.10	Sclerosi multipla a decorso prevalentemente recidivante-remittente: senza menzione d'esacerbazione acuta o progressione	G37.2	Mielinolisi centrale del ponte
G35.11	Sclerosi multipla a decorso prevalentemente recidivante-remittente: con menzione d'esacerbazione acuta o progressione	G37.3	Mielite trasversa acuta in malattie demielinizzanti del sistema nervoso centrale
G35.20	Sclerosi multipla primaria progressiva: senza menzione d'esacerbazione acuta o progressione	G37.4	Mielite necrotizzante subacuta [Sindrome di Foix-Alajouanine]
G35.21	Sclerosi multipla primaria progressiva: con menzione d'esacerbazione acuta o progressione	G37.5	Sclerosi concentrica [Malattia di Balò]
G35.30	Sclerosi multipla secondaria progressiva: senza menzione d'esacerbazione acuta o progressione	G37.8	Altre malattie demielinizzanti specificate del sistema nervoso centrale
		G37.9	Malattia demielinizzante del sistema nervoso centrale non specificata

Diagnosi principale B68-2

G11.0	Atassia congenita non progressiva	G37.2	Mielinolisi centrale del ponte
G11.1	Atassia cerebellare ad esordio precoce	G37.3	Mielite trasversa acuta in malattie demielinizzanti del sistema nervoso centrale
G11.2	Atassia cerebellare ad esordio tardivo	G37.4	Mielite necrotizzante subacuta [Sindrome di Foix-Alajouanine]
G11.3	Atassia cerebellare con difetto del sistema di riparazione del DNA	G37.5	Sclerosi concentrica [Malattia di Balò]
G11.4	Paraplegia spastica ereditaria	G37.8	Altre malattie demielinizzanti specificate del sistema nervoso centrale
G11.8	Altre atassie ereditarie	G37.9	Malattia demielinizzante del sistema nervoso centrale non specificata
G11.9	Atassia ereditaria non specificata		
G37.0	Sclerosi diffusa		
G37.1	Demielinizzazione centrale del corpo calloso		

ADRG B69**Ischemia cerebrale transitoria (TIA) ed occlusione di vasi extracranici**

Diagnosi principale nella tabella B69-1

DRG B69A**Ischemia cerebrale transitoria (TIA) ed occlusione di vasi extracranici con trattamento neurologico complesso del colpo apoplettico acuto > 72 ore**

Procedura nella tabella B69-2

DRG B69B**Ischemia cerebrale transitoria (TIA) ed occlusione di vasi extracranici con trattamento neurologico complesso del colpo apoplettico acuto < 73 ore**

Procedura nella tabella B69-3

DRG B69C**Ischemia cerebrale transitoria (TIA) ed occlusione di vasi extracranici con altro trattamento neurologico complesso del colpo apoplettico acuto**

Almeno una Procedura nella tabella B69-4

DRG B69D**Ischemia cerebrale transitoria (TIA) ed occlusione di vasi extracranici****Diagnosi principale B69-1**

G45.02	Sindrome dell'arteria vertebrobasilare: Remissione completa entro 1 a 24 ore	G45.19	Sindrome carotidea (emisferica): Evoluzione della remissione non precisata
G45.03	Sindrome dell'arteria vertebrobasilare: Remissione completa entro meno di 1 ora	G45.22	Sindromi dei tronchi sovra-aortici multipli e bilaterali: Remissione completa entro 1 a 24 ore
G45.09	Sindrome dell'arteria vertebrobasilare: Evoluzione della remissione non precisata	G45.23	Sindromi dei tronchi sovra-aortici multipli e bilaterali: Remissione completa entro meno di 1 ora
G45.12	Sindrome carotidea (emisferica): Remissione completa entro 1 a 24 ore	G45.29	Sindromi dei tronchi sovra-aortici multipli e bilaterali: Evoluzione della remissione non precisata
G45.13	Sindrome carotidea (emisferica): Remissione completa entro meno di 1 ora	G45.32	Amaurosis fugax: Remissione completa entro 1 a 24 ore
		G45.33	Amaurosis fugax: Remissione completa entro meno di 1 ora

G45.39	Amnesia globale transitoria: Remissione completa entro 1 a 24 ore	G45.93	Attacchi cerebrovascolari ischemici transitori non specificati: Remissione completa entro meno di 1 ora
G45.42	Amnesia globale transitoria: Remissione completa entro meno di 1 ora	G45.99	Attacchi cerebrovascolari ischemici transitori non specificati: Evoluzione della remissione non precisata
G45.43	Amnesia globale transitoria: Evoluzione della remissione non precisata	I65.0	Occlusione e stenosi dell'arteria vertebrale
G45.49	Altri attacchi cerebrovascolari ischemici transitori e sindromi correlate: Remissione completa entro 1 a 24 ore	I65.1	Occlusione e stenosi dell'arteria basilare
G45.82	Altri attacchi cerebrovascolari ischemici transitori e sindromi correlate: Remissione completa entro meno di 1 ora	I65.2	Occlusione e stenosi dell'arteria carotidea
G45.83	Altri attacchi cerebrovascolari ischemici transitori e sindromi correlate: Evoluzione della remissione non precisata	I65.3	Occlusione e stenosi di arterie extracraniche multiple e bilaterali
G45.89	Altri attacchi cerebrovascolari ischemici transitori non specificati: Remissione completa entro 1 a 24 ore	I65.8	Occlusione e stenosi di altre arterie extracraniche
G45.92		I65.9	Occlusione e stenosi di un'arteria extracranica non specificata
		I66.3	Occlusione e stenosi delle arterie cerebellari

Procedura B69-2

99.ba.15†↔ Trattamento neurologico complesso dell'ictus cerebrale acuto in Stroke Center (SC), per più di 72 ore

Procedura B69-3

99.ba.13†↔ Trattamento neurologico complesso dell'ictus cerebrale acuto in Stroke Center (SC), per almeno 24 ore a 48 ore

99.ba.14†↔ Trattamento neurologico complesso dell'ictus cerebrale acuto in Stroke Center (SC), per più di 48 ore a 72 ore

Procedura B69-4

99.ba.23†↔ Trattamento neurologico complesso dell'ictus cerebrale acuto in Stroke Unit (SU), per almeno 24 ore a 48 ore

99.ba.31†↔ Trattamento complesso dell'ictus cerebrale acuto con ricorso a un centro di telemedicina neurologica, da almeno 24 a 72 ore

99.ba.24†↔ Trattamento neurologico complesso dell'ictus cerebrale acuto in Stroke Unit (SU), per più di 48 ore a 72 ore

99.ba.32†↔ Trattamento complesso dell'ictus cerebrale acuto con ricorso a un centro di telemedicina neurologica, più di 72 ore

99.ba.25†↔ Trattamento neurologico complesso dell'ictus cerebrale acuto in Stroke Unit (SU), per più di 72 ore

ADRG B70

Apoplessia

Diagnosi principale nella tabella B70-1

DRG B70A

Apoplessia con trattamento neurologico complesso del colpo apoplettico acuto > 72 ore o terapia intensiva complessa > 184 punti risorse, con diagnosi complicante o grave limitazione funzionale motoria

(Durata del soggiorno > 1 giorno o Procedura nella tabella B70-4) e almeno una Procedura nella tabella B70-5 e almeno una Procedura nella tabella B70-6 e (Diagnosi nella tabella B70-2 o Diagnosi secondaria nella tabella B70-3)

DRG B70B

Apoplessia con trattamento neurologico complesso del colpo apoplettico acuto > 72 ore o terapia intensiva complessa > 184 punti risorse

(Durata del soggiorno > 1 giorno o Procedura nella tabella B70-4) e almeno una Procedura nella tabella B70-5 e almeno una Procedura nella tabella B70-6

DRG B70C

Apoplessia con trattamento neurologico complesso del colpo apoplettico acuto < 73 ore, con diagnosi complicante o trombolisi o grave limitazione funzionale motoria

(Durata del soggiorno > 1 giorno o Procedura nella tabella B70-4) e almeno una Procedura nella tabella B70-5 e (Diagnosi nella tabella B70-2 o Procedura nella tabella B70-4 o Diagnosi secondaria nella tabella B70-3)

DRG B70D

Apoplessia con trattamento neurologico complesso del colpo apoplettico acuto < 73 ore, o con altro trattamento neurologico complesso > 72 ore

(Durata del soggiorno > 1 giorno o Procedura nella tabella B70-4) e (almeno una Procedura nella tabella B70-5 o almeno una Procedura nella tabella B70-7 e Procedura nella tabella B70-8)

DRG B70E Apoplessia, con altro trattamento neurologico complesso del colpo apoplettico acuto < 73 ore

(Durata del soggiorno > 1 giorno o Procedura nella tabella B70-4) e almeno una Procedura nella tabella B70-7

DRG B70F Apoplessia, più di un giorno di degenza o trombolisi con diagnosi complicante o grave limitazione funzionale motoria

(Durata del soggiorno > 1 giorno o Procedura nella tabella B70-4) e (Diagnosi nella tabella B70-2 o Procedura nella tabella B70-4 o Diagnosi secondaria nella tabella B70-3)

DRG B70G Apoplessia, più di un giorno di degenza

Durata del soggiorno > 1 giorno o Procedura nella tabella B70-4

DRG B70H Apoplessia, più di un giorno di degenza o trombolisi, decesso < 5 giorni dopo l'ammissione, con trattamento neurologico complesso del colpo apoplettico acuto o altro trattamento neurologico complesso

(Durata del soggiorno > 1 giorno o Procedura nella tabella B70-4) e durata del soggiorno < 5 giorni e Modo di dimissione è uguale deceduto (07) e (almeno una Procedura nella tabella B70-9 o almeno una Procedura nella tabella B70-7)

DRG B70I Apoplessia, più di un giorno di degenza o trombolisi, decesso < 5 giorni dopo l'ammissione

(Durata del soggiorno > 1 giorno o Procedura nella tabella B70-4) e durata del soggiorno < 5 giorni e Modo di dimissione è uguale deceduto (07)

DRG B70J Apoplessia, un giorno di degenza**Diagnosi principale B70-1**

I60.0	Emorragia subaracnoidea dal sifone carotideo e dalla biforcazione della carotide	I62.9	Emorragia intracranica (non traumatica) non specificata
I60.1	Emorragia subaracnoidea dall'arteria cerebrale media	I63.0	Infarto cerebrale da trombosi di arterie precerebrali
I60.2	Emorragia subaracnoidea dall'arteria comunicante anteriore	I63.1	Infarto cerebrale da embolia di arterie precerebrali
I60.3	Emorragia subaracnoidea dall'arteria comunicante posteriore	I63.2	Infarto cerebrale da occlusione o stenosi non specificata di arterie precerebrali
I60.4	Emorragia subaracnoidea dall'arteria basilare	I63.3	Infarto cerebrale da trombosi delle arterie cerebrali
I60.5	Emorragia subaracnoidea dall'arteria vertebrale	I63.4	Infarto cerebrale da embolia delle arterie cerebrali
I60.6	Emorragia subaracnoidea da altre arterie intracraniche	I63.5	Infarto cerebrale da occlusione o stenosi non specificata delle arterie cerebrali
I60.7	Emorragia subaracnoidea da arteria intracranica non specificata	I63.6	Infarto cerebrale da trombosi venosa cerebrale, non piogena
I60.8	Altre forme di emorragia subaracnoidea	I63.8	Altre forme di infarto cerebrale
I60.9	Emorragia subaracnoidea non specificata	I63.9	Infarto cerebrale non specificato
I61.0	Emorragia intracerebrale emisferica sottocorticale	I64	Ictus, senza specificazione se da emorragia o da infarto
I61.1	Emorragia intracerebrale emisferica corticale	I66.0	Occlusione e stenosi dell'arteria cerebrale media
I61.2	Emorragia intracerebrale emisferica non specificata	I66.1	Occlusione e stenosi dell'arteria cerebrale anteriore
I61.3	Emorragia intracerebrale del tronco cerebrale	I66.2	Occlusione e stenosi dell'arteria cerebrale posteriore
I61.4	Emorragia intracerebrale cerebellare	I66.4	Occlusione e stenosi di arterie cerebrali multiple e bilaterali
I61.5	Emorragia intracerebrale intraventricolare	I66.8	Occlusione e stenosi di altre arterie cerebrali
I61.6	Emorragia intracerebrale a localizzazione multipla	I66.9	Occlusione e stenosi di arteria cerebrale non specificata
I61.8	Altre forme di emorragia intracerebrale	I67.0	Dissezione di arterie cerebrali
I61.9	Emorragia intracerebrale non specificata	I67.10	Aneurisma cerebrale (acquisito)
I62.00	Emorragia subdurale (non traumatica): Acuta	I67.11	Fistola arterovenosa cerebrale (acquisita)
I62.01	Emorragia subdurale (non traumatica): Subacuta	I72.0	Aneurisma e dissezione dell'arteria carotide
I62.02	Emorragia subdurale (non traumatica): Cronica	I72.5	Aneurisma e dissezione di altre arterie pre-cerebrali
I62.09	Emorragia subdurale (non traumatica): Non specificata	I72.6	Aneurisma e dissezione dell'arteria vertebrale
I62.1	Emorragia extradurale non traumatica		

Diagnosi B70-2

C79.3	Tumore maligno secondario dell'encefalo e delle meningi cerebrali	G41.0	Stato di grande male epilettico
G40.2	Epilessia e sindromi epilettiche sintomatiche, definite per localizzazione (focale) (parziale), con crisi parziali complesse	G41.2	Stato di male epilettico parziale complesso
G40.3	Epilessia e sindromi epilettiche generalizzate idiopatiche	I60.0	Emorragia subaracnoidea dal sifone carotideo e dalla biforcazione della carotide
G40.4	Altre epilessie e sindromi epilettiche generalizzate	I60.1	Emorragia subaracnoidea dall'arteria cerebrale media
G40.5	Sindromi epilettiche speciali	I60.2	Emorragia subaracnoidea dall'arteria comunicante anteriore
G40.6	Crisi di grande male non specificata (con o senza piccolo male)	I60.3	Emorragia subaracnoidea dall'arteria comunicante posteriore
		I60.4	Emorragia subaracnoidea dall'arteria basilare

I60.5	Emorragia subaracnoidea dall'arteria vertebrale	I61.3	Emorragia intracerebrale del tronco cerebrale
I60.6	Emorragia subaracnoidea da altre arterie intracraniche	I61.4	Emorragia intracerebrale cerebellare
I60.7	Emorragia subaracnoidea da arteria intracranica non specificata	I61.5	Emorragia intracerebrale intraventricolare
I60.8	Altre forme di emorragia subaracnoidea	I61.6	Emorragia intracerebrale a localizzazione multipla
I60.9	Emorragia subaracnoidea non specificata	I61.8	Altre forme di emorragia intracerebrale
I61.0	Emorragia intracerebrale emisferica sottocorticale	I61.9	Emorragia intracerebrale non specificata
I61.1	Emorragia intracerebrale emisferica corticale	I62.9	Emorragia intracranica (non traumatica) non specificata
I61.2	Emorragia intracerebrale emisferica non specificata	I65.1	Occlusione e stenosi dell'arteria basilare

Diagnosi secondaria B70-3

U50.40	Grave limitazione funzionale motoria: Indice di Barthel: 20-35 punti	U50.51	Gravissima limitazione funzionale motoria: FIM motorio: 13-30 punti
U50.41	Grave limitazione funzionale motoria: FIM motorio: 31-42 punti		
U50.50	Gravissima limitazione funzionale motoria: Indice di Barthel: 0-15 punti		

Procedura B70-4

99.10.16†↔	Iniezione o infusione di agente trombolitico, fino a 2 giorni di trattamento	99.10.1a†↔	Iniezione o infusione di agente trombolitico, da almeno 14 a 20 giorni di trattamento
99.10.17†↔	Iniezione o infusione di agente trombolitico, da almeno 3 a 6 giorni di trattamento	99.10.1b†↔	Iniezione o infusione di agente trombolitico, 21 e più giorni di trattamento
99.10.18†↔	Iniezione o infusione di agente trombolitico, da almeno 7 a 13 giorni di trattamento		

Procedura B70-5

99.b7.13†↔	Terapia intensiva complessa, da 185 a 360 punti risorse	99.b7.1i†↔	Terapia intensiva complessa, da 5521 a 7360 punti risorse
99.b7.14†↔	Terapia intensiva complessa, da 361 a 552 punti risorse	99.b7.1j†↔	Terapia intensiva complessa, da 7361 a 9200 punti risorse
99.b7.15†↔	Terapia intensiva complessa, da 553 a 828 punti risorse	99.b7.1k†↔	Terapia intensiva complessa, da 9201 a 11040 punti risorse
99.b7.16†↔	Terapia intensiva complessa, da 829 a 1104 punti risorse	99.b7.1l†↔	Terapia intensiva complessa, da 11041 a 13800 punti risorse
99.b7.17†↔	Terapia intensiva complessa, da 1105 a 1380 punti risorse	99.b7.1m†	Terapia intensiva complessa, da 13801 a 16560 punti risorse
99.b7.18†↔	Terapia intensiva complessa, da 1381 a 1656 punti risorse	↔	
99.b7.1a†↔	Terapia intensiva complessa, da 1657 a 1932 punti risorse	99.b7.1n†↔	Terapia intensiva complessa, da 16561 a 19320 punti risorse
99.b7.1b†↔	Terapia intensiva complessa, da 1933 a 2208 punti risorse	99.b7.1o†↔	Terapia intensiva complessa, 19321 punti risorse o più
99.b7.1c†↔	Terapia intensiva complessa, da 2209 a 2484 punti risorse	99.ba.13†↔	Trattamento neurologico complesso dell'ictus cerebrale acuto in Stroke Center (SC), per almeno 24 ore a 48 ore
99.b7.1d†↔	Terapia intensiva complessa, da 2485 a 2760 punti risorse	99.ba.14†↔	Trattamento neurologico complesso dell'ictus cerebrale acuto in Stroke Center (SC), per più di 48 ore a 72 ore
99.b7.1e†↔	Terapia intensiva complessa, da 2761 a 3220 punti risorse	99.ba.15†↔	Trattamento neurologico complesso dell'ictus cerebrale acuto in Stroke Center (SC), per più di 72 ore
99.b7.1f†↔	Terapia intensiva complessa, da 3221 a 3680 punti risorse		
99.b7.1g†↔	Terapia intensiva complessa, da 3681 a 4600 punti risorse		
99.b7.1h†↔	Terapia intensiva complessa, da 4601 a 5520 punti risorse		

Procedura B70-6

99.b7.13†↔	Terapia intensiva complessa, da 185 a 360 punti risorse	99.b7.1g†↔	Terapia intensiva complessa, da 3681 a 4600 punti risorse
99.b7.14†↔	Terapia intensiva complessa, da 361 a 552 punti risorse	99.b7.1h†↔	Terapia intensiva complessa, da 4601 a 5520 punti risorse
99.b7.15†↔	Terapia intensiva complessa, da 553 a 828 punti risorse	99.b7.1i†↔	Terapia intensiva complessa, da 5521 a 7360 punti risorse
99.b7.16†↔	Terapia intensiva complessa, da 829 a 1104 punti risorse	99.b7.1j†↔	Terapia intensiva complessa, da 7361 a 9200 punti risorse
99.b7.17†↔	Terapia intensiva complessa, da 1105 a 1380 punti risorse	99.b7.1k†↔	Terapia intensiva complessa, da 9201 a 11040 punti risorse
99.b7.18†↔	Terapia intensiva complessa, da 1381 a 1656 punti risorse	99.b7.1l†↔	Terapia intensiva complessa, da 11041 a 13800 punti risorse
99.b7.1a†↔	Terapia intensiva complessa, da 1657 a 1932 punti risorse	99.b7.1m†	Terapia intensiva complessa, da 13801 a 16560 punti risorse
99.b7.1b†↔	Terapia intensiva complessa, da 1933 a 2208 punti risorse	↔	
99.b7.1c†↔	Terapia intensiva complessa, da 2209 a 2484 punti risorse	99.b7.1n†↔	Terapia intensiva complessa, da 16561 a 19320 punti risorse
99.b7.1d†↔	Terapia intensiva complessa, da 2485 a 2760 punti risorse	99.b7.1o†↔	Terapia intensiva complessa, 19321 punti risorse o più
99.b7.1e†↔	Terapia intensiva complessa, da 2761 a 3220 punti risorse	99.ba.15†↔	Trattamento neurologico complesso dell'ictus cerebrale acuto in Stroke Center (SC), per più di 72 ore
99.b7.1f†↔	Terapia intensiva complessa, da 3221 a 3680 punti risorse		

Procedura B70-7

99.ba.23†↔	Trattamento neurologico complesso dell'ictus cerebrale acuto in Stroke Unit (SU), per almeno 24 ore a 48 ore	99.ba.31†↔	Trattamento complesso dell'ictus cerebrale acuto con ricorso a un centro di telemedicina neurologica, da almeno 24 a 72 ore
99.ba.24†↔	Trattamento neurologico complesso dell'ictus cerebrale acuto in Stroke Unit (SU), per più di 48 ore a 72 ore	99.ba.32†↔	Trattamento complesso dell'ictus cerebrale acuto con ricorso a un centro di telemedicina neurologica, più di 72 ore
99.ba.25†↔	Trattamento neurologico complesso dell'ictus cerebrale acuto in Stroke Unit (SU), per più di 72 ore		

Procedura B70-8

99.ba.25†↔	Trattamento neurologico complesso dell'ictus cerebrale acuto in Stroke Unit (SU), per più di 72 ore	99.ba.32†↔	Trattamento complesso dell'ictus cerebrale acuto con ricorso a un centro di telemedicina neurologica, più di 72 ore
------------	-----------------------------------------------------------------------------------------------------	------------	---------------------------------------------------------------------------------------------------------------------

Procedura B70-9

99.ba.13†↔ Trattamento neurologico complesso dell'ictus cerebrale acuto in Stroke Center (SC), per almeno 24 ore a 48 ore
 99.ba.14†↔ Trattamento neurologico complesso dell'ictus cerebrale acuto in Stroke Center (SC), per più di 48 ore a 72 ore

99.ba.15†↔ Trattamento neurologico complesso dell'ictus cerebrale acuto in Stroke Center (SC), per più di 72 ore

ADRG B71**Malattie dei nervi cranici e periferici**

Diagnosi principale nella tabella B71-1

DRG B71A**Malattie dei nervi cranici e periferici con diagnostica complessa, con CC gravi o su paraplegia / tetraplegia o senza diagnostica complessa con CC gravi su paraplegia / tetraplegia**

Diagnosi principale nella tabella B71-2 e (PCCL > 2 o Diagnosi nella tabella B71-3) o PCCL > 2 e Diagnosi nella tabella B71-3

DRG B71B**Malattie dei nervi cranici e periferici con diagnostica complessa, o senza diagnostica complessa con CC gravi, o senza CC gravi su paraplegia / tetraplegia**

Diagnosi principale nella tabella B71-2 o PCCL > 2 o Diagnosi nella tabella B71-3

DRG B71C**Malattie dei nervi cranici e periferici****Diagnosi principale B71-1**

E10.40	Diabete mellito, tipo 1: con complicanze neurologiche: non menzionato come scompensato	G54.3	Disturbi delle radici toraciche non classificati altrove
E10.41	Diabete mellito, tipo 1: con complicanze neurologiche: menzionato come scompensato	G54.4	Disturbi delle radici lumbosacrali non classificati altrove
E11.40	Diabete mellito, tipo 2: con complicanze neurologiche: non menzionato come scompensato	G54.5	Amiotrofia nevralgica
E11.41	Diabete mellito, tipo 2: con complicanze neurologiche: menzionato come scompensato	G54.6	Sindrome dell'arto fantasma con dolore
E12.40	Diabete mellito correlato a de-o malnutrizione: con complicanze neurologiche: non menzionato come scompensato	G54.7	Sindrome dell'arto fantasma senza dolore
E12.41	Diabete mellito correlato a de-o malnutrizione: con complicanze neurologiche: menzionato come scompensato	G54.8	Altri disturbi dei plessi e delle radici nervose
E13.40	Altro tipo di diabete mellito specificato: con complicanze neurologiche: non menzionato come scompensato	G54.9	Disturbo dei plessi e delle radici nervose, non specificato
E13.41	Altro tipo di diabete mellito specificato: con complicanze neurologiche: menzionato come scompensato	G56.1	Altre lesioni del nervo mediano
E14.40	Diabete mellito non specificato: con complicanze neurologiche: non menzionato come scompensato	G56.2	Lesione del nervo ulnare
E14.41	Diabete mellito non specificato: con complicanze neurologiche: menzionato come scompensato	G56.3	Lesione del nervo radiale
G50.0	Nevralgia trigeminale	G56.4	Causalgia
G50.1	Algia facciale atipica	G56.8	Altre mononeuropatie dell'arto superiore
G50.8	Altri disturbi del nervo trigemino	G56.9	Mononeuropatia dell'arto superiore non specificata
G50.9	Disturbo del nervo trigemino non specificato	G57.0	Lesione del nervo sciatico
G51.0	Paralisi facciale	G57.1	Meralgia parestesica
G51.1	Ganglionite genicolata	G57.2	Lesione del nervo femorale
G51.2	Sindrome di Melkersson-Rosenthal	G57.3	Lesione del nervo popliteo laterale
G51.3	Spasmo (emi) facciale	G57.4	Lesione del nervo popliteo mediale (tibiale)
G51.4	Miochimia facciale	G57.5	Sindrome del tunnel tarsale
G51.8	Altri disturbi del nervo facciale	G57.6	Lesione del nervo plantare
G51.9	Disturbo del nervo facciale non specificato	G57.8	Altre mononeuropatie dell'arto inferiore
G52.0	Disturbi del nervo olfattorio [I]	G57.9	Mononeuropatia dell'arto inferiore non specificata
G52.1	Disturbi del nervo glossofaringeo [IX]	G58.7	Mononevrite di sedi multiple
G52.2	Disturbi del nervo vago [X]	G58.8	Altre mononeuropatie specificate
G52.3	Disturbi del nervo ipoglosso [XII]	G58.9	Mononeuropatia non specificata
G52.7	Disturbi di più nervi cranici	G60.0	Neuropatia ereditaria motoria e sensoriale
G52.8	Disturbi di altri nervi cranici specificati	G60.2	Neuropatia associata ad eredoatassia
G52.9	Disturbo di nervo cranico non specificato	G60.3	Neuropatia progressiva idiopatica
G54.0	Disturbi del plesso brachiale	G60.8	Altre neuropatie ereditarie e idiopatiche
G54.1	Disturbi del plesso lumbosacrale	G60.9	Neuropatia ereditaria e idiopatica non specificata
G54.2	Disturbi delle radici cervicali non classificati altrove	G61.0	Sindrome di Guillain-Barré
		G61.1	Polineuropatia serica
		G61.8	Altre polineuropatie infiammatorie
		G61.9	Polineuropatia infiammatoria non specificata
		G62.0	Polineuropatia da farmaci
		G62.1	Polineuropatia alcolica
		G62.2	Polineuropatia da altri agenti tossici
		G62.80	Polineuropatia del paziente critico
		G62.88	Altre polineuropatie specificate
		G62.9	Polineuropatia non specificata
		G64	Altri disturbi del sistema nervoso periferico

G70.1	Disturbi neuromuscolari tossici	S14.2	Traumatismo di radice nervosa della colonna cervicale
G70.8	Altri disturbi neuromuscolari specificati	S14.3	Traumatismo del plesso brachiale
G70.9	Disturbi neuromuscolari non specificati	S14.4	Traumatismo di nervi periferici del collo
G82.09	Paraparesi e paraplegia flaccida: non specificata	S14.5	Traumatismo di nervi simpatici cervicali
G82.19	Paraparesi e paraplegia spastica: non specificata	S14.6	Traumatismo di altri e non specificati nervi del collo
G82.29	Paraparesi e paraplegia non specificata: non specificata	S24.2	Traumatismo di radice nervosa della colonna dorsale
G82.39	Tetraparesi e tetraplegia flaccida: non specificata	S24.3	Traumatismo di nervi periferici del torace
G82.49	Tetraparesi e tetraplegia spastica: non specificata	S24.4	Traumatismo di nervi simpatici toracici
G82.59	Tetraparesi e tetraplegia non specificata: non specificata	S24.5	Traumatismo di altri nervi del torace
G83.40	Sindrome della cauda equina completa	S24.6	Traumatismo di nervo del torace non specificato
G83.41	Sindrome della cauda equina incompleta	S34.2	Traumatismo di radice nervosa della colonna lombare e sacrale
G83.49	Sindrome della cauda equina, non specificata	S34.4	Traumatismo del plesso lumbosacrale
G90.08	Altra neuropatia autonoma periferica idiopatica	S34.5	Traumatismo di nervi simpatici lombari, sacrali e pelvici
G90.09	Neuropatia autonoma periferica idiopatica, non specificata	S34.6	Traumatismo di nervo(i) periferico(i) dell'addome, della regione lumbosacrale e della pelvi
G90.2	Sindrome di Horner	S34.8	Traumatismo di altri e non specificati nervi a livello dell'addome, della regione lumbosacrale e della pelvi
G90.40	Disreflessia autonoma sotto forma di crisi ipertensive	S44.0	Traumatismo del nervo ulnare a livello del braccio
G90.41	Disreflessia autonoma sotto forma di accessi di sudorazione	S44.1	Traumatismo del nervo mediano a livello del braccio
G90.48	Altra disreflessia autonoma	S44.2	Traumatismo del nervo radiale a livello del braccio
G90.49	Disreflessia autonoma non specificata	S44.3	Traumatismo del nervo ascellare
G90.8	Altri disturbi del sistema nervoso autonomo	S44.4	Traumatismo del nervo muscolocutaneo
G90.9	Disturbo del sistema nervoso autonomo non specificato	S44.5	Traumatismo di nervo sensitivo cutaneo a livello della spalla e del braccio
M21.33	Piede o polso cadente (acquisito): avambraccio	S44.7	Traumatismo di nervi multipli a livello della spalla e del braccio
M21.50	Mano e piede ad artiglio o torti acquisiti: Localizzazioni multiple	S44.8	Traumatismo di altri nervi a livello della spalla e del braccio
M21.54	Mano e piede ad artiglio o torti acquisiti: mano	S44.9	Traumatismo di nervo non specificato a livello della spalla e del braccio
M53.0	Sindrome cervicocraniale	S54.0	Traumatismo del nervo ulnare a livello dell'avambraccio
M53.1	Sindrome cervicobrachiale	S54.1	Traumatismo del nervo mediano a livello dell'avambraccio
M54.10	Radicolopatia: Localizzazioni multiple della colonna vertebrale	S54.2	Traumatismo del nervo radiale a livello dell'avambraccio
M54.11	Radicolopatia: Zona occipito-atlanto-assiale	S54.3	Traumatismo di nervo sensoriale cutaneo a livello dell'avambraccio
M54.12	Radicolopatia: Zona cervicale	S54.7	Traumatismo di nervi multipli a livello dell'avambraccio
M54.13	Radicolopatia: Zona cervicodorsale	S54.8	Traumatismo di altri nervi a livello dell'avambraccio
M54.19	Radicolopatia: Zona non precisata	S54.9	Traumatismo di nervo, non specificato, a livello dell'avambraccio
M79.20	Nevralgia e nevrite non specificate: Localizzazioni multiple	S74.0	Traumatismo del nervo sciatico a livello dell'anca e della coscia
M79.21	Nevralgia e nevrite non specificate: area spalla	S74.1	Traumatismo del nervo femorale a livello dell'anca e della coscia
M79.22	Nevralgia e nevrite non specificate: braccio	S74.2	Traumatismo di nervo sensitivo cutaneo a livello dell'anca e della coscia
M79.23	Nevralgia e nevrite non specificate: avambraccio	S74.7	Traumatismo di nervi multipli a livello dell'anca e della coscia
M79.24	Nevralgia e nevrite non specificate: mano	S74.8	Traumatismo di altri nervi a livello dell'anca e della coscia
M79.25	Nevralgia e nevrite non specificate: coscia	S74.9	Traumatismo di nervo non specificato a livello dell'anca e della coscia
M79.26	Nevralgia e nevrite non specificate: Gamba	S84.0	Traumatismo del nervo tibiale a livello della gamba
M79.27	Nevralgia e nevrite non specificate: caviglia e piede	S84.1	Traumatismo del nervo peroneale a livello della gamba
M79.28	Nevralgia e nevrite non specificate: Altre localizzazioni	S84.2	Traumatismo di nervo sensitivo cutaneo a livello della gamba
M79.29	Nevralgia e nevrite non specificate: Localizzazione non precisata	S84.7	Traumatismo di nervi multipli a livello della gamba
M89.00	Algoneurodistrofia: Localizzazioni multiple	S84.8	Traumatismo di altri nervi a livello della gamba
M89.01	Algoneurodistrofia: area spalla	S84.9	Traumatismo di nervo non specificato a livello della gamba
M89.02	Algoneurodistrofia: braccio	S94.0	Traumatismo del nervo plantare laterale
M89.03	Algoneurodistrofia: avambraccio	S94.1	Traumatismo del nervo plantare mediale
M89.04	Algoneurodistrofia: mano	S94.2	Traumatismo del nervo peroneale profondo a livello della caviglia e del piede
M89.05	Algoneurodistrofia: coscia	S94.3	Traumatismo di nervo sensitivo cutaneo a livello della caviglia e del piede
M89.06	Algoneurodistrofia: Gamba	S94.7	Traumatismo di nervi multipli a livello della caviglia e del piede
M89.07	Algoneurodistrofia: caviglia e piede	S94.8	Traumatismo di altri nervi a livello della caviglia e del piede
M89.08	Algoneurodistrofia: Altre localizzazioni	S94.9	Traumatismo di nervo non specificato a livello della caviglia e del piede
M89.09	Algoneurodistrofia: Localizzazione non precisata	T06.2	Traumatismi di nervi interessanti regioni corporee multiple
P11.3	Trauma da parto del nervo facciale	T09.4	Traumatismo di nervo, radice nervosa spinale e plesso del tronco non specificati
P11.4	Trauma da parto di altri nervi cranici	T11.3	Traumatismo di nervo non specificato di arto superiore, livello non specificato
P14.0	Paralisi di Erb provocata da trauma da parto	T13.3	Traumatismo di nervo non specificato di arto inferiore, livello non specificato
P14.1	Paralisi di Klumpke da trauma da parto	T14.4	Traumatismo di nervo(i) di regione corporea non specificata
P14.2	Paralisi del nervo frenico provocata da trauma da parto		
P14.3	Altri traumi da parto del plesso brachiale		
P14.8	Traumi da parto di altre parti del sistema nervoso periferico		
P14.9	Trauma da parto, non specificato, del sistema nervoso periferico		
S04.1	Traumatismo del nervo oculomotore		
S04.2	Traumatismo del nervo trocleare		
S04.3	Traumatismo del nervo trigemino		
S04.4	Traumatismo del nervo abducente		
S04.5	Traumatismo del nervo facciale		
S04.7	Traumatismo del nervo accessorio		
S04.8	Traumatismo di altri nervi cranici		
S04.9	Traumatismo di nervo cranico non specificato		

Diagnosi principale B71-2

G61.0	Sindrome di Guillain-Barré	G83.41	Sindrome della cauda equina incompleta
G61.8	Altre polineuropatie infiammatorie	G83.49	Sindrome della cauda equina, non specificata
G83.40	Sindrome della cauda equina completa		

Diagnosi B71-3

G82.00	Paraparesi e paraplegia flaccida: Lesione midollare spinale completa acuta di origine non traumatica	G82.30	Tetraparesi e tetraplegia flaccida: Lesione midollare spinale completa acuta di origine non traumatica
G82.01	Paraparesi e paraplegia flaccida: Lesione midollare spinale incompleta acuta di origine non traumatica	G82.31	Tetraparesi e tetraplegia flaccida: Lesione midollare spinale incompleta acuta di origine non traumatica
G82.02	Paraparesi e paraplegia flaccida: Lesione midollare spinale completa cronica	G82.32	Tetraparesi e tetraplegia flaccida: Lesione midollare spinale completa cronica
G82.03	Paraparesi e paraplegia flaccida: Lesione midollare spinale incompleta cronica	G82.33	Tetraparesi e tetraplegia flaccida: Lesione midollare spinale incompleta cronica
G82.09	Paraparesi e paraplegia flaccida: non specificata	G82.39	Tetraparesi e tetraplegia flaccida: non specificata
G82.10	Paraparesi e paraplegia spastica: Lesione midollare spinale completa acuta di origine non traumatica	G82.40	Tetraparesi e tetraplegia spastica: Lesione midollare spinale completa acuta di origine non traumatica
G82.11	Paraparesi e paraplegia spastica: Lesione midollare spinale incompleta acuta di origine non traumatica	G82.41	Tetraparesi e tetraplegia spastica: Lesione midollare spinale incompleta acuta di origine non traumatica
G82.12	Paraparesi e paraplegia spastica: Lesione midollare spinale completa cronica	G82.42	Tetraparesi e tetraplegia spastica: Lesione midollare spinale completa cronica
G82.13	Paraparesi e paraplegia spastica: Lesione midollare spinale incompleta cronica	G82.43	Tetraparesi e tetraplegia spastica: Lesione midollare spinale incompleta cronica
G82.19	Paraparesi e paraplegia spastica: non specificata	G82.49	Tetraparesi e tetraplegia spastica: non specificata
G82.20	Paraparesi e paraplegia non specificata: Lesione midollare spinale completa acuta di origine non traumatica	G82.50	Tetraparesi e tetraplegia non specificata: Lesione midollare spinale completa acuta di origine non traumatica
G82.21	Paraparesi e paraplegia non specificata: Lesione midollare spinale incompleta acuta di origine non traumatica	G82.51	Tetraparesi e tetraplegia non specificata: Lesione midollare spinale incompleta acuta di origine non traumatica
G82.22	Paraparesi e paraplegia non specificata: Lesione midollare spinale completa cronica	G82.52	Tetraparesi e tetraplegia non specificata: Lesione midollare spinale completa cronica
G82.23	Paraparesi e paraplegia non specificata: Lesione midollare spinale incompleta cronica	G82.53	Tetraparesi e tetraplegia non specificata: Lesione midollare spinale incompleta cronica
G82.29	Paraparesi e paraplegia non specificata: non specificata	G82.59	Tetraparesi e tetraplegia non specificata: non specificata

ADRG B72**Infezione del sistema nervoso eccetto meningite virale**

Diagnosi principale nella tabella B72-1

DRG B72A**Infezione del sistema nervoso eccetto meningite virale con CC estremamente gravi**

PCCL > 3

DRG B72B**Infezione del sistema nervoso eccetto meningite virale, età < 16 anni o diagnostica neurologica complessa**

Età < 16 anni o Procedura nella tabella B72-2

DRG B72C**Infezione del sistema nervoso eccetto meningite virale, età > 15 anni****Diagnosi principale B72-1**

A06.6	Ascesso amebico dell'encefalo {G07}	A82.1	Rabbia urbana
A20.3	Meningite pestosa	A82.9	Rabbia non specificata
A27.8	Altre forme di leptospirosi	A83.0	Encefalite giapponese
A32.1	Meningite e meningoencefalite da Listeria	A83.1	Encefalite equina dell'ovest [Encefalite equina occidentale]
A39.0	Meningite meningococcica {G01}	A83.2	Encefalite equina dell'est [Encefalite equina orientale]
A50.4	Neurosifilide congenita tardiva [neurosifilide giovanile]	A83.3	Encefalite di St Louis
A52.1	Neurosifilide sintomatica	A83.4	Encefalite australiana
A52.2	Neurosifilide asintomatica	A83.5	Encefalite californiana
A52.3	Neurosifilide non specificata	A83.6	Encefalite da virus Rocio
A80.0	Poliomielite acuta paralitica associata a vaccinazione	A83.8	Altre encefaliti virali da zanzare
A80.1	Poliomielite acuta paralitica da virus selvaggio importato	A83.9	Encefalite virale da zanzare non specificata
A80.2	Poliomielite acuta paralitica da virus selvaggio indigeno	A84.0	Encefalite da zecche dell'estremo Oriente [encefalite russa estivo-primaverile]
A80.3	Altra e non specificata poliomielite acuta paralitica	A84.1	Encefalite da zecche centroeuropea
A80.9	Poliomielite acuta non specificata	A84.8	Altre encefaliti virali da zecche
A82.0	Rabbia silvestre		

A84.9	Encefalite virale da zecche non specificata	B58.2	Meningoencefalite da toxoplasma {G05.2}
A85.0	Encefalite da enterovirus {G05.1}	B69.0	Cisticercosi del sistema nervoso centrale
A85.1	Encefalite da adenovirus {G05.1}	G00.0	Meningite da Haemophilus
A85.2	Encefalite virale da artropodi non specificata	G00.1	Meningite da Pneumococco
A85.8	Altre encefaliti virali specificate	G00.2	Meningite da Streptococco
A86	Encefalite virale non specificata	G00.3	Meningite da Stafilococco
A88.0	Febbre esantematica da enterovirus [esantema di Boston]	G00.8	Altre meningiti batteriche
A88.8	Altre infezioni virali del sistema nervoso centrale specificate	G00.9	Meningite batterica non specificata
A89	Infezione virale del sistema nervoso centrale non specificata	G03.0	Meningite non piogenica
A92.2	Febbre equina Venezuelana	G03.1	Meningite cronica
B00.4	Encefalite erpetica {G05.1}	G03.2	Meningite ricorrente benigna [di Mollaret]
B01.1	Encefalite varicellosa {G05.1}	G03.8	Meningite dovuta ad altre cause specificate
B02.0	Encefalite da zoster {G05.1}	G03.9	Meningite non precisata
B02.2	Zoster con interessamento di altre aree del sistema nervoso centrale	G04.0	Encefalite acuta disseminata
B05.0	Morbillo complicato da encefalite {G05.1}	G04.2	Meningoencefalite e meningomielite batteriche, non classificate altrove
B06.0	Rosolia con complicanze neurologiche	G04.8	Altre encefaliti, mieliti ed encefalomieliti
B26.2	Encefalite parotitica {G05.1}	G04.9	Encefalite, mielite ed encefalomielite non precisate
B37.5	Meningite da candida {G02.1}	G06.0	Ascesso e granuloma intracranici
B38.4	Meningite da coccidioidomicosi {G02.1}	G06.1	Ascesso e granuloma intrarachidiani
B45.1	Criptococcosi cerebrale	G06.2	Ascesso extradurale e subdurale non specificati
B46.1	Mucormicosi rinocerebrale	G93.4	Encefalopatia non specificata
B50.0	Malaria da Plasmodium falciparum con complicanze cerebrali	G96.8	Altri disturbi specificati del sistema nervoso centrale

Procedura B72-2

99.a6.11†↔ Diagnostica neurologica complessa, con diagnostica neurometabolica di laboratorio e/o diagnostica infettivologica/autoimmunologica di laboratorio

99.a6.12†↔ Diagnostica neurologica complessa, con diagnostica genetica

99.a6.13†↔ Diagnostica neurologica complessa, con diagnostica neurometabolica di laboratorio e/o diagnostica infettivologica/autoimmunologica di laboratorio e diagnostica genetica

ADRG B73**Meningite virale**

Diagnosi principale nella tabella B73-1

DRG B73Z**Meningite virale****Diagnosi principale B73-1**

A87.0 Meningite da enterovirus {G02.0}
 A87.1 Meningite da adenovirus {G02.0}
 A87.2 Coriomeningite linfocitaria
 A87.8 Altre meningiti virali
 A87.9 Meningite virale non specificata

B00.3 Meningite erpetica {G02.0}
 B01.0 Meningite varicellosa {G02.0}
 B02.1 Meningite da zoster {G02.0}
 B05.1 Morbillo complicato da meningite {G02.0}
 B26.1 Meningite parotitica {G02.0}

ADRG B75**Convulsioni febbrili**

Diagnosi principale nella tabella B75-1

DRG B75Z**Convulsioni febbrili****Diagnosi principale B75-1**

R56.0 Convulsioni febbrili

R56.8 Altre e non specificate convulsioni

ADRG B76**Crisi epilettiche**

Diagnosi principale nella tabella B76-1 o Procedura nella tabella B76-4

DRG B76A**Crisi epilettiche, più di un giorno di degenza con diagnostica complessa e terapia specifica per diagnosi impegnativa, età < 16 anni**

Procedura nella tabella B76-4 e durata del soggiorno > 1 giorno e (Età < 16 anni o Diagnosi principale nella tabella B76-1 e Procedura nella tabella B76-5)

DRG B76B**Crisi epilettiche, più di un giorno di degenza, con diagnostica e terapia complessa, età > 15 anni**

Procedura nella tabella B76-4 e durata del soggiorno > 1 giorno

DRG B76C**Crisi epilettiche, più di 1 giorno di degenza con CC gravi, età < 3 anni o con diagnostica complessa o con malformazione congenita o CC estremamente gravi, o EEG con diagnostica complessa o malformazione congenita**

Durata del soggiorno > 1 giorno e PCCL > 2 e (Età < 3 anni o Diagnosi nella tabella B76-2 o Diagnosi secondaria nella tabella B76-3 o PCCL > 3) o Procedura nella tabella B76-6 e durata del soggiorno > 1 giorno e (Diagnosi nella tabella B76-2 o Diagnosi secondaria nella tabella B76-3)

DRG B76D**Crisi epilettiche, più di 1 giorno di degenza con CC gravi, età > 2 anni o con EEG o età < 6 anni o diagnostica complessa**

Durata del soggiorno > 1 giorno e PCCL > 2 o Procedura nella tabella B76-6 e durata del soggiorno > 1 giorno o Età < 6 anni o Diagnosi nella tabella B76-2

DRG B76E**Crisi epilettiche, età > 5 anni****Diagnosi principale B76-1**

F07.2	Sindrome post-commotiva	G40.3	Epilessia e sindromi epilettiche generalizzate idiopatiche
F44.5	Convulsioni dissociative	G40.4	Altre epilessie e sindromi epilettiche generalizzate
G25.3	Micclono	G40.5	Sindromi epilettiche speciali
G40.00	Sindrome pseudo Lennox	G40.6	Crisi di grande male non specificata (con o senza piccolo male)
G40.01	Picchi continui ed onde durante il sonno a onde lente	G40.7	Piccolo male non specificato, senza attacchi di grande male
G40.02	Epilessia psicomotoria benigna [attacchi di terrore]	G40.8	Altre epilessie
G40.08	Altre epilessie e sindromi epilettiche idiopatiche, definite per localizzazione (focale) (parziale), con crisi ad esordio focale	G40.9	Epilessia non specificata
G40.09	Epilessia e sindromi epilettiche idiopatiche, definite per localizzazione (focale) (parziale), con crisi ad esordio focale, non specificate	G41.0	Stato di grande male epilettico
G40.1	Epilessia e sindromi epilettiche sintomatiche, definite per localizzazione (focale) (parziale), con crisi parziali semplici	G41.1	Stato di piccolo male epilettico
G40.2	Epilessia e sindromi epilettiche sintomatiche, definite per localizzazione (focale) (parziale), con crisi parziali complesse	G41.2	Stato di male epilettico parziale complesso
		G41.8	Altro stato di male epilettico
		G41.9	Stato di male epilettico non specificato
		I67.7	Arterite cerebrale non classificata altrove
		P90	Convulsioni neonatali

Diagnosi B76-2

G41.0	Stato di grande male epilettico	G41.8	Altro stato di male epilettico
G41.1	Stato di piccolo male epilettico	G41.9	Stato di male epilettico non specificato
G41.2	Stato di male epilettico parziale complesso		

Diagnosi secondaria B76-3

Q00.0	Anencefalia	Q03.9	Idrocefalo congenito non specificato
Q00.1	Craniorachischisi	Q04.0	Malformazioni congenite del corpo calloso
Q00.2	Iniencefalia	Q04.1	Arinencefalia
Q01.0	Encefalocele frontale	Q04.2	Oloprosencefalia
Q01.1	Encefalocele S.A.I. o frontale	Q04.3	Altre difetti, per riduzione, dell'encefalo
Q01.2	Encefalocele occipitale	Q04.4	Displasia setto-ottica
Q01.8	Encefalocele di altre sedi	Q04.5	Megaloencefalia
Q01.9	Encefalocele non specificato	Q04.6	Cisti cerebrali congenite
Q02	Microcefalia	Q04.8	Altre malformazioni congenite specificate dell'encefalo
Q03.0	Malformazioni dell'acquedotto di Silvio	Q04.9	Malformazione congenita dell'encefalo non specificata
Q03.1	Atresia dei forami di Magendie e di Luschka	Q05.0	Spina bifida cervicale con idrocefalo
Q03.8	Altro idrocefalo congenito	Q05.1	Spina bifida toracica con idrocefalo

Q05.2	Spina bifida lombare con idrocefalo	Q06.1	Ipoplasia e displasia del midollo spinale
Q05.3	Spina bifida sacrale con idrocefalo	Q06.2	Diastematomielia
Q05.4	Spina bifida non specificata, con idrocefalo	Q06.3	Altre malformazioni congenite della cauda equina
Q05.5	Spina bifida cervicale senza idrocefalo	Q06.4	Idromielia
Q05.6	Spina bifida toracica senza idrocefalo	Q06.8	Altre malformazioni congenite specificate del midollo spinale
Q05.7	Spina bifida lombare senza idrocefalo	Q06.9	Malformazione congenita del midollo spinale non specificata
Q05.8	Spina bifida sacrale senza idrocefalo	Q07.0	Sindrome di Arnold-Chiari
Q05.9	Spina bifida non specificata	Q07.8	Altre malformazioni congenite specificate del sistema nervoso
Q06.0	Amielia	Q07.9	Malformazione congenita del sistema nervoso non specificata

Procedura B76-4

89.19.13†↔	Diagnostica video-EEG intensiva non invasiva, durata di registrazione da 48 a meno di 72 ore	99.b3.17†↔	Trattamento complesso per epilessia refrattaria, da almeno 7 a 13 giorni di trattamento
89.19.14†↔	Diagnostica video-EEG intensiva non invasiva, durata di registrazione da 72 a meno di 120 ore	99.b3.18†↔	Trattamento complesso per epilessia refrattaria, da almeno 14 a 20 giorni di trattamento
89.19.15†↔	Diagnostica video-EEG intensiva non invasiva, durata di registrazione 120 e più ore	99.b3.1a†↔	Trattamento complesso per epilessia refrattaria, 21 giorni e più di trattamento
89.19.21†↔	Diagnostica video-EEG intensiva invasiva per epilessia		

Procedura B76-5

89.19.21†↔	Diagnostica video-EEG intensiva invasiva per epilessia	99.b3.1a†↔	Trattamento complesso per epilessia refrattaria, 21 giorni e più di trattamento
99.b3.17†↔	Trattamento complesso per epilessia refrattaria, da almeno 7 a 13 giorni di trattamento		
99.b3.18†↔	Trattamento complesso per epilessia refrattaria, da almeno 14 a 20 giorni di trattamento		

Procedura B76-6

89.14.11†↔	Elettroencefalografia del sonno	89.19.12†↔	Diagnostica video-EEG intensiva non invasiva, durata di registrazione da 24 a meno di 48 ore
89.14.12†↔	Elettroencefalografia prolungata, durata più di 12 ore	89.19.30†↔	Monitoraggio elettroencefalografico video e radio-telemetrico con sorveglianza permanente
89.19.00†↔	Monitoraggio elettroencefalografico video e radio-telemetrico, NAS	89.19.40†↔	Monitoraggio elettroencefalografico video, EEG poligrafico nel sonno notturno
89.19.09†↔	Monitoraggio elettroencefalografico video e radio-telemetrico, altro		
89.19.11†↔	Diagnostica video-EEG intensiva non invasiva, durata di registrazione meno di 24 ore		

ADRG B77

Cefalea

Diagnosi principale nella tabella B77-1

DRG B77Z

Cefalea

Diagnosi principale B77-1

G43.0	Emicrania senza aura [emicrania comune]	G44.1	Cefalea vasomotoria non classificata altrove
G43.1	Emicrania con aura [emicrania classica]	G44.2	Cefalea tensiva
G43.2	Stato di male emicranico	G44.3	Cefalea cronica post-traumatica
G43.3	Emicrania complicata	G44.4	Cefalea da farmaci non classificata altrove
G43.8	Altre forme di emicrania	G44.8	Altre sindromi cefalalgiche specificate
G43.9	Emicrania non specificata	G97.1	Altra reazione secondaria a puntura lombare
G44.0	Sindrome di cefalea a grappolo	R51	Cefalea

ADRG B78

Traumatismo intracranico

Diagnosi principale nella tabella B78-1

DRG B78A

Traumatismo intracranico, più di 1 giorno di degenza, terapia intensiva complessa > 196 / 119 punti risorse o trattamento complesso IMC > 196 / 184 punti risorse

Almeno una Procedura nella tabella B78-2

DRG B78B**Traumatismo intracranico, più di un giorno di degenza, età < 12 anni**

Età < 12 anni

DRG B78C**Traumatismo intracranico, più di un giorno di degenza, età > 11 anni****DRG B78D****Traumatismo intracranico, un giorno di degenza**

Durata del soggiorno è uguale 1 giorno

Diagnosi principale B78-1

S06.1	Edema cerebrale traumatico	S06.32	Contusione cerebellare focale
S06.20	Traumatismo cerebrale e cerebellare diffuso, non specificato	S06.33	Ematoma cerebrale focale
S06.21	Contusioni cerebrali diffuse	S06.34	Ematoma cerebellare focale
S06.22	Contusioni cerebellari diffuse	S06.38	Altri traumi cerebrali e cerebellari focali
S06.23	Ematomi intracerebrali e cerebellari multipli	S06.4	Emorragia epidurale
S06.28	Altri traumi cerebrali e cerebellari diffusi	S06.5	Emorragia subdurale traumatica
S06.30	Traumatismo cerebrale e cerebellare focale, non specificato	S06.6	Emorragia subaracnoidea traumatica
S06.31	Contusione cerebrale focale	S06.8	Altri traumi intracranici

Procedura B78-2

99.b7.12†↔	Terapia intensiva complessa, da 120 a 184 punti risorse	99.b7.2d†↔	Terapia intensiva complessa in età infantile (procedura di base), da 2941 a 3430 punti risorse
99.b7.13†↔	Terapia intensiva complessa, da 185 a 360 punti risorse	99.b7.2e†↔	Terapia intensiva complessa in età infantile (procedura di base), da 3431 a 3920 punti risorse
99.b7.14†↔	Terapia intensiva complessa, da 361 a 552 punti risorse	99.b7.2f†↔	Terapia intensiva complessa in età infantile (procedura di base), da 3921 a 4410 punti risorse
99.b7.15†↔	Terapia intensiva complessa, da 553 a 828 punti risorse	99.b7.2g†↔	Terapia intensiva complessa in età infantile (procedura di base), da 4411 a 4900 punti risorse
99.b7.16†↔	Terapia intensiva complessa, da 829 a 1104 punti risorse	99.b7.2h†↔	Terapia intensiva complessa in età infantile (procedura di base), da 4901 a 5880 punti risorse
99.b7.17†↔	Terapia intensiva complessa, da 1105 a 1380 punti risorse	99.b7.2i†↔	Terapia intensiva complessa in età infantile (procedura di base), da 5881 a 6860 punti risorse
99.b7.18†↔	Terapia intensiva complessa, da 1381 a 1656 punti risorse	99.b7.2j†↔	Terapia intensiva complessa in età infantile (procedura di base), da 6861 a 7840 punti risorse
99.b7.1a†↔	Terapia intensiva complessa, da 1657 a 1932 punti risorse	99.b7.2k†↔	Terapia intensiva complessa in età infantile (procedura di base), da 7841 a 9800 punti risorse
99.b7.1b†↔	Terapia intensiva complessa, da 1933 a 2208 punti risorse	99.b7.2l†↔	Terapia intensiva complessa in età infantile (procedura di base), da 9801 a 11760 punti risorse
99.b7.1c†↔	Terapia intensiva complessa, da 2209 a 2484 punti risorse	99.b7.2m†↔	Terapia intensiva complessa in età infantile (procedura di base), da 11761 a 13720 punti risorse
99.b7.1d†↔	Terapia intensiva complessa, da 2485 a 2760 punti risorse	99.b7.2n†↔	Terapia intensiva complessa in età infantile (procedura di base), da 13721 a 16660 punti risorse
99.b7.1e†↔	Terapia intensiva complessa, da 2761 a 3220 punti risorse	99.b7.2o†↔	Terapia intensiva complessa in età infantile (procedura di base), da 16661 a 19600 punti risorse
99.b7.1f†↔	Terapia intensiva complessa, da 3221 a 3680 punti risorse	99.b7.2p†↔	Terapia intensiva complessa in età infantile (procedura di base), 19601 punti risorse o più
99.b7.1g†↔	Terapia intensiva complessa, da 3681 a 4600 punti risorse	99.b8.13†↔	Trattamento complesso IMC dell'adulto, da 185 a 360 punti risorse
99.b7.1h†↔	Terapia intensiva complessa, da 4601 a 5520 punti risorse	99.b8.14†↔	Trattamento complesso IMC dell'adulto, da 361 a 552 punti risorse
99.b7.1i†↔	Terapia intensiva complessa, da 5521 a 7360 punti risorse	99.b8.15†↔	Trattamento complesso IMC dell'adulto, da 553 a 828 punti risorse
99.b7.1j†↔	Terapia intensiva complessa, da 7361 a 9200 punti risorse	99.b8.16†↔	Trattamento complesso IMC dell'adulto, da 829 a 1104 punti risorse
99.b7.1k†↔	Terapia intensiva complessa, da 9201 a 11040 punti risorse	99.b8.17†↔	Trattamento complesso IMC dell'adulto, da 1105 a 1380 punti risorse
99.b7.1l†↔	Terapia intensiva complessa, da 11041 a 13800 punti risorse	99.b8.18†↔	Trattamento complesso IMC dell'adulto, da 1381 a 1656 punti risorse
99.b7.1m†↔	Terapia intensiva complessa, da 13801 a 16560 punti risorse	99.b8.1a†↔	Trattamento complesso IMC dell'adulto, da 1657 a 1932 punti risorse
99.b7.1n†↔	Terapia intensiva complessa, da 16561 a 19320 punti risorse	99.b8.1b†↔	Trattamento complesso IMC dell'adulto, da 1933 a 2208 punti risorse
99.b7.1o†↔	Terapia intensiva complessa, 19321 punti risorse o più	99.b8.1c†↔	Trattamento complesso IMC dell'adulto, da 2209 a 2484 punti risorse
99.b7.21†↔	Terapia intensiva complessa in età infantile (procedura di base), da 197 a 392 punti risorse	99.b8.1d†↔	Trattamento complesso IMC dell'adulto, da 2485 a 2760 punti risorse
99.b7.22†↔	Terapia intensiva complessa in età infantile (procedura di base), da 393 a 588 punti risorse		
99.b7.23†↔	Terapia intensiva complessa in età infantile (procedura di base), da 589 a 784 punti risorse		
99.b7.24†↔	Terapia intensiva complessa in età infantile (procedura di base), da 785 a 980 punti risorse		
99.b7.25†↔	Terapia intensiva complessa in età infantile (procedura di base), da 981 a 1176 punti risorse		
99.b7.26†↔	Terapia intensiva complessa in età infantile (procedura di base), da 1177 a 1470 punti risorse		
99.b7.27†↔	Terapia intensiva complessa in età infantile (procedura di base), da 1471 a 1764 punti risorse		
99.b7.28†↔	Terapia intensiva complessa in età infantile (procedura di base), da 1765 a 2058 punti risorse		
99.b7.2a†↔	Terapia intensiva complessa in età infantile (procedura di base), da 2059 a 2352 punti risorse		
99.b7.2b†↔	Terapia intensiva complessa in età infantile (procedura di base), da 2353 a 2646 punti risorse		
99.b7.2c†↔	Terapia intensiva complessa in età infantile (procedura di base), da 2647 a 2940 punti risorse		

99.b8.1e†↔	Trattamento complesso IMC dell'adulto, da 2761 a 3220 punti risorse	99.b8.28†↔	Trattamento complesso IMC in età infantile, da 1765 a 2058 punti risorse
99.b8.1f†↔	Trattamento complesso IMC dell'adulto, da 3221 a 3680 punti risorse	99.b8.2a†↔	Trattamento complesso IMC in età infantile, da 2059 a 2352 punti risorse
99.b8.1g†↔	Trattamento complesso IMC dell'adulto, da 3681 a 4600 punti risorse	99.b8.2b†↔	Trattamento complesso IMC in età infantile, da 2353 a 2646 punti risorse
99.b8.1h†↔	Trattamento complesso IMC dell'adulto, da 4601 a 5520 punti risorse	99.b8.2c†↔	Trattamento complesso IMC in età infantile, da 2647 a 2940 punti risorse
99.b8.1i†↔	Trattamento complesso IMC dell'adulto, da 5521 a 7360 punti risorse	99.b8.2d†↔	Trattamento complesso IMC in età infantile, da 2941 a 3430 punti risorse
99.b8.1j†↔	Trattamento complesso IMC dell'adulto, da 7361 a 9200 punti risorse	99.b8.2e†↔	Trattamento complesso IMC in età infantile, da 3431 a 3920 punti risorse
99.b8.1k†↔	Trattamento complesso IMC dell'adulto, da 9201 a 11040 punti risorse	99.b8.2f†↔	Trattamento complesso IMC in età infantile, da 3921 a 4410 punti risorse
99.b8.1l†↔	Trattamento complesso IMC dell'adulto, da 11041 a 13800 punti risorse	99.b8.2g†↔	Trattamento complesso IMC in età infantile, da 4411 a 4900 punti risorse
99.b8.1m†↔	Trattamento complesso IMC dell'adulto, da 13801 a 16560 punti risorse	99.b8.2h†↔	Trattamento complesso IMC in età infantile, da 4901 a 5880 punti risorse
99.b8.1n†↔	Trattamento complesso IMC dell'adulto, da 16561 a 19320 punti risorse	99.b8.2i†↔	Trattamento complesso IMC in età infantile, da 5881 a 6860 punti risorse
99.b8.1o†↔	Trattamento complesso IMC dell'adulto, 19321 punti risorse o più	99.b8.2j†↔	Trattamento complesso IMC in età infantile, da 6861 a 7840 punti risorse
99.b8.21†↔	Trattamento complesso IMC in età infantile, da 197 a 392 punti risorse	99.b8.2k†↔	Trattamento complesso IMC in età infantile, da 7841 a 9800 punti risorse
99.b8.22†↔	Trattamento complesso IMC in età infantile, da 393 a 588 punti risorse	99.b8.2l†↔	Trattamento complesso IMC in età infantile, da 9801 a 11760 punti risorse
99.b8.23†↔	Trattamento complesso IMC in età infantile, da 589 a 784 punti risorse	99.b8.2m†↔	Trattamento complesso IMC in età infantile, da 11761 a 13720 punti risorse
99.b8.24†↔	Trattamento complesso IMC in età infantile, da 785 a 980 punti risorse	99.b8.2n†↔	Trattamento complesso IMC in età infantile, da 13721 a 16660 punti risorse
99.b8.25†↔	Trattamento complesso IMC in età infantile, da 981 a 1176 punti risorse	99.b8.2o†↔	Trattamento complesso IMC in età infantile, da 16661 a 19600 punti risorse
99.b8.26†↔	Trattamento complesso IMC in età infantile, da 1177 a 1470 punti risorse	99.b8.2p†↔	Trattamento complesso IMC in età infantile, 19601 punti risorse o più
99.b8.27†↔	Trattamento complesso IMC in età infantile, da 1471 a 1764 punti risorse		

ADRG B79 Fratture del cranio

Diagnosi principale nella tabella B79-1

DRG B79Z Fratture del cranio**Diagnosi principale B79-1**

P13.0	Frattura cranica da trauma da parto	S02.8	Fratture di altre ossa craniche e facciali
S02.0	Frattura della volta cranica	S02.9	Frattura di ossa craniche o facciali, sede non specificata
S02.1	Frattura della base cranica	T02.00	Fratture interessanti la testa e il collo: chiusa
S02.3	Frattura del pavimento dell'orbita	T02.01	Fratture interessanti la testa e il collo: aperta
S02.7	Fratture multiple interessanti cranio e ossa facciali		

ADRG B80 Altri traumatismi del capo

Diagnosi principale nella tabella B80-1

DRG B80A Altri traumatismi del capo, più di un giorno di degenza

Durata del soggiorno > 1 giorno

DRG B80B Altri traumatismi del capo, un giorno di degenza**Diagnosi principale B80-1**

S06.0	Commozione cerebrale	Z03.3	Osservazione per sospetto di disturbo del sistema nervoso centrale
S06.9	Traumatismo intracranico non specificato		

ADRG B81 Altre malattie del sistema nervoso

Diagnosi principale nella tabella B81-1

DRG B81A Altre malattie del sistema nervoso, più di un giorno di degenza con diagnostica complessa ed età < 16 anni o diagnosi specifica

Durata del soggiorno > 1 giorno e Diagnosi principale nella tabella B81-2 e (Età < 16 anni o Diagnosi principale nella tabella B81-3)

DRG B81B Altre malattie del sistema nervoso, più di un giorno di degenza con diagnostica complessa ed età > 15 anni

Durata del soggiorno > 1 giorno e Diagnosi principale nella tabella B81-2

DRG B81C Altre malattie del sistema nervoso, più di un giorno di degenza

Durata del soggiorno > 1 giorno

DRG B81D Altre malattie del sistema nervoso, un giorno di degenza**Diagnosi principale B81-1**

A88.1	Vertigine epidemica	F79.1	Ritardo mentale non specificato: Disturbo del comportamento evidente, che necessita di osservazione o terapia
D18.02	Emangioma: intracranico	F79.8	Ritardo mentale non specificato: Altro disturbo del comportamento
F70.0	Ritardo mentale lieve: Nessun o minimo disturbo del comportamento	F79.9	Ritardo mentale non specificato: senza indicazioni di disturbo del comportamento
F70.1	Ritardo mentale lieve: Disturbo del comportamento evidente, che necessita di osservazione o terapia	F95.0	Disturbo di tipo tic transitorio
F70.8	Ritardo mentale lieve: Altro disturbo del comportamento	F95.1	Disturbo di tipo tic cronico motorio o vocale
F70.9	Ritardo mentale lieve: senza indicazioni di disturbo del comportamento	F95.2	Disturbi a tipo tic combinati motori multipli e vocali [Sindrome di Tourette]
F71.0	Ritardo mentale di media gravità: Nessun o minimo disturbo del comportamento	F95.8	Altri disturbi di tipo tic
F71.1	Ritardo mentale di media gravità: Disturbo del comportamento evidente, che necessita di osservazione o terapia	F95.9	Disturbo di tipo tic non specificato
F71.8	Ritardo mentale di media gravità: Altro disturbo del comportamento	F98.5	Balbuzie [tartagliamento]
F71.9	Ritardo mentale di media gravità: senza indicazioni di disturbo del comportamento	F98.6	Eloquio disordinato
F72.0	Ritardo mentale grave: Nessun o minimo disturbo del comportamento	G08	Flebite e tromboflebite intracraniche ed intrarachidiane
F72.1	Ritardo mentale grave: Disturbo del comportamento evidente, che necessita di osservazione o terapia	G24.3	Torcicollo spastico
F72.8	Ritardo mentale grave: Altro disturbo del comportamento	G24.4	Distonia orofacciale idiopatica
F72.9	Ritardo mentale grave: senza indicazioni di disturbo del comportamento	G24.8	Altra distonia
F73.0	Ritardo mentale profondo: Nessun o minimo disturbo del comportamento	G24.9	Distonia non specificata
F73.1	Ritardo mentale profondo: Disturbo del comportamento evidente, che necessita di osservazione o terapia	G25.0	Tremore essenziale
F73.8	Ritardo mentale profondo: Altro disturbo del comportamento	G25.1	Tremore da farmaci
F73.9	Ritardo mentale profondo: senza indicazioni di disturbo del comportamento	G25.2	Altre forme specificate di tremore
F74.0	Intelligenza dissociata: Nessun o minimo disturbo del comportamento	G25.6	Tic da farmaci ed altri tic di origine organica
F74.1	Intelligenza dissociata: Disturbo del comportamento evidente, che necessita di osservazione o terapia	G47.4	Narcolessia e cataplessia
F74.8	Intelligenza dissociata: Altro disturbo del comportamento	G60.1	Malattia di Refsum
F74.9	Intelligenza dissociata: senza indicazioni di disturbo del comportamento	G71.1	Disturbi miotonici
F78.0	Ritardo mentale di altro tipo: Nessun o minimo disturbo del comportamento	G72.0	Miopatia da farmaci
F78.1	Ritardo mentale di altro tipo: Disturbo del comportamento evidente, che necessita di osservazione o terapia	G72.1	Miopatia alcolica
F78.8	Ritardo mentale di altro tipo: Altro disturbo del comportamento	G72.2	Miopatia da altri agenti tossici
F78.9	Ritardo mentale di altro tipo: senza indicazioni di disturbo del comportamento	G72.9	Miopatia non specificata
F79.0	Ritardo mentale non specificato: Nessun o minimo disturbo del comportamento	G83.1	Monoparesi e monoplegia di arto inferiore
		G83.2	Monoparesi e monoplegia dell'arto superiore
		G83.3	Monoparesi e monoplegia non specificata
		G83.9	Sindrome paralitica non specificata
		G90.1	Disautonomia familiare [Sindrome di Riley-Day]
		G92	Encefalopatia tossica
		G93.0	Cisti cerebrali
		G93.2	Iperensione endocranica benigna [Pseudotumore cerebrale]
		G93.7	Sindrome di Reye
		G96.0	Liquorrea cerebrospinale
		G96.1	Disturbi delle meningi non classificati altrove
		G97.0	Perdita di liquor cerebrospinale dopo puntura lombare
		G97.2	Ipotensione intracranica post-derivazione ventricolare
		G97.80	Fistola liquorale postoperatoria
		G97.81	Mutismo (cerebellare) postoperatorio
		G97.88	Altri disturbi iatrogeni del sistema nervoso

G97.9	Disturbo iatrogeno del sistema nervoso, non specificato	Q28.30	Aneurisma arteriovenoso congenito di vasi cerebrali
H47.1	Papilledema non specificato	Q28.31	Fistola congenita di vasi cerebrali
H47.4	Disturbi del chiasma ottico	Q28.38	Altra malformazione congenita di vasi cerebrali
H47.5	Disturbi di altre vie ottiche	Q28.39	Malformazione congenita di vasi cerebrali non specificata
H47.6	Disturbi della corteccia visiva	Q76.0	Spina bifida occulta
H47.7	Disturbo delle vie ottiche non specificato	Q85.0	Neurofibromatosi (non maligna)
H51.2	Oftalmoplegia internucleare	Q85.1	Sclerosi tuberosa
I67.5	Malattia di Moyamoya	Q90.0	Trisomia 21, non disgiunzione meiotica
I67.6	Trombosi non piogena del sistema venoso intracranico	Q90.1	Trisomia 21, mosaicismo (non disgiunzione mitotica)
P21.0	Asfissia grave alla nascita	Q90.2	Trisomia 21, traslocazione
P21.1	Asfissia lieve o moderata alla nascita	Q90.9	Sindrome di Down non specificata
P21.9	Asfissia alla nascita non specificata	Q91.0	Trisomia 18, non disgiunzione meiotica
P91.3	Irritabilità cerebrale neonatale	Q91.1	Trisomia 18, mosaicismo (non disgiunzione mitotica)
P94.2	Ipotonia congenita	Q91.2	Trisomia 18, traslocazione
Q00.0	Anencefalia	Q91.3	Sindrome di Edwards non specificata
Q00.1	Craniorachischisi	Q91.4	Trisomia 13, non disgiunzione meiotica
Q00.2	Iniencefalia	Q91.5	Trisomia 13, mosaicismo (non disgiunzione mitotica)
Q01.0	Encefalocele frontale	Q91.6	Trisomia 13, traslocazione
Q01.1	Encefalocele S.A.I. o frontale	Q91.7	Sindrome di Patau non specificata
Q01.2	Encefalocele occipitale	Q93.0	Monosomia completa, non disgiunzione meiotica
Q01.8	Encefalocele di altre sedi	Q93.1	Monosomia completa, mosaicismo (non disgiunzione mitotica)
Q01.9	Encefalocele non specificato	Q93.2	Cromosomi ad anello e dicentrici
Q02	Microcefalia	Q93.3	Delezione del braccio corto del cromosoma 4
Q03.0	Malformazioni dell'acquedotto di Silvio	Q93.4	Delezione del braccio corto del cromosoma 5
Q03.1	Atresia dei forami di Magendie e di Luschka	Q93.5	Altre delezioni parziali di un cromosoma
Q03.8	Altro idrocefalo congenito	Q93.6	Delezioni visibili solo in prometafase
Q03.9	Idrocefalo congenito non specificato	Q93.7	Delezioni con altri riarrangiamenti complessi
Q04.0	Malformazioni congenite del corpo calloso	Q93.8	Altre delezioni a carico di autosomi
Q04.1	Arinencefalia	Q93.9	Delezione a carico di autosomi non specificata
Q04.2	Oloprosencefalia	R20.0	Anestesia cutanea
Q04.3	Altre difetti, per riduzione, dell'encefalo	R20.1	Ipoestesia cutanea
Q04.4	Displasia setto-ottica	R20.2	Parestesia cutanea
Q04.5	Megaloencefalia	R20.3	Iperestesia
Q04.6	Cisti cerebrali congenite	R20.8	Altri e non specificati disturbi della sensibilità cutanea
Q04.8	Altre malformazioni congenite specificate dell'encefalo	R25.0	Movimenti anormali della testa
Q04.9	Malformazione congenita dell'encefalo non specificata	R25.1	Tremore non specificato
Q05.0	Spina bifida cervicale con idrocefalo	R25.3	Fascicolazione
Q05.1	Spina bifida toracica con idrocefalo	R25.8	Altri e non specificati movimenti involontari anormali
Q05.2	Spina bifida lombare con idrocefalo	R26.0	Andatura atassica
Q05.3	Spina bifida sacrale con idrocefalo	R26.1	Andatura paralitica
Q05.4	Spina bifida non specificata, con idrocefalo	R26.8	Altre e non specificate anomalie dell'andatura e della motilità
Q05.5	Spina bifida cervicale senza idrocefalo	R27.0	Atassia non specificata
Q05.6	Spina bifida toracica senza idrocefalo	R27.8	Altra e non specificata mancanza di coordinazione
Q05.7	Spina bifida lombare senza idrocefalo	R29.1	Meningismo
Q05.8	Spina bifida sacrale senza idrocefalo	R29.2	Riflesso anormale
Q05.9	Spina bifida non specificata	R29.3	Anormalità posturale
Q06.0	Amielia	R29.5	Negligenza spaziale unilaterale
Q06.1	Ippoplasia e displasia del midollo spinale	R29.6	Tendenza a cadere, non classificata altrove
Q06.2	Diastematomielia	R29.8	Altri e non specificati sintomi e segni che interessano il sistema nervoso e il sistema osteomuscolare
Q06.3	Altre malformazioni congenite della cauda equina	R43.0	Anosmia
Q06.4	Idromielia	R43.1	Parosmia
Q06.8	Altre malformazioni congenite specificate del midollo spinale	R43.2	Parageusia
Q06.9	Malformazione congenita del midollo spinale non specificata	R43.8	Altri e non specificati disturbi dell'olfatto e del gusto
Q07.0	Sindrome di Arnold-Chiari	R47.0	Disfasia ed afasia
Q07.8	Altre malformazioni congenite specificate del sistema nervoso	R47.1	Disartria ed anartria
Q07.9	Malformazione congenita del sistema nervoso non specificata	R47.8	Altri e non specificati disturbi del linguaggio
Q28.00	Aneurisma arteriovenoso congenito di vasi precerebrali	R47.8	Altri e non specificati disturbi del linguaggio
Q28.01	Fistola arteriovenosa congenita di vasi precerebrali	R83.0	Risultato anormale di esame del liquido cerebrospinale: valore enzimatico anormale
Q28.08	Altra malformazione arteriovenosa congenita di vasi precerebrali	R83.1	Risultato anormale di esame del liquido cerebrospinale: valore ormonale anormale
Q28.09	Malformazione arteriovenosa congenita di vasi precerebrali non specificata	R83.2	Risultato anormale di esame del liquido cerebrospinale: valore anormale di droghe, medicinali o altre sostanze biologicamente attive
Q28.10	Aneurisma congenito di vasi precerebrali	R83.3	Risultato anormale di esame del liquido cerebrospinale: valore anormale di sostanze ad uso principalmente non medico
Q28.11	Fistola congenita di vasi precerebrali	R83.4	Risultato anormale di esame del liquido cerebrospinale: Risultati immunologici anormali
Q28.18	Altra malformazione congenita di vasi precerebrali	R83.5	Risultato anormale di esame del liquido cerebrospinale: Risultati microbiologici anormali
Q28.19	Malformazione congenita di vasi precerebrali non specificata		
Q28.20	Aneurisma arteriovenoso congenito di vasi cerebrali		
Q28.21	Fistola arteriovenosa congenita di vasi cerebrali		
Q28.28	Altra malformazione arteriovenosa congenita di vasi cerebrali		
Q28.29	Malformazione arteriovenosa congenita di vasi cerebrali non specificata		

R83.6	Risultato anormale di esame del liquido cerebrospinale: Risultati citologici anormali	R94.1	Risultati anormali di esami per studi di funzionalità del sistema nervoso periferico e degli organi di senso
R83.7	Risultato anormale di esame del liquido cerebrospinale: risultati istologici anormali	R95.0	Sindrome della morte improvvisa nell'infanzia con menzione di autopsia
R83.8	Risultato anormale di esame del liquido cerebrospinale: altri risultati anormali	R95.9	Sindrome della morte improvvisa nell'infanzia senza menzione di autopsia
R83.9	Risultato anormale di esame del liquido cerebrospinale: risultato anormale non precisato	S04.0	Traumatismo del nervo ottico e delle vie ottiche
R90.0	Immagine di lesione intracranica occupante spazio	T85.0	Complicanza meccanica di shunt ventricolare intracranico (comunicante)
R90.8	Altri risultati anormali di diagnostica per immagini del sistema nervoso centrale	T85.1	Complicanza meccanica di stimolatore elettronico impiantato nel sistema nervoso centrale
R93.0	Risultati anormali di diagnostica per immagini del cranio e della testa non classificati altrove	T85.81	Altre complicanze di dispositivi protesici, impianti ed innesti nel sistema nervoso
R94.0	Risultati anormali di esami per studi di funzionalità del sistema nervoso centrale		

Diagnosi principale B81-2

G08	Flebite e tromboflebite intracraniche ed intrarachidiane	Q04.0	Malformazioni congenite del corpo calloso
G92	Encefalopatia tossica	Q04.3	Altre difetti, per riduzione, dell'encefalo
I67.5	Malattia di Moyamoya	Q04.6	Cisti cerebrali congenite
I67.6	Trombosi non piogena del sistema venoso intracranico	Q04.8	Altre malformazioni congenite specificate dell'encefalo
Q03.1	Atresia dei forami di Magendie e di Luschka	Q04.9	Malformazione congenita dell'encefalo non specificata

Diagnosi principale B81-3

I67.5 Malattia di Moyamoya

ADRG B82 Altre malattie dei nervi periferici

Diagnosi principale nella tabella B82-1

DRG B82Z Altre malattie dei nervi periferici

Diagnosi principale B82-1

G56.0	Sindrome del tunnel carpale	S64.4	Traumatismo di nervo digitale di altro dito della mano
G58.0	Neuropatia intercostale	S64.7	Traumatismo di nervi multipli a livello del polso e della mano
S64.0	Traumatismo del nervo ulnare a livello del polso e della mano	S64.8	Traumatismo di altri nervi a livello del polso e della mano
S64.1	Traumatismo del nervo mediano a livello del polso e della mano	S64.9	Traumatismo di nervo non specificato a livello del polso e della mano
S64.2	Traumatismo del nervo radiale a livello del polso e della mano		
S64.3	Traumatismo di nervo digitale del pollice		

ADRG B84 Mielopatie vascolari

Diagnosi principale nella tabella B84-1

DRG B84Z Mielopatie vascolari

Diagnosi principale B84-1

G95.1 Mielopatie vascolari

ADRG B85 Malattie degenerative del sistema nervoso o paralisi cerebrale

Diagnosi principale nella tabella B85-1

DRG B85A Malattie degenerative del sistema nervoso o paralisi cerebrali e terapia intensiva complessa > 196 / 119 punti risorse o trattamento complesso IMC > 196 / 184

Almeno una Procedura nella tabella B85-3

DRG B85B Malattie degenerative del sistema nervoso o paralisi cerebrali, età < 16 anni

Età < 16 anni

DRG B85C Malattie degenerative del sistema nervoso o paralisi cerebrali, con diagnosi complicante o CC estremamente gravi, età > 15 anni

PCCL > 3 o Diagnosi principale nella tabella B85-2

DRG B85D Malattie degenerative del sistema nervoso, età > 15 anni**Diagnosi B85-1**

A81.0	Malattia di Creutzfeldt-Jakob	G71.2	Miopatie congenite
A81.1	Panencefalite sclerosante subacuta	G71.3	Miopatia mitocondriale non classificata altrove
A81.2	Leucoencefalopatia multifocale progressiva	G71.8	Altre malattie primitive dei muscoli
A81.8	Altre infezioni del sistema nervoso centrale da virus atipici	G71.9	Malattie primitive dei muscoli non specificate
A81.9	Infezione, non specificata, del sistema nervoso centrale da virus non convenzionale	G72.3	Paralisi periodica
E75.0	Gangliosidosi GM2	G72.4	Miopatia infiammatoria non classificata altrove
E75.1	Altre gangliosidosi	G72.80	Miopatia del paziente critico
E75.2	Altre sfingolipidosi	G72.88	Altre miopatie specificate
E75.4	Idiozia amaurotica	G80.0	Paralisi cerebrale con quadriplegia spastica
F84.2	Sindrome di Rett	G80.1	Paralisi cerebrale con diplegia spastica
G10	Malattia di Huntington	G80.2	Paralisi cerebrale infantile con emiplegia spastica
G12.0	Atrofia muscolare spinale infantile tipo I [Werdnig-Hoffman]	G80.3	Paralisi cerebrale discinetica
G12.1	Altre atrofie muscolari spinali ereditarie	G80.4	Paralisi cerebrale atassica
G12.2	Malattia del motoneurone	G80.8	Altra paralisi cerebrale infantile
G12.8	Altre atrofie muscolari spinali e sindromi correlate	G80.9	Paralisi cerebrale infantile non specificata
G12.9	Atrofia muscolare spinale S.A.I.	G81.0	Emiplegia flaccida ed emiparesi
G23.2	Atrofia sistemica multipla di tipo parkinsoniano [MSA-P]	G81.1	Emiplegia spastica ed emiparesi
G23.3	Atrofia sistemica multipla di tipo cerebellare [MSA-C]	G81.9	Emiplegia ed emiparesi non specificate
G24.0	Distonia da farmaci	G83.0	Diparesi e diplegia degli arti superiori
G24.1	Distonia familiare idiopatica	G83.5	Sindrome Locked-in
G24.2	Distonia non familiare idiopatica	G83.8	Altre sindromi paralitiche specificate
G25.4	Corea da farmaci	G91.0	Idrocefalo comunicante
G25.5	Altre forme di corea	G91.1	Idrocefalo ostruttivo
G25.80	Movimenti periodici delle gambe durante il sonno	G91.20	Idrocefalo normoteso idiopatico
G25.81	Sindrome delle gambe senza riposo [restless-legs-syndrom]	G91.21	Idrocefalo normoteso secondario
G25.88	Altri disturbi specificati extrapiramidali e del movimento	G91.29	Idrocefalo normoteso non specificato
G25.9	Disturbi extrapiramidali e del movimento non specificati	G91.3	Idrocefalo post-traumatico non specificato
G31.2	Degenerazione del sistema nervoso dovuta ad alcol	G91.8	Altra forma di idrocefalo
G31.81	Citopatia mitocondriale	G91.9	Idrocefalo non specificato
G31.82	Malattia a corpi di Levy	G93.1	Danno encefalico anossico non classificato altrove
G31.88	Altre malattie degenerative specificate del sistema nervoso	G95.0	Siringomielia e siringobulbia
G31.9	Malattia degenerativa del sistema nervoso non specificata	I67.3	Leucoencefalopatia vascolare progressiva
G70.0	Miastenia grave	P91.7	Idrocefalo acquisito nel neonato
G70.2	Miastenia congenita e dello sviluppo	P94.0	Miastenia grave transitoria neonatale
G71.0	Distrofia muscolare		

Diagnosi B85-2

A81.0	Malattia di Creutzfeldt-Jakob	G80.0	Paralisi cerebrale con quadriplegia spastica
A81.1	Panencefalite sclerosante subacuta	G80.1	Paralisi cerebrale con diplegia spastica
E75.2	Altre sfingolipidosi	G80.2	Paralisi cerebrale infantile con emiplegia spastica
G23.2	Atrofia sistemica multipla di tipo parkinsoniano [MSA-P]	G80.3	Paralisi cerebrale discinetica
G31.81	Citopatia mitocondriale	G80.4	Paralisi cerebrale atassica
G31.82	Malattia a corpi di Levy	G80.8	Altra paralisi cerebrale infantile
G31.88	Altre malattie degenerative specificate del sistema nervoso	G80.9	Paralisi cerebrale infantile non specificata
G70.0	Miastenia grave	G83.0	Diparesi e diplegia degli arti superiori

Procedura B85-3

99.b7.12†↔	Terapia intensiva complessa, da 120 a 184 punti risorse	99.b7.17†↔	Terapia intensiva complessa, da 1105 a 1380 punti risorse
99.b7.13†↔	Terapia intensiva complessa, da 185 a 360 punti risorse	99.b7.18†↔	Terapia intensiva complessa, da 1381 a 1656 punti risorse
99.b7.14†↔	Terapia intensiva complessa, da 361 a 552 punti risorse	99.b7.1a†↔	Terapia intensiva complessa, da 1657 a 1932 punti risorse
99.b7.15†↔	Terapia intensiva complessa, da 553 a 828 punti risorse	99.b7.1b†↔	Terapia intensiva complessa, da 1933 a 2208 punti risorse
99.b7.16†↔	Terapia intensiva complessa, da 829 a 1104 punti risorse	99.b7.1c†↔	Terapia intensiva complessa, da 2209 a 2484 punti risorse

99.b7.1d†↔	Terapia intensiva complessa, da 2485 a 2760 punti risorse	99.b8.18†↔	Trattamento complesso IMC dell'adulto, da 1381 a 1656 punti risorse
99.b7.1e†↔	Terapia intensiva complessa, da 2761 a 3220 punti risorse	99.b8.1a†↔	Trattamento complesso IMC dell'adulto, da 1657 a 1932 punti risorse
99.b7.1f†↔	Terapia intensiva complessa, da 3221 a 3680 punti risorse	99.b8.1b†↔	Trattamento complesso IMC dell'adulto, da 1933 a 2208 punti risorse
99.b7.1g†↔	Terapia intensiva complessa, da 3681 a 4600 punti risorse	99.b8.1c†↔	Trattamento complesso IMC dell'adulto, da 2209 a 2484 punti risorse
99.b7.1h†↔	Terapia intensiva complessa, da 4601 a 5520 punti risorse	99.b8.1d†↔	Trattamento complesso IMC dell'adulto, da 2485 a 2760 punti risorse
99.b7.1i†↔	Terapia intensiva complessa, da 5521 a 7360 punti risorse	99.b8.1e†↔	Trattamento complesso IMC dell'adulto, da 2761 a 3220 punti risorse
99.b7.1j†↔	Terapia intensiva complessa, da 7361 a 9200 punti risorse	99.b8.1f†↔	Trattamento complesso IMC dell'adulto, da 3221 a 3680 punti risorse
99.b7.1k†↔	Terapia intensiva complessa, da 9201 a 11040 punti risorse	99.b8.1g†↔	Trattamento complesso IMC dell'adulto, da 3681 a 4600 punti risorse
99.b7.1l†↔	Terapia intensiva complessa, da 11041 a 13800 punti risorse	99.b8.1h†↔	Trattamento complesso IMC dell'adulto, da 4601 a 5520 punti risorse
99.b7.1m†↔	Terapia intensiva complessa, da 13801 a 16560 punti risorse	99.b8.1i†↔	Trattamento complesso IMC dell'adulto, da 5521 a 7360 punti risorse
↔		99.b8.1j†↔	Trattamento complesso IMC dell'adulto, da 7361 a 9200 punti risorse
99.b7.1n†↔	Terapia intensiva complessa, da 16561 a 19320 punti risorse	99.b8.1k†↔	Trattamento complesso IMC dell'adulto, da 9201 a 11040 punti risorse
99.b7.1o†↔	Terapia intensiva complessa, 19321 punti risorse o più	99.b8.1l†↔	Trattamento complesso IMC dell'adulto, da 11041 a 13800 punti risorse
99.b7.21†↔	Terapia intensiva complessa in età infantile (procedura di base), da 197 a 392 punti risorse	99.b8.1m†↔	Trattamento complesso IMC dell'adulto, da 13801 a 16560 punti risorse
99.b7.22†↔	Terapia intensiva complessa in età infantile (procedura di base), da 393 a 588 punti risorse	↔	
99.b7.23†↔	Terapia intensiva complessa in età infantile (procedura di base), da 589 a 784 punti risorse	99.b8.1n†↔	Trattamento complesso IMC dell'adulto, da 16561 a 19320 punti risorse
99.b7.24†↔	Terapia intensiva complessa in età infantile (procedura di base), da 785 a 980 punti risorse	99.b8.1o†↔	Trattamento complesso IMC dell'adulto, 19321 punti risorse o più
99.b7.25†↔	Terapia intensiva complessa in età infantile (procedura di base), da 981 a 1176 punti risorse	99.b8.21†↔	Trattamento complesso IMC in età infantile, da 197 a 392 punti risorse
99.b7.26†↔	Terapia intensiva complessa in età infantile (procedura di base), da 1177 a 1470 punti risorse	99.b8.22†↔	Trattamento complesso IMC in età infantile, da 393 a 588 punti risorse
99.b7.27†↔	Terapia intensiva complessa in età infantile (procedura di base), da 1471 a 1764 punti risorse	99.b8.23†↔	Trattamento complesso IMC in età infantile, da 589 a 784 punti risorse
99.b7.28†↔	Terapia intensiva complessa in età infantile (procedura di base), da 1765 a 2058 punti risorse	99.b8.24†↔	Trattamento complesso IMC in età infantile, da 785 a 980 punti risorse
99.b7.2a†↔	Terapia intensiva complessa in età infantile (procedura di base), da 2059 a 2352 punti risorse	99.b8.25†↔	Trattamento complesso IMC in età infantile, da 981 a 1176 punti risorse
99.b7.2b†↔	Terapia intensiva complessa in età infantile (procedura di base), da 2353 a 2646 punti risorse	99.b8.26†↔	Trattamento complesso IMC in età infantile, da 1177 a 1470 punti risorse
99.b7.2c†↔	Terapia intensiva complessa in età infantile (procedura di base), da 2647 a 2940 punti risorse	99.b8.27†↔	Trattamento complesso IMC in età infantile, da 1471 a 1764 punti risorse
99.b7.2d†↔	Terapia intensiva complessa in età infantile (procedura di base), da 2941 a 3430 punti risorse	99.b8.28†↔	Trattamento complesso IMC in età infantile, da 1765 a 2058 punti risorse
99.b7.2e†↔	Terapia intensiva complessa in età infantile (procedura di base), da 3431 a 3920 punti risorse	99.b8.2a†↔	Trattamento complesso IMC in età infantile, da 2059 a 2352 punti risorse
99.b7.2f†↔	Terapia intensiva complessa in età infantile (procedura di base), da 3921 a 4410 punti risorse	99.b8.2b†↔	Trattamento complesso IMC in età infantile, da 2353 a 2646 punti risorse
99.b7.2g†↔	Terapia intensiva complessa in età infantile (procedura di base), da 4411 a 4900 punti risorse	99.b8.2c†↔	Trattamento complesso IMC in età infantile, da 2647 a 2940 punti risorse
99.b7.2h†↔	Terapia intensiva complessa in età infantile (procedura di base), da 4901 a 5880 punti risorse	99.b8.2d†↔	Trattamento complesso IMC in età infantile, da 2941 a 3430 punti risorse
99.b7.2i†↔	Terapia intensiva complessa in età infantile (procedura di base), da 5881 a 6860 punti risorse	99.b8.2e†↔	Trattamento complesso IMC in età infantile, da 3431 a 3920 punti risorse
99.b7.2j†↔	Terapia intensiva complessa in età infantile (procedura di base), da 6861 a 7840 punti risorse	99.b8.2f†↔	Trattamento complesso IMC in età infantile, da 3921 a 4410 punti risorse
99.b7.2k†↔	Terapia intensiva complessa in età infantile (procedura di base), da 7841 a 9800 punti risorse	99.b8.2g†↔	Trattamento complesso IMC in età infantile, da 4411 a 4900 punti risorse
99.b7.2l†↔	Terapia intensiva complessa in età infantile (procedura di base), da 9801 a 11760 punti risorse	99.b8.2h†↔	Trattamento complesso IMC in età infantile, da 4901 a 5880 punti risorse
99.b7.2m†↔	Terapia intensiva complessa in età infantile (procedura di base), da 11761 a 13720 punti risorse	99.b8.2i†↔	Trattamento complesso IMC in età infantile, da 5881 a 6860 punti risorse
99.b7.2n†↔	Terapia intensiva complessa in età infantile (procedura di base), da 13721 a 16660 punti risorse	99.b8.2j†↔	Trattamento complesso IMC in età infantile, da 6861 a 7840 punti risorse
99.b7.2o†↔	Terapia intensiva complessa in età infantile (procedura di base), da 16661 a 19600 punti risorse	99.b8.2k†↔	Trattamento complesso IMC in età infantile, da 7841 a 9800 punti risorse
99.b7.2p†↔	Terapia intensiva complessa in età infantile (procedura di base), 19601 punti risorse o più	99.b8.2l†↔	Trattamento complesso IMC in età infantile, da 9801 a 11760 punti risorse
99.b8.13†↔	Trattamento complesso IMC dell'adulto, da 185 a 360 punti risorse		
99.b8.14†↔	Trattamento complesso IMC dell'adulto, da 361 a 552 punti risorse		
99.b8.15†↔	Trattamento complesso IMC dell'adulto, da 553 a 828 punti risorse		
99.b8.16†↔	Trattamento complesso IMC dell'adulto, da 829 a 1104 punti risorse		
99.b8.17†↔	Trattamento complesso IMC dell'adulto, da 1105 a 1380 punti risorse		

99.b8.2m†↔	Trattamento complesso IMC in età infantile, da 11761 a 13720 punti risorse	99.b8.2o†↔	Trattamento complesso IMC in età infantile, da 16661 a 19600 punti risorse
99.b8.2n†↔	Trattamento complesso IMC in età infantile, da 13721 a 16660 punti risorse	99.b8.2p†↔	Trattamento complesso IMC in età infantile, 19601 punti risorse o più

ADRG B86**Compressione del midollo spinale, non altrimenti specificata e malattia del midollo spinale, non altrimenti specificata**

Diagnosi principale nella tabella B86-1

DRG B86Z**Compressione del midollo spinale non altrimenti specificata e malattia del midollo spinale non altrimenti specificata****Diagnosi principale B86-1**

G95.2	Compressione midollare non specificata	G95.9	Malattia del midollo spinale non specificata
G95.88	Altre malattie specificate del midollo spinale		

ADRG B90**Trattamento complesso IMC > 392 / 552 punti risorse o riabilitazione neurologica precoce da 14 giorni di trattamento o terapia intensiva complessa specifica con punti risorse per trattamento complesso IMC**

Almeno una Procedura nella tabella B90-1 e non [Terapia intensiva complessa > 392 / 552 punti risorse o Procedura nella tabella B90-2] o Trattamento riabilitativo precoce o (Procedura nella almeno due delle tabelle B90-3, B90-4 o Procedura nella almeno due delle tabelle B90-5, B90-6 o Procedura nella almeno due delle tabelle B90-7, B90-8) e non [Terapia intensiva complessa > 392 / 552 punti risorse o Procedura nella tabella B90-2]

DRG B90A**Trattamento complesso IMC > 1176 / 1104 punti risorse o riabilitazione neurologica precoce da 20 giorni di trattamento o procedura OR complessa**

Almeno una Procedura nella tabella B90-9 o Procedure OR- complesse

DRG B90B**Trattamento complesso IMC > 392 / 552 punti risorse o riabilitazione neurologica precoce da 14 giorni di trattamento****Procedura B90-1**

99.b8.15†↔	Trattamento complesso IMC dell'adulto, da 553 a 828 punti risorse	99.b8.1l†↔	Trattamento complesso IMC dell'adulto, da 11041 a 13800 punti risorse
99.b8.16†↔	Trattamento complesso IMC dell'adulto, da 829 a 1104 punti risorse	99.b8.1m†↔	Trattamento complesso IMC dell'adulto, da 13801 a 16560 punti risorse
99.b8.17†↔	Trattamento complesso IMC dell'adulto, da 1105 a 1380 punti risorse	99.b8.1n†↔	Trattamento complesso IMC dell'adulto, da 16561 a 19320 punti risorse
99.b8.18†↔	Trattamento complesso IMC dell'adulto, da 1381 a 1656 punti risorse	99.b8.1o†↔	Trattamento complesso IMC dell'adulto, 19321 punti risorse o più
99.b8.1a†↔	Trattamento complesso IMC dell'adulto, da 1657 a 1932 punti risorse	99.b8.22†↔	Trattamento complesso IMC in età infantile, da 393 a 588 punti risorse
99.b8.1b†↔	Trattamento complesso IMC dell'adulto, da 1933 a 2208 punti risorse	99.b8.23†↔	Trattamento complesso IMC in età infantile, da 589 a 784 punti risorse
99.b8.1c†↔	Trattamento complesso IMC dell'adulto, da 2209 a 2484 punti risorse	99.b8.24†↔	Trattamento complesso IMC in età infantile, da 785 a 980 punti risorse
99.b8.1d†↔	Trattamento complesso IMC dell'adulto, da 2485 a 2760 punti risorse	99.b8.25†↔	Trattamento complesso IMC in età infantile, da 981 a 1176 punti risorse
99.b8.1e†↔	Trattamento complesso IMC dell'adulto, da 2761 a 3220 punti risorse	99.b8.26†↔	Trattamento complesso IMC in età infantile, da 1177 a 1470 punti risorse
99.b8.1f†↔	Trattamento complesso IMC dell'adulto, da 3221 a 3680 punti risorse	99.b8.27†↔	Trattamento complesso IMC in età infantile, da 1471 a 1764 punti risorse
99.b8.1g†↔	Trattamento complesso IMC dell'adulto, da 3681 a 4600 punti risorse	99.b8.28†↔	Trattamento complesso IMC in età infantile, da 1765 a 2058 punti risorse
99.b8.1h†↔	Trattamento complesso IMC dell'adulto, da 4601 a 5520 punti risorse	99.b8.2a†↔	Trattamento complesso IMC in età infantile, da 2059 a 2352 punti risorse
99.b8.1i†↔	Trattamento complesso IMC dell'adulto, da 5521 a 7360 punti risorse	99.b8.2b†↔	Trattamento complesso IMC in età infantile, da 2353 a 2646 punti risorse
99.b8.1j†↔	Trattamento complesso IMC dell'adulto, da 7361 a 9200 punti risorse	99.b8.2c†↔	Trattamento complesso IMC in età infantile, da 2647 a 2940 punti risorse
99.b8.1k†↔	Trattamento complesso IMC dell'adulto, da 9201 a 11040 punti risorse	99.b8.2d†↔	Trattamento complesso IMC in età infantile, da 2941 a 3430 punti risorse

99.b8.2e†↔	Trattamento complesso IMC in età infantile, da 3431 a 3920 punti risorse	99.b8.2k†↔	Trattamento complesso IMC in età infantile, da 7841 a 9800 punti risorse
99.b8.2f†↔	Trattamento complesso IMC in età infantile, da 3921 a 4410 punti risorse	99.b8.2l†↔	Trattamento complesso IMC in età infantile, da 9801 a 11760 punti risorse
99.b8.2g†↔	Trattamento complesso IMC in età infantile, da 4411 a 4900 punti risorse	99.b8.2m†↔	Trattamento complesso IMC in età infantile, da 11761 a 13720 punti risorse
99.b8.2h†↔	Trattamento complesso IMC in età infantile, da 4901 a 5880 punti risorse	99.b8.2n†↔	Trattamento complesso IMC in età infantile, da 13721 a 16660 punti risorse
99.b8.2i†↔	Trattamento complesso IMC in età infantile, da 5881 a 6860 punti risorse	99.b8.2o†↔	Trattamento complesso IMC in età infantile, da 16661 a 19600 punti risorse
99.b8.2j†↔	Trattamento complesso IMC in età infantile, da 6861 a 7840 punti risorse	99.b8.2p†↔	Trattamento complesso IMC in età infantile, 19601 punti risorse o più

Procedura B90-2

99.ba.13†↔	Trattamento neurologico complesso dell'ictus cerebrale acuto in Stroke Center (SC), per almeno 24 ore a 48 ore	99.ba.24†↔	Trattamento neurologico complesso dell'ictus cerebrale acuto in Stroke Unit (SU), per più di 48 ore a 72 ore
99.ba.14†↔	Trattamento neurologico complesso dell'ictus cerebrale acuto in Stroke Center (SC), per più di 48 ore a 72 ore	99.ba.25†↔	Trattamento neurologico complesso dell'ictus cerebrale acuto in Stroke Unit (SU), per più di 72 ore
99.ba.15†↔	Trattamento neurologico complesso dell'ictus cerebrale acuto in Stroke Center (SC), per più di 72 ore	99.ba.31†↔	Trattamento complesso dell'ictus cerebrale acuto con ricorso a un centro di telemedicina neurologica, da almeno 24 a 72 ore
99.ba.23†↔	Trattamento neurologico complesso dell'ictus cerebrale acuto in Stroke Unit (SU), per almeno 24 ore a 48 ore	99.ba.32†↔	Trattamento complesso dell'ictus cerebrale acuto con ricorso a un centro di telemedicina neurologica, più di 72 ore

Procedura B90-3

99.b8.21†↔	Trattamento complesso IMC in età infantile, da 197 a 392 punti risorse
------------	------------------------------------------------------------------------

Procedura B90-4

99.b7.21†↔	Terapia intensiva complessa in età infantile (procedura di base), da 197 a 392 punti risorse
------------	----------------------------------------------------------------------------------------------

Procedura B90-5

99.b8.13†↔	Trattamento complesso IMC dell'adulto, da 185 a 360 punti risorse	99.b8.14†↔	Trattamento complesso IMC dell'adulto, da 361 a 552 punti risorse
------------	-------------------------------------------------------------------	------------	-------------------------------------------------------------------

Procedura B90-6

99.b7.14†↔	Terapia intensiva complessa, da 361 a 552 punti risorse
------------	---------------------------------------------------------

Procedura B90-7

99.b8.14†↔	Trattamento complesso IMC dell'adulto, da 361 a 552 punti risorse
------------	-------------------------------------------------------------------

Procedura B90-8

99.b7.13†↔	Terapia intensiva complessa, da 185 a 360 punti risorse	99.b7.14†↔	Terapia intensiva complessa, da 361 a 552 punti risorse
------------	---------------------------------------------------------	------------	---------------------------------------------------------

Procedura B90-9

93.89.1m†↔	Riabilitazione precoce neurologica-neurochirurgica, da almeno 21 a 27 giorni di trattamento	93.89.1v†↔	Riabilitazione precoce neurologica-neurochirurgica, da almeno 182 giorni di trattamento e più
93.89.1n†↔	Riabilitazione precoce neurologica-neurochirurgica, da almeno 28 a 41 giorni di trattamento	99.b8.17†↔	Trattamento complesso IMC dell'adulto, da 1105 a 1380 punti risorse
93.89.1o†↔	Riabilitazione precoce neurologica-neurochirurgica, da almeno 42 a 55 giorni di trattamento	99.b8.18†↔	Trattamento complesso IMC dell'adulto, da 1381 a 1656 punti risorse
93.89.1p†↔	Riabilitazione precoce neurologica-neurochirurgica, da almeno 56 a 69 giorni di trattamento	99.b8.1a†↔	Trattamento complesso IMC dell'adulto, da 1657 a 1932 punti risorse
93.89.1q†↔	Riabilitazione precoce neurologica-neurochirurgica, da almeno 70 a 83 giorni di trattamento	99.b8.1b†↔	Trattamento complesso IMC dell'adulto, da 1933 a 2208 punti risorse
93.89.1r†↔	Riabilitazione precoce neurologica-neurochirurgica, da almeno 84 a 97 giorni di trattamento	99.b8.1c†↔	Trattamento complesso IMC dell'adulto, da 2209 a 2484 punti risorse
93.89.1s†↔	Riabilitazione precoce neurologica-neurochirurgica, da almeno 98 a 125 giorni di trattamento	99.b8.1d†↔	Trattamento complesso IMC dell'adulto, da 2485 a 2760 punti risorse
93.89.1t†↔	Riabilitazione precoce neurologica-neurochirurgica, da almeno 126 a 153 giorni di trattamento	99.b8.1e†↔	Trattamento complesso IMC dell'adulto, da 2761 a 3220 punti risorse
93.89.1u†↔	Riabilitazione precoce neurologica-neurochirurgica, da almeno 154 a 181 giorni di trattamento	99.b8.1f†↔	Trattamento complesso IMC dell'adulto, da 3221 a 3680 punti risorse

99.b8.1g†↔	Trattamento complesso IMC dell'adulto, da 3681 a 4600 punti risorse	99.b8.2c†↔	Trattamento complesso IMC in età infantile, da 2647 a 2940 punti risorse
99.b8.1h†↔	Trattamento complesso IMC dell'adulto, da 4601 a 5520 punti risorse	99.b8.2d†↔	Trattamento complesso IMC in età infantile, da 2941 a 3430 punti risorse
99.b8.1i†↔	Trattamento complesso IMC dell'adulto, da 5521 a 7360 punti risorse	99.b8.2e†↔	Trattamento complesso IMC in età infantile, da 3431 a 3920 punti risorse
99.b8.1j†↔	Trattamento complesso IMC dell'adulto, da 7361 a 9200 punti risorse	99.b8.2f†↔	Trattamento complesso IMC in età infantile, da 3921 a 4410 punti risorse
99.b8.1k†↔	Trattamento complesso IMC dell'adulto, da 9201 a 11040 punti risorse	99.b8.2g†↔	Trattamento complesso IMC in età infantile, da 4411 a 4900 punti risorse
99.b8.1l†↔	Trattamento complesso IMC dell'adulto, da 11041 a 13800 punti risorse	99.b8.2h†↔	Trattamento complesso IMC in età infantile, da 4901 a 5880 punti risorse
99.b8.1m†↔	Trattamento complesso IMC dell'adulto, da 13801 a 16560 punti risorse	99.b8.2i†↔	Trattamento complesso IMC in età infantile, da 5881 a 6860 punti risorse
99.b8.1n†↔	Trattamento complesso IMC dell'adulto, da 16561 a 19320 punti risorse	99.b8.2j†↔	Trattamento complesso IMC in età infantile, da 6861 a 7840 punti risorse
99.b8.1o†↔	Trattamento complesso IMC dell'adulto, 19321 punti risorse o più	99.b8.2k†↔	Trattamento complesso IMC in età infantile, da 7841 a 9800 punti risorse
99.b8.26†↔	Trattamento complesso IMC in età infantile, da 1177 a 1470 punti risorse	99.b8.2l†↔	Trattamento complesso IMC in età infantile, da 9801 a 11760 punti risorse
99.b8.27†↔	Trattamento complesso IMC in età infantile, da 1471 a 1764 punti risorse	99.b8.2m†↔	Trattamento complesso IMC in età infantile, da 11761 a 13720 punti risorse
99.b8.28†↔	Trattamento complesso IMC in età infantile, da 1765 a 2058 punti risorse	99.b8.2n†↔	Trattamento complesso IMC in età infantile, da 13721 a 16660 punti risorse
99.b8.2a†↔	Trattamento complesso IMC in età infantile, da 2059 a 2352 punti risorse	99.b8.2o†↔	Trattamento complesso IMC in età infantile, da 16661 a 19600 punti risorse
99.b8.2b†↔	Trattamento complesso IMC in età infantile, da 2353 a 2646 punti risorse	99.b8.2p†↔	Trattamento complesso IMC in età infantile, 19601 punti risorse o più

ADRGs 901, 902**procedure OR non correlata**

Procedure OR non correlata

DRGs 901A, 901B, 901C, 901D, 902Z01
901-902

MDC 02

Malattie e disturbi dell'occhio

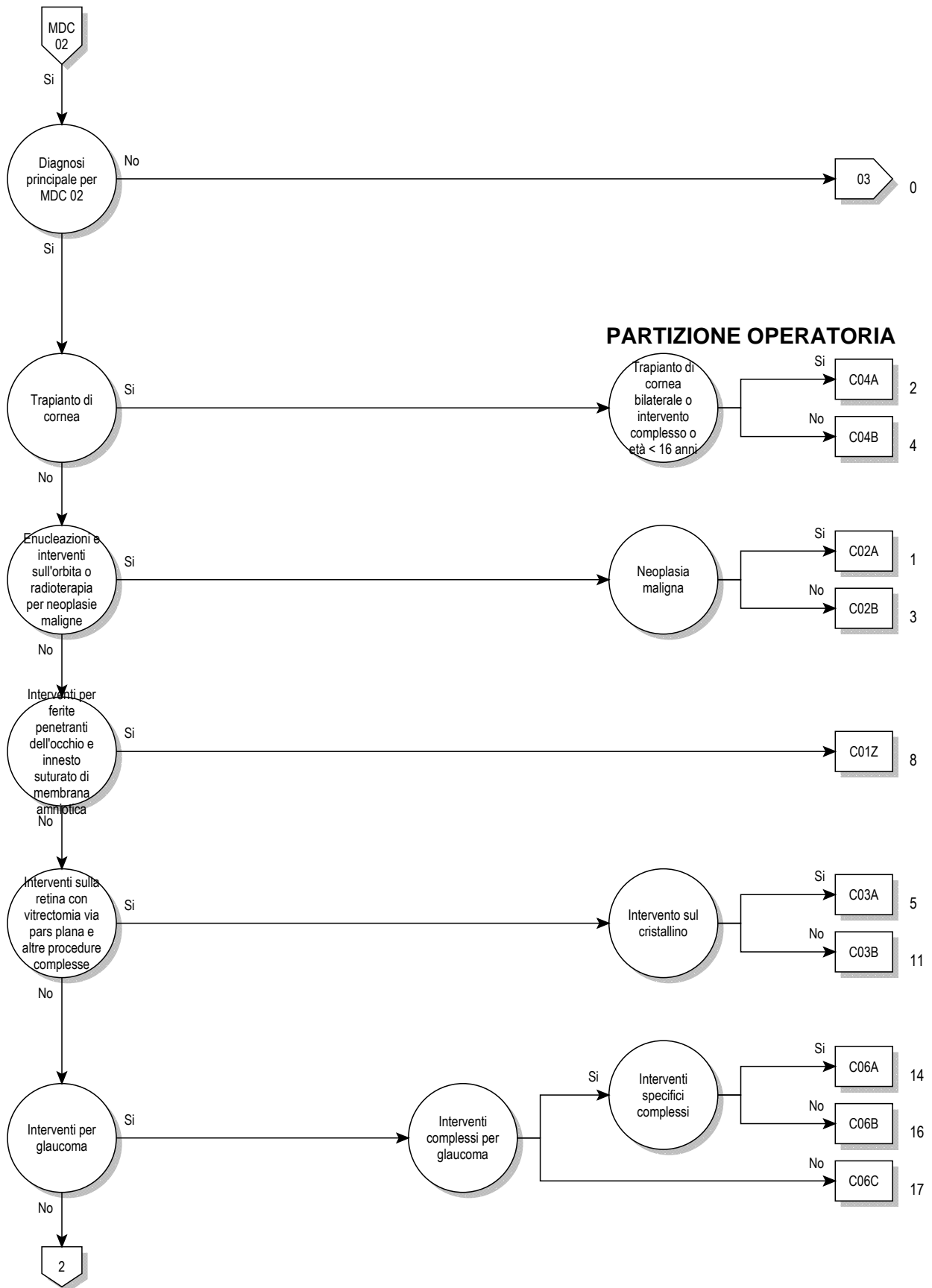

02

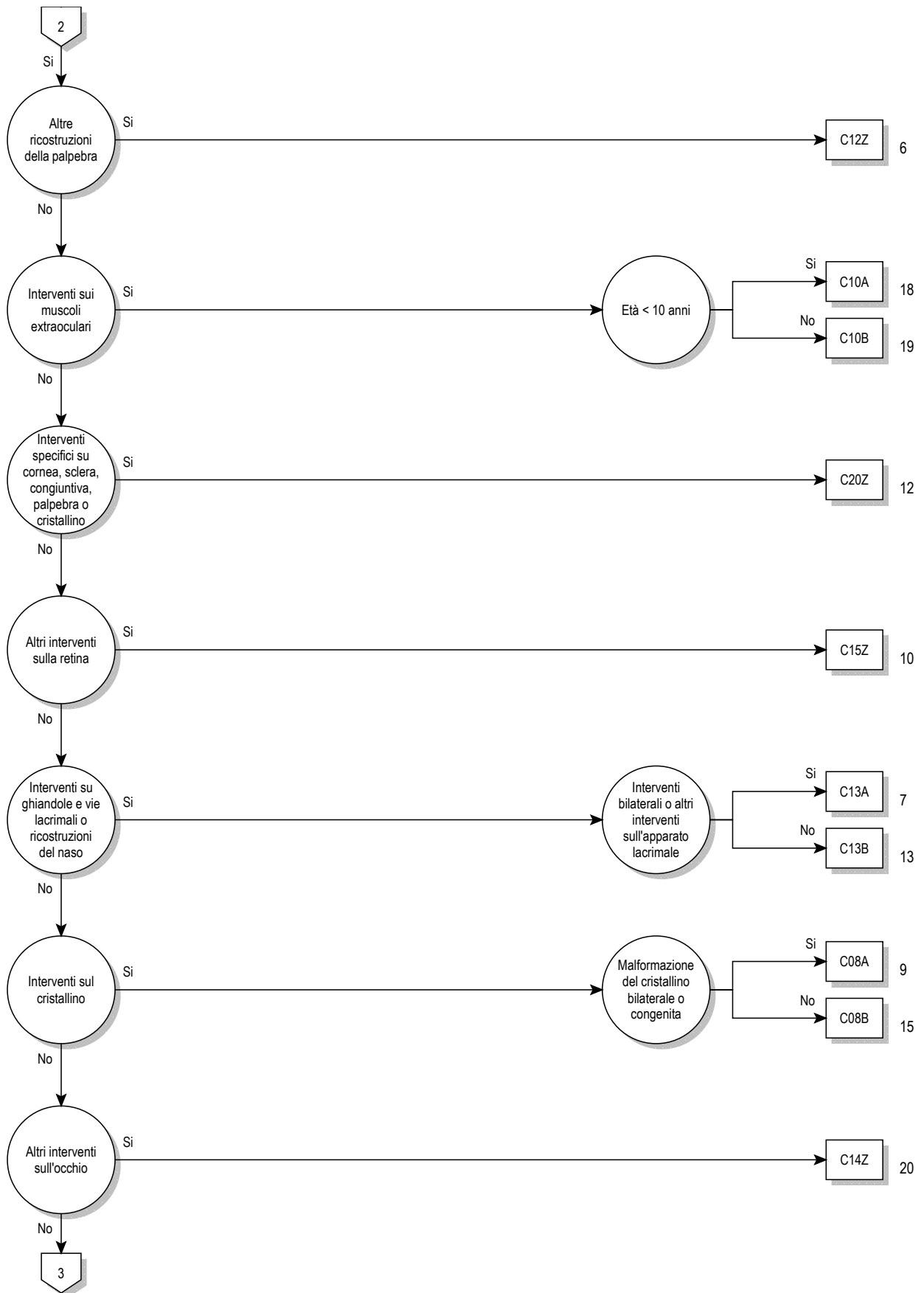

02

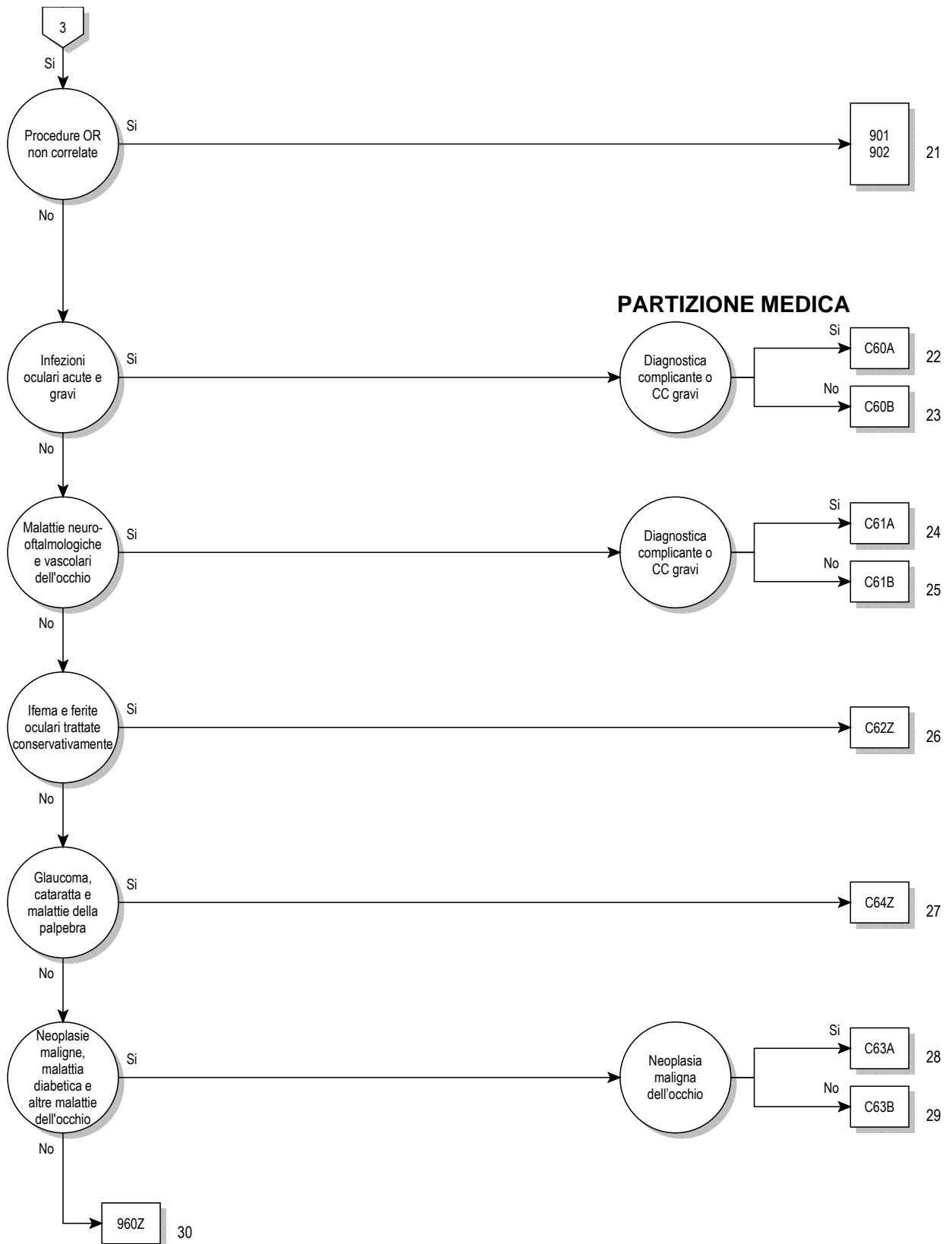

Logica decisionale MDC 02

Diagnosi principale nella tabella MDC02-0

Diagnosi principale per MDC 02 (MDC02-0)

A18.5	Tubercolosi dell'occhio	E50.1	Deficit di vitamina A con macchie di Bitot e xerosi congiuntivale
A50.3	Oftalmopatia sifilitica congenita tardiva	E50.2	Deficit di vitamina A con xerosi corneale
A54.3	Infezione oculare gonococcica	E50.3	Deficit di vitamina A con ulcera e xerosi corneale
A71.0	Stadio iniziale di tracoma	E50.4	Deficit di vitamina A con cheratomalacia
A71.1	Stadio attivo di tracoma	E50.5	Deficit di vitamina A con emeralopia
A71.9	Tracoma non specificato	E50.6	Deficit di vitamina A con cicatrici xeroftalmiche della cornea
A74.0	Congiuntivite da Chlamydiae {H13.1}	E50.7	Altre manifestazioni oculari da deficit di vitamina A
B00.5	Oftalmopatia erpetica	G24.5	Blefarospasmo
B02.3	Oftalmopatia da zoster	H00.0	Orzaiolo ed altra infiammazione profonda della palpebra
B30.0	Cheratocongiuntivite da adenovirus {H19.2}	H00.1	Calazio
B30.1	Congiuntivite da adenovirus {H13.1}	H01.0	Blefarite
B30.2	Faringocongiuntivite virale	H01.1	Dermatosi non infettive della palpebra
B30.3	Congiuntivite acuta emorragica epidemica (da enterovirus) {H13.1}	H01.8	Altra infiammazione specificata della palpebra
B30.8	Altre congiuntiviti virali {H13.1}	H01.9	Infiammazione palpebrale non specificata
B30.9	Congiuntivite virale non specificata	H02.0	Entropion e trichiasi della palpebra
B58.0	Oftalmopatia da toxoplasma	H02.1	Ectropion della palpebra
B69.1	Cisticercosi dell'occhio	H02.2	Lagofalmo
B94.0	Sequela di tracoma	H02.3	Blefarocalasia
C43.1	Melanoma maligno della palpebra, incluso il canto	H02.4	Ptosi palpebrale
C44.1	Tumore Maligno: Cute della palpebra, incluso il canto	H02.5	Altri disturbi funzionali della palpebra
C69.0	Tumore Maligno: Congiuntiva	H02.7	Altri disturbi degenerativi della palpebra e della regione perioculare
C69.1	Tumore Maligno: Cornea	H02.8	Altri disturbi specificati della palpebra
C69.2	Tumore Maligno: Retina	H02.9	Disturbo palpebrale non specificato
C69.3	Tumore Maligno: Coroide	H03.0	Infestazione parassitaria della palpebra in malattie classificate altrove
C69.4	Tumore Maligno: Corpo ciliare	H03.1	Interessamento palpebrale in altre malattie infettive classificate altrove
C69.5	Tumore Maligno: Ghiandola e dotto lacrimale	H03.8	Interessamento palpebrale in altre malattie classificate altrove
C69.6	Tumore Maligno: Orbita	H04.0	Dacrioadenite
C69.8	Tumore Maligno: lesione sconfinante a più zone contigue dell'occhio e degli annessi	H04.1	Altri disturbi di ghiandola lacrimale
C69.9	Tumore Maligno: Occhio non specificato	H04.2	Epifora
D03.1	Melanoma in situ della palpebra, incluso il canto	H04.3	Infiammazione acuta e non specificata delle vie lacrimali
D04.1	Carcinoma in situ: Cute della palpebra, incluso il canto	H04.4	Infiammazione cronica delle vie lacrimali
D09.2	Carcinoma in situ: Occhio	H04.5	Stenosi ed insufficienza delle vie lacrimali
D22.1	Nevo melanocitico della palpebra, incluso il canto	H04.6	Altre affezioni delle vie lacrimali
D23.1	Tumore benigno: Cute della palpebra, incluso il canto	H04.8	Altri disturbi dell'apparato lacrimale
D31.0	Tumore benigno: Congiuntiva	H04.9	Disturbo dell'apparato lacrimale non specificato
D31.1	Tumore benigno: Cornea	H05.0	Infiammazione acuta dell'orbita
D31.2	Tumore benigno: Retina	H05.1	Disturbi infiammatori cronici dell'orbita
D31.3	Tumore benigno: Coroide	H05.2	Esofalmo
D31.4	Tumore benigno: Corpo ciliare	H05.3	Deformazione dell'orbita
D31.5	Tumore benigno: Ghiandola e dotti lacrimali	H05.4	Enofalmo
D31.6	Tumore benigno: Orbita non specificata	H05.5	Ritenzione di corpo estraneo intraoculare (di vecchia data) secondaria a ferita penetrante dell'orbita
D31.9	Tumore benigno: Occhio non specificato	H05.8	Altri disturbi dell'orbita
E10.30	Diabete mellito, tipo 1: con complicazioni oculari: non menzionato come scompensato	H05.9	Affezione dell'orbita non specificato
E10.31	Diabete mellito, tipo 1: con complicazioni oculari: menzionato come scompensato	H06.0	Affezioni dell'apparato lacrimale in malattie classificate altrove
E11.30	Diabete mellito, tipo 2: con complicazioni oculari: non menzionato come scompensato	H06.1	Infestazione parassitaria dell'orbita in malattie classificate altrove
E11.31	Diabete mellito, tipo 2: con complicazioni oculari: menzionato come scompensato	H06.2	Esofalmo distiroideo {E05.-}
E12.30	Diabete mellito correlato a de-o malnutrizione: con complicazioni oculari: non menzionato come scompensato	H06.3	Altri disturbi dell'orbita in malattie classificate altrove
E12.31	Diabete mellito correlato a de-o malnutrizione: con complicazioni oculari: menzionato come scompensato	H10.0	Congiuntivite mucopurulenta
E13.30	Altro tipo di diabete mellito specificato: con complicazioni oculari: non menzionato come scompensato	H10.1	Congiuntivite atopica acuta
E13.31	Altro tipo di diabete mellito specificato: con complicazioni oculari: menzionato come scompensato	H10.2	Altra congiuntivite acuta
E14.30	Diabete mellito non specificato: con complicazioni oculari: non menzionato come scompensato	H10.3	Congiuntivite acuta non specificata
E14.31	Diabete mellito non specificato: con complicazioni oculari: menzionato come scompensato	H10.4	Congiuntivite cronica
E50.0	Deficit di vitamina A con xerosi congiuntivale	H10.5	Blefarocongiuntivite
		H10.8	Altre congiuntiviti
		H10.9	Congiuntivite non specificata
		H11.0	Pterigio
		H11.1	Depositi e degenerazioni della congiuntiva
		H11.2	Cicatrici congiuntivali
		H11.3	Emorragia congiuntivale

H11.4	Cisti ed altri disturbi vascolari congiuntivali	H27.1	Lussazione del cristallino
H11.8	Altri disturbi specificati della congiuntiva	H27.8	Altri disturbi specificati del cristallino
H11.9	Disturbo della congiuntiva non specificato	H27.9	Disturbo del cristallino non specificato
H13.0	Filariasi della congiuntiva {B74.-}	H28.0	Cataratta diabetica {E10-E14 con quarto carattere comune .3}
H13.1	Congiuntivite in malattie infettive e parassitarie classificate altrove	H28.1	Cataratta in altre malattie endocrine, nutrizionali e metaboliche
H13.2	Congiuntivite in altre malattie classificate altrove	H28.2	Cataratta in altre malattie classificate altrove
H13.3	Pemfigoide oculare {L12.-}	H28.8	Altri disturbi del cristallino in malattie classificate altrove
H13.8	Altri disturbi della congiuntiva in malattie classificate altrove	H30.0	Infiammazione corioretinica focale
H15.0	Sclerite	H30.1	Infiammazione corioretinica diffusa
H15.1	Episclerite	H30.2	Ciclite posteriore
H15.8	Altri disturbi della sclera	H30.8	Altre infiammazioni corioretiniche
H15.9	Disturbo della sclera non specificato	H30.9	Infiammazione corioretinica non specificata
H16.0	Ulcera corneale	H31.0	Cicatrici corioretiniche
H16.1	Altre cheratiti superficiali senza congiuntivite	H31.1	Degenerazione corioidea
H16.2	Cheratocongiuntivite	H31.2	Distrofia ereditaria della corioide
H16.3	Cheratite interstiziale e profonda	H31.3	Emorragia e rottura corioidea
H16.4	Neovascolarizzazione corneale	H31.4	Distacco di corioide
H16.8	Altre cheratiti	H31.8	Altri disturbi specificati della corioide
H16.9	Cheratite non specificata	H31.9	Disturbo della corioide non specificato
H17.0	Leucoma aderente	H32.0	Infiammazione corioretinica in malattie infettive e parassitarie classificate altrove
H17.1	Altra opacità corneale centrale	H32.8	Altri disturbi corioretinici in malattie classificate altrove
H17.8	Altre opacità e cicatrici corneali	H33.0	Distacco di retina con rottura retinica
H17.9	Cicatrice ed opacità corneali non specificate	H33.1	Retinoschisi e cisti retiniche
H18.0	Pigmentazioni e depositi corneali	H33.2	Distacco sieroso della retina
H18.1	Cheratopatia bollosa	H33.3	Rotture di retina senza distacco
H18.2	Altro edema corneale	H33.4	Distacco da trazione della retina
H18.3	Alterazioni nelle membrane della cornea	H33.5	Altri distacchi di retina
H18.4	Degenerazione corneale	H34.0	Occlusione transitoria di arteria retinica
H18.5	Distrofie corneali ereditarie	H34.1	Occlusione dell'arteria centrale della retina
H18.6	Cheratocono	H34.2	Altre occlusioni arteriose retiniche
H18.7	Altre deformazioni corneali	H34.8	Altre occlusioni vascolari retiniche
H18.8	Altri disturbi specificati della cornea	H34.9	Occlusione vascolare retinica non specificata
H18.9	Disturbo della cornea non specificato	H35.0	Retinopatia non proliferativa [background] e alterazioni vascolari retiniche
H19.0	Sclerite ed episclerite in malattie classificate altrove	H35.1	Retinopatia del prematuro
H19.1	Cheratite e cheratocongiuntivite erpetiche {B00.5}	H35.2	Altra retinopatia proliferativa
H19.2	Cheratite e cheratocongiuntivite in altre malattie infettive e parassitarie classificate altrove	H35.3	Degenerazione della macula e del polo posteriore
H19.8	Altri disturbi della sclera e della cornea in malattie classificate altrove	H35.4	Degenerazione retinica periferica
H20.0	Iridociclite acuta e subacuta	H35.5	Distrofia retinica ereditaria
H20.1	Iridociclite cronica	H35.6	Emorragia retinica
H20.2	Uveite facoanafilattica	H35.7	Separazione degli strati retinici
H20.8	Altre iridociclit	H35.8	Altri disturbi specificati della retina
H20.9	Iridociclite non specificata	H35.9	Disturbo retinico non specificato
H21.0	Ifema	H36.0	Retinopatia diabetica {E10-E14 con quarto carattere comune .3}
H21.1	Altri disturbi vascolari dell'iride e del corpo ciliare	H36.8	Altri disturbi retinici in malattie classificate altrove
H21.2	Degenerazione dell'iride e del corpo ciliare	H40.0	Sospetto di glaucoma
H21.3	Cisti dell'iride, del corpo ciliare e della camera anteriore	H40.1	Glaucoma primario ad angolo aperto
H21.4	Membrane pupillari	H40.2	Glaucoma primario ad angolo chiuso
H21.5	Altre aderenze e rotture dell'iride e del corpo ciliare	H40.3	Glaucoma secondario a trauma oculare
H21.8	Altri disturbi specificati dell'iride e del corpo ciliare	H40.4	Glaucoma secondario ad infiammazione oculare
H21.9	Disturbo dell'iride e del corpo ciliare non specificato	H40.5	Glaucoma secondario ad altri disturbi oculari
H22.0	Iridociclite in malattie infettive e parassitarie classificate altrove	H40.6	Glaucoma secondario a farmaci
H22.1	Iridociclite in altre malattie classificate altrove	H40.8	Altro glaucoma
H22.8	Altri disturbi dell'iride e del corpo ciliare in malattie classificate altrove	H40.9	Glaucoma non specificato
H25.0	Cataratta senile incipiente	H42.8	Glaucoma in altre malattie classificate altrove
H25.1	Cataratta senile nucleare	H43.0	Prolasso del corpo vitreo
H25.2	Cataratta senile morgagnana	H43.1	Emorragia vitreale
H25.8	Altra cataratta senile	H43.2	Depositi cristallini nel corpo vitreo
H25.9	Cataratta senile non specificata	H43.3	Altre opacità del corpo vitreo
H26.0	Cataratta infantile, giovanile e presenile	H43.8	Altri disturbi del corpo vitreo
H26.1	Cataratta traumatica	H43.9	Disturbo del corpo vitreo non specificato
H26.2	Cataratta complicata	H44.0	Endoftalmite purulenta
H26.3	Cataratta da farmaci	H44.1	Altra endoftalmite
H26.4	Cataratta secondaria	H44.2	Miopia degenerativa
H26.8	Altra cataratta specificata	H44.3	Altri disturbi degenerativi del globo oculare
H26.9	Cataratta non specificata	H44.4	Ipotonia oculare
H27.0	Afachia	H44.5	Malattie degenerative del globo oculare
		H44.6	Ritenzione di corpo estraneo, magnetico, intraoculare (di vecchia data)

H44.7	Ritenzione di corpo estraneo, non magnetico, intraoculare (di vecchia data)	H58.22	Stadio 2 del Graft-versus-host-disease [GVHD] cronico dell'occhio {T86.05}, {T86.06}
H44.8	Altri disturbi del globo oculare	H58.23	Stadio 3 del Graft-versus-host-disease [GVHD] cronico dell'occhio {T86.07}
H44.9	Disturbo del globo oculare non specificato	H58.8	Altri specificati disturbi dell'occhio e degli annessi oculari in malattie classificate altrove
H45.0	Emorragia del vitreo in malattie classificate altrove	H59.0	Cheratopatia (bollosa afachica) susseguente ad intervento chirurgico di cataratta
H45.1	Endoftalmite in malattie classificate altrove	H59.8	Altri disturbi iatrogeni dell'occhio e degli annessi oculari
H45.8	Altri disturbi del corpo vitreo e del globo oculare in malattie classificate altrove	H59.9	Disturbo iatrogeno dell'occhio e degli annessi oculari non specificato
H46	Neurite ottica	Q10.0	Ptosi congenita
H47.0	Disturbi del nervo ottico non classificati altrove	Q10.1	Ectropion congenito
H47.2	Atrofia ottica	Q10.2	Entropion congenito
H47.3	Altri disturbi della papilla ottica	Q10.3	Altre malformazioni congenite delle palpebre
H48.0	Atrofia ottica in malattie classificate altrove	Q10.4	Assenza e agenesia dell'apparato lacrimale
H48.1	Nevrite retrobulbare in malattie classificate altrove	Q10.5	Stenosi o restringimento congenito del condotto lacrimale
H48.8	Altri disturbi del nervo ottico e delle vie ottiche in malattie classificate altrove	Q10.6	Altre malformazioni congenite dell'apparato lacrimale
H49.0	Paralisi del terzo nervo cranico [oculomotore]	Q10.7	Malformazione congenita dell'orbita
H49.1	Paralisi del quarto nervo cranico [trocleare]	Q11.0	Occhio cistico
H49.2	Paralisi del sesto nervo cranico [abducente]	Q11.1	Altre forme di anoftalmo
H49.3	Oftalmoplegia completa esterna	Q11.2	Microftalmia
H49.4	Oftalmoplegia progressiva esterna	Q11.3	Macroftalmia
H49.8	Altro strabismo paralitico	Q12.0	Cataratta congenita
H49.9	Strabismo paralitico non specificato	Q12.1	Lussazione congenita del cristallino
H50.0	Strabismo concomitante convergente	Q12.2	Coloboma del cristallino
H50.1	Strabismo concomitante divergente	Q12.3	Afachia congenita
H50.2	Strabismo verticale	Q12.4	Sferofachia
H50.3	Eterotropia intermittente	Q12.8	Altre malformazioni congenite del cristallino
H50.4	Altro e non specificato strabismo concomitante	Q12.9	Malformazione congenita del cristallino non specificata
H50.5	Eteroforia	Q13.0	Coloboma dell'iride
H50.6	Strabismo meccanico	Q13.1	Assenza dell'iride
H50.8	Altro strabismo specificato	Q13.2	Altre malformazioni congenite dell'iride
H50.9	Strabismo non specificato	Q13.3	Opacità corneale congenita
H51.0	Paralisi della coniugazione dello sguardo	Q13.4	Altre malformazioni congenite corneali
H51.1	Difetto ed eccesso di convergenza	Q13.5	Sclera blu
H51.8	Altri disturbi specificati dei movimenti binoculari	Q13.8	Altre malformazioni congenite del segmento anteriore dell'occhio
H51.9	Disturbo dei movimenti binoculari non specificato	Q13.9	Malformazione congenita non specificata, del segmento anteriore dell'occhio
H52.0	Ipermetropia	Q14.0	Malformazione congenita dell'umore vitreo
H52.1	Miopia	Q14.1	Malformazione congenita della retina
H52.2	Astigmatismo	Q14.2	Malformazione congenita della papilla ottica
H52.3	Anisometropia ed aniseiconia	Q14.3	Malformazione congenita della coroide
H52.4	Presbiopia	Q14.8	Altre malformazioni congenite del segmento posteriore dell'occhio
H52.5	Disturbi di accomodazione	Q14.9	Malformazione congenita non specificata del segmento posteriore dell'occhio
H52.6	Altri vizi di rifrazione	Q15.0	Glaucoma congenito
H52.7	Vizio di rifrazione non specificato	Q15.8	Altre malformazioni congenite specificate dell'occhio
H53.0	Ambliopia ex anopsia	Q15.9	Malformazione congenita dell'occhio non specificata
H53.1	Disturbi soggettivi della vista	R44.1	Allucinazioni visive
H53.2	Diplopia	S00.1	Contusione della palpebra e dell'area perioculare
H53.3	Altri disturbi della visione binoculare	S00.20	Altri traumasmi superficiali della palpebra e dell'area perioculare: tipo di ferita non precisato
H53.4	Difetti del campo visivo	S00.21	Altri traumasmi superficiali della palpebra e dell'area perioculare: Escoriazione
H53.5	Deficit della visione dei colori	S00.22	Altri traumasmi superficiali della palpebra e dell'area perioculare: Formazione di vesciche (non termiche)
H53.6	Cecità notturna	S00.23	Altri traumasmi superficiali della palpebra e dell'area perioculare: Morso o puntura d'insetto (non velenoso)
H53.8	Altri disturbi visivi	S00.24	Altri traumasmi superficiali della palpebra e dell'area perioculare: Corpo estraneo superficiale (scheggia)
H53.9	Disturbo visivo non specificato	S00.28	Altri traumasmi superficiali della palpebra e dell'area perioculare: altra ferita
H54.0	Cecità binoculare	S01.1	Ferita aperta della palpebra e dell'area perioculare
H54.1	Deficit visivo grave, binoculare	S05.0	Traumatismo della congiuntiva e abrasione corneale senza menzione di corpo estraneo
H54.2	Deficit visivo moderato, binoculare	S05.1	Contusione del globo oculare e dei tessuti orbitari
H54.3	Deficit visivo lieve o inesistente, binoculare	S05.2	Lacerazione e rottura oculari con prolasso o perdita di tessuto intraoculare
H54.4	Cecità monoculare		
H54.5	Deficit visivo grave, monoculare		
H54.6	Deficit visivo moderato, monoculare		
H54.9	Deficit visivo non specificato (binoculare)		
H55	Nistagmo ed altri movimenti irregolari degli occhi		
H57.0	Anomalie della funzione pupillare		
H57.1	Dolore oculare		
H57.8	Altri disturbi specificati dell'occhio e degli annessi oculari		
H57.9	Disturbo dell'occhio e degli annessi oculari non specificato		
H58.1	Disturbi visivi in malattie classificate altrove		
H58.21	Stadio 1 del Graft-versus-host-disease [GVHD] cronico dell'occhio {T86.05}		

S05.3	Lacerazione oculare senza prolasso o perdita di tessuto intraoculare	T26.3	Ustioni di altre parti dell'occhio e degli annessi oculari
S05.4	Ferita penetrante dell'orbita con o senza corpo estraneo	T26.4	Ustione dell'occhio e degli annessi oculari, parte non specificata
S05.5	Ferita penetrante del globo oculare con corpo estraneo	T26.5	Corrosione della palpebra e dell'area perioculare
S05.6	Ferita penetrante del globo oculare senza corpo estraneo	T26.6	Corrosione della cornea e del sacco congiuntivale
S05.7	Avulsione dell'occhio	T26.7	Corrosione provocante la rottura e la distruzione del globo oculare
S05.8	Altri traumatismi dell'occhio e dell'orbita	T26.8	Corrosione di altre parti dell'occhio e degli annessi oculari
S05.9	Traumatismo dell'occhio e dell'orbita, non specificato	T26.9	Corrosione dell'occhio e degli annessi oculari, parte non specificata
T15.0	Corpo estraneo nella cornea	T49.5	Avvelenamento: Farmaci e preparati oftalmologici
T15.1	Corpo estraneo nel sacco congiuntivale	T85.2	Complicanza meccanica di lente intraoculare
T15.8	Corpo estraneo in altre e multiple sedi della parte esterna dell'occhio	T85.3	Complicanza meccanica di altri dispositivi protesici, impianti ed innesti oculari
T15.9	Corpo estraneo nella parte esterna dell'occhio, parte non specificata	T86.83	Insuccesso e rigetto: Trapianto di cornea oculare
T26.0	Ustione della palpebra e dell'area perioculare	Z94.7	Stato dopo trapianto corneale
T26.1	Ustione della cornea e del sacco congiuntivale	Z96.1	Presenza di lente intraoculare
T26.2	Ustione provocante la rottura e la distruzione del globo oculare		

ADRG C01**Interventi per ferite penetranti dell'occhio e innesto suturato di membrana amniotica**

Almeno una Diagnosi nella tabella C01-1 e almeno una Procedura nella tabella C01-2 o Procedura nella tabella C01-3

DRG C01Z**Interventi per ferite penetranti dell'occhio e innesto suturato di membrana amniotica****Diagnosi C01-1**

S05.2	Lacerazione e rottura oculari con prolasso o perdita di tessuto intraoculare	S05.5	Ferita penetrante del globo oculare con corpo estraneo
S05.3	Lacerazione oculare senza prolasso o perdita di tessuto intraoculare	S05.6	Ferita penetrante del globo oculare senza corpo estraneo
		S05.7	Avulsione dell'occhio

Procedura C01-2

01.14.00↔	Biopsia a cielo aperto del cervello, NAS	08.44.99↔	Riparazione di entropion o ectropion con ricostruzione della palpebra, altro
01.14.10↔	Biopsia stereotassica a cielo aperto del cervello	08.49.00↔	Altra riparazione di entropion o ectropion, NAS
01.14.99↔	Biopsia a cielo aperto del cervello, altro	08.49.10↔	Altra riparazione di entropion o ectropion con intervento sui muscoli retrattori della palpebra
02.03↔	Formazione di opercoli cranici	08.49.11↔	Altra riparazione di entropion o ectropion con riposizione di lamella palpebrale
08.11.00↔	Biopsia della palpebra, NAS	08.49.99↔	Altra riparazione di entropion o ectropion, altro
08.11.20↔	Biopsia a cielo aperto della palpebra, NAS	08.51↔	Cantotomia
08.11.99↔	Biopsia della palpebra, altro	08.52↔	Blefarorrafia
08.21↔	Asportazione di calazio	08.59.00↔	Altra correzione della posizione della palpebra, NAS
08.22↔	Asportazione di altra lesione minore della palpebra	08.59.10↔	Cantoplastica, NAS
08.23↔	Asportazione di lesione maggiore della palpebra, non a tutto spessore	08.59.11↔	Cantopessia
08.24↔	Asportazione di lesione maggiore della palpebra, a tutto spessore	08.59.12↔	Correzione di epicanto
08.31↔	Correzione di blefaroptosi con intervento sui muscoli frontali, con sutura	08.59.99↔	Altra correzione della posizione della palpebra, altra
08.32↔	Correzione di blefaroptosi con intervento sui muscoli frontali con sospensione a fascia	08.61.00↔	Ricostruzione della palpebra con lembo o innesto cutaneo, NAS
08.33↔	Correzione di blefaroptosi con resezione o avanzamento del muscolo elevatore o aponeurosi	08.61.10↔	Ricostruzione della palpebra con lembo o innesto
08.34↔	Correzione di blefaroptosi con altre tecniche che utilizzano il muscolo elevatore	08.61.11↔	Ricostruzione della palpebra con innesto cutaneo
08.35↔	Correzione di blefaroptosi con tecnica tarsale	08.61.99↔	Ricostruzione della palpebra con lembo o innesto cutaneo, altro
08.36↔	Correzione di blefaroptosi con altre tecniche	08.62↔	Ricostruzione della palpebra con innesto o lembo di mucosa
08.37↔	Riduzione di sovracorrezione di ptosi (della palpebra superiore)	08.63↔	Ricostruzione della palpebra con innesto del follicolo pilifero
08.38↔	Correzione di retrazione della palpebra	08.64↔	Ricostruzione della palpebra con lembo tarsocongiuntivale
08.41↔	Riparazione di entropion o ectropion tramite termocauterizzazione	08.69.00↔	Altra ricostruzione della palpebra con lembo o innesto, NAS
08.42↔	Riparazione di entropion o ectropion con tecnica di sutura	08.69.10↔	Ricostruzione della palpebra con cartilagine
08.43↔	Riparazione di entropion o ectropion con resezione cuneiforme	08.69.11↔	Ricostruzione della palpebra con materiale alloplastico
08.44.00↔	Riparazione di entropion o ectropion con ricostruzione della palpebra, NAS	08.69.12↔	Ricostruzione della palpebra con tecnica di avanzamento e rotazione palpebrale
08.44.10↔	Riparazione di entropion o ectropion con ricostruzione della palpebra, accorciamento orizzontale della palpebra	08.69.13↔	Ricostruzione della palpebra con allungamento della palpebra superiore
		08.69.19↔	Ricostruzione della palpebra con altro lembo o innesto
		08.69.99↔	Altra ricostruzione della palpebra con lembo o innesto, altro
		08.70↔	Altra ricostruzione della palpebra, NAS

08.71↔	Ricostruzione della palpebra interessante il margine palpebrale, non a tutto spessore	10.42.99↔	Ricostruzione di cul-de-sac congiuntivale con innesto libero, altro
08.72↔	Altra ricostruzione della palpebra, non a tutto spessore	10.43↔	Altra ricostruzione di cul-de-sac congiuntivale
08.73.00↔	Ricostruzione della palpebra interessante il margine palpebrale, a tutto spessore, NAS	10.44.00↔	Altro innesto libero alla congiuntiva, NAS
08.73.10↔	Ricostruzione con lembo di avanzamento del margine palpebrale	10.44.10↔	Altro innesto libero alla congiuntiva, autogeno
08.73.99↔	Altra ricostruzione della palpebra interessante il margine palpebrale, a tutto spessore	10.44.11↔	Altro innesto libero alla congiuntiva, non autogeno
08.74.00↔	Altra ricostruzione della palpebra a tutto spessore, NAS	10.44.99↔	Altro innesto libero alla congiuntiva, altro
08.74.10↔	Allungamento della palpebra superiore	10.45.00↔	Trapianto di cellule staminali limbari, NAS
08.74.99↔	Altra ricostruzione della palpebra a tutto spessore, altro	10.45.09↔	Trapianto di cellule staminali limbari, altro
08.82↔	Riparazione di lacerazione della palpebra interessante il margine palpebrale, non a tutto spessore	10.45.11↔	Trapianto autologo di cellule staminali limbari con cellule staminali limbari coltivate in vitro
08.83↔	Altra riparazione di lacerazione della palpebra, non a tutto spessore	10.49.00↔	Altra congiuntivoplastica, NAS
08.84↔	Riparazione di lacerazione della palpebra interessante il margine palpebrale, a tutto spessore	10.49.10↔	Tenoplastica
08.85↔	Altra ricostruzione di lacerazione della palpebra, a tutto spessore	10.49.99↔	Altra congiuntivoplastica, altro
08.86↔	Ritidectomia della palpebra inferiore	10.5x.00↔	Lisi di aderenze della congiuntiva e della palpebra, NAS
08.87↔	Ritidectomia della palpebra superiore	10.5x.10↔	Lisi di aderenze della congiuntiva e della palpebra con congiuntivoplastica
08.89.10↔	Riparazione della palpebra, angolo mediale o laterale	10.5x.99↔	Lisi di aderenze della congiuntiva e della palpebra, altro
08.89.11↔	Riparazione della palpebra mediante sollevamento del sopracciglio	10.6x.00↔	Riparazione di lacerazione della congiuntiva, NAS
08.89.12↔	Riparazione della palpebra mediante asportazione di prolasso del corpo adiposo dell'orbita	10.6x.10↔	Riparazione di lacerazione della congiuntiva, mediante sutura
08.89.13↔	Riparazione della palpebra mediante trattamento superficiale con laser	10.6x.99↔	Riparazione di lacerazione della congiuntiva, altro
08.89.14↔	Riparazione della palpebra mediante altro allungamento della palpebra superiore	11.0↔	Rimozione di corpo estraneo della cornea con impiego di magnete
08.89.15↔	Riparazione della palpebra mediante allungamento della palpebra inferiore	11.1↔	Incisione della cornea
08.89.99↔	Altra riparazione della palpebra, altro	11.21↔	Curettaggio della cornea per striscio o coltura
09.0↔	Incisione della ghiandola lacrimale	11.22.00↔	Biopsia della cornea, NAS
09.11↔	Biopsia della ghiandola lacrimale	11.22.20↔	Biopsia a cielo aperto della cornea
09.12↔	Biopsia del sacco lacrimale	11.22.99↔	Biopsia della cornea, altro
09.20↔	Asportazione della ghiandola lacrimale, NAS	11.31↔	Trasposizione dello pterigio
09.21↔	Asportazione di lesione della ghiandola lacrimale	11.32↔	Asportazione dello pterigio con innesto corneale
09.22↔	Altra dacrioadenectomia parziale	11.39.00↔	Altra asportazione dello pterigio, NAS
09.23↔	Dacrioadenectomia totale	11.39.10↔	Asportazione dello pterigio con cheratectomia (fototerapeutica)
09.3↔	Altri interventi sulla ghiandola lacrimale	11.39.11↔	Asportazione dello pterigio con altra congiuntivoplastica
09.44↔	Intubazione del dotto naso-lacrimale	11.39.99↔	Altra asportazione dello pterigio, altro
09.51↔	Incisione del punto lacrimale	11.41↔	Rimozione meccanica dell'epitelio corneale
09.52↔	Incisione dei canalicoli lacrimali	11.42↔	Termocauterizzazione per lesione della cornea
09.53↔	Incisione del sacco lacrimale	11.43↔	Crioterapia di lesione della cornea
09.59↔	Incisione delle vie lacrimali, altro	11.49.00↔	Altra rimozione o distruzione di lesione della cornea, NAS
09.6↔	Asportazione del sacco e delle vie lacrimali	11.49.10↔	Distruzione di lesione della cornea, mediante fotocoagulazione laser
09.71↔	Correzione di eversione del punto lacrimale	11.49.19↔	Altra distruzione di lesione della cornea
09.72↔	Altra riparazione del punto lacrimale	11.49.20↔	Cheratectomia di lesione della cornea mediante fototerapia
09.73↔	Riparazione dei canalicoli	11.49.29↔	Altra cheratectomia di lesione della cornea
09.81↔	Dacriocistorinostomia [DCR]	11.49.99↔	Altra rimozione o distruzione di lesione della cornea, altro
09.82↔	Congiuntivocistorinostomia	11.51↔	Sutura di lacerazione corneale
09.83↔	Congiuntivocistorinostomia con inserzione di tubo o di supporto	11.52↔	Riparazione di deiscenza postoperatoria di incisione corneale
09.91↔	Obliterazione del punto lacrimale	11.53↔	Riparazione di lacerazione o ferita della cornea con lembo congiuntivale
09.99↔	Altri interventi sull'apparato lacrimale, altro	11.59.00↔	Altra riparazione della cornea, NAS
10.0↔	Rimozione di corpo estraneo dalla congiuntiva per incisione	11.59.10↔	Riparazione mediante copertura della cornea, NAS
10.21.20↔	Biopsia a cielo aperto della congiuntiva	11.59.11↔	Riparazione mediante copertura della cornea con membrana amniotica
10.31.10↔	Asportazione di lesione o tessuto della congiuntiva con plastica	11.59.12↔	Riparazione mediante altra copertura della cornea
10.31.99↔	Asportazione di lesione o tessuto della congiuntiva, altro	11.59.99↔	Altra riparazione della cornea, altro
10.41.00↔	Riparazione di simblefaron con innesto libero, NAS	11.60↔	Trapianto di cornea, NAS
10.41.10↔	Riparazione di simblefaron con innesto libero, autogeno	11.61↔	Cheratoplastica lamellare con autoinnesto
10.41.11↔	Riparazione di simblefaron con innesto libero, non autogeno	11.62↔	Altra cheratoplastica lamellare
10.41.99↔	Riparazione di simblefaron con innesto libero, altro	11.63↔	Cheratoplastica penetrante con autotrapianto
10.42.00↔	Ricostruzione di cul-de-sac congiuntivale con innesto libero, NAS	11.64↔	Altra cheratoplastica penetrante
10.42.10↔	Ricostruzione di cul-de-sac congiuntivale con innesto libero, autogeno	11.69.00↔	Altro trapianto della cornea, NAS
10.42.11↔	Ricostruzione di cul-de-sac congiuntivale con innesto libero, non autogeno	11.69.10↔	Autotrapianto controlaterale della cornea
		11.69.20↔	Trapianto di cornea perforante
		11.69.99↔	Altro trapianto della cornea, altro
		11.71↔	Cheratomeleusi
		11.72↔	Cheratofachia
		11.73↔	Cheratoprotesi
		11.74↔	Termocheratoplastica
		11.75↔	Cheratotomia radiale
		11.76↔	Epicheratofachia
		11.79.00↔	Altri interventi di ricostruzione sulla cornea compresi quelli di rifrazione, NAS

11.79.10↔	Cherectomia fotorefrattiva	12.83↔	Revisione di ferita operatoria del segmento anteriore dell'occhio, NAC
11.79.20↔	Impianto di segmento anulare intrastromale della cornea	12.84↔	Asportazione o distruzione di lesione della sclera
11.79.99↔	Altri interventi di ricostruzione sulla cornea compresi quelli di rifrazione, altro	12.85↔	Riparazione di staffiloma della sclera con innesto
11.91↔	Tatuaggio della cornea	12.86↔	Altra riparazione di staffiloma della sclera
11.92↔	Rimozione di impianto artificiale dalla cornea	12.87↔	Rinforzo della sclera mediante innesto
12.00↔	Rimozione di corpo estraneo intraoculare dal segmento anteriore dell'occhio, NAS	12.88↔	Altro rinforzo della sclera
12.01↔	Rimozione di corpo estraneo intraoculare dal segmento anteriore dell'occhio con impiego di magnete	12.89↔	Interventi sulla sclera, altro
12.02↔	Rimozione di corpo estraneo intraoculare dal segmento anteriore dell'occhio senza impiego di magnete	12.91.00↔	Svuotamento terapeutico della camera anteriore, NAS
12.11↔	Iridotomia con trasfissione	12.91.10↔	Irrigazione della camera anteriore, NAS
12.12↔	Altra iridotomia	12.91.11↔	Irrigazione della camera anteriore con rimozione di olio di silicone
12.14↔	Altra iridectomia	12.91.19↔	Irrigazione della camera anteriore, altro
12.21↔	Aspirazione diagnostica della camera anteriore dell'occhio	12.91.20↔	Paracentesi della camera anteriore
12.22↔	Biopsia dell'iride	12.91.99↔	Svuotamento terapeutico della camera anteriore, altro
12.29.10↔	Biopsia del corpo ciliare	12.93↔	Rimozione o distruzione di invasione epiteliale dalla camera anteriore
12.29.20↔	Biopsia della sclera	12.97↔	Altri interventi sull'iride
12.29.30↔	Biopsia del cristallino	12.98.00↔	Altri interventi sul corpo ciliare, NAS
12.31↔	Lisi di goniosinechie	12.98.10↔	Fissazione del corpo ciliare
12.32↔	Lisi di altre sinechie anteriori	12.98.99↔	Altri interventi sul corpo ciliare, altro
12.33↔	Lisi di sinechie posteriori	12.99.00↔	Altri interventi sulla camera anteriore, NAS
12.35↔	Coreoplastica	12.99.99↔	Altri interventi sulla camera anteriore, altro
12.36↔	Impianto e sostituzione di protesi iridea	13.00↔	Rimozione di corpo estraneo dal cristallino, NAS
12.39.00↔	Altra iridoplastica, NAS	13.01↔	Rimozione di corpo estraneo dal cristallino con magnete
12.39.10↔	Iridoplastica mediante laser per favorire la circolazione intraoculare	13.02↔	Rimozione di corpo estraneo dal cristallino senza magnete
12.39.99↔	Altra iridoplastica, altro	13.11↔	Estrazione intracapsulare del cristallino per via temporale inferiore
12.40↔	Rimozione di lesione del segmento anteriore dell'occhio, NAS	13.19↔	Estrazione intracapsulare del cristallino, altro
12.43↔	Distruzione di lesione del corpo ciliare, non escissionale	13.2↔	Estrazione extracapsulare del cristallino con tecnica di estrazione lineare
12.44↔	Asportazione di lesione del corpo ciliare	13.3↔	Estrazione extracapsulare del cristallino con tecnica di aspirazione semplice (e di irrigazione)
12.51↔	Goniopuntura senza goniotomia	13.41↔	Facoemulsificazione ed aspirazione di cataratta
12.52↔	Goniotomia senza goniopuntura	13.42↔	Facoframmentazione meccanica ed aspirazione di cataratta per via posteriore
12.53↔	Goniotomia con goniopuntura	13.43↔	Facoframmentazione meccanica ed altra aspirazione di cataratta
12.54↔	Trabecolomia ab externo	13.51↔	Estrazione extracapsulare del cristallino per via temporale inferiore
12.55↔	Ciclodialiisi	13.59↔	Altra estrazione extracapsulare del cristallino, altro
12.59.00↔	Altri interventi per favorire la circolazione intraoculare, NAS	13.64↔	Discissione di membrana secondaria [dopo cataratta]
12.59.10↔	Trabecoloplastica o gonioplastica per favorire la circolazione intraoculare	13.65↔	Asportazione di membrana secondaria [dopo cataratta]
12.59.11↔	Aspirazione e raschiamento del trabecolato per favorire la circolazione intraoculare	13.66↔	Frammentazione meccanica di membrana secondaria [dopo cataratta]
12.59.99↔	Altri interventi per favorire la circolazione intraoculare, altro	13.69↔	Altra estrazione di cataratta, altro
12.61.00↔	Trapanazione della sclera con iridectomia, NAS	13.71↔	Impianto di cristallino artificiale intraoculare al momento della estrazione di cataratta
12.61.10↔	Trapanazione coperta della sclera con iridectomia	13.72↔	Impianto secondario di cristallino artificiale
12.61.11↔	Trapanazione non coperta della sclera con iridectomia	13.73↔	Impianto di cristallino artificiale con iride
12.61.99↔	Trapanazione della sclera con iridectomia, altro	13.79↔	Impianto di cristallino artificiale, altro
12.62↔	Termocauterizzazione della sclera con iridectomia	13.8↔	Rimozione di cristallino impiantato
12.63↔	Iridoclasia e iridotasi	13.90↔	Operazione sul cristallino, NAC
12.64.00↔	Trabecolectomia ab externo, NAS	13.91↔	Impianto di protesi intraoculare telescopica
12.64.10↔	Trabecolectomia coperta ab externo	13.92↔	Capsulotomia del cristallino
12.64.11↔	Trabecolectomia non coperta ab externo	13.93↔	Chiusura di difetto del cristallino con colla tessutale
12.64.99↔	Trabecolectomia ab externo, altro	13.99↔	Altri interventi sul cristallino, altro
12.65↔	Altra fistolizzazione della sclera con iridectomia	14.00↔	Rimozione di corpo estraneo dal segmento posteriore dell'occhio, NAS
12.66↔	Revisione postoperatoria di interventi di fistolizzazione della sclera	14.01↔	Rimozione di corpo estraneo dal segmento posteriore dell'occhio con utilizzo di magnete
12.69.00↔	Altri interventi di fistolizzazione della sclera, NAS	14.02↔	Rimozione di corpo estraneo dal segmento posteriore dell'occhio senza utilizzo di magnete
12.69.10↔	Interventi filtranti per ridurre la elevata pressione intraoculare	14.11↔	Aspirazione diagnostica del corpo vitreo
12.69.99↔	Altri interventi di fistolizzazione della sclera, altro	14.21↔	Distruzione di lesione corioretinica mediante diatermia
12.71↔	Ciclodiatomia	14.22↔	Distruzione di lesione corioretinica mediante crioterapia
12.72↔	Ciclocrioterapia	14.23↔	Distruzione di lesione corioretinica mediante xenon arc fotocoagulazione
12.73↔	Ciclofotocoagulazione	14.24↔	Distruzione di lesione corioretinica mediante laser fotocoagulazione
12.74↔	Riduzione del corpo ciliare, NAS		
12.79.00↔	Altri interventi per glaucoma, NAS		
12.79.10↔	Viscocanalostomia per glaucoma		
12.79.11↔	Sclerectomia profonda per glaucoma		
12.79.20↔	Impianto di drenaggio di glaucoma		
12.79.99↔	Altri interventi per glaucoma, altro		
12.81↔	Sutura di lacerazione della sclera		
12.82↔	Riparazione di fistola della sclera		

14.25↔	Distruzione di lesione corioretinica mediante fotocoagulazione di tipo non specificato	15.11.11↔	Arretramento di un solo muscolo extraoculare obliquo
14.26↔	Distruzione di lesione corioretinica con terapia radiante	15.11.99↔	Arretramento di un solo muscolo extraoculare, altro
14.27↔	Distruzione di lesione corioretinica mediante impianto di sorgente radioattiva	15.12.00↔	Avanzamento di un solo muscolo extraoculare, NAS
14.29↔	Distruzione di lesione corioretinica, altro	15.12.10↔	Avanzamento di un solo muscolo extraoculare retto
14.31↔	Riparazione di lacerazione della retina mediante diatermia	15.12.11↔	Avanzamento di un solo muscolo extraoculare obliquo
14.32↔	Riparazione di lacerazione della retina mediante crioterapia	15.12.99↔	Avanzamento di un solo muscolo extraoculare retto, altro
14.33↔	Riparazione di lacerazione della retina mediante fotocoagulazione con xenon-arc	15.13.00↔	Resezione di un solo muscolo extraoculare, NAS
14.34↔	Riparazione di lacerazione della retina mediante fotocoagulazione con laser	15.13.10↔	Resezione di un solo muscolo extraoculare retto
14.35↔	Riparazione di lacerazione della retina mediante fotocoagulazione di tipo non specificato	15.13.11↔	Resezione di un solo muscolo extraoculare obliquo
14.39.00↔	Altra riparazione di lacerazione della retina, NAS	15.13.99↔	Resezione di un solo muscolo extraoculare, altro
14.39.10↔	Riparazione di lacerazione della retina con liquidi pesanti	15.19.00↔	Altri interventi su un solo muscolo extraoculare che richiedono distacco temporaneo dal bulbo, NAS
14.39.99↔	Altra riparazione di lacerazione della retina, altro	15.19.10↔	Interventi di rinforzo di un solo muscolo extraoculare, NAS
14.41↔	Piombaggio sclerale con impianto	15.19.11↔	Interventi di rinforzo di un solo muscolo extraoculare retto
14.49↔	Altro piombaggio sclerale	15.19.12↔	Interventi di rinforzo di un solo muscolo extraoculare obliquo
14.51↔	Riparazione di distacco retinico mediante diatermia	15.19.19↔	Altri interventi di rinforzo di un solo muscolo extraoculare
14.52↔	Riparazione di distacco retinico con crioterapia	15.19.20↔	Interventi di indebolimento di un solo muscolo extraoculare, NAS
14.53↔	Riparazione di distacco retinico mediante fotocoagulazione con xenon-arc	15.19.21↔	Interventi di indebolimento di un solo muscolo extraoculare retto
14.54↔	Riparazione di distacco retinico mediante fotocoagulazione con laser	15.19.22↔	Interventi di indebolimento di un solo muscolo extraoculare obliquo
14.55↔	Riparazione di distacco retinico mediante fotocoagulazione di tipo non specificato	15.19.29↔	Altri interventi di indebolimento di un solo muscolo extraoculare
14.59.00↔	Altra riparazione di distacco retinico, NAS	15.19.30↔	Miopessia su un muscolo extraoculare retto
14.59.10↔	Riparazione di distacco retinico con liquidi pesanti	15.19.40↔	Interventi sull'escursione del movimento oculare
14.59.11↔	Riparazione di distacco retinico mediante endotamponamento con gas	15.19.99↔	Altri interventi su un solo muscolo extraoculare che richiedono distacco temporaneo dal bulbo, altro
14.59.99↔	Altra riparazione di distacco retinico, altro	15.21.00↔	Interventi di allungamento di un solo muscolo extraoculare, NAS
14.6x.00↔	Rimozione di materiale impiantato chirurgicamente dalla camera posteriore, NAS	15.21.10↔	Interventi di allungamento di un solo muscolo extraoculare retto
14.6x.10↔	Revisione e sostituzione di piombaggio sclerale	15.21.11↔	Interventi di allungamento di un solo muscolo extraoculare obliquo
14.6x.20↔	Rimozione di piombaggio sclerale	15.21.99↔	Altri interventi di allungamento di un solo muscolo extraoculare
14.6x.99↔	Rimozione di materiale impiantato chirurgicamente dalla camera posteriore, altro	15.22.00↔	Interventi di accorciamento di un solo muscolo extraoculare, NAS
14.71.00↔	Rimozione del corpo vitreo per via anteriore, NAS	15.22.10↔	Interventi di accorciamento di un solo muscolo extraoculare retto
14.71.10↔	Vitrectomia anteriore via pars plana	15.22.11↔	Interventi di accorciamento di un solo muscolo extraoculare obliquo
14.71.19↔	Altra vitrectomia via pars plana	15.22.99↔	Interventi di accorciamento di un solo muscolo extraoculare, altro
14.71.99↔	Rimozione del corpo vitreo per via anteriore, altro	15.29.00↔	Altri interventi su un solo muscolo extraoculare, NAS
14.72↔	Altra rimozione del corpo vitreo	15.29.01↔	Altri interventi su un solo muscolo extraoculare retto
14.73.00↔	Vitrectomia meccanica per via anteriore, NAS	15.29.02↔	Altri interventi su un solo muscolo extraoculare obliquo
14.73.10↔	Vitrectomia meccanica anteriore via pars plana	15.29.09↔	Altri interventi su un solo muscolo extraoculare, altro
14.73.19↔	Vitrectomia meccanica anteriore per altra via	15.29.10↔	Adesiolisi di un solo muscolo extraoculare, NAS
14.73.99↔	Vitrectomia meccanica per via anteriore, altro	15.29.11↔	Adesiolisi di un solo muscolo extraoculare retto
14.74↔	Altra vitrectomia meccanica	15.29.12↔	Adesiolisi di un solo muscolo extraoculare obliquo
14.79↔	Interventi sul corpo vitreo, altro	15.29.19↔	Adesiolisi di un solo muscolo extraoculare, altro
14.9x.00↔	Altri interventi sulla retina, sulla coroide e sulla camera posteriore, NAS	15.29.30↔	Distacco di un solo muscolo extraoculare, NAS
14.9x.10↔	Altro intervento sulla retina, rotazione della retina	15.29.31↔	Distacco di un solo muscolo extraoculare retto
14.9x.11↔	Inserzione di protesi retinica epiretinale	15.29.32↔	Distacco di un solo muscolo extraoculare obliquo
14.9x.12↔	Sostituzione di protesi retinica epiretinale	15.29.39↔	Distacco di un solo muscolo extraoculare, altro
14.9x.13↔	Rimozione di protesi retinica epiretinale	15.29.40↔	Rifissazione di un solo muscolo extraoculare, NAS
14.9x.14↔	Inserzione di protesi retinica subretinale	15.29.41↔	Rifissazione di un solo muscolo extraoculare retto
14.9x.15↔	Sostituzione di protesi retinica subretinale	15.29.42↔	Rifissazione di un solo muscolo extraoculare obliquo
14.9x.16↔	Rimozione di protesi retinica subretinale	15.29.49↔	Rifissazione di un solo muscolo extraoculare, altro
14.9x.20↔	Fissazione di marcatori per radioterapia di retina, coroide e camera posteriore	15.3x.00↔	Interventi su due o più muscoli extraoculari che richiedono distacco temporaneo dal bulbo, NAS
14.9x.21↔	Rimozione di marcatori per radioterapia di retina, coroide e camera posteriore	15.3x.10↔	Interventi su due muscoli extraoculari retti che richiedono distacco temporaneo dal bulbo
14.9x.22↔	Correzione della posizione di applicatore radioattivo su retina, coroide e camera posteriore	15.3x.11↔	Interventi su almeno tre muscoli extraoculari obliqui che richiedono distacco temporaneo dal bulbo
14.9x.23↔	Rimozione di applicatore radioattivo da retina, coroide e camera posteriore	15.3x.12↔	Interventi su almeno due muscoli extraoculari retti e almeno due obliqui che richiedono distacco temporaneo dal bulbo
14.9x.99↔	Altri interventi sulla retina, sulla coroide e sulla camera posteriore, altro	15.3x.20↔	Miopessia di due muscoli extraoculari retti che richiede distacco temporaneo dal bulbo
15.01↔	Biopsia di muscoli o tendini extraoculari	15.3x.21↔	Miopessia di almeno due muscoli extraoculari retti con intervento su almeno un altro muscolo extraoculare che richiedono distacco temporaneo dal bulbo
15.11.00↔	Arretramento di un solo muscolo extraoculare, NAS	15.3x.99↔	Interventi su due o più muscoli extraoculari che richiedono distacco temporaneo dal bulbo, altro
15.11.10↔	Arretramento di un solo muscolo extraoculare retto	15.4x.00↔	Interventi su due o più muscoli extraoculari senza distacco temporaneo dal bulbo, NAS

15.4x.10↔	Interventi su due muscoli extraoculari retti senza distacco temporaneo dal bulbo	16.52.00↔	Esenterazione dell'orbita con rimozione terapeutica di osso orbitale, NAS
15.4x.11↔	Interventi su almeno tre muscoli extraoculari obliqui senza distacco temporaneo dal bulbo	16.52.10↔	Esenterazione dell'orbita con rimozione terapeutica di osso orbitale, con conservazione della cute palpebrale
15.4x.12↔	Altri interventi su almeno due muscoli extraoculari retti e due obliqui senza distacco temporaneo dal bulbo	16.52.11↔	Esenterazione dell'orbita con rimozione terapeutica di osso orbitale, senza conservazione della cute palpebrale
15.4x.20↔	Miopessia di due muscoli extraoculari retti senza distacco temporaneo dal bulbo	16.52.99↔	Esenterazione dell'orbita con rimozione terapeutica di osso orbitale, altro
15.4x.21↔	Miopessia di almeno due muscoli extraoculari retti con intervento su almeno un altro muscolo extraoculare senza distacco temporaneo dal bulbo	16.59.00↔	Altra esenterazione dell'orbita, NAS
15.4x.99↔	Altri interventi su almeno 2 muscoli extraoculari retti e 2 obliqui senza distacco temporaneo dal bulbo	16.59.10↔	Altra esenterazione dell'orbita, con conservazione della cute palpebrale
15.5x.00↔	Trasposizione di muscoli extraoculari, NAS	16.59.11↔	Altra esenterazione dell'orbita, senza conservazione della cute palpebrale
15.5x.10↔	Trasposizione di muscolo extraoculare retto	16.59.99↔	Altra esenterazione dell'orbita, altro
15.5x.11↔	Trasposizione di muscolo extraoculare obliquo	16.61.00↔	Inserzione secondaria di impianto oculare, NAS
15.5x.99↔	Trasposizione di muscoli extraoculari, altro	16.61.10↔	Inserzione secondaria di impianto oculare, innesto dermoadiposo
15.6↔	Revisione di intervento su muscolo extraoculare	16.61.99↔	Inserzione secondaria di impianto oculare, altro
15.7↔	Riparazioni di lesioni del muscolo extraoculare	16.62.00↔	Revisione e reinserzione di impianto oculare, NAS
15.9↔	Altri interventi su muscoli e tendini extraoculari	16.62.10↔	Revisione di impianto oculare
16.01↔	Orbitotomia con lembo osseo	16.62.20↔	Sostituzione di impianto oculare, inserzione di innesto dermoadiposo
16.02↔	Orbitotomia con inserzione di impianto orbitale	16.62.29↔	Altra sostituzione di impianto oculare
16.09↔	Orbitotomia, altro	16.62.99↔	Revisione e reinserzione di impianto oculare, altro
16.1↔	Rimozione di corpo estraneo penetrante dell'occhio, NAS	16.63↔	Revisione della cavità dopo enucleazione con innesto
16.23.00↔	Biopsia del bulbo oculare e dell'orbita, NAS	16.64↔	Altra revisione della cavità dopo enucleazione
16.23.11↔	Biopsia dell'orbita, chirurgica a cielo aperto	16.65.00↔	Innesto secondario ad esenterazione della cavità orbitale, NAS
16.23.12↔	Biopsia dell'orbita, transnasale	16.65.10↔	Innesto dermoadiposo secondario ad esenterazione della cavità orbitale
16.23.21↔	Biopsia del bulbo oculare	16.65.99↔	Innesto secondario ad esenterazione della cavità orbitale, altro
16.23.99↔	Biopsia del bulbo oculare e dell'orbita, altro	16.66↔	Altra revisione di eviscerazione della cavità orbitale
16.31↔	Rimozione del contenuto del bulbo oculare con impianto endosclerale contemporaneo	16.71↔	Rimozione di protesi oculare
16.39↔	Eviscerazione del bulbo oculare, altro	16.72↔	Rimozione di protesi orbitale
16.41↔	Enucleazione del bulbo oculare con impianto contemporaneo di protesi nella capsula di Tenone, con inserzione di muscoli	16.81↔	Riparazione di ferita dell'orbita
16.42↔	Enucleazione del bulbo oculare con altro impianto contemporaneo	16.82↔	Riparazione di rottura del bulbo oculare
16.49↔	Enucleazione del bulbo oculare, altro	16.89↔	Riparazione di lesione del bulbo oculare o dell'orbita, altro
16.51.00↔	Esenterazione dell'orbita con rimozione di strutture adiacenti, NAS	16.92↔	Asportazione di lesione dell'orbita
16.51.10↔	Esenterazione dell'orbita con rimozione di strutture adiacenti, con conservazione della cute palpebrale	16.98.10↔	Ricostruzione dell'orbita, NAS
16.51.11↔	Esenterazione dell'orbita con rimozione di strutture adiacenti, senza conservazione della cute palpebrale	16.98.11↔	Ricostruzione della parete orbitale con lembo microvascolare
16.51.99↔	Esenterazione dell'orbita con rimozione di strutture adiacenti, altro	16.98.19↔	Altra ricostruzione della parete orbitale
		16.98.20↔	Decompressione ossea dell'orbita
		16.98.21↔	Asportazione di tessuto adiposo dall'orbita
		38.21↔	Biopsia di vasi sanguigni
		95.04‡↔	Esame dell'occhio sotto anestesia

Procedura C01-3

11.59.11↔ Riparazione mediante copertura della cornea con membrana amniotica

ADRG C02

Enucleazioni e interventi sull'orbita o radioterapia per neoplasia maligna

Procedura nella tabella C02-2 o Procedura nella tabella C02-3 e Diagnosi principale nella tabella C02-1

DRG C02A

Enucleazioni e interventi sull'orbita o radioterapia per neoplasia maligna

Diagnosi principale nella tabella C02-1

DRG C02B

Enucleazione e interventi sull'orbita

Diagnosi principale C02-1

C43.1	Melanoma maligno della palpebra, incluso il canto	C69.3	Tumore Maligno: Coroide
C44.1	Tumore Maligno: Cute della palpebra, incluso il canto	C69.4	Tumore Maligno: Corpo ciliare
C69.0	Tumore Maligno: Congiuntiva	C69.5	Tumore Maligno: Ghiandola e dotto lacrimale
C69.1	Tumore Maligno: Cornea	C69.6	Tumore Maligno: Orbita
C69.2	Tumore Maligno: Retina		

C69.8 Tumore Maligno: lesione sconfinante a più zone contigue dell'occhio e degli annessi
 C69.9 Tumore Maligno: Occhio non specificato

D04.1 Carcinoma in situ: Cute della palpebra, incluso il canto
 D09.2 Carcinoma in situ: Occhio

Procedura C02-2

02.03↔	Formazione di opercoli cranici	16.59.00↔	Altra esenterazione dell'orbita, NAS
14.26↔	Distruzione di lesione corioretinica con terapia radiante	16.59.10↔	Altra esenterazione dell'orbita, con conservazione della cute palpebrale
14.27↔	Distruzione di lesione corioretinica mediante impianto di sorgente radioattiva	16.59.11↔	Altra esenterazione dell'orbita, senza conservazione della cute palpebrale
16.01↔	Orbitotomia con lembo osseo	16.59.99↔	Altra esenterazione dell'orbita, altro
16.02↔	Orbitotomia con inserzione di impianto orbitale	16.61.00↔	Inserzione secondaria di impianto oculare, NAS
16.09↔	Orbitotomia, altro	16.61.10↔	Inserzione secondaria di impianto oculare, innesto dermoadiposo
16.23.00↔	Biopsia del bulbo oculare e dell'orbita, NAS	16.61.99↔	Inserzione secondaria di impianto oculare, altro
16.23.11↔	Biopsia dell'orbita, chirurgica a cielo aperto	16.62.00↔	Revisione e reinserzione di impianto oculare, NAS
16.23.12↔	Biopsia dell'orbita, transnasale	16.62.10↔	Revisione di impianto oculare
16.23.21↔	Biopsia del bulbo oculare	16.62.20↔	Sostituzione di impianto oculare, inserzione di innesto dermoadiposo
16.23.99↔	Biopsia del bulbo oculare e dell'orbita, altro	16.62.29↔	Altra sostituzione di impianto oculare
16.31↔	Rimozione del contenuto del bulbo oculare con impianto endosclerale contemporaneo	16.62.99↔	Revisione e reinserzione di impianto oculare, altro
16.39↔	Eviscerazione del bulbo oculare, altro	16.63↔	Revisione della cavità dopo enucleazione con innesto
16.41↔	Enucleazione del bulbo oculare con impianto contemporaneo di protesi nella capsula di Tenone, con inserzione di muscoli	16.64↔	Altra revisione della cavità dopo enucleazione
16.42↔	Enucleazione del bulbo oculare con altro impianto contemporaneo	16.65.00↔	Innesto secondario ad esenterazione della cavità orbitale, NAS
16.49↔	Enucleazione del bulbo oculare, altro	16.65.10↔	Innesto dermoadiposo secondario ad esenterazione della cavità orbitale
16.51.00↔	Esenterazione dell'orbita con rimozione di strutture adiacenti, NAS	16.65.99↔	Innesto secondario ad esenterazione della cavità orbitale, altro
16.51.10↔	Esenterazione dell'orbita con rimozione di strutture adiacenti, con conservazione della cute palpebrale	16.66↔	Altra revisione di eviscerazione della cavità orbitale
16.51.11↔	Esenterazione dell'orbita con rimozione di strutture adiacenti, senza conservazione della cute palpebrale	16.71↔	Rimozione di protesi oculare
16.51.99↔	Esenterazione dell'orbita con rimozione di strutture adiacenti, altro	16.72↔	Rimozione di protesi orbitale
16.52.00↔	Esenterazione dell'orbita con rimozione terapeutica di osso orbitale, NAS	16.81↔	Riparazione di ferita dell'orbita
16.52.10↔	Esenterazione dell'orbita con rimozione terapeutica di osso orbitale, con conservazione della cute palpebrale	16.82↔	Riparazione di rottura del bulbo oculare
16.52.11↔	Esenterazione dell'orbita con rimozione terapeutica di osso orbitale, senza conservazione della cute palpebrale	16.89↔	Riparazione di lesione del bulbo oculare o dell'orbita, altro
16.52.99↔	Esenterazione dell'orbita con rimozione terapeutica di osso orbitale, altro	16.92↔	Asportazione di lesione dell'orbita
		16.98.10↔	Ricostruzione dell'orbita, NAS
		16.98.11↔	Ricostruzione della parete orbitale con lembo microvascolare
		16.98.19↔	Altra ricostruzione della parete orbitale
		16.98.20↔	Decompressione ossea dell'orbita
		16.98.21↔	Asportazione di tessuto adiposo dall'orbita

Procedura C02-3

92.20↔	Infusione d'isotopo radioattivo liquido	92.24.09↔	Teleradioterapia mediante fotoni, acceleratore lineare, altro
92.21.00↔	Radioterapia superficiale: NAS	92.24.11↔	Teleradioterapia mediante fotoni, acceleratore lineare, guidata dalle immagini, fino a 2 campi di irradiazione
92.21.01↔	Radioterapia superficiale: fino a 2 campi di irradiazione	92.24.12↔	Teleradioterapia mediante fotoni, acceleratore lineare, guidata dalle immagini, più di 2 campi di irradiazione
92.21.02↔	Radioterapia superficiale: più di 2 campi di irradiazione	92.24.13↔	Teleradioterapia mediante fotoni, acceleratore lineare, guidata dalle immagini, irradiazione 3D pianificata
92.22.00↔	Radioterapia con ortovoltaggio: NAS	92.24.14↔	Teleradioterapia mediante fotoni, acceleratore lineare, guidata dalle immagini, radioterapia a modulazione di intensità
92.22.01↔	Radioterapia con ortovoltaggio: fino a 2 campi di irradiazione	92.24.21↔	Teleradioterapia mediante fotoni, acceleratore lineare, non guidata dalle immagini, fino a 2 campi di irradiazione
92.22.02↔	Radioterapia con ortovoltaggio: più di 2 campi di irradiazione	92.24.22↔	Teleradioterapia mediante fotoni, acceleratore lineare, non guidata dalle immagini, più di 2 campi di irradiazione
92.22.11↔	Roentgenterapia intraoperatoria, fino a 300 kV	92.24.23↔	Teleradioterapia mediante fotoni, acceleratore lineare, non guidata dalle immagini, irradiazione 3D pianificata
92.22.12↔	Roentgenterapia intraoperatoria, 300 kV - < 1 MV	92.24.24↔	Teleradioterapia mediante fotoni, acceleratore lineare, non guidata dalle immagini, radioterapia a modulazione di intensità
92.22.19↔	Roentgenterapia intraoperatoria, altro	92.24.30↔	Teleradioterapia mediante fotoni: radioterapia estremamente complessa con attrezzatura specializzata
92.23.00↔	Radioterapia ad alto voltaggio: NAS	92.25.00↔	Teleradioterapia con elettroni, acceleratore lineare, NAS
92.23.01↔	Dispositivo di telecobaltoterapia, fino a 2 campi di irradiazione	92.25.01↔	Teleradioterapia con elettroni, acceleratore lineare, irradiazione di campo esteso
92.23.02↔	Dispositivo di telecobaltoterapia, da 3 a 4 campi di irradiazione	92.25.02↔	Teleradioterapia con elettroni, acceleratore lineare, irradiazione di un emicorpo
92.23.03↔	Dispositivo di telecobaltoterapia, più di 4 campi di irradiazione o irradiazione 3D pianificata	92.25.03↔	Teleradioterapia con elettroni, acceleratore lineare, irradiazione del corpo intero
92.23.08↔	Radioterapia ad alto voltaggio: altri isotopi		
92.23.09↔	Dispositivo di telecobaltoterapia, altro		
92.24.00↔	Teleradioterapia mediante fotoni, acceleratore lineare, NAS		
92.24.01↔	Teleradioterapia mediante fotoni, acceleratore lineare, irradiazione di campo esteso		
92.24.02↔	Teleradioterapia mediante fotoni, acceleratore lineare, irradiazione di un emicorpo		
92.24.03↔	Teleradioterapia mediante fotoni, acceleratore lineare, irradiazione del corpo intero		
92.24.04↔	Teleradioterapia mediante fotoni, acceleratore lineare, radioterapia intraoperatoria		

92.25.04↔	Teleradioterapia con elettroni, acceleratore lineare, radioterapia intraoperatoria	92.28.13↔	Terapia radiorecettoriale con analoghi della somatostatina DOTA-coniugati
92.25.09↔	Teleradioterapia con elettroni, acceleratore lineare, altro	92.28.20↔	Radioimmunoterapia con 90Y ibritumomab tiuxetano, parenterale
92.25.11↔	Teleradioterapia con elettroni, acceleratore lineare, guidata dalle immagini	92.28.21↔	Somministrazione parenterale di iodio-131-MIBG (metaiodobenzilguanidina)
92.25.12↔	Teleradioterapia con elettroni, acceleratore lineare, guidata dalle immagini, fino a 2 campi di irradiazione	92.28.22↔	Radioimmunoterapia con iodio-131 [I-131] tositumomab, parenterale
92.25.13↔	Teleradioterapia con elettroni, acceleratore lineare, guidata dalle immagini, più di 2 campi di irradiazione	92.28.23↔	Radioimmunoterapia con altri anticorpi, parenterale
92.25.14↔	Teleradioterapia con elettroni, acceleratore lineare, guidata dalle immagini, irradiazione 3D pianificata	92.28.31↔	Radio-chemioembolizzazione endovascolare selettiva con I-131-Lipiodol
92.25.15↔	Teleradioterapia con elettroni, acceleratore lineare, guidata dalle immagini, radioterapia a modulazione di intensità	92.28.32↔	Terapia endovascolare selettiva con radionuclidi (SIRT) mediante embolizzazione con microsferi marcate con ittrio-90
92.25.21↔	Teleradioterapia con elettroni, acceleratore lineare, non guidata dalle immagini, fino a 2 campi di irradiazione	92.28.33↔	Brachiterapia endovascolare con renio-188
92.25.22↔	Teleradioterapia con elettroni, acceleratore lineare, non guidata dalle immagini, più di 2 campi di irradiazione	92.28.99↔	Iniezione, instillazione o somministrazione per via orale di radioisotopi, altro
92.25.23↔	Teleradioterapia con elettroni, acceleratore lineare, non guidata dalle immagini, irradiazione 3D pianificata	92.29.00↔	Brachiterapia con radionuclidi chiusi, NAS
92.25.24↔	Teleradioterapia con elettroni, acceleratore lineare, non guidata dalle immagini, radioterapia a modulazione di intensità	92.29.09↔	Brachiterapia con radionuclidi chiusi, altro
92.26.00↔	Teleradioterapia con altre radiazioni particellari, NAS	92.29.11↔	Brachiterapia interstiziale con impianto di emettitori rimovibili monoplanari, basso rateo di dose
92.26.99↔	Teleradioterapia con altre radiazioni particellari, altro	92.29.12↔	Brachiterapia interstiziale con impianto di emettitori rimovibili monoplanari, rateo di dose pulsata (pulsed dose rate)
92.27.00↔	Impianto o inserzione di elementi radioattivi (brachiterapia con radionuclidi chiusi), superficie corporea, altra o NAS sede di applicazione	92.29.13↔	Brachiterapia interstiziale con impianto di emettitori rimovibili monoplanari, alto rateo di dose
92.27.10↔	Impianto o inserzione di elementi radioattivi (brachiterapia con radionuclidi chiusi), organi sessuali femminili, NAS	92.29.19↔	Brachiterapia interstiziale con impianto di emettitori rimovibili monoplanari, altro
92.27.11↔	Impianto o inserzione di elementi radioattivi (brachiterapia con radionuclidi chiusi), in sede intrauterina	92.29.21↔	Brachiterapia interstiziale con impianto volumetrico di emettitori rimovibili multiplanari, basso rateo di dose
92.27.12↔	Impianto o inserzione di elementi radioattivi (brachiterapia con radionuclidi chiusi), in sede intravaginale	92.29.22↔	Brachiterapia interstiziale con impianto volumetrico di emettitori rimovibili multiplanari, rateo di dose pulsata (pulsed dose rate)
92.27.13↔	Impianto o inserzione di elementi radioattivi (brachiterapia con radionuclidi chiusi), in sede combinata intrauterina e intravaginale	92.29.23↔	Brachiterapia interstiziale con impianto volumetrico di emettitori rimovibili multiplanari, alto rateo di dose
92.27.21↔	Impianto o inserzione di elementi radioattivi (brachiterapia con radionuclidi chiusi), superficie corporea	92.29.24↔	Brachiterapia con impianto di emettitori rimovibili multiplanari, alto rateo di dose, intraoperatoria
92.27.22↔	Impianto o inserzione di elementi radioattivi (brachiterapia con radionuclidi chiusi), in sede intracavitaria	92.29.29↔	Brachiterapia interstiziale con impianto volumetrico di emettitori rimovibili multiplanari, altro
92.27.23↔	Impianto o inserzione di elementi radioattivi (brachiterapia con radionuclidi chiusi), in sede endoluminale	92.29.31↔	Brachiterapia interstiziale con impianto di emettitori permanenti, fino a 10 sorgenti
92.27.30↔	Impianto o inserzione di elementi radioattivi (brachiterapia con radionuclidi chiusi), vasi NAS	92.29.32↔	Brachiterapia interstiziale con impianto di emettitori permanenti, da 11 a 15 sorgenti
92.27.31↔	Impianto o inserzione di elementi radioattivi (brachiterapia con radionuclidi chiusi), arterie coronarie	92.29.33↔	Brachiterapia interstiziale con impianto di emettitori permanenti, da 16 a 20 sorgenti
92.27.39↔	Impianto o inserzione di elementi radioattivi (brachiterapia con radionuclidi chiusi), altri vasi	92.29.34↔	Brachiterapia interstiziale con impianto di emettitori permanenti, da 21 a 25 sorgenti
92.27.40↔	Impianto o inserzione di elementi radioattivi (brachiterapia con radionuclidi chiusi), intraoperatoria	92.29.35↔	Brachiterapia interstiziale con impianto di emettitori permanenti, da 26 a 30 sorgenti
92.27.70↔	Moulage radioattivi, NAS	92.29.36↔	Brachiterapia interstiziale con impianto di emettitori permanenti, da 31 a 35 sorgenti
92.27.71↔	Moulage radioattivi: costruzione e applicazione di moulage radioattivi superficiali	92.29.37↔	Brachiterapia interstiziale con impianto di emettitori permanenti, da 36 a 40 sorgenti
92.27.72↔	Moulage radioattivi: costruzione e applicazione di applicatori non impiegati sulla superficie corporea	92.29.38↔	Brachiterapia interstiziale con impianto di emettitori permanenti, da 41 a 45 sorgenti
92.27.73↔	Moulage radioattivi: costruzione e applicazione di applicatori oculari	92.29.39↔	Brachiterapia interstiziale con impianto di emettitori permanenti, da 46 a 50 sorgenti
92.27.79↔	Moulage radioattivi, altro	92.29.3a↔	Brachiterapia interstiziale con impianto di emettitori permanenti, da 51 a 55 sorgenti
92.28.00↔	Iniezione, instillazione o somministrazione per via orale di radioisotopi, NAS	92.29.3b↔	Brachiterapia interstiziale con impianto di emettitori permanenti, da 56 a 60 sorgenti
92.28.01↔	Instillazione di radionuclidi aperti in articolazioni	92.29.3c↔	Brachiterapia interstiziale con impianto di emettitori permanenti, da 61 a 65 sorgenti
92.28.02↔	Radioiodoterapia fino a 1,2 GBq I-131, senza somministrazione di tireotropina ricombinante (rh-TSH)	92.29.3d↔	Brachiterapia interstiziale con impianto di emettitori permanenti, da 66 a 70 sorgenti
92.28.03↔	Radioiodoterapia fino a 1,2 GBq I-131, con somministrazione di tireotropina ricombinante (rh-TSH)	92.29.3e↔	Brachiterapia interstiziale con impianto di emettitori permanenti, da 71 sorgenti e più
92.28.04↔	Radioiodoterapia da 1,2 a meno di 5 GBq I-131, senza somministrazione di tireotropina ricombinante (rh-TSH)	92.29.40↔	Brachiterapia con applicatori superficiali, NAS
92.28.05↔	Radioiodoterapia da 1,2 a meno di 5 GBq I-131, con somministrazione di tireotropina ricombinante (rh-TSH)	92.29.49↔	Brachiterapia con applicatori superficiali, altro
92.28.06↔	Radioiodoterapia da 5 GBq I-131, senza somministrazione di tireotropina ricombinante (rh-TSH)	92.29.51↔	Rimozione di radionuclidi chiusi o di applicatori inattivi sotto anestesia
92.28.07↔	Radioiodoterapia da 5 GBq I-131, con somministrazione di tireotropina ricombinante (rh-TSH)	92.30.00↔	Radioterapia stereotassica, in seduta unica, NAS
92.28.11↔	Terapia con radionuclidi aperti per metastasi ossee	92.30.01↔	Radioterapia stereotassica, in seduta unica: Cerebrale, NAS
		92.30.02↔	Radioterapia stereotassica, in seduta unica: Extracerebrale, NAS

92.30.20↔	Radioterapia stereotassica, in seduta unica: Cerebrale, radioterapia a modulazione di intensità	92.39.11↔	Altra radioterapia ad alto voltaggio, irradiazione stereotassica, frazionata, extracerebrale, NAS
92.30.21↔	Radioterapia stereotassica, in seduta unica: Cerebrale, radioterapia ad arco a modulazione di intensità (IMAT)	92.39.20↔	Altra radioterapia ad alto voltaggio, irradiazione stereotassica, frazionata: Cerebrale, radioterapia a modulazione di intensità
92.30.22↔	Radioterapia stereotassica, in seduta unica: Cerebrale, guidata dalle immagini	92.39.21↔	Altra radioterapia ad alto voltaggio, irradiazione stereotassica, frazionata: Cerebrale, radioterapia ad arco a modulazione di intensità (IMAT)
92.30.30↔	Radioterapia stereotassica, in seduta unica: Extracerebrale, radioterapia a modulazione di intensità	92.39.22↔	Altra radioterapia ad alto voltaggio, irradiazione stereotassica, frazionata: Cerebrale, guidata dalle immagini
92.30.31↔	Radioterapia stereotassica, in seduta unica: Extracerebrale, radioterapia ad arco a modulazione di intensità (IMAT)	92.39.29↔	Altra radioterapia ad alto voltaggio, irradiazione stereotassica, frazionata, cerebrale, altro
92.30.32↔	Radioterapia stereotassica, in seduta unica: Extracerebrale, guidata dalle immagini	92.39.30↔	Altra radioterapia ad alto voltaggio, irradiazione stereotassica, frazionata: Extracerebrale, radioterapia a modulazione di intensità
92.30.99↔	Radioterapia stereotassica, in seduta unica, altro	92.39.31↔	Altra radioterapia ad alto voltaggio, irradiazione stereotassica, frazionata: Extracerebrale, radioterapia ad arco a modulazione di intensità (IMAT)
92.31.00↔	Radiochirurgia con fotoni NAS, cerebrale	92.39.32↔	Altra radioterapia ad alto voltaggio, irradiazione stereotassica, frazionata: Extracerebrale, guidata dalle immagini
92.31.10↔	Radiochirurgia con fotoni NAS, extracerebrale	92.39.39↔	Altra radioterapia ad alto voltaggio, irradiazione stereotassica, frazionata, extracerebrale, altro
92.32.00↔	Radiochirurgia con fotoni a sorgente multiple, NAS	92.41↔	Radioterapia intraoperatoria con elettroni
92.32.01↔	Radiochirurgia con fotoni a sorgenti multiple: Gamma knife		
92.33.00↔	Radiochirurgia con particelle, NAS		
92.33.01↔	Altra radioterapia ad alto voltaggio: radioterapia stereotassica, in seduta unica, cerebrale		
92.33.11↔	Altra radioterapia ad alto voltaggio: radioterapia stereotassica, in seduta unica, extracerebrale		
92.39.00↔	Altra radiochirurgia stereotassica, NAS		
92.39.01↔	Altra radioterapia ad alto voltaggio, irradiazione stereotassica, frazionata, cerebrale, NAS		

ADRG C03**Interventi sulla retina con vitrectomia via pars plana e altre procedure complesse**

Procedura nella tabella C03-1

DRG C03A**Interventi sulla retina con vitrectomia via pars plana e altra procedura complessa con intervento sul cristallino**

Procedura nella tabella C03-2

DRG C03B**Intervento sulla retina con vitrectomia via pars plana e altra procedura complessa**02
C03**Procedura C03-1**

14.71.00↔	Rimozione del corpo vitreo per via anteriore, NAS	14.9x.14↔	Inserzione di protesi retinica subretinale
14.71.10↔	Vitrectomia anteriore via pars plana	14.9x.15↔	Sostituzione di protesi retinica subretinale
14.71.19↔	Altra vitrectomia via pars plana	14.9x.16↔	Rimozione di protesi retinica subretinale
14.71.99↔	Rimozione del corpo vitreo per via anteriore, altro	14.9x.20↔	Fissazione di marcatori per radioterapia di retina, coroide e camera posteriore
14.73.00↔	Vitrectomia meccanica per via anteriore, NAS	14.9x.21↔	Rimozione di marcatori per radioterapia di retina, coroide e camera posteriore
14.73.10↔	Vitrectomia meccanica anteriore via pars plana	14.9x.22↔	Correzione della posizione di applicatore radioattivo su retina, coroide e camera posteriore
14.73.19↔	Vitrectomia meccanica anteriore per altra via	14.9x.23↔	Rimozione di applicatore radioattivo da retina, coroide e camera posteriore
14.73.99↔	Vitrectomia meccanica per via anteriore, altro	14.9x.99↔	Altri interventi sulla retina, sulla coroide e sulla camera posteriore, altro
14.9x.00↔	Altri interventi sulla retina, sulla coroide e sulla camera posteriore, NAS		
14.9x.10↔	Altro intervento sulla retina, rotazione della retina		
14.9x.11↔	Inserzione di protesi retinica epiretinale		
14.9x.12↔	Sostituzione di protesi retinica epiretinale		
14.9x.13↔	Rimozione di protesi retinica epiretinale		

Procedura C03-2

13.2↔	Estrazione extracapsulare del cristallino con tecnica di estrazione lineare	13.51↔	Estrazione extracapsulare del cristallino per via temporale inferiore
13.3↔	Estrazione extracapsulare del cristallino con tecnica di aspirazione semplice (e di irrigazione)	13.59↔	Altra estrazione extracapsulare del cristallino, altro
13.41↔	Facoemulsificazione ed aspirazione di cataratta	13.71↔	Impianto di cristallino artificiale intraoculare al momento della estrazione di cataratta
13.42↔	Facoframmentazione meccanica ed aspirazione di cataratta per via posteriore	13.73↔	Impianto di cristallino artificiale con iride
13.43↔	Facoframmentazione meccanica ed altra aspirazione di cataratta	13.79↔	Impianto di cristallino artificiale, altro

ADRG C04**Trapianto di cornea**

Almeno una Procedura nella tabella C04-1

DRG C04A**Trapianto di cornea, bilaterale o con intervento complesso o età < 16 anni**

Beidseitige Prozedur nella tabella C04-2 o Procedura nella tabella C04-3 o Procedura nella tabella C04-4 o Età < 16 anni

DRG C04B**Trapianto di cornea senza intervento complesso, età > 15 anni****Procedura C04-1**

11.61↔	Cheratoplastica lamellare con autoinnesto	11.64↔	Altra cheratoplastica penetrante
11.62↔	Altra cheratoplastica lamellare	11.69.10↔	Autotrapianto controlaterale della cornea
11.63↔	Cheratoplastica penetrante con autotrapianto	11.69.20↔	Trapianto di cornea perforante

Procedura C04-2

11.61↔	Cheratoplastica lamellare con autoinnesto	11.64↔	Altra cheratoplastica penetrante
11.62↔	Altra cheratoplastica lamellare	11.69.10↔	Autotrapianto controlaterale della cornea
11.63↔	Cheratoplastica penetrante con autotrapianto	11.69.20↔	Trapianto di cornea perforante

Procedura C04-3

13.2↔	Estrazione extracapsulare del cristallino con tecnica di estrazione lineare	13.51↔	Estrazione extracapsulare del cristallino per via temporale inferiore
13.3↔	Estrazione extracapsulare del cristallino con tecnica di aspirazione semplice (e di irrigazione)	13.59↔	Altra estrazione extracapsulare del cristallino, altro
13.41↔	Facoemulsificazione ed aspirazione di cataratta	13.71↔	Impianto di cristallino artificiale intraoculare al momento della estrazione di cataratta
13.42↔	Facoframmentazione meccanica ed aspirazione di cataratta per via posteriore	13.73↔	Impianto di cristallino artificiale con iride
13.43↔	Facoframmentazione meccanica ed altra aspirazione di cataratta	13.79↔	Impianto di cristallino artificiale, altro

Procedura C04-4

11.59.11↔	Riparazione mediante copertura della cornea con membrana amniotica
-----------	--------------------------------------------------------------------

ADRG C06**Interventi per glaucoma**

Almeno una Procedura nella tabella C06-1

DRG C06A**Interventi specifici complessi per glaucoma**

Procedura nella tabella C06-2 e Procedura nella tabella C06-3

DRG C06B**Interventi complessi per glaucoma**

Procedura nella tabella C06-2

DRG C06C**Interventi per glaucoma****Procedura C06-1**

12.11↔	Iridotomia con trasfissione	12.39.10↔	Iridoplastica mediante laser per favorire la circolazione intraoculare
12.12↔	Altra iridotomia	12.39.99↔	Altra iridoplastica, altro
12.14↔	Altra iridectomia	12.51↔	Goniopuntura senza goniotomia
12.22↔	Biopsia dell'iride	12.52↔	Goniotomia senza goniopuntura
12.31↔	Lisi di goniosinechie	12.53↔	Goniotomia con goniopuntura
12.32↔	Lisi di altre sinechie anteriori	12.54↔	Trabecolotomia ab externo
12.35↔	Coreoplastica	12.55↔	Ciclodialisi
12.36↔	Impianto e sostituzione di protesi iridea	12.59.00↔	Altri interventi per favorire la circolazione intraoculare, NAS
12.39.00↔	Altra iridoplastica, NAS		

12.59.10↔	Trabecoloplastica o gonioplastica per favorire la circolazione intraoculare	12.66↔	Revisione postoperatoria di interventi di fistolizzazione della sclera
12.59.11↔	Aspirazione e raschiamento del trabecolato per favorire la circolazione intraoculare	12.69.00↔	Altri interventi di fistolizzazione della sclera, NAS
12.59.99↔	Altri interventi per favorire la circolazione intraoculare, altro	12.69.10↔	Interventi filtranti per ridurre la elevata pressione intraoculare
12.61.00↔	Trapanazione della sclera con iridectomia, NAS	12.69.99↔	Altri interventi di fistolizzazione della sclera, altro
12.61.10↔	Trapanazione coperta della sclera con iridectomia	12.71↔	Ciclodiatermia
12.61.11↔	Trapanazione non coperta della sclera con iridectomia	12.72↔	Ciclocrioterapia
12.61.99↔	Trapanazione della sclera con iridectomia, altro	12.73↔	Ciclofotocoagulazione
12.62↔	Termocauterizzazione della sclera con iridectomia	12.74↔	Riduzione del corpo ciliare, NAS
12.63↔	Iridoclasia e iridotasi	12.79.00↔	Altri interventi per glaucoma, NAS
12.64.00↔	Trabecolectomia ab externo, NAS	12.79.10↔	Viscocanalostomia per glaucoma
12.64.10↔	Trabecolectomia coperta ab externo	12.79.11↔	Sclerectomia profonda per glaucoma
12.64.11↔	Trabecolectomia non coperta ab externo	12.79.20↔	Impianto di drenaggio di glaucoma
12.64.99↔	Trabecolectomia ab externo, altro	12.79.99↔	Altri interventi per glaucoma, altro
12.65↔	Altra fistolizzazione della sclera con iridectomia	12.82↔	Riparazione di fistola della sclera

Procedura C06-2

12.51↔	Goniopuntura senza goniotomia	12.64.11↔	Trabecolectomia non coperta ab externo
12.52↔	Goniotomia senza goniopuntura	12.64.99↔	Trabecolectomia ab externo, altro
12.53↔	Goniotomia con goniopuntura	12.79.10↔	Viscocanalostomia per glaucoma
12.63↔	Iridoclasia e iridotasi	12.79.11↔	Sclerectomia profonda per glaucoma
12.64.00↔	Trabecolectomia ab externo, NAS	12.79.20↔	Impianto di drenaggio di glaucoma
12.64.10↔	Trabecolectomia coperta ab externo		

Procedura C06-3

12.79.20↔	Impianto di drenaggio di glaucoma
-----------	-----------------------------------

ADRG C08 Intervento sul cristallino

Procedura nella tabella C08-2

DRG C08A Intervento bilaterale o malformazione congenita del cristallino

Beidseitige Prozedur nella tabella C08-3 o Diagnosi nella tabella C08-1

DRG C08B Intervento sul cristallino

Diagnosi C08-1

Q12.0	Cataratta congenita	Q12.3	Afachia congenita
Q12.1	Lussazione congenita del cristallino	Q12.4	Sferofachia
Q12.2	Coloboma del cristallino	Q12.8	Altre malformazioni congenite del cristallino

Procedura C08-2

13.11↔	Estrazione intracapsulare del cristallino per via temporale inferiore	13.51↔	Estrazione extracapsulare del cristallino per via temporale inferiore
13.19↔	Estrazione intracapsulare del cristallino, altro	13.59↔	Altra estrazione extracapsulare del cristallino, altro
13.2↔	Estrazione extracapsulare del cristallino con tecnica di estrazione lineare	13.71↔	Impianto di cristallino artificiale intraoculare al momento della estrazione di cataratta
13.3↔	Estrazione extracapsulare del cristallino con tecnica di aspirazione semplice (e di irrigazione)	13.73↔	Impianto di cristallino artificiale con iride
13.41↔	Facoemulsificazione ed aspirazione di cataratta	13.79↔	Impianto di cristallino artificiale, altro
13.42↔	Facoframmentazione meccanica ed aspirazione di cataratta per via posteriore	13.8↔	Rimozione di cristallino impiantato
13.43↔	Facoframmentazione meccanica ed altra aspirazione di cataratta	13.90↔	Operazione sul cristallino, NAC
		13.99↔	Altri interventi sul cristallino, altro

Procedura C08-3

13.2↔	Estrazione extracapsulare del cristallino con tecnica di estrazione lineare	13.41↔	Facoemulsificazione ed aspirazione di cataratta
13.3↔	Estrazione extracapsulare del cristallino con tecnica di aspirazione semplice (e di irrigazione)	13.42↔	Facoframmentazione meccanica ed aspirazione di cataratta per via posteriore

13.43↔	Facoframmentazione meccanica ed altra aspirazione di cataratta	13.59↔	Altra estrazione extracapsulare del cristallino, altro
13.51↔	Estrazione extracapsulare del cristallino per via temporale inferiore		

ADRG C10 Interventi sui muscoli extraoculari

Procedura nella tabella C10-1

DRG C10A Interventi sui muscoli extraoculari, età < 10 anni

Età < 10 anni

DRG C10B Interventi sui muscoli extraoculari, età > 9 anni**Procedura C10-1**

15.01↔	Biopsia di muscoli o tendini extraoculari	15.29.19↔	Adesiolisi di un solo muscolo extraoculare, altro
15.11.00↔	Arretramento di un solo muscolo extraoculare, NAS	15.29.30↔	Distacco di un solo muscolo extraoculare, NAS
15.11.10↔	Arretramento di un solo muscolo extraoculare retto	15.29.31↔	Distacco di un solo muscolo extraoculare retto
15.11.11↔	Arretramento di un solo muscolo extraoculare obliquo	15.29.32↔	Distacco di un solo muscolo extraoculare obliquo
15.11.99↔	Arretramento di un solo muscolo extraoculare, altro	15.29.39↔	Distacco di un solo muscolo extraoculare, altro
15.12.00↔	Avanzamento di un solo muscolo extraoculare, NAS	15.29.40↔	Rifissazione di un solo muscolo extraoculare, NAS
15.12.10↔	Avanzamento di un solo muscolo extraoculare retto	15.29.41↔	Rifissazione di un solo muscolo extraoculare retto
15.12.11↔	Avanzamento di un solo muscolo extraoculare obliquo	15.29.42↔	Rifissazione di un solo muscolo extraoculare obliquo
15.12.99↔	Avanzamento di un solo muscolo extraoculare, altro	15.29.49↔	Rifissazione di un solo muscolo extraoculare, altro
15.13.00↔	Resezione di un solo muscolo extraoculare, NAS	15.3x.00↔	Interventi su due o più muscoli extraoculari che richiedono distacco temporaneo dal bulbo, NAS
15.13.10↔	Resezione di un solo muscolo extraoculare retto	15.3x.10↔	Interventi su due muscoli extraoculari retti che richiedono distacco temporaneo dal bulbo
15.13.11↔	Resezione di un solo muscolo extraoculare obliquo	15.3x.11↔	Interventi su almeno tre muscoli extraoculari obliqui che richiedono distacco temporaneo dal bulbo
15.13.99↔	Resezione di un solo muscolo extraoculare, altro	15.3x.12↔	Interventi su almeno due muscoli extraoculari retti e almeno due obliqui che richiedono distacco temporaneo dal bulbo
15.19.00↔	Altri interventi su un solo muscolo extraoculare che richiedono distacco temporaneo dal bulbo, NAS	15.3x.20↔	Miopessia di due muscoli extraoculari retti che richiede distacco temporaneo dal bulbo
15.19.10↔	Interventi di rinforzo di un solo muscolo extraoculare, NAS	15.3x.21↔	Miopessia di almeno due muscoli extraoculari retti con intervento su almeno un altro muscolo extraoculare che richiedono distacco temporaneo dal bulbo
15.19.11↔	Interventi di rinforzo di un solo muscolo extraoculare retto	15.3x.99↔	Interventi su due o più muscoli extraoculari che richiedono distacco temporaneo dal bulbo, altro
15.19.12↔	Interventi di rinforzo di un solo muscolo extraoculare obliquo	15.4x.00↔	Interventi su due o più muscoli extraoculari senza distacco temporaneo dal bulbo, NAS
15.19.19↔	Altri interventi di rinforzo di un solo muscolo extraoculare	15.4x.10↔	Interventi su due muscoli extraoculari retti senza distacco temporaneo dal bulbo
15.19.20↔	Interventi di indebolimento di un solo muscolo extraoculare, NAS	15.4x.11↔	Interventi su almeno tre muscoli extraoculari obliqui senza distacco temporaneo dal bulbo
15.19.21↔	Interventi di indebolimento di un solo muscolo extraoculare retto	15.4x.12↔	Altri interventi su almeno due muscoli extraoculari retti e due obliqui senza distacco temporaneo dal bulbo
15.19.22↔	Interventi di indebolimento di un solo muscolo extraoculare obliquo	15.4x.20↔	Miopessia di due muscoli extraoculari retti senza distacco temporaneo dal bulbo
15.19.29↔	Altri interventi di indebolimento di un solo muscolo extraoculare	15.4x.21↔	Miopessia di almeno due muscoli extraoculari retti con intervento su almeno un altro muscolo extraoculare senza distacco temporaneo dal bulbo
15.19.30↔	Miopessia su un muscolo extraoculare retto	15.4x.99↔	Altri interventi su almeno 2 muscoli extraoculari retti e 2 obliqui senza distacco temporaneo dal bulbo
15.19.40↔	Interventi sull'escursione del movimento oculare	15.5x.00↔	Trasposizione di muscoli extraoculari, NAS
15.19.99↔	Altri interventi su un solo muscolo extraoculare che richiedono distacco temporaneo dal bulbo, altro	15.5x.10↔	Trasposizione di muscolo extraoculare retto
15.21.00↔	Interventi di allungamento di un solo muscolo extraoculare, NAS	15.5x.11↔	Trasposizione di muscolo extraoculare obliquo
15.21.10↔	Interventi di allungamento di un solo muscolo extraoculare retto	15.5x.99↔	Trasposizione di muscoli extraoculari, altro
15.21.11↔	Interventi di allungamento di un solo muscolo extraoculare obliquo	15.6↔	Revisione di intervento su muscolo extraoculare
15.21.99↔	Altri interventi di allungamento di un solo muscolo extraoculare	15.7↔	Riparazioni di lesioni del muscolo extraoculare
15.22.00↔	Interventi di accorciamento di un solo muscolo extraoculare, NAS	15.9↔	Altri interventi su muscoli e tendini extraoculari
15.22.10↔	Interventi di accorciamento di un solo muscolo extraoculare retto		
15.22.11↔	Interventi di accorciamento di un solo muscolo extraoculare obliquo		
15.22.99↔	Interventi di accorciamento di un solo muscolo extraoculare, altro		
15.29.00↔	Altri interventi su un solo muscolo extraoculare, NAS		
15.29.01↔	Altri interventi su un solo muscolo extraoculare retto		
15.29.02↔	Altri interventi su un solo muscolo extraoculare obliquo		
15.29.09↔	Altri interventi su un solo muscolo extraoculare, altro		
15.29.10↔	Adesiolisi di un solo muscolo extraoculare, NAS		
15.29.11↔	Adesiolisi di un solo muscolo extraoculare retto		
15.29.12↔	Adesiolisi di un solo muscolo extraoculare obliquo		

ADRG C12 Altre ricostruzioni delle palpebre

Procedura nella tabella C12-1

DRG C12Z Altre ricostruzioni della palpebra**Procedura C12-1**

08.61.00↔	Ricostruzione della palpebra con lembo o innesto cutaneo, NAS	08.69.19↔	Ricostruzione della palpebra con altro lembo o innesto
08.61.10↔	Ricostruzione della palpebra con lembo cutaneo	08.69.99↔	Altra ricostruzione della palpebra con lembo o innesto, altro
08.61.11↔	Ricostruzione della palpebra con innesto cutaneo	08.89.10↔	Riparazione della palpebra, angolo mediale o laterale
08.61.99↔	Ricostruzione della palpebra con lembo o innesto cutaneo, altro	08.89.11↔	Riparazione della palpebra mediante sollevamento del sopracciglio
08.62↔	Ricostruzione della palpebra con innesto o lembo di mucosa	08.89.12↔	Riparazione della palpebra mediante asportazione di prolasso del corpo adiposo dell'orbita
08.63↔	Ricostruzione della palpebra con innesto del follicolo pilifero	08.89.13↔	Riparazione della palpebra mediante trattamento superficiale con laser
08.64↔	Ricostruzione della palpebra con lembo tarsoconjuntivale	08.89.14↔	Riparazione della palpebra mediante altro allungamento della palpebra superiore
08.69.00↔	Altra ricostruzione della palpebra con lembo o innesto, NAS	08.89.15↔	Riparazione della palpebra mediante allungamento della palpebra inferiore
08.69.10↔	Ricostruzione della palpebra con cartilagine	08.89.99↔	Altra riparazione della palpebra, altro
08.69.11↔	Ricostruzione della palpebra con materiale alloplastico		
08.69.12↔	Ricostruzione della palpebra con tecnica di avanzamento e rotazione palpebrale		
08.69.13↔	Ricostruzione della palpebra con allungamento della palpebra superiore		

ADRG C13 Interventi su ghiandole e vie lacrimali o ricostruzione del naso

Almeno una Procedura nella tabella C13-1

DRG C13A Interventi bilaterali su ghiandole e vie lacrimali o ricostruzione del naso

Beidseitige Prozedur nella tabella C13-2 o Procedura nella tabella C13-3

DRG C13B Interventi su ghiandole e vie lacrimali**Procedura C13-1**

09.0↔	Incisione della ghiandola lacrimale	21.61↔	Turbinectomia mediante diatermia o criochirurgia
09.11↔	Biopsia della ghiandola lacrimale	21.62↔	Frattura dei turbinati
09.12↔	Biopsia del sacco lacrimale	21.69.00↔	Altra turbinectomia, NAS
09.20↔	Asportazione della ghiandola lacrimale, NAS	21.69.10↔	Turbinotomia e asportazione delle estremità posteriori
09.21↔	Asportazione di lesione della ghiandola lacrimale	21.69.11↔	Resezione sottomucosa (turbinooplastica)
09.22↔	Altra dacrioadenectomia parziale	21.69.12↔	Altri interventi sul turbinato nasale inferiore
09.23↔	Dacrioadenectomia totale	21.69.99↔	Altra turbinectomia, altro
09.3↔	Altri interventi sulla ghiandola lacrimale	21.82↔	Chiusura di fistola nasale
09.44↔	Intubazione del dotto naso-lacrimale	21.83.00↔	Ricostruzione totale del naso, NAS
09.51↔	Incisione del punto lacrimale	21.83.10↔	Rinosettoplastica con correzione di cartilagine o osso, con innesti autologhi locali
09.52↔	Incisione dei canalicoli lacrimali	21.83.11↔	Rinosettoplastica con correzione di cartilagine o osso, con innesti autologhi distali, trapianti allogenici o xenogenici
09.53↔	Incisione del sacco lacrimale	21.83.12↔	Rinosettoplastica con correzione di osso e cartilagine
09.59↔	Incisione delle vie lacrimali, altro	21.83.20↔	Ricostruzione totale del naso con impianto di materiale alloplastico
09.6↔	Asportazione del sacco e delle vie lacrimali	21.83.99↔	Ricostruzione totale del naso, altro
09.71↔	Correzione di eversione del punto lacrimale	21.84↔	Revisione di rinoplastica
09.72↔	Altra riparazione del punto lacrimale	21.85↔	Rinoplastica di ingrandimento
09.73↔	Riparazione dei canalicoli	21.86.00↔	Rinoplastica delle parti molli, NAS
09.81↔	Dacriocistorinostomia [DCR]	21.86.10↔	Rinoplastica delle parti molli, naso esterno
09.82↔	Congiuntivocistorinostomia	21.86.11↔	Rinoplastica con lembo locale o distale
09.83↔	Congiuntivorinostomia con inserzione di tubo o di supporto	21.86.99↔	Rinoplastica delle parti molli, altro
09.91↔	Obliterazione del punto lacrimale	21.87↔	Altra rinoplastica
09.99↔	Altri interventi sull'apparato lacrimale, altro	21.88.00↔	Altra plastica del setto, NAS
21.07↔	Controllo di epistassi mediante asportazione della mucosa nasale e innesto di cute del setto e della parete laterale del naso	21.88.10↔	Plastica del setto, ispessimento del setto
21.1↔	Incisione del naso	21.88.11↔	Plastica del setto, Riparazione di scorrimento del setto con lembo mucoso scorrevole
21.31.10↔	Asportazione locale di lesione endonasale, approccio endonasale	21.88.12↔	Plastica del setto, Correzione plastica senza resezione
21.31.12↔	Distruzione di lesione endonasale	21.88.13↔	Plastica del setto, Correzione plastica con resezione
21.32↔	Asportazione e distruzione locale di altra lesione del naso		
21.5↔	Resezione sottomucosa del setto nasale		

21.88.14↔	Plastica del setto, Ricostruzione plastica del setto nasale, con innesto autologo locale (controlaterale)	21.99.20↔	Resezione bilaterale di atresia coanale, transnasale per via endoscopica
21.88.15↔	Plastica del setto, Ricostruzione plastica del setto nasale, con innesti autologhi distali, trapianti allogenici o xenogenici	21.99.99↔	Altri interventi sul naso, altro
21.88.99↔	Altra plastica del setto, altro	29.12.00↔	Biopsia faringea, NAS
21.89↔	Interventi di riparazione e di plastica del naso, altro	29.12.20↔	Biopsia a cielo aperto dell'ipofaringe
21.91↔	Lisi di aderenze del naso	29.12.30↔	Biopsia a cielo aperto della nasofaringe
21.99.00↔	Altri interventi sul naso, NAS	29.12.99↔	Biopsia faringea, altro
21.99.10↔	Resezione monolaterale di atresia coanale, transnasale per via endoscopica		

Procedura C13-2

09.0↔	Incisione della ghiandola lacrimale	09.53↔	Incisione del sacco lacrimale
09.11↔	Biopsia della ghiandola lacrimale	09.59↔	Incisione delle vie lacrimali, altro
09.12↔	Biopsia del sacco lacrimale	09.6↔	Asportazione del sacco e delle vie lacrimali
09.20↔	Asportazione della ghiandola lacrimale, NAS	09.71↔	Correzione di eversione del punto lacrimale
09.21↔	Asportazione di lesione della ghiandola lacrimale	09.72↔	Altra riparazione del punto lacrimale
09.22↔	Altra dacrioadenectomia parziale	09.73↔	Riparazione dei canalicoli
09.23↔	Dacrioadenectomia totale	09.81↔	Dacriocistorinostomia [DCR]
09.3↔	Altri interventi sulla ghiandola lacrimale	09.82↔	Congiuntivocistorinostomia
09.44↔	Intubazione del dotto naso-lacrimale	09.83↔	Congiuntivorinostomia con inserzione di tubo o di supporto
09.51↔	Incisione del punto lacrimale	09.91↔	Obliterazione del punto lacrimale
09.52↔	Incisione dei canalicoli lacrimali	09.99↔	Altri interventi sull'apparato lacrimale, altro

Procedura C13-3

21.07↔	Controllo di epistassi mediante asportazione della mucosa nasale e innesto di cute del setto e della parete laterale del naso	21.86.10↔	Rinoplastica delle parti molli, naso esterno
21.1↔	Incisione del naso	21.86.11↔	Rinoplastica con lembo locale o distale
21.31.10↔	Asportazione locale di lesione endonasale, approccio endonasale	21.86.99↔	Rinoplastica delle parti molli, altro
21.31.12↔	Distruzione di lesione endonasale	21.87↔	Altra rinoplastica
21.32↔	Asportazione e distruzione locale di altra lesione del naso	21.88.00↔	Altra plastica del setto, NAS
21.5↔	Resezione sottomucosa del setto nasale	21.88.10↔	Plastica del setto, ispessimento del setto
21.61↔	Turbinectomia mediante diatermia o criochirurgia	21.88.11↔	Plastica del setto, Riparazione di scorrimento del setto con lembo mucoso scorrevole
21.62↔	Frattura dei turbinati	21.88.12↔	Plastica del setto, Correzione plastica senza resezione
21.69.00↔	Altra turbinectomia, NAS	21.88.13↔	Plastica del setto, Correzione plastica con resezione
21.69.10↔	Turbinotomia e asportazione delle estremità posteriori	21.88.14↔	Plastica del setto, Ricostruzione plastica del setto nasale, con innesto autologo locale (controlaterale)
21.69.11↔	Resezione sottomucosa (turbinoplastica)	21.88.15↔	Plastica del setto, Ricostruzione plastica del setto nasale, con innesti autologhi distali, trapianti allogenici o xenogenici
21.69.12↔	Altri interventi sul turbinato nasale inferiore	21.88.99↔	Altra plastica del setto, altro
21.69.99↔	Altra turbinectomia, altro	21.89↔	Interventi di riparazione e di plastica del naso, altro
21.82↔	Chiusura di fistola nasale	21.91↔	Lisi di aderenze del naso
21.83.00↔	Ricostruzione totale del naso, NAS	21.99.00↔	Altri interventi sul naso, NAS
21.83.10↔	Rinosettoplastica con correzione di cartilagine o osso, con innesti autologhi locali	21.99.10↔	Resezione monolaterale di atresia coanale, transnasale per via endoscopica
21.83.11↔	Rinosettoplastica con correzione di cartilagine o osso, con innesti autologhi distali, trapianti allogenici o xenogenici	21.99.20↔	Resezione bilaterale di atresia coanale, transnasale per via endoscopica
21.83.12↔	Rinosettoplastica con correzione di osso e cartilagine	21.99.99↔	Altri interventi sul naso, altro
21.83.20↔	Ricostruzione totale del naso con impianto di materiale alloplastico	29.12.00↔	Biopsia faringea, NAS
21.83.99↔	Ricostruzione totale del naso, altro	29.12.20↔	Biopsia a cielo aperto dell'ipofaringe
21.84↔	Revisione di rinoplastica	29.12.30↔	Biopsia a cielo aperto della nasofaringe
21.85↔	Rinoplastica di ingrandimento	29.12.99↔	Biopsia faringea, altro
21.86.00↔	Rinoplastica delle parti molli, NAS		

ADRG C14**Altri interventi sull'occhio**

Almeno una Procedura nella tabella C14-1 o Procedura nella tabella C14-2 e Procedura nella tabella C14-3

DRG C14Z**Altri interventi sull'occhio****Procedura C14-1**

01.14.00↔	Biopsia a cielo aperto del cervello, NAS	08.11.20↔	Biopsia a cielo aperto della palpebra, NAS
01.14.10↔	Biopsia stereotassica a cielo aperto del cervello	08.11.99↔	Biopsia della palpebra, altro
01.14.99↔	Biopsia a cielo aperto del cervello, altro	08.21↔	Asportazione di calazio
08.11.00↔	Biopsia della palpebra, NAS	08.22↔	Asportazione di altra lesione minore della palpebra

08.38↔	Correzione di retrazione della palpebra	11.1↔	Incisione della cornea
08.41↔	Riparazione di entropion o ectropion tramite termocauterizzazione	11.21↔	Curettaggio della cornea per striscio o coltura
08.42↔	Riparazione di entropion o ectropion con tecnica di sutura	11.22.00↔	Biopsia della cornea, NAS
08.49.00↔	Altra riparazione di entropion o ectropion, NAS	11.22.20↔	Biopsia a cielo aperto della cornea
08.49.10↔	Altra riparazione di entropion o ectropion con intervento sui muscoli retrattori della palpebra	11.22.99↔	Biopsia della cornea, altro
08.49.11↔	Altra riparazione di entropion o ectropion con riposizione di lamella palpebrale	11.42↔	Termocauterizzazione per lesione della cornea
08.49.99↔	Altra riparazione di entropion o ectropion, altro	11.43↔	Crioterapia di lesione della cornea
08.51↔	Cantotomia	11.49.00↔	Altra rimozione o distruzione di lesione della cornea, NAS
08.59.00↔	Altra correzione della posizione della palpebra, NAS	11.49.10↔	Distruzione di lesione della cornea, mediante fotocoagulazione laser
08.59.10↔	Cantoplastica, NAS	11.49.19↔	Altra distruzione di lesione della cornea
08.59.11↔	Cantopessia	11.49.20↔	Cheratectomia di lesione della cornea mediante fototerapia
08.59.12↔	Correzione di epicanto	11.49.29↔	Altra cheratectomia di lesione della cornea
08.59.99↔	Altra correzione della posizione della palpebra, altra	11.49.99↔	Altra rimozione o distruzione di lesione della cornea, altro
08.70↔	Altra ricostruzione della palpebra, NAS	11.92↔	Rimozione di impianto artificiale dalla cornea
08.71↔	Ricostruzione della palpebra interessante il margine palpebrale, non a tutto spessore	12.13↔	Asportazione dell'iride prolassata
08.72↔	Altra ricostruzione della palpebra, non a tutto spessore	12.21↔	Aspirazione diagnostica della camera anteriore dell'occhio
08.73.00↔	Ricostruzione della palpebra interessante il margine palpebrale, a tutto spessore, NAS	12.29.10↔	Biopsia del corpo ciliare
08.73.10↔	Ricostruzione con lembo di avanzamento del margine palpebrale	12.29.20↔	Biopsia della sclera
08.73.99↔	Altra ricostruzione della palpebra interessante il margine palpebrale, a tutto spessore	12.29.30↔	Biopsia del cristallino
08.74.00↔	Altra ricostruzione della palpebra a tutto spessore, NAS	12.34↔	Lisi di aderenze corneovitreali
08.74.10↔	Allungamento della palpebra superiore	12.36↔	Impianto e sostituzione di protesi iridea
08.74.99↔	Altra ricostruzione della palpebra a tutto spessore, altro	12.39.00↔	Altra iridoplastica, NAS
10.21.20↔	Biopsia a cielo aperto della congiuntiva	12.39.10↔	Iridoplastica mediante laser per favorire la circolazione intraoculare
10.31.10↔	Asportazione di lesione o tessuto della congiuntiva con plastica	12.39.99↔	Altra iridoplastica, altro
10.31.99↔	Asportazione di lesione o tessuto della congiuntiva, altro	12.41↔	Distruzione di lesione dell'iride, non escissionale
10.41.00↔	Riparazione di simblefaron con innesto libero, NAS	12.42↔	Asportazione di lesione dell'iride
10.41.10↔	Riparazione di simblefaron con innesto libero, autogeno	12.89↔	Interventi sulla sclera, altro
10.41.11↔	Riparazione di simblefaron con innesto libero, non autogeno	12.91.00↔	Svuotamento terapeutico della camera anteriore, NAS
10.41.99↔	Riparazione di simblefaron con innesto libero, altro	12.91.10↔	Irrigazione della camera anteriore, NAS
10.42.00↔	Ricostruzione di cul-de-sac congiuntivale con innesto libero, NAS	12.91.11↔	Irrigazione della camera anteriore con rimozione di olio di silicone
10.42.10↔	Ricostruzione di cul-de-sac congiuntivale con innesto libero, autogeno	12.91.19↔	Irrigazione della camera anteriore, altro
10.42.11↔	Ricostruzione di cul-de-sac congiuntivale con innesto libero, non autogeno	12.91.20↔	Paracentesi della camera anteriore
10.42.99↔	Ricostruzione di cul-de-sac congiuntivale con innesto libero, altro	12.91.99↔	Svuotamento terapeutico della camera anteriore, altro
10.43↔	Altra ricostruzione di cul-de-sac congiuntivale	12.92.09↔	Iniezione nella camera anteriore, altro
10.44.00↔	Altro innesto libero alla congiuntiva, NAS	12.92.12↔	Iniezione nella camera anteriore, medicamento liquido
10.44.10↔	Altro innesto libero alla congiuntiva, autogeno	12.92.19↔	Iniezione nella camera anteriore, altra sostanza liquida
10.44.11↔	Altro innesto libero alla congiuntiva, non autogeno	12.92.21↔	Iniezione nella camera anteriore, aria
10.44.99↔	Altro innesto libero alla congiuntiva, altro	12.92.29↔	Iniezione nella camera anteriore, altro gas
10.49.00↔	Altra congiuntivoplastica, NAS	14.31↔	Riparazione di lacerazione della retina mediante diatermia
10.49.10↔	Tenonplastica	14.32↔	Riparazione di lacerazione della retina mediante crioterapia
10.49.99↔	Altra congiuntivoplastica, altro	14.33↔	Riparazione di lacerazione della retina mediante fotocoagulazione con xenon-arc
10.5x.00↔	Lisi di aderenze della congiuntiva e della palpebra, NAS	14.34↔	Riparazione di lacerazione della retina mediante fotocoagulazione con laser
10.5x.10↔	Lisi di aderenze della congiuntiva e della palpebra con congiuntivoplastica	14.35↔	Riparazione di lacerazione della retina mediante fotocoagulazione di tipo non specificato
10.5x.99↔	Lisi di aderenze della congiuntiva e della palpebra, altro	14.39.00↔	Altra riparazione di lacerazione della retina, NAS
10.6x.00↔	Riparazione di lacerazione della congiuntiva, NAS	14.39.10↔	Riparazione di lacerazione della retina con liquidi pesanti
10.6x.10↔	Riparazione di lacerazione della congiuntiva, mediante sutura	14.39.99↔	Altra riparazione di lacerazione della retina, altro
10.6x.99↔	Riparazione di lacerazione della congiuntiva, altro	14.6x.00↔	Rimozione di materiale impiantato chirurgicamente dalla camera posteriore, NAS
11.0↔	Rimozione di corpo estraneo della cornea con impiego di magneti	14.6x.10↔	Revisione e sostituzione di piombaggio sclerale
		14.6x.20↔	Rimozione di piombaggio sclerale
		14.6x.99↔	Rimozione di materiale impiantato chirurgicamente dalla camera posteriore, altro
		38.21↔	Biopsia di vasi sanguigni
		95.04‡↔	Esame dell'occhio sotto anestesia

Procedura C14-2

86.2a.21‡↔	Sbrigliamento chirurgico, di media estensione, sul capo	86.2a.31‡↔	Sbrigliamento chirurgico, di grande estensione, sul capo
86.2a.26‡↔	Sbrigliamento chirurgico, di media estensione, sulla mano	86.2a.36‡↔	Sbrigliamento chirurgico, di grande estensione, sulla mano
86.2a.2d‡↔	Sbrigliamento chirurgico, di media estensione, sul piede	86.2a.3d‡↔	Sbrigliamento chirurgico, di grande estensione, sul piede
86.2a.2e‡↔	Sbrigliamento chirurgico, di media estensione, in altra sede	86.2a.3e‡↔	Sbrigliamento chirurgico, di grande estensione, in altra sede

Procedura C14-3

86.0b.11±↔ Impianto di sistema di somministrazione farmacologica nella cute e nel tessuto sottocutaneo

ADRG C15 Altri interventi sulla retina

Procedura nella tabella C15-1

DRG C15Z Altri interventi sulla retina**Procedura C15-1**

12.43↔	Distruzione di lesione del corpo ciliare, non escissionale	14.25↔	Distruzione di lesione corioretinica mediante fotocoagulazione di tipo non specificato
12.44↔	Asportazione di lesione del corpo ciliare	14.29↔	Distruzione di lesione corioretinica, altro
12.91.00↔	Svuotamento terapeutico della camera anteriore, NAS	14.41↔	Piombaggio sclerale con impianto
12.91.10↔	Irrigazione della camera anteriore, NAS	14.49↔	Altro piombaggio sclerale
12.91.11↔	Irrigazione della camera anteriore con rimozione di olio di silicone	14.51↔	Riparazione di distacco retinico mediante diatermia
12.91.19↔	Irrigazione della camera anteriore, altro	14.52↔	Riparazione di distacco retinico con crioterapia
12.91.20↔	Paracentesi della camera anteriore	14.53↔	Riparazione di distacco retinico mediante fotocoagulazione con xenon-arc
12.91.99↔	Svuotamento terapeutico della camera anteriore, altro	14.54↔	Riparazione di distacco retinico mediante fotocoagulazione con laser
12.99.00↔	Altri interventi sulla camera anteriore, NAS	14.55↔	Riparazione di distacco retinico mediante fotocoagulazione di tipo non specificato
12.99.99↔	Altri interventi sulla camera anteriore, altro	14.59.00↔	Altra riparazione di distacco retinico, NAS
14.00↔	Rimozione di corpo estraneo dal segmento posteriore dell'occhio, NAS	14.59.10↔	Riparazione di distacco retinico con liquidi pesanti
14.01↔	Rimozione di corpo estraneo dal segmento posteriore dell'occhio con utilizzo di magneti	14.59.11↔	Riparazione di distacco retinico mediante endotamponamento con gas
14.02↔	Rimozione di corpo estraneo dal segmento posteriore dell'occhio senza utilizzo di magneti	14.59.99↔	Altra riparazione di distacco retinico, altro
14.11↔	Aspirazione diagnostica del corpo vitreo	14.72↔	Altra rimozione del corpo vitreo
14.21↔	Distruzione di lesione corioretinica mediante diatermia	14.74↔	Altra vitrectomia meccanica
14.22↔	Distruzione di lesione corioretinica mediante crioterapia	14.79↔	Interventi sul corpo vitreo, altro
14.23↔	Distruzione di lesione corioretinica mediante xenon arc fotocoagulazione	16.1↔	Rimozione di corpo estraneo penetrante dell'occhio, NAS
14.24↔	Distruzione di lesione corioretinica mediante laser-fotocoagulazione		

ADRG C20 Altri interventi su cornea, sclera e congiuntiva, interventi sulla palpebra o diversi interventi sul cristallino

Almeno una Procedura nella tabella C20-1 o Procedura nella tabella C20-2

DRG C20Z Altri interventi su cornea, sclera e congiuntiva, interventi sulla palpebra o diversi interventi sul cristallino**Procedura C20-1**

08.23↔	Asportazione di lesione maggiore della palpebra, non a tutto spessore	08.44.10↔	Riparazione di entropion o ectropion con ricostruzione della palpebra, accorciamento orizzontale della palpebra
08.24↔	Asportazione di lesione maggiore della palpebra, a tutto spessore	08.44.99↔	Riparazione di entropion o ectropion con ricostruzione della palpebra, altro
08.31↔	Correzione di blefaroptosi con intervento sui muscoli frontali, con sutura	08.49.00↔	Altra riparazione di entropion o ectropion, NAS
08.32↔	Correzione di blefaroptosi con intervento sui muscoli frontali con sospensione a fascia	08.49.10↔	Altra riparazione di entropion o ectropion con intervento sui muscoli retrattori della palpebra
08.33↔	Correzione di blefaroptosi con resezione o avanzamento del muscolo elevatore o aponeurosi	08.49.11↔	Altra riparazione di entropion o ectropion con riposizione di lamella palpebrale
08.34↔	Correzione di blefaroptosi con altre tecniche che utilizzano il muscolo elevatore	08.49.99↔	Altra riparazione di entropion o ectropion, altro
08.35↔	Correzione di blefaroptosi con tecnica tarsale	08.52↔	Blefarorrafia
08.36↔	Correzione di blefaroptosi con altre tecniche	08.82↔	Riparazione di lacerazione della palpebra interessante il margine palpebrale, non a tutto spessore
08.37↔	Riduzione di sovracorrezione di ptosi (della palpebra superiore)	08.83↔	Altra riparazione di lacerazione della palpebra, non a tutto spessore
08.43↔	Riparazione di entropion o ectropion con resezione cuneiforme	08.84↔	Riparazione di lacerazione della palpebra interessante il margine palpebrale, a tutto spessore
08.44.00↔	Riparazione di entropion o ectropion con ricostruzione della palpebra, NAS	08.85↔	Altra ricostruzione di lacerazione della palpebra, a tutto spessore

08.86↔	Ritidectomia della palpebra inferiore	12.93↔	Rimozione o distruzione di invasione epiteliale dalla camera anteriore
08.87↔	Ritidectomia della palpebra superiore	12.97↔	Altri interventi sull'iride
10.0↔	Rimozione di corpo estraneo dalla congiuntiva per incisione	12.98.00↔	Altri interventi sul corpo ciliare, NAS
10.31.10↔	Asportazione di lesione o tessuto della congiuntiva con plastica	12.98.10↔	Fissazione del corpo ciliare
10.31.99↔	Asportazione di lesione o tessuto della congiuntiva, altro	12.98.99↔	Altri interventi sul corpo ciliare, altro
10.41.00↔	Riparazione di simblefaron con innesto libero, NAS	12.99.00↔	Altri interventi sulla camera anteriore, NAS
10.41.10↔	Riparazione di simblefaron con innesto libero, autogeno	12.99.99↔	Altri interventi sulla camera anteriore, altro
10.41.11↔	Riparazione di simblefaron con innesto libero, non autogeno	13.00↔	Rimozione di corpo estraneo dal cristallino, NAS
10.41.99↔	Riparazione di simblefaron con innesto libero, altro	13.01↔	Rimozione di corpo estraneo dal cristallino con magnete
10.42.00↔	Ricostruzione di cul-de-sac congiuntivale con innesto libero, NAS	13.02↔	Rimozione di corpo estraneo dal cristallino senza magnete
10.42.10↔	Ricostruzione di cul-de-sac congiuntivale con innesto libero, autogeno	13.64↔	Discissione di membrana secondaria [dopo cataratta]
10.42.11↔	Ricostruzione di cul-de-sac congiuntivale con innesto libero, non autogeno	13.65↔	Asportazione di membrana secondaria [dopo cataratta]
10.42.99↔	Ricostruzione di cul-de-sac congiuntivale con innesto libero, altro	13.66↔	Frammentazione meccanica di membrana secondaria [dopo cataratta]
10.44.00↔	Altro innesto libero alla congiuntiva, NAS	13.69↔	Altra estrazione di cataratta, altro
10.44.10↔	Altro innesto libero alla congiuntiva, autogeno	13.72↔	Impianto secondaria di cristallino artificiale
10.44.11↔	Altro innesto libero alla congiuntiva, non autogeno	13.91↔	Impianto di protesi intraoculare telescopica
10.44.99↔	Altro innesto libero alla congiuntiva, altro	13.92↔	Capsulotomia del cristallino
10.49.00↔	Altra congiuntivoplastica, NAS	13.93↔	Chiusura di difetto del cristallino con colla tessutale
10.49.10↔	Tenonplastica	86.41.11↔	Asportazione radicale e ampia di lesione o tessuto cutaneo e sottocutaneo, senza chiusura di ferita primaria, sul capo
10.49.99↔	Altra congiuntivoplastica, altro	86.41.12↔	Asportazione radicale e ampia di lesione o tessuto cutaneo e sottocutaneo, senza chiusura di ferita primaria, sul collo
10.5x.00↔	Lisi di aderenze della congiuntiva e della palpebra, NAS	86.41.13↔	Asportazione radicale e ampia di lesione o tessuto cutaneo e sottocutaneo, senza chiusura di ferita primaria, su spalla e ascella
10.5x.10↔	Lisi di aderenze della congiuntiva e della palpebra con congiuntivoplastica	86.41.14↔	Asportazione radicale e ampia di lesione o tessuto cutaneo e sottocutaneo, senza chiusura di ferita primaria, su braccio e gomito
10.5x.99↔	Lisi di aderenze della congiuntiva e della palpebra, altro	86.41.15↔	Asportazione radicale e ampia di lesione o tessuto cutaneo e sottocutaneo, senza chiusura di ferita primaria, sull'avambraccio
11.31↔	Trasposizione dello pterigio	86.41.16↔	Asportazione radicale e ampia di lesione o tessuto cutaneo e sottocutaneo, senza chiusura di ferita primaria, sulla mano
11.39.00↔	Altra asportazione dello pterigio, NAS	86.41.17↔	Asportazione radicale e ampia di lesione o tessuto cutaneo e sottocutaneo, senza chiusura di ferita primaria, su parete toracica e dorso
11.39.10↔	Asportazione dello pterigio con cheratectomia (fototerapeutica)	86.41.18↔	Asportazione radicale e ampia di lesione o tessuto cutaneo e sottocutaneo, senza chiusura di ferita primaria, sulla regione addominale e inguinale
11.39.11↔	Asportazione dello pterigio con altra congiuntivoplastica	86.41.1a↔	Asportazione radicale e ampia di lesione o tessuto cutaneo e sottocutaneo, senza chiusura di ferita primaria, sulle natiche
11.39.99↔	Altra asportazione dello pterigio, altro	86.41.1b↔	Asportazione radicale e ampia di lesione o tessuto cutaneo e sottocutaneo, senza chiusura di ferita primaria, su coscia e ginocchio
11.41↔	Rimozione meccanica dell'epitelio corneale	86.41.1c↔	Asportazione radicale e ampia di lesione o tessuto cutaneo e sottocutaneo, senza chiusura di ferita primaria, sulla gamba
11.51↔	Sutura di lacerazione corneale	86.41.1d↔	Asportazione radicale e ampia di lesione o tessuto cutaneo e sottocutaneo, senza chiusura di ferita primaria, sul piede
11.52↔	Riparazione di deiscenza postoperatoria di incisione corneale	86.42.11↔	Asportazione radicale e ampia di lesione o tessuto cutaneo e sottocutaneo, con chiusura di ferita primaria, sul capo
11.53↔	Riparazione di lacerazione o ferita della cornea con lembo congiuntivale	86.42.12↔	Asportazione radicale e ampia di lesione o tessuto cutaneo e sottocutaneo, con chiusura di ferita primaria, sul collo
11.59.00↔	Altra riparazione della cornea, NAS	86.42.13↔	Asportazione radicale e ampia di lesione o tessuto cutaneo e sottocutaneo, con chiusura di ferita primaria, su spalla e ascella
11.59.10↔	Riparazione mediante copertura della cornea, NAS	86.42.14↔	Asportazione radicale e ampia di lesione o tessuto cutaneo e sottocutaneo, con chiusura di ferita primaria, su braccio e gomito
11.59.11↔	Riparazione mediante copertura della cornea con membrana amniotica	86.42.15↔	Asportazione radicale e ampia di lesione o tessuto cutaneo e sottocutaneo, con chiusura di ferita primaria, sull'avambraccio
11.59.12↔	Riparazione mediante altra copertura della cornea	86.42.16↔	Asportazione radicale e ampia di lesione o tessuto cutaneo e sottocutaneo, con chiusura di ferita primaria, sulla mano
11.59.99↔	Altra riparazione della cornea, altro	86.42.17↔	Asportazione radicale e ampia di lesione o tessuto cutaneo e sottocutaneo, con chiusura di ferita primaria, su parete toracica e dorso
11.71↔	Cheratomeleusi	86.42.18↔	Asportazione radicale e ampia di lesione o tessuto cutaneo e sottocutaneo, con chiusura di ferita primaria, sulla regione addominale e inguinale
11.75↔	Cheratotomia radiale	86.42.1a↔	Asportazione radicale e ampia di lesione o tessuto cutaneo e sottocutaneo, con chiusura di ferita primaria, sulle natiche
11.79.00↔	Altri interventi di ricostruzione sulla cornea compresi quelli di rifrazione, NAS	86.42.1b↔	Asportazione radicale e ampia di lesione o tessuto cutaneo e sottocutaneo, con chiusura di ferita primaria, su coscia e ginocchio
11.79.10↔	Cheratectomia fotorefrattiva		
11.79.20↔	Impianto di segmento anulare intrastromale della cornea		
11.79.99↔	Altri interventi di ricostruzione sulla cornea compresi quelli di rifrazione, altro		
11.91↔	Tatuaggio della cornea		
12.00↔	Rimozione di corpo estraneo intraoculare dal segmento anteriore dell'occhio, NAS		
12.01↔	Rimozione di corpo estraneo intraoculare dal segmento anteriore dell'occhio con impiego di magnete		
12.02↔	Rimozione di corpo estraneo intraoculare dal segmento anteriore dell'occhio senza impiego di magnete		
12.33↔	Lisi di sinechie posteriori		
12.40↔	Rimozione di lesione del segmento anteriore dell'occhio, NAS		
12.62↔	Termocauterizzazione della sclera con iridectomia		
12.81↔	Sutura di lacerazione della sclera		
12.83↔	Revisione di ferita operatoria del segmento anteriore dell'occhio, NAC		
12.84↔	Asportazione o distruzione di lesione della sclera		
12.85↔	Riparazione di stafiloma della sclera con innesto		
12.86↔	Altra riparazione di stafiloma della sclera		
12.87↔	Rinforzo della sclera mediante innesto		
12.88↔	Altro rinforzo della sclera		

86.42.1c↔	Asportazione radicale e ampia di lesione o tessuto cutaneo e sottocutaneo, con chiusura di ferita primaria, sulla gamba	86.7a.9e↔	Plastica con lembo locale su pelle e tessuto sottocutaneo, altra, di altra sede
86.42.1d↔	Asportazione radicale e ampia di lesione o tessuto cutaneo e sottocutaneo, con chiusura di ferita primaria, sul piede	86.7b.11↔	Plastica con lembo regionale pedunculato, sul capo
86.43.11↔	Asportazione radicale e ampia di lesione o tessuto cutaneo e sottocutaneo, con copertura plastica, sul capo	86.7b.12↔	Plastica con lembo regionale pedunculato, sul collo
86.43.12↔	Asportazione radicale e ampia di lesione o tessuto cutaneo e sottocutaneo, con copertura plastica, sul collo	86.7b.13↔	Plastica con lembo regionale pedunculato, su spalla e ascella
86.43.13↔	Asportazione radicale e ampia di lesione o tessuto cutaneo e sottocutaneo, con copertura plastica, su spalla e ascella	86.7b.14↔	Plastica con lembo regionale pedunculato, su braccio e gomito
86.43.14↔	Asportazione radicale e ampia di lesione o tessuto cutaneo e sottocutaneo, con copertura plastica, su braccio e gomito	86.7b.15↔	Plastica con lembo regionale pedunculato, sull'avambraccio
86.43.15↔	Asportazione radicale e ampia di lesione o tessuto cutaneo e sottocutaneo, con copertura plastica, sull'avambraccio	86.7b.17↔	Plastica con lembo regionale pedunculato, su parete toracica e dorso
86.43.16↔	Asportazione radicale e ampia di lesione o tessuto cutaneo e sottocutaneo, con copertura plastica, sulla mano	86.7b.18↔	Plastica con lembo regionale pedunculato, sulla regione addominale e inguinale
86.43.17↔	Asportazione radicale e ampia di lesione o tessuto cutaneo e sottocutaneo, con copertura plastica, su parete toracica e dorso	86.7b.1a↔	Plastica con lembo regionale pedunculato, sulle natiche
86.43.18↔	Asportazione radicale e ampia di lesione o tessuto cutaneo e sottocutaneo, con copertura plastica, sulla regione addominale e inguinale	86.7b.1b↔	Plastica con lembo regionale pedunculato, su coscia e ginocchio
86.43.1a↔	Asportazione radicale e ampia di lesione o tessuto cutaneo e sottocutaneo, con copertura plastica, sulle natiche	86.7b.1c↔	Plastica con lembo regionale pedunculato, sulla gamba
86.43.1b↔	Asportazione radicale e ampia di lesione o tessuto cutaneo e sottocutaneo, con copertura plastica, su coscia e ginocchio	86.7b.1d↔	Plastica con lembo regionale pedunculato, sul piede
86.43.1c↔	Asportazione radicale e ampia di lesione o tessuto cutaneo e sottocutaneo, con copertura plastica, sulla gamba	86.7c.11↔	Plastica con lembo a distanza pedunculato, sul capo
86.43.1d↔	Asportazione radicale e ampia di lesione o tessuto cutaneo e sottocutaneo, con copertura plastica, sul piede	86.7c.12↔	Plastica con lembo a distanza pedunculato, sul collo
86.7a.21↔	Plastica di allungamento, ampia, sul capo	86.7c.13↔	Plastica con lembo a distanza pedunculato, su spalla e ascella
86.7a.2d↔	Plastica di allungamento, ampia, sul piede	86.7c.14↔	Plastica con lembo a distanza pedunculato, su braccio e gomito
86.7a.2e↔	Plastica di allungamento, ampia, di altra sede	86.7c.15↔	Plastica con lembo a distanza pedunculato, sull'avambraccio
86.7a.31↔	Plastica di avanzamento e rotazione, piccola, sul capo	86.7c.17↔	Plastica con lembo a distanza pedunculato, su parete toracica e dorso
86.7a.3d↔	Plastica di avanzamento e rotazione, piccola, sul piede	86.7c.18↔	Plastica con lembo a distanza pedunculato, sulla regione addominale e inguinale
86.7a.3e↔	Plastica di avanzamento e rotazione, piccola, in altra sede	86.7c.1a↔	Plastica con lembo a distanza pedunculato, sulle natiche
86.7a.41↔	Plastica di avanzamento e rotazione, ampia, sul capo	86.7c.1b↔	Plastica con lembo a distanza pedunculato, su coscia e ginocchio
86.7a.4d↔	Plastica di avanzamento e rotazione, ampia, sul piede	86.7c.1c↔	Plastica con lembo a distanza pedunculato, sulla gamba
86.7a.4e↔	Plastica di avanzamento e rotazione, ampia, in altra sede	86.7c.1d↔	Plastica con lembo a distanza pedunculato, sul piede
86.7a.51↔	Plastica di trasposizione (VY), piccola, sul capo	86.7d.11↔	Plastica con lembo libero con anastomosi microvascolare, sul capo
86.7a.5d↔	Plastica di trasposizione (VY), piccola, sul piede	86.7d.12↔	Plastica con lembo libero con anastomosi microvascolare, sul collo
86.7a.5e↔	Plastica di trasposizione (VY), piccola, in altra sede	86.7d.13↔	Plastica con lembo libero con anastomosi microvascolare, su spalla e ascella
86.7a.61↔	Plastica di trasposizione (VY), ampia, sul capo	86.7d.14↔	Plastica con lembo libero con anastomosi microvascolare, su braccio e gomito
86.7a.6d↔	Plastica di trasposizione (VY), ampia, sul piede	86.7d.15↔	Plastica con lembo libero con anastomosi microvascolare, sull'avambraccio
86.7a.6e↔	Plastica di trasposizione (VY), ampia, in altra sede	86.7d.17↔	Plastica con lembo libero con anastomosi microvascolare, su parete toracica e dorso
86.7a.71↔	Plastica con lembo ad isola, piccola, sul capo	86.7d.18↔	Plastica con lembo libero con anastomosi microvascolare, sulla regione addominale e inguinale
86.7a.7d↔	Plastica con lembo ad isola, piccola, sul piede	86.7d.1a↔	Plastica con lembo libero con anastomosi microvascolare, sulle natiche
86.7a.7e↔	Plastica con lembo ad isola, piccola, in altra sede	86.7d.1b↔	Plastica con lembo libero con anastomosi microvascolare, su coscia e ginocchio
86.7a.81↔	Plastica con lembo ad isola, ampia, sul capo	86.7d.1c↔	Plastica con lembo libero con anastomosi microvascolare, sulla gamba
86.7a.8d↔	Plastica con lembo ad isola, ampia, sul piede	86.7d.1d↔	Plastica con lembo libero con anastomosi microvascolare, sul piede
86.7a.8e↔	Plastica con lembo ad isola, ampia, in altra sede		
86.7a.91↔	Plastica con lembo locale su pelle e tessuto sottocutaneo, altra, sul capo		
86.7a.9d↔	Plastica con lembo locale su pelle e tessuto sottocutaneo, altra, sul piede		

Procedura C20-2

10.45.00↔	Trapianto di cellule staminali limbari, NAS	11.69.00↔	Altro trapianto della cornea, NAS
10.45.09↔	Trapianto di cellule staminali limbari, altro	11.69.10↔	Autotrapianto controlaterale della cornea
10.45.11↔	Trapianto autologo di cellule staminali limbari con cellule staminali limbari coltivate in vitro	11.69.20↔	Trapianto di cornea perforante
11.32↔	Asportazione dello pterigio con innesto corneale	11.69.99↔	Altro trapianto della cornea, altro
11.49.00↔	Altra rimozione o distruzione di lesione della cornea, NAS	11.72↔	Cheratofachia
11.49.10↔	Distruzione di lesione della cornea, mediante fotocoagulazione laser	11.73↔	Cheratoprotesi
11.49.19↔	Altra distruzione di lesione della cornea	11.79.00↔	Altri interventi di ricostruzione sulla cornea compresi quelli di rifrazione, NAS
11.49.20↔	Cherectomia di lesione della cornea mediante fototerapia	11.79.10↔	Cherectomia fotorefrattiva
11.49.29↔	Altra cherectomia di lesione della cornea	11.79.20↔	Impianto di segmento anulare intrastromale della cornea
11.49.99↔	Altra rimozione o distruzione di lesione della cornea, altro	11.79.99↔	Altri interventi di ricostruzione sulla cornea compresi quelli di rifrazione, altro
11.60↔	Trapianto di cornea, NAS		

ADRG C60 Infezioni oculari acute e gravi

Diagnosi principale nella tabella C60-1

DRG C60A Infezioni oculari acute e gravi con diagnosi complicante o con CC gravi

Diagnosi nella tabella C60-2 o PCCL > 2

DRG C60B Infezioni oculari acute e gravi senza diagnosi complicante**Diagnosi principale C60-1**

A18.5	Tubercolosi dell'occhio	H05.0	Infiammazione acuta dell'orbita
A50.3	Oftalmopatia sifilitica congenita tardiva	H16.0	Ulcera corneale
A54.3	Infezione oculare gonococcica	H16.3	Cheratite interstiziale e profonda
A71.0	Stadio iniziale di tracoma	H16.8	Altre cheratiti
A71.1	Stadio attivo di tracoma	H44.0	Endoftalmitte purulenta
A71.9	Tracoma non specificato	H44.1	Altra endoftalmitte
B00.5	Oftalmopatia erpetica	T86.83	Insuccesso e rigetto: Trapianto di cornea oculare
B02.3	Oftalmopatia da zoster		

Diagnosi C60-2

M02.30	Malattia di Reiter: Localizzazioni multiple	M07.34	Altre artropatie psoriasiche {L40.5}: mano
M02.31	Malattia di Reiter: area spalla	M07.35	Altre artropatie psoriasiche {L40.5}: coscia
M02.32	Malattia di Reiter: braccio	M07.36	Altre artropatie psoriasiche {L40.5}: Gamba
M02.33	Malattia di Reiter: avambraccio	M07.37	Altre artropatie psoriasiche {L40.5}: caviglia e piede
M02.34	Malattia di Reiter: mano	M07.38	Altre artropatie psoriasiche {L40.5}: Altre localizzazioni
M02.35	Malattia di Reiter: coscia	M07.39	Altre artropatie psoriasiche {L40.5}: Localizzazione non precisata
M02.36	Malattia di Reiter: Gamba	M30.0	Panarterite nodosa
M02.37	Malattia di Reiter: caviglia e piede	M30.1	Panarterite nodosa con interessamento polmonare
M02.38	Malattia di Reiter: Altre localizzazioni	M30.3	Sindrome mucocutanea linfonodale [Kawasaki]
M02.39	Malattia di Reiter: Localizzazione non precisata	M31.3	Granulomatosi di Wegener
M02.90	Artropatia reattiva non specificata: Localizzazioni multiple	M31.4	Sindrome dell'arco aortico [Takayasu]
M02.91	Artropatia reattiva non specificata: area spalla	M32.0	Lupus eritematoso sistemico indotto da farmaci
M02.92	Artropatia reattiva non specificata: braccio	M32.1	Lupus eritematoso sistemico con interessamento di organi o sistemi
M02.93	Artropatia reattiva non specificata: avambraccio	M32.8	Altre forme di lupus eritematoso sistemico
M02.94	Artropatia reattiva non specificata: mano	M32.9	Lupus eritematoso sistemico non specificato
M02.95	Artropatia reattiva non specificata: coscia	M33.2	Polimiosite
M02.96	Artropatia reattiva non specificata: Gamba	M34.0	Sclerosi sistemica progressiva
M02.97	Artropatia reattiva non specificata: caviglia e piede	M35.0	Sindrome secca di Sjögren
M02.98	Artropatia reattiva non specificata: Altre localizzazioni	M35.1	Altre sindromi sovrapposte
M02.99	Artropatia reattiva non specificata: Localizzazione non precisata	M35.2	Malattia di Behçet
M06.90	Artrite reumatoide non specificata: Localizzazioni multiple	M45.00	Spondilite anchilosante: Localizzazioni multiple della colonna vertebrale
M06.91	Artrite reumatoide non specificata: area spalla	M45.01	Spondilite anchilosante: Zona occipito-atlanto-assiale
M06.92	Artrite reumatoide non specificata: braccio	M45.02	Spondilite anchilosante: Zona cervicale
M06.93	Artrite reumatoide non specificata: avambraccio	M45.03	Spondilite anchilosante: Zona cervicodorsale
M06.94	Artrite reumatoide non specificata: mano	M45.04	Spondilite anchilosante: Zona dorsale
M06.95	Artrite reumatoide non specificata: coscia	M45.05	Spondilite anchilosante: Zona dorsolombare
M06.96	Artrite reumatoide non specificata: Gamba	M45.06	Spondilite anchilosante: Zona lombare
M06.97	Artrite reumatoide non specificata: caviglia e piede	M45.07	Spondilite anchilosante: Zona lombosacrale
M06.98	Artrite reumatoide non specificata: Altre localizzazioni	M45.08	Spondilite anchilosante: Zona sacrale e sacrococcigea
M06.99	Artrite reumatoide non specificata: Localizzazione non precisata	M45.09	Spondilite anchilosante: Zona non precisata
M07.30	Altre artropatie psoriasiche {L40.5}: Localizzazioni multiple		
M07.31	Altre artropatie psoriasiche {L40.5}: area spalla		
M07.32	Altre artropatie psoriasiche {L40.5}: braccio		
M07.33	Altre artropatie psoriasiche {L40.5}: avambraccio		

ADRG C61 Malattie neuro-oftalmologiche e vascolari dell'occhio

Diagnosi principale nella tabella C61-1

DRG C61A Malattie neuro-oftalmologiche e vascolari dell'occhio con diagnosi complicante o con CC gravi

Diagnosi principale nella tabella C61-2 o Diagnosi nella tabella C61-3 o PCCL > 2

DRG C61B**Malattie neuro-oftalmologiche e vascolari dell'occhio****Diagnosi principale C61-1**

G24.5	Blefarospasmo	H49.4	Oftalmoplegia progressiva esterna
H02.4	Ptosi palpebrale	H49.8	Altro strabismo paralitico
H34.0	Occlusione transitoria di arteria retinica	H49.9	Strabismo paralitico non specificato
H34.1	Occlusione dell'arteria centrale della retina	H50.0	Strabismo concomitante convergente
H34.2	Altre occlusioni arteriose retiniche	H50.1	Strabismo concomitante divergente
H34.8	Altre occlusioni vascolari retiniche	H50.2	Strabismo verticale
H34.9	Occlusione vascolare retinica non specificata	H50.3	Eterotropia intermittente
H46	Neurite ottica	H50.4	Altro e non specificato strabismo concomitante
H47.0	Disturbi del nervo ottico non classificati altrove	H50.5	Eteroforia
H47.2	Atrofia ottica	H50.8	Altro strabismo specificato
H47.3	Altri disturbi della papilla ottica	H51.8	Altri disturbi specificati dei movimenti binoculari
H49.0	Paralisi del terzo nervo cranico [oculomotore]	H53.2	Diplopia
H49.1	Paralisi del quarto nervo cranico [trocleare]	H53.4	Difetti del campo visivo
H49.2	Paralisi del sesto nervo cranico [abducente]	H55	Nistagmo ed altri movimenti irregolari degli occhi
H49.3	Oftalmoplegia completa esterna	H57.0	Anomalie della funzione pupillare

Diagnosi principale C61-2

H49.0	Paralisi del terzo nervo cranico [oculomotore]	H49.4	Oftalmoplegia progressiva esterna
H49.1	Paralisi del quarto nervo cranico [trocleare]	H49.8	Altro strabismo paralitico
H49.2	Paralisi del sesto nervo cranico [abducente]	H49.9	Strabismo paralitico non specificato
H49.3	Oftalmoplegia completa esterna		

Diagnosi C61-3

M02.30	Malattia di Reiter: Localizzazioni multiple	M07.34	Altre artropatie psoriasiche {L40.5}: mano
M02.31	Malattia di Reiter: area spalla	M07.35	Altre artropatie psoriasiche {L40.5}: coscia
M02.32	Malattia di Reiter: braccio	M07.36	Altre artropatie psoriasiche {L40.5}: Gamba
M02.33	Malattia di Reiter: avambraccio	M07.37	Altre artropatie psoriasiche {L40.5}: caviglia e piede
M02.34	Malattia di Reiter: mano	M07.38	Altre artropatie psoriasiche {L40.5}: Altre localizzazioni
M02.35	Malattia di Reiter: coscia	M07.39	Altre artropatie psoriasiche {L40.5}: Localizzazione non precisata
M02.36	Malattia di Reiter: Gamba	M30.0	Panarterite nodosa
M02.37	Malattia di Reiter: caviglia e piede	M30.1	Panarterite nodosa con interessamento polmonare
M02.38	Malattia di Reiter: Altre localizzazioni	M30.3	Sindrome mucocutanea linfonodale [Kawasaki]
M02.39	Malattia di Reiter: Localizzazione non precisata	M31.3	Granulomatosi di Wegener
M02.90	Artropatia reattiva non specificata: Localizzazioni multiple	M31.4	Sindrome dell'arco aortico [Takayasu]
M02.91	Artropatia reattiva non specificata: area spalla	M32.0	Lupus eritematoso sistemico indotto da farmaci
M02.92	Artropatia reattiva non specificata: braccio	M32.1	Lupus eritematoso sistemico con interessamento di organi o sistemi
M02.93	Artropatia reattiva non specificata: avambraccio	M32.8	Altre forme di lupus eritematoso sistemico
M02.94	Artropatia reattiva non specificata: mano	M32.9	Lupus eritematoso sistemico non specificato
M02.95	Artropatia reattiva non specificata: coscia	M33.2	Polimiosite
M02.96	Artropatia reattiva non specificata: Gamba	M34.0	Sclerosi sistemica progressiva
M02.97	Artropatia reattiva non specificata: caviglia e piede	M35.0	Sindrome secca di Sjögren
M02.98	Artropatia reattiva non specificata: Altre localizzazioni	M35.1	Altre sindromi sovrapposte
M02.99	Artropatia reattiva non specificata: Localizzazione non precisata	M35.2	Malattia di Behçet
M06.90	Artrite reumatoide non specificata: Localizzazioni multiple	M45.00	Spondilite anchilosante: Localizzazioni multiple della colonna vertebrale
M06.91	Artrite reumatoide non specificata: area spalla	M45.01	Spondilite anchilosante: Zona occipito-atlanto-assiale
M06.92	Artrite reumatoide non specificata: braccio	M45.02	Spondilite anchilosante: Zona cervicale
M06.93	Artrite reumatoide non specificata: avambraccio	M45.03	Spondilite anchilosante: Zona cervicodorsale
M06.94	Artrite reumatoide non specificata: mano	M45.04	Spondilite anchilosante: Zona dorsale
M06.95	Artrite reumatoide non specificata: coscia	M45.05	Spondilite anchilosante: Zona dorsolombare
M06.96	Artrite reumatoide non specificata: Gamba	M45.06	Spondilite anchilosante: Zona lombare
M06.97	Artrite reumatoide non specificata: caviglia e piede	M45.07	Spondilite anchilosante: Zona lombosacrale
M06.98	Artrite reumatoide non specificata: Altre localizzazioni	M45.08	Spondilite anchilosante: Zona sacrale e sacrococcigea
M06.99	Artrite reumatoide non specificata: Localizzazione non precisata	M45.09	Spondilite anchilosante: Zona non precisata
M07.30	Altre artropatie psoriasiche {L40.5}: Localizzazioni multiple		
M07.31	Altre artropatie psoriasiche {L40.5}: area spalla		
M07.32	Altre artropatie psoriasiche {L40.5}: braccio		
M07.33	Altre artropatie psoriasiche {L40.5}: avambraccio		

ADRG C62**Ifema e ferite oculari trattate conservativamente**

Diagnosi principale nella tabella C62-1

DRG C62Z**Ifema e ferite oculari trattate conservativamente****Diagnosi principale C62-1**

H05.5	Ritenzione di corpo estraneo intraoculare (di vecchia data) secondaria a ferita penetrante dell'orbita	S00.28	Altri traumatismi superficiali della palpebra e dell'area perioculare: altra ferita
H11.3	Emorragia congiuntivale	S01.1	Ferita aperta della palpebra e dell'area perioculare
H21.0	Ifema	S05.0	Traumatismo della congiuntiva e abrasione corneale senza menzione di corpo estraneo
H26.1	Cataratta traumatica	S05.1	Contusione del globo oculare e dei tessuti orbitari
H31.0	Cicatrici corioretiniche	S05.8	Altri traumatismi dell'occhio e dell'orbita
H31.3	Emorragia e rottura coroidea	S05.9	Traumatismo dell'occhio e dell'orbita, non specificato
H31.4	Distacco di coroide	T15.0	Corpo estraneo nella cornea
H33.0	Distacco di retina con rottura retinica	T15.1	Corpo estraneo nel sacco congiuntivale
H33.2	Distacco sieroso della retina	T15.8	Corpo estraneo in altre e multiple sedi della parte esterna dell'occhio
H33.3	Rotture di retina senza distacco	T15.9	Corpo estraneo nella parte esterna dell'occhio, parte non specificata
H33.4	Distacco da trazione della retina	T26.0	Ustione della palpebra e dell'area perioculare
H33.5	Altri distacchi di retina	T26.1	Ustione della cornea e del sacco congiuntivale
H35.6	Emorragia retinica	T26.2	Ustione provocante la rottura e la distruzione del globo oculare
H43.1	Emorragia vitreale	T26.3	Ustioni di altre parti dell'occhio e degli annessi oculari
H44.6	Ritenzione di corpo estraneo, magnetico, intraoculare (di vecchia data)	T26.4	Ustione dell'occhio e degli annessi oculari, parte non specificata
H44.7	Ritenzione di corpo estraneo, non magnetico, intraoculare (di vecchia data)	T26.5	Corrosione della palpebra e dell'area perioculare
H59.8	Altri disturbi iatrogeni dell'occhio e degli annessi oculari	T26.6	Corrosione della cornea e del sacco congiuntivale
S00.1	Contusione della palpebra e dell'area perioculare	T26.7	Corrosione provocante la rottura e la distruzione del globo oculare
S00.20	Altri traumatismi superficiali della palpebra e dell'area perioculare: tipo di ferita non precisato	T26.8	Corrosione di altre parti dell'occhio e degli annessi oculari
S00.21	Altri traumatismi superficiali della palpebra e dell'area perioculare: Escoriazione	T26.9	Corrosione dell'occhio e degli annessi oculari, parte non specificata
S00.22	Altri traumatismi superficiali della palpebra e dell'area perioculare: Formazione di vesciche (non termiche)	T49.5	Avvelenamento: Farmaci e preparati oftalmologici
S00.23	Altri traumatismi superficiali della palpebra e dell'area perioculare: Morso o puntura d'insetto (non velenoso)	T85.2	Complicanza meccanica di lente intraoculare
S00.24	Altri traumatismi superficiali della palpebra e dell'area perioculare: Corpo estraneo superficiale (scheggia)	T85.3	Complicanza meccanica di altri dispositivi protesici, impianti ed innesti oculari

ADRG C63**Neoplasie maligne, malattia diabetica e altre malattie dell'occhio**

Diagnosi principale nella tabella C63-1 o Diagnosi principale nella tabella C63-2 o Diagnosi principale nella tabella C63-3

DRG C63A**Neoplasie maligne dell'occhio**

Diagnosi principale nella tabella C63-2

DRG C63B**Malattia diabetica e altre malattie dell'occhio****Diagnosi principale C63-1**

A74.0	Congiuntivite da Chlamydiae {H13.1}	D23.1	Tumore benigno: Cute della palpebra, incluso il canto
B30.0	Cheratocongiuntivite da adenovirus {H19.2}	D31.0	Tumore benigno: Congiuntiva
B30.1	Congiuntivite da adenovirus {H13.1}	D31.1	Tumore benigno: Cornea
B30.2	Faringocongiuntivite virale	D31.2	Tumore benigno: Retina
B30.3	Congiuntivite acuta emorragica epidemica (da enterovirus) {H13.1}	D31.3	Tumore benigno: Coroide
B30.8	Altre congiuntiviti virali {H13.1}	D31.4	Tumore benigno: Corpo ciliare
B30.9	Congiuntivite virale non specificata	D31.5	Tumore benigno: Ghiandola e dotti lacrimali
B69.1	Cisticercosi dell'occhio	D31.6	Tumore benigno: Orbita non specificata
D03.1	Melanoma in situ della palpebra, incluso il canto	D31.9	Tumore benigno: Occhio non specificato
D04.1	Carcinoma in situ: Cute della palpebra, incluso il canto	E50.0	Deficit di vitamina A con xerosi congiuntivale
D09.2	Carcinoma in situ: Occhio	E50.1	Deficit di vitamina A con macchie di Bitot e xerosi congiuntivale
D22.1	Nevo melanocitico della palpebra, incluso il canto	E50.2	Deficit di vitamina A con xerosi corneale
		E50.3	Deficit di vitamina A con ulcera e xerosi corneale

E50.4	Deficit di vitamina A con cheratomalacia	H27.1	Lussazione del cristallino
E50.5	Deficit di vitamina A con emeralopia	H27.8	Altri disturbi specificati del cristallino
E50.6	Deficit di vitamina A con cicatrici xerofthalmiche della cornea	H27.9	Disturbo del cristallino non specificato
E50.7	Altre manifestazioni oculari da deficit di vitamina A	H30.0	Infiammazione corioretinica focale
H00.0	Orzaiolo ed altra infiammazione profonda della palpebra	H30.1	Infiammazione corioretinica diffusa
H01.0	Blefarite	H30.2	Ciclite posteriore
H01.1	Dermatosi non infettive della palpebra	H30.8	Altre infiammazioni corioretiniche
H01.8	Altra infiammazione specificata della palpebra	H30.9	Infiammazione corioretinica non specificata
H01.9	Infiammazione palpebrale non specificata	H31.1	Degenerazione coroidea
H04.0	Dacrioadenite	H31.2	Distrofia ereditaria della coroide
H04.1	Altri disturbi di ghiandola lacrimale	H31.8	Altri disturbi specificati della coroide
H04.2	Epifora	H31.9	Disturbo della coroide non specificato
H04.3	Infiammazione acuta e non specificata delle vie lacrimali	H33.1	Retinoschisi e cisti retiniche
H04.4	Infiammazione cronica delle vie lacrimali	H35.0	Retinopatia non proliferativa [background] e alterazioni vascolari retiniche
H05.1	Disturbi infiammatori cronici dell'orbita		
H05.2	Esoftalmo	H35.1	Retinopatia del prematuro
H05.3	Deformazione dell'orbita	H35.2	Altra retinopatia proliferativa
H05.4	Enoftalmo	H35.3	Degenerazione della macula e del polo posteriore
H05.8	Altri disturbi dell'orbita	H35.4	Degenerazione retinica periferica
H05.9	Affezione dell'orbita non specificato	H35.5	Distrofia retinica ereditaria
H10.0	Congiuntivite mucopurulenta	H35.7	Separazione degli strati retinici
H10.1	Congiuntivite atopica acuta	H35.8	Altri disturbi specificati della retina
H10.2	Altra congiuntivite acuta	H35.9	Disturbo retinico non specificato
H10.3	Congiuntivite acuta non specificata	H43.0	Prolasso del corpo vitreo
H10.4	Congiuntivite cronica	H43.2	Depositi cristallini nel corpo vitreo
H10.5	Blefarocongiuntivite	H43.3	Altre opacità del corpo vitreo
H10.8	Altre congiuntiviti	H43.8	Altri disturbi del corpo vitreo
H10.9	Congiuntivite non specificata	H43.9	Disturbo del corpo vitreo non specificato
H11.0	Pterigio	H44.2	Miopia degenerativa
H11.1	Depositi e degenerazioni della congiuntiva	H44.3	Altri disturbi degenerativi del globo oculare
H11.2	Cicatrici congiuntivali	H44.4	Ipotonia oculare
H11.4	Cisti ed altri disturbi vascolari congiuntivali	H44.5	Malattie degenerative del globo oculare
H11.8	Altri disturbi specificati della congiuntiva	H44.8	Altri disturbi del globo oculare
H11.9	Disturbo della congiuntiva non specificato	H44.9	Disturbo del globo oculare non specificato
H15.0	Sclerite	H50.6	Strabismo meccanico
H15.1	Episclerite	H50.9	Strabismo non specificato
H15.8	Altri disturbi della sclera	H51.0	Paralisi della coniugazione dello sguardo
H15.9	Disturbo della sclera non specificato	H51.1	Difetto ed eccesso di convergenza
H16.1	Altre cheratiti superficiali senza congiuntivite	H51.9	Disturbo dei movimenti binoculari non specificato
H16.2	Cheratocongiuntivite	H52.0	Ipermetropia
H16.4	Neovascolarizzazione corneale	H52.1	Miopia
H16.9	Cheratite non specificata	H52.2	Astigmatismo
H17.0	Leucoma aderente	H52.3	Anisometropia ed aniseiconia
H17.1	Altra opacità corneale centrale	H52.4	Presbiopia
H17.8	Altre opacità e cicatrici corneali	H52.5	Disturbi di accomodazione
H17.9	Cicatrice ed opacità corneali non specificate	H52.6	Altri vizi di rifrazione
H18.0	Pigmentazioni e depositi corneali	H52.7	Vizio di rifrazione non specificato
H18.1	Cheratopatia bollosa	H53.0	Ambliopia ex anopsia
H18.2	Altro edema corneale	H53.1	Disturbi soggettivi della vista
H18.3	Alterazioni nelle membrane della cornea	H53.3	Altri disturbi della visione binoculare
H18.4	Degenerazione corneale	H53.5	Deficit della visione dei colori
H18.5	Distrofie corneali ereditarie	H53.6	Cecità notturna
H18.6	Cheratocono	H53.8	Altri disturbi visivi
H18.7	Altre deformazioni corneali	H53.9	Disturbo visivo non specificato
H18.8	Altri disturbi specificati della cornea	H54.0	Cecità binoculare
H18.9	Disturbo della cornea non specificato	H54.1	Deficit visivo grave, binoculare
H20.1	Iridociclite cronica	H54.2	Deficit visivo moderato, binoculare
H20.2	Uveite facoanafilattica	H54.3	Deficit visivo lieve o inesistente, binoculare
H20.8	Altre iridociclit	H54.4	Cecità monoculare
H20.9	Iridociclite non specificata	H54.5	Deficit visivo grave, monoculare
H21.1	Altri disturbi vascolari dell'iride e del corpo ciliare	H54.6	Deficit visivo moderato, monoculare
H21.2	Degenerazione dell'iride e del corpo ciliare	H54.9	Deficit visivo non specificato (binoculare)
H21.3	Cisti dell'iride, del corpo ciliare e della camera anteriore	H57.1	Dolore oculare
H21.4	Membrane pupillari	H57.8	Altri disturbi specificati dell'occhio e degli annessi oculari
H21.5	Altre aderenze e rotture dell'iride e del corpo ciliare	H57.9	Disturbo dell'occhio e degli annessi oculari non specificato
H21.8	Altri disturbi specificati dell'iride e del corpo ciliare	H59.0	Cheratopatia (bollosa afachica) susseguente ad intervento chirurgico di cataratta
H21.9	Disturbo dell'iride e del corpo ciliare non specificato		
H26.0	Cataratta infantile, giovanile e presenile	H59.9	Disturbo iatrogeno dell'occhio e degli annessi oculari non specificato
H26.2	Cataratta complicata		
H27.0	Afachia	Q10.0	Ptosi congenita



Q10.1	Ectropion congenito	Q13.8	Altre malformazioni congenite del segmento anteriore dell'occhio
Q10.2	Entropion congenito	Q13.9	Malformazione congenita non specificata, del segmento anteriore dell'occhio
Q10.3	Altre malformazioni congenite delle palpebre	Q14.0	Malformazione congenita dell'umore vitreo
Q10.4	Assenza e agenesia dell'apparato lacrimale	Q14.1	Malformazione congenita della retina
Q10.5	Stenosi o restringimento congenito del condotto lacrimale	Q14.2	Malformazione congenita della papilla ottica
Q10.6	Altre malformazioni congenite dell'apparato lacrimale	Q14.3	Malformazione congenita della coroide
Q10.7	Malformazione congenita dell'orbita	Q14.8	Altre malformazioni congenite del segmento posteriore dell'occhio
Q11.0	Occhio cistico	Q14.9	Malformazione congenita non specificata del segmento posteriore dell'occhio
Q11.1	Altre forme di anoftalmo	Q15.8	Altre malformazioni congenite specificate dell'occhio
Q11.2	Microftalmia	Q15.9	Malformazione congenita dell'occhio non specificata
Q11.3	Macroftalmia	R44.1	Allucinazioni visive
Q12.0	Cataratta congenita	S05.2	Lacerazione e rottura oculari con prolasso o perdita di tessuto intraoculare
Q12.1	Lussazione congenita del cristallino	S05.3	Lacerazione oculare senza prolasso o perdita di tessuto intraoculare
Q12.2	Coloboma del cristallino	S05.4	Ferita penetrante dell'orbita con o senza corpo estraneo
Q12.3	Afachia congenita	S05.5	Ferita penetrante del globo oculare con corpo estraneo
Q12.4	Sferofachia	S05.6	Ferita penetrante del globo oculare senza corpo estraneo
Q12.8	Altre malformazioni congenite del cristallino	S05.7	Avulsione dell'occhio
Q12.9	Malformazione congenita del cristallino non specificata	Z94.7	Stato dopo trapianto corneale
Q13.0	Coloboma dell'iride		
Q13.1	Assenza dell'iride		
Q13.2	Altre malformazioni congenite dell'iride		
Q13.3	Opacità corneale congenita		
Q13.4	Altre malformazioni congenite corneali		
Q13.5	Sclera blu		

Diagnosi principale C63-2

C43.1	Melanoma maligno della palpebra, incluso il canto	C69.4	Tumore Maligno: Corpo ciliare
C44.1	Tumore Maligno: Cute della palpebra, incluso il canto	C69.5	Tumore Maligno: Ghiandola e dotto lacrimale
C69.0	Tumore Maligno: Congiuntiva	C69.6	Tumore Maligno: Orbita
C69.1	Tumore Maligno: Cornea	C69.8	Tumore Maligno: lesione sconfinante a più zone contigue dell'occhio e degli annessi
C69.2	Tumore Maligno: Retina	C69.9	Tumore Maligno: Occhio non specificato
C69.3	Tumore Maligno: Coroide		

Diagnosi principale C63-3

B58.0	Oftalmopatia da toxoplasma	E12.31	Diabete mellito correlato a de-o malnutrizione: con complicazioni oculari: menzionato come scompensato
E10.30	Diabete mellito, tipo 1: con complicazioni oculari: non menzionato come scompensato	E13.30	Altro tipo di diabete mellito specificato: con complicazioni oculari: non menzionato come scompensato
E10.31	Diabete mellito, tipo 1: con complicazioni oculari: menzionato come scompensato	E13.31	Altro tipo di diabete mellito specificato: con complicazioni oculari: menzionato come scompensato
E11.30	Diabete mellito, tipo 2: con complicazioni oculari: non menzionato come scompensato	E14.30	Diabete mellito non specificato: con complicazioni oculari: non menzionato come scompensato
E11.31	Diabete mellito, tipo 2: con complicazioni oculari: menzionato come scompensato	E14.31	Diabete mellito non specificato: con complicazioni oculari: menzionato come scompensato
E12.30	Diabete mellito correlato a de-o malnutrizione: con complicazioni oculari: non menzionato come scompensato	H20.0	Iridoclitte acuta e subacuta

ADRG C64**Glaucoma, cataratta e malattie della palpebra**

Diagnosi principale nella tabella C64-1

DRG C64Z**Glaucoma, cataratta e malattie della palpebra****Diagnosi principale C64-1**

H00.1	Calazio	H04.8	Altri disturbi dell'apparato lacrimale
H02.0	Entropion e trichiasi della palpebra	H04.9	Disturbo dell'apparato lacrimale non specificato
H02.1	Ectropion della palpebra	H25.0	Cataratta senile incipiente
H02.2	Lagoftalmo	H25.1	Cataratta senile nucleare
H02.3	Blefarocalasia	H25.2	Cataratta senile morgagnana
H02.5	Altri disturbi funzionali della palpebra	H25.8	Altra cataratta senile
H02.7	Altri disturbi degenerativi della palpebra e della regione perioculare	H25.9	Cataratta senile non specificata
H02.8	Altri disturbi specificati della palpebra	H26.3	Cataratta da farmaci
H02.9	Disturbo palpebrale non specificato	H26.4	Cataratta secondaria
H04.5	Stenosi ed insufficienza delle vie lacrimali	H26.8	Altra cataratta specificata
H04.6	Altre affezioni delle vie lacrimali	H26.9	Cataratta non specificata

H40.0	Sospetto di glaucoma	H40.5	Glaucoma secondario ad altri disturbi oculari
H40.1	Glaucoma primario ad angolo aperto	H40.6	Glaucoma secondario a farmaci
H40.2	Glaucoma primario ad angolo chiuso	H40.8	Altro glaucoma
H40.3	Glaucoma secondario a trauma oculare	H40.9	Glaucoma non specificato
H40.4	Glaucoma secondario ad infiammazione oculare	Q15.0	Glaucoma congenito

ADRGs 901, 902

procedure OR non correlata

procedure OR non correlata

DRGs 901A, 901B, 901C, 901D, 902Z

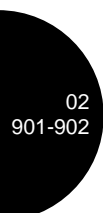

02
901-902

MDC 03

Malattie e disturbi
dell'orecchio, del naso, della
bocca e della gola

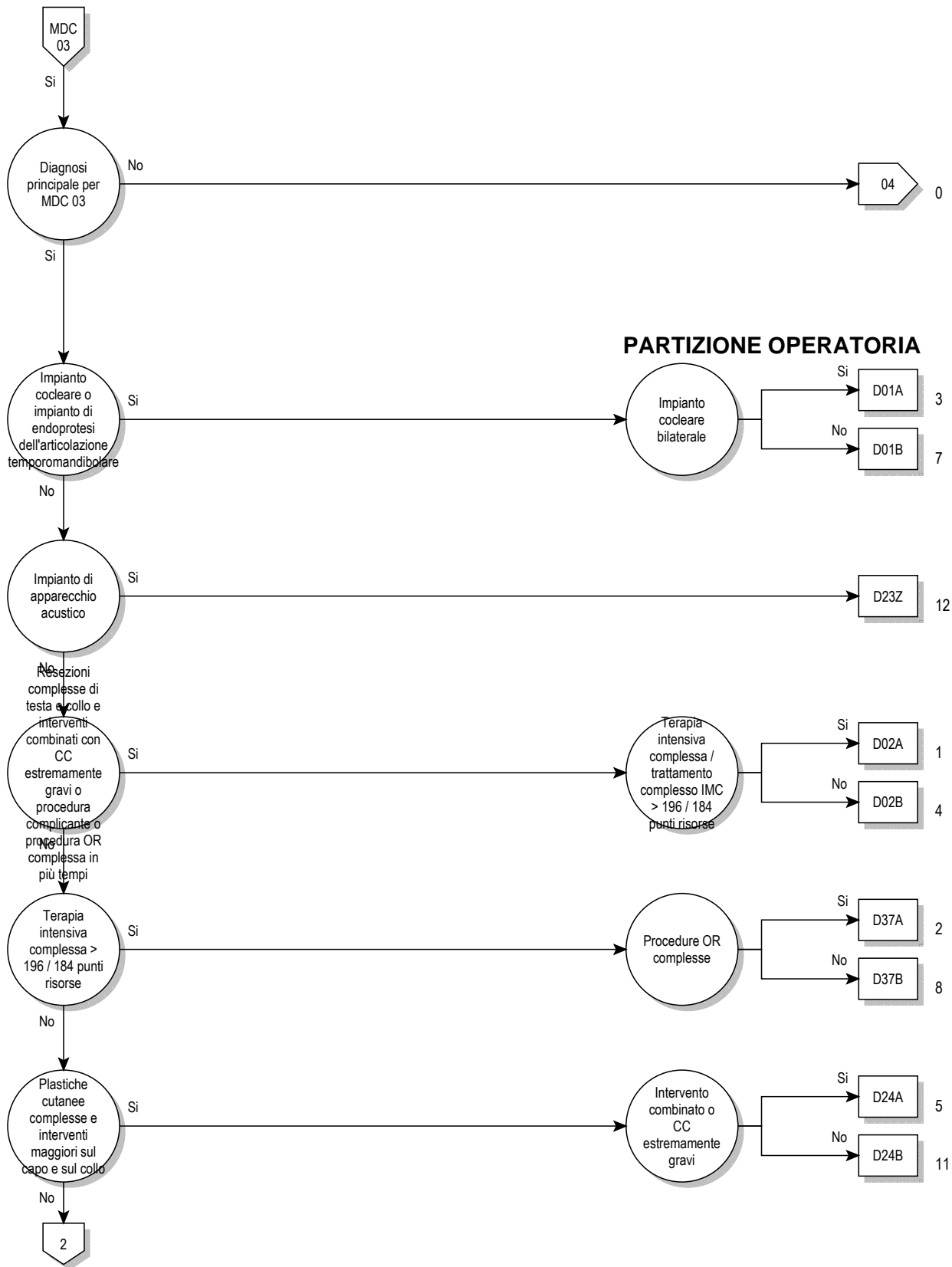

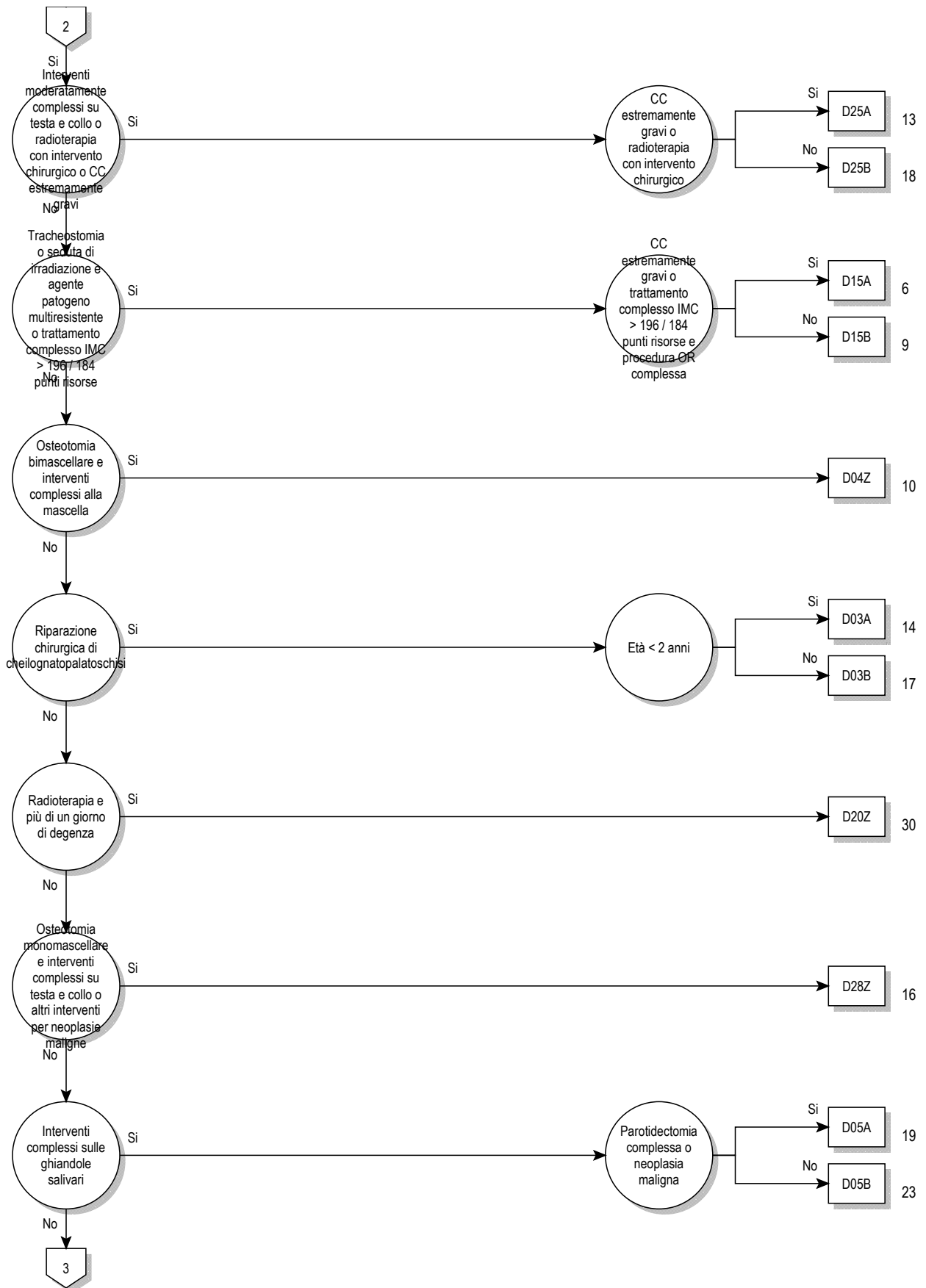

03

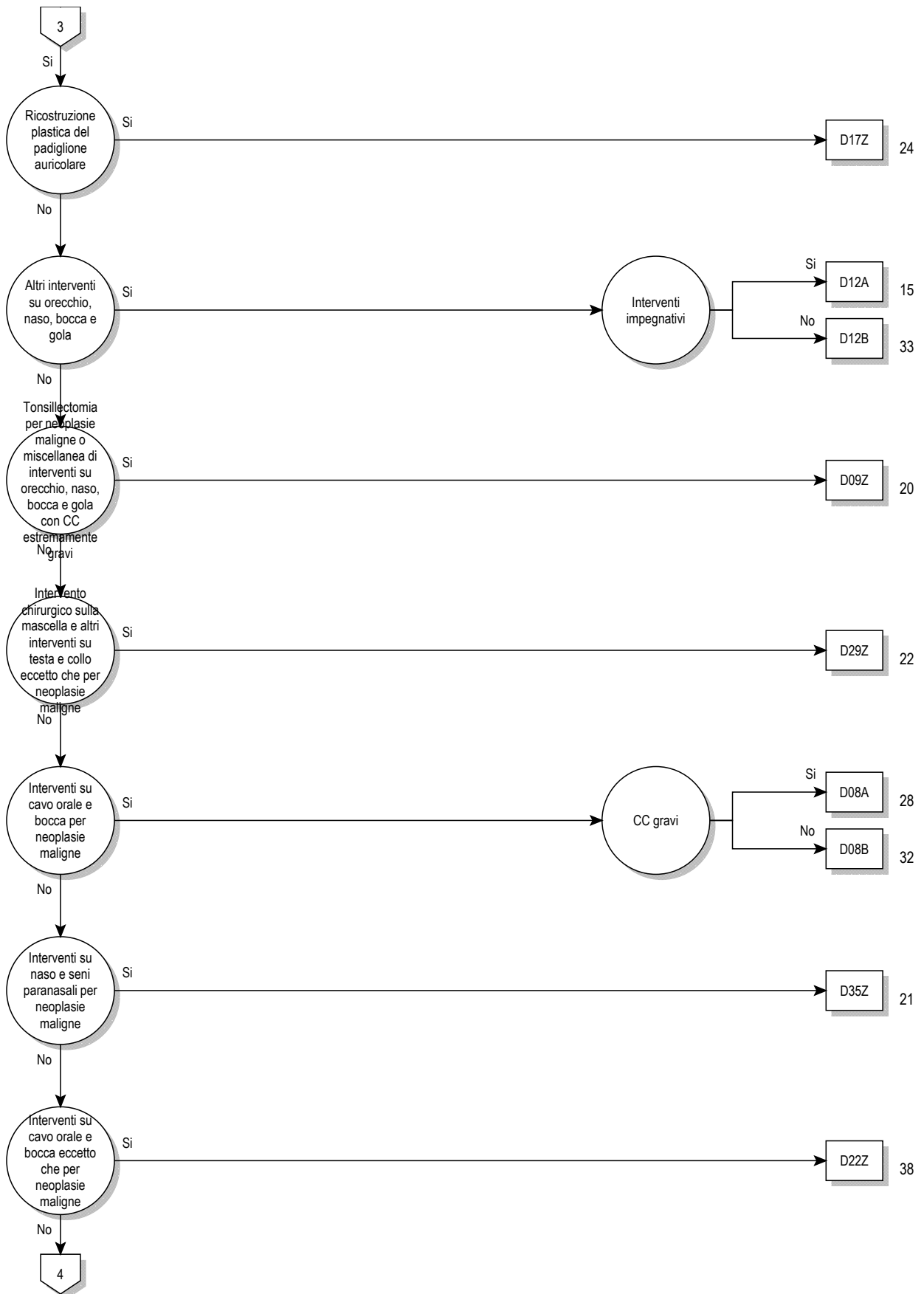

03

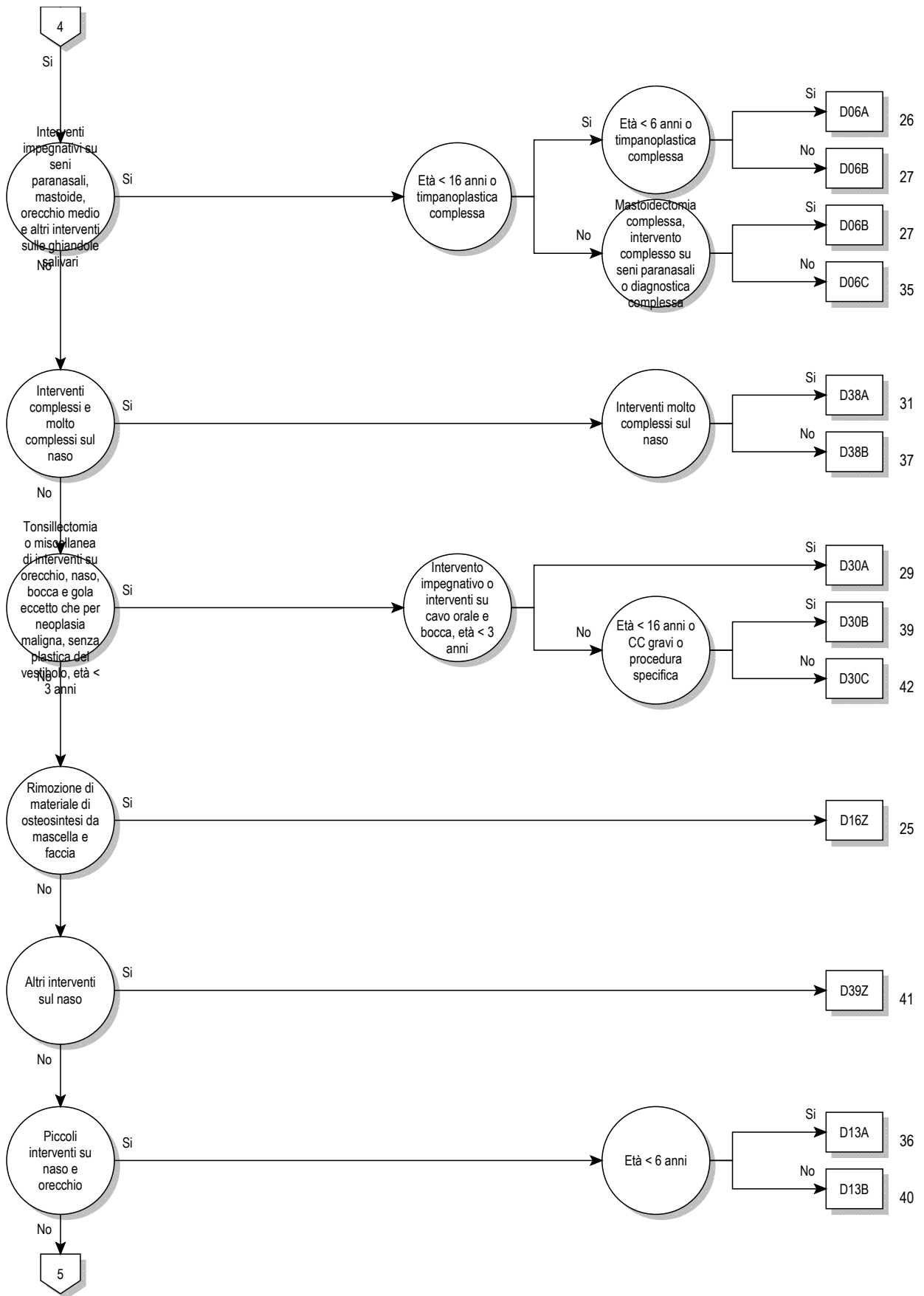

03

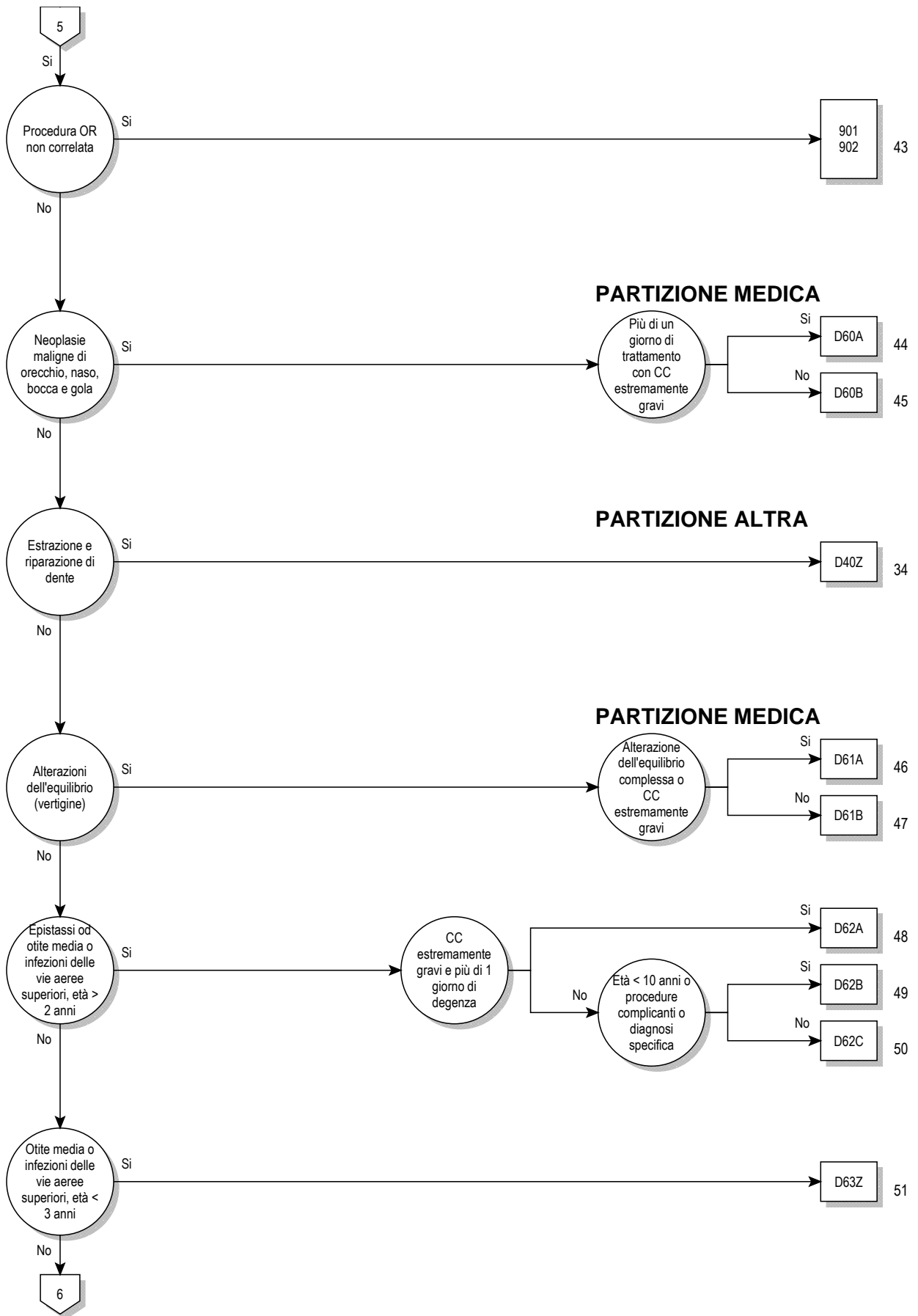

03

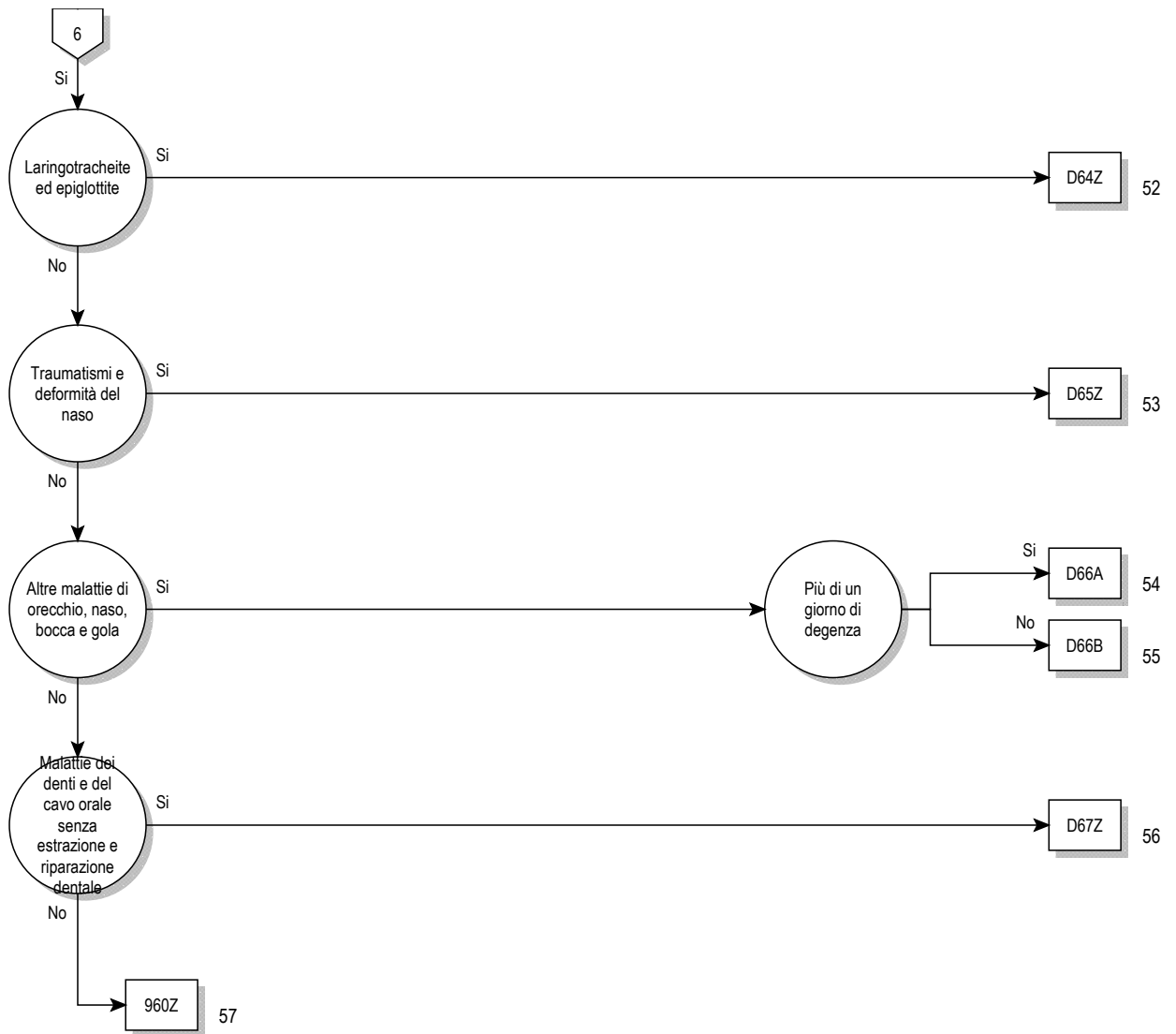

Logica decisionale MDC 03

Diagnosi principale nella tabella MDC03-0 o Procedura nella tabella MDC03-1

Diagnosi principale per MDC 03 (MDC03-0)

A18.6	Tubercolosi dell'orecchio	C10.0	Tumore Maligno: vallecola epiglottica
A36.0	Difterite faringea	C10.1	Tumore Maligno: Faccia anteriore dell'epiglottide
A36.1	Difterite rinofaringea	C10.2	Tumore Maligno: Parete laterale dell'orofaringe
A36.2	Difterite laringea	C10.3	Tumore Maligno: Parete posteriore dell'orofaringe
A54.5	Faringite gonococcica	C10.4	Tumore Maligno: Residuo di Fessura branchiale
A56.4	Infezione da Chlamydiae della faringe	C10.8	Tumore Maligno: lesione sconfinante a più zone contigue dell'orofaringe
A66.5	Gangosa	C10.9	Tumore Maligno: Orofaringe non specificata
A69.0	Stomatite ulcerativa necrotizzante	C11.0	Tumore Maligno: Parete superiore della rinofaringe
A69.1	Altre infezioni da fusospirocheti	C11.1	Tumore Maligno: Parete posteriore della rinofaringe
B00.2	Gengivostomatite e faringotonsillite erpetiche	C11.2	Tumore Maligno: Parete laterale della rinofaringe
B05.3	Morbillo complicato da otite media {H67.1}	C11.3	Tumore Maligno: Parete anteriore della rinofaringe
B08.5	Faringite vescicolare da enterovirus	C11.8	Tumore Maligno: lesione sconfinante a più zone contigue della rinofaringe
B37.0	Stomatite da candida	C11.9	Tumore Maligno: Rinofaringe non specificata
C00.0	Tumore Maligno: Labbro superiore, zona vermiglio-cutanea	C12	Tumore maligno del seno piriforme
C00.1	Tumore Maligno: Labbro inferiore, zona vermiglio-cutanea	C13.0	Tumore Maligno: Regione retrocricoaidea
C00.2	Tumore Maligno: Labbro, zona vermiglio-cutanea, non specificato	C13.1	Tumore Maligno: Plica ariepiglottica, faccia ipofaringea
C00.3	Tumore Maligno: Labbro superiore, zona mucosa	C13.2	Tumore Maligno: Parete posteriore dell'ipofaringe
C00.4	Tumore Maligno: Labbro inferiore, zona mucosa	C13.8	Tumore Maligno: lesione sconfinante a più zone contigue dell'ipofaringe
C00.5	Tumore Maligno: Labbro non specificato, zona mucosa	C13.9	Tumore Maligno: Ipofaringe non specificata
C00.6	Tumore Maligno: Commissura labiale	C14.0	Tumore Maligno: Faringe non specificata
C00.8	Tumore Maligno: lesione sconfinante a più zone contigue del labbro	C14.2	Tumore Maligno: Anello di Waldeyer
C00.9	Tumore Maligno: Labbro non specificato	C14.8	Tumore Maligno: lesione sconfinante a più zone contigue del labbro, della cavità orale e della faringe
C01	Tumore maligno della base della lingua	C30.0	Tumore Maligno: Cavità nasale
C02.0	Tumore Maligno: Faccia dorsale della lingua	C30.1	Tumore Maligno: Orecchio medio
C02.1	Tumore Maligno: Bordo della lingua	C31.0	Tumore Maligno: Seno mascellare
C02.2	Tumore Maligno: Faccia ventrale della lingua	C31.1	Tumore Maligno: Seno etmoidale
C02.3	Tumore Maligno: Due terzi anteriori della lingua, parte non specificata	C31.2	Tumore Maligno: Seno frontale
C02.4	Tumore Maligno: Tonsilla linguale	C31.3	Tumore Maligno: Seno sfenoidale
C02.8	Tumore Maligno: lesione sconfinante a più zone contigue della lingua	C31.8	Tumore Maligno: lesione sconfinante a più zone contigue dei seni paranasali
C02.9	Tumore Maligno: Lingua non specificata	C31.9	Tumore Maligno: Seno paranasale non specificato
C03.0	Tumore Maligno: Gengiva superiore	C32.0	Tumore Maligno: Glottide
C03.1	Tumore Maligno: Gengiva inferiore	C32.1	Tumore Maligno: Regione sopraglottica della laringe
C03.9	Tumore Maligno: Gengiva non specificata	C32.2	Tumore Maligno: Regione sottoglottica della laringe
C04.0	Tumore Maligno: Pavimento orale anteriore	C32.3	Tumore Maligno: Cartilagine laringea
C04.1	Tumore Maligno: Pavimento orale laterale	C32.8	Tumore Maligno: lesione sconfinante a più zone contigue della laringe
C04.8	Tumore Maligno: lesione sconfinante a più zone contigue del pavimento orale	C32.9	Tumore Maligno: Laringe non specificata
C04.9	Tumore Maligno: Pavimento orale non specificato	C39.0	Tumore Maligno: Vie respiratorie superiori, parte non specificata
C05.0	Tumore Maligno: Palato duro	C46.2	Sarcoma di Kaposi del palato
C05.1	Tumore Maligno: Palato molle	C76.0	Tumore maligno di altra e mai definita sede: Testa, faccia e collo
C05.2	Tumore Maligno: Ugola	D00.0	Carcinoma in situ: Labbro, cavità orale e faringe
C05.8	Tumore Maligno: lesione sconfinante a più zone contigue del palato	D02.0	Carcinoma in situ: Laringe
C05.9	Tumore Maligno: Palato non specificato	D10.0	Tumore benigno: Labbro
C06.0	Tumore Maligno: Mucosa della guancia	D10.1	Tumore benigno: Lingua
C06.1	Tumore Maligno: Vestibolo della bocca	D10.2	Tumore benigno: Pavimento della bocca
C06.2	Tumore Maligno: regione retromolare	D10.3	Tumore benigno: Altre e non specificate parti della bocca
C06.8	Tumore Maligno: lesione sconfinante a più zone contigue di altre e non specificate parti della bocca	D10.4	Tumore benigno: Tonsilla
C06.9	Tumore Maligno: Bocca non specificata	D10.5	Tumore benigno: Altre parti dell'orofaringe
C07	Tumore maligno della parotide	D10.6	Tumore benigno: Rinofaringe
C08.0	Tumore Maligno: Ghiandola sottomandibolare	D10.7	Tumore benigno: Ipofaringe
C08.1	Tumore Maligno: Ghiandola sottolinguale	D10.9	Tumore benigno: Faringe non specificata
C08.8	Tumore Maligno: lesione sconfinante a più zone contigue delle ghiandole salivari maggiori	D11.0	Tumore benigno: Parotide
C08.9	Tumore Maligno: Ghiandola salivare maggiore non specificata	D11.7	Tumore benigno: Altre ghiandole salivari maggiori
C09.0	Tumore Maligno: Fossa tonsillare	D11.9	Tumore benigno: Ghiandola salivare maggiore, non specificata
C09.1	Tumore Maligno: Pilastro tonsillare (anteriore) (posteriore)	D14.0	Tumore benigno: Orecchio medio, cavità nasale e seni paranasali
C09.8	Tumore Maligno: lesione sconfinante a più zone contigue della tonsilla	D14.1	Tumore benigno: Laringe
C09.9	Tumore Maligno: Tonsilla non specificata	D16.5	Tumore benigno: Mandibola
		D18.05	Emangioma: orecchio, naso, bocca e gola

D37.0	Tumori di comportamento incerto o sconosciuto: Labbra, cavità orale e faringe	H80.1	Otosclerosi interessante la finestra ovale, obliterante
D38.0	Tumori di comportamento incerto o sconosciuto: Laringe	H80.2	Otosclerosi cocleare
H60.0	Ascesso dell'orecchio esterno	H80.8	Altra otosclerosi
H60.1	Cellulite flemmonosa dell'orecchio esterno	H80.9	Otosclerosi non specificata
H60.2	Otite esterna maligna	H81.0	Malattia di Ménière
H60.3	Altra otite esterna infettiva	H81.1	Vertigine parossistica benigna
H60.4	Colesteatoma dell'orecchio esterno	H81.2	Neurite vestibolare
H60.5	Otite acuta esterna non infettiva	H81.3	Altra vertigine periferica
H60.8	Altra otite esterna	H81.4	Vertigine di origine centrale
H60.9	Otite esterna non specificata	H81.8	Altri disturbi della funzione vestibolare
H61.0	Pericondrite dell'orecchio esterno	H81.9	Disturbo della funzione vestibolare non specificato
H61.1	Disturbi non infettivi del padiglione auricolare	H82	Sindromi vertiginose in malattie classificate altrove
H61.2	Tappo di cerume	H83.0	Labirintite
H61.3	Stenosi acquisita del condotto uditivo esterno	H83.1	Fistola labirintica
H61.8	Altri disturbi specificati dell'orecchio esterno	H83.2	Disfunzione labirintica
H61.9	Disturbo dell'orecchio esterno non specificato	H83.3	Effetti del rumore sull'orecchio interno
H62.0	Otite esterna in malattie batteriche classificate altrove	H83.8	Altre malattie specificate dell'orecchio interno
H62.1	Otite esterna in malattie virali classificate altrove	H83.9	Malattia dell'orecchio interno non specificata
H62.2	Otite esterna in micosi	H90.0	Sordità bilaterale da difetto di trasmissione
H62.3	Otite esterna in altre malattie infettive e parassitarie classificate altrove	H90.1	Sordità monolaterale da difetto di trasmissione con mantenimento della funzione uditiva controlaterale
H62.4	Otite esterna in altre malattie classificate altrove	H90.2	Sordità da difetto di trasmissione, non specificata
H62.8	Altri disturbi dell'orecchio esterno in malattie classificate altrove	H90.3	Sordità neurosensoriale bilaterale
H65.0	Otite media sierosa acuta	H90.4	Sordità neurosensoriale monolaterale con mantenimento della funzione uditiva controlaterale
H65.1	Altra otite media acuta non suppurativa	H90.5	Sordità neurosensoriale, non specificata
H65.2	Otite media sierosa cronica	H90.6	Sordità bilaterale mista trasmissiva e neurosensoriale
H65.3	Otite media mucoide cronica	H90.7	Sordità monolaterale mista trasmissiva e neurosensoriale con mantenimento della funzione uditiva controlaterale
H65.4	Altra otite media cronica non suppurativa	H90.8	Sordità mista trasmissiva e neurosensoriale non specificata
H65.9	Otite media non suppurativa non specificata	H91.0	Perdita uditiva da ototossicità
H66.0	Otite media acuta suppurativa	H91.1	Presbiacusia
H66.1	Otite media tubotimpanica cronica suppurativa	H91.2	Perdita uditiva improvvisa idiopatica
H66.2	Otite media epitimpanica cronica suppurativa	H91.3	Sordomutismo non classificato altrove
H66.3	Altra otite media cronica suppurativa	H91.8	Altra perdita dell'udito specificata
H66.4	Otite media suppurativa non specificata	H91.9	Perdita uditiva non specificata
H66.9	Otite media non specificata	H92.0	Otalgia
H67.0	Otite media in malattie batteriche classificate altrove	H92.1	Otorrea
H67.1	Otite media in malattie virali classificate altrove	H92.2	Otorragia
H67.8	Otite media in altre malattie classificate altrove	H93.0	Disturbi degenerativi e vascolari dell'orecchio
H68.0	Salpingite della tuba di Eustachio	H93.1	Tinnito
H68.1	Ostruzione della tuba di Eustachio	H93.2	Altre percezioni uditive anormali
H69.0	Distensione della tuba di Eustachio	H93.3	Disturbi del nervo acustico
H69.8	Altri disturbi specificati della tuba di Eustachio	H93.8	Altri disturbi specificati dell'orecchio
H69.9	Disturbo di tuba della Eustachio, non specificato	H93.9	Disturbo dell'orecchio non specificato
H70.0	Mastoidite acuta	H94.0	Nevrite acustica in malattie infettive e parassitarie classificate altrove
H70.1	Mastoidite cronica	H94.8	Altri disturbi specificati dell'orecchio in malattie classificate altrove
H70.2	Petrosite	H95.0	Colesteatoma ricorrente nella cavità post-mastoidectomia
H70.8	Altre mastoiditi e condizioni morbose correlate	H95.1	Altri disturbi post-mastoidectomia
H70.9	Mastoidite non specificata	H95.8	Altri disturbi iatrogeni dell'orecchio e dell'apofisi mastoide
H71	Colesteatoma dell'orecchio medio	H95.9	Disturbo iatrogeno dell'orecchio e dell'apofisi mastoide non specificato
H72.0	Perforazione centrale della membrana timpanica	J00	Rinofaringite acuta [raffreddore comune]
H72.1	Perforazione del recesso epitimpanico	J01.0	Sinusite mascellare acuta
H72.2	Altre perforazioni marginali della membrana timpanica	J01.1	Sinusite frontale acuta
H72.8	Altre perforazioni della membrana timpanica	J01.2	Sinusite etmoidale acuta
H72.9	Perforazione della membrana timpanica non specificata	J01.3	Sinusite sfenoidale acuta
H73.0	Miringite acuta	J01.4	Pansinusite acuta
H73.1	Miringite cronica	J01.8	Altra sinusite acuta
H73.8	Altri disturbi specificati della membrana timpanica	J01.9	Sinusite acuta non specificata
H73.9	Disturbo della membrana timpanica non specificato	J02.0	Faringite streptococcica
H74.0	Timpanosclerosi	J02.8	Faringite acuta da altri microorganismi specificati
H74.1	Malattia adesiva dell'orecchio medio	J02.9	Faringite acuta non specificata
H74.2	Interruzione e dislocazione della catena ossicolare	J03.0	Tonsillite streptococcica
H74.3	Altre anomalie acquisite della catena ossicolare	J03.8	Tonsillite acuta da altri microorganismi specificati
H74.4	Polipo dell'orecchio medio	J03.9	Tonsillite acuta non specificata
H74.8	Altri disturbi specificati dell'orecchio medio e della mastoide	J04.0	Laringite acuta
H74.9	Disturbo dell'orecchio medio e della mastoide non specificato	J04.2	Laringotracheite acuta
H75.0	Mastoidite in malattie infettive e parassitarie classificate altrove		
H75.8	Altri disturbi specificati dell'orecchio medio e della mastoide in malattie classificate altrove		
H80.0	Otosclerosi interessante la finestra ovale, non obliterante		

J05.0	Laringite ostruttiva acuta [croup] S.A.I.	K00.7	Sindrome della dentizione
J05.1	Epiglottite acuta	K00.8	Altri disturbi dello sviluppo dei denti
J06.0	Laringofaringite acuta	K00.9	Disturbo dello sviluppo dei denti non specificato
J06.8	Altre infezioni acute delle vie respiratorie superiori a localizzazioni multiple	K01.0	Denti inclusi ["embedded"]
J06.9	Infezione acuta delle vie respiratorie superiori non specificata	K01.1	Dente ritenuto ["impacted"]
J10.1	Influenza con altre manifestazioni respiratorie, virus influenzale stagionale identificato	K02.0	Carie limitata allo smalto
J11.1	Influenza con altre manifestazioni respiratorie, virus non identificato	K02.1	Carie della dentina
J30.0	Rinopatia vasomotoria	K02.2	Carie del cemento
J30.1	Rinite allergica da polline	K02.3	Carie dentaria arrestata nel suo decorso
J30.2	Altra rinite allergica stagionale	K02.4	Odontoclasia
J30.3	Altra rinite allergica	K02.5	Carie con esposizione della polpa
J30.4	Rinite allergica non specificata	K02.8	Altre carie dentarie
J31.0	Rinite cronica	K02.9	Carie dentaria non specificata
J31.1	Rinofaringite cronica	K03.0	Attrito eccessivo dei denti
J31.2	Faringite (Mal di gola) cronica	K03.1	Abrasione dentale
J32.0	Sinusite mascellare cronica	K03.2	Erosione dentale
J32.1	Sinusite frontale cronica	K03.3	Riassorbimento patologico dei denti
J32.2	Sinusite etmoidale cronica	K03.4	Ipercementosi
J32.3	Sinusite sfenoidale cronica	K03.5	Anchilosi dei denti
J32.4	Pansinusite cronica	K03.6	Depositi [accrezioni] dentali
J32.8	Altra sinusite cronica	K03.7	Modificazioni post-eruttive del colore dei tessuti duri dentali
J32.9	Sinusite cronica non specificata	K03.8	Altre malattie specificate dei tessuti duri dentali
J33.0	Polipo della cavità nasale	K03.9	Malattia dei tessuti duri dentali non specificata
J33.1	Poliposi rinosinusale deformante	K04.0	Pulpite
J33.8	Altro polipo del seno paranasale	K04.1	Necrosi della polpa
J33.9	Polipo nasale non specificato	K04.2	Degenerazione della polpa
J34.0	Ascesso, foruncolo e favo del naso	K04.3	Formazione di tessuto duro anormale nella polpa
J34.1	Cisti e mucoccele del naso e di seno paranasale	K04.4	Periodontite apicale acuta di origine pulpale
J34.2	Deviazione del setto nasale	K04.5	Periodontite apicale cronica
J34.3	Ipertrafia dei turbinati nasali	K04.6	Ascesso periapicale con fistola
J34.8	Altri disturbi specificati del naso e dei seni paranasali	K04.7	Ascesso periapicale senza fistola
J35.0	Tonsillite cronica	K04.8	Cisti radicolare
J35.1	Ipertrafia delle tonsille	K04.9	Altre e non specificate malattie della polpa e dei tessuti periapicali
J35.2	Ipertrafia delle adenoidi	K05.0	Gengivite acuta
J35.3	Ipertrafia delle tonsille con ipertrafia delle adenoidi	K05.1	Gengivite cronica
J35.8	Altre malattie croniche delle tonsille e delle adenoidi	K05.2	Periodontite acuta
J35.9	Malattia cronica delle tonsille e delle adenoidi non specificata	K05.3	Periodontite cronica
J36	Ascesso peritonsillare	K05.4	Periodontosi
J37.0	Laringite cronica	K05.5	Altre periodontopatie
J37.1	Laringotracheite cronica	K05.6	Periodontopatia non specificata
J38.00	Paralisi delle corde vocali e della laringe: S.A.I.	K06.0	Retrazione gengivale
J38.01	Paralisi delle corde vocali e della laringe: Unilaterale, parziale	K06.1	Iperplasia gengivale
J38.02	Paralisi delle corde vocali e della laringe: Unilaterale, completa	K06.2	Lesioni della gengiva e della cresta alveolare edentula associate a traumi
J38.03	Paralisi delle corde vocali e della laringe: Bilaterale, parziale	K06.8	Altri disturbi, specificati, della gengiva e della cresta alveolare edentula
J38.1	Polipo delle corde vocali e della laringe	K06.9	Malattia della gengiva e della cresta alveolare edentula, non specificata
J38.2	Noduli delle corde vocali	K07.0	Gravi anomalie di dimensione dei mascellari
J38.3	Altre malattie delle corde vocali	K07.1	Anomalie del rapporto tra mascellare e base del cranio
J38.4	Edema della laringe	K07.2	Anomalie dei rapporti delle arcate dentarie
J38.5	Spasmo della laringe	K07.3	Anomalie di posizione dei denti
J38.6	Stenosi della laringe	K07.4	Malocclusione non specificata
J38.7	Altre malattie della laringe	K07.5	Anomalie odontofacciali funzionali
J39.0	Ascesso retro- e parafaringeo	K07.6	Disturbi dell'articolazione temporo-mandibolare
J39.1	Altro ascesso della faringe	K07.8	Altre anomalie odontofacciali
J39.2	Altre malattie della faringe	K07.9	Anomalia odontofacciale non specificata
J39.3	Reazione di ipersensibilità delle vie respiratorie superiori, sede non specificata	K08.0	Disgregazione dei denti da cause sistemiche
J39.80	Stenosi tracheale acquisita	K08.1	Perdita di denti da accidente, estrazione o periodontopatie locali
J39.88	Altra malattia specificata delle vie respiratorie superiori	K08.2	Atrofia della cresta alveolare edentula
J39.9	Malattia delle vie respiratorie superiori non specificata	K08.3	Ritenzione di radice dentale
K00.0	Anodontia	K08.81	Frattura di dente patologica
K00.1	Denti soprannumerari	K08.88	Altri disturbi specificati dei denti e delle loro strutture di sostegno
K00.2	Anomalie di forma e volume	K08.9	Disturbo dei denti e delle loro strutture di sostegno, non specificato
K00.3	Chiazzeria dello smalto dentale	K09.0	Cisti odontogene legate allo sviluppo
K00.4	Anomalie nella formazione dei denti	K09.1	Cisti dello sviluppo (non odontogene) della regione orale
K00.5	Anomalie ereditarie della struttura dei denti non classificate altrove	K09.2	Altre cisti dei mascellari
K00.6	Anomalie dell'eruzione dentaria	K09.8	Altre cisti della regione orale non classificate altrove

K09.9	Cisti della regione orale non specificata	Q18.1	Fistola e cisti preauricolari
K10.0	Disturbi di sviluppo dei mascellari	Q18.2	Altre malformazioni di origine branchiale
K10.1	Granuloma a cellule giganti, centrale	Q18.4	Macrostomia
K10.20	Ascesso mascellare senza menzione di diffusione alla zona retromascellare o alla fossa canina	Q18.5	Microstomia
K10.21	Ascesso mascellare con menzione di diffusione alla zona retromascellare o alla fossa canina	Q18.6	Macrocheilia
K10.28	Altre malattie infiammatorie specificate dei mascellari	Q18.7	Microcheilia
K10.29	Malattia infiammatoria dei mascellari, non specificata	Q18.8	Altre malformazioni congenite specificate del viso e del collo
K10.3	Alveolite dei mascellari	Q30.0	Atresia delle coane
K10.8	Altre malattie specificate dei mascellari	Q30.1	Agenesia e ipoplasia del naso
K10.9	Malattia dei mascellari non specificata	Q30.2	Fissurazione, schisi, incisura del naso
K11.0	Atrofia di ghiandola salivare	Q30.3	Perforazione congenita del setto nasale
K11.1	Ipertrofia di ghiandola salivare	Q30.8	Altre malformazioni congenite del naso
K11.2	Scialoadenite	Q30.9	Malformazione congenita del naso non specificata
K11.3	Ascesso di ghiandola salivare	Q31.0	Membrana laringea
K11.4	Fistola di ghiandola salivare	Q31.1	Stenosi subglottica congenita
K11.5	Scialolitiasi	Q31.2	Ipoplasia laringea
K11.6	Mucocele di ghiandola salivare	Q31.3	Laringocele
K11.7	Disturbi della secrezione salivare	Q31.5	Laringomalacia congenita
K11.8	Altre malattie delle ghiandole salivari	Q31.8	Altre malformazioni congenite della laringe
K11.9	Malattia delle ghiandole salivari, non specificata	Q31.9	Malformazione congenita della laringe non specificata
K12.0	Afte orali ricorrenti	Q32.0	Tracheomalacia congenita
K12.1	Altri tipi di stomatite	Q32.1	Altre malformazioni congenite della trachea
K12.20	Cellulite (del pavimento) orale	Q32.2	Broncomalacia congenita
K12.21	Ascesso sottomandibolare senza menzione di diffusione al mediastino, alla zona parafaringea o cervicale	Q32.3	Stenosi bronchiale congenita
K12.22	Ascesso sottomandibolare con diffusione al mediastino, alla zona parafaringea o cervicale	Q32.4	Altre malformazioni congenite dei bronchi
K12.23	Ascesso alla guancia	Q35.1	Schisi del palato duro
K12.28	Altra cellulite e ascesso della bocca	Q35.3	Schisi del palato molle
K12.29	Cellulite e ascesso della bocca, non specificata	Q35.5	Schisi del palato duro con schisi del palato molle
K12.3	Mucosite orale (ulcerativa)	Q35.7	Schisi dell'ugola
K13.0	Malattie delle labbra	Q35.9	Schisi del palato non specificata
K13.1	Morsicatura della guancia e del labbro	Q36.0	Schisi del labbro, bilaterale
K13.2	Leucoplachia ed altre alterazioni dell'epitelio orale, inclusa la lingua	Q36.1	Schisi del labbro, mediana
K13.3	Tricoleucoplachia	Q36.9	Schisi del labbro, unilaterale
K13.4	Granuloma e lesioni simil-granulomatose della mucosa orale	Q37.0	Schisi del palato duro con cheiloschisi bilaterale
K13.5	Fibrosi orale sottomucosa	Q37.1	Schisi del palato duro con cheiloschisi unilaterale
K13.6	Iperplasia irritativa della mucosa orale	Q37.2	Schisi del palato molle con cheiloschisi bilaterale
K13.7	Altre e non specificate lesioni della mucosa orale	Q37.3	Schisi del palato molle con cheiloschisi unilaterale
K14.0	Glossite	Q37.4	Schisi del palato duro e del palato molle con cheiloschisi bilaterale
K14.1	Lingua geografica	Q37.5	Schisi del palato duro e del palato molle con cheiloschisi unilaterale
K14.2	Glossite romboide mediana	Q37.8	Palatoschisi con cheiloschisi bilaterale non specificata
K14.3	Ipertrofia delle papille linguali	Q37.9	Palatoschisi con cheiloschisi unilaterale non specificata
K14.4	Atrofia delle papille linguali	Q38.0	Malformazioni congenite delle labbra non classificate altrove
K14.5	Lingua plicata	Q38.1	Anchiloglossia
K14.6	Glossodinia	Q38.2	Macroglossia
K14.8	Altre malattie della lingua	Q38.3	Altre malformazioni congenite della lingua
K14.9	Malattia della lingua non specificata	Q38.4	Malformazioni congenite delle ghiandole e dei dotti salivari
M95.0	Deformità acquisita del naso	Q38.5	Malformazioni congenite del palato non classificate altrove
M95.1	Orecchio a cavolfiore	Q38.6	Altre malformazioni congenite della bocca
Q16.0	Assenza congenita di padiglione auricolare	Q38.7	Tasca faringea
Q16.1	Assenza, atresia e restringimento congeniti di condotto uditivo (esterno)	Q38.8	Altre malformazioni congenite della faringe
Q16.2	Assenza congenita della tromba di Eustachio	Q67.0	Asimmetria facciale
Q16.3	Malformazione congenita della catena ossicolare	Q67.1	Deformazione congenita facciale da compressione
Q16.4	Altre malformazioni congenite dell'orecchio medio	Q67.2	Dolicocefalia
Q16.5	Malformazioni congenite dell'orecchio interno	Q67.3	Plagiocefalia
Q16.9	Malformazione congenita dell' orecchio causante deficit uditivo non specificata	Q67.4	Altre deformazioni congenite del cranio, del viso e di osso mascellare
Q17.0	Padiglione auricolare accessorio	R04.0	Epistassi
Q17.1	Macrotia	R04.1	Emorragia della gola
Q17.2	Microtia	R06.5	Respirazione per bocca
Q17.3	Altra malformazione dell'orecchio	R06.7	Starnuto
Q17.4	Malposizione dell'orecchio	R07.0	Dolore alla gola
Q17.5	Prominenza del padiglione auricolare (orecchio a sventola)	R19.6	Alitosi
Q17.8	Altre malformazioni congenite specificate dell'orecchio	R42	Vertigine
Q17.9	Malformazione congenita dell'orecchio non specificata	R49.0	Disfonia
Q18.0	Fessura, fistola e cisti d'origine branchiale	R49.1	Afonia
		R49.2	Ipernasalità ed iponasalità
		R49.8	Altri e non specificati disturbi della voce
		R68.2	Secchezza della bocca, non specificata

S01.20	Ferita aperta del naso: Parte non specificata	S02.63	Frattura della mandibola: Processo coronoideo
S01.21	Ferita aperta: Cute esterna del naso	S02.64	Frattura della mandibola: Ramo mandibolare, parte non specificata
S01.22	Ferita aperta: Narici	S02.65	Frattura della mandibola: Angolo mandibolare
S01.23	Ferita aperta: Setto nasale	S02.66	Frattura della mandibola: Sinfisi mandibolare
S01.29	Ferita aperta: Altre e multiple parti del naso	S02.67	Frattura della mandibola: Parte alveolare
S01.30	Ferita aperta dell'orecchio: Parte non specificata	S02.68	Frattura della mandibola: Corpo mandibolare, altre e non specificate parti
S01.31	Ferita aperta: Padiglione auricolare	S02.69	Frattura della mandibola: Parti multiple
S01.33	Ferita aperta: Trago	S03.0	Lussazione di osso mascellare
S01.34	Ferita aperta: Condotto uditivo esterno	S03.2	Lussazione di dente
S01.35	Ferita aperta: Tuba di Eustachio	S03.4	Distorsione e distrazione di mascellare
S01.36	Ferita aperta: Catena ossicolare	S04.6	Traumatismo del nervo statoacustico
S01.37	Ferita aperta: Timpano	S08.1	Amputazione traumatica dell'orecchio
S01.38	Ferita aperta: Orecchio interno	S09.2	Rottura traumatica della membrana timpanica
S01.39	Ferita aperta: Altre e multiple parti dell'orecchio e delle strutture uditive	S11.01	Ferita aperta: Laringe
S01.42	Ferita aperta: Area mascellare	S11.21	Ferita aperta: Faringe
S01.43	Ferita aperta: Area mandibolare	S11.22	Ferita aperta: Esofago, parte cervicale
S01.50	Ferita aperta: Bocca, parte non specificata	S12.8	Frattura di altre parti del collo
S01.51	Ferita aperta: Labbro	T16	Corpo estraneo nell'orecchio
S01.52	Ferita aperta: Mucosa della guancia	T17.0	Corpo estraneo in seno paranasale
S01.53	Ferita aperta: Gengiva (processo alveolare)	T17.1	Corpo estraneo nella narice
S01.54	Ferita aperta: Lingua e pavimento orale	T17.2	Corpo estraneo nella faringe
S01.55	Ferita aperta: Palato	T17.3	Corpo estraneo nella laringe
S01.59	Ferita aperta: Altre e multiple parti del labbro e della cavità orale	T18.0	Corpo estraneo nella bocca
S02.2	Frattura delle ossa nasali	T28.0	Ustione della bocca e della faringe
S02.4	Frattura dello zigomatico e del mascellare superiore	T28.5	Corrosione della bocca e della faringe
S02.5	Frattura di dente	T70.0	Barotrauma otitico
S02.60	Frattura della mandibola: Parte non specificata	T70.1	Barotrauma sinusale
S02.61	Frattura della mandibola: Processo condileo	T75.3	Cinetosi
S02.62	Frattura della mandibola: Sottocondiloidea		

Procedura per MDC 03 (MDC03-1)

20.96↔	Impianto o sostituzione di apparecchio protesico cocleare, NAS	20.98↔	Impianto o sostituzione di apparecchio protesico cocleare, canale multiplo
20.97↔	Impianto o sostituzione di apparecchio protesico cocleare, singolo canale		

ADRG D01**Impianto cocleare o impianto di endoprotesi dell'articolazione temporo-mandibolare**

Procedura nella tabella D01-1 o Procedura nella tabella D01-2

DRG D01A**Impianto cocleare, bilaterale**

Almeno due Procedure nella tabella D01-1 o Beidseitige Prozedur nella tabella D01-1

DRG D01B**Impianto cocleare o impianto di endoprotesi dell'articolazione temporo-mandibolare****Procedura D01-1**

20.96↔	Impianto o sostituzione di apparecchio protesico cocleare, NAS	20.98↔	Impianto o sostituzione di apparecchio protesico cocleare, canale multiplo
20.97↔	Impianto o sostituzione di apparecchio protesico cocleare, singolo canale		

Procedura D01-2

76.5x.60↔	Impianto di endoprotesi dell'articolazione temporo-mandibolare	76.5x.71↔	Impianto di endoprotesi totale dell'articolazione temporo-mandibolare con componenti preparati con sistema CAD-CAM
76.5x.61↔	Sostituzione di endoprotesi dell'articolazione temporo-mandibolare		
76.5x.70↔	Impianto di endoprotesi totale dell'articolazione temporo-mandibolare con componenti prefabbricati		

ADRG D02**Resezioni complesse con ricostruzioni su testa e collo e interventi combinati con CC estremamente gravi o procedura complicante o procedura OR complessa in più tempi**

(Procedura nella tabella D02-1 o Procedura nella tabella D02-2) e (Procedura nella tabella D02-3 o Procedura nella tabella D02-4) e (PCCL > 3 o Procedure complicanti) o Procedura nella tabella D02-5 e Procedura nella tabella D02-3 o Procedura OR estesa in più tempi

DRG D02A**Resezioni complesse con ricostruzioni di testa e collo e intervento combinato con CC estremamente gravi o procedura complicante o procedura OR complessa in più tempi, con terapia intensiva complessa o trattamento complesso IMC > 196 / 184 punti**

Almeno una Procedura nella tabella D02-6

DRG D02B**Resezioni complesse con ricostruzioni di testa e collo e intervento combinato con CC estremamente gravi o procedura complicante o procedura OR complessa in più tempi****Procedura D02-1**

02.05.10↔	Inserzione di impianto CAD nel neurocranio senza interessamento dello splancnocranio, difetto semplice	25.2x.43↔	Pelviglossectomia, approccio transmandibolare, ricostruzione con lembo miocutaneo
02.05.11↔	Inserzione di impianto CAD nel neurocranio senza interessamento dello splancnocranio, difetto maggiore o complesso	25.2x.44↔	Pelviglossectomia, approccio transmandibolare, ricostruzione con innesto libero con anastomosi microvascolare
02.05.20↔	Inserzione di impianto CAD nel neurocranio con interessamento di orbita, regione temporale o seno frontale, fino a 2 regioni	25.2x.49↔	Pelviglossectomia, approccio transmandibolare, con altra ricostruzione
02.05.30↔	Inserzione di impianto CAD nel neurocranio con interessamento di più regioni dello splancnocranio, da 3 regioni	25.2x.50↔	Pelviglossomandibolectomia, NAS
02.06.10↔	Cranioplastica fronto-orbitale per spostamento osseo	25.2x.51↔	Pelviglossomandibolectomia, senza ricostruzione
02.06.30↔	Riparazione di neurocranio e splancnocranio o del solo splancnocranio, con impianto semplice (cemento osseo, materiale alloplastico)	25.2x.52↔	Pelviglossomandibolectomia, ricostruzione con mucosa locale
25.2x.00↔	Glossectomia parziale, NAS	25.2x.53↔	Pelviglossomandibolectomia, ricostruzione con lembo miocutaneo
25.2x.09↔	Glossectomia parziale, altro	25.2x.54↔	Pelviglossomandibolectomia, ricostruzione con innesto libero con anastomosi microvascolare
25.2x.10↔	Glossectomia parziale, approccio transorale, NAS	25.2x.59↔	Pelviglossomandibolectomia, con altra ricostruzione
25.2x.11↔	Glossectomia parziale, approccio transorale, senza ricostruzione	25.3x.00↔	Glossectomia totale, NAS
25.2x.12↔	Glossectomia parziale, approccio transorale, ricostruzione con mucosa locale	25.3x.09↔	Glossectomia totale, altro
25.2x.13↔	Glossectomia parziale, approccio transorale, ricostruzione con lembo miocutaneo	25.3x.10↔	Glossectomia totale, approccio transorale, NAS
25.2x.14↔	Glossectomia parziale, approccio transorale, ricostruzione con innesto libero con anastomosi microvascolare	25.3x.11↔	Glossectomia totale, approccio transorale, senza ricostruzione
25.2x.19↔	Glossectomia parziale, approccio transorale, con altra ricostruzione	25.3x.12↔	Glossectomia totale, approccio transorale, ricostruzione con mucosa locale
25.2x.20↔	Glossectomia parziale, approccio transmandibolare, NAS	25.3x.13↔	Glossectomia totale, approccio transorale, ricostruzione con lembo miocutaneo
25.2x.21↔	Glossectomia parziale, approccio transmandibolare, senza ricostruzione	25.3x.14↔	Glossectomia totale, approccio transorale, ricostruzione con innesto libero con anastomosi microvascolare
25.2x.22↔	Glossectomia parziale, approccio transmandibolare, ricostruzione con mucosa locale	25.3x.19↔	Glossectomia totale, approccio transorale, con altra ricostruzione
25.2x.23↔	Glossectomia parziale, approccio transmandibolare, ricostruzione con lembo miocutaneo	25.3x.20↔	Glossectomia totale, approccio transmandibolare, NAS
25.2x.24↔	Glossectomia parziale, approccio transmandibolare, ricostruzione con innesto libero con anastomosi microvascolare	25.3x.21↔	Glossectomia totale, approccio transmandibolare, senza ricostruzione
25.2x.29↔	Glossectomia parziale, approccio transmandibolare, con altra ricostruzione	25.3x.22↔	Glossectomia totale, approccio transmandibolare, ricostruzione con mucosa locale
25.2x.30↔	Pelviglossectomia, approccio transorale, NAS	25.3x.23↔	Glossectomia totale, approccio transmandibolare, ricostruzione con lembo miocutaneo
25.2x.31↔	Pelviglossectomia, approccio transorale, senza ricostruzione	25.3x.24↔	Glossectomia totale, approccio transmandibolare, ricostruzione con innesto libero con anastomosi microvascolare
25.2x.32↔	Pelviglossectomia, approccio transorale, ricostruzione con mucosa locale	25.3x.29↔	Glossectomia totale, approccio transmandibolare, con altra ricostruzione
25.2x.33↔	Pelviglossectomia, approccio transorale, ricostruzione con lembo miocutaneo	25.3x.30↔	Pelviglossectomia totale, approccio transorale, NAS
25.2x.34↔	Pelviglossectomia, approccio transorale, ricostruzione con innesto libero con anastomosi microvascolare	25.3x.31↔	Pelviglossectomia totale, approccio transorale, senza ricostruzione
25.2x.39↔	Pelviglossectomia, approccio transorale, con altra ricostruzione	25.3x.32↔	Pelviglossectomia totale, approccio transorale, ricostruzione con mucosa locale
25.2x.40↔	Pelviglossectomia, approccio transmandibolare, NAS	25.3x.33↔	Pelviglossectomia totale, approccio transorale, ricostruzione con lembo miocutaneo
25.2x.41↔	Pelviglossectomia, approccio transmandibolare, senza ricostruzione	25.3x.34↔	Pelviglossectomia totale, approccio transorale, ricostruzione con innesto libero con anastomosi microvascolare
25.2x.42↔	Pelviglossectomia, approccio transmandibolare, ricostruzione con mucosa locale	25.3x.39↔	Pelviglossectomia totale, approccio transorale, con altra ricostruzione
		25.3x.40↔	Pelviglossectomia totale, approccio transmandibolare, NAS

25.3x.41↔	Pelviglossectomia totale, approccio transmandibolare, senza ricostruzione	25.4x.34↔	Pelviglossectomia radicale, approccio transorale, ricostruzione con innesto libero con anastomosi microvascolare
25.3x.42↔	Pelviglossectomia totale, approccio transmandibolare, ricostruzione con mucosa locale	25.4x.39↔	Pelviglossectomia radicale, approccio transorale, con altra ricostruzione
25.3x.43↔	Pelviglossectomia totale, approccio transmandibolare, ricostruzione con lembo miocutaneo	25.4x.40↔	Pelviglossectomia radicale, approccio transmandibolare, NAS
25.3x.44↔	Pelviglossectomia totale, approccio transmandibolare, ricostruzione con innesto libero con anastomosi microvascolare	25.4x.41↔	Pelviglossectomia radicale, approccio transmandibolare, senza ricostruzione
25.3x.49↔	Pelviglossectomia totale, approccio transmandibolare, con altra ricostruzione	25.4x.42↔	Pelviglossectomia radicale, approccio transmandibolare, ricostruzione con mucosa locale
25.3x.50↔	Pelviglossomandibolectomia totale, NAS	25.4x.43↔	Pelviglossectomia radicale, approccio transmandibolare, ricostruzione con lembo miocutaneo
25.3x.51↔	Pelviglossomandibolectomia totale, senza ricostruzione	25.4x.44↔	Pelviglossectomia radicale, approccio transmandibolare, ricostruzione con innesto libero con anastomosi microvascolare
25.3x.52↔	Pelviglossomandibolectomia totale, ricostruzione con mucosa locale	25.4x.49↔	Pelviglossectomia radicale, approccio transmandibolare, con altra ricostruzione
25.3x.53↔	Pelviglossomandibolectomia totale, ricostruzione con lembo miocutaneo	25.4x.50↔	Pelviglossomandibolectomia radicale, NAS
25.3x.54↔	Pelviglossomandibolectomia totale, ricostruzione con innesto libero con anastomosi microvascolare	25.4x.51↔	Pelviglossomandibolectomia radicale, senza ricostruzione
25.3x.59↔	Pelviglossomandibolectomia totale, con altra ricostruzione	25.4x.52↔	Pelviglossomandibolectomia radicale, ricostruzione con mucosa locale
25.4x.00↔	Glossectomia radicale, NAS	25.4x.53↔	Pelviglossomandibolectomia radicale, ricostruzione con lembo miocutaneo
25.4x.10↔	Glossectomia radicale, approccio transorale, NAS	25.4x.54↔	Pelviglossomandibolectomia radicale, ricostruzione con innesto libero con anastomosi microvascolare
25.4x.11↔	Glossectomia radicale, approccio transorale, senza ricostruzione	25.4x.59↔	Pelviglossomandibolectomia radicale, con altra ricostruzione
25.4x.12↔	Glossectomia radicale, approccio transorale, ricostruzione con mucosa locale	25.4x.99↔	Glossectomia radicale, altro
25.4x.13↔	Glossectomia radicale, approccio transorale, ricostruzione con lembo miocutaneo	76.41.00↔	Mandibolectomia totale con ricostruzione contemporanea, NAS
25.4x.14↔	Glossectomia radicale, approccio transorale, ricostruzione con innesto libero con anastomosi microvascolare	76.41.99↔	Mandibolectomia totale con ricostruzione contemporanea, altro
25.4x.19↔	Glossectomia radicale, approccio transorale, con altra ricostruzione	76.43.11↔	Inserzione di impianto CAD nella mandibola, per riparazione plastica di difetto semplice
25.4x.20↔	Glossectomia radicale, approccio transmandibolare, NAS	76.43.12↔	Inserzione di impianto CAD nella mandibola, per riparazione plastica di difetto grande o complesso
25.4x.21↔	Glossectomia radicale, approccio transmandibolare, senza ricostruzione	76.44.10↔	Ostectomia totale di altre ossa facciali, Ricostruzione mediante innesto con anastomosi microvascolare
25.4x.22↔	Glossectomia radicale, approccio transmandibolare, ricostruzione con mucosa locale	76.44.11↔	Ostectomia totale di altre ossa facciali, Ricostruzione mediante innesto non vascularizzato
25.4x.23↔	Glossectomia radicale, approccio transmandibolare, ricostruzione con lembo miocutaneo	76.44.19↔	Ostectomia totale di altre ossa facciali con altra ricostruzione
25.4x.24↔	Glossectomia radicale, approccio transmandibolare, ricostruzione con innesto libero con anastomosi microvascolare	76.44.99↔	Ostectomia totale di altre ossa facciali con contemporanea ricostruzione, altro
25.4x.29↔	Glossectomia radicale, approccio transmandibolare, con altra ricostruzione	76.46.10↔	Altra ricostruzione di altre ossa facciali, Ricostruzione mediante innesto con anastomosi microvascolare
25.4x.30↔	Pelviglossectomia radicale, approccio transorale, NAS	76.92.20↔	Inserzione di impianto CAD nello splancnocranio senza interessamento del neurocranio, fino a 2 regioni
25.4x.31↔	Pelviglossectomia radicale, approccio transorale, senza ricostruzione	76.92.21↔	Inserzione di impianto CAD nello splancnocranio senza interessamento del neurocranio, da 3 regioni in poi
25.4x.32↔	Pelviglossectomia radicale, approccio transorale, ricostruzione con mucosa locale	76.92.30↔	Inserzione di impianto CAD nella mascella, per riparazione plastica di difetto semplice
25.4x.33↔	Pelviglossectomia radicale, approccio transorale, ricostruzione con lembo miocutaneo	76.92.31↔	Inserzione di impianto CAD nella mascella, per riparazione plastica di difetto grande o complesso

Procedura D02-2

16.98.11↔	Ricostruzione della parete orbitale con lembo microvascolare	25.3x.44↔	Pelviglossectomia totale, approccio transmandibolare, ricostruzione con innesto libero con anastomosi microvascolare
18.71.14↔	Ricostruzione di padiglione auricolare, parziale con lembo microvascolare	25.3x.54↔	Pelviglossomandibolectomia totale, ricostruzione con innesto libero con anastomosi microvascolare
18.71.24↔	Ricostruzione di padiglione auricolare, totale con lembo microvascolare	25.4x.14↔	Glossectomia radicale, approccio transorale, ricostruzione con innesto libero con anastomosi microvascolare
25.2x.14↔	Glossectomia parziale, approccio transorale, ricostruzione con innesto libero con anastomosi microvascolare	25.4x.24↔	Glossectomia radicale, approccio transmandibolare, ricostruzione con innesto libero con anastomosi microvascolare
25.2x.24↔	Glossectomia parziale, approccio transmandibolare, ricostruzione con innesto libero con anastomosi microvascolare	25.4x.34↔	Pelviglossectomia radicale, approccio transorale, ricostruzione con innesto libero con anastomosi microvascolare
25.2x.34↔	Pelviglossectomia, approccio transorale, ricostruzione con innesto libero con anastomosi microvascolare	25.4x.44↔	Pelviglossectomia radicale, approccio transmandibolare, ricostruzione con innesto libero con anastomosi microvascolare
25.2x.44↔	Pelviglossectomia, approccio transmandibolare, ricostruzione con innesto libero con anastomosi microvascolare	25.4x.54↔	Pelviglossomandibolectomia radicale, ricostruzione con innesto libero con anastomosi microvascolare
25.2x.54↔	Pelviglossomandibolectomia, ricostruzione con innesto libero con anastomosi microvascolare	27.57.10↔	Impianto di innesto libero con anastomosi microvascolare su labbro e bocca
25.3x.14↔	Glossectomia totale, approccio transorale, ricostruzione con innesto libero con anastomosi microvascolare	27.59.40↔	Altra ricostruzione plastica di labbro e bocca mediante innesto libero con anastomosi microvascolare
25.3x.24↔	Glossectomia totale, approccio transmandibolare, ricostruzione con innesto libero con anastomosi microvascolare	29.33.12↔	Faringectomia parziale, Ricostruzione con innesto libero con anastomosi microvascolare
25.3x.34↔	Pelviglossectomia totale, approccio transorale, ricostruzione con innesto libero con anastomosi microvascolare		

29.33.21↔	Faringectomia totale, Ricostruzione con innesto libero con anastomosi microvascolare, innesto intestinale libero o pull-up gastrico	83.82.45↔	Innesto di altro lembo con anastomosi microvascolare da muscolo o fascia, Regione inguinale e genitale e natiche
29.4x.12↔	Intervento di plastica faringea, con innesto con anastomosi microvascolare, innesto intestinale o pull-up gastrico	83.82.46↔	Innesto di altro lembo con anastomosi microvascolare da muscolo o fascia, Estremità inferiore
30.3x.15↔	Laringectomia totale, ricostruzione con innesto libero con anastomosi microvascolare	83.82.47↔	Innesto di altro lembo con anastomosi microvascolare da muscolo o fascia, Altra localizzazione
30.4x.15↔	Laringectomia radicale, con faringectomia, ricostruzione con innesto libero con anastomosi microvascolare	85.89.21↔	lembo perforatore (DIEP) dell'arteria epigastrica inferiore
30.4x.25↔	Laringectomia radicale, con faringectomia e tiroidectomia, ricostruzione con innesto libero con anastomosi microvascolare	85.89.22↔	lembo (SIEA) dell'arteria epigastrica inferiore superficiale
76.31.20↔	Mandibolectomia parziale, Ricostruzione mediante innesto con anastomosi microvascolare	85.89.24↔	lembo perforatore (S-GAP) dell'arteria gluteale superiore
76.39.10↔	Ostectomia parziale di altre ossa della faccia, Ricostruzione mediante innesto con anastomosi microvascolare	85.89.25↔	lembo perforatore (I-GAP) dell'arteria gluteale inferiore
76.41.10↔	Mandibolectomia totale con ricostruzione contemporanea, Ricostruzione mediante innesto con anastomosi microvascolare	86.7d.11↔	Plastica con lembo libero con anastomosi microvascolare, sul capo
76.43.10↔	Altra ricostruzione della mandibola mediante innesto con anastomosi microvascolare	86.7d.12↔	Plastica con lembo libero con anastomosi microvascolare, sul collo
76.44.10↔	Ostectomia totale di altre ossa facciali, Ricostruzione mediante innesto con anastomosi microvascolare	86.7d.13↔	Plastica con lembo libero con anastomosi microvascolare, su spalla e ascella
76.46.10↔	Altra ricostruzione di altre ossa facciali, Ricostruzione mediante innesto con anastomosi microvascolare	86.7d.14↔	Plastica con lembo libero con anastomosi microvascolare, su braccio e gomito
83.43.12↔	Prelievo di altro lembo da muscolo o fascia con anastomosi microvascolare	86.7d.15↔	Plastica con lembo libero con anastomosi microvascolare, sull'avambraccio
83.82.40↔	Innesto di altro lembo con anastomosi microvascolare da muscolo o fascia, Testa e collo	86.7d.16↔	Plastica con lembo libero con anastomosi microvascolare, sulla mano
83.82.41↔	Innesto di altro lembo con anastomosi microvascolare da muscolo o fascia, Spalla e ascella	86.7d.17↔	Plastica con lembo libero con anastomosi microvascolare, su parete toracica e dorso
83.82.42↔	Innesto di altro lembo con anastomosi microvascolare da muscolo o fascia, Braccio e gomito	86.7d.18↔	Plastica con lembo libero con anastomosi microvascolare, sulla regione addominale e inguinale
83.82.43↔	Innesto di altro lembo con anastomosi microvascolare da muscolo o fascia, Avambraccio	86.7d.1a↔	Plastica con lembo libero con anastomosi microvascolare, sulle natiche
83.82.44↔	Innesto di altro lembo con anastomosi microvascolare da muscolo o fascia, Parete toracica, addome e dorso	86.7d.1b↔	Plastica con lembo libero con anastomosi microvascolare, su coscia e ginocchio
		86.7d.1c↔	Plastica con lembo libero con anastomosi microvascolare, sulla gamba
		86.7d.1d↔	Plastica con lembo libero con anastomosi microvascolare, sul piede

Procedura D02-3

40.40↔	Dissezione del collo, NAS	40.41.13↔	Dissezione selettiva (funzionale) del collo, posterolaterale (regione II-V)
40.41.00↔	Dissezione radicale del collo, NAS	40.41.14↔	Dissezione selettiva (funzionale) del collo, centrale (regione VI)
40.41.10↔	Dissezione selettiva (funzionale) del collo, sopraomioidea (regione I-III)	40.41.20↔	Dissezione radicale del collo (incl. modificata)
40.41.11↔	Dissezione selettiva (funzionale) del collo, laterale (regione II-IV)	40.41.21↔	Dissezione allargata del collo
40.41.12↔	Dissezione selettiva (funzionale) del collo, anterolaterale (regione I-IV)	40.41.99↔	Dissezione radicale del collo, altro

Procedura D02-4

31.1‡↔	Tracheostomia temporanea	31.29‡↔	Tracheostomia permanente, altro
31.21‡↔	Tracheostomia mediastinica	31.79.10‡↔	Plastica di allargamento di tracheostomia

Procedura D02-5

25.2x.13↔	Glossectomia parziale, approccio transorale, ricostruzione con lembo miocutaneo	25.2x.54↔	Pelviglossomandibolectomia, ricostruzione con innesto libero con anastomosi microvascolare
25.2x.14↔	Glossectomia parziale, approccio transorale, ricostruzione con innesto libero con anastomosi microvascolare	25.3x.13↔	Glossectomia totale, approccio transorale, ricostruzione con lembo miocutaneo
25.2x.23↔	Glossectomia parziale, approccio transmandibolare, ricostruzione con lembo miocutaneo	25.3x.14↔	Glossectomia totale, approccio transorale, ricostruzione con innesto libero con anastomosi microvascolare
25.2x.24↔	Glossectomia parziale, approccio transmandibolare, ricostruzione con innesto libero con anastomosi microvascolare	25.3x.23↔	Glossectomia totale, approccio transmandibolare, ricostruzione con lembo miocutaneo
25.2x.33↔	Pelviglossectomia, approccio transorale, ricostruzione con lembo miocutaneo	25.3x.24↔	Glossectomia totale, approccio transmandibolare, ricostruzione con innesto libero con anastomosi microvascolare
25.2x.34↔	Pelviglossectomia, approccio transorale, ricostruzione con innesto libero con anastomosi microvascolare	25.3x.33↔	Pelviglossectomia totale, approccio transorale, ricostruzione con lembo miocutaneo
25.2x.43↔	Pelviglossectomia, approccio transmandibolare, ricostruzione con lembo miocutaneo	25.3x.34↔	Pelviglossectomia totale, approccio transorale, ricostruzione con innesto libero con anastomosi microvascolare
25.2x.44↔	Pelviglossectomia, approccio transmandibolare, ricostruzione con innesto libero con anastomosi microvascolare	25.3x.43↔	Pelviglossectomia totale, approccio transmandibolare, ricostruzione con lembo miocutaneo
25.2x.53↔	Pelviglossomandibolectomia, ricostruzione con lembo miocutaneo	25.3x.44↔	Pelviglossectomia totale, approccio transmandibolare, ricostruzione con innesto libero con anastomosi microvascolare

25.3x.53↔	Pelviglossomandibolectomia totale, ricostruzione con lembo miocutaneo	25.4x.34↔	Pelviglossectomia radicale, approccio transorale, ricostruzione con innesto libero con anastomosi microvascolare
25.3x.54↔	Pelviglossomandibolectomia totale, ricostruzione con innesto libero con anastomosi microvascolare	25.4x.43↔	Pelviglossectomia radicale, approccio transmandibolare, ricostruzione con lembo miocutaneo
25.4x.13↔	Glossectomia radicale, approccio transorale, ricostruzione con lembo miocutaneo	25.4x.44↔	Pelviglossectomia radicale, approccio transmandibolare, ricostruzione con innesto libero con anastomosi microvascolare
25.4x.14↔	Glossectomia radicale, approccio transorale, ricostruzione con innesto libero con anastomosi microvascolare	25.4x.53↔	Pelviglossomandibolectomia radicale, ricostruzione con lembo miocutaneo
25.4x.23↔	Glossectomia radicale, approccio transmandibolare, ricostruzione con lembo miocutaneo	25.4x.54↔	Pelviglossomandibolectomia radicale, ricostruzione con innesto libero con anastomosi microvascolare
25.4x.24↔	Glossectomia radicale, approccio transmandibolare, ricostruzione con innesto libero con anastomosi microvascolare	76.44.10↔	Ostectomia totale di altre ossa facciali, Ricostruzione mediante innesto con anastomosi microvascolare
25.4x.33↔	Pelviglossectomia radicale, approccio transorale, ricostruzione con lembo miocutaneo	76.44.11↔	Ostectomia totale di altre ossa facciali, Ricostruzione mediante innesto non vascolarizzato

Procedura D02-6

99.b7.13†↔	Terapia intensiva complessa, da 185 a 360 punti risorse	99.b7.2i†↔	Terapia intensiva complessa in età infantile (procedura di base), da 5881 a 6860 punti risorse
99.b7.14†↔	Terapia intensiva complessa, da 361 a 552 punti risorse	99.b7.2j†↔	Terapia intensiva complessa in età infantile (procedura di base), da 6861 a 7840 punti risorse
99.b7.15†↔	Terapia intensiva complessa, da 553 a 828 punti risorse	99.b7.2k†↔	Terapia intensiva complessa in età infantile (procedura di base), da 7841 a 9800 punti risorse
99.b7.16†↔	Terapia intensiva complessa, da 829 a 1104 punti risorse	99.b7.2l†↔	Terapia intensiva complessa in età infantile (procedura di base), da 9801 a 11760 punti risorse
99.b7.17†↔	Terapia intensiva complessa, da 1105 a 1380 punti risorse	99.b7.2m†↔	Terapia intensiva complessa in età infantile (procedura di base), da 11761 a 13720 punti risorse
99.b7.18†↔	Terapia intensiva complessa, da 1381 a 1656 punti risorse	99.b7.2n†↔	Terapia intensiva complessa in età infantile (procedura di base), da 13721 a 16660 punti risorse
99.b7.1a†↔	Terapia intensiva complessa, da 1657 a 1932 punti risorse	99.b7.2o†↔	Terapia intensiva complessa in età infantile (procedura di base), da 16661 a 19600 punti risorse
99.b7.1b†↔	Terapia intensiva complessa, da 1933 a 2208 punti risorse	99.b7.2p†↔	Terapia intensiva complessa in età infantile (procedura di base), 19601 punti risorse o più
99.b7.1c†↔	Terapia intensiva complessa, da 2209 a 2484 punti risorse	99.b8.13†↔	Trattamento complesso IMC dell'adulto, da 185 a 360 punti risorse
99.b7.1d†↔	Terapia intensiva complessa, da 2485 a 2760 punti risorse	99.b8.14†↔	Trattamento complesso IMC dell'adulto, da 361 a 552 punti risorse
99.b7.1e†↔	Terapia intensiva complessa, da 2761 a 3220 punti risorse	99.b8.15†↔	Trattamento complesso IMC dell'adulto, da 553 a 828 punti risorse
99.b7.1f†↔	Terapia intensiva complessa, da 3221 a 3680 punti risorse	99.b8.16†↔	Trattamento complesso IMC dell'adulto, da 829 a 1104 punti risorse
99.b7.1g†↔	Terapia intensiva complessa, da 3681 a 4600 punti risorse	99.b8.17†↔	Trattamento complesso IMC dell'adulto, da 1105 a 1380 punti risorse
99.b7.1h†↔	Terapia intensiva complessa, da 4601 a 5520 punti risorse	99.b8.18†↔	Trattamento complesso IMC dell'adulto, da 1381 a 1656 punti risorse
99.b7.1i†↔	Terapia intensiva complessa, da 5521 a 7360 punti risorse	99.b8.1a†↔	Trattamento complesso IMC dell'adulto, da 1657 a 1932 punti risorse
99.b7.1j†↔	Terapia intensiva complessa, da 7361 a 9200 punti risorse	99.b8.1b†↔	Trattamento complesso IMC dell'adulto, da 1933 a 2208 punti risorse
99.b7.1k†↔	Terapia intensiva complessa, da 9201 a 11040 punti risorse	99.b8.1c†↔	Trattamento complesso IMC dell'adulto, da 2209 a 2484 punti risorse
99.b7.1l†↔	Terapia intensiva complessa, da 11041 a 13800 punti risorse	99.b8.1d†↔	Trattamento complesso IMC dell'adulto, da 2485 a 2760 punti risorse
99.b7.1m†↔	Terapia intensiva complessa, da 13801 a 16560 punti risorse	99.b8.1e†↔	Trattamento complesso IMC dell'adulto, da 2761 a 3220 punti risorse
↔		99.b8.1f†↔	Trattamento complesso IMC dell'adulto, da 3221 a 3680 punti risorse
99.b7.1n†↔	Terapia intensiva complessa, da 16561 a 19320 punti risorse	99.b8.1g†↔	Trattamento complesso IMC dell'adulto, da 3681 a 4600 punti risorse
99.b7.1o†↔	Terapia intensiva complessa, 19321 punti risorse o più	99.b8.1h†↔	Trattamento complesso IMC dell'adulto, da 4601 a 5520 punti risorse
99.b7.21†↔	Terapia intensiva complessa in età infantile (procedura di base), da 197 a 392 punti risorse	99.b8.1i†↔	Trattamento complesso IMC dell'adulto, da 5521 a 7360 punti risorse
99.b7.22†↔	Terapia intensiva complessa in età infantile (procedura di base), da 393 a 588 punti risorse	99.b8.1j†↔	Trattamento complesso IMC dell'adulto, da 7361 a 9200 punti risorse
99.b7.23†↔	Terapia intensiva complessa in età infantile (procedura di base), da 589 a 784 punti risorse	99.b8.1k†↔	Trattamento complesso IMC dell'adulto, da 9201 a 11040 punti risorse
99.b7.24†↔	Terapia intensiva complessa in età infantile (procedura di base), da 785 a 980 punti risorse	99.b8.1l†↔	Trattamento complesso IMC dell'adulto, da 11041 a 13800 punti risorse
99.b7.25†↔	Terapia intensiva complessa in età infantile (procedura di base), da 981 a 1176 punti risorse	99.b8.1m†↔	Trattamento complesso IMC dell'adulto, da 13801 a 16560 punti risorse
99.b7.26†↔	Terapia intensiva complessa in età infantile (procedura di base), da 1177 a 1470 punti risorse	↔	
99.b7.27†↔	Terapia intensiva complessa in età infantile (procedura di base), da 1471 a 1764 punti risorse	99.b8.1n†↔	Trattamento complesso IMC dell'adulto, da 16561 a 19320 punti risorse
99.b7.28†↔	Terapia intensiva complessa in età infantile (procedura di base), da 1765 a 2058 punti risorse		
99.b7.2a†↔	Terapia intensiva complessa in età infantile (procedura di base), da 2059 a 2352 punti risorse		
99.b7.2b†↔	Terapia intensiva complessa in età infantile (procedura di base), da 2353 a 2646 punti risorse		
99.b7.2c†↔	Terapia intensiva complessa in età infantile (procedura di base), da 2647 a 2940 punti risorse		
99.b7.2d†↔	Terapia intensiva complessa in età infantile (procedura di base), da 2941 a 3430 punti risorse		
99.b7.2e†↔	Terapia intensiva complessa in età infantile (procedura di base), da 3431 a 3920 punti risorse		
99.b7.2f†↔	Terapia intensiva complessa in età infantile (procedura di base), da 3921 a 4410 punti risorse		
99.b7.2g†↔	Terapia intensiva complessa in età infantile (procedura di base), da 4411 a 4900 punti risorse		
99.b7.2h†↔	Terapia intensiva complessa in età infantile (procedura di base), da 4901 a 5880 punti risorse		

99.b8.1o†↔	Trattamento complesso IMC dell'adulto, 19321 punti risorse o più	99.b8.2e†↔	Trattamento complesso IMC in età infantile, da 3431 a 3920 punti risorse
99.b8.21†↔	Trattamento complesso IMC in età infantile, da 197 a 392 punti risorse	99.b8.2f†↔	Trattamento complesso IMC in età infantile, da 3921 a 4410 punti risorse
99.b8.22†↔	Trattamento complesso IMC in età infantile, da 393 a 588 punti risorse	99.b8.2g†↔	Trattamento complesso IMC in età infantile, da 4411 a 4900 punti risorse
99.b8.23†↔	Trattamento complesso IMC in età infantile, da 589 a 784 punti risorse	99.b8.2h†↔	Trattamento complesso IMC in età infantile, da 4901 a 5880 punti risorse
99.b8.24†↔	Trattamento complesso IMC in età infantile, da 785 a 980 punti risorse	99.b8.2i†↔	Trattamento complesso IMC in età infantile, da 5881 a 6860 punti risorse
99.b8.25†↔	Trattamento complesso IMC in età infantile, da 981 a 1176 punti risorse	99.b8.2j†↔	Trattamento complesso IMC in età infantile, da 6861 a 7840 punti risorse
99.b8.26†↔	Trattamento complesso IMC in età infantile, da 1177 a 1470 punti risorse	99.b8.2k†↔	Trattamento complesso IMC in età infantile, da 7841 a 9800 punti risorse
99.b8.27†↔	Trattamento complesso IMC in età infantile, da 1471 a 1764 punti risorse	99.b8.2l†↔	Trattamento complesso IMC in età infantile, da 9801 a 11760 punti risorse
99.b8.28†↔	Trattamento complesso IMC in età infantile, da 1765 a 2058 punti risorse	99.b8.2m†↔	Trattamento complesso IMC in età infantile, da 11761 a 13720 punti risorse
99.b8.2a†↔	Trattamento complesso IMC in età infantile, da 2059 a 2352 punti risorse	99.b8.2n†↔	Trattamento complesso IMC in età infantile, da 13721 a 16660 punti risorse
99.b8.2b†↔	Trattamento complesso IMC in età infantile, da 2353 a 2646 punti risorse	99.b8.2o†↔	Trattamento complesso IMC in età infantile, da 16661 a 19600 punti risorse
99.b8.2c†↔	Trattamento complesso IMC in età infantile, da 2647 a 2940 punti risorse	99.b8.2p†↔	Trattamento complesso IMC in età infantile, 19601 punti risorse o più
99.b8.2d†↔	Trattamento complesso IMC in età infantile, da 2941 a 3430 punti risorse		

ADRG D03**Riparazione chirurgica di cheilognatopalatoschisi**

Diagnosi principale nella tabella D03-1 e Procedura nella tabella D03-2

DRG D03A**Riparazione chirurgica di cheilognatopalatoschisi, età < 2 anni**

Età < 2 anni

DRG D03B**Riparazione chirurgica di cheilognatopalatoschisi, età > 1 anno****Diagnosi principale D03-1**

Q35.1	Schisi del palato duro	Q37.2	Schisi del palato molle con cheiloschisi bilaterale
Q35.3	Schisi del palato molle	Q37.3	Schisi del palato molle con cheiloschisi unilaterale
Q35.5	Schisi del palato duro con schisi del palato molle	Q37.4	Schisi del palato duro e del palato molle con cheiloschisi bilaterale
Q35.7	Schisi dell'ugola	Q37.5	Schisi del palato duro e del palato molle con cheiloschisi unilaterale
Q35.9	Schisi del palato non specificata	Q37.8	Palatoschisi con cheiloschisi bilaterale non specificata
Q36.0	Schisi del labbro, bilaterale	Q37.9	Palatoschisi con cheiloschisi unilaterale non specificata
Q36.1	Schisi del labbro, mediana	Q38.5	Malformazioni congenite del palato non classificate altrove
Q36.9	Schisi del labbro, unilaterale	Q38.8	Altre malformazioni congenite della faringe
Q37.0	Schisi del palato duro con cheiloschisi bilaterale		
Q37.1	Schisi del palato duro con cheiloschisi unilaterale		

Procedura D03-2

27.54.10↔	Labioplastica per schisi (congenita) del labbro	27.63.11↔	Revisione di correzione di palatoschisi, Gnatoplastica con osteoplastica
27.54.11↔	Intervento secondario per schisi (congenita) del labbro	27.63.20↔	Revisione di correzione di palatoschisi, Correzione secondaria di gnatoschisi
27.62.00↔	Correzione di palatoschisi, NAS	27.63.99↔	Revisione di correzione di palatoschisi, altro
27.62.10↔	Ricostruzione plastica primaria del palato osseo senza innesto osseo	27.64↔	Inserzione d'impianto palatino
27.62.11↔	Ricostruzione plastica primaria del palato osseo con innesto osseo	27.69.10↔	Riparazione plastica del palato molle
27.62.12↔	Ricostruzione plastica primaria del palato molle	27.69.11↔	Riparazione plastica del palato osseo
27.62.20↔	Ricostruzione plastica secondaria del palato osseo senza innesto osseo	27.69.99↔	Altra riparazione plastica del palato, altro
27.62.21↔	Ricostruzione plastica secondaria del palato osseo con innesto osseo	27.73↔	Riparazione dell'ugola
27.62.22↔	Ricostruzione plastica secondaria del palato molle	29.33.00↔	Faringectomia (parziale), NAS
27.62.99↔	Correzione di palatoschisi, altro	29.33.10↔	Faringectomia parziale, senza ricostruzione
27.63.00↔	Revisione di correzione di palatoschisi, NAS	29.33.99↔	Faringectomia (parziale), altro
27.63.10↔	Revisione di correzione di palatoschisi, Gnatoplastica	29.4x.10↔	Intervento di plastica faringea, con mucosa locale o lembo cutaneo libero

29.4x.11↔	Intervento di plastica faringea, con lembo miocutaneo pedunculato	29.4x.99↔	Intervento di plastica faringea, altro
29.4x.12↔	Intervento di plastica faringea, con innesto con anastomosi microvascolare, innesto intestinale o pull-up gastrico	29.59↔	Riparazione della faringe, altro

ADRG D04**Osteotomia bimascellare e interventi complessi alla mascella**

Procedura nella tabella D04-1 e Procedura nella tabella D04-2 o Procedura nella tabella D04-3 o Procedura nella tabella D04-4 e Procedura nella tabella D04-5

DRG D04Z**Osteotomia bimascellare e interventi complessi alla mascella****Procedura D04-1**

76.62.00↔	Osteoplastica aperta [osteotomia] del ramo ascendente della mandibola, NAS	76.63.11↔	Osteoplastica [osteotomia] della porzione frontale della cresta alveolare o con interruzione della continuità del ramo orizzontale della mandibola senza distrazione
76.62.10↔	Osteoplastica aperta [osteotomia] del ramo ascendente della mandibola senza distrazione	76.63.12↔	Osteoplastica [osteotomia] per l'avanzamento del mento senza distrazione
76.62.20↔	Osteoplastica aperta [osteotomia] del ramo ascendente della mandibola con distrazione	76.63.20↔	Avanzamento del processo alveolare mediante distrazione orizzontale dopo osteotomia
76.62.99↔	Osteoplastica aperta [osteotomia] del ramo ascendente della mandibola, altro	76.63.21↔	Avanzamento della mandibola mediante distrazione dopo osteotomia del ramo orizzontale della mandibola
76.63.00↔	Osteoplastica [osteotomia] del corpo della mandibola, NAS	76.63.99↔	Osteoplastica [osteotomia] del corpo della mandibola, altro
76.63.10↔	Osteoplastica [osteotomia] della porzione laterale della cresta alveolare o con interruzione della continuità frontale della mandibola senza distrazione	76.64↔	Altra chirurgia ortognatica della mandibola

Procedura D04-2

76.65.00↔	Osteoplastica segmentaria [osteotomia] della mascella, NAS	76.66.10↔	Osteoplastica totale [osteotomia] della mascella senza distrazione
76.65.10↔	Osteoplastica segmentaria [osteotomia] della mascella senza distrazione	76.66.20↔	Osteotomia della mascella tipo Le Fort 1, un frammento con distrazione
76.65.20↔	Osteotomia della mascella, porzione frontale della cresta alveolare con distrazione	76.66.21↔	Osteotomia della mascella tipo Le Fort 1, due frammenti con distrazione
76.65.21↔	Osteotomia della mascella, porzione laterale della cresta alveolare con distrazione	76.66.22↔	Osteotomia della mascella tipo Le Fort 1, tre o più frammenti con distrazione
76.65.22↔	Osteotomia della mascella, porzione frontale e laterale della cresta alveolare, più segmenti con distrazione	76.66.30↔	Ricostruzione plastica e aumento della mascella mediante plastica totale con innesti di apposizione
76.65.99↔	Osteoplastica segmentaria [osteotomia] della mascella, altro	76.66.99↔	Osteoplastica totale [osteotomia] della mascella, altro
76.66.00↔	Osteoplastica totale [osteotomia] della mascella, NAS		

Procedura D04-3

76.79.40↔	Altra riduzione aperta di fratture combinate del terzo medio della faccia (frattura multipla)
-----------	-----------------------------------------------------------------------------------------------

Procedura D04-4

76.63.00↔	Osteoplastica [osteotomia] del corpo della mandibola, NAS	76.63.99↔	Osteoplastica [osteotomia] del corpo della mandibola, altro
76.63.10↔	Osteoplastica [osteotomia] della porzione laterale della cresta alveolare o con interruzione della continuità frontale della mandibola senza distrazione	76.64↔	Altra chirurgia ortognatica della mandibola
76.63.11↔	Osteoplastica [osteotomia] della porzione frontale della cresta alveolare o con interruzione della continuità del ramo orizzontale della mandibola senza distrazione	76.72↔	Riduzione aperta di frattura zigomatica e malare
76.63.12↔	Osteoplastica [osteotomia] per l'avanzamento del mento senza distrazione	76.74↔	Riduzione aperta di frattura mascellare
76.63.20↔	Avanzamento del processo alveolare mediante distrazione orizzontale dopo osteotomia	76.77.00↔	Riduzione aperta di frattura del processo alveolare, NAS
76.63.21↔	Avanzamento della mandibola mediante distrazione dopo osteotomia del ramo orizzontale della mandibola	76.77.10↔	Riduzione aperta di frattura del processo alveolare della mascella
		76.77.11↔	Riduzione aperta di frattura del processo alveolare della mandibola
		76.77.99↔	Riduzione aperta di frattura del processo alveolare, altro

Procedura D04-5

76.76.00↔	Riduzione aperta di frattura mandibolare, NAS	76.76.21↔	Riduzione aperta (transorale) di frattura semplice o combinata del ramo ascendente della mandibola
76.76.10↔	Riduzione aperta di frattura semplice del corpo della mandibola	76.76.30↔	Riduzione aperta (transorale o dall'esterno) di frattura del processo condiloideo della mandibola
76.76.11↔	Riduzione aperta di frattura combinata del corpo della mandibola	76.76.99↔	Riduzione aperta di frattura mandibolare, altro
76.76.20↔	Riduzione aperta (dall'esterno) di frattura semplice o combinata del ramo ascendente della mandibola		

76.77.00↔ Riduzione aperta di frattura del processo alveolare, NAS
 76.77.10↔ Riduzione aperta di frattura del processo alveolare della mascella

76.77.11↔ Riduzione aperta di frattura del processo alveolare della mandibola
 76.77.99↔ Riduzione aperta di frattura del processo alveolare, altro

ADRG D05**Interventi complessi sulle ghiandole salivari**

Procedura nella tabella D05-3

DRG D05A**Parotidectomia complessa**

Procedura nella tabella D05-4 e Diagnosi principale nella tabella D05-1 o Diagnosi principale nella tabella D05-2

DRG D05B**Interventi complessi sulle ghiandole salivari eccetto parotidectomia complessa****Diagnosi principale D05-1**

D11.0 Tumore benigno: Parotide

Diagnosi principale D05-2

C07 Tumore maligno della parotide
 C08.0 Tumore Maligno: Ghiandola sottomandibolare
 C08.1 Tumore Maligno: Ghiandola sottolinguale

C08.8 Tumore Maligno: lesione sconfinante a più zone contigue delle ghiandole salivari maggiori
 C08.9 Tumore Maligno: Ghiandola salivare maggiore non specificata

Procedura D05-3

26.31.00↔ Sialoadenectomia parziale, NAS
 26.31.10↔ Parotidectomia parziale senza monitoraggio intraoperatorio del nervo facciale
 26.31.11↔ Parotidectomia parziale con monitoraggio intraoperatorio del nervo facciale
 26.31.99↔ Sialoadenectomia parziale, altro
 26.32.00↔ Sialoadenectomia totale, NAS
 26.32.10↔ Parotidectomia totale con risparmio del nervo facciale, senza monitoraggio intraoperatorio del nervo facciale

26.32.11↔ Parotidectomia totale con risparmio del nervo facciale, con monitoraggio intraoperatorio del nervo facciale
 26.32.20↔ Parotidectomia totale con resezione e ricostruzione del nervo facciale
 26.32.30↔ Asportazione totale della ghiandola sottomandibolare
 26.32.99↔ Sialoadenectomia totale, altro

Procedura D05-4

26.32.00↔ Sialoadenectomia totale, NAS
 26.32.10↔ Parotidectomia totale con risparmio del nervo facciale, senza monitoraggio intraoperatorio del nervo facciale
 26.32.11↔ Parotidectomia totale con risparmio del nervo facciale, con monitoraggio intraoperatorio del nervo facciale

26.32.20↔ Parotidectomia totale con resezione e ricostruzione del nervo facciale
 26.32.30↔ Asportazione totale della ghiandola sottomandibolare
 26.32.99↔ Sialoadenectomia totale, altro

ADRG D06**Interventi impegnativi su seni paranasali, mastoide, orecchio medio e altri interventi su ghiandole salivari**

Almeno una Procedura nella tabella D06-2

DRG D06A**Interventi impegnativi su seni paranasali, mastoide, orecchio medio e altri interventi su ghiandole salivari, con timpanoplastica complessa o età < 6 anni**

(Età < 16 anni o Procedura nella tabella D06-3) e (Età < 6 anni o Procedura nella tabella D06-3)

DRG D06B**Interventi impegnativi su seni paranasali, mastoide, orecchio medio e altri interventi sulle ghiandole salivari, età > 5 anni e < 16 anni, o intervento complesso sul mastoide o sui seni paranasali o con diagnostica complessa, età > 15 anni**

Età < 16 anni o Procedura nella tabella D06-3 o Procedura nella tabella D06-4 o Procedura nella tabella D06-5 o Diagnosi principale nella tabella D06-1

DRG D06C**Interventi impegnativi su seni paranasali, mastoide, orecchio medio e altri interventi su ghiandole salivari, età > 15 anni**

Diagnosi principale D06-1

C00.0	Tumore Maligno: Labbro superiore, zona vermiglio-cutanea	C10.4	Tumore Maligno: Residuo di Fessura branchiale
C00.1	Tumore Maligno: Labbro inferiore, zona vermiglio-cutanea	C10.8	Tumore Maligno: lesione sconfinante a più zone contigue dell'orofaringe
C00.2	Tumore Maligno: Labbro, zona vermiglio-cutanea, non specificato	C10.9	Tumore Maligno: Orofaringe non specificata
C00.3	Tumore Maligno: Labbro superiore, zona mucosa	C11.0	Tumore Maligno: Parete superiore della rinofaringe
C00.4	Tumore Maligno: Labbro inferiore, zona mucosa	C11.1	Tumore Maligno: Parete posteriore della rinofaringe
C00.5	Tumore Maligno: Labbro non specificato, zona mucosa	C11.2	Tumore Maligno: Parete laterale della rinofaringe
C00.6	Tumore Maligno: Commissura labiale	C11.3	Tumore Maligno: Parete anteriore della rinofaringe
C00.8	Tumore Maligno: lesione sconfinante a più zone contigue del labbro	C11.8	Tumore Maligno: lesione sconfinante a più zone contigue della rinofaringe
C00.9	Tumore Maligno: Labbro non specificato	C11.9	Tumore Maligno: Rinofaringe non specificata
C01	Tumore maligno della base della lingua	C12	Tumore maligno del seno piriforme
C02.0	Tumore Maligno: Faccia dorsale della lingua	C13.0	Tumore Maligno: Regione retrocriccoidea
C02.1	Tumore Maligno: Bordo della lingua	C13.1	Tumore Maligno: Plica ariepiglottica, faccia ipofaringea
C02.2	Tumore Maligno: Faccia ventrale della lingua	C13.2	Tumore Maligno: Parete posteriore dell'ipofaringe
C02.3	Tumore Maligno: Due terzi anteriori della lingua, parte non specificata	C13.8	Tumore Maligno: lesione sconfinante a più zone contigue dell'ipofaringe
C02.4	Tumore Maligno: Tonsilla linguale	C13.9	Tumore Maligno: Ipofaringe non specificata
C02.8	Tumore Maligno: lesione sconfinante a più zone contigue della lingua	C14.0	Tumore Maligno: Faringe non specificata
C02.9	Tumore Maligno: Lingua non specificata	C14.2	Tumore Maligno: Anello di Waldeyer
C03.0	Tumore Maligno: Gengiva superiore	C14.8	Tumore Maligno: lesione sconfinante a più zone contigue del labbro, della cavità orale e della faringe
C03.1	Tumore Maligno: Gengiva inferiore	C30.0	Tumore Maligno: Cavità nasale
C03.9	Tumore Maligno: Gengiva non specificata	C30.1	Tumore Maligno: Orecchio medio
C04.0	Tumore Maligno: Pavimento orale anteriore	C31.0	Tumore Maligno: Seno mascellare
C04.1	Tumore Maligno: Pavimento orale laterale	C31.1	Tumore Maligno: Seno etmoidale
C04.8	Tumore Maligno: lesione sconfinante a più zone contigue del pavimento orale	C31.2	Tumore Maligno: Seno frontale
C04.9	Tumore Maligno: Pavimento orale non specificato	C31.3	Tumore Maligno: Seno sfenoidale
C05.0	Tumore Maligno: Palato duro	C31.8	Tumore Maligno: lesione sconfinante a più zone contigue dei seni paranasali
C05.1	Tumore Maligno: Palato molle	C31.9	Tumore Maligno: Seno paranasale non specificato
C05.2	Tumore Maligno: Ugola	C32.0	Tumore Maligno: Glottide
C05.8	Tumore Maligno: lesione sconfinante a più zone contigue del palato	C32.1	Tumore Maligno: Regione sopraglottica della laringe
C05.9	Tumore Maligno: Palato non specificato	C32.2	Tumore Maligno: Regione sottoglottica della laringe
C06.0	Tumore Maligno: Mucosa della guancia	C32.3	Tumore Maligno: Cartilagine laringea
C06.1	Tumore Maligno: Vestibolo della bocca	C32.8	Tumore Maligno: lesione sconfinante a più zone contigue della laringe
C06.2	Tumore Maligno: regione retromolare	C32.9	Tumore Maligno: Laringe non specificata
C06.8	Tumore Maligno: lesione sconfinante a più zone contigue di altre e non specificate parti della bocca	C39.0	Tumore Maligno: Vie respiratorie superiori, parte non specificata
C06.9	Tumore Maligno: Bocca non specificata	C46.2	Sarcoma di Kaposi del palato
C07	Tumore maligno della parotide	C76.0	Tumore maligno di altra e mal definita sede: Testa, faccia e collo
C08.0	Tumore Maligno: Ghiandola sottomandibolare	H70.1	Mastoidite acuta
C08.1	Tumore Maligno: Ghiandola sottolinguale	H70.1	Mastoidite cronica
C08.8	Tumore Maligno: lesione sconfinante a più zone contigue delle ghiandole salivari maggiori	K10.20	Ascesso mascellare senza menzione di diffusione alla zona retromascellare o alla fossa canina
C08.9	Tumore Maligno: Ghiandola salivare maggiore non specificata	K10.21	Ascesso mascellare con menzione di diffusione alla zona retromascellare o alla fossa canina
C09.0	Tumore Maligno: Fossa tonsillare	K10.28	Altre malattie infiammatorie specificate dei mascellari
C09.1	Tumore Maligno: Pilastro tonsillare (anteriore) (posteriore)	K11.3	Ascesso di ghiandola salivare
C09.8	Tumore Maligno: lesione sconfinante a più zone contigue della tonsilla	K12.20	Cellulite (del pavimento) orale
C09.9	Tumore Maligno: Tonsilla non specificata	K12.21	Ascesso sottomandibolare senza menzione di diffusione al mediastino, alla zona parafaringea o cervicale
C10.0	Tumore Maligno: vallecola epiglottica	K12.22	Ascesso sottomandibolare con diffusione al mediastino, alla zona parafaringea o cervicale
C10.1	Tumore Maligno: Faccia anteriore dell'epiglottide	K12.28	Altra cellulite e ascesso della bocca
C10.2	Tumore Maligno: Parete laterale dell'orofaringe		
C10.3	Tumore Maligno: Parete posteriore dell'orofaringe		

Procedura D06-2

19.52↔	Timpanoplastica di tipo II	19.56.11↔	Timpanoplastica con antrotomia, atticotomia, atticoantrotomia o mastoidectomia, con impianto di protesi alloplastica, allogenica o xenogenica
19.53↔	Timpanoplastica di tipo III	19.56.20↔	Timpanoplastica con confezione di cavità timpanomastoidea (cavità aperta), senza impianto di protesi o con impianto di ossicino autologo
19.54↔	Timpanoplastica di tipo IV	19.56.21↔	Timpanoplastica con confezione di cavità timpanomastoidea (cavità aperta), con impianto di protesi alloplastica, allogenica o xenogenica
19.55↔	Timpanoplastica di tipo V	19.56.99↔	Timpanoplastica e ossiculoplastica, altro
19.56.00↔	Timpanoplastica e ossiculoplastica, NAS		
19.56.10↔	Timpanoplastica con antrotomia, atticotomia, atticoantrotomia o mastoidectomia, senza impianto di protesi o con impianto di ossicino autologo		

19.6↔	Revisione di timpanoplastica	22.02↔	Aspirazione o lavaggio dei seni paranasali attraverso la via naturale
19.9x.11↔	Riduzione di cavità timpanomastoidea	22.2x.00↔	Antrotomia intranasale, NAS
19.9x.12↔	Riparazione dell'orecchio medio, reimpianto, riparazione della parete posteriore del meato uditivo	22.2x.10↔	Infundibolotomia senza fenestrazione del seno mascellare
19.9x.13↔	Ricostruzione dell'orecchio medio	22.2x.11↔	Infundibolotomia con fenestrazione del seno mascellare
19.9x.14↔	Chiusura di fistola mastoidea	22.2x.20↔	Antrotomia intranasale mediante dilatazione con catetere a palloncino, NAS
19.9x.19↔	Interventi microchirurgici sull'orecchio medio, altro	22.2x.21↔	Antrotomia intranasale mediante dilatazione con catetere a palloncino, seno sfenoidale
19.9x.99↔	Altra riparazione dell'orecchio medio, altro	22.2x.22↔	Antrotomia intranasale mediante dilatazione con catetere a palloncino, seno frontale
20.23.00↔	Incisione dell'orecchio medio, NAS	22.2x.23↔	Antrotomia intranasale mediante dilatazione con catetere a palloncino, seno mascellare
20.23.10↔	Antrotomia	22.2x.28↔	Antrotomia intranasale mediante dilatazione con catetere a palloncino, più seni paranasali
20.23.11↔	Atticotomia	22.2x.29↔	Antrotomia intranasale mediante dilatazione con catetere a palloncino, altro
20.23.12↔	Timpanotomia con chiusura della membrana della finestra rotonda e/o ovale	22.2x.99↔	Antrotomia intranasale, altro
20.23.13↔	Timpanotomia esplorativa	22.31↔	Antrotomia mascellare radicale
20.23.99↔	Incisione dell'orecchio medio, altro	22.41.00↔	Senotomia frontale, NAS
20.41↔	Mastoidectomia semplice	22.41.10↔	Senotomia frontale per via esterna
20.42.00↔	Mastoidectomia radicale, NAS	22.41.11↔	Senotomia frontale, intranasale
20.42.10↔	Mastoidectomia, con liberazione del canale facciale, senza decompressione del nervo	22.41.12↔	Senotomia frontale, Inserzione di drenaggio mediano
20.42.11↔	Mastoidectomia, con liberazione del canale facciale, con decompressione del nervo	22.41.99↔	Senotomia frontale, altro
20.42.20↔	Mastoidectomia, asportazione subtotale della rocca petrosa (petrosectomia subtotale), NAS	22.42.00↔	Senectomia frontale, NAS
20.42.21↔	Mastoidectomia, asportazione subtotale della rocca petrosa (petrosectomia subtotale), senza oblitterazione	22.42.10↔	Osteoplastica frontale con oblitterazione
20.42.22↔	Mastoidectomia, asportazione subtotale della rocca petrosa (petrosectomia subtotale), con oblitterazione di tessuto adiposo	22.42.11↔	Osteoplastica frontale senza oblitterazione
20.42.23↔	Mastoidectomia, asportazione subtotale della rocca petrosa (petrosectomia subtotale), con oblitterazione di tessuto muscolare	22.42.99↔	Senectomia frontale, altro
20.42.24↔	Mastoidectomia, asportazione subtotale della rocca petrosa (petrosectomia subtotale), con oblitterazione di tessuto adiposo e muscolare	22.50↔	Altra senotomia nasale, NAS
20.42.30↔	Mastoidectomia, asportazione parziale della rocca petrosa, NAS	22.51↔	Etmoidotomia
20.42.31↔	Mastoidectomia, asportazione parziale della rocca petrosa, senza oblitterazione	22.52↔	Sfenoidotomia
20.42.32↔	Mastoidectomia, asportazione parziale della rocca petrosa, con oblitterazione di tessuto adiposo	22.53↔	Incisione di più seni paranasali
20.42.33↔	Mastoidectomia, asportazione parziale della rocca petrosa, con oblitterazione di tessuto muscolare	22.60↔	Altra senectomia nasale, NAS
20.42.34↔	Mastoidectomia, asportazione parziale della rocca petrosa, con oblitterazione di tessuto adiposo e muscolare	22.61↔	Asportazione di lesione del seno mascellare secondo Caldwell-Luc
20.42.99↔	Mastoidectomia radicale, altro	22.62.00↔	Asportazione di lesione del seno mascellare con altro approccio, NAS
20.49↔	Mastoidectomia, altro	22.62.10↔	Asportazione di lesione del seno mascellare, per via endoscopica, NAS
20.51.00↔	Asportazione di lesione dell'orecchio medio, NAS	22.62.11↔	Resezione intranasale della parete mediale del seno mascellare
20.51.10↔	Asportazione di lesione della cavità timpanica	22.62.19↔	Asportazione di lesione del seno mascellare, per via endoscopica, altro
20.51.11↔	Asportazione di lesione dall'apice della piramide petrosa	22.62.20↔	Asportazione di lesione del seno mascellare, chirurgica a cielo aperto, NAS
20.51.12↔	Asportazione di lesione dell'otobase	22.62.21↔	Resezione della parete mediale del seno mascellare, chirurgica a cielo aperto
20.51.99↔	Asportazione di lesione dell'orecchio medio, altro	22.62.29↔	Asportazione di lesione del seno mascellare, chirurgica a cielo aperto, altro
20.71↔	Shunt endolinfatico	22.62.99↔	Asportazione di lesione del seno mascellare con altro approccio, altro
20.72.00↔	Iniezione nell'orecchio interno, NAS	22.63.00↔	Etmoidectomia, NAS
20.72.10↔	Distruzione per iniezione dei canali semicircolari	22.63.10↔	Etmoidectomia, per via esterna
20.72.11↔	Distruzione per iniezione dell'orecchio interno	22.63.11↔	Etmoidectomia, intranasale o transmascellare
20.72.12↔	Distruzione per iniezione del vestibolo	22.63.99↔	Etmoidectomia, altro
20.72.13↔	Distruzione per iniezione dei canali semicircolari, orecchio interno e vestibolo	22.64↔	Sfenoidectomia
20.72.14↔	Distruzione per iniezione del labirinto	22.71↔	Chiusura di fistola di seno paranasale
20.72.99↔	Iniezione nell'orecchio interno, altro	22.79.00↔	Altra riparazione di seno paranasale, NAS
20.79.00↔	Altra incisione, asportazione e distruzione dell'orecchio interno, NAS	22.79.10↔	Riparazione dell'osso frontale
20.79.10↔	Asportazione di lesione del labirinto	22.79.11↔	Riparazione o cranializzazione di parete dell'osso frontale
20.79.11↔	Cocleosaccotomia	22.79.19↔	Altra riparazione di seno paranasale, altro
20.79.20↔	Labirintectomia, transtimpanica	22.9x.00↔	Altri interventi sui seni paranasali, NAS
20.79.21↔	Labirintectomia, transmastoidea	22.9x.10↔	Altri interventi sul seno mascellare
20.79.22↔	Distruzione del labirinto, transtimpanica	22.9x.11↔	Altri interventi sul seno etmoidale e sfenoidale
20.79.23↔	Distruzione del labirinto, transmastoidea	22.9x.12↔	Altri interventi sul seno frontale
20.79.99↔	Altra incisione, asportazione e distruzione dell'orecchio interno, altro	22.9x.13↔	Risanamento del seno etmoidale e di uno o diversi altri seni paranasali
20.92↔	Revisione di mastoidectomia	22.9x.14↔	Sfenoetmoidectomia
20.93↔	Riparazione delle finestre ovale e rotonda	22.9x.20↔	Interventi su più seni paranasali, radicali
		22.9x.21↔	Interventi su più seni paranasali, radicali con accesso alla fossa pterigopalatina

22.9x.22↔	Interventi su più seni paranasali, per via intranasale con drenaggio di accesso	26.42↔	Chiusura di fistola di ghiandola salivare
22.9x.23↔	Interventi su più seni paranasali, per via intranasale, con esposizione della base cranica (intervento pansinusale per via intranasale)	26.49.00↔	Altri interventi di riparazione e di plastica su ghiandole o dotti salivari, NAS
22.9x.24↔	Interventi su più seni paranasali, per via intranasale, con rimozione parziale della lamina papiracea o incisione della periorbita	26.49.10↔	Fistolizzazione di ghiandola salivare
22.9x.25↔	Interventi su più seni paranasali, con approccio combinato intranasale e dall'esterno	26.49.11↔	Trapianto di apertura del dotto salivare
22.9x.29↔	Interventi su più seni paranasali, altro	26.49.12↔	Riposizionamento di dotto salivare
22.9x.99↔	Altri interventi sui seni paranasali, altro	26.49.99↔	Altri interventi di riparazione e di plastica su ghiandole o dotti salivari, altro
26.12↔	Biopsia aperta di ghiandola o dotto salivare	26.99.00↔	Altri interventi su ghiandole o dotti salivari, NAS
26.21↔	Marsupializzazione di cisti di ghiandola salivare	26.99.10↔	Legatura del dotto parotideo (di Stenone)
26.29.00↔	Altra asportazione di lesione di ghiandola salivare, NAS	26.99.20↔	Sialoendoscopia interventistica, NAS
26.29.10↔	Distruzione di ghiandola salivare, NAS	26.99.21↔	Sialoendoscopia interventistica con dilatazione
26.29.99↔	Altra asportazione di lesione di ghiandola salivare, altro	26.99.22↔	Sialoendoscopia interventistica con rimozione di corpo estraneo o calcolo
26.30↔	Sialoadenectomia, NAS	26.99.23↔	Sialoendoscopia interventistica con litotripsia intraduttale e rimozione di frammenti
26.41.00↔	Sutura di lacerazione di ghiandola salivare, NAS	26.99.24↔	Sialoendoscopia interventistica con impiego di laser
26.41.10↔	Sutura di lacerazione di dotto salivare	26.99.29↔	Sialoendoscopia interventistica, altro
26.41.99↔	Sutura di lacerazione di ghiandola salivare, altro	26.99.99↔	Altri interventi su ghiandole o dotti salivari, altro
		27.0‡↔	Drenaggio della faccia e del pavimento della bocca

Procedura D06-3

19.52↔	Timpanoplastica di tipo II	19.56.20↔	Timpanoplastica con confezione di cavità timpanomastoidea (cavità aperta), senza impianto di protesi o con impianto di ossicino autologo
19.53↔	Timpanoplastica di tipo III	19.56.21↔	Timpanoplastica con confezione di cavità timpanomastoidea (cavità aperta), con impianto di protesi alloplastica, allogenica o xenogenica
19.54↔	Timpanoplastica di tipo IV	19.56.99↔	Timpanoplastica e ossiculoplastica, altro
19.55↔	Timpanoplastica di tipo V		
19.56.00↔	Timpanoplastica e ossiculoplastica, NAS		
19.56.10↔	Timpanoplastica con antrotomia, atticotomia, atticoantrotomia o mastoidectomia, senza impianto di protesi o con impianto di ossicino autologo		
19.56.11↔	Timpanoplastica con antrotomia, atticotomia, atticoantrotomia o mastoidectomia, con impianto di protesi alloplastica, allogenica o xenogenica		

Procedura D06-4

20.41↔	Mastoidectomia semplice	20.42.24↔	Mastoidectomia, asportazione subtotale della rocca petrosa (petrosectomia subtotale), con obliterazione di tessuto adiposo e muscolare
20.42.00↔	Mastoidectomia radicale, NAS	20.42.30↔	Mastoidectomia, asportazione parziale della rocca petrosa, NAS
20.42.10↔	Mastoidectomia, con liberazione del canale facciale, senza decompressione del nervo	20.42.31↔	Mastoidectomia, asportazione parziale della rocca petrosa, senza obliterazione
20.42.11↔	Mastoidectomia, con liberazione del canale facciale, con decompressione del nervo	20.42.32↔	Mastoidectomia, asportazione parziale della rocca petrosa, con obliterazione di tessuto adiposo
20.42.20↔	Mastoidectomia, asportazione subtotale della rocca petrosa (petrosectomia subtotale), NAS	20.42.33↔	Mastoidectomia, asportazione parziale della rocca petrosa, con obliterazione di tessuto muscolare
20.42.21↔	Mastoidectomia, asportazione subtotale della rocca petrosa (petrosectomia subtotale), senza obliterazione	20.42.34↔	Mastoidectomia, asportazione parziale della rocca petrosa, con obliterazione di tessuto adiposo e muscolare
20.42.22↔	Mastoidectomia, asportazione subtotale della rocca petrosa (petrosectomia subtotale), con obliterazione di tessuto adiposo	20.42.99↔	Mastoidectomia radicale, altro
20.42.23↔	Mastoidectomia, asportazione subtotale della rocca petrosa (petrosectomia subtotale), con obliterazione di tessuto muscolare	20.49↔	Mastoidectomia, altro

Procedura D06-5

22.41.00↔	Senotomia frontale, NAS	22.71↔	Chiusura di fistola di seno paranasale
22.41.10↔	Senotomia frontale per via esterna	22.79.00↔	Altra riparazione di seno paranasale, NAS
22.41.11↔	Senotomia frontale, intranasale	22.79.10↔	Riparazione dell'osso frontale
22.41.12↔	Senotomia frontale, Inserzione di drenaggio mediano	22.79.11↔	Riparazione o cranializzazione di parete dell'osso frontale
22.41.99↔	Senotomia frontale, altro	22.79.19↔	Altra riparazione di seno paranasale, altro
22.42.00↔	Senectomia frontale, NAS	22.9x.13↔	Risanamento del seno etmoidale e di uno o diversi altri seni paranasali
22.42.10↔	Osteoplastica frontale con obliterazione	22.9x.14↔	Sfenoetmoidectomia
22.42.11↔	Osteoplastica frontale senza obliterazione	22.9x.20↔	Interventi su più seni paranasali, radicali
22.42.99↔	Senectomia frontale, altro	22.9x.21↔	Interventi su più seni paranasali, radicali con accesso alla fossa pterigopalatina
22.63.00↔	Etmoidectomia, NAS	22.9x.22↔	Interventi su più seni paranasali, per via intranasale con drenaggio di accesso
22.63.10↔	Etmoidectomia, per via esterna		
22.63.11↔	Etmoidectomia, intranasale o transmascellare		
22.63.99↔	Etmoidectomia, altro		
22.64↔	Sfenoetmoidectomia		

22.9x.23↔ Interventi su più seni paranasali, per via intranasale, con esposizione della base cranica (intervento pansinusale per via intranasale)

22.9x.24↔ Interventi su più seni paranasali, per via intranasale, con rimozione parziale della lamina papiracea o incisione della periorbita

22.9x.25↔ Interventi su più seni paranasali, con approccio combinato intranasale e dall'esterno

ADRG D08**Interventi su cavo orale e bocca per neoplasia maligna**

Diagnosi principale nella tabella D08-1 e Procedura nella tabella D08-2

DRG D08A**Interventi su cavo orale e bocca per neoplasia maligna con CC gravi**

PCCL > 2

DRG D08B**Interventi su cavo orale e bocca per neoplasia maligna****Diagnosi principale D08-1**

C00.0	Tumore Maligno: Labbro superiore, zona vermiglio-cutanea	C09.8	Tumore Maligno: lesione sconfinante a più zone contigue della tonsilla
C00.1	Tumore Maligno: Labbro inferiore, zona vermiglio-cutanea	C09.9	Tumore Maligno: Tonsilla non specificata
C00.2	Tumore Maligno: Labbro, zona vermiglio-cutanea, non specificato	C10.0	Tumore Maligno: vallecola epiglottica
C00.3	Tumore Maligno: Labbro superiore, zona mucosa	C10.1	Tumore Maligno: Faccia anteriore dell'epiglottide
C00.4	Tumore Maligno: Labbro inferiore, zona mucosa	C10.2	Tumore Maligno: Parete laterale dell'orofaringe
C00.5	Tumore Maligno: Labbro non specificato, zona mucosa	C10.3	Tumore Maligno: Parete posteriore dell'orofaringe
C00.6	Tumore Maligno: Commissura labiale	C10.4	Tumore Maligno: Residuo di Fessura branchiale
C00.8	Tumore Maligno: lesione sconfinante a più zone contigue del labbro	C10.8	Tumore Maligno: lesione sconfinante a più zone contigue dell'orofaringe
C00.9	Tumore Maligno: Labbro non specificato	C10.9	Tumore Maligno: Orofaringe non specificata
C01	Tumore maligno della base della lingua	C11.0	Tumore Maligno: Parete superiore della rinofaringe
C02.0	Tumore Maligno: Faccia dorsale della lingua	C11.1	Tumore Maligno: Parete posteriore della rinofaringe
C02.1	Tumore Maligno: Bordo della lingua	C11.2	Tumore Maligno: Parete laterale della rinofaringe
C02.2	Tumore Maligno: Faccia ventrale della lingua	C11.3	Tumore Maligno: Parete anteriore della rinofaringe
C02.3	Tumore Maligno: Due terzi anteriori della lingua, parte non specificata	C11.8	Tumore Maligno: lesione sconfinante a più zone contigue della rinofaringe
C02.4	Tumore Maligno: Tonsilla linguale	C11.9	Tumore Maligno: Rinofaringe non specificata
C02.8	Tumore Maligno: lesione sconfinante a più zone contigue della lingua	C12	Tumore maligno del seno piriforme
C02.9	Tumore Maligno: Lingua non specificata	C13.0	Tumore Maligno: Regione retrocricoidica
C03.0	Tumore Maligno: Gengiva superiore	C13.1	Tumore Maligno: Plica ariepiglottica, faccia ipofaringea
C03.1	Tumore Maligno: Gengiva inferiore	C13.2	Tumore Maligno: Parete posteriore dell'ipofaringe
C03.9	Tumore Maligno: Gengiva non specificata	C13.8	Tumore Maligno: lesione sconfinante a più zone contigue dell'ipofaringe
C04.0	Tumore Maligno: Pavimento orale anteriore	C13.9	Tumore Maligno: Ipofaringe non specificata
C04.1	Tumore Maligno: Pavimento orale laterale	C14.0	Tumore Maligno: Faringe non specificata
C04.8	Tumore Maligno: lesione sconfinante a più zone contigue del pavimento orale	C14.2	Tumore Maligno: Anello di Waldeyer
C04.9	Tumore Maligno: Pavimento orale non specificato	C14.8	Tumore Maligno: lesione sconfinante a più zone contigue del labbro, della cavità orale e della faringe
C05.0	Tumore Maligno: Palato duro	C30.0	Tumore Maligno: Cavità nasale
C05.1	Tumore Maligno: Palato molle	C30.1	Tumore Maligno: Orecchio medio
C05.2	Tumore Maligno: Ugola	C31.0	Tumore Maligno: Seno mascellare
C05.8	Tumore Maligno: lesione sconfinante a più zone contigue del palato	C31.1	Tumore Maligno: Seno etmoidale
C05.9	Tumore Maligno: Palato non specificato	C31.2	Tumore Maligno: Seno frontale
C06.0	Tumore Maligno: Mucosa della guancia	C31.3	Tumore Maligno: Seno sfenoidale
C06.1	Tumore Maligno: Vestibolo della bocca	C31.8	Tumore Maligno: lesione sconfinante a più zone contigue dei seni paranasali
C06.2	Tumore Maligno: regione retromolare	C31.9	Tumore Maligno: Seno paranasale non specificato
C06.8	Tumore Maligno: lesione sconfinante a più zone contigue di altre e non specificate parti della bocca	C32.0	Tumore Maligno: Glottide
C06.9	Tumore Maligno: Bocca non specificata	C32.1	Tumore Maligno: Regione sopraglottica della laringe
C07	Tumore maligno della parotide	C32.2	Tumore Maligno: Regione sottoglottica della laringe
C08.0	Tumore Maligno: Ghiandola sottomandibolare	C32.3	Tumore Maligno: Cartilagine laringea
C08.1	Tumore Maligno: Ghiandola sottolinguale	C32.8	Tumore Maligno: lesione sconfinante a più zone contigue della laringe
C08.8	Tumore Maligno: lesione sconfinante a più zone contigue delle ghiandole salivari maggiori	C32.9	Tumore Maligno: Laringe non specificata
C08.9	Tumore Maligno: Ghiandola salivare maggiore non specificata	C39.0	Tumore Maligno: Vie respiratorie superiori, parte non specificata
C09.0	Tumore Maligno: Fossa tonsillare	C46.2	Sarcoma di Kaposi del palato
C09.1	Tumore Maligno: Pilastro tonsillare (anteriore) (posteriore)	C76.0	Tumore maligno di altra e mal definita sede: Testa, faccia e collo

Procedura D08-2

24.0↔	Incisione di gengiva o di osso alveolare	27.44.11↔	Asportazione radicale di lesione cutanea del labbro senza innesto o trasposizione di cute
24.11.00↔	Biopsia della gengiva, NAS	27.44.20↔	Asportazione radicale di lesione cutanea del labbro con innesto o trasposizione di cute
24.11.20↔	Biopsia a cielo aperto (con incisione) della gengiva	27.44.99↔	Asportazione radicale di lesione del labbro, altro
24.11.99↔	Biopsia della gengiva, altro	27.49.00↔	Altra asportazione della bocca, NAS
24.12.00↔	Biopsia dell'alveolo dentale, NAS	27.49.10↔	Asportazione della guancia
24.12.20↔	Biopsia a cielo aperto (con incisione) dell'alveolo dentale	27.49.11↔	Asportazione del pavimento della bocca
24.12.99↔	Biopsia dell'alveolo dentale, altro	27.49.99↔	Altra asportazione della bocca, altro
24.2x.00↔	Gengivoplastica, NAS	27.53↔	Chiusura di fistola della bocca
24.2x.10↔	Gengivoplastica con innesto o impianto	27.54.00↔	Riparazione di schisi (congenita) del labbro, NAS
24.2x.99↔	Gengivoplastica, altro	27.54.99↔	Riparazione di schisi (congenita) del labbro, altro
24.31↔	Asportazione di lesione o tessuto della gengiva	27.55.00↔	Innesto a tutto spessore di cute su labbro e bocca, NAS
24.4x.00↔	Asportazione di lesione dentaria della mandibola, NAS	27.55.10↔	Piccolo innesto a tutto spessore su labbro e bocca
24.4x.10↔	Asportazione di lesione dentaria della mandibola con apertura del seno mascellare o del pavimento nasale	27.55.20↔	Ampio innesto a tutto spessore su labbro e bocca
24.4x.11↔	Asportazione di lesione dentaria della mandibola con esposizione del nervo	27.55.99↔	Innesto a tutto spessore di cute su labbro e bocca, altro
24.4x.99↔	Asportazione di lesione dentaria della mandibola, altro	27.58↔	Revisione di lembo pedunculato o libero o di innesto cutaneo libero di labbro e bocca
24.5x.00↔	Alveoloplastica, NAS	27.59.20↔	Piccola copertura dei tessuti molli del labbro con cheratinociti coltivati
24.5x.10↔	Alveoloplastica con innesto	27.59.21↔	Ampia copertura dei tessuti molli del labbro con cheratinociti coltivati
24.5x.99↔	Alveoloplastica, altro	27.59.30↔	Piccola copertura temporanea dei tessuti molli del labbro mediante combinazione di varie procedure
24.91.10↔	Vestiboloplastica	27.59.31↔	Ampia copertura temporanea dei tessuti molli del labbro mediante combinazione di varie procedure
24.91.11↔	Plastica del pavimento della bocca	27.59.41↔	Altra ricostruzione plastica di labbro e bocca con lembo a distanza pedunculato
24.91.99↔	Estensione o approfondimento del solco linguale o buccolabiale, altro	27.59.60↔	Inserzione di espansore tissutale nel labbro
25.02↔	Biopsia aperta della lingua	27.59.99↔	Altra ricostruzione plastica di labbro e bocca, altro
25.1↔	Asportazione o distruzione di lesione o tessuto della lingua	27.71↔	Incisione dell'ugola
25.59.00↔	Altri interventi di riparazione e di plastica sulla lingua, NAS	27.72↔	Asportazione dell'ugola
25.59.10↔	Ricostruzione plastica della lingua, NAS	27.79↔	Interventi sull'ugola, altro
25.59.99↔	Altri interventi di riparazione e di plastica sulla lingua, altro	27.92↔	Incisione della bocca, struttura non specificata
25.93↔	Lisi di aderenze della lingua	27.99↔	Interventi sul cavo orale, altro
25.94↔	Altra glosotomia	86.41.11↔	Asportazione radicale e ampia di lesione o tessuto cutaneo e sottocutaneo, senza chiusura di ferita primaria, sul capo
27.1↔	Incisione del palato	86.41.12↔	Asportazione radicale e ampia di lesione o tessuto cutaneo e sottocutaneo, senza chiusura di ferita primaria, sul collo
27.21.00↔	Biopsia del palato osseo, NAS	86.41.13↔	Asportazione radicale e ampia di lesione o tessuto cutaneo e sottocutaneo, senza chiusura di ferita primaria, su spalla e ascella
27.21.20↔	Biopsia a cielo aperto (con incisione) del palato osseo	86.41.14↔	Asportazione radicale e ampia di lesione o tessuto cutaneo e sottocutaneo, senza chiusura di ferita primaria, su braccio e gomito
27.21.99↔	Biopsia del palato osseo, altro	86.41.15↔	Asportazione radicale e ampia di lesione o tessuto cutaneo e sottocutaneo, senza chiusura di ferita primaria, sull'avambraccio
27.22.00↔	Biopsia dell'ugola e del palato molle, NAS	86.41.16↔	Asportazione radicale e ampia di lesione o tessuto cutaneo e sottocutaneo, senza chiusura di ferita primaria, sulla mano
27.22.20↔	Biopsia a cielo aperto (con incisione) dell'ugola e del palato molle	86.41.17↔	Asportazione radicale e ampia di lesione o tessuto cutaneo e sottocutaneo, senza chiusura di ferita primaria, su parete toracica e dorso
27.22.99↔	Biopsia dell'ugola e del palato molle, altro	86.41.18↔	Asportazione radicale e ampia di lesione o tessuto cutaneo e sottocutaneo, senza chiusura di ferita primaria, sulla regione addominale e inguinale
27.23.00↔	Biopsia del labbro, NAS	86.41.1a↔	Asportazione radicale e ampia di lesione o tessuto cutaneo e sottocutaneo, senza chiusura di ferita primaria, sulle natiche
27.23.99↔	Biopsia del labbro, altro	86.41.1b↔	Asportazione radicale e ampia di lesione o tessuto cutaneo e sottocutaneo, senza chiusura di ferita primaria, su coscia e ginocchio
27.24.00↔	Biopsia della bocca, struttura non specificata, NAS	86.41.1c↔	Asportazione radicale e ampia di lesione o tessuto cutaneo e sottocutaneo, senza chiusura di ferita primaria, sulla gamba
27.24.20↔	Biopsia a cielo aperto (con incisione) di mucosa della guancia, pavimento della bocca e altre strutture della bocca	86.41.1d↔	Asportazione radicale e ampia di lesione o tessuto cutaneo e sottocutaneo, senza chiusura di ferita primaria, sul piede
27.24.99↔	Biopsia della bocca, struttura non specificata, altro	86.42.11↔	Asportazione radicale e ampia di lesione o tessuto cutaneo e sottocutaneo, con chiusura di ferita primaria, sul capo
27.31.00↔	Asportazione o distruzione locale di lesione o tessuto del palato osseo, NAS	86.42.12↔	Asportazione radicale e ampia di lesione o tessuto cutaneo e sottocutaneo, con chiusura di ferita primaria, sul collo
27.31.10↔	Asportazione locale di lesione o tessuto del palato osseo	86.42.13↔	Asportazione radicale e ampia di lesione o tessuto cutaneo e sottocutaneo, con chiusura di ferita primaria, su spalla e ascella
27.31.20↔	Asportazione parziale di lesione o tessuto del palato osseo		
27.31.30↔	Distruzione di lesione o tessuto del palato osseo		
27.31.99↔	Asportazione o distruzione locale di lesione o tessuto del palato osseo, altro		
27.32.00↔	Asportazione o distruzione ampia di lesione o tessuto del palato osseo, NAS		
27.32.10↔	Asportazione totale per via transorale di lesione o tessuto del palato osseo		
27.32.11↔	Asportazione radicale per via transmandibolare di lesione o tessuto del palato osseo [resezione in blocco]		
27.32.12↔	Asportazione radicale per via transfacciale di lesione o tessuto del palato osseo [resezione in blocco]		
27.32.99↔	Asportazione o distruzione ampia di lesione o tessuto del palato osseo, altro		
27.42↔	Ampia asportazione di lesione del labbro		
27.43.00↔	Altra asportazione di lesione o tessuto del labbro, NAS		
27.43.10↔	Altra asportazione di lesione o tessuto del labbro, asportazione locale		
27.43.99↔	Altra asportazione di lesione o tessuto del labbro, altro		
27.44.00↔	Asportazione radicale di lesione del labbro, NAS		

86.42.14↔	Asportazione radicale e ampia di lesione o tessuto cutaneo e sottocutaneo, con chiusura di ferita primaria, su braccio e gomito	86.6b.14↔	Innesto cutaneo autologo a spessore parziale, piccolo, su braccio e gomito
86.42.15↔	Asportazione radicale e ampia di lesione o tessuto cutaneo e sottocutaneo, con chiusura di ferita primaria, sull'avambraccio	86.6b.15↔	Innesto cutaneo autologo a spessore parziale, piccolo, sull'avambraccio
86.42.16↔	Asportazione radicale e ampia di lesione o tessuto cutaneo e sottocutaneo, con chiusura di ferita primaria, sulla mano	86.6b.17↔	Innesto cutaneo autologo a spessore parziale, piccolo, su parete toracica e dorso
86.42.17↔	Asportazione radicale e ampia di lesione o tessuto cutaneo e sottocutaneo, con chiusura di ferita primaria, su parete toracica e dorso	86.6b.18↔	Innesto cutaneo autologo a spessore parziale, piccolo, sulla regione addominale e inguinale
86.42.18↔	Asportazione radicale e ampia di lesione o tessuto cutaneo e sottocutaneo, con chiusura di ferita primaria, sulla regione addominale e inguinale	86.6b.1a↔	Innesto cutaneo autologo a spessore parziale, piccolo, sulle natiche
86.42.1a↔	Asportazione radicale e ampia di lesione o tessuto cutaneo e sottocutaneo, con chiusura di ferita primaria, sulle natiche	86.6b.1b↔	Innesto cutaneo autologo a spessore parziale, piccolo, su coscia e ginocchio
86.42.1b↔	Asportazione radicale e ampia di lesione o tessuto cutaneo e sottocutaneo, con chiusura di ferita primaria, su coscia e ginocchio	86.6b.1c↔	Innesto cutaneo autologo a spessore parziale, piccolo, sulla gamba
86.42.1c↔	Asportazione radicale e ampia di lesione o tessuto cutaneo e sottocutaneo, con chiusura di ferita primaria, sulla gamba	86.6b.1d↔	Innesto cutaneo autologo a spessore parziale, piccolo, sul piede
86.42.1d↔	Asportazione radicale e ampia di lesione o tessuto cutaneo e sottocutaneo, con chiusura di ferita primaria, sul piede	86.6b.21↔	Innesto cutaneo autologo a spessore parziale, ampio, sul capo
86.43.11↔	Asportazione radicale e ampia di lesione o tessuto cutaneo e sottocutaneo, con copertura plastica, sul capo	86.6b.22↔	Innesto cutaneo autologo a spessore parziale, ampio, sul collo
86.43.12↔	Asportazione radicale e ampia di lesione o tessuto cutaneo e sottocutaneo, con copertura plastica, sul collo	86.6b.23↔	Innesto cutaneo autologo a spessore parziale, ampio, su spalla e ascella
86.43.13↔	Asportazione radicale e ampia di lesione o tessuto cutaneo e sottocutaneo, con copertura plastica, su spalla e ascella	86.6b.24↔	Innesto cutaneo autologo a spessore parziale, ampio, su braccio e gomito
86.43.14↔	Asportazione radicale e ampia di lesione o tessuto cutaneo e sottocutaneo, con copertura plastica, su braccio e gomito	86.6b.25↔	Innesto cutaneo autologo a spessore parziale, ampio, sull'avambraccio
86.43.15↔	Asportazione radicale e ampia di lesione o tessuto cutaneo e sottocutaneo, con copertura plastica, sull'avambraccio	86.6b.27↔	Innesto cutaneo autologo a spessore parziale, ampio, su parete toracica e dorso
86.43.16↔	Asportazione radicale e ampia di lesione o tessuto cutaneo e sottocutaneo, con copertura plastica, sulla mano	86.6b.28↔	Innesto cutaneo autologo a spessore parziale, ampio, sulla regione addominale e inguinale
86.43.17↔	Asportazione radicale e ampia di lesione o tessuto cutaneo e sottocutaneo, con copertura plastica, su parete toracica e dorso	86.6b.2a↔	Innesto cutaneo autologo a spessore parziale, ampio, sulle natiche
86.43.18↔	Asportazione radicale e ampia di lesione o tessuto cutaneo e sottocutaneo, con copertura plastica, sulla regione addominale e inguinale	86.6b.2b↔	Innesto cutaneo autologo a spessore parziale, ampio, su coscia e ginocchio
86.43.1a↔	Asportazione radicale e ampia di lesione o tessuto cutaneo e sottocutaneo, con copertura plastica, sulle natiche	86.6b.2c↔	Innesto cutaneo autologo a spessore parziale, ampio, sulla gamba
86.43.1b↔	Asportazione radicale e ampia di lesione o tessuto cutaneo e sottocutaneo, con copertura plastica, su coscia e ginocchio	86.6b.2d↔	Innesto cutaneo autologo a spessore parziale, ampio, sul piede
86.43.1c↔	Asportazione radicale e ampia di lesione o tessuto cutaneo e sottocutaneo, con copertura plastica, sulla gamba	86.83.11↔	Intervento di plastica riduttiva su capo e collo
86.43.1d↔	Asportazione radicale e ampia di lesione o tessuto cutaneo e sottocutaneo, con copertura plastica, sul piede	86.83.12↔	Intervento di plastica riduttiva su spalla e braccio
86.6b.11↔	Innesto cutaneo autologo a spessore parziale, piccolo, sul capo	86.83.13↔	Intervento di plastica riduttiva sull'avambraccio
86.6b.12↔	Innesto cutaneo autologo a spessore parziale, piccolo, sul collo	86.83.14↔	Intervento di plastica riduttiva sulla mano
86.6b.13↔	Innesto cutaneo autologo a spessore parziale, piccolo, su spalla e ascella	86.83.1a↔	Intervento di plastica riduttiva sull'addome
		86.83.1b↔	Intervento di plastica riduttiva su schiena o fianchi
		86.83.1c↔	Intervento di plastica riduttiva sincrono su addome, fianchi nonché schiena
		86.83.1d↔	Intervento di plastica riduttiva sulla regione inguinale e genitale
		86.83.1e↔	Intervento di plastica riduttiva sulle natiche
		86.83.1f↔	Intervento di plastica riduttiva sulla coscia
		86.83.1g↔	Intervento di plastica riduttiva su gamba e piede

ADRG D09**Tonsillectomia per neoplasia maligna o miscellanea di interventi su orecchio, naso, bocca e gola con CC estremamente gravi**

Diagnosi principale nella tabella D09-1 e Procedura nella tabella D09-2 o almeno una Procedura nella tabella D09-3 e PCCL > 3

DRG D09Z**Tonsillectomia per neoplasia maligna o miscellanea di interventi su orecchio, naso, bocca e gola con CC estremamente gravi****Diagnosi principale D09-1**

C00.0	Tumore Maligno: Labbro superiore, zona vermiglio-cutanea	C00.8	Tumore Maligno: lesione sconfinante a più zone contigue del labbro
C00.1	Tumore Maligno: Labbro inferiore, zona vermiglio-cutanea	C00.9	Tumore Maligno: Labbro non specificato
C00.2	Tumore Maligno: Labbro, zona vermiglio-cutanea, non specificato	C01	Tumore maligno della base della lingua
C00.3	Tumore Maligno: Labbro superiore, zona mucosa	C02.0	Tumore Maligno: Faccia dorsale della lingua
C00.4	Tumore Maligno: Labbro inferiore, zona mucosa	C02.1	Tumore Maligno: Bordo della lingua
C00.5	Tumore Maligno: Labbro non specificato, zona mucosa	C02.2	Tumore Maligno: Faccia ventrale della lingua
C00.6	Tumore Maligno: Commissura labiale		

C02.3	Tumore Maligno: Due terzi anteriori della lingua, parte non specificata	C11.0	Tumore Maligno: Parete superiore della rinofaringe
C02.4	Tumore Maligno: Tonsilla linguale	C11.1	Tumore Maligno: Parete posteriore della rinofaringe
C02.8	Tumore Maligno: lesione sconfinante a più zone contigue della lingua	C11.2	Tumore Maligno: Parete laterale della rinofaringe
C02.9	Tumore Maligno: Lingua non specificata	C11.3	Tumore Maligno: Parete anteriore della rinofaringe
C03.0	Tumore Maligno: Gengiva superiore	C11.8	Tumore Maligno: lesione sconfinante a più zone contigue della rinofaringe
C03.1	Tumore Maligno: Gengiva inferiore	C11.9	Tumore Maligno: Rinofaringe non specificata
C03.9	Tumore Maligno: Gengiva non specificata	C12	Tumore maligno del seno piriforme
C04.0	Tumore Maligno: Pavimento orale anteriore	C13.0	Tumore Maligno: Regione retrocriccoidea
C04.1	Tumore Maligno: Pavimento orale laterale	C13.1	Tumore Maligno: Plica ariepiglottica, faccia ipofaringea
C04.8	Tumore Maligno: lesione sconfinante a più zone contigue del pavimento orale	C13.2	Tumore Maligno: Parete posteriore dell'ipofaringe
C04.9	Tumore Maligno: Pavimento orale non specificato	C13.8	Tumore Maligno: lesione sconfinante a più zone contigue dell'ipofaringe
C05.0	Tumore Maligno: Palato duro	C13.9	Tumore Maligno: Ipofaringe non specificata
C05.1	Tumore Maligno: Palato molle	C14.0	Tumore Maligno: Faringe non specificata
C05.2	Tumore Maligno: Ugola	C14.2	Tumore Maligno: Anello di Waldeyer
C05.8	Tumore Maligno: lesione sconfinante a più zone contigue del palato	C14.8	Tumore Maligno: lesione sconfinante a più zone contigue del labbro, della cavità orale e della faringe
C05.9	Tumore Maligno: Palato non specificato	C30.0	Tumore Maligno: Cavità nasale
C06.0	Tumore Maligno: Mucosa della guancia	C30.1	Tumore Maligno: Orecchio medio
C06.1	Tumore Maligno: Vestibolo della bocca	C31.0	Tumore Maligno: Seno mascellare
C06.2	Tumore Maligno: regione retromolare	C31.1	Tumore Maligno: Seno etmoidale
C06.8	Tumore Maligno: lesione sconfinante a più zone contigue di altre e non specificate parti della bocca	C31.2	Tumore Maligno: Seno frontale
C06.9	Tumore Maligno: Bocca non specificata	C31.3	Tumore Maligno: Seno sfenoidale
C07	Tumore maligno della parotide	C31.8	Tumore Maligno: lesione sconfinante a più zone contigue dei seni paranasali
C08.0	Tumore Maligno: Ghiandola sottomandibolare	C31.9	Tumore Maligno: Seno paranasale non specificato
C08.1	Tumore Maligno: Ghiandola sottolinguale	C32.0	Tumore Maligno: Glottide
C08.8	Tumore Maligno: lesione sconfinante a più zone contigue delle ghiandole salivari maggiori	C32.1	Tumore Maligno: Regione sopraglottica della laringe
C08.9	Tumore Maligno: Ghiandola salivare maggiore non specificata	C32.2	Tumore Maligno: Regione sottoglottica della laringe
C09.0	Tumore Maligno: Fossa tonsillare	C32.3	Tumore Maligno: Cartilagine laringea
C09.1	Tumore Maligno: Pilastrone tonsillare (anteriore) (posteriore)	C32.8	Tumore Maligno: lesione sconfinante a più zone contigue della laringe
C09.8	Tumore Maligno: lesione sconfinante a più zone contigue della tonsilla	C32.9	Tumore Maligno: Laringe non specificata
C09.9	Tumore Maligno: Tonsilla non specificata	C39.0	Tumore Maligno: Vie respiratorie superiori, parte non specificata
C10.0	Tumore Maligno: vallecchia epiglottica	C46.2	Sarcoma di Kaposi del palato
C10.1	Tumore Maligno: Faccia anteriore dell'epiglottide	C76.0	Tumore maligno di altra e mal definita sede: Testa, faccia e collo
C10.2	Tumore Maligno: Parete laterale dell'orofaringe	D00.0	Carcinoma in situ: Labbro, cavità orale e faringe
C10.3	Tumore Maligno: Parete posteriore dell'orofaringe	D02.0	Carcinoma in situ: Laringe
C10.4	Tumore Maligno: Residuo di Fessura branchiale	D37.0	Tumori di comportamento incerto o sconosciuto: Labbra, cavità orale e faringe
C10.8	Tumore Maligno: lesione sconfinante a più zone contigue dell'orofaringe	D38.0	Tumori di comportamento incerto o sconosciuto: Laringe
C10.9	Tumore Maligno: Orofaringe non specificata	H60.2	Otite esterna maligna

Procedura D09-2

28.0↔	Incisione e drenaggio di strutture tonsillari e peritonsillari	28.5x.10↔	Asportazione di tonsilla linguale, transorale
28.2x.00↔	Tonsillectomia senza adenoidectomia, NAS	28.5x.11↔	Asportazione di tonsilla linguale, mediante faringotomia
28.2x.10↔	Resezione parziale di tonsilla [tonsillotomia] senza adenoidectomia	28.5x.99↔	Asportazione di tonsilla linguale, altro
28.2x.11↔	Tonsillectomia totale senza adenoidectomia	28.7x.00↔	Controllo di emorragia dopo tonsillectomia e adenoidectomia, NAS
28.2x.12↔	Tonsillectomia per ascesso	28.7x.10↔	Controllo di emorragia dopo tonsillectomia
28.2x.99↔	Tonsillectomia senza adenoidectomia, altro	28.7x.11↔	Controllo di emorragia dopo adenoidectomia
28.3x.00↔	Tonsillectomia con adenoidectomia, NAS	28.7x.99↔	Controllo di emorragia dopo tonsillectomia e adenoidectomia, altro
28.3x.10↔	Resezione parziale di tonsilla [tonsillotomia] con adenoidectomia	28.91↔	Rimozione di corpo estraneo da tonsille e adenoidi mediante incisione
28.3x.11↔	Tonsillectomia totale con adenoidectomia	28.92↔	Asportazione di lesione di tonsille e adenoidi
28.3x.12↔	Tonsillectomia per ascesso con adenoidectomia	28.99↔	Interventi su tonsille e adenoidi, altro
28.3x.99↔	Tonsillectomia con adenoidectomia, altro		
28.4↔	Asportazione di residuo tonsillare		
28.5x.00↔	Asportazione di tonsilla linguale, NAS		

Procedura D09-3

06.09.00↔	Incisione della regione tiroidea, NAS	09.6↔	Asportazione del sacco e delle vie lacrimali
06.09.10↔	Incisione della regione tiroidea, senza ulteriori misure	09.81↔	Dacriocistorinostomia [DCR]
06.09.11↔	Incisione della regione tiroidea, drenaggio	09.99↔	Altri interventi sull'apparato lacrimale, altro
06.09.99↔	Incisione della regione tiroidea, altro	18.01↔	Perforazione del lobo dell'orecchio
06.91↔	Sezione dell'istmo tiroideo	18.02↔	Incisione del canale uditivo esterno
09.3↔	Altri interventi sulla ghiandola lacrimale	18.09↔	Incisione dell'orecchio esterno, altro

18.21↔	Asportazione di fistola preauricolare o di seno preauricolare	19.55↔	Timpanoplastica di tipo V
18.29.00↔	Asportazione o distruzione di altra lesione dell'orecchio esterno, NAS	19.56.00↔	Timpanoplastica e ossiculoplastica, NAS
18.29.01↔	Distruzione di lesione dell'orecchio esterno o del meato uditivo esterno	19.56.10↔	Timpanoplastica con antrotomia, atticotomia, atticoantrotomia o mastoidectomia, senza impianto di protesi o con impianto di ossicino autologo
18.29.12↔	Asportazione di altra lesione dell'orecchio esterno o del meato uditivo esterno	19.56.11↔	Timpanoplastica con antrotomia, atticotomia, atticoantrotomia o mastoidectomia, con impianto di protesi alloplastica, allogenica o xenogenica
18.29.99↔	Asportazione o distruzione di altra lesione dell'orecchio esterno, altro	19.56.20↔	Timpanoplastica con confezione di cavità timpanomastoidea (cavità aperta), senza impianto di protesi o con impianto di ossicino autologo
18.31↔	Asportazione radicale di lesione dell'orecchio esterno	19.56.21↔	Timpanoplastica con confezione di cavità timpanomastoidea (cavità aperta), con impianto di protesi alloplastica, allogenica o xenogenica
18.39.12↔	Resezione del padiglione auricolare, totale	19.56.99↔	Timpanoplastica e ossiculoplastica, altro
18.39.19↔	Altra resezione del padiglione auricolare, altro	19.6↔	Revisione di timpanoplastica
18.5↔	Correzione chirurgica di orecchio sporgente	19.9x.11↔	Riduzione di cavità timpanomastoidea
18.6x.00↔	Ricostruzione del canale uditivo esterno, NAS	19.9x.12↔	Riparazione dell'orecchio medio, reimpianto, riparazione della parete posteriore del meato uditivo
18.6x.10↔	Allargamento del canale uditivo esterno	19.9x.13↔	Ricostruzione dell'orecchio medio
18.6x.20↔	Ricostruzione di canale uditivo esterno (preesistente)	19.9x.14↔	Chiusura di fistola mastoidea
18.6x.30↔	Costruzione di canale uditivo esterno (non preesistente, atresia)	19.9x.19↔	Interventi microchirurgici sull'orecchio medio, altro
18.6x.99↔	Ricostruzione del canale uditivo esterno, altro	19.9x.99↔	Altra riparazione dell'orecchio medio, altro
18.71.00↔	Ricostruzione di padiglione auricolare, NAS	20.21↔	Incisione della mastoide
18.71.10↔	Ricostruzione di padiglione auricolare, parziale, NAS	20.22↔	Incisione della rocca petrosa
18.71.11↔	Ricostruzione di padiglione auricolare, parziale con espansore tissutale	20.23.00↔	Incisione dell'orecchio medio, NAS
18.71.12↔	Ricostruzione di padiglione auricolare, parziale con lembo galeale	20.23.10↔	Antrotomia
18.71.13↔	Ricostruzione di padiglione auricolare, parziale con innesto di cartilagine	20.23.11↔	Atticotomia
18.71.14↔	Ricostruzione di padiglione auricolare, parziale con lembo microvascolare	20.23.12↔	Timpanotomia con chiusura della membrana della finestra rotonda e/o ovale
18.71.19↔	Ricostruzione di padiglione auricolare, parziale, altro	20.23.13↔	Timpanotomia esplorativa
18.71.20↔	Ricostruzione di padiglione auricolare, totale, NAS	20.23.99↔	Incisione dell'orecchio medio, altro
18.71.21↔	Ricostruzione di padiglione auricolare, totale con espansore tissutale	20.32.00↔	Biopsia dell'orecchio interno e dell'orecchio medio, NAS
18.71.22↔	Ricostruzione di padiglione auricolare, totale con lembo galeale	20.32.01↔	Biopsia dell'orecchio medio
18.71.23↔	Ricostruzione di padiglione auricolare, totale con innesto di cartilagine	20.32.02↔	Biopsia dell'orecchio interno
18.71.24↔	Ricostruzione di padiglione auricolare, totale con lembo microvascolare	20.32.99↔	Biopsia dell'orecchio interno e dell'orecchio medio, altro
18.71.29↔	Ricostruzione di padiglione auricolare, totale, altro	20.51.00↔	Asportazione di lesione dell'orecchio medio, NAS
18.71.30↔	Impianto di materiale alloplastico nella ricostruzione di padiglione auricolare	20.51.10↔	Asportazione di lesione della cavità timpanica
18.71.99↔	Ricostruzione di padiglione auricolare, altro	20.51.11↔	Asportazione di lesione dall'apice della piramide petrosa
18.72↔	Reimpianto di orecchio amputato	20.51.12↔	Asportazione di lesione dell'otobase
18.79↔	Altra riparazione plastica dell'orecchio esterno, altro	20.51.99↔	Asportazione di lesione dell'orecchio medio, altro
18.9↔	Altri interventi sull'orecchio esterno, altro	20.59↔	Altra asportazione dell'orecchio medio, altro
19.0↔	Mobilizzazione della staffa	20.61.00↔	Fenestrazione dell'orecchio interno (iniziale), NAS
19.11↔	Stapedectomia e stapedoplastica con protesi di staffa	20.61.10↔	Fenestrazione dell'orecchio interno, senza impianto di protesi (procedura iniziale)
19.19.00↔	Altra stapedectomia e stapedoplastica, NAS	20.61.99↔	Fenestrazione dell'orecchio interno (iniziale), altro
19.19.10↔	Stapedotomia con protesi di staffa autologa (incudostapedotomia)	20.62.00↔	Revisione di fenestrazione dell'orecchio interno, NAS
19.19.11↔	Stapedotomia con protesi di staffa alloplastica (incudostapedotomia)	20.62.10↔	Revisione di fenestrazione dell'orecchio interno, senza impianto di protesi
19.19.12↔	Malleostapedotomia	20.62.99↔	Revisione di fenestrazione dell'orecchio interno, altro
19.19.99↔	Altra stapedectomia e stapedoplastica, altro	20.8↔	Interventi sulla tuba di Eustachio
19.21↔	Revisione di stapedotomia, stapedectomia e stapedoplastica con sostituzione dell'incudine	20.91↔	Timpanosimpatectomia
19.29.00↔	Altra revisione di stapedotomia, stapedectomia e stapedoplastica, NAS	20.99.10↔	Impianto di ancoraggio osseo nella rocca petrosa, nell'orecchio medio o interno
19.29.10↔	Altra revisione di stapedotomia e stapedectomia con protesi di staffa	20.99.20↔	Chiusura di fistola del labirinto
19.29.11↔	Altra revisione di stapedotomia e stapedectomia con protesi di staffa autologa	20.99.30↔	Rimozione di impianto cocleare o di apparecchio acustico impiantabile
19.29.12↔	Altra revisione di stapedotomia e stapedectomia con protesi di staffa alloplastica	20.99.99↔	Altri interventi sull'orecchio medio e interno, altro
19.29.13↔	Altra revisione di plastica della staffa (senza sostituzione dell'incudine)	21.07↔	Controllo di epistassi mediante asportazione della mucosa nasale e innesto di cute del setto e della parete laterale del naso
19.29.99↔	Altra revisione di stapedotomia, stapedectomia e stapedoplastica, altro	21.31.10↔	Asportazione locale di lesione endonasale, approccio endonasale
19.3↔	Altri interventi sulla catena degli ossicini	21.31.12↔	Distruzione di lesione endonasale
19.4↔	Miringoplastica	21.32↔	Asportazione e distruzione locale di altra lesione del naso
19.52↔	Timpanoplastica di tipo II	21.5↔	Resezione sottomucosa del setto nasale
19.53↔	Timpanoplastica di tipo III	21.82↔	Chiusura di fistola nasale
19.54↔	Timpanoplastica di tipo IV	21.91↔	Lisi di aderenze del naso
		30.01↔	Marsupializzazione di cisti laringea
		30.09.00↔	Altra asportazione o distruzione di lesione o tessuto della laringe, NAS

30.09.10↔	Altra asportazione o distruzione di lesione o tessuto della laringe senza tirotomia	30.22.99↔	Cordectomia, altro
30.09.11↔	Decorticazione / stripping di corde vocali, senza tirotomia	31.3↔	Altra incisione della laringe o trachea
30.09.20↔	Altra asportazione o distruzione di lesione o tessuto della laringe, mediante tirotomia	31.45↔	Biopsia aperta della laringe o trachea
30.09.21↔	Decorticazione / stripping di corde vocali, mediante tirotomia	31.61↔	Sutura di lacerazione della laringe
30.09.99↔	Altra asportazione o distruzione di lesione o tessuto della laringe, altro	31.62↔	Chiusura di fistola della laringe
30.21↔	Epiglottidectomia	31.63↔	Revisione di laringostomia
30.22.00↔	Cordectomia, NAS	31.64↔	Riparazione di frattura della laringe
30.22.10↔	Cordectomia, endolaringea	31.75↔	Ricostruzione della trachea e costruzione di laringe artificiale
30.22.11↔	Cordectomia, mediante tirotomia	31.92↔	Lisi di aderenze della trachea o della laringe
		31.98↔	Altri interventi sulla laringe

ADRG D12**Altri interventi su orecchio, naso, bocca e gola**

Almeno una Procedura nella tabella D12-1 o Procedura nella tabella D12-2 e Procedura nella tabella D12-3

DRG D12A**Altri interventi impegnativi su orecchio, naso, bocca e gola**

Almeno una Procedura nella tabella D12-4

DRG D12B**Altri interventi su orecchio, naso, bocca e gola****Procedura D12-1**

00.55.00↔	Inserzione di stent(s) di vasi periferici con liberazione di sostanza medicamentosa, NAS	01.24.32↔	Approccio alla base del cranio, transorale con scissione del palato molle
00.55.11↔	Inserzione di stent(s) di vasi periferici con liberazione di sostanza medicamentosa, stent drug eluting extralunghi (>10 cm)	01.24.33↔	Approccio alla base del cranio, transorale con apertura sia del palato molle che del palato duro
00.55.99↔	Inserzione di stent(s) di vasi periferici con liberazione di sostanza medicamentosa, altro	01.24.34↔	Approccio alla base del cranio, transfenoidale
00.63↔	Inserzione percutanea di stent(s) dell'arteria carotide	01.24.35↔	Approccio alla base del cranio, transetmoidale
00.64↔	Inserzione percutanea di stent(s) di altre arterie precerebrali (extracraniche)	01.24.36↔	Approccio alla base del cranio, transmastoideo
00.65.00↔	Inserzione percutanea di altro(i) stent vascolare(i) intracranico(i), NAS	01.24.37↔	Approccio alla base del cranio, translabyrinthico
00.65.11↔	Inserzione percutanea transluminale di microstent(s) vascolari intracranici	01.24.38↔	Approccio alla base del cranio, transpiramidale
00.65.99↔	Inserzione percutanea di altro(i) stent vascolare(i) intracranico(i), altro	01.24.39↔	Approccio alla base del cranio, altro
00.67.00↔	Inserzione percutanea di stent vascolare(i) centrale(i), NAS	01.24.3a↔	Approccio alla base del cranio, transcondilico
00.67.10↔	Inserzione percutanea di stent vascolare(i) nella vena cava	01.24.3b↔	Approccio alla base del cranio, transorbitale
00.67.20↔	Inserzione percutanea di stent vascolare(i) nella vena porta	01.24.3c↔	Approccio alla base del cranio, con osteotomia tipo Le Fort I
00.67.99↔	Inserzione percutanea di stent vascolare(i) centrale(i), altro	01.24.3d↔	Approccio alla base del cranio, transnasale-transcribriforme
01.15↔	Biopsia del cranio	01.24.3e↔	Approccio alla base del cranio, transnasale-transclivale
01.21↔	Incisione e drenaggio dei seni cranici	01.24.3f↔	Approccio alla base del cranio, transorale-transclivale
01.24.00↔	Altra craniotomia, NAS	01.24.3g↔	Approccio alla base del cranio, transnasale-transpterigoideo
01.24.10↔	Altra craniotomia con decompressione	01.24.99↔	Altra craniotomia, altro
01.24.11↔	Altra craniotomia per evacuazione di ematoma epidurale	01.25.00↔	Altra craniectomia, NAS
01.24.12↔	Altra craniotomia per evacuazione di empiema epidurale	01.25.10↔	Altra craniectomia con decompressione
01.24.13↔	Altra craniotomia, Inserzione di materiale alloplastico o di sistema di somministrazione farmacologica nelle ossa del cranio o nello spazio epidurale	01.25.11↔	Altra craniectomia per evacuazione di ematoma epidurale
01.24.14↔	Altra craniotomia, rimozione di materiale alloplastico o di sistema di somministrazione farmacologica dalle ossa del cranio o dallo spazio epidurale	01.25.12↔	Altra craniectomia per evacuazione di empiema epidurale
01.24.15↔	Altra craniotomia, Rimozione di corpo estraneo dalle ossa del cranio o dallo spazio epidurale	01.25.13↔	Altra craniectomia per rimozione di corpo estraneo dalle ossa del cranio o dallo spazio epidurale
01.24.16↔	Altra craniotomia, altro drenaggio di liquido epidurale o per altri motivi	01.25.14↔	Altra craniectomia, Inserzione di materiale alloplastico o di sistema di somministrazione farmacologica nelle ossa del cranio o nello spazio epidurale
01.24.20↔	Craniotomia della calotta quale approccio chirurgico, NAS	01.25.19↔	Altra craniectomia, per drenaggio di liquido epidurale o per altri motivi
01.24.21↔	Trapanazione della calotta quale approccio chirurgico	01.25.20↔	Altra craniectomia, Nuova craniectomia con inserzione di drenaggio
01.24.22↔	Apertura del cranio guidata da stereotassi attraverso la calotta quale approccio chirurgico	01.25.21↔	Altra craniectomia, Nuova craniectomia per rimozione di materiale alloplastico o di sistema di somministrazione farmacologica dalle ossa del cranio o dallo spazio epidurale
01.24.29↔	Craniotomia della calotta quale approccio chirurgico, altro	01.25.99↔	Altra craniectomia, altro
01.24.30↔	Approccio alla base del cranio, NAS	04.02↔	Sezione del nervo trigemino
01.24.31↔	Approccio alla base del cranio, transorale	04.04.00↔	Altra incisione dei nervi cranici e periferici, NAS
		04.04.10↔	Altra incisione del nervo vestibolo-coleare
		04.04.11↔	Altra incisione del tratto intracranico di altri nervi cranici e gangli
		04.04.20↔	Altra incisione del tratto extracranico di nervi cranici
		04.04.30↔	Altra incisione del plesso brachiale
		04.04.31↔	Altra incisione di nervi della spalla
		04.04.32↔	Altra incisione di nervi del braccio e della mano

04.04.33↔	Altra incisione di nervi del tronco e delle estremità inferiori	04.99.99↔	Altri interventi sui nervi cranici e periferici, altro
04.04.99↔	Altra incisione dei nervi cranici e periferici, altro	05.21↔	Gangliectomia sfenopalatina
04.05.00↔	Gangliectomia e distruzione del ganglio di Gasser, NAS	05.22↔	Simpatectomia cervicale
04.05.10↔	Gangliectomia del ganglio di Gasser	05.25↔	Simpatectomia periarteriosa
04.05.20↔	Distruzione del ganglio di Gasser	05.26↔	Simpatectomia toracica
04.05.99↔	Gangliectomia e distruzione del ganglio di Gasser, altro	05.29↔	Altre simpatectomie e gangliectomie
04.41↔	Decompressione della radice del trigemino	06.12↔	Biopsia a cielo aperto della tiroide
04.49.00↔	Altre decompressioni di nervi periferici o di gangli o separazione di aderenze, NAS	06.13.12↔	Biopsia a cielo aperto delle paratiroidi
04.49.10↔	Altra decompressione o separazione di aderenze del plesso brachiale	06.13.99↔	Biopsia delle paratiroidi, altro
04.49.11↔	Altra decompressione o separazione di aderenze di nervi della spalla	06.7x.00↔	Asportazione del dotto o tratto tireoglossa, NAS
04.49.12↔	Altra decompressione o separazione di aderenze di nervi del braccio	06.7x.10↔	Asportazione di cisti mediana del collo, senza resezione mediana dello ioide
04.49.13↔	Altra decompressione o separazione di aderenze di nervi della mano	06.7x.11↔	Asportazione di cisti mediana del collo, con resezione mediana dello ioide
04.49.14↔	Altra decompressione o separazione di aderenze del plesso lombosacrale, inguine e pavimento pelvico	06.7x.12↔	Asportazione di fistola mediana del collo, senza resezione mediana dello ioide
04.49.15↔	Altra decompressione o separazione di aderenze di nervi della gamba	06.7x.13↔	Asportazione di fistola mediana del collo, con resezione mediana dello ioide
04.49.16↔	Altra decompressione o separazione di aderenze di nervi del piede	06.7x.14↔	Intervento secondario di asportazione del dotto tireoglossa, con resezione mediana dello ioide
04.49.99↔	Altra decompressione o separazione di aderenze di altri nervi periferici o gangli	06.7x.15↔	Intervento secondario di asportazione del dotto tireoglossa, senza resezione mediana dello ioide
04.71↔	Anastomosi ipoglossa-facciale	06.7x.99↔	Asportazione del dotto o tratto tireoglossa, altro
04.72↔	Anastomosi accessorio-facciale	08.22↔	Asportazione di altra lesione minore della palpebra
04.74.00↔	Altre anastomosi di nervi cranici o periferici, NAS	08.23↔	Asportazione di lesione maggiore della palpebra, non a tutto spessore
04.74.10↔	Anastomosi fascio-fasciale di nervo	08.24↔	Asportazione di lesione maggiore della palpebra, a tutto spessore
04.74.11↔	Anastomosi intercosto-fascicolare di nervo	09.44↔	Intubazione del dotto naso-lacrimale
04.74.99↔	Altre anastomosi di nervi cranici o periferici, altro	16.61.00↔	Inserzione secondaria di impianto oculare, NAS
04.92.00↔	Inserzione o sostituzione di elettrodo(i) di neurostimolatore periferico, NAS	16.61.10↔	Inserzione secondaria di impianto oculare, innesto dermo adiposo
04.92.10↔	Impianto o sostituzione di elettrodo(i) di neurostimolatore periferico temporaneo, sistema a elettrodo singolo, (stimolazione di prova)	16.61.99↔	Inserzione secondaria di impianto oculare, altro
04.92.11↔	Impianto o sostituzione di elettrodo(i) di neurostimolatore periferico temporaneo, sistema a più elettrodi, (stimolazione di prova)	16.62.00↔	Revisione e reinserzione di impianto oculare, NAS
04.92.20↔	Impianto o sostituzione di elettrodo(i) di neurostimolatore periferico permanente, elettrodo cilindrico, sistema a elettrodo singolo, percutanea	16.62.10↔	Revisione di impianto oculare
04.92.21↔	Impianto o sostituzione di elettrodo(i) di neurostimolatore periferico permanente, elettrodo cilindrico, sistema a più elettrodi, percutanea	16.62.20↔	Sostituzione di impianto oculare, inserzione di innesto dermo adiposo
04.92.30↔	Impianto o sostituzione di elettrodo(i) di neurostimolatore periferico permanente, elettrodo piatto, sistema a elettrodo singolo, chirurgica a cielo aperto	16.62.29↔	Altra sostituzione di impianto oculare
04.92.31↔	Impianto o sostituzione di elettrodo(i) di neurostimolatore periferico permanente, elettrodo piatto, sistema a più elettrodi, chirurgica a cielo aperto	16.62.99↔	Revisione e reinserzione di impianto oculare, altro
04.92.40↔	Impianto o sostituzione di elettrodo stimolatore del nervo vago	16.63↔	Revisione della cavità dopo enucleazione con innesto
04.92.99↔	Impianto o sostituzione di elettrodo(i) di neurostimolatore periferico, altro	16.64↔	Altra revisione della cavità dopo enucleazione
04.94.10↔	Revisione senza sostituzione di elettrodo(i) di neurostimolatore periferico, NAS	16.66↔	Altra revisione di eviscerazione della cavità orbitale
04.94.11↔	Revisione senza sostituzione di elettrodo(i) di neurostimolatore periferico, elettrodo cilindrico, sistema a elettrodo singolo	16.81↔	Riparazione di ferita dell'orbita
04.94.12↔	Revisione senza sostituzione di elettrodo(i) di neurostimolatore periferico, elettrodo cilindrico, sistema a più elettrodi	16.98.10↔	Ricostruzione dell'orbita, NAS
04.94.13↔	Revisione senza sostituzione di elettrodo(i) di neurostimolatore periferico, elettrodo piatto, sistema a elettrodo singolo	16.98.11↔	Ricostruzione della parete orbitale con lembo microvascolare
04.94.14↔	Revisione senza sostituzione di elettrodo(i) di neurostimolatore periferico, elettrodo piatto, sistema a più elettrodi	16.98.19↔	Altra ricostruzione della parete orbitale
04.94.15↔	Revisione senza sostituzione di elettrodo stimolatore del nervo vago	16.98.20↔	Decompressione ossea dell'orbita
04.94.99↔	Revisione senza sostituzione di elettrodo(i) di neurostimolatore periferico, altro	16.98.21↔	Asportazione di tessuto adiposo dall'orbita
04.99.00↔	Altri interventi sui nervi cranici e periferici, NAS	18.21↔	Asportazione di fistola preauricolare o di seno preauricolare
04.99.10↔	Impianto o sostituzione di neuroprotesi periferica	18.29.00↔	Asportazione o distruzione di altra lesione dell'orecchio esterno, NAS
04.99.11↔	Revisione senza sostituzione di neuroprotesi periferica	18.29.01↔	Distruzione di lesione dell'orecchio esterno o del meato uditivo esterno
04.99.12↔	Rimozione di neuroprotesi periferica	18.29.12↔	Asportazione di altra lesione dell'orecchio esterno o del meato uditivo esterno
		18.29.99↔	Asportazione o distruzione di altra lesione dell'orecchio esterno, altro
		18.31↔	Asportazione radicale di lesione dell'orecchio esterno
		18.39.12↔	Resezione del padiglione auricolare, totale
		18.39.19↔	Altra resezione del padiglione auricolare, altro
		21.04↔	Controllo di epistassi mediante legatura delle arterie etmoidali
		21.05↔	Controllo di epistassi mediante legatura (transantrale) della arteria mascellare
		21.06↔	Controllo di epistassi mediante legatura dell'arteria carotide esterna
		21.09.10↔	Controllo di epistassi mediante legatura dell'arteria sfenopalatina
		21.32↔	Asportazione e distruzione locale di altra lesione del naso
		21.4x.00↔	Resezione del naso, NAS
		21.4x.12↔	Resezione del naso, parziale
		21.4x.22↔	Resezione del naso, subtotale
		21.4x.32↔	Resezione del naso, totale

21.4x.99↔	Resezione del naso, altro	29.33.21↔	Faringectomia totale, Ricostruzione con innesto libero con anastomosi microvascolare, innesto intestinale libero o pull-up gastrico
21.99.00↔	Altri interventi sul naso, NAS	29.33.99↔	Faringectomia (parziale), altro
21.99.10↔	Resezione monolaterale di atresia coanale, transnasale per via endoscopica	29.39↔	Asportazione o distruzione di lesione o tessuto della faringe, altro
21.99.20↔	Resezione bilaterale di atresia coanale, transnasale per via endoscopica	29.4x.10↔	Intervento di plastica faringea, con mucosa locale o lembo cutaneo libero
21.99.99↔	Altri interventi sul naso, altro	29.4x.11↔	Intervento di plastica faringea, con lembo miocutaneo peduncolato
27.58↔	Revisione di lembo peduncolato o libero o di innesto cutaneo libero di labbro e bocca	29.4x.12↔	Intervento di plastica faringea, con innesto con anastomosi microvascolare, innesto intestinale o pull-up gastrico
27.59.20↔	Piccola copertura dei tessuti molli del labbro con cheratinociti coltivati	29.4x.99↔	Intervento di plastica faringea, altro
27.59.21↔	Ampia copertura dei tessuti molli del labbro con cheratinociti coltivati	29.51↔	Sutura di lacerazione della faringe
27.59.30↔	Piccola copertura temporanea dei tessuti molli del labbro mediante combinazione di varie procedure	29.52↔	Chiusura di fistola di fessura branchiale
27.59.31↔	Ampia copertura temporanea dei tessuti molli del labbro mediante combinazione di varie procedure	29.53↔	Chiusura di altra fistola della faringe
27.59.41↔	Altra ricostruzione plastica di labbro e bocca con lembo a distanza peduncolato	29.54↔	Lisi di aderenze faringee
27.59.60↔	Inserzione di espansore tissutale nel labbro	29.59↔	Riparazione della faringe, altro
27.59.99↔	Altra ricostruzione plastica di labbro e bocca, altro	29.92↔	Sezione del nervo glossofaringeo
27.61↔	Sutura di lacerazione del palato	29.99↔	Interventi sulla faringe, altro
27.62.00↔	Correzione di palatoschisi, NAS	30.22.00↔	Cordectomia, NAS
27.62.10↔	Ricostruzione plastica primaria del palato osseo senza innesto osseo	30.22.10↔	Cordectomia, endolaringea
27.62.11↔	Ricostruzione plastica primaria del palato osseo con innesto osseo	30.22.11↔	Cordectomia, mediante tirotomia
27.62.12↔	Ricostruzione plastica primaria del palato molle	30.22.99↔	Cordectomia, altro
27.62.20↔	Ricostruzione plastica secondaria del palato osseo senza innesto osseo	30.3x.00↔	Laringectomia totale, NAS
27.62.21↔	Ricostruzione plastica secondaria del palato osseo con innesto osseo	30.3x.10↔	Laringectomia totale, senza ricostruzione
27.62.22↔	Ricostruzione plastica secondaria del palato molle	30.3x.11↔	Laringectomia totale, ricostruzione con mucosa locale
27.62.99↔	Correzione di palatoschisi, altro	30.3x.12↔	Laringectomia totale, ricostruzione con innesto non vascolarizzato
27.63.00↔	Revisione di correzione di palatoschisi, NAS	30.3x.13↔	Laringectomia totale, ricostruzione con lembo regionale peduncolato
27.63.10↔	Revisione di correzione di palatoschisi, Gnatoplastica	30.3x.14↔	Laringectomia totale, ricostruzione con lembo a distanza peduncolato
27.63.11↔	Revisione di correzione di palatoschisi, Gnatoplastica con osteoplastica	30.3x.15↔	Laringectomia totale, ricostruzione con innesto libero con anastomosi microvascolare
27.63.20↔	Revisione di correzione di palatoschisi, Correzione secondaria di gnatoschisi	30.3x.16↔	Laringectomia totale, ricostruzione con innesto intestinale libero
27.63.99↔	Revisione di correzione di palatoschisi, altro	30.3x.17↔	Laringectomia totale, ricostruzione con pull-up gastrico
27.64↔	Inserzione d'impianto palatino	30.3x.19↔	Laringectomia totale, altra ricostruzione
27.69.10↔	Riparazione plastica del palato molle	30.3x.99↔	Laringectomia totale, altro
27.69.11↔	Riparazione plastica del palato osseo	30.4x.00↔	Laringectomia radicale, NAS
27.69.99↔	Altra riparazione plastica del palato, altro	30.4x.10↔	Laringectomia radicale, con faringectomia, senza ricostruzione
27.73↔	Riparazione dell'ugola	30.4x.11↔	Laringectomia radicale, con faringectomia, ricostruzione con mucosa locale
29.0↔	Faringotomia	30.4x.12↔	Laringectomia radicale, con faringectomia, ricostruzione con innesto non vascolarizzato
29.12.00↔	Biopsia faringea, NAS	30.4x.13↔	Laringectomia radicale, con faringectomia, ricostruzione con lembo regionale peduncolato
29.12.20↔	Biopsia a cielo aperto dell'ipofaringe	30.4x.14↔	Laringectomia radicale, con faringectomia, ricostruzione con lembo peduncolato
29.12.30↔	Biopsia a cielo aperto della nasofaringe	30.4x.15↔	Laringectomia radicale, con faringectomia, ricostruzione con innesto libero con anastomosi microvascolare
29.12.99↔	Biopsia faringea, altro	30.4x.16↔	Laringectomia radicale, con faringectomia, ricostruzione con innesto intestinale libero
29.2x.00↔	Asportazione di cisti o vestigia di fessura branchiale, NAS	30.4x.17↔	Laringectomia radicale, con faringectomia, ricostruzione con pull-up gastrico
29.2x.10↔	Asportazione di cisti laterale del collo	30.4x.19↔	Laringectomia radicale, con faringectomia, altra ricostruzione
29.2x.11↔	Asportazione di cisti o vestigia di fessura branchiale quale intervento secondario	30.4x.20↔	Laringectomia radicale, con faringectomia e tiroidectomia, senza ricostruzione
29.2x.20↔	Intervento su vestigia di arco branchiale, NAS	30.4x.21↔	Laringectomia radicale, con faringectomia e tiroidectomia, ricostruzione con mucosa locale
29.2x.21↔	Intervento su vestigia di arco branchiale, intervento secondario	30.4x.22↔	Laringectomia radicale, con faringectomia e tiroidectomia, ricostruzione con innesto non vascolarizzato
29.2x.99↔	Asportazione di cisti o vestigia di fessura branchiale, altro	30.4x.23↔	Laringectomia radicale, con faringectomia e tiroidectomia, ricostruzione con lembo regionale peduncolato
29.31↔	Miotomia cricofaringea	30.4x.24↔	Laringectomia radicale, con faringectomia e tiroidectomia, ricostruzione con lembo peduncolato
29.32.00↔	Diverticolectomia faringea, NAS	30.4x.25↔	Laringectomia radicale, con faringectomia e tiroidectomia, ricostruzione con innesto libero con anastomosi microvascolare
29.32.10↔	Diverticolostomia endoscopica di diverticolo di Zenker	30.4x.26↔	Laringectomia radicale, con faringectomia e tiroidectomia, ricostruzione con innesto intestinale libero
29.32.11↔	Diverticolectomia di diverticolo di Zenker	30.4x.27↔	Laringectomia radicale, con faringectomia e tiroidectomia, ricostruzione con pull-up gastrico
29.32.99↔	Diverticolectomia faringea, altro		
29.33.00↔	Faringectomia (parziale), NAS		
29.33.10↔	Faringectomia parziale, senza ricostruzione		
29.33.11↔	Faringectomia parziale, Ricostruzione con lembo peduncolato regionale o a distanza		
29.33.12↔	Faringectomia parziale, Ricostruzione con innesto libero con anastomosi microvascolare		
29.33.20↔	Faringectomia totale, Ricostruzione con lembo peduncolato regionale o a distanza		

30.4x.29↔	Laringectomia radicale, con faringectomia e tiroidectomia, altra ricostruzione	39.50.14↔	Angioplastica o aterectomia di altro(i) vaso(i) non coronarico(i), con palloncino a rilascio di sostanza medicamentosa
30.4x.99↔	Laringectomia radicale, altro	39.50.19↔	Angioplastica o aterectomia di altro(i) vaso(i) non coronarico(i), con altro palloncino
31.71↔	Sutura di lacerazione della trachea	39.50.20↔	Angioplastica con lama o laser di altro(i) vaso(i) non coronarico(i)
31.72↔	Chiusura di fistola esterna della trachea	39.50.21↔	Angioplastica con trombectomia di altro(i) vaso(i) non coronarico(i)
31.73↔	Chiusura di altra fistola della trachea	39.50.99↔	Angioplastica o aterectomia di altro(i) vaso(i) non coronarico(i), altro
31.79.00↔	Altri interventi di riparazione e di plastica sulla trachea, NAS	39.52.99↔	Altra riparazione di aneurismi, altro
31.79.11↔	Ricostruzione plastica (trapianto di trachea)	39.59.10↔	Trasposizione di arterie, NAS
31.79.12↔	Tracheopessia	39.59.30↔	Altra riparazione di vasi del capo e del collo, NAS
31.79.13↔	Anastomosi termino-terminale della trachea (per lacerazione)	39.59.31↔	Altra riparazione di vasi intracranici
31.79.14↔	Resezione cricotracheale	39.59.32↔	Altra riparazione del tratto extracranico dell'arteria vertebrale
31.79.15↔	Altra ricostruzione (plastica) della trachea per stenosi tracheale	39.59.33↔	Altra riparazione di arterie extracraniche del capo e del collo, altro
31.79.99↔	Altri interventi di riparazione e di plastica sulla trachea, altro	39.59.34↔	Altra riparazione della vena giugulare
31.91↔	Sezione del nervo laringeo	39.59.39↔	Altra riparazione di vasi del capo e del collo, altro
31.99.00↔	Altri interventi sulla trachea, NAS	39.59.40↔	Altra riparazione di vasi dell'arto superiore, NAS
31.99.99↔	Altri interventi sulla trachea, altro	39.59.41↔	Altra riparazione di arterie dell'arto superiore, NAS
34.03↔	Riapertura di toracotomia	39.59.42↔	Altra riparazione della vena succlavia, vena ascellare e vena brachiocefalica
34.06↔	Drenaggio della cavità pleurica in toracosopia	39.59.48↔	Altra riparazione di altre vene profonde dell'arto superiore
34.21.00↔	Toracosopia transpleurica, NAS	39.59.49↔	Altra riparazione di vasi dell'arto superiore, altro
34.21.10↔	Toracosopia transpleurica, primo intervento	39.59.50↔	Altra riparazione di vasi toracici, NAS
34.21.20↔	Toracosopia transpleurica, reintervento	39.59.51↔	Altra riparazione dell'aorta toracica
34.21.99↔	Toracosopia transpleurica, altro	39.59.52↔	Altra riparazione dell'arteria polmonare
34.22↔	Mediastinoscopia	39.59.53↔	Altra riparazione di arterie toraciche, altro
38.01↔	Incisione di vasi intracranici	39.59.54↔	Altra riparazione della vena polmonare
38.11↔	Endarteriectomia dei vasi intracranici	39.59.55↔	Altra riparazione della vena cava superiore
38.12↔	Endarteriectomia di altri vasi del capo e del collo	39.59.59↔	Altra riparazione di vasi toracici, altro
38.32.00↔	Resezione di altri vasi del capo e del collo con anastomosi, NAS	39.59.60↔	Altra riparazione di arterie addominali, NAS
38.32.10↔	Resezione di arterie extracraniche del capo e del collo con anastomosi	39.59.61↔	Altra riparazione dell'aorta addominale
38.32.20↔	Resezione di arterie extracraniche del capo e del collo con anastomosi, NAS	39.59.62↔	Altra riparazione del tronco celiaco
38.32.21↔	Resezione della vena giugulare con anastomosi	39.59.63↔	Altra riparazione dell'arteria gastrica
38.32.22↔	Resezione di vene extracraniche superficiali del capo e del collo con anastomosi	39.59.64↔	Altra riparazione dell'arteria epatica
38.32.99↔	Resezione di altri vasi del capo e del collo con anastomosi, altro	39.59.65↔	Altra riparazione dell'arteria splenica
38.42↔	Resezione di altri vasi del capo e collo con sostituzione	39.59.66↔	Altra riparazione dell'arteria renale
38.82.00↔	Altra occlusione chirurgica di vasi del capo e del collo, NAS	39.59.67↔	Altra riparazione dell'arteria mesenterica
38.82.10↔	Altra occlusione chirurgica di arterie extracraniche del capo e del collo	39.59.68↔	Altra riparazione dell'arteria iliaca
38.82.20↔	Altra occlusione chirurgica di vene extracraniche del capo e del collo	39.59.69↔	Altra riparazione di arterie addominali, altro
38.82.21↔	Altra occlusione chirurgica della vena giugulare	39.59.70↔	Altra riparazione di vene addominali, NAS
38.82.22↔	Altra occlusione chirurgica di altre vene extracraniche profonde del capo e del collo	39.59.71↔	Altra riparazione della vena cava inferiore
38.82.29↔	Altra occlusione chirurgica di vene extracraniche del capo e del collo, altro	39.59.72↔	Altra riparazione della vena iliaca
38.82.99↔	Altra occlusione chirurgica di vasi del capo e del collo, NAS	39.59.79↔	Altra riparazione di vene addominali, altro
38.85.00↔	Altra occlusione chirurgica di altri vasi toracici, NAS	39.59.80↔	Altra riparazione di vasi dell'arto inferiore, NAS
38.85.10↔	Altra occlusione chirurgica di altre arterie toraciche, NAS	39.59.81↔	Altra riparazione di arterie dell'arto inferiore
38.85.11↔	Altra occlusione chirurgica dell'arteria succlavia	39.59.82↔	Altra riparazione della vena femorale
38.85.12↔	Altra occlusione chirurgica dell'arteria polmonare	39.59.83↔	Altra riparazione della vena poplitea
38.85.13↔	Altra occlusione chirurgica del tronco brachiocefalico	39.59.88↔	Altra riparazione di altre vene profonde dell'arto inferiore
38.85.19↔	Altra occlusione chirurgica di altre arterie toraciche, altro	39.59.89↔	Altra riparazione di vasi dell'arto inferiore, altro
38.85.20↔	Altra occlusione chirurgica di vene toraciche, NAS	39.59.90↔	Altra riparazione di vasi, valvuloplastica venosa
38.85.21↔	Altra occlusione chirurgica della vena cava superiore	39.71.00↔	Impianto endovascolare di protesi nell'aorta addominale, NAS
38.85.22↔	Altra occlusione chirurgica della vena polmonare	39.71.10↔	Impianto endovascolare di protesi nell'aorta addominale, aorto-iliaca, senza fenestrazione o diramazione
38.85.23↔	Altra occlusione chirurgica della vena succlavia	39.71.11↔	Impianto endovascolare di protesi nell'aorta addominale, aorto-iliaca, con fenestrazione o diramazione
38.85.28↔	Altra occlusione chirurgica di altre vene toraciche profonde, NAS	39.71.12↔	Impianto endovascolare di protesi nell'aorta addominale, protesi della biforcazione, aorto-bi-iliaca, senza fenestrazione o diramazione
38.85.29↔	Altra occlusione chirurgica di vene toraciche, altro	39.71.13↔	Impianto endovascolare di protesi nell'aorta addominale, protesi della biforcazione, aorto-bi-iliaca, con fenestrazione o diramazione
38.85.99↔	Altra occlusione chirurgica di altri vasi toracici, altro	39.71.14↔	Impianto endovascolare di lembi nell'aorta addominale, protesi tubolare, aortica, senza fenestrazione o diramazione
39.49.30↔	Sostituzione di condotto cardiaco	39.71.15↔	Impianto endovascolare di lembi nell'aorta addominale, protesi tubolare, aortica, con fenestrazione o diramazione
39.50.00↔	Angioplastica o aterectomia di altro(i) vaso(i) non coronarico(i), NAS	39.71.99↔	Impianto endovascolare di protesi nell'aorta addominale, altro
39.50.10↔	Angioplastica o aterectomia di altro(i) vaso(i) non coronarico(i), con palloncino, NAS	39.72.00↔	Riparazione o occlusione endovascolare dei vasi della testa e del collo, NAS
39.50.11↔	Angioplastica o aterectomia di altro(i) vaso(i) non coronarico(i), con palloncino semplice		
39.50.12↔	Angioplastica o aterectomia di altro(i) vaso(i) non coronarico(i), con palloncino cutting		
39.50.13↔	Angioplastica o aterectomia di altro(i) vaso(i) non coronarico(i), con palloncino per crioplastica		

39.72.10↔	Embolizzazione selettiva di vasi intracranici, NAS	39.76.30↔	Angioplastica percutanea di vaso(i) (extracranico(i)) precerebrale(i) con laser
39.72.11↔	Embolizzazione selettiva di vasi intracranici con particelle o spirali metalliche	39.76.40↔	Aterectomia percutanea di vaso(i) (extracranico(i)) precerebrale (i)
39.72.12↔	Embolizzazione selettiva di vasi intracranici con liquidi embolizzanti, palloncini o ombrellini	39.76.50↔	Trombolisi selettiva percutanea di vaso(i) extracranico(i) della testa e del collo
39.72.13↔	Embolizzazione selettiva di vasi intracranici mediante deviatori di flusso	39.76.60↔	Trombectomia percutanea di vaso(i) (extracranico(i)) precerebrale(i), NAS
39.72.14↔	Embolizzazione selettiva di vasi intracranici con sostanza adesiva	39.76.61↔	Trombectomia percutanea rotazionale di vaso(i) (extracranico(i)) precerebrale(i)
39.72.19↔	Embolizzazione selettiva di vasi intracranici, altro	39.76.62↔	Trombectomia percutanea di vaso(i) extracranico(i) con stent
39.72.20↔	Embolizzazione selettiva di vasi extracranici del capo e del collo, NAS	39.76.69↔	Trombectomia percutanea di vaso(i) (extracranico(i)) precerebrale(i), altro
39.72.21↔	Embolizzazione selettiva di vasi extracranici del capo e del collo con particelle o spirali metalliche	39.76.70↔	Rimozione percutanea di corpo estraneo endovascolare da vaso (i) extracranico(i) della testa e del collo
39.72.22↔	Embolizzazione selettiva di vasi extracranici del capo e del collo con liquidi embolizzanti, palloncini o ombrellini	39.76.99↔	Intervento endovascolare percutaneo transluminale su vaso(i) (extracranico(i)) precerebrale(i), altro
39.72.24↔	Embolizzazione selettiva di vasi extracranici della testa e del collo con sostanza adesiva	39.77.50↔	Trombolisi percutanea selettiva di vaso(i) intracranico(i)
39.72.29↔	Embolizzazione selettiva di vasi extracranici del capo e del collo, altro	39.77.70↔	Rimozione percutanea di corpo estraneo endovascolare da vaso (i) intracranico(i)
39.72.30↔	Embolizzazione percutanea-transluminale di malformazioni vascolari mediante microcatetere, NAS	39.79.11↔	Impianto endovascolare di protesi in vasi viscerali
39.72.31↔	Embolizzazione percutanea-transluminale di malformazioni vascolari mediante microcatetere, impiego di un microcatetere	39.79.12↔	Impianto endovascolare di protesi in vasi pelvici
39.72.32↔	Embolizzazione percutanea-transluminale di malformazioni vascolari mediante microcateteri, impiego di due microcateteri	39.79.13↔	Impianto endovascolare di protesi in vasi addominali
39.72.33↔	Embolizzazione percutanea-transluminale di malformazioni vascolari mediante microcateteri, impiego di tre microcateteri	39.79.19↔	Impianto endovascolare di protesi in altri vasi, altro
39.72.34↔	Embolizzazione percutanea-transluminale di malformazioni vascolari mediante microcateteri, impiego di quattro microcateteri	39.79.21↔	Embolizzazione o occlusione mediante spirali dell'arto superiore
39.72.35↔	Embolizzazione percutanea-transluminale di malformazioni vascolari mediante microcateteri, impiego di cinque microcateteri	39.79.22↔	Embolizzazione o occlusione mediante spirali dell'aorta
39.72.36↔	Embolizzazione percutanea-transluminale di malformazioni vascolari mediante microcateteri, impiego di sei e più microcateteri	39.79.24↔	Embolizzazione o occlusione mediante spirali di vasi toracici
39.72.99↔	Riparazione o occlusione endovascolare dei vasi della testa e del collo, altro	39.79.25↔	Embolizzazione o occlusione mediante spirali di vasi viscerali
39.73.00↔	Impianto endovascolare di protesi nell'aorta toracica, NAS	39.79.26↔	Embolizzazione o occlusione mediante spirali di vasi addominali
39.73.10↔	Impianto endovascolare di protesi nell'aorta toracica, senza fenestrazione o diramazione	39.79.27↔	Embolizzazione o occlusione mediante spirali dell'arto inferiore
39.73.11↔	Impianto endovascolare di protesi nell'aorta toracica, con fenestrazione o diramazione	39.79.28↔	Embolizzazione o occlusione mediante spirali di vasi spinali
39.73.20↔	Impianto endovascolare di protesi nell'aorta toracoaddominale, NAS	39.79.29↔	Embolizzazione o occlusione mediante spirali di altri vasi, altro
39.73.99↔	Impianto endovascolare di protesi nell'aorta toracica, altro	39.79.30↔	Embolizzazione selettiva con liquidi embolizzanti di altri vasi, NAS
39.75.01↔	Intervento vascolare percutaneo transluminale, altri vasi, rimozione di corpo estraneo con catetere di recupero, a cestello, ecc.	39.79.31↔	Embolizzazione selettiva con liquidi embolizzanti di vasi dell'arto superiore
39.75.10↔	Intervento vascolare percutaneo transluminale, altri vasi, sistema di cateteri per ricanalizzazione su occlusione totale	39.79.32↔	Embolizzazione selettiva con liquidi embolizzanti dell'aorta
39.75.11↔	Intervento vascolare percutaneo transluminale, altri vasi, trombectomia rotazionale	39.79.34↔	Embolizzazione selettiva con liquidi embolizzanti di vasi toracici
39.75.12↔	Intervento vascolare percutaneo transluminale, altri vasi, angioplastica con laser	39.79.35↔	Embolizzazione selettiva con liquidi embolizzanti di vasi viscerali
39.75.13↔	Intervento vascolare percutaneo transluminale, altri vasi, sistema antiemboli (vasi periferici o viscerali)	39.79.36↔	Embolizzazione selettiva con liquidi embolizzanti di vasi addominali
39.75.14↔	Intervento vascolare percutaneo transluminale, altri vasi, aterectomia	39.79.37↔	Embolizzazione selettiva con liquidi embolizzanti di vasi dell'arto inferiore
39.75.15↔	Intervento vascolare percutaneo transluminale, altri vasi, trombolisi selettiva	39.79.38↔	Embolizzazione selettiva con liquidi embolizzanti di vasi spinali
39.75.16↔	Intervento vascolare percutaneo transluminale, altri vasi, trombolisi selettiva, assistita ecograficamente	39.79.39↔	Embolizzazione selettiva con liquidi embolizzanti di altri vasi, altro
39.75.30↔	Aumento della perfusione cerebrale mediante occlusione endoaortica parziale con catetere a palloncino	39.79.40↔	Embolizzazione selettiva con palloncini staccabili di altri vasi, NAS
39.76.00↔	Intervento endovascolare percutaneo transluminale su vaso(i) (extracranico(i)) precerebrale(i), NAS	39.79.41↔	Embolizzazione selettiva con palloncini staccabili di vasi dell'arto superiore
39.76.10↔	Angioplastica percutanea di vaso(i) (extracranico(i)) precerebrale(i) con palloncino	39.79.42↔	Embolizzazione selettiva con palloncini staccabili dell'aorta
39.76.20↔	Angioplastica percutanea di vaso(i) (extracranico(i)) precerebrale(i) con lama	39.79.44↔	Embolizzazione selettiva con palloncini staccabili di vasi toracici
		39.79.45↔	Embolizzazione selettiva con palloncini staccabili di vasi viscerali
		39.79.46↔	Embolizzazione selettiva con palloncini staccabili di vasi addominali
		39.79.47↔	Embolizzazione selettiva con palloncini staccabili di vasi spinali
		39.79.48↔	Embolizzazione selettiva con palloncini staccabili di vasi dell'arto inferiore
		39.79.49↔	Embolizzazione selettiva con palloncini staccabili di altri vasi, altro
		39.79.50↔	Embolizzazione selettiva con filtri di altri vasi, NAS
		39.79.51↔	Embolizzazione selettiva con filtri di vasi dell'arto superiore
		39.79.52↔	Embolizzazione selettiva con filtri dell'aorta
		39.79.54↔	Embolizzazione selettiva con filtri di vasi toracici
		39.79.55↔	Embolizzazione selettiva con filtri di vasi viscerali
		39.79.56↔	Embolizzazione selettiva con filtri di vasi addominali
		39.79.57↔	Embolizzazione selettiva con filtri di vasi dell'arto inferiore
		39.79.58↔	Embolizzazione selettiva con filtri di vasi spinali
		39.79.59↔	Embolizzazione selettiva con filtri di altri vasi, altro
		39.79.60↔	Embolizzazione selettiva con particelle di altri vasi, NAS
		39.79.61↔	Embolizzazione selettiva con particelle di vasi dell'arto superiore

39.79.62↔	Embolizzazione selettiva con particelle dell'aorta	39.90.39↔	Inserzione di stent(s) extralunghi (> 10 cm) in vasi non cardiaci, altro
39.79.64↔	Embolizzazione selettiva con particelle di vasi toracici	39.90.99↔	Inserzione di stent(s) di vasi periferici senza liberazione di sostanza medicamentosa, altro
39.79.65↔	Embolizzazione selettiva con particelle di vasi viscerali	40.11.10↔	Biopsia a cielo aperto (mediante incisione) di linfonodo mediastinico, paraaortico, iliaco o pelvico
39.79.66↔	Embolizzazione selettiva con particelle di vasi addominali	40.11.11↔	Biopsia a cielo aperto (mediante incisione) di linfonodo cervicale, sopraclavicolare, ascellare o inguinale
39.79.67↔	Embolizzazione selettiva con particelle di vasi dell'arto inferiore	40.21.00↔	Asportazione di linfonodo cervicale profondo, NAS
39.79.68↔	Embolizzazione selettiva con particelle di vasi spinali	40.21.10↔	Asportazione di singoli linfonodi e vasi linfatici, cervicali, senza marcatura
39.79.69↔	Embolizzazione selettiva con particelle di altri vasi, altro	40.21.11↔	Asportazione di singoli linfonodi e vasi linfatici, cervicali, con marcatura con radionuclidi o colorante (linfadenectomia del linfonodo sentinella)
39.79.70↔	Occlusione mediante cateterismo con laser di arterie, altri vasi, NAS	40.21.99↔	Asportazione di linfonodo cervicale profondo, altro
39.79.71↔	Occlusione mediante cateterismo con laser, di arterie dell'arto superiore	40.22.00↔	Asportazione di linfonodo mammario interno, NAS
39.79.72↔	Occlusione mediante cateterismo con laser, dell'aorta	40.22.10↔	Asportazione di linfonodo mammario interno, per via toracoscopica
39.79.74↔	Occlusione mediante cateterismo con laser, di vasi toracici	40.22.20↔	Asportazione di linfonodo mammario interno, chirurgica a cielo aperto
39.79.75↔	Occlusione mediante cateterismo con laser, di vasi dell'arto inferiore	40.22.99↔	Asportazione di linfonodo mammario interno, altro
39.79.76↔	Occlusione mediante cateterismo con laser, di vasi viscerali	40.23.00↔	Asportazione di linfonodo ascellare, NAS
39.79.77↔	Occlusione mediante cateterismo con laser, di vasi addominali	40.23.10↔	Asportazione di linfonodo ascellare, senza marcatura
39.79.79↔	Occlusione mediante cateterismo con laser di arterie, altri vasi, altro	40.23.11↔	Asportazione di linfonodo ascellare, con marcatura con radionuclidi o colorante (linfadenectomia del linfonodo sentinella)
39.79.80↔	Occlusione mediante cateterismo con radiofrequenza di arterie, altri vasi, NAS	40.23.99↔	Asportazione di linfonodo ascellare, altro
39.79.81↔	Occlusione mediante cateterismo con radiofrequenza, di arterie dell'arto superiore	40.29.10↔	Asportazione di linfonodo mediastinico, NAS
39.79.82↔	Occlusione mediante cateterismo con radiofrequenza dell'aorta	40.29.11↔	Asportazione di linfonodo mediastinico, chirurgica a cielo aperto
39.79.84↔	Occlusione mediante cateterismo con radiofrequenza di vasi toracici	40.29.12↔	Asportazione di linfonodo mediastinico, per via toracoscopica
39.79.85↔	Occlusione mediante cateterismo con radiofrequenza di vasi dell'arto inferiore	40.29.19↔	Asportazione di linfonodo mediastinico, altro
39.79.86↔	Occlusione mediante cateterismo con radiofrequenza di vasi viscerali	40.29.20↔	Asportazione di linfonodo para-aortico
39.79.87↔	Occlusione mediante cateterismo con radiofrequenza di vasi addominali	40.29.30↔	Asportazione di linfonodo iliaco
39.79.89↔	Occlusione mediante cateterismo con radiofrequenza di altri vasi, altro	40.29.70↔	Asportazione di linfangioma o di igroma cistico
39.8x.00↔	Interventi sul globo carotideo, sul seno carotideo e su altri glomi vascolari, NAS	40.29.80↔	Asportazione di più stazioni linfonodali addominali (con biopsia epatica), NAS
39.8x.10↔	Esplorazione del globo carotideo e di altri glomi vascolari	40.29.81↔	Asportazione di più stazioni linfonodali addominali (con biopsia epatica), chirurgica a cielo aperto [laparotomia di staging]
39.8x.11↔	Asportazione del globo carotideo e di altri glomi vascolari	40.29.82↔	Asportazione di più stazioni linfonodali addominali (con biopsia epatica), per via laparoscopica [laparoscopia di staging]
39.8x.21↔	Revisione senza sostituzione di generatore di impulsi per l'attivazione del baroriflesso	40.29.89↔	Asportazione di più stazioni linfonodali addominali (con biopsia epatica), altro
39.8x.22↔	Rimozione di generatore di impulsi per l'attivazione del baroriflesso	40.29.99↔	Asportazione semplice di altre strutture linfatiche, altro
39.8x.30↔	Impianto o sostituzione di elettrodo(i) per l'attivazione del baroriflesso	40.3x.10↔	Linfadenectomia regionale quale intervento indipendente, NAS
39.8x.31↔	Revisione senza sostituzione di elettrodo(i) per l'attivazione del baroriflesso	40.3x.11↔	Linfadenectomia regionale quale intervento indipendente, cervicale
39.8x.32↔	Rimozione di elettrodo(i) per l'attivazione del baroriflesso	40.3x.12↔	Linfadenectomia regionale quale intervento indipendente, ascellare
39.8x.99↔	Interventi sul globo carotideo, sul seno carotideo e su altri glomi vascolari, altro	40.3x.13↔	Linfadenectomia regionale quale intervento indipendente, para-aortica, pelvica, otturatoria o iliaca
39.90.00↔	Inserzione di stent(s) di vasi periferici senza liberazione di sostanza medicamentosa, NAS	40.3x.14↔	Linfadenectomia regionale quale intervento indipendente, inguinale, chirurgica a cielo aperto
39.90.10↔	Inserzione di stent(s) vascolari in vasi non cardiaci, bare stents	40.3x.15↔	Linfadenectomia regionale quale intervento indipendente, inguinale, per via laparoscopica
39.90.11↔	Inserzione di stent(s) vascolari in vasi non cardiaci, stents bioassorbibili	40.3x.16↔	Linfadenectomia regionale quale intervento indipendente, mediastinica e peribronchiale
39.90.12↔	Inserzione di stent(s) vascolari in vasi non cardiaci, stents di grande diametro NAS	40.3x.19↔	Linfadenectomia regionale quale intervento indipendente, altro
39.90.13↔	Inserzione di stent(s) vascolari in vasi non cardiaci, stents di grande diametro non ricoperti	40.3x.21↔	Linfadenectomia regionale in corso di altro intervento, cervicale
39.90.14↔	Inserzione di stent(s) vascolari in vasi non cardiaci, stents di grande diametro ricoperti	40.3x.22↔	Linfadenectomia regionale in corso di altro intervento, ascellare
39.90.15↔	Inserzione di stent(s) vascolari in vasi non cardiaci, stents ricoperti (stentgraft) in vasi non aneurismatici	40.3x.23↔	Linfadenectomia regionale in corso di altro intervento, para-aortica, pelvica o iliaca
39.90.16↔	Inserzione di stent(s) vascolari in vasi non cardiaci, stent ricoperti (stentgraft) con superficie bioattiva	40.3x.24↔	Linfadenectomia regionale in corso di altro intervento, otturatoria
39.90.17↔	Inserzione di stent(s) di vasi periferici, stent multistrato	40.3x.25↔	Linfadenectomia regionale in corso di altro intervento, inguinale
39.90.19↔	Inserzione di stent(s) vascolari in vasi non cardiaci, altri stents	40.3x.26↔	Linfadenectomia regionale in corso di altro intervento, mediastinica e peribronchiale
39.90.30↔	Inserzione di stent(s) extralunghi (> 10 cm) in vasi non cardiaci, NAS	40.3x.29↔	Linfadenectomia regionale in corso di altro intervento, altro
39.90.31↔	Inserzione di bare stent(s) extralunghi (> 10 cm) in vasi non cardiaci	40.9x.10↔	Anastomosi per correzione di linfedema
39.90.32↔	Inserzione di stent(s) ricoperti extralunghi (> 10 cm) in vasi non cardiaci	40.9x.20↔	Incisione di linfocele
		42.09.11↔	Altra incisione dell'esofago, chirurgica a cielo aperto
		42.09.12↔	Altra incisione dell'esofago, per via laparoscopica
		42.10↔	Esofagostomia, NAS

42.11↔	Esofagostomia cervicale	42.81.61↔	Inserzione e sostituzione di due protesi autoespandenti (sonda permanente) nell'esofago, per via laparoscopica
42.12↔	Esteriorizzazione di tasca esofagea	42.81.62↔	Inserzione e sostituzione di più di due protesi autoespandenti (sonda permanente) nell'esofago, per via laparoscopica
42.19↔	Altra fistolizzazione esterna dell'esofago	42.82↔	Sutura di lacerazione dell'esofago
42.25↔	Biopsia a cielo aperto dell'esofago	42.83↔	Chiusura di esofagostomia
42.31↔	Asportazione locale di diverticolo esofageo	42.85↔	Riparazione di stenosi esofagea
42.32↔	Asportazione locale di altra lesione o tessuto dell'esofago	42.87↔	Altro innesto dell'esofago
42.39↔	Altra distruzione di lesione o tessuto dell'esofago	42.89↔	Altra riparazione dell'esofago, altro
42.40↔	Esofagectomia, NAS	42.99.42↔	Serranodo e clipping dell'esofago, chirurgico a cielo aperto
42.41.00↔	Esofagectomia parziale, NAS	43.92↔	Esofagoduodenostomia o esofagodigiunostomia con gastrectomia totale
42.41.10↔	Esofagectomia parziale, senza ricostituzione della continuità	44.44↔	Embolizzazione mediante catetere per sanguinamento gastrico o duodenale
42.41.20↔	Esofagectomia parziale, con ricostituzione della continuità	50.12.00↔	Biopsia a cielo aperto del fegato, NAS
42.41.99↔	Esofagectomia parziale, altro	50.12.09↔	Biopsia a cielo aperto del fegato, altro
42.42.00↔	Esofagectomia totale, NAS	50.12.11↔	Biopsia del fegato, mediante escissione, chirurgica a cielo aperto
42.42.10↔	Esofagectomia totale, senza ricostituzione della continuità	50.12.12↔	Biopsia del fegato, mediante agobiopsia, chirurgica a cielo aperto
42.42.20↔	Esofagectomia totale, con ricostituzione della continuità, transmediastinica	76.11.00↔	Biopsia delle ossa facciali, NAS
42.42.21↔	Esofagectomia totale, con ricostituzione della continuità, per via toracoaddominale	76.11.11↔	Biopsia a cielo aperto (con incisione) delle ossa facciali
42.42.29↔	Esofagectomia totale, con ricostituzione della continuità, per altra via	76.11.99↔	Biopsia delle ossa facciali, altro
42.42.99↔	Esofagectomia totale, altro	76.19.11↔	Biopsia a cielo aperto (con incisione) dell'articolazione temporomandibolare
42.51.00↔	Esofago-esofagostomia intratoracica, NAS	76.19.12↔	Biopsia artroscopica dell'articolazione temporomandibolare
42.51.10↔	Esofago-esofagostomia intratoracica, Ricostruzione del passaggio esofageo per atresia e riparazione di fistola tracheoesofagea congenita	76.5x.00↔	Artroplastica temporomandibolare, NAS
42.51.99↔	Esofago-esofagostomia intratoracica, altro	76.5x.10↔	Condilectomia dell'articolazione temporomandibolare con ricostruzione
42.52↔	Esofago-gastrotomia intratoracica	76.5x.19↔	Altra condilectomia dell'articolazione temporomandibolare
42.53↔	Anastomosi esofagea intratoracica con interposizione di intestino tenue	76.5x.20↔	Discoplastica dell'articolazione temporomandibolare, con ricostruzione
42.54↔	Altra esofago-enteranastomosi intratoracica	76.5x.29↔	Altra discoplastica dell'articolazione temporomandibolare
42.55↔	Anastomosi esofagea intratoracica con interposizione di colon	76.5x.30↔	Estirpazione del disco articolare dell'articolazione temporomandibolare, con ricostruzione
42.56↔	Altra esofagocolostomia intratoracica	76.5x.39↔	Altra estirpazione del disco articolare dell'articolazione temporomandibolare
42.58↔	Anastomosi esofagea intratoracica con altra interposizione	76.5x.40↔	Resezione del tubercolo articolare dell'articolazione temporomandibolare
42.59↔	Anastomosi esofagea intratoracica, altro	76.5x.41↔	Ricostruzione plastica dell'articolazione temporomandibolare
42.61↔	Esofago-esofagostomia presternale	76.5x.42↔	Stabilizzazione articolare (limitante il movimento) dell'articolazione temporomandibolare
42.62↔	Esofago-gastrotomia presternale	76.5x.50↔	Asportazione artroscopica di corpo libero intra-articolare dall'articolazione temporomandibolare
42.63↔	Anastomosi esofagea presternale con interposizione di intestino tenue	76.5x.59↔	Altra asportazione di corpo libero intra-articolare dall'articolazione temporomandibolare
42.64↔	Altra esofagoenterostomia presternale	76.5x.60↔	Impianto di endoprotesi dell'articolazione temporomandibolare
42.65↔	Anastomosi esofagea presternale con interposizione di colon	76.5x.61↔	Sostituzione di endoprotesi dell'articolazione temporomandibolare
42.66↔	Altra esofagocolostomia presternale	76.5x.70↔	Impianto di endoprotesi totale dell'articolazione temporomandibolare con componenti prefabbricati
42.68↔	Altra anastomosi esofagea presternale con interposizione	76.5x.71↔	Impianto di endoprotesi totale dell'articolazione temporomandibolare con componenti preparati con sistema CAD-CAM
42.69↔	Anastomosi presternale dell'esofago, altro	76.5x.90↔	Altra artroplastica temporomandibolare o discoplastica dell'articolazione temporomandibolare
42.7x.11↔	Esofagomiotomia, chirurgica a cielo aperto	76.5x.99↔	Artroplastica temporomandibolare, altro
42.7x.12↔	Esofagomiotomia, per via laparoscopica	77.41.00↔	Biopsia della scapola, della clavicola, delle coste e dello sterno, NAS
42.7x.21↔	Esofagomiotomia, faringocervicale, chirurgica a cielo aperto	77.41.20↔	Biopsia della scapola, della clavicola, delle coste e dello sterno, Biopsia a cielo aperto
42.7x.22↔	Esofagomiotomia, faringocervicale, per via laparoscopica	77.41.99↔	Biopsia della scapola, della clavicola, delle coste e dello sterno, altro
42.7x.31↔	Esofagogastromiotomia, chirurgica a cielo aperto	77.42.00↔	Biopsia dell'omero, NAS
42.7x.32↔	Esofagogastromiotomia, per via laparoscopica	77.42.20↔	Biopsia dell'omero, Biopsia a cielo aperto
42.81.20↔	Inserzione e sostituzione di una protesi non autoespandente (sonda permanente) nell'esofago, chirurgica a cielo aperto	77.42.99↔	Biopsia dell'omero, altro
42.81.21↔	Inserzione e sostituzione di due protesi non autoespandenti (sonda permanente) nell'esofago, chirurgica a cielo aperto	77.43.00↔	Biopsia del radio e dell'ulna, NAS
42.81.22↔	Inserzione e sostituzione di più di due protesi non autoespandenti (sonda permanente) nell'esofago, chirurgica a cielo aperto	77.43.20↔	Biopsia del radio e dell'ulna, Biopsia a cielo aperto
42.81.30↔	Inserzione e sostituzione di una protesi non autoespandente (sonda permanente) nell'esofago, per via laparoscopica	77.43.99↔	Biopsia del radio e dell'ulna, altro
42.81.31↔	Inserzione e sostituzione di due protesi non autoespandenti (sonda permanente) nell'esofago, per via laparoscopica	77.44.00↔	Biopsia del carpo e del metacarpo, NAS
42.81.32↔	Inserzione e sostituzione di più di due protesi non autoespandenti (sonda permanente) nell'esofago, per via laparoscopica	77.44.20↔	Biopsia del carpo e del metacarpo, Biopsia a cielo aperto
42.81.50↔	Inserzione e sostituzione di una protesi autoespandente (sonda permanente) nell'esofago, chirurgica a cielo aperto	77.44.99↔	Biopsia del carpo e del metacarpo, altro
42.81.51↔	Inserzione e sostituzione di due protesi autoespandenti (sonda permanente) nell'esofago, chirurgica a cielo aperto		
42.81.52↔	Inserzione e sostituzione di più di due protesi autoespandenti (sonda permanente) nell'esofago, chirurgica a cielo aperto		
42.81.60↔	Inserzione e sostituzione di una protesi autoespandente (sonda permanente) nell'esofago, per via laparoscopica		

77.45.00↔	Biopsia del femore, NAS	83.02.14↔	Miotomia, Parete toracica, addome e dorso
77.45.20↔	Biopsia del femore, Biopsia a cielo aperto	83.02.15↔	Miotomia, Regione inguinale e genitale e natiche
77.45.99↔	Biopsia del femore, altro	83.02.16↔	Miotomia, Estremità inferiore
77.46.00↔	Biopsia della rotula, NAS	83.02.19↔	Miotomia, Altra localizzazione
77.46.20↔	Biopsia della rotula, Biopsia a cielo aperto	83.03.10↔	Borsotomia, Testa e collo
77.46.99↔	Biopsia della rotula, altro	83.03.11↔	Borsotomia, Spalla e ascella
77.47.00↔	Biopsia della tibia e fibula, NAS	83.03.12↔	Borsotomia, Braccio e gomito
77.47.20↔	Biopsia della tibia e fibula, Biopsia a cielo aperto	83.03.13↔	Borsotomia, Avambraccio
77.47.99↔	Biopsia della tibia e fibula, altro	83.03.14↔	Borsotomia, Parete toracica, addome e dorso
77.48.00↔	Biopsia del tarso e metatarso, NAS	83.03.15↔	Borsotomia, Regione inguinale e genitale e natiche
77.48.20↔	Biopsia del tarso e metatarso, Biopsia a cielo aperto	83.03.16↔	Borsotomia, Estremità inferiore
77.48.99↔	Biopsia del tarso e metatarso, altro	83.03.19↔	Borsotomia, Altra localizzazione
77.49.00↔	Biopsia di altre ossa specificate, escluse quelle facciali, NAS	83.09.10↔	Rimozione di corpo estraneo da muscolo, tendine o fascia, Testa e collo
77.49.21↔	Biopsia di altre ossa specificate, escluse quelle facciali, Biopsia della colonna vertebrale, Biopsia a cielo aperto	83.09.11↔	Rimozione di corpo estraneo da muscolo, tendine o fascia, Spalla e ascella
77.49.41↔	Biopsia di altre ossa specificate, escluse quelle facciali, Biopsia di falangi dei piedi, Biopsia a cielo aperto	83.09.12↔	Rimozione di corpo estraneo da muscolo, tendine o fascia, Braccio e gomito
77.49.91↔	Biopsia di altre ossa specificate, escluse quelle facciali, Biopsia a cielo aperto	83.09.13↔	Rimozione di corpo estraneo da muscolo, tendine o fascia, Avambraccio
77.49.99↔	Biopsia di altre ossa specificate, escluse quelle facciali, altro	83.09.14↔	Rimozione di corpo estraneo da muscolo, tendine o fascia, Parete toracica, addome e dorso
80.29.10↔	Artroscopia diagnostica dell'articolazione temporomandibolare	83.09.15↔	Rimozione di corpo estraneo da muscolo, tendine o fascia, Regione inguinale e genitale e natiche
80.31.00↔	Biopsia delle strutture articolari della spalla, NAS	83.09.16↔	Rimozione di corpo estraneo da muscolo, tendine o fascia, Estremità inferiore
80.31.20↔	Biopsia artroscopica delle strutture articolari della spalla	83.09.19↔	Rimozione di corpo estraneo da muscolo, tendine o fascia, Altra localizzazione
80.31.30↔	Biopsia a cielo aperto delle strutture articolari della spalla	83.11↔	Achillotenotomia
80.31.99↔	Biopsia delle strutture articolari della spalla, altro	83.12↔	Tenotomia degli adduttori dell'anca
80.32.00↔	Biopsia delle strutture articolari del gomito, NAS	83.13.10↔	Incisione di tendine, Testa e collo
80.32.20↔	Biopsia artroscopica delle strutture articolari del gomito	83.13.11↔	Incisione di tendine, Spalla e ascella
80.32.30↔	Biopsia a cielo aperto delle strutture articolari del gomito	83.13.12↔	Incisione di tendine, Braccio e gomito
80.32.99↔	Biopsia delle strutture articolari del gomito, altro	83.13.13↔	Incisione di tendine, Avambraccio
80.33.00↔	Biopsia delle strutture articolari del polso, NAS	83.13.14↔	Incisione di tendine, Parete toracica, addome e dorso
80.33.20↔	Biopsia artroscopica delle strutture articolari del polso	83.13.15↔	Incisione di tendine, Regione inguinale e genitale e natiche
80.33.30↔	Biopsia a cielo aperto delle strutture articolari del polso	83.13.16↔	Incisione di tendine, Estremità inferiore
80.33.99↔	Biopsia delle strutture articolari del polso, altro	83.13.20↔	Sezione di tendine, Testa e collo
80.34.00↔	Biopsia delle strutture articolari della mano e delle dita della mano, NAS	83.13.21↔	Sezione di tendine, Spalla e ascella
80.34.20↔	Biopsia artroscopica delle strutture articolari della mano e delle dita della mano	83.13.22↔	Sezione di tendine, Braccio e gomito
80.34.30↔	Biopsia a cielo aperto delle strutture articolari della mano e delle dita della mano	83.13.23↔	Sezione di tendine, Avambraccio
80.34.99↔	Biopsia delle strutture articolari della mano e delle dita della mano, altro	83.13.24↔	Sezione di tendine, Parete toracica, addome e dorso
80.36.00↔	Biopsia delle strutture articolari del ginocchio, NAS	83.13.25↔	Sezione di tendine, Regione inguinale e genitale e natiche
80.36.20↔	Biopsia artroscopica delle strutture articolari del ginocchio	83.13.26↔	Sezione di tendine, Estremità inferiore
80.36.30↔	Biopsia a cielo aperto delle strutture articolari del ginocchio	83.14.10↔	Fasciotomia, Testa e collo
80.36.99↔	Biopsia delle strutture articolari del ginocchio, altro	83.14.11↔	Fasciotomia, Spalla e ascella
80.37.00↔	Biopsia delle strutture articolari della caviglia, NAS	83.14.12↔	Fasciotomia, Braccio e gomito
80.37.20↔	Biopsia artroscopica delle strutture articolari della caviglia	83.14.13↔	Fasciotomia, Avambraccio
80.37.30↔	Biopsia a cielo aperto delle strutture articolari della caviglia	83.14.14↔	Fasciotomia, Parete toracica, addome e dorso
80.37.99↔	Biopsia delle strutture articolari della caviglia, altro	83.14.15↔	Fasciotomia, Regione inguinale e genitale e natiche
80.38.00↔	Biopsia delle strutture articolari del piede e delle dita del piede, NAS	83.14.16↔	Fasciotomia, Estremità inferiore
80.38.20↔	Biopsia artroscopica delle strutture articolari del piede e delle dita del piede	83.19.10↔	Sezione di muscolo, Testa e collo
80.38.30↔	Biopsia a cielo aperto delle strutture articolari del piede e delle dita del piede	83.19.11↔	Sezione di muscolo, Spalla e ascella
80.38.99↔	Biopsia delle strutture articolari del piede e delle dita del piede, altro	83.19.12↔	Sezione di muscolo, Braccio e gomito
80.39.00↔	Biopsia di strutture articolari di altra sede specificata, NAS	83.19.13↔	Sezione di muscolo, Avambraccio
80.39.21↔	Biopsia artroscopica delle strutture articolari dell'articolazione sterno-clavicolare	83.19.14↔	Sezione di muscolo, Parete toracica, addome e dorso
80.39.29↔	Biopsia artroscopica di strutture articolari di altra sede specificata, altro	83.19.15↔	Sezione di muscolo, Regione inguinale e genitale e natiche
80.39.30↔	Biopsia a cielo aperto di strutture articolari di altra sede specificata	83.19.16↔	Sezione di muscolo, Estremità inferiore
80.39.40↔	Biopsia di strutture articolari di altra sede specificata, Biopsia delle strutture articolari della colonna vertebrale	83.19.20↔	Disinserzione di muscolo, tendine e fascia, Testa e collo
80.39.99↔	Biopsia di strutture articolari di altra sede specificata, altro	83.19.21↔	Disinserzione di muscolo, tendine e fascia, Spalla e ascella
83.02.10↔	Miotomia, Testa e collo	83.19.22↔	Disinserzione di muscolo, tendine e fascia, Braccio e gomito
83.02.11↔	Miotomia, Spalla e ascella	83.19.23↔	Disinserzione di muscolo, tendine e fascia, Avambraccio
83.02.12↔	Miotomia, Braccio e gomito	83.19.24↔	Disinserzione di muscolo, tendine e fascia, Parete toracica, addome e dorso
83.02.13↔	Miotomia, Avambraccio	83.19.25↔	Disinserzione di muscolo, tendine e fascia, Regione inguinale e genitale e natiche
		83.19.26↔	Disinserzione di muscolo, tendine e fascia, Estremità inferiore
		83.21.11↔	Biopsia a cielo aperto dei tessuti molli
		83.21.21↔	Biopsia a cielo aperto di muscolo
		83.21.30↔	Biopsia dei tessuti molli, Biopsia di borsa sinoviale
		83.31.10↔	Asportazione di lesione delle guaine tendinee, Testa e collo

83.31.11↔	Asportazione di lesione delle guaine tendinee, Spalla e ascella	83.49.16↔	Asportazione di guaina tendinea, Estremità inferiore
83.31.12↔	Asportazione di lesione delle guaine tendinee, Braccio e gomito	83.49.20↔	Resezione compartimentale, Testa e collo
83.31.13↔	Asportazione di lesione delle guaine tendinee, Avambraccio	83.49.21↔	Resezione compartimentale, Spalla e ascella
83.31.14↔	Asportazione di lesione delle guaine tendinee, Parete toracica, addome e dorso	83.49.22↔	Resezione compartimentale, Braccio e gomito
83.31.15↔	Asportazione di lesione delle guaine tendinee, Regione inguinale e genitale e natiche	83.49.23↔	Resezione compartimentale, Avambraccio
83.31.16↔	Asportazione di lesione delle guaine tendinee, Estremità inferiore	83.49.24↔	Resezione compartimentale, Parete toracica, addome e dorso
83.32.10↔	Asportazione di lesione dei muscoli, Testa e collo	83.49.25↔	Resezione compartimentale, Regione inguinale e genitale e natiche
83.32.11↔	Asportazione di lesione dei muscoli, Spalla e braccio	83.49.26↔	Resezione compartimentale, Estremità inferiore
83.32.12↔	Asportazione di lesione dei muscoli, Parete toracica, addome e dorso	83.49.29↔	Resezione compartimentale, Altra localizzazione
83.32.13↔	Asportazione di lesione dei muscoli, Regione inguinale e genitale e natiche	83.49.30↔	Altra asportazione di tessuti molli, Testa e collo
83.32.14↔	Asportazione di lesione dei muscoli, Estremità inferiore	83.49.31↔	Altra asportazione di tessuti molli, Spalla e ascella
83.32.19↔	Asportazione di lesione dei muscoli, Altra localizzazione	83.49.32↔	Altra asportazione di tessuti molli, Braccio e gomito
83.39.10↔	Asportazione di lesione di tendine, testa e collo	83.49.33↔	Altra asportazione di tessuti molli, Avambraccio
83.39.11↔	Asportazione di lesione di tendine, Spalla e braccio	83.49.34↔	Altra asportazione di tessuti molli, Parete toracica, addome e dorso
83.39.12↔	Asportazione di lesione di tendine, Parete toracica, addome e dorso	83.49.35↔	Altra asportazione di tessuti molli, Regione inguinale e genitale e natiche
83.39.13↔	Asportazione di lesione di tendine, Regione inguinale e genitale e natiche	83.49.36↔	Altra asportazione di tessuti molli, Estremità inferiore
83.39.14↔	Asportazione di lesione di tendine, Estremità inferiore	83.49.39↔	Altra asportazione di tessuti molli, Altra localizzazione
83.39.20↔	Asportazione di lesione di fascia, Testa e collo	83.5x.10↔	Borsectomia, Testa e collo
83.39.21↔	Asportazione di lesione di fascia, Spalla e braccio	83.5x.11↔	Borsectomia, Spalla e ascella
83.39.22↔	Asportazione di lesione di fascia, Parete toracica, addome e dorso	83.5x.12↔	Borsectomia, Braccio e gomito
83.39.23↔	Asportazione di lesione di fascia, Regione inguinale e genitale e natiche	83.5x.13↔	Borsectomia, Avambraccio
83.39.24↔	Asportazione di lesione di fascia, Estremità inferiore	83.5x.14↔	Borsectomia, Parete toracica, addome e dorso
83.41↔	Asportazione di tendini per innesti	83.5x.15↔	Borsectomia, Regione inguinale e genitale e natiche
83.42.10↔	Altra tendinectomia, Testa e collo	83.5x.16↔	Borsectomia, Estremità inferiore
83.42.11↔	Altra tendinectomia, Spalla e ascella	83.5x.19↔	Borsectomia, Altra localizzazione
83.42.12↔	Altra tendinectomia, Braccio e gomito	83.61.11↔	Sutura di guaina tendinea, Spalla e ascella
83.42.13↔	Altra tendinectomia, Avambraccio	83.61.12↔	Sutura di guaina tendinea, Braccio e gomito
83.42.14↔	Altra tendinectomia, Parete toracica, addome e dorso	83.61.13↔	Sutura di guaina tendinea, Avambraccio
83.42.15↔	Altra tendinectomia, Regione inguinale e genitale e natiche	83.61.14↔	Sutura di guaina tendinea, Parete toracica, addome e dorso
83.42.16↔	Altra tendinectomia, Estremità inferiore	83.61.15↔	Sutura di guaina tendinea, Regione inguinale e genitale e natiche
83.42.19↔	Altra tendinectomia, Altra localizzazione	83.61.16↔	Sutura di guaina tendinea, Estremità inferiore
83.43.10↔	Prelievo di lembo miocutaneo per innesto	83.61.19↔	Sutura di guaina tendinea, Altra localizzazione
83.43.11↔	Prelievo di lembo osteomiocutaneo o osteofasciocutaneo per innesto	83.62.10↔	Sutura differita di tendini, Testa e collo
83.43.12↔	Prelievo di altro lembo da muscolo o fascia con anastomosi microvascolare	83.62.11↔	Sutura differita di tendini, Spalla e ascella
83.43.99↔	Asportazione di muscoli o fasce per innesto, altro	83.62.12↔	Sutura differita di tendini, Braccio e gomito
83.44.00↔	Altra fasciectomia, NAS	83.62.13↔	Sutura differita di tendini, Avambraccio
83.44.10↔	Altra fasciectomia, Testa e collo	83.62.14↔	Sutura differita di tendini, Parete toracica, addome e dorso
83.44.11↔	Altra fasciectomia, Spalla e ascella	83.62.15↔	Sutura differita di tendini, Regione inguinale e genitale e natiche
83.44.12↔	Altra fasciectomia, Braccio e gomito	83.62.16↔	Sutura differita di tendini, Estremità inferiore
83.44.13↔	Altra fasciectomia, Avambraccio	83.62.19↔	Sutura differita di tendini, Altra localizzazione
83.44.14↔	Altra fasciectomia, Parete toracica, addome e dorso	83.64.10↔	Altra sutura di tendini, Testa e collo
83.44.15↔	Altra fasciectomia, Regione inguinale e genitale e natiche	83.64.11↔	Altra sutura di tendini, Spalla e ascella
83.44.16↔	Altra fasciectomia, Estremità inferiore	83.64.12↔	Altra sutura di tendini, Braccio e gomito
83.44.19↔	Altra fasciectomia, Altra localizzazione	83.64.13↔	Altra sutura di tendini, Avambraccio
83.44.99↔	Altra fasciectomia, altro	83.64.14↔	Altra sutura di tendini, Parete toracica, addome e dorso
83.45.10↔	Altra miectomia, Testa e collo	83.64.15↔	Altra sutura di tendini, Regione inguinale e genitale e natiche
83.45.11↔	Altra miectomia, Spalla e ascella	83.64.16↔	Altra sutura di tendini, Estremità inferiore
83.45.12↔	Altra miectomia, Braccio e gomito	83.64.19↔	Altra sutura di tendini, Altra localizzazione
83.45.13↔	Altra miectomia, Avambraccio	83.65.10↔	Altra sutura di muscoli o fasce, Testa e collo
83.45.14↔	Altra miectomia, Parete toracica, addome e dorso	83.65.11↔	Altra sutura di muscoli o fasce, Spalla e ascella
83.45.15↔	Altra miectomia, Regione inguinale e genitale e natiche	83.65.12↔	Altra sutura di muscoli o fasce, Braccio e gomito
83.45.16↔	Altra miectomia, Estremità inferiore	83.65.13↔	Altra sutura di muscoli o fasce, Avambraccio
83.45.19↔	Altra miectomia, Altra localizzazione	83.65.14↔	Altra sutura di muscoli o fasce, Parete toracica, addome e dorso
83.49.10↔	Asportazione di guaina tendinea, Testa e collo	83.65.15↔	Altra sutura di muscoli o fasce, Regione inguinale e genitale e natiche
83.49.11↔	Asportazione di guaina tendinea, Spalla e ascella	83.65.16↔	Altra sutura di muscoli o fasce, Estremità inferiore
83.49.12↔	Asportazione di guaina tendinea, Braccio e gomito	83.72.10↔	Arretramento di tendini, Testa e collo
83.49.13↔	Asportazione di guaina tendinea, Avambraccio	83.72.11↔	Arretramento di tendini, Spalla e ascella
83.49.14↔	Asportazione di guaina tendinea, Parete toracica e dorso	83.72.12↔	Arretramento di tendini, Braccio e gomito
83.49.15↔	Asportazione di guaina tendinea, Regione inguinale e genitale e natiche	83.72.13↔	Arretramento di tendini, Avambraccio
		83.72.14↔	Arretramento di tendini, Parete toracica, addome e dorso
		83.72.15↔	Arretramento di tendini, Regione inguinale e genitale e natiche
		83.72.16↔	Arretramento di tendini, Estremità inferiore
		83.73.10↔	Reinserzione di tendini, Testa e collo
		83.73.11↔	Reinserzione di tendini, Spalla e ascella
		83.73.12↔	Reinserzione di tendini, Braccio e gomito

83.73.13↔	Reinserzione di tendini, Avambraccio	83.82.47↔	Innesto di altro lembo con anastomosi microvascolare da muscolo o fascia, Altra localizzazione
83.73.14↔	Reinserzione di tendini, Parete toracica, addome e dorso	83.82.99↔	Innesto di muscoli o fasce, altro
83.73.15↔	Reinserzione di tendini, Regione inguinale e genitale e natiche	83.85.10↔	Allungamento di muscolo o tendine, Testa e collo
83.73.16↔	Reinserzione di tendini, Estremità inferiore	83.85.11↔	Allungamento di muscolo o tendine, Spalla e ascella
83.73.19↔	Reinserzione di tendini, Altra localizzazione	83.85.12↔	Allungamento di muscolo o tendine, Braccio e gomito
83.74.10↔	Reinserzione di muscoli, Testa e collo	83.85.13↔	Allungamento di muscolo o tendine, Avambraccio
83.74.11↔	Reinserzione di muscoli, Spalla e ascella	83.85.14↔	Allungamento di muscolo o tendine, Parete toracica, addome e dorso
83.74.12↔	Reinserzione di muscoli, Braccio e gomito	83.85.15↔	Allungamento di muscolo o tendine, Regione inguinale e genitale e natiche
83.74.13↔	Reinserzione di muscoli, Avambraccio	83.85.16↔	Allungamento di muscolo o tendine, Estremità inferiore
83.74.14↔	Reinserzione di muscoli, Parete toracica, addome e dorso	83.85.19↔	Allungamento di muscolo o tendine, Altra localizzazione
83.74.15↔	Reinserzione di muscoli, Regione inguinale e genitale	83.85.20↔	Accorciamento di muscolo o tendine, Testa e collo
83.74.16↔	Reinserzione di muscoli, Estremità inferiore	83.85.21↔	Accorciamento di muscolo o tendine, Spalla e ascella
83.74.19↔	Reinserzione di muscoli, Altra localizzazione	83.85.22↔	Accorciamento di muscolo o tendine, Braccio e gomito
83.77.10↔	Trasferimento o trapianto di muscoli, Testa e collo	83.85.23↔	Accorciamento di muscolo o tendine, Avambraccio
83.77.11↔	Trasferimento o trapianto di muscoli, Spalla e ascella	83.85.24↔	Accorciamento di muscolo o tendine, Parete toracica, addome e dorso
83.77.12↔	Trasferimento o trapianto di muscoli, Braccio e gomito	83.85.25↔	Accorciamento di muscolo o tendine, Regione inguinale e genitale e natiche
83.77.13↔	Trasferimento o trapianto di muscoli, Avambraccio	83.85.26↔	Accorciamento di muscolo o tendine, Estremità inferiore
83.77.14↔	Trasferimento o trapianto di muscoli, Parete toracica, addome e dorso	83.85.29↔	Accorciamento di muscolo o tendine, Altra localizzazione
83.77.15↔	Trasferimento o trapianto di muscoli, Regione inguinale e genitale e natiche	83.86↔	Plastica del quadricipite
83.77.16↔	Trasferimento o trapianto di muscoli, Estremità inferiore	83.87.10↔	Mioplastica, Testa e collo
83.77.19↔	Trasferimento o trapianto di muscoli, Altra localizzazione	83.87.11↔	Mioplastica, Spalla e ascella
83.82.10↔	Innesto di fascia, Testa e collo	83.87.12↔	Mioplastica, Braccio e gomito
83.82.11↔	Innesto di fascia, Spalla e ascella	83.87.13↔	Mioplastica, Avambraccio
83.82.12↔	Innesto di fascia, Braccio e gomito	83.87.14↔	Mioplastica, Parete toracica, addome e dorso
83.82.13↔	Innesto di fascia, Avambraccio	83.87.15↔	Mioplastica, Regione inguinale e genitale e natiche
83.82.14↔	Innesto di fascia, Parete toracica, addome e dorso	83.87.16↔	Mioplastica, Estremità inferiore
83.82.15↔	Innesto di fascia, Regione inguinale e genitale e natiche	83.88.10↔	Rinforzo di tendine, Testa e collo
83.82.16↔	Innesto di fascia, Estremità inferiore	83.88.11↔	Rinforzo di tendine, Spalla e ascella
83.82.19↔	Innesto di fascia, Altra localizzazione	83.88.12↔	Rinforzo di tendine, Braccio e gomito
83.82.20↔	Innesto di lembo muscolare o fasciale locale, Testa e collo	83.88.13↔	Rinforzo di tendine, Avambraccio
83.82.21↔	Innesto di lembo muscolare o fasciale locale, Spalla e ascella	83.88.14↔	Rinforzo di tendine, Parete toracica, addome e dorso
83.82.22↔	Innesto di lembo muscolare o fasciale locale, Braccio e gomito	83.88.15↔	Rinforzo di tendine, Regione inguinale e genitale e natiche
83.82.23↔	Innesto di lembo muscolare o fasciale locale, Avambraccio	83.88.16↔	Rinforzo di tendine, Estremità inferiore
83.82.24↔	Innesto di lembo muscolare o fasciale locale, Parete toracica, addome e dorso	83.88.19↔	Rinforzo di tendine, Altra localizzazione
83.82.25↔	Innesto di lembo muscolare o fasciale locale, Regione inguinale e genitale e natiche	83.88.20↔	Tenoplastica sostitutiva, Testa e collo
83.82.26↔	Innesto di lembo muscolare o fasciale locale, Estremità inferiore	83.88.21↔	Tenoplastica sostitutiva, Spalla e ascella
83.82.29↔	Innesto di lembo muscolare o fasciale locale, Altra localizzazione	83.88.22↔	Tenoplastica sostitutiva, Braccio e gomito
83.82.30↔	Innesto di lembo osteomiocutaneo o osteofasciocutaneo, Testa e collo	83.88.23↔	Tenoplastica sostitutiva, Avambraccio
83.82.31↔	Innesto di lembo osteomiocutaneo o osteofasciocutaneo, Spalla e ascella	83.88.24↔	Tenoplastica sostitutiva, Parete toracica, addome e dorso
83.82.32↔	Innesto di lembo osteomiocutaneo o osteofasciocutaneo, Braccio e gomito	83.88.25↔	Tenoplastica sostitutiva, Regione inguinale e genitale e natiche
83.82.33↔	Innesto di lembo osteomiocutaneo o osteofasciocutaneo, Avambraccio	83.88.26↔	Tenoplastica sostitutiva, Estremità inferiore
83.82.34↔	Innesto di lembo osteomiocutaneo o osteofasciocutaneo, Parete toracica, addome e dorso	83.88.29↔	Tenoplastica sostitutiva, Altra localizzazione
83.82.35↔	Innesto di lembo osteomiocutaneo o osteofasciocutaneo, Regione inguinale e genitale e natiche	83.88.30↔	Creazione di un letto per l'innesto di tendini, Testa e collo
83.82.36↔	Innesto di lembo osteomiocutaneo o osteofasciocutaneo, Estremità inferiore	83.88.31↔	Creazione di un letto per l'innesto di tendini, Spalla e ascella
83.82.39↔	Innesto di lembo osteomiocutaneo o osteofasciocutaneo, Altra localizzazione	83.88.32↔	Creazione di un letto per l'innesto di tendini, Braccio e gomito
83.82.40↔	Innesto di altro lembo con anastomosi microvascolare da muscolo o fascia, Testa e collo	83.88.33↔	Creazione di un letto per l'innesto di tendini, Avambraccio
83.82.41↔	Innesto di altro lembo con anastomosi microvascolare da muscolo o fascia, Spalla e ascella	83.88.34↔	Creazione di un letto per l'innesto di tendini, Parete toracica, addome e dorso
83.82.42↔	Innesto di altro lembo con anastomosi microvascolare da muscolo o fascia, Braccio e gomito	83.88.35↔	Creazione di un letto per l'innesto di tendini, Regione inguinale e genitale e natiche
83.82.43↔	Innesto di altro lembo con anastomosi microvascolare da muscolo o fascia, Avambraccio	83.88.36↔	Creazione di un letto per l'innesto di tendini, Estremità inferiore
83.82.44↔	Innesto di altro lembo con anastomosi microvascolare da muscolo o fascia, Parete toracica, addome e dorso	83.88.39↔	Creazione di un letto per l'innesto di tendini, Altra localizzazione
83.82.45↔	Innesto di altro lembo con anastomosi microvascolare da muscolo o fascia, Regione inguinale e genitale e natiche	83.88.40↔	Tenodesi, Testa e collo
83.82.46↔	Innesto di altro lembo con anastomosi microvascolare da muscolo o fascia, Estremità inferiore	83.88.41↔	Tenodesi, Spalla e ascella
		83.88.42↔	Tenodesi, Braccio e gomito
		83.88.43↔	Tenodesi, Avambraccio
		83.88.44↔	Tenodesi, Parete toracica, addome e dorso
		83.88.45↔	Tenodesi, Regione inguinale e genitale e natiche
		83.88.46↔	Tenodesi, Estremità inferiore
		83.88.49↔	Tenodesi, Altra localizzazione
		83.88.90↔	Altri interventi di plastica sui tendini, Testa e collo
		83.88.91↔	Altri interventi di plastica sui tendini, Spalla e ascella
		83.88.92↔	Altri interventi di plastica sui tendini, Braccio e gomito
		83.88.93↔	Altri interventi di plastica sui tendini, Avambraccio
		83.88.94↔	Altri interventi di plastica sui tendini, Parete toracica, addome e dorso

83.88.95↔	Altri interventi di plastica sui tendini, Regione inguinale e genitale e natiche	86.41.13↔	Asportazione radicale e ampia di lesione o tessuto cutaneo e sottocutaneo, senza chiusura di ferita primaria, su spalla e ascella
83.88.96↔	Altri interventi di plastica sui tendini, Estremità inferiore	86.41.14↔	Asportazione radicale e ampia di lesione o tessuto cutaneo e sottocutaneo, senza chiusura di ferita primaria, su braccio e gomito
83.89.10↔	Allungamento, accorciamento o raddoppiamento di fascia, Testa e collo	86.41.15↔	Asportazione radicale e ampia di lesione o tessuto cutaneo e sottocutaneo, senza chiusura di ferita primaria, sull'avambraccio
83.89.11↔	Allungamento, accorciamento o raddoppiamento di fascia, Spalla e ascella	86.41.16↔	Asportazione radicale e ampia di lesione o tessuto cutaneo e sottocutaneo, senza chiusura di ferita primaria, sulla mano
83.89.12↔	Allungamento, accorciamento o raddoppiamento di fascia, Braccio e gomito	86.41.17↔	Asportazione radicale e ampia di lesione o tessuto cutaneo e sottocutaneo, senza chiusura di ferita primaria, su parete toracica e dorso
83.89.13↔	Allungamento, accorciamento o raddoppiamento di fascia, Avambraccio	86.41.18↔	Asportazione radicale e ampia di lesione o tessuto cutaneo e sottocutaneo, senza chiusura di ferita primaria, sulla regione addominale e inguinale
83.89.14↔	Allungamento, accorciamento o raddoppiamento di fascia, Parete toracica, addome e dorso	86.41.1a↔	Asportazione radicale e ampia di lesione o tessuto cutaneo e sottocutaneo, senza chiusura di ferita primaria, sulle natiche
83.89.15↔	Allungamento, accorciamento o raddoppiamento di fascia, Regione inguinale e genitale e natiche	86.41.1b↔	Asportazione radicale e ampia di lesione o tessuto cutaneo e sottocutaneo, senza chiusura di ferita primaria, su coscia e ginocchio
83.89.16↔	Allungamento, accorciamento o raddoppiamento di fascia, Estremità inferiore	86.41.1c↔	Asportazione radicale e ampia di lesione o tessuto cutaneo e sottocutaneo, senza chiusura di ferita primaria, sulla gamba
83.89.20↔	Copertura di difetto della fascia, Testa e collo	86.41.1d↔	Asportazione radicale e ampia di lesione o tessuto cutaneo e sottocutaneo, senza chiusura di ferita primaria, sul piede
83.89.21↔	Copertura di difetto della fascia, Spalla e ascella	86.42.11↔	Asportazione radicale e ampia di lesione o tessuto cutaneo e sottocutaneo, con chiusura di ferita primaria, sul capo
83.89.22↔	Copertura di difetto della fascia, Braccio e gomito	86.42.12↔	Asportazione radicale e ampia di lesione o tessuto cutaneo e sottocutaneo, con chiusura di ferita primaria, sul collo
83.89.23↔	Copertura di difetto della fascia, Avambraccio	86.42.13↔	Asportazione radicale e ampia di lesione o tessuto cutaneo e sottocutaneo, con chiusura di ferita primaria, su spalla e ascella
83.89.24↔	Copertura di difetto della fascia, Parete toracica, addome e dorso	86.42.14↔	Asportazione radicale e ampia di lesione o tessuto cutaneo e sottocutaneo, con chiusura di ferita primaria, su braccio e gomito
83.89.25↔	Copertura di difetto della fascia, Regione inguinale e genitale e natiche	86.42.15↔	Asportazione radicale e ampia di lesione o tessuto cutaneo e sottocutaneo, con chiusura di ferita primaria, sull'avambraccio
83.89.26↔	Copertura di difetto della fascia, Estremità inferiore	86.42.16↔	Asportazione radicale e ampia di lesione o tessuto cutaneo e sottocutaneo, con chiusura di ferita primaria, sulla mano
83.89.90↔	Altri interventi di plastica sulle fasce, Testa e collo	86.42.17↔	Asportazione radicale e ampia di lesione o tessuto cutaneo e sottocutaneo, con chiusura di ferita primaria, su parete toracica e dorso
83.89.91↔	Altri interventi di plastica sulle fasce, Spalla e ascella	86.42.18↔	Asportazione radicale e ampia di lesione o tessuto cutaneo e sottocutaneo, con chiusura di ferita primaria, sulla regione addominale e inguinale
83.89.92↔	Altri interventi di plastica sulle fasce, Braccio e gomito	86.42.1a↔	Asportazione radicale e ampia di lesione o tessuto cutaneo e sottocutaneo, con chiusura di ferita primaria, sulle natiche
83.89.93↔	Altri interventi di plastica sulle fasce, Avambraccio	86.42.1b↔	Asportazione radicale e ampia di lesione o tessuto cutaneo e sottocutaneo, con chiusura di ferita primaria, su coscia e ginocchio
83.89.94↔	Altri interventi di plastica sulle fasce, Parete toracica, addome e dorso	86.42.1c↔	Asportazione radicale e ampia di lesione o tessuto cutaneo e sottocutaneo, con chiusura di ferita primaria, sulla gamba
83.89.95↔	Altri interventi di plastica sulle fasce, Regione inguinale e genitale e natiche	86.42.1d↔	Asportazione radicale e ampia di lesione o tessuto cutaneo e sottocutaneo, con chiusura di ferita primaria, sul piede
83.89.96↔	Altri interventi di plastica sulle fasce, Estremità inferiore	86.43.11↔	Asportazione radicale e ampia di lesione o tessuto cutaneo e sottocutaneo, con copertura plastica, sul capo
83.91.10↔	Lisi di aderenze di muscoli, tendini, fasce e borse, Testa e collo	86.43.12↔	Asportazione radicale e ampia di lesione o tessuto cutaneo e sottocutaneo, con copertura plastica, sul collo
83.91.11↔	Lisi di aderenze di muscoli, tendini, fasce e borse, Spalla e ascella	86.43.13↔	Asportazione radicale e ampia di lesione o tessuto cutaneo e sottocutaneo, con copertura plastica, su spalla e ascella
83.91.12↔	Lisi di aderenze di muscoli, tendini, fasce e borse, Braccio e gomito	86.43.14↔	Asportazione radicale e ampia di lesione o tessuto cutaneo e sottocutaneo, con copertura plastica, su braccio e gomito
83.91.13↔	Lisi di aderenze di muscoli, tendini, fasce e borse, Avambraccio	86.43.15↔	Asportazione radicale e ampia di lesione o tessuto cutaneo e sottocutaneo, con copertura plastica, sull'avambraccio
83.91.14↔	Lisi di aderenze di muscoli, tendini, fasce e borse, Parete toracica, addome e dorso	86.43.16↔	Asportazione radicale e ampia di lesione o tessuto cutaneo e sottocutaneo, con copertura plastica, sulla mano
83.91.15↔	Lisi di aderenze di muscoli, tendini, fasce e borse, Regione inguinale e genitale e natiche	86.43.17↔	Asportazione radicale e ampia di lesione o tessuto cutaneo e sottocutaneo, con copertura plastica, su parete toracica e dorso
83.91.16↔	Lisi di aderenze di muscoli, tendini, fasce e borse, Estremità inferiore	86.43.18↔	Asportazione radicale e ampia di lesione o tessuto cutaneo e sottocutaneo, con copertura plastica, sulla regione addominale e inguinale
83.92↔	Inserzione o sostituzione di stimolatore dei muscoli scheletrici	86.43.1a↔	Asportazione radicale e ampia di lesione o tessuto cutaneo e sottocutaneo, con copertura plastica, sulle natiche
83.99.10↔	Altri interventi su tendini, Testa e collo	86.43.1b↔	Asportazione radicale e ampia di lesione o tessuto cutaneo e sottocutaneo, con copertura plastica, su coscia e ginocchio
83.99.11↔	Altri interventi su tendini, Spalla e ascella		
83.99.12↔	Altri interventi su tendini, Braccio e gomito		
83.99.13↔	Altri interventi su tendini, Avambraccio		
83.99.14↔	Altri interventi su tendini, Parete toracica, addome e dorso		
83.99.15↔	Altri interventi su tendini, Regione inguinale e genitale e natiche		
83.99.16↔	Altri interventi su tendini, Estremità inferiore		
83.99.20↔	Altri interventi su muscoli, fasce e borse, Testa e collo		
83.99.21↔	Altri interventi su muscoli, fasce e borse, Spalla e ascella		
83.99.22↔	Altri interventi su muscoli, fasce e borse, Braccio e gomito		
83.99.23↔	Altri interventi su muscoli, fasce e borse, Avambraccio		
83.99.24↔	Altri interventi su muscoli, fasce e borse, Parete toracica, addome e dorso		
83.99.25↔	Altri interventi su muscoli, fasce e borse, Regione inguinale e genitale e natiche		
83.99.26↔	Altri interventi su muscoli, fasce e borse, Estremità inferiore		
83.99.30↔	Revisione senza sostituzione di stimolatore dei muscoli scheletrici		
86.41.11↔	Asportazione radicale e ampia di lesione o tessuto cutaneo e sottocutaneo, senza chiusura di ferita primaria, sul capo		
86.41.12↔	Asportazione radicale e ampia di lesione o tessuto cutaneo e sottocutaneo, senza chiusura di ferita primaria, sul collo		

86.43.1c↔	Asportazione radicale e ampia di lesione o tessuto cutaneo e sottocutaneo, con copertura plastica, sulla gamba	86.93.26↔	Inserzione di espansore tessutale, sulla mano
86.43.1d↔	Asportazione radicale e ampia di lesione o tessuto cutaneo e sottocutaneo, con copertura plastica, sul piede	86.93.2d↔	Inserzione di espansore tessutale, sul piede
86.7a.b1↔	Plastica a Z, ampia, sul capo	86.93.2e↔	Inserzione di espansore tessutale, di altra sede
86.7a.bd↔	Plastica a Z, ampia, sul piede	92.27.00↔	Impianto o inserzione di elementi radioattivi (brachiterapia con radionuclidi chiusi), superficie corporea, altra o NAS sede di applicazione
86.7a.be↔	Plastica a Z, ampia, di altra sede	92.27.10↔	Impianto o inserzione di elementi radioattivi (brachiterapia con radionuclidi chiusi), organi sessuali femminili, NAS
86.7a.d1↔	Plastica a W, ampia, sul capo	92.27.11↔	Impianto o inserzione di elementi radioattivi (brachiterapia con radionuclidi chiusi), in sede intrauterina
86.7a.dd↔	Plastica a W, ampia, sul piede	92.27.12↔	Impianto o inserzione di elementi radioattivi (brachiterapia con radionuclidi chiusi), in sede intravaginale
86.7a.de↔	Plastica a W, ampia, in altra sede	92.27.13↔	Impianto o inserzione di elementi radioattivi (brachiterapia con radionuclidi chiusi), in sede combinata intrauterina e intravaginale
86.7e.21↔	Revisione di plastica con lembo regionale pedunculato, sul capo	92.27.21↔	Impianto o inserzione di elementi radioattivi (brachiterapia con radionuclidi chiusi), superficie corporea
86.7e.26↔	Revisione di plastica con lembo regionale pedunculato, sulla mano	92.27.22↔	Impianto o inserzione di elementi radioattivi (brachiterapia con radionuclidi chiusi), in sede intracavitaria
86.7e.2d↔	Revisione di plastica con lembo regionale pedunculato, sul piede	92.27.23↔	Impianto o inserzione di elementi radioattivi (brachiterapia con radionuclidi chiusi), in sede endoluminale
86.7e.2e↔	Revisione di plastica con lembo regionale pedunculato, in altra sede	92.27.30↔	Impianto o inserzione di elementi radioattivi (brachiterapia con radionuclidi chiusi), vasi NAS
86.7e.31↔	Revisione di plastica con lembo a distanza pedunculato, sul capo	92.27.31↔	Impianto o inserzione di elementi radioattivi (brachiterapia con radionuclidi chiusi), arterie coronarie
86.7e.36↔	Revisione di plastica con lembo a distanza pedunculato, sulla mano	92.27.39↔	Impianto o inserzione di elementi radioattivi (brachiterapia con radionuclidi chiusi), altri vasi
86.7e.3d↔	Revisione di plastica con lembo a distanza pedunculato, sul piede	92.27.40↔	Impianto o inserzione di elementi radioattivi (brachiterapia con radionuclidi chiusi), intraoperatoria
86.7e.3e↔	Revisione di plastica con lembo a distanza pedunculato, in altra sede	92.27.70↔	Moulage radioattivi, NAS
86.7e.41↔	Revisione di plastica con lembo libero con anastomosi microvascolare, sul capo	92.27.71↔	Moulage radioattivi: costruzione e applicazione di moulage radioattivi superficiali
86.7e.46↔	Revisione di plastica con lembo libero con anastomosi microvascolare, sulla mano	92.27.72↔	Moulage radioattivi: costruzione e applicazione di applicatori non impiegati sulla superficie corporea
86.7e.4d↔	Revisione di plastica con lembo libero con anastomosi microvascolare, sul piede	92.27.73↔	Moulage radioattivi: costruzione e applicazione di applicatori oculari
86.7e.4e↔	Revisione di plastica con lembo libero con anastomosi microvascolare, in altra sede	92.27.79↔	Moulage radioattivi, altro
86.81↔	Riparazione di difetti del viso	92.28.00↔	Iniezione, instillazione o somministrazione per via orale di radioisotopi, NAS
86.82↔	Ritidectomia facciale	92.28.01↔	Instillazione di radionuclidi aperti in articolazioni
86.83.11↔	Intervento di plastica riduttiva su capo e collo	92.28.02↔	Radioiodoterapia fino a 1,2 GBq I-131, senza somministrazione di tireotropina ricombinante (rh-TSH)
86.83.12↔	Intervento di plastica riduttiva su spalla e braccio	92.28.03↔	Radioiodoterapia fino a 1,2 GBq I-131, con somministrazione di tireotropina ricombinante (rh-TSH)
86.83.13↔	Intervento di plastica riduttiva sull'avambraccio	92.28.04↔	Radioiodoterapia da 1,2 a meno di 5 GBq I-131, senza somministrazione di tireotropina ricombinante (rh-TSH)
86.83.14↔	Intervento di plastica riduttiva sulla mano	92.28.05↔	Radioiodoterapia da 1,2 a meno di 5 GBq I-131, con somministrazione di tireotropina ricombinante (rh-TSH)
86.83.1a↔	Intervento di plastica riduttiva sull'addome	92.28.06↔	Radioiodoterapia da 5 GBq I-131, senza somministrazione di tireotropina ricombinante (rh-TSH)
86.83.1b↔	Intervento di plastica riduttiva su schiena o fianchi	92.28.07↔	Radioiodoterapia da 5 GBq I-131, con somministrazione di tireotropina ricombinante (rh-TSH)
86.83.1c↔	Intervento di plastica riduttiva sincrono su addome, fianchi nonché schiena	92.28.11↔	Terapia con radionuclidi aperti per metastasi ossee
86.83.1d↔	Intervento di plastica riduttiva sulla regione inguinale e genitale	92.28.13↔	Terapia radiorecettoriale con analoghi della somatostatina DOTA-coniugati
86.83.1e↔	Intervento di plastica riduttiva sulle natiche	92.28.20↔	Radioimmunoterapia con 90Y ibritumomab tiuxetano, parenterale
86.83.1f↔	Intervento di plastica riduttiva sulla coscia	92.28.21↔	Somministrazione parenterale di iodio-131-MIBG (metaiodobenzilguanidina)
86.83.1g↔	Intervento di plastica riduttiva su gamba e piede	92.28.22↔	Radioimmunoterapia con iodio-131 [I-131] tositumomab, parenterale
86.84.21↔	Correzione di cicatrice o briglia retrattile della cute, sul capo	92.28.23↔	Radioimmunoterapia con altri anticorpi, parenterale
86.84.26↔	Correzione di cicatrice o briglia retrattile della cute, sulla mano	92.28.31↔	Radio-chemioembolizzazione endovascolare selettiva con I-131-Lipiodol
86.84.2d↔	Correzione di cicatrice o briglia retrattile della cute, sul piede	92.28.32↔	Terapia endovascolare selettiva con radionuclidi (SIRT) mediante embolizzazione con microsferre marcate con ittrio-90
86.84.2e↔	Correzione di cicatrice o briglia retrattile della cute, di altra sede	92.28.33↔	Brachiterapia endovascolare con renio-188
86.88.i1↔	Impianto o sostituzione operatori di sistema per terapia a pressione negativa in anestesia regionale o generale, profondi, su ossa e articolazioni delle estremità	92.28.99↔	Iniezione, instillazione o somministrazione per via orale di radioisotopi, altro
86.88.i2↔	Impianto o sostituzione operatori di sistema per terapia a pressione negativa in anestesia regionale o generale, profondi, su torace, mediastino e sterno	92.29.11↔	Brachiterapia interstiziale con impianto di emettitori rimovibili monoplanari, basso rateo di dose
86.88.i3↔	Impianto o sostituzione operatori di sistema per terapia a pressione negativa in anestesia regionale o generale, sull'addome aperto	92.29.12↔	Brachiterapia interstiziale con impianto di emettitori rimovibili monoplanari, rateo di dose pulsata (pulsed dose rate)
86.88.i4↔	Impianto o sostituzione operatori di sistema per terapia a pressione negativa in anestesia regionale o generale, endorettale		
86.88.i5↔	Impianto o sostituzione operatori di sistema per terapia a pressione negativa in anestesia regionale o generale, su pelle e tessuto sottocutaneo		
86.88.i6↔	Impianto o sostituzione operatori di sistema per terapia a pressione negativa in anestesia regionale o generale, in altra sede		
86.91↔	Asportazione di cute per innesto		
86.93.09↔	Inserzione di espansore tissutale, altro		
86.93.21↔	Inserzione di espansore tessutale, sul capo		

92.29.13↔	Brachiterapia interstiziale con impianto di emettitori rimovibili monoplanari, alto rateo di dose	92.29.35↔	Brachiterapia interstiziale con impianto di emettitori permanenti, da 26 a 30 sorgenti
92.29.19↔	Brachiterapia interstiziale con impianto di emettitori rimovibili monoplanari, altro	92.29.36↔	Brachiterapia interstiziale con impianto di emettitori permanenti, da 31 a 35 sorgenti
92.29.21↔	Brachiterapia interstiziale con impianto volumetrico di emettitori rimovibili multiplanari, basso rateo di dose	92.29.37↔	Brachiterapia interstiziale con impianto di emettitori permanenti, da 36 a 40 sorgenti
92.29.22↔	Brachiterapia interstiziale con impianto volumetrico di emettitori rimovibili multiplanari, rateo di dose pulsata (pulsed dose rate)	92.29.38↔	Brachiterapia interstiziale con impianto di emettitori permanenti, da 41 a 45 sorgenti
92.29.23↔	Brachiterapia interstiziale con impianto volumetrico di emettitori rimovibili multiplanari, alto rateo di dose	92.29.39↔	Brachiterapia interstiziale con impianto di emettitori permanenti, da 46 a 50 sorgenti
92.29.24↔	Brachiterapia con impianto di emettitori rimovibili multiplanari, alto rateo di dose, intraoperatoria	92.29.3a↔	Brachiterapia interstiziale con impianto di emettitori permanenti, da 51 a 55 sorgenti
92.29.29↔	Brachiterapia interstiziale con impianto volumetrico di emettitori rimovibili multiplanari, altro	92.29.3b↔	Brachiterapia interstiziale con impianto di emettitori permanenti, da 56 a 60 sorgenti
92.29.31↔	Brachiterapia interstiziale con impianto di emettitori permanenti, fino a 10 sorgenti	92.29.3c↔	Brachiterapia interstiziale con impianto di emettitori permanenti, da 61 a 65 sorgenti
92.29.32↔	Brachiterapia interstiziale con impianto di emettitori permanenti, da 11 a 15 sorgenti	92.29.3d↔	Brachiterapia interstiziale con impianto di emettitori permanenti, da 66 a 70 sorgenti
92.29.33↔	Brachiterapia interstiziale con impianto di emettitori permanenti, da 16 a 20 sorgenti	92.29.3e↔	Brachiterapia interstiziale con impianto di emettitori permanenti, da 71 sorgenti e più
92.29.34↔	Brachiterapia interstiziale con impianto di emettitori permanenti, da 21 a 25 sorgenti		

Procedura D12-2

86.2a.21‡↔	Sbrigliamento chirurgico, di media estensione, sul capo	86.2a.31‡↔	Sbrigliamento chirurgico, di grande estensione, sul capo
86.2a.26‡↔	Sbrigliamento chirurgico, di media estensione, sulla mano	86.2a.36‡↔	Sbrigliamento chirurgico, di grande estensione, sulla mano
86.2a.2d‡↔	Sbrigliamento chirurgico, di media estensione, sul piede	86.2a.3d‡↔	Sbrigliamento chirurgico, di grande estensione, sul piede
86.2a.2e‡↔	Sbrigliamento chirurgico, di media estensione, in altra sede	86.2a.3e‡↔	Sbrigliamento chirurgico, di grande estensione, in altra sede

Procedura D12-3

86.0b.11‡↔	Impianto di sistema di somministrazione farmacologica nella cute e nel tessuto sottocutaneo
------------	---------------------------------------------------------------------------------------------

Procedura D12-4

00.55.00↔	Inserzione di stent(s) di vasi periferici con liberazione di sostanza medicamentosa, NAS	01.24.21↔	Trapanazione della calotta quale approccio chirurgico
00.55.11↔	Inserzione di stent(s) di vasi periferici con liberazione di sostanza medicamentosa, stent drug eluting extralunghi (>10 cm)	01.24.22↔	Apertura del cranio guidata da stereotassi attraverso la calotta quale approccio chirurgico
00.55.99↔	Inserzione di stent(s) di vasi periferici con liberazione di sostanza medicamentosa, altro	01.24.29↔	Craniotomia della calotta quale approccio chirurgico, altro
00.63↔	Inserzione percutanea di stent(s) dell'arteria carotide	01.24.30↔	Approccio alla base del cranio, NAS
00.64↔	Inserzione percutanea di stent(s) di altre arterie precerebrali (extracraniche)	01.24.31↔	Approccio alla base del cranio, transorale
00.65.00↔	Inserzione percutanea di altro(i) stent vascolare(i) intracranico(i), NAS	01.24.32↔	Approccio alla base del cranio, transorale con scissione del palato molle
00.65.11↔	Inserzione percutanea transluminale di microstent(s) vascolari intracranici	01.24.33↔	Approccio alla base del cranio, transorale con apertura sia del palato molle che del palato duro
00.65.99↔	Inserzione percutanea di altro(i) stent vascolare(i) intracranico(i), altro	01.24.34↔	Approccio alla base del cranio, transfenoidale
00.67.00↔	Inserzione percutanea di stent vascolare(i) centrale(i), NAS	01.24.35↔	Approccio alla base del cranio, transtmoidale
00.67.10↔	Inserzione percutanea di stent vascolare(i) nella vena cava	01.24.36↔	Approccio alla base del cranio, transmastoideo
00.67.20↔	Inserzione percutanea di stent vascolare(i) nella vena porta	01.24.37↔	Approccio alla base del cranio, translabyrinthico
00.67.99↔	Inserzione percutanea di stent vascolare(i) centrale(i), altro	01.24.38↔	Approccio alla base del cranio, transpiramidale
01.24.00↔	Altra craniotomia, NAS	01.24.39↔	Approccio alla base del cranio, altro
01.24.10↔	Altra craniotomia con decompressione	01.24.3a↔	Approccio alla base del cranio, transcondilico
01.24.11↔	Altra craniotomia per evacuazione di ematoma epidurale	01.24.3b↔	Approccio alla base del cranio, transorbitale
01.24.12↔	Altra craniotomia per evacuazione di empiema epidurale	01.24.3c↔	Approccio alla base del cranio, con osteotomia tipo Le Fort I
01.24.13↔	Altra craniotomia, Inserzione di materiale alloplastico o di sistema di somministrazione farmacologica nelle ossa del cranio o nello spazio epidurale	01.24.3d↔	Approccio alla base del cranio, transnasale-transcribriforme
01.24.14↔	Altra craniotomia, rimozione di materiale alloplastico o di sistema di somministrazione farmacologica dalle ossa del cranio o dallo spazio epidurale	01.24.3e↔	Approccio alla base del cranio, transnasale-transclivale
01.24.15↔	Altra craniotomia, Rimozione di corpo estraneo dalle ossa del cranio o dallo spazio epidurale	01.24.3f↔	Approccio alla base del cranio, transorale-transclivale
01.24.16↔	Altra craniotomia, altro drenaggio di liquido epidurale o per altri motivi	01.24.3g↔	Approccio alla base del cranio, transnasale-transpterigoideo
01.24.20↔	Craniotomia della calotta quale approccio chirurgico, NAS	01.24.99↔	Altra craniotomia, altro
		01.25.00↔	Altra craniectomia, NAS
		01.25.10↔	Altra craniectomia con decompressione
		01.25.11↔	Altra craniectomia per evacuazione di ematoma epidurale
		01.25.12↔	Altra craniectomia per evacuazione di empiema epidurale
		01.25.13↔	Altra craniectomia per rimozione di corpo estraneo dalle ossa del cranio o dallo spazio epidurale
		01.25.14↔	Altra craniectomia, Inserzione di materiale alloplastico o di sistema di somministrazione farmacologica nelle ossa del cranio o nello spazio epidurale

01.25.19↔	Altra craniectomia, per drenaggio di liquido epidurale o per altri motivi	39.50.19↔	Angioplastica o aterectomia di altro(i) vaso(i) non coronarico(i), con altro palloncino
01.25.20↔	Altra craniectomia, Nuova craniectomia con inserzione di drenaggio	39.50.20↔	Angioplastica con lama o laser di altro(i) vaso(i) non coronarico(i)
01.25.21↔	Altra craniectomia, Nuova craniectomia per rimozione di materiale alloplastico o di sistema di somministrazione farmacologica dalle ossa del cranio o dallo spazio epidurale	39.50.21↔	Angioplastica con trombectomia di altro(i) vaso(i) non coronarico(i)
01.25.99↔	Altra craniectomia, altro	39.50.99↔	Angioplastica o aterectomia di altro(i) vaso(i) non coronarico(i), altro
04.71↔	Anastomosi ipoglosso-facciale	39.52.99↔	Altra riparazione di aneurismi, altro
04.72↔	Anastomosi accessorio-facciale	39.59.10↔	Trasposizione di arterie, NAS
04.74.00↔	Altre anastomosi di nervi cranici o periferici, NAS	39.59.30↔	Altra riparazione di vasi del capo e del collo, NAS
04.74.10↔	Anastomosi fascio-fasciale di nervo	39.59.31↔	Altra riparazione di vasi intracranici
04.74.11↔	Anastomosi intercosto-fascicolare di nervo	39.59.32↔	Altra riparazione del tratto extracranico dell'arteria vertebrale
04.74.99↔	Altre anastomosi di nervi cranici o periferici, altro	39.59.33↔	Altra riparazione di arterie extracraniche del capo e del collo, altro
04.92.00↔	Inserzione o sostituzione di elettrodo(i) di neurostimolatore periferico, NAS	39.59.34↔	Altra riparazione della vena giugulare
04.92.10↔	Impianto o sostituzione di elettrodo(i) di neurostimolatore periferico temporaneo, sistema a elettrodo singolo, (stimolazione di prova)	39.59.39↔	Altra riparazione di vasi del capo e del collo, altro
04.92.11↔	Impianto o sostituzione di elettrodo(i) di neurostimolatore periferico temporaneo, sistema a più elettrodi, (stimolazione di prova)	39.59.40↔	Altra riparazione di vasi dell'arto superiore, NAS
04.92.20↔	Impianto o sostituzione di elettrodo(i) di neurostimolatore periferico permanente, elettrodo cilindrico, sistema a elettrodo singolo, percutanea	39.59.41↔	Altra riparazione di arterie dell'arto superiore, NAS
04.92.21↔	Impianto o sostituzione di elettrodo(i) di neurostimolatore periferico permanente, elettrodo cilindrico, sistema a più elettrodi, percutanea	39.59.42↔	Altra riparazione della vena succlavia, vena ascellare e vena brachiocefalica
04.92.30↔	Impianto o sostituzione di elettrodo(i) di neurostimolatore periferico permanente, elettrodo piatto, sistema a elettrodo singolo, chirurgica a cielo aperto	39.59.48↔	Altra riparazione di altre vene profonde dell'arto superiore
04.92.31↔	Impianto o sostituzione di elettrodo(i) di neurostimolatore periferico permanente, elettrodo piatto, sistema a più elettrodi, chirurgica a cielo aperto	39.59.49↔	Altra riparazione di vasi dell'arto superiore, altro
04.92.40↔	Impianto o sostituzione di elettrodo stimolatore del nervo vago	39.59.50↔	Altra riparazione di vasi toracici, NAS
04.92.99↔	Impianto o sostituzione di elettrodo(i) di neurostimolatore periferico, altro	39.59.51↔	Altra riparazione dell'aorta toracica
05.21↔	Gangliectomia sfenopalatina	39.59.52↔	Altra riparazione dell'arteria polmonare
05.22↔	Simpatectomia cervicale	39.59.53↔	Altra riparazione di arterie toraciche, altro
05.25↔	Simpatectomia periarteriosa	39.59.54↔	Altra riparazione della vena polmonare
05.26↔	Simpatectomia toracica	39.59.55↔	Altra riparazione della vena cava superiore
05.29↔	Altre simpatectomie e gangliectomie	39.59.59↔	Altra riparazione di vasi toracici, altro
16.63↔	Revisione della cavità dopo enucleazione con innesto	39.59.60↔	Altra riparazione di arterie addominali, NAS
16.64↔	Altra revisione della cavità dopo enucleazione	39.59.61↔	Altra riparazione dell'aorta addominale
16.66↔	Altra revisione di viscerazione della cavità orbitale	39.59.62↔	Altra riparazione del tronco celiaco
16.81↔	Riparazione di ferita dell'orbita	39.59.63↔	Altra riparazione dell'arteria gastrica
29.31↔	Miotomia cricofaringea	39.59.64↔	Altra riparazione dell'arteria epatica
34.03↔	Riapertura di toracotomia	39.59.65↔	Altra riparazione dell'arteria splenica
38.32.00↔	Resezione di altri vasi del capo e del collo con anastomosi, NAS	39.59.66↔	Altra riparazione dell'arteria renale
38.32.10↔	Resezione di arterie extracraniche del capo e del collo con anastomosi	39.59.67↔	Altra riparazione dell'arteria mesenterica
38.32.20↔	Resezione di arterie extracraniche del capo e del collo con anastomosi, NAS	39.59.68↔	Altra riparazione dell'arteria iliaca
38.32.21↔	Resezione della vena giugulare con anastomosi	39.59.69↔	Altra riparazione di arterie addominali, altro
38.32.22↔	Resezione di vene extracraniche superficiali del capo e del collo con anastomosi	39.59.70↔	Altra riparazione di vene addominali, NAS
38.32.99↔	Resezione di altri vasi del capo e del collo con anastomosi, altro	39.59.71↔	Altra riparazione della vena cava inferiore
38.42↔	Resezione di altri vasi del capo e collo con sostituzione	39.59.72↔	Altra riparazione della vena iliaca
39.49.30↔	Sostituzione di condotto cardiaco	39.59.79↔	Altra riparazione di vene addominali, altro
39.50.00↔	Angioplastica o aterectomia di altro(i) vaso(i) non coronarico(i), NAS	39.59.80↔	Altra riparazione di vasi dell'arto inferiore, NAS
39.50.10↔	Angioplastica o aterectomia di altro(i) vaso(i) non coronarico(i), con palloncino, NAS	39.59.81↔	Altra riparazione di arterie dell'arto inferiore
39.50.11↔	Angioplastica o aterectomia di altro(i) vaso(i) non coronarico(i), con palloncino semplice	39.59.82↔	Altra riparazione della vena femorale
39.50.12↔	Angioplastica o aterectomia di altro(i) vaso(i) non coronarico(i), con palloncino cutting	39.59.83↔	Altra riparazione della vena poplitea
39.50.13↔	Angioplastica o aterectomia di altro(i) vaso(i) non coronarico(i), con palloncino per crioplastica	39.59.88↔	Altra riparazione di altre vene profonde dell'arto inferiore
39.50.14↔	Angioplastica o aterectomia di altro(i) vaso(i) non coronarico(i), con palloncino a rilascio di sostanza medicamentosa	39.59.89↔	Altra riparazione di vasi dell'arto inferiore, altro
		39.59.90↔	Altra riparazione di vasi, valvuloplastica venosa
		39.71.00↔	Impianto endovascolare di protesi nell'aorta addominale, NAS
		39.71.10↔	Impianto endovascolare di protesi nell'aorta addominale, aorto-iliaca, senza fenestrazione o diramazione
		39.71.11↔	Impianto endovascolare di protesi nell'aorta addominale, aorto-iliaca, con fenestrazione o diramazione
		39.71.12↔	Impianto endovascolare di protesi nell'aorta addominale, protesi della biforcazione, aorto-bi-iliaca, senza fenestrazione o diramazione
		39.71.13↔	Impianto endovascolare di protesi nell'aorta addominale, protesi della biforcazione, aorto-bi-iliaca, con fenestrazione o diramazione
		39.71.14↔	Impianto endovascolare di lembi nell'aorta addominale, protesi tubolare, aortica, senza fenestrazione o diramazione
		39.71.15↔	Impianto endovascolare di lembi nell'aorta addominale, protesi tubolare, aortica, con fenestrazione o diramazione
		39.71.99↔	Impianto endovascolare di protesi nell'aorta addominale, altro
		39.72.00↔	Riparazione o occlusione endovascolare dei vasi della testa e del collo, NAS
		39.72.10↔	Embolizzazione selettiva di vasi intracranici, NAS

39.72.11↔	Embolizzazione selettiva di vasi intracranici con particelle o spirali metalliche	39.76.40↔	Aterectomia percutanea di vaso(i) (extracranico(i)) precerebrale (i)
39.72.12↔	Embolizzazione selettiva di vasi intracranici con liquidi embolizzanti, palloncini o ombrellini	39.76.50↔	Trombolisi selettiva percutanea di vaso(i) extracranico(i) della testa e del collo
39.72.13↔	Embolizzazione selettiva di vasi intracranici mediante deviatori di flusso	39.76.60↔	Trombectomia percutanea di vaso(i) (extracranico(i)) precerebrale(i), NAS
39.72.14↔	Embolizzazione selettiva di vasi intracranici con sostanza adesiva	39.76.61↔	Trombectomia percutanea rotazionale di vaso(i) (extracranico(i)) precerebrale(i)
39.72.19↔	Embolizzazione selettiva di vasi intracranici, altro	39.76.62↔	Trombectomia percutanea di vaso(i) extracranico(i) con stent
39.72.20↔	Embolizzazione selettiva di vasi extracranici del capo e del collo, NAS	39.76.69↔	Trombectomia percutanea di vaso(i) (extracranico(i)) precerebrale(i), altro
39.72.21↔	Embolizzazione selettiva di vasi extracranici del capo e del collo con particelle o spirali metalliche	39.76.70↔	Rimozione percutanea di corpo estraneo endovascolare da vaso (i) extracranico(i) della testa e del collo
39.72.22↔	Embolizzazione selettiva di vasi extracranici del capo e del collo con liquidi embolizzanti, palloncini o ombrellini	39.76.99↔	Intervento endovascolare percutaneo transluminale su vaso(i) (extracranico(i)) precerebrale(i), altro
39.72.24↔	Embolizzazione selettiva di vasi extracranici della testa e del collo con sostanza adesiva	39.77.50↔	Trombolisi percutanea selettiva di vaso(i) intracranico(i)
39.72.29↔	Embolizzazione selettiva di vasi extracranici del capo e del collo, altro	39.77.70↔	Rimozione percutanea di corpo estraneo endovascolare da vaso (i) intracranico(i)
39.72.30↔	Embolizzazione percutanea-transluminale di malformazioni vascolari mediante microcatetere, NAS	39.79.11↔	Impianto endovascolare di protesi in vasi viscerali
39.72.31↔	Embolizzazione percutanea-transluminale di malformazioni vascolari mediante microcatetere, impiego di un microcatetere	39.79.12↔	Impianto endovascolare di protesi in vasi pelvici
39.72.32↔	Embolizzazione percutanea-transluminale di malformazioni vascolari mediante microcateteri, impiego di due microcateteri	39.79.13↔	Impianto endovascolare di protesi in vasi addominali
39.72.33↔	Embolizzazione percutanea-transluminale di malformazioni vascolari mediante microcateteri, impiego di tre microcateteri	39.79.19↔	Impianto endovascolare di protesi in altri vasi, altro
39.72.34↔	Embolizzazione percutanea-transluminale di malformazioni vascolari mediante microcateteri, impiego di quattro microcateteri	39.79.21↔	Embolizzazione o occlusione mediante spirali dell'arto superiore
39.72.35↔	Embolizzazione percutanea-transluminale di malformazioni vascolari mediante microcateteri, impiego di cinque microcateteri	39.79.22↔	Embolizzazione o occlusione mediante spirali dell'aorta
39.72.36↔	Embolizzazione percutanea-transluminale di malformazioni vascolari mediante microcateteri, impiego di sei e più microcateteri	39.79.24↔	Embolizzazione o occlusione mediante spirali di vasi toracici
39.72.99↔	Riparazione o occlusione endovascolare dei vasi della testa e del collo, altro	39.79.25↔	Embolizzazione o occlusione mediante spirali di vasi viscerali
39.73.00↔	Impianto endovascolare di protesi nell'aorta toracica, NAS	39.79.26↔	Embolizzazione o occlusione mediante spirali di vasi addominali
39.73.10↔	Impianto endovascolare di protesi nell'aorta toracica, senza fenestrazione o diramazione	39.79.27↔	Embolizzazione o occlusione mediante spirali dell'arto inferiore
39.73.11↔	Impianto endovascolare di protesi nell'aorta toracica, con fenestrazione o diramazione	39.79.28↔	Embolizzazione o occlusione mediante spirali di vasi spinali
39.73.20↔	Impianto endovascolare di protesi nell'aorta toracoaddominale, NAS	39.79.29↔	Embolizzazione o occlusione mediante spirali di altri vasi, altro
39.73.99↔	Impianto endovascolare di protesi nell'aorta toracica, altro	39.79.30↔	Embolizzazione selettiva con liquidi embolizzanti di altri vasi, NAS
39.75.01↔	Intervento vascolare percutaneo transluminale, altri vasi, rimozione di corpo estraneo con catetere di recupero, a cestello, ecc.	39.79.31↔	Embolizzazione selettiva con liquidi embolizzanti di vasi dell'arto superiore
39.75.10↔	Intervento vascolare percutaneo transluminale, altri vasi, sistema di cateteri per ricanalizzazione su occlusione totale	39.79.32↔	Embolizzazione selettiva con liquidi embolizzanti dell'aorta
39.75.11↔	Intervento vascolare percutaneo transluminale, altri vasi, trombectomia rotazionale	39.79.34↔	Embolizzazione selettiva con liquidi embolizzanti di vasi toracici
39.75.12↔	Intervento vascolare percutaneo transluminale, altri vasi, angioplastica con laser	39.79.35↔	Embolizzazione selettiva con liquidi embolizzanti di vasi viscerali
39.75.13↔	Intervento vascolare percutaneo transluminale, altri vasi, sistema antiemboli (vasi periferici o viscerali)	39.79.36↔	Embolizzazione selettiva con liquidi embolizzanti di vasi addominali
39.75.14↔	Intervento vascolare percutaneo transluminale, altri vasi, aterectomia	39.79.37↔	Embolizzazione selettiva con liquidi embolizzanti di vasi dell'arto inferiore
39.75.15↔	Intervento vascolare percutaneo transluminale, altri vasi, trombolisi selettiva	39.79.38↔	Embolizzazione selettiva con liquidi embolizzanti di vasi spinali
39.75.16↔	Intervento vascolare percutaneo transluminale, altri vasi, trombolisi selettiva, assistita ecograficamente	39.79.39↔	Embolizzazione selettiva con liquidi embolizzanti di altri vasi, altro
39.75.30↔	Aumento della perfusione cerebrale mediante occlusione endoaortica parziale con catetere a palloncino	39.79.40↔	Embolizzazione selettiva con palloncini staccabili di altri vasi, NAS
39.76.00↔	Intervento endovascolare percutaneo transluminale su vaso(i) (extracranico(i)) precerebrale(i), NAS	39.79.41↔	Embolizzazione selettiva con palloncini staccabili di vasi dell'arto superiore
39.76.10↔	Angioplastica percutanea di vaso(i) (extracranico(i)) precerebrale(i) con palloncino	39.79.42↔	Embolizzazione selettiva con palloncini staccabili dell'aorta
39.76.20↔	Angioplastica percutanea di vaso(i) (extracranico(i)) precerebrale(i) con lama	39.79.44↔	Embolizzazione selettiva con palloncini staccabili di vasi toracici
39.76.30↔	Angioplastica percutanea di vaso(i) (extracranico(i)) precerebrale(i) con laser	39.79.45↔	Embolizzazione selettiva con palloncini staccabili di vasi viscerali
		39.79.46↔	Embolizzazione selettiva con palloncini staccabili di vasi addominali
		39.79.47↔	Embolizzazione selettiva con palloncini staccabili di vasi spinali
		39.79.48↔	Embolizzazione selettiva con palloncini staccabili di vasi dell'arto inferiore
		39.79.49↔	Embolizzazione selettiva con palloncini staccabili di altri vasi, altro
		39.79.50↔	Embolizzazione selettiva con filtri di altri vasi, NAS
		39.79.51↔	Embolizzazione selettiva con filtri di vasi dell'arto superiore
		39.79.52↔	Embolizzazione selettiva con filtri dell'aorta
		39.79.54↔	Embolizzazione selettiva con filtri di vasi toracici
		39.79.55↔	Embolizzazione selettiva con filtri di vasi viscerali
		39.79.56↔	Embolizzazione selettiva con filtri di vasi addominali
		39.79.57↔	Embolizzazione selettiva con filtri di vasi dell'arto inferiore
		39.79.58↔	Embolizzazione selettiva con filtri di vasi spinali
		39.79.59↔	Embolizzazione selettiva con filtri di altri vasi, altro
		39.79.60↔	Embolizzazione selettiva con particelle di altri vasi, NAS
		39.79.61↔	Embolizzazione selettiva con particelle di vasi dell'arto superiore
		39.79.62↔	Embolizzazione selettiva con particelle dell'aorta

39.79.64↔	Embolizzazione selettiva con particelle di vasi toracici	40.3x.16↔	Linfadenectomia regionale quale intervento indipendente, mediastinica e peribronchiale
39.79.65↔	Embolizzazione selettiva con particelle di vasi viscerali	40.3x.19↔	Linfadenectomia regionale quale intervento indipendente, altro
39.79.66↔	Embolizzazione selettiva con particelle di vasi addominali	40.3x.21↔	Linfadenectomia regionale in corso di altro intervento, cervicale
39.79.67↔	Embolizzazione selettiva con particelle di vasi dell'arto inferiore	40.3x.22↔	Linfadenectomia regionale in corso di altro intervento, ascellare
39.79.68↔	Embolizzazione selettiva con particelle di vasi spinali	40.3x.23↔	Linfadenectomia regionale in corso di altro intervento, para-aortica, pelvica o iliaca
39.79.69↔	Embolizzazione selettiva con particelle di altri vasi, altro	40.3x.24↔	Linfadenectomia regionale in corso di altro intervento, otturatoria
39.79.70↔	Occlusione mediante cateterismo con laser di arterie, altri vasi, NAS	40.3x.25↔	Linfadenectomia regionale in corso di altro intervento, inguinale
39.79.71↔	Occlusione mediante cateterismo con laser, di arterie dell'arto superiore	40.3x.26↔	Linfadenectomia regionale in corso di altro intervento, mediastinica e peribronchiale
39.79.72↔	Occlusione mediante cateterismo con laser, dell'aorta	40.3x.29↔	Linfadenectomia regionale in corso di altro intervento, altro
39.79.74↔	Occlusione mediante cateterismo con laser, di vasi toracici	40.9x.10↔	Anastomosi per correzione di linfedema
39.79.75↔	Occlusione mediante cateterismo con laser, di vasi dell'arto inferiore	40.9x.20↔	Incisione di linfocele
39.79.76↔	Occlusione mediante cateterismo con laser, di vasi viscerali	42.09.11↔	Altra incisione dell'esofago, chirurgica a cielo aperto
39.79.77↔	Occlusione mediante cateterismo con laser, di vasi addominali	42.09.12↔	Altra incisione dell'esofago, per via laparoscopica
39.79.79↔	Occlusione mediante cateterismo con laser di arterie, altri vasi, altro	42.40↔	Esofagectomia, NAS
39.79.80↔	Occlusione mediante cateterismo con radiofrequenza di arterie, altri vasi, NAS	42.41.00↔	Esofagectomia parziale, NAS
39.79.81↔	Occlusione mediante cateterismo con radiofrequenza, di arterie dell'arto superiore	42.41.10↔	Esofagectomia parziale, senza ricostituzione della continuità
39.79.82↔	Occlusione mediante cateterismo con radiofrequenza dell'aorta	42.41.20↔	Esofagectomia parziale, con ricostituzione della continuità
39.79.84↔	Occlusione mediante cateterismo con radiofrequenza di vasi toracici	42.41.99↔	Esofagectomia parziale, altro
39.79.85↔	Occlusione mediante cateterismo con radiofrequenza di vasi dell'arto inferiore	42.42.00↔	Esofagectomia totale, NAS
39.79.86↔	Occlusione mediante cateterismo con radiofrequenza di vasi viscerali	42.42.10↔	Esofagectomia totale, senza ricostituzione della continuità
39.79.87↔	Occlusione mediante cateterismo con radiofrequenza di vasi addominali	42.42.20↔	Esofagectomia totale, con ricostituzione della continuità, transmediastinica
39.79.89↔	Occlusione mediante cateterismo con radiofrequenza di altri vasi, altro	42.42.21↔	Esofagectomia totale, con ricostituzione della continuità, per via toracoaddominale
39.90.00↔	Inserzione di stent(s) di vasi periferici senza liberazione di sostanza medicamentosa, NAS	42.42.29↔	Esofagectomia totale, con ricostituzione della continuità, per altra via
39.90.10↔	Inserzione di stent(s) vascolari in vasi non cardiaci, bare stents	42.42.99↔	Esofagectomia totale, altro
39.90.11↔	Inserzione di stent(s) vascolari in vasi non cardiaci, stents bioassorbibili	42.51.00↔	Esofago-esofagostomia intratoracica, NAS
39.90.12↔	Inserzione di stent(s) vascolari in vasi non cardiaci, stents di grande diametro NAS	42.51.10↔	Esofago-esofagostomia intratoracica, Ricostruzione del passaggio esofageo per atresia e riparazione di fistola tracheoesofagea congenita
39.90.13↔	Inserzione di stent(s) vascolari in vasi non cardiaci, stents di grande diametro non ricoperti	42.51.99↔	Esofago-esofagostomia intratoracica, altro
39.90.14↔	Inserzione di stent(s) vascolari in vasi non cardiaci, stents di grande diametro ricoperti	42.52↔	Esofago-gastrostomia intratoracica
39.90.15↔	Inserzione di stent(s) vascolari in vasi non cardiaci, stents ricoperti (stentgraft) in vasi non aneurismatici	42.53↔	Anastomosi esofagea intratoracica con interposizione di intestino tenue
39.90.16↔	Inserzione di stent(s) vascolari in vasi non cardiaci, stent ricoperti (stentgraft) con superficie bioattiva	42.54↔	Altra esofago-enteranastomosi intratoracica
39.90.17↔	Inserzione di stent(s) di vasi periferici, stent multistrato	42.55↔	Anastomosi esofagea intratoracica con interposizione di colon
39.90.19↔	Inserzione di stent(s) vascolari in vasi non cardiaci, altri stents	42.56↔	Altra esofagocolostomia intratoracica
39.90.30↔	Inserzione di stent(s) extralunghi (> 10 cm) in vasi non cardiaci, NAS	42.58↔	Anastomosi esofagea intratoracica con altra interposizione
39.90.31↔	Inserzione di bare stent(s) extralunghi (> 10 cm) in vasi non cardiaci	42.59↔	Anastomosi esofagea intratoracica, altro
39.90.32↔	Inserzione di stent(s) ricoperti extralunghi (> 10 cm) in vasi non cardiaci	42.61↔	Esofago-esofagostomia presternale
39.90.39↔	Inserzione di stent(s) extralunghi (> 10 cm) in vasi non cardiaci, altro	42.62↔	Esofago-gastrostomia presternale
39.90.99↔	Inserzione di stent(s) di vasi periferici senza liberazione di sostanza medicamentosa, altro	42.63↔	Anastomosi esofagea presternale con interposizione di intestino tenue
40.3x.10↔	Linfadenectomia regionale quale intervento indipendente, NAS	42.64↔	Altra esofagoenterostomia presternale
40.3x.11↔	Linfadenectomia regionale quale intervento indipendente, cervicale	42.65↔	Anastomosi esofagea presternale con interposizione di colon
40.3x.12↔	Linfadenectomia regionale quale intervento indipendente, ascellare	42.66↔	Altra esofagocolostomia presternale
40.3x.13↔	Linfadenectomia regionale quale intervento indipendente, para-aortica, pelvica, otturatoria o iliaca	42.68↔	Altra anastomosi esofagea presternale con interposizione
40.3x.14↔	Linfadenectomia regionale quale intervento indipendente, inguinale, chirurgica a cielo aperto	42.69↔	Anastomosi presternale dell'esofago, altro
40.3x.15↔	Linfadenectomia regionale quale intervento indipendente, inguinale, per via laparoscopica	42.7x.11↔	Esofagomiotomia, chirurgica a cielo aperto
		42.7x.12↔	Esofagomiotomia, per via laparoscopica
		42.7x.21↔	Esofagomiotomia, faringocervicale, chirurgica a cielo aperto
		42.7x.22↔	Esofagomiotomia, faringocervicale, per via laparoscopica
		42.7x.31↔	Esofagogastromiotomia, chirurgica a cielo aperto
		42.7x.32↔	Esofagogastromiotomia, per via laparoscopica
		42.85↔	Riparazione di stenosi esofagea
		42.87↔	Altro innesto dell'esofago
		43.92↔	Esofagoduodenostomia o esofagodigiunostomia con gastrectomia totale
		44.44↔	Embolizzazione mediante catetere per sanguinamento gastrico o duodenale
		83.82.10↔	Innesto di fascia, Testa e collo
		83.82.11↔	Innesto di fascia, Spalla e ascella
		83.82.12↔	Innesto di fascia, Braccio e gomito
		83.82.13↔	Innesto di fascia, Avambraccio
		83.82.14↔	Innesto di fascia, Parete toracica, addome e dorso
		83.82.15↔	Innesto di fascia, Regione inguinale e genitale e natiche

83.82.16↔	Innesto di fascia, Estremità inferiore	86.41.1c↔	Asportazione radicale e ampia di lesione o tessuto cutaneo e sottocutaneo, senza chiusura di ferita primaria, sulla gamba
83.82.19↔	Innesto di fascia, Altra localizzazione	86.41.1d↔	Asportazione radicale e ampia di lesione o tessuto cutaneo e sottocutaneo, senza chiusura di ferita primaria, sul piede
83.82.20↔	Innesto di lembo muscolare o fasciale locale, Testa e collo	86.42.11↔	Asportazione radicale e ampia di lesione o tessuto cutaneo e sottocutaneo, con chiusura di ferita primaria, sul capo
83.82.21↔	Innesto di lembo muscolare o fasciale locale, Spalla e ascella	86.42.12↔	Asportazione radicale e ampia di lesione o tessuto cutaneo e sottocutaneo, con chiusura di ferita primaria, sul collo
83.82.22↔	Innesto di lembo muscolare o fasciale locale, Braccio e gomito	86.42.13↔	Asportazione radicale e ampia di lesione o tessuto cutaneo e sottocutaneo, con chiusura di ferita primaria, su spalla e ascella
83.82.23↔	Innesto di lembo muscolare o fasciale locale, Avambraccio	86.42.14↔	Asportazione radicale e ampia di lesione o tessuto cutaneo e sottocutaneo, con chiusura di ferita primaria, su braccio e gomito
83.82.24↔	Innesto di lembo muscolare o fasciale locale, Parete toracica, addome e dorso	86.42.15↔	Asportazione radicale e ampia di lesione o tessuto cutaneo e sottocutaneo, con chiusura di ferita primaria, sull'avambraccio
83.82.25↔	Innesto di lembo muscolare o fasciale locale, Regione inguinale e genitale e natiche	86.42.16↔	Asportazione radicale e ampia di lesione o tessuto cutaneo e sottocutaneo, con chiusura di ferita primaria, sulla mano
83.82.26↔	Innesto di lembo muscolare o fasciale locale, Estremità inferiore	86.42.17↔	Asportazione radicale e ampia di lesione o tessuto cutaneo e sottocutaneo, con chiusura di ferita primaria, su parete toracica e dorso
83.82.29↔	Innesto di lembo muscolare o fasciale locale, Altra localizzazione	86.42.18↔	Asportazione radicale e ampia di lesione o tessuto cutaneo e sottocutaneo, con chiusura di ferita primaria, sulla regione addominale e inguinale
83.82.30↔	Innesto di lembo osteomiocutaneo o osteofasciocutaneo, Testa e collo	86.42.1a↔	Asportazione radicale e ampia di lesione o tessuto cutaneo e sottocutaneo, con chiusura di ferita primaria, sulle natiche
83.82.31↔	Innesto di lembo osteomiocutaneo o osteofasciocutaneo, Spalla e ascella	86.42.1b↔	Asportazione radicale e ampia di lesione o tessuto cutaneo e sottocutaneo, con chiusura di ferita primaria, su coscia e ginocchio
83.82.32↔	Innesto di lembo osteomiocutaneo o osteofasciocutaneo, Braccio e gomito	86.42.1c↔	Asportazione radicale e ampia di lesione o tessuto cutaneo e sottocutaneo, con chiusura di ferita primaria, sulla gamba
83.82.33↔	Innesto di lembo osteomiocutaneo o osteofasciocutaneo, Avambraccio	86.42.1d↔	Asportazione radicale e ampia di lesione o tessuto cutaneo e sottocutaneo, con chiusura di ferita primaria, sul piede
83.82.34↔	Innesto di lembo osteomiocutaneo o osteofasciocutaneo, Parete toracica, addome e dorso	86.43.11↔	Asportazione radicale e ampia di lesione o tessuto cutaneo e sottocutaneo, con copertura plastica, sul capo
83.82.35↔	Innesto di lembo osteomiocutaneo o osteofasciocutaneo, Regione inguinale e genitale e natiche	86.43.12↔	Asportazione radicale e ampia di lesione o tessuto cutaneo e sottocutaneo, con copertura plastica, sul collo
83.82.36↔	Innesto di lembo osteomiocutaneo o osteofasciocutaneo, Estremità inferiore	86.43.13↔	Asportazione radicale e ampia di lesione o tessuto cutaneo e sottocutaneo, con copertura plastica, su spalla e ascella
83.82.39↔	Innesto di lembo osteomiocutaneo o osteofasciocutaneo, Altra localizzazione	86.43.14↔	Asportazione radicale e ampia di lesione o tessuto cutaneo e sottocutaneo, con copertura plastica, su braccio e gomito
83.82.40↔	Innesto di altro lembo con anastomosi microvascolare da muscolo o fascia, Testa e collo	86.43.15↔	Asportazione radicale e ampia di lesione o tessuto cutaneo e sottocutaneo, con copertura plastica, sull'avambraccio
83.82.41↔	Innesto di altro lembo con anastomosi microvascolare da muscolo o fascia, Spalla e ascella	86.43.16↔	Asportazione radicale e ampia di lesione o tessuto cutaneo e sottocutaneo, con copertura plastica, sulla mano
83.82.42↔	Innesto di altro lembo con anastomosi microvascolare da muscolo o fascia, Braccio e gomito	86.43.17↔	Asportazione radicale e ampia di lesione o tessuto cutaneo e sottocutaneo, con copertura plastica, su parete toracica e dorso
83.82.43↔	Innesto di altro lembo con anastomosi microvascolare da muscolo o fascia, Avambraccio	86.43.18↔	Asportazione radicale e ampia di lesione o tessuto cutaneo e sottocutaneo, con copertura plastica, sulla regione addominale e inguinale
83.82.44↔	Innesto di altro lembo con anastomosi microvascolare da muscolo o fascia, Parete toracica, addome e dorso	86.43.1a↔	Asportazione radicale e ampia di lesione o tessuto cutaneo e sottocutaneo, con copertura plastica, sulle natiche
83.82.45↔	Innesto di altro lembo con anastomosi microvascolare da muscolo o fascia, Regione inguinale e genitale e natiche	86.43.1b↔	Asportazione radicale e ampia di lesione o tessuto cutaneo e sottocutaneo, con copertura plastica, su coscia e ginocchio
83.82.46↔	Innesto di altro lembo con anastomosi microvascolare da muscolo o fascia, Estremità inferiore	86.43.1c↔	Asportazione radicale e ampia di lesione o tessuto cutaneo e sottocutaneo, con copertura plastica, sulla gamba
83.82.47↔	Innesto di altro lembo con anastomosi microvascolare da muscolo o fascia, Altra localizzazione	86.43.1d↔	Asportazione radicale e ampia di lesione o tessuto cutaneo e sottocutaneo, con copertura plastica, sul piede
83.82.99↔	Innesto di muscoli o fasce, altro	86.81↔	Riparazione di difetti del viso
83.92↔	Inserzione o sostituzione di stimolatore dei muscoli scheletrici	86.82↔	Ritidectomia facciale
86.41.11↔	Asportazione radicale e ampia di lesione o tessuto cutaneo e sottocutaneo, senza chiusura di ferita primaria, sul capo	86.83.11↔	Intervento di plastica riduttiva su capo e collo
86.41.12↔	Asportazione radicale e ampia di lesione o tessuto cutaneo e sottocutaneo, senza chiusura di ferita primaria, sul collo	86.83.12↔	Intervento di plastica riduttiva su spalla e braccio
86.41.13↔	Asportazione radicale e ampia di lesione o tessuto cutaneo e sottocutaneo, senza chiusura di ferita primaria, su spalla e ascella	86.83.13↔	Intervento di plastica riduttiva sull'avambraccio
86.41.14↔	Asportazione radicale e ampia di lesione o tessuto cutaneo e sottocutaneo, senza chiusura di ferita primaria, su braccio e gomito	86.83.14↔	Intervento di plastica riduttiva sulla mano
86.41.15↔	Asportazione radicale e ampia di lesione o tessuto cutaneo e sottocutaneo, senza chiusura di ferita primaria, sull'avambraccio	86.83.1a↔	Intervento di plastica riduttiva sull'addome
86.41.16↔	Asportazione radicale e ampia di lesione o tessuto cutaneo e sottocutaneo, senza chiusura di ferita primaria, sulla mano	86.83.1b↔	Intervento di plastica riduttiva su schiena o fianchi
86.41.17↔	Asportazione radicale e ampia di lesione o tessuto cutaneo e sottocutaneo, senza chiusura di ferita primaria, su parete toracica e dorso	86.83.1c↔	Intervento di plastica riduttiva sincrono su addome, fianchi nonché schiena
86.41.18↔	Asportazione radicale e ampia di lesione o tessuto cutaneo e sottocutaneo, senza chiusura di ferita primaria, sulla regione addominale e inguinale	86.83.1d↔	Intervento di plastica riduttiva sulla regione inguinale e genitale
86.41.1a↔	Asportazione radicale e ampia di lesione o tessuto cutaneo e sottocutaneo, senza chiusura di ferita primaria, sulle natiche	86.83.1e↔	Intervento di plastica riduttiva sulle natiche
86.41.1b↔	Asportazione radicale e ampia di lesione o tessuto cutaneo e sottocutaneo, senza chiusura di ferita primaria, su coscia e ginocchio	86.83.1f↔	Intervento di plastica riduttiva sulla coscia
		86.83.1g↔	Intervento di plastica riduttiva su gamba e piede
		86.93.09↔	Inserzione di espansore tissutale, altro
		86.93.21↔	Inserzione di espansore tessutale, sul capo

86.93.26↔	Inserzione di espansore tessutale, sulla mano	92.28.22↔	Radioimmunoterapia con iodio-131 [I-131] tositumomab, parenterale
86.93.2d↔	Inserzione di espansore tessutale, sul piede	92.28.23↔	Radioimmunoterapia con altri anticorpi, parenterale
86.93.2e↔	Inserzione di espansore tessutale, di altra sede	92.28.31↔	Radio-chemioembolizzazione endovascolare selettiva con I-131-Lipiodol
92.27.00↔	Impianto o inserzione di elementi radioattivi (brachiterapia con radionuclidi chiusi), superficie corporea, altra o NAS sede di applicazione	92.28.32↔	Terapia endovascolare selettiva con radionuclidi (SIRT) mediante embolizzazione con microsferi marcate con ittrio-90
92.27.10↔	Impianto o inserzione di elementi radioattivi (brachiterapia con radionuclidi chiusi), organi sessuali femminili, NAS	92.28.33↔	Brachiterapia endovascolare con renio-188
92.27.11↔	Impianto o inserzione di elementi radioattivi (brachiterapia con radionuclidi chiusi), in sede intrauterina	92.28.99↔	Iniezione, instillazione o somministrazione per via orale di radioisotopi, altro
92.27.12↔	Impianto o inserzione di elementi radioattivi (brachiterapia con radionuclidi chiusi), in sede intravaginale	92.29.11↔	Brachiterapia interstiziale con impianto di emettitori rimovibili monoplanari, basso rateo di dose
92.27.13↔	Impianto o inserzione di elementi radioattivi (brachiterapia con radionuclidi chiusi), in sede combinata intrauterina e intravaginale	92.29.12↔	Brachiterapia interstiziale con impianto di emettitori rimovibili monoplanari, rateo di dose pulsata (pulsed dose rate)
92.27.21↔	Impianto o inserzione di elementi radioattivi (brachiterapia con radionuclidi chiusi), superficie corporea	92.29.13↔	Brachiterapia interstiziale con impianto di emettitori rimovibili monoplanari, alto rateo di dose
92.27.22↔	Impianto o inserzione di elementi radioattivi (brachiterapia con radionuclidi chiusi), in sede intracavitaria	92.29.19↔	Brachiterapia interstiziale con impianto di emettitori rimovibili monoplanari, altro
92.27.23↔	Impianto o inserzione di elementi radioattivi (brachiterapia con radionuclidi chiusi), in sede endoluminale	92.29.21↔	Brachiterapia interstiziale con impianto volumetrico di emettitori rimovibili multiplanari, basso rateo di dose
92.27.30↔	Impianto o inserzione di elementi radioattivi (brachiterapia con radionuclidi chiusi), vasi NAS	92.29.22↔	Brachiterapia interstiziale con impianto volumetrico di emettitori rimovibili multiplanari, rateo di dose pulsata (pulsed dose rate)
92.27.31↔	Impianto o inserzione di elementi radioattivi (brachiterapia con radionuclidi chiusi), arterie coronarie	92.29.23↔	Brachiterapia interstiziale con impianto volumetrico di emettitori rimovibili multiplanari, alto rateo di dose
92.27.39↔	Impianto o inserzione di elementi radioattivi (brachiterapia con radionuclidi chiusi), altri vasi	92.29.24↔	Brachiterapia con impianto di emettitori rimovibili multiplanari, alto rateo di dose, intraoperatoria
92.27.40↔	Impianto o inserzione di elementi radioattivi (brachiterapia con radionuclidi chiusi), intraoperatoria	92.29.29↔	Brachiterapia interstiziale con impianto volumetrico di emettitori rimovibili multiplanari, altro
92.27.70↔	Moulage radioattivi, NAS	92.29.31↔	Brachiterapia interstiziale con impianto di emettitori permanenti, fino a 10 sorgenti
92.27.71↔	Moulage radioattivi: costruzione e applicazione di moulage radioattivi superficiali	92.29.32↔	Brachiterapia interstiziale con impianto di emettitori permanenti, da 11 a 15 sorgenti
92.27.72↔	Moulage radioattivi: costruzione e applicazione di applicatori non impiegati sulla superficie corporea	92.29.33↔	Brachiterapia interstiziale con impianto di emettitori permanenti, da 16 a 20 sorgenti
92.27.73↔	Moulage radioattivi: costruzione e applicazione di applicatori oculari	92.29.34↔	Brachiterapia interstiziale con impianto di emettitori permanenti, da 21 a 25 sorgenti
92.27.79↔	Moulage radioattivi, altro	92.29.35↔	Brachiterapia interstiziale con impianto di emettitori permanenti, da 26 a 30 sorgenti
92.28.00↔	Iniezione, instillazione o somministrazione per via orale di radioisotopi, NAS	92.29.36↔	Brachiterapia interstiziale con impianto di emettitori permanenti, da 31 a 35 sorgenti
92.28.01↔	Instillazione di radionuclidi aperti in articolazioni	92.29.37↔	Brachiterapia interstiziale con impianto di emettitori permanenti, da 36 a 40 sorgenti
92.28.02↔	Radioiodoterapia fino a 1,2 GBq I-131, senza somministrazione di tireotropina ricombinante (rh-TSH)	92.29.38↔	Brachiterapia interstiziale con impianto di emettitori permanenti, da 41 a 45 sorgenti
92.28.03↔	Radioiodoterapia fino a 1,2 GBq I-131, con somministrazione di tireotropina ricombinante (rh-TSH)	92.29.39↔	Brachiterapia interstiziale con impianto di emettitori permanenti, da 46 a 50 sorgenti
92.28.04↔	Radioiodoterapia da 1,2 a meno di 5 GBq I-131, senza somministrazione di tireotropina ricombinante (rh-TSH)	92.29.3a↔	Brachiterapia interstiziale con impianto di emettitori permanenti, da 51 a 55 sorgenti
92.28.05↔	Radioiodoterapia da 1,2 a meno di 5 GBq I-131, con somministrazione di tireotropina ricombinante (rh-TSH)	92.29.3b↔	Brachiterapia interstiziale con impianto di emettitori permanenti, da 56 a 60 sorgenti
92.28.06↔	Radioiodoterapia da 5 GBq I-131, senza somministrazione di tireotropina ricombinante (rh-TSH)	92.29.3c↔	Brachiterapia interstiziale con impianto di emettitori permanenti, da 61 a 65 sorgenti
92.28.07↔	Radioiodoterapia da 5 GBq I-131, con somministrazione di tireotropina ricombinante (rh-TSH)	92.29.3d↔	Brachiterapia interstiziale con impianto di emettitori permanenti, da 66 a 70 sorgenti
92.28.11↔	Terapia con radionuclidi aperti per metastasi ossee	92.29.3e↔	Brachiterapia interstiziale con impianto di emettitori permanenti, da 71 sorgenti e più
92.28.13↔	Terapia radiorecettoriale con analoghi della somatostatina DOTA-coniugati		
92.28.20↔	Radioimmunoterapia con 90Y ibritumomab tiuxetano, parenterale		
92.28.21↔	Somministrazione parenterale di iodio-131-MIBG (metaiodobenzilguanidina)		

ADRG D13**Piccoli interventi su naso e orecchio**

Almeno una Procedura nella tabella D13-1

DRG D13A**Piccoli interventi su naso e orecchio, età < 6 anni**

Età < 6 anni

DRG D13B**Piccoli interventi su naso e orecchio, età > 5 anni**

Procedura D13-1

20.01↔	Miringotomia con inserzione di drenaggio	28.6↔	Adenoidectomia senza tonsillectomia
22.01.00↔	Puntura dei seni paranasali per aspirazione o lavaggio, NAS	28.7x.00↔	Controllo di emorragia dopo tonsillectomia e adenoidectomia, NAS
22.01.10↔	Puntura dei seni paranasali per aspirazione o lavaggio, Puntura del seno mascellare	28.7x.10↔	Controllo di emorragia dopo tonsillectomia
22.01.11↔	Puntura del seno frontale (es. secondo Beck)	28.7x.11↔	Controllo di emorragia dopo adenoidectomia
22.01.99↔	Altra puntura dei seni paranasali per aspirazione o lavaggio, altro	28.7x.99↔	Controllo di emorragia dopo tonsillectomia e adenoidectomia, altro

ADRG D15**Tracheostomia o seduta di irradiazione per agente patogeno multiresistente o trattamento complesso IMC > 196 / 184 punti risorse**

Procedura nella tabella D15-1 o Procedura nella tabella D15-2 e Procedura nella tabella D15-3 o almeno una Procedura nella tabella D15-4

DRG D15A**Tracheostomia o seduta di irradiazione e agente patogeno multiresistente, con CC estremamente gravi o trattamento complesso IMC > 196 / 184 punti risorse e procedura OR complessa**

PCCL > 3 o almeno una Procedura nella tabella D15-4 e Procedure OR- complesse

DRG D15B**Tracheostomia o seduta di irradiazione per agente patogeno multiresistente o trattamento complesso IMC > 196 / 184 punti risorse****Procedura D15-1**

31.1‡↔	Tracheostomia temporanea	31.29‡↔	Tracheostomia permanente, altro
31.21‡↔	Tracheostomia mediastinica	31.79.10‡↔	Plastica di allargamento di tracheostomia

Procedura D15-2

92.20↔	Infusione d'isotopo radioattivo liquido	92.24.22↔	Teleradioterapia mediante fotoni, acceleratore lineare, non guidata dalle immagini, più di 2 campi di irradiazione
92.21.00↔	Radioterapia superficiale: NAS	92.24.23↔	Teleradioterapia mediante fotoni, acceleratore lineare, non guidata dalle immagini, irradiazione 3D pianificata
92.21.01↔	Radioterapia superficiale: fino a 2 campi di irradiazione	92.24.24↔	Teleradioterapia mediante fotoni, acceleratore lineare, non guidata dalle immagini, radioterapia a modulazione di intensità
92.21.02↔	Radioterapia superficiale: più di 2 campi di irradiazione	92.24.30↔	Teleradioterapia mediante fotoni: radioterapia estremamente complessa con attrezzatura specializzata
92.22.00↔	Radioterapia con ortovoltaggio: NAS	92.25.00↔	Teleradioterapia con elettroni, acceleratore lineare, NAS
92.22.01↔	Radioterapia con ortovoltaggio: fino a 2 campi di irradiazione	92.25.01↔	Teleradioterapia con elettroni, acceleratore lineare, irradiazione di campo esteso
92.22.02↔	Radioterapia con ortovoltaggio: più di 2 campi di irradiazione	92.25.02↔	Teleradioterapia con elettroni, acceleratore lineare, irradiazione di un emicorpo
92.22.11↔	Roentgenterapia intraoperatoria, fino a 300 kV	92.25.03↔	Teleradioterapia con elettroni, acceleratore lineare, irradiazione del corpo intero
92.22.12↔	Roentgenterapia intraoperatoria, 300 kV - < 1 MV	92.25.04↔	Teleradioterapia con elettroni, acceleratore lineare, radioterapia intraoperatoria
92.22.19↔	Roentgenterapia intraoperatoria, altro	92.25.09↔	Teleradioterapia con elettroni, acceleratore lineare, altro
92.23.00↔	Radioterapia ad alto voltaggio: NAS	92.25.11↔	Teleradioterapia con elettroni, acceleratore lineare, guidata dalle immagini
92.23.01↔	Dispositivo di telecobaltoterapia, fino a 2 campi di irradiazione	92.25.12↔	Teleradioterapia con elettroni, acceleratore lineare, guidata dalle immagini, fino a 2 campi di irradiazione
92.23.02↔	Dispositivo di telecobaltoterapia, da 3 a 4 campi di irradiazione	92.25.13↔	Teleradioterapia con elettroni, acceleratore lineare, guidata dalle immagini, più di 2 campi di irradiazione
92.23.03↔	Dispositivo di telecobaltoterapia, più di 4 campi di irradiazione o irradiazione 3D pianificata	92.25.14↔	Teleradioterapia con elettroni, acceleratore lineare, guidata dalle immagini, irradiazione 3D pianificata
92.23.08↔	Radioterapia ad alto voltaggio: altri isotopi	92.25.15↔	Teleradioterapia con elettroni, acceleratore lineare, guidata dalle immagini, radioterapia a modulazione di intensità
92.23.09↔	Dispositivo di telecobaltoterapia, altro	92.25.21↔	Teleradioterapia con elettroni, acceleratore lineare, non guidata dalle immagini, fino a 2 campi di irradiazione
92.24.00↔	Teleradioterapia mediante fotoni, acceleratore lineare, NAS	92.25.22↔	Teleradioterapia con elettroni, acceleratore lineare, non guidata dalle immagini, più di 2 campi di irradiazione
92.24.01↔	Teleradioterapia mediante fotoni, acceleratore lineare, irradiazione di campo esteso	92.25.23↔	Teleradioterapia con elettroni, acceleratore lineare, non guidata dalle immagini, irradiazione 3D pianificata
92.24.02↔	Teleradioterapia mediante fotoni, acceleratore lineare, irradiazione di un emicorpo	92.25.24↔	Teleradioterapia con elettroni, acceleratore lineare, non guidata dalle immagini, radioterapia a modulazione di intensità
92.24.03↔	Teleradioterapia mediante fotoni, acceleratore lineare, irradiazione del corpo intero	92.26.00↔	Teleradioterapia con altre radiazioni particellari, NAS
92.24.04↔	Teleradioterapia mediante fotoni, acceleratore lineare, radioterapia intraoperatoria	92.26.99↔	Teleradioterapia con altre radiazioni particellari, altro
92.24.09↔	Teleradioterapia mediante fotoni, acceleratore lineare, altro		
92.24.11↔	Teleradioterapia mediante fotoni, acceleratore lineare, guidata dalle immagini, fino a 2 campi di irradiazione		
92.24.12↔	Teleradioterapia mediante fotoni, acceleratore lineare, guidata dalle immagini, più di 2 campi di irradiazione		
92.24.13↔	Teleradioterapia mediante fotoni, acceleratore lineare, guidata dalle immagini, irradiazione 3D pianificata		
92.24.14↔	Teleradioterapia mediante fotoni, acceleratore lineare, guidata dalle immagini, radioterapia a modulazione di intensità		
92.24.21↔	Teleradioterapia mediante fotoni, acceleratore lineare, non guidata dalle immagini, fino a 2 campi di irradiazione		

92.27.00↔	Impianto o inserzione di elementi radioattivi (brachiterapia con radionuclidi chiusi), superficie corporea, altra o NAS sede di applicazione	92.29.13↔	Brachiterapia interstiziale con impianto di emettitori rimovibili monoplanari, alto rateo di dose
92.27.10↔	Impianto o inserzione di elementi radioattivi (brachiterapia con radionuclidi chiusi), organi sessuali femminili, NAS	92.29.19↔	Brachiterapia interstiziale con impianto di emettitori rimovibili monoplanari, altro
92.27.11↔	Impianto o inserzione di elementi radioattivi (brachiterapia con radionuclidi chiusi), in sede intrauterina	92.29.21↔	Brachiterapia interstiziale con impianto volumetrico di emettitori rimovibili multiplanari, basso rateo di dose
92.27.12↔	Impianto o inserzione di elementi radioattivi (brachiterapia con radionuclidi chiusi), in sede intravaginale	92.29.22↔	Brachiterapia interstiziale con impianto volumetrico di emettitori rimovibili multiplanari, rateo di dose pulsata (pulsed dose rate)
92.27.13↔	Impianto o inserzione di elementi radioattivi (brachiterapia con radionuclidi chiusi), in sede combinata intrauterina e intravaginale	92.29.23↔	Brachiterapia interstiziale con impianto volumetrico di emettitori rimovibili multiplanari, alto rateo di dose
92.27.21↔	Impianto o inserzione di elementi radioattivi (brachiterapia con radionuclidi chiusi), superficie corporea	92.29.24↔	Brachiterapia con impianto di emettitori rimovibili multiplanari, alto rateo di dose, intraoperatoria
92.27.22↔	Impianto o inserzione di elementi radioattivi (brachiterapia con radionuclidi chiusi), in sede intracavitaria	92.29.29↔	Brachiterapia interstiziale con impianto volumetrico di emettitori rimovibili multiplanari, altro
92.27.23↔	Impianto o inserzione di elementi radioattivi (brachiterapia con radionuclidi chiusi), in sede endoluminale	92.29.31↔	Brachiterapia interstiziale con impianto di emettitori permanenti, fino a 10 sorgenti
92.27.30↔	Impianto o inserzione di elementi radioattivi (brachiterapia con radionuclidi chiusi), vasi NAS	92.29.32↔	Brachiterapia interstiziale con impianto di emettitori permanenti, da 11 a 15 sorgenti
92.27.31↔	Impianto o inserzione di elementi radioattivi (brachiterapia con radionuclidi chiusi), arterie coronarie	92.29.33↔	Brachiterapia interstiziale con impianto di emettitori permanenti, da 16 a 20 sorgenti
92.27.39↔	Impianto o inserzione di elementi radioattivi (brachiterapia con radionuclidi chiusi), altri vasi	92.29.34↔	Brachiterapia interstiziale con impianto di emettitori permanenti, da 21 a 25 sorgenti
92.27.40↔	Impianto o inserzione di elementi radioattivi (brachiterapia con radionuclidi chiusi), intraoperatoria	92.29.35↔	Brachiterapia interstiziale con impianto di emettitori permanenti, da 26 a 30 sorgenti
92.27.70↔	Moulage radioattivi, NAS	92.29.36↔	Brachiterapia interstiziale con impianto di emettitori permanenti, da 31 a 35 sorgenti
92.27.71↔	Moulage radioattivi: costruzione e applicazione di moulage radioattivi superficiali	92.29.37↔	Brachiterapia interstiziale con impianto di emettitori permanenti, da 36 a 40 sorgenti
92.27.72↔	Moulage radioattivi: costruzione e applicazione di applicatori non impiegati sulla superficie corporea	92.29.38↔	Brachiterapia interstiziale con impianto di emettitori permanenti, da 41 a 45 sorgenti
92.27.73↔	Moulage radioattivi: costruzione e applicazione di applicatori oculari	92.29.39↔	Brachiterapia interstiziale con impianto di emettitori permanenti, da 46 a 50 sorgenti
92.27.79↔	Moulage radioattivi, altro	92.29.3a↔	Brachiterapia interstiziale con impianto di emettitori permanenti, da 51 a 55 sorgenti
92.28.00↔	Iniezione, instillazione o somministrazione per via orale di radioisotopi, NAS	92.29.3b↔	Brachiterapia interstiziale con impianto di emettitori permanenti, da 56 a 60 sorgenti
92.28.01↔	Instillazione di radionuclidi aperti in articolazioni	92.29.3c↔	Brachiterapia interstiziale con impianto di emettitori permanenti, da 61 a 65 sorgenti
92.28.02↔	Radioiodioterapia fino a 1,2 GBq I-131, senza somministrazione di tireotropina ricombinante (rh-TSH)	92.29.3d↔	Brachiterapia interstiziale con impianto di emettitori permanenti, da 66 a 70 sorgenti
92.28.03↔	Radioiodioterapia fino a 1,2 GBq I-131, con somministrazione di tireotropina ricombinante (rh-TSH)	92.29.3e↔	Brachiterapia interstiziale con impianto di emettitori permanenti, da 71 sorgenti e più
92.28.04↔	Radioiodioterapia da 1,2 a meno di 5 GBq I-131, senza somministrazione di tireotropina ricombinante (rh-TSH)	92.29.40↔	Brachiterapia con applicatori superficiali, NAS
92.28.05↔	Radioiodioterapia da 1,2 a meno di 5 GBq I-131, con somministrazione di tireotropina ricombinante (rh-TSH)	92.29.49↔	Brachiterapia con applicatori superficiali, altro
92.28.06↔	Radioiodioterapia da 5 GBq I-131, senza somministrazione di tireotropina ricombinante (rh-TSH)	92.29.51↔	Rimozione di radionuclidi chiusi o di applicatori inattivi sotto anestesia
92.28.07↔	Radioiodioterapia da 5 GBq I-131, con somministrazione di tireotropina ricombinante (rh-TSH)	92.30.00↔	Radioterapia stereotassica, in seduta unica, NAS
92.28.11↔	Terapia con radionuclidi aperti per metastasi ossee	92.30.01↔	Radioterapia stereotassica, in seduta unica: Cerebrale, NAS
92.28.13↔	Terapia radiorecettoriale con analoghi della somatostatina DOTA-coniugati	92.30.02↔	Radioterapia stereotassica, in seduta unica: Extracerebrale, NAS
92.28.20↔	Radioimmunoterapia con 90Y ibritumomab tiuxetano, parenterale	92.30.20↔	Radioterapia stereotassica, in seduta unica: Cerebrale, radioterapia a modulazione di intensità
92.28.21↔	Somministrazione parenterale di iodio-131-MIBG (metaiodobenzilguanidina)	92.30.21↔	Radioterapia stereotassica, in seduta unica: Cerebrale, radioterapia ad arco a modulazione di intensità (IMAT)
92.28.22↔	Radioimmunoterapia con iodio-131 [I-131] tositumomab, parenterale	92.30.22↔	Radioterapia stereotassica, in seduta unica: Cerebrale, guidata dalle immagini
92.28.23↔	Radioimmunoterapia con altri anticorpi, parenterale	92.30.30↔	Radioterapia stereotassica, in seduta unica: Extracerebrale, radioterapia a modulazione di intensità
92.28.31↔	Radio-chemioembolizzazione endovascolare selettiva con I-131-Lipiodol	92.30.31↔	Radioterapia stereotassica, in seduta unica: Extracerebrale, radioterapia ad arco a modulazione di intensità (IMAT)
92.28.32↔	Terapia endovascolare selettiva con radionuclidi (SIRT) mediante embolizzazione con microsferi marcate con ittrio-90	92.30.32↔	Radioterapia stereotassica, in seduta unica: Extracerebrale, guidata dalle immagini
92.28.33↔	Brachiterapia endovascolare con renio-188	92.30.99↔	Radioterapia stereotassica, in seduta unica, altro
92.28.99↔	Iniezione, instillazione o somministrazione per via orale di radioisotopi, altro	92.31.00↔	Radiochirurgia con fotoni NAS, cerebrale
92.29.00↔	Brachiterapia con radionuclidi chiusi, NAS	92.31.10↔	Radiochirurgia con fotoni NAS, extracerebrale
92.29.09↔	Brachiterapia con radionuclidi chiusi, altro	92.32.00↔	Radiochirurgia con fotoni a sorgente multiple, NAS
92.29.11↔	Brachiterapia interstiziale con impianto di emettitori rimovibili monoplanari, basso rateo di dose	92.32.01↔	Radiochirurgia con fotoni a sorgenti multiple: Gamma knife
92.29.12↔	Brachiterapia interstiziale con impianto di emettitori rimovibili monoplanari, rateo di dose pulsata (pulsed dose rate)	92.33.00↔	Radiochirurgia con particelle, NAS
		92.33.01↔	Altra radioterapia ad alto voltaggio: radioterapia stereotassica, in seduta unica, cerebrale
		92.33.11↔	Altra radioterapia ad alto voltaggio: radioterapia stereotassica, in seduta unica, extracerebrale

92.39.00↔	Altra radiochirurgia stereotassica, NAS	92.39.30↔	Altra radioterapia ad alto voltaggio, irradiazione stereotassica, frazionata: Extracerebrale, radioterapia a modulazione di intensità
92.39.01↔	Altra radioterapia ad alto voltaggio, irradiazione stereotassica, frazionata, cerebrale, NAS	92.39.31↔	Altra radioterapia ad alto voltaggio, irradiazione stereotassica, frazionata: Extracerebrale, radioterapia ad arco a modulazione di intensità (IMAT)
92.39.11↔	Altra radioterapia ad alto voltaggio, irradiazione stereotassica, frazionata, extracerebrale, NAS	92.39.32↔	Altra radioterapia ad alto voltaggio, irradiazione stereotassica, frazionata: Extracerebrale, guidata dalle immagini
92.39.20↔	Altra radioterapia ad alto voltaggio, irradiazione stereotassica, frazionata: Cerebrale, radioterapia a modulazione di intensità	92.39.39↔	Altra radioterapia ad alto voltaggio, irradiazione stereotassica, frazionata, extracerebrale, altro
92.39.21↔	Altra radioterapia ad alto voltaggio, irradiazione stereotassica, frazionata: Cerebrale, radioterapia ad arco a modulazione di intensità (IMAT)	92.41↔	Radioterapia intraoperatoria con elettroni
92.39.22↔	Altra radioterapia ad alto voltaggio, irradiazione stereotassica, frazionata: Cerebrale, guidata dalle immagini		
92.39.29↔	Altra radioterapia ad alto voltaggio, irradiazione stereotassica, frazionata, cerebrale, altro		

Procedura D15-3

93.59.51†↔	Trattamento complesso per colonizzazione o infezione da agenti multiresistenti, da almeno 7 a 13 giorni di trattamento	93.59.53†↔	Trattamento complesso per colonizzazione o infezione da agenti multiresistenti, 21 giorni e più di trattamento
93.59.52†↔	Trattamento complesso per colonizzazione o infezione da agenti multiresistenti, da almeno 14 a 20 giorni di trattamento		

Procedura D15-4

99.b8.13†↔	Trattamento complesso IMC dell'adulto, da 185 a 360 punti risorse	99.b8.23†↔	Trattamento complesso IMC in età infantile, da 589 a 784 punti risorse
99.b8.14†↔	Trattamento complesso IMC dell'adulto, da 361 a 552 punti risorse	99.b8.24†↔	Trattamento complesso IMC in età infantile, da 785 a 980 punti risorse
99.b8.15†↔	Trattamento complesso IMC dell'adulto, da 553 a 828 punti risorse	99.b8.25†↔	Trattamento complesso IMC in età infantile, da 981 a 1176 punti risorse
99.b8.16†↔	Trattamento complesso IMC dell'adulto, da 829 a 1104 punti risorse	99.b8.26†↔	Trattamento complesso IMC in età infantile, da 1177 a 1470 punti risorse
99.b8.17†↔	Trattamento complesso IMC dell'adulto, da 1105 a 1380 punti risorse	99.b8.27†↔	Trattamento complesso IMC in età infantile, da 1471 a 1764 punti risorse
99.b8.18†↔	Trattamento complesso IMC dell'adulto, da 1381 a 1656 punti risorse	99.b8.28†↔	Trattamento complesso IMC in età infantile, da 1765 a 2058 punti risorse
99.b8.1a†↔	Trattamento complesso IMC dell'adulto, da 1657 a 1932 punti risorse	99.b8.2a†↔	Trattamento complesso IMC in età infantile, da 2059 a 2352 punti risorse
99.b8.1b†↔	Trattamento complesso IMC dell'adulto, da 1933 a 2208 punti risorse	99.b8.2b†↔	Trattamento complesso IMC in età infantile, da 2353 a 2646 punti risorse
99.b8.1c†↔	Trattamento complesso IMC dell'adulto, da 2209 a 2484 punti risorse	99.b8.2c†↔	Trattamento complesso IMC in età infantile, da 2647 a 2940 punti risorse
99.b8.1d†↔	Trattamento complesso IMC dell'adulto, da 2485 a 2760 punti risorse	99.b8.2d†↔	Trattamento complesso IMC in età infantile, da 2941 a 3430 punti risorse
99.b8.1e†↔	Trattamento complesso IMC dell'adulto, da 2761 a 3220 punti risorse	99.b8.2e†↔	Trattamento complesso IMC in età infantile, da 3431 a 3920 punti risorse
99.b8.1f†↔	Trattamento complesso IMC dell'adulto, da 3221 a 3680 punti risorse	99.b8.2f†↔	Trattamento complesso IMC in età infantile, da 3921 a 4410 punti risorse
99.b8.1g†↔	Trattamento complesso IMC dell'adulto, da 3681 a 4600 punti risorse	99.b8.2g†↔	Trattamento complesso IMC in età infantile, da 4411 a 4900 punti risorse
99.b8.1h†↔	Trattamento complesso IMC dell'adulto, da 4601 a 5520 punti risorse	99.b8.2h†↔	Trattamento complesso IMC in età infantile, da 4901 a 5880 punti risorse
99.b8.1i†↔	Trattamento complesso IMC dell'adulto, da 5521 a 7360 punti risorse	99.b8.2i†↔	Trattamento complesso IMC in età infantile, da 5881 a 6860 punti risorse
99.b8.1j†↔	Trattamento complesso IMC dell'adulto, da 7361 a 9200 punti risorse	99.b8.2j†↔	Trattamento complesso IMC in età infantile, da 6861 a 7840 punti risorse
99.b8.1k†↔	Trattamento complesso IMC dell'adulto, da 9201 a 11040 punti risorse	99.b8.2k†↔	Trattamento complesso IMC in età infantile, da 7841 a 9800 punti risorse
99.b8.1l†↔	Trattamento complesso IMC dell'adulto, da 11041 a 13800 punti risorse	99.b8.2l†↔	Trattamento complesso IMC in età infantile, da 9801 a 11760 punti risorse
99.b8.1m†↔	Trattamento complesso IMC dell'adulto, da 13801 a 16560 punti risorse	99.b8.2m†↔	Trattamento complesso IMC in età infantile, da 11761 a 13720 punti risorse
99.b8.1n†↔	Trattamento complesso IMC dell'adulto, da 16561 a 19320 punti risorse	99.b8.2n†↔	Trattamento complesso IMC in età infantile, da 13721 a 16660 punti risorse
99.b8.1o†↔	Trattamento complesso IMC dell'adulto, 19321 punti risorse o più	99.b8.2o†↔	Trattamento complesso IMC in età infantile, da 16661 a 19600 punti risorse
99.b8.21†↔	Trattamento complesso IMC in età infantile, da 197 a 392 punti risorse	99.b8.2p†↔	Trattamento complesso IMC in età infantile, 19601 punti risorse o più
99.b8.22†↔	Trattamento complesso IMC in età infantile, da 393 a 588 punti risorse		

ADRG D16**Rimozione di materiale di osteosintesi da mascella e faccia**

Procedura nella tabella D16-1

DRG D16Z**Rimozione di materiale di osteosintesi da mascella e faccia****Procedura D16-1**

76.97↔ Rimozione di mezzi di fissazione interna dalle ossa facciali

ADRG D17**Ricostruzione plastica del padiglione auricolare**

Procedura nella tabella D17-1

DRG D17Z**Ricostruzione plastica del padiglione auricolare****Procedura D17-1**

18.71.00↔	Ricostruzione di padiglione auricolare, NAS	18.71.22↔	Ricostruzione di padiglione auricolare, totale con lembo galeale
18.71.10↔	Ricostruzione di padiglione auricolare, parziale, NAS	18.71.23↔	Ricostruzione di padiglione auricolare, totale con innesto di cartilagine
18.71.11↔	Ricostruzione di padiglione auricolare, parziale con espansore tissutale	18.71.24↔	Ricostruzione di padiglione auricolare, totale con lembo microvascolare
18.71.12↔	Ricostruzione di padiglione auricolare, parziale con lembo galeale	18.71.29↔	Ricostruzione di padiglione auricolare, totale, altro
18.71.13↔	Ricostruzione di padiglione auricolare, parziale con innesto di cartilagine	18.71.30↔	Impianto di materiale alloplastico nella ricostruzione di padiglione auricolare
18.71.14↔	Ricostruzione di padiglione auricolare, parziale con lembo microvascolare	18.71.99↔	Ricostruzione di padiglione auricolare, altro
18.71.19↔	Ricostruzione di padiglione auricolare, parziale, altro	18.72↔	Reimpianto di orecchio amputato
18.71.20↔	Ricostruzione di padiglione auricolare, totale, NAS	18.79↔	Altra riparazione plastica dell'orecchio esterno, altro
18.71.21↔	Ricostruzione di padiglione auricolare, totale con espansore tissutale		

ADRG D20**Radioterapia per malattie e disturbi di orecchio, naso, bocca e gola, più di un giorno di degenza**

Procedura nella tabella D20-1 e durata del soggiorno > 1 giorno

DRG D20Z**Radioterapia per malattie e disturbi di orecchio, naso, bocca e gola, più di un giorno di degenza****Procedura D20-1**

92.20↔	Infusione d'isotopo radioattivo liquido	92.24.02↔	Teleradioterapia mediante fotoni, acceleratore lineare, irradiazione di un emicorpo
92.21.00↔	Radioterapia superficiale: NAS	92.24.03↔	Teleradioterapia mediante fotoni, acceleratore lineare, irradiazione del corpo intero
92.21.01↔	Radioterapia superficiale: fino a 2 campi di irradiazione	92.24.04↔	Teleradioterapia mediante fotoni, acceleratore lineare, radioterapia intraoperatoria
92.21.02↔	Radioterapia superficiale: più di 2 campi di irradiazione	92.24.09↔	Teleradioterapia mediante fotoni, acceleratore lineare, altro
92.22.00↔	Radioterapia con ortovoltaggio: NAS	92.24.11↔	Teleradioterapia mediante fotoni, acceleratore lineare, guidata dalle immagini, fino a 2 campi di irradiazione
92.22.01↔	Radioterapia con ortovoltaggio: fino a 2 campi di irradiazione	92.24.12↔	Teleradioterapia mediante fotoni, acceleratore lineare, guidata dalle immagini, più di 2 campi di irradiazione
92.22.02↔	Radioterapia con ortovoltaggio: più di 2 campi di irradiazione	92.24.13↔	Teleradioterapia mediante fotoni, acceleratore lineare, guidata dalle immagini, irradiazione 3D pianificata
92.22.11↔	Roentgenterapia intraoperatoria, fino a 300 kV	92.24.14↔	Teleradioterapia mediante fotoni, acceleratore lineare, guidata dalle immagini, radioterapia a modulazione di intensità
92.22.12↔	Roentgenterapia intraoperatoria, 300 kV - < 1 MV	92.24.21↔	Teleradioterapia mediante fotoni, acceleratore lineare, non guidata dalle immagini, fino a 2 campi di irradiazione
92.22.19↔	Roentgenterapia intraoperatoria, altro	92.24.22↔	Teleradioterapia mediante fotoni, acceleratore lineare, non guidata dalle immagini, più di 2 campi di irradiazione
92.23.00↔	Radioterapia ad alto voltaggio: NAS	92.24.23↔	Teleradioterapia mediante fotoni, acceleratore lineare, non guidata dalle immagini, irradiazione 3D pianificata
92.23.01↔	Dispositivo di telecobaltoterapia, fino a 2 campi di irradiazione		
92.23.02↔	Dispositivo di telecobaltoterapia, da 3 a 4 campi di irradiazione		
92.23.03↔	Dispositivo di telecobaltoterapia, più di 4 campi di irradiazione o irradiazione 3D pianificata		
92.23.08↔	Radioterapia ad alto voltaggio: altri isotopi		
92.23.09↔	Dispositivo di telecobaltoterapia, altro		
92.24.00↔	Teleradioterapia mediante fotoni, acceleratore lineare, NAS		
92.24.01↔	Teleradioterapia mediante fotoni, acceleratore lineare, irradiazione di campo esteso		

92.24.24↔	Teleradioterapia mediante fotoni, acceleratore lineare, non guidata dalle immagini, radioterapia a modulazione di intensità	92.28.03↔	Radioiodoterapia fino a 1,2 GBq I-131, con somministrazione di tireotropina ricombinante (rh-TSH)
92.24.30↔	Teleradioterapia mediante fotoni: radioterapia estremamente complessa con attrezzatura specializzata	92.28.04↔	Radioiodoterapia da 1,2 a meno di 5 GBq I-131, senza somministrazione di tireotropina ricombinante (rh-TSH)
92.25.00↔	Teleradioterapia con elettroni, acceleratore lineare, NAS	92.28.05↔	Radioiodoterapia da 1,2 a meno di 5 GBq I-131, con somministrazione di tireotropina ricombinante (rh-TSH)
92.25.01↔	Teleradioterapia con elettroni, acceleratore lineare, irradiazione di campo esteso	92.28.06↔	Radioiodoterapia da 5 GBq I-131, senza somministrazione di tireotropina ricombinante (rh-TSH)
92.25.02↔	Teleradioterapia con elettroni, acceleratore lineare, irradiazione di un emicorpo	92.28.07↔	Radioiodoterapia da 5 GBq I-131, con somministrazione di tireotropina ricombinante (rh-TSH)
92.25.03↔	Teleradioterapia con elettroni, acceleratore lineare, irradiazione del corpo intero	92.28.11↔	Terapia con radionuclidi aperti per metastasi ossee
92.25.04↔	Teleradioterapia con elettroni, acceleratore lineare, radioterapia intraoperatoria	92.28.13↔	Terapia radiorecettoriale con analoghi della somatostatina DOTA-coniugati
92.25.09↔	Teleradioterapia con elettroni, acceleratore lineare, altro	92.28.20↔	Radioimmunoterapia con 90Y ibritumomab tiuxetano, parenterale
92.25.11↔	Teleradioterapia con elettroni, acceleratore lineare, guidata dalle immagini	92.28.21↔	Somministrazione parenterale di iodio-131-MIBG (metaiodobenzilguanidina)
92.25.12↔	Teleradioterapia con elettroni, acceleratore lineare, guidata dalle immagini, fino a 2 campi di irradiazione	92.28.22↔	Radioimmunoterapia con iodio-131 [I-131] tositumomab, parenterale
92.25.13↔	Teleradioterapia con elettroni, acceleratore lineare, guidata dalle immagini, più di 2 campi di irradiazione	92.28.23↔	Radioimmunoterapia con altri anticorpi, parenterale
92.25.14↔	Teleradioterapia con elettroni, acceleratore lineare, guidata dalle immagini, irradiazione 3D pianificata	92.28.31↔	Radio-chemioembolizzazione endovascolare selettiva con I-131-Lipiodol
92.25.15↔	Teleradioterapia con elettroni, acceleratore lineare, guidata dalle immagini, radioterapia a modulazione di intensità	92.28.32↔	Terapia endovascolare selettiva con radionuclidi (SIRT) mediante embolizzazione con microsfere marcate con ittrio-90
92.25.21↔	Teleradioterapia con elettroni, acceleratore lineare, non guidata dalle immagini, fino a 2 campi di irradiazione	92.28.33↔	Brachiterapia endovascolare con renio-188
92.25.22↔	Teleradioterapia con elettroni, acceleratore lineare, non guidata dalle immagini, più di 2 campi di irradiazione	92.28.99↔	Iniezione, instillazione o somministrazione per via orale di radioisotopi, altro
92.25.23↔	Teleradioterapia con elettroni, acceleratore lineare, non guidata dalle immagini, irradiazione 3D pianificata	92.29.00↔	Brachiterapia con radionuclidi chiusi, NAS
92.25.24↔	Teleradioterapia con elettroni, acceleratore lineare, non guidata dalle immagini, radioterapia a modulazione di intensità	92.29.09↔	Brachiterapia con radionuclidi chiusi, altro
92.26.00↔	Teleradioterapia con altre radiazioni particellari, NAS	92.29.11↔	Brachiterapia interstiziale con impianto di emettitori rimovibili monoplanari, basso rateo di dose
92.26.99↔	Teleradioterapia con altre radiazioni particellari, altro	92.29.12↔	Brachiterapia interstiziale con impianto di emettitori rimovibili monoplanari, rateo di dose pulsata (pulsed dose rate)
92.27.00↔	Impianto o inserzione di elementi radioattivi (brachiterapia con radionuclidi chiusi), superficie corporea, altra o NAS sede di applicazione	92.29.13↔	Brachiterapia interstiziale con impianto di emettitori rimovibili monoplanari, alto rateo di dose
92.27.10↔	Impianto o inserzione di elementi radioattivi (brachiterapia con radionuclidi chiusi), organi sessuali femminili, NAS	92.29.19↔	Brachiterapia interstiziale con impianto di emettitori rimovibili monoplanari, altro
92.27.11↔	Impianto o inserzione di elementi radioattivi (brachiterapia con radionuclidi chiusi), in sede intrauterina	92.29.21↔	Brachiterapia interstiziale con impianto volumetrico di emettitori rimovibili multiplanari, basso rateo di dose
92.27.12↔	Impianto o inserzione di elementi radioattivi (brachiterapia con radionuclidi chiusi), in sede intravaginale	92.29.22↔	Brachiterapia interstiziale con impianto volumetrico di emettitori rimovibili multiplanari, rateo di dose pulsata (pulsed dose rate)
92.27.13↔	Impianto o inserzione di elementi radioattivi (brachiterapia con radionuclidi chiusi), in sede combinata intrauterina e intravaginale	92.29.23↔	Brachiterapia interstiziale con impianto volumetrico di emettitori rimovibili multiplanari, alto rateo di dose
92.27.21↔	Impianto o inserzione di elementi radioattivi (brachiterapia con radionuclidi chiusi), superficie corporea	92.29.24↔	Brachiterapia con impianto di emettitori rimovibili multiplanari, alto rateo di dose, intraoperatoria
92.27.22↔	Impianto o inserzione di elementi radioattivi (brachiterapia con radionuclidi chiusi), in sede intracavitaria	92.29.29↔	Brachiterapia interstiziale con impianto volumetrico di emettitori rimovibili multiplanari, altro
92.27.23↔	Impianto o inserzione di elementi radioattivi (brachiterapia con radionuclidi chiusi), in sede endoluminale	92.29.31↔	Brachiterapia interstiziale con impianto di emettitori permanenti, fino a 10 sorgenti
92.27.30↔	Impianto o inserzione di elementi radioattivi (brachiterapia con radionuclidi chiusi), vasi NAS	92.29.32↔	Brachiterapia interstiziale con impianto di emettitori permanenti, da 11 a 15 sorgenti
92.27.31↔	Impianto o inserzione di elementi radioattivi (brachiterapia con radionuclidi chiusi), arterie coronarie	92.29.33↔	Brachiterapia interstiziale con impianto di emettitori permanenti, da 16 a 20 sorgenti
92.27.39↔	Impianto o inserzione di elementi radioattivi (brachiterapia con radionuclidi chiusi), altri vasi	92.29.34↔	Brachiterapia interstiziale con impianto di emettitori permanenti, da 21 a 25 sorgenti
92.27.40↔	Impianto o inserzione di elementi radioattivi (brachiterapia con radionuclidi chiusi), intraoperatoria	92.29.35↔	Brachiterapia interstiziale con impianto di emettitori permanenti, da 26 a 30 sorgenti
92.27.70↔	Mouflage radioattivi, NAS	92.29.36↔	Brachiterapia interstiziale con impianto di emettitori permanenti, da 31 a 35 sorgenti
92.27.71↔	Mouflage radioattivi: costruzione e applicazione di mouflage radioattivi superficiali	92.29.37↔	Brachiterapia interstiziale con impianto di emettitori permanenti, da 36 a 40 sorgenti
92.27.72↔	Mouflage radioattivi: costruzione e applicazione di applicatori non impiegati sulla superficie corporea	92.29.38↔	Brachiterapia interstiziale con impianto di emettitori permanenti, da 41 a 45 sorgenti
92.27.73↔	Mouflage radioattivi: costruzione e applicazione di applicatori oculari	92.29.39↔	Brachiterapia interstiziale con impianto di emettitori permanenti, da 46 a 50 sorgenti
92.27.79↔	Mouflage radioattivi, altro	92.29.3a↔	Brachiterapia interstiziale con impianto di emettitori permanenti, da 51 a 55 sorgenti
92.28.00↔	Iniezione, instillazione o somministrazione per via orale di radioisotopi, NAS	92.29.3b↔	Brachiterapia interstiziale con impianto di emettitori permanenti, da 56 a 60 sorgenti
92.28.01↔	Instillazione di radionuclidi aperti in articolazioni	92.29.3c↔	Brachiterapia interstiziale con impianto di emettitori permanenti, da 61 a 65 sorgenti
92.28.02↔	Radioiodoterapia fino a 1,2 GBq I-131, senza somministrazione di tireotropina ricombinante (rh-TSH)	92.29.3d↔	Brachiterapia interstiziale con impianto di emettitori permanenti, da 66 a 70 sorgenti

92.29.3e↔	Brachiterapia interstiziale con impianto di emettitori permanenti, da 71 sorgenti e più	92.33.11↔	Altra radioterapia ad alto voltaggio: radioterapia stereotassica, in seduta unica, extracerebrale
92.29.40↔	Brachiterapia con applicatori superficiali, NAS	92.39.00↔	Altra radioterapia ad alto voltaggio: radioterapia stereotassica, NAS
92.29.49↔	Brachiterapia con applicatori superficiali, altro	92.39.01↔	Altra radioterapia ad alto voltaggio, irradiazione stereotassica, frazionata, cerebrale, NAS
92.29.51↔	Rimozione di radionuclidi chiusi o di applicatori inattivi sotto anestesia	92.39.11↔	Altra radioterapia ad alto voltaggio, irradiazione stereotassica, frazionata, extracerebrale, NAS
92.30.00↔	Radioterapia stereotassica, in seduta unica, NAS	92.39.20↔	Altra radioterapia ad alto voltaggio, irradiazione stereotassica, frazionata: Cerebrale, radioterapia a modulazione di intensità
92.30.01↔	Radioterapia stereotassica, in seduta unica: Cerebrale, NAS	92.39.21↔	Altra radioterapia ad alto voltaggio, irradiazione stereotassica, frazionata: Cerebrale, radioterapia ad arco a modulazione di intensità (IMAT)
92.30.02↔	Radioterapia stereotassica, in seduta unica: Extracerebrale, NAS	92.39.22↔	Altra radioterapia ad alto voltaggio, irradiazione stereotassica, frazionata: Cerebrale, guidata dalle immagini
92.30.20↔	Radioterapia stereotassica, in seduta unica: Cerebrale, radioterapia a modulazione di intensità	92.39.29↔	Altra radioterapia ad alto voltaggio, irradiazione stereotassica, frazionata, cerebrale, altro
92.30.21↔	Radioterapia stereotassica, in seduta unica: Cerebrale, radioterapia ad arco a modulazione di intensità (IMAT)	92.39.30↔	Altra radioterapia ad alto voltaggio, irradiazione stereotassica, frazionata: Extracerebrale, radioterapia a modulazione di intensità
92.30.22↔	Radioterapia stereotassica, in seduta unica: Cerebrale, guidata dalle immagini	92.39.31↔	Altra radioterapia ad alto voltaggio, irradiazione stereotassica, frazionata: Extracerebrale, radioterapia ad arco a modulazione di intensità (IMAT)
92.30.30↔	Radioterapia stereotassica, in seduta unica: Extracerebrale, radioterapia a modulazione di intensità	92.39.32↔	Altra radioterapia ad alto voltaggio, irradiazione stereotassica, frazionata: Extracerebrale, guidata dalle immagini
92.30.31↔	Radioterapia stereotassica, in seduta unica: Extracerebrale, radioterapia ad arco a modulazione di intensità (IMAT)	92.39.39↔	Altra radioterapia ad alto voltaggio, irradiazione stereotassica, frazionata, extracerebrale, altro
92.30.32↔	Radioterapia stereotassica, in seduta unica: Extracerebrale, guidata dalle immagini	92.41↔	Radioterapia intraoperatoria con elettroni
92.30.99↔	Radioterapia stereotassica, in seduta unica, altro		
92.31.00↔	Radiochirurgia con fotoni NAS, cerebrale		
92.31.10↔	Radiochirurgia con fotoni NAS, extracerebrale		
92.32.00↔	Radiochirurgia con fotoni a sorgente multiple, NAS		
92.32.01↔	Radiochirurgia con fotoni a sorgenti multiple: Gamma knife		
92.33.00↔	Radiochirurgia con particelle, NAS		
92.33.01↔	Altra radioterapia ad alto voltaggio: radioterapia stereotassica, in seduta unica, cerebrale		

ADRG D22**Interventi su cavo orale e bocca eccetto che per neoplasia maligna**

Procedura nella tabella D22-1

DRG D22Z**Interventi su cavo orale e bocca eccetto che per neoplasia maligna****Procedura D22-1**

24.0↔	Incisione di gengiva o di osso alveolare	25.93↔	Lisi di aderenze della lingua
24.11.00↔	Biopsia della gengiva, NAS	25.94↔	Altra glossotomia
24.11.20↔	Biopsia a cielo aperto (con incisione) della gengiva	27.1↔	Incisione del palato
24.11.99↔	Biopsia della gengiva, altro	27.21.00↔	Biopsia del palato osseo, NAS
24.12.00↔	Biopsia dell'alveolo dentale, NAS	27.21.20↔	Biopsia a cielo aperto (con incisione) del palato osseo
24.12.20↔	Biopsia a cielo aperto (con incisione) dell'alveolo dentale	27.21.99↔	Biopsia del palato osseo, altro
24.12.99↔	Biopsia dell'alveolo dentale, altro	27.22.00↔	Biopsia dell'ugola e del palato molle, NAS
24.2x.00↔	Gengivoplastica, NAS	27.22.20↔	Biopsia a cielo aperto (con incisione) dell'ugola e del palato molle
24.2x.10↔	Gengivoplastica con innesto o impianto	27.22.99↔	Biopsia dell'ugola e del palato molle, altro
24.2x.99↔	Gengivoplastica, altro	27.23.00↔	Biopsia del labbro, NAS
24.31↔	Asportazione di lesione o tessuto della gengiva	27.23.99↔	Biopsia del labbro, altro
24.4x.00↔	Asportazione di lesione dentaria della mandibola, NAS	27.24.00↔	Biopsia della bocca, struttura non specificata, NAS
24.4x.10↔	Asportazione di lesione dentaria della mandibola con apertura del seno mascellare o del pavimento nasale	27.24.20↔	Biopsia a cielo aperto (con incisione) di mucosa della guancia, pavimento della bocca e altre strutture della bocca
24.4x.11↔	Asportazione di lesione dentaria della mandibola con esposizione del nervo	27.24.99↔	Biopsia della bocca, struttura non specificata, altro
24.4x.99↔	Asportazione di lesione dentaria della mandibola, altro	27.31.00↔	Asportazione o distruzione locale di lesione o tessuto del palato osseo, NAS
24.5x.00↔	Alveoloplastica, NAS	27.31.10↔	Asportazione locale di lesione o tessuto del palato osseo
24.5x.10↔	Alveoloplastica con innesto	27.31.20↔	Asportazione parziale di lesione o tessuto del palato osseo
24.5x.99↔	Alveoloplastica, altro	27.31.30↔	Distruzione di lesione o tessuto del palato osseo
24.91.10↔	Vestiboloplastica	27.31.99↔	Asportazione o distruzione locale di lesione o tessuto del palato osseo, altro
24.91.11↔	Plastica del pavimento della bocca	27.32.00↔	Asportazione o distruzione ampia di lesione o tessuto del palato osseo, NAS
24.91.99↔	Estensione o approfondimento del solco linguale o buccolabiale, altro	27.32.10↔	Asportazione totale per via transorale di lesione o tessuto del palato osseo
25.02↔	Biopsia aperta della lingua	27.32.11↔	Asportazione radicale per via transmandibolare di lesione o tessuto del palato osseo [resezione in blocco]
25.1↔	Asportazione o distruzione di lesione o tessuto della lingua		
25.59.00↔	Altri interventi di riparazione e di plastica sulla lingua, NAS		
25.59.10↔	Ricostruzione plastica della lingua, NAS		
25.59.99↔	Altri interventi di riparazione e di plastica sulla lingua, altro		

27.32.12↔	Asportazione radicale per via transfaciale di lesione o tessuto del palato osseo [resezione in blocco]	86.41.1d↔	Asportazione radicale e ampia di lesione o tessuto cutaneo e sottocutaneo, senza chiusura di ferita primaria, sul piede
27.32.99↔	Asportazione o distruzione ampia di lesione o tessuto del palato osseo, altro	86.42.11↔	Asportazione radicale e ampia di lesione o tessuto cutaneo e sottocutaneo, con chiusura di ferita primaria, sul capo
27.42↔	Ampia asportazione di lesione del labbro	86.42.12↔	Asportazione radicale e ampia di lesione o tessuto cutaneo e sottocutaneo, con chiusura di ferita primaria, sul collo
27.43.00↔	Altra asportazione di lesione o tessuto del labbro, NAS	86.42.13↔	Asportazione radicale e ampia di lesione o tessuto cutaneo e sottocutaneo, con chiusura di ferita primaria, su spalla e ascella
27.43.10↔	Altra asportazione di lesione o tessuto del labbro, asportazione locale	86.42.14↔	Asportazione radicale e ampia di lesione o tessuto cutaneo e sottocutaneo, con chiusura di ferita primaria, su braccio e gomito
27.43.99↔	Altra asportazione di lesione o tessuto del labbro, altro	86.42.15↔	Asportazione radicale e ampia di lesione o tessuto cutaneo e sottocutaneo, con chiusura di ferita primaria, sull'avambraccio
27.44.00↔	Asportazione radicale di lesione del labbro, NAS	86.42.16↔	Asportazione radicale e ampia di lesione o tessuto cutaneo e sottocutaneo, con chiusura di ferita primaria, sulla mano
27.44.11↔	Asportazione radicale di lesione cutanea del labbro senza innesto o trasposizione di cute	86.42.17↔	Asportazione radicale e ampia di lesione o tessuto cutaneo e sottocutaneo, con chiusura di ferita primaria, su parete toracica e dorso
27.44.20↔	Asportazione radicale di lesione cutanea del labbro con innesto o trasposizione di cute	86.42.18↔	Asportazione radicale e ampia di lesione o tessuto cutaneo e sottocutaneo, con chiusura di ferita primaria, sulla regione addominale e inguinale
27.44.99↔	Asportazione radicale di lesione del labbro, altro	86.42.1a↔	Asportazione radicale e ampia di lesione o tessuto cutaneo e sottocutaneo, con chiusura di ferita primaria, sulle natiche
27.49.00↔	Altra asportazione della bocca, NAS	86.42.1b↔	Asportazione radicale e ampia di lesione o tessuto cutaneo e sottocutaneo, con chiusura di ferita primaria, su coscia e ginocchio
27.49.10↔	Asportazione della guancia	86.42.1c↔	Asportazione radicale e ampia di lesione o tessuto cutaneo e sottocutaneo, con chiusura di ferita primaria, sulla gamba
27.49.11↔	Asportazione del pavimento della bocca	86.42.1d↔	Asportazione radicale e ampia di lesione o tessuto cutaneo e sottocutaneo, con chiusura di ferita primaria, sul piede
27.49.99↔	Altra asportazione della bocca, altro	86.43.11↔	Asportazione radicale e ampia di lesione o tessuto cutaneo e sottocutaneo, con copertura plastica, sul capo
27.53↔	Chiusura di fistola della bocca	86.43.12↔	Asportazione radicale e ampia di lesione o tessuto cutaneo e sottocutaneo, con copertura plastica, sul collo
27.54.00↔	Riparazione di schisi (congenita) del labbro, NAS	86.43.13↔	Asportazione radicale e ampia di lesione o tessuto cutaneo e sottocutaneo, con copertura plastica, su spalla e ascella
27.54.99↔	Riparazione di schisi (congenita) del labbro, altro	86.43.14↔	Asportazione radicale e ampia di lesione o tessuto cutaneo e sottocutaneo, con copertura plastica, su braccio e gomito
27.55.00↔	Innesto a tutto spessore di cute su labbro e bocca, NAS	86.43.15↔	Asportazione radicale e ampia di lesione o tessuto cutaneo e sottocutaneo, con copertura plastica, sull'avambraccio
27.55.10↔	Piccolo innesto a tutto spessore su labbro e bocca	86.43.16↔	Asportazione radicale e ampia di lesione o tessuto cutaneo e sottocutaneo, con copertura plastica, sulla mano
27.55.20↔	Ampio innesto a tutto spessore su labbro e bocca	86.43.17↔	Asportazione radicale e ampia di lesione o tessuto cutaneo e sottocutaneo, con copertura plastica, su parete toracica e dorso
27.55.99↔	Innesto a tutto spessore di cute su labbro e bocca, altro	86.43.18↔	Asportazione radicale e ampia di lesione o tessuto cutaneo e sottocutaneo, con copertura plastica, sulla regione addominale e inguinale
27.58↔	Revisione di lembo pedunculato o libero o di innesto cutaneo libero di labbro e bocca	86.43.1a↔	Asportazione radicale e ampia di lesione o tessuto cutaneo e sottocutaneo, con copertura plastica, sulle natiche
27.59.20↔	Piccola copertura dei tessuti molli del labbro con cheratinociti coltivati	86.43.1b↔	Asportazione radicale e ampia di lesione o tessuto cutaneo e sottocutaneo, con copertura plastica, su coscia e ginocchio
27.59.21↔	Ampia copertura dei tessuti molli del labbro con cheratinociti coltivati	86.43.1c↔	Asportazione radicale e ampia di lesione o tessuto cutaneo e sottocutaneo, con copertura plastica, sulla gamba
27.59.30↔	Piccola copertura temporanea dei tessuti molli del labbro mediante combinazione di varie procedure	86.43.1d↔	Asportazione radicale e ampia di lesione o tessuto cutaneo e sottocutaneo, con copertura plastica, sul piede
27.59.31↔	Ampia copertura temporanea dei tessuti molli del labbro mediante combinazione di varie procedure	86.6b.11↔	Innesto cutaneo autologo a spessore parziale, piccolo, sul capo
27.59.41↔	Altra ricostruzione plastica di labbro e bocca con lembo a distanza pedunculato	86.6b.12↔	Innesto cutaneo autologo a spessore parziale, piccolo, sul collo
27.59.60↔	Inserzione di espansore tissutale nel labbro	86.6b.13↔	Innesto cutaneo autologo a spessore parziale, piccolo, su spalla e ascella
27.59.99↔	Altra ricostruzione plastica di labbro e bocca, altro	86.6b.14↔	Innesto cutaneo autologo a spessore parziale, piccolo, su braccio e gomito
27.71↔	Incisione dell'ugola	86.6b.15↔	Innesto cutaneo autologo a spessore parziale, piccolo, sull'avambraccio
27.72↔	Asportazione dell'ugola	86.6b.17↔	Innesto cutaneo autologo a spessore parziale, piccolo, su parete toracica e dorso
27.79↔	Interventi sull'ugola, altro	86.6b.18↔	Innesto cutaneo autologo a spessore parziale, piccolo, sulla regione addominale e inguinale
27.92↔	Incisione della bocca, struttura non specificata	86.6b.1a↔	Innesto cutaneo autologo a spessore parziale, piccolo, sulle natiche
27.99↔	Interventi sul cavo orale, altro	86.6b.1b↔	Innesto cutaneo autologo a spessore parziale, piccolo, su coscia e ginocchio
86.41.11↔	Asportazione radicale e ampia di lesione o tessuto cutaneo e sottocutaneo, senza chiusura di ferita primaria, sul capo	86.6b.1c↔	Innesto cutaneo autologo a spessore parziale, piccolo, sulla gamba
86.41.12↔	Asportazione radicale e ampia di lesione o tessuto cutaneo e sottocutaneo, senza chiusura di ferita primaria, sul collo	86.6b.1d↔	Innesto cutaneo autologo a spessore parziale, piccolo, sul piede
86.41.13↔	Asportazione radicale e ampia di lesione o tessuto cutaneo e sottocutaneo, senza chiusura di ferita primaria, su spalla e ascella		
86.41.14↔	Asportazione radicale e ampia di lesione o tessuto cutaneo e sottocutaneo, senza chiusura di ferita primaria, su braccio e gomito		
86.41.15↔	Asportazione radicale e ampia di lesione o tessuto cutaneo e sottocutaneo, senza chiusura di ferita primaria, sull'avambraccio		
86.41.16↔	Asportazione radicale e ampia di lesione o tessuto cutaneo e sottocutaneo, senza chiusura di ferita primaria, sulla mano		
86.41.17↔	Asportazione radicale e ampia di lesione o tessuto cutaneo e sottocutaneo, senza chiusura di ferita primaria, su parete toracica e dorso		
86.41.18↔	Asportazione radicale e ampia di lesione o tessuto cutaneo e sottocutaneo, senza chiusura di ferita primaria, sulla regione addominale e inguinale		
86.41.1a↔	Asportazione radicale e ampia di lesione o tessuto cutaneo e sottocutaneo, senza chiusura di ferita primaria, sulle natiche		
86.41.1b↔	Asportazione radicale e ampia di lesione o tessuto cutaneo e sottocutaneo, senza chiusura di ferita primaria, su coscia e ginocchio		
86.41.1c↔	Asportazione radicale e ampia di lesione o tessuto cutaneo e sottocutaneo, senza chiusura di ferita primaria, sulla gamba		

86.6b.21↔	Innesto cutaneo autologo a spessore parziale, ampio, sul capo	86.6b.2c↔	Innesto cutaneo autologo a spessore parziale, ampio, sulla gamba
86.6b.22↔	Innesto cutaneo autologo a spessore parziale, ampio, sul collo	86.6b.2d↔	Innesto cutaneo autologo a spessore parziale, ampio, sul piede
86.6b.23↔	Innesto cutaneo autologo a spessore parziale, ampio, su spalla e ascella	86.83.11↔	Intervento di plastica riduttiva su capo e collo
86.6b.24↔	Innesto cutaneo autologo a spessore parziale, ampio, su braccio e gomito	86.83.12↔	Intervento di plastica riduttiva su spalla e braccio
86.6b.25↔	Innesto cutaneo autologo a spessore parziale, ampio, sull'avambraccio	86.83.13↔	Intervento di plastica riduttiva sull'avambraccio
86.6b.27↔	Innesto cutaneo autologo a spessore parziale, ampio, su parete toracica e dorso	86.83.14↔	Intervento di plastica riduttiva sulla mano
86.6b.28↔	Innesto cutaneo autologo a spessore parziale, ampio, sulla regione addominale e inguinale	86.83.1a↔	Intervento di plastica riduttiva sull'addome
86.6b.2a↔	Innesto cutaneo autologo a spessore parziale, ampio, sulle natiche	86.83.1b↔	Intervento di plastica riduttiva su schiena o fianchi
86.6b.2b↔	Innesto cutaneo autologo a spessore parziale, ampio, sul coscia e ginocchio	86.83.1c↔	Intervento di plastica riduttiva sincrono su addome, fianchi nonché schiena
		86.83.1d↔	Intervento di plastica riduttiva sulla regione inguinale e genitale
		86.83.1e↔	Intervento di plastica riduttiva sulle natiche
		86.83.1f↔	Intervento di plastica riduttiva sulla coscia
		86.83.1g↔	Intervento di plastica riduttiva su gamba e piede

ADRG D23 Impianto di apparecchio acustico

Procedura nella tabella D23-1

DRG D23Z Impianto di apparecchio acustico**Procedura D23-1**

20.95.00↔	Impianto di apparecchio acustico elettromagnetico, NAS	20.95.11↔	Impianto o sostituzione di apparecchio acustico attivo con interruzione della catena degli ossicini
20.95.10↔	Impianto o sostituzione di apparecchio acustico attivo senza interruzione della catena degli ossicini	20.95.99↔	Impianto di apparecchio acustico elettromagnetico, altro

ADRG D24 Plastiche cutanee complesse e interventi maggiori sul capo e sul collo

Almeno una Procedura nella tabella D24-1 o (Procedura nella tabella D24-2 o Procedura nella tabella D24-3) e (Procedura nella tabella D24-4 o Procedura nella tabella D24-5)

DRG D24A Plastiche cutanee complesse e interventi maggiori sul capo e sul collo con CC estremamente gravi o intervento combinato

PCCL > 3 o (Procedura nella tabella D24-6 o Procedura nella tabella D24-7) e Procedura nella tabella D24-4 o (Procedura nella tabella D24-2 o Procedura nella tabella D24-3) e (Procedura nella tabella D24-4 o Procedura nella tabella D24-5)

DRG D24B Plastiche cutanee complesse e interventi maggiori sul capo e sul collo**Procedura D24-1**

27.32.00↔	Asportazione o distruzione ampia di lesione o tessuto del palato osseo, NAS	29.33.21↔	Faringectomia totale, Ricostruzione con innesto libero con anastomosi microvascolare, innesto intestinale libero o pull-up gastrico
27.32.10↔	Asportazione totale per via transorale di lesione o tessuto del palato osseo	30.3x.00↔	Laringectomia totale, NAS
27.32.11↔	Asportazione radicale per via transmandibolare di lesione o tessuto del palato osseo [resezione in blocco]	30.3x.10↔	Laringectomia totale, senza ricostruzione
27.32.12↔	Asportazione radicale per via transfacciale di lesione o tessuto del palato osseo [resezione in blocco]	30.3x.11↔	Laringectomia totale, ricostruzione con mucosa locale
27.32.99↔	Asportazione o distruzione ampia di lesione o tessuto del palato osseo, altro	30.3x.12↔	Laringectomia totale, ricostruzione con innesto non vascolarizzato
27.57.10↔	Impianto di innesto libero con anastomosi microvascolare su labbro e bocca	30.3x.13↔	Laringectomia totale, ricostruzione con lembo regionale pedunculato
27.59.40↔	Altra ricostruzione plastica di labbro e bocca mediante innesto libero con anastomosi microvascolare	30.3x.14↔	Laringectomia totale, ricostruzione con lembo a distanza pedunculato
29.33.11↔	Faringectomia parziale, Ricostruzione con lembo pedunculato regionale o a distanza	30.3x.15↔	Laringectomia totale, ricostruzione con innesto libero con anastomosi microvascolare
29.33.12↔	Faringectomia parziale, Ricostruzione con innesto libero con anastomosi microvascolare	30.3x.16↔	Laringectomia totale, ricostruzione con innesto intestinale libero
29.33.20↔	Faringectomia totale, Ricostruzione con lembo pedunculato regionale o a distanza	30.3x.17↔	Laringectomia totale, ricostruzione con pull-up gastrico
		30.3x.19↔	Laringectomia totale, altra ricostruzione
		30.3x.99↔	Laringectomia totale, altro
		30.4x.00↔	Laringectomia radicale, NAS
		30.4x.10↔	Laringectomia radicale, con faringectomia, senza ricostruzione

30.4x.11↔	Laringectomia radicale, con faringectomia, ricostruzione con mucosa locale	86.7a.21↔	Plastica di allungamento, ampia, sul capo
30.4x.12↔	Laringectomia radicale, con faringectomia, ricostruzione con innesto non vascolarizzato	86.7a.2d↔	Plastica di allungamento, ampia, sul piede
30.4x.13↔	Laringectomia radicale, con faringectomia, ricostruzione con lembo regionale peduncolato	86.7a.2e↔	Plastica di allungamento, ampia, di altra sede
30.4x.14↔	Laringectomia radicale, con faringectomia, ricostruzione con lembo peduncolato	86.7a.31↔	Plastica di avanzamento e rotazione, piccola, sul capo
30.4x.15↔	Laringectomia radicale, con faringectomia, ricostruzione con innesto libero con anastomosi microvascolare	86.7a.3d↔	Plastica di avanzamento e rotazione, piccola, sul piede
30.4x.16↔	Laringectomia radicale, con faringectomia, ricostruzione con innesto intestinale libero	86.7a.3e↔	Plastica di avanzamento e rotazione, piccola, in altra sede
30.4x.17↔	Laringectomia radicale, con faringectomia, ricostruzione con pull-up gastrico	86.7a.41↔	Plastica di avanzamento e rotazione, ampia, sul capo
30.4x.19↔	Laringectomia radicale, con faringectomia, altra ricostruzione	86.7a.4d↔	Plastica di avanzamento e rotazione, ampia, sul piede
30.4x.20↔	Laringectomia radicale, con faringectomia e tiroidectomia, senza ricostruzione	86.7a.4e↔	Plastica di avanzamento e rotazione, ampia, in altra sede
30.4x.21↔	Laringectomia radicale, con faringectomia e tiroidectomia, ricostruzione con mucosa locale	86.7a.51↔	Plastica di trasposizione (VY), piccola, sul capo
30.4x.22↔	Laringectomia radicale, con faringectomia e tiroidectomia, ricostruzione con innesto non vascolarizzato	86.7a.5d↔	Plastica di trasposizione (VY), piccola, sul piede
30.4x.23↔	Laringectomia radicale, con faringectomia e tiroidectomia, ricostruzione con lembo regionale peduncolato	86.7a.5e↔	Plastica di trasposizione (VY), piccola, in altra sede
30.4x.24↔	Laringectomia radicale, con faringectomia e tiroidectomia, ricostruzione con lembo peduncolato	86.7a.61↔	Plastica di trasposizione (VY), ampia, sul capo
30.4x.25↔	Laringectomia radicale, con faringectomia e tiroidectomia, ricostruzione con innesto libero con anastomosi microvascolare	86.7a.6d↔	Plastica di trasposizione (VY), ampia, sul piede
30.4x.26↔	Laringectomia radicale, con faringectomia e tiroidectomia, ricostruzione con innesto intestinale libero	86.7a.6e↔	Plastica di trasposizione (VY), ampia, in altra sede
30.4x.27↔	Laringectomia radicale, con faringectomia e tiroidectomia, ricostruzione con pull-up gastrico	86.7a.71↔	Plastica con lembo ad isola, piccola, sul capo
30.4x.29↔	Laringectomia radicale, con faringectomia e tiroidectomia, altra ricostruzione	86.7a.7d↔	Plastica con lembo ad isola, piccola, sul piede
30.4x.99↔	Laringectomia radicale, altro	86.7a.7e↔	Plastica con lembo ad isola, piccola, in altra sede
31.75↔	Ricostruzione della trachea e costruzione di laringe artificiale	86.7a.81↔	Plastica con lembo ad isola, ampia, sul capo
40.40↔	Dissezione del collo, NAS	86.7a.8d↔	Plastica con lembo ad isola, ampia, sul piede
40.41.00↔	Dissezione radicale del collo, NAS	86.7a.8e↔	Plastica con lembo ad isola, ampia, in altra sede
40.41.10↔	Dissezione selettiva (funzionale) del collo, sopraomioidea (regione I-III)	86.7a.91↔	Plastica con lembo locale su pelle e tessuto sottocutaneo, altra, sul capo
40.41.11↔	Dissezione selettiva (funzionale) del collo, laterale (regione II-IV)	86.7a.9d↔	Plastica con lembo locale su pelle e tessuto sottocutaneo, altra, sul piede
40.41.12↔	Dissezione selettiva (funzionale) del collo, anterolaterale (regione I-IV)	86.7a.9e↔	Plastica con lembo locale su pelle e tessuto sottocutaneo, altra, di altra sede
40.41.13↔	Dissezione selettiva (funzionale) del collo, posterolaterale (regione II-V)	86.7b.11↔	Plastica con lembo regionale peduncolato, sul capo
40.41.14↔	Dissezione selettiva (funzionale) del collo, centrale (regione VI)	86.7b.12↔	Plastica con lembo regionale peduncolato, sul collo
40.41.20↔	Dissezione radicale del collo (incl. modificata)	86.7b.13↔	Plastica con lembo regionale peduncolato, su spalla e ascella
40.41.21↔	Dissezione allargata del collo	86.7b.14↔	Plastica con lembo regionale peduncolato, su braccio e gomito
40.41.99↔	Dissezione radicale del collo, altro	86.7b.15↔	Plastica con lembo regionale peduncolato, sull'avambraccio
42.42.00↔	Esofagectomia totale, NAS	86.7b.17↔	Plastica con lembo regionale peduncolato, su parete toracica e dorso
42.42.10↔	Esofagectomia totale, senza ricostituzione della continuità	86.7b.18↔	Plastica con lembo regionale peduncolato, sulla regione addominale e inguinale
42.42.20↔	Esofagectomia totale, con ricostituzione della continuità, transmediastinica	86.7b.1a↔	Plastica con lembo regionale peduncolato, sulle natiche
42.42.21↔	Esofagectomia totale, con ricostituzione della continuità, per via toracoaddominale	86.7b.1b↔	Plastica con lembo regionale peduncolato, su coscia e ginocchio
42.42.29↔	Esofagectomia totale, con ricostituzione della continuità, per altra via	86.7b.1c↔	Plastica con lembo regionale peduncolato, sulla gamba
42.42.99↔	Esofagectomia totale, altro	86.7b.1d↔	Plastica con lembo regionale peduncolato, sul piede
76.31.20↔	Mandiblectomia parziale, Ricostruzione mediante innesto con anastomosi microvascolare	86.7c.11↔	Plastica con lembo a distanza peduncolato, sul capo
76.69.10↔	Osteotomia tipo Le Fort II o Le Fort III per l'avanzamento del terzo medio della faccia senza distrazione	86.7c.12↔	Plastica con lembo a distanza peduncolato, sul collo
76.69.20↔	Osteotomia tipo Le Fort II per l'avanzamento del terzo medio della faccia con distrazione	86.7c.13↔	Plastica con lembo a distanza peduncolato, su spalla e ascella
76.69.21↔	Osteotomia tipo Le Fort II per l'avanzamento del terzo medio della faccia combinata con altra osteotomia con distrazione	86.7c.14↔	Plastica con lembo a distanza peduncolato, su braccio e gomito
76.69.30↔	Osteotomia tipo Le Fort III per l'avanzamento del terzo medio della faccia con distrazione	86.7c.15↔	Plastica con lembo a distanza peduncolato, sull'avambraccio
76.69.40↔	Osteotomia tipo Le Fort III per l'avanzamento del terzo medio della faccia, combinata con osteotomia tipo Le Fort I con distrazione	86.7c.17↔	Plastica con lembo a distanza peduncolato, su parete toracica e dorso
76.91.11↔	Innesto osseo su ossa facciali, con peduncolo vascolare	86.7c.18↔	Plastica con lembo a distanza peduncolato, sulla regione addominale e inguinale
		86.7c.1a↔	Plastica con lembo a distanza peduncolato, sulle natiche
		86.7c.1b↔	Plastica con lembo a distanza peduncolato, su coscia e ginocchio
		86.7c.1c↔	Plastica con lembo a distanza peduncolato, sulla gamba
		86.7c.1d↔	Plastica con lembo a distanza peduncolato, sul piede
		86.7d.11↔	Plastica con lembo libero con anastomosi microvascolare, sul capo
		86.7d.12↔	Plastica con lembo libero con anastomosi microvascolare, sul collo
		86.7d.13↔	Plastica con lembo libero con anastomosi microvascolare, su spalla e ascella
		86.7d.14↔	Plastica con lembo libero con anastomosi microvascolare, su braccio e gomito
		86.7d.15↔	Plastica con lembo libero con anastomosi microvascolare, sull'avambraccio
		86.7d.17↔	Plastica con lembo libero con anastomosi microvascolare, su parete toracica e dorso
		86.7d.18↔	Plastica con lembo libero con anastomosi microvascolare, sulla regione addominale e inguinale
		86.7d.1a↔	Plastica con lembo libero con anastomosi microvascolare, sulle natiche

- 86.7d.1b↔ Plastica con lembo libero con anastomosi microvascolare, su coscia e ginocchio
 86.7d.1c↔ Plastica con lembo libero con anastomosi microvascolare, sulla gamba

- 86.7d.1d↔ Plastica con lembo libero con anastomosi microvascolare, sul piede

Procedura D24-2

- 02.05.10↔ Inserzione di impianto CAD nel neurocranio senza interessamento dello splancnocranio, difetto semplice
 02.05.11↔ Inserzione di impianto CAD nel neurocranio senza interessamento dello splancnocranio, difetto maggiore o complesso
 02.05.20↔ Inserzione di impianto CAD nel neurocranio con interessamento di orbita, regione temporale o seno frontale, fino a 2 regioni
 02.05.30↔ Inserzione di impianto CAD nel neurocranio con interessamento di più regioni dello splancnocranio, da 3 regioni
 02.06.10↔ Cranioplastica fronto-orbitale per spostamento osseo
 02.06.30↔ Riparazione di neurocranio e splancnocranio o del solo splancnocranio, con impianto semplice (cemento osseo, materiale alloplastico)
 25.2x.00↔ Glossectomia parziale, NAS
 25.2x.09↔ Glossectomia parziale, altro
 25.2x.10↔ Glossectomia parziale, approccio transorale, NAS
 25.2x.11↔ Glossectomia parziale, approccio transorale, senza ricostruzione
 25.2x.12↔ Glossectomia parziale, approccio transorale, ricostruzione con mucosa locale
 25.2x.13↔ Glossectomia parziale, approccio transorale, ricostruzione con lembo miocutaneo
 25.2x.14↔ Glossectomia parziale, approccio transorale, ricostruzione con innesto libero con anastomosi microvascolare
 25.2x.19↔ Glossectomia parziale, approccio transorale, con altra ricostruzione
 25.2x.20↔ Glossectomia parziale, approccio transmandibolare, NAS
 25.2x.21↔ Glossectomia parziale, approccio transmandibolare, senza ricostruzione
 25.2x.22↔ Glossectomia parziale, approccio transmandibolare, ricostruzione con mucosa locale
 25.2x.23↔ Glossectomia parziale, approccio transmandibolare, ricostruzione con lembo miocutaneo
 25.2x.24↔ Glossectomia parziale, approccio transmandibolare, ricostruzioni con innesto libero con anastomosi microvascolare
 25.2x.29↔ Glossectomia parziale, approccio transmandibolare, con altra ricostruzione
 25.2x.30↔ Pelviglossectomia, approccio transorale, NAS
 25.2x.31↔ Pelviglossectomia, approccio transorale, senza ricostruzione
 25.2x.32↔ Pelviglossectomia, approccio transorale, ricostruzione con mucosa locale
 25.2x.33↔ Pelviglossectomia, approccio transorale, ricostruzione con lembo miocutaneo
 25.2x.34↔ Pelviglossectomia, approccio transorale, ricostruzione con innesto libero con anastomosi microvascolare
 25.2x.39↔ Pelviglossectomia, approccio transorale, con altra ricostruzione
 25.2x.40↔ Pelviglossectomia, approccio transmandibolare, NAS
 25.2x.41↔ Pelviglossectomia, approccio transmandibolare, senza ricostruzione
 25.2x.42↔ Pelviglossectomia, approccio transmandibolare, ricostruzione con mucosa locale
 25.2x.43↔ Pelviglossectomia, approccio transmandibolare, ricostruzione con lembo miocutaneo
 25.2x.44↔ Pelviglossectomia, approccio transmandibolare, ricostruzione con innesto libero con anastomosi microvascolare
 25.2x.49↔ Pelviglossectomia, approccio transmandibolare, con altra ricostruzione
 25.2x.50↔ Pelviglossomandibolectomia, NAS
 25.2x.51↔ Pelviglossomandibolectomia, senza ricostruzione
 25.2x.52↔ Pelviglossomandibolectomia, ricostruzione con mucosa locale
 25.2x.53↔ Pelviglossomandibolectomia, ricostruzione con lembo miocutaneo
 25.2x.54↔ Pelviglossomandibolectomia, ricostruzione con innesto libero con anastomosi microvascolare
 25.2x.59↔ Pelviglossomandibolectomia, con altra ricostruzione
 25.3x.00↔ Glossectomia totale, NAS
 25.3x.09↔ Glossectomia totale, altro
 25.3x.10↔ Glossectomia totale, approccio transorale, NAS
 25.3x.11↔ Glossectomia totale, approccio transorale, senza ricostruzione
 25.3x.12↔ Glossectomia totale, approccio transorale, ricostruzione con mucosa locale
 25.3x.13↔ Glossectomia totale, approccio transorale, ricostruzione con lembo miocutaneo
 25.3x.14↔ Glossectomia totale, approccio transorale, ricostruzione con innesto libero con anastomosi microvascolare
 25.3x.19↔ Glossectomia totale, approccio transorale, con altra ricostruzione
 25.3x.20↔ Glossectomia totale, approccio transmandibolare, NAS
 25.3x.21↔ Glossectomia totale, approccio transmandibolare, senza ricostruzione
 25.3x.22↔ Glossectomia totale, approccio transmandibolare, ricostruzione con mucosa locale
 25.3x.23↔ Glossectomia totale, approccio transmandibolare, ricostruzione con lembo miocutaneo
 25.3x.24↔ Glossectomia totale, approccio transmandibolare, ricostruzione con innesto libero con anastomosi microvascolare
 25.3x.29↔ Glossectomia totale, approccio transmandibolare, con altra ricostruzione
 25.3x.30↔ Pelviglossectomia totale, approccio transorale, NAS
 25.3x.31↔ Pelviglossectomia totale, approccio transorale, senza ricostruzione
 25.3x.32↔ Pelviglossectomia totale, approccio transorale, ricostruzione con mucosa locale
 25.3x.33↔ Pelviglossectomia totale, approccio transorale, ricostruzione con lembo miocutaneo
 25.3x.34↔ Pelviglossectomia totale, approccio transorale, ricostruzione con innesto libero con anastomosi microvascolare
 25.3x.39↔ Pelviglossectomia totale, approccio transorale, con altra ricostruzione
 25.3x.40↔ Pelviglossectomia totale, approccio transmandibolare, NAS
 25.3x.41↔ Pelviglossectomia totale, approccio transmandibolare, senza ricostruzione
 25.3x.42↔ Pelviglossectomia totale, approccio transmandibolare, ricostruzione con mucosa locale
 25.3x.43↔ Pelviglossectomia totale, approccio transmandibolare, ricostruzione con lembo miocutaneo
 25.3x.44↔ Pelviglossectomia totale, approccio transmandibolare, ricostruzione con innesto libero con anastomosi microvascolare
 25.3x.49↔ Pelviglossectomia totale, approccio transmandibolare, con altra ricostruzione
 25.3x.50↔ Pelviglossomandibolectomia totale, NAS
 25.3x.51↔ Pelviglossomandibolectomia totale, senza ricostruzione
 25.3x.52↔ Pelviglossomandibolectomia totale, ricostruzione con mucosa locale
 25.3x.53↔ Pelviglossomandibolectomia totale, ricostruzione con lembo miocutaneo
 25.3x.54↔ Pelviglossomandibolectomia totale, ricostruzione con innesto libero con anastomosi microvascolare
 25.3x.59↔ Pelviglossomandibolectomia totale, con altra ricostruzione
 25.4x.00↔ Glossectomia radicale, NAS
 25.4x.10↔ Glossectomia radicale, approccio transorale, NAS
 25.4x.11↔ Glossectomia radicale, approccio transorale, senza ricostruzione
 25.4x.12↔ Glossectomia radicale, approccio transorale, ricostruzione con mucosa locale
 25.4x.13↔ Glossectomia radicale, approccio transorale, ricostruzione con lembo miocutaneo
 25.4x.14↔ Glossectomia radicale, approccio transorale, ricostruzione con innesto libero con anastomosi microvascolare
 25.4x.19↔ Glossectomia radicale, approccio transorale, con altra ricostruzione
 25.4x.20↔ Glossectomia radicale, approccio transmandibolare, NAS

25.4x.21↔	Glossectomia radicale, approccio transmandibolare, senza ricostruzione	25.4x.51↔	Pelviglossomandibolectomia radicale, senza ricostruzione
25.4x.22↔	Glossectomia radicale, approccio transmandibolare, ricostruzione con mucosa locale	25.4x.52↔	Pelviglossomandibolectomia radicale, ricostruzione con mucosa locale
25.4x.23↔	Glossectomia radicale, approccio transmandibolare, ricostruzione con lembo miocutaneo	25.4x.53↔	Pelviglossomandibolectomia radicale, ricostruzione con lembo miocutaneo
25.4x.24↔	Glossectomia radicale, approccio transmandibolare, ricostruzione con innesto libero con anastomosi microvascolare	25.4x.54↔	Pelviglossomandibolectomia radicale, ricostruzione con innesto libero con anastomosi microvascolare
25.4x.29↔	Glossectomia radicale, approccio transmandibolare, con altra ricostruzione	25.4x.59↔	Pelviglossomandibolectomia radicale, con altra ricostruzione
25.4x.30↔	Pelviglossectomia radicale, approccio transorale, NAS	25.4x.99↔	Glossectomia radicale, altro
25.4x.31↔	Pelviglossectomia radicale, approccio transorale, senza ricostruzione	76.41.00↔	Mandibolectomia totale con ricostruzione contemporanea, NAS
25.4x.32↔	Pelviglossectomia radicale, approccio transorale, ricostruzione con mucosa locale	76.41.99↔	Mandibolectomia totale con ricostruzione contemporanea, altro
25.4x.33↔	Pelviglossectomia radicale, approccio transorale, ricostruzione con lembo miocutaneo	76.43.11↔	Inserzione di impianto CAD nella mandibola, per riparazione plastica di difetto semplice
25.4x.34↔	Pelviglossectomia radicale, approccio transorale, ricostruzione con innesto libero con anastomosi microvascolare	76.43.12↔	Inserzione di impianto CAD nella mandibola, per riparazione plastica di difetto grande o complesso
25.4x.39↔	Pelviglossectomia radicale, approccio transorale, con altra ricostruzione	76.44.10↔	Ostectomia totale di altre ossa facciali, Ricostruzione mediante innesto con anastomosi microvascolare
25.4x.40↔	Pelviglossectomia radicale, approccio transmandibolare, NAS	76.44.11↔	Ostectomia totale di altre ossa facciali, Ricostruzione mediante innesto non vascularizzato
25.4x.41↔	Pelviglossectomia radicale, approccio transmandibolare, senza ricostruzione	76.44.19↔	Ostectomia totale di altre ossa facciali con altra ricostruzione
25.4x.42↔	Pelviglossectomia radicale, approccio transmandibolare, ricostruzione con mucosa locale	76.44.99↔	Ostectomia totale di altre ossa facciali con contemporanea ricostruzione, altro
25.4x.43↔	Pelviglossectomia radicale, approccio transmandibolare, ricostruzione con lembo miocutaneo	76.46.10↔	Altra ricostruzione di altre ossa facciali, Ricostruzione mediante innesto con anastomosi microvascolare
25.4x.44↔	Pelviglossectomia radicale, approccio transmandibolare, ricostruzione con innesto libero con anastomosi microvascolare	76.92.20↔	Inserzione di impianto CAD nello splancnocranio senza interessamento del neurocranio, fino a 2 regioni
25.4x.49↔	Pelviglossectomia radicale, approccio transmandibolare, con altra ricostruzione	76.92.21↔	Inserzione di impianto CAD nello splancnocranio senza interessamento del neurocranio, da 3 regioni in poi
25.4x.50↔	Pelviglossomandibolectomia radicale, NAS	76.92.30↔	Inserzione di impianto CAD nella mascella, per riparazione plastica di difetto semplice
		76.92.31↔	Inserzione di impianto CAD nella mascella, per riparazione plastica di difetto grande o complesso

Procedura D24-3

16.98.11↔	Ricostruzione della parete orbitale con lembo microvascolare	27.57.10↔	Impianto di innesto libero con anastomosi microvascolare su labbro e bocca
18.71.14↔	Ricostruzione di padiglione auricolare, parziale con lembo microvascolare	27.59.40↔	Altra ricostruzione plastica di labbro e bocca mediante innesto libero con anastomosi microvascolare
18.71.24↔	Ricostruzione di padiglione auricolare, totale con lembo microvascolare	29.33.12↔	Faringectomia parziale, Ricostruzione con innesto libero con anastomosi microvascolare
25.2x.14↔	Glossectomia parziale, approccio transorale, ricostruzione con innesto libero con anastomosi microvascolare	29.33.21↔	Faringectomia totale, Ricostruzione con innesto libero con anastomosi microvascolare, innesto intestinale libero o pull-up gastrico
25.2x.24↔	Glossectomia parziale, approccio transmandibolare, ricostruzione con innesto libero con anastomosi microvascolare	29.4x.12↔	Intervento di plastica faringea, con innesto con anastomosi microvascolare, innesto intestinale o pull-up gastrico
25.2x.34↔	Pelviglossectomia, approccio transorale, ricostruzione con innesto libero con anastomosi microvascolare	30.3x.15↔	Laringectomia totale, ricostruzione con innesto libero con anastomosi microvascolare
25.2x.44↔	Pelviglossectomia, approccio transmandibolare, ricostruzione con innesto libero con anastomosi microvascolare	30.4x.15↔	Laringectomia radicale, con faringectomia, ricostruzione con innesto libero con anastomosi microvascolare
25.2x.54↔	Pelviglossomandibolectomia, ricostruzione con innesto libero con anastomosi microvascolare	30.4x.25↔	Laringectomia radicale, con faringectomia e tiroidectomia, ricostruzione con innesto libero con anastomosi microvascolare
25.3x.14↔	Glossectomia totale, approccio transorale, ricostruzione con innesto libero con anastomosi microvascolare	76.31.20↔	Mandibolectomia parziale, Ricostruzione mediante innesto con anastomosi microvascolare
25.3x.24↔	Glossectomia totale, approccio transmandibolare, ricostruzione con innesto libero con anastomosi microvascolare	76.39.10↔	Ostectomia parziale di altre ossa della faccia, Ricostruzione mediante innesto con anastomosi microvascolare
25.3x.34↔	Pelviglossectomia totale, approccio transorale, ricostruzione con innesto libero con anastomosi microvascolare	76.41.10↔	Mandibolectomia totale con ricostruzione contemporanea, Ricostruzione mediante innesto con anastomosi microvascolare
25.3x.44↔	Pelviglossectomia totale, approccio transmandibolare, ricostruzione con innesto libero con anastomosi microvascolare	76.43.10↔	Altra ricostruzione della mandibola mediante innesto con anastomosi microvascolare
25.3x.54↔	Pelviglossomandibolectomia totale, ricostruzione con innesto libero con anastomosi microvascolare	76.44.10↔	Ostectomia totale di altre ossa facciali, Ricostruzione mediante innesto con anastomosi microvascolare
25.4x.14↔	Glossectomia radicale, approccio transorale, ricostruzione con innesto libero con anastomosi microvascolare	76.46.10↔	Altra ricostruzione di altre ossa facciali, Ricostruzione mediante innesto con anastomosi microvascolare
25.4x.24↔	Glossectomia radicale, approccio transmandibolare, ricostruzione con innesto libero con anastomosi microvascolare	83.43.12↔	Prelievo di altro lembo da muscolo o fascia con anastomosi microvascolare
25.4x.34↔	Pelviglossectomia radicale, approccio transorale, ricostruzione con innesto libero con anastomosi microvascolare	83.82.40↔	Innesto di altro lembo con anastomosi microvascolare da muscolo o fascia, Testa e collo
25.4x.44↔	Pelviglossectomia radicale, approccio transmandibolare, ricostruzione con innesto libero con anastomosi microvascolare	83.82.41↔	Innesto di altro lembo con anastomosi microvascolare da muscolo o fascia, Spalla e ascella
25.4x.54↔	Pelviglossomandibolectomia radicale, ricostruzione con innesto libero con anastomosi microvascolare	83.82.42↔	Innesto di altro lembo con anastomosi microvascolare da muscolo o fascia, Braccio e gomito

83.82.43↔	Innesto di altro lembo con anastomosi microvascolare da muscolo o fascia, Avambraccio	86.7d.14↔	Plastica con lembo libero con anastomosi microvascolare, su braccio e gomito
83.82.44↔	Innesto di altro lembo con anastomosi microvascolare da muscolo o fascia, Parete toracica, addome e dorso	86.7d.15↔	Plastica con lembo libero con anastomosi microvascolare, sull'avambraccio
83.82.45↔	Innesto di altro lembo con anastomosi microvascolare da muscolo o fascia, Regione inguinale e genitale e natiche	86.7d.16↔	Plastica con lembo libero con anastomosi microvascolare, sulla mano
83.82.46↔	Innesto di altro lembo con anastomosi microvascolare da muscolo o fascia, Estremità inferiore	86.7d.17↔	Plastica con lembo libero con anastomosi microvascolare, su parete toracica e dorso
83.82.47↔	Innesto di altro lembo con anastomosi microvascolare da muscolo o fascia, Altra localizzazione	86.7d.18↔	Plastica con lembo libero con anastomosi microvascolare, sulla regione addominale e inguinale
85.89.21↔	lembo perforatore (DIEP) dell'arteria epigastrica inferiore	86.7d.1a↔	Plastica con lembo libero con anastomosi microvascolare, sulle natiche
85.89.22↔	lembo (SIEA) dell'arteria epigastrica inferiore superficiale	86.7d.1b↔	Plastica con lembo libero con anastomosi microvascolare, su coscia e ginocchio
85.89.24↔	lembo perforatore (S-GAP) dell'arteria gluteale superiore	86.7d.1c↔	Plastica con lembo libero con anastomosi microvascolare, sulla gamba
85.89.25↔	lembo perforatore (I-GAP) dell'arteria gluteale inferiore	86.7d.1d↔	Plastica con lembo libero con anastomosi microvascolare, sul piede
86.7d.11↔	Plastica con lembo libero con anastomosi microvascolare, sul capo		
86.7d.12↔	Plastica con lembo libero con anastomosi microvascolare, sul collo		
86.7d.13↔	Plastica con lembo libero con anastomosi microvascolare, su spalla e ascella		

Procedura D24-4

40.40↔	Dissezione del collo, NAS	40.41.13↔	Dissezione selettiva (funzionale) del collo, posterolaterale (regione II-V)
40.41.00↔	Dissezione radicale del collo, NAS	40.41.14↔	Dissezione selettiva (funzionale) del collo, centrale (regione VI)
40.41.10↔	Dissezione selettiva (funzionale) del collo, sopraomoioidea (regione I-III)	40.41.20↔	Dissezione radicale del collo (incl. modificata)
40.41.11↔	Dissezione selettiva (funzionale) del collo, laterale (regione II-IV)	40.41.21↔	Dissezione allargata del collo
40.41.12↔	Dissezione selettiva (funzionale) del collo, anterolaterale (regione I-IV)	40.41.99↔	Dissezione radicale del collo, altro

Procedura D24-5

31.1‡↔	Tracheostomia temporanea	31.29‡↔	Tracheostomia permanente, altro
31.21‡↔	Tracheostomia mediastinica	31.79.10‡↔	Plastica di allargamento di tracheostomia

Procedura D24-6

27.57.10↔	Impianto di innesto libero con anastomosi microvascolare su labbro e bocca	86.7c.18↔	Plastica con lembo a distanza peduncolato, sulla regione addominale e inguinale
27.57.11↔	Impianto di lembo a distanza peduncolato su labbro e bocca	86.7c.1a↔	Plastica con lembo a distanza peduncolato, sulle natiche
86.7a.21↔	Plastica di allungamento, ampia, sul capo	86.7c.1b↔	Plastica con lembo a distanza peduncolato, su coscia e ginocchio
86.7a.2d↔	Plastica di allungamento, ampia, sul piede	86.7c.1c↔	Plastica con lembo a distanza peduncolato, sulla gamba
86.7a.41↔	Plastica di avanzamento e rotazione, ampia, sul capo	86.7c.1d↔	Plastica con lembo a distanza peduncolato, sul piede
86.7a.4d↔	Plastica di avanzamento e rotazione, ampia, sul piede	86.7d.11↔	Plastica con lembo libero con anastomosi microvascolare, sul capo
86.7a.61↔	Plastica di trasposizione (VY), ampia, sul capo	86.7d.12↔	Plastica con lembo libero con anastomosi microvascolare, sul collo
86.7a.6d↔	Plastica di trasposizione (VY), ampia, sul piede	86.7d.13↔	Plastica con lembo libero con anastomosi microvascolare, su spalla e ascella
86.7a.81↔	Plastica con lembo ad isola, ampia, sul capo	86.7d.14↔	Plastica con lembo libero con anastomosi microvascolare, su braccio e gomito
86.7a.8d↔	Plastica con lembo ad isola, ampia, sul piede	86.7d.15↔	Plastica con lembo libero con anastomosi microvascolare, sull'avambraccio
86.7b.11↔	Plastica con lembo regionale peduncolato, sul capo	86.7d.17↔	Plastica con lembo libero con anastomosi microvascolare, su parete toracica e dorso
86.7b.12↔	Plastica con lembo regionale peduncolato, sul collo	86.7d.18↔	Plastica con lembo libero con anastomosi microvascolare, sulla regione addominale e inguinale
86.7b.13↔	Plastica con lembo regionale peduncolato, su spalla e ascella	86.7d.1a↔	Plastica con lembo libero con anastomosi microvascolare, sulle natiche
86.7b.14↔	Plastica con lembo regionale peduncolato, su braccio e gomito	86.7d.1b↔	Plastica con lembo libero con anastomosi microvascolare, su coscia e ginocchio
86.7b.15↔	Plastica con lembo regionale peduncolato, sull'avambraccio	86.7d.1c↔	Plastica con lembo libero con anastomosi microvascolare, sulla gamba
86.7b.17↔	Plastica con lembo regionale peduncolato, su parete toracica e dorso	86.7d.1d↔	Plastica con lembo libero con anastomosi microvascolare, sul piede
86.7b.18↔	Plastica con lembo regionale peduncolato, sulla regione addominale e inguinale		
86.7b.1a↔	Plastica con lembo regionale peduncolato, sulle natiche		
86.7b.1b↔	Plastica con lembo regionale peduncolato, su coscia e ginocchio		
86.7b.1c↔	Plastica con lembo regionale peduncolato, sulla gamba		
86.7b.1d↔	Plastica con lembo regionale peduncolato, sul piede		
86.7c.11↔	Plastica con lembo a distanza peduncolato, sul capo		
86.7c.12↔	Plastica con lembo a distanza peduncolato, sul collo		
86.7c.13↔	Plastica con lembo a distanza peduncolato, su spalla e ascella		
86.7c.14↔	Plastica con lembo a distanza peduncolato, su braccio e gomito		
86.7c.15↔	Plastica con lembo a distanza peduncolato, sull'avambraccio		
86.7c.17↔	Plastica con lembo a distanza peduncolato, su parete toracica e dorso		

Procedura D24-7

27.57.10↔	Impianto di innesto libero con anastomosi microvascolare su labbro e bocca	86.7b.14↔	Plastica con lembo regionale pedunculato, su braccio e gomito
27.59.40↔	Altra ricostruzione plastica di labbro e bocca mediante innesto libero con anastomosi microvascolare	86.7b.15↔	Plastica con lembo regionale pedunculato, sull'avambraccio
29.33.11↔	Faringectomia parziale, Ricostruzione con lembo pedunculato regionale o a distanza	86.7b.17↔	Plastica con lembo regionale pedunculato, su parete toracica e dorso
29.33.12↔	Faringectomia parziale, Ricostruzione con innesto libero con anastomosi microvascolare	86.7b.18↔	Plastica con lembo regionale pedunculato, sulla regione addominale e inguinale
29.33.20↔	Faringectomia totale, Ricostruzione con lembo pedunculato regionale o a distanza	86.7b.1a↔	Plastica con lembo regionale pedunculato, sulle natiche
29.33.21↔	Faringectomia totale, Ricostruzione con innesto libero con anastomosi microvascolare, innesto intestinale libero o pull-up gastrico	86.7b.1b↔	Plastica con lembo regionale pedunculato, su coscia e ginocchio
76.31.20↔	Mandibolectomia parziale, Ricostruzione mediante innesto con anastomosi microvascolare	86.7b.1c↔	Plastica con lembo regionale pedunculato, sulla gamba
76.91.11↔	Innesto osseo su ossa facciali, con peduncolo vascolare	86.7b.1d↔	Plastica con lembo regionale pedunculato, sul piede
86.7a.21↔	Plastica di allungamento, ampia, sul capo	86.7c.11↔	Plastica con lembo a distanza pedunculato, sul capo
86.7a.2d↔	Plastica di allungamento, ampia, sul piede	86.7c.12↔	Plastica con lembo a distanza pedunculato, sul collo
86.7a.2e↔	Plastica di allungamento, ampia, di altra sede	86.7c.13↔	Plastica con lembo a distanza pedunculato, su spalla e ascella
86.7a.31↔	Plastica di avanzamento e rotazione, piccola, sul capo	86.7c.14↔	Plastica con lembo a distanza pedunculato, su braccio e gomito
86.7a.3d↔	Plastica di avanzamento e rotazione, piccola, sul piede	86.7c.15↔	Plastica con lembo a distanza pedunculato, sull'avambraccio
86.7a.3e↔	Plastica di avanzamento e rotazione, piccola, in altra sede	86.7c.17↔	Plastica con lembo a distanza pedunculato, su parete toracica e dorso
86.7a.41↔	Plastica di avanzamento e rotazione, ampia, sul capo	86.7c.18↔	Plastica con lembo a distanza pedunculato, sulla regione addominale e inguinale
86.7a.4d↔	Plastica di avanzamento e rotazione, ampia, sul piede	86.7c.1a↔	Plastica con lembo a distanza pedunculato, sulle natiche
86.7a.4e↔	Plastica di avanzamento e rotazione, ampia, in altra sede	86.7c.1b↔	Plastica con lembo a distanza pedunculato, su coscia e ginocchio
86.7a.51↔	Plastica di trasposizione (VY), piccola, sul capo	86.7c.1c↔	Plastica con lembo a distanza pedunculato, sulla gamba
86.7a.5d↔	Plastica di trasposizione (VY), piccola, sul piede	86.7c.1d↔	Plastica con lembo a distanza pedunculato, sul piede
86.7a.5e↔	Plastica di trasposizione (VY), piccola, in altra sede	86.7d.11↔	Plastica con lembo libero con anastomosi microvascolare, sul capo
86.7a.61↔	Plastica di trasposizione (VY), ampia, sul capo	86.7d.12↔	Plastica con lembo libero con anastomosi microvascolare, sul collo
86.7a.6d↔	Plastica di trasposizione (VY), ampia, sul piede	86.7d.13↔	Plastica con lembo libero con anastomosi microvascolare, su spalla e ascella
86.7a.6e↔	Plastica di trasposizione (VY), ampia, in altra sede	86.7d.14↔	Plastica con lembo libero con anastomosi microvascolare, su braccio e gomito
86.7a.71↔	Plastica con lembo ad isola, piccola, sul capo	86.7d.15↔	Plastica con lembo libero con anastomosi microvascolare, sull'avambraccio
86.7a.7d↔	Plastica con lembo ad isola, piccola, sul piede	86.7d.17↔	Plastica con lembo libero con anastomosi microvascolare, su parete toracica e dorso
86.7a.7e↔	Plastica con lembo ad isola, piccola, in altra sede	86.7d.18↔	Plastica con lembo libero con anastomosi microvascolare, sulla regione addominale e inguinale
86.7a.81↔	Plastica con lembo ad isola, ampia, sul capo	86.7d.1a↔	Plastica con lembo libero con anastomosi microvascolare, sulle natiche
86.7a.8d↔	Plastica con lembo ad isola, ampia, sul piede	86.7d.1b↔	Plastica con lembo libero con anastomosi microvascolare, su coscia e ginocchio
86.7a.8e↔	Plastica con lembo ad isola, ampia, in altra sede	86.7d.1c↔	Plastica con lembo libero con anastomosi microvascolare, sulla gamba
86.7a.91↔	Plastica con lembo locale su pelle e tessuto sottocutaneo, altra, sul capo	86.7d.1d↔	Plastica con lembo libero con anastomosi microvascolare, sul piede
86.7a.9d↔	Plastica con lembo locale su pelle e tessuto sottocutaneo, altra, sul piede		
86.7a.9e↔	Plastica con lembo locale su pelle e tessuto sottocutaneo, altra, di altra sede		
86.7b.11↔	Plastica con lembo regionale pedunculato, sul capo		
86.7b.12↔	Plastica con lembo regionale pedunculato, sul collo		
86.7b.13↔	Plastica con lembo regionale pedunculato, su spalla e ascella		

ADRG D25**Interventi moderatamente complessi sul capo e sul collo, radioterapia con intervento chirurgico o CC estremamente gravi**

Almeno una Procedura nella tabella D25-1 o Procedura nella tabella D25-2 e (almeno una Procedura nella tabella D25-3 o PCCL > 3)

DRG D25A**Interventi moderatamente complessi sul capo e sul collo e CC estremamente gravi o radioterapia con intervento chirurgico**

PCCL > 3 o Procedura nella tabella D25-2 e almeno una Procedura nella tabella D25-4

DRG D25B**Interventi moderatamente complessi sul capo e sul collo per neoplasia maligna****Procedura D25-1**

01.12.00↔	Biopsia mediante craniotomia (a cielo aperto) delle meningi cerebrali, NAS	01.12.99↔	Biopsia mediante craniotomia (a cielo aperto) delle meningi cerebrali, altro
01.12.10↔	Biopsia stereotassica mediante craniotomia (a cielo aperto) delle meningi cerebrali	01.14.00↔	Biopsia a cielo aperto del cervello, NAS
		01.14.10↔	Biopsia stereotassica a cielo aperto del cervello
		01.14.99↔	Biopsia a cielo aperto del cervello, altro

01.15↔	Biopsia del cranio	01.31.11↔	Incisione delle meningi cerebrali per evacuazione di empiema subdurale
01.21↔	Incisione e drenaggio dei seni cranici	01.31.20↔	Incisione delle meningi cerebrali per drenaggio di liquido subdurale e subaracnoideo
01.24.00↔	Altra craniotomia, NAS	01.31.99↔	Incisione delle meningi cerebrali, altro
01.24.10↔	Altra craniotomia con decompressione	01.39.00↔	Altre incisioni cerebrali, NAS
01.24.11↔	Altra craniotomia per evacuazione di ematoma epidurale	01.39.10↔	Altre incisioni cerebrali per evacuazione di ematoma intracerebrale
01.24.12↔	Altra craniotomia per evacuazione di empiema epidurale	01.39.11↔	Altre incisioni cerebrali per evacuazione di ascesso intracerebrale
01.24.13↔	Altra craniotomia, Inserzione di materiale alloplastico o di sistema di somministrazione farmacologica nelle ossa del cranio o nello spazio epidurale	01.39.19↔	Altre incisioni cerebrali, evacuazione di altro liquido intracerebrale
01.24.14↔	Altra craniotomia, rimozione di materiale alloplastico o di sistema di somministrazione farmacologica dalle ossa del cranio o dallo spazio epidurale	01.39.20↔	Altre incisioni cerebrali, Evacuazione stereotassica di ematoma intracranico
01.24.15↔	Altra craniotomia, Rimozione di corpo estraneo dalle ossa del cranio o dallo spazio epidurale	01.39.21↔	Altre incisioni cerebrali, Evacuazione stereotassica di ascesso intracranico
01.24.16↔	Altra craniotomia, altro drenaggio di liquido epidurale o per altri motivi	01.39.29↔	Altre incisioni cerebrali, Evacuazione stereotassica di altro liquido intracranico
01.24.20↔	Craniotomia della calotta quale approccio chirurgico, NAS	01.39.30↔	Altre incisioni cerebrali, Rimozione di corpo estraneo intracerebrale
01.24.21↔	Trapanazione della calotta quale approccio chirurgico	01.39.40↔	Inserzione di drenaggio esterno nel sistema liquorale (es. ventricolare, cisternale, subdurale)
01.24.22↔	Apertura del cranio guidata da stereotassi attraverso la calotta quale approccio chirurgico	01.39.41↔	Inserzione di serbatoio nel sistema liquorale (es. ventricolare, cisternale, subdurale)
01.24.29↔	Craniotomia della calotta quale approccio chirurgico, altro	01.39.42↔	Rimozione di serbatoio dal sistema liquorale (es. ventricolare, cisternale, subdurale)
01.24.30↔	Approccio alla base del cranio, NAS	01.39.50↔	Rimozione di impianto intracranico
01.24.31↔	Approccio alla base del cranio, transorale	01.39.99↔	Altre incisioni cerebrali, altro
01.24.32↔	Approccio alla base del cranio, transorale con scissione del palato molle	01.41↔	Interventi sul talamo
01.24.33↔	Approccio alla base del cranio, transorale con apertura sia del palato molle che del palato duro	01.42↔	Interventi sul globo pallido
01.24.34↔	Approccio alla base del cranio, transfenoidale	01.51.00↔	Asportazione di lesione o di tessuto delle meningi cerebrali, NAS
01.24.35↔	Approccio alla base del cranio, transetmoidale	01.51.10↔	Asportazione di tessuto tumorale dalle meningi cerebrali con isolamento di tessuto adiacente infiltrato
01.24.36↔	Approccio alla base del cranio, transmastoidale	01.51.99↔	Asportazione di lesione o di tessuto delle meningi cerebrali, altro
01.24.37↔	Approccio alla base del cranio, translabyrinthico	01.52.00↔	Emisferectomia, NAS
01.24.38↔	Approccio alla base del cranio, transpiramidale	01.52.10↔	Emisferectomia, tessuto tumorale intracerebrale di origine cerebrale
01.24.39↔	Approccio alla base del cranio, altro	01.52.11↔	Emisferectomia, tessuto tumorale intracerebrale di origine extracerebrale
01.24.3a↔	Approccio alla base del cranio, transcondilico	01.52.99↔	Emisferectomia, altro
01.24.3b↔	Approccio alla base del cranio, transorbitale	01.53.00↔	Lobectomia cerebrale, NAS
01.24.3c↔	Approccio alla base del cranio, con osteotomia tipo Le Fort I	01.53.10↔	Lobectomia cerebrale, tessuto tumorale intracerebrale di origine cerebrale
01.24.3d↔	Approccio alla base del cranio, transnasale-transcribriforme	01.53.11↔	Lobectomia cerebrale, tessuto tumorale intracerebrale di origine extracerebrale
01.24.3e↔	Approccio alla base del cranio, transnasale-transclivale	01.53.99↔	Lobectomia cerebrale, altro
01.24.3f↔	Approccio alla base del cranio, transorale-transclivale	01.59.00↔	Altra asportazione o distruzione di lesione o di tessuto cerebrale, NAS
01.24.3g↔	Approccio alla base del cranio, transnasale-transpterigoideo	01.59.10↔	Altra asportazione di tessuto tumorale intracerebrale di origine cerebrale
01.24.99↔	Altra craniotomia, altro	01.59.11↔	Altra asportazione di tessuto tumorale intracerebrale di origine extracerebrale
01.25.00↔	Altra craniectomia, NAS	01.59.12↔	Altra asportazione o distruzione di lesione o di tessuto cerebrale, sbrigliamento di contusione cerebrale
01.25.10↔	Altra craniectomia con decompressione	01.59.19↔	Altra asportazione o distruzione di lesione o di tessuto cerebrale, altro
01.25.11↔	Altra craniectomia per evacuazione di ematoma epidurale	01.59.20↔	Altra distruzione di tessuto tumorale intracerebrale di origine cerebrale
01.25.12↔	Altra craniectomia per evacuazione di empiema epidurale	01.59.21↔	Altra distruzione di tessuto tumorale intracerebrale di origine extracerebrale
01.25.13↔	Altra craniectomia per rimozione di corpo estraneo dalle ossa del cranio o dallo spazio epidurale	01.59.29↔	Altra distruzione di lesione o di tessuto cerebrale, altro
01.25.14↔	Altra craniectomia, Inserzione di materiale alloplastico o di sistema di somministrazione farmacologica nelle ossa del cranio o nello spazio epidurale	01.59.99↔	Altra asportazione o distruzione di lesione o di tessuto cerebrale, altro
01.25.19↔	Altra craniectomia, per drenaggio di liquido epidurale o per altri motivi	01.6x.10↔	Asportazione e distruzione di tessuto tumorale dalla base del cranio
01.25.20↔	Altra craniectomia, Nuova craniectomia con inserzione di drenaggio	01.6x.11↔	Asportazione e distruzione di tessuto tumorale dalla calotta
01.25.21↔	Altra craniectomia, Nuova craniectomia per rimozione di materiale alloplastico o di sistema di somministrazione farmacologica dalle ossa del cranio o dallo spazio epidurale	01.6x.20↔	Asportazione e distruzione di altro tessuto patologico dalla base del cranio
01.25.99↔	Altra craniectomia, altro	01.6x.21↔	Asportazione e distruzione di altro tessuto patologico dalla calotta
01.26↔	Inserzione e sostituzione di catetere nella cavità cranica o nel tessuto cerebrale	01.6x.22↔	Asportazione e distruzione di altro tessuto patologico dalla base del cranio e dalla calotta con meningi cerebrali
01.28↔	Inserzione di catetere(i) intracranico(i) attraverso foro(i) di trapanazione		
01.29.00↔	Revisione senza sostituzione di catetere(i) nella cavità cranica o nel tessuto cerebrale, NAS		
01.29.10↔	Revisione stereotassica senza sostituzione di cateteri intracerebrali per infusione intraventricolare		
01.29.99↔	Revisione senza sostituzione di catetere(i) nella cavità cranica o nel tessuto cerebrale, altro		
01.31.00↔	Incisione delle meningi cerebrali, NAS		
01.31.10↔	Incisione delle meningi cerebrali per evacuazione di ematoma (igroma) subdurale		

02.01↔	Apertura di suture del cranio	02.93.41↔	Revisione senza sostituzione di elettrodo(i) di neurostimolatore intracranico, stereotassica, sistema a elettrodo singolo permanente per la stimolazione permanente
02.02↔	Riposizionamento di frammenti di frattura affossata del cranio	02.93.42↔	Revisione senza sostituzione di elettrodo(i) di neurostimolatore intracranico, stereotassica, sistema a più elettrodi permanenti per la stimolazione permanente
02.03↔	Formazione di opercoli cranici	02.93.49↔	Revisione senza sostituzione di elettrodo(i) di neurostimolatore intracranico, altro
02.04.00↔	Innesto osseo sul cranio, NAS	02.93.51↔	Rimozione di elettrodo(i) di neurostimolatore intracranico
02.04.10↔	Innesto osseo sul cranio, calotta cranica	02.99.10↔	Interventi stereotassici sul sistema liquorale
02.04.99↔	Innesto osseo sul cranio, altro	02.99.11↔	Impianto o espianto stereotassico di materiale radioattivo quale intervento indipendente
02.05.00↔	Inserzione di placca cranica, NAS	02.99.12↔	Impianto stereotassico di tessuto nel cranio, nel cervello e nelle meningi cerebrali
02.05.10↔	Inserzione di impianto CAD nel neurocranio senza interessamento dello splancnocranio, difetto semplice	02.99.13↔	Instillazione stereotassica di medicinali quale intervento indipendente
02.05.11↔	Inserzione di impianto CAD nel neurocranio senza interessamento dello splancnocranio, difetto maggiore o complesso	02.99.14↔	Impianto, revisione o sostituzione stereotassica di cateteri intracerebrali per infusione intraventricolare
02.05.20↔	Inserzione di impianto CAD nel neurocranio con interessamento di orbita, regione temporale o seno frontale, fino a 2 regioni	02.99.20↔	Conversione di shunt liquorale (o derivazione di liquido cerebrospinale) in derivazione multipla
02.05.30↔	Inserzione di impianto CAD nel neurocranio con interessamento di più regioni dello splancnocranio, da 3 regioni	02.99.29↔	Altra revisione e rimozione di derivazioni liquorali
02.05.41↔	Reinserzione di placca cranica autologa	02.99.30↔	Impianto o sostituzione di sonda di misura intracranica
02.05.99↔	Inserzione di placca cranica, altro	02.99.31↔	Revisione senza sostituzione di sonda di misura intracranica
02.06.00↔	Altri tipi di osteoplastica del cranio, NAS	02.99.40↔	Impianto o sostituzione di neuroprotesi
02.06.10↔	Cranioplastica fronto-orbitale per spostamento osseo	02.99.41↔	Revisione senza sostituzione di neuroprotesi
02.06.20↔	Riparazione del neurocranio senza interessamento dello splancnocranio, con impianto semplice (cemento osseo, materiale alloplastico)	02.99.50↔	Impianto e rimozione di sistema di cateteri a palloncino per brachiterapia intracerebrale
02.06.30↔	Riparazione di neurocranio e splancnocranio o del solo splancnocranio, con impianto semplice (cemento osseo, materiale alloplastico)	02.99.90↔	Altri interventi stereotassici sul cranio, sul cervello e sulle meningi
02.06.99↔	Altri tipi di osteoplastica del cranio, altro	04.01.00↔	Asportazione di neurinoma acustico, NAS
02.07↔	Rimozione di placca del cranio	04.01.10↔	Asportazione di neurinoma acustico mediante craniotomia
02.11↔	Sutura semplice della dura madre	04.01.11↔	Asportazione di neurinoma acustico, Approccio translabyrinthico
02.12.00↔	Altra riparazione delle meningi cerebrali, NAS	04.01.99↔	Asportazione di neurinoma acustico, altro
02.12.10↔	Altra riparazione delle meningi cerebrali senza cranioplastica	07.62↔	Asportazione parziale dell'ipofisi, per via trans-sfenoidale
02.12.20↔	Altra riparazione delle meningi cerebrali con cranioplastica	07.65↔	Asportazione totale dell'ipofisi per via trans-sfenoidale
02.12.21↔	Altra duraplastica con cranioplastica della convessità	16.51.00↔	Esenterazione dell'orbita con rimozione di strutture adiacenti, NAS
02.12.22↔	Altra duraplastica con cranioplastica del passaggio craniocervicale	16.51.10↔	Esenterazione dell'orbita con rimozione di strutture adiacenti, con conservazione della cute palpebrale
02.12.31↔	Duraplastica frontobasale con lembo peduncolato	16.51.11↔	Esenterazione dell'orbita con rimozione di strutture adiacenti, senza conservazione della cute palpebrale
02.12.99↔	Altra riparazione delle meningi cerebrali, altro	16.51.99↔	Esenterazione dell'orbita con rimozione di strutture adiacenti, altro
02.13↔	Legatura dei vasi delle meningi	16.52.00↔	Esenterazione dell'orbita con rimozione terapeutica di osso orbitale, NAS
02.14↔	Plessectomia coroidea	16.52.10↔	Esenterazione dell'orbita con rimozione terapeutica di osso orbitale, con conservazione della cute palpebrale
02.2↔	Ventricolostomia	16.52.11↔	Esenterazione dell'orbita con rimozione terapeutica di osso orbitale, senza conservazione della cute palpebrale
02.31↔	Shunt fra ventricolo e strutture del capo e del collo	16.52.99↔	Esenterazione dell'orbita con rimozione terapeutica di osso orbitale, altro
02.32↔	Shunt fra ventricolo e sistema circolatorio	16.59.00↔	Altra esenterazione dell'orbita, NAS
02.33↔	Shunt fra ventricolo e cavità toracica	16.59.10↔	Altra esenterazione dell'orbita, con conservazione della cute palpebrale
02.34↔	Shunt fra ventricolo, cavità addominale e i suoi organi	16.59.11↔	Altra esenterazione dell'orbita, senza conservazione della cute palpebrale
02.35↔	Shunt fra ventricolo ed apparato urinario	16.59.99↔	Altra esenterazione dell'orbita, altro
02.39↔	Altri interventi per il drenaggio ventricolare	22.79.00↔	Altra riparazione di seno paranasale, NAS
02.41.00↔	Irrigazione ed esplorazione di shunt ventricolare, NAS	22.79.10↔	Riparazione dell'osso frontale
02.41.10↔	Irrigazione ed esplorazione di shunt ventricolare, parte centrale	22.79.11↔	Riparazione o cranializzazione di parete dell'osso frontale
02.41.20↔	Irrigazione ed esplorazione di shunt ventricolare, parte periferica	22.79.19↔	Altra riparazione di seno paranasale, altro
02.41.99↔	Irrigazione ed esplorazione di shunt ventricolare, altro	25.2x.00↔	Glossectomia parziale, NAS
02.42.00↔	Sostituzione di shunt ventricolare, NAS	25.2x.09↔	Glossectomia parziale, altro
02.42.10↔	Sostituzione di shunt ventricolare, parte centrale	25.2x.10↔	Glossectomia parziale, approccio transorale, NAS
02.42.20↔	Sostituzione di shunt ventricolare, parte periferica	25.2x.11↔	Glossectomia parziale, approccio transorale, senza ricostruzione
02.42.99↔	Sostituzione di shunt ventricolare, altro	25.2x.12↔	Glossectomia parziale, approccio transorale, ricostruzione con mucosa locale
02.43↔	Rimozione di shunt ventricolare	25.2x.13↔	Glossectomia parziale, approccio transorale, ricostruzione con lembo miocutaneo
02.91↔	Separazione di aderenze corticali	25.2x.14↔	Glossectomia parziale, approccio transorale, ricostruzione con innesto libero con anastomosi microvascolare
02.92↔	Interventi riparativi sul cervello		
02.93.30↔	Impianto o sostituzione di elettrodo(i) di neurostimolatore intracranico, NAS		
02.93.31↔	Impianto o sostituzione di microelettrodi temporanei per derivazione e stimolazione uniloculare		
02.93.32↔	Impianto o sostituzione di microelettrodi temporanei per derivazione e stimolazione multiloculare		
02.93.33↔	Impianto o sostituzione di microelettrodi permanenti per derivazione e stimolazione uniloculare		
02.93.34↔	Impianto o sostituzione di microelettrodi permanenti per derivazione e stimolazione multiloculare		
02.93.39↔	Impianto o sostituzione di elettrodo(i) di neurostimolatore intracranico, altro		
02.93.40↔	Revisione senza sostituzione di elettrodo(i) di neurostimolatore intracranico, NAS		

25.2x.19↔	Glossectomia parziale, approccio transorale, con altra ricostruzione	25.3x.34↔	Pelviglossectomia totale, approccio transorale, ricostruzione con innesto libero con anastomosi microvascolare
25.2x.20↔	Glossectomia parziale, approccio transmandibolare, NAS	25.3x.39↔	Pelviglossectomia totale, approccio transorale, con altra ricostruzione
25.2x.21↔	Glossectomia parziale, approccio transmandibolare, senza ricostruzione	25.3x.40↔	Pelviglossectomia totale, approccio transmandibolare, NAS
25.2x.22↔	Glossectomia parziale, approccio transmandibolare, ricostruzione con mucosa locale	25.3x.41↔	Pelviglossectomia totale, approccio transmandibolare, senza ricostruzione
25.2x.23↔	Glossectomia parziale, approccio transmandibolare, ricostruzione con lembo miocutaneo	25.3x.42↔	Pelviglossectomia totale, approccio transmandibolare, ricostruzione con mucosa locale
25.2x.24↔	Glossectomia parziale, approccio transmandibolare, ricostruzione con innesto libero con anastomosi microvascolare	25.3x.43↔	Pelviglossectomia totale, approccio transmandibolare, ricostruzione con lembo miocutaneo
25.2x.29↔	Glossectomia parziale, approccio transmandibolare, con altra ricostruzione	25.3x.44↔	Pelviglossectomia totale, approccio transmandibolare, ricostruzione con innesto libero con anastomosi microvascolare
25.2x.30↔	Pelviglossectomia, approccio transorale, NAS	25.3x.49↔	Pelviglossectomia totale, approccio transmandibolare, con altra ricostruzione
25.2x.31↔	Pelviglossectomia, approccio transorale, senza ricostruzione	25.3x.50↔	Pelviglossomandibolectomia totale, NAS
25.2x.32↔	Pelviglossectomia, approccio transorale, ricostruzione con mucosa locale	25.3x.51↔	Pelviglossomandibolectomia totale, senza ricostruzione
25.2x.33↔	Pelviglossectomia, approccio transorale, ricostruzione con lembo miocutaneo	25.3x.52↔	Pelviglossomandibolectomia totale, ricostruzione con mucosa locale
25.2x.34↔	Pelviglossectomia, approccio transorale, ricostruzione con innesto libero con anastomosi microvascolare	25.3x.53↔	Pelviglossomandibolectomia totale, ricostruzione con lembo miocutaneo
25.2x.39↔	Pelviglossectomia, approccio transorale, con altra ricostruzione	25.3x.54↔	Pelviglossomandibolectomia totale, ricostruzione con innesto libero con anastomosi microvascolare
25.2x.40↔	Pelviglossectomia, approccio transmandibolare, NAS	25.3x.59↔	Pelviglossomandibolectomia totale, con altra ricostruzione
25.2x.41↔	Pelviglossectomia, approccio transmandibolare, senza ricostruzione	25.4x.00↔	Glossectomia radicale, NAS
25.2x.42↔	Pelviglossectomia, approccio transmandibolare, ricostruzione con mucosa locale	25.4x.10↔	Glossectomia radicale, approccio transorale, NAS
25.2x.43↔	Pelviglossectomia, approccio transmandibolare, ricostruzione con lembo miocutaneo	25.4x.11↔	Glossectomia radicale, approccio transorale, senza ricostruzione
25.2x.44↔	Pelviglossectomia, approccio transmandibolare, ricostruzione con innesto libero con anastomosi microvascolare	25.4x.12↔	Glossectomia radicale, approccio transorale, ricostruzione con mucosa locale
25.2x.49↔	Pelviglossectomia, approccio transmandibolare, con altra ricostruzione	25.4x.13↔	Glossectomia radicale, approccio transorale, ricostruzione con lembo miocutaneo
25.2x.50↔	Pelviglossomandibolectomia, NAS	25.4x.14↔	Glossectomia radicale, approccio transorale, ricostruzione con innesto libero con anastomosi microvascolare
25.2x.51↔	Pelviglossomandibolectomia, senza ricostruzione	25.4x.19↔	Glossectomia radicale, approccio transorale, con altra ricostruzione
25.2x.52↔	Pelviglossomandibolectomia, ricostruzione con mucosa locale	25.4x.20↔	Glossectomia radicale, approccio transmandibolare, NAS
25.2x.53↔	Pelviglossomandibolectomia, ricostruzione con lembo miocutaneo	25.4x.21↔	Glossectomia radicale, approccio transmandibolare, senza ricostruzione
25.2x.54↔	Pelviglossomandibolectomia, ricostruzione con innesto libero con anastomosi microvascolare	25.4x.22↔	Glossectomia radicale, approccio transmandibolare, ricostruzione con mucosa locale
25.2x.59↔	Pelviglossomandibolectomia, con altra ricostruzione	25.4x.23↔	Glossectomia radicale, approccio transmandibolare, ricostruzione con lembo miocutaneo
25.3x.00↔	Glossectomia totale, NAS	25.4x.24↔	Glossectomia radicale, approccio transmandibolare, ricostruzione con innesto libero con anastomosi microvascolare
25.3x.09↔	Glossectomia totale, altro	25.4x.29↔	Glossectomia radicale, approccio transmandibolare, con altra ricostruzione
25.3x.10↔	Glossectomia totale, approccio transorale, NAS	25.4x.30↔	Pelviglossectomia radicale, approccio transorale, NAS
25.3x.11↔	Glossectomia totale, approccio transorale, senza ricostruzione	25.4x.31↔	Pelviglossectomia radicale, approccio transorale, senza ricostruzione
25.3x.12↔	Glossectomia totale, approccio transorale, ricostruzione con mucosa locale	25.4x.32↔	Pelviglossectomia radicale, approccio transorale, ricostruzione con mucosa locale
25.3x.13↔	Glossectomia totale, approccio transorale, ricostruzione con lembo miocutaneo	25.4x.33↔	Pelviglossectomia radicale, approccio transorale, ricostruzione con lembo miocutaneo
25.3x.14↔	Glossectomia totale, approccio transorale, ricostruzione con innesto libero con anastomosi microvascolare	25.4x.34↔	Pelviglossectomia radicale, approccio transorale, ricostruzione con innesto libero con anastomosi microvascolare
25.3x.19↔	Glossectomia totale, approccio transorale, con altra ricostruzione	25.4x.39↔	Pelviglossectomia radicale, approccio transorale, con altra ricostruzione
25.3x.20↔	Glossectomia totale, approccio transmandibolare, NAS	25.4x.40↔	Pelviglossectomia radicale, approccio transmandibolare, NAS
25.3x.21↔	Glossectomia totale, approccio transmandibolare, senza ricostruzione	25.4x.41↔	Pelviglossectomia radicale, approccio transmandibolare, senza ricostruzione
25.3x.22↔	Glossectomia totale, approccio transmandibolare, ricostruzione con mucosa locale	25.4x.42↔	Pelviglossectomia radicale, approccio transmandibolare, ricostruzione con mucosa locale
25.3x.23↔	Glossectomia totale, approccio transmandibolare, ricostruzione con lembo miocutaneo	25.4x.43↔	Pelviglossectomia radicale, approccio transmandibolare, ricostruzione con lembo miocutaneo
25.3x.24↔	Glossectomia totale, approccio transmandibolare, ricostruzione con innesto libero con anastomosi microvascolare	25.4x.44↔	Pelviglossectomia radicale, approccio transmandibolare, ricostruzione con innesto libero con anastomosi microvascolare
25.3x.29↔	Glossectomia totale, approccio transmandibolare, con altra ricostruzione	25.4x.49↔	Pelviglossectomia radicale, approccio transmandibolare, con altra ricostruzione
25.3x.30↔	Pelviglossectomia totale, approccio transorale, NAS	25.4x.50↔	Pelviglossomandibolectomia radicale, NAS
25.3x.31↔	Pelviglossectomia totale, approccio transorale, senza ricostruzione	25.4x.51↔	Pelviglossomandibolectomia radicale, senza ricostruzione
25.3x.32↔	Pelviglossectomia totale, approccio transorale, ricostruzione con mucosa locale	25.4x.52↔	Pelviglossomandibolectomia radicale, ricostruzione con mucosa locale
25.3x.33↔	Pelviglossectomia totale, approccio transorale, ricostruzione con lembo miocutaneo		

25.4x.53↔	Pelviglossomandibolectomia radicale, ricostruzione con lembo miocutaneo	76.31.99↔	Mandibolectomia parziale, altro
25.4x.54↔	Pelviglossomandibolectomia radicale, ricostruzione con innesto libero con anastomosi microvascolare	76.39.00↔	Ostectomia parziale di altre ossa della faccia, NAS
25.4x.59↔	Pelviglossomandibolectomia radicale, con altra ricostruzione	76.39.10↔	Ostectomia parziale di altre ossa della faccia, Ricostruzione mediante innesto con anastomosi microvascolare
25.4x.99↔	Glossectomia radicale, altro	76.39.11↔	Ostectomia parziale di altre ossa della faccia, Ricostruzione di tessuto molle e duro
25.59.11↔	Plastica riduttiva della lingua	76.39.19↔	Ostectomia parziale di altre ossa della faccia, altra ricostruzione
27.32.00↔	Asportazione o distruzione ampia di lesione o tessuto del palato osseo, NAS	76.39.99↔	Ostectomia parziale di altre ossa della faccia, altro
27.32.10↔	Asportazione totale per via transorale di lesione o tessuto del palato osseo	76.41.00↔	Mandibolectomia totale con ricostruzione contemporanea, NAS
27.32.11↔	Asportazione radicale per via transmandibolare di lesione o tessuto del palato osseo [resezione in blocco]	76.41.10↔	Mandibolectomia totale con ricostruzione contemporanea, Ricostruzione mediante innesto con anastomosi microvascolare
27.32.12↔	Asportazione radicale per via transfaciale di lesione o tessuto del palato osseo [resezione in blocco]	76.41.99↔	Mandibolectomia totale con ricostruzione contemporanea, altro
27.32.99↔	Asportazione o distruzione ampia di lesione o tessuto del palato osseo, altro	76.42↔	Altra mandibolectomia totale
27.56.10↔	Piccolo innesto cutaneo sottile su labbro e bocca	76.43.00↔	Altra ricostruzione della mandibola, NAS
27.56.20↔	Ampio innesto cutaneo a spessore parziale su labbro e bocca	76.43.10↔	Altra ricostruzione della mandibola mediante innesto con anastomosi microvascolare
27.56.30↔	Piccolo eteroinnesto di cute nel labbro	76.43.11↔	Inserzione di impianto CAD nella mandibola, per riparazione plastica di difetto semplice
27.56.40↔	Ampio eteroinnesto di cute nel labbro	76.43.12↔	Inserzione di impianto CAD nella mandibola, per riparazione plastica di difetto grande o complesso
27.56.50↔	Piccolo omoinnesto di cute nel labbro	76.43.99↔	Altra ricostruzione della mandibola, altro
27.56.60↔	Ampio omoinnesto di cute nel labbro	76.44.00↔	Ostectomia totale di altre ossa facciali con contemporanea ricostruzione, NAS
27.56.99↔	Altro innesto di cute su labbro e bocca, altro	76.44.10↔	Ostectomia totale di altre ossa facciali, Ricostruzione mediante innesto con anastomosi microvascolare
27.57.10↔	Impianto di innesto libero con anastomosi microvascolare su labbro e bocca	76.44.11↔	Ostectomia totale di altre ossa facciali, Ricostruzione mediante innesto non vascolarizzato
27.57.11↔	Impianto di lembo a distanza peduncolato su labbro e bocca	76.44.19↔	Ostectomia totale di altre ossa facciali con altra ricostruzione
27.57.99↔	Innesto di lembo peduncolato o libero su labbro e bocca, altro	76.44.99↔	Ostectomia totale di altre ossa facciali con contemporanea ricostruzione, altro
27.59.40↔	Altra ricostruzione plastica di labbro e bocca mediante innesto libero con anastomosi microvascolare	76.45↔	Altra ostectomia totale di altre ossa facciali
29.33.00↔	Faringectomia (parziale), NAS	76.46.00↔	Altra ricostruzione di altre ossa facciali, NAS
29.33.10↔	Faringectomia parziale, senza ricostruzione	76.46.10↔	Altra ricostruzione di altre ossa facciali, Ricostruzione mediante innesto con anastomosi microvascolare
29.33.11↔	Faringectomia parziale, Ricostruzione con lembo peduncolato regionale o a distanza	76.46.99↔	Altra ricostruzione di altre ossa facciali, altro
29.33.12↔	Faringectomia parziale, Ricostruzione con innesto libero con anastomosi microvascolare	76.5x.00↔	Artroplastica temporomandibolare, NAS
29.33.20↔	Faringectomia totale, Ricostruzione con lembo peduncolato regionale o a distanza	76.5x.10↔	Condilectomia dell'articolazione temporomandibolare con ricostruzione
29.33.21↔	Faringectomia totale, Ricostruzione con innesto libero con anastomosi microvascolare, innesto intestinale libero o pull-up gastrico	76.5x.19↔	Altra condilectomia dell'articolazione temporomandibolare
29.33.99↔	Faringectomia (parziale), altro	76.5x.20↔	Discoplastica dell'articolazione temporomandibolare, con ricostruzione
29.4x.10↔	Intervento di plastica faringea, con mucosa locale o lembo cutaneo libero	76.5x.29↔	Altra discoplastica dell'articolazione temporomandibolare
29.4x.11↔	Intervento di plastica faringea, con lembo miocutaneo peduncolato	76.5x.30↔	Estirpazione del disco articolare dell'articolazione temporomandibolare, con ricostruzione
29.4x.12↔	Intervento di plastica faringea, con innesto con anastomosi microvascolare, innesto intestinale o pull-up gastrico	76.5x.39↔	Altra estirpazione del disco articolare dell'articolazione temporomandibolare
29.4x.99↔	Intervento di plastica faringea, altro	76.5x.40↔	Resezione del tubercolo articolare dell'articolazione temporomandibolare
30.1x.00↔	Emilaringectomia, NAS	76.5x.41↔	Ricostruzione plastica dell'articolazione temporomandibolare
30.1x.10↔	Emilaringectomia, sopraglottica orizzontale	76.5x.42↔	Stabilizzazione articolare (limitante il movimento) dell'articolazione temporomandibolare
30.1x.11↔	Emilaringectomia, sopraglottica con asportazione della base della lingua	76.5x.50↔	Asportazione artroscopica di corpo libero intra-articolare dall'articolazione temporomandibolare
30.1x.99↔	Emilaringectomia, altro	76.5x.59↔	Altra asportazione di corpo libero intra-articolare dall'articolazione temporomandibolare
31.61↔	Sutura di lacerazione della laringe	76.5x.60↔	Impianto di endoprotesi dell'articolazione temporomandibolare
31.62↔	Chiusura di fistola della laringe	76.5x.61↔	Sostituzione di endoprotesi dell'articolazione temporomandibolare
31.63↔	Revisione di laringostomia	76.5x.70↔	Impianto di endoprotesi totale dell'articolazione temporomandibolare con componenti prefabbricati
31.64↔	Riparazione di frattura della laringe	76.5x.71↔	Impianto di endoprotesi totale dell'articolazione temporomandibolare con componenti preparati con sistema CAD-CAM
31.71↔	Sutura di lacerazione della trachea	76.5x.90↔	Altra artroplastica temporomandibolare o discoplastica dell'articolazione temporomandibolare
31.73↔	Chiusura di altra fistola della trachea	76.5x.99↔	Artroplastica temporomandibolare, altro
38.01↔	Incisione di vasi intracranici	76.63.00↔	Osteoplastica [osteotomia] del corpo della mandibola, NAS
38.31↔	Resezione di vasi intracranici con anastomosi	76.63.10↔	Osteoplastica [osteotomia] della porzione laterale della cresta alveolare o con interruzione della continuità frontale della mandibola senza distrazione
38.61↔	Altra asportazione di vasi intracranici		
38.81↔	Altra occlusione chirurgica di vasi intracranici		
76.01↔	Sequestrectomia di osso facciale		
76.31.00↔	Mandibolectomia parziale, NAS		
76.31.10↔	Mandibolectomia parziale senza ricostruzione		
76.31.20↔	Mandibolectomia parziale, Ricostruzione mediante innesto con anastomosi microvascolare		
76.31.21↔	Mandibolectomia parziale, con interruzione della continuità e ricostruzione alloplastica		
76.31.29↔	Mandibolectomia parziale con altra ricostruzione		

76.63.11↔	Osteoplastica [osteotomia] della porzione frontale della cresta alveolare o con interruzione della continuità del ramo orizzontale della mandibola senza distrazione	86.7a.8e↔	Plastica con lembo ad isola, ampia, in altra sede
76.63.12↔	Osteoplastica [osteotomia] per l'avanzamento del mento senza distrazione	86.7a.91↔	Plastica con lembo locale su pelle e tessuto sottocutaneo, altra, sul capo
76.63.20↔	Avanzamento del processo alveolare mediante distrazione orizzontale dopo osteotomia	86.7a.9d↔	Plastica con lembo locale su pelle e tessuto sottocutaneo, altra, sul piede
76.63.21↔	Avanzamento della mandibola mediante distrazione dopo osteotomia del ramo orizzontale della mandibola	86.7a.9e↔	Plastica con lembo locale su pelle e tessuto sottocutaneo, altra, di altra sede
76.63.99↔	Osteoplastica [osteotomia] del corpo della mandibola, altro	86.7b.11↔	Plastica con lembo regionale pedunculato, sul capo
76.67↔	Genioplastica riduttiva	86.7b.12↔	Plastica con lembo regionale pedunculato, sul collo
76.68↔	Aumento plastico del mento	86.7b.13↔	Plastica con lembo regionale pedunculato, su spalla e ascella
76.69.10↔	Osteotomia tipo Le Fort II o Le Fort III per l'avanzamento del terzo medio della faccia senza distrazione	86.7b.14↔	Plastica con lembo regionale pedunculato, su braccio e gomito
76.69.20↔	Osteotomia tipo Le Fort II per l'avanzamento del terzo medio della faccia con distrazione	86.7b.15↔	Plastica con lembo regionale pedunculato, sull'avambraccio
76.69.21↔	Osteotomia tipo Le Fort II per l'avanzamento del terzo medio della faccia combinata con altra osteotomia con distrazione	86.7b.17↔	Plastica con lembo regionale pedunculato, su parete toracica e dorso
76.69.30↔	Osteotomia tipo Le Fort III per l'avanzamento del terzo medio della faccia con distrazione	86.7b.18↔	Plastica con lembo regionale pedunculato, sulla regione addominale e inguinale
76.69.40↔	Osteotomia tipo Le Fort III per l'avanzamento del terzo medio della faccia, combinata con osteotomia tipo Le Fort I con distrazione	86.7b.1a↔	Plastica con lembo regionale pedunculato, sulle natiche
76.69.90↔	Altra osteotomia per l'avanzamento del terzo medio della faccia	86.7b.1b↔	Plastica con lembo regionale pedunculato, su coscia e ginocchio
76.91.00↔	Innesto osseo su ossa facciali, NAS	86.7b.1c↔	Plastica con lembo regionale pedunculato, sulla gamba
76.91.10↔	Innesto su ossa facciali	86.7b.1d↔	Plastica con lembo regionale pedunculato, sul piede
76.91.11↔	Innesto osseo su ossa facciali, con peduncolo vascolare	86.7c.11↔	Plastica con lembo a distanza pedunculato, sul capo
76.91.99↔	Innesto osseo su ossa facciali, altro	86.7c.12↔	Plastica con lembo a distanza pedunculato, sul collo
76.92.20↔	Inserzione di impianto CAD nello splancnocranio senza interessamento del neurocranio, fino a 2 regioni	86.7c.13↔	Plastica con lembo a distanza pedunculato, su spalla e ascella
76.92.21↔	Inserzione di impianto CAD nello splancnocranio senza interessamento del neurocranio, da 3 regioni in poi	86.7c.14↔	Plastica con lembo a distanza pedunculato, su braccio e gomito
76.92.30↔	Inserzione di impianto CAD nella mascella, per riparazione plastica di difetto semplice	86.7c.15↔	Plastica con lembo a distanza pedunculato, sull'avambraccio
76.92.31↔	Inserzione di impianto CAD nella mascella, per riparazione plastica di difetto grande o complesso	86.7c.17↔	Plastica con lembo a distanza pedunculato, su parete toracica e dorso
86.7a.21↔	Plastica di allungamento, ampia, sul capo	86.7c.18↔	Plastica con lembo a distanza pedunculato, sulla regione addominale e inguinale
86.7a.2d↔	Plastica di allungamento, ampia, sul piede	86.7c.1a↔	Plastica con lembo a distanza pedunculato, sulle natiche
86.7a.2e↔	Plastica di allungamento, ampia, di altra sede	86.7c.1b↔	Plastica con lembo a distanza pedunculato, su coscia e ginocchio
86.7a.31↔	Plastica di avanzamento e rotazione, piccola, sul capo	86.7c.1c↔	Plastica con lembo a distanza pedunculato, sulla gamba
86.7a.3d↔	Plastica di avanzamento e rotazione, piccola, sul piede	86.7c.1d↔	Plastica con lembo a distanza pedunculato, sul piede
86.7a.3e↔	Plastica di avanzamento e rotazione, piccola, in altra sede	86.7d.11↔	Plastica con lembo libero con anastomosi microvascolare, sul capo
86.7a.41↔	Plastica di avanzamento e rotazione, ampia, sul capo	86.7d.12↔	Plastica con lembo libero con anastomosi microvascolare, sul collo
86.7a.4d↔	Plastica di avanzamento e rotazione, ampia, sul piede	86.7d.13↔	Plastica con lembo libero con anastomosi microvascolare, su spalla e ascella
86.7a.4e↔	Plastica di avanzamento e rotazione, ampia, in altra sede	86.7d.14↔	Plastica con lembo libero con anastomosi microvascolare, su braccio e gomito
86.7a.51↔	Plastica di trasposizione (VY), piccola, sul capo	86.7d.15↔	Plastica con lembo libero con anastomosi microvascolare, sull'avambraccio
86.7a.5d↔	Plastica di trasposizione (VY), piccola, sul piede	86.7d.17↔	Plastica con lembo libero con anastomosi microvascolare, su parete toracica e dorso
86.7a.5e↔	Plastica di trasposizione (VY), piccola, in altra sede	86.7d.18↔	Plastica con lembo libero con anastomosi microvascolare, sulla regione addominale e inguinale
86.7a.61↔	Plastica di trasposizione (VY), ampia, sul capo	86.7d.1a↔	Plastica con lembo libero con anastomosi microvascolare, sulle natiche
86.7a.6d↔	Plastica di trasposizione (VY), ampia, sul piede	86.7d.1b↔	Plastica con lembo libero con anastomosi microvascolare, su coscia e ginocchio
86.7a.6e↔	Plastica di trasposizione (VY), ampia, in altra sede	86.7d.1c↔	Plastica con lembo libero con anastomosi microvascolare, sulla gamba
86.7a.71↔	Plastica con lembo ad isola, piccola, sul capo	86.7d.1d↔	Plastica con lembo libero con anastomosi microvascolare, sul piede
86.7a.7d↔	Plastica con lembo ad isola, piccola, sul piede		
86.7a.7e↔	Plastica con lembo ad isola, piccola, in altra sede		
86.7a.81↔	Plastica con lembo ad isola, ampia, sul capo		
86.7a.8d↔	Plastica con lembo ad isola, ampia, sul piede		

Procedura D25-2

92.20↔	Infusione d'isotopo radioattivo liquido	92.23.02↔	Dispositivo di telecobaltoterapia, da 3 a 4 campi di irradiazione
92.21.00↔	Radioterapia superficiale: NAS	92.23.03↔	Dispositivo di telecobaltoterapia, più di 4 campi di irradiazione o irradiazione 3D pianificata
92.21.01↔	Radioterapia superficiale: fino a 2 campi di irradiazione	92.23.08↔	Radioterapia ad alto voltaggio: altri isotopi
92.21.02↔	Radioterapia superficiale: più di 2 campi di irradiazione	92.23.09↔	Dispositivo di telecobaltoterapia, altro
92.22.00↔	Radioterapia con ortovoltaggio: NAS	92.24.00↔	Teleradioterapia mediante fotoni, acceleratore lineare, NAS
92.22.01↔	Radioterapia con ortovoltaggio: fino a 2 campi di irradiazione	92.24.01↔	Teleradioterapia mediante fotoni, acceleratore lineare, irradiazione di campo esteso
92.22.02↔	Radioterapia con ortovoltaggio: più di 2 campi di irradiazione	92.24.02↔	Teleradioterapia mediante fotoni, acceleratore lineare, irradiazione di un emicorpo
92.22.11↔	Roentgenterapia intraoperatoria, fino a 300 kV	92.24.03↔	Teleradioterapia mediante fotoni, acceleratore lineare, irradiazione del corpo intero
92.22.12↔	Roentgenterapia intraoperatoria, 300 kV - < 1 MV		
92.22.19↔	Roentgenterapia intraoperatoria, altro		
92.23.00↔	Radioterapia ad alto voltaggio: NAS		
92.23.01↔	Dispositivo di telecobaltoterapia, fino a 2 campi di irradiazione		

92.24.04↔	Teleradioterapia mediante fotoni, acceleratore lineare, radioterapia intraoperatoria	92.27.39↔	Impianto o inserzione di elementi radioattivi (brachiterapia con radionuclidi chiusi), altri vasi
92.24.09↔	Teleradioterapia mediante fotoni, acceleratore lineare, altro	92.27.40↔	Impianto o inserzione di elementi radioattivi (brachiterapia con radionuclidi chiusi), intraoperatoria
92.24.11↔	Teleradioterapia mediante fotoni, acceleratore lineare, guidata dalle immagini, fino a 2 campi di irradiazione	92.27.70↔	Moulage radioattivi, NAS
92.24.12↔	Teleradioterapia mediante fotoni, acceleratore lineare, guidata dalle immagini, più di 2 campi di irradiazione	92.27.71↔	Moulage radioattivi: costruzione e applicazione di moulage radioattivi superficiali
92.24.13↔	Teleradioterapia mediante fotoni, acceleratore lineare, guidata dalle immagini, irradiazione 3D pianificata	92.27.72↔	Moulage radioattivi: costruzione e applicazione di applicatori non impiegati sulla superficie corporea
92.24.14↔	Teleradioterapia mediante fotoni, acceleratore lineare, guidata dalle immagini, radioterapia a modulazione di intensità	92.27.73↔	Moulage radioattivi: costruzione e applicazione di applicatori oculari
92.24.21↔	Teleradioterapia mediante fotoni, acceleratore lineare, non guidata dalle immagini, fino a 2 campi di irradiazione	92.27.79↔	Moulage radioattivi, altro
92.24.22↔	Teleradioterapia mediante fotoni, acceleratore lineare, non guidata dalle immagini, più di 2 campi di irradiazione	92.28.00↔	Iniezione, instillazione o somministrazione per via orale di radioisotopi, NAS
92.24.23↔	Teleradioterapia mediante fotoni, acceleratore lineare, non guidata dalle immagini, irradiazione 3D pianificata	92.28.01↔	Instillazione di radionuclidi aperti in articolazioni
92.24.24↔	Teleradioterapia mediante fotoni, acceleratore lineare, non guidata dalle immagini, radioterapia a modulazione di intensità	92.28.02↔	Radioiodoterapia fino a 1,2 GBq I-131, senza somministrazione di tireotropina ricombinante (rh-TSH)
92.24.30↔	Teleradioterapia mediante fotoni: radioterapia estremamente complessa con attrezzatura specializzata	92.28.03↔	Radioiodoterapia fino a 1,2 GBq I-131, con somministrazione di tireotropina ricombinante (rh-TSH)
92.25.00↔	Teleradioterapia con elettroni, acceleratore lineare, NAS	92.28.04↔	Radioiodoterapia da 1,2 a meno di 5 GBq I-131, senza somministrazione di tireotropina ricombinante (rh-TSH)
92.25.01↔	Teleradioterapia con elettroni, acceleratore lineare, irradiazione di campo esteso	92.28.05↔	Radioiodoterapia da 1,2 a meno di 5 GBq I-131, con somministrazione di tireotropina ricombinante (rh-TSH)
92.25.02↔	Teleradioterapia con elettroni, acceleratore lineare, irradiazione di un emicorpo	92.28.06↔	Radioiodoterapia da 5 GBq I-131, senza somministrazione di tireotropina ricombinante (rh-TSH)
92.25.03↔	Teleradioterapia con elettroni, acceleratore lineare, irradiazione del corpo intero	92.28.07↔	Radioiodoterapia da 5 GBq I-131, con somministrazione di tireotropina ricombinante (rh-TSH)
92.25.04↔	Teleradioterapia con elettroni, acceleratore lineare, radioterapia intraoperatoria	92.28.11↔	Terapia con radionuclidi aperti per metastasi ossee
92.25.09↔	Teleradioterapia con elettroni, acceleratore lineare, altro	92.28.13↔	Terapia radiorecettoriale con analoghi della somatostatina DOTA-coniugati
92.25.11↔	Teleradioterapia con elettroni, acceleratore lineare, guidata dalle immagini	92.28.20↔	Radioimmunoterapia con 90Y ibritumomab tiuxetano, parenterale
92.25.12↔	Teleradioterapia con elettroni, acceleratore lineare, guidata dalle immagini, fino a 2 campi di irradiazione	92.28.21↔	Somministrazione parenterale di iodio-131-MIBG (metaiodobenzilguanidina)
92.25.13↔	Teleradioterapia con elettroni, acceleratore lineare, guidata dalle immagini, più di 2 campi di irradiazione	92.28.22↔	Radioimmunoterapia con iodio-131 [I-131] tositumomab, parenterale
92.25.14↔	Teleradioterapia con elettroni, acceleratore lineare, guidata dalle immagini, irradiazione 3D pianificata	92.28.23↔	Radioimmunoterapia con altri anticorpi, parenterale
92.25.15↔	Teleradioterapia con elettroni, acceleratore lineare, guidata dalle immagini, radioterapia a modulazione di intensità	92.28.31↔	Radio-chemioembolizzazione endovascolare selettiva con I-131-Lipiodol
92.25.21↔	Teleradioterapia con elettroni, acceleratore lineare, non guidata dalle immagini, fino a 2 campi di irradiazione	92.28.32↔	Terapia endovascolare selettiva con radionuclidi (SIRT) mediante embolizzazione con microsferi marcate con ittrio-90
92.25.22↔	Teleradioterapia con elettroni, acceleratore lineare, non guidata dalle immagini, più di 2 campi di irradiazione	92.28.33↔	Brachiterapia endovascolare con renio-188
92.25.23↔	Teleradioterapia con elettroni, acceleratore lineare, non guidata dalle immagini, irradiazione 3D pianificata	92.28.99↔	Iniezione, instillazione o somministrazione per via orale di radioisotopi, altro
92.25.24↔	Teleradioterapia con elettroni, acceleratore lineare, non guidata dalle immagini, radioterapia a modulazione di intensità	92.29.00↔	Brachiterapia con radionuclidi chiusi, NAS
92.26.00↔	Teleradioterapia con altre radiazioni particellari, NAS	92.29.09↔	Brachiterapia con radionuclidi chiusi, altro
92.26.99↔	Teleradioterapia con altre radiazioni particellari, altro	92.29.11↔	Brachiterapia interstiziale con impianto di emettitori rimovibili monoplanari, basso rateo di dose
92.27.00↔	Impianto o inserzione di elementi radioattivi (brachiterapia con radionuclidi chiusi), superficie corporea, altra o NAS sede di applicazione	92.29.12↔	Brachiterapia interstiziale con impianto di emettitori rimovibili monoplanari, rateo di dose pulsata (pulsed dose rate)
92.27.10↔	Impianto o inserzione di elementi radioattivi (brachiterapia con radionuclidi chiusi), organi sessuali femminili, NAS	92.29.13↔	Brachiterapia interstiziale con impianto di emettitori rimovibili monoplanari, alto rateo di dose
92.27.11↔	Impianto o inserzione di elementi radioattivi (brachiterapia con radionuclidi chiusi), in sede intrauterina	92.29.19↔	Brachiterapia interstiziale con impianto di emettitori rimovibili monoplanari, altro
92.27.12↔	Impianto o inserzione di elementi radioattivi (brachiterapia con radionuclidi chiusi), in sede intravaginale	92.29.21↔	Brachiterapia interstiziale con impianto volumetrico di emettitori rimovibili multiplanari, basso rateo di dose
92.27.13↔	Impianto o inserzione di elementi radioattivi (brachiterapia con radionuclidi chiusi), in sede combinata intrauterina e intravaginale	92.29.22↔	Brachiterapia interstiziale con impianto volumetrico di emettitori rimovibili multiplanari, rateo di dose pulsata (pulsed dose rate)
92.27.21↔	Impianto o inserzione di elementi radioattivi (brachiterapia con radionuclidi chiusi), superficie corporea	92.29.23↔	Brachiterapia interstiziale con impianto volumetrico di emettitori rimovibili multiplanari, alto rateo di dose
92.27.22↔	Impianto o inserzione di elementi radioattivi (brachiterapia con radionuclidi chiusi), in sede intracavitaria	92.29.24↔	Brachiterapia con impianto di emettitori rimovibili multiplanari, alto rateo di dose, intraoperatoria
92.27.23↔	Impianto o inserzione di elementi radioattivi (brachiterapia con radionuclidi chiusi), in sede endoluminale	92.29.29↔	Brachiterapia interstiziale con impianto volumetrico di emettitori rimovibili multiplanari, altro
92.27.30↔	Impianto o inserzione di elementi radioattivi (brachiterapia con radionuclidi chiusi), vasi NAS	92.29.31↔	Brachiterapia interstiziale con impianto di emettitori permanenti, fino a 10 sorgenti
92.27.31↔	Impianto o inserzione di elementi radioattivi (brachiterapia con radionuclidi chiusi), arterie coronarie	92.29.32↔	Brachiterapia interstiziale con impianto di emettitori permanenti, da 11 a 15 sorgenti
		92.29.33↔	Brachiterapia interstiziale con impianto di emettitori permanenti, da 16 a 20 sorgenti
		92.29.34↔	Brachiterapia interstiziale con impianto di emettitori permanenti, da 21 a 25 sorgenti

92.29.35↔	Brachiterapia interstiziale con impianto di emettitori permanenti, da 26 a 30 sorgenti	92.30.32↔	Radioterapia stereotassica, in seduta unica: Extracerebrale, guidata dalle immagini
92.29.36↔	Brachiterapia interstiziale con impianto di emettitori permanenti, da 31 a 35 sorgenti	92.30.99↔	Radioterapia stereotassica, in seduta unica, altro
92.29.37↔	Brachiterapia interstiziale con impianto di emettitori permanenti, da 36 a 40 sorgenti	92.31.00↔	Radiochirurgia con fotoni NAS, cerebrale
92.29.38↔	Brachiterapia interstiziale con impianto di emettitori permanenti, da 41 a 45 sorgenti	92.31.10↔	Radiochirurgia con fotoni NAS, extracerebrale
92.29.39↔	Brachiterapia interstiziale con impianto di emettitori permanenti, da 46 a 50 sorgenti	92.32.00↔	Radiochirurgia con fotoni a sorgente multiple, NAS
92.29.3a↔	Brachiterapia interstiziale con impianto di emettitori permanenti, da 51 a 55 sorgenti	92.32.01↔	Radiochirurgia con fotoni a sorgenti multiple: Gamma knife
92.29.3b↔	Brachiterapia interstiziale con impianto di emettitori permanenti, da 56 a 60 sorgenti	92.33.00↔	Radiochirurgia con particelle, NAS
92.29.3c↔	Brachiterapia interstiziale con impianto di emettitori permanenti, da 61 a 65 sorgenti	92.33.01↔	Altra radioterapia ad alto voltaggio: radioterapia stereotassica, in seduta unica, cerebrale
92.29.3d↔	Brachiterapia interstiziale con impianto di emettitori permanenti, da 66 a 70 sorgenti	92.33.11↔	Altra radioterapia ad alto voltaggio: radioterapia stereotassica, in seduta unica, extracerebrale
92.29.3e↔	Brachiterapia interstiziale con impianto di emettitori permanenti, da 71 sorgenti e più	92.39.00↔	Altra radiochirurgia stereotassica, NAS
92.29.40↔	Brachiterapia con applicatori superficiali, NAS	92.39.01↔	Altra radioterapia ad alto voltaggio, irradiazione stereotassica, frazionata, cerebrale, NAS
92.29.49↔	Brachiterapia con applicatori superficiali, altro	92.39.11↔	Altra radioterapia ad alto voltaggio, irradiazione stereotassica, frazionata, extracerebrale, NAS
92.29.51↔	Rimozione di radionuclidi chiusi o di applicatori inattivi sotto anestesia	92.39.20↔	Altra radioterapia ad alto voltaggio, irradiazione stereotassica, frazionata: Cerebrale, radioterapia a modulazione di intensità
92.30.00↔	Radioterapia stereotassica, in seduta unica, NAS	92.39.21↔	Altra radioterapia ad alto voltaggio, irradiazione stereotassica, frazionata: Cerebrale, radioterapia ad arco a modulazione di intensità (IMAT)
92.30.01↔	Radioterapia stereotassica, in seduta unica: Cerebrale, NAS	92.39.22↔	Altra radioterapia ad alto voltaggio, irradiazione stereotassica, frazionata: Cerebrale, guidata dalle immagini
92.30.02↔	Radioterapia stereotassica, in seduta unica: Extracerebrale, NAS	92.39.29↔	Altra radioterapia ad alto voltaggio, irradiazione stereotassica, frazionata, cerebrale, altro
92.30.20↔	Radioterapia stereotassica, in seduta unica: Cerebrale, radioterapia a modulazione di intensità	92.39.30↔	Altra radioterapia ad alto voltaggio, irradiazione stereotassica, frazionata: Extracerebrale, radioterapia a modulazione di intensità
92.30.21↔	Radioterapia stereotassica, in seduta unica: Cerebrale, radioterapia ad arco a modulazione di intensità (IMAT)	92.39.31↔	Altra radioterapia ad alto voltaggio, irradiazione stereotassica, frazionata: Extracerebrale, radioterapia ad arco a modulazione di intensità (IMAT)
92.30.22↔	Radioterapia stereotassica, in seduta unica: Cerebrale, guidata dalle immagini	92.39.32↔	Altra radioterapia ad alto voltaggio, irradiazione stereotassica, frazionata: Extracerebrale, guidata dalle immagini
92.30.30↔	Radioterapia stereotassica, in seduta unica: Extracerebrale, radioterapia a modulazione di intensità	92.39.39↔	Altra radioterapia ad alto voltaggio, irradiazione stereotassica, frazionata, extracerebrale, altro
92.30.31↔	Radioterapia stereotassica, in seduta unica: Extracerebrale, radioterapia ad arco a modulazione di intensità (IMAT)	92.41↔	Radioterapia intraoperatoria con elettroni

Procedura D25-3

01.12.00↔	Biopsia mediante craniotomia (a cielo aperto) delle meningi cerebrali, NAS	01.24.31↔	Approccio alla base del cranio, transorale
01.12.10↔	Biopsia stereotassica mediante craniotomia (a cielo aperto) delle meningi cerebrali	01.24.32↔	Approccio alla base del cranio, transorale con scissione del palato molle
01.12.99↔	Biopsia mediante craniotomia (a cielo aperto) delle meningi cerebrali, altro	01.24.33↔	Approccio alla base del cranio, transorale con apertura sia del palato molle che del palato duro
01.14.00↔	Biopsia a cielo aperto del cervello, NAS	01.24.34↔	Approccio alla base del cranio, transfenoidale
01.14.10↔	Biopsia stereotassica a cielo aperto del cervello	01.24.35↔	Approccio alla base del cranio, transtentoidale
01.14.99↔	Biopsia a cielo aperto del cervello, altro	01.24.36↔	Approccio alla base del cranio, transmastoideo
01.15↔	Biopsia del cranio	01.24.37↔	Approccio alla base del cranio, translabirintico
01.21↔	Incisione e drenaggio dei seni cranici	01.24.38↔	Approccio alla base del cranio, transpiramidale
01.24.00↔	Altra craniotomia, NAS	01.24.39↔	Approccio alla base del cranio, altro
01.24.10↔	Altra craniotomia con decompressione	01.24.3a↔	Approccio alla base del cranio, transcondilico
01.24.11↔	Altra craniotomia per evacuazione di ematoma epidurale	01.24.3b↔	Approccio alla base del cranio, transorbitale
01.24.12↔	Altra craniotomia per evacuazione di empiema epidurale	01.24.3c↔	Approccio alla base del cranio, con osteotomia tipo Le Fort I
01.24.13↔	Altra craniotomia, Inserzione di materiale alloplastico o di sistema di somministrazione farmacologica nelle ossa del cranio o nello spazio epidurale	01.24.3d↔	Approccio alla base del cranio, transnasale-transcribriforme
01.24.14↔	Altra craniotomia, rimozione di materiale alloplastico o di sistema di somministrazione farmacologica dalle ossa del cranio o dallo spazio epidurale	01.24.3e↔	Approccio alla base del cranio, transnasale-transclivale
01.24.15↔	Altra craniotomia, Rimozione di corpo estraneo dalle ossa del cranio o dallo spazio epidurale	01.24.3f↔	Approccio alla base del cranio, transorale-transclivale
01.24.16↔	Altra craniotomia, altro drenaggio di liquido epidurale o per altri motivi	01.24.3g↔	Approccio alla base del cranio, transnasale-transperigoideo
01.24.20↔	Craniotomia della calotta quale approccio chirurgico, NAS	01.24.99↔	Altra craniotomia, altro
01.24.21↔	Trapanazione della calotta quale approccio chirurgico	01.25.00↔	Altra craniectomia, NAS
01.24.22↔	Apertura del cranio guidata da stereotassi attraverso la calotta quale approccio chirurgico	01.25.10↔	Altra craniectomia con decompressione
01.24.29↔	Craniotomia della calotta quale approccio chirurgico, altro	01.25.11↔	Altra craniectomia per evacuazione di ematoma epidurale
01.24.30↔	Approccio alla base del cranio, NAS	01.25.12↔	Altra craniectomia per evacuazione di empiema epidurale
		01.25.13↔	Altra craniectomia per rimozione di corpo estraneo dalle ossa del cranio o dallo spazio epidurale
		01.25.14↔	Altra craniectomia, Inserzione di materiale alloplastico o di sistema di somministrazione farmacologica nelle ossa del cranio o nello spazio epidurale
		01.25.19↔	Altra craniectomia, per drenaggio di liquido epidurale o per altri motivi

01.25.20↔	Altra craniectomia, Nuova craniectomia con inserzione di drenaggio	01.59.12↔	Altra asportazione o distruzione di lesione o di tessuto cerebrale, sbrigliamento di contusione cerebrale
01.25.21↔	Altra craniectomia, Nuova craniectomia per rimozione di materiale alloplastico o di sistema di somministrazione farmacologica dalle ossa del cranio o dallo spazio epidurale	01.59.19↔	Altra asportazione o distruzione di lesione o di tessuto cerebrale, altro
01.25.99↔	Altra craniectomia, altro	01.59.20↔	Altra distruzione di tessuto tumorale intracerebrale di origine cerebrale
01.26↔	Inserzione e sostituzione di catetere nella cavità cranica o nel tessuto cerebrale	01.59.21↔	Altra distruzione di tessuto tumorale intracerebrale di origine extracerebrale
01.28↔	Inserzione di catetere(i) intracranico(i) attraverso foro(i) di trapanazione	01.59.29↔	Altra distruzione di lesione o di tessuto cerebrale, altro
01.29.00↔	Revisione senza sostituzione di catetere(i) nella cavità cranica o nel tessuto cerebrale, NAS	01.59.99↔	Altra asportazione o distruzione di lesione o di tessuto cerebrale, altro
01.29.10↔	Revisione stereotassica senza sostituzione di cateteri intracerebrali per infusione intraventricolare	01.6x.10↔	Asportazione e distruzione di tessuto tumorale dalla base del cranio
01.29.99↔	Revisione senza sostituzione di catetere(i) nella cavità cranica o nel tessuto cerebrale, altro	01.6x.11↔	Asportazione e distruzione di tessuto tumorale dalla calotta
01.31.00↔	Incisione delle meningi cerebrali, NAS	01.6x.20↔	Asportazione e distruzione di altro tessuto patologico dalla base del cranio
01.31.10↔	Incisione delle meningi cerebrali per evacuazione di ematoma (igroma) subdurale	01.6x.21↔	Asportazione e distruzione di altro tessuto patologico dalla calotta
01.31.11↔	Incisione delle meningi cerebrali per evacuazione di empiema subdurale	01.6x.22↔	Asportazione e distruzione di altro tessuto patologico dalla base del cranio e dalla calotta con meningi cerebrali
01.31.20↔	Incisione delle meningi cerebrali per drenaggio di liquido subdurale e subaracnoideo	02.01↔	Apertura di suture del cranio
01.31.99↔	Incisione delle meningi cerebrali, altro	02.02↔	Riposizionamento di frammenti di frattura affossata del cranio
01.39.00↔	Altre incisioni cerebrali, NAS	02.03↔	Formazione di opercoli cranici
01.39.10↔	Altre incisioni cerebrali per evacuazione di ematoma intracerebrale	02.04.00↔	Innesto osseo sul cranio, NAS
01.39.11↔	Altre incisioni cerebrali per evacuazione di ascesso intracerebrale	02.04.10↔	Innesto osseo sul cranio, calotta cranica
01.39.19↔	Altre incisioni cerebrali, evacuazione di altro liquido intracerebrale	02.04.99↔	Innesto osseo sul cranio, altro
01.39.20↔	Altre incisioni cerebrali, Evacuazione stereotassica di ematoma intracranico	02.05.00↔	Inserzione di placca cranica, NAS
01.39.21↔	Altre incisioni cerebrali, Evacuazione stereotassica di ascesso intracranico	02.05.10↔	Inserzione di impianto CAD nel neurocranio senza interessamento dello splancnocranio, difetto semplice
01.39.29↔	Altre incisioni cerebrali, Evacuazione stereotassica di altro liquido intracranico	02.05.11↔	Inserzione di impianto CAD nel neurocranio senza interessamento dello splancnocranio, difetto maggiore o complesso
01.39.30↔	Altre incisioni cerebrali, Rimozione di corpo estraneo intracerebrale	02.05.20↔	Inserzione di impianto CAD nel neurocranio con interessamento di orbita, regione temporale o seno frontale, fino a 2 regioni
01.39.40↔	Inserzione di drenaggio esterno nel sistema liquorale (es. ventricolare, cisternale, subdurale)	02.05.30↔	Inserzione di impianto CAD nel neurocranio con interessamento di più regioni dello splancnocranio, da 3 regioni
01.39.41↔	Inserzione di serbatoio nel sistema liquorale (es. ventricolare, cisternale, subdurale)	02.05.41↔	Reinserzione di placca cranica autologa
01.39.42↔	Rimozione di serbatoio dal sistema liquorale (es. ventricolare, cisternale, subdurale)	02.05.99↔	Inserzione di placca cranica, altro
01.39.50↔	Rimozione di impianto intracranico	02.06.00↔	Altri tipi di osteoplastica del cranio, NAS
01.39.99↔	Altre incisioni cerebrali, altro	02.06.10↔	Cranioplastica fronto-orbitale per spostamento osseo
01.41↔	Interventi sul talamo	02.06.20↔	Riparazione del neurocranio senza interessamento dello splancnocranio, con impianto semplice (cemento osseo, materiale alloplastico)
01.42↔	Interventi sul globo pallido	02.06.30↔	Riparazione di neurocranio e splancnocranio o del solo splancnocranio, con impianto semplice (cemento osseo, materiale alloplastico)
01.51.00↔	Asportazione di lesione o di tessuto delle meningi cerebrali, NAS	02.06.99↔	Altri tipi di osteoplastica del cranio, altro
01.51.10↔	Asportazione di tessuto tumorale dalle meningi cerebrali con isolamento di tessuto adiacente infiltrato	02.07↔	Rimozione di placca del cranio
01.51.99↔	Asportazione di lesione o di tessuto delle meningi cerebrali, altro	02.11↔	Sutura semplice della dura madre
01.52.00↔	Emisferectomia, NAS	02.12.00↔	Altra riparazione delle meningi cerebrali, NAS
01.52.10↔	Emisferectomia, tessuto tumorale intracerebrale di origine cerebrale	02.12.10↔	Altra riparazione delle meningi cerebrali senza cranioplastica
01.52.11↔	Emisferectomia, tessuto tumorale intracerebrale di origine extracerebrale	02.12.20↔	Altra duraplastica con cranioplastica della convessità
01.52.99↔	Emisferectomia, altro	02.12.21↔	Altra duraplastica con cranioplastica del passaggio craniocervicale
01.53.00↔	Lobectomia cerebrale, NAS	02.12.22↔	Altra duraplastica con cranioplastica del passaggio craniocervicale
01.53.10↔	Lobectomia cerebrale, tessuto tumorale intracerebrale di origine cerebrale	02.12.31↔	Duraplastica frontobasale con lembo peduncolato
01.53.11↔	Lobectomia cerebrale, tessuto tumorale intracerebrale di origine extracerebrale	02.12.99↔	Altra riparazione delle meningi cerebrali, altro
01.53.99↔	Lobectomia cerebrale, altro	02.13↔	Legatura dei vasi delle meningi
01.59.00↔	Altra asportazione o distruzione di lesione o di tessuto cerebrale, NAS	02.14↔	Plessectomia coroidea
01.59.10↔	Altra asportazione di tessuto tumorale intracerebrale di origine cerebrale	02.2↔	Ventricolostomia
01.59.11↔	Altra asportazione di tessuto tumorale intracerebrale di origine extracerebrale	02.31↔	Shunt fra ventricolo e strutture del capo e del collo
		02.32↔	Shunt fra ventricolo e sistema circolatorio
		02.33↔	Shunt fra ventricolo e cavità toracica
		02.34↔	Shunt fra ventricolo, cavità addominale e i suoi organi
		02.35↔	Shunt fra ventricolo ed apparato urinario
		02.39↔	Altri interventi per il drenaggio ventricolare
		02.41.00↔	Irrigazione ed esplorazione di shunt ventricolare, NAS
		02.41.10↔	Irrigazione ed esplorazione di shunt ventricolare, parte centrale
		02.41.20↔	Irrigazione ed esplorazione di shunt ventricolare, parte periferica
		02.41.99↔	Irrigazione ed esplorazione di shunt ventricolare, altro
		02.42.00↔	Sostituzione di shunt ventricolare, NAS

02.42.10↔	Sostituzione di shunt ventricolare, parte centrale	04.79.23↔	Innesto e trasposizione di nervi della spalla con sutura interfascicolare
02.42.20↔	Sostituzione di shunt ventricolare, parte periferica	04.79.24↔	Innesto e trasposizione di nervi del braccio e della mano con sutura interfascicolare
02.42.99↔	Sostituzione di shunt ventricolare, altro	04.79.25↔	Innesto e trasposizione di nervi del tronco e delle estremità inferiori con sutura interfascicolare
02.43↔	Rimozione di shunt ventricolare	04.79.29↔	Innesto e trasposizione di nervo con sutura interfascicolare, altro
02.91↔	Separazione di aderenze corticali	04.79.99↔	Altra neuroplastica, altro
02.92↔	Interventi riparativi sul cervello	07.62↔	Asportazione parziale dell'ipofisi, per via trans-sfenoidale
02.93.30↔	Impianto o sostituzione di elettrodo(i) di neurostimolatore intracranico, NAS	07.65↔	Asportazione totale dell'ipofisi per via trans-sfenoidale
02.93.31↔	Impianto o sostituzione di microelettrodi temporanei per derivazione e stimolazione uniloculare	16.51.00↔	Esenterazione dell'orbita con rimozione di strutture adiacenti, NAS
02.93.32↔	Impianto o sostituzione di microelettrodi temporanei per derivazione e stimolazione multiloculare	16.51.10↔	Esenterazione dell'orbita con rimozione di strutture adiacenti, con conservazione della cute palpebrale
02.93.33↔	Impianto o sostituzione di microelettrodi permanenti per derivazione e stimolazione uniloculare	16.51.11↔	Esenterazione dell'orbita con rimozione di strutture adiacenti, senza conservazione della cute palpebrale
02.93.34↔	Impianto o sostituzione di microelettrodi permanenti per derivazione e stimolazione multiloculare	16.51.99↔	Esenterazione dell'orbita con rimozione di strutture adiacenti, altro
02.93.39↔	Impianto o sostituzione di elettrodo(i) di neurostimolatore intracranico, altro	16.52.00↔	Esenterazione dell'orbita con rimozione terapeutica di osso orbitale, NAS
02.93.40↔	Revisione senza sostituzione di elettrodo(i) di neurostimolatore intracranico, NAS	16.52.10↔	Esenterazione dell'orbita con rimozione terapeutica di osso orbitale, con conservazione della cute palpebrale
02.93.41↔	Revisione senza sostituzione di elettrodo(i) di neurostimolatore intracranico, stereotassica, sistema a elettrodo singolo permanente per la stimolazione permanente	16.52.11↔	Esenterazione dell'orbita con rimozione terapeutica di osso orbitale, senza conservazione della cute palpebrale
02.93.42↔	Revisione senza sostituzione di elettrodo(i) di neurostimolatore intracranico, stereotassica, sistema a più elettrodi permanenti per la stimolazione permanente	16.52.99↔	Esenterazione dell'orbita con rimozione terapeutica di osso orbitale, altro
02.93.49↔	Revisione senza sostituzione di elettrodo(i) di neurostimolatore intracranico, altro	16.59.00↔	Altra esenterazione dell'orbita, NAS
02.93.51↔	Rimozione di elettrodo(i) di neurostimolatore intracranico	16.59.10↔	Altra esenterazione dell'orbita, con conservazione della cute palpebrale
02.99.10↔	Interventi stereotassici sul sistema liquorale	16.59.11↔	Altra esenterazione dell'orbita, senza conservazione della cute palpebrale
02.99.11↔	Impianto o espianto stereotassico di materiale radioattivo quale intervento indipendente	16.59.99↔	Altra esenterazione dell'orbita, altro
02.99.12↔	Impianto stereotassico di tessuto nel cranio, nel cervello e nelle meningi cerebrali	21.72↔	Riduzione aperta di frattura nasale
02.99.13↔	Instillazione stereotassica di medicinali quale intervento indipendente	22.79.00↔	Altra riparazione di seno paranasale, NAS
02.99.14↔	Impianto, revisione o sostituzione stereotassica di cateteri intracerebrali per infusione intraventricolare	22.79.10↔	Riparazione dell'osso frontale
02.99.20↔	Conversione di shunt liquorale (o derivazione di liquido cerebrospinale) in derivazione multipla	22.79.11↔	Riparazione o cranializzazione di parete dell'osso frontale
02.99.29↔	Altra revisione e rimozione di derivazioni liquorali	22.79.19↔	Altra riparazione di seno paranasale, altro
02.99.30↔	Impianto o sostituzione di sonda di misura intracranica	24.0↔	Incisione di gengiva o di osso alveolare
02.99.31↔	Revisione senza sostituzione di sonda di misura intracranica	24.11.00↔	Biopsia della gengiva, NAS
02.99.40↔	Impianto o sostituzione di neuroprotesi	24.11.20↔	Biopsia a cielo aperto (con incisione) della gengiva
02.99.41↔	Revisione senza sostituzione di neuroprotesi	24.11.99↔	Biopsia della gengiva, altro
02.99.50↔	Impianto e rimozione di sistema di cateteri a palloncino per brachiterapia intracerebrale	24.12.00↔	Biopsia dell'alveolo dentale, NAS
02.99.90↔	Altri interventi stereotassici sul cranio, sul cervello e sulle meningi	24.12.20↔	Biopsia a cielo aperto (con incisione) dell'alveolo dentale
04.01.00↔	Asportazione di neurinoma acustico, NAS	24.12.99↔	Biopsia dell'alveolo dentale, altro
04.01.10↔	Asportazione di neurinoma acustico mediante craniotomia	24.2x.00↔	Gengivoplastica, NAS
04.01.11↔	Asportazione di neurinoma acustico, Approccio translabyrinthico	24.2x.10↔	Gengivoplastica con innesto o impianto
04.01.99↔	Asportazione di neurinoma acustico, altro	24.2x.99↔	Gengivoplastica, altro
04.76↔	Riparazione di lesioni traumatiche di vecchia data di nervi cranici e periferici	24.31↔	Asportazione di lesione o tessuto della gengiva
04.79.10↔	Innesto e trasposizione del tratto extracranico di nervi cranici con sutura epineurale	24.4x.00↔	Asportazione di lesione dentaria della mandibola, NAS
04.79.11↔	Innesto e trasposizione del plesso brachiale con sutura epineurale	24.4x.10↔	Asportazione di lesione dentaria della mandibola con apertura del seno mascellare o del pavimento nasale
04.79.12↔	Innesto e trasposizione di nervi della spalla con sutura epineurale	24.4x.11↔	Asportazione di lesione dentaria della mandibola con esposizione del nervo
04.79.13↔	Innesto e trasposizione di nervi del braccio e della mano con sutura epineurale	24.4x.99↔	Asportazione di lesione dentaria della mandibola, altro
04.79.14↔	Innesto e trasposizione di nervi del tronco e delle estremità inferiori con sutura epineurale	24.5x.00↔	Alveoloplastica, NAS
04.79.19↔	Innesto e trasposizione del tratto extracranico di nervi cranici con sutura epineurale, altro	24.5x.10↔	Alveoloplastica con innesto
04.79.20↔	Innesto e trasposizione di nervo con sutura interfascicolare	24.5x.99↔	Alveoloplastica, altro
04.79.21↔	Innesto e trasposizione del tratto extracranico di nervi cranici con sutura interfascicolare	24.91.10↔	Vestiboloplastica
04.79.22↔	Innesto e trasposizione del plesso brachiale con sutura interfascicolare	24.91.11↔	Plastica del pavimento della bocca
		24.91.99↔	Estensione o approfondimento del solco linguale o buccolabiale, altro
		24.99.00↔	Altri interventi sui denti, NAS
		24.99.10↔	Esposizione di impianto endosseo con posa di distanziatore
		24.99.11↔	Stabilizzazione di un dente
		24.99.20↔	Rialzo del seno mascellare mediante l'uso di distrattore endorale
		24.99.99↔	Altri interventi sui denti, altro
		25.02↔	Biopsia aperta della lingua
		25.1↔	Asportazione o distruzione di lesione o tessuto della lingua
		25.2x.00↔	Glossectomia parziale, NAS
		25.2x.09↔	Glossectomia parziale, altro
		25.2x.10↔	Glossectomia parziale, approccio transorale, NAS

25.2x.11↔	Glossectomia parziale, approccio transorale, senza ricostruzione	25.3x.31↔	Pelviglossectomia totale, approccio transorale, senza ricostruzione
25.2x.12↔	Glossectomia parziale, approccio transorale, ricostruzione con mucosa locale	25.3x.32↔	Pelviglossectomia totale, approccio transorale, ricostruzione con mucosa locale
25.2x.13↔	Glossectomia parziale, approccio transorale, ricostruzione con lembo miocutaneo	25.3x.33↔	Pelviglossectomia totale, approccio transorale, ricostruzione con lembo miocutaneo
25.2x.14↔	Glossectomia parziale, approccio transorale, ricostruzione con innesto libero con anastomosi microvascolare	25.3x.34↔	Pelviglossectomia totale, approccio transorale, ricostruzione con innesto libero con anastomosi microvascolare
25.2x.19↔	Glossectomia parziale, approccio transorale, con altra ricostruzione	25.3x.39↔	Pelviglossectomia totale, approccio transorale, con altra ricostruzione
25.2x.20↔	Glossectomia parziale, approccio transmandibolare, NAS	25.3x.40↔	Pelviglossectomia totale, approccio transmandibolare, NAS
25.2x.21↔	Glossectomia parziale, approccio transmandibolare, senza ricostruzione	25.3x.41↔	Pelviglossectomia totale, approccio transmandibolare, senza ricostruzione
25.2x.22↔	Glossectomia parziale, approccio transmandibolare, ricostruzione con mucosa locale	25.3x.42↔	Pelviglossectomia totale, approccio transmandibolare, ricostruzione con mucosa locale
25.2x.23↔	Glossectomia parziale, approccio transmandibolare, ricostruzione con lembo miocutaneo	25.3x.43↔	Pelviglossectomia totale, approccio transmandibolare, ricostruzione con lembo miocutaneo
25.2x.24↔	Glossectomia parziale, approccio transmandibolare, ricostruzione con innesto libero con anastomosi microvascolare	25.3x.44↔	Pelviglossectomia totale, approccio transmandibolare, ricostruzione con innesto libero con anastomosi microvascolare
25.2x.29↔	Glossectomia parziale, approccio transmandibolare, con altra ricostruzione	25.3x.49↔	Pelviglossectomia totale, approccio transmandibolare, con altra ricostruzione
25.2x.30↔	Pelviglossectomia, approccio transorale, NAS	25.3x.50↔	Pelviglossomandibolectomia totale, NAS
25.2x.31↔	Pelviglossectomia, approccio transorale, senza ricostruzione	25.3x.51↔	Pelviglossomandibolectomia totale, senza ricostruzione
25.2x.32↔	Pelviglossectomia, approccio transorale, ricostruzione con mucosa locale	25.3x.52↔	Pelviglossomandibolectomia totale, ricostruzione con mucosa locale
25.2x.33↔	Pelviglossectomia, approccio transorale, ricostruzione con lembo miocutaneo	25.3x.53↔	Pelviglossomandibolectomia totale, ricostruzione con lembo miocutaneo
25.2x.34↔	Pelviglossectomia, approccio transorale, ricostruzione con innesto libero con anastomosi microvascolare	25.3x.54↔	Pelviglossomandibolectomia totale, ricostruzione con innesto libero con anastomosi microvascolare
25.2x.39↔	Pelviglossectomia, approccio transorale, con altra ricostruzione	25.3x.59↔	Pelviglossomandibolectomia totale, con altra ricostruzione
25.2x.40↔	Pelviglossectomia, approccio transmandibolare, NAS	25.4x.00↔	Glossectomia radicale, NAS
25.2x.41↔	Pelviglossectomia, approccio transmandibolare, senza ricostruzione	25.4x.10↔	Glossectomia radicale, approccio transorale, NAS
25.2x.42↔	Pelviglossectomia, approccio transmandibolare, ricostruzione con mucosa locale	25.4x.11↔	Glossectomia radicale, approccio transorale, senza ricostruzione
25.2x.43↔	Pelviglossectomia, approccio transmandibolare, ricostruzione con lembo miocutaneo	25.4x.12↔	Glossectomia radicale, approccio transorale, ricostruzione con mucosa locale
25.2x.44↔	Pelviglossectomia, approccio transmandibolare, ricostruzione con innesto libero con anastomosi microvascolare	25.4x.13↔	Glossectomia radicale, approccio transorale, ricostruzione con lembo miocutaneo
25.2x.49↔	Pelviglossectomia, approccio transmandibolare, con altra ricostruzione	25.4x.14↔	Glossectomia radicale, approccio transorale, ricostruzione con innesto libero con anastomosi microvascolare
25.2x.50↔	Pelviglossomandibolectomia, NAS	25.4x.19↔	Glossectomia radicale, approccio transorale, con altra ricostruzione
25.2x.51↔	Pelviglossomandibolectomia, senza ricostruzione	25.4x.20↔	Glossectomia radicale, approccio transmandibolare, NAS
25.2x.52↔	Pelviglossomandibolectomia, ricostruzione con mucosa locale	25.4x.21↔	Glossectomia radicale, approccio transmandibolare, senza ricostruzione
25.2x.53↔	Pelviglossomandibolectomia, ricostruzione con lembo miocutaneo	25.4x.22↔	Glossectomia radicale, approccio transmandibolare, ricostruzione con mucosa locale
25.2x.54↔	Pelviglossomandibolectomia, ricostruzione con innesto libero con anastomosi microvascolare	25.4x.23↔	Glossectomia radicale, approccio transmandibolare, ricostruzione con lembo miocutaneo
25.2x.59↔	Pelviglossomandibolectomia, con altra ricostruzione	25.4x.24↔	Glossectomia radicale, approccio transmandibolare, ricostruzione con innesto libero con anastomosi microvascolare
25.3x.00↔	Glossectomia totale, NAS	25.4x.29↔	Glossectomia radicale, approccio transmandibolare, con altra ricostruzione
25.3x.09↔	Glossectomia totale, altro	25.4x.30↔	Pelviglossectomia radicale, approccio transorale, NAS
25.3x.10↔	Glossectomia totale, approccio transorale, NAS	25.4x.31↔	Pelviglossectomia radicale, approccio transorale, senza ricostruzione
25.3x.11↔	Glossectomia totale, approccio transorale, senza ricostruzione	25.4x.32↔	Pelviglossectomia radicale, approccio transorale, ricostruzione con mucosa locale
25.3x.12↔	Glossectomia totale, approccio transorale, ricostruzione con mucosa locale	25.4x.33↔	Pelviglossectomia radicale, approccio transorale, ricostruzione con lembo miocutaneo
25.3x.13↔	Glossectomia totale, approccio transorale, ricostruzione con lembo miocutaneo	25.4x.34↔	Pelviglossectomia radicale, approccio transorale, ricostruzione con innesto libero con anastomosi microvascolare
25.3x.14↔	Glossectomia totale, approccio transorale, ricostruzione con innesto libero con anastomosi microvascolare	25.4x.39↔	Pelviglossectomia radicale, approccio transorale, con altra ricostruzione
25.3x.19↔	Glossectomia totale, approccio transorale, con altra ricostruzione	25.4x.40↔	Pelviglossectomia radicale, approccio transmandibolare, NAS
25.3x.20↔	Glossectomia totale, approccio transmandibolare, NAS	25.4x.41↔	Pelviglossectomia radicale, approccio transmandibolare, senza ricostruzione
25.3x.21↔	Glossectomia totale, approccio transmandibolare, senza ricostruzione	25.4x.42↔	Pelviglossectomia radicale, approccio transmandibolare, ricostruzione con mucosa locale
25.3x.22↔	Glossectomia totale, approccio transmandibolare, ricostruzione con mucosa locale	25.4x.43↔	Pelviglossectomia radicale, approccio transmandibolare, ricostruzione con lembo miocutaneo
25.3x.23↔	Glossectomia totale, approccio transmandibolare, ricostruzione con lembo miocutaneo	25.4x.44↔	Pelviglossectomia radicale, approccio transmandibolare, ricostruzione con innesto libero con anastomosi microvascolare
25.3x.24↔	Glossectomia totale, approccio transmandibolare, ricostruzione con innesto libero con anastomosi microvascolare		
25.3x.29↔	Glossectomia totale, approccio transmandibolare, con altra ricostruzione		
25.3x.30↔	Pelviglossectomia totale, approccio transorale, NAS		

25.4x.49↔	Pelviglossectomia radicale, approccio transmandibolare, con altra ricostruzione	27.56.10↔	Piccolo innesto cutaneo sottile su labbro e bocca
25.4x.50↔	Pelviglossomandibolectomia radicale, NAS	27.56.20↔	Ampio innesto cutaneo a spessore parziale su labbro e bocca
25.4x.51↔	Pelviglossomandibolectomia radicale, senza ricostruzione	27.56.30↔	Piccolo eteroinnesto di cute nel labbro
25.4x.52↔	Pelviglossomandibolectomia radicale, ricostruzione con mucosa locale	27.56.40↔	Ampio eteroinnesto di cute nel labbro
25.4x.53↔	Pelviglossomandibolectomia radicale, ricostruzione con lembo miocutaneo	27.56.50↔	Piccolo omooinnesto di cute nel labbro
25.4x.54↔	Pelviglossomandibolectomia radicale, ricostruzione con innesto libero con anastomosi microvascolare	27.56.60↔	Ampio omooinnesto di cute nel labbro
25.4x.59↔	Pelviglossomandibolectomia radicale, con altra ricostruzione	27.56.99↔	Altro innesto di cute su labbro e bocca, altro
25.4x.99↔	Glossectomia radicale, altro	27.57.11↔	Impianto di lembo a distanza pedunculato su labbro e bocca
25.59.00↔	Altri interventi di riparazione e di plastica sulla lingua, NAS	27.57.99↔	Innesto di lembo pedunculato o libero su labbro e bocca, altro
25.59.10↔	Ricostruzione plastica della lingua, NAS	27.58↔	Revisione di lembo pedunculato o libero o di innesto cutaneo libero di labbro e bocca
25.59.11↔	Plastica riduttiva della lingua	27.59.20↔	Piccola copertura dei tessuti molli del labbro con cheratinociti coltivati
25.59.99↔	Altri interventi di riparazione e di plastica sulla lingua, altro	27.59.21↔	Ampia copertura dei tessuti molli del labbro con cheratinociti coltivati
25.93↔	Lisi di aderenze della lingua	27.59.30↔	Piccola copertura temporanea dei tessuti molli del labbro mediante combinazione di varie procedure
25.94↔	Altra glossectomia	27.59.31↔	Ampia copertura temporanea dei tessuti molli del labbro mediante combinazione di varie procedure
27.1↔	Incisione del palato	27.59.41↔	Altra ricostruzione plastica di labbro e bocca con lembo a distanza pedunculato
27.21.00↔	Biopsia del palato osseo, NAS	27.59.60↔	Inserzione di espansore tissutale nel labbro
27.21.20↔	Biopsia a cielo aperto (con incisione) del palato osseo	27.59.99↔	Altra ricostruzione plastica di labbro e bocca, altro
27.21.99↔	Biopsia del palato osseo, altro	27.71↔	Incisione dell'ugola
27.22.00↔	Biopsia dell'ugola e del palato molle, NAS	27.72↔	Asportazione dell'ugola
27.22.20↔	Biopsia a cielo aperto (con incisione) dell'ugola e del palato molle	27.79↔	Interventi sull'ugola, altro
27.22.99↔	Biopsia dell'ugola e del palato molle, altro	27.92↔	Incisione della bocca, struttura non specificata
27.23.00↔	Biopsia del labbro, NAS	27.99↔	Interventi sul cavo orale, altro
27.23.99↔	Biopsia del labbro, altro	29.33.00↔	Faringectomia (parziale), NAS
27.24.00↔	Biopsia della bocca, struttura non specificata, NAS	29.33.10↔	Faringectomia parziale, senza ricostruzione
27.24.20↔	Biopsia a cielo aperto (con incisione) di mucosa della guancia, pavimento della bocca e altre strutture della bocca	29.33.99↔	Faringectomia (parziale), altro
27.24.99↔	Biopsia della bocca, struttura non specificata, altro	29.4x.10↔	Intervento di plastica faringea, con mucosa locale o lembo cutaneo libero
27.31.00↔	Asportazione o distruzione locale di lesione o tessuto del palato osseo, NAS	29.4x.11↔	Intervento di plastica faringea, con lembo miocutaneo pedunculato
27.31.10↔	Asportazione locale di lesione o tessuto del palato osseo	29.4x.12↔	Intervento di plastica faringea, con innesto con anastomosi microvascolare, innesto intestinale o pull-up gastrico
27.31.20↔	Asportazione parziale di lesione o tessuto del palato osseo	29.4x.99↔	Intervento di plastica faringea, altro
27.31.30↔	Distruzione di lesione o tessuto del palato osseo	30.1x.00↔	Emilaringectomia, NAS
27.31.99↔	Asportazione o distruzione locale di lesione o tessuto del palato osseo, altro	30.1x.10↔	Emilaringectomia, sopraglottica orizzontale
27.32.00↔	Asportazione o distruzione ampia di lesione o tessuto del palato osseo, NAS	30.1x.11↔	Emilaringectomia, sopraglottica con asportazione della base della lingua
27.32.10↔	Asportazione totale per via transorale di lesione o tessuto del palato osseo	30.1x.99↔	Emilaringectomia, altro
27.32.11↔	Asportazione radicale per via transmandibolare di lesione o tessuto del palato osseo [resezione in blocco]	30.29.00↔	Altra laringectomia parziale, NAS
27.32.12↔	Asportazione radicale per via transfacciale di lesione o tessuto del palato osseo [resezione in blocco]	30.29.10↔	Cricoidoepiglottopessia (CHEP)
27.32.99↔	Asportazione o distruzione ampia di lesione o tessuto del palato osseo, altro	30.29.11↔	Cricoidopessia (CHP)
27.42↔	Ampia asportazione di lesione del labbro	30.29.20↔	Asportazione parziale faringolaringea
27.43.00↔	Altra asportazione di lesione o tessuto del labbro, NAS	30.29.21↔	Laringectomia parziale frontale (Huet)
27.43.10↔	Altra asportazione di lesione o tessuto del labbro, asportazione locale	30.29.22↔	Laringectomia parziale frontolaterale (Leroux-Robert)
27.43.99↔	Altra asportazione di lesione o tessuto del labbro, altro	30.29.30↔	Aritenoidectomia
27.44.00↔	Asportazione radicale di lesione del labbro, NAS	30.29.99↔	Altra laringectomia parziale, altro
27.44.11↔	Asportazione radicale di lesione cutanea del labbro senza innesto o trasposizione di cute	31.1↔	Tracheostomia temporanea
27.44.20↔	Asportazione radicale di lesione cutanea del labbro con innesto o trasposizione di cute	31.21↔	Tracheostomia mediastinica
27.44.99↔	Asportazione radicale di lesione del labbro, altro	31.29↔	Tracheostomia permanente, altro
27.49.00↔	Altra asportazione della bocca, NAS	31.69.10↔	Laringoplastica, NAS
27.49.10↔	Asportazione della guancia	31.69.11↔	Laringoplastica di medializzazione, NAS
27.49.11↔	Asportazione del pavimento della bocca	31.69.12↔	Laringoplastica di medializzazione, tiroplastica di tipo I
27.49.99↔	Altra asportazione della bocca, altro	31.69.14↔	Laringoplastica di medializzazione, per via esterna
27.53↔	Chiusura di fistola della bocca	31.69.20↔	Plastica di allargamento della glottide (endolaringea)
27.54.00↔	Riparazione di schisi (congenita) del labbro, NAS	31.69.30↔	Cricotiroidopessia
27.54.99↔	Riparazione di schisi (congenita) del labbro, altro	31.69.31↔	Aritenoideopessia
27.55.00↔	Innesto a tutto spessore di cute su labbro e bocca, NAS	31.69.40↔	Costruzione / revisione di neoglottide
27.55.10↔	Piccolo innesto a tutto spessore su labbro e bocca	31.69.41↔	Ricostruzione plastica della laringe
27.55.20↔	Ampio innesto a tutto spessore su labbro e bocca	31.69.42↔	Ricostruzione plastica di corda vocale
27.55.99↔	Innesto a tutto spessore di cute su labbro e bocca, altro	31.69.99↔	Altra riparazione della laringe, altro
		31.79.10↔	Plastica di allargamento di tracheostomia
		38.01↔	Incisione di vasi intracranici
		38.31↔	Resezione di vasi intracranici con anastomosi
		38.61↔	Altra asportazione di vasi intracranici
		38.81↔	Altra occlusione chirurgica di vasi intracranici
		40.40↔	Dissezione del collo, NAS

40.41.00↔	Dissezione radicale del collo, NAS	76.5x.39↔	Altra estirpazione del disco articolare dell'articolazione temporomandibolare
40.41.10↔	Dissezione selettiva (funzionale) del collo, sopraomoioidea (regione I-III)	76.5x.40↔	Resezione del tubercolo articolare dell'articolazione temporomandibolare
40.41.11↔	Dissezione selettiva (funzionale) del collo, laterale (regione II-IV)	76.5x.41↔	Ricostruzione plastica dell'articolazione temporomandibolare
40.41.12↔	Dissezione selettiva (funzionale) del collo, anterolaterale (regione I-IV)	76.5x.42↔	Stabilizzazione articolare (limitante il movimento) dell'articolazione temporomandibolare
40.41.13↔	Dissezione selettiva (funzionale) del collo, posterolaterale (regione II-V)	76.5x.50↔	Asportazione artroscopica di corpo libero intra-articolare dall'articolazione temporomandibolare
40.41.14↔	Dissezione selettiva (funzionale) del collo, centrale (regione VI)	76.5x.59↔	Altra asportazione di corpo libero intra-articolare dall'articolazione temporomandibolare
40.41.20↔	Dissezione radicale del collo (incl. modificata)	76.5x.60↔	Impianto di endoprotesi dell'articolazione temporomandibolare
40.41.21↔	Dissezione allargata del collo	76.5x.61↔	Sostituzione di endoprotesi dell'articolazione temporomandibolare
40.41.99↔	Dissezione radicale del collo, altro	76.5x.70↔	Impianto di endoprotesi totale dell'articolazione temporomandibolare con componenti prefabbricati
76.01↔	Sequestrectomia di osso facciale	76.5x.71↔	Impianto di endoprotesi totale dell'articolazione temporomandibolare con componenti preparati con sistema CAD-CAM
76.09.10↔	Riosteotomia dopo riduzione di frattura	76.5x.90↔	Altra artroplastica temporomandibolare o discoplastica dell'articolazione temporomandibolare
76.2x.00↔	Asportazione o distruzione locale di lesione delle ossa facciali, NAS	76.5x.99↔	Artroplastica temporomandibolare, altro
76.2x.10↔	Decorticazione di osso facciale	76.61.00↔	Osteoplastica chiusa [osteotomia] del ramo ascendente della mandibola, NAS
76.2x.11↔	Asportazione di tessuto periostale dalle ossa facciali	76.61.10↔	Osteoplastica chiusa [osteotomia] del ramo ascendente della mandibola senza distrazione
76.2x.12↔	Asportazione di tessuto (osteotomia modellante) dalle ossa facciali	76.61.20↔	Osteoplastica chiusa [osteotomia] del ramo ascendente della mandibola con distrazione
76.2x.20↔	Distruzione di lesione delle ossa facciali	76.61.99↔	Osteoplastica chiusa [osteotomia] del ramo ascendente della mandibola, altro
76.2x.99↔	Asportazione o distruzione locale di lesione delle ossa facciali, altro	76.62.00↔	Osteoplastica aperta [osteotomia] del ramo ascendente della mandibola, NAS
76.31.00↔	Mandibolectomia parziale, NAS	76.62.10↔	Osteoplastica aperta [osteotomia] del ramo ascendente della mandibola senza distrazione
76.31.10↔	Mandibolectomia parziale senza ricostruzione	76.62.20↔	Osteoplastica aperta [osteotomia] del ramo ascendente della mandibola con distrazione
76.31.21↔	Mandibolectomia parziale, con interruzione della continuità e ricostruzione alloplastica	76.62.99↔	Osteoplastica aperta [osteotomia] del ramo ascendente della mandibola, altro
76.31.29↔	Mandibolectomia parziale con altra ricostruzione	76.63.00↔	Osteoplastica [osteotomia] del corpo della mandibola, NAS
76.31.99↔	Mandibolectomia parziale, altro	76.63.10↔	Osteoplastica [osteotomia] della porzione laterale della cresta alveolare o con interruzione della continuità frontale della mandibola senza distrazione
76.39.00↔	Ostectomia parziale di altre ossa della faccia, NAS	76.63.11↔	Osteoplastica [osteotomia] della porzione frontale della cresta alveolare o con interruzione della continuità del ramo orizzontale della mandibola senza distrazione
76.39.10↔	Ostectomia parziale di altre ossa della faccia, Ricostruzione mediante innesto con anastomosi microvascolare	76.63.12↔	Osteoplastica [osteotomia] per l'avanzamento del mento senza distrazione
76.39.11↔	Ostectomia parziale di altre ossa della faccia, Ricostruzione di tessuto molle e duro	76.63.20↔	Avanzamento del processo alveolare mediante distrazione orizzontale dopo osteotomia
76.39.19↔	Ostectomia parziale di altre ossa della faccia, altra ricostruzione	76.63.21↔	Avanzamento della mandibola mediante distrazione dopo osteotomia del ramo orizzontale della mandibola
76.39.99↔	Ostectomia parziale di altre ossa della faccia, altro	76.63.99↔	Osteoplastica [osteotomia] del corpo della mandibola, altro
76.41.00↔	Mandibolectomia totale con ricostruzione contemporanea, NAS	76.64↔	Altra chirurgia ortognatica della mandibola
76.41.10↔	Mandibolectomia totale con ricostruzione contemporanea, Ricostruzione mediante innesto con anastomosi microvascolare	76.65.00↔	Osteoplastica segmentaria [osteotomia] della mascella, NAS
76.41.99↔	Mandibolectomia totale con ricostruzione contemporanea, altro	76.65.10↔	Osteoplastica segmentaria [osteotomia] della mascella senza distrazione
76.42↔	Altra mandibolectomia totale	76.65.20↔	Osteotomia della mascella, porzione frontale della cresta alveolare con distrazione
76.43.00↔	Altra ricostruzione della mandibola, NAS	76.65.21↔	Osteotomia della mascella, porzione laterale della cresta alveolare con distrazione
76.43.10↔	Altra ricostruzione della mandibola mediante innesto con anastomosi microvascolare	76.65.22↔	Osteotomia della mascella, porzione frontale e laterale della cresta alveolare, più segmenti con distrazione
76.43.11↔	Inserzione di impianto CAD nella mandibola, per riparazione plastica di difetto semplice	76.65.99↔	Osteoplastica segmentaria [osteotomia] della mascella, altro
76.43.12↔	Inserzione di impianto CAD nella mandibola, per riparazione plastica di difetto grande o complesso	76.66.00↔	Osteoplastica totale [osteotomia] della mascella, NAS
76.43.99↔	Altra ricostruzione della mandibola, altro	76.66.10↔	Osteoplastica totale [osteotomia] della mascella senza distrazione
76.44.00↔	Ostectomia totale di altre ossa facciali con contemporanea ricostruzione, NAS	76.66.20↔	Osteotomia della mascella tipo Le Fort 1, un frammento con distrazione
76.44.10↔	Ostectomia totale di altre ossa facciali, Ricostruzione mediante innesto con anastomosi microvascolare	76.66.21↔	Osteotomia della mascella tipo Le Fort 1, due frammenti con distrazione
76.44.11↔	Ostectomia totale di altre ossa facciali, Ricostruzione mediante innesto non vascolarizzato	76.66.22↔	Osteotomia della mascella tipo Le Fort 1, tre o più frammenti con distrazione
76.44.19↔	Ostectomia totale di altre ossa facciali con altra ricostruzione		
76.44.99↔	Ostectomia totale di altre ossa facciali con contemporanea ricostruzione, altro		
76.45↔	Altra ostectomia totale di altre ossa facciali		
76.46.00↔	Altra ricostruzione di altre ossa facciali, NAS		
76.46.10↔	Altra ricostruzione di altre ossa facciali, Ricostruzione mediante innesto con anastomosi microvascolare		
76.46.99↔	Altra ricostruzione di altre ossa facciali, altro		
76.5x.00↔	Artroplastica temporomandibolare, NAS		
76.5x.10↔	Condilectomia dell'articolazione temporomandibolare con ricostruzione		
76.5x.19↔	Altra condilectomia dell'articolazione temporomandibolare		
76.5x.20↔	Discoplastica dell'articolazione temporomandibolare, con ricostruzione		
76.5x.29↔	Altra discoplastica dell'articolazione temporomandibolare		
76.5x.30↔	Estirpazione del disco articolare dell'articolazione temporomandibolare, con ricostruzione		

76.66.30↔	Ricostruzione plastica e aumento della mascella mediante plastica totale con innesti di apposizione	78.59.90↔	Revisione senza sostituzione di materiale di osteosintesi di altre ossa specificate, escluse quelle facciali
76.66.99↔	Osteoplastica totale [osteotomia] della mascella, altro	78.59.99↔	Fissazione interna di altre ossa specificate, senza riduzione di frattura, escluse quelle facciali, altro
76.67↔	Genioplastica riduttiva	84.53.00↔	Impianto di dispositivo interno di allungamento di ossa degli arti con trazione cinetica, NAS
76.68↔	Aumento plastico del mento	84.53.10↔	Impianto di sistema interno di allungamento o trasporto di ossa non motorizzato
76.69.10↔	Osteotomia tipo Le Fort II o Le Fort III per l'avanzamento del terzo medio della faccia senza distrazione	84.53.11↔	Impianto di sistema interno di allungamento o trasporto di ossa motorizzato
76.69.20↔	Osteotomia tipo Le Fort II per l'avanzamento del terzo medio della faccia con distrazione	84.53.99↔	Impianto di dispositivo interno di allungamento di ossa degli arti con trazione cinetica, altro
76.69.21↔	Osteotomia tipo Le Fort II per l'avanzamento del terzo medio della faccia combinata con altra osteotomia con distrazione	84.54↔	Impianto di altro dispositivo interno di allungamento di ossa degli arti
76.69.30↔	Osteotomia tipo Le Fort III per l'avanzamento del terzo medio della faccia con distrazione	86.41.11↔	Asportazione radicale e ampia di lesione o tessuto cutaneo e sottocutaneo, senza chiusura di ferita primaria, sul capo
76.69.40↔	Osteotomia tipo Le Fort III per l'avanzamento del terzo medio della faccia, combinata con osteotomia tipo Le Fort I con distrazione	86.41.12↔	Asportazione radicale e ampia di lesione o tessuto cutaneo e sottocutaneo, senza chiusura di ferita primaria, sul collo
76.69.90↔	Altra osteotomia per l'avanzamento del terzo medio della faccia	86.41.13↔	Asportazione radicale e ampia di lesione o tessuto cutaneo e sottocutaneo, senza chiusura di ferita primaria, su spalla e ascella
76.70↔	Riduzione di frattura della faccia, NAS	86.41.14↔	Asportazione radicale e ampia di lesione o tessuto cutaneo e sottocutaneo, senza chiusura di ferita primaria, su braccio e gomito
76.72↔	Riduzione aperta di frattura zigomatica e malare	86.41.15↔	Asportazione radicale e ampia di lesione o tessuto cutaneo e sottocutaneo, senza chiusura di ferita primaria, sull'avambraccio
76.74↔	Riduzione aperta di frattura mascellare	86.41.16↔	Asportazione radicale e ampia di lesione o tessuto cutaneo e sottocutaneo, senza chiusura di ferita primaria, sulla mano
76.76.00↔	Riduzione aperta di frattura mandibolare, NAS	86.41.17↔	Asportazione radicale e ampia di lesione o tessuto cutaneo e sottocutaneo, senza chiusura di ferita primaria, su parete toracica e dorso
76.76.10↔	Riduzione aperta di frattura semplice del corpo della mandibola	86.41.18↔	Asportazione radicale e ampia di lesione o tessuto cutaneo e sottocutaneo, senza chiusura di ferita primaria, sulla regione addominale e inguinale
76.76.11↔	Riduzione aperta di frattura combinata del corpo della mandibola	86.41.1a↔	Asportazione radicale e ampia di lesione o tessuto cutaneo e sottocutaneo, senza chiusura di ferita primaria, sulle natiche
76.76.20↔	Riduzione aperta (dall'esterno) di frattura semplice o combinata del ramo ascendente della mandibola	86.41.1b↔	Asportazione radicale e ampia di lesione o tessuto cutaneo e sottocutaneo, senza chiusura di ferita primaria, su coscia e ginocchio
76.76.21↔	Riduzione aperta (transorale) di frattura semplice o combinata del ramo ascendente della mandibola	86.41.1c↔	Asportazione radicale e ampia di lesione o tessuto cutaneo e sottocutaneo, senza chiusura di ferita primaria, sulla gamba
76.76.30↔	Riduzione aperta (transorale o dall'esterno) di frattura del processo condiloideo della mandibola	86.41.1d↔	Asportazione radicale e ampia di lesione o tessuto cutaneo e sottocutaneo, senza chiusura di ferita primaria, sul piede
76.76.99↔	Riduzione aperta di frattura mandibolare, altro	86.42.11↔	Asportazione radicale e ampia di lesione o tessuto cutaneo e sottocutaneo, con chiusura di ferita primaria, sul capo
76.77.00↔	Riduzione aperta di frattura del processo alveolare, NAS	86.42.12↔	Asportazione radicale e ampia di lesione o tessuto cutaneo e sottocutaneo, con chiusura di ferita primaria, sul collo
76.77.10↔	Riduzione aperta di frattura del processo alveolare della mascella	86.42.13↔	Asportazione radicale e ampia di lesione o tessuto cutaneo e sottocutaneo, con chiusura di ferita primaria, su spalla e ascella
76.77.11↔	Riduzione aperta di frattura del processo alveolare della mandibola	86.42.14↔	Asportazione radicale e ampia di lesione o tessuto cutaneo e sottocutaneo, con chiusura di ferita primaria, su braccio e gomito
76.77.99↔	Riduzione aperta di frattura del processo alveolare, altro	86.42.15↔	Asportazione radicale e ampia di lesione o tessuto cutaneo e sottocutaneo, con chiusura di ferita primaria, sull'avambraccio
76.78.11↔	Riduzione endoscopica di frattura della parete anteriore del seno frontale	86.42.16↔	Asportazione radicale e ampia di lesione o tessuto cutaneo e sottocutaneo, con chiusura di ferita primaria, sulla mano
76.78.20↔	Riduzione chiusa di frattura dell'orbita	86.42.17↔	Asportazione radicale e ampia di lesione o tessuto cutaneo e sottocutaneo, con chiusura di ferita primaria, su parete toracica e dorso
76.78.21↔	Riduzione endoscopica di frattura dell'orbita	86.42.18↔	Asportazione radicale e ampia di lesione o tessuto cutaneo e sottocutaneo, con chiusura di ferita primaria, sulla regione addominale e inguinale
76.79.00↔	Altra riduzione aperta di frattura facciale, NAS	86.42.1a↔	Asportazione radicale e ampia di lesione o tessuto cutaneo e sottocutaneo, con chiusura di ferita primaria, sulle natiche
76.79.10↔	Altra riduzione aperta di frattura del tetto orbitario	86.42.1b↔	Asportazione radicale e ampia di lesione o tessuto cutaneo e sottocutaneo, con chiusura di ferita primaria, su coscia e ginocchio
76.79.11↔	Altra riduzione aperta di frattura della parete orbitaria laterale	86.42.1c↔	Asportazione radicale e ampia di lesione o tessuto cutaneo e sottocutaneo, con chiusura di ferita primaria, sulla gamba
76.79.19↔	Altra riduzione aperta di altra frattura dell'orbita	86.42.1d↔	Asportazione radicale e ampia di lesione o tessuto cutaneo e sottocutaneo, con chiusura di ferita primaria, sul piede
76.79.20↔	Altra riduzione aperta di frattura della parete del seno frontale	86.43.11↔	Asportazione radicale e ampia di lesione o tessuto cutaneo e sottocutaneo, con copertura plastica, sul capo
76.79.30↔	Altra riduzione aperta di frattura nasoetmoidale del terzo medio della faccia		
76.79.31↔	Altra riduzione aperta di frattura centrolaterale del terzo medio della faccia		
76.79.39↔	Altra riduzione aperta di altra frattura laterale del terzo medio della faccia		
76.79.40↔	Altra riduzione aperta di fratture combinate del terzo medio della faccia (frattura multipla)		
76.79.99↔	Altra riduzione aperta di frattura facciale, altro		
76.91.00↔	Innesto osseo su ossa facciali, NAS		
76.91.10↔	Innesto su ossa facciali		
76.91.99↔	Innesto osseo su ossa facciali, altro		
76.92.20↔	Inserzione di impianto CAD nello splancnocranio senza interessamento del neurocranio, fino a 2 regioni		
76.92.21↔	Inserzione di impianto CAD nello splancnocranio senza interessamento del neurocranio, da 3 regioni in poi		
76.92.30↔	Inserzione di impianto CAD nella mascella, per riparazione plastica di difetto semplice		
76.92.31↔	Inserzione di impianto CAD nella mascella, per riparazione plastica di difetto grande o complesso		
76.94↔	Riduzione aperta di lussazione temporomandibolare		
78.19.90↔	Riduzione chiusa di frattura di altre ossa specificate con fissatore esterno		
78.19.91↔	Riduzione aperta di frattura di altre ossa specificate con fissatore esterno		
78.59.00↔	Fissazione interna di altre ossa specificate, senza riduzione di frattura, escluse quelle facciali, NAS		

86.43.12↔	Asportazione radicale e ampia di lesione o tessuto cutaneo e sottocutaneo, con copertura plastica, sul collo	86.6b.1b↔	Innesto cutaneo autologo a spessore parziale, piccolo, su coscia e ginocchio
86.43.13↔	Asportazione radicale e ampia di lesione o tessuto cutaneo e sottocutaneo, con copertura plastica, su spalla e ascella	86.6b.1c↔	Innesto cutaneo autologo a spessore parziale, piccolo, sulla gamba
86.43.14↔	Asportazione radicale e ampia di lesione o tessuto cutaneo e sottocutaneo, con copertura plastica, su braccio e gomito	86.6b.1d↔	Innesto cutaneo autologo a spessore parziale, piccolo, sul piede
86.43.15↔	Asportazione radicale e ampia di lesione o tessuto cutaneo e sottocutaneo, con copertura plastica, sull'avambraccio	86.6b.21↔	Innesto cutaneo autologo a spessore parziale, ampio, sul capo
86.43.16↔	Asportazione radicale e ampia di lesione o tessuto cutaneo e sottocutaneo, con copertura plastica, sulla mano	86.6b.22↔	Innesto cutaneo autologo a spessore parziale, ampio, sul collo
86.43.17↔	Asportazione radicale e ampia di lesione o tessuto cutaneo e sottocutaneo, con copertura plastica, su parete toracica e dorso	86.6b.23↔	Innesto cutaneo autologo a spessore parziale, ampio, su spalla e ascella
86.43.18↔	Asportazione radicale e ampia di lesione o tessuto cutaneo e sottocutaneo, con copertura plastica, sulla regione addominale e inguinale	86.6b.24↔	Innesto cutaneo autologo a spessore parziale, ampio, su braccio e gomito
86.43.1a↔	Asportazione radicale e ampia di lesione o tessuto cutaneo e sottocutaneo, con copertura plastica, sulle natiche	86.6b.25↔	Innesto cutaneo autologo a spessore parziale, ampio, sull'avambraccio
86.43.1b↔	Asportazione radicale e ampia di lesione o tessuto cutaneo e sottocutaneo, con copertura plastica, su coscia e ginocchio	86.6b.27↔	Innesto cutaneo autologo a spessore parziale, ampio, su parete toracica e dorso
86.43.1c↔	Asportazione radicale e ampia di lesione o tessuto cutaneo e sottocutaneo, con copertura plastica, sulla gamba	86.6b.28↔	Innesto cutaneo autologo a spessore parziale, ampio, sulla regione addominale e inguinale
86.43.1d↔	Asportazione radicale e ampia di lesione o tessuto cutaneo e sottocutaneo, con copertura plastica, sul piede	86.6b.2a↔	Innesto cutaneo autologo a spessore parziale, ampio, sulle natiche
86.6b.11↔	Innesto cutaneo autologo a spessore parziale, piccolo, sul capo	86.6b.2b↔	Innesto cutaneo autologo a spessore parziale, ampio, sul coscia e ginocchio
86.6b.12↔	Innesto cutaneo autologo a spessore parziale, piccolo, sul collo	86.6b.2c↔	Innesto cutaneo autologo a spessore parziale, ampio, sulla gamba
86.6b.13↔	Innesto cutaneo autologo a spessore parziale, piccolo, su spalla e ascella	86.6b.2d↔	Innesto cutaneo autologo a spessore parziale, ampio, sul piede
86.6b.14↔	Innesto cutaneo autologo a spessore parziale, piccolo, su braccio e gomito	86.83.11↔	Intervento di plastica riduttiva su capo e collo
86.6b.15↔	Innesto cutaneo autologo a spessore parziale, piccolo, sull'avambraccio	86.83.12↔	Intervento di plastica riduttiva su spalla e braccio
86.6b.17↔	Innesto cutaneo autologo a spessore parziale, piccolo, su parete toracica e dorso	86.83.13↔	Intervento di plastica riduttiva sull'avambraccio
86.6b.18↔	Innesto cutaneo autologo a spessore parziale, piccolo, sulla regione addominale e inguinale	86.83.14↔	Intervento di plastica riduttiva sulla mano
86.6b.1a↔	Innesto cutaneo autologo a spessore parziale, piccolo, sulle natiche	86.83.1a↔	Intervento di plastica riduttiva sull'addome
		86.83.1b↔	Intervento di plastica riduttiva su schiena o fianchi
		86.83.1c↔	Intervento di plastica riduttiva sincrono su addome, fianchi nonché schiena
		86.83.1d↔	Intervento di plastica riduttiva sulla regione inguinale e genitale
		86.83.1e↔	Intervento di plastica riduttiva sulle natiche
		86.83.1f↔	Intervento di plastica riduttiva sulla coscia
		86.83.1g↔	Intervento di plastica riduttiva su gamba e piede

Procedura D25-4

01.12.00↔	Biopsia mediante craniotomia (a cielo aperto) delle meningi cerebrali, NAS	01.24.32↔	Approccio alla base del cranio, transorale con scissione del palato molle
01.12.10↔	Biopsia stereotassica mediante craniotomia (a cielo aperto) delle meningi cerebrali	01.24.33↔	Approccio alla base del cranio, transorale con apertura sia del palato molle che del palato duro
01.12.99↔	Biopsia mediante craniotomia (a cielo aperto) delle meningi cerebrali, altro	01.24.34↔	Approccio alla base del cranio, transfenoidale
01.14.00↔	Biopsia a cielo aperto del cervello, NAS	01.24.35↔	Approccio alla base del cranio, transetmoidale
01.14.10↔	Biopsia stereotassica a cielo aperto del cervello	01.24.36↔	Approccio alla base del cranio, transmastoideo
01.14.99↔	Biopsia a cielo aperto del cervello, altro	01.24.37↔	Approccio alla base del cranio, translabirintico
01.15↔	Biopsia del cranio	01.24.38↔	Approccio alla base del cranio, transpiramidale
01.21↔	Incisione e drenaggio dei seni cranici	01.24.39↔	Approccio alla base del cranio, altro
01.24.00↔	Altra craniotomia, NAS	01.24.3a↔	Approccio alla base del cranio, transcondilico
01.24.10↔	Altra craniotomia con decompressione	01.24.3b↔	Approccio alla base del cranio, transorbitale
01.24.11↔	Altra craniotomia per evacuazione di ematoma epidurale	01.24.3c↔	Approccio alla base del cranio, con osteotomia tipo Le Fort I
01.24.12↔	Altra craniotomia per evacuazione di empiema epidurale	01.24.3d↔	Approccio alla base del cranio, transnasale-transcribriforme
01.24.13↔	Altra craniotomia, Inserzione di materiale alloplastico o di sistema di somministrazione farmacologica nelle ossa del cranio o nello spazio epidurale	01.24.3e↔	Approccio alla base del cranio, transnasale-transclivale
01.24.14↔	Altra craniotomia, rimozione di materiale alloplastico o di sistema di somministrazione farmacologica dalle ossa del cranio o dallo spazio epidurale	01.24.3f↔	Approccio alla base del cranio, transorale-transclivale
01.24.15↔	Altra craniotomia, Rimozione di corpo estraneo dalle ossa del cranio o dallo spazio epidurale	01.24.3g↔	Approccio alla base del cranio, transnasale-transperigoideo
01.24.16↔	Altra craniotomia, altro drenaggio di liquido epidurale o per altri motivi	01.24.99↔	Altra craniotomia, altro
01.24.20↔	Craniotomia della calotta quale approccio chirurgico, NAS	01.25.00↔	Altra craniectomia, NAS
01.24.21↔	Trapanazione della calotta quale approccio chirurgico	01.25.10↔	Altra craniectomia con decompressione
01.24.22↔	Apertura del cranio guidata da stereotassi attraverso la calotta quale approccio chirurgico	01.25.11↔	Altra craniectomia per evacuazione di ematoma epidurale
01.24.29↔	Craniotomia della calotta quale approccio chirurgico, altro	01.25.12↔	Altra craniectomia per evacuazione di empiema epidurale
01.24.30↔	Approccio alla base del cranio, NAS	01.25.13↔	Altra craniectomia per rimozione di corpo estraneo dalle ossa del cranio o dallo spazio epidurale
01.24.31↔	Approccio alla base del cranio, transorale	01.25.14↔	Altra craniectomia, Inserzione di materiale alloplastico o di sistema di somministrazione farmacologica nelle ossa del cranio o nello spazio epidurale
		01.25.19↔	Altra craniectomia, per drenaggio di liquido epidurale o per altri motivi
		01.25.20↔	Altra craniectomia, Nuova craniectomia con inserzione di drenaggio

01.25.21↔	Altra craniectomia, Nuova craniectomia per rimozione di materiale alloplastico o di sistema di somministrazione farmacologica dalle ossa del cranio o dallo spazio epidurale	01.59.19↔	Altra asportazione o distruzione di lesione o di tessuto cerebrale, altro
01.25.99↔	Altra craniectomia, altro	01.59.20↔	Altra distruzione di tessuto tumorale intracerebrale di origine cerebrale
01.26↔	Inserzione e sostituzione di catetere nella cavità cranica o nel tessuto cerebrale	01.59.21↔	Altra distruzione di tessuto tumorale intracerebrale di origine extracerebrale
01.28↔	Inserzione di catetere(i) intracranico(i) attraverso foro(i) di trapanazione	01.59.29↔	Altra distruzione di lesione o di tessuto cerebrale, altro
01.29.00↔	Revisione senza sostituzione di catetere(i) nella cavità cranica o nel tessuto cerebrale, NAS	01.59.99↔	Altra asportazione o distruzione di lesione o di tessuto cerebrale, altro
01.29.10↔	Revisione stereotassica senza sostituzione di cateteri intracerebrali per infusione intraventricolare	01.6x.10↔	Asportazione e distruzione di tessuto tumorale dalla base del cranio
01.29.99↔	Revisione senza sostituzione di catetere(i) nella cavità cranica o nel tessuto cerebrale, altro	01.6x.11↔	Asportazione e distruzione di tessuto tumorale dalla calotta
01.31.00↔	Incisione delle meningi cerebrali, NAS	01.6x.20↔	Asportazione e distruzione di altro tessuto patologico dalla base del cranio
01.31.10↔	Incisione delle meningi cerebrali per evacuazione di ematoma (igroma) subdurale	01.6x.21↔	Asportazione e distruzione di altro tessuto patologico dalla calotta
01.31.11↔	Incisione delle meningi cerebrali per evacuazione di empiema subdurale	01.6x.22↔	Asportazione e distruzione di altro tessuto patologico dalla base del cranio e dalla calotta con meningi cerebrali
01.31.20↔	Incisione delle meningi cerebrali per drenaggio di liquido subdurale e subaracnoideo	02.01↔	Apertura di suture del cranio
01.31.99↔	Incisione delle meningi cerebrali, altro	02.02↔	Riposizionamento di frammenti di frattura affossata del cranio
01.39.00↔	Altre incisioni cerebrali, NAS	02.03↔	Formazione di opercoli cranici
01.39.10↔	Altre incisioni cerebrali per evacuazione di ematoma intracerebrale	02.04.00↔	Innesto osseo sul cranio, NAS
01.39.11↔	Altre incisioni cerebrali per evacuazione di ascesso intracerebrale	02.04.10↔	Innesto osseo sul cranio, calotta cranica
01.39.19↔	Altre incisioni cerebrali, evacuazione di altro liquido intracerebrale	02.04.99↔	Innesto osseo sul cranio, altro
01.39.20↔	Altre incisioni cerebrali, Evacuazione stereotassica di ematoma intracranico	02.05.00↔	Inserzione di placca cranica, NAS
01.39.21↔	Altre incisioni cerebrali, Evacuazione stereotassica di ascesso intracranico	02.05.10↔	Inserzione di impianto CAD nel neurocranio senza interessamento dello splancnocranio, difetto semplice
01.39.29↔	Altre incisioni cerebrali, Evacuazione stereotassica di altro liquido intracranico	02.05.11↔	Inserzione di impianto CAD nel neurocranio senza interessamento dello splancnocranio, difetto maggiore o complesso
01.39.30↔	Altre incisioni cerebrali, Rimozione di corpo estraneo intracerebrale	02.05.20↔	Inserzione di impianto CAD nel neurocranio con interessamento di orbita, regione temporale o seno frontale, fino a 2 regioni
01.39.40↔	Inserzione di drenaggio esterno nel sistema liquorale (es. ventricolare, cisternale, subdurale)	02.05.30↔	Inserzione di impianto CAD nel neurocranio con interessamento di più regioni dello splancnocranio, da 3 regioni
01.39.41↔	Inserzione di serbatoio nel sistema liquorale (es. ventricolare, cisternale, subdurale)	02.05.41↔	Reinserzione di placca cranica autologa
01.39.42↔	Rimozione di serbatoio dal sistema liquorale (es. ventricolare, cisternale, subdurale)	02.05.99↔	Inserzione di placca cranica, altro
01.39.50↔	Rimozione di impianto intracranico	02.06.00↔	Altri tipi di osteoplastica del cranio, NAS
01.39.99↔	Altre incisioni cerebrali, altro	02.06.10↔	Cranioplastica fronto-orbitale per spostamento osseo
01.41↔	Interventi sul talamo	02.06.20↔	Riparazione del neurocranio senza interessamento dello splancnocranio, con impianto semplice (cemento osseo, materiale alloplastico)
01.42↔	Interventi sul globo pallido	02.06.30↔	Riparazione di neurocranio e splancnocranio o del solo splancnocranio, con impianto semplice (cemento osseo, materiale alloplastico)
01.51.00↔	Asportazione di lesione o di tessuto delle meningi cerebrali, NAS	02.06.99↔	Altri tipi di osteoplastica del cranio, altro
01.51.10↔	Asportazione di tessuto tumorale dalle meningi cerebrali con isolamento di tessuto adiacente infiltrato	02.07↔	Rimozione di placca del cranio
01.51.99↔	Asportazione di lesione o di tessuto delle meningi cerebrali, altro	02.11↔	Sutura semplice della dura madre
01.52.00↔	Emisferectomia, NAS	02.12.00↔	Altra riparazione delle meningi cerebrali, NAS
01.52.10↔	Emisferectomia, tessuto tumorale intracerebrale di origine cerebrale	02.12.10↔	Altra riparazione delle meningi cerebrali senza cranioplastica
01.52.11↔	Emisferectomia, tessuto tumorale intracerebrale di origine extracerebrale	02.12.20↔	Altra riparazione delle meningi cerebrali con cranioplastica
01.52.99↔	Emisferectomia, altro	02.12.21↔	Altra duraplastica con cranioplastica della convessità
01.53.00↔	Lobectomia cerebrale, NAS	02.12.22↔	Altra duraplastica con cranioplastica del passaggio craniocervicale
01.53.10↔	Lobectomia cerebrale, tessuto tumorale intracerebrale di origine cerebrale	02.12.31↔	Duraplastica frontobasale con lembo peduncolato
01.53.11↔	Lobectomia cerebrale, tessuto tumorale intracerebrale di origine extracerebrale	02.12.99↔	Altra riparazione delle meningi cerebrali, altro
01.53.99↔	Lobectomia cerebrale, altro	02.13↔	Legatura dei vasi delle meningi
01.59.00↔	Altra asportazione o distruzione di lesione o di tessuto cerebrale, NAS	02.14↔	Plessectomia coroidea
01.59.10↔	Altra asportazione di tessuto tumorale intracerebrale di origine cerebrale	02.2↔	Ventricolostomia
01.59.11↔	Altra asportazione di tessuto tumorale intracerebrale di origine extracerebrale	02.31↔	Shunt fra ventricolo e strutture del capo e del collo
01.59.12↔	Altra asportazione o distruzione di lesione o di tessuto cerebrale, sbrigliamento di contusione cerebrale	02.32↔	Shunt fra ventricolo e sistema circolatorio
		02.33↔	Shunt fra ventricolo e cavità toracica
		02.34↔	Shunt fra ventricolo, cavità addominale e i suoi organi
		02.35↔	Shunt fra ventricolo ed apparato urinario
		02.39↔	Altri interventi per il drenaggio ventricolare
		02.41.00↔	Irrigazione ed esplorazione di shunt ventricolare, NAS
		02.41.10↔	Irrigazione ed esplorazione di shunt ventricolare, parte centrale
		02.41.20↔	Irrigazione ed esplorazione di shunt ventricolare, parte periferica
		02.41.99↔	Irrigazione ed esplorazione di shunt ventricolare, altro
		02.42.00↔	Sostituzione di shunt ventricolare, NAS
		02.42.10↔	Sostituzione di shunt ventricolare, parte centrale
		02.42.20↔	Sostituzione di shunt ventricolare, parte periferica

02.42.99↔	Sostituzione di shunt ventricolare, altro	04.79.24↔	Innesto e trasposizione di nervi del braccio e della mano con sutura interfascicolare
02.43↔	Rimozione di shunt ventricolare	04.79.25↔	Innesto e trasposizione di nervi del tronco e delle estremità inferiori con sutura interfascicolare
02.91↔	Separazione di aderenze corticali	04.79.29↔	Innesto e trasposizione di nervo con sutura interfascicolare, altro
02.92↔	Interventi riparativi sul cervello	04.79.99↔	Altra neuroplastica, altro
02.93.30↔	Impianto o sostituzione di elettrodo(i) di neurostimolatore intracranico, NAS	07.62↔	Asportazione parziale dell'ipofisi, per via trans-sfenoidale
02.93.31↔	Impianto o sostituzione di microelettrodi temporanei per derivazione e stimolazione uniloculare	07.65↔	Asportazione totale dell'ipofisi per via trans-sfenoidale
02.93.32↔	Impianto o sostituzione di microelettrodi temporanei per derivazione e stimolazione multiloculare	16.51.00↔	Esenterazione dell'orbita con rimozione di strutture adiacenti, NAS
02.93.33↔	Impianto o sostituzione di microelettrodi permanenti per derivazione e stimolazione uniloculare	16.51.10↔	Esenterazione dell'orbita con rimozione di strutture adiacenti, con conservazione della cute palpebrale
02.93.34↔	Impianto o sostituzione di microelettrodi permanenti per derivazione e stimolazione multiloculare	16.51.11↔	Esenterazione dell'orbita con rimozione di strutture adiacenti, senza conservazione della cute palpebrale
02.93.39↔	Impianto o sostituzione di elettrodo(i) di neurostimolatore intracranico, altro	16.51.99↔	Esenterazione dell'orbita con rimozione di strutture adiacenti, altro
02.93.40↔	Revisione senza sostituzione di elettrodo(i) di neurostimolatore intracranico, NAS	16.52.00↔	Esenterazione dell'orbita con rimozione terapeutica di osso orbitale, NAS
02.93.41↔	Revisione senza sostituzione di elettrodo(i) di neurostimolatore intracranico, stereotassica, sistema a elettrodo singolo permanente per la stimolazione permanente	16.52.10↔	Esenterazione dell'orbita con rimozione terapeutica di osso orbitale, con conservazione della cute palpebrale
02.93.42↔	Revisione senza sostituzione di elettrodo(i) di neurostimolatore intracranico, stereotassica, sistema a più elettrodi permanenti per la stimolazione permanente	16.52.11↔	Esenterazione dell'orbita con rimozione terapeutica di osso orbitale, senza conservazione della cute palpebrale
02.93.49↔	Revisione senza sostituzione di elettrodo(i) di neurostimolatore intracranico, altro	16.52.99↔	Esenterazione dell'orbita con rimozione terapeutica di osso orbitale, altro
02.93.51↔	Rimozione di elettrodo(i) di neurostimolatore intracranico	16.59.00↔	Altra esenterazione dell'orbita, NAS
02.99.10↔	Interventi stereotassici sul sistema liquorale	16.59.10↔	Altra esenterazione dell'orbita, con conservazione della cute palpebrale
02.99.11↔	Impianto o espianto stereotassico di materiale radioattivo quale intervento indipendente	16.59.11↔	Altra esenterazione dell'orbita, senza conservazione della cute palpebrale
02.99.12↔	Impianto stereotassico di tessuto nel cranio, nel cervello e nelle meningi cerebrali	16.59.99↔	Altra esenterazione dell'orbita, altro
02.99.13↔	Instillazione stereotassica di medicamenti quale intervento indipendente	21.72↔	Riduzione aperta di frattura nasale
02.99.14↔	Impianto, revisione o sostituzione stereotassica di cateteri intracerebrali per infusione intraventricolare	22.79.00↔	Altra riparazione di seno paranasale, NAS
02.99.20↔	Conversione di shunt liquorale (o derivazione di liquido cerebrospinale) in derivazione multipla	22.79.10↔	Riparazione dell'osso frontale
02.99.29↔	Altra revisione e rimozione di derivazioni liquorali	22.79.11↔	Riparazione o cranializzazione di parete dell'osso frontale
02.99.30↔	Impianto o sostituzione di sonda di misura intracranica	22.79.19↔	Altra riparazione di seno paranasale, altro
02.99.31↔	Revisione senza sostituzione di sonda di misura intracranica	24.0↔	Incisione di gengiva o di osso alveolare
02.99.40↔	Impianto o sostituzione di neuroprotesi	24.11.00↔	Biopsia della gengiva, NAS
02.99.41↔	Revisione senza sostituzione di neuroprotesi	24.11.20↔	Biopsia a cielo aperto (con incisione) della gengiva
02.99.50↔	Impianto e rimozione di sistema di cateteri a palloncino per brachiterapia intracerebrale	24.11.99↔	Biopsia della gengiva, altro
02.99.90↔	Altri interventi stereotassici sul cranio, sul cervello e sulle meningi	24.12.00↔	Biopsia dell'alveolo dentale, NAS
04.01.00↔	Asportazione di neurinoma acustico, NAS	24.12.20↔	Biopsia a cielo aperto (con incisione) dell'alveolo dentale
04.01.10↔	Asportazione di neurinoma acustico mediante craniotomia	24.12.99↔	Biopsia dell'alveolo dentale, altro
04.01.11↔	Asportazione di neurinoma acustico, Approccio translabirintico	24.2x.00↔	Gengivoplastica, NAS
04.01.99↔	Asportazione di neurinoma acustico, altro	24.2x.10↔	Gengivoplastica con innesto o impianto
04.76↔	Riparazione di lesioni traumatiche di vecchia data di nervi cranici e periferici	24.2x.99↔	Gengivoplastica, altro
04.79.10↔	Innesto e trasposizione del tratto extracranico di nervi cranici con sutura epineurale	24.31↔	Asportazione di lesione o tessuto della gengiva
04.79.11↔	Innesto e trasposizione del plesso brachiale con sutura epineurale	24.4x.00↔	Asportazione di lesione dentaria della mandibola, NAS
04.79.12↔	Innesto e trasposizione di nervi della spalla con sutura epineurale	24.4x.10↔	Asportazione di lesione dentaria della mandibola con apertura del seno mascellare o del pavimento nasale
04.79.13↔	Innesto e trasposizione di nervi del braccio e della mano con sutura epineurale	24.4x.11↔	Asportazione di lesione dentaria della mandibola con esposizione del nervo
04.79.14↔	Innesto e trasposizione di nervi del tronco e delle estremità inferiori con sutura epineurale	24.4x.99↔	Asportazione di lesione dentaria della mandibola, altro
04.79.19↔	Innesto e trasposizione del tratto extracranico di nervi cranici con sutura epineurale, altro	24.5x.00↔	Alveoloplastica, NAS
04.79.20↔	Innesto e trasposizione di nervo con sutura interfascicolare	24.5x.10↔	Alveoloplastica con innesto
04.79.21↔	Innesto e trasposizione del tratto extracranico di nervi cranici con sutura interfascicolare	24.5x.99↔	Alveoloplastica, altro
04.79.22↔	Innesto e trasposizione del plesso brachiale con sutura interfascicolare	24.91.10↔	Vestiboloplastica
04.79.23↔	Innesto e trasposizione di nervi della spalla con sutura interfascicolare	24.91.11↔	Plastica del pavimento della bocca
		24.91.99↔	Estensione o approfondimento del solco linguale o buccolabiale, altro
		24.99.00↔	Altri interventi sui denti, NAS
		24.99.10↔	Esposizione di impianto endosseo con posa di distanziatore
		24.99.11↔	Stabilizzazione di un dente
		24.99.20↔	Rialzo del seno mascellare mediante l'uso di distrattore endorale
		24.99.99↔	Altri interventi sui denti, altro
		25.02↔	Biopsia aperta della lingua
		25.1↔	Asportazione o distruzione di lesione o tessuto della lingua
		25.2x.00↔	Glossectomia parziale, NAS
		25.2x.09↔	Glossectomia parziale, altro
		25.2x.10↔	Glossectomia parziale, approccio transorale, NAS
		25.2x.11↔	Glossectomia parziale, approccio transorale, senza ricostruzione

25.2x.12↔	Glossectomia parziale, approccio transorale, ricostruzione con mucosa locale	25.3x.31↔	Pelviglossectomia totale, approccio transorale, senza ricostruzione
25.2x.13↔	Glossectomia parziale, approccio transorale, ricostruzione con lembo miocutaneo	25.3x.32↔	Pelviglossectomia totale, approccio transorale, ricostruzione con mucosa locale
25.2x.14↔	Glossectomia parziale, approccio transorale, ricostruzione con innesto libero con anastomosi microvascolare	25.3x.33↔	Pelviglossectomia totale, approccio transorale, ricostruzione con lembo miocutaneo
25.2x.19↔	Glossectomia parziale, approccio transorale, con altra ricostruzione	25.3x.34↔	Pelviglossectomia totale, approccio transorale, ricostruzione con innesto libero con anastomosi microvascolare
25.2x.20↔	Glossectomia parziale, approccio transmandibolare, NAS	25.3x.39↔	Pelviglossectomia totale, approccio transorale, con altra ricostruzione
25.2x.21↔	Glossectomia parziale, approccio transmandibolare, senza ricostruzione	25.3x.40↔	Pelviglossectomia totale, approccio transmandibolare, NAS
25.2x.22↔	Glossectomia parziale, approccio transmandibolare, ricostruzione con mucosa locale	25.3x.41↔	Pelviglossectomia totale, approccio transmandibolare, senza ricostruzione
25.2x.23↔	Glossectomia parziale, approccio transmandibolare, ricostruzione con lembo miocutaneo	25.3x.42↔	Pelviglossectomia totale, approccio transmandibolare, ricostruzione con mucosa locale
25.2x.24↔	Glossectomia parziale, approccio transmandibolare, ricostruzione con innesto libero con anastomosi microvascolare	25.3x.43↔	Pelviglossectomia totale, approccio transmandibolare, ricostruzione con lembo miocutaneo
25.2x.29↔	Glossectomia parziale, approccio transmandibolare, con altra ricostruzione	25.3x.44↔	Pelviglossectomia totale, approccio transmandibolare, ricostruzione con innesto libero con anastomosi microvascolare
25.2x.30↔	Pelviglossectomia, approccio transorale, NAS	25.3x.49↔	Pelviglossectomia totale, approccio transmandibolare, con altra ricostruzione
25.2x.31↔	Pelviglossectomia, approccio transorale, senza ricostruzione	25.3x.50↔	Pelviglossomandibolectomia totale, NAS
25.2x.32↔	Pelviglossectomia, approccio transorale, ricostruzione con mucosa locale	25.3x.51↔	Pelviglossomandibolectomia totale, senza ricostruzione
25.2x.33↔	Pelviglossectomia, approccio transorale, ricostruzione con lembo miocutaneo	25.3x.52↔	Pelviglossomandibolectomia totale, ricostruzione con mucosa locale
25.2x.34↔	Pelviglossectomia, approccio transorale, ricostruzione con innesto libero con anastomosi microvascolare	25.3x.53↔	Pelviglossomandibolectomia totale, ricostruzione con lembo miocutaneo
25.2x.39↔	Pelviglossectomia, approccio transorale, con altra ricostruzione	25.3x.54↔	Pelviglossomandibolectomia totale, ricostruzione con innesto libero con anastomosi microvascolare
25.2x.40↔	Pelviglossectomia, approccio transmandibolare, NAS	25.3x.59↔	Pelviglossomandibolectomia totale, con altra ricostruzione
25.2x.41↔	Pelviglossectomia, approccio transmandibolare, senza ricostruzione	25.4x.00↔	Glossectomia radicale, NAS
25.2x.42↔	Pelviglossectomia, approccio transmandibolare, ricostruzione con mucosa locale	25.4x.10↔	Glossectomia radicale, approccio transorale, NAS
25.2x.43↔	Pelviglossectomia, approccio transmandibolare, ricostruzione con lembo miocutaneo	25.4x.11↔	Glossectomia radicale, approccio transorale, senza ricostruzione
25.2x.44↔	Pelviglossectomia, approccio transmandibolare, ricostruzione con innesto libero con anastomosi microvascolare	25.4x.12↔	Glossectomia radicale, approccio transorale, ricostruzione con mucosa locale
25.2x.49↔	Pelviglossectomia, approccio transmandibolare, con altra ricostruzione	25.4x.13↔	Glossectomia radicale, approccio transorale, ricostruzione con lembo miocutaneo
25.2x.50↔	Pelviglossomandibolectomia, NAS	25.4x.14↔	Glossectomia radicale, approccio transorale, ricostruzione con innesto libero con anastomosi microvascolare
25.2x.51↔	Pelviglossomandibolectomia, senza ricostruzione	25.4x.19↔	Glossectomia radicale, approccio transorale, con altra ricostruzione
25.2x.52↔	Pelviglossomandibolectomia, ricostruzione con mucosa locale	25.4x.20↔	Glossectomia radicale, approccio transmandibolare, NAS
25.2x.53↔	Pelviglossomandibolectomia, ricostruzione con lembo miocutaneo	25.4x.21↔	Glossectomia radicale, approccio transmandibolare, senza ricostruzione
25.2x.54↔	Pelviglossomandibolectomia, ricostruzione con innesto libero con anastomosi microvascolare	25.4x.22↔	Glossectomia radicale, approccio transmandibolare, ricostruzione con mucosa locale
25.2x.59↔	Pelviglossomandibolectomia, con altra ricostruzione	25.4x.23↔	Glossectomia radicale, approccio transmandibolare, ricostruzione con lembo miocutaneo
25.3x.00↔	Glossectomia totale, NAS	25.4x.24↔	Glossectomia radicale, approccio transmandibolare, ricostruzione con innesto libero con anastomosi microvascolare
25.3x.09↔	Glossectomia totale, altro	25.4x.29↔	Glossectomia radicale, approccio transmandibolare, con altra ricostruzione
25.3x.10↔	Glossectomia totale, approccio transorale, NAS	25.4x.30↔	Pelviglossectomia radicale, approccio transorale, NAS
25.3x.11↔	Glossectomia totale, approccio transorale, senza ricostruzione	25.4x.31↔	Pelviglossectomia radicale, approccio transorale, senza ricostruzione
25.3x.12↔	Glossectomia totale, approccio transorale, ricostruzione con mucosa locale	25.4x.32↔	Pelviglossectomia radicale, approccio transorale, ricostruzione con mucosa locale
25.3x.13↔	Glossectomia totale, approccio transorale, ricostruzione con lembo miocutaneo	25.4x.33↔	Pelviglossectomia radicale, approccio transorale, ricostruzione con lembo miocutaneo
25.3x.14↔	Glossectomia totale, approccio transorale, ricostruzione con innesto libero con anastomosi microvascolare	25.4x.34↔	Pelviglossectomia radicale, approccio transorale, ricostruzione con innesto libero con anastomosi microvascolare
25.3x.19↔	Glossectomia totale, approccio transorale, con altra ricostruzione	25.4x.39↔	Pelviglossectomia radicale, approccio transorale, con altra ricostruzione
25.3x.20↔	Glossectomia totale, approccio transmandibolare, NAS	25.4x.40↔	Pelviglossectomia radicale, approccio transmandibolare, NAS
25.3x.21↔	Glossectomia totale, approccio transmandibolare, senza ricostruzione	25.4x.41↔	Pelviglossectomia radicale, approccio transmandibolare, senza ricostruzione
25.3x.22↔	Glossectomia totale, approccio transmandibolare, ricostruzione con mucosa locale	25.4x.42↔	Pelviglossectomia radicale, approccio transmandibolare, ricostruzione con mucosa locale
25.3x.23↔	Glossectomia totale, approccio transmandibolare, ricostruzione con lembo miocutaneo	25.4x.43↔	Pelviglossectomia radicale, approccio transmandibolare, ricostruzione con lembo miocutaneo
25.3x.24↔	Glossectomia totale, approccio transmandibolare, ricostruzione con innesto libero con anastomosi microvascolare	25.4x.44↔	Pelviglossectomia radicale, approccio transmandibolare, ricostruzione con innesto libero con anastomosi microvascolare
25.3x.29↔	Glossectomia totale, approccio transmandibolare, con altra ricostruzione		
25.3x.30↔	Pelviglossectomia totale, approccio transorale, NAS		

25.4x.49↔	Pelviglossectomia radicale, approccio transmandibolare, con altra ricostruzione	27.56.10↔	Piccolo innesto cutaneo sottile su labbro e bocca
25.4x.50↔	Pelviglossomandibolectomia radicale, NAS	27.56.20↔	Ampio innesto cutaneo a spessore parziale su labbro e bocca
25.4x.51↔	Pelviglossomandibolectomia radicale, senza ricostruzione	27.56.30↔	Piccolo eteroinnesto di cute nel labbro
25.4x.52↔	Pelviglossomandibolectomia radicale, ricostruzione con mucosa locale	27.56.40↔	Ampio eteroinnesto di cute nel labbro
25.4x.53↔	Pelviglossomandibolectomia radicale, ricostruzione con lembo miocutaneo	27.56.50↔	Piccolo omooinnesto di cute nel labbro
25.4x.54↔	Pelviglossomandibolectomia radicale, ricostruzione con innesto libero con anastomosi microvascolare	27.56.60↔	Ampio omooinnesto di cute nel labbro
25.4x.59↔	Pelviglossomandibolectomia radicale, con altra ricostruzione	27.56.99↔	Altro innesto di cute su labbro e bocca, altro
25.4x.99↔	Glossectomia radicale, altro	27.57.10↔	Impianto di innesto libero con anastomosi microvascolare su labbro e bocca
25.59.00↔	Altri interventi di riparazione e di plastica sulla lingua, NAS	27.57.11↔	Impianto di lembo a distanza pedunculato su labbro e bocca
25.59.10↔	Ricostruzione plastica della lingua, NAS	27.57.99↔	Innesto di lembo pedunculato o libero su labbro e bocca, altro
25.59.11↔	Plastica riduttiva della lingua	27.58↔	Revisione di lembo pedunculato o libero o di innesto cutaneo libero di labbro e bocca
25.59.99↔	Altri interventi di riparazione e di plastica sulla lingua, altro	27.59.20↔	Piccola copertura dei tessuti molli del labbro con cheratinociti coltivati
25.93↔	Lisi di aderenze della lingua	27.59.21↔	Ampia copertura dei tessuti molli del labbro con cheratinociti coltivati
25.94↔	Altra glossectomia	27.59.30↔	Piccola copertura temporanea dei tessuti molli del labbro mediante combinazione di varie procedure
27.1↔	Incisione del palato	27.59.31↔	Ampia copertura temporanea dei tessuti molli del labbro mediante combinazione di varie procedure
27.21.00↔	Biopsia del palato osseo, NAS	27.59.40↔	Altra ricostruzione plastica di labbro e bocca mediante innesto libero con anastomosi microvascolare
27.21.20↔	Biopsia a cielo aperto (con incisione) del palato osseo	27.59.41↔	Altra ricostruzione plastica di labbro e bocca con lembo a distanza pedunculato
27.21.99↔	Biopsia del palato osseo, altro	27.59.60↔	Inserzione di espansore tissutale nel labbro
27.22.00↔	Biopsia dell'ugola e del palato molle, NAS	27.59.99↔	Altra ricostruzione plastica di labbro e bocca, altro
27.22.20↔	Biopsia a cielo aperto (con incisione) dell'ugola e del palato molle	27.71↔	Incisione dell'ugola
27.22.99↔	Biopsia dell'ugola e del palato molle, altro	27.72↔	Asportazione dell'ugola
27.23.00↔	Biopsia del labbro, NAS	27.79↔	Interventi sull'ugola, altro
27.23.99↔	Biopsia del labbro, altro	27.92↔	Incisione della bocca, struttura non specificata
27.24.00↔	Biopsia della bocca, struttura non specificata, NAS	27.99↔	Interventi sul cavo orale, altro
27.24.20↔	Biopsia a cielo aperto (con incisione) di mucosa della guancia, pavimento della bocca e altre strutture della bocca	29.33.00↔	Faringectomia (parziale), NAS
27.24.99↔	Biopsia della bocca, struttura non specificata, altro	29.33.10↔	Faringectomia parziale, senza ricostruzione
27.31.00↔	Asportazione o distruzione locale di lesione o tessuto del palato osseo, NAS	29.33.11↔	Faringectomia parziale, Ricostruzione con lembo pedunculato regionale o a distanza
27.31.10↔	Asportazione locale di lesione o tessuto del palato osseo	29.33.12↔	Faringectomia parziale, Ricostruzione con innesto libero con anastomosi microvascolare
27.31.20↔	Asportazione parziale di lesione o tessuto del palato osseo	29.33.20↔	Faringectomia totale, Ricostruzione con lembo pedunculato regionale o a distanza
27.31.30↔	Distruzione di lesione o tessuto del palato osseo	29.33.21↔	Faringectomia totale, Ricostruzione con innesto libero con anastomosi microvascolare, innesto intestinale libero o pull-up gastrico
27.31.99↔	Asportazione o distruzione locale di lesione o tessuto del palato osseo, altro	29.33.99↔	Faringectomia (parziale), altro
27.32.00↔	Asportazione o distruzione ampia di lesione o tessuto del palato osseo, NAS	29.4x.10↔	Intervento di plastica faringea, con mucosa locale o lembo cutaneo libero
27.32.10↔	Asportazione totale per via transorale di lesione o tessuto del palato osseo	29.4x.11↔	Intervento di plastica faringea, con lembo miocutaneo pedunculato
27.32.11↔	Asportazione radicale per via transmandibolare di lesione o tessuto del palato osseo [resezione in blocco]	29.4x.12↔	Intervento di plastica faringea, con innesto con anastomosi microvascolare, innesto intestinale o pull-up gastrico
27.32.12↔	Asportazione radicale per via transfacciale di lesione o tessuto del palato osseo [resezione in blocco]	29.4x.99↔	Intervento di plastica faringea, altro
27.32.99↔	Asportazione o distruzione ampia di lesione o tessuto del palato osseo, altro	30.1x.00↔	Emilaringectomia, NAS
27.42↔	Ampia asportazione di lesione del labbro	30.1x.10↔	Emilaringectomia, sopraglottica orizzontale
27.43.00↔	Altra asportazione di lesione o tessuto del labbro, NAS	30.1x.11↔	Emilaringectomia, sopraglottica con asportazione della base della lingua
27.43.10↔	Altra asportazione di lesione o tessuto del labbro, asportazione locale	30.1x.99↔	Emilaringectomia, altro
27.43.99↔	Altra asportazione di lesione o tessuto del labbro, altro	30.29.00↔	Altra laringectomia parziale, NAS
27.44.00↔	Asportazione radicale di lesione del labbro, NAS	30.29.10↔	Cricoidoepiglottopessia (CHEP)
27.44.11↔	Asportazione radicale di lesione cutanea del labbro senza innesto o trasposizione di cute	30.29.11↔	Cricoidopessia (CHP)
27.44.20↔	Asportazione radicale di lesione cutanea del labbro con innesto o trasposizione di cute	30.29.20↔	Asportazione parziale faringolaringea
27.44.99↔	Asportazione radicale di lesione del labbro, altro	30.29.21↔	Laringectomia parziale frontale (Huet)
27.49.00↔	Altra asportazione della bocca, NAS	30.29.22↔	Laringectomia parziale frontolaterale (Leroux-Robert)
27.49.10↔	Asportazione della guancia	30.29.30↔	Aritenoidectomia
27.49.11↔	Asportazione del pavimento della bocca	30.29.99↔	Altra laringectomia parziale, altro
27.49.99↔	Altra asportazione della bocca, altro	31.1‡↔	Tracheostomia temporanea
27.53↔	Chiusura di fistola della bocca	31.2‡↔	Tracheostomia mediastinica
27.54.00↔	Riparazione di schisi (congenita) del labbro, NAS	31.29‡↔	Tracheostomia permanente, altro
27.54.99↔	Riparazione di schisi (congenita) del labbro, altro	31.69.10↔	Laringoplastica, NAS
27.55.00↔	Innesto a tutto spessore di cute su labbro e bocca, NAS	31.69.11↔	Laringoplastica di medializzazione, NAS
27.55.10↔	Piccolo innesto a tutto spessore su labbro e bocca	31.69.12↔	Laringoplastica di medializzazione, tiroplastica di tipo I
27.55.20↔	Ampio innesto a tutto spessore su labbro e bocca	31.69.14↔	Laringoplastica di medializzazione, per via esterna
27.55.99↔	Innesto a tutto spessore di cute su labbro e bocca, altro		

31.69.20↔	Plastica di allargamento della glottide (endolaringea)	76.44.99↔	Ostectomia totale di altre ossa facciali con contemporanea ricostruzione, altro
31.69.30↔	Cricotiroidopessia	76.45↔	Altra ostectomia totale di altre ossa facciali
31.69.31↔	Aritenoidopessia	76.46.00↔	Altra ricostruzione di altre ossa facciali, NAS
31.69.40↔	Costruzione / revisione di neoglottide	76.46.10↔	Altra ricostruzione di altre ossa facciali, Ricostruzione mediante innesto con anastomosi microvascolare
31.69.41↔	Ricostruzione plastica della laringe	76.46.99↔	Altra ricostruzione di altre ossa facciali, altro
31.69.42↔	Ricostruzione plastica di corda vocale	76.5x.00↔	Artroplastica temporomandibolare, NAS
31.69.99↔	Altra riparazione della laringe, altro	76.5x.10↔	Condilectomia dell'articolazione temporomandibolare con ricostruzione
31.79.10‡↔	Plastica di allargamento di tracheostomia	76.5x.19↔	Altra condilectomia dell'articolazione temporomandibolare
38.01↔	Incisione di vasi intracranici	76.5x.20↔	Discoplastica dell'articolazione temporomandibolare, con ricostruzione
38.31↔	Resezione di vasi intracranici con anastomosi	76.5x.29↔	Altra discoplastica dell'articolazione temporomandibolare
38.61↔	Altra asportazione di vasi intracranici	76.5x.30↔	Estirpazione del disco articolare dell'articolazione temporomandibolare, con ricostruzione
38.81↔	Altra occlusione chirurgica di vasi intracranici	76.5x.39↔	Altra estirpazione del disco articolare dell'articolazione temporomandibolare
40.40↔	Dissezione del collo, NAS	76.5x.40↔	Resezione del tubercolo articolare dell'articolazione temporomandibolare
40.41.00↔	Dissezione radicale del collo, NAS	76.5x.41↔	Ricostruzione plastica dell'articolazione temporomandibolare
40.41.10↔	Dissezione selettiva (funzionale) del collo, sopraomioidea (regione I-III)	76.5x.42↔	Stabilizzazione articolare (limitante il movimento) dell'articolazione temporomandibolare
40.41.11↔	Dissezione selettiva (funzionale) del collo, laterale (regione II-IV)	76.5x.50↔	Asportazione artroscopica di corpo libero intra-articolare dall'articolazione temporomandibolare
40.41.12↔	Dissezione selettiva (funzionale) del collo, anterolaterale (regione I-IV)	76.5x.59↔	Altra asportazione di corpo libero intra-articolare dall'articolazione temporomandibolare
40.41.13↔	Dissezione selettiva (funzionale) del collo, posterolaterale (regione II-V)	76.5x.60↔	Impianto di endoprotesi dell'articolazione temporomandibolare
40.41.14↔	Dissezione selettiva (funzionale) del collo, centrale (regione VI)	76.5x.61↔	Sostituzione di endoprotesi dell'articolazione temporomandibolare
40.41.20↔	Dissezione radicale del collo (incl. modificata)	76.5x.70↔	Impianto di endoprotesi totale dell'articolazione temporomandibolare con componenti prefabbricati
40.41.21↔	Dissezione allargata del collo	76.5x.71↔	Impianto di endoprotesi totale dell'articolazione temporomandibolare con componenti preparati con sistema CAD-CAM
40.41.99↔	Dissezione radicale del collo, altro	76.5x.90↔	Altra artroplastica temporomandibolare o discoplastica dell'articolazione temporomandibolare
76.01↔	Sequestrectomia di osso facciale	76.5x.99↔	Artroplastica temporomandibolare, altro
76.09.10↔	Riosteotomia dopo riduzione di frattura	76.61.00↔	Osteoplastica chiusa [osteotomia] del ramo ascendente della mandibola, NAS
76.2x.00↔	Asportazione o distruzione locale di lesione delle ossa facciali, NAS	76.61.10↔	Osteoplastica chiusa [osteotomia] del ramo ascendente della mandibola senza distrazione
76.2x.10↔	Decorticazione di osso facciale	76.61.20↔	Osteoplastica chiusa [osteotomia] del ramo ascendente della mandibola con distrazione
76.2x.11↔	Asportazione di tessuto periostale dalle ossa facciali	76.61.99↔	Osteoplastica chiusa [osteotomia] del ramo ascendente della mandibola, altro
76.2x.12↔	Asportazione di tessuto (osteotomia modellante) dalle ossa facciali	76.62.00↔	Osteoplastica aperta [osteotomia] del ramo ascendente della mandibola, NAS
76.2x.20↔	Distruzione di lesione delle ossa facciali	76.62.10↔	Osteoplastica aperta [osteotomia] del ramo ascendente della mandibola senza distrazione
76.2x.99↔	Asportazione o distruzione locale di lesione delle ossa facciali, altro	76.62.20↔	Osteoplastica aperta [osteotomia] del ramo ascendente della mandibola con distrazione
76.31.00↔	Mandibolectomia parziale, NAS	76.62.99↔	Osteoplastica aperta [osteotomia] del ramo ascendente della mandibola, altro
76.31.10↔	Mandibolectomia parziale senza ricostruzione	76.63.00↔	Osteoplastica [osteotomia] del corpo della mandibola, NAS
76.31.20↔	Mandibolectomia parziale, Ricostruzione mediante innesto con anastomosi microvascolare	76.63.10↔	Osteoplastica [osteotomia] della porzione laterale della cresta alveolare o con interruzione della continuità frontale della mandibola senza distrazione
76.31.21↔	Mandibolectomia parziale, con interruzione della continuità e ricostruzione alloplastica	76.63.11↔	Osteoplastica [osteotomia] della porzione frontale della cresta alveolare o con interruzione della continuità del ramo orizzontale della mandibola senza distrazione
76.31.29↔	Mandibolectomia parziale con altra ricostruzione	76.63.12↔	Osteoplastica [osteotomia] per l'avanzamento del mento senza distrazione
76.31.99↔	Mandibolectomia parziale, altro	76.63.20↔	Avanzamento del processo alveolare mediante distrazione orizzontale dopo osteotomia
76.39.00↔	Ostectomia parziale di altre ossa della faccia, NAS	76.63.21↔	Avanzamento della mandibola mediante distrazione dopo osteotomia del ramo orizzontale della mandibola
76.39.10↔	Ostectomia parziale di altre ossa della faccia, Ricostruzione mediante innesto con anastomosi microvascolare	76.63.99↔	Osteoplastica [osteotomia] del corpo della mandibola, altro
76.39.11↔	Ostectomia parziale di altre ossa della faccia, Ricostruzione di tessuto molle e duro	76.64↔	Altra chirurgia ortognatica della mandibola
76.39.19↔	Ostectomia parziale di altre ossa della faccia, altra ricostruzione	76.65.00↔	Osteoplastica segmentaria [osteotomia] della mascella, NAS
76.39.99↔	Ostectomia parziale di altre ossa della faccia, altro	76.65.10↔	Osteoplastica segmentaria [osteotomia] della mascella senza distrazione
76.41.00↔	Mandibolectomia totale con ricostruzione contemporanea, NAS		
76.41.10↔	Mandibolectomia totale con ricostruzione contemporanea, Ricostruzione mediante innesto con anastomosi microvascolare		
76.41.99↔	Mandibolectomia totale con ricostruzione contemporanea, altro		
76.42↔	Altra mandibolectomia totale		
76.43.00↔	Altra ricostruzione della mandibola, NAS		
76.43.10↔	Altra ricostruzione della mandibola mediante innesto con anastomosi microvascolare		
76.43.11↔	Inserzione di impianto CAD nella mandibola, per riparazione plastica di difetto semplice		
76.43.12↔	Inserzione di impianto CAD nella mandibola, per riparazione plastica di difetto grande o complesso		
76.43.99↔	Altra ricostruzione della mandibola, altro		
76.44.00↔	Ostectomia totale di altre ossa facciali con contemporanea ricostruzione, NAS		
76.44.10↔	Ostectomia totale di altre ossa facciali, Ricostruzione mediante innesto con anastomosi microvascolare		
76.44.11↔	Ostectomia totale di altre ossa facciali, Ricostruzione mediante innesto non vascolarizzato		
76.44.19↔	Ostectomia totale di altre ossa facciali con altra ricostruzione		

76.65.20↔	Osteotomia della mascella, porzione frontale della cresta alveolare con distrazione	76.91.11↔	Innesto osseo su ossa facciali, con peduncolo vascolare
76.65.21↔	Osteotomia della mascella, porzione laterale della cresta alveolare con distrazione	76.91.99↔	Innesto osseo su ossa facciali, altro
76.65.22↔	Osteotomia della mascella, porzione frontale e laterale della cresta alveolare, più segmenti con distrazione	76.92.20↔	Inserzione di impianto CAD nello splancnocranio senza interessamento del neurocranio, fino a 2 regioni
76.65.99↔	Osteoplastica segmentaria [osteotomia] della mascella, altro	76.92.21↔	Inserzione di impianto CAD nello splancnocranio senza interessamento del neurocranio, da 3 regioni in poi
76.66.00↔	Osteoplastica totale [osteotomia] della mascella, NAS	76.92.30↔	Inserzione di impianto CAD nella mascella, per riparazione plastica di difetto semplice
76.66.10↔	Osteoplastica totale [osteotomia] della mascella senza distrazione	76.92.31↔	Inserzione di impianto CAD nella mascella, per riparazione plastica di difetto grande o complesso
76.66.20↔	Osteotomia della mascella tipo Le Fort 1, un frammento con distrazione	76.94↔	Riduzione aperta di lussazione temporomandibolare
76.66.21↔	Osteotomia della mascella tipo Le Fort 1, due frammenti con distrazione	78.19.90↔	Riduzione chiusa di frattura di altre ossa specificate con fissatore esterno
76.66.22↔	Osteotomia della mascella tipo Le Fort 1, tre o più frammenti con distrazione	78.19.91↔	Riduzione aperta di frattura di altre ossa specificate con fissatore esterno
76.66.30↔	Ricostruzione plastica e aumento della mascella mediante plastica totale con innesti di apposizione	78.59.00↔	Fissazione interna di altre ossa specificate, senza riduzione di frattura, escluse quelle facciali, NAS
76.66.99↔	Osteoplastica totale [osteotomia] della mascella, altro	78.59.90↔	Revisione senza sostituzione di materiale di osteosintesi di altre ossa specificate, escluse quelle facciali
76.67↔	Genioplastica riduttiva	78.59.99↔	Fissazione interna di altre ossa specificate, senza riduzione di frattura, escluse quelle facciali, altro
76.68↔	Aumento plastico del mento	84.53.00↔	Impianto di dispositivo interno di allungamento di ossa degli arti con trazione cinetica, NAS
76.69.10↔	Osteotomia tipo Le Fort II o Le Fort III per l'avanzamento del terzo medio della faccia senza distrazione	84.53.10↔	Impianto di sistema interno di allungamento o trasporto di ossa non motorizzato
76.69.20↔	Osteotomia tipo Le Fort II per l'avanzamento del terzo medio della faccia con distrazione	84.53.11↔	Impianto di sistema interno di allungamento o trasporto di ossa motorizzato
76.69.21↔	Osteotomia tipo Le Fort II per l'avanzamento del terzo medio della faccia combinata con altra osteotomia con distrazione	84.53.99↔	Impianto di dispositivo interno di allungamento di ossa degli arti con trazione cinetica, altro
76.69.30↔	Osteotomia tipo Le Fort III per l'avanzamento del terzo medio della faccia con distrazione	84.54↔	Impianto di altro dispositivo interno di allungamento di ossa degli arti
76.69.40↔	Osteotomia tipo Le Fort III per l'avanzamento del terzo medio della faccia, combinata con osteotomia tipo Le Fort I con distrazione	86.41.11↔	Asportazione radicale e ampia di lesione o tessuto cutaneo e sottocutaneo, senza chiusura di ferita primaria, sul capo
76.69.90↔	Altra osteotomia per l'avanzamento del terzo medio della faccia	86.41.12↔	Asportazione radicale e ampia di lesione o tessuto cutaneo e sottocutaneo, senza chiusura di ferita primaria, sul collo
76.70↔	Riduzione di frattura della faccia, NAS	86.41.13↔	Asportazione radicale e ampia di lesione o tessuto cutaneo e sottocutaneo, senza chiusura di ferita primaria, su spalla e ascella
76.72↔	Riduzione aperta di frattura zigomatica e malare	86.41.14↔	Asportazione radicale e ampia di lesione o tessuto cutaneo e sottocutaneo, senza chiusura di ferita primaria, su braccio e gomito
76.74↔	Riduzione aperta di frattura mascellare	86.41.15↔	Asportazione radicale e ampia di lesione o tessuto cutaneo e sottocutaneo, senza chiusura di ferita primaria, sull'avambraccio
76.76.00↔	Riduzione aperta di frattura mandibolare, NAS	86.41.16↔	Asportazione radicale e ampia di lesione o tessuto cutaneo e sottocutaneo, senza chiusura di ferita primaria, sulla mano
76.76.10↔	Riduzione aperta di frattura semplice del corpo della mandibola	86.41.17↔	Asportazione radicale e ampia di lesione o tessuto cutaneo e sottocutaneo, senza chiusura di ferita primaria, su parete toracica e dorso
76.76.11↔	Riduzione aperta di frattura combinata del corpo della mandibola	86.41.18↔	Asportazione radicale e ampia di lesione o tessuto cutaneo e sottocutaneo, senza chiusura di ferita primaria, sulla regione addominale e inguinale
76.76.20↔	Riduzione aperta (dall'esterno) di frattura semplice o combinata del ramo ascendente della mandibola	86.41.1a↔	Asportazione radicale e ampia di lesione o tessuto cutaneo e sottocutaneo, senza chiusura di ferita primaria, sulle natiche
76.76.21↔	Riduzione aperta (transorale) di frattura semplice o combinata del ramo ascendente della mandibola	86.41.1b↔	Asportazione radicale e ampia di lesione o tessuto cutaneo e sottocutaneo, senza chiusura di ferita primaria, su coscia e ginocchio
76.76.30↔	Riduzione aperta (transorale o dall'esterno) di frattura del processo condiloideo della mandibola	86.41.1c↔	Asportazione radicale e ampia di lesione o tessuto cutaneo e sottocutaneo, senza chiusura di ferita primaria, sulla gamba
76.76.99↔	Riduzione aperta di frattura mandibolare, altro	86.41.1d↔	Asportazione radicale e ampia di lesione o tessuto cutaneo e sottocutaneo, senza chiusura di ferita primaria, sul piede
76.77.00↔	Riduzione aperta di frattura del processo alveolare, NAS	86.42.11↔	Asportazione radicale e ampia di lesione o tessuto cutaneo e sottocutaneo, con chiusura di ferita primaria, sul capo
76.77.10↔	Riduzione aperta di frattura del processo alveolare della mascella	86.42.12↔	Asportazione radicale e ampia di lesione o tessuto cutaneo e sottocutaneo, con chiusura di ferita primaria, sul collo
76.77.11↔	Riduzione aperta di frattura del processo alveolare della mandibola	86.42.13↔	Asportazione radicale e ampia di lesione o tessuto cutaneo e sottocutaneo, con chiusura di ferita primaria, su spalla e ascella
76.77.99↔	Riduzione aperta di frattura del processo alveolare, altro	86.42.14↔	Asportazione radicale e ampia di lesione o tessuto cutaneo e sottocutaneo, con chiusura di ferita primaria, su braccio e gomito
76.78.11↔	Riduzione endoscopica di frattura della parete anteriore del seno frontale	86.42.15↔	Asportazione radicale e ampia di lesione o tessuto cutaneo e sottocutaneo, con chiusura di ferita primaria, sull'avambraccio
76.78.20↔	Riduzione chiusa di frattura dell'orbita	86.42.16↔	Asportazione radicale e ampia di lesione o tessuto cutaneo e sottocutaneo, con chiusura di ferita primaria, sulla mano
76.78.21↔	Riduzione endoscopica di frattura dell'orbita		
76.79.00↔	Altra riduzione aperta di frattura facciale, NAS		
76.79.10↔	Altra riduzione aperta di frattura del tetto orbitario		
76.79.11↔	Altra riduzione aperta di frattura della parete orbitaria laterale		
76.79.19↔	Altra riduzione aperta di altra frattura dell'orbita		
76.79.20↔	Altra riduzione aperta di frattura della parete del seno frontale		
76.79.30↔	Altra riduzione aperta di frattura nasoetmoidale del terzo medio della faccia		
76.79.31↔	Altra riduzione aperta di frattura centrolaterale del terzo medio della faccia		
76.79.39↔	Altra riduzione aperta di altra frattura laterale del terzo medio della faccia		
76.79.40↔	Altra riduzione aperta di fratture combinate del terzo medio della faccia (frattura multipla)		
76.79.99↔	Altra riduzione aperta di frattura facciale, altro		
76.91.00↔	Innesto osseo su ossa facciali, NAS		
76.91.10↔	Innesto su ossa facciali		

86.42.17↔	Asportazione radicale e ampia di lesione o tessuto cutaneo e sottocutaneo, con chiusura di ferita primaria, su parete toracica e dorso	86.6b.2b↔	Innesto cutaneo autologo a spessore parziale, ampio, sul coscia e ginocchio
86.42.18↔	Asportazione radicale e ampia di lesione o tessuto cutaneo e sottocutaneo, con chiusura di ferita primaria, sulla regione addominale e inguinale	86.6b.2c↔	Innesto cutaneo autologo a spessore parziale, ampio, sulla gamba
86.42.1a↔	Asportazione radicale e ampia di lesione o tessuto cutaneo e sottocutaneo, con chiusura di ferita primaria, sulle natiche	86.6b.2d↔	Innesto cutaneo autologo a spessore parziale, ampio, sul piede
86.42.1b↔	Asportazione radicale e ampia di lesione o tessuto cutaneo e sottocutaneo, con chiusura di ferita primaria, su coscia e ginocchio	86.7a.21↔	Plastica di allungamento, ampia, sul capo
86.42.1c↔	Asportazione radicale e ampia di lesione o tessuto cutaneo e sottocutaneo, con chiusura di ferita primaria, sulla gamba	86.7a.2d↔	Plastica di allungamento, ampia, sul piede
86.42.1d↔	Asportazione radicale e ampia di lesione o tessuto cutaneo e sottocutaneo, con chiusura di ferita primaria, sul piede	86.7a.2e↔	Plastica di allungamento, ampia, di altra sede
86.43.11↔	Asportazione radicale e ampia di lesione o tessuto cutaneo e sottocutaneo, con copertura plastica, sul capo	86.7a.31↔	Plastica di avanzamento e rotazione, piccola, sul capo
86.43.12↔	Asportazione radicale e ampia di lesione o tessuto cutaneo e sottocutaneo, con copertura plastica, sul collo	86.7a.3d↔	Plastica di avanzamento e rotazione, piccola, sul piede
86.43.13↔	Asportazione radicale e ampia di lesione o tessuto cutaneo e sottocutaneo, con copertura plastica, su spalla e ascella	86.7a.3e↔	Plastica di avanzamento e rotazione, piccola, in altra sede
86.43.14↔	Asportazione radicale e ampia di lesione o tessuto cutaneo e sottocutaneo, con copertura plastica, su braccio e gomito	86.7a.41↔	Plastica di avanzamento e rotazione, ampia, sul capo
86.43.15↔	Asportazione radicale e ampia di lesione o tessuto cutaneo e sottocutaneo, con copertura plastica, sull'avambraccio	86.7a.4d↔	Plastica di avanzamento e rotazione, ampia, sul piede
86.43.16↔	Asportazione radicale e ampia di lesione o tessuto cutaneo e sottocutaneo, con copertura plastica, sulla mano	86.7a.4e↔	Plastica di avanzamento e rotazione, ampia, in altra sede
86.43.17↔	Asportazione radicale e ampia di lesione o tessuto cutaneo e sottocutaneo, con copertura plastica, su parete toracica e dorso	86.7a.51↔	Plastica di trasposizione (VY), piccola, sul capo
86.43.18↔	Asportazione radicale e ampia di lesione o tessuto cutaneo e sottocutaneo, con copertura plastica, sulla regione addominale e inguinale	86.7a.5d↔	Plastica di trasposizione (VY), piccola, sul piede
86.43.1a↔	Asportazione radicale e ampia di lesione o tessuto cutaneo e sottocutaneo, con copertura plastica, sulle natiche	86.7a.5e↔	Plastica di trasposizione (VY), piccola, in altra sede
86.43.1b↔	Asportazione radicale e ampia di lesione o tessuto cutaneo e sottocutaneo, con copertura plastica, su coscia e ginocchio	86.7a.61↔	Plastica di trasposizione (VY), ampia, sul capo
86.43.1c↔	Asportazione radicale e ampia di lesione o tessuto cutaneo e sottocutaneo, con copertura plastica, sulla gamba	86.7a.6d↔	Plastica di trasposizione (VY), ampia, sul piede
86.43.1d↔	Asportazione radicale e ampia di lesione o tessuto cutaneo e sottocutaneo, con copertura plastica, sul piede	86.7a.6e↔	Plastica di trasposizione (VY), ampia, in altra sede
86.6b.11↔	Innesto cutaneo autologo a spessore parziale, piccolo, sul capo	86.7a.71↔	Plastica con lembo ad isola, piccola, sul capo
86.6b.12↔	Innesto cutaneo autologo a spessore parziale, piccolo, sul collo	86.7a.7d↔	Plastica con lembo ad isola, piccola, sul piede
86.6b.13↔	Innesto cutaneo autologo a spessore parziale, piccolo, su spalla e ascella	86.7a.7e↔	Plastica con lembo ad isola, piccola, in altra sede
86.6b.14↔	Innesto cutaneo autologo a spessore parziale, piccolo, su braccio e gomito	86.7a.81↔	Plastica con lembo ad isola, ampia, sul capo
86.6b.15↔	Innesto cutaneo autologo a spessore parziale, piccolo, sull'avambraccio	86.7a.8d↔	Plastica con lembo ad isola, ampia, sul piede
86.6b.17↔	Innesto cutaneo autologo a spessore parziale, piccolo, su parete toracica e dorso	86.7a.8e↔	Plastica con lembo ad isola, ampia, in altra sede
86.6b.18↔	Innesto cutaneo autologo a spessore parziale, piccolo, sulla regione addominale e inguinale	86.7a.91↔	Plastica con lembo locale su pelle e tessuto sottocutaneo, altra, sul capo
86.6b.1a↔	Innesto cutaneo autologo a spessore parziale, piccolo, sulle natiche	86.7a.9d↔	Plastica con lembo locale su pelle e tessuto sottocutaneo, altra, sul piede
86.6b.1b↔	Innesto cutaneo autologo a spessore parziale, piccolo, su coscia e ginocchio	86.7a.9e↔	Plastica con lembo locale su pelle e tessuto sottocutaneo, altra, di altra sede
86.6b.1c↔	Innesto cutaneo autologo a spessore parziale, piccolo, sulla gamba	86.7b.11↔	Plastica con lembo regionale pedunculato, sul capo
86.6b.1d↔	Innesto cutaneo autologo a spessore parziale, piccolo, sul piede	86.7b.12↔	Plastica con lembo regionale pedunculato, sul collo
86.6b.21↔	Innesto cutaneo autologo a spessore parziale, ampio, sul capo	86.7b.13↔	Plastica con lembo regionale pedunculato, su spalla e ascella
86.6b.22↔	Innesto cutaneo autologo a spessore parziale, ampio, sul collo	86.7b.14↔	Plastica con lembo regionale pedunculato, su braccio e gomito
86.6b.23↔	Innesto cutaneo autologo a spessore parziale, ampio, su spalla e ascella	86.7b.15↔	Plastica con lembo regionale pedunculato, sull'avambraccio
86.6b.24↔	Innesto cutaneo autologo a spessore parziale, ampio, su braccio e gomito	86.7b.17↔	Plastica con lembo regionale pedunculato, su parete toracica e dorso
86.6b.25↔	Innesto cutaneo autologo a spessore parziale, ampio, sull'avambraccio	86.7b.18↔	Plastica con lembo regionale pedunculato, sulla regione addominale e inguinale
86.6b.27↔	Innesto cutaneo autologo a spessore parziale, ampio, su parete toracica e dorso	86.7b.1a↔	Plastica con lembo regionale pedunculato, sulle natiche
86.6b.28↔	Innesto cutaneo autologo a spessore parziale, ampio, sulla regione addominale e inguinale	86.7b.1b↔	Plastica con lembo regionale pedunculato, su coscia e ginocchio
86.6b.2a↔	Innesto cutaneo autologo a spessore parziale, ampio, sulle natiche	86.7b.1c↔	Plastica con lembo regionale pedunculato, sulla gamba
		86.7b.1d↔	Plastica con lembo regionale pedunculato, sul piede
		86.7c.11↔	Plastica con lembo a distanza pedunculato, sul capo
		86.7c.12↔	Plastica con lembo a distanza pedunculato, sul collo
		86.7c.13↔	Plastica con lembo a distanza pedunculato, su spalla e ascella
		86.7c.14↔	Plastica con lembo a distanza pedunculato, su braccio e gomito
		86.7c.15↔	Plastica con lembo a distanza pedunculato, sull'avambraccio
		86.7c.17↔	Plastica con lembo a distanza pedunculato, su parete toracica e dorso
		86.7c.18↔	Plastica con lembo a distanza pedunculato, sulla regione addominale e inguinale
		86.7c.1a↔	Plastica con lembo a distanza pedunculato, sulle natiche
		86.7c.1b↔	Plastica con lembo a distanza pedunculato, su coscia e ginocchio
		86.7c.1c↔	Plastica con lembo a distanza pedunculato, sulla gamba
		86.7c.1d↔	Plastica con lembo a distanza pedunculato, sul piede
		86.7d.11↔	Plastica con lembo libero con anastomosi microvascolare, sul capo
		86.7d.12↔	Plastica con lembo libero con anastomosi microvascolare, sul collo
		86.7d.13↔	Plastica con lembo libero con anastomosi microvascolare, su spalla e ascella
		86.7d.14↔	Plastica con lembo libero con anastomosi microvascolare, su braccio e gomito
		86.7d.15↔	Plastica con lembo libero con anastomosi microvascolare, sull'avambraccio
		86.7d.17↔	Plastica con lembo libero con anastomosi microvascolare, su parete toracica e dorso

86.7d.18↔	Plastica con lembo libero con anastomosi microvascolare, sulla regione addominale e inguinale	86.83.13↔	Intervento di plastica riduttiva sull'avambraccio
86.7d.1a↔	Plastica con lembo libero con anastomosi microvascolare, sulle natiche	86.83.14↔	Intervento di plastica riduttiva sulla mano
86.7d.1b↔	Plastica con lembo libero con anastomosi microvascolare, su coscia e ginocchio	86.83.1a↔	Intervento di plastica riduttiva sull'addome
86.7d.1c↔	Plastica con lembo libero con anastomosi microvascolare, sulla gamba	86.83.1b↔	Intervento di plastica riduttiva su schiena o fianchi
86.7d.1d↔	Plastica con lembo libero con anastomosi microvascolare, sul piede	86.83.1c↔	Intervento di plastica riduttiva sincrono su addome, fianchi nonché schiena
86.83.11↔	Intervento di plastica riduttiva su capo e collo	86.83.1d↔	Intervento di plastica riduttiva sulla regione inguinale e genitale
86.83.12↔	Intervento di plastica riduttiva su spalla e braccio	86.83.1e↔	Intervento di plastica riduttiva sulle natiche
		86.83.1f↔	Intervento di plastica riduttiva sulla coscia
		86.83.1g↔	Intervento di plastica riduttiva su gamba e piede

ADRG D28**Osteotomia monomascellare e interventi complessi su testa e collo o altri interventi su testa e collo per neoplasia maligna**

(Diagnosi principale nella tabella D28-1 o Procedura nella tabella D28-2) e Procedura nella tabella D28-3

DRG D28Z**Osteotomia monomascellare e interventi complessi su testa e collo o altri interventi su testa e collo per neoplasia maligna****Diagnosi principale D28-1**

C00.0	Tumore Maligno: Labbro superiore, zona vermiglio-cutanea	C08.9	Tumore Maligno: Ghiandola salivare maggiore non specificata
C00.1	Tumore Maligno: Labbro inferiore, zona vermiglio-cutanea	C09.0	Tumore Maligno: Fossa tonsillare
C00.2	Tumore Maligno: Labbro, zona vermiglio-cutanea, non specificato	C09.1	Tumore Maligno: Pilastro tonsillare (anteriore) (posteriore)
C00.3	Tumore Maligno: Labbro superiore, zona mucosa	C09.8	Tumore Maligno: lesione sconfinante a più zone contigue della tonsilla
C00.4	Tumore Maligno: Labbro inferiore, zona mucosa	C09.9	Tumore Maligno: Tonsilla non specificata
C00.5	Tumore Maligno: Labbro non specificato, zona mucosa	C10.0	Tumore Maligno: vallecola epiglottica
C00.6	Tumore Maligno: Commissura labiale	C10.1	Tumore Maligno: Faccia anteriore dell'epiglottide
C00.8	Tumore Maligno: lesione sconfinante a più zone contigue del labbro	C10.2	Tumore Maligno: Parete laterale dell'orofaringe
C00.9	Tumore Maligno: Labbro non specificato	C10.3	Tumore Maligno: Parete posteriore dell'orofaringe
C01	Tumore Maligno della base della lingua	C10.4	Tumore Maligno: Residuo di Fessura branchiale
C02.0	Tumore Maligno: Faccia dorsale della lingua	C10.8	Tumore Maligno: lesione sconfinante a più zone contigue dell'orofaringe
C02.1	Tumore Maligno: Bordo della lingua	C10.9	Tumore Maligno: Orofaringe non specificata
C02.2	Tumore Maligno: Faccia ventrale della lingua	C11.0	Tumore Maligno: Parete superiore della rinofaringe
C02.3	Tumore Maligno: Due terzi anteriori della lingua, parte non specificata	C11.1	Tumore Maligno: Parete posteriore della rinofaringe
C02.4	Tumore Maligno: Tonsilla linguale	C11.2	Tumore Maligno: Parete laterale della rinofaringe
C02.8	Tumore Maligno: lesione sconfinante a più zone contigue della lingua	C11.3	Tumore Maligno: Parete anteriore della rinofaringe
C02.9	Tumore Maligno: Lingua non specificata	C11.8	Tumore Maligno: lesione sconfinante a più zone contigue della rinofaringe
C03.0	Tumore Maligno: Gengiva superiore	C11.9	Tumore Maligno: Rinofaringe non specificata
C03.1	Tumore Maligno: Gengiva inferiore	C12	Tumore maligno del seno piriforme
C03.9	Tumore Maligno: Gengiva non specificata	C13.0	Tumore Maligno: Regione retrocriccoidea
C04.0	Tumore Maligno: Pavimento orale anteriore	C13.1	Tumore Maligno: Plica ariepiglottica, faccia ipofaringea
C04.1	Tumore Maligno: Pavimento orale laterale	C13.2	Tumore Maligno: Parete posteriore dell'ipofaringe
C04.8	Tumore Maligno: lesione sconfinante a più zone contigue del pavimento orale	C13.8	Tumore Maligno: lesione sconfinante a più zone contigue dell'ipofaringe
C04.9	Tumore Maligno: Pavimento orale non specificato	C13.9	Tumore Maligno: Ipofaringe non specificata
C05.0	Tumore Maligno: Palato duro	C14.0	Tumore Maligno: Faringe non specificata
C05.1	Tumore Maligno: Palato molle	C14.2	Tumore Maligno: Anello di Waldeyer
C05.2	Tumore Maligno: Ugola	C14.8	Tumore Maligno: lesione sconfinante a più zone contigue del labbro, della cavità orale e della faringe
C05.8	Tumore Maligno: lesione sconfinante a più zone contigue del palato	C30.0	Tumore Maligno: Cavità nasale
C05.9	Tumore Maligno: Palato non specificato	C30.1	Tumore Maligno: Orecchio medio
C06.0	Tumore Maligno: Mucosa della guancia	C31.0	Tumore Maligno: Seno mascellare
C06.1	Tumore Maligno: Vestibolo della bocca	C31.1	Tumore Maligno: Seno etmoidale
C06.2	Tumore Maligno: regione retromolare	C31.2	Tumore Maligno: Seno frontale
C06.8	Tumore Maligno: lesione sconfinante a più zone contigue di altre e non specificate parti della bocca	C31.3	Tumore Maligno: Seno sfenoidale
C06.9	Tumore Maligno: Bocca non specificata	C31.8	Tumore Maligno: lesione sconfinante a più zone contigue dei seni paranasali
C07	Tumore maligno della parotide	C31.9	Tumore Maligno: Seno paranasale non specificato
C08.0	Tumore Maligno: Ghiandola sottomandibolare	C32.0	Tumore Maligno: Glottide
C08.1	Tumore Maligno: Ghiandola sottolinguale	C32.1	Tumore Maligno: Regione sopraglottica della laringe
C08.8	Tumore Maligno: lesione sconfinante a più zone contigue delle ghiandole salivari maggiori	C32.2	Tumore Maligno: Regione sottoglottica della laringe
		C32.3	Tumore Maligno: Cartilagine laringea

C32.8	Tumore Maligno: lesione sconfinante a più zone contigue della laringe	D00.0	Carcinoma in situ: Labbro, cavità orale e faringe
C32.9	Tumore Maligno: Laringe non specificata	D02.0	Carcinoma in situ: Laringe
C39.0	Tumore Maligno: Vie respiratorie superiori, parte non specificata	D37.0	Tumori di comportamento incerto o sconosciuto: Labbra, cavità orale e faringe
C46.2	Sarcoma di Kaposi del palato	D38.0	Tumori di comportamento incerto o sconosciuto: Laringe
C76.0	Tumore maligno di altra e mal definita sede: Testa, faccia e collo	H60.2	Otite esterna maligna

Procedura D28-2

04.76↔	Riparazione di lesioni traumatiche di vecchia data di nervi cranici e periferici	30.29.11↔	Cricoidopessia (CHP)
04.79.10↔	Innesto e trasposizione del tratto extracranico di nervi cranici con sutura epineurale	30.29.20↔	Asportazione parziale faringolaringea
04.79.11↔	Innesto e trasposizione del plesso brachiale con sutura epineurale	30.29.21↔	Laringectomia parziale frontale (Huet)
04.79.12↔	Innesto e trasposizione di nervi della spalla con sutura epineurale	30.29.22↔	Laringectomia parziale frontolaterale (Leroux-Robert)
04.79.13↔	Innesto e trasposizione di nervi del braccio e della mano con sutura epineurale	30.29.30↔	Aritenoidectomia
04.79.14↔	Innesto e trasposizione di nervi del tronco e delle estremità inferiori con sutura epineurale	30.29.99↔	Altra laringectomia parziale, altro
04.79.19↔	Innesto e trasposizione del tratto extracranico di nervi cranici con sutura epineurale, altro	31.69.10↔	Laringoplastica, NAS
04.79.20↔	Innesto e trasposizione di nervo con sutura interfascicolare	31.69.11↔	Laringoplastica di medializzazione, NAS
04.79.21↔	Innesto e trasposizione del tratto extracranico di nervi cranici con sutura interfascicolare	31.69.12↔	Laringoplastica di medializzazione, tiroplastica di tipo I
04.79.22↔	Innesto e trasposizione del plesso brachiale con sutura interfascicolare	31.69.14↔	Laringoplastica di medializzazione, per via esterna
04.79.23↔	Innesto e trasposizione di nervi della spalla con sutura interfascicolare	31.69.20↔	Plastica di allargamento della glottide (endolaringea)
04.79.24↔	Innesto e trasposizione di nervi del braccio e della mano con sutura interfascicolare	31.69.30↔	Cricotiroidopessia
04.79.25↔	Innesto e trasposizione di nervi del tronco e delle estremità inferiori con sutura interfascicolare	31.69.31↔	Aritenoideopessia
04.79.29↔	Innesto e trasposizione di nervo con sutura interfascicolare, altro	31.69.40↔	Costruzione / revisione di neoglottide
04.79.99↔	Altra neuroplastica, altro	31.69.41↔	Ricostruzione plastica della laringe
16.51.00↔	Esenterazione dell'orbita con rimozione di strutture adiacenti, NAS	31.69.42↔	Ricostruzione plastica di corda vocale
16.51.10↔	Esenterazione dell'orbita con rimozione di strutture adiacenti, con conservazione della cute palpebrale	31.69.99↔	Altra riparazione della laringe, altro
16.51.11↔	Esenterazione dell'orbita con rimozione di strutture adiacenti, senza conservazione della cute palpebrale	40.40↔	Dissezione del collo, NAS
16.51.99↔	Esenterazione dell'orbita con rimozione di strutture adiacenti, altro	40.41.00↔	Dissezione radicale del collo, NAS
16.52.00↔	Esenterazione dell'orbita con rimozione terapeutica di osso orbitale, NAS	40.41.10↔	Dissezione selettiva (funzionale) del collo, sopraorbitale (regione I-III)
16.52.10↔	Esenterazione dell'orbita con rimozione terapeutica di osso orbitale, con conservazione della cute palpebrale	40.41.11↔	Dissezione selettiva (funzionale) del collo, laterale (regione II-IV)
16.52.11↔	Esenterazione dell'orbita con rimozione terapeutica di osso orbitale, senza conservazione della cute palpebrale	40.41.12↔	Dissezione selettiva (funzionale) del collo, anterolaterale (regione I-IV)
16.52.99↔	Esenterazione dell'orbita con rimozione terapeutica di osso orbitale, altro	40.41.13↔	Dissezione selettiva (funzionale) del collo, posterolaterale (regione II-V)
16.59.00↔	Altra esenterazione dell'orbita, NAS	40.41.14↔	Dissezione selettiva (funzionale) del collo, centrale (regione VI)
16.59.10↔	Altra esenterazione dell'orbita, con conservazione della cute palpebrale	40.41.20↔	Dissezione radicale del collo (incl. modificata)
16.59.11↔	Altra esenterazione dell'orbita, senza conservazione della cute palpebrale	40.41.21↔	Dissezione allargata del collo
16.59.99↔	Altra esenterazione dell'orbita, altro	40.41.99↔	Dissezione radicale del collo, altro
24.99.00↔	Altri interventi sui denti, NAS	76.5x.00↔	Artroplastica temporomandibolare, NAS
24.99.10↔	Esposizione di impianto endosseo con posa di distanziatore	76.5x.10↔	Condilectomia dell'articolazione temporomandibolare con ricostruzione
24.99.11↔	Stabilizzazione di un dente	76.5x.19↔	Altra condilectomia dell'articolazione temporomandibolare
24.99.20↔	Rialzo del seno mascellare mediante l'uso di distrattore endorale	76.5x.20↔	Discoplastica dell'articolazione temporomandibolare, con ricostruzione
24.99.99↔	Altri interventi sui denti, altro	76.5x.29↔	Altra discoplastica dell'articolazione temporomandibolare
27.56.10↔	Piccolo innesto cutaneo sottile su labbro e bocca	76.5x.30↔	Estirpazione del disco articolare dell'articolazione temporomandibolare, con ricostruzione
27.56.20↔	Ampio innesto cutaneo a spessore parziale su labbro e bocca	76.5x.39↔	Altra estirpazione del disco articolare dell'articolazione temporomandibolare
27.56.30↔	Piccolo eteroinnesto di cute nel labbro	76.5x.40↔	Resezione del tubercolo articolare dell'articolazione temporomandibolare
27.56.40↔	Ampio eteroinnesto di cute nel labbro	76.5x.41↔	Ricostruzione plastica dell'articolazione temporomandibolare
27.56.50↔	Piccolo omooinnesto di cute nel labbro	76.5x.42↔	Stabilizzazione articolare (limitante il movimento) dell'articolazione temporomandibolare
27.56.60↔	Ampio omooinnesto di cute nel labbro	76.5x.50↔	Asportazione artroscopica di corpo libero intra-articolare dall'articolazione temporomandibolare
27.56.99↔	Altra innesto di cute su labbro e bocca, altro	76.5x.59↔	Altra asportazione di corpo libero intra-articolare dall'articolazione temporomandibolare
30.29.00↔	Altra laringectomia parziale, NAS	76.5x.60↔	Impianto di endoprotesi dell'articolazione temporomandibolare
30.29.10↔	Cricoidopessia (CHEP)	76.5x.61↔	Sostituzione di endoprotesi dell'articolazione temporomandibolare
		76.5x.70↔	Impianto di endoprotesi totale dell'articolazione temporomandibolare con componenti prefabbricati
		76.5x.71↔	Impianto di endoprotesi totale dell'articolazione temporomandibolare con componenti preparati con sistema CAD-CAM
		76.5x.90↔	Altra artroplastica temporomandibolare o discoplastica dell'articolazione temporomandibolare
		76.5x.99↔	Artroplastica temporomandibolare, altro

76.61.00↔	Osteoplastica chiusa [osteotomia] del ramo ascendente della mandibola, NAS	76.66.99↔	Osteoplastica totale [osteotomia] della mascella, altro
76.61.10↔	Osteoplastica chiusa [osteotomia] del ramo ascendente della mandibola senza distrazione	76.74↔	Riduzione aperta di frattura mascellare
76.61.20↔	Osteoplastica chiusa [osteotomia] del ramo ascendente della mandibola con distrazione	76.76.00↔	Riduzione aperta di frattura mandibolare, NAS
76.61.99↔	Osteoplastica chiusa [osteotomia] del ramo ascendente della mandibola, altro	76.76.10↔	Riduzione aperta di frattura semplice del corpo della mandibola
76.62.00↔	Osteoplastica aperta [osteotomia] del ramo ascendente della mandibola, NAS	76.76.11↔	Riduzione aperta di frattura combinata del corpo della mandibola
76.62.10↔	Osteoplastica aperta [osteotomia] del ramo ascendente della mandibola senza distrazione	76.76.20↔	Riduzione aperta (dall'esterno) di frattura semplice o combinata del ramo ascendente della mandibola
76.62.20↔	Osteoplastica aperta [osteotomia] del ramo ascendente della mandibola con distrazione	76.76.21↔	Riduzione aperta (transorale) di frattura semplice o combinata del ramo ascendente della mandibola
76.62.99↔	Osteoplastica aperta [osteotomia] del ramo ascendente della mandibola, altro	76.76.30↔	Riduzione aperta (transorale o dall'esterno) di frattura del processo condiloideo della mandibola
76.63.00↔	Osteoplastica [osteotomia] del corpo della mandibola, NAS	76.76.99↔	Riduzione aperta di frattura mandibolare, altro
76.63.10↔	Osteoplastica [osteotomia] della porzione laterale della cresta alveolare o con interruzione della continuità frontale della mandibola senza distrazione	76.79.00↔	Altra riduzione aperta di frattura facciale, NAS
76.63.11↔	Osteoplastica [osteotomia] della porzione frontale della cresta alveolare o con interruzione della continuità del ramo orizzontale della mandibola senza distrazione	76.79.10↔	Altra riduzione aperta di frattura del tetto orbitario
76.63.12↔	Osteoplastica [osteotomia] per l'avanzamento del mento senza distrazione	76.79.11↔	Altra riduzione aperta di frattura della parete orbitaria laterale
76.63.20↔	Avanzamento del processo alveolare mediante distrazione orizzontale dopo osteotomia	76.79.19↔	Altra riduzione aperta di altra frattura dell'orbita
76.63.21↔	Avanzamento della mandibola mediante distrazione dopo osteotomia del ramo orizzontale della mandibola	76.79.20↔	Altra riduzione aperta di frattura della parete del seno frontale
76.63.99↔	Osteoplastica [osteotomia] del corpo della mandibola, altro	76.79.30↔	Altra riduzione aperta di frattura nasoetmoidale del terzo medio della faccia
76.64↔	Altra chirurgia ortognatica della mandibola	76.79.31↔	Altra riduzione aperta di frattura centrolaterale del terzo medio della faccia
76.65.00↔	Osteoplastica segmentaria [osteotomia] della mascella, NAS	76.79.39↔	Altra riduzione aperta di altra frattura laterale del terzo medio della faccia
76.65.10↔	Osteoplastica segmentaria [osteotomia] della mascella senza distrazione	76.79.40↔	Altra riduzione aperta di fratture combinate del terzo medio della faccia (frattura multipla)
76.65.20↔	Osteotomia della mascella, porzione frontale della cresta alveolare con distrazione	76.79.99↔	Altra riduzione aperta di frattura facciale, altro
76.65.21↔	Osteotomia della mascella, porzione laterale della cresta alveolare con distrazione	78.19.90↔	Riduzione chiusa di frattura di altre ossa specificate con fissatore esterno
76.65.22↔	Osteotomia della mascella, porzione frontale e laterale della cresta alveolare, più segmenti con distrazione	78.19.91↔	Riduzione aperta di frattura di altre ossa specificate con fissatore esterno
76.65.99↔	Osteoplastica segmentaria [osteotomia] della mascella, altro	78.19.99↔	Applicazione di fissatore esterno di altre ossa specificate, escluse quelle facciali (Incl Riduzione di frattura), altro
76.66.00↔	Osteoplastica totale [osteotomia] della mascella, NAS	78.59.00↔	Fissazione interna di altre ossa specificate, senza riduzione di frattura, escluse quelle facciali, NAS
76.66.10↔	Osteoplastica totale [osteotomia] della mascella senza distrazione	78.59.90↔	Revisione senza sostituzione di materiale di osteosintesi di altre ossa specificate, escluse quelle facciali
76.66.20↔	Osteotomia della mascella tipo Le Fort 1, un frammento con distrazione	78.59.99↔	Fissazione interna di altre ossa specificate, senza riduzione di frattura, escluse quelle facciali, altro
76.66.21↔	Osteotomia della mascella tipo Le Fort 1, due frammenti con distrazione	84.53.00↔	Impianto di dispositivo interno di allungamento di ossa degli arti con trazione cinetica, NAS
76.66.22↔	Osteotomia della mascella tipo Le Fort 1, tre o più frammenti con distrazione	84.53.10↔	Impianto di sistema interno di allungamento o trasporto di ossa non motorizzato
76.66.30↔	Ricostruzione plastica e aumento della mascella mediante plastica totale con innesti di apposizione	84.53.11↔	Impianto di sistema interno di allungamento o trasporto di ossa motorizzato
		84.53.99↔	Impianto di dispositivo interno di allungamento di ossa degli arti con trazione cinetica, altro
		84.54↔	Impianto di altro dispositivo interno di allungamento di ossa degli arti

Procedura D28-3

04.76↔	Riparazione di lesioni traumatiche di vecchia data di nervi cranici e periferici	04.79.22↔	Innesto e trasposizione del plesso brachiale con sutura interfascicolare
04.79.10↔	Innesto e trasposizione del tratto extracranico di nervi cranici con sutura epineurale	04.79.23↔	Innesto e trasposizione di nervi della spalla con sutura interfascicolare
04.79.11↔	Innesto e trasposizione del plesso brachiale con sutura epineurale	04.79.24↔	Innesto e trasposizione di nervi del braccio e della mano con sutura interfascicolare
04.79.12↔	Innesto e trasposizione di nervi della spalla con sutura epineurale	04.79.25↔	Innesto e trasposizione di nervi del tronco e delle estremità inferiori con sutura interfascicolare
04.79.13↔	Innesto e trasposizione di nervi del braccio e della mano con sutura epineurale	04.79.29↔	Innesto e trasposizione di nervo con sutura interfascicolare, altro
04.79.14↔	Innesto e trasposizione di nervi del tronco e delle estremità inferiori con sutura epineurale	04.79.99↔	Altra neuroplastica, altro
04.79.19↔	Innesto e trasposizione del tratto extracranico di nervi cranici con sutura epineurale, altro	16.51.00↔	Esenterazione dell'orbita con rimozione di strutture adiacenti, NAS
04.79.20↔	Innesto e trasposizione di nervo con sutura interfascicolare	16.51.10↔	Esenterazione dell'orbita con rimozione di strutture adiacenti, con conservazione della cute palpebrale
04.79.21↔	Innesto e trasposizione del tratto extracranico di nervi cranici con sutura interfascicolare	16.51.11↔	Esenterazione dell'orbita con rimozione di strutture adiacenti, senza conservazione della cute palpebrale

16.51.99↔	Esenterazione dell'orbita con rimozione di strutture adiacenti, altro	76.5x.00↔	Artroplastica temporomandibolare, NAS
16.52.00↔	Esenterazione dell'orbita con rimozione terapeutica di osso orbitale, NAS	76.5x.10↔	Condilectomia dell'articolazione temporomandibolare con ricostruzione
16.52.10↔	Esenterazione dell'orbita con rimozione terapeutica di osso orbitale, con conservazione della cute palpebrale	76.5x.19↔	Altra condilectomia dell'articolazione temporomandibolare
16.52.11↔	Esenterazione dell'orbita con rimozione terapeutica di osso orbitale, senza conservazione della cute palpebrale	76.5x.20↔	Discoplastica dell'articolazione temporomandibolare, con ricostruzione
16.52.99↔	Esenterazione dell'orbita con rimozione terapeutica di osso orbitale, altro	76.5x.29↔	Altra discoplastica dell'articolazione temporomandibolare
16.59.00↔	Altra esenterazione dell'orbita, NAS	76.5x.30↔	Estirpazione del disco articolare dell'articolazione temporomandibolare, con ricostruzione
16.59.10↔	Altra esenterazione dell'orbita, con conservazione della cute palpebrale	76.5x.39↔	Altra estirpazione del disco articolare dell'articolazione temporomandibolare
16.59.11↔	Altra esenterazione dell'orbita, senza conservazione della cute palpebrale	76.5x.40↔	Resezione del tubercolo articolare dell'articolazione temporomandibolare
16.59.99↔	Altra esenterazione dell'orbita, altro	76.5x.41↔	Ricostruzione plastica dell'articolazione temporomandibolare
21.72↔	Riduzione aperta di frattura nasale	76.5x.42↔	Stabilizzazione articolare (limitante il movimento) dell'articolazione temporomandibolare
24.99.00↔	Altri interventi sui denti, NAS	76.5x.50↔	Asportazione artroscopica di corpo libero intra-articolare dall'articolazione temporomandibolare
24.99.10↔	Esposizione di impianto endosseo con posa di distanziatore	76.5x.59↔	Altra asportazione di corpo libero intra-articolare dall'articolazione temporomandibolare
24.99.11↔	Stabilizzazione di un dente	76.5x.60↔	Impianto di endoprotesi dell'articolazione temporomandibolare
24.99.20↔	Rialzo del seno mascellare mediante l'uso di distrattore endorale	76.5x.61↔	Sostituzione di endoprotesi dell'articolazione temporomandibolare
24.99.99↔	Altri interventi sui denti, altro	76.5x.70↔	Impianto di endoprotesi totale dell'articolazione temporomandibolare con componenti prefabbricati
27.56.10↔	Piccolo innesto cutaneo sottile su labbro e bocca	76.5x.71↔	Impianto di endoprotesi totale dell'articolazione temporomandibolare con componenti preparati con sistema CAD-CAM
27.56.20↔	Ampio innesto cutaneo a spessore parziale su labbro e bocca	76.5x.90↔	Altra artroplastica temporomandibolare o discoplastica dell'articolazione temporomandibolare
27.56.30↔	Piccolo eteroinnesto di cute nel labbro	76.5x.99↔	Artroplastica temporomandibolare, altro
27.56.40↔	Ampio eteroinnesto di cute nel labbro	76.61.00↔	Osteoplastica chiusa [osteotomia] del ramo ascendente della mandibola, NAS
27.56.50↔	Piccolo omoinnesto di cute nel labbro	76.61.10↔	Osteoplastica chiusa [osteotomia] del ramo ascendente della mandibola senza distrazione
27.56.60↔	Ampio omoinnesto di cute nel labbro	76.61.20↔	Osteoplastica chiusa [osteotomia] del ramo ascendente della mandibola con distrazione
27.56.99↔	Altro innesto di cute su labbro e bocca, altro	76.61.99↔	Osteoplastica chiusa [osteotomia] del ramo ascendente della mandibola, altro
30.29.00↔	Altra laringectomia parziale, NAS	76.62.00↔	Osteoplastica aperta [osteotomia] del ramo ascendente della mandibola, NAS
30.29.10↔	Cricoidoepiglottopessia (CHEP)	76.62.10↔	Osteoplastica aperta [osteotomia] del ramo ascendente della mandibola senza distrazione
30.29.11↔	Cricoidopessia (CHP)	76.62.20↔	Osteoplastica aperta [osteotomia] del ramo ascendente della mandibola con distrazione
30.29.20↔	Asportazione parziale faringolaringea	76.62.99↔	Osteoplastica aperta [osteotomia] del ramo ascendente della mandibola, altro
30.29.21↔	Laringectomia parziale frontale (Huet)	76.63.00↔	Osteoplastica [osteotomia] del corpo della mandibola, NAS
30.29.22↔	Laringectomia parziale frontolaterale (Leroux-Robert)	76.63.10↔	Osteoplastica [osteotomia] della porzione laterale della cresta alveolare o con interruzione della continuità frontale della mandibola senza distrazione
30.29.30↔	Aritenoidectomia	76.63.11↔	Osteoplastica [osteotomia] della porzione frontale della cresta alveolare o con interruzione della continuità del ramo orizzontale della mandibola senza distrazione
30.29.99↔	Altra laringectomia parziale, altro	76.63.12↔	Osteoplastica [osteotomia] per l'avanzamento del mento senza distrazione
31.69.10↔	Laringoplastica, NAS	76.63.20↔	Avanzamento del processo alveolare mediante distrazione orizzontale dopo osteotomia
31.69.11↔	Laringoplastica di medializzazione, NAS	76.63.21↔	Avanzamento della mandibola mediante distrazione dopo osteotomia del ramo orizzontale della mandibola
31.69.12↔	Laringoplastica di medializzazione, tiroplastica di tipo I	76.63.99↔	Osteoplastica [osteotomia] del corpo della mandibola, altro
31.69.14↔	Laringoplastica di medializzazione, per via esterna	76.64↔	Altra chirurgia ortognatica della mandibola
31.69.20↔	Plastica di allargamento della glottide (endolaringea)	76.65.00↔	Osteoplastica segmentaria [osteotomia] della mascella, NAS
31.69.30↔	Cricotiroidopessia	76.65.10↔	Osteoplastica segmentaria [osteotomia] della mascella senza distrazione
31.69.31↔	Aritenoideopessia	76.65.20↔	Osteotomia della mascella, porzione frontale della cresta alveolare con distrazione
31.69.40↔	Costruzione / revisione di neoglottide	76.65.21↔	Osteotomia della mascella, porzione laterale della cresta alveolare con distrazione
31.69.41↔	Ricostruzione plastica della laringe	76.65.22↔	Osteotomia della mascella, porzione frontale e laterale della cresta alveolare, più segmenti con distrazione
31.69.42↔	Ricostruzione plastica di corda vocale	76.65.99↔	Osteoplastica segmentaria [osteotomia] della mascella, altro
31.69.99↔	Altra riparazione della laringe, altro		
40.40↔	Dissezione del collo, NAS		
40.41.00↔	Dissezione radicale del collo, NAS		
40.41.10↔	Dissezione selettiva (funzionale) del collo, sopraomoioidea (regione I-III)		
40.41.11↔	Dissezione selettiva (funzionale) del collo, laterale (regione II-IV)		
40.41.12↔	Dissezione selettiva (funzionale) del collo, anterolaterale (regione I-IV)		
40.41.13↔	Dissezione selettiva (funzionale) del collo, posterolaterale (regione II-V)		
40.41.14↔	Dissezione selettiva (funzionale) del collo, centrale (regione VI)		
40.41.20↔	Dissezione radicale del collo (incl. modificata)		
40.41.21↔	Dissezione allargata del collo		
40.41.99↔	Dissezione radicale del collo, altro		
76.09.10↔	Riosteotomia dopo riduzione di frattura		
76.2x.00↔	Asportazione o distruzione locale di lesione delle ossa facciali, NAS		
76.2x.10↔	Decorticazione di osso facciale		
76.2x.11↔	Asportazione di tessuto periostale dalle ossa facciali		
76.2x.12↔	Asportazione di tessuto (osteotomia modellante) dalle ossa facciali		
76.2x.20↔	Distruzione di lesione delle ossa facciali		
76.2x.99↔	Asportazione o distruzione locale di lesione delle ossa facciali, altro		

76.66.00↔	Osteoplastica totale [osteotomia] della mascella, NAS	76.79.00↔	Altra riduzione aperta di frattura facciale, NAS
76.66.10↔	Osteoplastica totale [osteotomia] della mascella senza distrazione	76.79.10↔	Altra riduzione aperta di frattura del tetto orbitario
76.66.20↔	Osteotomia della mascella tipo Le Fort 1, un frammento con distrazione	76.79.11↔	Altra riduzione aperta di frattura della parete orbitaria laterale
76.66.21↔	Osteotomia della mascella tipo Le Fort 1, due frammenti con distrazione	76.79.19↔	Altra riduzione aperta di frattura dell'orbita
76.66.22↔	Osteotomia della mascella tipo Le Fort 1, tre o più frammenti con distrazione	76.79.20↔	Altra riduzione aperta di frattura della parete del seno frontale
76.66.30↔	Ricostruzione plastica e aumento della mascella mediante plastica totale con innesti di apposizione	76.79.30↔	Altra riduzione aperta di frattura nasotomoidale del terzo medio della faccia
76.66.99↔	Osteoplastica totale [osteotomia] della mascella, altro	76.79.31↔	Altra riduzione aperta di frattura centrolaterale del terzo medio della faccia
76.70↔	Riduzione di frattura della faccia, NAS	76.79.39↔	Altra riduzione aperta di altra frattura laterale del terzo medio della faccia
76.72↔	Riduzione aperta di frattura zigomatica e malare	76.79.40↔	Altra riduzione aperta di fratture combinate del terzo medio della faccia (frattura multipla)
76.74↔	Riduzione aperta di frattura mascellare	76.79.99↔	Altra riduzione aperta di frattura facciale, altro
76.76.00↔	Riduzione aperta di frattura mandibolare, NAS	76.94↔	Riduzione aperta di lussazione temporomandibolare
76.76.10↔	Riduzione aperta di frattura semplice del corpo della mandibola	78.19.90↔	Riduzione chiusa di frattura di altre ossa specificate con fissatore esterno
76.76.11↔	Riduzione aperta di frattura combinata del corpo della mandibola	78.19.91↔	Riduzione aperta di frattura di altre ossa specificate con fissatore esterno
76.76.20↔	Riduzione aperta (dall'esterno) di frattura semplice o combinata del ramo ascendente della mandibola	78.59.00↔	Fissazione interna di altre ossa specificate, senza riduzione di frattura, escluse quelle facciali, NAS
76.76.21↔	Riduzione aperta (transorale) di frattura semplice o combinata del ramo ascendente della mandibola	78.59.90↔	Revisione senza sostituzione di materiale di osteosintesi di altre ossa specificate, escluse quelle facciali
76.76.30↔	Riduzione aperta (transorale o dall'esterno) di frattura del processo condiloideo della mandibola	78.59.99↔	Fissazione interna di altre ossa specificate, senza riduzione di frattura, escluse quelle facciali, altro
76.76.99↔	Riduzione aperta di frattura mandibolare, altro	84.53.00↔	Impianto di dispositivo interno di allungamento di ossa degli arti con trazione cinetica, NAS
76.77.00↔	Riduzione aperta di frattura del processo alveolare, NAS	84.53.10↔	Impianto di sistema interno di allungamento o trasporto di ossa non motorizzato
76.77.10↔	Riduzione aperta di frattura del processo alveolare della mascella	84.53.11↔	Impianto di sistema interno di allungamento o trasporto di ossa motorizzato
76.77.11↔	Riduzione aperta di frattura del processo alveolare della mandibola	84.53.99↔	Impianto di dispositivo interno di allungamento di ossa degli arti con trazione cinetica, altro
76.77.99↔	Riduzione aperta di frattura del processo alveolare, altro	84.54↔	Impianto di altro dispositivo interno di allungamento di ossa degli arti
76.78.11↔	Riduzione endoscopica di frattura della parete anteriore del seno frontale		
76.78.20↔	Riduzione chiusa di frattura dell'orbita		
76.78.21↔	Riduzione endoscopica di frattura dell'orbita		

ADRG D29**Intervento chirurgico sulla mascella e altri interventi sul capo e sul collo eccetto che per neoplasia maligna**

Procedura nella tabella D29-1

DRG D29Z**Intervento chirurgico sulla mascella e altri interventi su testa e collo eccetto che per neoplasia maligna****Procedura D29-1**

04.76↔	Riparazione di lesioni traumatiche di vecchia data di nervi cranici e periferici	04.79.25↔	Innesto e trasposizione di nervi del tronco e delle estremità inferiori con sutura interfascicolare
04.79.10↔	Innesto e trasposizione del tratto extracranico di nervi cranici con sutura epineurale	04.79.29↔	Innesto e trasposizione di nervo con sutura interfascicolare, altro
04.79.11↔	Innesto e trasposizione del plesso brachiale con sutura epineurale	04.79.99↔	Altra neuroplastica, altro
04.79.12↔	Innesto e trasposizione di nervi della spalla con sutura epineurale	16.51.00↔	Esenterazione dell'orbita con rimozione di strutture adiacenti, NAS
04.79.13↔	Innesto e trasposizione di nervi del braccio e della mano con sutura epineurale	16.51.10↔	Esenterazione dell'orbita con rimozione di strutture adiacenti, con conservazione della cute palpebrale
04.79.14↔	Innesto e trasposizione di nervi del tronco e delle estremità inferiori con sutura epineurale	16.51.11↔	Esenterazione dell'orbita con rimozione di strutture adiacenti, senza conservazione della cute palpebrale
04.79.19↔	Innesto e trasposizione del tratto extracranico di nervi cranici con sutura epineurale, altro	16.51.99↔	Esenterazione dell'orbita con rimozione di strutture adiacenti, altro
04.79.20↔	Innesto e trasposizione di nervo con sutura interfascicolare	16.52.00↔	Esenterazione dell'orbita con rimozione terapeutica di osso orbitale, NAS
04.79.21↔	Innesto e trasposizione del tratto extracranico di nervi cranici con sutura interfascicolare	16.52.10↔	Esenterazione dell'orbita con rimozione terapeutica di osso orbitale, con conservazione della cute palpebrale
04.79.22↔	Innesto e trasposizione del plesso brachiale con sutura interfascicolare	16.52.11↔	Esenterazione dell'orbita con rimozione terapeutica di osso orbitale, senza conservazione della cute palpebrale
04.79.23↔	Innesto e trasposizione di nervi della spalla con sutura interfascicolare	16.52.99↔	Esenterazione dell'orbita con rimozione terapeutica di osso orbitale, altro
04.79.24↔	Innesto e trasposizione di nervi del braccio e della mano con sutura interfascicolare	16.59.00↔	Altra esenterazione dell'orbita, NAS
		16.59.10↔	Altra esenterazione dell'orbita, con conservazione della cute palpebrale

16.59.11↔	Altra esenterazione dell'orbita, senza conservazione della cute palpebrale	76.5x.41↔	Ricostruzione plastica dell'articolazione temporomandibolare
16.59.99↔	Altra esenterazione dell'orbita, altro	76.5x.42↔	Stabilizzazione articolare (limitante il movimento) dell'articolazione temporomandibolare
21.72↔	Riduzione aperta di frattura nasale	76.5x.50↔	Asportazione artroscopica di corpo libero intra-articolare dall'articolazione temporomandibolare
24.99.00↔	Altri interventi sui denti, NAS	76.5x.59↔	Altra asportazione di corpo libero intra-articolare dall'articolazione temporomandibolare
24.99.10↔	Esposizione di impianto endosseo con posa di distanziatore	76.5x.60↔	Impianto di endoprotesi dell'articolazione temporomandibolare
24.99.11↔	Stabilizzazione di un dente	76.5x.61↔	Sostituzione di endoprotesi dell'articolazione temporomandibolare
24.99.20↔	Rialzo del seno mascellare mediante l'uso di distrattore endorale	76.5x.70↔	Impianto di endoprotesi totale dell'articolazione temporomandibolare con componenti prefabbricati
24.99.99↔	Altri interventi sui denti, altro	76.5x.71↔	Impianto di endoprotesi totale dell'articolazione temporomandibolare con componenti preparati con sistema CAD-CAM
27.56.10↔	Piccolo innesto cutaneo sottile su labbro e bocca	76.5x.90↔	Altra artroplastica temporomandibolare o discoplastica dell'articolazione temporomandibolare
27.56.20↔	Ampio innesto cutaneo a spessore parziale su labbro e bocca	76.5x.99↔	Artroplastica temporomandibolare, altro
27.56.30↔	Piccolo eteroinnesto di cute nel labbro	76.61.00↔	Osteoplastica chiusa [osteotomia] del ramo ascendente della mandibola, NAS
27.56.40↔	Ampio eteroinnesto di cute nel labbro	76.61.10↔	Osteoplastica chiusa [osteotomia] del ramo ascendente della mandibola senza distrazione
27.56.50↔	Piccolo omoinnesto di cute nel labbro	76.61.20↔	Osteoplastica chiusa [osteotomia] del ramo ascendente della mandibola con distrazione
27.56.60↔	Ampio omoinnesto di cute nel labbro	76.61.99↔	Osteoplastica chiusa [osteotomia] del ramo ascendente della mandibola, altro
27.56.99↔	Altro innesto di cute su labbro e bocca, altro	76.62.00↔	Osteoplastica aperta [osteotomia] del ramo ascendente della mandibola, NAS
30.29.00↔	Altra laringectomia parziale, NAS	76.62.10↔	Osteoplastica aperta [osteotomia] del ramo ascendente della mandibola senza distrazione
30.29.10↔	Cricoioidoepiglottopessia (CHEP)	76.62.20↔	Osteoplastica aperta [osteotomia] del ramo ascendente della mandibola con distrazione
30.29.11↔	Cricoioidopessia (CHP)	76.62.99↔	Osteoplastica aperta [osteotomia] del ramo ascendente della mandibola, altro
30.29.20↔	Asportazione parziale faringolaringea	76.63.00↔	Osteoplastica [osteotomia] del corpo della mandibola, NAS
30.29.21↔	Laringectomia parziale frontale (Huet)	76.63.10↔	Osteoplastica [osteotomia] della porzione laterale della cresta alveolare o con interruzione della continuità frontale della mandibola senza distrazione
30.29.22↔	Laringectomia parziale frontolaterale (Leroux-Robert)	76.63.11↔	Osteoplastica [osteotomia] della porzione frontale della cresta alveolare o con interruzione della continuità del ramo orizzontale della mandibola senza distrazione
30.29.30↔	Aritenoidectomia	76.63.12↔	Osteoplastica [osteotomia] per l'avanzamento del mento senza distrazione
30.29.99↔	Altra laringectomia parziale, altro	76.63.20↔	Avanzamento del processo alveolare mediante distrazione orizzontale dopo osteotomia
31.69.10↔	Laringoplastica, NAS	76.63.21↔	Avanzamento della mandibola mediante distrazione dopo osteotomia del ramo orizzontale della mandibola
31.69.11↔	Laringoplastica di medializzazione, NAS	76.63.99↔	Osteoplastica [osteotomia] del corpo della mandibola, altro
31.69.12↔	Laringoplastica di medializzazione, tiroplastica di tipo I	76.64↔	Altra chirurgia ortognatica della mandibola
31.69.14↔	Laringoplastica di medializzazione, per via esterna	76.65.00↔	Osteoplastica segmentaria [osteotomia] della mascella, NAS
31.69.20↔	Plastica di allargamento della glottide (endolaringea)	76.65.10↔	Osteoplastica segmentaria [osteotomia] della mascella senza distrazione
31.69.30↔	Cricotiroidopessia	76.65.20↔	Osteotomia della mascella, porzione frontale della cresta alveolare con distrazione
31.69.31↔	Aritenoideopessia	76.65.21↔	Osteotomia della mascella, porzione laterale della cresta alveolare con distrazione
31.69.40↔	Costruzione / revisione di neoglottide	76.65.22↔	Osteotomia della mascella, porzione frontale e laterale della cresta alveolare, più segmenti con distrazione
31.69.41↔	Ricostruzione plastica della laringe	76.65.99↔	Osteoplastica segmentaria [osteotomia] della mascella, altro
31.69.42↔	Ricostruzione plastica di corda vocale	76.66.00↔	Osteoplastica totale [osteotomia] della mascella, NAS
31.69.99↔	Altra riparazione della laringe, altro	76.66.10↔	Osteoplastica totale [osteotomia] della mascella senza distrazione
40.40↔	Dissezione del collo, NAS	76.66.20↔	Osteotomia della mascella tipo Le Fort 1, un frammento con distrazione
40.41.00↔	Dissezione radicale del collo, NAS	76.66.21↔	Osteotomia della mascella tipo Le Fort 1, due frammenti con distrazione
40.41.10↔	Dissezione selettiva (funzionale) del collo, sopraomioidea (regione I-III)	76.66.22↔	Osteotomia della mascella tipo Le Fort 1, tre o più frammenti con distrazione
40.41.11↔	Dissezione selettiva (funzionale) del collo, laterale (regione II-IV)	76.66.30↔	Ricostruzione plastica e aumento della mascella mediante plastica totale con innesti di apposizione
40.41.12↔	Dissezione selettiva (funzionale) del collo, anterolaterale (regione I-IV)	76.66.99↔	Osteoplastica totale [osteotomia] della mascella, altro
40.41.13↔	Dissezione selettiva (funzionale) del collo, posterolaterale (regione II-V)	76.70↔	Riduzione di frattura della faccia, NAS
40.41.14↔	Dissezione selettiva (funzionale) del collo, centrale (regione VI)		
40.41.20↔	Dissezione radicale del collo (incl. modificata)		
40.41.21↔	Dissezione allargata del collo		
40.41.99↔	Dissezione radicale del collo, altro		
76.09.10↔	Riosteotomia dopo riduzione di frattura		
76.2x.00↔	Asportazione o distruzione locale di lesione delle ossa facciali, NAS		
76.2x.10↔	Decorticazione di osso facciale		
76.2x.11↔	Asportazione di tessuto periostale dalle ossa facciali		
76.2x.12↔	Asportazione di tessuto (osteotomia modellante) dalle ossa facciali		
76.2x.20↔	Distruzione di lesione delle ossa facciali		
76.2x.99↔	Asportazione o distruzione locale di lesione delle ossa facciali, altro		
76.5x.00↔	Artroplastica temporomandibolare, NAS		
76.5x.10↔	Condilectomia dell'articolazione temporomandibolare con ricostruzione		
76.5x.19↔	Altra condilectomia dell'articolazione temporomandibolare		
76.5x.20↔	Discoplastica dell'articolazione temporomandibolare, con ricostruzione		
76.5x.29↔	Altra discoplastica dell'articolazione temporomandibolare		
76.5x.30↔	Estirpazione del disco articolare dell'articolazione temporomandibolare, con ricostruzione		
76.5x.39↔	Altra estirpazione del disco articolare dell'articolazione temporomandibolare		
76.5x.40↔	Resezione del tubercolo articolare dell'articolazione temporomandibolare		

76.72↔	Riduzione aperta di frattura zigomatica e malare	76.79.31↔	Altra riduzione aperta di frattura centrolaterale del terzo medio della faccia
76.74↔	Riduzione aperta di frattura mascellare	76.79.39↔	Altra riduzione aperta di altra frattura laterale del terzo medio della faccia
76.76.00↔	Riduzione aperta di frattura mandibolare, NAS	76.79.40↔	Altra riduzione aperta di fratture combinate del terzo medio della faccia (frattura multipla)
76.76.10↔	Riduzione aperta di frattura semplice del corpo della mandibola	76.79.99↔	Altra riduzione aperta di frattura facciale, altro
76.76.11↔	Riduzione aperta di frattura combinata del corpo della mandibola	76.94↔	Riduzione aperta di lussazione temporomandibolare
76.76.20↔	Riduzione aperta (dall'esterno) di frattura semplice o combinata del ramo ascendente della mandibola	78.19.90↔	Riduzione chiusa di frattura di altre ossa specificate con fissatore esterno
76.76.21↔	Riduzione aperta (transorale) di frattura semplice o combinata del ramo ascendente della mandibola	78.19.91↔	Riduzione aperta di frattura di altre ossa specificate con fissatore esterno
76.76.30↔	Riduzione aperta (transorale o dall'esterno) di frattura del processo condiloideo della mandibola	78.59.00↔	Fissazione interna di altre ossa specificate, senza riduzione di frattura, escluse quelle facciali, NAS
76.76.99↔	Riduzione aperta di frattura mandibolare, altro	78.59.90↔	Revisione senza sostituzione di materiale di osteosintesi di altre ossa specificate, escluse quelle facciali
76.77.00↔	Riduzione aperta di frattura del processo alveolare, NAS	78.59.99↔	Fissazione interna di altre ossa specificate, senza riduzione di frattura, escluse quelle facciali, altro
76.77.10↔	Riduzione aperta di frattura del processo alveolare della mascella	84.53.00↔	Impianto di dispositivo interno di allungamento di ossa degli arti con trazione cinetica, NAS
76.77.11↔	Riduzione aperta di frattura del processo alveolare della mandibola	84.53.10↔	Impianto di sistema interno di allungamento o trasporto di ossa non motorizzato
76.77.99↔	Riduzione aperta di frattura del processo alveolare, altro	84.53.11↔	Impianto di sistema interno di allungamento o trasporto di ossa motorizzato
76.78.11↔	Riduzione endoscopica di frattura della parete anteriore del seno frontale	84.53.99↔	Impianto di dispositivo interno di allungamento di ossa degli arti con trazione cinetica, altro
76.78.20↔	Riduzione chiusa di frattura dell'orbita	84.54↔	Impianto di altro dispositivo interno di allungamento di ossa degli arti
76.78.21↔	Riduzione endoscopica di frattura dell'orbita		
76.79.00↔	Altra riduzione aperta di frattura facciale, NAS		
76.79.10↔	Altra riduzione aperta di frattura del tetto orbitario		
76.79.11↔	Altra riduzione aperta di frattura della parete orbitaria laterale		
76.79.19↔	Altra riduzione aperta di altra frattura dell'orbita		
76.79.20↔	Altra riduzione aperta di frattura della parete del seno frontale		
76.79.30↔	Altra riduzione aperta di frattura nasoetmoidale del terzo medio della faccia		

ADRG D30

Tonsillectomia o miscellanea di interventi su orecchio, naso, bocca e gola eccetto che per neoplasia maligna, senza plastica del pavimento boccale o del vestibolo, età < 3 anni

Almeno una Procedura nella tabella D30-1 o Procedura nella tabella D30-2 e Età < 3 anni

DRG D30A

Miscellanea di interventi su orecchio, naso, bocca e gola senza CC estremamente gravi, con intervento impegnativo o intervento su cavo orale e bocca eccetto che per neoplasia maligna senza plastica del pavimento boccale o del vestibolo, età < 3 anni

Procedura nella tabella D30-3 o Procedura nella tabella D30-2 e Età < 3 anni

DRG D30B

Tonsillectomia eccetto che per neoplasia maligna o miscellanea di interventi su orecchio, naso, bocca e gola con CC gravi o procedura specifica o età < 16 anni

Età < 16 anni o PCCL > 2 o Procedura nella tabella D30-4

DRG D30C

Tonsillectomia eccetto che per neoplasia maligna o miscellanea di interventi su orecchio, naso, bocca e gola, età > 15 anni

Procedura D30-1

06.09.00↔	Incisione della regione tiroidea, NAS	18.29.01↔	Distruzione di lesione dell'orecchio esterno o del meato uditivo esterno
06.09.10↔	Incisione della regione tiroidea, senza ulteriori misure	18.29.12↔	Asportazione di altra lesione dell'orecchio esterno o del meato uditivo esterno
06.09.11↔	Incisione della regione tiroidea, drenaggio	18.29.99↔	Asportazione o distruzione di altra lesione dell'orecchio esterno, altro
06.09.99↔	Incisione della regione tiroidea, altro	18.31↔	Asportazione radicale di lesione dell'orecchio esterno
06.91↔	Sezione dell'istmo tiroideo	18.39.12↔	Resezione del padiglione auricolare, totale
09.3↔	Altri interventi sulla ghiandola lacrimale	18.39.19↔	Altra resezione del padiglione auricolare, altro
09.6↔	Asportazione del sacco e delle vie lacrimali	18.5↔	Correzione chirurgica di orecchio sporgente
09.81↔	Dacriocistorinostomia [DCR]	18.6x.00↔	Ricostruzione del canale uditivo esterno, NAS
09.99↔	Altri interventi sull'apparato lacrimale, altro	18.6x.10↔	Allargamento del canale uditivo esterno
18.01↔	Perforazione del lobo dell'orecchio	18.6x.20↔	Ricostruzione di canale uditivo esterno (preesistente)
18.02↔	Incisione del canale uditivo esterno	18.6x.30↔	Costruzione di canale uditivo esterno (non preesistente, atresia)
18.09↔	Incisione dell'orecchio esterno, altro	18.6x.99↔	Ricostruzione del canale uditivo esterno, altro
18.21↔	Asportazione di fistola preauricolare o di seno preauricolare	18.71.00↔	Ricostruzione di padiglione auricolare, NAS
18.29.00↔	Asportazione o distruzione di altra lesione dell'orecchio esterno, NAS		

18.71.10↔	Ricostruzione di padiglione auricolare, parziale, NAS	20.51.00↔	Asportazione di lesione dell'orecchio medio, NAS
18.71.11↔	Ricostruzione di padiglione auricolare, parziale con espansore tissutale	20.51.10↔	Asportazione di lesione della cavità timpanica
18.71.12↔	Ricostruzione di padiglione auricolare, parziale con lembo galeale	20.51.11↔	Asportazione di lesione dall'apice della piramide petrosa
18.71.13↔	Ricostruzione di padiglione auricolare, parziale con innesto di cartilagine	20.51.12↔	Asportazione di lesione dell'otobase
18.71.14↔	Ricostruzione di padiglione auricolare, parziale con lembo microvascolare	20.51.99↔	Asportazione di lesione dell'orecchio medio, altro
18.71.19↔	Ricostruzione di padiglione auricolare, parziale, altro	20.59↔	Altra asportazione dell'orecchio medio, altro
18.71.20↔	Ricostruzione di padiglione auricolare, totale, NAS	20.61.00↔	Fenestrazione dell'orecchio interno (iniziale), NAS
18.71.21↔	Ricostruzione di padiglione auricolare, totale con espansore tissutale	20.61.10↔	Fenestrazione dell'orecchio interno, senza impianto di protesi (procedura iniziale)
18.71.22↔	Ricostruzione di padiglione auricolare, totale con lembo galeale	20.61.99↔	Fenestrazione dell'orecchio interno (iniziale), altro
18.71.23↔	Ricostruzione di padiglione auricolare, totale con innesto di cartilagine	20.62.00↔	Revisione di fenestrazione dell'orecchio interno, NAS
18.71.24↔	Ricostruzione di padiglione auricolare, totale con lembo microvascolare	20.62.10↔	Revisione di fenestrazione dell'orecchio interno, senza impianto di protesi
18.71.29↔	Ricostruzione di padiglione auricolare, totale, altro	20.62.99↔	Revisione di fenestrazione dell'orecchio interno, altro
18.71.30↔	Impianto di materiale alloplastico nella ricostruzione di padiglione auricolare	20.8↔	Interventi sulla tuba di Eustachio
18.71.99↔	Ricostruzione di padiglione auricolare, altro	20.91↔	Timpanosimpatectomia
18.72↔	Reimpianto di orecchio amputato	20.99.10↔	Impianto di ancoraggio osseo nella rocca petrosa, nell'orecchio medio o interno
18.79↔	Altra riparazione plastica dell'orecchio esterno, altro	20.99.20↔	Chiusura di fistola del labirinto
18.9↔	Altri interventi sull'orecchio esterno, altro	20.99.30↔	Rimozione di impianto cocleare o di apparecchio acustico impiantabile
19.0↔	Mobilizzazione della staffa	20.99.99↔	Altri interventi sull'orecchio medio e interno, altro
19.11↔	Stapedectomia e stapedoplastica con protesi di staffa	21.07↔	Controllo di epistassi mediante asportazione della mucosa nasale e innesto di cute del setto e della parete laterale del naso
19.19.00↔	Altra stapedectomia e stapedoplastica, NAS	21.31.10↔	Asportazione locale di lesione endonasale, approccio endonasale
19.19.10↔	Stapedotomia con protesi di staffa autologa (incudostapedotomia)	21.31.12↔	Distruzione di lesione endonasale
19.19.11↔	Stapedotomia con protesi di staffa alloplastica (incudostapedotomia)	21.32↔	Asportazione e distruzione locale di altra lesione del naso
19.19.12↔	Malleostapedotomia	21.5↔	Resezione sottomucosa del setto nasale
19.19.99↔	Altra stapedectomia e stapedoplastica, altro	21.82↔	Chiusura di fistola nasale
19.21↔	Revisione di stapedotomia, stapedectomia e stapedoplastica con sostituzione dell'incudine	21.91↔	Lisi di aderenze del naso
19.29.00↔	Altra revisione di stapedotomia, stapedectomia e stapedoplastica, NAS	28.0↔	Incisione e drenaggio di strutture tonsillari e peritonsillari
19.29.10↔	Altra revisione di stapedotomia e stapedectomia con protesi di staffa	28.2x.00↔	Tonsillectomia senza adenoidectomia, NAS
19.29.11↔	Altra revisione di stapedotomia e stapedectomia con protesi di staffa autologa	28.2x.10↔	Resezione parziale di tonsilla [tonsillotomia] senza adenoidectomia
19.29.12↔	Altra revisione di stapedotomia e stapedectomia con protesi di staffa alloplastica	28.2x.11↔	Tonsillectomia totale senza adenoidectomia
19.29.13↔	Altra revisione di plastica della staffa (senza sostituzione dell'incudine)	28.2x.12↔	Tonsillectomia per ascesso
19.29.99↔	Altra revisione di stapedotomia, stapedectomia e stapedoplastica, altro	28.2x.99↔	Tonsillectomia senza adenoidectomia, altro
19.3↔	Altri interventi sulla catena degli ossicini	28.3x.00↔	Tonsillectomia con adenoidectomia, NAS
19.4↔	Miringoplastica	28.3x.10↔	Resezione parziale di tonsilla [tonsillotomia] con adenoidectomia
19.6↔	Revisione di timpanoplastica	28.3x.11↔	Tonsillectomia totale con adenoidectomia
19.9x.11↔	Riduzione di cavità timpanomastoidea	28.3x.12↔	Tonsillectomia per ascesso con adenoidectomia
19.9x.12↔	Riparazione dell'orecchio medio, reimpianto, riparazione della parete posteriore del meato uditivo	28.3x.99↔	Tonsillectomia con adenoidectomia, altro
19.9x.13↔	Ricostruzione dell'orecchio medio	28.4↔	Asportazione di residuo tonsillare
19.9x.14↔	Chiusura di fistola mastoidea	28.5x.00↔	Asportazione di tonsilla linguale, NAS
19.9x.19↔	Interventi microchirurgici sull'orecchio medio, altro	28.5x.10↔	Asportazione di tonsilla linguale, transorale
19.9x.99↔	Altra riparazione dell'orecchio medio, altro	28.5x.11↔	Asportazione di tonsilla linguale, mediante faringotomia
20.21↔	Incisione della mastoide	28.5x.99↔	Asportazione di tonsilla linguale, altro
20.22↔	Incisione della rocca petrosa	28.7x.00↔	Controllo di emorragia dopo tonsillectomia e adenoidectomia, NAS
20.23.00↔	Incisione dell'orecchio medio, NAS	28.7x.10↔	Controllo di emorragia dopo tonsillectomia
20.23.10↔	Antrotomia	28.7x.11↔	Controllo di emorragia dopo adenoidectomia
20.23.11↔	Atticotomia	28.7x.99↔	Controllo di emorragia dopo tonsillectomia e adenoidectomia, altro
20.23.12↔	Timpanotomia con chiusura della membrana della finestra rotonda e/o ovale	28.91↔	Rimozione di corpo estraneo da tonsille e adenoidi mediante incisione
20.23.13↔	Timpanotomia esplorativa	28.92↔	Asportazione di lesione di tonsille e adenoidi
20.23.99↔	Incisione dell'orecchio medio, altro	28.99↔	Interventi su tonsille e adenoidi, altro
20.32.00↔	Biopsia dell'orecchio interno e dell'orecchio medio, NAS	30.01↔	Marsupializzazione di cisti laringea
20.32.01↔	Biopsia dell'orecchio medio	30.09.00↔	Altra asportazione o distruzione di lesione o tessuto della laringe, NAS
20.32.02↔	Biopsia dell'orecchio interno	30.09.10↔	Altra asportazione o distruzione di lesione o tessuto della laringe senza tirotomia
20.32.99↔	Biopsia dell'orecchio interno e dell'orecchio medio, altro	30.09.11↔	Decorticazione / stripping di corde vocali, senza tirotomia
		30.09.20↔	Altra asportazione o distruzione di lesione o tessuto della laringe, mediante tirotomia
		30.09.21↔	Decorticazione / stripping di corde vocali, mediante tirotomia
		30.09.99↔	Altra asportazione o distruzione di lesione o tessuto della laringe, altro
		30.21↔	Epiglottidectomia
		30.22.00↔	Cordectomia, NAS

30.22.10↔	Cordectomia, endolaringea	31.62↔	Chiusura di fistola della laringe
30.22.11↔	Cordectomia, mediante tirotomia	31.63↔	Revisione di laringostomia
30.22.99↔	Cordectomia, altro	31.64↔	Riparazione di frattura della laringe
31.3↔	Altra incisione della laringe o trachea	31.75↔	Ricostruzione della trachea e costruzione di laringe artificiale
31.45↔	Biopsia aperta della laringe o trachea	31.92↔	Lisi di aderenze della trachea o della laringe
31.61↔	Sutura di lacerazione della laringe	31.98↔	Altri interventi sulla laringe

Procedura D30-2

24.0↔	Incisione di gengiva o di osso alveolare	27.42↔	Ampia asportazione di lesione del labbro
24.11.00↔	Biopsia della gengiva, NAS	27.43.00↔	Altra asportazione di lesione o tessuto del labbro, NAS
24.11.20↔	Biopsia a cielo aperto (con incisione) della gengiva	27.43.10↔	Altra asportazione di lesione o tessuto del labbro, asportazione locale
24.11.99↔	Biopsia della gengiva, altro	27.43.99↔	Altra asportazione di lesione o tessuto del labbro, altro
24.12.00↔	Biopsia dell'alveolo dentale, NAS	27.44.00↔	Asportazione radicale di lesione del labbro, NAS
24.12.20↔	Biopsia a cielo aperto (con incisione) dell'alveolo dentale	27.44.11↔	Asportazione radicale di lesione cutanea del labbro senza innesto o trasposizione di cute
24.12.99↔	Biopsia dell'alveolo dentale, altro	27.44.20↔	Asportazione radicale di lesione cutanea del labbro con innesto o trasposizione di cute
24.2x.00↔	Gengivoplastica, NAS	27.44.99↔	Asportazione radicale di lesione del labbro, altro
24.2x.10↔	Gengivoplastica con innesto o impianto	27.49.00↔	Altra asportazione della bocca, NAS
24.2x.99↔	Gengivoplastica, altro	27.49.10↔	Asportazione della guancia
24.31↔	Asportazione di lesione o tessuto della gengiva	27.49.11↔	Asportazione del pavimento della bocca
24.4x.00↔	Asportazione di lesione dentaria della mandibola, NAS	27.49.99↔	Altra asportazione della bocca, altro
24.4x.10↔	Asportazione di lesione dentaria della mandibola con apertura del seno mascellare o del pavimento nasale	27.53↔	Chiusura di fistola della bocca
24.4x.11↔	Asportazione di lesione dentaria della mandibola con esposizione del nervo	27.54.00↔	Riparazione di schisi (congenita) del labbro, NAS
24.4x.99↔	Asportazione di lesione dentaria della mandibola, altro	27.54.99↔	Riparazione di schisi (congenita) del labbro, altro
24.5x.00↔	Alveoloplastica, NAS	27.55.00↔	Innesto a tutto spessore di cute su labbro e bocca, NAS
24.5x.10↔	Alveoloplastica con innesto	27.55.10↔	Piccolo innesto a tutto spessore su labbro e bocca
24.5x.99↔	Alveoloplastica, altro	27.55.20↔	Ampio innesto a tutto spessore su labbro e bocca
24.91.10↔	Vestiboloplastica	27.55.99↔	Innesto a tutto spessore di cute su labbro e bocca, altro
24.91.11↔	Plastica del pavimento della bocca	27.58↔	Revisione di lembo pedunculato o libero o di innesto cutaneo libero di labbro e bocca
24.91.99↔	Estensione o approfondimento del solco linguale o buccolabiale, altro	27.59.20↔	Piccola copertura dei tessuti molli del labbro con cheratinociti coltivati
25.02↔	Biopsia aperta della lingua	27.59.21↔	Ampia copertura dei tessuti molli del labbro con cheratinociti coltivati
25.1↔	Asportazione o distruzione di lesione o tessuto della lingua	27.59.30↔	Piccola copertura temporanea dei tessuti molli del labbro mediante combinazione di varie procedure
25.59.00↔	Altri interventi di riparazione e di plastica sulla lingua, NAS	27.59.31↔	Ampia copertura temporanea dei tessuti molli del labbro mediante combinazione di varie procedure
25.59.10↔	Ricostruzione plastica della lingua, NAS	27.59.41↔	Altra ricostruzione plastica di labbro e bocca con lembo a distanza pedunculato
25.59.99↔	Altri interventi di riparazione e di plastica sulla lingua, altro	27.59.60↔	Inserzione di espansore tissutale nel labbro
25.93↔	Lisi di aderenze della lingua	27.59.99↔	Altra ricostruzione plastica di labbro e bocca, altro
25.94↔	Altra glossotomia	27.71↔	Incisione dell'ugola
27.1↔	Incisione del palato	27.72↔	Asportazione dell'ugola
27.21.00↔	Biopsia del palato osseo, NAS	27.79↔	Interventi sull'ugola, altro
27.21.20↔	Biopsia a cielo aperto (con incisione) del palato osseo	27.92↔	Incisione della bocca, struttura non specificata
27.21.99↔	Biopsia del palato osseo, altro	27.99↔	Interventi sul cavo orale, altro
27.22.00↔	Biopsia dell'ugola e del palato molle, NAS	86.41.11↔	Asportazione radicale e ampia di lesione o tessuto cutaneo e sottocutaneo, senza chiusura di ferita primaria, sul capo
27.22.20↔	Biopsia a cielo aperto (con incisione) dell'ugola e del palato molle	86.41.12↔	Asportazione radicale e ampia di lesione o tessuto cutaneo e sottocutaneo, senza chiusura di ferita primaria, sul collo
27.22.99↔	Biopsia dell'ugola e del palato molle, altro	86.41.13↔	Asportazione radicale e ampia di lesione o tessuto cutaneo e sottocutaneo, senza chiusura di ferita primaria, su spalla e ascella
27.23.00↔	Biopsia del labbro, NAS	86.41.14↔	Asportazione radicale e ampia di lesione o tessuto cutaneo e sottocutaneo, senza chiusura di ferita primaria, su braccio e gomito
27.23.99↔	Biopsia del labbro, altro	86.41.15↔	Asportazione radicale e ampia di lesione o tessuto cutaneo e sottocutaneo, senza chiusura di ferita primaria, sull'avambraccio
27.24.00↔	Biopsia della bocca, struttura non specificata, NAS	86.41.16↔	Asportazione radicale e ampia di lesione o tessuto cutaneo e sottocutaneo, senza chiusura di ferita primaria, sulla mano
27.24.20↔	Biopsia a cielo aperto (con incisione) di mucosa della guancia, pavimento della bocca e altre strutture della bocca	86.41.17↔	Asportazione radicale e ampia di lesione o tessuto cutaneo e sottocutaneo, senza chiusura di ferita primaria, su parete toracica e dorso
27.24.99↔	Biopsia della bocca, struttura non specificata, altro	86.41.18↔	Asportazione radicale e ampia di lesione o tessuto cutaneo e sottocutaneo, senza chiusura di ferita primaria, sulla regione addominale e inguinale
27.31.00↔	Asportazione o distruzione locale di lesione o tessuto del palato osseo, NAS	86.41.1a↔	Asportazione radicale e ampia di lesione o tessuto cutaneo e sottocutaneo, senza chiusura di ferita primaria, sulle natiche
27.31.10↔	Asportazione locale di lesione o tessuto del palato osseo		
27.31.20↔	Asportazione parziale di lesione o tessuto del palato osseo		
27.31.30↔	Distruzione di lesione o tessuto del palato osseo		
27.31.99↔	Asportazione o distruzione locale di lesione o tessuto del palato osseo, altro		
27.32.00↔	Asportazione o distruzione ampia di lesione o tessuto del palato osseo, NAS		
27.32.10↔	Asportazione totale per via transorale di lesione o tessuto del palato osseo		
27.32.11↔	Asportazione radicale per via transmandibolare di lesione o tessuto del palato osseo [resezione in blocco]		
27.32.12↔	Asportazione radicale per via transfacciale di lesione o tessuto del palato osseo [resezione in blocco]		
27.32.99↔	Asportazione o distruzione ampia di lesione o tessuto del palato osseo, altro		

86.41.1b↔	Asportazione radicale e ampia di lesione o tessuto cutaneo e sottocutaneo, senza chiusura di ferita primaria, su coscia e ginocchio	86.43.1c↔	Asportazione radicale e ampia di lesione o tessuto cutaneo e sottocutaneo, con copertura plastica, sulla gamba
86.41.1c↔	Asportazione radicale e ampia di lesione o tessuto cutaneo e sottocutaneo, senza chiusura di ferita primaria, sulla gamba	86.43.1d↔	Asportazione radicale e ampia di lesione o tessuto cutaneo e sottocutaneo, con copertura plastica, sul piede
86.41.1d↔	Asportazione radicale e ampia di lesione o tessuto cutaneo e sottocutaneo, senza chiusura di ferita primaria, sul piede	86.6b.11↔	Innesto cutaneo autologo a spessore parziale, piccolo, sul capo
86.42.11↔	Asportazione radicale e ampia di lesione o tessuto cutaneo e sottocutaneo, con chiusura di ferita primaria, sul capo	86.6b.12↔	Innesto cutaneo autologo a spessore parziale, piccolo, sul collo
86.42.12↔	Asportazione radicale e ampia di lesione o tessuto cutaneo e sottocutaneo, con chiusura di ferita primaria, sul collo	86.6b.13↔	Innesto cutaneo autologo a spessore parziale, piccolo, su spalla e ascella
86.42.13↔	Asportazione radicale e ampia di lesione o tessuto cutaneo e sottocutaneo, con chiusura di ferita primaria, su spalla e ascella	86.6b.14↔	Innesto cutaneo autologo a spessore parziale, piccolo, su braccio e gomito
86.42.14↔	Asportazione radicale e ampia di lesione o tessuto cutaneo e sottocutaneo, con chiusura di ferita primaria, su braccio e gomito	86.6b.15↔	Innesto cutaneo autologo a spessore parziale, piccolo, sull'avambraccio
86.42.15↔	Asportazione radicale e ampia di lesione o tessuto cutaneo e sottocutaneo, con chiusura di ferita primaria, sull'avambraccio	86.6b.17↔	Innesto cutaneo autologo a spessore parziale, piccolo, su parete toracica e dorso
86.42.16↔	Asportazione radicale e ampia di lesione o tessuto cutaneo e sottocutaneo, con chiusura di ferita primaria, sulla mano	86.6b.18↔	Innesto cutaneo autologo a spessore parziale, piccolo, sulla regione addominale e inguinale
86.42.17↔	Asportazione radicale e ampia di lesione o tessuto cutaneo e sottocutaneo, con chiusura di ferita primaria, su parete toracica e dorso	86.6b.1a↔	Innesto cutaneo autologo a spessore parziale, piccolo, sulle natiche
86.42.18↔	Asportazione radicale e ampia di lesione o tessuto cutaneo e sottocutaneo, con chiusura di ferita primaria, sulla regione addominale e inguinale	86.6b.1b↔	Innesto cutaneo autologo a spessore parziale, piccolo, su coscia e ginocchio
86.42.1a↔	Asportazione radicale e ampia di lesione o tessuto cutaneo e sottocutaneo, con chiusura di ferita primaria, sulle natiche	86.6b.1c↔	Innesto cutaneo autologo a spessore parziale, piccolo, sulla gamba
86.42.1b↔	Asportazione radicale e ampia di lesione o tessuto cutaneo e sottocutaneo, con chiusura di ferita primaria, su coscia e ginocchio	86.6b.1d↔	Innesto cutaneo autologo a spessore parziale, piccolo, sul piede
86.42.1c↔	Asportazione radicale e ampia di lesione o tessuto cutaneo e sottocutaneo, con chiusura di ferita primaria, sulla gamba	86.6b.21↔	Innesto cutaneo autologo a spessore parziale, ampio, sul capo
86.42.1d↔	Asportazione radicale e ampia di lesione o tessuto cutaneo e sottocutaneo, con chiusura di ferita primaria, sul piede	86.6b.22↔	Innesto cutaneo autologo a spessore parziale, ampio, sul collo
86.43.11↔	Asportazione radicale e ampia di lesione o tessuto cutaneo e sottocutaneo, con copertura plastica, sul capo	86.6b.23↔	Innesto cutaneo autologo a spessore parziale, ampio, su spalla e ascella
86.43.12↔	Asportazione radicale e ampia di lesione o tessuto cutaneo e sottocutaneo, con copertura plastica, sul collo	86.6b.24↔	Innesto cutaneo autologo a spessore parziale, ampio, su braccio e gomito
86.43.13↔	Asportazione radicale e ampia di lesione o tessuto cutaneo e sottocutaneo, con copertura plastica, su spalla e ascella	86.6b.25↔	Innesto cutaneo autologo a spessore parziale, ampio, sull'avambraccio
86.43.14↔	Asportazione radicale e ampia di lesione o tessuto cutaneo e sottocutaneo, con copertura plastica, su braccio e gomito	86.6b.27↔	Innesto cutaneo autologo a spessore parziale, ampio, su parete toracica e dorso
86.43.15↔	Asportazione radicale e ampia di lesione o tessuto cutaneo e sottocutaneo, con copertura plastica, sull'avambraccio	86.6b.28↔	Innesto cutaneo autologo a spessore parziale, ampio, sulla regione addominale e inguinale
86.43.16↔	Asportazione radicale e ampia di lesione o tessuto cutaneo e sottocutaneo, con copertura plastica, sulla mano	86.6b.2a↔	Innesto cutaneo autologo a spessore parziale, ampio, sulle natiche
86.43.17↔	Asportazione radicale e ampia di lesione o tessuto cutaneo e sottocutaneo, con copertura plastica, su parete toracica e dorso	86.6b.2b↔	Innesto cutaneo autologo a spessore parziale, ampio, su coscia e ginocchio
86.43.18↔	Asportazione radicale e ampia di lesione o tessuto cutaneo e sottocutaneo, con copertura plastica, sulla regione addominale e inguinale	86.6b.2c↔	Innesto cutaneo autologo a spessore parziale, ampio, sulla gamba
86.43.1a↔	Asportazione radicale e ampia di lesione o tessuto cutaneo e sottocutaneo, con copertura plastica, sulle natiche	86.6b.2d↔	Innesto cutaneo autologo a spessore parziale, ampio, sul piede
86.43.1b↔	Asportazione radicale e ampia di lesione o tessuto cutaneo e sottocutaneo, con copertura plastica, su coscia e ginocchio	86.83.11↔	Intervento di plastica riduttiva su capo e collo
		86.83.12↔	Intervento di plastica riduttiva su spalla e braccio
		86.83.13↔	Intervento di plastica riduttiva sull'avambraccio
		86.83.14↔	Intervento di plastica riduttiva sulla mano
		86.83.1a↔	Intervento di plastica riduttiva sull'addome
		86.83.1b↔	Intervento di plastica riduttiva su schiena o fianchi
		86.83.1c↔	Intervento di plastica riduttiva sincrono su addome, fianchi nonché schiena
		86.83.1d↔	Intervento di plastica riduttiva sulla regione inguinale e genitale
		86.83.1e↔	Intervento di plastica riduttiva sulle natiche
		86.83.1f↔	Intervento di plastica riduttiva sulla coscia
		86.83.1g↔	Intervento di plastica riduttiva su gamba e piede

Procedura D30-3

06.09.00↔	Incisione della regione tiroidea, NAS	18.6x.99↔	Ricostruzione del canale uditivo esterno, altro
06.09.10↔	Incisione della regione tiroidea, senza ulteriori misure	18.71.00↔	Ricostruzione di padiglione auricolare, NAS
06.09.11↔	Incisione della regione tiroidea, drenaggio	18.71.10↔	Ricostruzione di padiglione auricolare, parziale, NAS
06.09.99↔	Incisione della regione tiroidea, altro	18.71.11↔	Ricostruzione di padiglione auricolare, parziale con espansore tissutale
06.91↔	Sezione dell'istmo tiroideo	18.71.12↔	Ricostruzione di padiglione auricolare, parziale con lembo galeale
09.3↔	Altri interventi sulla ghiandola lacrimale	18.71.13↔	Ricostruzione di padiglione auricolare, parziale con innesto di cartilagine
09.6↔	Asportazione del sacco e delle vie lacrimali	18.71.14↔	Ricostruzione di padiglione auricolare, parziale con lembo microvascolare
09.81↔	Dacriocistorinostomia [DCR]	18.71.19↔	Ricostruzione di padiglione auricolare, parziale, altro
18.21↔	Asportazione di fistola preauricolare o di seno preauricolare	18.71.20↔	Ricostruzione di padiglione auricolare, totale, NAS
18.31↔	Asportazione radicale di lesione dell'orecchio esterno	18.71.21↔	Ricostruzione di padiglione auricolare, totale con espansore tissutale
18.6x.00↔	Ricostruzione del canale uditivo esterno, NAS		
18.6x.10↔	Allargamento del canale uditivo esterno		
18.6x.20↔	Ricostruzione di canale uditivo esterno (preesistente)		
18.6x.30↔	Costruzione di canale uditivo esterno (non preesistente, atresia)		

18.71.22↔	Ricostruzione di padiglione auricolare, totale con lembo galeale	20.61.10↔	Fenestrazione dell'orecchio interno, senza impianto di protesi (procedura iniziale)
18.71.23↔	Ricostruzione di padiglione auricolare, totale con innesto di cartilagine	20.61.99↔	Fenestrazione dell'orecchio interno (iniziale), altro
18.71.24↔	Ricostruzione di padiglione auricolare, totale con lembo microvascolare	20.62.00↔	Revisione di fenestrazione dell'orecchio interno, NAS
18.71.29↔	Ricostruzione di padiglione auricolare, totale, altro	20.62.10↔	Revisione di fenestrazione dell'orecchio interno, senza impianto di protesi
18.71.30↔	Impianto di materiale alloplastico nella ricostruzione di padiglione auricolare	20.62.99↔	Revisione di fenestrazione dell'orecchio interno, altro
18.71.99↔	Ricostruzione di padiglione auricolare, altro	20.8↔	Interventi sulla tuba di Eustachio
18.72↔	Reimpianto di orecchio amputato	20.91↔	Timpanosimpatectomia
19.0↔	Mobilizzazione della staffa	20.99.10↔	Impianto di ancoraggio osseo nella rocca petrosa, nell'orecchio medio o interno
19.11↔	Stapedectomia e stapedoplastica con protesi di staffa	20.99.20↔	Chiusura di fistola del labirinto
19.21↔	Revisione di stapedotomia, stapedectomia e stapedoplastica con sostituzione dell'incudine	20.99.30↔	Rimozione di impianto cocleare o di apparecchio acustico impiantabile
19.4↔	Miringoplastica	20.99.99↔	Altri interventi sull'orecchio medio e interno, altro
19.6↔	Revisione di timpanoplastica	28.7x.00↔	Controllo di emorragia dopo tonsillectomia e adenoidectomia, NAS
19.9x.11↔	Riduzione di cavità timpanomastoidea	28.7x.10↔	Controllo di emorragia dopo tonsillectomia
19.9x.12↔	Riparazione dell'orecchio medio, reimpianto, riparazione della parete posteriore del meato uditivo	28.7x.11↔	Controllo di emorragia dopo adenoidectomia
19.9x.13↔	Ricostruzione dell'orecchio medio	28.7x.99↔	Controllo di emorragia dopo tonsillectomia e adenoidectomia, altro
19.9x.14↔	Chiusura di fistola mastoidea	30.21↔	Epiglottidectomia
19.9x.19↔	Interventi microchirurgici sull'orecchio medio, altro	31.45↔	Biopsia aperta della laringe o trachea
19.9x.99↔	Altra riparazione dell'orecchio medio, altro	31.61↔	Sutura di lacerazione della laringe
20.51.00↔	Asportazione di lesione dell'orecchio medio, NAS	31.62↔	Chiusura di fistola della laringe
20.51.10↔	Asportazione di lesione della cavità timpanica	31.63↔	Revisione di laringostomia
20.51.11↔	Asportazione di lesione dall'apice della piramide petrosa	31.64↔	Riparazione di frattura della laringe
20.51.12↔	Asportazione di lesione dell'otobase	31.75↔	Ricostruzione della trachea e costruzione di laringe artificiale
20.51.99↔	Asportazione di lesione dell'orecchio medio, altro		
20.61.00↔	Fenestrazione dell'orecchio interno (iniziale), NAS		

Procedura D30-4

19.19.10↔	Stapedotomia con protesi di staffa autologa (incudostapedotomia)	19.19.12↔	Malleostapedotomia
19.19.11↔	Stapedotomia con protesi di staffa alloplastica (incudostapedotomia)	19.19.99↔	Altra stapedectomia e stapedoplastica, altro
		28.2x.12↔	Tonsillectomia per ascesso

ADRG D35

Interventi su naso e seni paranasali per neoplasia maligna

Diagnosi principale nella tabella D35-1 e Procedura nella tabella D35-2

DRG D35Z

Interventi su naso e seni paranasali per neoplasia maligna

Diagnosi principale D35-1

C30.0	Tumore Maligno: Cavità nasale	C31.3	Tumore Maligno: Seno sfenoidale
C30.1	Tumore Maligno: Orecchio medio	C31.8	Tumore Maligno: lesione sconfinante a più zone contigue dei seni paranasali
C31.0	Tumore Maligno: Seno mascellare	C31.9	Tumore Maligno: Seno paranasale non specificato
C31.1	Tumore Maligno: Seno etmoidale		
C31.2	Tumore Maligno: Seno frontale		

Procedura D35-2

21.31.10↔	Asportazione locale di lesione endonasale, approccio endonasale	21.83.20↔	Ricostruzione totale del naso con impianto di materiale alloplastico
21.31.12↔	Distruzione di lesione endonasale	21.83.99↔	Ricostruzione totale del naso, altro
21.32↔	Asportazione e distruzione locale di altra lesione del naso	21.84↔	Revisione di rinoplastica
21.4x.00↔	Resezione del naso, NAS	21.85↔	Rinoplastica di ingrandimento
21.4x.12↔	Resezione del naso, parziale	21.86.00↔	Rinoplastica delle parti molli, NAS
21.4x.22↔	Resezione del naso, subtotale	21.86.10↔	Rinoplastica delle parti molli, naso esterno
21.4x.32↔	Resezione del naso, totale	21.86.11↔	Rinoplastica con lembo locale o distale
21.4x.99↔	Resezione del naso, altro	21.86.99↔	Rinoplastica delle parti molli, altro
21.83.00↔	Ricostruzione totale del naso, NAS	21.87↔	Altra rinoplastica
21.83.10↔	Rinosettoplastica con correzione di cartilagine o osso, con innesti autologhi locali	21.88.00↔	Altra plastica del setto, NAS
21.83.11↔	Rinosettoplastica con correzione di cartilagine o osso, con innesti autologhi distali, trapianti allogenici o xenogenici	21.88.10↔	Plastica del setto, ispessimento del setto
21.83.12↔	Rinosettoplastica con correzione di osso e cartilagine	21.88.11↔	Plastica del setto, Riparazione di scorrimento del setto con lembo mucoso scorrevole
		21.88.12↔	Plastica del setto, Correzione plastica senza resezione

21.88.13↔	Plastica del setto, Correzione plastica con resezione	21.88.99↔	Altra plastica del setto, altro
21.88.14↔	Plastica del setto, Ricostruzione plastica del setto nasale, con innesto autologo locale (controlaterale)	21.89↔	Interventi di riparazione e di plastica del naso, altro
21.88.15↔	Plastica del setto, Ricostruzione plastica del setto nasale, con innesti autologhi distali, trapianti allogenici o xenogenici		

ADRG D37**Terapia intensiva complessa > 196 / 184 punti risorse**

Almeno una Procedura nella tabella D37-1

DRG D37A**Terapia intensiva complessa > 196 / 184 punti risorse con procedura OR complessa**

Procedure OR- complesse

DRG D37B**Terapia intensiva complessa > 196 / 184 punti risorse****Procedura D37-1**

99.b7.13†↔	Terapia intensiva complessa, da 185 a 360 punti risorse	99.b7.28†↔	Terapia intensiva complessa in età infantile (procedura di base), da 1765 a 2058 punti risorse
99.b7.14†↔	Terapia intensiva complessa, da 361 a 552 punti risorse	99.b7.2a†↔	Terapia intensiva complessa in età infantile (procedura di base), da 2059 a 2352 punti risorse
99.b7.15†↔	Terapia intensiva complessa, da 553 a 828 punti risorse	99.b7.2b†↔	Terapia intensiva complessa in età infantile (procedura di base), da 2353 a 2646 punti risorse
99.b7.16†↔	Terapia intensiva complessa, da 829 a 1104 punti risorse	99.b7.2c†↔	Terapia intensiva complessa in età infantile (procedura di base), da 2647 a 2940 punti risorse
99.b7.17†↔	Terapia intensiva complessa, da 1105 a 1380 punti risorse	99.b7.2d†↔	Terapia intensiva complessa in età infantile (procedura di base), da 2941 a 3430 punti risorse
99.b7.18†↔	Terapia intensiva complessa, da 1381 a 1656 punti risorse	99.b7.2e†↔	Terapia intensiva complessa in età infantile (procedura di base), da 3431 a 3920 punti risorse
99.b7.1a†↔	Terapia intensiva complessa, da 1657 a 1932 punti risorse	99.b7.2f†↔	Terapia intensiva complessa in età infantile (procedura di base), da 3921 a 4410 punti risorse
99.b7.1b†↔	Terapia intensiva complessa, da 1933 a 2208 punti risorse	99.b7.2g†↔	Terapia intensiva complessa in età infantile (procedura di base), da 4411 a 4900 punti risorse
99.b7.1c†↔	Terapia intensiva complessa, da 2209 a 2484 punti risorse	99.b7.2h†↔	Terapia intensiva complessa in età infantile (procedura di base), da 4901 a 5880 punti risorse
99.b7.1d†↔	Terapia intensiva complessa, da 2485 a 2760 punti risorse	99.b7.2i†↔	Terapia intensiva complessa in età infantile (procedura di base), da 5881 a 6860 punti risorse
99.b7.1e†↔	Terapia intensiva complessa, da 2761 a 3220 punti risorse	99.b7.2j†↔	Terapia intensiva complessa in età infantile (procedura di base), da 6861 a 7840 punti risorse
99.b7.1f†↔	Terapia intensiva complessa, da 3221 a 3680 punti risorse	99.b7.2k†↔	Terapia intensiva complessa in età infantile (procedura di base), da 7841 a 9800 punti risorse
99.b7.1g†↔	Terapia intensiva complessa, da 3681 a 4600 punti risorse	99.b7.2l†↔	Terapia intensiva complessa in età infantile (procedura di base), da 9801 a 11760 punti risorse
99.b7.1h†↔	Terapia intensiva complessa, da 4601 a 5520 punti risorse	99.b7.2m†↔	Terapia intensiva complessa in età infantile (procedura di base), da 11761 a 13720 punti risorse
99.b7.1i†↔	Terapia intensiva complessa, da 5521 a 7360 punti risorse	99.b7.2n†↔	Terapia intensiva complessa in età infantile (procedura di base), da 13721 a 16660 punti risorse
99.b7.1j†↔	Terapia intensiva complessa, da 7361 a 9200 punti risorse	99.b7.2o†↔	Terapia intensiva complessa in età infantile (procedura di base), da 16661 a 19600 punti risorse
99.b7.1k†↔	Terapia intensiva complessa, da 9201 a 11040 punti risorse	99.b7.2p†↔	Terapia intensiva complessa in età infantile (procedura di base), 19601 punti risorse o più
99.b7.1l†↔	Terapia intensiva complessa, da 11041 a 13800 punti risorse		
99.b7.1m†↔	Terapia intensiva complessa, da 13801 a 16560 punti risorse		
↔			
99.b7.1n†↔	Terapia intensiva complessa, da 16561 a 19320 punti risorse		
99.b7.1o†↔	Terapia intensiva complessa, 19321 punti risorse o più		
99.b7.21†↔	Terapia intensiva complessa in età infantile (procedura di base), da 197 a 392 punti risorse		
99.b7.22†↔	Terapia intensiva complessa in età infantile (procedura di base), da 393 a 588 punti risorse		
99.b7.23†↔	Terapia intensiva complessa in età infantile (procedura di base), da 589 a 784 punti risorse		
99.b7.24†↔	Terapia intensiva complessa in età infantile (procedura di base), da 785 a 980 punti risorse		
99.b7.25†↔	Terapia intensiva complessa in età infantile (procedura di base), da 981 a 1176 punti risorse		
99.b7.26†↔	Terapia intensiva complessa in età infantile (procedura di base), da 1177 a 1470 punti risorse		
99.b7.27†↔	Terapia intensiva complessa in età infantile (procedura di base), da 1471 a 1764 punti risorse		

ADRG D38**Interventi complessi e molto complessi sul naso**

Almeno una Procedura nella tabella D38-1

DRG D38A**Interventi molto complessi sul naso**

Procedura nella tabella D38-2

DRG D38B**Interventi complessi sul naso**

Procedura D38-1

21.07↔	Controllo di epistassi mediante asportazione della mucosa nasale e innesto di cute del setto e della parete laterale del naso	21.85↔	Rinoplastica di ingrandimento
21.31.10↔	Asportazione locale di lesione endonasale, approccio endonasale	21.86.00↔	Rinoplastica delle parti molli, NAS
21.31.12↔	Distruzione di lesione endonasale	21.86.10↔	Rinoplastica delle parti molli, naso esterno
21.4x.00↔	Resezione del naso, NAS	21.86.11↔	Rinoplastica con lembo locale o distale
21.4x.12↔	Resezione del naso, parziale	21.86.99↔	Rinoplastica delle parti molli, altro
21.4x.22↔	Resezione del naso, subtotale	21.87↔	Altra rinoplastica
21.4x.32↔	Resezione del naso, totale	21.88.00↔	Altra plastica del setto, NAS
21.4x.99↔	Resezione del naso, altro	21.88.10↔	Plastica del setto, ispessimento del setto
21.5↔	Resezione sottomucosa del setto nasale	21.88.11↔	Plastica del setto, Riparazione di scorrimento del setto con lembo mucoso scorrevole
21.82↔	Chiusura di fistola nasale	21.88.12↔	Plastica del setto, Correzione plastica senza resezione
21.83.00↔	Ricostruzione totale del naso, NAS	21.88.13↔	Plastica del setto, Correzione plastica con resezione
21.83.10↔	Rinosettoplastica con correzione di cartilagine o osso, con innesti autologhi locali	21.88.14↔	Plastica del setto, Ricostruzione plastica del setto nasale, con innesto autologo locale (controlaterale)
21.83.11↔	Rinosettoplastica con correzione di cartilagine o osso, con innesti autologhi distali, trapianti allogenici o xenogenici	21.88.15↔	Plastica del setto, Ricostruzione plastica del setto nasale, con innesti autologhi distali, trapianti allogenici o xenogenici
21.83.12↔	Rinosettoplastica con correzione di osso e cartilagine	21.88.99↔	Altra plastica del setto, altro
21.83.20↔	Ricostruzione totale del naso con impianto di materiale alloplastico	21.99.10↔	Resezione monolaterale di atresia coanale, transnasale per via endoscopica
21.83.99↔	Ricostruzione totale del naso, altro	21.99.20↔	Resezione bilaterale di atresia coanale, transnasale per via endoscopica
21.84↔	Revisione di rinoplastica		

Procedura D38-2

21.31.10↔	Asportazione locale di lesione endonasale, approccio endonasale	21.83.11↔	Rinosettoplastica con correzione di cartilagine o osso, con innesti autologhi distali, trapianti allogenici o xenogenici
21.31.12↔	Distruzione di lesione endonasale	21.83.12↔	Rinosettoplastica con correzione di osso e cartilagine
21.4x.00↔	Resezione del naso, NAS	21.83.20↔	Ricostruzione totale del naso con impianto di materiale alloplastico
21.4x.12↔	Resezione del naso, parziale	21.83.99↔	Ricostruzione totale del naso, altro
21.4x.22↔	Resezione del naso, subtotale	21.84↔	Revisione di rinoplastica
21.4x.32↔	Resezione del naso, totale	21.85↔	Rinoplastica di ingrandimento
21.4x.99↔	Resezione del naso, altro	21.87↔	Altra rinoplastica
21.83.00↔	Ricostruzione totale del naso, NAS		
21.83.10↔	Rinosettoplastica con correzione di cartilagine o osso, con innesti autologhi locali		

ADRG D39 Altri interventi sul naso

Procedura nella tabella D39-1

DRG D39Z Altri interventi sul naso**Procedura D39-1**

21.1↔	Incisione del naso	21.89↔	Interventi di riparazione e di plastica del naso, altro
21.32↔	Asportazione e distruzione locale di altra lesione del naso	21.91↔	Lisi di aderenze del naso
21.61↔	Turbinectomia mediante diatermia o criochirurgia	21.99.00↔	Altri interventi sul naso, NAS
21.62↔	Frattura dei turbinati	21.99.99↔	Altri interventi sul naso, altro
21.69.00↔	Altra turbinectomia, NAS	29.12.00↔	Biopsia faringea, NAS
21.69.10↔	Turbinotomia e asportazione delle estremità posteriori	29.12.20↔	Biopsia a cielo aperto dell'ipofaringe
21.69.11↔	Resezione sottomucosa (turbinoplastica)	29.12.30↔	Biopsia a cielo aperto della nasofaringe
21.69.12↔	Altri interventi sul turbinato nasale inferiore	29.12.99↔	Biopsia faringea, altro
21.69.99↔	Altra turbinectomia, altro		

ADRG D40 Estrazione e riparazione di dente

Diagnosi principale nella tabella D40-1 e Procedura nella tabella D40-2

DRG D40Z Estrazione e riparazione di dente

Diagnosi principale D40-1

B00.2	Gengivostomatite e faringotonsillite erpetiche	K07.4	Malocclusione non specificata
B37.0	Stomatite da candida	K07.5	Anomalie odontofacciali funzionali
D10.0	Tumore benigno: Labbro	K07.6	Disturbi dell'articolazione temporo-mandibolare
D10.1	Tumore benigno: Lingua	K07.8	Altre anomalie odontofacciali
D10.2	Tumore benigno: Pavimento della bocca	K07.9	Anomalia odontofacciale non specificata
D10.3	Tumore benigno: Altre e non specificate parti della bocca	K08.0	Disgregazione dei denti da cause sistemiche
D16.5	Tumore benigno: Mandibola	K08.1	Perdita di denti da accidente, estrazione o periodontopatie locali
K00.0	Anodontia	K08.2	Atrofia della cresta alveolare edentula
K00.1	Denti soprannumerari	K08.3	Ritenzione di radice dentale
K00.2	Anomalie di forma e volume	K08.81	Frattura di dente patologica
K00.3	Chiazzeria dello smalto dentale	K08.88	Altri disturbi specificati dei denti e delle loro strutture di sostegno
K00.4	Anomalie nella formazione dei denti	K08.9	Disturbo dei denti e delle loro strutture di sostegno, non specificato
K00.5	Anomalie ereditarie della struttura dei denti non classificate altrove	K09.0	Cisti odontogene legate allo sviluppo
K00.6	Anomalie dell'eruzione dentaria	K09.1	Cisti dello sviluppo (non odontogene) della regione orale
K00.7	Sindrome della dentizione	K09.2	Altre cisti dei mascellari
K00.8	Altri disturbi dello sviluppo dei denti	K09.8	Altre cisti della regione orale non classificate altrove
K00.9	Disturbo dello sviluppo dei denti non specificato	K09.9	Cisti della regione orale non specificata
K01.0	Denti inclusi ["embedded"]	K10.0	Disturbi di sviluppo dei mascellari
K01.1	Dente ritenuto ["impacted"]	K10.1	Granuloma a cellule giganti, centrale
K02.0	Carie limitata allo smalto	K10.20	Ascesso mascellare senza menzione di diffusione alla zona retromascellare o alla fossa canina
K02.1	Carie della dentina	K10.21	Ascesso mascellare con menzione di diffusione alla zona retromascellare o alla fossa canina
K02.2	Carie del cemento	K10.28	Altre malattie infiammatorie specificate dei mascellari
K02.3	Carie dentaria arrestata nel suo decorso	K10.29	Malattia infiammatoria dei mascellari, non specificata
K02.4	Odontoclasia	K10.3	Alveolite dei mascellari
K02.5	Carie con esposizione della polpa	K10.8	Altre malattie specificate dei mascellari
K02.8	Altre carie dentarie	K10.9	Malattia dei mascellari non specificata
K02.9	Carie dentaria non specificata	K12.0	Afte orali ricorrenti
K03.0	Attrito eccessivo dei denti	K12.1	Altri tipi di stomatite
K03.1	Abrasione dentale	K12.20	Cellulite (del pavimento) orale
K03.2	Erosione dentale	K12.21	Ascesso sottomandibolare senza menzione di diffusione al mediastino, alla zona parafaringea o cervicale
K03.3	Riassorbimento patologico dei denti	K12.22	Ascesso sottomandibolare con diffusione al mediastino, alla zona parafaringea o cervicale
K03.4	Ipercementosi	K12.23	Ascesso alla guancia
K03.5	Anchilosi dei denti	K12.28	Altra cellulite e ascesso della bocca
K03.6	Depositi [accrezioni] dentali	K12.29	Cellulite e ascesso della bocca, non specificata
K03.7	Modificazioni post-eruttive del colore dei tessuti duri dentali	K12.3	Mucosite orale (ulcerativa)
K03.8	Altre malattie specificate dei tessuti duri dentali	K13.0	Malattie delle labbra
K03.9	Malattia dei tessuti duri dentali non specificata	K13.1	Morsicatura della guancia e del labbro
K04.0	Pulpite	K13.2	Leucoplachia ed altre alterazioni dell'epitelio orale, inclusa la lingua
K04.1	Necrosi della polpa	K13.3	Tricoleucoplachia
K04.2	Degenerazione della polpa	K13.4	Granuloma e lesioni simil-granulomatose della mucosa orale
K04.3	Formazione di tessuto duro anormale nella polpa	K13.5	Fibrosi orale sottomucosa
K04.4	Periodontite apicale acuta di origine pulpare	K13.6	Iperplasia irritativa della mucosa orale
K04.5	Periodontite apicale cronica	K13.7	Altre e non specificate lesioni della mucosa orale
K04.6	Ascesso periapicale con fistola	K14.0	Glossite
K04.7	Ascesso periapicale senza fistola	K14.1	Lingua geografica
K04.8	Cisti radicolare	K14.2	Glossite romboidale mediana
K04.9	Altre e non specificate malattie della polpa e dei tessuti periapicali	K14.3	Ipertrofia delle papille linguali
K05.0	Gengivite acuta	K14.4	Atrofia delle papille linguali
K05.1	Gengivite cronica	K14.5	Lingua plicata
K05.2	Periodontite acuta	K14.6	Glossodinia
K05.3	Periodontite cronica	K14.8	Altre malattie della lingua
K05.4	Periodontosi	K14.9	Malattia della lingua non specificata
K05.5	Altre periodontopatie	Q18.4	Macrostomia
K05.6	Periodontopatia non specificata	Q18.5	Microstomia
K06.0	Retrazione gengivale	Q18.6	Macrocheilia
K06.1	Iperplasia gengivale	Q18.7	Microcheilia
K06.2	Lesioni della gengiva e della cresta alveolare edentula associate a traumatismi	Q35.1	Schisi del palato duro
K06.8	Altri disturbi, specificati, della gengiva e della cresta alveolare edentula	Q35.3	Schisi del palato molle
K06.9	Malattia della gengiva e della cresta alveolare edentula, non specificata	Q35.5	Schisi del palato duro con schisi del palato molle
K07.0	Gravi anomalie di dimensione dei mascellari	Q35.7	Schisi dell'ugola
K07.1	Anomalie del rapporto tra mascellare e base del cranio	Q35.9	Schisi del palato non specificata
K07.2	Anomalie dei rapporti delle arcate dentarie	Q36.0	Schisi del labbro, bilaterale
K07.3	Anomalie di posizione dei denti	Q36.1	Schisi del labbro, mediana

Q36.9	Schisi del labbro, unilaterale	S01.53	Ferita aperta: Gengiva (processo alveolare)
Q37.0	Schisi del palato duro con cheiloschisi bilaterale	S01.54	Ferita aperta: Lingua e pavimento orale
Q37.1	Schisi del palato duro con cheiloschisi unilaterale	S01.55	Ferita aperta: Palato
Q37.2	Schisi del palato molle con cheiloschisi bilaterale	S01.59	Ferita aperta: Altre e multiple parti del labbro e della cavità orale
Q37.3	Schisi del palato molle con cheiloschisi unilaterale	S02.4	Frattura dello zigomatico e del mascellare superiore
Q37.4	Schisi del palato duro e del palato molle con cheiloschisi bilaterale	S02.5	Frattura di dente
Q37.5	Schisi del palato duro e del palato molle con cheiloschisi unilaterale	S02.60	Frattura della mandibola: Parte non specificata
Q37.8	Palatoschisi con cheiloschisi bilaterale non specificata	S02.61	Frattura della mandibola: Processo condileo
Q37.9	Palatoschisi con cheiloschisi unilaterale non specificata	S02.62	Frattura della mandibola: Sottocondiloidea
Q38.0	Malformazioni congenite delle labbra non classificate altrove	S02.63	Frattura della mandibola: Processo coronoideo
Q38.1	Anchiloglossia	S02.64	Frattura della mandibola: Ramo mandibolare, parte non specificata
Q38.2	Macroglossia	S02.65	Frattura della mandibola: Angolo mandibolare
Q38.3	Altre malformazioni congenite della lingua	S02.66	Frattura della mandibola: Sinfisi mandibolare
Q38.4	Malformazioni congenite delle ghiandole e dei dotti salivari	S02.67	Frattura della mandibola: Parte alveolare
Q38.5	Malformazioni congenite del palato non classificate altrove	S02.68	Frattura della mandibola: Corpo mandibolare, altre e non specificate parti
Q38.6	Altre malformazioni congenite della bocca	S02.69	Frattura della mandibola: Parti multiple
S01.42	Ferita aperta: Area mascellare	S03.0	Lussazione di osso mascellare
S01.43	Ferita aperta: Area mandibolare	S03.2	Lussazione di dente
S01.50	Ferita aperta: Bocca, parte non specificata	S03.4	Distorsione e distrazione di mascellare
S01.51	Ferita aperta: Labbro	T18.0	Corpo estraneo nella bocca
S01.52	Ferita aperta: Mucosa della guancia		

Procedura D40-2

23.02†↔	Estrazione di dente con pinza, 1 o più denti di un quadrante	23.73.12†↔	Apicectomia, 4 e più punte
23.04†↔	Estrazione di dente con pinza, 1 o più denti di diversi quadranti	23.79†↔	Resezione e ricostruzione apicale e canalare, altro
23.10†↔	Rimozione operatoria di denti, NAS	23.80†↔	Reimpianto e trapianto di denti, NAS
23.12.11†↔	Rimozione operatoria di denti danneggiati in profondità, 1 o più denti di un quadrante	23.81.11†↔	Reimpianto di denti, da 1 a 4 denti
23.12.12†↔	Rimozione operatoria di denti danneggiati in profondità, 1 o più denti di diversi quadranti	23.81.12†↔	Reimpianto di denti, 5 e più denti
23.13.11†↔	Rimozione operatoria di denti ritenuti e dislocati, impattati, da 1 a 4 denti	23.82.11†↔	Trapianto di denti, da 1 a 2 denti
23.13.12†↔	Rimozione operatoria di denti ritenuti e dislocati, impattati, 5 e più denti	23.82.12†↔	Trapianto di denti, 3 e più denti
23.19†↔	Rimozione operatoria di denti, altro	23.89†↔	Reimpianto e trapianto di denti, altro
23.70†↔	Resezione e ricostruzione apicale e canalare, NAS	23.a0†↔	Impianto e rimozione di impianti dentari, NAS
23.73.11†↔	Apicectomia, da 1 a 3 punte	23.a1.11†↔	Impianto di impianti dentari endossei, da 1 a 2 impianti
		23.a1.12†↔	Impianto di impianti dentari endossei, da 3 a 4 impianti
		23.a1.13†↔	Impianto di impianti dentari endossei, 5 e più impianti
		27.0†↔	Drenaggio della faccia e del pavimento della bocca

ADRG D60**Neoplasie maligne di orecchio, naso, bocca e gola**

Diagnosi principale nella tabella D60-1

DRG D60A**Neoplasie maligne di orecchio, naso, bocca e gola, più di un giorno di degenza con CC estremamente gravi**

Durata del soggiorno > 1 giorno e PCCL > 3

DRG D60B**Neoplasie maligne di orecchio, naso, bocca e gola, un giorno di degenza o senza CC estremamente gravi****Diagnosi principale D60-1**

C00.0	Tumore Maligno: Labbro superiore, zona vermiglio-cutanea	C02.1	Tumore Maligno: Bordo della lingua
C00.1	Tumore Maligno: Labbro inferiore, zona vermiglio-cutanea	C02.2	Tumore Maligno: Faccia ventrale della lingua
C00.2	Tumore Maligno: Labbro, zona vermiglio-cutanea, non specificato	C02.3	Tumore Maligno: Due terzi anteriori della lingua, parte non specificata
C00.3	Tumore Maligno: Labbro superiore, zona mucosa	C02.4	Tumore Maligno: Tonsilla linguale
C00.4	Tumore Maligno: Labbro inferiore, zona mucosa	C02.8	Tumore Maligno: lesione sconfinante a più zone contigue della lingua
C00.5	Tumore Maligno: Labbro non specificato, zona mucosa	C02.9	Tumore Maligno: Lingua non specificata
C00.6	Tumore Maligno: Commissura labiale	C03.0	Tumore Maligno: Gengiva superiore
C00.8	Tumore Maligno: lesione sconfinante a più zone contigue del labbro	C03.1	Tumore Maligno: Gengiva inferiore
C00.9	Tumore Maligno: Labbro non specificato	C03.9	Tumore Maligno: Gengiva non specificata
C01	Tumore maligno della base della lingua	C04.0	Tumore Maligno: Pavimento orale anteriore
C02.0	Tumore Maligno: Faccia dorsale della lingua	C04.1	Tumore Maligno: Pavimento orale laterale

C04.8	Tumore Maligno: lesione sconfinante a più zone contigue del pavimento orale	C11.9	Tumore Maligno: Rinofaringe non specificata
C04.9	Tumore Maligno: Pavimento orale non specificato	C12	Tumore maligno del seno piriforme
C05.0	Tumore Maligno: Palato duro	C13.0	Tumore Maligno: Regione retrocriccoidea
C05.1	Tumore Maligno: Palato molle	C13.1	Tumore Maligno: Plica ariepiglottica, faccia ipofaringea
C05.2	Tumore Maligno: Ugola	C13.2	Tumore Maligno: Parete posteriore dell'ipofaringe
C05.8	Tumore Maligno: lesione sconfinante a più zone contigue del palato	C13.8	Tumore Maligno: lesione sconfinante a più zone contigue dell'ipofaringe
C05.9	Tumore Maligno: Palato non specificato	C13.9	Tumore Maligno: Ipofaringe non specificata
C06.0	Tumore Maligno: Mucosa della guancia	C14.0	Tumore Maligno: Faringe non specificata
C06.1	Tumore Maligno: Vestibolo della bocca	C14.2	Tumore Maligno: Anello di Waldeyer
C06.2	Tumore Maligno: regione retromolare	C14.8	Tumore Maligno: lesione sconfinante a più zone contigue del labbro, della cavità orale e della faringe
C06.8	Tumore Maligno: lesione sconfinante a più zone contigue di altre e non specificate parti della bocca	C30.0	Tumore Maligno: Cavità nasale
C06.9	Tumore Maligno: Bocca non specificata	C30.1	Tumore Maligno: Orecchio medio
C07	Tumore maligno della parotide	C31.0	Tumore Maligno: Seno mascellare
C08.0	Tumore Maligno: Ghiandola sottomandibolare	C31.1	Tumore Maligno: Seno etmoidale
C08.1	Tumore Maligno: Ghiandola sottolinguale	C31.2	Tumore Maligno: Seno frontale
C08.8	Tumore Maligno: lesione sconfinante a più zone contigue delle ghiandole salivari maggiori	C31.3	Tumore Maligno: Seno sfenoidale
C08.9	Tumore Maligno: Ghiandola salivare maggiore non specificata	C31.8	Tumore Maligno: lesione sconfinante a più zone contigue dei seni paranasali
C09.0	Tumore Maligno: Fossa tonsillare	C31.9	Tumore Maligno: Seno paranasale non specificato
C09.1	Tumore Maligno: Pilastro tonsillare (anteriore) (posteriore)	C32.0	Tumore Maligno: Glottide
C09.8	Tumore Maligno: lesione sconfinante a più zone contigue della tonsilla	C32.1	Tumore Maligno: Regione sopraglottica della laringe
C09.9	Tumore Maligno: Tonsilla non specificata	C32.2	Tumore Maligno: Regione sottoglottica della laringe
C10.0	Tumore Maligno: vallecola epiglottica	C32.3	Tumore Maligno: Cartilagine laringea
C10.1	Tumore Maligno: Faccia anteriore dell'epiglottide	C32.8	Tumore Maligno: lesione sconfinante a più zone contigue della laringe
C10.2	Tumore Maligno: Parete laterale dell'orofaringe	C32.9	Tumore Maligno: Laringe non specificata
C10.3	Tumore Maligno: Parete posteriore dell'orofaringe	C39.0	Tumore Maligno: Vie respiratorie superiori, parte non specificata
C10.4	Tumore Maligno: Residuo di Fessura branchiale	C46.2	Sarcoma di Kaposi del palato
C10.8	Tumore Maligno: lesione sconfinante a più zone contigue dell'orofaringe	C76.0	Tumore maligno di altra e mal definita sede: Testa, faccia e collo
C10.9	Tumore Maligno: Orofaringe non specificata	D00.0	Carcinoma in situ: Labbro, cavità orale e faringe
C11.0	Tumore Maligno: Parete superiore della rinofaringe	D02.0	Carcinoma in situ: Laringe
C11.1	Tumore Maligno: Parete posteriore della rinofaringe	D37.0	Tumori di comportamento incerto o sconosciuto: Labbra, cavità orale e faringe
C11.2	Tumore Maligno: Parete laterale della rinofaringe	D38.0	Tumori di comportamento incerto o sconosciuto: Laringe
C11.3	Tumore Maligno: Parete anteriore della rinofaringe	H60.2	Otite esterna maligna
C11.8	Tumore Maligno: lesione sconfinante a più zone contigue della rinofaringe		

ADRG D61**Alterazioni dell'equilibrio (vertigine)**

Diagnosi principale nella tabella D61-1

DRG D61A**Alterazioni dell'equilibrio (vertigine) con tinnitus, con CC estremamente gravi o alterazioni dell'equilibrio complesse**

Diagnosi principale nella tabella D61-2 o PCCL > 3

DRG D61B**Alterazioni dell'equilibrio (vertigine) con perdita dell'udito****Diagnosi principale D61-1**

H81.0	Malattia di Ménière	H83.0	Labirintite
H81.1	Vertigine parossistica benigna	H83.2	Disfunzione labirintica
H81.2	Neurite vestibolare	H91.0	Perdita uditiva da ototossicità
H81.3	Altra vertigine periferica	H91.2	Perdita uditiva improvvisa idiopatica
H81.4	Vertigine di origine centrale	H93.1	Tinnito
H81.8	Altri disturbi della funzione vestibolare	H93.3	Disturbi del nervo acustico
H81.9	Disturbo della funzione vestibolare non specificato	R42	Vertigine

Diagnosi principale D61-2

H81.4	Vertigine di origine centrale	H93.1	Tinnito
H83.0	Labirintite	H93.3	Disturbi del nervo acustico
H83.2	Disfunzione labirintica		

ADRG D62 Epistassi od otite media / infezioni delle vie aeree superiori ed età > 2 anni

Diagnosi principale nella tabella D62-1 o Diagnosi principale nella tabella D62-2 e Età > 2 anni

DRG D62A Epistassi od otite media o infezioni delle vie aeree superiori ed età > 2 anni con CC estremamente gravi e più di un giorno di degenza

PCCL > 3 e durata del soggiorno > 1 giorno

DRG D62B Epistassi od otite media o infezioni delle vie aeree superiori, età > 2 anni ed età < 10 anni o procedure complicanti o diagnosi specifica

Età < 10 anni o Procedure complicanti o Diagnosi nella tabella D62-3

DRG D62C Epistassi od otite media / infezioni delle vie aeree superiori ed età > 9 anni**Diagnosi principale D62-1**

R04.0 Epistassi R04.1 Emorragia della gola

Diagnosi principale D62-2

A54.5	Faringite gonococcica	J03.9	Tonsillite acuta non specificata
A56.4	Infezione da Chlamydiae della faringe	J04.0	Laringite acuta
A69.0	Stomatite ulcerativa necrotizzante	J06.0	Laringofaringite acuta
A69.1	Altre infezioni da fusospirocheti	J06.8	Altre infezioni acute delle vie respiratorie superiori a localizzazioni multiple
B05.3	Morbillo complicato da otite media {H67.1}	J06.9	Infezione acuta delle vie respiratorie superiori non specificata
B08.5	Faringite vescicolare da enterovirus	J10.1	Influenza con altre manifestazioni respiratorie, virus influenzale stagionale identificato
H65.0	Otite media sierosa acuta	J11.1	Influenza con altre manifestazioni respiratorie, virus non identificato
H65.1	Altra otite media acuta non suppurativa	J30.0	Rinopatia vasomotoria
H65.2	Otite media sierosa cronica	J30.1	Rinite allergica da polline
H65.3	Otite media mucoide cronica	J30.2	Altra rinite allergica stagionale
H65.4	Altra otite media cronica non suppurativa	J30.3	Altra rinite allergica
H65.9	Otite media non suppurativa non specificata	J30.4	Rinite allergica non specificata
H66.0	Otite media acuta suppurativa	J31.0	Rinite cronica
H66.1	Otite media tubotimpanica cronica suppurativa	J31.1	Rinofaringite cronica
H66.2	Otite media epitimpanica cronica suppurativa	J31.2	Faringite (Mal di gola) cronica
H66.3	Altra otite media cronica suppurativa	J32.0	Sinusite mascellare cronica
H66.4	Otite media suppurativa non specificata	J32.1	Sinusite frontale cronica
H66.9	Otite media non specificata	J32.2	Sinusite etmoidale cronica
H68.0	Salpingite della tuba di Eustachio	J32.3	Sinusite sfenoidale cronica
H70.0	Mastoidite acuta	J32.4	Pansinusite cronica
H70.1	Mastoidite cronica	J32.8	Altra sinusite cronica
H70.2	Petrosite	J32.9	Sinusite cronica non specificata
H70.9	Mastoidite non specificata	J35.0	Tonsillite cronica
H73.0	Miringite acuta	J36	Ascesso peritonsillare
H73.1	Miringite cronica	J37.0	Laringite cronica
J00	Rinofaringite acuta [raffreddore comune]	J37.1	Laringotracheite cronica
J01.0	Sinusite mascellare acuta	J39.0	Ascesso retro- e parafaringeo
J01.1	Sinusite frontale acuta	J39.3	Reazione di ipersensibilità delle vie respiratorie superiori, sede non specificata
J01.2	Sinusite etmoidale acuta	J39.80	Stenosi tracheale acquisita
J01.3	Sinusite sfenoidale acuta	J39.88	Altra malattia specificata delle vie respiratorie superiori
J01.4	Pansinusite acuta	J39.9	Malattia delle vie respiratorie superiori non specificata
J01.8	Altra sinusite acuta	T70.0	Barotrauma otitico
J01.9	Sinusite acuta non specificata	T70.1	Barotrauma sinusale
J02.0	Faringite streptococcica		
J02.8	Faringite acuta da altri microorganismi specificati		
J02.9	Faringite acuta non specificata		
J03.0	Tonsillite streptococcica		
J03.8	Tonsillite acuta da altri microorganismi specificati		

Diagnosi D62-3

B95.0	Streptococco, gruppo A, come causa di malattie classificate altrove	B95.3	Streptococcus pneumoniae come causa di malattie classificate altrove
B95.1	Streptococco, gruppo B, come causa di malattie classificate altrove	B95.41	Streptococco, gruppo C, come causa di malattie classificate in altri settori
B95.2	Streptococco, gruppo D, e enterococco come causa di malattie classificate in altri capitoli	B95.42	Streptococco, gruppo G, come causa di malattie classificate in altri settori

B95.48	Altro streptococco specificato come causa di malattie classificate in altri settori	B96.0	Mycoplasma pneumoniae [M. pneumoniae] come causa di malattie classificate altrove
B95.5	Streptococco non specificato come causa di malattie classificate altrove	B96.2	Escherichia coli [E. coli] come causa di malattie classificate altrove
B95.6	Stafilococco aureo come causa di malattie classificate altrove	B96.3	Haemophilus influenzae [H. influenzae] e Moraxella come causa di malattie classificate altrove
B95.7	Altro stafilococco come causa di malattie classificate altrove	B96.5	Pseudomonas (aeruginosa) come causa di malattie classificate altrove
B95.8	Stafilococco non specificato come causa di malattie classificate altrove	B96.6	Bacillus fragilis [B. fragilis] come causa di malattie classificate altrove
B95.90	Altro microorganismo aerobio Gram-positivo specificato come causa di malattie classificate in altri settori	B96.7	Clostridium perfringens [C. perfringens] come causa di malattie classificate altrove
B95.91	Altro microorganismo anaerobio sporigeno Gram-positivo specificato come causa di malattie classificate in altri settori		

ADRG D63**Otite media o infezioni delle vie aeree superiori, età < 3 anni**

Diagnosi principale nella tabella D63-1 e Età < 3 anni

DRG D63Z**Epistassi o otite media o infezioni delle vie aeree superiori, età < 3 anni****Diagnosi principale D63-1**

A54.5	Faringite gonococcica	J03.9	Tonsillite acuta non specificata
A56.4	Infezione da Chlamydiae della faringe	J04.0	Laringite acuta
A69.0	Stomatite ulcerativa necrotizzante	J06.0	Laringofaringite acuta
A69.1	Altre infezioni da fusospirocheti	J06.8	Altre infezioni acute delle vie respiratorie superiori a localizzazioni multiple
B05.3	Morbillo complicato da otite media {H67.1}	J06.9	Infezione acuta delle vie respiratorie superiori non specificata
B08.5	Faringite vescicolare da enterovirus	J10.1	Influenza con altre manifestazioni respiratorie, virus influenzale stagionale identificato
H65.0	Otite media sierosa acuta	J11.1	Influenza con altre manifestazioni respiratorie, virus non identificato
H65.1	Altra otite media acuta non suppurativa	J30.0	Rinopatia vasomotoria
H65.2	Otite media sierosa cronica	J30.1	Rinite allergica da polline
H65.3	Otite media mucoide cronica	J30.2	Altra rinite allergica stagionale
H65.4	Altra otite media cronica non suppurativa	J30.3	Altra rinite allergica
H65.9	Otite media non suppurativa non specificata	J30.4	Rinite allergica non specificata
H66.0	Otite media acuta suppurativa	J31.0	Rinite cronica
H66.1	Otite media tubotimpanica cronica suppurativa	J31.1	Rinofaringite cronica
H66.2	Otite media epitimpanica cronica suppurativa	J31.2	Faringite (Mal di gola) cronica
H66.3	Altra otite media cronica suppurativa	J32.0	Sinusite mascellare cronica
H66.4	Otite media suppurativa non specificata	J32.1	Sinusite frontale cronica
H66.9	Otite media non specificata	J32.2	Sinusite etmoidale cronica
H68.0	Salpingite della tuba di Eustachio	J32.3	Sinusite sfenoidale cronica
H70.0	Mastoidite acuta	J32.4	Pansinusite cronica
H70.1	Mastoidite cronica	J32.8	Altra sinusite cronica
H70.2	Petrosite	J32.9	Sinusite cronica non specificata
H70.9	Mastoidite non specificata	J35.0	Tonsillite cronica
H73.0	Miringite acuta	J36	Ascesso peritonsillare
H73.1	Miringite cronica	J37.0	Laringite cronica
J00	Rinofaringite acuta [raffreddore comune]	J37.1	Laringotracheite cronica
J01.0	Sinusite mascellare acuta	J39.0	Ascesso retro- e parafaringeo
J01.1	Sinusite frontale acuta	J39.3	Reazione di ipersensibilità delle vie respiratorie superiori, sede non specificata
J01.2	Sinusite etmoidale acuta	J39.80	Stenosi tracheale acquisita
J01.3	Sinusite sfenoidale acuta	J39.88	Altra malattia specificata delle vie respiratorie superiori
J01.4	Pansinusite acuta	J39.9	Malattia delle vie respiratorie superiori non specificata
J01.8	Altra sinusite acuta	T70.0	Barotrauma otitico
J01.9	Sinusite acuta non specificata	T70.1	Barotrauma sinusale
J02.0	Faringite streptococcica		
J02.8	Faringite acuta da altri microorganismi specificati		
J02.9	Faringite acuta non specificata		
J03.0	Tonsillite streptococcica		
J03.8	Tonsillite acuta da altri microorganismi specificati		

ADRG D64**Laringotracheite ed epiglottite**

Diagnosi principale nella tabella D64-1

DRG D64Z**Laringotracheite e epiglottite**

Diagnosi principale D64-1

J04.2	Laringotracheite acuta	J05.1	Epiglottite acuta
J05.0	Laringite ostruttiva acuta [croup] S.A.I.		

ADRG D65 Traumatismi e deformità del naso

Diagnosi principale nella tabella D65-1

DRG D65Z Traumatismi e deformità del naso**Diagnosi principale D65-1**

J34.2	Deviazione del setto nasale	S01.22	Ferita aperta: Narici
M95.0	Deformità acquisita del naso	S02.2	Frattura delle ossa nasali
S01.20	Ferita aperta del naso: Parte non specificata	T17.0	Corpo estraneo in seno paranasale
S01.21	Ferita aperta: Cute esterna del naso	T17.1	Corpo estraneo nella narice

ADRG D66 Altre malattie di orecchio, naso, bocca e gola

Diagnosi principale nella tabella D66-1

DRG D66A Altre malattie di orecchio, naso, bocca e gola, più di un giorno di degenza

Durata del soggiorno > 1 giorno

DRG D66B Altre malattie di orecchio, naso, bocca e gola, un giorno di degenza**Diagnosi principale D66-1**

A18.6	Tubercolosi dell'orecchio	H70.8	Altre mastoiditi e condizioni morbose correlate
A36.0	Difterite faringea	H71	Colesteatoma dell'orecchio medio
A36.1	Difterite rinofaringea	H72.0	Perforazione centrale della membrana timpanica
A36.2	Difterite laringea	H72.1	Perforazione del recesso epitimpanico
A66.5	Gangosa	H72.2	Altre perforazioni marginali della membrana timpanica
D10.4	Tumore benigno: Tonsilla	H72.8	Altre perforazioni della membrana timpanica
D10.5	Tumore benigno: Altre parti dell'orofaringe	H72.9	Perforazione della membrana timpanica non specificata
D10.6	Tumore benigno: Rinofaringe	H73.8	Altri disturbi specificati della membrana timpanica
D10.7	Tumore benigno: Ipofaringe	H73.9	Disturbo della membrana timpanica non specificato
D10.9	Tumore benigno: Faringe non specificata	H74.0	Timpanosclerosi
D11.0	Tumore benigno: Parotide	H74.1	Malattia adesiva dell'orecchio medio
D11.7	Tumore benigno: Altre ghiandole salivari maggiori	H74.2	Interruzione e dislocazione della catena ossicolare
D11.9	Tumore benigno: Ghiandola salivare maggiore, non specificata	H74.3	Altre anomalie acquisite della catena ossicolare
D14.0	Tumore benigno: Orecchio medio, cavità nasale e seni paranasali	H74.4	Polipo dell'orecchio medio
D14.1	Tumore benigno: Laringe	H74.8	Altri disturbi specificati dell'orecchio medio e della mastoide
D18.05	Emangioma: orecchio, naso, bocca e gola	H74.9	Disturbo dell'orecchio medio e della mastoide non specificato
H60.0	Ascesso dell'orecchio esterno	H80.0	Otosclerosi interessante la finestra ovale, non obliterante
H60.1	Cellulite flemmonosa dell'orecchio esterno	H80.1	Otosclerosi interessante la finestra ovale, obliterante
H60.3	Altra otite esterna infettiva	H80.2	Otosclerosi cocleare
H60.4	Colesteatoma dell'orecchio esterno	H80.8	Altra otosclerosi
H60.5	Otite acuta esterna non infettiva	H80.9	Otosclerosi non specificata
H60.8	Altra otite esterna	H83.1	Fistola labirintica
H60.9	Otite esterna non specificata	H83.3	Effetti del rumore sull'orecchio interno
H61.0	Pericondrite dell'orecchio esterno	H83.8	Altre malattie specificate dell'orecchio interno
H61.1	Disturbi non infettivi del padiglione auricolare	H83.9	Malattia dell'orecchio interno non specificata
H61.2	Tappo di cerume	H90.0	Sordità bilaterale da difetto di trasmissione
H61.3	Stenosi acquisita del condotto uditivo esterno	H90.1	Sordità monolaterale da difetto di trasmissione con mantenimento della funzione uditiva controlaterale
H61.8	Altri disturbi specificati dell'orecchio esterno	H90.2	Sordità da difetto di trasmissione, non specificata
H61.9	Disturbo dell'orecchio esterno non specificato	H90.3	Sordità neurosensoriale bilaterale
H68.1	Ostruzione della tuba di Eustachio	H90.4	Sordità neurosensoriale monolaterale con mantenimento della funzione uditiva controlaterale
H69.0	Distensione della tuba di Eustachio	H90.5	Sordità neurosensoriale, non specificata
H69.8	Altri disturbi specificati della tuba di Eustachio	H90.6	Sordità bilaterale mista trasmissiva e neurosensoriale
H69.9	Disturbo di tuba della Eustachio, non specificato		

H90.7	Sordità monolaterale mista trasmissiva e neurosensoriale con mantenimento della funzione uditiva controlaterale	Q17.4	Malposizione dell'orecchio
H90.8	Sordità mista trasmissiva e neurosensoriale non specificata	Q17.5	Prominenza del padiglione auricolare (orecchio a sventola)
H91.1	Presbiacusia	Q17.8	Altre malformazioni congenite specificate dell'orecchio
H91.3	Sordomutismo non classificato altrove	Q17.9	Malformazione congenita dell'orecchio non specificata
H91.8	Altra perdita dell'udito specificata	Q18.0	Fessura, fistola e cisti d'origine branchiale
H91.9	Perdita uditiva non specificata	Q18.1	Fistola e cisti preauricolari
H92.0	Otalgia	Q18.2	Altre malformazioni di origine branchiale
H92.1	Otorrea	Q18.8	Altre malformazioni congenite specificate del viso e del collo
H92.2	Otorragia	Q30.0	Atresia delle coane
H93.0	Disturbi degenerativi e vascolari dell'orecchio	Q30.1	Agenesia e ipoplasia del naso
H93.2	Altre percezioni uditive anormali	Q30.2	Fissurazione, schisi, incisura del naso
H93.8	Altri disturbi specificati dell'orecchio	Q30.3	Perforazione congenita del setto nasale
H93.9	Disturbo dell'orecchio non specificato	Q30.8	Altre malformazioni congenite del naso
H95.0	Colesteatoma ricorrente nella cavità post-mastoidectomia	Q30.9	Malformazione congenita del naso non specificata
H95.1	Altri disturbi post-mastoidectomia	Q31.0	Membrana laringea
H95.8	Altri disturbi iatrogeni dell'orecchio e dell'apofisi mastoide	Q31.1	Stenosi subglottica congenita
H95.9	Disturbo iatrogeno dell'orecchio e dell'apofisi mastoide non specificato	Q31.2	Ipoplasia laringea
J33.0	Polipo della cavità nasale	Q31.3	Laringocele
J33.1	Poliposi rinosinusale deformante	Q31.5	Laringomalacia congenita
J33.8	Altro polipo del seno paranasale	Q31.8	Altre malformazioni congenite della laringe
J33.9	Polipo nasale non specificato	Q31.9	Malformazione congenita della laringe non specificata
J34.0	Ascesso, foruncolo e favo del naso	Q32.0	Tracheomalacia congenita
J34.1	Cisti e mucocoele del naso e di seno paranasale	Q32.1	Altre malformazioni congenite della trachea
J34.3	Ipertrofia dei turbinati nasali	Q32.2	Broncomalacia congenita
J34.8	Altri disturbi specificati del naso e dei seni paranasali	Q32.3	Stenosi bronchiale congenita
J35.1	Ipertrofia delle tonsille	Q32.4	Altre malformazioni congenite dei bronchi
J35.2	Ipertrofia delle adenoidi	Q38.7	Tasca faringea
J35.3	Ipertrofia delle tonsille con ipertrofia delle adenoidi	Q38.8	Altre malformazioni congenite della faringe
J35.8	Altre malattie croniche delle tonsille e delle adenoidi	Q67.0	Asimmetria facciale
J35.9	Malattia cronica delle tonsille e delle adenoidi non specificata	Q67.1	Deformazione congenita facciale da compressione
J38.00	Paralisi delle corde vocali e della laringe: S.A.I.	Q67.2	Dolicocefalia
J38.01	Paralisi delle corde vocali e della laringe: Unilaterale, parziale	Q67.3	Plagiocefalia
J38.02	Paralisi delle corde vocali e della laringe: Unilaterale, completa	Q67.4	Altre deformazioni congenite del cranio, del viso e di osso mascellare
J38.03	Paralisi delle corde vocali e della laringe: Bilaterale, parziale	R06.5	Respirazione per bocca
J38.1	Polipo delle corde vocali e della laringe	R06.7	Starnuto
J38.2	Noduli delle corde vocali	R07.0	Dolore alla gola
J38.3	Altre malattie delle corde vocali	R19.6	Alitosi
J38.4	Edema della laringe	R49.0	Disfonia
J38.5	Spasmo della laringe	R49.1	Afonia
J38.6	Stenosi della laringe	R49.2	Ipernasalità ed iponasalità
J38.7	Altre malattie della laringe	R49.8	Altri e non specificati disturbi della voce
J39.1	Altro ascesso della faringe	R68.2	Secchezza della bocca, non specificata
J39.2	Altre malattie della faringe	S01.23	Ferita aperta: Setto nasale
K11.0	Atrofia di ghiandola salivare	S01.29	Ferita aperta: Altre e multiple parti del naso
K11.1	Ipertrofia di ghiandola salivare	S01.30	Ferita aperta dell'orecchio: Parte non specificata
K11.2	Scialoadenite	S01.31	Ferita aperta: Padiglione auricolare
K11.3	Ascesso di ghiandola salivare	S01.33	Ferita aperta: Trago
K11.4	Fistola di ghiandola salivare	S01.34	Ferita aperta: Condotto uditivo esterno
K11.5	Scialoliti	S01.35	Ferita aperta: Tuba di Eustachio
K11.6	Mucocele di ghiandola salivare	S01.36	Ferita aperta: Catena ossicolare
K11.7	Disturbi della secrezione salivare	S01.37	Ferita aperta: Timpano
K11.8	Altre malattie delle ghiandole salivari	S01.38	Ferita aperta: Orecchio interno
K11.9	Malattia delle ghiandole salivari, non specificata	S01.39	Ferita aperta: Altre e multiple parti dell'orecchio e delle strutture uditive
M95.1	Orecchio a cavolfiore	S04.6	Traumatismo del nervo statoacustico
Q16.0	Assenza congenita di padiglione auricolare	S08.1	Amputazione traumatica dell'orecchio
Q16.1	Assenza, atresia e restringimento congeniti di condotto uditivo (esterno)	S09.2	Rottura traumatica della membrana timpanica
Q16.2	Assenza congenita della tromba di Eustachio	S11.01	Ferita aperta: Laringe
Q16.3	Malformazione congenita della catena ossicolare	S11.21	Ferita aperta: Faringe
Q16.4	Altre malformazioni congenite dell'orecchio medio	S11.22	Ferita aperta: Esofago, parte cervicale
Q16.5	Malformazioni congenite dell'orecchio interno	S12.8	Frattura di altre parti del collo
Q16.9	Malformazione congenita dell'orecchio causante deficit uditivo non specificata	T16	Corpo estraneo nell'orecchio
Q17.0	Padiglione auricolare accessorio	T17.2	Corpo estraneo nella faringe
Q17.1	Macrotia	T17.3	Corpo estraneo nella laringe
Q17.2	Microtia	T28.0	Ustione della bocca e della faringe
Q17.3	Altra malformazione dell'orecchio	T28.5	Corrosione della bocca e della faringe
		T75.3	Cinetosi

ADRG D67**Malattie dei denti e del cavo orale senza estrazione e riparazione dei denti**

Diagnosi principale nella tabella D67-1

DRG D67Z**Malattie dei denti e del cavo orale senza estrazione e riparazione dei denti****Diagnosi principale D67-1**

B00.2	Gengivostomatite e faringotonsillite erpetiche	K06.8	Altri disturbi, specificati, della gengiva e della cresta alveolare edentula
B37.0	Stomatite da candida	K06.9	Malattia della gengiva e della cresta alveolare edentula, non specificata
D10.0	Tumore benigno: Labbro	K07.0	Gravi anomalie di dimensione dei mascellari
D10.1	Tumore benigno: Lingua	K07.1	Anomalie del rapporto tra mascellare e base del cranio
D10.2	Tumore benigno: Pavimento della bocca	K07.2	Anomalie dei rapporti delle arcate dentarie
D10.3	Tumore benigno: Altre e non specificate parti della bocca	K07.3	Anomalie di posizione dei denti
D16.5	Tumore benigno: Mandibola	K07.4	Malocclusione non specificata
K00.0	Anodontia	K07.5	Anomalie odontofacciali funzionali
K00.1	Denti soprannumerari	K07.6	Disturbi dell'articolazione temporo-mandibolare
K00.2	Anomalie di forma e volume	K07.8	Altre anomalie odontofacciali
K00.3	Chiazzeria dello smalto dentale	K07.9	Anomalia odontofacciale non specificata
K00.4	Anomalie nella formazione dei denti	K08.0	Disgregazione dei denti da cause sistemiche
K00.5	Anomalie ereditarie della struttura dei denti non classificate altrove	K08.1	Perdita di denti da accidente, estrazione o periodontopatie locali
K00.6	Anomalie dell'eruzione dentaria	K08.2	Atrofia della cresta alveolare edentula
K00.7	Sindrome della dentizione	K08.3	Ritenzione di radice dentale
K00.8	Altri disturbi dello sviluppo dei denti	K08.81	Frattura di dente patologica
K00.9	Disturbo dello sviluppo dei denti non specificato	K08.88	Altri disturbi specificati dei denti e delle loro strutture di sostegno
K01.0	Denti inclusi ["embedded"]	K08.9	Disturbo dei denti e delle loro strutture di sostegno, non specificato
K01.1	Dente ritenuto ["impacted"]	K09.0	Cisti odontogene legate allo sviluppo
K02.0	Carie limitata allo smalto	K09.1	Cisti dello sviluppo (non odontogene) della regione orale
K02.1	Carie della dentina	K09.2	Altre cisti dei mascellari
K02.2	Carie del cemento	K09.8	Altre cisti della regione orale non classificate altrove
K02.3	Carie dentaria arrestata nel suo decorso	K09.9	Cisti della regione orale non specificata
K02.4	Odontoclasia	K10.0	Disturbi di sviluppo dei mascellari
K02.5	Carie con esposizione della polpa	K10.1	Granuloma a cellule giganti, centrale
K02.8	Altre carie dentarie	K10.20	Ascesso mascellare senza menzione di diffusione alla zona retromascellare o alla fossa canina
K02.9	Carie dentaria non specificata	K10.21	Ascesso mascellare con menzione di diffusione alla zona retromascellare o alla fossa canina
K03.0	Attrito eccessivo dei denti	K10.28	Altre malattie infiammatorie specificate dei mascellari
K03.1	Abrasione dentale	K10.29	Malattia infiammatoria dei mascellari, non specificata
K03.2	Erosione dentale	K10.3	Alveolite dei mascellari
K03.3	Riassorbimento patologico dei denti	K10.8	Altre malattie specificate dei mascellari
K03.4	Ipercementosi	K10.9	Malattia dei mascellari non specificata
K03.5	Anchilosi dei denti	K12.0	Afte orali ricorrenti
K03.6	Depositi [accrezioni] dentali	K12.1	Altri tipi di stomatite
K03.7	Modificazioni post-eruttive del colore dei tessuti duri dentali	K12.20	Cellulite (del pavimento) orale
K03.8	Altre malattie specificate dei tessuti duri dentali	K12.21	Ascesso sottomandibolare senza menzione di diffusione al mediastino, alla zona parafaringea o cervicale
K03.9	Malattia dei tessuti duri dentali non specificata	K12.22	Ascesso sottomandibolare con diffusione al mediastino, alla zona parafaringea o cervicale
K04.0	Pulpite	K12.23	Ascesso alla guancia
K04.1	Necrosi della polpa	K12.28	Altra cellulite e ascesso della bocca
K04.2	Degenerazione della polpa	K12.29	Cellulite e ascesso della bocca, non specificata
K04.3	Formazione di tessuto duro anormale nella polpa	K12.3	Mucosite orale (ulcerativa)
K04.4	Periodontite apicale acuta di origine pulpare	K13.0	Malattie delle labbra
K04.5	Periodontite apicale cronica	K13.1	Morsicatura della guancia e del labbro
K04.6	Ascesso periapicale con fistola	K13.2	Leucoplachia ed altre alterazioni dell'epitelio orale, inclusa la lingua
K04.7	Ascesso periapicale senza fistola	K13.3	Tricoleucoplachia
K04.8	Cisti radicolare	K13.4	Granuloma e lesioni simil-granulomatose della mucosa orale
K04.9	Altre e non specificate malattie della polpa e dei tessuti periapicali	K13.5	Fibrosi orale sottomucosa
K05.0	Gengivite acuta	K13.6	Iperplasia irritativa della mucosa orale
K05.1	Gengivite cronica	K13.7	Altre e non specificate lesioni della mucosa orale
K05.2	Periodontite acuta	K14.0	Glossite
K05.3	Periodontite cronica	K14.1	Lingua geografica
K05.4	Periodontosi	K14.2	Glossite romboidale mediana
K05.5	Altre periodontopatie	K14.3	Ipertrofia delle papille linguali
K05.6	Periodontopatia non specificata		
K06.0	Retrazione gengivale		
K06.1	Iperplasia gengivale		
K06.2	Lesioni della gengiva e della cresta alveolare edentula associate a traumi		

K14.4	Atrofia delle papille linguali	Q38.4	Malformazioni congenite delle ghiandole e dei dotti salivari
K14.5	Lingua plicata	Q38.5	Malformazioni congenite del palato non classificate altrove
K14.6	Glossodinia	Q38.6	Altre malformazioni congenite della bocca
K14.8	Altre malattie della lingua	S01.42	Ferita aperta: Area mascellare
K14.9	Malattia della lingua non specificata	S01.43	Ferita aperta: Area mandibolare
Q18.4	Macrostomia	S01.50	Ferita aperta: Bocca, parte non specificata
Q18.5	Microstomia	S01.51	Ferita aperta: Labbro
Q18.6	Macrocheilia	S01.52	Ferita aperta: Mucosa della guancia
Q18.7	Microcheilia	S01.53	Ferita aperta: Gengiva (processo alveolare)
Q35.1	Schisi del palato duro	S01.54	Ferita aperta: Lingua e pavimento orale
Q35.3	Schisi del palato molle	S01.55	Ferita aperta: Palato
Q35.5	Schisi del palato duro con schisi del palato molle	S01.59	Ferita aperta: Altre e multiple parti del labbro e della cavità orale
Q35.7	Schisi dell'ugola	S02.4	Frattura dello zigomatico e del mascellare superiore
Q35.9	Schisi del palato non specificata	S02.5	Frattura di dente
Q36.0	Schisi del labbro, bilaterale	S02.60	Frattura della mandibola: Parte non specificata
Q36.1	Schisi del labbro, mediana	S02.61	Frattura della mandibola: Processo condileo
Q36.9	Schisi del labbro, unilaterale	S02.62	Frattura della mandibola: Sottocondiloidea
Q37.0	Schisi del palato duro con cheiloschisi bilaterale	S02.63	Frattura della mandibola: Processo coronoideo
Q37.1	Schisi del palato duro con cheiloschisi unilaterale	S02.64	Frattura della mandibola: Ramo mandibolare, parte non specificata
Q37.2	Schisi del palato molle con cheiloschisi bilaterale	S02.65	Frattura della mandibola: Angolo mandibolare
Q37.3	Schisi del palato molle con cheiloschisi unilaterale	S02.66	Frattura della mandibola: Sinfisi mandibolare
Q37.4	Schisi del palato duro e del palato molle con cheiloschisi bilaterale	S02.67	Frattura della mandibola: Parte alveolare
Q37.5	Schisi del palato duro e del palato molle con cheiloschisi unilaterale	S02.68	Frattura della mandibola: Corpo mandibolare, altre e non specificate parti
Q37.8	Palatoschisi con cheiloschisi bilaterale non specificata	S02.69	Frattura della mandibola: Parti multiple
Q37.9	Palatoschisi con cheiloschisi unilaterale non specificata	S03.0	Lussazione di osso mascellare
Q38.0	Malformazioni congenite delle labbra non classificate altrove	S03.2	Lussazione di dente
Q38.1	Anchiloglossia	S03.4	Distorsione e distrazione di mascellare
Q38.2	Macroglossia	T18.0	Corpo estraneo nella bocca
Q38.3	Altre malformazioni congenite della lingua		

ADRGs 901, 902**procedure OR non correlata**

procedure OR non correlata

DRGs 901A, 901B, 901C, 901D, 902Z

MDC 04

Malattie e disturbi
dell'apparato respiratorio

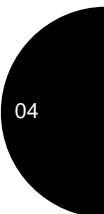
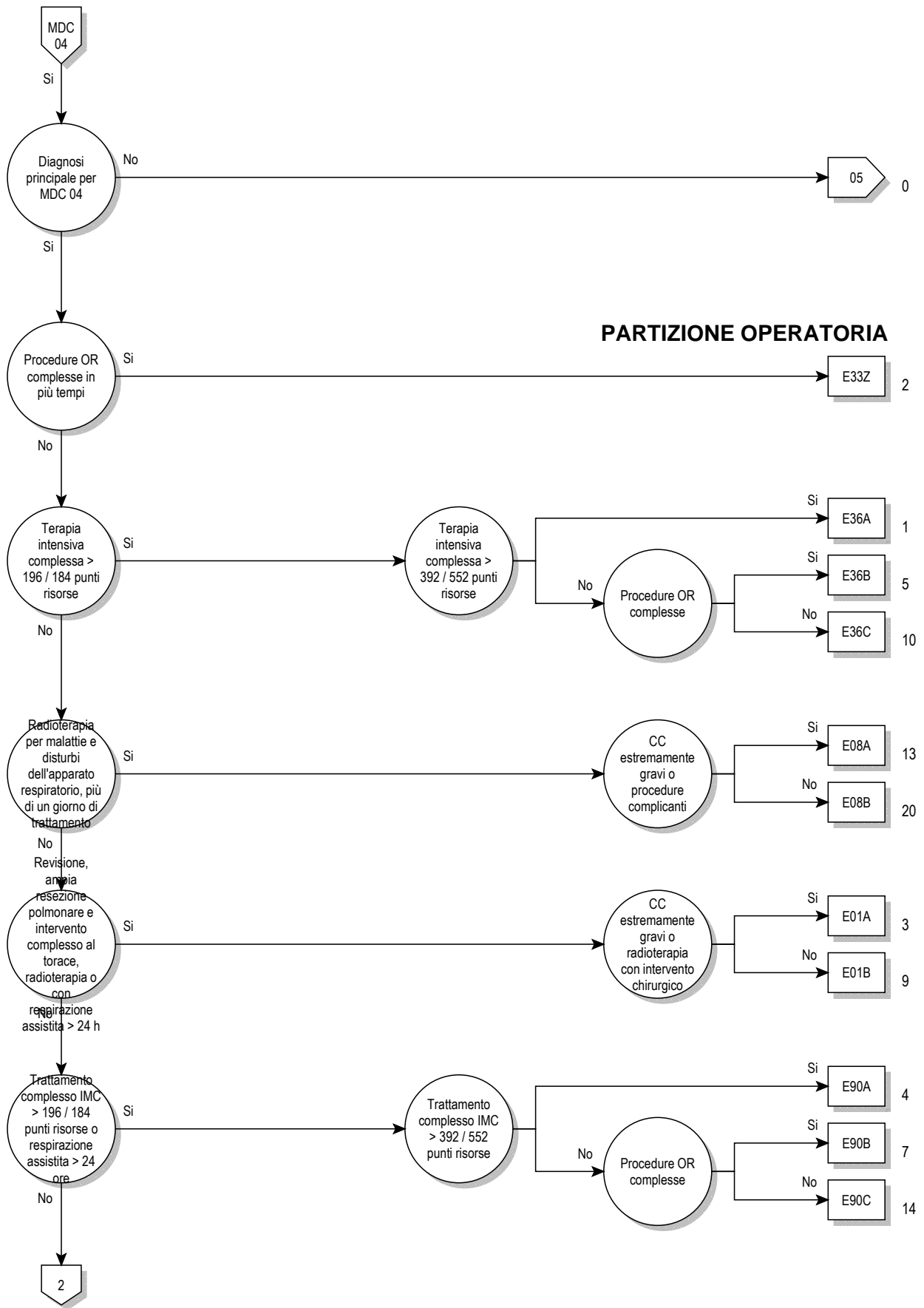

04

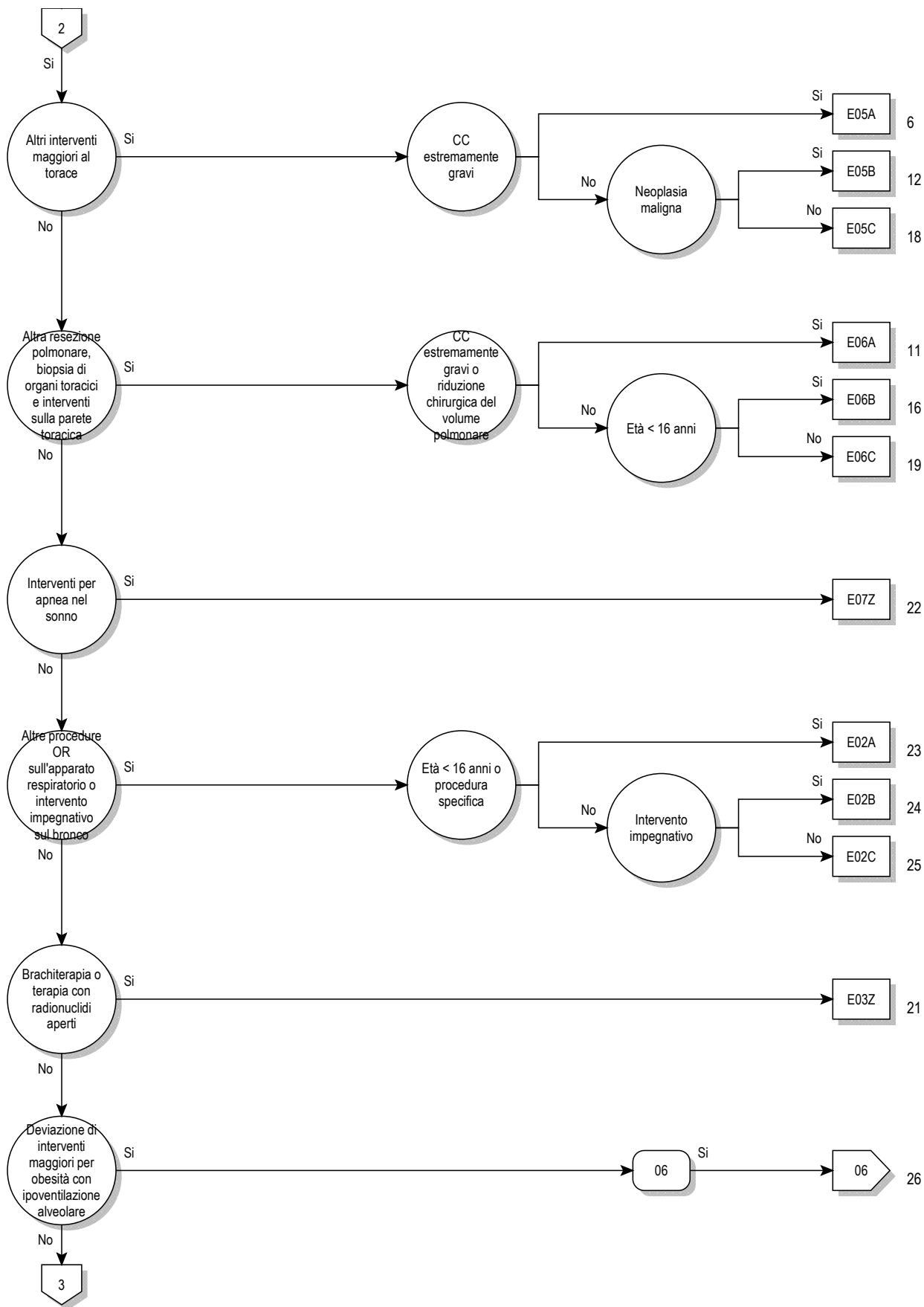

04

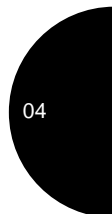
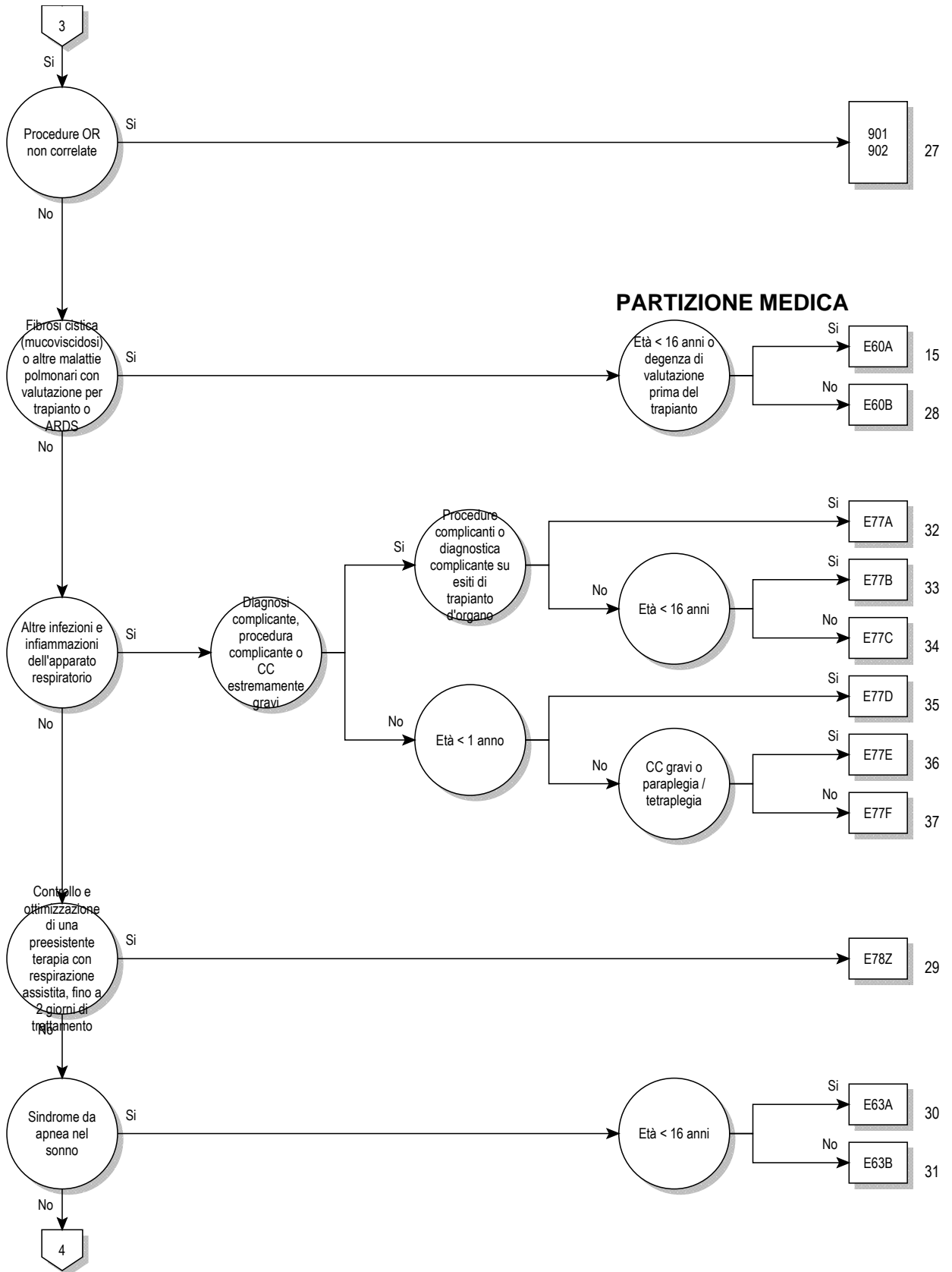

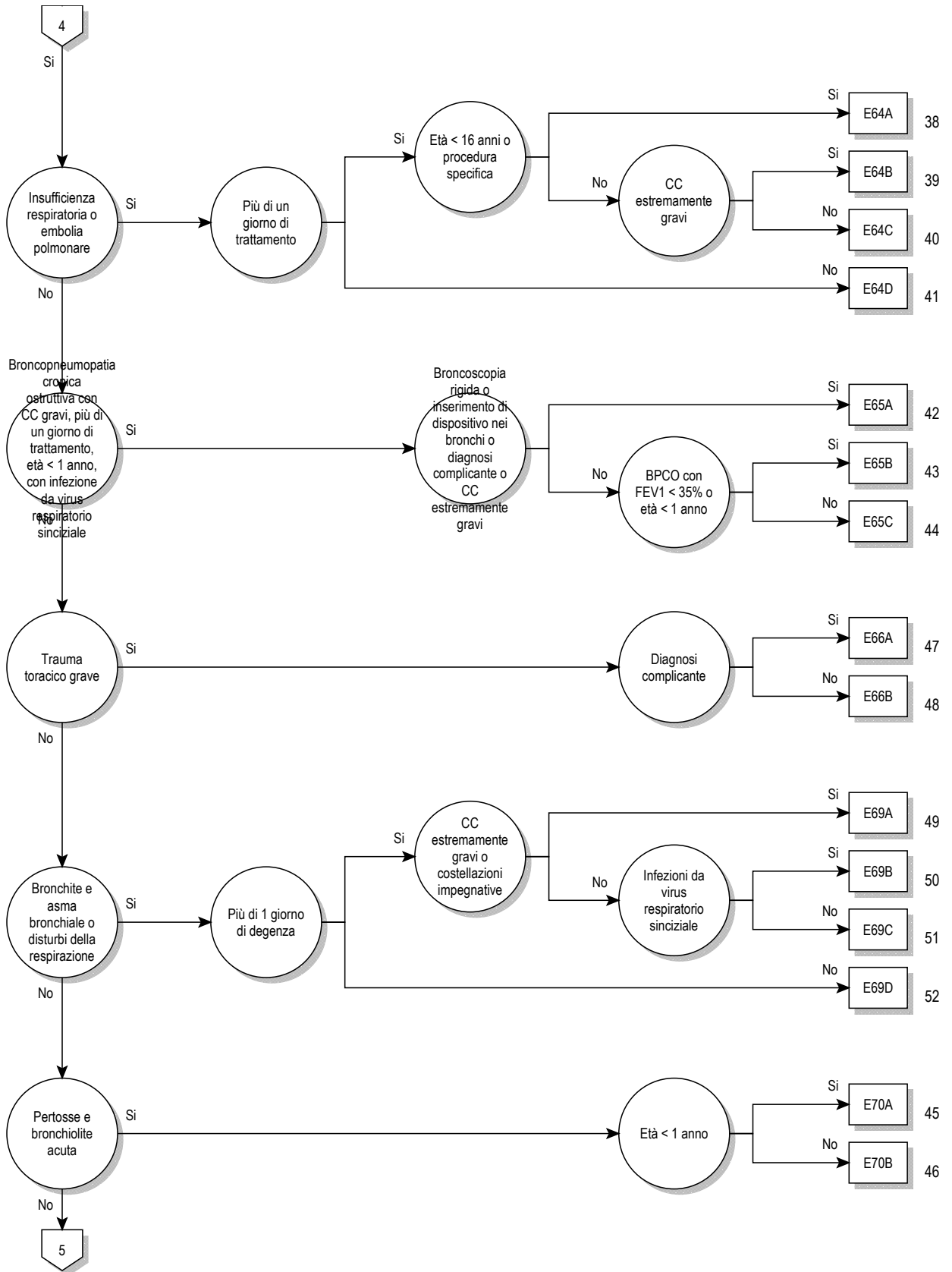

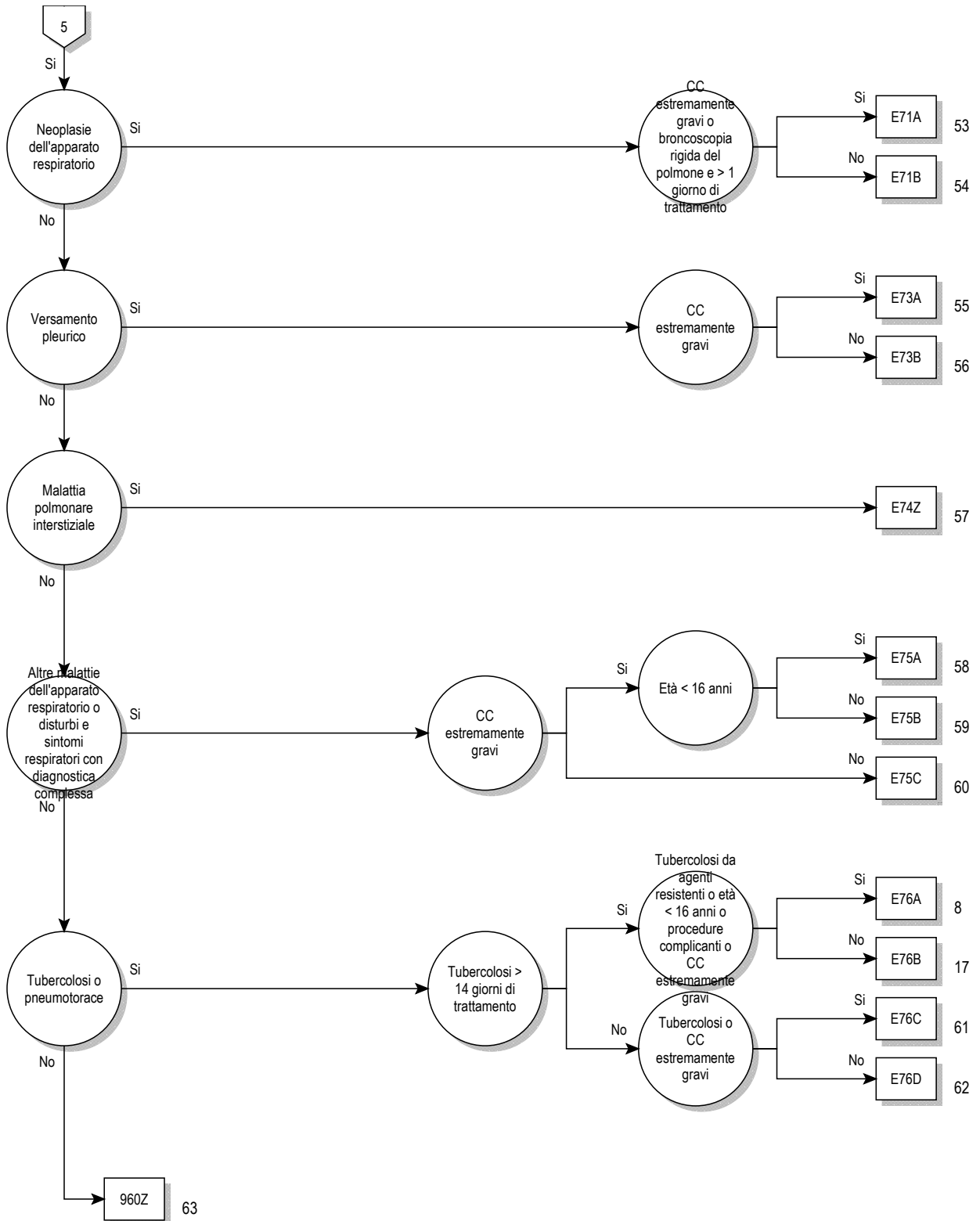

Logica decisionale MDC 04

Diagnosi principale nella tabella MDC04-0 o Diagnosi nella tabella MDC04-1 e nessuna Procedura operatoria e nessuna Diagnosi principale nella Tabella MDC04-2 e durata del soggiorno > 14 giorni o durata del soggiorno < 3 giorni e Procedura nella tabella MDC04-3 e Et  > 15 anni e nessuna Procedura operatoria o durata del soggiorno < 3 giorni e Procedura nella tabella MDC04-4 e Et  > 15 anni e nessuna Procedura operatoria o MDC   uguale 04 e Definizione del DRG di base E36 e Terapia intensiva complessa > 392 / 552 punti risorse

Diagnosi principale per MDC 04 (MDC04-0)

A06.5	Ascesso amebico del polmone {J99.8}	A37.8	Pertosse da altre specie di Bordetella
A15.0	Tubercolosi del polmone, confermata dall'esame microscopico dell'escreato, con o senza conferma dall'esame colturale o da esami molecolari	A37.9	Pertosse non specificata
A15.1	Tubercolosi del polmone, confermata dal solo esame colturale	A42.0	Actinomicosi polmonare
A15.2	Tubercolosi del polmone, confermata istologicamente	A43.0	Nocardiosi polmonare
A15.3	Tubercolosi del polmone, confermata con altri metodi non specificati	A48.1	Malattia dei legionari
A15.4	Tubercolosi dei linfonodi intratoracici, confermata batteriologicamente, istologicamente o da esami molecolari	A48.2	Malattia dei legionari non polmonare [febbre di Pontiac]
A15.5	Tubercolosi della laringe, trachea e bronchi, confermata batteriologicamente, istologicamente o da esami molecolari	A70	Infezione da Chlamydia psittaci
A15.6	Pleurite tubercolare, confermata batteriologicamente, istologicamente o da esami molecolari	B01.2	Polmonite varicellosa {J17.1}
A15.7	Tubercolosi respiratoria primaria, confermata batteriologicamente, istologicamente o da esami molecolari	B05.2	Morbillo complicato da polmonite {J17.1}
A15.8	Altre forme di tubercolosi respiratoria, confermate batteriologicamente, istologicamente o da esami molecolari	B25.0	Polmonite da cytomegalovirus {J17.1}
A15.9	Tubercolosi respiratoria non specificata, confermata batteriologicamente, istologicamente o da esami molecolari	B33.0	Pleurodinia epidemica
A16.0	Tubercolosi del polmone, con esami batteriologici, istologici e molecolari negativi	B37.1	Candidosi polmonare
A16.1	Tubercolosi del polmone, esami batteriologici, istologici e molecolari non effettuati	B38.0	Coccidioidomicosi polmonare acuta
A16.2	Tubercolosi del polmone, senza conferma batteriologica, istologica o molecolare	B38.1	Coccidioidomicosi polmonare cronica
A16.3	Tubercolosi dei linfonodi intratoracici, senza conferma batteriologica, istologica o molecolare	B38.2	Coccidioidomicosi polmonare non specificata
A16.4	Tubercolosi della laringe, trachea e bronchi, senza conferma batteriologica, istologica o molecolare	B39.0	Istoplasmosi polmonare acuta da Histoplasma capsulatum
A16.5	Pleurite tubercolare, senza conferma batteriologica, istologica o molecolare	B39.1	Istoplasmosi polmonare cronica da Histoplasma capsulatum
A16.7	Tubercolosi respiratoria primaria, senza conferma batteriologica, istologica o molecolare	B39.2	Istoplasmosi polmonare da Histoplasma capsulatum non specificata
A16.8	Altre forme di tubercolosi respiratoria, senza conferma batteriologica o istologica	B40.0	Blastomicosi polmonare acuta
A16.9	Tubercolosi respiratoria non specificata, senza conferma batteriologica, istologica o molecolare	B40.1	Blastomicosi polmonare cronica
A17.0	Meningite tubercolare {G01}	B40.2	Blastomicosi polmonare non specificata
A17.1	Tubercoloma meningeo {G07}	B42.0	Sporotricosi polmonare {J99.8}
A17.8	Altre forme di tubercolosi del sistema nervoso	B44.0	Aspergillosi polmonare invasiva
A17.9	Tubercolosi del sistema nervoso non specificata {G99.8}	B44.1	Altre forme di aspergillosi polmonare
A18.2	Linfoadenopatia periferica tubercolare	B45.0	Criptococchi polmonare
A18.8	Tubercolosi di altri organi specificati	B46.0	Mucormicosi polmonare
A19.0	Tubercolosi miliare acuta limitata ad una singola sede specificata	B58.3	Toxoplasmosi polmonare {J17.3}
A19.1	Tubercolosi miliare acuta interessante sedi multiple	B59	Pneumocistosi {J17.3}
A19.2	Tubercolosi miliare acuta non specificata	B66.4	Paragonimiasi
A19.8	Altre tubercolosi miliari	B67.1	Infezione del polmone da echinococco granuloso [echinococcosi cistica]
A19.9	Tubercolosi miliare non specificata	B90.9	Sequela di tubercolosi respiratoria e non specificata
A20.2	Peste polmonare	C33	Tumore maligno della trachea
A21.2	Tularemia polmonare	C34.0	Tumore Maligno: Bronco principale
A22.1	Carbonchio polmonare	C34.1	Tumore Maligno: Lobo o bronco superiore
A31.0	Infezione polmonare da altri micobatteri	C34.2	Tumore Maligno: Lobo o bronco medio
A37.0	Pertosse da Bordetella pertussis	C34.3	Tumore Maligno: Lobo o bronco inferiore
A37.1	Pertosse da Bordetella parapertussis	C34.8	Tumore Maligno: lesione sconfinante a pi� zone contigue dei bronchi e polmone
		C34.9	Tumore Maligno: Bronchi o polmone non specificati
		C38.1	Tumore Maligno: Mediastino anteriore
		C38.2	Tumore Maligno: Mediastino posteriore
		C38.3	Tumore Maligno: Mediastino, parte non specificata
		C38.4	Tumore Maligno: Pleura
		C38.8	Tumore Maligno: lesione sconfinante a pi� zone contigue del cuore, del mediastino e della pleura
		C39.8	Tumore Maligno: lesione sconfinante a pi� zone contigue dell'apparato respiratorio e degli organi intratoracici
		C39.9	Tumore Maligno: Sedi mal definite dell'apparato respiratorio
		C45.0	Mesotelioma delle pleura
		C47.3	Tumore Maligno: Nervi periferici del torace
		C49.3	Tumore Maligno: Tessuto connettivo e tessuti molli del torace
		C76.1	Tumore maligno di altra e mal definita sede: Torace
		C78.0	Tumore maligno secondario del polmone

C78.1	Tumore maligno secondario del mediastino	J15.3	Polmonite da Streptococco di gruppo B
C78.2	Tumore maligno secondario della pleura	J15.4	Polmonite da altri Streptococchi
C78.3	Tumore maligno secondario di altri e non specificati organi dell'apparato respiratorio	J15.5	Polmonite da Escherichia coli
D02.1	Carcinoma in situ: Trachea	J15.6	Polmonite da altri batteri Gram-negativi
D02.2	Carcinoma in situ: Bronchi e polmone	J15.7	Polmonite da Mycoplasma pneumoniae
D02.3	Carcinoma in situ: Altre parti dell'apparato respiratorio	J15.8	Altra polmonite batterica
D02.4	Carcinoma in situ: Apparato respiratorio non specificato	J15.9	Polmonite batterica non specificata
D14.2	Tumore benigno: Trachea	J16.0	Polmonite da Chlamydiae
D14.3	Tumore benigno: Bronchi e polmone	J16.8	Polmonite da altri microrganismi infettivi specificati
D14.4	Tumore benigno: Apparato respiratorio non specificato	J17.0	Polmonite in malattie batteriche classificate altrove
D15.2	Tumore benigno: Mediastino	J17.1	Polmonite in malattie virali classificate altrove
D15.7	Tumore benigno: Altri organi intratoracici specificati	J17.2	Polmonite in micosi
D15.9	Tumore benigno: Organi intratoracici non specificati	J17.3	Polmonite in malattie parassitarie
D16.70	Tumore benigno: Costole	J17.8	Polmonite in altre malattie classificate altrove
D16.71	Tumore benigno: Sterno	J18.0	Broncopolmonite non specificata
D16.72	Tumore benigno: Clavicola	J18.1	Polmonite lobare non specificata
D17.4	Tumore lipomatoso benigno di organi intratoracici	J18.2	Polmonite ipostatica non specificata
D19.0	Tumore benigno: Tessuto mesoteliale della pleura	J18.8	Altre polmoniti da microrganismi non specificati
D21.3	Tumore benigno: Connettivo ed altri tessuti molli del torace	J18.9	Polmonite non specificata
D38.1	Tumori di comportamento incerto o sconosciuto: Trachea, bronchi e polmone	J20.0	Bronchite acuta da Mycoplasma pneumoniae
D38.2	Tumori di comportamento incerto o sconosciuto: Pleura	J20.1	Bronchite acuta da Haemophilus influenzae
D38.3	Tumori di comportamento incerto o sconosciuto: Mediastino	J20.2	Bronchite acuta da Streptococchi
D38.4	Tumori di comportamento incerto o sconosciuto: Timo	J20.3	Bronchite acuta da virus Coxsackie
D38.5	Tumori di comportamento incerto o sconosciuto: Altri organi dell'apparato respiratorio	J20.4	Bronchite acuta da virus parainfluenzale
D38.6	Tumori di comportamento incerto o sconosciuto: Organo dell'apparato respiratorio non specificato	J20.5	Bronchite acuta da virus respiratorio sinciziale
D86.0	Sarcoidosi del polmone	J20.6	Bronchite acuta da Rhinovirus
D86.1	Sarcoidosi dei linfonodi	J20.7	Bronchite acuta da Echovirus
D86.2	Sarcoidosi del polmone con sarcoidosi dei linfonodi	J20.8	Bronchite acuta da altri microrganismi specificati
D86.3	Sarcoidosi della cute	J20.9	Bronchite acuta non specificata
D86.8	Sarcoidosi di altre sedi specificate e sedi associate	J21.0	Bronchiolite acuta da virus respiratorio sinciziale
D86.9	Sarcoidosi non specificata	J21.1	Bronchiolite acuta da Metapneumovirus umano
E66.20	Obesità grave con ipoventilazione alveolare: BMI tra 30 e 35 escluso	J21.8	Bronchiolite acuta da altri microrganismi specificati
E66.21	Obesità grave con ipoventilazione alveolare: BMI tra 35 e 40 escluso	J21.9	Bronchiolite acuta non specificata
E66.22	Obesità grave con ipoventilazione alveolare: BMI superiore o uguale a 40	J22	Infezione acuta delle inferiori vie respiratorie non specificata
E66.29	Obesità grave con ipoventilazione alveolare: BMI non specificato	J40	Bronchite non specificata come acuta o cronica
E84.0	Fibrosi cistica con manifestazioni polmonari	J41.0	Bronchite cronica semplice
E84.80	Fibrosi cistica con manifestazioni polmonari e intestinali	J41.1	Bronchite cronica mucopurulenta
E84.87	Fibrosi cistica con molteplici altre manifestazioni	J41.8	Bronchite cronica mista, semplice e mucopurulenta
E84.88	Fibrosi cistica con altre manifestazioni	J42	Bronchite cronica non specificata
E84.9	Fibrosi cistica non specificata	J43.0	Sindrome di MacLeod
F45.33	Disfunzione vegetativa somatoforme: Apparato respiratorio	J43.1	Enfisema panlobulare
G47.30	Sindrome da apnea centrale del sonno	J43.2	Enfisema centrolobulare
G47.31	Sindrome da apnea ostruttiva del sonno	J43.8	Altra forma di enfisema
G47.32	Sindrome ipoventilatoria durante il sonno	J43.9	Enfisema non specificato
G47.38	Altra apnea del sonno	J44.00	Pneumopatia ostruttiva cronica con infezione acuta delle vie respiratorie inferiori: VEMS1 <35 % del valore normale predetto (teorico)
G47.39	Apnea del sonno non specificata	J44.01	Pneumopatia ostruttiva cronica con infezione acuta delle vie respiratorie inferiori: VEMS1 ≥35 % e <50 % del valore normale predetto (teorico)
I26.0	Embolia polmonare con menzione di cuore polmonare acuto	J44.02	Pneumopatia ostruttiva cronica con infezione acuta delle vie respiratorie inferiori: VEMS1 ≥50 % e <70 % del valore normale predetto (teorico)
I26.9	Embolia polmonare senza menzione di cuore polmonare acuto	J44.03	Pneumopatia ostruttiva cronica con infezione acuta delle vie respiratorie inferiori: VEMS1 ≥70 % del valore normale predetto (teorico)
J04.1	Tracheite acuta	J44.09	Pneumopatia ostruttiva cronica con infezione acuta delle vie respiratorie inferiori: VEMS1 non specificato
J09	Influenza da virus influenzale identificato, zoonotico o pandemico	J44.10	Pneumopatia ostruttiva cronica con esacerbazione acuta, non specificata: VEMS1 <35 % del valore normale predetto (teorico)
J10.0	Influenza con polmonite, virus influenzale stagionale identificato	J44.11	Pneumopatia ostruttiva cronica con esacerbazione acuta, non specificata: VEMS1 ≥35 % e <50 % del valore normale predetto (teorico)
J11.0	Influenza con polmonite, virus non identificato	J44.12	Pneumopatia ostruttiva cronica con esacerbazione acuta, non specificata: VEMS1 ≥50 % e <70 % del valore normale predetto (teorico)
J12.0	Polmonite da adenovirus	J44.13	Pneumopatia ostruttiva cronica con esacerbazione acuta, non specificata: VEMS1 ≥70 % del valore normale predetto (teorico)
J12.1	Polmonite da virus sinciziale respiratorio	J44.19	Pneumopatia ostruttiva cronica con esacerbazione acuta, non specificata: VEMS1 non specificato
J12.2	Polmonite da virus parainfluenzale		
J12.3	Polmonite da metapneumovirus umano		
J12.8	Altre polmoniti virali		
J12.9	Polmonite virale non specificata		
J13	Polmonite da Streptococcus pneumoniae		
J14	Polmonite da Haemophilus influenzae		
J15.0	Polmonite da Klebsiella pneumoniae		
J15.1	Polmonite da Pseudomonas		
J15.2	Polmonite da Stafilococco		

J44.80	Altra pneumopatia ostruttiva cronica specificata: VEMS1 <35 % del valore normale predetto (teorico)	J70.1	Manifestazioni polmonari croniche ed altre, da radiazioni (attiniche)
J44.81	Altra pneumopatia ostruttiva cronica specificata: VEMS1 >=35 % e <50 % del valore normale predetto (teorico)	J70.2	Pneumopatia interstiziale acuta indotta da farmaco
J44.82	Altra pneumopatia ostruttiva cronica specificata: VEMS1 >=50 % e <70 % del valore normale predetto (teorico)	J70.3	Pneumopatia interstiziale cronica indotta da farmaco
J44.83	Altra pneumopatia ostruttiva cronica specificata: VEMS1 >=70 % del valore normale predetto (teorico)	J70.4	Disturbo polmonare interstiziale indotto da farmaco, non specificato
J44.89	Altra pneumopatia ostruttiva cronica specificata: VEMS1 non specificato	J70.8	Malattie respiratorie da altri agenti esterni specificati
J44.90	Pneumopatia ostruttiva cronica non specificata: VEMS1 <35 % del valore normale predetto (teorico)	J70.9	Malattie respiratorie da altri agenti esterni specificati
J44.91	Pneumopatia ostruttiva cronica non specificata: VEMS1 >=35 % e <50 % del valore normale predetto (teorico)	J80.01	Sindrome da distress respiratorio acuto dell'adulto [ARDS]: Sindrome da distress [distress] respiratorio acuto dell'adulto [ARDS] lieve
J44.92	Pneumopatia ostruttiva cronica non specificata: VEMS1 >=50 % e <70 % del valore normale predetto (teorico)	J80.02	Sindrome da distress respiratorio acuto dell'adulto [ARDS]: Sindrome da distress [distress] respiratorio acuto dell'adulto [ARDS] moderato
J44.93	Pneumopatia ostruttiva cronica non specificata: VEMS1 >=70 % del valore normale predetto (teorico)	J80.03	Sindrome da distress respiratorio acuto dell'adulto [ARDS]: Sindrome da distress [distress] respiratorio acuto dell'adulto [ARDS] grave
J44.99	Pneumopatia ostruttiva cronica non specificata: VEMS1 non specificato	J80.09	Sindrome da distress respiratorio acuto dell'adulto [ARDS]: Sindrome da distress [distress] respiratorio acuto dell'adulto [ARDS] di gravità non specificata
J45.0	Asma preminentemente allergico	J82	Infiltrato eosinofilo polmonare non classificato altrove
J45.1	Asma non allergico	J84.0	Malattie alveolari e parietoalveolari
J45.8	Asma misto	J84.1	Altre pneumopatie interstiziali con fibrosi
J45.9	Asma non specificato	J84.8	Altre malattie polmonari interstiziali specificate
J46	Stato di male asmatico	J84.9	Malattie polmonari interstiziali non specificate
J47	Bronchiectasia	J85.0	Gangrena e necrosi del polmone
J60	Pneumoconiosi dei minatori del carbone	J85.1	Ascesso del polmone con polmonite
J61	Pneumoconiosi da asbesto [amianto] ed altri minerali di natura fibrosa	J85.2	Ascesso del polmone senza polmonite
J62.0	Pneumoconiosi da polvere di talco	J85.3	Ascesso del mediastino
J62.8	Pneumoconiosi da altre polveri contenenti silice	J86.0	Piotorace con fistola
J63.0	Alluminosi (del polmone)	J86.9	Piotorace senza fistola
J63.1	Fibrosi (del polmone) da bauxite	J90	Versamento pleurico non classificato altrove
J63.2	Berilliosi	J91	Versamento pleurico in malattie classificate altrove
J63.3	Fibrosi (del polmone) da grafite	J92.0	Placca pleurica con presenza di asbesto
J63.4	Siderosi	J92.9	Placca pleurica senza presenza di asbesto
J63.5	Stannosi (del polmone)	J93.0	Pneumotorace spontaneo ipertensivo
J63.8	Pneumoconiosi da altre polveri inorganiche specificate	J93.1	Altro pneumotorace spontaneo
J64	Pneumoconiosi non specificata	J93.8	Altro pneumotorace
J65	Pneumoconiosi associata a tubercolosi	J93.9	Pneumotorace non specificato
J66.0	Bissinosi	J94.0	Versamento pleurico chiloso
J66.1	Malattia dei cardatori di lino	J94.1	Fibrotorace
J66.2	Cannabinosi	J94.2	Emotorace
J66.8	Malattia delle vie aeree causata da altre polveri organiche specifiche	J94.8	Altre malattie della pleura, specificate
J67.0	Polmone del contadino	J94.9	Malattia della pleura, non specificata
J67.1	Bagassosi	J95.0	Malfunzionamento di tracheostoma
J67.2	Polmone degli allevatori di uccelli	J95.1	Insufficienza polmonare acuta successiva a intervento chirurgico toracico
J67.3	Suberosi	J95.2	Insufficienza polmonare acuta successiva a intervento chirurgico non toracico
J67.4	Polmone dei lavoratori del malto	J95.3	Insufficienza polmonare cronica dopo intervento chirurgico
J67.5	Polmone dei lavoratori di funghi	J95.4	Sindrome di Mendelson
J67.6	Polmone degli scortecciatori d'acero	J95.5	Stenosi sottoglottica iatrogena
J67.7	Polmone da condizionatore ed umidificatore d'aria	J95.80	Pneumotorace iatrogeno
J67.8	Polmoniti da ipersensibilità ad altre polveri organiche	J95.81	Stenosi tracheale iatrogena
J67.9	Polmonite da ipersensibilità a polvere organica non specificata	J95.82	Deiscenza di anastomosi e sutura successiva a intervento chirurgico su trachea, bronchi e polmoni
J68.0	Bronchite e polmonite da sostanze chimiche, gas, fumi e vapori	J95.88	Altri disturbi respiratori iatrogeni
J68.1	Edema polmonare da sostanze chimiche, gas, fumi e vapori	J95.9	Disturbo respiratorio iatrogeno non specificato
J68.2	Infiammazione delle superiori vie respiratorie da sostanze chimiche, gas, fumi e vapori, non classificata altrove	J96.00	Insufficienza respiratoria acuta non classificata altrove: Tipo I [ipossica]
J68.3	Altre malattie acute e subacute dell'apparato respiratorio da sostanze chimiche, gas, fumi e vapori	J96.01	Insufficienza respiratoria acuta non classificata altrove: Tipo II [ipercapnica]
J68.4	Malattie respiratorie croniche da sostanze chimiche, gas, fumi e vapori	J96.09	Insufficienza respiratoria acuta non classificata altrove: Tipo non specificato
J68.8	Altre malattie respiratorie da sostanze chimiche, gas, fumi e vapori	J96.10	Insufficienza respiratoria cronica non classificata altrove: Tipo I [ipossica]
J68.9	Condizione morbosa respiratoria da sostanze chimiche, gas, fumi e vapori, non specificata	J96.11	Insufficienza respiratoria cronica non classificata altrove: Tipo II [ipercapnica]
J69.0	Polmonite da cibo o vomito	J96.19	Insufficienza respiratoria cronica non classificata altrove: Tipo non specificato
J69.1	Polmonite da oli o essenze	J96.90	Insufficienza respiratoria non specificata: Tipo I [ipossica]
J69.8	Polmonite da altre sostanze solide o liquide		
J70.0	Manifestazioni polmonari acute da radiazioni (attinica)		

J96.91	Insufficienza respiratoria non specificata: Tipo II [ipercapnica]	R04.8	Emorragia di altre sedi delle vie respiratorie
J96.99	Insufficienza respiratoria non specificata: Tipo non specificato	R04.9	Emorragia delle vie respiratorie, non specificata
J98.0	Malattie dei bronchi non classificate altrove	R05	Tosse
J98.1	Collasso polmonare	R06.0	Dispnea
J98.2	Enfisema interstiziale	R06.1	Stridore
J98.3	Enfisema compensatorio	R06.2	Respiro sibilante o affannoso [wheezing]
J98.4	Altri disturbi del polmone	R06.3	Respiro periodico
J98.50	Mediastinite	R06.4	Iperventilazione
J98.58	Altre malattie del mediastino non classificate altrove	R06.6	Singhiozzo
J98.6	Disturbi del diaframma	R06.80	Evento di apparente minaccia per la vita (ALTE) del lattante
J98.8	Altri disturbi respiratori specificati	R06.88	Altre e non specificate anomalie respiratorie
J98.9	Disturbo respiratorio non specificato	R07.1	Dolore toracico durante la respirazione
J99.0	Pneumopatia in poliartrite sieropositiva cronica {M05.1-}	R09.0	Asfissia
J99.1	Disturbi respiratori in altre connettività sistemiche classificate altrove	R09.1	Pleurite
J99.21	Stadio 1 del Graft-versus-host-disease [GVHD] cronico del polmone {T86.06}	R09.2	Arresto respiratorio
J99.22	Stadio 2 del Graft-versus-host-disease [GVHD] cronico del polmone {T86.07}	R09.3	Espettorato anormale
J99.23	Stadio 3 del Graft-versus-host-disease [GVHD] cronico del polmone {T86.07}	R09.8	Altri sintomi e segni specificati che interessano gli apparati circolatorio e respiratorio
J99.8	Disturbi respiratori in altre malattie classificate altrove	R68.3	Ippocratismo digitale
M05.10	Malattia polmonare reumatoide {J99.0}: Localizzazioni multiple	R76.1	Reazione anormale al test della tubercolina
M05.11	Malattia polmonare reumatoide {J99.0}: area spalla	R91	Risultati anormali di diagnostica per immagini del polmone
M05.12	Malattia polmonare reumatoide {J99.0}: braccio	R94.2	Risultati anormali di esami per studi di funzionalità polmonare
M05.13	Malattia polmonare reumatoide {J99.0}: avambraccio	S11.02	Ferita aperta: Trachea, parte cervicale
M05.14	Malattia polmonare reumatoide {J99.0}: mano	S22.2	Frattura dello sterno
M05.15	Malattia polmonare reumatoide {J99.0}: coscia	S22.31	Frattura della prima costola
M05.16	Malattia polmonare reumatoide {J99.0}: Gamba	S22.32	Frattura di altra costola
M05.17	Malattia polmonare reumatoide {J99.0}: caviglia e piede	S22.40	Fratture multiple delle costole: Non specificate
M05.18	Malattia polmonare reumatoide {J99.0}: Altre localizzazioni	S22.41	Fratture multiple delle costole: Con coinvolgimento della prima costola
M05.19	Malattia polmonare reumatoide {J99.0}: Localizzazione non precisata	S22.42	Fratture multiple delle costole: Con coinvolgimento di due costole
M94.0	Sindrome della giunzione condrocostale [Tietze]	S22.43	Fratture multiple delle costole: Con coinvolgimento di tre costole
M96.81	Torace instabile dopo intervento di chirurgia toracica	S22.44	Fratture multiple delle costole: Con coinvolgimento di quattro e più costole
P22.8	Altra sofferenza [distress] respiratoria(o) neonatale	S22.5	Lembo toracico mobile [flail chest]
P22.9	Sofferenza [distress] respiratoria(o) neonatale non specificata	S23.2	Lussazione di altre e non specificate parti del torace
P24.0	Aspirazione neonatale di meconio	S23.4	Distorsione e distrazione delle costole e dello sterno
P27.0	Sindrome di Wilson-Mikity	S27.0	Pneumotorace traumatico
P27.1	Displasia broncopolmonare che ha origine nel periodo perinatale	S27.1	Emotorace traumatico
P27.8	Altre malattie respiratorie croniche che hanno origine nel periodo perinatale	S27.2	Emopneumotorace traumatico
P27.9	Malattia respiratoria cronica non specificata che ha origine nel periodo perinatale	S27.31	Contusione ed ematoma del polmone
P28.2	Episodi di cianosi neonatale	S27.32	Lacerazione del polmone
P28.3	Apnea primaria del sonno neonatale	S27.38	Altri e non specificati traumatismi del polmone
P28.4	Altra apnea neonatale	S27.4	Traumatismo di bronco
P28.5	Insufficienza respiratoria acuta neonatale	S27.5	Traumatismo della trachea toracica
P28.8	Altre condizioni morbose respiratorie specificate neonatale	S27.6	Traumatismo della pleura
Q33.0	Polmone cistico congenito	S27.81	Traumatismo: Diaframma
Q33.1	Lobo polmonare accessorio	S27.82	Traumatismo: Dotto toracico
Q33.2	Sequestrazione (congenita) polmonare	S27.84	Traumatismo: Timo
Q33.3	Agenesia polmonare	S27.88	Traumatismo: Altri organi intratoracici specificati
Q33.4	Bronchiectasia congenita	S43.6	Distorsione e distrazione dell'articolazione sternoclaveare
Q33.5	Tessuto ectopico intrapolmonare (congenito)	T17.4	Corpo estraneo nella trachea
Q33.6	Ipoplasia e displasia del polmone	T17.5	Corpo estraneo in bronco
Q33.8	Altre malformazioni congenite polmonari	T17.8	Corpo estraneo in altre e multiple sedi delle vie respiratorie
Q33.9	Malformazione congenita polmonare non specificata	T17.9	Corpo estraneo nelle vie respiratorie, sede non specificata
Q34.0	Anomalia della pleura	T27.0	Ustione della laringe e della trachea
Q34.1	Cisti congenita del mediastino	T27.1	Ustione interessante laringe, trachea e polmone
Q34.8	Altre malformazioni congenite specificate dell'apparato respiratorio	T27.4	Corrosione della laringe e della trachea
Q34.9	Malformazione congenita dell'apparato respiratorio non specificata	T27.5	Corrosione interessante laringe, trachea e polmone
Q67.6	Petto escavato (torace a imbuto)	T79.0	Embolia gassosa (traumatica)
Q67.7	Petto carenato	T79.1	Embolia adiposa (traumatica)
Q76.6	Altre malformazioni congenite delle coste	T79.7	Enfisema sottocutaneo di origine traumatica
Q76.7	Malformazione congenita dello sterno	T80.0	Embolia gassosa successiva ad infusione, trasfusione od iniezione a fini terapeutici
Q79.0	Ernia diaframmatica congenita	T86.81	Insuccesso e rigetto: Trapianto polmonare
Q79.1	Altre malformazioni congenite del diaframma	U04.9	Sindrome respiratoria acuta severa [SARS] non specificata
R04.2	Emottisi	U69.00	Polmonite nosocomiale classificata altrove in pazienti di 18 anni e più
		U69.20	Pandemia influenzale A/H1N1 2009 [influenza suina]
		U69.21	Epidemia influenzale A/H5N1 [influenza aviaria]

Z03.0 Osservazione per sospetto di tubercolosi
 Z43.0 Controllo di tracheostomia
 Z90.2 Perdita di [parte del] polmone

Z94.2 Stato dopo trapianto polmonare
 Z94.3 Stato dopo trapianto cardiaco e polmonare

Diagnosi per MDC 04 (MDC04-1)

A15.0 Tubercolosi del polmone, confermata dall'esame microscopico dell'escreato, con o senza conferma dall'esame colturale o da esami molecolari
 A15.1 Tubercolosi del polmone, confermata dal solo esame colturale
 A15.2 Tubercolosi del polmone, confermata istologicamente
 A15.3 Tubercolosi del polmone, confermata con altri metodi non specificati
 A15.4 Tubercolosi dei linfonodi intratoracici, confermata batteriologicamente, istologicamente o da esami molecolari
 A15.5 Tubercolosi della laringe, trachea e bronchi, confermata batteriologicamente, istologicamente o da esami molecolari
 A15.6 Pleurite tubercolare, confermata batteriologicamente, istologicamente o da esami molecolari

A15.7 Tubercolosi respiratoria primaria, confermata batteriologicamente, istologicamente o da esami molecolari
 A15.8 Altre forme di tubercolosi respiratoria, confermate batteriologicamente, istologicamente o da esami molecolari
 A15.9 Tubercolosi respiratoria non specificata, confermata batteriologicamente, istologicamente o da esami molecolari
 A19.0 Tubercolosi miliare acuta limitata ad una singola sede specificata
 A19.1 Tubercolosi miliare acuta interessante sedi multiple
 A19.2 Tubercolosi miliare acuta non specificata

Diagnosi principale per MDC 04 (MDC04-2)

C26.1 Tumore Maligno: Milza
 C37 Tumore maligno del timo
 C46.3 Sarcoma di Kaposi dei linfonodi
 C48.0 Tumore Maligno: Retroperitoneo
 C76.4 Tumore maligno di altra e mal definita sede: Arto superiore
 C76.5 Tumore maligno di altra e mal definita sede: Arto inferiore
 C76.7 Tumore maligno di altra e mal definita sede: Altre sedi mal definite
 C76.8 Tumore maligno di altra e mal definita sede: lesione sconfinante a più zone contigue di altre e mal definite sedi
 C77.0 Tumore maligno secondario e non specificato: Linfonodi della testa, della faccia e del collo
 C77.1 Tumore maligno secondario e non specificato: Linfonodi intratoracici
 C77.2 Tumore maligno secondario e non specificato: Linfonodi intra-addominali
 C77.3 Tumore maligno secondario e non specificato: Linfonodi ascellari e dell'arto superiore
 C77.4 Tumore maligno secondario e non specificato: Linfonodi inguinali e dell'arto inferiore
 C77.5 Tumore maligno secondario e non specificato: Linfonodi intrapelvici
 C77.8 Tumore maligno secondario e non specificato: Linfonodi di regioni multiple
 C77.9 Tumore maligno secondario e non specificato: Linfonodi non specificati
 C79.83 Tumore maligno secondario del pericardio
 C79.84 Altro tumore maligno secondario del cuore
 C79.88 Tumore maligno secondario di altre sedi specificate
 C79.9 Tumore maligno secondario di sede non specificata
 C80.0 Tumore maligno di sede primitiva sconosciuta, così definito
 C80.9 Tumore maligno non specificato
 C81.0 Linfoma di Hodgkin a predominanza linfocitaria nodulare
 C81.1 Linfoma di Hodgkin (classico) sclero-nodulare
 C81.2 Linfoma di Hodgkin (classico) a cellularità mista
 C81.3 Linfoma di Hodgkin (classico) a deplezione linfocitaria
 C81.4 Linfoma di Hodgkin (classico) ricco di linfociti
 C81.7 Altre forme di linfoma di Hodgkin (classico)
 C81.9 Linfoma di Hodgkin non specificato
 C82.0 Linfoma follicolare di grado I
 C82.1 Linfoma follicolare di grado II
 C82.2 Linfoma follicolare di grado III, non specificato
 C82.3 Linfoma follicolare di grado IIIa
 C82.4 Linfoma follicolare di grado IIIb
 C82.5 Linfoma centrofollicolare diffuso
 C82.6 Linfoma centrofollicolare cutaneo
 C82.7 Altri tipi di linfoma follicolare
 C82.9 Linfoma follicolare non specificato
 C83.0 Linfoma a piccole cellule B

C83.1 Linfoma a cellule mantellari
 C83.3 Linfoma diffuso a grandi cellule B
 C83.5 Linfoma linfoblastico
 C83.7 Linfoma di Burkitt
 C83.8 Altri linfomi non follicolari
 C83.9 Linfoma non follicolare, non specificato
 C84.0 Micosi fungoide
 C84.1 Sindrome di Sézary
 C84.4 Linfoma a cellule T periferiche, non classificato
 C84.5 Altri linfomi a cellule T/NK mature
 C84.6 Linfoma anaplastico a grandi cellule, ALK-positivo
 C84.7 Linfoma anaplastico a grandi cellule, ALK-negativo
 C84.8 Linfoma cutaneo a cellule T, non specificato
 C84.9 Linfoma a cellule T/NK mature, non specificato
 C85.1 Linfoma a cellule B non specificato
 C85.2 Linfoma mediastinico (timico) a grandi cellule B
 C85.7 Altri tipi specificati di linfoma non Hodgkin
 C85.9 Linfoma non Hodgkin, non specificato
 C86.0 Linfoma extranodale a cellule T/NK, di tipo nasale
 C86.1 Linfoma epatosplenico a cellule T
 C86.2 Linfoma a cellule T di tipo enteropatia
 C86.3 Linfoma sottocutaneo del pannello a cellule T
 C86.4 Linfoma blastico a cellule NK
 C86.5 Linfoma angioimmunoblastico a cellule T
 C86.6 Proliferazioni primitive cutanee di cellule T CD30-positivo
 C88.00 Macroglobulinemia di Waldenström: Senza menzione di remissione completa
 C88.01 Macroglobulinemia di Waldenström: in remissione completa
 C88.20 Altre malattie delle catene pesanti: Senza menzione di remissione completa
 C88.21 Altre malattie delle catene pesanti: in remissione completa
 C88.30 Malattia immunoproliferativa dell'intestino tenue: Senza menzione di remissione completa
 C88.31 Malattia immunoproliferativa dell'intestino tenue: in remissione completa
 C88.40 Linfoma della zona marginale extranodale a cellule B del tessuto linfoide associato alle mucose [linfoma MALT]: Senza menzione di remissione completa
 C88.41 Linfoma della zona marginale extranodale a cellule B del tessuto linfoide associato alle mucose [linfoma MALT]: in remissione completa
 C88.70 Altre malattie immunoproliferative maligne: Senza menzione di remissione completa
 C88.71 Altre malattie immunoproliferative maligne: in remissione completa
 C88.90 Malattie immunoproliferative maligne, non specificate: Senza menzione di remissione completa
 C88.91 Malattie immunoproliferative maligne, non specificate: in remissione completa

C90.00	Mieloma multiplo: Senza menzione di remissione completa	C93.00	Leucemia acuta monoblastica/monocitica: Senza menzione di remissione completa
C90.01	Mieloma multiplo: in remissione completa	C93.01	Leucemia acuta monoblastica/monocitica: in remissione completa
C90.10	Leucemia plasmacellulare: Senza menzione di remissione completa	C93.10	Leucemia mielomonocitica cronica: Senza menzione di remissione completa
C90.11	Leucemia plasmacellulare: in remissione completa	C93.11	Leucemia mielomonocitica cronica: in remissione completa
C90.20	Plasmocitoma extramidollare: Senza menzione di remissione completa	C93.30	Leucemia mielomonocitica giovanile: Senza menzione di remissione completa
C90.21	Plasmocitoma extramidollare: in remissione completa	C93.31	Leucemia mielomonocitica giovanile: in remissione completa
C90.30	Plasmocitoma solitario: Senza menzione di remissione completa	C93.70	Altra leucemia monocitica: Senza menzione di remissione completa
C90.31	Plasmocitoma solitario: in remissione completa	C93.71	Altra leucemia monocitica: in remissione completa
C91.00	Leucemia linfoide acuta [LLA]: Senza menzione di remissione completa	C93.90	Leucemia monocitica non specificata: Senza menzione di remissione completa
C91.01	Leucemia linfoide acuta [LLA]: in remissione completa	C93.91	Leucemia monocitica non specificata: in remissione completa
C91.10	Leucemia linfoide cronica a cellule B [LLC]: Senza menzione di remissione completa	C94.00	Leucemia eritroide acuta: Senza menzione di remissione completa
C91.11	Leucemia linfoide cronica a cellule B [LLC]: in remissione completa	C94.01	Leucemia eritroide acuta: in remissione completa
C91.30	Leucemia prolinfocitica a cellule B: Senza menzione di remissione completa	C94.20	Leucemia acuta megacarioblastica: Senza menzione di remissione completa
C91.31	Leucemia prolinfocitica a cellule B: in remissione completa	C94.21	Leucemia acuta megacarioblastica: in remissione completa
C91.40	Leucemia a cellule capellute [hairy cell]: Senza menzione di remissione completa	C94.30	Leucemia mastocellulare: Senza menzione di remissione completa
C91.41	Leucemia a cellule capellute [hairy cell]: in remissione completa	C94.31	Leucemia mastocellulare: in remissione completa
C91.50	Leucemia/linfoma a cellule T dell'adulto (associato a HTLV-1): Senza menzione di remissione completa	C94.40	Panmielosi acuta con mielofibrosi: Senza menzione di remissione completa
C91.51	Leucemia/linfoma a cellule T dell'adulto (associato a HTLV-1): in remissione completa	C94.41	Panmielosi acuta con mielofibrosi: in remissione completa
C91.60	Leucemia prolinfocitica a cellule T: Senza menzione di remissione completa	C94.60	Malattia mielodisplastica e mieloproliferativa, non classificabile: Senza menzione di remissione completa
C91.61	Leucemia prolinfocitica a cellule T: in remissione completa	C94.61	Malattia mielodisplastica e mieloproliferativa, non classificabile: in remissione completa
C91.70	Altra leucemia linfoide: Senza menzione di remissione completa	C94.70	Altre leucemie specificate: Senza menzione di remissione completa
C91.71	Altra leucemia linfoide: in remissione completa	C94.71	Altre leucemie specificate: in remissione completa
C91.80	LLA a cellule B mature di tipo Burkitt: Senza menzione di remissione completa	C94.8	Crisi blastica in leucemia mieloide cronica [LMC]
C91.81	LLA a cellule B mature di tipo Burkitt: in remissione completa	C95.00	Leucemia acuta di tipo cellulare non specificato: Senza menzione di remissione completa
C91.90	Leucemia linfoide non specificata: Senza menzione di remissione completa	C95.01	Leucemia acuta di tipo cellulare non specificato: in remissione completa
C91.91	Leucemia linfoide non specificata: in remissione completa	C95.10	Leucemia cronica di tipo cellulare non specificato: Senza menzione di remissione completa
C92.00	Leucemia mieloblastica acuta [LMA]: Senza menzione di remissione completa	C95.11	Leucemia cronica di tipo cellulare non specificato: in remissione completa
C92.01	Leucemia mieloblastica acuta [LMA]: in remissione completa	C95.70	Altra leucemia di tipo cellulare non specificato: Senza menzione di remissione completa
C92.10	Leucemia mieloide cronica [LMC], BCR/ABL-positiva: Senza menzione di remissione completa	C95.71	Altra leucemia di tipo cellulare non specificato: in remissione completa
C92.11	Leucemia mieloide cronica [LMC], BCR/ABL-positiva: in remissione completa	C95.90	Leucemia non specificata: Senza menzione di remissione completa
C92.20	Leucemia mieloide cronica atipica BCR/ABL-negativa: Senza menzione di remissione completa	C95.91	Leucemia non specificata: in remissione completa
C92.21	Leucemia mieloide cronica atipica BCR/ABL-negativa: in remissione completa	C96.0	Istiocitosi a cellule di Langerhans multifocale e multisistemica (disseminata)[malattia di Letterer-Siwe]
C92.30	Sarcoma mieloide: Senza menzione di remissione completa	C96.2	Tumore mastocitico maligno
C92.31	Sarcoma mieloide: in remissione completa	C96.4	Sarcoma a cellule dendritiche (cellule accessorie)
C92.40	Leucemia acuta promielocitica [LAP]: Senza menzione di remissione completa	C96.7	Altro tumore maligno specificato del tessuto linfoide, ematopoietico e tessuti correlati
C92.41	Leucemia acuta promielocitica [LAP]: in remissione completa	C96.8	Sarcoma istiocitico
C92.50	Leucemia acuta mielomonocitica: Senza menzione di remissione completa	C96.9	Tumore maligno del tessuto linfoide, ematopoietico e tessuti correlati non specificato
C92.51	Leucemia acuta mielomonocitica: in remissione completa	C97	Tumori maligni di sedi indipendenti multiple (primitive)
C92.60	Leucemia mieloide acuta con anomalia 11q23: Senza menzione di remissione completa	D09.3	Carcinoma in situ: Tiroide ed altre ghiandole endocrine
C92.61	Leucemia mieloide acuta con anomalia 11q23: in remissione completa	D09.7	Carcinoma in situ di altre sedi specificate
C92.70	Altra leucemia mieloide: Senza menzione di remissione completa	D09.9	Carcinoma in situ non specificato
C92.71	Altra leucemia mieloide: in remissione completa	D19.7	Tumore benigno: Tessuto mesoteliale di altre sedi
C92.80	Leucemia mieloide acuta con displasia multilineare: Senza menzione di remissione completa	D19.9	Tumore benigno: Tessuto mesoteliale non specificato
C92.81	Leucemia mieloide acuta con displasia multilineare: in remissione completa	D36.7	Tumore benigno: Altre sedi specificate
C92.90	Leucemia mieloide non specificata: Senza menzione di remissione completa	D36.9	Tumore benigno di sede non specificata
C92.91	Leucemia mieloide non specificata: in remissione completa	D45	Policitemia vera
		D46.0	Anemia refrattaria senza sideroblasti ad anello, così definita
		D46.1	Anemia refrattaria con sideroblasti ad anello
		D46.2	Anemia refrattaria con eccesso di blasti [RAEB/AREB]

D46.4	Anemia refrattaria non specificata	R77.80	Anormalità dell'antigene prostatico specifico [PSA]
D46.5	Anemia refrattaria con displasia multilineare	R77.88	Altri risultati anormali di proteine plasmatiche specificate
D46.6	Sindrome mielodisplastica con anomalia cromosomica del(5q) isolata	R77.9	Risultato anormale, non specificato, delle proteine plasmatiche
D46.7	Altre sindromi mielodisplastiche	Z03.1	Osservazione per sospetto di tumore maligno
D46.9	Sindrome mielodisplastica non specificata	Z51.0	Seduta di radioterapia
D47.0	Tumori di comportamento incerto o sconosciuto di istiociti e mastociti	Z51.1	Seduta di chemioterapia antineoplastica
D47.1	Malattia mieloproliferativa cronica	Z51.2	Altre chemioterapie
D47.3	Trombocitemia essenziale (emorragica)	Z51.82	Seduta combinata di chemioterapia e radioterapia antineoplastica
D47.4	Osteomielfibrosi	Z85.0	Tumore maligno dell'apparato digerente nell'anamnesi personale
D47.5	Leucemia eosinofila cronica [sindrome ipereosinofila]	Z85.1	Tumore maligno della trachea, dei bronchi e del polmone nell'anamnesi personale
D47.7	Altri tumori specificati di comportamento incerto o sconosciuto del tessuto linfatico, ematopoietico e dei tessuti correlati	Z85.2	Tumore maligno di altri organi dell'apparato respiratorio nell'anamnesi personale
D47.9	Tumore del tessuto linfatico, ematopoietico e tessuti correlati di comportamento incerto o sconosciuto, non specificato	Z85.3	Tumore maligno della mammella nell'anamnesi personale
D48.7	Tumori di comportamento incerto o sconosciuto: Altre sedi specificate	Z85.4	Tumore maligno degli organi genitali nell'anamnesi personale
D48.9	Tumore di comportamento incerto o sconosciuto non specificato	Z85.5	Tumore maligno delle vie urinarie nell'anamnesi personale
D89.1	Crioglobulinemia	Z85.6	Leucemia nell'anamnesi personale
Q85.8	Altre facomatosi non classificate altrove	Z85.7	Tumore maligno degli organi linfatici ed emopoietici nell'anamnesi personale
Q85.9	Facomatosi non specificata	Z85.8	Tumore maligno di altri organi o apparati nell'anamnesi personale
R77.0	Anormalità dell'albumina	Z85.9	Tumore maligno non specificato nell'anamnesi personale
R77.1	Anormalità delle globuline		
R77.2	Anormalità delle alfafetoproteine		

Procedura per MDC 04 (MDC04-3)

89.17.10†↔ Polisonnografia

89.17.11†↔ Poligrafia cardiorespiratoria

Procedura per MDC 04 (MDC04-4)

93.9d.12†↔ Controllo o ottimizzazione di una CPAP o BiPAP per il trattamento dell'apnea del sonno

ADRG E01

Interventi di revisione, lobectomia bilaterale, radioterapia con intervento chirurgico o con respirazione assistita > 24 ore

Almeno una Procedura nella tabella E01-1 o Beidseitige Prozedur nella tabella E01-2 o Procedura nella tabella E01-3 e almeno una Procedura nella tabella E01-4 o Procedura nella tabella E01-3 e Tempo di respirazione artificiale > 24 ore

DRG E01A

Interventi di revisione, lobectomia bilaterale con CC estremamente gravi, o radioterapia con intervento chirurgico

PCCL > 3 o Procedura nella tabella E01-3 e almeno una Procedura nella tabella E01-4

DRG E01B

Interventi di revisione, lobectomia bilaterale, radioterapia con respirazione assistita > 24 ore

Procedura E01-1

32.41.12↔	Lobectomia del polmone, per via toracoscopica, senza menzione di linfadenectomia radicale, con dilatazione broncoplastica	32.42.24↔	Lobectomia del polmone, chirurgica a cielo aperto, con linfadenectomia radicale, con dilatazione broncoplastica, con dilatazione angioplastica
32.41.14↔	Lobectomia del polmone, per via toracoscopica, senza menzione di linfadenectomia radicale, con dilatazione broncoplastica nonché dilatazione angioplastica	32.42.42↔	Lobectomia del polmone, bilobectomia, con dilatazione broncoplastica
32.42.12↔	Lobectomia del polmone, chirurgica a cielo aperto, senza linfadenectomia radicale, con dilatazione broncoplastica	32.42.44↔	Lobectomia del polmone, bilobectomia, con dilatazione broncoplastica e angioplastica
32.42.14↔	Lobectomia del polmone, chirurgica a cielo aperto, senza linfadenectomia radicale, con dilatazione broncoplastica nonché dilatazione angioplastica	32.6↔	Dissezione radicale delle strutture toraciche
32.42.22↔	Lobectomia del polmone, chirurgica a cielo aperto, con linfadenectomia radicale, con dilatazione broncoplastica	34.03↔	Riapertura di toracotomia

Procedura E01-2

32.30↔	Resezione segmentale anatomica del polmone per via toracoscopica	32.42.14↔	Lobectomia del polmone, chirurgica a cielo aperto, senza linfadenectomia radicale, con dilatazione broncoplastica nonché dilatazione angioplastica
32.39↔	Altra resezione segmentale anatomica non specificata del polmone	32.42.19↔	Lobectomia del polmone, chirurgica a cielo aperto, senza linfadenectomia radicale, altro
32.41.00↔	Lobectomia del polmone in toracosopia, NAS	32.42.20↔	Lobectomia del polmone, chirurgica a cielo aperto, con linfadenectomia radicale, NAS
32.41.10↔	Lobectomia del polmone, per via toracoscopica, senza menzione di linfadenectomia radicale, NAS	32.42.21↔	Lobectomia del polmone, chirurgica a cielo aperto, con linfadenectomia radicale, senza dilatazione broncoplastica o angioplastica
32.41.11↔	Lobectomia del polmone, per via toracoscopica, senza menzione di linfadenectomia radicale, senza dilatazione broncoplastica o angioplastica	32.42.22↔	Lobectomia del polmone, chirurgica a cielo aperto, con linfadenectomia radicale, con dilatazione broncoplastica
32.41.12↔	Lobectomia del polmone, per via toracoscopica, senza menzione di linfadenectomia radicale, con dilatazione broncoplastica	32.42.23↔	Lobectomia del polmone, chirurgica a cielo aperto, con linfadenectomia radicale, con dilatazione angioplastica
32.41.13↔	Lobectomia del polmone, per via toracoscopica, senza menzione di linfadenectomia radicale, con dilatazione broncoplastica	32.42.24↔	Lobectomia del polmone, chirurgica a cielo aperto, con linfadenectomia radicale, con dilatazione broncoplastica, con dilatazione angioplastica
32.41.14↔	Lobectomia del polmone, per via toracoscopica, senza menzione di linfadenectomia radicale, con dilatazione broncoplastica nonché dilatazione angioplastica	32.42.29↔	Lobectomia del polmone, chirurgica a cielo aperto, con linfadenectomia radicale, altro
32.41.19↔	Lobectomia del polmone, per via toracoscopica, senza menzione di linfadenectomia radicale, altro	32.42.30↔	Lobectomia del polmone, allargata
32.41.20↔	Lobectomia del polmone, per via toracoscopica, con linfadenectomia radicale, NAS	32.42.40↔	Lobectomia del polmone, bilobectomia, NAS
32.41.99↔	Lobectomia del polmone in toracosopia, altro	32.42.41↔	Lobectomia del polmone, bilobectomia, senza dilatazione broncoplastica o angioplastica
32.42.00↔	Lobectomia del polmone, chirurgica a cielo aperto, NAS	32.42.42↔	Lobectomia del polmone, bilobectomia, con dilatazione broncoplastica
32.42.10↔	Lobectomia del polmone, chirurgica a cielo aperto, senza menzione di linfadenectomia radicale, NAS	32.42.43↔	Lobectomia del polmone, bilobectomia, con dilatazione angioplastica
32.42.11↔	Lobectomia del polmone, chirurgica a cielo aperto, senza linfadenectomia radicale, senza dilatazione broncoplastica o angioplastica	32.42.44↔	Lobectomia del polmone, bilobectomia, con dilatazione broncoplastica e angioplastica
32.42.12↔	Lobectomia del polmone, chirurgica a cielo aperto, senza linfadenectomia radicale, con dilatazione broncoplastica	32.42.49↔	Lobectomia del polmone, bilobectomia, altro
32.42.13↔	Lobectomia del polmone, chirurgica a cielo aperto, senza linfadenectomia radicale, con dilatazione angioplastica	32.42.99↔	Lobectomia del polmone, chirurgica a cielo aperto, altro
		32.49↔	Lobectomia del polmone, altro

Procedura E01-3

92.20↔	Infusione d'isotopo radioattivo liquido	92.24.14↔	Teleradioterapia mediante fotoni, acceleratore lineare, guidata dalle immagini, radioterapia a modulazione di intensità
92.21.00↔	Radioterapia superficiale: NAS	92.24.21↔	Teleradioterapia mediante fotoni, acceleratore lineare, non guidata dalle immagini, fino a 2 campi di irradiazione
92.21.01↔	Radioterapia superficiale: fino a 2 campi di irradiazione	92.24.22↔	Teleradioterapia mediante fotoni, acceleratore lineare, non guidata dalle immagini, più di 2 campi di irradiazione
92.21.02↔	Radioterapia superficiale: più di 2 campi di irradiazione	92.24.23↔	Teleradioterapia mediante fotoni, acceleratore lineare, non guidata dalle immagini, irradiazione 3D pianificata
92.22.00↔	Radioterapia con ortovoltaggio: NAS	92.24.24↔	Teleradioterapia mediante fotoni, acceleratore lineare, non guidata dalle immagini, radioterapia a modulazione di intensità
92.22.01↔	Radioterapia con ortovoltaggio: fino a 2 campi di irradiazione	92.24.30↔	Teleradioterapia mediante fotoni: radioterapia estremamente complessa con attrezzatura specializzata
92.22.02↔	Radioterapia con ortovoltaggio: più di 2 campi di irradiazione	92.25.00↔	Teleradioterapia con elettroni, acceleratore lineare, NAS
92.22.11↔	Roentgenterapia intraoperatoria, fino a 300 kV	92.25.01↔	Teleradioterapia con elettroni, acceleratore lineare, irradiazione di campo esteso
92.22.12↔	Roentgenterapia intraoperatoria, 300 kV - < 1 MV	92.25.02↔	Teleradioterapia con elettroni, acceleratore lineare, irradiazione di un emicorpo
92.22.19↔	Roentgenterapia intraoperatoria, altro	92.25.03↔	Teleradioterapia con elettroni, acceleratore lineare, irradiazione del corpo intero
92.23.00↔	Radioterapia ad alto voltaggio: NAS	92.25.04↔	Teleradioterapia con elettroni, acceleratore lineare, radioterapia intraoperatoria
92.23.01↔	Dispositivo di telecobaltoterapia, fino a 2 campi di irradiazione	92.25.09↔	Teleradioterapia con elettroni, acceleratore lineare, altro
92.23.02↔	Dispositivo di telecobaltoterapia, da 3 a 4 campi di irradiazione	92.25.11↔	Teleradioterapia con elettroni, acceleratore lineare, guidata dalle immagini
92.23.03↔	Dispositivo di telecobaltoterapia, più di 4 campi di irradiazione o irradiazione 3D pianificata	92.25.12↔	Teleradioterapia con elettroni, acceleratore lineare, guidata dalle immagini, fino a 2 campi di irradiazione
92.23.08↔	Radioterapia ad alto voltaggio: altri isotopi	92.25.13↔	Teleradioterapia con elettroni, acceleratore lineare, guidata dalle immagini, più di 2 campi di irradiazione
92.23.09↔	Dispositivo di telecobaltoterapia, altro	92.25.14↔	Teleradioterapia con elettroni, acceleratore lineare, guidata dalle immagini, irradiazione 3D pianificata
92.24.00↔	Teleradioterapia mediante fotoni, acceleratore lineare, NAS	92.25.15↔	Teleradioterapia con elettroni, acceleratore lineare, guidata dalle immagini, radioterapia a modulazione di intensità
92.24.01↔	Teleradioterapia mediante fotoni, acceleratore lineare, irradiazione di campo esteso	92.25.21↔	Teleradioterapia con elettroni, acceleratore lineare, non guidata dalle immagini, fino a 2 campi di irradiazione
92.24.02↔	Teleradioterapia mediante fotoni, acceleratore lineare, irradiazione di un emicorpo		
92.24.03↔	Teleradioterapia mediante fotoni, acceleratore lineare, irradiazione del corpo intero		
92.24.04↔	Teleradioterapia mediante fotoni, acceleratore lineare, radioterapia intraoperatoria		
92.24.09↔	Teleradioterapia mediante fotoni, acceleratore lineare, altro		
92.24.11↔	Teleradioterapia mediante fotoni, acceleratore lineare, guidata dalle immagini, fino a 2 campi di irradiazione		
92.24.12↔	Teleradioterapia mediante fotoni, acceleratore lineare, guidata dalle immagini, più di 2 campi di irradiazione		
92.24.13↔	Teleradioterapia mediante fotoni, acceleratore lineare, guidata dalle immagini, irradiazione 3D pianificata		

92.25.22↔	Teleradioterapia con elettroni, acceleratore lineare, non guidata dalle immagini, più di 2 campi di irradiazione	92.28.99↔	Iniezione, instillazione o somministrazione per via orale di radioisotopi, altro
92.25.23↔	Teleradioterapia con elettroni, acceleratore lineare, non guidata dalle immagini, irradiazione 3D pianificata	92.29.00↔	Brachiterapia con radionuclidi chiusi, NAS
92.25.24↔	Teleradioterapia con elettroni, acceleratore lineare, non guidata dalle immagini, radioterapia a modulazione di intensità	92.29.09↔	Brachiterapia con radionuclidi chiusi, altro
92.26.00↔	Teleradioterapia con altre radiazioni particellari, NAS	92.29.11↔	Brachiterapia interstiziale con impianto di emettitori rimovibili monoplanari, basso rateo di dose
92.26.99↔	Teleradioterapia con altre radiazioni particellari, altro	92.29.12↔	Brachiterapia interstiziale con impianto di emettitori rimovibili monoplanari, rateo di dose pulsata (pulsed dose rate)
92.27.00↔	Impianto o inserzione di elementi radioattivi (brachiterapia con radionuclidi chiusi), superficie corporea, altra o NAS sede di applicazione	92.29.13↔	Brachiterapia interstiziale con impianto di emettitori rimovibili monoplanari, alto rateo di dose
92.27.10↔	Impianto o inserzione di elementi radioattivi (brachiterapia con radionuclidi chiusi), organi sessuali femminili, NAS	92.29.19↔	Brachiterapia interstiziale con impianto di emettitori rimovibili monoplanari, altro
92.27.11↔	Impianto o inserzione di elementi radioattivi (brachiterapia con radionuclidi chiusi), in sede intrauterina	92.29.21↔	Brachiterapia interstiziale con impianto volumetrico di emettitori rimovibili multiplanari, basso rateo di dose
92.27.12↔	Impianto o inserzione di elementi radioattivi (brachiterapia con radionuclidi chiusi), in sede intravaginale	92.29.22↔	Brachiterapia interstiziale con impianto volumetrico di emettitori rimovibili multiplanari, rateo di dose pulsata (pulsed dose rate)
92.27.13↔	Impianto o inserzione di elementi radioattivi (brachiterapia con radionuclidi chiusi), in sede combinata intrauterina e intravaginale	92.29.23↔	Brachiterapia interstiziale con impianto volumetrico di emettitori rimovibili multiplanari, alto rateo di dose
92.27.21↔	Impianto o inserzione di elementi radioattivi (brachiterapia con radionuclidi chiusi), superficie corporea	92.29.24↔	Brachiterapia con impianto di emettitori rimovibili multiplanari, alto rateo di dose, intraoperatoria
92.27.22↔	Impianto o inserzione di elementi radioattivi (brachiterapia con radionuclidi chiusi), in sede intracavitaria	92.29.29↔	Brachiterapia interstiziale con impianto volumetrico di emettitori rimovibili multiplanari, altro
92.27.23↔	Impianto o inserzione di elementi radioattivi (brachiterapia con radionuclidi chiusi), in sede endoluminale	92.29.31↔	Brachiterapia interstiziale con impianto di emettitori permanenti, fino a 10 sorgenti
92.27.30↔	Impianto o inserzione di elementi radioattivi (brachiterapia con radionuclidi chiusi), vasi NAS	92.29.32↔	Brachiterapia interstiziale con impianto di emettitori permanenti, da 11 a 15 sorgenti
92.27.31↔	Impianto o inserzione di elementi radioattivi (brachiterapia con radionuclidi chiusi), arterie coronarie	92.29.33↔	Brachiterapia interstiziale con impianto di emettitori permanenti, da 16 a 20 sorgenti
92.27.39↔	Impianto o inserzione di elementi radioattivi (brachiterapia con radionuclidi chiusi), altri vasi	92.29.34↔	Brachiterapia interstiziale con impianto di emettitori permanenti, da 21 a 25 sorgenti
92.27.40↔	Impianto o inserzione di elementi radioattivi (brachiterapia con radionuclidi chiusi), intraoperatoria	92.29.35↔	Brachiterapia interstiziale con impianto di emettitori permanenti, da 26 a 30 sorgenti
92.27.70↔	Mouflage radioattivi, NAS	92.29.36↔	Brachiterapia interstiziale con impianto di emettitori permanenti, da 31 a 35 sorgenti
92.27.71↔	Mouflage radioattivi: costruzione e applicazione di mouflage radioattivi superficiali	92.29.37↔	Brachiterapia interstiziale con impianto di emettitori permanenti, da 36 a 40 sorgenti
92.27.72↔	Mouflage radioattivi: costruzione e applicazione di applicatori non impiegati sulla superficie corporea	92.29.38↔	Brachiterapia interstiziale con impianto di emettitori permanenti, da 41 a 45 sorgenti
92.27.73↔	Mouflage radioattivi: costruzione e applicazione di applicatori oculari	92.29.39↔	Brachiterapia interstiziale con impianto di emettitori permanenti, da 46 a 50 sorgenti
92.27.79↔	Mouflage radioattivi, altro	92.29.3a↔	Brachiterapia interstiziale con impianto di emettitori permanenti, da 51 a 55 sorgenti
92.28.00↔	Iniezione, instillazione o somministrazione per via orale di radioisotopi, NAS	92.29.3b↔	Brachiterapia interstiziale con impianto di emettitori permanenti, da 56 a 60 sorgenti
92.28.01↔	Instillazione di radionuclidi aperti in articolazioni	92.29.3c↔	Brachiterapia interstiziale con impianto di emettitori permanenti, da 61 a 65 sorgenti
92.28.02↔	Radioiodoterapia fino a 1,2 GBq I-131, senza somministrazione di tireotropina ricombinante (rh-TSH)	92.29.3d↔	Brachiterapia interstiziale con impianto di emettitori permanenti, da 66 a 70 sorgenti
92.28.03↔	Radioiodoterapia fino a 1,2 GBq I-131, con somministrazione di tireotropina ricombinante (rh-TSH)	92.29.3e↔	Brachiterapia interstiziale con impianto di emettitori permanenti, da 71 sorgenti e più
92.28.04↔	Radioiodoterapia da 1,2 a meno di 5 GBq I-131, senza somministrazione di tireotropina ricombinante (rh-TSH)	92.29.40↔	Brachiterapia con applicatori superficiali, NAS
92.28.05↔	Radioiodoterapia da 1,2 a meno di 5 GBq I-131, con somministrazione di tireotropina ricombinante (rh-TSH)	92.29.49↔	Brachiterapia con applicatori superficiali, altro
92.28.06↔	Radioiodoterapia da 5 GBq I-131, senza somministrazione di tireotropina ricombinante (rh-TSH)	92.29.51↔	Rimozione di radionuclidi chiusi o di applicatori inattivi sotto anestesia
92.28.07↔	Radioiodoterapia da 5 GBq I-131, con somministrazione di tireotropina ricombinante (rh-TSH)	92.30.00↔	Radioterapia stereotassica, in seduta unica, NAS
92.28.11↔	Terapia con radionuclidi aperti per metastasi ossee	92.30.01↔	Radioterapia stereotassica, in seduta unica: Cerebrale, NAS
92.28.13↔	Terapia radiorecettoriale con analoghi della somatostatina DOTA-coniugati	92.30.02↔	Radioterapia stereotassica, in seduta unica: Extracerebrale, NAS
92.28.20↔	Radioimmunoterapia con 90Y ibritumomab tiuxetano, parenterale	92.30.20↔	Radioterapia stereotassica, in seduta unica: Cerebrale, radioterapia a modulazione di intensità
92.28.21↔	Somministrazione parenterale di iodio-131-MIBG (metaiodobenzilguanidina)	92.30.21↔	Radioterapia stereotassica, in seduta unica: Cerebrale, radioterapia ad arco a modulazione di intensità (IMAT)
92.28.22↔	Radioimmunoterapia con iodio-131 [I-131] tositumomab, parenterale	92.30.22↔	Radioterapia stereotassica, in seduta unica: Cerebrale, guidata dalle immagini
92.28.23↔	Radioimmunoterapia con altri anticorpi, parenterale	92.30.30↔	Radioterapia stereotassica, in seduta unica: Extracerebrale, radioterapia a modulazione di intensità
92.28.31↔	Radio-chemioembolizzazione endovascolare selettiva con I-131-Lipiodol	92.30.31↔	Radioterapia stereotassica, in seduta unica: Extracerebrale, radioterapia ad arco a modulazione di intensità (IMAT)
92.28.32↔	Terapia endovascolare selettiva con radionuclidi (SIRT) mediante embolizzazione con microsferi marcate con ittrio-90	92.30.32↔	Radioterapia stereotassica, in seduta unica: Extracerebrale, guidata dalle immagini
92.28.33↔	Brachiterapia endovascolare con renio-188	92.30.99↔	Radioterapia stereotassica, in seduta unica, altro
		92.31.00↔	Radiochirurgia con fotoni NAS, cerebrale

92.31.10↔	Radiochirurgia con fotoni NAS, extracerebrale	92.39.22↔	Altra radioterapia ad alto voltaggio, irradiazione stereotassica, frazionata: Cerebrale, guidata dalle immagini
92.32.00↔	Radiochirurgia con fotoni a sorgente multiple, NAS	92.39.29↔	Altra radioterapia ad alto voltaggio, irradiazione stereotassica, frazionata, cerebrale, altro
92.32.01↔	Radiochirurgia con fotoni a sorgenti multiple: Gamma knife	92.39.30↔	Altra radioterapia ad alto voltaggio, irradiazione stereotassica, frazionata: Extracerebrale, radioterapia a modulazione di intensità
92.33.00↔	Radiochirurgia con particelle, NAS	92.39.31↔	Altra radioterapia ad alto voltaggio, irradiazione stereotassica, frazionata: Extracerebrale, radioterapia ad arco a modulazione di intensità (IMAT)
92.33.01↔	Altra radioterapia ad alto voltaggio: radioterapia stereotassica, in seduta unica, cerebrale	92.39.32↔	Altra radioterapia ad alto voltaggio, irradiazione stereotassica, frazionata: Extracerebrale, guidata dalle immagini
92.33.11↔	Altra radioterapia ad alto voltaggio: radioterapia stereotassica, in seduta unica, extracerebrale	92.39.39↔	Altra radioterapia ad alto voltaggio, irradiazione stereotassica, frazionata, extracerebrale, altro
92.39.00↔	Altra radiochirurgia stereotassica, NAS	92.41↔	Radioterapia intraoperatoria con elettroni
92.39.01↔	Altra radioterapia ad alto voltaggio, irradiazione stereotassica, frazionata, cerebrale, NAS		
92.39.11↔	Altra radioterapia ad alto voltaggio, irradiazione stereotassica, frazionata, extracerebrale, NAS		
92.39.20↔	Altra radioterapia ad alto voltaggio, irradiazione stereotassica, frazionata: Cerebrale, radioterapia a modulazione di intensità		
92.39.21↔	Altra radioterapia ad alto voltaggio, irradiazione stereotassica, frazionata: Cerebrale, radioterapia ad arco a modulazione di intensità (IMAT)		

Procedura E01-4

07.16.00↔	Biopsia del timo, NAS	32.41.14↔	Lobectomia del polmone, per via toracoscopica, senza menzione di linfadenectomia radicale, con dilatazione broncoplastica nonché dilatazione angioplastica
07.16.11↔	Biopsia a cielo aperto del timo	32.41.19↔	Lobectomia del polmone, per via toracoscopica, senza menzione di linfadenectomia radicale, altro
07.16.99↔	Biopsia del timo, altro	32.41.20↔	Lobectomia del polmone, per via toracoscopica, con linfadenectomia radicale, NAS
07.80↔	Timectomia, NAS	32.41.99↔	Lobectomia del polmone in toracoscopia, altro
07.81↔	Altra asportazione parziale del timo	32.42.00↔	Lobectomia del polmone, chirurgica a cielo aperto, NAS
07.82↔	Altra asportazione totale del timo	32.42.10↔	Lobectomia del polmone, chirurgica a cielo aperto, senza menzione di linfadenectomia radicale, NAS
07.83↔	Asportazione parziale del timo in toracoscopia	32.42.11↔	Lobectomia del polmone, chirurgica a cielo aperto, senza linfadenectomia radicale, senza dilatazione broncoplastica o angioplastica
07.84↔	Asportazione totale del timo in toracoscopia	32.42.12↔	Lobectomia del polmone, chirurgica a cielo aperto, senza linfadenectomia radicale, con dilatazione broncoplastica
07.91↔	Esplorazione dell'area timica	32.42.13↔	Lobectomia del polmone, chirurgica a cielo aperto, senza linfadenectomia radicale, con dilatazione angioplastica
07.92↔	Altra incisione del timo	32.42.14↔	Lobectomia del polmone, chirurgica a cielo aperto, senza linfadenectomia radicale, con dilatazione broncoplastica nonché dilatazione angioplastica
07.93↔	Riparazione del timo	32.42.19↔	Lobectomia del polmone, chirurgica a cielo aperto, senza linfadenectomia radicale, altro
07.95↔	Incisione del timo in toracoscopia	32.42.20↔	Lobectomia del polmone, chirurgica a cielo aperto, con linfadenectomia radicale, NAS
07.98↔	Altri interventi non specificati sul timo in toracoscopia	32.42.21↔	Lobectomia del polmone, chirurgica a cielo aperto, con linfadenectomia radicale, senza dilatazione broncoplastica o angioplastica
07.99↔	Altri interventi non specificati sul timo	32.42.22↔	Lobectomia del polmone, chirurgica a cielo aperto, con linfadenectomia radicale, con dilatazione broncoplastica
31.73↔	Chiusura di altra fistola della trachea	32.42.23↔	Lobectomia del polmone, chirurgica a cielo aperto, con linfadenectomia radicale, con dilatazione angioplastica
32.09.00↔	Altra asportazione o distruzione locale di lesione o tessuto bronchiale, NAS	32.42.24↔	Lobectomia del polmone, chirurgica a cielo aperto, con linfadenectomia radicale, con dilatazione broncoplastica, con dilatazione angioplastica
32.09.10↔	Altra asportazione o distruzione locale di lesione o tessuto bronchiale, mediante toracotomia	32.42.29↔	Lobectomia del polmone, chirurgica a cielo aperto, con linfadenectomia radicale, altro
32.09.20↔	Altra asportazione o distruzione locale di lesione o tessuto bronchiale, mediante toracoscopia	32.42.30↔	Lobectomia del polmone, allargata
32.09.99↔	Altra asportazione o distruzione locale di lesione o tessuto bronchiale, altro	32.42.40↔	Lobectomia del polmone, bilobectomia, NAS
32.1x.10↔	Altra asportazione bronchiale, resezione della biforcazione	32.42.41↔	Lobectomia del polmone, bilobectomia, senza dilatazione broncoplastica o angioplastica
32.1x.20↔	Altra asportazione bronchiale, revisione per insufficienza di moncone bronchiale	32.42.42↔	Lobectomia del polmone, bilobectomia, con dilatazione broncoplastica
32.20↔	Asportazione di lesione o tessuto polmonare in toracoscopia	32.42.43↔	Lobectomia del polmone, bilobectomia, con dilatazione angioplastica
32.21↔	Plicatura di bolla enfisematosa	32.42.44↔	Lobectomia del polmone, bilobectomia, con dilatazione broncoplastica e angioplastica
32.22↔	Riduzione chirurgica del volume polmonare	32.42.49↔	Lobectomia del polmone, bilobectomia, altro
32.23↔	Escissione aperta di lesione o tessuto polmonare	32.42.99↔	Lobectomia del polmone, chirurgica a cielo aperto, altro
32.25↔	Asportazione di lesione o tessuto polmonare in toracoscopia	32.49↔	Lobectomia del polmone, altro
32.26↔	Escissione altra o non precisata di lesione o tessuto polmonare	32.50↔	Pneumonectomia in toracoscopia
32.29↔	Asportazione o distruzione locale di lesione o tessuto polmonare, altro		
32.30↔	Resezione segmentale anatomica del polmone per via toracoscopica		
32.39↔	Altra resezione segmentale anatomica non specificata del polmone		
32.41.00↔	Lobectomia del polmone in toracoscopia, NAS		
32.41.10↔	Lobectomia del polmone, per via toracoscopica, senza menzione di linfadenectomia radicale, NAS		
32.41.11↔	Lobectomia del polmone, per via toracoscopica, senza menzione di linfadenectomia radicale, senza dilatazione broncoplastica o angioplastica		
32.41.12↔	Lobectomia del polmone, per via toracoscopica, senza menzione di linfadenectomia radicale, con dilatazione broncoplastica		
32.41.13↔	Lobectomia del polmone, per via toracoscopica, senza menzione di linfadenectomia radicale, con dilatazione broncoplastica		

32.51.00↔	Pneumonectomia, chirurgica a cielo aperto, NAS	34.4x.20↔	Resezione parziale di lesione della parete toracica, NAS
32.51.10↔	Pneumonectomia, chirurgica a cielo aperto, senza linfadenectomia radicale, NAS	34.4x.21↔	Resezione parziale di lesione della parete toracica, senza ricostruzione
32.51.11↔	Pneumonectomia, chirurgica a cielo aperto, senza linfadenectomia radicale, senza dilatazione broncoplastica o angioplastica	34.4x.22↔	Resezione parziale di lesione della parete toracica, con ricostruzione
32.51.12↔	Pneumonectomia, chirurgica a cielo aperto, senza linfadenectomia radicale, con dilatazione broncoplastica	34.4x.30↔	Resezione di lesione della parete toracica, asportazione completa dello sterno, NAS
32.51.13↔	Pneumonectomia, chirurgica a cielo aperto, senza linfadenectomia radicale, con dilatazione angioplastica	34.4x.31↔	Resezione di lesione della parete toracica, asportazione completa dello sterno, senza ricostruzione
32.51.14↔	Pneumonectomia, chirurgica a cielo aperto, senza linfadenectomia radicale, con dilatazione broncoplastica nonché dilatazione angioplastica	34.4x.32↔	Resezione di lesione della parete toracica, asportazione completa dello sterno, con ricostruzione
32.51.19↔	Pneumonectomia, chirurgica a cielo aperto, senza linfadenectomia radicale, altro	34.51.00↔	Pleurectomia e decorticazione del polmone, chirurgica a cielo aperto, NAS
32.51.20↔	Pneumonectomia, chirurgica a cielo aperto, con linfadenectomia radicale, NAS	34.51.11↔	Pleurectomia e decorticazione radicale del polmone e della parete toracica senza resezione del pericardio o del diaframma, chirurgica a cielo aperto
32.51.21↔	Pneumonectomia, chirurgica a cielo aperto, con linfadenectomia radicale, senza dilatazione broncoplastica o angioplastica	34.51.12↔	Pleurectomia e decorticazione radicale del polmone e della parete toracica con resezione del pericardio, chirurgica a cielo aperto
32.51.22↔	Pneumonectomia, chirurgica a cielo aperto, con linfadenectomia radicale, con dilatazione broncoplastica	34.51.13↔	Pleurectomia e decorticazione radicale del polmone e della parete toracica con resezione del diaframma, chirurgica a cielo aperto
32.51.23↔	Pneumonectomia, chirurgica a cielo aperto, con linfadenectomia radicale, con dilatazione angioplastica	34.51.14↔	Pleurectomia e decorticazione radicale del polmone e della parete toracica con resezione del pericardio nonché del diaframma, chirurgica a cielo aperto
32.51.24↔	Pneumonectomia, chirurgica a cielo aperto, con linfadenectomia radicale, con dilatazione broncoplastica nonché dilatazione angioplastica	34.51.15↔	Pleurectomia e decorticazione parziale, chirurgica a cielo aperto
32.51.29↔	Pneumonectomia, chirurgica a cielo aperto, con linfadenectomia radicale, altro	34.51.16↔	Pleurectomia e decorticazione subtotale, chirurgica a cielo aperto
32.51.31↔	Pneumonectomia, chirurgica a cielo aperto, allargata	34.51.99↔	Pleurectomia e decorticazione del polmone, chirurgica a cielo aperto, altro
32.51.99↔	Pneumonectomia, chirurgica a cielo aperto, altro	34.52.00↔	Pleurectomia e decorticazione del polmone, per via toracoscopica, NAS
32.59↔	Altra pneumonectomia non specificata	34.52.11↔	Pleurectomia e decorticazione radicale del polmone e della parete toracica senza resezione del pericardio o del diaframma, per via toracoscopica
33.20↔	Biopsia del polmone in toracosopia	34.52.12↔	Pleurectomia e decorticazione radicale del polmone e della parete toracica con resezione del pericardio, per via toracoscopica
33.25↔	Biopsia a cielo aperto del bronco	34.52.13↔	Pleurectomia e decorticazione radicale del polmone e della parete toracica con resezione del diaframma, per via toracoscopica
33.28↔	Biopsia a cielo aperto del polmone	34.52.14↔	Pleurectomia e decorticazione radicale del polmone e della parete toracica con resezione del pericardio nonché del diaframma, per via toracoscopica
33.34.10↔	Toracoplastica, parziale	34.52.15↔	Pleurectomia e decorticazione parziale, per via toracoscopica
33.34.20↔	Toracoplastica, completa	34.52.16↔	Pleurectomia e decorticazione subtotale, per via toracoscopica
33.34.99↔	Toracoplastica, altro	34.52.99↔	Pleurectomia e decorticazione del polmone, per via toracoscopica, altro
33.39↔	Collassamento chirurgico del polmone, altro	34.59.10↔	Altra asportazione della pleura, pleurectomia toracoscopica
33.41↔	Sutura di lacerazione bronchiale	34.59.20↔	Altra asportazione della pleura, pleurectomia chirurgica a cielo aperto
33.42↔	Chiusura di fistola bronchiale	34.71↔	Sutura di lacerazione della parete toracica
33.43↔	Chiusura di lacerazione polmonare	34.72↔	Chiusura di toracostomia
33.92↔	Legatura di bronco	34.73↔	Chiusura di altra fistola del torace
34.02↔	Toracotomia esplorativa	34.74↔	Riparazione di deformità del torace
34.27.00↔	Biopsia del diaframma, NAS	34.79.00↔	Altra riparazione della parete toracica, NAS
34.27.20↔	Biopsia a cielo aperto del diaframma	34.79.10↔	Altra riparazione della parete toracica, chiusura secondaria di toracotomia, NAS
34.27.99↔	Biopsia del diaframma, altro	34.79.11↔	Altra riparazione della parete toracica, chiusura secondaria di toracotomia, con filo
34.3x.00↔	Asportazione o distruzione di lesione o tessuto del mediastino, NAS	34.79.12↔	Altra riparazione della parete toracica, chiusura secondaria di toracotomia, con placca
34.3x.10↔	Asportazione di lesione o tessuto del mediastino	34.79.19↔	Altra riparazione della parete toracica, chiusura secondaria di toracotomia, altro
34.3x.20↔	Resezione di lesione o tessuto del mediastino, NAS	34.79.20↔	Altra riparazione chirurgica a cielo aperto, della parete toracica, stabilizzazione, NAS
34.3x.21↔	Resezione di lesione o tessuto del mediastino, senza resezione di organi mediastinici	34.79.21↔	Altra riparazione chirurgica a cielo aperto, della parete toracica, stabilizzazione, con filo
34.3x.22↔	Resezione di lesione o tessuto del mediastino, con resezione polmonare o resezione parziale della parete toracica	34.79.22↔	Altra riparazione chirurgica a cielo aperto, della parete toracica, stabilizzazione, con placca
34.3x.23↔	Resezione di lesione o tessuto del mediastino, con resezione parziale del pericardio	34.79.29↔	Altra riparazione chirurgica a cielo aperto della parete toracica, stabilizzazione, altro
34.3x.24↔	Resezione di lesione o tessuto del mediastino, con sostituzione vascolare mediante protesi		
34.3x.25↔	Resezione di lesione o tessuto del mediastino, con resezione polmonare e sostituzione vascolare		
34.3x.26↔	Resezione di lesione o tessuto del mediastino, con resezione polmonare e resezione parziale del pericardio		
34.3x.27↔	Resezione di lesione o tessuto del mediastino, con resezione parziale del pericardio e sostituzione vascolare		
34.3x.28↔	Resezione di lesione o tessuto del mediastino, con resezione parziale di polmone e pericardio e sostituzione vascolare		
34.3x.29↔	Resezione di lesione o tessuto del mediastino, altro		
34.3x.30↔	Distruzione di lesione o tessuto del mediastino		
34.3x.99↔	Asportazione o distruzione di lesione o tessuto del mediastino, altro		
34.4x.00↔	Asportazione o distruzione di lesione della parete toracica, NAS		
34.4x.10↔	Asportazione di lesione della parete toracica		

34.79.30↔	Altra riparazione della parete toracica, riduzione aperta di frattura sternale, NAS	37.6a.62↔	Impianto di sistema di assistenza cardiocircolatoria e respiratoria, con pompa, con ossigenatore (rimozione di CO2 inclusa), extracorporeo, veno-venoso, percutaneo
34.79.31↔	Altra riparazione della parete toracica, riduzione aperta di frattura sternale, con filo	37.6a.71↔	Impianto di sistema di assistenza cardiocircolatoria e respiratoria, con pompa, con ossigenatore (rimozione di CO2 inclusa), extracorporeo, veno-arterioso o veno-venoarterioso, chirurgico a cielo aperto per via toracica (toracotomia, minitoracotomia, sternotomia)
34.79.32↔	Altra riparazione della parete toracica, riduzione aperta di frattura sternale, con placca	37.6a.72↔	Impianto di sistema di assistenza cardiocircolatoria e respiratoria, con pompa, con ossigenatore (rimozione di CO2 inclusa), extracorporeo, veno-arterioso o veno-venoarterioso, chirurgico a cielo aperto per via extratoracica (es. denudamento di vaso)
34.79.39↔	Altra riparazione della parete toracica, riduzione aperta di frattura sternale, altro	37.6a.73↔	Impianto di sistema di assistenza cardiocircolatoria e respiratoria, con pompa, con ossigenatore (rimozione di CO2 inclusa), extracorporeo, veno-arterioso o veno-venoarterioso, percutaneo
34.79.40↔	Altra riparazione della parete toracica, osteoplastica e innesto osseo	37.91↔	Massaggio cardiaco a torace aperto
34.79.99↔	Altra riparazione della parete toracica, altro	37.99.10↔	Trapianto intramiocardico di cellule staminali, NAS
34.81↔	Asportazione di lesione o tessuto del diaframma	37.99.11↔	Trapianto intramiocardico di cellule staminali senza arricchimento di frazioni di cellule staminali né moltiplicazione in coltura
34.82↔	Sutura di lacerazione del diaframma	37.99.12↔	Trapianto intramiocardico di cellule staminali con arricchimento di frazioni di cellule staminali o moltiplicazione in coltura
34.83↔	Chiusura di fistola del diaframma	37.99.19↔	Trapianto intramiocardico di cellule staminali, altro
34.84↔	Altra riparazione del diaframma	37.99.20↔	Interventi per anomalie congenite del cuore, NAS
36.31↔	Rivascolarizzazione transmiocardica a cuore aperto	37.99.29↔	Interventi per anomalie congenite del cuore, altro
36.32↔	Altra rivascolarizzazione transmiocardica	37.99.30↔	Legatura di orecchietta cardiaca
36.33↔	Rivascolarizzazione transmiocardica endoscopica	37.99.80↔	Reintervento su cuore e pericardio
36.34↔	Rivascolarizzazione transmiocardica percutanea	37.9a.00↔	Impianto di un sistema di stimolazione miocardica, NAS
37.12.00↔	Pericardiectomia, NAS	37.9a.11↔	Impianto o sostituzione di sistema di modulazione della contrattilità cardiaca (CCM)
37.12.09↔	Pericardiectomia, altra	37.9a.99↔	Impianto di un sistema di stimolazione miocardica, altro
37.12.11↔	Pericardiectomia, chirurgica a cielo aperto	38.04.00↔	Incisione dell'aorta, NAS
37.12.12↔	Pericardiectomia, per via toracoscopica	38.04.10↔	Incisione dell'aorta ascendente e dell'arco aortico
37.24.00↔	Biopsia del pericardio, NAS	38.04.20↔	Incisione dell'aorta discendente
37.24.20↔	Biopsia a cielo aperto del pericardio	38.04.30↔	Incisione dell'aorta addominale
37.24.99↔	Biopsia del pericardio, altro	38.04.99↔	Incisione dell'aorta, altro
37.25.00↔	Biopsia del cuore, NAS	38.05.00↔	Incisione di altri vasi toracici, NAS
37.25.20↔	Biopsia transvasale di endocardio, miocardio e endomiocardio	38.05.10↔	Incisione di altre arterie toraciche
37.25.30↔	Biopsia del cuore, a cielo aperto	38.05.20↔	Incisione di vene toraciche, NAS
37.25.99↔	Biopsia del cuore, altro	38.05.21↔	Incisione di vene toraciche profonde
37.31.00↔	Pericardiectomia, NAS	38.05.29↔	Incisione di vene toraciche, altro
37.31.10↔	Pericardiectomia, parziale	38.05.99↔	Incisione di altri vasi toracici, altro
37.31.20↔	Pericardiectomia, totale	38.07.00↔	Incisione di vene addominali, NAS
37.31.30↔	Adesiolisi del pericardio	38.07.10↔	Incisione di vene addominali profonde, NAS
37.31.99↔	Pericardiectomia, altro	38.07.11↔	Incisione della vena cava inferiore
37.40↔	Ricostruzione plastica del cuore e del pericardio, NAS	38.07.12↔	Incisione della vena iliaca
37.41↔	Inserzione di sistema protetico di assistenza cardiaca attorno al cuore	38.07.19↔	Incisione di vene addominali profonde, altro
37.42.11↔	Sutura del pericardio (dopo lacerazione)	38.07.99↔	Incisione di vene addominali, altro
37.42.21↔	Sutura del miocardio (dopo lacerazione)	38.15.00↔	Endarteriectomia di altri vasi toracici, NAS
37.6a.11↔	Impianto di sistema di assistenza cardiocircolatoria, con pompa, senza funzione di scambio gassoso, extracorporeo, del ventricolo sinistro, chirurgico a cielo aperto per via toracica (toracotomia, minitoracotomia, sternotomia)	38.15.10↔	Endarteriectomia dell'arteria succlavia
37.6a.12↔	Impianto di sistema di assistenza cardiocircolatoria, con pompa, senza funzione di scambio gassoso, extracorporeo, del ventricolo destro, chirurgico a cielo aperto per via toracica (toracotomia, minitoracotomia, sternotomia)	38.15.20↔	Endarteriectomia del tronco brachiocefalico
37.6a.21↔	Impianto di sistema di assistenza cardiocircolatoria, con pompa, senza funzione di scambio gassoso, extracorporeo, biventricolare, chirurgico a cielo aperto per via toracica (toracotomia, minitoracotomia, sternotomia)	38.15.30↔	Endarteriectomia dell'arteria polmonare
37.6a.31↔	Impianto di sistema di assistenza cardiocircolatoria, con pompa, senza funzione di scambio gassoso, intracorporeo, del ventricolo sinistro, chirurgico a cielo aperto per via toracica (toracotomia, minitoracotomia, sternotomia)	38.15.40↔	Endarteriectomia della vena polmonare
37.6a.32↔	Impianto di sistema di assistenza cardiocircolatoria, con pompa, senza funzione di scambio gassoso, intracorporeo, del ventricolo destro, chirurgico a cielo aperto per via toracica (toracotomia, minitoracotomia, sternotomia)	38.15.99↔	Endarteriectomia di altri vasi toracici, altro
37.6a.33↔	Impianto di sistema di assistenza cardiocircolatoria, con pompa, senza funzione di scambio gassoso, intracorporeo, biventricolare, chirurgico a cielo aperto per via toracica (toracotomia, minitoracotomia, sternotomia)	38.34.00↔	Resezione dell'aorta con anastomosi, NAS
37.6a.51↔	Impianto di sistema di assistenza cardiocircolatoria e respiratoria, con pompa, con rimozione di CO2, extracorporeo, veno-venoso, percutaneo	38.34.10↔	Resezione dell'aorta ascendente e dell'arco aortico con anastomosi
37.6a.61↔	Impianto di sistema di assistenza cardiocircolatoria e respiratoria, con pompa, con ossigenatore (rimozione di CO2 inclusa), extracorporeo, veno-venoso, chirurgico a cielo aperto per via extratoracica (es. denudamento di vaso)	38.34.20↔	Resezione dell'aorta discendente con anastomosi
		38.34.30↔	Resezione dell'aorta addominale con anastomosi
		38.34.99↔	Resezione dell'aorta con anastomosi, altro
		38.35.00↔	Resezione di vasi toracici con anastomosi, NAS
		38.35.10↔	Resezione di arterie toraciche con anastomosi, NAS
		38.35.11↔	Resezione dell'arteria succlavia con anastomosi
		38.35.12↔	Resezione del tronco brachiocefalico con anastomosi
		38.35.13↔	Resezione dell'arteria polmonare con anastomosi
		38.35.19↔	Resezione di arterie toraciche con anastomosi, altro
		38.35.20↔	Resezione di vene toraciche con anastomosi, NAS
		38.35.21↔	Resezione della vena polmonare con anastomosi
		38.35.22↔	Resezione della vena succlavia con anastomosi

38.35.23↔	Resezione della vena cava superiore con anastomosi	39.31.60↔	Sutura dell'aorta, NAS
38.35.28↔	Resezione di vene toraciche e altre vene profonde con anastomosi	39.31.61↔	Sutura dell'aorta toracica
38.35.29↔	Resezione di vene toraciche con anastomosi, altro	39.31.62↔	Sutura dell'aorta addominale
38.35.99↔	Resezione di vasi toracici con anastomosi, altro	39.31.69↔	Sutura dell'aorta, altro
38.45.00↔	Resezione di vasi toracici con sostituzione, NAS	39.31.71↔	Sutura dell'arteria polmonare
38.45.10↔	Resezione dell'aorta toracica con sostituzione, NAS	39.31.72↔	Sutura del tronco brachiocefalico
38.45.11↔	Resezione dell'aorta ascendente o dell'arco aortico con sostituzione	39.31.73↔	Sutura dell'arteria succlavia
38.45.12↔	Resezione dell'aorta toracica con sostituzione	39.52.20↔	Altra riparazione di aneurismi dell'aorta, NAS
38.45.13↔	Resezione dell'aorta toracoaddominale con sostituzione	39.52.21↔	Altra riparazione chirurgica a cielo aperto di aneurismi dell'aorta ascendente, dell'arco aortico e dell'aorta toracica
38.45.14↔	Resezione dell'aorta toracica con sostituzione con protesi ibrida	39.52.22↔	Altra riparazione chirurgica a cielo aperto di aneurismi dell'aorta addominale
38.45.19↔	Resezione dell'aorta toracica con sostituzione, altro	39.52.29↔	Altra riparazione di aneurismi dell'aorta, altro
38.45.20↔	Resezione di altre arterie toraciche con sostituzione, NAS	39.99.21↔	Interventi per anomalie congenite dell'istmo aortico (stenosi) o per arco aortico interrotto
38.45.21↔	Resezione dell'arteria polmonare con sostituzione	40.22.00↔	Asportazione di linfonodo mammario interno, NAS
38.45.22↔	Resezione del tronco brachiocefalico con sostituzione	40.22.10↔	Asportazione di linfonodo mammario interno, per via toracoscopica
38.45.29↔	Resezione di altre arterie toraciche con sostituzione	40.22.20↔	Asportazione di linfonodo mammario interno, chirurgica a cielo aperto
38.45.30↔	Resezione di vene toraciche con sostituzione, NAS	40.22.99↔	Asportazione di linfonodo mammario interno, altro
38.45.31↔	Resezione della vena cava superiore con sostituzione	40.51.00↔	Asportazione radicale dei linfonodi ascellari, NAS
38.45.38↔	Resezione di altre vene toraciche profonde con sostituzione	40.51.10↔	Asportazione radicale dei linfonodi ascellari quale intervento indipendente
38.45.39↔	Resezione di vene toraciche con sostituzione, altro	40.51.11↔	Asportazione radicale dei linfonodi ascellari nel quadro di un altro intervento
38.45.99↔	Resezione di vasi toracici con sostituzione, altro	40.51.99↔	Asportazione radicale dei linfonodi ascellari, altro
38.47.00↔	Resezione di vene addominali con sostituzione, NAS	40.52.00↔	Asportazione radicale dei linfonodi periaortici, NAS
38.47.10↔	Resezione di vene addominali profonde con sostituzione, NAS	40.52.10↔	Asportazione radicale dei linfonodi retroperitoneali (para-aortici, paracavali) e pelvici quale intervento indipendente
38.47.11↔	Resezione della vena cava inferiore con sostituzione	40.52.11↔	Asportazione radicale dei linfonodi retroperitoneali (para-aortici, paracavali) e pelvici nel quadro di un altro intervento
38.47.12↔	Resezione della vena iliaca con sostituzione	40.52.99↔	Asportazione radicale dei linfonodi periaortici, altro
38.47.19↔	Resezione di vene addominali profonde con sostituzione, altro	40.53.00↔	Asportazione radicale dei linfonodi iliaci, NAS
38.47.99↔	Resezione di vene addominali con sostituzione, altro	40.53.10↔	Asportazione radicale dei linfonodi iliaci quale intervento indipendente
38.64.00↔	Altra asportazione dell'aorta, NAS	40.53.11↔	Asportazione radicale dei linfonodi iliaci in corso di altro intervento
38.64.10↔	Altra asportazione dell'aorta toracica	40.53.99↔	Asportazione radicale dei linfonodi iliaci, altro
38.64.20↔	Altra asportazione dell'aorta addominale	40.59.00↔	Asportazione radicale di altri linfonodi, NAS
38.64.99↔	Altra asportazione dell'aorta, altro	40.59.10↔	Asportazione radicale di altri linfonodi quale intervento indipendente, NAS
38.65.00↔	Altra asportazione di vasi toracici, NAS	40.59.11↔	Asportazione radicale di linfonodi mediastinici quale intervento indipendente
38.65.10↔	Altra asportazione di arterie toraciche	40.59.12↔	Asportazione radicale di linfonodi peribronchiali quale intervento indipendente
38.65.20↔	Altra asportazione di vene toraciche, NAS	40.59.19↔	Asportazione radicale di altri linfonodi quale intervento indipendente, altro
38.65.21↔	Altra asportazione della vena cava superiore	40.59.20↔	Asportazione radicale di altri linfonodi in corso di altro intervento, NAS
38.65.22↔	Altra asportazione di altre vene toraciche profonde	40.59.21↔	Asportazione radicale di linfonodi mediastinici in corso di altro intervento
38.65.29↔	Altra asportazione di vene toraciche, altro	40.59.22↔	Asportazione radicale di linfonodi peribronchiali in corso di altro intervento
38.65.99↔	Altra asportazione di vasi toracici, altro	40.59.29↔	Asportazione radicale di altri linfonodi in corso di altro intervento, altro
38.84.00↔	Altra occlusione chirurgica dell'aorta, NAS	42.83↔	Chiusura di esofagostomia
38.84.10↔	Altra occlusione chirurgica dell'aorta toracica	53.82↔	Riparazione di ernia parasternale
38.84.20↔	Altra occlusione chirurgica dell'aorta addominale		
38.84.99↔	Altra occlusione chirurgica dell'aorta, altro		
38.85.10↔	Altra occlusione chirurgica di altre arterie toraciche, NAS		
38.85.11↔	Altra occlusione chirurgica dell'arteria succlavia		
38.85.12↔	Altra occlusione chirurgica dell'arteria polmonare		
38.85.13↔	Altra occlusione chirurgica del tronco brachiocefalico		
38.85.19↔	Altra occlusione chirurgica di altre arterie toraciche, altro		
38.85.20↔	Altra occlusione chirurgica di vene toraciche, NAS		
38.85.21↔	Altra occlusione chirurgica della vena cava superiore		
38.85.22↔	Altra occlusione chirurgica della vena polmonare		
38.85.23↔	Altra occlusione chirurgica della vena succlavia		
38.85.28↔	Altra occlusione chirurgica di altre vene toraciche profonde, NAS		
38.85.29↔	Altra occlusione chirurgica di vene toraciche, altro		
39.21.00↔	Anastomosi vena cava-arteria polmonare, NAS		
39.21.10↔	Intervento di Glenn su cuore funzionalmente/morfologicamente monoventricolare		
39.21.99↔	Anastomosi vena cava-arteria polmonare, altro		

ADRG E02**Altre procedure OR sull'apparato respiratorio o intervento impegnativo sul bronco**

Almeno una Procedura nella tabella E02-1 o almeno una Procedura nella tabella E02-2 o Procedura nella tabella E02-3 e Procedura nella tabella E02-4

DRG E02A**Altre procedure OR sull'apparato respiratorio con procedura specifica o età < 16 anni**

Età < 16 anni o Procedura nella tabella E02-5

DRG E02B**Altre procedure OR sull'apparato respiratorio, età > 15 anni con intervento impegnativo sul bronco**

Almeno una Procedura nella tabella E02-6

DRG E02C**Altre procedure OR sull'apparato respiratorio senza intervento impegnativo, età > 15 anni****Procedura E02-1**

01.15↔	Biopsia del cranio	28.3x.12↔	Tonsillectomia per ascesso con adenoidectomia
21.5↔	Resezione sottomucosa del setto nasale	28.3x.99↔	Tonsillectomia con adenoidectomia, altro
21.61↔	Turbinectomia mediante diatermia o criochirurgia	28.4↔	Asportazione di residuo tonsillare
21.69.00↔	Altra turbinectomia, NAS	28.6↔	Adenoidectomia senza tonsillectomia
21.69.10↔	Turbinotomia e asportazione delle estremità posteriori	29.33.00↔	Faringectomia (parziale), NAS
21.69.11↔	Resezione sottomucosa (turbinoplastica)	29.33.10↔	Faringectomia parziale, senza ricostruzione
21.69.12↔	Altri interventi sul turbinato nasale inferiore	29.33.11↔	Faringectomia parziale, Ricostruzione con lembo peduncolato regionale o a distanza
21.69.99↔	Altra turbinectomia, altro	29.33.12↔	Faringectomia parziale, Ricostruzione con innesto libero con anastomosi microvascolare
21.83.00↔	Ricostruzione totale del naso, NAS	29.33.20↔	Faringectomia totale, Ricostruzione con lembo peduncolato regionale o a distanza
21.83.10↔	Rinosettoplastica con correzione di cartilagine o osso, con innesti autologhi locali	29.33.21↔	Faringectomia totale, Ricostruzione con innesto libero con anastomosi microvascolare, innesto intestinale libero o pull-up gastrico
21.83.11↔	Rinosettoplastica con correzione di cartilagine o osso, con innesti autologhi distali, trapianti allogenici o xenogenici	29.33.99↔	Faringectomia (parziale), altro
21.83.12↔	Rinosettoplastica con correzione di osso e cartilagine	29.4x.10↔	Intervento di plastica faringea, con mucosa locale o lembo cutaneo libero
21.83.20↔	Ricostruzione totale del naso con impianto di materiale alloplastico	29.4x.11↔	Intervento di plastica faringea, con lembo miocutaneo peduncolato
21.83.99↔	Ricostruzione totale del naso, altro	29.4x.12↔	Intervento di plastica faringea, con innesto con anastomosi microvascolare, innesto intestinale o pull-up gastrico
21.84↔	Revisione di rinoplastica	29.4x.99↔	Intervento di plastica faringea, altro
21.85↔	Rinoplastica di ingrandimento	29.59↔	Riparazione della faringe, altro
21.86.00↔	Rinoplastica delle parti molli, NAS	30.01↔	Marsupializzazione di cisti laringea
21.86.10↔	Rinoplastica delle parti molli, naso esterno	30.09.00↔	Altra asportazione o distruzione di lesione o tessuto della laringe, NAS
21.86.11↔	Rinoplastica con lembo locale o distale	30.09.10↔	Altra asportazione o distruzione di lesione o tessuto della laringe senza tirotomia
21.86.99↔	Rinoplastica delle parti molli, altro	30.09.11↔	Decorticazione / stripping di corde vocali, senza tirotomia
21.87↔	Altra rinoplastica	30.09.20↔	Altra asportazione o distruzione di lesione o tessuto della laringe, mediante tirotomia
21.88.00↔	Altra plastica del setto, NAS	30.09.21↔	Decorticazione / stripping di corde vocali, mediante tirotomia
21.88.10↔	Plastica del setto, ispessimento del setto	30.09.99↔	Altra asportazione o distruzione di lesione o tessuto della laringe, altro
21.88.11↔	Plastica del setto, Riparazione di scorrimento del setto con lembo mucoso scorrevole	30.1x.00↔	Emilaringectomia, NAS
21.88.12↔	Plastica del setto, Correzione plastica senza resezione	30.1x.10↔	Emilaringectomia, sopraglottica orizzontale
21.88.13↔	Plastica del setto, Correzione plastica con resezione	30.1x.11↔	Emilaringectomia, sopraglottica con asportazione della base della lingua
21.88.14↔	Plastica del setto, Ricostruzione plastica del setto nasale, con innesto autologo locale (controlaterale)	30.1x.99↔	Emilaringectomia, altro
21.88.15↔	Plastica del setto, Ricostruzione plastica del setto nasale, con innesti autologhi distali, trapianti allogenici o xenogenici	30.21↔	Epiglottidectomia
21.88.99↔	Altra plastica del setto, altro	30.22.00↔	Cordectomia, NAS
21.89↔	Interventi di riparazione e di plastica del naso, altro	30.22.10↔	Cordectomia, endolaringea
21.99.00↔	Altri interventi sul naso, NAS	30.22.11↔	Cordectomia, mediante tirotomia
21.99.10↔	Resezione monolaterale di atresia coanale, transnasale per via endoscopica	30.22.99↔	Cordectomia, altro
21.99.20↔	Resezione bilaterale di atresia coanale, transnasale per via endoscopica	30.29.00↔	Altra laringectomia parziale, NAS
21.99.99↔	Altri interventi sul naso, altro	30.29.10↔	Cricoioidoepiglottopessia (CHEP)
27.61↔	Sutura di lacerazione del palato	30.29.11↔	Cricoioidopessia (CHP)
27.62.12↔	Ricostruzione plastica primaria del palato molle	30.29.20↔	Asportazione parziale faringolaringea
27.62.21↔	Ricostruzione plastica secondaria del palato osseo con innesto osseo	30.29.21↔	Laringectomia parziale frontale (Huet)
27.62.22↔	Ricostruzione plastica secondaria del palato molle	30.29.22↔	Laringectomia parziale frontolaterale (Leroux-Robert)
27.69.10↔	Riparazione plastica del palato molle	30.29.30↔	Aritenoidectomia
27.69.11↔	Riparazione plastica del palato osseo	30.29.99↔	Altra laringectomia parziale, altro
27.69.99↔	Altra riparazione plastica del palato, altro	30.3x.00↔	Laringectomia totale, NAS
27.73↔	Riparazione dell'ugola	30.3x.10↔	Laringectomia totale, senza ricostruzione
28.2x.00↔	Tonsillectomia senza adenoidectomia, NAS	30.3x.11↔	Laringectomia totale, ricostruzione con mucosa locale
28.2x.10↔	Resezione parziale di tonsilla [tonsillotomia] senza adenoidectomia	30.3x.12↔	Laringectomia totale, ricostruzione con innesto non vascolarizzato
28.2x.11↔	Tonsillectomia totale senza adenoidectomia	30.3x.13↔	Laringectomia totale, ricostruzione con lembo regionale peduncolato
28.2x.12↔	Tonsillectomia per ascesso		
28.2x.99↔	Tonsillectomia senza adenoidectomia, altro		
28.3x.00↔	Tonsillectomia con adenoidectomia, NAS		
28.3x.10↔	Resezione parziale di tonsilla [tonsillotomia] con adenoidectomia		
28.3x.11↔	Tonsillectomia totale con adenoidectomia		

30.3x.14↔	Laringectomia totale, ricostruzione con lembo a distanza pedunculato	31.79.99↔	Altri interventi di riparazione e di plastica sulla trachea, altro
30.3x.15↔	Laringectomia totale, ricostruzione con innesto libero con anastomosi microvascolare	31.92↔	Lisi di aderenze della trachea o della laringe
30.3x.16↔	Laringectomia totale, ricostruzione con innesto intestinale libero	31.98↔	Altri interventi sulla laringe
30.3x.17↔	Laringectomia totale, ricostruzione con pull-up gastrico	31.99.00↔	Altri interventi sulla trachea, NAS
30.3x.19↔	Laringectomia totale, altra ricostruzione	31.99.99↔	Altri interventi sulla trachea, altro
30.3x.99↔	Laringectomia totale, altro	32.01.13‡↔	Asportazione o distruzione endoscopica di lesione o tessuto bronchiale, termoplastica della muscolatura bronchiale
30.4x.00↔	Laringectomia radicale, NAS	33.71.11‡↔	Inserzione endoscopica di valvola(e) bronchiale(i), una valvola
30.4x.10↔	Laringectomia radicale, con faringectomia, senza ricostruzione	33.71.12‡↔	Inserzione endoscopica di valvola(e) bronchiale(i), due valvole
30.4x.11↔	Laringectomia radicale, con faringectomia, ricostruzione con mucosa locale	33.71.13‡↔	Inserzione endoscopica di valvola(e) bronchiale(i), tre valvole
30.4x.12↔	Laringectomia radicale, con faringectomia, ricostruzione con innesto non vascolarizzato	33.71.14‡↔	Inserzione endoscopica di valvola(e) bronchiale(i), quattro valvole
30.4x.13↔	Laringectomia radicale, con faringectomia, ricostruzione con lembo regionale pedunculato	33.71.16‡↔	Inserzione endoscopica di valvola(e) bronchiale(i), cinque valvole
30.4x.14↔	Laringectomia radicale, con faringectomia, ricostruzione con lembo pedunculato	33.71.17‡↔	Inserzione endoscopica di valvola(e) bronchiale(i), sei valvole
30.4x.15↔	Laringectomia radicale, con faringectomia, ricostruzione con innesto libero con anastomosi microvascolare	33.71.18‡↔	Inserzione endoscopica di valvola(e) bronchiale(i), sette valvole
30.4x.16↔	Laringectomia radicale, con faringectomia, ricostruzione con innesto intestinale libero	33.71.1a‡↔	Inserzione endoscopica di valvola(e) bronchiale(i), otto valvole
30.4x.17↔	Laringectomia radicale, con faringectomia, ricostruzione con pull-up gastrico	33.71.1b‡↔	Inserzione endoscopica di valvola(e) bronchiale(i), nove valvole
30.4x.19↔	Laringectomia radicale, con faringectomia, altra ricostruzione	33.71.1c‡↔	Inserzione endoscopica di valvola(e) bronchiale(i), dieci e più valvole
30.4x.20↔	Laringectomia radicale, con faringectomia e tiroidectomia, senza ricostruzione	33.71.21‡↔	Sostituzione endoscopica di valvola(e) bronchiale(i), una valvola
30.4x.21↔	Laringectomia radicale, con faringectomia e tiroidectomia, ricostruzione con mucosa locale	33.71.22‡↔	Sostituzione endoscopica di valvola(e) bronchiale(i), due valvole
30.4x.22↔	Laringectomia radicale, con faringectomia e tiroidectomia, ricostruzione con innesto non vascolarizzato	33.71.23‡↔	Sostituzione endoscopica di valvola(e) bronchiale(i), tre valvole
30.4x.23↔	Laringectomia radicale, con faringectomia e tiroidectomia, ricostruzione con lembo regionale pedunculato	33.71.24‡↔	Sostituzione endoscopica di valvola(e) bronchiale(i), quattro valvole
30.4x.24↔	Laringectomia radicale, con faringectomia e tiroidectomia, ricostruzione con lembo pedunculato	33.71.26‡↔	Sostituzione endoscopica di valvola(e) bronchiale(i), cinque valvole
30.4x.25↔	Laringectomia radicale, con faringectomia e tiroidectomia, ricostruzione con innesto libero con anastomosi microvascolare	33.71.27‡↔	Sostituzione endoscopica di valvola(e) bronchiale(i), sei valvole
30.4x.26↔	Laringectomia radicale, con faringectomia e tiroidectomia, ricostruzione con innesto intestinale libero	33.71.28‡↔	Sostituzione endoscopica di valvola(e) bronchiale(i), sette valvole
30.4x.27↔	Laringectomia radicale, con faringectomia e tiroidectomia, ricostruzione con pull-up gastrico	33.71.2a‡↔	Sostituzione endoscopica di valvola(e) bronchiale(i), otto valvole
30.4x.29↔	Laringectomia radicale, con faringectomia e tiroidectomia, altra ricostruzione	33.71.2b‡↔	Sostituzione endoscopica di valvola(e) bronchiale(i), nove valvole
30.4x.99↔	Laringectomia radicale, altro	33.71.2c‡↔	Sostituzione endoscopica di valvola(e) bronchiale(i), dieci e più valvole
31.3↔	Altra incisione della laringe o trachea	33.91.20‡↔	Dilatazione bronchiale, per via endoscopica, con inserzione o sostituzione di stent/stentgraft, NAS
31.45↔	Biopsia aperta della laringe o trachea	33.91.21‡↔	Dilatazione bronchiale, per via endoscopica, con inserzione o sostituzione di stent/stentgraft di materiale plastico
31.61↔	Sutura di lacerazione della laringe	33.91.22‡↔	Dilatazione bronchiale, per via endoscopica, con inserzione o sostituzione di stent/stentgraft di metallo
31.62↔	Chiusura di fistola della laringe	33.91.23‡↔	Dilatazione bronchiale, per via endoscopica, con inserzione o sostituzione di stent/stentgraft ibrido/dinamico
31.63↔	Revisione di laringostomia	33.91.29‡↔	Dilatazione bronchiale, per via endoscopica, con inserzione o sostituzione di stent/stentgraft, altro
31.64↔	Riparazione di frattura della laringe	34.03↔	Riapertura di toracotomia
31.69.10↔	Laringoplastica, NAS	34.06↔	Drenaggio della cavità pleurica in toracosopia
31.69.11↔	Laringoplastica di medializzazione, NAS	34.1↔	Incisione del mediastino
31.69.12↔	Laringoplastica di medializzazione, tiroplastica di tipo I	34.20↔	Biopsia della pleura in toracosopia
31.69.14↔	Laringoplastica di medializzazione, per via esterna	34.21.00↔	Toracosopia transpleurica, NAS
31.69.20↔	Plastica di allargamento della glottide (endolaringea)	34.21.10↔	Toracosopia transpleurica, primo intervento
31.69.30↔	Cricotiroidopessia	34.21.20↔	Toracosopia transpleurica, reintervento
31.69.31↔	Aritenoidopessia	34.21.99↔	Toracosopia transpleurica, altro
31.69.40↔	Costruzione / revisione di neoglottide	34.22↔	Mediastinoscopia
31.69.41↔	Ricostruzione plastica della laringe	34.23.20↔	Biopsia a cielo aperto della parete toracica
31.69.42↔	Ricostruzione plastica di corda vocale	34.26↔	Biopsia del mediastino a cielo aperto
31.69.99↔	Altra riparazione della laringe, altro	34.3x.00↔	Asportazione o distruzione di lesione o tessuto del mediastino, NAS
31.71↔	Sutura di lacerazione della trachea	34.3x.10↔	Asportazione di lesione o tessuto del mediastino
31.72↔	Chiusura di fistola esterna della trachea	34.3x.20↔	Resezione di lesione o tessuto del mediastino, NAS
31.73↔	Chiusura di altra fistola della trachea	34.3x.21↔	Resezione di lesione o tessuto del mediastino, senza resezione di organi mediastinici
31.75↔	Ricostruzione della trachea e costruzione di laringe artificiale	34.3x.22↔	Resezione di lesione o tessuto del mediastino, con resezione polmonare o resezione parziale della parete toracica
31.79.00↔	Altri interventi di riparazione e di plastica sulla trachea, NAS	34.3x.23↔	Resezione di lesione o tessuto del mediastino, con resezione parziale del pericardio
31.79.11↔	Ricostruzione plastica (trapianto di trachea)	34.3x.24↔	Resezione di lesione o tessuto del mediastino, con sostituzione vascolare mediante protesi
31.79.12↔	Tracheopessia	34.3x.25↔	Resezione di lesione o tessuto del mediastino, con resezione polmonare e sostituzione vascolare
31.79.13↔	Anastomosi termino-terminale della trachea (per lacerazione)	34.3x.26↔	Resezione di lesione o tessuto del mediastino, con resezione polmonare e resezione parziale del pericardio
31.79.14↔	Resezione cricotracheale		
31.79.15↔	Altra ricostruzione (plastica) della trachea per stenosi tracheale		

34.3x.27↔	Resezione di lesione o tessuto del mediastino, con resezione parziale del pericardio e sostituzione vascolare	38.87.12↔	Altra occlusione chirurgica della vena iliaca comune e iliaca interna
34.3x.28↔	Resezione di lesione o tessuto del mediastino, con resezione parziale di polmone e pericardio e sostituzione vascolare	38.87.19↔	Altra occlusione chirurgica di vene addominali profonde, altro
34.3x.29↔	Resezione di lesione o tessuto del mediastino, altro	38.87.99↔	Altra occlusione chirurgica di vene addominali, altro
34.3x.30↔	Distruzione di lesione o tessuto del mediastino	39.0x.00↔	Shunt arterioso sistemico-polmonare, NAS
34.3x.99↔	Asportazione o distruzione di lesione o tessuto del mediastino, altro	39.0x.10↔	Anastomosi succlavia-polmonare (Blalock-Taussig)
34.4x.00↔	Asportazione o distruzione di lesione della parete toracica, NAS	39.0x.11↔	Anastomosi aorta-polmonare destra (Waterston-Cooley)
34.4x.10↔	Asportazione di lesione della parete toracica	39.0x.12↔	Anastomosi aorta discendente-polmonare sinistra (Potts-Smith)
34.4x.20↔	Resezione parziale di lesione della parete toracica, NAS	39.0x.13↔	Anastomosi polmonare sinistra-polmonare destra
34.4x.21↔	Resezione parziale di lesione della parete toracica, senza ricostruzione	39.0x.20↔	Shunt protesico polmonare-aorta, centrale
34.4x.22↔	Resezione parziale di lesione della parete toracica, con ricostruzione	39.0x.21↔	Shunt protesico polmonare-aorta, periferico
34.4x.30↔	Resezione di lesione della parete toracica, asportazione completa dello sterno, NAS	39.0x.23↔	Banding dell'arteria polmonare
34.4x.31↔	Resezione di lesione della parete toracica, asportazione completa dello sterno, senza ricostruzione	39.0x.24↔	Shunt arterioso sistemico-polmonare, intervento di Damus-Kay-Stansel
34.4x.32↔	Resezione di lesione della parete toracica, asportazione completa dello sterno, con ricostruzione	39.0x.99↔	Shunt arterioso sistemico-polmonare, altro
34.4x.40↔	Distruzione di lesione della parete toracica	39.49.30↔	Sostituzione di condotto cardiaco
34.4x.99↔	Asportazione o distruzione di lesione della parete toracica, altro	39.59.10↔	Trasposizione di arterie, NAS
34.6x.00↔	Pleurodesi, NAS	39.59.30↔	Altra riparazione di vasi del capo e del collo, NAS
34.6x.11↔	Pleurodesi, chirurgica a cielo aperto, senza decorticazione	39.59.31↔	Altra riparazione di vasi intracranici
34.6x.12↔	Pleurodesi, chirurgica a cielo aperto, con decorticazione	39.59.32↔	Altra riparazione del tratto extracranico dell'arteria vertebrale
34.6x.13↔	Pleurodesi, chirurgica a cielo aperto, con talcaggio	39.59.33↔	Altra riparazione di arterie extracraniche del capo e del collo, altro
34.6x.19↔	Pleurodesi, chirurgica a cielo aperto, altro	39.59.34↔	Altra riparazione della vena giugulare
34.6x.20↔	Pleurodesi, per via toracoscopica, NAS	39.59.39↔	Altra riparazione di vasi del capo e del collo, altro
34.6x.21↔	Pleurodesi, per via toracoscopica, senza decorticazione	39.59.40↔	Altra riparazione di vasi dell'arto superiore, NAS
34.6x.22↔	Pleurodesi, per via toracoscopica, con decorticazione	39.59.41↔	Altra riparazione di arterie dell'arto superiore, NAS
34.6x.23↔	Pleurodesi, per via toracoscopica, con talcaggio	39.59.42↔	Altra riparazione della vena succlavia, vena ascellare e vena brachiocefalica
34.6x.29↔	Pleurodesi, per via toracoscopica, altro	39.59.48↔	Altra riparazione di altre vene profonde dell'arto superiore
34.6x.99↔	Pleurodesi, altro	39.59.49↔	Altra riparazione di vasi dell'arto superiore, altro
34.85↔	Impianto di pacemaker diaframmatico	39.59.50↔	Altra riparazione di vasi toracici, NAS
34.89.00↔	Altri interventi sul diaframma, NAS	39.59.51↔	Altra riparazione dell'aorta toracica
34.89.10↔	Altri interventi sul diaframma, incisione	39.59.52↔	Altra riparazione dell'arteria polmonare
34.89.99↔	Altri interventi sul diaframma, altro	39.59.53↔	Altra riparazione di arterie toraciche, altro
34.93↔	Riparazione della pleura	39.59.54↔	Altra riparazione della vena polmonare
34.99.00↔	Altri interventi sul torace, NAS	39.59.55↔	Altra riparazione della vena cava superiore
34.99.10↔	Prelievo di cartilagine costale per innesto	39.59.59↔	Altra riparazione di vasi toracici, altro
34.99.99↔	Altri interventi sul torace, altro	39.59.60↔	Altra riparazione di arterie addominali, NAS
37.31.00↔	Pericardiectomia, NAS	39.59.61↔	Altra riparazione dell'aorta addominale
37.31.10↔	Pericardiectomia, parziale	39.59.62↔	Altra riparazione del tronco celiaco
37.31.20↔	Pericardiectomia, totale	39.59.63↔	Altra riparazione dell'arteria gastrica
37.31.30↔	Adesiolisi del pericardio	39.59.64↔	Altra riparazione dell'arteria epatica
37.31.99↔	Pericardiectomia, altro	39.59.65↔	Altra riparazione dell'arteria splenica
38.65.00↔	Altra asportazione di vasi toracici, NAS	39.59.66↔	Altra riparazione dell'arteria renale
38.65.10↔	Altra asportazione di arterie toraciche	39.59.67↔	Altra riparazione dell'arteria mesenterica
38.65.20↔	Altra asportazione di vene toraciche, NAS	39.59.68↔	Altra riparazione dell'arteria iliaca
38.65.21↔	Altra asportazione della vena cava superiore	39.59.69↔	Altra riparazione di arterie addominali, altro
38.65.22↔	Altra asportazione di altre vene toraciche profonde	39.59.70↔	Altra riparazione di vene addominali, NAS
38.65.29↔	Altra asportazione di vene toraciche, altro	39.59.71↔	Altra riparazione della vena cava inferiore
38.65.99↔	Altra asportazione di vasi toracici, altro	39.59.72↔	Altra riparazione della vena iliaca
38.67.00↔	Altra asportazione di vene addominali, NAS	39.59.79↔	Altra riparazione di vene addominali, altro
38.67.10↔	Altra asportazione di vene addominali profonde, NAS	39.59.80↔	Altra riparazione di vasi dell'arto inferiore, NAS
38.67.11↔	Altra asportazione della vena cava inferiore	39.59.81↔	Altra riparazione di arterie dell'arto inferiore
38.67.12↔	Altra asportazione della vena iliaca	39.59.82↔	Altra riparazione della vena femorale
38.67.19↔	Altra asportazione di vene addominali profonde, altro	39.59.83↔	Altra riparazione della vena poplitea
38.67.99↔	Altra asportazione di vene addominali, altro	39.59.88↔	Altra riparazione di altre vene profonde dell'arto inferiore
38.7x.10↔	Interruzione della vena cava, chirurgica a cielo aperto, NAS	39.59.89↔	Altra riparazione di vasi dell'arto inferiore, altro
38.7x.11↔	Inserzione di filtro antiemboli nella vena cava, chirurgica a cielo aperto	39.59.90↔	Altra riparazione di vasi, valvuloplastica venosa
38.7x.12↔	Rimozione di filtro antiemboli dalla vena cava, chirurgica a cielo aperto	39.8x.00↔	Interventi sul globo carotideo, sul seno carotideo e su altri glomi vascolari, NAS
38.7x.13↔	Legatura o plicatura della vena cava, chirurgica a cielo aperto	39.8x.10↔	Esplorazione del globo carotideo e di altri glomi vascolari
38.7x.19↔	Interruzione della vena cava, chirurgica a cielo aperto, altro	39.8x.11↔	Asportazione del globo carotideo e di altri glomi vascolari
38.84.31↔	Legatura del dotto arterioso pervio	39.8x.21↔	Revisione senza sostituzione di generatore di impulsi per l'attivazione del baroriflesso
38.87.00↔	Altra occlusione chirurgica di vene addominali, NAS	39.8x.22↔	Rimozione di generatore di impulsi per l'attivazione del baroriflesso
38.87.10↔	Altra occlusione chirurgica di vene addominali profonde, NAS	39.8x.30↔	Impianto o sostituzione di elettrodo(i) per l'attivazione del baroriflesso
38.87.11↔	Altra occlusione chirurgica della vena cava inferiore	39.8x.31↔	Revisione senza sostituzione di elettrodo(i) per l'attivazione del baroriflesso
		39.8x.32↔	Rimozione di elettrodo(i) per l'attivazione del baroriflesso

39.8x.99↔	Interventi sul globo carotideo, sul seno carotideo e su altri glomi vascolari, altro	40.3x.21↔	Linfadenectomia regionale in corso di altro intervento, cervicale
39.99.10↔	Aortopessia	40.3x.22↔	Linfadenectomia regionale in corso di altro intervento, ascellare
39.99.20↔	Interventi per anomalie vascolari congenite, NAS	40.3x.23↔	Linfadenectomia regionale in corso di altro intervento, para-aortica, pelvica o iliaca
39.99.22↔	Interventi per anomalie congenite dell'arteria o vena polmonare o per arteria lusoria	40.3x.24↔	Linfadenectomia regionale in corso di altro intervento, otturatoria
39.99.23↔	Interventi per anomalie congenite della vena cava	40.3x.25↔	Linfadenectomia regionale in corso di altro intervento, inguinale
39.99.24↔	Interventi per unifocalizzazione di vasi collaterali congeniti	40.3x.26↔	Linfadenectomia regionale in corso di altro intervento, mediastinica e peribronchiale
39.99.30↔	Intervento di occlusione mediante catetere del dotto arterioso di Botallo, NAS	40.3x.29↔	Linfadenectomia regionale in corso di altro intervento, altro
39.99.31↔	Intervento di occlusione mediante catetere del dotto arterioso di Botallo, con spirale (coil)	40.40↔	Dissezione del collo, NAS
39.99.32↔	Intervento di occlusione mediante catetere del dotto arterioso di Botallo, con Amplatzer duct occluder	40.41.00↔	Dissezione radicale del collo, NAS
39.99.38↔	Intervento di occlusione mediante catetere del dotto arterioso di Botallo, altro	40.41.10↔	Dissezione selettiva (funzionale) del collo, sopraomioidea (regione I-III)
39.99.39↔	Interventi per altre anomalie vascolari congenite	40.41.11↔	Dissezione selettiva (funzionale) del collo, laterale (regione II-IV)
40.11.10↔	Biopsia a cielo aperto (mediante incisione) di linfonodo mediastinico, paraaortico, iliaco o pelvico	40.41.12↔	Dissezione selettiva (funzionale) del collo, anterolaterale (regione I-IV)
40.11.11↔	Biopsia a cielo aperto (mediante incisione) di linfonodo cervicale, sopraclavicolare, ascellare o inguinale	40.41.13↔	Dissezione selettiva (funzionale) del collo, posterolaterale (regione II-V)
40.21.00↔	Asportazione di linfonodo cervicale profondo, NAS	40.41.14↔	Dissezione selettiva (funzionale) del collo, centrale (regione VI)
40.21.10↔	Asportazione di singoli linfonodi e vasi linfatici, cervicali, senza marcatura	40.41.20↔	Dissezione radicale del collo (incl. modificata)
40.21.11↔	Asportazione di singoli linfonodi e vasi linfatici, cervicali, con marcatura con radionuclidi o colorante (linfadenectomia del linfonodo sentinella)	40.41.21↔	Dissezione allargata del collo
40.21.99↔	Asportazione di linfonodo cervicale profondo, altro	40.41.99↔	Dissezione radicale del collo, altro
40.23.00↔	Asportazione di linfonodo ascellare, NAS	40.9x.10↔	Anastomosi per correzione di linfedema
40.23.10↔	Asportazione di linfonodo ascellare, senza marcatura	40.9x.20↔	Incisione di linfocele
40.23.11↔	Asportazione di linfonodo ascellare, con marcatura con radionuclidi o colorante (linfadenectomia del linfonodo sentinella)	50.12.00↔	Biopsia a cielo aperto del fegato, NAS
40.23.99↔	Asportazione di linfonodo ascellare, altro	50.12.09↔	Biopsia a cielo aperto del fegato, altro
40.24.00↔	Asportazione di linfonodo inguinale, NAS	50.12.11↔	Biopsia del fegato, mediante escissione, chirurgica a cielo aperto
40.24.10↔	Asportazione di linfonodo inguinale, chirurgica a cielo aperto, senza marcatura	50.12.12↔	Biopsia del fegato, mediante agobiopsia, chirurgica a cielo aperto
40.24.11↔	Asportazione di linfonodo inguinale, chirurgica a cielo aperto, con marcatura con radionuclidi o colorante (linfadenectomia del linfonodo sentinella)	50.14↔	Biopsia laparoscopica del fegato
40.24.20↔	Asportazione di linfonodo inguinale, per via laparoscopica	53.70↔	Riparazione di ernia diaframmatica, per via addominale, NAS
40.24.99↔	Asportazione di linfonodo inguinale, altro	53.71.11↔	Riparazione di ernia diaframmatica, per via addominale, chirurgica a cielo aperto, senza impianto di membrane e reti
40.29.10↔	Asportazione di linfonodo mediastinico, NAS	53.71.21↔	Riparazione di ernia diaframmatica, per via addominale, chirurgica a cielo aperto, con impianto di membrane e reti
40.29.11↔	Asportazione di linfonodo mediastinico, chirurgica a cielo aperto	53.72.11↔	Riparazione di ernia diaframmatica, per via laparoscopica, senza impianto di membrane e reti
40.29.12↔	Asportazione di linfonodo mediastinico, per via toracoscopica	53.72.21↔	Riparazione di ernia diaframmatica, per via laparoscopica, con impianto di membrane e reti
40.29.19↔	Asportazione di linfonodo mediastinico, altro	53.79↔	Riparazione di ernia diaframmatica, per via addominale, altro
40.29.20↔	Asportazione di linfonodo para-aortico	53.80↔	Riparazione di ernia diaframmatica, per via toracica e toracoaddominale, NAS
40.29.30↔	Asportazione di linfonodo iliaco	53.81↔	Plicatura del diaframma
40.29.70↔	Asportazione di linfangioma o di igroma cistico	53.82↔	Riparazione di ernia parasternale
40.29.80↔	Asportazione di più stazioni linfonodali addominali (con biopsia epatica), NAS	53.83.11↔	Riparazione di ernia diaframmatica, per via toracica, chirurgica a cielo aperto, senza impianto di membrane e reti
40.29.81↔	Asportazione di più stazioni linfonodali addominali (con biopsia epatica), chirurgica a cielo aperto [laparotomia di staging]	53.83.21↔	Riparazione di ernia diaframmatica, per via toracica, chirurgica a cielo aperto, con impianto di membrane e reti
40.29.82↔	Asportazione di più stazioni linfonodali addominali (con biopsia epatica), per via laparoscopica [laparoscopia di staging]	53.84.11↔	Riparazione di ernia diaframmatica, per via toracoscopica, senza impianto di membrane e reti
40.29.89↔	Asportazione di più stazioni linfonodali addominali (con biopsia epatica), altro	53.84.21↔	Riparazione di ernia diaframmatica, per via toracoscopica, con impianto di membrane e reti
40.29.99↔	Asportazione semplice di altre strutture linfatiche, altro	53.85.11↔	Riparazione di ernia diaframmatica, per via toracoaddominale, chirurgica a cielo aperto, senza impianto di membrane e reti
40.3x.10↔	Linfadenectomia regionale quale intervento indipendente, NAS	53.85.21↔	Riparazione di ernia diaframmatica, per via toracoaddominale, chirurgica a cielo aperto, con impianto di membrane e reti
40.3x.11↔	Linfadenectomia regionale quale intervento indipendente, cervicale	53.89↔	Riparazione di ernia diaframmatica, per via toracica e toracoaddominale, altro
40.3x.12↔	Linfadenectomia regionale quale intervento indipendente, ascellare	53.9↔	Riparazione di ernia, altro
40.3x.13↔	Linfadenectomia regionale quale intervento indipendente, para-aortica, pelvica, otturatoria o iliaca	54.99.31↔	Debulking per laparotomia
40.3x.14↔	Linfadenectomia regionale quale intervento indipendente, inguinale, chirurgica a cielo aperto	54.99.40↔	Revisione di fistola cutaneoepitoneale (cateterismo permanente)
40.3x.15↔	Linfadenectomia regionale quale intervento indipendente, inguinale, per via laparoscopica	54.99.50↔	Chiusura temporanea della parete addominale
40.3x.16↔	Linfadenectomia regionale quale intervento indipendente, mediastinica e peribronchiale	54.99.60↔	Lombotomia
40.3x.19↔	Linfadenectomia regionale quale intervento indipendente, altro	54.99.61↔	Rilombotomia
		54.99.81↔	Revisione senza sostituzione di cateteri nonché di pompa automatica, programmabile e ricaricabile per il drenaggio continuo di liquido ascitico

54.99.82↔	Rimozione di ostruzione meccanica di cateteri di una pompa automatica, programmabile e ricaricabile per il drenaggio continuo di liquido ascitico	77.48.20↔	Biopsia del tarso e metatarso, Biopsia a cielo aperto
54.99.84↔	Sostituzione dei cateteri di pompa automatica, programmabile e ricaricabile per il drenaggio continuo di liquido ascitico	77.48.99↔	Biopsia del tarso e metatarso, altro
54.a1↔	Asportazione e distruzione di tessuto retroperitoneale	77.49.00↔	Biopsia di altre ossa specificate, escluse quelle facciali, NAS
76.11.00↔	Biopsia delle ossa facciali, NAS	77.49.21↔	Biopsia di altre ossa specificate, escluse quelle facciali, Biopsia della colonna vertebrale, Biopsia a cielo aperto
76.11.11↔	Biopsia a cielo aperto (con incisione) delle ossa facciali	77.49.41↔	Biopsia di altre ossa specificate, escluse quelle facciali, Biopsia di falangi dei piedi, Biopsia a cielo aperto
76.11.99↔	Biopsia delle ossa facciali, altro	77.49.91↔	Biopsia di altre ossa specificate, escluse quelle facciali, Biopsia a cielo aperto
76.19.11↔	Biopsia a cielo aperto (con incisione) dell'articolazione temporomandibolare	77.49.99↔	Biopsia di altre ossa specificate, escluse quelle facciali, altro
76.19.12↔	Biopsia artroscopica dell'articolazione temporomandibolare	77.61.10↔	Asportazione locale di lesione o tessuto della scapola e della clavicola
77.01.00↔	Sequestrectomia della scapola, clavicola e torace [coste e sterno], NAS	77.61.11↔	Asportazione locale di lesione o tessuto di una costa
77.01.10↔	Sequestrectomia della scapola e della clavicola, senza impianto di sistema di somministrazione farmacologica	77.61.12↔	Asportazione locale di lesione o tessuto dello sterno
77.01.11↔	Sequestrectomia della scapola e della clavicola, con impianto di sistema di somministrazione farmacologica	77.61.20↔	Sbrigliamento della scapola e della clavicola
77.01.20↔	Sequestrectomia di coste e sterno, senza impianto di sistema di somministrazione farmacologica	77.81.11↔	Altra osteotomia parziale di una costa
77.01.21↔	Sequestrectomia di coste e sterno, con impianto di sistema di somministrazione farmacologica	77.81.12↔	Altra osteotomia parziale dello sterno
77.01.99↔	Sequestrectomia della scapola, clavicola e torace [coste e sterno], altro	77.91.11↔	Ostectomia totale di una costa
77.11.10↔	Incisione della scapola e della clavicola, Esplorazione e trapanazione	77.91.12↔	Ostectomia totale di una costa cervicale
77.11.11↔	Incisione della scapola e della clavicola, Rimozione di corpo estraneo	77.91.13↔	Ostectomia totale dello sterno
77.11.12↔	Incisione della scapola e della clavicola, Impianto e rimozione di sistema di somministrazione farmacologica	78.11.10↔	Riduzione chiusa di frattura della scapola e della clavicola con fissatore esterno
77.11.13↔	Incisione della scapola e della clavicola, Drenaggio	78.11.11↔	Riduzione aperta di frattura semplice della scapola e della clavicola con fissatore esterno
77.11.20↔	Incisione delle coste e dello sterno, Esplorazione e trapanazione	78.11.12↔	Riduzione aperta di frattura pluriframmentaria della scapola e della clavicola con fissatore esterno
77.11.21↔	Incisione delle coste e dello sterno, Rimozione di corpo estraneo	78.11.20↔	Riduzione chiusa di frattura delle coste e dello sterno con fissatore esterno
77.11.22↔	Incisione delle coste e dello sterno, Impianto e rimozione di sistema di somministrazione farmacologica	78.11.21↔	Riduzione aperta di frattura delle coste e dello sterno con fissatore esterno
77.11.23↔	Incisione delle coste e dello sterno, Drenaggio	78.12.10↔	Riduzione chiusa di frattura dell'omero prossimale con fissatore esterno
77.11.99↔	Altra incisione della scapola, della clavicola, delle coste e dello sterno senza sezione, altro	78.12.11↔	Riduzione aperta di frattura dell'omero prossimale con fissatore esterno
77.21.10↔	Osteotomia cuneiforme della scapola	78.19.90↔	Riduzione chiusa di frattura di altre ossa specificate con fissatore esterno
77.21.11↔	Osteotomia cuneiforme della clavicola	78.19.91↔	Riduzione aperta di frattura di altre ossa specificate con fissatore esterno
77.21.20↔	Osteotomia cuneiforme di una costa	78.19.99↔	Applicazione di fissatore esterno di altre ossa specificate, escluse quelle facciali (Incl Riduzione di frattura), altro
77.21.21↔	Osteotomia cuneiforme dello sterno	78.41.20↔	Altri interventi di riparazione o plastica su coste e sterno
77.31.10↔	Altra sezione della scapola	78.41.30↔	Altri interventi di riparazione o plastica su scapola, clavicola, coste e sterno, Impianto di protesi verticali espandibili in titanio (VEPTR)
77.31.11↔	Altra sezione della clavicola	78.49.72↔	Ricostruzione complessa della colonna vertebrale (es. per scoliosi) mediante impianto di barre dinamiche
77.40.20↔	Biopsia dell'osso, sede non specificata, Biopsia a cielo aperto	78.51.00↔	Fissazione interna di scapola, della clavicola, delle coste e dello sterno senza riduzione di frattura, NAS
77.40.99↔	Biopsia dell'osso, sede non specificata, altro	78.51.10↔	Revisione senza sostituzione di materiale di osteosintesi di scapola, clavicola, coste e sterno
77.41.00↔	Biopsia della scapola, della clavicola, delle coste e dello sterno, NAS	78.51.99↔	Fissazione interna di scapola, della clavicola, delle coste e dello sterno senza riduzione di frattura, altro
77.41.20↔	Biopsia della scapola, della clavicola, delle coste e dello sterno, Biopsia a cielo aperto	78.59.00↔	Fissazione interna di altre ossa specificate, senza riduzione di frattura, escluse quelle facciali, NAS
77.41.99↔	Biopsia della scapola, della clavicola, delle coste e dello sterno, altro	78.59.90↔	Revisione senza sostituzione di materiale di osteosintesi di altre ossa specificate, escluse quelle facciali
77.42.00↔	Biopsia dell'omero, NAS	78.59.99↔	Fissazione interna di altre ossa specificate, senza riduzione di frattura, escluse quelle facciali, altro
77.42.20↔	Biopsia dell'omero, Biopsia a cielo aperto	78.61.05↔	Rimozione di dispositivo impiantato da scapola, clavicola, coste e sterno, Rimozione di sostituto osseo (parziale) da scapola, clavicola, coste e sterno
77.42.99↔	Biopsia dell'omero, altro	78.61.11↔	Rimozione di dispositivo impiantato da coste e sterno
77.43.00↔	Biopsia del radio e dell'ulna, NAS	78.91↔	Inserzione di stimolatore di crescita ossea su clavicola, coste e sterno
77.43.20↔	Biopsia del radio e dell'ulna, Biopsia a cielo aperto	78.97↔	Inserzione di stimolatore di crescita ossea sulla tibia e fibula
77.43.99↔	Biopsia del radio e dell'ulna, altro	78.99↔	Inserzione di stimolatore di crescita ossea su altre ossa specificate, escluse quelle facciali
77.44.00↔	Biopsia del carpo e del metacarpo, NAS	79.19.10↔	Riduzione chiusa di frattura di clavicola e scapola, con fissazione interna
77.44.20↔	Biopsia del carpo e del metacarpo, Biopsia a cielo aperto	79.19.11↔	Riduzione chiusa di frattura delle coste, con fissazione interna
77.44.99↔	Biopsia del carpo e del metacarpo, altro	79.19.12↔	Riduzione chiusa di frattura dello sterno, con fissazione interna
77.45.00↔	Biopsia del femore, NAS		
77.45.20↔	Biopsia del femore, Biopsia a cielo aperto		
77.45.99↔	Biopsia del femore, altro		
77.46.00↔	Biopsia della rotula, NAS		
77.46.20↔	Biopsia della rotula, Biopsia a cielo aperto		
77.46.99↔	Biopsia della rotula, altro		
77.47.00↔	Biopsia della tibia e fibula, NAS		
77.47.20↔	Biopsia della tibia e fibula, Biopsia a cielo aperto		
77.47.99↔	Biopsia della tibia e fibula, altro		
77.48.00↔	Biopsia del tarso e metatarso, NAS		

79.39.10↔	Riduzione aperta di frattura semplice di clavicola e scapola, con fissazione interna	83.03.15↔	Borsotomia, Regione inguinale e genitale e natiche
79.39.11↔	Riduzione aperta di frattura pluriframmentaria di clavicola e scapola, con fissazione interna	83.03.16↔	Borsotomia, Estremità inferiore
79.39.12↔	Riduzione aperta di frattura semplice delle coste, con fissazione interna	83.03.19↔	Borsotomia, Altra localizzazione
79.39.13↔	Riduzione aperta di frattura semplice dello sterno, con fissazione interna	83.09.10↔	Rimozione di corpo estraneo da muscolo, tendine o fascia, Testa e collo
79.39.14↔	Riduzione aperta di frattura pluriframmentaria delle coste, con fissazione interna	83.09.11↔	Rimozione di corpo estraneo da muscolo, tendine o fascia, Spalla e ascella
79.39.15↔	Riduzione aperta di frattura pluriframmentaria dello sterno, con fissazione interna	83.09.12↔	Rimozione di corpo estraneo da muscolo, tendine o fascia, Braccio e gomito
80.31.00↔	Biopsia delle strutture articolari della spalla, NAS	83.09.13↔	Rimozione di corpo estraneo da muscolo, tendine o fascia, Avambraccio
80.31.20↔	Biopsia artroscopica delle strutture articolari della spalla	83.09.14↔	Rimozione di corpo estraneo da muscolo, tendine o fascia, Parete toracica, addome e dorso
80.31.30↔	Biopsia a cielo aperto delle strutture articolari della spalla	83.09.15↔	Rimozione di corpo estraneo da muscolo, tendine o fascia, Regione inguinale e genitale e natiche
80.31.99↔	Biopsia delle strutture articolari della spalla, altro	83.09.16↔	Rimozione di corpo estraneo da muscolo, tendine o fascia, Estremità inferiore
80.32.00↔	Biopsia delle strutture articolari del gomito, NAS	83.09.19↔	Rimozione di corpo estraneo da muscolo, tendine o fascia, Altra localizzazione
80.32.20↔	Biopsia artroscopica delle strutture articolari del gomito	83.11↔	Achillotenotomia
80.32.30↔	Biopsia a cielo aperto delle strutture articolari del gomito	83.12↔	Tenotomia degli adduttori dell'anca
80.32.99↔	Biopsia delle strutture articolari del gomito, altro	83.13.10↔	Incisione di tendine, Testa e collo
80.33.00↔	Biopsia delle strutture articolari del polso, NAS	83.13.11↔	Incisione di tendine, Spalla e ascella
80.33.20↔	Biopsia artroscopica delle strutture articolari del polso	83.13.12↔	Incisione di tendine, Braccio e gomito
80.33.30↔	Biopsia a cielo aperto delle strutture articolari del polso	83.13.13↔	Incisione di tendine, Avambraccio
80.33.99↔	Biopsia delle strutture articolari del polso, altro	83.13.14↔	Incisione di tendine, Parete toracica, addome e dorso
80.34.00↔	Biopsia delle strutture articolari della mano e delle dita della mano, NAS	83.13.15↔	Incisione di tendine, Regione inguinale e genitale e natiche
80.34.20↔	Biopsia artroscopica delle strutture articolari della mano e delle dita della mano	83.13.16↔	Incisione di tendine, Estremità inferiore
80.34.30↔	Biopsia a cielo aperto delle strutture articolari della mano e delle dita della mano	83.13.20↔	Sezione di tendine, Testa e collo
80.34.99↔	Biopsia delle strutture articolari della mano e delle dita della mano, altro	83.13.21↔	Sezione di tendine, Spalla e ascella
80.36.00↔	Biopsia delle strutture articolari del ginocchio, NAS	83.13.22↔	Sezione di tendine, Braccio e gomito
80.36.20↔	Biopsia artroscopica delle strutture articolari del ginocchio	83.13.23↔	Sezione di tendine, Avambraccio
80.36.30↔	Biopsia a cielo aperto delle strutture articolari del ginocchio	83.13.24↔	Sezione di tendine, Parete toracica, addome e dorso
80.36.99↔	Biopsia delle strutture articolari del ginocchio, altro	83.13.25↔	Sezione di tendine, Regione inguinale e genitale e natiche
80.37.00↔	Biopsia delle strutture articolari della caviglia, NAS	83.13.26↔	Sezione di tendine, Estremità inferiore
80.37.20↔	Biopsia artroscopica delle strutture articolari della caviglia	83.14.10↔	Fasciotomia, Testa e collo
80.37.30↔	Biopsia a cielo aperto delle strutture articolari della caviglia	83.14.11↔	Fasciotomia, Spalla e ascella
80.37.99↔	Biopsia delle strutture articolari della caviglia, altro	83.14.12↔	Fasciotomia, Braccio e gomito
80.38.00↔	Biopsia delle strutture articolari del piede e delle dita del piede, NAS	83.14.13↔	Fasciotomia, Avambraccio
80.38.20↔	Biopsia artroscopica delle strutture articolari del piede e delle dita del piede	83.14.14↔	Fasciotomia, Parete toracica, addome e dorso
80.38.30↔	Biopsia a cielo aperto delle strutture articolari del piede e delle dita del piede	83.14.15↔	Fasciotomia, Regione inguinale e genitale e natiche
80.38.99↔	Biopsia delle strutture articolari del piede e delle dita del piede, altro	83.14.16↔	Fasciotomia, Estremità inferiore
80.39.00↔	Biopsia di strutture articolari di altra sede specificata, NAS	83.19.10↔	Sezione di muscolo, Testa e collo
80.39.21↔	Biopsia artroscopica delle strutture articolari dell'articolazione sterno-clavicolare	83.19.11↔	Sezione di muscolo, Spalla e ascella
80.39.29↔	Biopsia artroscopica di strutture articolari di altra sede specificata, altro	83.19.12↔	Sezione di muscolo, Braccio e gomito
80.39.30↔	Biopsia a cielo aperto di strutture articolari di altra sede specificata	83.19.13↔	Sezione di muscolo, Avambraccio
80.39.40↔	Biopsia di strutture articolari di altra sede specificata, Biopsia delle strutture articolari della colonna vertebrale	83.19.14↔	Sezione di muscolo, Parete toracica, addome e dorso
80.39.99↔	Biopsia di strutture articolari di altra sede specificata, altro	83.19.15↔	Sezione di muscolo, Regione inguinale e genitale e natiche
83.02.10↔	Miotomia, Testa e collo	83.19.16↔	Sezione di muscolo, Estremità inferiore
83.02.11↔	Miotomia, Spalla e ascella	83.19.20↔	Disinserzione di muscolo, tendine e fascia, Testa e collo
83.02.12↔	Miotomia, Braccio e gomito	83.19.21↔	Disinserzione di muscolo, tendine e fascia, Spalla e ascella
83.02.13↔	Miotomia, Avambraccio	83.19.22↔	Disinserzione di muscolo, tendine e fascia, Braccio e gomito
83.02.14↔	Miotomia, Parete toracica, addome e dorso	83.19.23↔	Disinserzione di muscolo, tendine e fascia, Avambraccio
83.02.15↔	Miotomia, Regione inguinale e genitale e natiche	83.19.24↔	Disinserzione di muscolo, tendine e fascia, Parete toracica, addome e dorso
83.02.16↔	Miotomia, Estremità inferiore	83.19.25↔	Disinserzione di muscolo, tendine e fascia, Regione inguinale e genitale e natiche
83.02.19↔	Miotomia, Altra localizzazione	83.19.26↔	Disinserzione di muscolo, tendine e fascia, Estremità inferiore
83.03.10↔	Borsotomia, Testa e collo	83.21.11↔	Biopsia a cielo aperto dei tessuti molli
83.03.11↔	Borsotomia, Spalla e ascella	83.21.21↔	Biopsia a cielo aperto di muscolo
83.03.12↔	Borsotomia, Braccio e gomito	83.21.30↔	Biopsia dei tessuti molli, Biopsia di borsa sinoviale
83.03.13↔	Borsotomia, Avambraccio	83.31.10↔	Asportazione di lesione delle guaine tendinee, Testa e collo
83.03.14↔	Borsotomia, Parete toracica, addome e dorso	83.31.11↔	Asportazione di lesione delle guaine tendinee, Spalla e ascella
		83.31.12↔	Asportazione di lesione delle guaine tendinee, Braccio e gomito
		83.31.13↔	Asportazione di lesione delle guaine tendinee, Avambraccio
		83.31.14↔	Asportazione di lesione delle guaine tendinee, Parete toracica, addome e dorso
		83.31.15↔	Asportazione di lesione delle guaine tendinee, Regione inguinale e genitale e natiche
		83.31.16↔	Asportazione di lesione delle guaine tendinee, Estremità inferiore

83.32.10↔	Asportazione di lesione dei muscoli, Testa e collo	83.49.34↔	Altra asportazione di tessuti molli, Parete toracica, addome e dorso
83.32.11↔	Asportazione di lesione dei muscoli, Spalla e braccio	83.49.35↔	Altra asportazione di tessuti molli, Regione inguinale e genitale e natiche
83.32.12↔	Asportazione di lesione dei muscoli, Parete toracica, addome e dorso	83.49.36↔	Altra asportazione di tessuti molli, Estremità inferiore
83.32.13↔	Asportazione di lesione dei muscoli, Regione inguinale e genitale e natiche	83.49.39↔	Altra asportazione di tessuti molli, Altra localizzazione
83.32.14↔	Asportazione di lesione dei muscoli, Estremità inferiore	83.5x.10↔	Borsectomia, Testa e collo
83.32.19↔	Asportazione di lesione dei muscoli, Altra localizzazione	83.5x.11↔	Borsectomia, Spalla e ascella
83.39.10↔	Asportazione di lesione di tendine, testa e collo	83.5x.12↔	Borsectomia, Braccio e gomito
83.39.11↔	Asportazione di lesione di tendine, Spalla e braccio	83.5x.13↔	Borsectomia, Avambraccio
83.39.12↔	Asportazione di lesione di tendine, Parete toracica, addome e dorso	83.5x.14↔	Borsectomia, Parete toracica, addome e dorso
83.39.13↔	Asportazione di lesione di tendine, Regione inguinale e genitale e natiche	83.5x.15↔	Borsectomia, Regione inguinale e genitale e natiche
83.39.14↔	Asportazione di lesione di tendine, Estremità inferiore	83.5x.16↔	Borsectomia, Estremità inferiore
83.39.20↔	Asportazione di lesione di fascia, Testa e collo	83.5x.19↔	Borsectomia, Altra localizzazione
83.39.21↔	Asportazione di lesione di fascia, Spalla e braccio	83.61.11↔	Sutura di guaina tendinea, Spalla e ascella
83.39.22↔	Asportazione di lesione di fascia, Parete toracica, addome e dorso	83.61.12↔	Sutura di guaina tendinea, Braccio e gomito
83.39.23↔	Asportazione di lesione di fascia, Regione inguinale e genitale e natiche	83.61.13↔	Sutura di guaina tendinea, Avambraccio
83.39.24↔	Asportazione di lesione di fascia, Estremità inferiore	83.61.14↔	Sutura di guaina tendinea, Parete toracica, addome e dorso
83.41↔	Asportazione di tendini per innesti	83.61.15↔	Sutura di guaina tendinea, Regione inguinale e genitale e natiche
83.42.10↔	Altra tendinectomia, Testa e collo	83.61.16↔	Sutura di guaina tendinea, Estremità inferiore
83.42.11↔	Altra tendinectomia, Spalla e ascella	83.61.19↔	Sutura di guaina tendinea, Altra localizzazione
83.42.12↔	Altra tendinectomia, Braccio e gomito	83.62.10↔	Sutura differita di tendini, Testa e collo
83.42.13↔	Altra tendinectomia, Avambraccio	83.62.11↔	Sutura differita di tendini, Spalla e ascella
83.42.14↔	Altra tendinectomia, Parete toracica, addome e dorso	83.62.12↔	Sutura differita di tendini, Braccio e gomito
83.42.15↔	Altra tendinectomia, Regione inguinale e genitale e natiche	83.62.13↔	Sutura differita di tendini, Avambraccio
83.42.16↔	Altra tendinectomia, Estremità inferiore	83.62.14↔	Sutura differita di tendini, Parete toracica, addome e dorso
83.42.19↔	Altra tendinectomia, Altra localizzazione	83.62.15↔	Sutura differita di tendini, Regione inguinale e genitale e natiche
83.44.00↔	Altra fasciectomia, NAS	83.62.16↔	Sutura differita di tendini, Estremità inferiore
83.44.10↔	Altra fasciectomia, Testa e collo	83.62.19↔	Sutura differita di tendini, Altra localizzazione
83.44.11↔	Altra fasciectomia, Spalla e ascella	83.64.10↔	Altra sutura di tendini, Testa e collo
83.44.12↔	Altra fasciectomia, Braccio e gomito	83.64.11↔	Altra sutura di tendini, Spalla e ascella
83.44.13↔	Altra fasciectomia, Avambraccio	83.64.12↔	Altra sutura di tendini, Braccio e gomito
83.44.14↔	Altra fasciectomia, Parete toracica, addome e dorso	83.64.13↔	Altra sutura di tendini, Avambraccio
83.44.15↔	Altra fasciectomia, Regione inguinale e genitale e natiche	83.64.14↔	Altra sutura di tendini, Parete toracica, addome e dorso
83.44.16↔	Altra fasciectomia, Estremità inferiore	83.64.15↔	Altra sutura di tendini, Regione inguinale e genitale e natiche
83.44.19↔	Altra fasciectomia, Altra localizzazione	83.64.16↔	Altra sutura di tendini, Estremità inferiore
83.44.99↔	Altra fasciectomia, altro	83.64.19↔	Altra sutura di tendini, Altra localizzazione
83.45.10↔	Altra miectomia, Testa e collo	83.65.10↔	Altra sutura di muscoli o fasce, Testa e collo
83.45.11↔	Altra miectomia, Spalla e ascella	83.65.11↔	Altra sutura di muscoli o fasce, Spalla e ascella
83.45.12↔	Altra miectomia, Braccio e gomito	83.65.12↔	Altra sutura di muscoli o fasce, Braccio e gomito
83.45.13↔	Altra miectomia, Avambraccio	83.65.13↔	Altra sutura di muscoli o fasce, Avambraccio
83.45.14↔	Altra miectomia, Parete toracica, addome e dorso	83.65.14↔	Altra sutura di muscoli o fasce, Parete toracica, addome e dorso
83.45.15↔	Altra miectomia, Regione inguinale e genitale e natiche	83.65.15↔	Altra sutura di muscoli o fasce, Regione inguinale e genitale e natiche
83.45.16↔	Altra miectomia, Estremità inferiore	83.65.16↔	Altra sutura di muscoli o fasce, Estremità inferiore
83.45.19↔	Altra miectomia, Altra localizzazione	83.72.10↔	Arretramento di tendini, Testa e collo
83.49.10↔	Asportazione di guaina tendinea, Testa e collo	83.72.11↔	Arretramento di tendini, Spalla e ascella
83.49.11↔	Asportazione di guaina tendinea, Spalla e ascella	83.72.12↔	Arretramento di tendini, Braccio e gomito
83.49.12↔	Asportazione di guaina tendinea, Braccio e gomito	83.72.13↔	Arretramento di tendini, Avambraccio
83.49.13↔	Asportazione di guaina tendinea, Avambraccio	83.72.14↔	Arretramento di tendini, Parete toracica, addome e dorso
83.49.14↔	Asportazione di guaina tendinea, Parete toracica e dorso	83.72.15↔	Arretramento di tendini, Regione inguinale e genitale e natiche
83.49.15↔	Asportazione di guaina tendinea, Regione inguinale e genitale e natiche	83.72.16↔	Arretramento di tendini, Estremità inferiore
83.49.16↔	Asportazione di guaina tendinea, Estremità inferiore	83.73.10↔	Reinserzione di tendini, Testa e collo
83.49.20↔	Resezione compartimentale, Testa e collo	83.73.11↔	Reinserzione di tendini, Spalla e ascella
83.49.21↔	Resezione compartimentale, Spalla e ascella	83.73.12↔	Reinserzione di tendini, Braccio e gomito
83.49.22↔	Resezione compartimentale, Braccio e gomito	83.73.13↔	Reinserzione di tendini, Avambraccio
83.49.23↔	Resezione compartimentale, Avambraccio	83.73.14↔	Reinserzione di tendini, Parete toracica, addome e dorso
83.49.24↔	Resezione compartimentale, Parete toracica, addome e dorso	83.73.15↔	Reinserzione di tendini, Regione inguinale e genitale e natiche
83.49.25↔	Resezione compartimentale, Regione inguinale e genitale e natiche	83.73.16↔	Reinserzione di tendini, Estremità inferiore
83.49.26↔	Resezione compartimentale, Estremità inferiore	83.73.19↔	Reinserzione di tendini, Altra localizzazione
83.49.29↔	Resezione compartimentale, Altra localizzazione	83.74.10↔	Reinserzione di muscoli, Testa e collo
83.49.30↔	Altra asportazione di tessuti molli, Testa e collo	83.74.11↔	Reinserzione di muscoli, Spalla e ascella
83.49.31↔	Altra asportazione di tessuti molli, Spalla e ascella	83.74.12↔	Reinserzione di muscoli, Braccio e gomito
83.49.32↔	Altra asportazione di tessuti molli, Braccio e gomito	83.74.13↔	Reinserzione di muscoli, Avambraccio
83.49.33↔	Altra asportazione di tessuti molli, Avambraccio	83.74.14↔	Reinserzione di muscoli, Parete toracica, addome e dorso
		83.74.15↔	Reinserzione di muscoli, Regione inguinale e genitale
		83.74.16↔	Reinserzione di muscoli, Estremità inferiore
		83.74.19↔	Reinserzione di muscoli, Altra localizzazione
		83.77.10↔	Trasferimento o trapianto di muscoli, Testa e collo

83.77.11↔	Trasferimento o trapianto di muscoli, Spalla e ascella	83.88.90↔	Altri interventi di plastica sui tendini, Testa e collo
83.77.12↔	Trasferimento o trapianto di muscoli, Braccio e gomito	83.88.91↔	Altri interventi di plastica sui tendini, Spalla e ascella
83.77.13↔	Trasferimento o trapianto di muscoli, Avambraccio	83.88.92↔	Altri interventi di plastica sui tendini, Braccio e gomito
83.77.14↔	Trasferimento o trapianto di muscoli, Parete toracica, addome e dorso	83.88.93↔	Altri interventi di plastica sui tendini, Avambraccio
83.77.15↔	Trasferimento o trapianto di muscoli, Regione inguinale e genitale e natiche	83.88.94↔	Altri interventi di plastica sui tendini, Parete toracica, addome e dorso
83.77.16↔	Trasferimento o trapianto di muscoli, Estremità inferiore	83.88.95↔	Altri interventi di plastica sui tendini, Regione inguinale e genitale e natiche
83.77.19↔	Trasferimento o trapianto di muscoli, Altra localizzazione	83.88.96↔	Altri interventi di plastica sui tendini, Estremità inferiore
83.85.10↔	Allungamento di muscolo o tendine, Testa e collo	83.89.10↔	Allungamento, accorciamento o raddoppiamento di fascia, Testa e collo
83.85.11↔	Allungamento di muscolo o tendine, Spalla e ascella	83.89.11↔	Allungamento, accorciamento o raddoppiamento di fascia, Spalla e ascella
83.85.12↔	Allungamento di muscolo o tendine, Braccio e gomito	83.89.12↔	Allungamento, accorciamento o raddoppiamento di fascia, Braccio e gomito
83.85.13↔	Allungamento di muscolo o tendine, Avambraccio	83.89.13↔	Allungamento, accorciamento o raddoppiamento di fascia, Avambraccio
83.85.14↔	Allungamento di muscolo o tendine, Parete toracica, addome e dorso	83.89.14↔	Allungamento, accorciamento o raddoppiamento di fascia, Parete toracica, addome e dorso
83.85.15↔	Allungamento di muscolo o tendine, Regione inguinale e genitale e natiche	83.89.15↔	Allungamento, accorciamento o raddoppiamento di fascia, Regione inguinale e genitale e natiche
83.85.16↔	Allungamento di muscolo o tendine, Estremità inferiore	83.89.16↔	Allungamento, accorciamento o raddoppiamento di fascia, Estremità inferiore
83.85.19↔	Allungamento di muscolo o tendine, Altra localizzazione	83.89.20↔	Copertura di difetto della fascia, Testa e collo
83.85.20↔	Accorciamento di muscolo o tendine, Testa e collo	83.89.21↔	Copertura di difetto della fascia, Spalla e ascella
83.85.21↔	Accorciamento di muscolo o tendine, Spalla e ascella	83.89.22↔	Copertura di difetto della fascia, Braccio e gomito
83.85.22↔	Accorciamento di muscolo o tendine, Braccio e gomito	83.89.23↔	Copertura di difetto della fascia, Avambraccio
83.85.23↔	Accorciamento di muscolo o tendine, Avambraccio	83.89.24↔	Copertura di difetto della fascia, Parete toracica, addome e dorso
83.85.24↔	Accorciamento di muscolo o tendine, Parete toracica, addome e dorso	83.89.25↔	Copertura di difetto della fascia, Regione inguinale e genitale e natiche
83.85.25↔	Accorciamento di muscolo o tendine, Regione inguinale e genitale e natiche	83.89.26↔	Copertura di difetto della fascia, Estremità inferiore
83.85.26↔	Accorciamento di muscolo o tendine, Estremità inferiore	83.89.90↔	Altri interventi di plastica sulle fasce, Testa e collo
83.85.29↔	Accorciamento di muscolo o tendine, Altra localizzazione	83.89.91↔	Altri interventi di plastica sulle fasce, Spalla e ascella
83.86↔	Plastica del quadricipite	83.89.92↔	Altri interventi di plastica sulle fasce, Braccio e gomito
83.87.10↔	Mioplastica, Testa e collo	83.89.93↔	Altri interventi di plastica sulle fasce, Avambraccio
83.87.11↔	Mioplastica, Spalla e ascella	83.89.94↔	Altri interventi di plastica sulle fasce, Parete toracica, addome e dorso
83.87.12↔	Mioplastica, Braccio e gomito	83.89.95↔	Altri interventi di plastica sulle fasce, Regione inguinale e genitale e natiche
83.87.13↔	Mioplastica, Avambraccio	83.89.96↔	Altri interventi di plastica sulle fasce, Estremità inferiore
83.87.14↔	Mioplastica, Parete toracica, addome e dorso	83.91.10↔	Lisi di aderenze di muscoli, tendini, fasce e borse, Testa e collo
83.87.15↔	Mioplastica, Regione inguinale e genitale e natiche	83.91.11↔	Lisi di aderenze di muscoli, tendini, fasce e borse, Spalla e ascella
83.87.16↔	Mioplastica, Estremità inferiore	83.91.12↔	Lisi di aderenze di muscoli, tendini, fasce e borse, Braccio e gomito
83.88.10↔	Rinforzo di tendine, Testa e collo	83.91.13↔	Lisi di aderenze di muscoli, tendini, fasce e borse, Avambraccio
83.88.11↔	Rinforzo di tendine, Spalla e ascella	83.91.14↔	Lisi di aderenze di muscoli, tendini, fasce e borse, Parete toracica, addome e dorso
83.88.12↔	Rinforzo di tendine, Braccio e gomito	83.91.15↔	Lisi di aderenze di muscoli, tendini, fasce e borse, Regione inguinale e genitale e natiche
83.88.13↔	Rinforzo di tendine, Avambraccio	83.91.16↔	Lisi di aderenze di muscoli, tendini, fasce e borse, Estremità inferiore
83.88.14↔	Rinforzo di tendine, Parete toracica, addome e dorso	83.99.10↔	Altri interventi su tendini, Testa e collo
83.88.15↔	Rinforzo di tendine, Regione inguinale e genitale e natiche	83.99.11↔	Altri interventi su tendini, Spalla e ascella
83.88.16↔	Rinforzo di tendine, Estremità inferiore	83.99.12↔	Altri interventi su tendini, Braccio e gomito
83.88.19↔	Rinforzo di tendine, Altra localizzazione	83.99.13↔	Altri interventi su tendini, Avambraccio
83.88.20↔	Tenoplastica sostitutiva, Testa e collo	83.99.14↔	Altri interventi su tendini, Parete toracica, addome e dorso
83.88.21↔	Tenoplastica sostitutiva, Spalla e ascella	83.99.15↔	Altri interventi su tendini, Regione inguinale e genitale e natiche
83.88.22↔	Tenoplastica sostitutiva, Braccio e gomito	83.99.16↔	Altri interventi su tendini, Estremità inferiore
83.88.23↔	Tenoplastica sostitutiva, Avambraccio	83.99.20↔	Altri interventi su muscoli, fasce e borse, Testa e collo
83.88.24↔	Tenoplastica sostitutiva, Parete toracica, addome e dorso	83.99.21↔	Altri interventi su muscoli, fasce e borse, Spalla e ascella
83.88.25↔	Tenoplastica sostitutiva, Regione inguinale e genitale e natiche	83.99.22↔	Altri interventi su muscoli, fasce e borse, Braccio e gomito
83.88.26↔	Tenoplastica sostitutiva, Estremità inferiore	83.99.23↔	Altri interventi su muscoli, fasce e borse, Avambraccio
83.88.29↔	Tenoplastica sostitutiva, Altra localizzazione	83.99.24↔	Altri interventi su muscoli, fasce e borse, Parete toracica, addome e dorso
83.88.30↔	Creazione di un letto per l'innesto di tendini, Testa e collo	83.99.25↔	Altri interventi su muscoli, fasce e borse, Regione inguinale e genitale e natiche
83.88.31↔	Creazione di un letto per l'innesto di tendini, Spalla e ascella	83.99.26↔	Altri interventi su muscoli, fasce e borse, Estremità inferiore
83.88.32↔	Creazione di un letto per l'innesto di tendini, Braccio e gomito	83.99.30↔	Revisione senza sostituzione di stimolatore dei muscoli scheletrici
83.88.33↔	Creazione di un letto per l'innesto di tendini, Avambraccio		
83.88.34↔	Creazione di un letto per l'innesto di tendini, Parete toracica, addome e dorso		
83.88.35↔	Creazione di un letto per l'innesto di tendini, Regione inguinale e genitale e natiche		
83.88.36↔	Creazione di un letto per l'innesto di tendini, Estremità inferiore		
83.88.39↔	Creazione di un letto per l'innesto di tendini, Altra localizzazione		
83.88.40↔	Tenodesi, Testa e collo		
83.88.41↔	Tenodesi, Spalla e ascella		
83.88.42↔	Tenodesi, Braccio e gomito		
83.88.43↔	Tenodesi, Avambraccio		
83.88.44↔	Tenodesi, Parete toracica, addome e dorso		
83.88.45↔	Tenodesi, Regione inguinale e genitale e natiche		
83.88.46↔	Tenodesi, Estremità inferiore		
83.88.49↔	Tenodesi, Altra localizzazione		

84.53.00↔	Impianto di dispositivo interno di allungamento di ossa degli arti con trazione cinetica, NAS	86.88.i2↔	Impianto o sostituzione operatori di sistema per terapia a pressione negativa in anestesia regionale o generale, profondi, su torace, mediastino e sterno
84.53.10↔	Impianto di sistema interno di allungamento o trasporto di ossa non motorizzato	86.88.i3↔	Impianto o sostituzione operatori di sistema per terapia a pressione negativa in anestesia regionale o generale, sull'addome aperto
84.53.11↔	Impianto di sistema interno di allungamento o trasporto di ossa motorizzato	86.88.i4↔	Impianto o sostituzione operatori di sistema per terapia a pressione negativa in anestesia regionale o generale, endorettale
84.53.99↔	Impianto di dispositivo interno di allungamento di ossa degli arti con trazione cinetica, altro	86.88.i5↔	Impianto o sostituzione operatori di sistema per terapia a pressione negativa in anestesia regionale o generale, su pelle e tessuto sottocutaneo
84.54↔	Impianto di altro dispositivo interno di allungamento di ossa degli arti	86.88.i6↔	Impianto o sostituzione operatori di sistema per terapia a pressione negativa in anestesia regionale o generale, in altra sede
86.84.21↔	Correzione di cicatrice o briglia retrattile della cute, sul capo		
86.84.26↔	Correzione di cicatrice o briglia retrattile della cute, sulla mano		
86.84.2d↔	Correzione di cicatrice o briglia retrattile della cute, sul piede		
86.84.2e↔	Correzione di cicatrice o briglia retrattile della cute, di altra sede		
86.88.i1↔	Impianto o sostituzione operatori di sistema per terapia a pressione negativa in anestesia regionale o generale, profondi, su ossa e articolazioni delle estremità		

Procedura E02-2

00.55.00↔	Inserzione di stent(s) di vasi periferici con liberazione di sostanza medicamentosa, NAS	39.71.12↔	Impianto endovascolare di protesi nell'aorta addominale, protesi della biforcazione, aorto-bi-iliaca, senza fenestrazione o diramazione
00.55.11↔	Inserzione di stent(s) di vasi periferici con liberazione di sostanza medicamentosa, stent drug eluting extralunghi (>10 cm)	39.71.13↔	Impianto endovascolare di protesi nell'aorta addominale, protesi della biforcazione, aorto-bi-iliaca, con fenestrazione o diramazione
00.55.99↔	Inserzione di stent(s) di vasi periferici con liberazione di sostanza medicamentosa, altro	39.71.14↔	Impianto endovascolare di lembi nell'aorta addominale, protesi tubolare, aortica, senza fenestrazione o diramazione
00.63↔	Inserzione percutanea di stent(s) dell'arteria carotide	39.71.15↔	Impianto endovascolare di lembi nell'aorta addominale, protesi tubolare, aortica, con fenestrazione o diramazione
00.64↔	Inserzione percutanea di stent(s) di altre arterie precerebrali (extracraniche)	39.71.99↔	Impianto endovascolare di protesi nell'aorta addominale, altro
00.65.00↔	Inserzione percutanea di altro(i) stent vascolare(i) intracranico(i), NAS	39.72.00↔	Riparazione o occlusione endovascolare dei vasi della testa e del collo, NAS
00.65.11↔	Inserzione percutanea transluminale di microstent(s) vascolari intracranici	39.72.10↔	Embolizzazione selettiva di vasi intracranici, NAS
00.65.99↔	Inserzione percutanea di altro(i) stent vascolare(i) intracranico(i), altro	39.72.11↔	Embolizzazione selettiva di vasi intracranici con particelle o spirali metalliche
00.67.00↔	Inserzione percutanea di stent vascolare(i) centrale(i), NAS	39.72.12↔	Embolizzazione selettiva di vasi intracranici con liquidi embolizzanti, palloncini o ombrellini
00.67.10↔	Inserzione percutanea di stent vascolare(i) nella vena cava	39.72.13↔	Embolizzazione selettiva di vasi intracranici mediante deviatori di flusso
00.67.20↔	Inserzione percutanea di stent vascolare(i) nella vena porta	39.72.14↔	Embolizzazione selettiva di vasi intracranici con sostanza adesiva
00.67.99↔	Inserzione percutanea di stent vascolare(i) centrale(i), altro	39.72.19↔	Embolizzazione selettiva di vasi intracranici, altro
31.1‡↔	Tracheostomia temporanea	39.72.20↔	Embolizzazione selettiva di vasi extracranici del capo e del collo, NAS
31.21‡↔	Tracheostomia mediastinica	39.72.21↔	Embolizzazione selettiva di vasi extracranici del capo e del collo con particelle o spirali metalliche
31.29‡↔	Tracheostomia permanente, altro	39.72.22↔	Embolizzazione selettiva di vasi extracranici del capo e del collo con liquidi embolizzanti, palloncini o ombrellini
31.79.10‡↔	Plastica di allargamento di tracheostomia	39.72.24↔	Embolizzazione selettiva di vasi extracranici della testa e del collo con sostanza adesiva
39.50.00↔	Angioplastica o aterectomia di altro(i) vaso(i) non coronarico(i), NAS	39.72.29↔	Embolizzazione selettiva di vasi extracranici del capo e del collo, altro
39.50.10↔	Angioplastica o aterectomia di altro(i) vaso(i) non coronarico(i), con palloncino, NAS	39.72.30↔	Embolizzazione percutanea-transluminale di malformazioni vascolari mediante microcatetere, NAS
39.50.11↔	Angioplastica o aterectomia di altro(i) vaso(i) non coronarico(i), con palloncino semplice	39.72.31↔	Embolizzazione percutanea-transluminale di malformazioni vascolari mediante microcatetere, impiego di un microcatetere
39.50.12↔	Angioplastica o aterectomia di altro(i) vaso(i) non coronarico(i), con palloncino cutting	39.72.32↔	Embolizzazione percutanea-transluminale di malformazioni vascolari mediante microcateteri, impiego di due microcateteri
39.50.13↔	Angioplastica o aterectomia di altro(i) vaso(i) non coronarico(i), con palloncino per crioplastica	39.72.33↔	Embolizzazione percutanea-transluminale di malformazioni vascolari mediante microcateteri, impiego di tre microcateteri
39.50.14↔	Angioplastica o aterectomia di altro(i) vaso(i) non coronarico(i), con palloncino a rilascio di sostanza medicamentosa	39.72.34↔	Embolizzazione percutanea-transluminale di malformazioni vascolari mediante microcateteri, impiego di quattro microcateteri
39.50.19↔	Angioplastica o aterectomia di altro(i) vaso(i) non coronarico(i), con altro palloncino	39.72.35↔	Embolizzazione percutanea-transluminale di malformazioni vascolari mediante microcateteri, impiego di cinque microcateteri
39.50.20↔	Angioplastica con lama o laser di altro(i) vaso(i) non coronarico (i)	39.72.36↔	Embolizzazione percutanea-transluminale di malformazioni vascolari mediante microcateteri, impiego di sei e più microcateteri
39.50.21↔	Angioplastica con trombectomia di altro(i) vaso(i) non coronarico (i)	39.72.99↔	Riparazione o occlusione endovascolare dei vasi della testa e del collo, altro
39.50.99↔	Angioplastica o aterectomia di altro(i) vaso(i) non coronarico(i), altro	39.73.00↔	Impianto endovascolare di protesi nell'aorta toracica, NAS
39.52.99↔	Altra riparazione di aneurismi, altro		
39.71.00↔	Impianto endovascolare di protesi nell'aorta addominale, NAS		
39.71.10↔	Impianto endovascolare di protesi nell'aorta addominale, aorto-iliaca, senza fenestrazione o diramazione		
39.71.11↔	Impianto endovascolare di protesi nell'aorta addominale, aorto-iliaca, con fenestrazione o diramazione		

39.73.10↔	Impianto endovascolare di protesi nell'aorta toracica, senza fenestrazione o diramazione	39.79.49↔	Embolizzazione selettiva con palloncini staccabili di altri vasi, altro
39.73.11↔	Impianto endovascolare di protesi nell'aorta toracica, con fenestrazione o diramazione	39.79.50↔	Embolizzazione selettiva con filtri di altri vasi, NAS
39.73.20↔	Impianto endovascolare di protesi nell'aorta toracoaddominale, NAS	39.79.51↔	Embolizzazione selettiva con filtri di vasi dell'arto superiore
39.73.99↔	Impianto endovascolare di protesi nell'aorta toracica, altro	39.79.52↔	Embolizzazione selettiva con filtri dell'aorta
39.75.01↔	Intervento vascolare percutaneo transluminale, altri vasi, rimozione di corpo estraneo con catetere di recupero, a cestello, ecc.	39.79.54↔	Embolizzazione selettiva con filtri di vasi toracici
39.75.10↔	Intervento vascolare percutaneo transluminale, altri vasi, sistema di cateteri per ricanalizzazione su occlusione totale	39.79.55↔	Embolizzazione selettiva con filtri di vasi viscerali
39.75.11↔	Intervento vascolare percutaneo transluminale, altri vasi, trombectomia rotazionale	39.79.56↔	Embolizzazione selettiva con filtri di vasi addominali
39.75.12↔	Intervento vascolare percutaneo transluminale, altri vasi, angioplastica con laser	39.79.57↔	Embolizzazione selettiva con filtri di vasi dell'arto inferiore
39.75.13↔	Intervento vascolare percutaneo transluminale, altri vasi, sistema antiemboli (vasi periferici o viscerali)	39.79.58↔	Embolizzazione selettiva con filtri di vasi spinali
39.75.14↔	Intervento vascolare percutaneo transluminale, altri vasi, aterectomia	39.79.59↔	Embolizzazione selettiva con filtri di altri vasi, altro
39.75.15↔	Intervento vascolare percutaneo transluminale, altri vasi, trombolisi selettiva	39.79.60↔	Embolizzazione selettiva con particelle di altri vasi, NAS
39.75.16↔	Intervento vascolare percutaneo transluminale, altri vasi, trombolisi selettiva, assistita ecograficamente	39.79.61↔	Embolizzazione selettiva con particelle di vasi dell'arto superiore
39.75.30↔	Aumento della perfusione cerebrale mediante occlusione endoaortica parziale con catetere a palloncino	39.79.62↔	Embolizzazione selettiva con particelle dell'aorta
39.76.50↔	Trombolisi selettiva percutanea di vaso(i) extracranico(i) della testa e del collo	39.79.64↔	Embolizzazione selettiva con particelle di vasi toracici
39.76.70↔	Rimozione percutanea di corpo estraneo endovascolare da vaso (i) extracranico(i) della testa e del collo	39.79.65↔	Embolizzazione selettiva con particelle di vasi viscerali
39.77.50↔	Trombolisi percutanea selettiva di vaso(i) intracranico(i)	39.79.66↔	Embolizzazione selettiva con particelle di vasi addominali
39.77.70↔	Rimozione percutanea di corpo estraneo endovascolare da vaso (i) intracranico(i)	39.79.67↔	Embolizzazione selettiva con particelle di vasi dell'arto inferiore
39.79.11↔	Impianto endovascolare di protesi in vasi viscerali	39.79.68↔	Embolizzazione selettiva con particelle di vasi spinali
39.79.12↔	Impianto endovascolare di protesi in vasi pelvici	39.79.69↔	Embolizzazione selettiva con particelle di altri vasi, altro
39.79.13↔	Impianto endovascolare di protesi in vasi addominali	39.79.70↔	Occlusione mediante cateterismo con laser di arterie, altri vasi, NAS
39.79.19↔	Impianto endovascolare di protesi in altri vasi, altro	39.79.71↔	Occlusione mediante cateterismo con laser, di arterie dell'arto superiore
39.79.21↔	Embolizzazione o occlusione mediante spirali dell'arto superiore	39.79.72↔	Occlusione mediante cateterismo con laser, dell'aorta
39.79.22↔	Embolizzazione o occlusione mediante spirali dell'aorta	39.79.74↔	Occlusione mediante cateterismo con laser, di vasi toracici
39.79.24↔	Embolizzazione o occlusione mediante spirali di vasi toracici	39.79.75↔	Occlusione mediante cateterismo con laser, di vasi dell'arto inferiore
39.79.25↔	Embolizzazione o occlusione mediante spirali di vasi viscerali	39.79.76↔	Occlusione mediante cateterismo con laser, di vasi viscerali
39.79.26↔	Embolizzazione o occlusione mediante spirali di vasi addominali	39.79.77↔	Occlusione mediante cateterismo con laser, di vasi addominali
39.79.27↔	Embolizzazione o occlusione mediante spirali dell'arto inferiore	39.79.79↔	Occlusione mediante cateterismo con laser di arterie, altri vasi, altro
39.79.28↔	Embolizzazione o occlusione mediante spirali di vasi spinali	39.79.80↔	Occlusione mediante cateterismo con radiofrequenza di arterie, altri vasi, NAS
39.79.29↔	Embolizzazione o occlusione mediante spirali di altri vasi, altro	39.79.81↔	Occlusione mediante cateterismo con radiofrequenza, di arterie dell'arto superiore
39.79.30↔	Embolizzazione selettiva con liquidi embolizzanti di altri vasi, NAS	39.79.82↔	Occlusione mediante cateterismo con radiofrequenza dell'aorta
39.79.31↔	Embolizzazione selettiva con liquidi embolizzanti di vasi dell'arto superiore	39.79.84↔	Occlusione mediante cateterismo con radiofrequenza di vasi toracici
39.79.32↔	Embolizzazione selettiva con liquidi embolizzanti dell'aorta	39.79.85↔	Occlusione mediante cateterismo con radiofrequenza di vasi dell'arto inferiore
39.79.34↔	Embolizzazione selettiva con liquidi embolizzanti di vasi toracici	39.79.86↔	Occlusione mediante cateterismo con radiofrequenza di vasi viscerali
39.79.35↔	Embolizzazione selettiva con liquidi embolizzanti di vasi viscerali	39.79.87↔	Occlusione mediante cateterismo con radiofrequenza di vasi addominali
39.79.36↔	Embolizzazione selettiva con liquidi embolizzanti di vasi addominali	39.79.89↔	Occlusione mediante cateterismo con radiofrequenza di altri vasi, altro
39.79.37↔	Embolizzazione selettiva con liquidi embolizzanti di vasi dell'arto inferiore	39.90.00↔	Inserzione di stent(s) di vasi periferici senza liberazione di sostanza medicamentosa, NAS
39.79.38↔	Embolizzazione selettiva con liquidi embolizzanti di vasi spinali	39.90.10↔	Inserzione di stent(s) vascolari in vasi non cardiaci, bare stents
39.79.39↔	Embolizzazione selettiva con liquidi embolizzanti di altri vasi, altro	39.90.11↔	Inserzione di stent(s) vascolari in vasi non cardiaci, stents bioassorbibili
39.79.40↔	Embolizzazione selettiva con palloncini staccabili di altri vasi, NAS	39.90.12↔	Inserzione di stent(s) vascolari in vasi non cardiaci, stents di grande diametro NAS
39.79.41↔	Embolizzazione selettiva con palloncini staccabili di vasi dell'arto superiore	39.90.13↔	Inserzione di stent(s) vascolari in vasi non cardiaci, stents di grande diametro non ricoperti
39.79.42↔	Embolizzazione selettiva con palloncini staccabili dell'aorta	39.90.14↔	Inserzione di stent(s) vascolari in vasi non cardiaci, stents di grande diametro ricoperti
39.79.44↔	Embolizzazione selettiva con palloncini staccabili di vasi toracici	39.90.15↔	Inserzione di stent(s) vascolari in vasi non cardiaci, stents ricoperti (stentgraft) in vasi non aneurismatici
39.79.45↔	Embolizzazione selettiva con palloncini staccabili di vasi viscerali	39.90.16↔	Inserzione di stent(s) vascolari in vasi non cardiaci, stent ricoperti (stentgraft) con superficie bioattiva
39.79.46↔	Embolizzazione selettiva con palloncini staccabili di vasi addominali	39.90.17↔	Inserzione di stent(s) di vasi periferici, stent multistrato
39.79.47↔	Embolizzazione selettiva con palloncini staccabili di vasi spinali	39.90.19↔	Inserzione di stent(s) vascolari in vasi non cardiaci, altri stents
39.79.48↔	Embolizzazione selettiva con palloncini staccabili di vasi dell'arto inferiore	39.90.30↔	Inserzione di stent(s) extralunghi (> 10 cm) in vasi non cardiaci, NAS
		39.90.31↔	Inserzione di bare stent(s) extralunghi (> 10 cm) in vasi non cardiaci
		39.90.32↔	Inserzione di stent(s) ricoperti extralunghi (> 10 cm) in vasi non cardiaci
		39.90.39↔	Inserzione di stent(s) extralunghi (> 10 cm) in vasi non cardiaci, altro

39.90.99↔	Inserzione di stent(s) di vasi periferici senza liberazione di sostanza medicamentosa, altro	78.17.11↔	Riduzione aperta di frattura semplice della tibia prossimale con fissatore esterno
44.44↔	Embolizzazione mediante catetere per sanguinamento gastrico o duodenale	78.17.12↔	Riduzione aperta di frattura pluriframmentaria della tibia prossimale con fissatore esterno
78.11.10↔	Riduzione chiusa di frattura della scapola e della clavicola con fissatore esterno	78.17.13↔	Riduzione aperta di frattura semplice della diafisi tibiale con fissatore esterno
78.11.11↔	Riduzione aperta di frattura semplice della scapola e della clavicola con fissatore esterno	78.17.14↔	Riduzione aperta di frattura semplice della tibia distale con fissatore esterno
78.11.12↔	Riduzione aperta di frattura pluriframmentaria della scapola e della clavicola con fissatore esterno	78.17.15↔	Riduzione chiusa di altra frattura della tibia con fissatore esterno
78.11.20↔	Riduzione chiusa di frattura delle coste e dello sterno con fissatore esterno	78.17.16↔	Riduzione aperta di frattura pluriframmentaria di altre parti della tibia con fissatore esterno
78.11.21↔	Riduzione aperta di frattura delle coste e dello sterno con fissatore esterno	78.17.20↔	Riduzione aperta di frattura semplice della fibula prossimale con fissatore esterno
78.11.99↔	Applicazione di fissatore esterno della scapola, della clavicola, delle coste e dello sterno (Incl. Riduzione di frattura), altro	78.17.21↔	Riduzione aperta di frattura pluriframmentaria della fibula prossimale con fissatore esterno
78.12.10↔	Riduzione chiusa di frattura dell'omero prossimale con fissatore esterno	78.17.22↔	Riduzione aperta di frattura semplice della diafisi della fibula con fissatore esterno
78.12.11↔	Riduzione aperta di frattura dell'omero prossimale con fissatore esterno	78.17.23↔	Riduzione aperta di frattura pluriframmentaria della diafisi della fibula con fissatore esterno
78.12.90↔	Riduzione chiusa di altra frattura dell'omero con fissatore esterno	78.17.24↔	Riduzione chiusa di frattura della fibula distale con fissatore esterno
78.12.91↔	Riduzione aperta di altra frattura dell'omero con fissatore esterno	78.17.25↔	Riduzione aperta di frattura semplice della fibula distale con fissatore esterno
78.12.99↔	Applicazione di fissatore esterno dell'omero (Incl. Riduzione di frattura), altro	78.17.26↔	Riduzione aperta di frattura pluriframmentaria della fibula distale con fissatore esterno
78.13.10↔	Riduzione chiusa di frattura del radio distale con fissatore esterno	78.17.27↔	Riduzione chiusa di altra frattura della fibula con fissatore esterno
78.13.11↔	Riduzione chiusa di altra frattura del radio con fissatore esterno	78.17.99↔	Applicazione di fissatore esterno della tibia e della fibula (Incl. Riduzione di frattura), altro
78.13.12↔	Riduzione aperta di frattura del radio distale con fissatore esterno	78.18.10↔	Riduzione chiusa di frattura del calcagno con fissatore esterno
78.13.13↔	Riduzione aperta di altra frattura del radio con fissatore esterno	78.18.11↔	Riduzione chiusa di frattura di altre ossa tarsali e metatarsali con fissatore esterno
78.13.20↔	Riduzione chiusa di frattura dell'ulna con fissatore esterno	78.18.12↔	Riduzione aperta di frattura semplice di altre ossa tarsali e metatarsali con fissatore esterno
78.13.99↔	Applicazione di fissatore esterno del radio e dell'ulna (Incl. Riduzione di frattura), altro	78.18.13↔	Riduzione aperta di frattura del calcagno e del talo con fissatore esterno
78.14.10↔	Riduzione chiusa di frattura di carpo e metacarpo con fissatore esterno	78.18.14↔	Riduzione aperta di frattura pluriframmentaria di altre ossa tarsali con fissatore esterno
78.14.11↔	Riduzione aperta di frattura di carpo e metacarpo con fissatore esterno	78.18.15↔	Riduzione aperta di frattura pluriframmentaria del metatarso con fissatore esterno
78.14.99↔	Applicazione di fissatore esterno di carpo e metacarpo (Incl. Riduzione di frattura), altro	78.18.99↔	Applicazione di fissatore esterno di tarso e metatarso (Incl. Riduzione di frattura), altro
78.15.10↔	Riduzione aperta di frattura del collo femorale e del femore prossimale con fissatore esterno	78.19.10↔	Riduzione chiusa di frattura di falangi delle mani con fissatore esterno
78.15.20↔	Riduzione aperta di frattura della diafisi femorale con fissatore esterno	78.19.11↔	Riduzione aperta di frattura di falangi delle mani con fissatore esterno
78.15.30↔	Riduzione chiusa di frattura del femore distale con fissatore esterno	78.19.20↔	Riduzione chiusa di frattura delle ossa pelviche con fissatore esterno
78.15.31↔	Riduzione aperta di frattura del femore distale con fissatore esterno	78.19.21↔	Riduzione aperta di frattura dell'acetabolo mediante fissazione / transfissazione con fissatore esterno
78.15.40↔	Riduzione chiusa di altra frattura del femore con fissatore esterno	78.19.22↔	Riduzione aperta di frattura di altre parti delle ossa pelviche con fissatore esterno
78.15.99↔	Applicazione di fissatore esterno del femore (Incl. Riduzione di frattura), altro	78.19.30↔	Riduzione chiusa di frattura di falangi dei piedi con fissatore esterno
78.16.10↔	Riduzione chiusa di frattura della rotula con fissatore esterno	78.19.31↔	Riduzione aperta di frattura di falangi dei piedi con fissatore esterno
78.16.11↔	Riduzione aperta di frattura della rotula con fissatore esterno		
78.16.99↔	Applicazione di fissatore esterno della rotula (Incl. Riduzione di frattura), altro		
78.17.10↔	Riduzione chiusa di frattura della tibia prossimale con fissatore esterno		

Procedura E02-3

86.2a.21†↔	Sbrigliamento chirurgico, di media estensione, sul capo	86.2a.31†↔	Sbrigliamento chirurgico, di grande estensione, sul capo
86.2a.26†↔	Sbrigliamento chirurgico, di media estensione, sulla mano	86.2a.36†↔	Sbrigliamento chirurgico, di grande estensione, sulla mano
86.2a.2d†↔	Sbrigliamento chirurgico, di media estensione, sul piede	86.2a.3d†↔	Sbrigliamento chirurgico, di grande estensione, sul piede
86.2a.2e†↔	Sbrigliamento chirurgico, di media estensione, in altra sede	86.2a.3e†↔	Sbrigliamento chirurgico, di grande estensione, in altra sede

Procedura E02-4

86.0b.11†↔	Impianto di sistema di somministrazione farmacologica nella cute e nel tessuto sottocutaneo
------------	---------------------------------------------------------------------------------------------

Procedura E02-5

39.75.16↔ Intervento vascolare percutaneo transluminale, altri vasi, trombolisi selettiva, assistita ecograficamente

Procedura E02-6

- 00.55.00↔ Inserzione di stent(s) di vasi periferici con liberazione di sostanza medicamentosa, NAS
- 00.55.11↔ Inserzione di stent(s) di vasi periferici con liberazione di sostanza medicamentosa, stent drug eluting extralunghi (>10 cm)
- 00.55.99↔ Inserzione di stent(s) di vasi periferici con liberazione di sostanza medicamentosa, altro
- 00.63↔ Inserzione percutanea di stent(s) dell'arteria carotide
- 00.64↔ Inserzione percutanea di stent(s) di altre arterie precerebrali (extracraniche)
- 00.65.00↔ Inserzione percutanea di altro(i) stent vascolare(i) intracranico(i), NAS
- 00.65.11↔ Inserzione percutanea transluminale di microstent(s) vascolari intracranici
- 00.65.99↔ Inserzione percutanea di altro(i) stent vascolare(i) intracranico(i), altro
- 00.67.00↔ Inserzione percutanea di stent vascolare(i) centrale(i), NAS
- 00.67.10↔ Inserzione percutanea di stent vascolare(i) nella vena cava
- 00.67.20↔ Inserzione percutanea di stent vascolare(i) nella vena porta
- 00.67.99↔ Inserzione percutanea di stent vascolare(i) centrale(i), altro
- 28.2x.00↔ Tonsillectomia senza adenoidectomia, NAS
- 28.2x.10↔ Resezione parziale di tonsilla [tonsillotomia] senza adenoidectomia
- 28.2x.11↔ Tonsillectomia totale senza adenoidectomia
- 28.2x.12↔ Tonsillectomia per ascesso
- 28.2x.99↔ Tonsillectomia senza adenoidectomia, altro
- 28.4↔ Asportazione di residuo tonsillare
- 30.21↔ Epiglottidectomia
- 30.22.00↔ Cordectomia, NAS
- 30.22.10↔ Cordectomia, endolaringea
- 30.22.11↔ Cordectomia, mediante tirotomia
- 30.22.99↔ Cordectomia, altro
- 30.29.00↔ Altra laringectomia parziale, NAS
- 30.29.10↔ Cricoidoepiglottopessia (CHEP)
- 30.29.11↔ Cricoidopessia (CHP)
- 30.29.20↔ Asportazione parziale faringolaringea
- 30.29.21↔ Laringectomia parziale frontale (Huet)
- 30.29.22↔ Laringectomia parziale frontolaterale (Leroux-Robert)
- 30.29.30↔ Aritenoidectomia
- 30.29.99↔ Altra laringectomia parziale, altro
- 30.4x.00↔ Laringectomia radicale, NAS
- 30.4x.10↔ Laringectomia radicale, con faringectomia, senza ricostruzione
- 30.4x.11↔ Laringectomia radicale, con faringectomia, ricostruzione con mucosa locale
- 30.4x.12↔ Laringectomia radicale, con faringectomia, ricostruzione con innesto non vascolarizzato
- 30.4x.13↔ Laringectomia radicale, con faringectomia, ricostruzione con lembo regionale peduncolato
- 30.4x.14↔ Laringectomia radicale, con faringectomia, ricostruzione con lembo peduncolato
- 30.4x.15↔ Laringectomia radicale, con faringectomia, ricostruzione con innesto libero con anastomosi microvascolare
- 30.4x.16↔ Laringectomia radicale, con faringectomia, ricostruzione con innesto intestinale libero
- 30.4x.17↔ Laringectomia radicale, con faringectomia, ricostruzione con pull-up gastrico
- 30.4x.19↔ Laringectomia radicale, con faringectomia, altra ricostruzione
- 30.4x.20↔ Laringectomia radicale, con faringectomia e tiroidectomia, senza ricostruzione
- 30.4x.21↔ Laringectomia radicale, con faringectomia e tiroidectomia, ricostruzione con mucosa locale
- 30.4x.22↔ Laringectomia radicale, con faringectomia e tiroidectomia, ricostruzione con innesto non vascolarizzato
- 30.4x.23↔ Laringectomia radicale, con faringectomia e tiroidectomia, ricostruzione con lembo regionale peduncolato
- 30.4x.24↔ Laringectomia radicale, con faringectomia e tiroidectomia, ricostruzione con lembo peduncolato
- 30.4x.25↔ Laringectomia radicale, con faringectomia e tiroidectomia, ricostruzione con innesto libero con anastomosi microvascolare
- 30.4x.26↔ Laringectomia radicale, con faringectomia e tiroidectomia, ricostruzione con innesto intestinale libero
- 30.4x.27↔ Laringectomia radicale, con faringectomia e tiroidectomia, ricostruzione con pull-up gastrico
- 30.4x.29↔ Laringectomia radicale, con faringectomia e tiroidectomia, altra ricostruzione
- 30.4x.99↔ Laringectomia radicale, altro
- 33.71.11‡↔ Inserzione endoscopica di valvola(e) bronchiale(i), una valvola
- 33.71.12‡↔ Inserzione endoscopica di valvola(e) bronchiale(i), due valvole
- 33.71.13‡↔ Inserzione endoscopica di valvola(e) bronchiale(i), tre valvole
- 33.71.14‡↔ Inserzione endoscopica di valvola(e) bronchiale(i), quattro valvole
- 33.71.16‡↔ Inserzione endoscopica di valvola(e) bronchiale(i), cinque valvole
- 33.71.17‡↔ Inserzione endoscopica di valvola(e) bronchiale(i), sei valvole
- 33.71.18‡↔ Inserzione endoscopica di valvola(e) bronchiale(i), sette valvole
- 33.71.1a‡↔ Inserzione endoscopica di valvola(e) bronchiale(i), otto valvole
- 33.71.1b‡↔ Inserzione endoscopica di valvola(e) bronchiale(i), nove valvole
- 33.71.1c‡↔ Inserzione endoscopica di valvola(e) bronchiale(i), dieci e più valvole
- 33.71.21‡↔ Sostituzione endoscopica di valvola(e) bronchiale(i), una valvola
- 33.71.22‡↔ Sostituzione endoscopica di valvola(e) bronchiale(i), due valvole
- 33.71.23‡↔ Sostituzione endoscopica di valvola(e) bronchiale(i), tre valvole
- 33.71.24‡↔ Sostituzione endoscopica di valvola(e) bronchiale(i), quattro valvole
- 33.71.26‡↔ Sostituzione endoscopica di valvola(e) bronchiale(i), cinque valvole
- 33.71.27‡↔ Sostituzione endoscopica di valvola(e) bronchiale(i), sei valvole
- 33.71.28‡↔ Sostituzione endoscopica di valvola(e) bronchiale(i), sette valvole
- 33.71.2a‡↔ Sostituzione endoscopica di valvola(e) bronchiale(i), otto valvole
- 33.71.2b‡↔ Sostituzione endoscopica di valvola(e) bronchiale(i), nove valvole
- 33.71.2c‡↔ Sostituzione endoscopica di valvola(e) bronchiale(i), dieci e più valvole
- 33.91.20‡↔ Dilatazione bronchiale, per via endoscopica, con inserzione o sostituzione di stent/stentgraft, NAS
- 33.91.21‡↔ Dilatazione bronchiale, per via endoscopica, con inserzione o sostituzione di stent/stentgraft di materiale plastico
- 33.91.22‡↔ Dilatazione bronchiale, per via endoscopica, con inserzione o sostituzione di stent/stentgraft di metallo
- 33.91.23‡↔ Dilatazione bronchiale, per via endoscopica, con inserzione o sostituzione di stent/stentgraft ibrido/dinamico
- 33.91.29‡↔ Dilatazione bronchiale, per via endoscopica, con inserzione o sostituzione di stent/stentgraft, altro
- 34.1↔ Incisione del mediastino
- 34.6x.11↔ Pleurodesi, chirurgica a cielo aperto, senza decorticazione
- 34.6x.12↔ Pleurodesi, chirurgica a cielo aperto, con decorticazione
- 34.6x.13↔ Pleurodesi, chirurgica a cielo aperto, con talcaggio
- 34.6x.19↔ Pleurodesi, chirurgica a cielo aperto, altro
- 38.7x.10↔ Interruzione della vena cava, chirurgica a cielo aperto, NAS
- 38.7x.11↔ Inserzione di filtro antiemboli nella vena cava, chirurgica a cielo aperto
- 38.7x.12↔ Rimozione di filtro antiemboli dalla vena cava, chirurgica a cielo aperto
- 38.7x.13↔ Legatura o plicatura della vena cava, chirurgica a cielo aperto
- 38.7x.19↔ Interruzione della vena cava, chirurgica a cielo aperto, altro
- 39.50.00↔ Angioplastica o aterectomia di altro(i) vaso(i) non coronarico(i), NAS
- 39.50.10↔ Angioplastica o aterectomia di altro(i) vaso(i) non coronarico(i), con palloncino, NAS

39.50.11↔	Angioplastica o aterectomia di altro(i) vaso(i) non coronarico(i), con palloncino semplice	39.72.99↔	Riparazione o occlusione endovascolare dei vasi della testa e del collo, altro
39.50.12↔	Angioplastica o aterectomia di altro(i) vaso(i) non coronarico(i), con palloncino cutting	39.73.00↔	Impianto endovascolare di protesi nell'aorta toracica, NAS
39.50.13↔	Angioplastica o aterectomia di altro(i) vaso(i) non coronarico(i), con palloncino per crioplastica	39.73.10↔	Impianto endovascolare di protesi nell'aorta toracica, senza fenestrazione o diramazione
39.50.14↔	Angioplastica o aterectomia di altro(i) vaso(i) non coronarico(i), con palloncino a rilascio di sostanza medicamentosa	39.73.11↔	Impianto endovascolare di protesi nell'aorta toracica, con fenestrazione o diramazione
39.50.19↔	Angioplastica o aterectomia di altro(i) vaso(i) non coronarico(i), con altro palloncino	39.73.20↔	Impianto endovascolare di protesi nell'aorta toracoaddominale, NAS
39.50.20↔	Angioplastica con lama o laser di altro(i) vaso(i) non coronarico (i)	39.73.99↔	Impianto endovascolare di protesi nell'aorta toracica, altro
39.50.21↔	Angioplastica con trombectomia di altro(i) vaso(i) non coronarico (i)	39.75.01↔	Intervento vascolare percutaneo transluminale, altri vasi, rimozione di corpo estraneo con catetere di recupero, a cestello, ecc.
39.50.99↔	Angioplastica o aterectomia di altro(i) vaso(i) non coronarico(i), altro	39.75.10↔	Intervento vascolare percutaneo transluminale, altri vasi, sistema di cateteri per ricanalizzazione su occlusione totale
39.52.99↔	Altra riparazione di aneurismi, altro	39.75.11↔	Intervento vascolare percutaneo transluminale, altri vasi, trombectomia rotazionale
39.71.00↔	Impianto endovascolare di protesi nell'aorta addominale, NAS	39.75.12↔	Intervento vascolare percutaneo transluminale, altri vasi, angioplastica con laser
39.71.10↔	Impianto endovascolare di protesi nell'aorta addominale, aorto-iliaca, senza fenestrazione o diramazione	39.75.13↔	Intervento vascolare percutaneo transluminale, altri vasi, sistema antiemboli (vasi periferici o viscerali)
39.71.11↔	Impianto endovascolare di protesi nell'aorta addominale, aorto-iliaca, con fenestrazione o diramazione	39.75.14↔	Intervento vascolare percutaneo transluminale, altri vasi, aterectomia
39.71.12↔	Impianto endovascolare di protesi nell'aorta addominale, protesi della biforcazione, aorto-bi-iliaca, senza fenestrazione o diramazione	39.75.15↔	Intervento vascolare percutaneo transluminale, altri vasi, trombolisi selettiva
39.71.13↔	Impianto endovascolare di protesi nell'aorta addominale, protesi della biforcazione, aorto-bi-iliaca, con fenestrazione o diramazione	39.75.16↔	Intervento vascolare percutaneo transluminale, altri vasi, trombolisi selettiva, assistita ecograficamente
39.71.14↔	Impianto endovascolare di lembi nell'aorta addominale, protesi tubolare, aortica, senza fenestrazione o diramazione	39.75.30↔	Aumento della perfusione cerebrale mediante occlusione endoaortica parziale con catetere a palloncino
39.71.15↔	Impianto endovascolare di lembi nell'aorta addominale, protesi tubolare, aortica, con fenestrazione o diramazione	39.76.50↔	Trombolisi selettiva percutanea di vaso(i) extracranico(i) della testa e del collo
39.71.99↔	Impianto endovascolare di protesi nell'aorta addominale, altro	39.76.70↔	Rimozione percutanea di corpo estraneo endovascolare da vaso (i) extracranico(i) della testa e del collo
39.72.00↔	Riparazione o occlusione endovascolare dei vasi della testa e del collo, NAS	39.77.50↔	Trombolisi percutanea selettiva di vaso(i) intracranico(i)
39.72.10↔	Embolizzazione selettiva di vasi intracranici, NAS	39.77.70↔	Rimozione percutanea di corpo estraneo endovascolare da vaso (i) intracranico(i)
39.72.11↔	Embolizzazione selettiva di vasi intracranici con particelle o spirali metalliche	39.79.11↔	Impianto endovascolare di protesi in vasi viscerali
39.72.12↔	Embolizzazione selettiva di vasi intracranici con liquidi embolizzanti, palloncini o ombrellini	39.79.12↔	Impianto endovascolare di protesi in vasi pelvici
39.72.13↔	Embolizzazione selettiva di vasi intracranici mediante deviatori di flusso	39.79.13↔	Impianto endovascolare di protesi in vasi addominali
39.72.14↔	Embolizzazione selettiva di vasi intracranici con sostanza adesiva	39.79.19↔	Impianto endovascolare di protesi in altri vasi, altro
39.72.19↔	Embolizzazione selettiva di vasi intracranici, altro	39.79.21↔	Embolizzazione o occlusione mediante spirali dell'arto superiore
39.72.20↔	Embolizzazione selettiva di vasi extracranici del capo e del collo, NAS	39.79.22↔	Embolizzazione o occlusione mediante spirali dell'aorta
39.72.21↔	Embolizzazione selettiva di vasi extracranici del capo e del collo con particelle o spirali metalliche	39.79.24↔	Embolizzazione o occlusione mediante spirali di vasi toracici
39.72.22↔	Embolizzazione selettiva di vasi extracranici del capo e del collo con liquidi embolizzanti, palloncini o ombrellini	39.79.25↔	Embolizzazione o occlusione mediante spirali di vasi viscerali
39.72.24↔	Embolizzazione selettiva di vasi extracranici della testa e del collo con sostanza adesiva	39.79.26↔	Embolizzazione o occlusione mediante spirali di vasi addominali
39.72.29↔	Embolizzazione selettiva di vasi extracranici del capo e del collo, altro	39.79.27↔	Embolizzazione o occlusione mediante spirali dell'arto inferiore
39.72.30↔	Embolizzazione percutanea-transluminale di malformazioni vascolari mediante microcatetere, NAS	39.79.28↔	Embolizzazione o occlusione mediante spirali di vasi spinali
39.72.31↔	Embolizzazione percutanea-transluminale di malformazioni vascolari mediante microcatetere, impiego di un microcatetere	39.79.29↔	Embolizzazione o occlusione mediante spirali di altri vasi, altro
39.72.32↔	Embolizzazione percutanea-transluminale di malformazioni vascolari mediante microcateteri, impiego di due microcateteri	39.79.30↔	Embolizzazione selettiva con liquidi embolizzanti di altri vasi, NAS
39.72.33↔	Embolizzazione percutanea-transluminale di malformazioni vascolari mediante microcateteri, impiego di tre microcateteri	39.79.31↔	Embolizzazione selettiva con liquidi embolizzanti di vasi dell'arto superiore
39.72.34↔	Embolizzazione percutanea-transluminale di malformazioni vascolari mediante microcateteri, impiego di quattro microcateteri	39.79.32↔	Embolizzazione selettiva con liquidi embolizzanti dell'aorta
39.72.35↔	Embolizzazione percutanea-transluminale di malformazioni vascolari mediante microcateteri, impiego di cinque microcateteri	39.79.34↔	Embolizzazione selettiva con liquidi embolizzanti di vasi toracici
39.72.36↔	Embolizzazione percutanea-transluminale di malformazioni vascolari mediante microcateteri, impiego di sei e più microcateteri	39.79.35↔	Embolizzazione selettiva con liquidi embolizzanti di vasi viscerali
		39.79.36↔	Embolizzazione selettiva con liquidi embolizzanti di vasi addominali
		39.79.37↔	Embolizzazione selettiva con liquidi embolizzanti di vasi dell'arto inferiore
		39.79.38↔	Embolizzazione selettiva con liquidi embolizzanti di vasi spinali
		39.79.39↔	Embolizzazione selettiva con liquidi embolizzanti di altri vasi, altro
		39.79.40↔	Embolizzazione selettiva con palloncini staccabili di altri vasi, NAS
		39.79.41↔	Embolizzazione selettiva con palloncini staccabili di vasi dell'arto superiore
		39.79.42↔	Embolizzazione selettiva con palloncini staccabili dell'aorta
		39.79.44↔	Embolizzazione selettiva con palloncini staccabili di vasi toracici
		39.79.45↔	Embolizzazione selettiva con palloncini staccabili di vasi viscerali
		39.79.46↔	Embolizzazione selettiva con palloncini staccabili di vasi addominali

39.79.47↔	Embolizzazione selettiva con palloncini staccabili di vasi spinali	39.90.32↔	Inserzione di stent(s) ricoperti extralunghi (> 10 cm) in vasi non cardiaci
39.79.48↔	Embolizzazione selettiva con palloncini staccabili di vasi dell'arto inferiore	39.90.39↔	Inserzione di stent(s) extralunghi (> 10 cm) in vasi non cardiaci, altro
39.79.49↔	Embolizzazione selettiva con palloncini staccabili di altri vasi, altro	39.90.99↔	Inserzione di stent(s) di vasi periferici senza liberazione di sostanza medicamentosa, altro
39.79.50↔	Embolizzazione selettiva con filtri di altri vasi, NAS	40.40↔	Dissezione del collo, NAS
39.79.51↔	Embolizzazione selettiva con filtri di vasi dell'arto superiore	40.41.00↔	Dissezione radicale del collo, NAS
39.79.52↔	Embolizzazione selettiva con filtri dell'aorta	40.41.10↔	Dissezione selettiva (funzionale) del collo, sopraomioidea (regione I-III)
39.79.54↔	Embolizzazione selettiva con filtri di vasi toracici	40.41.11↔	Dissezione selettiva (funzionale) del collo, laterale (regione II-IV)
39.79.55↔	Embolizzazione selettiva con filtri di vasi viscerali	40.41.12↔	Dissezione selettiva (funzionale) del collo, anterolaterale (regione I-IV)
39.79.56↔	Embolizzazione selettiva con filtri di vasi addominali	40.41.13↔	Dissezione selettiva (funzionale) del collo, posterolaterale (regione II-V)
39.79.57↔	Embolizzazione selettiva con filtri di vasi dell'arto inferiore	40.41.14↔	Dissezione selettiva (funzionale) del collo, centrale (regione VI)
39.79.58↔	Embolizzazione selettiva con filtri di vasi spinali	40.41.20↔	Dissezione radicale del collo (incl. modificata)
39.79.59↔	Embolizzazione selettiva con filtri di altri vasi, altro	40.41.21↔	Dissezione allargata del collo
39.79.60↔	Embolizzazione selettiva con particelle di altri vasi, NAS	40.41.99↔	Dissezione radicale del collo, altro
39.79.61↔	Embolizzazione selettiva con particelle di vasi dell'arto superiore	44.44↔	Embolizzazione mediante catetere per sanguinamento gastrico o duodenale
39.79.62↔	Embolizzazione selettiva con particelle dell'aorta	77.40.20↔	Biopsia dell'osso, sede non specificata, Biopsia a cielo aperto
39.79.64↔	Embolizzazione selettiva con particelle di vasi toracici	77.40.99↔	Biopsia dell'osso, sede non specificata, altro
39.79.65↔	Embolizzazione selettiva con particelle di vasi viscerali	77.41.00↔	Biopsia della scapola, della clavicola, delle coste e dello sterno, NAS
39.79.66↔	Embolizzazione selettiva con particelle di vasi addominali	77.41.20↔	Biopsia della scapola, della clavicola, delle coste e dello sterno, Biopsia a cielo aperto
39.79.67↔	Embolizzazione selettiva con particelle di vasi dell'arto inferiore	77.41.99↔	Biopsia della scapola, della clavicola, delle coste e dello sterno, altro
39.79.68↔	Embolizzazione selettiva con particelle di vasi spinali	77.42.00↔	Biopsia dell'omero, NAS
39.79.69↔	Embolizzazione selettiva con particelle di altri vasi, altro	77.42.20↔	Biopsia dell'omero, Biopsia a cielo aperto
39.79.70↔	Occlusione mediante cateterismo con laser di arterie, altri vasi, NAS	77.42.99↔	Biopsia dell'omero, altro
39.79.71↔	Occlusione mediante cateterismo con laser, di arterie dell'arto superiore	77.43.00↔	Biopsia del radio e dell'ulna, NAS
39.79.72↔	Occlusione mediante cateterismo con laser, dell'aorta	77.43.20↔	Biopsia del radio e dell'ulna, Biopsia a cielo aperto
39.79.74↔	Occlusione mediante cateterismo con laser, di vasi toracici	77.43.99↔	Biopsia del radio e dell'ulna, altro
39.79.75↔	Occlusione mediante cateterismo con laser, di vasi dell'arto inferiore	77.44.00↔	Biopsia del carpo e del metacarpo, NAS
39.79.76↔	Occlusione mediante cateterismo con laser, di vasi viscerali	77.44.20↔	Biopsia del carpo e del metacarpo, Biopsia a cielo aperto
39.79.77↔	Occlusione mediante cateterismo con laser, di vasi addominali	77.44.99↔	Biopsia del carpo e del metacarpo, altro
39.79.79↔	Occlusione mediante cateterismo con laser di arterie, altri vasi, altro	77.45.00↔	Biopsia del femore, NAS
39.79.80↔	Occlusione mediante cateterismo con radiofrequenza di arterie, altri vasi, NAS	77.45.20↔	Biopsia del femore, Biopsia a cielo aperto
39.79.81↔	Occlusione mediante cateterismo con radiofrequenza, di arterie dell'arto superiore	77.45.99↔	Biopsia del femore, altro
39.79.82↔	Occlusione mediante cateterismo con radiofrequenza dell'aorta	77.46.00↔	Biopsia della rotula, NAS
39.79.84↔	Occlusione mediante cateterismo con radiofrequenza di vasi toracici	77.46.20↔	Biopsia della rotula, Biopsia a cielo aperto
39.79.85↔	Occlusione mediante cateterismo con radiofrequenza di vasi dell'arto inferiore	77.46.99↔	Biopsia della rotula, altro
39.79.86↔	Occlusione mediante cateterismo con radiofrequenza di vasi viscerali	77.47.00↔	Biopsia della tibia e fibula, NAS
39.79.87↔	Occlusione mediante cateterismo con radiofrequenza di vasi addominali	77.47.20↔	Biopsia della tibia e fibula, Biopsia a cielo aperto
39.79.89↔	Occlusione mediante cateterismo con radiofrequenza di altri vasi, altro	77.47.99↔	Biopsia della tibia e fibula, altro
39.90.00↔	Inserzione di stent(s) di vasi periferici senza liberazione di sostanza medicamentosa, NAS	77.48.00↔	Biopsia del tarso e metatarso, NAS
39.90.10↔	Inserzione di stent(s) vascolari in vasi non cardiaci, bare stents	77.48.20↔	Biopsia del tarso e metatarso, Biopsia a cielo aperto
39.90.11↔	Inserzione di stent(s) vascolari in vasi non cardiaci, stents bioassorbibili	77.48.99↔	Biopsia del tarso e metatarso, altro
39.90.12↔	Inserzione di stent(s) vascolari in vasi non cardiaci, stents di grande diametro NAS	77.49.00↔	Biopsia di altre ossa specificate, escluse quelle facciali, NAS
39.90.13↔	Inserzione di stent(s) vascolari in vasi non cardiaci, stents di grande diametro non ricoperti	77.49.21↔	Biopsia di altre ossa specificate, escluse quelle facciali, Biopsia della colonna vertebrale, Biopsia a cielo aperto
39.90.14↔	Inserzione di stent(s) vascolari in vasi non cardiaci, stents di grande diametro ricoperti	77.49.41↔	Biopsia di altre ossa specificate, escluse quelle facciali, Biopsia di falangi dei piedi, Biopsia a cielo aperto
39.90.15↔	Inserzione di stent(s) vascolari in vasi non cardiaci, stents ricoperti (stentgraft) in vasi non aneurismatici	77.49.91↔	Biopsia di altre ossa specificate, escluse quelle facciali, Biopsia a cielo aperto
39.90.16↔	Inserzione di stent(s) vascolari in vasi non cardiaci, stent ricoperti (stentgraft) con superficie bioattiva	77.49.99↔	Biopsia di altre ossa specificate, escluse quelle facciali, altro
39.90.17↔	Inserzione di stent(s) di vasi periferici, stent multistrato	78.91↔	Inserzione di stimolatore di crescita ossea su clavicola, coste e sterno
39.90.19↔	Inserzione di stent(s) vascolari in vasi non cardiaci, altri stents	78.97↔	Inserzione di stimolatore di crescita ossea sulla tibia e fibula
39.90.30↔	Inserzione di stent(s) extralunghi (> 10 cm) in vasi non cardiaci, NAS	78.99↔	Inserzione di stimolatore di crescita ossea su altre ossa specificate, escluse quelle facciali
39.90.31↔	Inserzione di bare stent(s) extralunghi (> 10 cm) in vasi non cardiaci	79.19.10↔	Riduzione chiusa di frattura di clavicola e scapola, con fissazione interna
		79.19.11↔	Riduzione chiusa di frattura delle coste, con fissazione interna
		79.19.12↔	Riduzione chiusa di frattura dello sterno, con fissazione interna
		79.39.10↔	Riduzione aperta di frattura semplice di clavicola e scapola, con fissazione interna
		79.39.11↔	Riduzione aperta di frattura pluriframmentaria di clavicola e scapola, con fissazione interna

79.39.12↔	Riduzione aperta di frattura semplice delle coste, con fissazione interna	79.39.14↔	Riduzione aperta di frattura pluriframmentaria delle coste, con fissazione interna
79.39.13↔	Riduzione aperta di frattura semplice dello sterno, con fissazione interna	79.39.15↔	Riduzione aperta di frattura pluriframmentaria dello sterno, con fissazione interna

ADRG E03**Brachiterapia o terapia con radionuclidi aperti per malattie e disturbi dell'apparato respiratorio, più di un giorno di degenza**

Procedura nella tabella E03-1 e durata del soggiorno > 1 giorno

DRG E03Z**Brachiterapia o terapia con radionuclidi aperti per malattie e disturbi dell'apparato respiratorio, più di un giorno di degenza****Procedura E03-1**

92.20↔	Infusione d'isotopo radioattivo liquido	92.28.21↔	Somministrazione parenterale di iodio-131-MIBG (metaiodobenzilguanidina)
92.27.00↔	Impianto o inserzione di elementi radioattivi (brachiterapia con radionuclidi chiusi), superficie corporea, altra o NAS sede di applicazione	92.28.22↔	Radioimmunoterapia con iodio-131 [I-131] tositumomab, parenterale
92.27.10↔	Impianto o inserzione di elementi radioattivi (brachiterapia con radionuclidi chiusi), organi sessuali femminili, NAS	92.28.23↔	Radioimmunoterapia con altri anticorpi, parenterale
92.27.11↔	Impianto o inserzione di elementi radioattivi (brachiterapia con radionuclidi chiusi), in sede intrauterina	92.28.31↔	Radio-chemioembolizzazione endovascolare selettiva con I-131-Lipiodol
92.27.12↔	Impianto o inserzione di elementi radioattivi (brachiterapia con radionuclidi chiusi), in sede intravaginale	92.28.32↔	Terapia endovascolare selettiva con radionuclidi (SIRT) mediante embolizzazione con microsferi marcate con ittrio-90
92.27.13↔	Impianto o inserzione di elementi radioattivi (brachiterapia con radionuclidi chiusi), in sede combinata intrauterina e intravaginale	92.28.33↔	Brachiterapia endovascolare con renio-188
92.27.21↔	Impianto o inserzione di elementi radioattivi (brachiterapia con radionuclidi chiusi), superficie corporea	92.28.99↔	Iniezione, instillazione o somministrazione per via orale di radioisotopi, altro
92.27.22↔	Impianto o inserzione di elementi radioattivi (brachiterapia con radionuclidi chiusi), in sede intracavitaria	92.29.09↔	Brachiterapia con radionuclidi chiusi, altro
92.27.23↔	Impianto o inserzione di elementi radioattivi (brachiterapia con radionuclidi chiusi), in sede endoluminale	92.29.11↔	Brachiterapia interstiziale con impianto di emettitori rimovibili monoplanari, basso rateo di dose
92.27.30↔	Impianto o inserzione di elementi radioattivi (brachiterapia con radionuclidi chiusi), vasi NAS	92.29.12↔	Brachiterapia interstiziale con impianto di emettitori rimovibili monoplanari, rateo di dose pulsata (pulsed dose rate)
92.27.31↔	Impianto o inserzione di elementi radioattivi (brachiterapia con radionuclidi chiusi), arterie coronarie	92.29.13↔	Brachiterapia interstiziale con impianto di emettitori rimovibili monoplanari, alto rateo di dose
92.27.39↔	Impianto o inserzione di elementi radioattivi (brachiterapia con radionuclidi chiusi), altri vasi	92.29.19↔	Brachiterapia interstiziale con impianto di emettitori rimovibili monoplanari, altro
92.27.40↔	Impianto o inserzione di elementi radioattivi (brachiterapia con radionuclidi chiusi), intraoperatoria	92.29.21↔	Brachiterapia interstiziale con impianto volumetrico di emettitori rimovibili multiplanari, basso rateo di dose
92.27.70↔	Mouflage radioattivi, NAS	92.29.22↔	Brachiterapia interstiziale con impianto volumetrico di emettitori rimovibili multiplanari, rateo di dose pulsata (pulsed dose rate)
92.27.71↔	Mouflage radioattivi: costruzione e applicazione di mouflage radioattivi superficiali	92.29.23↔	Brachiterapia interstiziale con impianto volumetrico di emettitori rimovibili multiplanari, alto rateo di dose
92.27.72↔	Mouflage radioattivi: costruzione e applicazione di applicatori non impiegati sulla superficie corporea	92.29.24↔	Brachiterapia con impianto di emettitori rimovibili multiplanari, alto rateo di dose, intraoperatoria
92.27.73↔	Mouflage radioattivi: costruzione e applicazione di applicatori oculari	92.29.29↔	Brachiterapia interstiziale con impianto volumetrico di emettitori rimovibili multiplanari, altro
92.27.79↔	Mouflage radioattivi, altro	92.29.31↔	Brachiterapia interstiziale con impianto di emettitori permanenti, fino a 10 sorgenti
92.28.00↔	Iniezione, instillazione o somministrazione per via orale di radioisotopi, NAS	92.29.32↔	Brachiterapia interstiziale con impianto di emettitori permanenti, da 11 a 15 sorgenti
92.28.01↔	Instillazione di radionuclidi aperti in articolazioni	92.29.33↔	Brachiterapia interstiziale con impianto di emettitori permanenti, da 16 a 20 sorgenti
92.28.02↔	Radioiodoterapia fino a 1,2 GBq I-131, senza somministrazione di tireotropina ricombinante (rh-TSH)	92.29.34↔	Brachiterapia interstiziale con impianto di emettitori permanenti, da 21 a 25 sorgenti
92.28.03↔	Radioiodoterapia fino a 1,2 GBq I-131, con somministrazione di tireotropina ricombinante (rh-TSH)	92.29.35↔	Brachiterapia interstiziale con impianto di emettitori permanenti, da 26 a 30 sorgenti
92.28.04↔	Radioiodoterapia da 1,2 a meno di 5 GBq I-131, senza somministrazione di tireotropina ricombinante (rh-TSH)	92.29.36↔	Brachiterapia interstiziale con impianto di emettitori permanenti, da 31 a 35 sorgenti
92.28.05↔	Radioiodoterapia da 1,2 a meno di 5 GBq I-131, con somministrazione di tireotropina ricombinante (rh-TSH)	92.29.37↔	Brachiterapia interstiziale con impianto di emettitori permanenti, da 36 a 40 sorgenti
92.28.06↔	Radioiodoterapia da 5 GBq I-131, senza somministrazione di tireotropina ricombinante (rh-TSH)	92.29.38↔	Brachiterapia interstiziale con impianto di emettitori permanenti, da 41 a 45 sorgenti
92.28.07↔	Radioiodoterapia da 5 GBq I-131, con somministrazione di tireotropina ricombinante (rh-TSH)	92.29.39↔	Brachiterapia interstiziale con impianto di emettitori permanenti, da 46 a 50 sorgenti
92.28.11↔	Terapia con radionuclidi aperti per metastasi ossee	92.29.3a↔	Brachiterapia interstiziale con impianto di emettitori permanenti, da 51 a 55 sorgenti
92.28.13↔	Terapia radiorecettoriale con analoghi della somatostatina DOTA-coniugati	92.29.3b↔	Brachiterapia interstiziale con impianto di emettitori permanenti, da 56 a 60 sorgenti
92.28.20↔	Radioimmunoterapia con 90Y ibritumomab tiuxetano, parenterale	92.29.3c↔	Brachiterapia interstiziale con impianto di emettitori permanenti, da 61 a 65 sorgenti

92.29.3d↔	Brachiterapia interstiziale con impianto di emettitori permanenti, da 66 a 70 sorgenti	92.30.22↔	Radioterapia stereotassica, in seduta unica: Cerebrale, guidata dalle immagini
92.29.3e↔	Brachiterapia interstiziale con impianto di emettitori permanenti, da 71 sorgenti e più	92.30.30↔	Radioterapia stereotassica, in seduta unica: Extracerebrale, radioterapia a modulazione di intensità
92.30.00↔	Radioterapia stereotassica, in seduta unica, NAS	92.30.31↔	Radioterapia stereotassica, in seduta unica: Extracerebrale, radioterapia ad arco a modulazione di intensità (IMAT)
92.30.01↔	Radioterapia stereotassica, in seduta unica: Cerebrale, NAS	92.30.32↔	Radioterapia stereotassica, in seduta unica: Extracerebrale, guidata dalle immagini
92.30.02↔	Radioterapia stereotassica, in seduta unica: Extracerebrale, NAS	92.30.99↔	Radioterapia stereotassica, in seduta unica, altro
92.30.20↔	Radioterapia stereotassica, in seduta unica: Cerebrale, radioterapia a modulazione di intensità		
92.30.21↔	Radioterapia stereotassica, in seduta unica: Cerebrale, radioterapia ad arco a modulazione di intensità (IMAT)		

ADRG E05**Altri interventi maggiori al torace**

Procedura nella tabella E05-2

DRG E05A**Altri interventi maggiori al torace con CC estremamente gravi**

PCCL > 3

DRG E05B**Altri interventi maggiori al torace per neoplasia maligna**

Diagnosi nella tabella E05-1

DRG E05C**Altri interventi maggiori al torace****Diagnosi E05-1**

C33	Tumore maligno della trachea	C76.1	Tumore maligno di altra e mal definita sede: Torace
C34.0	Tumore Maligno: Bronco principale	C78.0	Tumore maligno secondario del polmone
C34.1	Tumore Maligno: Lobo o bronco superiore	C78.1	Tumore maligno secondario del mediastino
C34.2	Tumore Maligno: Lobo o bronco medio	C78.2	Tumore maligno secondario della pleura
C34.3	Tumore Maligno: Lobo o bronco inferiore	C78.3	Tumore maligno secondario di altri e non specificati organi dell'apparato respiratorio
C34.8	Tumore Maligno: lesione sconfinante a più zone contigue dei bronchi e polmone	D02.1	Carcinoma in situ: Trachea
C34.9	Tumore Maligno: Bronchi o polmone non specificati	D02.2	Carcinoma in situ: Bronchi e polmone
C38.1	Tumore Maligno: Mediastino anteriore	D02.3	Carcinoma in situ: Altre parti dell'apparato respiratorio
C38.2	Tumore Maligno: Mediastino posteriore	D02.4	Carcinoma in situ: Apparato respiratorio non specificato
C38.3	Tumore Maligno: Mediastino, parte non specificata	D38.1	Tumori di comportamento incerto o sconosciuto: Trachea, bronchi e polmone
C38.4	Tumore Maligno: Pleura	D38.2	Tumori di comportamento incerto o sconosciuto: Pleura
C38.8	Tumore Maligno: lesione sconfinante a più zone contigue del cuore, del mediastino e della pleura	D38.3	Tumori di comportamento incerto o sconosciuto: Mediastino
C39.8	Tumore Maligno: lesione sconfinante a più zone contigue dell'apparato respiratorio e degli organi intratoracici	D38.4	Tumori di comportamento incerto o sconosciuto: Timo
C39.9	Tumore Maligno: Sedi mal definite dell'apparato respiratorio	D38.5	Tumori di comportamento incerto o sconosciuto: Altri organi dell'apparato respiratorio
C45.0	Mesotelioma delle pleura	D38.6	Tumori di comportamento incerto o sconosciuto: Organo dell'apparato respiratorio non specificato
C47.3	Tumore Maligno: Nervi periferici del torace		
C49.3	Tumore Maligno: Tessuto connettivo e tessuti molli del torace		

Procedura E05-2

07.80↔	Timectomia, NAS	32.41.12↔	Lobectomia del polmone, per via toracoscopica, senza menzione di linfadenectomia radicale, con dilatazione broncoplastica
07.82↔	Altra asportazione totale del timo	32.41.13↔	Lobectomia del polmone, per via toracoscopica, senza menzione di linfadenectomia radicale, con dilatazione broncoplastica
07.84↔	Asportazione totale del timo in toracoscopia	32.41.14↔	Lobectomia del polmone, per via toracoscopica, senza menzione di linfadenectomia radicale, con dilatazione broncoplastica nonché dilatazione angioplastica
31.73↔	Chiusura di altra fistola della trachea	32.41.19↔	Lobectomia del polmone, per via toracoscopica, senza menzione di linfadenectomia radicale, altro
32.1x.10↔	Altra asportazione bronchiale, resezione della biforcazione	32.41.20↔	Lobectomia del polmone, per via toracoscopica, con linfadenectomia radicale, NAS
32.1x.20↔	Altra asportazione bronchiale, revisione per insufficienza di moncone bronchiale	32.41.99↔	Lobectomia del polmone in toracoscopia, altro
32.41.00↔	Lobectomia del polmone in toracoscopia, NAS	32.42.00↔	Lobectomia del polmone, chirurgica a cielo aperto, NAS
32.41.10↔	Lobectomia del polmone, per via toracoscopica, senza menzione di linfadenectomia radicale, NAS		
32.41.11↔	Lobectomia del polmone, per via toracoscopica, senza menzione di linfadenectomia radicale, senza dilatazione broncoplastica o angioplastica		

32.42.10↔	Lobectomia del polmone, chirurgica a cielo aperto, senza menzione di linfadenectomia radicale, NAS	33.20↔	Biopsia del polmone in toracosopia
32.42.11↔	Lobectomia del polmone, chirurgica a cielo aperto, senza linfadenectomia radicale, senza dilatazione broncoplastica o angioplastica	33.39↔	Collassamento chirurgico del polmone, altro
32.42.12↔	Lobectomia del polmone, chirurgica a cielo aperto, senza linfadenectomia radicale, con dilatazione broncoplastica	33.41↔	Sutura di lacerazione bronchiale
32.42.13↔	Lobectomia del polmone, chirurgica a cielo aperto, senza linfadenectomia radicale, con dilatazione angioplastica	33.42↔	Chiusura di fistola bronchiale
32.42.14↔	Lobectomia del polmone, chirurgica a cielo aperto, senza linfadenectomia radicale, con dilatazione broncoplastica nonché dilatazione angioplastica	33.43↔	Chiusura di lacerazione polmonare
32.42.19↔	Lobectomia del polmone, chirurgica a cielo aperto, senza linfadenectomia radicale, altro	33.92↔	Legatura di bronco
32.42.20↔	Lobectomia del polmone, chirurgica a cielo aperto, con linfadenectomia radicale, NAS	34.02↔	Toracotomia esplorativa
32.42.21↔	Lobectomia del polmone, chirurgica a cielo aperto, con linfadenectomia radicale, senza dilatazione broncoplastica o angioplastica	34.3x.00↔	Asportazione o distruzione di lesione o tessuto del mediastino, NAS
32.42.22↔	Lobectomia del polmone, chirurgica a cielo aperto, con linfadenectomia radicale, con dilatazione broncoplastica	34.3x.10↔	Asportazione di lesione o tessuto del mediastino
32.42.23↔	Lobectomia del polmone, chirurgica a cielo aperto, con linfadenectomia radicale, con dilatazione angioplastica	34.3x.20↔	Resezione di lesione o tessuto del mediastino, NAS
32.42.24↔	Lobectomia del polmone, chirurgica a cielo aperto, con linfadenectomia radicale, con dilatazione broncoplastica, con dilatazione angioplastica	34.3x.21↔	Resezione di lesione o tessuto del mediastino, senza resezione di organi mediastinici
32.42.29↔	Lobectomia del polmone, chirurgica a cielo aperto, con linfadenectomia radicale, altro	34.3x.22↔	Resezione di lesione o tessuto del mediastino, con resezione polmonare o resezione parziale della parete toracica
32.42.30↔	Lobectomia del polmone, allargata	34.3x.23↔	Resezione di lesione o tessuto del mediastino, con resezione parziale del pericardio
32.42.40↔	Lobectomia del polmone, bilobectomia, NAS	34.3x.24↔	Resezione di lesione o tessuto del mediastino, con sostituzione vascolare mediante protesi
32.42.41↔	Lobectomia del polmone, bilobectomia, senza dilatazione broncoplastica o angioplastica	34.3x.25↔	Resezione di lesione o tessuto del mediastino, con resezione polmonare e sostituzione vascolare
32.42.42↔	Lobectomia del polmone, bilobectomia, con dilatazione broncoplastica	34.3x.26↔	Resezione di lesione o tessuto del mediastino, con resezione polmonare e resezione parziale del pericardio
32.42.43↔	Lobectomia del polmone, bilobectomia, con dilatazione angioplastica	34.3x.27↔	Resezione di lesione o tessuto del mediastino, con resezione parziale del pericardio e sostituzione vascolare
32.42.44↔	Lobectomia del polmone, bilobectomia, con dilatazione broncoplastica e angioplastica	34.3x.28↔	Resezione di lesione o tessuto del mediastino, con resezione parziale di polmone e pericardio e sostituzione vascolare
32.42.49↔	Lobectomia del polmone, bilobectomia, altro	34.3x.29↔	Resezione di lesione o tessuto del mediastino, altro
32.42.99↔	Lobectomia del polmone, chirurgica a cielo aperto, altro	34.3x.30↔	Distruzione di lesione o tessuto del mediastino
32.49↔	Lobectomia del polmone, altro	34.3x.99↔	Asportazione o distruzione di lesione o tessuto del mediastino, altro
32.50↔	Pneumonectomia in toracosopia	34.4x.00↔	Asportazione o distruzione di lesione della parete toracica, NAS
32.51.00↔	Pneumonectomia, chirurgica a cielo aperto, NAS	34.4x.10↔	Asportazione di lesione della parete toracica
32.51.10↔	Pneumonectomia, chirurgica a cielo aperto, senza linfadenectomia radicale, NAS	34.4x.20↔	Resezione parziale di lesione della parete toracica, NAS
32.51.11↔	Pneumonectomia, chirurgica a cielo aperto, senza linfadenectomia radicale, senza dilatazione broncoplastica o angioplastica	34.4x.21↔	Resezione parziale di lesione della parete toracica, senza ricostruzione
32.51.12↔	Pneumonectomia, chirurgica a cielo aperto, senza linfadenectomia radicale, con dilatazione broncoplastica	34.4x.22↔	Resezione parziale di lesione della parete toracica, con ricostruzione
32.51.13↔	Pneumonectomia, chirurgica a cielo aperto, senza linfadenectomia radicale, con dilatazione angioplastica	34.4x.30↔	Resezione di lesione della parete toracica, asportazione completa dello sterno, NAS
32.51.14↔	Pneumonectomia, chirurgica a cielo aperto, senza linfadenectomia radicale, con dilatazione broncoplastica nonché dilatazione angioplastica	34.4x.31↔	Resezione di lesione della parete toracica, asportazione completa dello sterno, senza ricostruzione
32.51.19↔	Pneumonectomia, chirurgica a cielo aperto, senza linfadenectomia radicale, altro	34.4x.32↔	Resezione di lesione della parete toracica, asportazione completa dello sterno, con ricostruzione
32.51.20↔	Pneumonectomia, chirurgica a cielo aperto, con linfadenectomia radicale, NAS	34.51.00↔	Pleurectomia e decorticazione del polmone, chirurgica a cielo aperto, NAS
32.51.21↔	Pneumonectomia, chirurgica a cielo aperto, con linfadenectomia radicale, senza dilatazione broncoplastica o angioplastica	34.51.11↔	Pleurectomia e decorticazione radicale del polmone e della parete toracica senza resezione del pericardio o del diaframma, chirurgica a cielo aperto
32.51.22↔	Pneumonectomia, chirurgica a cielo aperto, con linfadenectomia radicale, con dilatazione broncoplastica	34.51.12↔	Pleurectomia e decorticazione radicale del polmone e della parete toracica con resezione del pericardio, chirurgica a cielo aperto
32.51.23↔	Pneumonectomia, chirurgica a cielo aperto, con linfadenectomia radicale, con dilatazione angioplastica	34.51.13↔	Pleurectomia e decorticazione radicale del polmone e della parete toracica con resezione del diaframma, chirurgica a cielo aperto
32.51.24↔	Pneumonectomia, chirurgica a cielo aperto, con linfadenectomia radicale, con dilatazione broncoplastica nonché dilatazione angioplastica	34.51.14↔	Pleurectomia e decorticazione radicale del polmone e della parete toracica con resezione del pericardio nonché del diaframma, chirurgica a cielo aperto
32.51.29↔	Pneumonectomia, chirurgica a cielo aperto, con linfadenectomia radicale, altro	34.51.15↔	Pleurectomia e decorticazione parziale, chirurgica a cielo aperto
32.51.31↔	Pneumonectomia, chirurgica a cielo aperto, allargata	34.51.16↔	Pleurectomia e decorticazione subtotale, chirurgica a cielo aperto
32.51.99↔	Pneumonectomia, chirurgica a cielo aperto, altro	34.51.99↔	Pleurectomia e decorticazione del polmone, chirurgica a cielo aperto, altro
32.59↔	Altra pneumonectomia non specificata	34.52.00↔	Pleurectomia e decorticazione del polmone, per via toracoscopica, NAS
		34.52.11↔	Pleurectomia e decorticazione radicale del polmone e della parete toracica senza resezione del pericardio o del diaframma, per via toracoscopica
		34.52.12↔	Pleurectomia e decorticazione radicale del polmone e della parete toracica con resezione del pericardio, per via toracoscopica

34.52.13↔	Pleurectomia e decorticazione radicale del polmone e della parete toracica con resezione del diaframma, per via toracoscopica	37.6a.72↔	Impianto di sistema di assistenza cardiocircolatoria e respiratoria, con pompa, con ossigenatore (rimozione di CO2 inclusa), extracorporeo, veno-arterioso o veno-venoarterioso, chirurgico a cielo aperto per via extratoracica (es. denudamento di vaso)
34.52.14↔	Pleurectomia e decorticazione radicale del polmone e della parete toracica con resezione del pericardio nonché del diaframma, per via toracoscopica	37.6a.73↔	Impianto di sistema di assistenza cardiocircolatoria e respiratoria, con pompa, con ossigenatore (rimozione di CO2 inclusa), extracorporeo, veno-arterioso o veno-venoarterioso, percutaneo
34.52.15↔	Pleurectomia e decorticazione parziale, per via toracoscopica	37.91↔	Massaggio cardiaco a torace aperto
34.52.16↔	Pleurectomia e decorticazione subtotale, per via toracoscopica	37.99.10↔	Trapianto intramiocardico di cellule staminali, NAS
34.52.99↔	Pleurectomia e decorticazione del polmone, per via toracoscopica, altro	37.99.11↔	Trapianto intramiocardico di cellule staminali senza arricchimento di frazioni di cellule staminali né moltiplicazione in coltura
34.59.10↔	Altra asportazione della pleura, pleurectomia toracoscopica	37.99.12↔	Trapianto intramiocardico di cellule staminali con arricchimento di frazioni di cellule staminali o moltiplicazione in coltura
34.59.20↔	Altra asportazione della pleura, pleurectomia chirurgica a cielo aperto	37.99.19↔	Trapianto intramiocardico di cellule staminali, altro
34.73↔	Chiusura di altra fistola del torace	37.99.20↔	Interventi per anomalie congenite del cuore, NAS
34.81↔	Asportazione di lesione o tessuto del diaframma	37.99.29↔	Interventi per anomalie congenite del cuore, altro
34.82↔	Sutura di lacerazione del diaframma	37.99.30↔	Legatura di orecchietta cardiaca
34.83↔	Chiusura di fistola del diaframma	37.99.80↔	Reintervento su cuore e pericardio
34.84↔	Altra riparazione del diaframma	37.9a.00↔	Impianto di un sistema di stimolazione miocardica, NAS
36.31↔	Rivascolarizzazione transmiocardica a cuore aperto	37.9a.11↔	Impianto o sostituzione di sistema di modulazione della contrattilità cardiaca (CCM)
36.32↔	Altra rivascolarizzazione transmiocardica	37.9a.99↔	Impianto di un sistema di stimolazione miocardica, altro
36.33↔	Rivascolarizzazione transmiocardica endoscopica	38.04.00↔	Incisione dell'aorta, NAS
36.34↔	Rivascolarizzazione transmiocardica percutanea	38.04.10↔	Incisione dell'aorta ascendente e dell'arco aortico
37.12.00↔	Pericardiotomia, NAS	38.04.20↔	Incisione dell'aorta discendente
37.12.09↔	Pericardiotomia, altra	38.04.30↔	Incisione dell'aorta addominale
37.12.11↔	Pericardiotomia, chirurgica a cielo aperto	38.04.99↔	Incisione dell'aorta, altro
37.12.12↔	Pericardiotomia, per via toracoscopica	38.05.00↔	Incisione di altri vasi toracici, NAS
37.31.00↔	Pericardiectomia, NAS	38.05.10↔	Incisione di altre arterie toraciche
37.31.10↔	Pericardiectomia, parziale	38.05.20↔	Incisione di vene toraciche, NAS
37.31.20↔	Pericardiectomia, totale	38.05.21↔	Incisione di vene toraciche profonde
37.31.30↔	Adesiolisi del pericardio	38.05.29↔	Incisione di vene toraciche, altro
37.31.99↔	Pericardiectomia, altro	38.05.99↔	Incisione di altri vasi toracici, altro
37.41↔	Inserzione di sistema protetico di assistenza cardiaca attorno al cuore	38.07.00↔	Incisione di vene addominali, NAS
37.6a.11↔	Impianto di sistema di assistenza cardiocircolatoria, con pompa, senza funzione di scambio gassoso, extracorporeo, del ventricolo sinistro, chirurgico a cielo aperto per via toracica (toracotomia, minitoracotomia, sternotomia)	38.07.10↔	Incisione di vene addominali profonde, NAS
37.6a.12↔	Impianto di sistema di assistenza cardiocircolatoria, con pompa, senza funzione di scambio gassoso, extracorporeo, del ventricolo destro, chirurgico a cielo aperto per via toracica (toracotomia, minitoracotomia, sternotomia)	38.07.11↔	Incisione della vena cava inferiore
37.6a.21↔	Impianto di sistema di assistenza cardiocircolatoria, con pompa, senza funzione di scambio gassoso, extracorporeo, biventricolare, chirurgico a cielo aperto per via toracica (toracotomia, minitoracotomia, sternotomia)	38.07.12↔	Incisione della vena iliaca
37.6a.31↔	Impianto di sistema di assistenza cardiocircolatoria, con pompa, senza funzione di scambio gassoso, intracorporeo, del ventricolo sinistro, chirurgico a cielo aperto per via toracica (toracotomia, minitoracotomia, sternotomia)	38.07.19↔	Incisione di vene addominali profonde, altro
37.6a.32↔	Impianto di sistema di assistenza cardiocircolatoria, con pompa, senza funzione di scambio gassoso, intracorporeo, del ventricolo destro, chirurgico a cielo aperto per via toracica (toracotomia, minitoracotomia, sternotomia)	38.07.99↔	Incisione di vene addominali, altro
37.6a.33↔	Impianto di sistema di assistenza cardiocircolatoria, con pompa, senza funzione di scambio gassoso, intracorporeo, biventricolare, chirurgico a cielo aperto per via toracica (toracotomia, minitoracotomia, sternotomia)	38.15.00↔	Enderarteriectomia di altri vasi toracici, NAS
37.6a.51↔	Impianto di sistema di assistenza cardiocircolatoria e respiratoria, con pompa, con rimozione di CO2, extracorporeo, veno-venoso, percutaneo	38.15.10↔	Enderarteriectomia dell'arteria succlavia
37.6a.61↔	Impianto di sistema di assistenza cardiocircolatoria e respiratoria, con pompa, con ossigenatore (rimozione di CO2 inclusa), extracorporeo, veno-venoso, chirurgico a cielo aperto per via extratoracica (es. denudamento di vaso)	38.15.20↔	Enderarteriectomia del tronco brachiocefalico
37.6a.62↔	Impianto di sistema di assistenza cardiocircolatoria e respiratoria, con pompa, con ossigenatore (rimozione di CO2 inclusa), extracorporeo, veno-venoso, percutaneo	38.15.30↔	Enderarteriectomia dell'arteria polmonare
37.6a.71↔	Impianto di sistema di assistenza cardiocircolatoria e respiratoria, con pompa, con ossigenatore (rimozione di CO2 inclusa), extracorporeo, veno-arterioso o veno-venoarterioso, chirurgico a cielo aperto per via toracica (toracotomia, minitoracotomia, sternotomia)	38.15.40↔	Enderarteriectomia della vena polmonare
		38.15.99↔	Enderarteriectomia di altri vasi toracici, altro
		38.34.00↔	Resezione dell'aorta con anastomosi, NAS
		38.34.10↔	Resezione dell'aorta ascendente e dell'arco aortico con anastomosi
		38.34.20↔	Resezione dell'aorta discendente con anastomosi
		38.34.30↔	Resezione dell'aorta addominale con anastomosi
		38.34.99↔	Resezione dell'aorta con anastomosi, altro
		38.35.00↔	Resezione di vasi toracici con anastomosi, NAS
		38.35.10↔	Resezione di arterie toraciche con anastomosi, NAS
		38.35.11↔	Resezione dell'arteria succlavia con anastomosi
		38.35.12↔	Resezione del tronco brachiocefalico con anastomosi
		38.35.13↔	Resezione dell'arteria polmonare con anastomosi
		38.35.19↔	Resezione di arterie toraciche con anastomosi, altro
		38.35.20↔	Resezione di vene toraciche con anastomosi, NAS
		38.35.21↔	Resezione della vena polmonare con anastomosi
		38.35.22↔	Resezione della vena succlavia con anastomosi
		38.35.23↔	Resezione della vena cava superiore con anastomosi
		38.35.28↔	Resezione di vene toraciche e altre vene profonde con anastomosi
		38.35.29↔	Resezione di vene toraciche con anastomosi, altro
		38.35.99↔	Resezione di vasi toracici con anastomosi, altro
		38.45.00↔	Resezione di vasi toracici con sostituzione, NAS
		38.45.10↔	Resezione dell'aorta toracica con sostituzione, NAS

38.45.11↔	Resezione dell'aorta ascendente o dell'arco aortico con sostituzione	39.31.62↔	Sutura dell'aorta addominale
38.45.12↔	Resezione dell'aorta toracica con sostituzione	39.31.69↔	Sutura dell'aorta, altro
38.45.13↔	Resezione dell'aorta toracoaddominale con sostituzione	39.31.71↔	Sutura dell'arteria polmonare
38.45.14↔	Resezione dell'aorta toracica con sostituzione con protesi ibrida	39.31.72↔	Sutura del tronco brachiocefalico
38.45.19↔	Resezione dell'aorta toracica con sostituzione, altro	39.31.73↔	Sutura dell'arteria succlavia
38.45.20↔	Resezione di altre arterie toraciche con sostituzione, NAS	39.52.20↔	Altra riparazione di aneurismi dell'aorta, NAS
38.45.21↔	Resezione dell'arteria polmonare con sostituzione	39.52.21↔	Altra riparazione chirurgica a cielo aperto di aneurismi dell'aorta ascendente, dell'arco aortico e dell'aorta toracica
38.45.22↔	Resezione del tronco brachiocefalico con sostituzione	39.52.22↔	Altra riparazione chirurgica a cielo aperto di aneurismi dell'aorta addominale
38.45.29↔	Resezione di altre arterie toraciche con sostituzione	39.52.29↔	Altra riparazione di aneurismi dell'aorta, altro
38.45.30↔	Resezione di vene toraciche con sostituzione, NAS	39.99.21↔	Interventi per anomalie congenite dell'istmo aortico (stenosi) o per arco aortico interrotto
38.45.31↔	Resezione della vena cava superiore con sostituzione	40.22.00↔	Asportazione di linfonodo mammario interno, NAS
38.45.38↔	Resezione di altre vene toraciche profonde con sostituzione	40.22.10↔	Asportazione di linfonodo mammario interno, per via toracoscopica
38.45.39↔	Resezione di vene toraciche con sostituzione, altro	40.22.20↔	Asportazione di linfonodo mammario interno, chirurgica a cielo aperto
38.45.99↔	Resezione di vasi toracici con sostituzione, altro	40.22.99↔	Asportazione di linfonodo mammario interno, altro
38.47.00↔	Resezione di vene addominali con sostituzione, NAS	40.51.00↔	Asportazione radicale dei linfonodi ascellari, NAS
38.47.10↔	Resezione di vene addominali profonde con sostituzione, NAS	40.51.10↔	Asportazione radicale dei linfonodi ascellari quale intervento indipendente
38.47.11↔	Resezione della vena cava inferiore con sostituzione	40.51.11↔	Asportazione radicale dei linfonodi ascellari nel quadro di un altro intervento
38.47.12↔	Resezione della vena iliaca con sostituzione	40.51.99↔	Asportazione radicale dei linfonodi ascellari, altro
38.47.19↔	Resezione di vene addominali profonde con sostituzione, altro	40.52.00↔	Asportazione radicale dei linfonodi periaortici, NAS
38.47.99↔	Resezione di vene addominali con sostituzione, altro	40.52.10↔	Asportazione radicale dei linfonodi retroperitoneali (para-aortici, paracavali) e pelvici quale intervento indipendente
38.64.00↔	Altra asportazione dell'aorta, NAS	40.52.11↔	Asportazione radicale dei linfonodi retroperitoneali (para-aortici, paracavali) e pelvici nel quadro di un altro intervento
38.64.10↔	Altra asportazione dell'aorta toracica	40.52.99↔	Asportazione radicale dei linfonodi periaortici, altro
38.64.20↔	Altra asportazione dell'aorta addominale	40.53.00↔	Asportazione radicale dei linfonodi iliaci, NAS
38.64.99↔	Altra asportazione dell'aorta, altro	40.53.10↔	Asportazione radicale dei linfonodi iliaci quale intervento indipendente
38.65.00↔	Altra asportazione di vasi toracici, NAS	40.53.11↔	Asportazione radicale dei linfonodi iliaci in corso di altro intervento
38.65.10↔	Altra asportazione di arterie toraciche	40.53.99↔	Asportazione radicale dei linfonodi iliaci, altro
38.65.20↔	Altra asportazione di vene toraciche, NAS	40.59.00↔	Asportazione radicale di altri linfonodi, NAS
38.65.21↔	Altra asportazione della vena cava superiore	40.59.10↔	Asportazione radicale di altri linfonodi quale intervento indipendente, NAS
38.65.22↔	Altra asportazione di altre vene toraciche profonde	40.59.11↔	Asportazione radicale di linfonodi mediastinici quale intervento indipendente
38.65.29↔	Altra asportazione di vene toraciche, altro	40.59.12↔	Asportazione radicale di linfonodi peribronchiali quale intervento indipendente
38.65.99↔	Altra asportazione di vasi toracici, altro	40.59.19↔	Asportazione radicale di altri linfonodi quale intervento indipendente, altro
38.84.00↔	Altra occlusione chirurgica dell'aorta, NAS	40.59.20↔	Asportazione radicale di altri linfonodi in corso di altro intervento, NAS
38.84.10↔	Altra occlusione chirurgica dell'aorta toracica	40.59.21↔	Asportazione radicale di linfonodi mediastinici in corso di altro intervento
38.84.20↔	Altra occlusione chirurgica dell'aorta addominale	40.59.22↔	Asportazione radicale di linfonodi peribronchiali in corso di altro intervento
38.84.99↔	Altra occlusione chirurgica dell'aorta, altro	40.59.29↔	Asportazione radicale di altri linfonodi in corso di altro intervento, altro
38.85.10↔	Altra occlusione chirurgica di altre arterie toraciche, NAS		
38.85.11↔	Altra occlusione chirurgica dell'arteria succlavia		
38.85.12↔	Altra occlusione chirurgica dell'arteria polmonare		
38.85.13↔	Altra occlusione chirurgica del tronco brachiocefalico		
38.85.19↔	Altra occlusione chirurgica di altre arterie toraciche, altro		
38.85.20↔	Altra occlusione chirurgica di vene toraciche, NAS		
38.85.21↔	Altra occlusione chirurgica della vena cava superiore		
38.85.22↔	Altra occlusione chirurgica della vena polmonare		
38.85.23↔	Altra occlusione chirurgica della vena succlavia		
38.85.28↔	Altra occlusione chirurgica di altre vene toraciche profonde, NAS		
38.85.29↔	Altra occlusione chirurgica di vene toraciche, altro		
39.21.00↔	Anastomosi vena cava-arteria polmonare, NAS		
39.21.10↔	Intervento di Glenn su cuore funzionalmente/morfologicamente monoventricolare		
39.21.99↔	Anastomosi vena cava-arteria polmonare, altro		
39.31.60↔	Sutura dell'aorta, NAS		
39.31.61↔	Sutura dell'aorta toracica		

ADRG E06**Altra resezione polmonare, biopsia di organi toracici e interventi sulla parete toracica**

Procedura nella tabella E06-1

DRG E06A**Altra resezione polmonare, biopsia di organi toracici e interventi sulla parete toracica con CC estremamente gravi o riduzione chirurgica del volume polmonare**

PCCL > 3 o Procedura nella tabella E06-2

DRG E06B**Altre resezioni polmonari, biopsia di organi toracici e interventi sulla parete toracica, età < 16 anni**

Età < 16 anni

DRG E06C**Altra resezione polmonare, biopsia di organi toracici e interventi sulla parete toracica, età > 15 anni****Procedura E06-1**

07.16.00↔	Biopsia del timo, NAS	34.79.11↔	Altra riparazione della parete toracica, chiusura secondaria di toracotomia, con filo
07.16.11↔	Biopsia a cielo aperto del timo	34.79.12↔	Altra riparazione della parete toracica, chiusura secondaria di toracotomia, con placca
07.16.99↔	Biopsia del timo, altro	34.79.19↔	Altra riparazione della parete toracica, chiusura secondaria di toracotomia, altro
07.81↔	Altra asportazione parziale del timo	34.79.20↔	Altra riparazione chirurgica a cielo aperto, della parete toracica, stabilizzazione, NAS
07.83↔	Asportazione parziale del timo in toracosopia	34.79.21↔	Altra riparazione chirurgica a cielo aperto, della parete toracica, stabilizzazione, con filo
07.91↔	Esplorazione dell'area timica	34.79.22↔	Altra riparazione chirurgica a cielo aperto, della parete toracica, stabilizzazione, con placca
07.92↔	Altra incisione del timo	34.79.29↔	Altra riparazione chirurgica a cielo aperto della parete toracica, stabilizzazione, altro
07.93↔	Riparazione del timo	34.79.30↔	Altra riparazione della parete toracica, riduzione aperta di frattura sternale, NAS
07.95↔	Incisione del timo in toracosopia	34.79.31↔	Altra riparazione della parete toracica, riduzione aperta di frattura sternale, con filo
07.98↔	Altri interventi non specificati sul timo in toracosopia	34.79.32↔	Altra riparazione della parete toracica, riduzione aperta di frattura sternale, con placca
07.99↔	Altri interventi non specificati sul timo	34.79.39↔	Altra riparazione della parete toracica, riduzione aperta di frattura sternale, altro
32.09.00↔	Altra asportazione o distruzione locale di lesione o tessuto bronchiale, NAS	34.79.40↔	Altra riparazione della parete toracica, osteoplastica e innesto osseo
32.09.10↔	Altra asportazione o distruzione locale di lesione o tessuto bronchiale, mediante toracotomia	34.79.99↔	Altra riparazione della parete toracica, altro
32.09.20↔	Altra asportazione o distruzione locale di lesione o tessuto bronchiale, mediante toracosopia	37.24.00↔	Biopsia del pericardio, NAS
32.09.99↔	Altra asportazione o distruzione locale di lesione o tessuto bronchiale, altro	37.24.20↔	Biopsia a cielo aperto del pericardio
32.20↔	Asportazione di lesione o tessuto polmonare in toracosopia	37.24.99↔	Biopsia del pericardio, altro
32.21↔	Plicatura di bolla enfisematosa	37.25.00↔	Biopsia del cuore, NAS
32.22↔	Riduzione chirurgica del volume polmonare	37.25.20↔	Biopsia transvasale di endocardio, miocardio e endomiocardio
32.23↔	Escissione aperta di lesione o tessuto polmonare	37.25.30↔	Biopsia del cuore, a cielo aperto
32.25↔	Asportazione di lesione o tessuto polmonare in toracosopia	37.25.99↔	Biopsia del cuore, altro
32.26↔	Escissione altra o non precisata di lesione o tessuto polmonare	37.40↔	Ricostruzione plastica del cuore e del pericardio, NAS
32.29↔	Asportazione o distruzione locale di lesione o tessuto polmonare, altro	37.42.11↔	Sutura del pericardio (dopo lacerazione)
32.30↔	Resezione segmentale anatomica del polmone per via toracoscopica	37.42.21↔	Sutura del miocardio (dopo lacerazione)
32.39↔	Altra resezione segmentale anatomica non specificata del polmone	40.59.11↔	Asportazione radicale di linfonodi mediastinici quale intervento indipendente
33.25↔	Biopsia a cielo aperto del bronco	40.59.12↔	Asportazione radicale di linfonodi peribronchiali quale intervento indipendente
33.28↔	Biopsia a cielo aperto del polmone	40.59.21↔	Asportazione radicale di linfonodi mediastinici in corso di altro intervento
33.34.10↔	Toracoplastica, parziale	40.59.22↔	Asportazione radicale di linfonodi peribronchiali in corso di altro intervento
33.34.20↔	Toracoplastica, completa	42.83↔	Chiusura di esofagostomia
33.34.99↔	Toracoplastica, altro	53.82↔	Riparazione di ernia parasternale
34.27.00↔	Biopsia del diaframma, NAS		
34.27.20↔	Biopsia a cielo aperto del diaframma		
34.27.99↔	Biopsia del diaframma, altro		
34.71↔	Sutura di lacerazione della parete toracica		
34.72↔	Chiusura di toracostomia		
34.74↔	Riparazione di deformità del torace		
34.79.00↔	Altra riparazione della parete toracica, NAS		
34.79.10↔	Altra riparazione della parete toracica, chiusura secondaria di toracotomia, NAS		

Procedura E06-2

32.22↔	Riduzione chirurgica del volume polmonare
--------	-------------------------------------------

ADRG E07**Interventi per apnea nel sonno**

Diagnosi principale nella tabella E07-1 e Procedura nella tabella E07-2

DRG E07Z**Interventi per apnea del sonno****Diagnosi principale E07-1**

E66.20	Obesità grave con ipoventilazione alveolare: BMI tra 30 e 35 escluso	E66.22	Obesità grave con ipoventilazione alveolare: BMI superiore o uguale a 40
E66.21	Obesità grave con ipoventilazione alveolare: BMI tra 35 e 40 escluso	E66.29	Obesità grave con ipoventilazione alveolare: BMI non specificato
		G47.30	Sindrome da apnea centrale del sonno

G47.31	Sindrome da apnea ostruttiva del sonno	G47.38	Altra apnea del sonno
G47.32	Sindrome ipoventilatoria durante il sonno	G47.39	Apnea del sonno non specificata

Procedura E07-2

21.5↔	Resezione sottomucosa del setto nasale	29.33.10↔	Faringectomia parziale, senza ricostruzione
21.61↔	Turbinectomia mediante diatermia o criochirurgia	29.33.11↔	Faringectomia parziale, Ricostruzione con lembo peduncolato regionale o a distanza
21.69.00↔	Altra turbinectomia, NAS	29.33.12↔	Faringectomia parziale, Ricostruzione con innesto libero con anastomosi microvascolare
21.69.10↔	Turbinotomia e asportazione delle estremità posteriori	29.33.20↔	Faringectomia totale, Ricostruzione con lembo peduncolato regionale o a distanza
21.69.11↔	Resezione sottomucosa (turbinoplastica)	29.33.21↔	Faringectomia totale, Ricostruzione con innesto libero con anastomosi microvascolare, innesto intestinale libero o pull-up gastrico
21.69.12↔	Altri interventi sul turbinato nasale inferiore	29.33.99↔	Faringectomia (parziale), altro
21.69.99↔	Altra turbinectomia, altro	29.4x.10↔	Intervento di plastica faringea, con mucosa locale o lembo cutaneo libero
21.83.00↔	Ricostruzione totale del naso, NAS	29.4x.11↔	Intervento di plastica faringea, con lembo miocutaneo peduncolato
21.83.10↔	Rinosettoplastica con correzione di cartilagine o osso, con innesti autologhi locali	29.4x.12↔	Intervento di plastica faringea, con innesto con anastomosi microvascolare, innesto intestinale o pull-up gastrico
21.83.11↔	Rinosettoplastica con correzione di cartilagine o osso, con innesti autologhi distali, trapianti allogenici o xenogenici	29.4x.99↔	Intervento di plastica faringea, altro
21.83.12↔	Rinosettoplastica con correzione di osso e cartilagine	29.59↔	Riparazione della faringe, altro
21.83.20↔	Ricostruzione totale del naso con impianto di materiale alloplastico	30.3x.00↔	Laringectomia totale, NAS
21.83.99↔	Ricostruzione totale del naso, altro	30.3x.10↔	Laringectomia totale, senza ricostruzione
21.84↔	Revisione di rinoplastica	30.3x.11↔	Laringectomia totale, ricostruzione con mucosa locale
21.85↔	Rinoplastica di ingrandimento	30.3x.12↔	Laringectomia totale, ricostruzione con innesto non vascularizzato
21.86.00↔	Rinoplastica delle parti molli, NAS	30.3x.13↔	Laringectomia totale, ricostruzione con lembo regionale peduncolato
21.86.10↔	Rinoplastica delle parti molli, naso esterno	30.3x.14↔	Laringectomia totale, ricostruzione con lembo a distanza peduncolato
21.86.11↔	Rinoplastica con lembo locale o distale	30.3x.15↔	Laringectomia totale, ricostruzione con innesto libero con anastomosi microvascolare
21.86.99↔	Rinoplastica delle parti molli, altro	30.3x.16↔	Laringectomia totale, ricostruzione con innesto intestinale libero
21.87↔	Altra rinoplastica	30.3x.17↔	Laringectomia totale, ricostruzione con pull-up gastrico
21.88.00↔	Altra plastica del setto, NAS	30.3x.19↔	Laringectomia totale, altra ricostruzione
21.88.10↔	Plastica del setto, ispessimento del setto	30.3x.99↔	Laringectomia totale, altro
21.88.11↔	Plastica del setto, Riparazione di scorrimento del setto con lembo mucoso scorrevole	30.4x.00↔	Laringectomia radicale, NAS
21.88.12↔	Plastica del setto, Correzione plastica senza resezione	30.4x.10↔	Laringectomia radicale, con faringectomia, senza ricostruzione
21.88.13↔	Plastica del setto, Correzione plastica con resezione	30.4x.11↔	Laringectomia radicale, con faringectomia, ricostruzione con mucosa locale
21.88.14↔	Plastica del setto, Ricostruzione plastica del setto nasale, con innesto autologo locale (controlaterale)	30.4x.12↔	Laringectomia radicale, con faringectomia, ricostruzione con innesto non vascularizzato
21.88.15↔	Plastica del setto, Ricostruzione plastica del setto nasale, con innesti autologhi distali, trapianti allogenici o xenogenici	30.4x.13↔	Laringectomia radicale, con faringectomia, ricostruzione con lembo regionale peduncolato
21.88.99↔	Altra plastica del setto, altro	30.4x.14↔	Laringectomia radicale, con faringectomia, ricostruzione con lembo peduncolato
21.89↔	Interventi di riparazione e di plastica del naso, altro	30.4x.15↔	Laringectomia radicale, con faringectomia, ricostruzione con innesto libero con anastomosi microvascolare
21.99.00↔	Altri interventi sul naso, NAS	30.4x.16↔	Laringectomia radicale, con faringectomia, ricostruzione con innesto intestinale libero
21.99.10↔	Resezione unilaterale di atresia coanale, transnasale per via endoscopica	30.4x.17↔	Laringectomia radicale, con faringectomia, ricostruzione con pull-up gastrico
21.99.20↔	Resezione bilaterale di atresia coanale, transnasale per via endoscopica	30.4x.19↔	Laringectomia radicale, con faringectomia, altra ricostruzione
21.99.99↔	Altri interventi sul naso, altro	30.4x.20↔	Laringectomia radicale, con faringectomia e tiroidectomia, senza ricostruzione
27.61↔	Sutura di lacerazione del palato	30.4x.21↔	Laringectomia radicale, con faringectomia e tiroidectomia, ricostruzione con mucosa locale
27.62.12↔	Ricostruzione plastica primaria del palato molle	30.4x.22↔	Laringectomia radicale, con faringectomia e tiroidectomia, ricostruzione con innesto non vascularizzato
27.62.21↔	Ricostruzione plastica secondaria del palato osseo con innesto osseo	30.4x.23↔	Laringectomia radicale, con faringectomia e tiroidectomia, ricostruzione con lembo regionale peduncolato
27.62.22↔	Ricostruzione plastica secondaria del palato molle	30.4x.24↔	Laringectomia radicale, con faringectomia e tiroidectomia, ricostruzione con lembo peduncolato
27.69.10↔	Riparazione plastica del palato molle	30.4x.25↔	Laringectomia radicale, con faringectomia e tiroidectomia, ricostruzione con innesto libero con anastomosi microvascolare
27.69.11↔	Riparazione plastica del palato osseo	30.4x.26↔	Laringectomia radicale, con faringectomia e tiroidectomia, ricostruzione con innesto intestinale libero
27.69.99↔	Altra riparazione plastica del palato, altro		
27.73↔	Riparazione dell'ugola		
28.2x.00↔	Tonsillectomia senza adenoidectomia, NAS		
28.2x.10↔	Resezione parziale di tonsilla [tonsillotomia] senza adenoidectomia		
28.2x.11↔	Tonsillectomia totale senza adenoidectomia		
28.2x.12↔	Tonsillectomia per ascesso		
28.2x.99↔	Tonsillectomia senza adenoidectomia, altro		
28.3x.00↔	Tonsillectomia con adenoidectomia, NAS		
28.3x.10↔	Resezione parziale di tonsilla [tonsillotomia] con adenoidectomia		
28.3x.11↔	Tonsillectomia totale con adenoidectomia		
28.3x.12↔	Tonsillectomia per ascesso con adenoidectomia		
28.3x.99↔	Tonsillectomia con adenoidectomia, altro		
28.4↔	Asportazione di residuo tonsillare		
28.6↔	Adenoidectomia senza tonsillectomia		
29.33.00↔	Faringectomia (parziale), NAS		

30.4x.27↔	Laringectomia radicale, con faringectomia e tiroidectomia, ricostruzione con pull-up gastrico	30.4x.99↔	Laringectomia radicale, altro
30.4x.29↔	Laringectomia radicale, con faringectomia e tiroidectomia, altra ricostruzione		

ADRG E08**Radioterapia per malattie e disturbi dell'apparato respiratorio, più di un giorno di degenza**

Durata del soggiorno > 1 giorno e Procedura nella tabella E08-1

DRG E08A**Radioterapia per malattie e disturbi dell'apparato respiratorio, più di un giorno di degenza con CC estremamente gravi o procedure complicanti**

PCCL > 3 o Procedure complicanti

DRG E08B**Radioterapia per malattie e disturbi dell'apparato respiratorio, più di un giorno di degenza****Procedura E08-1**

92.21.00↔	Radioterapia superficiale: NAS	92.25.03↔	Teleradioterapia con elettroni, acceleratore lineare, irradiazione del corpo intero
92.21.01↔	Radioterapia superficiale: fino a 2 campi di irradiazione	92.25.04↔	Teleradioterapia con elettroni, acceleratore lineare, radioterapia intraoperatoria
92.21.02↔	Radioterapia superficiale: più di 2 campi di irradiazione	92.25.09↔	Teleradioterapia con elettroni, acceleratore lineare, altro
92.22.00↔	Radioterapia con ortovoltaggio: NAS	92.25.11↔	Teleradioterapia con elettroni, acceleratore lineare, guidata dalle immagini
92.22.01↔	Radioterapia con ortovoltaggio: fino a 2 campi di irradiazione	92.25.12↔	Teleradioterapia con elettroni, acceleratore lineare, guidata dalle immagini, fino a 2 campi di irradiazione
92.22.02↔	Radioterapia con ortovoltaggio: più di 2 campi di irradiazione	92.25.13↔	Teleradioterapia con elettroni, acceleratore lineare, guidata dalle immagini, più di 2 campi di irradiazione
92.22.11↔	Roentgenterapia intraoperatoria, fino a 300 kV	92.25.14↔	Teleradioterapia con elettroni, acceleratore lineare, guidata dalle immagini, irradiazione 3D pianificata
92.22.12↔	Roentgenterapia intraoperatoria, 300 kV - < 1 MV	92.25.15↔	Teleradioterapia con elettroni, acceleratore lineare, guidata dalle immagini, radioterapia a modulazione di intensità
92.22.19↔	Roentgenterapia intraoperatoria, altro	92.25.21↔	Teleradioterapia con elettroni, acceleratore lineare, non guidata dalle immagini, fino a 2 campi di irradiazione
92.23.00↔	Radioterapia ad alto voltaggio: NAS	92.25.22↔	Teleradioterapia con elettroni, acceleratore lineare, non guidata dalle immagini, più di 2 campi di irradiazione
92.23.01↔	Dispositivo di telecobaltoterapia, fino a 2 campi di irradiazione	92.25.23↔	Teleradioterapia con elettroni, acceleratore lineare, non guidata dalle immagini, irradiazione 3D pianificata
92.23.02↔	Dispositivo di telecobaltoterapia, da 3 a 4 campi di irradiazione	92.25.24↔	Teleradioterapia con elettroni, acceleratore lineare, non guidata dalle immagini, radioterapia a modulazione di intensità
92.23.03↔	Dispositivo di telecobaltoterapia, più di 4 campi di irradiazione o irradiazione 3D pianificata	92.26.00↔	Teleradioterapia con altre radiazioni particellari, NAS
92.23.08↔	Radioterapia ad alto voltaggio: altri isotopi	92.26.99↔	Teleradioterapia con altre radiazioni particellari, altro
92.23.09↔	Dispositivo di telecobaltoterapia, altro	92.27.00↔	Impianto o inserzione di elementi radioattivi (brachiterapia con radionuclidi chiusi), superficie corporea, altra o NAS sede di applicazione
92.24.00↔	Teleradioterapia mediante fotoni, acceleratore lineare, NAS	92.27.10↔	Impianto o inserzione di elementi radioattivi (brachiterapia con radionuclidi chiusi), organi sessuali femminili, NAS
92.24.01↔	Teleradioterapia mediante fotoni, acceleratore lineare, irradiazione di campo esteso	92.27.11↔	Impianto o inserzione di elementi radioattivi (brachiterapia con radionuclidi chiusi), in sede intrauterina
92.24.02↔	Teleradioterapia mediante fotoni, acceleratore lineare, irradiazione di un emicorpo	92.27.12↔	Impianto o inserzione di elementi radioattivi (brachiterapia con radionuclidi chiusi), in sede intravaginale
92.24.03↔	Teleradioterapia mediante fotoni, acceleratore lineare, irradiazione del corpo intero	92.27.13↔	Impianto o inserzione di elementi radioattivi (brachiterapia con radionuclidi chiusi), in sede combinata intrauterina e intravaginale
92.24.04↔	Teleradioterapia mediante fotoni, acceleratore lineare, radioterapia intraoperatoria	92.27.21↔	Impianto o inserzione di elementi radioattivi (brachiterapia con radionuclidi chiusi), superficie corporea
92.24.09↔	Teleradioterapia mediante fotoni, acceleratore lineare, altro	92.27.22↔	Impianto o inserzione di elementi radioattivi (brachiterapia con radionuclidi chiusi), in sede intracavitaria
92.24.11↔	Teleradioterapia mediante fotoni, acceleratore lineare, guidata dalle immagini, fino a 2 campi di irradiazione	92.27.23↔	Impianto o inserzione di elementi radioattivi (brachiterapia con radionuclidi chiusi), in sede endoluminale
92.24.12↔	Teleradioterapia mediante fotoni, acceleratore lineare, guidata dalle immagini, più di 2 campi di irradiazione	92.27.30↔	Impianto o inserzione di elementi radioattivi (brachiterapia con radionuclidi chiusi), vasi NAS
92.24.13↔	Teleradioterapia mediante fotoni, acceleratore lineare, guidata dalle immagini, irradiazione 3D pianificata	92.27.31↔	Impianto o inserzione di elementi radioattivi (brachiterapia con radionuclidi chiusi), arterie coronarie
92.24.14↔	Teleradioterapia mediante fotoni, acceleratore lineare, guidata dalle immagini, radioterapia a modulazione di intensità	92.27.39↔	Impianto o inserzione di elementi radioattivi (brachiterapia con radionuclidi chiusi), altri vasi
92.24.21↔	Teleradioterapia mediante fotoni, acceleratore lineare, non guidata dalle immagini, fino a 2 campi di irradiazione		
92.24.22↔	Teleradioterapia mediante fotoni, acceleratore lineare, non guidata dalle immagini, più di 2 campi di irradiazione		
92.24.23↔	Teleradioterapia mediante fotoni, acceleratore lineare, non guidata dalle immagini, irradiazione 3D pianificata		
92.24.24↔	Teleradioterapia mediante fotoni, acceleratore lineare, non guidata dalle immagini, radioterapia a modulazione di intensità		
92.24.30↔	Teleradioterapia mediante fotoni: radioterapia estremamente complessa con attrezzatura specializzata		
92.25.00↔	Teleradioterapia con elettroni, acceleratore lineare, NAS		
92.25.01↔	Teleradioterapia con elettroni, acceleratore lineare, irradiazione di campo esteso		
92.25.02↔	Teleradioterapia con elettroni, acceleratore lineare, irradiazione di un emicorpo		

92.27.40↔	Impianto o inserzione di elementi radioattivi (brachiterapia con radionuclidi chiusi), intraoperatoria	92.32.01↔	Radiochirurgia con fotoni a sorgenti multiple: Gamma knife
92.27.70↔	Moulage radioattivi, NAS	92.33.00↔	Radiochirurgia con particelle, NAS
92.27.71↔	Moulage radioattivi: costruzione e applicazione di moulage radioattivi superficiali	92.33.01↔	Altra radioterapia ad alto voltaggio: radioterapia stereotassica, in seduta unica, cerebrale
92.27.72↔	Moulage radioattivi: costruzione e applicazione di applicatori non impiegati sulla superficie corporea	92.33.11↔	Altra radioterapia ad alto voltaggio: radioterapia stereotassica, in seduta unica, extracerebrale
92.27.73↔	Moulage radioattivi: costruzione e applicazione di applicatori oculari	92.39.01↔	Altra radioterapia ad alto voltaggio, irradiazione stereotassica, frazionata, cerebrale, NAS
92.27.79↔	Moulage radioattivi, altro	92.39.11↔	Altra radioterapia ad alto voltaggio, irradiazione stereotassica, frazionata, extracerebrale, NAS
92.30.00↔	Radioterapia stereotassica, in seduta unica, NAS	92.39.20↔	Altra radioterapia ad alto voltaggio, irradiazione stereotassica, frazionata: Cerebrale, radioterapia a modulazione di intensità
92.30.01↔	Radioterapia stereotassica, in seduta unica: Cerebrale, NAS	92.39.21↔	Altra radioterapia ad alto voltaggio, irradiazione stereotassica, frazionata: Cerebrale, radioterapia ad arco a modulazione di intensità (IMAT)
92.30.02↔	Radioterapia stereotassica, in seduta unica: Extracerebrale, NAS	92.39.22↔	Altra radioterapia ad alto voltaggio, irradiazione stereotassica, frazionata: Cerebrale, guidata dalle immagini
92.30.20↔	Radioterapia stereotassica, in seduta unica: Cerebrale, radioterapia a modulazione di intensità	92.39.29↔	Altra radioterapia ad alto voltaggio, irradiazione stereotassica, frazionata, cerebrale, altro
92.30.21↔	Radioterapia stereotassica, in seduta unica: Cerebrale, radioterapia ad arco a modulazione di intensità (IMAT)	92.39.30↔	Altra radioterapia ad alto voltaggio, irradiazione stereotassica, frazionata: Extracerebrale, radioterapia a modulazione di intensità
92.30.22↔	Radioterapia stereotassica, in seduta unica: Cerebrale, guidata dalle immagini	92.39.31↔	Altra radioterapia ad alto voltaggio, irradiazione stereotassica, frazionata: Extracerebrale, radioterapia ad arco a modulazione di intensità (IMAT)
92.30.30↔	Radioterapia stereotassica, in seduta unica: Extracerebrale, radioterapia a modulazione di intensità	92.39.32↔	Altra radioterapia ad alto voltaggio, irradiazione stereotassica, frazionata: Extracerebrale, guidata dalle immagini
92.30.31↔	Radioterapia stereotassica, in seduta unica: Extracerebrale, radioterapia ad arco a modulazione di intensità (IMAT)	92.39.39↔	Altra radioterapia ad alto voltaggio, irradiazione stereotassica, frazionata, extracerebrale, altro
92.30.32↔	Radioterapia stereotassica, in seduta unica: Extracerebrale, guidata dalle immagini	92.41↔	Radioterapia intraoperatoria con elettroni
92.30.99↔	Radioterapia stereotassica, in seduta unica, altro		
92.31.00↔	Radiochirurgia con fotoni NAS, cerebrale		
92.31.10↔	Radiochirurgia con fotoni NAS, extracerebrale		
92.32.00↔	Radiochirurgia con fotoni a sorgente multiple, NAS		

ADRG E33**Procedure OR complesse in più tempi**

Procedura OR estesa in più tempi

DRG E33Z**Procedure OR complesse in più tempi****ADRG E36****Terapia intensiva complessa > 196 / 184 punti risorse**

Almeno una Procedura nella tabella E36-1

DRG E36A**Terapia intensiva complessa > 392 / 552 punti risorse**

Terapia intensiva complessa > 392 / 552 punti risorse

DRG E36B**Terapia intensiva complessa > 196 / 184 punti risorse con procedura OR complessa**

Procedure OR- complesse

DRG E36C**Terapia intensiva complessa > 196 / 184 punti risorse****Procedura E36-1**

99.b7.13†↔	Terapia intensiva complessa, da 185 a 360 punti risorse	99.b7.1f†↔	Terapia intensiva complessa, da 3221 a 3680 punti risorse
99.b7.14†↔	Terapia intensiva complessa, da 361 a 552 punti risorse	99.b7.1g†↔	Terapia intensiva complessa, da 3681 a 4600 punti risorse
99.b7.15†↔	Terapia intensiva complessa, da 553 a 828 punti risorse	99.b7.1h†↔	Terapia intensiva complessa, da 4601 a 5520 punti risorse
99.b7.16†↔	Terapia intensiva complessa, da 829 a 1104 punti risorse	99.b7.1i†↔	Terapia intensiva complessa, da 5521 a 7360 punti risorse
99.b7.17†↔	Terapia intensiva complessa, da 1105 a 1380 punti risorse	99.b7.1j†↔	Terapia intensiva complessa, da 7361 a 9200 punti risorse
99.b7.18†↔	Terapia intensiva complessa, da 1381 a 1656 punti risorse	99.b7.1k†↔	Terapia intensiva complessa, da 9201 a 11040 punti risorse
99.b7.1a†↔	Terapia intensiva complessa, da 1657 a 1932 punti risorse	99.b7.1l†↔	Terapia intensiva complessa, da 11041 a 13800 punti risorse
99.b7.1b†↔	Terapia intensiva complessa, da 1933 a 2208 punti risorse	99.b7.1m†↔	Terapia intensiva complessa, da 13801 a 16560 punti risorse
99.b7.1c†↔	Terapia intensiva complessa, da 2209 a 2484 punti risorse		
99.b7.1d†↔	Terapia intensiva complessa, da 2485 a 2760 punti risorse	99.b7.1n†↔	Terapia intensiva complessa, da 16561 a 19320 punti risorse
99.b7.1e†↔	Terapia intensiva complessa, da 2761 a 3220 punti risorse	99.b7.1o†↔	Terapia intensiva complessa, 19321 punti risorse o più

99.b7.21†↔	Terapia intensiva complessa in età infantile (procedura di base), da 197 a 392 punti risorse	99.b7.2e†↔	Terapia intensiva complessa in età infantile (procedura di base), da 3431 a 3920 punti risorse
99.b7.22†↔	Terapia intensiva complessa in età infantile (procedura di base), da 393 a 588 punti risorse	99.b7.2f†↔	Terapia intensiva complessa in età infantile (procedura di base), da 3921 a 4410 punti risorse
99.b7.23†↔	Terapia intensiva complessa in età infantile (procedura di base), da 589 a 784 punti risorse	99.b7.2g†↔	Terapia intensiva complessa in età infantile (procedura di base), da 4411 a 4900 punti risorse
99.b7.24†↔	Terapia intensiva complessa in età infantile (procedura di base), da 785 a 980 punti risorse	99.b7.2h†↔	Terapia intensiva complessa in età infantile (procedura di base), da 4901 a 5880 punti risorse
99.b7.25†↔	Terapia intensiva complessa in età infantile (procedura di base), da 981 a 1176 punti risorse	99.b7.2i†↔	Terapia intensiva complessa in età infantile (procedura di base), da 5881 a 6860 punti risorse
99.b7.26†↔	Terapia intensiva complessa in età infantile (procedura di base), da 1177 a 1470 punti risorse	99.b7.2j†↔	Terapia intensiva complessa in età infantile (procedura di base), da 6861 a 7840 punti risorse
99.b7.27†↔	Terapia intensiva complessa in età infantile (procedura di base), da 1471 a 1764 punti risorse	99.b7.2k†↔	Terapia intensiva complessa in età infantile (procedura di base), da 7841 a 9800 punti risorse
99.b7.28†↔	Terapia intensiva complessa in età infantile (procedura di base), da 1765 a 2058 punti risorse	99.b7.2l†↔	Terapia intensiva complessa in età infantile (procedura di base), da 9801 a 11760 punti risorse
99.b7.2a†↔	Terapia intensiva complessa in età infantile (procedura di base), da 2059 a 2352 punti risorse	99.b7.2m†↔	Terapia intensiva complessa in età infantile (procedura di base), da 11761 a 13720 punti risorse
99.b7.2b†↔	Terapia intensiva complessa in età infantile (procedura di base), da 2353 a 2646 punti risorse	99.b7.2n†↔	Terapia intensiva complessa in età infantile (procedura di base), da 13721 a 16660 punti risorse
99.b7.2c†↔	Terapia intensiva complessa in età infantile (procedura di base), da 2647 a 2940 punti risorse	99.b7.2o†↔	Terapia intensiva complessa in età infantile (procedura di base), da 16661 a 19600 punti risorse
99.b7.2d†↔	Terapia intensiva complessa in età infantile (procedura di base), da 2941 a 3430 punti risorse	99.b7.2p†↔	Terapia intensiva complessa in età infantile (procedura di base), 19601 punti risorse o più

ADRG E60**Fibrosi cistica (mucoviscidosi) o altre malattie polmonari con degenza di valutazione prima del trapianto o ARDS**

Diagnosi nella tabella E60-1 o Diagnosi principale nella tabella E60-2 e Procedura nella tabella E60-4 o Diagnosi principale nella tabella E60-3

DRG E60A**Fibrosi cistica (mucoviscidosi) o altre malattie polmonari con valutazione della degenza prima del trapianto o età < 16 anni**

Età < 16 anni o Procedura nella tabella E60-4

DRG E60B**Fibrosi cistica (mucoviscidosi) senza altre malattie polmonari con degenza di valutazione prima del trapianto o ARDS, età > 15 anni****Diagnosi E60-1**

E84.0	Fibrosi cistica con manifestazioni polmonari	E84.88	Fibrosi cistica con altre manifestazioni
E84.80	Fibrosi cistica con manifestazioni polmonari e intestinali	E84.9	Fibrosi cistica non specificata
E84.87	Fibrosi cistica con molteplici altre manifestazioni		

Diagnosi E60-2

B39.0	Istoplasmosi polmonare acuta da Histoplasma capsulatum	J44.01	Pneumopatia ostruttiva cronica con infezione acuta delle vie respiratorie inferiori: VEMS1 >=35 % e <50 % del valore normale predetto (teorico)
B39.1	Istoplasmosi polmonare cronica da Histoplasma capsulatum	J44.02	Pneumopatia ostruttiva cronica con infezione acuta delle vie respiratorie inferiori: VEMS1 >=50 % e <70 % del valore normale predetto (teorico)
B39.2	Istoplasmosi polmonare da Histoplasma capsulatum non specificata	J44.03	Pneumopatia ostruttiva cronica con infezione acuta delle vie respiratorie inferiori: VEMS1 >=70 % del valore normale predetto (teorico)
D86.0	Sarcoidosi del polmone	J44.09	Pneumopatia ostruttiva cronica con infezione acuta delle vie respiratorie inferiori: VEMS1 non specificato
D86.1	Sarcoidosi dei linfonodi	J44.10	Pneumopatia ostruttiva cronica con esacerbazione acuta, non specificata: VEMS1 <35 % del valore normale predetto (teorico)
D86.2	Sarcoidosi del polmone con sarcoidosi dei linfonodi	J44.11	Pneumopatia ostruttiva cronica con esacerbazione acuta, non specificata: VEMS1 >=35 % e <50 % del valore normale predetto (teorico)
D86.3	Sarcoidosi della cute	J44.12	Pneumopatia ostruttiva cronica con esacerbazione acuta, non specificata: VEMS1 >=50 % e <70 % del valore normale predetto (teorico)
D86.8	Sarcoidosi di altre sedi specificate e sedi associate	J44.13	Pneumopatia ostruttiva cronica con esacerbazione acuta, non specificata: VEMS1 >=70 % del valore normale predetto (teorico)
D86.9	Sarcoidosi non specificata	J44.19	Pneumopatia ostruttiva cronica con esacerbazione acuta, non specificata: VEMS1 non specificato
J41.1	Bronchite cronica mucopurulenta		
J41.8	Bronchite cronica mista, semplice e mucopurulenta		
J42	Bronchite cronica non specificata		
J43.0	Sindrome di MacLeod		
J43.1	Enfisema panlobulare		
J43.2	Enfisema centrolobulare		
J43.8	Altra forma di enfisema		
J43.9	Enfisema non specificato		
J44.00	Pneumopatia ostruttiva cronica con infezione acuta delle vie respiratorie inferiori: VEMS1 <35 % del valore normale predetto (teorico)		

J44.80	Altra pneumopatia ostruttiva cronica specificata: VEMS1 <35 % del valore normale predetto (teorico)	J66.2	Cannabinosi
J44.81	Altra pneumopatia ostruttiva cronica specificata: VEMS1 >=35 % e <50 % del valore normale predetto (teorico)	J66.8	Malattia delle vie aeree causata da altre polveri organiche specifiche
J44.82	Altra pneumopatia ostruttiva cronica specificata: VEMS1 >=50 % e <70 % del valore normale predetto (teorico)	J67.0	Polmone del contadino
J44.83	Altra pneumopatia ostruttiva cronica specificata: VEMS1 >=70 % del valore normale predetto (teorico)	J67.1	Bagassosi
J44.89	Altra pneumopatia ostruttiva cronica specificata: VEMS1 non specificato	J67.2	Polmone degli allevatori di uccelli
J44.90	Pneumopatia ostruttiva cronica non specificata: VEMS1 <35 % del valore normale predetto (teorico)	J67.3	Suberosi
J44.91	Pneumopatia ostruttiva cronica non specificata: VEMS1 >=35 % e <50 % del valore normale predetto (teorico)	J67.4	Polmone dei lavoratori del malto
J44.92	Pneumopatia ostruttiva cronica non specificata: VEMS1 >=50 % e <70 % del valore normale predetto (teorico)	J67.5	Polmone dei lavoratori di funghi
J44.93	Pneumopatia ostruttiva cronica non specificata: VEMS1 >=70 % del valore normale predetto (teorico)	J67.6	Polmone degli scortecciatori d'acero
J44.99	Pneumopatia ostruttiva cronica non specificata: VEMS1 non specificato	J67.7	Polmone da condizionatore ed umidificatore d'aria
J47	Bronchiectasia	J67.8	Polmoniti da ipersensibilità ad altre polveri organiche
J60	Pneumoconiosi dei minatori del carbone	J67.9	Polmonite da ipersensibilità a polvere organica non specificata
J61	Pneumoconiosi da asbesto [amianto] ed altri minerali di natura fibrosa	J68.4	Malattie respiratorie croniche da sostanze chimiche, gas, fumi e vapori
J62.0	Pneumoconiosi da polvere di talco	J70.1	Manifestazioni polmonari croniche ed altre, da radiazioni (attiniche)
J62.8	Pneumoconiosi da altre polveri contenenti silice	J82	Infiltrato eosinofilo polmonare non classificato altrove
J63.0	Alluminosi (del polmone)	J84.0	Malattie alveolari e parietoalveolari
J63.1	Fibrosi (del polmone) da bauxite	J84.1	Altre pneumopatie interstiziali con fibrosi
J63.2	Berilliosi	J84.8	Altre malattie polmonari interstiziali specificate
J63.3	Fibrosi (del polmone) da grafite	J84.9	Malattie polmonari interstiziali non specificate
J63.4	Siderosi	M05.10	Malattia polmonare reumatoide {J99.0}: Localizzazioni multiple
J63.5	Stannosi (del polmone)	M05.11	Malattia polmonare reumatoide {J99.0}: area spalla
J63.8	Pneumoconiosi da altre polveri inorganiche specificate	M05.12	Malattia polmonare reumatoide {J99.0}: braccio
J64	Pneumoconiosi non specificata	M05.13	Malattia polmonare reumatoide {J99.0}: avambraccio
J66.0	Bissinosi	M05.14	Malattia polmonare reumatoide {J99.0}: mano
J66.1	Malattia dei cardatori di lino	M05.15	Malattia polmonare reumatoide {J99.0}: coscia
		M05.16	Malattia polmonare reumatoide {J99.0}: Gamba
		M05.17	Malattia polmonare reumatoide {J99.0}: caviglia e piede
		M05.18	Malattia polmonare reumatoide {J99.0}: Altre localizzazioni
		M05.19	Malattia polmonare reumatoide {J99.0}: Localizzazione non precisata
		Q33.4	Bronchiectasia congenita

Diagnosi principale E60-3

J80.01	Sindrome da distress respiratorio acuto dell'adulto [ARDS]: Sindrome da distress [distress] respiratorio acuto dell'adulto [ARDS] lieve	J80.03	Sindrome da distress respiratorio acuto dell'adulto [ARDS]: Sindrome da distress [distress] respiratorio acuto dell'adulto [ARDS] grave
J80.02	Sindrome da distress respiratorio acuto dell'adulto [ARDS]: Sindrome da distress [distress] respiratorio acuto dell'adulto [ARDS] moderato	J80.09	Sindrome da distress respiratorio acuto dell'adulto [ARDS]: Sindrome da distress [distress] respiratorio acuto dell'adulto [ARDS] di gravità non specificata

Procedura E60-4

89.07.12†↔	Valutazione completa, senza inclusione del paziente in una lista d'attesa per trapianto di polmone	89.07.42†↔	Rivalutazione, con inclusione o mantenimento del paziente in una lista d'attesa per trapianto di polmone
89.07.13†↔	Valutazione completa, senza inclusione del paziente in una lista d'attesa per trapianto cuore-polmone	89.07.43†↔	Rivalutazione, con inclusione o mantenimento del paziente in una lista d'attesa per trapianto cuore-polmone
89.07.32†↔	Valutazione completa, con inclusione del paziente in una lista d'attesa per trapianto di polmone	89.07.53†↔	Rivalutazione, con rimozione del paziente da una lista d'attesa per trapianto di polmone
89.07.33†↔	Valutazione completa, con inclusione del paziente in una lista d'attesa per trapianto cuore-polmone	89.07.54†↔	Rivalutazione, con rimozione del paziente da una lista d'attesa per trapianto cuore-polmone

ADRG E63

Apnea nel sonno o polisonnografia cardiorespiratoria, fino a 2 giorni di degenza

Diagnosi principale nella tabella E63-1 o durata del soggiorno < 3 giorni e Procedura nella tabella E63-2

DRG E63A

Apnea nel sonno o polisonnografia cardiorespiratoria, fino a 2 giorni di degenza, età < 16 anni

Età < 16 anni

DRG E63B

Apnea nel sonno o polisonnografia cardiorespiratoria, fino a 2 giorni di degenza, età > 15 anni

Diagnosi principale E63-1

E66.20	Obesità grave con ipoventilazione alveolare: BMI tra 30 e 35 escluso	G47.30	Sindrome da apnea centrale del sonno
E66.21	Obesità grave con ipoventilazione alveolare: BMI tra 35 e 40 escluso	G47.31	Sindrome da apnea ostruttiva del sonno
E66.22	Obesità grave con ipoventilazione alveolare: BMI superiore o uguale a 40	G47.32	Sindrome ipoventilatoria durante il sonno
E66.29	Obesità grave con ipoventilazione alveolare: BMI non specificato	G47.38	Altra apnea del sonno
		G47.39	Apnea del sonno non specificata

Procedura E63-2

89.17.10‡↔ Polisonnografia

89.17.11‡↔ Poligrafia cardiorespiratoria

ADRG E64**Insufficienza respiratoria o embolia polmonare**

Diagnosi principale nella tabella E64-1

DRG E64A**Insufficienza respiratoria o embolia polmonare, più di un giorno di degenza, con procedura specifica o età < 16 anni**

Durata del soggiorno > 1 giorno e (Età < 16 anni o Procedura nella tabella E64-2)

DRG E64B**Insufficienza respiratoria o embolia polmonare, più di un giorno di degenza con CC estremamente gravi**

Durata del soggiorno > 1 giorno e PCCL > 3

DRG E64C**Insufficienza respiratoria o embolia polmonare, più di un giorno di degenza**

Durata del soggiorno > 1 giorno

DRG E64D**Insufficienza respiratoria o embolia polmonare, un giorno di degenza****Diagnosi E64-1**

I26.0	Embolia polmonare con menzione di cuore polmonare acuto	J96.10	Insufficienza respiratoria cronica non classificata altrove: Tipo I [ipossica]
I26.9	Embolia polmonare senza menzione di cuore polmonare acuto	J96.11	Insufficienza respiratoria cronica non classificata altrove: Tipo II [ipercapnica]
J18.2	Polmonite ipostatica non specificata	J96.19	Insufficienza respiratoria cronica non classificata altrove: Tipo non specificato
J68.1	Edema polmonare da sostanze chimiche, gas, fumi e vapori	J96.90	Insufficienza respiratoria non specificata: Tipo I [ipossica]
J95.1	Insufficienza polmonare acuta successiva a intervento chirurgico toracico	J96.91	Insufficienza respiratoria non specificata: Tipo II [ipercapnica]
J95.2	Insufficienza polmonare acuta successiva a intervento chirurgico non toracico	J96.99	Insufficienza respiratoria non specificata: Tipo non specificato
J95.3	Insufficienza polmonare cronica dopo intervento chirurgico	T79.0	Embolia gassosa (traumatica)
J96.00	Insufficienza respiratoria acuta non classificata altrove: Tipo I [ipossica]	T79.1	Embolia adiposa (traumatica)
J96.01	Insufficienza respiratoria acuta non classificata altrove: Tipo II [ipercapnica]	T80.0	Embolia gassosa successiva ad infusione, trasfusione od iniezione a fini terapeutici
J96.09	Insufficienza respiratoria acuta non classificata altrove: Tipo non specificato		

Procedura E64-2

33.22‡↔	Tracheobroncoscopia flessibile	33.24.11‡↔	Tracheobroncoscopia (flessibile) (rigida) con lavaggio broncoalveolare
33.23.11‡↔	Tracheobroncoscopia con strumento rigido	33.24.12‡↔	Tracheobroncoscopia (flessibile) (rigida) con brushing del polmone
33.23.13‡↔	Tracheobroncoscopia a fluorescenza	33.24.13‡↔	Tracheobroncoscopia (flessibile) (rigida) con biopsia asportativa
33.23.14‡↔	Tracheobroncoscopia con catetere a palloncino per la misurazione della ventilazione collaterale	33.24.14‡↔	Tracheobroncoscopia (flessibile) (rigida) con agoaspirazione transbronchiale
33.23.99‡↔	Altra tracheobroncoscopia, altro	33.24.16‡↔	Tracheobroncoscopia con criobiopsia
33.24.00‡↔	Biopsia bronchiale chiusa [endoscopica], NAS	33.24.99‡↔	Biopsia bronchiale chiusa [endoscopica], altro
33.24.10‡↔	Tracheobroncoscopia (flessibile) (rigida) con brushing per prelievo di secreto o campione		

ADRG E65**Broncopneumopatia cronica ostruttiva o bronchite e asma bronchiale, più di un giorno di degenza, con CC gravi, età < 1 anno, con infezione da virus respiratorio sinciziale**

Diagnosi principale nella tabella E65-1 o Diagnosi principale nella tabella E65-2 e PCCL > 2 e durata del soggiorno > 1 giorno e Età < 1 anno e Diagnosi nella tabella E65-3

DRG E65A**Broncopneumopatia cronica ostruttiva o bronchite e asma bronchiale, più di un giorno di degenza, con CC estremamente gravi, età < 1 anno, con infezione da virus respiratorio sinciziale, con intervento bronchiale o CC estremamente gravi o diagnostica complessa**

Procedura nella tabella E65-6 o Procedura nella tabella E65-7 o PCCL > 3 o Diagnosi principale nella tabella E65-2 o Diagnosi secondaria nella tabella E65-4

DRG E65B**Broncopneumopatia cronica ostruttiva con FEV1 < 35% o età < 1 anno**

Diagnosi nella tabella E65-5 o Età < 1 anno

DRG E65C**Broncopneumopatia cronica ostruttiva, età > 0 anni****Diagnosi principale E65-1**

J41.1	Bronchite cronica mucopurulenta	J44.13	Pneumopatia ostruttiva cronica con esacerbazione acuta, non specificata: VEMS1 >=70 % del valore normale predetto (teorico)
J41.8	Bronchite cronica mista, semplice e mucopurulenta	J44.19	Pneumopatia ostruttiva cronica con esacerbazione acuta, non specificata: VEMS1 non specificato
J42	Bronchite cronica non specificata	J44.80	Altra pneumopatia ostruttiva cronica specificata: VEMS1 <35 % del valore normale predetto (teorico)
J43.0	Sindrome di MacLeod	J44.81	Altra pneumopatia ostruttiva cronica specificata: VEMS1 >=35 % e <50 % del valore normale predetto (teorico)
J43.1	Enfisema panlobulare	J44.82	Altra pneumopatia ostruttiva cronica specificata: VEMS1 >=50 % e <70 % del valore normale predetto (teorico)
J43.2	Enfisema centrolobulare	J44.83	Altra pneumopatia ostruttiva cronica specificata: VEMS1 >=70 % del valore normale predetto (teorico)
J43.8	Altra forma di enfisema	J44.89	Altra pneumopatia ostruttiva cronica specificata: VEMS1 non specificato
J43.9	Enfisema non specificato	J44.90	Pneumopatia ostruttiva cronica non specificata: VEMS1 <35 % del valore normale predetto (teorico)
J44.00	Pneumopatia ostruttiva cronica con infezione acuta delle vie respiratorie inferiori: VEMS1 <35 % del valore normale predetto (teorico)	J44.91	Pneumopatia ostruttiva cronica non specificata: VEMS1 >=35 % e <50 % del valore normale predetto (teorico)
J44.01	Pneumopatia ostruttiva cronica con infezione acuta delle vie respiratorie inferiori: VEMS1 >=35 % e <50 % del valore normale predetto (teorico)	J44.92	Pneumopatia ostruttiva cronica non specificata: VEMS1 >=50 % e <70 % del valore normale predetto (teorico)
J44.02	Pneumopatia ostruttiva cronica con infezione acuta delle vie respiratorie inferiori: VEMS1 >=50 % e <70 % del valore normale predetto (teorico)	J44.93	Pneumopatia ostruttiva cronica non specificata: VEMS1 >=70 % del valore normale predetto (teorico)
J44.03	Pneumopatia ostruttiva cronica con infezione acuta delle vie respiratorie inferiori: VEMS1 >=70 % del valore normale predetto (teorico)	J44.99	Pneumopatia ostruttiva cronica non specificata: VEMS1 non specificato
J44.09	Pneumopatia ostruttiva cronica con infezione acuta delle vie respiratorie inferiori: VEMS1 non specificato	J47	Bronchiectasia
J44.10	Pneumopatia ostruttiva cronica con esacerbazione acuta, non specificata: VEMS1 <35 % del valore normale predetto (teorico)	J68.4	Malattie respiratorie croniche da sostanze chimiche, gas, fumi e vapori
J44.11	Pneumopatia ostruttiva cronica con esacerbazione acuta, non specificata: VEMS1 >=35 % e <50 % del valore normale predetto (teorico)	Q33.4	Bronchiectasia congenita
J44.12	Pneumopatia ostruttiva cronica con esacerbazione acuta, non specificata: VEMS1 >=50 % e <70 % del valore normale predetto (teorico)		

Diagnosi principale E65-2

F45.33	Disfunzione vegetativa somatoforme: Apparato respiratorio	J41.0	Bronchite cronica semplice
J04.1	Tracheite acuta	J45.0	Asma preminentemente allergico
J20.0	Bronchite acuta da Mycoplasma pneumoniae	J45.1	Asma non allergico
J20.1	Bronchite acuta da Haemophilus influenzae	J45.8	Asma misto
J20.2	Bronchite acuta da Streptococchi	J45.9	Asma non specificato
J20.3	Bronchite acuta da virus Coxackie	J46	Stato di male asmatico
J20.4	Bronchite acuta da virus parainfluenzale	J68.3	Altre malattie acute e subacute dell'apparato respiratorio da sostanze chimiche, gas, fumi e vapori
J20.5	Bronchite acuta da virus respiratorio sinciziale	J68.8	Altre malattie respiratorie da sostanze chimiche, gas, fumi e vapori
J20.6	Bronchite acuta da Rhinovirus	J68.9	Condizione morbosa respiratoria da sostanze chimiche, gas, fumi e vapori, non specificata
J20.7	Bronchite acuta da Echovirus		
J20.8	Bronchite acuta da altri microorganismi specificati		
J20.9	Bronchite acuta non specificata		
J40	Bronchite non specificata come acuta o cronica		

J98.0	Malattie dei bronchi non classificate altrove	R09.1	Pleurite
M94.0	Sindrome della giunzione condrocostale [Tietze]		

Diagnosi E65-3

B97.4	Virus respiratorio sinciziale come causa di malattie classificate altrove	J20.5	Bronchite acuta da virus respiratorio sinciziale
J12.1	Polmonite da virus sinciziale respiratorio	J21.0	Bronchiolite acuta da virus respiratorio sinciziale

Diagnosi secondaria E65-4

Z94.2	Stato dopo trapianto polmonare	Z94.3	Stato dopo trapianto cardiaco e polmonare
-------	--------------------------------	-------	-------------------------------------------

Diagnosi E65-5

J44.00	Pneumopatia ostruttiva cronica con infezione acuta delle vie respiratorie inferiori: VEMS1 <35 % del valore normale predetto (teorico)	J44.80	Altra pneumopatia ostruttiva cronica specificata: VEMS1 <35 % del valore normale predetto (teorico)
J44.10	Pneumopatia ostruttiva cronica con esacerbazione acuta, non specificata: VEMS1 <35 % del valore normale predetto (teorico)	J44.90	Pneumopatia ostruttiva cronica non specificata: VEMS1 <35 % del valore normale predetto (teorico)

Procedura E65-6

33.24.10†↔	Tracheobroncoscopia (flessibile) (rigida) con brushing per prelievo di secreto o campione	33.24.13†↔	Tracheobroncoscopia (flessibile) (rigida) con biopsia asportativa
33.24.11†↔	Tracheobroncoscopia (flessibile) (rigida) con lavaggio broncoalveolare	33.24.14†↔	Tracheobroncoscopia (flessibile) (rigida) con agoaspirazione transbronchiale
33.24.12†↔	Tracheobroncoscopia (flessibile) (rigida) con brushing del polmone	33.24.16†↔	Tracheobroncoscopia con criobiopsia

Procedura E65-7

33.72.11†↔	Inserzione endoscopica di spirali dei bronchi o del polmone, da 1 a 2 spirali	33.72.1a†↔	Inserzione endoscopica di spirali dei bronchi o del polmone, 17 e più spirali
33.72.12†↔	Inserzione endoscopica di spirali dei bronchi o del polmone, da 3 a 4 spirali	33.79.00†↔	Inserzione endoscopica di altro dispositivo o sostanza nel(i) bronco(hi), NAS
33.72.13†↔	Inserzione endoscopica di spirali dei bronchi o del polmone, da 5 a 6 spirali	33.79.09†↔	Inserzione endoscopica di altro dispositivo o sostanza nel(i) bronco(hi), altro
33.72.14†↔	Inserzione endoscopica di spirali dei bronchi o del polmone, da 7 a 8 spirali	33.79.10†↔	Instillazione endoscopica di sostanza per fini di riduzione del volume polmonare, NAS
33.72.15†↔	Inserzione endoscopica di spirali dei bronchi o del polmone, da 9 a 10 spirali	33.79.11†↔	Instillazione endoscopica di gel per fini di riduzione biologica del volume polmonare
33.72.16†↔	Inserzione endoscopica di spirali dei bronchi o del polmone, da 11 a 12 spirali	33.79.12†↔	Instillazione endoscopica di vapore per fini di riduzione biologica del volume
33.72.17†↔	Inserzione endoscopica di spirali dei bronchi o del polmone, da 13 a 14 spirali	33.79.19†↔	Instillazione endoscopica di sostanza per fini di riduzione del volume polmonare, altro
33.72.18†↔	Inserzione endoscopica di spirali dei bronchi o del polmone, da 15 a 16 spirali		

ADRG E66**Trauma toracico grave**

Diagnosi principale nella tabella E66-1

DRG E66A**Trauma toracico grave con diagnosi complicanti**

Diagnosi nella tabella E66-2

DRG E66B**Trauma toracico grave senza diagnosi complicanti****Diagnosi principale E66-1**

M96.81	Torace instabile dopo intervento di chirurgia toracica	S22.41	Fratture multiple delle costole: Con coinvolgimento della prima costola
S11.02	Ferita aperta: Trachea, parte cervicale	S22.42	Fratture multiple delle costole: Con coinvolgimento di due costole
S22.2	Frattura dello sterno	S22.43	Fratture multiple delle costole: Con coinvolgimento di tre costole
S22.31	Frattura della prima costola	S22.44	Fratture multiple delle costole: Con coinvolgimento di quattro e più costole
S22.32	Frattura di altra costola		
S22.40	Fratture multiple delle costole: Non specificate		

S22.5	Lesione toracica mobile [flail chest]	S27.4	Traumatismo di bronco
S23.2	Lussazione di altre e non specificate parti del torace	S27.81	Traumatismo: Diaframma
S27.32	Lacerazione del polmone		

Diagnosi E66-2

S12.0	Frattura della prima vertebra cervicale	S22.06	Frattura di vertebra dorsale: D11 e D12
S12.1	Frattura della seconda vertebra cervicale	S22.1	Fratture multiple della colonna dorsale
S12.21	Frattura della terza vertebra cervicale	S22.44	Fratture multiple delle costole: Con coinvolgimento di quattro e più costole
S12.22	Frattura della quarta vertebra cervicale	S22.5	Lesione toracica mobile [flail chest]
S12.23	Frattura della quinta vertebra cervicale	S27.0	Pneumotorace traumatico
S12.24	Frattura della sesta vertebra cervicale	S27.1	Emotorace traumatico
S12.25	Frattura della settima vertebra cervicale	S27.2	Emopneumotorace traumatico
S12.7	Fratture multiple della colonna cervicale	S27.31	Contusione ed ematoma del polmone
S21.86	Danno ai tessuti molli di terzo grado su frattura o lussazione chiusa del torace	S32.00	Frattura di vertebra lombare: Livello non specificato
S22.00	Frattura di vertebra dorsale: Livello non specificato	S32.01	Frattura di vertebra lombare: L1
S22.01	Frattura di vertebra dorsale: D1 e D2	S32.02	Frattura di vertebra lombare: L2
S22.02	Frattura di vertebra dorsale: D3 e D4	S32.03	Frattura di vertebra lombare: L3
S22.03	Frattura di vertebra dorsale: D5 e D6	S32.04	Frattura di vertebra lombare: L4
S22.04	Frattura di vertebra dorsale: D7 e D8	S32.05	Frattura di vertebra lombare: L5
S22.05	Frattura di vertebra dorsale: D9 e D10		

ADRG E69**Bronchite e asma bronchiale o disturbi e sintomi respiratori**

Diagnosi principale nella tabella E69-1

DRG E69A**Bronchite e asma bronchiale o disturbi e sintomi respiratori, più di un giorno di degenza con CC estremamente gravi o costellazione complicante**

Durata del soggiorno > 1 giorno e (PCCL > 3 o Procedura nella tabella E69-3 o Procedure complicanti)

DRG E69B**Bronchite e asma bronchiale o disturbi e sintomi respiratori, più di un giorno di degenza e infezione da virus respiratorio sinciziale**

Durata del soggiorno > 1 giorno e Diagnosi nella tabella E69-2

DRG E69C**Bronchite e asma bronchiale o disturbi e sintomi respiratori, più di un giorno di degenza**

Durata del soggiorno > 1 giorno

DRG E69D**Bronchite e asma bronchiale o disturbi e sintomi respiratori, un giorno di degenza****Diagnosi E69-1**

F45.33	Disfunzione vegetativa somatoforme: Apparato respiratorio	J68.8	Altre malattie respiratorie da sostanze chimiche, gas, fumi e vapori
J04.1	Tracheite acuta	J68.9	Condizione morbosa respiratoria da sostanze chimiche, gas, fumi e vapori, non specificata
J20.0	Bronchite acuta da Mycoplasma pneumoniae	J98.0	Malattie dei bronchi non classificate altrove
J20.1	Bronchite acuta da Haemophilus influenzae	M94.0	Sindrome della giunzione condrocostale [Tietze]
J20.2	Bronchite acuta da Streptococchi	P22.8	Altra sofferenza [distress] respiratoria(o) neonatale
J20.3	Bronchite acuta da virus Coxsackie	P22.9	Sofferenza [distress] respiratoria(o) neonatale non specificata
J20.4	Bronchite acuta da virus parainfluenzale	P24.0	Aspirazione neonatale di meconio
J20.5	Bronchite acuta da virus respiratorio sinciziale	P27.0	Sindrome di Wilson-Mikity
J20.6	Bronchite acuta da Rhinovirus	P27.1	Displasia broncopulmonare che ha origine nel periodo perinatale
J20.7	Bronchite acuta da Echovirus	P27.8	Altre malattie respiratorie croniche che hanno origine nel periodo perinatale
J20.8	Bronchite acuta da altri microorganismi specificati	P27.9	Malattia respiratoria cronica non specificata che ha origine nel periodo perinatale
J20.9	Bronchite acuta non specificata	P28.2	Episodi di cianosi neonatale
J40	Bronchite non specificata come acuta o cronica	P28.3	Apnea primaria del sonno neonatale
J41.0	Bronchite cronica semplice	P28.4	Altra apnea neonatale
J45.0	Asma preminentemente allergico	P28.5	Insufficienza respiratoria acuta neonatale
J45.1	Asma non allergico	P28.8	Altre condizioni morbose respiratorie specificate neonatale
J45.8	Asma misto	R04.9	Emorragia delle vie respiratorie, non specificata
J45.9	Asma non specificato	R05	Tosse
J46	Stato di male asmatico		
J68.3	Altre malattie acute e subacute dell'apparato respiratorio da sostanze chimiche, gas, fumi e vapori		

R06.0	Dispnea	R07.1	Dolore toracico durante la respirazione
R06.1	Stridore	R09.1	Pleurite
R06.2	Respiro sibilante o affannoso [wheezing]	R09.3	Espettorato anormale
R06.3	Respiro periodico	R09.8	Altri sintomi e segni specificati che interessano gli apparati circolatorio e respiratorio
R06.4	Iperventilazione	R91	Risultati anormali di diagnostica per immagini del polmone
R06.88	Altre e non specificate anomalie respiratorie		

Diagnosi E69-2

B97.4	Virus respiratorio sinciziale come causa di malattie classificate altrove	J20.5	Bronchite acuta da virus respiratorio sinciziale
J12.1	Polmonite da virus sinciziale respiratorio	J21.0	Bronchiolite acuta da virus respiratorio sinciziale

Procedura E69-3

33.24.10†↔	Tracheobroncoscopia (flessibile) (rigida) con brushing per prelievo di secreto o campione	33.24.13†↔	Tracheobroncoscopia (flessibile) (rigida) con biopsia asportativa
33.24.11†↔	Tracheobroncoscopia (flessibile) (rigida) con lavaggio broncoalveolare	33.24.14†↔	Tracheobroncoscopia (flessibile) (rigida) con agoaspirazione transbronchiale
33.24.12†↔	Tracheobroncoscopia (flessibile) (rigida) con brushing del polmone	33.24.16†↔	Tracheobroncoscopia con criobiopsia

ADRG E70

Pertosse e bronchiolite acuta

Diagnosi principale nella tabella E70-1

DRG E70A

Pertosse e bronchiolite acuta, età < 1 anno

Età < 1 anno

DRG E70B

Pertosse e bronchiolite acuta, età > 0 anni

Diagnosi principale E70-1

A37.0	Pertosse da Bordetella pertussis	J21.0	Bronchiolite acuta da virus respiratorio sinciziale
A37.1	Pertosse da Bordetella parapertussis	J21.1	Bronchiolite acuta da Metapneumovirus umano
A37.8	Pertosse da altre specie di Bordetella	J21.8	Bronchiolite acuta da altri microorganismi specificati
A37.9	Pertosse non specificata	J21.9	Bronchiolite acuta non specificata

ADRG E71

Neoplasie dell'apparato respiratorio

Diagnosi principale nella tabella E71-1

DRG E71A

Neoplasie dell'apparato respiratorio, più di un giorno di degenza, e CC estremamente gravi o broncoscopia rigida

(PCCL > 3 o Procedura nella tabella E71-2) e durata del soggiorno > 1 giorno

DRG E71B

Neoplasie dell'apparato respiratorio

Diagnosi E71-1

C33	Tumore maligno della trachea	C38.8	Tumore Maligno: lesione sconfinante a più zone contigue del cuore, del mediastino e della pleura
C34.0	Tumore Maligno: Bronco principale	C39.8	Tumore Maligno: lesione sconfinante a più zone contigue dell'apparato respiratorio e degli organi intratoracici
C34.1	Tumore Maligno: Lobo o bronco superiore	C39.9	Tumore Maligno: Sedi mal definite dell'apparato respiratorio
C34.2	Tumore Maligno: Lobo o bronco medio	C45.0	Mesotelioma delle pleura
C34.3	Tumore Maligno: Lobo o bronco inferiore	C47.3	Tumore Maligno: Nervi periferici del torace
C34.8	Tumore Maligno: lesione sconfinante a più zone contigue dei bronchi e polmone	C49.3	Tumore Maligno: Tessuto connettivo e tessuti molli del torace
C34.9	Tumore Maligno: Bronchi o polmone non specificati	C76.1	Tumore maligno di altra e mal definita sede: Torace
C38.1	Tumore Maligno: Mediastino anteriore	C78.0	Tumore maligno secondario del polmone
C38.2	Tumore Maligno: Mediastino posteriore	C78.1	Tumore maligno secondario del mediastino
C38.3	Tumore Maligno: Mediastino, parte non specificata	C78.2	Tumore maligno secondario della pleura
C38.4	Tumore Maligno: Pleura		

C78.3	Tumore maligno secondario di altri e non specificati organi dell'apparato respiratorio	D16.72	Tumore benigno: Clavicola
D02.1	Carcinoma in situ: Trachea	D17.4	Tumore lipomatoso benigno di organi intratoracici
D02.2	Carcinoma in situ: Bronchi e polmone	D19.0	Tumore benigno: Tessuto mesoteliale della pleura
D02.3	Carcinoma in situ: Altre parti dell'apparato respiratorio	D21.3	Tumore benigno: Connettivo ed altri tessuti molli del torace
D02.4	Carcinoma in situ: Apparato respiratorio non specificato	D38.1	Tumori di comportamento incerto o sconosciuto: Trachea, bronchi e polmone
D14.2	Tumore benigno: Trachea	D38.2	Tumori di comportamento incerto o sconosciuto: Pleura
D14.3	Tumore benigno: Bronchi e polmone	D38.3	Tumori di comportamento incerto o sconosciuto: Mediastino
D14.4	Tumore benigno: Apparato respiratorio non specificato	D38.4	Tumori di comportamento incerto o sconosciuto: Timo
D15.2	Tumore benigno: Mediastino	D38.5	Tumori di comportamento incerto o sconosciuto: Altri organi dell'apparato respiratorio
D15.7	Tumore benigno: Altri organi intratoracici specificati	D38.6	Tumori di comportamento incerto o sconosciuto: Organo dell'apparato respiratorio non specificato
D15.9	Tumore benigno: Organi intratoracici non specificati		
D16.70	Tumore benigno: Costole		
D16.71	Tumore benigno: Sterno		

Procedura E71-2

33.24.10†↔	Tracheobroncoscopia (flessibile) (rigida) con brushing per prelievo di secreto o campione	33.24.13†↔	Tracheobroncoscopia (flessibile) (rigida) con biopsia asportativa
33.24.11†↔	Tracheobroncoscopia (flessibile) (rigida) con lavaggio broncoalveolare	33.24.14†↔	Tracheobroncoscopia (flessibile) (rigida) con agoaspirazione transbronchiale
33.24.12†↔	Tracheobroncoscopia (flessibile) (rigida) con brushing del polmone	33.24.16†↔	Tracheobroncoscopia con criobiopsia

ADRG E73

Versamento pleurico

Diagnosi principale nella tabella E73-1

DRG E73A

Versamento pleurico con CC estremamente gravi

PCCL > 3

DRG E73B

Versamento pleurico

Diagnosi principale E73-1

J90	Versamento pleurico non classificato altrove	J94.8	Altre malattie della pleura, specificate
J94.0	Versamento pleurico chiloso	J94.9	Malattia della pleura, non specificata
J94.2	Emotorace		

ADRG E74

Malattia polmonare interstiziale

Diagnosi principale nella tabella E74-1

DRG E74Z

Malattia polmonare interstiziale

Diagnosi principale E74-1

B39.0	Istoplasmosi polmonare acuta da Histoplasma capsulatum	J63.1	Fibrosi (del polmone) da bauxite
B39.1	Istoplasmosi polmonare cronica da Histoplasma capsulatum	J63.2	Berilliosi
B39.2	Istoplasmosi polmonare da Histoplasma capsulatum non specificata	J63.3	Fibrosi (del polmone) da grafite
D86.0	Sarcoidosi del polmone	J63.4	Siderosi
D86.1	Sarcoidosi dei linfonodi	J63.5	Stannosi (del polmone)
D86.2	Sarcoidosi del polmone con sarcoidosi dei linfonodi	J63.8	Pneumoconiosi da altre polveri inorganiche specificate
D86.3	Sarcoidosi della cute	J64	Pneumoconiosi non specificata
D86.8	Sarcoidosi di altre sedi specificate e sedi associate	J66.0	Bissinosi
D86.9	Sarcoidosi non specificata	J66.1	Malattia dei cardatori di lino
J60	Pneumoconiosi dei minatori del carbone	J66.2	Cannabinosi
J61	Pneumoconiosi da asbesto [amianto] ed altri minerali di natura fibrosa	J66.8	Malattia delle vie aeree causata da altre polveri organiche specifiche
J62.0	Pneumoconiosi da polvere di talco	J67.0	Polmone del contadino
J62.8	Pneumoconiosi da altre polveri contenenti silice	J67.1	Bagassosi
J63.0	Alluminosi (del polmone)	J67.2	Polmone degli allevatori di uccelli
		J67.3	Suberosi

J67.4	Polmone dei lavoratori del malto	J84.9	Malattie polmonari interstiziali non specificate
J67.5	Polmone dei lavoratori di funghi	M05.10	Malattia polmonare reumatoide {J99.0}: Localizzazioni multiple
J67.6	Polmone degli scortecciatori d'acero	M05.11	Malattia polmonare reumatoide {J99.0}: area spalla
J67.7	Polmone da condizionatore ed umidificatore d'aria	M05.12	Malattia polmonare reumatoide {J99.0}: braccio
J67.8	Polmoniti da ipersensibilità ad altre polveri organiche	M05.13	Malattia polmonare reumatoide {J99.0}: avambraccio
J67.9	Polmonite da ipersensibilità a polvere organica non specificata	M05.14	Malattia polmonare reumatoide {J99.0}: mano
J70.1	Manifestazioni polmonari croniche ed altre, da radiazioni (attiniche)	M05.15	Malattia polmonare reumatoide {J99.0}: coscia
J82	Infiltrato eosinofilo polmonare non classificato altrove	M05.16	Malattia polmonare reumatoide {J99.0}: Gamba
J84.0	Malattie alveolari e parietoalveolari	M05.17	Malattia polmonare reumatoide {J99.0}: caviglia e piede
J84.1	Altre pneumopatie interstiziali con fibrosi	M05.18	Malattia polmonare reumatoide {J99.0}: Altre localizzazioni
J84.8	Altre malattie polmonari interstiziali specificate	M05.19	Malattia polmonare reumatoide {J99.0}: Localizzazione non precisata

ADRG E75**Altre malattie dell'apparato respiratorio**

Diagnosi principale nella tabella E75-1

DRG E75A**Altre malattie dell'apparato respiratorio con CC estremamente gravi, età < 16 anni**

PCCL > 3 e Età < 16 anni

DRG E75B**Altre malattie dell'apparato respiratorio con CC estremamente gravi, età > 15 anni**

PCCL > 3

DRG E75C**Altre malattie dell'apparato respiratorio****Diagnosi E75-1**

J22	Infezione acuta delle inferiori vie respiratorie non specificata	Q34.8	Altre malformazioni congenite specificate dell'apparato respiratorio
J68.0	Bronchite e polmonite da sostanze chimiche, gas, fumi e vapori	Q34.9	Malformazione congenita dell'apparato respiratorio non specificata
J68.2	Infiammazione delle superiori vie respiratorie da sostanze chimiche, gas, fumi e vapori, non classificata altrove	Q67.6	Petto escavato (torace a imbuto)
J70.0	Manifestazioni polmonari acute da radiazioni (attinica)	Q67.7	Petto carenato
J70.2	Pneumopatia interstiziale acuta indotta da farmaco	Q76.6	Altre malformazioni congenite delle coste
J70.3	Pneumopatia interstiziale cronica indotta da farmaco	Q76.7	Malformazione congenita dello sterno
J70.4	Disturbo polmonare interstiziale indotto da farmaco, non specificato	Q79.0	Ernia diaframmatica congenita
J70.8	Malattie respiratorie da altri agenti esterni specificati	Q79.1	Altre malformazioni congenite del diaframma
J70.9	Malattie respiratorie da altri agenti esterni specificati	R04.2	Emottisi
J95.0	Malfunzionamento di tracheostoma	R04.8	Emorragia di altre sedi delle vie respiratorie
J95.4	Sindrome di Mendelson	R06.6	Singhiozzo
J95.5	Stenosi sottoglottica iatrogena	R06.80	Evento di apparente minaccia per la vita (ALTE) del lattante
J95.81	Stenosi tracheale iatrogena	R09.0	Asfissia
J95.82	Deiscenza di anastomosi e sutura successiva a intervento chirurgico su trachea, bronchi e polmoni	R09.2	Arresto respiratorio
J95.88	Altri disturbi respiratori iatrogeni	R68.3	Ippocratismo digitale
J95.9	Disturbo respiratorio iatrogeno non specificato	R94.2	Risultati anormali di esami per studi di funzionalità polmonare
J98.1	Collasso polmonare	S23.4	Distorsione e distrazione delle costole e dello sterno
J98.3	Enfisema compensatorio	S27.31	Contusione ed ematoma del polmone
J98.4	Altri disturbi del polmone	S27.38	Altri e non specificati traumatismi del polmone
J98.50	Mediastinite	S27.5	Traumatismo della trachea toracica
J98.58	Altre malattie del mediastino non classificate altrove	S27.6	Traumatismo della pleura
J98.6	Disturbi del diaframma	S27.82	Traumatismo: Dotto toracico
J98.8	Altri disturbi respiratori specificati	S27.84	Traumatismo: Timo
J98.9	Disturbo respiratorio non specificato	S27.88	Traumatismo: Altri organi intratoracici specificati
Q33.0	Polmone cistico congenito	S43.6	Distorsione e distrazione dell'articolazione sternoclaveare
Q33.1	Lobo polmonare accessorio	T17.4	Corpo estraneo nella trachea
Q33.2	Sequestrazione (congenita) polmonare	T17.5	Corpo estraneo in bronco
Q33.3	Agenesia polmonare	T17.8	Corpo estraneo in altre e multiple sedi delle vie respiratorie
Q33.5	Tessuto ectopico intrapolmonare (congenito)	T17.9	Corpo estraneo nelle vie respiratorie, sede non specificata
Q33.6	Ipoplasia e displasia del polmone	T27.0	Ustione della laringe e della trachea
Q33.8	Altre malformazioni congenite polmonari	T27.1	Ustione interessante laringe, trachea e polmone
Q33.9	Malformazione congenita polmonare non specificata	T27.4	Corrosione della laringe e della trachea
Q34.0	Anomalia della pleura	T27.5	Corrosione interessante laringe, trachea e polmone
Q34.1	Cisti congenita del mediastino	T86.81	Insuccesso e rigetto: Trapianto polmonare

Z43.0	Controllo di tracheostomia	Z94.3	Stato dopo trapianto cardiaco e polmonare
Z94.2	Stato dopo trapianto polmonare		

ADRG E76**Tubercolosi o pneumotorace**

Diagnosi principale nella tabella E76-1 o Diagnosi secondaria nella tabella E76-2 e durata del soggiorno > 14 giorni

DRG E76A**Tubercolosi, più di 14 giorni di degenza, per colonizzazione o infezione da agenti multiresistenti o età < 16 anni o procedura complicante o con CC estremamente gravi**

Durata del soggiorno > 14 giorni e (Diagnosi secondaria nella tabella E76-2 o Diagnosi principale nella tabella E76-3) e (Diagnosi nella tabella E76-4 o Età < 16 anni o Procedure complicanti o PCCL > 3)

DRG E76B**Tubercolosi, più di 14 giorni di degenza, età > 15 anni**

Durata del soggiorno > 14 giorni e (Diagnosi secondaria nella tabella E76-2 o Diagnosi principale nella tabella E76-3)

DRG E76C**Tubercolosi fino a 14 giorni di degenza o CC estremamente gravi**

PCCL > 3 o Diagnosi nella tabella E76-2 o Diagnosi principale nella tabella E76-3

DRG E76D**Tubercolosi fino a 14 giorni di degenza o pneumotorace****Diagnosi E76-1**

A15.0	Tubercolosi del polmone, confermata dall'esame microscopico dell'escreato, con o senza conferma dall'esame colturale o da esami molecolari	A16.8	Altre forme di tubercolosi respiratoria, senza conferma batteriologica o istologica
A15.1	Tubercolosi del polmone, confermata dal solo esame colturale	A16.9	Tubercolosi respiratoria non specificata, senza conferma batteriologica, istologica o molecolare
A15.2	Tubercolosi del polmone, confermata istologicamente	A17.0	Meningite tubercolare {G01}
A15.3	Tubercolosi del polmone, confermata con altri metodi non specificati	A17.1	Tubercoloma meningeo {G07}
A15.4	Tubercolosi dei linfonodi intratoracici, confermata batteriologicamente, istologicamente o da esami molecolari	A17.8	Altre forme di tubercolosi del sistema nervoso
A15.5	Tubercolosi della laringe, trachea e bronchi, confermata batteriologicamente, istologicamente o da esami molecolari	A17.9	Tubercolosi del sistema nervoso non specificata {G99.8}
A15.6	Pleurite tubercolare, confermata batteriologicamente, istologicamente o da esami molecolari	A18.2	Linfadenopatia periferica tubercolare
A15.7	Tubercolosi respiratoria primaria, confermata batteriologicamente, istologicamente o da esami molecolari	A18.8	Tubercolosi di altri organi specificati
A15.8	Altre forme di tubercolosi respiratoria, confermate batteriologicamente, istologicamente o da esami molecolari	A19.0	Tubercolosi miliare acuta limitata ad una singola sede specificata
A15.9	Tubercolosi respiratoria non specificata, confermata batteriologicamente, istologicamente o da esami molecolari	A19.1	Tubercolosi miliare acuta interessante sedi multiple
A16.0	Tubercolosi del polmone, con esami batteriologici, istologici e molecolari negativi	A19.2	Tubercolosi miliare acuta non specificata
A16.1	Tubercolosi del polmone, esami batteriologici, istologici e molecolari non effettuati	A19.8	Altre tubercolosi miliari
A16.2	Tubercolosi del polmone, senza conferma batteriologica, istologica o molecolare	A19.9	Tubercolosi miliare non specificata
A16.3	Tubercolosi dei linfonodi intratoracici, senza conferma batteriologica, istologica o molecolare	A31.0	Infezione polmonare da altri micobatteri
A16.4	Tubercolosi della laringe, trachea e bronchi, senza conferma batteriologica, istologica o molecolare	A43.0	Nocardiosi polmonare
A16.5	Pleurite tubercolare, senza conferma batteriologica, istologica o molecolare	J65	Pneumoconiosi associata a tubercolosi
A16.7	Tubercolosi respiratoria primaria, senza conferma batteriologica, istologica o molecolare	J93.0	Pneumotorace spontaneo ipertensivo
		J93.1	Altro pneumotorace spontaneo
		J93.8	Altro pneumotorace
		J93.9	Pneumotorace non specificato
		J95.80	Pneumotorace iatrogeno
		J98.2	Enfisema interstiziale
		S27.0	Pneumotorace traumatico
		S27.1	Emotorace traumatico
		S27.2	Emopneumotorace traumatico
		T79.7	Enfisema sottocutaneo di origine traumatica

Diagnosi secondaria E76-2

A15.0	Tubercolosi del polmone, confermata dall'esame microscopico dell'escreato, con o senza conferma dall'esame colturale o da esami molecolari	A15.2	Tubercolosi del polmone, confermata istologicamente
A15.1	Tubercolosi del polmone, confermata dal solo esame colturale	A15.3	Tubercolosi del polmone, confermata con altri metodi non specificati

A15.4	Tubercolosi dei linfonodi intratoracici, confermata batteriologicamente, istologicamente o da esami molecolari	A15.9	Tubercolosi respiratoria non specificata, confermata batteriologicamente, istologicamente o da esami molecolari
A15.5	Tubercolosi della laringe, trachea e bronchi, confermata batteriologicamente, istologicamente o da esami molecolari	A19.0	Tubercolosi miliare acuta limitata ad una singola sede specificata
A15.6	Pleurite tubercolare, confermata batteriologicamente, istologicamente o da esami molecolari	A19.1	Tubercolosi miliare acuta interessante sedi multiple
A15.7	Tubercolosi respiratoria primaria, confermata batteriologicamente, istologicamente o da esami molecolari	A19.2	Tubercolosi miliare acuta non specificata
A15.8	Altre forme di tubercolosi respiratoria, confermate batteriologicamente, istologicamente o da esami molecolari		

Diagnosi principale E76-3

A15.0	Tubercolosi del polmone, confermata dall'esame microscopico dell'escreato, con o senza conferma dall'esame colturale o da esami molecolari	A16.4	Tubercolosi della laringe, trachea e bronchi, senza conferma batteriologica, istologica o molecolare
A15.1	Tubercolosi del polmone, confermata dal solo esame colturale	A16.5	Pleurite tubercolare, senza conferma batteriologica, istologica o molecolare
A15.2	Tubercolosi del polmone, confermata istologicamente	A16.7	Tubercolosi respiratoria primaria, senza conferma batteriologica, istologica o molecolare
A15.3	Tubercolosi del polmone, confermata con altri metodi non specificati	A16.8	Altre forme di tubercolosi respiratoria, senza conferma batteriologica o istologica
A15.4	Tubercolosi dei linfonodi intratoracici, confermata batteriologicamente, istologicamente o da esami molecolari	A16.9	Tubercolosi respiratoria non specificata, senza conferma batteriologica, istologica o molecolare
A15.5	Tubercolosi della laringe, trachea e bronchi, confermata batteriologicamente, istologicamente o da esami molecolari	A17.0	Meningite tubercolare {G01}
A15.6	Pleurite tubercolare, confermata batteriologicamente, istologicamente o da esami molecolari	A17.1	Tuberculoma meningeo {G07}
A15.7	Tubercolosi respiratoria primaria, confermata batteriologicamente, istologicamente o da esami molecolari	A17.8	Altre forme di tubercolosi del sistema nervoso
A15.8	Altre forme di tubercolosi respiratoria, confermate batteriologicamente, istologicamente o da esami molecolari	A17.9	Tubercolosi del sistema nervoso non specificata {G99.8}
A15.9	Tubercolosi respiratoria non specificata, confermata batteriologicamente, istologicamente o da esami molecolari	A18.2	Linfoadenopatia periferica tubercolare
A16.0	Tubercolosi del polmone, con esami batteriologici, istologici e molecolari negativi	A18.8	Tubercolosi di altri organi specificati
A16.1	Tubercolosi del polmone, esami batteriologici, istologici e molecolari non effettuati	A19.0	Tubercolosi miliare acuta limitata ad una singola sede specificata
A16.2	Tubercolosi del polmone, senza conferma batteriologica, istologica o molecolare	A19.1	Tubercolosi miliare acuta interessante sedi multiple
A16.3	Tubercolosi dei linfonodi intratoracici, senza conferma batteriologica, istologica o molecolare	A19.2	Tubercolosi miliare acuta non specificata
		A19.8	Altre tubercolosi miliari
		A19.9	Tubercolosi miliare non specificata
		A31.0	Infezione polmonare da altri micobatteri
		A43.0	Nocardiosi polmonare
		J65	Pneumoconiosi associata a tubercolosi

Diagnosi E76-4

U82.0	Mycobacterium tuberculosis resistente a uno o più antitubercolari di prima scelta	U82.2	Micobatteri atipici o Nocardia resistenti a uno o più antitubercolari di prima scelta
U82.1	Tubercolosi multiresistente [MDR-TB]		

ADRG E77

Altre infezioni e infiammazioni dell'apparato respiratorio

Diagnosi principale nella tabella E77-1

DRG E77A

Altre infezioni e infiammazioni dell'apparato respiratorio con diagnosi complicante su esiti di trapianto d'organo o con CC estremamente gravi, o procedura complicante

(Diagnosi secondaria nella tabella E77-2 o Diagnosi secondaria nella tabella E77-3 o Diagnosi principale nella tabella E77-4 o PCCL > 3 o Procedure complicanti) e (Procedure complicanti o Diagnosi principale nella tabella E77-4 e (Diagnosi secondaria nella tabella E77-2 o PCCL > 3))

DRG E77B

Altre infezioni e infiammazioni dell'apparato respiratorio con diagnostica complessa o CC estremamente gravi, età < 16 anni

(Diagnosi secondaria nella tabella E77-2 o Diagnosi secondaria nella tabella E77-3 o Diagnosi principale nella tabella E77-4 o PCCL > 3 o Procedure complicanti) e Età < 16 anni

DRG E77C

Altre infezioni e infiammazioni dell'apparato respiratorio con diagnostica complessa o CC estremamente gravi, età > 15 anni

Diagnosi secondaria nella tabella E77-2 o Diagnosi secondaria nella tabella E77-3 o Diagnosi principale nella tabella E77-4 o PCCL > 3 o Procedure complicanti

DRG E77D

Altre infezioni e infiammazioni dell'apparato respiratorio senza diagnostica complessa su esiti di trapianto d'organo o CC estremamente gravi, senza procedura complicante, età > 15 anni

Età < 1 anno

DRG E77E

Altre infezioni e infiammazioni dell'apparato respiratorio, età > 0 anni, con CC gravi o per paraplegia o tetraplegia

PCCL > 2 o Diagnosi nella tabella E77-5

DRG E77F

Altre infezioni e infiammazioni dell'apparato respiratorio, età > 0 anni

Diagnosi principale E77-1

A06.5	Ascesso amebico del polmone {J99.8}	J12.8	Altre polmoniti virali
A20.2	Peste polmonare	J12.9	Polmonite virale non specificata
A21.2	Tularemia polmonare	J13	Polmonite da Streptococcus pneumoniae
A22.1	Carbonchio polmonare	J14	Polmonite da Haemophilus influenzae
A42.0	Actinomicosi polmonare	J15.0	Polmonite da Klebsiella pneumoniae
A48.1	Malattia dei legionari	J15.1	Polmonite da Pseudomonas
A48.2	Malattia dei legionari non polmonare [febbre di Pontiac]	J15.2	Polmonite da Stafilococco
A70	Infezione da Chlamydia psittaci	J15.3	Polmonite da Streptococco di gruppo B
B01.2	Polmonite varicellosa {J17.1}	J15.4	Polmonite da altri Streptococchi
B05.2	Morbillo complicato da polmonite {J17.1}	J15.5	Polmonite da Escherichia coli
B25.0	Polmonite da citomegalovirus {J17.1}	J15.6	Polmonite da altri batteri Gram-negativi
B33.0	Pleurodinia epidemica	J15.7	Polmonite da Mycoplasma pneumoniae
B37.1	Candidosi polmonare	J15.8	Altra polmonite batterica
B38.0	Coccidioidomicosi polmonare acuta	J15.9	Polmonite batterica non specificata
B38.1	Coccidioidomicosi polmonare cronica	J16.0	Polmonite da Chlamydiae
B38.2	Coccidioidomicosi polmonare non specificata	J16.8	Polmonite da altri microorganismi infettivi specificati
B40.0	Blastomicosi polmonare acuta	J18.0	Broncopolmonite non specificata
B40.1	Blastomicosi polmonare cronica	J18.1	Polmonite lobare non specificata
B40.2	Blastomicosi polmonare non specificata	J18.8	Altre polmoniti da microorganismi non specificati
B42.0	Sporotricosi polmonare {J99.8}	J18.9	Polmonite non specificata
B44.0	Aspergillosi polmonare invasiva	J69.0	Polmonite da cibo o vomito
B44.1	Altre forme di aspergillosi polmonare	J69.1	Polmonite da oli o essenze
B45.0	Criptococchi polmonare	J69.8	Polmonite da altre sostanze solide o liquide
B46.0	Mucormicosi polmonare	J85.0	Gangrena e necrosi del polmone
B58.3	Toxoplasmosi polmonare {J17.3}	J85.1	Ascesso del polmone con polmonite
B59	Pneumocistosi {J17.3}	J85.2	Ascesso del polmone senza polmonite
B66.4	Paragonimiasi	J85.3	Ascesso del mediastino
B67.1	Infezione del polmone da echinococco granuloso [echinococchi cistici]	J86.0	Pitorace con fistola
J09	Influenza da virus influenzale identificato, zoonotico o pandemico	J86.9	Pitorace senza fistola
J10.0	Influenza con polmonite, virus influenzale stagionale identificato	J92.0	Placca pleurica con presenza di asbesto
J11.0	Influenza con polmonite, virus non identificato	J92.9	Placca pleurica senza presenza di asbesto
J12.0	Polmonite da adenovirus	J94.1	Fibrotorace
J12.1	Polmonite da virus sinciziale respiratorio	R76.1	Reazione anormale al test della tubercolina
J12.2	Polmonite da virus parainfluenzale	U04.9	Sindrome respiratoria acuta severa [SARS] non specificata
J12.3	Polmonite da metapneumovirus umano	Z03.0	Osservazione per sospetto di tubercolosi

Diagnosi secondaria E77-2

Z94.0	Stato dopo trapianto renale	Z94.80	Stato dopo trapianto di cellule staminali ematopoietiche senza attuale immunosoppressione
Z94.1	Stato dopo trapianto cardiaco	Z94.81	Stato dopo trapianto di cellule staminali ematopoietiche con attuale immunosoppressione
Z94.2	Stato dopo trapianto polmonare	Z94.88	Stato dopo trapianto di altro organo o tessuto
Z94.3	Stato dopo trapianto cardiaco e polmonare		
Z94.4	Stato dopo trapianto epatico		

Diagnosi secondaria E77-3

Q87.0	Sindromi malformative congenite che alterano soprattutto l'aspetto facciale	Q87.2	Sindromi malformative congenite che interessano soprattutto gli arti
Q87.1	Sindromi malformative congenite associate soprattutto a bassa statura	Q87.3	Sindromi malformative congenite caratterizzate da un accrescimento precoce eccessivo

Q87.4	Sindrome di Marfan	Q87.8	Altre sindromi malformative congenite specificate non classificate altrove
Q87.5	Altre sindromi malformative congenite con altre alterazioni scheletriche		

Diagnosi principale E77-4

A06.5	Ascesso amebico del polmone {J99.8}	B44.1	Altre forme di aspergillosi polmonare
A20.2	Peste polmonare	B59	Pneumocistosi {J17.3}
A21.2	Tularemia polmonare	J12.1	Polmonite da virus sinciziale respiratorio
A22.1	Carbonchio polmonare	J85.0	Gangrena e necrosi del polmone
A42.0	Actinomicosi polmonare	J85.1	Ascesso del polmone con polmonite
A48.1	Malattia dei legionari	J85.2	Ascesso del polmone senza polmonite
B25.0	Polmonite da citomegalovirus {J17.1}	J85.3	Ascesso del mediastino
B37.1	Candidosi polmonare	J86.0	Pitorace con fistola
B44.0	Aspergillosi polmonare invasiva	J86.9	Pitorace senza fistola

Diagnosi E77-5

G04.1	Paraplegia spastica tropicale	G82.33	Tetraparesi e tetraplegia flaccida: Lesione midollare spinale incompleta cronica
G82.02	Paraparesi e paraplegia flaccida: Lesione midollare spinale completa cronica	G82.42	Tetraparesi e tetraplegia spastica: Lesione midollare spinale completa cronica
G82.03	Paraparesi e paraplegia flaccida: Lesione midollare spinale incompleta cronica	G82.43	Tetraparesi e tetraplegia spastica: Lesione midollare spinale incompleta cronica
G82.12	Paraparesi e paraplegia spastica: Lesione midollare spinale completa cronica	G82.52	Tetraparesi e tetraplegia non specificata: Lesione midollare spinale completa cronica
G82.13	Paraparesi e paraplegia spastica: Lesione midollare spinale incompleta cronica	G82.53	Tetraparesi e tetraplegia non specificata: Lesione midollare spinale incompleta cronica
G82.22	Paraparesi e paraplegia non specificata: Lesione midollare spinale completa cronica	P11.51	Trauma da parto della colonna vertebrale e del midollo spinale: Con paraplegia cronica
G82.23	Paraparesi e paraplegia non specificata: Lesione midollare spinale incompleta cronica		
G82.32	Tetraparesi e tetraplegia flaccida: Lesione midollare spinale completa cronica		

ADRG E78**Controllo e ottimizzazione di una preesistente terapia con respirazione artificiale, fino a 2 giorni di degenza**

Procedura nella tabella E78-1 e durata del soggiorno < 3 giorni

DRG E78Z**Controllo e ottimizzazione di una preesistente terapia con respirazione assistita, fino a 2 giorni di degenza****Procedura E78-1**

93.9d.12†↔ Controllo o ottimizzazione di una CPAP o BiPAP per il trattamento dell'apnea del sonno

ADRG E90**Trattamento complesso IMC > 196 / 184 punti risorse o respirazione assistita > 24 ore**

Almeno una Procedura nella tabella E90-1 e non [Terapia intensiva complessa > 392 / 552 punti risorse] o Tempo di respirazione artificiale > 24 ore

DRG E90A**Trattamento complesso IMC > 392 / 552 punti risorse**

Almeno una Procedura nella tabella E90-2

DRG E90B**Trattamento complesso IMC > 196 / 184 punti risorse o respirazione assistita > 24 ore con procedure OR complesse**

Procedure OR- complesse

DRG E90C**Trattamento complesso IMC > 196 / 184 punti risorse o respirazione assistita > 24 ore**

Procedura E90-1

99.b8.13†↔	Trattamento complesso IMC dell'adulto, da 185 a 360 punti risorse	99.b8.23†↔	Trattamento complesso IMC in età infantile, da 589 a 784 punti risorse
99.b8.14†↔	Trattamento complesso IMC dell'adulto, da 361 a 552 punti risorse	99.b8.24†↔	Trattamento complesso IMC in età infantile, da 785 a 980 punti risorse
99.b8.15†↔	Trattamento complesso IMC dell'adulto, da 553 a 828 punti risorse	99.b8.25†↔	Trattamento complesso IMC in età infantile, da 981 a 1176 punti risorse
99.b8.16†↔	Trattamento complesso IMC dell'adulto, da 829 a 1104 punti risorse	99.b8.26†↔	Trattamento complesso IMC in età infantile, da 1177 a 1470 punti risorse
99.b8.17†↔	Trattamento complesso IMC dell'adulto, da 1105 a 1380 punti risorse	99.b8.27†↔	Trattamento complesso IMC in età infantile, da 1471 a 1764 punti risorse
99.b8.18†↔	Trattamento complesso IMC dell'adulto, da 1381 a 1656 punti risorse	99.b8.28†↔	Trattamento complesso IMC in età infantile, da 1765 a 2058 punti risorse
99.b8.1a†↔	Trattamento complesso IMC dell'adulto, da 1657 a 1932 punti risorse	99.b8.2a†↔	Trattamento complesso IMC in età infantile, da 2059 a 2352 punti risorse
99.b8.1b†↔	Trattamento complesso IMC dell'adulto, da 1933 a 2208 punti risorse	99.b8.2b†↔	Trattamento complesso IMC in età infantile, da 2353 a 2646 punti risorse
99.b8.1c†↔	Trattamento complesso IMC dell'adulto, da 2209 a 2484 punti risorse	99.b8.2c†↔	Trattamento complesso IMC in età infantile, da 2647 a 2940 punti risorse
99.b8.1d†↔	Trattamento complesso IMC dell'adulto, da 2485 a 2760 punti risorse	99.b8.2d†↔	Trattamento complesso IMC in età infantile, da 2941 a 3430 punti risorse
99.b8.1e†↔	Trattamento complesso IMC dell'adulto, da 2761 a 3220 punti risorse	99.b8.2e†↔	Trattamento complesso IMC in età infantile, da 3431 a 3920 punti risorse
99.b8.1f†↔	Trattamento complesso IMC dell'adulto, da 3221 a 3680 punti risorse	99.b8.2f†↔	Trattamento complesso IMC in età infantile, da 3921 a 4410 punti risorse
99.b8.1g†↔	Trattamento complesso IMC dell'adulto, da 3681 a 4600 punti risorse	99.b8.2g†↔	Trattamento complesso IMC in età infantile, da 4411 a 4900 punti risorse
99.b8.1h†↔	Trattamento complesso IMC dell'adulto, da 4601 a 5520 punti risorse	99.b8.2h†↔	Trattamento complesso IMC in età infantile, da 4901 a 5880 punti risorse
99.b8.1i†↔	Trattamento complesso IMC dell'adulto, da 5521 a 7360 punti risorse	99.b8.2i†↔	Trattamento complesso IMC in età infantile, da 5881 a 6860 punti risorse
99.b8.1j†↔	Trattamento complesso IMC dell'adulto, da 7361 a 9200 punti risorse	99.b8.2j†↔	Trattamento complesso IMC in età infantile, da 6861 a 7840 punti risorse
99.b8.1k†↔	Trattamento complesso IMC dell'adulto, da 9201 a 11040 punti risorse	99.b8.2k†↔	Trattamento complesso IMC in età infantile, da 7841 a 9800 punti risorse
99.b8.1l†↔	Trattamento complesso IMC dell'adulto, da 11041 a 13800 punti risorse	99.b8.2l†↔	Trattamento complesso IMC in età infantile, da 9801 a 11760 punti risorse
99.b8.1m†↔	Trattamento complesso IMC dell'adulto, da 13801 a 16560 punti risorse	99.b8.2m†↔	Trattamento complesso IMC in età infantile, da 11761 a 13720 punti risorse
99.b8.1n†↔	Trattamento complesso IMC dell'adulto, da 16561 a 19320 punti risorse	99.b8.2n†↔	Trattamento complesso IMC in età infantile, da 13721 a 16660 punti risorse
99.b8.1o†↔	Trattamento complesso IMC dell'adulto, 19321 punti risorse o più	99.b8.2o†↔	Trattamento complesso IMC in età infantile, da 16661 a 19600 punti risorse
99.b8.21†↔	Trattamento complesso IMC in età infantile, da 197 a 392 punti risorse	99.b8.2p†↔	Trattamento complesso IMC in età infantile, 19601 punti risorse o più
99.b8.22†↔	Trattamento complesso IMC in età infantile, da 393 a 588 punti risorse		

Procedura E90-2

99.b8.15†↔	Trattamento complesso IMC dell'adulto, da 553 a 828 punti risorse	99.b8.1h†↔	Trattamento complesso IMC dell'adulto, da 4601 a 5520 punti risorse
99.b8.16†↔	Trattamento complesso IMC dell'adulto, da 829 a 1104 punti risorse	99.b8.1i†↔	Trattamento complesso IMC dell'adulto, da 5521 a 7360 punti risorse
99.b8.17†↔	Trattamento complesso IMC dell'adulto, da 1105 a 1380 punti risorse	99.b8.1j†↔	Trattamento complesso IMC dell'adulto, da 7361 a 9200 punti risorse
99.b8.18†↔	Trattamento complesso IMC dell'adulto, da 1381 a 1656 punti risorse	99.b8.1k†↔	Trattamento complesso IMC dell'adulto, da 9201 a 11040 punti risorse
99.b8.1a†↔	Trattamento complesso IMC dell'adulto, da 1657 a 1932 punti risorse	99.b8.1l†↔	Trattamento complesso IMC dell'adulto, da 11041 a 13800 punti risorse
99.b8.1b†↔	Trattamento complesso IMC dell'adulto, da 1933 a 2208 punti risorse	99.b8.1m†↔	Trattamento complesso IMC dell'adulto, da 13801 a 16560 punti risorse
99.b8.1c†↔	Trattamento complesso IMC dell'adulto, da 2209 a 2484 punti risorse	99.b8.1n†↔	Trattamento complesso IMC dell'adulto, da 16561 a 19320 punti risorse
99.b8.1d†↔	Trattamento complesso IMC dell'adulto, da 2485 a 2760 punti risorse	99.b8.1o†↔	Trattamento complesso IMC dell'adulto, 19321 punti risorse o più
99.b8.1e†↔	Trattamento complesso IMC dell'adulto, da 2761 a 3220 punti risorse	99.b8.22†↔	Trattamento complesso IMC in età infantile, da 393 a 588 punti risorse
99.b8.1f†↔	Trattamento complesso IMC dell'adulto, da 3221 a 3680 punti risorse	99.b8.23†↔	Trattamento complesso IMC in età infantile, da 589 a 784 punti risorse
99.b8.1g†↔	Trattamento complesso IMC dell'adulto, da 3681 a 4600 punti risorse	99.b8.24†↔	Trattamento complesso IMC in età infantile, da 785 a 980 punti risorse

99.b8.25†↔	Trattamento complesso IMC in età infantile, da 981 a 1176 punti risorse	99.b8.2g†↔	Trattamento complesso IMC in età infantile, da 4411 a 4900 punti risorse
99.b8.26†↔	Trattamento complesso IMC in età infantile, da 1177 a 1470 punti risorse	99.b8.2h†↔	Trattamento complesso IMC in età infantile, da 4901 a 5880 punti risorse
99.b8.27†↔	Trattamento complesso IMC in età infantile, da 1471 a 1764 punti risorse	99.b8.2i†↔	Trattamento complesso IMC in età infantile, da 5881 a 6860 punti risorse
99.b8.28†↔	Trattamento complesso IMC in età infantile, da 1765 a 2058 punti risorse	99.b8.2j†↔	Trattamento complesso IMC in età infantile, da 6861 a 7840 punti risorse
99.b8.2a†↔	Trattamento complesso IMC in età infantile, da 2059 a 2352 punti risorse	99.b8.2k†↔	Trattamento complesso IMC in età infantile, da 7841 a 9800 punti risorse
99.b8.2b†↔	Trattamento complesso IMC in età infantile, da 2353 a 2646 punti risorse	99.b8.2l†↔	Trattamento complesso IMC in età infantile, da 9801 a 11760 punti risorse
99.b8.2c†↔	Trattamento complesso IMC in età infantile, da 2647 a 2940 punti risorse	99.b8.2m†↔	Trattamento complesso IMC in età infantile, da 11761 a 13720 punti risorse
99.b8.2d†↔	Trattamento complesso IMC in età infantile, da 2941 a 3430 punti risorse	99.b8.2n†↔	Trattamento complesso IMC in età infantile, da 13721 a 16660 punti risorse
99.b8.2e†↔	Trattamento complesso IMC in età infantile, da 3431 a 3920 punti risorse	99.b8.2o†↔	Trattamento complesso IMC in età infantile, da 16661 a 19600 punti risorse
99.b8.2f†↔	Trattamento complesso IMC in età infantile, da 3921 a 4410 punti risorse	99.b8.2p†↔	Trattamento complesso IMC in età infantile, 19601 punti risorse o più

ADRGs 901, 902**procedure OR non correlata**

procedure OR non correlata

DRGs 901A, 901B, 901C, 901D, 902Z

MDC 05

Malattie e disturbi del sistema
cardiovascolare

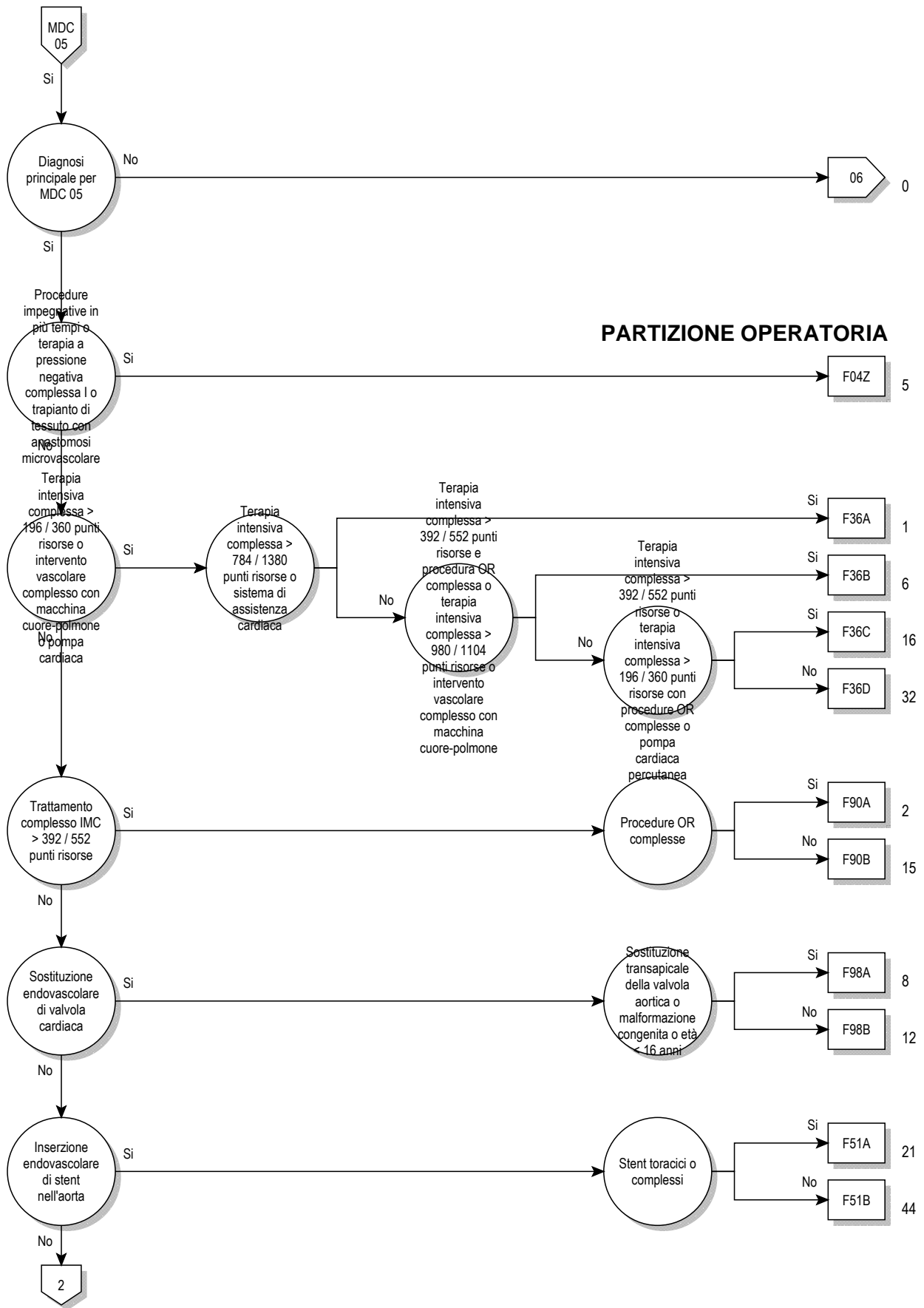

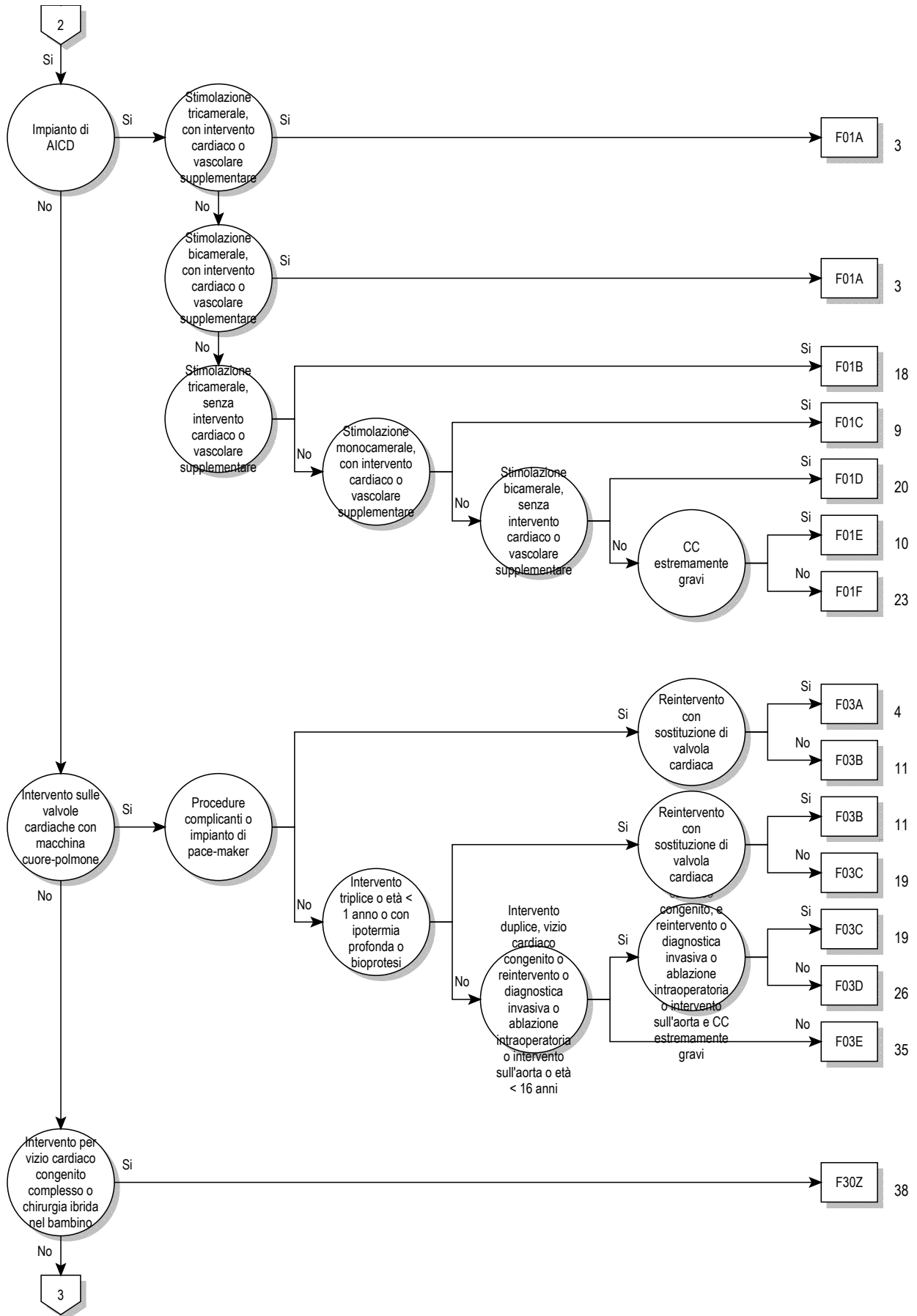

05

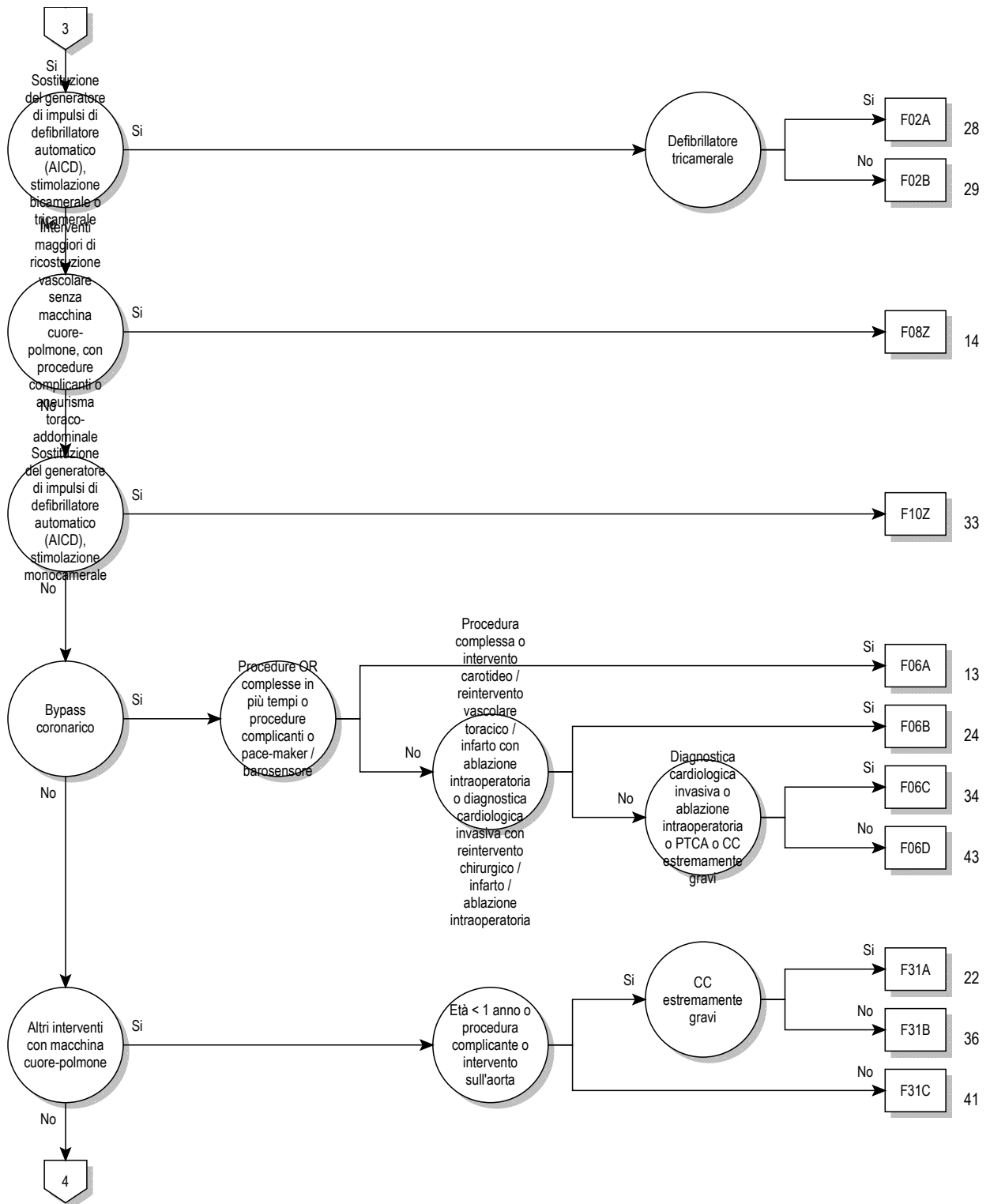

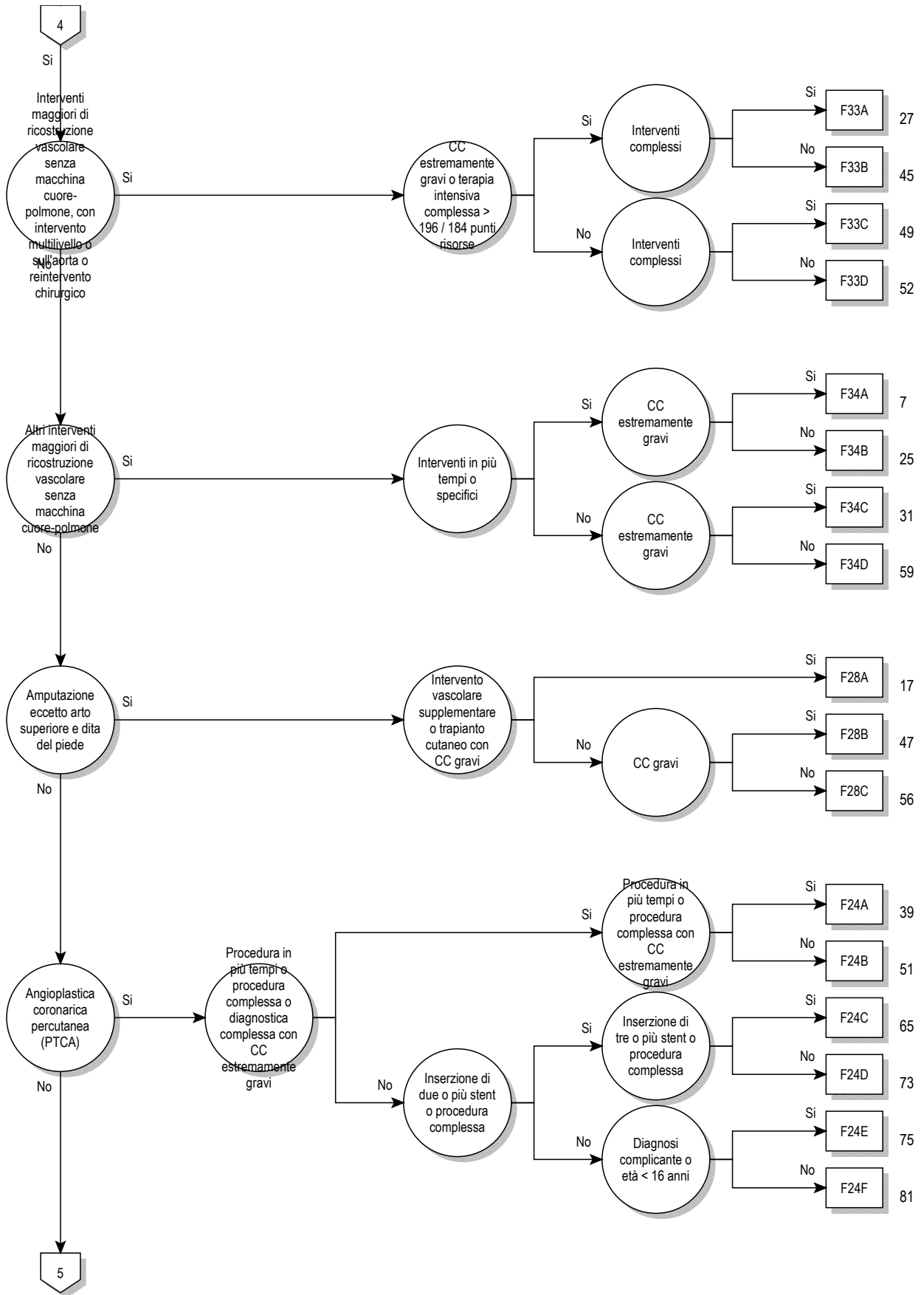

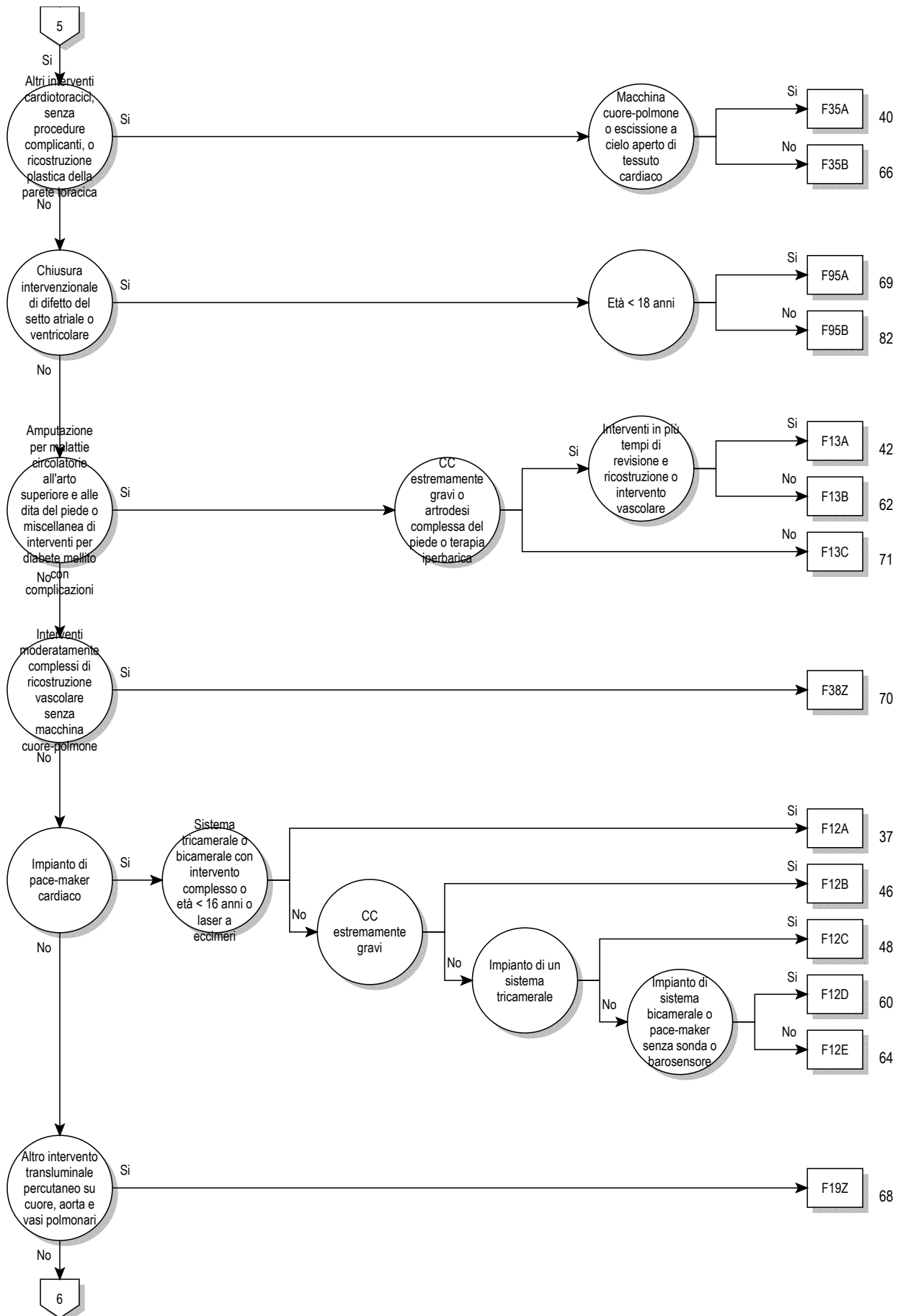

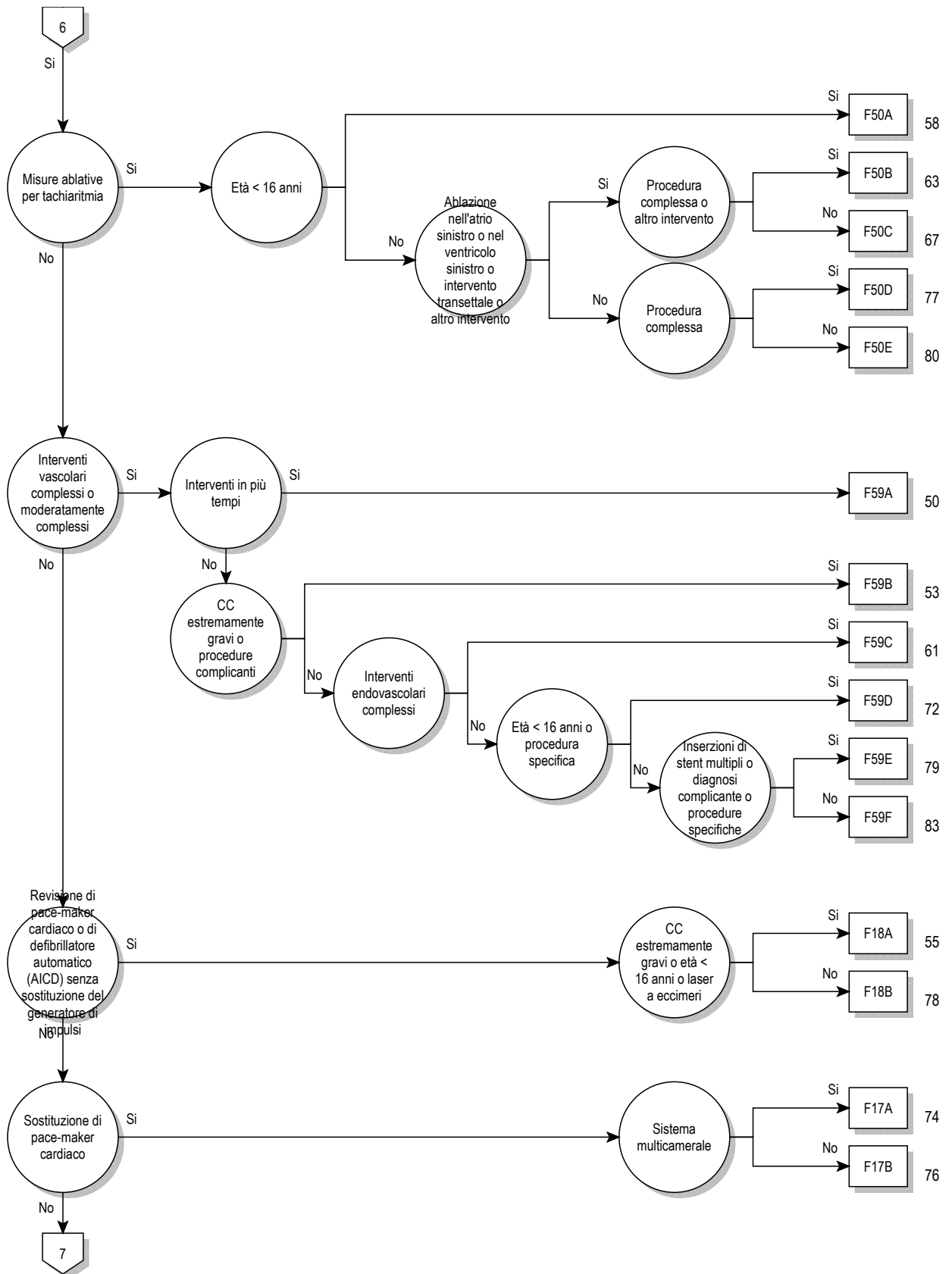

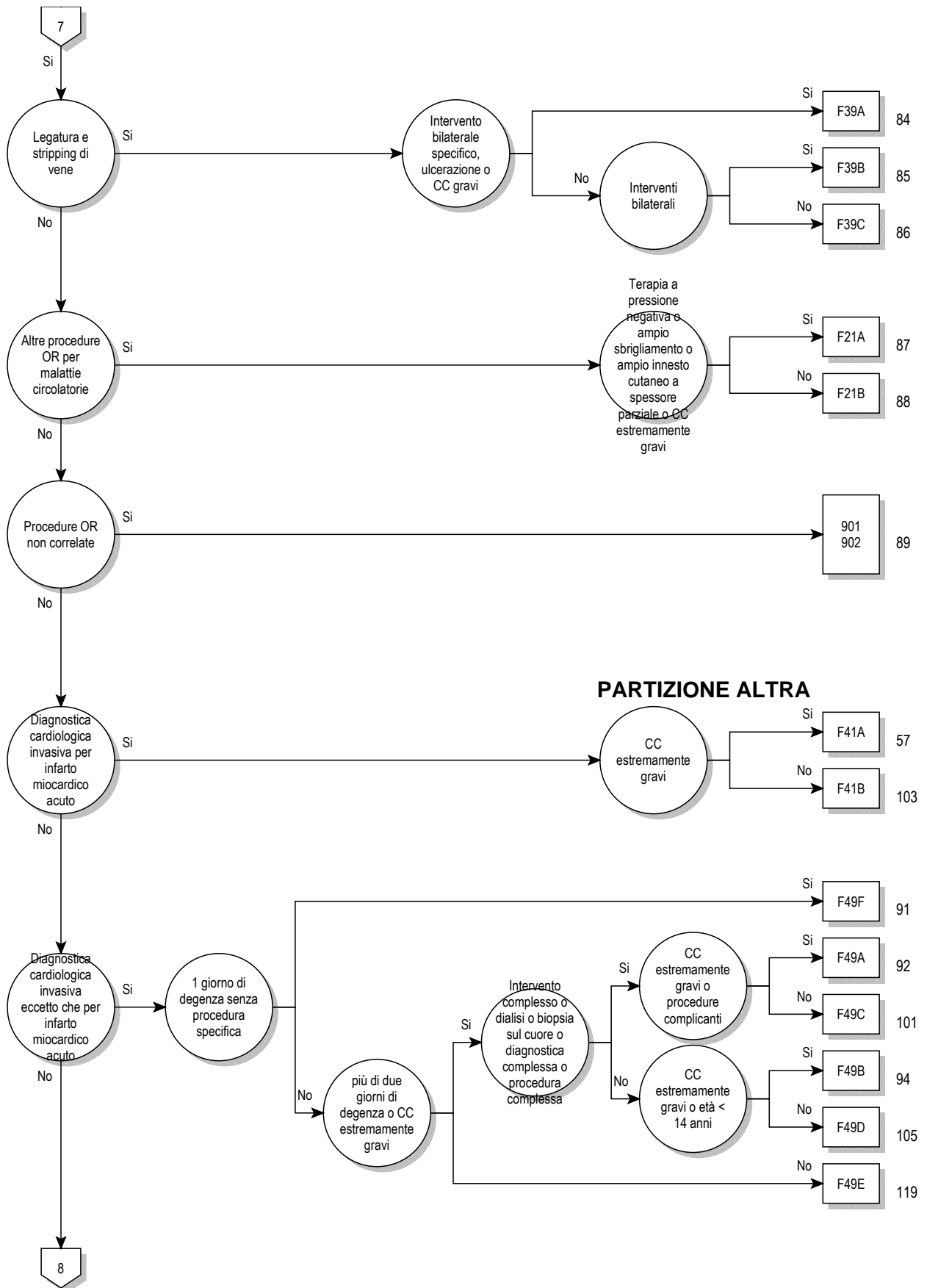

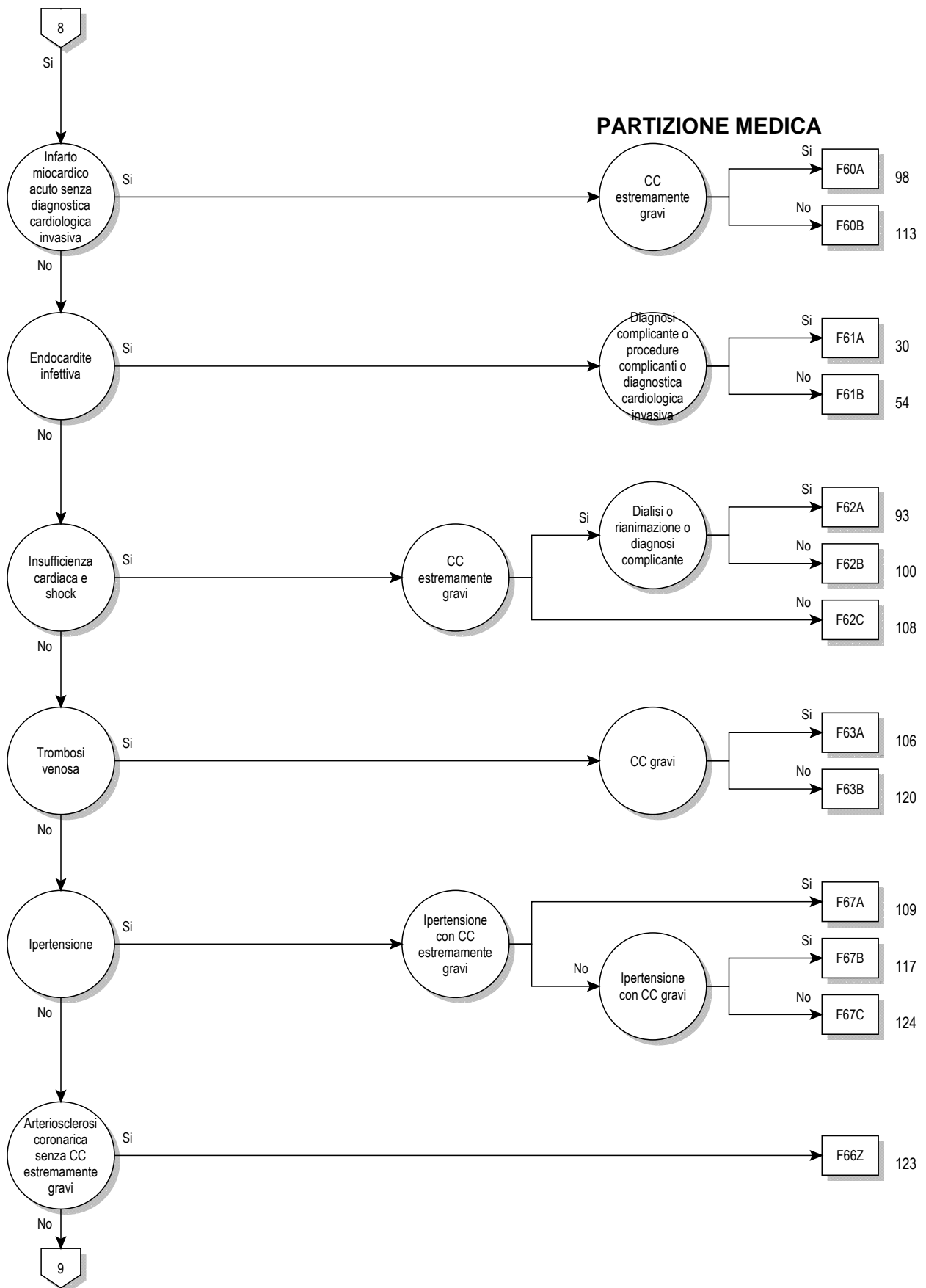

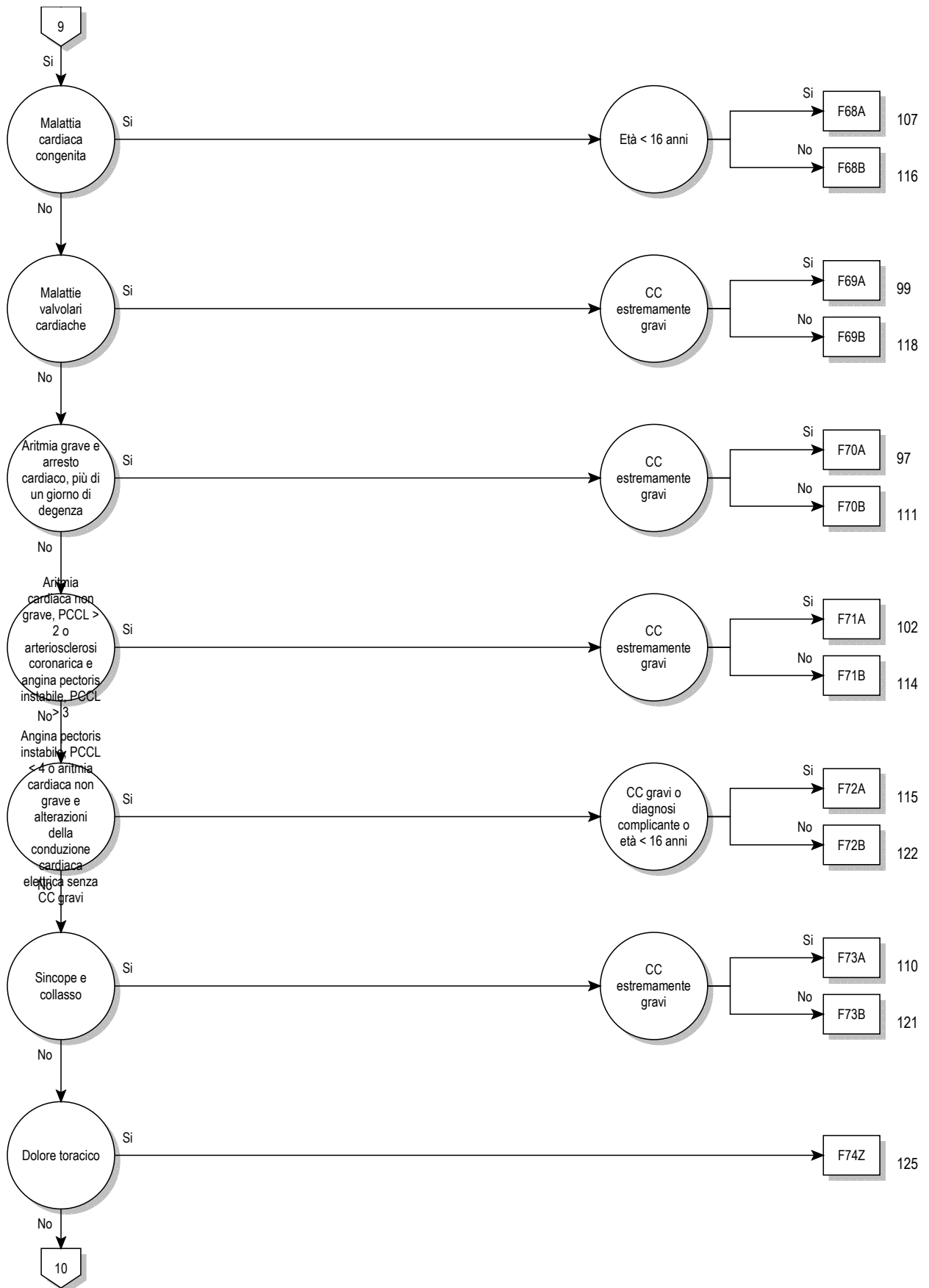

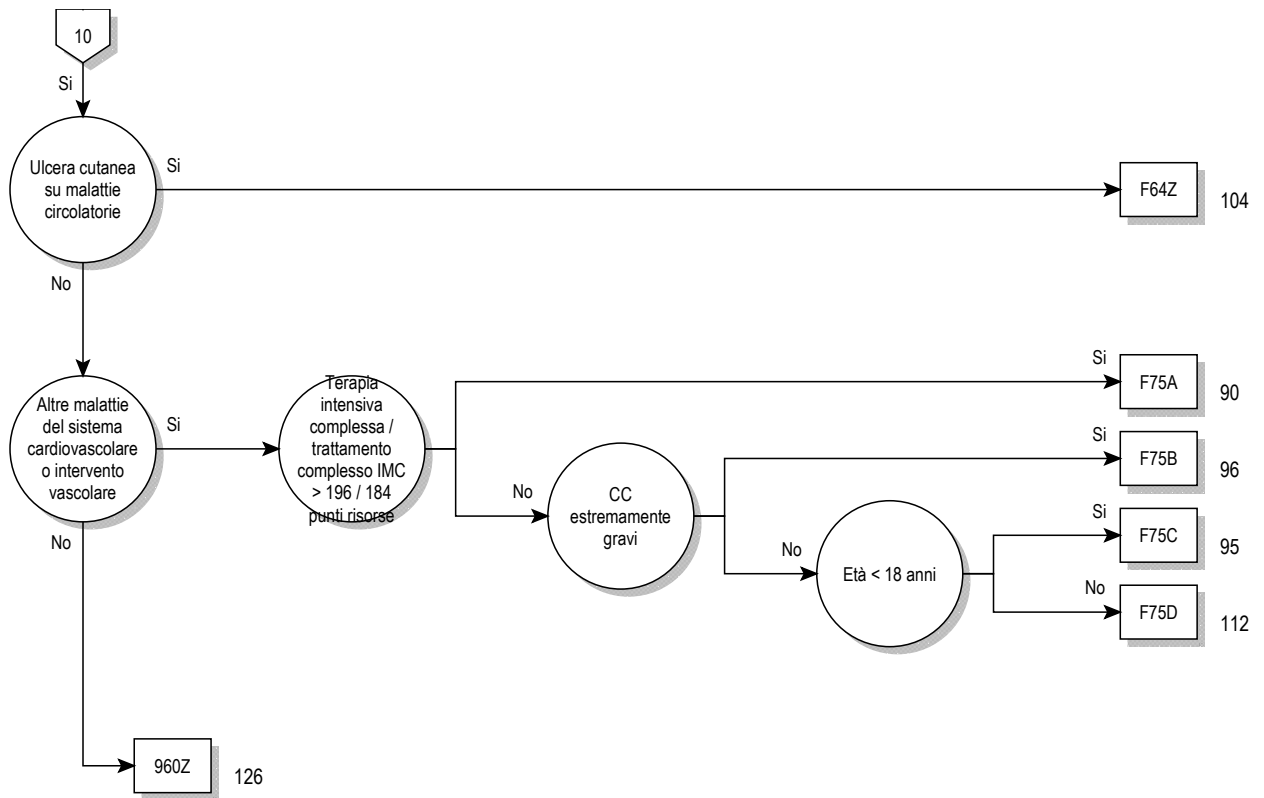

Logica decisionale MDC 05

Diagnosi principale nella tabella MDC05-0 o Procedura nella tabella MDC05-1 o MDC è uguale 05 e Definizione del DRG di base F36

Diagnosi principale per MDC 05 (MDC05-0)

A39.5	Cardiopatía meningococcica	I08.2	Disturbi delle valvole aortica e tricuspide, combinati
A52.0	Sifilide cardiovascolare	I08.3	Disturbi delle valvole mitrale, aortica e tricuspide, combinati
B33.2	Cardite virale	I08.8	Altre malattie valvolari multiple
B37.6	Endocardite da candida {I39.8}	I08.9	Malattia valvolare multipla non specificata
B57.0	Malattia di Chagas acuta con interessamento cardiaco {I41.2}, {I98.1}	I09.0	Miocardite reumatica
B57.2	Malattia di Chagas (cronica) con interessamento cardiaco	I09.1	Malattie reumatiche dell'endocardio, valvola non specificata
C38.0	Tumore Maligno: Cuore	I09.2	Pericardite reumatica cronica
C45.2	Mesotelioma del pericardio	I09.8	Altre cardiopatie reumatiche specificate
D15.1	Tumore benigno: Cuore	I09.9	Cardiopatía reumatica non specificata
E10.50	Diabete mellito, tipo 1: con complicazioni vascolari periferiche: non menzionato come scompensato	I10.00	Ipertensione essenziale benigna: Senza menzione di crisi ipertensiva
E10.51	Diabete mellito, tipo 1: con complicazioni vascolari periferiche: menzionato come scompensato	I10.01	Ipertensione essenziale benigna: Con menzione di crisi ipertensiva
E11.50	Diabete mellito, tipo 2: con complicazioni vascolari periferiche: non menzionato come scompensato	I10.10	Ipertensione essenziale maligna: Senza menzione di crisi ipertensiva
E11.51	Diabete mellito, tipo 2: con complicazioni vascolari periferiche: menzionato come scompensato	I10.11	Ipertensione essenziale maligna: Con menzione di crisi ipertensiva
E12.50	Diabete mellito correlato a de-o malnutrizione: con complicazioni vascolari periferiche: non menzionato come scompensato	I10.90	Ipertensione essenziale, non specificata: Senza menzione di crisi ipertensiva
E12.51	Diabete mellito correlato a de-o malnutrizione: con complicazioni vascolari periferiche: menzionato come scompensato	I10.91	Ipertensione essenziale, non specificata: Con menzione di crisi ipertensiva
E13.50	Altro tipo di diabete mellito specificato: con complicazioni vascolari periferiche: non menzionato come scompensato	I11.00	Cardiopatía ipertensiva con insufficienza cardiaca (congestizia): Senza menzione di crisi ipertensiva
E13.51	Altro tipo di diabete mellito specificato: con complicazioni vascolari periferiche: menzionato come scompensato	I11.01	Cardiopatía ipertensiva con insufficienza cardiaca (congestizia): Con menzione di crisi ipertensiva
E14.50	Diabete mellito non specificato: con complicazioni vascolari periferiche: non menzionato come scompensato	I11.90	Cardiopatía ipertensiva senza insufficienza cardiaca (congestizia): Senza menzione di crisi ipertensiva
E14.51	Diabete mellito non specificato: con complicazioni vascolari periferiche: menzionato come scompensato	I11.91	Cardiopatía ipertensiva senza insufficienza cardiaca (congestizia): Con menzione di crisi ipertensiva
F45.30	Disfunzione vegetativa somatoforme: Sistema cardiovascolare	I13.00	Malattia ipertensiva cardiaca e renale con insufficienza cardiaca (congestizia): Senza menzione di crisi ipertensiva
G90.00	Sindrome (sincope) del seno carotideo	I13.01	Malattia ipertensiva cardiaca e renale con insufficienza cardiaca (congestizia): Con menzione di crisi ipertensiva
I01.0	Pericardite reumatica acuta	I13.20	Malattia ipertensiva cardiaca e renale con insufficienza cardiaca (congestizia) e insufficienza renale: Senza menzione di crisi ipertensiva
I01.1	Endocardite reumatica acuta	I13.21	Malattia ipertensiva cardiaca e renale con insufficienza cardiaca (congestizia) e insufficienza renale: Con menzione di crisi ipertensiva
I01.2	Miocardite reumatica acuta	I13.90	Malattia ipertensiva cardiaca e renale non specificata: Senza menzione di crisi ipertensiva
I01.8	Altre forme di cardiopatía reumatica acuta	I13.91	Malattia ipertensiva cardiaca e renale non specificata: Con menzione di crisi ipertensiva
I01.9	Cardiopatía reumatica acuta non specificata	I15.00	Ipertensione nefrovascolare: Senza menzione di crisi ipertensiva
I02.0	Corea reumatica con interessamento cardiaco	I15.01	Ipertensione nefrovascolare: Con menzione di crisi ipertensiva
I02.9	Corea reumatica senza interessamento cardiaco	I15.10	Ipertensione secondaria ad altri disturbi renali: Senza menzione di crisi ipertensiva
I05.0	Stenosi mitralica	I15.11	Ipertensione secondaria ad altri disturbi renali: Con menzione di crisi ipertensiva
I05.1	Insufficienza mitralica reumatica	I15.20	Ipertensione secondaria a disturbi endocrini: Senza menzione di crisi ipertensiva
I05.2	Steno-insufficienza mitralica	I15.21	Ipertensione secondaria a disturbi endocrini: Con menzione di crisi ipertensiva
I05.8	Altre malattie della valvola mitralica	I15.80	Altre forme di ipertensione secondaria: Senza menzione di crisi ipertensiva
I05.9	Malattia della valvola mitralica non specificata	I15.81	Altre forme di ipertensione secondaria: Con menzione di crisi ipertensiva
I06.0	Stenosi aortica reumatica		
I06.1	Insufficienza aortica reumatica		
I06.2	Steno-insufficienza aortica reumatica		
I06.8	Altre malattie reumatiche della valvola aortica		
I06.9	Malattia reumatica della valvola aortica non specificata		
I07.0	Stenosi tricuspide		
I07.1	Insufficienza tricuspide		
I07.2	Steno-insufficienza tricuspide		
I07.8	Altre malattie della valvola tricuspide		
I07.9	Malattia della valvola tricuspide non specificata		
I08.0	Disturbi delle valvole mitrale e aortica, combinati		
I08.1	Disturbi delle valvole mitrale e tricuspide, combinati		

I15.90	Ipertensione secondaria non specificata: Senza menzione di crisi ipertensiva	I30.0	Pericardite idiopatica acuta, non specifica
I15.91	Ipertensione secondaria non specificata: Con menzione di crisi ipertensiva	I30.1	Pericardite infettiva
I20.0	Angina instabile	I30.8	Altre forme di pericardite acuta
I20.1	Angina pectoris con spasmo documentato	I30.9	Pericardite acuta non specificata
I20.8	Altre forme di angina pectoris	I31.0	Pericardite adesiva cronica
I20.9	Angina pectoris non specificata	I31.1	Pericardite costrittiva cronica
I21.0	Infarto miocardico acuto transmurale della parete anteriore	I31.2	Emopericardio non classificato altrove
I21.1	Infarto miocardico acuto transmurale della parete inferiore	I31.3	Versamento pericardico (non infiammatorio)
I21.2	Infarto miocardico acuto transmurale di altre sedi	I31.8	Altre malattie specificate del pericardio
I21.3	Infarto miocardico acuto transmurale di sede non specificata	I31.9	Malattia del pericardio non specificata
I21.4	Infarto miocardico acuto subendocardico	I32.0	Pericardite in malattie batteriche classificate altrove
I21.9	Infarto miocardico acuto non specificato	I32.1	Pericardite in altre malattie infettive e parassitarie classificate altrove
I22.0	Infarto miocardico recidivante della parete anteriore	I32.8	Pericardite in altre malattie classificate altrove
I22.1	Infarto miocardico recidivante della parete inferiore	I33.0	Endocardite infettiva acuta e subacuta
I22.8	Infarto miocardico recidivante di altre sedi	I33.9	Endocardite acuta non specificata
I22.9	Infarto miocardico recidivante di sede non specificata	I34.0	Insufficienza della valvola mitralica
I23.0	Emopericardio come complicanza in atto susseguente ad infarto miocardico acuto	I34.1	Prolasso valvolare mitralico
I23.1	Difetto settale interatriale come complicanza in atto susseguente ad infarto miocardico acuto	I34.2	Stenosi della valvola mitralica non reumatica
I23.2	Difetto settale interventricolare come complicanza in atto susseguente ad infarto miocardico acuto	I34.80	Stenosi (della valvola) mitralica non reumatica con insufficienza mitralica
I23.3	Rottura della parete cardiaca senza emopericardio come complicanza in atto susseguente ad infarto miocardico acuto	I34.88	Altri disturbi non reumatici della valvola mitralica
I23.4	Rottura delle corde tendinee come complicanza in atto susseguente ad infarto miocardico acuto	I34.9	Disturbo non reumatico della valvola mitralica non specificato
I23.5	Rottura del muscolo papillare come complicanza in atto susseguente ad infarto miocardico acuto	I35.0	Stenosi della valvola aortica
I23.6	Trombosi dell'atrio, dell'orecchietta dell'atrio e del ventricolo come complicanza in atto susseguente ad infarto miocardico acuto	I35.1	Insufficienza della valvola aortica
I23.8	Altre complicanze in atto susseguenti ad infarto miocardico acuto	I35.2	Steno-insufficienza della valvola aortica
I24.0	Trombosi coronarica non esitante in infarto miocardico	I35.8	Altri disturbi della valvola aortica
I24.1	Sindrome post-infarto miocardico	I35.9	Disturbo della valvola aortica non specificato
I24.8	Altre forme di cardiopatia ischemica acuta	I36.0	Stenosi non reumatica della valvola tricuspide
I24.9	Cardiopatia ischemica acuta non specificata	I36.1	Insufficienza non reumatica della valvola tricuspide
I25.0	Malattia cardiovascolare aterosclerotica, così descritta	I36.2	Stenosi con insufficienza non reumatica della valvola tricuspide
I25.10	Cardiopatia aterosclerotica: Senza stenosi emodinamicamente rilevanti	I36.8	Altri disturbi non reumatici della valvola tricuspide
I25.11	Cardiopatia aterosclerotica: Malattia di un vaso	I36.9	Disturbo della valvola tricuspide non specificata
I25.12	Cardiopatia aterosclerotica: Malattia di due vasi	I37.0	Stenosi della valvola polmonare
I25.13	Cardiopatia aterosclerotica: Malattia di tre vasi	I37.1	Insufficienza della valvola polmonare
I25.14	Cardiopatia aterosclerotica: Stenosi del tronco comune sinistro	I37.2	Stenosi con insufficienza della valvola polmonare
I25.15	Malattia cardiovascolare: con bypass stenosanti	I37.8	Altri disturbi della valvola polmonare
I25.16	Malattia cardiovascolare: con stents stenosanti	I37.9	Disturbo della valvola polmonare non specificato
I25.19	Malattia cardiovascolare: non specificata	I38	Endocardite, valvola non specificata
I25.20	Infarto miocardico pregresso: Risalente a 29 giorni fino a meno di 4 mesi prima	I39.0	Disturbi della valvola mitralica in malattie classificate altrove
I25.21	Infarto miocardico pregresso: Risalente a 4 mesi fino a meno di 1 anno prima	I39.1	Disturbi della valvola aortica in malattie classificate altrove
I25.22	Infarto miocardico pregresso: almeno 1 anno antecedente	I39.2	Disturbi della valvola tricuspide in malattie classificate altrove
I25.29	Infarto miocardico pregresso: Non specificato	I39.3	Disturbi della valvola polmonare in malattie classificate altrove
I25.3	Aneurisma (della parete) del cuore	I39.4	Disturbi valvolari multipli in malattie classificate altrove
I25.4	Aneurisma di arteria coronaria	I39.8	Endocardite, valvola non specificata, in malattie classificate altrove
I25.5	Cardiomiopatia ischemica	I40.0	Miocardite infettiva
I25.6	Ischemia miocardica silente	I40.1	Miocardite isolata
I25.8	Altre forme di cardiopatia ischemica cronica	I40.8	Altra forma di miocardite acuta
I25.9	Cardiopatia ischemica cronica non specificata	I40.9	Miocardite acuta non specificata
I27.0	Ipertensione polmonare primitiva	I41.0	Miocardite in malattie batteriche classificate altrove
I27.1	Cardiopatia da cifoscoliosi	I41.1	Miocardite in malattie virali classificate altrove
I27.20	Ipertensione polmonare su tromboembolia cronica	I41.2	Miocardite in altre malattie infettive e parassitarie classificate altrove
I27.28	Altre forme specificate di ipertensione polmonare secondaria	I41.8	Miocardite in altre malattie classificate altrove
I27.8	Altra forma specificata di cuore polmonare	I42.0	Cardiomiopatia dilatativa
I27.9	Cuore polmonare non specificato	I42.1	Cardiomiopatia ipertrofica ostruttiva
I28.0	Fistola arterovenosa di vasi polmonari	I42.2	Altra forma di cardiomiopatia ipertrofica
I28.1	Aneurisma di arteria polmonare	I42.3	Malattia endomiocardica eosinofila
I28.8	Altre malattie di vasi polmonari	I42.4	Fibroelastosi endocardica
I28.9	Malattia di vasi polmonari non specificata	I42.5	Altre forme di cardiomiopatia restrittiva
		I42.6	Cardiomiopatia alcolica
		I42.7	Cardiomiopatia da farmaci o da altri agenti esterni
		I42.80	Cardiomiopatia aritmogena del ventricolo destro [ARVD]
		I42.88	Altre cardiomiopatie
		I42.9	Cardiomiopatia non specificata
		I43.0	Cardiomiopatia in malattie infettive e parassitarie classificate altrove
		I43.1	Cardiomiopatia in malattie metaboliche
		I43.2	Cardiomiopatia in malattie nutrizionali

I43.8	Cardiomiopatia in altre malattie classificate altrove	I70.23	Aterosclerosi delle arterie degli arti: bacino-gamba, con dolore a riposo
I44.0	Blocco atrioventricolare di primo grado		
I44.1	Blocco atrioventricolare di secondo grado	I70.24	Aterosclerosi delle arterie degli arti: bacino-gamba, con ulcera
I44.2	Blocco atrioventricolare di terzo grado	I70.25	Aterosclerosi delle arterie degli arti: bacino-gamba, con gangrena
I44.3	Altro e non specificato blocco atrioventricolare		
I44.4	Blocco fascicolare anteriore sinistro	I70.26	Aterosclerosi delle arterie degli arti: spalla-braccio, tutti gli stadi
I44.5	Blocco fascicolare posteriore sinistro	I70.29	Aterosclerosi delle arterie degli arti: altre e non specificate forme
I44.6	Altro e non specificato blocco fascicolare	I70.8	Aterosclerosi di altre arterie
I44.7	Blocco di branca sinistra non specificato	I70.9	Aterosclerosi generalizzata e non specificata
I45.0	Blocco fascicolare destro	I71.00	Dissezione dell'aorta in sede non specificata, senza indicazione di rottura
I45.1	Altro e non specificato blocco di branca destra		
I45.2	Blocco bifascicolare	I71.01	Dissezione dell'aorta toracica, senza menzione di rottura
I45.3	Blocco trifascicolare	I71.02	Dissezione dell'aorta addominale, senza indicazione di rottura
I45.4	Blocco intraventricolare non specifico	I71.03	Dissezione dell'aorta toracoaddominale, senza indicazione di rottura
I45.5	Altre forme specificate di blocco cardiaco		
I45.6	Sindrome da pre-eccitazione	I71.04	Dissezione dell'aorta in sede non specificata, con rottura
I45.8	Altri disturbi di conduzione specificati	I71.05	Dissezione dell'aorta toracica, con rottura
I45.9	Disturbo di conduzione non specificato	I71.06	Dissezione dell'aorta addominale, con rottura
I46.0	Arresto cardiaco con efficace rianimazione	I71.07	Dissezione dell'aorta toracoaddominale, con rottura
I46.1	Morte improvvisa cardiaca, così descritta	I71.1	Rottura di aneurisma dell'aorta toracica
I46.9	Arresto cardiaco non specificato	I71.2	Aneurisma dell'aorta toracica, senza indicazione di rottura
I47.0	Aritmia ventricolare da rientro	I71.3	Aneurisma dell'aorta addominale, con rottura
I47.1	Tachicardia sopraventricolare	I71.4	Aneurisma dell'aorta addominale, senza indicazione di rottura
I47.2	Tachicardia ventricolare	I71.5	Aneurisma dell'aorta toracoaddominale, con rottura
I47.9	Tachicardia parossistica non specificata	I71.6	Aneurisma dell'aorta toracoaddominale, senza indicazione di rottura
I48.0	Fibrillazione atriale, parossistica		
I48.1	Fibrillazione atriale, persistente	I71.8	Aneurisma aortico in sede non specificata, con rottura
I48.2	Fibrillazione atriale, permanente	I71.9	Aneurisma aortico in sede non specificata, senza indicazione di rottura
I48.3	Flutter atriale, tipico		
I48.4	Flutter atriale, atipico	I72.1	Aneurisma e dissezione di un'arteria dell'arto superiore
I48.9	Fibrillazione e flutter atriali, non specificati	I72.3	Aneurisma e dissezione dell'arteria iliaca
I49.0	Fibrillazione e flutter ventricolari	I72.4	Aneurisma e dissezione di un'arteria dell'arto inferiore
I49.1	Depolarizzazione prematura atriale	I72.8	Aneurisma e dissezione di altre arterie specificate
I49.2	Depolarizzazione prematura giunzionale	I72.9	Aneurisma e dissezione di sede non specificata
I49.3	Depolarizzazione prematura ventricolare	I73.1	Trombangite obliterante [Winiwarter-Bürger]
I49.4	Altra e non specificata depolarizzazione prematura	I73.8	Altre malattie vascolari periferiche specificate
I49.5	Malattia del nodo del seno	I73.9	Malattia vascolare periferica non specificata
I49.8	Altre aritmie cardiache specificate	I74.0	Embolia e trombosi dell'aorta addominale
I49.9	Aritmia cardiaca non specificata	I74.1	Embolia e trombosi di altri e non specificati tratti dell'aorta
I50.00	Insufficienza ventricolare destra primaria	I74.2	Embolia e trombosi delle arterie degli arti superiori
I50.01	Insufficienza ventricolare destra secondaria	I74.3	Embolia e trombosi delle arterie degli arti inferiori
I50.11	Insufficienza ventricolare sinistra: Senza disturbi	I74.4	Embolia e trombosi delle arterie degli arti non specificate
I50.12	Insufficienza ventricolare sinistra: Con disturbi su sforzo intenso	I74.5	Embolia e trombosi dell'arteria iliaca
I50.13	Insufficienza ventricolare sinistra: Con disturbi su sforzo lieve	I74.8	Embolia e trombosi di altre arterie
I50.14	Insufficienza ventricolare sinistra: Con disturbi a riposo	I74.9	Embolia e trombosi di arteria non specificata
I50.19	Insufficienza ventricolare sinistra: Non specificata	I77.0	Fistola arterovenosa acquisita
I50.9	Insufficienza cardiaca non specificata	I77.1	Stenosi di arteria
I51.0	Difetto settole cardiaco acquisito	I77.2	Rottura di arteria
I51.1	Rottura delle corde tendinee non classificata altrove	I77.3	Displasia fibromuscolare arteriosa
I51.2	Rottura del muscolo papillare non classificata altrove	I77.5	Necrosi di arteria
I51.3	Trombosi intracardiaca non classificata altrove	I77.8	Altri disturbi specificati di arterie e arteriole
I51.4	Miocardite non specificata	I77.9	Disturbi di arterie e arteriole non specificati
I51.5	Degenerazione miocardica	I78.0	Teleangectasia emorragica ereditaria
I51.6	Malattia cardiovascolare non specificata	I78.8	Altre malattie dei capillari
I51.7	Cardiomegalia	I78.9	Malattia dei capillari non specificata
I51.8	Altre cardiopatie mal definite	I79.0	Aneurisma dell'aorta in malattie classificate altrove
I51.9	Cardiopatia non specificata	I79.1	Aortite in malattie classificate altrove
I52.0	Altri disturbi cardiaci in malattie batteriche classificate altrove	I79.2	Angiopatia periferica in malattie classificate altrove
I52.1	Altri disturbi cardiaci in altre malattie infettive e parassitarie classificate altrove	I79.8	Altri disturbi delle arterie, arteriole e capillari in malattie classificate altrove
I52.8	Altri disturbi cardiaci in altre malattie classificate altrove	I80.0	Flebite e tromboflebite dei vasi superficiali delle estremità inferiori
I67.4	Encefalopatia ipertensiva		
I70.0	Aterosclerosi dell'aorta	I80.1	Flebite e tromboflebite della vena femorale
I70.1	Aterosclerosi dell'arteria renale	I80.20	Flebite e tromboflebite delle vene pelviche
I70.20	Aterosclerosi delle arterie degli arti: bacino-gamba, senza disturbi	I80.28	Flebite e tromboflebite di altri vasi profondi degli arti inferiori
		I80.3	Flebite e tromboflebite degli arti inferiori non specificate
I70.21	Aterosclerosi delle arterie degli arti: bacino-gamba, con dolore ischemico indotto da sforzo, tratto percorso 200 m e più	I80.80	Flebite e tromboflebite dei vasi superficiali degli arti superiori
		I80.81	Flebite e tromboflebite dei vasi profondi degli arti superiori
I70.22	Aterosclerosi delle arterie degli arti: bacino-gamba, con dolore ischemico indotto da sforzo, tratto percorso meno di 200 m	I80.88	Flebite e tromboflebite di altre sedi
		I80.9	Flebite e tromboflebite di sede non specificata
		I82.1	Tromboflebite migrante

I82.2	Embolia e trombosi della vena cava	Q23.2	Stenosi mitralica congenita
I82.80	Embolia e trombosi della vena splenica	Q23.3	Insufficienza mitralica congenita
I82.88	Embolia e trombosi di altre vene specificate	Q23.4	Sindrome del cuore sinistro ipoplasico
I82.9	Embolia e trombosi venosa di sede non specificata	Q23.8	Altre malformazioni congenite della valvola aortica e della valvola mitrale
I83.0	Varici (venose) delle estremità inferiori con ulcera		
I83.1	Varici (venose) delle estremità inferiori con infiammazione	Q23.9	Malformazione congenita non specificata della valvola aortica e della valvola mitralica
I83.2	Varici (venose) delle estremità inferiori con ulcera e infiammazione	Q24.0	Destrocardia
I83.9	Varici (venose) delle estremità inferiori senza ulcera o infiammazione	Q24.1	Levocardia
I86.0	Varici sottolinguali	Q24.2	Cuore triatriale
I86.4	Varici gastriche	Q24.3	Stenosi infundibolare della polmonare
I86.8	Varici (venose) di altre sedi specificate	Q24.4	Stenosi subaortica congenita
I87.00	Sindrome post-trombotica senza ulcera	Q24.5	Malformazione dei vasi coronarici
I87.01	Sindrome post-trombotica con ulcera	Q24.6	Blocco cardiaco congenito
I87.1	Compressione venosa	Q24.8	Altre malformazioni congenite specificate del cuore
I87.20	Insufficienza venosa (cronica) (periferica) senza ulcera	Q24.9	Malformazione congenita del cuore non specificata
I87.21	Insufficienza venosa (cronica) (periferica) con ulcera	Q25.0	Dotto arterioso aperto
I87.8	Altri disturbi specificati delle vene	Q25.1	Coartazione dell'aorta
I87.9	Disturbi venosi non specificati	Q25.2	Atresia dell'aorta
I95.0	Ipotensione idiopatica	Q25.3	Stenosi dell'aorta
I95.1	Ipotensione ortostatica	Q25.4	Altre malformazioni congenite dell'aorta
I95.2	Ipotensione da farmaci	Q25.5	Atresia di arteria polmonare
I95.8	Altre forme di ipotensione	Q25.6	Stenosi di arteria polmonare (congenita)
I95.9	Ipotensione non specificata	Q25.7	Altre malformazioni congenite di arteria polmonare
I97.0	Sindrome post-cardiotomica	Q25.8	Altre malformazioni congenite delle grandi arterie
I97.1	Altri disturbi funzionali successivi ad interventi cardiocirurgici	Q25.9	Malformazione congenita non specificata delle grandi arterie
I97.8	Altri disturbi del sistema circolatorio successivi a procedure diagnostiche o terapeutiche, non classificati altrove	Q26.0	Stenosi congenita della vena cava
I97.9	Disturbo del sistema circolatorio successivo a procedura diagnostica o terapeutica non specificata	Q26.1	Persistenza della vena cava superiore sinistra
I98.0	Sifilide cardiovascolare	Q26.2	Connessione totalmente anomala delle vene polmonari
I98.1	Disturbi cardiovascolari in altre malattie infettive e parassitarie classificate altrove	Q26.3	Connessione parzialmente anomala delle vene polmonari
I98.8	Altri disturbi specificati del sistema circolatorio in malattie classificate altrove	Q26.4	Connessione venosa polmonare anomala non specificata
I99	Altri e non specificati disturbi del sistema circolatorio	Q26.5	Connessione anomala della vena porta
J81	Edema polmonare	Q26.6	Fistola (congenita) fra arteria epatica e vena porta
Q20.0	Tronco arterioso comune	Q26.8	Altre malformazioni congenite dei grossi vasi venosi
Q20.1	Ventricolo destro a doppia uscita	Q26.9	Malformazione congenita dei grossi vasi venosi non specificata
Q20.2	Ventricolo sinistro a doppia uscita	Q27.0	Assenza congenita o ipoplasia dell'arteria ombelicale
Q20.3	Connessione discordante ventricolo-arteriosa	Q27.1	Stenosi congenita di arteria renale
Q20.4	Cuore biatriale univentricolato	Q27.2	Altre malformazioni congenite di arteria renale
Q20.5	Connessione atrio-ventricolare discordante	Q27.3	Malformazioni arteriovenose periferiche
Q20.6	Isomerismo atriale	Q27.4	Flebectasia congenita
Q20.8	Altre malformazioni congenite delle cavità e delle connessioni cardiache	Q27.8	Altre malformazioni congenite specificate del sistema vascolare periferico
Q20.9	Malformazione congenita di cavità e connessioni cardiache non specificata	Q27.9	Malformazione congenita non specificata del sistema vascolare periferico
Q21.0	Difetto del setto interventricolare [comunicazione interventricolare]	Q28.80	Altro aneurisma congenito
Q21.1	Difetto del setto interatriale [comunicazione interatriale]	Q28.81	Altra fistola congenita dell'apparato circolatorio
Q21.2	Difetto del setto atrio-ventricolare [comunicazione atrio-ventricolare]	Q28.88	Altre malformazioni congenite specificate dell'apparato circolatorio
Q21.3	Tetralogia di Fallot	Q28.9	Malformazione congenita dell'apparato circolatorio non specificata
Q21.4	Difetto del setto aorto-polmonare [comunicazione aorto-polmonare]	R00.0	Tachicardia non specificata
Q21.80	Pentalogia di Fallot	R00.1	Bradicardia non specificata
Q21.88	Altre malformazioni congenite dei setti cardiaci	R00.2	Palpitazioni
Q21.9	Malformazione congenita settale cardiaca non specificata	R00.8	Altre e non specificate anomalie del battito cardiaco
Q22.0	Atresia della valvola polmonare	R01.0	Soffio cardiaco benigno e soffio innocente
Q22.1	Stenosi congenita della valvola polmonare	R01.1	Soffio cardiaco non specificato
Q22.2	Insufficienza congenita della valvola polmonare	R01.2	Altri rumori cardiaci
Q22.3	Altre malformazioni congenite della valvola polmonare	R02	Gangrena non classificata altrove
Q22.4	Stenosi tricuspide congenita	R03.0	Riscontro di valore elevato di pressione sanguigna arteriosa, senza diagnosi di ipertensione
Q22.5	Anomalia di Ebstein	R03.1	Riscontro, non diagnostico, di valore basso di pressione sanguigna arteriosa
Q22.6	Sindrome del cuore destro ipoplasico	R07.2	Dolore precordiale
Q22.8	Altre malformazioni congenite della valvola tricuspide	R07.3	Altro dolore toracico
Q22.9	Malformazione congenita della valvola tricuspide non specificata	R07.4	Dolore toracico non specificato
Q23.0	Stenosi congenita della valvola aortica	R55	Sincope e collasso
Q23.1	Insufficienza congenita della valvola aortica	R57.0	Shock cardiogeno
		R57.9	Shock non specificato
		R58	Emorragia non classificata altrove
		R93.1	Risultati anormali di diagnostica per immagini del cuore e della circolazione coronarica

R94.3	Risultati anormali di esami per studi di funzionalità cardiovascolare	T82.8	Altre complicanze specificate di dispositivi protesici, impianti ed innesti cardiaci e vascolari
R96.0	Morte istantanea	T82.9	Complicanza non specificata di dispositivo, impianto ed innesto cardiaco e vascolare
S26.0	Traumatismo del cuore con emopericardio	T86.2	Insuccesso e rigetto di trapianto cardiaco
S26.81	Contusione del cuore	T86.3	Insuccesso e rigetto di trapianto cuore-polmone
S26.82	Lacerazione del cuore senza apertura di cavità cardiaca	Z01.80	Accertamento di una predisposizione ad aritmie cardiache maligne
S26.83	Lacerazione del cuore con apertura di cavità cardiaca	Z01.81	Accertamento di una predisposizione a cardiomiopatie
S26.88	Altri traumatismi del cuore	Z03.4	Osservazione per sospetto di infarto miocardico
S26.9	Traumatismo del cuore non specificato	Z03.5	Osservazione per sospetto di altre malattie cardiovascolari
T80.1	Complicanze vascolari successive ad infusione, trasfusione od iniezione a fini terapeutici	Z45.00	Adattamento e manutenzione di pacemaker cardiaco
T81.1	Shock nel corso di od a seguito di una procedura diagnostica o terapeutica, non classificato altrove	Z45.01	Adattamento e manutenzione di defibrillatore cardiaco
T81.7	Complicanze vascolari a seguito di procedura diagnostica o terapeutica, non classificate altrove	Z45.08	Adattamento e manutenzione di altri dispositivi (elettronici) cardiaci
T82.0	Complicanza meccanica di protesi valvolare cardiaca	Z94.1	Stato dopo trapianto cardiaco
T82.1	Complicanza meccanica di dispositivo elettronico cardiaco	Z95.0	Portatore di dispositivo elettronico cardiaco
T82.2	Complicanza meccanica di bypass coronarico ed innesto valvolare	Z95.2	Portatore di protesi valvolare cardiaca
T82.3	Complicanza meccanica di altri innesti vascolari	Z95.3	Portatore di valvola cardiaca xenogenica
T82.4	Complicanza meccanica di catetere vascolare per dialisi	Z95.4	Portatore di altra valvola cardiaca sostitutiva
T82.5	Complicanza meccanica di altri dispositivi ed impianti cardiaci e vascolari	Z95.80	Portatore di sistema di circolazione assistita
T82.6	Infezione e reazione infiammatorie da protesi valvolare cardiaca	Z95.81	Portatore di sistema di cateterismo vascolare a permanenza impiantato chirurgicamente
T82.7	Infezione e reazione infiammatorie da altri dispositivi, impianti ed innesti cardiaci e vascolari	Z95.88	Portatore di altri impianti od innesti cardiaci e vascolari
		Z95.9	Portatore di impianto o trapianto cardiaco non specificato

Procedura per MDC 05 (MDC05-1)

37.8e.00↔	Impianto di apparecchio di cardioversione o defibrillatore, NAS	37.8e.22↔	Impianto di defibrillatore a camera singola con sensing atriale
37.8e.11↔	Impianto di defibrillatore a camera singola	37.8e.31↔	Impianto di sistema di defibrillazione sottocutaneo
37.8e.12↔	Impianto di defibrillatore a camera doppia	37.8e.99↔	Impianto di apparecchio di cardioversione o defibrillatore, altro
37.8e.21↔	Impianto di defibrillatore con risincronizzazione (CRT-D)		

ADRG F01

Impianto di defibrillatore automatico (AICD)

Almeno una Procedura nella tabella F01-1 e Procedura nella tabella F01-2

DRG F01A

Impianto di defibrillatore automatico (AICD) con stimolazione bicamerale o tricamerale, con intervento cardiaco o vascolare supplementare

Procedura nella tabella F01-3 e Procedura nella tabella F01-2 e almeno una Procedura nella tabella F01-4 o Procedura nella tabella F01-5 e Procedura nella tabella F01-2 e almeno una Procedura nella tabella F01-4

DRG F01B

Impianto di defibrillatore automatico (AICD), stimolazione tricamerale

Procedura nella tabella F01-3 e Procedura nella tabella F01-2

DRG F01C

Impianto di defibrillatore automatico (AICD) con stimolazione monocamerale, con intervento cardiaco o vascolare supplementare

Almeno una Procedura nella tabella F01-4

DRG F01D

Impianto di defibrillatore automatico (AICD), stimolazione bicamerale

Procedura nella tabella F01-5 e Procedura nella tabella F01-2

DRG F01E

Impianto di defibrillatore automatico (AICD), stimolazione monocamerale con CC estremamente gravi

PCCL > 3

DRG F01F

Impianto di defibrillatore automatico (AICD), stimolazione monocamerale

Procedura F01-1

37.8e.00↔	Impianto di apparecchio di cardioversione o defibrillatore, NAS	37.8e.22↔	Impianto di defibrillatore a camera singola con sensing atriale
37.8e.11↔	Impianto di defibrillatore a camera singola	37.8e.31↔	Impianto di sistema di defibrillazione sottocutaneo
37.8e.12↔	Impianto di defibrillatore a camera doppia	37.8e.99↔	Impianto di apparecchio di cardioversione o defibrillatore, altro
37.8e.21↔	Impianto di defibrillatore con risincronizzazione (CRT-D)		

Procedura F01-2

37.7a.00↔	Impianto di elettrodo nel cuore, NAS	37.7a.23↔	Impianto di elettrodo nell'epicardio, per via toracoscopica
37.7a.11↔	Impianto di elettrodo transvenoso ventricolare	37.7a.31↔	Impianto di elettrodo di shock transvenoso
37.7a.12↔	Impianto di elettrodo transvenoso ventricolare con sensing atriale	37.7a.32↔	Impianto di elettrodo di shock sottocutaneo
37.7a.13↔	Impianto di elettrodo transvenoso atriale	37.7a.33↔	Impianto di elettrodo di shock sottocutaneo per impiego con sistema di defibrillazione sottocutaneo
37.7a.14↔	Impianto di elettrodo transvenoso nel ventricolo sinistro attraverso il seno coronarico	37.7a.51↔	Impianto di barosensore
37.7a.21↔	Impianto di elettrodo nell'epicardio, mediante toracotomia e sternotomia, chirurgico a cielo aperto	37.7a.99↔	Impianto di elettrodo nel cuore, altro
37.7a.22↔	Impianto di elettrodo nell'epicardio tramite accesso sottotifoideo, chirurgico a cielo aperto		

Procedura F01-3

37.8e.21↔	Impianto di defibrillatore con risincronizzazione (CRT-D)
-----------	-----------------------------------------------------------

Procedura F01-4

00.55.00↔	Inserzione di stent(s) di vasi periferici con liberazione di sostanza medicamentosa, NAS	35.34↔	Infundibulectomia
00.55.11↔	Inserzione di stent(s) di vasi periferici con liberazione di sostanza medicamentosa, stent drug eluting extralunghi (>10 cm)	35.35.00↔	Interventi sulle trabecole carnose del cuore, NAS
00.55.99↔	Inserzione di stent(s) di vasi periferici con liberazione di sostanza medicamentosa, altro	35.35.09↔	Interventi sulle trabecole carnose del cuore, altro
00.63↔	Inserzione percutanea di stent(s) dell'arteria carotide	35.35.10↔	Resezione fibrosa o muscolare sottovalvolare aortica
00.64↔	Inserzione percutanea di stent(s) di altre arterie precerebrali (extracraniche)	35.36.00↔	Resezione sopravalvolare, valvola cardiaca, NAS
00.65.00↔	Inserzione percutanea di altro(i) stent vascolare(i) intracranico(i), NAS	35.36.09↔	Resezione sopravalvolare, valvola cardiaca, altro
00.65.11↔	Inserzione percutanea transluminale di microstent(s) vascolari intracranici	35.36.11↔	Resezione sopravalvolare, valvola aortica
00.65.99↔	Inserzione percutanea di altro(i) stent vascolare(i) intracranico(i), altro	35.36.21↔	Resezione sopravalvolare, valvola polmonare
00.66.00↔	Angioplastica coronarica transluminale percutanea [PTCA] o aterectomia coronarica, NAS	35.41.00↔	Allargamento di difetto esistente del setto atriale, NAS
00.66.10↔	Chiusura percutanea transluminale di fistola coronarica	35.41.10↔	Allargamento di difetto esistente del setto atriale, tecnica a cielo aperto
00.66.20↔	Angioplastica coronarica [PTCA], mediante palloncino, NAS	35.41.20↔	Allargamento di difetto esistente del setto atriale, tecnica chiusa
00.66.21↔	Angioplastica coronarica [PTCA] mediante palloncino a rilascio di sostanza medicamentosa	35.41.99↔	Allargamento di difetto esistente del setto atriale, altro
00.66.22↔	Angioplastica coronarica [PTCA] mediante palloncino rivestito di anticorpi	35.42.00↔	Creazione di difetto settale nel cuore, NAS
00.66.29↔	Angioplastica coronarica [PTCA], mediante palloncino, altro	35.42.10↔	Creazione di difetto settale nel cuore, tecnica a cielo aperto
00.66.30↔	Angioplastica coronarica [PTCA] per rotablazione	35.42.20↔	Creazione di difetto settale nel cuore, tecnica chiusa
00.66.31↔	Intervento vascolare percutaneo transluminale sulle coronarie mediante angioplastica con laser	35.42.99↔	Creazione di difetto settale nel cuore, altro
00.66.32↔	Intervento vascolare percutaneo transluminale sulle coronarie mediante aterectomia	35.43.00↔	Allargamento di difetto esistente del setto interventricolare, NAS
00.66.33↔	Intervento vascolare percutaneo transluminale sulle coronarie mediante rimozione di corpo estraneo	35.43.10↔	Allargamento di difetto esistente del setto interventricolare, tecnica a cielo aperto
00.66.35↔	Intervento vascolare percutaneo transluminale sulle coronarie mediante embolizzazione selettiva	35.43.20↔	Allargamento di difetto esistente del setto interventricolare, tecnica chiusa
00.66.36↔	Intervento vascolare percutaneo transluminale sulle coronarie mediante trombectomia	35.43.99↔	Allargamento di difetto esistente del setto interventricolare, altro
00.66.99↔	Angioplastica coronarica transluminale percutanea [PTCA] o aterectomia coronarica, altro	35.50↔	Riparazione di difetto settale non specificato del cuore con protesi
00.67.00↔	Inserzione percutanea di stent vascolare(i) centrale(i), NAS	35.51↔	Riparazione di difetto del setto atriale con protesi, tecnica aperta
00.67.10↔	Inserzione percutanea di stent vascolare(i) nella vena cava	35.53↔	Riparazione con protesi di difetto del setto interventricolare, per via aperta
00.67.20↔	Inserzione percutanea di stent vascolare(i) nella vena porta	35.54↔	Riparazione di difetti dei cuscinetti endocardici con protesi
00.67.99↔	Inserzione percutanea di stent vascolare(i) centrale(i), altro	35.60↔	Riparazione di difetto di setto non specificato del cuore con innesto tissutale
01.21↔	Incisione e drenaggio dei seni cranici	35.61↔	Riparazione di difetto del setto atriale con innesto tissutale
35.31↔	Interventi sul muscolo papillare	35.62↔	Riparazione di difetto del setto ventricolare con innesto tissutale
35.32↔	Interventi sulle corde tendinee	35.63↔	Riparazione di difetto dei cuscinetti endocardici con innesto tissutale
		35.70↔	Altra e non specificata riparazione di difetto settale non specificato del cuore
		35.71↔	Altra e non specificata riparazione di difetto del setto atriale
		35.72.00↔	Riparazione di difetto del setto ventricolare, NAS
		35.72.10↔	Chiusura di difetto del setto ventricolare acquisito
		35.72.99↔	Riparazione di difetto del setto ventricolare, altro
		35.73↔	Altra e non specificata riparazione di difetto dei cuscinetti endocardici
		35.81↔	Correzione totale di tetralogia di Fallot

35.82↔	Correzione totale di completa anomalia della connessione venosa polmonare	35.c2.14↔	Ricostruzione di cuspidi della valvola mitrale catetere-guidata, transapicale
35.83↔	Correzione totale del tronco arterioso	35.c3.00↔	Ricostruzione di tasche della valvola polmonare, NAS
35.84↔	Correzione totale di trasposizione di grandi vasi, NAC	35.c3.09↔	Ricostruzione di tasche della valvola polmonare, altro
35.85↔	Intervento di Norwood stadio I	35.c3.11↔	Ricostruzione di tasche della valvola polmonare tramite sternotomia completa
35.91↔	Trasposizione interatriale del ritorno venoso	35.c3.12↔	Ricostruzione di tasche della valvola polmonare tramite toracotomia mini-invasiva (sternotomia parziale superiore, toracotomia laterale)
35.92↔	Creazione di condotto fra ventricolo destro e arteria polmonare	35.c3.13↔	Ricostruzione di tasche della valvola polmonare, per via endovascolare
35.93↔	Creazione di condotto fra il ventricolo sinistro e l'aorta	35.c3.14↔	Ricostruzione di tasche della valvola polmonare catetere-guidata, transapicale
35.94↔	Creazione di condotto fra l'atrio e arteria polmonare	35.c4.00↔	Ricostruzione di cuspidi della valvola tricuspide, NAS
35.95↔	Revisione di procedure correttive del cuore	35.c4.09↔	Ricostruzione di cuspidi della valvola tricuspide, altro
35.98.10↔	Riparazione percutanea-transluminale di difetto del setto atriale, NAS	35.c4.11↔	Ricostruzione di cuspidi della valvola tricuspide tramite sternotomia completa
35.98.19↔	Riparazione percutanea-transluminale di difetto del setto atriale, altro	35.c4.12↔	Ricostruzione di cuspidi della valvola tricuspide tramite toracotomia mini-invasiva (sternotomia parziale superiore, toracotomia laterale)
35.98.30↔	Riparazione percutanea-transluminale di difetto del setto ventricolare	35.c4.13↔	Ricostruzione di cuspidi della valvola tricuspide, per via endovascolare
35.98.99↔	Altri interventi sui setti del cuore, altro	35.c4.14↔	Ricostruzione di cuspidi della valvola tricuspide catetere-guidata, transapicale
35.a1.00↔	Valvulotomia della valvola aortica, NAS	35.d1.00↔	Anuloplastica della valvola aortica, NAS
35.a1.09↔	Valvulotomia della valvola aortica, altro	35.d1.09↔	Anuloplastica della valvola aortica, altro
35.a1.11↔	Valvulotomia della valvola aortica tramite sternotomia completa	35.d1.11↔	Anuloplastica della valvola aortica tramite sternotomia completa
35.a1.12↔	Valvulotomia della valvola aortica tramite toracotomia mini-invasiva (sternotomia parziale superiore, toracotomia laterale)	35.d1.12↔	Anuloplastica della valvola aortica tramite toracotomia mini-invasiva (sternotomia parziale superiore, toracotomia laterale)
35.a1.13↔	Valvulotomia della valvola aortica, per via endovascolare	35.d1.13↔	Anuloplastica della valvola aortica, per via endovascolare
35.a1.14↔	Valvulotomia della valvola aortica catetere-guidata, transapicale	35.d1.14↔	Anuloplastica della valvola aortica catetere-guidata, transapicale
35.a2.00↔	Valvulotomia della valvola mitrale, NAS	35.d2.00↔	Anuloplastica della valvola mitrale, NAS
35.a2.09↔	Valvulotomia della valvola mitrale, altro	35.d2.09↔	Anuloplastica della valvola mitrale, altro
35.a2.11↔	Valvulotomia della valvola mitrale tramite sternotomia completa	35.d2.11↔	Anuloplastica della valvola mitrale tramite sternotomia completa
35.a2.12↔	Valvulotomia della valvola mitrale tramite toracotomia mini-invasiva (sternotomia parziale superiore, toracotomia laterale)	35.d2.12↔	Anuloplastica della valvola mitrale tramite toracotomia mini-invasiva (sternotomia parziale superiore, toracotomia laterale)
35.a2.13↔	Valvulotomia della valvola mitrale, per via endovascolare	35.d2.13↔	Anuloplastica della valvola mitrale, per via endovascolare
35.a2.14↔	Valvulotomia della valvola mitrale catetere-guidata, transapicale	35.d2.14↔	Anuloplastica della valvola mitrale catetere-guidata, transapicale
35.a3.00↔	Valvulotomia della valvola polmonare, NAS	35.d3.00↔	Anuloplastica della valvola polmonare, NAS
35.a3.09↔	Valvulotomia della valvola polmonare, altro	35.d3.09↔	Anuloplastica della valvola polmonare, altro
35.a3.11↔	Valvulotomia della valvola polmonare tramite sternotomia completa	35.d3.11↔	Anuloplastica della valvola polmonare tramite sternotomia completa
35.a3.12↔	Valvulotomia della valvola polmonare tramite toracotomia mini-invasiva (sternotomia parziale superiore, toracotomia laterale)	35.d3.12↔	Anuloplastica della valvola polmonare tramite toracotomia mini-invasiva (sternotomia parziale superiore, toracotomia laterale)
35.a3.13↔	Valvulotomia della valvola polmonare, per via endovascolare	35.d3.13↔	Anuloplastica della valvola polmonare, per via endovascolare
35.a3.14↔	Valvulotomia della valvola polmonare catetere-guidata, transapicale	35.d3.14↔	Anuloplastica della valvola polmonare catetere-guidata, transapicale
35.a4.00↔	Valvulotomia della valvola tricuspide, NAS	35.d4.00↔	Anuloplastica della valvola tricuspide
35.a4.09↔	Valvulotomia della valvola tricuspide, altro	35.d4.09↔	Anuloplastica della valvola tricuspide
35.a4.11↔	Valvulotomia della valvola tricuspide tramite sternotomia completa	35.d4.11↔	Anuloplastica della valvola tricuspide tramite sternotomia completa
35.a4.12↔	Valvulotomia della valvola tricuspide tramite toracotomia mini-invasiva (sternotomia parziale superiore, toracotomia laterale)	35.d4.12↔	Anuloplastica della valvola tricuspide tramite toracotomia mini-invasiva (sternotomia parziale superiore, toracotomia laterale)
35.a4.13↔	Valvulotomia della valvola tricuspide, per via endovascolare	35.d4.13↔	Anuloplastica della valvola tricuspide, per via endovascolare
35.a4.14↔	Valvulotomia della valvola tricuspide catetere-guidata, transapicale	35.d4.14↔	Anuloplastica della valvola tricuspide catetere-guidata, transapicale
35.b0↔	Dilatazione di valvole, NAS	35.e1.00↔	Valvuloplastica della valvola aortica, NAS
35.b1.11↔	Dilatazione della valvola aortica, per via endovascolare	35.e1.09↔	Valvuloplastica della valvola aortica, altro
35.b1.12↔	Dilatazione della valvola mitrale, per via endovascolare	35.e1.11↔	Valvuloplastica della valvola aortica tramite sternotomia completa
35.b1.13↔	Dilatazione della valvola polmonare, per via endovascolare	35.e1.12↔	Valvuloplastica della valvola aortica tramite toracotomia mini-invasiva (sternotomia parziale superiore, toracotomia laterale)
35.b1.14↔	Dilatazione della valvola tricuspide, per via endovascolare	35.e1.13↔	Valvuloplastica della valvola aortica, per via endovascolare
35.b9↔	Dilatazione di valvole, altro	35.e1.14↔	Valvuloplastica della valvola aortica catetere-guidata, transapicale
35.c1.00↔	Ricostruzione di tasche della valvola aortica, NAS	35.e2.00↔	Valvuloplastica della valvola mitrale, NAS
35.c1.09↔	Ricostruzione di tasche della valvola aortica, altro	35.e2.09↔	Valvuloplastica della valvola mitrale, altro
35.c1.11↔	Ricostruzione di tasche della valvola aortica tramite sternotomia completa	35.e2.11↔	Valvuloplastica della valvola mitrale tramite sternotomia completa
35.c1.12↔	Ricostruzione di tasche della valvola aortica tramite toracotomia mini-invasiva (sternotomia parziale superiore, toracotomia laterale)	35.e2.12↔	Valvuloplastica della valvola mitrale tramite toracotomia mini-invasiva (sternotomia parziale superiore, toracotomia laterale)
35.c2.00↔	Ricostruzione di cuspidi della valvola mitrale, NAS		
35.c2.09↔	Ricostruzione di cuspidi della valvola mitrale, altro		
35.c2.11↔	Ricostruzione di cuspidi della valvola mitrale tramite sternotomia completa		
35.c2.12↔	Ricostruzione di cuspidi della valvola mitrale tramite toracotomia mini-invasiva (sternotomia parziale superiore, toracotomia laterale)		
35.c2.13↔	Ricostruzione di cuspidi della valvola mitrale, per via endovascolare		

35.e2.13↔	Valvuloplastica della valvola mitrale, per via endovascolare, transarteriosa	35.f1.52↔	Sostituzione della valvola aortica con protesi meccanica, tramite toracotomia mini-invasiva (sternotomia parziale superiore, toracotomia laterale)
35.e2.14↔	Valvuloplastica della valvola mitrale, per via endovascolare, transvenosa	35.f1.61↔	Sostituzione della valvola aortica con protesi vascolare valvolata, di tipo biologico, tramite sternotomia completa
35.e2.15↔	Valvuloplastica della valvola mitrale catetere-guidata, transapicale	35.f1.62↔	Sostituzione della valvola aortica con protesi vascolare valvolata, di tipo biologico, tramite toracotomia mini-invasiva (sternotomia parziale superiore, toracotomia laterale)
35.e3.00↔	Valvuloplastica della valvola polmonare, NAS	35.f1.71↔	Sostituzione della valvola aortica con protesi vascolare valvolata, di tipo meccanico, tramite sternotomia completa
35.e3.09↔	Valvuloplastica della valvola polmonare, altro	35.f1.72↔	Sostituzione della valvola aortica con protesi vascolare valvolata, di tipo meccanico, tramite toracotomia mini-invasiva (sternotomia parziale superiore, toracotomia laterale)
35.e3.11↔	Valvuloplastica della valvola polmonare tramite sternotomia completa	35.f2.00↔	Sostituzione della valvola mitrale con valvola cardiaca protesica, NAS
35.e3.12↔	Valvuloplastica della valvola polmonare tramite toracotomia mini-invasiva (sternotomia parziale superiore, toracotomia laterale)	35.f2.09↔	Sostituzione della valvola mitrale con valvola cardiaca protesica, altro
35.e3.13↔	Valvuloplastica della valvola polmonare, per via endovascolare	35.f2.11↔	Sostituzione della valvola mitrale con alloinnesto (omoinnesto), tramite sternotomia completa
35.e3.14↔	Valvuloplastica della valvola polmonare catetere-guidata, transapicale	35.f2.12↔	Sostituzione della valvola mitrale con alloinnesto (omoinnesto), tramite toracotomia mini-invasiva (sternotomia parziale superiore, toracotomia laterale)
35.e4.00↔	Valvuloplastica della valvola tricuspide, NAS	35.f2.21↔	Sostituzione della valvola mitrale con xenoinnesto (bioprotesi), tramite sternotomia completa
35.e4.09↔	Valvuloplastica della valvola tricuspide, altro	35.f2.22↔	Sostituzione della valvola mitrale con xenoinnesto (bioprotesi), tramite toracotomia mini-invasiva (sternotomia parziale superiore, toracotomia laterale)
35.e4.11↔	Valvuloplastica della valvola tricuspide tramite sternotomia completa	35.f2.23↔	Sostituzione della valvola mitrale con xenoinnesto (bioprotesi), per via endovascolare
35.e4.12↔	Valvuloplastica della valvola tricuspide tramite toracotomia mini-invasiva (sternotomia parziale superiore, toracotomia laterale)	35.f2.24↔	Sostituzione della valvola mitrale con xenoinnesto (bioprotesi), transapicale
35.e4.13↔	Valvuloplastica della valvola tricuspide, per via endovascolare	35.f2.31↔	Sostituzione della valvola mitrale con xenoinnesto, stentless, tramite sternotomia completa
35.e4.14↔	Valvuloplastica della valvola tricuspide catetere-guidata, transapicale	35.f2.32↔	Sostituzione della valvola mitrale con xenoinnesto, stentless, tramite toracotomia mini-invasiva (sternotomia parziale superiore, toracotomia laterale)
35.f1.00↔	Sostituzione della valvola aortica con valvola cardiaca protesica o protesi vascolare valvolata, NAS	35.f2.33↔	Sostituzione della valvola mitrale con xenoinnesto, stentless, per via endovascolare
35.f1.09↔	Sostituzione della valvola aortica con valvola cardiaca protesica o protesi vascolare valvolata, altro	35.f2.34↔	Sostituzione della valvola mitrale con xenoinnesto, stentless, transapicale
35.f1.11↔	Sostituzione della valvola aortica con alloinnesto (omoinnesto), tramite sternotomia completa	35.f2.51↔	Sostituzione della valvola mitrale con protesi meccanica, tramite sternotomia completa
35.f1.12↔	Sostituzione della valvola aortica con alloinnesto (omoinnesto), tramite toracotomia mini-invasiva (sternotomia parziale superiore, toracotomia laterale)	35.f2.52↔	Sostituzione della valvola mitrale con protesi meccanica, tramite toracotomia mini-invasiva (sternotomia parziale superiore, toracotomia laterale)
35.f1.21↔	Sostituzione della valvola aortica con xenoinnesto (bioprotesi), tramite sternotomia completa	35.f3.00↔	Sostituzione della valvola polmonare con valvola cardiaca protesica o protesi vascolare valvolata, NAS
35.f1.22↔	Sostituzione della valvola aortica con xenoinnesto (bioprotesi), tramite toracotomia mini-invasiva (sternotomia parziale superiore, toracotomia laterale)	35.f3.09↔	Sostituzione della valvola polmonare con valvola cardiaca protesica o protesi vascolare valvolata, altro
35.f1.23↔	Sostituzione della valvola aortica con xenoinnesto (bioprotesi), per via endovascolare	35.f3.11↔	Sostituzione della valvola polmonare con alloinnesto (omoinnesto), tramite sternotomia completa
35.f1.24↔	Sostituzione della valvola aortica con xenoinnesto (bioprotesi), transapicale	35.f3.12↔	Sostituzione della valvola polmonare con alloinnesto (omoinnesto), tramite toracotomia mini-invasiva (sternotomia parziale superiore, toracotomia laterale)
35.f1.25↔	Sostituzione della valvola aortica con xenoinnesto (bioprotesi), transapicale, mediante sistema percutaneo apicale di accesso e chiusura	35.f3.21↔	Sostituzione della valvola polmonare con xenoinnesto (bioprotesi), tramite sternotomia completa
35.f1.31↔	Sostituzione della valvola aortica con xenoinnesto, stentless, tramite sternotomia completa	35.f3.22↔	Sostituzione della valvola polmonare con xenoinnesto (bioprotesi), tramite toracotomia mini-invasiva (sternotomia parziale superiore, toracotomia laterale)
35.f1.32↔	Sostituzione della valvola aortica con xenoinnesto, stentless, tramite toracotomia mini-invasiva (sternotomia parziale superiore, toracotomia laterale)	35.f3.23↔	Sostituzione della valvola polmonare con xenoinnesto (bioprotesi), per via endovascolare
35.f1.33↔	Sostituzione della valvola aortica con xenoinnesto, stentless, per via endovascolare	35.f3.24↔	Sostituzione della valvola polmonare con xenoinnesto (bioprotesi), transapicale
35.f1.34↔	Sostituzione della valvola aortica con xenoinnesto, stentless, transapicale	35.f3.25↔	Sostituzione della valvola polmonare con xenoinnesto (bioprotesi), transapicale, mediante sistema percutaneo apicale di accesso e chiusura
35.f1.35↔	Sostituzione della valvola aortica con xenoinnesto, stentless, transapicale, mediante sistema percutaneo apicale di accesso e chiusura	35.f3.31↔	Sostituzione della valvola polmonare con xenoinnesto, stentless, tramite sternotomia completa
35.f1.41↔	Sostituzione della valvola aortica con xenoinnesto autoespandente, senza sutura, tramite sternotomia completa	35.f3.32↔	Sostituzione della valvola polmonare con xenoinnesto, stentless, tramite toracotomia mini-invasiva (sternotomia parziale superiore, toracotomia laterale)
35.f1.42↔	Sostituzione della valvola aortica con xenoinnesto autoespandente, senza sutura, tramite toracotomia mini-invasiva (sternotomia parziale superiore, toracotomia laterale)	35.f3.33↔	Sostituzione della valvola polmonare con xenoinnesto, stentless, per via endovascolare
35.f1.43↔	Sostituzione della valvola aortica con xenoinnesto autoespandente, senza sutura, per via endovascolare		
35.f1.44↔	Sostituzione della valvola aortica con xenoinnesto autoespandente, senza sutura, transapicale		
35.f1.45↔	Sostituzione della valvola aortica con xenoinnesto autoespandente, senza sutura, transapicale, mediante sistema percutaneo apicale di accesso e chiusura		
35.f1.51↔	Sostituzione della valvola aortica con protesi meccanica, tramite sternotomia completa		

35.f3.34↔	Sostituzione della valvola polmonare con xenoinnesto, stentless, transapicale	35.g3.12↔	Revisione di sostituzione della valvola polmonare, tramite toracotomia mini-invasiva (sternotomia parziale superiore, toracotomia laterale)
35.f3.35↔	Sostituzione della valvola polmonare con xenoinnesto, stentless, transapicale, mediante sistema percutaneo apicale di accesso e chiusura	35.g3.13↔	Revisione di sostituzione della valvola polmonare, per via endovascolare
35.f3.51↔	Sostituzione della valvola polmonare con protesi meccanica, tramite sternotomia completa	35.g3.14↔	Revisione di sostituzione della valvola polmonare, transapicale
35.f3.52↔	Sostituzione della valvola polmonare con protesi meccanica, tramite toracotomia mini-invasiva (sternotomia parziale superiore, toracotomia laterale)	35.g4.11↔	Revisione di sostituzione della valvola tricuspide, tramite sternotomia completa
35.f3.61↔	Sostituzione della valvola polmonare con protesi vascolare valvolata, di tipo biologico, tramite sternotomia completa	35.g4.12↔	Revisione di sostituzione della valvola tricuspide, tramite toracotomia mini-invasiva (sternotomia parziale superiore, toracotomia laterale)
35.f3.62↔	Sostituzione della valvola polmonare con protesi vascolare valvolata, di tipo meccanico, tramite toracotomia mini-invasiva (sternotomia parziale superiore, toracotomia laterale)	35.g4.13↔	Revisione di sostituzione della valvola tricuspide, per via endovascolare
35.f3.71↔	Sostituzione della valvola polmonare con protesi vascolare valvolata, di tipo meccanico, tramite sternotomia completa	35.g4.14↔	Revisione di sostituzione della valvola tricuspide, transapicale
35.f3.72↔	Sostituzione della valvola polmonare con protesi vascolare valvolata, di tipo meccanico, tramite toracotomia mini-invasiva (sternotomia parziale superiore, toracotomia laterale)	35.g9↔	Revisione di sostituzione di valvola cardiaca, altro
35.f4.00↔	Sostituzione della valvola tricuspide con valvola cardiaca protesica, NAS	35.h1.00↔	Rimozione nonché impianto di nuova valvola aortica protesica o protesi vascolare valvolata, NAS
35.f4.09↔	Sostituzione della valvola tricuspide con valvola cardiaca protesica, altro	35.h1.09↔	Rimozione nonché impianto di nuova valvola aortica protesica o protesi vascolare valvolata, altro
35.f4.11↔	Sostituzione della valvola tricuspide con alloinnesto (omoinnesto), tramite sternotomia completa	35.h1.11↔	Rimozione di valvola aortica protesica nonché impianto di alloinnesto (omoinnesto), tramite sternotomia completa
35.f4.12↔	Sostituzione della valvola tricuspide con alloinnesto (omoinnesto), tramite toracotomia mini-invasiva (sternotomia parziale superiore, toracotomia laterale)	35.h1.12↔	Rimozione di valvola aortica protesica nonché impianto di alloinnesto (omoinnesto), tramite toracotomia mini-invasiva (sternotomia parziale superiore, toracotomia laterale)
35.f4.21↔	Sostituzione della valvola tricuspide con xenoinnesto (bioprotesi), tramite sternotomia completa	35.h1.21↔	Rimozione di valvola aortica protesica nonché impianto di xenoinnesto (bioprotesi), tramite sternotomia completa
35.f4.22↔	Sostituzione della valvola tricuspide con xenoinnesto (bioprotesi), tramite toracotomia mini-invasiva (sternotomia parziale superiore, toracotomia laterale)	35.h1.22↔	Rimozione di valvola aortica protesica nonché impianto di xenoinnesto (bioprotesi), tramite toracotomia mini-invasiva (sternotomia parziale superiore, toracotomia laterale)
35.f4.23↔	Sostituzione della valvola tricuspide con xenoinnesto (bioprotesi), per via endovascolare	35.h1.31↔	Rimozione di valvola aortica protesica nonché impianto di xenoinnesto, stentless, tramite sternotomia completa
35.f4.24↔	Sostituzione della valvola tricuspide con xenoinnesto (bioprotesi), transapicale	35.h1.32↔	Rimozione di valvola aortica protesica nonché impianto di xenoinnesto, stentless, tramite toracotomia mini-invasiva (sternotomia parziale superiore, toracotomia laterale)
35.f4.31↔	Sostituzione della valvola tricuspide con xenoinnesto, stentless, tramite sternotomia completa	35.h1.41↔	Rimozione di valvola aortica protesica nonché impianto di xenoinnesto autoespandente, senza sutura, tramite sternotomia completa
35.f4.32↔	Sostituzione della valvola tricuspide con xenoinnesto, stentless, tramite toracotomia mini-invasiva (sternotomia parziale superiore, toracotomia laterale)	35.h1.42↔	Rimozione di valvola aortica protesica nonché impianto di xenoinnesto autoespandente, senza sutura, tramite toracotomia mini-invasiva (sternotomia parziale superiore, toracotomia laterale)
35.f4.33↔	Sostituzione della valvola tricuspide con xenoinnesto, stentless, per via endovascolare	35.h1.51↔	Rimozione di valvola aortica protesica nonché impianto di protesi meccanica, tramite sternotomia completa
35.f4.34↔	Sostituzione della valvola tricuspide con xenoinnesto, stentless, transapicale	35.h1.52↔	Rimozione di valvola aortica protesica nonché impianto di protesi meccanica, tramite toracotomia mini-invasiva (sternotomia parziale superiore, toracotomia laterale)
35.f4.51↔	Sostituzione della valvola tricuspide con protesi meccanica, tramite sternotomia completa	35.h1.61↔	Rimozione di valvola aortica protesica nonché impianto di protesi vascolare valvolata, di tipo biologico, tramite sternotomia completa
35.f4.52↔	Sostituzione della valvola tricuspide con protesi meccanica, tramite toracotomia mini-invasiva (sternotomia parziale superiore, toracotomia laterale)	35.h1.62↔	Rimozione di valvola aortica protesica nonché impianto di protesi vascolare valvolata, di tipo biologico, tramite toracotomia mini-invasiva (sternotomia parziale superiore, toracotomia laterale)
35.g0↔	Revisione di sostituzione di valvola cardiaca, NAS	35.h1.71↔	Rimozione di valvola aortica protesica nonché impianto di protesi vascolare valvolata, di tipo meccanico, tramite sternotomia completa
35.g1.11↔	Revisione di sostituzione della valvola aortica, tramite sternotomia completa	35.h1.72↔	Rimozione di valvola aortica protesica nonché impianto di protesi vascolare valvolata, di tipo meccanico, tramite toracotomia mini-invasiva (sternotomia parziale superiore, toracotomia laterale)
35.g1.12↔	Revisione di sostituzione della valvola aortica, tramite toracotomia mini-invasiva (sternotomia parziale superiore, toracotomia laterale)	35.h2.00↔	Rimozione nonché impianto di nuova valvola mitrale protesica, NAS
35.g1.13↔	Revisione di sostituzione della valvola aortica, per via endovascolare	35.h2.09↔	Rimozione nonché impianto di nuova valvola mitrale protesica, altro
35.g1.14↔	Revisione di sostituzione della valvola aortica, transapicale	35.h2.11↔	Rimozione di valvola mitrale protesica nonché impianto di alloinnesto (omoinnesto), tramite sternotomia completa
35.g2.11↔	Revisione di sostituzione della valvola mitrale, tramite sternotomia completa	35.h2.12↔	Rimozione di valvola mitrale protesica nonché impianto di alloinnesto (omoinnesto), tramite toracotomia mini-invasiva (sternotomia parziale superiore, toracotomia laterale)
35.g2.12↔	Revisione di sostituzione della valvola mitrale, tramite toracotomia mini-invasiva (sternotomia parziale superiore, toracotomia laterale)	35.h2.21↔	Rimozione di valvola mitrale protesica nonché impianto di xenoinnesto (bioprotesi), tramite sternotomia completa
35.g2.13↔	Revisione di sostituzione della valvola mitrale, per via endovascolare	35.h2.22↔	Rimozione di valvola mitrale protesica nonché impianto di xenoinnesto (bioprotesi), tramite toracotomia mini-invasiva (sternotomia parziale superiore, toracotomia laterale)
35.g2.14↔	Revisione di sostituzione della valvola mitrale, transapicale		
35.g3.11↔	Revisione di sostituzione della valvola polmonare, tramite sternotomia completa		

35.h2.23↔	Rimozione di valvola mitrale protesica nonché impianto di xenoinnesto (bioprotesi), per via endovascolare	35.h4.31↔	Rimozione di valvola tricuspide protesica nonché impianto di xenoinnesto, stentless, tramite sternotomia completa
35.h2.24↔	Rimozione di valvola mitrale protesica nonché impianto di xenoinnesto (bioprotesi), transapicale	35.h4.32↔	Rimozione di valvola tricuspide protesica nonché impianto di xenoinnesto, stentless, tramite toracotomia mini-invasiva (sternotomia parziale superiore, toracotomia laterale)
35.h2.31↔	Rimozione di valvola mitrale protesica nonché impianto di xenoinnesto, stentless, tramite sternotomia completa	35.h4.33↔	Rimozione di valvola tricuspide protesica nonché impianto di xenoinnesto, stentless, per via endovascolare
35.h2.32↔	Rimozione di valvola mitrale protesica nonché impianto di xenoinnesto, stentless, tramite toracotomia mini-invasiva (sternotomia parziale superiore, toracotomia laterale)	35.h4.51↔	Rimozione di valvola tricuspide protesica nonché impianto di protesi meccanica, tramite sternotomia completa
35.h2.33↔	Rimozione di valvola mitrale protesica nonché impianto di xenoinnesto, stentless, per via endovascolare	35.h4.52↔	Rimozione di valvola tricuspide protesica nonché impianto di protesi meccanica, tramite toracotomia mini-invasiva (sternotomia parziale superiore, toracotomia laterale)
35.h2.34↔	Rimozione di valvola mitrale protesica nonché impianto di xenoinnesto, stentless, transapicale	35.i1.11↔	Intervento di Brock
35.h2.51↔	Rimozione di valvola mitrale protesica nonché impianto di protesi meccanica, tramite sternotomia completa	35.i2.11↔	Intervento di Ross
35.h2.52↔	Rimozione di valvola mitrale protesica nonché impianto di protesi meccanica, tramite toracotomia mini-invasiva (sternotomia parziale superiore, toracotomia laterale)	35.i3.11↔	Intervento di Tirone David
35.h3.00↔	Rimozione nonché impianto di nuova valvola polmonare protesica o protesi vascolare valvolata, NAS	35.i3.12↔	Intervento di Yacoub
35.h3.09↔	Rimozione nonché impianto di nuova valvola polmonare protesica o protesi vascolare valvolata, altro	36.03↔	Angioplastica dell'arteria coronarica a torace aperto
35.h3.11↔	Rimozione di valvola polmonare protesica nonché impianto di alloinnesto (omoinnesto), tramite sternotomia completa	36.04↔	Infusione trombolitica intracoronarica
35.h3.12↔	Rimozione di valvola polmonare protesica nonché impianto di alloinnesto (omoinnesto), tramite toracotomia mini-invasiva (sternotomia parziale superiore, toracotomia laterale)	36.06.00↔	Inserzione di stent coronarico(i) senza liberazione di sostanze medicamentose, NAS
35.h3.21↔	Rimozione di valvola polmonare protesica nonché impianto di xenoinnesto (bioprotesi), tramite sternotomia completa	36.06.10↔	Inserzione di stent coronarico(i) senza liberazione di sostanze medicamentose, stent biorassorbibile(i)
35.h3.22↔	Rimozione di valvola polmonare protesica nonché impianto di xenoinnesto (bioprotesi), tramite toracotomia mini-invasiva (sternotomia parziale superiore, toracotomia laterale)	36.06.11↔	Inserzione di stent coronarico(i) senza liberazione di sostanze medicamentose, autoespandente
35.h3.31↔	Rimozione di valvola polmonare protesica nonché impianto di xenoinnesto, stentless, tramite sternotomia completa	36.06.99↔	Inserzione di stent coronarico(i) senza liberazione di sostanze medicamentose, altro
35.h3.32↔	Rimozione di valvola polmonare protesica nonché impianto di xenoinnesto, stentless, tramite toracotomia mini-invasiva (sternotomia parziale superiore, toracotomia laterale)	36.07.00↔	Inserzione di stent(s) coronarico con liberazione di sostanze medicamentose, NAS
35.h3.51↔	Rimozione di valvola polmonare protesica nonché impianto di protesi meccanica, tramite sternotomia completa	36.07.10↔	Inserzione di stent(s) coronarico con liberazione di sostanze medicamentose, stent(s) bioassorbibile
35.h3.52↔	Rimozione di valvola polmonare protesica nonché impianto di protesi meccanica, tramite toracotomia mini-invasiva (sternotomia parziale superiore, toracotomia laterale)	36.07.11↔	Inserzione di stent coronarico(i) con liberazione di sostanze medicamentose, autoespandente
35.h3.61↔	Rimozione di valvola polmonare protesica nonché impianto di protesi vascolare valvolata, di tipo biologico, tramite sternotomia completa	36.07.99↔	Inserzione di stent(s) coronarico con liberazione di sostanze medicamentose, altro
35.h3.62↔	Rimozione di valvola polmonare protesica nonché impianto di protesi vascolare valvolata, di tipo biologico, tramite toracotomia mini-invasiva (sternotomia parziale superiore, toracotomia laterale)	36.09↔	Altra rimozione di ostruzione dell'arteria coronarica
35.h3.71↔	Rimozione di valvola polmonare protesica nonché impianto di protesi vascolare valvolata, di tipo meccanico, tramite sternotomia completa	36.10↔	Bypass aortocoronarico per rivascularizzazione cardiaca, NAS
35.h3.72↔	Rimozione di valvola polmonare protesica nonché impianto di protesi vascolare valvolata, di tipo meccanico, tramite toracotomia mini-invasiva (sternotomia parziale superiore, toracotomia laterale)	36.11.00↔	Bypass semplice (aorto)coronarico, secondo la tecnica e il materiale, NAS
35.h4.00↔	Rimozione nonché impianto di nuova valvola tricuspide protesica, NAS	36.11.21↔	Bypass semplice (aorto)coronarico, chirurgico a cielo aperto (toracotomia, minitoracotomia, sternotomia), con arteria autologa, arteria radiale
35.h4.09↔	Rimozione nonché impianto di nuova valvola tricuspide protesica, altro	36.11.22↔	Bypass semplice (aorto)coronarico, chirurgico a cielo aperto (toracotomia, minitoracotomia, sternotomia), con arteria autologa, arteria mammaria interna (arteria toracica interna)
35.h4.11↔	Rimozione di valvola tricuspide protesica nonché impianto di alloinnesto (omoinnesto), tramite sternotomia completa	36.11.23↔	Bypass semplice (aorto)coronarico, chirurgico a cielo aperto (toracotomia, minitoracotomia, sternotomia), con arteria autologa, innesto libero di arteria mammaria interna (IMA) (arteria toracica interna)
35.h4.12↔	Rimozione di valvola tricuspide protesica nonché impianto di alloinnesto (omoinnesto), tramite toracotomia mini-invasiva (sternotomia parziale superiore, toracotomia laterale)	36.11.24↔	Bypass semplice (aorto)coronarico, chirurgico a cielo aperto (toracotomia, minitoracotomia, sternotomia), con arteria autologa, arteria addominale
35.h4.21↔	Rimozione di valvola tricuspide protesica nonché impianto di xenoinnesto (bioprotesi), tramite sternotomia completa	36.11.25↔	Bypass semplice (aorto)coronarico, chirurgico a cielo aperto (toracotomia, minitoracotomia, sternotomia), con arteria autologa, altra arteria
35.h4.22↔	Rimozione di valvola tricuspide protesica nonché impianto di xenoinnesto (bioprotesi), tramite toracotomia mini-invasiva (sternotomia parziale superiore, toracotomia laterale)	36.11.26↔	Bypass semplice (aorto)coronarico, chirurgico a cielo aperto (toracotomia, minitoracotomia, sternotomia), con vena autologa, senza mesh esterno di supporto
35.h4.23↔	Rimozione di valvola tricuspide protesica nonché impianto di xenoinnesto (bioprotesi), per via endovascolare	36.11.27↔	Bypass semplice (aorto)coronarico, chirurgico a cielo aperto (toracotomia, minitoracotomia, sternotomia), con vena autologa, con mesh esterno di supporto
		36.11.28↔	Bypass semplice (aorto)coronarico, chirurgico a cielo aperto (toracotomia, minitoracotomia, sternotomia), con xenotrapianto
		36.11.2a↔	Bypass semplice (aorto)coronarico, chirurgico a cielo aperto (toracotomia, minitoracotomia, sternotomia), con protesi vascolare
		36.11.31↔	Bypass semplice (aorto)coronarico, mini-invasivo, con arteria autologa, arteria radiale
		36.11.32↔	Bypass semplice (aorto)coronarico, mini-invasivo, con arteria autologa, arteria mammaria interna (arteria toracica interna)
		36.11.33↔	Bypass semplice (aorto)coronarico, mini-invasivo, con arteria autologa, innesto libero di arteria mammaria interna (IMA) (arteria toracica interna)

36.11.34↔	Bypass semplice (aorto)coronarico, mini-invasivo, con arteria autologa, arteria addominale	36.13.23↔	Triplice bypass (aorto)coronarico, chirurgico a cielo aperto (toracotomia, minitoracotomia, sternotomia), con arteria autologa, innesto libero di arteria mammaria interna (IMA) (arteria toracica interna)
36.11.35↔	Bypass semplice (aorto)coronarico, mini-invasivo, con arteria autologa, altra arteria	36.13.24↔	Triplice bypass (aorto)coronarico, chirurgico a cielo aperto (toracotomia, minitoracotomia, sternotomia), con arteria autologa, arteria addominale
36.11.36↔	Bypass semplice (aorto)coronarico, mini-invasivo, con vena autologa, senza mesh esterno di supporto	36.13.25↔	Triplice bypass (aorto)coronarico, chirurgico a cielo aperto (toracotomia, minitoracotomia, sternotomia), con arteria autologa, altra arteria
36.11.37↔	Bypass semplice (aorto)coronarico, mini-invasivo, con vena autologa, con mesh esterno di supporto	36.13.26↔	Triplice bypass (aorto)coronarico, chirurgico a cielo aperto (toracotomia, minitoracotomia, sternotomia), con vena autologa, senza mesh esterno di supporto
36.11.38↔	Bypass semplice (aorto)coronarico, mini-invasivo, con xenotrapianto	36.13.27↔	Triplice bypass (aorto)coronarico, chirurgico a cielo aperto (toracotomia, minitoracotomia, sternotomia), con vena autologa, con mesh esterno di supporto
36.11.3a↔	Bypass semplice (aorto)coronarico, mini-invasivo, con protesi vascolare	36.13.28↔	Triplice bypass (aorto)coronarico, chirurgico a cielo aperto (toracotomia, minitoracotomia, sternotomia), con xenotrapianto
36.11.99↔	Bypass semplice (aorto)coronarico, secondo la tecnica e il materiale, altro	36.13.2a↔	Triplice bypass (aorto)coronarico, chirurgico a cielo aperto (toracotomia, minitoracotomia, sternotomia), con protesi vascolare
36.12.00↔	Duplica bypass (aorto)coronarico, secondo la tecnica e il materiale, NAS	36.13.31↔	Triplice bypass (aorto)coronarico, mini-invasivo, con arteria autologa, arteria radiale
36.12.21↔	Duplica bypass (aorto)coronarico, chirurgico a cielo aperto (toracotomia, minitoracotomia, sternotomia), con arteria autologa, arteria radiale	36.13.32↔	Triplice bypass (aorto)coronarico, mini-invasivo, con arteria autologa, arteria mammaria interna (arteria toracica interna)
36.12.22↔	Duplica bypass (aorto)coronarico, chirurgico a cielo aperto (toracotomia, minitoracotomia, sternotomia), con arteria autologa, arteria mammaria interna (arteria toracica interna)	36.13.33↔	Triplice bypass (aorto)coronarico, mini-invasivo, con arteria autologa, innesto libero di arteria mammaria interna (IMA) (arteria toracica interna)
36.12.23↔	Duplica bypass (aorto)coronarico, chirurgico a cielo aperto (toracotomia, minitoracotomia, sternotomia), con arteria autologa, innesto libero di arteria mammaria interna (IMA) (arteria toracica interna)	36.13.34↔	Triplice bypass (aorto)coronarico, mini-invasivo, con arteria autologa, arteria addominale
36.12.24↔	Duplica bypass (aorto)coronarico, chirurgico a cielo aperto (toracotomia, minitoracotomia, sternotomia), con arteria autologa, arteria addominale	36.13.35↔	Triplice bypass (aorto)coronarico, mini-invasivo, con arteria autologa, altra arteria
36.12.25↔	Duplica bypass (aorto)coronarico, chirurgico a cielo aperto (toracotomia, minitoracotomia, sternotomia), con arteria autologa, altra arteria	36.13.36↔	Triplice bypass (aorto)coronarico, mini-invasivo, con vena autologa, senza mesh esterno di supporto
36.12.26↔	Duplica bypass (aorto)coronarico, chirurgico a cielo aperto (toracotomia, minitoracotomia, sternotomia), con vena autologa, senza mesh esterno di supporto	36.13.37↔	Triplice bypass (aorto)coronarico, mini-invasivo, con vena autologa, con mesh esterno di supporto
36.12.27↔	Duplica bypass (aorto)coronarico, chirurgico a cielo aperto (toracotomia, minitoracotomia, sternotomia), con vena autologa, con mesh esterno di supporto	36.13.38↔	Triplice bypass (aorto)coronarico, mini-invasivo, con xenotrapianto
36.12.28↔	Duplica bypass (aorto)coronarico, chirurgico a cielo aperto (toracotomia, minitoracotomia, sternotomia), con xenotrapianto	36.13.3a↔	Triplice bypass (aorto)coronarico, mini-invasivo, con protesi vascolare
36.12.2a↔	Duplica bypass (aorto)coronarico, chirurgico a cielo aperto (toracotomia, minitoracotomia, sternotomia), con protesi vascolare	36.13.99↔	Triplice bypass (aorto)coronarico, secondo la tecnica e il materiale, altro
36.12.31↔	Duplica bypass (aorto)coronarico, mini-invasivo, con arteria autologa, arteria radiale	36.18.00↔	Quadruplo bypass (aorto)coronarico, secondo la tecnica e il materiale, NAS
36.12.32↔	Duplica bypass (aorto)coronarico, mini-invasivo, con arteria autologa, arteria mammaria interna (arteria toracica interna)	36.18.11↔	Quadruplo bypass (aorto)coronarico, chirurgico a cielo aperto (toracotomia, minitoracotomia, sternotomia), con arteria autologa, arteria radiale
36.12.33↔	Duplica bypass (aorto)coronarico, mini-invasivo, con arteria autologa, innesto libero di arteria mammaria interna (IMA) (arteria toracica interna)	36.18.12↔	Quadruplo bypass (aorto)coronarico, chirurgico a cielo aperto (toracotomia, minitoracotomia, sternotomia), con arteria autologa, arteria mammaria interna (arteria toracica interna)
36.12.34↔	Duplica bypass (aorto)coronarico, mini-invasivo, con arteria autologa, arteria addominale	36.18.13↔	Quadruplo bypass (aorto)coronarico, chirurgico a cielo aperto (toracotomia, minitoracotomia, sternotomia), con arteria autologa, innesto libero di arteria mammaria interna (IMA) (arteria toracica interna)
36.12.35↔	Duplica bypass (aorto)coronarico, mini-invasivo, con arteria autologa, altra arteria	36.18.14↔	Quadruplo bypass (aorto)coronarico, chirurgico a cielo aperto (toracotomia, minitoracotomia, sternotomia), con arteria autologa, arteria addominale
36.12.36↔	Duplica bypass (aorto)coronarico, mini-invasivo, con vena autologa, senza mesh esterno di supporto	36.18.15↔	Quadruplo bypass (aorto)coronarico, chirurgico a cielo aperto (toracotomia, minitoracotomia, sternotomia), con arteria autologa, altra arteria
36.12.37↔	Duplica bypass (aorto)coronarico, mini-invasivo, con vena autologa, con mesh esterno di supporto	36.18.16↔	Quadruplo bypass (aorto)coronarico, chirurgico a cielo aperto (toracotomia, minitoracotomia, sternotomia), con vena autologa, senza mesh esterno di supporto
36.12.38↔	Duplica bypass (aorto)coronarico, mini-invasivo, con xenotrapianto	36.18.17↔	Quadruplo bypass (aorto)coronarico, chirurgico a cielo aperto (toracotomia, minitoracotomia, sternotomia), con vena autologa, con mesh esterno di supporto
36.12.3a↔	Duplica bypass (aorto)coronarico, mini-invasivo, con protesi vascolare	36.18.18↔	Quadruplo bypass (aorto)coronarico, chirurgico a cielo aperto (toracotomia, minitoracotomia, sternotomia), con xenotrapianto
36.12.99↔	Duplica bypass (aorto)coronarico, secondo la tecnica e il materiale, altro	36.18.1a↔	Quadruplo bypass (aorto)coronarico, chirurgico a cielo aperto (toracotomia, minitoracotomia, sternotomia), con protesi vascolare
36.13.00↔	Triplice bypass (aorto)coronarico, secondo la tecnica e il materiale, NAS	36.18.21↔	Quadruplo bypass (aorto)coronarico, mini-invasivo, con arteria autologa, arteria radiale
36.13.21↔	Triplice bypass (aorto)coronarico, chirurgico a cielo aperto (toracotomia, minitoracotomia, sternotomia), con arteria autologa, arteria radiale		
36.13.22↔	Triplice bypass (aorto)coronarico, chirurgico a cielo aperto (toracotomia, minitoracotomia, sternotomia), con arteria autologa, arteria mammaria interna (arteria toracica interna)		

36.18.22↔	Quadruplo bypass (aorto)coronarico, mini-invasivo, con arteria autologa, arteria mammaria interna (arteria toracica interna)	36.1b.11↔	Sestuplo e ulteriore bypass (aorto)coronarico, chirurgico a cielo aperto (toracotomia, minitoracotomia, sternotomia), con arteria autologa, arteria radiale
36.18.23↔	Quadruplo bypass (aorto)coronarico, mini-invasivo, con arteria autologa, innesto libero di arteria mammaria interna (IMA) (arteria toracica interna)	36.1b.12↔	Sestuplo e ulteriore bypass (aorto)coronarico, chirurgico a cielo aperto (toracotomia, minitoracotomia, sternotomia), con arteria autologa, arteria mammaria interna (arteria toracica interna)
36.18.24↔	Quadruplo bypass (aorto)coronarico, mini-invasivo, con arteria autologa, arteria addominale	36.1b.13↔	Sestuplo e ulteriore bypass (aorto)coronarico, chirurgico a cielo aperto (toracotomia, minitoracotomia, sternotomia), con arteria autologa, innesto libero di arteria mammaria interna (IMA) (arteria toracica interna)
36.18.25↔	Quadruplo bypass (aorto)coronarico, mini-invasivo, con arteria autologa, altra arteria	36.1b.14↔	Sestuplo e ulteriore bypass (aorto)coronarico, chirurgico a cielo aperto (toracotomia, minitoracotomia, sternotomia), con arteria autologa, arteria addominale
36.18.26↔	Quadruplo bypass (aorto)coronarico, mini-invasivo, con vena autologa, senza mesh esterno di supporto	36.1b.15↔	Sestuplo e ulteriore bypass (aorto)coronarico, chirurgico a cielo aperto (toracotomia, minitoracotomia, sternotomia), con arteria autologa, altra arteria
36.18.27↔	Quadruplo bypass (aorto)coronarico, mini-invasivo, con vena autologa, con mesh esterno di supporto	36.1b.16↔	Sestuplo e ulteriore bypass (aorto)coronarico, chirurgico a cielo aperto (toracotomia, minitoracotomia, sternotomia), con vena autologa, senza mesh esterno di supporto
36.18.28↔	Quadruplo bypass (aorto)coronarico, mini-invasivo, con xenotrapianto	36.1b.17↔	Sestuplo e ulteriore bypass (aorto)coronarico, chirurgico a cielo aperto (toracotomia, minitoracotomia, sternotomia), con vena autologa, con mesh esterno di supporto
36.18.2a↔	Quadruplo bypass (aorto)coronarico, mini-invasivo, con protesi vascolare	36.1b.18↔	Sestuplo e ulteriore bypass (aorto)coronarico, chirurgico a cielo aperto (toracotomia, minitoracotomia, sternotomia), con xenotrapianto
36.18.99↔	Quadruplo bypass (aorto)coronarico, secondo la tecnica e il materiale, altro	36.1b.1a↔	Sestuplo e ulteriore bypass (aorto)coronarico, chirurgico a cielo aperto (toracotomia, minitoracotomia, sternotomia), con protesi vascolare
36.19↔	Bypass per rivascularizzazione cardiaca, altro	36.1b.21↔	Sestuplo e ulteriore bypass (aorto)coronarico, mini-invasivo, con arteria autologa, arteria radiale
36.1a.00↔	Quintuplo bypass (aorto)coronarico, secondo la tecnica e il materiale, NAS	36.1b.22↔	Sestuplo e ulteriore bypass (aorto)coronarico, mini-invasivo, con arteria autologa, arteria mammaria interna (arteria toracica interna)
36.1a.11↔	Quintuplo bypass (aorto)coronarico, chirurgico a cielo aperto (toracotomia, minitoracotomia, sternotomia), con arteria autologa, arteria radiale	36.1b.23↔	Sestuplo e ulteriore bypass (aorto)coronarico, mini-invasivo, con arteria autologa, innesto libero di arteria mammaria interna (IMA) (arteria toracica interna)
36.1a.12↔	Quintuplo bypass (aorto)coronarico, chirurgico a cielo aperto (toracotomia, minitoracotomia, sternotomia), con arteria autologa, arteria mammaria interna (arteria toracica interna)	36.1b.24↔	Sestuplo e ulteriore bypass (aorto)coronarico, mini-invasivo, con arteria autologa, arteria addominale
36.1a.13↔	Quintuplo bypass (aorto)coronarico, chirurgico a cielo aperto (toracotomia, minitoracotomia, sternotomia), con arteria autologa, innesto libero di arteria mammaria interna (IMA) (arteria toracica interna)	36.1b.25↔	Sestuplo e ulteriore bypass (aorto)coronarico, mini-invasivo, con arteria autologa, altra arteria
36.1a.14↔	Quintuplo bypass (aorto)coronarico, chirurgico a cielo aperto (toracotomia, minitoracotomia, sternotomia), con arteria autologa, arteria addominale	36.1b.26↔	Sestuplo e ulteriore bypass (aorto)coronarico, mini-invasivo, con vena autologa, senza mesh esterno di supporto
36.1a.15↔	Quintuplo bypass (aorto)coronarico, chirurgico a cielo aperto (toracotomia, minitoracotomia, sternotomia), con arteria autologa, altra arteria	36.1b.27↔	Sestuplo e ulteriore bypass (aorto)coronarico, mini-invasivo, con vena autologa, con mesh esterno di supporto
36.1a.16↔	Quintuplo bypass (aorto)coronarico, chirurgico a cielo aperto (toracotomia, minitoracotomia, sternotomia), con vena autologa, senza mesh esterno di supporto	36.1b.28↔	Sestuplo e ulteriore bypass (aorto)coronarico, mini-invasivo, con xenotrapianto
36.1a.17↔	Quintuplo bypass (aorto)coronarico, chirurgico a cielo aperto (toracotomia, minitoracotomia, sternotomia), con vena autologa, con mesh esterno di supporto	36.1b.2a↔	Sestuplo e ulteriore bypass (aorto)coronarico, mini-invasivo, con protesi vascolare
36.1a.18↔	Quintuplo bypass (aorto)coronarico, chirurgico a cielo aperto (toracotomia, minitoracotomia, sternotomia), con xenotrapianto	36.1b.99↔	Sestuplo e ulteriore bypass (aorto)coronarico, secondo la tecnica e il materiale, altro
36.1a.1a↔	Quintuplo bypass (aorto)coronarico, chirurgico a cielo aperto (toracotomia, minitoracotomia, sternotomia), con protesi vascolare	36.2↔	Rivascularizzazione cardiaca mediante innesto arterioso
36.1a.21↔	Quintuplo bypass (aorto)coronarico, mini-invasivo, con arteria autologa, arteria radiale	36.31↔	Rivascularizzazione transmiocardica a cuore aperto
36.1a.22↔	Quintuplo bypass (aorto)coronarico, mini-invasivo, con arteria autologa, arteria mammaria interna (arteria toracica interna)	36.32↔	Altra rivascularizzazione transmiocardica
36.1a.23↔	Quintuplo bypass (aorto)coronarico, mini-invasivo, con arteria autologa, innesto libero di arteria mammaria interna (IMA) (arteria toracica interna)	36.33↔	Rivascularizzazione transmiocardica endoscopica
36.1a.24↔	Quintuplo bypass (aorto)coronarico, mini-invasivo, con arteria autologa, arteria addominale	36.34↔	Rivascularizzazione transmiocardica percutanea
36.1a.25↔	Quintuplo bypass (aorto)coronarico, mini-invasivo, con arteria autologa, altra arteria	36.39.00↔	Altra rivascularizzazione cardiaca, NAS
36.1a.26↔	Quintuplo bypass (aorto)coronarico, mini-invasivo, con vena autologa, senza mesh esterno di supporto	36.39.10↔	Rivascularizzazione cardiaca mediante patch coronarico
36.1a.27↔	Quintuplo bypass (aorto)coronarico, mini-invasivo, con vena autologa, con mesh esterno di supporto	36.39.11↔	Revisione di bypass coronarico
36.1a.28↔	Quintuplo bypass (aorto)coronarico, mini-invasivo, con xenotrapianto	36.39.12↔	Nuovo innesto di bypass coronarico
36.1a.2a↔	Quintuplo bypass (aorto)coronarico, mini-invasivo, con protesi vascolare	36.39.13↔	Trasposizione di arterie coronarie
36.1a.99↔	Quintuplo bypass (aorto)coronarico, altro	36.39.99↔	Altra rivascularizzazione cardiaca, altro
36.1b.00↔	Sestuplo e ulteriore bypass (aorto)coronarico, secondo la tecnica e il materiale, NAS	36.91↔	Riparazione di aneurisma di un vaso coronarico
		36.99.00↔	Altri interventi sui vasi del cuore NAS
		36.99.20↔	Interventi per anomalie congenite dei vasi cardiaci
		36.99.30↔	Ricostruzione dell'ostio coronarico
		36.99.40↔	Simpatectomia coronarica
		36.99.99↔	Altri interventi sui vasi cardiaci, altro
		37.10↔	Incisione cardiaca, NAS
		37.11↔	Cardiotomia
		37.12.00↔	Pericardiotomia, NAS
		37.12.09↔	Pericardiotomia, altra
		37.12.11↔	Pericardiotomia, chirurgica a cielo aperto

37.12.12↔	Pericardiotomia, per via toracoscopica	37.6a.33↔	Impianto di sistema di assistenza cardiocircolatoria, con pompa, senza funzione di scambio gassoso, intracorporeo, biventricolare, chirurgico a cielo aperto per via toracica (toracotomia, minitoracotomia, sternotomia)
37.24.00↔	Biopsia del pericardio, NAS	37.6a.41↔	Impianto di sistema di assistenza cardiocircolatoria, con pompa, senza funzione di scambio gassoso, endovasale (intracardiaco incluso), del ventricolo sinistro, percutaneo
37.24.20↔	Biopsia a cielo aperto del pericardio	37.6a.42↔	Impianto di sistema di assistenza cardiocircolatoria, con pompa, senza funzione di scambio gassoso, endovasale (intracardiaco incluso), del ventricolo destro, percutaneo
37.24.99↔	Biopsia del pericardio, altro	37.6a.51↔	Impianto di sistema di assistenza cardiocircolatoria e respiratoria, con pompa, con rimozione di CO2, extracorporeo, veno-venoso, percutaneo
37.25.00↔	Biopsia del cuore, NAS	37.6a.61↔	Impianto di sistema di assistenza cardiocircolatoria e respiratoria, con pompa, con ossigenatore (rimozione di CO2 inclusa), extracorporeo, veno-venoso, chirurgico a cielo aperto per via extratoracica (es. denudamento di vaso)
37.25.20↔	Biopsia transvasale di endocardio, miocardio e endomiocardio	37.6a.62↔	Impianto di sistema di assistenza cardiocircolatoria e respiratoria, con pompa, con ossigenatore (rimozione di CO2 inclusa), extracorporeo, veno-venoso, percutaneo
37.25.30↔	Biopsia del cuore, a cielo aperto	37.6a.71↔	Impianto di sistema di assistenza cardiocircolatoria e respiratoria, con pompa, con ossigenatore (rimozione di CO2 inclusa), extracorporeo, veno-arterioso o veno-venoarterioso, chirurgico a cielo aperto per via toracica (toracotomia, minitoracotomia, sternotomia)
37.25.99↔	Biopsia del cuore, altro	37.6a.72↔	Impianto di sistema di assistenza cardiocircolatoria e respiratoria, con pompa, con ossigenatore (rimozione di CO2 inclusa), extracorporeo, veno-arterioso o veno-venoarterioso, chirurgico a cielo aperto per via extratoracica (es. denudamento di vaso)
37.31.00↔	Pericardiectomia, NAS	37.6a.73↔	Impianto di sistema di assistenza cardiocircolatoria e respiratoria, con pompa, con ossigenatore (rimozione di CO2 inclusa), extracorporeo, veno-arterioso o veno-venoarterioso, percutaneo
37.31.10↔	Pericardiectomia, parziale	37.6a.81↔	Impianto di contropulsatore aortico (IABP), chirurgico a cielo aperto
37.31.20↔	Pericardiectomia, totale	37.6a.82↔	Impianto di contropulsatore aortico (IABP), percutaneo
37.31.30↔	Adesiolisi del pericardio	37.6b.11↔	Rimozione di sistema di assistenza cardiocircolatoria, con pompa, senza funzione di scambio gassoso, extracorporeo, del ventricolo sinistro, chirurgica a cielo aperto per via toracica (toracotomia, minitoracotomia, sternotomia)
37.31.99↔	Pericardiectomia, altro	37.6b.12↔	Rimozione di sistema di assistenza cardiocircolatoria, con pompa, senza funzione di scambio gassoso, extracorporeo, del ventricolo destro, chirurgica a cielo aperto per via toracica (toracotomia, minitoracotomia, sternotomia)
37.32↔	Asportazione di aneurisma del cuore	37.6b.21↔	Rimozione di sistema di assistenza cardiocircolatoria, con pompa, senza funzione di scambio gassoso, extracorporeo, biventricolare, chirurgica a cielo aperto per via toracica (toracotomia, minitoracotomia, sternotomia)
37.33.00↔	Asportazione o distruzione di altra lesione o tessuto del cuore, a cielo aperto, NAS	37.6b.31↔	Rimozione di sistema di assistenza cardiocircolatoria, con pompa, senza funzione di scambio gassoso, intracorporeo, del ventricolo sinistro, chirurgica a cielo aperto per via toracica (toracotomia, minitoracotomia, sternotomia)
37.33.10↔	Asportazione o distruzione del sistema di conduzione del cuore, a cielo aperto, NAS	37.6b.32↔	Rimozione di sistema di assistenza cardiocircolatoria, con pompa, senza funzione di scambio gassoso, intracorporeo, del ventricolo destro, chirurgica a cielo aperto per via toracica (toracotomia, minitoracotomia, sternotomia)
37.33.11↔	Asportazione o distruzione del sistema di conduzione del cuore, a cielo aperto, misure ablative per tachiaritmia	37.6b.33↔	Rimozione di sistema di assistenza cardiocircolatoria, con pompa, senza funzione di scambio gassoso, intracorporeo, biventricolare, chirurgica a cielo aperto per via toracica (toracotomia, minitoracotomia, sternotomia)
37.33.19↔	Asportazione o distruzione del sistema di conduzione del cuore, a cielo aperto, altro	37.6b.41↔	Rimozione di sistema di assistenza cardiocircolatoria, con pompa, senza funzione di scambio gassoso, endovasale (intracardiaco incluso), del ventricolo sinistro, percutanea
37.33.20↔	Asportazione di altra lesione o tessuto del cuore, a cielo aperto	37.6b.42↔	Rimozione di sistema di assistenza cardiocircolatoria, con pompa, senza funzione di scambio gassoso, endovasale (intracardiaco incluso), del ventricolo destro, percutanea
37.33.30↔	Distruzione di altra lesione o tessuto del cuore, a cielo aperto	37.6b.61↔	Rimozione di sistema di assistenza cardiocircolatoria e respiratoria, con pompa, con ossigenatore (rimozione di CO2 inclusa), extracorporeo, veno-venoso, chirurgica a cielo aperto per via extratoracica (es. denudamento di vaso)
37.33.99↔	Asportazione o distruzione di altra lesione o tessuto del cuore, a cielo aperto, altro		
37.34.10↔	Ablazione per tachiaritmia, NAS		
37.34.11↔	Ablazione per tachiaritmia, ablazione convenzionale mediante radiofrequenza		
37.34.12↔	Ablazione per tachiaritmia, ablazione a radiofrequenza con punta raffreddata		
37.34.13↔	Ablazione per tachiaritmia, mediante altre sorgenti di energia		
37.34.15↔	Ablazione per tachiaritmia, crioablazione		
37.34.16↔	Ablazione per tachiaritmia, ablazione a radiofrequenza multipolare con spostamento di fase		
37.34.19↔	Ablazione per tachiaritmia, altra		
37.34.1a↔	Ablazione per tachiaritmia con l'aiuto di mapping tridimensionale senza misurazione della pressione d'appoggio		
37.34.1b↔	Ablazione per tachiaritmia con l'aiuto di mapping tridimensionale con misurazione della pressione d'appoggio		
37.35↔	Ventricolectomia parziale		
37.40↔	Ricostruzione plastica del cuore e del pericardio, NAS		
37.41↔	Inserzione di sistema protetico di assistenza cardiaca attorno al cuore		
37.42.11↔	Sutura del pericardio (dopo lacerazione)		
37.42.21↔	Sutura del miocardio (dopo lacerazione)		
37.49↔	Ricostruzione plastica del cuore e del pericardio, altra		
37.52↔	Impianto di sistema cardiaco integrale di sostituzione		
37.53↔	Sostituzione o riparazione dell'unità toracale del sistema di sostituzione cardiaca		
37.54↔	Sostituzione o riparazione di altre componenti impiantabili del sistema cardiaco integrale di rimpiazzo		
37.6a.11↔	Impianto di sistema di assistenza cardiocircolatoria, con pompa, senza funzione di scambio gassoso, extracorporeo, del ventricolo sinistro, chirurgico a cielo aperto per via toracica (toracotomia, minitoracotomia, sternotomia)		
37.6a.12↔	Impianto di sistema di assistenza cardiocircolatoria, con pompa, senza funzione di scambio gassoso, extracorporeo, del ventricolo destro, chirurgico a cielo aperto per via toracica (toracotomia, minitoracotomia, sternotomia)		
37.6a.21↔	Impianto di sistema di assistenza cardiocircolatoria, con pompa, senza funzione di scambio gassoso, extracorporeo, biventricolare, chirurgico a cielo aperto per via toracica (toracotomia, minitoracotomia, sternotomia)		
37.6a.31↔	Impianto di sistema di assistenza cardiocircolatoria, con pompa, senza funzione di scambio gassoso, intracorporeo, del ventricolo sinistro, chirurgico a cielo aperto per via toracica (toracotomia, minitoracotomia, sternotomia)		
37.6a.32↔	Impianto di sistema di assistenza cardiocircolatoria, con pompa, senza funzione di scambio gassoso, intracorporeo, del ventricolo destro, chirurgico a cielo aperto per via toracica (toracotomia, minitoracotomia, sternotomia)		

37.6b.71↔	Rimozione di sistema di assistenza cardiocircolatoria e respiratoria, con pompa, con ossigenatore (rimozione di CO2 inclusa), extracorporeo, veno-arterioso o veno-venoarterioso, chirurgica a cielo aperto per via toracica (toracotomia, minitoracotomia, sternotomia)	37.99.19↔	Trapianto intramiocardico di cellule staminali, altro
37.6b.72↔	Rimozione di sistema di assistenza cardiocircolatoria e respiratoria, con pompa, con ossigenatore (rimozione di CO2 inclusa), extracorporeo, veno-arterioso o veno-venoarterioso, chirurgica a cielo aperto per via extratoracica (es. denudamento di vaso)	37.99.20↔	Interventi per anomalie congenite del cuore, NAS
37.6b.81↔	Rimozione di contropulsatore aortico (IABP), chirurgica a cielo aperto	37.99.21↔	Correzione di ventricolo destro a doppia uscita, tipo Fallot
37.6b.a1↔	Rimozione di sistema di assistenza cardiocircolatoria e respiratoria, senza pompa, con rimozione di CO2, extracorporeo, arterio-venoso, chirurgica a cielo aperto per via extratoracica (es. denudamento di vaso)	37.99.22↔	Correzione di altro ventricolo destro a doppia uscita
37.6c.11↔	Revisione senza sostituzione di sistema di assistenza cardiocircolatoria, con pompa, senza funzione di scambio gassoso, extracorporeo, del ventricolo sinistro, chirurgica a cielo aperto per via toracica (toracotomia, minitoracotomia, sternotomia)	37.99.23↔	Intervento su cuore funzionalmente/morfologicamente monovernicolare
37.6c.12↔	Revisione senza sostituzione di sistema di assistenza cardiocircolatoria, con pompa, senza funzione di scambio gassoso, extracorporeo, del ventricolo destro, chirurgica a cielo aperto per via toracica (toracotomia, minitoracotomia, sternotomia)	37.99.24↔	Correzione di cuore triatriato
37.6c.21↔	Revisione senza sostituzione di sistema di assistenza cardiocircolatoria, con pompa, senza funzione di scambio gassoso, extracorporeo, biventricolare, chirurgica a cielo aperto per via toracica (toracotomia, minitoracotomia, sternotomia)	37.99.25↔	Correzione di sindrome da atresia della valvola polmonare
37.6c.31↔	Revisione senza sostituzione di sistema di assistenza cardiocircolatoria, con pompa, senza funzione di scambio gassoso, intracorporeo, del ventricolo sinistro, chirurgica a cielo aperto per via toracica (toracotomia, minitoracotomia, sternotomia)	37.99.29↔	Interventi per anomalie congenite del cuore, altro
37.6c.32↔	Revisione senza sostituzione di sistema di assistenza cardiocircolatoria, con pompa, senza funzione di scambio gassoso, intracorporeo, del ventricolo destro, chirurgica a cielo aperto per via toracica (toracotomia, minitoracotomia, sternotomia)	37.99.30↔	Legatura di orecchietta cardiaca
37.6c.33↔	Revisione senza sostituzione di sistema di assistenza cardiocircolatoria, con pompa, senza funzione di scambio gassoso, intracorporeo, biventricolare, chirurgica a cielo aperto per via toracica (toracotomia, minitoracotomia, sternotomia)	37.99.80↔	Reintervento su cuore e pericardio
37.6c.61↔	Revisione senza sostituzione di sistema di assistenza cardiocircolatoria e respiratoria, con pompa, con ossigenatore (rimozione di CO2 inclusa), extracorporeo, veno-venoso, chirurgica a cielo aperto per via extratoracica (es. denudamento di vaso)	37.99.99↔	Altri interventi sul cuore e sul pericardio, altro
37.6c.71↔	Revisione senza sostituzione di sistema di assistenza cardiocircolatoria e respiratoria, con pompa, con ossigenatore (rimozione di CO2 inclusa), extracorporeo, veno-arterioso o veno-venoarterioso, chirurgica a cielo aperto per via toracica (toracotomia, minitoracotomia, sternotomia)	37.9a.00↔	Impianto di un sistema di stimolazione miocardica, NAS
37.6c.72↔	Revisione senza sostituzione di sistema di assistenza cardiocircolatoria e respiratoria, con pompa, con ossigenatore (rimozione di CO2 inclusa), extracorporeo, veno-arterioso o veno-venoarterioso, chirurgica a cielo aperto per via extratoracica (es. denudamento di vaso)	37.9a.11↔	Impianto o sostituzione di sistema di modulazione della contrattilità cardiaca (CCM)
37.6c.a1↔	Revisione senza sostituzione di sistema di assistenza cardiocircolatoria e respiratoria, senza pompa, con rimozione di CO2, extracorporeo, arterio-venoso, chirurgica a cielo aperto per via extratoracica (es. denudamento di vaso)	37.9a.99↔	Impianto di un sistema di stimolazione miocardica, altro
37.90.00↔	Inserzione di dispositivo nell'atrio sinistro, NAS	38.01↔	Incisione di vasi intracranici
37.90.10↔	Occlusione percutanea dell'orecchietta sinistra	38.04.00↔	Incisione dell'aorta, NAS
37.90.99↔	Inserzione di dispositivo nell'atrio sinistro, altro	38.04.10↔	Incisione dell'aorta ascendente e dell'arco aortico
37.91↔	Massaggio cardiaco a torace aperto	38.04.20↔	Incisione dell'aorta discendente
37.99.00↔	Altri interventi sul cuore e sul pericardio, NAS	38.04.30↔	Incisione dell'aorta addominale
37.99.10↔	Trapianto intramiocardico di cellule staminali, NAS	38.04.99↔	Incisione dell'aorta, altro
37.99.11↔	Trapianto intramiocardico di cellule staminali senza arricchimento di frazioni di cellule staminali né moltiplicazione in coltura	38.05.00↔	Incisione di altri vasi toracici, NAS
37.99.12↔	Trapianto intramiocardico di cellule staminali con arricchimento di frazioni di cellule staminali o moltiplicazione in coltura	38.05.10↔	Incisione di altre arterie toraciche
		38.05.20↔	Incisione di vene toraciche, NAS
		38.05.21↔	Incisione di vene toraciche profonde
		38.05.29↔	Incisione di vene toraciche, altro
		38.05.99↔	Incisione di altri vasi toracici, altro
		38.06.00↔	Incisione di arterie addominali, NAS
		38.06.10↔	Incisione di arterie viscerali, NAS
		38.06.11↔	Incisione del tronco celiaco
		38.06.12↔	Incisione dell'arteria gastrica
		38.06.13↔	Incisione dell'arteria epatica
		38.06.14↔	Incisione dell'arteria splenica
		38.06.15↔	Incisione dell'arteria renale
		38.06.16↔	Incisione dell'arteria mesenterica
		38.06.17↔	Incisione dell'arteria lombare
		38.06.18↔	Incisione dell'arteria iliaca
		38.06.19↔	Incisione di arterie viscerali, altro
		38.06.99↔	Incisione di arterie addominali, altro
		38.07.00↔	Incisione di vene addominali, NAS
		38.07.10↔	Incisione di vene addominali profonde, NAS
		38.07.11↔	Incisione della vena cava inferiore
		38.07.12↔	Incisione della vena iliaca
		38.07.19↔	Incisione di vene addominali profonde, altro
		38.07.99↔	Incisione di vene addominali, altro
		38.10↔	Enderarteriectomia, sede non specificata
		38.11↔	Enderarteriectomia dei vasi intracranici
		38.12↔	Enderarteriectomia di altri vasi del capo e del collo
		38.13↔	Enderarteriectomia di vasi dell'arto superiore
		38.14.00↔	Enderarteriectomia dell'aorta, NAS
		38.14.10↔	Enderarteriectomia dell'aorta ascendente e dell'arco aortico
		38.14.20↔	Enderarteriectomia dell'aorta discendente
		38.14.30↔	Enderarteriectomia dell'aorta addominale
		38.14.99↔	Enderarteriectomia dell'aorta, altro
		38.15.00↔	Enderarteriectomia di altri vasi toracici, NAS
		38.15.10↔	Enderarteriectomia dell'arteria succlavia
		38.15.20↔	Enderarteriectomia del tronco brachiocefalico
		38.15.30↔	Enderarteriectomia dell'arteria polmonare
		38.15.40↔	Enderarteriectomia della vena polmonare
		38.15.99↔	Enderarteriectomia di altri vasi toracici, altro
		38.16.00↔	Enderarteriectomia delle arterie addominali, NAS
		38.16.10↔	Enderarteriectomia delle arterie viscerali, NAS
		38.16.11↔	Enderarteriectomia del tronco celiaco
		38.16.12↔	Enderarteriectomia dell'arteria gastrica
		38.16.13↔	Enderarteriectomia dell'arteria epatica
		38.16.14↔	Enderarteriectomia dell'arteria splenica
		38.16.15↔	Enderarteriectomia dell'arteria renale
		38.16.16↔	Enderarteriectomia dell'arteria mesenterica
		38.16.17↔	Enderarteriectomia dell'arteria lombare

38.16.18↔	Enderteriectomia dell'arteria iliaca	38.38.11↔	Resezione dell'arteria femorale profonda con anastomosi
38.16.19↔	Enderteriectomia delle arterie viscerali, altro	38.38.12↔	Resezione dell'arteria poplitea con anastomosi
38.16.99↔	Enderteriectomia delle arterie addominali, altro	38.38.99↔	Resezione di arterie dell'arto inferiore con anastomosi, altro
38.18.00↔	Enderteriectomia delle arterie dell'arto inferiore, NAS	38.41↔	Resezione di vasi intracranici con sostituzione
38.18.10↔	Enderteriectomia dell'arteria femorale (comune) (superficiale)	38.42↔	Resezione di altri vasi del capo e collo con sostituzione
38.18.11↔	Enderteriectomia dell'arteria femorale profonda	38.43.00↔	Resezione di vasi dell'arto superiore con sostituzione, NAS
38.18.12↔	Enderteriectomia dell'arteria poplitea	38.43.10↔	Resezione di arterie dell'arto superiore con sostituzione, NAS
38.18.99↔	Enderteriectomia delle arterie dell'arto inferiore, altro	38.43.11↔	Resezione dell'arteria ascellare con sostituzione
38.21↔	Biopsia di vasi sanguigni	38.43.20↔	Resezione di vene dell'arto superiore con sostituzione, NAS
38.32.00↔	Resezione di altri vasi del capo e del collo con anastomosi, NAS	38.43.21↔	Resezione della vena ascellare con sostituzione
38.32.10↔	Resezione di arterie extracraniche del capo e del collo con anastomosi	38.43.28↔	Resezione di altre vene profonde dell'arto superiore con sostituzione
38.32.20↔	Resezione di arterie extracraniche del capo e del collo con anastomosi, NAS	38.43.29↔	Resezione di vene dell'arto superiore con sostituzione, altro
38.32.21↔	Resezione della vena giugulare con anastomosi	38.43.99↔	Resezione di vasi dell'arto superiore con sostituzione, altro
38.32.22↔	Resezione di vene extracraniche superficiali del capo e del collo con anastomosi	38.44.00↔	Resezione dell'aorta addominale con sostituzione, NAS
38.32.99↔	Resezione di altri vasi del capo e del collo con anastomosi, altro	38.44.10↔	Resezione dell'aorta addominale con sostituzione, soprarenale
38.33.00↔	Resezione di vasi dell'arto superiore, NAS	38.44.11↔	Resezione dell'aorta addominale con sostituzione, infrarenale
38.33.10↔	Resezione di arterie dell'arto superiore con anastomosi, NAS	38.44.12↔	Resezione dell'aorta addominale con sostituzione, iuxtarenale
38.33.11↔	Resezione di arterie del braccio con anastomosi	38.44.99↔	Resezione dell'aorta addominale con sostituzione, altro
38.33.12↔	Resezione dell'arteria ulnare con anastomosi	38.45.00↔	Resezione di vasi toracici con sostituzione, NAS
38.33.13↔	Resezione di altre arterie dell'avambraccio con anastomosi	38.45.10↔	Resezione dell'aorta toracica con sostituzione, NAS
38.33.14↔	Resezione di arterie della mano con anastomosi	38.45.11↔	Resezione dell'aorta ascendente o dell'arco aortico con sostituzione
38.33.20↔	Resezione di vene dell'arto superiore con anastomosi, NAS	38.45.12↔	Resezione dell'aorta toracica con sostituzione
38.33.21↔	Resezione della vena ascellare con anastomosi	38.45.13↔	Resezione dell'aorta toracoaddominale con sostituzione
38.33.22↔	Resezione di altre vene profonde dell'arto superiore con anastomosi	38.45.14↔	Resezione dell'aorta toracica con sostituzione con protesi ibrida
38.33.23↔	Resezione di vene superficiali dell'arto superiore con anastomosi	38.45.19↔	Resezione dell'aorta toracica con sostituzione, altro
38.33.99↔	Resezione di vasi dell'arto superiore, altro	38.45.20↔	Resezione di altre arterie toraciche con sostituzione, NAS
38.34.00↔	Resezione dell'aorta con anastomosi, NAS	38.45.21↔	Resezione dell'arteria polmonare con sostituzione
38.34.10↔	Resezione dell'aorta ascendente e dell'arco aortico con anastomosi	38.45.22↔	Resezione del tronco brachiocefalico con sostituzione
38.34.20↔	Resezione dell'aorta discendente con anastomosi	38.45.29↔	Resezione di altre arterie toraciche con sostituzione
38.34.30↔	Resezione dell'aorta addominale con anastomosi	38.45.30↔	Resezione di vene toraciche con sostituzione, NAS
38.34.99↔	Resezione dell'aorta con anastomosi, altro	38.45.31↔	Resezione della vena cava superiore con sostituzione
38.35.00↔	Resezione di vasi toracici con anastomosi, NAS	38.45.38↔	Resezione di altre vene toraciche profonde con sostituzione
38.35.10↔	Resezione di arterie toraciche con anastomosi, NAS	38.45.39↔	Resezione di vene toraciche con sostituzione, altro
38.35.11↔	Resezione dell'arteria succlavia con anastomosi	38.45.99↔	Resezione di vasi toracici con sostituzione, altro
38.35.12↔	Resezione del tronco brachiocefalico con anastomosi	38.46↔	Resezione di arterie addominali con sostituzione
38.35.13↔	Resezione dell'arteria polmonare con anastomosi	38.47.00↔	Resezione di vene addominali con sostituzione, NAS
38.35.19↔	Resezione di arterie toraciche con anastomosi, altro	38.47.10↔	Resezione di vene addominali profonde con sostituzione, NAS
38.35.20↔	Resezione di vene toraciche con anastomosi, NAS	38.47.11↔	Resezione della vena cava inferiore con sostituzione
38.35.21↔	Resezione della vena polmonare con anastomosi	38.47.12↔	Resezione della vena iliaca con sostituzione
38.35.22↔	Resezione della vena succlavia con anastomosi	38.47.19↔	Resezione di vene addominali profonde con sostituzione, altro
38.35.23↔	Resezione della vena cava superiore con anastomosi	38.47.99↔	Resezione di vene addominali con sostituzione, altro
38.35.28↔	Resezione di vene toraciche e altre vene profonde con anastomosi	38.48.00↔	Resezione di arterie dell'arto inferiore con sostituzione, NAS
38.35.29↔	Resezione di vene toraciche con anastomosi, altro	38.48.10↔	Resezione dell'arteria femorale (comune) (superficiale) con sostituzione
38.35.99↔	Resezione di vasi toracici con anastomosi, altro	38.48.11↔	Resezione dell'arteria femorale profonda con sostituzione
38.36.00↔	Resezione di arterie addominali con anastomosi, NAS	38.48.12↔	Resezione dell'arteria poplitea con sostituzione
38.36.10↔	Resezione di arterie viscerali con anastomosi, NAS	38.48.13↔	Resezione di arterie della gamba con sostituzione
38.36.11↔	Resezione del tronco celiaco con anastomosi	38.48.99↔	Resezione di arterie dell'arto inferiore con sostituzione, altro
38.36.12↔	Resezione dell'arteria gastrica con anastomosi	38.61↔	Altra asportazione di vasi intracranici
38.36.13↔	Resezione dell'arteria epatica con anastomosi	38.64.00↔	Altra asportazione dell'aorta, NAS
38.36.14↔	Resezione dell'arteria splenica con anastomosi	38.64.10↔	Altra asportazione dell'aorta toracica
38.36.15↔	Resezione dell'arteria renale con anastomosi	38.64.20↔	Altra asportazione dell'aorta addominale
38.36.16↔	Resezione dell'arteria mesenterica	38.64.99↔	Altra asportazione dell'aorta, altro
38.36.17↔	Resezione dell'arteria iliaca con anastomosi	38.65.00↔	Altra asportazione di vasi toracici, NAS
38.36.19↔	Resezione di arterie viscerali con anastomosi, altro	38.65.10↔	Altra asportazione di arterie toraciche
38.36.99↔	Resezione di arterie addominali con anastomosi, altro	38.65.20↔	Altra asportazione di vene toraciche, NAS
38.37.00↔	Resezione di vene addominali con anastomosi, NAS	38.65.21↔	Altra asportazione della vena cava superiore
38.37.10↔	Resezione di vene addominali profonde con anastomosi, NAS	38.65.22↔	Altra asportazione di altre vene toraciche profonde
38.37.11↔	Resezione della vena cava inferiore con anastomosi	38.65.29↔	Altra asportazione di vene toraciche, altro
38.37.12↔	Resezione della vena iliaca con anastomosi	38.65.99↔	Altra asportazione di vasi toracici, altro
38.37.19↔	Resezione di vene addominali profonde con anastomosi, altro	38.66.00↔	Altra asportazione di arterie addominali, NAS
38.37.99↔	Resezione di vene addominali con anastomosi, altro	38.66.10↔	Altra asportazione di arterie viscerali, NAS
38.38.00↔	Resezione di arterie dell'arto inferiore con anastomosi, NAS	38.66.11↔	Altra asportazione del tronco celiaco
38.38.10↔	Resezione dell'arteria femorale (comune) (superficiale) con anastomosi	38.66.12↔	Altra asportazione dell'arteria gastrica
		38.66.13↔	Altra asportazione dell'arteria epatica
		38.66.14↔	Altra asportazione dell'arteria splenica
		38.66.15↔	Altra asportazione dell'arteria renale
		38.66.16↔	Altra asportazione dell'arteria mesenterica

38.66.17↔	Altra asportazione dell'arteria lombare	38.87.19↔	Altra occlusione chirurgica di vene addominali profonde, altro
38.66.18↔	Altra asportazione dell'arteria iliaca	38.87.99↔	Altra occlusione chirurgica di vene addominali, altro
38.66.19↔	Altra asportazione di arterie viscerali, altro	39.0x.00↔	Shunt arterioso sistemico-polmonare, NAS
38.66.99↔	Altra asportazione di arterie addominali, altro	39.0x.10↔	Anastomosi succlavia-polmonare (Blalock-Taussig)
38.67.00↔	Altra asportazione di vene addominali, NAS	39.0x.11↔	Anastomosi aorta-polmonare destra (Waterston-Cooley)
38.67.10↔	Altra asportazione di vene addominali profonde, NAS	39.0x.12↔	Anastomosi aorta discendente-polmonare sinistra (Potts-Smith)
38.67.11↔	Altra asportazione della vena cava inferiore	39.0x.13↔	Anastomosi polmonare sinistra-polmonare destra
38.67.12↔	Altra asportazione della vena iliaca	39.0x.20↔	Shunt protesico polmonare-aorta, centrale
38.67.19↔	Altra asportazione di vene addominali profonde, altro	39.0x.21↔	Shunt protesico polmonare-aorta, periferico
38.67.99↔	Altra asportazione di vene addominali, altro	39.0x.23↔	Banding dell'arteria polmonare
38.68.00↔	Altra asportazione di arterie dell'arto inferiore, NAS	39.0x.24↔	Shunt arterioso sistemico-polmonare, intervento di Damus-Kay-Stansel
38.68.10↔	Altra asportazione di arterie della coscia	39.0x.99↔	Shunt arterioso sistemico-polmonare, altro
38.68.20↔	Altra asportazione di arterie della gamba e del piede	39.10↔	Shunt venoso intraaddominale, NAS
38.68.99↔	Altra asportazione di arterie dell'arto inferiore, altro	39.11.00↔	Confezione e revisione di shunt portosistemico, TIPS, NAS
38.7x.10↔	Interruzione della vena cava, chirurgica a cielo aperto, NAS	39.11.11↔	Confezione di shunt portosistemico, impiego di angioplastica percutanea (con palloncino)
38.7x.11↔	Inserzione di filtro antiemboli nella vena cava, chirurgica a cielo aperto	39.11.12↔	Confezione di shunt portosistemico, trombolisi e trombectomia percutanea
38.7x.12↔	Rimozione di filtro antiemboli dalla vena cava, chirurgica a cielo aperto	39.11.13↔	Confezione di shunt portosistemico, impiego di stent
38.7x.13↔	Legatura o plicatura della vena cava, chirurgica a cielo aperto	39.11.21↔	Revisione di shunt portosistemico, occlusione percutanea
38.7x.19↔	Interruzione della vena cava, chirurgica a cielo aperto, altro	39.11.22↔	Revisione di shunt portosistemico, posa di stent
38.81↔	Altra occlusione chirurgica di vasi intracranici	39.11.23↔	Revisione di shunt portosistemico, impiego di trombolisi e trombectomia percutanea
38.82.00↔	Altra occlusione chirurgica di vasi del capo e del collo, NAS	39.11.24↔	Revisione di shunt portosistemico, riduzione percutanea di shunt portosistemico esistente
38.82.10↔	Altra occlusione chirurgica di arterie extracraniche del capo e del collo	39.11.99↔	Confezione e revisione di shunt portosistemico, TIPS, altro
38.82.20↔	Altra occlusione chirurgica di vene extracraniche del capo e del collo	39.19↔	Shunt venoso intraaddominale, altro
38.82.21↔	Altra occlusione chirurgica della vena giugulare	39.21.00↔	Anastomosi vena cava-arteria polmonare, NAS
38.82.22↔	Altra occlusione chirurgica di altre vene extracraniche profonde del capo e del collo	39.21.10↔	Intervento di Glenn su cuore funzionalmente/morfologicamente monoventricolare
38.82.29↔	Altra occlusione chirurgica di vene extracraniche del capo e del collo, altro	39.21.99↔	Anastomosi vena cava-arteria polmonare, altro
38.82.99↔	Altra occlusione chirurgica di vasi del capo e del collo, NAS	39.22.00↔	Bypass aorto-succlavio-carotideo, NAS
38.83.11↔	Altra occlusione chirurgica di arterie della mano	39.22.10↔	Bypass carotideo, NAS
38.83.19↔	Altra occlusione chirurgica di altre arterie dell'arto superiore	39.22.11↔	Bypass: carotide-carotide
38.83.21↔	Altra occlusione chirurgica di vene profonde dell'arto superiore, NAS	39.22.12↔	Bypass: carotide-vertebrale
38.84.00↔	Altra occlusione chirurgica dell'aorta, NAS	39.22.13↔	Bypass: carotide-succlavia
38.84.10↔	Altra occlusione chirurgica dell'aorta toracica	39.22.14↔	Bypass: carotide-aorta
38.84.20↔	Altra occlusione chirurgica dell'aorta addominale	39.22.19↔	Bypass carotideo, altro
38.84.31↔	Legatura del dotto arterioso pervio	39.22.20↔	Bypass dell'arteria succlavia, NAS
38.84.99↔	Altra occlusione chirurgica dell'aorta, altro	39.22.21↔	Bypass: succlavia all'aorta
38.85.00↔	Altra occlusione chirurgica di altri vasi toracici, NAS	39.22.29↔	Bypass dell'arteria succlavia, altro
38.85.10↔	Altra occlusione chirurgica di altre arterie toraciche, NAS	39.22.99↔	Bypass aorto-succlavio-carotideo, altro
38.85.11↔	Altra occlusione chirurgica dell'arteria succlavia	39.23↔	Altro shunt o bypass vascolare intratoracico
38.85.12↔	Altra occlusione chirurgica dell'arteria polmonare	39.24↔	Bypass aorto-renale
38.85.13↔	Altra occlusione chirurgica del tronco brachiocefalico	39.25.00↔	Bypass aorto-iliaco-femorale, NAS
38.85.19↔	Altra occlusione chirurgica di altre arterie toraciche, altro	39.25.10↔	Bypass aorto-iliaco-femorale, aortico, NAS
38.85.20↔	Altra occlusione chirurgica di vene toraciche, NAS	39.25.11↔	Bypass aorto-iliaco
38.85.21↔	Altra occlusione chirurgica della vena cava superiore	39.25.12↔	Bypass aorto-femorale
38.85.22↔	Altra occlusione chirurgica della vena polmonare	39.25.13↔	Bypass aorto-popliteo
38.85.23↔	Altra occlusione chirurgica della vena succlavia	39.25.14↔	Bypass aorto-curale
38.85.28↔	Altra occlusione chirurgica di altre vene toraciche profonde, NAS	39.25.19↔	Bypass aorto-iliaco-femorale, aortico, altro
38.85.29↔	Altra occlusione chirurgica di vene toraciche, altro	39.25.20↔	Bypass ilio-femorale, NAS
38.85.99↔	Altra occlusione chirurgica di altri vasi toracici, altro	39.25.21↔	Bypass ilio-iliaco
38.86.00↔	Altra occlusione chirurgica di arterie addominali, NAS	39.25.22↔	Bypass ilio-femorale
38.86.10↔	Altra occlusione chirurgica di arterie viscerali, NAS	39.25.23↔	Bypass ilio-popliteo
38.86.11↔	Altra occlusione chirurgica del tronco celiaco	39.25.24↔	Bypass ilio-curale
38.86.12↔	Altra occlusione chirurgica dell'arteria gastrica	39.25.29↔	Bypass ilio-femorale, NAS
38.86.13↔	Altra occlusione chirurgica dell'arteria epatica	39.25.30↔	Bypass otturatorio (extraanatomico)
38.86.14↔	Altra occlusione chirurgica dell'arteria splenica	39.25.99↔	Bypass aorto-iliaco-femorale, altro
38.86.15↔	Altra occlusione chirurgica dell'arteria renale	39.26.00↔	Altri shunt o bypass vascolari intraaddominali, NAS
38.86.16↔	Altra occlusione chirurgica dell'arteria mesenterica	39.26.10↔	Altri shunt o bypass vascolari intraaddominali, arterie viscerali
38.86.17↔	Altra occlusione chirurgica dell'arteria iliaca	39.26.11↔	Altri shunt o bypass vascolari intraaddominali, aorta
38.86.19↔	Altra occlusione chirurgica di arterie viscerali, altro	39.26.12↔	Altri shunt o bypass vascolari intraaddominali, arteria renale
38.86.99↔	Altra occlusione chirurgica di arterie addominali, altro	39.26.19↔	Altri shunt o bypass vascolari intraaddominali, altre arterie viscerali
38.87.00↔	Altra occlusione chirurgica di vene addominali, NAS	39.26.99↔	Altri shunt o bypass vascolari intraaddominali, altro
38.87.10↔	Altra occlusione chirurgica di vene addominali profonde, NAS	39.29.00↔	Altri shunt o bypass vascolari (periferici), NAS
38.87.11↔	Altra occlusione chirurgica della vena cava inferiore	39.29.10↔	Shunt o bypass vascolari di arterie dell'arto inferiore, NAS
38.87.12↔	Altra occlusione chirurgica della vena iliaca comune e iliaca interna	39.29.11↔	Shunt o bypass vascolari femoro-femorale
		39.29.12↔	Shunt o bypass vascolari femoro-popliteo

39.29.13↔	Shunt o bypass vascolari femoro-crurale	39.52.10↔	Altra riparazione di aneurismi di vasi del capo e del collo, NAS
39.29.14↔	Shunt o bypass vascolari femoro-pedidio	39.52.11↔	Altra riparazione di aneurismi di vasi intracranici
39.29.15↔	Shunt o bypass vascolari popliteo-crurale e popliteo-pedidio	39.52.19↔	Altra riparazione di aneurismi di vasi del capo e del collo, altro
39.29.16↔	Shunt o bypass vascolari di arterie della gamba e del piede	39.52.20↔	Altra riparazione di aneurismi dell'aorta, NAS
39.29.19↔	Shunt o bypass vascolari di arterie dell'arto inferiore, altro	39.52.21↔	Altra riparazione chirurgica a cielo aperto di aneurismi dell'aorta ascendente, dell'arco aortico e dell'aorta toracica
39.29.20↔	Shunt o bypass vascolari di arterie dell'arto superiore	39.52.22↔	Altra riparazione chirurgica a cielo aperto di aneurismi dell'aorta addominale
39.29.30↔	Altri shunt o bypass vascolari (periferici), extraanatomici, NAS	39.52.29↔	Altra riparazione di aneurismi dell'aorta, altro
39.29.31↔	Shunt o bypass vascolare succlavia-femorale	39.53↔	Riparazione di fistola arteriovenosa
39.29.32↔	Shunt o bypass vascolare axillo-femorale	39.54.00↔	Intervento di dissezione dell'aorta (re-entry), NAS
39.29.33↔	Bypass crossover femoro-femorale	39.54.10↔	Intervento di dissezione dell'aorta (re-entry), aorta toracica
39.29.39↔	Altri shunt o bypass vascolari (periferici), extraanatomici, altro	39.54.20↔	Intervento di dissezione dell'aorta (re-entry), aorta addominale
39.29.40↔	Shunt o bypass vascolari di vene	39.54.99↔	Intervento di dissezione dell'aorta (re-entry), altro
39.29.80↔	Shunt temporaneo intraoperatorio, NAS	39.55↔	Reimpianto di vaso renale aberrante
39.29.81↔	Shunt temporaneo intraoperatorio, arterio-arterioso	39.56.00↔	Riparazione di vaso sanguigno con patch tissutale, NAS
39.29.82↔	Shunt temporaneo intraoperatorio, arterio-venoso	39.56.10↔	Riparazione di vaso sanguigno del capo e del collo con patch tissutale, NAS
39.29.89↔	Shunt temporaneo intraoperatorio, altro	39.56.11↔	Riparazione di vasi intracranici con patch tissutale
39.29.99↔	Altri shunt o bypass vascolari (periferici), altro	39.56.12↔	Riparazione della vena giugulare con patch tissutale
39.31.10↔	Sutura di arteria del capo e del collo, NAS	39.56.19↔	Riparazione di vaso sanguigno del capo e del collo con patch tissutale, altro
39.31.11↔	Sutura di arteria intracranica	39.56.20↔	Riparazione di vasi dell'arto superiore con patch tissutale, NAS
39.31.19↔	Sutura di arteria del capo e del collo, altro	39.56.21↔	Riparazione di arterie dell'arto superiore con patch tissutale
39.31.20↔	Sutura di arteria del braccio, NAS	39.56.22↔	Riparazione della vena succlavia, vena ascellare e vena brachiocefalica con patch tissutale
39.31.21↔	Sutura dell'arteria ascellare	39.56.23↔	Riparazione di altre vene profonde dell'arto superiore con patch tissutale
39.31.22↔	Sutura dell'arteria brachiale	39.56.29↔	Riparazione di vasi dell'arto superiore con patch tissutale, altro
39.31.29↔	Sutura di arteria del braccio, altro	39.56.30↔	Riparazione di vasi toracici con patch tissutale, NAS
39.31.30↔	Sutura di arteria dell'avambraccio	39.56.31↔	Riparazione dell'aorta toracica con patch tissutale
39.31.40↔	Sutura di arteria della mano	39.56.32↔	Riparazione della vena polmonare con patch tissutale
39.31.50↔	Sutura di arteria dell'arto inferiore	39.56.33↔	Riparazione della vena cava superiore con patch tissutale
39.31.60↔	Sutura dell'aorta, NAS	39.56.39↔	Riparazione di vasi toracici con patch tissutale, altro
39.31.61↔	Sutura dell'arteria toracica	39.56.40↔	Riparazione di arterie addominali con patch tissutale, NAS
39.31.62↔	Sutura dell'aorta addominale	39.56.41↔	Riparazione dell'aorta addominale con patch tissutale
39.31.69↔	Sutura dell'aorta, altro	39.56.42↔	Riparazione del tronco celiaco con patch tissutale
39.31.70↔	Sutura di altre arterie toraciche, NAS	39.56.43↔	Riparazione dell'arteria gastrica con patch tissutale
39.31.71↔	Sutura dell'arteria polmonare	39.56.44↔	Riparazione dell'arteria epatica con patch tissutale
39.31.72↔	Sutura del tronco brachiocefalico	39.56.45↔	Riparazione dell'arteria splenica con patch tissutale
39.31.73↔	Sutura dell'arteria succlavia	39.56.46↔	Riparazione dell'arteria renale con patch tissutale
39.31.79↔	Sutura di arterie toraciche, altro	39.56.47↔	Riparazione dell'arteria mesenterica con patch tissutale
39.31.80↔	Sutura di arterie addominali, NAS	39.56.48↔	Riparazione dell'arteria iliaca con patch tissutale
39.31.81↔	Sutura del tronco celiaco	39.56.49↔	Riparazione di arterie addominali con patch tissutale, altro
39.31.82↔	Sutura dell'arteria gastrica	39.56.50↔	Riparazione di vene addominali con patch tissutale, NAS
39.31.83↔	Sutura dell'arteria epatica	39.56.51↔	Riparazione della vena cava inferiore con patch tissutale
39.31.84↔	Sutura dell'arteria splenica	39.56.52↔	Riparazione della vena iliaca con patch tissutale
39.31.85↔	Sutura dell'arteria renale	39.56.59↔	Riparazione di vene addominali con patch tissutale, altro
39.31.86↔	Sutura dell'arteria mesenterica	39.56.60↔	Riparazione di vasi dell'arto inferiore con patch tissutale, NAS
39.31.87↔	Sutura dell'arteria lombare	39.56.61↔	Riparazione di arterie dell'arto inferiore con patch tissutale
39.31.88↔	Sutura dell'arteria iliaca	39.56.62↔	Riparazione della vena femorale e vena poplitea con patch tissutale
39.31.89↔	Sutura di arterie addominali, altro	39.56.63↔	Riparazione di altre vene profonde dell'arto inferiore con patch tissutale
39.49.10↔	Revisione di anastomosi vascolare	39.56.64↔	Riparazione di vene superficiali della coscia con patch tissutale
39.50.00↔	Angioplastica o atrectomia di altro(i) vaso(i) non coronarico(i), NAS	39.56.69↔	Riparazione di vasi dell'arto inferiore con patch tissutale, altro
39.50.10↔	Angioplastica o atrectomia di altro(i) vaso(i) non coronarico(i), con palloncino, NAS	39.56.99↔	Riparazione di vaso sanguigno con patch tissutale, altro
39.50.11↔	Angioplastica o atrectomia di altro(i) vaso(i) non coronarico(i), con palloncino semplice	39.57.00↔	Riparazione di vaso sanguigno con patch sintetico, NAS
39.50.12↔	Angioplastica o atrectomia di altro(i) vaso(i) non coronarico(i), con palloncino cutting	39.57.10↔	Riparazione di vaso sanguigno del capo e del collo con patch sintetico, NAS
39.50.13↔	Angioplastica o atrectomia di altro(i) vaso(i) non coronarico(i), con palloncino per crioplastica	39.57.11↔	Riparazione di vasi intracranici con patch sintetico
39.50.14↔	Angioplastica o atrectomia di altro(i) vaso(i) non coronarico(i), con palloncino a rilascio di sostanza medicamentosa	39.57.12↔	Riparazione di arterie extracraniche del capo e del collo con patch sintetico
39.50.19↔	Angioplastica o atrectomia di altro(i) vaso(i) non coronarico(i), con altro palloncino	39.57.13↔	Riparazione della vena giugulare con patch sintetico
39.50.20↔	Angioplastica con lama o laser di altro(i) vaso(i) non coronarico(i)	39.57.19↔	Riparazione di vaso sanguigno del capo e del collo con patch sintetico, altro
39.50.21↔	Angioplastica con trombectomia di altro(i) vaso(i) non coronarico(i)	39.57.20↔	Riparazione di vasi dell'arto superiore con patch sintetico, NAS
39.50.99↔	Angioplastica o atrectomia di altro(i) vaso(i) non coronarico(i), altro	39.57.21↔	Riparazione di arterie dell'arto superiore con patch sintetico
39.51.00↔	Clipping di aneurismi, NAS	39.57.22↔	Riparazione della vena succlavia, vena ascellare e vena brachiocefalica con patch sintetico
39.51.11↔	Clipping di aneurismi intracranici		
39.51.99↔	Clipping di aneurismi, altro		
39.52.00↔	Altra riparazione di aneurismi, NAS		

39.57.23↔	Riparazione di altre vene profonde dell'arto superiore con patch sintetico	39.59.83↔	Altra riparazione della vena poplitea
39.57.29↔	Riparazione di vasi dell'arto superiore con patch sintetico, altro	39.59.88↔	Altra riparazione di altre vene profonde dell'arto inferiore
39.57.30↔	Riparazione di vaso toracico con patch sintetico, NAS	39.59.89↔	Altra riparazione di vasi dell'arto inferiore, altro
39.57.31↔	Riparazione dell'aorta toracica con patch sintetico	39.59.90↔	Altra riparazione di vasi, valvuloplastica venosa
39.57.32↔	Riparazione della vena polmonare con patch sintetico	39.71.00↔	Impianto endovascolare di protesi nell'aorta addominale, NAS
39.57.33↔	Riparazione della vena cava superiore con patch sintetico	39.71.10↔	Impianto endovascolare di protesi nell'aorta addominale, aorto-iliaca, senza fenestrazione o diramazione
39.57.39↔	Riparazione di vaso toracico con patch sintetico, altro	39.71.11↔	Impianto endovascolare di protesi nell'aorta addominale, aorto-iliaca, con fenestrazione o diramazione
39.57.40↔	Riparazione di arterie addominali con patch sintetico, NAS	39.71.12↔	Impianto endovascolare di protesi nell'aorta addominale, protesi della biforcazione, aorto-bi-iliaca, senza fenestrazione o diramazione
39.57.41↔	Riparazione dell'aorta addominale con patch sintetico	39.71.13↔	Impianto endovascolare di protesi nell'aorta addominale, protesi della biforcazione, aorto-bi-iliaca, con fenestrazione o diramazione
39.57.42↔	Riparazione del tronco celiaco con patch sintetico	39.71.14↔	Impianto endovascolare di lembi nell'aorta addominale, protesi tubolare, aortica, senza fenestrazione o diramazione
39.57.43↔	Riparazione dell'arteria gastrica con patch sintetico	39.71.15↔	Impianto endovascolare di lembi nell'aorta addominale, protesi tubolare, aortica, con fenestrazione o diramazione
39.57.44↔	Riparazione dell'arteria epatica con patch sintetico	39.71.99↔	Impianto endovascolare di protesi nell'aorta addominale, altro
39.57.45↔	Riparazione dell'arteria splenica con patch sintetico	39.72.00↔	Riparazione o occlusione endovascolare dei vasi della testa e del collo, NAS
39.57.46↔	Riparazione dell'arteria renale con patch sintetico	39.72.10↔	Embolizzazione selettiva di vasi intracranici, NAS
39.57.47↔	Riparazione dell'arteria mesenterica con patch sintetico	39.72.11↔	Embolizzazione selettiva di vasi intracranici con particelle o spirali metalliche
39.57.48↔	Riparazione dell'arteria iliaca con patch sintetico	39.72.12↔	Embolizzazione selettiva di vasi intracranici con liquidi embolizzanti, palloncini o ombrellini
39.57.49↔	Riparazione di arterie addominali con patch sintetico, altro	39.72.13↔	Embolizzazione selettiva di vasi intracranici mediante deviatori di flusso
39.57.50↔	Riparazione di vene addominali con patch sintetico, NAS	39.72.14↔	Embolizzazione selettiva di vasi intracranici con sostanza adesiva
39.57.51↔	Riparazione della vena cava inferiore con patch sintetico	39.72.19↔	Embolizzazione selettiva di vasi intracranici, altro
39.57.52↔	Riparazione della vena iliaca con patch sintetico	39.72.20↔	Embolizzazione selettiva di vasi extracranici del capo e del collo, NAS
39.57.59↔	Riparazione di vene addominali con patch sintetico, altro	39.72.21↔	Embolizzazione selettiva di vasi extracranici del capo e del collo con particelle o spirali metalliche
39.57.60↔	Riparazione di vasi dell'arto inferiore con patch sintetico, NAS	39.72.22↔	Embolizzazione selettiva di vasi extracranici del capo e del collo con liquidi embolizzanti, palloncini o ombrellini
39.57.61↔	Riparazione di arterie dell'arto inferiore con patch sintetico	39.72.24↔	Embolizzazione selettiva di vasi extracranici della testa e del collo con sostanza adesiva
39.57.62↔	Riparazione della vena femorale e vena poplitea con patch sintetico	39.72.29↔	Embolizzazione selettiva di vasi extracranici del capo e del collo, altro
39.57.63↔	Riparazione di altre vene profonde dell'arto inferiore con patch sintetico	39.72.30↔	Embolizzazione percutanea-transluminale di malformazioni vascolari mediante microcatetere, NAS
39.57.64↔	Riparazione di vene superficiali della coscia con patch sintetico	39.72.31↔	Embolizzazione percutanea-transluminale di malformazioni vascolari mediante microcatetere, impiego di un microcatetere
39.57.69↔	Riparazione di vasi dell'arto inferiore con patch sintetico, altro	39.72.32↔	Embolizzazione percutanea-transluminale di malformazioni vascolari mediante microcateteri, impiego di due microcateteri
39.57.99↔	Riparazione di vaso sanguigno con patch sintetico, altro	39.72.33↔	Embolizzazione percutanea-transluminale di malformazioni vascolari mediante microcateteri, impiego di tre microcateteri
39.58↔	Riparazione di vaso sanguigno con patch di tipo non specificato	39.72.34↔	Embolizzazione percutanea-transluminale di malformazioni vascolari mediante microcateteri, impiego di quattro microcateteri
39.59.10↔	Trasposizione di arterie, NAS	39.72.35↔	Embolizzazione percutanea-transluminale di malformazioni vascolari mediante microcateteri, impiego di cinque microcateteri
39.59.30↔	Altra riparazione di vasi del capo e del collo, NAS	39.72.36↔	Embolizzazione percutanea-transluminale di malformazioni vascolari mediante microcateteri, impiego di sei e più microcateteri
39.59.31↔	Altra riparazione di vasi intracranici	39.72.99↔	Riparazione o occlusione endovascolare dei vasi della testa e del collo, altro
39.59.32↔	Altra riparazione del tratto extracranico dell'arteria vertebrale	39.73.00↔	Impianto endovascolare di protesi nell'aorta toracica, NAS
39.59.33↔	Altra riparazione di arterie extracraniche del capo e del collo, altro	39.73.10↔	Impianto endovascolare di protesi nell'aorta toracica, senza fenestrazione o diramazione
39.59.34↔	Altra riparazione della vena giugulare	39.73.11↔	Impianto endovascolare di protesi nell'aorta toracica, con fenestrazione o diramazione
39.59.39↔	Altra riparazione di vasi del capo e del collo, altro	39.73.20↔	Impianto endovascolare di protesi nell'aorta toracoaddominale, NAS
39.59.40↔	Altra riparazione di vasi dell'arto superiore, NAS	39.73.99↔	Impianto endovascolare di protesi nell'aorta toracica, altro
39.59.41↔	Altra riparazione di arterie dell'arto superiore, NAS	39.75.01↔	Intervento vascolare percutaneo transluminale, altri vasi, rimozione di corpo estraneo con catetere di recupero, a cestello, ecc.
39.59.42↔	Altra riparazione della vena succlavia, vena ascellare e vena brachiocefalica		
39.59.48↔	Altra riparazione di altre vene profonde dell'arto superiore		
39.59.49↔	Altra riparazione di vasi dell'arto superiore, altro		
39.59.50↔	Altra riparazione di vasi toracici, NAS		
39.59.51↔	Altra riparazione dell'aorta toracica		
39.59.52↔	Altra riparazione dell'arteria polmonare		
39.59.53↔	Altra riparazione di arterie toraciche, altro		
39.59.54↔	Altra riparazione della vena polmonare		
39.59.55↔	Altra riparazione della vena cava superiore		
39.59.59↔	Altra riparazione di vasi toracici, altro		
39.59.60↔	Altra riparazione di arterie addominali, NAS		
39.59.61↔	Altra riparazione dell'aorta addominale		
39.59.62↔	Altra riparazione del tronco celiaco		
39.59.63↔	Altra riparazione dell'arteria gastrica		
39.59.64↔	Altra riparazione dell'arteria epatica		
39.59.65↔	Altra riparazione dell'arteria splenica		
39.59.66↔	Altra riparazione dell'arteria renale		
39.59.67↔	Altra riparazione dell'arteria mesenterica		
39.59.68↔	Altra riparazione dell'arteria iliaca		
39.59.69↔	Altra riparazione di arterie addominali, altro		
39.59.70↔	Altra riparazione di vene addominali, NAS		
39.59.71↔	Altra riparazione della vena cava inferiore		
39.59.72↔	Altra riparazione della vena iliaca		
39.59.79↔	Altra riparazione di vene addominali, altro		
39.59.80↔	Altra riparazione di vasi dell'arto inferiore, NAS		
39.59.81↔	Altra riparazione di arterie dell'arto inferiore		
39.59.82↔	Altra riparazione della vena femorale		

39.75.10↔	Intervento vascolare percutaneo transluminale, altri vasi, sistema di cateteri per ricanalizzazione su occlusione totale	39.79.39↔	Embolizzazione selettiva con liquidi embolizzanti di altri vasi, altro
39.75.12↔	Intervento vascolare percutaneo transluminale, altri vasi, angioplastica con laser	39.79.40↔	Embolizzazione selettiva con palloncini staccabili di altri vasi, NAS
39.75.13↔	Intervento vascolare percutaneo transluminale, altri vasi, sistema antiemboli (vasi periferici o viscerali)	39.79.41↔	Embolizzazione selettiva con palloncini staccabili di vasi dell'arto superiore
39.75.14↔	Intervento vascolare percutaneo transluminale, altri vasi, aterectomia	39.79.42↔	Embolizzazione selettiva con palloncini staccabili dell'aorta
39.75.15↔	Intervento vascolare percutaneo transluminale, altri vasi, trombolisi selettiva	39.79.44↔	Embolizzazione selettiva con palloncini staccabili di vasi toracici
39.75.16↔	Intervento vascolare percutaneo transluminale, altri vasi, trombolisi selettiva, assistita ecograficamente	39.79.45↔	Embolizzazione selettiva con palloncini staccabili di vasi viscerali
39.76.00↔	Intervento endovascolare percutaneo transluminale su vaso(i) (extracranico(i)) precerebrale(i), NAS	39.79.46↔	Embolizzazione selettiva con palloncini staccabili di vasi addominali
39.76.10↔	Angioplastica percutanea di vaso(i) (extracranico(i)) precerebrale(i) con palloncino	39.79.47↔	Embolizzazione selettiva con palloncini staccabili di vasi spinali
39.76.20↔	Angioplastica percutanea di vaso(i) (extracranico(i)) precerebrale(i) con lama	39.79.48↔	Embolizzazione selettiva con palloncini staccabili di vasi dell'arto inferiore
39.76.30↔	Angioplastica percutanea di vaso(i) (extracranico(i)) precerebrale(i) con laser	39.79.49↔	Embolizzazione selettiva con palloncini staccabili di altri vasi, altro
39.76.40↔	Atereectomia percutanea di vaso(i) (extracranico(i)) precerebrale(i)	39.79.50↔	Embolizzazione selettiva con filtri di altri vasi, NAS
39.76.50↔	Trombolisi selettiva percutanea di vaso(i) extracranico(i) della testa e del collo	39.79.51↔	Embolizzazione selettiva con filtri di vasi dell'arto superiore
39.76.60↔	Trombectomia percutanea di vaso(i) (extracranico(i)) precerebrale(i), NAS	39.79.52↔	Embolizzazione selettiva con filtri dell'aorta
39.76.62↔	Trombectomia percutanea di vaso(i) extracranico(i) con stent	39.79.54↔	Embolizzazione selettiva con filtri di vasi toracici
39.76.69↔	Trombectomia percutanea di vaso(i) (extracranico(i)) precerebrale(i), altro	39.79.55↔	Embolizzazione selettiva con filtri di vasi viscerali
39.76.70↔	Rimozione percutanea di corpo estraneo endovascolare da vaso(i) extracranico(i) della testa e del collo	39.79.56↔	Embolizzazione selettiva con filtri di vasi addominali
39.76.99↔	Intervento endovascolare percutaneo transluminale su vaso(i) (extracranico(i)) precerebrale(i), altro	39.79.57↔	Embolizzazione selettiva con filtri di vasi dell'arto inferiore
39.77.00↔	Intervento percutaneo transluminale endovascolare su vaso(i) intracranico(i), NAS	39.79.58↔	Embolizzazione selettiva con filtri di vasi spinali
39.77.09↔	Intervento endovascolare percutaneo transluminale su vaso(i) intracranico(i), altro	39.79.59↔	Embolizzazione selettiva con filtri di altri vasi, altro
39.77.10↔	Angioplastica percutanea di vaso(i) intracranico(i) con palloncino	39.79.60↔	Embolizzazione selettiva con particelle di altri vasi, NAS
39.77.20↔	Angioplastica percutanea di vaso(i) intracranico(i) con lama	39.79.61↔	Embolizzazione selettiva con particelle di vasi dell'arto superiore
39.77.30↔	Angioplastica percutanea di vaso(i) intracranico(i) con laser	39.79.62↔	Embolizzazione selettiva con particelle dell'aorta
39.77.40↔	Atereectomia percutanea di vaso(i) intracranico(i)	39.79.64↔	Embolizzazione selettiva con particelle di vasi toracici
39.77.50↔	Trombolisi percutanea selettiva di vaso(i) intracranico(i)	39.79.65↔	Embolizzazione selettiva con particelle di vasi viscerali
39.77.60↔	Trombectomia percutanea di vaso(i) intracranico(i), NAS	39.79.66↔	Embolizzazione selettiva con particelle di vasi addominali
39.77.62↔	Trombectomia percutanea di vaso(i) intracranico(i) con stent	39.79.67↔	Embolizzazione selettiva con particelle di vasi dell'arto inferiore
39.77.69↔	Trombectomia percutanea di vaso(i) intracranico(i), altro	39.79.68↔	Embolizzazione selettiva con particelle di vasi spinali
39.77.70↔	Rimozione percutanea di corpo estraneo endovascolare da vaso(i) intracranico(i)	39.79.69↔	Embolizzazione selettiva con particelle di altri vasi, altro
39.77.80↔	Spasmosi percutanea transluminale endoarteriosa per vasospasmi cerebrali	39.79.70↔	Occlusione mediante cateterismo con laser di arterie, altri vasi, NAS
39.79.11↔	Impianto endovascolare di protesi in vasi viscerali	39.79.71↔	Occlusione mediante cateterismo con laser, di arterie dell'arto superiore
39.79.12↔	Impianto endovascolare di protesi in vasi pelvici	39.79.72↔	Occlusione mediante cateterismo con laser, dell'aorta
39.79.13↔	Impianto endovascolare di protesi in vasi addominali	39.79.74↔	Occlusione mediante cateterismo con laser, di vasi toracici
39.79.19↔	Impianto endovascolare di protesi in altri vasi, altro	39.79.75↔	Occlusione mediante cateterismo con laser, di vasi dell'arto inferiore
39.79.21↔	Embolizzazione o occlusione mediante spirali dell'arto superiore	39.79.76↔	Occlusione mediante cateterismo con laser, di vasi viscerali
39.79.22↔	Embolizzazione o occlusione mediante spirali dell'aorta	39.79.77↔	Occlusione mediante cateterismo con laser, di vasi addominali
39.79.24↔	Embolizzazione o occlusione mediante spirali di vasi toracici	39.79.79↔	Occlusione mediante cateterismo con laser di arterie, altri vasi, altro
39.79.25↔	Embolizzazione o occlusione mediante spirali di vasi viscerali	39.79.80↔	Occlusione mediante cateterismo con radiofrequenza di arterie, altri vasi, NAS
39.79.26↔	Embolizzazione o occlusione mediante spirali di vasi addominali	39.79.81↔	Occlusione mediante cateterismo con radiofrequenza, di arterie dell'arto superiore
39.79.27↔	Embolizzazione o occlusione mediante spirali dell'arto inferiore	39.79.82↔	Occlusione mediante cateterismo con radiofrequenza dell'aorta
39.79.28↔	Embolizzazione o occlusione mediante spirali di vasi spinali	39.79.84↔	Occlusione mediante cateterismo con radiofrequenza di vasi toracici
39.79.29↔	Embolizzazione o occlusione mediante spirali di altri vasi, altro	39.79.85↔	Occlusione mediante cateterismo con radiofrequenza di vasi dell'arto inferiore
39.79.30↔	Embolizzazione selettiva con liquidi embolizzanti di altri vasi, NAS	39.79.86↔	Occlusione mediante cateterismo con radiofrequenza di vasi viscerali
39.79.31↔	Embolizzazione selettiva con liquidi embolizzanti di vasi dell'arto superiore	39.79.87↔	Occlusione mediante cateterismo con radiofrequenza di vasi addominali
39.79.32↔	Embolizzazione selettiva con liquidi embolizzanti dell'aorta	39.79.89↔	Occlusione mediante cateterismo con radiofrequenza di altri vasi, altro
39.79.34↔	Embolizzazione selettiva con liquidi embolizzanti di vasi toracici	39.8x.00↔	Interventi sul globo carotideo, sul seno carotideo e su altri glomi vascolari, NAS
39.79.35↔	Embolizzazione selettiva con liquidi embolizzanti di vasi viscerali	39.8x.10↔	Esplorazione del globo carotideo e di altri glomi vascolari
39.79.36↔	Embolizzazione selettiva con liquidi embolizzanti di vasi addominali	39.8x.11↔	Asportazione del globo carotideo e di altri glomi vascolari
39.79.38↔	Embolizzazione selettiva con liquidi embolizzanti di vasi spinali	39.8x.21↔	Revisione senza sostituzione di generatore di impulsi per l'attivazione del baroriflesso
		39.8x.22↔	Rimozione di generatore di impulsi per l'attivazione del baroriflesso
		39.8x.30↔	Impianto o sostituzione di elettrodo(i) per l'attivazione del baroriflesso

39.8x.31↔	Revisione senza sostituzione di elettrodo(i) per l'attivazione del baroriflesso	39.90.32↔	Inserzione di stent(s) ricoperti extralunghi (> 10 cm) in vasi non cardiaci
39.8x.32↔	Rimozione di elettrodo(i) per l'attivazione del baroriflesso	39.90.39↔	Inserzione di stent(s) extralunghi (> 10 cm) in vasi non cardiaci, altro
39.8x.99↔	Interventi sul glomo carotideo, sul seno carotideo e su altri glomi vascolari, altro	39.90.99↔	Inserzione di stent(s) di vasi periferici senza liberazione di sostanza medicamentosa, altro
39.90.00↔	Inserzione di stent(s) di vasi periferici senza liberazione di sostanza medicamentosa, NAS	39.99.10↔	Aortopessia
39.90.10↔	Inserzione di stent(s) vascolari in vasi non cardiaci, bare stents	39.99.20↔	Interventi per anomalie vascolari congenite, NAS
39.90.11↔	Inserzione di stent(s) vascolari in vasi non cardiaci, stents bioassorbibili	39.99.21↔	Interventi per anomalie congenite dell'istmo aortico (stenosi) o per arco aortico interrotto
39.90.12↔	Inserzione di stent(s) vascolari in vasi non cardiaci, stents di grande diametro NAS	39.99.22↔	Interventi per anomalie congenite dell'arteria o vena polmonare o per arteria lusoria
39.90.13↔	Inserzione di stent(s) vascolari in vasi non cardiaci, stents di grande diametro non ricoperti	39.99.23↔	Interventi per anomalie congenite della vena cava
39.90.14↔	Inserzione di stent(s) vascolari in vasi non cardiaci, stents di grande diametro ricoperti	39.99.24↔	Interventi per unifocalizzazione di vasi collaterali congeniti
39.90.15↔	Inserzione di stent(s) vascolari in vasi non cardiaci, stents ricoperti (stentgraft) in vasi non aneurismatici	39.99.30↔	Intervento di occlusione mediante catetere del dotto arterioso di Botallo, NAS
39.90.16↔	Inserzione di stent(s) vascolari in vasi non cardiaci, stent ricoperti (stentgraft) con superficie bioattiva	39.99.31↔	Intervento di occlusione mediante catetere del dotto arterioso di Botallo, con spirale (coil)
39.90.17↔	Inserzione di stent(s) di vasi periferici, stent multistrato	39.99.32↔	Intervento di occlusione mediante catetere del dotto arterioso di Botallo, con Amplatzer duct occluder
39.90.19↔	Inserzione di stent(s) vascolari in vasi non cardiaci, altri stents	39.99.38↔	Intervento di occlusione mediante catetere del dotto arterioso di Botallo, altro
39.90.30↔	Inserzione di stent(s) extralunghi (> 10 cm) in vasi non cardiaci, NAS	39.99.39↔	Interventi per altre anomalie vascolari congenite
39.90.31↔	Inserzione di bare stent(s) extralunghi (> 10 cm) in vasi non cardiaci		

Procedura F01-5

37.8e.12↔ Impianto di defibrillatore a camera doppia

ADRG F02**Sostituzione del generatore di impulsi di defibrillatore automatico (AICD) con stimolazione bicamerale o tricamerale**

Procedura nella tabella F02-1 e nessuna Procedura nella Tabella F02-2

DRG F02A**Sostituzione del generatore di impulsi di defibrillatore automatico (AICD), con stimolazione tricamerale**

Procedura nella tabella F02-3

DRG F02B**Sostituzione del generatore di impulsi di defibrillatore automatico (AICD), con stimolazione bicamerale****Procedura F02-1**

37.8e.12↔ Impianto di defibrillatore a camera doppia

37.8e.21↔ Impianto di defibrillatore con risincronizzazione (CRT-D)

Procedura F02-2

37.7a.00↔ Impianto di elettrodo nel cuore, NAS

37.7a.11↔ Impianto di elettrodo transvenoso ventricolare

37.7a.12↔ Impianto di elettrodo transvenoso ventricolare con sensing atriale

37.7a.13↔ Impianto di elettrodo transvenoso atriale

37.7a.14↔ Impianto di elettrodo transvenoso nel ventricolo sinistro attraverso il seno coronarico

37.7a.21↔ Impianto di elettrodo nell'epicardio, mediante toracotomia e sternotomia, chirurgico a cielo aperto

37.7a.22↔ Impianto di elettrodo nell'epicardio tramite accesso sottofofoideo, chirurgico a cielo aperto

37.7a.23↔ Impianto di elettrodo nell'epicardio, per via toracoscopica

37.7a.31↔ Impianto di elettrodo di shock transvenoso

37.7a.32↔ Impianto di elettrodo di shock sottocutaneo

37.7a.33↔ Impianto di elettrodo di shock sottocutaneo per impiego con sistema di defibrillazione sottocutaneo

37.7a.51↔ Impianto di barosensore

37.7a.99↔ Impianto di elettrodo nel cuore, altro

Procedura F02-3

37.8e.21↔ Impianto di defibrillatore con risincronizzazione (CRT-D)

ADRG F03**Intervento sulle valvole cardiache con macchina cuore-polmone**

Procedura nella tabella F03-3

DRG F03A**Intervento sulle valvole cardiache con macchina cuore-polmone, con procedure complicanti o pace-maker cardiaco con protesi valvolare cardiaca specifica**

(Procedure complicanti o Procedura nella tabella F03-4 o almeno una Procedura nella tabella F03-5 e Procedura nella tabella F03-6 o Procedura nella tabella F03-7) e Procedura nella tabella F03-8 e Procedura nella tabella F03-9

DRG F03B**Intervento sulle valvole cardiache con macchina cuore-polmone, con procedure complicanti o pace-maker cardiaco, o intervento triplice o età < 1 anno o con ipotermia profonda o bioprotesi e protesi valvolare cardiaca specifica**

Procedure complicanti o Procedura nella tabella F03-4 o almeno una Procedura nella tabella F03-5 e Procedura nella tabella F03-6 o Procedura nella tabella F03-7 o (Procedura nella almeno tre delle tabelle F03-10, F03-11, F03-12, F03-13, F03-14, F03-15 o Età < 1 anno o Procedura nella tabella F03-16 o Procedura nella tabella F03-17) e Procedura nella tabella F03-8 e Procedura nella tabella F03-9

DRG F03C**Intervento sulle valvole cardiache con macchina cuore-polmone, con intervento triplice o età < 1 anno o con ipotermia profonda o bioprotesi, o intervento duplice con vizio cardiaco congenito o intervento specifico o età < 16 anni con CC estremamente gravi**

Procedura nella almeno tre delle tabelle F03-10, F03-11, F03-12, F03-13, F03-14, F03-15 o Età < 1 anno o Procedura nella tabella F03-16 o Procedura nella tabella F03-17 o (Procedura nella almeno due delle tabelle F03-10, F03-11, F03-12, F03-13, F03-14, F03-15 o Diagnosi principale nella tabella F03-1 o almeno una Procedura nella tabella F03-18 o Età < 16 anni) e ((Procedura nella almeno due delle tabelle F03-10, F03-11, F03-12, F03-13, F03-14, F03-15 o Diagnosi principale nella tabella F03-2) e almeno una Procedura nella tabella F03-19 o almeno una Procedura nella tabella F03-20) e PCCL > 3

DRG F03D**Intervento sulle valvole cardiache con macchina cuore-polmoni e intervento duplice con vizio cardiaco congenito o intervento specifico o età < 16 anni**

Procedura nella almeno due delle tabelle F03-10, F03-11, F03-12, F03-13, F03-14, F03-15 o Diagnosi principale nella tabella F03-1 o almeno una Procedura nella tabella F03-18 o Età < 16 anni

DRG F03E**Intervento sulle valvole cardiache con macchina cuore-polmoni, età > 15 anni****Diagnosi F03-1**

I71.2	Aneurisma dell'aorta toracica, senza indicazione di rottura	Q22.5	Anomalia di Ebstein
Q20.0	Tronco arterioso comune	Q22.6	Sindrome del cuore destro ipoplasico
Q20.1	Ventricolo destro a doppia uscita	Q22.8	Altre malformazioni congenite della valvola tricuspidale
Q20.2	Ventricolo sinistro a doppia uscita	Q22.9	Malformazione congenita della valvola tricuspidale non specificata
Q20.3	Connessione discordante ventricolo-arteriosa	Q23.0	Stenosi congenita della valvola aortica
Q20.4	Cuore biatriale univentricolato	Q23.1	Insufficienza congenita della valvola aortica
Q20.5	Connessione atrio-ventricolare discordante	Q23.2	Stenosi mitralica congenita
Q20.6	Isomerismo atriale	Q23.3	Insufficienza mitralica congenita
Q20.8	Altre malformazioni congenite delle cavità e delle connessioni cardiache	Q23.4	Sindrome del cuore sinistro ipoplasico
Q20.9	Malformazione congenita di cavità e connessioni cardiache non specificata	Q23.8	Altre malformazioni congenite della valvola aortica e della valvola mitrale
Q21.0	Difetto del setto interventricolare [comunicazione interventricolare]	Q23.9	Malformazione congenita non specificata della valvola aortica e della valvola mitralica
Q21.1	Difetto del setto interatriale [comunicazione interatriale]	Q24.0	Destrocardia
Q21.2	Difetto del setto atrio-ventricolare [comunicazione atrio-ventricolare]	Q24.1	Levocardia
Q21.3	Tetralogia di Fallot	Q24.2	Cuore triatriale
Q21.4	Difetto del setto aorto-polmonare [comunicazione aorto-polmonare]	Q24.3	Stenosi infundibolare della polmonare
Q21.80	Pentalogia di Fallot	Q24.4	Stenosi subaortica congenita
Q21.88	Altre malformazioni congenite dei setti cardiaci	Q24.5	Malformazione dei vasi coronarici
Q21.9	Malformazione congenita settale cardiaca non specificata	Q24.6	Blocco cardiaco congenito
Q22.0	Atresia della valvola polmonare	Q24.8	Altre malformazioni congenite specificate del cuore
Q22.1	Stenosi congenita della valvola polmonare	Q24.9	Malformazione congenita del cuore non specificata
Q22.2	Insufficienza congenita della valvola polmonare	Q25.0	Dotto arterioso aperto
Q22.3	Altre malformazioni congenite della valvola polmonare	Q25.1	Coartazione dell'aorta
Q22.4	Stenosi tricuspide congenita	Q25.2	Atresia dell'aorta
		Q25.3	Stenosi dell'aorta
		Q25.4	Altre malformazioni congenite dell'aorta
		Q25.5	Atresia di arteria polmonare

Q25.6	Stenosi di arteria polmonare (congenita)	Q27.1	Stenosi congenita di arteria renale
Q25.7	Altre malformazioni congenite di arteria polmonare	Q27.2	Altre malformazioni congenite di arteria renale
Q25.8	Altre malformazioni congenite delle grandi arterie	Q27.3	Malformazioni arteriovenose periferiche
Q25.9	Malformazione congenita non specificata delle grandi arterie	Q27.4	Flebectasia congenita
Q26.0	Stenosi congenita della vena cava	Q27.8	Altre malformazioni congenite specificate del sistema vascolare periferico
Q26.1	Persistenza della vena cava superiore sinistra	Q27.9	Malformazione congenita non specificata del sistema vascolare periferico
Q26.2	Connessione totalmente anomala delle vene polmonari	Q28.80	Altro aneurisma congenito
Q26.3	Connessione parzialmente anomala delle vene polmonari	Q28.81	Altra fistola congenita dell'apparato circolatorio
Q26.4	Connessione venosa polmonare anomala non specificata	Q28.88	Altre malformazioni congenite specificate dell'apparato circolatorio
Q26.5	Connessione anomala della vena porta	Q28.9	Malformazione congenita dell'apparato circolatorio non specificata
Q26.6	Fistola (congenita) fra arteria epatica e vena porta		
Q26.8	Altre malformazioni congenite dei grossi vasi venosi		
Q26.9	Malformazione congenita dei grossi vasi venosi non specificata		
Q27.0	Assenza congenita o ipoplasia dell'arteria ombelicale		

Diagnosi principale F03-2

Q20.0	Tronco arterioso comune	Q24.2	Cuore triatriale
Q20.1	Ventricolo destro a doppia uscita	Q24.3	Stenosi infundibolare della polmonare
Q20.2	Ventricolo sinistro a doppia uscita	Q24.4	Stenosi subaortica congenita
Q20.3	Connessione discordante ventricolo-arteriosa	Q24.5	Malformazione dei vasi coronarici
Q20.4	Cuore biatriale univentricolato	Q24.6	Blocco cardiaco congenito
Q20.5	Connessione atrio-ventricolare discordante	Q24.8	Altre malformazioni congenite specificate del cuore
Q20.6	Isomerismo atriale	Q24.9	Malformazione congenita del cuore non specificata
Q20.8	Altre malformazioni congenite delle cavità e delle connessioni cardiache	Q25.0	Dotto arterioso aperto
Q20.9	Malformazione congenita di cavità e connessioni cardiache non specificata	Q25.1	Coartazione dell'aorta
Q21.0	Difetto del setto interventricolare [comunicazione interventricolare]	Q25.2	Atresia dell'aorta
Q21.1	Difetto del setto interatriale [comunicazione interatriale]	Q25.3	Stenosi dell'aorta
Q21.2	Difetto del setto atrio-ventricolare [comunicazione atrio-ventricolare]	Q25.4	Altre malformazioni congenite dell'aorta
Q21.3	Tetralogia di Fallot	Q25.5	Atresia di arteria polmonare
Q21.4	Difetto del setto aorto-polmonare [comunicazione aorto-polmonare]	Q25.6	Stenosi di arteria polmonare (congenita)
Q21.80	Pentalogia di Fallot	Q25.7	Altre malformazioni congenite di arteria polmonare
Q21.88	Altre malformazioni congenite dei setti cardiaci	Q25.8	Altre malformazioni congenite delle grandi arterie
Q21.9	Malformazione congenita settale cardiaca non specificata	Q25.9	Malformazione congenita non specificata delle grandi arterie
Q22.0	Atresia della valvola polmonare	Q26.0	Stenosi congenita della vena cava
Q22.1	Stenosi congenita della valvola polmonare	Q26.1	Persistenza della vena cava superiore sinistra
Q22.2	Insufficienza congenita della valvola polmonare	Q26.2	Connessione totalmente anomala delle vene polmonari
Q22.3	Altre malformazioni congenite della valvola polmonare	Q26.3	Connessione parzialmente anomala delle vene polmonari
Q22.4	Stenosi tricuspide congenita	Q26.4	Connessione venosa polmonare anomala non specificata
Q22.5	Anomalia di Ebstein	Q26.5	Connessione anomala della vena porta
Q22.6	Sindrome del cuore destro ipoplasico	Q26.6	Fistola (congenita) fra arteria epatica e vena porta
Q22.8	Altre malformazioni congenite della valvola tricuspide	Q26.8	Altre malformazioni congenite dei grossi vasi venosi
Q22.9	Malformazione congenita della valvola tricuspide non specificata	Q26.9	Malformazione congenita dei grossi vasi venosi non specificata
Q23.0	Stenosi congenita della valvola aortica	Q27.0	Assenza congenita o ipoplasia dell'arteria ombelicale
Q23.1	Insufficienza congenita della valvola aortica	Q27.1	Stenosi congenita di arteria renale
Q23.2	Stenosi mitralica congenita	Q27.2	Altre malformazioni congenite di arteria renale
Q23.3	Insufficienza mitralica congenita	Q27.3	Malformazioni arteriovenose periferiche
Q23.4	Sindrome del cuore sinistro ipoplasico	Q27.4	Flebectasia congenita
Q23.8	Altre malformazioni congenite della valvola aortica e della valvola mitrale	Q27.8	Altre malformazioni congenite specificate del sistema vascolare periferico
Q23.9	Malformazione congenita non specificata della valvola aortica e della valvola mitralica	Q27.9	Malformazione congenita non specificata del sistema vascolare periferico
Q24.0	Destrocardia	Q28.80	Altro aneurisma congenito
Q24.1	Levocardia	Q28.81	Altra fistola congenita dell'apparato circolatorio
		Q28.88	Altre malformazioni congenite specificate dell'apparato circolatorio
		Q28.9	Malformazione congenita dell'apparato circolatorio non specificata

Procedura F03-3

35.31↔	Interventi sul muscolo papillare	35.36.11↔	Resezione sopraaortica, valvola aortica
35.32↔	Interventi sulle corde tendinee	35.36.21↔	Resezione sopraaortica, valvola polmonare
35.34↔	Infundibulectomia	35.95↔	Revisione di procedure correttive del cuore
35.35.00↔	Interventi sulle trabecole carnose del cuore, NAS	35.a1.00↔	Valvulotomia della valvola aortica, NAS
35.35.09↔	Interventi sulle trabecole carnose del cuore, altro	35.a1.09↔	Valvulotomia della valvola aortica, altro
35.35.10↔	Resezione fibrosa o muscolare sottoaortica	35.a1.11↔	Valvulotomia della valvola aortica tramite sternotomia completa
35.36.00↔	Resezione sopraaortica, valvola cardiaca, NAS	35.a1.12↔	Valvulotomia della valvola aortica tramite toracotomia mini-invasiva (sternotomia parziale superiore, toracotomia laterale)
35.36.09↔	Resezione sopraaortica, valvola cardiaca, altro	35.a1.13↔	Valvulotomia della valvola aortica, per via endovascolare

35.a1.14↔	Valvulotomia della valvola aortica catetere-guidata, transapicale	35.d3.12↔	Anuloplastica della valvola polmonare tramite toracotomia mini-invasiva (sternotomia parziale superiore, toracotomia laterale)
35.a2.00↔	Valvulotomia della valvola mitrale, NAS	35.d3.13↔	Anuloplastica della valvola polmonare, per via endovascolare
35.a2.09↔	Valvulotomia della valvola mitrale, altro	35.d3.14↔	Anuloplastica della valvola polmonare catetere-guidata, transapicale
35.a2.11↔	Valvulotomia della valvola mitrale tramite sternotomia completa	35.d4.00↔	Anuloplastica della valvola tricuspide
35.a2.12↔	Valvulotomia della valvola mitrale tramite toracotomia mini-invasiva (sternotomia parziale superiore, toracotomia laterale)	35.d4.09↔	Anuloplastica della valvola tricuspide
35.a2.13↔	Valvulotomia della valvola mitrale, per via endovascolare	35.d4.11↔	Anuloplastica della valvola tricuspide tramite sternotomia completa
35.a2.14↔	Valvulotomia della valvola mitrale catetere-guidata, transapicale	35.d4.12↔	Anuloplastica della valvola tricuspide tramite toracotomia mini-invasiva (sternotomia parziale superiore, toracotomia laterale)
35.a3.00↔	Valvulotomia della valvola polmonare, NAS	35.d4.13↔	Anuloplastica della valvola tricuspide, per via endovascolare
35.a3.09↔	Valvulotomia della valvola polmonare, altro	35.d4.14↔	Anuloplastica della valvola tricuspide catetere-guidata, transapicale
35.a3.11↔	Valvulotomia della valvola polmonare tramite sternotomia completa	35.e1.11↔	Valvuloplastica della valvola aortica tramite sternotomia completa
35.a3.12↔	Valvulotomia della valvola polmonare tramite toracotomia mini-invasiva (sternotomia parziale superiore, toracotomia laterale)	35.e1.12↔	Valvuloplastica della valvola aortica tramite toracotomia mini-invasiva (sternotomia parziale superiore, toracotomia laterale)
35.a3.13↔	Valvulotomia della valvola polmonare, per via endovascolare	35.e2.11↔	Valvuloplastica della valvola mitrale tramite sternotomia completa
35.a3.14↔	Valvulotomia della valvola polmonare catetere-guidata, transapicale	35.e2.12↔	Valvuloplastica della valvola mitrale tramite toracotomia mini-invasiva (sternotomia parziale superiore, toracotomia laterale)
35.a4.00↔	Valvulotomia della valvola tricuspide, NAS	35.e3.11↔	Valvuloplastica della valvola polmonare tramite sternotomia completa
35.a4.09↔	Valvulotomia della valvola tricuspide, altro	35.e3.12↔	Valvuloplastica della valvola polmonare tramite toracotomia mini-invasiva (sternotomia parziale superiore, toracotomia laterale)
35.a4.11↔	Valvulotomia della valvola tricuspide tramite sternotomia completa	35.e4.11↔	Valvuloplastica della valvola tricuspide tramite sternotomia completa
35.a4.12↔	Valvulotomia della valvola tricuspide tramite toracotomia mini-invasiva (sternotomia parziale superiore, toracotomia laterale)	35.e4.12↔	Valvuloplastica della valvola tricuspide tramite toracotomia mini-invasiva (sternotomia parziale superiore, toracotomia laterale)
35.a4.13↔	Valvulotomia della valvola tricuspide, per via endovascolare	35.f1.00↔	Sostituzione della valvola aortica con valvola cardiaca protesica o protesi vascolare valvolata, NAS
35.a4.14↔	Valvulotomia della valvola tricuspide catetere-guidata, transapicale	35.f1.09↔	Sostituzione della valvola aortica con valvola cardiaca protesica o protesi vascolare valvolata, altro
35.c1.00↔	Ricostruzione di tasche della valvola aortica, NAS	35.f1.11↔	Sostituzione della valvola aortica con alloinnesto (omoinnesto), tramite sternotomia completa
35.c1.09↔	Ricostruzione di tasche della valvola aortica, altro	35.f1.12↔	Sostituzione della valvola aortica con alloinnesto (omoinnesto), tramite toracotomia mini-invasiva (sternotomia parziale superiore, toracotomia laterale)
35.c1.11↔	Ricostruzione di tasche della valvola aortica tramite sternotomia completa	35.f1.21↔	Sostituzione della valvola aortica con xenoinnesto (bioprotesi), tramite sternotomia completa
35.c1.12↔	Ricostruzione di tasche della valvola aortica tramite toracotomia mini-invasiva (sternotomia parziale superiore, toracotomia laterale)	35.f1.22↔	Sostituzione della valvola aortica con xenoinnesto (bioprotesi), tramite toracotomia mini-invasiva (sternotomia parziale superiore, toracotomia laterale)
35.c2.00↔	Ricostruzione di cuspidi della valvola mitrale, NAS	35.f1.31↔	Sostituzione della valvola aortica con xenoinnesto, stentless, tramite sternotomia completa
35.c2.09↔	Ricostruzione di cuspidi della valvola mitrale, altro	35.f1.32↔	Sostituzione della valvola aortica con xenoinnesto, stentless, tramite toracotomia mini-invasiva (sternotomia parziale superiore, toracotomia laterale)
35.c2.11↔	Ricostruzione di cuspidi della valvola mitrale tramite sternotomia completa	35.f1.41↔	Sostituzione della valvola aortica con xenoinnesto autoespandente, senza sutura, tramite sternotomia completa
35.c2.12↔	Ricostruzione di cuspidi della valvola mitrale tramite toracotomia mini-invasiva (sternotomia parziale superiore, toracotomia laterale)	35.f1.42↔	Sostituzione della valvola aortica con xenoinnesto autoespandente, senza sutura, tramite toracotomia mini-invasiva (sternotomia parziale superiore, toracotomia laterale)
35.c3.00↔	Ricostruzione di tasche della valvola polmonare, NAS	35.f1.51↔	Sostituzione della valvola aortica con protesi meccanica, tramite sternotomia completa
35.c3.09↔	Ricostruzione di tasche della valvola polmonare, altro	35.f1.52↔	Sostituzione della valvola aortica con protesi meccanica, tramite toracotomia mini-invasiva (sternotomia parziale superiore, toracotomia laterale)
35.c3.11↔	Ricostruzione di tasche della valvola polmonare tramite sternotomia completa	35.f1.61↔	Sostituzione della valvola aortica con protesi vascolare valvolata, di tipo biologico, tramite sternotomia completa
35.c3.12↔	Ricostruzione di tasche della valvola polmonare tramite toracotomia mini-invasiva (sternotomia parziale superiore, toracotomia laterale)	35.f1.62↔	Sostituzione della valvola aortica con protesi vascolare valvolata, di tipo biologico, tramite toracotomia mini-invasiva (sternotomia parziale superiore, toracotomia laterale)
35.c4.00↔	Ricostruzione di cuspidi della valvola tricuspide, NAS	35.f1.71↔	Sostituzione della valvola aortica con protesi vascolare valvolata, di tipo meccanico, tramite sternotomia completa
35.c4.09↔	Ricostruzione di cuspidi della valvola tricuspide, altro	35.f1.72↔	Sostituzione della valvola aortica con protesi vascolare valvolata, di tipo meccanico, tramite toracotomia mini-invasiva (sternotomia parziale superiore, toracotomia laterale)
35.c4.11↔	Ricostruzione di cuspidi della valvola tricuspide tramite sternotomia completa	35.f2.00↔	Sostituzione della valvola mitrale con valvola cardiaca protesica, NAS
35.c4.12↔	Ricostruzione di cuspidi della valvola tricuspide tramite toracotomia mini-invasiva (sternotomia parziale superiore, toracotomia laterale)		
35.d1.00↔	Anuloplastica della valvola aortica, NAS		
35.d1.09↔	Anuloplastica della valvola aortica, altro		
35.d1.11↔	Anuloplastica della valvola aortica tramite sternotomia completa		
35.d1.12↔	Anuloplastica della valvola aortica tramite toracotomia mini-invasiva (sternotomia parziale superiore, toracotomia laterale)		
35.d1.13↔	Anuloplastica della valvola aortica, per via endovascolare		
35.d1.14↔	Anuloplastica della valvola aortica catetere-guidata, transapicale		
35.d2.00↔	Anuloplastica della valvola mitrale, NAS		
35.d2.09↔	Anuloplastica della valvola mitrale, altro		
35.d2.11↔	Anuloplastica della valvola mitrale tramite sternotomia completa		
35.d2.12↔	Anuloplastica della valvola mitrale tramite toracotomia mini-invasiva (sternotomia parziale superiore, toracotomia laterale)		
35.d2.14↔	Anuloplastica della valvola mitrale catetere-guidata, transapicale		
35.d3.00↔	Anuloplastica della valvola polmonare, NAS		
35.d3.09↔	Anuloplastica della valvola polmonare, altro		
35.d3.11↔	Anuloplastica della valvola polmonare tramite sternotomia completa		

35.f2.09↔	Sostituzione della valvola mitrale con valvola cardiaca protesica, altro	35.f4.24↔	Sostituzione della valvola tricuspide con xenoinnesto (bioprotesi), transapicale
35.f2.11↔	Sostituzione della valvola mitrale con alloinnesto (omoinnesto), tramite sternotomia completa	35.f4.31↔	Sostituzione della valvola tricuspide con xenoinnesto, stentless, tramite sternotomia completa
35.f2.12↔	Sostituzione della valvola mitrale con alloinnesto (omoinnesto), tramite toracotomia mini-invasiva (sternotomia parziale superiore, toracotomia laterale)	35.f4.32↔	Sostituzione della valvola tricuspide con xenoinnesto, stentless, tramite toracotomia mini-invasiva (sternotomia parziale superiore, toracotomia laterale)
35.f2.21↔	Sostituzione della valvola mitrale con xenoinnesto (bioprotesi), tramite sternotomia completa	35.f4.33↔	Sostituzione della valvola tricuspide con xenoinnesto, stentless, per via endovascolare
35.f2.22↔	Sostituzione della valvola mitrale con xenoinnesto (bioprotesi), tramite toracotomia mini-invasiva (sternotomia parziale superiore, toracotomia laterale)	35.f4.34↔	Sostituzione della valvola tricuspide con xenoinnesto, stentless, transapicale
35.f2.31↔	Sostituzione della valvola mitrale con xenoinnesto, stentless, tramite sternotomia completa	35.f4.51↔	Sostituzione della valvola tricuspide con protesi meccanica, tramite sternotomia completa
35.f2.32↔	Sostituzione della valvola mitrale con xenoinnesto, stentless, tramite toracotomia mini-invasiva (sternotomia parziale superiore, toracotomia laterale)	35.f4.52↔	Sostituzione della valvola tricuspide con protesi meccanica, tramite toracotomia mini-invasiva (sternotomia parziale superiore, toracotomia laterale)
35.f2.51↔	Sostituzione della valvola mitrale con protesi meccanica, tramite sternotomia completa	35.g0↔	Revisione di sostituzione di valvola cardiaca, NAS
35.f2.52↔	Sostituzione della valvola mitrale con protesi meccanica, tramite toracotomia mini-invasiva (sternotomia parziale superiore, toracotomia laterale)	35.g1.11↔	Revisione di sostituzione della valvola aortica, tramite sternotomia completa
35.f3.00↔	Sostituzione della valvola polmonare con valvola cardiaca protesica o protesi vascolare valvolata, NAS	35.g1.12↔	Revisione di sostituzione della valvola aortica, tramite toracotomia mini-invasiva (sternotomia parziale superiore, toracotomia laterale)
35.f3.09↔	Sostituzione della valvola polmonare con valvola cardiaca protesica o protesi vascolare valvolata, altro	35.g1.13↔	Revisione di sostituzione della valvola aortica, per via endovascolare
35.f3.11↔	Sostituzione della valvola polmonare con alloinnesto (omoinnesto), tramite sternotomia completa	35.g1.14↔	Revisione di sostituzione della valvola aortica, transapicale
35.f3.12↔	Sostituzione della valvola polmonare con alloinnesto (omoinnesto), tramite toracotomia mini-invasiva (sternotomia parziale superiore, toracotomia laterale)	35.g2.11↔	Revisione di sostituzione della valvola mitrale, tramite sternotomia completa
35.f3.21↔	Sostituzione della valvola polmonare con xenoinnesto (bioprotesi), tramite sternotomia completa	35.g2.12↔	Revisione di sostituzione della valvola mitrale, tramite toracotomia mini-invasiva (sternotomia parziale superiore, toracotomia laterale)
35.f3.22↔	Sostituzione della valvola polmonare con xenoinnesto (bioprotesi), tramite toracotomia mini-invasiva (sternotomia parziale superiore, toracotomia laterale)	35.g2.13↔	Revisione di sostituzione della valvola mitrale, per via endovascolare
35.f3.31↔	Sostituzione della valvola polmonare con xenoinnesto, stentless, tramite sternotomia completa	35.g2.14↔	Revisione di sostituzione della valvola mitrale, transapicale
35.f3.32↔	Sostituzione della valvola polmonare con xenoinnesto, stentless, tramite toracotomia mini-invasiva (sternotomia parziale superiore, toracotomia laterale)	35.g3.11↔	Revisione di sostituzione della valvola polmonare, tramite sternotomia completa
35.f3.51↔	Sostituzione della valvola polmonare con protesi meccanica, tramite sternotomia completa	35.g3.12↔	Revisione di sostituzione della valvola polmonare, tramite toracotomia mini-invasiva (sternotomia parziale superiore, toracotomia laterale)
35.f3.52↔	Sostituzione della valvola polmonare con protesi meccanica, tramite toracotomia mini-invasiva (sternotomia parziale superiore, toracotomia laterale)	35.g3.13↔	Revisione di sostituzione della valvola polmonare, per via endovascolare
35.f3.61↔	Sostituzione della valvola polmonare con protesi vascolare valvolata, di tipo biologico, tramite sternotomia completa	35.g3.14↔	Revisione di sostituzione della valvola polmonare, transapicale
35.f3.62↔	Sostituzione della valvola polmonare con protesi vascolare valvolata, di tipo biologico, tramite toracotomia mini-invasiva (sternotomia parziale superiore, toracotomia laterale)	35.g4.11↔	Revisione di sostituzione della valvola tricuspide, tramite sternotomia completa
35.f3.71↔	Sostituzione della valvola polmonare con protesi vascolare valvolata, di tipo meccanico, tramite sternotomia completa	35.g4.12↔	Revisione di sostituzione della valvola tricuspide, tramite toracotomia mini-invasiva (sternotomia parziale superiore, toracotomia laterale)
35.f3.72↔	Sostituzione della valvola polmonare con protesi vascolare valvolata, di tipo meccanico, tramite toracotomia mini-invasiva (sternotomia parziale superiore, toracotomia laterale)	35.g4.13↔	Revisione di sostituzione della valvola tricuspide, per via endovascolare
35.f4.00↔	Sostituzione della valvola tricuspide con valvola cardiaca protesica, NAS	35.g4.14↔	Revisione di sostituzione della valvola tricuspide, transapicale
35.f4.09↔	Sostituzione della valvola tricuspide con valvola cardiaca protesica, altro	35.g9↔	Revisione di sostituzione di valvola cardiaca, altro
35.f4.11↔	Sostituzione della valvola tricuspide con alloinnesto (omoinnesto), tramite sternotomia completa	35.h1.00↔	Rimozione nonché impianto di nuova valvola aortica protesica o protesi vascolare valvolata, NAS
35.f4.12↔	Sostituzione della valvola tricuspide con alloinnesto (omoinnesto), tramite toracotomia mini-invasiva (sternotomia parziale superiore, toracotomia laterale)	35.h1.09↔	Rimozione nonché impianto di nuova valvola aortica protesica o protesi vascolare valvolata, altro
35.f4.21↔	Sostituzione della valvola tricuspide con xenoinnesto (bioprotesi), tramite sternotomia completa	35.h1.11↔	Rimozione di valvola aortica protesica nonché impianto di alloinnesto (omoinnesto), tramite sternotomia completa
35.f4.22↔	Sostituzione della valvola tricuspide con xenoinnesto (bioprotesi), tramite toracotomia mini-invasiva (sternotomia parziale superiore, toracotomia laterale)	35.h1.12↔	Rimozione di valvola aortica protesica nonché impianto di alloinnesto (omoinnesto), tramite toracotomia mini-invasiva (sternotomia parziale superiore, toracotomia laterale)
35.f4.23↔	Sostituzione della valvola tricuspide con xenoinnesto (bioprotesi), per via endovascolare	35.h1.21↔	Rimozione di valvola aortica protesica nonché impianto di xenoinnesto (bioprotesi), tramite sternotomia completa
		35.h1.22↔	Rimozione di valvola aortica protesica nonché impianto di xenoinnesto (bioprotesi), tramite toracotomia mini-invasiva (sternotomia parziale superiore, toracotomia laterale)
		35.h1.31↔	Rimozione di valvola aortica protesica nonché impianto di xenoinnesto, stentless, tramite sternotomia completa
		35.h1.32↔	Rimozione di valvola aortica protesica nonché impianto di xenoinnesto, stentless, tramite toracotomia mini-invasiva (sternotomia parziale superiore, toracotomia laterale)
		35.h1.41↔	Rimozione di valvola aortica protesica nonché impianto di xenoinnesto autoespandente, senza sutura, tramite sternotomia completa

35.h1.42↔	Rimozione di valvola aortica protesica nonché impianto di xenoinnesto autoespandente, senza sutura, tramite toracotomia mini-invasiva (sternotomia parziale superiore, toracotomia laterale)	35.h3.21↔	Rimozione di valvola polmonare protesica nonché impianto di xenoinnesto (bioprotesi), tramite sternotomia completa
35.h1.51↔	Rimozione di valvola aortica protesica nonché impianto di protesi meccanica, tramite sternotomia completa	35.h3.22↔	Rimozione di valvola polmonare protesica nonché impianto di xenoinnesto (bioprotesi), tramite toracotomia mini-invasiva (sternotomia parziale superiore, toracotomia laterale)
35.h1.52↔	Rimozione di valvola aortica protesica nonché impianto di protesi meccanica, tramite toracotomia mini-invasiva (sternotomia parziale superiore, toracotomia laterale)	35.h3.31↔	Rimozione di valvola polmonare protesica nonché impianto di xenoinnesto, stentless, tramite sternotomia completa
35.h1.61↔	Rimozione di valvola aortica protesica nonché impianto di protesi vascolare valvolata, di tipo biologico, tramite sternotomia completa	35.h3.32↔	Rimozione di valvola polmonare protesica nonché impianto di xenoinnesto, stentless, tramite toracotomia mini-invasiva (sternotomia parziale superiore, toracotomia laterale)
35.h1.62↔	Rimozione di valvola aortica protesica nonché impianto di protesi vascolare valvolata, di tipo biologico, tramite toracotomia mini-invasiva (sternotomia parziale superiore, toracotomia laterale)	35.h3.51↔	Rimozione di valvola polmonare protesica nonché impianto di protesi meccanica, tramite sternotomia completa
35.h1.71↔	Rimozione di valvola aortica protesica nonché impianto di protesi vascolare valvolata, di tipo meccanico, tramite sternotomia completa	35.h3.52↔	Rimozione di valvola polmonare protesica nonché impianto di protesi meccanica, tramite toracotomia mini-invasiva (sternotomia parziale superiore, toracotomia laterale)
35.h1.72↔	Rimozione di valvola aortica protesica nonché impianto di protesi vascolare valvolata, di tipo meccanico, tramite toracotomia mini-invasiva (sternotomia parziale superiore, toracotomia laterale)	35.h3.61↔	Rimozione di valvola polmonare protesica nonché impianto di protesi vascolare valvolata, di tipo biologico, tramite sternotomia completa
35.h2.00↔	Rimozione nonché impianto di nuova valvola mitrale protesica, NAS	35.h3.62↔	Rimozione di valvola polmonare protesica nonché impianto di protesi vascolare valvolata, di tipo biologico, tramite toracotomia mini-invasiva (sternotomia parziale superiore, toracotomia laterale)
35.h2.09↔	Rimozione nonché impianto di nuova valvola mitrale protesica, altro	35.h3.71↔	Rimozione di valvola polmonare protesica nonché impianto di protesi vascolare valvolata, di tipo meccanico, tramite sternotomia completa
35.h2.11↔	Rimozione di valvola mitrale protesica nonché impianto di alloinnesto (omoinnesto), tramite sternotomia completa	35.h3.72↔	Rimozione di valvola polmonare protesica nonché impianto di protesi vascolare valvolata, di tipo meccanico, tramite toracotomia mini-invasiva (sternotomia parziale superiore, toracotomia laterale)
35.h2.12↔	Rimozione di valvola mitrale protesica nonché impianto di alloinnesto (omoinnesto), tramite toracotomia mini-invasiva (sternotomia parziale superiore, toracotomia laterale)	35.h4.00↔	Rimozione nonché impianto di nuova valvola tricuspide protesica, NAS
35.h2.21↔	Rimozione di valvola mitrale protesica nonché impianto di xenoinnesto (bioprotesi), tramite sternotomia completa	35.h4.09↔	Rimozione nonché impianto di nuova valvola tricuspide protesica, altro
35.h2.22↔	Rimozione di valvola mitrale protesica nonché impianto di xenoinnesto (bioprotesi), tramite toracotomia mini-invasiva (sternotomia parziale superiore, toracotomia laterale)	35.h4.11↔	Rimozione di valvola tricuspide protesica nonché impianto di alloinnesto (omoinnesto), tramite sternotomia completa
35.h2.23↔	Rimozione di valvola mitrale protesica nonché impianto di xenoinnesto (bioprotesi), per via endovascolare	35.h4.12↔	Rimozione di valvola tricuspide protesica nonché impianto di alloinnesto (omoinnesto), tramite toracotomia mini-invasiva (sternotomia parziale superiore, toracotomia laterale)
35.h2.24↔	Rimozione di valvola mitrale protesica nonché impianto di xenoinnesto (bioprotesi), transapicale	35.h4.21↔	Rimozione di valvola tricuspide protesica nonché impianto di xenoinnesto (bioprotesi), tramite sternotomia completa
35.h2.31↔	Rimozione di valvola mitrale protesica nonché impianto di xenoinnesto, stentless, tramite sternotomia completa	35.h4.22↔	Rimozione di valvola tricuspide protesica nonché impianto di xenoinnesto (bioprotesi), tramite toracotomia mini-invasiva (sternotomia parziale superiore, toracotomia laterale)
35.h2.32↔	Rimozione di valvola mitrale protesica nonché impianto di xenoinnesto, stentless, tramite toracotomia mini-invasiva (sternotomia parziale superiore, toracotomia laterale)	35.h4.23↔	Rimozione di valvola tricuspide protesica nonché impianto di xenoinnesto (bioprotesi), per via endovascolare
35.h2.33↔	Rimozione di valvola mitrale protesica nonché impianto di xenoinnesto, stentless, per via endovascolare	35.h4.31↔	Rimozione di valvola tricuspide protesica nonché impianto di xenoinnesto, stentless, tramite sternotomia completa
35.h2.34↔	Rimozione di valvola mitrale protesica nonché impianto di xenoinnesto, stentless, transapicale	35.h4.32↔	Rimozione di valvola tricuspide protesica nonché impianto di xenoinnesto, stentless, tramite toracotomia mini-invasiva (sternotomia parziale superiore, toracotomia laterale)
35.h2.51↔	Rimozione di valvola mitrale protesica nonché impianto di protesi meccanica, tramite sternotomia completa	35.h4.33↔	Rimozione di valvola tricuspide protesica nonché impianto di xenoinnesto, stentless, per via endovascolare
35.h2.52↔	Rimozione di valvola mitrale protesica nonché impianto di protesi meccanica, tramite toracotomia mini-invasiva (sternotomia parziale superiore, toracotomia laterale)	35.h4.51↔	Rimozione di valvola tricuspide protesica nonché impianto di protesi meccanica, tramite sternotomia completa
35.h3.00↔	Rimozione nonché impianto di nuova valvola polmonare protesica o protesi vascolare valvolata, NAS	35.h4.52↔	Rimozione di valvola tricuspide protesica nonché impianto di protesi meccanica, tramite toracotomia mini-invasiva (sternotomia parziale superiore, toracotomia laterale)
35.h3.09↔	Rimozione nonché impianto di nuova valvola polmonare protesica o protesi vascolare valvolata, altro	35.i1.11↔	Intervento di Brock
35.h3.11↔	Rimozione di valvola polmonare protesica nonché impianto di alloinnesto (omoinnesto), tramite sternotomia completa	35.i2.11↔	Intervento di Ross
35.h3.12↔	Rimozione di valvola polmonare protesica nonché impianto di alloinnesto (omoinnesto), tramite toracotomia mini-invasiva (sternotomia parziale superiore, toracotomia laterale)	35.i3.11↔	Intervento di Tirone David
		35.i3.12↔	Intervento di Yacoub

Procedura F03-4

38.15.30↔ Endarteriectomia dell'arteria polmonare

Procedura F03-5

37.8a.00↔	Impianto di pacemaker permanente, NAS	37.8a.31↔	Impianto di pacemaker con risincronizzazione (CRT-P)
37.8a.11↔	Impianto di pacemaker a camera singola	37.8a.41↔	Impianto di pacemaker senza sonda transvenoso
37.8a.21↔	Impianto di pacemaker a camera doppia, senza stimolazione antitachicardica	37.8a.99↔	Impianto di pacemaker permanente, altro
37.8a.22↔	Impianto di pacemaker a camera doppia, con stimolazione antitachicardica		

Procedura F03-6

37.7a.00↔	Impianto di elettrodo nel cuore, NAS	37.7a.23↔	Impianto di elettrodo nell'epicardio, per via toracoscopica
37.7a.11↔	Impianto di elettrodo transvenoso ventricolare	37.7a.31↔	Impianto di elettrodo di shock transvenoso
37.7a.12↔	Impianto di elettrodo transvenoso ventricolare con sensing atriale	37.7a.32↔	Impianto di elettrodo di shock sottocutaneo
37.7a.13↔	Impianto di elettrodo transvenoso atriale	37.7a.33↔	Impianto di elettrodo di shock sottocutaneo per impiego con sistema di defibrillazione sottocutaneo
37.7a.14↔	Impianto di elettrodo transvenoso nel ventricolo sinistro attraverso il seno coronarico	37.7a.51↔	Impianto di barosensore
37.7a.21↔	Impianto di elettrodo nell'epicardio, mediante toracotomia e sternotomia, chirurgico a cielo aperto	37.7a.99↔	Impianto di elettrodo nel cuore, altro
37.7a.22↔	Impianto di elettrodo nell'epicardio tramite accesso sottofofoideo, chirurgico a cielo aperto		

Procedura F03-7

37.7a.51↔	Impianto di barosensore
-----------	-------------------------

Procedura F03-8

37.99.80↔	Reintervento su cuore e pericardio
-----------	------------------------------------

Procedura F03-9

35.f1.09↔	Sostituzione della valvola aortica con valvola cardiaca protesica o protesi vascolare valvolata, altro	35.f2.09↔	Sostituzione della valvola mitrale con valvola cardiaca protesica, altro
35.f1.11↔	Sostituzione della valvola aortica con alloinnesto (omoinnesto), tramite sternotomia completa	35.f2.11↔	Sostituzione della valvola mitrale con alloinnesto (omoinnesto), tramite sternotomia completa
35.f1.12↔	Sostituzione della valvola aortica con alloinnesto (omoinnesto), tramite toracotomia mini-invasiva (sternotomia parziale superiore, toracotomia laterale)	35.f2.12↔	Sostituzione della valvola mitrale con alloinnesto (omoinnesto), tramite toracotomia mini-invasiva (sternotomia parziale superiore, toracotomia laterale)
35.f1.21↔	Sostituzione della valvola aortica con xenoinnesto (bioprotesi), tramite sternotomia completa	35.f2.21↔	Sostituzione della valvola mitrale con xenoinnesto (bioprotesi), tramite sternotomia completa
35.f1.22↔	Sostituzione della valvola aortica con xenoinnesto (bioprotesi), tramite toracotomia mini-invasiva (sternotomia parziale superiore, toracotomia laterale)	35.f2.22↔	Sostituzione della valvola mitrale con xenoinnesto (bioprotesi), tramite toracotomia mini-invasiva (sternotomia parziale superiore, toracotomia laterale)
35.f1.31↔	Sostituzione della valvola aortica con xenoinnesto, stentless, tramite sternotomia completa	35.f2.31↔	Sostituzione della valvola mitrale con xenoinnesto, stentless, tramite sternotomia completa
35.f1.32↔	Sostituzione della valvola aortica con xenoinnesto, stentless, tramite toracotomia mini-invasiva (sternotomia parziale superiore, toracotomia laterale)	35.f2.32↔	Sostituzione della valvola mitrale con xenoinnesto, stentless, tramite toracotomia mini-invasiva (sternotomia parziale superiore, toracotomia laterale)
35.f1.41↔	Sostituzione della valvola aortica con xenoinnesto autoespandente, senza sutura, tramite sternotomia completa	35.f2.51↔	Sostituzione della valvola mitrale con protesi meccanica, tramite sternotomia completa
35.f1.42↔	Sostituzione della valvola aortica con xenoinnesto autoespandente, senza sutura, tramite toracotomia mini-invasiva (sternotomia parziale superiore, toracotomia laterale)	35.f2.52↔	Sostituzione della valvola mitrale con protesi meccanica, tramite toracotomia mini-invasiva (sternotomia parziale superiore, toracotomia laterale)
35.f1.51↔	Sostituzione della valvola aortica con protesi meccanica, tramite sternotomia completa	35.f3.00↔	Sostituzione della valvola polmonare con valvola cardiaca protesica o protesi vascolare valvolata, NAS
35.f1.52↔	Sostituzione della valvola aortica con protesi meccanica, tramite toracotomia mini-invasiva (sternotomia parziale superiore, toracotomia laterale)	35.f3.09↔	Sostituzione della valvola polmonare con valvola cardiaca protesica o protesi vascolare valvolata, altro
35.f1.61↔	Sostituzione della valvola aortica con protesi vascolare valvolata, di tipo biologico, tramite sternotomia completa	35.f3.11↔	Sostituzione della valvola polmonare con alloinnesto (omoinnesto), tramite sternotomia completa
35.f1.62↔	Sostituzione della valvola aortica con protesi vascolare valvolata, di tipo biologico, tramite toracotomia mini-invasiva (sternotomia parziale superiore, toracotomia laterale)	35.f3.12↔	Sostituzione della valvola polmonare con alloinnesto (omoinnesto), tramite toracotomia mini-invasiva (sternotomia parziale superiore, toracotomia laterale)
35.f1.71↔	Sostituzione della valvola aortica con protesi vascolare valvolata, di tipo meccanico, tramite sternotomia completa	35.f3.21↔	Sostituzione della valvola polmonare con xenoinnesto (bioprotesi), tramite sternotomia completa
35.f1.72↔	Sostituzione della valvola aortica con protesi vascolare valvolata, di tipo meccanico, tramite toracotomia mini-invasiva (sternotomia parziale superiore, toracotomia laterale)	35.f3.22↔	Sostituzione della valvola polmonare con xenoinnesto (bioprotesi), tramite toracotomia mini-invasiva (sternotomia parziale superiore, toracotomia laterale)
35.f2.00↔	Sostituzione della valvola mitrale con valvola cardiaca protesica, NAS	35.f3.31↔	Sostituzione della valvola polmonare con xenoinnesto, stentless, tramite sternotomia completa

35.f3.32↔	Sostituzione della valvola polmonare con xenoinnesto, stentless, tramite toracotomia mini-invasiva (sternotomia parziale superiore, toracotomia laterale)	35.h1.52↔	Rimozione di valvola aortica protesica nonché impianto di protesi meccanica, tramite toracotomia mini-invasiva (sternotomia parziale superiore, toracotomia laterale)
35.f3.61↔	Sostituzione della valvola polmonare con protesi vascolare valvolata, di tipo biologico, tramite sternotomia completa	35.h1.61↔	Rimozione di valvola aortica protesica nonché impianto di protesi vascolare valvolata, di tipo biologico, tramite sternotomia completa
35.f3.62↔	Sostituzione della valvola polmonare con protesi vascolare valvolata, di tipo biologico, tramite toracotomia mini-invasiva (sternotomia parziale superiore, toracotomia laterale)	35.h1.62↔	Rimozione di valvola aortica protesica nonché impianto di protesi vascolare valvolata, di tipo biologico, tramite toracotomia mini-invasiva (sternotomia parziale superiore, toracotomia laterale)
35.f3.71↔	Sostituzione della valvola polmonare con protesi vascolare valvolata, di tipo meccanico, tramite sternotomia completa	35.h1.71↔	Rimozione di valvola aortica protesica nonché impianto di protesi vascolare valvolata, di tipo meccanico, tramite sternotomia completa
35.f3.72↔	Sostituzione della valvola polmonare con protesi vascolare valvolata, di tipo meccanico, tramite toracotomia mini-invasiva (sternotomia parziale superiore, toracotomia laterale)	35.h1.72↔	Rimozione di valvola aortica protesica nonché impianto di protesi vascolare valvolata, di tipo meccanico, tramite toracotomia mini-invasiva (sternotomia parziale superiore, toracotomia laterale)
35.f4.00↔	Sostituzione della valvola tricuspide con valvola cardiaca protesica, NAS	35.h2.00↔	Rimozione nonché impianto di nuova valvola mitrale protesica, NAS
35.f4.09↔	Sostituzione della valvola tricuspide con valvola cardiaca protesica, altro	35.h2.09↔	Rimozione nonché impianto di nuova valvola mitrale protesica, altro
35.f4.11↔	Sostituzione della valvola tricuspide con alloinnesto (omoinnesto), tramite sternotomia completa	35.h2.11↔	Rimozione di valvola mitrale protesica nonché impianto di alloinnesto (omoinnesto), tramite sternotomia completa
35.f4.12↔	Sostituzione della valvola tricuspide con alloinnesto (omoinnesto), tramite toracotomia mini-invasiva (sternotomia parziale superiore, toracotomia laterale)	35.h2.12↔	Rimozione di valvola mitrale protesica nonché impianto di alloinnesto (omoinnesto), tramite toracotomia mini-invasiva (sternotomia parziale superiore, toracotomia laterale)
35.f4.21↔	Sostituzione della valvola tricuspide con xenoinnesto (bioprotesi), tramite sternotomia completa	35.h2.21↔	Rimozione di valvola mitrale protesica nonché impianto di xenoinnesto (bioprotesi), tramite sternotomia completa
35.f4.22↔	Sostituzione della valvola tricuspide con xenoinnesto (bioprotesi), tramite toracotomia mini-invasiva (sternotomia parziale superiore, toracotomia laterale)	35.h2.22↔	Rimozione di valvola mitrale protesica nonché impianto di xenoinnesto (bioprotesi), tramite toracotomia mini-invasiva (sternotomia parziale superiore, toracotomia laterale)
35.f4.23↔	Sostituzione della valvola tricuspide con xenoinnesto (bioprotesi), per via endovascolare	35.h2.23↔	Rimozione di valvola mitrale protesica nonché impianto di xenoinnesto (bioprotesi), per via endovascolare
35.f4.24↔	Sostituzione della valvola tricuspide con xenoinnesto (bioprotesi), transapicale	35.h2.24↔	Rimozione di valvola mitrale protesica nonché impianto di xenoinnesto (bioprotesi), transapicale
35.f4.31↔	Sostituzione della valvola tricuspide con xenoinnesto, stentless, tramite sternotomia completa	35.h2.31↔	Rimozione di valvola mitrale protesica nonché impianto di xenoinnesto, stentless, tramite sternotomia completa
35.f4.32↔	Sostituzione della valvola tricuspide con xenoinnesto, stentless, tramite toracotomia mini-invasiva (sternotomia parziale superiore, toracotomia laterale)	35.h2.32↔	Rimozione di valvola mitrale protesica nonché impianto di xenoinnesto, stentless, tramite toracotomia mini-invasiva (sternotomia parziale superiore, toracotomia laterale)
35.f4.33↔	Sostituzione della valvola tricuspide con xenoinnesto, stentless, per via endovascolare	35.h2.33↔	Rimozione di valvola mitrale protesica nonché impianto di xenoinnesto, stentless, per via endovascolare
35.f4.34↔	Sostituzione della valvola tricuspide con xenoinnesto, stentless, transapicale	35.h2.34↔	Rimozione di valvola mitrale protesica nonché impianto di xenoinnesto, stentless, transapicale
35.f4.51↔	Sostituzione della valvola tricuspide con protesi meccanica, tramite sternotomia completa	35.h2.51↔	Rimozione di valvola mitrale protesica nonché impianto di protesi meccanica, tramite sternotomia completa
35.f4.52↔	Sostituzione della valvola tricuspide con protesi meccanica, tramite toracotomia mini-invasiva (sternotomia parziale superiore, toracotomia laterale)	35.h2.52↔	Rimozione di valvola mitrale protesica nonché impianto di protesi meccanica, tramite toracotomia mini-invasiva (sternotomia parziale superiore, toracotomia laterale)
35.h1.09↔	Rimozione nonché impianto di nuova valvola aortica protesica o protesi vascolare valvolata, altro	35.h3.00↔	Rimozione nonché impianto di nuova valvola polmonare protesica o protesi vascolare valvolata, NAS
35.h1.11↔	Rimozione di valvola aortica protesica nonché impianto di alloinnesto (omoinnesto), tramite sternotomia completa	35.h3.09↔	Rimozione nonché impianto di nuova valvola polmonare protesica o protesi vascolare valvolata, altro
35.h1.12↔	Rimozione di valvola aortica protesica nonché impianto di alloinnesto (omoinnesto), tramite toracotomia mini-invasiva (sternotomia parziale superiore, toracotomia laterale)	35.h3.11↔	Rimozione di valvola polmonare protesica nonché impianto di alloinnesto (omoinnesto), tramite sternotomia completa
35.h1.21↔	Rimozione di valvola aortica protesica nonché impianto di xenoinnesto (bioprotesi), tramite sternotomia completa	35.h3.12↔	Rimozione di valvola polmonare protesica nonché impianto di alloinnesto (omoinnesto), tramite toracotomia mini-invasiva (sternotomia parziale superiore, toracotomia laterale)
35.h1.22↔	Rimozione di valvola aortica protesica nonché impianto di xenoinnesto (bioprotesi), tramite toracotomia mini-invasiva (sternotomia parziale superiore, toracotomia laterale)	35.h3.21↔	Rimozione di valvola polmonare protesica nonché impianto di xenoinnesto (bioprotesi), tramite sternotomia completa
35.h1.31↔	Rimozione di valvola aortica protesica nonché impianto di xenoinnesto, stentless, tramite sternotomia completa	35.h3.22↔	Rimozione di valvola polmonare protesica nonché impianto di xenoinnesto (bioprotesi), tramite toracotomia mini-invasiva (sternotomia parziale superiore, toracotomia laterale)
35.h1.32↔	Rimozione di valvola aortica protesica nonché impianto di xenoinnesto, stentless, tramite toracotomia mini-invasiva (sternotomia parziale superiore, toracotomia laterale)	35.h3.31↔	Rimozione di valvola polmonare protesica nonché impianto di xenoinnesto, stentless, tramite sternotomia completa
35.h1.41↔	Rimozione di valvola aortica protesica nonché impianto di xenoinnesto autoespandente, senza sutura, tramite sternotomia completa	35.h3.32↔	Rimozione di valvola polmonare protesica nonché impianto di xenoinnesto, stentless, tramite toracotomia mini-invasiva (sternotomia parziale superiore, toracotomia laterale)
35.h1.42↔	Rimozione di valvola aortica protesica nonché impianto di xenoinnesto autoespandente, senza sutura, tramite toracotomia mini-invasiva (sternotomia parziale superiore, toracotomia laterale)	35.h3.61↔	Rimozione di valvola polmonare protesica nonché impianto di protesi vascolare valvolata, di tipo biologico, tramite sternotomia completa
35.h1.51↔	Rimozione di valvola aortica protesica nonché impianto di protesi meccanica, tramite sternotomia completa		

35.h3.62↔	Rimozione di valvola polmonare protesica nonché impianto di protesi vascolare valvolata, di tipo biologico, tramite toracotomia mini-invasiva (sternotomia parziale superiore, toracotomia laterale)	35.h4.22↔	Rimozione di valvola tricuspidale protesica nonché impianto di xenoinnesto (bioprotesi), tramite toracotomia mini-invasiva (sternotomia parziale superiore, toracotomia laterale)
35.h3.71↔	Rimozione di valvola polmonare protesica nonché impianto di protesi vascolare valvolata, di tipo meccanico, tramite sternotomia completa	35.h4.23↔	Rimozione di valvola tricuspidale protesica nonché impianto di xenoinnesto (bioprotesi), per via endovascolare
35.h3.72↔	Rimozione di valvola polmonare protesica nonché impianto di protesi vascolare valvolata, di tipo meccanico, tramite toracotomia mini-invasiva (sternotomia parziale superiore, toracotomia laterale)	35.h4.31↔	Rimozione di valvola tricuspidale protesica nonché impianto di xenoinnesto, stentless, tramite sternotomia completa
35.h4.00↔	Rimozione nonché impianto di nuova valvola tricuspidale protesica, NAS	35.h4.32↔	Rimozione di valvola tricuspidale protesica nonché impianto di xenoinnesto, stentless, tramite toracotomia mini-invasiva (sternotomia parziale superiore, toracotomia laterale)
35.h4.09↔	Rimozione nonché impianto di nuova valvola tricuspidale protesica, altro	35.h4.33↔	Rimozione di valvola tricuspidale protesica nonché impianto di xenoinnesto, stentless, per via endovascolare
35.h4.11↔	Rimozione di valvola tricuspidale protesica nonché impianto di alloinnesto (omoinnesto), tramite sternotomia completa	35.h4.51↔	Rimozione di valvola tricuspidale protesica nonché impianto di protesi meccanica, tramite sternotomia completa
35.h4.12↔	Rimozione di valvola tricuspidale protesica nonché impianto di alloinnesto (omoinnesto), tramite toracotomia mini-invasiva (sternotomia parziale superiore, toracotomia laterale)	35.h4.52↔	Rimozione di valvola tricuspidale protesica nonché impianto di protesi meccanica, tramite toracotomia mini-invasiva (sternotomia parziale superiore, toracotomia laterale)
35.h4.21↔	Rimozione di valvola tricuspidale protesica nonché impianto di xenoinnesto (bioprotesi), tramite sternotomia completa	35.i2.11↔	Intervento di Ross

Procedura F03-10

35.35.00↔	Interventi sulle trabecole carnose del cuore, NAS	35.f1.62↔	Sostituzione della valvola aortica con protesi vascolare valvolata, di tipo biologico, tramite toracotomia mini-invasiva (sternotomia parziale superiore, toracotomia laterale)
35.35.09↔	Interventi sulle trabecole carnose del cuore, altro	35.f1.71↔	Sostituzione della valvola aortica con protesi vascolare valvolata, di tipo meccanico, tramite sternotomia completa
35.35.10↔	Resezione fibrosa o muscolare sottovalvolare aortica	35.f1.72↔	Sostituzione della valvola aortica con protesi vascolare valvolata, di tipo meccanico, tramite toracotomia mini-invasiva (sternotomia parziale superiore, toracotomia laterale)
35.93↔	Creazione di condotto fra il ventricolo sinistro e l'aorta	35.g0↔	Revisione di sostituzione di valvola cardiaca, NAS
35.95↔	Revisione di procedure correttive del cuore	35.g1.11↔	Revisione di sostituzione della valvola aortica, tramite sternotomia completa
35.a1.11↔	Valvulotomia della valvola aortica tramite sternotomia completa	35.g1.12↔	Revisione di sostituzione della valvola aortica, tramite toracotomia mini-invasiva (sternotomia parziale superiore, toracotomia laterale)
35.a1.12↔	Valvulotomia della valvola aortica tramite toracotomia mini-invasiva (sternotomia parziale superiore, toracotomia laterale)	35.g1.13↔	Revisione di sostituzione della valvola aortica, per via endovascolare
35.c1.11↔	Ricostruzione di tasche della valvola aortica tramite sternotomia completa	35.g1.14↔	Revisione di sostituzione della valvola aortica, transapicale
35.c1.12↔	Ricostruzione di tasche della valvola aortica tramite toracotomia mini-invasiva (sternotomia parziale superiore, toracotomia laterale)	35.g2.11↔	Revisione di sostituzione della valvola mitrale, tramite sternotomia completa
35.e1.11↔	Valvuloplastica della valvola aortica tramite sternotomia completa	35.g2.12↔	Revisione di sostituzione della valvola mitrale, tramite toracotomia mini-invasiva (sternotomia parziale superiore, toracotomia laterale)
35.e1.12↔	Valvuloplastica della valvola aortica tramite toracotomia mini-invasiva (sternotomia parziale superiore, toracotomia laterale)	35.g2.13↔	Revisione di sostituzione della valvola mitrale, per via endovascolare
35.f1.00↔	Sostituzione della valvola aortica con valvola cardiaca protesica o protesi vascolare valvolata, NAS	35.g2.14↔	Revisione di sostituzione della valvola mitrale, transapicale
35.f1.09↔	Sostituzione della valvola aortica con valvola cardiaca protesica o protesi vascolare valvolata, altro	35.g3.11↔	Revisione di sostituzione della valvola polmonare, tramite sternotomia completa
35.f1.11↔	Sostituzione della valvola aortica con alloinnesto (omoinnesto), tramite sternotomia completa	35.g3.12↔	Revisione di sostituzione della valvola polmonare, tramite toracotomia mini-invasiva (sternotomia parziale superiore, toracotomia laterale)
35.f1.12↔	Sostituzione della valvola aortica con alloinnesto (omoinnesto), tramite toracotomia mini-invasiva (sternotomia parziale superiore, toracotomia laterale)	35.g3.13↔	Revisione di sostituzione della valvola polmonare, per via endovascolare
35.f1.21↔	Sostituzione della valvola aortica con xenoinnesto (bioprotesi), tramite sternotomia completa	35.g3.14↔	Revisione di sostituzione della valvola polmonare, transapicale
35.f1.22↔	Sostituzione della valvola aortica con xenoinnesto (bioprotesi), tramite toracotomia mini-invasiva (sternotomia parziale superiore, toracotomia laterale)	35.g4.11↔	Revisione di sostituzione della valvola tricuspidale, tramite sternotomia completa
35.f1.31↔	Sostituzione della valvola aortica con xenoinnesto, stentless, tramite sternotomia completa	35.g4.12↔	Revisione di sostituzione della valvola tricuspidale, tramite toracotomia mini-invasiva (sternotomia parziale superiore, toracotomia laterale)
35.f1.32↔	Sostituzione della valvola aortica con xenoinnesto, stentless, tramite toracotomia mini-invasiva (sternotomia parziale superiore, toracotomia laterale)	35.g4.13↔	Revisione di sostituzione della valvola tricuspidale, per via endovascolare
35.f1.41↔	Sostituzione della valvola aortica con xenoinnesto autoespandente, senza sutura, tramite sternotomia completa	35.g4.14↔	Revisione di sostituzione della valvola tricuspidale, transapicale
35.f1.42↔	Sostituzione della valvola aortica con xenoinnesto autoespandente, senza sutura, tramite toracotomia mini-invasiva (sternotomia parziale superiore, toracotomia laterale)	35.g9↔	Revisione di sostituzione di valvola cardiaca, altro
35.f1.51↔	Sostituzione della valvola aortica con protesi meccanica, tramite sternotomia completa	35.h1.00↔	Rimozione nonché impianto di nuova valvola aortica protesica o protesi vascolare valvolata, NAS
35.f1.52↔	Sostituzione della valvola aortica con protesi meccanica, tramite toracotomia mini-invasiva (sternotomia parziale superiore, toracotomia laterale)	35.h1.09↔	Rimozione nonché impianto di nuova valvola aortica protesica o protesi vascolare valvolata, altro
35.f1.61↔	Sostituzione della valvola aortica con protesi vascolare valvolata, di tipo biologico, tramite sternotomia completa	35.h1.11↔	Rimozione di valvola aortica protesica nonché impianto di alloinnesto (omoinnesto), tramite sternotomia completa

35.h1.12↔	Rimozione di valvola aortica protesica nonché impianto di alloinnesto (omoinnesto), tramite toracotomia mini-invasiva (sternotomia parziale superiore, toracotomia laterale)	35.h1.52↔	Rimozione di valvola aortica protesica nonché impianto di protesi meccanica, tramite toracotomia mini-invasiva (sternotomia parziale superiore, toracotomia laterale)
35.h1.21↔	Rimozione di valvola aortica protesica nonché impianto di xenoinnesto (bioprotesi), tramite sternotomia completa	35.h1.61↔	Rimozione di valvola aortica protesica nonché impianto di protesi vascolare valvolata, di tipo biologico, tramite sternotomia completa
35.h1.22↔	Rimozione di valvola aortica protesica nonché impianto di xenoinnesto (bioprotesi), tramite toracotomia mini-invasiva (sternotomia parziale superiore, toracotomia laterale)	35.h1.62↔	Rimozione di valvola aortica protesica nonché impianto di protesi vascolare valvolata, di tipo biologico, tramite toracotomia mini-invasiva (sternotomia parziale superiore, toracotomia laterale)
35.h1.31↔	Rimozione di valvola aortica protesica nonché impianto di xenoinnesto, stentless, tramite sternotomia completa	35.h1.71↔	Rimozione di valvola aortica protesica nonché impianto di protesi vascolare valvolata, di tipo meccanico, tramite sternotomia completa
35.h1.32↔	Rimozione di valvola aortica protesica nonché impianto di xenoinnesto, stentless, tramite toracotomia mini-invasiva (sternotomia parziale superiore, toracotomia laterale)	35.h1.72↔	Rimozione di valvola aortica protesica nonché impianto di protesi vascolare valvolata, di tipo meccanico, tramite toracotomia mini-invasiva (sternotomia parziale superiore, toracotomia laterale)
35.h1.41↔	Rimozione di valvola aortica protesica nonché impianto di xenoinnesto autoespandente, senza sutura, tramite sternotomia completa	35.i2.11↔	Intervento di Ross
35.h1.42↔	Rimozione di valvola aortica protesica nonché impianto di xenoinnesto autoespandente, senza sutura, tramite toracotomia mini-invasiva (sternotomia parziale superiore, toracotomia laterale)	35.i3.11↔	Intervento di Tirone David
35.h1.51↔	Rimozione di valvola aortica protesica nonché impianto di protesi meccanica, tramite sternotomia completa	35.i3.12↔	Intervento di Yacoub

Procedura F03-11

35.a2.11↔	Valvulotomia della valvola mitrale tramite sternotomia completa	35.f2.11↔	Sostituzione della valvola mitrale con alloinnesto (omoinnesto), tramite sternotomia completa
35.a2.12↔	Valvulotomia della valvola mitrale tramite toracotomia mini-invasiva (sternotomia parziale superiore, toracotomia laterale)	35.f2.12↔	Sostituzione della valvola mitrale con alloinnesto (omoinnesto), tramite toracotomia mini-invasiva (sternotomia parziale superiore, toracotomia laterale)
35.c2.11↔	Ricostruzione di cuspidi della valvola mitrale tramite sternotomia completa	35.f2.21↔	Sostituzione della valvola mitrale con xenoinnesto (bioprotesi), tramite sternotomia completa
35.c2.12↔	Ricostruzione di cuspidi della valvola mitrale tramite toracotomia mini-invasiva (sternotomia parziale superiore, toracotomia laterale)	35.f2.22↔	Sostituzione della valvola mitrale con xenoinnesto (bioprotesi), tramite toracotomia mini-invasiva (sternotomia parziale superiore, toracotomia laterale)
35.d1.00↔	Anuloplastica della valvola aortica, NAS	35.f2.31↔	Sostituzione della valvola mitrale con xenoinnesto, stentless, tramite sternotomia completa
35.d1.09↔	Anuloplastica della valvola aortica, altro	35.f2.32↔	Sostituzione della valvola mitrale con xenoinnesto, stentless, tramite toracotomia mini-invasiva (sternotomia parziale superiore, toracotomia laterale)
35.d1.11↔	Anuloplastica della valvola aortica tramite sternotomia completa	35.f2.51↔	Sostituzione della valvola mitrale con protesi meccanica, tramite sternotomia completa
35.d1.12↔	Anuloplastica della valvola aortica tramite toracotomia mini-invasiva (sternotomia parziale superiore, toracotomia laterale)	35.f2.52↔	Sostituzione della valvola mitrale con protesi meccanica, tramite toracotomia mini-invasiva (sternotomia parziale superiore, toracotomia laterale)
35.d1.13↔	Anuloplastica della valvola aortica, per via endovascolare	35.h2.00↔	Rimozione nonché impianto di nuova valvola mitrale protesica, NAS
35.d1.14↔	Anuloplastica della valvola aortica catetere-guidata, transapicale	35.h2.09↔	Rimozione nonché impianto di nuova valvola mitrale protesica, altro
35.d2.00↔	Anuloplastica della valvola mitrale, NAS	35.h2.11↔	Rimozione di valvola mitrale protesica nonché impianto di alloinnesto (omoinnesto), tramite sternotomia completa
35.d2.09↔	Anuloplastica della valvola mitrale, altro	35.h2.12↔	Rimozione di valvola mitrale protesica nonché impianto di alloinnesto (omoinnesto), tramite toracotomia mini-invasiva (sternotomia parziale superiore, toracotomia laterale)
35.d2.11↔	Anuloplastica della valvola mitrale tramite sternotomia completa	35.h2.21↔	Rimozione di valvola mitrale protesica nonché impianto di xenoinnesto (bioprotesi), tramite sternotomia completa
35.d2.12↔	Anuloplastica della valvola mitrale tramite toracotomia mini-invasiva (sternotomia parziale superiore, toracotomia laterale)	35.h2.22↔	Rimozione di valvola mitrale protesica nonché impianto di xenoinnesto (bioprotesi), tramite toracotomia mini-invasiva (sternotomia parziale superiore, toracotomia laterale)
35.d2.14↔	Anuloplastica della valvola mitrale catetere-guidata, transapicale	35.h2.23↔	Rimozione di valvola mitrale protesica nonché impianto di xenoinnesto (bioprotesi), per via endovascolare
35.d3.00↔	Anuloplastica della valvola polmonare, NAS	35.h2.24↔	Rimozione di valvola mitrale protesica nonché impianto di xenoinnesto (bioprotesi), transapicale
35.d3.09↔	Anuloplastica della valvola polmonare, altro	35.h2.31↔	Rimozione di valvola mitrale protesica nonché impianto di xenoinnesto, stentless, tramite sternotomia completa
35.d3.11↔	Anuloplastica della valvola polmonare tramite sternotomia completa	35.h2.32↔	Rimozione di valvola mitrale protesica nonché impianto di xenoinnesto, stentless, tramite toracotomia mini-invasiva (sternotomia parziale superiore, toracotomia laterale)
35.d3.12↔	Anuloplastica della valvola polmonare tramite toracotomia mini-invasiva (sternotomia parziale superiore, toracotomia laterale)	35.h2.33↔	Rimozione di valvola mitrale protesica nonché impianto di xenoinnesto, stentless, per via endovascolare
35.d3.13↔	Anuloplastica della valvola polmonare, per via endovascolare		
35.d3.14↔	Anuloplastica della valvola polmonare catetere-guidata, transapicale		
35.d4.00↔	Anuloplastica della valvola tricuspide		
35.d4.09↔	Anuloplastica della valvola tricuspide		
35.d4.11↔	Anuloplastica della valvola tricuspide tramite sternotomia completa		
35.d4.12↔	Anuloplastica della valvola tricuspide tramite toracotomia mini-invasiva (sternotomia parziale superiore, toracotomia laterale)		
35.d4.13↔	Anuloplastica della valvola tricuspide, per via endovascolare		
35.d4.14↔	Anuloplastica della valvola tricuspide catetere-guidata, transapicale		
35.e2.11↔	Valvuloplastica della valvola mitrale tramite sternotomia completa		
35.e2.12↔	Valvuloplastica della valvola mitrale tramite toracotomia mini-invasiva (sternotomia parziale superiore, toracotomia laterale)		
35.f2.00↔	Sostituzione della valvola mitrale con valvola cardiaca protesica, NAS		
35.f2.09↔	Sostituzione della valvola mitrale con valvola cardiaca protesica, altro		

- 35.h2.34↔ Rimozione di valvola mitrale protesica nonché impianto di xenoinnesto, stentless, transapicale
- 35.h2.51↔ Rimozione di valvola mitrale protesica nonché impianto di protesi meccanica, tramite sternotomia completa
- 35.h2.52↔ Rimozione di valvola mitrale protesica nonché impianto di protesi meccanica, tramite toracotomia mini-invasiva (sternotomia parziale superiore, toracotomia laterale)

Procedura F03-12

- 35.a4.11↔ Valvulotomia della valvola tricuspide tramite sternotomia completa
- 35.a4.12↔ Valvulotomia della valvola tricuspide tramite toracotomia mini-invasiva (sternotomia parziale superiore, toracotomia laterale)
- 35.c4.11↔ Ricostruzione di cuspidi della valvola tricuspide tramite sternotomia completa
- 35.c4.12↔ Ricostruzione di cuspidi della valvola tricuspide tramite toracotomia mini-invasiva (sternotomia parziale superiore, toracotomia laterale)
- 35.e4.11↔ Valvuloplastica della valvola tricuspide tramite sternotomia completa
- 35.e4.12↔ Valvuloplastica della valvola tricuspide tramite toracotomia mini-invasiva (sternotomia parziale superiore, toracotomia laterale)
- 35.f4.00↔ Sostituzione della valvola tricuspide con valvola cardiaca protesica, NAS
- 35.f4.09↔ Sostituzione della valvola tricuspide con valvola cardiaca protesica, altro
- 35.f4.11↔ Sostituzione della valvola tricuspide con alloinnesto (omoinnesto), tramite sternotomia completa
- 35.f4.12↔ Sostituzione della valvola tricuspide con alloinnesto (omoinnesto), tramite toracotomia mini-invasiva (sternotomia parziale superiore, toracotomia laterale)
- 35.f4.21↔ Sostituzione della valvola tricuspide con xenoinnesto (bioprotesi), tramite sternotomia completa
- 35.f4.22↔ Sostituzione della valvola tricuspide con xenoinnesto (bioprotesi), tramite toracotomia mini-invasiva (sternotomia parziale superiore, toracotomia laterale)
- 35.f4.23↔ Sostituzione della valvola tricuspide con xenoinnesto (bioprotesi), per via endovascolare
- 35.f4.24↔ Sostituzione della valvola tricuspide con xenoinnesto (bioprotesi), transapicale
- 35.f4.31↔ Sostituzione della valvola tricuspide con xenoinnesto, stentless, tramite sternotomia completa
- 35.f4.32↔ Sostituzione della valvola tricuspide con xenoinnesto, stentless, tramite toracotomia mini-invasiva (sternotomia parziale superiore, toracotomia laterale)
- 35.f4.33↔ Sostituzione della valvola tricuspide con xenoinnesto, stentless, per via endovascolare
- 35.f4.34↔ Sostituzione della valvola tricuspide con xenoinnesto, stentless, transapicale
- 35.f4.51↔ Sostituzione della valvola tricuspide con protesi meccanica, tramite sternotomia completa
- 35.f4.52↔ Sostituzione della valvola tricuspide con protesi meccanica, tramite toracotomia mini-invasiva (sternotomia parziale superiore, toracotomia laterale)
- 35.h4.00↔ Rimozione nonché impianto di nuova valvola tricuspide protesica, NAS
- 35.h4.09↔ Rimozione nonché impianto di nuova valvola tricuspide protesica, altro
- 35.h4.11↔ Rimozione di valvola tricuspide protesica nonché impianto di alloinnesto (omoinnesto), tramite sternotomia completa
- 35.h4.12↔ Rimozione di valvola tricuspide protesica nonché impianto di alloinnesto (omoinnesto), tramite toracotomia mini-invasiva (sternotomia parziale superiore, toracotomia laterale)
- 35.h4.21↔ Rimozione di valvola tricuspide protesica nonché impianto di xenoinnesto (bioprotesi), tramite sternotomia completa
- 35.h4.22↔ Rimozione di valvola tricuspide protesica nonché impianto di xenoinnesto (bioprotesi), tramite toracotomia mini-invasiva (sternotomia parziale superiore, toracotomia laterale)
- 35.h4.23↔ Rimozione di valvola tricuspide protesica nonché impianto di xenoinnesto (bioprotesi), per via endovascolare
- 35.h4.31↔ Rimozione di valvola tricuspide protesica nonché impianto di xenoinnesto, stentless, tramite sternotomia completa
- 35.h4.32↔ Rimozione di valvola tricuspide protesica nonché impianto di xenoinnesto, stentless, tramite toracotomia mini-invasiva (sternotomia parziale superiore, toracotomia laterale)
- 35.h4.33↔ Rimozione di valvola tricuspide protesica nonché impianto di xenoinnesto, stentless, per via endovascolare
- 35.h4.51↔ Rimozione di valvola tricuspide protesica nonché impianto di protesi meccanica, tramite sternotomia completa
- 35.h4.52↔ Rimozione di valvola tricuspide protesica nonché impianto di protesi meccanica, tramite toracotomia mini-invasiva (sternotomia parziale superiore, toracotomia laterale)

Procedura F03-13

- 35.34↔ Infundibulectomia
- 35.92↔ Creazione di condotto fra ventricolo destro e arteria polmonare
- 35.a3.11↔ Valvulotomia della valvola polmonare tramite sternotomia completa
- 35.a3.12↔ Valvulotomia della valvola polmonare tramite toracotomia mini-invasiva (sternotomia parziale superiore, toracotomia laterale)
- 35.c3.11↔ Ricostruzione di tasche della valvola polmonare tramite sternotomia completa
- 35.c3.12↔ Ricostruzione di tasche della valvola polmonare tramite toracotomia mini-invasiva (sternotomia parziale superiore, toracotomia laterale)
- 35.e3.11↔ Valvuloplastica della valvola polmonare tramite sternotomia completa
- 35.e3.12↔ Valvuloplastica della valvola polmonare tramite toracotomia mini-invasiva (sternotomia parziale superiore, toracotomia laterale)
- 35.f3.00↔ Sostituzione della valvola polmonare con valvola cardiaca protesica o protesi vascolare valvolata, NAS
- 35.f3.09↔ Sostituzione della valvola polmonare con valvola cardiaca protesica o protesi vascolare valvolata, altro
- 35.f3.11↔ Sostituzione della valvola polmonare con alloinnesto (omoinnesto), tramite sternotomia completa
- 35.f3.12↔ Sostituzione della valvola polmonare con alloinnesto (omoinnesto), tramite toracotomia mini-invasiva (sternotomia parziale superiore, toracotomia laterale)
- 35.f3.21↔ Sostituzione della valvola polmonare con xenoinnesto (bioprotesi), tramite sternotomia completa
- 35.f3.22↔ Sostituzione della valvola polmonare con xenoinnesto (bioprotesi), tramite toracotomia mini-invasiva (sternotomia parziale superiore, toracotomia laterale)
- 35.f3.31↔ Sostituzione della valvola polmonare con xenoinnesto, stentless, tramite sternotomia completa
- 35.f3.32↔ Sostituzione della valvola polmonare con xenoinnesto, stentless, tramite toracotomia mini-invasiva (sternotomia parziale superiore, toracotomia laterale)
- 35.f3.51↔ Sostituzione della valvola polmonare con protesi meccanica, tramite sternotomia completa
- 35.f3.52↔ Sostituzione della valvola polmonare con protesi meccanica, tramite toracotomia mini-invasiva (sternotomia parziale superiore, toracotomia laterale)
- 35.f3.61↔ Sostituzione della valvola polmonare con protesi vascolare valvolata, di tipo biologico, tramite sternotomia completa
- 35.f3.62↔ Sostituzione della valvola polmonare con protesi vascolare valvolata, di tipo biologico, tramite toracotomia mini-invasiva (sternotomia parziale superiore, toracotomia laterale)
- 35.f3.71↔ Sostituzione della valvola polmonare con protesi vascolare valvolata, di tipo meccanico, tramite sternotomia completa
- 35.f3.72↔ Sostituzione della valvola polmonare con protesi vascolare valvolata, di tipo meccanico, tramite toracotomia mini-invasiva (sternotomia parziale superiore, toracotomia laterale)

35.h3.00↔	Rimozione nonché impianto di nuova valvola polmonare protesica o protesi vascolare valvolata, NAS	35.h3.51↔	Rimozione di valvola polmonare protesica nonché impianto di protesi meccanica, tramite sternotomia completa
35.h3.09↔	Rimozione nonché impianto di nuova valvola polmonare protesica o protesi vascolare valvolata, altro	35.h3.52↔	Rimozione di valvola polmonare protesica nonché impianto di protesi meccanica, tramite toracotomia mini-invasiva (sternotomia parziale superiore, toracotomia laterale)
35.h3.11↔	Rimozione di valvola polmonare protesica nonché impianto di alloinnesto (omoinnesto), tramite sternotomia completa	35.h3.61↔	Rimozione di valvola polmonare protesica nonché impianto di protesi vascolare valvolata, di tipo biologico, tramite sternotomia completa
35.h3.12↔	Rimozione di valvola polmonare protesica nonché impianto di alloinnesto (omoinnesto), tramite toracotomia mini-invasiva (sternotomia parziale superiore, toracotomia laterale)	35.h3.62↔	Rimozione di valvola polmonare protesica nonché impianto di protesi vascolare valvolata, di tipo biologico, tramite toracotomia mini-invasiva (sternotomia parziale superiore, toracotomia laterale)
35.h3.21↔	Rimozione di valvola polmonare protesica nonché impianto di xenoinnesto (bioprotesi), tramite sternotomia completa	35.h3.71↔	Rimozione di valvola polmonare protesica nonché impianto di protesi vascolare valvolata, di tipo meccanico, tramite sternotomia completa
35.h3.22↔	Rimozione di valvola polmonare protesica nonché impianto di xenoinnesto (bioprotesi), tramite toracotomia mini-invasiva (sternotomia parziale superiore, toracotomia laterale)	35.h3.72↔	Rimozione di valvola polmonare protesica nonché impianto di protesi vascolare valvolata, di tipo meccanico, tramite toracotomia mini-invasiva (sternotomia parziale superiore, toracotomia laterale)
35.h3.31↔	Rimozione di valvola polmonare protesica nonché impianto di xenoinnesto, stentless, tramite sternotomia completa		
35.h3.32↔	Rimozione di valvola polmonare protesica nonché impianto di xenoinnesto, stentless, tramite toracotomia mini-invasiva (sternotomia parziale superiore, toracotomia laterale)		

Procedura F03-14

35.f2.09↔	Sostituzione della valvola mitrale con valvola cardiaca protesica, altro	35.h2.51↔	Rimozione di valvola mitrale protesica nonché impianto di protesi meccanica, tramite sternotomia completa
35.f2.51↔	Sostituzione della valvola mitrale con protesi meccanica, tramite sternotomia completa	35.h2.52↔	Rimozione di valvola mitrale protesica nonché impianto di protesi meccanica, tramite toracotomia mini-invasiva (sternotomia parziale superiore, toracotomia laterale)
35.f2.52↔	Sostituzione della valvola mitrale con protesi meccanica, tramite toracotomia mini-invasiva (sternotomia parziale superiore, toracotomia laterale)	35.h4.51↔	Rimozione di valvola tricuspide protesica nonché impianto di protesi meccanica, tramite sternotomia completa
35.f4.51↔	Sostituzione della valvola tricuspide con protesi meccanica, tramite sternotomia completa	35.h4.52↔	Rimozione di valvola tricuspide protesica nonché impianto di protesi meccanica, tramite toracotomia mini-invasiva (sternotomia parziale superiore, toracotomia laterale)
35.f4.52↔	Sostituzione della valvola tricuspide con protesi meccanica, tramite toracotomia mini-invasiva (sternotomia parziale superiore, toracotomia laterale)		

Procedura F03-15

35.43.00↔	Allargamento di difetto esistente del setto interventricolare, NAS	35.c1.12↔	Ricostruzione di tasche della valvola aortica tramite toracotomia mini-invasiva (sternotomia parziale superiore, toracotomia laterale)
35.43.10↔	Allargamento di difetto esistente del setto interventricolare, tecnica a cielo aperto	35.e1.11↔	Valvuloplastica della valvola aortica tramite sternotomia completa
35.43.99↔	Allargamento di difetto esistente del setto interventricolare, altro	35.e1.12↔	Valvuloplastica della valvola aortica tramite toracotomia mini-invasiva (sternotomia parziale superiore, toracotomia laterale)
35.50↔	Riparazione di difetto settale non specificato del cuore con protesi	35.i3.11↔	Intervento di Tirone David
35.51↔	Riparazione di difetto del setto atriale con protesi, tecnica aperta	35.i3.12↔	Intervento di Yacoub
35.53↔	Riparazione con protesi di difetto del setto interventricolare, per via aperta	36.99.00↔	Altri interventi sui vasi del cuore NAS
35.54↔	Riparazione di difetti dei cuscinetti endocardici con protesi	36.99.20↔	Interventi per anomalie congenite dei vasi cardiaci
35.60↔	Riparazione di difetto di setto non specificato del cuore con innesto tissutale	36.99.30↔	Ricostruzione dell'ostio coronarico
35.61↔	Riparazione di difetto del setto atriale con innesto tissutale	36.99.40↔	Simpatectomia coronarica
35.62↔	Riparazione di difetto del setto ventricolare con innesto tissutale	36.99.99↔	Altri interventi sui vasi cardiaci, altro
35.63↔	Riparazione di difetto dei cuscinetti endocardici con innesto tissutale	37.99.21↔	Correzione di ventricolo destro a doppia uscita, tipo Fallot
35.70↔	Altra e non specificata riparazione di difetto settale non specificato del cuore	37.99.22↔	Correzione di altro ventricolo destro a doppia uscita
35.71↔	Altra e non specificata riparazione di difetto del setto atriale	37.99.23↔	Intervento su cuore funzionalmente/morfologicamente monovernicolare
35.72.00↔	Riparazione di difetto del setto ventricolare, NAS	37.99.24↔	Correzione di cuore triatriato
35.72.10↔	Chiusura di difetto del setto ventricolare acquisito	37.99.25↔	Correzione di sindrome da atresia della valvola polmonare
35.72.99↔	Riparazione di difetto del setto ventricolare, altro	38.84.31↔	Legatura del dotto arterioso pervio
35.73↔	Altra e non specificata riparazione di difetto dei cuscinetti endocardici	38.85.00↔	Altra occlusione chirurgica di altri vasi toracici, NAS
35.81↔	Correzione totale di tetralogia di Fallot	38.85.10↔	Altra occlusione chirurgica di altre arterie toraciche, NAS
35.82↔	Correzione totale di completa anomalia della connessione venosa polmonare	38.85.11↔	Altra occlusione chirurgica dell'arteria succlavia
35.91↔	Trasposizione interatriale del ritorno venoso	38.85.12↔	Altra occlusione chirurgica dell'arteria polmonare
35.94↔	Creazione di condotto fra l'atrio e arteria polmonare	38.85.13↔	Altra occlusione chirurgica del tronco brachiocefalico
35.98.99↔	Altri interventi sui setti del cuore, altro	38.85.19↔	Altra occlusione chirurgica di altre arterie toraciche, altro
35.a1.11↔	Valvulotomia della valvola aortica tramite sternotomia completa	38.85.20↔	Altra occlusione chirurgica di vene toraciche, NAS
35.a1.12↔	Valvulotomia della valvola aortica tramite toracotomia mini-invasiva (sternotomia parziale superiore, toracotomia laterale)	38.85.21↔	Altra occlusione chirurgica della vena cava superiore
35.c1.11↔	Ricostruzione di tasche della valvola aortica tramite sternotomia completa	38.85.22↔	Altra occlusione chirurgica della vena polmonare
		38.85.23↔	Altra occlusione chirurgica della vena succlavia
		38.85.28↔	Altra occlusione chirurgica di altre vene toraciche profonde, NAS
		38.85.29↔	Altra occlusione chirurgica di vene toraciche, altro
		38.85.99↔	Altra occlusione chirurgica di altri vasi toracici, altro
		39.99.10↔	Aortopessia

39.99.20↔	Interventi per anomalie vascolari congenite, NAS	39.99.31↔	Intervento di occlusione mediante catetere del dotto arterioso di Botallo, con spirale (coil)
39.99.22↔	Interventi per anomalie congenite dell'arteria o vena polmonare o per arteria lusoria	39.99.32↔	Intervento di occlusione mediante catetere del dotto arterioso di Botallo, con Amplatzer duct occluder
39.99.23↔	Interventi per anomalie congenite della vena cava	39.99.38↔	Intervento di occlusione mediante catetere del dotto arterioso di Botallo, altro
39.99.24↔	Interventi per unifocalizzazione di vasi collaterali congeniti	39.99.39↔	Interventi per altre anomalie vascolari congenite
39.99.30↔	Intervento di occlusione mediante catetere del dotto arterioso di Botallo, NAS		

Procedura F03-16

39.61.13↔	Circolazione extracorporea (CEC) convenzionale in ipotermia marcata (da 20 a meno di 26°C)	39.61.24↔	Circolazione extracorporea minimizzata (Mini-CEC) in ipotermia marcata (da 20 a meno di 26°C)
39.61.14↔	Circolazione extracorporea (CEC) convenzionale in ipotermia profonda (meno di 20°C)	39.61.25↔	Circolazione extracorporea minimizzata (Mini-CEC) in ipotermia profonda (meno di 20°C)

Procedura F03-17

35.f1.41↔	Sostituzione della valvola aortica con xenoinnesto autoespandente, senza sutura, tramite sternotomia completa	35.h1.42↔	Rimozione di valvola aortica protesica nonché impianto di xenoinnesto autoespandente, senza sutura, tramite toracotomia mini-invasiva (sternotomia parziale superiore, toracotomia laterale)
35.f1.42↔	Sostituzione della valvola aortica con xenoinnesto autoespandente, senza sutura, tramite toracotomia mini-invasiva (sternotomia parziale superiore, toracotomia laterale)		
35.h1.41↔	Rimozione di valvola aortica protesica nonché impianto di xenoinnesto autoespandente, senza sutura, tramite sternotomia completa		

Procedura F03-18

34.03↔	Riapertura di toracotomia	36.11.22↔	Bypass semplice (aorto)coronarico, chirurgico a cielo aperto (toracotomia, minitoracotomia, sternotomia), con arteria autologa, arteria mammaria interna (arteria toracica interna)
35.95↔	Revisione di procedure correttive del cuore	36.11.23↔	Bypass semplice (aorto)coronarico, chirurgico a cielo aperto (toracotomia, minitoracotomia, sternotomia), con arteria autologa, innesto libero di arteria mammaria interna (IMA) (arteria toracica interna)
35.g0↔	Revisione di sostituzione di valvola cardiaca, NAS	36.11.24↔	Bypass semplice (aorto)coronarico, chirurgico a cielo aperto (toracotomia, minitoracotomia, sternotomia), con arteria autologa, arteria addominale
35.g1.11↔	Revisione di sostituzione della valvola aortica, tramite sternotomia completa	36.11.25↔	Bypass semplice (aorto)coronarico, chirurgico a cielo aperto (toracotomia, minitoracotomia, sternotomia), con arteria autologa, altra arteria
35.g1.12↔	Revisione di sostituzione della valvola aortica, tramite toracotomia mini-invasiva (sternotomia parziale superiore, toracotomia laterale)	36.11.26↔	Bypass semplice (aorto)coronarico, chirurgico a cielo aperto (toracotomia, minitoracotomia, sternotomia), con vena autologa, senza mesh esterno di supporto
35.g1.13↔	Revisione di sostituzione della valvola aortica, per via endovascolare	36.11.27↔	Bypass semplice (aorto)coronarico, chirurgico a cielo aperto (toracotomia, minitoracotomia, sternotomia), con vena autologa, con mesh esterno di supporto
35.g1.14↔	Revisione di sostituzione della valvola aortica, transapicale	36.11.28↔	Bypass semplice (aorto)coronarico, chirurgico a cielo aperto (toracotomia, minitoracotomia, sternotomia), con xenotrapianto
35.g2.11↔	Revisione di sostituzione della valvola mitrale, tramite sternotomia completa	36.11.2a↔	Bypass semplice (aorto)coronarico, chirurgico a cielo aperto (toracotomia, minitoracotomia, sternotomia), con protesi vascolare
35.g2.12↔	Revisione di sostituzione della valvola mitrale, tramite toracotomia mini-invasiva (sternotomia parziale superiore, toracotomia laterale)	36.11.31↔	Bypass semplice (aorto)coronarico, mini-invasivo, con arteria autologa, arteria radiale
35.g2.13↔	Revisione di sostituzione della valvola mitrale, per via endovascolare	36.11.32↔	Bypass semplice (aorto)coronarico, mini-invasivo, con arteria autologa, arteria mammaria interna (arteria toracica interna)
35.g2.14↔	Revisione di sostituzione della valvola mitrale, transapicale	36.11.33↔	Bypass semplice (aorto)coronarico, mini-invasivo, con arteria autologa, innesto libero di arteria mammaria interna (IMA) (arteria toracica interna)
35.g3.11↔	Revisione di sostituzione della valvola polmonare, tramite sternotomia completa	36.11.34↔	Bypass semplice (aorto)coronarico, mini-invasivo, con arteria autologa, arteria addominale
35.g3.12↔	Revisione di sostituzione della valvola polmonare, tramite toracotomia mini-invasiva (sternotomia parziale superiore, toracotomia laterale)	36.11.35↔	Bypass semplice (aorto)coronarico, mini-invasivo, con arteria autologa, altra arteria
35.g3.13↔	Revisione di sostituzione della valvola polmonare, per via endovascolare	36.11.36↔	Bypass semplice (aorto)coronarico, mini-invasivo, con vena autologa, senza mesh esterno di supporto
35.g3.14↔	Revisione di sostituzione della valvola polmonare, transapicale	36.11.37↔	Bypass semplice (aorto)coronarico, mini-invasivo, con vena autologa, con mesh esterno di supporto
35.g4.11↔	Revisione di sostituzione della valvola tricuspide, tramite sternotomia completa	36.11.38↔	Bypass semplice (aorto)coronarico, mini-invasivo, con xenotrapianto
35.g4.12↔	Revisione di sostituzione della valvola tricuspide, tramite toracotomia mini-invasiva (sternotomia parziale superiore, toracotomia laterale)	36.11.3a↔	Bypass semplice (aorto)coronarico, mini-invasivo, con protesi vascolare
35.g4.13↔	Revisione di sostituzione della valvola tricuspide, per via endovascolare	36.11.99↔	Bypass semplice (aorto)coronarico, secondo la tecnica e il materiale, altro
35.g4.14↔	Revisione di sostituzione della valvola tricuspide, transapicale		
35.g9↔	Revisione di sostituzione di valvola cardiaca, altro		
36.03↔	Angioplastica dell'arteria coronarica a torace aperto		
36.10↔	Bypass aortocoronarico per rivascularizzazione cardiaca, NAS		
36.11.00↔	Bypass semplice (aorto)coronarico, secondo la tecnica e il materiale, NAS		
36.11.21↔	Bypass semplice (aorto)coronarico, chirurgico a cielo aperto (toracotomia, minitoracotomia, sternotomia), con arteria autologa, arteria radiale		

36.12.00↔	Duplice bypass (aorto)coronarico, secondo la tecnica e il materiale, NAS	36.13.28↔	Triplice bypass (aorto)coronarico, chirurgico a cielo aperto (toracotomia, minitoracotomia, sternotomia), con xenotrapianto
36.12.21↔	Duplice bypass (aorto)coronarico, chirurgico a cielo aperto (toracotomia, minitoracotomia, sternotomia), con arteria autologa, arteria radiale	36.13.2a↔	Triplice bypass (aorto)coronarico, chirurgico a cielo aperto (toracotomia, minitoracotomia, sternotomia), con protesi vascolare
36.12.22↔	Duplice bypass (aorto)coronarico, chirurgico a cielo aperto (toracotomia, minitoracotomia, sternotomia), con arteria autologa, arteria mammaria interna (arteria toracica interna)	36.13.31↔	Triplice bypass (aorto)coronarico, mini-invasivo, con arteria autologa, arteria radiale
36.12.23↔	Duplice bypass (aorto)coronarico, chirurgico a cielo aperto (toracotomia, minitoracotomia, sternotomia), con arteria autologa, innesto libero di arteria mammaria interna (IMA) (arteria toracica interna)	36.13.32↔	Triplice bypass (aorto)coronarico, mini-invasivo, con arteria autologa, arteria mammaria interna (arteria toracica interna)
36.12.24↔	Duplice bypass (aorto)coronarico, chirurgico a cielo aperto (toracotomia, minitoracotomia, sternotomia), con arteria autologa, arteria addominale	36.13.33↔	Triplice bypass (aorto)coronarico, mini-invasivo, con arteria autologa, innesto libero di arteria mammaria interna (IMA) (arteria toracica interna)
36.12.25↔	Duplice bypass (aorto)coronarico, chirurgico a cielo aperto (toracotomia, minitoracotomia, sternotomia), con arteria autologa, altra arteria	36.13.34↔	Triplice bypass (aorto)coronarico, mini-invasivo, con arteria autologa, arteria addominale
36.12.26↔	Duplice bypass (aorto)coronarico, chirurgico a cielo aperto (toracotomia, minitoracotomia, sternotomia), con vena autologa, senza mesh esterno di supporto	36.13.35↔	Triplice bypass (aorto)coronarico, mini-invasivo, con arteria autologa, altra arteria
36.12.27↔	Duplice bypass (aorto)coronarico, chirurgico a cielo aperto (toracotomia, minitoracotomia, sternotomia), con vena autologa, con mesh esterno di supporto	36.13.36↔	Triplice bypass (aorto)coronarico, mini-invasivo, con vena autologa, senza mesh esterno di supporto
36.12.28↔	Duplice bypass (aorto)coronarico, chirurgico a cielo aperto (toracotomia, minitoracotomia, sternotomia), con xenotrapianto	36.13.37↔	Triplice bypass (aorto)coronarico, mini-invasivo, con vena autologa, con mesh esterno di supporto
36.12.2a↔	Duplice bypass (aorto)coronarico, chirurgico a cielo aperto (toracotomia, minitoracotomia, sternotomia), con protesi vascolare	36.13.38↔	Triplice bypass (aorto)coronarico, mini-invasivo, con xenotrapianto
36.12.31↔	Duplice bypass (aorto)coronarico, mini-invasivo, con arteria autologa, arteria radiale	36.13.3a↔	Triplice bypass (aorto)coronarico, mini-invasivo, con protesi vascolare
36.12.32↔	Duplice bypass (aorto)coronarico, mini-invasivo, con arteria autologa, arteria mammaria interna (arteria toracica interna)	36.13.99↔	Triplice bypass (aorto)coronarico, secondo la tecnica e il materiale, altro
36.12.33↔	Duplice bypass (aorto)coronarico, mini-invasivo, con arteria autologa, innesto libero di arteria mammaria interna (IMA) (arteria toracica interna)	36.18.00↔	Quadruplo bypass (aorto)coronarico, secondo la tecnica e il materiale, NAS
36.12.34↔	Duplice bypass (aorto)coronarico, mini-invasivo, con arteria autologa, arteria addominale	36.18.11↔	Quadruplo bypass (aorto)coronarico, chirurgico a cielo aperto (toracotomia, minitoracotomia, sternotomia), con arteria autologa, arteria radiale
36.12.35↔	Duplice bypass (aorto)coronarico, mini-invasivo, con arteria autologa, altra arteria	36.18.12↔	Quadruplo bypass (aorto)coronarico, chirurgico a cielo aperto (toracotomia, minitoracotomia, sternotomia), con arteria autologa, arteria mammaria interna (arteria toracica interna)
36.12.36↔	Duplice bypass (aorto)coronarico, mini-invasivo, con vena autologa, senza mesh esterno di supporto	36.18.13↔	Quadruplo bypass (aorto)coronarico, chirurgico a cielo aperto (toracotomia, minitoracotomia, sternotomia), con arteria autologa, innesto libero di arteria mammaria interna (IMA) (arteria toracica interna)
36.12.37↔	Duplice bypass (aorto)coronarico, mini-invasivo, con vena autologa, con mesh esterno di supporto	36.18.14↔	Quadruplo bypass (aorto)coronarico, chirurgico a cielo aperto (toracotomia, minitoracotomia, sternotomia), con arteria autologa, arteria addominale
36.12.38↔	Duplice bypass (aorto)coronarico, mini-invasivo, con xenotrapianto	36.18.15↔	Quadruplo bypass (aorto)coronarico, chirurgico a cielo aperto (toracotomia, minitoracotomia, sternotomia), con arteria autologa, altra arteria
36.12.3a↔	Duplice bypass (aorto)coronarico, mini-invasivo, con protesi vascolare	36.18.16↔	Quadruplo bypass (aorto)coronarico, chirurgico a cielo aperto (toracotomia, minitoracotomia, sternotomia), con vena autologa, senza mesh esterno di supporto
36.12.99↔	Duplice bypass (aorto)coronarico, secondo la tecnica e il materiale, altro	36.18.17↔	Quadruplo bypass (aorto)coronarico, chirurgico a cielo aperto (toracotomia, minitoracotomia, sternotomia), con vena autologa, con mesh esterno di supporto
36.13.00↔	Triplice bypass (aorto)coronarico, secondo la tecnica e il materiale, NAS	36.18.18↔	Quadruplo bypass (aorto)coronarico, chirurgico a cielo aperto (toracotomia, minitoracotomia, sternotomia), con xenotrapianto
36.13.21↔	Triplice bypass (aorto)coronarico, chirurgico a cielo aperto (toracotomia, minitoracotomia, sternotomia), con arteria autologa, arteria radiale	36.18.1a↔	Quadruplo bypass (aorto)coronarico, chirurgico a cielo aperto (toracotomia, minitoracotomia, sternotomia), con protesi vascolare
36.13.22↔	Triplice bypass (aorto)coronarico, chirurgico a cielo aperto (toracotomia, minitoracotomia, sternotomia), con arteria autologa, arteria mammaria interna (arteria toracica interna)	36.18.21↔	Quadruplo bypass (aorto)coronarico, mini-invasivo, con arteria autologa, arteria radiale
36.13.23↔	Triplice bypass (aorto)coronarico, chirurgico a cielo aperto (toracotomia, minitoracotomia, sternotomia), con arteria autologa, innesto libero di arteria mammaria interna (IMA) (arteria toracica interna)	36.18.22↔	Quadruplo bypass (aorto)coronarico, mini-invasivo, con arteria autologa, arteria mammaria interna (arteria toracica interna)
36.13.24↔	Triplice bypass (aorto)coronarico, chirurgico a cielo aperto (toracotomia, minitoracotomia, sternotomia), con arteria autologa, arteria addominale	36.18.23↔	Quadruplo bypass (aorto)coronarico, mini-invasivo, con arteria autologa, innesto libero di arteria mammaria interna (IMA) (arteria toracica interna)
36.13.25↔	Triplice bypass (aorto)coronarico, chirurgico a cielo aperto (toracotomia, minitoracotomia, sternotomia), con arteria autologa, altra arteria	36.18.24↔	Quadruplo bypass (aorto)coronarico, mini-invasivo, con arteria autologa, arteria addominale
36.13.26↔	Triplice bypass (aorto)coronarico, chirurgico a cielo aperto (toracotomia, minitoracotomia, sternotomia), con vena autologa, senza mesh esterno di supporto	36.18.25↔	Quadruplo bypass (aorto)coronarico, mini-invasivo, con arteria autologa, altra arteria
36.13.27↔	Triplice bypass (aorto)coronarico, chirurgico a cielo aperto (toracotomia, minitoracotomia, sternotomia), con vena autologa, con mesh esterno di supporto	36.18.26↔	Quadruplo bypass (aorto)coronarico, mini-invasivo, con vena autologa, senza mesh esterno di supporto
		36.18.27↔	Quadruplo bypass (aorto)coronarico, mini-invasivo, con vena autologa, con mesh esterno di supporto
		36.18.28↔	Quadruplo bypass (aorto)coronarico, mini-invasivo, con xenotrapianto

36.18.2a↔	Quadruplo bypass (aorto)coronarico, mini-invasivo, con protesi vascolare	36.1b.16↔	Sestuplo e ulteriore bypass (aorto)coronarico, chirurgico a cielo aperto (toracotomia, minitoracotomia, sternotomia), con vena autologa, senza mesh esterno di supporto
36.18.99↔	Quadruplo bypass (aorto)coronarico, secondo la tecnica e il materiale, altro	36.1b.17↔	Sestuplo e ulteriore bypass (aorto)coronarico, chirurgico a cielo aperto (toracotomia, minitoracotomia, sternotomia), con vena autologa, con mesh esterno di supporto
36.19↔	Bypass per rivascularizzazione cardiaca, altro	36.1b.18↔	Sestuplo e ulteriore bypass (aorto)coronarico, chirurgico a cielo aperto (toracotomia, minitoracotomia, sternotomia), con xenotrapianto
36.1a.00↔	Quintuplo bypass (aorto)coronarico, secondo la tecnica e il materiale, NAS	36.1b.1a↔	Sestuplo e ulteriore bypass (aorto)coronarico, chirurgico a cielo aperto (toracotomia, minitoracotomia, sternotomia), con protesi vascolare
36.1a.11↔	Quintuplo bypass (aorto)coronarico, chirurgico a cielo aperto (toracotomia, minitoracotomia, sternotomia), con arteria autologa, arteria radiale	36.1b.21↔	Sestuplo e ulteriore bypass (aorto)coronarico, mini-invasivo, con arteria autologa, arteria radiale
36.1a.12↔	Quintuplo bypass (aorto)coronarico, chirurgico a cielo aperto (toracotomia, minitoracotomia, sternotomia), con arteria autologa, arteria mammaria interna (arteria toracica interna)	36.1b.22↔	Sestuplo e ulteriore bypass (aorto)coronarico, mini-invasivo, con arteria autologa, arteria mammaria interna (arteria toracica interna)
36.1a.13↔	Quintuplo bypass (aorto)coronarico, chirurgico a cielo aperto (toracotomia, minitoracotomia, sternotomia), con arteria autologa, innesto libero di arteria mammaria interna (IMA) (arteria toracica interna)	36.1b.23↔	Sestuplo e ulteriore bypass (aorto)coronarico, mini-invasivo, con arteria autologa, innesto libero di arteria mammaria interna (IMA) (arteria toracica interna)
36.1a.14↔	Quintuplo bypass (aorto)coronarico, chirurgico a cielo aperto (toracotomia, minitoracotomia, sternotomia), con arteria autologa, arteria addominale	36.1b.24↔	Sestuplo e ulteriore bypass (aorto)coronarico, mini-invasivo, con arteria autologa, arteria addominale
36.1a.15↔	Quintuplo bypass (aorto)coronarico, chirurgico a cielo aperto (toracotomia, minitoracotomia, sternotomia), con arteria autologa, altra arteria	36.1b.25↔	Sestuplo e ulteriore bypass (aorto)coronarico, mini-invasivo, con arteria autologa, altra arteria
36.1a.16↔	Quintuplo bypass (aorto)coronarico, chirurgico a cielo aperto (toracotomia, minitoracotomia, sternotomia), con vena autologa, senza mesh esterno di supporto	36.1b.26↔	Sestuplo e ulteriore bypass (aorto)coronarico, mini-invasivo, con vena autologa, senza mesh esterno di supporto
36.1a.17↔	Quintuplo bypass (aorto)coronarico, chirurgico a cielo aperto (toracotomia, minitoracotomia, sternotomia), con vena autologa, con mesh esterno di supporto	36.1b.27↔	Sestuplo e ulteriore bypass (aorto)coronarico, mini-invasivo, con vena autologa, con mesh esterno di supporto
36.1a.18↔	Quintuplo bypass (aorto)coronarico, chirurgico a cielo aperto (toracotomia, minitoracotomia, sternotomia), con xenotrapianto	36.1b.28↔	Sestuplo e ulteriore bypass (aorto)coronarico, mini-invasivo, con xenotrapianto
36.1a.1a↔	Quintuplo bypass (aorto)coronarico, chirurgico a cielo aperto (toracotomia, minitoracotomia, sternotomia), con protesi vascolare	36.1b.2a↔	Sestuplo e ulteriore bypass (aorto)coronarico, mini-invasivo, con protesi vascolare
36.1a.21↔	Quintuplo bypass (aorto)coronarico, mini-invasivo, con arteria autologa, arteria radiale	36.1b.99↔	Sestuplo e ulteriore bypass (aorto)coronarico, secondo la tecnica e il materiale, altro
36.1a.22↔	Quintuplo bypass (aorto)coronarico, mini-invasivo, con arteria autologa, arteria mammaria interna (arteria toracica interna)	36.2↔	Rivascolarizzazione cardiaca mediante innesto arterioso
36.1a.23↔	Quintuplo bypass (aorto)coronarico, mini-invasivo, con arteria autologa, innesto libero di arteria mammaria interna (IMA) (arteria toracica interna)	36.31↔	Rivascolarizzazione transmiocardica a cuore aperto
36.1a.24↔	Quintuplo bypass (aorto)coronarico, mini-invasivo, con arteria autologa, arteria addominale	36.32↔	Altra rivascularizzazione transmiocardica
36.1a.25↔	Quintuplo bypass (aorto)coronarico, mini-invasivo, con arteria autologa, altra arteria	36.33↔	Rivascolarizzazione transmiocardica endoscopica
36.1a.26↔	Quintuplo bypass (aorto)coronarico, mini-invasivo, con vena autologa, senza mesh esterno di supporto	36.34↔	Rivascolarizzazione transmiocardica percutanea
36.1a.27↔	Quintuplo bypass (aorto)coronarico, mini-invasivo, con vena autologa, con mesh esterno di supporto	36.39.00↔	Altra rivascularizzazione cardiaca, NAS
36.1a.28↔	Quintuplo bypass (aorto)coronarico, mini-invasivo, con xenotrapianto	36.39.10↔	Rivascolarizzazione cardiaca mediante patch coronarico
36.1a.2a↔	Quintuplo bypass (aorto)coronarico, mini-invasivo, con protesi vascolare	36.39.11↔	Revisione di bypass coronarico
36.1a.99↔	Quintuplo bypass (aorto)coronarico, altro	36.39.12↔	Nuovo innesto di bypass coronarico
36.1b.00↔	Sestuplo e ulteriore bypass (aorto)coronarico, secondo la tecnica e il materiale, NAS	36.39.13↔	Trasposizione di arterie coronarie
36.1b.11↔	Sestuplo e ulteriore bypass (aorto)coronarico, chirurgico a cielo aperto (toracotomia, minitoracotomia, sternotomia), con arteria autologa, arteria radiale	36.39.99↔	Altra rivascularizzazione cardiaca, altro
36.1b.12↔	Sestuplo e ulteriore bypass (aorto)coronarico, chirurgico a cielo aperto (toracotomia, minitoracotomia, sternotomia), con arteria autologa, arteria mammaria interna (arteria toracica interna)	36.91↔	Riparazione di aneurisma di un vaso coronarico
36.1b.13↔	Sestuplo e ulteriore bypass (aorto)coronarico, chirurgico a cielo aperto (toracotomia, minitoracotomia, sternotomia), con arteria autologa, innesto libero di arteria mammaria interna (IMA) (arteria toracica interna)	36.99.00↔	Altri interventi sui vasi del cuore NAS
36.1b.14↔	Sestuplo e ulteriore bypass (aorto)coronarico, chirurgico a cielo aperto (toracotomia, minitoracotomia, sternotomia), con arteria autologa, arteria addominale	36.99.20↔	Interventi per anomalie congenite dei vasi cardiaci
36.1b.15↔	Sestuplo e ulteriore bypass (aorto)coronarico, chirurgico a cielo aperto (toracotomia, minitoracotomia, sternotomia), con arteria autologa, altra arteria	36.99.30↔	Ricostruzione dell'ostio coronarico
		36.99.40↔	Simpatectomia coronarica
		36.99.99↔	Altri interventi sui vasi cardiaci, altro
		37.21‡↔	Cateterismo cardiaco del cuore destro
		37.22‡↔	Cateterismo cardiaco del cuore sinistro
		37.23‡↔	Cateterismo cardiaco combinato del cuore destro e sinistro
		37.28‡↔	Ecocardiografia intracardiaca EIC
		37.33.00↔	Asportazione o distruzione di altra lesione o tessuto del cuore, a cielo aperto, NAS
		37.33.10↔	Asportazione o distruzione del sistema di conduzione del cuore, a cielo aperto, NAS
		37.33.11↔	Asportazione o distruzione del sistema di conduzione del cuore, a cielo aperto, misure ablative per tachiaritmia
		37.33.19↔	Asportazione o distruzione del sistema di conduzione del cuore, a cielo aperto, altro
		37.33.20↔	Asportazione di altra lesione o tessuto del cuore, a cielo aperto
		37.33.30↔	Distruzione di altra lesione o tessuto del cuore, a cielo aperto
		37.33.99↔	Asportazione o distruzione di altra lesione o tessuto del cuore, a cielo aperto, altro
		37.34.00‡↔	Asportazione o distruzione di altra lesione o tessuto del cuore, per altra via, NAS
		37.34.99‡↔	Asportazione o distruzione di altra lesione o tessuto del cuore, per altra via, altro
		37.90.20‡↔	Cateterismo transsettale del cuore sinistro, NAS

37.90.21†↔	Puntura trassettale mediante cateterismo	38.45.30↔	Resezione di vene toraciche con sostituzione, NAS
37.90.29†↔	Cateterismo trassettale del cuore sinistro, altro	38.45.31↔	Resezione della vena cava superiore con sostituzione
37.99.80↔	Reintervento su cuore e pericardio	38.45.38↔	Resezione di altre vene toraciche profonde con sostituzione
38.45.00↔	Resezione di vasi toracici con sostituzione, NAS	38.45.39↔	Resezione di vene toraciche con sostituzione, altro
38.45.10↔	Resezione dell'aorta toracica con sostituzione, NAS	38.45.99↔	Resezione di vasi toracici con sostituzione, altro
38.45.11↔	Resezione dell'aorta ascendente o dell'arco aortico con sostituzione	88.43†↔	Arteriografia delle arterie polmonari
38.45.12↔	Resezione dell'aorta toracica con sostituzione	88.50†↔	Angiocardiografia, NAS
38.45.13↔	Resezione dell'aorta toracoaddominale con sostituzione	88.52†↔	Angiocardiografia del cuore destro
38.45.14↔	Resezione dell'aorta toracica con sostituzione con protesi ibrida	88.53†↔	Angiocardiografia del cuore sinistro
38.45.19↔	Resezione dell'aorta toracica con sostituzione, altro	88.54†↔	Angiocardiografia combinata del cuore destro e sinistro
38.45.20↔	Resezione di altre arterie toraciche con sostituzione, NAS	88.55†↔	Arteriografia coronarica con catetere singolo
38.45.21↔	Resezione dell'arteria polmonare con sostituzione	88.56†↔	Arteriografia coronarica con catetere doppio
38.45.22↔	Resezione del tronco brachiocefalico con sostituzione	88.57†↔	Altra e non specificata arteriografia coronarica
38.45.29↔	Resezione di altre arterie toraciche con sostituzione		

Procedura F03-19

37.21†↔	Cateterismo cardiaco del cuore destro	37.34.99†↔	Asportazione o distruzione di altra lesione o tessuto del cuore, per altra via, altro
37.22†↔	Cateterismo cardiaco del cuore sinistro	37.90.20†↔	Cateterismo trassettale del cuore sinistro, NAS
37.23†↔	Cateterismo cardiaco combinato del cuore destro e sinistro	37.90.21†↔	Puntura trassettale mediante cateterismo
37.28†↔	Ecocardiografia intracardiaca EIC	37.90.29†↔	Cateterismo trassettale del cuore sinistro, altro
37.33.00↔	Asportazione o distruzione di altra lesione o tessuto del cuore, a cielo aperto, NAS	37.99.80↔	Reintervento su cuore e pericardio
37.33.10↔	Asportazione o distruzione del sistema di conduzione del cuore, a cielo aperto, NAS	88.43†↔	Arteriografia delle arterie polmonari
37.33.11↔	Asportazione o distruzione del sistema di conduzione del cuore, a cielo aperto, misure ablativo per tachiaritmia	88.50†↔	Angiocardiografia, NAS
37.33.19↔	Asportazione o distruzione del sistema di conduzione del cuore, a cielo aperto, altro	88.52†↔	Angiocardiografia del cuore destro
37.33.20↔	Asportazione di altra lesione o tessuto del cuore, a cielo aperto	88.53†↔	Angiocardiografia del cuore sinistro
37.33.30↔	Distruzione di altra lesione o tessuto del cuore, a cielo aperto	88.54†↔	Angiocardiografia combinata del cuore destro e sinistro
37.33.99↔	Asportazione o distruzione di altra lesione o tessuto del cuore, a cielo aperto, altro	88.55†↔	Arteriografia coronarica con catetere singolo
37.34.00†↔	Asportazione o distruzione di altra lesione o tessuto del cuore, per altra via, NAS	88.56†↔	Arteriografia coronarica con catetere doppio
		88.57†↔	Altra e non specificata arteriografia coronarica

Procedura F03-20

34.03↔	Riapertura di toracotomia	35.g4.13↔	Revisione di sostituzione della valvola tricuspidale, per via endovascolare
35.95↔	Revisione di procedure correttive del cuore	35.g4.14↔	Revisione di sostituzione della valvola tricuspidale, transapicale
35.g0↔	Revisione di sostituzione di valvola cardiaca, NAS	35.g9↔	Revisione di sostituzione di valvola cardiaca, altro
35.g1.11↔	Revisione di sostituzione della valvola aortica, tramite sternotomia completa	36.03↔	Angioplastica dell'arteria coronarica a torace aperto
35.g1.12↔	Revisione di sostituzione della valvola aortica, tramite toracotomia mini-invasiva (sternotomia parziale superiore, toracotomia laterale)	36.10↔	Bypass aortocoronarico per rivascularizzazione cardiaca, NAS
35.g1.13↔	Revisione di sostituzione della valvola aortica, per via endovascolare	36.11.00↔	Bypass semplice (aorto)coronarico, secondo la tecnica e il materiale, NAS
35.g1.14↔	Revisione di sostituzione della valvola aortica, transapicale	36.11.21↔	Bypass semplice (aorto)coronarico, chirurgico a cielo aperto (toracotomia, minitoracotomia, sternotomia), con arteria autologa, arteria radiale
35.g2.11↔	Revisione di sostituzione della valvola mitrale, tramite sternotomia completa	36.11.22↔	Bypass semplice (aorto)coronarico, chirurgico a cielo aperto (toracotomia, minitoracotomia, sternotomia), con arteria autologa, arteria mammaria interna (arteria toracica interna)
35.g2.12↔	Revisione di sostituzione della valvola mitrale, tramite toracotomia mini-invasiva (sternotomia parziale superiore, toracotomia laterale)	36.11.23↔	Bypass semplice (aorto)coronarico, chirurgico a cielo aperto (toracotomia, minitoracotomia, sternotomia), con arteria autologa, innesto libero di arteria mammaria interna (IMA) (arteria toracica interna)
35.g2.13↔	Revisione di sostituzione della valvola mitrale, per via endovascolare	36.11.24↔	Bypass semplice (aorto)coronarico, chirurgico a cielo aperto (toracotomia, minitoracotomia, sternotomia), con arteria autologa, arteria addominale
35.g2.14↔	Revisione di sostituzione della valvola mitrale, transapicale	36.11.25↔	Bypass semplice (aorto)coronarico, chirurgico a cielo aperto (toracotomia, minitoracotomia, sternotomia), con arteria autologa, altra arteria
35.g3.11↔	Revisione di sostituzione della valvola polmonare, tramite sternotomia completa	36.11.26↔	Bypass semplice (aorto)coronarico, chirurgico a cielo aperto (toracotomia, minitoracotomia, sternotomia), con vena autologa, senza mesh esterno di supporto
35.g3.12↔	Revisione di sostituzione della valvola polmonare, tramite toracotomia mini-invasiva (sternotomia parziale superiore, toracotomia laterale)	36.11.27↔	Bypass semplice (aorto)coronarico, chirurgico a cielo aperto (toracotomia, minitoracotomia, sternotomia), con vena autologa, con mesh esterno di supporto
35.g3.13↔	Revisione di sostituzione della valvola polmonare, per via endovascolare	36.11.28↔	Bypass semplice (aorto)coronarico, chirurgico a cielo aperto (toracotomia, minitoracotomia, sternotomia), con xenotrapianto
35.g3.14↔	Revisione di sostituzione della valvola polmonare, transapicale		
35.g4.11↔	Revisione di sostituzione della valvola tricuspidale, tramite sternotomia completa		
35.g4.12↔	Revisione di sostituzione della valvola tricuspidale, tramite toracotomia mini-invasiva (sternotomia parziale superiore, toracotomia laterale)		

36.11.2a↔	Bypass semplice (aorto)coronarico, chirurgico a cielo aperto (toracotomia, minitoracotomia, sternotomia), con protesi vascolare	36.12.99↔	Duplica bypass (aorto)coronarico, secondo la tecnica e il materiale, altro
36.11.31↔	Bypass semplice (aorto)coronarico, mini-invasivo, con arteria autologa, arteria radiale	36.13.00↔	Triplice bypass (aorto)coronarico, secondo la tecnica e il materiale, NAS
36.11.32↔	Bypass semplice (aorto)coronarico, mini-invasivo, con arteria autologa, arteria mammaria interna (arteria toracica interna)	36.13.21↔	Triplice bypass (aorto)coronarico, chirurgico a cielo aperto (toracotomia, minitoracotomia, sternotomia), con arteria autologa, arteria radiale
36.11.33↔	Bypass semplice (aorto)coronarico, mini-invasivo, con arteria autologa, innesto libero di arteria mammaria interna (IMA) (arteria toracica interna)	36.13.22↔	Triplice bypass (aorto)coronarico, chirurgico a cielo aperto (toracotomia, minitoracotomia, sternotomia), con arteria autologa, arteria mammaria interna (arteria toracica interna)
36.11.34↔	Bypass semplice (aorto)coronarico, mini-invasivo, con arteria autologa, arteria addominale	36.13.23↔	Triplice bypass (aorto)coronarico, chirurgico a cielo aperto (toracotomia, minitoracotomia, sternotomia), con arteria autologa, innesto libero di arteria mammaria interna (IMA) (arteria toracica interna)
36.11.35↔	Bypass semplice (aorto)coronarico, mini-invasivo, con arteria autologa, altra arteria	36.13.24↔	Triplice bypass (aorto)coronarico, chirurgico a cielo aperto (toracotomia, minitoracotomia, sternotomia), con arteria autologa, arteria addominale
36.11.36↔	Bypass semplice (aorto)coronarico, mini-invasivo, con vena autologa, senza mesh esterno di supporto	36.13.25↔	Triplice bypass (aorto)coronarico, chirurgico a cielo aperto (toracotomia, minitoracotomia, sternotomia), con arteria autologa, altra arteria
36.11.37↔	Bypass semplice (aorto)coronarico, mini-invasivo, con vena autologa, con mesh esterno di supporto	36.13.26↔	Triplice bypass (aorto)coronarico, chirurgico a cielo aperto (toracotomia, minitoracotomia, sternotomia), con vena autologa, senza mesh esterno di supporto
36.11.38↔	Bypass semplice (aorto)coronarico, mini-invasivo, con xenotrapianto	36.13.27↔	Triplice bypass (aorto)coronarico, chirurgico a cielo aperto (toracotomia, minitoracotomia, sternotomia), con vena autologa, con mesh esterno di supporto
36.11.3a↔	Bypass semplice (aorto)coronarico, mini-invasivo, con protesi vascolare	36.13.28↔	Triplice bypass (aorto)coronarico, chirurgico a cielo aperto (toracotomia, minitoracotomia, sternotomia), con xenotrapianto
36.11.99↔	Bypass semplice (aorto)coronarico, secondo la tecnica e il materiale, altro	36.13.2a↔	Triplice bypass (aorto)coronarico, chirurgico a cielo aperto (toracotomia, minitoracotomia, sternotomia), con protesi vascolare
36.12.00↔	Duplica bypass (aorto)coronarico, secondo la tecnica e il materiale, NAS	36.13.31↔	Triplice bypass (aorto)coronarico, mini-invasivo, con arteria autologa, arteria radiale
36.12.21↔	Duplica bypass (aorto)coronarico, chirurgico a cielo aperto (toracotomia, minitoracotomia, sternotomia), con arteria autologa, arteria radiale	36.13.32↔	Triplice bypass (aorto)coronarico, mini-invasivo, con arteria autologa, arteria mammaria interna (arteria toracica interna)
36.12.22↔	Duplica bypass (aorto)coronarico, chirurgico a cielo aperto (toracotomia, minitoracotomia, sternotomia), con arteria autologa, arteria mammaria interna (arteria toracica interna)	36.13.33↔	Triplice bypass (aorto)coronarico, mini-invasivo, con arteria autologa, innesto libero di arteria mammaria interna (IMA) (arteria toracica interna)
36.12.23↔	Duplica bypass (aorto)coronarico, chirurgico a cielo aperto (toracotomia, minitoracotomia, sternotomia), con arteria autologa, innesto libero di arteria mammaria interna (IMA) (arteria toracica interna)	36.13.34↔	Triplice bypass (aorto)coronarico, mini-invasivo, con arteria autologa, arteria addominale
36.12.24↔	Duplica bypass (aorto)coronarico, chirurgico a cielo aperto (toracotomia, minitoracotomia, sternotomia), con arteria autologa, arteria addominale	36.13.35↔	Triplice bypass (aorto)coronarico, mini-invasivo, con arteria autologa, altra arteria
36.12.25↔	Duplica bypass (aorto)coronarico, chirurgico a cielo aperto (toracotomia, minitoracotomia, sternotomia), con arteria autologa, altra arteria	36.13.36↔	Triplice bypass (aorto)coronarico, mini-invasivo, con vena autologa, senza mesh esterno di supporto
36.12.26↔	Duplica bypass (aorto)coronarico, chirurgico a cielo aperto (toracotomia, minitoracotomia, sternotomia), con vena autologa, senza mesh esterno di supporto	36.13.37↔	Triplice bypass (aorto)coronarico, mini-invasivo, con vena autologa, con mesh esterno di supporto
36.12.27↔	Duplica bypass (aorto)coronarico, chirurgico a cielo aperto (toracotomia, minitoracotomia, sternotomia), con vena autologa, con mesh esterno di supporto	36.13.38↔	Triplice bypass (aorto)coronarico, mini-invasivo, con xenotrapianto
36.12.28↔	Duplica bypass (aorto)coronarico, chirurgico a cielo aperto (toracotomia, minitoracotomia, sternotomia), con xenotrapianto	36.13.3a↔	Triplice bypass (aorto)coronarico, mini-invasivo, con protesi vascolare
36.12.2a↔	Duplica bypass (aorto)coronarico, chirurgico a cielo aperto (toracotomia, minitoracotomia, sternotomia), con protesi vascolare	36.13.99↔	Triplice bypass (aorto)coronarico, secondo la tecnica e il materiale, altro
36.12.31↔	Duplica bypass (aorto)coronarico, mini-invasivo, con arteria autologa, arteria radiale	36.18.00↔	Quadruplo bypass (aorto)coronarico, secondo la tecnica e il materiale, NAS
36.12.32↔	Duplica bypass (aorto)coronarico, mini-invasivo, con arteria autologa, arteria mammaria interna (arteria toracica interna)	36.18.11↔	Quadruplo bypass (aorto)coronarico, chirurgico a cielo aperto (toracotomia, minitoracotomia, sternotomia), con arteria autologa, arteria radiale
36.12.33↔	Duplica bypass (aorto)coronarico, mini-invasivo, con arteria autologa, innesto libero di arteria mammaria interna (IMA) (arteria toracica interna)	36.18.12↔	Quadruplo bypass (aorto)coronarico, chirurgico a cielo aperto (toracotomia, minitoracotomia, sternotomia), con arteria autologa, arteria mammaria interna (arteria toracica interna)
36.12.34↔	Duplica bypass (aorto)coronarico, mini-invasivo, con arteria autologa, arteria addominale	36.18.13↔	Quadruplo bypass (aorto)coronarico, chirurgico a cielo aperto (toracotomia, minitoracotomia, sternotomia), con arteria autologa, innesto libero di arteria mammaria interna (IMA) (arteria toracica interna)
36.12.35↔	Duplica bypass (aorto)coronarico, mini-invasivo, con arteria autologa, altra arteria	36.18.14↔	Quadruplo bypass (aorto)coronarico, chirurgico a cielo aperto (toracotomia, minitoracotomia, sternotomia), con arteria autologa, arteria addominale
36.12.36↔	Duplica bypass (aorto)coronarico, mini-invasivo, con vena autologa, senza mesh esterno di supporto	36.18.15↔	Quadruplo bypass (aorto)coronarico, chirurgico a cielo aperto (toracotomia, minitoracotomia, sternotomia), con arteria autologa, altra arteria
36.12.37↔	Duplica bypass (aorto)coronarico, mini-invasivo, con vena autologa, con mesh esterno di supporto	36.18.16↔	Quadruplo bypass (aorto)coronarico, chirurgico a cielo aperto (toracotomia, minitoracotomia, sternotomia), con vena autologa, senza mesh esterno di supporto
36.12.38↔	Duplica bypass (aorto)coronarico, mini-invasivo, con xenotrapianto		
36.12.3a↔	Duplica bypass (aorto)coronarico, mini-invasivo, con protesi vascolare		

36.18.17↔	Quadruplo bypass (aorto)coronarico, chirurgico a cielo aperto (toracotomia, minitoracotomia, sternotomia), con vena autologa, con mesh esterno di supporto	36.1a.27↔	Quintuplo bypass (aorto)coronarico, mini-invasivo, con vena autologa, con mesh esterno di supporto
36.18.18↔	Quadruplo bypass (aorto)coronarico, chirurgico a cielo aperto (toracotomia, minitoracotomia, sternotomia), con xenotrapianto	36.1a.28↔	Quintuplo bypass (aorto)coronarico, mini-invasivo, con xenotrapianto
36.18.1a↔	Quadruplo bypass (aorto)coronarico, chirurgico a cielo aperto (toracotomia, minitoracotomia, sternotomia), con protesi vascolare	36.1a.2a↔	Quintuplo bypass (aorto)coronarico, mini-invasivo, con protesi vascolare
36.18.21↔	Quadruplo bypass (aorto)coronarico, mini-invasivo, con arteria autologa, arteria radiale	36.1a.99↔	Quintuplo bypass (aorto)coronarico, altro
36.18.22↔	Quadruplo bypass (aorto)coronarico, mini-invasivo, con arteria autologa, arteria mammaria interna (arteria toracica interna)	36.1b.00↔	Sestuplo e ulteriore bypass (aorto)coronarico, secondo la tecnica e il materiale, NAS
36.18.23↔	Quadruplo bypass (aorto)coronarico, mini-invasivo, con arteria autologa, innesto libero di arteria mammaria interna (IMA) (arteria toracica interna)	36.1b.11↔	Sestuplo e ulteriore bypass (aorto)coronarico, chirurgico a cielo aperto (toracotomia, minitoracotomia, sternotomia), con arteria autologa, arteria radiale
36.18.24↔	Quadruplo bypass (aorto)coronarico, mini-invasivo, con arteria autologa, arteria addominale	36.1b.12↔	Sestuplo e ulteriore bypass (aorto)coronarico, chirurgico a cielo aperto (toracotomia, minitoracotomia, sternotomia), con arteria autologa, arteria mammaria interna (arteria toracica interna)
36.18.25↔	Quadruplo bypass (aorto)coronarico, mini-invasivo, con arteria autologa, altra arteria	36.1b.13↔	Sestuplo e ulteriore bypass (aorto)coronarico, chirurgico a cielo aperto (toracotomia, minitoracotomia, sternotomia), con arteria autologa, innesto libero di arteria mammaria interna (IMA) (arteria toracica interna)
36.18.26↔	Quadruplo bypass (aorto)coronarico, mini-invasivo, con vena autologa, senza mesh esterno di supporto	36.1b.14↔	Sestuplo e ulteriore bypass (aorto)coronarico, chirurgico a cielo aperto (toracotomia, minitoracotomia, sternotomia), con arteria autologa, arteria addominale
36.18.27↔	Quadruplo bypass (aorto)coronarico, mini-invasivo, con vena autologa, con mesh esterno di supporto	36.1b.15↔	Sestuplo e ulteriore bypass (aorto)coronarico, chirurgico a cielo aperto (toracotomia, minitoracotomia, sternotomia), con arteria autologa, altra arteria
36.18.28↔	Quadruplo bypass (aorto)coronarico, mini-invasivo, con xenotrapianto	36.1b.16↔	Sestuplo e ulteriore bypass (aorto)coronarico, chirurgico a cielo aperto (toracotomia, minitoracotomia, sternotomia), con vena autologa, senza mesh esterno di supporto
36.18.2a↔	Quadruplo bypass (aorto)coronarico, mini-invasivo, con protesi vascolare	36.1b.17↔	Sestuplo e ulteriore bypass (aorto)coronarico, chirurgico a cielo aperto (toracotomia, minitoracotomia, sternotomia), con vena autologa, con mesh esterno di supporto
36.18.99↔	Quadruplo bypass (aorto)coronarico, secondo la tecnica e il materiale, altro	36.1b.18↔	Sestuplo e ulteriore bypass (aorto)coronarico, chirurgico a cielo aperto (toracotomia, minitoracotomia, sternotomia), con xenotrapianto
36.19↔	Bypass per rivascularizzazione cardiaca, altro	36.1b.1a↔	Sestuplo e ulteriore bypass (aorto)coronarico, chirurgico a cielo aperto (toracotomia, minitoracotomia, sternotomia), con protesi vascolare
36.1a.00↔	Quintuplo bypass (aorto)coronarico, secondo la tecnica e il materiale, NAS	36.1b.21↔	Sestuplo e ulteriore bypass (aorto)coronarico, mini-invasivo, con arteria autologa, arteria radiale
36.1a.11↔	Quintuplo bypass (aorto)coronarico, chirurgico a cielo aperto (toracotomia, minitoracotomia, sternotomia), con arteria autologa, arteria radiale	36.1b.22↔	Sestuplo e ulteriore bypass (aorto)coronarico, mini-invasivo, con arteria autologa, arteria mammaria interna (arteria toracica interna)
36.1a.12↔	Quintuplo bypass (aorto)coronarico, chirurgico a cielo aperto (toracotomia, minitoracotomia, sternotomia), con arteria autologa, arteria mammaria interna (arteria toracica interna)	36.1b.23↔	Sestuplo e ulteriore bypass (aorto)coronarico, mini-invasivo, con arteria autologa, innesto libero di arteria mammaria interna (IMA) (arteria toracica interna)
36.1a.13↔	Quintuplo bypass (aorto)coronarico, chirurgico a cielo aperto (toracotomia, minitoracotomia, sternotomia), con arteria autologa, innesto libero di arteria mammaria interna (IMA) (arteria toracica interna)	36.1b.24↔	Sestuplo e ulteriore bypass (aorto)coronarico, mini-invasivo, con arteria autologa, arteria addominale
36.1a.14↔	Quintuplo bypass (aorto)coronarico, chirurgico a cielo aperto (toracotomia, minitoracotomia, sternotomia), con arteria autologa, arteria addominale	36.1b.25↔	Sestuplo e ulteriore bypass (aorto)coronarico, mini-invasivo, con arteria autologa, altra arteria
36.1a.15↔	Quintuplo bypass (aorto)coronarico, chirurgico a cielo aperto (toracotomia, minitoracotomia, sternotomia), con arteria autologa, altra arteria	36.1b.26↔	Sestuplo e ulteriore bypass (aorto)coronarico, mini-invasivo, con vena autologa, senza mesh esterno di supporto
36.1a.16↔	Quintuplo bypass (aorto)coronarico, chirurgico a cielo aperto (toracotomia, minitoracotomia, sternotomia), con vena autologa, senza mesh esterno di supporto	36.1b.27↔	Sestuplo e ulteriore bypass (aorto)coronarico, mini-invasivo, con vena autologa, con mesh esterno di supporto
36.1a.17↔	Quintuplo bypass (aorto)coronarico, chirurgico a cielo aperto (toracotomia, minitoracotomia, sternotomia), con vena autologa, con mesh esterno di supporto	36.1b.28↔	Sestuplo e ulteriore bypass (aorto)coronarico, mini-invasivo, con xenotrapianto
36.1a.18↔	Quintuplo bypass (aorto)coronarico, chirurgico a cielo aperto (toracotomia, minitoracotomia, sternotomia), con xenotrapianto	36.1b.2a↔	Sestuplo e ulteriore bypass (aorto)coronarico, mini-invasivo, con protesi vascolare
36.1a.1a↔	Quintuplo bypass (aorto)coronarico, chirurgico a cielo aperto (toracotomia, minitoracotomia, sternotomia), con protesi vascolare	36.1b.99↔	Sestuplo e ulteriore bypass (aorto)coronarico, secondo la tecnica e il materiale, altro
36.1a.21↔	Quintuplo bypass (aorto)coronarico, mini-invasivo, con arteria autologa, arteria radiale	36.2↔	Rivascolarizzazione cardiaca mediante innesto arterioso
36.1a.22↔	Quintuplo bypass (aorto)coronarico, mini-invasivo, con arteria autologa, arteria mammaria interna (arteria toracica interna)	36.31↔	Rivascolarizzazione transmiocardica a cuore aperto
36.1a.23↔	Quintuplo bypass (aorto)coronarico, mini-invasivo, con arteria autologa, innesto libero di arteria mammaria interna (IMA) (arteria toracica interna)	36.32↔	Altra rivascolarizzazione transmiocardica
36.1a.24↔	Quintuplo bypass (aorto)coronarico, mini-invasivo, con arteria autologa, arteria addominale	36.33↔	Rivascolarizzazione transmiocardica endoscopica
36.1a.25↔	Quintuplo bypass (aorto)coronarico, mini-invasivo, con arteria autologa, altra arteria	36.34↔	Rivascolarizzazione transmiocardica percutanea
36.1a.26↔	Quintuplo bypass (aorto)coronarico, mini-invasivo, con vena autologa, senza mesh esterno di supporto	36.39.00↔	Altra rivascolarizzazione cardiaca, NAS
		36.39.10↔	Rivascolarizzazione cardiaca mediante patch coronarico
		36.39.11↔	Revisione di bypass coronarico
		36.39.12↔	Nuovo innesto di bypass coronarico
		36.39.13↔	Trasposizione di arterie coronarie
		36.39.99↔	Altra rivascolarizzazione cardiaca, altro
		36.91↔	Riparazione di aneurisma di un vaso coronarico
		36.99.00↔	Altri interventi sui vasi del cuore NAS
		36.99.20↔	Interventi per anomalie congenite dei vasi cardiaci

36.99.30↔	Ricostruzione dell'ostio coronarico	38.45.20↔	Resezione di altre arterie toraciche con sostituzione, NAS
36.99.40↔	Simpatectomia coronarica	38.45.21↔	Resezione dell'arteria polmonare con sostituzione
36.99.99↔	Altri interventi sui vasi cardiaci, altro	38.45.22↔	Resezione del tronco brachiocefalico con sostituzione
38.45.00↔	Resezione di vasi toracici con sostituzione, NAS	38.45.29↔	Resezione di altre arterie toraciche con sostituzione
38.45.10↔	Resezione dell'aorta toracica con sostituzione, NAS	38.45.30↔	Resezione di vene toraciche con sostituzione, NAS
38.45.11↔	Resezione dell'aorta ascendente o dell'arco aortico con sostituzione	38.45.31↔	Resezione della vena cava superiore con sostituzione
38.45.12↔	Resezione dell'aorta toracica con sostituzione	38.45.38↔	Resezione di altre vene toraciche profonde con sostituzione
38.45.13↔	Resezione dell'aorta toracoaddominale con sostituzione	38.45.39↔	Resezione di vene toraciche con sostituzione, altro
38.45.14↔	Resezione dell'aorta toracica con sostituzione con protesi ibrida	38.45.99↔	Resezione di vasi toracici con sostituzione, altro
38.45.19↔	Resezione dell'aorta toracica con sostituzione, altro		

ADRG F04**Procedure impegnative in più tempi o terapia a pressione negativa complessa o trapianto di tessuti con anastomosi microvascolare per malattie e disturbi del sistema cardiovascolare**

Terapia a pressione negativa complessa o Certe procedure OR a quattro tempi e (Definizione dei DRG (F03A o Definizione dei DRG (F06A o Definizione dei DRG (F13A o Definizione dei DRG (F28A o Definizione dei DRG (F33A) o Procedura nella tabella F04-1

DRG F04Z**Procedure impegnative in più tempi o terapia a pressione negativa complessa o trapianto di tessuti con anastomosi microvascolare per malattie e disturbi del sistema cardiovascolare****Procedura F04-1**

16.98.11↔	Ricostruzione della parete orbitale con lembo microvascolare	29.4x.12↔	Intervento di plastica faringea, con innesto con anastomosi microvascolare, innesto intestinale o pull-up gastrico
18.71.14↔	Ricostruzione di padiglione auricolare, parziale con lembo microvascolare	30.3x.15↔	Laringectomia totale, ricostruzione con innesto libero con anastomosi microvascolare
18.71.24↔	Ricostruzione di padiglione auricolare, totale con lembo microvascolare	30.4x.15↔	Laringectomia radicale, con faringectomia, ricostruzione con innesto libero con anastomosi microvascolare
25.2x.14↔	Glossectomia parziale, approccio transorale, ricostruzione con innesto libero con anastomosi microvascolare	30.4x.25↔	Laringectomia radicale, con faringectomia e tiroidectomia, ricostruzione con innesto libero con anastomosi microvascolare
25.2x.24↔	Glossectomia parziale, approccio transmandibolare, ricostruzione con innesto libero con anastomosi microvascolare	76.31.20↔	Mandibolectomia parziale, Ricostruzione mediante innesto con anastomosi microvascolare
25.2x.34↔	Pelviglossectomia, approccio transorale, ricostruzione con innesto libero con anastomosi microvascolare	76.39.10↔	Ostectomia parziale di altre ossa della faccia, Ricostruzione mediante innesto con anastomosi microvascolare
25.2x.44↔	Pelviglossectomia, approccio transmandibolare, ricostruzione con innesto libero con anastomosi microvascolare	76.41.10↔	Mandibolectomia totale con ricostruzione contemporanea, Ricostruzione mediante innesto con anastomosi microvascolare
25.2x.54↔	Pelviglossomandibolectomia, ricostruzione con innesto libero con anastomosi microvascolare	76.43.10↔	Altra ricostruzione della mandibola mediante innesto con anastomosi microvascolare
25.3x.14↔	Glossectomia totale, approccio transorale, ricostruzione con innesto libero con anastomosi microvascolare	76.44.10↔	Ostectomia totale di altre ossa facciali, Ricostruzione mediante innesto con anastomosi microvascolare
25.3x.24↔	Glossectomia totale, approccio transmandibolare, ricostruzione con innesto libero con anastomosi microvascolare	76.46.10↔	Altra ricostruzione di altre ossa facciali, Ricostruzione mediante innesto con anastomosi microvascolare
25.3x.34↔	Pelviglossectomia totale, approccio transorale, ricostruzione con innesto libero con anastomosi microvascolare	83.43.12↔	Prelievo di altro lembo da muscolo o fascia con anastomosi microvascolare
25.3x.44↔	Pelviglossectomia totale, approccio transmandibolare, ricostruzione con innesto libero con anastomosi microvascolare	83.82.40↔	Innesto di altro lembo con anastomosi microvascolare da muscolo o fascia, Testa e collo
25.3x.54↔	Pelviglossomandibolectomia totale, ricostruzione con innesto libero con anastomosi microvascolare	83.82.41↔	Innesto di altro lembo con anastomosi microvascolare da muscolo o fascia, Spalla e ascella
25.4x.14↔	Glossectomia radicale, approccio transorale, ricostruzione con innesto libero con anastomosi microvascolare	83.82.42↔	Innesto di altro lembo con anastomosi microvascolare da muscolo o fascia, Braccio e gomito
25.4x.24↔	Glossectomia radicale, approccio transmandibolare, ricostruzione con innesto libero con anastomosi microvascolare	83.82.43↔	Innesto di altro lembo con anastomosi microvascolare da muscolo o fascia, Avambraccio
25.4x.34↔	Pelviglossectomia radicale, approccio transorale, ricostruzione con innesto libero con anastomosi microvascolare	83.82.44↔	Innesto di altro lembo con anastomosi microvascolare da muscolo o fascia, Parete toracica, addome e dorso
25.4x.44↔	Pelviglossectomia radicale, approccio transmandibolare, ricostruzione con innesto libero con anastomosi microvascolare	83.82.45↔	Innesto di altro lembo con anastomosi microvascolare da muscolo o fascia, Regione inguinale e genitale e natiche
25.4x.54↔	Pelviglossomandibolectomia radicale, ricostruzione con innesto libero con anastomosi microvascolare	83.82.46↔	Innesto di altro lembo con anastomosi microvascolare da muscolo o fascia, Estremità inferiore
27.57.10↔	Impianto di innesto libero con anastomosi microvascolare su labbro e bocca	83.82.47↔	Innesto di altro lembo con anastomosi microvascolare da muscolo o fascia, Altra localizzazione
27.59.40↔	Altra ricostruzione plastica di labbro e bocca mediante innesto libero con anastomosi microvascolare	85.89.21↔	lembo perforatore (DIEP) dell'arteria epigastrica inferiore
29.33.12↔	Faringectomia parziale, Ricostruzione con innesto libero con anastomosi microvascolare	85.89.22↔	lembo (SIEA) dell'arteria epigastrica inferiore superficiale
29.33.21↔	Faringectomia totale, Ricostruzione con innesto libero con anastomosi microvascolare, innesto intestinale libero o pull-up gastrico	85.89.24↔	lembo perforatore (S-GAP) dell'arteria gluteale superiore
		85.89.25↔	lembo perforatore (I-GAP) dell'arteria gluteale inferiore
		86.7d.11↔	Plastica con lembo libero con anastomosi microvascolare, sul capo

86.7d.12↔	Plastica con lembo libero con anastomosi microvascolare, sul collo	86.7d.18↔	Plastica con lembo libero con anastomosi microvascolare, sulla regione addominale e inguinale
86.7d.13↔	Plastica con lembo libero con anastomosi microvascolare, su spalla e ascella	86.7d.1a↔	Plastica con lembo libero con anastomosi microvascolare, sulle natiche
86.7d.14↔	Plastica con lembo libero con anastomosi microvascolare, su braccio e gomito	86.7d.1b↔	Plastica con lembo libero con anastomosi microvascolare, su coscia e ginocchio
86.7d.15↔	Plastica con lembo libero con anastomosi microvascolare, sull'avambraccio	86.7d.1c↔	Plastica con lembo libero con anastomosi microvascolare, sulla gamba
86.7d.16↔	Plastica con lembo libero con anastomosi microvascolare, sulla mano	86.7d.1d↔	Plastica con lembo libero con anastomosi microvascolare, sul piede
86.7d.17↔	Plastica con lembo libero con anastomosi microvascolare, su parete toracica e dorso		

ADRG F06**Bypass coronarico**

Procedura nella tabella F06-2

DRG F06A**Bypass coronarico, con procedure OR complesse in più tempi o procedure complicanti o impianto di pace-maker cardiaco**

Procedura OR estesa in più tempi o Procedure complicanti o almeno una Procedura nella tabella F06-3 e Procedura nella tabella F06-4 o Procedura nella tabella F06-5

DRG F06B**Bypass coronarico, con intervento vascolare impegnativo o diagnostica complessa con intervento specifico**

Procedure complicanti o Procedura nella tabella F06-6 o Procedura nella tabella F06-7 o (Diagnosi principale nella tabella F06-1 o Procedura nella tabella F06-8) e Procedura nella tabella F06-9 o almeno una Procedura nella tabella F06-10 e (Diagnosi principale nella tabella F06-1 o almeno una Procedura nella tabella F06-11)

DRG F06C**Bypass coronarico, con intervento specifico o CC estremamente gravi**

Almeno una Procedura nella tabella F06-12 o PCCL > 3

DRG F06D**Bypass coronarico****Diagnosi principale F06-1**

I21.0	Infarto miocardico acuto transmurale della parete anteriore	I21.9	Infarto miocardico acuto non specificato
I21.1	Infarto miocardico acuto transmurale della parete inferiore	I22.0	Infarto miocardico recidivante della parete anteriore
I21.2	Infarto miocardico acuto transmurale di altre sedi	I22.1	Infarto miocardico recidivante della parete inferiore
I21.3	Infarto miocardico acuto transmurale di sede non specificata	I22.8	Infarto miocardico recidivante di altre sedi
I21.4	Infarto miocardico acuto subendocardico	I22.9	Infarto miocardico recidivante di sede non specificata

Procedura F06-2

36.03↔	Angioplastica dell'arteria coronarica a torace aperto	36.11.27↔	Bypass semplice (aorto)coronarico, chirurgico a cielo aperto (toracotomia, minitoracotomia, sternotomia), con vena autologa, con mesh esterno di supporto
36.10↔	Bypass aortocoronarico per rivascularizzazione cardiaca, NAS	36.11.28↔	Bypass semplice (aorto)coronarico, chirurgico a cielo aperto (toracotomia, minitoracotomia, sternotomia), con xenotrapianto
36.11.00↔	Bypass semplice (aorto)coronarico, secondo la tecnica e il materiale, NAS	36.11.2a↔	Bypass semplice (aorto)coronarico, chirurgico a cielo aperto (toracotomia, minitoracotomia, sternotomia), con protesi vascolare
36.11.21↔	Bypass semplice (aorto)coronarico, chirurgico a cielo aperto (toracotomia, minitoracotomia, sternotomia), con arteria autologa, arteria radiale	36.11.31↔	Bypass semplice (aorto)coronarico, mini-invasivo, con arteria autologa, arteria radiale
36.11.22↔	Bypass semplice (aorto)coronarico, chirurgico a cielo aperto (toracotomia, minitoracotomia, sternotomia), con arteria autologa, arteria mammaria interna (arteria toracica interna)	36.11.32↔	Bypass semplice (aorto)coronarico, mini-invasivo, con arteria autologa, arteria mammaria interna (arteria toracica interna)
36.11.23↔	Bypass semplice (aorto)coronarico, chirurgico a cielo aperto (toracotomia, minitoracotomia, sternotomia), con arteria autologa, innesto libero di arteria mammaria interna (IMA) (arteria toracica interna)	36.11.33↔	Bypass semplice (aorto)coronarico, mini-invasivo, con arteria autologa, innesto libero di arteria mammaria interna (IMA) (arteria toracica interna)
36.11.24↔	Bypass semplice (aorto)coronarico, chirurgico a cielo aperto (toracotomia, minitoracotomia, sternotomia), con arteria autologa, arteria addominale	36.11.34↔	Bypass semplice (aorto)coronarico, mini-invasivo, con arteria autologa, arteria addominale
36.11.25↔	Bypass semplice (aorto)coronarico, chirurgico a cielo aperto (toracotomia, minitoracotomia, sternotomia), con arteria autologa, altra arteria	36.11.35↔	Bypass semplice (aorto)coronarico, mini-invasivo, con arteria autologa, altra arteria
36.11.26↔	Bypass semplice (aorto)coronarico, chirurgico a cielo aperto (toracotomia, minitoracotomia, sternotomia), con vena autologa, senza mesh esterno di supporto	36.11.36↔	Bypass semplice (aorto)coronarico, mini-invasivo, con vena autologa, senza mesh esterno di supporto
		36.11.37↔	Bypass semplice (aorto)coronarico, mini-invasivo, con vena autologa, con mesh esterno di supporto

36.11.38↔	Bypass semplice (aorto)coronarico, mini-invasivo, con xenotrapianto	36.13.26↔	Triplice bypass (aorto)coronarico, chirurgico a cielo aperto (toracotomia, minitoracotomia, sternotomia), con vena autologa, senza mesh esterno di supporto
36.11.3a↔	Bypass semplice (aorto)coronarico, mini-invasivo, con protesi vascolare	36.13.27↔	Triplice bypass (aorto)coronarico, chirurgico a cielo aperto (toracotomia, minitoracotomia, sternotomia), con vena autologa, con mesh esterno di supporto
36.11.99↔	Bypass semplice (aorto)coronarico, secondo la tecnica e il materiale, altro	36.13.28↔	Triplice bypass (aorto)coronarico, chirurgico a cielo aperto (toracotomia, minitoracotomia, sternotomia), con xenotrapianto
36.12.00↔	Duplica bypass (aorto)coronarico, secondo la tecnica e il materiale, NAS	36.13.2a↔	Triplice bypass (aorto)coronarico, chirurgico a cielo aperto (toracotomia, minitoracotomia, sternotomia), con protesi vascolare
36.12.21↔	Duplica bypass (aorto)coronarico, chirurgico a cielo aperto (toracotomia, minitoracotomia, sternotomia), con arteria autologa, arteria radiale	36.13.31↔	Triplice bypass (aorto)coronarico, mini-invasivo, con arteria autologa, arteria radiale
36.12.22↔	Duplica bypass (aorto)coronarico, chirurgico a cielo aperto (toracotomia, minitoracotomia, sternotomia), con arteria autologa, arteria mammaria interna (arteria toracica interna)	36.13.32↔	Triplice bypass (aorto)coronarico, mini-invasivo, con arteria autologa, arteria mammaria interna (arteria toracica interna)
36.12.23↔	Duplica bypass (aorto)coronarico, chirurgico a cielo aperto (toracotomia, minitoracotomia, sternotomia), con arteria autologa, innesto libero di arteria mammaria interna (IMA) (arteria toracica interna)	36.13.33↔	Triplice bypass (aorto)coronarico, mini-invasivo, con arteria autologa, innesto libero di arteria mammaria interna (IMA) (arteria toracica interna)
36.12.24↔	Duplica bypass (aorto)coronarico, chirurgico a cielo aperto (toracotomia, minitoracotomia, sternotomia), con arteria autologa, arteria addominale	36.13.34↔	Triplice bypass (aorto)coronarico, mini-invasivo, con arteria autologa, arteria addominale
36.12.25↔	Duplica bypass (aorto)coronarico, chirurgico a cielo aperto (toracotomia, minitoracotomia, sternotomia), con arteria autologa, altra arteria	36.13.35↔	Triplice bypass (aorto)coronarico, mini-invasivo, con arteria autologa, altra arteria
36.12.26↔	Duplica bypass (aorto)coronarico, chirurgico a cielo aperto (toracotomia, minitoracotomia, sternotomia), con vena autologa, senza mesh esterno di supporto	36.13.36↔	Triplice bypass (aorto)coronarico, mini-invasivo, con vena autologa, senza mesh esterno di supporto
36.12.27↔	Duplica bypass (aorto)coronarico, chirurgico a cielo aperto (toracotomia, minitoracotomia, sternotomia), con vena autologa, con mesh esterno di supporto	36.13.37↔	Triplice bypass (aorto)coronarico, mini-invasivo, con vena autologa, con mesh esterno di supporto
36.12.28↔	Duplica bypass (aorto)coronarico, chirurgico a cielo aperto (toracotomia, minitoracotomia, sternotomia), con xenotrapianto	36.13.38↔	Triplice bypass (aorto)coronarico, mini-invasivo, con xenotrapianto
36.12.2a↔	Duplica bypass (aorto)coronarico, chirurgico a cielo aperto (toracotomia, minitoracotomia, sternotomia), con protesi vascolare	36.13.3a↔	Triplice bypass (aorto)coronarico, mini-invasivo, con protesi vascolare
36.12.31↔	Duplica bypass (aorto)coronarico, mini-invasivo, con arteria autologa, arteria radiale	36.13.99↔	Triplice bypass (aorto)coronarico, secondo la tecnica e il materiale, altro
36.12.32↔	Duplica bypass (aorto)coronarico, mini-invasivo, con arteria autologa, arteria mammaria interna (arteria toracica interna)	36.18.00↔	Quadruplo bypass (aorto)coronarico, secondo la tecnica e il materiale, NAS
36.12.33↔	Duplica bypass (aorto)coronarico, mini-invasivo, con arteria autologa, innesto libero di arteria mammaria interna (IMA) (arteria toracica interna)	36.18.11↔	Quadruplo bypass (aorto)coronarico, chirurgico a cielo aperto (toracotomia, minitoracotomia, sternotomia), con arteria autologa, arteria radiale
36.12.34↔	Duplica bypass (aorto)coronarico, mini-invasivo, con arteria autologa, arteria addominale	36.18.12↔	Quadruplo bypass (aorto)coronarico, chirurgico a cielo aperto (toracotomia, minitoracotomia, sternotomia), con arteria autologa, arteria mammaria interna (arteria toracica interna)
36.12.35↔	Duplica bypass (aorto)coronarico, mini-invasivo, con arteria autologa, altra arteria	36.18.13↔	Quadruplo bypass (aorto)coronarico, chirurgico a cielo aperto (toracotomia, minitoracotomia, sternotomia), con arteria autologa, innesto libero di arteria mammaria interna (IMA) (arteria toracica interna)
36.12.36↔	Duplica bypass (aorto)coronarico, mini-invasivo, con vena autologa, senza mesh esterno di supporto	36.18.14↔	Quadruplo bypass (aorto)coronarico, chirurgico a cielo aperto (toracotomia, minitoracotomia, sternotomia), con arteria autologa, arteria addominale
36.12.37↔	Duplica bypass (aorto)coronarico, mini-invasivo, con vena autologa, con mesh esterno di supporto	36.18.15↔	Quadruplo bypass (aorto)coronarico, chirurgico a cielo aperto (toracotomia, minitoracotomia, sternotomia), con arteria autologa, altra arteria
36.12.38↔	Duplica bypass (aorto)coronarico, mini-invasivo, con xenotrapianto	36.18.16↔	Quadruplo bypass (aorto)coronarico, chirurgico a cielo aperto (toracotomia, minitoracotomia, sternotomia), con vena autologa, senza mesh esterno di supporto
36.12.3a↔	Duplica bypass (aorto)coronarico, mini-invasivo, con protesi vascolare	36.18.17↔	Quadruplo bypass (aorto)coronarico, chirurgico a cielo aperto (toracotomia, minitoracotomia, sternotomia), con vena autologa, con mesh esterno di supporto
36.12.99↔	Duplica bypass (aorto)coronarico, secondo la tecnica e il materiale, altro	36.18.18↔	Quadruplo bypass (aorto)coronarico, chirurgico a cielo aperto (toracotomia, minitoracotomia, sternotomia), con xenotrapianto
36.13.00↔	Triplice bypass (aorto)coronarico, secondo la tecnica e il materiale, NAS	36.18.1a↔	Quadruplo bypass (aorto)coronarico, chirurgico a cielo aperto (toracotomia, minitoracotomia, sternotomia), con protesi vascolare
36.13.21↔	Triplice bypass (aorto)coronarico, chirurgico a cielo aperto (toracotomia, minitoracotomia, sternotomia), con arteria autologa, arteria radiale	36.18.21↔	Quadruplo bypass (aorto)coronarico, mini-invasivo, con arteria autologa, arteria radiale
36.13.22↔	Triplice bypass (aorto)coronarico, chirurgico a cielo aperto (toracotomia, minitoracotomia, sternotomia), con arteria autologa, arteria mammaria interna (arteria toracica interna)	36.18.22↔	Quadruplo bypass (aorto)coronarico, mini-invasivo, con arteria autologa, arteria mammaria interna (arteria toracica interna)
36.13.23↔	Triplice bypass (aorto)coronarico, chirurgico a cielo aperto (toracotomia, minitoracotomia, sternotomia), con arteria autologa, innesto libero di arteria mammaria interna (IMA) (arteria toracica interna)	36.18.23↔	Quadruplo bypass (aorto)coronarico, mini-invasivo, con arteria autologa, innesto libero di arteria mammaria interna (IMA) (arteria toracica interna)
36.13.24↔	Triplice bypass (aorto)coronarico, chirurgico a cielo aperto (toracotomia, minitoracotomia, sternotomia), con arteria autologa, arteria addominale	36.18.24↔	Quadruplo bypass (aorto)coronarico, mini-invasivo, con arteria autologa, arteria addominale
36.13.25↔	Triplice bypass (aorto)coronarico, chirurgico a cielo aperto (toracotomia, minitoracotomia, sternotomia), con arteria autologa, altra arteria	36.18.25↔	Quadruplo bypass (aorto)coronarico, mini-invasivo, con arteria autologa, altra arteria

36.18.26↔	Quadruplo bypass (aorto)coronarico, mini-invasivo, con vena autologa, senza mesh esterno di supporto	36.1b.12↔	Sestuplo e ulteriore bypass (aorto)coronarico, chirurgico a cielo aperto (toracotomia, minitoracotomia, sternotomia), con arteria autologa, arteria mammaria interna (arteria toracica interna)
36.18.27↔	Quadruplo bypass (aorto)coronarico, mini-invasivo, con vena autologa, con mesh esterno di supporto	36.1b.13↔	Sestuplo e ulteriore bypass (aorto)coronarico, chirurgico a cielo aperto (toracotomia, minitoracotomia, sternotomia), con arteria autologa, innesto libero di arteria mammaria interna (IMA) (arteria toracica interna)
36.18.28↔	Quadruplo bypass (aorto)coronarico, mini-invasivo, con xenotrapianto	36.1b.14↔	Sestuplo e ulteriore bypass (aorto)coronarico, chirurgico a cielo aperto (toracotomia, minitoracotomia, sternotomia), con arteria autologa, arteria addominale
36.18.2a↔	Quadruplo bypass (aorto)coronarico, mini-invasivo, con protesi vascolare	36.1b.15↔	Sestuplo e ulteriore bypass (aorto)coronarico, chirurgico a cielo aperto (toracotomia, minitoracotomia, sternotomia), con arteria autologa, altra arteria
36.18.99↔	Quadruplo bypass (aorto)coronarico, secondo la tecnica e il materiale, altro	36.1b.16↔	Sestuplo e ulteriore bypass (aorto)coronarico, chirurgico a cielo aperto (toracotomia, minitoracotomia, sternotomia), con vena autologa, senza mesh esterno di supporto
36.19↔	Bypass per rivascularizzazione cardiaca, altro	36.1b.17↔	Sestuplo e ulteriore bypass (aorto)coronarico, chirurgico a cielo aperto (toracotomia, minitoracotomia, sternotomia), con vena autologa, con mesh esterno di supporto
36.1a.00↔	Quintuplo bypass (aorto)coronarico, secondo la tecnica e il materiale, NAS	36.1b.18↔	Sestuplo e ulteriore bypass (aorto)coronarico, chirurgico a cielo aperto (toracotomia, minitoracotomia, sternotomia), con xenotrapianto
36.1a.11↔	Quintuplo bypass (aorto)coronarico, chirurgico a cielo aperto (toracotomia, minitoracotomia, sternotomia), con arteria autologa, arteria radiale	36.1b.1a↔	Sestuplo e ulteriore bypass (aorto)coronarico, chirurgico a cielo aperto (toracotomia, minitoracotomia, sternotomia), con protesi vascolare
36.1a.12↔	Quintuplo bypass (aorto)coronarico, chirurgico a cielo aperto (toracotomia, minitoracotomia, sternotomia), con arteria autologa, arteria mammaria interna (arteria toracica interna)	36.1b.21↔	Sestuplo e ulteriore bypass (aorto)coronarico, mini-invasivo, con arteria autologa, arteria radiale
36.1a.13↔	Quintuplo bypass (aorto)coronarico, chirurgico a cielo aperto (toracotomia, minitoracotomia, sternotomia), con arteria autologa, innesto libero di arteria mammaria interna (IMA) (arteria toracica interna)	36.1b.22↔	Sestuplo e ulteriore bypass (aorto)coronarico, mini-invasivo, con arteria autologa, arteria mammaria interna (arteria toracica interna)
36.1a.14↔	Quintuplo bypass (aorto)coronarico, chirurgico a cielo aperto (toracotomia, minitoracotomia, sternotomia), con arteria autologa, arteria addominale	36.1b.23↔	Sestuplo e ulteriore bypass (aorto)coronarico, mini-invasivo, con arteria autologa, innesto libero di arteria mammaria interna (IMA) (arteria toracica interna)
36.1a.15↔	Quintuplo bypass (aorto)coronarico, chirurgico a cielo aperto (toracotomia, minitoracotomia, sternotomia), con arteria autologa, altra arteria	36.1b.24↔	Sestuplo e ulteriore bypass (aorto)coronarico, mini-invasivo, con arteria autologa, arteria addominale
36.1a.16↔	Quintuplo bypass (aorto)coronarico, chirurgico a cielo aperto (toracotomia, minitoracotomia, sternotomia), con vena autologa, senza mesh esterno di supporto	36.1b.25↔	Sestuplo e ulteriore bypass (aorto)coronarico, mini-invasivo, con arteria autologa, altra arteria
36.1a.17↔	Quintuplo bypass (aorto)coronarico, chirurgico a cielo aperto (toracotomia, minitoracotomia, sternotomia), con vena autologa, con mesh esterno di supporto	36.1b.26↔	Sestuplo e ulteriore bypass (aorto)coronarico, mini-invasivo, con vena autologa, senza mesh esterno di supporto
36.1a.18↔	Quintuplo bypass (aorto)coronarico, chirurgico a cielo aperto (toracotomia, minitoracotomia, sternotomia), con xenotrapianto	36.1b.27↔	Sestuplo e ulteriore bypass (aorto)coronarico, mini-invasivo, con vena autologa, con mesh esterno di supporto
36.1a.1a↔	Quintuplo bypass (aorto)coronarico, chirurgico a cielo aperto (toracotomia, minitoracotomia, sternotomia), con protesi vascolare	36.1b.28↔	Sestuplo e ulteriore bypass (aorto)coronarico, mini-invasivo, con xenotrapianto
36.1a.21↔	Quintuplo bypass (aorto)coronarico, mini-invasivo, con arteria autologa, arteria radiale	36.1b.2a↔	Sestuplo e ulteriore bypass (aorto)coronarico, mini-invasivo, con protesi vascolare
36.1a.22↔	Quintuplo bypass (aorto)coronarico, mini-invasivo, con arteria autologa, arteria mammaria interna (arteria toracica interna)	36.1b.99↔	Sestuplo e ulteriore bypass (aorto)coronarico, secondo la tecnica e il materiale, altro
36.1a.23↔	Quintuplo bypass (aorto)coronarico, mini-invasivo, con arteria autologa, innesto libero di arteria mammaria interna (IMA) (arteria toracica interna)	36.2↔	Rivascolarizzazione cardiaca mediante innesto arterioso
36.1a.24↔	Quintuplo bypass (aorto)coronarico, mini-invasivo, con arteria autologa, arteria addominale	36.31↔	Rivascolarizzazione transmiocardica a cuore aperto
36.1a.25↔	Quintuplo bypass (aorto)coronarico, mini-invasivo, con arteria autologa, altra arteria	36.32↔	Altra rivascolarizzazione transmiocardica
36.1a.26↔	Quintuplo bypass (aorto)coronarico, mini-invasivo, con vena autologa, senza mesh esterno di supporto	36.33↔	Rivascolarizzazione transmiocardica endoscopica
36.1a.27↔	Quintuplo bypass (aorto)coronarico, mini-invasivo, con vena autologa, con mesh esterno di supporto	36.34↔	Rivascolarizzazione transmiocardica percutanea
36.1a.28↔	Quintuplo bypass (aorto)coronarico, mini-invasivo, con xenotrapianto	36.39.00↔	Altra rivascolarizzazione cardiaca, NAS
36.1a.2a↔	Quintuplo bypass (aorto)coronarico, mini-invasivo, con protesi vascolare	36.39.10↔	Rivascolarizzazione cardiaca mediante patch coronarico
36.1a.99↔	Quintuplo bypass (aorto)coronarico, altro	36.39.11↔	Revisione di bypass coronarico
36.1b.00↔	Sestuplo e ulteriore bypass (aorto)coronarico, secondo la tecnica e il materiale, NAS	36.39.12↔	Nuovo innesto di bypass coronarico
36.1b.11↔	Sestuplo e ulteriore bypass (aorto)coronarico, chirurgico a cielo aperto (toracotomia, minitoracotomia, sternotomia), con arteria autologa, arteria radiale	36.39.13↔	Trasposizione di arterie coronarie
		36.39.99↔	Altra rivascolarizzazione cardiaca, altro
		36.91↔	Riparazione di aneurisma di un vaso coronarico
		36.99.00↔	Altri interventi sui vasi del cuore NAS
		36.99.20↔	Interventi per anomalie congenite dei vasi cardiaci
		36.99.30↔	Ricostruzione dell'ostio coronarico
		36.99.40↔	Simpatectomia coronarica
		36.99.99↔	Altri interventi sui vasi cardiaci, altro

Procedura F06-3

37.8a.00↔	Impianto di pacemaker permanente, NAS	37.8a.22↔	Impianto di pacemaker a camera doppia, con stimolazione antitachicardica
37.8a.11↔	Impianto di pacemaker a camera singola	37.8a.31↔	Impianto di pacemaker con risincronizzazione (CRT-P)
37.8a.21↔	Impianto di pacemaker a camera doppia, senza stimolazione antitachicardica	37.8a.41↔	Impianto di pacemaker senza sonda transvenosa
		37.8a.99↔	Impianto di pacemaker permanente, altro

Procedura F06-4

37.7a.00↔	Impianto di elettrodo nel cuore, NAS	37.7a.23↔	Impianto di elettrodo nell'epicardio, per via toracoscopica
37.7a.11↔	Impianto di elettrodo transvenoso ventricolare	37.7a.31↔	Impianto di elettrodo di shock transvenoso
37.7a.12↔	Impianto di elettrodo transvenoso ventricolare con sensing atriale	37.7a.32↔	Impianto di elettrodo di shock sottocutaneo
37.7a.13↔	Impianto di elettrodo transvenoso atriale	37.7a.33↔	Impianto di elettrodo di shock sottocutaneo per impiego con sistema di defibrillazione sottocutaneo
37.7a.14↔	Impianto di elettrodo transvenoso nel ventricolo sinistro attraverso il seno coronarico	37.7a.51↔	Impianto di barosensore
37.7a.21↔	Impianto di elettrodo nell'epicardio, mediante toracotomia e sternotomia, chirurgico a cielo aperto	37.7a.99↔	Impianto di elettrodo nel cuore, altro
37.7a.22↔	Impianto di elettrodo nell'epicardio tramite accesso sottotifoideo, chirurgico a cielo aperto		

Procedura F06-5

37.7a.51↔	Impianto di barosensore
-----------	-------------------------

Procedura F06-6

02.51.00↔	Sinangiosi, NAS	39.56.39↔	Riparazione di vasi toracici con patch tissutale, altro
02.51.11↔	EDAS (encefalo-duro-arterio-sinangiosi)	39.56.40↔	Riparazione di arterie addominali con patch tissutale, NAS
02.51.12↔	EDS (encefalo-duro-sinangiosi), posa della dura madre invertita sulla corteccia cerebrale	39.56.41↔	Riparazione dell'aorta addominale con patch tissutale
02.51.13↔	EDS (encefalo-duro-sinangiosi), posa di un'arteria e della dura madre invertita sulla corteccia cerebrale	39.56.42↔	Riparazione del tronco celiaco con patch tissutale
02.51.14↔	EMS (encefalo-mio-sinangiosi)	39.56.43↔	Riparazione dell'arteria gastrica con patch tissutale
02.51.15↔	EGPS (encefalo-galea-periostio-sinangiosi)	39.56.44↔	Riparazione dell'arteria epatica con patch tissutale
02.51.99↔	Sinangiosi, altro	39.56.45↔	Riparazione dell'arteria splenica con patch tissutale
38.12↔	Endarteriectomia di altri vasi del capo e del collo	39.56.46↔	Riparazione dell'arteria renale con patch tissutale
38.32.00↔	Resezione di altri vasi del capo e del collo con anastomosi, NAS	39.56.47↔	Riparazione dell'arteria mesenterica con patch tissutale
38.32.10↔	Resezione di arterie extracraniche del capo e del collo con anastomosi	39.56.48↔	Riparazione dell'arteria iliaca con patch tissutale
38.32.20↔	Resezione di arterie extracraniche del capo e del collo con anastomosi, NAS	39.56.49↔	Riparazione di arterie addominali con patch tissutale, altro
38.32.21↔	Resezione della vena giugulare con anastomosi	39.56.50↔	Riparazione di vene addominali con patch tissutale, NAS
38.32.22↔	Resezione di vene extracraniche superficiali del capo e del collo con anastomosi	39.56.51↔	Riparazione della vena cava inferiore con patch tissutale
38.32.99↔	Resezione di altri vasi del capo e del collo con anastomosi, altro	39.56.52↔	Riparazione della vena iliaca con patch tissutale
38.42↔	Resezione di altri vasi del capo e collo con sostituzione	39.56.59↔	Riparazione di vene addominali con patch tissutale, altro
39.22.00↔	Bypass aorto-succlavio-carotideo, NAS	39.56.60↔	Riparazione di vasi dell'arto inferiore con patch tissutale, NAS
39.22.10↔	Bypass carotideo, NAS	39.56.61↔	Riparazione di arterie dell'arto inferiore con patch tissutale
39.22.11↔	Bypass: carotide-carotide	39.56.62↔	Riparazione della vena femorale e vena poplitea con patch tissutale
39.22.12↔	Bypass: carotide-vertebrale	39.56.63↔	Riparazione di altre vene profonde dell'arto inferiore con patch tissutale
39.22.13↔	Bypass: carotide-succlavia	39.56.64↔	Riparazione di vene superficiali della coscia con patch tissutale
39.22.14↔	Bypass: carotide-aorta	39.56.69↔	Riparazione di vasi dell'arto inferiore con patch tissutale, altro
39.22.19↔	Bypass carotideo, altro	39.56.99↔	Riparazione di vaso sanguigno con patch tissutale, altro
39.22.20↔	Bypass dell'arteria succlavia, NAS	39.57.00↔	Riparazione di vaso sanguigno con patch sintetico, NAS
39.22.21↔	Bypass: succlavia all'aorta	39.57.10↔	Riparazione di vaso sanguigno del capo e del collo con patch sintetico, NAS
39.22.29↔	Bypass dell'arteria succlavia, altro	39.57.11↔	Riparazione di vasi intracranici con patch sintetico
39.22.99↔	Bypass aorto-succlavio-carotideo, altro	39.57.12↔	Riparazione di arterie extracraniche del capo e del collo con patch sintetico
39.28↔	Bypass vascolare extracranico-intracranico (EC-IC)	39.57.13↔	Riparazione della vena giugulare con patch sintetico
39.2a↔	Bypass vascolare intracranico-intracranico	39.57.19↔	Riparazione di vaso sanguigno del capo e del collo con patch sintetico, altro
39.56.00↔	Riparazione di vaso sanguigno con patch tissutale, NAS	39.57.20↔	Riparazione di vasi dell'arto superiore con patch sintetico, NAS
39.56.10↔	Riparazione di vaso sanguigno del capo e del collo con patch tissutale, NAS	39.57.21↔	Riparazione di arterie dell'arto superiore con patch sintetico
39.56.11↔	Riparazione di vasi intracranici con patch tissutale	39.57.22↔	Riparazione della vena succlavia, vena ascellare e vena brachiocefalica con patch sintetico
39.56.12↔	Riparazione della vena giugulare con patch tissutale	39.57.23↔	Riparazione di altre vene profonde dell'arto superiore con patch sintetico
39.56.19↔	Riparazione di vaso sanguigno del capo e del collo con patch tissutale, altro	39.57.29↔	Riparazione di vasi dell'arto superiore con patch sintetico, altro
39.56.20↔	Riparazione di vasi dell'arto superiore con patch tissutale, NAS	39.57.30↔	Riparazione di vaso toracico con patch sintetico, NAS
39.56.21↔	Riparazione di arterie dell'arto superiore con patch tissutale	39.57.31↔	Riparazione dell'aorta toracica con patch sintetico
39.56.22↔	Riparazione della vena succlavia, vena ascellare e vena brachiocefalica con patch tissutale	39.57.32↔	Riparazione della vena polmonare con patch sintetico
39.56.23↔	Riparazione di altre vene profonde dell'arto superiore con patch tissutale	39.57.33↔	Riparazione della vena cava superiore con patch sintetico
39.56.29↔	Riparazione di vasi dell'arto superiore con patch tissutale, altro	39.57.39↔	Riparazione di vaso toracico con patch sintetico, altro
39.56.30↔	Riparazione di vasi toracici con patch tissutale, NAS	39.57.40↔	Riparazione di arterie addominali con patch sintetico, NAS
39.56.31↔	Riparazione dell'aorta toracica con patch tissutale	39.57.41↔	Riparazione dell'aorta addominale con patch sintetico
39.56.32↔	Riparazione della vena polmonare con patch tissutale	39.57.42↔	Riparazione del tronco celiaco con patch sintetico
39.56.33↔	Riparazione della vena cava superiore con patch tissutale	39.57.43↔	Riparazione dell'arteria gastrica con patch sintetico
		39.57.44↔	Riparazione dell'arteria epatica con patch sintetico
		39.57.45↔	Riparazione dell'arteria splenica con patch sintetico

39.57.46↔	Riparazione dell'arteria renale con patch sintetico	39.57.61↔	Riparazione di arterie dell'arto inferiore con patch sintetico
39.57.47↔	Riparazione dell'arteria mesenterica con patch sintetico	39.57.62↔	Riparazione della vena femorale e vena poplitea con patch sintetico
39.57.48↔	Riparazione dell'arteria iliaca con patch sintetico		
39.57.49↔	Riparazione di arterie addominali con patch sintetico, altro	39.57.63↔	Riparazione di altre vene profonde dell'arto inferiore con patch sintetico
39.57.50↔	Riparazione di vene addominali con patch sintetico, NAS	39.57.64↔	Riparazione di vene superficiali della coscia con patch sintetico
39.57.51↔	Riparazione della vena cava inferiore con patch sintetico	39.57.69↔	Riparazione di vasi dell'arto inferiore con patch sintetico, altro
39.57.52↔	Riparazione della vena iliaca con patch sintetico	39.57.99↔	Riparazione di vaso sanguigno con patch sintetico, altro
39.57.59↔	Riparazione di vene addominali con patch sintetico, altro	39.58↔	Riparazione di vaso sanguigno con patch di tipo non specificato
39.57.60↔	Riparazione di vasi dell'arto inferiore con patch sintetico, NAS		

Procedura F06-7

38.45.00↔	Resezione di vasi toracici con sostituzione, NAS	38.45.21↔	Resezione dell'arteria polmonare con sostituzione
38.45.10↔	Resezione dell'aorta toracica con sostituzione, NAS	38.45.22↔	Resezione del tronco brachiocefalico con sostituzione
38.45.11↔	Resezione dell'aorta ascendente o dell'arco aortico con sostituzione	38.45.29↔	Resezione di altre arterie toraciche con sostituzione
38.45.12↔	Resezione dell'aorta toracica con sostituzione	38.45.30↔	Resezione di vene toraciche con sostituzione, NAS
38.45.13↔	Resezione dell'aorta toracoaddominale con sostituzione	38.45.31↔	Resezione della vena cava superiore con sostituzione
38.45.14↔	Resezione dell'aorta toracica con sostituzione con protesi ibrida	38.45.38↔	Resezione di altre vene toraciche profonde con sostituzione
38.45.19↔	Resezione dell'aorta toracica con sostituzione, altro	38.45.39↔	Resezione di vene toraciche con sostituzione, altro
38.45.20↔	Resezione di altre arterie toraciche con sostituzione, NAS	38.45.99↔	Resezione di vasi toracici con sostituzione, altro

Procedura F06-8

35.95↔	Revisione di procedure correttive del cuore	35.g3.13↔	Revisione di sostituzione della valvola polmonare, per via endovascolare
35.g0↔	Revisione di sostituzione di valvola cardiaca, NAS	35.g3.14↔	Revisione di sostituzione della valvola polmonare, transapicale
35.g1.11↔	Revisione di sostituzione della valvola aortica, tramite sternotomia completa	35.g4.11↔	Revisione di sostituzione della valvola tricuspidale, tramite sternotomia completa
35.g1.12↔	Revisione di sostituzione della valvola aortica, tramite toracotomia mini-invasiva (sternotomia parziale superiore, toracotomia laterale)	35.g4.12↔	Revisione di sostituzione della valvola tricuspidale, tramite toracotomia mini-invasiva (sternotomia parziale superiore, toracotomia laterale)
35.g1.13↔	Revisione di sostituzione della valvola aortica, per via endovascolare	35.g4.13↔	Revisione di sostituzione della valvola tricuspidale, per via endovascolare
35.g1.14↔	Revisione di sostituzione della valvola aortica, transapicale	35.g4.14↔	Revisione di sostituzione della valvola tricuspidale, transapicale
35.g2.11↔	Revisione di sostituzione della valvola mitrale, tramite sternotomia completa	35.g9↔	Revisione di sostituzione di valvola cardiaca, altro
35.g2.12↔	Revisione di sostituzione della valvola mitrale, tramite toracotomia mini-invasiva (sternotomia parziale superiore, toracotomia laterale)	36.39.00↔	Altra rivascularizzazione cardiaca, NAS
35.g2.13↔	Revisione di sostituzione della valvola mitrale, per via endovascolare	36.39.10↔	Rivascularizzazione cardiaca mediante patch coronarico
35.g2.14↔	Revisione di sostituzione della valvola mitrale, transapicale	36.39.11↔	Revisione di bypass coronarico
35.g3.11↔	Revisione di sostituzione della valvola polmonare, tramite sternotomia completa	36.39.12↔	Nuovo innesto di bypass coronarico
35.g3.12↔	Revisione di sostituzione della valvola polmonare, tramite toracotomia mini-invasiva (sternotomia parziale superiore, toracotomia laterale)	36.39.13↔	Trasposizione di arterie coronarie
		36.39.99↔	Altra rivascularizzazione cardiaca, altro

Procedura F06-9

37.33.00↔	Asportazione o distruzione di altra lesione o tessuto del cuore, a cielo aperto, NAS	37.33.20↔	Asportazione di altra lesione o tessuto del cuore, a cielo aperto
37.33.10↔	Asportazione o distruzione del sistema di conduzione del cuore, a cielo aperto, NAS	37.33.30↔	Distruzione di altra lesione o tessuto del cuore, a cielo aperto
37.33.11↔	Asportazione o distruzione del sistema di conduzione del cuore, a cielo aperto, misure ablativo per tachiaritmia	37.33.99↔	Asportazione o distruzione di altra lesione o tessuto del cuore, a cielo aperto, altro
37.33.19↔	Asportazione o distruzione del sistema di conduzione del cuore, a cielo aperto, altro		

Procedura F06-10

00.66.00↔	Angioplastica coronarica transluminale percutanea [PTCA] o aterectomia coronarica, NAS	00.66.31↔	Intervento vascolare percutaneo transluminale sulle coronarie mediante angioplastica con laser
00.66.10↔	Chiusura percutanea transluminale di fistola coronarica	00.66.32↔	Intervento vascolare percutaneo transluminale sulle coronarie mediante aterectomia
00.66.20↔	Angioplastica coronarica [PTCA], mediante palloncino, NAS	00.66.33↔	Intervento vascolare percutaneo transluminale sulle coronarie mediante rimozione di corpo estraneo
00.66.21↔	Angioplastica coronarica [PTCA] mediante palloncino a rilascio di sostanza medicamentosa	00.66.35↔	Intervento vascolare percutaneo transluminale sulle coronarie mediante embolizzazione selettiva
00.66.22↔	Angioplastica coronarica [PTCA] mediante palloncino rivestito di anticorpi	00.66.36↔	Intervento vascolare percutaneo transluminale sulle coronarie mediante trombectomia
00.66.29↔	Angioplastica coronarica [PTCA], mediante palloncino, altro		
00.66.30↔	Angioplastica coronarica [PTCA] per rotablazione		

00.66.99↔	Angioplastica coronarica transluminale percutanea [PTCA] o aterectomia coronarica, altro	35.e2.15↔	Valvuloplastica della valvola mitrale catetere-guidata, transapicale
35.b0↔	Dilatazione di valvole, NAS	35.e3.00↔	Valvuloplastica della valvola polmonare, NAS
35.b1.11↔	Dilatazione della valvola aortica, per via endovascolare	35.e3.09↔	Valvuloplastica della valvola polmonare, altro
35.b1.12↔	Dilatazione della valvola mitrale, per via endovascolare	35.e3.13↔	Valvuloplastica della valvola polmonare, per via endovascolare
35.b1.13↔	Dilatazione della valvola polmonare, per via endovascolare	35.e3.14↔	Valvuloplastica della valvola polmonare catetere-guidata, transapicale
35.b1.14↔	Dilatazione della valvola tricuspide, per via endovascolare	35.e4.00↔	Valvuloplastica della valvola tricuspide, NAS
35.b9↔	Dilatazione di valvole, altro	35.e4.09↔	Valvuloplastica della valvola tricuspide, altro
35.c2.13↔	Ricostruzione di cuspidi della valvola mitrale, per via endovascolare	35.e4.13↔	Valvuloplastica della valvola tricuspide, per via endovascolare
35.c2.14↔	Ricostruzione di cuspidi della valvola mitrale catetere-guidata, transapicale	35.e4.14↔	Valvuloplastica della valvola tricuspide catetere-guidata, transapicale
35.c3.13↔	Ricostruzione di tasche della valvola polmonare, per via endovascolare	37.21‡↔	Cateterismo cardiaco del cuore destro
35.c3.14↔	Ricostruzione di tasche della valvola polmonare catetere-guidata, transapicale	37.22‡↔	Cateterismo cardiaco del cuore sinistro
35.c4.13↔	Ricostruzione di cuspidi della valvola tricuspide, per via endovascolare	37.23‡↔	Cateterismo cardiaco combinato del cuore destro e sinistro
35.c4.14↔	Ricostruzione di cuspidi della valvola tricuspide catetere-guidata, transapicale	37.28‡↔	Ecocardiografia intracardiaca EIC
35.d2.13↔	Anuloplastica della valvola mitrale, per via endovascolare	37.34.00‡↔	Asportazione o distruzione di altra lesione o tessuto del cuore, per altra via, NAS
35.e1.00↔	Valvuloplastica della valvola aortica, NAS	37.34.99‡↔	Asportazione o distruzione di altra lesione o tessuto del cuore, per altra via, altro
35.e1.09↔	Valvuloplastica della valvola aortica, altro	37.90.20‡↔	Cateterismo transsettale del cuore sinistro, NAS
35.e1.13↔	Valvuloplastica della valvola aortica, per via endovascolare	37.90.21‡↔	Puntura transsettale mediante cateterismo
35.e1.14↔	Valvuloplastica della valvola aortica catetere-guidata, transapicale	37.90.29‡↔	Cateterismo transsettale del cuore sinistro, altro
35.e2.00↔	Valvuloplastica della valvola mitrale, NAS	88.43‡↔	Arteriografia delle arterie polmonari
35.e2.09↔	Valvuloplastica della valvola mitrale, altro	88.50‡↔	Angiocardiografia, NAS
35.e2.13↔	Valvuloplastica della valvola mitrale, per via endovascolare, transarteriosa	88.52‡↔	Angiocardiografia del cuore destro
35.e2.14↔	Valvuloplastica della valvola mitrale, per via endovascolare, transvenosa	88.53‡↔	Angiocardiografia del cuore sinistro
		88.54‡↔	Angiocardiografia combinata del cuore destro e sinistro
		88.55‡↔	Arteriografia coronarica con catetere singolo
		88.56‡↔	Arteriografia coronarica con catetere doppio
		88.57‡↔	Altra e non specificata arteriografia coronarica

Procedura F06-11

35.95↔	Revisione di procedure correttive del cuore	35.g4.12↔	Revisione di sostituzione della valvola tricuspide, tramite toracotomia mini-invasiva (sternotomia parziale superiore, toracotomia laterale)
35.g0↔	Revisione di sostituzione di valvola cardiaca, NAS	35.g4.13↔	Revisione di sostituzione della valvola tricuspide, per via endovascolare
35.g1.11↔	Revisione di sostituzione della valvola aortica, tramite sternotomia completa	35.g4.14↔	Revisione di sostituzione della valvola tricuspide, transapicale
35.g1.12↔	Revisione di sostituzione della valvola aortica, tramite toracotomia mini-invasiva (sternotomia parziale superiore, toracotomia laterale)	35.g9↔	Revisione di sostituzione di valvola cardiaca, altro
35.g1.13↔	Revisione di sostituzione della valvola aortica, per via endovascolare	36.39.00↔	Altra rivascolarizzazione cardiaca, NAS
35.g1.14↔	Revisione di sostituzione della valvola aortica, transapicale	36.39.10↔	Rivascolarizzazione cardiaca mediante patch coronarico
35.g2.11↔	Revisione di sostituzione della valvola mitrale, tramite sternotomia completa	36.39.11↔	Revisione di bypass coronarico
35.g2.12↔	Revisione di sostituzione della valvola mitrale, tramite toracotomia mini-invasiva (sternotomia parziale superiore, toracotomia laterale)	36.39.12↔	Nuovo innesto di bypass coronarico
35.g2.13↔	Revisione di sostituzione della valvola mitrale, per via endovascolare	36.39.13↔	Trasposizione di arterie coronarie
35.g2.14↔	Revisione di sostituzione della valvola mitrale, transapicale	36.39.99↔	Altra rivascolarizzazione cardiaca, altro
35.g3.11↔	Revisione di sostituzione della valvola polmonare, tramite sternotomia completa	37.33.00↔	Asportazione o distruzione di altra lesione o tessuto del cuore, a cielo aperto, NAS
35.g3.12↔	Revisione di sostituzione della valvola polmonare, tramite toracotomia mini-invasiva (sternotomia parziale superiore, toracotomia laterale)	37.33.10↔	Asportazione o distruzione del sistema di conduzione del cuore, a cielo aperto, NAS
35.g3.13↔	Revisione di sostituzione della valvola polmonare, per via endovascolare	37.33.11↔	Asportazione o distruzione del sistema di conduzione del cuore, a cielo aperto, misure ablative per tachiaritmia
35.g3.14↔	Revisione di sostituzione della valvola polmonare, transapicale	37.33.19↔	Asportazione o distruzione del sistema di conduzione del cuore, a cielo aperto, altro
35.g4.11↔	Revisione di sostituzione della valvola tricuspide, tramite sternotomia completa	37.33.20↔	Asportazione di altra lesione o tessuto del cuore, a cielo aperto
		37.33.30↔	Distruzione di altra lesione o tessuto del cuore, a cielo aperto
		37.33.99↔	Asportazione o distruzione di altra lesione o tessuto del cuore, a cielo aperto, altro

Procedura F06-12

00.66.00↔	Angioplastica coronarica transluminale percutanea [PTCA] o aterectomia coronarica, NAS	00.66.22↔	Angioplastica coronarica [PTCA] mediante palloncino rivestito di anticorpi
00.66.10↔	Chiusura percutanea transluminale di fistola coronarica	00.66.29↔	Angioplastica coronarica [PTCA], mediante palloncino, altro
00.66.20↔	Angioplastica coronarica [PTCA], mediante palloncino, NAS	00.66.30↔	Angioplastica coronarica [PTCA] per rotablazione
00.66.21↔	Angioplastica coronarica [PTCA] mediante palloncino a rilascio di sostanza medicamentosa	00.66.31↔	Intervento vascolare percutaneo transluminale sulle coronarie mediante angioplastica con laser

00.66.32↔	Intervento vascolare percutaneo transluminale sulle coronarie mediante aterectomia	35.e3.00↔	Valvuloplastica della valvola polmonare, NAS
00.66.33↔	Intervento vascolare percutaneo transluminale sulle coronarie mediante rimozione di corpo estraneo	35.e3.09↔	Valvuloplastica della valvola polmonare, altro
00.66.35↔	Intervento vascolare percutaneo transluminale sulle coronarie mediante embolizzazione selettiva	35.e3.13↔	Valvuloplastica della valvola polmonare, per via endovascolare
00.66.36↔	Intervento vascolare percutaneo transluminale sulle coronarie mediante trombectomia	35.e3.14↔	Valvuloplastica della valvola polmonare catetere-guidata, transapicale
00.66.99↔	Angioplastica coronarica transluminale percutanea [PTCA] o aterectomia coronarica, altro	35.e4.00↔	Valvuloplastica della valvola tricuspide, NAS
35.b0↔	Dilatazione di valvole, NAS	35.e4.09↔	Valvuloplastica della valvola tricuspide, altro
35.b1.11↔	Dilatazione della valvola aortica, per via endovascolare	35.e4.13↔	Valvuloplastica della valvola tricuspide, per via endovascolare
35.b1.12↔	Dilatazione della valvola mitrale, per via endovascolare	35.e4.14↔	Valvuloplastica della valvola tricuspide catetere-guidata, transapicale
35.b1.13↔	Dilatazione della valvola polmonare, per via endovascolare	37.21‡↔	Cateterismo cardiaco del cuore destro
35.b1.14↔	Dilatazione della valvola tricuspide, per via endovascolare	37.22‡↔	Cateterismo cardiaco del cuore sinistro
35.b9↔	Dilatazione di valvole, altro	37.23‡↔	Cateterismo cardiaco combinato del cuore destro e sinistro
35.c2.13↔	Ricostruzione di cuspidi della valvola mitrale, per via endovascolare	37.28‡↔	Ecocardiografia intracardiaca EIC
35.c2.14↔	Ricostruzione di cuspidi della valvola mitrale catetere-guidata, transapicale	37.33.00↔	Asportazione o distruzione di altra lesione o tessuto del cuore, a cielo aperto, NAS
35.c3.13↔	Ricostruzione di tasche della valvola polmonare, per via endovascolare	37.33.10↔	Asportazione o distruzione del sistema di conduzione del cuore, a cielo aperto, NAS
35.c3.14↔	Ricostruzione di tasche della valvola polmonare catetere-guidata, transapicale	37.33.11↔	Asportazione o distruzione del sistema di conduzione del cuore, a cielo aperto, misure ablative per tachiaritmia
35.c4.13↔	Ricostruzione di cuspidi della valvola tricuspide, per via endovascolare	37.33.19↔	Asportazione o distruzione del sistema di conduzione del cuore, a cielo aperto, altro
35.c4.14↔	Ricostruzione di cuspidi della valvola tricuspide catetere-guidata, transapicale	37.33.20↔	Asportazione di altra lesione o tessuto del cuore, a cielo aperto
35.d2.13↔	Anuloplastica della valvola mitrale, per via endovascolare	37.33.30↔	Distruzione di altra lesione o tessuto del cuore, a cielo aperto
35.e1.00↔	Valvuloplastica della valvola aortica, NAS	37.33.99↔	Asportazione o distruzione di altra lesione o tessuto del cuore, a cielo aperto, altro
35.e1.09↔	Valvuloplastica della valvola aortica, altro	37.34.00‡↔	Asportazione o distruzione di altra lesione o tessuto del cuore, per altra via, NAS
35.e1.13↔	Valvuloplastica della valvola aortica, per via endovascolare	37.34.99‡↔	Asportazione o distruzione di altra lesione o tessuto del cuore, per altra via, altro
35.e1.14↔	Valvuloplastica della valvola aortica catetere-guidata, transapicale	37.90.20‡↔	Cateterismo transsettale del cuore sinistro, NAS
35.e2.00↔	Valvuloplastica della valvola mitrale, NAS	37.90.21‡↔	Puntura transsettale mediante cateterismo
35.e2.09↔	Valvuloplastica della valvola mitrale, altro	37.90.29‡↔	Cateterismo transsettale del cuore sinistro, altro
35.e2.13↔	Valvuloplastica della valvola mitrale, per via endovascolare, transarteriosa	88.43‡↔	Arteriografia delle arterie polmonari
35.e2.14↔	Valvuloplastica della valvola mitrale, per via endovascolare, transvenosa	88.50‡↔	Angiocardiografia, NAS
35.e2.15↔	Valvuloplastica della valvola mitrale catetere-guidata, transapicale	88.52‡↔	Angiocardiografia del cuore destro
		88.53‡↔	Angiocardiografia del cuore sinistro
		88.54‡↔	Angiocardiografia combinata del cuore destro e sinistro
		88.55‡↔	Arteriografia coronarica con catetere singolo
		88.56‡↔	Arteriografia coronarica con catetere doppio
		88.57‡↔	Altra e non specificata arteriografia coronarica

ADRG F08**Interventi maggiori di ricostruzione vascolare senza macchina cuore-polmone, con procedure complicanti o aneurisma toraco-addominale**

Almeno una Procedura nella tabella F08-2 e (Procedure complicanti o Diagnosi principale nella tabella F08-1)

DRG F08Z**Interventi maggiori di ricostruzione vascolare senza macchina cuore-polmone, con procedure complicanti o aneurisma toraco-addominale****Diagnosi principale F08-1**

171.03	Dissezione dell'aorta toracoaddominale, senza indicazione di rottura	171.5	Aneurisma dell'aorta toracoaddominale, con rottura
171.07	Dissezione dell'aorta toracoaddominale, con rottura	171.6	Aneurisma dell'aorta toracoaddominale, senza indicazione di rottura

Procedura F08-2

38.14.00↔	Endarteriectomia dell'aorta, NAS	38.16.14↔	Endarteriectomia dell'arteria splenica
38.14.10↔	Endarteriectomia dell'aorta ascendente e dell'arco aortico	38.16.15↔	Endarteriectomia dell'arteria renale
38.14.20↔	Endarteriectomia dell'aorta discendente	38.16.16↔	Endarteriectomia dell'arteria mesenterica
38.14.30↔	Endarteriectomia dell'aorta addominale	38.16.17↔	Endarteriectomia dell'arteria lombare
38.14.99↔	Endarteriectomia dell'aorta, altro	38.16.18↔	Endarteriectomia dell'arteria iliaca
38.16.00↔	Endarteriectomia delle arterie addominali, NAS	38.16.19↔	Endarteriectomia delle arterie viscerali, altro
38.16.10↔	Endarteriectomia delle arterie viscerali, NAS	38.16.99↔	Endarteriectomia delle arterie addominali, altro
38.16.11↔	Endarteriectomia del tronco celiaco	38.34.00↔	Resezione dell'aorta con anastomosi, NAS
38.16.12↔	Endarteriectomia dell'arteria gastrica	38.34.10↔	Resezione dell'aorta ascendente e dell'arco aortico con anastomosi
38.16.13↔	Endarteriectomia dell'arteria epatica		

38.34.20↔	Resezione dell'aorta discendente con anastomosi	39.25.23↔	Bypass ilio-popliteo
38.34.30↔	Resezione dell'aorta addominale con anastomosi	39.25.24↔	Bypass ilio-crutale
38.34.99↔	Resezione dell'aorta con anastomosi, altro	39.25.29↔	Bypass ilio-femorale, NAS
38.36.00↔	Resezione di arterie addominali con anastomosi, NAS	39.25.30↔	Bypass otturatorio (extraanatomico)
38.36.10↔	Resezione di arterie viscerali con anastomosi, NAS	39.25.99↔	Bypass aorto-iliaco-femorale, altro
38.36.11↔	Resezione del tronco celiaco con anastomosi	39.26.00↔	Altri shunt o bypass vascolari intraaddominali, NAS
38.36.12↔	Resezione dell'arteria gastrica con anastomosi	39.26.10↔	Altri shunt o bypass vascolari intraaddominali, arterie viscerali
38.36.13↔	Resezione dell'arteria epatica con anastomosi	39.26.11↔	Altri shunt o bypass vascolari intraaddominali, aorta
38.36.14↔	Resezione dell'arteria splenica con anastomosi	39.26.12↔	Altri shunt o bypass vascolari intraaddominali, arteria renale
38.36.15↔	Resezione dell'arteria renale con anastomosi	39.26.19↔	Altri shunt o bypass vascolari intraaddominali, altre arterie viscerali
38.36.16↔	Resezione dell'arteria mesenterica	39.26.99↔	Altri shunt o bypass vascolari intraaddominali, altro
38.36.17↔	Resezione dell'arteria iliaca con anastomosi	39.71.00↔	Impianto endovascolare di protesi nell'aorta addominale, NAS
38.36.19↔	Resezione di arterie viscerali con anastomosi, altro	39.71.10↔	Impianto endovascolare di protesi nell'aorta addominale, aorto-iliaca, senza fenestrazione o diramazione
38.36.99↔	Resezione di arterie addominali con anastomosi, altro	39.71.11↔	Impianto endovascolare di protesi nell'aorta addominale, aorto-iliaca, con fenestrazione o diramazione
38.37.00↔	Resezione di vene addominali con anastomosi, NAS	39.71.12↔	Impianto endovascolare di protesi nell'aorta addominale, protesi della biforcazione, aorto-bi-iliaca, senza fenestrazione o diramazione
38.37.10↔	Resezione di vene addominali profonde con anastomosi, NAS	39.71.13↔	Impianto endovascolare di protesi nell'aorta addominale, protesi della biforcazione, aorto-bi-iliaca, con fenestrazione o diramazione
38.37.11↔	Resezione della vena cava inferiore con anastomosi	39.71.14↔	Impianto endovascolare di lembi nell'aorta addominale, protesi tubolare, aortica, senza fenestrazione o diramazione
38.37.12↔	Resezione della vena iliaca con anastomosi	39.71.15↔	Impianto endovascolare di lembi nell'aorta addominale, protesi tubolare, aortica, con fenestrazione o diramazione
38.37.19↔	Resezione di vene addominali profonde con anastomosi, altro	39.71.99↔	Impianto endovascolare di protesi nell'aorta addominale, altro
38.37.99↔	Resezione di vene addominali con anastomosi, altro	39.72.00↔	Riparazione o occlusione endovascolare dei vasi della testa e del collo, NAS
38.38.00↔	Resezione di arterie dell'arto inferiore con anastomosi, NAS	39.72.10↔	Embolizzazione selettiva di vasi intracranici, NAS
38.38.10↔	Resezione dell'arteria femorale (comune) (superficiale) con anastomosi	39.72.11↔	Embolizzazione selettiva di vasi intracranici con particelle o spirali metalliche
38.38.11↔	Resezione dell'arteria femorale profonda con anastomosi	39.72.12↔	Embolizzazione selettiva di vasi intracranici con liquidi embolizzanti, palloncini o ombrellini
38.38.12↔	Resezione dell'arteria poplitea con anastomosi	39.72.13↔	Embolizzazione selettiva di vasi intracranici mediante deviatori di flusso
38.38.99↔	Resezione di arterie dell'arto inferiore con anastomosi, altro	39.72.14↔	Embolizzazione selettiva di vasi intracranici con sostanza adesiva
38.41↔	Resezione di vasi intracranici con sostituzione	39.72.19↔	Embolizzazione selettiva di vasi intracranici, altro
38.44.00↔	Resezione dell'aorta addominale con sostituzione, NAS	39.72.20↔	Embolizzazione selettiva di vasi extracranici del capo e del collo, NAS
38.44.10↔	Resezione dell'aorta addominale con sostituzione, surrenale	39.72.21↔	Embolizzazione selettiva di vasi extracranici del capo e del collo con particelle o spirali metalliche
38.44.11↔	Resezione dell'aorta addominale con sostituzione, infrarenale	39.72.22↔	Embolizzazione selettiva di vasi extracranici del capo e del collo con liquidi embolizzanti, palloncini o ombrellini
38.44.12↔	Resezione dell'aorta addominale con sostituzione, iuxtarenale	39.72.24↔	Embolizzazione selettiva di vasi extracranici della testa e del collo con sostanza adesiva
38.44.99↔	Resezione dell'aorta addominale con sostituzione, altro	39.72.29↔	Embolizzazione selettiva di vasi extracranici del capo e del collo, altro
38.45.13↔	Resezione dell'aorta toracoaddominale con sostituzione	39.72.30↔	Embolizzazione percutanea-transluminale di malformazioni vascolari mediante microcatetere, NAS
38.46↔	Resezione di arterie addominali con sostituzione	39.72.31↔	Embolizzazione percutanea-transluminale di malformazioni vascolari mediante microcatetere, impiego di un microcatetere
38.47.00↔	Resezione di vene addominali con sostituzione, NAS	39.72.32↔	Embolizzazione percutanea-transluminale di malformazioni vascolari mediante microcateteri, impiego di due microcateteri
38.47.10↔	Resezione di vene addominali profonde con sostituzione, NAS	39.72.33↔	Embolizzazione percutanea-transluminale di malformazioni vascolari mediante microcateteri, impiego di tre microcateteri
38.47.11↔	Resezione della vena cava inferiore con sostituzione	39.72.34↔	Embolizzazione percutanea-transluminale di malformazioni vascolari mediante microcateteri, impiego di quattro microcateteri
38.47.12↔	Resezione della vena iliaca con sostituzione	39.72.35↔	Embolizzazione percutanea-transluminale di malformazioni vascolari mediante microcateteri, impiego di cinque microcateteri
38.47.19↔	Resezione di vene addominali profonde con sostituzione, altro	39.72.36↔	Embolizzazione percutanea-transluminale di malformazioni vascolari mediante microcateteri, impiego di sei e più microcateteri
38.47.99↔	Resezione di vene addominali con sostituzione, altro	39.72.99↔	Riparazione o occlusione endovascolare dei vasi della testa e del collo, altro
38.48.00↔	Resezione di arterie dell'arto inferiore con sostituzione, NAS	39.73.00↔	Impianto endovascolare di protesi nell'aorta toracica, NAS
38.48.10↔	Resezione dell'arteria femorale (comune) (superficiale) con sostituzione	39.73.10↔	Impianto endovascolare di protesi nell'aorta toracica, senza fenestrazione o diramazione
38.48.11↔	Resezione dell'arteria femorale profonda con sostituzione		
38.48.12↔	Resezione dell'arteria poplitea con sostituzione		
38.48.13↔	Resezione di arterie della gamba con sostituzione		
38.48.99↔	Resezione di arterie dell'arto inferiore con sostituzione, altro		
39.22.00↔	Bypass aorto-succlavio-carotideo, NAS		
39.22.10↔	Bypass carotideo, NAS		
39.22.11↔	Bypass: carotide-carotide		
39.22.12↔	Bypass: carotide-vertebrale		
39.22.13↔	Bypass: carotide-succlavia		
39.22.14↔	Bypass: carotide-aorta		
39.22.19↔	Bypass carotideo, altro		
39.22.20↔	Bypass dell'arteria succlavia, NAS		
39.22.21↔	Bypass: succlavia all'aorta		
39.22.29↔	Bypass dell'arteria succlavia, altro		
39.22.99↔	Bypass aorto-succlavio-carotideo, altro		
39.23↔	Altro shunt o bypass vascolare intratoracico		
39.24↔	Bypass aorto-renale		
39.25.00↔	Bypass aorto-iliaco-femorale, NAS		
39.25.10↔	Bypass aorto-iliaco-femorale, aortico, NAS		
39.25.11↔	Bypass aorto-iliaco		
39.25.12↔	Bypass aorto-femorale		
39.25.13↔	Bypass aorto-popliteo		
39.25.14↔	Bypass aorto-crutale		
39.25.19↔	Bypass aorto-iliaco-femorale, aortico, altro		
39.25.20↔	Bypass ilio-femorale, NAS		
39.25.21↔	Bypass ilio-iliaco		
39.25.22↔	Bypass ilio-femorale		

39.73.11↔	Impianto endovascolare di protesi nell'aorta toracica, con fenestrazione o diramazione	39.79.52↔	Embolizzazione selettiva con filtri dell'aorta
39.73.20↔	Impianto endovascolare di protesi nell'aorta toracoaddominale, NAS	39.79.54↔	Embolizzazione selettiva con filtri di vasi toracici
39.73.99↔	Impianto endovascolare di protesi nell'aorta toracica, altro	39.79.55↔	Embolizzazione selettiva con filtri di vasi viscerali
39.79.11↔	Impianto endovascolare di protesi in vasi viscerali	39.79.56↔	Embolizzazione selettiva con filtri di vasi addominali
39.79.12↔	Impianto endovascolare di protesi in vasi pelvici	39.79.57↔	Embolizzazione selettiva con filtri di vasi dell'arto inferiore
39.79.13↔	Impianto endovascolare di protesi in vasi addominali	39.79.58↔	Embolizzazione selettiva con filtri di vasi spinali
39.79.19↔	Impianto endovascolare di protesi in altri vasi, altro	39.79.59↔	Embolizzazione selettiva con filtri di altri vasi, altro
39.79.21↔	Embolizzazione o occlusione mediante spirali dell'arto superiore	39.79.60↔	Embolizzazione selettiva con particelle di altri vasi, NAS
39.79.22↔	Embolizzazione o occlusione mediante spirali dell'aorta	39.79.61↔	Embolizzazione selettiva con particelle di vasi dell'arto superiore
39.79.24↔	Embolizzazione o occlusione mediante spirali di vasi toracici	39.79.62↔	Embolizzazione selettiva con particelle dell'aorta
39.79.25↔	Embolizzazione o occlusione mediante spirali di vasi viscerali	39.79.64↔	Embolizzazione selettiva con particelle di vasi toracici
39.79.26↔	Embolizzazione o occlusione mediante spirali di vasi addominali	39.79.65↔	Embolizzazione selettiva con particelle di vasi viscerali
39.79.27↔	Embolizzazione o occlusione mediante spirali dell'arto inferiore	39.79.66↔	Embolizzazione selettiva con particelle di vasi addominali
39.79.28↔	Embolizzazione o occlusione mediante spirali di vasi spinali	39.79.67↔	Embolizzazione selettiva con particelle di vasi dell'arto inferiore
39.79.29↔	Embolizzazione o occlusione mediante spirali di altri vasi, altro	39.79.68↔	Embolizzazione selettiva con particelle di vasi spinali
39.79.30↔	Embolizzazione selettiva con liquidi embolizzanti di altri vasi, NAS	39.79.69↔	Embolizzazione selettiva con particelle di altri vasi, altro
39.79.31↔	Embolizzazione selettiva con liquidi embolizzanti di vasi dell'arto superiore	39.79.70↔	Occlusione mediante cateterismo con laser di arterie, altri vasi, NAS
39.79.32↔	Embolizzazione selettiva con liquidi embolizzanti dell'aorta	39.79.71↔	Occlusione mediante cateterismo con laser, di arterie dell'arto superiore
39.79.34↔	Embolizzazione selettiva con liquidi embolizzanti di vasi toracici	39.79.72↔	Occlusione mediante cateterismo con laser, dell'aorta
39.79.35↔	Embolizzazione selettiva con liquidi embolizzanti di vasi viscerali	39.79.74↔	Occlusione mediante cateterismo con laser, di vasi toracici
39.79.36↔	Embolizzazione selettiva con liquidi embolizzanti di vasi addominali	39.79.75↔	Occlusione mediante cateterismo con laser, di vasi dell'arto inferiore
39.79.38↔	Embolizzazione selettiva con liquidi embolizzanti di vasi spinali	39.79.76↔	Occlusione mediante cateterismo con laser, di vasi viscerali
39.79.39↔	Embolizzazione selettiva con liquidi embolizzanti di altri vasi, altro	39.79.77↔	Occlusione mediante cateterismo con laser, di vasi addominali
39.79.40↔	Embolizzazione selettiva con palloncini staccabili di altri vasi, NAS	39.79.79↔	Occlusione mediante cateterismo con laser di arterie, altri vasi, altro
39.79.41↔	Embolizzazione selettiva con palloncini staccabili di vasi dell'arto superiore	39.79.80↔	Occlusione mediante cateterismo con radiofrequenza di arterie, altri vasi, NAS
39.79.42↔	Embolizzazione selettiva con palloncini staccabili dell'aorta	39.79.81↔	Occlusione mediante cateterismo con radiofrequenza, di arterie dell'arto superiore
39.79.44↔	Embolizzazione selettiva con palloncini staccabili di vasi toracici	39.79.82↔	Occlusione mediante cateterismo con radiofrequenza dell'aorta
39.79.45↔	Embolizzazione selettiva con palloncini staccabili di vasi viscerali	39.79.84↔	Occlusione mediante cateterismo con radiofrequenza di vasi toracici
39.79.46↔	Embolizzazione selettiva con palloncini staccabili di vasi addominali	39.79.85↔	Occlusione mediante cateterismo con radiofrequenza di vasi dell'arto inferiore
39.79.47↔	Embolizzazione selettiva con palloncini staccabili di vasi spinali	39.79.86↔	Occlusione mediante cateterismo con radiofrequenza di vasi viscerali
39.79.48↔	Embolizzazione selettiva con palloncini staccabili di vasi dell'arto inferiore	39.79.87↔	Occlusione mediante cateterismo con radiofrequenza di vasi addominali
39.79.49↔	Embolizzazione selettiva con palloncini staccabili di altri vasi, altro	39.79.89↔	Occlusione mediante cateterismo con radiofrequenza di altri vasi, altro
39.79.50↔	Embolizzazione selettiva con filtri di altri vasi, NAS	39.99.21↔	Interventi per anomalie congenite dell'istmo aortico (stenosi) o per arco aortico interrotto
39.79.51↔	Embolizzazione selettiva con filtri di vasi dell'arto superiore		

ADRG F10**Sostituzione del generatore di impulsi di defibrillatore automatico (AICD) con stimolazione monocamerale**

Procedura nella tabella F10-1 e nessuna Procedura nella Tabella F10-2

DRG F10Z**Sostituzione del generatore di impulsi di defibrillatore automatico (AICD) con stimolazione monocamerale****Procedura F10-1**

37.8e.00↔	Impianto di apparecchio di cardioversione o defibrillatore, NAS
37.8e.11↔	Impianto di defibrillatore a camera singola
37.8e.22↔	Impianto di defibrillatore a camera singola con sensing atriale

Procedura F10-2

37.7a.00↔	Impianto di elettrodo nel cuore, NAS
37.7a.11↔	Impianto di elettrodo transvenoso ventricolare
37.7a.12↔	Impianto di elettrodo transvenoso ventricolare con sensing atriale
37.7a.13↔	Impianto di elettrodo transvenoso atriale

37.8e.31↔	Impianto di sistema di defibrillazione sottocutaneo
37.8e.99↔	Impianto di apparecchio di cardioversione o defibrillatore, altro

37.7a.14↔	Impianto di elettrodo transvenoso nel ventricolo sinistro attraverso il seno coronarico
37.7a.21↔	Impianto di elettrodo nell'epicardio, mediante toracotomia e sternotomia, chirurgico a cielo aperto
37.7a.22↔	Impianto di elettrodo nell'epicardio tramite accesso sottotifoideo, chirurgico a cielo aperto

37.7a.23↔	Impianto di elettrodo nell'epicardio, per via toracoscopica	37.7a.51↔	Impianto di barosensore
37.7a.31↔	Impianto di elettrodo di shock transvenoso	37.7a.99↔	Impianto di elettrodo nel cuore, altro
37.7a.32↔	Impianto di elettrodo di shock sottocutaneo		
37.7a.33↔	Impianto di elettrodo di shock sottocutaneo per impiego con sistema di defibrillazione sottocutaneo		

ADRG F12 **Impianto di pace-maker cardiaco**

Almeno una Procedura nella tabella F12-1 e Procedura nella tabella F12-2 o Procedura nella tabella F12-3 o Procedura nella tabella F12-4

DRG F12A **Impianto di pace-maker cardiaco con stimolazione tricamerale o bicamerale con intervento complesso o età < 16 anni o procedura specifica**

Almeno una Procedura nella tabella F12-5 e (Procedura nella tabella F12-6 o Età < 16 anni o Procedura nella tabella F12-7)

DRG F12B **Impianto di pace-maker cardiaco con CC estremamente gravi**

PCCL > 3

DRG F12C **Impianto di pace-maker cardiaco con stimolazione tricamerale**

Procedura nella tabella F12-8 e Procedura nella tabella F12-2

DRG F12D **Impianto di pace-maker cardiaco con stimolazione bicamerale o sistema senza sonda**

Procedura nella tabella F12-9 e Procedura nella tabella F12-2 o Procedura nella tabella F12-3 o Procedura nella tabella F12-4

DRG F12E **Impianto di pace-maker cardiaco con stimolazione monocamerale****Procedura F12-1**

37.8a.00↔	Impianto di pacemaker permanente, NAS	37.8a.31↔	Impianto di pacemaker con risincronizzazione (CRT-P)
37.8a.11↔	Impianto di pacemaker a camera singola	37.8a.41↔	Impianto di pacemaker senza sonda transvenoso
37.8a.21↔	Impianto di pacemaker a camera doppia, senza stimolazione antitachicardica	37.8a.99↔	Impianto di pacemaker permanente, altro
37.8a.22↔	Impianto di pacemaker a camera doppia, con stimolazione antitachicardica		

Procedura F12-2

37.7a.00↔	Impianto di elettrodo nel cuore, NAS	37.7a.23↔	Impianto di elettrodo nell'epicardio, per via toracoscopica
37.7a.11↔	Impianto di elettrodo transvenoso ventricolare	37.7a.31↔	Impianto di elettrodo di shock transvenoso
37.7a.12↔	Impianto di elettrodo transvenoso ventricolare con sensing atriale	37.7a.32↔	Impianto di elettrodo di shock sottocutaneo
37.7a.13↔	Impianto di elettrodo transvenoso atriale	37.7a.33↔	Impianto di elettrodo di shock sottocutaneo per impiego con sistema di defibrillazione sottocutaneo
37.7a.14↔	Impianto di elettrodo transvenoso nel ventricolo sinistro attraverso il seno coronarico	37.7a.51↔	Impianto di barosensore
37.7a.21↔	Impianto di elettrodo nell'epicardio, mediante toracotomia e sternotomia, chirurgico a cielo aperto	37.7a.99↔	Impianto di elettrodo nel cuore, altro
37.7a.22↔	Impianto di elettrodo nell'epicardio tramite accesso sottoxifoideo, chirurgico a cielo aperto		

Procedura F12-3

37.7a.51↔	Impianto di barosensore
-----------	-------------------------

Procedura F12-4

37.8a.41↔	Impianto di pacemaker senza sonda transvenoso
-----------	-----------------------------------------------

Procedura F12-5

- 37.8a.21↔ Impianto di pacemaker a camera doppia, senza stimolazione antitachicardica
 37.8a.22↔ Impianto di pacemaker a camera doppia, con stimolazione antitachicardica

- 37.8a.31↔ Impianto di pacemaker con risincronizzazione (CRT-P)

Procedura F12-6

- 00.66.00↔ Angioplastica coronarica transluminale percutanea [PTCA] o aterectomia coronarica, NAS
 00.66.10↔ Chiusura percutanea transluminale di fistola coronarica
 00.66.20↔ Angioplastica coronarica [PTCA], mediante palloncino, NAS
 00.66.21↔ Angioplastica coronarica [PTCA] mediante palloncino a rilascio di sostanza medicamentosa
 00.66.22↔ Angioplastica coronarica [PTCA] mediante palloncino rivestito di anticorpi
 00.66.29↔ Angioplastica coronarica [PTCA], mediante palloncino, altro
 00.66.30↔ Angioplastica coronarica [PTCA] per rotablazione
 00.66.31↔ Intervento vascolare percutaneo transluminale sulle coronarie mediante angioplastica con laser
 00.66.32↔ Intervento vascolare percutaneo transluminale sulle coronarie mediante aterectomia
 00.66.33↔ Intervento vascolare percutaneo transluminale sulle coronarie mediante rimozione di corpo estraneo
 00.66.35↔ Intervento vascolare percutaneo transluminale sulle coronarie mediante embolizzazione selettiva
 00.66.36↔ Intervento vascolare percutaneo transluminale sulle coronarie mediante trombectomia
 00.66.99↔ Angioplastica coronarica transluminale percutanea [PTCA] o aterectomia coronarica, altro
 35.41.00↔ Allargamento di difetto esistente del setto atriale, NAS
 35.41.10↔ Allargamento di difetto esistente del setto atriale, tecnica a cielo aperto
 35.41.20↔ Allargamento di difetto esistente del setto atriale, tecnica chiusa
 35.41.99↔ Allargamento di difetto esistente del setto atriale, altro
 35.42.00↔ Creazione di difetto settale nel cuore, NAS
 35.42.10↔ Creazione di difetto settale nel cuore, tecnica a cielo aperto
 35.42.20↔ Creazione di difetto settale nel cuore, tecnica chiusa
 35.42.99↔ Creazione di difetto settale nel cuore, altro
 35.43.20↔ Allargamento di difetto esistente del setto interventricolare, tecnica chiusa
 35.53↔ Riparazione con protesi di difetto del setto interventricolare, per via aperta
 35.55↔ Riparazione con protesi di difetto del setto interventricolare, per via chiusa
 35.61↔ Riparazione di difetto del setto atriale con innesto tissutale
 35.62↔ Riparazione di difetto del setto ventricolare con innesto tissutale
 35.98.10↔ Riparazione percutanea-transluminale di difetto del setto atriale, NAS
 35.98.11↔ Riparazione percutanea-transluminale di difetto del setto atriale (un dispositivo di chiusura)
 35.98.12↔ Riparazione percutanea-transluminale di difetto del setto atriale (più di un dispositivo di chiusura)
 35.98.19↔ Riparazione percutanea-transluminale di difetto del setto atriale, altro
 35.98.30↔ Riparazione percutanea-transluminale di difetto del setto ventricolare
 35.b0↔ Dilatazione di valvole, NAS
 35.b1.11↔ Dilatazione della valvola aortica, per via endovascolare
 35.b1.12↔ Dilatazione della valvola mitrale, per via endovascolare
 35.b1.13↔ Dilatazione della valvola polmonare, per via endovascolare
 35.b1.14↔ Dilatazione della valvola tricuspidale, per via endovascolare
 35.b9↔ Dilatazione di valvole, altro
 35.c2.13↔ Ricostruzione di cuspidale della valvola mitrale, per via endovascolare
 35.c2.14↔ Ricostruzione di cuspidale della valvola mitrale catetere-guidata, transapicale
 35.c3.13↔ Ricostruzione di tasche della valvola polmonare, per via endovascolare
 35.c3.14↔ Ricostruzione di tasche della valvola polmonare catetere-guidata, transapicale
 35.c4.13↔ Ricostruzione di cuspidale della valvola tricuspidale, per via endovascolare
 35.c4.14↔ Ricostruzione di cuspidale della valvola tricuspidale catetere-guidata, transapicale
 35.d2.13↔ Anuloplastica della valvola mitrale, per via endovascolare
 35.e1.00↔ Valvuloplastica della valvola aortica, NAS
 35.e1.09↔ Valvuloplastica della valvola aortica, altro
 35.e1.13↔ Valvuloplastica della valvola aortica, per via endovascolare
 35.e1.14↔ Valvuloplastica della valvola aortica catetere-guidata, transapicale
 35.e2.00↔ Valvuloplastica della valvola mitrale, NAS
 35.e2.09↔ Valvuloplastica della valvola mitrale, altro
 35.e2.13↔ Valvuloplastica della valvola mitrale, per via endovascolare, transarteriosa
 35.e2.14↔ Valvuloplastica della valvola mitrale, per via endovascolare, transvenosa
 35.e2.15↔ Valvuloplastica della valvola mitrale catetere-guidata, transapicale
 35.e3.00↔ Valvuloplastica della valvola polmonare, NAS
 35.e3.09↔ Valvuloplastica della valvola polmonare, altro
 35.e3.13↔ Valvuloplastica della valvola polmonare, per via endovascolare
 35.e3.14↔ Valvuloplastica della valvola polmonare catetere-guidata, transapicale
 35.e4.00↔ Valvuloplastica della valvola tricuspidale, NAS
 35.e4.09↔ Valvuloplastica della valvola tricuspidale, altro
 35.e4.13↔ Valvuloplastica della valvola tricuspidale, per via endovascolare
 35.e4.14↔ Valvuloplastica della valvola tricuspidale catetere-guidata, transapicale
 36.04↔ Infusione trombolitica intracoronarica
 36.06.00↔ Inserzione di stent coronarico(i) senza liberazione di sostanze medicamentose, NAS
 36.06.10↔ Inserzione di stent coronarico(i) senza liberazione di sostanze medicamentose, stent biorisorbibile(i)
 36.06.11↔ Inserzione di stent coronarico(i) senza liberazione di sostanze medicamentose, autoespandente
 36.06.99↔ Inserzione di stent coronarico(i) senza liberazione di sostanze medicamentose, altro
 36.07.00↔ Inserzione di stent(s) coronarico con liberazione di sostanze medicamentose, NAS
 36.07.10↔ Inserzione di stent(s) coronarico con liberazione di sostanze medicamentose, stent(s) bioassorbibile
 36.07.11↔ Inserzione di stent coronarico(i) con liberazione di sostanze medicamentose, autoespandente
 36.07.99↔ Inserzione di stent(s) coronarico con liberazione di sostanze medicamentose, altro
 36.32↔ Altra rivascularizzazione transmiocardica
 37.34.10↔ Ablazione per tachiaritmia, NAS
 37.34.11↔ Ablazione per tachiaritmia, ablazione convenzionale mediante radiofrequenza
 37.34.12↔ Ablazione per tachiaritmia, ablazione a radiofrequenza con punta raffreddata
 37.34.13↔ Ablazione per tachiaritmia, mediante altre sorgenti di energia
 37.34.15↔ Ablazione per tachiaritmia, crioablazione
 37.34.16↔ Ablazione per tachiaritmia, ablazione a radiofrequenza multipolare con spostamento di fase
 37.34.19↔ Ablazione per tachiaritmia, altra
 37.34.1a↔ Ablazione per tachiaritmia con l'aiuto di mapping tridimensionale senza misurazione della pressione d'appoggio
 37.34.1b↔ Ablazione per tachiaritmia con l'aiuto di mapping tridimensionale con misurazione della pressione d'appoggio
 37.90.00↔ Inserzione di dispositivo nell'atrio sinistro, NAS
 37.90.10↔ Occlusione percutanea dell'orecchietta sinistra
 37.90.99↔ Inserzione di dispositivo nell'atrio sinistro, altro

Procedura F12-7

39.a.11†↔ Impiego di laser a eccimeri come ausilio tecnico per la rimozione di sonde di pacemaker o defibrillatore

Procedura F12-8

37.8a.31↔ Impianto di pacemaker con risincronizzazione (CRT-P)

Procedura F12-9

37.8a.21↔ Impianto di pacemaker a camera doppia, senza stimolazione antitachicardica

37.8a.22↔ Impianto di pacemaker a camera doppia, con stimolazione antitachicardica

ADRG F13**Amputazione per malattie circolatorie dell'arto superiore e delle dita del piede o miscellanea di interventi per diabete mellito con complicazioni**

Procedura nella tabella F13-2 o Diagnosi nella tabella F13-1 e almeno una Procedura nella tabella F13-3

DRG F13A**Amputazione per malattie circolatorie dell'arto superiore e delle dita del piede con CC estremamente gravi o artrodesi complessa sul piede e interventi in più tempi di revisione o ricostruzione o intervento vascolare**

(PCCL > 3 o Procedura nella tabella F13-4 o Procedura nella tabella F13-5) e (Procedura operatoria e almeno una Procedura nella tabella F13-6 e (almeno due Trattamenti, che sono temporalmente distanti di almeno un giorno nella [Procedura operatoria e Procedura nella tabella F13-7] o almeno due Trattamenti, che sono temporalmente distanti di almeno un giorno nella [Procedura operatoria e Procedura nella tabella F13-8]) o Procedura nella tabella F13-9)

DRG F13B**Amputazione per malattie circolatorie dell'arto superiore e delle dita del piede con CC estremamente gravi o artrodesi complessa del piede**

PCCL > 3 o Procedura nella tabella F13-4 o Procedura nella tabella F13-5

DRG F13C**Amputazione per malattie circolatorie dell'arto superiore e delle dita del piede o miscellanea di interventi per diabete mellito con complicazioni****Diagnosi F13-1**

E10.50	Diabete mellito, tipo 1: con complicazioni vascolari periferiche: non menzionato come scompensato	E11.75	Diabete mellito, tipo 2: con complicazioni multiple: con piede diabetico, menzionato come scompensato
E10.51	Diabete mellito, tipo 1: con complicazioni vascolari periferiche: menzionato come scompensato	E12.50	Diabete mellito correlato a de-o malnutrizione: con complicazioni vascolari periferiche: non menzionato come scompensato
E10.60	Diabete mellito, tipo 1: con altre complicazioni precisate: non menzionato come scompensato	E12.51	Diabete mellito correlato a de-o malnutrizione: con complicazioni vascolari periferiche: menzionato come scompensato
E10.61	Diabete mellito, tipo 1: con altre complicazioni precisate: menzionato come scompensato	E12.60	Diabete mellito correlato a de-o malnutrizione: con altre complicazioni precisate: non menzionato come scompensato
E10.72	Diabete mellito, tipo 1: con complicazioni multiple: con altre complicazioni multiple, non menzionato come scompensato	E12.61	Diabete mellito correlato a de-o malnutrizione: con altre complicazioni precisate: menzionato come scompensato
E10.73	Diabete mellito, tipo 1: con complicazioni multiple: con altre complicazioni multiple, menzionato come scompensato	E12.72	Diabete mellito correlato a de-o malnutrizione: con complicazioni multiple: con altre complicazioni multiple, non menzionato come scompensato
E10.74	Diabete mellito, tipo 1: con complicazioni multiple: con piede diabetico, non menzionato come scompensato	E12.73	Diabete mellito correlato a de-o malnutrizione: con complicazioni multiple: con altre complicazioni multiple, menzionato come scompensato
E10.75	Diabete mellito, tipo 1: con complicazioni multiple: con piede diabetico, menzionato come scompensato	E12.74	Diabete mellito correlato a de-o malnutrizione: con complicazioni multiple: con piede diabetico, non menzionato come scompensato
E11.50	Diabete mellito, tipo 2: con complicazioni vascolari periferiche: non menzionato come scompensato	E12.75	Diabete mellito correlato a de-o malnutrizione: con complicazioni multiple: con piede diabetico, menzionato come scompensato
E11.51	Diabete mellito, tipo 2: con complicazioni vascolari periferiche: menzionato come scompensato	E13.50	Altro tipo di diabete mellito specificato: con complicazioni vascolari periferiche: non menzionato come scompensato
E11.60	Diabete mellito, tipo 2: con altre complicazioni precisate: non menzionato come scompensato	E13.51	Altro tipo di diabete mellito specificato: con complicazioni vascolari periferiche: menzionato come scompensato
E11.61	Diabete mellito, tipo 2: con altre complicazioni precisate: menzionato come scompensato	E13.60	Altro tipo di diabete mellito specificato: con altre complicazioni precisate: non menzionato come scompensato
E11.72	Diabete mellito, tipo 2: con complicazioni multiple: con altre complicazioni multiple, non menzionato come scompensato	E13.61	Altro tipo di diabete mellito specificato: con altre complicazioni precisate: menzionato come scompensato
E11.73	Diabete mellito, tipo 2: con complicazioni multiple: con altre complicazioni multiple, menzionato come scompensato		
E11.74	Diabete mellito, tipo 2: con complicazioni multiple: con piede diabetico, non menzionato come scompensato		

E13.72	Altro tipo di diabete mellito specificato: con complicazioni multiple: con altre complicazioni multiple, non menzionato come scompensato	E14.60	Diabete mellito non specificato: con altre complicazioni precisate: non menzionato come scompensato
E13.73	Altro tipo di diabete mellito specificato: con complicazioni multiple: con altre complicazioni multiple, menzionato come scompensato	E14.61	Diabete mellito non specificato: con altre complicazioni precisate: menzionato come scompensato
E13.74	Altro tipo di diabete mellito specificato: con complicazioni multiple: con piede diabetico, non menzionato come scompensato	E14.72	Diabete mellito non specificato: con complicazioni multiple: con altre complicazioni multiple, non menzionato come scompensato
E13.75	Altro tipo di diabete mellito specificato: con complicazioni multiple: con piede diabetico, menzionato come scompensato	E14.73	Diabete mellito non specificato: con complicazioni multiple: con altre complicazioni multiple, menzionato come scompensato
E14.50	Diabete mellito non specificato: con complicazioni vascolari periferiche: non menzionato come scompensato	E14.74	Diabete mellito non specificato: con complicazioni multiple: con piede diabetico, non menzionato come scompensato
E14.51	Diabete mellito non specificato: con complicazioni vascolari periferiche: menzionato come scompensato	E14.75	Diabete mellito non specificato: con complicazioni multiple: con piede diabetico, menzionato come scompensato

Procedura F13-2

84.00↔	Amputazione dell'arto superiore, NAS	84.09↔	Amputazione intertoracoscopolare
84.01↔	Amputazione e disarticolazione di dita della mano (ad eccezione del pollice)	84.11↔	Amputazione di dita del piede
84.02↔	Amputazione e disarticolazione del pollice	84.13↔	Disarticolazione della caviglia
84.03.00↔	Amputazione della mano, NAS	84.3x.00↔	Revisione del moncone di amputazione, NAS
84.03.10↔	Amputazione completa della mano a livello del carpo o metacarpo	84.3x.10↔	Revisione del moncone di amputazione, Regione della spalla e del braccio
84.03.99↔	Amputazione della mano, altro	84.3x.11↔	Revisione del moncone di amputazione, Regione dell'avambraccio
84.04↔	Disarticolazione del polso	84.3x.12↔	Revisione del moncone di amputazione, Regione della mano
84.05↔	Amputazione a livello dell'avambraccio	84.3x.13↔	Revisione del moncone di amputazione, Estremità inferiore
84.06↔	Disarticolazione del gomito	84.3x.19↔	Revisione del moncone di amputazione, Altra localizzazione
84.07↔	Amputazione a livello dell'omero	84.3x.99↔	Revisione del moncone di amputazione, altro
84.08↔	Disarticolazione della spalla		

Procedura F13-3

04.49.00↔	Altre decompressioni di nervi periferici o di gangli o separazione di aderenze, NAS	39.25.19↔	Bypass aorto-iliaco-femorale, aortico, altro
04.49.10↔	Altra decompressione o separazione di aderenze del plesso brachiale	39.25.20↔	Bypass ilio-femorale, NAS
04.49.11↔	Altra decompressione o separazione di aderenze di nervi della spalla	39.25.21↔	Bypass ilio-iliaco
04.49.12↔	Altra decompressione o separazione di aderenze di nervi del braccio	39.25.22↔	Bypass ilio-femorale
04.49.13↔	Altra decompressione o separazione di aderenze di nervi della mano	39.25.23↔	Bypass ilio-popliteo
04.49.14↔	Altra decompressione o separazione di aderenze del plesso lombosacrale, inguine e pavimento pelvico	39.25.24↔	Bypass ilio-cruale
04.49.15↔	Altra decompressione o separazione di aderenze di nervi della gamba	39.25.29↔	Bypass ilio-femorale, NAS
04.49.16↔	Altra decompressione o separazione di aderenze di nervi del piede	39.25.30↔	Bypass otturatorio (extraanatomico)
04.49.99↔	Altra decompressione o separazione di aderenze di altri nervi periferici o gangli	39.25.99↔	Bypass aorto-iliaco-femorale, altro
34.03↔	Riapertura di toracotomia	40.9x.10↔	Anastomosi per correzione di linfedema
38.38.00↔	Resezione di arterie dell'arto inferiore con anastomosi, NAS	40.9x.20↔	Incisione di linfocele
38.38.10↔	Resezione dell'arteria femorale (comune) (superficiale) con anastomosi	77.08.00↔	Sequestrectomia del tarso e del metatarso, NAS
38.38.11↔	Resezione dell'arteria femorale profonda con anastomosi	77.08.10↔	Sequestrectomia del tarso e del metatarso, senza impianto di sistema di somministrazione farmacologica
38.38.12↔	Resezione dell'arteria poplitea con anastomosi	77.08.11↔	Sequestrectomia del tarso e del metatarso, con impianto di sistema di somministrazione farmacologica
38.38.99↔	Resezione di arterie dell'arto inferiore con anastomosi, altro	77.08.99↔	Sequestrectomia del tarso e del metatarso, altro
38.48.00↔	Resezione di arterie dell'arto inferiore con sostituzione, NAS	77.09.40↔	Sequestrectomia di falangi dei piedi, senza impianto di sistema di somministrazione farmacologica
38.48.10↔	Resezione dell'arteria femorale (comune) (superficiale) con sostituzione	77.09.41↔	Sequestrectomia di falangi dei piedi, con impianto di sistema di somministrazione farmacologica
38.48.11↔	Resezione dell'arteria femorale profonda con sostituzione	77.09.90↔	Sequestrectomia di ulteriori ossa specificate, senza impianto di sistema di somministrazione farmacologica
38.48.12↔	Resezione dell'arteria poplitea con sostituzione	77.09.91↔	Sequestrectomia di ulteriori ossa specificate, con impianto di sistema di somministrazione farmacologica
38.48.13↔	Resezione di arterie della gamba con sostituzione	77.09.99↔	Sequestrectomia di altre ossa specificate, escluse quelle facciali, altro
38.48.99↔	Resezione di arterie dell'arto inferiore con sostituzione, altro	77.27.00↔	Osteotomia cuneiforme della tibia e fibula, NAS
39.25.00↔	Bypass aorto-iliaco-femorale, NAS	77.27.10↔	Osteotomia cuneiforme della tibia
39.25.10↔	Bypass aorto-iliaco-femorale, aortico, NAS	77.27.20↔	Osteotomia cuneiforme della fibula
39.25.11↔	Bypass aorto-iliaco	77.27.99↔	Osteotomia cuneiforme della tibia e fibula, altro
39.25.12↔	Bypass aorto-femorale	77.28.00↔	Osteotomia cuneiforme del tarso e metatarso, NAS
39.25.13↔	Bypass aorto-popliteo	77.28.10↔	Osteotomia cuneiforme del talo
39.25.14↔	Bypass aorto-cruale	77.28.20↔	Osteotomia cuneiforme del calcagno
		77.28.30↔	Osteotomia cuneiforme di altre ossa tarsali
		77.28.40↔	Osteotomia cuneiforme del metatarso
		77.28.99↔	Osteotomia cuneiforme del tarso e metatarso, altro

77.29.40↔	Osteotomia cuneiforme di falangi dei piedi	77.68.11↔	Asportazione locale di lesione o tessuto del metatarso
77.37.00↔	Altra sezione della tibia e fibula, NAS	77.68.20↔	Sbrigliamento del tarso
77.37.10↔	Osteotomia rotativa della tibia	77.68.21↔	Sbrigliamento del metatarso
77.37.12↔	Corticotomia per osteogenesi distrattiva della tibia	77.68.99↔	Asportazione locale di lesione o tessuto di tarso e metatarso, altro
77.37.13↔	Osteotomia complessa (pluridimensionale) (con correzione assiale) della tibia	77.69.13↔	Asportazione locale di lesione o tessuto delle falangi dei piedi
77.37.14↔	Osteotomia valgizzante o varizzante della tibia	77.69.20↔	Sbrigliamento di falangi delle mani
77.37.19↔	Altra sezione della tibia	77.69.22↔	Sbrigliamento delle ossa pelviche
77.37.20↔	Osteotomia rotativa della fibula	77.69.23↔	Sbrigliamento di falangi dei piedi
77.37.21↔	Corticotomia per osteogenesi distrattiva della fibula	77.88↔	Altra osteotomia parziale del tarso e del metatarso
77.37.22↔	Osteotomia complessa (pluridimensionale) (con correzione assiale) della fibula	77.89.40↔	Altra osteotomia parziale di falangi dei piedi
77.37.29↔	Altra sezione della fibula	77.98.00↔	Ostectomia totale del tarso e del metatarso, NAS
77.37.99↔	Altra sezione della tibia e fibula, altro	77.98.10↔	Ostectomia totale del tarso
77.38.00↔	Altra sezione del tarso e metatarso, NAS	77.98.11↔	Ostectomia totale del metatarso
77.38.10↔	Osteotomia rotativa del tarso	77.98.99↔	Ostectomia totale del tarso e del metatarso, altro
77.38.11↔	Corticotomia per osteogenesi distrattiva del tarso	77.99.10↔	Ostectomia totale di falangi delle mani
77.38.12↔	Osteotomia complessa (pluridimensionale) (con correzione assiale) del tarso	77.99.40↔	Ostectomia totale di falangi dei piedi
77.38.19↔	Altra sezione del tarso	78.09.40↔	Innesto osseo di falangi dei piedi, con peduncolo vascolare con anastomosi microvascolare
77.38.29↔	Altra sezione del metatarso	78.09.41↔	Innesto osseo di falangi dei piedi, con peduncolo vascolare senza anastomosi microvascolare
77.38.99↔	Altra sezione del tarso e metatarso, altro	78.09.42↔	Innesto osteocondrale di falangi dei piedi, autogeno e allogenico
77.40.20↔	Biopsia dell'osso, sede non specificata, Biopsia a cielo aperto	78.28.00↔	Accorciamento di tarso e metatarso, NAS
77.40.99↔	Biopsia dell'osso, sede non specificata, altro	78.28.10↔	Epifisiodesi temporanea di tarso e metatarso
77.41.00↔	Biopsia della scapola, della clavicola, delle coste e dello sterno, NAS	78.28.11↔	Epifisiodesi permanente di tarso e metatarso
77.41.20↔	Biopsia della scapola, della clavicola, delle coste e dello sterno, Biopsia a cielo aperto	78.28.12↔	Epifisiolisi terapeutica di tarso e metatarso
77.41.99↔	Biopsia della scapola, della clavicola, delle coste e dello sterno, altro	78.28.20↔	Altro accorciamento del calcagno
77.42.00↔	Biopsia dell'omero, NAS	78.28.21↔	Altro accorciamento di altre ossa tarsali
77.42.20↔	Biopsia dell'omero, Biopsia a cielo aperto	78.28.22↔	Altro accorciamento del metatarso
77.42.99↔	Biopsia dell'omero, altro	78.28.99↔	Accorciamento di tarso e metatarso, altro
77.43.00↔	Biopsia del radio e dell'ulna, NAS	78.29.10↔	Epifisiodesi temporanea di falangi delle mani
77.43.20↔	Biopsia del radio e dell'ulna, Biopsia a cielo aperto	78.29.11↔	Epifisiodesi permanente di falangi delle mani
77.43.99↔	Biopsia del radio e dell'ulna, altro	78.29.12↔	Epifisiolisi terapeutica di falangi delle mani
77.44.00↔	Biopsia del carpo e del metacarpo, NAS	78.29.19↔	Altro accorciamento di falangi delle mani
77.44.20↔	Biopsia del carpo e del metacarpo, Biopsia a cielo aperto	78.29.40↔	Epifisiodesi temporanea di falangi dei piedi
77.44.99↔	Biopsia del carpo e del metacarpo, altro	78.29.41↔	Epifisiodesi permanente di falangi dei piedi
77.45.00↔	Biopsia del femore, NAS	78.29.42↔	Epifisiolisi terapeutica di falangi dei piedi
77.45.20↔	Biopsia del femore, Biopsia a cielo aperto	78.29.49↔	Altro accorciamento di falangi dei piedi
77.45.99↔	Biopsia del femore, altro	78.38.00↔	Allungamento di tarso e metatarso, NAS
77.46.00↔	Biopsia della rotula, NAS	78.38.10↔	Allungamento del calcagno
77.46.20↔	Biopsia della rotula, Biopsia a cielo aperto	78.38.19↔	Allungamento di altre ossa tarsali
77.46.99↔	Biopsia della rotula, altro	78.38.20↔	Allungamento del metatarso
77.47.00↔	Biopsia della tibia e fibula, NAS	78.38.99↔	Allungamento di tarso e metatarso, altro
77.47.20↔	Biopsia della tibia e fibula, Biopsia a cielo aperto	78.48↔	Altri interventi di riparazione o plastica su tarso e metatarso
77.47.99↔	Biopsia della tibia e fibula, altro	78.49.11↔	Altri interventi di riparazione o plastica su falangi delle mani
77.48.00↔	Biopsia del tarso e metatarso, NAS	78.49.12↔	Altri interventi di riparazione o plastica sulle ossa pelviche
77.48.20↔	Biopsia del tarso e metatarso, Biopsia a cielo aperto	78.49.13↔	Altri interventi di riparazione o plastica su falangi dei piedi
77.48.99↔	Biopsia del tarso e metatarso, altro	79.67↔	Sbrigliamento di frattura esposta di tarso e metatarso
77.49.00↔	Biopsia di altre ossa specificate, escluse quelle facciali, NAS	80.36.00↔	Biopsia delle strutture articolari del ginocchio, NAS
77.49.21↔	Biopsia di altre ossa specificate, escluse quelle facciali, Biopsia della colonna vertebrale, Biopsia a cielo aperto	80.36.20↔	Biopsia artroscopica delle strutture articolari del ginocchio
77.49.41↔	Biopsia di altre ossa specificate, escluse quelle facciali, Biopsia di falangi dei piedi, Biopsia a cielo aperto	80.36.30↔	Biopsia a cielo aperto delle strutture articolari del ginocchio
77.49.91↔	Biopsia di altre ossa specificate, escluse quelle facciali, Biopsia a cielo aperto	80.36.99↔	Biopsia delle strutture articolari del ginocchio, altro
77.49.99↔	Biopsia di altre ossa specificate, escluse quelle facciali, altro	80.6x.00↔	Meniscectomia del ginocchio, NAS
77.51↔	Correzione di alluce valgo e rigido con asportazione di esostosi, correzione dei tessuti molli e osteotomia del primo metatarso	80.6x.10↔	Meniscectomia del ginocchio, per via artroscopica, parziale
77.52↔	Correzione di alluce valgo e rigido con asportazione di esostosi, correzione dei tessuti molli e artrodesi	80.6x.11↔	Meniscectomia del ginocchio, per via artroscopica, totale
77.53↔	Correzione di alluce valgo e rigido con altra asportazione di esostosi e correzione dei tessuti molli	80.6x.20↔	Meniscectomia del ginocchio, chirurgica a cielo aperto, parziale
77.54↔	Asportazione o correzione con osteotomia del quinto metatarso	80.6x.21↔	Meniscectomia del ginocchio, chirurgica a cielo aperto, totale
77.58↔	Altra asportazione, fusione (artrodesi) o riparazione di dita	80.6x.99↔	Meniscectomia del ginocchio, altro
77.5a↔	Altra asportazione di esostosi per alluce valgo e rigido	80.81.00↔	Altra asportazione o distruzione locale di lesione dell'articolazione della spalla, NAS
77.68.00↔	Asportazione locale di lesione o tessuto di tarso e metatarso, NAS	80.81.10↔	Sbrigliamento dell'articolazione omero-glenoidea
77.68.10↔	Asportazione locale di lesione o tessuto del tarso	80.81.11↔	Asportazione di cisti dell'articolazione omero-glenoidea
		80.81.19↔	Altra asportazione o distruzione locale dell'articolazione omero-glenoidea
		80.81.20↔	Sbrigliamento dell'articolazione acromio-clavicolare
		80.81.21↔	Asportazione di cisti dell'articolazione acromio-clavicolare
		80.81.29↔	Altra asportazione o distruzione locale dell'articolazione acromio-clavicolare
		80.81.99↔	Altra asportazione o distruzione locale di lesione dell'articolazione della spalla, altro

80.82.00↔	Altra asportazione o distruzione locale di lesione dell'articolazione del gomito, NAS	81.49.12↔	Rifissazione di frammento osteocondrale, articolazione subtalare, per via artroscopica
80.82.10↔	Asportazione o distruzione locale di lesione dell'articolazione del gomito per via artroscopica	81.49.13↔	Rifissazione di frammento osteocondrale, articolazione subtalare, chirurgica a cielo aperto
80.82.11↔	Sbrigliamento dell'articolazione del gomito	81.49.26↔	Perforazione subcondrale, articolazione talocrurale, per via artroscopica
80.82.12↔	Asportazione di cisti dell'articolazione del gomito	81.49.27↔	Perforazione subcondrale, articolazione talocrurale, chirurgica a cielo aperto
80.82.99↔	Altra asportazione o distruzione locale di lesione dell'articolazione del gomito, altro	81.49.28↔	Perforazione subcondrale, articolazione subtalare, per via artroscopica
80.91.10↔	Asportazione artroscopica dell'articolazione omero-glenoidea	81.49.29↔	Perforazione subcondrale, articolazione subtalare, chirurgica a cielo aperto
80.91.11↔	Altra asportazione dell'articolazione omero-glenoidea	81.49.30↔	Perforazione subcondrale con inserzione di impianto acellulare, articolazione talocrurale, per via artroscopica
80.91.20↔	Asportazione artroscopica dell'articolazione acromio-clavicolare	81.49.31↔	Perforazione subcondrale con inserzione di impianto acellulare, articolazione subtalare, per via artroscopica
80.91.21↔	Altra asportazione dell'articolazione acromio-clavicolare	81.49.32↔	Artroplastica di resezione della caviglia
80.92.10↔	Asportazione artroscopica dell'articolazione del gomito	81.49.33↔	Rifissazione e plastica dell'apparato capsulo-legamentoso dell'articolazione talocrurale
80.92.11↔	Prelievo di cartilagine per innesto dall'articolazione del gomito	81.49.34↔	Perforazione subcondrale con inserzione di impianto acellulare, articolazione talocrurale, chirurgica a cielo aperto
80.93.11↔	Prelievo di cartilagine per innesto dall'articolazione del polso	81.49.35↔	Perforazione subcondrale con inserzione di impianto acellulare, articolazione talocalcaneare, chirurgica a cielo aperto
80.93.12↔	Resezione del disco triangolare dell'articolazione del polso	81.49.99↔	Altra riparazione della caviglia, altro
80.95.10↔	Asportazione artroscopica dell'articolazione dell'anca	81.83.00↔	Altro intervento sulla spalla, NAS
80.95.11↔	Prelievo di cartilagine per innesto dall'articolazione dell'anca	81.83.10↔	Rifissazione di frammento osteocondrale, articolazione omero-glenoidea, per via artroscopica
80.95.99↔	Altra asportazione dell'articolazione dell'anca, altro	81.83.11↔	Rifissazione di frammento osteocondrale, articolazione omero-glenoidea, chirurgica a cielo aperto
80.96.10↔	Asportazione artroscopica dell'articolazione del ginocchio	81.83.12↔	Rifissazione di frammento osteocondrale, articolazione acromio-clavicolare, per via artroscopica
80.96.20↔	Prelievo di cartilagine per innesto dall'articolazione del ginocchio, per via artroscopica	81.83.13↔	Rifissazione di frammento osteocondrale, articolazione acromio-clavicolare, chirurgica a cielo aperto
80.96.21↔	Prelievo di cartilagine per innesto dall'articolazione del ginocchio, chirurgica a cielo aperto	81.83.26↔	Perforazione subcondrale, articolazione omero-glenoidea, per via artroscopica
80.97.00↔	Altra asportazione dell'articolazione della caviglia, NAS	81.83.27↔	Perforazione subcondrale, articolazione omero-glenoidea, chirurgica a cielo aperto
80.97.10↔	Asportazione artroscopica dell'articolazione talocrurale	81.83.28↔	Perforazione subcondrale, articolazione acromio-clavicolare, per via artroscopica
80.97.11↔	Altra asportazione dell'articolazione talocrurale	81.83.29↔	Perforazione subcondrale, articolazione acromio-clavicolare, chirurgica a cielo aperto
80.97.20↔	Asportazione artroscopica dell'articolazione subtalare	81.83.30↔	Perforazione subcondrale con inserzione di impianto acellulare, articolazione omero-glenoidea, per via artroscopica
80.97.21↔	Altra asportazione dell'articolazione subtalare	81.83.31↔	Perforazione subcondrale con inserzione di impianto acellulare, articolazione acromio-clavicolare, per via artroscopica
80.97.30↔	Prelievo di cartilagine per innesto dall'articolazione della caviglia	81.83.32↔	Rifissazione del labbro glenoideo, per via artroscopica
80.97.99↔	Altra asportazione dell'articolazione della caviglia, altro	81.83.33↔	Allargamento dello spazio subacromiale, per via artroscopica
80.98.00↔	Altra asportazione dell'articolazione del piede e delle dita del piede, NAS	81.83.34↔	Plicatura capsulare con fissazione al glenoide, per via artroscopica
80.98.10↔	Asportazione artroscopica dell'articolazione del piede e delle dita del piede	81.83.35↔	Perforazione subcondrale con inserzione di impianto acellulare, articolazione omero-glenoidea, chirurgica a cielo aperto
80.98.11↔	Altra asportazione dell'articolazione metatarso-falangea	81.83.36↔	Perforazione subcondrale con inserzione di impianto acellulare, articolazione acromio-clavicolare, chirurgica a cielo aperto
80.98.12↔	Altra asportazione di altra articolazione del piede	81.83.39↔	Rifissazione e plastica artroscopica dell'apparato capsulo-legamentoso della spalla, altro, per via artroscopica
80.98.13↔	Altra asportazione dell'articolazione interfalangea del piede	81.83.40↔	Artroplastica di resezione della spalla
80.98.99↔	Altra asportazione dell'articolazione del piede e delle dita del piede, altro	81.83.41↔	Rifissazione del limbus, chirurgica a cielo aperto
80.99.10↔	Asportazione artroscopica dell'articolazione sterno-clavicolare	81.83.42↔	Plastica del margine glenoideo anteriore e posteriore
80.99.11↔	Altra asportazione dell'articolazione sterno-clavicolare	81.83.43↔	Capsuloplastica anteriore e posteriore
80.99.20↔	Asportazione artroscopica dell'articolazione sacroiliaca	81.83.44↔	Acromioplastica con sezione del legamento coraco-acromiale, chirurgica a cielo aperto
80.99.21↔	Altra asportazione dell'articolazione sacroiliaca	81.83.49↔	Rifissazione e plastica dell'apparato capsulo-legamentoso della spalla, altro, chirurgica a cielo aperto
80.99.30↔	Asportazione artroscopica della sinfisi pubica	81.83.99↔	Altro intervento sulla spalla, altro
80.99.31↔	Altra asportazione della sinfisi pubica	81.94↔	Sutura della capsula o del legamento della caviglia e del piede
81.11↔	Fusione della caviglia	81.96.9a↔	Altri interventi di riparazione e plastica articolare, Artroplastica di resezione delle articolazioni del piede
81.12.00↔	Artrodesi tripla, NAS	81.9a.11↔	Innesto di cartilagine e impianto di colture tissutali prodotte in vitro, articolazione omero-glenoidea, per via artroscopica
81.12.10↔	Artrodesi dell'articolazione talocrurale e subtalare	81.9a.12↔	Innesto di cartilagine e impianto di colture tissutali prodotte in vitro, articolazione acromio-clavicolare, per via artroscopica
81.12.11↔	Artrodesi dell'articolazione talocrurale, subtalare e di Chopart		
81.12.12↔	Artrodesi dell'articolazione subtalare, due camere articolari		
81.12.13↔	Artrodesi dell'articolazione subtalare, tre camere articolari		
81.12.99↔	Artrodesi tripla, altro		
81.13↔	Fusione sottoastragala		
81.14↔	Fusione mediotarsica		
81.15↔	Fusione tarsometatarsica		
81.44.10↔	Stabilizzazione della rotula, Sezione del retinacolo, laterale		
81.44.11↔	Stabilizzazione della rotula, Sezione del retinacolo, laterale con intervento di riallineamento		
81.44.12↔	Stabilizzazione della rotula, Trasposizione dell'inserzione del tendine rotuleo		
81.44.13↔	Stabilizzazione della rotula, Trasposizione dell'inserzione del tendine rotuleo con innesto osseo		
81.44.14↔	Stabilizzazione della rotula con plastica MPFL (legamento patello-femorale mediale)		
81.44.99↔	Stabilizzazione della rotula, altro		
81.49.10↔	Rifissazione di frammento osteocondrale, articolazione talocrurale, per via artroscopica		
81.49.11↔	Rifissazione di frammento osteocondrale, articolazione talocrurale, chirurgica a cielo aperto		

81.9a.1e↔	Innesto di cartilagine e impianto di colture tissutali prodotte in vitro, articolazione talocrurale, per via artroscopica	83.82.32↔	Innesto di lembo osteomiocutaneo o osteofasciocutaneo, Braccio e gomito
81.9a.1f↔	Innesto di cartilagine e impianto di colture tissutali prodotte in vitro, articolazione subtlare, per via artroscopica	83.82.33↔	Innesto di lembo osteomiocutaneo o osteofasciocutaneo, Avambraccio
81.9a.21↔	Innesto di cartilagine e impianto di colture tissutali prodotte in vitro, articolazione omero-glenoidea, chirurgica a cielo aperto	83.82.34↔	Innesto di lembo osteomiocutaneo o osteofasciocutaneo, Parete toracica, addome e dorso
81.9a.22↔	Innesto di cartilagine e impianto di colture tissutali prodotte in vitro, articolazione acromio-clavicolare, chirurgica a cielo aperto	83.82.35↔	Innesto di lembo osteomiocutaneo o osteofasciocutaneo, Regione inguinale e genitale e natiche
81.9a.2e↔	Innesto di cartilagine e impianto di colture tissutali prodotte in vitro, articolazione talocrurale, chirurgica a cielo aperto	83.82.36↔	Innesto di lembo osteomiocutaneo o osteofasciocutaneo, Estremità inferiore
81.9a.2f↔	Innesto di cartilagine e impianto di colture tissutali prodotte in vitro, articolazione subtlare, chirurgica a cielo aperto	83.82.39↔	Innesto di lembo osteomiocutaneo o osteofasciocutaneo, Altra localizzazione
82.21↔	Asportazione di lesione della fascia [o guaina] tendinea della mano	83.82.40↔	Innesto di altro lembo con anastomosi microvascolare da muscolo o fascia, Testa e collo
82.46.00↔	Sutura di muscoli o fasce della mano, NAS	83.82.41↔	Innesto di altro lembo con anastomosi microvascolare da muscolo o fascia, Spalla e ascella
82.46.10↔	Sutura di fascia della mano	83.82.42↔	Innesto di altro lembo con anastomosi microvascolare da muscolo o fascia, Braccio e gomito
82.46.20↔	Sutura di muscolo della mano	83.82.43↔	Innesto di altro lembo con anastomosi microvascolare da muscolo o fascia, Avambraccio
82.46.99↔	Sutura di muscoli o fasce della mano, altro	83.82.44↔	Innesto di altro lembo con anastomosi microvascolare da muscolo o fascia, Parete toracica, addome e dorso
82.58↔	Altro trasferimento o trapianto di muscoli della mano	83.82.45↔	Innesto di altro lembo con anastomosi microvascolare da muscolo o fascia, Regione inguinale e genitale e natiche
82.59↔	Altra trasposizione di muscoli della mano	83.82.46↔	Innesto di altro lembo con anastomosi microvascolare da muscolo o fascia, Estremità inferiore
83.43.10↔	Prelievo di lembo miocutaneo per innesto	83.82.47↔	Innesto di altro lembo con anastomosi microvascolare da muscolo o fascia, Altra localizzazione
83.43.11↔	Prelievo di lembo osteomiocutaneo o osteofasciocutaneo per innesto	83.82.99↔	Innesto di muscoli o fasce, altro
83.43.12↔	Prelievo di altro lembo da muscolo o fascia con anastomosi microvascolare	84.10↔	Amputazione dell'arto inferiore, NAS
83.43.99↔	Asportazione di muscoli o fasce per innesto, altro	84.11↔	Amputazione di dita del piede
83.75.10↔	Trasferimento o trapianto di tendini, Testa e collo	84.12↔	Amputazione a livello del piede
83.75.11↔	Trasferimento o trapianto di tendini, Spalla e ascella	84.13↔	Disarticolazione della caviglia
83.75.12↔	Trasferimento o trapianto di tendini, Braccio e gomito	84.14↔	Amputazione della caviglia a livello dei malleoli della tibia e fibula
83.75.13↔	Trasferimento o trapianto di tendini, Avambraccio	84.15↔	Altra amputazione al di sotto del ginocchio
83.75.14↔	Trasferimento o trapianto di tendini, Parete toracica, addome e dorso	84.16↔	Disarticolazione del ginocchio
83.75.15↔	Trasferimento o trapianto di tendini, Regione inguinale e genitale e natiche	84.17↔	Amputazione al di sopra del ginocchio
83.75.16↔	Trasferimento o trapianto di tendini, Estremità inferiore	84.3x.00↔	Revisione del moncone di amputazione, NAS
83.75.19↔	Trasferimento o trapianto di tendini, Altra localizzazione	84.3x.10↔	Revisione del moncone di amputazione, Regione della spalla e del braccio
83.75.99↔	Trasferimento o trapianto di tendini, altro	84.3x.11↔	Revisione del moncone di amputazione, Regione dell'avambraccio
83.79↔	Altra trasposizione di muscoli	84.3x.12↔	Revisione del moncone di amputazione, Regione della mano
83.81.10↔	Innesto tendineo, Testa e collo	84.3x.13↔	Revisione del moncone di amputazione, Estremità inferiore
83.81.11↔	Innesto tendineo, Spalla e ascella	84.3x.19↔	Revisione del moncone di amputazione, Altra localizzazione
83.81.12↔	Innesto tendineo, Braccio e gomito	84.3x.99↔	Revisione del moncone di amputazione, altro
83.81.13↔	Innesto tendineo, Avambraccio	86.7e.21↔	Revisione di plastica con lembo regionale pedunculato, sul capo
83.81.14↔	Innesto tendineo, Parete toracica, addome e dorso	86.7e.26↔	Revisione di plastica con lembo regionale pedunculato, sulla mano
83.81.15↔	Innesto tendineo, Regione inguinale e genitale e natiche	86.7e.2d↔	Revisione di plastica con lembo regionale pedunculato, sul piede
83.81.16↔	Innesto tendineo, Estremità inferiore	86.7e.2e↔	Revisione di plastica con lembo regionale pedunculato, in altra sede
83.81.19↔	Innesto tendineo, Altra localizzazione	86.7e.31↔	Revisione di plastica con lembo a distanza pedunculato, sul capo
83.81.99↔	Innesto tendineo, altro	86.7e.36↔	Revisione di plastica con lembo a distanza pedunculato, sulla mano
83.82.10↔	Innesto di fascia, Testa e collo	86.7e.3d↔	Revisione di plastica con lembo a distanza pedunculato, sul piede
83.82.11↔	Innesto di fascia, Spalla e ascella	86.7e.3e↔	Revisione di plastica con lembo a distanza pedunculato, in altra sede
83.82.12↔	Innesto di fascia, Braccio e gomito	86.7e.41↔	Revisione di plastica con lembo libero con anastomosi microvascolare, sul capo
83.82.13↔	Innesto di fascia, Avambraccio	86.7e.46↔	Revisione di plastica con lembo libero con anastomosi microvascolare, sulla mano
83.82.14↔	Innesto di fascia, Parete toracica, addome e dorso	86.7e.4d↔	Revisione di plastica con lembo libero con anastomosi microvascolare, sul piede
83.82.15↔	Innesto di fascia, Regione inguinale e genitale e natiche	86.7e.4e↔	Revisione di plastica con lembo libero con anastomosi microvascolare, in altra sede
83.82.16↔	Innesto di fascia, Estremità inferiore	86.91↔	Asportazione di cute per innesto
83.82.19↔	Innesto di fascia, Altra localizzazione		
83.82.20↔	Innesto di lembo muscolare o fasciale locale, Testa e collo		
83.82.21↔	Innesto di lembo muscolare o fasciale locale, Spalla e ascella		
83.82.22↔	Innesto di lembo muscolare o fasciale locale, Braccio e gomito		
83.82.23↔	Innesto di lembo muscolare o fasciale locale, Avambraccio		
83.82.24↔	Innesto di lembo muscolare o fasciale locale, Parete toracica, addome e dorso		
83.82.25↔	Innesto di lembo muscolare o fasciale locale, Regione inguinale e genitale e natiche		
83.82.26↔	Innesto di lembo muscolare o fasciale locale, Estremità inferiore		
83.82.29↔	Innesto di lembo muscolare o fasciale locale, Altra localizzazione		
83.82.30↔	Innesto di lembo osteomiocutaneo o osteofasciocutaneo, Testa e collo		
83.82.31↔	Innesto di lembo osteomiocutaneo o osteofasciocutaneo, Spalla e ascella		

Procedura F13-4

81.12.00↔	Artrodesi triplice, NAS	81.12.99↔	Artrodesi triplice, altro
81.12.10↔	Artrodesi dell'articolazione talocrurale e subtalare	81.13↔	Fusione sottoastragalaica
81.12.11↔	Artrodesi dell'articolazione talocrurale, subtalare e di Chopart	81.14↔	Fusione mediatarsica
81.12.12↔	Artrodesi dell'articolazione subtalare, due camere articolari	81.15↔	Fusione tarsometatarsica
81.12.13↔	Artrodesi dell'articolazione subtalare, tre camere articolari		

Procedura F13-5

93.95.51‡↔	Ossigenoterapia iperbarica, senza sorveglianza intensiva, fino a 120 minuti	93.95.61‡↔	Ossigenoterapia iperbarica, con sorveglianza intensiva, fino a 120 minuti
93.95.52‡↔	Ossigenoterapia iperbarica, senza sorveglianza intensiva, da 121 a 240 minuti	93.95.62‡↔	Ossigenoterapia iperbarica, con sorveglianza intensiva, da 121 a 240 minuti
93.95.53‡↔	Ossigenoterapia iperbarica, senza sorveglianza intensiva, più di 240 minuti	93.95.63‡↔	Ossigenoterapia iperbarica, con sorveglianza intensiva, più di 240 minuti

Procedura F13-6

02.41.00↔	Irrigazione ed esplorazione di shunt ventricolare, NAS	46.43.00↔	Altra revisione di stoma artificiale dell'intestino crasso, NAS
02.41.10↔	Irrigazione ed esplorazione di shunt ventricolare, parte centrale	46.43.10↔	Allargamento o restringimento plastico di stoma artificiale dell'intestino crasso
02.41.20↔	Irrigazione ed esplorazione di shunt ventricolare, parte periferica	46.43.11↔	Neoconfezione di colostomia
02.41.99↔	Irrigazione ed esplorazione di shunt ventricolare, altro	46.43.12↔	Rimozione di parte estroflessa di stoma dell'intestino crasso
02.42.00↔	Sostituzione di shunt ventricolare, NAS	46.43.20↔	Conversione di stoma dell'intestino crasso in stoma continente
02.42.10↔	Sostituzione di shunt ventricolare, parte centrale	46.43.99↔	Altra revisione di stoma artificiale dell'intestino crasso, altro
02.42.20↔	Sostituzione di shunt ventricolare, parte periferica	46.51.00↔	Chiusura di stoma artificiale dell'intestino tenue, NAS
02.42.99↔	Sostituzione di shunt ventricolare, altro	46.51.10↔	Chiusura di stoma a doppia canna dell'intestino tenue
02.43↔	Rimozione di shunt ventricolare	46.51.20↔	Chiusura di stoma artificiale terminale dell'intestino tenue
03.02↔	Riapertura di pregressa laminectomia	46.51.99↔	Chiusura di stoma artificiale dell'intestino tenue, altro
27.55.00↔	Innesto a tutto spessore di cute su labbro e bocca, NAS	46.52.10↔	Chiusura di colostomia a doppia canna
27.55.10↔	Piccolo innesto a tutto spessore su labbro e bocca	46.52.20↔	Chiusura di colostomia terminale
27.55.20↔	Ampio innesto a tutto spessore su labbro e bocca	54.11↔	Laparotomia esplorativa
27.55.99↔	Innesto a tutto spessore di cute su labbro e bocca, altro	54.12.00↔	Riapertura di laparotomia recente, NAS
27.56.10↔	Piccolo innesto cutaneo sottile su labbro e bocca	54.12.10↔	Laparotomia di second-look
27.56.20↔	Ampio innesto cutaneo a spessore parziale su labbro e bocca	54.12.11↔	Laparotomia per controllo di emorragia postoperatoria
27.56.30↔	Piccolo eteroinnesto di cute nel labbro	54.12.99↔	Riapertura di laparotomia recente, altro
27.56.40↔	Ampio eteroinnesto di cute nel labbro	54.13↔	Laparotomia con drenaggio
27.56.50↔	Piccolo omoinnesto di cute nel labbro	54.19↔	Laparotomia, altro
27.56.60↔	Ampio omoinnesto di cute nel labbro	54.62↔	Chiusura ritardata di ferita addominale in via di cicatrizzazione
27.56.99↔	Altro innesto di cute su labbro e bocca, altro	54.74↔	Altra riparazione dell'omento
27.57.10↔	Impianto di innesto libero con anastomosi microvascolare su labbro e bocca	54.99.31↔	Debulking per laparotomia
27.57.11↔	Impianto di lembo a distanza peduncolato su labbro e bocca	54.99.40↔	Revisione di fistola cutaneoperitoneale (cateterismo permanente)
27.57.99↔	Innesto di lembo peduncolato o libero su labbro e bocca, altro	54.99.50↔	Chiusura temporanea della parete addominale
27.58↔	Revisione di lembo peduncolato o libero o di innesto cutaneo libero di labbro e bocca	54.99.60↔	Lombotomia
27.59.20↔	Piccola copertura dei tessuti molli del labbro con cheratinociti coltivati	54.99.61↔	Rilombotomia
27.59.21↔	Ampia copertura dei tessuti molli del labbro con cheratinociti coltivati	54.99.81↔	Revisione senza sostituzione di cateteri nonché di pompa automatica, programmabile e ricaricabile per il drenaggio continuo di liquido ascitico
27.59.30↔	Piccola copertura temporanea dei tessuti molli del labbro mediante combinazione di varie procedure	54.99.82↔	Rimozione di ostruzione meccanica di cateteri di una pompa automatica, programmabile e ricaricabile per il drenaggio continuo di liquido ascitico
27.59.31↔	Ampia copertura temporanea dei tessuti molli del labbro mediante combinazione di varie procedure	54.99.84↔	Sostituzione dei cateteri di pompa automatica, programmabile e ricaricabile per il drenaggio continuo di liquido ascitico
27.59.40↔	Altra ricostruzione plastica di labbro e bocca mediante innesto libero con anastomosi microvascolare	54.a1↔	Asportazione e distruzione di tessuto retroperitoneale
27.59.41↔	Altra ricostruzione plastica di labbro e bocca con lembo a distanza peduncolato	77.00↔	Sequestrectomia, NAS
27.59.60↔	Inserzione di espansore tissutale nel labbro	77.01.00↔	Sequestrectomia della scapola, clavicola e torace [coste e sterno], NAS
27.59.99↔	Altra ricostruzione plastica di labbro e bocca, altro	77.01.10↔	Sequestrectomia della scapola e della clavicola, senza impianto di sistema di somministrazione farmacologica
34.02↔	Toracotomia esplorativa	77.01.11↔	Sequestrectomia della scapola e della clavicola, con impianto di sistema di somministrazione farmacologica
34.03↔	Riapertura di toracotomia	77.01.20↔	Sequestrectomia di coste e sterno, senza impianto di sistema di somministrazione farmacologica
34.06↔	Drenaggio della cavità pleurica in toracosopia	77.01.21↔	Sequestrectomia di coste e sterno, con impianto di sistema di somministrazione farmacologica
34.1↔	Incisione del mediastino	77.01.99↔	Sequestrectomia della scapola, clavicola e torace [coste e sterno], altro
34.21.00↔	Toracosopia transpleurica, NAS	77.02.00↔	Sequestrectomia dell'omero, NAS
34.21.10↔	Toracosopia transpleurica, primo intervento		
34.21.20↔	Toracosopia transpleurica, reintervento		
34.21.99↔	Toracosopia transpleurica, altro		
39.49.30↔	Sostituzione di condotto cardiaco		
45.98.11↔	Revisione di anastomosi dell'intestino tenue		
45.98.12↔	Revisione di anastomosi dell'intestino crasso		

77.02.10↔	Sequestrectomia dell'omero, senza impianto di sistema di somministrazione farmacologica	77.12.13↔	Altra incisione dell'omero senza sezione, Drenaggio
77.02.11↔	Sequestrectomia dell'omero, con impianto di sistema di somministrazione farmacologica	77.12.99↔	Altra incisione dell'omero senza sezione, altro
77.02.99↔	Sequestrectomia dell'omero, altro	77.13.00↔	Altra incisione del radio e dell'ulna senza sezione, NAS
77.03.00↔	Sequestrectomia del radio e dell'ulna, NAS	77.13.10↔	Altra incisione del radio e dell'ulna senza sezione, Esplorazione e trapanazione
77.03.10↔	Sequestrectomia del radio e dell'ulna, senza impianto di sistema di somministrazione farmacologica	77.13.11↔	Altra incisione del radio e dell'ulna senza sezione, Rimozione di corpo estraneo
77.03.11↔	Sequestrectomia del radio e dell'ulna, con impianto di sistema di somministrazione farmacologica	77.13.12↔	Altra incisione del radio e dell'ulna senza sezione, Impianto o rimozione di sistema di somministrazione farmacologica
77.03.99↔	Sequestrectomia del radio e dell'ulna, altro	77.13.13↔	Altra incisione del radio e dell'ulna senza sezione, Drenaggio
77.04.00↔	Sequestrectomia del carpo e del metacarpo, NAS	77.13.99↔	Altra incisione del radio e dell'ulna senza sezione, altro
77.04.10↔	Sequestrectomia del carpo e del metacarpo, senza impianto di sistema di somministrazione farmacologica	77.14.00↔	Altra incisione del carpo e metacarpo senza sezione, NAS
77.04.11↔	Sequestrectomia del carpo e del metacarpo, con impianto di sistema di somministrazione farmacologica	77.14.10↔	Altra incisione del carpo e metacarpo senza sezione, Esplorazione e trapanazione
77.04.99↔	Sequestrectomia del carpo e del metacarpo, altro	77.14.11↔	Altra incisione del carpo e metacarpo senza sezione, Rimozione di corpo estraneo
77.05.00↔	Sequestrectomia del femore, NAS	77.14.12↔	Altra incisione del carpo e metacarpo senza sezione, Impianto e rimozione di sistema di somministrazione farmacologica
77.05.10↔	Sequestrectomia del femore, senza impianto di sistema di somministrazione farmacologica	77.14.13↔	Altra incisione del carpo e metacarpo senza sezione, Drenaggio
77.05.11↔	Sequestrectomia del femore, con impianto di sistema di somministrazione farmacologica	77.14.99↔	Altra incisione del carpo e metacarpo senza sezione, altro
77.05.99↔	Sequestrectomia del femore, altro	77.15.00↔	Altra incisione del femore senza sezione, NAS
77.06.00↔	Sequestrectomia della rotula, NAS	77.15.10↔	Altra incisione del femore senza sezione, Esplorazione e trapanazione
77.06.10↔	Sequestrectomia della rotula, senza impianto di sistema di somministrazione farmacologica	77.15.11↔	Altra incisione del femore senza sezione, Rimozione di corpo estraneo
77.06.11↔	Sequestrectomia della rotula, con impianto di sistema di somministrazione farmacologica	77.15.12↔	Altra incisione del femore senza sezione, Impianto e rimozione di sistema di somministrazione farmacologica
77.06.99↔	Sequestrectomia della rotula, altro	77.15.13↔	Altra incisione del femore senza sezione, Drenaggio
77.07.00↔	Sequestrectomia della tibia e fibula, NAS	77.15.20↔	Altra incisione del femore senza sezione, Esplorazione e trapanazione del collo femorale
77.07.10↔	Sequestrectomia della tibia e fibula, senza impianto di sistema di somministrazione farmacologica	77.15.99↔	Altra incisione del femore senza sezione, altro
77.07.11↔	Sequestrectomia della tibia e fibula, con impianto di sistema di somministrazione farmacologica	77.16.00↔	Altra incisione della rotula senza sezione, NAS
77.07.99↔	Sequestrectomia della tibia e fibula, altro	77.16.10↔	Altra incisione della rotula senza sezione, Esplorazione e trapanazione
77.08.00↔	Sequestrectomia del tarso e del metatarso, NAS	77.16.11↔	Altra incisione della rotula senza sezione, Rimozione di corpo estraneo
77.08.10↔	Sequestrectomia del tarso e del metatarso, senza impianto di sistema di somministrazione farmacologica	77.16.12↔	Altra incisione della rotula senza sezione, Impianto e rimozione di sistema di somministrazione farmacologica
77.08.11↔	Sequestrectomia del tarso e del metatarso, con impianto di sistema di somministrazione farmacologica	77.16.13↔	Altra incisione della rotula senza sezione, Drenaggio
77.08.99↔	Sequestrectomia del tarso e del metatarso, altro	77.16.99↔	Altra incisione della rotula senza sezione, altro
77.09.00↔	Sequestrectomia di altre ossa specificate, escluse quelle facciali, NAS	77.17.00↔	Altra incisione di tibia e fibula senza sezione, NAS
77.09.10↔	Sequestrectomia di falangi delle mani, senza impianto di sistema di somministrazione farmacologica	77.17.10↔	Altra incisione di tibia e fibula senza sezione, Esplorazione e trapanazione
77.09.11↔	Sequestrectomia di falangi delle mani, con impianto di sistema di somministrazione farmacologica	77.17.11↔	Altra incisione di tibia e fibula senza sezione, Rimozione di corpo estraneo
77.09.20↔	Sequestrectomia della colonna vertebrale, senza impianto di sistema di somministrazione farmacologica	77.17.12↔	Altra incisione di tibia e fibula senza sezione, Impianto e rimozione di sistema di somministrazione farmacologica
77.09.21↔	Sequestrectomia della colonna vertebrale, con impianto di sistema di somministrazione farmacologica	77.17.13↔	Altra incisione di tibia e fibula senza sezione, Drenaggio
77.09.30↔	Sequestrectomia delle ossa pelviche, senza impianto di sistema di somministrazione farmacologica	77.17.99↔	Altra incisione di tibia e fibula senza sezione, altro
77.09.31↔	Sequestrectomia delle ossa pelviche, con impianto di sistema di somministrazione farmacologica	77.18.00↔	Altra incisione di tarso e metatarso senza sezione, NAS
77.09.40↔	Sequestrectomia di falangi dei piedi, senza impianto di sistema di somministrazione farmacologica	77.18.10↔	Altra incisione del talo senza sezione, NAS
77.09.41↔	Sequestrectomia di falangi dei piedi, con impianto di sistema di somministrazione farmacologica	77.18.11↔	Altra incisione del talo senza sezione, Esplorazione e trapanazione
77.09.90↔	Sequestrectomia di ulteriori ossa specificate, senza impianto di sistema di somministrazione farmacologica	77.18.12↔	Altra incisione del talo senza sezione, Rimozione di corpo estraneo
77.09.91↔	Sequestrectomia di ulteriori ossa specificate, con impianto di sistema di somministrazione farmacologica	77.18.13↔	Altra incisione del talo senza sezione, Impianto e rimozione di sistema di somministrazione farmacologica
77.09.99↔	Sequestrectomia di altre ossa specificate, escluse quelle facciali, altro	77.18.14↔	Altra incisione del talo senza sezione, Drenaggio
77.12.00↔	Altra incisione dell'omero senza sezione, NAS	77.18.19↔	Altra incisione del talo senza sezione, altro
77.12.10↔	Altra incisione dell'omero senza sezione, Esplorazione e trapanazione	77.18.20↔	Altra incisione del calcagno senza sezione, NAS
77.12.11↔	Altra incisione dell'omero senza sezione, Rimozione di corpo estraneo	77.18.21↔	Altra incisione del calcagno senza sezione, Esplorazione e trapanazione
77.12.12↔	Altra incisione dell'omero senza sezione, Impianto e rimozione di sistema di somministrazione farmacologica	77.18.22↔	Altra incisione del calcagno senza sezione, Rimozione di corpo estraneo
		77.18.23↔	Altra incisione del calcagno senza sezione, Impianto e rimozione di sistema di somministrazione farmacologica
		77.18.24↔	Altra incisione del calcagno senza sezione, Drenaggio
		77.18.29↔	Altra incisione del calcagno senza sezione, altro
		77.18.30↔	Altra incisione di altre ossa del tarso senza sezione, NAS
		77.18.31↔	Altra incisione di altre ossa del tarso senza sezione, Esplorazione e trapanazione

77.18.32↔	Altra incisione di altre ossa del tarso senza sezione, Rimozione di corpo estraneo	80.04.10↔	Artrotomia per rimozione di protesi della mano e delle dita della mano, Rimozione di endoprotesi dell'articolazione della base del pollice
77.18.33↔	Altra incisione di altre ossa del tarso senza sezione, Impianto e rimozione di sistema di somministrazione farmacologica	80.04.11↔	Artrotomia per rimozione di protesi della mano e delle dita della mano, Rimozione di altra endoprotesi delle articolazioni delle dita della mano
77.18.34↔	Altra incisione di altre ossa del tarso senza sezione, Drenaggio	80.04.99↔	Artrotomia per rimozione di protesi della mano e delle dita della mano, altro
77.18.39↔	Altra incisione di altre ossa del tarso senza sezione, altro	80.05.00↔	Rimozione di protesi dell'anca, NAS
77.18.40↔	Altra incisione del metatarso senza sezione, NAS	80.05.15↔	Rimozione di protesi totale dell'anca
77.18.41↔	Altra incisione del metatarso senza sezione, Esplorazione e trapanazione	80.05.16↔	Rimozione di protesi totale dell'anca, protesi speciale
77.18.42↔	Altra incisione del metatarso senza sezione, Rimozione di corpo estraneo	80.05.17↔	Rimozione di stelo nonché testa femorale di protesi dell'anca
77.18.43↔	Altra incisione del metatarso senza sezione, Impianto e rimozione di sistema di somministrazione farmacologica	80.05.18↔	Rimozione di stelo, testa femorale nonché inserto di protesi dell'anca
77.18.44↔	Altra incisione del metatarso senza sezione, Drenaggio	80.05.1a↔	Rimozione di inserto di protesi dell'anca
77.18.49↔	Altra incisione del metatarso senza sezione, altro	80.05.1b↔	Rimozione della testa femorale di protesi dell'anca
77.18.99↔	Altra incisione di tarso e metatarso senza sezione, altro	80.05.1c↔	Rimozione di testa femorale nonché inserto di protesi dell'anca
77.19.00↔	Altra incisione di altre ossa specificate, escluse quelle facciali senza sezione, NAS	80.05.1d↔	Rimozione di testa femorale, inserto nonché coppa acetabolare di protesi dell'anca
77.19.10↔	Incisione di falangi delle mani, Esplorazione e trapanazione	80.05.1e↔	Rimozione di inserto nonché coppa acetabolare di protesi dell'anca
77.19.11↔	Incisione di falangi delle mani, Rimozione di corpo estraneo	80.05.1f↔	Rimozione di coppa di sostegno nonché coppa acetabolare di protesi dell'anca
77.19.12↔	Incisione di falangi delle mani, Impianto e rimozione di sistema di somministrazione farmacologica	80.05.1g↔	Rimozione di coppa di sostegno, coppa acetabolare nonché testa femorale di protesi dell'anca
77.19.13↔	Incisione di falangi delle mani, Drenaggio	80.05.99↔	Rimozione di protesi dell'anca, altro
77.19.19↔	Altra incisione di falangi delle mani	80.06.00↔	Rimozione di endoprotesi di ginocchio, NAS
77.19.20↔	Incisione della colonna vertebrale, Esplorazione e trapanazione	80.06.11↔	Rimozione di protesi totale standard del ginocchio
77.19.21↔	Incisione della colonna vertebrale, Rimozione di corpo estraneo	80.06.12↔	Rimozione di protesi totale speciale del ginocchio
77.19.22↔	Incisione della colonna vertebrale, Impianto e rimozione di sistema(i) di somministrazione farmacologica	80.06.13↔	Rimozione di protesi totale vincolata del ginocchio
77.19.23↔	Incisione della colonna vertebrale, Drenaggio	80.06.14↔	Rimozione di protesi a slitta unicondilare
77.19.29↔	Altra incisione della colonna vertebrale	80.06.15↔	Rimozione di protesi a slitta bicondilare
77.19.30↔	Incisione delle ossa pelviche, Esplorazione e trapanazione	80.06.16↔	Rimozione di scudo femorale condilare con bottone rotuleo
77.19.31↔	Incisione delle ossa pelviche, Rimozione di corpo estraneo	80.06.17↔	Rimozione di bottone rotuleo
77.19.32↔	Incisione delle ossa pelviche, Impianto e rimozione di sistema(i) di somministrazione farmacologica	80.06.18↔	Rimozione di inserto di endoprotesi di ginocchio
77.19.33↔	Incisione delle ossa pelviche, Drenaggio	80.06.1a↔	Rimozione dei componenti tibiali o femorali nonché dell'inserto di protesi a slitta unicondilare o bicondilare o di protesi totale standard del ginocchio
77.19.39↔	Altra incisione delle ossa pelviche	80.06.1b↔	Rimozione dei componenti tibiali o femorali nonché dell'inserto di protesi totale speciale o vincolata del ginocchio
77.19.40↔	Incisione di falangi dei piedi, Esplorazione e trapanazione	80.06.1c↔	Rimozione di protesi isolata della troclea femorale
77.19.41↔	Incisione di falangi dei piedi, Rimozione di corpo estraneo	80.06.99↔	Rimozione di endoprotesi di ginocchio, altro
77.19.42↔	Incisione di falangi dei piedi, Impianto e rimozione di sistema di somministrazione farmacologica	80.07↔	Artrotomia per rimozione di protesi della caviglia
77.19.43↔	Incisione di falangi dei piedi, Drenaggio	80.08↔	Artrotomia per rimozione di protesi del piede e delle dita del piede
77.19.49↔	Altra incisione di falangi dei piedi	80.09↔	Artrotomia per rimozione di protesi da altra sede specificata
77.19.90↔	Incisione di ulteriori ossa specificate, Esplorazione e trapanazione	80.12.00↔	Altra artrotomia del gomito, NAS
77.19.91↔	Incisione di ulteriori ossa specificate, Rimozione di corpo estraneo	80.12.10↔	Artrotomia artroscopica del gomito, lavaggio articolare con drenaggio
77.19.92↔	Incisione di ulteriori ossa specificate, Impianto e rimozione di sistema di somministrazione farmacologica	80.12.11↔	Artrotomia artroscopica del gomito, asportazione di corpo libero intra-articolare
77.19.93↔	Incisione di ulteriori ossa specificate, Drenaggio	80.12.12↔	Artrotomia artroscopica del gomito, impianto o rimozione di sistema di somministrazione farmacologica
77.19.99↔	Altra incisione di altre ossa specificate, escluse quelle facciali senza sezione, altro	80.12.20↔	Artrotomia del gomito, Lavaggio articolare con drenaggio
79.61↔	Sbrigliamento di frattura esposta dell'omero	80.12.21↔	Artrotomia del gomito, Asportazione di corpo libero intra-articolare
79.62↔	Sbrigliamento di frattura esposta di radio e ulna	80.12.99↔	Altra artrotomia del gomito, altro
79.63↔	Sbrigliamento di frattura esposta di carpo e metacarpo	80.13.00↔	Altra artrotomia del polso, NAS
79.64↔	Sbrigliamento di frattura esposta delle falangi della mano	80.13.10↔	Artrotomia artroscopica del polso, lavaggio articolare con drenaggio
79.65↔	Sbrigliamento di frattura esposta del femore	80.13.11↔	Artrotomia artroscopica del polso, asportazione di corpo libero intra-articolare
79.66↔	Sbrigliamento di frattura esposta della tibia e della fibula	80.13.12↔	Artrotomia artroscopica del polso, impianto o rimozione di sistema di somministrazione farmacologica
79.67↔	Sbrigliamento di frattura esposta di tarso e metatarso	80.13.20↔	Artrotomia del polso, Lavaggio articolare con drenaggio
79.68↔	Sbrigliamento di frattura esposta delle falangi del piede	80.13.21↔	Artrotomia del polso, Asportazione di corpo libero intra-articolare
80.01.00↔	Artrotomia per rimozione di protesi della spalla, NAS	80.13.99↔	Altra artrotomia del polso, altro
80.01.10↔	Artrotomia per rimozione di protesi della spalla, Rimozioni di protesi della testa omerale	80.14.00↔	Altra artrotomia della mano e delle dita della mano, NAS
80.01.11↔	Artrotomia per rimozione di protesi della spalla, Rimozione di endoprotesi totale della spalla	80.14.10↔	Artrotomia della mano e delle dita della mano, Lavaggio articolare con drenaggio
80.01.99↔	Artrotomia per rimozione di protesi della spalla, altro	80.14.99↔	Altra artrotomia della mano e delle dita della mano, altro
80.02↔	Artrotomia per rimozione di protesi del gomito	80.16.00↔	Altra artrotomia del ginocchio, NAS
80.03↔	Artrotomia per rimozione di protesi del polso		
80.04.00↔	Artrotomia per rimozione di protesi della mano e delle dita della mano, NAS		

80.16.10↔	Artrotomia artroscopica del ginocchio, lavaggio articolare con drenaggio	80.78.11↔	Sinoviectomia artroscopica dell'articolazione metatarso-falangea
80.16.11↔	Artrotomia artroscopica del ginocchio, asportazione di corpo libero intra-articolare	80.78.19↔	Altra sinoviectomia artroscopica del piede e delle dita del piede
80.16.12↔	Artrotomia artroscopica del ginocchio, impianto o rimozione di sistema di somministrazione farmacologica	80.78.20↔	Sinoviectomia a cielo aperto dell'articolazione tarso-metatarsale
80.16.20↔	Artrotomia del ginocchio, Lavaggio articolare con drenaggio	80.78.21↔	Sinoviectomia a cielo aperto dell'articolazione metatarso-falangea
80.16.21↔	Artrotomia del ginocchio, Asportazione di corpo libero intra-articolare	80.78.29↔	Altra sinoviectomia a cielo aperto del piede e delle dita del piede
80.16.99↔	Altra artrotomia del ginocchio, altro	80.78.99↔	Sinoviectomia del piede e delle dita del piede, altro
80.18.00↔	Altra artrotomia del piede e delle dita del piede, NAS	80.79.10↔	Sinoviectomia artroscopica dell'articolazione sterno-clavicolare
80.18.10↔	Artrotomia artroscopica del piede e delle dita del piede, lavaggio articolare con drenaggio	80.79.11↔	Sinoviectomia artroscopica dell'articolazione sacroiliaca
80.18.11↔	Artrotomia artroscopica del piede e delle dita del piede, asportazione di corpo libero intra-articolare	80.79.20↔	Sinoviectomia a cielo aperto dell'articolazione sterno-clavicolare
80.18.12↔	Artrotomia artroscopica del piede e delle dita del piede, impianto o rimozione di sistema di somministrazione farmacologica	80.79.21↔	Sinoviectomia a cielo aperto dell'articolazione sacroiliaca
80.18.20↔	Artrotomia del piede e delle dita del piede, lavaggio articolare con drenaggio	80.79.22↔	Sinoviectomia a cielo aperto della sinfisi pubica
80.18.21↔	Artrotomia del piede e delle dita del piede, asportazione di corpo libero intra-articolare	80.83.00↔	Altra asportazione o distruzione locale di lesione dell'articolazione del polso, NAS
80.18.99↔	Altra artrotomia del piede e delle dita del piede, altro	80.83.10↔	Asportazione o distruzione locale di lesione dell'articolazione del polso per via artroscopica
80.19.00↔	Altra artrotomia di altra sede specificata, NAS	80.83.11↔	Sbrigliamento dell'articolazione del polso
80.19.10↔	Artrotomia artroscopica dell'articolazione sterno-clavicolare, lavaggio articolare con drenaggio	80.83.12↔	Asportazione di cisti dell'articolazione del polso
80.19.11↔	Artrotomia artroscopica dell'articolazione sterno-clavicolare, asportazione di corpo libero intra-articolare	80.83.99↔	Altra asportazione o distruzione locale di lesione dell'articolazione del polso, altro
80.19.12↔	Artrotomia artroscopica dell'articolazione sterno-clavicolare, impianto o rimozione di sistema di somministrazione farmacologica	80.85.00↔	Altra asportazione o distruzione locale di lesione dell'articolazione dell'anca, NAS
80.19.20↔	Artrotomia dell'articolazione sterno-clavicolare, lavaggio articolare con drenaggio	80.85.10↔	Asportazione o distruzione locale di lesione dell'articolazione dell'anca per via artroscopica
80.19.21↔	Artrotomia dell'articolazione sterno-clavicolare, asportazione di corpo libero intra-articolare	80.85.11↔	Sbrigliamento dell'articolazione dell'anca
80.19.29↔	Altra artrotomia dell'articolazione sterno-clavicolare	80.85.12↔	Asportazione di cisti dell'articolazione dell'anca
80.19.90↔	Artrotomia artroscopica di altra sede specificata, lavaggio articolare con drenaggio	80.85.99↔	Altra asportazione o distruzione locale di lesione dell'articolazione dell'anca, altro
80.19.91↔	Artrotomia artroscopica di altra sede specificata, asportazione di corpo libero intra-articolare	80.86.00↔	Altra asportazione o distruzione locale di lesione dell'articolazione del ginocchio, NAS
80.19.92↔	Artrotomia artroscopica di altra sede specificata, impianto o rimozione di sistema di somministrazione farmacologica	80.86.10↔	Asportazione o distruzione locale di lesione dell'articolazione del ginocchio per via artroscopica
80.19.93↔	Artrotomia di altra sede specificata, lavaggio articolare con drenaggio	80.86.11↔	Sbrigliamento dell'articolazione del ginocchio
80.19.94↔	Artrotomia di altra sede specificata, asportazione di corpo libero intra-articolare	80.86.12↔	Asportazione di cisti dell'articolazione del ginocchio
80.19.99↔	Altra artrotomia di altra sede specificata, altro	80.86.13↔	Asportazione di cisti meniscale del ginocchio
80.71.00↔	Sinoviectomia della spalla, NAS	80.86.99↔	Altra asportazione o distruzione locale di lesione dell'articolazione del ginocchio, altro
80.71.10↔	Sinoviectomia, articolazione omero-glenoidea	80.87.00↔	Altra asportazione o distruzione locale di lesione dell'articolazione della caviglia, NAS
80.71.11↔	Sinoviectomia, articolazione acromio-clavicolare	80.87.10↔	Asportazione o distruzione locale di lesione dell'articolazione talocrurale per via artroscopica
80.71.99↔	Sinoviectomia della spalla, altro	80.87.11↔	Sbrigliamento dell'articolazione talocrurale
80.72.00↔	Sinoviectomia del gomito, NAS	80.87.12↔	Asportazione di cisti dell'articolazione talocrurale
80.72.10↔	Sinoviectomia artroscopica del gomito	80.87.19↔	Altra asportazione o distruzione locale di lesione dell'articolazione talocrurale
80.72.20↔	Sinoviectomia a cielo aperto del gomito	80.87.20↔	Asportazione o distruzione locale di lesione dell'articolazione subtlare per via artroscopica
80.72.99↔	Sinoviectomia del gomito, altro	80.87.21↔	Sbrigliamento dell'articolazione subtlare
80.73.00↔	Sinoviectomia del polso, NAS	80.87.22↔	Asportazione di cisti dell'articolazione subtlare
80.73.10↔	Sinoviectomia artroscopica del polso	80.87.29↔	Altra asportazione o distruzione locale di lesione dell'articolazione subtlare
80.73.20↔	Sinoviectomia a cielo aperto del polso	80.87.99↔	Altra asportazione o distruzione locale di lesione dell'articolazione della caviglia, altro
80.73.99↔	Sinoviectomia del polso, altro	80.88.00↔	Altra asportazione o distruzione locale di lesione dell'articolazione del piede e delle dita del piede, NAS
80.75.00↔	Sinoviectomia dell'anca, NAS	80.88.10↔	Asportazione o distruzione locale di lesione dell'articolazione del piede e delle dita del piede per via artroscopica
80.75.10↔	Sinoviectomia artroscopica dell'anca	80.88.20↔	Sbrigliamento dell'articolazione metatarso-falangea
80.75.20↔	Sinoviectomia a cielo aperto dell'anca	80.88.21↔	Asportazione di cisti dell'articolazione metatarso-falangea
80.75.99↔	Sinoviectomia dell'anca, altro	80.88.29↔	Altra asportazione o distruzione locale di lesione metatarso-falangea
80.76.00↔	Sinoviectomia del ginocchio, NAS	80.88.30↔	Sbrigliamento dell'articolazione interfalangea del piede
80.76.10↔	Sinoviectomia artroscopica dell'articolazione del ginocchio	80.88.40↔	Sbrigliamento di altre articolazioni del piede
80.76.11↔	Sinoviectomia artroscopica dell'articolazione tibio-fibulare prossimale	80.88.50↔	Asportazione di cisti di altre articolazioni del piede e delle dita del piede
80.76.20↔	Sinoviectomia a cielo aperto dell'articolazione del ginocchio	80.88.59↔	Altra asportazione o distruzione locale di lesione di altre articolazioni del piede e delle dita del piede
80.76.21↔	Sinoviectomia a cielo aperto dell'articolazione tibio-fibulare prossimale	80.88.99↔	Altra asportazione o distruzione locale di lesione dell'articolazione del piede e delle dita del piede, altro
80.76.99↔	Sinoviectomia del ginocchio, altro	80.89.00↔	Altra asportazione o distruzione locale di lesione dell'articolazione di altra sede specificata, NAS
80.78.00↔	Sinoviectomia del piede e delle dita del piede, NAS		
80.78.10↔	Sinoviectomia artroscopica dell'articolazione tarso-metatarsale		

80.89.20↔	Asportazione o distruzione locale di lesione dell'articolazione sacroiliaca per via artroscopica	84.03.00↔	Amputazione della mano, NAS
80.89.21↔	Sbrigliamento dell'articolazione sacroiliaca	84.03.10↔	Amputazione completa della mano a livello del carpo o metacarpo
80.89.22↔	Asportazione di cisti dell'articolazione sacroiliaca	84.03.99↔	Amputazione della mano, altro
80.89.29↔	Altra asportazione o distruzione locale di lesione dell'articolazione sacroiliaca	84.04↔	Disarticolazione del polso
81.51.13↔	Primo impianto di protesi d'anca di superficie	84.05↔	Amputazione a livello dell'avambraccio
81.51.21↔	Impianto di protesi totale dell'anca per sostituzione di protesi	84.06↔	Disarticolazione del gomito
81.51.22↔	Impianto di protesi totale dell'anca per sostituzione di protesi, protesi speciale	84.07↔	Amputazione a livello dell'omero
81.51.23↔	Impianto di protesi d'anca di superficie per sostituzione di protesi	84.08↔	Disarticolazione della spalla
81.51.29↔	Impianto di protesi totale dell'anca per sostituzione di protesi, altro	84.09↔	Amputazione intertoracoscopare
81.52.41↔	Impianto di protesi d'anca unipolare per sostituzione di protesi	84.10↔	Amputazione dell'arto inferiore, NAS
81.52.42↔	Impianto di protesi d'anca biarticolata per sostituzione di protesi	84.11↔	Amputazione di dita del piede
81.52.49↔	Impianto di protesi parziale dell'anca per sostituzione di protesi, altro	84.12↔	Amputazione a livello del piede
81.52.51↔	Impianto di coppa di sostegno di protesi dell'anca per sostituzione	84.13↔	Disarticolazione della caviglia
81.52.52↔	Impianto di inserto di protesi dell'anca per sostituzione	84.14↔	Amputazione della caviglia a livello dei malleoli della tibia e fibula
81.52.53↔	Impianto della testa femorale di protesi dell'anca per sostituzione	84.15↔	Altra amputazione al di sotto del ginocchio
81.52.54↔	Impianto di testa femorale nonché inserto di protesi dell'anca per sostituzione	84.16↔	Disarticolazione del ginocchio
81.52.55↔	Impianto di testa femorale, inserto nonché coppa acetabolare di protesi dell'anca per sostituzione	84.17↔	Amputazione al di sopra del ginocchio
81.52.56↔	Impianto di inserto nonché coppa acetabolare di protesi dell'anca per sostituzione	84.18↔	Disarticolazione dell'anca
81.52.57↔	Impianto di coppa di sostegno nonché coppa acetabolare di protesi dell'anca per sostituzione	84.19↔	Amputazione addomino-pelvica
81.52.58↔	Impianto di coppa di sostegno, coppa acetabolare nonché testa femorale di protesi dell'anca per sostituzione	84.20↔	Reimpianto di un'estremità, NAS
81.52.59↔	Impianto di componenti di endoprotesi dell'anca in caso di sostituzione, altro	84.21↔	Reimpianto del pollice della mano
81.52.5a↔	Impianto di stelo nonché testa femorale di protesi dell'anca per sostituzione	84.22↔	Reimpianto di dita della mano (ad eccezione del pollice)
81.52.5b↔	Impianto di stelo, testa femorale nonché inserto di protesi dell'anca per sostituzione	84.23.00↔	Reimpianto di avambraccio, polso o mano, NAS
81.53↔	Revisione senza sostituzione di protesi di anca	84.23.10↔	Reimpianto di avambraccio
81.54.31↔	Impianto di protesi totale standard del ginocchio per sostituzione di protesi	84.23.12↔	Reimpianto del metacarpo
81.54.32↔	Impianto di protesi totale speciale del ginocchio per sostituzione di protesi	84.23.13↔	Reimpianto del polso
81.54.33↔	Impianto di protesi totale vincolata del ginocchio per sostituzione di protesi	84.23.99↔	Reimpianto di avambraccio, polso o mano, altro
81.54.34↔	Impianto di protesi a slitta unicondylare per sostituzione di protesi	84.24.00↔	Reimpianto a livello del gomito o del braccio, NAS
81.54.35↔	Impianto di protesi a slitta bicondylare per sostituzione di protesi	84.24.11↔	Reimpianto a livello del gomito
81.54.39↔	Impianto di endoprotesi del ginocchio per sostituzione di protesi, altro	84.24.12↔	Reimpianto del braccio
81.54.42↔	Impianto di bottone rotuleo per sostituzione	84.24.99↔	Reimpianto a livello del gomito o del braccio, altro
81.54.43↔	Impianto di inserto di protesi del ginocchio per sostituzione	84.25↔	Reimpianto di dito del piede
81.54.44↔	Impianto dei componenti tibiali o femorali nonché dell'inserto di protesi a slitta unicondylare o bicondylare o di protesi totale standard del ginocchio per sostituzione	84.26↔	Reimpianto del piede
81.54.45↔	Impianto dei componenti tibiali o femorali nonché dell'inserto di protesi totale speciale o vincolata del ginocchio per sostituzione	84.27.00↔	Reimpianto della gamba o della caviglia, NAS
81.54.46↔	Impianto di protesi isolata della troclea femorale per sostituzione	84.27.11↔	Reimpianto a livello del ginocchio
81.54.47↔	Impianto di scudo femorale condilare con bottone rotuleo per sostituzione	84.27.12↔	Reimpianto della gamba
81.54.49↔	Impianto di componenti di endoprotesi del ginocchio in caso di sostituzione, altro	84.27.99↔	Reimpianto della gamba o della caviglia, altro
81.55↔	Revisione senza sostituzione di endoprotesi di ginocchio	84.28↔	Reimpianto della coscia
81.59.10↔	Revisione di sostituzione articolare delle estremità inferiori, senza sostituzione	84.29↔	Reimpianto di un'estremità, altro
81.59.11↔	Revisione e sostituzione di endoprotesi della caviglia	84.3x.00↔	Revisione del moncone di amputazione, NAS
81.59.12↔	Revisione e sostituzione di endoprotesi del tarso	84.3x.10↔	Revisione del moncone di amputazione, Regione della spalla e del braccio
81.59.13↔	Revisione e sostituzione di endoprotesi dell'avampiede e delle dita dei piedi	84.3x.11↔	Revisione del moncone di amputazione, Regione dell'avambraccio
84.00↔	Amputazione dell'arto superiore, NAS	84.3x.12↔	Revisione del moncone di amputazione, Regione della mano
84.01↔	Amputazione e disarticolazione di dita della mano (ad eccezione del pollice)	84.3x.13↔	Revisione del moncone di amputazione, Estremità inferiore
84.02↔	Amputazione e disarticolazione del pollice	84.3x.19↔	Revisione del moncone di amputazione, Altra localizzazione
		84.3x.99↔	Revisione del moncone di amputazione, altro
		84.66.10↔	Sostituzione di protesi discale artificiale, cervicale
		84.66.20↔	Revisione di protesi discale artificiale, cervicale
		84.66.99↔	Revisione o sostituzione di protesi discale artificiale, cervicale, altro
		84.67↔	Revisione o sostituzione di protesi discale artificiale, toracale
		84.68.10↔	Sostituzione di protesi discale artificiale, lombosacrale
		84.68.20↔	Revisione di protesi discale artificiale, lombosacrale
		84.68.99↔	Revisione o sostituzione di protesi discale artificiale, lombosacrale, altro
		84.69.10↔	Sostituzione di protesi discale artificiale
		84.69.20↔	Revisione di protesi discale artificiale
		84.69.99↔	Revisione o sostituzione di protesi discale artificiale, altro
		84.99.14↔	Plastica di Borggreve
		84.99.31↔	Trapianto di avambraccio, polso o mano
		86.41.11↔	Asportazione radicale e ampia di lesione o tessuto cutaneo e sottocutaneo, senza chiusura di ferita primaria, sul capo
		86.41.12↔	Asportazione radicale e ampia di lesione o tessuto cutaneo e sottocutaneo, senza chiusura di ferita primaria, sul collo
		86.41.13↔	Asportazione radicale e ampia di lesione o tessuto cutaneo e sottocutaneo, senza chiusura di ferita primaria, su spalla e ascella

86.41.14↔	Asportazione radicale e ampia di lesione o tessuto cutaneo e sottocutaneo, senza chiusura di ferita primaria, su braccio e gomito	86.43.1d↔	Asportazione radicale e ampia di lesione o tessuto cutaneo e sottocutaneo, con copertura plastica, sul piede
86.41.15↔	Asportazione radicale e ampia di lesione o tessuto cutaneo e sottocutaneo, senza chiusura di ferita primaria, sull'avambraccio	86.53.11‡↔	Sutura secondaria di tessuto cutaneo e sottocutaneo sul capo
86.41.16↔	Asportazione radicale e ampia di lesione o tessuto cutaneo e sottocutaneo, senza chiusura di ferita primaria, sulla mano	86.53.16‡↔	Sutura secondaria di tessuto cutaneo e sottocutaneo sulla mano
86.41.17↔	Asportazione radicale e ampia di lesione o tessuto cutaneo e sottocutaneo, senza chiusura di ferita primaria, su parete toracica e dorso	86.53.1d‡↔	Sutura secondaria di tessuto cutaneo e sottocutaneo sul piede
86.41.18↔	Asportazione radicale e ampia di lesione o tessuto cutaneo e sottocutaneo, senza chiusura di ferita primaria, sulla regione addominale e inguinale	86.53.1e‡↔	Sutura secondaria di tessuto cutaneo e sottocutaneo in altra sede
86.41.1a↔	Asportazione radicale e ampia di lesione o tessuto cutaneo e sottocutaneo, senza chiusura di ferita primaria, sulle natiche	86.6a.11↔	Innesto cutaneo autologo a tutto spessore, piccolo, sul capo
86.41.1b↔	Asportazione radicale e ampia di lesione o tessuto cutaneo e sottocutaneo, senza chiusura di ferita primaria, su coscia e ginocchio	86.6a.12↔	Innesto cutaneo autologo a tutto spessore, piccolo, sul collo
86.41.1c↔	Asportazione radicale e ampia di lesione o tessuto cutaneo e sottocutaneo, senza chiusura di ferita primaria, sulla gamba	86.6a.13↔	Innesto cutaneo autologo a tutto spessore, piccolo, su spalla e ascella
86.41.1d↔	Asportazione radicale e ampia di lesione o tessuto cutaneo e sottocutaneo, senza chiusura di ferita primaria, sul piede	86.6a.14↔	Innesto cutaneo autologo a tutto spessore, piccolo, su braccio e gomito
86.42.11↔	Asportazione radicale e ampia di lesione o tessuto cutaneo e sottocutaneo, con chiusura di ferita primaria, sul capo	86.6a.15↔	Innesto cutaneo autologo a tutto spessore, piccolo, sull'avambraccio
86.42.12↔	Asportazione radicale e ampia di lesione o tessuto cutaneo e sottocutaneo, con chiusura di ferita primaria, sul collo	86.6a.16↔	Innesto cutaneo autologo a tutto spessore, piccolo, sulla mano
86.42.13↔	Asportazione radicale e ampia di lesione o tessuto cutaneo e sottocutaneo, con chiusura di ferita primaria, su spalla e ascella	86.6a.17↔	Innesto cutaneo autologo a tutto spessore, piccolo, su parete toracica e dorso
86.42.14↔	Asportazione radicale e ampia di lesione o tessuto cutaneo e sottocutaneo, con chiusura di ferita primaria, su braccio e gomito	86.6a.18↔	Innesto cutaneo autologo a tutto spessore, piccolo, sulla regione addominale e inguinale
86.42.15↔	Asportazione radicale e ampia di lesione o tessuto cutaneo e sottocutaneo, con chiusura di ferita primaria, sull'avambraccio	86.6a.1a↔	Innesto cutaneo autologo a tutto spessore, piccolo, sulle natiche
86.42.16↔	Asportazione radicale e ampia di lesione o tessuto cutaneo e sottocutaneo, con chiusura di ferita primaria, sulla mano	86.6a.1b↔	Innesto cutaneo autologo a tutto spessore, piccolo, su coscia e ginocchio
86.42.17↔	Asportazione radicale e ampia di lesione o tessuto cutaneo e sottocutaneo, con chiusura di ferita primaria, su parete toracica e dorso	86.6a.1c↔	Innesto cutaneo autologo a tutto spessore, piccolo, sulla gamba
86.42.18↔	Asportazione radicale e ampia di lesione o tessuto cutaneo e sottocutaneo, con chiusura di ferita primaria, sulla regione addominale e inguinale	86.6a.1d↔	Innesto cutaneo autologo a tutto spessore, piccolo, sul piede
86.42.1a↔	Asportazione radicale e ampia di lesione o tessuto cutaneo e sottocutaneo, con chiusura di ferita primaria, sulle natiche	86.6a.21↔	Innesto cutaneo autologo a tutto spessore, ampio, sul capo
86.42.1b↔	Asportazione radicale e ampia di lesione o tessuto cutaneo e sottocutaneo, con chiusura di ferita primaria, su coscia e ginocchio	86.6a.22↔	Innesto cutaneo autologo a tutto spessore, ampio, sul collo
86.42.1c↔	Asportazione radicale e ampia di lesione o tessuto cutaneo e sottocutaneo, con chiusura di ferita primaria, sulla gamba	86.6a.23↔	Innesto cutaneo autologo a tutto spessore, ampio, su spalla e ascella
86.42.1d↔	Asportazione radicale e ampia di lesione o tessuto cutaneo e sottocutaneo, con chiusura di ferita primaria, sul piede	86.6a.24↔	Innesto cutaneo autologo a tutto spessore, ampio, su braccio e gomito
86.43.11↔	Asportazione radicale e ampia di lesione o tessuto cutaneo e sottocutaneo, con copertura plastica, sul capo	86.6a.25↔	Innesto cutaneo autologo a tutto spessore, ampio, sull'avambraccio
86.43.12↔	Asportazione radicale e ampia di lesione o tessuto cutaneo e sottocutaneo, con copertura plastica, sul collo	86.6a.26↔	Innesto cutaneo autologo a tutto spessore, ampio, sulla mano
86.43.13↔	Asportazione radicale e ampia di lesione o tessuto cutaneo e sottocutaneo, con copertura plastica, su spalla e ascella	86.6a.27↔	Innesto cutaneo autologo a tutto spessore, ampio, su parete toracica e dorso
86.43.14↔	Asportazione radicale e ampia di lesione o tessuto cutaneo e sottocutaneo, con copertura plastica, su braccio e gomito	86.6a.28↔	Innesto cutaneo autologo a tutto spessore, ampio, sulla regione addominale e inguinale
86.43.15↔	Asportazione radicale e ampia di lesione o tessuto cutaneo e sottocutaneo, con copertura plastica, sull'avambraccio	86.6a.2a↔	Innesto cutaneo autologo a tutto spessore, ampio, sulle natiche
86.43.16↔	Asportazione radicale e ampia di lesione o tessuto cutaneo e sottocutaneo, con copertura plastica, sulla mano	86.6a.2b↔	Innesto cutaneo autologo a tutto spessore, ampio, sul coscia e ginocchio
86.43.17↔	Asportazione radicale e ampia di lesione o tessuto cutaneo e sottocutaneo, con copertura plastica, su parete toracica e dorso	86.6a.2c↔	Innesto cutaneo autologo a tutto spessore, ampio, sulla gamba
86.43.18↔	Asportazione radicale e ampia di lesione o tessuto cutaneo e sottocutaneo, con copertura plastica, sulla regione addominale e inguinale	86.6a.2d↔	Innesto cutaneo autologo a tutto spessore, ampio, sul piede
86.43.1a↔	Asportazione radicale e ampia di lesione o tessuto cutaneo e sottocutaneo, con copertura plastica, sulle natiche	86.6b.11↔	Innesto cutaneo autologo a spessore parziale, piccolo, sul capo
86.43.1b↔	Asportazione radicale e ampia di lesione o tessuto cutaneo e sottocutaneo, con copertura plastica, su coscia e ginocchio	86.6b.12↔	Innesto cutaneo autologo a spessore parziale, piccolo, sul collo
86.43.1c↔	Asportazione radicale e ampia di lesione o tessuto cutaneo e sottocutaneo, con copertura plastica, sulla gamba	86.6b.13↔	Innesto cutaneo autologo a spessore parziale, piccolo, su spalla e ascella
		86.6b.14↔	Innesto cutaneo autologo a spessore parziale, piccolo, su braccio e gomito
		86.6b.15↔	Innesto cutaneo autologo a spessore parziale, piccolo, sull'avambraccio
		86.6b.16↔	Innesto cutaneo autologo a spessore parziale, piccolo, sulla mano
		86.6b.17↔	Innesto cutaneo autologo a spessore parziale, piccolo, su parete toracica e dorso
		86.6b.18↔	Innesto cutaneo autologo a spessore parziale, piccolo, sulla regione addominale e inguinale
		86.6b.1a↔	Innesto cutaneo autologo a spessore parziale, piccolo, sulle natiche
		86.6b.1b↔	Innesto cutaneo autologo a spessore parziale, piccolo, su coscia e ginocchio
		86.6b.1c↔	Innesto cutaneo autologo a spessore parziale, piccolo, sulla gamba
		86.6b.1d↔	Innesto cutaneo autologo a spessore parziale, piccolo, sul piede
		86.6b.21↔	Innesto cutaneo autologo a spessore parziale, ampio, sul capo
		86.6b.22↔	Innesto cutaneo autologo a spessore parziale, ampio, sul collo
		86.6b.23↔	Innesto cutaneo autologo a spessore parziale, ampio, su spalla e ascella
		86.6b.24↔	Innesto cutaneo autologo a spessore parziale, ampio, su braccio e gomito
		86.6b.25↔	Innesto cutaneo autologo a spessore parziale, ampio, sull'avambraccio

86.6b.26↔	Innesto cutaneo autologo a spessore parziale, ampio, sulla mano	86.7a.dd↔	Plastica a W, ampia, sul piede
86.6b.27↔	Innesto cutaneo autologo a spessore parziale, ampio, su parete toracica e dorso	86.7a.de↔	Plastica a W, ampia, in altra sede
86.6b.28↔	Innesto cutaneo autologo a spessore parziale, ampio, sulla regione addominale e inguinale	86.7b.11↔	Plastica con lembo regionale peduncolato, sul capo
86.6b.2a↔	Innesto cutaneo autologo a spessore parziale, ampio, sulle natiche	86.7b.12↔	Plastica con lembo regionale peduncolato, sul collo
86.6b.2b↔	Innesto cutaneo autologo a spessore parziale, ampio, sul coscia e ginocchio	86.7b.13↔	Plastica con lembo regionale peduncolato, su spalla e ascella
86.6b.2c↔	Innesto cutaneo autologo a spessore parziale, ampio, sulla gamba	86.7b.14↔	Plastica con lembo regionale peduncolato, su braccio e gomito
86.6b.2d↔	Innesto cutaneo autologo a spessore parziale, ampio, sul piede	86.7b.15↔	Plastica con lembo regionale peduncolato, sull'avambraccio
86.6c.21↔	Sostituzione permanente di pelle con materiale di sostituzione di derma-epidermide a due strati, ampia, sul capo	86.7b.16↔	Plastica con lembo regionale peduncolato, sulla mano
86.6c.26↔	Sostituzione permanente di pelle con materiale di sostituzione di derma-epidermide a due strati, ampia, sulla mano	86.7b.17↔	Plastica con lembo regionale peduncolato, su parete toracica e dorso
86.6c.2d↔	Sostituzione permanente di pelle con materiale di sostituzione di derma-epidermide a due strati, ampia, sul piede	86.7b.18↔	Plastica con lembo regionale peduncolato, sulla regione addominale e inguinale
86.6c.2e↔	Sostituzione permanente di pelle con materiale di sostituzione di derma-epidermide a due strati, ampia, in altra sede	86.7b.1a↔	Plastica con lembo regionale peduncolato, sulle natiche
86.6d.11↔	Revisione di innesto cutaneo libero e di sostituzione permanente di pelle, sul capo	86.7b.1b↔	Plastica con lembo regionale peduncolato, su coscia e ginocchio
86.6d.16↔	Revisione di innesto cutaneo libero e di sostituzione permanente di pelle, sulla mano	86.7b.1c↔	Plastica con lembo regionale peduncolato, sulla gamba
86.6d.1d↔	Revisione di innesto cutaneo libero e di sostituzione permanente di pelle, sul piede	86.7b.1d↔	Plastica con lembo regionale peduncolato, sul piede
86.6d.1e↔	Revisione di innesto cutaneo libero e di sostituzione permanente di pelle, in altra sede	86.7c.11↔	Plastica con lembo a distanza peduncolato, sul capo
86.7a.21↔	Plastica di allungamento, ampia, sul capo	86.7c.12↔	Plastica con lembo a distanza peduncolato, sul collo
86.7a.26↔	Plastica di allungamento, ampia, sulla mano	86.7c.13↔	Plastica con lembo a distanza peduncolato, su spalla e ascella
86.7a.2d↔	Plastica di allungamento, ampia, sul piede	86.7c.14↔	Plastica con lembo a distanza peduncolato, su braccio e gomito
86.7a.2e↔	Plastica di allungamento, ampia, di altra sede	86.7c.15↔	Plastica con lembo a distanza peduncolato, sull'avambraccio
86.7a.31↔	Plastica di avanzamento e rotazione, piccola, sul capo	86.7c.16↔	Plastica con lembo a distanza peduncolato, sulla mano
86.7a.36↔	Plastica di avanzamento e rotazione, piccola, sulla mano	86.7c.17↔	Plastica con lembo a distanza peduncolato, su parete toracica e dorso
86.7a.3d↔	Plastica di avanzamento e rotazione, piccola, sul piede	86.7c.18↔	Plastica con lembo a distanza peduncolato, sulla regione addominale e inguinale
86.7a.3e↔	Plastica di avanzamento e rotazione, piccola, in altra sede	86.7c.1a↔	Plastica con lembo a distanza peduncolato, sulle natiche
86.7a.41↔	Plastica di avanzamento e rotazione, ampia, sul capo	86.7c.1b↔	Plastica con lembo a distanza peduncolato, su coscia e ginocchio
86.7a.46↔	Plastica di avanzamento e rotazione, ampia, sulla mano	86.7c.1c↔	Plastica con lembo a distanza peduncolato, sulla gamba
86.7a.4d↔	Plastica di avanzamento e rotazione, ampia, sul piede	86.7c.1d↔	Plastica con lembo a distanza peduncolato, sul piede
86.7a.4e↔	Plastica di avanzamento e rotazione, ampia, in altra sede	86.7d.11↔	Plastica con lembo libero con anastomosi microvascolare, sul capo
86.7a.51↔	Plastica di trasposizione (VY), piccola, sul capo	86.7d.12↔	Plastica con lembo libero con anastomosi microvascolare, sul collo
86.7a.56↔	Plastica di trasposizione (VY), piccola, sulla mano	86.7d.13↔	Plastica con lembo libero con anastomosi microvascolare, su spalla e ascella
86.7a.5d↔	Plastica di trasposizione (VY), piccola, sul piede	86.7d.14↔	Plastica con lembo libero con anastomosi microvascolare, su braccio e gomito
86.7a.5e↔	Plastica di trasposizione (VY), piccola, in altra sede	86.7d.15↔	Plastica con lembo libero con anastomosi microvascolare, sull'avambraccio
86.7a.61↔	Plastica di trasposizione (VY), ampia, sul capo	86.7d.16↔	Plastica con lembo libero con anastomosi microvascolare, sulla mano
86.7a.66↔	Plastica di trasposizione (VY), ampia, sulla mano	86.7d.17↔	Plastica con lembo libero con anastomosi microvascolare, su parete toracica e dorso
86.7a.6d↔	Plastica di trasposizione (VY), ampia, sul piede	86.7d.18↔	Plastica con lembo libero con anastomosi microvascolare, sulla regione addominale e inguinale
86.7a.6e↔	Plastica di trasposizione (VY), ampia, in altra sede	86.7d.1a↔	Plastica con lembo libero con anastomosi microvascolare, sulle natiche
86.7a.71↔	Plastica con lembo ad isola, piccola, sul capo	86.7d.1b↔	Plastica con lembo libero con anastomosi microvascolare, su coscia e ginocchio
86.7a.76↔	Plastica con lembo ad isola, piccola, sulla mano	86.7d.1c↔	Plastica con lembo libero con anastomosi microvascolare, sulla gamba
86.7a.7d↔	Plastica con lembo ad isola, piccola, sul piede	86.7d.1d↔	Plastica con lembo libero con anastomosi microvascolare, sul piede
86.7a.7e↔	Plastica con lembo ad isola, piccola, in altra sede	86.7e.21↔	Revisione di plastica con lembo regionale peduncolato, sul capo
86.7a.81↔	Plastica con lembo ad isola, ampia, sul capo	86.7e.26↔	Revisione di plastica con lembo regionale peduncolato, sulla mano
86.7a.86↔	Plastica con lembo ad isola, ampia, sulla mano	86.7e.2d↔	Revisione di plastica con lembo regionale peduncolato, sul piede
86.7a.8d↔	Plastica con lembo ad isola, ampia, sul piede	86.7e.2e↔	Revisione di plastica con lembo regionale peduncolato, in altra sede
86.7a.8e↔	Plastica con lembo ad isola, ampia, in altra sede	86.7e.31↔	Revisione di plastica con lembo a distanza peduncolato, sul capo
86.7a.91↔	Plastica con lembo locale su pelle e tessuto sottocutaneo, altra, sul capo	86.7e.36↔	Revisione di plastica con lembo a distanza peduncolato, sulla mano
86.7a.96↔	Plastica con lembo locale su pelle e tessuto sottocutaneo, altra, sulla mano	86.7e.3d↔	Revisione di plastica con lembo a distanza peduncolato, sul piede
86.7a.9d↔	Plastica con lembo locale su pelle e tessuto sottocutaneo, altra, sul piede	86.7e.3e↔	Revisione di plastica con lembo a distanza peduncolato, in altra sede
86.7a.9e↔	Plastica con lembo locale su pelle e tessuto sottocutaneo, altra, di altra sede	86.7e.41↔	Revisione di plastica con lembo libero con anastomosi microvascolare, sul capo
86.7a.b1↔	Plastica a Z, ampia, sul capo		
86.7a.b6↔	Plastica a Z, ampia, sulla mano		
86.7a.bd↔	Plastica a Z, ampia, sul piede		
86.7a.be↔	Plastica a Z, ampia, di altra sede		
86.7a.d1↔	Plastica a W, ampia, sul capo		
86.7a.d6↔	Plastica a W, ampia, sulla mano		

86.7e.46↔	Revisione di plastica con lembo libero con anastomosi microvascolare, sulla mano	86.88.f1↔	Copertura temporanea dei tessuti molli tramite cute allogenaica, ampia, sul capo
86.7e.4d↔	Revisione di plastica con lembo libero con anastomosi microvascolare, sul piede	86.88.f6↔	Copertura temporanea dei tessuti molli tramite cute allogenaica, ampia, sulla mano
86.7e.4e↔	Revisione di plastica con lembo libero con anastomosi microvascolare, in altra sede	86.88.fd↔	Copertura temporanea dei tessuti molli tramite cute allogenaica, ampia, sul piede
86.88.a1↔	Copertura dei tessuti molli con cheratinociti coltivati, piccola, sul capo	86.88.g1↔	Copertura temporanea dei tessuti molli tramite cute xenogenica, piccola, sul capo
86.88.a6↔	Copertura dei tessuti molli con cheratinociti coltivati, piccola, sulla mano	86.88.g6↔	Copertura temporanea dei tessuti molli tramite cute xenogenica, piccola, sulla mano
86.88.ad↔	Copertura dei tessuti molli con cheratinociti coltivati, piccola, sul piede	86.88.gd↔	Copertura temporanea dei tessuti molli tramite cute xenogenica, piccola, sul piede
86.88.ae↔	Copertura dei tessuti molli con cheratinociti coltivati, piccola, di altra sede	86.88.h1↔	Copertura temporanea dei tessuti molli tramite cute xenogenica, ampia, sul capo
86.88.b1↔	Copertura dei tessuti molli con cheratinociti coltivati, ampia, sul capo	86.88.h6↔	Copertura temporanea dei tessuti molli tramite cute xenogenica, ampia, sulla mano
86.88.b6↔	Copertura dei tessuti molli con cheratinociti coltivati, ampia, sulla mano	86.88.hd↔	Copertura temporanea dei tessuti molli tramite cute xenogenica, ampia, sul piede
86.88.bd↔	Copertura dei tessuti molli con cheratinociti coltivati, ampia, sul piede	86.91↔	Asportazione di cute per innesto
86.88.be↔	Copertura dei tessuti molli con cheratinociti coltivati, ampia, di altra sede	86.a2.11↔	Copertura temporanea dei tessuti molli tramite membrana riassorbibile per idrolisi, piccola, sul capo
86.88.d1↔	Copertura temporanea dei tessuti molli con materiale alloplastico, ampia, sul capo	86.a2.16↔	Copertura temporanea dei tessuti molli tramite membrana riassorbibile per idrolisi, piccola, sulla mano
86.88.d6↔	Copertura temporanea dei tessuti molli con materiale alloplastico, ampia, sulla mano	86.a2.1d↔	Copertura temporanea dei tessuti molli tramite membrana riassorbibile per idrolisi, piccola, sul piede
86.88.dd↔	Copertura temporanea dei tessuti molli con materiale alloplastico, ampia, sul piede	86.a2.21↔	Copertura temporanea dei tessuti molli tramite membrana riassorbibile per idrolisi, ampia, sul capo
86.88.e1↔	Copertura temporanea dei tessuti molli tramite cute allogenaica, piccola, sul capo	86.a2.26↔	Copertura temporanea dei tessuti molli tramite membrana riassorbibile per idrolisi, ampia, sulla mano
86.88.e6↔	Copertura temporanea dei tessuti molli tramite cute allogenaica, piccola, sulla mano	86.a2.2d↔	Copertura temporanea dei tessuti molli tramite membrana riassorbibile per idrolisi, ampia, sul piede
86.88.ed↔	Copertura temporanea dei tessuti molli tramite cute allogenaica, piccola, sul piede		

Procedura F13-7

02.41.00↔	Irrigazione ed esplorazione di shunt ventricolare, NAS	27.59.40↔	Altra ricostruzione plastica di labbro e bocca mediante innesto libero con anastomosi microvascolare
02.41.10↔	Irrigazione ed esplorazione di shunt ventricolare, parte centrale	27.59.41↔	Altra ricostruzione plastica di labbro e bocca con lembo a distanza pedunculato
02.41.20↔	Irrigazione ed esplorazione di shunt ventricolare, parte periferica	27.59.60↔	Inserzione di espansore tissutale nel labbro
02.41.99↔	Irrigazione ed esplorazione di shunt ventricolare, altro	27.59.99↔	Altra ricostruzione plastica di labbro e bocca, altro
02.42.00↔	Sostituzione di shunt ventricolare, NAS	34.02↔	Toracotomia esplorativa
02.42.10↔	Sostituzione di shunt ventricolare, parte centrale	34.03↔	Riapertura di toracotomia
02.42.20↔	Sostituzione di shunt ventricolare, parte periferica	34.06↔	Drenaggio della cavità pleurica in toracosopia
02.42.99↔	Sostituzione di shunt ventricolare, altro	34.1↔	Incisione del mediastino
02.43↔	Rimozione di shunt ventricolare	34.21.00↔	Toracosopia transpleurica, NAS
03.02↔	Riapertura di pregressa laminectomia	34.21.10↔	Toracosopia transpleurica, primo intervento
27.55.00↔	Innesto a tutto spessore di cute su labbro e bocca, NAS	34.21.20↔	Toracosopia transpleurica, reintervento
27.55.10↔	Piccolo innesto a tutto spessore su labbro e bocca	34.21.99↔	Toracosopia transpleurica, altro
27.55.20↔	Ampio innesto a tutto spessore su labbro e bocca	39.49.30↔	Sostituzione di condotto cardiaco
27.55.99↔	Innesto a tutto spessore di cute su labbro e bocca, altro	45.98.11↔	Revisione di anastomosi dell'intestino tenue
27.56.10↔	Piccolo innesto cutaneo sottile su labbro e bocca	45.98.12↔	Revisione di anastomosi dell'intestino crasso
27.56.20↔	Ampio innesto cutaneo a spessore parziale su labbro e bocca	46.43.00↔	Altra revisione di stoma artificiale dell'intestino crasso, NAS
27.56.30↔	Piccolo eteroinnesto di cute nel labbro	46.43.10↔	Allargamento o restringimento plastico di stoma artificiale dell'intestino crasso
27.56.40↔	Ampio eteroinnesto di cute nel labbro	46.43.11↔	Neoconfezione di colostomia
27.56.50↔	Piccolo omoinnesto di cute nel labbro	46.43.12↔	Rimozione di parte estroflessa di stoma dell'intestino crasso
27.56.60↔	Ampio omoinnesto di cute nel labbro	46.43.20↔	Conversione di stoma dell'intestino crasso in stoma continente
27.56.99↔	Altro innesto di cute su labbro e bocca, altro	46.43.99↔	Altra revisione di stoma artificiale dell'intestino crasso, altro
27.57.10↔	Impianto di innesto libero con anastomosi microvascolare su labbro e bocca	46.51.00↔	Chiusura di stoma artificiale dell'intestino tenue, NAS
27.57.11↔	Impianto di lembo a distanza pedunculato su labbro e bocca	46.51.10↔	Chiusura di stoma a doppia canna dell'intestino tenue
27.57.99↔	Innesto di lembo pedunculato o libero su labbro e bocca, altro	46.51.20↔	Chiusura di stoma artificiale terminale dell'intestino tenue
27.58↔	Revisione di lembo pedunculato o libero o di innesto cutaneo libero di labbro e bocca	46.51.99↔	Chiusura di stoma artificiale dell'intestino tenue, altro
27.59.20↔	Piccola copertura dei tessuti molli del labbro con cheratinociti coltivati	46.52.10↔	Chiusura di colostomia a doppia canna
27.59.21↔	Ampia copertura dei tessuti molli del labbro con cheratinociti coltivati	46.52.20↔	Chiusura di colostomia terminale
27.59.30↔	Piccola copertura temporanea dei tessuti molli del labbro mediante combinazione di varie procedure	54.11↔	Laparotomia esplorativa
27.59.31↔	Ampia copertura temporanea dei tessuti molli del labbro mediante combinazione di varie procedure	54.12.00↔	Riapertura di laparotomia recente, NAS
		54.12.10↔	Laparotomia di second-look
		54.12.11↔	Laparotomia per controllo di emorragia postoperatoria

54.12.99↔	Riapertura di laparotomia recente, altro	77.08.11↔	Sequestrectomia del tarso e del metatarso, con impianto di sistema di somministrazione farmacologica
54.13↔	Laparotomia con drenaggio	77.08.99↔	Sequestrectomia del tarso e del metatarso, altro
54.19↔	Laparotomia, altro	77.09.00↔	Sequestrectomia di altre ossa specificate, escluse quelle facciali, NAS
54.62↔	Chiusura ritardata di ferita addominale in via di cicatrizzazione	77.09.10↔	Sequestrectomia di falangi delle mani, senza impianto di sistema di somministrazione farmacologica
54.74↔	Altra riparazione dell'omento	77.09.11↔	Sequestrectomia di falangi delle mani, con impianto di sistema di somministrazione farmacologica
54.99.31↔	Debulking per laparotomia	77.09.20↔	Sequestrectomia della colonna vertebrale, senza impianto di sistema di somministrazione farmacologica
54.99.40↔	Revisione di fistola cutaneoepitoneale (cateterismo permanente)	77.09.21↔	Sequestrectomia della colonna vertebrale, con impianto di sistema di somministrazione farmacologica
54.99.50↔	Chiusura temporanea della parete addominale	77.09.30↔	Sequestrectomia delle ossa pelviche, senza impianto di sistema di somministrazione farmacologica
54.99.60↔	Lombotomia	77.09.31↔	Sequestrectomia delle ossa pelviche, con impianto di sistema di somministrazione farmacologica
54.99.61↔	Rilombotomia	77.09.40↔	Sequestrectomia di falangi dei piedi, senza impianto di sistema di somministrazione farmacologica
54.99.81↔	Revisione senza sostituzione di cateteri nonché di pompa automatica, programmabile e ricaricabile per il drenaggio continuo di liquido ascitico	77.09.41↔	Sequestrectomia di falangi dei piedi, con impianto di sistema di somministrazione farmacologica
54.99.82↔	Rimozione di ostruzione meccanica di cateteri di una pompa automatica, programmabile e ricaricabile per il drenaggio continuo di liquido ascitico	77.09.90↔	Sequestrectomia di ulteriori ossa specificate, senza impianto di sistema di somministrazione farmacologica
54.99.84↔	Sostituzione dei cateteri di pompa automatica, programmabile e ricaricabile per il drenaggio continuo di liquido ascitico	77.09.91↔	Sequestrectomia di ulteriori ossa specificate, con impianto di sistema di somministrazione farmacologica
54.a1↔	Asportazione e distruzione di tessuto retroperitoneale	77.09.99↔	Sequestrectomia di altre ossa specificate, escluse quelle facciali, altro
77.00↔	Sequestrectomia, NAS	77.12.00↔	Altra incisione dell'omero senza sezione, NAS
77.01.00↔	Sequestrectomia della scapola, clavicola e torace [coste e sterno], NAS	77.12.10↔	Altra incisione dell'omero senza sezione, Esplorazione e trapanazione
77.01.10↔	Sequestrectomia della scapola e della clavicola, senza impianto di sistema di somministrazione farmacologica	77.12.11↔	Altra incisione dell'omero senza sezione, Rimozione di corpo estraneo
77.01.11↔	Sequestrectomia della scapola e della clavicola, con impianto di sistema di somministrazione farmacologica	77.12.12↔	Altra incisione dell'omero senza sezione, Impianto e rimozione di sistema di somministrazione farmacologica
77.01.20↔	Sequestrectomia di coste e sterno, senza impianto di sistema di somministrazione farmacologica	77.12.13↔	Altra incisione dell'omero senza sezione, Drenaggio
77.01.21↔	Sequestrectomia di coste e sterno, con impianto di sistema di somministrazione farmacologica	77.12.99↔	Altra incisione dell'omero senza sezione, altro
77.01.99↔	Sequestrectomia della scapola, clavicola e torace [coste e sterno], altro	77.13.00↔	Altra incisione del radio e dell'ulna senza sezione, NAS
77.02.00↔	Sequestrectomia dell'omero, NAS	77.13.10↔	Altra incisione del radio e dell'ulna senza sezione, Esplorazione e trapanazione
77.02.10↔	Sequestrectomia dell'omero, senza impianto di sistema di somministrazione farmacologica	77.13.11↔	Altra incisione del radio e dell'ulna senza sezione, Rimozione di corpo estraneo
77.02.11↔	Sequestrectomia dell'omero, con impianto di sistema di somministrazione farmacologica	77.13.12↔	Altra incisione del radio e dell'ulna senza sezione, Impianto o rimozione di sistema di somministrazione farmacologica
77.02.99↔	Sequestrectomia dell'omero, altro	77.13.13↔	Altra incisione del radio e dell'ulna senza sezione, Drenaggio
77.03.00↔	Sequestrectomia del radio e dell'ulna, NAS	77.13.99↔	Altra incisione del radio e dell'ulna senza sezione, altro
77.03.10↔	Sequestrectomia del radio e dell'ulna, senza impianto di sistema di somministrazione farmacologica	77.14.00↔	Altra incisione del carpo e metacarpo senza sezione, NAS
77.03.11↔	Sequestrectomia del radio e dell'ulna, con impianto di sistema di somministrazione farmacologica	77.14.10↔	Altra incisione del carpo e metacarpo senza sezione, Esplorazione e trapanazione
77.03.99↔	Sequestrectomia del radio e dell'ulna, altro	77.14.11↔	Altra incisione del carpo e metacarpo senza sezione, Rimozione di corpo estraneo
77.04.00↔	Sequestrectomia del carpo e del metacarpo, NAS	77.14.12↔	Altra incisione del carpo e metacarpo senza sezione, Impianto e rimozione di sistema di somministrazione farmacologica
77.04.10↔	Sequestrectomia del carpo e del metacarpo, senza impianto di sistema di somministrazione farmacologica	77.14.13↔	Altra incisione del carpo e metacarpo senza sezione, Drenaggio
77.04.11↔	Sequestrectomia del carpo e del metacarpo, con impianto di sistema di somministrazione farmacologica	77.14.99↔	Altra incisione del carpo e metacarpo senza sezione, altro
77.04.99↔	Sequestrectomia del carpo e del metacarpo, altro	77.15.00↔	Altra incisione del femore senza sezione, NAS
77.05.00↔	Sequestrectomia del femore, NAS	77.15.10↔	Altra incisione del femore senza sezione, Esplorazione e trapanazione
77.05.10↔	Sequestrectomia del femore, senza impianto di sistema di somministrazione farmacologica	77.15.11↔	Altra incisione del femore senza sezione, Rimozione di corpo estraneo
77.05.11↔	Sequestrectomia del femore, con impianto di sistema di somministrazione farmacologica	77.15.12↔	Altra incisione del femore senza sezione, Impianto e rimozione di sistema di somministrazione farmacologica
77.05.99↔	Sequestrectomia del femore, altro	77.15.13↔	Altra incisione del femore senza sezione, Drenaggio
77.06.00↔	Sequestrectomia della rotula, NAS	77.15.20↔	Altra incisione del femore senza sezione, Esplorazione e trapanazione del collo femorale
77.06.10↔	Sequestrectomia della rotula, senza impianto di sistema di somministrazione farmacologica	77.15.99↔	Altra incisione del femore senza sezione, altro
77.06.11↔	Sequestrectomia della rotula, con impianto di sistema di somministrazione farmacologica	77.16.00↔	Altra incisione della rotula senza sezione, NAS
77.06.99↔	Sequestrectomia della rotula, altro	77.16.10↔	Altra incisione della rotula senza sezione, Esplorazione e trapanazione
77.07.00↔	Sequestrectomia della tibia e fibula, NAS	77.16.11↔	Altra incisione della rotula senza sezione, Rimozione di corpo estraneo
77.07.10↔	Sequestrectomia della tibia e fibula, senza impianto di sistema di somministrazione farmacologica	77.16.12↔	Altra incisione della rotula senza sezione, Impianto e rimozione di sistema di somministrazione farmacologica
77.07.11↔	Sequestrectomia della tibia e fibula, con impianto di sistema di somministrazione farmacologica		
77.07.99↔	Sequestrectomia della tibia e fibula, altro		
77.08.00↔	Sequestrectomia del tarso e del metatarso, NAS		
77.08.10↔	Sequestrectomia del tarso e del metatarso, senza impianto di sistema di somministrazione farmacologica		

77.16.13↔	Altra incisione della rotula senza sezione, Drenaggio	77.19.42↔	Incisione di falangi dei piedi, Impianto e rimozione di sistema di somministrazione farmacologica
77.16.99↔	Altra incisione della rotula senza sezione, altro	77.19.43↔	Incisione di falangi dei piedi, Drenaggio
77.17.00↔	Altra incisione di tibia e fibula senza sezione, NAS	77.19.49↔	Altra incisione di falangi dei piedi
77.17.10↔	Altra incisione di tibia e fibula senza sezione, Esplorazione e trapanazione	77.19.90↔	Incisione di ulteriori ossa specificate, Esplorazione e trapanazione
77.17.11↔	Altra incisione di tibia e fibula senza sezione, Rimozione di corpo estraneo	77.19.91↔	Incisione di ulteriori ossa specificate, Rimozione di corpo estraneo
77.17.12↔	Altra incisione di tibia e fibula senza sezione, Impianto e rimozione di sistema di somministrazione farmacologica	77.19.92↔	Incisione di ulteriori ossa specificate, Impianto e rimozione di sistema di somministrazione farmacologica
77.17.13↔	Altra incisione di tibia e fibula senza sezione, Drenaggio	77.19.93↔	Incisione di ulteriori ossa specificate, Drenaggio
77.17.99↔	Altra incisione di tibia e fibula senza sezione, altro	77.19.99↔	Altra incisione di altre ossa specificate, escluse quelle facciali senza sezione, altro
77.18.00↔	Altra incisione di tarso e metatarso senza sezione, NAS	79.61↔	Sbrigliamento di frattura esposta dell'omero
77.18.10↔	Altra incisione del talo senza sezione, NAS	79.62↔	Sbrigliamento di frattura esposta di radio e ulna
77.18.11↔	Altra incisione del talo senza sezione, Esplorazione e trapanazione	79.63↔	Sbrigliamento di frattura esposta di carpo e metacarpo
77.18.12↔	Altra incisione del talo senza sezione, Rimozione di corpo estraneo	79.64↔	Sbrigliamento di frattura esposta delle falangi della mano
77.18.13↔	Altra incisione del talo senza sezione, Impianto e rimozione di sistema di somministrazione farmacologica	79.65↔	Sbrigliamento di frattura esposta del femore
77.18.14↔	Altra incisione del talo senza sezione, Drenaggio	79.66↔	Sbrigliamento di frattura esposta della tibia e della fibula
77.18.19↔	Altra incisione del talo senza sezione, altro	79.67↔	Sbrigliamento di frattura esposta di tarso e metatarso
77.18.20↔	Altra incisione del calcagno senza sezione, NAS	79.68↔	Sbrigliamento di frattura esposta delle falangi del piede
77.18.21↔	Altra incisione del calcagno senza sezione, Esplorazione e trapanazione	80.01.00↔	Artrotomia per rimozione di protesi della spalla, NAS
77.18.22↔	Altra incisione del calcagno senza sezione, Rimozione di corpo estraneo	80.01.10↔	Artrotomia per rimozione di protesi della spalla, Rimozioni di protesi della testa omerale
77.18.23↔	Altra incisione del calcagno senza sezione, Impianto e rimozione di sistema di somministrazione farmacologica	80.01.11↔	Artrotomia per rimozione di protesi della spalla, Rimozione di endoprotesi totale della spalla
77.18.24↔	Altra incisione del calcagno senza sezione, Drenaggio	80.01.99↔	Artrotomia per rimozione di protesi della spalla, altro
77.18.29↔	Altra incisione del calcagno senza sezione, altro	80.02↔	Artrotomia per rimozione di protesi del gomito
77.18.30↔	Altra incisione di altre ossa del tarso senza sezione, NAS	80.03↔	Artrotomia per rimozione di protesi del polso
77.18.31↔	Altra incisione di altre ossa del tarso senza sezione, Esplorazione e trapanazione	80.04.00↔	Artrotomia per rimozione di protesi della mano e delle dita della mano, NAS
77.18.32↔	Altra incisione di altre ossa del tarso senza sezione, Rimozione di corpo estraneo	80.04.10↔	Artrotomia per rimozione di protesi della mano e delle dita della mano, Rimozione di endoprotesi dell'articolazione della base del pollice
77.18.33↔	Altra incisione di altre ossa del tarso senza sezione, Impianto e rimozione di sistema di somministrazione farmacologica	80.04.11↔	Artrotomia per rimozione di protesi della mano e delle dita della mano, Rimozione di altra endoprotesi delle articolazioni delle dita della mano
77.18.34↔	Altra incisione di altre ossa del tarso senza sezione, Drenaggio	80.04.99↔	Artrotomia per rimozione di protesi della mano e delle dita della mano, altro
77.18.39↔	Altra incisione di altre ossa del tarso senza sezione, altro	80.05.00↔	Rimozione di protesi dell'anca, NAS
77.18.40↔	Altra incisione del metatarso senza sezione, NAS	80.05.15↔	Rimozione di protesi totale dell'anca
77.18.41↔	Altra incisione del metatarso senza sezione, Esplorazione e trapanazione	80.05.16↔	Rimozione di protesi totale dell'anca, protesi speciale
77.18.42↔	Altra incisione del metatarso senza sezione, Rimozione di corpo estraneo	80.05.17↔	Rimozione di stelo nonché testa femorale di protesi dell'anca
77.18.43↔	Altra incisione del metatarso senza sezione, Impianto e rimozione di sistema di somministrazione farmacologica	80.05.18↔	Rimozione di stelo, testa femorale nonché inserto di protesi dell'anca
77.18.44↔	Altra incisione del metatarso senza sezione, Drenaggio	80.05.1a↔	Rimozione di inserto di protesi dell'anca
77.18.49↔	Altra incisione del metatarso senza sezione, altro	80.05.1b↔	Rimozione della testa femorale di protesi dell'anca
77.18.99↔	Altra incisione di tarso e metatarso senza sezione, altro	80.05.1c↔	Rimozione di testa femorale nonché inserto di protesi dell'anca
77.19.00↔	Altra incisione di altre ossa specificate, escluse quelle facciali senza sezione, NAS	80.05.1d↔	Rimozione di testa femorale, inserto nonché coppa acetabolare di protesi dell'anca
77.19.10↔	Incisione di falangi delle mani, Esplorazione e trapanazione	80.05.1e↔	Rimozione di inserto nonché coppa acetabolare di protesi dell'anca
77.19.11↔	Incisione di falangi delle mani, Rimozione di corpo estraneo	80.05.1f↔	Rimozione di coppa di sostegno nonché coppa acetabolare di protesi dell'anca
77.19.12↔	Incisione di falangi delle mani, Impianto e rimozione di sistema di somministrazione farmacologica	80.05.1g↔	Rimozione di coppa di sostegno, coppa acetabolare nonché testa femorale di protesi dell'anca
77.19.13↔	Incisione di falangi delle mani, Drenaggio	80.05.99↔	Rimozione di protesi dell'anca, altro
77.19.19↔	Altra incisione di falangi delle mani	80.06.00↔	Rimozione di endoprotesi di ginocchio, NAS
77.19.20↔	Incisione della colonna vertebrale, Esplorazione e trapanazione	80.06.11↔	Rimozione di protesi totale standard del ginocchio
77.19.21↔	Incisione della colonna vertebrale, Rimozione di corpo estraneo	80.06.12↔	Rimozione di protesi totale speciale del ginocchio
77.19.22↔	Incisione della colonna vertebrale, Impianto e rimozione di sistema(i) di somministrazione farmacologica	80.06.13↔	Rimozione di protesi totale vincolata del ginocchio
77.19.23↔	Incisione della colonna vertebrale, Drenaggio	80.06.14↔	Rimozione di protesi a slitta unicondiliare
77.19.29↔	Altra incisione della colonna vertebrale	80.06.15↔	Rimozione di protesi a slitta bicondiliare
77.19.30↔	Incisione delle ossa pelviche, Esplorazione e trapanazione	80.06.16↔	Rimozione di scudo femorale condiliare con bottone rotuleo
77.19.31↔	Incisione delle ossa pelviche, Rimozione di corpo estraneo	80.06.17↔	Rimozione di bottone rotuleo
77.19.32↔	Incisione delle ossa pelviche, Impianto e rimozione di sistema(i) di somministrazione farmacologica	80.06.18↔	Rimozione di inserto di endoprotesi di ginocchio
77.19.33↔	Incisione delle ossa pelviche, Drenaggio	80.06.1a↔	Rimozione dei componenti tibiali o femorali nonché dell'inserto di protesi a slitta unicondiliare o bicondiliare o di protesi totale standard del ginocchio
77.19.39↔	Altra incisione delle ossa pelviche	80.06.1b↔	Rimozione dei componenti tibiali o femorali nonché dell'inserto di protesi totale speciale o vincolata del ginocchio
77.19.40↔	Incisione di falangi dei piedi, Esplorazione e trapanazione	80.06.1c↔	Rimozione di protesi isolata della troclea femorale
77.19.41↔	Incisione di falangi dei piedi, Rimozione di corpo estraneo		

80.06.99↔	Rimozione di endoprotesi di ginocchio, altro	80.19.93↔	Artrotomia di altra sede specificata, lavaggio articolare con drenaggio
80.07↔	Artrotomia per rimozione di protesi della caviglia	80.19.94↔	Artrotomia di altra sede specificata, asportazione di corpo libero intra-articolare
80.08↔	Artrotomia per rimozione di protesi del piede e delle dita del piede	80.19.99↔	Altra artrotomia di altra sede specificata, altro
80.09↔	Artrotomia per rimozione di protesi da altra sede specificata	80.71.00↔	Sinoviectomia della spalla, NAS
80.12.00↔	Altra artrotomia del gomito, NAS	80.71.10↔	Sinoviectomia, articolazione omero-glenoidea
80.12.10↔	Artrotomia artroscopica del gomito, lavaggio articolare con drenaggio	80.71.11↔	Sinoviectomia, articolazione acromio-clavicolare
80.12.11↔	Artrotomia artroscopica del gomito, asportazione di corpo libero intra-articolare	80.71.99↔	Sinoviectomia della spalla, altro
80.12.12↔	Artrotomia artroscopica del gomito, impianto o rimozione di sistema di somministrazione farmacologica	80.72.00↔	Sinoviectomia del gomito, NAS
80.12.20↔	Artrotomia del gomito, Lavaggio articolare con drenaggio	80.72.10↔	Sinoviectomia artroscopica del gomito
80.12.21↔	Artrotomia del gomito, Asportazione di corpo libero intra-articolare	80.72.20↔	Sinoviectomia a cielo aperto del gomito
80.12.99↔	Altra artrotomia del gomito, altro	80.72.99↔	Sinoviectomia del gomito, altro
80.13.00↔	Altra artrotomia del polso, NAS	80.73.00↔	Sinoviectomia del polso, NAS
80.13.10↔	Artrotomia artroscopica del polso, lavaggio articolare con drenaggio	80.73.10↔	Sinoviectomia artroscopica del polso
80.13.11↔	Artrotomia artroscopica del polso, asportazione di corpo libero intra-articolare	80.73.20↔	Sinoviectomia a cielo aperto del polso
80.13.12↔	Artrotomia artroscopica del polso, impianto o rimozione di sistema di somministrazione farmacologica	80.73.99↔	Sinoviectomia del polso, altro
80.13.20↔	Artrotomia del polso, Lavaggio articolare con drenaggio	80.75.00↔	Sinoviectomia dell'anca, NAS
80.13.21↔	Artrotomia del polso, Asportazione di corpo libero intra-articolare	80.75.10↔	Sinoviectomia artroscopica dell'anca
80.13.99↔	Altra artrotomia del polso, altro	80.75.20↔	Sinoviectomia a cielo aperto dell'anca
80.14.00↔	Altra artrotomia della mano e delle dita della mano, NAS	80.75.99↔	Sinoviectomia dell'anca, altro
80.14.10↔	Artrotomia della mano e delle dita della mano, Lavaggio articolare con drenaggio	80.76.00↔	Sinoviectomia del ginocchio, NAS
80.14.99↔	Altra artrotomia della mano e delle dita della mano, altro	80.76.10↔	Sinoviectomia artroscopica dell'articolazione del ginocchio
80.16.00↔	Altra artrotomia del ginocchio, NAS	80.76.11↔	Sinoviectomia artroscopica dell'articolazione tibio-fibulare prossimale
80.16.10↔	Artrotomia artroscopica del ginocchio, lavaggio articolare con drenaggio	80.76.20↔	Sinoviectomia a cielo aperto dell'articolazione del ginocchio
80.16.11↔	Artrotomia artroscopica del ginocchio, asportazione di corpo libero intra-articolare	80.76.21↔	Sinoviectomia a cielo aperto dell'articolazione tibio-fibulare prossimale
80.16.12↔	Artrotomia artroscopica del ginocchio, impianto o rimozione di sistema di somministrazione farmacologica	80.76.99↔	Sinoviectomia del ginocchio, altro
80.16.20↔	Artrotomia del ginocchio, Lavaggio articolare con drenaggio	80.78.00↔	Sinoviectomia del piede e delle dita del piede, NAS
80.16.21↔	Artrotomia del ginocchio, Asportazione di corpo libero intra-articolare	80.78.10↔	Sinoviectomia artroscopica dell'articolazione tarso-metatarsale
80.16.99↔	Altra artrotomia del ginocchio, altro	80.78.11↔	Sinoviectomia artroscopica dell'articolazione metatarso-falangea
80.18.00↔	Altra artrotomia del piede e delle dita del piede, NAS	80.78.19↔	Altra sinoviectomia artroscopica del piede e delle dita del piede
80.18.10↔	Artrotomia artroscopica del piede e delle dita del piede, lavaggio articolare con drenaggio	80.78.20↔	Sinoviectomia a cielo aperto dell'articolazione tarso-metatarsale
80.18.11↔	Artrotomia artroscopica del piede e delle dita del piede, asportazione di corpo libero intra-articolare	80.78.21↔	Sinoviectomia a cielo aperto dell'articolazione metatarso-falangea
80.18.12↔	Artrotomia artroscopica del piede e delle dita del piede, impianto o rimozione di sistema di somministrazione farmacologica	80.78.29↔	Altra sinoviectomia a cielo aperto del piede e delle dita del piede
80.18.20↔	Artrotomia del piede e delle dita del piede, lavaggio articolare con drenaggio	80.78.99↔	Sinoviectomia del piede e delle dita del piede, altro
80.18.21↔	Artrotomia del piede e delle dita del piede, asportazione di corpo libero intra-articolare	80.79.10↔	Sinoviectomia artroscopica dell'articolazione sterno-clavicolare
80.18.99↔	Altra artrotomia del piede e delle dita del piede, altro	80.79.11↔	Sinoviectomia artroscopica dell'articolazione sacroiliaca
80.19.00↔	Altra artrotomia di altra sede specificata, NAS	80.79.20↔	Sinoviectomia a cielo aperto dell'articolazione sterno-clavicolare
80.19.10↔	Artrotomia artroscopica dell'articolazione sterno-clavicolare, lavaggio articolare con drenaggio	80.79.21↔	Sinoviectomia a cielo aperto dell'articolazione sacroiliaca
80.19.11↔	Artrotomia artroscopica dell'articolazione sterno-clavicolare, asportazione di corpo libero intra-articolare	80.79.22↔	Sinoviectomia a cielo aperto della sinfisi pubica
80.19.12↔	Artrotomia artroscopica dell'articolazione sterno-clavicolare, impianto o rimozione di sistema di somministrazione farmacologica	80.83.00↔	Altra asportazione o distruzione locale di lesione dell'articolazione del polso, NAS
80.19.20↔	Artrotomia dell'articolazione sterno-clavicolare, lavaggio articolare con drenaggio	80.83.10↔	Asportazione o distruzione locale di lesione dell'articolazione del polso per via artroscopica
80.19.21↔	Artrotomia dell'articolazione sterno-clavicolare, asportazione di corpo libero intra-articolare	80.83.11↔	Sbrigliamento dell'articolazione del polso
80.19.29↔	Altra artrotomia dell'articolazione sterno-clavicolare	80.83.12↔	Asportazione di cisti dell'articolazione del polso
80.19.90↔	Artrotomia artroscopica di altra sede specificata, lavaggio articolare con drenaggio	80.83.99↔	Altra asportazione o distruzione locale di lesione dell'articolazione del polso, altro
80.19.91↔	Artrotomia artroscopica di altra sede specificata, asportazione di corpo libero intra-articolare	80.85.00↔	Altra asportazione o distruzione locale di lesione dell'articolazione dell'anca, NAS
80.19.92↔	Artrotomia artroscopica di altra sede specificata, impianto o rimozione di sistema di somministrazione farmacologica	80.85.10↔	Asportazione o distruzione locale di lesione dell'articolazione dell'anca per via artroscopica
		80.85.11↔	Sbrigliamento dell'articolazione dell'anca
		80.85.12↔	Asportazione di cisti dell'articolazione dell'anca
		80.85.99↔	Altra asportazione o distruzione locale di lesione dell'articolazione dell'anca, altro
		80.86.00↔	Altra asportazione o distruzione locale di lesione dell'articolazione del ginocchio, NAS
		80.86.10↔	Asportazione o distruzione locale di lesione dell'articolazione del ginocchio per via artroscopica
		80.86.11↔	Sbrigliamento dell'articolazione del ginocchio
		80.86.12↔	Asportazione di cisti dell'articolazione del ginocchio
		80.86.13↔	Asportazione di cisti menisciale del ginocchio
		80.86.99↔	Altra asportazione o distruzione locale di lesione dell'articolazione del ginocchio, altro
		80.87.00↔	Altra asportazione o distruzione locale di lesione dell'articolazione della caviglia, NAS

80.87.10↔	Asportazione o distruzione locale di lesione dell'articolazione talocrurale per via artroscopica	81.54.31↔	Impianto di protesi totale standard del ginocchio per sostituzione di protesi
80.87.11↔	Sbrigliamento dell'articolazione talocrurale	81.54.32↔	Impianto di protesi totale speciale del ginocchio per sostituzione di protesi
80.87.12↔	Asportazione di cisti dell'articolazione talocrurale	81.54.33↔	Impianto di protesi totale vincolata del ginocchio per sostituzione di protesi
80.87.19↔	Altra asportazione o distruzione locale di lesione dell'articolazione talocrurale	81.54.34↔	Impianto di protesi a slitta unicondylare per sostituzione di protesi
80.87.20↔	Asportazione o distruzione locale di lesione dell'articolazione subtlare per via artroscopica	81.54.35↔	Impianto di protesi a slitta bicondylare per sostituzione di protesi
80.87.21↔	Sbrigliamento dell'articolazione subtlare	81.54.39↔	Impianto di endoprotesi del ginocchio per sostituzione di protesi, altro
80.87.22↔	Asportazione di cisti dell'articolazione subtlare	81.54.42↔	Impianto di bottone rotuleo per sostituzione
80.87.29↔	Altra asportazione o distruzione locale di lesione dell'articolazione subtlare	81.54.43↔	Impianto di inserto di protesi del ginocchio per sostituzione
80.87.99↔	Altra asportazione o distruzione locale di lesione dell'articolazione della caviglia, altro	81.54.44↔	Impianto dei componenti tibiali o femorali nonché dell'inserto di protesi a slitta unicondylare o bicondylare o di protesi totale standard del ginocchio per sostituzione
80.88.00↔	Altra asportazione o distruzione locale di lesione dell'articolazione del piede e delle dita del piede, NAS	81.54.45↔	Impianto dei componenti tibiali o femorali nonché dell'inserto di protesi totale speciale o vincolata del ginocchio per sostituzione
80.88.10↔	Asportazione o distruzione locale di lesione dell'articolazione del piede e delle dita del piede per via artroscopica	81.54.46↔	Impianto di protesi isolata della troclea femorale per sostituzione
80.88.20↔	Sbrigliamento dell'articolazione metatarso-falangea	81.54.47↔	Impianto di scudo femorale condilare con bottone rotuleo per sostituzione
80.88.21↔	Asportazione di cisti dell'articolazione metatarso-falangea	81.54.49↔	Impianto di componenti di endoprotesi del ginocchio in caso di sostituzione, altro
80.88.29↔	Altra asportazione o distruzione locale di lesione metatarso-falangea	81.55↔	Revisione senza sostituzione di endoprotesi di ginocchio
80.88.30↔	Sbrigliamento dell'articolazione interfalangea del piede	81.59.10↔	Revisione di sostituzione articolare delle estremità inferiori, senza sostituzione
80.88.40↔	Sbrigliamento di altre articolazioni del piede	81.59.11↔	Revisione e sostituzione di endoprotesi della caviglia
80.88.50↔	Asportazione di cisti di altre articolazioni del piede e delle dita del piede	81.59.12↔	Revisione e sostituzione di endoprotesi del tarso
80.88.59↔	Altra asportazione o distruzione locale di lesione di altre articolazioni del piede e delle dita del piede	81.59.13↔	Revisione e sostituzione di endoprotesi dell'avampiede e delle dita dei piedi
80.88.99↔	Altra asportazione o distruzione locale di lesione dell'articolazione del piede e delle dita del piede, altro	84.00↔	Amputazione dell'arto superiore, NAS
80.89.00↔	Altra asportazione o distruzione locale di lesione dell'articolazione di altra sede specificata, NAS	84.01↔	Amputazione e disarticolazione di dita della mano (ad eccezione del pollice)
80.89.20↔	Asportazione o distruzione locale di lesione dell'articolazione sacroiliaca per via artroscopica	84.02↔	Amputazione e disarticolazione del pollice
80.89.21↔	Sbrigliamento dell'articolazione sacroiliaca	84.03.00↔	Amputazione della mano, NAS
80.89.22↔	Asportazione di cisti dell'articolazione sacroiliaca	84.03.10↔	Amputazione completa della mano a livello del carpo o metacarpo
80.89.29↔	Altra asportazione o distruzione locale di lesione dell'articolazione sacroiliaca	84.03.99↔	Amputazione della mano, altro
81.51.13↔	Primo impianto di protesi d'anca di superficie	84.04↔	Disarticolazione del polso
81.51.21↔	Impianto di protesi totale dell'anca per sostituzione di protesi	84.05↔	Amputazione a livello dell'avambraccio
81.51.22↔	Impianto di protesi totale dell'anca per sostituzione di protesi, protesi speciale	84.06↔	Disarticolazione del gomito
81.51.23↔	Impianto di protesi d'anca di superficie per sostituzione di protesi	84.07↔	Amputazione a livello dell'omero
81.51.29↔	Impianto di protesi totale dell'anca per sostituzione di protesi, altro	84.08↔	Disarticolazione della spalla
81.52.41↔	Impianto di protesi d'anca unipolare per sostituzione di protesi	84.09↔	Amputazione intertoracoscopolare
81.52.42↔	Impianto di protesi d'anca biarticolata per sostituzione di protesi	84.10↔	Amputazione dell'arto inferiore, NAS
81.52.49↔	Impianto di protesi parziale dell'anca per sostituzione di protesi, altro	84.11↔	Amputazione di dita del piede
81.52.51↔	Impianto di coppa di sostegno di protesi dell'anca per sostituzione	84.12↔	Amputazione a livello del piede
81.52.52↔	Impianto di inserto di protesi dell'anca per sostituzione	84.13↔	Disarticolazione della caviglia
81.52.53↔	Impianto della testa femorale di protesi dell'anca per sostituzione	84.14↔	Amputazione della caviglia a livello dei malleoli della tibia e fibula
81.52.54↔	Impianto di testa femorale nonché inserto di protesi dell'anca per sostituzione	84.15↔	Altra amputazione al di sotto del ginocchio
81.52.55↔	Impianto di testa femorale, inserto nonché coppa acetabolare di protesi dell'anca per sostituzione	84.16↔	Disarticolazione del ginocchio
81.52.56↔	Impianto di inserto nonché coppa acetabolare di protesi dell'anca per sostituzione	84.17↔	Amputazione al di sopra del ginocchio
81.52.57↔	Impianto di coppa di sostegno nonché coppa acetabolare di protesi dell'anca per sostituzione	84.18↔	Disarticolazione dell'anca
81.52.58↔	Impianto di coppa di sostegno, coppa acetabolare nonché testa femorale di protesi dell'anca per sostituzione	84.19↔	Amputazione addomino-pelvica
81.52.59↔	Impianto di componenti di endoprotesi dell'anca in caso di sostituzione, altro	84.20↔	Reimpianto di un'estremità, NAS
81.52.5a↔	Impianto di stelo nonché testa femorale di protesi dell'anca per sostituzione	84.21↔	Reimpianto del pollice della mano
81.52.5b↔	Impianto di stelo, testa femorale nonché inserto di protesi dell'anca per sostituzione	84.22↔	Reimpianto di dita della mano (ad eccezione del pollice)
81.53↔	Revisione senza sostituzione di protesi di anca	84.23.00↔	Reimpianto di avambraccio, polso o mano, NAS
		84.23.10↔	Reimpianto di avambraccio
		84.23.12↔	Reimpianto del metacarpo
		84.23.13↔	Reimpianto del polso
		84.23.99↔	Reimpianto di avambraccio, polso o mano, altro
		84.24.00↔	Reimpianto a livello del gomito o del braccio, NAS
		84.24.11↔	Reimpianto a livello del gomito
		84.24.12↔	Reimpianto del braccio
		84.24.99↔	Reimpianto a livello del gomito o del braccio, altro
		84.25↔	Reimpianto di dito del piede
		84.26↔	Reimpianto del piede
		84.27.00↔	Reimpianto della gamba o della caviglia, NAS
		84.27.11↔	Reimpianto a livello del ginocchio
		84.27.12↔	Reimpianto della gamba

84.27.99↔	Reimpianto della gamba o della caviglia, altro	86.42.18↔	Asportazione radicale e ampia di lesione o tessuto cutaneo e sottocutaneo, con chiusura di ferita primaria, sulla regione addominale e inguinale
84.28↔	Reimpianto della coscia	86.42.1a↔	Asportazione radicale e ampia di lesione o tessuto cutaneo e sottocutaneo, con chiusura di ferita primaria, sulle natiche
84.29↔	Reimpianto di un'estremità, altro	86.42.1b↔	Asportazione radicale e ampia di lesione o tessuto cutaneo e sottocutaneo, con chiusura di ferita primaria, su coscia e ginocchio
84.3x.00↔	Revisione del moncone di amputazione, NAS	86.42.1c↔	Asportazione radicale e ampia di lesione o tessuto cutaneo e sottocutaneo, con chiusura di ferita primaria, sulla gamba
84.3x.10↔	Revisione del moncone di amputazione, Regione della spalla e del braccio	86.42.1d↔	Asportazione radicale e ampia di lesione o tessuto cutaneo e sottocutaneo, con chiusura di ferita primaria, sul piede
84.3x.11↔	Revisione del moncone di amputazione, Regione dell'avambraccio	86.43.11↔	Asportazione radicale e ampia di lesione o tessuto cutaneo e sottocutaneo, con copertura plastica, sul capo
84.3x.12↔	Revisione del moncone di amputazione, Regione della mano	86.43.12↔	Asportazione radicale e ampia di lesione o tessuto cutaneo e sottocutaneo, con copertura plastica, sul collo
84.3x.13↔	Revisione del moncone di amputazione, Estremità inferiore	86.43.13↔	Asportazione radicale e ampia di lesione o tessuto cutaneo e sottocutaneo, con copertura plastica, su spalla e ascella
84.3x.19↔	Revisione del moncone di amputazione, Altra localizzazione	86.43.14↔	Asportazione radicale e ampia di lesione o tessuto cutaneo e sottocutaneo, con copertura plastica, su braccio e gomito
84.3x.99↔	Revisione del moncone di amputazione, altro	86.43.15↔	Asportazione radicale e ampia di lesione o tessuto cutaneo e sottocutaneo, con copertura plastica, sull'avambraccio
84.66.10↔	Sostituzione di protesi discali artificiale, cervicale	86.43.16↔	Asportazione radicale e ampia di lesione o tessuto cutaneo e sottocutaneo, con copertura plastica, sulla mano
84.66.20↔	Revisione di protesi discali artificiale, cervicale	86.43.17↔	Asportazione radicale e ampia di lesione o tessuto cutaneo e sottocutaneo, con copertura plastica, su parete toracica e dorso
84.66.99↔	Revisione o sostituzione di protesi discali artificiale, cervicale, altro	86.43.18↔	Asportazione radicale e ampia di lesione o tessuto cutaneo e sottocutaneo, con copertura plastica, sulla regione addominale e inguinale
84.67↔	Revisione o sostituzione di protesi discali artificiale, toracale	86.43.1a↔	Asportazione radicale e ampia di lesione o tessuto cutaneo e sottocutaneo, con copertura plastica, sulle natiche
84.68.10↔	Sostituzione di protesi discali artificiale, lombosacrale	86.43.1b↔	Asportazione radicale e ampia di lesione o tessuto cutaneo e sottocutaneo, con copertura plastica, su coscia e ginocchio
84.68.20↔	Revisione di protesi discali artificiale, lombosacrale	86.43.1c↔	Asportazione radicale e ampia di lesione o tessuto cutaneo e sottocutaneo, con copertura plastica, sulla gamba
84.68.99↔	Revisione o sostituzione di protesi discali artificiale, lombosacrale, altro	86.43.1d↔	Asportazione radicale e ampia di lesione o tessuto cutaneo e sottocutaneo, con copertura plastica, sul piede
84.69.10↔	Sostituzione di protesi discali artificiale	86.6a.11↔	Innesto cutaneo autologo a tutto spessore, piccolo, sul capo
84.69.20↔	Revisione di protesi discali artificiale	86.6a.12↔	Innesto cutaneo autologo a tutto spessore, piccolo, sul collo
84.69.99↔	Revisione o sostituzione di protesi discali artificiale, altro	86.6a.13↔	Innesto cutaneo autologo a tutto spessore, piccolo, su spalla e ascella
84.99.14↔	Plastica di Borggreve	86.6a.14↔	Innesto cutaneo autologo a tutto spessore, piccolo, su braccio e gomito
84.99.31↔	Trapianto diavambraccio, polso o mano	86.6a.15↔	Innesto cutaneo autologo a tutto spessore, piccolo, sull'avambraccio
86.41.11↔	Asportazione radicale e ampia di lesione o tessuto cutaneo e sottocutaneo, senza chiusura di ferita primaria, sul capo	86.6a.16↔	Innesto cutaneo autologo a tutto spessore, piccolo, sulla mano
86.41.12↔	Asportazione radicale e ampia di lesione o tessuto cutaneo e sottocutaneo, senza chiusura di ferita primaria, sul collo	86.6a.17↔	Innesto cutaneo autologo a tutto spessore, piccolo, su parete toracica e dorso
86.41.13↔	Asportazione radicale e ampia di lesione o tessuto cutaneo e sottocutaneo, senza chiusura di ferita primaria, su spalla e ascella	86.6a.18↔	Innesto cutaneo autologo a tutto spessore, piccolo, sulla regione addominale e inguinale
86.41.14↔	Asportazione radicale e ampia di lesione o tessuto cutaneo e sottocutaneo, senza chiusura di ferita primaria, su braccio e gomito	86.6a.1a↔	Innesto cutaneo autologo a tutto spessore, piccolo, sulle natiche
86.41.15↔	Asportazione radicale e ampia di lesione o tessuto cutaneo e sottocutaneo, senza chiusura di ferita primaria, sull'avambraccio	86.6a.1b↔	Innesto cutaneo autologo a tutto spessore, piccolo, su coscia e ginocchio
86.41.16↔	Asportazione radicale e ampia di lesione o tessuto cutaneo e sottocutaneo, senza chiusura di ferita primaria, sulla mano	86.6a.1c↔	Innesto cutaneo autologo a tutto spessore, piccolo, sulla gamba
86.41.17↔	Asportazione radicale e ampia di lesione o tessuto cutaneo e sottocutaneo, senza chiusura di ferita primaria, su parete toracica e dorso	86.6a.1d↔	Innesto cutaneo autologo a tutto spessore, piccolo, sul piede
86.41.18↔	Asportazione radicale e ampia di lesione o tessuto cutaneo e sottocutaneo, senza chiusura di ferita primaria, sulla regione addominale e inguinale	86.6a.21↔	Innesto cutaneo autologo a tutto spessore, ampio, sul capo
86.41.1a↔	Asportazione radicale e ampia di lesione o tessuto cutaneo e sottocutaneo, senza chiusura di ferita primaria, sulle natiche	86.6a.22↔	Innesto cutaneo autologo a tutto spessore, ampio, sul collo
86.41.1b↔	Asportazione radicale e ampia di lesione o tessuto cutaneo e sottocutaneo, senza chiusura di ferita primaria, su coscia e ginocchio	86.6a.23↔	Innesto cutaneo autologo a tutto spessore, ampio, su spalla e ascella
86.41.1c↔	Asportazione radicale e ampia di lesione o tessuto cutaneo e sottocutaneo, senza chiusura di ferita primaria, sulla gamba	86.6a.24↔	Innesto cutaneo autologo a tutto spessore, ampio, su braccio e gomito
86.41.1d↔	Asportazione radicale e ampia di lesione o tessuto cutaneo e sottocutaneo, senza chiusura di ferita primaria, sul piede	86.6a.25↔	Innesto cutaneo autologo a tutto spessore, ampio, sull'avambraccio
86.42.11↔	Asportazione radicale e ampia di lesione o tessuto cutaneo e sottocutaneo, con chiusura di ferita primaria, sul capo	86.6a.26↔	Innesto cutaneo autologo a tutto spessore, ampio, sulla mano
86.42.12↔	Asportazione radicale e ampia di lesione o tessuto cutaneo e sottocutaneo, con chiusura di ferita primaria, sul collo	86.6a.27↔	Innesto cutaneo autologo a tutto spessore, ampio, su parete toracica e dorso
86.42.13↔	Asportazione radicale e ampia di lesione o tessuto cutaneo e sottocutaneo, con chiusura di ferita primaria, su spalla e ascella	86.6a.28↔	Innesto cutaneo autologo a tutto spessore, ampio, sulla regione addominale e inguinale
86.42.14↔	Asportazione radicale e ampia di lesione o tessuto cutaneo e sottocutaneo, con chiusura di ferita primaria, su braccio e gomito	86.6a.2a↔	Innesto cutaneo autologo a tutto spessore, ampio, sulle natiche
86.42.15↔	Asportazione radicale e ampia di lesione o tessuto cutaneo e sottocutaneo, con chiusura di ferita primaria, sull'avambraccio	86.6a.2b↔	Innesto cutaneo autologo a tutto spessore, ampio, su coscia e ginocchio
86.42.16↔	Asportazione radicale e ampia di lesione o tessuto cutaneo e sottocutaneo, con chiusura di ferita primaria, sulla mano	86.6a.2c↔	Innesto cutaneo autologo a tutto spessore, ampio, sulla gamba
86.42.17↔	Asportazione radicale e ampia di lesione o tessuto cutaneo e sottocutaneo, con chiusura di ferita primaria, su parete toracica e dorso		

86.6a.2d↔	Innesto cutaneo autologo a tutto spessore, ampio, sul piede	86.7a.56↔	Plastica di trasposizione (VY), piccola, sulla mano
86.6b.11↔	Innesto cutaneo autologo a spessore parziale, piccolo, sul capo	86.7a.5d↔	Plastica di trasposizione (VY), piccola, sul piede
86.6b.12↔	Innesto cutaneo autologo a spessore parziale, piccolo, sul collo	86.7a.5e↔	Plastica di trasposizione (VY), piccola, in altra sede
86.6b.13↔	Innesto cutaneo autologo a spessore parziale, piccolo, su spalla e ascella	86.7a.61↔	Plastica di trasposizione (VY), ampia, sul capo
86.6b.14↔	Innesto cutaneo autologo a spessore parziale, piccolo, su braccio e gomito	86.7a.66↔	Plastica di trasposizione (VY), ampia, sulla mano
86.6b.15↔	Innesto cutaneo autologo a spessore parziale, piccolo, sull'avambraccio	86.7a.6d↔	Plastica di trasposizione (VY), ampia, sul piede
86.6b.16↔	Innesto cutaneo autologo a spessore parziale, piccolo, sulla mano	86.7a.6e↔	Plastica di trasposizione (VY), ampia, in altra sede
86.6b.17↔	Innesto cutaneo autologo a spessore parziale, piccolo, su parete toracica e dorso	86.7a.71↔	Plastica con lembo ad isola, piccola, sul capo
86.6b.18↔	Innesto cutaneo autologo a spessore parziale, piccolo, sulla regione addominale e inguinale	86.7a.76↔	Plastica con lembo ad isola, piccola, sulla mano
86.6b.1a↔	Innesto cutaneo autologo a spessore parziale, piccolo, sulle natiche	86.7a.7d↔	Plastica con lembo ad isola, piccola, sul piede
86.6b.1b↔	Innesto cutaneo autologo a spessore parziale, piccolo, su coscia e ginocchio	86.7a.7e↔	Plastica con lembo ad isola, piccola, in altra sede
86.6b.1c↔	Innesto cutaneo autologo a spessore parziale, piccolo, sulla gamba	86.7a.81↔	Plastica con lembo ad isola, ampia, sul capo
86.6b.1d↔	Innesto cutaneo autologo a spessore parziale, piccolo, sul piede	86.7a.86↔	Plastica con lembo ad isola, ampia, sulla mano
86.6b.21↔	Innesto cutaneo autologo a spessore parziale, ampio, sul capo	86.7a.8d↔	Plastica con lembo ad isola, ampia, sul piede
86.6b.22↔	Innesto cutaneo autologo a spessore parziale, ampio, sul collo	86.7a.8e↔	Plastica con lembo ad isola, ampia, in altra sede
86.6b.23↔	Innesto cutaneo autologo a spessore parziale, ampio, su spalla e ascella	86.7a.91↔	Plastica con lembo locale su pelle e tessuto sottocutaneo, altra, sul capo
86.6b.24↔	Innesto cutaneo autologo a spessore parziale, ampio, su braccio e gomito	86.7a.96↔	Plastica con lembo locale su pelle e tessuto sottocutaneo, altra, sulla mano
86.6b.25↔	Innesto cutaneo autologo a spessore parziale, ampio, sull'avambraccio	86.7a.9d↔	Plastica con lembo locale su pelle e tessuto sottocutaneo, altra, sul piede
86.6b.26↔	Innesto cutaneo autologo a spessore parziale, ampio, sulla mano	86.7a.9e↔	Plastica con lembo locale su pelle e tessuto sottocutaneo, altra, di altra sede
86.6b.27↔	Innesto cutaneo autologo a spessore parziale, ampio, su parete toracica e dorso	86.7a.b1↔	Plastica a Z, ampia, sul capo
86.6b.28↔	Innesto cutaneo autologo a spessore parziale, ampio, sulla regione addominale e inguinale	86.7a.b6↔	Plastica a Z, ampia, sulla mano
86.6b.2a↔	Innesto cutaneo autologo a spessore parziale, ampio, sulle natiche	86.7a.bd↔	Plastica a Z, ampia, sul piede
86.6b.2b↔	Innesto cutaneo autologo a spessore parziale, ampio, sul coscia e ginocchio	86.7a.be↔	Plastica a Z, ampia, di altra sede
86.6b.2c↔	Innesto cutaneo autologo a spessore parziale, ampio, sulla gamba	86.7a.d1↔	Plastica a W, ampia, sul capo
86.6b.2d↔	Innesto cutaneo autologo a spessore parziale, ampio, sul piede	86.7a.d6↔	Plastica a W, ampia, sulla mano
86.6c.21↔	Sostituzione permanente di pelle con materiale di sostituzione di derma-epidermide a due strati, ampia, sul capo	86.7a.dd↔	Plastica a W, ampia, sul piede
86.6c.26↔	Sostituzione permanente di pelle con materiale di sostituzione di derma-epidermide a due strati, ampia, sulla mano	86.7a.de↔	Plastica a W, ampia, in altra sede
86.6c.2d↔	Sostituzione permanente di pelle con materiale di sostituzione di derma-epidermide a due strati, ampia, sul piede	86.7b.11↔	Plastica con lembo regionale pedunculato, sul capo
86.6c.2e↔	Sostituzione permanente di pelle con materiale di sostituzione di derma-epidermide a due strati, ampia, in altra sede	86.7b.12↔	Plastica con lembo regionale pedunculato, sul collo
86.6d.11↔	Revisione di innesto cutaneo libero e di sostituzione permanente di pelle, sul capo	86.7b.13↔	Plastica con lembo regionale pedunculato, su spalla e ascella
86.6d.16↔	Revisione di innesto cutaneo libero e di sostituzione permanente di pelle, sulla mano	86.7b.14↔	Plastica con lembo regionale pedunculato, su braccio e gomito
86.6d.1d↔	Revisione di innesto cutaneo libero e di sostituzione permanente di pelle, sul piede	86.7b.15↔	Plastica con lembo regionale pedunculato, sull'avambraccio
86.6d.1e↔	Revisione di innesto cutaneo libero e di sostituzione permanente di pelle, in altra sede	86.7b.16↔	Plastica con lembo regionale pedunculato, sulla mano
86.7a.21↔	Plastica di allungamento, ampia, sul capo	86.7b.17↔	Plastica con lembo regionale pedunculato, su parete toracica e dorso
86.7a.26↔	Plastica di allungamento, ampia, sulla mano	86.7b.18↔	Plastica con lembo regionale pedunculato, sulla regione addominale e inguinale
86.7a.2d↔	Plastica di allungamento, ampia, sul piede	86.7b.1a↔	Plastica con lembo regionale pedunculato, sulle natiche
86.7a.2e↔	Plastica di allungamento, ampia, di altra sede	86.7b.1b↔	Plastica con lembo regionale pedunculato, su coscia e ginocchio
86.7a.31↔	Plastica di avanzamento e rotazione, piccola, sul capo	86.7b.1c↔	Plastica con lembo regionale pedunculato, sulla gamba
86.7a.36↔	Plastica di avanzamento e rotazione, piccola, sulla mano	86.7b.1d↔	Plastica con lembo regionale pedunculato, sul piede
86.7a.3d↔	Plastica di avanzamento e rotazione, piccola, sul piede	86.7c.11↔	Plastica con lembo a distanza pedunculato, sul capo
86.7a.3e↔	Plastica di avanzamento e rotazione, piccola, in altra sede	86.7c.12↔	Plastica con lembo a distanza pedunculato, sul collo
86.7a.41↔	Plastica di avanzamento e rotazione, ampia, sul capo	86.7c.13↔	Plastica con lembo a distanza pedunculato, su spalla e ascella
86.7a.46↔	Plastica di avanzamento e rotazione, ampia, sulla mano	86.7c.14↔	Plastica con lembo a distanza pedunculato, su braccio e gomito
86.7a.4d↔	Plastica di avanzamento e rotazione, ampia, sul piede	86.7c.15↔	Plastica con lembo a distanza pedunculato, sull'avambraccio
86.7a.4e↔	Plastica di avanzamento e rotazione, ampia, in altra sede	86.7c.16↔	Plastica con lembo a distanza pedunculato, sulla mano
86.7a.51↔	Plastica di trasposizione (VY), piccola, sul capo	86.7c.17↔	Plastica con lembo a distanza pedunculato, su parete toracica e dorso
		86.7c.18↔	Plastica con lembo a distanza pedunculato, sulla regione addominale e inguinale
		86.7c.1a↔	Plastica con lembo a distanza pedunculato, sulle natiche
		86.7c.1b↔	Plastica con lembo a distanza pedunculato, su coscia e ginocchio
		86.7c.1c↔	Plastica con lembo a distanza pedunculato, sulla gamba
		86.7c.1d↔	Plastica con lembo a distanza pedunculato, sul piede
		86.7d.11↔	Plastica con lembo libero con anastomosi microvascolare, sul capo
		86.7d.12↔	Plastica con lembo libero con anastomosi microvascolare, sul collo
		86.7d.13↔	Plastica con lembo libero con anastomosi microvascolare, su spalla e ascella
		86.7d.14↔	Plastica con lembo libero con anastomosi microvascolare, su braccio e gomito
		86.7d.15↔	Plastica con lembo libero con anastomosi microvascolare, sull'avambraccio

86.7d.16↔	Plastica con lembo libero con anastomosi microvascolare, sulla mano	86.88.bd↔	Copertura dei tessuti molli con cheratinociti coltivati, ampia, sul piede
86.7d.17↔	Plastica con lembo libero con anastomosi microvascolare, su parete toracica e dorso	86.88.be↔	Copertura dei tessuti molli con cheratinociti coltivati, ampia, di altra sede
86.7d.18↔	Plastica con lembo libero con anastomosi microvascolare, sulla regione addominale e inguinale	86.88.d1↔	Copertura temporanea dei tessuti molli con materiale alloplastico, ampia, sul capo
86.7d.1a↔	Plastica con lembo libero con anastomosi microvascolare, sulle natiche	86.88.d6↔	Copertura temporanea dei tessuti molli con materiale alloplastico, ampia, sulla mano
86.7d.1b↔	Plastica con lembo libero con anastomosi microvascolare, su coscia e ginocchio	86.88.dd↔	Copertura temporanea dei tessuti molli con materiale alloplastico, ampia, sul piede
86.7d.1c↔	Plastica con lembo libero con anastomosi microvascolare, sulla gamba	86.88.e1↔	Copertura temporanea dei tessuti molli tramite cute allogena, piccola, sul capo
86.7d.1d↔	Plastica con lembo libero con anastomosi microvascolare, sul piede	86.88.e6↔	Copertura temporanea dei tessuti molli tramite cute allogena, piccola, sulla mano
86.7e.21↔	Revisione di plastica con lembo regionale pedunculato, sul capo	86.88.ed↔	Copertura temporanea dei tessuti molli tramite cute allogena, piccola, sul piede
86.7e.26↔	Revisione di plastica con lembo regionale pedunculato, sulla mano	86.88.f1↔	Copertura temporanea dei tessuti molli tramite cute allogena, ampia, sul capo
86.7e.2d↔	Revisione di plastica con lembo regionale pedunculato, sul piede	86.88.f6↔	Copertura temporanea dei tessuti molli tramite cute allogena, ampia, sulla mano
86.7e.2e↔	Revisione di plastica con lembo regionale pedunculato, in altra sede	86.88.fd↔	Copertura temporanea dei tessuti molli tramite cute allogena, ampia, sul piede
86.7e.31↔	Revisione di plastica con lembo a distanza pedunculato, sul capo	86.88.g1↔	Copertura temporanea dei tessuti molli tramite cute xenogenica, piccola, sul capo
86.7e.36↔	Revisione di plastica con lembo a distanza pedunculato, sulla mano	86.88.g6↔	Copertura temporanea dei tessuti molli tramite cute xenogenica, piccola, sulla mano
86.7e.3d↔	Revisione di plastica con lembo a distanza pedunculato, sul piede	86.88.gd↔	Copertura temporanea dei tessuti molli tramite cute xenogenica, piccola, sul piede
86.7e.3e↔	Revisione di plastica con lembo a distanza pedunculato, in altra sede	86.88.h1↔	Copertura temporanea dei tessuti molli tramite cute xenogenica, ampia, sul capo
86.7e.41↔	Revisione di plastica con lembo libero con anastomosi microvascolare, sul capo	86.88.h6↔	Copertura temporanea dei tessuti molli tramite cute xenogenica, ampia, sulla mano
86.7e.46↔	Revisione di plastica con lembo libero con anastomosi microvascolare, sulla mano	86.88.hd↔	Copertura temporanea dei tessuti molli tramite cute xenogenica, ampia, sul piede
86.7e.4d↔	Revisione di plastica con lembo libero con anastomosi microvascolare, sul piede	86.91↔	Asportazione di cute per innesto
86.7e.4e↔	Revisione di plastica con lembo libero con anastomosi microvascolare, in altra sede	86.a2.11↔	Copertura temporanea dei tessuti molli tramite membrana riassorbibile per idrolisi, piccola, sul capo
86.88.a1↔	Copertura dei tessuti molli con cheratinociti coltivati, piccola, sul capo	86.a2.16↔	Copertura temporanea dei tessuti molli tramite membrana riassorbibile per idrolisi, piccola, sulla mano
86.88.a6↔	Copertura dei tessuti molli con cheratinociti coltivati, piccola, sulla mano	86.a2.1d↔	Copertura temporanea dei tessuti molli tramite membrana riassorbibile per idrolisi, piccola, sul piede
86.88.ad↔	Copertura dei tessuti molli con cheratinociti coltivati, piccola, sul piede	86.a2.21↔	Copertura temporanea dei tessuti molli tramite membrana riassorbibile per idrolisi, ampia, sul capo
86.88.ae↔	Copertura dei tessuti molli con cheratinociti coltivati, piccola, di altra sede	86.a2.26↔	Copertura temporanea dei tessuti molli tramite membrana riassorbibile per idrolisi, ampia, sulla mano
86.88.b1↔	Copertura dei tessuti molli con cheratinociti coltivati, ampia, sul capo	86.a2.2d↔	Copertura temporanea dei tessuti molli tramite membrana riassorbibile per idrolisi, ampia, sul piede
86.88.b6↔	Copertura dei tessuti molli con cheratinociti coltivati, ampia, sulla mano		

Procedura F13-8

86.53.11‡↔	Sutura secondaria di tessuto cutaneo e sottocutaneo sul capo	86.53.1e‡↔	Sutura secondaria di tessuto cutaneo e sottocutaneo in altra sede
86.53.16‡↔	Sutura secondaria di tessuto cutaneo e sottocutaneo sulla mano		
86.53.1d‡↔	Sutura secondaria di tessuto cutaneo e sottocutaneo sul piede		

Procedura F13-9

38.14.00↔	Endarteriectomia dell'aorta, NAS	38.16.18↔	Endarteriectomia dell'arteria iliaca
38.14.10↔	Endarteriectomia dell'aorta ascendente e dell'arco aortico	38.16.19↔	Endarteriectomia delle arterie viscerali, altro
38.14.20↔	Endarteriectomia dell'aorta discendente	38.16.99↔	Endarteriectomia delle arterie addominali, altro
38.14.30↔	Endarteriectomia dell'aorta addominale	38.34.00↔	Resezione dell'aorta con anastomosi, NAS
38.14.99↔	Endarteriectomia dell'aorta, altro	38.34.10↔	Resezione dell'aorta ascendente e dell'arco aortico con anastomosi
38.16.00↔	Endarteriectomia delle arterie addominali, NAS	38.34.20↔	Resezione dell'aorta discendente con anastomosi
38.16.10↔	Endarteriectomia delle arterie viscerali, NAS	38.34.30↔	Resezione dell'aorta addominale con anastomosi
38.16.11↔	Endarteriectomia del tronco celiaco	38.34.99↔	Resezione dell'aorta con anastomosi, altro
38.16.12↔	Endarteriectomia dell'arteria gastrica	38.36.00↔	Resezione di arterie addominali con anastomosi, NAS
38.16.13↔	Endarteriectomia dell'arteria epatica	38.36.10↔	Resezione di arterie viscerali con anastomosi, NAS
38.16.14↔	Endarteriectomia dell'arteria splenica	38.36.11↔	Resezione del tronco celiaco con anastomosi
38.16.15↔	Endarteriectomia dell'arteria renale	38.36.12↔	Resezione dell'arteria gastrica con anastomosi
38.16.16↔	Endarteriectomia dell'arteria mesenterica	38.36.13↔	Resezione dell'arteria epatica con anastomosi
38.16.17↔	Endarteriectomia dell'arteria lombare		

38.36.14↔	Resezione dell'arteria splenica con anastomosi	39.22.11↔	Bypass: carotide-carotide
38.36.15↔	Resezione dell'arteria renale con anastomosi	39.22.12↔	Bypass: carotide-vertebrale
38.36.16↔	Resezione dell'arteria mesenterica	39.22.13↔	Bypass: carotide-succlavia
38.36.17↔	Resezione dell'arteria iliaca con anastomosi	39.22.14↔	Bypass: carotide-aorta
38.36.19↔	Resezione di arterie viscerali con anastomosi, altro	39.22.19↔	Bypass carotideo, altro
38.36.99↔	Resezione di arterie addominali con anastomosi, altro	39.22.20↔	Bypass dell'arteria succlavia, NAS
38.37.00↔	Resezione di vene addominali con anastomosi, NAS	39.22.21↔	Bypass: succlavia all'aorta
38.37.10↔	Resezione di vene addominali profonde con anastomosi, NAS	39.22.29↔	Bypass dell'arteria succlavia, altro
38.37.11↔	Resezione della vena cava inferiore con anastomosi	39.22.99↔	Bypass aorto-succlavio-carotideo, altro
38.37.12↔	Resezione della vena iliaca con anastomosi	39.23↔	Altri shunt o bypass vascolare intratoracico
38.37.19↔	Resezione di vene addominali profonde con anastomosi, altro	39.24↔	Bypass aorto-renale
38.37.99↔	Resezione di vene addominali con anastomosi, altro	39.26.00↔	Altri shunt o bypass vascolari intraaddominali, NAS
38.44.00↔	Resezione dell'aorta addominale con sostituzione, NAS	39.26.10↔	Altri shunt o bypass vascolari intraaddominali, arterie viscerali
38.44.10↔	Resezione dell'aorta addominale con sostituzione, surrenale	39.26.11↔	Altri shunt o bypass vascolari intraaddominali, aorta
38.44.11↔	Resezione dell'aorta addominale con sostituzione, infrarenale	39.26.12↔	Altri shunt o bypass vascolari intraaddominali, arteria renale
38.44.12↔	Resezione dell'aorta addominale con sostituzione, iuxtarenale	39.26.19↔	Altri shunt o bypass vascolari intraaddominali, altre arterie viscerali
38.44.99↔	Resezione dell'aorta addominale con sostituzione, altro	39.26.99↔	Altri shunt o bypass vascolari intraaddominali, altro
38.45.00↔	Resezione di vasi toracici con sostituzione, NAS	39.29.00↔	Altri shunt o bypass vascolari (periferici), NAS
38.45.10↔	Resezione dell'aorta toracica con sostituzione, NAS	39.29.10↔	Shunt o bypass vascolari di arterie dell'arto inferiore, NAS
38.45.11↔	Resezione dell'aorta ascendente o dell'arco aortico con sostituzione	39.29.11↔	Shunt o bypass vascolari femoro-femorale
38.45.12↔	Resezione dell'aorta toracica con sostituzione	39.29.12↔	Shunt o bypass vascolari femoro-popliteo
38.45.13↔	Resezione dell'aorta toracoaddominale con sostituzione	39.29.13↔	Shunt o bypass vascolari femoro-crurale
38.45.14↔	Resezione dell'aorta toracica con sostituzione con protesi ibrida	39.29.14↔	Shunt o bypass vascolari femoro-pedidio
38.45.19↔	Resezione dell'aorta toracica con sostituzione, altro	39.29.15↔	Shunt o bypass vascolari popliteo-crurale e popliteo-pedidio
38.45.20↔	Resezione di altre arterie toraciche con sostituzione, NAS	39.29.16↔	Shunt o bypass vascolari di arterie della gamba e del piede
38.45.21↔	Resezione dell'arteria polmonare con sostituzione	39.29.19↔	Shunt o bypass vascolari di arterie dell'arto inferiore, altro
38.45.22↔	Resezione del tronco brachiocefalico con sostituzione	39.29.20↔	Shunt o bypass vascolari di arterie dell'arto superiore
38.45.29↔	Resezione di altre arterie toraciche con sostituzione	39.29.30↔	Altri shunt o bypass vascolari (periferici), extraanatomici, NAS
38.45.30↔	Resezione di vene toraciche con sostituzione, NAS	39.29.31↔	Shunt o bypass vascolare succlavia-femorale
38.45.31↔	Resezione della vena cava superiore con sostituzione	39.29.32↔	Shunt o bypass vascolare axillo-femorale
38.45.38↔	Resezione di altre vene toraciche profonde con sostituzione	39.29.33↔	Bypass crossover femoro-femorale
38.45.39↔	Resezione di vene toraciche con sostituzione, altro	39.29.39↔	Altri shunt o bypass vascolari (periferici), extraanatomici, altro
38.45.99↔	Resezione di vasi toracici con sostituzione, altro	39.29.40↔	Shunt o bypass vascolari di vene
38.46↔	Resezione di arterie addominali con sostituzione	39.29.80↔	Shunt temporaneo intraoperatorio, NAS
38.47.00↔	Resezione di vene addominali con sostituzione, NAS	39.29.81↔	Shunt temporaneo intraoperatorio, arterio-arterioso
38.47.10↔	Resezione di vene addominali profonde con sostituzione, NAS	39.29.82↔	Shunt temporaneo intraoperatorio, arterio-venoso
38.47.11↔	Resezione della vena cava inferiore con sostituzione	39.29.89↔	Shunt temporaneo intraoperatorio, altro
38.47.12↔	Resezione della vena iliaca con sostituzione	39.29.99↔	Altri shunt o bypass vascolari (periferici), altro
38.47.19↔	Resezione di vene addominali profonde con sostituzione, altro	39.73.00↔	Impianto endovascolare di protesi nell'aorta toracica, NAS
38.47.99↔	Resezione di vene addominali con sostituzione, altro	39.73.10↔	Impianto endovascolare di protesi nell'aorta toracica, senza fenestrazione o diramazione
38.48.00↔	Resezione di arterie dell'arto inferiore con sostituzione, NAS	39.73.11↔	Impianto endovascolare di protesi nell'aorta toracica, con fenestrazione o diramazione
38.48.10↔	Resezione dell'arteria femorale (comune) (superficiale) con sostituzione	39.73.20↔	Impianto endovascolare di protesi nell'aorta toracoaddominale, NAS
38.48.11↔	Resezione dell'arteria femorale profonda con sostituzione	39.73.99↔	Impianto endovascolare di protesi nell'aorta toracica, altro
38.48.12↔	Resezione dell'arteria poplitea con sostituzione	39.99.21↔	Interventi per anomalie congenite dell'istmo aortico (stenosi) o per arco aortico interrotto
38.48.13↔	Resezione di arterie della gamba con sostituzione		
38.48.99↔	Resezione di arterie dell'arto inferiore con sostituzione, altro		
39.22.00↔	Bypass aorto-succlavio-carotideo, NAS		
39.22.10↔	Bypass carotideo, NAS		

ADRG F17**Sostituzione di pace-maker cardiaco**

Almeno una Procedura nella tabella F17-1 e nessuna Procedura nella Tabella F17-2

DRG F17A**Sostituzione di pace-maker cardiaco, sistema pluricamerale**

Procedura nella tabella F17-3

DRG F17B**Sostituzione di pace-maker cardiaco, sistema monocamerale****Procedura F17-1**

37.8a.00↔	Impianto di pacemaker permanente, NAS	37.8a.22↔	Impianto di pacemaker a camera doppia, con stimolazione antitachicardica
37.8a.11↔	Impianto di pacemaker a camera singola		
37.8a.21↔	Impianto di pacemaker a camera doppia, senza stimolazione antitachicardica		

37.8a.31↔ Impianto di pacemaker con risincronizzazione (CRT-P)
37.8a.41↔ Impianto di pacemaker senza sonda transvenoso

37.8a.99↔ Impianto di pacemaker permanente, altro

Procedura F17-2

37.7a.00↔ Impianto di elettrodo nel cuore, NAS
37.7a.11↔ Impianto di elettrodo transvenoso ventricolare
37.7a.12↔ Impianto di elettrodo transvenoso ventricolare con sensing atriale
37.7a.13↔ Impianto di elettrodo transvenoso atriale
37.7a.14↔ Impianto di elettrodo transvenoso nel ventricolo sinistro attraverso il seno coronarico
37.7a.21↔ Impianto di elettrodo nell'epicardio, mediante toracotomia e sternotomia, chirurgico a cielo aperto
37.7a.22↔ Impianto di elettrodo nell'epicardio tramite accesso sottotifoideo, chirurgico a cielo aperto

37.7a.23↔ Impianto di elettrodo nell'epicardio, per via toracoscopica
37.7a.31↔ Impianto di elettrodo di shock transvenoso
37.7a.32↔ Impianto di elettrodo di shock sottocutaneo
37.7a.33↔ Impianto di elettrodo di shock sottocutaneo per impiego con sistema di defibrillazione sottocutaneo
37.7a.51↔ Impianto di barosensore
37.7a.99↔ Impianto di elettrodo nel cuore, altro

Procedura F17-3

37.8a.21↔ Impianto di pacemaker a camera doppia, senza stimolazione antitachicardica
37.8a.22↔ Impianto di pacemaker a camera doppia, con stimolazione antitachicardica

37.8a.31↔ Impianto di pacemaker con risincronizzazione (CRT-P)

ADRG F18

Revisione di pace-maker cardiaco o di defibrillatore automatico (AICD) senza sostituzione del generatore di impulsi

Procedura nella tabella F18-1 e Procedura non nella tabella F18-2

DRG F18A

Revisione di pace-maker cardiaco o di defibrillatore automatico (AICD) senza sostituzione del generatore di impulsi, con CC estremamente gravi o intervento specifico o età < 16 anni

PCCL > 3 o Età < 16 anni o Procedura nella tabella F18-3

DRG F18B

Revisione di pace-maker cardiaco o di defibrillatore automatico (AICD) senza sostituzione del generatore di impulsi, età > 15 anni

Procedura F18-1

37.75.00↔ Revisione senza sostituzione di elettrodo, NAS
37.75.31↔ Revisione senza sostituzione di elettrodo transvenoso ventricolare
37.75.32↔ Revisione senza sostituzione di elettrodo transvenoso atriale e ventricolare
37.75.33↔ Revisione senza sostituzione di elettrodo transvenoso atriale
37.75.34↔ Revisione senza sostituzione di elettrodo transvenoso nel ventricolo sinistro attraverso il seno coronarico
37.75.41↔ Revisione senza sostituzione di elettrodo epicardico
37.75.99↔ Revisione senza sostituzione di elettrodo nel cuore, altro
37.79↔ Revisione o riposizionamento di tasca di pacemaker
37.7a.00↔ Impianto di elettrodo nel cuore, NAS
37.7a.11↔ Impianto di elettrodo transvenoso ventricolare
37.7a.12↔ Impianto di elettrodo transvenoso ventricolare con sensing atriale
37.7a.13↔ Impianto di elettrodo transvenoso atriale
37.7a.14↔ Impianto di elettrodo transvenoso nel ventricolo sinistro attraverso il seno coronarico
37.7a.21↔ Impianto di elettrodo nell'epicardio, mediante toracotomia e sternotomia, chirurgico a cielo aperto
37.7a.22↔ Impianto di elettrodo nell'epicardio tramite accesso sottotifoideo, chirurgico a cielo aperto
37.7a.23↔ Impianto di elettrodo nell'epicardio, per via toracoscopica
37.7a.31↔ Impianto di elettrodo di shock transvenoso
37.7a.32↔ Impianto di elettrodo di shock sottocutaneo
37.7a.33↔ Impianto di elettrodo di shock sottocutaneo per impiego con sistema di defibrillazione sottocutaneo
37.7a.99↔ Impianto di elettrodo nel cuore, altro
37.7b.11↔ Rimozione di elettrodo transvenoso ventricolare

37.7b.12↔ Rimozione di elettrodo transvenoso ventricolare con sensing atriale
37.7b.13↔ Rimozione di elettrodo transvenoso atriale
37.7b.14↔ Rimozione di elettrodo transvenoso dal ventricolo sinistro attraverso il seno coronarico
37.7b.21↔ Rimozione di elettrodo dall'epicardio, mediante toracotomia e sternotomia, chirurgica a cielo aperto
37.7b.22↔ Rimozione di elettrodo dall'epicardio tramite accesso sottotifoideo, chirurgica a cielo aperto
37.7b.23↔ Rimozione di elettrodo dall'epicardio, per via toracoscopica
37.7b.31↔ Rimozione di elettrodo di shock transvenoso
37.8b.00↔ Rimozione di pacemaker permanente, NAS
37.8b.11↔ Rimozione di pacemaker a camera singola
37.8b.21↔ Rimozione di pacemaker a camera doppia, senza stimolazione antitachicardica
37.8b.22↔ Rimozione di pacemaker a camera doppia, con stimolazione antitachicardica
37.8b.31↔ Rimozione di pacemaker con risincronizzazione (CRT-P)
37.8b.41↔ Rimozione di pacemaker senza sonda transvenoso
37.8b.99↔ Rimozione di pacemaker permanente, altro
37.8c↔ Impianto di registratore di eventi cardiaci
37.8d↔ Rimozione di registratore di eventi cardiaci
37.8f.00↔ Rimozione di apparecchio di cardioversione o defibrillatore, NAS
37.8f.11↔ Rimozione di defibrillatore a camera singola
37.8f.12↔ Rimozione di defibrillatore a camera doppia
37.8f.21↔ Rimozione di defibrillatore con risincronizzazione (CRT-D)
37.8f.22↔ Rimozione di defibrillatore a camera singola con sensing atriale

37.8f.31↔	Rimozione di sistema di defibrillazione sottocutaneo	37.9a.12↔	Rimozione o revisione di sistema di modulazione della contrattilità cardiaca (CCM)
37.8f.99↔	Rimozione di apparecchio di cardioversione o defibrillatore, altro		

Procedura F18-2

37.8a.00↔	Impianto di pacemaker permanente, NAS	37.8e.00↔	Impianto di apparecchio di cardioversione o defibrillatore, NAS
37.8a.11↔	Impianto di pacemaker a camera singola	37.8e.11↔	Impianto di defibrillatore a camera singola
37.8a.21↔	Impianto di pacemaker a camera doppia, senza stimolazione antitachicardica	37.8e.12↔	Impianto di defibrillatore a camera doppia
37.8a.22↔	Impianto di pacemaker a camera doppia, con stimolazione antitachicardica	37.8e.21↔	Impianto di defibrillatore con risincronizzazione (CRT-D)
37.8a.31↔	Impianto di pacemaker con risincronizzazione (CRT-P)	37.8e.22↔	Impianto di defibrillatore a camera singola con sensing atriale
37.8a.41↔	Impianto di pacemaker senza sonda transvenoso	37.8e.31↔	Impianto di sistema di defibrillazione sottocutaneo
37.8a.99↔	Impianto di pacemaker permanente, altro	37.8e.99↔	Impianto di apparecchio di cardioversione o defibrillatore, altro

Procedura F18-3

39.a1.11‡↔	Impiego di laser a eccimeri come ausilio tecnico per la rimozione di sonde di pacemaker o defibrillatore
------------	----------------------------------------------------------------------------------------------------------

ADRG F19**Altro intervento transluminale percutaneo su cuore, aorta e vasi polmonari**

Procedura nella tabella F19-1

DRG F19Z**Altro intervento transluminale percutaneo su cuore, aorta e vasi polmonari****Procedura F19-1**

35.41.00↔	Allargamento di difetto esistente del setto atriale, NAS	35.d2.13↔	Anuloplastica della valvola mitrale, per via endovascolare
35.41.20↔	Allargamento di difetto esistente del setto atriale, tecnica chiusa	35.e1.00↔	Valvuloplastica della valvola aortica, NAS
35.41.99↔	Allargamento di difetto esistente del setto atriale, altro	35.e1.09↔	Valvuloplastica della valvola aortica, altro
35.42.00↔	Creazione di difetto settale nel cuore, NAS	35.e1.13↔	Valvuloplastica della valvola aortica, per via endovascolare
35.42.20↔	Creazione di difetto settale nel cuore, tecnica chiusa	35.e1.14↔	Valvuloplastica della valvola aortica catetere-guidata, transapicale
35.42.99↔	Creazione di difetto settale nel cuore, altro	35.e2.00↔	Valvuloplastica della valvola mitrale, NAS
35.43.20↔	Allargamento di difetto esistente del setto interventricolare, tecnica chiusa	35.e2.09↔	Valvuloplastica della valvola mitrale, altro
35.b0↔	Dilatazione di valvole, NAS	35.e2.13↔	Valvuloplastica della valvola mitrale, per via endovascolare, transarteriosa
35.b1.11↔	Dilatazione della valvola aortica, per via endovascolare	35.e2.15↔	Valvuloplastica della valvola mitrale catetere-guidata, transapicale
35.b1.12↔	Dilatazione della valvola mitrale, per via endovascolare	35.e3.00↔	Valvuloplastica della valvola polmonare, NAS
35.b1.13↔	Dilatazione della valvola polmonare, per via endovascolare	35.e3.09↔	Valvuloplastica della valvola polmonare, altro
35.b1.14↔	Dilatazione della valvola tricuspide, per via endovascolare	35.e3.13↔	Valvuloplastica della valvola polmonare, per via endovascolare
35.b9↔	Dilatazione di valvole, altro	35.e3.14↔	Valvuloplastica della valvola polmonare catetere-guidata, transapicale
35.c2.13↔	Ricostruzione di cuspidi della valvola mitrale, per via endovascolare	35.e4.00↔	Valvuloplastica della valvola tricuspide, NAS
35.c2.14↔	Ricostruzione di cuspidi della valvola mitrale catetere-guidata, transapicale	35.e4.09↔	Valvuloplastica della valvola tricuspide, altro
35.c3.13↔	Ricostruzione di tasche della valvola polmonare, per via endovascolare	35.e4.13↔	Valvuloplastica della valvola tricuspide, per via endovascolare
35.c3.14↔	Ricostruzione di tasche della valvola polmonare catetere-guidata, transapicale	35.e4.14↔	Valvuloplastica della valvola tricuspide catetere-guidata, transapicale
35.c4.13↔	Ricostruzione di cuspidi della valvola tricuspide, per via endovascolare	37.90.00↔	Inserzione di dispositivo nell'atrio sinistro, NAS
35.c4.14↔	Ricostruzione di cuspidi della valvola tricuspide catetere-guidata, transapicale	37.90.10↔	Occlusione percutanea dell'orecchietta sinistra
		37.90.99↔	Inserzione di dispositivo nell'atrio sinistro, altro

ADRG F21**Altre procedure OR per malattie del sistema cardiovascolare**

Almeno una Procedura nella tabella F21-1 o Procedura nella tabella F21-2 e Procedura nella tabella F21-3

DRG F21A**Altre procedure OR per malattie circolatorie con terapia a pressione negativa o ampio sbrigliamento o ampio innesto cutaneo a spessore parziale o CC estremamente gravi**

Procedura nella tabella F21-4 o Procedura nella tabella F21-2 e Procedura nella tabella F21-3 o Procedura nella tabella F21-5 o PCCL > 3

DRG F21B

Altre procedure OR per malattie circolatorie

Procedura F21-1

00.55.00↔	Inserzione di stent(s) di vasi periferici con liberazione di sostanza medicamentosa, NAS	34.21.00↔	Toracosopia transpleurica, NAS
00.55.11↔	Inserzione di stent(s) di vasi periferici con liberazione di sostanza medicamentosa, stent drug eluting extralunghi (>10 cm)	34.21.10↔	Toracosopia transpleurica, primo intervento
00.55.99↔	Inserzione di stent(s) di vasi periferici con liberazione di sostanza medicamentosa, altro	34.21.20↔	Toracosopia transpleurica, reintervento
00.63↔	Inserzione percutanea di stent(s) dell'arteria carotide	34.21.99↔	Toracosopia transpleurica, altro
00.64↔	Inserzione percutanea di stent(s) di altre arterie precerebrali (extracraniche)	34.26↔	Biopsia del mediastino a cielo aperto
00.65.00↔	Inserzione percutanea di altro(i) stent vascolare(i) intracranico(i), NAS	39.27.00↔	Arteriovenostomia per dialisi renale, NAS
00.65.11↔	Inserzione percutanea transluminale di microstent(s) vascolari intracranici	39.27.09↔	Arteriovenostomia per dialisi renale, altro
00.65.99↔	Inserzione percutanea di altro(i) stent vascolare(i) intracranico(i), altro	39.27.10↔	Confezione di fistola arteriovenosa per emodialisi
00.67.00↔	Inserzione percutanea di stent vascolare(i) centrale(i), NAS	39.27.11↔	Confezione di fistola arteriovenosa di materiale alloigenico o alloplastico per emodialisi
00.67.10↔	Inserzione percutanea di stent vascolare(i) nella vena cava	39.27.12↔	Confezione di fistola arteriovenosa tramite protesi ibrida costituita da due componenti, impianto percutaneo transluminale della componente venosa nonché impianto chirurgico a cielo aperto della protesi arteriosa
00.67.20↔	Inserzione percutanea di stent vascolare(i) nella vena porta	39.29.00↔	Altri shunt o bypass vascolari (periferici), NAS
00.67.99↔	Inserzione percutanea di stent vascolare(i) centrale(i), altro	39.29.10↔	Shunt o bypass vascolari di arterie dell'arto inferiore, NAS
05.21↔	Gangliectomia sfenopalatina	39.29.11↔	Shunt o bypass vascolari femoro-femorale
05.22↔	Simpatectomia cervicale	39.29.12↔	Shunt o bypass vascolari femoro-popliteo
05.23↔	Simpatectomia lombare	39.29.13↔	Shunt o bypass vascolari femoro-crurale
05.24↔	Simpatectomia presacrale	39.29.14↔	Shunt o bypass vascolari femoro-pedidio
05.25↔	Simpatectomia periarteriosa	39.29.15↔	Shunt o bypass vascolari popliteo-crurale e popliteo-pedidio
05.26↔	Simpatectomia toracica	39.29.16↔	Shunt o bypass vascolari di arterie della gamba e del piede
05.29↔	Altre simpatectomie e gangliectomie	39.29.19↔	Shunt o bypass vascolari di arterie dell'arto inferiore, altro
08.22↔	Asportazione di altra lesione minore della palpebra	39.29.20↔	Shunt o bypass vascolari di arterie dell'arto superiore
08.23↔	Asportazione di lesione maggiore della palpebra, non a tutto spessore	39.29.30↔	Altri shunt o bypass vascolari (periferici), extraanatomici, NAS
08.24↔	Asportazione di lesione maggiore della palpebra, a tutto spessore	39.29.31↔	Shunt o bypass vascolare succlavia-femorale
18.21↔	Asportazione di fistola preauricolare o di seno preauricolare	39.29.32↔	Shunt o bypass vascolare axillo-femorale
18.29.00↔	Asportazione o distruzione di altra lesione dell'orecchio esterno, NAS	39.29.33↔	Bypass crossover femoro-femorale
18.29.01↔	Distruzione di lesione dell'orecchio esterno o del meato uditivo esterno	39.29.39↔	Altri shunt o bypass vascolari (periferici), extraanatomici, altro
18.29.12↔	Asportazione di altra lesione dell'orecchio esterno o del meato uditivo esterno	39.29.40↔	Shunt o bypass vascolari di vene
18.29.99↔	Asportazione o distruzione di altra lesione dell'orecchio esterno, altro	39.29.80↔	Shunt temporaneo intraoperatorio, NAS
18.31↔	Asportazione radicale di lesione dell'orecchio esterno	39.29.81↔	Shunt temporaneo intraoperatorio, arterio-arterioso
18.39.12↔	Resezione del padiglione auricolare, totale	39.29.82↔	Shunt temporaneo intraoperatorio, arterio-venoso
18.39.19↔	Altra resezione del padiglione auricolare, altro	39.29.89↔	Shunt temporaneo intraoperatorio, altro
21.04↔	Controllo di epistassi mediante legatura delle arterie etmoidali	39.29.99↔	Altri shunt o bypass vascolari (periferici), altro
21.05↔	Controllo di epistassi mediante legatura (transantrale) della arteria mascellare	39.42.11↔	Rimozione per sostituzione di shunt arteriovenoso per dialisi renale
21.06↔	Controllo di epistassi mediante legatura dell'arteria carotide esterna	39.42.12↔	Revisione senza sostituzione di shunt arteriovenoso per dialisi renale
21.32↔	Asportazione e distruzione locale di altra lesione del naso	39.43↔	Occlusione di shunt arteriovenoso per dialisi renale
21.4x.00↔	Resezione del naso, NAS	39.49.30↔	Sostituzione di condotto cardiaco
21.4x.12↔	Resezione del naso, parziale	39.50.00↔	Angioplastica o atrectomia di altro(i) vaso(i) non coronarico(i), NAS
21.4x.22↔	Resezione del naso, subtotale	39.50.10↔	Angioplastica o atrectomia di altro(i) vaso(i) non coronarico(i), con palloncino, NAS
21.4x.32↔	Resezione del naso, totale	39.50.11↔	Angioplastica o atrectomia di altro(i) vaso(i) non coronarico(i), con palloncino semplice
21.4x.99↔	Resezione del naso, altro	39.50.12↔	Angioplastica o atrectomia di altro(i) vaso(i) non coronarico(i), con palloncino cutting
27.56.10↔	Piccolo innesto cutaneo sottile su labbro e bocca	39.50.13↔	Angioplastica o atrectomia di altro(i) vaso(i) non coronarico(i), con palloncino per crioplastica
27.56.20↔	Ampio innesto cutaneo a spessore parziale su labbro e bocca	39.50.14↔	Angioplastica o atrectomia di altro(i) vaso(i) non coronarico(i), con palloncino a rilascio di sostanza medicamentosa
27.56.30↔	Piccolo eteroinnesto di cute nel labbro	39.50.19↔	Angioplastica o atrectomia di altro(i) vaso(i) non coronarico(i), con altro palloncino
27.56.40↔	Ampio eteroinnesto di cute nel labbro	39.50.20↔	Angioplastica con lama o laser di altro(i) vaso(i) non coronarico(i)
27.56.50↔	Piccolo omoinnesto di cute nel labbro	39.50.21↔	Angioplastica con trombectomia di altro(i) vaso(i) non coronarico(i)
27.56.60↔	Ampio omoinnesto di cute nel labbro	39.50.99↔	Angioplastica o atrectomia di altro(i) vaso(i) non coronarico(i), altro
27.56.99↔	Altro innesto di cute su labbro e bocca, altro	39.52.99↔	Altra riparazione di aneurismi, altro
31.72↔	Chiusura di fistola esterna della trachea	39.71.00↔	Impianto endovascolare di protesi nell'aorta addominale, NAS
34.03↔	Riapertura di toracotomia	39.71.10↔	Impianto endovascolare di protesi nell'aorta addominale, aortoiliaca, senza fenestrazione o diramazione
34.06↔	Drenaggio della cavità pleurica in toracosopia		
34.1↔	Incisione del mediastino		

39.71.11↔	Impianto endovascolare di protesi nell'aorta addominale, aorto-iliaca, con fenestrazione o diramazione	39.75.14↔	Intervento vascolare percutaneo transluminale, altri vasi, aterectomia
39.71.12↔	Impianto endovascolare di protesi nell'aorta addominale, protesi della biforcazione, aorto-bi-iliaca, senza fenestrazione o diramazione	39.75.15↔	Intervento vascolare percutaneo transluminale, altri vasi, trombolisi selettiva
39.71.13↔	Impianto endovascolare di protesi nell'aorta addominale, protesi della biforcazione, aorto-bi-iliaca, con fenestrazione o diramazione	39.75.16↔	Intervento vascolare percutaneo transluminale, altri vasi, trombolisi selettiva, assistita ecograficamente
39.71.14↔	Impianto endovascolare di lembi nell'aorta addominale, protesi tubolare, aortica, senza fenestrazione o diramazione	39.75.30↔	Aumento della perfusione cerebrale mediante occlusione endoaortica parziale con catetere a palloncino
39.71.15↔	Impianto endovascolare di lembi nell'aorta addominale, protesi tubolare, aortica, con fenestrazione o diramazione	39.76.50↔	Trombolisi selettiva percutanea di vaso(i) extracranico(i) della testa e del collo
39.71.99↔	Impianto endovascolare di protesi nell'aorta addominale, altro	39.76.70↔	Rimozione percutanea di corpo estraneo endovascolare da vaso (i) extracranico(i) della testa e del collo
39.72.00↔	Riparazione o occlusione endovascolare dei vasi della testa e del collo, NAS	39.77.50↔	Trombolisi percutanea selettiva di vaso(i) intracranico(i)
39.72.10↔	Embolizzazione selettiva di vasi intracranici, NAS	39.77.70↔	Rimozione percutanea di corpo estraneo endovascolare da vaso (i) intracranico(i)
39.72.11↔	Embolizzazione selettiva di vasi intracranici con particelle o spirali metalliche	39.79.11↔	Impianto endovascolare di protesi in vasi viscerali
39.72.12↔	Embolizzazione selettiva di vasi intracranici con liquidi embolizzanti, palloncini o ombrellini	39.79.12↔	Impianto endovascolare di protesi in vasi pelvici
39.72.13↔	Embolizzazione selettiva di vasi intracranici mediante deviatori di flusso	39.79.13↔	Impianto endovascolare di protesi in vasi addominali
39.72.14↔	Embolizzazione selettiva di vasi intracranici con sostanza adesiva	39.79.19↔	Impianto endovascolare di protesi in altri vasi, altro
39.72.19↔	Embolizzazione selettiva di vasi intracranici, altro	39.79.21↔	Embolizzazione o occlusione mediante spirali dell'arto superiore
39.72.20↔	Embolizzazione selettiva di vasi extracranici del capo e del collo, NAS	39.79.22↔	Embolizzazione o occlusione mediante spirali dell'aorta
39.72.21↔	Embolizzazione selettiva di vasi extracranici del capo e del collo con particelle o spirali metalliche	39.79.24↔	Embolizzazione o occlusione mediante spirali di vasi toracici
39.72.22↔	Embolizzazione selettiva di vasi extracranici del capo e del collo con liquidi embolizzanti, palloncini o ombrellini	39.79.25↔	Embolizzazione o occlusione mediante spirali di vasi viscerali
39.72.24↔	Embolizzazione selettiva di vasi extracranici della testa e del collo con sostanza adesiva	39.79.26↔	Embolizzazione o occlusione mediante spirali di vasi addominali
39.72.29↔	Embolizzazione selettiva di vasi extracranici del capo e del collo, altro	39.79.27↔	Embolizzazione o occlusione mediante spirali dell'arto inferiore
39.72.30↔	Embolizzazione percutanea-transluminale di malformazioni vascolari mediante microcatetere, NAS	39.79.28↔	Embolizzazione o occlusione mediante spirali di vasi spinali
39.72.31↔	Embolizzazione percutanea-transluminale di malformazioni vascolari mediante microcatetere, impiego di un microcatetere	39.79.29↔	Embolizzazione o occlusione mediante spirali di altri vasi, altro
39.72.32↔	Embolizzazione percutanea-transluminale di malformazioni vascolari mediante microcateteri, impiego di due microcateteri	39.79.30↔	Embolizzazione selettiva con liquidi embolizzanti di altri vasi, NAS
39.72.33↔	Embolizzazione percutanea-transluminale di malformazioni vascolari mediante microcateteri, impiego di tre microcateteri	39.79.31↔	Embolizzazione selettiva con liquidi embolizzanti di vasi dell'arto superiore
39.72.34↔	Embolizzazione percutanea-transluminale di malformazioni vascolari mediante microcateteri, impiego di quattro microcateteri	39.79.32↔	Embolizzazione selettiva con liquidi embolizzanti dell'aorta
39.72.35↔	Embolizzazione percutanea-transluminale di malformazioni vascolari mediante microcateteri, impiego di cinque microcateteri	39.79.34↔	Embolizzazione selettiva con liquidi embolizzanti di vasi toracici
39.72.36↔	Embolizzazione percutanea-transluminale di malformazioni vascolari mediante microcateteri, impiego di sei e più microcateteri	39.79.35↔	Embolizzazione selettiva con liquidi embolizzanti di vasi viscerali
39.72.99↔	Riparazione o occlusione endovascolare dei vasi della testa e del collo, altro	39.79.36↔	Embolizzazione selettiva con liquidi embolizzanti di vasi addominali
39.73.00↔	Impianto endovascolare di protesi nell'aorta toracica, NAS	39.79.37↔	Embolizzazione selettiva con liquidi embolizzanti di vasi dell'arto inferiore
39.73.10↔	Impianto endovascolare di protesi nell'aorta toracica, senza fenestrazione o diramazione	39.79.38↔	Embolizzazione selettiva con liquidi embolizzanti di vasi spinali
39.73.11↔	Impianto endovascolare di protesi nell'aorta toracica, con fenestrazione o diramazione	39.79.39↔	Embolizzazione selettiva con liquidi embolizzanti di altri vasi, altro
39.73.20↔	Impianto endovascolare di protesi nell'aorta toracoaddominale, NAS	39.79.40↔	Embolizzazione selettiva con palloncini staccabili di altri vasi, NAS
39.73.99↔	Impianto endovascolare di protesi nell'aorta toracica, altro	39.79.41↔	Embolizzazione selettiva con palloncini staccabili di vasi dell'arto superiore
39.75.01↔	Intervento vascolare percutaneo transluminale, altri vasi, rimozione di corpo estraneo con catetere di recupero, a cestello, ecc.	39.79.42↔	Embolizzazione selettiva con palloncini staccabili dell'aorta
39.75.10↔	Intervento vascolare percutaneo transluminale, altri vasi, sistema di cateteri per ricanalizzazione su occlusione totale	39.79.44↔	Embolizzazione selettiva con palloncini staccabili di vasi toracici
39.75.11↔	Intervento vascolare percutaneo transluminale, altri vasi, trombectomia rotazionale	39.79.45↔	Embolizzazione selettiva con palloncini staccabili di vasi viscerali
39.75.12↔	Intervento vascolare percutaneo transluminale, altri vasi, angioplastica con laser	39.79.46↔	Embolizzazione selettiva con palloncini staccabili di vasi addominali
39.75.13↔	Intervento vascolare percutaneo transluminale, altri vasi, sistema antiemboli (vasi periferici o viscerali)	39.79.47↔	Embolizzazione selettiva con palloncini staccabili di vasi spinali
		39.79.48↔	Embolizzazione selettiva con palloncini staccabili di vasi dell'arto inferiore
		39.79.49↔	Embolizzazione selettiva con palloncini staccabili di altri vasi, altro
		39.79.50↔	Embolizzazione selettiva con filtri di altri vasi, NAS
		39.79.51↔	Embolizzazione selettiva con filtri di vasi dell'arto superiore
		39.79.52↔	Embolizzazione selettiva con filtri dell'aorta
		39.79.54↔	Embolizzazione selettiva con filtri di vasi toracici
		39.79.55↔	Embolizzazione selettiva con filtri di vasi viscerali
		39.79.56↔	Embolizzazione selettiva con filtri di vasi addominali
		39.79.57↔	Embolizzazione selettiva con filtri di vasi dell'arto inferiore
		39.79.58↔	Embolizzazione selettiva con filtri di vasi spinali
		39.79.59↔	Embolizzazione selettiva con filtri di altri vasi, altro
		39.79.60↔	Embolizzazione selettiva con particelle di altri vasi, NAS
		39.79.61↔	Embolizzazione selettiva con particelle di vasi dell'arto superiore
		39.79.62↔	Embolizzazione selettiva con particelle dell'aorta
		39.79.64↔	Embolizzazione selettiva con particelle di vasi toracici
		39.79.65↔	Embolizzazione selettiva con particelle di vasi viscerali
		39.79.66↔	Embolizzazione selettiva con particelle di vasi addominali

39.79.67↔	Embolizzazione selettiva con particelle di vasi dell'arto inferiore	40.29.99↔	Asportazione semplice di altre strutture linfatiche, altro
39.79.68↔	Embolizzazione selettiva con particelle di vasi spinali	41.42.00↔	Asportazione o distruzione di lesione o tessuto della milza, NAS
39.79.69↔	Embolizzazione selettiva con particelle di altri vasi, altro	41.42.10↔	Asportazione di lesione o tessuto della milza
39.79.70↔	Occlusione mediante cateterismo con laser di arterie, altri vasi, NAS	41.42.20↔	Distruzione di lesione o tessuto della milza
39.79.71↔	Occlusione mediante cateterismo con laser, di arterie dell'arto superiore	41.42.99↔	Asportazione o distruzione di lesione o tessuto della milza, altro
39.79.72↔	Occlusione mediante cateterismo con laser, dell'aorta	41.43↔	Splenectomia parziale
39.79.74↔	Occlusione mediante cateterismo con laser, di vasi toracici	41.5↔	Splenectomia totale
39.79.75↔	Occlusione mediante cateterismo con laser, di vasi dell'arto inferiore	44.44↔	Embolizzazione mediante catetere per sanguinamento gastrico o duodenale
39.79.76↔	Occlusione mediante cateterismo con laser, di vasi viscerali	50.14↔	Biopsia laparoscopica del fegato
39.79.77↔	Occlusione mediante cateterismo con laser, di vasi addominali	53.00↔	Riparazione di ernia inguinale, NAS
39.79.79↔	Occlusione mediante cateterismo con laser di arterie, altri vasi, altro	53.06.11↔	Riparazione di ernia inguinale, chirurgica a cielo aperto, senza impianto di membrane o reti
39.79.80↔	Occlusione mediante cateterismo con radiofrequenza di arterie, altri vasi, NAS	53.06.21↔	Riparazione di ernia inguinale, chirurgica a cielo aperto, con impianto di membrane e reti
39.79.81↔	Occlusione mediante cateterismo con radiofrequenza, di arterie dell'arto superiore	53.07.11↔	Riparazione di ernia inguinale, per via laparoscopica, senza impianto di membrane o reti
39.79.82↔	Occlusione mediante cateterismo con radiofrequenza dell'aorta	53.07.21↔	Riparazione di ernia inguinale, per via laparoscopica, con impianto di membrane e reti
39.79.84↔	Occlusione mediante cateterismo con radiofrequenza di vasi toracici	53.09↔	Riparazione di ernia inguinale, altro
39.79.85↔	Occlusione mediante cateterismo con radiofrequenza di vasi dell'arto inferiore	53.20↔	Riparazione di ernia crurale, NAS
39.79.86↔	Occlusione mediante cateterismo con radiofrequenza di vasi viscerali	53.22.11↔	Riparazione di ernia crurale, chirurgica a cielo aperto, senza impianto di membrane o reti
39.79.87↔	Occlusione mediante cateterismo con radiofrequenza di vasi addominali	53.22.21↔	Riparazione di ernia crurale, chirurgica a cielo aperto, con impianto di membrane e reti
39.79.89↔	Occlusione mediante cateterismo con radiofrequenza di altri vasi, altro	53.23.11↔	Riparazione di ernia crurale, per via laparoscopica, senza impianto di membrane o reti
39.90.00↔	Inserzione di stent(s) di vasi periferici senza liberazione di sostanza medicamentosa, NAS	53.23.21↔	Riparazione di ernia crurale, per via laparoscopica, con impianto di membrane e reti
39.90.10↔	Inserzione di stent(s) vascolari in vasi non cardiaci, bare stents	53.29↔	Riparazione di ernia crurale, altro
39.90.11↔	Inserzione di stent(s) vascolari in vasi non cardiaci, stents bioassorbibili	54.11↔	Laparotomia esplorativa
39.90.12↔	Inserzione di stent(s) vascolari in vasi non cardiaci, stents di grande diametro NAS	54.12.00↔	Riapertura di laparotomia recente, NAS
39.90.13↔	Inserzione di stent(s) vascolari in vasi non cardiaci, stents di grande diametro non ricoperti	54.12.10↔	Laparotomia di second-look
39.90.14↔	Inserzione di stent(s) vascolari in vasi non cardiaci, stents di grande diametro ricoperti	54.12.11↔	Laparotomia per controllo di emorragia postoperatoria
39.90.15↔	Inserzione di stent(s) vascolari in vasi non cardiaci, stents ricoperti (stentgraft) in vasi non aneurismatici	54.12.99↔	Riapertura di laparotomia recente, altro
39.90.16↔	Inserzione di stent(s) vascolari in vasi non cardiaci, stent ricoperti (stentgraft) con superficie bioattiva	54.13↔	Laparotomia con drenaggio
39.90.17↔	Inserzione di stent(s) di vasi periferici, stent multistrato	54.19↔	Laparotomia, altro
39.90.19↔	Inserzione di stent(s) vascolari in vasi non cardiaci, altri stents	54.21.00↔	Laparoscopia, NAS
39.90.30↔	Inserzione di stent(s) extralunghi (> 10 cm) in vasi non cardiaci, NAS	54.21.10↔	Laparoscopia, Laparoscopia diagnostica
39.90.31↔	Inserzione di bare stent(s) extralunghi (> 10 cm) in vasi non cardiaci	54.21.30↔	Laparoscopia, Laparoscopia con drenaggio
39.90.32↔	Inserzione di stent(s) ricoperti extralunghi (> 10 cm) in vasi non cardiaci	54.21.99↔	Laparoscopia, altro
39.90.39↔	Inserzione di stent(s) extralunghi (> 10 cm) in vasi non cardiaci, altro	54.23↔	Biopsia del peritoneo
39.90.99↔	Inserzione di stent(s) di vasi periferici senza liberazione di sostanza medicamentosa, altro	54.92↔	Rimozione di corpo estraneo dalla cavità peritoneale
40.29.10↔	Asportazione di linfonodo mediastinico, NAS	54.99.31↔	Debulking per laparotomia
40.29.11↔	Asportazione di linfonodo mediastinico, chirurgica a cielo aperto	54.99.40↔	Revisione di fistola cutaneoperitoneale (cateterismo permanente)
40.29.12↔	Asportazione di linfonodo mediastinico, per via toracoscopica	54.99.50↔	Chiusura temporanea della parete addominale
40.29.19↔	Asportazione di linfonodo mediastinico, altro	54.99.60↔	Lombotomia
40.29.20↔	Asportazione di linfonodo para-aortico	54.99.61↔	Rilombotomia
40.29.30↔	Asportazione di linfonodo iliaco	54.99.81↔	Revisione senza sostituzione di cateteri nonché di pompa automatica, programmabile e ricaricabile per il drenaggio continuo di liquido ascitico
40.29.70↔	Asportazione di linfangioma o di igroma cistico	54.99.82↔	Rimozione di ostruzione meccanica di cateteri di una pompa automatica, programmabile e ricaricabile per il drenaggio continuo di liquido ascitico
40.29.80↔	Asportazione di più stazioni linfonodali addominali (con biopsia epatica), NAS	54.99.84↔	Sostituzione dei cateteri di pompa automatica, programmabile e ricaricabile per il drenaggio continuo di liquido ascitico
40.29.81↔	Asportazione di più stazioni linfonodali addominali (con biopsia epatica), chirurgica a cielo aperto [laparotomia di staging]	54.a1↔	Asportazione e distruzione di tessuto retroperitoneale
40.29.82↔	Asportazione di più stazioni linfonodali addominali (con biopsia epatica), per via laparoscopica [laparoscopia di staging]	78.11.10↔	Riduzione chiusa di frattura della scapola e della clavicola con fissatore esterno
40.29.89↔	Asportazione di più stazioni linfonodali addominali (con biopsia epatica), altro	78.11.11↔	Riduzione aperta di frattura semplice della scapola e della clavicola con fissatore esterno
		78.11.12↔	Riduzione aperta di frattura pluriframmentaria della scapola e della clavicola con fissatore esterno
		78.11.20↔	Riduzione chiusa di frattura delle coste e dello sterno con fissatore esterno
		78.11.21↔	Riduzione aperta di frattura delle coste e dello sterno con fissatore esterno
		78.11.99↔	Applicazione di fissatore esterno della scapola, della clavicola, delle coste e dello sterno (Incl. Riduzione di frattura), altro
		78.12.10↔	Riduzione chiusa di frattura dell'omero prossimale con fissatore esterno

78.12.11↔	Riduzione aperta di frattura dell'omero prossimale con fissatore esterno	78.18.11↔	Riduzione chiusa di frattura di altre ossa tarsali e metatarsali con fissatore esterno
78.12.90↔	Riduzione chiusa di altra frattura dell'omero con fissatore esterno	78.18.12↔	Riduzione aperta di frattura semplice di altre ossa tarsali e metatarsali con fissatore esterno
78.12.91↔	Riduzione aperta di altra frattura dell'omero con fissatore esterno	78.18.13↔	Riduzione aperta di frattura del calcagno e del talo con fissatore esterno
78.12.99↔	Applicazione di fissatore esterno dell'omero (Incl. Riduzione di frattura), altro	78.18.14↔	Riduzione aperta di frattura pluriframmentaria di altre ossa tarsali con fissatore esterno
78.13.10↔	Riduzione chiusa di frattura del radio distale con fissatore esterno	78.18.15↔	Riduzione aperta di frattura pluriframmentaria del metatarso con fissatore esterno
78.13.11↔	Riduzione chiusa di altra frattura del radio con fissatore esterno	78.18.99↔	Applicazione di fissatore esterno di tarso e metatarso (Incl. Riduzione di frattura), altro
78.13.12↔	Riduzione aperta di frattura del radio distale con fissatore esterno	78.19.10↔	Riduzione chiusa di frattura di falangi delle mani con fissatore esterno
78.13.13↔	Riduzione aperta di altra frattura del radio con fissatore esterno	78.19.11↔	Riduzione aperta di frattura di falangi delle mani con fissatore esterno
78.13.20↔	Riduzione chiusa di frattura dell'ulna con fissatore esterno	78.19.20↔	Riduzione chiusa di frattura delle ossa pelviche con fissatore esterno
78.13.99↔	Applicazione di fissatore esterno del radio e dell'ulna (Incl. Riduzione di frattura), altro	78.19.21↔	Riduzione aperta di frattura dell'acetabolo mediante fissazione / transfissazione con fissatore esterno
78.14.10↔	Riduzione chiusa di frattura di carpo e metacarpo con fissatore esterno	78.19.22↔	Riduzione aperta di frattura di altre parti delle ossa pelviche con fissatore esterno
78.14.11↔	Riduzione aperta di frattura di carpo e metacarpo con fissatore esterno	78.19.30↔	Riduzione chiusa di frattura di falangi dei piedi con fissatore esterno
78.14.99↔	Applicazione di fissatore esterno di carpo e metacarpo (Incl. Riduzione di frattura), altro	78.19.31↔	Riduzione aperta di frattura di falangi dei piedi con fissatore esterno
78.15.10↔	Riduzione aperta di frattura del collo femorale e del femore prossimale con fissatore esterno	82.82↔	Riparazione di schisi della mano
78.15.20↔	Riduzione aperta di frattura della diafisi femorale con fissatore esterno	82.89.10↔	Plastica delle guaine tendinee della mano
78.15.30↔	Riduzione chiusa di frattura del femore distale con fissatore esterno	82.89.11↔	Rifissazione ossea di legamenti della mano, Carpo e metacarpo
78.15.31↔	Riduzione aperta di frattura del femore distale con fissatore esterno	82.89.12↔	Rifissazione ossea di legamenti di mano, altri legamenti della mano
78.15.40↔	Riduzione chiusa di altra frattura del femore con fissatore esterno	82.89.13↔	Distrazione transarticolare dei tessuti molli per anomalie congenite della mano
78.15.99↔	Applicazione di fissatore esterno del femore (Incl. Riduzione di frattura), altro	82.89.14↔	Radializzazione per anomalie congenite della mano
78.16.10↔	Riduzione chiusa di frattura della rotula con fissatore esterno	82.89.15↔	Resezione di briglie con ricostruzione plastica per anomalie congenite della mano
78.16.11↔	Riduzione aperta di frattura della rotula con fissatore esterno	82.89.16↔	Trasferimento di dito del piede per sostituire un dito della mano
78.16.99↔	Applicazione di fissatore esterno della rotula (Incl. Riduzione di frattura), altro	83.02.10↔	Miotomia, Testa e collo
78.17.10↔	Riduzione chiusa di frattura della tibia prossimale con fissatore esterno	83.02.11↔	Miotomia, Spalla e ascella
78.17.11↔	Riduzione aperta di frattura semplice della tibia prossimale con fissatore esterno	83.02.12↔	Miotomia, Braccio e gomito
78.17.12↔	Riduzione aperta di frattura pluriframmentaria della tibia prossimale con fissatore esterno	83.02.13↔	Miotomia, Avambraccio
78.17.13↔	Riduzione aperta di frattura semplice della diafisi tibiale con fissatore esterno	83.02.14↔	Miotomia, Parete toracica, addome e dorso
78.17.14↔	Riduzione aperta di frattura semplice della tibia distale con fissatore esterno	83.02.15↔	Miotomia, Regione inguinale e genitale e natiche
78.17.15↔	Riduzione chiusa di altra frattura della tibia con fissatore esterno	83.02.16↔	Miotomia, Estremità inferiore
78.17.16↔	Riduzione aperta di frattura pluriframmentaria di altre parti della tibia con fissatore esterno	83.02.19↔	Miotomia, Altra localizzazione
78.17.20↔	Riduzione aperta di frattura semplice della fibula prossimale con fissatore esterno	83.03.10↔	Borsotomia, Testa e collo
78.17.21↔	Riduzione aperta di frattura pluriframmentaria della fibula prossimale con fissatore esterno	83.03.11↔	Borsotomia, Spalla e ascella
78.17.22↔	Riduzione aperta di frattura semplice della diafisi della fibula con fissatore esterno	83.03.12↔	Borsotomia, Braccio e gomito
78.17.23↔	Riduzione aperta di frattura pluriframmentaria della diafisi della fibula con fissatore esterno	83.03.13↔	Borsotomia, Avambraccio
78.17.24↔	Riduzione chiusa di frattura della fibula distale con fissatore esterno	83.03.14↔	Borsotomia, Parete toracica, addome e dorso
78.17.25↔	Riduzione aperta di frattura semplice della fibula distale con fissatore esterno	83.03.15↔	Borsotomia, Regione inguinale e genitale e natiche
78.17.26↔	Riduzione aperta di frattura pluriframmentaria della fibula distale con fissatore esterno	83.03.16↔	Borsotomia, Estremità inferiore
78.17.27↔	Riduzione chiusa di altra frattura della fibula con fissatore esterno	83.03.19↔	Borsotomia, Altra localizzazione
78.17.99↔	Applicazione di fissatore esterno della tibia e della fibula (Incl. Riduzione di frattura), altro	83.09.10↔	Rimozione di corpo estraneo da muscolo, tendine o fascia, Testa e collo
78.18.10↔	Riduzione chiusa di frattura del calcagno con fissatore esterno	83.09.11↔	Rimozione di corpo estraneo da muscolo, tendine o fascia, Spalla e ascella
		83.09.12↔	Rimozione di corpo estraneo da muscolo, tendine o fascia, Braccio e gomito
		83.09.13↔	Rimozione di corpo estraneo da muscolo, tendine o fascia, Avambraccio
		83.09.14↔	Rimozione di corpo estraneo da muscolo, tendine o fascia, Parete toracica, addome e dorso
		83.09.15↔	Rimozione di corpo estraneo da muscolo, tendine o fascia, Regione inguinale e genitale e natiche
		83.09.16↔	Rimozione di corpo estraneo da muscolo, tendine o fascia, Estremità inferiore
		83.09.19↔	Rimozione di corpo estraneo da muscolo, tendine o fascia, Altra localizzazione
		83.11↔	Achillotenotomia
		83.12↔	Tenotomia degli adduttori dell'anca
		83.13.10↔	Incisione di tendine, Testa e collo

83.13.11↔	Incisione di tendine, Spalla e ascella	83.41↔	Asportazione di tendini per innesti
83.13.12↔	Incisione di tendine, Braccio e gomito	83.42.10↔	Altra tendinectomia, Testa e collo
83.13.13↔	Incisione di tendine, Avambraccio	83.42.11↔	Altra tendinectomia, Spalla e ascella
83.13.14↔	Incisione di tendine, Parete toracica, addome e dorso	83.42.12↔	Altra tendinectomia, Braccio e gomito
83.13.15↔	Incisione di tendine, Regione inguinale e genitale e natiche	83.42.13↔	Altra tendinectomia, Avambraccio
83.13.16↔	Incisione di tendine, Estremità inferiore	83.42.14↔	Altra tendinectomia, Parete toracica, addome e dorso
83.13.20↔	Sezione di tendine, Testa e collo	83.42.15↔	Altra tendinectomia, Regione inguinale e genitale e natiche
83.13.21↔	Sezione di tendine, Spalla e ascella	83.42.16↔	Altra tendinectomia, Estremità inferiore
83.13.22↔	Sezione di tendine, Braccio e gomito	83.42.19↔	Altra tendinectomia, Altra localizzazione
83.13.23↔	Sezione di tendine, Avambraccio	83.43.10↔	Prelievo di lembo miocutaneo per innesto
83.13.24↔	Sezione di tendine, Parete toracica, addome e dorso	83.43.11↔	Prelievo di lembo osteomiocutaneo o osteofasciocutaneo per innesto
83.13.25↔	Sezione di tendine, Regione inguinale e genitale e natiche	83.43.12↔	Prelievo di altro lembo da muscolo o fascia con anastomosi microvascolare
83.13.26↔	Sezione di tendine, Estremità inferiore	83.43.99↔	Asportazione di muscoli o fasce per innesto, altro
83.14.10↔	Fasciotomia, Testa e collo	83.44.00↔	Altra fasciectomia, NAS
83.14.11↔	Fasciotomia, Spalla e ascella	83.44.10↔	Altra fasciectomia, Testa e collo
83.14.12↔	Fasciotomia, Braccio e gomito	83.44.11↔	Altra fasciectomia, Spalla e ascella
83.14.13↔	Fasciotomia, Avambraccio	83.44.12↔	Altra fasciectomia, Braccio e gomito
83.14.14↔	Fasciotomia, Parete toracica, addome e dorso	83.44.13↔	Altra fasciectomia, Avambraccio
83.14.15↔	Fasciotomia, Regione inguinale e genitale e natiche	83.44.14↔	Altra fasciectomia, Parete toracica, addome e dorso
83.14.16↔	Fasciotomia, Estremità inferiore	83.44.15↔	Altra fasciectomia, Regione inguinale e genitale e natiche
83.19.10↔	Sezione di muscolo, Testa e collo	83.44.16↔	Altra fasciectomia, Estremità inferiore
83.19.11↔	Sezione di muscolo, Spalla e ascella	83.44.19↔	Altra fasciectomia, Altra localizzazione
83.19.12↔	Sezione di muscolo, Braccio e gomito	83.44.99↔	Altra fasciectomia, altro
83.19.13↔	Sezione di muscolo, Avambraccio	83.45.10↔	Altra miectomia, Testa e collo
83.19.14↔	Sezione di muscolo, Parete toracica, addome e dorso	83.45.11↔	Altra miectomia, Spalla e ascella
83.19.15↔	Sezione di muscolo, Regione inguinale e genitale e natiche	83.45.12↔	Altra miectomia, Braccio e gomito
83.19.16↔	Sezione di muscolo, Estremità inferiore	83.45.13↔	Altra miectomia, Avambraccio
83.19.20↔	Disinserzione di muscolo, tendine e fascia, Testa e collo	83.45.14↔	Altra miectomia, Parete toracica, addome e dorso
83.19.21↔	Disinserzione di muscolo, tendine e fascia, Spalla e ascella	83.45.15↔	Altra miectomia, Regione inguinale e genitale e natiche
83.19.22↔	Disinserzione di muscolo, tendine e fascia, Braccio e gomito	83.45.16↔	Altra miectomia, Estremità inferiore
83.19.23↔	Disinserzione di muscolo, tendine e fascia, Avambraccio	83.45.19↔	Altra miectomia, Altra localizzazione
83.19.24↔	Disinserzione di muscolo, tendine e fascia, Parete toracica, addome e dorso	83.49.10↔	Asportazione di guaina tendinea, Testa e collo
83.19.25↔	Disinserzione di muscolo, tendine e fascia, Regione inguinale e genitale e natiche	83.49.11↔	Asportazione di guaina tendinea, Spalla e ascella
83.19.26↔	Disinserzione di muscolo, tendine e fascia, Estremità inferiore	83.49.12↔	Asportazione di guaina tendinea, Braccio e gomito
83.21.11↔	Biopsia a cielo aperto dei tessuti molli	83.49.13↔	Asportazione di guaina tendinea, Avambraccio
83.21.21↔	Biopsia a cielo aperto di muscolo	83.49.14↔	Asportazione di guaina tendinea, Parete toracica e dorso
83.21.30↔	Biopsia dei tessuti molli, Biopsia di borsa sinoviale	83.49.15↔	Asportazione di guaina tendinea, Regione inguinale e genitale e natiche
83.31.10↔	Asportazione di lesione delle guaine tendinee, Testa e collo	83.49.16↔	Asportazione di guaina tendinea, Estremità inferiore
83.31.11↔	Asportazione di lesione delle guaine tendinee, Spalla e ascella	83.49.20↔	Resezione compartimentale, Testa e collo
83.31.12↔	Asportazione di lesione delle guaine tendinee, Braccio e gomito	83.49.21↔	Resezione compartimentale, Spalla e ascella
83.31.13↔	Asportazione di lesione delle guaine tendinee, Avambraccio	83.49.22↔	Resezione compartimentale, Braccio e gomito
83.31.14↔	Asportazione di lesione delle guaine tendinee, Parete toracica, addome e dorso	83.49.23↔	Resezione compartimentale, Avambraccio
83.31.15↔	Asportazione di lesione delle guaine tendinee, Regione inguinale e genitale e natiche	83.49.24↔	Resezione compartimentale, Parete toracica, addome e dorso
83.31.16↔	Asportazione di lesione delle guaine tendinee, Estremità inferiore	83.49.25↔	Resezione compartimentale, Regione inguinale e genitale e natiche
83.32.10↔	Asportazione di lesione dei muscoli, Testa e collo	83.49.26↔	Resezione compartimentale, Estremità inferiore
83.32.11↔	Asportazione di lesione dei muscoli, Spalla e braccio	83.49.29↔	Resezione compartimentale, Altra localizzazione
83.32.12↔	Asportazione di lesione dei muscoli, Parete toracica, addome e dorso	83.49.30↔	Altra asportazione di tessuti molli, Testa e collo
83.32.13↔	Asportazione di lesione dei muscoli, Regione inguinale e genitale e natiche	83.49.31↔	Altra asportazione di tessuti molli, Spalla e ascella
83.32.14↔	Asportazione di lesione dei muscoli, Estremità inferiore	83.49.32↔	Altra asportazione di tessuti molli, Braccio e gomito
83.32.19↔	Asportazione di lesione dei muscoli, Altra localizzazione	83.49.33↔	Altra asportazione di tessuti molli, Avambraccio
83.39.10↔	Asportazione di lesione di tendine, testa e collo	83.49.34↔	Altra asportazione di tessuti molli, Parete toracica, addome e dorso
83.39.11↔	Asportazione di lesione di tendine, Spalla e braccio	83.49.35↔	Altra asportazione di tessuti molli, Regione inguinale e genitale e natiche
83.39.12↔	Asportazione di lesione di tendine, Parete toracica, addome e dorso	83.49.36↔	Altra asportazione di tessuti molli, Estremità inferiore
83.39.13↔	Asportazione di lesione di tendine, Regione inguinale e genitale e natiche	83.49.39↔	Altra asportazione di tessuti molli, Altra localizzazione
83.39.14↔	Asportazione di lesione di tendine, Estremità inferiore	83.5x.10↔	Borsectomia, Testa e collo
83.39.20↔	Asportazione di lesione di fascia, Testa e collo	83.5x.11↔	Borsectomia, Spalla e ascella
83.39.21↔	Asportazione di lesione di fascia, Spalla e braccio	83.5x.12↔	Borsectomia, Braccio e gomito
83.39.22↔	Asportazione di lesione di fascia, Parete toracica, addome e dorso	83.5x.13↔	Borsectomia, Avambraccio
83.39.23↔	Asportazione di lesione di fascia, Regione inguinale e genitale e natiche	83.5x.14↔	Borsectomia, Parete toracica, addome e dorso
83.39.24↔	Asportazione di lesione di fascia, Estremità inferiore	83.5x.15↔	Borsectomia, Regione inguinale e genitale e natiche
		83.5x.16↔	Borsectomia, Estremità inferiore
		83.5x.19↔	Borsectomia, Altra localizzazione
		83.61.11↔	Sutura di guaina tendinea, Spalla e ascella
		83.61.12↔	Sutura di guaina tendinea, Braccio e gomito

83.61.13↔	Sutura di guaina tendinea, Avambraccio	83.82.19↔	Innesto di fascia, Altra localizzazione
83.61.14↔	Sutura di guaina tendinea, Parete toracica, addome e dorso	83.82.20↔	Innesto di lembo muscolare o fasciale locale, Testa e collo
83.61.15↔	Sutura di guaina tendinea, Regione inguinale e genitale e natiche	83.82.21↔	Innesto di lembo muscolare o fasciale locale, Spalla e ascella
83.61.16↔	Sutura di guaina tendinea, Estremità inferiore	83.82.22↔	Innesto di lembo muscolare o fasciale locale, Braccio e gomito
83.61.19↔	Sutura di guaina tendinea, Altra localizzazione	83.82.23↔	Innesto di lembo muscolare o fasciale locale, Avambraccio
83.62.10↔	Sutura differita di tendini, Testa e collo	83.82.24↔	Innesto di lembo muscolare o fasciale locale, Parete toracica, addome e dorso
83.62.11↔	Sutura differita di tendini, Spalla e ascella	83.82.25↔	Innesto di lembo muscolare o fasciale locale, Regione inguinale e genitale e natiche
83.62.12↔	Sutura differita di tendini, Braccio e gomito	83.82.26↔	Innesto di lembo muscolare o fasciale locale, Estremità inferiore
83.62.13↔	Sutura differita di tendini, Avambraccio	83.82.29↔	Innesto di lembo muscolare o fasciale locale, Altra localizzazione
83.62.14↔	Sutura differita di tendini, Parete toracica, addome e dorso	83.82.30↔	Innesto di lembo osteomiocutaneo o osteofasciocutaneo, Testa e collo
83.62.15↔	Sutura differita di tendini, Regione inguinale e genitale e natiche	83.82.31↔	Innesto di lembo osteomiocutaneo o osteofasciocutaneo, Spalla e ascella
83.62.16↔	Sutura differita di tendini, Estremità inferiore	83.82.32↔	Innesto di lembo osteomiocutaneo o osteofasciocutaneo, Braccio e gomito
83.62.19↔	Sutura differita di tendini, Altra localizzazione	83.82.33↔	Innesto di lembo osteomiocutaneo o osteofasciocutaneo, Avambraccio
83.64.10↔	Altra sutura di tendini, Testa e collo	83.82.34↔	Innesto di lembo osteomiocutaneo o osteofasciocutaneo, Parete toracica, addome e dorso
83.64.11↔	Altra sutura di tendini, Spalla e ascella	83.82.35↔	Innesto di lembo osteomiocutaneo o osteofasciocutaneo, Regione inguinale e genitale e natiche
83.64.12↔	Altra sutura di tendini, Braccio e gomito	83.82.36↔	Innesto di lembo osteomiocutaneo o osteofasciocutaneo, Estremità inferiore
83.64.13↔	Altra sutura di tendini, Avambraccio	83.82.39↔	Innesto di lembo osteomiocutaneo o osteofasciocutaneo, Altra localizzazione
83.64.14↔	Altra sutura di tendini, Parete toracica, addome e dorso	83.82.40↔	Innesto di altro lembo con anastomosi microvascolare da muscolo o fascia, Testa e collo
83.64.15↔	Altra sutura di tendini, Regione inguinale e genitale e natiche	83.82.41↔	Innesto di altro lembo con anastomosi microvascolare da muscolo o fascia, Spalla e ascella
83.64.16↔	Altra sutura di tendini, Estremità inferiore	83.82.42↔	Innesto di altro lembo con anastomosi microvascolare da muscolo o fascia, Braccio e gomito
83.64.19↔	Altra sutura di tendini, Altra localizzazione	83.82.43↔	Innesto di altro lembo con anastomosi microvascolare da muscolo o fascia, Avambraccio
83.65.10↔	Altra sutura di muscoli o fasce, Testa e collo	83.82.44↔	Innesto di altro lembo con anastomosi microvascolare da muscolo o fascia, Parete toracica, addome e dorso
83.65.11↔	Altra sutura di muscoli o fasce, Spalla e ascella	83.82.45↔	Innesto di altro lembo con anastomosi microvascolare da muscolo o fascia, Regione inguinale e genitale e natiche
83.65.12↔	Altra sutura di muscoli o fasce, Braccio e gomito	83.82.46↔	Innesto di altro lembo con anastomosi microvascolare da muscolo o fascia, Estremità inferiore
83.65.13↔	Altra sutura di muscoli o fasce, Avambraccio	83.82.47↔	Innesto di altro lembo con anastomosi microvascolare da muscolo o fascia, Altra localizzazione
83.65.14↔	Altra sutura di muscoli o fasce, Parete toracica, addome e dorso	83.82.99↔	Innesto di muscoli o fasce, altro
83.65.15↔	Altra sutura di muscoli o fasce, Regione inguinale e genitale e natiche	83.85.10↔	Allungamento di muscolo o tendine, Testa e collo
83.65.16↔	Altra sutura di muscoli o fasce, Estremità inferiore	83.85.11↔	Allungamento di muscolo o tendine, Spalla e ascella
83.72.10↔	Arretramento di tendini, Testa e collo	83.85.12↔	Allungamento di muscolo o tendine, Braccio e gomito
83.72.11↔	Arretramento di tendini, Spalla e ascella	83.85.13↔	Allungamento di muscolo o tendine, Avambraccio
83.72.12↔	Arretramento di tendini, Braccio e gomito	83.85.14↔	Allungamento di muscolo o tendine, Parete toracica, addome e dorso
83.72.13↔	Arretramento di tendini, Avambraccio	83.85.15↔	Allungamento di muscolo o tendine, Regione inguinale e genitale e natiche
83.72.14↔	Arretramento di tendini, Parete toracica, addome e dorso	83.85.16↔	Allungamento di muscolo o tendine, Estremità inferiore
83.72.15↔	Arretramento di tendini, Regione inguinale e genitale e natiche	83.85.19↔	Allungamento di muscolo o tendine, Altra localizzazione
83.72.16↔	Arretramento di tendini, Estremità inferiore	83.85.20↔	Accorciamento di muscolo o tendine, Testa e collo
83.73.10↔	Reinserzione di tendini, Testa e collo	83.85.21↔	Accorciamento di muscolo o tendine, Spalla e ascella
83.73.11↔	Reinserzione di tendini, Spalla e ascella	83.85.22↔	Accorciamento di muscolo o tendine, Braccio e gomito
83.73.12↔	Reinserzione di tendini, Braccio e gomito	83.85.23↔	Accorciamento di muscolo o tendine, Avambraccio
83.73.13↔	Reinserzione di tendini, Avambraccio	83.85.24↔	Accorciamento di muscolo o tendine, Parete toracica, addome e dorso
83.73.14↔	Reinserzione di tendini, Parete toracica, addome e dorso	83.85.25↔	Accorciamento di muscolo o tendine, Regione inguinale e genitale e natiche
83.73.15↔	Reinserzione di tendini, Regione inguinale e genitale e natiche	83.85.26↔	Accorciamento di muscolo o tendine, Estremità inferiore
83.73.16↔	Reinserzione di tendini, Estremità inferiore	83.85.29↔	Accorciamento di muscolo o tendine, Altra localizzazione
83.73.19↔	Reinserzione di tendini, Altra localizzazione	83.86↔	Plastica del quadricipite
83.74.10↔	Reinserzione di muscoli, Testa e collo	83.87.10↔	Mioplastica, Testa e collo
83.74.11↔	Reinserzione di muscoli, Spalla e ascella	83.87.11↔	Mioplastica, Spalla e ascella
83.74.12↔	Reinserzione di muscoli, Braccio e gomito	83.87.12↔	Mioplastica, Braccio e gomito
83.74.13↔	Reinserzione di muscoli, Avambraccio	83.87.13↔	Mioplastica, Avambraccio
83.74.14↔	Reinserzione di muscoli, Parete toracica, addome e dorso	83.87.14↔	Mioplastica, Parete toracica, addome e dorso
83.74.15↔	Reinserzione di muscoli, Regione inguinale e genitale	83.87.15↔	Mioplastica, Regione inguinale e genitale e natiche
83.74.16↔	Reinserzione di muscoli, Estremità inferiore		
83.74.19↔	Reinserzione di muscoli, Altra localizzazione		
83.77.10↔	Trasferimento o trapianto di muscoli, Testa e collo		
83.77.11↔	Trasferimento o trapianto di muscoli, Spalla e ascella		
83.77.12↔	Trasferimento o trapianto di muscoli, Braccio e gomito		
83.77.13↔	Trasferimento o trapianto di muscoli, Avambraccio		
83.77.14↔	Trasferimento o trapianto di muscoli, Parete toracica, addome e dorso		
83.77.15↔	Trasferimento o trapianto di muscoli, Regione inguinale e genitale e natiche		
83.77.16↔	Trasferimento o trapianto di muscoli, Estremità inferiore		
83.77.19↔	Trasferimento o trapianto di muscoli, Altra localizzazione		
83.82.10↔	Innesto di fascia, Testa e collo		
83.82.11↔	Innesto di fascia, Spalla e ascella		
83.82.12↔	Innesto di fascia, Braccio e gomito		
83.82.13↔	Innesto di fascia, Avambraccio		
83.82.14↔	Innesto di fascia, Parete toracica, addome e dorso		
83.82.15↔	Innesto di fascia, Regione inguinale e genitale e natiche		
83.82.16↔	Innesto di fascia, Estremità inferiore		

83.87.16↔	Mioplastica, Estremità inferiore	83.89.94↔	Altri interventi di plastica sulle fasce, Parete toracica, addome e dorso
83.88.10↔	Rinforzo di tendine, Testa e collo	83.89.95↔	Altri interventi di plastica sulle fasce, Regione inguinale e genitale e natiche
83.88.11↔	Rinforzo di tendine, Spalla e ascella	83.89.96↔	Altri interventi di plastica sulle fasce, Estremità inferiore
83.88.12↔	Rinforzo di tendine, Braccio e gomito	83.91.10↔	Lisi di aderenze di muscoli, tendini, fasce e borse, Testa e collo
83.88.13↔	Rinforzo di tendine, Avambraccio	83.91.11↔	Lisi di aderenze di muscoli, tendini, fasce e borse, Spalla e ascella
83.88.14↔	Rinforzo di tendine, Parete toracica, addome e dorso	83.91.12↔	Lisi di aderenze di muscoli, tendini, fasce e borse, Braccio e gomito
83.88.15↔	Rinforzo di tendine, Regione inguinale e genitale e natiche	83.91.13↔	Lisi di aderenze di muscoli, tendini, fasce e borse, Avambraccio
83.88.16↔	Rinforzo di tendine, Estremità inferiore	83.91.14↔	Lisi di aderenze di muscoli, tendini, fasce e borse, Parete toracica, addome e dorso
83.88.19↔	Rinforzo di tendine, Altra localizzazione	83.91.15↔	Lisi di aderenze di muscoli, tendini, fasce e borse, Regione inguinale e genitale e natiche
83.88.20↔	Tenoplastica sostitutiva, Testa e collo	83.91.16↔	Lisi di aderenze di muscoli, tendini, fasce e borse, Estremità inferiore
83.88.21↔	Tenoplastica sostitutiva, Spalla e ascella	83.99.10↔	Altri interventi su tendini, Testa e collo
83.88.22↔	Tenoplastica sostitutiva, Braccio e gomito	83.99.11↔	Altri interventi su tendini, Spalla e ascella
83.88.23↔	Tenoplastica sostitutiva, Avambraccio	83.99.12↔	Altri interventi su tendini, Braccio e gomito
83.88.24↔	Tenoplastica sostitutiva, Parete toracica, addome e dorso	83.99.13↔	Altri interventi su tendini, Avambraccio
83.88.25↔	Tenoplastica sostitutiva, Regione inguinale e genitale e natiche	83.99.14↔	Altri interventi su tendini, Parete toracica, addome e dorso
83.88.26↔	Tenoplastica sostitutiva, Estremità inferiore	83.99.15↔	Altri interventi su tendini, Regione inguinale e genitale e natiche
83.88.29↔	Tenoplastica sostitutiva, Altra localizzazione	83.99.16↔	Altri interventi su tendini, Estremità inferiore
83.88.30↔	Creazione di un letto per l'innesto di tendini, Testa e collo	83.99.20↔	Altri interventi su muscoli, fasce e borse, Testa e collo
83.88.31↔	Creazione di un letto per l'innesto di tendini, Spalla e ascella	83.99.21↔	Altri interventi su muscoli, fasce e borse, Spalla e ascella
83.88.32↔	Creazione di un letto per l'innesto di tendini, Braccio e gomito	83.99.22↔	Altri interventi su muscoli, fasce e borse, Braccio e gomito
83.88.33↔	Creazione di un letto per l'innesto di tendini, Avambraccio	83.99.23↔	Altri interventi su muscoli, fasce e borse, Avambraccio
83.88.34↔	Creazione di un letto per l'innesto di tendini, Parete toracica, addome e dorso	83.99.24↔	Altri interventi su muscoli, fasce e borse, Parete toracica, addome e dorso
83.88.35↔	Creazione di un letto per l'innesto di tendini, Regione inguinale e genitale e natiche	83.99.25↔	Altri interventi su muscoli, fasce e borse, Regione inguinale e genitale e natiche
83.88.36↔	Creazione di un letto per l'innesto di tendini, Estremità inferiore	83.99.26↔	Altri interventi su muscoli, fasce e borse, Estremità inferiore
83.88.39↔	Creazione di un letto per l'innesto di tendini, Altra localizzazione	83.99.30↔	Revisione senza sostituzione di stimolatore dei muscoli scheletrici
83.88.40↔	Tenodesi, Testa e collo	86.41.11↔	Asportazione radicale e ampia di lesione o tessuto cutaneo e sottocutaneo, senza chiusura di ferita primaria, sul capo
83.88.41↔	Tenodesi, Spalla e ascella	86.41.12↔	Asportazione radicale e ampia di lesione o tessuto cutaneo e sottocutaneo, senza chiusura di ferita primaria, sul collo
83.88.42↔	Tenodesi, Braccio e gomito	86.41.13↔	Asportazione radicale e ampia di lesione o tessuto cutaneo e sottocutaneo, senza chiusura di ferita primaria, su spalla e ascella
83.88.43↔	Tenodesi, Avambraccio	86.41.14↔	Asportazione radicale e ampia di lesione o tessuto cutaneo e sottocutaneo, senza chiusura di ferita primaria, su braccio e gomito
83.88.44↔	Tenodesi, Parete toracica, addome e dorso	86.41.15↔	Asportazione radicale e ampia di lesione o tessuto cutaneo e sottocutaneo, senza chiusura di ferita primaria, sull'avambraccio
83.88.45↔	Tenodesi, Regione inguinale e genitale e natiche	86.41.16↔	Asportazione radicale e ampia di lesione o tessuto cutaneo e sottocutaneo, senza chiusura di ferita primaria, sulla mano
83.88.46↔	Tenodesi, Estremità inferiore	86.41.17↔	Asportazione radicale e ampia di lesione o tessuto cutaneo e sottocutaneo, senza chiusura di ferita primaria, su parete toracica e dorso
83.88.49↔	Tenodesi, Altra localizzazione	86.41.18↔	Asportazione radicale e ampia di lesione o tessuto cutaneo e sottocutaneo, senza chiusura di ferita primaria, sulla regione addominale e inguinale
83.88.90↔	Altri interventi di plastica sui tendini, Testa e collo	86.41.1a↔	Asportazione radicale e ampia di lesione o tessuto cutaneo e sottocutaneo, senza chiusura di ferita primaria, sulle natiche
83.88.91↔	Altri interventi di plastica sui tendini, Spalla e ascella	86.41.1b↔	Asportazione radicale e ampia di lesione o tessuto cutaneo e sottocutaneo, senza chiusura di ferita primaria, su coscia e ginocchio
83.88.92↔	Altri interventi di plastica sui tendini, Braccio e gomito	86.41.1c↔	Asportazione radicale e ampia di lesione o tessuto cutaneo e sottocutaneo, senza chiusura di ferita primaria, sulla gamba
83.88.93↔	Altri interventi di plastica sui tendini, Avambraccio	86.41.1d↔	Asportazione radicale e ampia di lesione o tessuto cutaneo e sottocutaneo, senza chiusura di ferita primaria, sul piede
83.88.94↔	Altri interventi di plastica sui tendini, Parete toracica, addome e dorso	86.42.11↔	Asportazione radicale e ampia di lesione o tessuto cutaneo e sottocutaneo, con chiusura di ferita primaria, sul capo
83.88.95↔	Altri interventi di plastica sui tendini, Regione inguinale e genitale e natiche	86.42.12↔	Asportazione radicale e ampia di lesione o tessuto cutaneo e sottocutaneo, con chiusura di ferita primaria, sul collo
83.88.96↔	Altri interventi di plastica sui tendini, Estremità inferiore	86.42.13↔	Asportazione radicale e ampia di lesione o tessuto cutaneo e sottocutaneo, con chiusura di ferita primaria, su spalla e ascella
83.89.10↔	Allungamento, accorciamento o raddoppiamento di fascia, Testa e collo	86.42.14↔	Asportazione radicale e ampia di lesione o tessuto cutaneo e sottocutaneo, con chiusura di ferita primaria, su braccio e gomito
83.89.11↔	Allungamento, accorciamento o raddoppiamento di fascia, Spalla e ascella		
83.89.12↔	Allungamento, accorciamento o raddoppiamento di fascia, Braccio e gomito		
83.89.13↔	Allungamento, accorciamento o raddoppiamento di fascia, Avambraccio		
83.89.14↔	Allungamento, accorciamento o raddoppiamento di fascia, Parete toracica, addome e dorso		
83.89.15↔	Allungamento, accorciamento o raddoppiamento di fascia, Regione inguinale e genitale e natiche		
83.89.16↔	Allungamento, accorciamento o raddoppiamento di fascia, Estremità inferiore		
83.89.20↔	Copertura di difetto della fascia, Testa e collo		
83.89.21↔	Copertura di difetto della fascia, Spalla e ascella		
83.89.22↔	Copertura di difetto della fascia, Braccio e gomito		
83.89.23↔	Copertura di difetto della fascia, Avambraccio		
83.89.24↔	Copertura di difetto della fascia, Parete toracica, addome e dorso		
83.89.25↔	Copertura di difetto della fascia, Regione inguinale e genitale e natiche		
83.89.26↔	Copertura di difetto della fascia, Estremità inferiore		
83.89.90↔	Altri interventi di plastica sulle fasce, Testa e collo		
83.89.91↔	Altri interventi di plastica sulle fasce, Spalla e ascella		
83.89.92↔	Altri interventi di plastica sulle fasce, Braccio e gomito		
83.89.93↔	Altri interventi di plastica sulle fasce, Avambraccio		

86.42.15↔	Asportazione radicale e ampia di lesione o tessuto cutaneo e sottocutaneo, con chiusura di ferita primaria, sull'avambraccio	86.6a.28↔	Innesto cutaneo autologo a tutto spessore, ampio, sulla regione addominale e inguinale
86.42.16↔	Asportazione radicale e ampia di lesione o tessuto cutaneo e sottocutaneo, con chiusura di ferita primaria, sulla mano	86.6a.2a↔	Innesto cutaneo autologo a tutto spessore, ampio, sulle natiche
86.42.17↔	Asportazione radicale e ampia di lesione o tessuto cutaneo e sottocutaneo, con chiusura di ferita primaria, su parete toracica e dorso	86.6a.2b↔	Innesto cutaneo autologo a tutto spessore, ampio, sul coscia e ginocchio
86.42.18↔	Asportazione radicale e ampia di lesione o tessuto cutaneo e sottocutaneo, con chiusura di ferita primaria, sulla regione addominale e inguinale	86.6a.2c↔	Innesto cutaneo autologo a tutto spessore, ampio, sulla gamba
86.42.1a↔	Asportazione radicale e ampia di lesione o tessuto cutaneo e sottocutaneo, con chiusura di ferita primaria, sulle natiche	86.6a.2d↔	Innesto cutaneo autologo a tutto spessore, ampio, sul piede
86.42.1b↔	Asportazione radicale e ampia di lesione o tessuto cutaneo e sottocutaneo, con chiusura di ferita primaria, su coscia e ginocchio	86.6b.11↔	Innesto cutaneo autologo a spessore parziale, piccolo, sul capo
86.42.1c↔	Asportazione radicale e ampia di lesione o tessuto cutaneo e sottocutaneo, con chiusura di ferita primaria, sulla gamba	86.6b.12↔	Innesto cutaneo autologo a spessore parziale, piccolo, sul collo
86.42.1d↔	Asportazione radicale e ampia di lesione o tessuto cutaneo e sottocutaneo, con chiusura di ferita primaria, sul piede	86.6b.13↔	Innesto cutaneo autologo a spessore parziale, piccolo, su spalla e ascella
86.43.11↔	Asportazione radicale e ampia di lesione o tessuto cutaneo e sottocutaneo, con copertura plastica, sul capo	86.6b.14↔	Innesto cutaneo autologo a spessore parziale, piccolo, su braccio e gomito
86.43.12↔	Asportazione radicale e ampia di lesione o tessuto cutaneo e sottocutaneo, con copertura plastica, sul collo	86.6b.15↔	Innesto cutaneo autologo a spessore parziale, piccolo, sull'avambraccio
86.43.13↔	Asportazione radicale e ampia di lesione o tessuto cutaneo e sottocutaneo, con copertura plastica, su spalla e ascella	86.6b.16↔	Innesto cutaneo autologo a spessore parziale, piccolo, sulla mano
86.43.14↔	Asportazione radicale e ampia di lesione o tessuto cutaneo e sottocutaneo, con copertura plastica, su braccio e gomito	86.6b.17↔	Innesto cutaneo autologo a spessore parziale, piccolo, su parete toracica e dorso
86.43.15↔	Asportazione radicale e ampia di lesione o tessuto cutaneo e sottocutaneo, con copertura plastica, sull'avambraccio	86.6b.18↔	Innesto cutaneo autologo a spessore parziale, piccolo, sulla regione addominale e inguinale
86.43.16↔	Asportazione radicale e ampia di lesione o tessuto cutaneo e sottocutaneo, con copertura plastica, sulla mano	86.6b.1a↔	Innesto cutaneo autologo a spessore parziale, piccolo, sulle natiche
86.43.17↔	Asportazione radicale e ampia di lesione o tessuto cutaneo e sottocutaneo, con copertura plastica, su parete toracica e dorso	86.6b.1b↔	Innesto cutaneo autologo a spessore parziale, piccolo, su coscia e ginocchio
86.43.18↔	Asportazione radicale e ampia di lesione o tessuto cutaneo e sottocutaneo, con copertura plastica, sulla regione addominale e inguinale	86.6b.1c↔	Innesto cutaneo autologo a spessore parziale, piccolo, sulla gamba
86.43.1a↔	Asportazione radicale e ampia di lesione o tessuto cutaneo e sottocutaneo, con copertura plastica, sulle natiche	86.6b.1d↔	Innesto cutaneo autologo a spessore parziale, piccolo, sul piede
86.43.1b↔	Asportazione radicale e ampia di lesione o tessuto cutaneo e sottocutaneo, con copertura plastica, su coscia e ginocchio	86.6b.21↔	Innesto cutaneo autologo a spessore parziale, ampio, sul capo
86.43.1c↔	Asportazione radicale e ampia di lesione o tessuto cutaneo e sottocutaneo, con copertura plastica, sulla gamba	86.6b.22↔	Innesto cutaneo autologo a spessore parziale, ampio, sul collo
86.43.1d↔	Asportazione radicale e ampia di lesione o tessuto cutaneo e sottocutaneo, con copertura plastica, sul piede	86.6b.23↔	Innesto cutaneo autologo a spessore parziale, ampio, su spalla e ascella
86.6a.11↔	Innesto cutaneo autologo a tutto spessore, piccolo, sul capo	86.6b.24↔	Innesto cutaneo autologo a spessore parziale, ampio, su braccio e gomito
86.6a.12↔	Innesto cutaneo autologo a tutto spessore, piccolo, sul collo	86.6b.25↔	Innesto cutaneo autologo a spessore parziale, ampio, sull'avambraccio
86.6a.13↔	Innesto cutaneo autologo a tutto spessore, piccolo, su spalla e ascella	86.6b.26↔	Innesto cutaneo autologo a spessore parziale, ampio, sulla mano
86.6a.14↔	Innesto cutaneo autologo a tutto spessore, piccolo, su braccio e gomito	86.6b.27↔	Innesto cutaneo autologo a spessore parziale, ampio, su parete toracica e dorso
86.6a.15↔	Innesto cutaneo autologo a tutto spessore, piccolo, sull'avambraccio	86.6b.28↔	Innesto cutaneo autologo a spessore parziale, ampio, sulla regione addominale e inguinale
86.6a.16↔	Innesto cutaneo autologo a tutto spessore, piccolo, sulla mano	86.6b.2a↔	Innesto cutaneo autologo a spessore parziale, ampio, sulle natiche
86.6a.17↔	Innesto cutaneo autologo a tutto spessore, piccolo, su parete toracica e dorso	86.6b.2b↔	Innesto cutaneo autologo a spessore parziale, ampio, su coscia e ginocchio
86.6a.18↔	Innesto cutaneo autologo a tutto spessore, piccolo, sulla regione addominale e inguinale	86.6b.2c↔	Innesto cutaneo autologo a spessore parziale, ampio, sulla gamba
86.6a.1a↔	Innesto cutaneo autologo a tutto spessore, piccolo, sulle natiche	86.6b.2d↔	Innesto cutaneo autologo a spessore parziale, ampio, sul piede
86.6a.1b↔	Innesto cutaneo autologo a tutto spessore, piccolo, su coscia e ginocchio	86.7a.21↔	Plastica di allungamento, ampia, sul capo
86.6a.1c↔	Innesto cutaneo autologo a tutto spessore, piccolo, sulla gamba	86.7a.26↔	Plastica di allungamento, ampia, sulla mano
86.6a.1d↔	Innesto cutaneo autologo a tutto spessore, piccolo, sul piede	86.7a.2d↔	Plastica di allungamento, ampia, sul piede
86.6a.21↔	Innesto cutaneo autologo a tutto spessore, ampio, sul capo	86.7a.2e↔	Plastica di allungamento, ampia, di altra sede
86.6a.22↔	Innesto cutaneo autologo a tutto spessore, ampio, sul collo	86.7a.31↔	Plastica di avanzamento e rotazione, piccola, sul capo
86.6a.23↔	Innesto cutaneo autologo a tutto spessore, ampio, su spalla e ascella	86.7a.36↔	Plastica di avanzamento e rotazione, piccola, sulla mano
86.6a.24↔	Innesto cutaneo autologo a tutto spessore, ampio, su braccio e gomito	86.7a.3d↔	Plastica di avanzamento e rotazione, piccola, sul piede
86.6a.25↔	Innesto cutaneo autologo a tutto spessore, ampio, sull'avambraccio	86.7a.3e↔	Plastica di avanzamento e rotazione, piccola, in altra sede
86.6a.26↔	Innesto cutaneo autologo a tutto spessore, ampio, sulla mano	86.7a.41↔	Plastica di avanzamento e rotazione, ampia, sul capo
86.6a.27↔	Innesto cutaneo autologo a tutto spessore, ampio, su parete toracica e dorso	86.7a.46↔	Plastica di avanzamento e rotazione, ampia, sulla mano
		86.7a.4d↔	Plastica di avanzamento e rotazione, ampia, sul piede
		86.7a.4e↔	Plastica di avanzamento e rotazione, ampia, in altra sede
		86.7a.51↔	Plastica di trasposizione (VY), piccola, sul capo
		86.7a.56↔	Plastica di trasposizione (VY), piccola, sulla mano
		86.7a.5d↔	Plastica di trasposizione (VY), piccola, sul piede
		86.7a.5e↔	Plastica di trasposizione (VY), piccola, in altra sede
		86.7a.61↔	Plastica di trasposizione (VY), ampia, sul capo
		86.7a.66↔	Plastica di trasposizione (VY), ampia, sulla mano
		86.7a.6d↔	Plastica di trasposizione (VY), ampia, sul piede
		86.7a.6e↔	Plastica di trasposizione (VY), ampia, in altra sede
		86.7a.71↔	Plastica con lembo ad isola, piccola, sul capo
		86.7a.76↔	Plastica con lembo ad isola, piccola, sulla mano
		86.7a.7d↔	Plastica con lembo ad isola, piccola, sul piede

86.7a.7e↔	Plastica con lembo ad isola, piccola, in altra sede	86.7d.1a↔	Plastica con lembo libero con anastomosi microvascolare, sulle natiche
86.7a.81↔	Plastica con lembo ad isola, ampia, sul capo	86.7d.1b↔	Plastica con lembo libero con anastomosi microvascolare, su coscia e ginocchio
86.7a.86↔	Plastica con lembo ad isola, ampia, sulla mano	86.7d.1c↔	Plastica con lembo libero con anastomosi microvascolare, sulla gamba
86.7a.8d↔	Plastica con lembo ad isola, ampia, sul piede	86.7d.1d↔	Plastica con lembo libero con anastomosi microvascolare, sul piede
86.7a.8e↔	Plastica con lembo ad isola, ampia, in altra sede	86.7e.21↔	Revisione di plastica con lembo regionale pedunculato, sul capo
86.7a.91↔	Plastica con lembo locale su pelle e tessuto sottocutaneo, altra, sul capo	86.7e.26↔	Revisione di plastica con lembo regionale pedunculato, sulla mano
86.7a.96↔	Plastica con lembo locale su pelle e tessuto sottocutaneo, altra, sulla mano	86.7e.2d↔	Revisione di plastica con lembo regionale pedunculato, sul piede
86.7a.9d↔	Plastica con lembo locale su pelle e tessuto sottocutaneo, altra, sul piede	86.7e.2e↔	Revisione di plastica con lembo regionale pedunculato, in altra sede
86.7a.9e↔	Plastica con lembo locale su pelle e tessuto sottocutaneo, altra, di altra sede	86.7e.31↔	Revisione di plastica con lembo a distanza pedunculato, sul capo
86.7a.b6↔	Plastica a Z, ampia, sulla mano	86.7e.36↔	Revisione di plastica con lembo a distanza pedunculato, sulla mano
86.7a.d6↔	Plastica a W, ampia, sulla mano	86.7e.3d↔	Revisione di plastica con lembo a distanza pedunculato, sul piede
86.7b.11↔	Plastica con lembo regionale pedunculato, sul capo	86.7e.3e↔	Revisione di plastica con lembo a distanza pedunculato, in altra sede
86.7b.12↔	Plastica con lembo regionale pedunculato, sul collo	86.7e.41↔	Revisione di plastica con lembo libero con anastomosi microvascolare, sul capo
86.7b.13↔	Plastica con lembo regionale pedunculato, su spalla e ascella	86.7e.46↔	Revisione di plastica con lembo libero con anastomosi microvascolare, sulla mano
86.7b.14↔	Plastica con lembo regionale pedunculato, su braccio e gomito	86.7e.4d↔	Revisione di plastica con lembo libero con anastomosi microvascolare, sul piede
86.7b.15↔	Plastica con lembo regionale pedunculato, sull'avambraccio	86.7e.4e↔	Revisione di plastica con lembo libero con anastomosi microvascolare, in altra sede
86.7b.16↔	Plastica con lembo regionale pedunculato, sulla mano	86.84.21↔	Correzione di cicatrice o briglia retrattile della cute, sul capo
86.7b.17↔	Plastica con lembo regionale pedunculato, su parete toracica e dorso	86.84.26↔	Correzione di cicatrice o briglia retrattile della cute, sulla mano
86.7b.18↔	Plastica con lembo regionale pedunculato, sulla regione addominale e inguinale	86.84.2d↔	Correzione di cicatrice o briglia retrattile della cute, sul piede
86.7b.1a↔	Plastica con lembo regionale pedunculato, sulle natiche	86.84.2e↔	Correzione di cicatrice o briglia retrattile della cute, di altra sede
86.7b.1b↔	Plastica con lembo regionale pedunculato, su coscia e ginocchio	86.88.i1↔	Impianto o sostituzione operatori di sistema per terapia a pressione negativa in anestesia regionale o generale, profondi, su ossa e articolazioni delle estremità
86.7b.1c↔	Plastica con lembo regionale pedunculato, sulla gamba	86.88.i2↔	Impianto o sostituzione operatori di sistema per terapia a pressione negativa in anestesia regionale o generale, profondi, su torace, mediastino e sterno
86.7b.1d↔	Plastica con lembo regionale pedunculato, sul piede	86.88.i3↔	Impianto o sostituzione operatori di sistema per terapia a pressione negativa in anestesia regionale o generale, sull'addome aperto
86.7c.11↔	Plastica con lembo a distanza pedunculato, sul capo	86.88.i4↔	Impianto o sostituzione operatori di sistema per terapia a pressione negativa in anestesia regionale o generale, endoretale
86.7c.12↔	Plastica con lembo a distanza pedunculato, sul collo	86.88.i5↔	Impianto o sostituzione operatori di sistema per terapia a pressione negativa in anestesia regionale o generale, su pelle e tessuto sottocutaneo
86.7c.13↔	Plastica con lembo a distanza pedunculato, su spalla e ascella	86.88.i6↔	Impianto o sostituzione operatori di sistema per terapia a pressione negativa in anestesia regionale o generale, in altra sede
86.7c.14↔	Plastica con lembo a distanza pedunculato, su braccio e gomito	86.91↔	Asportazione di cute per innesto
86.7c.15↔	Plastica con lembo a distanza pedunculato, sull'avambraccio	86.93.09↔	Inserzione di espansore tissutale, altro
86.7c.16↔	Plastica con lembo a distanza pedunculato, sulla mano	86.93.21↔	Inserzione di espansore tissutale, sul capo
86.7c.17↔	Plastica con lembo a distanza pedunculato, su parete toracica e dorso	86.93.26↔	Inserzione di espansore tissutale, sulla mano
86.7c.18↔	Plastica con lembo a distanza pedunculato, sulla regione addominale e inguinale	86.93.2d↔	Inserzione di espansore tissutale, sul piede
86.7c.1a↔	Plastica con lembo a distanza pedunculato, sulle natiche	86.93.2e↔	Inserzione di espansore tissutale, di altra sede
86.7c.1b↔	Plastica con lembo a distanza pedunculato, su coscia e ginocchio		
86.7c.1c↔	Plastica con lembo a distanza pedunculato, sulla gamba		
86.7c.1d↔	Plastica con lembo a distanza pedunculato, sul piede		
86.7d.11↔	Plastica con lembo libero con anastomosi microvascolare, sul capo		
86.7d.12↔	Plastica con lembo libero con anastomosi microvascolare, sul collo		
86.7d.13↔	Plastica con lembo libero con anastomosi microvascolare, su spalla e ascella		
86.7d.14↔	Plastica con lembo libero con anastomosi microvascolare, su braccio e gomito		
86.7d.15↔	Plastica con lembo libero con anastomosi microvascolare, sull'avambraccio		
86.7d.16↔	Plastica con lembo libero con anastomosi microvascolare, sulla mano		
86.7d.17↔	Plastica con lembo libero con anastomosi microvascolare, su parete toracica e dorso		
86.7d.18↔	Plastica con lembo libero con anastomosi microvascolare, sulla regione addominale e inguinale		

Procedura F21-2

86.2a.21‡↔	Sbrigliamento chirurgico, di media estensione, sul capo	86.2a.31‡↔	Sbrigliamento chirurgico, di grande estensione, sul capo
86.2a.26‡↔	Sbrigliamento chirurgico, di media estensione, sulla mano	86.2a.36‡↔	Sbrigliamento chirurgico, di grande estensione, sulla mano
86.2a.2d‡↔	Sbrigliamento chirurgico, di media estensione, sul piede	86.2a.3d‡↔	Sbrigliamento chirurgico, di grande estensione, sul piede
86.2a.2e‡↔	Sbrigliamento chirurgico, di media estensione, in altra sede	86.2a.3e‡↔	Sbrigliamento chirurgico, di grande estensione, in altra sede

Procedura F21-3

86.0b.11†↔ Impianto di sistema di somministrazione farmacologica nella cute e nel tessuto sottocutaneo

Procedura F21-4

86.88.i1↔ Impianto o sostituzione operatori di sistema per terapia a pressione negativa in anestesia regionale o generale, profondi, su ossa e articolazioni delle estremità
 86.88.i2↔ Impianto o sostituzione operatori di sistema per terapia a pressione negativa in anestesia regionale o generale, profondi, su torace, mediastino e sterno
 86.88.i3↔ Impianto o sostituzione operatori di sistema per terapia a pressione negativa in anestesia regionale o generale, sull'addome aperto

86.88.i4↔ Impianto o sostituzione operatori di sistema per terapia a pressione negativa in anestesia regionale o generale, endorettale
 86.88.i5↔ Impianto o sostituzione operatori di sistema per terapia a pressione negativa in anestesia regionale o generale, su pelle e tessuto sottocutaneo
 86.88.i6↔ Impianto o sostituzione operatori di sistema per terapia a pressione negativa in anestesia regionale o generale, in altra sede

Procedura F21-5

86.6b.21↔ Innesto cutaneo autologo a spessore parziale, ampio, sul capo
 86.6b.22↔ Innesto cutaneo autologo a spessore parziale, ampio, sul collo
 86.6b.23↔ Innesto cutaneo autologo a spessore parziale, ampio, su spalla e ascella
 86.6b.24↔ Innesto cutaneo autologo a spessore parziale, ampio, su braccio e gomito
 86.6b.25↔ Innesto cutaneo autologo a spessore parziale, ampio, sull'avambraccio
 86.6b.27↔ Innesto cutaneo autologo a spessore parziale, ampio, su parete toracica e dorso

86.6b.28↔ Innesto cutaneo autologo a spessore parziale, ampio, sulla regione addominale e inguinale
 86.6b.2a↔ Innesto cutaneo autologo a spessore parziale, ampio, sulle natiche
 86.6b.2b↔ Innesto cutaneo autologo a spessore parziale, ampio, sul coscia e ginocchio
 86.6b.2c↔ Innesto cutaneo autologo a spessore parziale, ampio, sulla gamba
 86.6b.2d↔ Innesto cutaneo autologo a spessore parziale, ampio, sul piede

ADRG F24**Angioplastica coronarica percutanea (PTCA)**

Procedura nella tabella F24-2 o Procedura nella tabella F24-3

DRG F24A**Angioplastica coronarica percutanea (PTCA) con intervento in più tempi o procedure complicanti, e CC estremamente gravi**

(Almeno due Trattamenti, che sono temporalmente distanti di almeno un giorno nella [almeno due Procedure nella tabella F24-2] o Procedure complicanti o Diagnosi principale nella tabella F24-1 e PCCL > 3) e ((almeno due Trattamenti, che sono temporalmente distanti di almeno un giorno nella [almeno due Procedure nella tabella F24-2] o Procedure complicanti) e PCCL > 3 o Procedura nella tabella F24-4)

DRG F24B**Angioplastica coronarica percutanea (PTCA) con intervento in più tempi o procedure complicanti o diagnosi specifica con CC estremamente gravi**

Almeno due Trattamenti, che sono temporalmente distanti di almeno un giorno nella [almeno due Procedure nella tabella F24-2] o Procedure complicanti o Diagnosi principale nella tabella F24-1 e PCCL > 3

DRG F24C**Angioplastica coronarica percutanea (PTCA) con tre o più stent o procedura complessa**

(Almeno due Procedure nella tabella F24-5 o Procedura nella tabella F24-6 o Procedura nella tabella F24-7) e (almeno tre Procedure nella tabella F24-5 o Procedura nella tabella F24-8 o Procedura nella tabella F24-7)

DRG F24D**Angioplastica coronarica percutanea (PTCA) con due stent**

Almeno due Procedure nella tabella F24-5 o Procedura nella tabella F24-6 o Procedura nella tabella F24-7

DRG F24E**Angioplastica coronarica percutanea (PTCA) con diagnosi complicante o età < 16 anni**

Diagnosi principale nella tabella F24-1 o Età < 16 anni

DRG F24F**Angioplastica coronarica percutanea (PTCA), età > 15 anni****Diagnosi principale F24-1**

I21.0 Infarto miocardico acuto transmurale della parete anteriore
 I21.1 Infarto miocardico acuto transmurale della parete inferiore

I21.2 Infarto miocardico acuto transmurale di altre sedi
 I21.3 Infarto miocardico acuto transmurale di sede non specificata

I21.4	Infarto miocardico acuto subendocardico	I23.6	Trombosi dell'atrio, dell'orecchietta dell'atrio e del ventricolo come complicanza in atto susseguente ad infarto miocardico acuto
I21.9	Infarto miocardico acuto non specificato	I42.1	Cardiomiopatia ipertrofica ostruttiva
I22.0	Infarto miocardico recidivante della parete anteriore	I46.0	Arresto cardiaco con efficace rianimazione
I22.1	Infarto miocardico recidivante della parete inferiore	I47.2	Tachicardia ventricolare
I22.8	Infarto miocardico recidivante di altre sedi	I49.0	Fibrillazione e flutter ventricolari
I22.9	Infarto miocardico recidivante di sede non specificata	I50.00	Insufficienza ventricolare destra primaria
I23.0	Emopericardio come complicanza in atto susseguente ad infarto miocardico acuto	I50.01	Insufficienza ventricolare destra secondaria
I23.1	Difetto settale interatriale come complicanza in atto susseguente ad infarto miocardico acuto	I50.12	Insufficienza ventricolare sinistra: Con disturbi su sforzo intenso
I23.2	Difetto settale interventricolare come complicanza in atto susseguente ad infarto miocardico acuto	I50.13	Insufficienza ventricolare sinistra: Con disturbi su sforzo lieve
I23.3	Rottura della parete cardiaca senza emopericardio come complicanza in atto susseguente ad infarto miocardico acuto	I50.14	Insufficienza ventricolare sinistra: Con disturbi a riposo
I23.4	Rottura delle corde tendinee come complicanza in atto susseguente ad infarto miocardico acuto	Z01.80	Accertamento di una predisposizione ad aritmie cardiache maligne
I23.5	Rottura del muscolo papillare come complicanza in atto susseguente ad infarto miocardico acuto		

Procedura F24-2

00.66.00↔	Angioplastica coronarica transluminale percutanea [PTCA] o aterectomia coronarica, NAS	36.04↔	Infusione trombolitica intracoronarica
00.66.10↔	Chiusura percutanea transluminale di fistola coronarica	36.06.00↔	Inserzione di stent coronarico(i) senza liberazione di sostanze medicamentose, NAS
00.66.20↔	Angioplastica coronarica [PTCA], mediante palloncino, NAS	36.06.10↔	Inserzione di stent coronarico(i) senza liberazione di sostanze medicamentose, stent biorassorbibile(i)
00.66.21↔	Angioplastica coronarica [PTCA] mediante palloncino a rilascio di sostanza medicamentosa	36.06.11↔	Inserzione di stent coronarico(i) senza liberazione di sostanze medicamentose, autoespandente
00.66.22↔	Angioplastica coronarica [PTCA] mediante palloncino rivestito di anticorpi	36.06.99↔	Inserzione di stent coronarico(i) senza liberazione di sostanze medicamentose, altro
00.66.29↔	Angioplastica coronarica [PTCA], mediante palloncino, altro	36.07.00↔	Inserzione di stent(s) coronarico con liberazione di sostanze medicamentose, NAS
00.66.30↔	Angioplastica coronarica [PTCA] per rotablazione	36.07.10↔	Inserzione di stent(s) coronarico con liberazione di sostanze medicamentose, stent(s) bioassorbibile
00.66.31↔	Intervento vascolare percutaneo transluminale sulle coronarie mediante angioplastica con laser	36.07.11↔	Inserzione di stent coronarico(i) con liberazione di sostanze medicamentose, autoespandente
00.66.32↔	Intervento vascolare percutaneo transluminale sulle coronarie mediante aterectomia	36.07.99↔	Inserzione di stent(s) coronarico con liberazione di sostanze medicamentose, altro
00.66.33↔	Intervento vascolare percutaneo transluminale sulle coronarie mediante rimozione di corpo estraneo	36.09↔	Altra rimozione di ostruzione dell'arteria coronarica
00.66.35↔	Intervento vascolare percutaneo transluminale sulle coronarie mediante embolizzazione selettiva	36.32↔	Altra rivascularizzazione transmiocardica
00.66.36↔	Intervento vascolare percutaneo transluminale sulle coronarie mediante trombectomia		
00.66.99↔	Angioplastica coronarica transluminale percutanea [PTCA] o aterectomia coronarica, altro		

Procedura F24-3

36.99.10‡↔	Trapianto intracoronarico di cellule staminali, NAS	36.99.12‡↔	Trapianto intracoronarico di cellule staminali con arricchimento di frazioni di cellule staminali o moltiplicazione in coltura
36.99.11‡↔	Trapianto intracoronarico di cellule staminali senza arricchimento di frazioni di cellule staminali né moltiplicazione in coltura	36.99.19‡↔	Trapianto intracoronarico di cellule staminali, altro

Procedura F24-4

37.2a.11‡↔	Diagnostica per immagini endovascolare di vasi coronarici tramite ultrasuoni	37.2a.21‡↔	Diagnostica coronarica endovascolare invasiva tramite catetere, misurazione di pressione
37.2a.12‡↔	Diagnostica per immagini endovascolare di vasi coronarici tramite tomografia ottica a coerenza di fase		

Procedura F24-5

36.06.00↔	Inserzione di stent coronarico(i) senza liberazione di sostanze medicamentose, NAS	36.07.00↔	Inserzione di stent(s) coronarico con liberazione di sostanze medicamentose, NAS
36.06.10↔	Inserzione di stent coronarico(i) senza liberazione di sostanze medicamentose, stent biorassorbibile(i)	36.07.10↔	Inserzione di stent(s) coronarico con liberazione di sostanze medicamentose, stent(s) bioassorbibile
36.06.11↔	Inserzione di stent coronarico(i) senza liberazione di sostanze medicamentose, autoespandente	36.07.11↔	Inserzione di stent coronarico(i) con liberazione di sostanze medicamentose, autoespandente
36.06.99↔	Inserzione di stent coronarico(i) senza liberazione di sostanze medicamentose, altro	36.07.99↔	Inserzione di stent(s) coronarico con liberazione di sostanze medicamentose, altro

Procedura F24-6

00.46†↔ Inserzione di due stent vascolari
 00.47†↔ Inserzione di tre stent vascolari

00.48†↔ Inserzione di quattro o più stent vascolari

Procedura F24-7

37.2a.11†↔ Diagnostica per immagini endovascolare di vasi coronarici tramite ultrasuoni

37.2a.12†↔ Diagnostica per immagini endovascolare di vasi coronarici tramite tomografia ottica a coerenza di fase

Procedura F24-8

00.47†↔ Inserzione di tre stent vascolari

00.48†↔ Inserzione di quattro o più stent vascolari

ADRG F28**Amputazione per malattie circolatorie eccetto arto superiore e dita del piede**

Procedura nella tabella F28-1

DRG F28A**Amputazione per malattie circolatorie eccetto arto superiore e dita del piede con intervento vascolare supplementare o con trapianto cutaneo e con CC gravi**

Almeno una Procedura nella tabella F28-2 o PCCL > 2 e Procedura nella tabella F28-3

DRG F28B**Amputazione per malattie circolatorie eccetto arto superiore e dita del piede, con CC gravi**

PCCL > 2

DRG F28C**Amputazione per malattie circolatorie eccetto arto superiore e dita del piede****Procedura F28-1**

84.10↔ Amputazione dell'arto inferiore, NAS
 84.12↔ Amputazione a livello del piede
 84.14↔ Amputazione della caviglia a livello dei malleoli della tibia e fibula
 84.15↔ Altra amputazione al di sotto del ginocchio

84.16↔ Disarticolazione del ginocchio
 84.17↔ Amputazione al di sopra del ginocchio
 84.18↔ Disarticolazione dell'anca
 84.19↔ Amputazione addomino-pelvica

Procedura F28-2

00.55.00↔ Inserzione di stent(s) di vasi periferici con liberazione di sostanza medicamentosa, NAS
 00.55.11↔ Inserzione di stent(s) di vasi periferici con liberazione di sostanza medicamentosa, stent drug eluting extralunghi (>10 cm)
 00.55.99↔ Inserzione di stent(s) di vasi periferici con liberazione di sostanza medicamentosa, altro
 00.63↔ Inserzione percutanea di stent(s) dell'arteria carotide
 00.64↔ Inserzione percutanea di stent(s) di altre arterie precerebrali (extracraniche)
 00.65.00↔ Inserzione percutanea di altro(i) stent vascolare(i) intracranico(i), NAS
 00.65.11↔ Inserzione percutanea transluminale di microstent(s) vascolari intracranici
 00.65.99↔ Inserzione percutanea di altro(i) stent vascolare(i) intracranico(i), altro
 00.67.00↔ Inserzione percutanea di stent vascolare(i) centrale(i), NAS
 00.67.10↔ Inserzione percutanea di stent vascolare(i) nella vena cava
 00.67.20↔ Inserzione percutanea di stent vascolare(i) nella vena porta
 00.67.99↔ Inserzione percutanea di stent vascolare(i) centrale(i), altro
 01.21↔ Incisione e drenaggio dei seni cranici
 38.01↔ Incisione di vasi intracranici
 38.06.00↔ Incisione di arterie addominali, NAS
 38.06.10↔ Incisione di arterie viscerali, NAS
 38.06.11↔ Incisione del tronco celiaco
 38.06.12↔ Incisione dell'arteria gastrica
 38.06.13↔ Incisione dell'arteria epatica
 38.06.14↔ Incisione dell'arteria splenica

38.06.15↔ Incisione dell'arteria renale
 38.06.16↔ Incisione dell'arteria mesenterica
 38.06.17↔ Incisione dell'arteria lombare
 38.06.18↔ Incisione dell'arteria iliaca
 38.06.19↔ Incisione di arterie viscerali, altro
 38.06.99↔ Incisione di arterie addominali, altro
 38.07.00↔ Incisione di vene addominali, NAS
 38.07.10↔ Incisione di vene addominali profonde, NAS
 38.07.11↔ Incisione della vena cava inferiore
 38.07.12↔ Incisione della vena iliaca
 38.07.19↔ Incisione di vene addominali profonde, altro
 38.07.99↔ Incisione di vene addominali, altro
 38.10↔ Endarteriectomia, sede non specificata
 38.11↔ Endarteriectomia dei vasi intracranici
 38.12↔ Endarteriectomia di altri vasi del capo e del collo
 38.13↔ Endarteriectomia di vasi dell'arto superiore
 38.14.00↔ Endarteriectomia dell'aorta, NAS
 38.14.10↔ Endarteriectomia dell'aorta ascendente e dell'arco aortico
 38.14.20↔ Endarteriectomia dell'aorta discendente
 38.14.30↔ Endarteriectomia dell'aorta addominale
 38.14.99↔ Endarteriectomia dell'aorta, altro
 38.16.00↔ Endarteriectomia delle arterie addominali, NAS
 38.16.10↔ Endarteriectomia delle arterie viscerali, NAS
 38.16.11↔ Endarteriectomia del tronco celiaco
 38.16.12↔ Endarteriectomia dell'arteria gastrica
 38.16.13↔ Endarteriectomia dell'arteria epatica
 38.16.14↔ Endarteriectomia dell'arteria splenica
 38.16.15↔ Endarteriectomia dell'arteria renale

38.16.16↔	Endarteriectomia dell'arteria mesenterica	38.43.29↔	Resezione di vene dell'arto superiore con sostituzione, altro
38.16.17↔	Endarteriectomia dell'arteria lombare	38.43.99↔	Resezione di vasi dell'arto superiore con sostituzione, altro
38.16.18↔	Endarteriectomia dell'arteria iliaca	38.44.00↔	Resezione dell'aorta addominale con sostituzione, NAS
38.16.19↔	Endarteriectomia delle arterie viscerali, altro	38.44.10↔	Resezione dell'aorta addominale con sostituzione, soprarenale
38.16.99↔	Endarteriectomia delle arterie addominali, altro	38.44.11↔	Resezione dell'aorta addominale con sostituzione, infra renale
38.18.00↔	Endarteriectomia delle arterie dell'arto inferiore, NAS	38.44.12↔	Resezione dell'aorta addominale con sostituzione, iuxtarenale
38.18.10↔	Endarteriectomia dell'arteria femorale (comune) (superficiale)	38.44.99↔	Resezione dell'aorta addominale con sostituzione, altro
38.18.11↔	Endarteriectomia dell'arteria femorale profonda	38.46↔	Resezione di arterie addominali con sostituzione
38.18.12↔	Endarteriectomia dell'arteria poplitea	38.47.00↔	Resezione di vene addominali con sostituzione, NAS
38.18.99↔	Endarteriectomia delle arterie dell'arto inferiore, altro	38.47.10↔	Resezione di vene addominali profonde con sostituzione, NAS
38.21↔	Biopsia di vasi sanguigni	38.47.11↔	Resezione della vena cava inferiore con sostituzione
38.32.00↔	Resezione di altri vasi del capo e del collo con anastomosi, NAS	38.47.12↔	Resezione della vena iliaca con sostituzione
38.32.10↔	Resezione di arterie extracraniche del capo e del collo con anastomosi	38.47.19↔	Resezione di vene addominali profonde con sostituzione, altro
38.32.20↔	Resezione di arterie extracraniche del capo e del collo con anastomosi, NAS	38.47.99↔	Resezione di vene addominali con sostituzione, altro
38.32.21↔	Resezione della vena giugulare con anastomosi	38.48.00↔	Resezione di arterie dell'arto inferiore con sostituzione, NAS
38.32.22↔	Resezione di vene extracraniche superficiali del capo e del collo con anastomosi	38.48.10↔	Resezione dell'arteria femorale (comune) (superficiale) con sostituzione
38.32.99↔	Resezione di altri vasi del capo e del collo con anastomosi, altro	38.48.11↔	Resezione dell'arteria femorale profonda con sostituzione
38.33.00↔	Resezione di vasi dell'arto superiore, NAS	38.48.12↔	Resezione dell'arteria poplitea con sostituzione
38.33.10↔	Resezione di arterie dell'arto superiore con anastomosi, NAS	38.48.13↔	Resezione di arterie della gamba con sostituzione
38.33.11↔	Resezione di arterie del braccio con anastomosi	38.48.99↔	Resezione di arterie dell'arto inferiore con sostituzione, altro
38.33.12↔	Resezione dell'arteria ulnare con anastomosi	38.61↔	Altra asportazione di vasi intracranici
38.33.13↔	Resezione di altre arterie dell'avambraccio con anastomosi	38.64.00↔	Altra asportazione dell'aorta, NAS
38.33.14↔	Resezione di arterie della mano con anastomosi	38.64.10↔	Altra asportazione dell'aorta toracica
38.33.20↔	Resezione di vene dell'arto superiore con anastomosi, NAS	38.64.20↔	Altra asportazione dell'aorta addominale
38.33.21↔	Resezione della vena ascellare con anastomosi	38.64.99↔	Altra asportazione dell'aorta, altro
38.33.22↔	Resezione di altre vene profonde dell'arto superiore con anastomosi	38.65.00↔	Altra asportazione di vasi toracici, NAS
38.33.23↔	Resezione di vene superficiali dell'arto superiore con anastomosi	38.65.10↔	Altra asportazione di arterie toraciche
38.33.99↔	Resezione di vasi dell'arto superiore, altro	38.65.20↔	Altra asportazione di vene toraciche, NAS
38.34.00↔	Resezione dell'aorta con anastomosi, NAS	38.65.21↔	Altra asportazione della vena cava superiore
38.34.10↔	Resezione dell'aorta ascendente e dell'arco aortico con anastomosi	38.65.22↔	Altra asportazione di altre vene toraciche profonde
38.34.20↔	Resezione dell'aorta discendente con anastomosi	38.65.29↔	Altra asportazione di vene toraciche, altro
38.34.30↔	Resezione dell'aorta addominale con anastomosi	38.65.99↔	Altra asportazione di vasi toracici, altro
38.34.99↔	Resezione dell'aorta con anastomosi, altro	38.66.00↔	Altra asportazione di arterie addominali, NAS
38.36.00↔	Resezione di arterie addominali con anastomosi, NAS	38.66.10↔	Altra asportazione di arterie viscerali, NAS
38.36.10↔	Resezione di arterie viscerali con anastomosi, NAS	38.66.11↔	Altra asportazione del tronco celiaco
38.36.11↔	Resezione del tronco celiaco con anastomosi	38.66.12↔	Altra asportazione dell'arteria gastrica
38.36.12↔	Resezione dell'arteria gastrica con anastomosi	38.66.13↔	Altra asportazione dell'arteria epatica
38.36.13↔	Resezione dell'arteria epatica con anastomosi	38.66.14↔	Altra asportazione dell'arteria splenica
38.36.14↔	Resezione dell'arteria splenica con anastomosi	38.66.15↔	Altra asportazione dell'arteria renale
38.36.15↔	Resezione dell'arteria renale con anastomosi	38.66.16↔	Altra asportazione dell'arteria mesenterica
38.36.16↔	Resezione dell'arteria mesenterica	38.66.17↔	Altra asportazione dell'arteria lombare
38.36.17↔	Resezione dell'arteria iliaca con anastomosi	38.66.18↔	Altra asportazione dell'arteria iliaca
38.36.19↔	Resezione di arterie viscerali con anastomosi, altro	38.66.19↔	Altra asportazione di arterie viscerali, altro
38.36.99↔	Resezione di arterie addominali con anastomosi, altro	38.66.99↔	Altra asportazione di arterie addominali, altro
38.37.00↔	Resezione di vene addominali con anastomosi, NAS	38.67.00↔	Altra asportazione di vene addominali, NAS
38.37.10↔	Resezione di vene addominali profonde con anastomosi, NAS	38.67.10↔	Altra asportazione di vene addominali profonde, NAS
38.37.11↔	Resezione della vena cava inferiore con anastomosi	38.67.11↔	Altra asportazione della vena cava inferiore
38.37.12↔	Resezione della vena iliaca con anastomosi	38.67.12↔	Altra asportazione della vena iliaca
38.37.19↔	Resezione di vene addominali profonde con anastomosi, altro	38.67.19↔	Altra asportazione di vene addominali profonde, altro
38.37.99↔	Resezione di vene addominali con anastomosi, altro	38.67.99↔	Altra asportazione di vene addominali, altro
38.38.00↔	Resezione di arterie dell'arto inferiore con anastomosi, NAS	38.68.00↔	Altra asportazione di arterie dell'arto inferiore, NAS
38.38.10↔	Resezione dell'arteria femorale (comune) (superficiale) con anastomosi	38.68.10↔	Altra asportazione di arterie della coscia
38.38.11↔	Resezione dell'arteria femorale profonda con anastomosi	38.68.20↔	Altra asportazione di arterie della gamba e del piede
38.38.12↔	Resezione dell'arteria poplitea con anastomosi	38.68.99↔	Altra asportazione di arterie dell'arto inferiore, altro
38.38.99↔	Resezione di arterie dell'arto inferiore con anastomosi, altro	38.7x.10↔	Interruzione della vena cava, chirurgica a cielo aperto, NAS
38.41↔	Resezione di vasi intracranici con sostituzione	38.7x.11↔	Inserzione di filtro antiemboli nella vena cava, chirurgica a cielo aperto
38.42↔	Resezione di altri vasi del capo e collo con sostituzione	38.7x.12↔	Rimozione di filtro antiemboli dalla vena cava, chirurgica a cielo aperto
38.43.00↔	Resezione di vasi dell'arto superiore con sostituzione, NAS	38.7x.13↔	Legatura o plicatura della vena cava, chirurgica a cielo aperto
38.43.10↔	Resezione di arterie dell'arto superiore con sostituzione, NAS	38.7x.19↔	Interruzione della vena cava, chirurgica a cielo aperto, altro
38.43.11↔	Resezione dell'arteria ascellare con sostituzione	38.81↔	Altra occlusione chirurgica di vasi intracranici
38.43.20↔	Resezione di vene dell'arto superiore con sostituzione, NAS	38.82.00↔	Altra occlusione chirurgica di vasi del capo e del collo, NAS
38.43.21↔	Resezione della vena ascellare con sostituzione	38.82.10↔	Altra occlusione chirurgica di arterie extracraniche del capo e del collo
38.43.28↔	Resezione di altre vene profonde dell'arto superiore con sostituzione	38.82.20↔	Altra occlusione chirurgica di vene extracraniche del capo e del collo
		38.82.21↔	Altra occlusione chirurgica della vena giugulare

38.82.22↔	Altra occlusione chirurgica di altre vene extracraniche profonde del capo e del collo	39.22.00↔	Bypass aorto-succlavio-carotideo, NAS
38.82.29↔	Altra occlusione chirurgica di vene extracraniche del capo e del collo, altro	39.22.10↔	Bypass carotideo, NAS
38.82.99↔	Altra occlusione chirurgica di vasi del capo e del collo, NAS	39.22.11↔	Bypass: carotide-carotide
38.83.11↔	Altra occlusione chirurgica di arterie della mano	39.22.12↔	Bypass: carotide-vertebrale
38.83.19↔	Altra occlusione chirurgica di altre arterie dell'arto superiore	39.22.13↔	Bypass: carotide-succlavia
38.83.21↔	Altra occlusione chirurgica di vene profonde dell'arto superiore, NAS	39.22.14↔	Bypass: carotide-aorta
38.84.00↔	Altra occlusione chirurgica dell'aorta, NAS	39.22.19↔	Bypass carotideo, altro
38.84.10↔	Altra occlusione chirurgica dell'aorta toracica	39.22.20↔	Bypass dell'arteria succlavia, NAS
38.84.20↔	Altra occlusione chirurgica dell'aorta addominale	39.22.21↔	Bypass: succlavia all'aorta
38.84.31↔	Legatura del dotto arterioso pervio	39.22.29↔	Bypass dell'arteria succlavia, altro
38.84.99↔	Altra occlusione chirurgica dell'aorta, altro	39.22.99↔	Bypass aorto-succlavio-carotideo, altro
38.85.00↔	Altra occlusione chirurgica di altri vasi toracici, NAS	39.23↔	Altro shunt o bypass vascolare intratoracico
38.85.10↔	Altra occlusione chirurgica di altre arterie toraciche, NAS	39.24↔	Bypass aorto-renale
38.85.11↔	Altra occlusione chirurgica dell'arteria succlavia	39.25.00↔	Bypass aorto-iliaco-femorale, NAS
38.85.12↔	Altra occlusione chirurgica dell'arteria polmonare	39.25.10↔	Bypass aorto-iliaco-femorale, aortico, NAS
38.85.13↔	Altra occlusione chirurgica del tronco brachiocefalico	39.25.11↔	Bypass aorto-iliaco
38.85.19↔	Altra occlusione chirurgica di altre arterie toraciche, altro	39.25.12↔	Bypass aorto-femorale
38.85.20↔	Altra occlusione chirurgica di vene toraciche, NAS	39.25.13↔	Bypass aorto-popliteo
38.85.21↔	Altra occlusione chirurgica della vena cava superiore	39.25.14↔	Bypass aorto-crutale
38.85.22↔	Altra occlusione chirurgica della vena polmonare	39.25.19↔	Bypass aorto-iliaco-femorale, aortico, altro
38.85.23↔	Altra occlusione chirurgica della vena succlavia	39.25.20↔	Bypass ilio-femorale, NAS
38.85.28↔	Altra occlusione chirurgica di altre vene toraciche profonde, NAS	39.25.21↔	Bypass ilio-iliaco
38.85.29↔	Altra occlusione chirurgica di vene toraciche, altro	39.25.22↔	Bypass ilio-femorale
38.85.99↔	Altra occlusione chirurgica di altri vasi toracici, altro	39.25.23↔	Bypass ilio-popliteo
38.86.00↔	Altra occlusione chirurgica di arterie addominali, NAS	39.25.24↔	Bypass ilio-crutale
38.86.10↔	Altra occlusione chirurgica di arterie viscerali, NAS	39.25.29↔	Bypass ilio-femorale, NAS
38.86.11↔	Altra occlusione chirurgica del tronco celiaco	39.25.30↔	Bypass otturatorio (extraanatomico)
38.86.12↔	Altra occlusione chirurgica dell'arteria gastrica	39.25.99↔	Bypass aorto-iliaco-femorale, altro
38.86.13↔	Altra occlusione chirurgica dell'arteria epatica	39.26.00↔	Altri shunt o bypass vascolari intraaddominali, NAS
38.86.14↔	Altra occlusione chirurgica dell'arteria splenica	39.26.10↔	Altri shunt o bypass vascolari intraaddominali, arterie viscerali
38.86.15↔	Altra occlusione chirurgica dell'arteria renale	39.26.11↔	Altri shunt o bypass vascolari intraaddominali, aorta
38.86.16↔	Altra occlusione chirurgica dell'arteria mesenterica	39.26.12↔	Altri shunt o bypass vascolari intraaddominali, arteria renale
38.86.17↔	Altra occlusione chirurgica dell'arteria iliaca	39.26.19↔	Altri shunt o bypass vascolari intraaddominali, altre arterie viscerali
38.86.19↔	Altra occlusione chirurgica di arterie viscerali, altro	39.26.99↔	Altri shunt o bypass vascolari intraaddominali, altro
38.86.99↔	Altra occlusione chirurgica di arterie addominali, altro	39.29.00↔	Altri shunt o bypass vascolari (periferici), NAS
38.87.00↔	Altra occlusione chirurgica di vene addominali, NAS	39.29.10↔	Shunt o bypass vascolari di arterie dell'arto inferiore, NAS
38.87.10↔	Altra occlusione chirurgica di vene addominali profonde, NAS	39.29.11↔	Shunt o bypass vascolari femoro-femorale
38.87.11↔	Altra occlusione chirurgica della vena cava inferiore	39.29.12↔	Shunt o bypass vascolari femoro-popliteo
38.87.12↔	Altra occlusione chirurgica della vena iliaca comune e iliaca interna	39.29.13↔	Shunt o bypass vascolari femoro-crutale
38.87.19↔	Altra occlusione chirurgica di vene addominali profonde, altro	39.29.14↔	Shunt o bypass vascolari femoro-pedidio
38.87.99↔	Altra occlusione chirurgica di vene addominali, altro	39.29.15↔	Shunt o bypass vascolari popliteo-crutale e popliteo-pedidio
39.0x.00↔	Shunt arterioso sistemico-polmonare, NAS	39.29.16↔	Shunt o bypass vascolari di arterie della gamba e del piede
39.0x.10↔	Anastomosi succlavia-polmonare (Blalock-Taussig)	39.29.19↔	Shunt o bypass vascolari di arterie dell'arto inferiore, altro
39.0x.11↔	Anastomosi aorta-polmonare destra (Waterston-Cooley)	39.29.20↔	Shunt o bypass vascolari di arterie dell'arto superiore
39.0x.12↔	Anastomosi aorta discendente-polmonare sinistra (Potts-Smith)	39.29.30↔	Altri shunt o bypass vascolari (periferici), extraanatomici, NAS
39.0x.13↔	Anastomosi polmonare sinistra-polmonare destra	39.29.31↔	Shunt o bypass vascolare succlavia-femorale
39.0x.20↔	Shunt protesico polmonare-aorta, centrale	39.29.32↔	Shunt o bypass vascolare axillo-femorale
39.0x.21↔	Shunt protesico polmonare-aorta, periferico	39.29.33↔	Bypass crossover femoro-femorale
39.0x.23↔	Banding dell'arteria polmonare	39.29.39↔	Altri shunt o bypass vascolari (periferici), extraanatomici, altro
39.0x.24↔	Shunt arterioso sistemico-polmonare, intervento di Damus-Kay-Stansel	39.29.40↔	Shunt o bypass vascolari di vene
39.0x.99↔	Shunt arterioso sistemico-polmonare, altro	39.29.80↔	Shunt temporaneo intraoperatorio, NAS
39.10↔	Shunt venoso intraaddominale, NAS	39.29.81↔	Shunt temporaneo intraoperatorio, arterio-arterioso
39.11.00↔	Confezione e revisione di shunt portosistemico, TIPS, NAS	39.29.82↔	Shunt temporaneo intraoperatorio, arterio-venoso
39.11.11↔	Confezione di shunt portosistemico, impiego di angioplastica percutanea (con palloncino)	39.29.89↔	Shunt temporaneo intraoperatorio, altro
39.11.12↔	Confezione di shunt portosistemico, trombolisi e trombectomia percutanea	39.29.99↔	Altri shunt o bypass vascolari (periferici), altro
39.11.13↔	Confezione di shunt portosistemico, impiego di stent	39.31.10↔	Sutura di arteria del capo e del collo, NAS
39.11.21↔	Revisione di shunt portosistemico, occlusione percutanea	39.31.11↔	Sutura di arteria intracranica
39.11.22↔	Revisione di shunt portosistemico, posa di stent	39.31.19↔	Sutura di arteria del capo e del collo, altro
39.11.23↔	Revisione di shunt portosistemico, impiego di trombolisi e trombectomia percutanea	39.31.20↔	Sutura di arteria del braccio, NAS
39.11.24↔	Revisione di shunt portosistemico, riduzione percutanea di shunt portosistemico esistente	39.31.21↔	Sutura dell'arteria ascellare
39.11.99↔	Confezione e revisione di shunt portosistemico, TIPS, altro	39.31.22↔	Sutura dell'arteria brachiale
39.19↔	Shunt venoso intraaddominale, altro	39.31.29↔	Sutura di arteria del braccio, altro
		39.31.30↔	Sutura di arteria dell'avambraccio
		39.31.40↔	Sutura di arteria della mano
		39.31.50↔	Sutura di arteria dell'arto inferiore
		39.31.60↔	Sutura dell'aorta, NAS
		39.31.61↔	Sutura dell'aorta toracica
		39.31.62↔	Sutura dell'aorta addominale
		39.31.69↔	Sutura dell'aorta, altro

39.31.70↔	Sutura di altre arterie toraciche, NAS	39.56.32↔	Riparazione della vena polmonare con patch tissutale
39.31.71↔	Sutura dell'arteria polmonare	39.56.33↔	Riparazione della vena cava superiore con patch tissutale
39.31.72↔	Sutura del tronco brachiocefalico	39.56.39↔	Riparazione di vasi toracici con patch tissutale, altro
39.31.73↔	Sutura dell'arteria succlavia	39.56.40↔	Riparazione di arterie addominali con patch tissutale, NAS
39.31.79↔	Sutura di arterie toraciche, altro	39.56.41↔	Riparazione dell'aorta addominale con patch tissutale
39.31.80↔	Sutura di arterie addominali, NAS	39.56.42↔	Riparazione del tronco celiaco con patch tissutale
39.31.81↔	Sutura del tronco celiaco	39.56.43↔	Riparazione dell'arteria gastrica con patch tissutale
39.31.82↔	Sutura dell'arteria gastrica	39.56.44↔	Riparazione dell'arteria epatica con patch tissutale
39.31.83↔	Sutura dell'arteria epatica	39.56.45↔	Riparazione dell'arteria splenica con patch tissutale
39.31.84↔	Sutura dell'arteria splenica	39.56.46↔	Riparazione dell'arteria renale con patch tissutale
39.31.85↔	Sutura dell'arteria renale	39.56.47↔	Riparazione dell'arteria mesenterica con patch tissutale
39.31.86↔	Sutura dell'arteria mesenterica	39.56.48↔	Riparazione dell'arteria iliaca con patch tissutale
39.31.87↔	Sutura dell'arteria lombare	39.56.49↔	Riparazione di arterie addominali con patch tissutale, altro
39.31.88↔	Sutura dell'arteria iliaca	39.56.50↔	Riparazione di vene addominali con patch tissutale, NAS
39.31.89↔	Sutura di arterie addominali, altro	39.56.51↔	Riparazione della vena cava inferiore con patch tissutale
39.49.10↔	Revisione di anastomosi vascolare	39.56.52↔	Riparazione della vena iliaca con patch tissutale
39.50.00↔	Angioplastica o aterectomia di altro(i) vaso(i) non coronarico(i), NAS	39.56.59↔	Riparazione di vene addominali con patch tissutale, altro
39.50.10↔	Angioplastica o aterectomia di altro(i) vaso(i) non coronarico(i), con palloncino, NAS	39.56.60↔	Riparazione di vasi dell'arto inferiore con patch tissutale, NAS
39.50.11↔	Angioplastica o aterectomia di altro(i) vaso(i) non coronarico(i), con palloncino semplice	39.56.61↔	Riparazione di arterie dell'arto inferiore con patch tissutale
39.50.12↔	Angioplastica o aterectomia di altro(i) vaso(i) non coronarico(i), con palloncino cutting	39.56.62↔	Riparazione della vena femorale e vena poplitea con patch tissutale
39.50.13↔	Angioplastica o aterectomia di altro(i) vaso(i) non coronarico(i), con palloncino per crioplastica	39.56.63↔	Riparazione di altre vene profonde dell'arto inferiore con patch tissutale
39.50.14↔	Angioplastica o aterectomia di altro(i) vaso(i) non coronarico(i), con palloncino a rilascio di sostanza medicamentosa	39.56.64↔	Riparazione di vene superficiali della coscia con patch tissutale
39.50.19↔	Angioplastica o aterectomia di altro(i) vaso(i) non coronarico(i), con altro palloncino	39.56.69↔	Riparazione di vasi dell'arto inferiore con patch tissutale, altro
39.50.20↔	Angioplastica con lama o laser di altro(i) vaso(i) non coronarico (i)	39.56.99↔	Riparazione di vaso sanguigno con patch tissutale, altro
39.50.21↔	Angioplastica con trombectomia di altro(i) vaso(i) non coronarico (i)	39.57.00↔	Riparazione di vaso sanguigno con patch sintetico, NAS
39.50.99↔	Angioplastica o aterectomia di altro(i) vaso(i) non coronarico(i), altro	39.57.10↔	Riparazione di vaso sanguigno del capo e del collo con patch sintetico, NAS
39.51.00↔	Clipping di aneurismi, NAS	39.57.11↔	Riparazione di vasi intracranici con patch sintetico
39.51.11↔	Clipping di aneurismi intracranici	39.57.12↔	Riparazione di arterie extracraniche del capo e del collo con patch sintetico
39.51.99↔	Clipping di aneurismi, altro	39.57.13↔	Riparazione della vena giugulare con patch sintetico
39.52.00↔	Altra riparazione di aneurismi, NAS	39.57.19↔	Riparazione di vaso sanguigno del capo e del collo con patch sintetico, altro
39.52.10↔	Altra riparazione di aneurismi di vasi del capo e del collo, NAS	39.57.20↔	Riparazione di vasi dell'arto superiore con patch sintetico, NAS
39.52.11↔	Altra riparazione di aneurismi di vasi intracranici	39.57.21↔	Riparazione di arterie dell'arto superiore con patch sintetico
39.52.19↔	Altra riparazione di aneurismi di vasi del capo e del collo, altro	39.57.22↔	Riparazione della vena succlavia, vena ascellare e vena brachiocefalica con patch sintetico
39.52.20↔	Altra riparazione di aneurismi dell'aorta, NAS	39.57.23↔	Riparazione di altre vene profonde dell'arto superiore con patch sintetico
39.52.21↔	Altra riparazione chirurgica a cielo aperto di aneurismi dell'aorta ascendente, dell'arco aortico e dell'aorta toracica	39.57.29↔	Riparazione di vasi dell'arto superiore con patch sintetico, altro
39.52.22↔	Altra riparazione chirurgica a cielo aperto di aneurismi dell'aorta addominale	39.57.30↔	Riparazione di vaso toracico con patch sintetico, NAS
39.52.29↔	Altra riparazione di aneurismi dell'aorta, altro	39.57.31↔	Riparazione dell'aorta toracica con patch sintetico
39.53↔	Riparazione di fistola arteriovenosa	39.57.32↔	Riparazione della vena polmonare con patch sintetico
39.54.00↔	Intervento di dissezione dell'aorta (re-entry), NAS	39.57.33↔	Riparazione della vena cava superiore con patch sintetico
39.54.10↔	Intervento di dissezione dell'aorta (re-entry), aorta toracica	39.57.39↔	Riparazione di vaso toracico con patch sintetico, altro
39.54.20↔	Intervento di dissezione dell'aorta (re-entry), aorta addominale	39.57.40↔	Riparazione di arterie addominali con patch sintetico, NAS
39.54.99↔	Intervento di dissezione dell'aorta (re-entry), altro	39.57.41↔	Riparazione dell'aorta addominale con patch sintetico
39.55↔	Reimpianto di vaso renale aberrante	39.57.42↔	Riparazione del tronco celiaco con patch sintetico
39.56.00↔	Riparazione di vaso sanguigno con patch tissutale, NAS	39.57.43↔	Riparazione dell'arteria gastrica con patch sintetico
39.56.10↔	Riparazione di vaso sanguigno del capo e del collo con patch tissutale, NAS	39.57.44↔	Riparazione dell'arteria epatica con patch sintetico
39.56.11↔	Riparazione di vasi intracranici con patch tissutale	39.57.45↔	Riparazione dell'arteria splenica con patch sintetico
39.56.12↔	Riparazione della vena giugulare con patch tissutale	39.57.46↔	Riparazione dell'arteria renale con patch sintetico
39.56.19↔	Riparazione di vaso sanguigno del capo e del collo con patch tissutale, altro	39.57.47↔	Riparazione dell'arteria mesenterica con patch sintetico
39.56.20↔	Riparazione di vasi dell'arto superiore con patch tissutale, NAS	39.57.48↔	Riparazione dell'arteria iliaca con patch sintetico
39.56.21↔	Riparazione di arterie dell'arto superiore con patch tissutale	39.57.49↔	Riparazione di arterie addominali con patch sintetico, altro
39.56.22↔	Riparazione della vena succlavia, vena ascellare e vena brachiocefalica con patch tissutale	39.57.50↔	Riparazione di vene addominali con patch sintetico, NAS
39.56.23↔	Riparazione di altre vene profonde dell'arto superiore con patch tissutale	39.57.51↔	Riparazione della vena cava inferiore con patch sintetico
39.56.29↔	Riparazione di vasi dell'arto superiore con patch tissutale, altro	39.57.52↔	Riparazione della vena iliaca con patch sintetico
39.56.30↔	Riparazione di vasi toracici con patch tissutale, NAS	39.57.59↔	Riparazione di vene addominali con patch sintetico, altro
39.56.31↔	Riparazione dell'aorta toracica con patch tissutale	39.57.60↔	Riparazione di vasi dell'arto inferiore con patch sintetico, NAS
		39.57.61↔	Riparazione di arterie dell'arto inferiore con patch sintetico
		39.57.62↔	Riparazione della vena femorale e vena poplitea con patch sintetico
		39.57.63↔	Riparazione di altre vene profonde dell'arto inferiore con patch sintetico
		39.57.64↔	Riparazione di vene superficiali della coscia con patch sintetico
		39.57.69↔	Riparazione di vasi dell'arto inferiore con patch sintetico, altro
		39.57.99↔	Riparazione di vaso sanguigno con patch sintetico, altro
		39.58↔	Riparazione di vaso sanguigno con patch di tipo non specificato

39.59.10↔	Trasposizione di arterie, NAS	39.72.20↔	Embolizzazione selettiva di vasi extracranici del capo e del collo, NAS
39.59.30↔	Altra riparazione di vasi del capo e del collo, NAS	39.72.21↔	Embolizzazione selettiva di vasi extracranici del capo e del collo con particelle o spirali metalliche
39.59.31↔	Altra riparazione di vasi intracranici	39.72.22↔	Embolizzazione selettiva di vasi extracranici del capo e del collo con liquidi embolizzanti, palloncini o ombrellini
39.59.32↔	Altra riparazione del tratto extracranico dell'arteria vertebrale	39.72.24↔	Embolizzazione selettiva di vasi extracranici della testa e del collo con sostanza adesiva
39.59.33↔	Altra riparazione di arterie extracraniche del capo e del collo, altro	39.72.29↔	Embolizzazione selettiva di vasi extracranici del capo e del collo, altro
39.59.34↔	Altra riparazione della vena giugulare	39.72.30↔	Embolizzazione percutanea-transluminale di malformazioni vascolari mediante microcatetere, NAS
39.59.39↔	Altra riparazione di vasi del capo e del collo, altro	39.72.31↔	Embolizzazione percutanea-transluminale di malformazioni vascolari mediante microcatetere, impiego di un microcatetere
39.59.40↔	Altra riparazione di vasi dell'arto superiore, NAS	39.72.32↔	Embolizzazione percutanea-transluminale di malformazioni vascolari mediante microcateteri, impiego di due microcateteri
39.59.41↔	Altra riparazione di arterie dell'arto superiore, NAS	39.72.33↔	Embolizzazione percutanea-transluminale di malformazioni vascolari mediante microcateteri, impiego di tre microcateteri
39.59.42↔	Altra riparazione della vena succlavia, vena ascellare e vena brachiocefalica	39.72.34↔	Embolizzazione percutanea-transluminale di malformazioni vascolari mediante microcateteri, impiego di quattro microcateteri
39.59.48↔	Altra riparazione di altre vene profonde dell'arto superiore	39.72.35↔	Embolizzazione percutanea-transluminale di malformazioni vascolari mediante microcateteri, impiego di cinque microcateteri
39.59.49↔	Altra riparazione di vasi dell'arto superiore, altro	39.72.36↔	Embolizzazione percutanea-transluminale di malformazioni vascolari mediante microcateteri, impiego di sei e più microcateteri
39.59.50↔	Altra riparazione di vasi toracici, NAS	39.72.99↔	Riparazione o occlusione endovascolare dei vasi della testa e del collo, altro
39.59.51↔	Altra riparazione dell'aorta toracica	39.73.00↔	Impianto endovascolare di protesi nell'aorta toracica, NAS
39.59.52↔	Altra riparazione dell'arteria polmonare	39.73.10↔	Impianto endovascolare di protesi nell'aorta toracica, senza fenestrazione o diramazione
39.59.53↔	Altra riparazione di arterie toraciche, altro	39.73.11↔	Impianto endovascolare di protesi nell'aorta toracica, con fenestrazione o diramazione
39.59.54↔	Altra riparazione della vena polmonare	39.73.20↔	Impianto endovascolare di protesi nell'aorta toracoaddominale, NAS
39.59.55↔	Altra riparazione della vena cava superiore	39.73.99↔	Impianto endovascolare di protesi nell'aorta toracica, altro
39.59.59↔	Altra riparazione di vasi toracici, altro	39.75.01↔	Intervento vascolare percutaneo transluminale, altri vasi, rimozione di corpo estraneo con catetere di recupero, a cestello, ecc.
39.59.60↔	Altra riparazione di arterie addominali, NAS	39.75.10↔	Intervento vascolare percutaneo transluminale, altri vasi, sistema di cateteri per ricanalizzazione su occlusione totale
39.59.61↔	Altra riparazione dell'aorta addominale	39.75.12↔	Intervento vascolare percutaneo transluminale, altri vasi, angioplastica con laser
39.59.62↔	Altra riparazione del tronco celiaco	39.75.13↔	Intervento vascolare percutaneo transluminale, altri vasi, sistema antiemboli (vasi periferici o viscerali)
39.59.63↔	Altra riparazione dell'arteria gastrica	39.75.14↔	Intervento vascolare percutaneo transluminale, altri vasi, aterectomia
39.59.64↔	Altra riparazione dell'arteria epatica	39.75.15↔	Intervento vascolare percutaneo transluminale, altri vasi, trombolisi selettiva
39.59.65↔	Altra riparazione dell'arteria splenica	39.75.16↔	Intervento vascolare percutaneo transluminale, altri vasi, trombolisi selettiva, assistita ecograficamente
39.59.66↔	Altra riparazione dell'arteria renale	39.76.00↔	Intervento endovascolare percutaneo transluminale su vaso(i) (extracranico(i)) precerebrale(i), NAS
39.59.67↔	Altra riparazione dell'arteria mesenterica	39.76.10↔	Angioplastica percutanea di vaso(i) (extracranico(i)) precerebrale(i) con palloncino
39.59.68↔	Altra riparazione dell'arteria iliaca	39.76.20↔	Angioplastica percutanea di vaso(i) (extracranico(i)) precerebrale(i) con lama
39.59.69↔	Altra riparazione di arterie addominali, altro	39.76.30↔	Angioplastica percutanea di vaso(i) (extracranico(i)) precerebrale(i) con laser
39.59.70↔	Altra riparazione di vene addominali, NAS	39.76.40↔	Atereotomia percutanea di vaso(i) (extracranico(i)) precerebrale(i)
39.59.71↔	Altra riparazione della vena cava inferiore	39.76.50↔	Trombolisi selettiva percutanea di vaso(i) extracranico(i) della testa e del collo
39.59.72↔	Altra riparazione della vena iliaca	39.76.60↔	Trombectomia percutanea di vaso(i) (extracranico(i)) precerebrale(i), NAS
39.59.79↔	Altra riparazione di vene addominali, altro	39.76.62↔	Trombectomia percutanea di vaso(i) extracranico(i) con stent
39.59.80↔	Altra riparazione di vasi dell'arto inferiore, NAS	39.76.69↔	Trombectomia percutanea di vaso(i) (extracranico(i)) precerebrale(i), altro
39.59.81↔	Altra riparazione di arterie dell'arto inferiore	39.76.70↔	Rimozione percutanea di corpo estraneo endovascolare da vaso(i) extracranico(i) della testa e del collo
39.59.82↔	Altra riparazione della vena femorale	39.76.99↔	Intervento endovascolare percutaneo transluminale su vaso(i) (extracranico(i)) precerebrale(i), altro
39.59.83↔	Altra riparazione della vena poplitea		
39.59.88↔	Altra riparazione di altre vene profonde dell'arto inferiore		
39.59.89↔	Altra riparazione di vasi dell'arto inferiore, altro		
39.59.90↔	Altra riparazione di vasi, valvuloplastica venosa		
39.71.00↔	Impianto endovascolare di protesi nell'aorta addominale, NAS		
39.71.10↔	Impianto endovascolare di protesi nell'aorta addominale, aorto-iliaca, senza fenestrazione o diramazione		
39.71.11↔	Impianto endovascolare di protesi nell'aorta addominale, aorto-iliaca, con fenestrazione o diramazione		
39.71.12↔	Impianto endovascolare di protesi nell'aorta addominale, protesi della biforcazione, aorto-bi-iliaca, senza fenestrazione o diramazione		
39.71.13↔	Impianto endovascolare di protesi nell'aorta addominale, protesi della biforcazione, aorto-bi-iliaca, con fenestrazione o diramazione		
39.71.14↔	Impianto endovascolare di lembi nell'aorta addominale, protesi tubolare, aortica, senza fenestrazione o diramazione		
39.71.15↔	Impianto endovascolare di lembi nell'aorta addominale, protesi tubolare, aortica, con fenestrazione o diramazione		
39.71.99↔	Impianto endovascolare di protesi nell'aorta addominale, altro		
39.72.00↔	Riparazione o occlusione endovascolare dei vasi della testa e del collo, NAS		
39.72.10↔	Embolizzazione selettiva di vasi intracranici, NAS		
39.72.11↔	Embolizzazione selettiva di vasi intracranici con particelle o spirali metalliche		
39.72.12↔	Embolizzazione selettiva di vasi intracranici con liquidi embolizzanti, palloncini o ombrellini		
39.72.13↔	Embolizzazione selettiva di vasi intracranici mediante deviatori di flusso		
39.72.14↔	Embolizzazione selettiva di vasi intracranici con sostanza adesiva		
39.72.19↔	Embolizzazione selettiva di vasi intracranici, altro		

39.77.00↔	Intervento percutaneo transluminale endovascolare su vaso(i) intracranico(i), NAS	39.79.68↔	Embolizzazione selettiva con particelle di vasi spinali
39.77.09↔	Intervento endovascolare percutaneo transluminale su vaso(i) intracranico(i), altro	39.79.69↔	Embolizzazione selettiva con particelle di altri vasi, altro
39.77.10↔	Angioplastica percutanea di vaso(i) intracranico(i) con palloncino	39.79.70↔	Occlusione mediante cateterismo con laser di arterie, altri vasi, NAS
39.77.20↔	Angioplastica percutanea di vaso(i) intracranico(i) con lama	39.79.71↔	Occlusione mediante cateterismo con laser, di arterie dell'arto superiore
39.77.30↔	Angioplastica percutanea di vaso(i) intracranico(i) con laser	39.79.72↔	Occlusione mediante cateterismo con laser, dell'aorta
39.77.40↔	Aterectomia percutanea di vaso(i) intracranico(i)	39.79.74↔	Occlusione mediante cateterismo con laser, di vasi toracici
39.77.50↔	Trombolisi percutanea selettiva di vaso(i) intracranico(i)	39.79.75↔	Occlusione mediante cateterismo con laser, di vasi dell'arto inferiore
39.77.60↔	Trombectomia percutanea di vaso(i) intracranico(i), NAS	39.79.76↔	Occlusione mediante cateterismo con laser, di vasi viscerali
39.77.62↔	Trombectomia percutanea di vaso(i) intracranico(i) con stent	39.79.77↔	Occlusione mediante cateterismo con laser, di vasi addominali
39.77.69↔	Trombectomia percutanea di vaso(i) intracranico(i), altro	39.79.79↔	Occlusione mediante cateterismo con laser di arterie, altri vasi, altro
39.77.70↔	Rimozione percutanea di corpo estraneo endovascolare da vaso (i) intracranico(i)	39.79.80↔	Occlusione mediante cateterismo con radiofrequenza di arterie, altri vasi, NAS
39.77.80↔	Spasmosi percutanea transluminale endoarteriosa per vasospasmi cerebrali	39.79.81↔	Occlusione mediante cateterismo con radiofrequenza, di arterie dell'arto superiore
39.79.11↔	Impianto endovascolare di protesi in vasi viscerali	39.79.82↔	Occlusione mediante cateterismo con radiofrequenza dell'aorta
39.79.12↔	Impianto endovascolare di protesi in vasi pelvici	39.79.84↔	Occlusione mediante cateterismo con radiofrequenza di vasi toracici
39.79.13↔	Impianto endovascolare di protesi in vasi addominali	39.79.85↔	Occlusione mediante cateterismo con radiofrequenza di vasi dell'arto inferiore
39.79.19↔	Impianto endovascolare di protesi in altri vasi, altro	39.79.86↔	Occlusione mediante cateterismo con radiofrequenza di vasi viscerali
39.79.21↔	Embolizzazione o occlusione mediante spirali dell'arto superiore	39.79.87↔	Occlusione mediante cateterismo con radiofrequenza di vasi addominali
39.79.22↔	Embolizzazione o occlusione mediante spirali dell'aorta	39.79.89↔	Occlusione mediante cateterismo con radiofrequenza di altri vasi, altro
39.79.24↔	Embolizzazione o occlusione mediante spirali di vasi toracici	39.8x.00↔	Interventi sul globo carotideo, sul seno carotideo e su altri glomi vascolari, NAS
39.79.25↔	Embolizzazione o occlusione mediante spirali di vasi viscerali	39.8x.10↔	Esplorazione del globo carotideo e di altri glomi vascolari
39.79.26↔	Embolizzazione o occlusione mediante spirali di vasi addominali	39.8x.11↔	Asportazione del globo carotideo e di altri glomi vascolari
39.79.27↔	Embolizzazione o occlusione mediante spirali dell'arto inferiore	39.8x.21↔	Revisione senza sostituzione di generatore di impulsi per l'attivazione del baroriflesso
39.79.28↔	Embolizzazione o occlusione mediante spirali di vasi spinali	39.8x.22↔	Rimozione di generatore di impulsi per l'attivazione del baroriflesso
39.79.29↔	Embolizzazione o occlusione mediante spirali di altri vasi, altro	39.8x.30↔	Impianto o sostituzione di elettrodo(i) per l'attivazione del baroriflesso
39.79.30↔	Embolizzazione selettiva con liquidi embolizzanti di altri vasi, NAS	39.8x.31↔	Revisione senza sostituzione di elettrodo(i) per l'attivazione del baroriflesso
39.79.31↔	Embolizzazione selettiva con liquidi embolizzanti di vasi dell'arto superiore	39.8x.32↔	Rimozione di elettrodo(i) per l'attivazione del baroriflesso
39.79.32↔	Embolizzazione selettiva con liquidi embolizzanti dell'aorta	39.8x.99↔	Interventi sul globo carotideo, sul seno carotideo e su altri glomi vascolari, altro
39.79.34↔	Embolizzazione selettiva con liquidi embolizzanti di vasi toracici	39.90.00↔	Inserzione di stent(s) di vasi periferici senza liberazione di sostanza medicamentosa, NAS
39.79.35↔	Embolizzazione selettiva con liquidi embolizzanti di vasi viscerali	39.90.10↔	Inserzione di stent(s) vascolari in vasi non cardiaci, bare stents
39.79.36↔	Embolizzazione selettiva con liquidi embolizzanti di vasi addominali	39.90.11↔	Inserzione di stent(s) vascolari in vasi non cardiaci, stents bioassorbibili
39.79.38↔	Embolizzazione selettiva con liquidi embolizzanti di vasi spinali	39.90.12↔	Inserzione di stent(s) vascolari in vasi non cardiaci, stents di grande diametro NAS
39.79.39↔	Embolizzazione selettiva con liquidi embolizzanti di altri vasi, altro	39.90.13↔	Inserzione di stent(s) vascolari in vasi non cardiaci, stents di grande diametro non ricoperti
39.79.40↔	Embolizzazione selettiva con palloncini staccabili di altri vasi, NAS	39.90.14↔	Inserzione di stent(s) vascolari in vasi non cardiaci, stents di grande diametro ricoperti
39.79.41↔	Embolizzazione selettiva con palloncini staccabili di vasi dell'arto superiore	39.90.15↔	Inserzione di stent(s) vascolari in vasi non cardiaci, stents ricoperti (stentgraft) in vasi non aneurismatici
39.79.42↔	Embolizzazione selettiva con palloncini staccabili dell'aorta	39.90.16↔	Inserzione di stent(s) vascolari in vasi non cardiaci, stent ricoperti (stentgraft) con superficie bioattiva
39.79.44↔	Embolizzazione selettiva con palloncini staccabili di vasi toracici	39.90.17↔	Inserzione di stent(s) di vasi periferici, stent multistrato
39.79.45↔	Embolizzazione selettiva con palloncini staccabili di vasi viscerali	39.90.19↔	Inserzione di stent(s) vascolari in vasi non cardiaci, altri stents
39.79.46↔	Embolizzazione selettiva con palloncini staccabili di vasi addominali	39.90.30↔	Inserzione di stent(s) extralunghi (> 10 cm) in vasi non cardiaci, NAS
39.79.47↔	Embolizzazione selettiva con palloncini staccabili di vasi spinali	39.90.31↔	Inserzione di bare stent(s) extralunghi (> 10 cm) in vasi non cardiaci
39.79.48↔	Embolizzazione selettiva con palloncini staccabili di vasi dell'arto inferiore	39.90.32↔	Inserzione di stent(s) ricoperti extralunghi (> 10 cm) in vasi non cardiaci
39.79.49↔	Embolizzazione selettiva con palloncini staccabili di altri vasi, altro	39.90.39↔	Inserzione di stent(s) extralunghi (> 10 cm) in vasi non cardiaci, altro
39.79.50↔	Embolizzazione selettiva con filtri di altri vasi, NAS	39.90.99↔	Inserzione di stent(s) di vasi periferici senza liberazione di sostanza medicamentosa, altro
39.79.51↔	Embolizzazione selettiva con filtri di vasi dell'arto superiore	39.99.10↔	Aortopessia
39.79.52↔	Embolizzazione selettiva con filtri dell'aorta		
39.79.54↔	Embolizzazione selettiva con filtri di vasi toracici		
39.79.55↔	Embolizzazione selettiva con filtri di vasi viscerali		
39.79.56↔	Embolizzazione selettiva con filtri di vasi addominali		
39.79.57↔	Embolizzazione selettiva con filtri di vasi dell'arto inferiore		
39.79.58↔	Embolizzazione selettiva con filtri di vasi spinali		
39.79.59↔	Embolizzazione selettiva con filtri di altri vasi, altro		
39.79.60↔	Embolizzazione selettiva con particelle di altri vasi, NAS		
39.79.61↔	Embolizzazione selettiva con particelle di vasi dell'arto superiore		
39.79.62↔	Embolizzazione selettiva con particelle dell'aorta		
39.79.64↔	Embolizzazione selettiva con particelle di vasi toracici		
39.79.65↔	Embolizzazione selettiva con particelle di vasi viscerali		
39.79.66↔	Embolizzazione selettiva con particelle di vasi addominali		
39.79.67↔	Embolizzazione selettiva con particelle di vasi dell'arto inferiore		

39.99.20↔	Interventi per anomalie vascolari congenite, NAS	39.99.31↔	Intervento di occlusione mediante catetere del dotto arterioso di Botallo, con spirale (coil)
39.99.21↔	Interventi per anomalie congenite dell'istmo aortico (stenosi) o per arco aortico interrotto	39.99.32↔	Intervento di occlusione mediante catetere del dotto arterioso di Botallo, con Amplatzer duct occluder
39.99.22↔	Interventi per anomalie congenite dell'arteria o vena polmonare o per arteria lusoria	39.99.38↔	Intervento di occlusione mediante catetere del dotto arterioso di Botallo, altro
39.99.23↔	Interventi per anomalie congenite della vena cava	39.99.39↔	Interventi per altre anomalie vascolari congenite
39.99.24↔	Interventi per unifocalizzazione di vasi collaterali congeniti		
39.99.30↔	Intervento di occlusione mediante catetere del dotto arterioso di Botallo, NAS		

Procedura F28-3

27.55.00↔	Innesto a tutto spessore di cute su labbro e bocca, NAS	86.6a.1c↔	Innesto cutaneo autologo a tutto spessore, piccolo, sulla gamba
27.55.10↔	Piccolo innesto a tutto spessore su labbro e bocca	86.6a.1d↔	Innesto cutaneo autologo a tutto spessore, piccolo, sul piede
27.55.20↔	Ampio innesto a tutto spessore su labbro e bocca	86.6a.21↔	Innesto cutaneo autologo a tutto spessore, ampio, sul capo
27.55.99↔	Innesto a tutto spessore di cute su labbro e bocca, altro	86.6a.22↔	Innesto cutaneo autologo a tutto spessore, ampio, sul collo
27.56.10↔	Piccolo innesto cutaneo sottile su labbro e bocca	86.6a.23↔	Innesto cutaneo autologo a tutto spessore, ampio, su spalla e ascella
27.56.20↔	Ampio innesto cutaneo a spessore parziale su labbro e bocca	86.6a.24↔	Innesto cutaneo autologo a tutto spessore, ampio, su braccio e gomito
27.56.30↔	Piccolo eteroinnesto di cute nel labbro	86.6a.25↔	Innesto cutaneo autologo a tutto spessore, ampio, sull'avambraccio
27.56.40↔	Ampio eteroinnesto di cute nel labbro	86.6a.27↔	Innesto cutaneo autologo a tutto spessore, ampio, su parete toracica e dorso
27.56.50↔	Piccolo omooinnesto di cute nel labbro	86.6a.28↔	Innesto cutaneo autologo a tutto spessore, ampio, sulla regione addominale e inguinale
27.56.60↔	Ampio omooinnesto di cute nel labbro	86.6a.2a↔	Innesto cutaneo autologo a tutto spessore, ampio, sulle natiche
27.56.99↔	Altro innesto di cute su labbro e bocca, altro	86.6a.2b↔	Innesto cutaneo autologo a tutto spessore, ampio, sul coscia e ginocchio
86.6a.11↔	Innesto cutaneo autologo a tutto spessore, piccolo, sul capo	86.6a.2c↔	Innesto cutaneo autologo a tutto spessore, ampio, sulla gamba
86.6a.12↔	Innesto cutaneo autologo a tutto spessore, piccolo, sul collo	86.6a.2d↔	Innesto cutaneo autologo a tutto spessore, ampio, sul piede
86.6a.13↔	Innesto cutaneo autologo a tutto spessore, piccolo, su spalla e ascella	86.6b.16↔	Innesto cutaneo autologo a spessore parziale, piccolo, sulla mano
86.6a.14↔	Innesto cutaneo autologo a tutto spessore, piccolo, su braccio e gomito	86.6b.26↔	Innesto cutaneo autologo a spessore parziale, ampio, sulla mano
86.6a.15↔	Innesto cutaneo autologo a tutto spessore, piccolo, sull'avambraccio		
86.6a.17↔	Innesto cutaneo autologo a tutto spessore, piccolo, su parete toracica e dorso		
86.6a.18↔	Innesto cutaneo autologo a tutto spessore, piccolo, sulla regione addominale e inguinale		
86.6a.1a↔	Innesto cutaneo autologo a tutto spessore, piccolo, sulle natiche		
86.6a.1b↔	Innesto cutaneo autologo a tutto spessore, piccolo, su coscia e ginocchio		

ADRG F30

Intervento per vizio cardiaco congenito complesso o chirurgia ibrida nel bambino

Procedura nella tabella F30-2 o Diagnosi principale nella tabella F30-1 e Procedura nella tabella F30-3 o Procedura nella tabella F30-4 e Età < 16 anni

DRG F30Z

Intervento per vizio cardiaco congenito complesso o chirurgia ibrida nel bambino

Diagnosi principale F30-1

Q20.0	Tronco arterioso comune	Q22.0	Atresia della valvola polmonare
Q20.1	Ventricolo destro a doppia uscita	Q22.6	Sindrome del cuore destro ipoplasico
Q20.2	Ventricolo sinistro a doppia uscita	Q23.4	Sindrome del cuore sinistro ipoplasico
Q20.3	Connessione discordante ventricolo-arteriosa	Q25.2	Atresia dell'aorta
Q20.4	Cuore biatriale univentricolato	Q25.5	Atresia di arteria polmonare
Q20.5	Connessione atrio-ventricolare discordante	Q26.2	Connessione totalmente anomala delle vene polmonari
Q20.6	Isomerismo atriale		
Q20.8	Altre malformazioni congenite delle cavità e delle connessioni cardiache		

Procedura F30-2

35.81↔	Correzione totale di tetralogia di Fallot	35.f3.09↔	Sostituzione della valvola polmonare con valvola cardiaca protesica o protesi vascolare valvolata, altro
35.82↔	Correzione totale di completa anomalia della connessione venosa polmonare	35.f3.11↔	Sostituzione della valvola polmonare con alloinnesto (omoinnesto), tramite sternotomia completa
35.83↔	Correzione totale del tronco arterioso	35.f3.12↔	Sostituzione della valvola polmonare con alloinnesto (omoinnesto), tramite toracotomia mini-invasiva (sternotomia parziale superiore, toracotomia laterale)
35.84↔	Correzione totale di trasposizione di grandi vasi, NAC		
35.85↔	Intervento di Norwood stadio I		
35.f3.00↔	Sostituzione della valvola polmonare con valvola cardiaca protesica o protesi vascolare valvolata, NAS		

35.f3.21↔	Sostituzione della valvola polmonare con xenoinnesto (bioprotesi), tramite sternotomia completa	35.h3.31↔	Rimozione di valvola polmonare protesica nonché impianto di xenoinnesto, stentless, tramite sternotomia completa
35.f3.22↔	Sostituzione della valvola polmonare con xenoinnesto (bioprotesi), tramite toracotomia mini-invasiva (sternotomia parziale superiore, toracotomia laterale)	35.h3.32↔	Rimozione di valvola polmonare protesica nonché impianto di xenoinnesto, stentless, tramite toracotomia mini-invasiva (sternotomia parziale superiore, toracotomia laterale)
35.f3.31↔	Sostituzione della valvola polmonare con xenoinnesto, stentless, tramite sternotomia completa	35.h3.51↔	Rimozione di valvola polmonare protesica nonché impianto di protesi meccanica, tramite sternotomia completa
35.f3.32↔	Sostituzione della valvola polmonare con xenoinnesto, stentless, tramite toracotomia mini-invasiva (sternotomia parziale superiore, toracotomia laterale)	35.h3.52↔	Rimozione di valvola polmonare protesica nonché impianto di protesi meccanica, tramite toracotomia mini-invasiva (sternotomia parziale superiore, toracotomia laterale)
35.f3.51↔	Sostituzione della valvola polmonare con protesi meccanica, tramite sternotomia completa	35.h3.61↔	Rimozione di valvola polmonare protesica nonché impianto di protesi vascolare valvolata, di tipo biologico, tramite sternotomia completa
35.f3.52↔	Sostituzione della valvola polmonare con protesi meccanica, tramite toracotomia mini-invasiva (sternotomia parziale superiore, toracotomia laterale)	35.h3.62↔	Rimozione di valvola polmonare protesica nonché impianto di protesi vascolare valvolata, di tipo biologico, tramite toracotomia mini-invasiva (sternotomia parziale superiore, toracotomia laterale)
35.f3.61↔	Sostituzione della valvola polmonare con protesi vascolare valvolata, di tipo biologico, tramite sternotomia completa	35.h3.71↔	Rimozione di valvola polmonare protesica nonché impianto di protesi vascolare valvolata, di tipo meccanico, tramite sternotomia completa
35.f3.62↔	Sostituzione della valvola polmonare con protesi vascolare valvolata, di tipo biologico, tramite toracotomia mini-invasiva (sternotomia parziale superiore, toracotomia laterale)	35.h3.72↔	Rimozione di valvola polmonare protesica nonché impianto di protesi vascolare valvolata, di tipo meccanico, tramite toracotomia mini-invasiva (sternotomia parziale superiore, toracotomia laterale)
35.f3.71↔	Sostituzione della valvola polmonare con protesi vascolare valvolata, di tipo meccanico, tramite sternotomia completa	37.99.21↔	Correzione di ventricolo destro a doppia uscita, tipo Fallot
35.f3.72↔	Sostituzione della valvola polmonare con protesi vascolare valvolata, di tipo meccanico, tramite toracotomia mini-invasiva (sternotomia parziale superiore, toracotomia laterale)	37.99.22↔	Correzione di altro ventricolo destro a doppia uscita
35.h3.00↔	Rimozione nonché impianto di nuova valvola polmonare protesica o protesi vascolare valvolata, NAS	37.99.23↔	Intervento su cuore funzionalmente/morfologicamente monoventricolare
35.h3.09↔	Rimozione nonché impianto di nuova valvola polmonare protesica o protesi vascolare valvolata, altro	37.99.24↔	Correzione di cuore triatriato
35.h3.11↔	Rimozione di valvola polmonare protesica nonché impianto di alloinnesto (omoinnesto), tramite sternotomia completa	37.99.25↔	Correzione di sindrome da atresia della valvola polmonare
35.h3.12↔	Rimozione di valvola polmonare protesica nonché impianto di alloinnesto (omoinnesto), tramite toracotomia mini-invasiva (sternotomia parziale superiore, toracotomia laterale)	39.21.00↔	Anastomosi vena cava-arteria polmonare, NAS
35.h3.21↔	Rimozione di valvola polmonare protesica nonché impianto di xenoinnesto (bioprotesi), tramite sternotomia completa	39.21.10↔	Intervento di Glenn su cuore funzionalmente/morfologicamente monoventricolare
35.h3.22↔	Rimozione di valvola polmonare protesica nonché impianto di xenoinnesto (bioprotesi), tramite toracotomia mini-invasiva (sternotomia parziale superiore, toracotomia laterale)	39.21.99↔	Anastomosi vena cava-arteria polmonare, altro

Procedura F30-3

35.31↔	Interventi sul muscolo papillare	35.54↔	Riparazione di difetti dei cuscinetti endocardici con protesi
35.32↔	Interventi sulle corde tendinee	35.60↔	Riparazione di difetto di setto non specificato del cuore con innesto tissutale
35.34↔	Infundibulectomia	35.61↔	Riparazione di difetto del setto atriale con innesto tissutale
35.35.00↔	Interventi sulle trabecole carnose del cuore, NAS	35.62↔	Riparazione di difetto del setto ventricolare con innesto tissutale
35.35.09↔	Interventi sulle trabecole carnose del cuore, altro	35.63↔	Riparazione di difetto dei cuscinetti endocardici con innesto tissutale
35.35.10↔	Resezione fibrosa o muscolare sottovalvolare aortica	35.70↔	Altra e non specificata riparazione di difetto settale non specificato del cuore
35.36.00↔	Resezione sopravalvolare, valvola cardiaca, NAS	35.71↔	Altra e non specificata riparazione di difetto del setto atriale
35.36.09↔	Resezione sopravalvolare, valvola cardiaca, altro	35.72.00↔	Riparazione di difetto del setto ventricolare, NAS
35.36.11↔	Resezione sopravalvolare, valvola aortica	35.72.10↔	Chiusura di difetto del setto ventricolare acquisito
35.36.21↔	Resezione sopravalvolare, valvola polmonare	35.72.99↔	Riparazione di difetto del setto ventricolare, altro
35.41.00↔	Allargamento di difetto esistente del setto atriale, NAS	35.73↔	Altra e non specificata riparazione di difetto dei cuscinetti endocardici
35.41.10↔	Allargamento di difetto esistente del setto atriale, tecnica a cielo aperto	35.82↔	Correzione totale di completa anomalia della connessione venosa polmonare
35.41.20↔	Allargamento di difetto esistente del setto atriale, tecnica chiusa	35.91↔	Trasposizione interatriale del ritorno venoso
35.41.99↔	Allargamento di difetto esistente del setto atriale, altro	35.92↔	Creazione di condotto fra ventricolo destro e arteria polmonare
35.42.00↔	Creazione di difetto settale nel cuore, NAS	35.93↔	Creazione di condotto fra il ventricolo sinistro e l'aorta
35.42.10↔	Creazione di difetto settale nel cuore, tecnica a cielo aperto	35.94↔	Creazione di condotto fra l'atrio e arteria polmonare
35.42.20↔	Creazione di difetto settale nel cuore, tecnica chiusa	35.95↔	Revisione di procedure correttive del cuore
35.42.99↔	Creazione di difetto settale nel cuore, altro	35.98.10↔	Riparazione percutanea-transluminale di difetto del setto atriale, NAS
35.43.00↔	Allargamento di difetto esistente del setto interventricolare, NAS	35.98.19↔	Riparazione percutanea-transluminale di difetto del setto atriale, altro
35.43.10↔	Allargamento di difetto esistente del setto interventricolare, tecnica a cielo aperto	35.98.30↔	Riparazione percutanea-transluminale di difetto del setto ventricolare
35.43.20↔	Allargamento di difetto esistente del setto interventricolare, tecnica chiusa	35.98.99↔	Altri interventi sui setti del cuore, altro
35.43.99↔	Allargamento di difetto esistente del setto interventricolare, altro	35.a1.00↔	Valvulotomia della valvola aortica, NAS
35.50↔	Riparazione di difetto settale non specificato del cuore con protesi		
35.51↔	Riparazione di difetto del setto atriale con protesi, tecnica aperta		
35.53↔	Riparazione con protesi di difetto del setto interventricolare, per via aperta		

35.a1.09↔	Valvulotomia della valvola aortica, altro	35.d3.00↔	Anuloplastica della valvola polmonare, NAS
35.a1.11↔	Valvulotomia della valvola aortica tramite sternotomia completa	35.d3.09↔	Anuloplastica della valvola polmonare, altro
35.a1.12↔	Valvulotomia della valvola aortica tramite toracotomia mini-invasiva (sternotomia parziale superiore, toracotomia laterale)	35.d3.11↔	Anuloplastica della valvola polmonare tramite sternotomia completa
35.a1.13↔	Valvulotomia della valvola aortica, per via endovascolare	35.d3.12↔	Anuloplastica della valvola polmonare tramite toracotomia mini-invasiva (sternotomia parziale superiore, toracotomia laterale)
35.a1.14↔	Valvulotomia della valvola aortica catetere-guidata, transapicale	35.d3.13↔	Anuloplastica della valvola polmonare, per via endovascolare
35.a2.00↔	Valvulotomia della valvola mitrale, NAS	35.d3.14↔	Anuloplastica della valvola polmonare catetere-guidata, transapicale
35.a2.09↔	Valvulotomia della valvola mitrale, altro	35.d4.00↔	Anuloplastica della valvola tricuspide
35.a2.11↔	Valvulotomia della valvola mitrale tramite sternotomia completa	35.d4.09↔	Anuloplastica della valvola tricuspide
35.a2.12↔	Valvulotomia della valvola mitrale tramite toracotomia mini-invasiva (sternotomia parziale superiore, toracotomia laterale)	35.d4.11↔	Anuloplastica della valvola tricuspide tramite sternotomia completa
35.a2.13↔	Valvulotomia della valvola mitrale, per via endovascolare	35.d4.12↔	Anuloplastica della valvola tricuspide tramite toracotomia mini-invasiva (sternotomia parziale superiore, toracotomia laterale)
35.a2.14↔	Valvulotomia della valvola mitrale catetere-guidata, transapicale	35.d4.13↔	Anuloplastica della valvola tricuspide, per via endovascolare
35.a3.00↔	Valvulotomia della valvola polmonare, NAS	35.d4.14↔	Anuloplastica della valvola tricuspide catetere-guidata, transapicale
35.a3.09↔	Valvulotomia della valvola polmonare, altro	35.e1.11↔	Valvuloplastica della valvola aortica tramite sternotomia completa
35.a3.11↔	Valvulotomia della valvola polmonare tramite sternotomia completa	35.e1.12↔	Valvuloplastica della valvola aortica tramite toracotomia mini-invasiva (sternotomia parziale superiore, toracotomia laterale)
35.a3.12↔	Valvulotomia della valvola polmonare tramite toracotomia mini-invasiva (sternotomia parziale superiore, toracotomia laterale)	35.e2.11↔	Valvuloplastica della valvola mitrale tramite sternotomia completa
35.a3.13↔	Valvulotomia della valvola polmonare, per via endovascolare	35.e2.12↔	Valvuloplastica della valvola mitrale tramite toracotomia mini-invasiva (sternotomia parziale superiore, toracotomia laterale)
35.a3.14↔	Valvulotomia della valvola polmonare catetere-guidata, transapicale	35.e3.11↔	Valvuloplastica della valvola polmonare tramite sternotomia completa
35.a4.00↔	Valvulotomia della valvola tricuspide, NAS	35.e3.12↔	Valvuloplastica della valvola polmonare tramite toracotomia mini-invasiva (sternotomia parziale superiore, toracotomia laterale)
35.a4.09↔	Valvulotomia della valvola tricuspide, altro	35.e4.11↔	Valvuloplastica della valvola tricuspide tramite sternotomia completa
35.a4.11↔	Valvulotomia della valvola tricuspide tramite sternotomia completa	35.e4.12↔	Valvuloplastica della valvola tricuspide tramite toracotomia mini-invasiva (sternotomia parziale superiore, toracotomia laterale)
35.a4.12↔	Valvulotomia della valvola tricuspide tramite toracotomia mini-invasiva (sternotomia parziale superiore, toracotomia laterale)	35.f1.00↔	Sostituzione della valvola aortica con valvola cardiaca protesica o protesi vascolare valvolata, NAS
35.a4.13↔	Valvulotomia della valvola tricuspide, per via endovascolare	35.f1.09↔	Sostituzione della valvola aortica con valvola cardiaca protesica o protesi vascolare valvolata, altro
35.a4.14↔	Valvulotomia della valvola tricuspide catetere-guidata, transapicale	35.f1.11↔	Sostituzione della valvola aortica con alloanesto (omoinnesto), tramite sternotomia completa
35.c1.00↔	Ricostruzione di tasche della valvola aortica, NAS	35.f1.12↔	Sostituzione della valvola aortica con alloanesto (omoinnesto), tramite toracotomia mini-invasiva (sternotomia parziale superiore, toracotomia laterale)
35.c1.09↔	Ricostruzione di tasche della valvola aortica, altro	35.f1.21↔	Sostituzione della valvola aortica con xenoinnesto (bioprotesi), tramite sternotomia completa
35.c1.11↔	Ricostruzione di tasche della valvola aortica tramite sternotomia completa	35.f1.22↔	Sostituzione della valvola aortica con xenoinnesto (bioprotesi), tramite toracotomia mini-invasiva (sternotomia parziale superiore, toracotomia laterale)
35.c1.12↔	Ricostruzione di tasche della valvola aortica tramite toracotomia mini-invasiva (sternotomia parziale superiore, toracotomia laterale)	35.f1.31↔	Sostituzione della valvola aortica con xenoinnesto, stentless, tramite sternotomia completa
35.c2.00↔	Ricostruzione di cuspidi della valvola mitrale, NAS	35.f1.32↔	Sostituzione della valvola aortica con xenoinnesto, stentless, tramite toracotomia mini-invasiva (sternotomia parziale superiore, toracotomia laterale)
35.c2.09↔	Ricostruzione di cuspidi della valvola mitrale, altro	35.f1.41↔	Sostituzione della valvola aortica con xenoinnesto autoespandente, senza sutura, tramite sternotomia completa
35.c2.11↔	Ricostruzione di cuspidi della valvola mitrale tramite sternotomia completa	35.f1.42↔	Sostituzione della valvola aortica con xenoinnesto autoespandente, senza sutura, tramite toracotomia mini-invasiva (sternotomia parziale superiore, toracotomia laterale)
35.c2.12↔	Ricostruzione di cuspidi della valvola mitrale tramite toracotomia mini-invasiva (sternotomia parziale superiore, toracotomia laterale)	35.f1.51↔	Sostituzione della valvola aortica con protesi meccanica, tramite sternotomia completa
35.c3.00↔	Ricostruzione di tasche della valvola polmonare, NAS	35.f1.52↔	Sostituzione della valvola aortica con protesi meccanica, tramite toracotomia mini-invasiva (sternotomia parziale superiore, toracotomia laterale)
35.c3.09↔	Ricostruzione di tasche della valvola polmonare, altro	35.f1.61↔	Sostituzione della valvola aortica con protesi vascolare valvolata, di tipo biologico, tramite sternotomia completa
35.c3.11↔	Ricostruzione di tasche della valvola polmonare tramite sternotomia completa	35.f1.62↔	Sostituzione della valvola aortica con protesi vascolare valvolata, di tipo biologico, tramite toracotomia mini-invasiva (sternotomia parziale superiore, toracotomia laterale)
35.c3.12↔	Ricostruzione di tasche della valvola polmonare tramite toracotomia mini-invasiva (sternotomia parziale superiore, toracotomia laterale)	35.f1.71↔	Sostituzione della valvola aortica con protesi vascolare valvolata, di tipo meccanico, tramite sternotomia completa
35.c4.00↔	Ricostruzione di cuspidi della valvola tricuspide, NAS		
35.c4.09↔	Ricostruzione di cuspidi della valvola tricuspide, altro		
35.c4.11↔	Ricostruzione di cuspidi della valvola tricuspide tramite sternotomia completa		
35.c4.12↔	Ricostruzione di cuspidi della valvola tricuspide tramite toracotomia mini-invasiva (sternotomia parziale superiore, toracotomia laterale)		
35.d1.00↔	Anuloplastica della valvola aortica, NAS		
35.d1.09↔	Anuloplastica della valvola aortica, altro		
35.d1.11↔	Anuloplastica della valvola aortica tramite sternotomia completa		
35.d1.12↔	Anuloplastica della valvola aortica tramite toracotomia mini-invasiva (sternotomia parziale superiore, toracotomia laterale)		
35.d1.13↔	Anuloplastica della valvola aortica, per via endovascolare		
35.d1.14↔	Anuloplastica della valvola aortica catetere-guidata, transapicale		
35.d2.00↔	Anuloplastica della valvola mitrale, NAS		
35.d2.09↔	Anuloplastica della valvola mitrale, altro		
35.d2.11↔	Anuloplastica della valvola mitrale tramite sternotomia completa		
35.d2.12↔	Anuloplastica della valvola mitrale tramite toracotomia mini-invasiva (sternotomia parziale superiore, toracotomia laterale)		
35.d2.14↔	Anuloplastica della valvola mitrale catetere-guidata, transapicale		

35.f1.72↔	Sostituzione della valvola aortica con protesi vascolare valvolata, di tipo meccanico, tramite toracotomia mini-invasiva (sternotomia parziale superiore, toracotomia laterale)	35.f4.22↔	Sostituzione della valvola tricuspide con xenoinnesto (bioprotesi), tramite toracotomia mini-invasiva (sternotomia parziale superiore, toracotomia laterale)
35.f2.00↔	Sostituzione della valvola mitrale con valvola cardiaca protesica, NAS	35.f4.23↔	Sostituzione della valvola tricuspide con xenoinnesto (bioprotesi), per via endovascolare
35.f2.09↔	Sostituzione della valvola mitrale con valvola cardiaca protesica, altro	35.f4.24↔	Sostituzione della valvola tricuspide con xenoinnesto (bioprotesi), transapicale
35.f2.11↔	Sostituzione della valvola mitrale con alloinnesto (omoinnesto), tramite sternotomia completa	35.f4.31↔	Sostituzione della valvola tricuspide con xenoinnesto, stentless, tramite sternotomia completa
35.f2.12↔	Sostituzione della valvola mitrale con alloinnesto (omoinnesto), tramite toracotomia mini-invasiva (sternotomia parziale superiore, toracotomia laterale)	35.f4.32↔	Sostituzione della valvola tricuspide con xenoinnesto, stentless, tramite toracotomia mini-invasiva (sternotomia parziale superiore, toracotomia laterale)
35.f2.21↔	Sostituzione della valvola mitrale con xenoinnesto (bioprotesi), tramite sternotomia completa	35.f4.33↔	Sostituzione della valvola tricuspide con xenoinnesto, stentless, per via endovascolare
35.f2.22↔	Sostituzione della valvola mitrale con xenoinnesto (bioprotesi), tramite toracotomia mini-invasiva (sternotomia parziale superiore, toracotomia laterale)	35.f4.34↔	Sostituzione della valvola tricuspide con xenoinnesto, stentless, transapicale
35.f2.31↔	Sostituzione della valvola mitrale con xenoinnesto, stentless, tramite sternotomia completa	35.f4.51↔	Sostituzione della valvola tricuspide con protesi meccanica, tramite sternotomia completa
35.f2.32↔	Sostituzione della valvola mitrale con xenoinnesto, stentless, tramite toracotomia mini-invasiva (sternotomia parziale superiore, toracotomia laterale)	35.f4.52↔	Sostituzione della valvola tricuspide con protesi meccanica, tramite toracotomia mini-invasiva (sternotomia parziale superiore, toracotomia laterale)
35.f2.51↔	Sostituzione della valvola mitrale con protesi meccanica, tramite sternotomia completa	35.g0↔	Revisione di sostituzione di valvola cardiaca, NAS
35.f2.52↔	Sostituzione della valvola mitrale con protesi meccanica, tramite toracotomia mini-invasiva (sternotomia parziale superiore, toracotomia laterale)	35.g1.11↔	Revisione di sostituzione della valvola aortica, tramite sternotomia completa
35.f3.00↔	Sostituzione della valvola polmonare con valvola cardiaca protesica o protesi vascolare valvolata, NAS	35.g1.12↔	Revisione di sostituzione della valvola aortica, tramite toracotomia mini-invasiva (sternotomia parziale superiore, toracotomia laterale)
35.f3.09↔	Sostituzione della valvola polmonare con valvola cardiaca protesica o protesi vascolare valvolata, altro	35.g1.13↔	Revisione di sostituzione della valvola aortica, per via endovascolare
35.f3.11↔	Sostituzione della valvola polmonare con alloinnesto (omoinnesto), tramite sternotomia completa	35.g1.14↔	Revisione di sostituzione della valvola aortica, transapicale
35.f3.12↔	Sostituzione della valvola polmonare con alloinnesto (omoinnesto), tramite toracotomia mini-invasiva (sternotomia parziale superiore, toracotomia laterale)	35.g2.11↔	Revisione di sostituzione della valvola mitrale, tramite sternotomia completa
35.f3.21↔	Sostituzione della valvola polmonare con xenoinnesto (bioprotesi), tramite sternotomia completa	35.g2.12↔	Revisione di sostituzione della valvola mitrale, tramite toracotomia mini-invasiva (sternotomia parziale superiore, toracotomia laterale)
35.f3.22↔	Sostituzione della valvola polmonare con xenoinnesto (bioprotesi), tramite toracotomia mini-invasiva (sternotomia parziale superiore, toracotomia laterale)	35.g2.13↔	Revisione di sostituzione della valvola mitrale, per via endovascolare
35.f3.31↔	Sostituzione della valvola polmonare con xenoinnesto, stentless, tramite sternotomia completa	35.g2.14↔	Revisione di sostituzione della valvola mitrale, transapicale
35.f3.32↔	Sostituzione della valvola polmonare con xenoinnesto, stentless, tramite toracotomia mini-invasiva (sternotomia parziale superiore, toracotomia laterale)	35.g3.11↔	Revisione di sostituzione della valvola polmonare, tramite sternotomia completa
35.f3.51↔	Sostituzione della valvola polmonare con protesi meccanica, tramite sternotomia completa	35.g3.12↔	Revisione di sostituzione della valvola polmonare, tramite toracotomia mini-invasiva (sternotomia parziale superiore, toracotomia laterale)
35.f3.52↔	Sostituzione della valvola polmonare con protesi meccanica, tramite toracotomia mini-invasiva (sternotomia parziale superiore, toracotomia laterale)	35.g3.13↔	Revisione di sostituzione della valvola polmonare, per via endovascolare
35.f3.61↔	Sostituzione della valvola polmonare con protesi vascolare valvolata, di tipo biologico, tramite sternotomia completa	35.g3.14↔	Revisione di sostituzione della valvola polmonare, transapicale
35.f3.62↔	Sostituzione della valvola polmonare con protesi vascolare valvolata, di tipo biologico, tramite toracotomia mini-invasiva (sternotomia parziale superiore, toracotomia laterale)	35.g4.11↔	Revisione di sostituzione della valvola tricuspide, tramite sternotomia completa
35.f3.71↔	Sostituzione della valvola polmonare con protesi vascolare valvolata, di tipo meccanico, tramite sternotomia completa	35.g4.12↔	Revisione di sostituzione della valvola tricuspide, tramite toracotomia mini-invasiva (sternotomia parziale superiore, toracotomia laterale)
35.f3.72↔	Sostituzione della valvola polmonare con protesi vascolare valvolata, di tipo meccanico, tramite toracotomia mini-invasiva (sternotomia parziale superiore, toracotomia laterale)	35.g4.13↔	Revisione di sostituzione della valvola tricuspide, per via endovascolare
35.f4.00↔	Sostituzione della valvola tricuspide con valvola cardiaca protesica, NAS	35.g4.14↔	Revisione di sostituzione della valvola tricuspide, transapicale
35.f4.09↔	Sostituzione della valvola tricuspide con valvola cardiaca protesica, altro	35.g9↔	Revisione di sostituzione di valvola cardiaca, altro
35.f4.11↔	Sostituzione della valvola tricuspide con alloinnesto (omoinnesto), tramite sternotomia completa	35.h1.00↔	Rimozione nonché impianto di nuova valvola aortica protesica o protesi vascolare valvolata, NAS
35.f4.12↔	Sostituzione della valvola tricuspide con alloinnesto (omoinnesto), tramite toracotomia mini-invasiva (sternotomia parziale superiore, toracotomia laterale)	35.h1.09↔	Rimozione nonché impianto di nuova valvola aortica protesica o protesi vascolare valvolata, altro
35.f4.21↔	Sostituzione della valvola tricuspide con xenoinnesto (bioprotesi), tramite sternotomia completa	35.h1.11↔	Rimozione di valvola aortica protesica nonché impianto di alloinnesto (omoinnesto), tramite sternotomia completa
		35.h1.12↔	Rimozione di valvola aortica protesica nonché impianto di alloinnesto (omoinnesto), tramite toracotomia mini-invasiva (sternotomia parziale superiore, toracotomia laterale)
		35.h1.21↔	Rimozione di valvola aortica protesica nonché impianto di xenoinnesto (bioprotesi), tramite sternotomia completa
		35.h1.22↔	Rimozione di valvola aortica protesica nonché impianto di xenoinnesto (bioprotesi), tramite toracotomia mini-invasiva (sternotomia parziale superiore, toracotomia laterale)
		35.h1.31↔	Rimozione di valvola aortica protesica nonché impianto di xenoinnesto, stentless, tramite sternotomia completa

35.h1.32↔	Rimozione di valvola aortica protesica nonché impianto di xenoinnesto, stentless, tramite toracotomia mini-invasiva (sternotomia parziale superiore, toracotomia laterale)	35.h3.22↔	Rimozione di valvola polmonare protesica nonché impianto di xenoinnesto (bioprotesi), tramite toracotomia mini-invasiva (sternotomia parziale superiore, toracotomia laterale)
35.h1.41↔	Rimozione di valvola aortica protesica nonché impianto di xenoinnesto autoespandente, senza sutura, tramite sternotomia completa	35.h3.31↔	Rimozione di valvola polmonare protesica nonché impianto di xenoinnesto, stentless, tramite sternotomia completa
35.h1.42↔	Rimozione di valvola aortica protesica nonché impianto di xenoinnesto autoespandente, senza sutura, tramite toracotomia mini-invasiva (sternotomia parziale superiore, toracotomia laterale)	35.h3.32↔	Rimozione di valvola polmonare protesica nonché impianto di xenoinnesto, stentless, tramite toracotomia mini-invasiva (sternotomia parziale superiore, toracotomia laterale)
35.h1.51↔	Rimozione di valvola aortica protesica nonché impianto di protesi meccanica, tramite sternotomia completa	35.h3.51↔	Rimozione di valvola polmonare protesica nonché impianto di protesi meccanica, tramite sternotomia completa
35.h1.52↔	Rimozione di valvola aortica protesica nonché impianto di protesi meccanica, tramite toracotomia mini-invasiva (sternotomia parziale superiore, toracotomia laterale)	35.h3.52↔	Rimozione di valvola polmonare protesica nonché impianto di protesi meccanica, tramite toracotomia mini-invasiva (sternotomia parziale superiore, toracotomia laterale)
35.h1.61↔	Rimozione di valvola aortica protesica nonché impianto di protesi vascolare valvolata, di tipo biologico, tramite sternotomia completa	35.h3.61↔	Rimozione di valvola polmonare protesica nonché impianto di protesi vascolare valvolata, di tipo biologico, tramite sternotomia completa
35.h1.62↔	Rimozione di valvola aortica protesica nonché impianto di protesi vascolare valvolata, di tipo biologico, tramite toracotomia mini-invasiva (sternotomia parziale superiore, toracotomia laterale)	35.h3.62↔	Rimozione di valvola polmonare protesica nonché impianto di protesi vascolare valvolata, di tipo biologico, tramite toracotomia mini-invasiva (sternotomia parziale superiore, toracotomia laterale)
35.h1.71↔	Rimozione di valvola aortica protesica nonché impianto di protesi vascolare valvolata, di tipo meccanico, tramite sternotomia completa	35.h3.71↔	Rimozione di valvola polmonare protesica nonché impianto di protesi vascolare valvolata, di tipo meccanico, tramite sternotomia completa
35.h1.72↔	Rimozione di valvola aortica protesica nonché impianto di protesi vascolare valvolata, di tipo meccanico, tramite toracotomia mini-invasiva (sternotomia parziale superiore, toracotomia laterale)	35.h3.72↔	Rimozione di valvola polmonare protesica nonché impianto di protesi vascolare valvolata, di tipo meccanico, tramite toracotomia mini-invasiva (sternotomia parziale superiore, toracotomia laterale)
35.h2.00↔	Rimozione nonché impianto di nuova valvola mitrale protesica, NAS	35.h4.00↔	Rimozione nonché impianto di nuova valvola tricuspide protesica, NAS
35.h2.09↔	Rimozione nonché impianto di nuova valvola mitrale protesica, altro	35.h4.09↔	Rimozione nonché impianto di nuova valvola tricuspide protesica, altro
35.h2.11↔	Rimozione di valvola mitrale protesica nonché impianto di alloinnesto (omoinnesto), tramite sternotomia completa	35.h4.11↔	Rimozione di valvola tricuspide protesica nonché impianto di alloinnesto (omoinnesto), tramite sternotomia completa
35.h2.12↔	Rimozione di valvola mitrale protesica nonché impianto di alloinnesto (omoinnesto), tramite toracotomia mini-invasiva (sternotomia parziale superiore, toracotomia laterale)	35.h4.12↔	Rimozione di valvola tricuspide protesica nonché impianto di alloinnesto (omoinnesto), tramite toracotomia mini-invasiva (sternotomia parziale superiore, toracotomia laterale)
35.h2.21↔	Rimozione di valvola mitrale protesica nonché impianto di xenoinnesto (bioprotesi), tramite sternotomia completa	35.h4.21↔	Rimozione di valvola tricuspide protesica nonché impianto di xenoinnesto (bioprotesi), tramite sternotomia completa
35.h2.22↔	Rimozione di valvola mitrale protesica nonché impianto di xenoinnesto (bioprotesi), tramite toracotomia mini-invasiva (sternotomia parziale superiore, toracotomia laterale)	35.h4.22↔	Rimozione di valvola tricuspide protesica nonché impianto di xenoinnesto (bioprotesi), tramite toracotomia mini-invasiva (sternotomia parziale superiore, toracotomia laterale)
35.h2.23↔	Rimozione di valvola mitrale protesica nonché impianto di xenoinnesto (bioprotesi), per via endovascolare	35.h4.23↔	Rimozione di valvola tricuspide protesica nonché impianto di xenoinnesto (bioprotesi), per via endovascolare
35.h2.24↔	Rimozione di valvola mitrale protesica nonché impianto di xenoinnesto (bioprotesi), transapicale	35.h4.31↔	Rimozione di valvola tricuspide protesica nonché impianto di xenoinnesto, stentless, tramite sternotomia completa
35.h2.31↔	Rimozione di valvola mitrale protesica nonché impianto di xenoinnesto, stentless, tramite sternotomia completa	35.h4.32↔	Rimozione di valvola tricuspide protesica nonché impianto di xenoinnesto, stentless, tramite toracotomia mini-invasiva (sternotomia parziale superiore, toracotomia laterale)
35.h2.32↔	Rimozione di valvola mitrale protesica nonché impianto di xenoinnesto, stentless, tramite toracotomia mini-invasiva (sternotomia parziale superiore, toracotomia laterale)	35.h4.33↔	Rimozione di valvola tricuspide protesica nonché impianto di xenoinnesto, stentless, per via endovascolare
35.h2.33↔	Rimozione di valvola mitrale protesica nonché impianto di xenoinnesto, stentless, per via endovascolare	35.h4.51↔	Rimozione di valvola tricuspide protesica nonché impianto di protesi meccanica, tramite sternotomia completa
35.h2.34↔	Rimozione di valvola mitrale protesica nonché impianto di xenoinnesto, stentless, transapicale	35.h4.52↔	Rimozione di valvola tricuspide protesica nonché impianto di protesi meccanica, tramite toracotomia mini-invasiva (sternotomia parziale superiore, toracotomia laterale)
35.h2.51↔	Rimozione di valvola mitrale protesica nonché impianto di protesi meccanica, tramite sternotomia completa	35.i1.11↔	Intervento di Brock
35.h2.52↔	Rimozione di valvola mitrale protesica nonché impianto di protesi meccanica, tramite toracotomia mini-invasiva (sternotomia parziale superiore, toracotomia laterale)	35.i2.11↔	Intervento di Ross
35.h3.00↔	Rimozione nonché impianto di nuova valvola polmonare protesica o protesi vascolare valvolata, NAS	35.i3.11↔	Intervento di Tirone David
35.h3.09↔	Rimozione nonché impianto di nuova valvola polmonare protesica o protesi vascolare valvolata, altro	35.i3.12↔	Intervento di Yacoub
35.h3.11↔	Rimozione di valvola polmonare protesica nonché impianto di alloinnesto (omoinnesto), tramite sternotomia completa	36.03↔	Angioplastica dell'arteria coronarica a torace aperto
35.h3.12↔	Rimozione di valvola polmonare protesica nonché impianto di alloinnesto (omoinnesto), tramite toracotomia mini-invasiva (sternotomia parziale superiore, toracotomia laterale)	36.09↔	Altra rimozione di ostruzione dell'arteria coronarica
35.h3.21↔	Rimozione di valvola polmonare protesica nonché impianto di xenoinnesto (bioprotesi), tramite sternotomia completa	36.10↔	Bypass aortocoronarico per rivascolarizzazione cardiaca, NAS
		36.11.00↔	Bypass semplice (aorto)coronarico, secondo la tecnica e il materiale, NAS
		36.11.21↔	Bypass semplice (aorto)coronarico, chirurgico a cielo aperto (toracotomia, minitoracotomia, sternotomia), con arteria autologa, arteria radiale
		36.11.22↔	Bypass semplice (aorto)coronarico, chirurgico a cielo aperto (toracotomia, minitoracotomia, sternotomia), con arteria autologa, arteria mammaria interna (arteria toracica interna)

36.11.23↔	Bypass semplice (aorto)coronarico, chirurgico a cielo aperto (toracotomia, minitoracotomia, sternotomia), con arteria autologa, innesto libero di arteria mammaria interna (IMA) (arteria toracica interna)	36.12.32↔	Duplica bypass (aorto)coronarico, mini-invasivo, con arteria autologa, arteria mammaria interna (arteria toracica interna)
36.11.24↔	Bypass semplice (aorto)coronarico, chirurgico a cielo aperto (toracotomia, minitoracotomia, sternotomia), con arteria autologa, arteria addominale	36.12.33↔	Duplica bypass (aorto)coronarico, mini-invasivo, con arteria autologa, innesto libero di arteria mammaria interna (IMA) (arteria toracica interna)
36.11.25↔	Bypass semplice (aorto)coronarico, chirurgico a cielo aperto (toracotomia, minitoracotomia, sternotomia), con arteria autologa, altra arteria	36.12.34↔	Duplica bypass (aorto)coronarico, mini-invasivo, con arteria autologa, arteria addominale
36.11.26↔	Bypass semplice (aorto)coronarico, chirurgico a cielo aperto (toracotomia, minitoracotomia, sternotomia), con vena autologa, senza mesh esterno di supporto	36.12.35↔	Duplica bypass (aorto)coronarico, mini-invasivo, con arteria autologa, altra arteria
36.11.27↔	Bypass semplice (aorto)coronarico, chirurgico a cielo aperto (toracotomia, minitoracotomia, sternotomia), con vena autologa, con mesh esterno di supporto	36.12.36↔	Duplica bypass (aorto)coronarico, mini-invasivo, con vena autologa, senza mesh esterno di supporto
36.11.28↔	Bypass semplice (aorto)coronarico, chirurgico a cielo aperto (toracotomia, minitoracotomia, sternotomia), con xenotrapianto	36.12.37↔	Duplica bypass (aorto)coronarico, mini-invasivo, con vena autologa, con mesh esterno di supporto
36.11.2a↔	Bypass semplice (aorto)coronarico, chirurgico a cielo aperto (toracotomia, minitoracotomia, sternotomia), con protesi vascolare	36.12.38↔	Duplica bypass (aorto)coronarico, mini-invasivo, con xenotrapianto
36.11.31↔	Bypass semplice (aorto)coronarico, mini-invasivo, con arteria autologa, arteria radiale	36.12.3a↔	Duplica bypass (aorto)coronarico, mini-invasivo, con protesi vascolare
36.11.32↔	Bypass semplice (aorto)coronarico, mini-invasivo, con arteria autologa, arteria mammaria interna (arteria toracica interna)	36.12.99↔	Duplica bypass (aorto)coronarico, secondo la tecnica e il materiale, altro
36.11.33↔	Bypass semplice (aorto)coronarico, mini-invasivo, con arteria autologa, innesto libero di arteria mammaria interna (IMA) (arteria toracica interna)	36.13.00↔	Tripla bypass (aorto)coronarico, secondo la tecnica e il materiale, NAS
36.11.34↔	Bypass semplice (aorto)coronarico, mini-invasivo, con arteria autologa, arteria addominale	36.13.21↔	Tripla bypass (aorto)coronarico, chirurgico a cielo aperto (toracotomia, minitoracotomia, sternotomia), con arteria autologa, arteria radiale
36.11.35↔	Bypass semplice (aorto)coronarico, mini-invasivo, con arteria autologa, altra arteria	36.13.22↔	Tripla bypass (aorto)coronarico, chirurgico a cielo aperto (toracotomia, minitoracotomia, sternotomia), con arteria autologa, arteria mammaria interna (arteria toracica interna)
36.11.36↔	Bypass semplice (aorto)coronarico, mini-invasivo, con vena autologa, senza mesh esterno di supporto	36.13.23↔	Tripla bypass (aorto)coronarico, chirurgico a cielo aperto (toracotomia, minitoracotomia, sternotomia), con arteria autologa, innesto libero di arteria mammaria interna (IMA) (arteria toracica interna)
36.11.37↔	Bypass semplice (aorto)coronarico, mini-invasivo, con vena autologa, con mesh esterno di supporto	36.13.24↔	Tripla bypass (aorto)coronarico, chirurgico a cielo aperto (toracotomia, minitoracotomia, sternotomia), con arteria autologa, arteria addominale
36.11.38↔	Bypass semplice (aorto)coronarico, mini-invasivo, con xenotrapianto	36.13.25↔	Tripla bypass (aorto)coronarico, chirurgico a cielo aperto (toracotomia, minitoracotomia, sternotomia), con arteria autologa, altra arteria
36.11.3a↔	Bypass semplice (aorto)coronarico, mini-invasivo, con protesi vascolare	36.13.26↔	Tripla bypass (aorto)coronarico, chirurgico a cielo aperto (toracotomia, minitoracotomia, sternotomia), con vena autologa, senza mesh esterno di supporto
36.11.99↔	Bypass semplice (aorto)coronarico, secondo la tecnica e il materiale, altro	36.13.27↔	Tripla bypass (aorto)coronarico, chirurgico a cielo aperto (toracotomia, minitoracotomia, sternotomia), con vena autologa, con mesh esterno di supporto
36.12.00↔	Duplica bypass (aorto)coronarico, secondo la tecnica e il materiale, NAS	36.13.28↔	Tripla bypass (aorto)coronarico, chirurgico a cielo aperto (toracotomia, minitoracotomia, sternotomia), con xenotrapianto
36.12.21↔	Duplica bypass (aorto)coronarico, chirurgico a cielo aperto (toracotomia, minitoracotomia, sternotomia), con arteria autologa, arteria radiale	36.13.2a↔	Tripla bypass (aorto)coronarico, chirurgico a cielo aperto (toracotomia, minitoracotomia, sternotomia), con protesi vascolare
36.12.22↔	Duplica bypass (aorto)coronarico, chirurgico a cielo aperto (toracotomia, minitoracotomia, sternotomia), con arteria autologa, arteria mammaria interna (arteria toracica interna)	36.13.31↔	Tripla bypass (aorto)coronarico, mini-invasivo, con arteria autologa, arteria radiale
36.12.23↔	Duplica bypass (aorto)coronarico, chirurgico a cielo aperto (toracotomia, minitoracotomia, sternotomia), con arteria autologa, innesto libero di arteria mammaria interna (IMA) (arteria toracica interna)	36.13.32↔	Tripla bypass (aorto)coronarico, mini-invasivo, con arteria autologa, arteria mammaria interna (arteria toracica interna)
36.12.24↔	Duplica bypass (aorto)coronarico, chirurgico a cielo aperto (toracotomia, minitoracotomia, sternotomia), con arteria autologa, arteria addominale	36.13.33↔	Tripla bypass (aorto)coronarico, mini-invasivo, con arteria autologa, innesto libero di arteria mammaria interna (IMA) (arteria toracica interna)
36.12.25↔	Duplica bypass (aorto)coronarico, chirurgico a cielo aperto (toracotomia, minitoracotomia, sternotomia), con arteria autologa, altra arteria	36.13.34↔	Tripla bypass (aorto)coronarico, mini-invasivo, con arteria autologa, arteria addominale
36.12.26↔	Duplica bypass (aorto)coronarico, chirurgico a cielo aperto (toracotomia, minitoracotomia, sternotomia), con vena autologa, senza mesh esterno di supporto	36.13.35↔	Tripla bypass (aorto)coronarico, mini-invasivo, con arteria autologa, altra arteria
36.12.27↔	Duplica bypass (aorto)coronarico, chirurgico a cielo aperto (toracotomia, minitoracotomia, sternotomia), con vena autologa, con mesh esterno di supporto	36.13.36↔	Tripla bypass (aorto)coronarico, mini-invasivo, con vena autologa, senza mesh esterno di supporto
36.12.28↔	Duplica bypass (aorto)coronarico, chirurgico a cielo aperto (toracotomia, minitoracotomia, sternotomia), con xenotrapianto	36.13.37↔	Tripla bypass (aorto)coronarico, mini-invasivo, con vena autologa, con mesh esterno di supporto
36.12.2a↔	Duplica bypass (aorto)coronarico, chirurgico a cielo aperto (toracotomia, minitoracotomia, sternotomia), con protesi vascolare	36.13.38↔	Tripla bypass (aorto)coronarico, mini-invasivo, con xenotrapianto
36.12.31↔	Duplica bypass (aorto)coronarico, mini-invasivo, con arteria autologa, arteria radiale	36.13.3a↔	Tripla bypass (aorto)coronarico, mini-invasivo, con protesi vascolare
		36.13.99↔	Tripla bypass (aorto)coronarico, secondo la tecnica e il materiale, altro
		36.18.00↔	Quadruplo bypass (aorto)coronarico, secondo la tecnica e il materiale, NAS

36.18.11↔	Quadruplo bypass (aorto)coronarico, chirurgico a cielo aperto (toracotomia, minitoracotomia, sternotomia), con arteria autologa, arteria radiale	36.1a.18↔	Quintuplo bypass (aorto)coronarico, chirurgico a cielo aperto (toracotomia, minitoracotomia, sternotomia), con xenotrapianto
36.18.12↔	Quadruplo bypass (aorto)coronarico, chirurgico a cielo aperto (toracotomia, minitoracotomia, sternotomia), con arteria autologa, arteria mammaria interna (arteria toracica interna)	36.1a.1a↔	Quintuplo bypass (aorto)coronarico, chirurgico a cielo aperto (toracotomia, minitoracotomia, sternotomia), con protesi vascolare
36.18.13↔	Quadruplo bypass (aorto)coronarico, chirurgico a cielo aperto (toracotomia, minitoracotomia, sternotomia), con arteria autologa, innesto libero di arteria mammaria interna (IMA) (arteria toracica interna)	36.1a.21↔	Quintuplo bypass (aorto)coronarico, mini-invasivo, con arteria autologa, arteria radiale
36.18.14↔	Quadruplo bypass (aorto)coronarico, chirurgico a cielo aperto (toracotomia, minitoracotomia, sternotomia), con arteria autologa, arteria addominale	36.1a.22↔	Quintuplo bypass (aorto)coronarico, mini-invasivo, con arteria autologa, arteria mammaria interna (arteria toracica interna)
36.18.15↔	Quadruplo bypass (aorto)coronarico, chirurgico a cielo aperto (toracotomia, minitoracotomia, sternotomia), con arteria autologa, altra arteria	36.1a.23↔	Quintuplo bypass (aorto)coronarico, mini-invasivo, con arteria autologa, innesto libero di arteria mammaria interna (IMA) (arteria toracica interna)
36.18.16↔	Quadruplo bypass (aorto)coronarico, chirurgico a cielo aperto (toracotomia, minitoracotomia, sternotomia), con vena autologa, senza mesh esterno di supporto	36.1a.24↔	Quintuplo bypass (aorto)coronarico, mini-invasivo, con arteria autologa, arteria addominale
36.18.17↔	Quadruplo bypass (aorto)coronarico, chirurgico a cielo aperto (toracotomia, minitoracotomia, sternotomia), con vena autologa, con mesh esterno di supporto	36.1a.25↔	Quintuplo bypass (aorto)coronarico, mini-invasivo, con arteria autologa, altra arteria
36.18.18↔	Quadruplo bypass (aorto)coronarico, chirurgico a cielo aperto (toracotomia, minitoracotomia, sternotomia), con xenotrapianto	36.1a.26↔	Quintuplo bypass (aorto)coronarico, mini-invasivo, con vena autologa, senza mesh esterno di supporto
36.18.1a↔	Quadruplo bypass (aorto)coronarico, chirurgico a cielo aperto (toracotomia, minitoracotomia, sternotomia), con protesi vascolare	36.1a.27↔	Quintuplo bypass (aorto)coronarico, mini-invasivo, con vena autologa, con mesh esterno di supporto
36.18.21↔	Quadruplo bypass (aorto)coronarico, mini-invasivo, con arteria autologa, arteria radiale	36.1a.28↔	Quintuplo bypass (aorto)coronarico, mini-invasivo, con xenotrapianto
36.18.22↔	Quadruplo bypass (aorto)coronarico, mini-invasivo, con arteria autologa, arteria mammaria interna (arteria toracica interna)	36.1a.2a↔	Quintuplo bypass (aorto)coronarico, mini-invasivo, con protesi vascolare
36.18.23↔	Quadruplo bypass (aorto)coronarico, mini-invasivo, con arteria autologa, innesto libero di arteria mammaria interna (IMA) (arteria toracica interna)	36.1a.99↔	Quintuplo bypass (aorto)coronarico, altro
36.18.24↔	Quadruplo bypass (aorto)coronarico, mini-invasivo, con arteria autologa, arteria addominale	36.1b.00↔	Sestuplo e ulteriore bypass (aorto)coronarico, secondo la tecnica e il materiale, NAS
36.18.25↔	Quadruplo bypass (aorto)coronarico, mini-invasivo, con arteria autologa, altra arteria	36.1b.11↔	Sestuplo e ulteriore bypass (aorto)coronarico, chirurgico a cielo aperto (toracotomia, minitoracotomia, sternotomia), con arteria autologa, arteria radiale
36.18.26↔	Quadruplo bypass (aorto)coronarico, mini-invasivo, con vena autologa, senza mesh esterno di supporto	36.1b.12↔	Sestuplo e ulteriore bypass (aorto)coronarico, chirurgico a cielo aperto (toracotomia, minitoracotomia, sternotomia), con arteria autologa, arteria mammaria interna (arteria toracica interna)
36.18.27↔	Quadruplo bypass (aorto)coronarico, mini-invasivo, con vena autologa, con mesh esterno di supporto	36.1b.13↔	Sestuplo e ulteriore bypass (aorto)coronarico, chirurgico a cielo aperto (toracotomia, minitoracotomia, sternotomia), con arteria autologa, innesto libero di arteria mammaria interna (IMA) (arteria toracica interna)
36.18.28↔	Quadruplo bypass (aorto)coronarico, mini-invasivo, con xenotrapianto	36.1b.14↔	Sestuplo e ulteriore bypass (aorto)coronarico, chirurgico a cielo aperto (toracotomia, minitoracotomia, sternotomia), con arteria autologa, arteria addominale
36.18.2a↔	Quadruplo bypass (aorto)coronarico, mini-invasivo, con protesi vascolare	36.1b.15↔	Sestuplo e ulteriore bypass (aorto)coronarico, chirurgico a cielo aperto (toracotomia, minitoracotomia, sternotomia), con arteria autologa, altra arteria
36.18.99↔	Quadruplo bypass (aorto)coronarico, secondo la tecnica e il materiale, altro	36.1b.16↔	Sestuplo e ulteriore bypass (aorto)coronarico, chirurgico a cielo aperto (toracotomia, minitoracotomia, sternotomia), con vena autologa, senza mesh esterno di supporto
36.19↔	Bypass per rivascularizzazione cardiaca, altro	36.1b.17↔	Sestuplo e ulteriore bypass (aorto)coronarico, chirurgico a cielo aperto (toracotomia, minitoracotomia, sternotomia), con vena autologa, con mesh esterno di supporto
36.1a.00↔	Quintuplo bypass (aorto)coronarico, secondo la tecnica e il materiale, NAS	36.1b.18↔	Sestuplo e ulteriore bypass (aorto)coronarico, chirurgico a cielo aperto (toracotomia, minitoracotomia, sternotomia), con xenotrapianto
36.1a.11↔	Quintuplo bypass (aorto)coronarico, chirurgico a cielo aperto (toracotomia, minitoracotomia, sternotomia), con arteria autologa, arteria radiale	36.1b.1a↔	Sestuplo e ulteriore bypass (aorto)coronarico, chirurgico a cielo aperto (toracotomia, minitoracotomia, sternotomia), con protesi vascolare
36.1a.12↔	Quintuplo bypass (aorto)coronarico, chirurgico a cielo aperto (toracotomia, minitoracotomia, sternotomia), con arteria autologa, arteria mammaria interna (arteria toracica interna)	36.1b.21↔	Sestuplo e ulteriore bypass (aorto)coronarico, mini-invasivo, con arteria autologa, arteria radiale
36.1a.13↔	Quintuplo bypass (aorto)coronarico, chirurgico a cielo aperto (toracotomia, minitoracotomia, sternotomia), con arteria autologa, innesto libero di arteria mammaria interna (IMA) (arteria toracica interna)	36.1b.22↔	Sestuplo e ulteriore bypass (aorto)coronarico, mini-invasivo, con arteria autologa, arteria mammaria interna (arteria toracica interna)
36.1a.14↔	Quintuplo bypass (aorto)coronarico, chirurgico a cielo aperto (toracotomia, minitoracotomia, sternotomia), con arteria autologa, arteria addominale	36.1b.23↔	Sestuplo e ulteriore bypass (aorto)coronarico, mini-invasivo, con arteria autologa, innesto libero di arteria mammaria interna (IMA) (arteria toracica interna)
36.1a.15↔	Quintuplo bypass (aorto)coronarico, chirurgico a cielo aperto (toracotomia, minitoracotomia, sternotomia), con arteria autologa, altra arteria	36.1b.24↔	Sestuplo e ulteriore bypass (aorto)coronarico, mini-invasivo, con arteria autologa, arteria addominale
36.1a.16↔	Quintuplo bypass (aorto)coronarico, chirurgico a cielo aperto (toracotomia, minitoracotomia, sternotomia), con vena autologa, senza mesh esterno di supporto	36.1b.25↔	Sestuplo e ulteriore bypass (aorto)coronarico, mini-invasivo, con arteria autologa, altra arteria
36.1a.17↔	Quintuplo bypass (aorto)coronarico, chirurgico a cielo aperto (toracotomia, minitoracotomia, sternotomia), con vena autologa, con mesh esterno di supporto	36.1b.26↔	Sestuplo e ulteriore bypass (aorto)coronarico, mini-invasivo, con vena autologa, senza mesh esterno di supporto
		36.1b.27↔	Sestuplo e ulteriore bypass (aorto)coronarico, mini-invasivo, con vena autologa, con mesh esterno di supporto
		36.1b.28↔	Sestuplo e ulteriore bypass (aorto)coronarico, mini-invasivo, con xenotrapianto

36.1b.2a↔	Sestuplo e ulteriore bypass (aorto)coronarico, mini-invasivo, con protesi vascolare	37.6a.61↔	Impianto di sistema di assistenza cardiocircolatoria e respiratoria, con pompa, con ossigenatore (rimozione di CO2 inclusa), extracorporeo, veno-venoso, chirurgico a cielo aperto per via extratoracica (es. denudamento di vaso)
36.1b.99↔	Sestuplo e ulteriore bypass (aorto)coronarico, secondo la tecnica e il materiale, altro	37.6a.62↔	Impianto di sistema di assistenza cardiocircolatoria e respiratoria, con pompa, con ossigenatore (rimozione di CO2 inclusa), extracorporeo, veno-venoso, percutaneo
36.2↔	Rivascolarizzazione cardiaca mediante innesto arterioso	37.6a.71↔	Impianto di sistema di assistenza cardiocircolatoria e respiratoria, con pompa, con ossigenatore (rimozione di CO2 inclusa), extracorporeo, veno-arterioso o veno-venoarterioso, chirurgico a cielo aperto per via toracica (toracotomia, minitoracotomia, sternotomia)
36.31↔	Rivascolarizzazione transmiocardica a cuore aperto	37.6a.72↔	Impianto di sistema di assistenza cardiocircolatoria e respiratoria, con pompa, con ossigenatore (rimozione di CO2 inclusa), extracorporeo, veno-arterioso o veno-venoarterioso, chirurgico a cielo aperto per via extratoracica (es. denudamento di vaso)
36.32↔	Altra rivascolarizzazione transmiocardica	37.6a.73↔	Impianto di sistema di assistenza cardiocircolatoria e respiratoria, con pompa, con ossigenatore (rimozione di CO2 inclusa), extracorporeo, veno-arterioso o veno-venoarterioso, percutaneo
36.33↔	Rivascolarizzazione transmiocardica endoscopica	37.6b.11↔	Rimozione di sistema di assistenza cardiocircolatoria, con pompa, senza funzione di scambio gassoso, extracorporeo, del ventricolo sinistro, chirurgica a cielo aperto per via toracica (toracotomia, minitoracotomia, sternotomia)
36.34↔	Rivascolarizzazione transmiocardica percutanea	37.6b.12↔	Rimozione di sistema di assistenza cardiocircolatoria, con pompa, senza funzione di scambio gassoso, extracorporeo, del ventricolo destro, chirurgica a cielo aperto per via toracica (toracotomia, minitoracotomia, sternotomia)
36.39.00↔	Altra rivascolarizzazione cardiaca, NAS	37.6b.21↔	Rimozione di sistema di assistenza cardiocircolatoria, con pompa, senza funzione di scambio gassoso, extracorporeo, biventricolare, chirurgica a cielo aperto per via toracica (toracotomia, minitoracotomia, sternotomia)
36.39.10↔	Rivascolarizzazione cardiaca mediante patch coronarico	37.6b.31↔	Rimozione di sistema di assistenza cardiocircolatoria, con pompa, senza funzione di scambio gassoso, intracorporeo, del ventricolo sinistro, chirurgica a cielo aperto per via toracica (toracotomia, minitoracotomia, sternotomia)
36.39.11↔	Revisione di bypass coronarico	37.6b.32↔	Rimozione di sistema di assistenza cardiocircolatoria, con pompa, senza funzione di scambio gassoso, intracorporeo, del ventricolo destro, chirurgica a cielo aperto per via toracica (toracotomia, minitoracotomia, sternotomia)
36.39.12↔	Nuovo innesto di bypass coronarico	37.6b.33↔	Rimozione di sistema di assistenza cardiocircolatoria, con pompa, senza funzione di scambio gassoso, intracorporeo, biventricolare, chirurgica a cielo aperto per via toracica (toracotomia, minitoracotomia, sternotomia)
36.39.13↔	Trasposizione di arterie coronarie	37.6b.61↔	Rimozione di sistema di assistenza cardiocircolatoria e respiratoria, con pompa, con ossigenatore (rimozione di CO2 inclusa), extracorporeo, veno-venoso, chirurgica a cielo aperto per via extratoracica (es. denudamento di vaso)
36.39.99↔	Altra rivascolarizzazione cardiaca, altro	37.6b.71↔	Rimozione di sistema di assistenza cardiocircolatoria e respiratoria, con pompa, con ossigenatore (rimozione di CO2 inclusa), extracorporeo, veno-arterioso o veno-venoarterioso, chirurgica a cielo aperto per via toracica (toracotomia, minitoracotomia, sternotomia)
36.91↔	Riparazione di aneurisma di un vaso coronarico	37.6b.72↔	Rimozione di sistema di assistenza cardiocircolatoria e respiratoria, con pompa, con ossigenatore (rimozione di CO2 inclusa), extracorporeo, veno-arterioso o veno-venoarterioso, chirurgica a cielo aperto per via extratoracica (es. denudamento di vaso)
36.99.00↔	Altri interventi sui vasi del cuore NAS	37.6b.81↔	Rimozione di contropulsatore aortico (IABP), chirurgica a cielo aperto
36.99.20↔	Interventi per anomalie congenite dei vasi cardiaci	37.6b.a1↔	Rimozione di sistema di assistenza cardiocircolatoria e respiratoria, senza pompa, con rimozione di CO2, extracorporeo, arterio-venoso, chirurgica a cielo aperto per via extratoracica (es. denudamento di vaso)
36.99.30↔	Ricostruzione dell'ostio coronarico	37.91↔	Massaggio cardiaco a torace aperto
36.99.40↔	Simpatectomia coronarica	37.99.00↔	Altri interventi sul cuore e sul pericardio, NAS
36.99.99↔	Altri interventi sui vasi cardiaci, altro	37.99.10↔	Trapianto intramiocardico di cellule staminali, NAS
37.10↔	Incisione cardiaca, NAS	37.99.11↔	Trapianto intramiocardico di cellule staminali senza arricchimento di frazioni di cellule staminali né moltiplicazione in coltura
37.11↔	Cardiotomia	37.99.12↔	Trapianto intramiocardico di cellule staminali con arricchimento di frazioni di cellule staminali o moltiplicazione in coltura
37.32↔	Asportazione di aneurisma del cuore	37.99.19↔	Trapianto intramiocardico di cellule staminali, altro
37.33.00↔	Asportazione o distruzione di altra lesione o tessuto del cuore, a cielo aperto, NAS		
37.33.10↔	Asportazione o distruzione del sistema di conduzione del cuore, a cielo aperto, NAS		
37.33.11↔	Asportazione o distruzione del sistema di conduzione del cuore, a cielo aperto, misure ablativo per tachiaritmia		
37.33.19↔	Asportazione o distruzione del sistema di conduzione del cuore, a cielo aperto, altro		
37.33.20↔	Asportazione di altra lesione o tessuto del cuore, a cielo aperto		
37.33.30↔	Distruzione di altra lesione o tessuto del cuore, a cielo aperto		
37.33.99↔	Asportazione o distruzione di altra lesione o tessuto del cuore, a cielo aperto, altro		
37.35↔	Ventricolectomia parziale		
37.40↔	Ricostruzione plastica del cuore e del pericardio, NAS		
37.41↔	Inserzione di sistema protetico di assistenza cardiaca attorno al cuore		
37.42.11↔	Sutura del pericardio (dopo lacerazione)		
37.42.21↔	Sutura del miocardio (dopo lacerazione)		
37.49↔	Ricostruzione plastica del cuore e del pericardio, altra		
37.52↔	Impianto di sistema cardiaco integrale di sostituzione		
37.6a.11↔	Impianto di sistema di assistenza cardiocircolatoria, con pompa, senza funzione di scambio gassoso, extracorporeo, del ventricolo sinistro, chirurgico a cielo aperto per via toracica (toracotomia, minitoracotomia, sternotomia)		
37.6a.12↔	Impianto di sistema di assistenza cardiocircolatoria, con pompa, senza funzione di scambio gassoso, extracorporeo, del ventricolo destro, chirurgico a cielo aperto per via toracica (toracotomia, minitoracotomia, sternotomia)		
37.6a.21↔	Impianto di sistema di assistenza cardiocircolatoria, con pompa, senza funzione di scambio gassoso, extracorporeo, biventricolare, chirurgico a cielo aperto per via toracica (toracotomia, minitoracotomia, sternotomia)		
37.6a.31↔	Impianto di sistema di assistenza cardiocircolatoria, con pompa, senza funzione di scambio gassoso, intracorporeo, del ventricolo sinistro, chirurgico a cielo aperto per via toracica (toracotomia, minitoracotomia, sternotomia)		
37.6a.32↔	Impianto di sistema di assistenza cardiocircolatoria, con pompa, senza funzione di scambio gassoso, intracorporeo, del ventricolo destro, chirurgico a cielo aperto per via toracica (toracotomia, minitoracotomia, sternotomia)		
37.6a.33↔	Impianto di sistema di assistenza cardiocircolatoria, con pompa, senza funzione di scambio gassoso, intracorporeo, biventricolare, chirurgico a cielo aperto per via toracica (toracotomia, minitoracotomia, sternotomia)		
37.6a.51↔	Impianto di sistema di assistenza cardiocircolatoria e respiratoria, con pompa, con rimozione di CO2, extracorporeo, veno-venoso, percutaneo		

37.99.20↔	Interventi per anomalie congenite del cuore, NAS	38.34.10↔	Resezione dell'aorta ascendente e dell'arco aortico con anastomosi
37.99.29↔	Interventi per anomalie congenite del cuore, altro	38.34.20↔	Resezione dell'aorta discendente con anastomosi
37.99.30↔	Legatura di orecchietta cardiaca	38.34.30↔	Resezione dell'aorta addominale con anastomosi
37.99.80↔	Reintervento su cuore e pericardio	38.34.99↔	Resezione dell'aorta con anastomosi, altro
37.99.99↔	Altri interventi sul cuore e sul pericardio, altro	38.35.00↔	Resezione di vasi toracici con anastomosi, NAS
37.9a.00↔	Impianto di un sistema di stimolazione miocardica, NAS	38.35.10↔	Resezione di arterie toraciche con anastomosi, NAS
37.9a.11↔	Impianto o sostituzione di sistema di modulazione della contrattilità cardiaca (CCM)	38.35.11↔	Resezione dell'arteria succlavia con anastomosi
37.9a.99↔	Impianto di un sistema di stimolazione miocardica, altro	38.35.12↔	Resezione del tronco brachiocefalico con anastomosi
38.04.00↔	Incisione dell'aorta, NAS	38.35.13↔	Resezione dell'arteria polmonare con anastomosi
38.04.10↔	Incisione dell'aorta ascendente e dell'arco aortico	38.35.19↔	Resezione di arterie toraciche con anastomosi, altro
38.04.20↔	Incisione dell'aorta discendente	38.35.20↔	Resezione di vene toraciche con anastomosi, NAS
38.04.30↔	Incisione dell'aorta addominale	38.35.21↔	Resezione della vena polmonare con anastomosi
38.04.99↔	Incisione dell'aorta, altro	38.35.22↔	Resezione della vena succlavia con anastomosi
38.05.00↔	Incisione di altri vasi toracici, NAS	38.35.23↔	Resezione della vena cava superiore con anastomosi
38.05.10↔	Incisione di altre arterie toraciche	38.35.28↔	Resezione di vene toraciche e altre vene profonde con anastomosi
38.05.20↔	Incisione di vene toraciche, NAS	38.35.29↔	Resezione di vene toraciche con anastomosi, altro
38.05.21↔	Incisione di vene toraciche profonde	38.35.99↔	Resezione di vasi toracici con anastomosi, altro
38.05.29↔	Incisione di vene toraciche, altro	39.0x.00↔	Shunt arterioso sistemico-polmonare, NAS
38.05.99↔	Incisione di altri vasi toracici, altro	39.0x.10↔	Anastomosi succlavia-polmonare (Blalock-Taussig)
38.07.00↔	Incisione di vene addominali, NAS	39.0x.11↔	Anastomosi aorta-polmonare destra (Waterston-Cooley)
38.07.10↔	Incisione di vene addominali profonde, NAS	39.0x.12↔	Anastomosi aorta discendente-polmonare sinistra (Potts-Smith)
38.07.11↔	Incisione della vena cava inferiore	39.0x.13↔	Anastomosi polmonare sinistra-polmonare destra
38.07.12↔	Incisione della vena iliaca	39.0x.20↔	Shunt protesico polmonare-aorta, centrale
38.07.19↔	Incisione di vene addominali profonde, altro	39.0x.21↔	Shunt protesico polmonare-aorta, periferico
38.07.99↔	Incisione di vene addominali, altro	39.0x.23↔	Banding dell'arteria polmonare
38.15.00↔	Endarteriectomia di altri vasi toracici, NAS	39.0x.24↔	Shunt arterioso sistemico-polmonare, intervento di Damus-Kay-Stansel
38.15.10↔	Endarteriectomia dell'arteria succlavia	39.0x.99↔	Shunt arterioso sistemico-polmonare, altro
38.15.20↔	Endarteriectomia del tronco brachiocefalico	39.99.21↔	Interventi per anomalie congenite dell'istmo aortico (stenosi) o per arco aortico interrotto
38.15.30↔	Endarteriectomia dell'arteria polmonare		
38.15.40↔	Endarteriectomia della vena polmonare		
38.15.99↔	Endarteriectomia di altri vasi toracici, altro		
38.34.00↔	Resezione dell'aorta con anastomosi, NAS		

Procedura F30-4

00.99.80‡↔ Terapia ibrida

ADRG F31**Altri interventi cardiovascolari con macchina cuore-polmone**

Almeno una Procedura nella tabella F31-1 e Procedura nella tabella F31-2 e nessuna Procedura nella Tabella F31-3

DRG F31A**Altri interventi cardiovascolari con macchina cuore-polmone, con procedure complicanti o età < 1 anno o intervento vascolare maggiore, e CC estremamente gravi**

(Età < 1 anno o Procedure complicanti o Procedura nella tabella F31-4) e PCCL > 3

DRG F31B**Altri interventi cardiovascolari con macchina cuore-polmone, con procedure complicanti o età < 1 anno o intervento vascolare maggiore**

Età < 1 anno o Procedure complicanti o Procedura nella tabella F31-4

DRG F31C**Altri interventi cardiovascolari con macchina cuore-polmone, età > 0 anni****Procedura F31-1**

01.21↔	Incisione e drenaggio dei seni cranici	35.43.00↔	Allargamento di difetto esistente del setto interventricolare, NAS
35.41.00↔	Allargamento di difetto esistente del setto atriale, NAS	35.43.10↔	Allargamento di difetto esistente del setto interventricolare, tecnica a cielo aperto
35.41.10↔	Allargamento di difetto esistente del setto atriale, tecnica a cielo aperto	35.43.20↔	Allargamento di difetto esistente del setto interventricolare, tecnica chiusa
35.41.20↔	Allargamento di difetto esistente del setto atriale, tecnica chiusa	35.43.99↔	Allargamento di difetto esistente del setto interventricolare, altro
35.41.99↔	Allargamento di difetto esistente del setto atriale, altro	35.50↔	Riparazione di difetto settale non specificato del cuore con protesi
35.42.00↔	Creazione di difetto settale nel cuore, NAS	35.51↔	Riparazione di difetto del setto atriale con protesi, tecnica aperta
35.42.10↔	Creazione di difetto settale nel cuore, tecnica a cielo aperto		
35.42.20↔	Creazione di difetto settale nel cuore, tecnica chiusa		
35.42.99↔	Creazione di difetto settale nel cuore, altro		

35.53↔	Riparazione con protesi di difetto del setto interventricolare, per via aperta	37.33.99↔	Asportazione o distruzione di altra lesione o tessuto del cuore, a cielo aperto, altro
35.54↔	Riparazione di difetti dei cuscinetti endocardici con protesi	37.35↔	Ventricolectomia parziale
35.60↔	Riparazione di difetto di setto non specificato del cuore con innesto tissutale	37.40↔	Ricostruzione plastica del cuore e del pericardio, NAS
35.61↔	Riparazione di difetto del setto atriale con innesto tissutale	37.41↔	Inserzione di sistema protetico di assistenza cardiaca attorno al cuore
35.62↔	Riparazione di difetto del setto ventricolare con innesto tissutale	37.42.11↔	Sutura del pericardio (dopo lacerazione)
35.63↔	Riparazione di difetto dei cuscinetti endocardici con innesto tissutale	37.42.21↔	Sutura del miocardio (dopo lacerazione)
35.70↔	Altra e non specificata riparazione di difetto settale non specificato del cuore	37.49↔	Ricostruzione plastica del cuore e del pericardio, altra
35.71↔	Altra e non specificata riparazione di difetto del setto atriale	37.52↔	Impianto di sistema cardiaco integrale di sostituzione
35.72.00↔	Riparazione di difetto del setto ventricolare, NAS	37.53↔	Sostituzione o riparazione dell'unità toracale del sistema di sostituzione cardiaca
35.72.10↔	Chiusura di difetto del setto ventricolare acquisito	37.54↔	Sostituzione o riparazione di altre componenti impiantabili del sistema cardiaco integrale di rimpiazzo
35.72.99↔	Riparazione di difetto del setto ventricolare, altro	37.6a.11↔	Impianto di sistema di assistenza cardiocircolatoria, con pompa, senza funzione di scambio gassoso, extracorporeo, del ventricolo sinistro, chirurgico a cielo aperto per via toracica (toracotomia, minitoracotomia, sternotomia)
35.73↔	Altra e non specificata riparazione di difetto dei cuscinetti endocardici	37.6a.12↔	Impianto di sistema di assistenza cardiocircolatoria, con pompa, senza funzione di scambio gassoso, extracorporeo, del ventricolo destro, chirurgico a cielo aperto per via toracica (toracotomia, minitoracotomia, sternotomia)
35.91↔	Trasposizione interatriale del ritorno venoso	37.6a.21↔	Impianto di sistema di assistenza cardiocircolatoria, con pompa, senza funzione di scambio gassoso, biventricolare, chirurgico a cielo aperto per via toracica (toracotomia, minitoracotomia, sternotomia)
35.92↔	Creazione di condotto fra ventricolo destro e arteria polmonare	37.6a.31↔	Impianto di sistema di assistenza cardiocircolatoria, con pompa, senza funzione di scambio gassoso, intracorporeo, del ventricolo sinistro, chirurgico a cielo aperto per via toracica (toracotomia, minitoracotomia, sternotomia)
35.93↔	Creazione di condotto fra il ventricolo sinistro e l'aorta	37.6a.32↔	Impianto di sistema di assistenza cardiocircolatoria, con pompa, senza funzione di scambio gassoso, intracorporeo, del ventricolo destro, chirurgico a cielo aperto per via toracica (toracotomia, minitoracotomia, sternotomia)
35.94↔	Creazione di condotto fra l'atrio e arteria polmonare	37.6a.33↔	Impianto di sistema di assistenza cardiocircolatoria, con pompa, senza funzione di scambio gassoso, intracorporeo, biventricolare, chirurgico a cielo aperto per via toracica (toracotomia, minitoracotomia, sternotomia)
35.98.10↔	Riparazione percutanea-transluminale di difetto del setto atriale, NAS	37.6a.41↔	Impianto di sistema di assistenza cardiocircolatoria, con pompa, senza funzione di scambio gassoso, endovasale (intracardiaco incluso), del ventricolo sinistro, percutaneo
35.98.19↔	Riparazione percutanea-transluminale di difetto del setto atriale, altro	37.6a.42↔	Impianto di sistema di assistenza cardiocircolatoria, con pompa, senza funzione di scambio gassoso, endovasale (intracardiaco incluso), del ventricolo destro, percutaneo
35.98.30↔	Riparazione percutanea-transluminale di difetto del setto ventricolare	37.6a.51↔	Impianto di sistema di assistenza cardiocircolatoria e respiratoria, con pompa, con rimozione di CO ₂ , extracorporeo, veno-venoso, percutaneo
35.98.99↔	Altri interventi sui setti del cuore, altro	37.6a.61↔	Impianto di sistema di assistenza cardiocircolatoria e respiratoria, con pompa, con ossigenatore (rimozione di CO ₂ inclusa), extracorporeo, veno-venoso, chirurgico a cielo aperto per via extratoracica (es. denudamento di vaso)
35.a1.11↔	Valvulotomia della valvola aortica tramite sternotomia completa	37.6a.62↔	Impianto di sistema di assistenza cardiocircolatoria e respiratoria, con pompa, con ossigenatore (rimozione di CO ₂ inclusa), extracorporeo, veno-venoso, percutaneo
35.a1.12↔	Valvulotomia della valvola aortica tramite toracotomia mini-invasiva (sternotomia parziale superiore, toracotomia laterale)	37.6a.71↔	Impianto di sistema di assistenza cardiocircolatoria e respiratoria, con pompa, con ossigenatore (rimozione di CO ₂ inclusa), extracorporeo, veno-arterioso o veno-venoarterioso, chirurgico a cielo aperto per via toracica (toracotomia, minitoracotomia, sternotomia)
35.c1.11↔	Ricostruzione di tasche della valvola aortica tramite sternotomia completa	37.6a.72↔	Impianto di sistema di assistenza cardiocircolatoria e respiratoria, con pompa, con ossigenatore (rimozione di CO ₂ inclusa), extracorporeo, veno-arterioso o veno-venoarterioso, chirurgico a cielo aperto per via extratoracica (es. denudamento di vaso)
35.c1.12↔	Ricostruzione di tasche della valvola aortica tramite toracotomia mini-invasiva (sternotomia parziale superiore, toracotomia laterale)	37.6a.73↔	Impianto di sistema di assistenza cardiocircolatoria e respiratoria, con pompa, con ossigenatore (rimozione di CO ₂ inclusa), extracorporeo, veno-arterioso o veno-venoarterioso, percutaneo
35.e1.11↔	Valvuloplastica della valvola aortica tramite sternotomia completa	37.6a.81↔	Impianto di contropulsatore aortico (IABP), chirurgico a cielo aperto
35.e1.12↔	Valvuloplastica della valvola aortica tramite toracotomia mini-invasiva (sternotomia parziale superiore, toracotomia laterale)	37.6a.82↔	Impianto di contropulsatore aortico (IABP), percutaneo
35.i3.11↔	Intervento di Tirone David		
35.i3.12↔	Intervento di Yacoub		
37.10↔	Incisione cardiaca, NAS		
37.11↔	Cardiotomia		
37.12.00↔	Pericardiotomia, NAS		
37.12.09↔	Pericardiotomia, altra		
37.12.11↔	Pericardiotomia, chirurgica a cielo aperto		
37.12.12↔	Pericardiotomia, per via toracoscopica		
37.24.00↔	Biopsia del pericardio, NAS		
37.24.20↔	Biopsia a cielo aperto del pericardio		
37.24.99↔	Biopsia del pericardio, altro		
37.25.00↔	Biopsia del cuore, NAS		
37.25.20↔	Biopsia transvasale di endocardio, miocardio e endomiocardio		
37.25.30↔	Biopsia del cuore, a cielo aperto		
37.25.99↔	Biopsia del cuore, altro		
37.31.00↔	Pericardiectomia, NAS		
37.31.10↔	Pericardiectomia, parziale		
37.31.20↔	Pericardiectomia, totale		
37.31.30↔	Adesiolisi del pericardio		
37.31.99↔	Pericardiectomia, altro		
37.32↔	Asportazione di aneurisma del cuore		
37.33.00↔	Asportazione o distruzione di altra lesione o tessuto del cuore, a cielo aperto, NAS		
37.33.10↔	Asportazione o distruzione del sistema di conduzione del cuore, a cielo aperto, NAS		
37.33.11↔	Asportazione o distruzione del sistema di conduzione del cuore, a cielo aperto, misure ablativo per tachiaritmia		
37.33.19↔	Asportazione o distruzione del sistema di conduzione del cuore, a cielo aperto, altro		
37.33.20↔	Asportazione di altra lesione o tessuto del cuore, a cielo aperto		
37.33.30↔	Distruzione di altra lesione o tessuto del cuore, a cielo aperto		

37.6b.11↔	Rimozione di sistema di assistenza cardiocircolatoria, con pompa, senza funzione di scambio gassoso, extracorporeo, del ventricolo sinistro, chirurgica a cielo aperto per via toracica (toracotomia, minitoracotomia, sternotomia)	37.6c.33↔	Revisione senza sostituzione di sistema di assistenza cardiocircolatoria, con pompa, senza funzione di scambio gassoso, intracorporeo, biventricolare, chirurgica a cielo aperto per via toracica (toracotomia, minitoracotomia, sternotomia)
37.6b.12↔	Rimozione di sistema di assistenza cardiocircolatoria, con pompa, senza funzione di scambio gassoso, extracorporeo, del ventricolo destro, chirurgica a cielo aperto per via toracica (toracotomia, minitoracotomia, sternotomia)	37.6c.61↔	Revisione senza sostituzione di sistema di assistenza cardiocircolatoria e respiratoria, con pompa, con ossigenatore (rimozione di CO2 inclusa), extracorporeo, veno-venoso, chirurgica a cielo aperto per via extratoracica (es. denudamento di vaso)
37.6b.21↔	Rimozione di sistema di assistenza cardiocircolatoria, con pompa, senza funzione di scambio gassoso, extracorporeo, biventricolare, chirurgica a cielo aperto per via toracica (toracotomia, minitoracotomia, sternotomia)	37.6c.71↔	Revisione senza sostituzione di sistema di assistenza cardiocircolatoria e respiratoria, con pompa, con ossigenatore (rimozione di CO2 inclusa), extracorporeo, veno-arterioso o veno-venoarterioso, chirurgica a cielo aperto per via toracica (toracotomia, minitoracotomia, sternotomia)
37.6b.31↔	Rimozione di sistema di assistenza cardiocircolatoria, con pompa, senza funzione di scambio gassoso, intracorporeo, del ventricolo sinistro, chirurgica a cielo aperto per via toracica (toracotomia, minitoracotomia, sternotomia)	37.6c.72↔	Revisione senza sostituzione di sistema di assistenza cardiocircolatoria e respiratoria, con pompa, con ossigenatore (rimozione di CO2 inclusa), extracorporeo, veno-arterioso o veno-venoarterioso, chirurgica a cielo aperto per via extratoracica (es. denudamento di vaso)
37.6b.32↔	Rimozione di sistema di assistenza cardiocircolatoria, con pompa, senza funzione di scambio gassoso, intracorporeo, del ventricolo destro, chirurgica a cielo aperto per via toracica (toracotomia, minitoracotomia, sternotomia)	37.6c.a1↔	Revisione senza sostituzione di sistema di assistenza cardiocircolatoria e respiratoria, senza pompa, con rimozione di CO2, extracorporeo, arterio-venoso, chirurgica a cielo aperto per via extratoracica (es. denudamento di vaso)
37.6b.33↔	Rimozione di sistema di assistenza cardiocircolatoria, con pompa, senza funzione di scambio gassoso, intracorporeo, biventricolare, chirurgica a cielo aperto per via toracica (toracotomia, minitoracotomia, sternotomia)	37.91↔	Massaggio cardiaco a torace aperto
37.6b.41↔	Rimozione di sistema di assistenza cardiocircolatoria, con pompa, senza funzione di scambio gassoso, endovasale (intracardiaco incluso), del ventricolo sinistro, percutanea	37.99.00↔	Altri interventi sul cuore e sul pericardio, NAS
37.6b.42↔	Rimozione di sistema di assistenza cardiocircolatoria, con pompa, senza funzione di scambio gassoso, endovasale (intracardiaco incluso), del ventricolo destro, percutanea	37.99.10↔	Trapianto intramiocardico di cellule staminali, NAS
37.6b.61↔	Rimozione di sistema di assistenza cardiocircolatoria e respiratoria, con pompa, con ossigenatore (rimozione di CO2 inclusa), extracorporeo, veno-venoso, chirurgica a cielo aperto per via extratoracica (es. denudamento di vaso)	37.99.11↔	Trapianto intramiocardico di cellule staminali senza arricchimento di frazioni di cellule staminali né moltiplicazione in coltura
37.6b.71↔	Rimozione di sistema di assistenza cardiocircolatoria e respiratoria, con pompa, con ossigenatore (rimozione di CO2 inclusa), extracorporeo, veno-arterioso o veno-venoarterioso, chirurgica a cielo aperto per via toracica (toracotomia, minitoracotomia, sternotomia)	37.99.12↔	Trapianto intramiocardico di cellule staminali con arricchimento di frazioni di cellule staminali o moltiplicazione in coltura
37.6b.72↔	Rimozione di sistema di assistenza cardiocircolatoria e respiratoria, con pompa, con ossigenatore (rimozione di CO2 inclusa), extracorporeo, veno-arterioso o veno-venoarterioso, chirurgica a cielo aperto per via extratoracica (es. denudamento di vaso)	37.99.19↔	Trapianto intramiocardico di cellule staminali, altro
37.6b.81↔	Rimozione di contropulsatore aortico (IABP), chirurgica a cielo aperto	37.99.20↔	Interventi per anomalie congenite del cuore, NAS
37.6b.a1↔	Rimozione di sistema di assistenza cardiocircolatoria e respiratoria, senza pompa, con rimozione di CO2, extracorporeo, arterio-venoso, chirurgica a cielo aperto per via extratoracica (es. denudamento di vaso)	37.99.29↔	Interventi per anomalie congenite del cuore, altro
37.6c.11↔	Revisione senza sostituzione di sistema di assistenza cardiocircolatoria, con pompa, senza funzione di scambio gassoso, extracorporeo, del ventricolo sinistro, chirurgica a cielo aperto per via toracica (toracotomia, minitoracotomia, sternotomia)	37.99.30↔	Legatura di orecchietta cardiaca
37.6c.12↔	Revisione senza sostituzione di sistema di assistenza cardiocircolatoria, con pompa, senza funzione di scambio gassoso, extracorporeo, del ventricolo destro, chirurgica a cielo aperto per via toracica (toracotomia, minitoracotomia, sternotomia)	37.99.80↔	Reintervento su cuore e pericardio
37.6c.21↔	Revisione senza sostituzione di sistema di assistenza cardiocircolatoria, con pompa, senza funzione di scambio gassoso, extracorporeo, biventricolare, chirurgica a cielo aperto per via toracica (toracotomia, minitoracotomia, sternotomia)	37.99.99↔	Altri interventi sul cuore e sul pericardio, altro
37.6c.31↔	Revisione senza sostituzione di sistema di assistenza cardiocircolatoria, con pompa, senza funzione di scambio gassoso, intracorporeo, del ventricolo sinistro, chirurgica a cielo aperto per via toracica (toracotomia, minitoracotomia, sternotomia)	37.9a.00↔	Impianto di un sistema di stimolazione miocardica, NAS
37.6c.32↔	Revisione senza sostituzione di sistema di assistenza cardiocircolatoria, con pompa, senza funzione di scambio gassoso, intracorporeo, del ventricolo destro, chirurgica a cielo aperto per via toracica (toracotomia, minitoracotomia, sternotomia)	37.9a.11↔	Impianto o sostituzione di sistema di modulazione della contrattilità cardiaca (CCM)
		37.9a.99↔	Impianto di un sistema di stimolazione miocardica, altro
		38.01↔	Incisione di vasi intracranici
		38.04.00↔	Incisione dell'aorta, NAS
		38.04.10↔	Incisione dell'aorta ascendente e dell'arco aortico
		38.04.20↔	Incisione dell'aorta discendente
		38.04.30↔	Incisione dell'aorta addominale
		38.04.99↔	Incisione dell'aorta, altro
		38.05.00↔	Incisione di altri vasi toracici, NAS
		38.05.10↔	Incisione di altre arterie toraciche
		38.05.20↔	Incisione di vene toraciche, NAS
		38.05.21↔	Incisione di vene toraciche profonde
		38.05.29↔	Incisione di vene toraciche, altro
		38.05.99↔	Incisione di altri vasi toracici, altro
		38.06.00↔	Incisione di arterie addominali, NAS
		38.06.10↔	Incisione di arterie viscerali, NAS
		38.06.11↔	Incisione del tronco celiaco
		38.06.12↔	Incisione dell'arteria gastrica
		38.06.13↔	Incisione dell'arteria epatica
		38.06.14↔	Incisione dell'arteria splenica
		38.06.15↔	Incisione dell'arteria renale
		38.06.16↔	Incisione dell'arteria mesenterica
		38.06.17↔	Incisione dell'arteria lombare
		38.06.18↔	Incisione dell'arteria iliaca
		38.06.19↔	Incisione di arterie viscerali, altro
		38.06.99↔	Incisione di arterie addominali, altro
		38.07.00↔	Incisione di vene addominali, NAS
		38.07.10↔	Incisione di vene addominali profonde, NAS
		38.07.11↔	Incisione della vena cava inferiore
		38.07.12↔	Incisione della vena iliaca
		38.07.19↔	Incisione di vene addominali profonde, altro
		38.07.99↔	Incisione di vene addominali, altro
		38.10↔	Endarteriectomia, sede non specificata

38.11↔	Endarteriectomia dei vasi intracranici	38.35.28↔	Resezione di vene toraciche e altre vene profonde con anastomosi
38.12↔	Endarteriectomia di altri vasi del capo e del collo	38.35.29↔	Resezione di vene toraciche con anastomosi, altro
38.13↔	Endarteriectomia di vasi dell'arto superiore	38.35.99↔	Resezione di vasi toracici con anastomosi, altro
38.14.00↔	Endarteriectomia dell'aorta, NAS	38.36.00↔	Resezione di arterie addominali con anastomosi, NAS
38.14.10↔	Endarteriectomia dell'aorta ascendente e dell'arco aortico	38.36.10↔	Resezione di arterie viscerali con anastomosi, NAS
38.14.20↔	Endarteriectomia dell'aorta discendente	38.36.11↔	Resezione del tronco celiaco con anastomosi
38.14.30↔	Endarteriectomia dell'aorta addominale	38.36.12↔	Resezione dell'arteria gastrica con anastomosi
38.14.99↔	Endarteriectomia dell'aorta, altro	38.36.13↔	Resezione dell'arteria epatica con anastomosi
38.15.00↔	Endarteriectomia di altri vasi toracici, NAS	38.36.14↔	Resezione dell'arteria splenica con anastomosi
38.15.10↔	Endarteriectomia dell'arteria succlavia	38.36.15↔	Resezione dell'arteria renale con anastomosi
38.15.20↔	Endarteriectomia del tronco brachiocefalico	38.36.16↔	Resezione dell'arteria mesenterica
38.15.30↔	Endarteriectomia dell'arteria polmonare	38.36.17↔	Resezione dell'arteria iliaca con anastomosi
38.15.40↔	Endarteriectomia della vena polmonare	38.36.19↔	Resezione di arterie viscerali con anastomosi, altro
38.15.99↔	Endarteriectomia di altri vasi toracici, altro	38.36.99↔	Resezione di arterie addominali con anastomosi, altro
38.16.00↔	Endarteriectomia delle arterie addominali, NAS	38.37.00↔	Resezione di vene addominali con anastomosi, NAS
38.16.10↔	Endarteriectomia delle arterie viscerali, NAS	38.37.10↔	Resezione di vene addominali profonde con anastomosi, NAS
38.16.11↔	Endarteriectomia del tronco celiaco	38.37.11↔	Resezione della vena cava inferiore con anastomosi
38.16.12↔	Endarteriectomia dell'arteria gastrica	38.37.12↔	Resezione della vena iliaca con anastomosi
38.16.13↔	Endarteriectomia dell'arteria epatica	38.37.19↔	Resezione di vene addominali profonde con anastomosi, altro
38.16.14↔	Endarteriectomia dell'arteria splenica	38.37.99↔	Resezione di vene addominali con anastomosi, altro
38.16.15↔	Endarteriectomia dell'arteria renale	38.38.00↔	Resezione di arterie dell'arto inferiore con anastomosi, NAS
38.16.16↔	Endarteriectomia dell'arteria mesenterica	38.38.10↔	Resezione dell'arteria femorale (comune) (superficiale) con anastomosi
38.16.17↔	Endarteriectomia dell'arteria lombare	38.38.11↔	Resezione dell'arteria femorale profonda con anastomosi
38.16.18↔	Endarteriectomia dell'arteria iliaca	38.38.12↔	Resezione dell'arteria poplitea con anastomosi
38.16.19↔	Endarteriectomia delle arterie viscerali, altro	38.38.99↔	Resezione di arterie dell'arto inferiore con anastomosi, altro
38.16.99↔	Endarteriectomia delle arterie addominali, altro	38.41↔	Resezione di vasi intracranici con sostituzione
38.18.00↔	Endarteriectomia delle arterie dell'arto inferiore, NAS	38.42↔	Resezione di altri vasi del capo e collo con sostituzione
38.18.10↔	Endarteriectomia dell'arteria femorale (comune) (superficiale)	38.43.00↔	Resezione di vasi dell'arto superiore con sostituzione, NAS
38.18.11↔	Endarteriectomia dell'arteria femorale profonda	38.43.10↔	Resezione di arterie dell'arto superiore con sostituzione, NAS
38.18.12↔	Endarteriectomia dell'arteria poplitea	38.43.11↔	Resezione dell'arteria ascellare con sostituzione
38.18.99↔	Endarteriectomia delle arterie dell'arto inferiore, altro	38.43.20↔	Resezione di vene dell'arto superiore con sostituzione, NAS
38.21↔	Biopsia di vasi sanguigni	38.43.21↔	Resezione della vena ascellare con sostituzione
38.32.00↔	Resezione di altri vasi del capo e del collo con anastomosi, NAS	38.43.28↔	Resezione di altre vene profonde dell'arto superiore con sostituzione
38.32.10↔	Resezione di arterie extracraniche del capo e del collo con anastomosi	38.43.29↔	Resezione di vene dell'arto superiore con sostituzione, altro
38.32.20↔	Resezione di arterie extracraniche del capo e del collo con anastomosi, NAS	38.43.99↔	Resezione di vasi dell'arto superiore con sostituzione, altro
38.32.21↔	Resezione della vena giugulare con anastomosi	38.44.00↔	Resezione dell'aorta addominale con sostituzione, NAS
38.32.22↔	Resezione di vene extracraniche superficiali del capo e del collo con anastomosi	38.44.10↔	Resezione dell'aorta addominale con sostituzione, soprenale
38.32.99↔	Resezione di altri vasi del capo e del collo con anastomosi, altro	38.44.11↔	Resezione dell'aorta addominale con sostituzione, infrarenale
38.33.00↔	Resezione di vasi dell'arto superiore, NAS	38.44.12↔	Resezione dell'aorta addominale con sostituzione, iuxtarenale
38.33.10↔	Resezione di arterie dell'arto superiore con anastomosi, NAS	38.44.99↔	Resezione dell'aorta addominale con sostituzione, altro
38.33.11↔	Resezione di arterie del braccio con anastomosi	38.45.00↔	Resezione di vasi toracici con sostituzione, NAS
38.33.12↔	Resezione dell'arteria ulnare con anastomosi	38.45.10↔	Resezione dell'aorta toracica con sostituzione, NAS
38.33.13↔	Resezione di altre arterie dell'avambraccio con anastomosi	38.45.11↔	Resezione dell'aorta ascendente o dell'arco aortico con sostituzione
38.33.14↔	Resezione di arterie della mano con anastomosi	38.45.12↔	Resezione dell'aorta toracica con sostituzione
38.33.20↔	Resezione di vene dell'arto superiore con anastomosi, NAS	38.45.13↔	Resezione dell'aorta toracoaddominale con sostituzione
38.33.21↔	Resezione della vena ascellare con anastomosi	38.45.14↔	Resezione dell'aorta toracica con sostituzione con protesi ibrida
38.33.22↔	Resezione di altre vene profonde dell'arto superiore con anastomosi	38.45.19↔	Resezione dell'aorta toracica con sostituzione, altro
38.33.23↔	Resezione di vene superficiali dell'arto superiore con anastomosi	38.45.20↔	Resezione di altre arterie toraciche con sostituzione, NAS
38.33.99↔	Resezione di vasi dell'arto superiore, altro	38.45.21↔	Resezione dell'arteria polmonare con sostituzione
38.34.00↔	Resezione dell'aorta con anastomosi, NAS	38.45.22↔	Resezione del tronco brachiocefalico con sostituzione
38.34.10↔	Resezione dell'aorta ascendente e dell'arco aortico con anastomosi	38.45.29↔	Resezione di altre arterie toraciche con sostituzione
38.34.20↔	Resezione dell'aorta discendente con anastomosi	38.45.30↔	Resezione di vene toraciche con sostituzione, NAS
38.34.30↔	Resezione dell'aorta addominale con anastomosi	38.45.31↔	Resezione della vena cava superiore con sostituzione
38.34.99↔	Resezione dell'aorta con anastomosi, altro	38.45.38↔	Resezione di altre vene toraciche profonde con sostituzione
38.35.00↔	Resezione di vasi toracici con anastomosi, NAS	38.45.39↔	Resezione di vene toraciche con sostituzione, altro
38.35.10↔	Resezione di arterie toraciche con anastomosi, NAS	38.45.99↔	Resezione di vasi toracici con sostituzione, altro
38.35.11↔	Resezione dell'arteria succlavia con anastomosi	38.46↔	Resezione di arterie addominali con sostituzione
38.35.12↔	Resezione del tronco brachiocefalico con anastomosi	38.47.00↔	Resezione di vene addominali con sostituzione, NAS
38.35.13↔	Resezione dell'arteria polmonare con anastomosi	38.47.10↔	Resezione di vene addominali profonde con sostituzione, NAS
38.35.19↔	Resezione di arterie toraciche con anastomosi, altro	38.47.11↔	Resezione della vena cava inferiore con sostituzione
38.35.20↔	Resezione di vene toraciche con anastomosi, NAS	38.47.12↔	Resezione della vena iliaca con sostituzione
38.35.21↔	Resezione della vena polmonare con anastomosi	38.47.19↔	Resezione di vene addominali profonde con sostituzione, altro
38.35.22↔	Resezione della vena succlavia con anastomosi	38.47.99↔	Resezione di vene addominali con sostituzione, altro
38.35.23↔	Resezione della vena cava superiore con anastomosi	38.48.00↔	Resezione di arterie dell'arto inferiore con sostituzione, NAS
		38.48.10↔	Resezione dell'arteria femorale (comune) (superficiale) con sostituzione

38.48.11↔	Resezione dell'arteria femorale profonda con sostituzione	38.85.22↔	Altra occlusione chirurgica della vena polmonare
38.48.12↔	Resezione dell'arteria poplitea con sostituzione	38.85.23↔	Altra occlusione chirurgica della vena succlavia
38.48.13↔	Resezione di arterie della gamba con sostituzione	38.85.28↔	Altra occlusione chirurgica di altre vene toraciche profonde, NAS
38.48.99↔	Resezione di arterie dell'arto inferiore con sostituzione, altro	38.85.29↔	Altra occlusione chirurgica di vene toraciche, altro
38.61↔	Altra asportazione di vasi intracranici	38.85.99↔	Altra occlusione chirurgica di altri vasi toracici, altro
38.64.00↔	Altra asportazione dell'aorta, NAS	39.0x.00↔	Shunt arterioso sistemico-polmonare, NAS
38.64.10↔	Altra asportazione dell'aorta toracica	39.0x.10↔	Anastomosi succlavia-polmonare (Blalock-Taussig)
38.64.20↔	Altra asportazione dell'aorta addominale	39.0x.11↔	Anastomosi aorta-polmonare destra (Waterston-Cooley)
38.64.99↔	Altra asportazione dell'aorta, altro	39.0x.12↔	Anastomosi aorta discendente-polmonare sinistra (Potts-Smith)
38.65.00↔	Altra asportazione di vasi toracici, NAS	39.0x.13↔	Anastomosi polmonare sinistra-polmonare destra
38.65.10↔	Altra asportazione di arterie toraciche	39.0x.20↔	Shunt protesico polmonare-aorta, centrale
38.65.20↔	Altra asportazione di vene toraciche, NAS	39.0x.21↔	Shunt protesico polmonare-aorta, periferico
38.65.21↔	Altra asportazione della vena cava superiore	39.0x.23↔	Banding dell'arteria polmonare
38.65.22↔	Altra asportazione di altre vene toraciche profonde	39.0x.24↔	Shunt arterioso sistemico-polmonare, intervento di Damus-Kay-Stansel
38.65.29↔	Altra asportazione di vene toraciche, altro	39.0x.99↔	Shunt arterioso sistemico-polmonare, altro
38.65.99↔	Altra asportazione di vasi toracici, altro	39.10↔	Shunt venoso intraaddominale, NAS
38.66.00↔	Altra asportazione di arterie addominali, NAS	39.11.00↔	Confezione e revisione di shunt portosistemico, TIPS, NAS
38.66.10↔	Altra asportazione di arterie viscerali, NAS	39.11.11↔	Confezione di shunt portosistemico, impiego di angioplastica percutanea (con palloncino)
38.66.11↔	Altra asportazione del tronco celiaco	39.11.12↔	Confezione di shunt portosistemico, trombolisi e trombectomia percutanea
38.66.12↔	Altra asportazione dell'arteria gastrica	39.11.13↔	Confezione di shunt portosistemico, impiego di stent
38.66.13↔	Altra asportazione dell'arteria epatica	39.11.21↔	Revisione di shunt portosistemico, occlusione percutanea
38.66.14↔	Altra asportazione dell'arteria splenica	39.11.22↔	Revisione di shunt portosistemico, posa di stent
38.66.15↔	Altra asportazione dell'arteria renale	39.11.23↔	Revisione di shunt portosistemico, impiego di trombolisi e trombectomia percutanea
38.66.16↔	Altra asportazione dell'arteria mesenterica	39.11.24↔	Revisione di shunt portosistemico, riduzione percutanea di shunt portosistemico esistente
38.66.17↔	Altra asportazione dell'arteria lombare	39.11.99↔	Confezione e revisione di shunt portosistemico, TIPS, altro
38.66.18↔	Altra asportazione dell'arteria iliaca	39.19↔	Shunt venoso intraaddominale, altro
38.66.19↔	Altra asportazione di arterie viscerali, altro	39.22.00↔	Bypass aorto-succlavio-carotideo, NAS
38.66.99↔	Altra asportazione di arterie addominali, altro	39.22.10↔	Bypass carotideo, NAS
38.67.00↔	Altra asportazione di vene addominali, NAS	39.22.11↔	Bypass: carotide-carotide
38.67.10↔	Altra asportazione di vene addominali profonde, NAS	39.22.12↔	Bypass: carotide-vertebrale
38.67.11↔	Altra asportazione della vena cava inferiore	39.22.13↔	Bypass: carotide-succlavia
38.67.12↔	Altra asportazione della vena iliaca	39.22.14↔	Bypass: carotide-aorta
38.67.19↔	Altra asportazione di vene addominali profonde, altro	39.22.19↔	Bypass carotideo, altro
38.67.99↔	Altra asportazione di vene addominali, altro	39.22.20↔	Bypass dell'arteria succlavia, NAS
38.68.00↔	Altra asportazione di arterie dell'arto inferiore, NAS	39.22.21↔	Bypass: succlavia all'aorta
38.68.10↔	Altra asportazione di arterie della coscia	39.22.29↔	Bypass dell'arteria succlavia, altro
38.68.20↔	Altra asportazione di arterie della gamba e del piede	39.22.99↔	Bypass aorto-succlavio-carotideo, altro
38.68.99↔	Altra asportazione di arterie dell'arto inferiore, altro	39.23↔	Altro shunt o bypass vascolare intratoracico
38.7x.10↔	Interruzione della vena cava, chirurgica a cielo aperto, NAS	39.24↔	Bypass aorto-renale
38.7x.11↔	Inserzione di filtro antiemboli nella vena cava, chirurgica a cielo aperto	39.25.00↔	Bypass aorto-iliaco-femorale, NAS
38.7x.12↔	Rimozione di filtro antiemboli dalla vena cava, chirurgica a cielo aperto	39.25.10↔	Bypass aorto-iliaco-femorale, aortico, NAS
38.7x.13↔	Legatura o plicatura della vena cava, chirurgica a cielo aperto	39.25.11↔	Bypass aorto-iliaco
38.7x.19↔	Interruzione della vena cava, chirurgica a cielo aperto, altro	39.25.12↔	Bypass aorto-femorale
38.81↔	Altra occlusione chirurgica di vasi intracranici	39.25.13↔	Bypass aorto-popliteo
38.82.00↔	Altra occlusione chirurgica di vasi del capo e del collo, NAS	39.25.14↔	Bypass aorto-crutale
38.82.10↔	Altra occlusione chirurgica di arterie extracraniche del capo e del collo	39.25.19↔	Bypass aorto-iliaco-femorale, aortico, altro
38.82.20↔	Altra occlusione chirurgica di vene extracraniche del capo e del collo	39.25.20↔	Bypass ilio-femorale, NAS
38.82.21↔	Altra occlusione chirurgica della vena giugulare	39.25.21↔	Bypass ilio-iliaco
38.82.22↔	Altra occlusione chirurgica di altre vene extracraniche profonde del capo e del collo	39.25.22↔	Bypass ilio-femorale
38.82.29↔	Altra occlusione chirurgica di vene extracraniche del capo e del collo, altro	39.25.23↔	Bypass ilio-popliteo
38.82.99↔	Altra occlusione chirurgica di vasi del capo e del collo, NAS	39.25.24↔	Bypass ilio-crutale
38.84.00↔	Altra occlusione chirurgica dell'aorta, NAS	39.25.29↔	Bypass ilio-femorale, NAS
38.84.10↔	Altra occlusione chirurgica dell'aorta toracica	39.25.30↔	Bypass otturatorio (extraanatomico)
38.84.20↔	Altra occlusione chirurgica dell'aorta addominale	39.25.99↔	Bypass aorto-iliaco-femorale, altro
38.84.31↔	Legatura del dotto arterioso pervio	39.26.00↔	Altri shunt o bypass vascolari intraaddominali, NAS
38.84.99↔	Altra occlusione chirurgica dell'aorta, altro	39.26.10↔	Altri shunt o bypass vascolari intraaddominali, arterie viscerali
38.85.00↔	Altra occlusione chirurgica di altri vasi toracici, NAS	39.26.11↔	Altri shunt o bypass vascolari intraaddominali, aorta
38.85.10↔	Altra occlusione chirurgica di altre arterie toraciche, NAS	39.26.12↔	Altri shunt o bypass vascolari intraaddominali, arteria renale
38.85.11↔	Altra occlusione chirurgica dell'arteria succlavia	39.26.19↔	Altri shunt o bypass vascolari intraaddominali, altre arterie viscerali
38.85.12↔	Altra occlusione chirurgica dell'arteria polmonare	39.26.99↔	Altri shunt o bypass vascolari intraaddominali, altro
38.85.13↔	Altra occlusione chirurgica del tronco brachiocefalico	39.29.00↔	Altri shunt o bypass vascolari (periferici), NAS
38.85.19↔	Altra occlusione chirurgica di altre arterie toraciche, altro	39.29.10↔	Shunt o bypass vascolari di arterie dell'arto inferiore, NAS
38.85.20↔	Altra occlusione chirurgica di vene toraciche, NAS	39.29.11↔	Shunt o bypass vascolari femoro-femorale
38.85.21↔	Altra occlusione chirurgica della vena cava superiore	39.29.12↔	Shunt o bypass vascolari femoro-popliteo

39.29.13↔	Shunt o bypass vascolari femoro-crurale	39.56.12↔	Riparazione della vena giugulare con patch tissutale
39.29.14↔	Shunt o bypass vascolari femoro-pedidio	39.56.19↔	Riparazione di vaso sanguigno del capo e del collo con patch tissutale, altro
39.29.15↔	Shunt o bypass vascolari popliteo-crurale e popliteo-pedidio	39.56.20↔	Riparazione di vasi dell'arto superiore con patch tissutale, NAS
39.29.16↔	Shunt o bypass vascolari di arterie della gamba e del piede	39.56.21↔	Riparazione di arterie dell'arto superiore con patch tissutale
39.29.19↔	Shunt o bypass vascolari di arterie dell'arto inferiore, altro	39.56.22↔	Riparazione della vena succlavia, vena ascellare e vena brachiocefalica con patch tissutale
39.29.20↔	Shunt o bypass vascolari di arterie dell'arto superiore	39.56.23↔	Riparazione di altre vene profonde dell'arto superiore con patch tissutale
39.29.30↔	Altri shunt o bypass vascolari (periferici), extraanatomici, NAS	39.56.29↔	Riparazione di vasi dell'arto superiore con patch tissutale, altro
39.29.31↔	Shunt o bypass vascolare succlavia-femorale	39.56.30↔	Riparazione di vasi toracici con patch tissutale, NAS
39.29.32↔	Shunt o bypass vascolare axillo-femorale	39.56.31↔	Riparazione dell'aorta toracica con patch tissutale
39.29.33↔	Bypass crossover femoro-femorale	39.56.32↔	Riparazione della vena polmonare con patch tissutale
39.29.39↔	Altri shunt o bypass vascolari (periferici), extraanatomici, altro	39.56.33↔	Riparazione della vena cava superiore con patch tissutale
39.29.40↔	Shunt o bypass vascolari di vene	39.56.39↔	Riparazione di vasi toracici con patch tissutale, altro
39.29.80↔	Shunt temporaneo intraoperatorio, NAS	39.56.40↔	Riparazione di arterie addominali con patch tissutale, NAS
39.29.81↔	Shunt temporaneo intraoperatorio, arterio-arterioso	39.56.41↔	Riparazione dell'aorta addominale con patch tissutale
39.29.82↔	Shunt temporaneo intraoperatorio, arterio-venoso	39.56.42↔	Riparazione del tronco celiaco con patch tissutale
39.29.89↔	Shunt temporaneo intraoperatorio, altro	39.56.43↔	Riparazione dell'arteria gastrica con patch tissutale
39.29.99↔	Altri shunt o bypass vascolari (periferici), altro	39.56.44↔	Riparazione dell'arteria epatica con patch tissutale
39.31.10↔	Sutura di arteria del capo e del collo, NAS	39.56.45↔	Riparazione dell'arteria splenica con patch tissutale
39.31.11↔	Sutura di arteria intracranica	39.56.46↔	Riparazione dell'arteria renale con patch tissutale
39.31.19↔	Sutura di arteria del capo e del collo, altro	39.56.47↔	Riparazione dell'arteria mesenterica con patch tissutale
39.31.20↔	Sutura di arteria del braccio, NAS	39.56.48↔	Riparazione dell'arteria iliaca con patch tissutale
39.31.21↔	Sutura dell'arteria ascellare	39.56.49↔	Riparazione di arterie addominali con patch tissutale, altro
39.31.22↔	Sutura dell'arteria brachiale	39.56.50↔	Riparazione di vene addominali con patch tissutale, NAS
39.31.29↔	Sutura di arteria del braccio, altro	39.56.51↔	Riparazione della vena cava inferiore con patch tissutale
39.31.30↔	Sutura di arteria dell'avambraccio	39.56.52↔	Riparazione della vena iliaca con patch tissutale
39.31.40↔	Sutura di arteria della mano	39.56.59↔	Riparazione di vene addominali con patch tissutale, altro
39.31.50↔	Sutura di arteria dell'arto inferiore	39.56.60↔	Riparazione di vasi dell'arto inferiore con patch tissutale, NAS
39.31.60↔	Sutura dell'aorta, NAS	39.56.61↔	Riparazione di arterie dell'arto inferiore con patch tissutale
39.31.61↔	Sutura dell'aorta toracica	39.56.62↔	Riparazione della vena femorale e vena poplitea con patch tissutale
39.31.62↔	Sutura dell'aorta addominale	39.56.63↔	Riparazione di altre vene profonde dell'arto inferiore con patch tissutale
39.31.69↔	Sutura dell'aorta, altro	39.56.64↔	Riparazione di vene superficiali della coscia con patch tissutale
39.31.70↔	Sutura di altre arterie toraciche, NAS	39.56.69↔	Riparazione di vasi dell'arto inferiore con patch tissutale, altro
39.31.71↔	Sutura dell'arteria polmonare	39.56.99↔	Riparazione di vaso sanguigno con patch tissutale, altro
39.31.72↔	Sutura del tronco brachiocefalico	39.57.00↔	Riparazione di vaso sanguigno con patch sintetico, NAS
39.31.73↔	Sutura dell'arteria succlavia	39.57.10↔	Riparazione di vaso sanguigno del capo e del collo con patch sintetico, NAS
39.31.79↔	Sutura di arterie toraciche, altro	39.57.11↔	Riparazione di vasi intracranici con patch sintetico
39.31.80↔	Sutura di arterie addominali, NAS	39.57.12↔	Riparazione di arterie extracraniche del capo e del collo con patch sintetico
39.31.81↔	Sutura del tronco celiaco	39.57.13↔	Riparazione della vena giugulare con patch sintetico
39.31.82↔	Sutura dell'arteria gastrica	39.57.19↔	Riparazione di vaso sanguigno del capo e del collo con patch sintetico, altro
39.31.83↔	Sutura dell'arteria epatica	39.57.20↔	Riparazione di vasi dell'arto superiore con patch sintetico, NAS
39.31.84↔	Sutura dell'arteria splenica	39.57.21↔	Riparazione di arterie dell'arto superiore con patch sintetico
39.31.85↔	Sutura dell'arteria renale	39.57.22↔	Riparazione della vena succlavia, vena ascellare e vena brachiocefalica con patch sintetico
39.31.86↔	Sutura dell'arteria mesenterica	39.57.23↔	Riparazione di altre vene profonde dell'arto superiore con patch sintetico
39.31.87↔	Sutura dell'arteria lombare	39.57.29↔	Riparazione di vasi dell'arto superiore con patch sintetico, altro
39.31.88↔	Sutura dell'arteria iliaca	39.57.30↔	Riparazione di vaso toracico con patch sintetico, NAS
39.31.89↔	Sutura di arterie addominali, altro	39.57.31↔	Riparazione dell'aorta toracica con patch sintetico
39.49.10↔	Revisione di anastomosi vascolare	39.57.32↔	Riparazione della vena polmonare con patch sintetico
39.51.00↔	Clipping di aneurismi, NAS	39.57.33↔	Riparazione della vena cava superiore con patch sintetico
39.51.11↔	Clipping di aneurismi intracranici	39.57.39↔	Riparazione di vaso toracico con patch sintetico, altro
39.51.99↔	Clipping di aneurismi, altro	39.57.40↔	Riparazione di arterie addominali con patch sintetico, NAS
39.52.00↔	Altra riparazione di aneurismi, NAS	39.57.41↔	Riparazione dell'aorta addominale con patch sintetico
39.52.10↔	Altra riparazione di aneurismi di vasi del capo e del collo, NAS	39.57.42↔	Riparazione del tronco celiaco con patch sintetico
39.52.11↔	Altra riparazione di aneurismi di vasi intracranici	39.57.43↔	Riparazione dell'arteria gastrica con patch sintetico
39.52.19↔	Altra riparazione di aneurismi di vasi del capo e del collo, altro	39.57.44↔	Riparazione dell'arteria epatica con patch sintetico
39.52.20↔	Altra riparazione di aneurismi dell'aorta, NAS	39.57.45↔	Riparazione dell'arteria splenica con patch sintetico
39.52.21↔	Altra riparazione chirurgica a cielo aperto di aneurismi dell'aorta ascendente, dell'arco aortico e dell'aorta toracica	39.57.46↔	Riparazione dell'arteria renale con patch sintetico
39.52.22↔	Altra riparazione chirurgica a cielo aperto di aneurismi dell'aorta addominale	39.57.47↔	Riparazione dell'arteria mesenterica con patch sintetico
39.52.29↔	Altra riparazione di aneurismi dell'aorta, altro	39.57.48↔	Riparazione dell'arteria iliaca con patch sintetico
39.53↔	Riparazione di fistola arteriovenosa	39.57.49↔	Riparazione di arterie addominali con patch sintetico, altro
39.54.00↔	Intervento di dissezione dell'aorta (re-entry), NAS	39.57.50↔	Riparazione di vene addominali con patch sintetico, NAS
39.54.10↔	Intervento di dissezione dell'aorta (re-entry), aorta toracica	39.57.51↔	Riparazione della vena cava inferiore con patch sintetico
39.54.20↔	Intervento di dissezione dell'aorta (re-entry), aorta addominale		
39.54.99↔	Intervento di dissezione dell'aorta (re-entry), altro		
39.55↔	Reimpianto di vaso renale aberrante		
39.56.00↔	Riparazione di vaso sanguigno con patch tissutale, NAS		
39.56.10↔	Riparazione di vaso sanguigno del capo e del collo con patch tissutale, NAS		
39.56.11↔	Riparazione di vasi intracranici con patch tissutale		

39.57.52↔	Riparazione della vena iliaca con patch sintetico	39.72.00↔	Riparazione o occlusione endovascolare dei vasi della testa e del collo, NAS
39.57.59↔	Riparazione di vene addominali con patch sintetico, altro	39.72.10↔	Embolizzazione selettiva di vasi intracranici, NAS
39.57.60↔	Riparazione di vasi dell'arto inferiore con patch sintetico, NAS	39.72.11↔	Embolizzazione selettiva di vasi intracranici con particelle o spirali metalliche
39.57.61↔	Riparazione di arterie dell'arto inferiore con patch sintetico	39.72.12↔	Embolizzazione selettiva di vasi intracranici con liquidi embolizzanti, palloncini o ombrellini
39.57.62↔	Riparazione della vena femorale e vena poplitea con patch sintetico	39.72.13↔	Embolizzazione selettiva di vasi intracranici mediante deviatori di flusso
39.57.63↔	Riparazione di altre vene profonde dell'arto inferiore con patch sintetico	39.72.14↔	Embolizzazione selettiva di vasi intracranici con sostanza adesiva
39.57.64↔	Riparazione di vene superficiali della coscia con patch sintetico	39.72.19↔	Embolizzazione selettiva di vasi intracranici, altro
39.57.69↔	Riparazione di vasi dell'arto inferiore con patch sintetico, altro	39.72.20↔	Embolizzazione selettiva di vasi extracranici del capo e del collo, NAS
39.57.99↔	Riparazione di vaso sanguigno con patch sintetico, altro	39.72.21↔	Embolizzazione selettiva di vasi extracranici del capo e del collo con particelle o spirali metalliche
39.58↔	Riparazione di vaso sanguigno con patch di tipo non specificato	39.72.22↔	Embolizzazione selettiva di vasi extracranici del capo e del collo con liquidi embolizzanti, palloncini o ombrellini
39.59.10↔	Trasposizione di arterie, NAS	39.72.24↔	Embolizzazione selettiva di vasi extracranici della testa e del collo con sostanza adesiva
39.59.30↔	Altra riparazione di vasi del capo e del collo, NAS	39.72.29↔	Embolizzazione selettiva di vasi extracranici del capo e del collo, altro
39.59.31↔	Altra riparazione di vasi intracranici	39.72.30↔	Embolizzazione percutanea-transluminale di malformazioni vascolari mediante microcatetere, NAS
39.59.32↔	Altra riparazione del tratto extracranico dell'arteria vertebrale	39.72.31↔	Embolizzazione percutanea-transluminale di malformazioni vascolari mediante microcatetere, impiego di un microcatetere
39.59.33↔	Altra riparazione di arterie extracraniche del capo e del collo, altro	39.72.32↔	Embolizzazione percutanea-transluminale di malformazioni vascolari mediante microcateteri, impiego di due microcateteri
39.59.34↔	Altra riparazione della vena giugulare	39.72.33↔	Embolizzazione percutanea-transluminale di malformazioni vascolari mediante microcateteri, impiego di tre microcateteri
39.59.39↔	Altra riparazione di vasi del capo e del collo, altro	39.72.34↔	Embolizzazione percutanea-transluminale di malformazioni vascolari mediante microcateteri, impiego di quattro microcateteri
39.59.40↔	Altra riparazione di vasi dell'arto superiore, NAS	39.72.35↔	Embolizzazione percutanea-transluminale di malformazioni vascolari mediante microcateteri, impiego di cinque microcateteri
39.59.41↔	Altra riparazione di arterie dell'arto superiore, NAS	39.72.36↔	Embolizzazione percutanea-transluminale di malformazioni vascolari mediante microcateteri, impiego di sei e più microcateteri
39.59.42↔	Altra riparazione della vena succlavia, vena ascellare e vena brachiocefalica	39.72.99↔	Riparazione o occlusione endovascolare dei vasi della testa e del collo, altro
39.59.48↔	Altra riparazione di altre vene profonde dell'arto superiore	39.73.00↔	Impianto endovascolare di protesi nell'aorta toracica, NAS
39.59.49↔	Altra riparazione di vasi dell'arto superiore, altro	39.73.10↔	Impianto endovascolare di protesi nell'aorta toracica, senza fenestrazione o diramazione
39.59.50↔	Altra riparazione di vasi toracici, NAS	39.73.11↔	Impianto endovascolare di protesi nell'aorta toracica, con fenestrazione o diramazione
39.59.51↔	Altra riparazione dell'aorta toracica	39.73.20↔	Impianto endovascolare di protesi nell'aorta toracoaddominale, NAS
39.59.52↔	Altra riparazione dell'arteria polmonare	39.73.99↔	Impianto endovascolare di protesi nell'aorta toracica, altro
39.59.53↔	Altra riparazione di arterie toraciche, altro	39.79.11↔	Impianto endovascolare di protesi in vasi viscerali
39.59.54↔	Altra riparazione della vena polmonare	39.79.12↔	Impianto endovascolare di protesi in vasi pelvici
39.59.55↔	Altra riparazione della vena cava superiore	39.79.13↔	Impianto endovascolare di protesi in vasi addominali
39.59.59↔	Altra riparazione di vasi toracici, altro	39.79.19↔	Impianto endovascolare di protesi in altri vasi, altro
39.59.60↔	Altra riparazione di arterie addominali, NAS	39.79.21↔	Embolizzazione o occlusione mediante spirali dell'arto superiore
39.59.61↔	Altra riparazione dell'aorta addominale	39.79.22↔	Embolizzazione o occlusione mediante spirali dell'aorta
39.59.62↔	Altra riparazione del tronco celiaco	39.79.24↔	Embolizzazione o occlusione mediante spirali di vasi toracici
39.59.63↔	Altra riparazione dell'arteria gastrica	39.79.25↔	Embolizzazione o occlusione mediante spirali di vasi viscerali
39.59.64↔	Altra riparazione dell'arteria epatica	39.79.26↔	Embolizzazione o occlusione mediante spirali di vasi addominali
39.59.65↔	Altra riparazione dell'arteria splenica	39.79.27↔	Embolizzazione o occlusione mediante spirali dell'arto inferiore
39.59.66↔	Altra riparazione dell'arteria renale	39.79.28↔	Embolizzazione o occlusione mediante spirali di vasi spinali
39.59.67↔	Altra riparazione dell'arteria mesenterica	39.79.29↔	Embolizzazione o occlusione mediante spirali di altri vasi, altro
39.59.68↔	Altra riparazione dell'arteria iliaca	39.79.30↔	Embolizzazione selettiva con liquidi embolizzanti di altri vasi, NAS
39.59.69↔	Altra riparazione di arterie addominali, altro	39.79.31↔	Embolizzazione selettiva con liquidi embolizzanti di vasi dell'arto superiore
39.59.70↔	Altra riparazione di vene addominali, NAS	39.79.32↔	Embolizzazione selettiva con liquidi embolizzanti dell'aorta
39.59.71↔	Altra riparazione della vena cava inferiore	39.79.34↔	Embolizzazione selettiva con liquidi embolizzanti di vasi toracici
39.59.72↔	Altra riparazione della vena iliaca	39.79.35↔	Embolizzazione selettiva con liquidi embolizzanti di vasi viscerali
39.59.79↔	Altra riparazione di vene addominali, altro	39.79.36↔	Embolizzazione selettiva con liquidi embolizzanti di vasi addominali
39.59.80↔	Altra riparazione di vasi dell'arto inferiore, NAS	39.79.38↔	Embolizzazione selettiva con liquidi embolizzanti di vasi spinali
39.59.81↔	Altra riparazione di arterie dell'arto inferiore		
39.59.82↔	Altra riparazione della vena femorale		
39.59.83↔	Altra riparazione della vena poplitea		
39.59.88↔	Altra riparazione di altre vene profonde dell'arto inferiore		
39.59.89↔	Altra riparazione di vasi dell'arto inferiore, altro		
39.59.90↔	Altra riparazione di vasi, valvuloplastica venosa		
39.71.00↔	Impianto endovascolare di protesi nell'aorta addominale, NAS		
39.71.10↔	Impianto endovascolare di protesi nell'aorta addominale, aorto-iliaca, senza fenestrazione o diramazione		
39.71.11↔	Impianto endovascolare di protesi nell'aorta addominale, aorto-iliaca, con fenestrazione o diramazione		
39.71.12↔	Impianto endovascolare di protesi nell'aorta addominale, protesi della biforcazione, aorto-bi-iliaca, senza fenestrazione o diramazione		
39.71.13↔	Impianto endovascolare di protesi nell'aorta addominale, protesi della biforcazione, aorto-bi-iliaca, con fenestrazione o diramazione		
39.71.14↔	Impianto endovascolare di lembi nell'aorta addominale, protesi tubolare, aortica, senza fenestrazione o diramazione		
39.71.15↔	Impianto endovascolare di lembi nell'aorta addominale, protesi tubolare, aortica, con fenestrazione o diramazione		
39.71.99↔	Impianto endovascolare di protesi nell'aorta addominale, altro		

39.79.39↔	Embolizzazione selettiva con liquidi embolizzanti di altri vasi, altro	39.79.80↔	Occlusione mediante cateterismo con radiofrequenza di arterie, altri vasi, NAS
39.79.40↔	Embolizzazione selettiva con palloncini staccabili di altri vasi, NAS	39.79.81↔	Occlusione mediante cateterismo con radiofrequenza, di arterie dell'arto superiore
39.79.41↔	Embolizzazione selettiva con palloncini staccabili di vasi dell'arto superiore	39.79.82↔	Occlusione mediante cateterismo con radiofrequenza dell'aorta
39.79.42↔	Embolizzazione selettiva con palloncini staccabili dell'aorta	39.79.84↔	Occlusione mediante cateterismo con radiofrequenza di vasi toracici
39.79.44↔	Embolizzazione selettiva con palloncini staccabili di vasi toracici	39.79.85↔	Occlusione mediante cateterismo con radiofrequenza di vasi dell'arto inferiore
39.79.45↔	Embolizzazione selettiva con palloncini staccabili di vasi viscerali	39.79.86↔	Occlusione mediante cateterismo con radiofrequenza di vasi viscerali
39.79.46↔	Embolizzazione selettiva con palloncini staccabili di vasi addominali	39.79.87↔	Occlusione mediante cateterismo con radiofrequenza di vasi addominali
39.79.47↔	Embolizzazione selettiva con palloncini staccabili di vasi spinali	39.79.89↔	Occlusione mediante cateterismo con radiofrequenza di altri vasi, altro
39.79.48↔	Embolizzazione selettiva con palloncini staccabili di vasi dell'arto inferiore	39.8x.00↔	Interventi sul globo carotideo, sul seno carotideo e su altri glomi vascolari, NAS
39.79.49↔	Embolizzazione selettiva con palloncini staccabili di altri vasi, altro	39.8x.10↔	Esplorazione del globo carotideo e di altri glomi vascolari
39.79.50↔	Embolizzazione selettiva con filtri di altri vasi, NAS	39.8x.11↔	Asportazione del globo carotideo e di altri glomi vascolari
39.79.51↔	Embolizzazione selettiva con filtri di vasi dell'arto superiore	39.8x.21↔	Revisione senza sostituzione di generatore di impulsi per l'attivazione del baroriflesso
39.79.52↔	Embolizzazione selettiva con filtri dell'aorta	39.8x.22↔	Rimozione di generatore di impulsi per l'attivazione del baroriflesso
39.79.54↔	Embolizzazione selettiva con filtri di vasi toracici	39.8x.30↔	Impianto o sostituzione di elettrodo(i) per l'attivazione del baroriflesso
39.79.55↔	Embolizzazione selettiva con filtri di vasi viscerali	39.8x.31↔	Revisione senza sostituzione di elettrodo(i) per l'attivazione del baroriflesso
39.79.56↔	Embolizzazione selettiva con filtri di vasi addominali	39.8x.32↔	Rimozione di elettrodo(i) per l'attivazione del baroriflesso
39.79.57↔	Embolizzazione selettiva con filtri di vasi dell'arto inferiore	39.8x.99↔	Interventi sul globo carotideo, sul seno carotideo e su altri glomi vascolari, altro
39.79.58↔	Embolizzazione selettiva con filtri di vasi spinali	39.99.10↔	Aortopessia
39.79.59↔	Embolizzazione selettiva con filtri di altri vasi, altro	39.99.20↔	Interventi per anomalie vascolari congenite, NAS
39.79.60↔	Embolizzazione selettiva con particelle di altri vasi, NAS	39.99.21↔	Interventi per anomalie congenite dell'istmo aortico (stenosi) o per arco aortico interrotto
39.79.61↔	Embolizzazione selettiva con particelle di vasi dell'arto superiore	39.99.22↔	Interventi per anomalie congenite dell'arteria o vena polmonare o per arteria lusoria
39.79.62↔	Embolizzazione selettiva con particelle dell'aorta	39.99.23↔	Interventi per anomalie congenite della vena cava
39.79.64↔	Embolizzazione selettiva con particelle di vasi toracici	39.99.24↔	Interventi per unifocalizzazione di vasi collaterali congeniti
39.79.65↔	Embolizzazione selettiva con particelle di vasi viscerali	39.99.30↔	Intervento di occlusione mediante catetere del dotto arterioso di Botallo, NAS
39.79.66↔	Embolizzazione selettiva con particelle di vasi addominali	39.99.31↔	Intervento di occlusione mediante catetere del dotto arterioso di Botallo, con spirale (coil)
39.79.67↔	Embolizzazione selettiva con particelle di vasi dell'arto inferiore	39.99.32↔	Intervento di occlusione mediante catetere del dotto arterioso di Botallo, con Amplatzer duct occluder
39.79.68↔	Embolizzazione selettiva con particelle di vasi spinali	39.99.38↔	Intervento di occlusione mediante catetere del dotto arterioso di Botallo, altro
39.79.69↔	Embolizzazione selettiva con particelle di altri vasi, altro	39.99.39↔	Interventi per altre anomalie vascolari congenite
39.79.70↔	Occlusione mediante cateterismo con laser di arterie, altri vasi, NAS		
39.79.71↔	Occlusione mediante cateterismo con laser, di arterie dell'arto superiore		
39.79.72↔	Occlusione mediante cateterismo con laser, dell'aorta		
39.79.74↔	Occlusione mediante cateterismo con laser, di vasi toracici		
39.79.75↔	Occlusione mediante cateterismo con laser, di vasi dell'arto inferiore		
39.79.76↔	Occlusione mediante cateterismo con laser, di vasi viscerali		
39.79.77↔	Occlusione mediante cateterismo con laser, di vasi addominali		
39.79.79↔	Occlusione mediante cateterismo con laser di arterie, altri vasi, altro		

Procedura F31-2

39.61.00↔	Circolazione extracorporea (ECC), NAS	39.61.22↔	Circolazione extracorporea minimizzata (Mini-CEC) in ipotermia leggera (da 32 a 35°C)
39.61.10↔	Circolazione extracorporea (CEC) convenzionale in normotermia (più di 35°C)	39.61.23↔	Circolazione extracorporea minimizzata (Mini-CEC) in ipotermia moderata (da 26 a meno di 32°C)
39.61.11↔	Circolazione extracorporea (CEC) convenzionale in ipotermia leggera (da 32 a 35°C)	39.61.24↔	Circolazione extracorporea minimizzata (Mini-CEC) in ipotermia marcata (da 20 a meno di 26°C)
39.61.12↔	Circolazione extracorporea (CEC) convenzionale in ipotermia moderata (da 26 a meno di 32°C)	39.61.25↔	Circolazione extracorporea minimizzata (Mini-CEC) in ipotermia profonda (meno di 20°C)
39.61.13↔	Circolazione extracorporea (CEC) convenzionale in ipotermia marcata (da 20 a meno di 26°C)	39.61.26↔	Circolazione extracorporea minimizzata (Mini-CEC) in ipotermia, temperatura sconosciuta
39.61.14↔	Circolazione extracorporea (CEC) convenzionale in ipotermia profonda (meno di 20°C)	39.61.99↔	Circolazione extracorporea (ECC), altro
39.61.15↔	Circolazione extracorporea (CEC) convenzionale in ipotermia, temperatura sconosciuta	39.66↔	Bypass cardiopolmonare percutaneo
39.61.21↔	Circolazione extracorporea minimizzata (Mini-CEC) in normotermia (più di 35°C)		

Procedura F31-3

- 36.03↔ Angioplastica dell'arteria coronarica a torace aperto
- 36.10↔ Bypass aortocoronarico per rivascularizzazione cardiaca, NAS
- 36.11.00↔ Bypass semplice (aorto)coronarico, secondo la tecnica e il materiale, NAS
- 36.11.21↔ Bypass semplice (aorto)coronarico, chirurgico a cielo aperto (toracotomia, minitoracotomia, sternotomia), con arteria autologa, arteria radiale
- 36.11.22↔ Bypass semplice (aorto)coronarico, chirurgico a cielo aperto (toracotomia, minitoracotomia, sternotomia), con arteria autologa, arteria mammaria interna (arteria toracica interna)
- 36.11.23↔ Bypass semplice (aorto)coronarico, chirurgico a cielo aperto (toracotomia, minitoracotomia, sternotomia), con arteria autologa, innesto libero di arteria mammaria interna (IMA) (arteria toracica interna)
- 36.11.24↔ Bypass semplice (aorto)coronarico, chirurgico a cielo aperto (toracotomia, minitoracotomia, sternotomia), con arteria autologa, arteria addominale
- 36.11.25↔ Bypass semplice (aorto)coronarico, chirurgico a cielo aperto (toracotomia, minitoracotomia, sternotomia), con arteria autologa, altra arteria
- 36.11.26↔ Bypass semplice (aorto)coronarico, chirurgico a cielo aperto (toracotomia, minitoracotomia, sternotomia), con vena autologa, senza mesh esterno di supporto
- 36.11.27↔ Bypass semplice (aorto)coronarico, chirurgico a cielo aperto (toracotomia, minitoracotomia, sternotomia), con vena autologa, con mesh esterno di supporto
- 36.11.28↔ Bypass semplice (aorto)coronarico, chirurgico a cielo aperto (toracotomia, minitoracotomia, sternotomia), con xenotrapianto
- 36.11.2a↔ Bypass semplice (aorto)coronarico, chirurgico a cielo aperto (toracotomia, minitoracotomia, sternotomia), con protesi vascolare
- 36.11.31↔ Bypass semplice (aorto)coronarico, mini-invasivo, con arteria autologa, arteria radiale
- 36.11.32↔ Bypass semplice (aorto)coronarico, mini-invasivo, con arteria autologa, arteria mammaria interna (arteria toracica interna)
- 36.11.33↔ Bypass semplice (aorto)coronarico, mini-invasivo, con arteria autologa, innesto libero di arteria mammaria interna (IMA) (arteria toracica interna)
- 36.11.34↔ Bypass semplice (aorto)coronarico, mini-invasivo, con arteria autologa, arteria addominale
- 36.11.35↔ Bypass semplice (aorto)coronarico, mini-invasivo, con arteria autologa, altra arteria
- 36.11.36↔ Bypass semplice (aorto)coronarico, mini-invasivo, con vena autologa, senza mesh esterno di supporto
- 36.11.37↔ Bypass semplice (aorto)coronarico, mini-invasivo, con vena autologa, con mesh esterno di supporto
- 36.11.38↔ Bypass semplice (aorto)coronarico, mini-invasivo, con xenotrapianto
- 36.11.3a↔ Bypass semplice (aorto)coronarico, mini-invasivo, con protesi vascolare
- 36.11.99↔ Bypass semplice (aorto)coronarico, secondo la tecnica e il materiale, altro
- 36.12.00↔ Duplice bypass (aorto)coronarico, secondo la tecnica e il materiale, NAS
- 36.12.21↔ Duplice bypass (aorto)coronarico, chirurgico a cielo aperto (toracotomia, minitoracotomia, sternotomia), con arteria autologa, arteria radiale
- 36.12.22↔ Duplice bypass (aorto)coronarico, chirurgico a cielo aperto (toracotomia, minitoracotomia, sternotomia), con arteria autologa, arteria mammaria interna (arteria toracica interna)
- 36.12.23↔ Duplice bypass (aorto)coronarico, chirurgico a cielo aperto (toracotomia, minitoracotomia, sternotomia), con arteria autologa, innesto libero di arteria mammaria interna (IMA) (arteria toracica interna)
- 36.12.24↔ Duplice bypass (aorto)coronarico, chirurgico a cielo aperto (toracotomia, minitoracotomia, sternotomia), con arteria autologa, arteria addominale
- 36.12.25↔ Duplice bypass (aorto)coronarico, chirurgico a cielo aperto (toracotomia, minitoracotomia, sternotomia), con arteria autologa, altra arteria
- 36.12.26↔ Duplice bypass (aorto)coronarico, chirurgico a cielo aperto (toracotomia, minitoracotomia, sternotomia), con vena autologa, senza mesh esterno di supporto
- 36.12.27↔ Duplice bypass (aorto)coronarico, chirurgico a cielo aperto (toracotomia, minitoracotomia, sternotomia), con vena autologa, con mesh esterno di supporto
- 36.12.28↔ Duplice bypass (aorto)coronarico, chirurgico a cielo aperto (toracotomia, minitoracotomia, sternotomia), con xenotrapianto
- 36.12.2a↔ Duplice bypass (aorto)coronarico, chirurgico a cielo aperto (toracotomia, minitoracotomia, sternotomia), con protesi vascolare
- 36.12.31↔ Duplice bypass (aorto)coronarico, mini-invasivo, con arteria autologa, arteria radiale
- 36.12.32↔ Duplice bypass (aorto)coronarico, mini-invasivo, con arteria autologa, arteria mammaria interna (arteria toracica interna)
- 36.12.33↔ Duplice bypass (aorto)coronarico, mini-invasivo, con arteria autologa, innesto libero di arteria mammaria interna (IMA) (arteria toracica interna)
- 36.12.34↔ Duplice bypass (aorto)coronarico, mini-invasivo, con arteria autologa, arteria addominale
- 36.12.35↔ Duplice bypass (aorto)coronarico, mini-invasivo, con arteria autologa, altra arteria
- 36.12.36↔ Duplice bypass (aorto)coronarico, mini-invasivo, con vena autologa, senza mesh esterno di supporto
- 36.12.37↔ Duplice bypass (aorto)coronarico, mini-invasivo, con vena autologa, con mesh esterno di supporto
- 36.12.38↔ Duplice bypass (aorto)coronarico, mini-invasivo, con xenotrapianto
- 36.12.3a↔ Duplice bypass (aorto)coronarico, mini-invasivo, con protesi vascolare
- 36.12.99↔ Duplice bypass (aorto)coronarico, secondo la tecnica e il materiale, altro
- 36.13.00↔ Triplice bypass (aorto)coronarico, secondo la tecnica e il materiale, NAS
- 36.13.21↔ Triplice bypass (aorto)coronarico, chirurgico a cielo aperto (toracotomia, minitoracotomia, sternotomia), con arteria autologa, arteria radiale
- 36.13.22↔ Triplice bypass (aorto)coronarico, chirurgico a cielo aperto (toracotomia, minitoracotomia, sternotomia), con arteria autologa, arteria mammaria interna (arteria toracica interna)
- 36.13.23↔ Triplice bypass (aorto)coronarico, chirurgico a cielo aperto (toracotomia, minitoracotomia, sternotomia), con arteria autologa, innesto libero di arteria mammaria interna (IMA) (arteria toracica interna)
- 36.13.24↔ Triplice bypass (aorto)coronarico, chirurgico a cielo aperto (toracotomia, minitoracotomia, sternotomia), con arteria autologa, arteria addominale
- 36.13.25↔ Triplice bypass (aorto)coronarico, chirurgico a cielo aperto (toracotomia, minitoracotomia, sternotomia), con arteria autologa, altra arteria
- 36.13.26↔ Triplice bypass (aorto)coronarico, chirurgico a cielo aperto (toracotomia, minitoracotomia, sternotomia), con vena autologa, senza mesh esterno di supporto
- 36.13.27↔ Triplice bypass (aorto)coronarico, chirurgico a cielo aperto (toracotomia, minitoracotomia, sternotomia), con vena autologa, con mesh esterno di supporto
- 36.13.28↔ Triplice bypass (aorto)coronarico, chirurgico a cielo aperto (toracotomia, minitoracotomia, sternotomia), con xenotrapianto
- 36.13.2a↔ Triplice bypass (aorto)coronarico, chirurgico a cielo aperto (toracotomia, minitoracotomia, sternotomia), con protesi vascolare
- 36.13.31↔ Triplice bypass (aorto)coronarico, mini-invasivo, con arteria autologa, arteria radiale
- 36.13.32↔ Triplice bypass (aorto)coronarico, mini-invasivo, con arteria autologa, arteria mammaria interna (arteria toracica interna)
- 36.13.33↔ Triplice bypass (aorto)coronarico, mini-invasivo, con arteria autologa, innesto libero di arteria mammaria interna (IMA) (arteria toracica interna)
- 36.13.34↔ Triplice bypass (aorto)coronarico, mini-invasivo, con arteria autologa, arteria addominale

36.13.35↔	Triplice bypass (aorto)coronarico, mini-invasivo, con arteria autologa, altra arteria	36.1a.13↔	Quintuplo bypass (aorto)coronarico, chirurgico a cielo aperto (toracotomia, minitoracotomia, sternotomia), con arteria autologa, innesto libero di arteria mammaria interna (IMA) (arteria toracica interna)
36.13.36↔	Triplice bypass (aorto)coronarico, mini-invasivo, con vena autologa, senza mesh esterno di supporto	36.1a.14↔	Quintuplo bypass (aorto)coronarico, chirurgico a cielo aperto (toracotomia, minitoracotomia, sternotomia), con arteria autologa, arteria addominale
36.13.37↔	Triplice bypass (aorto)coronarico, mini-invasivo, con vena autologa, con mesh esterno di supporto	36.1a.15↔	Quintuplo bypass (aorto)coronarico, chirurgico a cielo aperto (toracotomia, minitoracotomia, sternotomia), con arteria autologa, altra arteria
36.13.38↔	Triplice bypass (aorto)coronarico, mini-invasivo, con xenotrapianto	36.1a.16↔	Quintuplo bypass (aorto)coronarico, chirurgico a cielo aperto (toracotomia, minitoracotomia, sternotomia), con vena autologa, senza mesh esterno di supporto
36.13.3a↔	Triplice bypass (aorto)coronarico, mini-invasivo, con protesi vascolare	36.1a.17↔	Quintuplo bypass (aorto)coronarico, chirurgico a cielo aperto (toracotomia, minitoracotomia, sternotomia), con vena autologa, con mesh esterno di supporto
36.13.99↔	Triplice bypass (aorto)coronarico, secondo la tecnica e il materiale, altro	36.1a.18↔	Quintuplo bypass (aorto)coronarico, chirurgico a cielo aperto (toracotomia, minitoracotomia, sternotomia), con xenotrapianto
36.18.00↔	Quadruplo bypass (aorto)coronarico, secondo la tecnica e il materiale, NAS	36.1a.1a↔	Quintuplo bypass (aorto)coronarico, chirurgico a cielo aperto (toracotomia, minitoracotomia, sternotomia), con protesi vascolare
36.18.11↔	Quadruplo bypass (aorto)coronarico, chirurgico a cielo aperto (toracotomia, minitoracotomia, sternotomia), con arteria autologa, arteria radiale	36.1a.21↔	Quintuplo bypass (aorto)coronarico, mini-invasivo, con arteria autologa, arteria radiale
36.18.12↔	Quadruplo bypass (aorto)coronarico, chirurgico a cielo aperto (toracotomia, minitoracotomia, sternotomia), con arteria autologa, arteria mammaria interna (arteria toracica interna)	36.1a.22↔	Quintuplo bypass (aorto)coronarico, mini-invasivo, con arteria autologa, arteria mammaria interna (arteria toracica interna)
36.18.13↔	Quadruplo bypass (aorto)coronarico, chirurgico a cielo aperto (toracotomia, minitoracotomia, sternotomia), con arteria autologa, innesto libero di arteria mammaria interna (IMA) (arteria toracica interna)	36.1a.23↔	Quintuplo bypass (aorto)coronarico, mini-invasivo, con arteria autologa, innesto libero di arteria mammaria interna (IMA) (arteria toracica interna)
36.18.14↔	Quadruplo bypass (aorto)coronarico, chirurgico a cielo aperto (toracotomia, minitoracotomia, sternotomia), con arteria autologa, arteria addominale	36.1a.24↔	Quintuplo bypass (aorto)coronarico, mini-invasivo, con arteria autologa, arteria addominale
36.18.15↔	Quadruplo bypass (aorto)coronarico, chirurgico a cielo aperto (toracotomia, minitoracotomia, sternotomia), con arteria autologa, altra arteria	36.1a.25↔	Quintuplo bypass (aorto)coronarico, mini-invasivo, con arteria autologa, altra arteria
36.18.16↔	Quadruplo bypass (aorto)coronarico, chirurgico a cielo aperto (toracotomia, minitoracotomia, sternotomia), con vena autologa, senza mesh esterno di supporto	36.1a.26↔	Quintuplo bypass (aorto)coronarico, mini-invasivo, con vena autologa, senza mesh esterno di supporto
36.18.17↔	Quadruplo bypass (aorto)coronarico, chirurgico a cielo aperto (toracotomia, minitoracotomia, sternotomia), con vena autologa, con mesh esterno di supporto	36.1a.27↔	Quintuplo bypass (aorto)coronarico, mini-invasivo, con vena autologa, con mesh esterno di supporto
36.18.18↔	Quadruplo bypass (aorto)coronarico, chirurgico a cielo aperto (toracotomia, minitoracotomia, sternotomia), con xenotrapianto	36.1a.28↔	Quintuplo bypass (aorto)coronarico, mini-invasivo, con xenotrapianto
36.18.1a↔	Quadruplo bypass (aorto)coronarico, chirurgico a cielo aperto (toracotomia, minitoracotomia, sternotomia), con protesi vascolare	36.1a.2a↔	Quintuplo bypass (aorto)coronarico, mini-invasivo, con protesi vascolare
36.18.21↔	Quadruplo bypass (aorto)coronarico, mini-invasivo, con arteria autologa, arteria radiale	36.1a.99↔	Quintuplo bypass (aorto)coronarico, altro
36.18.22↔	Quadruplo bypass (aorto)coronarico, mini-invasivo, con arteria autologa, arteria mammaria interna (arteria toracica interna)	36.1b.00↔	Sestuplo e ulteriore bypass (aorto)coronarico, secondo la tecnica e il materiale, NAS
36.18.23↔	Quadruplo bypass (aorto)coronarico, mini-invasivo, con arteria autologa, innesto libero di arteria mammaria interna (IMA) (arteria toracica interna)	36.1b.11↔	Sestuplo e ulteriore bypass (aorto)coronarico, chirurgico a cielo aperto (toracotomia, minitoracotomia, sternotomia), con arteria autologa, arteria radiale
36.18.24↔	Quadruplo bypass (aorto)coronarico, mini-invasivo, con arteria autologa, arteria addominale	36.1b.12↔	Sestuplo e ulteriore bypass (aorto)coronarico, chirurgico a cielo aperto (toracotomia, minitoracotomia, sternotomia), con arteria autologa, arteria mammaria interna (arteria toracica interna)
36.18.25↔	Quadruplo bypass (aorto)coronarico, mini-invasivo, con arteria autologa, altra arteria	36.1b.13↔	Sestuplo e ulteriore bypass (aorto)coronarico, chirurgico a cielo aperto (toracotomia, minitoracotomia, sternotomia), con arteria autologa, innesto libero di arteria mammaria interna (IMA) (arteria toracica interna)
36.18.26↔	Quadruplo bypass (aorto)coronarico, mini-invasivo, con vena autologa, senza mesh esterno di supporto	36.1b.14↔	Sestuplo e ulteriore bypass (aorto)coronarico, chirurgico a cielo aperto (toracotomia, minitoracotomia, sternotomia), con arteria autologa, arteria addominale
36.18.27↔	Quadruplo bypass (aorto)coronarico, mini-invasivo, con vena autologa, con mesh esterno di supporto	36.1b.15↔	Sestuplo e ulteriore bypass (aorto)coronarico, chirurgico a cielo aperto (toracotomia, minitoracotomia, sternotomia), con arteria autologa, altra arteria
36.18.28↔	Quadruplo bypass (aorto)coronarico, mini-invasivo, con xenotrapianto	36.1b.16↔	Sestuplo e ulteriore bypass (aorto)coronarico, chirurgico a cielo aperto (toracotomia, minitoracotomia, sternotomia), con vena autologa, senza mesh esterno di supporto
36.18.2a↔	Quadruplo bypass (aorto)coronarico, mini-invasivo, con protesi vascolare	36.1b.17↔	Sestuplo e ulteriore bypass (aorto)coronarico, chirurgico a cielo aperto (toracotomia, minitoracotomia, sternotomia), con vena autologa, con mesh esterno di supporto
36.18.99↔	Quadruplo bypass (aorto)coronarico, secondo la tecnica e il materiale, altro	36.1b.18↔	Sestuplo e ulteriore bypass (aorto)coronarico, chirurgico a cielo aperto (toracotomia, minitoracotomia, sternotomia), con xenotrapianto
36.19↔	Bypass per rivascularizzazione cardiaca, altro	36.1b.1a↔	Sestuplo e ulteriore bypass (aorto)coronarico, chirurgico a cielo aperto (toracotomia, minitoracotomia, sternotomia), con protesi vascolare
36.1a.00↔	Quintuplo bypass (aorto)coronarico, secondo la tecnica e il materiale, NAS	36.1b.21↔	Sestuplo e ulteriore bypass (aorto)coronarico, mini-invasivo, con arteria autologa, arteria radiale
36.1a.11↔	Quintuplo bypass (aorto)coronarico, chirurgico a cielo aperto (toracotomia, minitoracotomia, sternotomia), con arteria autologa, arteria radiale		
36.1a.12↔	Quintuplo bypass (aorto)coronarico, chirurgico a cielo aperto (toracotomia, minitoracotomia, sternotomia), con arteria autologa, arteria mammaria interna (arteria toracica interna)		

36.1b.22↔	Sestuplo e ulteriore bypass (aorto)coronarico, mini-invasivo, con arteria autologa, arteria mammaria interna (arteria toracica interna)	36.2↔	Rivascolarizzazione cardiaca mediante innesto arterioso
36.1b.23↔	Sestuplo e ulteriore bypass (aorto)coronarico, mini-invasivo, con arteria autologa, innesto libero di arteria mammaria interna (IMA) (arteria toracica interna)	36.31↔	Rivascolarizzazione transmiocardica a cuore aperto
36.1b.24↔	Sestuplo e ulteriore bypass (aorto)coronarico, mini-invasivo, con arteria autologa, arteria addominale	36.32↔	Altra rivascolarizzazione transmiocardica
36.1b.25↔	Sestuplo e ulteriore bypass (aorto)coronarico, mini-invasivo, con arteria autologa, altra arteria	36.33↔	Rivascolarizzazione transmiocardica endoscopica
36.1b.26↔	Sestuplo e ulteriore bypass (aorto)coronarico, mini-invasivo, con vena autologa, senza mesh esterno di supporto	36.34↔	Rivascolarizzazione transmiocardica percutanea
36.1b.27↔	Sestuplo e ulteriore bypass (aorto)coronarico, mini-invasivo, con vena autologa, con mesh esterno di supporto	36.39.00↔	Altra rivascolarizzazione cardiaca, NAS
36.1b.28↔	Sestuplo e ulteriore bypass (aorto)coronarico, mini-invasivo, con xenotripianto	36.39.10↔	Rivascolarizzazione cardiaca mediante patch coronarico
36.1b.2a↔	Sestuplo e ulteriore bypass (aorto)coronarico, mini-invasivo, con protesi vascolare	36.39.11↔	Revisione di bypass coronarico
36.1b.99↔	Sestuplo e ulteriore bypass (aorto)coronarico, secondo la tecnica e il materiale, altro	36.39.12↔	Nuovo innesto di bypass coronarico
		36.39.13↔	Trasposizione di arterie coronarie
		36.39.99↔	Altra rivascolarizzazione cardiaca, altro
		36.91↔	Riparazione di aneurisma di un vaso coronarico
		36.99.00↔	Altri interventi sui vasi del cuore NAS
		36.99.20↔	Interventi per anomalie congenite dei vasi cardiaci
		36.99.30↔	Ricostruzione dell'ostio coronarico
		36.99.40↔	Simpatectomia coronarica
		36.99.99↔	Altri interventi sui vasi cardiaci, altro

Procedura F31-4

34.03↔	Riapertura di toracotomia	35.g4.11↔	Revisione di sostituzione della valvola tricuspide, tramite sternotomia completa
35.95↔	Revisione di procedure correttive del cuore	35.g4.12↔	Revisione di sostituzione della valvola tricuspide, tramite toracotomia mini-invasiva (sternotomia parziale superiore, toracotomia laterale)
35.g0↔	Revisione di sostituzione di valvola cardiaca, NAS	35.g4.13↔	Revisione di sostituzione della valvola tricuspide, per via endovascolare
35.g1.11↔	Revisione di sostituzione della valvola aortica, tramite sternotomia completa	35.g4.14↔	Revisione di sostituzione della valvola tricuspide, transapicale
35.g1.12↔	Revisione di sostituzione della valvola aortica, tramite toracotomia mini-invasiva (sternotomia parziale superiore, toracotomia laterale)	35.g9↔	Revisione di sostituzione di valvola cardiaca, altro
35.g1.13↔	Revisione di sostituzione della valvola aortica, per via endovascolare	38.45.00↔	Resezione di vasi toracici con sostituzione, NAS
35.g1.14↔	Revisione di sostituzione della valvola aortica, transapicale	38.45.10↔	Resezione dell'aorta toracica con sostituzione, NAS
35.g2.11↔	Revisione di sostituzione della valvola mitrale, tramite sternotomia completa	38.45.11↔	Resezione dell'aorta ascendente o dell'arco aortico con sostituzione
35.g2.12↔	Revisione di sostituzione della valvola mitrale, tramite toracotomia mini-invasiva (sternotomia parziale superiore, toracotomia laterale)	38.45.12↔	Resezione dell'aorta toracica con sostituzione
35.g2.13↔	Revisione di sostituzione della valvola mitrale, per via endovascolare	38.45.13↔	Resezione dell'aorta toracoaddominale con sostituzione
35.g2.14↔	Revisione di sostituzione della valvola mitrale, transapicale	38.45.14↔	Resezione dell'aorta toracica con sostituzione con protesi ibrida
35.g3.11↔	Revisione di sostituzione della valvola polmonare, tramite sternotomia completa	38.45.19↔	Resezione dell'aorta toracica con sostituzione, altro
35.g3.12↔	Revisione di sostituzione della valvola polmonare, tramite toracotomia mini-invasiva (sternotomia parziale superiore, toracotomia laterale)	38.45.20↔	Resezione di altre arterie toraciche con sostituzione, NAS
35.g3.13↔	Revisione di sostituzione della valvola polmonare, per via endovascolare	38.45.21↔	Resezione dell'arteria polmonare con sostituzione
35.g3.14↔	Revisione di sostituzione della valvola polmonare, transapicale	38.45.22↔	Resezione del tronco brachiocefalico con sostituzione
		38.45.29↔	Resezione di altre arterie toraciche con sostituzione
		38.45.30↔	Resezione di vene toraciche con sostituzione, NAS
		38.45.31↔	Resezione della vena cava superiore con sostituzione
		38.45.38↔	Resezione di altre vene toraciche profonde con sostituzione
		38.45.39↔	Resezione di vene toraciche con sostituzione, altro
		38.45.99↔	Resezione di vasi toracici con sostituzione, altro

ADRG F33

Interventi maggiori di ricostruzione vascolare senza macchina cuore-polmone, con intervento multilivello o sull'aorta o reintervento chirurgico

Ogni Procedura nella Tabella F33-1 eccetto F33-2 e (Procedura nella almeno due delle tabelle F33-3, F33-4, F33-5, F33-6, F33-7, F33-8, F33-9, F33-10, F33-11, F33-12, F33-13, F33-14 o Procedura nella tabella F33-15)

DRG F33A

Interventi maggiori di ricostruzione vascolare senza macchina cuore-polmone, con intervento multilivello o sull'aorta o reintervento chirurgico con CC estremamente gravi o terapia intensiva complessa > 196 / 184 punti risorse e intervento complesso

(PCCL > 3 o Procedura nella tabella F33-16) e Procedura nella tabella F33-17

DRG F33B

Interventi maggiori di ricostruzione vascolare senza macchina cuore-polmone, con intervento multilivello o sull'aorta o reintervento chirurgico con CC estremamente gravi o terapia intensiva complessa > 196 / 184 punti risorse

PCCL > 3 o Procedura nella tabella F33-16

DRG F33C**Interventi maggiori di ricostruzione vascolare senza macchina cuore-polmone, con intervento multilivello o sull'aorta o reintervento chirurgico, con intervento complesso**

Procedura nella tabella F33-17

DRG F33D**Interventi maggiori di ricostruzione vascolare senza macchina cuore-polmone, con intervento multilivello o sull'aorta o reintervento chirurgico****Procedura F33-1**

38.14.00↔	Endarteriectomia dell'aorta, NAS	38.47.99↔	Resezione di vene addominali con sostituzione, altro
38.14.10↔	Endarteriectomia dell'aorta ascendente e dell'arco aortico	38.48.00↔	Resezione di arterie dell'arto inferiore con sostituzione, NAS
38.14.20↔	Endarteriectomia dell'aorta discendente	38.48.10↔	Resezione dell'arteria femorale (comune) (superficiale) con sostituzione
38.14.30↔	Endarteriectomia dell'aorta addominale	38.48.11↔	Resezione dell'arteria femorale profonda con sostituzione
38.14.99↔	Endarteriectomia dell'aorta, altro	38.48.12↔	Resezione dell'arteria poplitea con sostituzione
38.16.00↔	Endarteriectomia delle arterie addominali, NAS	38.48.13↔	Resezione di arterie della gamba con sostituzione
38.16.10↔	Endarteriectomia delle arterie viscerali, NAS	38.48.99↔	Resezione di arterie dell'arto inferiore con sostituzione, altro
38.16.11↔	Endarteriectomia del tronco celiaco	39.22.00↔	Bypass aorto-succlavio-carotideo, NAS
38.16.12↔	Endarteriectomia dell'arteria gastrica	39.22.10↔	Bypass carotideo, NAS
38.16.13↔	Endarteriectomia dell'arteria epatica	39.22.11↔	Bypass: carotide-carotide
38.16.14↔	Endarteriectomia dell'arteria splenica	39.22.12↔	Bypass: carotide-vertebrale
38.16.15↔	Endarteriectomia dell'arteria renale	39.22.13↔	Bypass: carotide-succlavia
38.16.16↔	Endarteriectomia dell'arteria mesenterica	39.22.14↔	Bypass: carotide-aorta
38.16.17↔	Endarteriectomia dell'arteria lombare	39.22.19↔	Bypass carotideo, altro
38.16.18↔	Endarteriectomia dell'arteria iliaca	39.22.20↔	Bypass dell'arteria succlavia, NAS
38.16.19↔	Endarteriectomia delle arterie viscerali, altro	39.22.21↔	Bypass: succlavia all'aorta
38.16.99↔	Endarteriectomia delle arterie addominali, altro	39.22.29↔	Bypass dell'arteria succlavia, altro
38.34.00↔	Resezione dell'aorta con anastomosi, NAS	39.22.99↔	Bypass aorto-succlavio-carotideo, altro
38.34.10↔	Resezione dell'aorta ascendente e dell'arco aortico con anastomosi	39.23↔	Altro shunt o bypass vascolare intratoracico
38.34.20↔	Resezione dell'aorta discendente con anastomosi	39.24↔	Bypass aorto-renale
38.34.30↔	Resezione dell'aorta addominale con anastomosi	39.25.00↔	Bypass aorto-iliaco-femorale, NAS
38.34.99↔	Resezione dell'aorta con anastomosi, altro	39.25.10↔	Bypass aorto-iliaco-femorale, aortico, NAS
38.36.00↔	Resezione di arterie addominali con anastomosi, NAS	39.25.11↔	Bypass aorto-iliaco
38.36.10↔	Resezione di arterie viscerali con anastomosi, NAS	39.25.12↔	Bypass aorto-femorale
38.36.11↔	Resezione del tronco celiaco con anastomosi	39.25.13↔	Bypass aorto-popliteo
38.36.12↔	Resezione dell'arteria gastrica con anastomosi	39.25.14↔	Bypass aorto-crutale
38.36.13↔	Resezione dell'arteria epatica con anastomosi	39.25.19↔	Bypass aorto-iliaco-femorale, aortico, altro
38.36.14↔	Resezione dell'arteria splenica con anastomosi	39.25.20↔	Bypass ilio-femorale, NAS
38.36.15↔	Resezione dell'arteria renale con anastomosi	39.25.21↔	Bypass ilio-iliaco
38.36.16↔	Resezione dell'arteria mesenterica	39.25.22↔	Bypass ilio-femorale
38.36.17↔	Resezione dell'arteria iliaca con anastomosi	39.25.23↔	Bypass ilio-popliteo
38.36.19↔	Resezione di arterie viscerali con anastomosi, altro	39.25.24↔	Bypass ilio-crutale
38.36.99↔	Resezione di arterie addominali con anastomosi, altro	39.25.29↔	Bypass ilio-femorale, NAS
38.37.00↔	Resezione di vene addominali con anastomosi, NAS	39.25.30↔	Bypass otturatorio (extraanatomico)
38.37.10↔	Resezione di vene addominali profonde con anastomosi, NAS	39.25.99↔	Bypass aorto-iliaco-femorale, altro
38.37.11↔	Resezione della vena cava inferiore con anastomosi	39.26.00↔	Altri shunt o bypass vascolari intraaddominali, NAS
38.37.12↔	Resezione della vena iliaca con anastomosi	39.26.10↔	Altri shunt o bypass vascolari intraaddominali, arterie viscerali
38.37.19↔	Resezione di vene addominali profonde con anastomosi, altro	39.26.11↔	Altri shunt o bypass vascolari intraaddominali, aorta
38.37.99↔	Resezione di vene addominali con anastomosi, altro	39.26.12↔	Altri shunt o bypass vascolari di arterie dell'arto inferiore, arteria renale
38.38.00↔	Resezione di arterie dell'arto inferiore con anastomosi, NAS	39.26.19↔	Altri shunt o bypass vascolari intraaddominali, altre arterie viscerali
38.38.10↔	Resezione dell'arteria femorale (comune) (superficiale) con anastomosi	39.26.99↔	Altri shunt o bypass vascolari intraaddominali, altro
38.38.11↔	Resezione dell'arteria femorale profonda con anastomosi	39.29.00↔	Altri shunt o bypass vascolari (periferici), NAS
38.38.12↔	Resezione dell'arteria poplitea con anastomosi	39.29.10↔	Shunt o bypass vascolari di arterie dell'arto inferiore, NAS
38.38.99↔	Resezione di arterie dell'arto inferiore con anastomosi, altro	39.29.11↔	Shunt o bypass vascolari femoro-femorale
38.41↔	Resezione di vasi intracranici con sostituzione	39.29.12↔	Shunt o bypass vascolari femoro-popliteo
38.44.00↔	Resezione dell'aorta addominale con sostituzione, NAS	39.29.13↔	Shunt o bypass vascolari femoro-crutale
38.44.10↔	Resezione dell'aorta addominale con sostituzione, soprarenale	39.29.14↔	Shunt o bypass vascolari femoro-pedidio
38.44.11↔	Resezione dell'aorta addominale con sostituzione, infrarenale	39.29.15↔	Shunt o bypass vascolari popliteo-crutale e popliteo-pedidio
38.44.12↔	Resezione dell'aorta addominale con sostituzione, iuxtarenale	39.29.16↔	Shunt o bypass vascolari di arterie della gamba e del piede
38.44.99↔	Resezione dell'aorta addominale con sostituzione, altro	39.29.19↔	Shunt o bypass vascolari di arterie dell'arto inferiore, altro
38.46↔	Resezione di arterie addominali con sostituzione	39.29.20↔	Shunt o bypass vascolari di arterie dell'arto superiore
38.47.00↔	Resezione di vene addominali con sostituzione, NAS	39.29.30↔	Altri shunt o bypass vascolari (periferici), extraanatomici, NAS
38.47.10↔	Resezione di vene addominali profonde con sostituzione, NAS	39.29.31↔	Shunt o bypass vascolare succlavia-femorale
38.47.11↔	Resezione della vena cava inferiore con sostituzione	39.29.32↔	Shunt o bypass vascolare axillo-femorale
38.47.12↔	Resezione della vena iliaca con sostituzione	39.29.33↔	Bypass crossover femoro-femorale
38.47.19↔	Resezione di vene addominali profonde con sostituzione, altro	39.29.39↔	Altri shunt o bypass vascolari (periferici), extraanatomici, altro

39.29.40↔	Shunt o bypass vascolari di vene	39.79.12↔	Impianto endovascolare di protesi in vasi pelvici
39.29.80↔	Shunt temporaneo intraoperatorio, NAS	39.79.13↔	Impianto endovascolare di protesi in vasi addominali
39.29.81↔	Shunt temporaneo intraoperatorio, arterio-arterioso	39.79.19↔	Impianto endovascolare di protesi in altri vasi, altro
39.29.82↔	Shunt temporaneo intraoperatorio, arterio-venoso	39.79.21↔	Embolizzazione o occlusione mediante spirali dell'arto superiore
39.29.89↔	Shunt temporaneo intraoperatorio, altro	39.79.22↔	Embolizzazione o occlusione mediante spirali dell'aorta
39.29.99↔	Altri shunt o bypass vascolari (periferici), altro	39.79.24↔	Embolizzazione o occlusione mediante spirali di vasi toracici
39.71.00↔	Impianto endovascolare di protesi nell'aorta addominale, NAS	39.79.25↔	Embolizzazione o occlusione mediante spirali di vasi viscerali
39.71.10↔	Impianto endovascolare di protesi nell'aorta addominale, aorto-iliaca, senza fenestrazione o diramazione	39.79.26↔	Embolizzazione o occlusione mediante spirali di vasi addominali
39.71.11↔	Impianto endovascolare di protesi nell'aorta addominale, aorto-iliaca, con fenestrazione o diramazione	39.79.27↔	Embolizzazione o occlusione mediante spirali dell'arto inferiore
39.71.12↔	Impianto endovascolare di protesi nell'aorta addominale, protesi della biforcazione, aorto-bi-iliaca, senza fenestrazione o diramazione	39.79.28↔	Embolizzazione o occlusione mediante spirali di vasi spinali
39.71.13↔	Impianto endovascolare di protesi nell'aorta addominale, protesi della biforcazione, aorto-bi-iliaca, con fenestrazione o diramazione	39.79.29↔	Embolizzazione o occlusione mediante spirali di altri vasi, altro
39.71.14↔	Impianto endovascolare di lembi nell'aorta addominale, protesi tubolare, aortica, senza fenestrazione o diramazione	39.79.30↔	Embolizzazione selettiva con liquidi embolizzanti di altri vasi, NAS
39.71.15↔	Impianto endovascolare di lembi nell'aorta addominale, protesi tubolare, aortica, con fenestrazione o diramazione	39.79.31↔	Embolizzazione selettiva con liquidi embolizzanti di vasi dell'arto superiore
39.71.99↔	Impianto endovascolare di protesi nell'aorta addominale, altro	39.79.32↔	Embolizzazione selettiva con liquidi embolizzanti dell'aorta
39.72.00↔	Riparazione o occlusione endovascolare dei vasi della testa e del collo, NAS	39.79.34↔	Embolizzazione selettiva con liquidi embolizzanti di vasi toracici
39.72.10↔	Embolizzazione selettiva di vasi intracranici, NAS	39.79.35↔	Embolizzazione selettiva con liquidi embolizzanti di vasi viscerali
39.72.11↔	Embolizzazione selettiva di vasi intracranici con particelle o spirali metalliche	39.79.36↔	Embolizzazione selettiva con liquidi embolizzanti di vasi addominali
39.72.12↔	Embolizzazione selettiva di vasi intracranici con liquidi embolizzanti, palloncini o ombrellini	39.79.38↔	Embolizzazione selettiva con liquidi embolizzanti di vasi spinali
39.72.13↔	Embolizzazione selettiva di vasi intracranici mediante deviatori di flusso	39.79.39↔	Embolizzazione selettiva con liquidi embolizzanti di altri vasi, altro
39.72.14↔	Embolizzazione selettiva di vasi intracranici con sostanza adesiva	39.79.40↔	Embolizzazione selettiva con palloncini staccabili di altri vasi, NAS
39.72.19↔	Embolizzazione selettiva di vasi intracranici, altro	39.79.41↔	Embolizzazione selettiva con palloncini staccabili di vasi dell'arto superiore
39.72.20↔	Embolizzazione selettiva di vasi extracranici del capo e del collo, NAS	39.79.42↔	Embolizzazione selettiva con palloncini staccabili dell'aorta
39.72.21↔	Embolizzazione selettiva di vasi extracranici del capo e del collo con particelle o spirali metalliche	39.79.44↔	Embolizzazione selettiva con palloncini staccabili di vasi toracici
39.72.22↔	Embolizzazione selettiva di vasi extracranici del capo e del collo con liquidi embolizzanti, palloncini o ombrellini	39.79.45↔	Embolizzazione selettiva con palloncini staccabili di vasi viscerali
39.72.24↔	Embolizzazione selettiva di vasi extracranici della testa e del collo con sostanza adesiva	39.79.46↔	Embolizzazione selettiva con palloncini staccabili di vasi addominali
39.72.29↔	Embolizzazione selettiva di vasi extracranici del capo e del collo, altro	39.79.47↔	Embolizzazione selettiva con palloncini staccabili di vasi spinali
39.72.30↔	Embolizzazione percutanea-transluminale di malformazioni vascolari mediante microcatetere, NAS	39.79.48↔	Embolizzazione selettiva con palloncini staccabili di vasi dell'arto inferiore
39.72.31↔	Embolizzazione percutanea-transluminale di malformazioni vascolari mediante microcatetere, impiego di un microcatetere	39.79.49↔	Embolizzazione selettiva con palloncini staccabili di altri vasi, altro
39.72.32↔	Embolizzazione percutanea-transluminale di malformazioni vascolari mediante microcateteri, impiego di due microcateteri	39.79.50↔	Embolizzazione selettiva con filtri di altri vasi, NAS
39.72.33↔	Embolizzazione percutanea-transluminale di malformazioni vascolari mediante microcateteri, impiego di tre microcateteri	39.79.51↔	Embolizzazione selettiva con filtri di vasi dell'arto superiore
39.72.34↔	Embolizzazione percutanea-transluminale di malformazioni vascolari mediante microcateteri, impiego di quattro microcateteri	39.79.52↔	Embolizzazione selettiva con filtri dell'aorta
39.72.35↔	Embolizzazione percutanea-transluminale di malformazioni vascolari mediante microcateteri, impiego di cinque microcateteri	39.79.54↔	Embolizzazione selettiva con filtri di vasi toracici
39.72.36↔	Embolizzazione percutanea-transluminale di malformazioni vascolari mediante microcateteri, impiego di sei e più microcateteri	39.79.55↔	Embolizzazione selettiva con filtri di vasi viscerali
39.72.99↔	Riparazione o occlusione endovascolare dei vasi della testa e del collo, altro	39.79.56↔	Embolizzazione selettiva con filtri di vasi addominali
39.73.00↔	Impianto endovascolare di protesi nell'aorta toracica, NAS	39.79.57↔	Embolizzazione selettiva con filtri di vasi dell'arto inferiore
39.73.10↔	Impianto endovascolare di protesi nell'aorta toracica, senza fenestrazione o diramazione	39.79.58↔	Embolizzazione selettiva con filtri di vasi spinali
39.73.11↔	Impianto endovascolare di protesi nell'aorta toracica, con fenestrazione o diramazione	39.79.59↔	Embolizzazione selettiva con filtri di altri vasi, altro
39.73.20↔	Impianto endovascolare di protesi nell'aorta toracoaddominale, NAS	39.79.60↔	Embolizzazione selettiva con particelle di altri vasi, NAS
39.73.99↔	Impianto endovascolare di protesi nell'aorta toracica, altro	39.79.61↔	Embolizzazione selettiva con particelle di vasi dell'arto superiore
39.79.11↔	Impianto endovascolare di protesi in vasi viscerali	39.79.62↔	Embolizzazione selettiva con particelle dell'aorta
		39.79.64↔	Embolizzazione selettiva con particelle di vasi toracici
		39.79.65↔	Embolizzazione selettiva con particelle di vasi viscerali
		39.79.66↔	Embolizzazione selettiva con particelle di vasi addominali
		39.79.67↔	Embolizzazione selettiva con particelle di vasi dell'arto inferiore
		39.79.68↔	Embolizzazione selettiva con particelle di vasi spinali
		39.79.69↔	Embolizzazione selettiva con particelle di altri vasi, altro
		39.79.70↔	Occlusione mediante cateterismo con laser di arterie, altri vasi, NAS
		39.79.71↔	Occlusione mediante cateterismo con laser, di arterie dell'arto superiore
		39.79.72↔	Occlusione mediante cateterismo con laser, dell'aorta
		39.79.74↔	Occlusione mediante cateterismo con laser, di vasi toracici
		39.79.75↔	Occlusione mediante cateterismo con laser, di vasi dell'arto inferiore
		39.79.76↔	Occlusione mediante cateterismo con laser, di vasi viscerali
		39.79.77↔	Occlusione mediante cateterismo con laser, di vasi addominali
		39.79.79↔	Occlusione mediante cateterismo con laser di arterie, altri vasi, altro
		39.79.80↔	Occlusione mediante cateterismo con radiofrequenza di arterie, altri vasi, NAS

39.79.81↔	Occlusione mediante cateterismo con radiofrequenza, di arterie dell'arto superiore	39.79.87↔	Occlusione mediante cateterismo con radiofrequenza di vasi addominali
39.79.82↔	Occlusione mediante cateterismo con radiofrequenza dell'aorta	39.79.89↔	Occlusione mediante cateterismo con radiofrequenza di altri vasi, altro
39.79.84↔	Occlusione mediante cateterismo con radiofrequenza di vasi toracici	39.99.21↔	Interventi per anomalie congenite dell'istmo aortico (stenosi) o per arco aortico interrotto
39.79.85↔	Occlusione mediante cateterismo con radiofrequenza di vasi dell'arto inferiore		
39.79.86↔	Occlusione mediante cateterismo con radiofrequenza di vasi viscerali		

Procedura F33-2

38.16.00↔	Endarteriectomia delle arterie addominali, NAS	38.36.15↔	Resezione dell'arteria renale con anastomosi
38.16.10↔	Endarteriectomia delle arterie viscerali, NAS	38.36.16↔	Resezione dell'arteria mesenterica
38.16.11↔	Endarteriectomia del tronco celiaco	38.36.17↔	Resezione dell'arteria iliaca con anastomosi
38.16.12↔	Endarteriectomia dell'arteria gastrica	38.36.19↔	Resezione di arterie viscerali con anastomosi, altro
38.16.13↔	Endarteriectomia dell'arteria epatica	38.36.99↔	Resezione di arterie addominali con anastomosi, altro
38.16.14↔	Endarteriectomia dell'arteria splenica	38.37.00↔	Resezione di vene addominali con anastomosi, NAS
38.16.15↔	Endarteriectomia dell'arteria renale	38.37.10↔	Resezione di vene addominali profonde con anastomosi, NAS
38.16.16↔	Endarteriectomia dell'arteria mesenterica	38.37.11↔	Resezione della vena cava inferiore con anastomosi
38.16.17↔	Endarteriectomia dell'arteria lombare	38.37.12↔	Resezione della vena iliaca con anastomosi
38.16.18↔	Endarteriectomia dell'arteria iliaca	38.37.19↔	Resezione di vene addominali profonde con anastomosi, altro
38.16.19↔	Endarteriectomia delle arterie viscerali, altro	38.37.99↔	Resezione di vene addominali con anastomosi, altro
38.16.99↔	Endarteriectomia delle arterie addominali, altro	38.38.00↔	Resezione di arterie dell'arto inferiore con anastomosi, NAS
38.36.00↔	Resezione di arterie addominali con anastomosi, NAS	38.38.10↔	Resezione dell'arteria femorale (comune) (superficiale) con anastomosi
38.36.10↔	Resezione di arterie viscerali con anastomosi, NAS	38.38.11↔	Resezione dell'arteria femorale profonda con anastomosi
38.36.11↔	Resezione del tronco celiaco con anastomosi	38.38.12↔	Resezione dell'arteria poplitea con anastomosi
38.36.12↔	Resezione dell'arteria gastrica con anastomosi	38.38.99↔	Resezione di arterie dell'arto inferiore con anastomosi, altro
38.36.13↔	Resezione dell'arteria epatica con anastomosi		
38.36.14↔	Resezione dell'arteria splenica con anastomosi		

Procedura F33-3

39.29.20↔	Shunt o bypass vascolari di arterie dell'arto superiore
-----------	---------------------------------------------------------

Procedura F33-4

02.51.00↔	Sinangiosi, NAS	02.51.99↔	Sinangiosi, altro
02.51.11↔	EDAS (encefalo-duro-arterio-sinangiosi)	38.41↔	Resezione di vasi intracranici con sostituzione
02.51.12↔	EDS (encefalo-duro-sinangiosi), posa della dura madre invertita sulla corteccia cerebrale	39.28↔	Bypass vascolare extracranico-intracranico (EC-IC)
02.51.13↔	EDS (encefalo-duro-sinangiosi), posa di un'arteria e della dura madre invertita sulla corteccia cerebrale	39.2a↔	Bypass vascolare intracranico-intracranico
02.51.14↔	EMS (encefalo-mio-sinangiosi)	39.56.11↔	Riparazione di vasi intracranici con patch tissutale
02.51.15↔	EGPS (encefalo-galea-periostio-sinangiosi)	39.57.11↔	Riparazione di vasi intracranici con patch sintetico
		39.59.31↔	Altra riparazione di vasi intracranici

Procedura F33-5

39.22.11↔	Bypass: carotide-carotide	39.22.13↔	Bypass: carotide-succlavia
39.22.12↔	Bypass: carotide-vertebrale	39.22.99↔	Bypass aorto-succlavio-carotideo, altro

Procedura F33-6

38.14.10↔	Endarteriectomia dell'aorta ascendente e dell'arco aortico	39.22.14↔	Bypass: carotide-aorta
38.14.20↔	Endarteriectomia dell'aorta discendente	39.56.31↔	Riparazione dell'aorta toracica con patch tissutale
38.34.10↔	Resezione dell'aorta ascendente e dell'arco aortico con anastomosi	39.57.31↔	Riparazione dell'aorta toracica con patch sintetico
38.34.20↔	Resezione dell'aorta discendente con anastomosi	39.59.51↔	Altra riparazione dell'aorta toracica
38.45.10↔	Resezione dell'aorta toracica con sostituzione, NAS	39.73.00↔	Impianto endovascolare di protesi nell'aorta toracica, NAS
38.45.11↔	Resezione dell'aorta ascendente o dell'arco aortico con sostituzione	39.73.10↔	Impianto endovascolare di protesi nell'aorta toracica, senza fenestrazione o diramazione
38.45.12↔	Resezione dell'aorta toracica con sostituzione	39.73.11↔	Impianto endovascolare di protesi nell'aorta toracica, con fenestrazione o diramazione
38.45.13↔	Resezione dell'aorta toracoaddominale con sostituzione	39.73.20↔	Impianto endovascolare di protesi nell'aorta toracoaddominale, NAS
38.45.14↔	Resezione dell'aorta toracica con sostituzione con protesi ibrida	39.73.99↔	Impianto endovascolare di protesi nell'aorta toracica, altro
38.45.19↔	Resezione dell'aorta toracica con sostituzione, altro		

Procedura F33-7

38.14.30↔	Endarteriectomia dell'aorta addominale	38.16.00↔	Endarteriectomia delle arterie addominali, NAS
38.14.99↔	Endarteriectomia dell'aorta, altro	38.16.10↔	Endarteriectomia delle arterie viscerali, NAS

38.16.11↔	Endarteriectomia del tronco celiaco	38.36.99↔	Resezione di arterie addominali con anastomosi, altro
38.16.12↔	Endarteriectomia dell'arteria gastrica	38.44.00↔	Resezione dell'aorta addominale con sostituzione, NAS
38.16.13↔	Endarteriectomia dell'arteria epatica	38.44.10↔	Resezione dell'aorta addominale con sostituzione, soprarenale
38.16.14↔	Endarteriectomia dell'arteria splenica	38.44.11↔	Resezione dell'aorta addominale con sostituzione, infrarenale
38.16.16↔	Endarteriectomia dell'arteria mesenterica	38.44.12↔	Resezione dell'aorta addominale con sostituzione, iuxtarenale
38.16.19↔	Endarteriectomia delle arterie viscerali, altro	38.44.99↔	Resezione dell'aorta addominale con sostituzione, altro
38.16.99↔	Endarteriectomia delle arterie addominali, altro	38.46↔	Resezione di arterie addominali con sostituzione
38.34.30↔	Resezione dell'aorta addominale con anastomosi	39.26.00↔	Altri shunt o bypass vascolari intraaddominali, NAS
38.36.00↔	Resezione di arterie addominali con anastomosi, NAS	39.26.10↔	Altri shunt o bypass vascolari intraaddominali, arterie viscerali
38.36.10↔	Resezione di arterie viscerali con anastomosi, NAS	39.26.11↔	Altri shunt o bypass vascolari intraaddominali, aorta
38.36.11↔	Resezione del tronco celiaco con anastomosi	39.26.19↔	Altri shunt o bypass vascolari intraaddominali, altre arterie viscerali
38.36.12↔	Resezione dell'arteria gastrica con anastomosi	39.26.99↔	Altri shunt o bypass vascolari intraaddominali, altro
38.36.13↔	Resezione dell'arteria epatica con anastomosi	39.71.00↔	Impianto endovascolare di protesi nell'aorta addominale, NAS
38.36.14↔	Resezione dell'arteria splenica con anastomosi	39.71.99↔	Impianto endovascolare di protesi nell'aorta addominale, altro
38.36.16↔	Resezione dell'arteria mesenterica		
38.36.19↔	Resezione di arterie viscerali con anastomosi, altro		

Procedura F33-8

38.16.15↔	Endarteriectomia dell'arteria renale	39.24↔	Bypass aorto-renale
38.36.15↔	Resezione dell'arteria renale con anastomosi	39.26.12↔	Altri shunt o bypass vascolari intraaddominali, arteria renale

Procedura F33-9

39.25.11↔	Bypass aorto-iliaco	39.71.13↔	Impianto endovascolare di protesi nell'aorta addominale, protesi della biforcazione, aorto-bi-iliaca, con fenestrazione o diramazione
39.25.21↔	Bypass ilio-iliaco	39.71.14↔	Impianto endovascolare di lembi nell'aorta addominale, protesi tubolare, aortica, senza fenestrazione o diramazione
39.71.10↔	Impianto endovascolare di protesi nell'aorta addominale, aorto-iliaca, senza fenestrazione o diramazione	39.71.15↔	Impianto endovascolare di lembi nell'aorta addominale, protesi tubolare, aortica, con fenestrazione o diramazione
39.71.11↔	Impianto endovascolare di protesi nell'aorta addominale, aorto-iliaca, con fenestrazione o diramazione		
39.71.12↔	Impianto endovascolare di protesi nell'aorta addominale, protesi della biforcazione, aorto-bi-iliaca, senza fenestrazione o diramazione		

Procedura F33-10

38.38.10↔	Resezione dell'arteria femorale (comune) (superficiale) con anastomosi	39.25.12↔	Bypass aorto-femorale
38.38.11↔	Resezione dell'arteria femorale profonda con anastomosi	39.25.19↔	Bypass aorto-iliaco-femorale, aortico, altro
38.48.10↔	Resezione dell'arteria femorale (comune) (superficiale) con sostituzione	39.25.20↔	Bypass ilio-femorale, NAS
38.48.11↔	Resezione dell'arteria femorale profonda con sostituzione	39.25.22↔	Bypass ilio-femorale
39.25.00↔	Bypass aorto-iliaco-femorale, NAS	39.25.29↔	Bypass ilio-femorale, NAS
39.25.10↔	Bypass aorto-iliaco-femorale, aortico, NAS	39.25.99↔	Bypass aorto-iliaco-femorale, altro
		39.29.11↔	Shunt o bypass vascolari femoro-femorale

Procedura F33-11

38.38.12↔	Resezione dell'arteria poplitea con anastomosi	39.25.13↔	Bypass aorto-popliteo
38.48.12↔	Resezione dell'arteria poplitea con sostituzione	39.25.23↔	Bypass ilio-popliteo

Procedura F33-12

38.48.13↔	Resezione di arterie della gamba con sostituzione	39.25.24↔	Bypass ilio-crurale
39.25.14↔	Bypass aorto-crurale		

Procedura F33-13

39.29.12↔	Shunt o bypass vascolari femoro-popliteo	39.29.31↔	Shunt o bypass vascolare succlavia-femorale
39.29.13↔	Shunt o bypass vascolari femoro-crurale	39.29.32↔	Shunt o bypass vascolare axillo-femorale
39.29.14↔	Shunt o bypass vascolari femoro-pedidio	39.29.33↔	Bypass crossover femoro-femorale
39.29.15↔	Shunt o bypass vascolari popliteo-crurale e popliteo-pedidio		

Procedura F33-14

39.25.30↔	Bypass otturatorio (extraanatomico)
-----------	-------------------------------------

Procedura F33-15

38.44.00↔	Resezione dell'aorta addominale con sostituzione, NAS	38.44.11↔	Resezione dell'aorta addominale con sostituzione, infrarenale
38.44.10↔	Resezione dell'aorta addominale con sostituzione, soprarenale	38.44.12↔	Resezione dell'aorta addominale con sostituzione, iuxtarenale

38.44.99↔	Resezione dell'aorta addominale con sostituzione, altro	38.45.14↔	Resezione dell'aorta toracica con sostituzione con protesi ibrida
38.45.10↔	Resezione dell'aorta toracica con sostituzione, NAS	38.45.19↔	Resezione dell'aorta toracica con sostituzione, altro
38.45.11↔	Resezione dell'aorta ascendente o dell'arco aortico con sostituzione	38.45.21↔	Resezione dell'arteria polmonare con sostituzione
38.45.12↔	Resezione dell'aorta toracica con sostituzione	38.45.22↔	Resezione del tronco brachiocefalico con sostituzione
38.45.13↔	Resezione dell'aorta toracoaddominale con sostituzione	39.49.30↔	Sostituzione di condotto cardiaco

Procedura F33-16

99.b7.13†↔	Terapia intensiva complessa, da 185 a 360 punti risorse	99.b7.28†↔	Terapia intensiva complessa in età infantile (procedura di base), da 1765 a 2058 punti risorse
99.b7.14†↔	Terapia intensiva complessa, da 361 a 552 punti risorse	99.b7.2a†↔	Terapia intensiva complessa in età infantile (procedura di base), da 2059 a 2352 punti risorse
99.b7.15†↔	Terapia intensiva complessa, da 553 a 828 punti risorse	99.b7.2b†↔	Terapia intensiva complessa in età infantile (procedura di base), da 2353 a 2646 punti risorse
99.b7.16†↔	Terapia intensiva complessa, da 829 a 1104 punti risorse	99.b7.2c†↔	Terapia intensiva complessa in età infantile (procedura di base), da 2647 a 2940 punti risorse
99.b7.17†↔	Terapia intensiva complessa, da 1105 a 1380 punti risorse	99.b7.2d†↔	Terapia intensiva complessa in età infantile (procedura di base), da 2941 a 3430 punti risorse
99.b7.18†↔	Terapia intensiva complessa, da 1381 a 1656 punti risorse	99.b7.2e†↔	Terapia intensiva complessa in età infantile (procedura di base), da 3431 a 3920 punti risorse
99.b7.1a†↔	Terapia intensiva complessa, da 1657 a 1932 punti risorse	99.b7.2f†↔	Terapia intensiva complessa in età infantile (procedura di base), da 3921 a 4410 punti risorse
99.b7.1b†↔	Terapia intensiva complessa, da 1933 a 2208 punti risorse	99.b7.2g†↔	Terapia intensiva complessa in età infantile (procedura di base), da 4411 a 4900 punti risorse
99.b7.1c†↔	Terapia intensiva complessa, da 2209 a 2484 punti risorse	99.b7.2h†↔	Terapia intensiva complessa in età infantile (procedura di base), da 4901 a 5880 punti risorse
99.b7.1d†↔	Terapia intensiva complessa, da 2485 a 2760 punti risorse	99.b7.2i†↔	Terapia intensiva complessa in età infantile (procedura di base), da 5881 a 6860 punti risorse
99.b7.1e†↔	Terapia intensiva complessa, da 2761 a 3220 punti risorse	99.b7.2j†↔	Terapia intensiva complessa in età infantile (procedura di base), da 6861 a 7840 punti risorse
99.b7.1f†↔	Terapia intensiva complessa, da 3221 a 3680 punti risorse	99.b7.2k†↔	Terapia intensiva complessa in età infantile (procedura di base), da 7841 a 9800 punti risorse
99.b7.1g†↔	Terapia intensiva complessa, da 3681 a 4600 punti risorse	99.b7.2l†↔	Terapia intensiva complessa in età infantile (procedura di base), da 9801 a 11760 punti risorse
99.b7.1h†↔	Terapia intensiva complessa, da 4601 a 5520 punti risorse	99.b7.2m†↔	Terapia intensiva complessa in età infantile (procedura di base), da 11761 a 13720 punti risorse
99.b7.1i†↔	Terapia intensiva complessa, da 5521 a 7360 punti risorse	99.b7.2n†↔	Terapia intensiva complessa in età infantile (procedura di base), da 13721 a 16660 punti risorse
99.b7.1j†↔	Terapia intensiva complessa, da 7361 a 9200 punti risorse	99.b7.2o†↔	Terapia intensiva complessa in età infantile (procedura di base), da 16661 a 19600 punti risorse
99.b7.1k†↔	Terapia intensiva complessa, da 9201 a 11040 punti risorse	99.b7.2p†↔	Terapia intensiva complessa in età infantile (procedura di base), 19601 punti risorse o più
99.b7.1l†↔	Terapia intensiva complessa, da 11041 a 13800 punti risorse		
99.b7.1m†↔	Terapia intensiva complessa, da 13801 a 16560 punti risorse		
99.b7.1n†↔	Terapia intensiva complessa, da 16561 a 19320 punti risorse		
99.b7.1o†↔	Terapia intensiva complessa, 19321 punti risorse o più		
99.b7.21†↔	Terapia intensiva complessa in età infantile (procedura di base), da 197 a 392 punti risorse		
99.b7.22†↔	Terapia intensiva complessa in età infantile (procedura di base), da 393 a 588 punti risorse		
99.b7.23†↔	Terapia intensiva complessa in età infantile (procedura di base), da 589 a 784 punti risorse		
99.b7.24†↔	Terapia intensiva complessa in età infantile (procedura di base), da 785 a 980 punti risorse		
99.b7.25†↔	Terapia intensiva complessa in età infantile (procedura di base), da 981 a 1176 punti risorse		
99.b7.26†↔	Terapia intensiva complessa in età infantile (procedura di base), da 1177 a 1470 punti risorse		
99.b7.27†↔	Terapia intensiva complessa in età infantile (procedura di base), da 1471 a 1764 punti risorse		

Procedura F33-17

38.16.18↔	Endarteriectomia dell'arteria iliaca	38.48.12↔	Resezione dell'arteria poplitea con sostituzione
38.18.10↔	Endarteriectomia dell'arteria femorale (comune) (superficiale)	39.25.22↔	Bypass ilio-femorale
38.18.11↔	Endarteriectomia dell'arteria femorale profonda	39.29.13↔	Shunt o bypass vascolari femoro-crurale

ADRG F34

Altri interventi maggiori di ricostruzione vascolare senza macchina cuore-polmone

Ogni Procedura nella Tabella F34-1 eccetto F34-2

DRG F34A

Altri interventi maggiori di ricostruzione vascolare senza macchina cuore-polmone con procedure in più tempi o interventi specifici, e CC estremamente gravi

(Procedura nella tabella F34-3 o almeno due Trattamenti, che sono temporalmente distanti di almeno due Giorni nella [almeno due Procedure nella tabella F34-1]) e PCCL > 3

DRG F34B

Altri interventi maggiori di ricostruzione vascolare senza macchina cuore-polmone con procedure in più tempi o interventi specifici

Procedura nella tabella F34-3 o almeno due Trattamenti, che sono temporalmente distanti di almeno due Giorni nella [almeno due Procedure nella tabella F34-1]

DRG F34C**Altri interventi maggiori di ricostruzione vascolare senza macchina cuore-polmone con CC estremamente gravi**

PCCL > 3

DRG F34D**Altri interventi maggiori di ricostruzione vascolare senza macchina cuore-polmone****Procedura F34-1**

38.14.00↔	Enderteriectomia dell'aorta, NAS	38.48.10↔	Resezione dell'arteria femorale (comune) (superficiale) con sostituzione
38.14.10↔	Enderteriectomia dell'aorta ascendente e dell'arco aortico	38.48.11↔	Resezione dell'arteria femorale profonda con sostituzione
38.14.20↔	Enderteriectomia dell'aorta discendente	38.48.12↔	Resezione dell'arteria poplitea con sostituzione
38.14.30↔	Enderteriectomia dell'aorta addominale	38.48.13↔	Resezione di arterie della gamba con sostituzione
38.14.99↔	Enderteriectomia dell'aorta, altro	38.48.99↔	Resezione di arterie dell'arto inferiore con sostituzione, altro
38.16.00↔	Enderteriectomia delle arterie addominali, NAS	39.22.00↔	Bypass aorto-succlavio-carotideo, NAS
38.16.10↔	Enderteriectomia delle arterie viscerali, NAS	39.22.10↔	Bypass carotideo, NAS
38.16.11↔	Enderteriectomia del tronco celiaco	39.22.11↔	Bypass: carotide-carotide
38.16.12↔	Enderteriectomia dell'arteria gastrica	39.22.12↔	Bypass: carotide-vertebrale
38.16.13↔	Enderteriectomia dell'arteria epatica	39.22.13↔	Bypass: carotide-succlavia
38.16.14↔	Enderteriectomia dell'arteria splenica	39.22.14↔	Bypass: carotide-aorta
38.16.15↔	Enderteriectomia dell'arteria renale	39.22.19↔	Bypass carotideo, altro
38.16.16↔	Enderteriectomia dell'arteria mesenterica	39.22.20↔	Bypass dell'arteria succlavia, NAS
38.16.17↔	Enderteriectomia dell'arteria lombare	39.22.21↔	Bypass: succlavia all'aorta
38.16.18↔	Enderteriectomia dell'arteria iliaca	39.22.29↔	Bypass dell'arteria succlavia, altro
38.16.19↔	Enderteriectomia delle arterie viscerali, altro	39.22.99↔	Bypass aorto-succlavio-carotideo, altro
38.16.99↔	Enderteriectomia delle arterie addominali, altro	39.23↔	Altro shunt o bypass vascolare intratoracico
38.34.00↔	Resezione dell'aorta con anastomosi, NAS	39.24↔	Bypass aorto-renale
38.34.10↔	Resezione dell'aorta ascendente e dell'arco aortico con anastomosi	39.25.00↔	Bypass aorto-iliaco-femorale, NAS
38.34.20↔	Resezione dell'aorta discendente con anastomosi	39.25.10↔	Bypass aorto-iliaco-femorale, aortico, NAS
38.34.30↔	Resezione dell'aorta addominale con anastomosi	39.25.11↔	Bypass aorto-iliaco
38.34.99↔	Resezione dell'aorta con anastomosi, altro	39.25.12↔	Bypass aorto-femorale
38.36.00↔	Resezione di arterie addominali con anastomosi, NAS	39.25.13↔	Bypass aorto-popliteo
38.36.10↔	Resezione di arterie viscerali con anastomosi, NAS	39.25.14↔	Bypass aorto-crutale
38.36.11↔	Resezione del tronco celiaco con anastomosi	39.25.19↔	Bypass aorto-iliaco-femorale, aortico, altro
38.36.12↔	Resezione dell'arteria gastrica con anastomosi	39.25.20↔	Bypass ilio-femorale, NAS
38.36.13↔	Resezione dell'arteria epatica con anastomosi	39.25.21↔	Bypass ilio-iliaco
38.36.14↔	Resezione dell'arteria splenica con anastomosi	39.25.22↔	Bypass ilio-femorale
38.36.15↔	Resezione dell'arteria renale con anastomosi	39.25.23↔	Bypass ilio-popliteo
38.36.16↔	Resezione dell'arteria mesenterica	39.25.24↔	Bypass ilio-crutale
38.36.17↔	Resezione dell'arteria iliaca con anastomosi	39.25.29↔	Bypass ilio-femorale, NAS
38.36.19↔	Resezione di arterie viscerali con anastomosi, altro	39.25.30↔	Bypass otturatorio (extraanatomico)
38.36.99↔	Resezione di arterie addominali con anastomosi, altro	39.25.99↔	Bypass aorto-iliaco-femorale, altro
38.37.00↔	Resezione di vene addominali con anastomosi, NAS	39.26.00↔	Altri shunt o bypass vascolari intraaddominali, NAS
38.37.10↔	Resezione di vene addominali profonde con anastomosi, NAS	39.26.10↔	Altri shunt o bypass vascolari intraaddominali, arterie viscerali
38.37.11↔	Resezione della vena cava inferiore con anastomosi	39.26.11↔	Altri shunt o bypass vascolari intraaddominali, aorta
38.37.12↔	Resezione della vena iliaca con anastomosi	39.26.12↔	Altri shunt o bypass vascolari intraaddominali, arteria renale
38.37.19↔	Resezione di vene addominali profonde con anastomosi, altro	39.26.19↔	Altri shunt o bypass vascolari intraaddominali, altre arterie viscerali
38.37.99↔	Resezione di vene addominali con anastomosi, altro	39.26.99↔	Altri shunt o bypass vascolari intraaddominali, altro
38.38.00↔	Resezione di arterie dell'arto inferiore con anastomosi, NAS	39.29.00↔	Altri shunt o bypass vascolari (periferici), NAS
38.38.10↔	Resezione dell'arteria femorale (comune) (superficiale) con anastomosi	39.29.10↔	Shunt o bypass vascolari di arterie dell'arto inferiore, NAS
38.38.11↔	Resezione dell'arteria femorale profonda con anastomosi	39.29.11↔	Shunt o bypass vascolari femoro-femorale
38.38.12↔	Resezione dell'arteria poplitea con anastomosi	39.29.12↔	Shunt o bypass vascolari femoro-popliteo
38.38.99↔	Resezione di arterie dell'arto inferiore con anastomosi, altro	39.29.13↔	Shunt o bypass vascolari femoro-crutale
38.41↔	Resezione di vasi intracranici con sostituzione	39.29.14↔	Shunt o bypass vascolari femoro-pedidio
38.44.00↔	Resezione dell'aorta addominale con sostituzione, NAS	39.29.15↔	Shunt o bypass vascolari popliteo-crutale e popliteo-pedidio
38.44.10↔	Resezione dell'aorta addominale con sostituzione, surrenale	39.29.16↔	Shunt o bypass vascolari di arterie della gamba e del piede
38.44.11↔	Resezione dell'aorta addominale con sostituzione, infra-renale	39.29.19↔	Shunt o bypass vascolari di arterie dell'arto inferiore, altro
38.44.12↔	Resezione dell'aorta addominale con sostituzione, iuxta-renale	39.29.20↔	Shunt o bypass vascolari di arterie dell'arto superiore
38.44.99↔	Resezione dell'aorta addominale con sostituzione, altro	39.29.30↔	Altri shunt o bypass vascolari (periferici), extraanatomici, NAS
38.46↔	Resezione di arterie addominali con sostituzione	39.29.31↔	Shunt o bypass vascolare succlavia-femorale
38.47.00↔	Resezione di vene addominali con sostituzione, NAS	39.29.32↔	Shunt o bypass vascolare axillo-femorale
38.47.10↔	Resezione di vene addominali profonde con sostituzione, NAS	39.29.33↔	Bypass crossover femoro-femorale
38.47.11↔	Resezione della vena cava inferiore con sostituzione	39.29.39↔	Altri shunt o bypass vascolari (periferici), extraanatomici, altro
38.47.12↔	Resezione della vena iliaca con sostituzione	39.29.40↔	Shunt o bypass vascolari di vene
38.47.19↔	Resezione di vene addominali profonde con sostituzione, altro	39.29.80↔	Shunt temporaneo intraoperatorio, NAS
38.47.99↔	Resezione di vene addominali con sostituzione, altro	39.29.81↔	Shunt temporaneo intraoperatorio, arterio-arterioso
38.48.00↔	Resezione di arterie dell'arto inferiore con sostituzione, NAS	39.29.82↔	Shunt temporaneo intraoperatorio, arterio-venoso

39.29.89↔	Shunt temporaneo intraoperatorio, altro	39.79.22↔	Embolizzazione o occlusione mediante spirali dell'aorta
39.29.99↔	Altri shunt o bypass vascolari (periferici), altro	39.79.24↔	Embolizzazione o occlusione mediante spirali di vasi toracici
39.71.00↔	Impianto endovascolare di protesi nell'aorta addominale, NAS	39.79.25↔	Embolizzazione o occlusione mediante spirali di vasi viscerali
39.71.10↔	Impianto endovascolare di protesi nell'aorta addominale, aorto-iliaca, senza fenestrazione o diramazione	39.79.26↔	Embolizzazione o occlusione mediante spirali di vasi addominali
39.71.11↔	Impianto endovascolare di protesi nell'aorta addominale, aorto-iliaca, con fenestrazione o diramazione	39.79.27↔	Embolizzazione o occlusione mediante spirali dell'arto inferiore
39.71.12↔	Impianto endovascolare di protesi nell'aorta addominale, protesi della biforcazione, aorto-bi-iliaca, senza fenestrazione o diramazione	39.79.28↔	Embolizzazione o occlusione mediante spirali di vasi spinali
39.71.13↔	Impianto endovascolare di protesi nell'aorta addominale, protesi della biforcazione, aorto-bi-iliaca, con fenestrazione o diramazione	39.79.29↔	Embolizzazione o occlusione mediante spirali di altri vasi, altro
39.71.14↔	Impianto endovascolare di lembi nell'aorta addominale, protesi tubolare, aortica, senza fenestrazione o diramazione	39.79.30↔	Embolizzazione selettiva con liquidi embolizzanti di altri vasi, NAS
39.71.15↔	Impianto endovascolare di lembi nell'aorta addominale, protesi tubolare, aortica, con fenestrazione o diramazione	39.79.31↔	Embolizzazione selettiva con liquidi embolizzanti di vasi dell'arto superiore
39.71.99↔	Impianto endovascolare di protesi nell'aorta addominale, altro	39.79.32↔	Embolizzazione selettiva con liquidi embolizzanti dell'aorta
39.72.00↔	Riparazione o occlusione endovascolare dei vasi della testa e del collo, NAS	39.79.34↔	Embolizzazione selettiva con liquidi embolizzanti di vasi toracici
39.72.10↔	Embolizzazione selettiva di vasi intracranici, NAS	39.79.35↔	Embolizzazione selettiva con liquidi embolizzanti di vasi viscerali
39.72.11↔	Embolizzazione selettiva di vasi intracranici con particelle o spirali metalliche	39.79.36↔	Embolizzazione selettiva con liquidi embolizzanti di vasi addominali
39.72.12↔	Embolizzazione selettiva di vasi intracranici con liquidi embolizzanti, palloncini o ombrellini	39.79.38↔	Embolizzazione selettiva con liquidi embolizzanti di vasi spinali
39.72.13↔	Embolizzazione selettiva di vasi intracranici mediante deviatori di flusso	39.79.39↔	Embolizzazione selettiva con liquidi embolizzanti di altri vasi, altro
39.72.14↔	Embolizzazione selettiva di vasi intracranici con sostanza adesiva	39.79.40↔	Embolizzazione selettiva con palloncini staccabili di altri vasi, NAS
39.72.19↔	Embolizzazione selettiva di vasi intracranici, altro	39.79.41↔	Embolizzazione selettiva con palloncini staccabili di vasi dell'arto superiore
39.72.20↔	Embolizzazione selettiva di vasi extracranici del capo e del collo, NAS	39.79.42↔	Embolizzazione selettiva con palloncini staccabili dell'aorta
39.72.21↔	Embolizzazione selettiva di vasi extracranici del capo e del collo con particelle o spirali metalliche	39.79.44↔	Embolizzazione selettiva con palloncini staccabili di vasi toracici
39.72.22↔	Embolizzazione selettiva di vasi extracranici del capo e del collo con liquidi embolizzanti, palloncini o ombrellini	39.79.45↔	Embolizzazione selettiva con palloncini staccabili di vasi viscerali
39.72.24↔	Embolizzazione selettiva di vasi extracranici della testa e del collo con sostanza adesiva	39.79.46↔	Embolizzazione selettiva con palloncini staccabili di vasi addominali
39.72.29↔	Embolizzazione selettiva di vasi extracranici del capo e del collo, altro	39.79.47↔	Embolizzazione selettiva con palloncini staccabili di vasi spinali
39.72.30↔	Embolizzazione percutanea-transluminale di malformazioni vascolari mediante microcatetere, NAS	39.79.48↔	Embolizzazione selettiva con palloncini staccabili di vasi dell'arto inferiore
39.72.31↔	Embolizzazione percutanea-transluminale di malformazioni vascolari mediante microcatetere, impiego di un microcatetere	39.79.49↔	Embolizzazione selettiva con palloncini staccabili di altri vasi, altro
39.72.32↔	Embolizzazione percutanea-transluminale di malformazioni vascolari mediante microcateteri, impiego di due microcateteri	39.79.50↔	Embolizzazione selettiva con filtri di altri vasi, NAS
39.72.33↔	Embolizzazione percutanea-transluminale di malformazioni vascolari mediante microcateteri, impiego di tre microcateteri	39.79.51↔	Embolizzazione selettiva con filtri di vasi dell'arto superiore
39.72.34↔	Embolizzazione percutanea-transluminale di malformazioni vascolari mediante microcateteri, impiego di quattro microcateteri	39.79.52↔	Embolizzazione selettiva con filtri dell'aorta
39.72.35↔	Embolizzazione percutanea-transluminale di malformazioni vascolari mediante microcateteri, impiego di cinque microcateteri	39.79.54↔	Embolizzazione selettiva con filtri di vasi toracici
39.72.36↔	Embolizzazione percutanea-transluminale di malformazioni vascolari mediante microcateteri, impiego di sei e più microcateteri	39.79.55↔	Embolizzazione selettiva con filtri di vasi viscerali
39.72.99↔	Riparazione o occlusione endovascolare dei vasi della testa e del collo, altro	39.79.56↔	Embolizzazione selettiva con filtri di vasi addominali
39.73.00↔	Impianto endovascolare di protesi nell'aorta toracica, NAS	39.79.57↔	Embolizzazione selettiva con filtri di vasi dell'arto inferiore
39.73.10↔	Impianto endovascolare di protesi nell'aorta toracica, senza fenestrazione o diramazione	39.79.58↔	Embolizzazione selettiva con filtri di vasi spinali
39.73.11↔	Impianto endovascolare di protesi nell'aorta toracica, con fenestrazione o diramazione	39.79.59↔	Embolizzazione selettiva con filtri di altri vasi, altro
39.73.20↔	Impianto endovascolare di protesi nell'aorta toracoaddominale, NAS	39.79.60↔	Embolizzazione selettiva con particelle di altri vasi, NAS
39.73.99↔	Impianto endovascolare di protesi nell'aorta toracica, altro	39.79.61↔	Embolizzazione selettiva con particelle di vasi dell'arto superiore
39.79.11↔	Impianto endovascolare di protesi in vasi viscerali	39.79.62↔	Embolizzazione selettiva con particelle dell'aorta
39.79.12↔	Impianto endovascolare di protesi in vasi pelvici	39.79.64↔	Embolizzazione selettiva con particelle di vasi toracici
39.79.13↔	Impianto endovascolare di protesi in vasi addominali	39.79.65↔	Embolizzazione selettiva con particelle di vasi viscerali
39.79.19↔	Impianto endovascolare di protesi in altri vasi, altro	39.79.66↔	Embolizzazione selettiva con particelle di vasi addominali
39.79.21↔	Embolizzazione o occlusione mediante spirali dell'arto superiore	39.79.67↔	Embolizzazione selettiva con particelle di vasi dell'arto inferiore
		39.79.68↔	Embolizzazione selettiva con particelle di vasi spinali
		39.79.69↔	Embolizzazione selettiva con particelle di altri vasi, altro
		39.79.70↔	Occlusione mediante cateterismo con laser di arterie, altri vasi, NAS
		39.79.71↔	Occlusione mediante cateterismo con laser, di arterie dell'arto superiore
		39.79.72↔	Occlusione mediante cateterismo con laser, dell'aorta
		39.79.74↔	Occlusione mediante cateterismo con laser, di vasi toracici
		39.79.75↔	Occlusione mediante cateterismo con laser, di vasi dell'arto inferiore
		39.79.76↔	Occlusione mediante cateterismo con laser, di vasi viscerali
		39.79.77↔	Occlusione mediante cateterismo con laser, di vasi addominali
		39.79.79↔	Occlusione mediante cateterismo con laser di arterie, altri vasi, altro
		39.79.80↔	Occlusione mediante cateterismo con radiofrequenza di arterie, altri vasi, NAS
		39.79.81↔	Occlusione mediante cateterismo con radiofrequenza, di arterie dell'arto superiore
		39.79.82↔	Occlusione mediante cateterismo con radiofrequenza dell'aorta
		39.79.84↔	Occlusione mediante cateterismo con radiofrequenza di vasi toracici

39.79.85↔	Occlusione mediante cateterismo con radiofrequenza di vasi dell'arto inferiore	39.79.89↔	Occlusione mediante cateterismo con radiofrequenza di altri vasi, altro
39.79.86↔	Occlusione mediante cateterismo con radiofrequenza di vasi viscerali	39.99.21↔	Interventi per anomalie congenite dell'istmo aortico (stenosi) o per arco aortico interrotto
39.79.87↔	Occlusione mediante cateterismo con radiofrequenza di vasi addominali		

Procedura F34-2

38.16.00↔	Endarteriectomia delle arterie addominali, NAS	38.36.15↔	Resezione dell'arteria renale con anastomosi
38.16.10↔	Endarteriectomia delle arterie viscerali, NAS	38.36.16↔	Resezione dell'arteria mesenterica
38.16.11↔	Endarteriectomia del tronco celiaco	38.36.17↔	Resezione dell'arteria iliaca con anastomosi
38.16.12↔	Endarteriectomia dell'arteria gastrica	38.36.19↔	Resezione di arterie viscerali con anastomosi, altro
38.16.13↔	Endarteriectomia dell'arteria epatica	38.36.99↔	Resezione di arterie addominali con anastomosi, altro
38.16.14↔	Endarteriectomia dell'arteria splenica	38.37.00↔	Resezione di vene addominali con anastomosi, NAS
38.16.15↔	Endarteriectomia dell'arteria renale	38.37.10↔	Resezione di vene addominali profonde con anastomosi, NAS
38.16.16↔	Endarteriectomia dell'arteria mesenterica	38.37.11↔	Resezione della vena cava inferiore con anastomosi
38.16.17↔	Endarteriectomia dell'arteria lombare	38.37.12↔	Resezione della vena iliaca con anastomosi
38.16.18↔	Endarteriectomia dell'arteria iliaca	38.37.19↔	Resezione di vene addominali profonde con anastomosi, altro
38.16.19↔	Endarteriectomia delle arterie viscerali, altro	38.37.99↔	Resezione di vene addominali con anastomosi, altro
38.16.99↔	Endarteriectomia delle arterie addominali, altro	38.38.00↔	Resezione di arterie dell'arto inferiore con anastomosi, NAS
38.36.00↔	Resezione di arterie addominali con anastomosi, NAS	38.38.10↔	Resezione dell'arteria femorale (comune) (superficiale) con anastomosi
38.36.10↔	Resezione di arterie viscerali con anastomosi, NAS	38.38.11↔	Resezione dell'arteria femorale profonda con anastomosi
38.36.11↔	Resezione del tronco celiaco con anastomosi	38.38.12↔	Resezione dell'arteria poplitea con anastomosi
38.36.12↔	Resezione dell'arteria gastrica con anastomosi	38.38.99↔	Resezione di arterie dell'arto inferiore con anastomosi, altro
38.36.13↔	Resezione dell'arteria epatica con anastomosi		
38.36.14↔	Resezione dell'arteria splenica con anastomosi		

Procedura F34-3

86.88.i1↔	Impianto o sostituzione operatori di sistema per terapia a pressione negativa in anestesia regionale o generale, profondi, su ossa e articolazioni delle estremità	86.88.i4↔	Impianto o sostituzione operatori di sistema per terapia a pressione negativa in anestesia regionale o generale, endorettale
86.88.i2↔	Impianto o sostituzione operatori di sistema per terapia a pressione negativa in anestesia regionale o generale, profondi, su torace, mediastino e sterno	86.88.i5↔	Impianto o sostituzione operatori di sistema per terapia a pressione negativa in anestesia regionale o generale, su pelle e tessuto sottocutaneo
86.88.i3↔	Impianto o sostituzione operatori di sistema per terapia a pressione negativa in anestesia regionale o generale, sull'addome aperto	86.88.i6↔	Impianto o sostituzione operatori di sistema per terapia a pressione negativa in anestesia regionale o generale, in altra sede

ADRG F35

Altri interventi cardiotoracici o ricostruzioni plastiche della parete toracica

Almeno una Procedura nella tabella F35-1

DRG F35A

Altri interventi cardiotoracici o ricostruzioni plastiche della parete toracica, con macchina cuore-polmone

Procedura nella tabella F35-2

DRG F35B

Altri interventi cardiotoracici o ricostruzioni plastiche della parete toracica

Procedura F35-1

34.79.00↔	Altra riparazione della parete toracica, NAS	34.79.29↔	Altra riparazione chirurgica a cielo aperto della parete toracica, stabilizzazione, altro
34.79.10↔	Altra riparazione della parete toracica, chiusura secondaria di toracotomia, NAS	34.79.30↔	Altra riparazione della parete toracica, riduzione aperta di frattura sternale, NAS
34.79.11↔	Altra riparazione della parete toracica, chiusura secondaria di toracotomia, con filo	34.79.31↔	Altra riparazione della parete toracica, riduzione aperta di frattura sternale, con filo
34.79.12↔	Altra riparazione della parete toracica, chiusura secondaria di toracotomia, con placca	34.79.32↔	Altra riparazione della parete toracica, riduzione aperta di frattura sternale, con placca
34.79.19↔	Altra riparazione della parete toracica, chiusura secondaria di toracotomia, altro	34.79.39↔	Altra riparazione della parete toracica, riduzione aperta di frattura sternale, altro
34.79.20↔	Altra riparazione chirurgica a cielo aperto, della parete toracica, stabilizzazione, NAS	34.79.40↔	Altra riparazione della parete toracica, osteoplastica e innesto osseo
34.79.21↔	Altra riparazione chirurgica a cielo aperto, della parete toracica, stabilizzazione, con filo	34.79.99↔	Altra riparazione della parete toracica, altro
34.79.22↔	Altra riparazione chirurgica a cielo aperto, della parete toracica, stabilizzazione, con placca	35.43.00↔	Allargamento di difetto esistente del setto interventricolare, NAS
		35.43.10↔	Allargamento di difetto esistente del setto interventricolare, tecnica a cielo aperto

35.43.99↔	Allargamento di difetto esistente del setto interventricolare, altro	37.33.19↔	Asportazione o distruzione del sistema di conduzione del cuore, a cielo aperto, altro
35.50↔	Riparazione di difetto settale non specificato del cuore con protesi	37.33.20↔	Asportazione di altra lesione o tessuto del cuore, a cielo aperto
35.51↔	Riparazione di difetto del setto atriale con protesi, tecnica aperta	37.33.30↔	Distruzione di altra lesione o tessuto del cuore, a cielo aperto
35.53↔	Riparazione con protesi di difetto del setto interventricolare, per via aperta	37.33.99↔	Asportazione o distruzione di altra lesione o tessuto del cuore, a cielo aperto, altro
35.54↔	Riparazione di difetti dei cuscinetti endocardici con protesi	37.35↔	Ventricolectomia parziale
35.60↔	Riparazione di difetto di setto non specificato del cuore con innesto tissutale	37.40↔	Ricostruzione plastica del cuore e del pericardio, NAS
35.61↔	Riparazione di difetto del setto atriale con innesto tissutale	37.41↔	Inserzione di sistema protetico di assistenza cardiaca attorno al cuore
35.62↔	Riparazione di difetto del setto ventricolare con innesto tissutale	37.42.11↔	Sutura del pericardio (dopo lacerazione)
35.63↔	Riparazione di difetto dei cuscinetti endocardici con innesto tissutale	37.42.21↔	Sutura del miocardio (dopo lacerazione)
35.70↔	Altra e non specificata riparazione di difetto settale non specificato del cuore	37.49↔	Ricostruzione plastica del cuore e del pericardio, altra
35.71↔	Altra e non specificata riparazione di difetto del setto atriale	37.52↔	Impianto di sistema cardiaco integrale di sostituzione
35.72.00↔	Riparazione di difetto del setto ventricolare, NAS	37.53↔	Sostituzione o riparazione dell'unità toracale del sistema di sostituzione cardiaca
35.72.10↔	Chiusura di difetto del setto ventricolare acquisito	37.54↔	Sostituzione o riparazione di altre componenti impiantabili del sistema cardiaco integrale di rimpiazzo
35.72.99↔	Riparazione di difetto del setto ventricolare, altro	37.6a.11↔	Impianto di sistema di assistenza cardiocircolatoria, con pompa, senza funzione di scambio gassoso, extracorporeo, del ventricolo sinistro, chirurgico a cielo aperto per via toracica (toracotomia, minitoracotomia, sternotomia)
35.73↔	Altra e non specificata riparazione di difetto dei cuscinetti endocardici	37.6a.12↔	Impianto di sistema di assistenza cardiocircolatoria, con pompa, senza funzione di scambio gassoso, extracorporeo, del ventricolo destro, chirurgico a cielo aperto per via toracica (toracotomia, minitoracotomia, sternotomia)
35.91↔	Trasposizione interatriale del ritorno venoso	37.6a.21↔	Impianto di sistema di assistenza cardiocircolatoria, con pompa, senza funzione di scambio gassoso, extracorporeo, biventricolare, chirurgico a cielo aperto per via toracica (toracotomia, minitoracotomia, sternotomia)
35.92↔	Creazione di condotto fra ventricolo destro e arteria polmonare	37.6a.31↔	Impianto di sistema di assistenza cardiocircolatoria, con pompa, senza funzione di scambio gassoso, intracorporeo, del ventricolo sinistro, chirurgico a cielo aperto per via toracica (toracotomia, minitoracotomia, sternotomia)
35.93↔	Creazione di condotto fra il ventricolo sinistro e l'aorta	37.6a.32↔	Impianto di sistema di assistenza cardiocircolatoria, con pompa, senza funzione di scambio gassoso, intracorporeo, del ventricolo destro, chirurgico a cielo aperto per via toracica (toracotomia, minitoracotomia, sternotomia)
35.94↔	Creazione di condotto fra l'atrio e arteria polmonare	37.6a.33↔	Impianto di sistema di assistenza cardiocircolatoria, con pompa, senza funzione di scambio gassoso, intracorporeo, biventricolare, chirurgico a cielo aperto per via toracica (toracotomia, minitoracotomia, sternotomia)
35.98.10↔	Riparazione percutanea-transluminale di difetto del setto atriale, NAS	37.6a.41↔	Impianto di sistema di assistenza cardiocircolatoria, con pompa, senza funzione di scambio gassoso, endovasale (intracardiaco incluso), del ventricolo sinistro, percutaneo
35.98.19↔	Riparazione percutanea-transluminale di difetto del setto atriale, altro	37.6a.42↔	Impianto di sistema di assistenza cardiocircolatoria, con pompa, senza funzione di scambio gassoso, endovasale (intracardiaco incluso), del ventricolo destro, percutaneo
35.98.30↔	Riparazione percutanea-transluminale di difetto del setto ventricolare	37.6a.51↔	Impianto di sistema di assistenza cardiocircolatoria e respiratoria, con pompa, con rimozione di CO ₂ , extracorporeo, veno-venoso, percutaneo
35.98.99↔	Altri interventi sui setti del cuore, altro	37.6a.61↔	Impianto di sistema di assistenza cardiocircolatoria e respiratoria, con pompa, con ossigenatore (rimozione di CO ₂ inclusa), extracorporeo, veno-venoso, chirurgico a cielo aperto per via extratoracica (es. denudamento di vaso)
35.a1.11↔	Valvulotomia della valvola aortica tramite sternotomia completa	37.6a.62↔	Impianto di sistema di assistenza cardiocircolatoria e respiratoria, con pompa, con ossigenatore (rimozione di CO ₂ inclusa), extracorporeo, veno-venoso, percutaneo
35.a1.12↔	Valvulotomia della valvola aortica tramite toracotomia mini-invasiva (sternotomia parziale superiore, toracotomia laterale)	37.6a.71↔	Impianto di sistema di assistenza cardiocircolatoria e respiratoria, con pompa, con ossigenatore (rimozione di CO ₂ inclusa), extracorporeo, veno-arterioso o veno-venoarterioso, chirurgico a cielo aperto per via toracica (toracotomia, minitoracotomia, sternotomia)
35.c1.11↔	Ricostruzione di tasche della valvola aortica tramite sternotomia completa	37.6a.72↔	Impianto di sistema di assistenza cardiocircolatoria e respiratoria, con pompa, con ossigenatore (rimozione di CO ₂ inclusa), extracorporeo, veno-arterioso o veno-venoarterioso, chirurgico a cielo aperto per via extratoracica (es. denudamento di vaso)
35.c1.12↔	Ricostruzione di tasche della valvola aortica tramite toracotomia mini-invasiva (sternotomia parziale superiore, toracotomia laterale)	37.6a.73↔	Impianto di sistema di assistenza cardiocircolatoria e respiratoria, con pompa, con ossigenatore (rimozione di CO ₂ inclusa), extracorporeo, veno-arterioso o veno-venoarterioso, percutaneo
35.e1.11↔	Valvuloplastica della valvola aortica tramite sternotomia completa	37.6a.81↔	Impianto di contropulsatore aortico (IABP), chirurgico a cielo aperto
35.e1.12↔	Valvuloplastica della valvola aortica tramite toracotomia mini-invasiva (sternotomia parziale superiore, toracotomia laterale)		
35.i3.11↔	Intervento di Tirone David		
35.i3.12↔	Intervento di Yacoub		
37.10↔	Incisione cardiaca, NAS		
37.11↔	Cardiotomia		
37.12.00↔	Pericardiotomia, NAS		
37.12.09↔	Pericardiotomia, altra		
37.12.11↔	Pericardiotomia, chirurgica a cielo aperto		
37.12.12↔	Pericardiotomia, per via toracoscopica		
37.24.00↔	Biopsia del pericardio, NAS		
37.24.20↔	Biopsia a cielo aperto del pericardio		
37.24.99↔	Biopsia del pericardio, altro		
37.25.00↔	Biopsia del cuore, NAS		
37.25.20↔	Biopsia transvasale di endocardio, miocardio e endomiocardio		
37.25.30↔	Biopsia del cuore, a cielo aperto		
37.25.99↔	Biopsia del cuore, altro		
37.31.00↔	Pericardiectomia, NAS		
37.31.10↔	Pericardiectomia, parziale		
37.31.20↔	Pericardiectomia, totale		
37.31.30↔	Adesiolisi del pericardio		
37.31.99↔	Pericardiectomia, altro		
37.32↔	Asportazione di aneurisma del cuore		
37.33.00↔	Asportazione o distruzione di altra lesione o tessuto del cuore, a cielo aperto, NAS		
37.33.10↔	Asportazione o distruzione del sistema di conduzione del cuore, a cielo aperto, NAS		
37.33.11↔	Asportazione o distruzione del sistema di conduzione del cuore, a cielo aperto, misure ablativo per tachiaritmia		

37.6a.82↔	Impianto di contropulsatore aortico (IABP), percutaneo	37.6c.33↔	Revisione senza sostituzione di sistema di assistenza cardiocircolatoria, con pompa, senza funzione di scambio gassoso, intracorporeo, biventricolare, chirurgica a cielo aperto per via toracica (toracotomia, minitoracotomia, sternotomia)
37.6b.11↔	Rimozione di sistema di assistenza cardiocircolatoria, con pompa, senza funzione di scambio gassoso, extracorporeo, del ventricolo sinistro, chirurgica a cielo aperto per via toracica (toracotomia, minitoracotomia, sternotomia)	37.6c.61↔	Revisione senza sostituzione di sistema di assistenza cardiocircolatoria e respiratoria, con pompa, con ossigenatore (rimozione di CO2 inclusa), extracorporeo, veno-venoso, chirurgica a cielo aperto per via extratoracica (es. denudamento di vaso)
37.6b.12↔	Rimozione di sistema di assistenza cardiocircolatoria, con pompa, senza funzione di scambio gassoso, extracorporeo, del ventricolo destro, chirurgica a cielo aperto per via toracica (toracotomia, minitoracotomia, sternotomia)	37.6c.71↔	Revisione senza sostituzione di sistema di assistenza cardiocircolatoria e respiratoria, con pompa, con ossigenatore (rimozione di CO2 inclusa), extracorporeo, veno-arterioso o veno-venoarterioso, chirurgica a cielo aperto per via toracica (toracotomia, minitoracotomia, sternotomia)
37.6b.21↔	Rimozione di sistema di assistenza cardiocircolatoria, con pompa, senza funzione di scambio gassoso, extracorporeo, biventricolare, chirurgica a cielo aperto per via toracica (toracotomia, minitoracotomia, sternotomia)	37.6c.72↔	Revisione senza sostituzione di sistema di assistenza cardiocircolatoria e respiratoria, con pompa, con ossigenatore (rimozione di CO2 inclusa), extracorporeo, veno-arterioso o veno-venoarterioso, chirurgica a cielo aperto per via extratoracica (es. denudamento di vaso)
37.6b.31↔	Rimozione di sistema di assistenza cardiocircolatoria, con pompa, senza funzione di scambio gassoso, intracorporeo, del ventricolo sinistro, chirurgica a cielo aperto per via toracica (toracotomia, minitoracotomia, sternotomia)	37.6c.a1↔	Revisione senza sostituzione di sistema di assistenza cardiocircolatoria e respiratoria, senza pompa, con rimozione di CO2, extracorporeo, arterio-venoso, chirurgica a cielo aperto per via extratoracica (es. denudamento di vaso)
37.6b.32↔	Rimozione di sistema di assistenza cardiocircolatoria, con pompa, senza funzione di scambio gassoso, intracorporeo, del ventricolo destro, chirurgica a cielo aperto per via toracica (toracotomia, minitoracotomia, sternotomia)	37.91↔	Massaggio cardiaco a torace aperto
37.6b.33↔	Rimozione di sistema di assistenza cardiocircolatoria, con pompa, senza funzione di scambio gassoso, intracorporeo, biventricolare, chirurgica a cielo aperto per via toracica (toracotomia, minitoracotomia, sternotomia)	37.99.00↔	Altri interventi sul cuore e sul pericardio, NAS
37.6b.41↔	Rimozione di sistema di assistenza cardiocircolatoria, con pompa, senza funzione di scambio gassoso, endovasale (intracardiaco incluso), del ventricolo sinistro, percutanea	37.99.10↔	Trapianto intramiocardico di cellule staminali, NAS
37.6b.42↔	Rimozione di sistema di assistenza cardiocircolatoria, con pompa, senza funzione di scambio gassoso, endovasale (intracardiaco incluso), del ventricolo destro, percutanea	37.99.11↔	Trapianto intramiocardico di cellule staminali senza arricchimento di frazioni di cellule staminali né moltiplicazione in coltura
37.6b.61↔	Rimozione di sistema di assistenza cardiocircolatoria e respiratoria, con pompa, con ossigenatore (rimozione di CO2 inclusa), extracorporeo, veno-venoso, chirurgica a cielo aperto per via extratoracica (es. denudamento di vaso)	37.99.12↔	Trapianto intramiocardico di cellule staminali con arricchimento di frazioni di cellule staminali o moltiplicazione in coltura
37.6b.71↔	Rimozione di sistema di assistenza cardiocircolatoria e respiratoria, con pompa, con ossigenatore (rimozione di CO2 inclusa), extracorporeo, veno-arterioso o veno-venoarterioso, chirurgica a cielo aperto per via toracica (toracotomia, minitoracotomia, sternotomia)	37.99.19↔	Trapianto intramiocardico di cellule staminali, altro
37.6b.72↔	Rimozione di sistema di assistenza cardiocircolatoria e respiratoria, con pompa, con ossigenatore (rimozione di CO2 inclusa), extracorporeo, veno-arterioso o veno-venoarterioso, chirurgica a cielo aperto per via extratoracica (es. denudamento di vaso)	37.99.20↔	Interventi per anomalie congenite del cuore, NAS
37.6b.81↔	Rimozione di contropulsatore aortico (IABP), chirurgica a cielo aperto	37.99.29↔	Interventi per anomalie congenite del cuore, altro
37.6b.a1↔	Rimozione di sistema di assistenza cardiocircolatoria e respiratoria, senza pompa, con rimozione di CO2, extracorporeo, arterio-venoso, chirurgica a cielo aperto per via extratoracica (es. denudamento di vaso)	37.99.30↔	Legatura di orecchietta cardiaca
37.6c.11↔	Revisione senza sostituzione di sistema di assistenza cardiocircolatoria, con pompa, senza funzione di scambio gassoso, extracorporeo, del ventricolo sinistro, chirurgica a cielo aperto per via toracica (toracotomia, minitoracotomia, sternotomia)	37.99.80↔	Reintervento su cuore e pericardio
37.6c.12↔	Revisione senza sostituzione di sistema di assistenza cardiocircolatoria, con pompa, senza funzione di scambio gassoso, extracorporeo, del ventricolo destro, chirurgica a cielo aperto per via toracica (toracotomia, minitoracotomia, sternotomia)	37.99.99↔	Altri interventi sul cuore e sul pericardio, altro
37.6c.21↔	Revisione senza sostituzione di sistema di assistenza cardiocircolatoria, con pompa, senza funzione di scambio gassoso, extracorporeo, biventricolare, chirurgica a cielo aperto per via toracica (toracotomia, minitoracotomia, sternotomia)	37.9a.00↔	Impianto di un sistema di stimolazione miocardica, NAS
37.6c.31↔	Revisione senza sostituzione di sistema di assistenza cardiocircolatoria, con pompa, senza funzione di scambio gassoso, intracorporeo, del ventricolo sinistro, chirurgica a cielo aperto per via toracica (toracotomia, minitoracotomia, sternotomia)	37.9a.11↔	Impianto o sostituzione di sistema di modulazione della contrattilità cardiaca (CCM)
37.6c.32↔	Revisione senza sostituzione di sistema di assistenza cardiocircolatoria, con pompa, senza funzione di scambio gassoso, intracorporeo, del ventricolo destro, chirurgica a cielo aperto per via toracica (toracotomia, minitoracotomia, sternotomia)	37.9a.99↔	Impianto di un sistema di stimolazione miocardica, altro
		38.04.00↔	Incisione dell'aorta, NAS
		38.04.10↔	Incisione dell'aorta ascendente e dell'arco aortico
		38.04.20↔	Incisione dell'aorta discendente
		38.04.30↔	Incisione dell'aorta addominale
		38.04.99↔	Incisione dell'aorta, altro
		38.05.00↔	Incisione di altri vasi toracici, NAS
		38.05.10↔	Incisione di altre arterie toraciche
		38.05.20↔	Incisione di vene toraciche, NAS
		38.05.21↔	Incisione di vene toraciche profonde
		38.05.29↔	Incisione di vene toraciche, altro
		38.05.99↔	Incisione di altri vasi toracici, altro
		38.07.00↔	Incisione di vene addominali, NAS
		38.07.10↔	Incisione di vene addominali profonde, NAS
		38.07.11↔	Incisione della vena cava inferiore
		38.07.12↔	Incisione della vena iliaca
		38.07.19↔	Incisione di vene addominali profonde, altro
		38.07.99↔	Incisione di vene addominali, altro
		38.15.00↔	Endarteriectomia di altri vasi toracici, NAS
		38.15.10↔	Endarteriectomia dell'arteria succlavia
		38.15.20↔	Endarteriectomia del tronco brachiocefalico
		38.15.30↔	Endarteriectomia dell'arteria polmonare
		38.15.40↔	Endarteriectomia della vena polmonare
		38.15.99↔	Endarteriectomia di altri vasi toracici, altro
		38.35.00↔	Resezione di vasi toracici con anastomosi, NAS
		38.35.10↔	Resezione di arterie toraciche con anastomosi, NAS
		38.35.11↔	Resezione dell'arteria succlavia con anastomosi
		38.35.12↔	Resezione del tronco brachiocefalico con anastomosi
		38.35.13↔	Resezione dell'arteria polmonare con anastomosi
		38.35.19↔	Resezione di arterie toraciche con anastomosi, altro
		38.35.20↔	Resezione di vene toraciche con anastomosi, NAS
		38.35.21↔	Resezione della vena polmonare con anastomosi

38.35.22↔	Resezione della vena succlavia con anastomosi	38.65.00↔	Altra asportazione di vasi toracici, NAS
38.35.23↔	Resezione della vena cava superiore con anastomosi	38.65.10↔	Altra asportazione di arterie toraciche
38.35.28↔	Resezione di vene toraciche e altre vene profonde con anastomosi	38.65.20↔	Altra asportazione di vene toraciche, NAS
38.35.29↔	Resezione di vene toraciche con anastomosi, altro	38.65.21↔	Altra asportazione della vena cava superiore
38.35.99↔	Resezione di vasi toracici con anastomosi, altro	38.65.22↔	Altra asportazione di altre vene toraciche profonde
38.45.00↔	Resezione di vasi toracici con sostituzione, NAS	38.65.29↔	Altra asportazione di vene toraciche, altro
38.45.10↔	Resezione dell'aorta toracica con sostituzione, NAS	38.65.99↔	Altra asportazione di vasi toracici, altro
38.45.11↔	Resezione dell'aorta ascendente o dell'arco aortico con sostituzione	38.85.00↔	Altra occlusione chirurgica di altri vasi toracici, NAS
38.45.12↔	Resezione dell'aorta toracica con sostituzione	38.85.10↔	Altra occlusione chirurgica di altre arterie toraciche, NAS
38.45.13↔	Resezione dell'aorta toracoaddominale con sostituzione	38.85.11↔	Altra occlusione chirurgica dell'arteria succlavia
38.45.14↔	Resezione dell'aorta toracica con sostituzione con protesi ibrida	38.85.12↔	Altra occlusione chirurgica dell'arteria polmonare
38.45.19↔	Resezione dell'aorta toracica con sostituzione, altro	38.85.13↔	Altra occlusione chirurgica del tronco brachiocefalico
38.45.20↔	Resezione di altre arterie toraciche con sostituzione, NAS	38.85.19↔	Altra occlusione chirurgica di altre arterie toraciche, altro
38.45.21↔	Resezione dell'arteria polmonare con sostituzione	38.85.20↔	Altra occlusione chirurgica di vene toraciche, NAS
38.45.22↔	Resezione del tronco brachiocefalico con sostituzione	38.85.21↔	Altra occlusione chirurgica della vena cava superiore
38.45.29↔	Resezione di altre arterie toraciche con sostituzione	38.85.22↔	Altra occlusione chirurgica della vena polmonare
38.45.30↔	Resezione di vene toraciche con sostituzione, NAS	38.85.23↔	Altra occlusione chirurgica della vena succlavia
38.45.31↔	Resezione della vena cava superiore con sostituzione	38.85.28↔	Altra occlusione chirurgica di altre vene toraciche profonde, NAS
38.45.38↔	Resezione di altre vene toraciche profonde con sostituzione	38.85.29↔	Altra occlusione chirurgica di vene toraciche, altro
38.45.39↔	Resezione di vene toraciche con sostituzione, altro	38.85.99↔	Altra occlusione chirurgica di altri vasi toracici, altro
38.45.99↔	Resezione di vasi toracici con sostituzione, altro	39.0x.00↔	Shunt arterioso sistemico-polmonare, NAS
38.47.00↔	Resezione di vene addominali con sostituzione, NAS	39.0x.10↔	Anastomosi succlavia-polmonare (Blalock-Taussig)
38.47.10↔	Resezione di vene addominali profonde con sostituzione, NAS	39.0x.11↔	Anastomosi aorta-polmonare destra (Waterston-Coolley)
38.47.11↔	Resezione della vena cava inferiore con sostituzione	39.0x.12↔	Anastomosi aorta discendente-polmonare sinistra (Potts-Smith)
38.47.12↔	Resezione della vena iliaca con sostituzione	39.0x.13↔	Anastomosi polmonare sinistra-polmonare destra
38.47.19↔	Resezione di vene addominali profonde con sostituzione, altro	39.0x.20↔	Shunt protesico polmonare-aorta, centrale
38.47.99↔	Resezione di vene addominali con sostituzione, altro	39.0x.21↔	Shunt protesico polmonare-aorta, periferico
38.64.00↔	Altra asportazione dell'aorta, NAS	39.0x.23↔	Banding dell'arteria polmonare
38.64.10↔	Altra asportazione dell'aorta toracica	39.0x.24↔	Shunt arterioso sistemico-polmonare, intervento di Damus-Kay-Stansel
38.64.20↔	Altra asportazione dell'aorta addominale	39.0x.99↔	Shunt arterioso sistemico-polmonare, altro
38.64.99↔	Altra asportazione dell'aorta, altro		

Procedura F35-2

37.33.00↔	Asportazione o distruzione di altra lesione o tessuto del cuore, a cielo aperto, NAS	37.6a.32↔	Impianto di sistema di assistenza cardiocircolatoria, con pompa, senza funzione di scambio gassoso, intracorporeo, del ventricolo destro, chirurgico a cielo aperto per via toracica (toracotomia, minitoracotomia, sternotomia)
37.33.10↔	Asportazione o distruzione del sistema di conduzione del cuore, a cielo aperto, NAS	37.6a.33↔	Impianto di sistema di assistenza cardiocircolatoria, con pompa, senza funzione di scambio gassoso, intracorporeo, biventricolare, chirurgico a cielo aperto per via toracica (toracotomia, minitoracotomia, sternotomia)
37.33.11↔	Asportazione o distruzione del sistema di conduzione del cuore, a cielo aperto, misure ablativo per tachiaritmia	37.6a.41↔	Impianto di sistema di assistenza cardiocircolatoria, con pompa, senza funzione di scambio gassoso, endovasale (intracardiaco incluso), del ventricolo sinistro, percutaneo
37.33.19↔	Asportazione o distruzione del sistema di conduzione del cuore, a cielo aperto, altro	37.6a.42↔	Impianto di sistema di assistenza cardiocircolatoria, con pompa, senza funzione di scambio gassoso, endovasale (intracardiaco incluso), del ventricolo destro, percutaneo
37.33.20↔	Asportazione di altra lesione o tessuto del cuore, a cielo aperto	37.6a.51↔	Impianto di sistema di assistenza cardiocircolatoria e respiratoria, con pompa, con rimozione di CO ₂ , extracorporeo, veno-venoso, percutaneo
37.33.30↔	Distruzione di altra lesione o tessuto del cuore, a cielo aperto	37.6a.61↔	Impianto di sistema di assistenza cardiocircolatoria e respiratoria, con pompa, con ossigenatore (rimozione di CO ₂ inclusa), extracorporeo, veno-venoso, chirurgico a cielo aperto per via extratoracica (es. denudamento di vaso)
37.33.99↔	Asportazione o distruzione di altra lesione o tessuto del cuore, a cielo aperto, altro	37.6a.62↔	Impianto di sistema di assistenza cardiocircolatoria e respiratoria, con pompa, con ossigenatore (rimozione di CO ₂ inclusa), extracorporeo, veno-venoso, percutaneo
37.52↔	Impianto di sistema cardiaco integrale di sostituzione	37.6a.71↔	Impianto di sistema di assistenza cardiocircolatoria e respiratoria, con pompa, con ossigenatore (rimozione di CO ₂ inclusa), extracorporeo, veno-arterioso o veno-venoarterioso, chirurgico a cielo aperto per via toracica (toracotomia, minitoracotomia, sternotomia)
37.53↔	Sostituzione o riparazione dell'unità toracale del sistema di sostituzione cardiaca	37.6a.72↔	Impianto di sistema di assistenza cardiocircolatoria e respiratoria, con pompa, con ossigenatore (rimozione di CO ₂ inclusa), extracorporeo, veno-arterioso o veno-venoarterioso, chirurgico a cielo aperto per via extratoracica (es. denudamento di vaso)
37.54↔	Sostituzione o riparazione di altre componenti impiantabili del sistema cardiaco integrale di rimpiazzo		
37.6a.11↔	Impianto di sistema di assistenza cardiocircolatoria, con pompa, senza funzione di scambio gassoso, extracorporeo, del ventricolo sinistro, chirurgico a cielo aperto per via toracica (toracotomia, minitoracotomia, sternotomia)		
37.6a.12↔	Impianto di sistema di assistenza cardiocircolatoria, con pompa, senza funzione di scambio gassoso, extracorporeo, del ventricolo destro, chirurgico a cielo aperto per via toracica (toracotomia, minitoracotomia, sternotomia)		
37.6a.21↔	Impianto di sistema di assistenza cardiocircolatoria, con pompa, senza funzione di scambio gassoso, extracorporeo, biventricolare, chirurgico a cielo aperto per via toracica (toracotomia, minitoracotomia, sternotomia)		
37.6a.31↔	Impianto di sistema di assistenza cardiocircolatoria, con pompa, senza funzione di scambio gassoso, intracorporeo, del ventricolo sinistro, chirurgico a cielo aperto per via toracica (toracotomia, minitoracotomia, sternotomia)		

37.6a.73↔	Impianto di sistema di assistenza cardiocircolatoria e respiratoria, con pompa, con ossigenatore (rimozione di CO2 inclusa), extracorporeo, veno-arterioso o veno-venoarterioso, percutaneo	37.6b.a1↔	Rimozione di sistema di assistenza cardiocircolatoria e respiratoria, senza pompa, con rimozione di CO2, extracorporeo, arterio-venoso, chirurgica a cielo aperto per via extratoracica (es. denudamento di vaso)
37.6a.81↔	Impianto di contropulsatore aortico (IABP), chirurgico a cielo aperto	37.6c.11↔	Revisione senza sostituzione di sistema di assistenza cardiocircolatoria, con pompa, senza funzione di scambio gassoso, extracorporeo, del ventricolo sinistro, chirurgica a cielo aperto per via toracica (toracotomia, minitoracotomia, sternotomia)
37.6a.82↔	Impianto di contropulsatore aortico (IABP), percutaneo	37.6c.12↔	Revisione senza sostituzione di sistema di assistenza cardiocircolatoria, con pompa, senza funzione di scambio gassoso, extracorporeo, del ventricolo destro, chirurgica a cielo aperto per via toracica (toracotomia, minitoracotomia, sternotomia)
37.6b.11↔	Rimozione di sistema di assistenza cardiocircolatoria, con pompa, senza funzione di scambio gassoso, extracorporeo, del ventricolo sinistro, chirurgica a cielo aperto per via toracica (toracotomia, minitoracotomia, sternotomia)	37.6c.21↔	Revisione senza sostituzione di sistema di assistenza cardiocircolatoria, con pompa, senza funzione di scambio gassoso, extracorporeo, del ventricolo sinistro, chirurgica a cielo aperto per via toracica (toracotomia, minitoracotomia, sternotomia)
37.6b.12↔	Rimozione di sistema di assistenza cardiocircolatoria, con pompa, senza funzione di scambio gassoso, extracorporeo, del ventricolo destro, chirurgica a cielo aperto per via toracica (toracotomia, minitoracotomia, sternotomia)	37.6c.31↔	Revisione senza sostituzione di sistema di assistenza cardiocircolatoria, con pompa, senza funzione di scambio gassoso, intracorporeo, del ventricolo sinistro, chirurgica a cielo aperto per via toracica (toracotomia, minitoracotomia, sternotomia)
37.6b.21↔	Rimozione di sistema di assistenza cardiocircolatoria, con pompa, senza funzione di scambio gassoso, extracorporeo, biventricolare, chirurgica a cielo aperto per via toracica (toracotomia, minitoracotomia, sternotomia)	37.6c.32↔	Revisione senza sostituzione di sistema di assistenza cardiocircolatoria, con pompa, senza funzione di scambio gassoso, intracorporeo, del ventricolo destro, chirurgica a cielo aperto per via toracica (toracotomia, minitoracotomia, sternotomia)
37.6b.31↔	Rimozione di sistema di assistenza cardiocircolatoria, con pompa, senza funzione di scambio gassoso, intracorporeo, del ventricolo sinistro, chirurgica a cielo aperto per via toracica (toracotomia, minitoracotomia, sternotomia)	37.6c.33↔	Revisione senza sostituzione di sistema di assistenza cardiocircolatoria, con pompa, senza funzione di scambio gassoso, intracorporeo, biventricolare, chirurgica a cielo aperto per via toracica (toracotomia, minitoracotomia, sternotomia)
37.6b.32↔	Rimozione di sistema di assistenza cardiocircolatoria, con pompa, senza funzione di scambio gassoso, intracorporeo, del ventricolo destro, chirurgica a cielo aperto per via toracica (toracotomia, minitoracotomia, sternotomia)	37.6c.61↔	Revisione senza sostituzione di sistema di assistenza cardiocircolatoria e respiratoria, con pompa, con ossigenatore (rimozione di CO2 inclusa), extracorporeo, veno-venoso, chirurgica a cielo aperto per via extratoracica (es. denudamento di vaso)
37.6b.33↔	Rimozione di sistema di assistenza cardiocircolatoria, con pompa, senza funzione di scambio gassoso, intracorporeo, biventricolare, chirurgica a cielo aperto per via toracica (toracotomia, minitoracotomia, sternotomia)	37.6c.71↔	Revisione senza sostituzione di sistema di assistenza cardiocircolatoria e respiratoria, con pompa, con ossigenatore (rimozione di CO2 inclusa), extracorporeo, veno-arterioso o veno-venoarterioso, chirurgica a cielo aperto per via toracica (toracotomia, minitoracotomia, sternotomia)
37.6b.41↔	Rimozione di sistema di assistenza cardiocircolatoria, con pompa, senza funzione di scambio gassoso, endovasale (intracardiaco incluso), del ventricolo sinistro, percutanea	37.6c.72↔	Revisione senza sostituzione di sistema di assistenza cardiocircolatoria e respiratoria, con pompa, con ossigenatore (rimozione di CO2 inclusa), extracorporeo, veno-arterioso o veno-venoarterioso, chirurgica a cielo aperto per via extratoracica (es. denudamento di vaso)
37.6b.42↔	Rimozione di sistema di assistenza cardiocircolatoria, con pompa, senza funzione di scambio gassoso, endovasale (intracardiaco incluso), del ventricolo destro, percutanea	37.6c.a1↔	Revisione senza sostituzione di sistema di assistenza cardiocircolatoria e respiratoria, senza pompa, con rimozione di CO2, extracorporeo, arterio-venoso, chirurgica a cielo aperto per via extratoracica (es. denudamento di vaso)
37.6b.61↔	Rimozione di sistema di assistenza cardiocircolatoria e respiratoria, con pompa, con ossigenatore (rimozione di CO2 inclusa), extracorporeo, veno-venoso, chirurgica a cielo aperto per via extratoracica (es. denudamento di vaso)		
37.6b.71↔	Rimozione di sistema di assistenza cardiocircolatoria e respiratoria, con pompa, con ossigenatore (rimozione di CO2 inclusa), extracorporeo, veno-arterioso o veno-venoarterioso, chirurgica a cielo aperto per via toracica (toracotomia, minitoracotomia, sternotomia)		
37.6b.72↔	Rimozione di sistema di assistenza cardiocircolatoria e respiratoria, con pompa, con ossigenatore (rimozione di CO2 inclusa), extracorporeo, veno-arterioso o veno-venoarterioso, chirurgica a cielo aperto per via extratoracica (es. denudamento di vaso)		
37.6b.81↔	Rimozione di contropulsatore aortico (IABP), chirurgica a cielo aperto		

ADRG F36**Terapia intensiva complessa > 196 / 360 punti risorse o interventi vascolari complessi con macchina cuore-polmone o intervento altamente complesso**

Almeno una Procedura nella tabella F36-1 o Procedura nella tabella F36-2 e Procedura nella tabella F36-3 o Procedura nella tabella F36-4

DRG F36A**Terapia intensiva complessa > 784 / 1380 punti risorse o intervento altamente complesso**

Procedura nella tabella F36-5 o Procedura nella tabella F36-4

DRG F36B**Terapia intensiva complessa > 392 / 552 punti risorse con procedura OR complessa o terapia intensiva complessa > 980 / 1104 punti risorse o interventi vascolari complessi con macchina cuore-polmone**

Terapia intensiva complessa > 392 / 552 punti risorse e Procedure OR- complesse o Terapia intensiva complessa > 980 / 1104 punti risorse o Procedura nella tabella F36-2 e Procedura nella tabella F36-3

DRG F36C**Terapia intensiva complessa > 392 / 552 punti risorse o terapia intensiva complessa > 196 / 360 punti risorse con procedure OR complesse o intervento complesso**

Terapia intensiva complessa > 392 / 552 punti risorse o almeno una Procedura nella tabella F36-1 e Procedure OR- complesse o Procedura nella tabella F36-6

DRG F36D**Terapia intensiva complessa > 196 / 360 punti risorse****Procedura F36-1**

- | | | | |
|------------|------------------------------------------------------------------------------------------------|------------|--------------------------------------------------------------------------------------------------|
| 99.b7.14†↔ | Terapia intensiva complessa, da 361 a 552 punti risorse | 99.b7.28†↔ | Terapia intensiva complessa in età infantile (procedura di base), da 1765 a 2058 punti risorse |
| 99.b7.15†↔ | Terapia intensiva complessa, da 553 a 828 punti risorse | 99.b7.2a†↔ | Terapia intensiva complessa in età infantile (procedura di base), da 2059 a 2352 punti risorse |
| 99.b7.16†↔ | Terapia intensiva complessa, da 829 a 1104 punti risorse | 99.b7.2b†↔ | Terapia intensiva complessa in età infantile (procedura di base), da 2353 a 2646 punti risorse |
| 99.b7.17†↔ | Terapia intensiva complessa, da 1105 a 1380 punti risorse | 99.b7.2c†↔ | Terapia intensiva complessa in età infantile (procedura di base), da 2647 a 2940 punti risorse |
| 99.b7.18†↔ | Terapia intensiva complessa, da 1381 a 1656 punti risorse | 99.b7.2d†↔ | Terapia intensiva complessa in età infantile (procedura di base), da 2941 a 3430 punti risorse |
| 99.b7.1a†↔ | Terapia intensiva complessa, da 1657 a 1932 punti risorse | 99.b7.2e†↔ | Terapia intensiva complessa in età infantile (procedura di base), da 3431 a 3920 punti risorse |
| 99.b7.1b†↔ | Terapia intensiva complessa, da 1933 a 2208 punti risorse | 99.b7.2f†↔ | Terapia intensiva complessa in età infantile (procedura di base), da 3921 a 4410 punti risorse |
| 99.b7.1c†↔ | Terapia intensiva complessa, da 2209 a 2484 punti risorse | 99.b7.2g†↔ | Terapia intensiva complessa in età infantile (procedura di base), da 4411 a 4900 punti risorse |
| 99.b7.1d†↔ | Terapia intensiva complessa, da 2485 a 2760 punti risorse | 99.b7.2h†↔ | Terapia intensiva complessa in età infantile (procedura di base), da 4901 a 5880 punti risorse |
| 99.b7.1e†↔ | Terapia intensiva complessa, da 2761 a 3220 punti risorse | 99.b7.2i†↔ | Terapia intensiva complessa in età infantile (procedura di base), da 5881 a 6860 punti risorse |
| 99.b7.1f†↔ | Terapia intensiva complessa, da 3221 a 3680 punti risorse | 99.b7.2j†↔ | Terapia intensiva complessa in età infantile (procedura di base), da 6861 a 7840 punti risorse |
| 99.b7.1g†↔ | Terapia intensiva complessa, da 3681 a 4600 punti risorse | 99.b7.2k†↔ | Terapia intensiva complessa in età infantile (procedura di base), da 7841 a 9800 punti risorse |
| 99.b7.1h†↔ | Terapia intensiva complessa, da 4601 a 5520 punti risorse | 99.b7.2l†↔ | Terapia intensiva complessa in età infantile (procedura di base), da 9801 a 11760 punti risorse |
| 99.b7.1i†↔ | Terapia intensiva complessa, da 5521 a 7360 punti risorse | 99.b7.2m†↔ | Terapia intensiva complessa in età infantile (procedura di base), da 11761 a 13720 punti risorse |
| 99.b7.1j†↔ | Terapia intensiva complessa, da 7361 a 9200 punti risorse | 99.b7.2n†↔ | Terapia intensiva complessa in età infantile (procedura di base), da 13721 a 16660 punti risorse |
| 99.b7.1k†↔ | Terapia intensiva complessa, da 9201 a 11040 punti risorse | 99.b7.2o†↔ | Terapia intensiva complessa in età infantile (procedura di base), da 16661 a 19600 punti risorse |
| 99.b7.1l†↔ | Terapia intensiva complessa, da 11041 a 13800 punti risorse | 99.b7.2p†↔ | Terapia intensiva complessa in età infantile (procedura di base), 19601 punti risorse o più |
| 99.b7.1m†↔ | Terapia intensiva complessa, da 13801 a 16560 punti risorse | | |
| 99.b7.1n†↔ | Terapia intensiva complessa, da 16561 a 19320 punti risorse | | |
| 99.b7.1o†↔ | Terapia intensiva complessa, 19321 punti risorse o più | | |
| 99.b7.21†↔ | Terapia intensiva complessa in età infantile (procedura di base), da 197 a 392 punti risorse | | |
| 99.b7.22†↔ | Terapia intensiva complessa in età infantile (procedura di base), da 393 a 588 punti risorse | | |
| 99.b7.23†↔ | Terapia intensiva complessa in età infantile (procedura di base), da 589 a 784 punti risorse | | |
| 99.b7.24†↔ | Terapia intensiva complessa in età infantile (procedura di base), da 785 a 980 punti risorse | | |
| 99.b7.25†↔ | Terapia intensiva complessa in età infantile (procedura di base), da 981 a 1176 punti risorse | | |
| 99.b7.26†↔ | Terapia intensiva complessa in età infantile (procedura di base), da 1177 a 1470 punti risorse | | |
| 99.b7.27†↔ | Terapia intensiva complessa in età infantile (procedura di base), da 1471 a 1764 punti risorse | | |

Procedura F36-2

- | | | | |
|-----------|--------------------------------------------------------|-----------|-------------------------------------------------------------------|
| 38.45.13↔ | Resezione dell'aorta toracoaddominale con sostituzione | 38.45.14↔ | Resezione dell'aorta toracica con sostituzione con protesi ibrida |
|-----------|--------------------------------------------------------|-----------|-------------------------------------------------------------------|

Procedura F36-3

- | | | | |
|-----------|---------------------------------------------------------------------------------------------|-----------|------------------------------------------------------------------------------------------------|
| 39.61.00↔ | Circolazione extracorporea (ECC), NAS | 39.61.21↔ | Circolazione extracorporea minimizzata (Mini-CEC) in normotermia (più di 35°C) |
| 39.61.10↔ | Circolazione extracorporea (CEC) convenzionale in normotermia (più di 35°C) | 39.61.22↔ | Circolazione extracorporea minimizzata (Mini-CEC) in ipotermia leggera (da 32 a 35°C) |
| 39.61.11↔ | Circolazione extracorporea (CEC) convenzionale in ipotermia leggera (da 32 a 35°C) | 39.61.23↔ | Circolazione extracorporea minimizzata (Mini-CEC) in ipotermia moderata (da 26 a meno di 32°C) |
| 39.61.12↔ | Circolazione extracorporea (CEC) convenzionale in ipotermia moderata (da 26 a meno di 32°C) | 39.61.24↔ | Circolazione extracorporea minimizzata (Mini-CEC) in ipotermia marcata (da 20 a meno di 26°C) |
| 39.61.13↔ | Circolazione extracorporea (CEC) convenzionale in ipotermia marcata (da 20 a meno di 26°C) | 39.61.25↔ | Circolazione extracorporea minimizzata (Mini-CEC) in ipotermia profonda (meno di 20°C) |
| 39.61.14↔ | Circolazione extracorporea (CEC) convenzionale in ipotermia profonda (meno di 20°C) | 39.61.26↔ | Circolazione extracorporea minimizzata (Mini-CEC) in ipotermia, temperatura sconosciuta |
| 39.61.15↔ | Circolazione extracorporea (CEC) convenzionale in ipotermia, temperatura sconosciuta | 39.61.99↔ | Circolazione extracorporea (ECC), altro |

Procedura F36-4

37.6a.11↔	Impianto di sistema di assistenza cardiocircolatoria, con pompa, senza funzione di scambio gassoso, extracorporeo, del ventricolo sinistro, chirurgico a cielo aperto per via toracica (toracotomia, minitoracotomia, sternotomia)	37.6a.31↔	Impianto di sistema di assistenza cardiocircolatoria, con pompa, senza funzione di scambio gassoso, intracorporeo, del ventricolo sinistro, chirurgico a cielo aperto per via toracica (toracotomia, minitoracotomia, sternotomia)
37.6a.12↔	Impianto di sistema di assistenza cardiocircolatoria, con pompa, senza funzione di scambio gassoso, extracorporeo, del ventricolo destro, chirurgico a cielo aperto per via toracica (toracotomia, minitoracotomia, sternotomia)	37.6a.32↔	Impianto di sistema di assistenza cardiocircolatoria, con pompa, senza funzione di scambio gassoso, intracorporeo, del ventricolo destro, chirurgico a cielo aperto per via toracica (toracotomia, minitoracotomia, sternotomia)
37.6a.21↔	Impianto di sistema di assistenza cardiocircolatoria, con pompa, senza funzione di scambio gassoso, extracorporeo, biventricolare, chirurgico a cielo aperto per via toracica (toracotomia, minitoracotomia, sternotomia)	37.6a.33↔	Impianto di sistema di assistenza cardiocircolatoria, con pompa, senza funzione di scambio gassoso, intracorporeo, biventricolare, chirurgico a cielo aperto per via toracica (toracotomia, minitoracotomia, sternotomia)

Procedura F36-5

99.b7.18‡↔	Terapia intensiva complessa, da 1381 a 1656 punti risorse	99.b7.2c‡↔	Terapia intensiva complessa in età infantile (procedura di base), da 2647 a 2940 punti risorse
99.b7.1a‡↔	Terapia intensiva complessa, da 1657 a 1932 punti risorse	99.b7.2d‡↔	Terapia intensiva complessa in età infantile (procedura di base), da 2941 a 3430 punti risorse
99.b7.1b‡↔	Terapia intensiva complessa, da 1933 a 2208 punti risorse	99.b7.2e‡↔	Terapia intensiva complessa in età infantile (procedura di base), da 3431 a 3920 punti risorse
99.b7.1c‡↔	Terapia intensiva complessa, da 2209 a 2484 punti risorse	99.b7.2f‡↔	Terapia intensiva complessa in età infantile (procedura di base), da 3921 a 4410 punti risorse
99.b7.1d‡↔	Terapia intensiva complessa, da 2485 a 2760 punti risorse	99.b7.2g‡↔	Terapia intensiva complessa in età infantile (procedura di base), da 4411 a 4900 punti risorse
99.b7.1e‡↔	Terapia intensiva complessa, da 2761 a 3220 punti risorse	99.b7.2h‡↔	Terapia intensiva complessa in età infantile (procedura di base), da 4901 a 5880 punti risorse
99.b7.1f‡↔	Terapia intensiva complessa, da 3221 a 3680 punti risorse	99.b7.2i‡↔	Terapia intensiva complessa in età infantile (procedura di base), da 5881 a 6860 punti risorse
99.b7.1g‡↔	Terapia intensiva complessa, da 3681 a 4600 punti risorse	99.b7.2j‡↔	Terapia intensiva complessa in età infantile (procedura di base), da 6861 a 7840 punti risorse
99.b7.1h‡↔	Terapia intensiva complessa, da 4601 a 5520 punti risorse	99.b7.2k‡↔	Terapia intensiva complessa in età infantile (procedura di base), da 7841 a 9800 punti risorse
99.b7.1i‡↔	Terapia intensiva complessa, da 5521 a 7360 punti risorse	99.b7.2l‡↔	Terapia intensiva complessa in età infantile (procedura di base), da 9801 a 11760 punti risorse
99.b7.1j‡↔	Terapia intensiva complessa, da 7361 a 9200 punti risorse	99.b7.2m‡↔	Terapia intensiva complessa in età infantile (procedura di base), da 11761 a 13720 punti risorse
99.b7.1k‡↔	Terapia intensiva complessa, da 9201 a 11040 punti risorse	99.b7.2n‡↔	Terapia intensiva complessa in età infantile (procedura di base), da 13721 a 16660 punti risorse
99.b7.1l‡↔	Terapia intensiva complessa, da 11041 a 13800 punti risorse	99.b7.2o‡↔	Terapia intensiva complessa in età infantile (procedura di base), da 16661 a 19600 punti risorse
99.b7.1m‡↔	Terapia intensiva complessa, da 13801 a 16560 punti risorse	99.b7.2p‡↔	Terapia intensiva complessa in età infantile (procedura di base), 19601 punti risorse o più
99.b7.1n‡↔	Terapia intensiva complessa, da 16561 a 19320 punti risorse		
99.b7.1o‡↔	Terapia intensiva complessa, 19321 punti risorse o più		
99.b7.24‡↔	Terapia intensiva complessa in età infantile (procedura di base), da 785 a 980 punti risorse		
99.b7.25‡↔	Terapia intensiva complessa in età infantile (procedura di base), da 981 a 1176 punti risorse		
99.b7.26‡↔	Terapia intensiva complessa in età infantile (procedura di base), da 1177 a 1470 punti risorse		
99.b7.27‡↔	Terapia intensiva complessa in età infantile (procedura di base), da 1471 a 1764 punti risorse		
99.b7.28‡↔	Terapia intensiva complessa in età infantile (procedura di base), da 1765 a 2058 punti risorse		
99.b7.2a‡↔	Terapia intensiva complessa in età infantile (procedura di base), da 2059 a 2352 punti risorse		
99.b7.2b‡↔	Terapia intensiva complessa in età infantile (procedura di base), da 2353 a 2646 punti risorse		

Procedura F36-6

37.6a.41↔	Impianto di sistema di assistenza cardiocircolatoria, con pompa, senza funzione di scambio gassoso, endovasale (intracardiaco incluso), del ventricolo sinistro, percutaneo	37.6a.62↔	Impianto di sistema di assistenza cardiocircolatoria e respiratoria, con pompa, con ossigenatore (rimozione di CO2 inclusa), extracorporeo, veno-venoso, percutaneo
37.6a.42↔	Impianto di sistema di assistenza cardiocircolatoria, con pompa, senza funzione di scambio gassoso, endovasale (intracardiaco incluso), del ventricolo destro, percutaneo	37.6a.73↔	Impianto di sistema di assistenza cardiocircolatoria e respiratoria, con pompa, con ossigenatore (rimozione di CO2 inclusa), extracorporeo, veno-arterioso o veno-venoarterioso, percutaneo
37.6a.51↔	Impianto di sistema di assistenza cardiocircolatoria e respiratoria, con pompa, con rimozione di CO2, extracorporeo, veno-venoso, percutaneo		

ADRG F38**Interventi moderatamente complessi di ricostruzione vascolare senza macchina cuore-polmone**

Procedura nella tabella F38-1

DRG F38Z**Interventi moderatamente complessi di ricostruzione vascolare senza macchina cuore-polmone**

Procedura F38-1

38.16.00↔	Endarteriectomia delle arterie addominali, NAS	38.36.15↔	Resezione dell'arteria renale con anastomosi
38.16.10↔	Endarteriectomia delle arterie viscerali, NAS	38.36.16↔	Resezione dell'arteria mesenterica
38.16.11↔	Endarteriectomia del tronco celiaco	38.36.17↔	Resezione dell'arteria iliaca con anastomosi
38.16.12↔	Endarteriectomia dell'arteria gastrica	38.36.19↔	Resezione di arterie viscerali con anastomosi, altro
38.16.13↔	Endarteriectomia dell'arteria epatica	38.36.99↔	Resezione di arterie addominali con anastomosi, altro
38.16.14↔	Endarteriectomia dell'arteria splenica	38.37.00↔	Resezione di vene addominali con anastomosi, NAS
38.16.15↔	Endarteriectomia dell'arteria renale	38.37.10↔	Resezione di vene addominali profonde con anastomosi, NAS
38.16.16↔	Endarteriectomia dell'arteria mesenterica	38.37.11↔	Resezione della vena cava inferiore con anastomosi
38.16.17↔	Endarteriectomia dell'arteria lombare	38.37.12↔	Resezione della vena iliaca con anastomosi
38.16.18↔	Endarteriectomia dell'arteria iliaca	38.37.19↔	Resezione di vene addominali profonde con anastomosi, altro
38.16.19↔	Endarteriectomia delle arterie viscerali, altro	38.37.99↔	Resezione di vene addominali con anastomosi, altro
38.16.99↔	Endarteriectomia delle arterie addominali, altro	38.38.00↔	Resezione di arterie dell'arto inferiore con anastomosi, NAS
38.36.00↔	Resezione di arterie addominali con anastomosi, NAS	38.38.10↔	Resezione dell'arteria femorale (comune) (superficiale) con anastomosi
38.36.10↔	Resezione di arterie viscerali con anastomosi, NAS	38.38.11↔	Resezione dell'arteria femorale profonda con anastomosi
38.36.11↔	Resezione del tronco celiaco con anastomosi	38.38.12↔	Resezione dell'arteria poplitea con anastomosi
38.36.12↔	Resezione dell'arteria gastrica con anastomosi	38.38.99↔	Resezione di arterie dell'arto inferiore con anastomosi, altro
38.36.13↔	Resezione dell'arteria epatica con anastomosi		
38.36.14↔	Resezione dell'arteria splenica con anastomosi		

ADRG F39**Legatura e stripping di vene**

Procedura nella tabella F39-2

DRG F39A**Legatura e stripping di vene con intervento bilaterale specifico con ulcerazione o CC gravi**

(Diagnosi principale nella tabella F39-1 o PCCL > 2) e (almeno due Procedure nella tabella F39-3 o Beidseitige Prozedur nella tabella F39-3)

DRG F39B**Legatura e stripping di vene con intervento bilaterale specifico**

Almeno due Procedure nella tabella F39-3 o Beidseitige Prozedur nella tabella F39-3

DRG F39C**Legatura e stripping di vene****Diagnosi principale F39-1**

170.24	Aterosclerosi delle arterie degli arti: bacino-gamba, con ulcera	183.0	Varici (venose) delle estremità inferiori con ulcera
170.25	Aterosclerosi delle arterie degli arti: bacino-gamba, con gangrena	183.2	Varici (venose) delle estremità inferiori con ulcera e infiammazione

Procedura F39-2

38.39.00↔	Resezione di vene dell'arto inferiore con anastomosi, NAS	38.59.33↔	Crossectomia (isolata), vena safena magna e parva
38.39.10↔	Resezione di vene dell'arto inferiore con anastomosi, vene profonde	38.59.40↔	Terapia laser locale di vene varicose
38.39.99↔	Resezione di vene dell'arto inferiore con anastomosi, altro	38.59.50↔	Terapia endoluminale di varici
38.49.00↔	Resezione di vene dell'arto inferiore con sostituzione, NAS	38.59.51↔	Terapia laser endovenosa di varici [EVLV]
38.50↔	Legatura e stripping di vene varicose, sede non specificata	38.59.52↔	Ablazione endovenosa a radiofrequenza di varici
38.52↔	Legatura e stripping di vene varicose di altri vasi del capo e del collo	38.59.59↔	Terapia endoluminale di varici, altro
38.53↔	Legatura e stripping di vene varicose dell'arto superiore	38.59.99↔	Legatura e stripping di vene varicose dell'arto inferiore, altro
38.55↔	Legatura e stripping di vene varicose toraciche	38.67.00↔	Altra asportazione di vene addominali, NAS
38.57↔	Legatura e stripping di vene varicose addominali	38.67.10↔	Altra asportazione di vene addominali profonde, NAS
38.59.00↔	Legatura e stripping di vene varicose dell'arto inferiore, NAS	38.67.11↔	Altra asportazione della vena cava inferiore
38.59.10↔	Legatura, asportazione e stripping di vene varicose e vene perforanti dell'arto inferiore (quale intervento indipendente)	38.67.12↔	Altra asportazione della vena iliaca
38.59.20↔	Crossectomia e stripping di vene varicose dell'arto inferiore, NAS	38.67.19↔	Altra asportazione di vene addominali profonde, altro
38.59.21↔	Crossectomia e stripping, vena safena magna	38.67.99↔	Altra asportazione di vene addominali, altro
38.59.22↔	Crossectomia e stripping, vena safena parva	38.69↔	Altra asportazione di vene dell'arto inferiore
38.59.23↔	Crossectomia e stripping, vena safena magna e parva	38.83.11↔	Altra occlusione chirurgica di arterie della mano
38.59.30↔	Crossectomia (isolata), NAS	38.83.19↔	Altra occlusione chirurgica di altre arterie dell'arto superiore
38.59.31↔	Crossectomia (isolata), vena safena magna	38.83.21↔	Altra occlusione chirurgica di vene profonde dell'arto superiore, NAS
38.59.32↔	Crossectomia (isolata), vena safena parva	39.32.11↔	Sutura di vena intracranica
		39.32.19↔	Sutura di vena del capo e del collo, altro
		39.32.30↔	Sutura di vena toracica, NAS
		39.32.31↔	Sutura della vena cava superiore

39.32.32↔	Sutura della vena brachiocefalica	39.99.20↔	Interventi per anomalie vascolari congenite, NAS
39.32.39↔	Sutura di vena toracica, altro	39.99.22↔	Interventi per anomalie congenite dell'arteria o vena polmonare o per arteria lusoria
39.32.40↔	Sutura di vena addominale, NAS	39.99.23↔	Interventi per anomalie congenite della vena cava
39.32.41↔	Sutura della vena cava inferiore	39.99.24↔	Interventi per unifocalizzazione di vasi collaterali congeniti
39.32.42↔	Sutura della vena iliaca comune e iliaca esterna		
39.99.10↔	Aortopessia		

Procedura F39-3

38.59.21↔	Crossectomia e stripping, vena safena magna	38.59.31↔	Crossectomia (isolata), vena safena magna
38.59.22↔	Crossectomia e stripping, vena safena parva	38.59.32↔	Crossectomia (isolata), vena safena parva
38.59.23↔	Crossectomia e stripping, vena safena magna e parva	38.59.33↔	Crossectomia (isolata), vena safena magna e parva

ADRG F41**Diagnostica cardiologica invasiva per infarto miocardico acuto**

Diagnosi principale nella tabella F41-1 e Procedura nella tabella F41-2

DRG F41A**Diagnostica cardiologica invasiva per infarto miocardico acuto con CC estremamente gravi**

PCCL > 3

DRG F41B**Diagnostica cardiologica invasiva per infarto miocardico acuto****Diagnosi principale F41-1**

I21.0	Infarto miocardico acuto transmurale della parete anteriore	I21.9	Infarto miocardico acuto non specificato
I21.1	Infarto miocardico acuto transmurale della parete inferiore	I22.0	Infarto miocardico recidivante della parete anteriore
I21.2	Infarto miocardico acuto transmurale di altre sedi	I22.1	Infarto miocardico recidivante della parete inferiore
I21.3	Infarto miocardico acuto transmurale di sede non specificata	I22.8	Infarto miocardico recidivante di altre sedi
I21.4	Infarto miocardico acuto subendocardico	I22.9	Infarto miocardico recidivante di sede non specificata

Procedura F41-2

37.21‡↔	Cateterismo cardiaco del cuore destro	37.90.29‡↔	Cateterismo transsettale del cuore sinistro, altro
37.22‡↔	Cateterismo cardiaco del cuore sinistro	88.43‡↔	Arteriografia delle arterie polmonari
37.23‡↔	Cateterismo cardiaco combinato del cuore destro e sinistro	88.50‡↔	Angiocardiografia, NAS
37.28‡↔	Ecocardiografia intracardiaca EIC	88.52‡↔	Angiocardiografia del cuore destro
37.34.00‡↔	Asportazione o distruzione di altra lesione o tessuto del cuore, per altra via, NAS	88.53‡↔	Angiocardiografia del cuore sinistro
37.34.99‡↔	Asportazione o distruzione di altra lesione o tessuto del cuore, per altra via, altro	88.54‡↔	Angiocardiografia combinata del cuore destro e sinistro
37.90.20‡↔	Cateterismo transsettale del cuore sinistro, NAS	88.55‡↔	Arteriografia coronarica con catetere singolo
37.90.21‡↔	Puntura transsettale mediante cateterismo	88.56‡↔	Arteriografia coronarica con catetere doppio
		88.57‡↔	Altra e non specificata arteriografia coronarica

ADRG F49**Diagnostica cardiologica invasiva eccetto che per infarto miocardico acuto**

Nessuna Diagnosi principale nella Tabella F49-1 e almeno una Procedura nella tabella F49-3

DRG F49A**Diagnostica cardiologica invasiva eccetto che per infarto miocardico acuto con intervento complesso o con diagnosi complicanti e CC estremamente gravi o procedure complicanti**

(Durata del soggiorno > 2 giorni o PCCL > 3) e (Procedura nella tabella F49-4 o Dialisi o Procedura nella tabella F49-5 o Diagnosi principale nella tabella F49-2 o Procedure complicanti) e (PCCL > 3 o Procedure complicanti)

DRG F49B**Diagnostica cardiologica invasiva eccetto che per infarto miocardico acuto con CC estremamente gravi o età < 14 anni**

(Durata del soggiorno > 2 giorni o PCCL > 3) e (PCCL > 3 o Età < 14 anni)

DRG F49C Diagnostica cardiologica invasiva eccetto che per infarto miocardico acuto con intervento complesso o con diagnosi complicanti

(Durata del soggiorno > 2 giorni o PCCL > 3) e (Procedura nella tabella F49-4 o Dialisi o Procedura nella tabella F49-5 o Diagnosi principale nella tabella F49-2 o Procedure complicanti)

DRG F49D Diagnostica cardiologica invasiva eccetto che per infarto miocardico acuto, età > 13 giorni

Durata del soggiorno > 2 giorni o PCCL > 3

DRG F49E Diagnostica cardiologica invasiva eccetto che per infarto miocardico acuto, 2 giorni di degenza o procedure specifiche**DRG F49F Diagnostica cardiologica invasiva eccetto che per infarto miocardico acuto, un giorno di degenza senza procedure specifiche**

Durata del soggiorno è uguale 1 giorno e nessuna Procedura nella Tabella F49-6

Diagnosi principale F49-1

I21.0	Infarto miocardico acuto transmurale della parete anteriore	I21.9	Infarto miocardico acuto non specificato
I21.1	Infarto miocardico acuto transmurale della parete inferiore	I22.0	Infarto miocardico recidivante della parete anteriore
I21.2	Infarto miocardico acuto transmurale di altre sedi	I22.1	Infarto miocardico recidivante della parete inferiore
I21.3	Infarto miocardico acuto transmurale di sede non specificata	I22.8	Infarto miocardico recidivante di altre sedi
I21.4	Infarto miocardico acuto subendocardico	I22.9	Infarto miocardico recidivante di sede non specificata

Diagnosi principale F49-2

I27.0	Ipertensione polmonare primitiva	Q21.4	Difetto del setto aorto-polmonare [comunicazione aorto-polmonare]
I31.1	Pericardite costrittiva cronica	Q21.80	Pentalogia di Fallot
I42.0	Cardiomiopatia dilatativa	Q21.88	Altre malformazioni congenite dei setti cardiaci
I42.1	Cardiomiopatia ipertrofica ostruttiva	Q21.9	Malformazione congenita settale cardiaca non specificata
I42.2	Altra forma di cardiomiopatia ipertrofica	Q22.0	Atresia della valvola polmonare
I42.3	Malattia endomiocardica eosinofila	Q22.1	Stenosi congenita della valvola polmonare
I42.4	Fibroelastosi endocardica	Q22.2	Insufficienza congenita della valvola polmonare
I42.5	Altre forme di cardiomiopatia restrittiva	Q22.3	Altre malformazioni congenite della valvola polmonare
I42.6	Cardiomiopatia alcolica	Q22.4	Stenosi tricuspide congenita
I42.7	Cardiomiopatia da farmaci o da altri agenti esterni	Q22.5	Anomalia di Ebstein
I42.80	Cardiomiopatia aritmogena del ventricolo destro [ARVD]	Q22.6	Sindrome del cuore destro ipoplasico
I42.88	Altre cardiomiopatie	Q22.8	Altre malformazioni congenite della valvola tricuspide
I42.9	Cardiomiopatia non specificata	Q22.9	Malformazione congenita della valvola tricuspide non specificata
I46.0	Arresto cardiaco con efficace rianimazione	Q23.0	Stenosi congenita della valvola aortica
I47.2	Tachicardia ventricolare	Q23.1	Insufficienza congenita della valvola aortica
I49.0	Fibrillazione e flutter ventricolari	Q23.2	Stenosi mitralica congenita
I50.00	Insufficienza ventricolare destra primaria	Q23.3	Insufficienza mitralica congenita
I50.01	Insufficienza ventricolare destra secondaria	Q23.4	Sindrome del cuore sinistro ipoplasico
I50.11	Insufficienza ventricolare sinistra: Senza disturbi	Q23.8	Altre malformazioni congenite della valvola aortica e della valvola mitrale
I50.12	Insufficienza ventricolare sinistra: Con disturbi su sforzo intenso	Q23.9	Malformazione congenita non specificata della valvola aortica e della valvola mitralica
I50.13	Insufficienza ventricolare sinistra: Con disturbi su sforzo lieve	Q24.0	Destrocardia
I50.14	Insufficienza ventricolare sinistra: Con disturbi a riposo	Q24.1	Levocardia
I50.19	Insufficienza ventricolare sinistra: Non specificata	Q24.2	Cuore triatriale
I50.9	Insufficienza cardiaca non specificata	Q24.3	Stenosi infundibolare della polmonare
Q20.0	Tronco arterioso comune	Q24.4	Stenosi subaortica congenita
Q20.1	Ventricolo destro a doppia uscita	Q24.5	Malformazione dei vasi coronarici
Q20.2	Ventricolo sinistro a doppia uscita	Q24.6	Blocco cardiaco congenito
Q20.3	Connessione discordante ventricolo-arteriosa	Q24.8	Altre malformazioni congenite specificate del cuore
Q20.4	Cuore biatriale univentricolato	Q24.9	Malformazione congenita del cuore non specificata
Q20.5	Connessione atrio-ventricolare discordante	Q25.0	Dotto arterioso aperto
Q20.6	Isomerismo atriale	Q25.1	Coartazione dell'aorta
Q20.8	Altre malformazioni congenite delle cavità e delle connessioni cardiache	Q25.2	Atresia dell'aorta
Q20.9	Malformazione congenita di cavità e connessioni cardiache non specificata	Q25.3	Stenosi dell'aorta
Q21.0	Difetto del setto interventricolare [comunicazione interventricolare]	Q25.4	Altre malformazioni congenite dell'aorta
Q21.1	Difetto del setto interatriale [comunicazione interatriale]	Q25.5	Atresia di arteria polmonare
Q21.2	Difetto del setto atrio-ventricolare [comunicazione atrio-ventricolare]	Q25.6	Stenosi di arteria polmonare (congenita)
Q21.3	Tetralogia di Fallot	Q25.7	Altre malformazioni congenite di arteria polmonare
		Q25.8	Altre malformazioni congenite delle grandi arterie

Q25.9	Malformazione congenita non specificata delle grandi arterie	Q26.6	Fistola (congenita) fra arteria epatica e vena porta
Q26.0	Stenosi congenita della vena cava	Q26.8	Altre malformazioni congenite dei grossi vasi venosi
Q26.1	Persistenza della vena cava superiore sinistra	Q26.9	Malformazione congenita dei grossi vasi venosi non specificata
Q26.2	Connessione totalmente anomala delle vene polmonari	Z01.80	Accertamento di una predisposizione ad aritmie cardiache maligne
Q26.3	Connessione parzialmente anomala delle vene polmonari	Z01.81	Accertamento di una predisposizione a cardiomiopatie
Q26.4	Connessione venosa polmonare anomala non specificata		
Q26.5	Connessione anomala della vena porta		

Procedura F49-3

37.21†↔	Cateterismo cardiaco del cuore destro	37.90.21†↔	Puntura transsettale mediante cateterismo
37.22†↔	Cateterismo cardiaco del cuore sinistro	37.90.29†↔	Cateterismo transsettale del cuore sinistro, altro
37.23†↔	Cateterismo cardiaco combinato del cuore destro e sinistro	88.43†↔	Arteriografia delle arterie polmonari
37.26†↔	Test elettrofisiologico invasivo tramite catetere	88.50†↔	Angiocardiografia, NAS
37.27†↔	Mappatura del cuore	88.52†↔	Angiocardiografia del cuore destro
37.28†↔	Ecocardiografia intracardiaca EIC	88.53†↔	Angiocardiografia del cuore sinistro
37.34.00†↔	Asportazione o distruzione di altra lesione o tessuto del cuore, per altra via, NAS	88.54†↔	Angiocardiografia combinata del cuore destro e sinistro
37.34.99†↔	Asportazione o distruzione di altra lesione o tessuto del cuore, per altra via, altro	88.55†↔	Arteriografia coronarica con catetere singolo
37.90.20†↔	Cateterismo transsettale del cuore sinistro, NAS	88.56†↔	Arteriografia coronarica con catetere doppio
		88.57†↔	Altra e non specificata arteriografia coronarica

Procedura F49-4

00.21†↔	Diagnostica per immagine endovascolare di vasi cerebrali extracranici	37.2a.21†↔	Diagnostica coronarica endovascolare invasiva tramite catetere, misurazione di pressione
00.22†↔	Diagnostica per immagine di vasi intratoracici	37.90.20†↔	Cateterismo transsettale del cuore sinistro, NAS
00.23†↔	Diagnostica per immagine endovascolare di vasi periferici	37.90.21†↔	Puntura transsettale mediante cateterismo
00.25†↔	Diagnostica per immagine endovascolare di vasi renali	37.90.29†↔	Cateterismo transsettale del cuore sinistro, altro
00.28†↔	Diagnostica per immagine endovascolare, altri vasi specificati	92.05.00†↔	Scintigrafia cardiovascolare ed ematopoietica e studio funzionale radioisotopico, NAS
37.23†↔	Cateterismo cardiaco combinato del cuore destro e sinistro	92.05.09†↔	Scintigrafia cardiovascolare ed ematopoietica e studio funzionale radioisotopico, altro
37.24.10†↔	Biopsia chiusa [percutanea] [agobiopsia] del pericardio	92.05.10†↔	Scintigrafia miocardica perfusionale, NAS
37.25.10†↔	Biopsia chiusa [percutanea] [agobiopsia] del miocardio	92.05.11†↔	Scintigrafia miocardica perfusionale a riposo
37.26†↔	Test elettrofisiologico invasivo tramite catetere	92.05.12†↔	Scintigrafia miocardica perfusionale sotto stress fisico
37.2a.10†↔	Diagnostica per immagini endovascolare di vasi coronarici, NAS	92.05.13†↔	Scintigrafia miocardica perfusionale sotto stress farmacologico
37.2a.11†↔	Diagnostica per immagini endovascolare di vasi coronarici tramite ultrasuoni	92.05.14†↔	Tomografia computerizzata ad emissione di singolo fascio fotonico (SPECT) del miocardio
37.2a.12†↔	Diagnostica per immagini endovascolare di vasi coronarici tramite tomografia ottica a coerenza di fase	92.05.19†↔	Scintigrafia miocardica perfusionale, altro
37.2a.19†↔	Diagnostica per immagini endovascolare di vasi coronarici, altro		

Procedura F49-5

37.24.00↔	Biopsia del pericardio, NAS	37.25.20↔	Biopsia transvasale di endocardio, miocardio e endomiocardio
37.24.20↔	Biopsia a cielo aperto del pericardio	37.25.30↔	Biopsia del cuore, a cielo aperto
37.24.99↔	Biopsia del pericardio, altro	37.25.99↔	Biopsia del cuore, altro
37.25.00↔	Biopsia del cuore, NAS		

Procedura F49-6

37.2a.11†↔	Diagnostica per immagini endovascolare di vasi coronarici tramite ultrasuoni	37.2a.21†↔	Diagnostica coronarica endovascolare invasiva tramite catetere, misurazione di pressione
37.2a.12†↔	Diagnostica per immagini endovascolare di vasi coronarici tramite tomografia ottica a coerenza di fase		

ADRG F50

Misure ablative per tachiaritmia

Procedura nella tabella F50-1

DRG F50A

Misure ablative per tachiaritmia, età < 16 anni

Età < 16 anni

DRG F50B

Misure ablative per tachiaritmia con ablazione specifica e intervento complesso, età > 15 anni

(Procedura nella tabella F50-2 o Procedura nella tabella F50-3 o almeno una Procedura nella tabella F50-4) e (Procedura nella tabella F50-5 o Procedura nella tabella F50-3)

DRG F50C**Misure ablative per tachiaritmia con ablazione specifica, età > 15 anni**

Procedura nella tabella F50-2 o Procedura nella tabella F50-3 o almeno una Procedura nella tabella F50-4

DRG F50D**Misure ablative per tachiaritmia con intervento complesso, età > 15 anni**

Procedura nella tabella F50-5

DRG F50E**Misure ablative per tachiaritmia, età > 15 anni****Procedura F50-1**

- | | |
|----------------------------------------------------------------------------------------|--------------------------------------------------------------------------------------------------------------------------|
| 37.34.10↔ Ablazione per tachiaritmia, NAS | 37.34.16↔ Ablazione per tachiaritmia, ablazione a radiofrequenza multipolare con spostamento di fase |
| 37.34.11↔ Ablazione per tachiaritmia, ablazione convenzionale mediante radiofrequenza | 37.34.19↔ Ablazione per tachiaritmia, altra |
| 37.34.12↔ Ablazione per tachiaritmia, ablazione a radiofrequenza con punta raffreddata | 37.34.1a↔ Ablazione per tachiaritmia con l'aiuto di mapping tridimensionale senza misurazione della pressione d'appoggio |
| 37.34.13↔ Ablazione per tachiaritmia, mediante altre sorgenti di energia | 37.34.1b↔ Ablazione per tachiaritmia con l'aiuto di mapping tridimensionale con misurazione della pressione d'appoggio |
| 37.34.15↔ Ablazione per tachiaritmia, crioablazione | |

Procedura F50-2

- | | |
|-------------------------------------------------------------|---------------------------------------------------------------|
| 37.90.20‡↔ Cateterismo transsettale del cuore sinistro, NAS | 37.90.29‡↔ Cateterismo transsettale del cuore sinistro, altro |
| 37.90.21‡↔ Puntura transsettale mediante cateterismo | |

Procedura F50-3

- | | |
|--------------------------------------------------------------------------------------------------------------|-----------------------------------------------------------------------------------------------------------------|
| 00.66.00↔ Angioplastica coronarica transluminale percutanea [PTCA] o aterectomia coronarica, NAS | 35.98.11↔ Riparazione percutanea-transluminale di difetto del setto atriale (un dispositivo di chiusura) |
| 00.66.10↔ Chiusura percutanea transluminale di fistola coronarica | 35.98.12↔ Riparazione percutanea-transluminale di difetto del setto atriale (più di un dispositivo di chiusura) |
| 00.66.20↔ Angioplastica coronarica [PTCA], mediante palloncino, NAS | 35.98.19↔ Riparazione percutanea-transluminale di difetto del setto atriale, altro |
| 00.66.21↔ Angioplastica coronarica [PTCA] mediante palloncino a rilascio di sostanza medicamentosa | 35.98.30↔ Riparazione percutanea-transluminale di difetto del setto ventricolare |
| 00.66.22↔ Angioplastica coronarica [PTCA] mediante palloncino rivestito di anticorpi | 35.b0↔ Dilatazione di valvole, NAS |
| 00.66.29↔ Angioplastica coronarica [PTCA], mediante palloncino, altro | 35.b1.11↔ Dilatazione della valvola aortica, per via endovascolare |
| 00.66.30↔ Angioplastica coronarica [PTCA] per rotablazione | 35.b1.12↔ Dilatazione della valvola mitrale, per via endovascolare |
| 00.66.31↔ Intervento vascolare percutaneo transluminale sulle coronarie mediante angioplastica con laser | 35.b1.13↔ Dilatazione della valvola polmonare, per via endovascolare |
| 00.66.32↔ Intervento vascolare percutaneo transluminale sulle coronarie mediante aterectomia | 35.b1.14↔ Dilatazione della valvola tricuspide, per via endovascolare |
| 00.66.33↔ Intervento vascolare percutaneo transluminale sulle coronarie mediante rimozione di corpo estraneo | 35.b9↔ Dilatazione di valvole, altro |
| 00.66.35↔ Intervento vascolare percutaneo transluminale sulle coronarie mediante embolizzazione selettiva | 35.c2.13↔ Ricostruzione di cuspidi della valvola mitrale, per via endovascolare |
| 00.66.36↔ Intervento vascolare percutaneo transluminale sulle coronarie mediante trombectomia | 35.c2.14↔ Ricostruzione di cuspidi della valvola mitrale catetere-guidata, transapicale |
| 00.66.99↔ Angioplastica coronarica transluminale percutanea [PTCA] o aterectomia coronarica, altro | 35.c3.13↔ Ricostruzione di tasche della valvola polmonare, per via endovascolare |
| 35.41.00↔ Allargamento di difetto esistente del setto atriale, NAS | 35.c3.14↔ Ricostruzione di tasche della valvola polmonare catetere-guidata, transapicale |
| 35.41.10↔ Allargamento di difetto esistente del setto atriale, tecnica a cielo aperto | 35.c4.13↔ Ricostruzione di cuspidi della valvola tricuspide, per via endovascolare |
| 35.41.20↔ Allargamento di difetto esistente del setto atriale, tecnica chiusa | 35.c4.14↔ Ricostruzione di cuspidi della valvola tricuspide catetere-guidata, transapicale |
| 35.41.99↔ Allargamento di difetto esistente del setto atriale, altro | 35.d2.13↔ Anuloplastica della valvola mitrale, per via endovascolare |
| 35.42.00↔ Creazione di difetto settale nel cuore, NAS | 35.e1.00↔ Valvuloplastica della valvola aortica, NAS |
| 35.42.10↔ Creazione di difetto settale nel cuore, tecnica a cielo aperto | 35.e1.09↔ Valvuloplastica della valvola aortica, altro |
| 35.42.20↔ Creazione di difetto settale nel cuore, tecnica chiusa | 35.e1.13↔ Valvuloplastica della valvola aortica, per via endovascolare |
| 35.42.99↔ Creazione di difetto settale nel cuore, altro | 35.e1.14↔ Valvuloplastica della valvola aortica catetere-guidata, transapicale |
| 35.43.20↔ Allargamento di difetto esistente del setto interventricolare, tecnica chiusa | 35.e2.00↔ Valvuloplastica della valvola mitrale, NAS |
| 35.53↔ Riparazione con protesi di difetto del setto interventricolare, per via aperta | 35.e2.09↔ Valvuloplastica della valvola mitrale, altro |
| 35.55↔ Riparazione con protesi di difetto del setto interventricolare, per via chiusa | 35.e2.13↔ Valvuloplastica della valvola mitrale, per via endovascolare, transarteriosa |
| 35.61↔ Riparazione di difetto del setto atriale con innesto tissutale | 35.e2.14↔ Valvuloplastica della valvola mitrale, per via endovascolare, transvenosa |
| 35.62↔ Riparazione di difetto del setto ventricolare con innesto tissutale | 35.e2.15↔ Valvuloplastica della valvola mitrale catetere-guidata, transapicale |
| 35.98.10↔ Riparazione percutanea-transluminale di difetto del setto atriale, NAS | 35.e3.00↔ Valvuloplastica della valvola polmonare, NAS |
| | 35.e3.09↔ Valvuloplastica della valvola polmonare, altro |

35.e3.13↔	Valvuloplastica della valvola polmonare, per via endovascolare	36.06.99↔	Inserzione di stent coronarico(i) senza liberazione di sostanze medicamentose, altro
35.e3.14↔	Valvuloplastica della valvola polmonare catetere-guidata, transapicale	36.07.00↔	Inserzione di stent(s) coronarico con liberazione di sostanze medicamentose, NAS
35.e4.00↔	Valvuloplastica della valvola tricuspide, NAS	36.07.10↔	Inserzione di stent(s) coronarico con liberazione di sostanze medicamentose, stent(s) bioassorbibile
35.e4.09↔	Valvuloplastica della valvola tricuspide, altro	36.07.11↔	Inserzione di stent coronarico(i) con liberazione di sostanze medicamentose, autoespandente
35.e4.13↔	Valvuloplastica della valvola tricuspide, per via endovascolare	36.07.99↔	Inserzione di stent(s) coronarico con liberazione di sostanze medicamentose, altro
35.e4.14↔	Valvuloplastica della valvola tricuspide catetere-guidata, transapicale	36.32↔	Altra rivascularizzazione transmiocardica
36.04↔	Infusione trombolitica intracoronarica	37.90.00↔	Inserzione di dispositivo nell'atrio sinistro, NAS
36.06.00↔	Inserzione di stent coronarico(i) senza liberazione di sostanze medicamentose, NAS	37.90.10↔	Occlusione percutanea dell'orecchietta sinistra
36.06.10↔	Inserzione di stent coronarico(i) senza liberazione di sostanze medicamentose, stent biorassorbibile(i)	37.90.99↔	Inserzione di dispositivo nell'atrio sinistro, altro
36.06.11↔	Inserzione di stent coronarico(i) senza liberazione di sostanze medicamentose, autoespandente		

Procedura F50-4

37.34.24‡↔	Sedi dell'ablazione per tachiaritmia, atrio sinistro	37.34.25‡↔	Sedi dell'ablazione per tachiaritmia, Ventricolo sinistro
------------	------------------------------------------------------	------------	-----------------------------------------------------------

Procedura F50-5

37.34.12↔	Ablazione per tachiaritmia, ablazione a radiofrequenza con punta raffreddata	37.34.1b↔	Ablazione per tachiaritmia con l'aiuto di mapping tridimensionale con misurazione della pressione d'appoggio
37.34.15↔	Ablazione per tachiaritmia, crioablazione		
37.34.1a↔	Ablazione per tachiaritmia con l'aiuto di mapping tridimensionale senza misurazione della pressione d'appoggio		

ADRG F51**Inserzione endovascolare di stent nell'aorta**

Procedura nella tabella F51-1

DRG F51A**Inserzione endovascolare di stent nell'aorta con inserzione di stent specifici**

Procedura nella tabella F51-2 o Procedura nella tabella F51-3 o Procedura nella tabella F51-4 o Procedura nella tabella F51-5

DRG F51B**Inserzione endovascolare di stent nell'aorta con inserzione di stent complessi****Procedura F51-1**

39.71.00↔	Impianto endovascolare di protesi nell'aorta addominale, NAS	39.71.15↔	Impianto endovascolare di lembi nell'aorta addominale, protesi tubolare, aortica, con fenestrazione o diramazione
39.71.10↔	Impianto endovascolare di protesi nell'aorta addominale, aorto-iliaca, senza fenestrazione o diramazione	39.71.99↔	Impianto endovascolare di protesi nell'aorta addominale, altro
39.71.11↔	Impianto endovascolare di protesi nell'aorta addominale, aorto-iliaca, con fenestrazione o diramazione	39.73.00↔	Impianto endovascolare di protesi nell'aorta toracica, NAS
39.71.12↔	Impianto endovascolare di protesi nell'aorta addominale, protesi della biforcazione, aorto-bi-iliaca, senza fenestrazione o diramazione	39.73.10↔	Impianto endovascolare di protesi nell'aorta toracica, senza fenestrazione o diramazione
39.71.13↔	Impianto endovascolare di protesi nell'aorta addominale, protesi della biforcazione, aorto-bi-iliaca, con fenestrazione o diramazione	39.73.11↔	Impianto endovascolare di protesi nell'aorta toracica, con fenestrazione o diramazione
39.71.14↔	Impianto endovascolare di lembi nell'aorta addominale, protesi tubolare, aortica, senza fenestrazione o diramazione	39.73.20↔	Impianto endovascolare di protesi nell'aorta toracoaddominale, NAS
		39.73.99↔	Impianto endovascolare di protesi nell'aorta toracica, altro

Procedura F51-2

39.71.11↔	Impianto endovascolare di protesi nell'aorta addominale, aorto-iliaca, con fenestrazione o diramazione	39.71.15↔	Impianto endovascolare di lembi nell'aorta addominale, protesi tubolare, aortica, con fenestrazione o diramazione
39.71.13↔	Impianto endovascolare di protesi nell'aorta addominale, protesi della biforcazione, aorto-bi-iliaca, con fenestrazione o diramazione		

Procedura F51-3

00.46‡↔	Inserzione di due stent vascolari	00.48‡↔	Inserzione di quattro o più stent vascolari
00.47‡↔	Inserzione di tre stent vascolari		

Procedura F51-4

39.73.00↔	Impianto endovascolare di protesi nell'aorta toracica, NAS	39.73.20↔	Impianto endovascolare di protesi nell'aorta toracoaddominale, NAS
39.73.10↔	Impianto endovascolare di protesi nell'aorta toracica, senza fenestrazione o diramazione	39.73.99↔	Impianto endovascolare di protesi nell'aorta toracica, altro
39.73.11↔	Impianto endovascolare di protesi nell'aorta toracica, con fenestrazione o diramazione		

Procedura F51-5

39.78.12‡↔	Tipo di protesi endovascolari impiantate in vasi pelvici, iliache, protesi tubolare, con diramazione	39.78.13‡↔	Tipo di protesi endovascolari impiantate in vasi pelvici, iliache, protesi tubolare, con fenestrazione
------------	------------------------------------------------------------------------------------------------------	------------	--------------------------------------------------------------------------------------------------------

ADRG F59**Interventi vascolari complessi o moderatamente complessi**

Almeno una Procedura nella tabella F59-2

DRG F59A**Interventi vascolari complessi o moderatamente complessi con interventi in più tempi**

Almeno due Trattamenti, che sono temporalmente distanti di almeno un giorno nella [almeno due Procedure nella tabella F59-3] o Procedura nella tabella F59-4 o almeno due Trattamenti, che sono temporalmente distanti di almeno un giorno nella [almeno due Procedure nella tabella F59-5] e Procedura nella tabella F59-6

DRG F59B**Interventi vascolari complessi o moderatamente complessi e CC estremamente gravi o procedura complicante**

PCCL > 3 o Procedure complicanti

DRG F59C**Interventi vascolari complessi o moderatamente complessi con intervento endovascolare**

Procedura nella tabella F59-7 e Procedura nella tabella F59-8

DRG F59D**Interventi vascolari complessi o moderatamente complessi con procedure specifiche o età < 16 anni**

Età < 16 anni o Procedura nella tabella F59-9

DRG F59E**Interventi vascolari complessi o moderatamente complessi con inserimento di stent multipli o diagnosi complicante o procedura specifica**

Procedura nella tabella F59-7 o almeno due Procedure nella tabella F59-10 o Procedura nella almeno due delle tabelle F59-10, F59-11 o Beidseitige Prozedur nella tabella F59-12 o Diagnosi nella tabella F59-1 o Procedura nella tabella F59-13 o Procedura nella tabella F59-14

DRG F59F**Interventi vascolari complessi o moderatamente complessi****Diagnosi F59-1**

170.24	Aterosclerosi delle arterie degli arti: bacino-gamba, con ulcera
170.25	Aterosclerosi delle arterie degli arti: bacino-gamba, con gangrena

Procedura F59-2

00.55.00↔	Inserzione di stent(s) di vasi periferici con liberazione di sostanza medicamentosa, NAS	00.65.11↔	Inserzione percutanea transluminale di microstent(s) vascolari intracranici
00.55.11↔	Inserzione di stent(s) di vasi periferici con liberazione di sostanza medicamentosa, stent drug eluting extralunghi (>10 cm)	00.65.99↔	Inserzione percutanea di altro(i) stent vascolare(i) intracranico(i), altro
00.55.99↔	Inserzione di stent(s) di vasi periferici con liberazione di sostanza medicamentosa, altro	00.67.00↔	Inserzione percutanea di stent vascolare(i) centrale(i), NAS
00.63↔	Inserzione percutanea di stent(s) dell'arteria carotide	00.67.10↔	Inserzione percutanea di stent vascolare(i) nella vena cava
00.64↔	Inserzione percutanea di stent(s) di altre arterie precerebrali (extracraniche)	00.67.20↔	Inserzione percutanea di stent vascolare(i) nella vena porta
00.65.00↔	Inserzione percutanea di altro(i) stent vascolare(i) intracranico(i), NAS	00.67.99↔	Inserzione percutanea di stent vascolare(i) centrale(i), altro
		01.21↔	Incisione e drenaggio dei seni cranici
		38.01↔	Incisione di vasi intracranici
		38.06.00↔	Incisione di arterie addominali, NAS
		38.06.10↔	Incisione di arterie viscerali, NAS
		38.06.11↔	Incisione del tronco celiaco

38.06.12↔	Incisione dell'arteria gastrica	38.49.99↔	Resezione di vene dell'arto inferiore con sostituzione, altro
38.06.13↔	Incisione dell'arteria epatica	38.61↔	Altra asportazione di vasi intracranici
38.06.14↔	Incisione dell'arteria splenica	38.64.00↔	Altra asportazione dell'aorta, NAS
38.06.15↔	Incisione dell'arteria renale	38.64.10↔	Altra asportazione dell'aorta toracica
38.06.16↔	Incisione dell'arteria mesenterica	38.64.20↔	Altra asportazione dell'aorta addominale
38.06.17↔	Incisione dell'arteria lombare	38.64.99↔	Altra asportazione dell'aorta, altro
38.06.18↔	Incisione dell'arteria iliaca	38.65.00↔	Altra asportazione di vasi toracici, NAS
38.06.19↔	Incisione di arterie viscerali, altro	38.65.10↔	Altra asportazione di arterie toraciche
38.06.99↔	Incisione di arterie addominali, altro	38.65.20↔	Altra asportazione di vene toraciche, NAS
38.07.00↔	Incisione di vene addominali, NAS	38.65.21↔	Altra asportazione della vena cava superiore
38.07.10↔	Incisione di vene addominali profonde, NAS	38.65.22↔	Altra asportazione di altre vene toraciche profonde
38.07.11↔	Incisione della vena cava inferiore	38.65.29↔	Altra asportazione di vene toraciche, altro
38.07.12↔	Incisione della vena iliaca	38.65.99↔	Altra asportazione di vasi toracici, altro
38.07.19↔	Incisione di vene addominali profonde, altro	38.66.00↔	Altra asportazione di arterie addominali, NAS
38.07.99↔	Incisione di vene addominali, altro	38.66.10↔	Altra asportazione di arterie viscerali, NAS
38.10↔	Enderteriectomia, sede non specificata	38.66.11↔	Altra asportazione del tronco celiaco
38.11↔	Enderteriectomia dei vasi intracranici	38.66.12↔	Altra asportazione dell'arteria gastrica
38.12↔	Enderteriectomia di altri vasi del capo e del collo	38.66.13↔	Altra asportazione dell'arteria epatica
38.13↔	Enderteriectomia di vasi dell'arto superiore	38.66.14↔	Altra asportazione dell'arteria splenica
38.16.00↔	Enderteriectomia delle arterie addominali, NAS	38.66.15↔	Altra asportazione dell'arteria renale
38.16.10↔	Enderteriectomia delle arterie viscerali, NAS	38.66.16↔	Altra asportazione dell'arteria mesenterica
38.16.11↔	Enderteriectomia del tronco celiaco	38.66.17↔	Altra asportazione dell'arteria lombare
38.16.12↔	Enderteriectomia dell'arteria gastrica	38.66.18↔	Altra asportazione dell'arteria iliaca
38.16.13↔	Enderteriectomia dell'arteria epatica	38.66.19↔	Altra asportazione di arterie viscerali, altro
38.16.14↔	Enderteriectomia dell'arteria splenica	38.66.99↔	Altra asportazione di arterie addominali, altro
38.16.15↔	Enderteriectomia dell'arteria renale	38.67.00↔	Altra asportazione di vene addominali, NAS
38.16.16↔	Enderteriectomia dell'arteria mesenterica	38.67.10↔	Altra asportazione di vene addominali profonde, NAS
38.16.17↔	Enderteriectomia dell'arteria lombare	38.67.11↔	Altra asportazione della vena cava inferiore
38.16.18↔	Enderteriectomia dell'arteria iliaca	38.67.12↔	Altra asportazione della vena iliaca
38.16.19↔	Enderteriectomia delle arterie viscerali, altro	38.67.19↔	Altra asportazione di vene addominali profonde, altro
38.16.99↔	Enderteriectomia delle arterie addominali, altro	38.67.99↔	Altra asportazione di vene addominali, altro
38.18.00↔	Enderteriectomia delle arterie dell'arto inferiore, NAS	38.68.00↔	Altra asportazione di arterie dell'arto inferiore, NAS
38.18.10↔	Enderteriectomia dell'arteria femorale (comune) (superficiale)	38.68.10↔	Altra asportazione di arterie della coscia
38.18.11↔	Enderteriectomia dell'arteria femorale profonda	38.68.20↔	Altra asportazione di arterie della gamba e del piede
38.18.12↔	Enderteriectomia dell'arteria poplitea	38.68.99↔	Altra asportazione di arterie dell'arto inferiore, altro
38.18.99↔	Enderteriectomia delle arterie dell'arto inferiore, altro	38.7x.10↔	Interruzione della vena cava, chirurgica a cielo aperto, NAS
38.21↔	Biopsia di vasi sanguigni	38.7x.11↔	Inserzione di filtro antiemboli nella vena cava, chirurgica a cielo aperto
38.32.00↔	Resezione di altri vasi del capo e del collo con anastomosi, NAS	38.7x.12↔	Rimozione di filtro antiemboli dalla vena cava, chirurgica a cielo aperto
38.32.10↔	Resezione di arterie extracraniche del capo e del collo con anastomosi	38.7x.13↔	Legatura o plicatura della vena cava, chirurgica a cielo aperto
38.32.20↔	Resezione di arterie extracraniche del capo e del collo con anastomosi, NAS	38.7x.19↔	Interruzione della vena cava, chirurgica a cielo aperto, altro
38.32.21↔	Resezione della vena giugulare con anastomosi	38.81↔	Altra occlusione chirurgica di vasi intracranici
38.32.22↔	Resezione di vene extracraniche superficiali del capo e del collo con anastomosi	38.82.00↔	Altra occlusione chirurgica di vasi del capo e del collo, NAS
38.32.99↔	Resezione di altri vasi del capo e del collo con anastomosi, altro	38.82.10↔	Altra occlusione chirurgica di arterie extracraniche del capo e del collo
38.33.00↔	Resezione di vasi dell'arto superiore, NAS	38.82.20↔	Altra occlusione chirurgica di vene extracraniche del capo e del collo
38.33.10↔	Resezione di arterie dell'arto superiore con anastomosi, NAS	38.82.21↔	Altra occlusione chirurgica della vena giugulare
38.33.11↔	Resezione di arterie del braccio con anastomosi	38.82.22↔	Altra occlusione chirurgica di altre vene extracraniche profonde del capo e del collo
38.33.12↔	Resezione dell'arteria ulnare con anastomosi	38.82.29↔	Altra occlusione chirurgica di vene extracraniche del capo e del collo, altro
38.33.13↔	Resezione di altre arterie dell'avambraccio con anastomosi	38.82.99↔	Altra occlusione chirurgica di vasi del capo e del collo, NAS
38.33.14↔	Resezione di arterie della mano con anastomosi	38.83.11↔	Altra occlusione chirurgica di arterie della mano
38.33.20↔	Resezione di vene dell'arto superiore con anastomosi, NAS	38.83.19↔	Altra occlusione chirurgica di altre arterie dell'arto superiore
38.33.21↔	Resezione della vena ascellare con anastomosi	38.83.21↔	Altra occlusione chirurgica di vene profonde dell'arto superiore, NAS
38.33.22↔	Resezione di altre vene profonde dell'arto superiore con anastomosi	38.84.00↔	Altra occlusione chirurgica dell'aorta, NAS
38.33.23↔	Resezione di vene superficiali dell'arto superiore con anastomosi	38.84.10↔	Altra occlusione chirurgica dell'aorta toracica
38.33.99↔	Resezione di vasi dell'arto superiore, altro	38.84.20↔	Altra occlusione chirurgica dell'aorta addominale
38.42↔	Resezione di altri vasi del capo e collo con sostituzione	38.84.31↔	Legatura del dotto arterioso pervio
38.43.00↔	Resezione di vasi dell'arto superiore con sostituzione, NAS	38.84.99↔	Altra occlusione chirurgica dell'aorta, altro
38.43.10↔	Resezione di arterie dell'arto superiore con sostituzione, NAS	38.85.00↔	Altra occlusione chirurgica di altri vasi toracici, NAS
38.43.11↔	Resezione dell'arteria ascellare con sostituzione	38.85.10↔	Altra occlusione chirurgica di altre arterie toraciche, NAS
38.43.20↔	Resezione di vene dell'arto superiore con sostituzione, NAS	38.85.11↔	Altra occlusione chirurgica dell'arteria succlavia
38.43.21↔	Resezione della vena ascellare con sostituzione	38.85.12↔	Altra occlusione chirurgica dell'arteria polmonare
38.43.28↔	Resezione di altre vene profonde dell'arto superiore con sostituzione	38.85.13↔	Altra occlusione chirurgica del tronco brachiocefalico
38.43.29↔	Resezione di vene dell'arto superiore con sostituzione, altro	38.85.19↔	Altra occlusione chirurgica di altre arterie toraciche, altro
38.43.99↔	Resezione di vasi dell'arto superiore con sostituzione, altro	38.85.20↔	Altra occlusione chirurgica di vene toraciche, NAS
38.49.10↔	Resezione di vene profonde dell'arto inferiore con sostituzione	38.85.21↔	Altra occlusione chirurgica della vena cava superiore

38.85.22↔	Altra occlusione chirurgica della vena polmonare	39.31.82↔	Sutura dell'arteria gastrica
38.85.23↔	Altra occlusione chirurgica della vena succlavia	39.31.83↔	Sutura dell'arteria epatica
38.85.28↔	Altra occlusione chirurgica di altre vene toraciche profonde, NAS	39.31.84↔	Sutura dell'arteria splenica
38.85.29↔	Altra occlusione chirurgica di vene toraciche, altro	39.31.85↔	Sutura dell'arteria renale
38.85.99↔	Altra occlusione chirurgica di altri vasi toracici, altro	39.31.86↔	Sutura dell'arteria mesenterica
38.86.00↔	Altra occlusione chirurgica di arterie addominali, NAS	39.31.87↔	Sutura dell'arteria lombare
38.86.10↔	Altra occlusione chirurgica di arterie viscerali, NAS	39.31.88↔	Sutura dell'arteria iliaca
38.86.11↔	Altra occlusione chirurgica del tronco celiaco	39.31.89↔	Sutura di arterie addominali, altro
38.86.12↔	Altra occlusione chirurgica dell'arteria gastrica	39.49.10↔	Revisione di anastomosi vascolare
38.86.13↔	Altra occlusione chirurgica dell'arteria epatica	39.50.00↔	Angioplastica o aterectomia di altro(i) vaso(i) non coronarico(i), NAS
38.86.14↔	Altra occlusione chirurgica dell'arteria splenica	39.50.10↔	Angioplastica o aterectomia di altro(i) vaso(i) non coronarico(i), con palloncino, NAS
38.86.15↔	Altra occlusione chirurgica dell'arteria renale	39.50.11↔	Angioplastica o aterectomia di altro(i) vaso(i) non coronarico(i), con palloncino semplice
38.86.16↔	Altra occlusione chirurgica dell'arteria mesenterica	39.50.12↔	Angioplastica o aterectomia di altro(i) vaso(i) non coronarico(i), con palloncino cutting
38.86.17↔	Altra occlusione chirurgica dell'arteria iliaca	39.50.13↔	Angioplastica o aterectomia di altro(i) vaso(i) non coronarico(i), con palloncino per crioplastica
38.86.19↔	Altra occlusione chirurgica di arterie viscerali, altro	39.50.14↔	Angioplastica o aterectomia di altro(i) vaso(i) non coronarico(i), con palloncino a rilascio di sostanza medicamentosa
38.86.99↔	Altra occlusione chirurgica di arterie addominali, altro	39.50.19↔	Angioplastica o aterectomia di altro(i) vaso(i) non coronarico(i), con altro palloncino
38.87.00↔	Altra occlusione chirurgica di vene addominali, NAS	39.50.20↔	Angioplastica con lama o laser di altro(i) vaso(i) non coronarico (i)
38.87.10↔	Altra occlusione chirurgica di vene addominali profonde, NAS	39.50.21↔	Angioplastica con trombectomia di altro(i) vaso(i) non coronarico (i)
38.87.11↔	Altra occlusione chirurgica della vena cava inferiore	39.50.99↔	Angioplastica o aterectomia di altro(i) vaso(i) non coronarico(i), altro
38.87.12↔	Altra occlusione chirurgica della vena iliaca comune e iliaca interna	39.51.00↔	Clipping di aneurismi, NAS
38.87.19↔	Altra occlusione chirurgica di vene addominali profonde, altro	39.51.11↔	Clipping di aneurismi intracranici
38.87.99↔	Altra occlusione chirurgica di vene addominali, altro	39.51.99↔	Clipping di aneurismi, altro
39.0x.00↔	Shunt arterioso sistemico-polmonare, NAS	39.52.00↔	Altra riparazione di aneurismi, NAS
39.0x.10↔	Anastomosi succlavia-polmonare (Blalock-Taussig)	39.52.10↔	Altra riparazione di aneurismi di vasi del capo e del collo, NAS
39.0x.11↔	Anastomosi aorta-polmonare destra (Waterston-Cooley)	39.52.11↔	Altra riparazione di aneurismi di vasi intracranici
39.0x.12↔	Anastomosi aorta discendente-polmonare sinistra (Potts-Smith)	39.52.19↔	Altra riparazione di aneurismi di vasi del capo e del collo, altro
39.0x.13↔	Anastomosi polmonare sinistra-polmonare destra	39.52.20↔	Altra riparazione di aneurismi dell'aorta, NAS
39.0x.20↔	Shunt protesico polmonare-aorta, centrale	39.52.21↔	Altra riparazione chirurgica a cielo aperto di aneurismi dell'aorta ascendente, dell'arco aortico e dell'aorta toracica
39.0x.21↔	Shunt protesico polmonare-aorta, periferico	39.52.22↔	Altra riparazione chirurgica a cielo aperto di aneurismi dell'aorta addominale
39.0x.23↔	Banding dell'arteria polmonare	39.52.29↔	Altra riparazione di aneurismi dell'aorta, altro
39.0x.24↔	Shunt arterioso sistemico-polmonare, intervento di Damus-Kay-Stansel	39.53↔	Riparazione di fistola arteriovenosa
39.0x.99↔	Shunt arterioso sistemico-polmonare, altro	39.54.00↔	Intervento di dissezione dell'aorta (re-entry), NAS
39.10↔	Shunt venoso intraaddominale, NAS	39.54.10↔	Intervento di dissezione dell'aorta (re-entry), aorta toracica
39.11.00↔	Confezione e revisione di shunt portosistemico, TIPS, NAS	39.54.20↔	Intervento di dissezione dell'aorta (re-entry), aorta addominale
39.11.11↔	Confezione di shunt portosistemico, impiego di angioplastica percutanea (con palloncino)	39.54.99↔	Intervento di dissezione dell'aorta (re-entry), altro
39.11.12↔	Confezione di shunt portosistemico, trombolisi e trombectomia percutanea	39.55↔	Reimpianto di vaso renale aberrante
39.11.13↔	Confezione di shunt portosistemico, impiego di stent	39.56.00↔	Riparazione di vaso sanguigno con patch tissutale, NAS
39.11.21↔	Revisione di shunt portosistemico, occlusione percutanea	39.56.10↔	Riparazione di vaso sanguigno del capo e del collo con patch tissutale, NAS
39.11.22↔	Revisione di shunt portosistemico, posa di stent	39.56.11↔	Riparazione di vasi intracranici con patch tissutale
39.11.23↔	Revisione di shunt portosistemico, impiego di trombolisi e trombectomia percutanea	39.56.12↔	Riparazione della vena giugulare con patch tissutale
39.11.24↔	Revisione di shunt portosistemico, riduzione percutanea di shunt portosistemico esistente	39.56.19↔	Riparazione di vaso sanguigno del capo e del collo con patch tissutale, altro
39.11.99↔	Confezione e revisione di shunt portosistemico, TIPS, altro	39.56.20↔	Riparazione di vasi dell'arto superiore con patch tissutale, NAS
39.19↔	Shunt venoso intraaddominale, altro	39.56.21↔	Riparazione di arterie dell'arto superiore con patch tissutale
39.31.10↔	Sutura di arteria del capo e del collo, NAS	39.56.22↔	Riparazione della vena succlavia, vena ascellare e vena brachiocefalica con patch tissutale
39.31.11↔	Sutura di arteria intracranica	39.56.23↔	Riparazione di altre vene profonde dell'arto superiore con patch tissutale
39.31.19↔	Sutura di arteria del capo e del collo, altro	39.56.29↔	Riparazione di vasi dell'arto superiore con patch tissutale, altro
39.31.20↔	Sutura di arteria del braccio, NAS	39.56.30↔	Riparazione di vasi toracici con patch tissutale, NAS
39.31.21↔	Sutura dell'arteria ascellare	39.56.31↔	Riparazione dell'aorta toracica con patch tissutale
39.31.22↔	Sutura dell'arteria brachiale	39.56.32↔	Riparazione della vena polmonare con patch tissutale
39.31.29↔	Sutura di arteria del braccio, altro	39.56.33↔	Riparazione della vena cava superiore con patch tissutale
39.31.30↔	Sutura di arteria dell'avambraccio	39.56.39↔	Riparazione di vasi toracici con patch tissutale, altro
39.31.40↔	Sutura di arteria della mano	39.56.40↔	Riparazione di arterie addominali con patch tissutale, NAS
39.31.50↔	Sutura di arteria dell'arto inferiore	39.56.41↔	Riparazione dell'aorta addominale con patch tissutale
39.31.60↔	Sutura dell'aorta, NAS	39.56.42↔	Riparazione del tronco celiaco con patch tissutale
39.31.61↔	Sutura dell'aorta toracica	39.56.43↔	Riparazione dell'arteria gastrica con patch tissutale
39.31.62↔	Sutura dell'aorta addominale		
39.31.69↔	Sutura dell'aorta, altro		
39.31.70↔	Sutura di altre arterie toraciche, NAS		
39.31.71↔	Sutura dell'arteria polmonare		
39.31.72↔	Sutura del tronco brachiocefalico		
39.31.73↔	Sutura dell'arteria succlavia		
39.31.79↔	Sutura di arterie toraciche, altro		
39.31.80↔	Sutura di arterie addominali, NAS		
39.31.81↔	Sutura del tronco celiaco		

39.56.44↔	Riparazione dell'arteria epatica con patch tissutale	39.59.39↔	Altra riparazione di vasi del capo e del collo, altro
39.56.45↔	Riparazione dell'arteria splenica con patch tissutale	39.59.40↔	Altra riparazione di vasi dell'arto superiore, NAS
39.56.46↔	Riparazione dell'arteria renale con patch tissutale	39.59.41↔	Altra riparazione di arterie dell'arto superiore, NAS
39.56.47↔	Riparazione dell'arteria mesenterica con patch tissutale	39.59.42↔	Altra riparazione della vena succlavia, vena ascellare e vena brachiocefalica
39.56.48↔	Riparazione dell'arteria iliaca con patch tissutale	39.59.48↔	Altra riparazione di altre vene profonde dell'arto superiore
39.56.49↔	Riparazione di arterie addominali con patch tissutale, altro	39.59.49↔	Altra riparazione di vasi dell'arto superiore, altro
39.56.50↔	Riparazione di vene addominali con patch tissutale, NAS	39.59.50↔	Altra riparazione di vasi toracici, NAS
39.56.51↔	Riparazione della vena cava inferiore con patch tissutale	39.59.51↔	Altra riparazione dell'aorta toracica
39.56.52↔	Riparazione della vena iliaca con patch tissutale	39.59.52↔	Altra riparazione dell'arteria polmonare
39.56.59↔	Riparazione di vene addominali con patch tissutale, altro	39.59.53↔	Altra riparazione di arterie toraciche, altro
39.56.60↔	Riparazione di vasi dell'arto inferiore con patch tissutale, NAS	39.59.54↔	Altra riparazione della vena polmonare
39.56.61↔	Riparazione di arterie dell'arto inferiore con patch tissutale	39.59.55↔	Altra riparazione della vena cava superiore
39.56.62↔	Riparazione della vena femorale e vena poplitea con patch tissutale	39.59.59↔	Altra riparazione di vasi toracici, altro
39.56.63↔	Riparazione di altre vene profonde dell'arto inferiore con patch tissutale	39.59.60↔	Altra riparazione di arterie addominali, NAS
39.56.64↔	Riparazione di vene superficiali della coscia con patch tissutale	39.59.61↔	Altra riparazione dell'aorta addominale
39.56.69↔	Riparazione di vasi dell'arto inferiore con patch tissutale, altro	39.59.62↔	Altra riparazione del tronco celiaco
39.56.99↔	Riparazione di vaso sanguigno con patch tissutale, altro	39.59.63↔	Altra riparazione dell'arteria gastrica
39.57.00↔	Riparazione di vaso sanguigno con patch sintetico, NAS	39.59.64↔	Altra riparazione dell'arteria epatica
39.57.10↔	Riparazione di vaso sanguigno del capo e del collo con patch sintetico, NAS	39.59.65↔	Altra riparazione dell'arteria splenica
39.57.11↔	Riparazione di vasi intracranici con patch sintetico	39.59.66↔	Altra riparazione dell'arteria renale
39.57.12↔	Riparazione di arterie extracraniche del capo e del collo con patch sintetico	39.59.67↔	Altra riparazione dell'arteria mesenterica
39.57.13↔	Riparazione della vena giugulare con patch sintetico	39.59.68↔	Altra riparazione dell'arteria iliaca
39.57.19↔	Riparazione di vaso sanguigno del capo e del collo con patch sintetico, altro	39.59.69↔	Altra riparazione di arterie addominali, altro
39.57.20↔	Riparazione di vasi dell'arto superiore con patch sintetico, NAS	39.59.70↔	Altra riparazione di vene addominali, NAS
39.57.21↔	Riparazione di arterie dell'arto superiore con patch sintetico	39.59.71↔	Altra riparazione della vena cava inferiore
39.57.22↔	Riparazione della vena succlavia, vena ascellare e vena brachiocefalica con patch sintetico	39.59.72↔	Altra riparazione della vena iliaca
39.57.23↔	Riparazione di altre vene profonde dell'arto superiore con patch sintetico	39.59.79↔	Altra riparazione di vene addominali, altro
39.57.29↔	Riparazione di vasi dell'arto superiore con patch sintetico, altro	39.59.80↔	Altra riparazione di vasi dell'arto inferiore, NAS
39.57.30↔	Riparazione di vaso toracico con patch sintetico, NAS	39.59.81↔	Altra riparazione di arterie dell'arto inferiore
39.57.31↔	Riparazione dell'aorta toracica con patch sintetico	39.59.82↔	Altra riparazione della vena femorale
39.57.32↔	Riparazione della vena polmonare con patch sintetico	39.59.83↔	Altra riparazione della vena poplitea
39.57.33↔	Riparazione della vena cava superiore con patch sintetico	39.59.88↔	Altra riparazione di altre vene profonde dell'arto inferiore
39.57.39↔	Riparazione di vaso toracico con patch sintetico, altro	39.59.89↔	Altra riparazione di vasi dell'arto inferiore, altro
39.57.40↔	Riparazione di arterie addominali con patch sintetico, NAS	39.59.90↔	Altra riparazione di vasi, valvuloplastica venosa
39.57.41↔	Riparazione dell'aorta addominale con patch sintetico	39.75.01↔	Intervento vascolare percutaneo transluminale, altri vasi, rimozione di corpo estraneo con catetere di recupero, a cestello, ecc.
39.57.42↔	Riparazione del tronco celiaco con patch sintetico	39.75.10↔	Intervento vascolare percutaneo transluminale, altri vasi, sistema di cateteri per ricanalizzazione su occlusione totale
39.57.43↔	Riparazione dell'arteria gastrica con patch sintetico	39.75.11↔	Intervento vascolare percutaneo transluminale, altri vasi, trombectomia rotazionale
39.57.44↔	Riparazione dell'arteria epatica con patch sintetico	39.75.12↔	Intervento vascolare percutaneo transluminale, altri vasi, angioplastica con laser
39.57.45↔	Riparazione dell'arteria splenica con patch sintetico	39.75.13↔	Intervento vascolare percutaneo transluminale, altri vasi, sistema antiemboli (vasi periferici o viscerali)
39.57.46↔	Riparazione dell'arteria renale con patch sintetico	39.75.14↔	Intervento vascolare percutaneo transluminale, altri vasi, aterectomia
39.57.47↔	Riparazione dell'arteria mesenterica con patch sintetico	39.75.15↔	Intervento vascolare percutaneo transluminale, altri vasi, trombolisi selettiva
39.57.48↔	Riparazione dell'arteria iliaca con patch sintetico	39.75.16↔	Intervento vascolare percutaneo transluminale, altri vasi, trombolisi selettiva, assistita ecograficamente
39.57.49↔	Riparazione di arterie addominali con patch sintetico, altro	39.75.20‡↔	Intervento vascolare percutaneo transluminale, altri vasi, ablazione a radiofrequenza con catetere attraverso l'arteria renale
39.57.50↔	Riparazione di vene addominali con patch sintetico, NAS	39.76.00↔	Intervento endovascolare percutaneo transluminale su vaso(i) (extracranico(i)) precerebrale(i), NAS
39.57.51↔	Riparazione della vena cava inferiore con patch sintetico	39.76.10↔	Angioplastica percutanea di vaso(i) (extracranico(i)) precerebrale(i) con palloncino
39.57.52↔	Riparazione della vena iliaca con patch sintetico	39.76.20↔	Angioplastica percutanea di vaso(i) (extracranico(i)) precerebrale(i) con lama
39.57.59↔	Riparazione di vene addominali con patch sintetico, altro	39.76.30↔	Angioplastica percutanea di vaso(i) (extracranico(i)) precerebrale(i) con laser
39.57.60↔	Riparazione di vasi dell'arto inferiore con patch sintetico, NAS	39.76.40↔	Aterectomia percutanea di vaso(i) (extracranico(i)) precerebrale(i)
39.57.61↔	Riparazione di arterie dell'arto inferiore con patch sintetico	39.76.50↔	Trombolisi selettiva percutanea di vaso(i) extracranico(i) della testa e del collo
39.57.62↔	Riparazione della vena femorale e vena poplitea con patch sintetico	39.76.60↔	Trombectomia percutanea di vaso(i) (extracranico(i)) precerebrale(i), NAS
39.57.63↔	Riparazione di altre vene profonde dell'arto inferiore con patch sintetico	39.76.61↔	Trombectomia percutanea rotazionale di vaso(i) (extracranico(i)) precerebrale(i)
39.57.64↔	Riparazione di vene superficiali della coscia con patch sintetico	39.76.62↔	Trombectomia percutanea di vaso(i) extracranico(i) con stent
39.57.69↔	Riparazione di vasi dell'arto inferiore con patch sintetico, altro		
39.57.99↔	Riparazione di vaso sanguigno con patch sintetico, altro		
39.58↔	Riparazione di vaso sanguigno con patch di tipo non specificato		
39.59.10↔	Trasposizione di arterie, NAS		
39.59.30↔	Altra riparazione di vasi del capo e del collo, NAS		
39.59.31↔	Altra riparazione di vasi intracranici		
39.59.32↔	Altra riparazione del tratto extracranico dell'arteria vertebrale		
39.59.33↔	Altra riparazione di arterie extracraniche del capo e del collo, altro		
39.59.34↔	Altra riparazione della vena giugulare		

39.76.69↔	Trombectomia percutanea di vaso(i) (extracranico(i)) precerebrale(i), altro	39.90.10↔	Inserzione di stent(s) vascolari in vasi non cardiaci, bare stents
39.76.70↔	Rimozione percutanea di corpo estraneo endovascolare da vaso (i) extracranico(i) della testa e del collo	39.90.11↔	Inserzione di stent(s) vascolari in vasi non cardiaci, stents bioassorbibili
39.76.99↔	Intervento endovascolare percutaneo transluminale su vaso(i) (extracranico(i)) precerebrale(i), altro	39.90.12↔	Inserzione di stent(s) vascolari in vasi non cardiaci, stents di grande diametro NAS
39.77.00↔	Intervento percutaneo transluminale endovascolare su vaso(i) intracranico(i), NAS	39.90.13↔	Inserzione di stent(s) vascolari in vasi non cardiaci, stents di grande diametro non ricoperti
39.77.09↔	Intervento endovascolare percutaneo transluminale su vaso(i) intracranico(i), altro	39.90.14↔	Inserzione di stent(s) vascolari in vasi non cardiaci, stents di grande diametro ricoperti
39.77.10↔	Angioplastica percutanea di vaso(i) intracranico(i) con palloncino	39.90.15↔	Inserzione di stent(s) vascolari in vasi non cardiaci, stents ricoperti (stentgraft) in vasi non aneurismatici
39.77.20↔	Angioplastica percutanea di vaso(i) intracranico(i) con lama	39.90.16↔	Inserzione di stent(s) vascolari in vasi non cardiaci, stent ricoperti (stentgraft) con superficie bioattiva
39.77.30↔	Angioplastica percutanea di vaso(i) intracranico(i) con laser	39.90.17↔	Inserzione di stent(s) di vasi periferici, stent multistrato
39.77.40↔	Aterectomia percutanea di vaso(i) intracranico(i)	39.90.19↔	Inserzione di stent(s) vascolari in vasi non cardiaci, altri stents
39.77.50↔	Trombolisi percutanea selettiva di vaso(i) intracranico(i)	39.90.30↔	Inserzione di stent(s) extralunghi (> 10 cm) in vasi non cardiaci, NAS
39.77.60↔	Trombectomia percutanea di vaso(i) intracranico(i), NAS	39.90.31↔	Inserzione di bare stent(s) extralunghi (> 10 cm) in vasi non cardiaci
39.77.61↔	Trombectomia percutanea rotazionale di vaso(i) intracranico(i)	39.90.32↔	Inserzione di stent(s) ricoperti extralunghi (> 10 cm) in vasi non cardiaci
39.77.62↔	Trombectomia percutanea di vaso(i) intracranico(i) con stent	39.90.39↔	Inserzione di stent(s) extralunghi (> 10 cm) in vasi non cardiaci, altro
39.77.69↔	Trombectomia percutanea di vaso(i) intracranico(i), altro	39.90.99↔	Inserzione di stent(s) di vasi periferici senza liberazione di sostanza medicamentosa, altro
39.77.70↔	Rimozione percutanea di corpo estraneo endovascolare da vaso (i) intracranico(i)	39.99.10↔	Aortopessia
39.77.80↔	Spasmosi percutanea transluminale endoarteriosa per vasospasmi cerebrali	39.99.20↔	Interventi per anomalie vascolari congenite, NAS
39.8x.00↔	Interventi sul globo carotideo, sul seno carotideo e su altri glomi vascolari, NAS	39.99.22↔	Interventi per anomalie congenite dell'arteria o vena polmonare o per arteria lusoria
39.8x.10↔	Esplorazione del globo carotideo e di altri glomi vascolari	39.99.23↔	Interventi per anomalie congenite della vena cava
39.8x.11↔	Asportazione del globo carotideo e di altri glomi vascolari	39.99.24↔	Interventi per unifocalizzazione di vasi collaterali congeniti
39.8x.21↔	Revisione senza sostituzione di generatore di impulsi per l'attivazione del baroriflesso	39.99.30↔	Intervento di occlusione mediante catetere del dotto arterioso di Botallo, NAS
39.8x.22↔	Rimozione di generatore di impulsi per l'attivazione del baroriflesso	39.99.31↔	Intervento di occlusione mediante catetere del dotto arterioso di Botallo, con spirale (coil)
39.8x.30↔	Impianto o sostituzione di elettrodo(i) per l'attivazione del baroriflesso	39.99.32↔	Intervento di occlusione mediante catetere del dotto arterioso di Botallo, con Amplatzer duct occluder
39.8x.31↔	Revisione senza sostituzione di elettrodo(i) per l'attivazione del baroriflesso	39.99.38↔	Intervento di occlusione mediante catetere del dotto arterioso di Botallo, altro
39.8x.32↔	Rimozione di elettrodo(i) per l'attivazione del baroriflesso	39.99.39↔	Interventi per altre anomalie vascolari congenite
39.8x.99↔	Interventi sul globo carotideo, sul seno carotideo e su altri glomi vascolari, altro		
39.90.00↔	Inserzione di stent(s) di vasi periferici senza liberazione di sostanza medicamentosa, NAS		

Procedura F59-3

00.55.00↔	Inserzione di stent(s) di vasi periferici con liberazione di sostanza medicamentosa, NAS	38.06.16↔	Incisione dell'arteria mesenterica
00.55.11↔	Inserzione di stent(s) di vasi periferici con liberazione di sostanza medicamentosa, stent drug eluting extralunghi (>10 cm)	38.06.17↔	Incisione dell'arteria lombare
00.55.99↔	Inserzione di stent(s) di vasi periferici con liberazione di sostanza medicamentosa, altro	38.06.18↔	Incisione dell'arteria iliaca
00.63↔	Inserzione percutanea di stent(s) dell'arteria carotide	38.06.19↔	Incisione di arterie viscerali, altro
00.64↔	Inserzione percutanea di stent(s) di altre arterie precerebrali (extracraniche)	38.06.99↔	Incisione di arterie addominali, altro
00.65.00↔	Inserzione percutanea di altro(i) stent vascolare(i) intracranico(i), NAS	38.07.00↔	Incisione di vene addominali, NAS
00.65.11↔	Inserzione percutanea transluminale di microstent(s) vascolari intracranici	38.07.10↔	Incisione di vene addominali profonde, NAS
00.65.99↔	Inserzione percutanea di altro(i) stent vascolare(i) intracranico(i), altro	38.07.11↔	Incisione della vena cava inferiore
00.67.00↔	Inserzione percutanea di stent vascolare(i) centrale(i), NAS	38.07.12↔	Incisione della vena iliaca
00.67.10↔	Inserzione percutanea di stent vascolare(i) nella vena cava	38.07.19↔	Incisione di vene addominali profonde, altro
00.67.20↔	Inserzione percutanea di stent vascolare(i) nella vena porta	38.07.99↔	Incisione di vene addominali, altro
00.67.99↔	Inserzione percutanea di stent vascolare(i) centrale(i), altro	38.10↔	Endarteriectomia, sede non specificata
01.21↔	Incisione e drenaggio dei seni cranici	38.11↔	Endarteriectomia dei vasi intracranici
38.01↔	Incisione di vasi intracranici	38.12↔	Endarteriectomia di altri vasi del capo e del collo
38.06.00↔	Incisione di arterie addominali, NAS	38.13↔	Endarteriectomia di vasi dell'arto superiore
38.06.10↔	Incisione di arterie viscerali, NAS	38.16.00↔	Endarteriectomia delle arterie addominali, NAS
38.06.11↔	Incisione del tronco celiaco	38.16.10↔	Endarteriectomia delle arterie viscerali, NAS
38.06.12↔	Incisione dell'arteria gastrica	38.16.11↔	Endarteriectomia del tronco celiaco
38.06.13↔	Incisione dell'arteria epatica	38.16.12↔	Endarteriectomia dell'arteria gastrica
38.06.14↔	Incisione dell'arteria splenica	38.16.13↔	Endarteriectomia dell'arteria epatica
38.06.15↔	Incisione dell'arteria renale	38.16.14↔	Endarteriectomia dell'arteria splenica
		38.16.15↔	Endarteriectomia dell'arteria renale
		38.16.16↔	Endarteriectomia dell'arteria mesenterica
		38.16.17↔	Endarteriectomia dell'arteria lombare
		38.16.18↔	Endarteriectomia dell'arteria iliaca
		38.16.19↔	Endarteriectomia delle arterie viscerali, altro
		38.16.99↔	Endarteriectomia delle arterie addominali, altro
		38.18.00↔	Endarteriectomia delle arterie dell'arto inferiore, NAS

38.18.10↔	Enderarteriectomia dell'arteria femorale (comune) (superficiale)	38.68.99↔	Altra asportazione di arterie dell'arto inferiore, altro
38.18.11↔	Enderarteriectomia dell'arteria femorale profonda	38.7x.10↔	Interruzione della vena cava, chirurgica a cielo aperto, NAS
38.18.12↔	Enderarteriectomia dell'arteria poplitea	38.7x.11↔	Inserzione di filtro antiemboli nella vena cava, chirurgica a cielo aperto
38.18.99↔	Enderarteriectomia delle arterie dell'arto inferiore, altro	38.7x.12↔	Rimozione di filtro antiemboli dalla vena cava, chirurgica a cielo aperto
38.21↔	Biopsia di vasi sanguigni	38.7x.13↔	Legatura o plicatura della vena cava, chirurgica a cielo aperto
38.32.00↔	Resezione di altri vasi del capo e del collo con anastomosi, NAS	38.7x.19↔	Interruzione della vena cava, chirurgica a cielo aperto, altro
38.32.10↔	Resezione di arterie extracraniche del capo e del collo con anastomosi	38.81↔	Altra occlusione chirurgica di vasi intracranici
38.32.20↔	Resezione di arterie extracraniche del capo e del collo con anastomosi, NAS	38.82.00↔	Altra occlusione chirurgica di vasi del capo e del collo, NAS
38.32.21↔	Resezione della vena giugulare con anastomosi	38.82.10↔	Altra occlusione chirurgica di arterie extracraniche del capo e del collo
38.32.22↔	Resezione di vene extracraniche superficiali del capo e del collo con anastomosi	38.82.20↔	Altra occlusione chirurgica di vene extracraniche del capo e del collo
38.32.99↔	Resezione di altri vasi del capo e del collo con anastomosi, altro	38.82.21↔	Altra occlusione chirurgica della vena giugulare
38.33.00↔	Resezione di vasi dell'arto superiore, NAS	38.82.22↔	Altra occlusione chirurgica di altre vene extracraniche profonde del capo e del collo
38.33.10↔	Resezione di arterie dell'arto superiore con anastomosi, NAS	38.82.29↔	Altra occlusione chirurgica di vene extracraniche del capo e del collo, altro
38.33.11↔	Resezione di arterie del braccio con anastomosi	38.82.99↔	Altra occlusione chirurgica di vasi del capo e del collo, NAS
38.33.12↔	Resezione dell'arteria ulnare con anastomosi	38.83.11↔	Altra occlusione chirurgica di arterie della mano
38.33.13↔	Resezione di altre arterie dell'avambraccio con anastomosi	38.83.19↔	Altra occlusione chirurgica di altre arterie dell'arto superiore
38.33.14↔	Resezione di arterie della mano con anastomosi	38.83.21↔	Altra occlusione chirurgica di vene profonde dell'arto superiore, NAS
38.33.12↔	Resezione di vene dell'arto superiore con anastomosi	38.84.00↔	Altra occlusione chirurgica dell'aorta, NAS
38.33.21↔	Resezione della vena ascellare con anastomosi	38.84.10↔	Altra occlusione chirurgica dell'aorta toracica
38.33.22↔	Resezione di altre vene profonde dell'arto superiore con anastomosi	38.84.20↔	Altra occlusione chirurgica dell'aorta addominale
38.33.23↔	Resezione di vene superficiali dell'arto superiore con anastomosi	38.84.31↔	Legatura del dotto arterioso pervio
38.33.99↔	Resezione di vasi dell'arto superiore, altro	38.84.99↔	Altra occlusione chirurgica dell'aorta, altro
38.42↔	Resezione di altri vasi del capo e collo con sostituzione	38.85.00↔	Altra occlusione chirurgica di altri vasi toracici, NAS
38.43.00↔	Resezione di vasi dell'arto superiore con sostituzione, NAS	38.85.10↔	Altra occlusione chirurgica di altre arterie toraciche, NAS
38.43.10↔	Resezione di arterie dell'arto superiore con sostituzione, NAS	38.85.11↔	Altra occlusione chirurgica dell'arteria succlavia
38.43.11↔	Resezione dell'arteria ascellare con sostituzione	38.85.12↔	Altra occlusione chirurgica dell'arteria polmonare
38.43.20↔	Resezione di vene dell'arto superiore con sostituzione, NAS	38.85.13↔	Altra occlusione chirurgica del tronco brachiocefalico
38.43.21↔	Resezione della vena ascellare con sostituzione	38.85.19↔	Altra occlusione chirurgica di altre arterie toraciche, altro
38.43.28↔	Resezione di altre vene profonde dell'arto superiore con sostituzione	38.85.20↔	Altra occlusione chirurgica di vene toraciche, NAS
38.43.29↔	Resezione di vene dell'arto superiore con sostituzione, altro	38.85.21↔	Altra occlusione chirurgica della vena cava superiore
38.43.99↔	Resezione di vasi dell'arto superiore con sostituzione, altro	38.85.22↔	Altra occlusione chirurgica della vena polmonare
38.61↔	Altra asportazione di vasi intracranici	38.85.23↔	Altra occlusione chirurgica della vena succlavia
38.64.00↔	Altra asportazione dell'aorta, NAS	38.85.28↔	Altra occlusione chirurgica di altre vene toraciche profonde, NAS
38.64.10↔	Altra asportazione dell'aorta toracica	38.85.29↔	Altra occlusione chirurgica di vene toraciche, altro
38.64.20↔	Altra asportazione dell'aorta addominale	38.85.99↔	Altra occlusione chirurgica di altri vasi toracici, altro
38.64.99↔	Altra asportazione dell'aorta, altro	38.86.00↔	Altra occlusione chirurgica di arterie addominali, NAS
38.65.00↔	Altra asportazione di vasi toracici, NAS	38.86.10↔	Altra occlusione chirurgica di arterie viscerali, NAS
38.65.10↔	Altra asportazione di arterie toraciche	38.86.11↔	Altra occlusione chirurgica del tronco celiaco
38.65.20↔	Altra asportazione di vene toraciche, NAS	38.86.12↔	Altra occlusione chirurgica dell'arteria gastrica
38.65.21↔	Altra asportazione della vena cava superiore	38.86.13↔	Altra occlusione chirurgica dell'arteria epatica
38.65.22↔	Altra asportazione di altre vene toraciche profonde	38.86.14↔	Altra occlusione chirurgica dell'arteria splenica
38.65.29↔	Altra asportazione di vene toraciche, altro	38.86.15↔	Altra occlusione chirurgica dell'arteria renale
38.65.99↔	Altra asportazione di vasi toracici, altro	38.86.16↔	Altra occlusione chirurgica dell'arteria mesenterica
38.66.00↔	Altra asportazione di arterie addominali, NAS	38.86.17↔	Altra occlusione chirurgica dell'arteria iliaca
38.66.10↔	Altra asportazione di arterie viscerali, NAS	38.86.19↔	Altra occlusione chirurgica di arterie viscerali, altro
38.66.11↔	Altra asportazione del tronco celiaco	38.86.99↔	Altra occlusione chirurgica di arterie addominali, altro
38.66.12↔	Altra asportazione dell'arteria gastrica	38.87.00↔	Altra occlusione chirurgica di vene addominali, NAS
38.66.13↔	Altra asportazione dell'arteria epatica	38.87.10↔	Altra occlusione chirurgica di vene addominali profonde, NAS
38.66.14↔	Altra asportazione dell'arteria splenica	38.87.11↔	Altra occlusione chirurgica della vena cava inferiore
38.66.15↔	Altra asportazione dell'arteria renale	38.87.12↔	Altra occlusione chirurgica della vena iliaca comune e iliaca interna
38.66.16↔	Altra asportazione dell'arteria mesenterica	38.87.19↔	Altra occlusione chirurgica di vene addominali profonde, altro
38.66.17↔	Altra asportazione dell'arteria lombare	38.87.99↔	Altra occlusione chirurgica di vene addominali, altro
38.66.18↔	Altra asportazione dell'arteria iliaca	39.0x.00↔	Shunt arterioso sistemico-polmonare, NAS
38.66.19↔	Altra asportazione di arterie viscerali, altro	39.0x.10↔	Anastomosi succlavia-polmonare (Blalock-Taussig)
38.66.99↔	Altra asportazione di arterie addominali, altro	39.0x.11↔	Anastomosi aorta-polmonare destra (Waterston-Cooley)
38.67.00↔	Altra asportazione di vene addominali, NAS	39.0x.12↔	Anastomosi aorta discendente-polmonare sinistra (Potts-Smith)
38.67.10↔	Altra asportazione di vene addominali profonde, NAS	39.0x.13↔	Anastomosi polmonare sinistra-polmonare destra
38.67.11↔	Altra asportazione della vena cava inferiore	39.0x.20↔	Shunt protesico polmonare-aorta, centrale
38.67.12↔	Altra asportazione della vena iliaca	39.0x.21↔	Shunt protesico polmonare-aorta, periferico
38.67.19↔	Altra asportazione di vene addominali profonde, altro	39.0x.23↔	Banding dell'arteria polmonare
38.67.99↔	Altra asportazione di vene addominali, altro	39.0x.24↔	Shunt arterioso sistemico-polmonare, intervento di Damus-Kay-Stansel
38.68.00↔	Altra asportazione di arterie dell'arto inferiore, NAS	39.0x.99↔	Shunt arterioso sistemico-polmonare, altro
38.68.10↔	Altra asportazione di arterie della coscia		
38.68.20↔	Altra asportazione di arterie della gamba e del piede		

39.10↔	Shunt venoso intraaddominale, NAS	39.52.19↔	Altra riparazione di aneurismi di vasi del capo e del collo, altro
39.11.00↔	Confezione e revisione di shunt portosistemico, TIPS, NAS	39.52.20↔	Altra riparazione di aneurismi dell'aorta, NAS
39.11.11↔	Confezione di shunt portosistemico, impiego di angioplastica percutanea (con palloncino)	39.52.21↔	Altra riparazione chirurgica a cielo aperto di aneurismi dell'aorta ascendente, dell'arco aortico e dell'aorta toracica
39.11.12↔	Confezione di shunt portosistemico, trombolisi e trombectomia percutanea	39.52.22↔	Altra riparazione chirurgica a cielo aperto di aneurismi dell'aorta addominale
39.11.13↔	Confezione di shunt portosistemico, impiego di stent	39.52.29↔	Altra riparazione di aneurismi dell'aorta, altro
39.11.21↔	Revisione di shunt portosistemico, occlusione percutanea	39.53↔	Riparazione di fistola arteriovenosa
39.11.22↔	Revisione di shunt portosistemico, posa di stent	39.54.00↔	Intervento di dissezione dell'aorta (re-entry), NAS
39.11.23↔	Revisione di shunt portosistemico, impiego di trombolisi e trombectomia percutanea	39.54.10↔	Intervento di dissezione dell'aorta (re-entry), aorta toracica
39.11.24↔	Revisione di shunt portosistemico, riduzione percutanea di shunt portosistemico esistente	39.54.20↔	Intervento di dissezione dell'aorta (re-entry), aorta addominale
39.11.99↔	Confezione e revisione di shunt portosistemico, TIPS, altro	39.54.99↔	Intervento di dissezione dell'aorta (re-entry), altro
39.19↔	Shunt venoso intraaddominale, altro	39.55↔	Reimpianto di vaso renale aberrante
39.31.10↔	Sutura di arteria del capo e del collo, NAS	39.56.00↔	Riparazione di vaso sanguigno con patch tissutale, NAS
39.31.11↔	Sutura di arteria intracranica	39.56.10↔	Riparazione di vaso sanguigno del capo e del collo con patch tissutale, NAS
39.31.19↔	Sutura di arteria del capo e del collo, altro	39.56.11↔	Riparazione di vasi intracranici con patch tissutale
39.31.20↔	Sutura di arteria del braccio, NAS	39.56.12↔	Riparazione della vena giugulare con patch tissutale
39.31.21↔	Sutura dell'arteria ascellare	39.56.19↔	Riparazione di vaso sanguigno del capo e del collo con patch tissutale, altro
39.31.22↔	Sutura dell'arteria brachiale	39.56.20↔	Riparazione di vasi dell'arto superiore con patch tissutale, NAS
39.31.29↔	Sutura di arteria del braccio, altro	39.56.21↔	Riparazione di arterie dell'arto superiore con patch tissutale
39.31.30↔	Sutura di arteria dell'avambraccio	39.56.22↔	Riparazione della vena succlavia, vena ascellare e vena brachiocefalica con patch tissutale
39.31.40↔	Sutura di arteria della mano	39.56.23↔	Riparazione di altre vene profonde dell'arto superiore con patch tissutale
39.31.50↔	Sutura di arteria dell'arto inferiore	39.56.29↔	Riparazione di vasi dell'arto superiore con patch tissutale, altro
39.31.60↔	Sutura dell'aorta, NAS	39.56.30↔	Riparazione di vasi toracici con patch tissutale, NAS
39.31.61↔	Sutura dell'aorta toracica	39.56.31↔	Riparazione dell'aorta toracica con patch tissutale
39.31.62↔	Sutura dell'aorta addominale	39.56.32↔	Riparazione della vena polmonare con patch tissutale
39.31.69↔	Sutura dell'aorta, altro	39.56.33↔	Riparazione della vena cava superiore con patch tissutale
39.31.70↔	Sutura di altre arterie toraciche, NAS	39.56.39↔	Riparazione di vasi toracici con patch tissutale, altro
39.31.71↔	Sutura dell'arteria polmonare	39.56.40↔	Riparazione di arterie addominali con patch tissutale, NAS
39.31.72↔	Sutura del tronco brachiocefalico	39.56.41↔	Riparazione dell'aorta addominale con patch tissutale
39.31.73↔	Sutura dell'arteria succlavia	39.56.42↔	Riparazione del tronco celiaco con patch tissutale
39.31.79↔	Sutura di arterie toraciche, altro	39.56.43↔	Riparazione dell'arteria gastrica con patch tissutale
39.31.80↔	Sutura di arterie addominali, NAS	39.56.44↔	Riparazione dell'arteria epatica con patch tissutale
39.31.81↔	Sutura del tronco celiaco	39.56.45↔	Riparazione dell'arteria splenica con patch tissutale
39.31.82↔	Sutura dell'arteria gastrica	39.56.46↔	Riparazione dell'arteria renale con patch tissutale
39.31.83↔	Sutura dell'arteria epatica	39.56.47↔	Riparazione dell'arteria mesenterica con patch tissutale
39.31.84↔	Sutura dell'arteria splenica	39.56.48↔	Riparazione dell'arteria iliaca con patch tissutale
39.31.85↔	Sutura dell'arteria renale	39.56.49↔	Riparazione di arterie addominali con patch tissutale, altro
39.31.86↔	Sutura dell'arteria mesenterica	39.56.50↔	Riparazione di vene addominali con patch tissutale, NAS
39.31.87↔	Sutura dell'arteria lombare	39.56.51↔	Riparazione della vena cava inferiore con patch tissutale
39.31.88↔	Sutura dell'arteria iliaca	39.56.52↔	Riparazione della vena iliaca con patch tissutale
39.31.89↔	Sutura di arterie addominali, altro	39.56.59↔	Riparazione di vene addominali con patch tissutale, altro
39.49.10↔	Revisione di anastomosi vascolare	39.56.60↔	Riparazione di vasi dell'arto inferiore con patch tissutale, NAS
39.50.00↔	Angioplastica o aterectomia di altro(i) vaso(i) non coronarico(i), NAS	39.56.61↔	Riparazione di arterie dell'arto inferiore con patch tissutale
39.50.10↔	Angioplastica o aterectomia di altro(i) vaso(i) non coronarico(i), con palloncino, NAS	39.56.62↔	Riparazione della vena femorale e vena poplitea con patch tissutale
39.50.11↔	Angioplastica o aterectomia di altro(i) vaso(i) non coronarico(i), con palloncino semplice	39.56.63↔	Riparazione di altre vene profonde dell'arto inferiore con patch tissutale
39.50.12↔	Angioplastica o aterectomia di altro(i) vaso(i) non coronarico(i), con palloncino cutting	39.56.64↔	Riparazione di vene superficiali della coscia con patch tissutale
39.50.13↔	Angioplastica o aterectomia di altro(i) vaso(i) non coronarico(i), con palloncino per crioplastica	39.56.69↔	Riparazione di vasi dell'arto inferiore con patch tissutale, altro
39.50.14↔	Angioplastica o aterectomia di altro(i) vaso(i) non coronarico(i), con palloncino a rilascio di sostanza medicamentosa	39.56.99↔	Riparazione di vaso sanguigno con patch tissutale, altro
39.50.19↔	Angioplastica o aterectomia di altro(i) vaso(i) non coronarico(i), con altro palloncino	39.57.00↔	Riparazione di vaso sanguigno con patch sintetico, NAS
39.50.20↔	Angioplastica con lama o laser di altro(i) vaso(i) non coronarico (i)	39.57.10↔	Riparazione di vaso sanguigno del capo e del collo con patch sintetico, NAS
39.50.21↔	Angioplastica con trombectomia di altro(i) vaso(i) non coronarico (i)	39.57.11↔	Riparazione di vasi intracranici con patch sintetico
39.50.99↔	Angioplastica o aterectomia di altro(i) vaso(i) non coronarico(i), altro	39.57.12↔	Riparazione di arterie extracraniche del capo e del collo con patch sintetico
39.51.00↔	Clipping di aneurismi, NAS	39.57.13↔	Riparazione della vena giugulare con patch sintetico
39.51.11↔	Clipping di aneurismi intracranici	39.57.19↔	Riparazione di vaso sanguigno del capo e del collo con patch sintetico, altro
39.51.99↔	Clipping di aneurismi, altro	39.57.20↔	Riparazione di vasi dell'arto superiore con patch sintetico, NAS
39.52.00↔	Altra riparazione di aneurismi, NAS	39.57.21↔	Riparazione di arterie dell'arto superiore con patch sintetico
39.52.10↔	Altra riparazione di aneurismi di vasi del capo e del collo, NAS	39.57.22↔	Riparazione della vena succlavia, vena ascellare e vena brachiocefalica con patch sintetico
39.52.11↔	Altra riparazione di aneurismi di vasi intracranici	39.57.23↔	Riparazione di altre vene profonde dell'arto superiore con patch sintetico
		39.57.29↔	Riparazione di vasi dell'arto superiore con patch sintetico, altro

39.57.30↔	Riparazione di vaso toracico con patch sintetico, NAS	39.59.90↔	Altra riparazione di vasi, valvuloplastica venosa
39.57.31↔	Riparazione dell'aorta toracica con patch sintetico	39.75.01↔	Intervento vascolare percutaneo transluminale, altri vasi, rimozione di corpo estraneo con catetere di recupero, a cestello, ecc.
39.57.32↔	Riparazione della vena polmonare con patch sintetico	39.75.10↔	Intervento vascolare percutaneo transluminale, altri vasi, sistema di cateteri per ricanalizzazione su occlusione totale
39.57.33↔	Riparazione della vena cava superiore con patch sintetico	39.75.12↔	Intervento vascolare percutaneo transluminale, altri vasi, angioplastica con laser
39.57.39↔	Riparazione di vaso toracico con patch sintetico, altro	39.75.13↔	Intervento vascolare percutaneo transluminale, altri vasi, sistema antiemboli (vasi periferici o viscerali)
39.57.40↔	Riparazione di arterie addominali con patch sintetico, NAS	39.75.14↔	Intervento vascolare percutaneo transluminale, altri vasi, aterectomia
39.57.41↔	Riparazione dell'aorta addominale con patch sintetico	39.75.15↔	Intervento vascolare percutaneo transluminale, altri vasi, trombolisi selettiva
39.57.42↔	Riparazione del tronco celiaco con patch sintetico	39.75.16↔	Intervento vascolare percutaneo transluminale, altri vasi, trombolisi selettiva, assistita ecograficamente
39.57.43↔	Riparazione dell'arteria gastrica con patch sintetico	39.76.00↔	Intervento endovascolare percutaneo transluminale su vaso(i) (extracranico(i)) precerebrale(i), NAS
39.57.44↔	Riparazione dell'arteria epatica con patch sintetico	39.76.10↔	Angioplastica percutanea di vaso(i) (extracranico(i)) precerebrale(i) con palloncino
39.57.45↔	Riparazione dell'arteria splenica con patch sintetico	39.76.20↔	Angioplastica percutanea di vaso(i) (extracranico(i)) precerebrale(i) con lama
39.57.46↔	Riparazione dell'arteria renale con patch sintetico	39.76.30↔	Angioplastica percutanea di vaso(i) (extracranico(i)) precerebrale(i) con laser
39.57.47↔	Riparazione dell'arteria mesenterica con patch sintetico	39.76.40↔	Aterectomia percutanea di vaso(i) (extracranico(i)) precerebrale(i)
39.57.48↔	Riparazione dell'arteria iliaca con patch sintetico	39.76.50↔	Trombolisi selettiva percutanea di vaso(i) extracranico(i) della testa e del collo
39.57.49↔	Riparazione di arterie addominali con patch sintetico, altro	39.76.60↔	Trombectomia percutanea di vaso(i) (extracranico(i)) precerebrale(i), NAS
39.57.50↔	Riparazione di vene addominali con patch sintetico, NAS	39.76.62↔	Trombectomia percutanea di vaso(i) extracranico(i) con stent
39.57.51↔	Riparazione della vena cava inferiore con patch sintetico	39.76.69↔	Trombectomia percutanea di vaso(i) (extracranico(i)) precerebrale(i), altro
39.57.52↔	Riparazione della vena iliaca con patch sintetico	39.76.70↔	Rimozione percutanea di corpo estraneo endovascolare da vaso (i) extracranico(i) della testa e del collo
39.57.59↔	Riparazione di vene addominali con patch sintetico, altro	39.76.99↔	Intervento endovascolare percutaneo transluminale su vaso(i) (extracranico(i)) precerebrale(i), altro
39.57.60↔	Riparazione di vasi dell'arto inferiore con patch sintetico, NAS	39.77.00↔	Intervento percutaneo transluminale endovascolare su vaso(i) intracranico(i), NAS
39.57.61↔	Riparazione di arterie dell'arto inferiore con patch sintetico	39.77.09↔	Intervento endovascolare percutaneo transluminale su vaso(i) intracranico(i), altro
39.57.62↔	Riparazione della vena femorale e vena poplitea con patch sintetico	39.77.10↔	Angioplastica percutanea di vaso(i) intracranico(i) con palloncino
39.57.63↔	Riparazione di altre vene profonde dell'arto inferiore con patch sintetico	39.77.20↔	Angioplastica percutanea di vaso(i) intracranico(i) con lama
39.57.64↔	Riparazione di vene superficiali della coscia con patch sintetico	39.77.30↔	Angioplastica percutanea di vaso(i) intracranico(i) con laser
39.57.69↔	Riparazione di vasi dell'arto inferiore con patch sintetico, altro	39.77.40↔	Aterectomia percutanea di vaso(i) intracranico(i)
39.57.99↔	Riparazione di vaso sanguigno con patch sintetico, altro	39.77.50↔	Trombolisi percutanea selettiva di vaso(i) intracranico(i)
39.58↔	Riparazione di vaso sanguigno con patch di tipo non specificato	39.77.60↔	Trombectomia percutanea di vaso(i) intracranico(i), NAS
39.59.10↔	Trasposizione di arterie, NAS	39.77.62↔	Trombectomia percutanea di vaso(i) intracranico(i) con stent
39.59.30↔	Altra riparazione di vasi del capo e del collo, NAS	39.77.69↔	Trombectomia percutanea di vaso(i) intracranico(i), altro
39.59.31↔	Altra riparazione di vasi intracranici	39.77.70↔	Rimozione percutanea di corpo estraneo endovascolare da vaso (i) intracranico(i)
39.59.32↔	Altra riparazione del tratto extracranico dell'arteria vertebrale	39.77.80↔	Spasmolisi percutanea transluminale endoarteriosa per vasospasmi cerebrali
39.59.33↔	Altra riparazione di arterie extracraniche del capo e del collo, altro	39.8x.00↔	Interventi sul globo carotideo, sul seno carotideo e su altri glomi vascolari, NAS
39.59.34↔	Altra riparazione della vena giugulare	39.8x.10↔	Esplorazione del globo carotideo e di altri glomi vascolari
39.59.39↔	Altra riparazione di vasi del capo e del collo, altro	39.8x.11↔	Asportazione del globo carotideo e di altri glomi vascolari
39.59.40↔	Altra riparazione di vasi dell'arto superiore, NAS	39.8x.21↔	Revisione senza sostituzione di generatore di impulsi per l'attivazione del baroriflesso
39.59.41↔	Altra riparazione di arterie dell'arto superiore, NAS	39.8x.22↔	Rimozione di generatore di impulsi per l'attivazione del baroriflesso
39.59.42↔	Altra riparazione della vena succlavia, vena ascellare e vena brachiocefalica	39.8x.30↔	Impianto o sostituzione di elettrodo(i) per l'attivazione del baroriflesso
39.59.48↔	Altra riparazione di altre vene profonde dell'arto superiore	39.8x.31↔	Revisione senza sostituzione di elettrodo(i) per l'attivazione del baroriflesso
39.59.49↔	Altra riparazione di vasi dell'arto superiore, altro	39.8x.32↔	Rimozione di elettrodo(i) per l'attivazione del baroriflesso
39.59.50↔	Altra riparazione di vasi toracici, NAS	39.8x.99↔	Interventi sul globo carotideo, sul seno carotideo e su altri glomi vascolari, altro
39.59.51↔	Altra riparazione dell'aorta toracica	39.90.00↔	Inserzione di stent(s) di vasi periferici senza liberazione di sostanza medicamentosa, NAS
39.59.52↔	Altra riparazione dell'arteria polmonare	39.90.10↔	Inserzione di stent(s) vascolari in vasi non cardiaci, bare stents
39.59.53↔	Altra riparazione di arterie toraciche, altro		
39.59.54↔	Altra riparazione della vena polmonare		
39.59.55↔	Altra riparazione della vena cava superiore		
39.59.59↔	Altra riparazione di vasi toracici, altro		
39.59.60↔	Altra riparazione di arterie addominali, NAS		
39.59.61↔	Altra riparazione dell'aorta addominale		
39.59.62↔	Altra riparazione del tronco celiaco		
39.59.63↔	Altra riparazione dell'arteria gastrica		
39.59.64↔	Altra riparazione dell'arteria epatica		
39.59.65↔	Altra riparazione dell'arteria splenica		
39.59.66↔	Altra riparazione dell'arteria renale		
39.59.67↔	Altra riparazione dell'arteria mesenterica		
39.59.68↔	Altra riparazione dell'arteria iliaca		
39.59.69↔	Altra riparazione di arterie addominali, altro		
39.59.70↔	Altra riparazione di vene addominali, NAS		
39.59.71↔	Altra riparazione della vena cava inferiore		
39.59.72↔	Altra riparazione della vena iliaca		
39.59.79↔	Altra riparazione di vene addominali, altro		
39.59.80↔	Altra riparazione di vasi dell'arto inferiore, NAS		
39.59.81↔	Altra riparazione di arterie dell'arto inferiore		
39.59.82↔	Altra riparazione della vena femorale		
39.59.83↔	Altra riparazione della vena poplitea		
39.59.88↔	Altra riparazione di altre vene profonde dell'arto inferiore		
39.59.89↔	Altra riparazione di vasi dell'arto inferiore, altro		

39.90.11↔	Inserzione di stent(s) vascolari in vasi non cardiaci, stents bioassorbibili	39.90.39↔	Inserzione di stent(s) extralunghi (> 10 cm) in vasi non cardiaci, altro
39.90.12↔	Inserzione di stent(s) vascolari in vasi non cardiaci, stents di grande diametro NAS	39.90.99↔	Inserzione di stent(s) di vasi periferici senza liberazione di sostanza medicamentosa, altro
39.90.13↔	Inserzione di stent(s) vascolari in vasi non cardiaci, stents di grande diametro non ricoperti	39.99.10↔	Aortopessia
39.90.14↔	Inserzione di stent(s) vascolari in vasi non cardiaci, stents di grande diametro ricoperti	39.99.20↔	Interventi per anomalie vascolari congenite, NAS
39.90.15↔	Inserzione di stent(s) vascolari in vasi non cardiaci, stents ricoperti (stentgraft) in vasi non aneurismatici	39.99.22↔	Interventi per anomalie congenite dell'arteria o vena polmonare o per arteria lusoria
39.90.16↔	Inserzione di stent(s) vascolari in vasi non cardiaci, stent ricoperti (stentgraft) con superficie bioattiva	39.99.23↔	Interventi per anomalie congenite della vena cava
39.90.17↔	Inserzione di stent(s) di vasi periferici, stent multistrato	39.99.24↔	Interventi per unifocalizzazione di vasi collaterali congeniti
39.90.19↔	Inserzione di stent(s) vascolari in vasi non cardiaci, altri stents	39.99.30↔	Intervento di occlusione mediante catetere del dotto arterioso di Botallo, NAS
39.90.30↔	Inserzione di stent(s) extralunghi (> 10 cm) in vasi non cardiaci, NAS	39.99.31↔	Intervento di occlusione mediante catetere del dotto arterioso di Botallo, con spirale (coil)
39.90.31↔	Inserzione di bare stent(s) extralunghi (> 10 cm) in vasi non cardiaci	39.99.32↔	Intervento di occlusione mediante catetere del dotto arterioso di Botallo, con Amplatzer duct occluder
39.90.32↔	Inserzione di stent(s) ricoperti extralunghi (> 10 cm) in vasi non cardiaci	39.99.38↔	Intervento di occlusione mediante catetere del dotto arterioso di Botallo, altro
		39.99.39↔	Interventi per altre anomalie vascolari congenite

Procedura F59-4

93.95.51†↔	Ossigenoterapia iperbarica, senza sorveglianza intensiva, fino a 120 minuti	93.95.61†↔	Ossigenoterapia iperbarica, con sorveglianza intensiva, fino a 120 minuti
93.95.52†↔	Ossigenoterapia iperbarica, senza sorveglianza intensiva, da 121 a 240 minuti	93.95.62†↔	Ossigenoterapia iperbarica, con sorveglianza intensiva, da 121 a 240 minuti
93.95.53†↔	Ossigenoterapia iperbarica, senza sorveglianza intensiva, più di 240 minuti	93.95.63†↔	Ossigenoterapia iperbarica, con sorveglianza intensiva, più di 240 minuti

Procedura F59-5

00.65.00↔	Inserzione percutanea di altro(i) stent vascolare(i) intracranico(i), NAS	01.24.11↔	Altra craniotomia per evacuazione di ematoma epidurale
00.65.11↔	Inserzione percutanea transluminale di microstent(s) vascolari intracranici	01.24.12↔	Altra craniotomia per evacuazione di empiema epidurale
00.65.99↔	Inserzione percutanea di altro(i) stent vascolare(i) intracranico(i), altro	01.24.13↔	Altra craniotomia, Inserzione di materiale alloplastico o di sistema di somministrazione farmacologica nelle ossa del cranio o nello spazio epidurale
01.12.00↔	Biopsia mediante craniotomia (a cielo aperto) delle meningi cerebrali, NAS	01.24.14↔	Altra craniotomia, rimozione di materiale alloplastico o di sistema di somministrazione farmacologica dalle ossa del cranio o dallo spazio epidurale
01.12.10↔	Biopsia stereotassica mediante craniotomia (a cielo aperto) delle meningi cerebrali	01.24.15↔	Altra craniotomia, Rimozione di corpo estraneo dalle ossa del cranio o dallo spazio epidurale
01.12.99↔	Biopsia mediante craniotomia (a cielo aperto) delle meningi cerebrali, altro	01.24.16↔	Altra craniotomia, altro drenaggio di liquido epidurale o per altri motivi
01.13.00↔	Biopsia chiusa [percutanea] [agobiopsia] di lesione cerebrale, NAS	01.25.10↔	Altra craniectomia con decompressione
01.13.10↔	Biopsia stereotassica chiusa [percutanea] [agobiopsia] di lesione cerebrale	01.25.11↔	Altra craniectomia per evacuazione di ematoma epidurale
01.13.99↔	Biopsia chiusa [percutanea] [agobiopsia] di lesione cerebrale, altro	01.25.12↔	Altra craniectomia per evacuazione di empiema epidurale
01.14.00↔	Biopsia a cielo aperto del cervello, NAS	01.25.13↔	Altra craniectomia per rimozione di corpo estraneo dalle ossa del cranio o dallo spazio epidurale
01.14.10↔	Biopsia stereotassica a cielo aperto del cervello	01.25.14↔	Altra craniectomia, Inserzione di materiale alloplastico o di sistema di somministrazione farmacologica nelle ossa del cranio o nello spazio epidurale
01.14.99↔	Biopsia a cielo aperto del cervello, altro	01.25.19↔	Altra craniectomia, per drenaggio di liquido epidurale o per altri motivi
01.15↔	Biopsia del cranio	01.25.20↔	Altra craniectomia, Nuova craniectomia con inserzione di drenaggio
01.18.20↔	Biopsia a cielo aperto di vaso sanguigno intracranico	01.25.21↔	Altra craniectomia, Nuova craniectomia per rimozione di materiale alloplastico o di sistema di somministrazione farmacologica dalle ossa del cranio o dallo spazio epidurale
01.18.21↔	Biopsia stereotassica a cielo aperto di vaso sanguigno intracranico	01.26↔	Inserzione e sostituzione di catetere nella cavità cranica o nel tessuto cerebrale
01.18.29↔	Biopsia a cielo aperto di vaso sanguigno intracranico, altro	01.28↔	Inserzione di catetere(i) intracranico(i) attraverso foro(i) di trapanazione
01.21↔	Incisione e drenaggio dei seni cranici	01.29.00↔	Revisione senza sostituzione di catetere(i) nella cavità cranica o nel tessuto cerebrale, NAS
01.23.00↔	Riapertura di pregressa craniotomia, NAS	01.29.10↔	Revisione stereotassica senza sostituzione di cateteri intracerebrali per infusione intraventricolare
01.23.10↔	Riapertura di pregressa craniotomia con inserzione di drenaggio	01.29.99↔	Revisione senza sostituzione di catetere(i) nella cavità cranica o nel tessuto cerebrale, altro
01.23.20↔	Riapertura di pregressa craniotomia con rimozione di materiale alloplastico o di sistema di somministrazione farmacologica dalle ossa del cranio	01.31.00↔	Incisione delle meningi cerebrali, NAS
01.23.21↔	Riapertura di pregressa craniotomia con rimozione di materiale alloplastico o di sistema di somministrazione farmacologica dallo spazio epidurale	01.31.10↔	Incisione delle meningi cerebrali per evacuazione di ematoma (igroma) subdurale
01.23.29↔	Riapertura di pregressa craniotomia con rimozione di altro materiale		
01.23.99↔	Riapertura di pregressa craniotomia, altro		
01.24.00↔	Altra craniotomia, NAS		
01.24.10↔	Altra craniotomia con decompressione		

01.31.11↔	Incisione delle meningi cerebrali per evacuazione di empiema subdurale	02.04.99↔	Innesto osseo sul cranio, altro
01.31.20↔	Incisione delle meningi cerebrali per drenaggio di liquido subdurale e subaracnoideo	02.05.00↔	Inserzione di placca cranica, NAS
01.32.00↔	Lobotomia e trattotomia, NAS	02.05.10↔	Inserzione di impianto CAD nel neurocranio senza interessamento dello splancocranio, difetto semplice
01.32.10↔	Lobotomia e trattotomia, Cingolotomia	02.05.11↔	Inserzione di impianto CAD nel neurocranio senza interessamento dello splancocranio, difetto maggiore o complesso
01.32.11↔	Lobotomia e trattotomia, Transezione subpiale	02.05.20↔	Inserzione di impianto CAD nel neurocranio con interessamento di orbita, regione temporale o seno frontale, fino a 2 regioni
01.32.12↔	Lobotomia e trattotomia, Lobotomie multiple	02.05.30↔	Inserzione di impianto CAD nel neurocranio con interessamento di più regioni dello splancocranio, da 3 regioni
01.32.20↔	Lobotomia e trattotomia, Interruzione stereotassica di sistemi di vie encefaliche	02.05.41↔	Reinserzione di placca cranica autologa
01.32.99↔	Lobotomia e trattotomia, altro	02.05.99↔	Inserzione di placca cranica, altro
01.39.10↔	Altre incisioni cerebrali per evacuazione di ematoma intracerebrale	02.06.00↔	Altri tipi di osteoplastica del cranio, NAS
01.39.11↔	Altre incisioni cerebrali per evacuazione di ascesso intracerebrale	02.06.10↔	Cranioplastica fronto-orbitale per spostamento osseo
01.39.19↔	Altre incisioni cerebrali, evacuazione di altro liquido intracerebrale	02.06.20↔	Riparazione del neurocranio senza interessamento dello splancocranio, con impianto semplice (cemento osseo, materiale alloplastico)
01.39.20↔	Altre incisioni cerebrali, Evacuazione stereotassica di ematoma intracranico	02.06.30↔	Riparazione di neurocranio e splancocranio o del solo splancocranio, con impianto semplice (cemento osseo, materiale alloplastico)
01.39.21↔	Altre incisioni cerebrali, Evacuazione stereotassica di ascesso intracranico	02.06.99↔	Altri tipi di osteoplastica del cranio, altro
01.39.29↔	Altre incisioni cerebrali, Evacuazione stereotassica di altro liquido intracranico	02.07↔	Rimozione di placca del cranio
01.39.30↔	Altre incisioni cerebrali, Rimozione di corpo estraneo intracerebrale	02.11↔	Sutura semplice della dura madre
01.39.40↔	Inserzione di drenaggio esterno nel sistema liquorale (es. ventricolare, cisternale, subdurale)	02.12.00↔	Altra riparazione delle meningi cerebrali, NAS
01.39.41↔	Inserzione di serbatoio nel sistema liquorale (es. ventricolare, cisternale, subdurale)	02.12.10↔	Altra riparazione delle meningi cerebrali senza cranioplastica
01.39.50↔	Rimozione di impianto intracranico	02.12.20↔	Altra riparazione delle meningi cerebrali con cranioplastica
01.41↔	Interventi sul talamo	02.12.21↔	Altra duraplastica con cranioplastica della convessità
01.42↔	Interventi sul globo pallido	02.12.22↔	Altra duraplastica con cranioplastica del passaggio craniocervicale
01.51.00↔	Asportazione di lesione o di tessuto delle meningi cerebrali, NAS	02.12.31↔	Duraplastica frontobasale con lembo pedunculato
01.51.10↔	Asportazione di tessuto tumorale dalle meningi cerebrali con isolamento di tessuto adiacente infiltrato	02.12.99↔	Altra riparazione delle meningi cerebrali, altro
01.51.99↔	Asportazione di lesione o di tessuto delle meningi cerebrali, altro	02.13↔	Legatura dei vasi delle meningi
01.52.00↔	Emisferectomia, NAS	02.14↔	Plessectomia coroidea
01.52.10↔	Emisferectomia, tessuto tumorale intracerebrale di origine cerebrale	02.2↔	Ventricolostomia
01.52.11↔	Emisferectomia, tessuto tumorale intracerebrale di origine extracerebrale	02.31↔	Shunt fra ventricolo e strutture del capo e del collo
01.52.99↔	Emisferectomia, altro	02.32↔	Shunt fra ventricolo e sistema circolatorio
01.53.00↔	Lobectomia cerebrale, NAS	02.33↔	Shunt fra ventricolo e cavità toracica
01.53.10↔	Lobectomia cerebrale, tessuto tumorale intracerebrale di origine cerebrale	02.34↔	Shunt fra ventricolo, cavità addominale e i suoi organi
01.53.11↔	Lobectomia cerebrale, tessuto tumorale intracerebrale di origine extracerebrale	02.35↔	Shunt fra ventricolo ed apparato urinario
01.53.99↔	Lobectomia cerebrale, altro	02.39↔	Altri interventi per il drenaggio ventricolare
01.59.10↔	Altra asportazione di tessuto tumorale intracerebrale di origine cerebrale	02.41.00↔	Irrigazione ed esplorazione di shunt ventricolare, NAS
01.59.11↔	Altra asportazione di tessuto tumorale intracerebrale di origine extracerebrale	02.41.10↔	Irrigazione ed esplorazione di shunt ventricolare, parte centrale
01.59.12↔	Altra asportazione o distruzione di lesione o di tessuto cerebrale, sbrigliamento di contusione cerebrale	02.41.20↔	Irrigazione ed esplorazione di shunt ventricolare, parte periferica
01.59.20↔	Altra distruzione di tessuto tumorale intracerebrale di origine cerebrale	02.41.99↔	Irrigazione ed esplorazione di shunt ventricolare, altro
01.59.21↔	Altra distruzione di tessuto tumorale intracerebrale di origine extracerebrale	02.42.00↔	Sostituzione di shunt ventricolare, NAS
01.6x.10↔	Asportazione e distruzione di tessuto tumorale dalla base del cranio	02.42.10↔	Sostituzione di shunt ventricolare, parte centrale
01.6x.11↔	Asportazione e distruzione di tessuto tumorale dalla calotta	02.42.20↔	Sostituzione di shunt ventricolare, parte periferica
01.6x.20↔	Asportazione e distruzione di altro tessuto patologico dalla base del cranio	02.42.99↔	Sostituzione di shunt ventricolare, altro
01.6x.21↔	Asportazione e distruzione di altro tessuto patologico dalla calotta	02.43↔	Rimozione di shunt ventricolare
01.6x.22↔	Asportazione e distruzione di altro tessuto patologico dalla base del cranio e dalla calotta con meningi cerebrali	02.51.00↔	Sinangiosi, NAS
02.01↔	Apertura di suture del cranio	02.51.11↔	EDAS (encefalo-duro-arterio-sinangiosi)
02.02↔	Riposizionamento di frammenti di frattura affossata del cranio	02.51.12↔	EDS (encefalo-duro-sinangiosi), posa della dura madre invertita sulla corteccia cerebrale
02.03↔	Formazione di opercoli cranici	02.51.13↔	EDS (encefalo-duro-sinangiosi), posa di un'arteria e della dura madre invertita sulla corteccia cerebrale
02.04.00↔	Innesto osseo sul cranio, NAS	02.51.14↔	EMS (encefalo-mio-sinangiosi)
02.04.10↔	Innesto osseo sul cranio, calotta cranica	02.51.15↔	EGPS (encefalo-galea-periostio-sinangiosi)
		02.51.99↔	Sinangiosi, altro
		02.91↔	Separazione di aderenze corticali
		02.92↔	Interventi riparativi sul cervello
		02.93.30↔	Impianto o sostituzione di elettrodo(i) di neurostimolatore intracranico, NAS
		02.93.31↔	Impianto o sostituzione di microelettrodi temporanei per derivazione e stimolazione uniloculare
		02.93.32↔	Impianto o sostituzione di microelettrodi temporanei per derivazione e stimolazione multiloculare
		02.93.33↔	Impianto o sostituzione di microelettrodi permanenti per derivazione e stimolazione uniloculare
		02.93.34↔	Impianto o sostituzione di microelettrodi permanenti per derivazione e stimolazione multiloculare

02.93.39↔	Impianto o sostituzione di elettrodo(i) di neurostimolatore intracranico, altro	03.4x.22↔	Asportazione o distruzione di altra lesione delle radici e dei gangli spinali
02.93.40↔	Revisione senza sostituzione di elettrodo(i) di neurostimolatore intracranico, NAS	03.4x.29↔	Asportazione o distruzione di altra lesione del midollo o delle meningi spinali, altro
02.93.41↔	Revisione senza sostituzione di elettrodo(i) di neurostimolatore intracranico, stereotassica, sistema a elettrodo singolo permanente per la stimolazione permanente	03.4x.99↔	Asportazione o distruzione di lesione del midollo o delle meningi spinali, altro
02.93.42↔	Revisione senza sostituzione di elettrodo(i) di neurostimolatore intracranico, stereotassica, sistema a più elettrodi permanenti per la stimolazione permanente	03.51↔	Riparazione di meningocele spinale
02.93.49↔	Revisione senza sostituzione di elettrodo(i) di neurostimolatore intracranico, altro	03.52↔	Riparazione di mielomeningocele spinale
02.96↔	Applicazione di elettrodi sfenoidali	03.53.11↔	Riduzione chiusa di frattura vertebrale con fissazione esterna
02.97.10↔	Impianto o sostituzione di generatore d'impulsi di neurostimolatore intracranico, NAS	03.53.20↔	Riduzione aperta di fratture vertebrali
02.97.11↔	Impianto o sostituzione di generatore d'impulsi di neurostimolatore intracranico, sistema a elettrodo singolo, non ricaricabile	03.59.10↔	Altri interventi di riparazione o plastica sulle strutture del canale vertebrale, Chiusura di diastematomielia
02.97.12↔	Impianto o sostituzione di generatore d'impulsi di neurostimolatore intracranico, sistema a più elettrodi, non ricaricabile	03.59.11↔	Altri interventi di riparazione o plastica sulle strutture del canale vertebrale, Sezione di filo terminale
02.97.13↔	Impianto o sostituzione di generatore d'impulsi di neurostimolatore intracranico, sistema a più elettrodi, ricaricabile	03.59.12↔	Altri interventi di riparazione o plastica sulle strutture del canale vertebrale, Chiusura di fistola spinale
02.97.19↔	Impianto o sostituzione di generatore d'impulsi di neurostimolatore intracranico, altro	03.59.13↔	Altri interventi di riparazione o plastica sulle strutture del canale vertebrale, plastica durale spinale
02.99.10↔	Interventi stereotassici sul sistema liquorale	03.59.99↔	Altri interventi di riparazione o plastica sulle strutture del canale vertebrale, altro
02.99.11↔	Impianto o espanto stereotassico di materiale radioattivo quale intervento indipendente	03.6↔	Separazione di aderenze del midollo spinale e delle radici dei nervi
02.99.12↔	Impianto stereotassico di tessuto nel cranio, nel cervello e nelle meningi cerebrali	03.71↔	Shunt spinale subaracnoideo-peritoneale
02.99.13↔	Instillazione stereotassica di medicinali quale intervento indipendente	03.72↔	Shunt spinale subaracnoideo ureterale
02.99.14↔	Impianto, revisione o sostituzione stereotassica di cateteri intracerebrali per infusione intraventricolare	03.79↔	Shunt spinale, altro
02.99.20↔	Conversione di shunt liquorale (o derivazione di liquido cerebrospinale) in derivazione multipla	03.93.10↔	Impianto o sostituzione di elettrodo(i) di neurostimolatore epidurale temporaneo, sistema a elettrodo singolo, stimolazione di prova
02.99.29↔	Altra revisione e rimozione di derivazioni liquorali	03.93.11↔	Impianto o sostituzione di elettrodo(i) di neurostimolatore epidurale temporaneo, sistema a più elettrodi, stimolazione di prova
02.99.30↔	Impianto o sostituzione di sonda di misura intracranica	03.93.20↔	Impianto o sostituzione di elettrodo(i) di neurostimolatore epidurale permanente, sistema a elettrodo singolo, stimolazione continua, percutanea
02.99.31↔	Revisione senza sostituzione di sonda di misura intracranica	03.93.21↔	Impianto o sostituzione di elettrodo(i) di neurostimolatore epidurale permanente, sistema a più elettrodi, stimolazione continua, percutanea
02.99.40↔	Impianto o sostituzione di neuroprotesi	03.93.22↔	Impianto o sostituzione di elettrodo(i) di neurostimolatore epidurale permanente, sistema a elettrodo singolo, stimolazione continua, chirurgica a cielo aperto
02.99.41↔	Revisione senza sostituzione di neuroprotesi	03.93.23↔	Impianto o sostituzione di elettrodo(i) di neurostimolatore epidurale permanente, sistema a più elettrodi, stimolazione continua, chirurgica a cielo aperto
02.99.50↔	Impianto e rimozione di sistema di cateteri a palloncino per brachiterapia intracerebrale	03.93.30↔	Impianto o sostituzione di elettrodo subdurale per stimolazione della radice anteriore
03.01.10↔	Rimozione di corpo estraneo dal canale vertebrale, epidurale	03.93.99↔	Impianto o sostituzione di elettrodo(i) di neurostimolatore spinale, altro
03.01.99↔	Rimozione di corpo estraneo dal canale vertebrale, altro	03.97↔	Revisione di shunt spinale
03.02↔	Riapertura di pregressa laminectomia	03.98↔	Rimozione di shunt spinale
03.09.41↔	Incisione del canale vertebrale per drenaggio di liquido epidurale	03.99.19↔	Intervento su vasi sanguigni intraspinali, altro
03.09.43↔	Incisione del midollo e delle meningi spinali per drenaggio di liquido subdurale	03.99.20↔	Interventi sul sistema liquorale spinale, Inserzione di serbatoio sottocutaneo nel sistema liquorale spinale
03.09.44↔	Incisione del midollo e delle meningi spinali per drenaggio di ematoma intramidollare	03.99.21↔	Interventi sul sistema liquorale spinale, Revisione di serbatoio sottocutaneo, catetere o pompa per infusione intratecale ed epidurale di medicinali
03.09.45↔	Incisione del midollo e delle meningi spinali per drenaggio di ascesso intramidollare	03.99.22↔	Interventi sul sistema liquorale spinale, Rimozione di serbatoio sottocutaneo dal sistema liquorale spinale
03.09.91↔	Altra decompressione del canale vertebrale	03.99.30↔	Revisione senza sostituzione di elettrodo(i) di neurostimolatore epidurale, elettrodo cilindrico, sistema a elettrodo singolo
03.09.99↔	Altra esplorazione e decompressione del canale vertebrale, altro	03.99.31↔	Revisione senza sostituzione di elettrodo(i) di neurostimolatore epidurale, elettrodo cilindrico, sistema a più elettrodi
03.1↔	Sezione delle radici dei nervi intraspinali	03.99.32↔	Revisione senza sostituzione di elettrodo(i) di neurostimolatore epidurale, elettrodo piatto, sistema a elettrodo singolo
03.21↔	Cordotomia percutanea	03.99.33↔	Revisione senza sostituzione di elettrodo(i) di neurostimolatore epidurale, elettrodo piatto, sistema a più elettrodi
03.29↔	Cordotomia, altro	03.99.40↔	Revisione senza sostituzione di catetere per infusione intratecale ed epidurale
03.32.09↔	Biopsia del midollo spinale o delle meningi spinali, altro	03.9a.10↔	Impianto o sostituzione di generatore d'impulsi di neurostimolatore epidurale, NAS
03.32.21↔	Biopsia a cielo aperto del midollo spinale	03.9a.11↔	Impianto o sostituzione di generatore d'impulsi di neurostimolatore epidurale, sistema a elettrodo singolo, non ricaricabile
03.32.22↔	Biopsia a cielo aperto delle meningi spinali		
03.4x.10↔	Asportazione o distruzione di tessuto tumorale del midollo spinale (intramidollare)		
03.4x.11↔	Asportazione o distruzione di tessuto tumorale delle meningi spinali e ossa		
03.4x.12↔	Asportazione o distruzione di tessuto tumorale delle radici e dei gangli spinali		
03.4x.19↔	Asportazione o distruzione di tessuto tumorale del midollo o delle meningi spinali, altro		
03.4x.20↔	Asportazione o distruzione di altra lesione del midollo spinale (intramidollare)		
03.4x.21↔	Asportazione o distruzione di altra lesione delle meningi spinali		

03.9a.12↔	Impianto o sostituzione di generatore d'impulsi di neurostimolatore epidurale, sistema a più elettrodi, non ricaricabile	04.3x.36↔	Sutura interfascicolare di nervi della gamba (incl. plesso lombosacrale, inguine, pavimento pelvico), primaria
03.9a.13↔	Impianto o sostituzione di generatore d'impulsi di neurostimolatore epidurale, sistema a più elettrodi, ricaricabile	04.3x.37↔	Sutura interfascicolare di nervi del piede, primaria
03.9a.19↔	Impianto o sostituzione di generatore d'impulsi di neurostimolatore epidurale, altro	04.3x.39↔	Sutura interfascicolare di altri nervi cranici e periferici, primaria
03.9a.21↔	Impianto o sostituzione di generatore d'impulsi di neurostimolatore della radice anteriore	04.3x.40↔	Sutura interfascicolare del tratto extracranico di nervi cranici, secondaria
04.01.00↔	Asportazione di neurinoma acustico, NAS	04.3x.41↔	Sutura interfascicolare del plesso brachiale, secondaria
04.01.10↔	Asportazione di neurinoma acustico mediante craniotomia	04.3x.42↔	Sutura interfascicolare di nervi della spalla, secondaria
04.01.11↔	Asportazione di neurinoma acustico, Approccio translabyrinthico	04.3x.43↔	Sutura interfascicolare di nervi del braccio, secondaria
04.01.99↔	Asportazione di neurinoma acustico, altro	04.3x.44↔	Sutura interfascicolare di nervi della mano, secondaria
04.02↔	Sezione del nervo trigemino	04.3x.45↔	Sutura interfascicolare di nervi del tronco, secondaria
04.05.00↔	Gangliectomia e distruzione del ganglio di Gasser, NAS	04.3x.46↔	Sutura interfascicolare di nervi della gamba (incl. plesso lombosacrale, inguine, pavimento pelvico), secondaria
04.05.10↔	Gangliectomia del ganglio di Gasser	04.3x.47↔	Sutura interfascicolare di nervi del piede, secondaria
04.05.20↔	Distruzione del ganglio di Gasser	04.3x.49↔	Sutura interfascicolare di altri nervi cranici e periferici, secondaria
04.05.99↔	Gangliectomia e distruzione del ganglio di Gasser, altro	04.3x.99↔	Suture di nervi cranici e periferici, altro
04.06.10↔	Gangliectomia di gangli intracranici	04.41↔	Decompressione della radice del trigemino
04.06.20↔	Gangliectomia di altri gangli periferici	04.42.00↔	Altra decompressione di nervi cranici, NAS
04.07.10↔	Resezione di nervi per innesto	04.42.10↔	Altra decompressione di nervi cranici, intracranica
04.07.11↔	Rimozione di innesto di nervo	04.42.20↔	Altra decompressione di nervi cranici, extracranica
04.07.20↔	Altra resezione o asportazione di nervi intracranici	04.42.99↔	Altra decompressione di nervi cranici, altro
04.07.30↔	Altra resezione o asportazione del tratto extracranico di nervi cranici	04.49.00↔	Altre decompressioni di nervi periferici o di gangli o separazione di aderenze, NAS
04.07.40↔	Altra resezione o asportazione del plesso brachiale	04.49.10↔	Altra decompressione o separazione di aderenze del plesso brachiale
04.07.41↔	Altra resezione o asportazione di nervi della spalla	04.49.11↔	Altra decompressione o separazione di aderenze di nervi della spalla
04.07.42↔	Altra resezione o asportazione di nervi del braccio e della mano	04.49.12↔	Altra decompressione o separazione di aderenze di nervi del braccio
04.07.43↔	Altra resezione o asportazione di nervi del tronco e delle estremità inferiori	04.49.13↔	Altra decompressione o separazione di aderenze di nervi della mano
04.08.00↔	Fenestrazione della guaina del nervo ottico, NAS	04.49.14↔	Altra decompressione o separazione di aderenze del plesso lombosacrale, inguine e pavimento pelvico
04.08.10↔	Altri interventi sul nervo ottico	04.49.15↔	Altra decompressione o separazione di aderenze di nervi della gamba
04.08.99↔	Fenestrazione della guaina del nervo ottico, altro	04.49.16↔	Altra decompressione o separazione di aderenze di nervi del piede
04.2x.10↔	Distruzione del tratto intracranico di nervi e gangli cranici	04.49.99↔	Altra decompressione o separazione di aderenze di altri nervi periferici o gangli
04.2x.20↔	Distruzione del tratto extracranico di nervi cranici	04.51.00↔	Innesto di nervi cranici o periferici, NAS
04.2x.30↔	Distruzione del plesso brachiale	04.51.09↔	Innesto di nervi cranici o periferici, altro
04.2x.31↔	Distruzione di nervi della spalla	04.51.10↔	Innesto del tratto extracranico di nervi cranici
04.2x.32↔	Distruzione di nervi del braccio e della mano	04.51.11↔	Innesto del plesso brachiale e di nervi della spalla
04.2x.33↔	Distruzione di nervi del tronco e del plesso lombosacrale	04.51.12↔	Innesto di nervi del braccio e della mano
04.2x.34↔	Distruzione di nervi della gamba e del piede	04.51.13↔	Innesto di nervi del tronco e delle estremità inferiori
04.2x.39↔	Distruzione di altri nervi o gangli periferici	04.51.19↔	Innesto di altri nervi cranici o periferici
04.2x.99↔	Distruzione di nervi cranici e periferici e di gangli, altro	04.6x.00↔	Trasposizione di nervi cranici e periferici, NAS
04.3x.00↔	Suture di nervi cranici e periferici, NAS	04.6x.10↔	Trasposizione del tratto extracranico di nervi cranici con sutura epineurale primaria
04.3x.10↔	Sutura epineurale del tratto extracranico di nervi cranici, primaria	04.6x.11↔	Trasposizione del tratto extracranico di nervi cranici con sutura epineurale secondaria
04.3x.11↔	Sutura epineurale del plesso brachiale, primaria	04.6x.12↔	Trasposizione del tratto extracranico di nervi cranici con sutura interfascicolare primaria e secondaria
04.3x.12↔	Sutura epineurale di nervi della spalla, primaria	04.6x.20↔	Trasposizione del plesso brachiale con sutura epineurale primaria
04.3x.13↔	Sutura epineurale di nervi del braccio, primaria	04.6x.21↔	Trasposizione del plesso brachiale con sutura epineurale secondaria
04.3x.14↔	Sutura epineurale di nervi della mano, primaria	04.6x.22↔	Trasposizione del plesso brachiale con sutura interfascicolare primaria
04.3x.15↔	Sutura epineurale di nervi del tronco, primaria	04.6x.23↔	Trasposizione del plesso brachiale con sutura interfascicolare secondaria
04.3x.16↔	Sutura epineurale di nervi della gamba (incl. plesso lombosacrale, inguine, pavimento pelvico), primaria	04.6x.30↔	Trasposizione di nervi della spalla con sutura epineurale primaria e secondaria
04.3x.17↔	Sutura epineurale di nervi del piede, primaria	04.6x.31↔	Trasposizione di nervi della spalla con sutura interfascicolare primaria e secondaria
04.3x.19↔	Sutura epineurale di altri nervi cranici o periferici, primaria	04.6x.40↔	Trasposizione di nervi del braccio con sutura epineurale primaria
04.3x.20↔	Sutura epineurale del tratto extracranico di nervi cranici, secondaria	04.6x.41↔	Trasposizione di nervi del braccio con sutura epineurale secondaria
04.3x.21↔	Sutura epineurale del plesso brachiale, secondaria	04.6x.42↔	Trasposizione di nervi del braccio con sutura interfascicolare primaria
04.3x.22↔	Sutura epineurale di nervi della spalla, secondaria		
04.3x.23↔	Sutura epineurale di nervi del braccio, secondaria		
04.3x.24↔	Sutura epineurale di nervi della mano, secondaria		
04.3x.25↔	Sutura epineurale di nervi del tronco, secondaria		
04.3x.26↔	Sutura epineurale di nervi della gamba (incl. plesso lombosacrale, inguine, pavimento pelvico), secondaria		
04.3x.27↔	Sutura epineurale di nervi del piede, secondaria		
04.3x.29↔	Sutura epineurale di altri nervi cranici o periferici, secondaria		
04.3x.30↔	Sutura interfascicolare del tratto extracranico di nervi cranici, primaria		
04.3x.31↔	Sutura interfascicolare del plesso brachiale, primaria		
04.3x.32↔	Sutura interfascicolare di nervi della spalla, primaria		
04.3x.33↔	Sutura interfascicolare di nervi del braccio, primaria		
04.3x.34↔	Sutura interfascicolare di nervi della mano, primaria		
04.3x.35↔	Sutura interfascicolare di nervi del tronco, primaria		

04.6x.43↔	Trasposizione di nervi del braccio con sutura interfascicolare secondaria	04.92.31↔	Impianto o sostituzione di elettrodo(i) di neurostimolatore periferico permanente, elettrodo piatto, sistema a più elettrodi, chirurgica a cielo aperto
04.6x.50↔	Trasposizione di nervi del tronco e delle estremità inferiori con sutura epineurale primaria e secondaria	04.92.40↔	Impianto o sostituzione di elettrodo stimolatore del nervo vago
04.6x.51↔	Trasposizione di nervi del tronco e delle estremità inferiori con sutura interfascicolare primaria e secondaria	04.92.99↔	Impianto o sostituzione di elettrodo(i) di neurostimolatore periferico, altro
04.6x.60↔	Trasposizione di nervi della mano con sutura interfascicolare primaria e secondaria	04.95.10↔	Impianto o sostituzione di generatore d'impulsi di neurostimolatore periferico, NAS
04.6x.70↔	Trasposizione con neurolisi e decompressione del tratto extracranico di nervi cranici	04.95.11↔	Impianto o sostituzione di generatore d'impulsi di neurostimolatore periferico, sistema a elettrodo singolo, non ricaricabile
04.6x.71↔	Trasposizione con neurolisi e decompressione del plesso brachiale o di nervi della spalla	04.95.12↔	Impianto o sostituzione di generatore d'impulsi di neurostimolatore periferico, sistema a più elettrodi, non ricaricabile
04.6x.72↔	Trasposizione con neurolisi e decompressione di nervi del braccio	04.95.13↔	Impianto o sostituzione di generatore d'impulsi di neurostimolatore periferico, sistema a più elettrodi, ricaricabile
04.6x.73↔	Trasposizione con neurolisi e decompressione di nervi della mano	04.95.14↔	Impianto o sostituzione di generatore d'impulsi di stimolatore del nervo vago
04.6x.74↔	Trasposizione con neurolisi e decompressione di nervi del tronco e delle estremità inferiori	04.95.19↔	Impianto o sostituzione di generatore d'impulsi di neurostimolatore periferico, altro
04.6x.75↔	Trasposizione di altri nervi cranici e periferici (incl. neurolisi, decompressione, sutura epineurale e interfascicolare)	05.21↔	Gangliectomia sfenopalatina
04.6x.99↔	Trasposizione di nervi cranici e periferici, altro	05.22↔	Simpatectomia cervicale
04.71↔	Anastomosi ipoglosso-facciale	05.23↔	Simpatectomia lombare
04.72↔	Anastomosi accessorio-facciale	05.24↔	Simpatectomia presacrale
04.73↔	Anastomosi accessorio-ipoglosso	05.25↔	Simpatectomia periarteriosa
04.74.00↔	Altre anastomosi di nervi cranici o periferici, NAS	05.26↔	Simpatectomia toracica
04.74.10↔	Anastomosi fascio-fasciale di nervo	05.29↔	Altre simpatectomie e gangliectomie
04.74.11↔	Anastomosi intercosto-fascicolare di nervo	05.81↔	Riparazione di nervo o ganglio simpatico
04.74.99↔	Altre anastomosi di nervi cranici o periferici, altro	06.12↔	Biopsia a cielo aperto della tiroide
04.75↔	Revisione di pregressa ricostruzione di nervi cranici e periferici	06.13.00↔	Biopsia delle paratiroidi, NAS
04.76↔	Riparazione di lesioni traumatiche di vecchia data di nervi cranici e periferici	06.13.12↔	Biopsia a cielo aperto delle paratiroidi
04.79.10↔	Innesto e trasposizione del tratto extracranico di nervi cranici con sutura epineurale	06.13.99↔	Biopsia delle paratiroidi, altro
04.79.11↔	Innesto e trasposizione del plesso brachiale con sutura epineurale	06.2x.00↔	Emitiroidectomia monolaterale, NAS
04.79.12↔	Innesto e trasposizione di nervi della spalla con sutura epineurale	06.2x.11↔	Emitiroidectomia monolaterale senza paratiroidectomia
04.79.13↔	Innesto e trasposizione di nervi del braccio e della mano con sutura epineurale	06.2x.12↔	Emitiroidectomia monolaterale con paratiroidectomia
04.79.14↔	Innesto e trasposizione di nervi del tronco e delle estremità inferiori con sutura epineurale	06.2x.99↔	Emitiroidectomia monolaterale, altro
04.79.19↔	Innesto e trasposizione del tratto extracranico di nervi cranici con sutura epineurale, altro	06.31↔	Asportazione di lesione della tiroide
04.79.20↔	Innesto e trasposizione di nervo con sutura interfascicolare	06.39.00↔	Altra tiroidectomia parziale, NAS
04.79.21↔	Innesto e trasposizione del tratto extracranico di nervi cranici con sutura interfascicolare	06.39.10↔	Asportazione di nodulo della tiroide
04.79.22↔	Innesto e trasposizione del plesso brachiale con sutura interfascicolare	06.39.11↔	Asportazione subtotale monolaterale della tiroide con asportazione di nodulo controlaterale
04.79.23↔	Innesto e trasposizione di nervi della spalla con sutura interfascicolare	06.39.12↔	Asportazione subtotale monolaterale con emitiroidectomia controlaterale
04.79.24↔	Innesto e trasposizione di nervi del braccio e della mano con sutura interfascicolare	06.39.13↔	Riesplorazione della tiroide con asportazione parziale
04.79.25↔	Innesto e trasposizione di nervi del tronco e delle estremità inferiori con sutura interfascicolare	06.39.14↔	Tiroidectomia parziale, istmectomia
04.79.29↔	Innesto e trasposizione di nervo con sutura interfascicolare, altro	06.39.15↔	Tiroidectomia subtotale
04.79.99↔	Altra neuroplastica, altro	06.39.99↔	Altra tiroidectomia parziale, altro
04.92.00↔	Inserzione o sostituzione di elettrodo(i) di neurostimolatore periferico, NAS	06.4x.00↔	Tiroidectomia completa (totale), NAS
04.92.10↔	Impianto o sostituzione di elettrodo(i) di neurostimolatore periferico temporaneo, sistema a elettrodo singolo, (stimolazione di prova)	06.4x.10↔	Tiroidectomia completa (totale) senza paratiroidectomia
04.92.11↔	Impianto o sostituzione di elettrodo(i) di neurostimolatore periferico temporaneo, sistema a più elettrodi, (stimolazione di prova)	06.4x.11↔	Tiroidectomia completa (totale) con paratiroidectomia
04.92.20↔	Impianto o sostituzione di elettrodo(i) di neurostimolatore periferico permanente, elettrodo cilindrico, sistema a elettrodo singolo, percutanea	06.4x.99↔	Tiroidectomia completa (totale), altro
04.92.21↔	Impianto o sostituzione di elettrodo(i) di neurostimolatore periferico permanente, elettrodo cilindrico, sistema a più elettrodi, percutanea	06.50.00↔	Tiroidectomia retrosternale, NAS
04.92.30↔	Impianto o sostituzione di elettrodo(i) di neurostimolatore periferico permanente, elettrodo piatto, sistema a elettrodo singolo, chirurgica a cielo aperto	06.50.10↔	Tiroidectomia retrosternale mediante sternotomia
		06.50.99↔	Tiroidectomia retrosternale, altro
		06.51.00↔	Tiroidectomia retrosternale parziale, NAS
		06.51.10↔	Tiroidectomia retrosternale parziale mediante sternotomia
		06.51.99↔	Tiroidectomia retrosternale parziale, altro
		06.52.00↔	Tiroidectomia retrosternale completa (totale), NAS
		06.52.10↔	Tiroidectomia retrosternale completa mediante sternotomia
		06.52.99↔	Tiroidectomia retrosternale completa (totale), altro
		06.6x.00↔	Asportazione di tiroide linguale, NAS
		06.6x.10↔	Asportazione di tiroide linguale, transorale
		06.6x.11↔	Asportazione di tiroide linguale, transcervicale, senza resezione mediana dello iode
		06.6x.12↔	Asportazione di tiroide linguale, transcervicale, con resezione mediana dello iode
		06.6x.99↔	Asportazione di tiroide linguale, altro
		06.7x.00↔	Asportazione del dotto o tratto tireoglosso, NAS
		06.7x.10↔	Asportazione di cisti mediana del collo, senza resezione mediana dello iode

06.7x.11↔	Asportazione di cisti mediana del collo, con resezione mediana dello iode	07.43↔	Legatura di vasi delle ghiandole surrenali
06.7x.12↔	Asportazione di fistola mediana del collo, senza resezione mediana dello iode	07.44↔	Riparazione delle ghiandole surrenali
06.7x.13↔	Asportazione di fistola mediana del collo, con resezione mediana dello iode	07.45↔	Reimpianto delle ghiandole surrenali
06.7x.14↔	Intervento secondario di asportazione del dotto tireoglossa, con resezione mediana dello iode	07.51↔	Esplorazione della regione pineale
06.7x.15↔	Intervento secondario di asportazione del dotto tireoglossa, senza resezione mediana dello iode	07.52↔	Incisione della ghiandola pineale
06.7x.99↔	Asportazione del dotto o tratto tireoglossa, altro	07.53↔	Asportazione parziale della ghiandola pineale
06.81.00↔	Paratiroidectomia completa, NAS	07.54↔	Asportazione della ghiandola pineale
06.81.10↔	Paratiroidectomia completa, senza reimpianto	07.59↔	Interventi sulla ghiandola pineale, altro
06.81.13↔	Paratiroidectomia completa mediante sternotomia, senza reimpianto	07.61↔	Asportazione parziale dell'ipofisi, per via transfrontale
06.81.99↔	Paratiroidectomia completa, altro	07.62↔	Asportazione parziale dell'ipofisi, per via trans-sfenoidale
06.89.00↔	Paratiroidectomia parziale, NAS	07.63↔	Asportazione parziale dell'ipofisi, per via non specificata
06.89.11↔	Riesplorazione con paratiroidectomia parziale	07.64↔	Asportazione totale dell'ipofisi per via transfrontale
06.89.13↔	Altri interventi sulle paratiroidi mediante sternotomia	07.65↔	Asportazione totale dell'ipofisi per via trans-sfenoidale
06.89.99↔	Paratiroidectomia parziale, altro	07.68↔	Asportazione totale dell'ipofisi, per altra via specificata
06.91↔	Sezione dell'istmo tiroideo	07.69↔	Asportazione totale dell'ipofisi per via non specificata
06.94↔	Reimpianto di tessuto tiroideo	07.71↔	Esplorazione della fossa ipofisaria
06.95.00↔	Reimpianto di tessuto paratiroidico, NAS	07.72↔	Incisione dell'ipofisi
06.95.10↔	Paratiroidectomia completa, con reimpianto, NAS	07.79↔	Interventi sull'ipofisi, altro
06.95.11↔	Paratiroidectomia completa, con reimpianto ortotopico	07.80↔	Timectomia, NAS
06.95.12↔	Paratiroidectomia completa, con reimpianto eterotopico	07.81↔	Altra asportazione parziale del timo
06.95.20↔	Paratiroidectomia completa mediante sternotomia, con reimpianto, NAS	07.82↔	Altra asportazione totale del timo
06.95.21↔	Paratiroidectomia completa mediante sternotomia, con reimpianto, ortotopico	07.83↔	Asportazione parziale del timo in toracosopia
06.95.22↔	Paratiroidectomia completa mediante sternotomia, con reimpianto, eterotopico	07.84↔	Asportazione totale del timo in toracosopia
06.95.99↔	Reimpianto di tessuto paratiroidico, altro	07.91↔	Esplorazione dell'area timica
06.98.00↔	Altri interventi sulla tiroide, NAS	07.92↔	Altra incisione del timo
06.98.10↔	Riparazione plastica della tiroide	07.93↔	Riparazione del timo
06.98.99↔	Altri interventi sulla tiroide, altro	07.94↔	Trapianto del timo
06.99.00↔	Altri interventi sulle paratiroidi, NAS	07.95↔	Incisione del timo in toracosopia
06.99.10↔	Riparazione plastica delle paratiroidi	07.98↔	Altri interventi non specificati sul timo in toracosopia
06.99.99↔	Altri interventi sulle paratiroidi, altro	07.99↔	Altri interventi non specificati sul timo
07.12↔	Biopsia a cielo aperto delle ghiandole surrenali	08.31↔	Correzione di blefaroptosi con intervento sui muscoli frontali, con sutura
07.13.00↔	Biopsia dell'ipofisi per via trans-frontale, NAS	08.32↔	Correzione di blefaroptosi con intervento sui muscoli frontali con sospensione a fascia
07.13.10↔	Biopsia chiusa [percutanea] [agobiopsia] dell'ipofisi per via trans-frontale	08.33↔	Correzione di blefaroptosi con resezione o avanzamento del muscolo elevatore o aponeurosi
07.13.11↔	Biopsia a cielo aperto dell'ipofisi per via trans-frontale	08.34↔	Correzione di blefaroptosi con altre tecniche che utilizzano il muscolo elevatore
07.13.12↔	Biopsia stereotassica dell'ipofisi per via trans-frontale	08.35↔	Correzione di blefaroptosi con tecnica tarsale
07.13.99↔	Biopsia dell'ipofisi per via trans-frontale, altro	08.36↔	Correzione di blefaroptosi con altre tecniche
07.14.00↔	Biopsia dell'ipofisi per via trans-sfenoidale, NAS	08.37↔	Riduzione di sovracorrezione di ptosi (della palpebra superiore)
07.14.10↔	Biopsia chiusa [percutanea] [agobiopsia] dell'ipofisi per via trans-sfenoidale	08.38↔	Correzione di retrazione della palpebra
07.14.11↔	Biopsia a cielo aperto dell'ipofisi per via trans-sfenoidale	08.41↔	Riparazione di entropion o ectropion tramite termocauterizzazione
07.14.12↔	Biopsia stereotassica dell'ipofisi per via trans-sfenoidale	08.42↔	Riparazione di entropion o ectropion con tecnica di sutura
07.14.99↔	Biopsia dell'ipofisi per via trans-sfenoidale, altro	08.43↔	Riparazione di entropion o ectropion con resezione cuneiforme
07.15↔	Biopsia dell'ipofisi per via non specificata	08.44.00↔	Riparazione di entropion o ectropion con ricostruzione della palpebra, NAS
07.16.00↔	Biopsia del timo, NAS	08.44.10↔	Riparazione di entropion o ectropion con ricostruzione della palpebra, accorciamento orizzontale della palpebra
07.16.11↔	Biopsia a cielo aperto del timo	08.44.99↔	Riparazione di entropion o ectropion con ricostruzione della palpebra, altro
07.16.99↔	Biopsia del timo, altro	08.49.00↔	Altra riparazione di entropion o ectropion, NAS
07.17.00↔	Biopsia della ghiandola pineale, NAS	08.49.10↔	Altra riparazione di entropion o ectropion con intervento sui muscoli retrattori della palpebra
07.17.10↔	Biopsia chiusa [percutanea] [agobiopsia] della ghiandola pineale	08.49.11↔	Altra riparazione di entropion o ectropion con riposizione di lamella palpebrale
07.17.11↔	Biopsia a cielo aperto della ghiandola pineale	08.49.99↔	Altra riparazione di entropion o ectropion, altro
07.17.12↔	Biopsia stereotassica della ghiandola pineale	08.51↔	Cantotomia
07.17.99↔	Biopsia della ghiandola pineale, altro	08.52↔	Blefarorrafia
07.21↔	Asportazione di lesione delle ghiandole surrenali	08.59.00↔	Altra correzione della posizione della palpebra, NAS
07.22.00↔	Surrenectomia monolaterale, NAS	08.59.10↔	Cantoplastica, NAS
07.22.10↔	Surrenectomia monolaterale, senza ovariectomia	08.59.11↔	Cantopessia
07.22.11↔	Surrenectomia monolaterale, con ovariectomia	08.59.12↔	Correzione di epicanto
07.22.12↔	Surrenectomia monolaterale, asportazione di residuo surrenale	08.59.99↔	Altra correzione della posizione della palpebra, altra
07.22.99↔	Surrenectomia monolaterale, altro	08.61.00↔	Ricostruzione della palpebra con lembo o innesto cutaneo, NAS
07.29↔	Surrenectomia parziale, altro	08.61.10↔	Ricostruzione della palpebra con lembo cutaneo
07.3↔	Surrenectomia bilaterale	08.61.11↔	Ricostruzione della palpebra con lembo o innesto cutaneo
07.41↔	Incisione della ghiandola surrenale	08.61.99↔	Ricostruzione della palpebra con lembo o innesto cutaneo, altro
07.42↔	Sezione di nervi afferenti alle ghiandole surrenali	08.62↔	Ricostruzione della palpebra con innesto o lembo di mucosa
		08.63↔	Ricostruzione della palpebra con innesto del follicolo pilifero

08.64↔	Ricostruzione della palpebra con lembo tarsoconiuntivale	10.44.99↔	Altro innesto libero alla congiuntiva, altro
08.69.00↔	Altra ricostruzione della palpebra con lembo o innesto, NAS	10.45.00↔	Trapianto di cellule staminali limbari, NAS
08.69.10↔	Ricostruzione della palpebra con cartilagine	10.45.09↔	Trapianto di cellule staminali limbari, altro
08.69.11↔	Ricostruzione della palpebra con materiale alloplastico	10.45.11↔	Trapianto autologo di cellule staminali limbari con cellule staminali limbari coltivate in vitro
08.69.12↔	Ricostruzione della palpebra con tecnica di avanzamento e rotazione palpebrale	10.49.00↔	Altra congiuntivoplastica, NAS
08.69.13↔	Ricostruzione della palpebra con allungamento della palpebra superiore	10.49.10↔	Tenoplastica
08.69.19↔	Ricostruzione della palpebra con altro lembo o innesto	10.49.99↔	Altra congiuntivoplastica, altro
08.69.99↔	Altra ricostruzione della palpebra con lembo o innesto, altro	10.6x.99↔	Riparazione di lacerazione della congiuntiva, altro
08.70↔	Altra ricostruzione della palpebra, NAS	11.0↔	Rimozione di corpo estraneo della cornea con impiego di magnete
08.71↔	Ricostruzione della palpebra interessante il margine palpebrale, non a tutto spessore	11.1↔	Incisione della cornea
08.72↔	Altra ricostruzione della palpebra, non a tutto spessore	11.31↔	Trasposizione dello pterigio
08.73.00↔	Ricostruzione della palpebra interessante il margine palpebrale, a tutto spessore, NAS	11.32↔	Asportazione dello pterigio con innesto corneale
08.73.10↔	Ricostruzione con lembo di avanzamento del margine palpebrale	11.39.00↔	Altra asportazione dello pterigio, NAS
08.73.99↔	Altra ricostruzione della palpebra interessante il margine palpebrale, a tutto spessore	11.39.10↔	Asportazione dello pterigio con cheratectomia (fototerapeutica)
08.74.00↔	Altra ricostruzione della palpebra a tutto spessore, NAS	11.39.11↔	Asportazione dello pterigio con altra congiuntivoplastica
08.74.10↔	Allungamento della palpebra superiore	11.39.99↔	Altra asportazione dello pterigio, altro
08.74.99↔	Altra ricostruzione della palpebra a tutto spessore, altro	11.41↔	Rimozione meccanica dell'epitelio corneale
08.82↔	Riparazione di lacerazione della palpebra interessante il margine palpebrale, non a tutto spessore	11.42↔	Termocauterizzazione per lesione della cornea
08.83↔	Altra riparazione di lacerazione della palpebra, non a tutto spessore	11.43↔	Crioterapia di lesione della cornea
08.84↔	Riparazione di lacerazione della palpebra interessante il margine palpebrale, a tutto spessore	11.49.00↔	Altra rimozione o distruzione di lesione della cornea, NAS
08.85↔	Altra ricostruzione di lacerazione della palpebra, a tutto spessore	11.49.10↔	Distruzione di lesione della cornea, mediante fotocoagulazione laser
08.86↔	Ritidectomia della palpebra inferiore	11.49.20↔	Cheratectomia di lesione della cornea mediante fototerapia
08.87↔	Ritidectomia della palpebra superiore	11.49.29↔	Altra cheratectomia di lesione della cornea
08.89.10↔	Riparazione della palpebra, angolo mediale o laterale	11.49.99↔	Altra rimozione o distruzione di lesione della cornea, altro
08.89.11↔	Riparazione della palpebra mediante sollevamento del sopracciglio	11.51↔	Sutura di lacerazione corneale
08.89.12↔	Riparazione della palpebra mediante asportazione di prolasso del corpo adiposo dell'orbita	11.52↔	Riparazione di deiscenza postoperatoria di incisione corneale
08.89.13↔	Riparazione della palpebra mediante trattamento superficiale con laser	11.53↔	Riparazione di lacerazione o ferita della cornea con lembo congiuntivale
08.89.14↔	Riparazione della palpebra mediante altro allungamento della palpebra superiore	11.59.00↔	Altra riparazione della cornea, NAS
08.89.15↔	Riparazione della palpebra mediante allungamento della palpebra inferiore	11.59.10↔	Riparazione mediante copertura della cornea, NAS
08.89.99↔	Altra riparazione della palpebra, altro	11.59.11↔	Riparazione mediante copertura della cornea con membrana amniotica
09.71↔	Correzione di eversione del punto lacrimale	11.59.12↔	Riparazione mediante altra copertura della cornea
09.72↔	Altra riparazione del punto lacrimale	11.59.99↔	Altra riparazione della cornea, altro
09.73↔	Riparazione dei canalicoli	11.60↔	Trapianto di cornea, NAS
09.81↔	Dacriocistorinostomia [DCR]	11.61↔	Cheratoplastica lamellare con autoinnesto
09.82↔	Congiuntivocistorinostomia	11.62↔	Altra cheratoplastica lamellare
09.83↔	Congiuntivocistorinostomia con inserzione di tubo o di supporto	11.63↔	Cheratoplastica penetrante con autotrapianto
09.99↔	Altri interventi sull'apparato lacrimale, altro	11.64↔	Altra cheratoplastica penetrante
10.0↔	Rimozione di corpo estraneo dalla congiuntiva per incisione	11.69.00↔	Altro trapianto della cornea, NAS
10.31.10↔	Asportazione di lesione o tessuto della congiuntiva con plastica	11.69.10↔	Autotrapianto controlaterale della cornea
10.31.99↔	Asportazione di lesione o tessuto della congiuntiva, altro	11.69.20↔	Trapianto di cornea perforante
10.41.00↔	Riparazione di simblefaron con innesto libero, NAS	11.69.99↔	Altro trapianto della cornea, altro
10.41.10↔	Riparazione di simblefaron con innesto libero, autogeno	11.71↔	Cheratomeleusi
10.41.11↔	Riparazione di simblefaron con innesto libero, non autogeno	11.72↔	Cheratofachia
10.41.99↔	Riparazione di simblefaron con innesto libero, altro	11.73↔	Cheratoprotesi
10.42.00↔	Ricostruzione di cul-de-sac congiuntivale con innesto libero, NAS	11.74↔	Termocheratoplastica
10.42.10↔	Ricostruzione di cul-de-sac congiuntivale con innesto libero, autogeno	11.75↔	Cheratotomia radiale
10.42.11↔	Ricostruzione di cul-de-sac congiuntivale con innesto libero, non autogeno	11.76↔	Epicheratofachia
10.42.99↔	Ricostruzione di cul-de-sac congiuntivale con innesto libero, altro	11.79.00↔	Altri interventi di ricostruzione sulla cornea compresi quelli di rifrazione, NAS
10.43↔	Altra ricostruzione di cul-de-sac congiuntivale	11.79.10↔	Cheratectomia fotorefrattiva
10.44.00↔	Altro innesto libero alla congiuntiva, NAS	11.79.20↔	Impianto di segmento anulare intrastromale della cornea
10.44.10↔	Altro innesto libero alla congiuntiva, autogeno	11.79.99↔	Altri interventi di ricostruzione sulla cornea compresi quelli di rifrazione, altro
10.44.11↔	Altro innesto libero alla congiuntiva, non autogeno	11.91↔	Tatuaggio della cornea
		11.92↔	Rimozione di impianto artificiale dalla cornea
		12.00↔	Rimozione di corpo estraneo intraoculare dal segmento anteriore dell'occhio, NAS
		12.01↔	Rimozione di corpo estraneo intraoculare dal segmento anteriore dell'occhio con impiego di magnete
		12.02↔	Rimozione di corpo estraneo intraoculare dal segmento anteriore dell'occhio senza impiego di magnete
		12.11↔	Iridotomia con trasfissione
		12.12↔	Altra iridotomia
		12.13↔	Asportazione dell'iride prolassata
		12.14↔	Altra iridectomia
		12.22↔	Biopsia dell'iride

12.31↔	Lisi di goniosinechie	12.92.19↔	Iniezione nella camera anteriore, altra sostanza liquida
12.32↔	Lisi di altre sinechie anteriori	12.92.21↔	Iniezione nella camera anteriore, aria
12.33↔	Lisi di sinechie posteriori	12.92.29↔	Iniezione nella camera anteriore, altro gas
12.34↔	Lisi di aderenze corneovitreali	12.93↔	Rimozione o distruzione di invasione epiteliale dalla camera anteriore
12.35↔	Coreoplastica	12.97↔	Altri interventi sull'iride
12.36↔	Impianto e sostituzione di protesi iridea	12.98.00↔	Altri interventi sul corpo ciliare, NAS
12.39.00↔	Altra iridoplastica, NAS	12.98.10↔	Fissazione del corpo ciliare
12.39.10↔	Iridoplastica mediante laser per favorire la circolazione intraoculare	12.98.99↔	Altri interventi sul corpo ciliare, altro
12.39.99↔	Altra iridoplastica, altro	12.99.00↔	Altri interventi sulla camera anteriore, NAS
12.40↔	Rimozione di lesione del segmento anteriore dell'occhio, NAS	12.99.99↔	Altri interventi sulla camera anteriore, altro
12.41↔	Distruzione di lesione dell'iride, non escissionale	13.00↔	Rimozione di corpo estraneo dal cristallino, NAS
12.42↔	Asportazione di lesione dell'iride	13.01↔	Rimozione di corpo estraneo dal cristallino con magnete
12.43↔	Distruzione di lesione del corpo ciliare, non escissionale	13.02↔	Rimozione di corpo estraneo dal cristallino senza magnete
12.44↔	Asportazione di lesione del corpo ciliare	13.11↔	Estrazione intracapsulare del cristallino per via temporale inferiore
12.51↔	Goniopuntura senza goniotomia	13.19↔	Estrazione intracapsulare del cristallino, altro
12.52↔	Goniotomia senza goniopuntura	13.2↔	Estrazione extracapsulare del cristallino con tecnica di estrazione lineare
12.53↔	Goniotomia con goniopuntura	13.3↔	Estrazione extracapsulare del cristallino con tecnica di aspirazione semplice (e di irrigazione)
12.54↔	Trabecolomia ab externo	13.41↔	Facomulsificazione ed aspirazione di cataratta
12.55↔	Ciclodialiisi	13.42↔	Facoframmentazione meccanica ed aspirazione di cataratta per via posteriore
12.59.00↔	Altri interventi per favorire la circolazione intraoculare, NAS	13.43↔	Facoframmentazione meccanica ed altra aspirazione di cataratta
12.59.10↔	Trabecoloplastica o gonioplastica per favorire la circolazione intraoculare	13.51↔	Estrazione extracapsulare del cristallino per via temporale inferiore
12.59.11↔	Aspirazione e raschiamento del trabecolato per favorire la circolazione intraoculare	13.59↔	Altra estrazione extracapsulare del cristallino, altro
12.59.99↔	Altri interventi per favorire la circolazione intraoculare, altro	13.64↔	Discissione di membrana secondaria [dopo cataratta]
12.61.00↔	Trapanazione della sclera con iridectomia, NAS	13.65↔	Asportazione di membrana secondaria [dopo cataratta]
12.61.10↔	Trapanazione coperta della sclera con iridectomia	13.66↔	Frammentazione meccanica di membrana secondaria [dopo cataratta]
12.61.11↔	Trapanazione non coperta della sclera con iridectomia	13.69↔	Altra estrazione di cataratta, altro
12.61.99↔	Trapanazione della sclera con iridectomia, altro	13.71↔	Impianto di cristallino artificiale intraoculare al momento della estrazione di cataratta
12.62↔	Termocauterizzazione della sclera con iridectomia	13.72↔	Impianto secondaria di cristallino artificiale
12.63↔	Iridoclasia e iridotasi	13.73↔	Impianto di cristallino artificiale con iride
12.64.00↔	Trabecolomia ab externo, NAS	13.79↔	Impianto di cristallino artificiale, altro
12.64.10↔	Trabecolomia coperta ab externo	13.8↔	Rimozione di cristallino impiantato
12.64.11↔	Trabecolomia non coperta ab externo	13.90↔	Operazione sul cristallino, NAC
12.64.99↔	Trabecolomia ab externo, altro	13.91↔	Impianto di protesi intraoculare telescopica
12.65↔	Altra fistolizzazione della sclera con iridectomia	13.92↔	Capsulotomia del cristallino
12.66↔	Revisione postoperatoria di interventi di fistolizzazione della sclera	13.93↔	Chiusura di difetto del cristallino con colla tessutale
12.69.00↔	Altri interventi di fistolizzazione della sclera, NAS	13.99↔	Altri interventi sul cristallino, altro
12.69.10↔	Interventi filtranti per ridurre la elevata pressione intraoculare	14.00↔	Rimozione di corpo estraneo dal segmento posteriore dell'occhio, NAS
12.69.99↔	Altri interventi di fistolizzazione della sclera, altro	14.01↔	Rimozione di corpo estraneo dal segmento posteriore dell'occhio con utilizzo di magnete
12.71↔	Ciclodiatomia	14.02↔	Rimozione di corpo estraneo dal segmento posteriore dell'occhio senza utilizzo di magnete
12.72↔	Ciclocioterapia	14.21↔	Distruzione di lesione corioretinica mediante diatermia
12.73↔	Ciclofotocoagulazione	14.22↔	Distruzione di lesione corioretinica mediante crioterapia
12.74↔	Riduzione del corpo ciliare, NAS	14.23↔	Distruzione di lesione corioretinica mediante xenon arc fotocoagulazione
12.79.00↔	Altri interventi per glaucoma, NAS	14.24↔	Distruzione di lesione corioretinica mediante laser-fotocoagulazione
12.79.10↔	Viscocalostomia per glaucoma	14.25↔	Distruzione di lesione corioretinica mediante fotocoagulazione di tipo non specificato
12.79.11↔	Sclerectomia profonda per glaucoma	14.26↔	Distruzione di lesione corioretinica con terapia radiante
12.79.20↔	Impianto di drenaggio di glaucoma	14.27↔	Distruzione di lesione corioretinica mediante impianto di sorgente radioattiva
12.79.99↔	Altri interventi per glaucoma, altro	14.29↔	Distruzione di lesione corioretinica, altro
12.81↔	Sutura di lacerazione della sclera	14.31↔	Riparazione di lacerazione della retina mediante diatermia
12.82↔	Riparazione di fistola della sclera	14.32↔	Riparazione di lacerazione della retina mediante crioterapia
12.83↔	Revisione di ferita operatoria del segmento anteriore dell'occhio, NAC	14.33↔	Riparazione di lacerazione della retina mediante fotocoagulazione con xenon-arc
12.84↔	Asportazione o distruzione di lesione della sclera	14.34↔	Riparazione di lacerazione della retina mediante fotocoagulazione con laser
12.85↔	Riparazione di stafiloma della sclera con innesto	14.35↔	Riparazione di lacerazione della retina mediante fotocoagulazione di tipo non specificato
12.86↔	Altra riparazione di stafiloma della sclera		
12.87↔	Rinforzo della sclera mediante innesto		
12.88↔	Altro rinforzo della sclera		
12.89↔	Interventi sulla sclera, altro		
12.91.00↔	Svuotamento terapeutico della camera anteriore, NAS		
12.91.10↔	Irrigazione della camera anteriore, NAS		
12.91.11↔	Irrigazione della camera anteriore con rimozione di olio di silicone		
12.91.19↔	Irrigazione della camera anteriore, altro		
12.91.20↔	Paracentesi della camera anteriore		
12.91.99↔	Svuotamento terapeutico della camera anteriore, altro		
12.92.09↔	Iniezione nella camera anteriore, altro		
12.92.12↔	Iniezione nella camera anteriore, medicamento liquido		

14.39.00↔	Altra riparazione di lacerazione della retina, NAS	15.19.19↔	Altri interventi di rinforzo di un solo muscolo extraoculare
14.39.10↔	Riparazione di lacerazione della retina con liquidi pesanti	15.19.20↔	Interventi di indebolimento di un solo muscolo extraoculare, NAS
14.39.99↔	Altra riparazione di lacerazione della retina, altro	15.19.21↔	Interventi di indebolimento di un solo muscolo extraoculare retto
14.41↔	Piombaggio sclerale con impianto	15.19.22↔	Interventi di indebolimento di un solo muscolo extraoculare obliquo
14.49↔	Altro piombaggio sclerale	15.19.29↔	Altri interventi di indebolimento di un solo muscolo extraoculare
14.51↔	Riparazione di distacco retinico mediante diatermia	15.19.30↔	Miopessia su un muscolo extraoculare retto
14.52↔	Riparazione di distacco retinico con crioterapia	15.19.40↔	Interventi sull'escursione del movimento oculare
14.53↔	Riparazione di distacco retinico mediante fotocoagulazione con xenon-arc	15.19.99↔	Altri interventi su un solo muscolo extraoculare che richiedono distacco temporaneo dal bulbo, altro
14.54↔	Riparazione di distacco retinico mediante fotocoagulazione con laser	15.21.00↔	Interventi di allungamento di un solo muscolo extraoculare, NAS
14.55↔	Riparazione di distacco retinico mediante fotocoagulazione di tipo non specificato	15.21.10↔	Interventi di allungamento di un solo muscolo extraoculare retto
14.59.00↔	Altra riparazione di distacco retinico, NAS	15.21.11↔	Interventi di allungamento di un solo muscolo extraoculare obliquo
14.59.10↔	Riparazione di distacco retinico con liquidi pesanti	15.21.99↔	Altri interventi di allungamento di un solo muscolo extraoculare
14.59.11↔	Riparazione di distacco retinico mediante endotamponamento con gas	15.22.00↔	Interventi di accorciamento di un solo muscolo extraoculare, NAS
14.59.99↔	Altra riparazione di distacco retinico, altro	15.22.10↔	Interventi di accorciamento di un solo muscolo extraoculare retto
14.6x.00↔	Rimozione di materiale impiantato chirurgicamente dalla camera posteriore, NAS	15.22.11↔	Interventi di accorciamento di un solo muscolo extraoculare obliquo
14.6x.10↔	Revisione e sostituzione di piombaggio sclerale	15.22.99↔	Interventi di accorciamento di un solo muscolo extraoculare, altro
14.6x.20↔	Rimozione di piombaggio sclerale	15.29.00↔	Altri interventi su un solo muscolo extraoculare, NAS
14.6x.99↔	Rimozione di materiale impiantato chirurgicamente dalla camera posteriore, altro	15.29.01↔	Altri interventi su un solo muscolo extraoculare retto
14.71.00↔	Rimozione del corpo vitreo per via anteriore, NAS	15.29.02↔	Altri interventi su un solo muscolo extraoculare obliquo
14.71.10↔	Vitrectomia anteriore via pars plana	15.29.09↔	Altri interventi su un solo muscolo extraoculare, altro
14.71.19↔	Altra vitrectomia via pars plana	15.29.10↔	Adesiolisi di un solo muscolo extraoculare, NAS
14.71.99↔	Rimozione del corpo vitreo per via anteriore, altro	15.29.11↔	Adesiolisi di un solo muscolo extraoculare retto
14.72↔	Altra rimozione del corpo vitreo	15.29.12↔	Adesiolisi di un solo muscolo extraoculare obliquo
14.73.00↔	Vitrectomia meccanica per via anteriore, NAS	15.29.19↔	Adesiolisi di un solo muscolo extraoculare, altro
14.73.10↔	Vitrectomia meccanica anteriore via pars plana	15.29.30↔	Distacco di un solo muscolo extraoculare, NAS
14.73.19↔	Vitrectomia meccanica anteriore per altra via	15.29.31↔	Distacco di un solo muscolo extraoculare retto
14.73.99↔	Vitrectomia meccanica per via anteriore, altro	15.29.32↔	Distacco di un solo muscolo extraoculare obliquo
14.74↔	Altra vitrectomia meccanica	15.29.39↔	Distacco di un solo muscolo extraoculare, altro
14.9x.00↔	Altri interventi sulla retina, sulla coroide e sulla camera posteriore, NAS	15.29.40↔	Rifissazione di un solo muscolo extraoculare, NAS
14.9x.10↔	Altro intervento sulla retina, rotazione della retina	15.29.41↔	Rifissazione di un solo muscolo extraoculare retto
14.9x.11↔	Inserzione di protesi retinica epiretinale	15.29.42↔	Rifissazione di un solo muscolo extraoculare obliquo
14.9x.12↔	Sostituzione di protesi retinica epiretinale	15.29.49↔	Rifissazione di un solo muscolo extraoculare, altro
14.9x.13↔	Rimozione di protesi retinica epiretinale	15.3x.00↔	Interventi su due o più muscoli extraoculari che richiedono distacco temporaneo dal bulbo, NAS
14.9x.14↔	Inserzione di protesi retinica subretinale	15.3x.10↔	Interventi su due muscoli extraoculari retti che richiedono distacco temporaneo dal bulbo
14.9x.15↔	Sostituzione di protesi retinica subretinale	15.3x.11↔	Interventi su almeno tre muscoli extraoculari obliqui che richiedono distacco temporaneo dal bulbo
14.9x.16↔	Rimozione di protesi retinica subretinale	15.3x.12↔	Interventi su almeno due muscoli extraoculari retti e almeno due obliqui che richiedono distacco temporaneo dal bulbo
14.9x.20↔	Fissazione di marcatori per radioterapia di retina, coroide e camera posteriore	15.3x.20↔	Miopessia di due muscoli extraoculari retti che richiede distacco temporaneo dal bulbo
14.9x.21↔	Rimozione di marcatori per radioterapia di retina, coroide e camera posteriore	15.3x.21↔	Miopessia di almeno due muscoli extraoculari retti con intervento su almeno un altro muscolo extraoculare che richiedono distacco temporaneo dal bulbo
14.9x.22↔	Correzione della posizione di applicatore radioattivo su retina, coroide e camera posteriore	15.3x.99↔	Interventi su due o più muscoli extraoculari che richiedono distacco temporaneo dal bulbo, altro
14.9x.23↔	Rimozione di applicatore radioattivo da retina, coroide e camera posteriore	15.4x.00↔	Interventi su due o più muscoli extraoculari senza distacco temporaneo dal bulbo, NAS
14.9x.99↔	Altri interventi sulla retina, sulla coroide e sulla camera posteriore, altro	15.4x.10↔	Interventi su due muscoli extraoculari retti senza distacco temporaneo dal bulbo
15.01↔	Biopsia di muscoli o tendini extraoculari	15.4x.11↔	Interventi su almeno tre muscoli extraoculari obliqui senza distacco temporaneo dal bulbo
15.11.00↔	Arretramento di un solo muscolo extraoculare, NAS	15.4x.12↔	Altri interventi su almeno due muscoli extraoculari retti e due obliqui senza distacco temporaneo dal bulbo
15.11.10↔	Arretramento di un solo muscolo extraoculare retto	15.4x.20↔	Miopessia di due muscoli extraoculari retti senza distacco temporaneo dal bulbo
15.11.11↔	Arretramento di un solo muscolo extraoculare obliquo	15.4x.21↔	Miopessia di almeno due muscoli extraoculari retti con intervento su almeno un altro muscolo extraoculare senza distacco temporaneo dal bulbo
15.11.99↔	Arretramento di un solo muscolo extraoculare, altro	15.4x.99↔	Altri interventi su almeno 2 muscoli extraoculari retti e 2 obliqui senza distacco temporaneo dal bulbo
15.12.00↔	Avanzamento di un solo muscolo extraoculare, NAS	15.5x.00↔	Trasposizione di muscoli extraoculari, NAS
15.12.10↔	Avanzamento di un solo muscolo extraoculare retto	15.5x.10↔	Trasposizione di muscolo extraoculare retto
15.12.11↔	Avanzamento di un solo muscolo extraoculare obliquo	15.5x.11↔	Trasposizione di muscolo extraoculare obliquo
15.12.99↔	Avanzamento di un solo muscolo extraoculare retto, altro	15.5x.99↔	Trasposizione di muscoli extraoculari, altro
15.13.00↔	Resezione di un solo muscolo extraoculare, NAS		
15.13.10↔	Resezione di un solo muscolo extraoculare retto		
15.13.11↔	Resezione di un solo muscolo extraoculare obliquo		
15.13.99↔	Resezione di un solo muscolo extraoculare, altro		
15.19.00↔	Altri interventi su un solo muscolo extraoculare che richiedono distacco temporaneo dal bulbo, NAS		
15.19.10↔	Interventi di rinforzo di un solo muscolo extraoculare, NAS		
15.19.11↔	Interventi di rinforzo di un solo muscolo extraoculare retto		
15.19.12↔	Interventi di rinforzo di un solo muscolo extraoculare obliquo		

15.6↔	Revisione di intervento su muscolo extraoculare	18.39.19↔	Altra resezione del padiglione auricolare, altro
15.7↔	Riparazioni di lesioni del muscolo extraoculare	18.5↔	Correzione chirurgica di orecchio sporgente
15.9↔	Altri interventi su muscoli e tendini extraoculari	18.6x.00↔	Ricostruzione del canale uditivo esterno, NAS
16.01↔	Orbitotomia con lembo osseo	18.6x.10↔	Allargamento del canale uditivo esterno
16.02↔	Orbitotomia con inserzione di impianto orbitale	18.6x.20↔	Ricostruzione di canale uditivo esterno (preesistente)
16.09↔	Orbitotomia, altro	18.6x.30↔	Costruzione di canale uditivo esterno (non preesistente, atresia)
16.1↔	Rimozione di corpo estraneo penetrante dell'occhio, NAS	18.6x.99↔	Ricostruzione del canale uditivo esterno, altro
16.23.00↔	Biopsia del bulbo oculare e dell'orbita, NAS	18.71.00↔	Ricostruzione di padiglione auricolare, NAS
16.23.11↔	Biopsia dell'orbita, chirurgica a cielo aperto	18.71.10↔	Ricostruzione di padiglione auricolare, parziale, NAS
16.23.12↔	Biopsia dell'orbita, transnasale	18.71.11↔	Ricostruzione di padiglione auricolare, parziale con espansore tissutale
16.23.21↔	Biopsia del bulbo oculare	18.71.12↔	Ricostruzione di padiglione auricolare, parziale con lembo galeale
16.23.99↔	Biopsia del bulbo oculare e dell'orbita, altro	18.71.13↔	Ricostruzione di padiglione auricolare, parziale con innesto di cartilagine
16.31↔	Rimozione del contenuto del bulbo oculare con impianto endosclerale contemporaneo	18.71.14↔	Ricostruzione di padiglione auricolare, parziale con lembo microvascolare
16.39↔	Eviscerazione del bulbo oculare, altro	18.71.19↔	Ricostruzione di padiglione auricolare, parziale, altro
16.41↔	Enucleazione del bulbo oculare con impianto contemporaneo di protesi nella capsula di Tenone, con inserzione di muscoli	18.71.20↔	Ricostruzione di padiglione auricolare, totale, NAS
16.42↔	Enucleazione del bulbo oculare con altro impianto contemporaneo	18.71.21↔	Ricostruzione di padiglione auricolare, totale con espansore tissutale
16.49↔	Enucleazione del bulbo oculare, altro	18.71.22↔	Ricostruzione di padiglione auricolare, totale con lembo galeale
16.51.00↔	Esenterazione dell'orbita con rimozione di strutture adiacenti, NAS	18.71.23↔	Ricostruzione di padiglione auricolare, totale con innesto di cartilagine
16.51.10↔	Esenterazione dell'orbita con rimozione di strutture adiacenti, con conservazione della cute palpebrale	18.71.24↔	Ricostruzione di padiglione auricolare, totale con lembo microvascolare
16.51.11↔	Esenterazione dell'orbita con rimozione di strutture adiacenti, senza conservazione della cute palpebrale	18.71.29↔	Ricostruzione di padiglione auricolare, totale, altro
16.51.99↔	Esenterazione dell'orbita con rimozione di strutture adiacenti, altro	18.71.30↔	Impianto di materiale alloplastico nella ricostruzione di padiglione auricolare
16.52.00↔	Esenterazione dell'orbita con rimozione terapeutica di osso orbitale, NAS	18.71.99↔	Ricostruzione di padiglione auricolare, altro
16.52.10↔	Esenterazione dell'orbita con rimozione terapeutica di osso orbitale, con conservazione della cute palpebrale	18.72↔	Reimpianto di orecchio amputato
16.52.11↔	Esenterazione dell'orbita con rimozione terapeutica di osso orbitale, senza conservazione della cute palpebrale	19.0↔	Mobilizzazione della staffa
16.52.99↔	Esenterazione dell'orbita con rimozione terapeutica di osso orbitale, altro	19.11↔	Stapedectomia e stapedoplastica con protesi di staffa
16.59.00↔	Altra esenterazione dell'orbita, NAS	19.19.00↔	Altra stapedectomia e stapedoplastica, NAS
16.59.10↔	Altra esenterazione dell'orbita, con conservazione della cute palpebrale	19.19.10↔	Stapedotomia con protesi di staffa autologa (incudostapedotomia)
16.59.11↔	Altra esenterazione dell'orbita, senza conservazione della cute palpebrale	19.19.11↔	Stapedotomia con protesi di staffa alloplastica (incudostapedotomia)
16.59.99↔	Altra esenterazione dell'orbita, altro	19.19.12↔	Malleostapedotomia
16.61.00↔	Inserzione secondaria di impianto oculare, NAS	19.19.99↔	Altra stapedectomia e stapedoplastica, altro
16.61.10↔	Inserzione secondaria di impianto oculare, innesto dermo adiposo	19.21↔	Revisione di stapedotomia, stapedectomia e stapedoplastica con sostituzione dell'incudine
16.61.99↔	Inserzione secondaria di impianto oculare, altro	19.29.00↔	Altra revisione di stapedotomia, stapedectomia e stapedoplastica, NAS
16.62.00↔	Revisione e reinserzione di impianto oculare, NAS	19.29.10↔	Altra revisione di stapedotomia e stapedectomia con protesi di staffa
16.62.10↔	Revisione di impianto oculare	19.29.11↔	Altra revisione di stapedotomia e stapedectomia con protesi di staffa autologa
16.62.20↔	Sostituzione di impianto oculare, inserzione di innesto dermo adiposo	19.29.12↔	Altra revisione di stapedotomia e stapedectomia con protesi di staffa alloplastica
16.62.29↔	Altra sostituzione di impianto oculare	19.29.13↔	Altra revisione di plastica della staffa (senza sostituzione dell'incudine)
16.62.99↔	Revisione e reinserzione di impianto oculare, altro	19.29.99↔	Altra revisione di stapedotomia, stapedectomia e stapedoplastica, altro
16.63↔	Revisione della cavità dopo enucleazione con innesto	19.3↔	Altri interventi sulla catena degli ossicini
16.64↔	Altra revisione della cavità dopo enucleazione	19.4↔	Miringoplastica
16.65.00↔	Innesto secondario ad esenterazione della cavità orbitale, NAS	19.52↔	Timpanoplastica di tipo II
16.65.10↔	Innesto dermo adiposo secondario ad esenterazione della cavità orbitale	19.53↔	Timpanoplastica di tipo III
16.65.99↔	Innesto secondario ad esenterazione della cavità orbitale, altro	19.54↔	Timpanoplastica di tipo IV
16.66↔	Altra revisione di eviscerazione della cavità orbitale	19.55↔	Timpanoplastica di tipo V
16.71↔	Rimozione di protesi oculare	19.56.00↔	Timpanoplastica e ossiculoplastica, NAS
16.72↔	Rimozione di protesi orbitale	19.56.10↔	Timpanoplastica con antrotomia, atticotomia, atticoantrotomia o mastoidectomia, senza impianto di protesi o con impianto di ossicino autologo
16.81↔	Riparazione di ferita dell'orbita	19.56.11↔	Timpanoplastica con antrotomia, atticotomia, atticoantrotomia o mastoidectomia, con impianto di protesi alloplastica, allogenica o xenogenica
16.82↔	Riparazione di rottura del bulbo oculare	19.56.20↔	Timpanoplastica con confezione di cavità timpanomastoidea (cavità aperta), senza impianto di protesi o con impianto di ossicino autologo
16.89↔	Riparazione di lesione del bulbo oculare o dell'orbita, altro		
16.92↔	Asportazione di lesione dell'orbita		
16.98.10↔	Ricostruzione dell'orbita, NAS		
16.98.11↔	Ricostruzione della parete orbitale con lembo microvascolare		
16.98.19↔	Altra ricostruzione della parete orbitale		
16.98.20↔	Decompressione ossea dell'orbita		
16.98.21↔	Asportazione di tessuto adiposo dall'orbita		
18.39.12↔	Resezione del padiglione auricolare, totale		

19.56.21↔	Timpanoplastica con confezione di cavità timpanomastoidea (cavità aperta), con impianto di protesi alloplastica, allogenica o xenogenica	20.97↔	Impianto o sostituzione di apparecchio protesico cocleare, singolo canale
19.56.99↔	Timpanoplastica e ossiculoplastica, altro	20.98↔	Impianto o sostituzione di apparecchio protesico cocleare, canale multiplo
19.6↔	Revisione di timpanoplastica	20.99.10↔	Impianto di ancoraggio osseo nella rocca petrosa, nell'orecchio medio o interno
19.9x.11↔	Riduzione di cavità timpanomastoidea	20.99.20↔	Chiusura di fistola del labirinto
19.9x.12↔	Riparazione dell'orecchio medio, reimpianto, riparazione della parete posteriore del meato uditivo	20.99.30↔	Rimozione di impianto cocleare o di apparecchio acustico impiantabile
19.9x.13↔	Ricostruzione dell'orecchio medio	21.04↔	Controllo di epistassi mediante legatura delle arterie etmoidali
19.9x.14↔	Chiusura di fistola mastoidea	21.05↔	Controllo di epistassi mediante legatura (transantrale) della arteria mascellare
19.9x.19↔	Interventi microchirurgici sull'orecchio medio, altro	21.06↔	Controllo di epistassi mediante legatura dell'arteria carotide esterna
19.9x.99↔	Altra riparazione dell'orecchio medio, altro	21.07↔	Controllo di epistassi mediante asportazione della mucosa nasale e innesto di cute del setto e della parete laterale del naso
20.21↔	Incisione della mastoide	21.4x.00↔	Resezione del naso, NAS
20.22↔	Incisione della rocca petrosa	21.4x.12↔	Resezione del naso, parziale
20.41↔	Mastoidectomia semplice	21.4x.22↔	Resezione del naso, subtotale
20.42.00↔	Mastoidectomia radicale, NAS	21.4x.32↔	Resezione del naso, totale
20.42.10↔	Mastoidectomia, con liberazione del canale facciale, senza decompressione del nervo	21.4x.99↔	Resezione del naso, altro
20.42.11↔	Mastoidectomia, con liberazione del canale facciale, con decompressione del nervo	21.82↔	Chiusura di fistola nasale
20.42.20↔	Mastoidectomia, asportazione subtotale della rocca petrosa (petrosectomia subtotale), NAS	21.83.00↔	Ricostruzione totale del naso, NAS
20.42.21↔	Mastoidectomia, asportazione subtotale della rocca petrosa (petrosectomia subtotale), senza obliterazione	21.83.10↔	Rinosettoplastica con correzione di cartilagine o osso, con innesti autologhi locali
20.42.22↔	Mastoidectomia, asportazione subtotale della rocca petrosa (petrosectomia subtotale), con obliterazione di tessuto adiposo	21.83.11↔	Rinosettoplastica con correzione di cartilagine o osso, con innesti autologhi distali, trapianti allogenici o xenogenici
20.42.23↔	Mastoidectomia, asportazione subtotale della rocca petrosa (petrosectomia subtotale), con obliterazione di tessuto muscolare	21.83.12↔	Rinosettoplastica con correzione di osso e cartilagine
20.42.24↔	Mastoidectomia, asportazione subtotale della rocca petrosa (petrosectomia subtotale), con obliterazione di tessuto adiposo e muscolare	21.83.20↔	Ricostruzione totale del naso con impianto di materiale alloplastico
20.42.30↔	Mastoidectomia, asportazione parziale della rocca petrosa, NAS	21.83.99↔	Ricostruzione totale del naso, altro
20.42.31↔	Mastoidectomia, asportazione parziale della rocca petrosa, senza obliterazione	21.84↔	Revisione di rinoplastica
20.42.32↔	Mastoidectomia, asportazione parziale della rocca petrosa, con obliterazione di tessuto adiposo	21.85↔	Rinoplastica di ingrandimento
20.42.33↔	Mastoidectomia, asportazione parziale della rocca petrosa, con obliterazione di tessuto muscolare	21.86.00↔	Rinoplastica delle parti molli, NAS
20.42.34↔	Mastoidectomia, asportazione parziale della rocca petrosa, con obliterazione di tessuto adiposo e muscolare	21.86.10↔	Rinoplastica delle parti molli, naso esterno
20.42.99↔	Mastoidectomia radicale, altro	21.86.11↔	Rinoplastica con lembo locale o distale
20.49↔	Mastoidectomia, altro	21.86.99↔	Rinoplastica delle parti molli, altro
20.61.00↔	Fenestrazione dell'orecchio interno (iniziale), NAS	21.87↔	Altra rinoplastica
20.61.10↔	Fenestrazione dell'orecchio interno, senza impianto di protesi (procedura iniziale)	21.89↔	Interventi di riparazione e di plastica del naso, altro
20.61.99↔	Fenestrazione dell'orecchio interno (iniziale), altro	22.31↔	Antrotomia mascellare radicale
20.62.00↔	Revisione di fenestrazione dell'orecchio interno, NAS	22.41.00↔	Senotomia frontale, NAS
20.62.10↔	Revisione di fenestrazione dell'orecchio interno, senza impianto di protesi	22.41.10↔	Senotomia frontale per via esterna
20.62.99↔	Revisione di fenestrazione dell'orecchio interno, altro	22.41.11↔	Senotomia frontale, intranasale
20.71↔	Shunt endolinfatico	22.41.12↔	Senotomia frontale, Inserzione di drenaggio mediano
20.79.10↔	Asportazione di lesione del labirinto	22.41.99↔	Senotomia frontale, altro
20.79.11↔	Cocleosaccolomia	22.42.00↔	Senectomia frontale, NAS
20.79.20↔	Labirintectomia, transtimpanica	22.42.10↔	Osteoplastica frontale con obliterazione
20.79.21↔	Labirintectomia, transmastoidea	22.42.11↔	Osteoplastica frontale senza obliterazione
20.79.22↔	Distruzione del labirinto, transtimpanica	22.42.99↔	Senectomia frontale, altro
20.79.23↔	Distruzione del labirinto, transmastoidea	22.52↔	Sfenoidotomia
20.79.99↔	Altra incisione, asportazione e distruzione dell'orecchio interno, altro	22.60↔	Altra senectomia nasale, NAS
20.8↔	Interventi sulla tuba di Eustachio	22.61↔	Asportazione di lesione del seno mascellare secondo Caldwell-Luc
20.91↔	Timpanosimpatectomia	22.62.00↔	Asportazione di lesione del seno mascellare con altro approccio, NAS
20.92↔	Revisione di mastoidectomia	22.62.10↔	Asportazione di lesione del seno mascellare, per via endoscopica, NAS
20.93↔	Riparazione delle finestre ovale e rotonda	22.62.11↔	Resezione intranasale della parete mediale del seno mascellare
20.95.00↔	Impianto di apparecchio acustico elettromagnetico, NAS	22.62.19↔	Asportazione di lesione del seno mascellare, per via endoscopica, altro
20.95.10↔	Impianto o sostituzione di apparecchio acustico attivo senza interruzione della catena degli ossicini	22.62.20↔	Asportazione di lesione del seno mascellare, chirurgica a cielo aperto, NAS
20.95.11↔	Impianto o sostituzione di apparecchio acustico attivo con interruzione della catena degli ossicini	22.62.21↔	Resezione della parete mediale del seno mascellare, chirurgica a cielo aperto
20.95.99↔	Impianto di apparecchio acustico elettromagnetico, altro	22.62.29↔	Asportazione di lesione del seno mascellare, chirurgica a cielo aperto, altro
20.96↔	Impianto o sostituzione di apparecchio protesico cocleare, NAS	22.62.99↔	Asportazione di lesione del seno mascellare con altro approccio, altro
		22.63.00↔	Etmoidectomia, NAS
		22.63.10↔	Etmoidectomia, per via esterna
		22.63.11↔	Etmoidectomia, intranasale o transmascellare

22.63.99↔	Etmoidectomia, altro	25.3x.09↔	Glossectomia totale, altro
22.64↔	Sfenoidectomia	25.3x.10↔	Glossectomia totale, approccio transorale, NAS
22.71↔	Chiusura di fistola di seno paranasale	25.3x.11↔	Glossectomia totale, approccio transorale, senza ricostruzione
22.79.00↔	Altra riparazione di seno paranasale, NAS	25.3x.12↔	Glossectomia totale, approccio transorale, ricostruzione con mucosa locale
22.79.10↔	Riparazione dell'osso frontale	25.3x.13↔	Glossectomia totale, approccio transorale, ricostruzione con lembo miocutaneo
22.79.11↔	Riparazione o cranializzazione di parete dell'osso frontale	25.3x.14↔	Glossectomia totale, approccio transorale, ricostruzione con innesto libero con anastomosi microvascolare
22.79.19↔	Altra riparazione di seno paranasale, altro	25.3x.19↔	Glossectomia totale, approccio transorale, con altra ricostruzione
24.2x.10↔	Gengivoplastica con innesto o impianto	25.3x.20↔	Glossectomia totale, approccio transmandibolare, NAS
24.4x.00↔	Asportazione di lesione dentaria della mandibola, NAS	25.3x.21↔	Glossectomia totale, approccio transmandibolare, senza ricostruzione
24.4x.10↔	Asportazione di lesione dentaria della mandibola con apertura del seno mascellare o del pavimento nasale	25.3x.22↔	Glossectomia totale, approccio transmandibolare, ricostruzione con mucosa locale
24.4x.11↔	Asportazione di lesione dentaria della mandibola con esposizione del nervo	25.3x.23↔	Glossectomia totale, approccio transmandibolare, ricostruzione con lembo miocutaneo
24.5x.00↔	Alveoloplastica, NAS	25.3x.24↔	Glossectomia totale, approccio transmandibolare, ricostruzione con innesto libero con anastomosi microvascolare
24.5x.10↔	Alveoloplastica con innesto	25.3x.29↔	Glossectomia totale, approccio transmandibolare, con altra ricostruzione
24.5x.99↔	Alveoloplastica, altro	25.3x.30↔	Pelviglossectomia totale, approccio transorale, NAS
24.91.10↔	Vestiboloplastica	25.3x.31↔	Pelviglossectomia totale, approccio transorale, senza ricostruzione
24.91.11↔	Plastica del pavimento della bocca	25.3x.32↔	Pelviglossectomia totale, approccio transorale, ricostruzione con mucosa locale
24.91.99↔	Estensione o approfondimento del solco linguale o buccolabiale, altro	25.3x.33↔	Pelviglossectomia totale, approccio transorale, ricostruzione con lembo miocutaneo
25.2x.00↔	Glossectomia parziale, NAS	25.3x.34↔	Pelviglossectomia totale, approccio transorale, ricostruzione con innesto libero con anastomosi microvascolare
25.2x.09↔	Glossectomia parziale, altro	25.3x.39↔	Pelviglossectomia totale, approccio transorale, con altra ricostruzione
25.2x.10↔	Glossectomia parziale, approccio transorale, NAS	25.3x.40↔	Pelviglossectomia totale, approccio transmandibolare, NAS
25.2x.11↔	Glossectomia parziale, approccio transorale, senza ricostruzione	25.3x.41↔	Pelviglossectomia totale, approccio transmandibolare, senza ricostruzione
25.2x.12↔	Glossectomia parziale, approccio transorale, ricostruzione con mucosa locale	25.3x.42↔	Pelviglossectomia totale, approccio transmandibolare, ricostruzione con mucosa locale
25.2x.13↔	Glossectomia parziale, approccio transorale, ricostruzione con lembo miocutaneo	25.3x.43↔	Pelviglossectomia totale, approccio transmandibolare, ricostruzione con lembo miocutaneo
25.2x.14↔	Glossectomia parziale, approccio transorale, ricostruzione con innesto libero con anastomosi microvascolare	25.3x.44↔	Pelviglossectomia totale, approccio transmandibolare, ricostruzione con innesto libero con anastomosi microvascolare
25.2x.19↔	Glossectomia parziale, approccio transorale, con altra ricostruzione	25.3x.49↔	Pelviglossectomia totale, approccio transmandibolare, con altra ricostruzione
25.2x.20↔	Glossectomia parziale, approccio transmandibolare, NAS	25.3x.50↔	Pelviglossomandibolectomia totale, NAS
25.2x.21↔	Glossectomia parziale, approccio transmandibolare, senza ricostruzione	25.3x.51↔	Pelviglossomandibolectomia totale, senza ricostruzione
25.2x.22↔	Glossectomia parziale, approccio transmandibolare, ricostruzione con mucosa locale	25.3x.52↔	Pelviglossomandibolectomia totale, ricostruzione con mucosa locale
25.2x.23↔	Glossectomia parziale, approccio transmandibolare, ricostruzione con lembo miocutaneo	25.3x.53↔	Pelviglossomandibolectomia totale, ricostruzione con lembo miocutaneo
25.2x.24↔	Glossectomia parziale, approccio transmandibolare, ricostruzione con innesto libero con anastomosi microvascolare	25.3x.54↔	Pelviglossomandibolectomia totale, ricostruzione con innesto libero con anastomosi microvascolare
25.2x.29↔	Glossectomia parziale, approccio transmandibolare, con altra ricostruzione	25.3x.59↔	Pelviglossomandibolectomia totale, con altra ricostruzione
25.2x.30↔	Pelviglossectomia, approccio transorale, NAS	25.4x.00↔	Glossectomia radicale, NAS
25.2x.31↔	Pelviglossectomia, approccio transorale, senza ricostruzione	25.4x.10↔	Glossectomia radicale, approccio transorale, NAS
25.2x.32↔	Pelviglossectomia, approccio transorale, ricostruzione con mucosa locale	25.4x.11↔	Glossectomia radicale, approccio transorale, senza ricostruzione
25.2x.33↔	Pelviglossectomia, approccio transorale, ricostruzione con lembo miocutaneo	25.4x.12↔	Glossectomia radicale, approccio transorale, ricostruzione con mucosa locale
25.2x.34↔	Pelviglossectomia, approccio transorale, ricostruzione con innesto libero con anastomosi microvascolare	25.4x.13↔	Glossectomia radicale, approccio transorale, ricostruzione con lembo miocutaneo
25.2x.39↔	Pelviglossectomia, approccio transorale, con altra ricostruzione	25.4x.14↔	Glossectomia radicale, approccio transorale, ricostruzione con innesto libero con anastomosi microvascolare
25.2x.40↔	Pelviglossectomia, approccio transmandibolare, NAS	25.4x.19↔	Glossectomia radicale, approccio transorale, con altra ricostruzione
25.2x.41↔	Pelviglossectomia, approccio transmandibolare, senza ricostruzione	25.4x.20↔	Glossectomia radicale, approccio transmandibolare, NAS
25.2x.42↔	Pelviglossectomia, approccio transmandibolare, ricostruzione con mucosa locale	25.4x.21↔	Glossectomia radicale, approccio transmandibolare, senza ricostruzione
25.2x.43↔	Pelviglossectomia, approccio transmandibolare, ricostruzione con lembo miocutaneo	25.4x.22↔	Glossectomia radicale, approccio transmandibolare, ricostruzione con mucosa locale
25.2x.44↔	Pelviglossectomia, approccio transmandibolare, ricostruzione con innesto libero con anastomosi microvascolare	25.4x.23↔	Glossectomia radicale, approccio transmandibolare, ricostruzione con lembo miocutaneo
25.2x.49↔	Pelviglossectomia, approccio transmandibolare, con altra ricostruzione		
25.2x.50↔	Pelviglossomandibolectomia, NAS		
25.2x.51↔	Pelviglossomandibolectomia, senza ricostruzione		
25.2x.52↔	Pelviglossomandibolectomia, ricostruzione con mucosa locale		
25.2x.53↔	Pelviglossomandibolectomia, ricostruzione con lembo miocutaneo		
25.2x.54↔	Pelviglossomandibolectomia, ricostruzione con innesto libero con anastomosi microvascolare		
25.2x.59↔	Pelviglossomandibolectomia, con altra ricostruzione		
25.3x.00↔	Glossectomia totale, NAS		

25.4x.24↔	Glossectomia radicale, approccio transmandibolare, ricostruzione con innesto libero con anastomosi microvascolare	27.31.00↔	Asportazione o distruzione locale di lesione o tessuto del palato osseo, NAS
25.4x.29↔	Glossectomia radicale, approccio transmandibolare, con altra ricostruzione	27.31.10↔	Asportazione locale di lesione o tessuto del palato osseo
25.4x.30↔	Pelviglossectomia radicale, approccio transorale, NAS	27.31.20↔	Asportazione parziale di lesione o tessuto del palato osseo
25.4x.31↔	Pelviglossectomia radicale, approccio transorale, senza ricostruzione	27.31.30↔	Distruzione di lesione o tessuto del palato osseo
25.4x.32↔	Pelviglossectomia radicale, approccio transorale, ricostruzione con mucosa locale	27.31.99↔	Asportazione o distruzione locale di lesione o tessuto del palato osseo, altro
25.4x.33↔	Pelviglossectomia radicale, approccio transorale, ricostruzione con lembo miocutaneo	27.32.00↔	Asportazione o distruzione ampia di lesione o tessuto del palato osseo, NAS
25.4x.34↔	Pelviglossectomia radicale, approccio transorale, ricostruzione con innesto libero con anastomosi microvascolare	27.32.10↔	Asportazione totale per via transorale di lesione o tessuto del palato osseo
25.4x.39↔	Pelviglossectomia radicale, approccio transorale, con altra ricostruzione	27.32.11↔	Asportazione radicale per via transmandibolare di lesione o tessuto del palato osseo [resezione in blocco]
25.4x.40↔	Pelviglossectomia radicale, approccio transmandibolare, NAS	27.32.12↔	Asportazione radicale per via transfaciale di lesione o tessuto del palato osseo [resezione in blocco]
25.4x.41↔	Pelviglossectomia radicale, approccio transmandibolare, senza ricostruzione	27.32.99↔	Asportazione o distruzione ampia di lesione o tessuto del palato osseo, altro
25.4x.42↔	Pelviglossectomia radicale, approccio transmandibolare, ricostruzione con mucosa locale	27.53↔	Chiusura di fistola della bocca
25.4x.43↔	Pelviglossectomia radicale, approccio transmandibolare, ricostruzione con lembo miocutaneo	27.54.00↔	Riparazione di schisi (congenita) del labbro, NAS
25.4x.44↔	Pelviglossectomia radicale, approccio transmandibolare, ricostruzione con innesto libero con anastomosi microvascolare	27.54.10↔	Labioplastica per schisi (congenita) del labbro
25.4x.49↔	Pelviglossectomia radicale, approccio transmandibolare, con altra ricostruzione	27.54.11↔	Intervento secondario per schisi (congenita) del labbro
25.4x.50↔	Pelviglossomandibolectomia radicale, NAS	27.54.99↔	Riparazione di schisi (congenita) del labbro, altro
25.4x.51↔	Pelviglossomandibolectomia radicale, senza ricostruzione	27.55.00↔	Innesto a tutto spessore di cute su labbro e bocca, NAS
25.4x.52↔	Pelviglossomandibolectomia radicale, ricostruzione con mucosa locale	27.55.10↔	Piccolo innesto a tutto spessore su labbro e bocca
25.4x.53↔	Pelviglossomandibolectomia radicale, ricostruzione con lembo miocutaneo	27.55.20↔	Ampio innesto a tutto spessore su labbro e bocca
25.4x.54↔	Pelviglossomandibolectomia radicale, ricostruzione con innesto libero con anastomosi microvascolare	27.55.99↔	Innesto a tutto spessore di cute su labbro e bocca, altro
25.4x.59↔	Pelviglossomandibolectomia radicale, con altra ricostruzione	27.56.10↔	Piccolo innesto cutaneo sottile su labbro e bocca
25.4x.99↔	Glossectomia radicale, altro	27.56.20↔	Ampio innesto cutaneo a spessore parziale su labbro e bocca
25.59.00↔	Altri interventi di riparazione e di plastica sulla lingua, NAS	27.56.30↔	Piccolo eteroinnesto di cute nel labbro
25.59.10↔	Ricostruzione plastica della lingua, NAS	27.56.40↔	Ampio eteroinnesto di cute nel labbro
25.59.11↔	Plastica riduttiva della lingua	27.56.50↔	Piccolo omoinnesto di cute nel labbro
25.59.99↔	Altri interventi di riparazione e di plastica sulla lingua, altro	27.56.60↔	Ampio omoinnesto di cute nel labbro
26.21↔	Marsupializzazione di cisti di ghiandola salivare	27.56.99↔	Altro innesto di cute su labbro e bocca, altro
26.29.00↔	Altra asportazione di lesione di ghiandola salivare, NAS	27.57.10↔	Impianto di innesto libero con anastomosi microvascolare su labbro e bocca
26.29.10↔	Distruzione di ghiandola salivare, NAS	27.57.11↔	Impianto di lembo a distanza pedunculato su labbro e bocca
26.29.99↔	Altra asportazione di lesione di ghiandola salivare, altro	27.57.99↔	Innesto di lembo pedunculato o libero su labbro e bocca, altro
26.30↔	Sialoadenectomia, NAS	27.58↔	Revisione di lembo pedunculato o libero o di innesto cutaneo libero di labbro e bocca
26.31.00↔	Sialoadenectomia parziale, NAS	27.59.20↔	Piccola copertura dei tessuti molli del labbro con cheratinociti coltivati
26.31.10↔	Parotidectomia parziale senza monitoraggio intraoperatorio del nervo facciale	27.59.21↔	Ampia copertura dei tessuti molli del labbro con cheratinociti coltivati
26.31.11↔	Parotidectomia parziale con monitoraggio intraoperatorio del nervo facciale	27.59.30↔	Piccola copertura temporanea dei tessuti molli del labbro mediante combinazione di varie procedure
26.31.99↔	Sialoadenectomia parziale, altro	27.59.31↔	Ampia copertura temporanea dei tessuti molli del labbro mediante combinazione di varie procedure
26.32.00↔	Sialoadenectomia totale, NAS	27.59.40↔	Altra ricostruzione plastica di labbro e bocca mediante innesto libero con anastomosi microvascolare
26.32.10↔	Parotidectomia totale con risparmio del nervo facciale, senza monitoraggio intraoperatorio del nervo facciale	27.59.41↔	Altra ricostruzione plastica di labbro e bocca con lembo a distanza pedunculato
26.32.11↔	Parotidectomia totale con risparmio del nervo facciale, con monitoraggio intraoperatorio del nervo facciale	27.59.60↔	Inserzione di espansore tissutale nel labbro
26.32.20↔	Parotidectomia totale con resezione e ricostruzione del nervo facciale	27.59.99↔	Altra ricostruzione plastica di labbro e bocca, altro
26.32.30↔	Asportazione totale della ghiandola sottomandibolare	27.62.00↔	Correzione di palatoschisi, NAS
26.32.99↔	Sialoadenectomia totale, altro	27.62.10↔	Ricostruzione plastica primaria del palato osseo senza innesto osseo
26.41.00↔	Sutura di lacerazione di ghiandola salivare, NAS	27.62.11↔	Ricostruzione plastica primaria del palato osseo con innesto osseo
26.41.10↔	Sutura di lacerazione di dotto salivare	27.62.12↔	Ricostruzione plastica primaria del palato molle
26.41.99↔	Sutura di lacerazione di ghiandola salivare, altro	27.62.20↔	Ricostruzione plastica secondaria del palato osseo senza innesto osseo
26.42↔	Chiusura di fistola di ghiandola salivare	27.62.21↔	Ricostruzione plastica secondaria del palato osseo con innesto osseo
26.49.00↔	Altri interventi di riparazione e di plastica su ghiandole o dotti salivari, NAS	27.62.22↔	Ricostruzione plastica secondaria del palato molle
26.49.10↔	Fistolizzazione di ghiandola salivare	27.62.99↔	Correzione di palatoschisi, altro
26.49.11↔	Trapianto di apertura del dotto salivare	27.63.00↔	Revisione di correzione di palatoschisi, NAS
26.49.12↔	Riposizionamento di dotto salivare	27.63.10↔	Revisione di correzione di palatoschisi, Gnatoplastica
26.49.99↔	Altri interventi di riparazione e di plastica su ghiandole o dotti salivari, altro	27.63.11↔	Revisione di correzione di palatoschisi, Gnatoplastica con osteoplastica
		27.63.20↔	Revisione di correzione di palatoschisi, Correzione secondaria di gnatoschisi
		27.63.99↔	Revisione di correzione di palatoschisi, altro

27.64↔	Inserzione d'impianto palatino	30.29.10↔	Cricoidoepiglottopessia (CHEP)
27.69.10↔	Riparazione plastica del palato molle	30.29.11↔	Cricoidopessia (CHP)
27.69.11↔	Riparazione plastica del palato osseo	30.29.20↔	Asportazione parziale faringolaringea
27.69.99↔	Altra riparazione plastica del palato, altro	30.29.21↔	Laringectomia parziale frontale (Huet)
27.73↔	Riparazione dell'ugola	30.29.22↔	Laringectomia parziale frontolaterale (Leroux-Robert)
27.79↔	Interventi sull'ugola, altro	30.29.30↔	Aritenoidectomia
28.2x.00↔	Tonsillectomia senza adenoidectomia, NAS	30.29.99↔	Altra laringectomia parziale, altro
28.2x.10↔	Resezione parziale di tonsilla [tonsillotomia] senza adenoidectomia	30.3x.00↔	Laringectomia totale, NAS
28.2x.11↔	Tonsillectomia totale senza adenoidectomia	30.3x.10↔	Laringectomia totale, senza ricostruzione
28.2x.12↔	Tonsillectomia per ascesso	30.3x.11↔	Laringectomia totale, ricostruzione con mucosa locale
28.2x.99↔	Tonsillectomia senza adenoidectomia, altro	30.3x.12↔	Laringectomia totale, ricostruzione con innesto non vascolarizzato
28.3x.00↔	Tonsillectomia con adenoidectomia, NAS	30.3x.13↔	Laringectomia totale, ricostruzione con lembo regionale peduncolato
28.3x.10↔	Resezione parziale di tonsilla [tonsillotomia] con adenoidectomia	30.3x.14↔	Laringectomia totale, ricostruzione con lembo a distanza peduncolato
28.3x.11↔	Tonsillectomia totale con adenoidectomia	30.3x.15↔	Laringectomia totale, ricostruzione con innesto libero con anastomosi microvascolare
28.3x.12↔	Tonsillectomia per ascesso con adenoidectomia	30.3x.16↔	Laringectomia totale, ricostruzione con innesto intestinale libero
28.3x.99↔	Tonsillectomia con adenoidectomia, altro	30.3x.17↔	Laringectomia totale, ricostruzione con pull-up gastrico
28.4↔	Asportazione di residuo tonsillare	30.3x.19↔	Laringectomia totale, altra ricostruzione
28.5x.00↔	Asportazione di tonsilla linguale, NAS	30.3x.99↔	Laringectomia totale, altro
28.5x.10↔	Asportazione di tonsilla linguale, transorale	30.4x.00↔	Laringectomia radicale, NAS
28.5x.11↔	Asportazione di tonsilla linguale, mediante faringotomia	30.4x.10↔	Laringectomia radicale, con faringectomia, senza ricostruzione
28.5x.99↔	Asportazione di tonsilla linguale, altro	30.4x.11↔	Laringectomia radicale, con faringectomia, ricostruzione con mucosa locale
28.6↔	Adenoidectomia senza tonsillectomia	30.4x.12↔	Laringectomia radicale, con faringectomia, ricostruzione con innesto non vascolarizzato
28.91↔	Rimozione di corpo estraneo da tonsille e adenoidi mediante incisione	30.4x.13↔	Laringectomia radicale, con faringectomia, ricostruzione con lembo regionale peduncolato
28.92↔	Asportazione di lesione di tonsille e adenoidi	30.4x.14↔	Laringectomia radicale, con faringectomia, ricostruzione con lembo peduncolato
29.2x.00↔	Asportazione di cisti o vestigia di fessura branchiale, NAS	30.4x.15↔	Laringectomia radicale, con faringectomia, ricostruzione con innesto libero con anastomosi microvascolare
29.2x.10↔	Asportazione di cisti laterale del collo	30.4x.16↔	Laringectomia radicale, con faringectomia, ricostruzione con innesto intestinale libero
29.2x.11↔	Asportazione di cisti o vestigia di fessura branchiale quale intervento secondario	30.4x.17↔	Laringectomia radicale, con faringectomia, ricostruzione con pull-up gastrico
29.2x.20↔	Intervento su vestigia di arco branchiale, NAS	30.4x.19↔	Laringectomia radicale, con faringectomia, altra ricostruzione
29.2x.21↔	Intervento su vestigia di arco branchiale, intervento secondario	30.4x.20↔	Laringectomia radicale, con faringectomia e tiroidectomia, senza ricostruzione
29.2x.99↔	Asportazione di cisti o vestigia di fessura branchiale, altro	30.4x.21↔	Laringectomia radicale, con faringectomia e tiroidectomia, ricostruzione con mucosa locale
29.31↔	Miotomia cricofaringea	30.4x.22↔	Laringectomia radicale, con faringectomia e tiroidectomia, ricostruzione con innesto non vascolarizzato
29.32.00↔	Diverticolectomia faringea, NAS	30.4x.23↔	Laringectomia radicale, con faringectomia e tiroidectomia, ricostruzione con lembo regionale peduncolato
29.32.10↔	Diverticolostomia endoscopica di diverticolo di Zenker	30.4x.24↔	Laringectomia radicale, con faringectomia e tiroidectomia, ricostruzione con lembo peduncolato
29.32.11↔	Diverticolectomia di diverticolo di Zenker	30.4x.25↔	Laringectomia radicale, con faringectomia e tiroidectomia, ricostruzione con innesto libero con anastomosi microvascolare
29.32.99↔	Diverticolectomia faringea, altro	30.4x.26↔	Laringectomia radicale, con faringectomia e tiroidectomia, ricostruzione con innesto intestinale libero
29.33.00↔	Faringectomia (parziale), NAS	30.4x.27↔	Laringectomia radicale, con faringectomia e tiroidectomia, ricostruzione con pull-up gastrico
29.33.10↔	Faringectomia parziale, senza ricostruzione	30.4x.29↔	Laringectomia radicale, con faringectomia e tiroidectomia, altra ricostruzione
29.33.11↔	Faringectomia parziale, Ricostruzione con lembo peduncolato regionale o a distanza	30.4x.99↔	Laringectomia radicale, altro
29.33.12↔	Faringectomia parziale, Ricostruzione con innesto libero con anastomosi microvascolare	31.61↔	Sutura di lacerazione della laringe
29.33.20↔	Faringectomia totale, Ricostruzione con lembo peduncolato regionale o a distanza	31.62↔	Chiusura di fistola della laringe
29.33.21↔	Faringectomia totale, Ricostruzione con innesto libero con anastomosi microvascolare, innesto intestinale libero o pull-up gastrico	31.63↔	Revisione di laringostomia
29.33.99↔	Faringectomia (parziale), altro	31.64↔	Riparazione di frattura della laringe
29.4x.10↔	Intervento di plastica faringea, con mucosa locale o lembo cutaneo libero	31.69.10↔	Laringoplastica, NAS
29.4x.11↔	Intervento di plastica faringea, con lembo miocutaneo peduncolato	31.69.11↔	Laringoplastica di medializzazione, NAS
29.4x.12↔	Intervento di plastica faringea, con innesto con anastomosi microvascolare, innesto intestinale o pull-up gastrico	31.69.12↔	Laringoplastica di medializzazione, tiroplastica di tipo I
29.4x.99↔	Intervento di plastica faringea, altro	31.69.14↔	Laringoplastica di medializzazione, per via esterna
29.52↔	Chiusura di fistola di fessura branchiale	31.69.20↔	Plastica di allargamento della glottide (endolaringea)
29.59↔	Riparazione della faringe, altro	31.69.30↔	Cricotiroidopessia
29.99↔	Interventi sulla faringe, altro	31.69.31↔	Aritenoideopessia
30.1x.00↔	Emilaringectomia, NAS	31.69.40↔	Costruzione / revisione di neoglottide
30.1x.10↔	Emilaringectomia, sopraglottica orizzontale	31.69.41↔	Ricostruzione plastica della laringe
30.1x.11↔	Emilaringectomia, sopraglottica con asportazione della base della lingua	31.69.42↔	Ricostruzione plastica di corda vocale
30.1x.99↔	Emilaringectomia, altro		
30.21↔	Epiglottidectomia		
30.22.00↔	Cordectomia, NAS		
30.22.10↔	Cordectomia, endolaringea		
30.22.11↔	Cordectomia, mediante tirotomia		
30.22.99↔	Cordectomia, altro		
30.29.00↔	Altra laringectomia parziale, NAS		

31.69.99↔	Altra riparazione della laringe, altro	32.42.21↔	Lobectomia del polmone, chirurgica a cielo aperto, con linfadenectomia radicale, senza dilatazione broncoplastica o angioplastica
31.71↔	Sutura di lacerazione della trachea	32.42.22↔	Lobectomia del polmone, chirurgica a cielo aperto, con linfadenectomia radicale, con dilatazione broncoplastica
31.72↔	Chiusura di fistola esterna della trachea	32.42.23↔	Lobectomia del polmone, chirurgica a cielo aperto, con linfadenectomia radicale, con dilatazione angioplastica
31.73↔	Chiusura di altra fistola della trachea	32.42.24↔	Lobectomia del polmone, chirurgica a cielo aperto, con linfadenectomia radicale, con dilatazione broncoplastica, con dilatazione angioplastica
31.75↔	Ricostruzione della trachea e costruzione di laringe artificiale	32.42.29↔	Lobectomia del polmone, chirurgica a cielo aperto, con linfadenectomia radicale, altro
31.79.00↔	Altri interventi di riparazione e di plastica sulla trachea, NAS	32.42.30↔	Lobectomia del polmone, allargata
31.79.11↔	Ricostruzione plastica (trapianto di trachea)	32.42.40↔	Lobectomia del polmone, bilobectomia, NAS
31.79.12↔	Tracheopessia	32.42.41↔	Lobectomia del polmone, bilobectomia, senza dilatazione broncoplastica o angioplastica
31.79.13↔	Anastomosi termino-terminale della trachea (per lacerazione)	32.42.42↔	Lobectomia del polmone, bilobectomia, con dilatazione broncoplastica
31.79.14↔	Resezione cricotracheale	32.42.43↔	Lobectomia del polmone, bilobectomia, con dilatazione angioplastica
31.79.15↔	Altra ricostruzione (plastica) della trachea per stenosi tracheale	32.42.44↔	Lobectomia del polmone, bilobectomia, con dilatazione broncoplastica e angioplastica
32.09.00↔	Altra asportazione o distruzione locale di lesione o tessuto bronchiale, NAS	32.42.49↔	Lobectomia del polmone, bilobectomia, altro
32.09.10↔	Altra asportazione o distruzione locale di lesione o tessuto bronchiale, mediante toracotomia	32.42.99↔	Lobectomia del polmone, chirurgica a cielo aperto, altro
32.09.20↔	Altra asportazione o distruzione locale di lesione o tessuto bronchiale, mediante toracosopia	32.49↔	Lobectomia del polmone, altro
32.09.99↔	Altra asportazione o distruzione locale di lesione o tessuto bronchiale, altro	32.50↔	Pneumonectomia in toracosopia
32.1x.10↔	Altra asportazione bronchiale, resezione della biforcazione	32.51.00↔	Pneumonectomia, chirurgica a cielo aperto, NAS
32.1x.20↔	Altra asportazione bronchiale, revisione per insufficienza di moncone bronchiale	32.51.10↔	Pneumonectomia, chirurgica a cielo aperto, senza linfadenectomia radicale, NAS
32.20↔	Asportazione di lesione o tessuto polmonare in toracosopia	32.51.11↔	Pneumonectomia, chirurgica a cielo aperto, senza linfadenectomia radicale, senza dilatazione broncoplastica o angioplastica
32.21↔	Plicatura di bolla enfisematosa	32.51.12↔	Pneumonectomia, chirurgica a cielo aperto, senza linfadenectomia radicale, con dilatazione broncoplastica
32.22↔	Riduzione chirurgica del volume polmonare	32.51.13↔	Pneumonectomia, chirurgica a cielo aperto, senza linfadenectomia radicale, con dilatazione angioplastica
32.23↔	Escissione aperta di lesione o tessuto polmonare	32.51.14↔	Pneumonectomia, chirurgica a cielo aperto, senza linfadenectomia radicale, con dilatazione broncoplastica nonché dilatazione angioplastica
32.25↔	Asportazione di lesione o tessuto polmonare in toracosopia	32.51.19↔	Pneumonectomia, chirurgica a cielo aperto, senza linfadenectomia radicale, altro
32.26↔	Escissione altra o non precisata di lesione o tessuto polmonare	32.51.20↔	Pneumonectomia, chirurgica a cielo aperto, con linfadenectomia radicale, NAS
32.29↔	Asportazione o distruzione locale di lesione o tessuto polmonare, altro	32.51.21↔	Pneumonectomia, chirurgica a cielo aperto, con linfadenectomia radicale, senza dilatazione broncoplastica o angioplastica
32.30↔	Resezione segmentale anatomica del polmone per via toracosopica	32.51.22↔	Pneumonectomia, chirurgica a cielo aperto, con linfadenectomia radicale, con dilatazione broncoplastica
32.39↔	Altra resezione segmentale anatomica non specificata del polmone	32.51.23↔	Pneumonectomia, chirurgica a cielo aperto, con linfadenectomia radicale, con dilatazione angioplastica
32.41.00↔	Lobectomia del polmone in toracosopia, NAS	32.51.24↔	Pneumonectomia, chirurgica a cielo aperto, con linfadenectomia radicale, con dilatazione broncoplastica nonché dilatazione angioplastica
32.41.10↔	Lobectomia del polmone, per via toracosopica, senza menzione di linfadenectomia radicale, NAS	32.51.29↔	Pneumonectomia, chirurgica a cielo aperto, con linfadenectomia radicale, altro
32.41.11↔	Lobectomia del polmone, per via toracosopica, senza menzione di linfadenectomia radicale, senza dilatazione broncoplastica o angioplastica	32.51.31↔	Pneumonectomia, chirurgica a cielo aperto, allargata
32.41.12↔	Lobectomia del polmone, per via toracosopica, senza menzione di linfadenectomia radicale, con dilatazione broncoplastica	32.51.99↔	Pneumonectomia, chirurgica a cielo aperto, altro
32.41.13↔	Lobectomia del polmone, per via toracosopica, senza menzione di linfadenectomia radicale, con dilatazione broncoplastica	32.6↔	Dissezione radicale delle strutture toraciche
32.41.14↔	Lobectomia del polmone, per via toracosopica, senza menzione di linfadenectomia radicale, con dilatazione broncoplastica nonché dilatazione angioplastica	33.20↔	Biopsia del polmone in toracosopia
32.41.19↔	Lobectomia del polmone, per via toracosopica, senza menzione di linfadenectomia radicale, altro	33.25↔	Biopsia a cielo aperto del bronco
32.41.20↔	Lobectomia del polmone, per via toracosopica, con linfadenectomia radicale, NAS	33.28↔	Biopsia a cielo aperto del polmone
32.41.99↔	Lobectomia del polmone in toracosopia, altro	33.31↔	Distruzione del nervo frenico per collassamento del polmone
32.42.00↔	Lobectomia del polmone, chirurgica a cielo aperto, NAS	33.33↔	Pneumoperitoneo per collasso del polmone
32.42.10↔	Lobectomia del polmone, chirurgica a cielo aperto, senza menzione di linfadenectomia radicale, NAS	33.34.20↔	Toracoplastica, completa
32.42.11↔	Lobectomia del polmone, chirurgica a cielo aperto, senza linfadenectomia radicale, senza dilatazione broncoplastica o angioplastica	33.41↔	Sutura di lacerazione bronchiale
32.42.12↔	Lobectomia del polmone, chirurgica a cielo aperto, senza linfadenectomia radicale, con dilatazione broncoplastica	33.42↔	Chiusura di fistola bronchiale
32.42.13↔	Lobectomia del polmone, chirurgica a cielo aperto, senza linfadenectomia radicale, con dilatazione angioplastica	33.43↔	Chiusura di lacerazione polmonare
32.42.14↔	Lobectomia del polmone, chirurgica a cielo aperto, senza linfadenectomia radicale, con dilatazione broncoplastica nonché dilatazione angioplastica	33.50↔	Trapianto polmonare, NAS
32.42.19↔	Lobectomia del polmone, chirurgica a cielo aperto, senza linfadenectomia radicale, altro	33.51↔	Trapianto polmonare monolaterale
32.42.20↔	Lobectomia del polmone, chirurgica a cielo aperto, con linfadenectomia radicale, NAS	33.52↔	Trapianto polmonare bilaterale
		33.53↔	Ritrapianto polmonare nella stessa degenza ospedaliera
		33.6x.00↔	Trapianto combinato cuore-polmone, NAS

33.6x.10↔	Ritrapianto combinato cuore-polmone nella stessa degenza ospedaliera	34.52.16↔	Pleurectomia e decorticazione subtotale, per via toracoscopica
33.6x.99↔	Trapianto combinato cuore-polmone, altro	34.52.99↔	Pleurectomia e decorticazione del polmone, per via toracoscopica, altro
33.92↔	Legatura di bronco	34.59.10↔	Altra asportazione della pleura, pleurectomia toracoscopica
34.06↔	Drenaggio della cavità pleurica in toracoscopia	34.59.20↔	Altra asportazione della pleura, pleurectomia chirurgica a cielo aperto
34.1↔	Incisione del mediastino	34.6x.00↔	Pleurodesi, NAS
34.21.00↔	Toracoscopia transpleurica, NAS	34.6x.11↔	Pleurodesi, chirurgica a cielo aperto, senza decorticazione
34.21.10↔	Toracoscopia transpleurica, primo intervento	34.6x.12↔	Pleurodesi, chirurgica a cielo aperto, con decorticazione
34.21.20↔	Toracoscopia transpleurica, reintervento	34.6x.13↔	Pleurodesi, chirurgica a cielo aperto, con talcaggio
34.21.99↔	Toracoscopia transpleurica, altro	34.6x.19↔	Pleurodesi, chirurgica a cielo aperto, altro
34.26↔	Biopsia del mediastino a cielo aperto	34.6x.20↔	Pleurodesi, per via toracoscopica, NAS
34.27.00↔	Biopsia del diaframma, NAS	34.6x.21↔	Pleurodesi, per via toracoscopica, senza decorticazione
34.27.20↔	Biopsia a cielo aperto del diaframma	34.6x.22↔	Pleurodesi, per via toracoscopica, con decorticazione
34.3x.21↔	Resezione di lesione o tessuto del mediastino, senza resezione di organi mediastinici	34.6x.23↔	Pleurodesi, per via toracoscopica, con talcaggio
34.3x.22↔	Resezione di lesione o tessuto del mediastino, con resezione polmonare o resezione parziale della parete toracica	34.6x.29↔	Pleurodesi, per via toracoscopica, altro
34.3x.23↔	Resezione di lesione o tessuto del mediastino, con resezione parziale del pericardio	34.6x.99↔	Pleurodesi, altro
34.3x.24↔	Resezione di lesione o tessuto del mediastino, con sostituzione vascolare mediante protesi	34.71↔	Sutura di lacerazione della parete toracica
34.3x.25↔	Resezione di lesione o tessuto del mediastino, con resezione polmonare e sostituzione vascolare	34.72↔	Chiusura di toracostomia
34.3x.26↔	Resezione di lesione o tessuto del mediastino, con resezione polmonare e resezione parziale del pericardio	34.73↔	Chiusura di altra fistola del torace
34.3x.27↔	Resezione di lesione o tessuto del mediastino, con resezione parziale del pericardio e sostituzione vascolare	34.74↔	Riparazione di deformità del torace
34.3x.28↔	Resezione di lesione o tessuto del mediastino, con resezione parziale di polmone e pericardio e sostituzione vascolare	34.79.10↔	Altra riparazione della parete toracica, chiusura secondaria di toracotomia, NAS
34.4x.21↔	Resezione parziale di lesione della parete toracica, senza ricostruzione	34.79.11↔	Altra riparazione della parete toracica, chiusura secondaria di toracotomia, con filo
34.4x.22↔	Resezione parziale di lesione della parete toracica, con ricostruzione	34.79.12↔	Altra riparazione della parete toracica, chiusura secondaria di toracotomia, con placca
34.4x.30↔	Resezione di lesione della parete toracica, asportazione completa dello sterno, NAS	34.79.19↔	Altra riparazione della parete toracica, chiusura secondaria di toracotomia, altro
34.4x.31↔	Resezione di lesione della parete toracica, asportazione completa dello sterno, senza ricostruzione	34.79.20↔	Altra riparazione chirurgica a cielo aperto, della parete toracica, stabilizzazione, NAS
34.4x.32↔	Resezione di lesione della parete toracica, asportazione completa dello sterno, con ricostruzione	34.79.21↔	Altra riparazione chirurgica a cielo aperto, della parete toracica, stabilizzazione, con filo
34.51.00↔	Pleurectomia e decorticazione del polmone, chirurgica a cielo aperto, NAS	34.79.22↔	Altra riparazione chirurgica a cielo aperto, della parete toracica, stabilizzazione, con placca
34.51.11↔	Pleurectomia e decorticazione radicale del polmone e della parete toracica senza resezione del pericardio o del diaframma, chirurgica a cielo aperto	34.79.29↔	Altra riparazione chirurgica a cielo aperto della parete toracica, stabilizzazione, altro
34.51.12↔	Pleurectomia e decorticazione radicale del polmone e della parete toracica con resezione del pericardio, chirurgica a cielo aperto	34.79.30↔	Altra riparazione della parete toracica, riduzione aperta di frattura sternale, NAS
34.51.13↔	Pleurectomia e decorticazione radicale del polmone e della parete toracica con resezione del diaframma, chirurgica a cielo aperto	34.79.31↔	Altra riparazione della parete toracica, riduzione aperta di frattura sternale, con filo
34.51.14↔	Pleurectomia e decorticazione radicale del polmone e della parete toracica con resezione del pericardio nonché del diaframma, chirurgica a cielo aperto	34.79.32↔	Altra riparazione della parete toracica, riduzione aperta di frattura sternale, con placca
34.51.15↔	Pleurectomia e decorticazione parziale, chirurgica a cielo aperto	34.79.39↔	Altra riparazione della parete toracica, riduzione aperta di frattura sternale, altro
34.51.16↔	Pleurectomia e decorticazione subtotale, chirurgica a cielo aperto	34.79.40↔	Altra riparazione della parete toracica, osteoplastica e innesto osseo
34.51.99↔	Pleurectomia e decorticazione del polmone, chirurgica a cielo aperto, altro	34.82↔	Sutura di lacerazione del diaframma
34.52.00↔	Pleurectomia e decorticazione del polmone, per via toracoscopica, NAS	34.83↔	Chiusura di fistola del diaframma
34.52.11↔	Pleurectomia e decorticazione radicale del polmone e della parete toracica senza resezione del pericardio o del diaframma, per via toracoscopica	34.85↔	Impianto di pacemaker diaframmatico
34.52.12↔	Pleurectomia e decorticazione radicale del polmone e della parete toracica con resezione del pericardio, per via toracoscopica	34.99.10↔	Prelievo di cartilagine costale per innesto
34.52.13↔	Pleurectomia e decorticazione radicale del polmone e della parete toracica con resezione del diaframma, per via toracoscopica	35.31↔	Interventi sul muscolo papillare
34.52.14↔	Pleurectomia e decorticazione radicale del polmone e della parete toracica con resezione del pericardio nonché del diaframma, per via toracoscopica	35.32↔	Interventi sulle corde tendinee
34.52.15↔	Pleurectomia e decorticazione parziale, per via toracoscopica	35.34↔	Infundibulectomia
		35.35.00↔	Interventi sulle trabecole carnose del cuore, NAS
		35.35.09↔	Interventi sulle trabecole carnose del cuore, altro
		35.35.10↔	Resezione fibrosa o muscolare sottovalvolare aortica
		35.36.00↔	Resezione sopravvalvolare, valvola cardiaca, NAS
		35.36.09↔	Resezione sopravvalvolare, valvola cardiaca, altro
		35.36.11↔	Resezione sopravvalvolare, valvola aortica
		35.36.21↔	Resezione sopravvalvolare, valvola polmonare
		35.41.00↔	Allargamento di difetto esistente del setto atriale, NAS
		35.41.10↔	Allargamento di difetto esistente del setto atriale, tecnica a cielo aperto
		35.41.20↔	Allargamento di difetto esistente del setto atriale, tecnica chiusa
		35.41.99↔	Allargamento di difetto esistente del setto atriale, altro
		35.42.00↔	Creazione di difetto settale nel cuore, NAS
		35.42.10↔	Creazione di difetto settale nel cuore, tecnica a cielo aperto
		35.42.20↔	Creazione di difetto settale nel cuore, tecnica chiusa
		35.42.99↔	Creazione di difetto settale nel cuore, altro
		35.43.00↔	Allargamento di difetto esistente del setto interventricolare, NAS

35.43.10↔	Allargamento di difetto esistente del setto interventricolare, tecnica a cielo aperto	35.a4.12↔	Valvulotomia della valvola tricuspide tramite toracotomia mini-invasiva (sternotomia parziale superiore, toracotomia laterale)
35.43.20↔	Allargamento di difetto esistente del setto interventricolare, tecnica chiusa	35.a4.13↔	Valvulotomia della valvola tricuspide, per via endovascolare
35.43.99↔	Allargamento di difetto esistente del setto interventricolare, altro	35.a4.14↔	Valvulotomia della valvola tricuspide catetere-guidata, transapicale
35.50↔	Riparazione di difetto settale non specificato del cuore con protesi	35.c1.00↔	Ricostruzione di tasche della valvola aortica, NAS
35.51↔	Riparazione di difetto del setto atriale con protesi, tecnica aperta	35.c1.09↔	Ricostruzione di tasche della valvola aortica, altro
35.53↔	Riparazione con protesi di difetto del setto interventricolare, per via aperta	35.c1.11↔	Ricostruzione di tasche della valvola aortica tramite sternotomia completa
35.54↔	Riparazione di difetti dei cuscinetti endocardici con protesi	35.c1.12↔	Ricostruzione di tasche della valvola aortica tramite toracotomia mini-invasiva (sternotomia parziale superiore, toracotomia laterale)
35.60↔	Riparazione di difetto di setto non specificato del cuore con innesto tissutale	35.c2.00↔	Ricostruzione di cuspidi della valvola mitrale, NAS
35.61↔	Riparazione di difetto del setto atriale con innesto tissutale	35.c2.09↔	Ricostruzione di cuspidi della valvola mitrale, altro
35.62↔	Riparazione di difetto del setto ventricolare con innesto tissutale	35.c2.11↔	Ricostruzione di cuspidi della valvola mitrale tramite sternotomia completa
35.63↔	Riparazione di difetto dei cuscinetti endocardici con innesto tissutale	35.c2.12↔	Ricostruzione di cuspidi della valvola mitrale tramite toracotomia mini-invasiva (sternotomia parziale superiore, toracotomia laterale)
35.70↔	Altra e non specificata riparazione di difetto settale non specificato del cuore	35.c2.13↔	Ricostruzione di cuspidi della valvola mitrale, per via endovascolare
35.71↔	Altra e non specificata riparazione di difetto del setto atriale	35.c3.00↔	Ricostruzione di tasche della valvola polmonare, NAS
35.72.00↔	Riparazione di difetto del setto ventricolare, NAS	35.c3.09↔	Ricostruzione di tasche della valvola polmonare, altro
35.72.10↔	Chiusura di difetto del setto ventricolare acquisito	35.c3.11↔	Ricostruzione di tasche della valvola polmonare tramite sternotomia completa
35.72.99↔	Riparazione di difetto del setto ventricolare, altro	35.c3.12↔	Ricostruzione di tasche della valvola polmonare tramite toracotomia mini-invasiva (sternotomia parziale superiore, toracotomia laterale)
35.73↔	Altra e non specificata riparazione di difetto dei cuscinetti endocardici	35.c4.00↔	Ricostruzione di cuspidi della valvola tricuspide, NAS
35.81↔	Correzione totale di tetralogia di Fallot	35.c4.09↔	Ricostruzione di cuspidi della valvola tricuspide, altro
35.82↔	Correzione totale di completa anomalia della connessione venosa polmonare	35.c4.11↔	Ricostruzione di cuspidi della valvola tricuspide tramite sternotomia completa
35.83↔	Correzione totale del tronco arterioso	35.c4.12↔	Ricostruzione di cuspidi della valvola tricuspide tramite toracotomia mini-invasiva (sternotomia parziale superiore, toracotomia laterale)
35.84↔	Correzione totale di trasposizione di grandi vasi, NAC	35.d1.00↔	Anuloplastica della valvola aortica, NAS
35.85↔	Intervento di Norwood stadio I	35.d1.09↔	Anuloplastica della valvola aortica, altro
35.91↔	Trasposizione interatriale del ritorno venoso	35.d1.11↔	Anuloplastica della valvola aortica tramite sternotomia completa
35.92↔	Creazione di condotto fra ventricolo destro e arteria polmonare	35.d1.12↔	Anuloplastica della valvola aortica tramite toracotomia mini-invasiva (sternotomia parziale superiore, toracotomia laterale)
35.93↔	Creazione di condotto fra il ventricolo sinistro e l'aorta	35.d1.13↔	Anuloplastica della valvola aortica, per via endovascolare
35.94↔	Creazione di condotto fra l'atrio e arteria polmonare	35.d1.14↔	Anuloplastica della valvola aortica catetere-guidata, transapicale
35.95↔	Revisione di procedure correttive del cuore	35.d2.00↔	Anuloplastica della valvola mitrale, NAS
35.98.10↔	Riparazione percutanea-transluminale di difetto del setto atriale, NAS	35.d2.09↔	Anuloplastica della valvola mitrale, altro
35.98.19↔	Riparazione percutanea-transluminale di difetto del setto atriale, altro	35.d2.11↔	Anuloplastica della valvola mitrale tramite sternotomia completa
35.98.30↔	Riparazione percutanea-transluminale di difetto del setto ventricolare	35.d2.12↔	Anuloplastica della valvola mitrale tramite toracotomia mini-invasiva (sternotomia parziale superiore, toracotomia laterale)
35.98.99↔	Altri interventi sui setti del cuore, altro	35.d2.13↔	Anuloplastica della valvola mitrale, per via endovascolare
35.a1.00↔	Valvulotomia della valvola aortica, NAS	35.d2.14↔	Anuloplastica della valvola mitrale catetere-guidata, transapicale
35.a1.09↔	Valvulotomia della valvola aortica, altro	35.d3.00↔	Anuloplastica della valvola polmonare, NAS
35.a1.11↔	Valvulotomia della valvola aortica tramite sternotomia completa	35.d3.09↔	Anuloplastica della valvola polmonare, altro
35.a1.12↔	Valvulotomia della valvola aortica tramite toracotomia mini-invasiva (sternotomia parziale superiore, toracotomia laterale)	35.d3.11↔	Anuloplastica della valvola polmonare tramite sternotomia completa
35.a1.13↔	Valvulotomia della valvola aortica, per via endovascolare	35.d3.12↔	Anuloplastica della valvola polmonare tramite toracotomia mini-invasiva (sternotomia parziale superiore, toracotomia laterale)
35.a1.14↔	Valvulotomia della valvola aortica catetere-guidata, transapicale	35.d3.13↔	Anuloplastica della valvola polmonare, per via endovascolare
35.a2.00↔	Valvulotomia della valvola mitrale, NAS	35.d3.14↔	Anuloplastica della valvola polmonare catetere-guidata, transapicale
35.a2.09↔	Valvulotomia della valvola mitrale, altro	35.d4.00↔	Anuloplastica della valvola tricuspide
35.a2.11↔	Valvulotomia della valvola mitrale tramite sternotomia completa	35.d4.09↔	Anuloplastica della valvola tricuspide
35.a2.12↔	Valvulotomia della valvola mitrale tramite toracotomia mini-invasiva (sternotomia parziale superiore, toracotomia laterale)	35.d4.11↔	Anuloplastica della valvola tricuspide tramite sternotomia completa
35.a2.13↔	Valvulotomia della valvola mitrale, per via endovascolare	35.d4.12↔	Anuloplastica della valvola tricuspide tramite toracotomia mini-invasiva (sternotomia parziale superiore, toracotomia laterale)
35.a2.14↔	Valvulotomia della valvola mitrale catetere-guidata, transapicale	35.d4.13↔	Anuloplastica della valvola tricuspide, per via endovascolare
35.a3.00↔	Valvulotomia della valvola polmonare, NAS	35.d4.14↔	Anuloplastica della valvola tricuspide catetere-guidata, transapicale
35.a3.09↔	Valvulotomia della valvola polmonare, altro	35.e1.11↔	Valvuloplastica della valvola aortica tramite sternotomia completa
35.a3.11↔	Valvulotomia della valvola polmonare tramite sternotomia completa	35.e1.12↔	Valvuloplastica della valvola aortica tramite toracotomia mini-invasiva (sternotomia parziale superiore, toracotomia laterale)
35.a3.12↔	Valvulotomia della valvola polmonare tramite toracotomia mini-invasiva (sternotomia parziale superiore, toracotomia laterale)		
35.a3.13↔	Valvulotomia della valvola polmonare, per via endovascolare		
35.a3.14↔	Valvulotomia della valvola polmonare catetere-guidata, transapicale		
35.a4.00↔	Valvulotomia della valvola tricuspide, NAS		
35.a4.09↔	Valvulotomia della valvola tricuspide, altro		
35.a4.11↔	Valvulotomia della valvola tricuspide tramite sternotomia completa		

35.e2.11↔	Valvuloplastica della valvola mitrale tramite sternotomia completa	35.f1.71↔	Sostituzione della valvola aortica con protesi vascolare valvolata, di tipo meccanico, tramite sternotomia completa
35.e2.12↔	Valvuloplastica della valvola mitrale tramite toracotomia mini-invasiva (sternotomia parziale superiore, toracotomia laterale)	35.f1.72↔	Sostituzione della valvola aortica con protesi vascolare valvolata, di tipo meccanico, tramite toracotomia mini-invasiva (sternotomia parziale superiore, toracotomia laterale)
35.e2.13↔	Valvuloplastica della valvola mitrale, per via endovascolare, transarteriosa	35.f2.00↔	Sostituzione della valvola mitrale con valvola cardiaca protesica, NAS
35.e2.14↔	Valvuloplastica della valvola mitrale, per via endovascolare, transvenosa	35.f2.09↔	Sostituzione della valvola mitrale con valvola cardiaca protesica, altro
35.e3.11↔	Valvuloplastica della valvola polmonare tramite sternotomia completa	35.f2.11↔	Sostituzione della valvola mitrale con alloinnesto (omoinnesto), tramite sternotomia completa
35.e3.12↔	Valvuloplastica della valvola polmonare tramite toracotomia mini-invasiva (sternotomia parziale superiore, toracotomia laterale)	35.f2.12↔	Sostituzione della valvola mitrale con alloinnesto (omoinnesto), tramite toracotomia mini-invasiva (sternotomia parziale superiore, toracotomia laterale)
35.e4.11↔	Valvuloplastica della valvola tricuspide tramite sternotomia completa	35.f2.21↔	Sostituzione della valvola mitrale con xenoinnesto (bioprotesi), tramite sternotomia completa
35.e4.12↔	Valvuloplastica della valvola tricuspide tramite toracotomia mini-invasiva (sternotomia parziale superiore, toracotomia laterale)	35.f2.22↔	Sostituzione della valvola mitrale con xenoinnesto (bioprotesi), tramite toracotomia mini-invasiva (sternotomia parziale superiore, toracotomia laterale)
35.f1.00↔	Sostituzione della valvola aortica con valvola cardiaca protesica o protesi vascolare valvolata, NAS	35.f2.23↔	Sostituzione della valvola mitrale con xenoinnesto (bioprotesi), per via endovascolare
35.f1.09↔	Sostituzione della valvola aortica con valvola cardiaca protesica o protesi vascolare valvolata, altro	35.f2.24↔	Sostituzione della valvola mitrale con xenoinnesto (bioprotesi), transapicale
35.f1.11↔	Sostituzione della valvola aortica con alloinnesto (omoinnesto), tramite sternotomia completa	35.f2.31↔	Sostituzione della valvola mitrale con xenoinnesto, stentless, tramite sternotomia completa
35.f1.12↔	Sostituzione della valvola aortica con alloinnesto (omoinnesto), tramite toracotomia mini-invasiva (sternotomia parziale superiore, toracotomia laterale)	35.f2.32↔	Sostituzione della valvola mitrale con xenoinnesto, stentless, tramite toracotomia mini-invasiva (sternotomia parziale superiore, toracotomia laterale)
35.f1.21↔	Sostituzione della valvola aortica con xenoinnesto (bioprotesi), tramite sternotomia completa	35.f2.33↔	Sostituzione della valvola mitrale con xenoinnesto, stentless, per via endovascolare
35.f1.22↔	Sostituzione della valvola aortica con xenoinnesto (bioprotesi), tramite toracotomia mini-invasiva (sternotomia parziale superiore, toracotomia laterale)	35.f2.34↔	Sostituzione della valvola mitrale con xenoinnesto, stentless, transapicale
35.f1.23↔	Sostituzione della valvola aortica con xenoinnesto (bioprotesi), per via endovascolare	35.f2.51↔	Sostituzione della valvola mitrale con protesi meccanica, tramite sternotomia completa
35.f1.24↔	Sostituzione della valvola aortica con xenoinnesto (bioprotesi), transapicale	35.f2.52↔	Sostituzione della valvola mitrale con protesi meccanica, tramite toracotomia mini-invasiva (sternotomia parziale superiore, toracotomia laterale)
35.f1.25↔	Sostituzione della valvola aortica con xenoinnesto (bioprotesi), transapicale, mediante sistema percutaneo apicale di accesso e chiusura	35.f3.00↔	Sostituzione della valvola polmonare con valvola cardiaca protesica o protesi vascolare valvolata, NAS
35.f1.31↔	Sostituzione della valvola aortica con xenoinnesto, stentless, tramite sternotomia completa	35.f3.09↔	Sostituzione della valvola polmonare con valvola cardiaca protesica o protesi vascolare valvolata, altro
35.f1.32↔	Sostituzione della valvola aortica con xenoinnesto, stentless, tramite toracotomia mini-invasiva (sternotomia parziale superiore, toracotomia laterale)	35.f3.11↔	Sostituzione della valvola polmonare con alloinnesto (omoinnesto), tramite sternotomia completa
35.f1.33↔	Sostituzione della valvola aortica con xenoinnesto, stentless, per via endovascolare	35.f3.12↔	Sostituzione della valvola polmonare con alloinnesto (omoinnesto), tramite toracotomia mini-invasiva (sternotomia parziale superiore, toracotomia laterale)
35.f1.34↔	Sostituzione della valvola aortica con xenoinnesto, stentless, transapicale	35.f3.21↔	Sostituzione della valvola polmonare con xenoinnesto (bioprotesi), tramite sternotomia completa
35.f1.35↔	Sostituzione della valvola aortica con xenoinnesto, stentless, transapicale, mediante sistema percutaneo apicale di accesso e chiusura	35.f3.22↔	Sostituzione della valvola polmonare con xenoinnesto (bioprotesi), tramite toracotomia mini-invasiva (sternotomia parziale superiore, toracotomia laterale)
35.f1.41↔	Sostituzione della valvola aortica con xenoinnesto autoespandente, senza sutura, tramite sternotomia completa	35.f3.23↔	Sostituzione della valvola polmonare con xenoinnesto (bioprotesi), per via endovascolare
35.f1.42↔	Sostituzione della valvola aortica con xenoinnesto autoespandente, senza sutura, tramite toracotomia mini-invasiva (sternotomia parziale superiore, toracotomia laterale)	35.f3.24↔	Sostituzione della valvola polmonare con xenoinnesto (bioprotesi), transapicale
35.f1.43↔	Sostituzione della valvola aortica con xenoinnesto autoespandente, senza sutura, per via endovascolare	35.f3.25↔	Sostituzione della valvola polmonare con xenoinnesto (bioprotesi), transapicale, mediante sistema percutaneo apicale di accesso e chiusura
35.f1.44↔	Sostituzione della valvola aortica con xenoinnesto autoespandente, senza sutura, transapicale	35.f3.31↔	Sostituzione della valvola polmonare con xenoinnesto, stentless, tramite sternotomia completa
35.f1.45↔	Sostituzione della valvola aortica con xenoinnesto autoespandente, senza sutura, transapicale, mediante sistema percutaneo apicale di accesso e chiusura	35.f3.32↔	Sostituzione della valvola polmonare con xenoinnesto, stentless, tramite toracotomia mini-invasiva (sternotomia parziale superiore, toracotomia laterale)
35.f1.51↔	Sostituzione della valvola aortica con protesi meccanica, tramite sternotomia completa	35.f3.33↔	Sostituzione della valvola polmonare con xenoinnesto, stentless, per via endovascolare
35.f1.52↔	Sostituzione della valvola aortica con protesi meccanica, tramite toracotomia mini-invasiva (sternotomia parziale superiore, toracotomia laterale)	35.f3.34↔	Sostituzione della valvola polmonare con xenoinnesto, stentless, transapicale
35.f1.61↔	Sostituzione della valvola aortica con protesi vascolare valvolata, di tipo biologico, tramite sternotomia completa	35.f3.35↔	Sostituzione della valvola polmonare con xenoinnesto, stentless, transapicale, mediante sistema percutaneo apicale di accesso e chiusura
35.f1.62↔	Sostituzione della valvola aortica con protesi vascolare valvolata, di tipo biologico, tramite toracotomia mini-invasiva (sternotomia parziale superiore, toracotomia laterale)	35.f3.51↔	Sostituzione della valvola polmonare con protesi meccanica, tramite sternotomia completa

35.f3.52↔	Sostituzione della valvola polmonare con protesi meccanica, tramite toracotomia mini-invasiva (sternotomia parziale superiore, toracotomia laterale)	35.g4.12↔	Revisione di sostituzione della valvola tricuspide, tramite toracotomia mini-invasiva (sternotomia parziale superiore, toracotomia laterale)
35.f3.61↔	Sostituzione della valvola polmonare con protesi vascolare valvolata, di tipo biologico, tramite sternotomia completa	35.g4.13↔	Revisione di sostituzione della valvola tricuspide, per via endovascolare
35.f3.62↔	Sostituzione della valvola polmonare con protesi vascolare valvolata, di tipo biologico, tramite toracotomia mini-invasiva (sternotomia parziale superiore, toracotomia laterale)	35.g4.14↔	Revisione di sostituzione della valvola tricuspide, transapicale
35.f3.71↔	Sostituzione della valvola polmonare con protesi vascolare valvolata, di tipo meccanico, tramite sternotomia completa	35.g9↔	Revisione di sostituzione di valvola cardiaca, altro
35.f3.72↔	Sostituzione della valvola polmonare con protesi vascolare valvolata, di tipo meccanico, tramite toracotomia mini-invasiva (sternotomia parziale superiore, toracotomia laterale)	35.h1.00↔	Rimozione nonché impianto di nuova valvola aortica protesica o protesi vascolare valvolata, NAS
35.f4.00↔	Sostituzione della valvola tricuspide con valvola cardiaca protesica, NAS	35.h1.09↔	Rimozione nonché impianto di nuova valvola aortica protesica o protesi vascolare valvolata, altro
35.f4.09↔	Sostituzione della valvola tricuspide con valvola cardiaca protesica, altro	35.h1.11↔	Rimozione di valvola aortica protesica nonché impianto di alloinnesto (omoinnesto), tramite sternotomia completa
35.f4.11↔	Sostituzione della valvola tricuspide con alloinnesto (omoinnesto), tramite sternotomia completa	35.h1.12↔	Rimozione di valvola aortica protesica nonché impianto di alloinnesto (omoinnesto), tramite toracotomia mini-invasiva (sternotomia parziale superiore, toracotomia laterale)
35.f4.12↔	Sostituzione della valvola tricuspide con alloinnesto (omoinnesto), tramite toracotomia mini-invasiva (sternotomia parziale superiore, toracotomia laterale)	35.h1.21↔	Rimozione di valvola aortica protesica nonché impianto di xenoinnesto (bioprotesi), tramite sternotomia completa
35.f4.21↔	Sostituzione della valvola tricuspide con xenoinnesto (bioprotesi), tramite sternotomia completa	35.h1.22↔	Rimozione di valvola aortica protesica nonché impianto di xenoinnesto (bioprotesi), tramite toracotomia mini-invasiva (sternotomia parziale superiore, toracotomia laterale)
35.f4.22↔	Sostituzione della valvola tricuspide con xenoinnesto (bioprotesi), tramite toracotomia mini-invasiva (sternotomia parziale superiore, toracotomia laterale)	35.h1.31↔	Rimozione di valvola aortica protesica nonché impianto di xenoinnesto, stentless, tramite sternotomia completa
35.f4.23↔	Sostituzione della valvola tricuspide con xenoinnesto (bioprotesi), per via endovascolare	35.h1.32↔	Rimozione di valvola aortica protesica nonché impianto di xenoinnesto, stentless, tramite toracotomia mini-invasiva (sternotomia parziale superiore, toracotomia laterale)
35.f4.24↔	Sostituzione della valvola tricuspide con xenoinnesto (bioprotesi), transapicale	35.h1.41↔	Rimozione di valvola aortica protesica nonché impianto di xenoinnesto autoespandente, senza sutura, tramite sternotomia completa
35.f4.31↔	Sostituzione della valvola tricuspide con xenoinnesto, stentless, tramite sternotomia completa	35.h1.42↔	Rimozione di valvola aortica protesica nonché impianto di xenoinnesto autoespandente, senza sutura, tramite toracotomia mini-invasiva (sternotomia parziale superiore, toracotomia laterale)
35.f4.32↔	Sostituzione della valvola tricuspide con xenoinnesto, stentless, tramite toracotomia mini-invasiva (sternotomia parziale superiore, toracotomia laterale)	35.h1.51↔	Rimozione di valvola aortica protesica nonché impianto di protesi meccanica, tramite sternotomia completa
35.f4.33↔	Sostituzione della valvola tricuspide con xenoinnesto, stentless, per via endovascolare	35.h1.52↔	Rimozione di valvola aortica protesica nonché impianto di protesi meccanica, tramite toracotomia mini-invasiva (sternotomia parziale superiore, toracotomia laterale)
35.f4.34↔	Sostituzione della valvola tricuspide con xenoinnesto, stentless, transapicale	35.h1.61↔	Rimozione di valvola aortica protesica nonché impianto di protesi vascolare valvolata, di tipo biologico, tramite sternotomia completa
35.f4.51↔	Sostituzione della valvola tricuspide con protesi meccanica, tramite sternotomia completa	35.h1.62↔	Rimozione di valvola aortica protesica nonché impianto di protesi vascolare valvolata, di tipo biologico, tramite toracotomia mini-invasiva (sternotomia parziale superiore, toracotomia laterale)
35.f4.52↔	Sostituzione della valvola tricuspide con protesi meccanica, tramite toracotomia mini-invasiva (sternotomia parziale superiore, toracotomia laterale)	35.h1.71↔	Rimozione di valvola aortica protesica nonché impianto di protesi vascolare valvolata, di tipo meccanico, tramite sternotomia completa
35.g0↔	Revisione di sostituzione di valvola cardiaca, NAS	35.h1.72↔	Rimozione di valvola aortica protesica nonché impianto di protesi vascolare valvolata, di tipo meccanico, tramite toracotomia mini-invasiva (sternotomia parziale superiore, toracotomia laterale)
35.g1.11↔	Revisione di sostituzione della valvola aortica, tramite sternotomia completa	35.h2.00↔	Rimozione nonché impianto di nuova valvola mitrale protesica, NAS
35.g1.12↔	Revisione di sostituzione della valvola aortica, tramite toracotomia mini-invasiva (sternotomia parziale superiore, toracotomia laterale)	35.h2.09↔	Rimozione nonché impianto di nuova valvola mitrale protesica, altro
35.g1.13↔	Revisione di sostituzione della valvola aortica, per via endovascolare	35.h2.11↔	Rimozione di valvola mitrale protesica nonché impianto di alloinnesto (omoinnesto), tramite sternotomia completa
35.g1.14↔	Revisione di sostituzione della valvola aortica, transapicale	35.h2.12↔	Rimozione di valvola mitrale protesica nonché impianto di alloinnesto (omoinnesto), tramite toracotomia mini-invasiva (sternotomia parziale superiore, toracotomia laterale)
35.g2.11↔	Revisione di sostituzione della valvola mitrale, tramite sternotomia completa	35.h2.21↔	Rimozione di valvola mitrale protesica nonché impianto di xenoinnesto (bioprotesi), tramite sternotomia completa
35.g2.12↔	Revisione di sostituzione della valvola mitrale, tramite toracotomia mini-invasiva (sternotomia parziale superiore, toracotomia laterale)	35.h2.22↔	Rimozione di valvola mitrale protesica nonché impianto di xenoinnesto (bioprotesi), tramite toracotomia mini-invasiva (sternotomia parziale superiore, toracotomia laterale)
35.g2.13↔	Revisione di sostituzione della valvola mitrale, per via endovascolare	35.h2.23↔	Rimozione di valvola mitrale protesica nonché impianto di xenoinnesto (bioprotesi), per via endovascolare
35.g2.14↔	Revisione di sostituzione della valvola mitrale, transapicale	35.h2.24↔	Rimozione di valvola mitrale protesica nonché impianto di xenoinnesto (bioprotesi), transapicale
35.g3.11↔	Revisione di sostituzione della valvola polmonare, tramite sternotomia completa	35.h2.31↔	Rimozione di valvola mitrale protesica nonché impianto di xenoinnesto, stentless, tramite sternotomia completa
35.g3.12↔	Revisione di sostituzione della valvola polmonare, tramite toracotomia mini-invasiva (sternotomia parziale superiore, toracotomia laterale)		
35.g3.13↔	Revisione di sostituzione della valvola polmonare, per via endovascolare		
35.g3.14↔	Revisione di sostituzione della valvola polmonare, transapicale		
35.g4.11↔	Revisione di sostituzione della valvola tricuspide, tramite sternotomia completa		

35.h2.32↔	Rimozione di valvola mitrale protesica nonché impianto di xenoinnesto, stentless, tramite toracotomia mini-invasiva (sternotomia parziale superiore, toracotomia laterale)	35.h4.51↔	Rimozione di valvola tricuspide protesica nonché impianto di protesi meccanica, tramite sternotomia completa
35.h2.33↔	Rimozione di valvola mitrale protesica nonché impianto di xenoinnesto, stentless, per via endovascolare	35.h4.52↔	Rimozione di valvola tricuspide protesica nonché impianto di protesi meccanica, tramite toracotomia mini-invasiva (sternotomia parziale superiore, toracotomia laterale)
35.h2.34↔	Rimozione di valvola mitrale protesica nonché impianto di xenoinnesto, stentless, transapicale	35.i1.11↔	Intervento di Brock
35.h2.51↔	Rimozione di valvola mitrale protesica nonché impianto di protesi meccanica, tramite sternotomia completa	35.i2.11↔	Intervento di Ross
35.h2.52↔	Rimozione di valvola mitrale protesica nonché impianto di protesi meccanica, tramite toracotomia mini-invasiva (sternotomia parziale superiore, toracotomia laterale)	35.i3.11↔	Intervento di Tirone David
35.h3.00↔	Rimozione nonché impianto di nuova valvola polmonare protesica o protesi vascolare valvolata, NAS	35.i3.12↔	Intervento di Yacoub
35.h3.09↔	Rimozione nonché impianto di nuova valvola polmonare protesica o protesi vascolare valvolata, altro	36.03↔	Angioplastica dell'arteria coronarica a torace aperto
35.h3.11↔	Rimozione di valvola polmonare protesica nonché impianto di alloinnesto (omoinnesto), tramite sternotomia completa	36.09↔	Altra rimozione di ostruzione dell'arteria coronarica
35.h3.12↔	Rimozione di valvola polmonare protesica nonché impianto di alloinnesto (omoinnesto), tramite toracotomia mini-invasiva (sternotomia parziale superiore, toracotomia laterale)	36.10↔	Bypass aortocoronarico per rivascularizzazione cardiaca, NAS
35.h3.21↔	Rimozione di valvola polmonare protesica nonché impianto di xenoinnesto (bioprotesi), tramite sternotomia completa	36.11.00↔	Bypass semplice (aorto)coronarico, secondo la tecnica e il materiale, NAS
35.h3.22↔	Rimozione di valvola polmonare protesica nonché impianto di xenoinnesto (bioprotesi), tramite toracotomia mini-invasiva (sternotomia parziale superiore, toracotomia laterale)	36.11.21↔	Bypass semplice (aorto)coronarico, chirurgico a cielo aperto (toracotomia, minitoracotomia, sternotomia), con arteria autologa, arteria radiale
35.h3.31↔	Rimozione di valvola polmonare protesica nonché impianto di xenoinnesto, stentless, tramite sternotomia completa	36.11.22↔	Bypass semplice (aorto)coronarico, chirurgico a cielo aperto (toracotomia, minitoracotomia, sternotomia), con arteria autologa, arteria mammaria interna (arteria toracica interna)
35.h3.32↔	Rimozione di valvola polmonare protesica nonché impianto di xenoinnesto, stentless, tramite toracotomia mini-invasiva (sternotomia parziale superiore, toracotomia laterale)	36.11.23↔	Bypass semplice (aorto)coronarico, chirurgico a cielo aperto (toracotomia, minitoracotomia, sternotomia), con arteria autologa, innesto libero di arteria mammaria interna (IMA) (arteria toracica interna)
35.h3.51↔	Rimozione di valvola polmonare protesica nonché impianto di protesi meccanica, tramite sternotomia completa	36.11.24↔	Bypass semplice (aorto)coronarico, chirurgico a cielo aperto (toracotomia, minitoracotomia, sternotomia), con arteria autologa, arteria addominale
35.h3.52↔	Rimozione di valvola polmonare protesica nonché impianto di protesi meccanica, tramite toracotomia mini-invasiva (sternotomia parziale superiore, toracotomia laterale)	36.11.25↔	Bypass semplice (aorto)coronarico, chirurgico a cielo aperto (toracotomia, minitoracotomia, sternotomia), con arteria autologa, altra arteria
35.h3.61↔	Rimozione di valvola polmonare protesica nonché impianto di protesi vascolare valvolata, di tipo biologico, tramite sternotomia completa	36.11.26↔	Bypass semplice (aorto)coronarico, chirurgico a cielo aperto (toracotomia, minitoracotomia, sternotomia), con vena autologa, senza mesh esterno di supporto
35.h3.62↔	Rimozione di valvola polmonare protesica nonché impianto di protesi vascolare valvolata, di tipo biologico, tramite toracotomia mini-invasiva (sternotomia parziale superiore, toracotomia laterale)	36.11.27↔	Bypass semplice (aorto)coronarico, chirurgico a cielo aperto (toracotomia, minitoracotomia, sternotomia), con vena autologa, con mesh esterno di supporto
35.h3.71↔	Rimozione di valvola polmonare protesica nonché impianto di protesi vascolare valvolata, di tipo meccanico, tramite sternotomia completa	36.11.28↔	Bypass semplice (aorto)coronarico, chirurgico a cielo aperto (toracotomia, minitoracotomia, sternotomia), con xenotrapianto
35.h3.72↔	Rimozione di valvola polmonare protesica nonché impianto di protesi vascolare valvolata, di tipo meccanico, tramite toracotomia mini-invasiva (sternotomia parziale superiore, toracotomia laterale)	36.11.2a↔	Bypass semplice (aorto)coronarico, chirurgico a cielo aperto (toracotomia, minitoracotomia, sternotomia), con protesi vascolare
35.h4.00↔	Rimozione nonché impianto di nuova valvola tricuspide protesica, NAS	36.11.31↔	Bypass semplice (aorto)coronarico, mini-invasivo, con arteria autologa, arteria radiale
35.h4.09↔	Rimozione nonché impianto di nuova valvola tricuspide protesica, altro	36.11.32↔	Bypass semplice (aorto)coronarico, mini-invasivo, con arteria autologa, arteria mammaria interna (arteria toracica interna)
35.h4.11↔	Rimozione di valvola tricuspide protesica nonché impianto di alloinnesto (omoinnesto), tramite sternotomia completa	36.11.33↔	Bypass semplice (aorto)coronarico, mini-invasivo, con arteria autologa, innesto libero di arteria mammaria interna (IMA) (arteria toracica interna)
35.h4.12↔	Rimozione di valvola tricuspide protesica nonché impianto di alloinnesto (omoinnesto), tramite toracotomia mini-invasiva (sternotomia parziale superiore, toracotomia laterale)	36.11.34↔	Bypass semplice (aorto)coronarico, mini-invasivo, con arteria autologa, arteria addominale
35.h4.21↔	Rimozione di valvola tricuspide protesica nonché impianto di xenoinnesto (bioprotesi), tramite sternotomia completa	36.11.35↔	Bypass semplice (aorto)coronarico, mini-invasivo, con arteria autologa, altra arteria
35.h4.22↔	Rimozione di valvola tricuspide protesica nonché impianto di xenoinnesto (bioprotesi), tramite toracotomia mini-invasiva (sternotomia parziale superiore, toracotomia laterale)	36.11.36↔	Bypass semplice (aorto)coronarico, mini-invasivo, con vena autologa, senza mesh esterno di supporto
35.h4.23↔	Rimozione di valvola tricuspide protesica nonché impianto di xenoinnesto (bioprotesi), per via endovascolare	36.11.37↔	Bypass semplice (aorto)coronarico, mini-invasivo, con vena autologa, con mesh esterno di supporto
35.h4.31↔	Rimozione di valvola tricuspide protesica nonché impianto di xenoinnesto, stentless, tramite sternotomia completa	36.11.38↔	Bypass semplice (aorto)coronarico, mini-invasivo, con xenotrapianto
35.h4.32↔	Rimozione di valvola tricuspide protesica nonché impianto di xenoinnesto, stentless, tramite toracotomia mini-invasiva (sternotomia parziale superiore, toracotomia laterale)	36.11.3a↔	Bypass semplice (aorto)coronarico, mini-invasivo, con protesi vascolare
35.h4.33↔	Rimozione di valvola tricuspide protesica nonché impianto di xenoinnesto, stentless, per via endovascolare	36.11.99↔	Bypass semplice (aorto)coronarico, secondo la tecnica e il materiale, altro
		36.12.00↔	Duplici bypass (aorto)coronarico, secondo la tecnica e il materiale, NAS
		36.12.21↔	Duplici bypass (aorto)coronarico, chirurgico a cielo aperto (toracotomia, minitoracotomia, sternotomia), con arteria autologa, arteria radiale
		36.12.22↔	Duplici bypass (aorto)coronarico, chirurgico a cielo aperto (toracotomia, minitoracotomia, sternotomia), con arteria autologa, arteria mammaria interna (arteria toracica interna)

36.12.23↔	Duplice bypass (aorto)coronarico, chirurgico a cielo aperto (toracotomia, minitoracotomia, sternotomia), con arteria autologa, innesto libero di arteria mammaria interna (IMA) (arteria toracica interna)	36.13.32↔	Triplice bypass (aorto)coronarico, mini-invasivo, con arteria autologa, arteria mammaria interna (arteria toracica interna)
36.12.24↔	Duplice bypass (aorto)coronarico, chirurgico a cielo aperto (toracotomia, minitoracotomia, sternotomia), con arteria autologa, arteria addominale	36.13.33↔	Triplice bypass (aorto)coronarico, mini-invasivo, con arteria autologa, innesto libero di arteria mammaria interna (IMA) (arteria toracica interna)
36.12.25↔	Duplice bypass (aorto)coronarico, chirurgico a cielo aperto (toracotomia, minitoracotomia, sternotomia), con arteria autologa, altra arteria	36.13.34↔	Triplice bypass (aorto)coronarico, mini-invasivo, con arteria autologa, arteria addominale
36.12.26↔	Duplice bypass (aorto)coronarico, chirurgico a cielo aperto (toracotomia, minitoracotomia, sternotomia), con vena autologa, senza mesh esterno di supporto	36.13.35↔	Triplice bypass (aorto)coronarico, mini-invasivo, con arteria autologa, altra arteria
36.12.27↔	Duplice bypass (aorto)coronarico, chirurgico a cielo aperto (toracotomia, minitoracotomia, sternotomia), con vena autologa, con mesh esterno di supporto	36.13.36↔	Triplice bypass (aorto)coronarico, mini-invasivo, con vena autologa, senza mesh esterno di supporto
36.12.28↔	Duplice bypass (aorto)coronarico, chirurgico a cielo aperto (toracotomia, minitoracotomia, sternotomia), con xenotrapianto	36.13.37↔	Triplice bypass (aorto)coronarico, mini-invasivo, con vena autologa, con mesh esterno di supporto
36.12.2a↔	Duplice bypass (aorto)coronarico, chirurgico a cielo aperto (toracotomia, minitoracotomia, sternotomia), con protesi vascolare	36.13.38↔	Triplice bypass (aorto)coronarico, mini-invasivo, con xenotrapianto
36.12.31↔	Duplice bypass (aorto)coronarico, mini-invasivo, con arteria autologa, arteria radiale	36.13.3a↔	Triplice bypass (aorto)coronarico, mini-invasivo, con protesi vascolare
36.12.32↔	Duplice bypass (aorto)coronarico, mini-invasivo, con arteria autologa, arteria mammaria interna (arteria toracica interna)	36.13.99↔	Triplice bypass (aorto)coronarico, secondo la tecnica e il materiale, altro
36.12.33↔	Duplice bypass (aorto)coronarico, mini-invasivo, con arteria autologa, innesto libero di arteria mammaria interna (IMA) (arteria toracica interna)	36.18.00↔	Quadruplo bypass (aorto)coronarico, secondo la tecnica e il materiale, NAS
36.12.34↔	Duplice bypass (aorto)coronarico, mini-invasivo, con arteria autologa, arteria addominale	36.18.11↔	Quadruplo bypass (aorto)coronarico, chirurgico a cielo aperto (toracotomia, minitoracotomia, sternotomia), con arteria autologa, arteria radiale
36.12.35↔	Duplice bypass (aorto)coronarico, mini-invasivo, con arteria autologa, altra arteria	36.18.12↔	Quadruplo bypass (aorto)coronarico, chirurgico a cielo aperto (toracotomia, minitoracotomia, sternotomia), con arteria autologa, arteria mammaria interna (arteria toracica interna)
36.12.36↔	Duplice bypass (aorto)coronarico, mini-invasivo, con vena autologa, senza mesh esterno di supporto	36.18.13↔	Quadruplo bypass (aorto)coronarico, chirurgico a cielo aperto (toracotomia, minitoracotomia, sternotomia), con arteria autologa, innesto libero di arteria mammaria interna (IMA) (arteria toracica interna)
36.12.37↔	Duplice bypass (aorto)coronarico, mini-invasivo, con vena autologa, con mesh esterno di supporto	36.18.14↔	Quadruplo bypass (aorto)coronarico, chirurgico a cielo aperto (toracotomia, minitoracotomia, sternotomia), con arteria autologa, arteria addominale
36.12.38↔	Duplice bypass (aorto)coronarico, mini-invasivo, con xenotrapianto	36.18.15↔	Quadruplo bypass (aorto)coronarico, chirurgico a cielo aperto (toracotomia, minitoracotomia, sternotomia), con arteria autologa, altra arteria
36.12.3a↔	Duplice bypass (aorto)coronarico, mini-invasivo, con protesi vascolare	36.18.16↔	Quadruplo bypass (aorto)coronarico, chirurgico a cielo aperto (toracotomia, minitoracotomia, sternotomia), con vena autologa, senza mesh esterno di supporto
36.12.99↔	Duplice bypass (aorto)coronarico, secondo la tecnica e il materiale, altro	36.18.17↔	Quadruplo bypass (aorto)coronarico, chirurgico a cielo aperto (toracotomia, minitoracotomia, sternotomia), con vena autologa, con mesh esterno di supporto
36.13.00↔	Triplice bypass (aorto)coronarico, secondo la tecnica e il materiale, NAS	36.18.18↔	Quadruplo bypass (aorto)coronarico, chirurgico a cielo aperto (toracotomia, minitoracotomia, sternotomia), con xenotrapianto
36.13.21↔	Triplice bypass (aorto)coronarico, chirurgico a cielo aperto (toracotomia, minitoracotomia, sternotomia), con arteria autologa, arteria radiale	36.18.1a↔	Quadruplo bypass (aorto)coronarico, chirurgico a cielo aperto (toracotomia, minitoracotomia, sternotomia), con protesi vascolare
36.13.22↔	Triplice bypass (aorto)coronarico, chirurgico a cielo aperto (toracotomia, minitoracotomia, sternotomia), con arteria autologa, arteria mammaria interna (arteria toracica interna)	36.18.21↔	Quadruplo bypass (aorto)coronarico, mini-invasivo, con arteria autologa, arteria radiale
36.13.23↔	Triplice bypass (aorto)coronarico, chirurgico a cielo aperto (toracotomia, minitoracotomia, sternotomia), con arteria autologa, innesto libero di arteria mammaria interna (IMA) (arteria toracica interna)	36.18.22↔	Quadruplo bypass (aorto)coronarico, mini-invasivo, con arteria autologa, arteria mammaria interna (arteria toracica interna)
36.13.24↔	Triplice bypass (aorto)coronarico, chirurgico a cielo aperto (toracotomia, minitoracotomia, sternotomia), con arteria autologa, arteria addominale	36.18.23↔	Quadruplo bypass (aorto)coronarico, mini-invasivo, con arteria autologa, innesto libero di arteria mammaria interna (IMA) (arteria toracica interna)
36.13.25↔	Triplice bypass (aorto)coronarico, chirurgico a cielo aperto (toracotomia, minitoracotomia, sternotomia), con arteria autologa, altra arteria	36.18.24↔	Quadruplo bypass (aorto)coronarico, mini-invasivo, con arteria autologa, arteria addominale
36.13.26↔	Triplice bypass (aorto)coronarico, chirurgico a cielo aperto (toracotomia, minitoracotomia, sternotomia), con vena autologa, senza mesh esterno di supporto	36.18.25↔	Quadruplo bypass (aorto)coronarico, mini-invasivo, con arteria autologa, altra arteria
36.13.27↔	Triplice bypass (aorto)coronarico, chirurgico a cielo aperto (toracotomia, minitoracotomia, sternotomia), con vena autologa, con mesh esterno di supporto	36.18.26↔	Quadruplo bypass (aorto)coronarico, mini-invasivo, con vena autologa, senza mesh esterno di supporto
36.13.28↔	Triplice bypass (aorto)coronarico, chirurgico a cielo aperto (toracotomia, minitoracotomia, sternotomia), con xenotrapianto	36.18.27↔	Quadruplo bypass (aorto)coronarico, mini-invasivo, con vena autologa, con mesh esterno di supporto
36.13.2a↔	Triplice bypass (aorto)coronarico, chirurgico a cielo aperto (toracotomia, minitoracotomia, sternotomia), con protesi vascolare	36.18.28↔	Quadruplo bypass (aorto)coronarico, mini-invasivo, con xenotrapianto
36.13.31↔	Triplice bypass (aorto)coronarico, mini-invasivo, con arteria autologa, arteria radiale	36.18.2a↔	Quadruplo bypass (aorto)coronarico, mini-invasivo, con protesi vascolare
		36.18.99↔	Quadruplo bypass (aorto)coronarico, secondo la tecnica e il materiale, altro
		36.19↔	Bypass per rivascularizzazione cardiaca, altro
		36.1a.00↔	Quintuplo bypass (aorto)coronarico, secondo la tecnica e il materiale, NAS

36.1a.11↔	Quintuplo bypass (aorto)coronarico, chirurgico a cielo aperto (toracotomia, minitoracotomia, sternotomia), con arteria autologa, arteria radiale	36.1b.1a↔	Sestuplo e ulteriore bypass (aorto)coronarico, chirurgico a cielo aperto (toracotomia, minitoracotomia, sternotomia), con protesi vascolare
36.1a.12↔	Quintuplo bypass (aorto)coronarico, chirurgico a cielo aperto (toracotomia, minitoracotomia, sternotomia), con arteria autologa, arteria mammaria interna (arteria toracica interna)	36.1b.21↔	Sestuplo e ulteriore bypass (aorto)coronarico, mini-invasivo, con arteria autologa, arteria radiale
36.1a.13↔	Quintuplo bypass (aorto)coronarico, chirurgico a cielo aperto (toracotomia, minitoracotomia, sternotomia), con arteria autologa, innesto libero di arteria mammaria interna (IMA) (arteria toracica interna)	36.1b.22↔	Sestuplo e ulteriore bypass (aorto)coronarico, mini-invasivo, con arteria autologa, arteria mammaria interna (arteria toracica interna)
36.1a.14↔	Quintuplo bypass (aorto)coronarico, chirurgico a cielo aperto (toracotomia, minitoracotomia, sternotomia), con arteria autologa, arteria addominale	36.1b.23↔	Sestuplo e ulteriore bypass (aorto)coronarico, mini-invasivo, con arteria autologa, innesto libero di arteria mammaria interna (IMA) (arteria toracica interna)
36.1a.15↔	Quintuplo bypass (aorto)coronarico, chirurgico a cielo aperto (toracotomia, minitoracotomia, sternotomia), con arteria autologa, altra arteria	36.1b.24↔	Sestuplo e ulteriore bypass (aorto)coronarico, mini-invasivo, con arteria autologa, arteria addominale
36.1a.16↔	Quintuplo bypass (aorto)coronarico, chirurgico a cielo aperto (toracotomia, minitoracotomia, sternotomia), con vena autologa, senza mesh esterno di supporto	36.1b.25↔	Sestuplo e ulteriore bypass (aorto)coronarico, mini-invasivo, con arteria autologa, altra arteria
36.1a.17↔	Quintuplo bypass (aorto)coronarico, chirurgico a cielo aperto (toracotomia, minitoracotomia, sternotomia), con vena autologa, con mesh esterno di supporto	36.1b.26↔	Sestuplo e ulteriore bypass (aorto)coronarico, mini-invasivo, con vena autologa, senza mesh esterno di supporto
36.1a.18↔	Quintuplo bypass (aorto)coronarico, chirurgico a cielo aperto (toracotomia, minitoracotomia, sternotomia), con xenotrapianto	36.1b.27↔	Sestuplo e ulteriore bypass (aorto)coronarico, mini-invasivo, con vena autologa, con mesh esterno di supporto
36.1a.1a↔	Quintuplo bypass (aorto)coronarico, chirurgico a cielo aperto (toracotomia, minitoracotomia, sternotomia), con protesi vascolare	36.1b.28↔	Sestuplo e ulteriore bypass (aorto)coronarico, mini-invasivo, con xenotrapianto
36.1a.21↔	Quintuplo bypass (aorto)coronarico, mini-invasivo, con arteria autologa, arteria radiale	36.1b.2a↔	Sestuplo e ulteriore bypass (aorto)coronarico, mini-invasivo, con protesi vascolare
36.1a.22↔	Quintuplo bypass (aorto)coronarico, mini-invasivo, con arteria autologa, arteria mammaria interna (arteria toracica interna)	36.1b.99↔	Sestuplo e ulteriore bypass (aorto)coronarico, secondo la tecnica e il materiale, altro
36.1a.23↔	Quintuplo bypass (aorto)coronarico, mini-invasivo, con arteria autologa, innesto libero di arteria mammaria interna (IMA) (arteria toracica interna)	36.2↔	Rivascolarizzazione cardiaca mediante innesto arterioso
36.1a.24↔	Quintuplo bypass (aorto)coronarico, mini-invasivo, con arteria autologa, arteria addominale	36.31↔	Rivascolarizzazione transmiocardica a cuore aperto
36.1a.25↔	Quintuplo bypass (aorto)coronarico, mini-invasivo, con arteria autologa, altra arteria	36.32↔	Altra rivascolarizzazione transmiocardica
36.1a.26↔	Quintuplo bypass (aorto)coronarico, mini-invasivo, con vena autologa, senza mesh esterno di supporto	36.33↔	Rivascolarizzazione transmiocardica endoscopica
36.1a.27↔	Quintuplo bypass (aorto)coronarico, mini-invasivo, con vena autologa, con mesh esterno di supporto	36.39.10↔	Rivascolarizzazione cardiaca mediante patch coronarico
36.1a.28↔	Quintuplo bypass (aorto)coronarico, mini-invasivo, con xenotrapianto	36.39.11↔	Revisione di bypass coronarico
36.1a.2a↔	Quintuplo bypass (aorto)coronarico, mini-invasivo, con protesi vascolare	36.39.12↔	Nuovo innesto di bypass coronarico
36.1a.99↔	Quintuplo bypass (aorto)coronarico, altro	36.39.13↔	Trasposizione di arterie coronarie
36.1b.00↔	Sestuplo e ulteriore bypass (aorto)coronarico, secondo la tecnica e il materiale, NAS	36.91↔	Riparazione di aneurisma di un vaso coronarico
36.1b.11↔	Sestuplo e ulteriore bypass (aorto)coronarico, chirurgico a cielo aperto (toracotomia, minitoracotomia, sternotomia), con arteria autologa, arteria radiale	36.99.20↔	Interventi per anomalie congenite dei vasi cardiaci
36.1b.12↔	Sestuplo e ulteriore bypass (aorto)coronarico, chirurgico a cielo aperto (toracotomia, minitoracotomia, sternotomia), con arteria autologa, arteria mammaria interna (arteria toracica interna)	36.99.30↔	Ricostruzione dell'ostio coronarico
36.1b.13↔	Sestuplo e ulteriore bypass (aorto)coronarico, chirurgico a cielo aperto (toracotomia, minitoracotomia, sternotomia), con arteria autologa, innesto libero di arteria mammaria interna (IMA) (arteria toracica interna)	36.99.40↔	Simpatectomia coronarica
36.1b.14↔	Sestuplo e ulteriore bypass (aorto)coronarico, chirurgico a cielo aperto (toracotomia, minitoracotomia, sternotomia), con arteria autologa, arteria addominale	37.11↔	Cardiotomia
36.1b.15↔	Sestuplo e ulteriore bypass (aorto)coronarico, chirurgico a cielo aperto (toracotomia, minitoracotomia, sternotomia), con arteria autologa, altra arteria	37.12.00↔	Pericardiotomia, NAS
36.1b.16↔	Sestuplo e ulteriore bypass (aorto)coronarico, chirurgico a cielo aperto (toracotomia, minitoracotomia, sternotomia), con vena autologa, senza mesh esterno di supporto	37.12.09↔	Pericardiotomia, altra
36.1b.17↔	Sestuplo e ulteriore bypass (aorto)coronarico, chirurgico a cielo aperto (toracotomia, minitoracotomia, sternotomia), con vena autologa, con mesh esterno di supporto	37.12.11↔	Pericardiotomia, chirurgica a cielo aperto
36.1b.18↔	Sestuplo e ulteriore bypass (aorto)coronarico, chirurgico a cielo aperto (toracotomia, minitoracotomia, sternotomia), con xenotrapianto	37.12.12↔	Pericardiotomia, per via toracoscopica
		37.24.00↔	Biopsia del pericardio, NAS
		37.24.20↔	Biopsia a cielo aperto del pericardio
		37.24.99↔	Biopsia del pericardio, altro
		37.25.00↔	Biopsia del cuore, NAS
		37.25.20↔	Biopsia transvasale di endocardio, miocardio e endomiocardio
		37.25.30↔	Biopsia del cuore, a cielo aperto
		37.25.99↔	Biopsia del cuore, altro
		37.31.00↔	Pericardiectomia, NAS
		37.31.10↔	Pericardiectomia, parziale
		37.31.20↔	Pericardiectomia, totale
		37.31.30↔	Adesiolisi del pericardio
		37.31.99↔	Pericardiectomia, altro
		37.32↔	Asportazione di aneurisma del cuore
		37.33.00↔	Asportazione o distruzione di altra lesione o tessuto del cuore, a cielo aperto, NAS
		37.33.10↔	Asportazione o distruzione del sistema di conduzione del cuore, a cielo aperto, NAS
		37.33.11↔	Asportazione o distruzione del sistema di conduzione del cuore, a cielo aperto, misure ablative per tachiaritmia
		37.33.19↔	Asportazione o distruzione del sistema di conduzione del cuore, a cielo aperto, altro
		37.33.20↔	Asportazione di altra lesione o tessuto del cuore, a cielo aperto
		37.33.30↔	Distruzione di altra lesione o tessuto del cuore, a cielo aperto
		37.33.99↔	Asportazione o distruzione di altra lesione o tessuto del cuore, a cielo aperto, altro
		37.34.10↔	Ablazione per tachiaritmia, NAS
		37.34.11↔	Ablazione per tachiaritmia, ablazione convenzionale mediante radiofrequenza
		37.34.12↔	Ablazione per tachiaritmia, ablazione a radiofrequenza con punta raffreddata

37.34.13↔	Ablazione per tachiaritmia, mediante altre sorgenti di energia	37.6a.81↔	Impianto di contropulsatore aortico (IABP), chirurgico a cielo aperto
37.34.15↔	Ablazione per tachiaritmia, crioablazione	37.6c.11↔	Revisione senza sostituzione di sistema di assistenza cardiocircolatoria, con pompa, senza funzione di scambio gassoso, extracorporeo, del ventricolo sinistro, chirurgica a cielo aperto per via toracica (toracotomia, minitoracotomia, sternotomia)
37.34.16↔	Ablazione per tachiaritmia, ablazione a radiofrequenza multipolare con spostamento di fase	37.6c.12↔	Revisione senza sostituzione di sistema di assistenza cardiocircolatoria, con pompa, senza funzione di scambio gassoso, extracorporeo, del ventricolo destro, chirurgica a cielo aperto per via toracica (toracotomia, minitoracotomia, sternotomia)
37.34.19↔	Ablazione per tachiaritmia, altra	37.6c.21↔	Revisione senza sostituzione di sistema di assistenza cardiocircolatoria, con pompa, senza funzione di scambio gassoso, extracorporeo, biventricolare, chirurgica a cielo aperto per via toracica (toracotomia, minitoracotomia, sternotomia)
37.34.1a↔	Ablazione per tachiaritmia con l'aiuto di mapping tridimensionale senza misurazione della pressione d'appoggio	37.6c.31↔	Revisione senza sostituzione di sistema di assistenza cardiocircolatoria, con pompa, senza funzione di scambio gassoso, intracorporeo, del ventricolo sinistro, chirurgica a cielo aperto per via toracica (toracotomia, minitoracotomia, sternotomia)
37.34.1b↔	Ablazione per tachiaritmia con l'aiuto di mapping tridimensionale con misurazione della pressione d'appoggio	37.6c.32↔	Revisione senza sostituzione di sistema di assistenza cardiocircolatoria, con pompa, senza funzione di scambio gassoso, intracorporeo, del ventricolo destro, chirurgica a cielo aperto per via toracica (toracotomia, minitoracotomia, sternotomia)
37.35↔	Ventricolectomia parziale	37.6c.33↔	Revisione senza sostituzione di sistema di assistenza cardiocircolatoria, con pompa, senza funzione di scambio gassoso, intracorporeo, biventricolare, chirurgica a cielo aperto per via toracica (toracotomia, minitoracotomia, sternotomia)
37.40↔	Ricostruzione plastica del cuore e del pericardio, NAS	37.6c.61↔	Revisione senza sostituzione di sistema di assistenza cardiocircolatoria e respiratoria, con pompa, con ossigenatore (rimozione di CO2 inclusa), extracorporeo, veno-venoso, chirurgica a cielo aperto per via extratoracica (es. denudamento di vaso)
37.41↔	Inserzione di sistema protetico di assistenza cardiaca attorno al cuore	37.6c.71↔	Revisione senza sostituzione di sistema di assistenza cardiocircolatoria e respiratoria, con pompa, con ossigenatore (rimozione di CO2 inclusa), extracorporeo, veno-arterioso o veno-venoarterioso, chirurgica a cielo aperto per via toracica (toracotomia, minitoracotomia, sternotomia)
37.42.11↔	Sutura del pericardio (dopo lacerazione)	37.6c.72↔	Revisione senza sostituzione di sistema di assistenza cardiocircolatoria e respiratoria, con pompa, con ossigenatore (rimozione di CO2 inclusa), extracorporeo, veno-arterioso o veno-venoarterioso, chirurgica a cielo aperto per via extratoracica (es. denudamento di vaso)
37.42.21↔	Sutura del miocardio (dopo lacerazione)	37.6c.a1↔	Revisione senza sostituzione di sistema di assistenza cardiocircolatoria e respiratoria, senza pompa, con rimozione di CO2, extracorporeo, arterio-venoso, chirurgica a cielo aperto per via extratoracica (es. denudamento di vaso)
37.49↔	Ricostruzione plastica del cuore e del pericardio, altra	37.75.31↔	Revisione senza sostituzione di elettrodo transvenoso ventricolare
37.51.00↔	Trapianto cardiaco, NAS	37.75.32↔	Revisione senza sostituzione di elettrodo transvenoso atriale e ventricolare
37.51.10↔	Trapianto cardiaco	37.75.33↔	Revisione senza sostituzione di elettrodo transvenoso atriale
37.51.20↔	Ritripianto cardiaco nella stessa degenza ospedaliera	37.75.34↔	Revisione senza sostituzione di elettrodo transvenoso nel ventricolo sinistro attraverso il seno coronarico
37.51.99↔	Trapianto cardiaco, altro	37.75.41↔	Revisione senza sostituzione di elettrodo epicardico
37.52↔	Impianto di sistema cardiaco integrale di sostituzione	37.75.99↔	Revisione senza sostituzione di elettrodo nel cuore, altro
37.53↔	Sostituzione o riparazione dell'unità toracale del sistema di sostituzione cardiaca	37.7a.00↔	Impianto di elettrodo nel cuore, NAS
37.54↔	Sostituzione o riparazione di altre componenti impiantabili del sistema cardiaco integrale di rimpiazzo	37.7a.11↔	Impianto di elettrodo transvenoso ventricolare
37.6a.11↔	Impianto di sistema di assistenza cardiocircolatoria, con pompa, senza funzione di scambio gassoso, extracorporeo, del ventricolo sinistro, chirurgico a cielo aperto per via toracica (toracotomia, minitoracotomia, sternotomia)	37.7a.12↔	Impianto di elettrodo transvenoso ventricolare con sensing atriale
37.6a.12↔	Impianto di sistema di assistenza cardiocircolatoria, con pompa, senza funzione di scambio gassoso, extracorporeo, del ventricolo destro, chirurgico a cielo aperto per via toracica (toracotomia, minitoracotomia, sternotomia)	37.7a.13↔	Impianto di elettrodo transvenoso atriale
37.6a.21↔	Impianto di sistema di assistenza cardiocircolatoria, con pompa, senza funzione di scambio gassoso, extracorporeo, biventricolare, chirurgico a cielo aperto per via toracica (toracotomia, minitoracotomia, sternotomia)	37.7a.14↔	Impianto di elettrodo transvenoso nel ventricolo sinistro attraverso il seno coronarico
37.6a.31↔	Impianto di sistema di assistenza cardiocircolatoria, con pompa, senza funzione di scambio gassoso, intracorporeo, del ventricolo sinistro, chirurgico a cielo aperto per via toracica (toracotomia, minitoracotomia, sternotomia)	37.7a.21↔	Impianto di elettrodo nell'epicardio, mediante toracotomia e sternotomia, chirurgico a cielo aperto
37.6a.32↔	Impianto di sistema di assistenza cardiocircolatoria, con pompa, senza funzione di scambio gassoso, intracorporeo, del ventricolo destro, chirurgico a cielo aperto per via toracica (toracotomia, minitoracotomia, sternotomia)	37.7a.22↔	Impianto di elettrodo nell'epicardio tramite accesso sottotossioideo, chirurgico a cielo aperto
37.6a.33↔	Impianto di sistema di assistenza cardiocircolatoria, con pompa, senza funzione di scambio gassoso, intracorporeo, biventricolare, chirurgico a cielo aperto per via toracica (toracotomia, minitoracotomia, sternotomia)	37.7a.23↔	Impianto di elettrodo nell'epicardio, per via toracoscopica
37.6a.51↔	Impianto di sistema di assistenza cardiocircolatoria e respiratoria, con pompa, con rimozione di CO2, extracorporeo, veno-venoso, percutaneo	37.7a.31↔	Impianto di elettrodo di shock transvenoso
37.6a.61↔	Impianto di sistema di assistenza cardiocircolatoria e respiratoria, con pompa, con ossigenatore (rimozione di CO2 inclusa), extracorporeo, veno-venoso, chirurgico a cielo aperto per via extratoracica (es. denudamento di vaso)	37.7a.32↔	Impianto di elettrodo di shock sottocutaneo
37.6a.62↔	Impianto di sistema di assistenza cardiocircolatoria e respiratoria, con pompa, con ossigenatore (rimozione di CO2 inclusa), extracorporeo, veno-venoso, percutaneo	37.7a.33↔	Impianto di elettrodo di shock sottocutaneo per impiego con sistema di defibrillazione sottocutaneo
37.6a.71↔	Impianto di sistema di assistenza cardiocircolatoria e respiratoria, con pompa, con ossigenatore (rimozione di CO2 inclusa), extracorporeo, veno-arterioso o veno-venoarterioso, chirurgico a cielo aperto per via toracica (toracotomia, minitoracotomia, sternotomia)		
37.6a.72↔	Impianto di sistema di assistenza cardiocircolatoria e respiratoria, con pompa, con ossigenatore (rimozione di CO2 inclusa), extracorporeo, veno-arterioso o veno-venoarterioso, chirurgico a cielo aperto per via extratoracica (es. denudamento di vaso)		
37.6a.73↔	Impianto di sistema di assistenza cardiocircolatoria e respiratoria, con pompa, con ossigenatore (rimozione di CO2 inclusa), extracorporeo, veno-arterioso o veno-venoarterioso, percutaneo		

37.7a.51↔	Impianto di barosensore	38.07.11↔	Incisione della vena cava inferiore
37.7a.99↔	Impianto di elettrodo nel cuore, altro	38.11↔	Endarteriectomia dei vasi intracranici
37.8a.00↔	Impianto di pacemaker permanente, NAS	38.12↔	Endarteriectomia di altri vasi del capo e del collo
37.8a.11↔	Impianto di pacemaker a camera singola	38.13↔	Endarteriectomia di vasi dell'arto superiore
37.8a.21↔	Impianto di pacemaker a camera doppia, senza stimolazione antitachicardica	38.14.00↔	Endarteriectomia dell'aorta, NAS
37.8a.22↔	Impianto di pacemaker a camera doppia, con stimolazione antitachicardica	38.14.10↔	Endarteriectomia dell'aorta ascendente e dell'arco aortico
37.8a.31↔	Impianto di pacemaker con risincronizzazione (CRT-P)	38.14.20↔	Endarteriectomia dell'aorta discendente
37.8a.41↔	Impianto di pacemaker senza sonda transvenoso	38.14.30↔	Endarteriectomia dell'aorta addominale
37.8a.99↔	Impianto di pacemaker permanente, altro	38.14.99↔	Endarteriectomia dell'aorta, altro
37.8b.00↔	Rimozione di pacemaker permanente, NAS	38.15.00↔	Endarteriectomia di altri vasi toracici, NAS
37.8b.11↔	Rimozione di pacemaker a camera singola	38.15.10↔	Endarteriectomia dell'arteria succlavia
37.8b.21↔	Rimozione di pacemaker a camera doppia, senza stimolazione antitachicardica	38.15.20↔	Endarteriectomia del tronco brachiocefalico
37.8b.22↔	Rimozione di pacemaker a camera doppia, con stimolazione antitachicardica	38.15.30↔	Endarteriectomia dell'arteria polmonare
37.8b.31↔	Rimozione di pacemaker con risincronizzazione (CRT-P)	38.15.40↔	Endarteriectomia della vena polmonare
37.8b.41↔	Rimozione di pacemaker senza sonda transvenoso	38.15.99↔	Endarteriectomia di altri vasi toracici, altro
37.8b.99↔	Rimozione di pacemaker permanente, altro	38.16.00↔	Endarteriectomia delle arterie addominali, NAS
37.8c↔	Impianto di registratore di eventi cardiaci	38.16.10↔	Endarteriectomia delle arterie viscerali, NAS
37.8d↔	Rimozione di registratore di eventi cardiaci	38.16.11↔	Endarteriectomia del tronco celiaco
37.8e.00↔	Impianto di apparecchio di cardioversione o defibrillatore, NAS	38.16.12↔	Endarteriectomia dell'arteria gastrica
37.8e.11↔	Impianto di defibrillatore a camera singola	38.16.13↔	Endarteriectomia dell'arteria epatica
37.8e.12↔	Impianto di defibrillatore a camera doppia	38.16.14↔	Endarteriectomia dell'arteria splenica
37.8e.21↔	Impianto di defibrillatore con risincronizzazione (CRT-D)	38.16.15↔	Endarteriectomia dell'arteria renale
37.8e.22↔	Impianto di defibrillatore a camera singola con sensing atriale	38.16.16↔	Endarteriectomia dell'arteria mesenterica
37.8e.31↔	Impianto di sistema di defibrillazione sottocutaneo	38.16.17↔	Endarteriectomia dell'arteria lombare
37.8e.99↔	Impianto di apparecchio di cardioversione o defibrillatore, altro	38.16.18↔	Endarteriectomia dell'arteria iliaca
37.8f.00↔	Rimozione di apparecchio di cardioversione o defibrillatore, NAS	38.16.19↔	Endarteriectomia delle arterie viscerali, altro
37.8f.11↔	Rimozione di defibrillatore a camera singola	38.16.99↔	Endarteriectomia delle arterie addominali, altro
37.8f.12↔	Rimozione di defibrillatore a camera doppia	38.18.00↔	Endarteriectomia delle arterie dell'arto inferiore, NAS
37.8f.21↔	Rimozione di defibrillatore con risincronizzazione (CRT-D)	38.18.10↔	Endarteriectomia dell'arteria femorale (comune) (superficiale)
37.8f.22↔	Rimozione di defibrillatore a camera singola con sensing atriale	38.18.11↔	Endarteriectomia dell'arteria femorale profonda
37.8f.31↔	Rimozione di sistema di defibrillazione sottocutaneo	38.18.12↔	Endarteriectomia dell'arteria poplitea
37.8f.99↔	Rimozione di apparecchio di cardioversione o defibrillatore, altro	38.18.99↔	Endarteriectomia delle arterie dell'arto inferiore, altro
37.91↔	Massaggio cardiaco a torace aperto	38.31↔	Resezione di vasi intracranici con anastomosi
37.99.00↔	Altri interventi sul cuore e sul pericardio, NAS	38.32.00↔	Resezione di altri vasi del capo e del collo con anastomosi, NAS
37.99.10↔	Trapianto intramiocardico di cellule staminali, NAS	38.32.10↔	Resezione di arterie extracraniche del capo e del collo con anastomosi
37.99.11↔	Trapianto intramiocardico di cellule staminali senza arricchimento di frazioni di cellule staminali né moltiplicazione in coltura	38.32.20↔	Resezione di arterie extracraniche del capo e del collo con anastomosi, NAS
37.99.12↔	Trapianto intramiocardico di cellule staminali con arricchimento di frazioni di cellule staminali o moltiplicazione in coltura	38.32.21↔	Resezione della vena giugulare con anastomosi
37.99.19↔	Trapianto intramiocardico di cellule staminali, altro	38.32.22↔	Resezione di vene extracraniche superficiali del capo e del collo con anastomosi
37.99.20↔	Interventi per anomalie congenite del cuore, NAS	38.32.99↔	Resezione di altri vasi del capo e del collo con anastomosi, altro
37.99.21↔	Correzione di ventricolo destro a doppia uscita, tipo Fallot	38.33.00↔	Resezione di vasi dell'arto superiore, NAS
37.99.22↔	Correzione di altro ventricolo destro a doppia uscita	38.33.10↔	Resezione di arterie dell'arto superiore con anastomosi, NAS
37.99.23↔	Intervento su cuore funzionalmente/morfologicamente monovernicolare	38.33.11↔	Resezione di arterie del braccio con anastomosi
37.99.24↔	Correzione di cuore triatriato	38.33.12↔	Resezione dell'arteria ulnare con anastomosi
37.99.25↔	Correzione di sindrome da atresia della valvola polmonare	38.33.13↔	Resezione di altre arterie dell'avambraccio con anastomosi
37.99.29↔	Interventi per anomalie congenite del cuore, altro	38.33.14↔	Resezione di arterie della mano con anastomosi
37.99.30↔	Legatura di orecchietta cardiaca	38.33.20↔	Resezione di vene dell'arto superiore con anastomosi, NAS
37.99.80↔	Reintervento su cuore e pericardio	38.33.21↔	Resezione della vena ascellare con anastomosi
37.9a.00↔	Impianto di un sistema di stimolazione miocardica, NAS	38.33.22↔	Resezione di altre vene profonde dell'arto superiore con anastomosi
37.9a.11↔	Impianto o sostituzione di sistema di modulazione della contrattilità cardiaca (CCM)	38.33.23↔	Resezione di vene superficiali dell'arto superiore con anastomosi
37.9a.12↔	Rimozione o revisione di sistema di modulazione della contrattilità cardiaca (CCM)	38.33.99↔	Resezione di vasi dell'arto superiore, altro
37.9a.99↔	Impianto di un sistema di stimolazione miocardica, altro	38.34.00↔	Resezione dell'aorta con anastomosi, NAS
38.01↔	Incisione di vasi intracranici	38.34.10↔	Resezione dell'aorta ascendente e dell'arco aortico con anastomosi
38.04.10↔	Incisione dell'aorta ascendente e dell'arco aortico	38.34.20↔	Resezione dell'aorta discendente con anastomosi
38.04.20↔	Incisione dell'aorta discendente	38.34.30↔	Resezione dell'aorta addominale con anastomosi
38.04.30↔	Incisione dell'aorta addominale	38.34.99↔	Resezione dell'aorta con anastomosi, altro
38.05.00↔	Incisione di altri vasi toracici, NAS	38.35.00↔	Resezione di vasi toracici con anastomosi, NAS
38.05.10↔	Incisione di altre arterie toraciche	38.35.10↔	Resezione di arterie toraciche con anastomosi, NAS
38.05.20↔	Incisione di vene toraciche, NAS	38.35.11↔	Resezione dell'arteria succlavia con anastomosi
38.05.21↔	Incisione di vene toraciche profonde	38.35.12↔	Resezione del tronco brachiocefalico con anastomosi
38.05.29↔	Incisione di vene toraciche, altro	38.35.13↔	Resezione dell'arteria polmonare con anastomosi
38.06.11↔	Incisione del tronco celiaco	38.35.19↔	Resezione di arterie toraciche con anastomosi, altro
		38.35.20↔	Resezione di vene toraciche con anastomosi, NAS
		38.35.21↔	Resezione della vena polmonare con anastomosi
		38.35.22↔	Resezione della vena succlavia con anastomosi

38.35.23↔	Resezione della vena cava superiore con anastomosi	38.47.19↔	Resezione di vene addominali profonde con sostituzione, altro
38.35.28↔	Resezione di vene toraciche e altre vene profonde con anastomosi	38.47.99↔	Resezione di vene addominali con sostituzione, altro
38.35.29↔	Resezione di vene toraciche con anastomosi, altro	38.48.00↔	Resezione di arterie dell'arto inferiore con sostituzione, NAS
38.35.99↔	Resezione di vasi toracici con anastomosi, altro	38.48.10↔	Resezione dell'arteria femorale (comune) (superficiale) con sostituzione
38.36.00↔	Resezione di arterie addominali con anastomosi, NAS	38.48.11↔	Resezione dell'arteria femorale profonda con sostituzione
38.36.10↔	Resezione di arterie viscerali con anastomosi, NAS	38.48.12↔	Resezione dell'arteria poplitea con sostituzione
38.36.11↔	Resezione del tronco celiaco con anastomosi	38.48.13↔	Resezione di arterie della gamba con sostituzione
38.36.12↔	Resezione dell'arteria gastrica con anastomosi	38.48.99↔	Resezione di arterie dell'arto inferiore con sostituzione, altro
38.36.13↔	Resezione dell'arteria epatica con anastomosi	38.49.00↔	Resezione di vene dell'arto inferiore con sostituzione, NAS
38.36.14↔	Resezione dell'arteria splenica con anastomosi	38.49.10↔	Resezione di vene profonde dell'arto inferiore con sostituzione
38.36.15↔	Resezione dell'arteria renale con anastomosi	38.49.99↔	Resezione di vene dell'arto inferiore con sostituzione, altro
38.36.16↔	Resezione dell'arteria mesenterica	38.66.00↔	Altra asportazione di arterie addominali, NAS
38.36.17↔	Resezione dell'arteria iliaca con anastomosi	38.66.10↔	Altra asportazione di arterie viscerali, NAS
38.36.19↔	Resezione di arterie viscerali con anastomosi, altro	38.66.11↔	Altra asportazione del tronco celiaco
38.36.99↔	Resezione di arterie addominali con anastomosi, altro	38.66.12↔	Altra asportazione dell'arteria gastrica
38.37.00↔	Resezione di vene addominali con anastomosi, NAS	38.66.13↔	Altra asportazione dell'arteria epatica
38.37.10↔	Resezione di vene addominali profonde con anastomosi, NAS	38.66.14↔	Altra asportazione dell'arteria splenica
38.37.11↔	Resezione della vena cava inferiore con anastomosi	38.66.15↔	Altra asportazione dell'arteria renale
38.37.12↔	Resezione della vena iliaca con anastomosi	38.66.16↔	Altra asportazione dell'arteria mesenterica
38.37.19↔	Resezione di vene addominali profonde con anastomosi, altro	38.66.17↔	Altra asportazione dell'arteria lombare
38.37.99↔	Resezione di vene addominali con anastomosi, altro	38.66.18↔	Altra asportazione dell'arteria iliaca
38.38.00↔	Resezione di arterie dell'arto inferiore con anastomosi, NAS	38.66.19↔	Altra asportazione di arterie viscerali, altro
38.38.10↔	Resezione dell'arteria femorale (comune) (superficiale) con anastomosi	38.66.99↔	Altra asportazione di arterie addominali, altro
38.38.11↔	Resezione dell'arteria femorale profonda con anastomosi	38.68.00↔	Altra asportazione di arterie dell'arto inferiore, NAS
38.38.12↔	Resezione dell'arteria poplitea con anastomosi	38.68.10↔	Altra asportazione di arterie della coscia
38.38.99↔	Resezione di arterie dell'arto inferiore con anastomosi, altro	38.68.20↔	Altra asportazione di arterie della gamba e del piede
38.39.00↔	Resezione di vene dell'arto inferiore con anastomosi, NAS	38.68.99↔	Altra asportazione di arterie dell'arto inferiore, altro
38.39.10↔	Resezione di vene dell'arto inferiore con anastomosi, vene profonde	38.7x.10↔	Interruzione della vena cava, chirurgica a cielo aperto, NAS
38.39.99↔	Resezione di vene dell'arto inferiore con anastomosi, altro	38.7x.11↔	Inserzione di filtro antiemboli nella vena cava, chirurgica a cielo aperto
38.41↔	Resezione di vasi intracranici con sostituzione	38.7x.12↔	Rimozione di filtro antiemboli dalla vena cava, chirurgica a cielo aperto
38.42↔	Resezione di altri vasi del capo e collo con sostituzione	38.7x.13↔	Legatura o plicatura della vena cava, chirurgica a cielo aperto
38.43.00↔	Resezione di vasi dell'arto superiore con sostituzione, NAS	38.7x.19↔	Interruzione della vena cava, chirurgica a cielo aperto, altro
38.43.10↔	Resezione di arterie dell'arto superiore con sostituzione, NAS	38.84.00↔	Altra occlusione chirurgica dell'aorta, NAS
38.43.11↔	Resezione dell'arteria ascellare con sostituzione	38.84.10↔	Altra occlusione chirurgica dell'aorta toracica
38.43.20↔	Resezione di vene dell'arto superiore con sostituzione, NAS	38.84.20↔	Altra occlusione chirurgica dell'aorta addominale
38.43.21↔	Resezione della vena ascellare con sostituzione	38.84.31↔	Legatura del dotto arterioso pervio
38.43.28↔	Resezione di altre vene profonde dell'arto superiore con sostituzione	38.84.99↔	Altra occlusione chirurgica dell'aorta, altro
38.43.29↔	Resezione di vene dell'arto superiore con sostituzione, altro	38.85.11↔	Altra occlusione chirurgica dell'arteria succlavia
38.43.99↔	Resezione di vasi dell'arto superiore con sostituzione, altro	38.85.12↔	Altra occlusione chirurgica dell'arteria polmonare
38.44.00↔	Resezione dell'aorta addominale con sostituzione, NAS	38.85.13↔	Altra occlusione chirurgica del tronco brachiocefalico
38.44.10↔	Resezione dell'aorta addominale con sostituzione, soprarenale	38.85.21↔	Altra occlusione chirurgica della vena cava superiore
38.44.11↔	Resezione dell'aorta addominale con sostituzione, infrarenale	38.85.22↔	Altra occlusione chirurgica della vena polmonare
38.44.12↔	Resezione dell'aorta addominale con sostituzione, iuxtarenale	38.85.23↔	Altra occlusione chirurgica della vena succlavia
38.44.99↔	Resezione dell'aorta addominale con sostituzione, altro	38.86.00↔	Altra occlusione chirurgica di arterie addominali, NAS
38.45.00↔	Resezione di vasi toracici con sostituzione, NAS	38.86.10↔	Altra occlusione chirurgica di arterie viscerali, NAS
38.45.10↔	Resezione dell'aorta toracica con sostituzione, NAS	38.86.11↔	Altra occlusione chirurgica del tronco celiaco
38.45.11↔	Resezione dell'aorta ascendente o dell'arco aortico con sostituzione	38.86.12↔	Altra occlusione chirurgica dell'arteria gastrica
38.45.12↔	Resezione dell'aorta toracica con sostituzione	38.86.13↔	Altra occlusione chirurgica dell'arteria epatica
38.45.13↔	Resezione dell'aorta toracoaddominale con sostituzione	38.86.14↔	Altra occlusione chirurgica dell'arteria splenica
38.45.14↔	Resezione dell'aorta toracica con sostituzione con protesi ibrida	38.86.15↔	Altra occlusione chirurgica dell'arteria renale
38.45.19↔	Resezione dell'aorta toracica con sostituzione, altro	38.86.16↔	Altra occlusione chirurgica dell'arteria mesenterica
38.45.20↔	Resezione di altre arterie toraciche con sostituzione, NAS	38.86.17↔	Altra occlusione chirurgica dell'arteria iliaca
38.45.21↔	Resezione dell'arteria polmonare con sostituzione	38.86.19↔	Altra occlusione chirurgica di arterie viscerali, altro
38.45.22↔	Resezione del tronco brachiocefalico con sostituzione	38.86.99↔	Altra occlusione chirurgica di arterie addominali, altro
38.45.29↔	Resezione di altre arterie toraciche con sostituzione	38.87.00↔	Altra occlusione chirurgica di vene addominali, NAS
38.45.30↔	Resezione di vene toraciche con sostituzione, NAS	38.87.10↔	Altra occlusione chirurgica di vene addominali profonde, NAS
38.45.31↔	Resezione della vena cava superiore con sostituzione	38.87.11↔	Altra occlusione chirurgica della vena cava inferiore
38.45.38↔	Resezione di altre vene toraciche profonde con sostituzione	38.87.12↔	Altra occlusione chirurgica della vena iliaca comune e iliaca interna
38.45.39↔	Resezione di vene toraciche con sostituzione, altro	38.87.19↔	Altra occlusione chirurgica di vene addominali profonde, altro
38.45.99↔	Resezione di vasi toracici con sostituzione, altro	38.87.99↔	Altra occlusione chirurgica di vene addominali, altro
38.46↔	Resezione di arterie addominali con sostituzione	39.0x.00↔	Shunt arterioso sistemico-polmonare, NAS
38.47.00↔	Resezione di vene addominali con sostituzione, NAS	39.0x.10↔	Anastomosi succlavia-polmonare (Blalock-Taussig)
38.47.10↔	Resezione di vene addominali profonde con sostituzione, NAS	39.0x.11↔	Anastomosi aorta-polmonare destra (Waterston-Cooley)
38.47.11↔	Resezione della vena cava inferiore con sostituzione	39.0x.12↔	Anastomosi aorta discendente-polmonare sinistra (Potts-Smith)
38.47.12↔	Resezione della vena iliaca con sostituzione	39.0x.13↔	Anastomosi polmonare sinistra-polmonare destra
		39.0x.20↔	Shunt protesico polmonare-aorta, centrale

39.0x.21↔	Shunt protesico polmonare-aorta, periferico	39.29.31↔	Shunt o bypass vascolare succlavia-femorale
39.0x.23↔	Banding dell'arteria polmonare	39.29.32↔	Shunt o bypass vascolare axillo-femorale
39.0x.24↔	Shunt arterioso sistemico-polmonare, intervento di Damus-Kay-Stansel	39.29.33↔	Bypass crossover femoro-femorale
39.0x.99↔	Shunt arterioso sistemico-polmonare, altro	39.29.39↔	Altri shunt o bypass vascolari (periferici), extraanatomici, altro
39.10↔	Shunt venoso intraaddominale, NAS	39.29.40↔	Shunt o bypass vascolari di vene
39.11.00↔	Confezione e revisione di shunt portosistemico, TIPS, NAS	39.29.80↔	Shunt temporaneo intraoperatorio, NAS
39.11.11↔	Confezione di shunt portosistemico, impiego di angioplastica percutanea (con palloncino)	39.29.81↔	Shunt temporaneo intraoperatorio, arterio-arterioso
39.11.12↔	Confezione di shunt portosistemico, trombolisi e trombectomia percutanea	39.29.82↔	Shunt temporaneo intraoperatorio, arterio-venoso
39.11.13↔	Confezione di shunt portosistemico, impiego di stent	39.29.89↔	Shunt temporaneo intraoperatorio, altro
39.11.21↔	Revisione di shunt portosistemico, occlusione percutanea	39.29.99↔	Altri shunt o bypass vascolari (periferici), altro
39.11.22↔	Revisione di shunt portosistemico, posa di stent	39.2a↔	Bypass vascolare intracranico-intracranico
39.11.23↔	Revisione di shunt portosistemico, impiego di trombolisi e trombectomia percutanea	39.31.10↔	Sutura di arteria del capo e del collo, NAS
39.11.24↔	Revisione di shunt portosistemico, riduzione percutanea di shunt portosistemico esistente	39.31.11↔	Sutura di arteria intracranica
39.11.99↔	Confezione e revisione di shunt portosistemico, TIPS, altro	39.31.19↔	Sutura di arteria del capo e del collo, altro
39.19↔	Shunt venoso intraaddominale, altro	39.31.20↔	Sutura di arteria del braccio, NAS
39.21.00↔	Anastomosi vena cava-arteria polmonare, NAS	39.31.21↔	Sutura dell'arteria ascellare
39.21.10↔	Intervento di Glenn su cuore funzionalmente/morfologicamente monoventricolare	39.31.22↔	Sutura dell'arteria brachiale
39.21.99↔	Anastomosi vena cava-arteria polmonare, altro	39.31.29↔	Sutura di arteria del braccio, altro
39.22.00↔	Bypass aorto-succlavio-carotideo, NAS	39.31.30↔	Sutura di arteria dell'avambraccio
39.22.10↔	Bypass carotideo, NAS	39.31.40↔	Sutura di arteria della mano
39.22.11↔	Bypass: carotide-carotide	39.31.50↔	Sutura di arteria dell'arto inferiore
39.22.12↔	Bypass: carotide-vertebrale	39.31.60↔	Sutura dell'aorta, NAS
39.22.13↔	Bypass: carotide-succlavia	39.31.61↔	Sutura dell'aorta toracica
39.22.14↔	Bypass: carotide-aorta	39.31.62↔	Sutura dell'aorta addominale
39.22.19↔	Bypass carotideo, altro	39.31.69↔	Sutura dell'aorta, altro
39.22.20↔	Bypass dell'arteria succlavia, NAS	39.31.70↔	Sutura di altre arterie toraciche, NAS
39.22.21↔	Bypass: succlavia all'aorta	39.31.71↔	Sutura dell'arteria polmonare
39.22.29↔	Bypass dell'arteria succlavia, altro	39.31.72↔	Sutura del tronco brachiocefalico
39.22.99↔	Bypass aorto-succlavio-carotideo, altro	39.31.73↔	Sutura dell'arteria succlavia
39.23↔	Altro shunt o bypass vascolare intratoracico	39.31.79↔	Sutura di arterie toraciche, altro
39.24↔	Bypass aorto-renale	39.31.80↔	Sutura di arterie addominali, NAS
39.25.00↔	Bypass aorto-iliaco-femorale, NAS	39.31.81↔	Sutura del tronco celiaco
39.25.10↔	Bypass aorto-iliaco-femorale, aortico, NAS	39.31.82↔	Sutura dell'arteria gastrica
39.25.11↔	Bypass aorto-iliaco	39.31.83↔	Sutura dell'arteria epatica
39.25.12↔	Bypass aorto-femorale	39.31.84↔	Sutura dell'arteria splenica
39.25.13↔	Bypass aorto-popliteo	39.31.85↔	Sutura dell'arteria renale
39.25.14↔	Bypass aorto-crurale	39.31.86↔	Sutura dell'arteria mesenterica
39.25.19↔	Bypass aorto-iliaco-femorale, aortico, altro	39.31.87↔	Sutura dell'arteria lombare
39.25.20↔	Bypass ilio-femorale, NAS	39.31.88↔	Sutura dell'arteria iliaca
39.25.21↔	Bypass ilio-iliaco	39.31.89↔	Sutura di arterie addominali, altro
39.25.22↔	Bypass ilio-femorale	39.32.11↔	Sutura di vena intracranica
39.25.23↔	Bypass ilio-popliteo	39.32.19↔	Sutura di vena del capo e del collo, altro
39.25.24↔	Bypass ilio-crurale	39.32.30↔	Sutura di vena toracica, NAS
39.25.29↔	Bypass ilio-femorale, NAS	39.32.31↔	Sutura della vena cava superiore
39.25.30↔	Bypass otturatorio (extraanatomico)	39.32.32↔	Sutura della vena brachiocefalica
39.25.99↔	Bypass aorto-iliaco-femorale, altro	39.32.39↔	Sutura di vena toracica, altro
39.26.00↔	Altri shunt o bypass vascolari intraaddominali, NAS	39.32.40↔	Sutura di vena addominale, NAS
39.26.10↔	Altri shunt o bypass vascolari intraaddominali, arterie viscerali	39.32.41↔	Sutura della vena cava inferiore
39.26.11↔	Altri shunt o bypass vascolari intraaddominali, aorta	39.32.42↔	Sutura della vena iliaca comune e iliaca esterna
39.26.12↔	Altri shunt o bypass vascolari intraaddominali, arteria renale	39.49.10↔	Revisione di anastomosi vascolare
39.26.19↔	Altri shunt o bypass vascolari intraaddominali, altre arterie viscerali	39.49.30↔	Sostituzione di condotto cardiaco
39.26.99↔	Altri shunt o bypass vascolari intraaddominali, altro	39.51.00↔	Clipping di aneurismi, NAS
39.28↔	Bypass vascolare extracranico-intracranico (EC-IC)	39.51.11↔	Clipping di aneurismi intracranici
39.29.00↔	Altri shunt o bypass vascolari (periferici), NAS	39.51.99↔	Clipping di aneurismi, altro
39.29.10↔	Shunt o bypass vascolari di arterie dell'arto inferiore, NAS	39.52.10↔	Altra riparazione di aneurismi di vasi del capo e del collo, NAS
39.29.11↔	Shunt o bypass vascolari femoro-femorale	39.52.11↔	Altra riparazione di aneurismi di vasi intracranici
39.29.12↔	Shunt o bypass vascolari femoro-popliteo	39.52.19↔	Altra riparazione di aneurismi di vasi del capo e del collo, altro
39.29.13↔	Shunt o bypass vascolari femoro-crurale	39.52.20↔	Altra riparazione di aneurismi dell'aorta, NAS
39.29.14↔	Shunt o bypass vascolari femoro-pedidio	39.52.21↔	Altra riparazione chirurgica a cielo aperto di aneurismi dell'aorta ascendente, dell'arco aortico e dell'aorta toracica
39.29.15↔	Shunt o bypass vascolari popliteo-crurale e popliteo-pedidio	39.52.22↔	Altra riparazione chirurgica a cielo aperto di aneurismi dell'aorta addominale
39.29.16↔	Shunt o bypass vascolari di arterie della gamba e del piede	39.52.29↔	Altra riparazione di aneurismi dell'aorta, altro
39.29.19↔	Shunt o bypass vascolari di arterie dell'arto inferiore, altro	39.53↔	Riparazione di fistola arteriovenosa
39.29.20↔	Shunt o bypass vascolari di arterie dell'arto superiore	39.54.10↔	Intervento di dissezione dell'aorta (re-entry), aorta toracica
39.29.30↔	Altri shunt o bypass vascolari (periferici), extraanatomici, NAS	39.54.20↔	Intervento di dissezione dell'aorta (re-entry), aorta addominale
		39.55↔	Reimpianto di vaso renale aberrante
		39.56.00↔	Riparazione di vaso sanguigno con patch tissutale, NAS
		39.56.10↔	Riparazione di vaso sanguigno del capo e del collo con patch tissutale, NAS

39.56.11↔	Riparazione di vasi intracranici con patch tissutale	39.57.51↔	Riparazione della vena cava inferiore con patch sintetico
39.56.12↔	Riparazione della vena giugulare con patch tissutale	39.57.52↔	Riparazione della vena iliaca con patch sintetico
39.56.19↔	Riparazione di vaso sanguigno del capo e del collo con patch tissutale, altro	39.57.59↔	Riparazione di vene addominali con patch sintetico, altro
39.56.20↔	Riparazione di vasi dell'arto superiore con patch tissutale, NAS	39.57.60↔	Riparazione di vasi dell'arto inferiore con patch sintetico, NAS
39.56.21↔	Riparazione di arterie dell'arto superiore con patch tissutale	39.57.61↔	Riparazione di arterie dell'arto inferiore con patch sintetico
39.56.22↔	Riparazione della vena succlavia, vena ascellare e vena brachiocefalica con patch tissutale	39.57.62↔	Riparazione della vena femorale e vena poplitea con patch sintetico
39.56.23↔	Riparazione di altre vene profonde dell'arto superiore con patch tissutale	39.57.63↔	Riparazione di altre vene profonde dell'arto inferiore con patch sintetico
39.56.29↔	Riparazione di vasi dell'arto superiore con patch tissutale, altro	39.57.64↔	Riparazione di vene superficiali della coscia con patch sintetico
39.56.30↔	Riparazione di vasi toracici con patch tissutale, NAS	39.57.69↔	Riparazione di vasi dell'arto inferiore con patch sintetico, altro
39.56.31↔	Riparazione dell'aorta toracica con patch tissutale	39.57.99↔	Riparazione di vaso sanguigno con patch sintetico, altro
39.56.32↔	Riparazione della vena polmonare con patch tissutale	39.59.31↔	Altra riparazione di vasi intracranici
39.56.33↔	Riparazione della vena cava superiore con patch tissutale	39.59.32↔	Altra riparazione del tratto extracranico dell'arteria vertebrale
39.56.39↔	Riparazione di vasi toracici con patch tissutale, altro	39.59.33↔	Altra riparazione di arterie extracraniche del capo e del collo, altro
39.56.40↔	Riparazione di arterie addominali con patch tissutale, NAS	39.59.34↔	Altra riparazione della vena giugulare
39.56.41↔	Riparazione dell'aorta addominale con patch tissutale	39.59.39↔	Altra riparazione di vasi del capo e del collo, altro
39.56.42↔	Riparazione del tronco celiaco con patch tissutale	39.59.40↔	Altra riparazione di vasi dell'arto superiore, NAS
39.56.43↔	Riparazione dell'arteria gastrica con patch tissutale	39.59.41↔	Altra riparazione di arterie dell'arto superiore, NAS
39.56.44↔	Riparazione dell'arteria epatica con patch tissutale	39.59.42↔	Altra riparazione della vena succlavia, vena ascellare e vena brachiocefalica
39.56.45↔	Riparazione dell'arteria splenica con patch tissutale	39.59.48↔	Altra riparazione di altre vene profonde dell'arto superiore
39.56.46↔	Riparazione dell'arteria renale con patch tissutale	39.59.49↔	Altra riparazione di vasi dell'arto superiore, altro
39.56.47↔	Riparazione dell'arteria mesenterica con patch tissutale	39.59.50↔	Altra riparazione di vasi toracici, NAS
39.56.48↔	Riparazione dell'arteria iliaca con patch tissutale	39.59.51↔	Altra riparazione dell'aorta toracica
39.56.49↔	Riparazione di arterie addominali con patch tissutale, altro	39.59.52↔	Altra riparazione dell'arteria polmonare
39.56.50↔	Riparazione di vene addominali con patch tissutale, NAS	39.59.53↔	Altra riparazione di arterie toraciche, altro
39.56.51↔	Riparazione della vena cava inferiore con patch tissutale	39.59.54↔	Altra riparazione della vena polmonare
39.56.52↔	Riparazione della vena iliaca con patch tissutale	39.59.55↔	Altra riparazione della vena cava superiore
39.56.59↔	Riparazione di vene addominali con patch tissutale, altro	39.59.59↔	Altra riparazione di vasi toracici, altro
39.56.60↔	Riparazione di vasi dell'arto inferiore con patch tissutale, NAS	39.59.60↔	Altra riparazione di arterie addominali, NAS
39.56.61↔	Riparazione di arterie dell'arto inferiore con patch tissutale	39.59.61↔	Altra riparazione dell'aorta addominale
39.56.62↔	Riparazione della vena femorale e vena poplitea con patch tissutale	39.59.62↔	Altra riparazione del tronco celiaco
39.56.63↔	Riparazione di altre vene profonde dell'arto inferiore con patch tissutale	39.59.63↔	Altra riparazione dell'arteria gastrica
39.56.64↔	Riparazione di vene superficiali della coscia con patch tissutale	39.59.64↔	Altra riparazione dell'arteria epatica
39.56.69↔	Riparazione di vasi dell'arto inferiore con patch tissutale, altro	39.59.65↔	Altra riparazione dell'arteria splenica
39.56.99↔	Riparazione di vaso sanguigno con patch tissutale, altro	39.59.66↔	Altra riparazione dell'arteria renale
39.57.00↔	Riparazione di vaso sanguigno con patch sintetico, NAS	39.59.67↔	Altra riparazione dell'arteria mesenterica
39.57.10↔	Riparazione di vaso sanguigno del capo e del collo con patch sintetico, NAS	39.59.68↔	Altra riparazione dell'arteria iliaca
39.57.11↔	Riparazione di vasi intracranici con patch sintetico	39.59.69↔	Altra riparazione di arterie addominali, altro
39.57.12↔	Riparazione di arterie extracraniche del capo e del collo con patch sintetico	39.59.70↔	Altra riparazione di vene addominali, NAS
39.57.13↔	Riparazione della vena giugulare con patch sintetico	39.59.71↔	Altra riparazione della vena cava inferiore
39.57.19↔	Riparazione di vaso sanguigno del capo e del collo con patch sintetico, altro	39.59.72↔	Altra riparazione della vena iliaca
39.57.20↔	Riparazione di vasi dell'arto superiore con patch sintetico, NAS	39.59.79↔	Altra riparazione di vene addominali, altro
39.57.21↔	Riparazione di arterie dell'arto superiore con patch sintetico	39.59.80↔	Altra riparazione di vasi dell'arto inferiore, NAS
39.57.22↔	Riparazione della vena succlavia, vena ascellare e vena brachiocefalica con patch sintetico	39.59.81↔	Altra riparazione di arterie dell'arto inferiore
39.57.23↔	Riparazione di altre vene profonde dell'arto superiore con patch sintetico	39.59.82↔	Altra riparazione della vena femorale
39.57.29↔	Riparazione di vasi dell'arto superiore con patch sintetico, altro	39.59.83↔	Altra riparazione della vena poplitea
39.57.30↔	Riparazione di vaso toracico con patch sintetico, NAS	39.59.88↔	Altra riparazione di altre vene profonde dell'arto inferiore
39.57.31↔	Riparazione dell'aorta toracica con patch sintetico	39.59.90↔	Altra riparazione di vasi, valvuloplastica venosa
39.57.32↔	Riparazione della vena polmonare con patch sintetico	39.61.00↔	Circolazione extracorporea (ECC), NAS
39.57.33↔	Riparazione della vena cava superiore con patch sintetico	39.61.10↔	Circolazione extracorporea (CEC) convenzionale in normotermia (più di 35°C)
39.57.39↔	Riparazione di vaso toracico con patch sintetico, altro	39.61.11↔	Circolazione extracorporea (CEC) convenzionale in ipotermia leggera (da 32 a 35°C)
39.57.40↔	Riparazione di arterie addominali con patch sintetico, NAS	39.61.12↔	Circolazione extracorporea (CEC) convenzionale in ipotermia moderata (da 26 a meno di 32°C)
39.57.41↔	Riparazione dell'aorta addominale con patch sintetico	39.61.13↔	Circolazione extracorporea (CEC) convenzionale in ipotermia marcata (da 20 a meno di 26°C)
39.57.42↔	Riparazione del tronco celiaco con patch sintetico	39.61.14↔	Circolazione extracorporea (CEC) convenzionale in ipotermia profonda (meno di 20°C)
39.57.43↔	Riparazione dell'arteria gastrica con patch sintetico	39.61.15↔	Circolazione extracorporea (CEC) convenzionale in ipotermia, temperatura sconosciuta
39.57.44↔	Riparazione dell'arteria epatica con patch sintetico	39.61.21↔	Circolazione extracorporea minimizzata (Mini-CEC) in normotermia (più di 35°C)
39.57.45↔	Riparazione dell'arteria splenica con patch sintetico	39.61.22↔	Circolazione extracorporea minimizzata (Mini-CEC) in ipotermia leggera (da 32 a 35°C)
39.57.46↔	Riparazione dell'arteria renale con patch sintetico	39.61.23↔	Circolazione extracorporea minimizzata (Mini-CEC) in ipotermia moderata (da 26 a meno di 32°C)
39.57.47↔	Riparazione dell'arteria mesenterica con patch sintetico		
39.57.48↔	Riparazione dell'arteria iliaca con patch sintetico		
39.57.49↔	Riparazione di arterie addominali con patch sintetico, altro		
39.57.50↔	Riparazione di vene addominali con patch sintetico, NAS		

39.61.24↔	Circolazione extracorporea minimizzata (Mini-CEC) in ipotermia marcata (da 20 a meno di 26°C)	39.76.62↔	Trombectomia percutanea di vaso(i) extracranico(i) con stent
39.61.25↔	Circolazione extracorporea minimizzata (Mini-CEC) in ipotermia profonda (meno di 20°C)	39.77.00↔	Intervento percutaneo transluminale endovascolare su vaso(i) intracranico(i), NAS
39.61.26↔	Circolazione extracorporea minimizzata (Mini-CEC) in ipotermia, temperatura sconosciuta	39.77.09↔	Intervento endovascolare percutaneo transluminale su vaso(i) intracranico(i), altro
39.61.99↔	Circolazione extracorporea (ECC), altro	39.77.10↔	Angioplastica percutanea di vaso(i) intracranico(i) con palloncino
39.66↔	Bypass cardiopolmonare percutaneo	39.77.20↔	Angioplastica percutanea di vaso(i) intracranico(i) con lama
39.71.00↔	Impianto endovascolare di protesi nell'aorta addominale, NAS	39.77.30↔	Angioplastica percutanea di vaso(i) intracranico(i) con laser
39.71.10↔	Impianto endovascolare di protesi nell'aorta addominale, aorto-iliaca, senza fenestrazione o diramazione	39.77.40↔	Aterectomia percutanea di vaso(i) intracranico(i)
39.71.11↔	Impianto endovascolare di protesi nell'aorta addominale, aorto-iliaca, con fenestrazione o diramazione	39.77.50↔	Trombolisi percutanea selettiva di vaso(i) intracranico(i)
39.71.12↔	Impianto endovascolare di protesi nell'aorta addominale, protesi della biforcazione, aorto-bi-iliaca, senza fenestrazione o diramazione	39.77.60↔	Trombectomia percutanea di vaso(i) intracranico(i), NAS
39.71.13↔	Impianto endovascolare di protesi nell'aorta addominale, protesi della biforcazione, aorto-bi-iliaca, con fenestrazione o diramazione	39.77.61↔	Trombectomia percutanea rotazionale di vaso(i) intracranico(i)
39.71.14↔	Impianto endovascolare di lembi nell'aorta addominale, protesi tubolare, aortica, senza fenestrazione o diramazione	39.77.62↔	Trombectomia percutanea di vaso(i) intracranico(i) con stent
39.71.15↔	Impianto endovascolare di lembi nell'aorta addominale, protesi tubolare, aortica, con fenestrazione o diramazione	39.77.69↔	Trombectomia percutanea di vaso(i) intracranico(i), altro
39.71.99↔	Impianto endovascolare di protesi nell'aorta addominale, altro	39.77.70↔	Rimozione percutanea di corpo estraneo endovascolare da vaso (i) intracranico(i)
39.72.00↔	Riparazione o occlusione endovascolare dei vasi della testa e del collo, NAS	39.77.80↔	Spasmosi percutanea transluminale endoarteriosa per vasospasmi cerebrali
39.72.10↔	Embolizzazione selettiva di vasi intracranici, NAS	39.79.11↔	Impianto endovascolare di protesi in vasi viscerali
39.72.11↔	Embolizzazione selettiva di vasi intracranici con particelle o spirali metalliche	39.79.12↔	Impianto endovascolare di protesi in vasi pelvici
39.72.12↔	Embolizzazione selettiva di vasi intracranici con liquidi embolizzanti, palloncini o ombrellini	39.79.13↔	Impianto endovascolare di protesi in vasi addominali
39.72.13↔	Embolizzazione selettiva di vasi intracranici mediante deviatori di flusso	39.79.19↔	Impianto endovascolare di protesi in altri vasi, altro
39.72.14↔	Embolizzazione selettiva di vasi intracranici con sostanza adesiva	39.79.21↔	Embolizzazione o occlusione mediante spirali dell'arto superiore
39.72.19↔	Embolizzazione selettiva di vasi intracranici, altro	39.79.22↔	Embolizzazione o occlusione mediante spirali dell'aorta
39.72.20↔	Embolizzazione selettiva di vasi extracranici del capo e del collo, NAS	39.79.24↔	Embolizzazione o occlusione mediante spirali di vasi toracici
39.72.21↔	Embolizzazione selettiva di vasi extracranici del capo e del collo con particelle o spirali metalliche	39.79.25↔	Embolizzazione o occlusione mediante spirali di vasi viscerali
39.72.22↔	Embolizzazione selettiva di vasi extracranici del capo e del collo con liquidi embolizzanti, palloncini o ombrellini	39.79.26↔	Embolizzazione o occlusione mediante spirali di vasi addominali
39.72.24↔	Embolizzazione selettiva di vasi extracranici della testa e del collo con sostanza adesiva	39.79.27↔	Embolizzazione o occlusione mediante spirali dell'arto inferiore
39.72.29↔	Embolizzazione selettiva di vasi extracranici del capo e del collo, altro	39.79.28↔	Embolizzazione o occlusione mediante spirali di vasi spinali
39.72.30↔	Embolizzazione percutanea-transluminale di malformazioni vascolari mediante microcatetere, NAS	39.79.29↔	Embolizzazione o occlusione mediante spirali di altri vasi, altro
39.72.31↔	Embolizzazione percutanea-transluminale di malformazioni vascolari mediante microcatetere, impiego di un microcatetere	39.79.31↔	Embolizzazione selettiva con liquidi embolizzanti di vasi dell'arto superiore
39.72.32↔	Embolizzazione percutanea-transluminale di malformazioni vascolari mediante microcateteri, impiego di due microcateteri	39.79.32↔	Embolizzazione selettiva con liquidi embolizzanti dell'aorta
39.72.33↔	Embolizzazione percutanea-transluminale di malformazioni vascolari mediante microcateteri, impiego di tre microcateteri	39.79.34↔	Embolizzazione selettiva con liquidi embolizzanti di vasi toracici
39.72.34↔	Embolizzazione percutanea-transluminale di malformazioni vascolari mediante microcateteri, impiego di quattro microcateteri	39.79.35↔	Embolizzazione selettiva con liquidi embolizzanti di vasi viscerali
39.72.35↔	Embolizzazione percutanea-transluminale di malformazioni vascolari mediante microcateteri, impiego di cinque microcateteri	39.79.36↔	Embolizzazione selettiva con liquidi embolizzanti di vasi addominali
39.72.36↔	Embolizzazione percutanea-transluminale di malformazioni vascolari mediante microcateteri, impiego di sei e più microcateteri	39.79.38↔	Embolizzazione selettiva con liquidi embolizzanti di vasi spinali
39.72.99↔	Riparazione o occlusione endovascolare dei vasi della testa e del collo, altro	39.79.40↔	Embolizzazione selettiva con palloncini staccabili di altri vasi, NAS
39.73.00↔	Impianto endovascolare di protesi nell'aorta toracica, NAS	39.79.41↔	Embolizzazione selettiva con palloncini staccabili di vasi dell'arto superiore
39.73.10↔	Impianto endovascolare di protesi nell'aorta toracica, senza fenestrazione o diramazione	39.79.42↔	Embolizzazione selettiva con palloncini staccabili dell'aorta
39.73.11↔	Impianto endovascolare di protesi nell'aorta toracica, con fenestrazione o diramazione	39.79.44↔	Embolizzazione selettiva con palloncini staccabili di vasi toracici
39.73.20↔	Impianto endovascolare di protesi nell'aorta toracoaddominale, NAS	39.79.45↔	Embolizzazione selettiva con palloncini staccabili di vasi viscerali
39.73.99↔	Impianto endovascolare di protesi nell'aorta toracica, altro	39.79.46↔	Embolizzazione selettiva con palloncini staccabili di vasi addominali
		39.79.47↔	Embolizzazione selettiva con palloncini staccabili di vasi spinali
		39.79.48↔	Embolizzazione selettiva con palloncini staccabili di vasi dell'arto inferiore
		39.79.49↔	Embolizzazione selettiva con palloncini staccabili di altri vasi, altro
		39.79.50↔	Embolizzazione selettiva con filtri di altri vasi, NAS
		39.79.51↔	Embolizzazione selettiva con filtri di vasi dell'arto superiore
		39.79.52↔	Embolizzazione selettiva con filtri dell'aorta
		39.79.54↔	Embolizzazione selettiva con filtri di vasi toracici
		39.79.55↔	Embolizzazione selettiva con filtri di vasi viscerali
		39.79.56↔	Embolizzazione selettiva con filtri di vasi addominali
		39.79.57↔	Embolizzazione selettiva con filtri di vasi dell'arto inferiore
		39.79.58↔	Embolizzazione selettiva con filtri di vasi spinali
		39.79.59↔	Embolizzazione selettiva con filtri di altri vasi, altro
		39.79.61↔	Embolizzazione selettiva con particelle di vasi dell'arto superiore
		39.79.62↔	Embolizzazione selettiva con particelle dell'aorta
		39.79.64↔	Embolizzazione selettiva con particelle di vasi toracici
		39.79.65↔	Embolizzazione selettiva con particelle di vasi viscerali
		39.79.66↔	Embolizzazione selettiva con particelle di vasi addominali
		39.79.67↔	Embolizzazione selettiva con particelle di vasi dell'arto inferiore
		39.79.68↔	Embolizzazione selettiva con particelle di vasi spinali
		39.79.70↔	Occlusione mediante cateterismo con laser di arterie, altri vasi, NAS

39.79.71↔	Occlusione mediante cateterismo con laser, di arterie dell'arto superiore	40.3x.19↔	Linfadenectomia regionale quale intervento indipendente, altro
39.79.72↔	Occlusione mediante cateterismo con laser, dell'aorta	40.3x.21↔	Linfadenectomia regionale in corso di altro intervento, cervicale
39.79.74↔	Occlusione mediante cateterismo con laser, di vasi toracici	40.3x.22↔	Linfadenectomia regionale in corso di altro altro intervento, ascellare
39.79.75↔	Occlusione mediante cateterismo con laser, di vasi dell'arto inferiore	40.3x.23↔	Linfadenectomia regionale in corso di altro intervento, para-aortica, pelvica o iliaca
39.79.76↔	Occlusione mediante cateterismo con laser, di vasi viscerali	40.3x.24↔	Linfadenectomia regionale in corso di altro intervento, otturatoria
39.79.77↔	Occlusione mediante cateterismo con laser, di vasi addominali	40.3x.25↔	Linfadenectomia regionale in corso di altro intervento, inguinale
39.79.79↔	Occlusione mediante cateterismo con laser di arterie, altri vasi, altro	40.3x.26↔	Linfadenectomia regionale in corso di altro intervento, mediastinica e peribronchiale
39.79.80↔	Occlusione mediante cateterismo con radiofrequenza di arterie, altri vasi, NAS	40.3x.29↔	Linfadenectomia regionale in corso di altro intervento, altro
39.79.81↔	Occlusione mediante cateterismo con radiofrequenza, di arterie dell'arto superiore	40.40↔	Dissezione del collo, NAS
39.79.82↔	Occlusione mediante cateterismo con radiofrequenza dell'aorta	40.41.00↔	Dissezione radicale del collo, NAS
39.79.84↔	Occlusione mediante cateterismo con radiofrequenza di vasi toracici	40.41.10↔	Dissezione selettiva (funzionale) del collo, sopraomioidea (regione I-III)
39.79.85↔	Occlusione mediante cateterismo con radiofrequenza di vasi dell'arto inferiore	40.41.11↔	Dissezione selettiva (funzionale) del collo, laterale (regione II-IV)
39.79.86↔	Occlusione mediante cateterismo con radiofrequenza di vasi viscerali	40.41.12↔	Dissezione selettiva (funzionale) del collo, anterolaterale (regione I-IV)
39.79.87↔	Occlusione mediante cateterismo con radiofrequenza di vasi addominali	40.41.13↔	Dissezione selettiva (funzionale) del collo, posterolaterale (regione II-V)
39.79.89↔	Occlusione mediante cateterismo con radiofrequenza di altri vasi, altro	40.41.14↔	Dissezione selettiva (funzionale) del collo, centrale (regione VI)
39.8x.00↔	Interventi sul globo carotideo, sul seno carotideo e su altri glomi vascolari, NAS	40.41.20↔	Dissezione radicale del collo (incl. modificata)
39.8x.10↔	Esplorazione del globo carotideo e di altri glomi vascolari	40.41.21↔	Dissezione allargata del collo
39.8x.11↔	Asportazione del globo carotideo e di altri glomi vascolari	40.41.99↔	Dissezione radicale del collo, altro
39.8x.20↔	Impianto o sostituzione di generatore di impulsi per l'attivazione del baroriflesso	40.50↔	Asportazione radicale di linfonodi, NAS
39.8x.21↔	Revisione senza sostituzione di generatore di impulsi per l'attivazione del baroriflesso	40.51.00↔	Asportazione radicale dei linfonodi ascellari, NAS
39.8x.22↔	Rimozione di generatore di impulsi per l'attivazione del baroriflesso	40.51.10↔	Asportazione radicale dei linfonodi ascellari quale intervento indipendente
39.8x.30↔	Impianto o sostituzione di elettrodo(i) per l'attivazione del baroriflesso	40.51.11↔	Asportazione radicale dei linfonodi ascellari nel quadro di un altro intervento
39.8x.31↔	Revisione senza sostituzione di elettrodo(i) per l'attivazione del baroriflesso	40.51.99↔	Asportazione radicale dei linfonodi ascellari, altro
39.8x.32↔	Rimozione di elettrodo(i) per l'attivazione del baroriflesso	40.52.00↔	Asportazione radicale dei linfonodi periaortici, NAS
39.8x.99↔	Interventi sul globo carotideo, sul seno carotideo e su altri glomi vascolari, altro	40.52.10↔	Asportazione radicale dei linfonodi retroperitoneali (para-aortici, paracavali) e pelvici quale intervento indipendente
39.99.10↔	Aortopessia	40.52.11↔	Asportazione radicale dei linfonodi retroperitoneali (para-aortici, paracavali) e pelvici nel quadro di un altro intervento
39.99.20↔	Interventi per anomalie vascolari congenite, NAS	40.52.99↔	Asportazione radicale dei linfonodi periaortici, altro
39.99.21↔	Interventi per anomalie congenite dell'istmo aortico (stenosi) o per arco aortico interrotto	40.53.00↔	Asportazione radicale dei linfonodi iliaci, NAS
39.99.22↔	Interventi per anomalie congenite dell'arteria o vena polmonare o per arteria lusoria	40.53.10↔	Asportazione radicale dei linfonodi iliaci quale intervento indipendente
39.99.23↔	Interventi per anomalie congenite della vena cava	40.53.11↔	Asportazione radicale dei linfonodi iliaci in corso di altro intervento
39.99.24↔	Interventi per unifocalizzazione di vasi collaterali congeniti	40.53.99↔	Asportazione radicale dei linfonodi iliaci, altro
39.99.30↔	Intervento di occlusione mediante catetere del dotto arterioso di Botallo, NAS	40.54.00↔	Dissezione radicale dei linfonodi inguinali, NAS
39.99.31↔	Intervento di occlusione mediante catetere del dotto arterioso di Botallo, con spirale (coil)	40.54.10↔	Dissezione radicale dei linfonodi inguinali quale intervento indipendente
39.99.32↔	Intervento di occlusione mediante catetere del dotto arterioso di Botallo, con Amplatzer duct occluder	40.54.11↔	Dissezione radicale dei linfonodi inguinali in corso di altro intervento
39.99.38↔	Intervento di occlusione mediante catetere del dotto arterioso di Botallo, altro	40.54.99↔	Dissezione radicale dei linfonodi inguinali, altro
39.99.39↔	Interventi per altre anomalie vascolari congenite	40.59.00↔	Asportazione radicale di altri linfonodi, NAS
40.3x.10↔	Linfadenectomia regionale quale intervento indipendente, NAS	40.59.10↔	Asportazione radicale di altri linfonodi quale intervento indipendente, NAS
40.3x.11↔	Linfadenectomia regionale quale intervento indipendente, cervicale	40.59.11↔	Asportazione radicale di linfonodi mediastinici quale intervento indipendente
40.3x.12↔	Linfadenectomia regionale quale intervento indipendente, ascellare	40.59.12↔	Asportazione radicale di linfonodi peribronchiali quale intervento indipendente
40.3x.13↔	Linfadenectomia regionale quale intervento indipendente, para-aortica, pelvica, otturatoria o iliaca	40.59.19↔	Asportazione radicale di altri linfonodi quale intervento indipendente, altro
40.3x.14↔	Linfadenectomia regionale quale intervento indipendente, inguinale, chirurgica a cielo aperto	40.59.20↔	Asportazione radicale di altri linfonodi in corso di altro intervento, NAS
40.3x.15↔	Linfadenectomia regionale quale intervento indipendente, inguinale, per via laparoscopica	40.59.21↔	Asportazione radicale di linfonodi mediastinici in corso di altro intervento
40.3x.16↔	Linfadenectomia regionale quale intervento indipendente, mediastinica e peribronchiale	40.59.22↔	Asportazione radicale di linfonodi peribronchiali in corso di altro intervento
		40.59.29↔	Asportazione radicale di altri linfonodi in corso di altro intervento, altro
		40.59.99↔	Asportazione radicale di altri linfonodi, altro
		40.62↔	Fistolizzazione del dotto toracico
		40.63↔	Chiusura di fistola del dotto toracico
		40.64↔	Legatura del dotto toracico
		40.9x.10↔	Anastomosi per correzione di linfedema
		40.9x.20↔	Incisione di linfocele

41.00↔	Prelievo e trapianto di cellule staminali ematopoietiche, NAS	42.42.20↔	Esofagectomia totale, con ricostituzione della continuità, transmediastinica
41.0b.09↔	Trapianto di cellule staminali ematopoietiche, altro	42.42.21↔	Esofagectomia totale, con ricostituzione della continuità, per via toracoaddominale
41.0b.11↔	Trapianto di cellule staminali ematopoietiche dal midollo osseo, autologo	42.42.29↔	Esofagectomia totale, con ricostituzione della continuità, per altra via
41.0b.12↔	Trapianto di cellule staminali ematopoietiche dal midollo osseo, allogenico, donatore consanguineo, HLA-identico	42.42.99↔	Esofagectomia totale, altro
41.0b.13↔	Trapianto di cellule staminali ematopoietiche dal midollo osseo, allogenico, donatore consanguineo, non HLA-identico	42.51.00↔	Esofago-esofagostomia intratoracica, NAS
41.0b.14↔	Trapianto di cellule staminali ematopoietiche dal midollo osseo, allogenico, donatore non consanguineo, HLA-identico	42.51.10↔	Esofago-esofagostomia intratoracica, Ricostruzione del passaggio esofageo per atresia e riparazione di fistola tracheoesofagea congenita
41.0b.15↔	Trapianto di cellule staminali ematopoietiche dal midollo osseo, allogenico, donatore non consanguineo, non HLA-identico	42.51.99↔	Esofago-esofagostomia intratoracica, altro
41.0b.21↔	Trapianto di cellule staminali ematopoietiche dal sangue periferico, autologo	42.52↔	Esofago-gastrostomia intratoracica
41.0b.22↔	Trapianto di cellule staminali ematopoietiche dal sangue periferico, allogenico, donatore consanguineo, HLA-identico	42.53↔	Anastomosi esofagea intratoracica con interposizione di intestino tenue
41.0b.23↔	Trapianto di cellule staminali ematopoietiche dal sangue periferico, allogenico, donatore consanguineo, non HLA-identico	42.54↔	Altra esofago-enteranastomosi intratoracica
41.0b.24↔	Trapianto di cellule staminali ematopoietiche dal sangue periferico, allogenico, donatore non consanguineo, HLA-identico	42.55↔	Anastomosi esofagea intratoracica con interposizione di colon
41.0b.25↔	Trapianto di cellule staminali ematopoietiche dal sangue periferico, allogenico, donatore non consanguineo, non HLA-identico	42.56↔	Altra esofagocolostomia intratoracica
41.0b.31↔	Trapianto di cellule staminali ematopoietiche dal sangue del cordone ombelicale, autologo	42.58↔	Anastomosi esofagea intratoracica con altra interposizione
41.0b.32↔	Trapianto di cellule staminali ematopoietiche dal sangue del cordone ombelicale, allogenico dedicato, donatore consanguineo, HLA-identico	42.59↔	Anastomosi esofagea intratoracica, altro
41.0b.33↔	Trapianto di cellule staminali ematopoietiche dal sangue del cordone ombelicale, allogenico dedicato, donatore consanguineo, non HLA-identico	42.61↔	Esofago-esofagostomia presternale
41.0b.34↔	Trapianto di cellule staminali ematopoietiche dal sangue del cordone ombelicale, allogenico dedicato, donatore non consanguineo, HLA-identico	42.62↔	Esofago-gastrostomia presternale
41.0b.35↔	Trapianto di cellule staminali ematopoietiche dal sangue del cordone ombelicale, allogenico dedicato, donatore non consanguineo, non HLA-identico	42.63↔	Anastomosi esofagea presternale con interposizione di intestino tenue
41.0d↔	Prelievo e trapianto di cellule staminali ematopoietiche, altro	42.64↔	Altra esofagoenterostomia presternale
41.2↔	Splenotomia	42.65↔	Anastomosi esofagea presternale con interposizione di colon
41.33↔	Biopsia a cielo aperto della milza	42.66↔	Altra esofagocolostomia presternale
41.41↔	Marsupializzazione di cisti splenica	42.68↔	Altra anastomosi esofagea presternale con interposizione
41.42.00↔	Asportazione o distruzione di lesione o tessuto della milza, NAS	42.69↔	Anastomosi presternale dell'esofago, altro
41.42.10↔	Asportazione di lesione o tessuto della milza	42.7x.11↔	Esofagomiotomia, chirurgica a cielo aperto
41.42.20↔	Distruzione di lesione o tessuto della milza	42.7x.12↔	Esofagomiotomia, per via laparoscopica
41.42.99↔	Asportazione o distruzione di lesione o tessuto della milza, altro	42.7x.21↔	Esofagomiotomia, faringocervicale, chirurgica a cielo aperto
41.43↔	Splenectomia parziale	42.7x.22↔	Esofagomiotomia, faringocervicale, per via laparoscopica
41.5↔	Splenectomia totale	42.7x.31↔	Esofagogastromiotomia, chirurgica a cielo aperto
41.93↔	Asportazione di milza accessoria	42.7x.32↔	Esofagogastromiotomia, per via laparoscopica
41.94↔	Trapianto di milza	42.81.20↔	Inserzione e sostituzione di una protesi non autoespandente (sonda permanente) nell'esofago, chirurgica a cielo aperto
41.95.00↔	Interventi di riparazione e di plastica sulla milza, NAS	42.81.21↔	Inserzione e sostituzione di due protesi non autoespandenti (sonda permanente) nell'esofago, chirurgica a cielo aperto
41.95.10↔	Interventi di riparazione e di plastica sulla milza, sutura	42.81.22↔	Inserzione e sostituzione di più di due protesi non autoespandenti (sonda permanente) nell'esofago, chirurgica a cielo aperto
41.95.99↔	Interventi di riparazione e di plastica sulla milza, altro	42.81.30↔	Inserzione e sostituzione di una protesi non autoespandente (sonda permanente) nell'esofago, per via laparoscopica
41.99↔	Altri interventi sulla milza	42.81.31↔	Inserzione e sostituzione di due protesi non autoespandenti (sonda permanente) nell'esofago, per via laparoscopica
42.09.11↔	Altra incisione dell'esofago, chirurgica a cielo aperto	42.81.32↔	Inserzione e sostituzione di più di due protesi non autoespandenti (sonda permanente) nell'esofago, per via laparoscopica
42.09.12↔	Altra incisione dell'esofago, per via laparoscopica	42.81.50↔	Inserzione e sostituzione di una protesi autoespandente (sonda permanente) nell'esofago, chirurgica a cielo aperto
42.10↔	Esofagostomia, NAS	42.81.51↔	Inserzione e sostituzione di due protesi autoespandenti (sonda permanente) nell'esofago, chirurgica a cielo aperto
42.11↔	Esofagostomia cervicale	42.81.52↔	Inserzione e sostituzione di più di due protesi autoespandenti (sonda permanente) nell'esofago, chirurgica a cielo aperto
42.12↔	Esteriorizzazione di tasca esofagea	42.81.60↔	Inserzione e sostituzione di una protesi autoespandente (sonda permanente) nell'esofago, per via laparoscopica
42.19↔	Altra fistolizzazione esterna dell'esofago	42.81.61↔	Inserzione e sostituzione di due protesi autoespandenti (sonda permanente) nell'esofago, per via laparoscopica
42.21↔	Esofagoscopia operatoria mediante incisione	42.81.62↔	Inserzione e sostituzione di più di due protesi autoespandenti (sonda permanente) nell'esofago, per via laparoscopica
42.25↔	Biopsia a cielo aperto dell'esofago	42.82↔	Sutura di lacerazione dell'esofago
42.31↔	Asportazione locale di diverticolo esofageo	42.83↔	Chiusura di esofagostomia
42.32↔	Asportazione locale di altra lesione o tessuto dell'esofago	42.85↔	Riparazione di stenosi esofagea
42.39↔	Altra distruzione di lesione o tessuto dell'esofago	42.87↔	Altro innesto dell'esofago
42.40↔	Esofagectomia, NAS	42.88.00↔	Rimozione di protesi dall'esofago, NAS
42.41.00↔	Esofagectomia parziale, NAS	42.88.11↔	Rimozione di protesi dall'esofago, chirurgica a cielo aperto
42.41.10↔	Esofagectomia parziale, senza ricostituzione della continuità	42.88.12↔	Rimozione di protesi dall'esofago, per via laparoscopica
42.41.20↔	Esofagectomia parziale, con ricostituzione della continuità	42.88.99↔	Rimozione di protesi dall'esofago, altro
42.41.99↔	Esofagectomia parziale, altro	42.91↔	Legatura di varici esofagee
42.42.00↔	Esofagectomia totale, NAS	42.99.10↔	Transezione esofagea
42.42.10↔	Esofagectomia totale, senza ricostituzione della continuità		

42.99.35↔	Impianto di sistema antireflusso di assistenza alla funzione dello sfintere esofageo inferiore, chirurgico a cielo aperto	43.99.11↔	Asportazione di residuo gastrico dopo intervento bariatrico preliminare, per via laparoscopica
42.99.36↔	Impianto di sistema antireflusso di assistenza alla funzione dello sfintere esofageo inferiore, per via laparoscopica	43.99.99↔	Altra gastrectomia totale, altro
42.99.37↔	Impianto di sonda di sistema antireflusso di assistenza alla funzione dello sfintere esofageo inferiore, chirurgico a cielo aperto	44.00↔	Vagotomia, NAS
42.99.38↔	Impianto di sonda di sistema antireflusso di assistenza alla funzione dello sfintere esofageo inferiore, per via laparoscopica	44.01↔	Vagotomia troncolare
42.99.3a↔	Rimozione di sistema antireflusso di assistenza alla funzione dello sfintere esofageo inferiore, chirurgica a cielo aperto	44.02↔	Vagotomia super selettiva
42.99.3b↔	Rimozione di sistema antireflusso di assistenza alla funzione dello sfintere esofageo inferiore, per via laparoscopica	44.03↔	Altra vagotomia selettiva
42.99.3c↔	Rimozione di sonda di sistema antireflusso di assistenza alla funzione dello sfintere esofageo inferiore, chirurgica a cielo aperto	44.11↔	Gastrosopia transaddominale
42.99.3d↔	Rimozione di sonda di sistema antireflusso di assistenza alla funzione dello sfintere esofageo inferiore, per via laparoscopica	44.15↔	Biopsia dello stomaco a cielo aperto
42.99.3e↔	Revisione senza sostituzione di sistema antireflusso di assistenza alla funzione dello sfintere esofageo inferiore, chirurgica a cielo aperto	44.21↔	Dilatazione mediante incisione del piloro
42.99.3f↔	Revisione senza sostituzione di sistema antireflusso di assistenza alla funzione dello sfintere esofageo inferiore, per via laparoscopica	44.29↔	Piloroplastica, altro
42.99.42↔	Serranodo e clipping dell'esofago, chirurgico a cielo aperto	44.31.00↔	Bypass gastrico, NAS
43.0↔	Gastrotomia	44.31.09↔	Bypass gastrico, altro
43.3↔	Piloriomotomia	44.31.11↔	Bypass gastrico prossimale, chirurgico a cielo aperto
43.5↔	Gastrectomia parziale, con anastomosi esofagea	44.31.12↔	Bypass gastrico prossimale, per via laparoscopica
43.6x.00↔	Gastrectomia parziale con anastomosi duodenale, NAS	44.31.13↔	Bypass gastrico prossimale dopo sleeve resection, intervento di riconversione, chirurgico a cielo aperto
43.6x.10↔	Pilorectomia con anastomosi duodenale	44.31.14↔	Bypass gastrico prossimale dopo sleeve resection, intervento di riconversione, per via laparoscopica
43.6x.20↔	Tipo Billroth I	44.31.15↔	Bypass gastrico prossimale dopo bendaggio gastrico, dopo intervento bariatrico preliminare, chirurgico a cielo aperto
43.6x.99↔	Gastrectomia parziale con anastomosi duodenale, altro	44.31.16↔	Bypass gastrico prossimale dopo bendaggio gastrico, dopo intervento bariatrico preliminare, per via laparoscopica
43.70↔	Gastrectomia parziale con anastomosi digiunale e ileale, NAS	44.31.21↔	Bypass gastrico distale, chirurgico a cielo aperto
43.71.11↔	Gastrectomia parziale (asportazione di 2/3) con anastomosi digiunale	44.31.22↔	Bypass gastrico distale, per via laparoscopica
43.71.21↔	Gastrectomia parziale (asportazione di 4/5) con anastomosi digiunale	44.31.31↔	Omega-loop gastric bypass, chirurgico a cielo aperto
43.72.11↔	Gastrectomia parziale (asportazione di 2/3) con anastomosi ileale	44.31.32↔	Omega-loop gastric bypass, per via laparoscopica
43.72.21↔	Gastrectomia parziale (asportazione di 4/5) con anastomosi ileale	44.31.41↔	Bypass gastrico Roux-en-Y, chirurgico a cielo aperto
43.79↔	Gastrectomia parziale con anastomosi digiunale e ileale, altro	44.31.42↔	Bypass gastrico Roux-en-Y, per via laparoscopica
43.81↔	Gastrectomia parziale con trasposizione digiunale	44.38↔	Gastroenterostomia laparoscopica
43.89.00↔	Altra gastrectomia parziale, NAS	44.39↔	Gastroenterostomia senza gastrectomia, altro
43.89.09↔	Altra gastrectomia parziale, altro	44.40↔	Sutura di ulcera peptica, NAS
43.89.10↔	Resezione segmentaria dello stomaco	44.41↔	Sutura di ulcera gastrica
43.89.20↔	Diversione biliopancreatica dello stomaco secondo Scopinaro, chirurgica a cielo aperto	44.42↔	Sutura di ulcera duodenale
43.89.21↔	Diversione biliopancreatica dello stomaco secondo Scopinaro, per via laparoscopica	44.49.10↔	Sclerotizzazione di varici del fondo, chirurgica a cielo aperto
43.89.30↔	Diversione biliopancreatica dello stomaco con switch duodenale [BPD-DS], chirurgica a cielo aperto	44.49.11↔	Sclerotizzazione di varici del fondo, per via laparoscopica
43.89.31↔	Diversione biliopancreatica dello stomaco con switch duodenale [BPD-DS], per via laparoscopica	44.49.20↔	Legatura di varici del fondo, chirurgica a cielo aperto
43.89.40↔	Sleeve resection, chirurgica a cielo aperto	44.49.21↔	Legatura di varici del fondo, per via laparoscopica
43.89.41↔	Sleeve resection, per via laparoscopica	44.49.30↔	Transezione del fondo
43.89.42↔	Sleeve resection dopo bendaggio gastrico, chirurgica a cielo aperto	44.5x.00↔	Revisione di anastomosi gastrica, NAS
43.89.43↔	Sleeve resection dopo bendaggio gastrico, per via laparoscopica	44.5x.10↔	Revisione di anastomosi gastrica a seguito di intervento tipo Billroth I o II
43.89.44↔	Re-sleeve resection, chirurgica a cielo aperto	44.5x.21↔	Revisione di anastomosi gastrica a seguito di bypass gastrico o con interposizione intestinale, chirurgica a cielo aperto
43.89.45↔	Re-sleeve resection, per via laparoscopica	44.5x.22↔	Revisione di anastomosi gastrica a seguito di bypass gastrico o con interposizione intestinale, per via laparoscopica
43.89.50↔	Switch duodenale a seguito di sleeve resection (intervento secondario), chirurgico a cielo aperto	44.5x.33↔	Revisione di tasca a seguito di bypass gastrico senza nuova confezione, chirurgica a cielo aperto
43.89.51↔	Switch duodenale a seguito di sleeve resection (intervento secondario), per via laparoscopica	44.5x.34↔	Revisione di tasca a seguito di bypass gastrico senza nuova confezione, per via laparoscopica
43.89.61↔	Gastrectomia parziale con gastrogastrotomia	44.5x.35↔	Revisione di tasca a seguito di bypass gastrico con nuova confezione, chirurgica a cielo aperto
43.91↔	Gastrectomia totale con interposizione intestinale	44.5x.36↔	Revisione di tasca a seguito di bypass gastrico con nuova confezione, per via laparoscopica
43.92↔	Esofagoduodenostomia o esofagodigiunostomia con gastrectomia totale	44.5x.41↔	Revisione di diversione biliopancreatica [BPD], chirurgica a cielo aperto
43.99.00↔	Altra gastrectomia totale, NAS	44.5x.42↔	Revisione di diversione biliopancreatica [BPD], per via laparoscopica
43.99.10↔	Asportazione di residuo gastrico dopo intervento bariatrico preliminare, chirurgica a cielo aperto	44.5x.43↔	Riconversione di diversione biliopancreatica [BPD], chirurgica a cielo aperto
		44.5x.44↔	Riconversione di diversione biliopancreatica (BPD), per via laparoscopica
		44.5x.51↔	Riconversione di bypass gastrico, chirurgica a cielo aperto
		44.5x.52↔	Riconversione di bypass gastrico, per via laparoscopica
		44.5x.99↔	Revisione di anastomosi gastrica, altro
		44.61↔	Sutura di lacerazione dello stomaco
		44.63.00↔	Chiusura di altra fistola gastrica, NAS
		44.63.11↔	Chiusura di altra fistola gastrica, chirurgica a cielo aperto
		44.63.12↔	Chiusura di altra fistola gastrica, per via laparoscopica
		44.63.99↔	Chiusura di altra fistola gastrica, altro
		44.64↔	Gastropessia

44.65.00↔	Esofagogastropastica, NAS	45.26↔	Biopsia dell'intestino crasso a cielo aperto
44.65.10↔	Esofagogastropastica, Plastica del cardias, chirurgica a cielo aperto	45.50↔	Isolamento di segmento intestinale, NAS
44.65.20↔	Esofagogastropastica, (Emi)funduplicatio, chirurgica a cielo aperto	45.51↔	Isolamento di segmento dell'intestino tenue
44.65.99↔	Esofagogastropastica, altro	45.52↔	Isolamento di segmento dell'intestino crasso
44.66.00↔	Altri interventi per restaurare la funzione dello sfintere esofagogastrico, NAS	45.61↔	Resezione segmentaria multipla dell'intestino tenue
44.66.11↔	Plastica iatale in corso di intervento bariatrico, chirurgica a cielo aperto	45.62↔	Altra resezione parziale dell'intestino tenue
44.66.99↔	Altri interventi per restaurare la funzione dello sfintere esofagogastrico, altro	45.63.00↔	Rimozione totale dell'intestino tenue, NAS
44.67.00↔	Interventi laparoscopici per restaurare la funzione dello sfintere esofagogastrico, NAS	45.63.99↔	Rimozione totale dell'intestino tenue, altro
44.67.10↔	Interventi laparoscopici per restaurare la funzione dello sfintere esofagogastrico, Plastica del cardias, per via laparoscopica	45.70↔	Asportazione parziale dell'intestino crasso, NAS
44.67.20↔	Interventi laparoscopici per restaurare la funzione dello sfintere esofagogastrico, (Emi)funduplicatio, per via laparoscopica	45.72.11↔	Resezione ileocecale, chirurgica a cielo aperto
44.67.99↔	Interventi laparoscopici per restaurare la funzione dello sfintere esofagogastrico, altro	45.72.12↔	Resezione ileocecale, per via laparoscopica
44.68↔	Gastropastica	45.73.11↔	Emicolectomia destra, chirurgica a cielo aperto
44.69↔	Altra riparazione dello stomaco, altro	45.73.12↔	Emicolectomia destra, per via laparoscopica
44.91↔	Legatura a cielo aperto di varici gastriche	45.74.11↔	Resezione del colon trasverso, chirurgica a cielo aperto
44.92↔	Manipolazione intraoperatoria dello stomaco	45.74.12↔	Resezione del colon trasverso, per via laparoscopica
44.93↔	Inserzione di bolla gastrica (palloncino)	45.75.11↔	Emicolectomia sinistra, chirurgica a cielo aperto
44.94↔	Rimozione di bolla gastrica (palloncino)	45.75.12↔	Emicolectomia sinistra, per via laparoscopica
44.95.00↔	Interventi riduttivi dello stomaco, NAS	45.75.21↔	Emicolectomia sinistra con sigmoidectomia, chirurgica a cielo aperto
44.95.09↔	Interventi riduttivi dello stomaco, altro	45.75.22↔	Emicolectomia sinistra con sigmoidectomia, per via laparoscopica
44.95.11↔	Posa di anello gastrico, chirurgica a cielo aperto	45.76.00↔	Sigmoidectomia, NAS
44.95.12↔	Posa di anello gastrico, per via laparoscopica	45.76.09↔	Sigmoidectomia, altro
44.95.21↔	Gastropastica verticale, chirurgica a cielo aperto	45.76.11↔	Sigmoidectomia, chirurgica a cielo aperto
44.95.22↔	Gastropastica verticale, per via laparoscopica	45.76.21↔	Sigmoidectomia, per via laparoscopica
44.96.00↔	Revisione di intervento riduttivo dello stomaco, NAS	45.77.11↔	Emicolectomia destra allargata, chirurgica a cielo aperto
44.96.11↔	Riposizionamento dell'anello in seguito a posa di anello gastrico, chirurgica a cielo aperto	45.77.12↔	Emicolectomia destra allargata, per via laparoscopica
44.96.12↔	Riposizionamento dell'anello in seguito a posa di anello gastrico, per via laparoscopica	45.77.21↔	Emicolectomia sinistra allargata, chirurgica a cielo aperto
44.96.13↔	Sostituzione dell'anello in seguito a posa di anello gastrico, chirurgica a cielo aperto	45.77.22↔	Emicolectomia sinistra allargata, per via laparoscopica
44.96.14↔	Sostituzione dell'anello in seguito a posa di anello gastrico, per via laparoscopica	45.78.11↔	Resezione segmentaria, chirurgica a cielo aperto
44.96.16↔	Riparazione di catetere in seguito a posa di anello gastrico, con intervento intraaddominale, chirurgica a cielo aperto	45.78.12↔	Resezione segmentaria, per via laparoscopica
44.96.17↔	Riparazione di catetere in seguito a posa di anello gastrico, con intervento intraaddominale, per via laparoscopica	45.78.21↔	Resezione segmentaria multipla, per via endoscopica
44.96.18↔	Sostituzione di port in seguito a posa di anello gastrico	45.78.22↔	Resezione segmentaria multipla, per via laparoscopica
44.96.99↔	Revisione di intervento riduttivo dello stomaco, altro	45.79↔	Asportazione parziale dell'intestino crasso, altro
44.97.00↔	Rimozione di dispositivo(i) riduttivo(i) gastrico(i), NAS	45.80↔	Colectomia totale, NAS
44.97.11↔	Rimozione di anello gastrico, chirurgica a cielo aperto	45.81.11↔	Colectomia, chirurgica a cielo aperto
44.97.12↔	Rimozione di anello gastrico, per via laparoscopica	45.81.12↔	Colectomia, per via laparoscopica
44.97.99↔	Rimozione di dispositivo(i) riduttivo(i) gastrico(i), altro	45.82.11↔	Coloproctectomia, , chirurgica a cielo aperto
44.99.11↔	Dilatazione dello stomaco mediante dilatatori, chirurgica a cielo aperto	45.82.12↔	Coloproctectomia, per via laparoscopica
44.99.12↔	Dilatazione dello stomaco mediante dilatatori, per via laparoscopica	45.89↔	Colectomia totale, altro
44.99.21↔	Serranodo e clipping dell'esofago, chirurgica a cielo aperto	45.90↔	Anastomosi intestinale, NAS
44.99.22↔	Serranodo e clipping dell'esofago, per via endoscopica	45.91↔	Anastomosi intestinale tenue-tenue
44.99.51↔	Inserzione o sostituzione di una protesi non autoespandente nello stomaco, chirurgica a cielo aperto	45.92.11↔	Anastomosi tenue-retto con confezione di tasca (pouch)
44.99.52↔	Inserzione o sostituzione di una protesi non autoespandente nello stomaco, per via laparoscopica	45.92.12↔	Anastomosi tenue-retto senza confezione di tasca (pouch)
44.99.61↔	Inserzione o sostituzione di una protesi autoespandente nello stomaco, chirurgica a cielo aperto	45.93↔	Anastomosi intestinale tenue-crasso
44.99.62↔	Inserzione o sostituzione di una protesi autoespandente nello stomaco, per via laparoscopica	45.94↔	Anastomosi intestinale crasso-crasso
44.99.71↔	Rimozione di protesi dallo stomaco, chirurgica a cielo aperto	45.95.11↔	Anastomosi tenue-ano con confezione di tasca
44.99.72↔	Rimozione di protesi dallo stomaco, per via laparoscopica	45.95.12↔	Anastomosi tenue-ano senza confezione di tasca
44.99.80↔	Impianto e sostituzione di pacemaker gastrico (incl. sonde)	45.95.21↔	Anastomosi crasso-ano
44.99.81↔	Revisione senza sostituzione di pacemaker gastrico (incl. sonde)	45.96↔	Anastomosi crasso-retto
44.99.91↔	Altri interventi sul piloro	45.97.11↔	Nuova confezione di anastomosi al piede d'ansa del tenue, chirurgica a cielo aperto
45.15↔	Biopsia a cielo aperto dell'intestino tenue	45.97.12↔	Nuova confezione di anastomosi al piede d'ansa del tenue, per via laparoscopica
		45.98.11↔	Revisione di anastomosi dell'intestino tenue
		45.98.12↔	Revisione di anastomosi dell'intestino crasso
		45.98.13↔	Revisione di anastomosi all'ano
		45.99↔	Anastomosi intestinale, altro
		46.02↔	Resezione di segmento esteriorizzato dell'intestino tenue
		46.04↔	Resezione di segmento esteriorizzato dell'intestino crasso
		46.10↔	Colostomia, NAS
		46.12.11↔	Colostomia terminale, chirurgica a cielo aperto
		46.12.12↔	Colostomia terminale, per via laparoscopica
		46.15.11↔	Colostomia a doppia canna, chirurgica a cielo aperto
		46.15.12↔	Colostomia a doppia canna, per via laparoscopica
		46.19↔	Colostomia, altra
		46.20↔	Digiunostomia e ileostomia, NAS
		46.25.11↔	Digiunostomia e ileostomia terminale, chirurgica a cielo aperto
		46.25.12↔	Digiunostomia e ileostomia terminale, per via laparoscopica

46.26.11↔	Digiunostomia e ileostomia a doppia canna, chirurgica a cielo aperto	46.92↔	Miotomia di altre parti del colon (escluso colon sigmoideo)
46.26.12↔	Digiunostomia e ileostomia a doppia canna, per via laparoscopica	46.97.00↔	Trapianto intestinale, NAS
46.29↔	Digiunostomia e ileostomia, altro	46.97.10↔	Trapianto intestinale, Ritrapianto di intestino tenue nella stessa degenza ospedaliera
46.2a↔	Confezione di anastomosi secondo Bishop-Koop	46.97.99↔	Trapianto intestinale, altro
46.33↔	Confezione di duodenostomia	47.00↔	Appendicectomia, NAS
46.39↔	Altra enterostomia, altro	47.01↔	Appendicectomia, per via laparoscopica
46.40↔	Revisione di stoma intestinale, NAS	47.02↔	Appendicectomia, chirurgica a cielo aperto
46.41.00↔	Revisione di stoma artificiale dell'intestino tenue, NAS	47.09↔	Appendicectomia, altro
46.41.10↔	Allargamento o restringimento plastico di stoma artificiale dell'intestino tenue	47.11↔	Appendicectomia incidentale, nel corso di laparoscopia per altre ragioni
46.41.11↔	Neoconfezione di stoma artificiale dell'intestino tenue	47.2↔	Drenaggio di ascesso appendicolare
46.41.12↔	Asportazione della parte estroflessa di uno stoma artificiale dell'intestino tenue	47.9↔	Interventi sull'appendice, altro
46.41.20↔	Conversione di stoma artificiale dell'intestino tenue in stoma continente	48.0↔	Proctotomia
46.41.99↔	Revisione di stoma artificiale dell'intestino tenue, altro	48.1↔	Proctostomia
46.42.00↔	Riparazione di ernia parastomale, NAS	48.21↔	Proctosigmoidoscopia transaddominale
46.42.09↔	Riparazione di ernia parastomale, altro	48.25↔	Biopsia a cielo aperto del retto
46.42.11↔	Riparazione di ernia parastomale, chirurgica a cielo aperto, senza impianto di membrane o reti	48.26↔	Biopsia di tessuti perirettali
46.42.12↔	Riparazione di ernia parastomale, chirurgica a cielo aperto, con impianto di membrane o reti	48.41↔	Resezione sottomucosa del retto (secondo Soave)
46.42.21↔	Riparazione di ernia parastomale, per via laparoscopica, senza impianto di membrane o reti	48.49↔	Resezione del retto con pull-through, altro
46.42.22↔	Riparazione di ernia parastomale, per via laparoscopica, con impianto di membrane o reti	48.50↔	Resezione del retto senza conservazione dello sfintere, NAS
46.43.00↔	Altra revisione di stoma artificiale dell'intestino crasso, NAS	48.51↔	Resezione del retto per via addominoperineale
46.43.10↔	Allargamento o restringimento plastico di stoma artificiale dell'intestino crasso	48.53↔	Resezione del retto per via addominosacrale, sacroperineale e perineale
46.43.11↔	Neoconfezione di colostomia	48.59↔	Resezione del retto senza conservazione dello sfintere, altro
46.43.12↔	Rimozione di parte estroflessa di stoma dell'intestino crasso	48.65↔	Resezione del retto secondo Duhamel
46.43.20↔	Conversione di stoma dell'intestino crasso in stoma continente	48.66.00↔	Resezione del retto con conservazione dello sfintere, NAS
46.43.99↔	Altra revisione di stoma artificiale dell'intestino crasso, altro	48.66.09↔	Resezione del retto con conservazione dello sfintere, altro
46.51.00↔	Chiusura di stoma artificiale dell'intestino tenue, NAS	48.66.11↔	Resezione di anello e cilindro rettale, con anastomosi, chirurgica a cielo aperto
46.51.10↔	Chiusura di stoma a doppia canna dell'intestino tenue	48.66.12↔	Resezione di anello e cilindro rettale, con enterostomia e chiusura a fondo cieco, chirurgica a cielo aperto
46.51.20↔	Chiusura di stoma artificiale terminale dell'intestino tenue	48.66.13↔	Resezione di anello e cilindro rettale, con anastomosi, per via laparoscopica
46.51.99↔	Chiusura di stoma artificiale dell'intestino tenue, altro	48.66.14↔	Resezione di anello e cilindro rettale, con enterostomia e chiusura a fondo cieco, per via laparoscopica
46.52.10↔	Chiusura di colostomia a doppia canna	48.66.15↔	Resezione di anello e cilindro rettale, per via transanale
46.52.20↔	Chiusura di colostomia terminale	48.66.21↔	Resezione anteriore del retto, con anastomosi, chirurgica a cielo aperto
46.61↔	Fissazione di intestino tenue alla parete addominale	48.66.22↔	Resezione anteriore del retto, con enterostomia e chiusura a fondo cieco, chirurgica a cielo aperto
46.62↔	Altra fissazione dell'intestino tenue	48.66.23↔	Resezione anteriore del retto, con anastomosi, per via laparoscopica
46.63↔	Fissazione dell'intestino crasso alla parete addominale	48.66.24↔	Resezione anteriore del retto, con enterostomia e chiusura a fondo cieco, per via laparoscopica
46.64↔	Altra fissazione dell'intestino crasso	48.66.25↔	Resezione anteriore del retto, per via transanale
46.71↔	Sutura di lacerazione del duodeno	48.66.31↔	Resezione anteriore bassa del retto, con anastomosi, chirurgica a cielo aperto
46.72.11↔	Chiusura di fistola del duodeno, chirurgica a cielo aperto	48.66.32↔	Resezione anteriore bassa del retto, con enterostomia e chiusura a fondo cieco, chirurgica a cielo aperto
46.72.12↔	Chiusura di fistola del duodeno, per via laparoscopica	48.66.33↔	Resezione anteriore bassa del retto, con anastomosi, per via laparoscopica
46.73↔	Sutura di lacerazione dell'intestino tenue eccetto il duodeno	48.66.34↔	Resezione anteriore bassa del retto, con enterostomia e chiusura a fondo cieco, per via laparoscopica
46.74.11↔	Chiusura di fistola dell'intestino tenue, eccetto il duodeno, chirurgica a cielo aperto	48.66.35↔	Resezione anteriore bassa del retto, con anastomosi, per via transanale
46.74.12↔	Chiusura di fistola dell'intestino tenue, eccetto il duodeno, per via laparoscopica	48.69↔	Altra resezione del retto, altro
46.75↔	Sutura di lacerazione dell'intestino crasso	48.71↔	Sutura di lacerazione del retto
46.76.11↔	Chiusura di fistola dell'intestino crasso, chirurgica a cielo aperto	48.72↔	Chiusura di proctostomia
46.76.12↔	Chiusura di fistola dell'intestino crasso, per via laparoscopica	48.73↔	Chiusura di altra fistola rettale
46.79.10↔	Sutura di altra lesione intestinale	48.75.00↔	Proctopessia addominale, NAS
46.79.21↔	Sutura di altra lesione intestinale, chirurgica a cielo aperto	48.75.09↔	Proctopessia addominale, altro
46.79.22↔	Sutura di altra lesione intestinale, per via laparoscopica	48.75.11↔	Proctopessia addominale, chirurgica a cielo aperto
46.79.30↔	Plastica di allargamento e restringimento dell'intestino	48.75.21↔	Proctopessia addominale, per via laparoscopica
46.79.31↔	Allungamento intestinale longitudinale secondo Bianchi	48.76.00↔	Altra proctopessia, NAS
46.79.32↔	Enteroplastica trasversale seriale [STEP]	48.76.10↔	Proctopessia mediante rettostomia posteriore
46.79.39↔	Altro allungamento dell'intestino	48.76.11↔	Resezione extraanale della mucosa secondo Rehn-Delorme
46.79.40↔	Confezione di tasca, intestino tenue	48.76.99↔	Altra proctopessia, altro
46.79.41↔	Confezione di tasca, intestino crasso	48.92↔	Miomectomia anoretale
46.79.50↔	Revisione di tasca, intestino tenue	48.93↔	Riparazione di fistola perirettale
46.79.51↔	Revisione di tasca, intestino crasso	49.51↔	Sfinterotomia anale laterale sinistra
46.80↔	Manipolazione intraaddominale dell'intestino, NAS		
46.81↔	Manipolazione intraaddominale dell'intestino tenue		
46.82↔	Manipolazione intraaddominale dell'intestino crasso		
46.91↔	Miotomia del colon sigmoideo		

49.52↔	Sfinterotomia anale posteriore	50.2a.11↔	Resezione di cisti epatica, chirurgica a cielo aperto
49.59↔	Sfinterotomia anale, altro	50.2a.12↔	Resezione di cisti epatica, per via laparoscopica
49.74↔	Trasposizione del muscolo gracile per incontinenza anale	50.2a.21↔	Bisegmentectomia, chirurgica a cielo aperto
49.75↔	Impianto o revisione di sfintere anale artificiale	50.2a.22↔	Bisegmentectomia, per via laparoscopica
49.76↔	Asportazione di sfintere anale artificiale	50.2a.23↔	Emiepatectomia sinistra, chirurgica a cielo aperto
49.77.11↔	Anoproctoplastica, chirurgica a cielo aperto	50.2a.24↔	Emiepatectomia sinistra, per via laparoscopica
49.77.12↔	Anoproctoplastica, per via perineale	50.2a.25↔	Emiepatectomia sinistra allargata, chirurgica a cielo aperto
49.77.13↔	Anoproctoplastica, per via laparoscopica	50.2a.26↔	Emiepatectomia sinistra allargata, per via laparoscopica
49.78.00↔	Riparazione di agenesia e atresia anorettale congenita, NAS	50.2a.27↔	Emiepatectomia destra, chirurgica a cielo aperto
49.78.09↔	Riparazione di agenesia e atresia anorettale congenita, altro	50.2a.28↔	Emiepatectomia destra, per via laparoscopica
49.78.11↔	Anorettoplastica anteriore, chirurgica a cielo aperto e per via perineale	50.2a.2a↔	Emiepatectomia destra allargata, chirurgica a cielo aperto
49.78.12↔	Anorettoplastica posteriore sagittale [PSARP], chirurgica a cielo aperto e per via perineale	50.2a.2b↔	Emiepatectomia destra allargata, per via laparoscopica
49.78.13↔	Anorettoplastica posteriore sagittale [PSARP] con chiusura di fistola con il tratto urogenitale, chirurgica a cielo aperto e per via perineale	50.2a.2c↔	Altra resezione di più segmenti adiacenti, chirurgica a cielo aperto
49.78.14↔	Anorettoplastica posteriore sagittale [PSARP] con correzione di malformazione della vagina, chirurgica a cielo aperto e per via perineale	50.2a.2d↔	Altra resezione di più segmenti adiacenti, per via laparoscopica
49.78.21↔	Pull-through addominoperineale o sacroaddominoperineale per agenesia e atresia anorettale congenita	50.2b.11↔	Transezione del fegato e legatura di rami della vena porta, ALPPS, prima fase, chirurgica a cielo aperto
49.78.31↔	Riparazione dell'ano per agenesia e atresia anorettale congenita, per via perineale	50.2b.12↔	Transezione del fegato e legatura di rami della vena porta, ALPPS, prima fase, per via laparoscopica
49.79↔	Riparazione dell'ano, altro	50.2c.11↔	Bisegmentectomia per trapianto da vivente, chirurgica a cielo aperto
50.0↔	Epatotomia	50.2c.12↔	Bisegmentectomia per trapianto da vivente, per via laparoscopica
50.12.00↔	Biopsia a cielo aperto del fegato, NAS	50.2c.13↔	Emiepatectomia sinistra per trapianto da vivente, chirurgica a cielo aperto
50.12.09↔	Biopsia a cielo aperto del fegato, altro	50.2c.14↔	Emiepatectomia sinistra per trapianto da vivente, per via laparoscopica
50.12.11↔	Biopsia del fegato, mediante escissione, chirurgica a cielo aperto	50.2c.15↔	Emiepatectomia destra per trapianto da vivente, chirurgica a cielo aperto
50.12.12↔	Biopsia del fegato, mediante agobiopsia, chirurgica a cielo aperto	50.2c.16↔	Emiepatectomia destra per trapianto da vivente, per via laparoscopica
50.21.11↔	Fenestrazione di una o più cisti epatiche, chirurgica a cielo aperto	50.50↔	Trapianto del fegato, NAS
50.21.12↔	Fenestrazione di una o più cisti epatiche, per via laparoscopica	50.52↔	Trapianto del fegato, organo intero
50.23.11↔	Asportazione locale di 1-2 lesioni epatiche, di diametro inferiore a 4 cm ciascuna, chirurgica a cielo aperto	50.53↔	Trapianto del fegato, fegato split
50.23.12↔	Asportazione locale di 1-2 lesioni epatiche, almeno una di diametro superiore a 4 cm, chirurgica a cielo aperto	50.59↔	Trapianto del fegato, altro
50.23.13↔	Asportazione locale di 3 o più lesioni epatiche, chirurgica a cielo aperto	50.62↔	Chiusura di lacerazione del fegato e riparazione, mediante sutura
50.25.11↔	Asportazione locale di 1-2 lesioni epatiche, di diametro inferiore a 4 cm ciascuna, per via laparoscopica	50.63↔	Chiusura di lacerazione del fegato e riparazione, mediante tamponamento
50.25.12↔	Asportazione locale di 1-2 lesioni epatiche, almeno una di diametro superiore a 4 cm, per via laparoscopica	50.69↔	Riparazione del fegato, altro
50.25.13↔	Asportazione locale di 3 o più lesioni epatiche, per via laparoscopica	50.99.10↔	Impianto e sostituzione di sistema di cateterismo permanente in arteria epatica e vena porta
50.27.11↔	Distruzione locale di lesione o tessuto del fegato, mediante iniezione di alcol, chirurgica a cielo aperto	50.99.11↔	Rimozione di sistema di cateterismo permanente in arteria epatica e vena porta
50.27.12↔	Distruzione locale di lesione o tessuto del fegato, mediante termoterapia indotta da corrente ad alta frequenza, chirurgica a cielo aperto	51.02↔	Colecistostomia con tre quarti
50.27.13↔	Distruzione locale di lesione o tessuto del fegato, mediante crioterapia, chirurgica a cielo aperto	51.03↔	Altra colecistostomia
50.27.14↔	Distruzione locale di lesione o tessuto del fegato, mediante laser, chirurgica a cielo aperto	51.04↔	Altra colecistotomia
50.27.15↔	Distruzione locale di lesione o tessuto del fegato, mediante elettroporazione irreversibile, chirurgica a cielo aperto	51.13↔	Biopsia a cielo aperto della colecisti e dei dotti biliari
50.27.19↔	Distruzione locale di lesione o tessuto del fegato, chirurgica a cielo aperto, altro	51.21↔	Altra colecistectomia parziale
50.27.21↔	Distruzione locale di lesione o tessuto del fegato, mediante iniezione di alcol, per via laparoscopica	51.22.00↔	Colecistectomia, NAS
50.27.22↔	Distruzione locale di lesione o tessuto del fegato, mediante termoterapia, per via laparoscopica	51.22.10↔	Colecistectomia senza revisione chirurgica dei dotti biliari
50.27.23↔	Distruzione locale di lesione o tessuto del fegato, mediante crioterapia, per via laparoscopica	51.22.11↔	Colecistectomia con revisione chirurgica dei dotti biliari
50.27.24↔	Distruzione locale di lesione o tessuto del fegato, mediante laser, per via laparoscopica	51.22.12↔	Colecistectomia allargata
50.27.25↔	Distruzione locale di lesione o tessuto del fegato, mediante elettroporazione irreversibile, per via laparoscopica	51.22.99↔	Colecistectomia, altro
50.27.29↔	Distruzione locale di lesione o tessuto del fegato, per via laparoscopica, altro	51.23↔	Colecistectomia laparoscopica
		51.24↔	Colecistectomia laparoscopica parziale
		51.31↔	Anastomosi fra colecisti e dotti epatici
		51.32↔	Anastomosi fra colecisti e intestino
		51.33↔	Anastomosi fra colecisti e pancreas
		51.34↔	Anastomosi fra colecisti e stomaco
		51.35↔	Altra anastomosi della colecisti
		51.36↔	Coledocenterostomia
		51.37↔	Anastomosi fra dotto epatico e tratto gastrointestinale
		51.39↔	Altra anastomosi di dotti biliari
		51.41.00↔	Incisione del coledoco con rimozione di calcoli, NAS
		51.41.09↔	Incisione del coledoco con rimozione di calcoli, altro
		51.41.11↔	Incisione del coledoco con rimozione di calcoli, chirurgica a cielo aperto
		51.41.21↔	Incisione del coledoco con rimozione di calcoli, per via laparoscopica
		51.42.00↔	Incisione del coledoco con rimozione di altra occlusione, NAS

51.42.09↔	Incisione del coledoco con rimozione di altra occlusione, altro	51.9a.81↔	Inserzione o sostituzione, chirurgica a cielo aperto, di stent nudi autoespandenti nel dotto biliare, 1 stent
51.42.11↔	Incisione del coledoco con rimozione di altra occlusione, chirurgica a cielo aperto	51.9a.82↔	Inserzione o sostituzione, chirurgica a cielo aperto, di stent nudi autoespandenti nel dotto biliare, 2 stent
51.42.21↔	Incisione del coledoco con rimozione di altra occlusione, per via laparoscopica	51.9a.83↔	Inserzione o sostituzione, chirurgica a cielo aperto, di stent nudi autoespandenti nel dotto biliare, 3 stent
51.43↔	Posizionamento di sonda coledocoepatica per decompressione	51.9a.84↔	Inserzione o sostituzione, chirurgica a cielo aperto, di stent nudi autoespandenti nel dotto biliare, 4 stent
51.44.00↔	Incisione del dotto cistico e dei dotti epatici per rimozione di calcoli, NAS	51.9a.85↔	Inserzione o sostituzione, chirurgica a cielo aperto, di stent nudi autoespandenti nel dotto biliare, 5 stent
51.44.09↔	Incisione del dotto cistico e dei dotti epatici per rimozione di calcoli, altro	51.9a.86↔	Inserzione o sostituzione, chirurgica a cielo aperto, di stent nudi autoespandenti nel dotto biliare, 6 e più stent
51.44.11↔	Incisione del dotto cistico e dei dotti epatici per rimozione di calcoli, chirurgica a cielo aperto	51.9a.a1↔	Inserzione o sostituzione, chirurgica a cielo aperto, di stent rivestiti autoespandenti nel dotto biliare, 1 stent
51.44.21↔	Incisione del dotto cistico e dei dotti epatici per rimozione di calcoli, per via laparoscopica	51.9a.a2↔	Inserzione o sostituzione, chirurgica a cielo aperto, di stent rivestiti autoespandenti nel dotto biliare, 2 stent
51.49.00↔	Incisione del dotto cistico e dei dotti epatici per rimozione di occlusione, NAS	51.9a.a3↔	Inserzione o sostituzione, chirurgica a cielo aperto, di stent rivestiti autoespandenti nel dotto biliare, 3 stent
51.49.09↔	Incisione del dotto cistico e dei dotti epatici per rimozione di occlusione, altro	51.9a.a4↔	Inserzione o sostituzione, chirurgica a cielo aperto, di stent rivestiti autoespandenti nel dotto biliare, 4 stent
51.49.11↔	Incisione del dotto cistico e dei dotti epatici per rimozione di occlusione, chirurgica a cielo aperto	51.9a.a5↔	Inserzione o sostituzione, chirurgica a cielo aperto, di stent rivestiti autoespandenti nel dotto biliare, 5 stent
51.49.21↔	Incisione del dotto cistico e dei dotti epatici per rimozione di occlusione, per via laparoscopica	51.9a.a6↔	Inserzione o sostituzione, chirurgica a cielo aperto, di stent rivestiti autoespandenti nel dotto biliare, 6 e più stent
51.61↔	Asportazione del dotto cistico residuo	52.01.12↔	Drenaggio transgastrico di cisti pancreatica, chirurgico a cielo aperto
51.62↔	Asportazione dell'ampolla di Vater (con reimpianto del coledoco)	52.01.13↔	Drenaggio transgastrico di cisti pancreatica, per via laparoscopica
51.63↔	Altra asportazione del coledoco	52.01.22↔	Drenaggio transduodenale di cisti pancreatica, chirurgico a cielo aperto
51.69↔	Asportazione di altro dotto biliare	52.01.23↔	Drenaggio transduodenale di cisti pancreatica, per via laparoscopica
51.71↔	Sutura semplice del coledoco	52.09.00↔	Altra pancreatotomia, NAS
51.72↔	Coledocoplastica	52.09.10↔	Altra pancreatotomia, Incisione del pancreas
51.79↔	Riparazione del dotto cistico e dei dotti epatici	52.09.11↔	Altra pancreatotomia, Incisione del dotto pancreatico
51.81↔	Dilatazione dello sfintere di Oddi	52.09.99↔	Altra pancreatotomia, altro
51.83↔	Sfinteroplastica pancreatica	52.12↔	Biopsia a cielo aperto del pancreas
51.89↔	Altri interventi sullo sfintere di Oddi	52.22.00↔	Altra asportazione o distruzione di lesione o di tessuto del pancreas o del dotto pancreatico, NAS
51.91↔	Riparazione di lacerazione della colecisti	52.22.99↔	Altra asportazione o distruzione di lesione o di tessuto del pancreas o del dotto pancreatico, altro
51.92↔	Chiusura di colecistostomia	52.3↔	Marsupializzazione di cisti pancreatica
51.93↔	Chiusura di altra fistola biliare	52.4↔	Drenaggio interno di cisti pancreatica
51.94↔	Revisione di anastomosi delle vie biliari	52.50↔	Pancreatotomia parziale, NAS
51.95.20↔	Rimozione di endoprotesi dal dotto biliare, chirurgica a cielo aperto	52.51.10↔	Pancreatotomia prossimale, con conservazione del piloro
51.95.21↔	Rimozione di endoprotesi dal dotto biliare, per via laparoscopica	52.51.20↔	Pancreatotomia prossimale, con conservazione del duodeno
51.9a.41↔	Inserzione o sostituzione di stent non autoespandenti nel dotto biliare per via laparoscopica, 1 stent	52.51.31↔	Resezione pancreaticoduodenale con gastrectomia parziale
51.9a.42↔	Inserzione o sostituzione di stent non autoespandenti nel dotto biliare per via laparoscopica, 2 e più stent	52.52.11↔	Pancreatotomia distale, chirurgica a cielo aperto
51.9a.51↔	Inserzione o sostituzione di stent nudi autoespandenti nel dotto biliare per via laparoscopica, 1 stent	52.52.12↔	Pancreatotomia distale, per via laparoscopica
51.9a.52↔	Inserzione o sostituzione di stent nudi autoespandenti nel dotto biliare per via laparoscopica, 2 stent	52.54↔	Resezione segmentale del corpo del pancreas
51.9a.53↔	Inserzione o sostituzione di stent nudi autoespandenti nel dotto biliare per via laparoscopica, 3 stent	52.59↔	Pancreatotomia parziale, altro
51.9a.54↔	Inserzione o sostituzione di stent nudi autoespandenti nel dotto biliare per via laparoscopica, 4 stent	52.60↔	Pancreatotomia totale, NAS
51.9a.55↔	Inserzione o sostituzione di stent nudi autoespandenti nel dotto biliare per via laparoscopica, 5 stent	52.61↔	Pancreatotomia totale con gastrectomia parziale
51.9a.56↔	Inserzione o sostituzione di stent nudi autoespandenti nel dotto biliare per via laparoscopica, 6 e più stent	52.62↔	Pancreatotomia totale, con conservazione del piloro
51.9a.61↔	Inserzione o sostituzione di stent rivestiti autoespandenti nel dotto biliare per via laparoscopica, 1 stent	52.63↔	Pancreatotomia totale, con conservazione del duodeno
51.9a.62↔	Inserzione o sostituzione di stent rivestiti autoespandenti nel dotto biliare per via laparoscopica, 2 stent	52.69↔	Pancreatotomia totale, altro
51.9a.63↔	Inserzione o sostituzione di stent rivestiti autoespandenti nel dotto biliare per via laparoscopica, 3 stent	52.82↔	Trapianto omologo di pancreas
51.9a.64↔	Inserzione o sostituzione di stent rivestiti autoespandenti nel dotto biliare per via laparoscopica, 4 stent	52.83.00↔	Trapianto eterologo di pancreas, NAS
51.9a.65↔	Inserzione o sostituzione di stent rivestiti autoespandenti nel dotto biliare per via laparoscopica, 5 stent	52.83.10↔	Trapianto eterologo di pancreas, Ritripianto di segmento pancreatico nella stessa degenza ospedaliera
51.9a.66↔	Inserzione o sostituzione di stent rivestiti autoespandenti nel dotto biliare per via laparoscopica, 6 e più stent	52.83.11↔	Trapianto eterologo di pancreas, Ritripianto del pancreas nella stessa degenza ospedaliera
51.9a.71↔	Inserzione o sostituzione, chirurgica a cielo aperto, di stent non autoespandenti nel dotto biliare, 1 stent	52.83.99↔	Trapianto eterologo di pancreas, altro
51.9a.72↔	Inserzione o sostituzione, chirurgica a cielo aperto, di stent non autoespandenti nel dotto biliare, 2 e più stent	52.84↔	Autotrapianto di cellule del Langerhans
		52.85↔	Allotrapianto di cellule del Langerhans
		52.86↔	Trapianto di cellule del Langerhans, NAS
		52.95.10↔	Rimozione di calcoli dal dotto pancreatico, chirurgica a cielo aperto
		52.95.11↔	Rimozione di calcoli dal dotto pancreatico, per via laparoscopica
		52.95.20↔	Dilatazione del dotto pancreatico, per via laparoscopica
		52.95.30↔	Inserzione di un drenaggio nel dotto pancreatico, chirurgica a cielo aperto

52.95.31↔	Inserzione di un drenaggio nel dotto pancreatico, per via laparoscopica	53.61.21↔	Riparazione di ernia da incisione, con impianto di membrane o reti, per via laparoscopica
52.95.40↔	Altri interventi sul pancreas, Inserzione o sostituzione di uno stent (protesi) non autoespandente nel dotto pancreatico, chirurgica a cielo aperto	53.62.11↔	Riparazione di altra ernia della parete addominale, con impianto di membrane o reti, chirurgica a cielo aperto
52.95.41↔	Inserzione o sostituzione di uno stent (protesi) non autoespandente nel dotto pancreatico, per via laparoscopica	53.62.21↔	Riparazione di altra ernia della parete addominale, con impianto di membrane o reti, per via laparoscopica
52.95.50↔	Inserzione o sostituzione di uno stent (protesi) autoespandente nel dotto pancreatico, chirurgica a cielo aperto	53.69↔	Riparazione di altra ernia della parete addominale anteriore con impianto di membrane o reti, altro
52.95.51↔	Inserzione o sostituzione di uno stent (protesi) autoespandente nel dotto pancreatico, per via laparoscopica	53.70↔	Riparazione di ernia diaframmatica, per via addominale, NAS
52.95.60↔	Ricostruzione plastica del dotto pancreatico, per via laparoscopica	53.71.11↔	Riparazione di ernia diaframmatica, per via addominale, chirurgica a cielo aperto, senza impianto di membrane e reti
52.95.70↔	Ricostruzione plastica del pancreas	53.71.21↔	Riparazione di ernia diaframmatica, per via addominale, chirurgica a cielo aperto, con impianto di membrane e reti
52.95.90↔	Altri interventi per via endoscopica sul pancreas	53.72.11↔	Riparazione di ernia diaframmatica, per via laparoscopica, senza impianto di membrane e reti
52.96↔	Anastomosi del pancreas	53.72.21↔	Riparazione di ernia diaframmatica, per via laparoscopica, con impianto di membrane e reti
52.99.00↔	Altri interventi a cielo aperto sul pancreas, NAS	53.79↔	Riparazione di ernia diaframmatica, per via addominale, altro
52.99.10↔	Altri interventi a cielo aperto sul pancreas, Dilatazione del dotto pancreatico	53.80↔	Riparazione di ernia diaframmatica, per via toracica e toracoaddominale, NAS
52.99.20↔	Altri interventi a cielo aperto sul pancreas, Ricostruzione plastica del dotto pancreatico	53.81↔	Plicatura del diaframma
52.99.99↔	Altri interventi a cielo aperto sul pancreas, NAS	53.82↔	Riparazione di ernia parasternale
53.00↔	Riparazione di ernia inguinale, NAS	53.83.11↔	Riparazione di ernia diaframmatica, per via toracica, chirurgica a cielo aperto, senza impianto di membrane e reti
53.06.11↔	Riparazione di ernia inguinale, chirurgica a cielo aperto, senza impianto di membrane e reti	53.83.21↔	Riparazione di ernia diaframmatica, per via toracica, chirurgica a cielo aperto, con impianto di membrane e reti
53.06.21↔	Riparazione di ernia inguinale, chirurgica a cielo aperto, con impianto di membrane e reti	53.84.11↔	Riparazione di ernia diaframmatica, per via toracoscopica, senza impianto di membrane e reti
53.07.11↔	Riparazione di ernia inguinale, per via laparoscopica, senza impianto di membrane o reti	53.84.21↔	Riparazione di ernia diaframmatica, per via toracoscopica, con impianto di membrane e reti
53.07.21↔	Riparazione di ernia inguinale, per via laparoscopica, con impianto di membrane e reti	53.85.11↔	Riparazione di ernia diaframmatica, per via toracoaddominale, chirurgica a cielo aperto, senza impianto di membrane e reti
53.09↔	Riparazione di ernia inguinale, altro	53.85.21↔	Riparazione di ernia diaframmatica, per via toracoaddominale, chirurgica a cielo aperto, con impianto di membrane e reti
53.20↔	Riparazione di ernia crurale, NAS	53.89↔	Riparazione di ernia diaframmatica, per via toracica e toracoaddominale, altro
53.22.11↔	Riparazione di ernia crurale, chirurgica a cielo aperto, senza impianto di membrane o reti	53.9↔	Riparazione di ernia, altro
53.22.21↔	Riparazione di ernia crurale, chirurgica a cielo aperto, con impianto di membrane e reti	54.11↔	Laparotomia esplorativa
53.23.11↔	Riparazione di ernia crurale, per via laparoscopica, senza impianto di membrane o reti	54.12.00↔	Riapertura di laparotomia recente, NAS
53.23.21↔	Riparazione di ernia crurale, per via laparoscopica, con impianto di membrane e reti	54.12.10↔	Laparotomia di second-look
53.29↔	Riparazione di ernia crurale, altro	54.12.11↔	Laparotomia per controllo di emorragia postoperatoria
53.40↔	Riparazione di ernia ombelicale, NAS	54.12.99↔	Riapertura di laparotomia recente, altro
53.42.11↔	Riparazione di ernia ombelicale, chirurgica a cielo aperto, senza impianto di membrane o reti	54.13↔	Laparotomia con drenaggio
53.42.21↔	Riparazione di ernia ombelicale, chirurgica a cielo aperto, con impianto di membrane e reti	54.19↔	Laparotomia, altro
53.43.11↔	Riparazione di ernia ombelicale, per via laparoscopica, senza impianto di membrane o reti	54.21.00↔	Laparoscopia, NAS
53.43.21↔	Riparazione di ernia ombelicale, per via laparoscopica, con impianto di membrane e reti	54.21.10↔	Laparoscopia, Laparoscopia diagnostica
53.49↔	Riparazione di ernia ombelicale, altro	54.21.30↔	Laparoscopia, Laparoscopia con drenaggio
53.51.00↔	Riparazione di ernia da incisione, senza impianto di membrane o reti, NAS	54.21.99↔	Laparoscopia, altro
53.51.09↔	Riparazione di ernia da incisione, senza impianto di membrane o reti, altro	54.23↔	Biopsia del peritoneo
53.51.11↔	Riparazione di ernia da incisione, senza impianto di membrane o reti, chirurgica a cielo aperto	54.3x.10↔	Omfalectomia
53.51.21↔	Riparazione di ernia da incisione, senza impianto di membrane o reti, per via laparoscopica	54.4x.10↔	Asportazione di appendice epiploica
53.52.11↔	Riparazione di altra ernia della parete addominale, senza impianto di membrane o reti, chirurgica a cielo aperto	54.4x.11↔	Asportazione di mesentere
53.52.21↔	Riparazione di altra ernia della parete addominale, senza impianto di membrane o reti, per via laparoscopica	54.4x.12↔	Asportazione di omento
53.58↔	Riparazione di altra ernia della parete addominale, senza impianto di membrane o reti, altro	54.4x.99↔	Asportazione o distruzione di tessuto peritoneale, altro
53.61.00↔	Riparazione di ernia da incisione, con impianto di membrane o reti, NAS	54.51↔	Lisi di aderenze peritoneali, per via laparoscopica
53.61.09↔	Riparazione di ernia da incisione, con impianto di membrane o reti, altro	54.62↔	Chiusura ritardata di ferita addominale in via di cicatrizzazione
53.61.11↔	Riparazione di ernia da incisione, con impianto di membrane o reti, chirurgica a cielo aperto	54.71.00↔	Riparazione di gastroschisi, NAS
		54.71.10↔	Riparazione di gastroschisi, con innesto o protesi
		54.71.99↔	Riparazione di gastroschisi, altro
		54.73↔	Altra riparazione del peritoneo
		54.74↔	Altra riparazione dell'omento
		54.75↔	Altra riparazione del mesentere
		54.92↔	Rimozione di corpo estraneo dalla cavità peritoneale
		54.94↔	Creazione di shunt peritoneovascolare
		54.99.31↔	Debulking per laparotomia
		54.99.40↔	Revisione di fistola cutaneoepitoneale (cateterismo permanente)
		54.99.50↔	Chiusura temporanea della parete addominale
		54.99.60↔	Lombotomia
		54.99.61↔	Rilombotomia

54.99.81↔	Revisione senza sostituzione di cateteri nonché di pompa automatica, programmabile e ricaricabile per il drenaggio continuo di liquido ascitico	56.41.12↔	Ureterectomia parziale o segmentaria, resezione dell'ostio ureterale, chirurgica a cielo aperto
54.99.82↔	Rimozione di ostruzione meccanica di cateteri di una pompa automatica, programmabile e ricaricabile per il drenaggio continuo di liquido ascitico	56.41.20↔	Ureterectomia parziale o segmentaria, chirurgica a cielo aperto
54.99.84↔	Sostituzione dei cateteri di pompa automatica, programmabile e ricaricabile per il drenaggio continuo di liquido ascitico	56.41.21↔	Ureterectomia parziale o segmentaria, per via laparoscopica
54.a1↔	Asportazione e distruzione di tessuto retroperitoneale	56.41.30↔	Ureterectomia parziale o segmentaria, resezione di moncone ureterale
55.01.11↔	Nefrotomia, chirurgica a cielo aperto	56.41.40↔	Ureteroceleotomia, transuretrale
55.01.12↔	Nefrotomia, chirurgica a cielo aperto per esplorazione	56.41.41↔	Ureteroceleotomia, chirurgica a cielo aperto
55.01.13↔	Nefrotomia, chirurgica a cielo aperto per puntura di cisti	56.41.49↔	Ureteroceleotomia, per altra via
55.02.11↔	Nefrostomia, chirurgica a cielo aperto	56.41.99↔	Ureterectomia parziale o segmentaria, altro
55.24↔	Biopsia renale a cielo aperto	56.42↔	Ureterectomia totale
55.31↔	Marsupializzazione di lesioni renali	56.51.10↔	Confezione di uretero-ileostomia cutanea, ureteroileocutaneostomia [condotto ileale] o ureterocolocutaneostomia [condotto colon-sigmoideo], chirurgica a cielo aperto
55.32↔	Escissione aperta di lesione o tessuto renale	56.51.11↔	Confezione di uretero-ileostomia cutanea, ureteroileocutaneostomia [condotto ileale] o ureterocolocutaneostomia [condotto colon-sigmoideo], per via laparoscopica
55.34↔	Escissione laparoscopica di lesione o tessuto renale	56.51.12↔	Confezione di uretero-ileostomia cutanea, con interposizione intestinale [condotto] (derivazione urinaria non continente), per altra via
55.39.10↔	Altra asportazione o distruzione locale di lesione o tessuto renale, asportazione, ureterorenoscopica	56.51.20↔	Confezione di uretero-ileostomia cutanea, conversione di altra derivazione urinaria sopravescivale in uretero-ileostomia cutanea
55.39.21↔	Altra asportazione o distruzione locale di lesione o tessuto renale, distruzione, ureterorenoscopica	56.51.30↔	Confezione di uretero-ileostomia cutanea, con tasca intestinale (derivazione urinaria continente)
55.39.22↔	Altra asportazione o distruzione locale di lesione o tessuto renale, distruzione, chirurgica a cielo aperto	56.52.00↔	Revisione di uretero-ileostomia cutanea, NAS
55.39.23↔	Altra asportazione o distruzione locale di lesione o tessuto renale, distruzione, laparoscopica	56.52.10↔	Revisione di uretero-ileostomia cutanea, con interposizione intestinale [condotto]
55.39.29↔	Altra asportazione o distruzione locale di lesione o tessuto renale, distruzione, per altra via	56.52.20↔	Revisione di uretero-ileostomia cutanea, con tasca intestinale (derivazione urinaria continente)
55.39.99↔	Altra asportazione o distruzione locale di lesione o tessuto renale, altro	56.52.99↔	Revisione di uretero-ileostomia cutanea, altro
55.4↔	Nefrectomia parziale	56.61.00↔	Confezione di altra ureterostomia cutanea, NAS
55.51.00↔	Nefroureterectomia NAC	56.61.10↔	Confezione di altra ureterostomia cutanea, ureterocutaneostomia e transureterocutaneostomia, per via laparoscopica
55.51.01↔	Nefroureterectomia, eccetto che per trapianto	56.61.20↔	Confezione di altra ureterostomia cutanea, conversione di altra derivazione urinaria sopravescivale in ureterostomia cutanea
55.51.02↔	Nefrectomia per trapianto, da donatore vivente	56.61.99↔	Confezione di altra ureterostomia cutanea, altro
55.51.99↔	Nefroureterectomia, altro	56.62↔	Revisione di altra ureterocutaneostomia
55.52↔	Nefrectomia di rene rimanente	56.71.00↔	Derivazione urinaria all'intestino, NAS
55.53↔	Espianto di rene trapiantato o rigettato	56.71.10↔	Ureterosigmoidostomia con confezione di tasca, chirurgica a cielo aperto
55.54↔	Nefrectomia bilaterale	56.71.11↔	Ureterosigmoidostomia con confezione di tasca, per via laparoscopica
55.61↔	Autotrapianto di rene	56.71.20↔	Conversione di altra derivazione urinaria sopravescivale in derivazione urinaria all'intestino
55.69.00↔	Altro trapianto di rene, NAS	56.71.99↔	Derivazione urinaria all'intestino, altro
55.69.10↔	Altro trapianto di rene, allogenic	56.72↔	Revisione di anastomosi uretero-intestinale
55.69.20↔	Altro trapianto di rene, singenic	56.73↔	Nefrocistoanastomosi, NAS
55.69.30↔	Altro trapianto di rene, trapianto in blocco	56.74.00↔	Ureterocistoneostomia, NAS
55.69.40↔	Altro trapianto di rene, ritrapianto di rene nella stessa degenza ospedaliera	56.74.10↔	Ureterocistoneostomia, plastica antireflusso isolata (es. secondo Lich-Gregoir), chirurgica a cielo aperto
55.69.99↔	Altro trapianto di rene, altro	56.74.11↔	Ureterocistoneostomia, plastica antireflusso isolata (es. secondo Lich-Gregoir), per via laparoscopica
55.7↔	Nefropessia	56.74.20↔	Ureterocistoneostomia, con modellamento ureterale
55.81↔	Sutura di lacerazione renale	56.74.99↔	Ureterocistoneostomia, altro
55.82↔	Chiusura di nefrostomia e pielostomia	56.75↔	Transuretero-ureterostomia
55.83↔	Riparazione di fistola renale	56.79↔	Altra anastomosi o bypass dell'uretere
55.84↔	Riduzione di torsione di peduncolo renale	56.81↔	Lisi di aderenza intralumiale dell'uretere
55.85↔	Sinfistotomia di rene a ferro di cavallo	56.82↔	Sutura di lacerazioni ureterali
55.86↔	Anastomosi renali	56.83↔	Chiusura di ureterostomia
55.87↔	Correzione di giunzione pielo-ureterale	56.84.00↔	Chiusura di altra fistola ureterale, NAS
55.89↔	Riparazione di rene, altro	56.84.10↔	Chiusura di fistola uretero-intestinale, chirurgica a cielo aperto
55.91↔	Decapsulazione renale	56.84.11↔	Chiusura di fistola uretero-intestinale, per via laparoscopica
55.99.10↔	Altri interventi sul rene, intervento di revisione sul rene	56.84.20↔	Chiusura di fistola ureterovaginale, chirurgica a cielo aperto
56.2x.00↔	Ureterotomia, NAS	56.84.21↔	Chiusura di fistola ureterovaginale, per via laparoscopica
56.2x.10↔	Ureterotomia, percutanea transrenale	56.84.22↔	Chiusura di fistola ureterovaginale, per via vaginale
56.2x.11↔	Ureterotomia, percutanea transrenale con rimozione di calcolo	56.84.99↔	Chiusura di altra fistola ureterale, altro
56.2x.20↔	Ureterotomia, ureterorenoscopica	56.85↔	Ureteropessia
56.2x.30↔	Ureterotomia, chirurgica a cielo aperto	56.86↔	Rimozione di legatura dell'uretere
56.2x.40↔	Ureterotomia, per via laparoscopica		
56.2x.99↔	Ureterotomia, altro		
56.34↔	Biopsia a cielo aperto dell'uretere		
56.40↔	Ureterectomia, NAS		
56.41.00↔	Ureterectomia parziale o segmentaria, NAS		
56.41.10↔	Ureterectomia parziale o segmentaria, resezione dell'ostio ureterale, percutanea transvescivale		
56.41.11↔	Ureterectomia parziale o segmentaria, resezione dell'ostio ureterale, transuretrale		

56.89↔	Riparazione dell'uretere, altro	57.71.99↔	Cistectomia radicale, altro
56.92↔	Impianto di stimolatore elettronico ureterale	57.79.00↔	Altra cistectomia totale, NAS
56.93↔	Sostituzione di stimolatore elettronico ureterale	57.79.10↔	Altra cistectomia totale, cistectomia semplice, nel maschio, chirurgica a cielo aperto
56.94↔	Rimozione di stimolatore elettronico ureterale	57.79.11↔	Altra cistectomia totale, cistectomia semplice, nel maschio, per via laparoscopica
56.95↔	Legatura dell'uretere	57.79.20↔	Altra cistectomia totale, cistectomia semplice, nella donna, chirurgica a cielo aperto
57.12↔	Lisi di aderenze intraluminali con incisione nella vescica	57.79.21↔	Altra cistectomia totale, cistectomia semplice, nella donna, per via laparoscopica
57.21↔	Vescicostomia	57.79.99↔	Altra cistectomia totale, altro
57.22↔	Revisione di vescicostomia	57.81↔	Sutura di lacerazione vescicale
57.23.00↔	Appendicovesicostomia, NAS	57.83↔	Riparazione di fistola vescico-intestinale
57.23.11↔	Creazione di appendicovesicostomia	57.84.00↔	Riparazione di altra fistola della vescica, NAS
57.23.12↔	Revisione superficiale di appendicovesicostomia	57.84.10↔	Riparazione di fistola vescico-vaginale, chirurgica a cielo aperto (addominale)
57.23.13↔	Revisione profonda di appendicovesicostomia	57.84.11↔	Riparazione di fistola vescico-vaginale, per via vaginale
57.23.99↔	Appendicovesicostomia, altro	57.84.12↔	Riparazione di fistola vescico-vaginale, transvescicale
57.34↔	Biopsia della vescica a cielo aperto	57.84.13↔	Riparazione di fistola vescico-vaginale, per via laparoscopica
57.49.00↔	Altra asportazione o distruzione transuretrale di lesione o tessuto vescicale, NAS	57.84.20↔	Riparazione di fistola vescico-cutanea, chirurgica a cielo aperto
57.49.11↔	Altra distruzione transuretrale di lesione o tessuto vescicale	57.84.21↔	Riparazione di fistola vescico-cutanea, per via laparoscopica
57.49.12↔	Altra resezione transuretrale di lesione o tessuto vescicale	57.84.99↔	Riparazione di altra fistola della vescica, altro
57.49.99↔	Altra asportazione o distruzione transuretrale di lesione o tessuto vescicale, altro	57.85↔	Cistouretroplastica e chirurgia plastica del collo vescicale
57.51↔	Asportazione dell'uraco	57.86↔	Riparazione di vescica estrofica
57.58↔	Asportazione o distruzione laparoscopica di altra lesione o tessuto vescicale	57.87.00↔	Ricostruzione della vescica, NAS
57.59.00↔	Asportazione o distruzione a cielo aperto di altra lesione o tessuto vescicale, NAS	57.87.10↔	Ricostruzione della vescica con ileo, colon o stomaco, chirurgica a cielo aperto
57.59.10↔	Asportazione o distruzione a cielo aperto di altra lesione o tessuto vescicale, asportazione, chirurgica a cielo aperto	57.87.11↔	Ricostruzione della vescica con ileo, colon o stomaco, per via laparoscopica
57.59.20↔	Asportazione o distruzione a cielo aperto di altra lesione o tessuto vescicale, miectomia	57.87.20↔	Conversione di altra derivazione urinaria sopravescicale in neovescica, chirurgica a cielo aperto
57.59.99↔	Asportazione o distruzione a cielo aperto di altra lesione o tessuto vescicale, altro	57.87.21↔	Conversione di altra derivazione urinaria sopravescicale in neovescica, per via laparoscopica
57.6x.00↔	Cistectomia parziale, NAS	57.87.30↔	Cistoplastica riduttiva, chirurgica a cielo aperto
57.6x.10↔	Cistectomia parziale, senza reimpianto ureterale, chirurgica a cielo aperto	57.87.31↔	Cistoplastica riduttiva, per via laparoscopica
57.6x.11↔	Cistectomia parziale, senza reimpianto ureterale, per via laparoscopica	57.87.40↔	Ampliamento della vescica, chirurgica a cielo aperto
57.6x.12↔	Cistectomia parziale, con reimpianto ureterale monolaterale o bilaterale, chirurgica a cielo aperto	57.87.41↔	Ampliamento della vescica, per via laparoscopica
57.6x.13↔	Cistectomia parziale, con reimpianto ureterale monolaterale o bilaterale, per via laparoscopica	57.87.99↔	Ricostruzione della vescica, altro
57.6x.20↔	Cistectomia parziale, resezione sovratrigonale o subtotale, senza reimpianto ureterale, chirurgica a cielo aperto	57.88↔	Altre anastomosi vescicali
57.6x.21↔	Cistectomia parziale, resezione sovratrigonale o subtotale, senza reimpianto ureterale, per via laparoscopica	57.89↔	Altra riparazione plastica della vescica, altro
57.6x.22↔	Cistectomia parziale, resezione sovratrigonale o subtotale, con reimpianto ureterale monolaterale o bilaterale, chirurgica a cielo aperto	57.91↔	Sfinterotomia vescicale
57.6x.23↔	Cistectomia parziale, resezione sovratrigonale o subtotale, con reimpianto ureterale monolaterale o bilaterale, per via laparoscopica	57.96↔	Impianto di stimolatore vescicale elettronico
57.6x.99↔	Cistectomia parziale, altro	57.97↔	Sostituzione di stimolatore vescicale elettronico
57.71.00↔	Cistectomia radicale, NAS	58.41↔	Sutura di lacerazione uretrale
57.71.10↔	Cistectomia radicale, senza uretrectomia, nel maschio, chirurgica a cielo aperto	58.42↔	Chiusura di uretrotomia
57.71.11↔	Cistectomia radicale, senza uretrectomia, nel maschio, per via laparoscopica	58.43.00↔	Chiusura di altra fistola uretrale, NAS
57.71.20↔	Cistectomia radicale, con uretrectomia, nel maschio, chirurgica a cielo aperto	58.43.10↔	Chiusura di fistola uretrovaginale, chirurgica a cielo aperto (addominale)
57.71.21↔	Cistectomia radicale, con uretrectomia, nel maschio, per via laparoscopica	58.43.11↔	Chiusura di fistola uretrovaginale, per via laparoscopica
57.71.30↔	Cistectomia radicale, senza uretrectomia, nella donna, chirurgica a cielo aperto	58.43.12↔	Chiusura di fistola uretrovaginale, per via vaginale
57.71.31↔	Cistectomia radicale, senza uretrectomia, nella donna, per via laparoscopica	58.43.20↔	Chiusura di fistola uretrocutanea
57.71.40↔	Cistectomia radicale, con uretrectomia, nella donna, chirurgica a cielo aperto	58.43.30↔	Chiusura di fistola uretrorettale
57.71.41↔	Cistectomia radicale, con uretrectomia, nella donna, per via laparoscopica	58.43.99↔	Chiusura di altra fistola uretrale, altro
57.71.50↔	Cistectomia radicale, svuotamento pelvico (esenterazione) nel maschio, chirurgica a cielo aperto	58.44↔	Rianastomosi uretrale
57.71.51↔	Cistectomia radicale, svuotamento pelvico (esenterazione) nel maschio, per via laparoscopica	58.45.00↔	Riparazione di ipospadia o epispadia, NAS
		58.45.10↔	Riparazione di ipospadia o epispadia, nella donna
		58.45.20↔	Riparazione di ipospadia o epispadia, nel maschio, corporoplastica di raddrizzamento
		58.45.21↔	Riparazione di ipospadia o epispadia, nell'uomo, altra procedura
		58.45.99↔	Riparazione di ipospadia o epispadia, altro
		58.46.00↔	Altre ricostruzioni uretrali, NAS
		58.46.10↔	Ricostruzione della parte distale dell'uretra dopo lacerazione
		58.46.11↔	Ricostruzione della parte prostatica o della parte membranacea dell'uretra dopo lacerazione
		58.46.99↔	Altre ricostruzioni uretrali, altro
		58.49.10↔	Riparazione uretrale in uno stadio con cute prepuziale o peniena
		58.49.11↔	Riparazione uretrale in uno stadio con mucosa orale o vescicale, altra ricostruzione
		58.49.20↔	Riparazione uretrale in due stadi, primo stadio, con cute prepuziale o peniena

58.49.21↔	Riparazione uretrale in due stadi, primo stadio, con mucosa orale o vescicale	60.61.11↔	Asportazione locale di lesione prostatica, sovrapubica transvescicale
58.49.29↔	Altra riparazione uretrale, in due stadi, primo stadio, altra ricostruzione	60.61.12↔	Asportazione locale di lesione prostatica, retropubica
58.49.30↔	Riparazione uretrale in due stadi, secondo stadio, NAS	60.61.13↔	Asportazione locale di lesione prostatica, per via perineale
58.49.31↔	Riparazione uretrale in due stadi, secondo stadio, con cute prepuziale o peniena	60.61.99↔	Asportazione locale di lesione prostatica, altro
58.49.33↔	Riparazione uretrale in due stadi, secondo stadio, con mucosa orale o vescicale	60.62↔	Prostatectomia trans-perineale
58.49.39↔	Riparazione uretrale in due stadi, secondo stadio, altro	60.69↔	Altra prostatectomia, altro
58.49.40↔	Revisione di riparazione uretrale	60.72↔	Incisione di vescicole seminali
58.49.99↔	Altra riparazione uretrale, altro	60.73↔	Asportazione di vescicole seminali
58.93.11↔	Impianto di protesi di sfintere vescicale	60.79↔	Interventi sulle vescicole seminali, altro
58.94.00↔	Terapia adattabile dell'incontinenza, NAS	60.81↔	Incisione di tessuto periprostatico
58.94.11↔	Impianto di sistema per terapia adattabile dell'incontinenza	60.82↔	Asportazione di tessuto periprostatico
58.94.21↔	Rimozione di sistema per terapia adattabile dell'incontinenza	60.93↔	Riparazione della prostata
58.94.31↔	Revisione senza sostituzione di sistema per terapia adattabile dell'incontinenza	60.96↔	Distruzione transuretrale del tessuto prostatico mediante termoterapia a microonde
58.94.99↔	Terapia adattabile dell'incontinenza, altro	60.97↔	Altra distruzione transuretrale di tessuto prostatico mediante termoterapia
59.00↔	Intervento retroperitoneale, NAS	61.0x.00↔	Incisione e drenaggio dello scroto e della tunica vaginale, NAS
59.02↔	Altra lisi di aderenze perirenali o periureterali	61.0x.10↔	Incisione e drenaggio dello scroto e della tunica vaginale, per rimozione di corpo estraneo
59.03.00↔	Lisi di aderenze perirenali e periureterali per via laparoscopica, NAS	61.0x.99↔	Incisione e drenaggio dello scroto e della tunica vaginale, altro
59.03.10↔	Ureterolisi senza intraperitoneizzazione, per via laparoscopica	61.2↔	Asportazione di idrocele (della tunica vaginale)
59.03.11↔	Ureterolisi con intraperitoneizzazione, per via laparoscopica	61.3x.00↔	Asportazione o distruzione di lesione o tessuto scrotale, NAS
59.03.99↔	Lisi di aderenze perirenali e periureterali per via laparoscopica, altro	61.3x.10↔	Asportazione o distruzione di lesione o tessuto scrotale, scrotoctomia parziale
59.09↔	Altra incisione di tessuto perirenale e periureterale	61.3x.11↔	Asportazione o distruzione di lesione o tessuto scrotale, scrotoctomia totale
59.11↔	Altra lisi di aderenze perivescicali	61.3x.12↔	Asportazione o distruzione di lesione o tessuto scrotale, scrotoctomia radicale
59.12↔	Lisi di aderenze perivescicali per via laparoscopica	61.3x.99↔	Asportazione o distruzione di lesione o tessuto scrotale, altro
59.21↔	Biopsia del tessuto perirenale o perivescicale	61.42↔	Riparazione di fistola dello scroto
59.3↔	Plicatura della giunzione uretro-vescicale	61.49↔	Riparazioni dello scroto e della tunica vaginale, altro
59.4↔	Sospensione uretrale sovrapubica con sling	61.92↔	Asportazione di altra lesione della tunica vaginale, escluso idrocele
59.5↔	Sospensione uretrale retropubica (Marshall)	61.99↔	Altri interventi sullo scroto e sulla tunica vaginale, altro
59.6↔	Sospensione parauretrale	62.0↔	Incisione del testicolo
59.71↔	Intervento sul muscolo elevatore per sospensione uretrovescicale	62.12↔	Biopsia a cielo aperto di testicolo
59.72↔	Iniezione di impianto nell'uretra e/o nel collo vescicale	62.2↔	Asportazione o distruzione di lesione testicolare
59.73.00↔	Sospensione transvaginale, NAS	62.3x.00↔	Orchiectomia monolaterale, NAS
59.73.10↔	Sospensione transvaginale con fascetta alloplastica, NAS	62.3x.10↔	Orchiectomia monolaterale, scrotale, senza epididimectomia
59.73.11↔	Sospensione transvaginale con fascetta alloplastica, nastro transvaginale senza tensione (TVT)	62.3x.11↔	Orchiectomia monolaterale, scrotale, con epididimectomia
59.73.12↔	Sospensione transvaginale con fascetta alloplastica, nastro transotturatorio (TOT)	62.3x.20↔	Orchiectomia monolaterale, testicolo inguinale, senza epididimectomia
59.73.19↔	Sospensione transvaginale con fascetta alloplastica, altro	62.3x.21↔	Orchiectomia monolaterale, testicolo inguinale, con epididimectomia
59.73.99↔	Sospensione transvaginale, altro	62.3x.30↔	Orchiectomia monolaterale, testicolo addominale, chirurgica a cielo aperto
59.74↔	Intervento di sospensione nell'uomo	62.3x.31↔	Orchiectomia monolaterale, testicolo addominale, per via laparoscopica
59.79↔	Altra riparazione per incontinenza urinaria da stress	62.3x.40↔	Orchiectomia monolaterale, radicale
59.91↔	Asportazione di tessuti perirenali o perivescicali	62.3x.99↔	Orchiectomia monolaterale, altro
59.92↔	Altri interventi sul tessuto perirenale o perivescicale	62.41↔	Orchiectomia bilaterale nello stesso intervento
59.95↔	Litotrixxia con ultrasuoni o elettroidraulica	62.42↔	Orchiectomia di testicolo residuo
59.99↔	Altri interventi sull'apparato urinario, altro	62.5↔	Orchidopessia
60.0↔	Incisione della prostata	62.61↔	Sutura di lacerazione del testicolo
60.14↔	Biopsia a cielo aperto delle vescicole seminali	62.69↔	Altra riparazione del testicolo
60.20↔	Resezione transuretrale di prostata, NAS	62.99.20↔	Riposizionamento chirurgico di testicolo addominale
60.21.11↔	Prostatectomia transuretrale laser-indotta con contatto del laser	62.99.30↔	Prelievo di tessuto testicolare o dell'epididimo per preparare un'inseminazione artificiale
60.21.12↔	Prostatectomia transuretrale laser-indotta senza contatto del laser	63.1↔	Asportazione di varicocele e idrocele del funicolo spermatico
60.22↔	Prostatectomia, elettroresezione ed elettrovaporizzazione transuretrale di tessuto prostatico	63.2↔	Asportazione di cisti dell'epididimo
60.29↔	Prostatectomia transuretrale, altro	63.3↔	Asportazione di altra lesione o tessuto del funicolo spermatico ed epididimo
60.3↔	Prostatectomia sovrapubica	63.4↔	Epididimectomia
60.4↔	Prostatectomia retropubica	63.51↔	Sutura di lacerazione del funicolo spermatico e dell'epididimo
60.5x.00↔	Prostatectomia radicale, NAS	63.53↔	Trapianto del funicolo spermatico
60.5x.10↔	Prostatectomia radicale, per via laparoscopica	63.59↔	Riparazione del funicolo spermatico e dell'epididimo, altro
60.5x.20↔	Prostatectomia radicale, per via perineale	63.81↔	Sutura di lacerazione di dotto deferente e dell'epididimo
60.5x.30↔	Prostatectomia radicale, per via retropubica	63.82↔	Ricostruzione di deferenti chirurgicamente sezionati
60.5x.99↔	Prostatectomia radicale, altro	63.83↔	Epididimovasostomia
60.61.00↔	Asportazione locale di lesione prostatica, NAS	63.84↔	Rimozione di legatura di dotto deferente
60.61.10↔	Asportazione locale di lesione prostatica, transuretrale		

63.85↔	Rimozione di valvola da dotto deferente	65.81.99↔	Lisi di aderenze di ovaio e di tuba di Falloppio per via laparoscopica, altro
63.89↔	Riparazione di dotto deferente e dell'epididimo, altro	65.89.00↔	Altra lisi di aderenze di ovaio e di tuba di Falloppio, NAS
63.92↔	Epididimotomia	65.89.10↔	Altra lisi di aderenze di ovaio e di tuba di Falloppio, chirurgica a cielo aperto
63.93↔	Incisione del funicolo spermatico	65.89.11↔	Altra lisi di aderenze di ovaio e di tuba di Falloppio, con tecnica microchirurgica
63.94↔	Lisi di aderenze del funicolo spermatico	65.89.12↔	Altra lisi di aderenze di ovaio e di tuba di Falloppio al peritoneo pelvico femminile, chirurgica a cielo aperto
63.95↔	Inserimento di valvola in dotto deferente	65.89.13↔	Altra lisi di aderenze di ovaio e di tuba di Falloppio al peritoneo pelvico femminile, con assistenza microchirurgica
63.99↔	Altri interventi sul funicolo spermatico, sull'epididimo e su dotto deferente, altro	65.89.99↔	Altra lisi di aderenze di ovaio e di tuba di Falloppio, altro
64.3x.00↔	Amputazione del pene, NAS	65.92↔	Trapianto di ovaio
64.3x.10↔	Amputazione del pene, parziale	65.93↔	Rottura manuale di cisti ovarica
64.3x.11↔	Amputazione del pene, totale	65.94↔	Denervazione ovarica
64.3x.12↔	Amputazione del pene, emasculazione	65.95↔	Detorsione dell'ovaio
64.3x.99↔	Amputazione del pene, altro	65.99↔	Altri interventi sull'ovaio, altro
64.41↔	Sutura di lacerazione del pene	66.00↔	Salpingotomia, NAS
64.42↔	Rilasciamento della corda penis	66.03↔	Salpingotomia, chirurgica a cielo aperto
64.43↔	Costruzione del pene	66.04↔	Salpingotomia, per via laparoscopica
64.44.00↔	Ricostruzione del pene, NAS	66.05↔	Salpingotomia, per via vaginale
64.44.10↔	Ricostruzione del pene, allungamento del fusto del pene	66.06↔	Salpingotomia, per via vaginale con assistenza laparoscopica
64.44.11↔	Ricostruzione del pene, correzione di inversione penoscrotale o di pene sepolto (concealed penis o buried penis)	66.09↔	Salpingotomia, altro
64.44.99↔	Ricostruzione del pene, altro	66.40↔	Salpingectomia, NAS
64.45↔	Reimpianto del pene	66.41.11↔	Salpingectomia totale, chirurgica a cielo aperto
64.50↔	Interventi per trasformazione di sesso, NAS	66.41.21↔	Salpingectomia totale, per via laparoscopica
64.51↔	Interventi per trasformazione di sesso, trasformazione da donna a uomo	66.41.31↔	Salpingectomia totale, per via vaginale
64.52↔	Interventi per trasformazione di sesso, trasformazione da uomo a donna	66.41.41↔	Salpingectomia totale, per via vaginale con assistenza laparoscopica
64.59↔	Interventi per trasformazione di sesso, altro	66.42.11↔	Salpingectomia parziale, chirurgica a cielo aperto
64.95↔	Inserzione o reinserimento di protesi peniena non idraulica	66.42.21↔	Salpingectomia parziale, per via laparoscopica
64.97↔	Inserzione o reinserimento di protesi peniena idraulica	66.42.31↔	Salpingectomia parziale, per via vaginale
64.98.20↔	Intervento di rivascularizzazione e legatura venosa (per disfunzione erettile)	66.42.41↔	Salpingectomia parziale, per via vaginale con assistenza laparoscopica
64.98.30↔	Shunt cavernoso	66.49↔	Salpingectomia, altro
64.98.40↔	Revisione di protesi interna	66.71↔	Sutura semplice di tuba di Falloppio
65.01↔	Ovariectomia per via laparoscopica	66.72↔	Salpingo-ovariostomia
65.09↔	Ovariectomia, altro	66.73↔	Salpingo-salpingostomia
65.12↔	Altra biopsia dell'ovaio	66.74↔	Salpingo-uterostomia
65.13↔	Biopsia ovarica per via laparoscopica	66.79.00↔	Altra riparazione di tuba di Falloppio, NAS
65.14↔	Altre procedure diagnostiche sull'ovaio per via laparoscopica	66.79.10↔	Altra riparazione di tuba di Falloppio, chirurgica a cielo aperto (addominale)
65.21↔	Marsupializzazione di cisti ovarica	66.79.20↔	Altra riparazione di tuba di Falloppio, per via vaginale
65.22↔	Resezione cuneiforme dell'ovaio	66.79.21↔	Altra riparazione di tuba di Falloppio, per via vaginale, con assistenza laparoscopica
65.23↔	Marsupializzazione di cisti ovarica per via laparoscopica	66.79.30↔	Altra riparazione di tuba di Falloppio, per via vaginale, per via laparoscopica
65.24↔	Resezione cuneiforme dell'ovaio per via laparoscopica	66.79.99↔	Altra riparazione di tuba di Falloppio, altro
65.25↔	Altra asportazione o distruzione locale dell'ovaio per via laparoscopica	66.93↔	Impianto o sostituzione di protesi della tuba di Falloppio
65.29↔	Altra asportazione o distruzione locale dell'ovaio	66.94↔	Rimozione di protesi della tuba di Falloppio
65.30↔	Ovariectomia, NAS	66.96↔	Dilatazione delle tube di Falloppio
65.31↔	Ovariectomia per via laparoscopica	66.97↔	Innesto di fimbrie nella parete uterina
65.32↔	Ovariectomia, chirurgica a cielo aperto	66.a0↔	Distruzione e occlusione delle tube di Falloppio, NAS
65.33↔	Ovariectomia, per via vaginale	66.a1↔	Distruzione e occlusione delle tube di Falloppio, chirurgica a cielo aperto
65.34↔	Ovariectomia, per via vaginale con assistenza laparoscopica	66.a2↔	Distruzione e occlusione delle tube di Falloppio, per via laparoscopica
65.39↔	Ovariectomia, altra	66.a3↔	Distruzione e occlusione delle tube di Falloppio, per via vaginale
65.40↔	Salpingo-ovariectomia, NAS	66.a4↔	Distruzione e occlusione delle tube di Falloppio, per via vaginale con assistenza laparoscopica
65.41↔	Salpingo-ovariectomia per via laparoscopica	66.a9↔	Distruzione e occlusione delle tube di Falloppio, altro
65.42↔	Salpingo-ovariectomia, chirurgica a cielo aperto	66.b0↔	Asportazione e distruzione di tessuto o lesione di tuba di Falloppio, NAS
65.43↔	Salpingo-ovariectomia, per via vaginale	66.b1↔	Asportazione e distruzione di tessuto o lesione di tuba di Falloppio, chirurgica a cielo aperto
65.44↔	Salpingo-ovariectomia, per via vaginale con assistenza laparoscopica	66.b2↔	Asportazione e distruzione di tessuto o lesione di tuba di Falloppio, per via vaginale
65.49↔	Salpingo-ovariectomia, altra	66.b3↔	Asportazione e distruzione di tessuto o lesione di tuba di Falloppio, per via vaginale con assistenza laparoscopica
65.71↔	Altra sutura semplice dell'ovaio	66.b4↔	Asportazione e distruzione di tessuto o lesione di tuba di Falloppio, per via laparoscopica
65.72↔	Altro reimpianto di ovaio		
65.73↔	Altra plastica salpingo-ovarica		
65.74↔	Sutura semplice dell'ovaio per via laparoscopica		
65.75↔	Reimpianto di ovaio per via laparoscopica		
65.76↔	Plastica salpingo-ovarica per via laparoscopica		
65.79↔	Riparazione dell'ovaio, altro		
65.81.00↔	Lisi di aderenze di ovaio e di tuba di Falloppio per via laparoscopica, NAS		
65.81.10↔	Lisi di aderenze di ovaio e di tuba di Falloppio al peritoneo pelvico femminile, per via laparoscopica		

66.b9↔	Asportazione e distruzione di tessuto o lesione di tuba di Falloppio, altro	68.31↔	Isterectomia subtotale, per via laparoscopica
67.4x.00↔	Asportazione della cervice, NAS	68.32↔	Isterectomia subtotale, chirurgica a cielo aperto
67.4x.10↔	Asportazione radicale di moncone cervicale, NAS	68.39↔	Isterectomia subtotale, altro
67.4x.11↔	Asportazione chirurgica radicale di moncone cervicale, senza linfadenectomia, a cielo aperto (addominale)	68.40↔	Isterectomia totale, NAS
67.4x.12↔	Asportazione radicale di moncone cervicale, senza linfadenectomia, per via vaginale	68.41↔	Isterectomia totale, per via laparoscopica
67.4x.13↔	Asportazione radicale di moncone cervicale, senza linfadenectomia, per via vaginale, con assistenza laparoscopica	68.42↔	Isterectomia totale, chirurgica a cielo aperto
67.4x.14↔	Asportazione radicale di moncone cervicale, senza linfadenectomia, per via laparoscopica	68.43↔	Isterectomia totale, per via vaginale
67.4x.20↔	Asportazione radicale di moncone cervicale, con linfadenectomia, NAS	68.44↔	Isterectomia totale, per via vaginale con assistenza laparoscopica [LAVH]
67.4x.21↔	Asportazione chirurgica radicale di moncone cervicale, con linfadenectomia, a cielo aperto (addominale)	68.49↔	Isterectomia totale, altro
67.4x.22↔	Asportazione radicale di moncone cervicale, con linfadenectomia, per via vaginale	68.60↔	Isterectomia radicale, NAS
67.4x.23↔	Asportazione radicale di moncone cervicale, con linfadenectomia, per via vaginale, con assistenza laparoscopica	68.61↔	Isterectomia radicale laparoscopica
67.4x.24↔	Asportazione radicale di moncone cervicale, con linfadenectomia, per via laparoscopica	68.62↔	Isterectomia radicale, chirurgica a cielo aperto
67.4x.29↔	Asportazione radicale di moncone cervicale, con linfadenectomia, altro	68.63↔	Isterectomia radicale, per via vaginale
67.4x.30↔	Asportazione di moncone cervicale	68.64↔	Isterectomia radicale, per via vaginale con assistenza laparoscopica [LARVH]
67.4x.99↔	Asportazione della cervice, altro	68.6a↔	Isterectomia radicale, altro
67.51↔	Cerchiaggio transaddominale della cervice	68.8↔	Eviscerazione pelvica
67.59↔	Riparazione di ostio cervicale interno, altra	69.01↔	Dilatazione e raschiamento per interruzione di gravidanza
67.61↔	Sutura di lacerazione della cervice	69.02↔	Dilatazione e raschiamento a seguito di parto o aborto
67.62↔	Riparazione di fistola della cervice	69.19↔	Altra asportazione o distruzione dell'utero e delle strutture di sostegno
67.69↔	Altra riparazione della cervice, altro	69.21↔	Intervento di interposizione
68.0↔	Isterotomia	69.22↔	Altra sospensione uterina
68.13↔	Biopsia a cielo aperto dell'utero	69.23↔	Riparazione vaginale di inversione cronica dell'utero
68.14↔	Biopsia a cielo aperto dei legamenti uterini	69.29↔	Altra riparazione dell'utero e delle strutture di sostegno
68.21.10↔	Divisione di sinechie endometriali, NAS	69.3↔	Denervezione uterina paracervicale
68.21.11↔	Divisione di sinechie endometriali, isteroscopica	69.41↔	Sutura di lacerazione dell'utero
68.21.99↔	Divisione di sinechie endometriali, altro	69.42↔	Chiusura di fistola dell'utero
68.22.00↔	Incisione o asportazione di setto congenito dell'utero, NAS	69.49.00↔	Altra riparazione dell'utero e metroplastica, NAS
68.22.10↔	Incisione o asportazione di setto congenito dell'utero, per via vaginale	69.49.10↔	Altra riparazione chirurgica dell'utero e metroplastica, a cielo aperto (addominale)
68.22.11↔	Incisione o asportazione di setto congenito dell'utero, isteroscopica, senza controllo	69.49.20↔	Altra riparazione dell'utero e metroplastica, per via vaginale
68.22.12↔	Incisione o asportazione di setto congenito dell'utero, isteroscopica, con assistenza laparoscopica	69.49.21↔	Altra riparazione dell'utero e metroplastica, per via vaginale, con assistenza laparoscopica
68.22.13↔	Incisione o asportazione di setto congenito dell'utero, isteroscopica, con assistenza ecografica	69.49.30↔	Altra riparazione dell'utero e metroplastica, per via laparoscopica
68.22.99↔	Incisione o asportazione di setto congenito dell'utero, altro	69.49.99↔	Altra riparazione dell'utero e metroplastica, altro
68.29.11↔	Asportazione o distruzione chirurgica di lesione dell'utero, a cielo aperto (addominale)	69.51↔	Raschiamento dell'utero mediante aspirazione per interruzione di gravidanza
68.29.12↔	Asportazione o distruzione di lesione dell'utero, per via vaginale	69.52↔	Raschiamento dell'utero mediante aspirazione a seguito di parto o aborto
68.29.13↔	Asportazione o distruzione di lesione dell'utero, per via vaginale, con assistenza laparoscopica	69.6↔	Procedura chirurgica per provocare o regolare il flusso mestruale
68.29.14↔	Asportazione o distruzione di lesione dell'utero, per via laparoscopica	69.93↔	Inserzione di laminaria
68.29.20↔	Enucleazione di mioma uterino, NAS	70.12↔	Culdotomia
68.29.21↔	Enucleazione chirurgica di mioma uterino, a cielo aperto (addominale)	70.13↔	Lisi di aderenze intraluminali della vagina
68.29.22↔	Enucleazione di mioma uterino, per via vaginale	70.23↔	Biopsia del cul-de-sac
68.29.23↔	Enucleazione di mioma uterino, per via vaginale, con assistenza laparoscopica	70.4x.10↔	Colpectomia, subtotale
68.29.24↔	Enucleazione di mioma uterino, per via laparoscopica	70.4x.20↔	Colpectomia, totale
68.29.25↔	Enucleazione di mioma uterino, isteroscopica	70.4x.30↔	Colpectomia, allargata (radicale)
68.29.29↔	Enucleazione di mioma uterino, altro	70.4x.99↔	Obliterazione ed asportazione totale della vagina, altro
68.29.30↔	Miomectomia uterina, NAS	70.50↔	Riparazione di cistocele e rettocele
68.29.31↔	Miomectomia chirurgica uterina, a cielo aperto (addominale)	70.51↔	Riparazione di cistocele
68.29.32↔	Miomectomia uterina, per via vaginale	70.52.00↔	Riparazione di rettocele, NAS
68.29.33↔	Miomectomia uterina, per via vaginale, con assistenza laparoscopica	70.52.10↔	Riparazione del cul-de-sac
68.29.34↔	Miomectomia uterina, per via laparoscopica	70.52.99↔	Riparazione di rettocele, altro
68.29.35↔	Miomectomia uterina, isteroscopica	70.53↔	Riparazione di cistocele e rettocele con innesto o protesi
68.29.39↔	Miomectomia uterina, altro	70.54↔	Riparazione di cistocele con innesto o protesi
68.30↔	Isterectomia subtotale, NAS	70.55↔	Riparazione di rettocele con innesto o protesi
		70.61.00↔	Costruzione della vagina, NAS
		70.61.11↔	Costruzione della vagina con cute pedunculata del pene (per trasformazione di sesso)
		70.61.99↔	Costruzione della vagina, altro
		70.62↔	Ricostruzione della vagina
		70.63↔	Costruzione della vagina con innesto o protesi
		70.64↔	Ricostruzione della vagina con innesto o protesi
		70.72.00↔	Riparazione di fistola colon-vaginale, NAS
		70.72.10↔	Riparazione chirurgica di fistola colon-vaginale, a cielo aperto (addominale)
		70.72.20↔	Riparazione di fistola colon-vaginale, per via vaginale

70.72.30↔	Riparazione di fistola colon-vaginale, per via laparoscopica	76.2x.10↔	Decorticazione di osso facciale
70.72.99↔	Riparazione di fistola colon-vaginale, altro	76.2x.11↔	Asportazione di tessuto periostale dalle ossa facciali
70.73.00↔	Riparazione di fistola retto-vaginale, NAS	76.2x.12↔	Asportazione di tessuto (osteotomia modellante) dalle ossa facciali
70.73.10↔	Riparazione chirurgica di fistola retto-vaginale, a cielo aperto (addominale)	76.2x.20↔	Distruzione di lesione delle ossa facciali
70.73.20↔	Riparazione di fistola retto-vaginale, per via vaginale	76.2x.99↔	Asportazione o distruzione locale di lesione delle ossa facciali, altro
70.73.30↔	Riparazione di fistola retto-vaginale, per via laparoscopica	76.31.00↔	Mandibolectomia parziale, NAS
70.73.99↔	Riparazione di fistola retto-vaginale, altro	76.31.10↔	Mandibolectomia parziale senza ricostruzione
70.74↔	Riparazione di altra fistola vagino-enterica	76.31.20↔	Mandibolectomia parziale, Ricostruzione mediante innesto con anastomosi microvascolare
70.75↔	Riparazione di altra fistola della vagina	76.31.21↔	Mandibolectomia parziale, con interruzione della continuità e ricostruzione alloplastica
70.77↔	Sospensione e fissazione della vagina	76.31.29↔	Mandibolectomia parziale con altra ricostruzione
70.78↔	Sospensione e fissazione della vagina con innesto o protesi	76.31.99↔	Mandibolectomia parziale, altro
70.79.10↔	Altra colpoptomia vaginale con plastica del pavimento pelvico	76.39.00↔	Ostectomia parziale di altre ossa della faccia, NAS
70.8↔	Obliterazione del fornice vaginale	76.39.10↔	Ostectomia parziale di altre ossa della faccia, Ricostruzione mediante innesto con anastomosi microvascolare
70.93↔	Altri interventi sul cul-de-sac con innesto o protesi	76.39.11↔	Ostectomia parziale di altre ossa della faccia, Ricostruzione di tessuto molle e duro
71.5↔	Vulvectomia radicale	76.39.19↔	Ostectomia parziale di altre ossa della faccia, altra ricostruzione
71.61↔	Vulvectomia parziale	76.39.99↔	Ostectomia parziale di altre ossa della faccia, altro
71.62↔	Vulvectomia totale	76.41.00↔	Mandibolectomia totale con ricostruzione contemporanea, NAS
71.72↔	Riparazione di fistola della vulva o del perineo	76.41.10↔	Mandibolectomia totale con ricostruzione contemporanea, Ricostruzione mediante innesto con anastomosi microvascolare
71.73↔	Costruzione dell'introitus	76.41.99↔	Mandibolectomia totale con ricostruzione contemporanea, altro
73.94↔	Pubiotomia per facilitare il parto	76.42↔	Altra mandibolectomia totale
74.0x.00↔	Taglio cesareo tradizionale, NAS	76.43.00↔	Altra ricostruzione della mandibola, NAS
74.0x.10↔	Taglio cesareo tradizionale, primario	76.43.10↔	Altra ricostruzione della mandibola mediante innesto con anastomosi microvascolare
74.0x.20↔	Taglio cesareo tradizionale, secondario	76.43.11↔	Inserzione di impianto CAD nella mandibola, per riparazione plastica di difetto semplice
74.0x.99↔	Taglio cesareo tradizionale, altro	76.43.12↔	Inserzione di impianto CAD nella mandibola, per riparazione plastica di difetto grande o complesso
74.1x.00↔	Taglio cesareo cervicale basso, NAS	76.43.99↔	Altra ricostruzione della mandibola, altro
74.1x.10↔	Taglio cesareo cervicale basso, primario	76.44.00↔	Ostectomia totale di altre ossa facciali con contemporanea ricostruzione, NAS
74.1x.20↔	Taglio cesareo cervicale basso, secondario	76.44.10↔	Ostectomia totale di altre ossa facciali, Ricostruzione mediante innesto con anastomosi microvascolare
74.1x.99↔	Taglio cesareo cervicale basso, altro	76.44.11↔	Ostectomia totale di altre ossa facciali, Ricostruzione mediante innesto non vascularizzato
74.2x.00↔	Taglio cesareo extraperitoneale, NAS	76.44.19↔	Ostectomia totale di altre ossa facciali con altra ricostruzione
74.2x.10↔	Taglio cesareo extraperitoneale, primario	76.44.99↔	Ostectomia totale di altre ossa facciali con contemporanea ricostruzione, altro
74.2x.20↔	Taglio cesareo extraperitoneale, secondario	76.45↔	Altra ostectomia totale di altre ossa facciali
74.2x.99↔	Taglio cesareo extraperitoneale, altro	76.46.00↔	Altra ricostruzione di altre ossa facciali, NAS
74.3↔	Rimozione di gravidanza ectopica extratubarica	76.46.10↔	Altra ricostruzione di altre ossa facciali, Ricostruzione mediante innesto con anastomosi microvascolare
74.4x.00↔	Taglio cesareo di altro tipo specificato, NAS	76.46.99↔	Altra ricostruzione di altre ossa facciali, altro
74.4x.10↔	Taglio cesareo di altro tipo specificato, primario	76.5x.00↔	Artroplastica temporomandibolare, NAS
74.4x.20↔	Taglio cesareo di altro tipo specificato, secondario	76.5x.10↔	Condilectomia dell'articolazione temporomandibolare con ricostruzione
74.4x.99↔	Taglio cesareo di altro tipo specificato, altro	76.5x.19↔	Altra condilectomia dell'articolazione temporomandibolare
74.99.00↔	Altro taglio cesareo di tipo non specificato, NAS	76.5x.20↔	Discoplastica dell'articolazione temporomandibolare, con ricostruzione
74.99.10↔	Altro taglio cesareo di tipo non specificato, primario	76.5x.29↔	Altra discoplastica dell'articolazione temporomandibolare
74.99.20↔	Altro taglio cesareo di tipo non specificato, secondario	76.5x.30↔	Estirpazione del disco articolare dell'articolazione temporomandibolare, con ricostruzione
74.99.99↔	Altro taglio cesareo di tipo non specificato, altro	76.5x.39↔	Altra estirpazione del disco articolare dell'articolazione temporomandibolare
75.50↔	Riparazione di lacerazione ostetrica recente dell'utero, NAS	76.5x.40↔	Resezione del tubercolo articolare dell'articolazione temporomandibolare
75.51↔	Riparazione di lacerazione ostetrica recente della cervice	76.5x.41↔	Ricostruzione plastica dell'articolazione temporomandibolare
75.52↔	Riparazione di lacerazione ostetrica recente del corpo dell'utero	76.5x.42↔	Stabilizzazione articolare (limitante il movimento) dell'articolazione temporomandibolare
75.61↔	Riparazione di lacerazione ostetrica recente della vescica e dell'uretra	76.5x.50↔	Asportazione artroscopica di corpo libero intra-articolare dall'articolazione temporomandibolare
75.93↔	Riduzione chirurgica di inversione uterina	76.5x.59↔	Altra asportazione di corpo libero intra-articolare dall'articolazione temporomandibolare
75.c2↔	Inserzione di shunt nel feto eco-guidata	76.5x.60↔	Impianto di endoprotesi dell'articolazione temporomandibolare
75.c3↔	Distruzione di tessuto fetale eco-guidata	76.5x.61↔	Sostituzione di endoprotesi dell'articolazione temporomandibolare
75.c4↔	Embolizzazione per terapia fetale eco-guidata		
75.c8.00↔	Interventi sul cuore fetale guidati da ecografia, NAS		
75.c8.11↔	Valvuloplastica con palloncino delle valvole cardiache, eco-guidata		
75.c8.99↔	Interventi sul cuore fetale eco-guidati, altro		
75.c9↔	Terapie fetali invasive eco-guidate, altro		
75.d0↔	Terapie fetali invasive in fetoscopia, NAS		
75.d1↔	Distruzione e asportazione fetoscopica di tessuto fetale		
75.d2↔	Inserzione e rimozione fetoscopica di palloncino tracheale		
75.d9↔	Terapie fetali invasive in fetoscopia, altro		
75.e0↔	Interventi fetali chirurgici a cielo aperto, NAS		
75.e1↔	Intervento chirurgico a utero aperto di asportazione di tessuto dal feto		
75.e2↔	Intervento chirurgico a utero aperto di riparazione plastica del feto		
75.e9↔	Interventi fetali chirurgici a cielo aperto, altro		
76.01↔	Sequestrectomia di osso facciale		
76.09.10↔	Riosteotomia dopo riduzione di frattura		
76.2x.00↔	Asportazione o distruzione locale di lesione delle ossa facciali, NAS		

76.5x.70↔	Impianto di endoprotesi totale dell'articolazione temporomandibolare con componenti prefabbricati	76.69.40↔	Osteotomia tipo Le Fort III per l'avanzamento del terzo medio della faccia, combinata con osteotomia tipo Le Fort I con distrazione
76.5x.71↔	Impianto di endoprotesi totale dell'articolazione temporomandibolare con componenti preparati con sistema CAD-CAM	76.69.90↔	Altra osteotomia per l'avanzamento del terzo medio della faccia
76.5x.90↔	Altra artroplastica temporomandibolare o discoplastica dell'articolazione temporomandibolare	76.70↔	Riduzione di frattura della faccia, NAS
76.5x.99↔	Artroplastica temporomandibolare, altro	76.72↔	Riduzione aperta di frattura zigomatica e malare
76.61.00↔	Osteoplastica chiusa [osteotomia] del ramo ascendente della mandibola, NAS	76.74↔	Riduzione aperta di frattura mascellare
76.61.10↔	Osteoplastica chiusa [osteotomia] del ramo ascendente della mandibola senza distrazione	76.76.00↔	Riduzione aperta di frattura mandibolare, NAS
76.61.20↔	Osteoplastica chiusa [osteotomia] del ramo ascendente della mandibola con distrazione	76.76.10↔	Riduzione aperta di frattura semplice del corpo della mandibola
76.61.99↔	Osteoplastica chiusa [osteotomia] del ramo ascendente della mandibola, altro	76.76.11↔	Riduzione aperta di frattura combinata del corpo della mandibola
76.62.00↔	Osteoplastica aperta [osteotomia] del ramo ascendente della mandibola, NAS	76.76.20↔	Riduzione aperta (dall'esterno) di frattura semplice o combinata del ramo ascendente della mandibola
76.62.10↔	Osteoplastica aperta [osteotomia] del ramo ascendente della mandibola senza distrazione	76.76.21↔	Riduzione aperta (transorale) di frattura semplice o combinata del ramo ascendente della mandibola
76.62.20↔	Osteoplastica aperta [osteotomia] del ramo ascendente della mandibola con distrazione	76.76.30↔	Riduzione aperta (transorale o dall'esterno) di frattura del processo condiloideo della mandibola
76.62.99↔	Osteoplastica aperta [osteotomia] del ramo ascendente della mandibola, altro	76.76.99↔	Riduzione aperta di frattura mandibolare, altro
76.63.00↔	Osteoplastica [osteotomia] del corpo della mandibola, NAS	76.77.00↔	Riduzione aperta di frattura del processo alveolare, NAS
76.63.10↔	Osteoplastica [osteotomia] della porzione laterale della cresta alveolare o con interruzione della continuità frontale della mandibola senza distrazione	76.77.10↔	Riduzione aperta di frattura del processo alveolare della mascella
76.63.11↔	Osteoplastica [osteotomia] della porzione frontale della cresta alveolare o con interruzione della continuità del ramo orizzontale della mandibola senza distrazione	76.77.11↔	Riduzione aperta di frattura del processo alveolare della mandibola
76.63.12↔	Osteoplastica [osteotomia] per l'avanzamento del mento senza distrazione	76.77.99↔	Riduzione aperta di frattura del processo alveolare, altro
76.63.20↔	Avanzamento del processo alveolare mediante distrazione orizzontale dopo osteotomia	76.78.11↔	Riduzione endoscopica di frattura della parete anteriore del seno frontale
76.63.21↔	Avanzamento della mandibola mediante distrazione dopo osteotomia del ramo orizzontale della mandibola	76.78.20↔	Riduzione chiusa di frattura dell'orbita
76.63.99↔	Osteoplastica [osteotomia] del corpo della mandibola, altro	76.78.21↔	Riduzione endoscopica di frattura dell'orbita
76.64↔	Altra chirurgia ortognatica della mandibola	76.79.00↔	Altra riduzione aperta di frattura facciale, NAS
76.65.00↔	Osteoplastica segmentaria [osteotomia] della mascella, NAS	76.79.10↔	Altra riduzione aperta di frattura del tetto orbitario
76.65.10↔	Osteoplastica segmentaria [osteotomia] della mascella senza distrazione	76.79.11↔	Altra riduzione aperta di frattura della parete orbitaria laterale
76.65.20↔	Osteotomia della mascella, porzione frontale della cresta alveolare con distrazione	76.79.19↔	Altra riduzione aperta di altra frattura dell'orbita
76.65.21↔	Osteotomia della mascella, porzione laterale della cresta alveolare con distrazione	76.79.20↔	Altra riduzione aperta di frattura della parete del seno frontale
76.65.22↔	Osteotomia della mascella, porzione frontale e laterale della cresta alveolare, più segmenti con distrazione	76.79.30↔	Altra riduzione aperta di frattura nasotomoidale del terzo medio della faccia
76.65.99↔	Osteoplastica segmentaria [osteotomia] della mascella, altro	76.79.31↔	Altra riduzione aperta di frattura centrolaterale del terzo medio della faccia
76.66.00↔	Osteoplastica totale [osteotomia] della mascella, NAS	76.79.39↔	Altra riduzione aperta di altra frattura laterale del terzo medio della faccia
76.66.10↔	Osteoplastica totale [osteotomia] della mascella senza distrazione	76.79.40↔	Altra riduzione aperta di fratture combinate del terzo medio della faccia (frattura multipla)
76.66.20↔	Osteotomia della mascella tipo Le Fort 1, un frammento con distrazione	76.79.99↔	Altra riduzione aperta di frattura facciale, altro
76.66.21↔	Osteotomia della mascella tipo Le Fort 1, due frammenti con distrazione	76.91.00↔	Innesto osseo su ossa facciali, NAS
76.66.22↔	Osteotomia della mascella tipo Le Fort 1, tre o più frammenti con distrazione	76.91.10↔	Innesto su ossa facciali
76.66.30↔	Ricostruzione plastica e aumento della mascella mediante plastica totale con innesti di apposizione	76.91.11↔	Innesto osseo su ossa facciali, con peduncolo vascolare
76.66.99↔	Osteoplastica totale [osteotomia] della mascella, altro	76.91.99↔	Innesto osseo su ossa facciali, altro
76.67↔	Genioplastica riduttiva	76.92.20↔	Inserzione di impianto CAD nello splancocranio senza interessamento del neurocranio, fino a 2 regioni
76.68↔	Aumento plastico del mento	76.92.21↔	Inserzione di impianto CAD nello splancocranio senza interessamento del neurocranio, da 3 regioni in poi
76.69.10↔	Osteotomia tipo Le Fort II o Le Fort III per l'avanzamento del terzo medio della faccia senza distrazione	76.92.30↔	Inserzione di impianto CAD nella mascella, per riparazione plastica di difetto semplice
76.69.20↔	Osteotomia tipo Le Fort II per l'avanzamento del terzo medio della faccia con distrazione	76.92.31↔	Inserzione di impianto CAD nella mascella, per riparazione plastica di difetto grande o complesso
76.69.21↔	Osteotomia tipo Le Fort II per l'avanzamento del terzo medio della faccia combinata con altra osteotomia con distrazione	76.94↔	Riduzione aperta di lussazione temporomandibolare
76.69.30↔	Osteotomia tipo Le Fort III per l'avanzamento del terzo medio della faccia con distrazione	76.97↔	Rimozione di mezzi di fissazione interna dalle ossa facciali
		77.00↔	Sequestrectomia, NAS
		77.01.00↔	Sequestrectomia della scapola, clavicola e torace [coste e sterno], NAS
		77.01.10↔	Sequestrectomia della scapola e della clavicola, senza impianto di sistema di somministrazione farmacologica
		77.01.11↔	Sequestrectomia della scapola e della clavicola, con impianto di sistema di somministrazione farmacologica
		77.01.20↔	Sequestrectomia di coste e sterno, senza impianto di sistema di somministrazione farmacologica
		77.01.21↔	Sequestrectomia di coste e sterno, con impianto di sistema di somministrazione farmacologica
		77.01.99↔	Sequestrectomia della scapola, clavicola e torace [coste e sterno], altro
		77.02.00↔	Sequestrectomia dell'omero, NAS
		77.02.10↔	Sequestrectomia dell'omero, senza impianto di sistema di somministrazione farmacologica

77.02.11↔	Sequestrectomia dell'omero, con impianto di sistema di somministrazione farmacologica	77.11.22↔	Incisione delle coste e dello sterno, Impianto e rimozione di sistema di somministrazione farmacologica
77.02.99↔	Sequestrectomia dell'omero, altro	77.11.23↔	Incisione delle coste e dello sterno, Drenaggio
77.03.00↔	Sequestrectomia del radio e dell'ulna, NAS	77.11.99↔	Altra incisione della scapola, della clavicola, delle coste e dello sterno senza sezione, altro
77.03.10↔	Sequestrectomia del radio e dell'ulna, senza impianto di sistema di somministrazione farmacologica	77.12.00↔	Altra incisione dell'omero senza sezione, NAS
77.03.11↔	Sequestrectomia del radio e dell'ulna, con impianto di sistema di somministrazione farmacologica	77.12.10↔	Altra incisione dell'omero senza sezione, Esplorazione e trapanazione
77.03.99↔	Sequestrectomia del radio e dell'ulna, altro	77.12.11↔	Altra incisione dell'omero senza sezione, Rimozione di corpo estraneo
77.04.00↔	Sequestrectomia del carpo e del metacarpo, NAS	77.12.12↔	Altra incisione dell'omero senza sezione, Impianto e rimozione di sistema di somministrazione farmacologica
77.04.10↔	Sequestrectomia del carpo e del metacarpo, senza impianto di sistema di somministrazione farmacologica	77.12.13↔	Altra incisione dell'omero senza sezione, Drenaggio
77.04.11↔	Sequestrectomia del carpo e del metacarpo, con impianto di sistema di somministrazione farmacologica	77.12.99↔	Altra incisione dell'omero senza sezione, altro
77.04.99↔	Sequestrectomia del carpo e del metacarpo, altro	77.13.00↔	Altra incisione del radio e dell'ulna senza sezione, NAS
77.05.00↔	Sequestrectomia del femore, NAS	77.13.10↔	Altra incisione del radio e dell'ulna senza sezione, Esplorazione e trapanazione
77.05.10↔	Sequestrectomia del femore, senza impianto di sistema di somministrazione farmacologica	77.13.11↔	Altra incisione del radio e dell'ulna senza sezione, Rimozione di corpo estraneo
77.05.11↔	Sequestrectomia del femore, con impianto di sistema di somministrazione farmacologica	77.13.12↔	Altra incisione del radio e dell'ulna senza sezione, Impianto o rimozione di sistema di somministrazione farmacologica
77.05.99↔	Sequestrectomia del femore, altro	77.13.13↔	Altra incisione del radio e dell'ulna senza sezione, Drenaggio
77.06.00↔	Sequestrectomia della rotula, NAS	77.13.99↔	Altra incisione del radio e dell'ulna senza sezione, altro
77.06.10↔	Sequestrectomia della rotula, senza impianto di sistema di somministrazione farmacologica	77.14.00↔	Altra incisione del carpo e metacarpo senza sezione, NAS
77.06.11↔	Sequestrectomia della rotula, con impianto di sistema di somministrazione farmacologica	77.14.10↔	Altra incisione del carpo e metacarpo senza sezione, Esplorazione e trapanazione
77.06.99↔	Sequestrectomia della rotula, altro	77.14.11↔	Altra incisione del carpo e metacarpo senza sezione, Rimozione di corpo estraneo
77.07.00↔	Sequestrectomia della tibia e fibula, NAS	77.14.12↔	Altra incisione del carpo e metacarpo senza sezione, Impianto e rimozione di sistema di somministrazione farmacologica
77.07.10↔	Sequestrectomia della tibia e fibula, senza impianto di sistema di somministrazione farmacologica	77.14.13↔	Altra incisione del carpo e metacarpo senza sezione, Drenaggio
77.07.11↔	Sequestrectomia della tibia e fibula, con impianto di sistema di somministrazione farmacologica	77.14.99↔	Altra incisione del carpo e metacarpo senza sezione, altro
77.07.99↔	Sequestrectomia della tibia e fibula, altro	77.15.00↔	Altra incisione del femore senza sezione, NAS
77.08.00↔	Sequestrectomia del tarso e del metatarso, NAS	77.15.10↔	Altra incisione del femore senza sezione, Esplorazione e trapanazione
77.08.10↔	Sequestrectomia del tarso e del metatarso, senza impianto di sistema di somministrazione farmacologica	77.15.11↔	Altra incisione del femore senza sezione, Rimozione di corpo estraneo
77.08.11↔	Sequestrectomia del tarso e del metatarso, con impianto di sistema di somministrazione farmacologica	77.15.12↔	Altra incisione del femore senza sezione, Impianto e rimozione di sistema di somministrazione farmacologica
77.08.99↔	Sequestrectomia del tarso e del metatarso, altro	77.15.13↔	Altra incisione del femore senza sezione, Drenaggio
77.09.00↔	Sequestrectomia di altre ossa specificate, escluse quelle facciali, NAS	77.15.20↔	Altra incisione del femore senza sezione, Esplorazione e trapanazione del collo femorale
77.09.10↔	Sequestrectomia di falangi delle mani, senza impianto di sistema di somministrazione farmacologica	77.15.99↔	Altra incisione del femore senza sezione, altro
77.09.11↔	Sequestrectomia di falangi delle mani, con impianto di sistema di somministrazione farmacologica	77.16.00↔	Altra incisione della rotula senza sezione, NAS
77.09.20↔	Sequestrectomia della colonna vertebrale, senza impianto di sistema di somministrazione farmacologica	77.16.10↔	Altra incisione della rotula senza sezione, Esplorazione e trapanazione
77.09.21↔	Sequestrectomia della colonna vertebrale, con impianto di sistema di somministrazione farmacologica	77.16.11↔	Altra incisione della rotula senza sezione, Rimozione di corpo estraneo
77.09.30↔	Sequestrectomia delle ossa pelviche, senza impianto di sistema di somministrazione farmacologica	77.16.12↔	Altra incisione della rotula senza sezione, Impianto e rimozione di sistema di somministrazione farmacologica
77.09.31↔	Sequestrectomia delle ossa pelviche, con impianto di sistema di somministrazione farmacologica	77.16.13↔	Altra incisione della rotula senza sezione, Drenaggio
77.09.40↔	Sequestrectomia di falangi dei piedi, senza impianto di sistema di somministrazione farmacologica	77.16.99↔	Altra incisione della rotula senza sezione, altro
77.09.41↔	Sequestrectomia di falangi dei piedi, con impianto di sistema di somministrazione farmacologica	77.17.00↔	Altra incisione di tibia e fibula senza sezione, NAS
77.09.90↔	Sequestrectomia di ulteriori ossa specificate, senza impianto di sistema di somministrazione farmacologica	77.17.10↔	Altra incisione di tibia e fibula senza sezione, Esplorazione e trapanazione
77.09.91↔	Sequestrectomia di ulteriori ossa specificate, con impianto di sistema di somministrazione farmacologica	77.17.11↔	Altra incisione di tibia e fibula senza sezione, Rimozione di corpo estraneo
77.09.99↔	Sequestrectomia di altre ossa specificate, escluse quelle facciali, altro	77.17.12↔	Altra incisione di tibia e fibula senza sezione, Impianto e rimozione di sistema di somministrazione farmacologica
77.11.10↔	Incisione della scapola e della clavicola, Esplorazione e trapanazione	77.17.13↔	Altra incisione di tibia e fibula senza sezione, Drenaggio
77.11.11↔	Incisione della scapola e della clavicola, Rimozione di corpo estraneo	77.17.99↔	Altra incisione di tibia e fibula senza sezione, altro
77.11.12↔	Incisione della scapola e della clavicola, Impianto e rimozione di sistema di somministrazione farmacologica	77.18.00↔	Altra incisione di tarso e metatarso senza sezione, NAS
77.11.13↔	Incisione della scapola e della clavicola, Drenaggio	77.18.10↔	Altra incisione del talo senza sezione, NAS
77.11.20↔	Incisione delle coste e dello sterno, Esplorazione e trapanazione	77.18.11↔	Altra incisione del talo senza sezione, Esplorazione e trapanazione
77.11.21↔	Incisione delle coste e dello sterno, Rimozione di corpo estraneo	77.18.12↔	Altra incisione del talo senza sezione, Rimozione di corpo estraneo
		77.18.13↔	Altra incisione del talo senza sezione, Impianto e rimozione di sistema di somministrazione farmacologica
		77.18.14↔	Altra incisione del talo senza sezione, Drenaggio
		77.18.19↔	Altra incisione del talo senza sezione, altro
		77.18.20↔	Altra incisione del calcagno senza sezione, NAS

77.18.21↔	Altra incisione del calcagno senza sezione, Esplorazione e trapanazione	77.25.20↔	Osteotomia cuneiforme del resto del femore
77.18.22↔	Altra incisione del calcagno senza sezione, Rimozione di corpo estraneo	77.25.99↔	Osteotomia cuneiforme del femore, altro
77.18.23↔	Altra incisione del calcagno senza sezione, Impianto e rimozione di sistema di somministrazione farmacologica	77.27.00↔	Osteotomia cuneiforme della tibia e fibula, NAS
77.18.24↔	Altra incisione del calcagno senza sezione, Drenaggio	77.27.10↔	Osteotomia cuneiforme della tibia
77.18.29↔	Altra incisione del calcagno senza sezione, altro	77.27.20↔	Osteotomia cuneiforme della fibula
77.18.30↔	Altra incisione di altre ossa del tarso senza sezione, NAS	77.27.99↔	Osteotomia cuneiforme della tibia e fibula, altro
77.18.31↔	Altra incisione di altre ossa del tarso senza sezione, Esplorazione e trapanazione	77.28.00↔	Osteotomia cuneiforme del tarso e metatarso, NAS
77.18.32↔	Altra incisione di altre ossa del tarso senza sezione, Rimozione di corpo estraneo	77.28.10↔	Osteotomia cuneiforme del talo
77.18.33↔	Altra incisione di altre ossa del tarso senza sezione, Impianto e rimozione di sistema di somministrazione farmacologica	77.28.20↔	Osteotomia cuneiforme del calcagno
77.18.34↔	Altra incisione di altre ossa del tarso senza sezione, Drenaggio	77.28.30↔	Osteotomia cuneiforme di altre ossa tarsali
77.18.39↔	Altra incisione di altre ossa del tarso senza sezione, altro	77.28.40↔	Osteotomia cuneiforme del metatarso
77.18.40↔	Altra incisione del metatarso senza sezione, NAS	77.28.99↔	Osteotomia cuneiforme del tarso e metatarso, altro
77.18.41↔	Altra incisione del metatarso senza sezione, Esplorazione e trapanazione	77.29.10↔	Osteotomia cuneiforme di falangi delle mani
77.18.42↔	Altra incisione del metatarso senza sezione, Rimozione di corpo estraneo	77.29.20↔	Osteotomia cuneiforme delle vertebre
77.18.43↔	Altra incisione del metatarso senza sezione, Impianto e rimozione di sistema di somministrazione farmacologica	77.29.30↔	Osteotomia cuneiforme delle ossa pelviche
77.18.44↔	Altra incisione del metatarso senza sezione, Drenaggio	77.29.40↔	Osteotomia cuneiforme di falangi dei piedi
77.18.49↔	Altra incisione del metatarso senza sezione, altro	77.31.10↔	Altra sezione della scapola
77.18.99↔	Altra incisione di tarso e metatarso senza sezione, altro	77.31.11↔	Altra sezione della clavicola
77.19.00↔	Altra incisione di altre ossa specificate, escluse quelle facciali senza sezione, NAS	77.31.20↔	Altra sezione delle coste
77.19.10↔	Incisione di falangi delle mani, Esplorazione e trapanazione	77.31.21↔	Altra sezione dello sterno
77.19.11↔	Incisione di falangi delle mani, Rimozione di corpo estraneo	77.32.10↔	Corticotomia per osteogenesi distrattiva dell'omero
77.19.12↔	Incisione di falangi delle mani, Impianto e rimozione di sistema di somministrazione farmacologica	77.33.00↔	Altra sezione del radio e dell'ulna, NAS
77.19.13↔	Incisione di falangi delle mani, Drenaggio	77.33.10↔	Corticotomia per osteogenesi distrattiva del radio e dell'ulna
77.19.19↔	Altra incisione di falangi delle mani	77.33.11↔	Osteotomia complessa (pluridimensionale) (con correzione assiale) del radio e dell'ulna
77.19.20↔	Incisione della colonna vertebrale, Esplorazione e trapanazione	77.33.20↔	Altra sezione del radio e dell'ulna, Sezione dell'ulna (corpo e distale)
77.19.21↔	Incisione della colonna vertebrale, Rimozione di corpo estraneo	77.33.99↔	Altra sezione del radio e dell'ulna, altro
77.19.22↔	Incisione della colonna vertebrale, Impianto e rimozione di sistema(i) di somministrazione farmacologica	77.34.00↔	Altra sezione del carpo e metacarpo, NAS
77.19.23↔	Incisione della colonna vertebrale, Drenaggio	77.34.10↔	Osteotomia rotativa del carpo e metacarpo
77.19.29↔	Altra incisione della colonna vertebrale	77.34.11↔	Osteotomia complessa (pluridimensionale) del carpo e metacarpo
77.19.30↔	Incisione delle ossa pelviche, Esplorazione e trapanazione	77.34.99↔	Altra sezione del carpo e metacarpo, altro
77.19.31↔	Incisione delle ossa pelviche, Rimozione di corpo estraneo	77.35.00↔	Altra sezione del femore, NAS
77.19.32↔	Incisione delle ossa pelviche, Impianto e rimozione di sistema(i) di somministrazione farmacologica	77.35.10↔	Osteotomia rotativa del collo femorale
77.19.33↔	Incisione delle ossa pelviche, Drenaggio	77.35.11↔	Corticotomia per osteogenesi distrattiva del collo femorale
77.19.39↔	Altra incisione delle ossa pelviche	77.35.12↔	Osteotomia complessa (pluridimensionale) (con correzione assiale) del collo femorale
77.19.40↔	Incisione di falangi dei piedi, Esplorazione e trapanazione	77.35.19↔	Altra sezione del collo femorale
77.19.41↔	Incisione di falangi dei piedi, Rimozione di corpo estraneo	77.35.20↔	Osteotomia rotativa di altre parti del femore
77.19.42↔	Incisione di falangi dei piedi, Impianto e rimozione di sistema di somministrazione farmacologica	77.35.21↔	Corticotomia per osteogenesi distrattiva di altre parti del femore
77.19.43↔	Incisione di falangi dei piedi, Drenaggio	77.35.22↔	Osteotomia complessa (pluridimensionale) (con correzione assiale) di altre parti del femore
77.19.49↔	Altra incisione di falangi dei piedi	77.35.23↔	Altra sezione di altre parti del femore
77.19.90↔	Incisione di ulteriori ossa specificate, Esplorazione e trapanazione	77.35.99↔	Altra sezione del femore, altro
77.19.91↔	Incisione di ulteriori ossa specificate, Rimozione di corpo estraneo	77.37.00↔	Altra sezione della tibia e fibula, NAS
77.19.92↔	Incisione di ulteriori ossa specificate, Impianto e rimozione di sistema di somministrazione farmacologica	77.37.10↔	Osteotomia rotativa della tibia
77.19.93↔	Incisione di ulteriori ossa specificate, Drenaggio	77.37.12↔	Corticotomia per osteogenesi distrattiva della tibia
77.19.99↔	Altra incisione di altre ossa specificate, escluse quelle facciali senza sezione, altro	77.37.13↔	Osteotomia complessa (pluridimensionale) (con correzione assiale) della tibia
77.21.10↔	Osteotomia cuneiforme della scapola	77.37.14↔	Osteotomia valgzante o varizzante della tibia
77.21.11↔	Osteotomia cuneiforme della clavicola	77.37.19↔	Altra sezione della tibia
77.21.20↔	Osteotomia cuneiforme di una costa	77.37.20↔	Osteotomia rotativa della fibula
77.21.21↔	Osteotomia cuneiforme dello sterno	77.37.21↔	Corticotomia per osteogenesi distrattiva della fibula
77.22↔	Osteotomia cuneiforme dell'omero	77.37.22↔	Osteotomia complessa (pluridimensionale) (con correzione assiale) della fibula
77.23↔	Osteotomia cuneiforme del radio e dell'ulna	77.37.29↔	Altra sezione della fibula
77.24↔	Osteotomia cuneiforme del carpo e del metacarpo	77.37.99↔	Altra sezione della tibia e fibula, altro
77.25.00↔	Osteotomia cuneiforme del femore, NAS	77.38.00↔	Altra sezione del tarso e metatarso, NAS
77.25.10↔	Osteotomia cuneiforme del collo femorale	77.38.10↔	Osteotomia rotativa del tarso
		77.38.11↔	Corticotomia per osteogenesi distrattiva del tarso
		77.38.12↔	Osteotomia complessa (pluridimensionale) (con correzione assiale) del tarso
		77.38.19↔	Altra sezione del tarso
		77.38.29↔	Altra sezione del metatarso
		77.38.99↔	Altra sezione del tarso e metatarso, altro
		77.39.10↔	Osteotomia rotativa di falangi delle mani
		77.39.19↔	Altra sezione di falangi delle mani
		77.39.30↔	Osteotomia rotativa delle ossa pelviche
		77.39.31↔	Corticotomia per osteogenesi distrattiva delle ossa pelviche

77.39.32↔	Osteotomia complessa (pluridimensionale) (con correzione assiale) delle ossa pelviche	77.91.00↔	Ostectomia totale della scapola, della clavicola, delle coste e dello sterno, NAS
77.39.39↔	Altra sezione delle ossa pelviche	77.91.10↔	Ostectomia totale della scapola e della clavicola
77.39.40↔	Osteotomia correttiva di falangi dei piedi	77.91.11↔	Ostectomia totale di una costa
77.39.49↔	Altra sezione di falangi dei piedi	77.91.12↔	Ostectomia totale di una costa cervicale
77.51↔	Correzione di alluce valgo e rigido con asportazione di esostosi, correzione dei tessuti molli e osteotomia del primo metatarso	77.91.13↔	Ostectomia totale dello sterno
77.52↔	Correzione di alluce valgo e rigido con asportazione di esostosi, correzione dei tessuti molli e artrodesi	77.91.99↔	Ostectomia totale della scapola, della clavicola, delle coste e dello sterno, altro
77.53↔	Correzione di alluce valgo e rigido con altra asportazione di esostosi e correzione dei tessuti molli	77.92↔	Ostectomia totale dell'omero
77.54↔	Asportazione o correzione con osteotomia del quinto metatarso	77.93↔	Ostectomia totale del radio e dell'ulna
77.56↔	Riparazione di dito a martello	77.94↔	Ostectomia totale del carpo e del metacarpo
77.57↔	Riparazione di dito ad artiglio	77.95↔	Ostectomia totale del femore
77.58↔	Altra asportazione, fusione (artrodesi) o riparazione di dita	77.96↔	Ostectomia totale della rotula
77.5a↔	Altra asportazione di esostosi per alluce valgo e rigido	77.97.00↔	Ostectomia totale della tibia e della fibula, NAS
77.61.10↔	Asportazione locale di lesione o tessuto della scapola e della clavicola	77.97.10↔	Ostectomia totale della tibia
77.61.11↔	Asportazione locale di lesione o tessuto di una costa	77.97.11↔	Ostectomia totale della fibula
77.61.12↔	Asportazione locale di lesione o tessuto dello sterno	77.97.99↔	Ostectomia totale della tibia e della fibula, altro
77.61.20↔	Sbrigliamento della scapola e della clavicola	77.98.00↔	Ostectomia totale del tarso e del metatarso, NAS
77.62.00↔	Asportazione locale di lesione o tessuto dell'omero, NAS	77.98.10↔	Ostectomia totale del tarso
77.62.20↔	Sbrigliamento dell'omero	77.98.11↔	Ostectomia totale del metatarso
77.62.99↔	Asportazione locale di lesione o tessuto dell'omero, altro	77.98.99↔	Ostectomia totale del tarso e del metatarso, altro
77.63.00↔	Asportazione locale di lesione o tessuto di radio e ulna, NAS	77.99.10↔	Ostectomia totale di falangi delle mani
77.63.20↔	Sbrigliamento di radio e ulna	77.99.20↔	Ostectomia totale di una vertebra
77.63.99↔	Asportazione locale di lesione o tessuto di radio e ulna, altro	77.99.30↔	Ostectomia totale di ossa pelviche
77.64.00↔	Asportazione locale di lesione o tessuto di carpo e metacarpo, NAS	77.99.40↔	Ostectomia totale di falangi dei piedi
77.64.20↔	Sbrigliamento di carpo e metacarpo	78.01.00↔	Innesto e trasposizione ossei della scapola e della clavicola, NAS
77.64.99↔	Asportazione locale di lesione o tessuto di carpo e metacarpo, altro	78.01.09↔	Innesto e trasposizione ossei della scapola e della clavicola, altro
77.65.00↔	Asportazione locale di lesione o tessuto del femore, NAS	78.01.10↔	Innesto osseo della scapola e della clavicola, con peduncolo vascolare con anastomosi microvascolare
77.65.20↔	Sbrigliamento del femore	78.01.11↔	Innesto osseo della scapola e della clavicola, con peduncolo vascolare senza anastomosi microvascolare
77.65.99↔	Asportazione locale di lesione o tessuto del femore, altro	78.01.13↔	Innesto osteocondrale della scapola e della clavicola, autogeno e allogenico
77.68.00↔	Asportazione locale di lesione o tessuto di tarso e metatarso, NAS	78.01.14↔	Innesto osseo della scapola e della clavicola, autogeno, spongiosa e innesto corticospongioso
77.68.10↔	Asportazione locale di lesione o tessuto del tarso	78.01.15↔	Innesto osseo della scapola e della clavicola, allogenico o xenogenico, spongiosa e innesto corticospongioso
77.68.11↔	Asportazione locale di lesione o tessuto del metatarso	78.01.18↔	Innesto osseo della scapola e della clavicola, allogenico o xenogenico, ossa lunghe
77.68.20↔	Sbrigliamento del tarso	78.02.10↔	Innesto osseo dell'omero, con peduncolo vascolare con anastomosi microvascolare
77.68.21↔	Sbrigliamento del metatarso	78.02.11↔	Innesto osseo dell'omero, con peduncolo vascolare senza anastomosi microvascolare
77.68.99↔	Asportazione locale di lesione o tessuto di tarso e metatarso, altro	78.02.13↔	Innesto osteocondrale dell'omero, autogeno e allogenico
77.69.10↔	Asportazione locale di lesione o tessuto delle falangi delle mani	78.03.10↔	Innesto osseo del radio e dell'ulna, con peduncolo vascolare con anastomosi microvascolare
77.69.11↔	Asportazione locale di lesione o tessuto delle vertebre	78.03.11↔	Innesto osseo del radio e dell'ulna, con peduncolo vascolare senza anastomosi microvascolare
77.69.12↔	Asportazione locale di lesione o tessuto delle ossa pelviche	78.03.13↔	Innesto osteocondrale del radio e dell'ulna, autogeno e allogenico
77.69.13↔	Asportazione locale di lesione o tessuto delle falangi dei piedi	78.04.10↔	Innesto osseo del carpo e del metacarpo, con peduncolo vascolare con anastomosi microvascolare
77.69.20↔	Sbrigliamento di falangi delle mani	78.04.11↔	Innesto osseo del carpo e del metacarpo, con peduncolo vascolare senza anastomosi microvascolare
77.69.21↔	Sbrigliamento della colonna vertebrale	78.04.13↔	Innesto osteocondrale del carpo e del metacarpo, autogeno e allogenico
77.69.22↔	Sbrigliamento delle ossa pelviche	78.05.10↔	Innesto osseo del femore, con peduncolo vascolare con anastomosi microvascolare
77.69.23↔	Sbrigliamento di falangi dei piedi	78.05.11↔	Innesto osseo del femore, con peduncolo vascolare senza anastomosi microvascolare
77.81.11↔	Altra ostectomia parziale di una costa	78.05.13↔	Innesto osteocondrale del femore, autogeno e allogenico
77.81.12↔	Altra ostectomia parziale dello sterno	78.06.10↔	Innesto osseo della rotula, con peduncolo vascolare con anastomosi microvascolare
77.82↔	Altra ostectomia parziale dell'omero	78.06.20↔	Innesto osseo della rotula, con peduncolo vascolare, senza anastomosi microvascolare
77.83↔	Altra ostectomia parziale del radio e dell'ulna	78.07.10↔	Innesto osseo della tibia, con peduncolo vascolare con anastomosi microvascolare
77.84↔	Altra ostectomia parziale del carpo e del metacarpo	78.07.11↔	Innesto osseo della tibia, con peduncolo vascolare senza anastomosi microvascolare
77.85↔	Altra ostectomia parziale del femore	78.07.13↔	Innesto osteocondrale della tibia, autogeno e allogenico
77.86↔	Altra ostectomia parziale della rotula		
77.87.00↔	Altra ostectomia parziale della tibia e della fibula, NAS		
77.87.10↔	Altra ostectomia parziale della tibia		
77.87.11↔	Altra ostectomia parziale della fibula		
77.87.99↔	Altra ostectomia parziale della tibia e della fibula, altro		
77.88↔	Altra ostectomia parziale del tarso e del metatarso		
77.89.10↔	Altra ostectomia parziale di falangi delle mani		
77.89.20↔	Altra ostectomia parziale di una vertebra, Asportazione del dente dell'epistrofeo		
77.89.21↔	Altra ostectomia parziale di una vertebra, corpo		
77.89.22↔	Altra ostectomia parziale di una vertebra, altre parti		
77.89.30↔	Altra ostectomia parziale delle ossa pelviche		
77.89.40↔	Altra ostectomia parziale di falangi dei piedi		

78.07.20↔	Innesto osseo della fibula, con peduncolo vascolare con anastomosi microvascolare	78.15.30↔	Riduzione chiusa di frattura del femore distale con fissatore esterno
78.07.21↔	Innesto osseo della fibula, con peduncolo vascolare senza anastomosi microvascolare	78.15.31↔	Riduzione aperta di frattura del femore distale con fissatore esterno
78.07.23↔	Innesto osteocondrale della fibula, autogeno e allogenico	78.15.40↔	Riduzione chiusa di altra frattura del femore con fissatore esterno
78.08.10↔	Innesto osseo del tarso e del metatarso, con peduncolo vascolare con anastomosi microvascolare	78.15.99↔	Applicazione di fissatore esterno del femore (Incl. Riduzione di frattura), altro
78.08.11↔	Innesto osseo del tarso e del metatarso, con peduncolo vascolare senza anastomosi microvascolare	78.16.10↔	Riduzione chiusa di frattura della rotula con fissatore esterno
78.08.13↔	Innesto osteocondrale del tarso e del metatarso, autogeno e allogenico	78.16.11↔	Riduzione aperta di frattura della rotula con fissatore esterno
78.09.10↔	Innesto osseo di falangi delle mani, con peduncolo vascolare con anastomosi microvascolare	78.17.10↔	Riduzione chiusa di frattura della tibia prossimale con fissatore esterno
78.09.11↔	Innesto osseo di falangi delle mani, con peduncolo vascolare senza anastomosi microvascolare	78.17.11↔	Riduzione aperta di frattura semplice della tibia prossimale con fissatore esterno
78.09.13↔	Innesto osteocondrale di falangi delle mani, autogeno e allogenico	78.17.12↔	Riduzione aperta di frattura pluriframmentaria della tibia prossimale con fissatore esterno
78.09.30↔	Innesto osseo delle ossa pelviche, con peduncolo vascolare con anastomosi microvascolare	78.17.13↔	Riduzione aperta di frattura semplice della diafisi tibiale con fissatore esterno
78.09.31↔	Innesto osseo delle ossa pelviche, con peduncolo vascolare senza anastomosi microvascolare	78.17.14↔	Riduzione aperta di frattura semplice della tibia distale con fissatore esterno
78.09.33↔	Innesto osteocondrale delle ossa pelviche, autogeno e allogenico	78.17.15↔	Riduzione chiusa di altra frattura della tibia con fissatore esterno
78.09.40↔	Innesto osseo di falangi dei piedi, con peduncolo vascolare con anastomosi microvascolare	78.17.16↔	Riduzione aperta di frattura pluriframmentaria di altre parti della tibia con fissatore esterno
78.09.41↔	Innesto osseo di falangi dei piedi, con peduncolo vascolare senza anastomosi microvascolare	78.17.20↔	Riduzione aperta di frattura semplice della fibula prossimale con fissatore esterno
78.09.42↔	Innesto osteocondrale di falangi dei piedi, autogeno e allogenico	78.17.21↔	Riduzione aperta di frattura pluriframmentaria della fibula prossimale con fissatore esterno
78.09.90↔	Innesto osseo di altre ossa specificate, escluse quelle facciali, con peduncolo vascolare con anastomosi microvascolare	78.17.22↔	Riduzione aperta di frattura semplice della diafisi della fibula con fissatore esterno
78.09.91↔	Innesto osseo di altre ossa specificate, escluse quelle facciali, con peduncolo vascolare senza anastomosi microvascolare	78.17.23↔	Riduzione aperta di frattura pluriframmentaria della diafisi della fibula con fissatore esterno
78.11.10↔	Riduzione chiusa di frattura della scapola e della clavicola con fissatore esterno	78.17.24↔	Riduzione chiusa di frattura della fibula distale con fissatore esterno
78.11.11↔	Riduzione aperta di frattura semplice della scapola e della clavicola con fissatore esterno	78.17.25↔	Riduzione aperta di frattura semplice della fibula distale con fissatore esterno
78.11.12↔	Riduzione aperta di frattura pluriframmentaria della scapola e della clavicola con fissatore esterno	78.17.26↔	Riduzione aperta di frattura pluriframmentaria della fibula distale con fissatore esterno
78.11.20↔	Riduzione chiusa di frattura delle coste e dello sterno con fissatore esterno	78.17.27↔	Riduzione chiusa di altra frattura della fibula con fissatore esterno
78.11.21↔	Riduzione aperta di frattura delle coste e dello sterno con fissatore esterno	78.17.99↔	Applicazione di fissatore esterno della tibia e della fibula (Incl. Riduzione di frattura), altro
78.11.99↔	Applicazione di fissatore esterno della scapola, della clavicola, delle coste e dello sterno (Incl. Riduzione di frattura), altro	78.18.11↔	Riduzione chiusa di frattura di altre ossa tarsali e metatarsali con fissatore esterno
78.12.10↔	Riduzione chiusa di frattura dell'omero prossimale con fissatore esterno	78.18.12↔	Riduzione aperta di frattura semplice di altre ossa tarsali e metatarsali con fissatore esterno
78.12.11↔	Riduzione aperta di frattura dell'omero prossimale con fissatore esterno	78.18.13↔	Riduzione aperta di frattura del calcagno e del talo con fissatore esterno
78.12.90↔	Riduzione chiusa di altra frattura dell'omero con fissatore esterno	78.18.14↔	Riduzione aperta di frattura pluriframmentaria di altre ossa tarsali con fissatore esterno
78.12.91↔	Riduzione aperta di altra frattura dell'omero con fissatore esterno	78.18.15↔	Riduzione aperta di frattura pluriframmentaria del metatarso con fissatore esterno
78.12.99↔	Applicazione di fissatore esterno dell'omero (Incl. Riduzione di frattura), altro	78.18.99↔	Applicazione di fissatore esterno di tarso e metatarso (Incl. Riduzione di frattura), altro
78.13.10↔	Riduzione chiusa di frattura del radio distale con fissatore esterno	78.19.10↔	Riduzione chiusa di frattura di falangi delle mani con fissatore esterno
78.13.11↔	Riduzione chiusa di altra frattura del radio con fissatore esterno	78.19.11↔	Riduzione aperta di frattura di falangi delle mani con fissatore esterno
78.13.12↔	Riduzione aperta di frattura del radio distale con fissatore esterno	78.19.20↔	Riduzione chiusa di frattura delle ossa pelviche con fissatore esterno
78.13.13↔	Riduzione aperta di altra frattura del radio con fissatore esterno	78.19.21↔	Riduzione aperta di frattura dell'acetabolo mediante fissazione / transfissazione con fissatore esterno
78.13.20↔	Riduzione chiusa di frattura dell'ulna con fissatore esterno	78.19.22↔	Riduzione aperta di frattura di altre parti delle ossa pelviche con fissatore esterno
78.13.99↔	Applicazione di fissatore esterno del radio e dell'ulna (Incl. Riduzione di frattura), altro	78.19.30↔	Riduzione chiusa di frattura di falangi dei piedi con fissatore esterno
78.14.10↔	Riduzione chiusa di frattura di carpo e metacarpo con fissatore esterno	78.19.31↔	Riduzione aperta di frattura di falangi dei piedi con fissatore esterno
78.14.11↔	Riduzione aperta di frattura di carpo e metacarpo con fissatore esterno	78.19.90↔	Riduzione chiusa di frattura di altre ossa specificate con fissatore esterno
78.14.99↔	Applicazione di fissatore esterno di carpo e metacarpo (Incl. Riduzione di frattura), altro	78.19.91↔	Riduzione aperta di frattura di altre ossa specificate con fissatore esterno
78.15.10↔	Riduzione aperta di frattura del collo femorale e del femore prossimale con fissatore esterno	78.19.99↔	Applicazione di fissatore esterno di altre ossa specificate, escluse quelle facciali (Incl. Riduzione di frattura), altro
78.15.20↔	Riduzione aperta di frattura della diafisi femorale con fissatore esterno		

78.21.00↔	Accorciamento di scapola e clavicola, NAS	78.38.10↔	Allungamento del calcagno
78.21.10↔	Epifisiodesi temporanea di scapola e clavicola	78.38.19↔	Allungamento di altre ossa tarsali
78.21.11↔	Epifisiodesi permanente di scapola e clavicola	78.38.20↔	Allungamento del metatarso
78.21.12↔	Epifisiolisi terapeutica di scapola e clavicola	78.38.99↔	Allungamento di tarso e metatarso, altro
78.21.99↔	Accorciamento di scapola e clavicola, altro	78.39.10↔	Allungamento di falangi delle mani
78.22.00↔	Accorciamento dell'omero, NAS	78.39.20↔	Allungamento di ossa pelviche
78.22.10↔	Epifisiodesi temporanea dell'omero	78.39.30↔	Allungamento di falangi dei piedi
78.22.11↔	Epifisiodesi permanente dell'omero	78.39.99↔	Allungamento di altre ossa specificate, escluse quelle facciali, altro
78.22.12↔	Epifisiolisi terapeutica dell'omero	78.41.00↔	Altri interventi di riparazione o plastica su scapola, clavicola, coste e sterno, NAS
78.22.99↔	Accorciamento dell'omero, altro	78.41.10↔	Altri interventi di riparazione o plastica su scapola e clavicola
78.23.00↔	Accorciamento di radio e ulna, NAS	78.41.20↔	Altri interventi di riparazione o plastica su coste e sterno
78.23.10↔	Epifisiodesi temporanea di radio e ulna	78.41.30↔	Altri interventi di riparazione o plastica su scapola, clavicola, coste e sterno, Impianto di protesi verticali espandibili in titanio (VEPTR)
78.23.11↔	Epifisiodesi permanente di radio e ulna	78.41.99↔	Altri interventi di riparazione o plastica su scapola, clavicola, coste e sterno, altro
78.23.12↔	Epifisiolisi terapeutica di radio e ulna	78.42↔	Altri interventi di riparazione o plastica sull'omero
78.23.99↔	Accorciamento di radio e ulna, altro	78.43↔	Altri interventi di riparazione o plastica su radio e ulna
78.24.00↔	Accorciamento di carpo e metacarpo, NAS	78.44↔	Altri interventi di riparazione o plastica su carpo e metacarpo
78.24.10↔	Epifisiodesi temporanea di carpo e metacarpo	78.45↔	Altri interventi di riparazione o plastica sul femore
78.24.11↔	Epifisiodesi permanente di carpo e metacarpo	78.47.00↔	Altri interventi di riparazione o plastica su tibia e fibula, NAS
78.24.12↔	Epifisiolisi terapeutica di carpo e metacarpo	78.47.10↔	Altri interventi di riparazione o plastica sulla tibia
78.24.99↔	Accorciamento di carpo e metacarpo, altro	78.47.20↔	Altri interventi di riparazione o plastica sulla fibula
78.25.00↔	Accorciamento del femore, NAS	78.47.99↔	Altri interventi di riparazione o plastica su tibia e fibula, altro
78.25.10↔	Epifisiodesi temporanea del collo femorale	78.48↔	Altri interventi di riparazione o plastica su tarso e metatarso
78.25.11↔	Epifisiodesi permanente del collo femorale	78.49.12↔	Altri interventi di riparazione o plastica sulle ossa pelviche
78.25.12↔	Epifisiolisi terapeutica del collo femorale	78.49.13↔	Altri interventi di riparazione o plastica su falangi dei piedi
78.25.19↔	Altro accorciamento del collo femorale	78.49.21↔	Sostituzione di vertebre con impianto (es. per cifosi): 1 vertebra
78.25.20↔	Epifisiodesi temporanea di altre parti del femore	78.49.22↔	Sostituzione di vertebre con impianto (es. per cifosi): 2 vertebre
78.25.21↔	Epifisiodesi permanente di altre parti del femore	78.49.23↔	Sostituzione di vertebre con impianto (es. per cifosi): 3 vertebre
78.25.22↔	Epifisiolisi terapeutica di altre parti del femore	78.49.24↔	Sostituzione di vertebre con impianto (es. per cifosi): 4 vertebre
78.25.99↔	Accorciamento del femore, altro	78.49.25↔	Sostituzione di vertebre con impianto (es. per cifosi): 5 o più vertebre
78.27.00↔	Accorciamento di tibia e fibula, NAS	78.49.26↔	Sostituzione di vertebre con altro materiale (es. per cifosi), 1 vertebra
78.27.10↔	Epifisiodesi temporanea della tibia	78.49.27↔	Sostituzione di vertebre con altro materiale (es. per cifosi), 2 vertebre
78.27.11↔	Epifisiodesi permanente della tibia	78.49.28↔	Sostituzione di vertebre con altro materiale (es. per cifosi), 3 vertebre
78.27.12↔	Epifisiolisi terapeutica della tibia	78.49.29↔	Sostituzione di vertebre (es. per cifosi), altro
78.27.19↔	Altro accorciamento della tibia	78.49.2a↔	Sostituzione di vertebre con altro materiale (es. per cifosi), 4 o più vertebre
78.27.20↔	Epifisiodesi temporanea della fibula	78.49.31↔	Ricostruzione complessa della colonna vertebrale (es. per cifosi) con innesto anteriore di sostegno
78.27.21↔	Epifisiodesi permanente della fibula	78.49.32↔	Ricostruzione complessa della colonna vertebrale (es. per cifosi) mediante cifosectomia (es. secondo Lindseth-Selzer)
78.27.22↔	Epifisiolisi terapeutica della fibula	78.49.33↔	Ricostruzione complessa della colonna vertebrale (es. per cifosi) mediante correzione dorsale senza release ventrale
78.27.29↔	Altro accorciamento della fibula	78.49.34↔	Ricostruzione complessa della colonna vertebrale (es. per cifosi) mediante correzione dorsale con release ventrale
78.27.99↔	Accorciamento di tibia e fibula, altro	78.49.35↔	Ricostruzione complessa della colonna vertebrale (es. per cifosi) mediante correzione dorso-ventrale
78.28.00↔	Accorciamento di tarso e metatarso, NAS	78.49.36↔	Columnotomia e spondilodesi lordosizzante plurisegmentaria dorsale (DLS) secondo Zielke (es. per cifosi)
78.28.10↔	Epifisiodesi temporanea di tarso e metatarso	78.49.37↔	Columnotomia e osteotomia transpeduncolare di sottrazione (es. secondo Thomassen o Hsu-Yau-Leong) (es. per cifosi)
78.28.11↔	Epifisiodesi permanente di tarso e metatarso	78.49.38↔	Columnotomia e spondilodesi lordosizzante monosegmentaria cervico-toracica (es. secondo Mason, Urist o Simmons) (es. per cifosi)
78.28.12↔	Epifisiolisi terapeutica di tarso e metatarso	78.49.40↔	Ricostruzione complessa della colonna vertebrale (es. per scoliosi), mediante epifisiodesi per equilibrare la crescita con staffe di lega a memoria di forma [Shape Memory Alloy (SMA)-Staples], 1 staffa
78.28.20↔	Altro accorciamento del calcagno	78.49.41↔	Ricostruzione complessa della colonna vertebrale (es. per scoliosi), mediante epifisiodesi per equilibrare la crescita con staffe di lega a memoria di forma [Shape Memory Alloy (SMA)-Staples], 2 staffe
78.28.21↔	Altro accorciamento di altre ossa tarsali		
78.28.22↔	Altro accorciamento del metatarso		
78.28.99↔	Accorciamento di tarso e metatarso, altro		
78.29.10↔	Epifisiodesi temporanea di falangi delle mani		
78.29.11↔	Epifisiodesi permanente di falangi delle mani		
78.29.12↔	Epifisiolisi terapeutica di falangi delle mani		
78.29.19↔	Altro accorciamento di falangi delle mani		
78.29.30↔	Epifisiodesi temporanea di ossa pelviche		
78.29.31↔	Epifisiodesi permanente di ossa pelviche		
78.29.32↔	Epifisiolisi terapeutica di ossa pelviche		
78.29.39↔	Altro accorciamento di ossa pelviche		
78.29.40↔	Epifisiodesi temporanea di falangi dei piedi		
78.29.41↔	Epifisiodesi permanente di falangi dei piedi		
78.29.42↔	Epifisiolisi terapeutica di falangi dei piedi		
78.29.49↔	Altro accorciamento di falangi dei piedi		
78.30↔	Allungamento delle ossa degli arti, sede non specificata		
78.31↔	Allungamento di scapola e clavicola		
78.32↔	Allungamento dell'omero		
78.33↔	Allungamento di radio e ulna		
78.34↔	Allungamento di carpo e metacarpo		
78.35.00↔	Allungamento del femore, NAS		
78.35.10↔	Allungamento del collo femorale		
78.35.19↔	Allungamento di altre parti del femore		
78.35.99↔	Allungamento del femore, altro		
78.37↔	Allungamento di tibia e fibula		
78.38.00↔	Allungamento di tarso e metatarso, NAS		

78.49.42↔	Ricostruzione complessa della colonna vertebrale (es. per scoliosi), mediante epifisiodesi per equilibrare la crescita con staffe di lega a memoria di forma [Shape Memory Alloy (SMA)-Staples], 3 staffe	78.49.5b↔	Spondilodiosi correttiva (es. per scoliosi) con strumentazione anteriore, con stabilità primaria, da 3 a 6 segmenti
78.49.43↔	Ricostruzione complessa della colonna vertebrale (es. per scoliosi), mediante epifisiodesi per equilibrare la crescita con staffe di lega a memoria di forma [Shape Memory Alloy (SMA)-Staples], 4 staffe	78.49.5c↔	Spondilodiosi correttiva (es. per scoliosi) con strumentazione anteriore, con stabilità primaria, da 7 a 10 segmenti
78.49.44↔	Ricostruzione complessa della colonna vertebrale (es. per scoliosi), mediante epifisiodesi per equilibrare la crescita con staffe di lega a memoria di forma [Shape Memory Alloy (SMA)-Staples], 5 staffe	78.49.5d↔	Spondilodiosi correttiva (es. per scoliosi) con strumentazione anteriore, con stabilità primaria, 11 e più segmenti
78.49.45↔	Ricostruzione complessa della colonna vertebrale (es. per scoliosi), mediante epifisiodesi per equilibrare la crescita con staffe di lega a memoria di forma [Shape Memory Alloy (SMA)-Staples], 6 staffe	78.49.61↔	Spondilodiosi correttiva (es. per scoliosi) con strumentazione combinata anteriore e posteriore, senza stabilità primaria, da 3 a 6 segmenti
78.49.46↔	Ricostruzione complessa della colonna vertebrale (es. per scoliosi), mediante epifisiodesi per equilibrare la crescita con staffe di lega a memoria di forma [Shape Memory Alloy (SMA)-Staples], 7 staffe	78.49.62↔	Spondilodiosi correttiva (es. per scoliosi) con strumentazione combinata anteriore e posteriore, senza stabilità primaria, da 7 a 10 segmenti
78.49.47↔	Ricostruzione complessa della colonna vertebrale (es. per scoliosi), mediante epifisiodesi per equilibrare la crescita con staffe di lega a memoria di forma [Shape Memory Alloy (SMA)-Staples], 8 staffe	78.49.63↔	Spondilodiosi correttiva (es. per scoliosi) con strumentazione combinata anteriore e posteriore, senza stabilità primaria, 11 e più segmenti
78.49.48↔	Ricostruzione complessa della colonna vertebrale (es. per scoliosi), mediante epifisiodesi per equilibrare la crescita con staffe di lega a memoria di forma [Shape Memory Alloy (SMA)-Staples], 9 staffe	78.49.64↔	Spondilodiosi correttiva (es. per scoliosi) con strumentazione combinata anteriore e posteriore, con stabilità primaria, da 3 a 6 segmenti
78.49.4a↔	Ricostruzione complessa della colonna vertebrale (es. per scoliosi), mediante epifisiodesi per equilibrare la crescita con staffe di lega a memoria di forma [Shape Memory Alloy (SMA)-Staples], 10 staffe	78.49.65↔	Spondilodiosi correttiva (es. per scoliosi) con strumentazione combinata anteriore e posteriore, con stabilità primaria, da 7 a 10 segmenti
78.49.4b↔	Ricostruzione complessa della colonna vertebrale (es. per scoliosi), mediante epifisiodesi per equilibrare la crescita con staffe di lega a memoria di forma [Shape Memory Alloy (SMA)-Staples], 11 staffe	78.49.66↔	Spondilodiosi correttiva (es. per scoliosi) con strumentazione combinata anteriore e posteriore, con stabilità primaria, 11 e più segmenti
78.49.4c↔	Ricostruzione complessa della colonna vertebrale (es. per scoliosi), mediante epifisiodesi per equilibrare la crescita con staffe di lega a memoria di forma [Shape Memory Alloy (SMA)-Staples], 12 staffe	78.49.69↔	Spondilodiosi correttiva (es. per scoliosi) con strumentazione combinata anteriore e posteriore, altro
78.49.4d↔	Ricostruzione complessa della colonna vertebrale (es. per scoliosi), mediante epifisiodesi per equilibrare la crescita con staffe di lega a memoria di forma [Shape Memory Alloy (SMA)-Staples], 13 e più staffe	78.49.71↔	Ricostruzione complessa della colonna vertebrale (es. per scoliosi) con strumentazione sottocutanea di Harrington (nel bambino)
78.49.4e↔	Ricostruzione complessa della colonna vertebrale (es. per scoliosi) mediante epifisiodesi dorso-ventrale	78.49.72↔	Ricostruzione complessa della colonna vertebrale (es. per scoliosi) mediante impianto di barre dinamiche
78.49.4f↔	Ricostruzione complessa della colonna vertebrale (es. per scoliosi) mediante epifisiodesi monolaterale con fusione vertebrale dorsale	78.49.79↔	Ricostruzione complessa della colonna vertebrale, altro
78.49.4g↔	Ricostruzione complessa della colonna vertebrale (es. per scoliosi) mediante epifisiodesi bilaterale con fusione vertebrale dorsale	78.50.31↔	Osteosintesi con viti della colonna vertebrale
78.49.50↔	Spondilodiosi correttiva (es. per scoliosi) con strumentazione anteriore o posteriore, NAS	78.50.32↔	Osteosintesi della colonna vertebrale mediante cerchiaggio con filo
78.49.51↔	Spondilodiosi correttiva (es. per scoliosi) con strumentazione posteriore, senza stabilità primaria, da 3 a 6 segmenti	78.50.33↔	Osteosintesi della colonna vertebrale mediante sistema con staffe
78.49.52↔	Spondilodiosi correttiva (es. per scoliosi) con strumentazione posteriore, senza stabilità primaria, da 7 a 10 segmenti	78.50.34↔	Osteosintesi della colonna vertebrale con placche a uncino
78.49.53↔	Spondilodiosi correttiva (es. per scoliosi) con strumentazione posteriore, senza stabilità primaria, 11 e più segmenti	78.50.35↔	Osteosintesi della colonna vertebrale mediante sistema a viti e barre
78.49.54↔	Spondilodiosi correttiva (es. per scoliosi) con strumentazione posteriore, con stabilità primaria, da 3 a 6 segmenti	78.50.36↔	Osteosintesi della colonna vertebrale mediante sistema a viti e placca anteriore
78.49.55↔	Spondilodiosi correttiva (es. per scoliosi) con strumentazione posteriore, con stabilità primaria, da 7 a 10 segmenti	78.50.37↔	Osteosintesi della colonna vertebrale mediante sistema a viti e placca posteriore
78.49.56↔	Spondilodiosi correttiva (es. per scoliosi) con strumentazione posteriore, con stabilità primaria, 11 e più segmenti	78.50.39↔	Procedura di osteosintesi della colonna vertebrale, altro
78.49.57↔	Spondilodiosi correttiva (es. per scoliosi) con strumentazione anteriore, senza stabilità primaria, da 3 a 6 segmenti	78.51.00↔	Fissazione interna di scapola, della clavicola, delle coste e dello sterno senza riduzione di frattura, NAS
78.49.58↔	Spondilodiosi correttiva (es. per scoliosi) con strumentazione anteriore, senza stabilità primaria, da 7 a 10 segmenti	78.51.99↔	Fissazione interna di scapola, della clavicola, delle coste e dello sterno senza riduzione di frattura, altro
78.49.59↔	Spondilodiosi correttiva (es. per scoliosi) con strumentazione anteriore o posteriore, altro	78.52.00↔	Fissazione interna dell'omero senza riduzione di frattura, NAS
78.49.5a↔	Spondilodiosi correttiva (es. per scoliosi) con strumentazione anteriore, senza stabilità primaria, 11 e più segmenti	78.52.10↔	Revisione senza sostituzione di materiale di osteosintesi dell'omero
		78.52.99↔	Fissazione interna dell'omero senza riduzione di frattura, altro
		78.53.00↔	Fissazione interna del radio e dell'ulna senza riduzione di frattura, NAS
		78.53.10↔	Revisione senza sostituzione di materiale di osteosintesi del radio
		78.53.20↔	Revisione senza sostituzione di materiale di osteosintesi dell'ulna
		78.53.99↔	Fissazione interna del radio e dell'ulna senza riduzione di frattura, altro
		78.54.00↔	Fissazione interna di carpo e metacarpo senza riduzione di frattura, NAS
		78.54.10↔	Revisione senza sostituzione di materiale di osteosintesi di carpo e metacarpo
		78.54.99↔	Fissazione interna di carpo e metacarpo senza riduzione di frattura, altro
		78.55.00↔	Fissazione interna del femore senza riduzione di frattura, NAS
		78.55.10↔	Revisione senza sostituzione di materiale di osteosintesi del femore
		78.55.99↔	Fissazione interna del femore senza riduzione di frattura, altro
		78.56.00↔	Fissazione interna della rotula senza riduzione di frattura, NAS

78.56.10↔	Revisione senza sostituzione di materiale di osteosintesi della rotula	78.65.02↔	Rimozione di dispositivo impiantato dal femore (collo femorale / prossimale / distale, eccetto corpo): chiodo endomidollare con componente articolare, chiodo di bloccaggio, chiodo di trasfissione
78.56.99↔	Fissazione interna della rotula senza riduzione di frattura, altro	78.65.03↔	Rimozione di dispositivo impiantato dal femore (corpo): chiodo endomidollare con componente articolare
78.57.00↔	Fissazione interna di tibia e fibula senza riduzione di frattura, NAS	78.65.04↔	Rimozione di dispositivo impiantato dal femore (prossimale / corpo / distale, eccetto collo femorale): fissatore circolare
78.57.10↔	Revisione senza sostituzione di materiale di osteosintesi della tibia	78.65.05↔	Rimozione di dispositivo impiantato dal femore, Rimozione di sostituto osseo (parziale) dal femore
78.57.20↔	Revisione senza sostituzione di materiale di osteosintesi della fibula	78.65.08↔	Rimozione di dispositivo impiantato dal femore, altro materiale di osteosintesi
78.57.99↔	Fissazione interna di tibia e fibula senza riduzione di frattura, altro	78.66.01↔	Rimozione di dispositivo impiantato dalla rotula: filo (endomidollare), vite, cerchiaggio dinamico, fissatore esterno, staffe (di Blount)
78.58.00↔	Fissazione interna di tarso e metatarso senza riduzione di frattura, NAS	78.66.05↔	Rimozione di dispositivo impiantato dalla rotula, Rimozione di sostituto osseo (parziale) dalla rotula
78.58.10↔	Revisione senza sostituzione di materiale di osteosintesi di tarso e metatarso	78.66.08↔	Rimozione di dispositivo impiantato dalla rotula: altro materiale di osteosintesi
78.58.99↔	Fissazione interna di tarso e metatarso senza riduzione di frattura, altro	78.67.01↔	Rimozione di dispositivo impiantato da tibia e fibula: filo (endomidollare), vite, cerchiaggio dinamico, fissatore esterno, fissatore circolare, staffe (di Blount)
78.59.10↔	Revisione senza sostituzione di materiale di osteosintesi di falangi delle mani	78.67.05↔	Rimozione di dispositivo impiantato da tibia e fibula, Rimozione di sostituto osseo (parziale) da tibia e fibula
78.59.20↔	Revisione senza sostituzione di materiale di osteosintesi della colonna vertebrale	78.67.11↔	Rimozione di dispositivo impiantato dalla tibia: placca (con stabilità angolare), placca angolata / condilare
78.59.30↔	Revisione senza sostituzione di materiale di osteosintesi delle ossa pelviche	78.67.12↔	Rimozione di dispositivo impiantato dalla tibia: chiodo endomidollare, chiodo di bloccaggio, chiodo di trasfissione
78.59.40↔	Revisione senza sostituzione di materiale di osteosintesi di falangi dei piedi	78.67.13↔	Rimozione di dispositivo impiantato dalla tibia: vite di compressione dinamica
78.60.05↔	Rimozione di dispositivo impiantato, in sede non specificata, Rimozione di sostituto osseo (parziale)	78.67.21↔	Rimozione di dispositivo impiantato dalla fibula: placca (con stabilità angolare)
78.60.08↔	Rimozione di sistema interno di allungamento o trasporto osseo (motorizzato / non motorizzato), in sede non specificata	78.67.22↔	Rimozione di dispositivo impiantato dalla fibula: chiodo endomidollare, chiodo di bloccaggio, chiodo di trasfissione
78.61.01↔	Rimozione di dispositivo impiantato da scapola e clavicola: filo, filo endomidollare, vite, cerchiaggio dinamico, placca, placca a stabilità angolare, fissatore esterno, staffe di Blount	78.67.28↔	Rimozione di dispositivo impiantato da tibia e fibula: altro materiale di osteosintesi
78.61.05↔	Rimozione di dispositivo impiantato da scapola, clavicola, coste e sterno, Rimozione di sostituto osseo (parziale) da scapola, clavicola, coste e sterno	78.68.01↔	Rimozione di dispositivo impiantato da tarso e metatarso: filo (endomidollare), vite, cerchiaggio dinamico, placca (con stabilità angolare), fissatore esterno, fissatore circolare, staffe (di Blount)
78.61.08↔	Rimozione di dispositivo impiantato da scapola e clavicola: altro materiale di osteosintesi	78.68.05↔	Rimozione di dispositivo impiantato da tarso e metatarso, Rimozione di sostituto osseo (parziale) da talo e calcagno
78.61.11↔	Rimozione di dispositivo impiantato da coste e sterno	78.68.06↔	Rimozione di dispositivo impiantato da tarso e metatarso, Rimozione di sostituto osseo (parziale) da altre ossa tarsali e metatarsali
78.62.01↔	Rimozione di dispositivo impiantato dall'omero: filo (endomidollare), vite, cerchiaggio dinamico, placca (con stabilità angolare), placca angolata / condilare, chiodo endomidollare, chiodo di bloccaggio, chiodo di trasfissione, fissatore esterno, fissatore circolare, staffe (di Blount)	78.68.08↔	Rimozione di dispositivo impiantato da tarso e metatarso: altro materiale di osteosintesi
78.62.02↔	Rimozione di dispositivo impiantato dall'omero: vite di compressione dinamica, chiodo endomidollare con componente articolare	78.69.11↔	Rimozione di dispositivo impiantato dalle falangi della mano: filo (endomidollare), vite, cerchiaggio dinamico, placca (con stabilità angolare), fissatore esterno, fissatore circolare, staffe (di Blount)
78.62.05↔	Rimozione di dispositivo impiantato dall'omero, Rimozione di sostituto osseo (parziale) dall'omero	78.69.15↔	Rimozione di dispositivo impiantato da altre ossa specificate, escluse quelle facciali, Rimozione di sostituto osseo (parziale) da falangi delle mani
78.62.08↔	Rimozione di dispositivo impiantato dall'omero, altro materiale di osteosintesi	78.69.18↔	Rimozione di dispositivo impiantato dalle falangi della mano: altro materiale di osteosintesi
78.63.01↔	Rimozione di dispositivo impiantato da radio e ulna: filo (endomidollare), vite, cerchiaggio dinamico, placca (con stabilità angolare), placca angolata / condilare, chiodo endomidollare, chiodo di bloccaggio, chiodo di trasfissione, fissatore esterno, fissatore circolare, staffe (di Blount)	78.69.21↔	Rimozione di dispositivo impiantato dalle ossa pelviche: filo, vite, cerchiaggio dinamico, fissatore esterno, fissatore circolare, staffe (di Blount)
78.63.05↔	Rimozione di dispositivo impiantato da radio e ulna, Rimozione di sostituto osseo (parziale) da radio e ulna	78.69.22↔	Rimozione di dispositivo impiantato dalle ossa pelviche: placca (con stabilità angolare)
78.63.08↔	Rimozione di dispositivo impiantato da radio e ulna (prossimale / corpo / distale): altro materiale di osteosintesi	78.69.25↔	Rimozione di dispositivo impiantato da altre ossa specificate, escluse quelle facciali, Rimozione di sostituto osseo (parziale) dalle ossa pelviche
78.64.01↔	Rimozione di dispositivo impiantato da carpo e metacarpo: filo (endomidollare), vite, cerchiaggio dinamico, placca (con stabilità angolare), fissatore esterno, fissatore circolare, staffe (di Blount)	78.69.28↔	Rimozione di dispositivo impiantato dalle ossa pelviche: altro materiale di osteosintesi
78.64.05↔	Rimozione di dispositivo impiantato da carpo e metacarpo, Rimozione di sostituto osseo (parziale) da carpo e metacarpo	78.69.31↔	Rimozione di dispositivo impiantato da talo e calcagno: filo (endomidollare), vite, cerchiaggio dinamico, placca (con stabilità angolare), fissatore esterno, fissatore circolare, staffe (di Blount)
78.64.08↔	Rimozione di dispositivo impiantato da carpo e metacarpo: altro materiale di osteosintesi	78.69.38↔	Rimozione di dispositivo impiantato da talo e calcagno: altro materiale di osteosintesi
78.65.01↔	Rimozione di dispositivo impiantato dal femore: filo, filo endomidollare, vite, cerchiaggio dinamico, placca (con stabilità angolare), placca angolata / condilare, vite di compressione dinamica, chiodo endomidollare, fissatore esterno, staffe (di Blount)	78.69.41↔	Rimozione di dispositivo impiantato dalle falangi del piede: filo (endomidollare), vite, cerchiaggio dinamico, placca (con stabilità angolare), fissatore esterno, staffe (di Blount)

78.69.45↔	Rimozione di dispositivo impiantato da altre ossa specificate, escluse quelle facciali, Rimozione di sostituto osseo (parziale) da falangi dei piedi	79.12.23↔	Riduzione chiusa di altra frattura del radio mediante fissazione interna con tecnica mini-invasiva con palloncino
78.69.48↔	Rimozione di dispositivo impiantato dalle falangi del piede: altro materiale di osteosintesi	79.12.29↔	Riduzione chiusa di altra frattura del radio, con altra fissazione interna (es. vite, placca)
78.69.51↔	Rimozione di dispositivo impiantato da altre ossa specificate: filo, cerchiaggio dinamico, staffe di Blount	79.12.30↔	Riduzione chiusa di frattura dell'ulna, con fissazione interna con filo o cerchiaggio dinamico
78.69.52↔	Rimozione di dispositivo impiantato da altre ossa specificate: vite, placca (con stabilità angolare), vite di compressione dinamica, filo endomidollare, chiodo endomidollare, chiodo endomidollare con componente articolare, chiodo di bloccaggio, chiodo di trasfissione, fissatore esterno	79.12.31↔	Riduzione chiusa di frattura dell'ulna, con fissazione interna con filo endomidollare
78.69.53↔	Rimozione di dispositivo impiantato da altre ossa specificate: placca angolata / condilare	79.12.32↔	Riduzione chiusa di frattura dell'ulna, con fissazione interna con chiodo endomidollare
78.69.55↔	Rimozione di dispositivo impiantato da altre ossa specificate, escluse quelle facciali, Rimozione di sostituto osseo (parziale) da altre ossa specificate	79.12.39↔	Riduzione chiusa di frattura dell'ulna, con altra fissazione interna (es. vite, placca)
78.69.58↔	Rimozione di dispositivo impiantato da altre ossa specificate: altro materiale di osteosintesi	79.12.99↔	Riduzione chiusa di frattura di radio e ulna, con fissazione interna, altro
78.69.61↔	Rimozione di materiale di osteosintesi dalla colonna vertebrale	79.13.00↔	Riduzione chiusa di frattura di carpo e metacarpo, con fissazione interna, NAS
78.69.65↔	Rimozione di dispositivo impiantato da altre ossa specificate, escluse quelle facciali, Rimozione di sostituto osseo (parziale) dalla colonna vertebrale	79.13.10↔	Riduzione chiusa di frattura di carpo e metacarpo, con fissazione interna con placca a stabilità angolare
78.69.71↔	Rimozione artroscopica di materiale di osteosintesi	79.13.19↔	Riduzione chiusa di frattura di carpo e metacarpo, con altra fissazione interna (es. vite, placca, filo)
78.91↔	Inserzione di stimolatore di crescita ossea su clavicola, coste e sterno	79.13.99↔	Riduzione chiusa di frattura di carpo e metacarpo, con fissazione interna, altro
78.92↔	Inserzione di stimolatore di crescita ossea sull'omero	79.14.00↔	Riduzione chiusa di frattura di falangi delle mani, con fissazione interna, NAS
78.93↔	Inserzione di stimolatore di crescita ossea su radio e ulna	79.14.10↔	Riduzione chiusa di frattura di falangi delle mani, con fissazione interna con placca a stabilità angolare
78.94↔	Inserzione di stimolatore di crescita ossea su carpo e metacarpo	79.14.19↔	Riduzione chiusa di frattura di falangi delle mani, con altra fissazione interna (es. vite, placca, filo)
78.95↔	Inserzione di stimolatore di crescita ossea sul femore	79.14.99↔	Riduzione chiusa di frattura di falangi delle mani, con fissazione interna, altro
78.96↔	Inserzione di stimolatore di crescita ossea sulla rotula	79.15.00↔	Riduzione chiusa di frattura del femore, con fissazione interna, NAS
78.97↔	Inserzione di stimolatore di crescita ossea sulla tibia e fibula	79.15.10↔	Riduzione chiusa di frattura del femore distale, con fissazione interna
78.98↔	Inserzione di stimolatore di crescita sul tarso e metatarso	79.15.20↔	Riduzione chiusa di altra frattura del femore, con fissazione interna
78.99↔	Inserzione di stimolatore di crescita ossea su altre ossa specificate, escluse quelle facciali	79.15.99↔	Riduzione chiusa di frattura del femore, con fissazione interna, altro
79.11.00↔	Riduzione chiusa di frattura dell'omero, con fissazione interna, NAS	79.16.00↔	Riduzione chiusa di frattura della tibia e della fibula, con fissazione interna, NAS
79.11.10↔	Riduzione chiusa di frattura dell'omero prossimale, con fissazione interna con chiodo endomidollare / di bloccaggio o con placca angolata / condilare	79.16.10↔	Riduzione chiusa di frattura della tibia prossimale, con fissazione interna con chiodo endomidollare
79.11.11↔	Riduzione chiusa di frattura dell'omero prossimale mediante fissazione interna con tecnica mini-invasiva con palloncino	79.16.11↔	Riduzione chiusa di frattura della tibia prossimale mediante fissazione interna con tecnica mini-invasiva con palloncino
79.11.19↔	Riduzione chiusa di frattura dell'omero prossimale, con altra fissazione interna (es. con vite, filo, cerchiaggio dinamico, placca a stabilità angolare)	79.16.29↔	Riduzione chiusa di frattura della tibia distale, con altra fissazione interna (es. vite, placca, filo)
79.11.20↔	Riduzione chiusa di altra frattura dell'omero, con fissazione interna con chiodo endomidollare / di bloccaggio o con placca angolata / condilare	79.16.30↔	Riduzione chiusa di altra frattura della tibia, con fissazione interna con chiodo endomidollare
79.11.21↔	Riduzione chiusa di altra frattura dell'omero mediante fissazione interna con tecnica mini-invasiva con palloncino	79.16.31↔	Riduzione chiusa di altra frattura della tibia mediante fissazione interna con tecnica mini-invasiva con palloncino
79.11.29↔	Riduzione chiusa di altra frattura dell'omero, con altra fissazione interna (es. con vite, filo, cerchiaggio dinamico, placca a stabilità angolare)	79.16.39↔	Riduzione chiusa di altra frattura della tibia, con altra fissazione interna (es. vite, placca, filo)
79.11.99↔	Riduzione chiusa di frattura dell'omero, con fissazione interna, altro	79.16.40↔	Riduzione chiusa di frattura della fibula distale, con fissazione interna con chiodo endomidollare
79.12.00↔	Riduzione chiusa di frattura di radio e ulna, con fissazione interna, NAS	79.16.49↔	Riduzione chiusa di frattura della fibula distale, con altra fissazione interna (es. vite, placca, filo)
79.12.10↔	Riduzione chiusa di frattura del radio distale, con fissazione interna con filo o cerchiaggio dinamico	79.16.50↔	Riduzione chiusa di altra frattura della fibula, con fissazione interna con chiodo endomidollare
79.12.11↔	Riduzione chiusa di frattura del radio distale, con fissazione interna con filo endomidollare	79.16.59↔	Riduzione chiusa di altra frattura della fibula, con altra fissazione interna (es. vite, placca, filo)
79.12.12↔	Riduzione chiusa di frattura del radio distale, con fissazione interna con chiodo endomidollare	79.16.99↔	Riduzione chiusa di frattura della tibia e della fibula, con fissazione interna, altro
79.12.13↔	Riduzione chiusa di frattura del radio distale mediante fissazione interna con tecnica mini-invasiva con palloncino	79.17.00↔	Riduzione chiusa di frattura del tarso e metatarso, con fissazione interna, NAS
79.12.19↔	Riduzione chiusa di frattura del radio distale, con altra fissazione interna (es. vite, placca)	79.17.10↔	Riduzione chiusa di frattura del calcagno, con fissazione interna con placca a stabilità angolare
79.12.20↔	Riduzione chiusa di altra frattura del radio con filo o cerchiaggio dinamico	79.17.11↔	Riduzione chiusa di frattura del calcagno mediante fissazione interna con tecnica mini-invasiva con palloncino
79.12.21↔	Riduzione chiusa di altra frattura del radio, con fissazione interna con filo endomidollare	79.17.19↔	Riduzione chiusa di frattura del calcagno, con altra fissazione interna (es. vite, placca, filo)
79.12.22↔	Riduzione chiusa di altra frattura del radio, con fissazione interna con chiodo endomidollare	79.17.29↔	Riduzione chiusa di altre ossa tarsali e metatarsali, con fissazione interna (es. vite, placca (con stabilità angolare), filo)

79.17.99↔	Riduzione chiusa di frattura del tarso e metatarso, con fissazione interna, altro	79.29.20↔	Riduzione aperta di frattura delle ossa pelviche, senza fissazione interna
79.18↔	Riduzione chiusa di frattura delle falangi del piede, con fissazione interna	79.29.30↔	Riduzione aperta di frattura della rotula, senza fissazione interna
79.19.00↔	Riduzione chiusa di frattura di altre ossa specificate, escluse quelle facciali, con fissazione interna, NAS	79.29.99↔	Riduzione aperta di frattura di altre ossa specificate, escluse quelle facciali, senza fissazione interna, altro
79.19.10↔	Riduzione chiusa di frattura di clavicola e scapola, con fissazione interna	79.31.00↔	Riduzione aperta di frattura dell'omero con fissazione interna, NAS
79.19.11↔	Riduzione chiusa di frattura delle coste, con fissazione interna	79.31.10↔	Riduzione aperta di frattura semplice dell'omero prossimale, con fissazione interna con chiodo endomidollare, placca a stabilità angolare o placca (angolata)
79.19.12↔	Riduzione chiusa di frattura dello sterno, con fissazione interna	79.31.11↔	Riduzione aperta di frattura semplice dell'omero prossimale, con altra fissazione interna (es. vite, filo)
79.19.20↔	Riduzione chiusa di frattura delle ossa pelviche, con fissazione interna	79.31.12↔	Riduzione aperta di frattura pluriframmentaria dell'omero prossimale, con fissazione interna
79.19.30↔	Riduzione chiusa di frattura della rotula, con fissazione interna	79.31.20↔	Riduzione aperta di frattura semplice della diafisi dell'omero, con fissazione interna
79.19.99↔	Riduzione chiusa di frattura di altre ossa specificate, escluse quelle facciali, con fissazione interna, altro	79.31.30↔	Riduzione aperta di frattura semplice dell'omero distale, con fissazione interna con chiodo endomidollare, placca a stabilità angolare o placca (angolata)
79.21.00↔	Riduzione aperta di frattura dell'omero senza fissazione interna, NAS	79.31.31↔	Riduzione aperta di frattura semplice dell'omero distale, con altra fissazione interna (es. vite, filo)
79.21.10↔	Riduzione aperta di frattura dell'omero prossimale, senza fissazione interna	79.31.90↔	Riduzione aperta di frattura pluriframmentaria di altre parti dell'omero, con fissazione interna
79.21.11↔	Riduzione aperta di frattura della diafisi dell'omero, senza fissazione interna	79.31.99↔	Riduzione aperta di frattura dell'omero con fissazione interna, altro
79.21.12↔	Riduzione aperta di frattura dell'omero distale, senza fissazione interna	79.32.00↔	Riduzione aperta di frattura del radio e dell'ulna, con fissazione interna, NAS
79.21.99↔	Riduzione aperta di frattura dell'omero senza fissazione interna, altro	79.32.10↔	Riduzione aperta di frattura del radio distale, con fissazione interna
79.22.00↔	Riduzione aperta di frattura del radio e dell'ulna, senza fissazione interna, NAS	79.32.19↔	Riduzione aperta di altra frattura del radio, con fissazione interna
79.22.10↔	Riduzione aperta di frattura del radio distale, senza fissazione interna	79.32.29↔	Riduzione aperta di frattura dell'ulna, con fissazione interna
79.22.19↔	Riduzione aperta di altra frattura del radio, senza fissazione interna	79.32.99↔	Riduzione aperta di frattura del radio e dell'ulna, con fissazione interna, altro
79.22.20↔	Riduzione aperta di frattura dell'ulna, senza fissazione interna	79.33.00↔	Riduzione aperta di frattura del carpo e metacarpo, con fissazione interna, NAS
79.22.99↔	Riduzione aperta di frattura del radio e dell'ulna, senza fissazione interna, altro	79.33.10↔	Riduzione aperta di frattura del carpo e metacarpo, con fissazione interna con staffe (di Blount)
79.23↔	Riduzione aperta di frattura del carpo e metacarpo senza fissazione interna	79.33.19↔	Riduzione aperta di frattura del carpo e metacarpo, con altra fissazione interna
79.24↔	Riduzione aperta di frattura delle falangi della mano, senza fissazione interna	79.33.99↔	Riduzione aperta di frattura del carpo e metacarpo, con fissazione interna, altro
79.25↔	Riduzione aperta di frattura del femore, senza fissazione interna	79.34↔	Riduzione aperta di frattura delle falangi della mano, con fissazione interna
79.26.00↔	Riduzione aperta di frattura della tibia e della fibula, senza fissazione interna, NAS	79.35.00↔	Riduzione aperta di frattura del femore, con fissazione interna, NAS
79.26.10↔	Riduzione aperta di frattura della tibia prossimale, senza fissazione interna	79.35.10↔	Riduzione aperta di frattura della testa femorale, con fissazione interna
79.26.11↔	Riduzione aperta di frattura della diafisi della tibia, senza fissazione interna	79.35.11↔	Riduzione aperta di frattura del collo femorale e del femore prossimale, con fissazione interna
79.26.12↔	Riduzione aperta di frattura della tibia distale, senza fissazione interna	79.35.12↔	Riduzione aperta di frattura della diafisi femorale, con fissazione interna
79.26.20↔	Riduzione aperta di frattura della fibula prossimale, senza fissazione interna	79.35.13↔	Riduzione aperta di frattura del femore distale, con fissazione interna
79.26.21↔	Riduzione aperta di frattura della diafisi della fibula, senza fissazione interna	79.35.99↔	Riduzione aperta di frattura del femore, con fissazione interna, altro
79.26.22↔	Riduzione aperta di frattura della fibula distale, senza fissazione interna	79.36.00↔	Riduzione aperta di frattura di tibia e fibula, con fissazione interna, NAS
79.26.99↔	Riduzione aperta di frattura della tibia e della fibula, senza fissazione interna, altro	79.36.10↔	Riduzione aperta di frattura semplice della tibia prossimale, con fissazione interna con staffe (di Blount) o chiodo endomidollare
79.27.00↔	Riduzione aperta di frattura del tarso e metatarso, senza fissazione interna, NAS	79.36.11↔	Riduzione aperta di frattura semplice della tibia prossimale, con fissazione interna con vite
79.27.10↔	Riduzione aperta di frattura di talo e calcagno, senza fissazione interna	79.36.12↔	Riduzione aperta di frattura semplice della tibia prossimale, con altra fissazione interna
79.27.11↔	Riduzione aperta di frattura semplice di altre ossa tarsali e metatarsali, senza fissazione interna	79.36.13↔	Riduzione aperta di frattura pluriframmentaria della tibia prossimale, con fissazione interna con staffe (di Blount)
79.27.12↔	Riduzione aperta di frattura pluriframmentaria di altre ossa tarsali e metatarsali, senza fissazione interna	79.36.14↔	Riduzione aperta di frattura pluriframmentaria della tibia prossimale, con altra fissazione interna
79.27.99↔	Riduzione aperta di frattura del tarso e metatarso, senza fissazione interna, altro	79.36.20↔	Riduzione aperta di frattura semplice del corpo della tibia, con fissazione interna
79.28↔	Riduzione aperta di frattura delle falangi del piede, senza fissazione interna	79.36.30↔	Riduzione aperta di frattura semplice della tibia distale, con fissazione interna con chiodo endomidollare o placca a stabilità angolare
79.29.00↔	Riduzione aperta di frattura di altre ossa specificate, escluse quelle facciali, senza fissazione interna, NAS		
79.29.10↔	Riduzione aperta di frattura semplice di clavicola e scapola, senza fissazione interna		
79.29.11↔	Riduzione aperta di frattura pluriframmentaria di clavicola e scapola, senza fissazione interna		

79.36.31↔	Riduzione aperta di frattura semplice della tibia distale, con fissazione interna con altra placca	79.52.99↔	Riduzione aperta di epifisiolisi del radio e dell'ulna, altro
79.36.32↔	Riduzione aperta di frattura semplice della tibia distale, con altra fissazione interna	79.55↔	Riduzione aperta di epifisiolisi del femore
79.36.40↔	Riduzione aperta di frattura pluriframmentaria di altre parti della tibia, con fissazione interna	79.56.00↔	Riduzione aperta di epifisiolisi di tibia e fibula, NAS
79.36.50↔	Riduzione aperta di frattura semplice della fibula prossimale, con fissazione interna	79.56.10↔	Riduzione aperta di epifisiolisi della tibia prossimale
79.36.51↔	Riduzione aperta di frattura pluriframmentaria della fibula prossimale, con fissazione interna	79.56.11↔	Riduzione aperta di epifisiolisi della tibia distale
79.36.60↔	Riduzione aperta di frattura semplice della diafisi della fibula, con fissazione interna con chiodo endomidollare	79.56.20↔	Riduzione aperta di epifisiolisi della fibula prossimale
79.36.61↔	Riduzione aperta di frattura semplice della diafisi della fibula, con altra fissazione interna	79.56.21↔	Riduzione aperta di epifisiolisi della fibula distale
79.36.62↔	Riduzione aperta di frattura pluriframmentaria della diafisi della fibula, con fissazione interna con placca (con stabilità angolare)	79.56.99↔	Riduzione aperta di epifisiolisi di tibia e fibula, altro
79.36.63↔	Riduzione aperta di frattura pluriframmentaria della diafisi della fibula, con altra fissazione interna	79.59.00↔	Riduzione aperta di epifisiolisi di altre ossa specificate, escluse quelle facciali, NAS
79.36.70↔	Riduzione aperta di frattura semplice della fibula distale, con fissazione interna con staffe (di Blount)	79.59.10↔	Riduzione aperta di epifisiolisi della rotula
79.36.71↔	Riduzione aperta di frattura semplice della fibula distale, con fissazione interna con placca	79.59.99↔	Riduzione aperta di epifisiolisi di altre ossa specificate, escluse quelle facciali, altro
79.36.72↔	Riduzione aperta di frattura semplice della fibula distale, con altra fissazione interna	79.61↔	Sbrigliamento di frattura esposta dell'omero
79.36.73↔	Riduzione aperta di frattura pluriframmentaria della fibula distale, con fissazione interna	79.62↔	Sbrigliamento di frattura esposta di radio e ulna
79.36.99↔	Riduzione aperta di frattura di tibia e fibula, con fissazione interna, altro	79.63↔	Sbrigliamento di frattura esposta di carpo e metacarpo
79.37.00↔	Riduzione aperta di frattura di tarso e metatarso, con fissazione interna, NAS	79.64↔	Sbrigliamento di frattura esposta delle falangi della mano
79.37.10↔	Riduzione aperta di frattura del calcagno e del talo, con fissazione interna con placca	79.65↔	Sbrigliamento di frattura esposta del femore
79.37.11↔	Riduzione aperta di frattura del calcagno e del talo, con altra fissazione interna	79.66↔	Sbrigliamento di frattura esposta della tibia e della fibula
79.37.20↔	Riduzione aperta di frattura pluriframmentaria di altre ossa tarsali, con fissazione interna con placca	79.67↔	Sbrigliamento di frattura esposta di tarso e metatarso
79.37.21↔	Riduzione aperta di frattura pluriframmentaria di altre ossa tarsali, con altra fissazione interna	79.68↔	Sbrigliamento di frattura esposta delle falangi del piede
79.37.30↔	Riduzione aperta di frattura pluriframmentaria del metatarso, con fissazione interna	79.69↔	Sbrigliamento di frattura esposta di altre ossa specificate, escluse quelle facciali
79.37.40↔	Riduzione aperta di frattura semplice di altre ossa tarsali e metatarsali, con fissazione interna	79.81.00↔	Riduzione aperta di lussazione della spalla, NAS
79.37.99↔	Riduzione aperta di frattura di tarso e metatarso, con fissazione interna, altro	79.81.10↔	Riduzione aperta di lussazione omero-glenoideale
79.38↔	Riduzione aperta di frattura delle falangi del piede, con fissazione interna	79.81.20↔	Riduzione aperta di lussazione acromio-clavicolare
79.39.00↔	Riduzione aperta di frattura di altre ossa specificate, escluse quelle facciali, con fissazione interna, NAS	79.81.99↔	Riduzione aperta di lussazione della spalla, altro
79.39.10↔	Riduzione aperta di frattura semplice di clavicola e scapola, con fissazione interna	79.82↔	Riduzione aperta di lussazione del gomito
79.39.11↔	Riduzione aperta di frattura pluriframmentaria di clavicola e scapola, con fissazione interna	79.83.00↔	Riduzione aperta di lussazione del polso, NAS
79.39.12↔	Riduzione aperta di frattura semplice delle coste, con fissazione interna	79.83.10↔	Riduzione aperta di lussazione radio-ulnare distale
79.39.13↔	Riduzione aperta di frattura semplice dello sterno, con fissazione interna	79.83.99↔	Riduzione aperta di lussazione del polso, altro
79.39.14↔	Riduzione aperta di frattura pluriframmentaria delle coste, con fissazione interna	79.84↔	Riduzione aperta di lussazione della mano e delle dita della mano
79.39.15↔	Riduzione aperta di frattura pluriframmentaria dello sterno, con fissazione interna	79.85↔	Riduzione aperta di lussazione dell'anca
79.39.20↔	Riduzione aperta di frattura dell'acetabolo, con fissazione interna	79.86.00↔	Riduzione aperta di lussazione del ginocchio, NAS
79.39.29↔	Riduzione aperta di frattura di altre parti delle ossa pelviche, con fissazione interna	79.86.10↔	Riduzione aperta di lussazione tibio-fibulare prossimale
79.39.40↔	Riduzione aperta di frattura della rotula, con fissazione interna	79.86.19↔	Riduzione aperta di lussazione femoro-tibiale
79.39.99↔	Riduzione aperta di frattura di altre ossa specificate, escluse quelle facciali, con fissazione interna, altro	79.86.99↔	Riduzione aperta di lussazione del ginocchio, altro
79.50↔	Riduzione aperta di epifisiolisi in sede non specificata	79.87.00↔	Riduzione aperta di lussazione della caviglia, NAS
79.51↔	Riduzione aperta di epifisiolisi dell'omero	79.87.10↔	Riduzione aperta di lussazione tibio-tarsale
79.52.00↔	Riduzione aperta di epifisiolisi del radio e dell'ulna, NAS	79.87.20↔	Riduzione aperta di lussazione talo-calcaneare
79.52.10↔	Riduzione aperta di epifisiolisi del radio distale	79.87.99↔	Riduzione aperta di lussazione della caviglia, altro
79.52.20↔	Riduzione aperta di altra epifisiolisi del radio e dell'ulna	79.88.00↔	Riduzione aperta di lussazione del piede e delle dita del piede, NAS
		79.88.10↔	Riduzione aperta di lussazione falango-falangea del piede
		79.88.20↔	Riduzione aperta di lussazione metatarso-falangea
		79.88.99↔	Riduzione aperta di lussazione del piede e delle dita del piede, altro
		79.89.00↔	Riduzione aperta di lussazione in altra sede specificata, NAS
		79.89.10↔	Riduzione aperta di lussazione sterno-clavicolare
		79.89.20↔	Riduzione aperta di lussazione ileo-sacrale
		79.89.30↔	Riduzione aperta di lussazione della sinfisi
		79.89.99↔	Riduzione aperta di lussazione in altra sede specificata, altro
		80.01.00↔	Artrotomia per rimozione di protesi della spalla, NAS
		80.01.10↔	Artrotomia per rimozione di protesi della spalla, Rimozioni di protesi della testa omerale
		80.01.11↔	Artrotomia per rimozione di protesi della spalla, Rimozione di endoprotesi totale della spalla
		80.01.99↔	Artrotomia per rimozione di protesi della spalla, altro
		80.02↔	Artrotomia per rimozione di protesi del gomito
		80.03↔	Artrotomia per rimozione di protesi del polso
		80.04.00↔	Artrotomia per rimozione di protesi della mano e delle dita della mano, NAS
		80.04.10↔	Artrotomia per rimozione di protesi della mano e delle dita della mano, Rimozione di endoprotesi dell'articolazione della base del pollice
		80.04.11↔	Artrotomia per rimozione di protesi della mano e delle dita della mano, Rimozione di altra endoprotesi delle articolazioni delle dita della mano
		80.04.99↔	Artrotomia per rimozione di protesi della mano e delle dita della mano, altro

80.05.00↔	Rimozione di protesi dell'anca, NAS	80.13.11↔	Artrotomia artroscopica del polso, asportazione di corpo libero intra-articolare
80.05.15↔	Rimozione di protesi totale dell'anca	80.13.12↔	Artrotomia artroscopica del polso, impianto o rimozione di sistema di somministrazione farmacologica
80.05.16↔	Rimozione di protesi totale dell'anca, protesi speciale	80.13.20↔	Artrotomia del polso, Lavaggio articolare con drenaggio
80.05.17↔	Rimozione di stelo nonché testa femorale di protesi dell'anca	80.13.21↔	Artrotomia del polso, Asportazione di corpo libero intra-articolare
80.05.18↔	Rimozione di stelo, testa femorale nonché inserto di protesi dell'anca	80.13.99↔	Altra artrotomia del polso, altro
80.05.1a↔	Rimozione di inserto di protesi dell'anca	80.14.00↔	Altra artrotomia della mano e delle dita della mano, NAS
80.05.1b↔	Rimozione della testa femorale di protesi dell'anca	80.14.10↔	Artrotomia della mano e delle dita della mano, Lavaggio articolare con drenaggio
80.05.1c↔	Rimozione di testa femorale nonché inserto di protesi dell'anca	80.14.99↔	Altra artrotomia della mano e delle dita della mano, altro
80.05.1d↔	Rimozione di testa femorale, inserto nonché coppa acetabolare di protesi dell'anca	80.15.00↔	Altra artrotomia dell'anca, NAS
80.05.1e↔	Rimozione di inserto nonché coppa acetabolare di protesi dell'anca	80.15.10↔	Artrotomia artroscopica dell'anca, lavaggio articolare con drenaggio
80.05.1f↔	Rimozione di coppa di sostegno nonché coppa acetabolare di protesi dell'anca	80.15.11↔	Artrotomia artroscopica dell'anca, asportazione di corpo libero intra-articolare
80.05.1g↔	Rimozione di coppa di sostegno, coppa acetabolare nonché testa femorale di protesi dell'anca	80.15.12↔	Artrotomia artroscopica dell'anca, impianto o rimozione di sistema di somministrazione farmacologica
80.05.99↔	Rimozione di protesi dell'anca, altro	80.15.20↔	Artrotomia dell'anca, Lavaggio articolare con drenaggio
80.06.00↔	Rimozione di endoprotesi di ginocchio, NAS	80.15.21↔	Artrotomia dell'anca, Asportazione di corpo libero intra-articolare
80.06.11↔	Rimozione di protesi totale standard del ginocchio	80.15.99↔	Altra artrotomia dell'anca, altro
80.06.12↔	Rimozione di protesi totale speciale del ginocchio	80.16.00↔	Altra artrotomia del ginocchio, NAS
80.06.13↔	Rimozione di protesi totale vincolata del ginocchio	80.16.10↔	Artrotomia artroscopica del ginocchio, lavaggio articolare con drenaggio
80.06.14↔	Rimozione di protesi a slitta unicondylare	80.16.11↔	Artrotomia artroscopica del ginocchio, asportazione di corpo libero intra-articolare
80.06.15↔	Rimozione di protesi a slitta bicondylare	80.16.12↔	Artrotomia artroscopica del ginocchio, impianto o rimozione di sistema di somministrazione farmacologica
80.06.16↔	Rimozione di scudo femorale condilare con bottone rotuleo	80.16.20↔	Artrotomia del ginocchio, Lavaggio articolare con drenaggio
80.06.17↔	Rimozione di bottone rotuleo	80.16.21↔	Artrotomia del ginocchio, Asportazione di corpo libero intra-articolare
80.06.18↔	Rimozione di inserto di endoprotesi di ginocchio	80.16.99↔	Altra artrotomia del ginocchio, altro
80.06.1a↔	Rimozione dei componenti tibiali o femorali nonché dell'inserto di protesi a slitta unicondylare o bicondylare o di protesi totale standard del ginocchio	80.17.00↔	Altra artrotomia della caviglia, NAS
80.06.1b↔	Rimozione dei componenti tibiali o femorali nonché dell'inserto di protesi totale speciale o vincolata del ginocchio	80.17.10↔	Artrotomia artroscopica dell'articolazione talocrurale, lavaggio articolare con drenaggio
80.06.1c↔	Rimozione di protesi isolata della troclea femorale	80.17.11↔	Artrotomia artroscopica dell'articolazione talocrurale, asportazione di corpo libero intra-articolare
80.06.99↔	Rimozione di endoprotesi di ginocchio, altro	80.17.12↔	Artrotomia artroscopica dell'articolazione talocrurale, impianto o rimozione di sistema di somministrazione farmacologica
80.07↔	Artrotomia per rimozione di protesi della caviglia	80.17.20↔	Artrotomia dell'articolazione talocrurale, lavaggio articolare con drenaggio
80.08↔	Artrotomia per rimozione di protesi del piede e delle dita del piede	80.17.21↔	Artrotomia dell'articolazione talocrurale, asportazione di corpo libero intra-articolare
80.09↔	Artrotomia per rimozione di protesi da altra sede specificata	80.17.29↔	Altra artrotomia dell'articolazione talocrurale
80.11.00↔	Altra artrotomia della spalla, NAS	80.17.30↔	Artrotomia artroscopica dell'articolazione subtalare, lavaggio articolare con drenaggio
80.11.10↔	Artrotomia artroscopica dell'articolazione omero-glenoidea, lavaggio articolare con drenaggio	80.17.31↔	Artrotomia artroscopica dell'articolazione subtalare, asportazione di corpo libero intra-articolare
80.11.11↔	Artrotomia artroscopica dell'articolazione omero-glenoidea, asportazione di corpo libero intra-articolare	80.17.32↔	Artrotomia artroscopica dell'articolazione subtalare, impianto o rimozione di sistema di somministrazione farmacologica
80.11.12↔	Artrotomia dell'articolazione omero-glenoidea, lavaggio articolare con drenaggio	80.17.40↔	Artrotomia dell'articolazione subtalare, lavaggio articolare con drenaggio
80.11.13↔	Artrotomia dell'articolazione omero-glenoidea, asportazione di corpo libero intra-articolare	80.17.41↔	Artrotomia dell'articolazione subtalare, asportazione di corpo libero intra-articolare
80.11.19↔	Altra artrotomia dell'articolazione omero-glenoidea	80.17.49↔	Altra artrotomia dell'articolazione subtalare
80.11.20↔	Artrotomia artroscopica dell'articolazione acromio-clavicolare, lavaggio articolare con drenaggio	80.17.99↔	Altra artrotomia della caviglia, altro
80.11.21↔	Artrotomia artroscopica dell'articolazione acromio-clavicolare, asportazione di corpo libero intra-articolare	80.18.00↔	Altra artrotomia del piede e delle dita del piede, NAS
80.11.22↔	Artrotomia dell'articolazione acromio-clavicolare, lavaggio articolare con drenaggio	80.18.10↔	Artrotomia artroscopica del piede e delle dita del piede, lavaggio articolare con drenaggio
80.11.23↔	Artrotomia dell'articolazione acromio-clavicolare, asportazione di corpo libero intra-articolare	80.18.11↔	Artrotomia artroscopica del piede e delle dita del piede, asportazione di corpo libero intra-articolare
80.11.29↔	Altra artrotomia dell'articolazione acromio-clavicolare	80.18.12↔	Artrotomia artroscopica del piede e delle dita del piede, impianto o rimozione di sistema di somministrazione farmacologica
80.11.99↔	Altra artrotomia della spalla, altro	80.18.20↔	Artrotomia del piede e delle dita del piede, lavaggio articolare con drenaggio
80.12.00↔	Altra artrotomia del gomito, NAS	80.18.21↔	Artrotomia del piede e delle dita del piede, asportazione di corpo libero intra-articolare
80.12.10↔	Artrotomia artroscopica del gomito, lavaggio articolare con drenaggio	80.18.99↔	Altra artrotomia del piede e delle dita del piede, altro
80.12.11↔	Artrotomia artroscopica del gomito, asportazione di corpo libero intra-articolare	80.19.00↔	Altra artrotomia di altra sede specificata, NAS
80.12.12↔	Artrotomia artroscopica del gomito, impianto o rimozione di sistema di somministrazione farmacologica	80.19.10↔	Artrotomia artroscopica dell'articolazione sterno-clavicolare, lavaggio articolare con drenaggio
80.12.20↔	Artrotomia del gomito, Lavaggio articolare con drenaggio		
80.12.21↔	Artrotomia del gomito, Asportazione di corpo libero intra-articolare		
80.12.99↔	Altra artrotomia del gomito, altro		
80.13.00↔	Altra artrotomia del polso, NAS		
80.13.10↔	Artrotomia artroscopica del polso, lavaggio articolare con drenaggio		

80.19.11↔	Artrotomia artroscopica dell'articolazione sterno-clavicolare, asportazione di corpo libero intra-articolare	80.46.00↔	Incisione di capsula articolare, legamenti o cartilagine del ginocchio, NAS
80.19.12↔	Artrotomia artroscopica dell'articolazione sterno-clavicolare, impianto o rimozione di sistema di somministrazione farmacologica	80.46.10↔	Incisione di capsula articolare, legamenti o cartilagine, articolazione del ginocchio
80.19.20↔	Artrotomia dell'articolazione sterno-clavicolare, lavaggio articolare con drenaggio	80.46.20↔	Incisione di capsula articolare, legamenti o cartilagine, articolazione tibio-fibulare prossimale
80.19.21↔	Artrotomia dell'articolazione sterno-clavicolare, asportazione di corpo libero intra-articolare	80.46.99↔	Incisione di capsula articolare, legamenti o cartilagine del ginocchio, altro
80.19.29↔	Altra artrotomia dell'articolazione sterno-clavicolare	80.47.00↔	Incisione di capsula articolare, legamenti o cartilagine della caviglia, NAS
80.19.30↔	Artrotomia artroscopica dell'articolazione sacroiliaca, lavaggio articolare con drenaggio	80.47.10↔	Incisione di capsula articolare, legamenti o cartilagine, articolazione talocrurale
80.19.31↔	Artrotomia artroscopica dell'articolazione sacroiliaca, asportazione di corpo libero intra-articolare	80.47.20↔	Incisione di capsula articolare, legamenti o cartilagine, articolazione subtalare
80.19.32↔	Artrotomia artroscopica dell'articolazione sacroiliaca, impianto o rimozione di sistema di somministrazione farmacologica	80.47.99↔	Incisione di capsula articolare, legamenti o cartilagine della caviglia, altro
80.19.40↔	Artrotomia dell'articolazione sacroiliaca, lavaggio articolare con drenaggio	80.48.00↔	Incisione di capsula articolare, legamenti o cartilagine del piede e delle dita del piede, NAS
80.19.41↔	Artrotomia dell'articolazione sacroiliaca, asportazione di corpo libero intra-articolare	80.48.10↔	Incisione di capsula articolare, legamenti o cartilagine, articolazione metatarso-falangea
80.19.49↔	Altra artrotomia dell'articolazione sacroiliaca	80.48.20↔	Incisione di capsula articolare, legamenti o cartilagine, articolazione interfalangea del piede
80.19.52↔	Artrotomia artroscopica della sinfisi pubica, impianto o rimozione di sistema di somministrazione farmacologica	80.48.99↔	Incisione di capsula articolare, legamenti o cartilagine del piede e delle dita del piede, altro
80.19.59↔	Altra artrotomia della sinfisi pubica	80.49.10↔	Incisione di capsula articolare, legamenti o cartilagine, articolazione sterno-clavicolare
80.19.90↔	Artrotomia artroscopica di altra sede specificata, lavaggio articolare con drenaggio	80.49.20↔	Incisione di capsula articolare, legamenti o cartilagine, articolazione sacroiliaca
80.19.91↔	Artrotomia artroscopica di altra sede specificata, asportazione di corpo libero intra-articolare	80.49.30↔	Incisione di capsula articolare, legamenti o cartilagine, sinfisi pubica
80.19.92↔	Artrotomia artroscopica di altra sede specificata, impianto o rimozione di sistema di somministrazione farmacologica	80.51.10↔	Asportazione di un disco intervertebrale, chirurgica a cielo aperto
80.19.93↔	Artrotomia di altra sede specificata, lavaggio articolare con drenaggio	80.51.11↔	Asportazione di due dischi intervertebrali, chirurgica a cielo aperto
80.19.94↔	Artrotomia di altra sede specificata, asportazione di corpo libero intra-articolare	80.51.12↔	Asportazione di tre o più dischi intervertebrali, chirurgica a cielo aperto
80.19.99↔	Altra artrotomia di altra sede specificata, altro	80.51.20↔	Asportazione di disco intervertebrale, percutanea con endoscopia
80.40↔	Incisione di capsula articolare, legamenti o cartilagine in sede non specificata	80.51.99↔	Asportazione di disco intervertebrale, altro
80.41.00↔	Incisione di capsula articolare, legamenti o cartilagine della spalla, NAS	80.52↔	Chemionucleolisi intervertebrale
80.41.10↔	Incisione di capsula articolare, legamenti o cartilagine, articolazione omero-glenoidea	80.59.10↔	Altra distruzione di disco intervertebrale, Rimozione di sequestro libero
80.41.20↔	Incisione di capsula articolare, legamenti o cartilagine, articolazione acromio-clavicolare	80.59.20↔	Altra distruzione di disco intervertebrale, Reintervento per recidiva
80.41.99↔	Incisione di capsula articolare, legamenti o cartilagine della spalla, altro	80.59.21↔	Altra distruzione di disco intervertebrale, Reintervento con lisi radicolare per recidiva
80.42↔	Incisione di capsula articolare, legamenti o cartilagine del gomito	80.59.30↔	Altra distruzione di disco intervertebrale, Decompressione con nucleoplastica
80.43.00↔	Incisione di capsula articolare, legamenti o cartilagine del polso, NAS	80.59.40↔	Altra distruzione di disco intervertebrale, Termomodulazione mini-invasiva del disco intervertebrale
80.43.10↔	Incisione di capsula articolare, legamenti o cartilagine del polso, Sezione di legamenti del carpo	80.59.50↔	Altra distruzione di disco intervertebrale, Ricostruzione del disco con sostituto discale su base cellulare
80.43.20↔	Incisione di capsula articolare, legamenti o cartilagine del polso, Asportazione di legamenti del carpo	80.59.99↔	Altra distruzione di disco intervertebrale, altro
80.43.90↔	Incisione di capsula articolare, legamenti o cartilagine del polso, Altri interventi su legamenti del carpo	80.6x.00↔	Meniscectomia del ginocchio, NAS
80.43.99↔	Incisione di capsula articolare, legamenti o cartilagine del polso, altro	80.6x.10↔	Meniscectomia del ginocchio, per via artroscopica, parziale
80.44.00↔	Incisione di capsula articolare, legamenti o cartilagine della mano e delle dita della mano, NAS	80.6x.11↔	Meniscectomia del ginocchio, per via artroscopica, totale
80.44.10↔	Incisione di capsula articolare, legamenti o cartilagine, Sezione di legamenti del metacarpo	80.6x.20↔	Meniscectomia del ginocchio, chirurgica a cielo aperto, parziale
80.44.11↔	Incisione di capsula articolare, legamenti o cartilagine, Sezione del retinacolo dei flessori	80.6x.21↔	Meniscectomia del ginocchio, chirurgica a cielo aperto, totale
80.44.20↔	Incisione di capsula articolare, legamenti o cartilagine, Asportazione di legamenti del metacarpo	80.6x.99↔	Meniscectomia del ginocchio, altro
80.44.21↔	Incisione di capsula articolare, legamenti o cartilagine, Asportazione di altri legamenti della mano	80.71.00↔	Sinoviectomia della spalla, NAS
80.44.90↔	Incisione di capsula articolare, legamenti o cartilagine, Altri interventi su legamenti del metacarpo	80.71.10↔	Sinoviectomia, articolazione omero-glenoidea
80.44.91↔	Incisione di capsula articolare, legamenti o cartilagine, Altri interventi su legamenti della mano	80.71.11↔	Sinoviectomia, articolazione acromio-clavicolare
80.44.99↔	Incisione di capsula articolare, legamenti o cartilagine della mano e delle dita della mano, altro	80.71.99↔	Sinoviectomia della spalla, altro
		80.72.00↔	Sinoviectomia del gomito, NAS
		80.72.10↔	Sinoviectomia artroscopica del gomito
		80.72.20↔	Sinoviectomia a cielo aperto del gomito
		80.72.99↔	Sinoviectomia del gomito, altro
		80.73.00↔	Sinoviectomia del polso, NAS
		80.73.10↔	Sinoviectomia artroscopica del polso
		80.73.20↔	Sinoviectomia a cielo aperto del polso
		80.73.99↔	Sinoviectomia del polso, altro
		80.75.00↔	Sinoviectomia dell'anca, NAS

80.75.10↔	Sinoviectomia artroscopica dell'anca	80.85.12↔	Asportazione di cisti dell'articolazione dell'anca
80.75.20↔	Sinoviectomia a cielo aperto dell'anca	80.85.99↔	Altra asportazione o distruzione locale di lesione dell'articolazione dell'anca, altro
80.75.99↔	Sinoviectomia dell'anca, altro	80.86.00↔	Altra asportazione o distruzione locale di lesione dell'articolazione del ginocchio, NAS
80.76.00↔	Sinoviectomia del ginocchio, NAS	80.86.10↔	Asportazione o distruzione locale di lesione dell'articolazione del ginocchio per via artroscopica
80.76.10↔	Sinoviectomia artroscopica dell'articolazione del ginocchio	80.86.11↔	Sbrigliamento dell'articolazione del ginocchio
80.76.11↔	Sinoviectomia artroscopica dell'articolazione tibio-fibulare prossimale	80.86.12↔	Asportazione di cisti dell'articolazione del ginocchio
80.76.20↔	Sinoviectomia a cielo aperto dell'articolazione del ginocchio	80.86.13↔	Asportazione di cisti meniscale del ginocchio
80.76.21↔	Sinoviectomia a cielo aperto dell'articolazione tibio-fibulare prossimale	80.86.99↔	Altra asportazione o distruzione locale di lesione dell'articolazione del ginocchio, altro
80.76.99↔	Sinoviectomia del ginocchio, altro	80.87.00↔	Altra asportazione o distruzione locale di lesione dell'articolazione della caviglia, NAS
80.77.00↔	Sinoviectomia della caviglia, NAS	80.87.10↔	Asportazione o distruzione locale di lesione dell'articolazione talocrurale per via artroscopica
80.77.10↔	Sinoviectomia artroscopica dell'articolazione talocrurale	80.87.11↔	Sbrigliamento dell'articolazione talocrurale
80.77.11↔	Sinoviectomia artroscopica dell'articolazione subtalare	80.87.12↔	Asportazione di cisti dell'articolazione talocrurale
80.77.20↔	Sinoviectomia a cielo aperto dell'articolazione talocrurale	80.87.19↔	Altra asportazione o distruzione locale di lesione dell'articolazione talocrurale
80.77.21↔	Sinoviectomia a cielo aperto dell'articolazione subtalare	80.87.20↔	Asportazione o distruzione locale di lesione dell'articolazione subtalare per via artroscopica
80.77.99↔	Sinoviectomia della caviglia, altro	80.87.21↔	Sbrigliamento dell'articolazione subtalare
80.78.00↔	Sinoviectomia del piede e delle dita del piede, NAS	80.87.22↔	Asportazione di cisti dell'articolazione subtalare
80.78.10↔	Sinoviectomia artroscopica dell'articolazione tarso-metatarsale	80.87.29↔	Altra asportazione o distruzione locale di lesione dell'articolazione subtalare
80.78.11↔	Sinoviectomia artroscopica dell'articolazione metatarso-falangea	80.87.99↔	Altra asportazione o distruzione locale di lesione dell'articolazione della caviglia, altro
80.78.19↔	Altra sinoviectomia artroscopica del piede e delle dita del piede	80.88.00↔	Altra asportazione o distruzione locale di lesione dell'articolazione del piede e delle dita del piede, NAS
80.78.20↔	Sinoviectomia a cielo aperto dell'articolazione tarso-metatarsale	80.88.10↔	Asportazione o distruzione locale di lesione dell'articolazione del piede e delle dita del piede per via artroscopica
80.78.21↔	Sinoviectomia a cielo aperto dell'articolazione metatarso-falangea	80.88.20↔	Sbrigliamento dell'articolazione metatarso-falangea
80.78.29↔	Altra sinoviectomia a cielo aperto del piede e delle dita del piede	80.88.21↔	Asportazione di cisti dell'articolazione metatarso-falangea
80.78.99↔	Sinoviectomia del piede e delle dita del piede, altro	80.88.29↔	Altra asportazione o distruzione locale di lesione metatarso-falangea
80.79.10↔	Sinoviectomia artroscopica dell'articolazione sterno-clavicolare	80.88.30↔	Sbrigliamento dell'articolazione interfalangea del piede
80.79.11↔	Sinoviectomia artroscopica dell'articolazione sacroiliaca	80.88.40↔	Sbrigliamento di altre articolazioni del piede
80.79.20↔	Sinoviectomia a cielo aperto dell'articolazione sterno-clavicolare	80.88.50↔	Asportazione di cisti di altre articolazioni del piede e delle dita del piede
80.79.21↔	Sinoviectomia a cielo aperto dell'articolazione sacroiliaca	80.88.59↔	Altra asportazione o distruzione locale di lesione di altre articolazioni del piede e delle dita del piede
80.79.22↔	Sinoviectomia a cielo aperto della sinfisi pubica	80.88.99↔	Altra asportazione o distruzione locale di lesione dell'articolazione del piede e delle dita del piede, altro
80.81.00↔	Altra asportazione o distruzione locale di lesione dell'articolazione della spalla, NAS	80.89.00↔	Altra asportazione o distruzione locale di lesione dell'articolazione di altra sede specificata, NAS
80.81.10↔	Sbrigliamento dell'articolazione omero-glenoidea	80.89.10↔	Asportazione o distruzione locale di lesione dell'articolazione sterno-clavicolare per via artroscopica
80.81.11↔	Asportazione di cisti dell'articolazione omero-glenoidea	80.89.11↔	Sbrigliamento dell'articolazione sternoclavicolare
80.81.19↔	Altra asportazione o distruzione locale dell'articolazione omero-glenoidea	80.89.12↔	Asportazione di cisti dell'articolazione sternoclavicolare
80.81.20↔	Sbrigliamento dell'articolazione acromio-clavicolare	80.89.19↔	Altra asportazione o distruzione locale di lesione dell'articolazione sterno-clavicolare
80.81.21↔	Asportazione di cisti dell'articolazione acromio-clavicolare	80.89.20↔	Asportazione o distruzione locale di lesione dell'articolazione sacroiliaca per via artroscopica
80.81.29↔	Altra asportazione o distruzione locale dell'articolazione acromio-clavicolare	80.89.21↔	Sbrigliamento dell'articolazione sacroiliaca
80.81.99↔	Altra asportazione o distruzione locale di lesione dell'articolazione della spalla, altro	80.89.22↔	Asportazione di cisti dell'articolazione sacroiliaca
80.82.00↔	Altra asportazione o distruzione locale di lesione dell'articolazione del gomito, NAS	80.89.29↔	Altra asportazione o distruzione locale di lesione dell'articolazione sacroiliaca
80.82.10↔	Asportazione o distruzione locale di lesione dell'articolazione del gomito per via artroscopica	80.91.10↔	Asportazione artroscopica dell'articolazione omero-glenoidea
80.82.11↔	Sbrigliamento dell'articolazione del gomito	80.91.11↔	Altra asportazione dell'articolazione omero-glenoidea
80.82.12↔	Asportazione di cisti dell'articolazione del gomito	80.91.20↔	Asportazione artroscopica dell'articolazione acromio-clavicolare
80.82.99↔	Altra asportazione o distruzione locale di lesione dell'articolazione del gomito, altro	80.91.21↔	Altra asportazione dell'articolazione acromio-clavicolare
80.83.00↔	Altra asportazione o distruzione locale di lesione dell'articolazione del polso, NAS	80.92.10↔	Asportazione artroscopica dell'articolazione del gomito
80.83.10↔	Asportazione o distruzione locale di lesione dell'articolazione del polso per via artroscopica	80.92.11↔	Prelievo di cartilagine per innesto dall'articolazione del gomito
80.83.11↔	Sbrigliamento dell'articolazione del polso	80.93.11↔	Prelievo di cartilagine per innesto dall'articolazione del polso
80.83.12↔	Asportazione di cisti dell'articolazione del polso	80.93.12↔	Resezione del disco triangolare dell'articolazione del polso
80.83.99↔	Altra asportazione o distruzione locale di lesione dell'articolazione del polso, altro	80.95.10↔	Asportazione artroscopica dell'articolazione dell'anca
80.84.00↔	Altra asportazione o distruzione locale di lesione dell'articolazione della mano e delle dita della mano, NAS	80.95.11↔	Prelievo di cartilagine per innesto dall'articolazione dell'anca
80.84.10↔	Sbrigliamento di articolazioni del carpo	80.95.99↔	Altra asportazione dell'articolazione dell'anca, altro
80.84.20↔	Sbrigliamento di altre articolazioni della mano e delle dita della mano	80.96.10↔	Asportazione artroscopica dell'articolazione del ginocchio
80.84.99↔	Altra asportazione o distruzione locale di lesione dell'articolazione della mano e delle dita della mano, altro	80.96.20↔	Prelievo di cartilagine per innesto dall'articolazione del ginocchio, per via artroscopica
80.85.00↔	Altra asportazione o distruzione locale di lesione dell'articolazione dell'anca, NAS		
80.85.10↔	Asportazione o distruzione locale di lesione dell'articolazione dell'anca per via artroscopica		
80.85.11↔	Sbrigliamento dell'articolazione dell'anca		

80.96.21↔	Prelievo di cartilagine per innesto dall'articolazione del ginocchio, chirurgica a cielo aperto	81.40.10↔	Rifissazione di frammento osteocondrale dell'anca, per via artroscopica
80.97.00↔	Altra asportazione dell'articolazione della caviglia, NAS	81.40.11↔	Rifissazione di frammento osteocondrale dell'anca, chirurgica a cielo aperto
80.97.10↔	Asportazione artroscopica dell'articolazione talocrurale	81.40.18↔	Perforazione subcondrale dell'anca, per via artroscopica
80.97.11↔	Altra asportazione dell'articolazione talocrurale	81.40.19↔	Perforazione subcondrale dell'anca, chirurgica a cielo aperto
80.97.20↔	Asportazione artroscopica dell'articolazione subtalare	81.40.20↔	Perforazione subcondrale dell'anca con inserzione di impianto acellulare, per via artroscopica
80.97.21↔	Altra asportazione dell'articolazione subtalare	81.40.21↔	Perforazione subcondrale dell'anca con inserzione di impianto acellulare, chirurgica a cielo aperto
80.97.30↔	Prelievo di cartilagine per innesto dall'articolazione della caviglia	81.40.30↔	Artroplastica dell'anca con osteotomia delle ossa pelviche, altra osteotomia
80.97.99↔	Altra asportazione dell'articolazione della caviglia, altro	81.40.31↔	Artroplastica dell'anca con osteotomia delle ossa pelviche, tripla osteotomia
80.98.00↔	Altra asportazione dell'articolazione del piede e delle dita del piede, NAS	81.40.32↔	Tettoplastica acetabolare dell'anca
80.98.10↔	Asportazione artroscopica dell'articolazione del piede e delle dita del piede	81.40.33↔	Resezione dell'anca secondo Girdlestone, primaria
80.98.11↔	Altra asportazione dell'articolazione metatarso-falangea	81.40.99↔	Riparazione dell'anca, altro
80.98.12↔	Altra asportazione di altra articolazione del piede	81.42↔	Riparazione del ginocchio five-in-one
80.98.13↔	Altra asportazione dell'articolazione interfalangea del piede	81.43↔	Riparazione della triade del ginocchio
80.98.99↔	Altra asportazione dell'articolazione del piede e delle dita del piede, altro	81.44.10↔	Stabilizzazione della rotula, Sezione del retinacolo, laterale
80.99.10↔	Asportazione artroscopica dell'articolazione sterno-clavicolare	81.44.11↔	Stabilizzazione della rotula, Sezione del retinacolo, laterale con intervento di riallineamento
80.99.11↔	Altra asportazione dell'articolazione sterno-clavicolare	81.44.12↔	Stabilizzazione della rotula, Trasposizione dell'inserzione del tendine rotuleo
80.99.20↔	Asportazione artroscopica dell'articolazione sacroiliaca	81.44.13↔	Stabilizzazione della rotula, Trasposizione dell'inserzione del tendine rotuleo con innesto osseo
80.99.21↔	Altra asportazione dell'articolazione sacroiliaca	81.44.14↔	Stabilizzazione della rotula con plastica MPFL (legamento patello-femorale mediale)
80.99.30↔	Asportazione artroscopica della sinfisi pubica	81.44.99↔	Stabilizzazione della rotula, altro
80.99.31↔	Altra asportazione della sinfisi pubica	81.45.10↔	Ricostruzione del crociato anteriore con tendine rotuleo autologo, per via artroscopica
81.01↔	Artrodesi atlanto-epistrofea	81.45.11↔	Ricostruzione del crociato posteriore con tendine rotuleo autologo, per via artroscopica
81.02↔	Altra artrodesi cervicale, approccio anteriore	81.45.12↔	Ricostruzione del crociato anteriore con tendine semitendinoso e/o gracile, per via artroscopica
81.03↔	Altra artrodesi cervicale, approccio posteriore	81.45.13↔	Ricostruzione del crociato posteriore con tendine semitendinoso e/o gracile, per via artroscopica
81.04↔	Artrodesi toracica o toracolombare, approccio anteriore	81.45.14↔	Ricostruzione del crociato anteriore con legamento e rinforzo alloplastico, per via artroscopica
81.05↔	Artrodesi toracica o toracolombare, approccio posteriore	81.45.19↔	Altra riparazione dei legamenti crociati del ginocchio, per via artroscopica
81.06↔	Artrodesi delle vertebre lombari e lombosacrali, approccio anteriore	81.45.20↔	Ricostruzione del crociato anteriore con tendine rotuleo autologo, chirurgica a cielo aperto
81.07↔	Artrodesi lombare e lombosacrale, approccio ai processi laterali trasversi	81.45.21↔	Ricostruzione del crociato posteriore con tendine rotuleo autologo, chirurgica a cielo aperto
81.08↔	Artrodesi lombare e lombosacrale, con approccio posteriore	81.45.22↔	Ricostruzione del crociato anteriore con tendine semitendinoso e/o gracile, chirurgica a cielo aperto
81.11↔	Fusione della caviglia	81.45.23↔	Ricostruzione del crociato posteriore con tendine semitendinoso e/o gracile, chirurgica a cielo aperto
81.12.00↔	Artrodesi triplice, NAS	81.45.24↔	Ricostruzione del crociato anteriore con legamento e rinforzo alloplastico, chirurgica a cielo aperto
81.12.10↔	Artrodesi dell'articolazione talocrurale e subtalare	81.45.29↔	Altra riparazione dei legamenti crociati del ginocchio, chirurgica a cielo aperto
81.12.11↔	Artrodesi dell'articolazione talocrurale, subtalare e di Chopart	81.45.99↔	Altra riparazione dei legamenti crociati del ginocchio, altro
81.12.12↔	Artrodesi dell'articolazione subtalare, due camere articolari	81.46↔	Altra riparazione dei legamenti collaterali del ginocchio
81.12.13↔	Artrodesi dell'articolazione subtalare, tre camere articolari	81.47.10↔	Rifissazione di frammento osteocondrale del ginocchio
81.12.99↔	Artrodesi triplice, altro	81.47.11↔	Rifissazione di frammento osteocondrale del ginocchio, per via artroscopica
81.13↔	Fusione sottoastragale	81.47.14↔	Rifissazione del menisco, chirurgica a cielo aperto
81.14↔	Fusione mediotarsica	81.47.15↔	Rifissazione del menisco, per via artroscopica
81.15↔	Fusione tarsometatarsica	81.47.16↔	Trapianto di menisco
81.16↔	Fusione metatarsofalangea	81.47.19↔	Rifissazione ossea di legamento crociato, chirurgica a cielo aperto
81.17↔	Altra fusione del piede	81.47.20↔	Rifissazione ossea di legamento crociato, per via artroscopica
81.18↔	Artrorisi di articolazione subtalare	81.47.23↔	Perforazione subcondrale del ginocchio, chirurgica a cielo aperto
81.21↔	Artrodesi dell'anca	81.47.24↔	Perforazione subcondrale del ginocchio, per via artroscopica
81.22↔	Artrodesi del ginocchio	81.47.25↔	Perforazione subcondrale del ginocchio con inserzione di impianto acellulare, per via artroscopica
81.23↔	Artrodesi della spalla	81.47.26↔	Impianto di sostituto cartilagineo metallico personalizzato nel ginocchio
81.24↔	Artrodesi del gomito	81.47.27↔	Artroplastica di resezione del ginocchio
81.25.09↔	Fusione carporadiale, altro		
81.25.11↔	Fusione carporadiale, completa		
81.25.21↔	Fusione carporadiale, parziale		
81.26.09↔	Fusione metacarpocarpale, altro		
81.26.11↔	Fusione metacarpocarpale, fusione intracarpale		
81.27↔	Fusione metacarpofalangea		
81.28↔	Fusione interfalangea		
81.29.10↔	Artrodesi dell'articolazione sacroiliaca		
81.29.20↔	Artrodesi della sinfisi pubica		
81.29.99↔	Artrodesi di altra articolazione specificata, altro		
81.31↔	Rifusione atlanto-epistrofea		
81.32↔	Rifusione di altre vertebre cervicali, approccio anteriore		
81.33↔	Rifusione di altre vertebre cervicali, approccio posteriore		
81.34↔	Rifusione toracica o toraco-lombare, approccio anteriore		
81.35↔	Rifusione toracica o toracolombare, approccio posteriore		
81.36↔	Rifusione lombare o lombosacrale, approccio anteriore		
81.37↔	Rifusione lombare o lombosacrale, approccio ai processi laterali trasversi		
81.38↔	Rifusione lombare o lombosacrale, approccio posteriore		
81.40.00↔	Riparazione dell'anca, NAS		

81.47.28↔	Perforazione subcondrale dell'articolazione del ginocchio con inserzione di impianto acellulare, chirurgica a cielo aperto	81.52.57↔	Impianto di coppa di sostegno nonché coppa acetabolare di protesi dell'anca per sostituzione
81.47.2a↔	Impianto di sostituto cartilagineo metallico non personalizzato nel ginocchio	81.52.58↔	Impianto di coppa di sostegno, coppa acetabolare nonché testa femorale di protesi dell'anca per sostituzione
81.47.30↔	Altra rifissazione e sutura dell'apparato capsulo-legamentoso del ginocchio	81.52.59↔	Impianto di componenti di endoprotesi dell'anca in caso di sostituzione, altro
81.47.31↔	Altra legamentoplastica del ginocchio, chirurgica a cielo aperto	81.52.5a↔	Impianto di stelo nonché testa femorale di protesi dell'anca per sostituzione
81.47.40↔	Altra riparazione del ginocchio, Rotula e apparato di sostegno	81.52.5b↔	Impianto di stelo, testa femorale nonché inserto di protesi dell'anca per sostituzione
81.47.60↔	Plastica della troclea femorale con artrotomia, osteotomia del femore distale con o senza spongioplastica subcondrale	81.54.21↔	Primo impianto di protesi totale standard del ginocchio
81.47.90↔	Altra riparazione del ginocchio, per via artroscopica	81.54.22↔	Primo impianto di protesi totale speciale del ginocchio
81.47.99↔	Altra riparazione del ginocchio, altro	81.54.23↔	Primo impianto di protesi totale vincolata del ginocchio
81.49.10↔	Rifissazione di frammento osteocondrale, articolazione talocrurale, per via artroscopica	81.54.24↔	Primo impianto di protesi a slitta unicondylare del ginocchio
81.49.11↔	Rifissazione di frammento osteocondrale, articolazione talocrurale, chirurgica a cielo aperto	81.54.25↔	Primo impianto di protesi a slitta bicondylare del ginocchio
81.49.12↔	Rifissazione di frammento osteocondrale, articolazione subtalare, per via artroscopica	81.54.26↔	Primo impianto di scudo femorale condilare con bottone rotuleo
81.49.13↔	Rifissazione di frammento osteocondrale, articolazione subtalare, chirurgica a cielo aperto	81.54.31↔	Impianto di protesi totale standard del ginocchio per sostituzione di protesi
81.49.26↔	Perforazione subcondrale, articolazione talocrurale, per via artroscopica	81.54.32↔	Impianto di protesi totale speciale del ginocchio per sostituzione di protesi
81.49.27↔	Perforazione subcondrale, articolazione talocrurale, chirurgica a cielo aperto	81.54.33↔	Impianto di protesi totale vincolata del ginocchio per sostituzione di protesi
81.49.28↔	Perforazione subcondrale, articolazione subtalare, per via artroscopica	81.54.34↔	Impianto di protesi a slitta unicondylare per sostituzione di protesi
81.49.29↔	Perforazione subcondrale, articolazione subtalare, chirurgica a cielo aperto	81.54.35↔	Impianto di protesi a slitta bicondylare per sostituzione di protesi
81.49.30↔	Perforazione subcondrale con inserzione di impianto acellulare, articolazione talocrurale, per via artroscopica	81.54.39↔	Impianto di endoprotesi del ginocchio per sostituzione di protesi, altro
81.49.31↔	Perforazione subcondrale con inserzione di impianto acellulare, articolazione subtalare, per via artroscopica	81.54.42↔	Impianto di bottone rotuleo per sostituzione
81.49.32↔	Artroplastica di resezione della caviglia	81.54.43↔	Impianto di inserto di protesi del ginocchio per sostituzione
81.49.33↔	Rifissazione e plastica dell'apparato capsulo-legamentoso dell'articolazione talocrurale	81.54.44↔	Impianto dei componenti tibiali o femorali nonché dell'inserto di protesi a slitta unicondylare o bicondylare o di protesi totale standard del ginocchio per sostituzione
81.49.34↔	Perforazione subcondrale con inserzione di impianto acellulare, articolazione talocrurale, chirurgica a cielo aperto	81.54.45↔	Impianto dei componenti tibiali o femorali nonché dell'inserto di protesi totale speciale o vincolata del ginocchio per sostituzione
81.49.35↔	Perforazione subcondrale con inserzione di impianto acellulare, articolazione talocalcaneare, chirurgica a cielo aperto	81.54.46↔	Impianto di protesi isolata della troclea femorale per sostituzione
81.49.99↔	Altra riparazione della caviglia, altro	81.54.47↔	Impianto di scudo femorale condilare con bottone rotuleo per sostituzione
81.51.00↔	Sostituzione totale dell'anca, NAS	81.54.49↔	Impianto di componenti di endoprotesi del ginocchio in caso di sostituzione, altro
81.51.11↔	Primo impianto di protesi totale dell'anca	81.56↔	Sostituzione totale della tibiotarsica
81.51.12↔	Primo impianto di protesi totale dell'anca, protesi speciale	81.57.00↔	Sostituzione dell'articolazione del piede e delle dita del piede, NAS
81.51.13↔	Primo impianto di protesi d'anca di superficie	81.57.10↔	Sostituzione dell'articolazione del piede e delle dita del piede, Endoprotesi del tarso
81.51.19↔	Primo impianto di protesi totale dell'anca, altro	81.57.11↔	Sostituzione dell'articolazione del piede e delle dita del piede, Endoprotesi dell'avampiede o delle dita del piede
81.51.21↔	Impianto di protesi totale dell'anca per sostituzione di protesi	81.57.99↔	Sostituzione dell'articolazione del piede e delle dita del piede, altro
81.51.22↔	Impianto di protesi totale dell'anca per sostituzione di protesi, protesi speciale	81.59.10↔	Revisione di sostituzione articolare delle estremità inferiori, senza sostituzione
81.51.23↔	Impianto di protesi d'anca di superficie per sostituzione di protesi	81.59.11↔	Revisione e sostituzione di endoprotesi della caviglia
81.51.29↔	Impianto di protesi totale dell'anca per sostituzione di protesi, altro	81.59.12↔	Revisione e sostituzione di endoprotesi del tarso
81.52.00↔	Sostituzione parziale dell'anca, NAS	81.59.13↔	Revisione e sostituzione di endoprotesi dell'avampiede e delle dita dei piedi
81.52.21↔	Primo impianto di protesi unipolare	81.62.00↔	Artrodesi o rifusione di 2-3 vertebre, NAS
81.52.22↔	Primo impianto di protesi biarticolata	81.62.10↔	Artrodesi di 2 vertebre, dorsale
81.52.29↔	Primo impianto di protesi parziale dell'anca, altro	81.62.11↔	Artrodesi di 2 vertebre, combinata dorsale e ventrale, intercorporea
81.52.31↔	Primo impianto di coppa di sostegno di protesi dell'anca	81.62.12↔	Artrodesi di 2 vertebre, ventrale, intercorporea
81.52.39↔	Primo impianto di componente di protesi dell'anca, altro	81.62.13↔	Artrodesi di 2 vertebre, dorsale, dinamica
81.52.41↔	Impianto di protesi d'anca unipolare per sostituzione di protesi	81.62.20↔	Artrodesi di 3 vertebre, dorsale
81.52.42↔	Impianto di protesi d'anca biarticolata per sostituzione di protesi	81.62.21↔	Artrodesi di 3 vertebre, combinata dorsale e ventrale, intercorporea
81.52.49↔	Impianto di protesi parziale dell'anca per sostituzione di protesi, altro	81.62.22↔	Artrodesi di 3 vertebre, ventrale, intercorporea
81.52.51↔	Impianto di coppa di sostegno di protesi dell'anca per sostituzione	81.62.23↔	Artrodesi di 3 vertebre, dorsale, dinamica
81.52.52↔	Impianto di inserto di protesi dell'anca per sostituzione	81.62.99↔	Artrodesi o rifusione di 2-3 vertebre, altro
81.52.53↔	Impianto della testa femorale di protesi dell'anca per sostituzione	81.63.00↔	Artrodesi o rifusione di 4-8 vertebre, NAS
81.52.54↔	Impianto di testa femorale nonché inserto di protesi dell'anca per sostituzione	81.63.10↔	Artrodesi di 4 - 6 vertebre, dorsale
81.52.55↔	Impianto di testa femorale, inserto nonché coppa acetabolare di protesi dell'anca per sostituzione	81.63.11↔	Artrodesi di 4 - 6 vertebre, combinata dorsale e ventrale, intercorporea
81.52.56↔	Impianto di inserto nonché coppa acetabolare di protesi dell'anca per sostituzione	81.63.12↔	Artrodesi di 4 - 6 vertebre, ventrale, intercorporea
		81.63.13↔	Artrodesi di 4 - 6 vertebre, dorsale, dinamica
		81.63.20↔	Artrodesi di 7 - 8 vertebre, dorsale

81.63.21↔	Artrodesi di 7 - 8 vertebre, combinata dorsale e ventrale, intercorporea	81.83.31↔	Perforazione subcondrale con inserzione di impianto acellulare, articolazione acromio-clavicolare, per via artroscopica
81.63.22↔	Artrodesi di 7 - 8 vertebre, ventrale, intercorporea	81.83.32↔	Rifissazione del labbro glenoideo, per via artroscopica
81.63.23↔	Artrodesi di 7 - 8 vertebre, dorsale, dinamica	81.83.33↔	Allargamento dello spazio subacromiale, per via artroscopica
81.63.99↔	Artrodesi o rifusione di 4-8 vertebre, altro	81.83.34↔	Plicatura capsulare con fissazione al glenoide, per via artroscopica
81.64.00↔	Artrodesi o rifusione di 9 e più vertebre, NAS	81.83.35↔	Perforazione subcondrale con inserzione di impianto acellulare, articolazione omero-glenoidea, chirurgica a cielo aperto
81.64.10↔	Artrodesi di 9 e più vertebre, dorsale	81.83.36↔	Perforazione subcondrale con inserzione di impianto acellulare, articolazione acromio-clavicolare, chirurgica a cielo aperto
81.64.11↔	Artrodesi di 9 o più vertebre, combinata dorsale e ventrale, intercorporea	81.83.39↔	Rifissazione e plastica artroscopica dell'apparato capsulo-legamentoso della spalla, altro, per via artroscopica
81.64.99↔	Artrodesi o rifusione di 9 e più vertebre, altro	81.83.40↔	Artroplastica di resezione della spalla
81.65.10↔	Vertebroplastica, 1 corpo vertebrale	81.83.41↔	Rifissazione del limbus, chirurgica a cielo aperto
81.65.11↔	Vertebroplastica, 2 corpi vertebrali	81.83.42↔	Plastica del margine glenoideo anteriore e posteriore
81.65.12↔	Vertebroplastica, 3 corpi vertebrali	81.83.43↔	Capsuloplastica anteriore e posteriore
81.65.13↔	Vertebroplastica, 4 e più corpi vertebrali	81.83.44↔	Acromioplastica con sezione del legamento coraco-acromiale, chirurgica a cielo aperto
81.66.10↔	Cifoplastica, 1 corpo vertebrale	81.83.49↔	Rifissazione e plastica dell'apparato capsulo-legamentoso della spalla, altro, chirurgica a cielo aperto
81.66.11↔	Cifoplastica, 2 corpi vertebrali	81.83.99↔	Altro intervento sulla spalla, altro
81.66.12↔	Cifoplastica, 3 corpi vertebrali	81.84↔	Sostituzione totale del gomito
81.66.13↔	Cifoplastica, 4 e più corpi vertebrali	81.85.00↔	Altra riparazione del gomito, NAS
81.71.00↔	Artroplastica della articolazione metacarpofalangea e interfalangea con impianto, NAS	81.85.10↔	Rifissazione di frammento osteocondrale del gomito, per via artroscopica
81.71.10↔	Impianto di altra endoprotesi delle articolazioni delle dita della mano	81.85.11↔	Rifissazione di frammento osteocondrale del gomito, chirurgica a cielo aperto
81.71.99↔	Artroplastica della articolazione metacarpofalangea e interfalangea con impianto, altro	81.85.18↔	Perforazione subcondrale del gomito, per via artroscopica
81.72↔	Artroplastica della articolazione metacarpofalangea e interfalangea senza impianto	81.85.19↔	Perforazione subcondrale del gomito, chirurgica a cielo aperto
81.73↔	Sostituzione totale del polso	81.85.20↔	Perforazione subcondrale del gomito con inserzione di impianto acellulare, per via artroscopica
81.74.00↔	Artroplastica della articolazione carpocarpale o carpometacarpale con impianto, NAS	81.85.21↔	Artroplastica di resezione del gomito
81.74.10↔	Impianto di endoprotesi dell'articolazione della base del pollice	81.85.30↔	Sostituzione con protesi della superficie articolare distale dell'omero
81.74.99↔	Artroplastica della articolazione carpocarpale o carpometacarpale con impianto, altro	81.85.31↔	Altra riparazione del gomito, Protesi del capitello radiale
81.75↔	Artroplastica della articolazione carpocarpale o carpometacarpale senza impianto	81.85.99↔	Altra riparazione del gomito, altro
81.80↔	Sostituzione totale della spalla	81.93.00↔	Sutura della capsula o dei legamenti dell'arto superiore, NAS
81.81↔	Sostituzione parziale della spalla	81.93.10↔	Sutura dell'apparato legamentoso della clavicola
81.82.00↔	Riparazione di lussazione ricorrente della spalla, NAS	81.93.20↔	Sutura dell'anello fibroso radio-ulnare
81.82.10↔	Riparazione di lussazione ricorrente della spalla, Rifissazione del labbro glenoideo, per via artroscopica	81.93.21↔	Sutura dell'apparato legamentoso radio-ulnare distale
81.82.11↔	Riparazione di lussazione ricorrente della spalla, Plicatura capsulare con fissazione alla glenoide, per via artroscopica	81.93.30↔	Sutura della capsula o dei legamenti dell'arto superiore, carpo e metacarpo
81.82.19↔	Riparazione di lussazione ricorrente della spalla, altro, per via artroscopica	81.93.99↔	Sutura della capsula o dei legamenti dell'arto superiore, altro
81.82.20↔	Riparazione di lussazione ricorrente della spalla, Rifissazione del limbus, chirurgica a cielo aperto	81.94↔	Sutura della capsula o del legamento della caviglia e del piede
81.82.21↔	Riparazione di lussazione ricorrente della spalla, Plastica del margine glenoideo anteriore e posteriore	81.95.00↔	Sutura della capsula o del legamento in altra parte dell'arto inferiore, NAS
81.82.22↔	Riparazione di lussazione ricorrente della spalla, Capsuloplastica anteriore e posteriore	81.95.09↔	Sutura della capsula o del legamento in altra parte dell'arto inferiore, altro
81.82.29↔	Riparazione di lussazione ricorrente della spalla, altro, chirurgica a cielo aperto	81.95.10↔	Sutura del legamento crociato anteriore del ginocchio, per via artroscopica
81.82.99↔	Riparazione di lussazione ricorrente della spalla, altro	81.95.11↔	Sutura del legamento crociato anteriore del ginocchio, chirurgica a cielo aperto
81.83.00↔	Altro intervento sulla spalla, NAS	81.95.12↔	Sutura del legamento crociato posteriore del ginocchio, per via artroscopica
81.83.10↔	Rifissazione di frammento osteocondrale, articolazione omero-glenoidea, per via artroscopica	81.95.13↔	Sutura del legamento crociato posteriore del ginocchio, chirurgica a cielo aperto
81.83.11↔	Rifissazione di frammento osteocondrale, articolazione omero-glenoidea, chirurgica a cielo aperto	81.95.14↔	Sutura dell'apparato capsulo-legamentoso mediale con coinvolgimento del menisco, per via artroscopica
81.83.12↔	Rifissazione di frammento osteocondrale, articolazione acromio-clavicolare, per via artroscopica	81.95.15↔	Sutura dell'apparato capsulo-legamentoso mediale con coinvolgimento del menisco, chirurgica a cielo aperto
81.83.13↔	Rifissazione di frammento osteocondrale, articolazione acromio-clavicolare, chirurgica a cielo aperto	81.95.16↔	Sutura dell'apparato capsulo-legamentoso laterale, per via artroscopica
81.83.26↔	Perforazione subcondrale, articolazione omero-glenoidea, per via artroscopica	81.95.17↔	Sutura dell'apparato capsulo-legamentoso laterale, chirurgica a cielo aperto
81.83.27↔	Perforazione subcondrale, articolazione omero-glenoidea, chirurgica a cielo aperto	81.95.18↔	Sutura dell'apparato capsulo-legamentoso dorsale, chirurgica a cielo aperto
81.83.28↔	Perforazione subcondrale, articolazione acromio-clavicolare, per via artroscopica	81.95.1a↔	Sutura dell'apparato capsulo-legamentoso dorsale del ginocchio, per via artroscopica
81.83.29↔	Perforazione subcondrale, articolazione acromio-clavicolare, chirurgica a cielo aperto	81.96.10↔	Altra riparazione articolare, Articolazione sterno-clavicolare, NAS
81.83.30↔	Perforazione subcondrale con inserzione di impianto acellulare, articolazione omero-glenoidea, per via artroscopica	81.96.11↔	Altra riparazione articolare, Articolazione sterno-clavicolare, Rifissazione di frammento osteocondrale, per via artroscopica

81.96.12↔	Altra riparazione articolare, Articolazione sterno-clavicolare, Rifissazione di frammento osteocondrale, chirurgica a cielo aperto	81.96.61↔	Altra riparazione articolare, Articolazione interfalangea del piede, Rifissazione di frammento osteocondrale, per via artroscopica
81.96.19↔	Altra riparazione articolare, Articolazione sterno-clavicolare, altro	81.96.62↔	Altra riparazione articolare, Articolazione interfalangea del piede, Rifissazione di frammento osteocondrale, chirurgica a cielo aperto
81.96.1a↔	Altra riparazione articolare, Articolazione sterno-clavicolare, Perforazione subcondrale, per via artroscopica	81.96.69↔	Altra riparazione articolare, Articolazione interfalangea del piede, altro
81.96.1b↔	Altra riparazione articolare, Articolazione sterno-clavicolare, Perforazione subcondrale, chirurgica a cielo aperto	81.96.6a↔	Altra riparazione articolare, Articolazione interfalangea del piede, Perforazione subcondrale, per via artroscopica
81.96.1c↔	Altra riparazione articolare, Articolazione sterno-clavicolare, Perforazione subcondrale con inserzione di impianto acellulare, per via artroscopica	81.96.6b↔	Altra riparazione articolare, Articolazione interfalangea del piede, Perforazione subcondrale, chirurgica a cielo aperto
81.96.20↔	Altra riparazione articolare, Polso, NAS	81.96.6c↔	Altra riparazione articolare, Articolazione interfalangea del piede, Perforazione subcondrale con inserzione di impianto acellulare, per via artroscopica
81.96.21↔	Altra riparazione articolare, Polso, Rifissazione di frammento osteocondrale, per via artroscopica	81.96.70↔	Altra riparazione articolare, altre articolazioni del piede, NAS
81.96.22↔	Altra riparazione articolare, Polso, Rifissazione di frammento osteocondrale, chirurgica a cielo aperto	81.96.71↔	Altra riparazione articolare, altre articolazioni del piede, Rifissazione di frammento osteocondrale, per via artroscopica
81.96.29↔	Altra riparazione articolare, Polso, altro	81.96.72↔	Altra riparazione articolare, altre articolazioni del piede, Rifissazione di frammento osteocondrale, chirurgica a cielo aperto
81.96.2a↔	Altra riparazione articolare, Polso, Perforazione subcondrale, per via artroscopica	81.96.79↔	Altra riparazione articolare, altre articolazioni del piede, altro
81.96.2b↔	Altra riparazione articolare, Polso, Perforazione subcondrale, chirurgica a cielo aperto	81.96.7a↔	Altra riparazione articolare, altre articolazioni del piede, Perforazione subcondrale, per via artroscopica
81.96.2c↔	Altra riparazione articolare, Polso, Perforazione subcondrale con inserzione di impianto acellulare, per via artroscopica	81.96.7b↔	Altra riparazione articolare, altre articolazioni del piede, Perforazione subcondrale, chirurgica a cielo aperto
81.96.2d↔	Altra riparazione articolare, polso, protesi della testa dell'ulna	81.96.7c↔	Altra riparazione articolare, altre articolazioni del piede, Perforazione subcondrale con inserzione di impianto acellulare, per via artroscopica
81.96.30↔	Altra riparazione articolare, Articolazione sacroiliaca, NAS	81.96.80↔	Altra riparazione di altra articolazione specificata, NAS
81.96.31↔	Altra riparazione articolare, Articolazione sacroiliaca, Rifissazione di frammento osteocondrale, per via artroscopica	81.96.81↔	Altra riparazione di altra articolazione specificata, Rifissazione di frammento osteocondrale, per via artroscopica
81.96.32↔	Altra riparazione articolare, Articolazione sacroiliaca, Rifissazione di frammento osteocondrale, chirurgica a cielo aperto	81.96.82↔	Altra riparazione di altra articolazione specificata, Rifissazione di frammento osteocondrale, chirurgica a cielo aperto
81.96.39↔	Altra riparazione articolare, Articolazione sacroiliaca, altro	81.96.89↔	Altra riparazione di altra articolazione specificata, altro
81.96.3a↔	Altra riparazione articolare, Articolazione sacroiliaca, Perforazione subcondrale, per via artroscopica	81.96.8a↔	Altra riparazione di altra articolazione specificata, Perforazione subcondrale, per via artroscopica
81.96.3b↔	Altra riparazione articolare, Articolazione sacroiliaca, Perforazione subcondrale, chirurgica a cielo aperto	81.96.8b↔	Altra riparazione di altra articolazione specificata, Perforazione subcondrale, chirurgica a cielo aperto
81.96.3c↔	Altra riparazione articolare, Articolazione sacroiliaca, Perforazione subcondrale con inserzione di impianto acellulare, per via artroscopica	81.96.8c↔	Altra riparazione di altra articolazione specificata, Perforazione subcondrale con inserzione di impianto acellulare, per via artroscopica
81.96.40↔	Altra riparazione articolare, Articolazione tibio-fibulare prossimale, NAS	81.96.92↔	Altri interventi di riparazione e plastica articolare, Rifissazione dell'apparato capsulo-legamentoso di altre articolazioni
81.96.41↔	Altra riparazione articolare, Articolazione tibio-fibulare prossimale, Rifissazione di frammento osteocondrale, per via artroscopica	81.96.93↔	Altri interventi di riparazione e plastica articolare, Impianto/rimozione di menisco di collagene
81.96.42↔	Altra riparazione articolare, Articolazione tibio-fibulare prossimale, Rifissazione di frammento osteocondrale, chirurgica a cielo aperto	81.96.94↔	Altri interventi di riparazione e plastica articolare, Impianto/rimozione di menisco di collagene, per via artroscopica
81.96.49↔	Altra riparazione articolare, Articolazione tibio-fibulare prossimale, altro	81.96.95↔	Altri interventi di riparazione e plastica articolare, Impianto di endoprotesi in articolazioni dell'estremità superiore, altro
81.96.4a↔	Altra riparazione articolare, Articolazione tibio-fibulare prossimale, Perforazione subcondrale, per via artroscopica	81.96.97↔	Altri interventi di riparazione e plastica articolare, Intervento complesso di primo impianto/sostituzione di endoprotesi articolare associato a sostituzione di osso e/o a sostituzione di articolazioni adiacenti
81.96.4b↔	Altra riparazione articolare, Articolazione tibio-fibulare prossimale, Perforazione subcondrale, chirurgica a cielo aperto	81.96.98↔	Altri interventi di riparazione e plastica articolare, Artroplastica di resezione del polso
81.96.4c↔	Altra riparazione articolare, articolazione tibio-fibulare prossimale, perforazione subcondrale con inserzione di impianto acellulare, per via artroscopica	81.96.9a↔	Altri interventi di riparazione e plastica articolare, Artroplastica di resezione delle articolazioni del piede
81.96.50↔	Altra riparazione articolare, Articolazione metatarso-falangea, NAS	81.96.9b↔	Altri interventi di riparazione e plastica articolare, altri interventi di plastica articolare
81.96.51↔	Altra riparazione articolare, Articolazione metatarso-falangea, Rifissazione di frammento osteocondrale, per via artroscopica	81.97.10↔	Revisione di protesi articolare dell'arto superiore, senza sostituzione
81.96.52↔	Altra riparazione articolare, Articolazione metatarso-falangea, Rifissazione di frammento osteocondrale, chirurgica a cielo aperto	81.97.11↔	Revisione e sostituzione di protesi totale della spalla
81.96.59↔	Altra riparazione articolare, Articolazione metatarso-falangea, altro	81.97.12↔	Revisione e sostituzione di protesi della testa dell'omero
81.96.5a↔	Altra riparazione articolare, Articolazione metatarso-falangea, Perforazione subcondrale, per via artroscopica	81.97.13↔	Revisione e sostituzione di protesi totale del gomito
81.96.5b↔	Altra riparazione articolare, Articolazione metatarso-falangea, Perforazione subcondrale, chirurgica a cielo aperto	81.97.14↔	Revisione e sostituzione di protesi del capitello radiale
81.96.5c↔	Altra riparazione articolare, Articolazione metatarso-falangea, Perforazione subcondrale con inserzione di impianto acellulare, per via artroscopica	81.97.15↔	Revisione e sostituzione di endoprotesi del polso
81.96.60↔	Altra riparazione articolare, Articolazione interfalangea del piede, NAS	81.97.16↔	Revisione e sostituzione di endoprotesi dell'articolazione della base del pollice
		81.97.17↔	Revisione e sostituzione di altra endoprotesi delle articolazioni delle dita delle mani
		81.99.11↔	Revisione artroscopica di articolazione, Articolazione omeroglenoidea

81.99.12↔	Revisione artroscopica di articolazione, Articolazione acromio-clavicolare	81.99.3f↔	Interventi artroscopici sulla cartilagine articolare, Articolazione metatarso-falangea
81.99.13↔	Revisione artroscopica di articolazione, Articolazione sterno-clavicolare	81.99.3g↔	Interventi artroscopici sulla cartilagine articolare, Articolazione interfalangea del piede
81.99.14↔	Revisione artroscopica di articolazione, Gomito	81.99.41↔	Interventi chirurgici a cielo aperto sulla cartilagine articolare, Articolazione omero-glenoidea
81.99.15↔	Revisione artroscopica di articolazione, Polso	81.99.42↔	Interventi chirurgici a cielo aperto sulla cartilagine articolare, Articolazione acromio-clavicolare
81.99.16↔	Revisione artroscopica di articolazione, Articolazione sacroiliaca	81.99.43↔	Interventi chirurgici a cielo aperto sulla cartilagine articolare, Articolazione sterno-clavicolare
81.99.17↔	Revisione artroscopica di articolazione, Sinfisi pubica	81.99.44↔	Interventi chirurgici a cielo aperto sulla cartilagine articolare, Gomito
81.99.18↔	Revisione artroscopica di articolazione, Anca	81.99.45↔	Interventi chirurgici a cielo aperto sulla cartilagine articolare, Polso
81.99.1a↔	Revisione artroscopica di articolazione, Articolazione del ginocchio	81.99.46↔	Interventi chirurgici a cielo aperto sulla cartilagine articolare, Articolazione sacroiliaca
81.99.1b↔	Revisione artroscopica di articolazione, Articolazione tibio-fibulare prossimale	81.99.47↔	Interventi chirurgici a cielo aperto sulla cartilagine articolare, Sinfisi pubica
81.99.1c↔	Revisione artroscopica di articolazione, Articolazione talocrurale	81.99.48↔	Interventi chirurgici a cielo aperto sulla cartilagine articolare, Anca
81.99.1d↔	Revisione artroscopica di articolazione, Articolazione subtalare	81.99.49↔	Interventi chirurgici a cielo aperto sulla cartilagine articolare, altro
81.99.1e↔	Revisione artroscopica di articolazione, Altre articolazioni del piede e delle dita del piede	81.99.4a↔	Interventi chirurgici a cielo aperto sulla cartilagine articolare e sui menischi, Articolazione del ginocchio
81.99.1f↔	Revisione artroscopica di articolazione, Articolazione metatarso-falangea	81.99.4b↔	Interventi chirurgici a cielo aperto sulla cartilagine articolare, Articolazione tibio-fibulare prossimale
81.99.1g↔	Revisione artroscopica di articolazione, Articolazione interfalangea del piede	81.99.4c↔	Interventi chirurgici a cielo aperto sulla cartilagine articolare, Articolazione talocrurale
81.99.21↔	Revisione chirurgica a cielo aperto di articolazione, Articolazione omero-glenoidea	81.99.4d↔	Interventi chirurgici a cielo aperto sulla cartilagine articolare, Articolazione subtalare
81.99.22↔	Revisione chirurgica a cielo aperto di articolazione, Articolazione acromio-clavicolare	81.99.4e↔	Interventi chirurgici a cielo aperto sulla cartilagine articolare, Altre articolazioni del piede e delle dita del piede
81.99.23↔	Revisione chirurgica a cielo aperto di articolazione, Articolazione sterno-clavicolare	81.99.4f↔	Interventi chirurgici a cielo aperto sulla cartilagine articolare, Articolazione metatarso-falangea
81.99.24↔	Revisione chirurgica a cielo aperto di articolazione, Gomito	81.99.4g↔	Interventi chirurgici a cielo aperto sulla cartilagine articolare, Articolazione interfalangea del piede
81.99.25↔	Revisione chirurgica a cielo aperto di articolazione, Polso	81.99.51↔	Artrorisi e fissazione temporanea di articolazione, Articolazione omero-glenoidea
81.99.26↔	Revisione chirurgica a cielo aperto di articolazione, Articolazione sacroiliaca	81.99.52↔	Artrorisi e fissazione temporanea di articolazione, Articolazione acromio-clavicolare
81.99.27↔	Revisione chirurgica a cielo aperto di articolazione, Sinfisi pubica	81.99.53↔	Artrorisi e fissazione temporanea di articolazione, Articolazione sterno-clavicolare
81.99.28↔	Revisione chirurgica a cielo aperto di articolazione, Anca	81.99.54↔	Artrorisi e fissazione temporanea di articolazione, Gomito
81.99.29↔	Revisione chirurgica a cielo aperto di articolazione, altro	81.99.55↔	Artrorisi e fissazione temporanea di articolazione, Polso
81.99.2a↔	Revisione chirurgica a cielo aperto di articolazione, Articolazione del ginocchio	81.99.56↔	Artrorisi e fissazione temporanea di articolazione, Articolazione sacroiliaca
81.99.2b↔	Revisione chirurgica a cielo aperto di articolazione, Articolazione tibio-fibulare prossimale	81.99.57↔	Artrorisi e fissazione temporanea di articolazione, Sinfisi pubica
81.99.2c↔	Revisione chirurgica a cielo aperto di articolazione, Articolazione talocrurale	81.99.58↔	Artrorisi e fissazione temporanea di articolazione, Anca
81.99.2d↔	Revisione chirurgica a cielo aperto di articolazione, Articolazione subtalare	81.99.5a↔	Artrorisi e fissazione temporanea di articolazione, Articolazione del ginocchio
81.99.2e↔	Revisione chirurgica a cielo aperto di articolazione, Altre articolazioni del piede e delle dita del piede	81.99.5b↔	Artrorisi e fissazione temporanea di articolazione, Articolazione tibio-fibulare prossimale
81.99.2f↔	Revisione chirurgica a cielo aperto di articolazione, Articolazione metatarso-falangea	81.99.5c↔	Artrorisi e fissazione temporanea di articolazione, Articolazione talocrurale
81.99.2g↔	Revisione chirurgica a cielo aperto di articolazione, Articolazione interfalangea del piede	81.99.5d↔	Artrorisi e fissazione temporanea di articolazione, Articolazione subtalare
81.99.31↔	Interventi artroscopici sulla cartilagine articolare, Articolazione omero-glenoidea	81.99.5e↔	Artrorisi e fissazione temporanea di articolazione, Piede e dita del piede, altro
81.99.32↔	Interventi artroscopici sulla cartilagine articolare, Articolazione acromio-clavicolare	81.99.5f↔	Artrorisi e fissazione temporanea di articolazione, Articolazione metatarso-falangea
81.99.33↔	Interventi artroscopici sulla cartilagine articolare, Articolazione sterno-clavicolare	81.99.5g↔	Artrorisi e fissazione temporanea di articolazione, Articolazione interfalangea del piede
81.99.34↔	Interventi artroscopici sulla cartilagine articolare, Gomito	81.99.81↔	Altri interventi artroscopici sulle strutture articolari, Polso
81.99.35↔	Interventi artroscopici sulla cartilagine articolare, Polso	81.99.82↔	Altri interventi artroscopici sulle strutture articolari, Articolazione del ginocchio
81.99.36↔	Interventi artroscopici sulla cartilagine articolare, Articolazione sacroiliaca	81.99.83↔	Altri interventi artroscopici sulle strutture articolari, Articolazione talocrurale
81.99.37↔	Interventi artroscopici sulla cartilagine articolare, Sinfisi pubica	81.99.91↔	Altri interventi chirurgici a cielo aperto sulle strutture articolari, Articolazione omero-glenoidea
81.99.38↔	Interventi artroscopici sulla cartilagine articolare, Anca	81.99.92↔	Altri interventi chirurgici a cielo aperto sulle strutture articolari, Articolazione acromio-clavicolare
81.99.3a↔	Interventi artroscopici sulla cartilagine articolare e sui menischi, Articolazione del ginocchio	81.99.93↔	Altri interventi chirurgici a cielo aperto sulle strutture articolari, Articolazione sterno-clavicolare
81.99.3b↔	Interventi artroscopici sulla cartilagine articolare, Articolazione tibio-fibulare prossimale		
81.99.3c↔	Interventi artroscopici sulla cartilagine articolare, Articolazione talocrurale		
81.99.3d↔	Interventi artroscopici sulla cartilagine articolare, Articolazione subtalare		
81.99.3e↔	Interventi artroscopici sulla cartilagine articolare, Altre articolazioni del piede e delle dita del piede		

81.99.94↔	Altri interventi chirurgici a cielo aperto sulle strutture articolari, Gomito	81.9a.2e↔	Innesto di cartilagine e impianto di colture tissutali prodotte in vitro, articolazione talocrurale, chirurgica a cielo aperto
81.99.95↔	Altri interventi chirurgici a cielo aperto sulle strutture articolari, Articolazione radio-ulnare prossimale	81.9a.2f↔	Innesto di cartilagine e impianto di colture tissutali prodotte in vitro, articolazione subtalare, chirurgica a cielo aperto
81.99.96↔	Altri interventi chirurgici a cielo aperto sulle strutture articolari, Polso	81.9a.2g↔	Innesto di cartilagine e impianto di colture tissutali prodotte in vitro, altre articolazioni tarsali e tarsometatarsali, chirurgica a cielo aperto
81.99.97↔	Altri interventi chirurgici a cielo aperto sulle strutture articolari, Articolazione sacroiliaca	81.9a.2h↔	Innesto di cartilagine e impianto di colture tissutali prodotte in vitro, articolazione metatarso-falangea, chirurgica a cielo aperto
81.99.98↔	Altri interventi chirurgici a cielo aperto sulle strutture articolari, Anca	81.9a.2i↔	Innesto di cartilagine e impianto di colture tissutali prodotte in vitro, articolazione interfalangea del piede, chirurgica a cielo aperto
81.99.9a↔	Altri interventi chirurgici a cielo aperto sulle strutture articolari, Articolazione tibio-fibulare prossimale	81.9a.2j↔	Innesto di cartilagine e impianto di colture tissutali prodotte in vitro, altre articolazioni, chirurgica a cielo aperto
81.99.9b↔	Altri interventi chirurgici a cielo aperto sulle strutture articolari, Articolazione talocrurale	81.9a.5c↔	Innesto cartilagineo con procedura OATS (sistema di transfer osteoarticolare), mosaico-plastica, articolazione del ginocchio, per via artroscopica
81.99.9c↔	Altri interventi chirurgici a cielo aperto sulle strutture articolari, Articolazione subtalare	81.9a.6c↔	Innesto cartilagineo con procedura OATS (sistema di transfer osteoarticolare), mosaico-plastica, articolazione del ginocchio, chirurgica a cielo aperto
81.99.9e↔	Altri interventi chirurgici a cielo aperto sulle strutture articolari, Piede e dita del piede, altro	82.04↔	Incisione e drenaggio dello spazio palmare o tenare
81.99.9f↔	Altri interventi chirurgici a cielo aperto sulle strutture articolari, Articolazione metatarso-falangea	82.09.10↔	Altra incisione dei tessuti molli della mano, Incisione di compartimento tendineo della mano
81.99.9g↔	Altri interventi chirurgici a cielo aperto sulle strutture articolari, Articolazione interfalangea del piede	82.11.10↔	Tenotomia della mano, Polso, percutanea
81.9a.11↔	Innesto di cartilagine e impianto di colture tissutali prodotte in vitro, articolazione omero-glenoidea, per via artroscopica	82.11.11↔	Tenotomia della mano, Dita della mano, percutanea
81.9a.12↔	Innesto di cartilagine e impianto di colture tissutali prodotte in vitro, articolazione acromio-clavicolare, per via artroscopica	82.11.20↔	Tenotomia della mano, chirurgica a cielo aperto
81.9a.13↔	Innesto di cartilagine e impianto di colture tissutali prodotte in vitro, articolazione sterno-clavicolare, per via artroscopica	82.11.99↔	Tenotomia della mano,
81.9a.14↔	Innesto di cartilagine e impianto di colture tissutali prodotte in vitro, gomito, per via artroscopica	82.12↔	Fasciotomia della mano
81.9a.16↔	Innesto di cartilagine e impianto di colture tissutali prodotte in vitro, polso, per via artroscopica	82.19.10↔	Altra sezione di tessuto molle della mano, Sezione di muscoli della mano
81.9a.1a↔	Innesto di cartilagine e impianto di colture tissutali prodotte in vitro, articolazione sacroiliaca, per via artroscopica	82.19.99↔	Altra sezione di tessuto molle della mano, altro
81.9a.1b↔	Innesto di cartilagine e impianto di colture tissutali prodotte in vitro, anca, per via artroscopica	82.21↔	Asportazione di lesione della fascia [o guaina] tendinea della mano
81.9a.1c↔	Innesto di cartilagine e impianto di colture tissutali prodotte in vitro, articolazione del ginocchio, per via artroscopica	82.22↔	Asportazione di lesione dei muscoli della mano
81.9a.1d↔	Innesto di cartilagine e impianto di colture tissutali prodotte in vitro, articolazione tibio-fibulare prossimale, per via artroscopica	82.31↔	Borsectomia della mano
81.9a.1e↔	Innesto di cartilagine e impianto di colture tissutali prodotte in vitro, articolazione talocrurale, per via artroscopica	82.32↔	Asportazione di tendini della mano per innesto
81.9a.1f↔	Innesto di cartilagine e impianto di colture tissutali prodotte in vitro, articolazione subtalare, per via artroscopica	82.34↔	Asportazione di muscolo o fasce della mano per innesto
81.9a.1g↔	Innesto di cartilagine e impianto di colture tissutali prodotte in vitro, altre articolazioni tarsali e tarsometatarsali, per via artroscopica	82.35.00↔	Altra fasciectomia della mano, NAS
81.9a.1h↔	Innesto di cartilagine e impianto di colture tissutali prodotte in vitro, articolazione metatarso-falangea, per via artroscopica	82.35.10↔	Fasciectomia del palmo della mano
81.9a.1i↔	Innesto di cartilagine e impianto di colture tissutali prodotte in vitro, articolazione interfalangea del piede, per via artroscopica	82.35.11↔	Fasciectomia della mano e delle dita della mano con neulolisi
81.9a.1j↔	Innesto di cartilagine e impianto di colture tissutali prodotte in vitro, altre articolazioni, per via artroscopica	82.35.12↔	Fasciectomia della mano e delle dita della mano con neulolisi e arteriolisi
81.9a.21↔	Innesto di cartilagine e impianto di colture tissutali prodotte in vitro, articolazione omero-glenoidea, chirurgica a cielo aperto	82.35.13↔	Fasciectomia della mano e delle dita della mano con artrolisi
81.9a.22↔	Innesto di cartilagine e impianto di colture tissutali prodotte in vitro, articolazione acromio-clavicolare, chirurgica a cielo aperto	82.35.99↔	Altra fasciectomia della mano, altro
81.9a.23↔	Innesto di cartilagine e impianto di colture tissutali prodotte in vitro, articolazione sterno-clavicolare, chirurgica a cielo aperto	82.36↔	Altra miectomia della mano
81.9a.24↔	Innesto di cartilagine e impianto di colture tissutali prodotte in vitro, gomito, chirurgica a cielo aperto	82.41↔	Sutura della fascia tendinea della mano
81.9a.26↔	Innesto di cartilagine e impianto di colture tissutali prodotte in vitro, polso, chirurgica a cielo aperto	82.42↔	Sutura differita dei tendini flessori della mano
81.9a.2a↔	Innesto di cartilagine e impianto di colture tissutali prodotte in vitro, articolazione sacroiliaca, chirurgica a cielo aperto	82.43↔	Sutura differita di altri tendini della mano
81.9a.2b↔	Innesto di cartilagine e impianto di colture tissutali prodotte in vitro, anca, chirurgica a cielo aperto	82.44↔	Altra sutura dei tendini flessori della mano
81.9a.2c↔	Innesto di cartilagine e impianto di colture tissutali prodotte in vitro, articolazione del ginocchio, chirurgica a cielo aperto	82.45↔	Altra sutura di altri tendini della mano
81.9a.2d↔	Innesto di cartilagine e impianto di colture tissutali prodotte in vitro, articolazione tibio-fibulare prossimale, chirurgica a cielo aperto	82.46.00↔	Sutura di muscoli o fasce della mano, NAS
		82.46.10↔	Sutura di fascia della mano
		82.46.20↔	Sutura di muscolo della mano
		82.46.99↔	Sutura di muscoli o fasce della mano, altro
		82.51↔	Avanzamento di tendini della mano
		82.52↔	Arretramento di tendini della mano
		82.53↔	Reinserzione di tendini della mano
		82.54↔	Reinserzione di muscoli della mano
		82.55↔	Altra modificazione di lunghezza di tendini e muscoli della mano
		82.56↔	Altra trasferimento o trapianto di tendini della mano
		82.57.00↔	Altra trasposizione di tendini della mano, NAS
		82.57.10↔	Altra trasposizione di tendini della mano, Trasposizione di tendine flessore della mano
		82.57.99↔	Altra trasposizione di tendini della mano, altro
		82.58↔	Altra trasferimento o trapianto di muscoli della mano
		82.59↔	Altra trasposizione di muscoli della mano
		82.61↔	Intervento di ricostruzione del pollice completo di nervi e vasi sanguigni
		82.69↔	Ricostruzione del pollice, altro
		82.71↔	Ricostruzione di puleggia tendinea

82.72.00↔	Intervento di plastica sulla mano con innesto di muscolo o fascia muscolare, NAS	83.13.20↔	Sezione di tendine, Testa e collo
82.72.10↔	Intervento di plastica con innesto di muscolo o fascia, su un dito della mano	83.13.21↔	Sezione di tendine, Spalla e ascella
82.72.11↔	Intervento di plastica con innesto di muscolo o fascia, su altre parti della mano	83.13.22↔	Sezione di tendine, Braccio e gomito
82.72.99↔	Intervento di plastica sulla mano con innesto di muscolo o fascia muscolare, altro	83.13.23↔	Sezione di tendine, Avambraccio
82.79↔	Intervento di plastica sulla mano con altro innesto o impianto	83.13.24↔	Sezione di tendine, Parete toracica, addome e dorso
82.81↔	Trasferimento di dita, ad eccezione del pollice	83.13.25↔	Sezione di tendine, Regione inguinale e genitale e natiche
82.82↔	Riparazione di schisi della mano	83.13.26↔	Sezione di tendine, Estremità inferiore
82.83↔	Riparazione di macrodattilia	83.14.10↔	Fasciotomia, Testa e collo
82.84↔	Riparazione di dito a martello	83.14.11↔	Fasciotomia, Spalla e ascella
82.85↔	Altra tenodesi della mano	83.14.12↔	Fasciotomia, Braccio e gomito
82.86.00↔	Altra tenoplastica della mano, NAS	83.14.13↔	Fasciotomia, Avambraccio
82.86.10↔	Tenoplastica di tendini flessori della mano	83.14.14↔	Fasciotomia, Parete toracica, addome e dorso
82.86.11↔	Creazione di un letto per l'innesto di tendini nella mano	83.14.15↔	Fasciotomia, Regione inguinale e genitale e natiche
82.86.12↔	Revisione senza sostituzione di innesto tendineo della mano	83.14.16↔	Fasciotomia, Estremità inferiore
82.86.13↔	Sostituzione di innesto tendineo della mano	83.19.10↔	Sezione di muscolo, Testa e collo
82.86.99↔	Altra tenoplastica della mano, altro	83.19.11↔	Sezione di muscolo, Spalla e ascella
82.89.10↔	Plastica delle guaine tendinee della mano	83.19.12↔	Sezione di muscolo, Braccio e gomito
82.89.11↔	Rifissazione ossea di legamenti della mano, Carpo e metacarpo	83.19.13↔	Sezione di muscolo, Avambraccio
82.89.12↔	Rifissazione ossea di legamenti di mano, altri legamenti della mano	83.19.14↔	Sezione di muscolo, Parete toracica, addome e dorso
82.89.13↔	Distrazione transarticolare dei tessuti molli per anomalie congenite della mano	83.19.15↔	Sezione di muscolo, Regione inguinale e genitale e natiche
82.89.14↔	Radializzazione per anomalie congenite della mano	83.19.16↔	Sezione di muscolo, Estremità inferiore
82.89.15↔	Resezione di briglie con ricostruzione plastica per anomalie congenite della mano	83.19.20↔	Disinserzione di muscolo, tendine e fascia, Testa e collo
82.89.16↔	Trasferimento di dito del piede per sostituire un dito della mano	83.19.21↔	Disinserzione di muscolo, tendine e fascia, Spalla e ascella
83.02.10↔	Miotomia, Testa e collo	83.19.22↔	Disinserzione di muscolo, tendine e fascia, Braccio e gomito
83.02.11↔	Miotomia, Spalla e ascella	83.19.23↔	Disinserzione di muscolo, tendine e fascia, Avambraccio
83.02.12↔	Miotomia, Braccio e gomito	83.19.24↔	Disinserzione di muscolo, tendine e fascia, Parete toracica, addome e dorso
83.02.13↔	Miotomia, Avambraccio	83.19.25↔	Disinserzione di muscolo, tendine e fascia, Regione inguinale e genitale e natiche
83.02.14↔	Miotomia, Parete toracica, addome e dorso	83.19.26↔	Disinserzione di muscolo, tendine e fascia, Estremità inferiore
83.02.15↔	Miotomia, Regione inguinale e genitale e natiche	83.31.10↔	Asportazione di lesione delle guaine tendinee, Testa e collo
83.02.16↔	Miotomia, Estremità inferiore	83.31.11↔	Asportazione di lesione delle guaine tendinee, Spalla e ascella
83.02.19↔	Miotomia, Altra localizzazione	83.31.12↔	Asportazione di lesione delle guaine tendinee, Braccio e gomito
83.03.10↔	Borsotomia, Testa e collo	83.31.13↔	Asportazione di lesione delle guaine tendinee, Avambraccio
83.03.11↔	Borsotomia, Spalla e ascella	83.31.14↔	Asportazione di lesione delle guaine tendinee, Parete toracica, addome e dorso
83.03.12↔	Borsotomia, Braccio e gomito	83.31.15↔	Asportazione di lesione delle guaine tendinee, Regione inguinale e genitale e natiche
83.03.13↔	Borsotomia, Avambraccio	83.31.16↔	Asportazione di lesione delle guaine tendinee, Estremità inferiore
83.03.14↔	Borsotomia, Parete toracica, addome e dorso	83.41↔	Asportazione di tendini per innesti
83.03.15↔	Borsotomia, Regione inguinale e genitale e natiche	83.42.10↔	Altra tendinectomia, Testa e collo
83.03.16↔	Borsotomia, Estremità inferiore	83.42.11↔	Altra tendinectomia, Spalla e ascella
83.03.19↔	Borsotomia, Altra localizzazione	83.42.12↔	Altra tendinectomia, Braccio e gomito
83.09.10↔	Rimozione di corpo estraneo da muscolo, tendine o fascia, Testa e collo	83.42.13↔	Altra tendinectomia, Avambraccio
83.09.11↔	Rimozione di corpo estraneo da muscolo, tendine o fascia, Spalla e ascella	83.42.14↔	Altra tendinectomia, Parete toracica, addome e dorso
83.09.12↔	Rimozione di corpo estraneo da muscolo, tendine o fascia, Braccio e gomito	83.42.15↔	Altra tendinectomia, Regione inguinale e genitale e natiche
83.09.13↔	Rimozione di corpo estraneo da muscolo, tendine o fascia, Avambraccio	83.42.16↔	Altra tendinectomia, Estremità inferiore
83.09.14↔	Rimozione di corpo estraneo da muscolo, tendine o fascia, Parete toracica, addome e dorso	83.42.19↔	Altra tendinectomia, Altra localizzazione
83.09.15↔	Rimozione di corpo estraneo da muscolo, tendine o fascia, Regione inguinale e genitale e natiche	83.43.10↔	Prelievo di lembo miocutaneo per innesto
83.09.16↔	Rimozione di corpo estraneo da muscolo, tendine o fascia, Estremità inferiore	83.43.11↔	Prelievo di lembo osteomiocutaneo o osteofasciocutaneo per innesto
83.09.19↔	Rimozione di corpo estraneo da muscolo, tendine o fascia, Altra localizzazione	83.43.12↔	Prelievo di altro lembo da muscolo o fascia con anastomosi microvascolare
83.11↔	Achillotomia	83.43.99↔	Asportazione di muscoli o fasce per innesto, altro
83.12↔	Tenotomia degli adduttori dell'anca	83.49.10↔	Asportazione di guaina tendinea, Testa e collo
83.13.10↔	Incisione di tendine, Testa e collo	83.49.11↔	Asportazione di guaina tendinea, Spalla e ascella
83.13.11↔	Incisione di tendine, Spalla e ascella	83.49.12↔	Asportazione di guaina tendinea, Braccio e gomito
83.13.12↔	Incisione di tendine, Braccio e gomito	83.49.13↔	Asportazione di guaina tendinea, Avambraccio
83.13.13↔	Incisione di tendine, Avambraccio	83.49.14↔	Asportazione di guaina tendinea, Parete toracica e dorso
83.13.14↔	Incisione di tendine, Parete toracica, addome e dorso	83.49.15↔	Asportazione di guaina tendinea, Regione inguinale e genitale e natiche
83.13.15↔	Incisione di tendine, Regione inguinale e genitale e natiche	83.49.16↔	Asportazione di guaina tendinea, Estremità inferiore
83.13.16↔	Incisione di tendine, Estremità inferiore	83.49.20↔	Resezione compartimentale, Testa e collo
		83.49.21↔	Resezione compartimentale, Spalla e ascella
		83.49.22↔	Resezione compartimentale, Braccio e gomito
		83.49.23↔	Resezione compartimentale, Avambraccio
		83.49.24↔	Resezione compartimentale, Parete toracica, addome e dorso
		83.49.25↔	Resezione compartimentale, Regione inguinale e genitale e natiche
		83.49.26↔	Resezione compartimentale, Estremità inferiore

83.49.29↔	Resezione compartimentale, Altra localizzazione	83.73.11↔	Reinserzione di tendini, Spalla e ascella
83.49.30↔	Altra asportazione di tessuti molli, Testa e collo	83.73.12↔	Reinserzione di tendini, Braccio e gomito
83.49.31↔	Altra asportazione di tessuti molli, Spalla e ascella	83.73.13↔	Reinserzione di tendini, Avambraccio
83.49.32↔	Altra asportazione di tessuti molli, Braccio e gomito	83.73.14↔	Reinserzione di tendini, Parete toracica, addome e dorso
83.49.33↔	Altra asportazione di tessuti molli, Avambraccio	83.73.15↔	Reinserzione di tendini, Regione inguinale e genitale e natiche
83.49.34↔	Altra asportazione di tessuti molli, Parete toracica, addome e dorso	83.73.16↔	Reinserzione di tendini, Estremità inferiore
83.49.35↔	Altra asportazione di tessuti molli, Regione inguinale e genitale e natiche	83.73.19↔	Reinserzione di tendini, Altra localizzazione
83.49.36↔	Altra asportazione di tessuti molli, Estremità inferiore	83.74.10↔	Reinserzione di muscoli, Testa e collo
83.49.39↔	Altra asportazione di tessuti molli, Altra localizzazione	83.74.11↔	Reinserzione di muscoli, Spalla e ascella
83.5x.10↔	Borsectomia, Testa e collo	83.74.12↔	Reinserzione di muscoli, Braccio e gomito
83.5x.11↔	Borsectomia, Spalla e ascella	83.74.13↔	Reinserzione di muscoli, Avambraccio
83.5x.12↔	Borsectomia, Braccio e gomito	83.74.14↔	Reinserzione di muscoli, Parete toracica, addome e dorso
83.5x.13↔	Borsectomia, Avambraccio	83.74.15↔	Reinserzione di muscoli, Regione inguinale e genitale
83.5x.14↔	Borsectomia, Parete toracica, addome e dorso	83.74.16↔	Reinserzione di muscoli, Estremità inferiore
83.5x.15↔	Borsectomia, Regione inguinale e genitale e natiche	83.74.19↔	Reinserzione di muscoli, Altra localizzazione
83.5x.16↔	Borsectomia, Estremità inferiore	83.75.10↔	Trasferimento o trapianto di tendini, Testa e collo
83.5x.19↔	Borsectomia, Altra localizzazione	83.75.11↔	Trasferimento o trapianto di tendini, Spalla e ascella
83.61.10↔	Sutura di guaina tendinea, Testa e collo	83.75.12↔	Trasferimento o trapianto di tendini, Braccio e gomito
83.61.11↔	Sutura di guaina tendinea, Spalla e ascella	83.75.13↔	Trasferimento o trapianto di tendini, Avambraccio
83.61.12↔	Sutura di guaina tendinea, Braccio e gomito	83.75.14↔	Trasferimento o trapianto di tendini, Parete toracica, addome e dorso
83.61.13↔	Sutura di guaina tendinea, Avambraccio	83.75.15↔	Trasferimento o trapianto di tendini, Regione inguinale e genitale e natiche
83.61.14↔	Sutura di guaina tendinea, Parete toracica, addome e dorso	83.75.16↔	Trasferimento o trapianto di tendini, Estremità inferiore
83.61.15↔	Sutura di guaina tendinea, Regione inguinale e genitale e natiche	83.75.19↔	Trasferimento o trapianto di tendini, Altra localizzazione
83.61.16↔	Sutura di guaina tendinea, Estremità inferiore	83.75.99↔	Trasferimento o trapianto di tendini, altro
83.61.19↔	Sutura di guaina tendinea, Altra localizzazione	83.76.10↔	Altra trasposizione di tendini, Testa e collo
83.62.10↔	Sutura differita di tendini, Testa e collo	83.76.11↔	Altra trasposizione di tendini, Spalla e ascella
83.62.11↔	Sutura differita di tendini, Spalla e ascella	83.76.12↔	Altra trasposizione di tendini, Braccio e gomito
83.62.12↔	Sutura differita di tendini, Braccio e gomito	83.76.13↔	Altra trasposizione di tendini, Avambraccio
83.62.13↔	Sutura differita di tendini, Avambraccio	83.76.14↔	Altra trasposizione di tendini, Parete toracica e dorso
83.62.14↔	Sutura differita di tendini, Parete toracica, addome e dorso	83.76.15↔	Altra trasposizione di tendini, Regione inguinale e genitale e natiche
83.62.15↔	Sutura differita di tendini, Regione inguinale e genitale e natiche	83.76.16↔	Altra trasposizione di tendini, Estremità inferiore
83.62.16↔	Sutura differita di tendini, Estremità inferiore	83.76.19↔	Altra trasposizione di tendini, Altra localizzazione
83.62.19↔	Sutura differita di tendini, Altra localizzazione	83.76.99↔	Altra trasposizione di tendini, altro
83.63↔	Riparazione della cuffia dei rotatori	83.77.10↔	Trasferimento o trapianto di muscoli, Testa e collo
83.64.10↔	Altra sutura di tendini, Testa e collo	83.77.11↔	Trasferimento o trapianto di muscoli, Spalla e ascella
83.64.11↔	Altra sutura di tendini, Spalla e ascella	83.77.12↔	Trasferimento o trapianto di muscoli, Braccio e gomito
83.64.12↔	Altra sutura di tendini, Braccio e gomito	83.77.13↔	Trasferimento o trapianto di muscoli, Avambraccio
83.64.13↔	Altra sutura di tendini, Avambraccio	83.77.14↔	Trasferimento o trapianto di muscoli, Parete toracica, addome e dorso
83.64.14↔	Altra sutura di tendini, Parete toracica, addome e dorso	83.77.15↔	Trasferimento o trapianto di muscoli, Regione inguinale e genitale e natiche
83.64.15↔	Altra sutura di tendini, Regione inguinale e genitale e natiche	83.77.16↔	Trasferimento o trapianto di muscoli, Estremità inferiore
83.64.16↔	Altra sutura di tendini, Estremità inferiore	83.77.19↔	Trasferimento o trapianto di muscoli, Altra localizzazione
83.64.19↔	Altra sutura di tendini, Altra localizzazione	83.79↔	Altra trasposizione di muscoli
83.65.10↔	Altra sutura di muscoli o fasce, Testa e collo	83.81.10↔	Innesto tendineo, Testa e collo
83.65.11↔	Altra sutura di muscoli o fasce, Spalla e ascella	83.81.11↔	Innesto tendineo, Spalla e ascella
83.65.12↔	Altra sutura di muscoli o fasce, Braccio e gomito	83.81.12↔	Innesto tendineo, Braccio e gomito
83.65.13↔	Altra sutura di muscoli o fasce, Avambraccio	83.81.13↔	Innesto tendineo, Avambraccio
83.65.14↔	Altra sutura di muscoli o fasce, Parete toracica, addome e dorso	83.81.14↔	Innesto tendineo, Parete toracica, addome e dorso
83.65.15↔	Altra sutura di muscoli o fasce, Regione inguinale e genitale e natiche	83.81.15↔	Innesto tendineo, Regione inguinale e genitale e natiche
83.65.16↔	Altra sutura di muscoli o fasce, Estremità inferiore	83.81.16↔	Innesto tendineo, Estremità inferiore
83.71.10↔	Avanzamento di tendini, Testa e collo	83.81.19↔	Innesto tendineo, Altra localizzazione
83.71.11↔	Avanzamento di tendini, Spalla e ascella	83.81.99↔	Innesto tendineo, altro
83.71.12↔	Avanzamento di tendini, Braccio e gomito	83.82.10↔	Innesto di fascia, Testa e collo
83.71.13↔	Avanzamento di tendini, Avambraccio	83.82.11↔	Innesto di fascia, Spalla e ascella
83.71.14↔	Avanzamento di tendini, Parete toracica, addome e dorso	83.82.12↔	Innesto di fascia, Braccio e gomito
83.71.15↔	Avanzamento di tendini, Regione inguinale e genitale e natiche	83.82.13↔	Innesto di fascia, Avambraccio
83.71.16↔	Avanzamento di tendini, Estremità inferiore	83.82.14↔	Innesto di fascia, Parete toracica, addome e dorso
83.71.19↔	Avanzamento di tendini, Altra localizzazione	83.82.15↔	Innesto di fascia, Regione inguinale e genitale e natiche
83.71.99↔	Avanzamento di tendini, altro	83.82.16↔	Innesto di fascia, Estremità inferiore
83.72.10↔	Arretramento di tendini, Testa e collo	83.82.19↔	Innesto di fascia, Altra localizzazione
83.72.11↔	Arretramento di tendini, Spalla e ascella	83.82.20↔	Innesto di lembo muscolare o fasciale locale, Testa e collo
83.72.12↔	Arretramento di tendini, Braccio e gomito	83.82.21↔	Innesto di lembo muscolare o fasciale locale, Spalla e ascella
83.72.13↔	Arretramento di tendini, Avambraccio	83.82.22↔	Innesto di lembo muscolare o fasciale locale, Braccio e gomito
83.72.14↔	Arretramento di tendini, Parete toracica, addome e dorso	83.82.23↔	Innesto di lembo muscolare o fasciale locale, Avambraccio
83.72.15↔	Arretramento di tendini, Regione inguinale e genitale e natiche	83.82.24↔	Innesto di lembo muscolare o fasciale locale, Parete toracica, addome e dorso
83.72.16↔	Arretramento di tendini, Estremità inferiore		
83.73.10↔	Reinserzione di tendini, Testa e collo		

83.82.25↔	Innesto di lembo muscolare o fasciale locale, Regione inguinale e genitale e natiche	83.88.14↔	Rinforzo di tendine, Parete toracica, addome e dorso
83.82.26↔	Innesto di lembo muscolare o fasciale locale, Estremità inferiore	83.88.15↔	Rinforzo di tendine, Regione inguinale e genitale e natiche
83.82.29↔	Innesto di lembo muscolare o fasciale locale, Altra localizzazione	83.88.16↔	Rinforzo di tendine, Estremità inferiore
83.82.30↔	Innesto di lembo osteomiocutaneo o osteofasciocutaneo, Testa e collo	83.88.19↔	Rinforzo di tendine, Altra localizzazione
83.82.31↔	Innesto di lembo osteomiocutaneo o osteofasciocutaneo, Spalla e ascella	83.88.20↔	Tenoplastica sostitutiva, Testa e collo
83.82.32↔	Innesto di lembo osteomiocutaneo o osteofasciocutaneo, Braccio e gomito	83.88.21↔	Tenoplastica sostitutiva, Spalla e ascella
83.82.33↔	Innesto di lembo osteomiocutaneo o osteofasciocutaneo, Avambraccio	83.88.22↔	Tenoplastica sostitutiva, Braccio e gomito
83.82.34↔	Innesto di lembo osteomiocutaneo o osteofasciocutaneo, Parete toracica, addome e dorso	83.88.23↔	Tenoplastica sostitutiva, Avambraccio
83.82.35↔	Innesto di lembo osteomiocutaneo o osteofasciocutaneo, Regione inguinale e genitale e natiche	83.88.24↔	Tenoplastica sostitutiva, Parete toracica, addome e dorso
83.82.36↔	Innesto di lembo osteomiocutaneo o osteofasciocutaneo, Estremità inferiore	83.88.25↔	Tenoplastica sostitutiva, Regione inguinale e genitale e natiche
83.82.39↔	Innesto di lembo osteomiocutaneo o osteofasciocutaneo, Altra localizzazione	83.88.26↔	Tenoplastica sostitutiva, Estremità inferiore
83.82.40↔	Innesto di altro lembo con anastomosi microvascolare da muscolo o fascia, Testa e collo	83.88.29↔	Tenoplastica sostitutiva, Altra localizzazione
83.82.41↔	Innesto di altro lembo con anastomosi microvascolare da muscolo o fascia, Spalla e ascella	83.88.30↔	Creazione di un letto per l'innesto di tendini, Testa e collo
83.82.42↔	Innesto di altro lembo con anastomosi microvascolare da muscolo o fascia, Braccio e gomito	83.88.31↔	Creazione di un letto per l'innesto di tendini, Spalla e ascella
83.82.43↔	Innesto di altro lembo con anastomosi microvascolare da muscolo o fascia, Avambraccio	83.88.32↔	Creazione di un letto per l'innesto di tendini, Braccio e gomito
83.82.44↔	Innesto di altro lembo con anastomosi microvascolare da muscolo o fascia, Parete toracica, addome e dorso	83.88.33↔	Creazione di un letto per l'innesto di tendini, Avambraccio
83.82.45↔	Innesto di altro lembo con anastomosi microvascolare da muscolo o fascia, Regione inguinale e genitale e natiche	83.88.34↔	Creazione di un letto per l'innesto di tendini, Parete toracica, addome e dorso
83.82.46↔	Innesto di altro lembo con anastomosi microvascolare da muscolo o fascia, Estremità inferiore	83.88.35↔	Creazione di un letto per l'innesto di tendini, Regione inguinale e genitale e natiche
83.82.47↔	Innesto di altro lembo con anastomosi microvascolare da muscolo o fascia, Altra localizzazione	83.88.36↔	Creazione di un letto per l'innesto di tendini, Estremità inferiore
83.82.99↔	Innesto di muscoli o fasce, altro	83.88.39↔	Creazione di un letto per l'innesto di tendini, Altra localizzazione
83.83↔	Ricostruzione di puleggia tendinea	83.88.40↔	Tenodesi, Testa e collo
83.84↔	Correzione di piede torto, NAC	83.88.41↔	Tenodesi, Spalla e ascella
83.85.10↔	Allungamento di muscolo o tendine, Testa e collo	83.88.42↔	Tenodesi, Braccio e gomito
83.85.11↔	Allungamento di muscolo o tendine, Spalla e ascella	83.88.43↔	Tenodesi, Avambraccio
83.85.12↔	Allungamento di muscolo o tendine, Braccio e gomito	83.88.44↔	Tenodesi, Parete toracica, addome e dorso
83.85.13↔	Allungamento di muscolo o tendine, Avambraccio	83.88.45↔	Tenodesi, Regione inguinale e genitale e natiche
83.85.14↔	Allungamento di muscolo o tendine, Parete toracica, addome e dorso	83.88.46↔	Tenodesi, Estremità inferiore
83.85.15↔	Allungamento di muscolo o tendine, Regione inguinale e genitale e natiche	83.88.49↔	Tenodesi, Altra localizzazione
83.85.16↔	Allungamento di muscolo o tendine, Estremità inferiore	83.88.90↔	Altri interventi di plastica sui tendini, Testa e collo
83.85.19↔	Allungamento di muscolo o tendine, Altra localizzazione	83.88.91↔	Altri interventi di plastica sui tendini, Spalla e ascella
83.85.20↔	Accorciamento di muscolo o tendine, Testa e collo	83.88.92↔	Altri interventi di plastica sui tendini, Braccio e gomito
83.85.21↔	Accorciamento di muscolo o tendine, Spalla e ascella	83.88.93↔	Altri interventi di plastica sui tendini, Avambraccio
83.85.22↔	Accorciamento di muscolo o tendine, Braccio e gomito	83.88.94↔	Altri interventi di plastica sui tendini, Parete toracica, addome e dorso
83.85.23↔	Accorciamento di muscolo o tendine, Avambraccio	83.88.95↔	Altri interventi di plastica sui tendini, Regione inguinale e genitale e natiche
83.85.24↔	Accorciamento di muscolo o tendine, Parete toracica, addome e dorso	83.88.96↔	Altri interventi di plastica sui tendini, Estremità inferiore
83.85.25↔	Accorciamento di muscolo o tendine, Regione inguinale e genitale e natiche	83.89.10↔	Allungamento, accorciamento o raddoppiamento di fascia, Testa e collo
83.85.26↔	Accorciamento di muscolo o tendine, Estremità inferiore	83.89.11↔	Allungamento, accorciamento o raddoppiamento di fascia, Spalla e ascella
83.85.29↔	Accorciamento di muscolo o tendine, Altra localizzazione	83.89.12↔	Allungamento, accorciamento o raddoppiamento di fascia, Braccio e gomito
83.86↔	Plastica del quadricipite	83.89.13↔	Allungamento, accorciamento o raddoppiamento di fascia, Avambraccio
83.87.10↔	Mioplastica, Testa e collo	83.89.14↔	Allungamento, accorciamento o raddoppiamento di fascia, Parete toracica, addome e dorso
83.87.11↔	Mioplastica, Spalla e ascella	83.89.15↔	Allungamento, accorciamento o raddoppiamento di fascia, Regione inguinale e genitale e natiche
83.87.12↔	Mioplastica, Braccio e gomito	83.89.16↔	Allungamento, accorciamento o raddoppiamento di fascia, Estremità inferiore
83.87.13↔	Mioplastica, Avambraccio	83.89.20↔	Copertura di difetto della fascia, Testa e collo
83.87.14↔	Mioplastica, Parete toracica, addome e dorso	83.89.21↔	Copertura di difetto della fascia, Spalla e ascella
83.87.15↔	Mioplastica, Regione inguinale e genitale e natiche	83.89.22↔	Copertura di difetto della fascia, Braccio e gomito
83.87.16↔	Mioplastica, Estremità inferiore	83.89.23↔	Copertura di difetto della fascia, Avambraccio
83.88.10↔	Rinforzo di tendine, Testa e collo	83.89.24↔	Copertura di difetto della fascia, Parete toracica, addome e dorso
83.88.11↔	Rinforzo di tendine, Spalla e ascella	83.89.25↔	Copertura di difetto della fascia, Regione inguinale e genitale e natiche
83.88.12↔	Rinforzo di tendine, Braccio e gomito	83.89.26↔	Copertura di difetto della fascia, Estremità inferiore
83.88.13↔	Rinforzo di tendine, Avambraccio	83.89.90↔	Altri interventi di plastica sulle fasce, Testa e collo
		83.89.91↔	Altri interventi di plastica sulle fasce, Spalla e ascella
		83.89.92↔	Altri interventi di plastica sulle fasce, Braccio e gomito
		83.89.93↔	Altri interventi di plastica sulle fasce, Avambraccio
		83.89.94↔	Altri interventi di plastica sulle fasce, Parete toracica, addome e dorso
		83.89.95↔	Altri interventi di plastica sulle fasce, Regione inguinale e genitale e natiche
		83.89.96↔	Altri interventi di plastica sulle fasce, Estremità inferiore

83.91.10↔	Lisi di aderenze di muscoli, tendini, fasce e borse, Testa e collo	84.27.12↔	Reimpianto della gamba
83.91.11↔	Lisi di aderenze di muscoli, tendini, fasce e borse, Spalla e ascella	84.27.99↔	Reimpianto della gamba o della caviglia, altro
83.91.12↔	Lisi di aderenze di muscoli, tendini, fasce e borse, Braccio e gomito	84.28↔	Reimpianto della coscia
83.91.13↔	Lisi di aderenze di muscoli, tendini, fasce e borse, Avambraccio	84.29↔	Reimpianto di un'estremità, altro
83.91.14↔	Lisi di aderenze di muscoli, tendini, fasce e borse, Parete toracica, addome e dorso	84.3x.00↔	Revisione del moncone di amputazione, NAS
83.91.15↔	Lisi di aderenze di muscoli, tendini, fasce e borse, Regione inguinale e genitale e natiche	84.3x.10↔	Revisione del moncone di amputazione, Regione della spalla e del braccio
83.91.16↔	Lisi di aderenze di muscoli, tendini, fasce e borse, Estremità inferiore	84.3x.11↔	Revisione del moncone di amputazione, Regione dell'avambraccio
83.99.10↔	Altri interventi su tendini, Testa e collo	84.3x.12↔	Revisione del moncone di amputazione, Regione della mano
83.99.11↔	Altri interventi su tendini, Spalla e ascella	84.3x.13↔	Revisione del moncone di amputazione, Estremità inferiore
83.99.12↔	Altri interventi su tendini, Braccio e gomito	84.3x.19↔	Revisione del moncone di amputazione, Altra localizzazione
83.99.13↔	Altri interventi su tendini, Avambraccio	84.3x.99↔	Revisione del moncone di amputazione, altro
83.99.14↔	Altri interventi su tendini, Parete toracica, addome e dorso	84.51.10↔	Inserzione di gabbie intercorporee, 1 segmento
83.99.15↔	Altri interventi su tendini, Regione inguinale e genitale e natiche	84.51.11↔	Inserzione di gabbie intercorporee, 2 segmenti
83.99.16↔	Altri interventi su tendini, Estremità inferiore	84.51.12↔	Inserzione di gabbie intercorporee, 3 segmenti
83.99.20↔	Altri interventi su muscoli, fasce e borse, Testa e collo	84.51.13↔	Inserzione di gabbie intercorporee, 4 o più segmenti
83.99.21↔	Altri interventi su muscoli, fasce e borse, Spalla e ascella	84.51.99↔	Inserzione di dispositivo intervertebrale d'artrosi, altro
83.99.22↔	Altri interventi su muscoli, fasce e borse, Braccio e gomito	84.53.00↔	Impianto di dispositivo interno di allungamento di ossa degli arti con trazione cinetica, NAS
83.99.23↔	Altri interventi su muscoli, fasce e borse, Avambraccio	84.53.10↔	Impianto di sistema interno di allungamento o trasporto di ossa non motorizzato
83.99.24↔	Altri interventi su muscoli, fasce e borse, Parete toracica, addome e dorso	84.53.11↔	Impianto di sistema interno di allungamento o trasporto di ossa motorizzato
83.99.25↔	Altri interventi su muscoli, fasce e borse, Regione inguinale e genitale e natiche	84.53.99↔	Impianto di dispositivo interno di allungamento di ossa degli arti con trazione cinetica, altro
83.99.26↔	Altri interventi su muscoli, fasce e borse, Estremità inferiore	84.54↔	Impianto di altro dispositivo interno di allungamento di ossa degli arti
83.99.30↔	Revisione senza sostituzione di stimolatore dei muscoli scheletrici	84.60↔	Inserzione di protesi discale, NAS
84.00↔	Amputazione dell'arto superiore, NAS	84.61↔	Inserzione di protesi discale parziale, cervicale
84.01↔	Amputazione e disarticolazione di dita della mano (ad eccezione del pollice)	84.62↔	Inserzione di protesi discale, senz'altra specificazione
84.02↔	Amputazione e disarticolazione del pollice	84.63↔	Inserzione di protesi discale, toracale
84.03.00↔	Amputazione della mano, NAS	84.64↔	Inserzione di protesi discale parziale, lombosacrale
84.03.10↔	Amputazione completa della mano a livello del carpo o metacarpo	84.65↔	Inserzione di protesi discale totale, lombosacrale
84.03.99↔	Amputazione della mano, altro	84.66.10↔	Sostituzione di protesi discale artificiale, cervicale
84.04↔	Disarticolazione del polso	84.66.20↔	Revisione di protesi discale artificiale, cervicale
84.05↔	Amputazione a livello dell'avambraccio	84.66.99↔	Revisione o sostituzione di protesi discale artificiale, cervicale, altro
84.06↔	Disarticolazione del gomito	84.67↔	Revisione o sostituzione di protesi discale artificiale, toracale
84.07↔	Amputazione a livello dell'omero	84.68.10↔	Sostituzione di protesi discale artificiale, lombosacrale
84.08↔	Disarticolazione della spalla	84.68.20↔	Revisione di protesi discale artificiale, lombosacrale
84.09↔	Amputazione intertoracoscopare	84.68.99↔	Revisione o sostituzione di protesi discale artificiale, lombosacrale, altro
84.10↔	Amputazione dell'arto inferiore, NAS	84.69.10↔	Sostituzione di protesi discale artificiale
84.11↔	Amputazione di dita del piede	84.69.20↔	Revisione di protesi discale artificiale
84.12↔	Amputazione a livello del piede	84.69.99↔	Revisione o sostituzione di protesi discale artificiale, altro
84.13↔	Disarticolazione della caviglia	84.80.00↔	Inserzione o sostituzione di dispositivo(i) interspinoso(i), NAS
84.14↔	Amputazione della caviglia a livello dei malleoli della tibia e fibula	84.80.10↔	Inserzione di spaziatore interspinoso, 1 segmento
84.15↔	Altra amputazione al di sotto del ginocchio	84.80.11↔	Inserzione di spaziatore interspinoso, 2 o più segmenti
84.16↔	Disarticolazione del ginocchio	84.80.20↔	Sostituzione di spaziatore interspinoso, 1 segmento
84.17↔	Amputazione al di sopra del ginocchio	84.80.21↔	Sostituzione di spaziatore interspinoso, 2 o più segmenti
84.18↔	Disarticolazione dell'anca	84.80.99↔	Inserzione o sostituzione di dispositivo(i) interspinoso(i), altro
84.19↔	Amputazione addomino-pelvica	84.81.20↔	Revisione di dispositivo(i) interspinoso(i)
84.20↔	Reimpianto di un'estremità, NAS	84.81.99↔	Revisione di dispositivo(i) interspinoso(i), altro
84.21↔	Reimpianto del pollice della mano	84.82↔	Inserzione o sostituzione di dispositivo(i) peduncolare di stabilizzazione dinamica
84.22↔	Reimpianto di dita della mano (ad eccezione del pollice)	84.83↔	Revisione di dispositivo(i) peduncolare di stabilizzazione dinamica
84.23.00↔	Reimpianto diavambraccio, polso o mano, NAS	84.84↔	Inserzione o sostituzione di dispositivo(i) di sostituzione di faccetta articolare
84.23.10↔	Reimpianto diavambraccio	84.85↔	Revisione di dispositivo(i) di sostituzione di faccetta articolare
84.23.12↔	Reimpianto del metacarpo	84.92↔	Separazione di gemelli siamesi uguali
84.23.13↔	Reimpianto del polso	84.93↔	Separazione di gemelli siamesi diseguali
84.23.99↔	Reimpianto diavambraccio, polso o mano, altro	84.99.14↔	Plastica di Borggreve
84.24.00↔	Reimpianto a livello del gomito o del braccio, NAS	84.99.31↔	Trapianto diavambraccio, polso o mano
84.24.11↔	Reimpianto a livello del gomito	85.24↔	Asportazione di tessuto ectopico della mammella
84.24.12↔	Reimpianto del braccio	85.25↔	Asportazione del capezzolo
84.24.99↔	Reimpianto a livello del gomito o del braccio, altro	85.26↔	Mastectomia parziale
84.25↔	Reimpianto di dito del piede	85.30↔	Mammoplastica riduttiva e mammectomia sottocutanea, NAS
84.26↔	Reimpianto del piede	85.31↔	Mammoplastica riduttiva
84.27.00↔	Reimpianto della gamba o della caviglia, NAS	85.34.00↔	Mammectomia sottocutanea, NAS
84.27.11↔	Reimpianto a livello del ginocchio		

85.34.11↔	Mastectomia con risparmio cutaneo con asportazione completa del tessuto ghiandolare, senza ulteriori misure	86.41.12↔	Asportazione radicale e ampia di lesione o tessuto cutaneo e sottocutaneo, senza chiusura di ferita primaria, sul collo
85.34.12↔	Mastectomia con risparmio cutaneo con asportazione completa del tessuto ghiandolare, con mastopessia	86.41.13↔	Asportazione radicale e ampia di lesione o tessuto cutaneo e sottocutaneo, senza chiusura di ferita primaria, su spalla e ascella
85.34.13↔	Mastectomia con risparmio cutaneo con asportazione completa del tessuto ghiandolare, con mastopessia e creazione di lembo cutaneo peduncolato	86.41.14↔	Asportazione radicale e ampia di lesione o tessuto cutaneo e sottocutaneo, senza chiusura di ferita primaria, su braccio e gomito
85.34.21↔	Mastectomia con risparmio di areola e capezzolo con asportazione completa del tessuto ghiandolare, senza ulteriori misure	86.41.15↔	Asportazione radicale e ampia di lesione o tessuto cutaneo e sottocutaneo, senza chiusura di ferita primaria, sull'avambraccio
85.34.22↔	Mastectomia con risparmio di areola e capezzolo con asportazione completa del tessuto ghiandolare, con mastopessia	86.41.16↔	Asportazione radicale e ampia di lesione o tessuto cutaneo e sottocutaneo, senza chiusura di ferita primaria, sulla mano
85.34.23↔	Mastectomia con risparmio di areola e capezzolo con asportazione completa del tessuto ghiandolare, con mastopessia e creazione di lembo cutaneo peduncolato	86.41.17↔	Asportazione radicale e ampia di lesione o tessuto cutaneo e sottocutaneo, senza chiusura di ferita primaria, su parete toracica e dorso
85.34.99↔	Mammectomia sottocutanea, altro	86.41.18↔	Asportazione radicale e ampia di lesione o tessuto cutaneo e sottocutaneo, senza chiusura di ferita primaria, sulla regione addominale e inguinale
85.37↔	Mammectomia per ginecomastia	86.41.1a↔	Asportazione radicale e ampia di lesione o tessuto cutaneo e sottocutaneo, senza chiusura di ferita primaria, sulle natiche
85.39↔	Mammoplastica riduttiva e mammectomia sottocutanea, altro	86.41.1b↔	Asportazione radicale e ampia di lesione o tessuto cutaneo e sottocutaneo, senza chiusura di ferita primaria, su coscia e ginocchio
85.40↔	Mastectomia, NAS	86.41.1c↔	Asportazione radicale e ampia di lesione o tessuto cutaneo e sottocutaneo, senza chiusura di ferita primaria, sulla gamba
85.41↔	Mastectomia semplice	86.41.1d↔	Asportazione radicale e ampia di lesione o tessuto cutaneo e sottocutaneo, senza chiusura di ferita primaria, sul piede
85.43↔	Mastectomia semplice allargata	86.42.11↔	Asportazione radicale e ampia di lesione o tessuto cutaneo e sottocutaneo, con chiusura di ferita primaria, sul capo
85.45.00↔	Mastectomia radicale, NAS	86.42.12↔	Asportazione radicale e ampia di lesione o tessuto cutaneo e sottocutaneo, con chiusura di ferita primaria, sul collo
85.45.10↔	Mastectomia radicale senza resezione parziale della parete toracica	86.42.13↔	Asportazione radicale e ampia di lesione o tessuto cutaneo e sottocutaneo, con chiusura di ferita primaria, su spalla e ascella
85.45.11↔	Mastectomia radicale con resezione parziale della parete toracica	86.42.14↔	Asportazione radicale e ampia di lesione o tessuto cutaneo e sottocutaneo, con chiusura di ferita primaria, su braccio e gomito
85.45.99↔	Mastoidectomia radicale, altro	86.42.15↔	Asportazione radicale e ampia di lesione o tessuto cutaneo e sottocutaneo, con chiusura di ferita primaria, sull'avambraccio
85.47↔	Mastectomia radicale monolaterale allargata	86.42.16↔	Asportazione radicale e ampia di lesione o tessuto cutaneo e sottocutaneo, con chiusura di ferita primaria, sulla mano
85.49↔	Mastectomia, altro	86.42.17↔	Asportazione radicale e ampia di lesione o tessuto cutaneo e sottocutaneo, con chiusura di ferita primaria, su parete toracica e dorso
85.50↔	Mammoplastica di ingrandimento, NAS	86.42.18↔	Asportazione radicale e ampia di lesione o tessuto cutaneo e sottocutaneo, con chiusura di ferita primaria, sulla regione addominale e inguinale
85.51↔	Iniezione mammoplastica di ingrandimento	86.42.1a↔	Asportazione radicale e ampia di lesione o tessuto cutaneo e sottocutaneo, con chiusura di ferita primaria, sulle natiche
85.53.00↔	Impianto di protesi mammaria, NAS	86.42.1b↔	Asportazione radicale e ampia di lesione o tessuto cutaneo e sottocutaneo, con chiusura di ferita primaria, su coscia e ginocchio
85.53.10↔	Impianto di protesi mammaria, dopo mastectomia	86.42.1c↔	Asportazione radicale e ampia di lesione o tessuto cutaneo e sottocutaneo, con chiusura di ferita primaria, sulla gamba
85.53.99↔	Impianto di protesi mammaria, altro	86.42.1d↔	Asportazione radicale e ampia di lesione o tessuto cutaneo e sottocutaneo, con chiusura di ferita primaria, sul piede
85.59↔	Mammoplastica di ingrandimento, altro	86.43.11↔	Asportazione radicale e ampia di lesione o tessuto cutaneo e sottocutaneo, con copertura plastica, sul capo
85.6↔	Mastopessia	86.43.12↔	Asportazione radicale e ampia di lesione o tessuto cutaneo e sottocutaneo, con copertura plastica, sul collo
85.82↔	Innesto frazionato nella mammella	86.43.13↔	Asportazione radicale e ampia di lesione o tessuto cutaneo e sottocutaneo, con copertura plastica, su spalla e ascella
85.83↔	Innesto a tutto spessore nella mammella	86.43.14↔	Asportazione radicale e ampia di lesione o tessuto cutaneo e sottocutaneo, con copertura plastica, su braccio e gomito
85.84↔	Mammoplastica con innesto cutaneo peduncolato	86.43.15↔	Asportazione radicale e ampia di lesione o tessuto cutaneo e sottocutaneo, con copertura plastica, sull'avambraccio
85.85↔	Mammoplastica con innesto muscolare peduncolato	86.43.16↔	Asportazione radicale e ampia di lesione o tessuto cutaneo e sottocutaneo, con copertura plastica, sulla mano
85.86↔	Trasposizione del capezzolo	86.43.17↔	Asportazione radicale e ampia di lesione o tessuto cutaneo e sottocutaneo, con copertura plastica, su parete toracica e dorso
85.87.10↔	Sutura del capezzolo (dopo lacerazione)	86.43.18↔	Asportazione radicale e ampia di lesione o tessuto cutaneo e sottocutaneo, con copertura plastica, sulla regione addominale e inguinale
85.87.22↔	Ricostruzione del capezzolo con lembo locale	86.43.1a↔	Asportazione radicale e ampia di lesione o tessuto cutaneo e sottocutaneo, con copertura plastica, sulle natiche
85.87.32↔	Ricostruzione dell'areola con lembo locale		
85.89.00↔	Altra mammoplastica, NAS		
85.89.10↔	Mammoplastica con innesto muscolocutaneo libero		
85.89.13↔	Mammoplastica con lembo omentale		
85.89.14↔	Mammoplastica con innesto (lembo) muscolocutaneo peduncolato		
85.89.20↔	Mammoplastica tramite plastica con lembo con anastomosi microvascolare, NAS		
85.89.21↔	lembo perforatore (DIEP) dell'arteria epigastrica inferiore		
85.89.22↔	lembo (SIEA) dell'arteria epigastrica inferiore superficiale		
85.89.23↔	Plastica muscolocutanea con lembo di gracile		
85.89.24↔	lembo perforatore (S-GAP) dell'arteria gluteale superiore		
85.89.25↔	lembo perforatore (I-GAP) dell'arteria gluteale inferiore		
85.89.29↔	Mammoplastica tramite plastica con lembo con anastomosi microvascolare, altro		
85.89.99↔	Altra mammoplastica, altro		
85.93↔	Revisione senza sostituzione di protesi della mammella		
85.94.00↔	Rimozione di protesi della mammella, NAS		
85.94.11↔	Rimozione di protesi della mammella, con capsulotomia		
85.94.12↔	Rimozione di protesi della mammella, con capsulectomia parziale		
85.94.13↔	Rimozione di protesi della mammella, con capsulectomia totale		
85.94.99↔	Rimozione di protesi della mammella, altro		
85.95↔	Inserzione di espansore tessutale nella mammella		
86.41.11↔	Asportazione radicale e ampia di lesione o tessuto cutaneo e sottocutaneo, senza chiusura di ferita primaria, sul capo		

86.43.1b↔	Asportazione radicale e ampia di lesione o tessuto cutaneo e sottocutaneo, con copertura plastica, su coscia e ginocchio	86.6b.26↔	Innesto cutaneo autologo a spessore parziale, ampio, sulla mano
86.43.1c↔	Asportazione radicale e ampia di lesione o tessuto cutaneo e sottocutaneo, con copertura plastica, sulla gamba	86.6b.27↔	Innesto cutaneo autologo a spessore parziale, ampio, su parete toracica e dorso
86.43.1d↔	Asportazione radicale e ampia di lesione o tessuto cutaneo e sottocutaneo, con copertura plastica, sul piede	86.6b.28↔	Innesto cutaneo autologo a spessore parziale, ampio, sulla regione addominale e inguinale
86.6a.11↔	Innesto cutaneo autologo a tutto spessore, piccolo, sul capo	86.6b.2a↔	Innesto cutaneo autologo a spessore parziale, ampio, sulle natiche
86.6a.12↔	Innesto cutaneo autologo a tutto spessore, piccolo, sul collo	86.6b.2b↔	Innesto cutaneo autologo a spessore parziale, ampio, sul coscia e ginocchio
86.6a.13↔	Innesto cutaneo autologo a tutto spessore, piccolo, su spalla e ascella	86.6b.2c↔	Innesto cutaneo autologo a spessore parziale, ampio, sulla gamba
86.6a.14↔	Innesto cutaneo autologo a tutto spessore, piccolo, su braccio e gomito	86.6b.2d↔	Innesto cutaneo autologo a spessore parziale, ampio, sul piede
86.6a.15↔	Innesto cutaneo autologo a tutto spessore, piccolo, sull'avambraccio	86.6c.21↔	Sostituzione permanente di pelle con materiale di sostituzione di derma-epidermide a due strati, ampia, sul capo
86.6a.16↔	Innesto cutaneo autologo a tutto spessore, piccolo, sulla mano	86.6c.26↔	Sostituzione permanente di pelle con materiale di sostituzione di derma-epidermide a due strati, ampia, sulla mano
86.6a.17↔	Innesto cutaneo autologo a tutto spessore, piccolo, su parete toracica e dorso	86.6c.2d↔	Sostituzione permanente di pelle con materiale di sostituzione di derma-epidermide a due strati, ampia, sul piede
86.6a.18↔	Innesto cutaneo autologo a tutto spessore, piccolo, sulla regione addominale e inguinale	86.6c.2e↔	Sostituzione permanente di pelle con materiale di sostituzione di derma-epidermide a due strati, ampia, in altra sede
86.6a.1a↔	Innesto cutaneo autologo a tutto spessore, piccolo, sulle natiche	86.6d.11↔	Revisione di innesto cutaneo libero e di sostituzione permanente di pelle, sul capo
86.6a.1b↔	Innesto cutaneo autologo a tutto spessore, piccolo, su coscia e ginocchio	86.6d.16↔	Revisione di innesto cutaneo libero e di sostituzione permanente di pelle, sulla mano
86.6a.1c↔	Innesto cutaneo autologo a tutto spessore, piccolo, sulla gamba	86.6d.1d↔	Revisione di innesto cutaneo libero e di sostituzione permanente di pelle, sul piede
86.6a.1d↔	Innesto cutaneo autologo a tutto spessore, piccolo, sul piede	86.6d.1e↔	Revisione di innesto cutaneo libero e di sostituzione permanente di pelle, in altra sede
86.6a.21↔	Innesto cutaneo autologo a tutto spessore, ampio, sul capo	86.7a.21↔	Plastica di allungamento, ampia, sul capo
86.6a.22↔	Innesto cutaneo autologo a tutto spessore, ampio, sul collo	86.7a.26↔	Plastica di allungamento, ampia, sulla mano
86.6a.23↔	Innesto cutaneo autologo a tutto spessore, ampio, su spalla e ascella	86.7a.2d↔	Plastica di allungamento, ampia, sul piede
86.6a.24↔	Innesto cutaneo autologo a tutto spessore, ampio, su braccio e gomito	86.7a.2e↔	Plastica di allungamento, ampia, di altra sede
86.6a.25↔	Innesto cutaneo autologo a tutto spessore, ampio, sull'avambraccio	86.7a.31↔	Plastica di avanzamento e rotazione, piccola, sul capo
86.6a.26↔	Innesto cutaneo autologo a tutto spessore, ampio, sulla mano	86.7a.36↔	Plastica di avanzamento e rotazione, piccola, sulla mano
86.6a.27↔	Innesto cutaneo autologo a tutto spessore, ampio, su parete toracica e dorso	86.7a.3d↔	Plastica di avanzamento e rotazione, piccola, sul piede
86.6a.28↔	Innesto cutaneo autologo a tutto spessore, ampio, sulla regione addominale e inguinale	86.7a.3e↔	Plastica di avanzamento e rotazione, piccola, in altra sede
86.6a.2a↔	Innesto cutaneo autologo a tutto spessore, ampio, sulle natiche	86.7a.41↔	Plastica di avanzamento e rotazione, ampia, sul capo
86.6a.2b↔	Innesto cutaneo autologo a tutto spessore, ampio, sul coscia e ginocchio	86.7a.46↔	Plastica di avanzamento e rotazione, ampia, sulla mano
86.6a.2c↔	Innesto cutaneo autologo a tutto spessore, ampio, sulla gamba	86.7a.4d↔	Plastica di avanzamento e rotazione, ampia, sul piede
86.6a.2d↔	Innesto cutaneo autologo a tutto spessore, ampio, sul piede	86.7a.4e↔	Plastica di avanzamento e rotazione, ampia, in altra sede
86.6b.11↔	Innesto cutaneo autologo a spessore parziale, piccolo, sul capo	86.7a.51↔	Plastica di trasposizione (VY), piccola, sul capo
86.6b.12↔	Innesto cutaneo autologo a spessore parziale, piccolo, sul collo	86.7a.56↔	Plastica di trasposizione (VY), piccola, sulla mano
86.6b.13↔	Innesto cutaneo autologo a spessore parziale, piccolo, su spalla e ascella	86.7a.5d↔	Plastica di trasposizione (VY), piccola, sul piede
86.6b.14↔	Innesto cutaneo autologo a spessore parziale, piccolo, su braccio e gomito	86.7a.5e↔	Plastica di trasposizione (VY), piccola, in altra sede
86.6b.15↔	Innesto cutaneo autologo a spessore parziale, piccolo, sull'avambraccio	86.7a.61↔	Plastica di trasposizione (VY), ampia, sul capo
86.6b.16↔	Innesto cutaneo autologo a spessore parziale, piccolo, sulla mano	86.7a.66↔	Plastica di trasposizione (VY), ampia, sulla mano
86.6b.17↔	Innesto cutaneo autologo a spessore parziale, piccolo, su parete toracica e dorso	86.7a.6d↔	Plastica di trasposizione (VY), ampia, sul piede
86.6b.18↔	Innesto cutaneo autologo a spessore parziale, piccolo, sulla regione addominale e inguinale	86.7a.6e↔	Plastica di trasposizione (VY), ampia, in altra sede
86.6b.1a↔	Innesto cutaneo autologo a spessore parziale, piccolo, sulle natiche	86.7a.71↔	Plastica con lembo ad isola, piccola, sul capo
86.6b.1b↔	Innesto cutaneo autologo a spessore parziale, piccolo, su coscia e ginocchio	86.7a.76↔	Plastica con lembo ad isola, piccola, sulla mano
86.6b.1c↔	Innesto cutaneo autologo a spessore parziale, piccolo, sulla gamba	86.7a.7d↔	Plastica con lembo ad isola, piccola, sul piede
86.6b.1d↔	Innesto cutaneo autologo a spessore parziale, piccolo, sul piede	86.7a.7e↔	Plastica con lembo ad isola, piccola, in altra sede
86.6b.21↔	Innesto cutaneo autologo a spessore parziale, ampio, sul capo	86.7a.81↔	Plastica con lembo ad isola, ampia, sul capo
86.6b.22↔	Innesto cutaneo autologo a spessore parziale, ampio, sul collo	86.7a.86↔	Plastica con lembo ad isola, ampia, sulla mano
86.6b.23↔	Innesto cutaneo autologo a spessore parziale, ampio, su spalla e ascella	86.7a.8d↔	Plastica con lembo ad isola, ampia, sul piede
86.6b.24↔	Innesto cutaneo autologo a spessore parziale, ampio, su braccio e gomito	86.7a.8e↔	Plastica con lembo ad isola, ampia, in altra sede
86.6b.25↔	Innesto cutaneo autologo a spessore parziale, ampio, sull'avambraccio	86.7a.91↔	Plastica con lembo locale su pelle e tessuto sottocutaneo, altra, sul capo
		86.7a.96↔	Plastica con lembo locale su pelle e tessuto sottocutaneo, altra, sulla mano
		86.7a.9d↔	Plastica con lembo locale su pelle e tessuto sottocutaneo, altra, sul piede
		86.7a.9e↔	Plastica con lembo locale su pelle e tessuto sottocutaneo, altra, di altra sede
		86.7a.b6↔	Plastica a Z, ampia, sulla mano
		86.7a.d6↔	Plastica a W, ampia, sulla mano
		86.7b.11↔	Plastica con lembo regionale pedunculato, sul capo
		86.7b.12↔	Plastica con lembo regionale pedunculato, sul collo
		86.7b.13↔	Plastica con lembo regionale pedunculato, su spalla e ascella
		86.7b.14↔	Plastica con lembo regionale pedunculato, su braccio e gomito

86.7b.15↔	Plastica con lembo regionale pedunculato, sull'avambraccio	86.81↔	Riparazione di difetti del viso
86.7b.16↔	Plastica con lembo regionale pedunculato, sulla mano	86.82↔	Ritidectomia facciale
86.7b.17↔	Plastica con lembo regionale pedunculato, su parete toracica e dorso	86.83.11↔	Intervento di plastica riduttiva su capo e collo
86.7b.18↔	Plastica con lembo regionale pedunculato, sulla regione addominale e inguinale	86.83.12↔	Intervento di plastica riduttiva su spalla e braccio
86.7b.1a↔	Plastica con lembo regionale pedunculato, sulle natiche	86.83.13↔	Intervento di plastica riduttiva sull'avambraccio
86.7b.1b↔	Plastica con lembo regionale pedunculato, su coscia e ginocchio	86.83.14↔	Intervento di plastica riduttiva sulla mano
86.7b.1c↔	Plastica con lembo regionale pedunculato, sulla gamba	86.83.1a↔	Intervento di plastica riduttiva sull'addome
86.7b.1d↔	Plastica con lembo regionale pedunculato, sul piede	86.83.1b↔	Intervento di plastica riduttiva su schiena o fianchi
86.7c.11↔	Plastica con lembo a distanza pedunculato, sul capo	86.83.1c↔	Intervento di plastica riduttiva sincrono su addome, fianchi nonché schiena
86.7c.12↔	Plastica con lembo a distanza pedunculato, sul collo	86.83.1d↔	Intervento di plastica riduttiva sulla regione inguinale e genitale
86.7c.13↔	Plastica con lembo a distanza pedunculato, su spalla e ascella	86.83.1e↔	Intervento di plastica riduttiva sulle natiche
86.7c.14↔	Plastica con lembo a distanza pedunculato, su braccio e gomito	86.83.1f↔	Intervento di plastica riduttiva sulla coscia
86.7c.15↔	Plastica con lembo a distanza pedunculato, sull'avambraccio	86.83.1g↔	Intervento di plastica riduttiva su gamba e piede
86.7c.16↔	Plastica con lembo a distanza pedunculato, sulla mano	86.85.30↔	Separazione di sindattilia completa con plastica di avanzamento, plastica apicale o ricostruzione dei legamenti collaterali, della mano
86.7c.17↔	Plastica con lembo a distanza pedunculato, su parete toracica e dorso	86.85.40↔	Separazione di sindattilia completa con plastica di avanzamento, plastica apicale o ricostruzione dei legamenti collaterali, del piede
86.7c.18↔	Plastica con lembo a distanza pedunculato, sulla regione addominale e inguinale	86.85.50↔	Asportazione di strutture doppie in caso di sindattilia o polidattilia con ricostruzione articolare, della mano
86.7c.1a↔	Plastica con lembo a distanza pedunculato, sulle natiche	86.85.60↔	Asportazione di strutture doppie in caso di sindattilia o polidattilia con ricostruzione articolare, del piede
86.7c.1b↔	Plastica con lembo a distanza pedunculato, su coscia e ginocchio	86.85.70↔	Correzione di polisindattilia mediante fusione di elementi doppi, della mano
86.7c.1c↔	Plastica con lembo a distanza pedunculato, sulla gamba	86.85.80↔	Correzione di polisindattilia mediante fusione di elementi doppi, del piede
86.7c.1d↔	Plastica con lembo a distanza pedunculato, sul piede	86.88.a1↔	Copertura dei tessuti molli con cheratinociti coltivati, piccola, sul capo
86.7d.11↔	Plastica con lembo libero con anastomosi microvascolare, sul capo	86.88.a6↔	Copertura dei tessuti molli con cheratinociti coltivati, piccola, sulla mano
86.7d.12↔	Plastica con lembo libero con anastomosi microvascolare, sul collo	86.88.ad↔	Copertura dei tessuti molli con cheratinociti coltivati, piccola, sul piede
86.7d.13↔	Plastica con lembo libero con anastomosi microvascolare, su spalla e ascella	86.88.ae↔	Copertura dei tessuti molli con cheratinociti coltivati, piccola, di altra sede
86.7d.14↔	Plastica con lembo libero con anastomosi microvascolare, su braccio e gomito	86.88.b1↔	Copertura dei tessuti molli con cheratinociti coltivati, ampia, sul capo
86.7d.15↔	Plastica con lembo libero con anastomosi microvascolare, sull'avambraccio	86.88.b6↔	Copertura dei tessuti molli con cheratinociti coltivati, ampia, sulla mano
86.7d.16↔	Plastica con lembo libero con anastomosi microvascolare, sulla mano	86.88.bd↔	Copertura dei tessuti molli con cheratinociti coltivati, ampia, sul piede
86.7d.17↔	Plastica con lembo libero con anastomosi microvascolare, su parete toracica e dorso	86.88.be↔	Copertura dei tessuti molli con cheratinociti coltivati, ampia, di altra sede
86.7d.18↔	Plastica con lembo libero con anastomosi microvascolare, sulla regione addominale e inguinale	86.88.d1↔	Copertura temporanea dei tessuti molli con materiale alloplastico, ampia, sul capo
86.7d.1a↔	Plastica con lembo libero con anastomosi microvascolare, sulle natiche	86.88.d6↔	Copertura temporanea dei tessuti molli con materiale alloplastico, ampia, sulla mano
86.7d.1b↔	Plastica con lembo libero con anastomosi microvascolare, su coscia e ginocchio	86.88.dd↔	Copertura temporanea dei tessuti molli con materiale alloplastico, ampia, sul piede
86.7d.1c↔	Plastica con lembo libero con anastomosi microvascolare, sulla gamba	86.88.e1↔	Copertura temporanea dei tessuti molli tramite cute allogena, piccola, sul capo
86.7d.1d↔	Plastica con lembo libero con anastomosi microvascolare, sul piede	86.88.e6↔	Copertura temporanea dei tessuti molli tramite cute allogena, piccola, sulla mano
86.7e.21↔	Revisione di plastica con lembo regionale pedunculato, sul capo	86.88.ed↔	Copertura temporanea dei tessuti molli tramite cute allogena, piccola, sul piede
86.7e.26↔	Revisione di plastica con lembo regionale pedunculato, sulla mano	86.88.f1↔	Copertura temporanea dei tessuti molli tramite cute allogena, ampia, sul capo
86.7e.2d↔	Revisione di plastica con lembo regionale pedunculato, sul piede	86.88.f6↔	Copertura temporanea dei tessuti molli tramite cute allogena, ampia, sulla mano
86.7e.2e↔	Revisione di plastica con lembo regionale pedunculato, in altra sede	86.88.fd↔	Copertura temporanea dei tessuti molli tramite cute allogena, ampia, sul piede
86.7e.31↔	Revisione di plastica con lembo a distanza pedunculato, sul capo	86.88.g1↔	Copertura temporanea dei tessuti molli tramite cute xenogenica, piccola, sul capo
86.7e.36↔	Revisione di plastica con lembo a distanza pedunculato, sulla mano	86.88.g6↔	Copertura temporanea dei tessuti molli tramite cute xenogenica, piccola, sulla mano
86.7e.3d↔	Revisione di plastica con lembo a distanza pedunculato, sul piede	86.88.gd↔	Copertura temporanea dei tessuti molli tramite cute xenogenica, piccola, sul piede
86.7e.3e↔	Revisione di plastica con lembo a distanza pedunculato, in altra sede	86.88.h1↔	Copertura temporanea dei tessuti molli tramite cute xenogenica, ampia, sul capo
86.7e.41↔	Revisione di plastica con lembo libero con anastomosi microvascolare, sul capo	86.88.h6↔	Copertura temporanea dei tessuti molli tramite cute xenogenica, ampia, sulla mano
86.7e.46↔	Revisione di plastica con lembo libero con anastomosi microvascolare, sulla mano		
86.7e.4d↔	Revisione di plastica con lembo libero con anastomosi microvascolare, sul piede		
86.7e.4e↔	Revisione di plastica con lembo libero con anastomosi microvascolare, in altra sede		

86.88.hd↔	Copertura temporanea dei tessuti molli tramite cute xenogenica, ampia, sul piede	92.25.04↔	Teleradioterapia con elettroni, acceleratore lineare, radioterapia intraoperatoria
86.91↔	Asportazione di cute per innesto	92.25.09↔	Teleradioterapia con elettroni, acceleratore lineare, altro
86.93.09↔	Inserzione di espansore tissutale, altro	92.25.11↔	Teleradioterapia con elettroni, acceleratore lineare, guidata dalle immagini
86.93.21↔	Inserzione di espansore tissutale, sul capo	92.25.12↔	Teleradioterapia con elettroni, acceleratore lineare, guidata dalle immagini, fino a 2 campi di irradiazione
86.93.26↔	Inserzione di espansore tissutale, sulla mano	92.25.13↔	Teleradioterapia con elettroni, acceleratore lineare, guidata dalle immagini, più di 2 campi di irradiazione
86.93.2d↔	Inserzione di espansore tissutale, sul piede	92.25.14↔	Teleradioterapia con elettroni, acceleratore lineare, guidata dalle immagini, irradiazione 3D pianificata
86.93.2e↔	Inserzione di espansore tissutale, di altra sede	92.25.15↔	Teleradioterapia con elettroni, acceleratore lineare, guidata dalle immagini, radioterapia a modulazione di intensità
86.a.2.11↔	Copertura temporanea dei tessuti molli tramite membrana riassorbibile per idrolisi, piccola, sul capo	92.25.21↔	Teleradioterapia con elettroni, acceleratore lineare, non guidata dalle immagini, fino a 2 campi di irradiazione
86.a.2.16↔	Copertura temporanea dei tessuti molli tramite membrana riassorbibile per idrolisi, piccola, sulla mano	92.25.22↔	Teleradioterapia con elettroni, acceleratore lineare, non guidata dalle immagini, più di 2 campi di irradiazione
86.a.2.1d↔	Copertura temporanea dei tessuti molli tramite membrana riassorbibile per idrolisi, piccola, sul piede	92.25.23↔	Teleradioterapia con elettroni, acceleratore lineare, non guidata dalle immagini, irradiazione 3D pianificata
86.a.2.21↔	Copertura temporanea dei tessuti molli tramite membrana riassorbibile per idrolisi, ampia, sul capo	92.25.24↔	Teleradioterapia con elettroni, acceleratore lineare, non guidata dalle immagini, radioterapia a modulazione di intensità
86.a.2.26↔	Copertura temporanea dei tessuti molli tramite membrana riassorbibile per idrolisi, ampia, sulla mano	92.26.00↔	Teleradioterapia con altre radiazioni particellari, NAS
86.a.2.2d↔	Copertura temporanea dei tessuti molli tramite membrana riassorbibile per idrolisi, ampia, sul piede	92.26.99↔	Teleradioterapia con altre radiazioni particellari, altro
92.20↔	Infusione d'isotopo radioattivo liquido	92.27.00↔	Impianto o inserzione di elementi radioattivi (brachiterapia con radionuclidi chiusi), superficie corporea, altra o NAS sede di applicazione
92.21.00↔	Radioterapia superficiale: NAS	92.27.10↔	Impianto o inserzione di elementi radioattivi (brachiterapia con radionuclidi chiusi), organi sessuali femminili, NAS
92.21.01↔	Radioterapia superficiale: fino a 2 campi di irradiazione	92.27.11↔	Impianto o inserzione di elementi radioattivi (brachiterapia con radionuclidi chiusi), in sede intrauterina
92.21.02↔	Radioterapia superficiale: più di 2 campi di irradiazione	92.27.12↔	Impianto o inserzione di elementi radioattivi (brachiterapia con radionuclidi chiusi), in sede intravaginale
92.22.00↔	Radioterapia con ortovoltaggio: NAS	92.27.13↔	Impianto o inserzione di elementi radioattivi (brachiterapia con radionuclidi chiusi), in sede combinata intrauterina e intravaginale
92.22.01↔	Radioterapia con ortovoltaggio: fino a 2 campi di irradiazione	92.27.21↔	Impianto o inserzione di elementi radioattivi (brachiterapia con radionuclidi chiusi), superficie corporea
92.22.02↔	Radioterapia con ortovoltaggio: più di 2 campi di irradiazione	92.27.22↔	Impianto o inserzione di elementi radioattivi (brachiterapia con radionuclidi chiusi), in sede intracavitaria
92.22.11↔	Roentgenterapia intraoperatoria, fino a 300 kV	92.27.23↔	Impianto o inserzione di elementi radioattivi (brachiterapia con radionuclidi chiusi), in sede endoluminale
92.22.12↔	Roentgenterapia intraoperatoria, 300 kV - < 1 MV	92.27.30↔	Impianto o inserzione di elementi radioattivi (brachiterapia con radionuclidi chiusi), vasi NAS
92.22.19↔	Roentgenterapia intraoperatoria, altro	92.27.31↔	Impianto o inserzione di elementi radioattivi (brachiterapia con radionuclidi chiusi), arterie coronarie
92.23.00↔	Radioterapia ad alto voltaggio: NAS	92.27.39↔	Impianto o inserzione di elementi radioattivi (brachiterapia con radionuclidi chiusi), altri vasi
92.23.01↔	Dispositivo di telecobaltoterapia, fino a 2 campi di irradiazione	92.27.40↔	Impianto o inserzione di elementi radioattivi (brachiterapia con radionuclidi chiusi), intraoperatoria
92.23.02↔	Dispositivo di telecobaltoterapia, da 3 a 4 campi di irradiazione	92.27.70↔	Moulage radioattivi, NAS
92.23.03↔	Dispositivo di telecobaltoterapia, più di 4 campi di irradiazione o irradiazione 3D pianificata	92.27.71↔	Moulage radioattivi: costruzione e applicazione di moulage radioattivi superficiali
92.23.08↔	Radioterapia ad alto voltaggio: altri isotopi	92.27.72↔	Moulage radioattivi: costruzione e applicazione di applicatori non impiegati sulla superficie corporea
92.23.09↔	Dispositivo di telecobaltoterapia, altro	92.27.73↔	Moulage radioattivi: costruzione e applicazione di applicatori oculari
92.24.00↔	Teleradioterapia mediante fotoni, acceleratore lineare, NAS	92.27.79↔	Moulage radioattivi, altro
92.24.01↔	Teleradioterapia mediante fotoni, acceleratore lineare, irradiazione di campo esteso	92.28.00↔	Iniezione, instillazione o somministrazione per via orale di radioisotopi, NAS
92.24.02↔	Teleradioterapia mediante fotoni, acceleratore lineare, irradiazione di un emicorpo	92.28.01↔	Instillazione di radionuclidi aperti in articolazioni
92.24.03↔	Teleradioterapia mediante fotoni, acceleratore lineare, irradiazione del corpo intero	92.28.02↔	Radioiodoterapia fino a 1,2 GBq I-131, senza somministrazione di tireotropina ricombinante (rh-TSH)
92.24.04↔	Teleradioterapia mediante fotoni, acceleratore lineare, radioterapia intraoperatoria	92.28.03↔	Radioiodoterapia fino a 1,2 GBq I-131, con somministrazione di tireotropina ricombinante (rh-TSH)
92.24.09↔	Teleradioterapia mediante fotoni, acceleratore lineare, altro	92.28.04↔	Radioiodoterapia da 1,2 a meno di 5 GBq I-131, senza somministrazione di tireotropina ricombinante (rh-TSH)
92.24.11↔	Teleradioterapia mediante fotoni, acceleratore lineare, guidata dalle immagini, fino a 2 campi di irradiazione	92.28.05↔	Radioiodoterapia da 1,2 a meno di 5 GBq I-131, con somministrazione di tireotropina ricombinante (rh-TSH)
92.24.12↔	Teleradioterapia mediante fotoni, acceleratore lineare, guidata dalle immagini, più di 2 campi di irradiazione	92.28.06↔	Radioiodoterapia da 5 GBq I-131, senza somministrazione di tireotropina ricombinante (rh-TSH)
92.24.13↔	Teleradioterapia mediante fotoni, acceleratore lineare, guidata dalle immagini, irradiazione 3D pianificata	92.28.07↔	Radioiodoterapia da 5 GBq I-131, con somministrazione di tireotropina ricombinante (rh-TSH)
92.24.14↔	Teleradioterapia mediante fotoni, acceleratore lineare, guidata dalle immagini, radioterapia a modulazione di intensità	92.28.11↔	Terapia con radionuclidi aperti per metastasi ossee
92.24.21↔	Teleradioterapia mediante fotoni, acceleratore lineare, non guidata dalle immagini, fino a 2 campi di irradiazione		
92.24.22↔	Teleradioterapia mediante fotoni, acceleratore lineare, non guidata dalle immagini, più di 2 campi di irradiazione		
92.24.23↔	Teleradioterapia mediante fotoni, acceleratore lineare, non guidata dalle immagini, irradiazione 3D pianificata		
92.24.24↔	Teleradioterapia mediante fotoni, acceleratore lineare, non guidata dalle immagini, radioterapia a modulazione di intensità		
92.24.30↔	Teleradioterapia mediante fotoni: radioterapia estremamente complessa con attrezzatura specializzata		
92.25.00↔	Teleradioterapia con elettroni, acceleratore lineare, NAS		
92.25.01↔	Teleradioterapia con elettroni, acceleratore lineare, irradiazione di campo esteso		
92.25.02↔	Teleradioterapia con elettroni, acceleratore lineare, irradiazione di un emicorpo		
92.25.03↔	Teleradioterapia con elettroni, acceleratore lineare, irradiazione del corpo intero		

92.28.13↔	Terapia radiorecettoriale con analoghi della somatostatina DOTA-coniugati	92.29.3d↔	Brachiterapia interstiziale con impianto di emettitori permanenti, da 66 a 70 sorgenti
92.28.20↔	Radioimmunoterapia con 90Y ibritumomab tiuxetano, parenterale	92.29.3e↔	Brachiterapia interstiziale con impianto di emettitori permanenti, da 71 sorgenti e più
92.28.21↔	Somministrazione parenterale di iodio-131-MIBG (metaiodobenzilguanidina)	92.29.40↔	Brachiterapia con applicatori superficiali, NAS
92.28.22↔	Radioimmunoterapia con iodio-131 [I-131] tositumomab, parenterale	92.29.49↔	Brachiterapia con applicatori superficiali, altro
92.28.23↔	Radioimmunoterapia con altri anticorpi, parenterale	92.29.51↔	Rimozione di radionuclidi chiusi o di applicatori inattivi sotto anestesia
92.28.31↔	Radio-chemioembolizzazione endovascolare selettiva con I-131-Lipiodol	92.30.00↔	Radioterapia stereotassica, in seduta unica, NAS
92.28.32↔	Terapia endovascolare selettiva con radionuclidi (SIRT) mediante embolizzazione con microsfele marcate con ittrio-90	92.30.01↔	Radioterapia stereotassica, in seduta unica: Cerebrale, NAS
92.28.33↔	Brachiterapia endovascolare con renio-188	92.30.02↔	Radioterapia stereotassica, in seduta unica: Extracerebrale, NAS
92.28.99↔	Iniezione, instillazione o somministrazione per via orale di radioisotopi, altro	92.30.20↔	Radioterapia stereotassica, in seduta unica: Cerebrale, radioterapia a modulazione di intensità
92.29.00↔	Brachiterapia con radionuclidi chiusi, NAS	92.30.21↔	Radioterapia stereotassica, in seduta unica: Cerebrale, radioterapia ad arco a modulazione di intensità (IMAT)
92.29.09↔	Brachiterapia con radionuclidi chiusi, altro	92.30.22↔	Radioterapia stereotassica, in seduta unica: Cerebrale, guidata dalle immagini
92.29.11↔	Brachiterapia interstiziale con impianto di emettitori rimovibili monoplanari, basso rateo di dose	92.30.30↔	Radioterapia stereotassica, in seduta unica: Extracerebrale, radioterapia a modulazione di intensità
92.29.12↔	Brachiterapia interstiziale con impianto di emettitori rimovibili monoplanari, rateo di dose pulsata (pulsed dose rate)	92.30.31↔	Radioterapia stereotassica, in seduta unica: Extracerebrale, radioterapia ad arco a modulazione di intensità (IMAT)
92.29.13↔	Brachiterapia interstiziale con impianto di emettitori rimovibili monoplanari, alto rateo di dose	92.30.32↔	Radioterapia stereotassica, in seduta unica: Extracerebrale, guidata dalle immagini
92.29.19↔	Brachiterapia interstiziale con impianto di emettitori rimovibili monoplanari, altro	92.30.99↔	Radioterapia stereotassica, in seduta unica, altro
92.29.21↔	Brachiterapia interstiziale con impianto volumetrico di emettitori rimovibili multiplanari, basso rateo di dose	92.31.00↔	Radiochirurgia con fotoni NAS, cerebrale
92.29.22↔	Brachiterapia interstiziale con impianto volumetrico di emettitori rimovibili multiplanari, rateo di dose pulsata (pulsed dose rate)	92.31.10↔	Radiochirurgia con fotoni NAS, extracerebrale
92.29.23↔	Brachiterapia interstiziale con impianto volumetrico di emettitori rimovibili multiplanari, alto rateo di dose	92.32.00↔	Radiochirurgia con fotoni a sorgente multiple, NAS
92.29.24↔	Brachiterapia con impianto di emettitori rimovibili multiplanari, alto rateo di dose, intraoperatoria	92.32.01↔	Radiochirurgia con fotoni a sorgenti multiple: Gamma knife
92.29.29↔	Brachiterapia interstiziale con impianto volumetrico di emettitori rimovibili multiplanari, altro	92.33.00↔	Radiochirurgia con particelle, NAS
92.29.31↔	Brachiterapia interstiziale con impianto di emettitori permanenti, fino a 10 sorgenti	92.33.01↔	Altra radioterapia ad alto voltaggio: radioterapia stereotassica, in seduta unica, cerebrale
92.29.32↔	Brachiterapia interstiziale con impianto di emettitori permanenti, da 11 a 15 sorgenti	92.33.11↔	Altra radioterapia ad alto voltaggio: radioterapia stereotassica, in seduta unica, extracerebrale
92.29.33↔	Brachiterapia interstiziale con impianto di emettitori permanenti, da 16 a 20 sorgenti	92.39.00↔	Altra radiochirurgia stereotassica, NAS
92.29.34↔	Brachiterapia interstiziale con impianto di emettitori permanenti, da 21 a 25 sorgenti	92.39.01↔	Altra radioterapia ad alto voltaggio, irradiazione stereotassica, frazionata, cerebrale, NAS
92.29.35↔	Brachiterapia interstiziale con impianto di emettitori permanenti, da 26 a 30 sorgenti	92.39.11↔	Altra radioterapia ad alto voltaggio, irradiazione stereotassica, frazionata, extracerebrale, NAS
92.29.36↔	Brachiterapia interstiziale con impianto di emettitori permanenti, da 31 a 35 sorgenti	92.39.20↔	Altra radioterapia ad alto voltaggio, irradiazione stereotassica, frazionata: Cerebrale, radioterapia a modulazione di intensità
92.29.37↔	Brachiterapia interstiziale con impianto di emettitori permanenti, da 36 a 40 sorgenti	92.39.21↔	Altra radioterapia ad alto voltaggio, irradiazione stereotassica, frazionata: Cerebrale, radioterapia ad arco a modulazione di intensità (IMAT)
92.29.38↔	Brachiterapia interstiziale con impianto di emettitori permanenti, da 41 a 45 sorgenti	92.39.22↔	Altra radioterapia ad alto voltaggio, irradiazione stereotassica, frazionata: Cerebrale, guidata dalle immagini
92.29.39↔	Brachiterapia interstiziale con impianto di emettitori permanenti, da 46 a 50 sorgenti	92.39.29↔	Altra radioterapia ad alto voltaggio, irradiazione stereotassica, frazionata, cerebrale, altro
92.29.3a↔	Brachiterapia interstiziale con impianto di emettitori permanenti, da 51 a 55 sorgenti	92.39.30↔	Altra radioterapia ad alto voltaggio, irradiazione stereotassica, frazionata: Extracerebrale, radioterapia a modulazione di intensità
92.29.3b↔	Brachiterapia interstiziale con impianto di emettitori permanenti, da 56 a 60 sorgenti	92.39.31↔	Altra radioterapia ad alto voltaggio, irradiazione stereotassica, frazionata: Extracerebrale, radioterapia ad arco a modulazione di intensità (IMAT)
92.29.3c↔	Brachiterapia interstiziale con impianto di emettitori permanenti, da 61 a 65 sorgenti	92.39.32↔	Altra radioterapia ad alto voltaggio, irradiazione stereotassica, frazionata: Extracerebrale, guidata dalle immagini
		92.39.39↔	Altra radioterapia ad alto voltaggio, irradiazione stereotassica, frazionata, extracerebrale, altro
		92.41↔	Radioterapia intraoperatoria con elettroni

Procedura F59-6

86.88.i1↔	Impianto o sostituzione operatori di sistema per terapia a pressione negativa in anestesia regionale o generale, profondi, su ossa e articolazioni delle estremità	86.88.i4↔	Impianto o sostituzione operatori di sistema per terapia a pressione negativa in anestesia regionale o generale, endorettale
86.88.i2↔	Impianto o sostituzione operatori di sistema per terapia a pressione negativa in anestesia regionale o generale, profondi, su torace, mediastino e sterno	86.88.i5↔	Impianto o sostituzione operatori di sistema per terapia a pressione negativa in anestesia regionale o generale, su pelle e tessuto sottocutaneo
86.88.i3↔	Impianto o sostituzione operatori di sistema per terapia a pressione negativa in anestesia regionale o generale, sull'addome aperto	86.88.i6↔	Impianto o sostituzione operatori di sistema per terapia a pressione negativa in anestesia regionale o generale, in altra sede

Procedura F59-7

38.06.00↔	Incisione di arterie addominali, NAS	38.43.29↔	Resezione di vene dell'arto superiore con sostituzione, altro
38.06.10↔	Incisione di arterie viscerali, NAS	38.43.99↔	Resezione di vasi dell'arto superiore con sostituzione, altro
38.06.11↔	Incisione del tronco celiaco	38.64.00↔	Altra asportazione dell'aorta, NAS
38.06.12↔	Incisione dell'arteria gastrica	38.64.10↔	Altra asportazione dell'aorta toracica
38.06.13↔	Incisione dell'arteria epatica	38.64.20↔	Altra asportazione dell'aorta addominale
38.06.14↔	Incisione dell'arteria splenica	38.64.99↔	Altra asportazione dell'aorta, altro
38.06.15↔	Incisione dell'arteria renale	38.65.00↔	Altra asportazione di vasi toracici, NAS
38.06.16↔	Incisione dell'arteria mesenterica	38.65.10↔	Altra asportazione di arterie toraciche
38.06.17↔	Incisione dell'arteria lombare	38.65.20↔	Altra asportazione di vene toraciche, NAS
38.06.18↔	Incisione dell'arteria iliaca	38.65.21↔	Altra asportazione della vena cava superiore
38.06.19↔	Incisione di arterie viscerali, altro	38.65.22↔	Altra asportazione di altre vene toraciche profonde
38.06.99↔	Incisione di arterie addominali, altro	38.65.29↔	Altra asportazione di vene toraciche, altro
38.07.00↔	Incisione di vene addominali, NAS	38.65.99↔	Altra asportazione di vasi toracici, altro
38.07.10↔	Incisione di vene addominali profonde, NAS	38.66.00↔	Altra asportazione di arterie addominali, NAS
38.07.11↔	Incisione della vena cava inferiore	38.66.10↔	Altra asportazione di arterie viscerali, NAS
38.07.12↔	Incisione della vena iliaca	38.66.11↔	Altra asportazione del tronco celiaco
38.07.19↔	Incisione di vene addominali profonde, altro	38.66.12↔	Altra asportazione dell'arteria gastrica
38.07.99↔	Incisione di vene addominali, altro	38.66.13↔	Altra asportazione dell'arteria epatica
38.10↔	Endarteriectomia, sede non specificata	38.66.14↔	Altra asportazione dell'arteria splenica
38.11↔	Endarteriectomia dei vasi intracranici	38.66.15↔	Altra asportazione dell'arteria renale
38.12↔	Endarteriectomia di altri vasi del capo e del collo	38.66.16↔	Altra asportazione dell'arteria mesenterica
38.13↔	Endarteriectomia di vasi dell'arto superiore	38.66.17↔	Altra asportazione dell'arteria lombare
38.16.00↔	Endarteriectomia delle arterie addominali, NAS	38.66.18↔	Altra asportazione dell'arteria iliaca
38.16.10↔	Endarteriectomia delle arterie viscerali, NAS	38.66.19↔	Altra asportazione di arterie viscerali, altro
38.16.11↔	Endarteriectomia del tronco celiaco	38.66.99↔	Altra asportazione di arterie addominali, altro
38.16.12↔	Endarteriectomia dell'arteria gastrica	38.67.00↔	Altra asportazione di vene addominali, NAS
38.16.13↔	Endarteriectomia dell'arteria epatica	38.67.10↔	Altra asportazione di vene addominali profonde, NAS
38.16.14↔	Endarteriectomia dell'arteria splenica	38.67.11↔	Altra asportazione della vena cava inferiore
38.16.15↔	Endarteriectomia dell'arteria renale	38.67.12↔	Altra asportazione della vena iliaca
38.16.16↔	Endarteriectomia dell'arteria mesenterica	38.67.19↔	Altra asportazione di vene addominali profonde, altro
38.16.17↔	Endarteriectomia dell'arteria lombare	38.67.99↔	Altra asportazione di vene addominali, altro
38.16.18↔	Endarteriectomia dell'arteria iliaca	38.68.00↔	Altra asportazione di arterie dell'arto inferiore, NAS
38.16.19↔	Endarteriectomia delle arterie viscerali, altro	38.68.10↔	Altra asportazione di arterie della coscia
38.16.99↔	Endarteriectomia delle arterie addominali, altro	38.68.20↔	Altra asportazione di arterie della gamba e del piede
38.18.00↔	Endarteriectomia delle arterie dell'arto inferiore, NAS	38.68.99↔	Altra asportazione di arterie dell'arto inferiore, altro
38.18.10↔	Endarteriectomia dell'arteria femorale (comune) (superficiale)	38.7x.10↔	Interruzione della vena cava, chirurgica a cielo aperto, NAS
38.18.11↔	Endarteriectomia dell'arteria femorale profonda	38.7x.11↔	Inserzione di filtro antiemboli nella vena cava, chirurgica a cielo aperto
38.18.12↔	Endarteriectomia dell'arteria poplitea	38.7x.12↔	Rimozione di filtro antiemboli dalla vena cava, chirurgica a cielo aperto
38.18.99↔	Endarteriectomia delle arterie dell'arto inferiore, altro	38.7x.13↔	Legatura o plicatura della vena cava, chirurgica a cielo aperto
38.32.00↔	Resezione di altri vasi del capo e del collo con anastomosi, NAS	38.7x.19↔	Interruzione della vena cava, chirurgica a cielo aperto, altro
38.32.10↔	Resezione di arterie extracraniche del capo e del collo con anastomosi	38.81↔	Altra occlusione chirurgica di vasi intracranici
38.32.20↔	Resezione di arterie extracraniche del capo e del collo con anastomosi, NAS	38.82.00↔	Altra occlusione chirurgica di vasi del capo e del collo, NAS
38.32.21↔	Resezione della vena giugulare con anastomosi	38.82.10↔	Altra occlusione chirurgica di arterie extracraniche del capo e del collo
38.32.22↔	Resezione di vene extracraniche superficiali del capo e del collo con anastomosi	38.82.20↔	Altra occlusione chirurgica di vene extracraniche del capo e del collo
38.32.99↔	Resezione di altri vasi del capo e del collo con anastomosi, altro	38.82.21↔	Altra occlusione chirurgica della vena giugulare
38.33.00↔	Resezione di vasi dell'arto superiore, NAS	38.82.22↔	Altra occlusione chirurgica di altre vene extracraniche profonde del capo e del collo
38.33.10↔	Resezione di arterie dell'arto superiore con anastomosi, NAS	38.82.29↔	Altra occlusione chirurgica di vene extracraniche del capo e del collo, altro
38.33.11↔	Resezione di arterie del braccio con anastomosi	38.82.99↔	Altra occlusione chirurgica di vasi del capo e del collo, NAS
38.33.12↔	Resezione dell'arteria ulnare con anastomosi	38.83.11↔	Altra occlusione chirurgica di arterie della mano
38.33.13↔	Resezione di altre arterie dell'avambraccio con anastomosi	38.83.19↔	Altra occlusione chirurgica di altre arterie dell'arto superiore
38.33.14↔	Resezione di arterie della mano con anastomosi	38.83.21↔	Altra occlusione chirurgica di vene profonde dell'arto superiore, NAS
38.33.20↔	Resezione di vene dell'arto superiore con anastomosi, NAS	38.84.00↔	Altra occlusione chirurgica dell'aorta, NAS
38.33.21↔	Resezione della vena ascellare con anastomosi	38.84.10↔	Altra occlusione chirurgica dell'aorta toracica
38.33.22↔	Resezione di altre vene profonde dell'arto superiore con anastomosi	38.84.20↔	Altra occlusione chirurgica dell'aorta addominale
38.33.23↔	Resezione di vene superficiali dell'arto superiore con anastomosi	38.84.31↔	Legatura del dotto arterioso pervio
38.33.99↔	Resezione di vasi dell'arto superiore, altro	38.84.99↔	Altra occlusione chirurgica dell'aorta, altro
38.42↔	Resezione di altri vasi del capo e collo con sostituzione	38.85.00↔	Altra occlusione chirurgica di altri vasi toracici, NAS
38.43.00↔	Resezione di vasi dell'arto superiore con sostituzione, NAS	38.85.10↔	Altra occlusione chirurgica di altre arterie toraciche, NAS
38.43.10↔	Resezione di arterie dell'arto superiore con sostituzione, NAS	38.85.11↔	Altra occlusione chirurgica dell'arteria succlavia
38.43.11↔	Resezione dell'arteria ascellare con sostituzione	38.85.12↔	Altra occlusione chirurgica dell'arteria polmonare
38.43.20↔	Resezione di vene dell'arto superiore con sostituzione, NAS	38.85.13↔	Altra occlusione chirurgica del tronco brachiocefalico
38.43.21↔	Resezione della vena ascellare con sostituzione	38.85.19↔	Altra occlusione chirurgica di altre arterie toraciche, altro
38.43.28↔	Resezione di altre vene profonde dell'arto superiore con sostituzione		

38.85.20↔	Altra occlusione chirurgica di vene toraciche, NAS	39.56.10↔	Riparazione di vaso sanguigno del capo e del collo con patch tissutale, NAS
38.85.21↔	Altra occlusione chirurgica della vena cava superiore	39.56.11↔	Riparazione di vasi intracranici con patch tissutale
38.85.22↔	Altra occlusione chirurgica della vena polmonare	39.56.12↔	Riparazione della vena giugulare con patch tissutale
38.85.23↔	Altra occlusione chirurgica della vena succlavia	39.56.19↔	Riparazione di vaso sanguigno del capo e del collo con patch tissutale, altro
38.85.28↔	Altra occlusione chirurgica di altre vene toraciche profonde, NAS	39.56.20↔	Riparazione di vasi dell'arto superiore con patch tissutale, NAS
38.85.29↔	Altra occlusione chirurgica di vene toraciche, altro	39.56.21↔	Riparazione di arterie dell'arto superiore con patch tissutale
38.85.99↔	Altra occlusione chirurgica di altri vasi toracici, altro	39.56.22↔	Riparazione della vena succlavia, vena ascellare e vena brachiocefalica con patch tissutale
38.86.00↔	Altra occlusione chirurgica di arterie addominali, NAS	39.56.23↔	Riparazione di altre vene profonde dell'arto superiore con patch tissutale
38.86.10↔	Altra occlusione chirurgica di arterie viscerali, NAS	39.56.29↔	Riparazione di vasi dell'arto superiore con patch tissutale, altro
38.86.11↔	Altra occlusione chirurgica del tronco celiaco	39.56.30↔	Riparazione di vasi toracici con patch tissutale, NAS
38.86.12↔	Altra occlusione chirurgica dell'arteria gastrica	39.56.31↔	Riparazione dell'aorta toracica con patch tissutale
38.86.13↔	Altra occlusione chirurgica dell'arteria epatica	39.56.32↔	Riparazione della vena polmonare con patch tissutale
38.86.14↔	Altra occlusione chirurgica dell'arteria splenica	39.56.33↔	Riparazione della vena cava superiore con patch tissutale
38.86.15↔	Altra occlusione chirurgica dell'arteria renale	39.56.39↔	Riparazione di vasi toracici con patch tissutale, altro
38.86.16↔	Altra occlusione chirurgica dell'arteria mesenterica	39.56.40↔	Riparazione di arterie addominali con patch tissutale, NAS
38.86.17↔	Altra occlusione chirurgica dell'arteria iliaca	39.56.41↔	Riparazione dell'aorta addominale con patch tissutale
38.86.19↔	Altra occlusione chirurgica di arterie viscerali, altro	39.56.42↔	Riparazione del tronco celiaco con patch tissutale
38.86.99↔	Altra occlusione chirurgica di arterie addominali, altro	39.56.43↔	Riparazione dell'arteria gastrica con patch tissutale
38.87.00↔	Altra occlusione chirurgica di vene addominali, NAS	39.56.44↔	Riparazione dell'arteria epatica con patch tissutale
38.87.10↔	Altra occlusione chirurgica di vene addominali profonde, NAS	39.56.45↔	Riparazione dell'arteria splenica con patch tissutale
38.87.11↔	Altra occlusione chirurgica della vena cava inferiore	39.56.46↔	Riparazione dell'arteria renale con patch tissutale
38.87.12↔	Altra occlusione chirurgica della vena iliaca comune e iliaca interna	39.56.47↔	Riparazione dell'arteria mesenterica con patch tissutale
38.87.19↔	Altra occlusione chirurgica di vene addominali profonde, altro	39.56.48↔	Riparazione dell'arteria iliaca con patch tissutale
38.87.99↔	Altra occlusione chirurgica di vene addominali, altro	39.56.49↔	Riparazione di arterie addominali con patch tissutale, altro
39.0x.00↔	Shunt arterioso sistemico-polmonare, NAS	39.56.50↔	Riparazione di vene addominali con patch tissutale, NAS
39.0x.10↔	Anastomosi succlavia-polmonare (Blalock-Taussig)	39.56.51↔	Riparazione della vena cava inferiore con patch tissutale
39.0x.11↔	Anastomosi aorta-polmonare destra (Waterston-Cooley)	39.56.52↔	Riparazione della vena iliaca con patch tissutale
39.0x.12↔	Anastomosi aorta discendente-polmonare sinistra (Potts-Smith)	39.56.59↔	Riparazione di vene addominali con patch tissutale, altro
39.0x.13↔	Anastomosi polmonare sinistra-polmonare destra	39.56.60↔	Riparazione di vasi dell'arto inferiore con patch tissutale, NAS
39.0x.20↔	Shunt protesico polmonare-aorta, centrale	39.56.61↔	Riparazione di arterie dell'arto inferiore con patch tissutale
39.0x.21↔	Shunt protesico polmonare-aorta, periferico	39.56.62↔	Riparazione della vena femorale e vena poplitea con patch tissutale
39.0x.23↔	Banding dell'arteria polmonare	39.56.63↔	Riparazione di altre vene profonde dell'arto inferiore con patch tissutale
39.0x.24↔	Shunt arterioso sistemico-polmonare, intervento di Damus-Kay-Stansel	39.56.64↔	Riparazione di vene superficiali della coscia con patch tissutale
39.0x.99↔	Shunt arterioso sistemico-polmonare, altro	39.56.69↔	Riparazione di vasi dell'arto inferiore con patch tissutale, altro
39.10↔	Shunt venoso intraaddominale, NAS	39.56.99↔	Riparazione di vaso sanguigno con patch tissutale, altro
39.11.00↔	Confezione e revisione di shunt portosistemico, TIPS, NAS	39.57.00↔	Riparazione di vaso sanguigno con patch sintetico, NAS
39.11.11↔	Confezione di shunt portosistemico, impiego di angioplastica percutanea (con palloncino)	39.57.10↔	Riparazione di vaso sanguigno del capo e del collo con patch sintetico, NAS
39.11.12↔	Confezione di shunt portosistemico, trombolisi e trombectomia percutanea	39.57.11↔	Riparazione di vasi intracranici con patch sintetico
39.11.13↔	Confezione di shunt portosistemico, impiego di stent	39.57.12↔	Riparazione di arterie extracraniche del capo e del collo con patch sintetico
39.11.21↔	Revisione di shunt portosistemico, occlusione percutanea	39.57.13↔	Riparazione della vena giugulare con patch sintetico
39.11.22↔	Revisione di shunt portosistemico, posa di stent	39.57.19↔	Riparazione di vaso sanguigno del capo e del collo con patch sintetico, altro
39.11.23↔	Revisione di shunt portosistemico, impiego di trombolisi e trombectomia percutanea	39.57.20↔	Riparazione di vasi dell'arto superiore con patch sintetico, NAS
39.11.24↔	Revisione di shunt portosistemico, riduzione percutanea di shunt portosistemico esistente	39.57.21↔	Riparazione di arterie dell'arto superiore con patch sintetico
39.11.99↔	Confezione e revisione di shunt portosistemico, TIPS, altro	39.57.22↔	Riparazione della vena succlavia, vena ascellare e vena brachiocefalica con patch sintetico
39.19↔	Shunt venoso intraaddominale, altro	39.57.23↔	Riparazione di altre vene profonde dell'arto superiore con patch sintetico
39.51.00↔	Clipping di aneurismi, NAS	39.57.29↔	Riparazione di vasi dell'arto superiore con patch sintetico, altro
39.51.11↔	Clipping di aneurismi intracranici	39.57.30↔	Riparazione di vaso toracico con patch sintetico, NAS
39.51.99↔	Clipping di aneurismi, altro	39.57.31↔	Riparazione dell'aorta toracica con patch sintetico
39.52.00↔	Altra riparazione di aneurismi, NAS	39.57.32↔	Riparazione della vena polmonare con patch sintetico
39.52.10↔	Altra riparazione di aneurismi di vasi del capo e del collo, NAS	39.57.33↔	Riparazione della vena cava superiore con patch sintetico
39.52.11↔	Altra riparazione di aneurismi di vasi intracranici	39.57.39↔	Riparazione di vaso toracico con patch sintetico, altro
39.52.19↔	Altra riparazione di aneurismi di vasi del capo e del collo, altro	39.57.40↔	Riparazione di arterie addominali con patch sintetico, NAS
39.52.20↔	Altra riparazione di aneurismi dell'aorta, NAS	39.57.41↔	Riparazione dell'aorta addominale con patch sintetico
39.52.21↔	Altra riparazione chirurgica a cielo aperto di aneurismi dell'aorta ascendente, dell'arco aortico e dell'aorta toracica	39.57.42↔	Riparazione del tronco celiaco con patch sintetico
39.52.22↔	Altra riparazione chirurgica a cielo aperto di aneurismi dell'aorta addominale	39.57.43↔	Riparazione dell'arteria gastrica con patch sintetico
39.52.29↔	Altra riparazione di aneurismi dell'aorta, altro	39.57.44↔	Riparazione dell'arteria epatica con patch sintetico
39.53↔	Riparazione di fistola arteriovenosa	39.57.45↔	Riparazione dell'arteria splenica con patch sintetico
39.54.00↔	Intervento di dissezione dell'aorta (re-entry), NAS	39.57.46↔	Riparazione dell'arteria renale con patch sintetico
39.54.10↔	Intervento di dissezione dell'aorta (re-entry), aorta toracica	39.57.47↔	Riparazione dell'arteria mesenterica con patch sintetico
39.54.20↔	Intervento di dissezione dell'aorta (re-entry), aorta addominale	39.57.48↔	Riparazione dell'arteria iliaca con patch sintetico
39.54.99↔	Intervento di dissezione dell'aorta (re-entry), altro		
39.55↔	Reimpianto di vaso renale aberrante		
39.56.00↔	Riparazione di vaso sanguigno con patch tissutale, NAS		

39.57.49↔	Riparazione di arterie addominali con patch sintetico, altro	39.76.20↔	Angioplastica percutanea di vaso(i) (extracranico(i)) precerebrale(i) con lama
39.57.50↔	Riparazione di vene addominali con patch sintetico, NAS	39.76.30↔	Angioplastica percutanea di vaso(i) (extracranico(i)) precerebrale(i) con laser
39.57.51↔	Riparazione della vena cava inferiore con patch sintetico	39.76.40↔	Aterectomia percutanea di vaso(i) (extracranico(i)) precerebrale(i)
39.57.52↔	Riparazione della vena iliaca con patch sintetico	39.76.60↔	Trombectomia percutanea di vaso(i) (extracranico(i)) precerebrale(i), NAS
39.57.59↔	Riparazione di vene addominali con patch sintetico, altro	39.76.62↔	Trombectomia percutanea di vaso(i) extracranico(i) con stent
39.57.60↔	Riparazione di vasi dell'arto inferiore con patch sintetico, NAS	39.76.69↔	Trombectomia percutanea di vaso(i) (extracranico(i)) precerebrale(i), altro
39.57.61↔	Riparazione di arterie dell'arto inferiore con patch sintetico	39.76.99↔	Intervento endovascolare percutaneo transluminale su vaso(i) (extracranico(i)) precerebrale(i), altro
39.57.62↔	Riparazione della vena femorale e vena poplitea con patch sintetico	39.77.00↔	Intervento percutaneo transluminale endovascolare su vaso(i) intracranico(i), NAS
39.57.63↔	Riparazione di altre vene profonde dell'arto inferiore con patch sintetico	39.77.09↔	Intervento endovascolare percutaneo transluminale su vaso(i) intracranico(i), altro
39.57.64↔	Riparazione di vene superficiali della coscia con patch sintetico	39.77.10↔	Angioplastica percutanea di vaso(i) intracranico(i) con palloncino
39.57.69↔	Riparazione di vasi dell'arto inferiore con patch sintetico, altro	39.77.20↔	Angioplastica percutanea di vaso(i) intracranico(i) con lama
39.57.99↔	Riparazione di vaso sanguigno con patch sintetico, altro	39.77.30↔	Angioplastica percutanea di vaso(i) intracranico(i) con laser
39.58↔	Riparazione di vaso sanguigno con patch di tipo non specificato	39.77.40↔	Aterectomia percutanea di vaso(i) intracranico(i)
39.59.10↔	Trasposizione di arterie, NAS	39.77.50↔	Trombolisi percutanea selettiva di vaso(i) intracranico(i)
39.59.30↔	Altra riparazione di vasi del capo e del collo, NAS	39.77.60↔	Trombectomia percutanea di vaso(i) intracranico(i), NAS
39.59.31↔	Altra riparazione di vasi intracranici	39.77.62↔	Trombectomia percutanea di vaso(i) intracranico(i) con stent
39.59.32↔	Altra riparazione del tratto extracranico dell'arteria vertebrale	39.77.69↔	Trombectomia percutanea di vaso(i) intracranico(i), altro
39.59.33↔	Altra riparazione di arterie extracraniche del capo e del collo, altro	39.77.70↔	Rimozione percutanea di corpo estraneo endovascolare da vaso(i) intracranico(i)
39.59.34↔	Altra riparazione della vena giugulare	39.77.80↔	Spasmolisi percutanea transluminale endoarteriosa per vasospasmi cerebrali
39.59.39↔	Altra riparazione di vasi del capo e del collo, altro	39.8x.00↔	Interventi sul globo carotideo, sul seno carotideo e su altri glomi vascolari, NAS
39.59.40↔	Altra riparazione di vasi dell'arto superiore, NAS	39.8x.10↔	Esplorazione del globo carotideo e di altri glomi vascolari
39.59.41↔	Altra riparazione di arterie dell'arto superiore, NAS	39.8x.11↔	Asportazione del globo carotideo e di altri glomi vascolari
39.59.42↔	Altra riparazione della vena succlavia, vena ascellare e vena brachiocefalica	39.8x.21↔	Revisione senza sostituzione di generatore di impulsi per l'attivazione del baroriflesso
39.59.48↔	Altra riparazione di altre vene profonde dell'arto superiore	39.8x.22↔	Rimozione di generatore di impulsi per l'attivazione del baroriflesso
39.59.49↔	Altra riparazione di vasi dell'arto superiore, altro	39.8x.30↔	Impianto o sostituzione di elettrodo(i) per l'attivazione del baroriflesso
39.59.50↔	Altra riparazione di vasi toracici, NAS	39.8x.31↔	Revisione senza sostituzione di elettrodo(i) per l'attivazione del baroriflesso
39.59.51↔	Altra riparazione dell'aorta toracica	39.8x.32↔	Rimozione di elettrodo(i) per l'attivazione del baroriflesso
39.59.52↔	Altra riparazione dell'arteria polmonare	39.8x.99↔	Interventi sul globo carotideo, sul seno carotideo e su altri glomi vascolari, altro
39.59.53↔	Altra riparazione di arterie toraciche, altro	39.99.10↔	Aortopessia
39.59.54↔	Altra riparazione della vena polmonare	39.99.20↔	Interventi per anomalie vascolari congenite, NAS
39.59.55↔	Altra riparazione della vena cava superiore	39.99.22↔	Interventi per anomalie congenite dell'arteria o vena polmonare o per arteria lusoria
39.59.59↔	Altra riparazione di vasi toracici, altro	39.99.23↔	Interventi per anomalie congenite della vena cava
39.59.60↔	Altra riparazione di arterie addominali, NAS	39.99.24↔	Interventi per unifocalizzazione di vasi collaterali congeniti
39.59.61↔	Altra riparazione dell'aorta addominale	39.99.30↔	Intervento di occlusione mediante catetere del dotto arterioso di Botallo, NAS
39.59.62↔	Altra riparazione del tronco celiaco	39.99.31↔	Intervento di occlusione mediante catetere del dotto arterioso di Botallo, con spirale (coil)
39.59.63↔	Altra riparazione dell'arteria gastrica	39.99.32↔	Intervento di occlusione mediante catetere del dotto arterioso di Botallo, con Amplatzer duct occluder
39.59.64↔	Altra riparazione dell'arteria epatica	39.99.38↔	Intervento di occlusione mediante catetere del dotto arterioso di Botallo, altro
39.59.65↔	Altra riparazione dell'arteria splenica	39.99.39↔	Interventi per altre anomalie vascolari congenite
39.59.66↔	Altra riparazione dell'arteria renale		
39.59.67↔	Altra riparazione dell'arteria mesenterica		
39.59.68↔	Altra riparazione dell'arteria iliaca		
39.59.69↔	Altra riparazione di arterie addominali, altro		
39.59.70↔	Altra riparazione di vene addominali, NAS		
39.59.71↔	Altra riparazione della vena cava inferiore		
39.59.72↔	Altra riparazione della vena iliaca		
39.59.79↔	Altra riparazione di vene addominali, altro		
39.59.80↔	Altra riparazione di vasi dell'arto inferiore, NAS		
39.59.81↔	Altra riparazione di arterie dell'arto inferiore		
39.59.82↔	Altra riparazione della vena femorale		
39.59.83↔	Altra riparazione della vena poplitea		
39.59.88↔	Altra riparazione di altre vene profonde dell'arto inferiore		
39.59.89↔	Altra riparazione di vasi dell'arto inferiore, altro		
39.59.90↔	Altra riparazione di vasi, valvuloplastica venosa		
39.76.00↔	Intervento endovascolare percutaneo transluminale su vaso(i) (extracranico(i)) precerebrale(i), NAS		
39.76.10↔	Angioplastica percutanea di vaso(i) (extracranico(i)) precerebrale(i) con palloncino		

Procedura F59-8

00.55.00↔	Inserzione di stent(s) di vasi periferici con liberazione di sostanza medicamentosa, NAS	00.63↔	Inserzione percutanea di stent(s) dell'arteria carotide
00.55.11↔	Inserzione di stent(s) di vasi periferici con liberazione di sostanza medicamentosa, stent drug eluting extralunghi (>10 cm)	00.64↔	Inserzione percutanea di stent(s) di altre arterie precerebrali (extracraniche)
00.55.99↔	Inserzione di stent(s) di vasi periferici con liberazione di sostanza medicamentosa, altro	00.65.00↔	Inserzione percutanea di altro(i) stent vascolare(i) intracranico(i), NAS
		00.65.11↔	Inserzione percutanea transluminale di microstent(s) vascolari intracranici

00.65.99↔	Inserzione percutanea di altro(i) stent vascolare(i) intracranico(i), altro	39.72.34↔	Embolizzazione percutanea-transluminale di malformazioni vascolari mediante microcateteri, impiego di quattro microcateteri
00.67.00↔	Inserzione percutanea di stent vascolare(i) centrale(i), NAS	39.72.35↔	Embolizzazione percutanea-transluminale di malformazioni vascolari mediante microcateteri, impiego di cinque microcateteri
00.67.10↔	Inserzione percutanea di stent vascolare(i) nella vena cava	39.72.36↔	Embolizzazione percutanea-transluminale di malformazioni vascolari mediante microcateteri, impiego di sei e più microcateteri
00.67.20↔	Inserzione percutanea di stent vascolare(i) nella vena porta	39.72.99↔	Riparazione o occlusione endovascolare dei vasi della testa e del collo, altro
00.67.99↔	Inserzione percutanea di stent vascolare(i) centrale(i), altro	39.73.00↔	Impianto endovascolare di protesi nell'aorta toracica, NAS
39.50.00↔	Angioplastica o aterectomia di altro(i) vaso(i) non coronarico(i), NAS	39.73.10↔	Impianto endovascolare di protesi nell'aorta toracica, senza fenestrazione o diramazione
39.50.10↔	Angioplastica o aterectomia di altro(i) vaso(i) non coronarico(i), con palloncino, NAS	39.73.11↔	Impianto endovascolare di protesi nell'aorta toracica, con fenestrazione o diramazione
39.50.11↔	Angioplastica o aterectomia di altro(i) vaso(i) non coronarico(i), con palloncino semplice	39.73.20↔	Impianto endovascolare di protesi nell'aorta toracoaddominale, NAS
39.50.12↔	Angioplastica o aterectomia di altro(i) vaso(i) non coronarico(i), con palloncino cutting	39.73.99↔	Impianto endovascolare di protesi nell'aorta toracica, altro
39.50.13↔	Angioplastica o aterectomia di altro(i) vaso(i) non coronarico(i), con palloncino per crioplastica	39.75.01↔	Intervento vascolare percutaneo transluminale, altri vasi, rimozione di corpo estraneo con catetere di recupero, a cestello, ecc.
39.50.14↔	Angioplastica o aterectomia di altro(i) vaso(i) non coronarico(i), con palloncino a rilascio di sostanza medicamentosa	39.75.10↔	Intervento vascolare percutaneo transluminale, altri vasi, sistema di cateteri per ricanalizzazione su occlusione totale
39.50.19↔	Angioplastica o aterectomia di altro(i) vaso(i) non coronarico(i), con altro palloncino	39.75.11↔	Intervento vascolare percutaneo transluminale, altri vasi, trombectomia rotazionale
39.50.20↔	Angioplastica con lama o laser di altro(i) vaso(i) non coronarico (i)	39.75.12↔	Intervento vascolare percutaneo transluminale, altri vasi, angioplastica con laser
39.50.21↔	Angioplastica con trombectomia di altro(i) vaso(i) non coronarico (i)	39.75.13↔	Intervento vascolare percutaneo transluminale, altri vasi, sistema antiemboli (vasi periferici o viscerali)
39.50.99↔	Angioplastica o aterectomia di altro(i) vaso(i) non coronarico(i), altro	39.75.14↔	Intervento vascolare percutaneo transluminale, altri vasi, aterectomia
39.52.99↔	Altra riparazione di aneurismi, altro	39.75.15↔	Intervento vascolare percutaneo transluminale, altri vasi, trombolisi selettiva
39.71.00↔	Impianto endovascolare di protesi nell'aorta addominale, NAS	39.75.16↔	Intervento vascolare percutaneo transluminale, altri vasi, trombolisi selettiva, assistita ecograficamente
39.71.10↔	Impianto endovascolare di protesi nell'aorta addominale, aorto-iliaca, senza fenestrazione o diramazione	39.75.30↔	Aumento della perfusione cerebrale mediante occlusione endoaortica parziale con catetere a palloncino
39.71.11↔	Impianto endovascolare di protesi nell'aorta addominale, aorto-iliaca, con fenestrazione o diramazione	39.76.50↔	Trombolisi selettiva percutanea di vaso(i) extracranico(i) della testa e del collo
39.71.12↔	Impianto endovascolare di protesi nell'aorta addominale, protesi della biforcazione, aorto-bi-iliaca, senza fenestrazione o diramazione	39.76.70↔	Rimozione percutanea di corpo estraneo endovascolare da vaso (i) extracranico(i) della testa e del collo
39.71.13↔	Impianto endovascolare di protesi nell'aorta addominale, protesi della biforcazione, aorto-bi-iliaca, con fenestrazione o diramazione	39.77.50↔	Trombolisi percutanea selettiva di vaso(i) intracranico(i)
39.71.14↔	Impianto endovascolare di lembi nell'aorta addominale, protesi tubolare, aortica, senza fenestrazione o diramazione	39.77.70↔	Rimozione percutanea di corpo estraneo endovascolare da vaso (i) intracranico(i)
39.71.15↔	Impianto endovascolare di lembi nell'aorta addominale, protesi tubolare, aortica, con fenestrazione o diramazione	39.79.11↔	Impianto endovascolare di protesi in vasi viscerali
39.71.99↔	Impianto endovascolare di protesi nell'aorta addominale, altro	39.79.12↔	Impianto endovascolare di protesi in vasi pelvici
39.72.00↔	Riparazione o occlusione endovascolare dei vasi della testa e del collo, NAS	39.79.13↔	Impianto endovascolare di protesi in vasi addominali
39.72.10↔	Embolizzazione selettiva di vasi intracranici, NAS	39.79.19↔	Impianto endovascolare di protesi in altri vasi, altro
39.72.11↔	Embolizzazione selettiva di vasi intracranici con particelle o spirali metalliche	39.79.21↔	Embolizzazione o occlusione mediante spirali dell'arto superiore
39.72.12↔	Embolizzazione selettiva di vasi intracranici con liquidi embolizzanti, palloncini o ombrellini	39.79.22↔	Embolizzazione o occlusione mediante spirali dell'aorta
39.72.13↔	Embolizzazione selettiva di vasi intracranici mediante deviatori di flusso	39.79.24↔	Embolizzazione o occlusione mediante spirali di vasi toracici
39.72.14↔	Embolizzazione selettiva di vasi intracranici con sostanza adesiva	39.79.25↔	Embolizzazione o occlusione mediante spirali di vasi viscerali
39.72.19↔	Embolizzazione selettiva di vasi intracranici, altro	39.79.26↔	Embolizzazione o occlusione mediante spirali di vasi addominali
39.72.20↔	Embolizzazione selettiva di vasi extracranici del capo e del collo, NAS	39.79.27↔	Embolizzazione o occlusione mediante spirali dell'arto inferiore
39.72.21↔	Embolizzazione selettiva di vasi extracranici del capo e del collo con particelle o spirali metalliche	39.79.28↔	Embolizzazione o occlusione mediante spirali di vasi spinali
39.72.22↔	Embolizzazione selettiva di vasi extracranici del capo e del collo con liquidi embolizzanti, palloncini o ombrellini	39.79.29↔	Embolizzazione o occlusione mediante spirali di altri vasi, altro
39.72.24↔	Embolizzazione selettiva di vasi extracranici della testa e del collo con sostanza adesiva	39.79.30↔	Embolizzazione selettiva con liquidi embolizzanti di altri vasi, NAS
39.72.29↔	Embolizzazione selettiva di vasi extracranici del capo e del collo, altro	39.79.31↔	Embolizzazione selettiva con liquidi embolizzanti di vasi dell'arto superiore
39.72.30↔	Embolizzazione percutanea-transluminale di malformazioni vascolari mediante microcatetere, NAS	39.79.32↔	Embolizzazione selettiva con liquidi embolizzanti dell'aorta
39.72.31↔	Embolizzazione percutanea-transluminale di malformazioni vascolari mediante microcatetere, impiego di un microcatetere	39.79.34↔	Embolizzazione selettiva con liquidi embolizzanti di vasi toracici
39.72.32↔	Embolizzazione percutanea-transluminale di malformazioni vascolari mediante microcateteri, impiego di due microcateteri	39.79.35↔	Embolizzazione selettiva con liquidi embolizzanti di vasi viscerali
39.72.33↔	Embolizzazione percutanea-transluminale di malformazioni vascolari mediante microcateteri, impiego di tre microcateteri	39.79.36↔	Embolizzazione selettiva con liquidi embolizzanti di vasi addominali
		39.79.37↔	Embolizzazione selettiva con liquidi embolizzanti di vasi dell'arto inferiore
		39.79.38↔	Embolizzazione selettiva con liquidi embolizzanti di vasi spinali
		39.79.39↔	Embolizzazione selettiva con liquidi embolizzanti di altri vasi, altro

39.79.40↔	Embolizzazione selettiva con palloncini staccabili di altri vasi, NAS	39.79.80↔	Occlusione mediante cateterismo con radiofrequenza di arterie, altri vasi, NAS
39.79.41↔	Embolizzazione selettiva con palloncini staccabili di vasi dell'arto superiore	39.79.81↔	Occlusione mediante cateterismo con radiofrequenza, di arterie dell'arto superiore
39.79.42↔	Embolizzazione selettiva con palloncini staccabili dell'aorta	39.79.82↔	Occlusione mediante cateterismo con radiofrequenza dell'aorta
39.79.44↔	Embolizzazione selettiva con palloncini staccabili di vasi toracici	39.79.84↔	Occlusione mediante cateterismo con radiofrequenza di vasi toracici
39.79.45↔	Embolizzazione selettiva con palloncini staccabili di vasi viscerali	39.79.85↔	Occlusione mediante cateterismo con radiofrequenza di vasi dell'arto inferiore
39.79.46↔	Embolizzazione selettiva con palloncini staccabili di vasi addominali	39.79.86↔	Occlusione mediante cateterismo con radiofrequenza di vasi viscerali
39.79.47↔	Embolizzazione selettiva con palloncini staccabili di vasi spinali	39.79.87↔	Occlusione mediante cateterismo con radiofrequenza di vasi addominali
39.79.48↔	Embolizzazione selettiva con palloncini staccabili di vasi dell'arto inferiore	39.79.89↔	Occlusione mediante cateterismo con radiofrequenza di altri vasi, altro
39.79.49↔	Embolizzazione selettiva con palloncini staccabili di altri vasi, altro	39.90.00↔	Inserzione di stent(s) di vasi periferici senza liberazione di sostanza medicamentosa, NAS
39.79.50↔	Embolizzazione selettiva con filtri di altri vasi, NAS	39.90.10↔	Inserzione di stent(s) vascolari in vasi non cardiaci, bare stents
39.79.51↔	Embolizzazione selettiva con filtri di vasi dell'arto superiore	39.90.11↔	Inserzione di stent(s) vascolari in vasi non cardiaci, stents bioassorbibili
39.79.52↔	Embolizzazione selettiva con filtri dell'aorta	39.90.12↔	Inserzione di stent(s) vascolari in vasi non cardiaci, stents di grande diametro NAS
39.79.54↔	Embolizzazione selettiva con filtri di vasi toracici	39.90.13↔	Inserzione di stent(s) vascolari in vasi non cardiaci, stents di grande diametro non ricoperti
39.79.55↔	Embolizzazione selettiva con filtri di vasi viscerali	39.90.14↔	Inserzione di stent(s) vascolari in vasi non cardiaci, stents di grande diametro ricoperti
39.79.56↔	Embolizzazione selettiva con filtri di vasi addominali	39.90.15↔	Inserzione di stent(s) vascolari in vasi non cardiaci, stents ricoperti (stentgraft) in vasi non aneurismatici
39.79.57↔	Embolizzazione selettiva con filtri di vasi dell'arto inferiore	39.90.16↔	Inserzione di stent(s) vascolari in vasi non cardiaci, stent ricoperti (stentgraft) con superficie bioattiva
39.79.58↔	Embolizzazione selettiva con filtri di vasi spinali	39.90.17↔	Inserzione di stent(s) di vasi periferici, stent multistrato
39.79.59↔	Embolizzazione selettiva con filtri di altri vasi, altro	39.90.19↔	Inserzione di stent(s) vascolari in vasi non cardiaci, altri stents
39.79.60↔	Embolizzazione selettiva con particelle di altri vasi, NAS	39.90.30↔	Inserzione di stent(s) extralunghi (> 10 cm) in vasi non cardiaci, NAS
39.79.61↔	Embolizzazione selettiva con particelle di vasi dell'arto superiore	39.90.31↔	Inserzione di bare stent(s) extralunghi (> 10 cm) in vasi non cardiaci
39.79.62↔	Embolizzazione selettiva con particelle dell'aorta	39.90.32↔	Inserzione di stent(s) ricoperti extralunghi (> 10 cm) in vasi non cardiaci
39.79.64↔	Embolizzazione selettiva con particelle di vasi toracici	39.90.39↔	Inserzione di stent(s) extralunghi (> 10 cm) in vasi non cardiaci, altro
39.79.65↔	Embolizzazione selettiva con particelle di vasi viscerali	39.90.99↔	Inserzione di stent(s) di vasi periferici senza liberazione di sostanza medicamentosa, altro
39.79.66↔	Embolizzazione selettiva con particelle di vasi addominali	44.44↔	Embolizzazione mediante catetere per sanguinamento gastrico o duodenale
39.79.67↔	Embolizzazione selettiva con particelle di vasi dell'arto inferiore		
39.79.68↔	Embolizzazione selettiva con particelle di vasi spinali		
39.79.69↔	Embolizzazione selettiva con particelle di altri vasi, altro		
39.79.70↔	Occlusione mediante cateterismo con laser di arterie, altri vasi, NAS		
39.79.71↔	Occlusione mediante cateterismo con laser, di arterie dell'arto superiore		
39.79.72↔	Occlusione mediante cateterismo con laser, dell'aorta		
39.79.74↔	Occlusione mediante cateterismo con laser, di vasi toracici		
39.79.75↔	Occlusione mediante cateterismo con laser, di vasi dell'arto inferiore		
39.79.76↔	Occlusione mediante cateterismo con laser, di vasi viscerali		
39.79.77↔	Occlusione mediante cateterismo con laser, di vasi addominali		
39.79.79↔	Occlusione mediante cateterismo con laser di arterie, altri vasi, altro		

Procedura F59-9

39.75.20‡↔ Intervento vascolare percutaneo transluminale, altri vasi, ablazione a radiofrequenza con catetere attraverso l'arteria renale

Procedura F59-10

00.63↔	Inserzione percutanea di stent(s) dell'arteria carotide	39.90.11↔	Inserzione di stent(s) vascolari in vasi non cardiaci, stents bioassorbibili
00.64↔	Inserzione percutanea di stent(s) di altre arterie precerebrali (extracraniche)	39.90.12↔	Inserzione di stent(s) vascolari in vasi non cardiaci, stents di grande diametro NAS
00.65.00↔	Inserzione percutanea di altro(i) stent vascolare(i) intracranico(i), NAS	39.90.13↔	Inserzione di stent(s) vascolari in vasi non cardiaci, stents di grande diametro non ricoperti
00.65.11↔	Inserzione percutanea transluminale di microstent(s) vascolari intracranici	39.90.14↔	Inserzione di stent(s) vascolari in vasi non cardiaci, stents di grande diametro ricoperti
00.65.99↔	Inserzione percutanea di altro(i) stent vascolare(i) intracranico(i), altro	39.90.15↔	Inserzione di stent(s) vascolari in vasi non cardiaci, stents ricoperti (stentgraft) in vasi non aneurismatici
00.67.00↔	Inserzione percutanea di stent vascolare(i) centrale(i), NAS	39.90.16↔	Inserzione di stent(s) vascolari in vasi non cardiaci, stent ricoperti (stentgraft) con superficie bioattiva
00.67.10↔	Inserzione percutanea di stent vascolare(i) nella vena cava	39.90.17↔	Inserzione di stent(s) di vasi periferici, stent multistrato
00.67.20↔	Inserzione percutanea di stent vascolare(i) nella vena porta	39.90.19↔	Inserzione di stent(s) vascolari in vasi non cardiaci, altri stents
00.67.99↔	Inserzione percutanea di stent vascolare(i) centrale(i), altro	39.90.30↔	Inserzione di stent(s) extralunghi (> 10 cm) in vasi non cardiaci, NAS
39.90.00↔	Inserzione di stent(s) di vasi periferici senza liberazione di sostanza medicamentosa, NAS		
39.90.10↔	Inserzione di stent(s) vascolari in vasi non cardiaci, bare stents		

39.90.31↔	Inserzione di bare stent(s) extralunghi (> 10 cm) in vasi non cardiaci	39.90.39↔	Inserzione di stent(s) extralunghi (> 10 cm) in vasi non cardiaci, altro
39.90.32↔	Inserzione di stent(s) ricoperti extralunghi (> 10 cm) in vasi non cardiaci	39.90.99↔	Inserzione di stent(s) di vasi periferici senza liberazione di sostanza medicamentosa, altro

Procedura F59-11

00.41‡↔	Intervento su due vasi	00.46‡↔	Inserzione di due stent vascolari
00.42‡↔	Intervento su tre vasi	00.47‡↔	Inserzione di tre stent vascolari
00.43‡↔	Intervento su quattro o più vasi	00.48‡↔	Inserzione di quattro o più stent vascolari
00.44‡↔	Procedura su biforcazione di vasi sanguigni		

Procedura F59-12

00.63↔	Inserzione percutanea di stent(s) dell'arteria carotide	39.90.16↔	Inserzione di stent(s) vascolari in vasi non cardiaci, stent ricoperti (stentgraft) con superficie bioattiva
00.64↔	Inserzione percutanea di stent(s) di altre arterie precerebrali (extracraniche)	39.90.17↔	Inserzione di stent(s) di vasi periferici, stent multistrato
39.90.00↔	Inserzione di stent(s) di vasi periferici senza liberazione di sostanza medicamentosa, NAS	39.90.19↔	Inserzione di stent(s) vascolari in vasi non cardiaci, altri stents
39.90.10↔	Inserzione di stent(s) vascolari in vasi non cardiaci, bare stents	39.90.30↔	Inserzione di stent(s) extralunghi (> 10 cm) in vasi non cardiaci, NAS
39.90.11↔	Inserzione di stent(s) vascolari in vasi non cardiaci, stents bioassorbibili	39.90.31↔	Inserzione di bare stent(s) extralunghi (> 10 cm) in vasi non cardiaci
39.90.12↔	Inserzione di stent(s) vascolari in vasi non cardiaci, stents di grande diametro NAS	39.90.32↔	Inserzione di stent(s) ricoperti extralunghi (> 10 cm) in vasi non cardiaci
39.90.13↔	Inserzione di stent(s) vascolari in vasi non cardiaci, stents di grande diametro non ricoperti	39.90.39↔	Inserzione di stent(s) extralunghi (> 10 cm) in vasi non cardiaci, altro
39.90.14↔	Inserzione di stent(s) vascolari in vasi non cardiaci, stents di grande diametro ricoperti	39.90.99↔	Inserzione di stent(s) di vasi periferici senza liberazione di sostanza medicamentosa, altro
39.90.15↔	Inserzione di stent(s) vascolari in vasi non cardiaci, stents ricoperti (stentgraft) in vasi non aneurismatici		

Procedura F59-13

39.75.11↔	Intervento vascolare percutaneo transluminale, altri vasi, trombectomia rotazionale	39.77.61↔	Trombectomia percutanea rotazionale di vaso(i) intracranico(i)
39.76.61↔	Trombectomia percutanea rotazionale di vaso(i) (extracranico(i)) precerebrale(i)		

Procedura F59-14

38.49.10↔	Resezione di vene profonde dell'arto inferiore con sostituzione	38.49.99↔	Resezione di vene dell'arto inferiore con sostituzione, altro
-----------	-----------------------------------------------------------------	-----------	---------------------------------------------------------------

ADRG F60**Infarto miocardico acuto senza diagnostica cardiologica invasiva**

Diagnosi principale nella tabella F60-1

DRG F60A**Infarto miocardico acuto senza diagnostica cardiologica invasiva con CC estremamente gravi**

PCCL > 3

DRG F60B**Infarto miocardico acuto senza diagnostica cardiologica invasiva****Diagnosi principale F60-1**

I21.0	Infarto miocardico acuto transmurale della parete anteriore	I21.9	Infarto miocardico acuto non specificato
I21.1	Infarto miocardico acuto transmurale della parete inferiore	I22.0	Infarto miocardico recidivante della parete anteriore
I21.2	Infarto miocardico acuto transmurale di altre sedi	I22.1	Infarto miocardico recidivante della parete inferiore
I21.3	Infarto miocardico acuto transmurale di sede non specificata	I22.8	Infarto miocardico recidivante di altre sedi
I21.4	Infarto miocardico acuto subendocardico	I22.9	Infarto miocardico recidivante di sede non specificata

ADRG F61**Endocardite infettiva**

Diagnosi principale nella tabella F61-1

DRG F61A**Endocardite infettiva con diagnosi complicante o procedura complicante o diagnostica cardiologica invasiva**

Diagnosi secondaria nella tabella F61-2 o Procedure complicanti o Diagnosi secondaria nella tabella F61-3 o almeno una Procedura nella tabella F61-4

DRG F61B**Endocardite infettiva****Diagnosi principale F61-1**

B37.6	Endocardite da candida (I39.8)	I33.9	Endocardite acuta non specificata
I01.1	Endocardite reumatica acuta	I38	Endocardite, valvola non specificata
I33.0	Endocardite infettiva acuta e subacuta		

Diagnosi secondaria F61-2

I51.4	Miocardite non specificata	M86.32	Osteomielite cronica multifocale: braccio
I61.0	Emorragia intracerebrale emisferica sottocorticale	M86.33	Osteomielite cronica multifocale: avambraccio
I61.1	Emorragia intracerebrale emisferica corticale	M86.34	Osteomielite cronica multifocale: mano
I61.2	Emorragia intracerebrale emisferica non specificata	M86.35	Osteomielite cronica multifocale: coscia
I61.3	Emorragia intracerebrale del tronco cerebrale	M86.36	Osteomielite cronica multifocale: Gamba
I61.4	Emorragia intracerebrale cerebellare	M86.37	Osteomielite cronica multifocale: caviglia e piede
I61.5	Emorragia intracerebrale intraventricolare	M86.40	Osteomielite cronica con fistola: Localizzazioni multiple
I61.6	Emorragia intracerebrale a localizzazione multipla	M86.41	Osteomielite cronica con fistola: area spalla
I66.0	Occlusione e stenosi dell'arteria cerebrale media	M86.42	Osteomielite cronica con fistola: braccio
I66.1	Occlusione e stenosi dell'arteria cerebrale anteriore	M86.43	Osteomielite cronica con fistola: avambraccio
I66.2	Occlusione e stenosi dell'arteria cerebrale posteriore	M86.44	Osteomielite cronica con fistola: mano
I66.3	Occlusione e stenosi delle arterie cerebellari	M86.45	Osteomielite cronica con fistola: coscia
I66.4	Occlusione e stenosi di arterie cerebrali multiple e bilaterali	M86.46	Osteomielite cronica con fistola: Gamba
I66.8	Occlusione e stenosi di altre arterie cerebrali	M86.47	Osteomielite cronica con fistola: caviglia e piede
I66.9	Occlusione e stenosi di arteria cerebrale non specificata	M86.50	Altra osteomielite cronica ematogena: Localizzazioni multiple
I74.0	Embolia e trombosi dell'aorta addominale	M86.51	Altra osteomielite cronica ematogena: area spalla
I74.1	Embolia e trombosi di altri e non specificati tratti dell'aorta	M86.52	Altra osteomielite cronica ematogena: braccio
I74.2	Embolia e trombosi delle arterie degli arti superiori	M86.53	Altra osteomielite cronica ematogena: avambraccio
I74.3	Embolia e trombosi delle arterie degli arti inferiori	M86.54	Altra osteomielite cronica ematogena: mano
I74.4	Embolia e trombosi delle arterie degli arti non specificate	M86.55	Altra osteomielite cronica ematogena: coscia
I74.5	Embolia e trombosi dell'arteria iliaca	M86.56	Altra osteomielite cronica ematogena: Gamba
M86.00	Osteomielite acuta ematogena: Localizzazioni multiple	M86.57	Altra osteomielite cronica ematogena: caviglia e piede
M86.01	Osteomielite acuta ematogena: area spalla	M86.60	Altra osteomielite cronica: Localizzazioni multiple
M86.02	Osteomielite acuta ematogena: braccio	M86.61	Altra osteomielite cronica: area spalla
M86.03	Osteomielite acuta ematogena: avambraccio	M86.62	Altra osteomielite cronica: braccio
M86.04	Osteomielite acuta ematogena: mano	M86.63	Altra osteomielite cronica: avambraccio
M86.05	Osteomielite acuta ematogena: coscia	M86.64	Altra osteomielite cronica: mano
M86.06	Osteomielite acuta ematogena: Gamba	M86.65	Altra osteomielite cronica: coscia
M86.07	Osteomielite acuta ematogena: caviglia e piede	M86.66	Altra osteomielite cronica: Gamba
M86.08	Osteomielite acuta ematogena: Altre localizzazioni	M86.67	Altra osteomielite cronica: caviglia e piede
M86.09	Osteomielite acuta ematogena: Localizzazione non precisata	M86.80	Altra osteomielite: Localizzazioni multiple
M86.10	Altra osteomielite acuta: Localizzazioni multiple	M86.81	Altra osteomielite: area spalla
M86.11	Altra osteomielite acuta: area spalla	M86.82	Altra osteomielite: braccio
M86.12	Altra osteomielite acuta: braccio	M86.83	Altra osteomielite: avambraccio
M86.13	Altra osteomielite acuta: avambraccio	M86.84	Altra osteomielite: mano
M86.14	Altra osteomielite acuta: mano	M86.85	Altra osteomielite: coscia
M86.15	Altra osteomielite acuta: coscia	M86.86	Altra osteomielite: Gamba
M86.16	Altra osteomielite acuta: Gamba	M86.87	Altra osteomielite: caviglia e piede
M86.17	Altra osteomielite acuta: caviglia e piede	M86.90	Osteomielite non specificata: Localizzazioni multiple
M86.20	Osteomielite subacuta: Localizzazioni multiple	M86.91	Osteomielite non specificata: area spalla
M86.21	Osteomielite subacuta: area spalla	M86.92	Osteomielite non specificata: braccio
M86.22	Osteomielite subacuta: braccio	M86.93	Osteomielite non specificata: avambraccio
M86.23	Osteomielite subacuta: avambraccio	M86.94	Osteomielite non specificata: mano
M86.24	Osteomielite subacuta: mano	M86.95	Osteomielite non specificata: coscia
M86.25	Osteomielite subacuta: coscia	M86.96	Osteomielite non specificata: Gamba
M86.26	Osteomielite subacuta: Gamba	M86.97	Osteomielite non specificata: caviglia e piede
M86.27	Osteomielite subacuta: caviglia e piede	T82.7	Infezione e reazione infiammatorie da altri dispositivi, impianti ed innesti cardiaci e vascolari
M86.30	Osteomielite cronica multifocale: Localizzazioni multiple		
M86.31	Osteomielite cronica multifocale: area spalla		

U80.00	Staphylococcus aureus resistente a oxacillina o meticillina [MRSA]	U80.5	Enterobacter, Citrobacter e Serratia resistenti a carbapenemi, chinoloni o amikacina
U80.01	Staphylococcus aureus resistente ad antibiotici glicopeptidici, chinoloni, streptogramine o oxazolidinoni e sensibile a oxacillina o meticillina	U80.6	Pseudomonas aeruginosa e altri non fermentanti resistenti a carbapenemi, chinoloni, amikacina, ceftazidima o piperacillina/tazobactam
U80.10	Streptococcus pneumoniae resistente a penicillina o oxacillina	U80.7	Burkholderia e Stenotrophomonas resistenti a chinoloni, amikacina, ceftazidima, piperacillina/tazobactam o cotrimoxazolo
U80.11	Streptococcus pneumoniae resistente a macrolidi, oxazolidinoni o streptogramine e sensibile a penicillina o oxacillina	U81	Batteri multiresistenti ad antibiotici
U80.20	Enterococcus faecalis resistente ad antibiotici glicopeptidici	U82.0	Mycobacterium tuberculosis resistente a uno o più antitubercolari di prima scelta
U80.21	Enterococcus faecalis resistente ad oxazolidinoni o con elevata resistenza agli aminoglicosidi e senza resistenza agli antibiotici glicopeptidici	U82.1	Tubercolosi multiresistente [MDR-TB]
U80.30	Enterococcus faecium resistente ad antibiotici glicopeptidici	U82.2	Micobatteri atipici o Nocardia resistenti a uno o più antitubercolari di prima scelta
U80.31	Enterococcus faecium resistente a oxazolidinoni o streptogramine, o con elevata resistenza agli aminoglicosidi senza resistenza agli antibiotici glicopeptidici	U83	Candida resistente a fluconazolo o voriconazolo
U80.4	Escherichia, Klebsiella e Proteus resistenti a chinoloni, carbapenemi, amikacina, o con resistenza dimostrata a tutti gli antibiotici beta-lattamici [resistenza ESBL]	U84	Virus dell'Herpes resistenti a virostatici
		U85	Virus dell'immunodeficienza umana resistente a virostatici o inibitori della proteasi

Diagnosi secondaria F61-3

Z94.0	Stato dopo trapianto renale	Z94.80	Stato dopo trapianto di cellule staminali ematopoietiche senza attuale immunosoppressione
Z94.1	Stato dopo trapianto cardiaco	Z94.81	Stato dopo trapianto di cellule staminali ematopoietiche con attuale immunosoppressione
Z94.2	Stato dopo trapianto polmonare	Z94.88	Stato dopo trapianto di altro organo o tessuto
Z94.3	Stato dopo trapianto cardiaco e polmonare		
Z94.4	Stato dopo trapianto epatico		

Procedura F61-4

37.21†↔	Cateterismo cardiaco del cuore destro	37.90.21†↔	Puntura transsettale mediante cateterismo
37.22†↔	Cateterismo cardiaco del cuore sinistro	37.90.29†↔	Cateterismo transsettale del cuore sinistro, altro
37.23†↔	Cateterismo cardiaco combinato del cuore destro e sinistro	88.43†↔	Arteriografia delle arterie polmonari
37.26†↔	Test elettrofisiologico invasivo tramite catetere	88.50†↔	Angiocardiografia, NAS
37.27†↔	Mappatura del cuore	88.52†↔	Angiocardiografia del cuore destro
37.28†↔	Ecocardiografia intracardiaca EIC	88.53†↔	Angiocardiografia del cuore sinistro
37.34.00†↔	Asportazione o distruzione di altra lesione o tessuto del cuore, per altra via, NAS	88.54†↔	Angiocardiografia combinata del cuore destro e sinistro
37.34.99†↔	Asportazione o distruzione di altra lesione o tessuto del cuore, per altra via, altro	88.55†↔	Arteriografia coronarica con catetere singolo
37.90.20†↔	Cateterismo transsettale del cuore sinistro, NAS	88.56†↔	Arteriografia coronarica con catetere doppio
		88.57†↔	Altra e non specificata arteriografia coronarica

ADRG F62

Insufficienza cardiaca e shock

Diagnosi principale nella tabella F62-1

DRG F62A

Insufficienza cardiaca e shock con CC estremamente gravi, con dialisi o rianimazione o diagnosi complicante

PCCL > 3 e (Dialisi o Procedura nella tabella F62-3 o almeno una Diagnosi nella tabella F62-2)

DRG F62B

Insufficienza cardiaca e shock con CC estremamente gravi

PCCL > 3

DRG F62C

Insufficienza cardiaca e shock

Diagnosi principale F62-1

I11.00	Cardiopatía ipertensiva con insufficiéncia cardiaca (congestizia): Senza menzione di crisi ipertensiva	I13.20	Malattia ipertensiva cardiaca e renale con insufficiéncia cardiaca (congestizia) e insufficiéncia renale: Senza menzione di crisi ipertensiva
I11.01	Cardiopatía ipertensiva con insufficiéncia cardiaca (congestizia): Con menzione di crisi ipertensiva	I13.21	Malattia ipertensiva cardiaca e renale con insufficiéncia cardiaca (congestizia) e insufficiéncia renale: Con menzione di crisi ipertensiva
I13.00	Malattia ipertensiva cardiaca e renale con insufficiéncia cardiaca (congestizia): Senza menzione di crisi ipertensiva	I50.00	Insufficiéncia ventricolare destra primaria
I13.01	Malattia ipertensiva cardiaca e renale con insufficiéncia cardiaca (congestizia): Con menzione di crisi ipertensiva	I50.01	Insufficiéncia ventricolare destra secondaria
		I50.11	Insufficiéncia ventricolare sinistra: Senza disturbi

I50.12	Insufficienza ventricolare sinistra: Con disturbi su sforzo intenso	I50.9	Insufficienza cardiaca non specificata
I50.13	Insufficienza ventricolare sinistra: Con disturbi su sforzo lieve	J81	Edema polmonare
I50.14	Insufficienza ventricolare sinistra: Con disturbi a riposo	R57.0	Shock cardiogeno
I50.19	Insufficienza ventricolare sinistra: Non specificata		

Diagnosi F62-2

A01.0	Febbre tifoide	M02.30	Malattia di Reiter: Localizzazioni multiple
A01.1	Paratifo A	M02.31	Malattia di Reiter: area spalla
A01.2	Paratifo B	M02.32	Malattia di Reiter: braccio
A01.3	Paratifo C	M02.33	Malattia di Reiter: avambraccio
A02.1	Sepsi da salmonella	M02.34	Malattia di Reiter: mano
A19.0	Tubercolosi miliare acuta limitata ad una singola sede specificata	M02.35	Malattia di Reiter: coscia
A19.1	Tubercolosi miliare acuta interessante sedi multiple	M02.36	Malattia di Reiter: Gamba
A19.2	Tubercolosi miliare acuta non specificata	M02.37	Malattia di Reiter: caviglia e piede
A19.8	Altre tubercolosi miliari	M02.38	Malattia di Reiter: Altre localizzazioni
A19.9	Tubercolosi miliare non specificata	M02.39	Malattia di Reiter: Localizzazione non precisata
A20.7	Peste setticemica	M02.90	Artropatia reattiva non specificata: Localizzazioni multiple
A21.7	Tularemia generalizzata	M02.91	Artropatia reattiva non specificata: area spalla
A22.7	Sepsi carbonchiosa	M02.92	Artropatia reattiva non specificata: braccio
A24.0	Morva	M02.93	Artropatia reattiva non specificata: avambraccio
A24.1	Melioidosi acuta e fulminante	M02.94	Artropatia reattiva non specificata: mano
A26.7	Sepsi da Erysipelothrix	M02.95	Artropatia reattiva non specificata: coscia
A27.0	Leptospirosi itteroemorragica [malattia di Weil]	M02.96	Artropatia reattiva non specificata: Gamba
A32.7	Sepsi da Listeria	M02.97	Artropatia reattiva non specificata: caviglia e piede
A39.1	Sindrome di Waterhouse-Friderichsen {E35.1}	M02.98	Artropatia reattiva non specificata: Altre localizzazioni
A39.2	Meningococcemia acuta	M02.99	Artropatia reattiva non specificata: Localizzazione non precisata
A39.3	Meningococcemia cronica	M03.00	Artrite post-meningococcica {A39.8}: Localizzazioni multiple
A39.4	Meningococcemia non specificata	M03.01	Artrite post-meningococcica {A39.8}: area spalla
A39.8	Altre infezioni meningococciche	M03.02	Artrite post-meningococcica {A39.8}: braccio
A39.9	Infezione meningococcica non specificata	M03.03	Artrite post-meningococcica {A39.8}: avambraccio
A40.0	Sepsi da streptococco, gruppo A	M03.04	Artrite post-meningococcica {A39.8}: mano
A40.1	Sepsi da streptococco, gruppo B	M03.05	Artrite post-meningococcica {A39.8}: coscia
A40.2	Sepsi da streptococco, gruppo D	M03.06	Artrite post-meningococcica {A39.8}: Gamba
A40.3	Sepsi da Streptococcus pneumoniae	M03.07	Artrite post-meningococcica {A39.8}: caviglia e piede
A40.8	Altre forme di sepsi streptococcica	M03.08	Artrite post-meningococcica {A39.8}: Altre localizzazioni
A40.9	Sepsi streptococcica non specificata	M03.09	Artrite post-meningococcica {A39.8}: Localizzazione non precisata
A41.0	Sepsi da Stafilococco aureo	M06.90	Artrite reumatoide non specificata: Localizzazioni multiple
A41.1	Sepsi da altro stafilococco specificato	M06.91	Artrite reumatoide non specificata: area spalla
A41.2	Sepsi da stafilococco non specificato	M06.92	Artrite reumatoide non specificata: braccio
A41.3	Sepsi da Haemophilus influenzae	M06.93	Artrite reumatoide non specificata: avambraccio
A41.4	Sepsi da anaerobi	M06.94	Artrite reumatoide non specificata: mano
A41.51	Sepsi da Escherichia coli [E. coli]	M06.95	Artrite reumatoide non specificata: coscia
A41.52	Sepsi da pseudomonas	M06.96	Artrite reumatoide non specificata: Gamba
A41.58	Sepsi da altri microorganismi Gram-negativi	M06.97	Artrite reumatoide non specificata: caviglia e piede
A41.8	Altre forme di sepsi specificata	M06.98	Artrite reumatoide non specificata: Altre localizzazioni
A41.9	Sepsi non specificata	M06.99	Artrite reumatoide non specificata: Localizzazione non precisata
A42.7	Sepsi actinomicotica	M07.30	Altre artropatie psoriasiche {L40.5}: Localizzazioni multiple
A44.0	Bartonellosi sistemica	M07.31	Altre artropatie psoriasiche {L40.5}: area spalla
A48.0	Gangrena gassosa	M07.32	Altre artropatie psoriasiche {L40.5}: braccio
A48.3	Sindrome da shock tossico	M07.33	Altre artropatie psoriasiche {L40.5}: avambraccio
A78	Febbre Q	M07.34	Altre artropatie psoriasiche {L40.5}: mano
B00.7	Malattia erpetica disseminata	M07.35	Altre artropatie psoriasiche {L40.5}: coscia
B37.7	Sepsi da candida	M07.36	Altre artropatie psoriasiche {L40.5}: Gamba
B38.7	Coccidioidomicosi disseminata	M07.37	Altre artropatie psoriasiche {L40.5}: caviglia e piede
B39.3	Istoplasmosi disseminata da Histoplasma capsulatum	M07.38	Altre artropatie psoriasiche {L40.5}: Altre localizzazioni
B41.7	Paracoccidioidomicosi disseminata	M07.39	Altre artropatie psoriasiche {L40.5}: Localizzazione non precisata
B42.7	Sporotricosi disseminata	M30.0	Panarterite nodosa
B44.7	Aspergillosi disseminata	M30.1	Panarterite nodosa con interessamento polmonare
B45.7	Criptococcosi disseminata	M30.3	Sindrome mucocutanea linfonodale [Kawasaki]
B46.4	Mucormicosi disseminata	M31.3	Granulomatosi di Wegener
B50.8	Altre forme di malaria da Plasmodium falciparum gravi e complicate	M31.4	Sindrome dell'arco aortico [Takayasu]
B51.0	Malaria da Plasmodium vivax con rottura della milza	M32.0	Lupus eritematoso sistemico indotto da farmaci
B52.8	Malaria da Plasmodium malariae con altre complicanze	M32.1	Lupus eritematoso sistemico con interessamento di organi o sistemi
B55.0	Leishmaniosi viscerale	M32.8	Altre forme di lupus eritematoso sistemico
I46.0	Arresto cardiaco con efficace rianimazione	M32.9	Lupus eritematoso sistemico non specificato
I47.2	Tachicardia ventricolare	M33.2	Polimiosite
I49.0	Fibrillazione e flutter ventricolari		

M34.0	Sclerosi sistemica progressiva	N17.83	Altro tipo di insufficienza renale acuta: Stadio 3
M35.0	Sindrome secca di Sjögren	N17.93	Insufficienza renale acuta non specificata: Stadio 3
M35.1	Altre sindromi sovrapposte	P35.2	Infezione erpetica [herpes simplex] congenita
M35.2	Malattia di Behçet	P37.2	Listeriosi neonatale (disseminata)
M45.00	Spondilite anchilosante: Localizzazioni multiple della colonna vertebrale	R57.1	Shock ipovolemico
M45.01	Spondilite anchilosante: Zona occipito-atlanto-assiale	R57.2	Shock settico
M45.02	Spondilite anchilosante: Zona cervicale	R57.8	Altre forme di shock
M45.03	Spondilite anchilosante: Zona cervicodorsale	R65.0	Sindrome da risposta infiammatoria sistemica di origine infettiva senza insufficienza d'organo
M45.04	Spondilite anchilosante: Zona dorsale	R65.1	Sindrome da risposta infiammatoria sistemica di origine infettiva con insufficienza d'organo
M45.05	Spondilite anchilosante: Zona dorsolombare	R65.2	Sindrome da risposta infiammatoria sistemica di origine non infettiva senza insufficienza d'organo
M45.06	Spondilite anchilosante: Zona lombare	R65.3	Sindrome da risposta infiammatoria sistemica di origine non infettiva con insufficienza d'organo
M45.07	Spondilite anchilosante: Zona lombosacrale	R65.9	Sindrome da risposta infiammatoria sistemica non specificata
M45.08	Spondilite anchilosante: Zona sacrale e sacrococcigea	Z01.80	Accertamento di una predisposizione ad aritmie cardiache maligne
M45.09	Spondilite anchilosante: Zona non precisata		
N17.03	Insufficienza renale acuta con necrosi tubulare: Stadio 3		
N17.13	Insufficienza renale acuta con necrosi corticale acuta: Stadio 3		
N17.23	Insufficienza renale acuta con necrosi midollare: Stadio 3		

Procedura F62-3

99.60†↔	Rianimazione cardiopolmonare, NAS	99.65†↔	Trattamento acuto di disturbo dell'adattamento neonatale (rianimazione primaria)
99.63†↔	Massaggio cardiaco a torace chiuso		

ADRG F63**Trombosi venosa**

Diagnosi principale nella tabella F63-1

DRG F63A**Trombosi venosa con CC gravi**

PCCL > 2

DRG F63B**Trombosi venosa****Diagnosi principale F63-1**

I80.0	Flebite e tromboflebite dei vasi superficiali delle estremità inferiori	I80.88	Flebite e tromboflebite di altre sedi
I80.1	Flebite e tromboflebite della vena femorale	I80.9	Flebite e tromboflebite di sede non specificata
I80.20	Flebite e tromboflebite delle vene pelviche	I82.2	Embolia e trombosi della vena cava
I80.28	Flebite e tromboflebite di altri vasi profondi degli arti inferiori	I82.80	Embolia e trombosi della vena splenica
I80.3	Flebite e tromboflebite degli arti inferiori non specificate	I82.88	Embolia e trombosi di altre vene specificate
I80.80	Flebite e tromboflebite dei vasi superficiali degli arti superiori	I82.9	Embolia e trombosi venosa di sede non specificata
I80.81	Flebite e tromboflebite dei vasi profondi degli arti superiori	I87.01	Sindrome post-trombotica con ulcera

ADRG F64**Ulcera cutanea su malattie circolatorie**

Diagnosi principale nella tabella F64-1

DRG F64Z**Ulcera cutanea su malattie circolatorie****Diagnosi principale F64-1**

I83.0	Varici (venose) delle estremità inferiori con ulcera
I83.2	Varici (venose) delle estremità inferiori con ulcera e infiammazione

ADRG F66 Arteriosclerosi coronarica

Diagnosi principale nella tabella F66-1

DRG F66Z Arteriosclerosi coronarica**Diagnosi F66-1**

I20.8	Altre forme di angina pectoris	I25.6	Ischemia miocardica silente
I20.9	Angina pectoris non specificata	I25.8	Altre forme di cardiopatia ischemica cronica
I25.0	Malattia cardiovascolare aterosclerotica, così descritta	I25.9	Cardiopatia ischemica cronica non specificata
I25.10	Cardiopatia aterosclerotica: Senza stenosi emodinamicamente rilevanti	I51.6	Malattia cardiovascolare non specificata
I25.11	Cardiopatia aterosclerotica: Malattia di un vaso	I51.7	Cardiomegalia
I25.12	Cardiopatia aterosclerotica: Malattia di due vasi	I51.8	Altre cardiopatie mal definite
I25.13	Cardiopatia aterosclerotica: Malattia di tre vasi	I51.9	Cardiopatia non specificata
I25.14	Cardiopatia aterosclerotica: Stenosi del tronco comune sinistro	I87.8	Altri disturbi specificati delle vene
I25.15	Malattia cardiovascolare: con bypass stenosanti	I87.9	Disturbi venosi non specificati
I25.16	Malattia cardiovascolare: con stents stenosanti	I99	Altri e non specificati disturbi del sistema circolatorio
I25.19	Malattia cardiovascolare: non specificata	R93.1	Risultati anormali di diagnostica per immagini del cuore e della circolazione coronarica
I25.5	Cardiomiopatia ischemica		

ADRG F67 Ipertensione arteriosa

Diagnosi principale nella tabella F67-1

DRG F67A Ipertensione con CC estremamente gravi

Diagnosi principale nella tabella F67-1 e PCCL > 3

DRG F67B Ipertensione con CC gravi

Diagnosi principale nella tabella F67-1 e PCCL > 2

DRG F67C Ipertensione**Diagnosi principale F67-1**

I10.00	Ipertensione essenziale benigna: Senza menzione di crisi ipertensiva	I15.00	Ipertensione nefrovascolare: Senza menzione di crisi ipertensiva
I10.01	Ipertensione essenziale benigna: Con menzione di crisi ipertensiva	I15.01	Ipertensione nefrovascolare: Con menzione di crisi ipertensiva
I10.10	Ipertensione essenziale maligna: Senza menzione di crisi ipertensiva	I15.10	Ipertensione secondaria ad altri disturbi renali: Senza menzione di crisi ipertensiva
I10.11	Ipertensione essenziale maligna: Con menzione di crisi ipertensiva	I15.11	Ipertensione secondaria ad altri disturbi renali: Con menzione di crisi ipertensiva
I10.90	Ipertensione essenziale, non specificata: Senza menzione di crisi ipertensiva	I15.20	Ipertensione secondaria a disturbi endocrini: Senza menzione di crisi ipertensiva
I10.91	Ipertensione essenziale, non specificata: Con menzione di crisi ipertensiva	I15.21	Ipertensione secondaria a disturbi endocrini: Con menzione di crisi ipertensiva
I11.90	Cardiopatia ipertensiva senza insufficienza cardiaca (congestizia): Senza menzione di crisi ipertensiva	I15.80	Altre forme di ipertensione secondaria: Senza menzione di crisi ipertensiva
I11.91	Cardiopatia ipertensiva senza insufficienza cardiaca (congestizia): Con menzione di crisi ipertensiva	I15.81	Altre forme di ipertensione secondaria: Con menzione di crisi ipertensiva
I13.90	Malattia ipertensiva cardiaca e renale non specificata: Senza menzione di crisi ipertensiva	I15.90	Ipertensione secondaria non specificata: Senza menzione di crisi ipertensiva
I13.91	Malattia ipertensiva cardiaca e renale non specificata: Con menzione di crisi ipertensiva	I15.91	Ipertensione secondaria non specificata: Con menzione di crisi ipertensiva
		I67.4	Encefalopatia ipertensiva

ADRG F68 **Malattia cardiaca congenita**

Diagnosi principale nella tabella F68-1

DRG F68A **Malattia cardiaca congenita, età < 16 anni**

Età < 16 anni

DRG F68B **Malattia cardiaca congenita, età > 15 anni****Diagnosi principale F68-1**

Q20.0	Tronco arterioso comune	Q23.3	Insufficienza mitralica congenita
Q20.1	Ventricolo destro a doppia uscita	Q23.4	Sindrome del cuore sinistro ipoplasico
Q20.2	Ventricolo sinistro a doppia uscita	Q23.8	Altre malformazioni congenite della valvola aortica e della valvola mitrale
Q20.3	Connessione discordante ventricolo-arteriosa		
Q20.4	Cuore biatriale univentricolato	Q23.9	Malformazione congenita non specificata della valvola aortica e della valvola mitralica
Q20.5	Connessione atrio-ventricolare discordante		
Q20.6	Isomerismo atriale	Q24.0	Destrocardia
Q20.8	Altre malformazioni congenite delle cavità e delle connessioni cardiache	Q24.1	Levocardia
Q20.9	Malformazione congenita di cavità e connessioni cardiache non specificata	Q24.2	Cuore triatriale
Q21.0	Difetto del setto interventricolare [comunicazione interventricolare]	Q24.3	Stenosi infundibolare della polmonare
Q21.1	Difetto del setto interatriale [comunicazione interatriale]	Q24.4	Stenosi subaortica congenita
Q21.2	Difetto del setto atrio-ventricolare [comunicazione atrio-ventricolare]	Q24.5	Malformazione dei vasi coronarici
Q21.3	Tetralogia di Fallot	Q24.6	Blocco cardiaco congenito
Q21.4	Difetto del setto aorto-polmonare [comunicazione aorto-polmonare]	Q24.8	Altre malformazioni congenite specificate del cuore
Q21.80	Pentalogia di Fallot	Q24.9	Malformazione congenita del cuore non specificata
Q21.88	Altre malformazioni congenite dei setti cardiaci	Q25.0	Dotto arterioso aperto
Q21.9	Malformazione congenita settale cardiaca non specificata	Q25.1	Coartazione dell'aorta
Q22.0	Atresia della valvola polmonare	Q25.2	Atresia dell'aorta
Q22.1	Stenosi congenita della valvola polmonare	Q25.3	Stenosi dell'aorta
Q22.2	Insufficienza congenita della valvola polmonare	Q25.4	Altre malformazioni congenite dell'aorta
Q22.3	Altre malformazioni congenite della valvola polmonare	Q25.5	Atresia di arteria polmonare
Q22.4	Stenosi tricuspide congenita	Q25.6	Stenosi di arteria polmonare (congenita)
Q22.5	Anomalia di Ebstein	Q25.7	Altre malformazioni congenite di arteria polmonare
Q22.6	Sindrome del cuore destro ipoplasico	Q26.0	Stenosi congenita della vena cava
Q22.8	Altre malformazioni congenite della valvola tricuspide	Q26.1	Persistenza della vena cava superiore sinistra
Q22.9	Malformazione congenita della valvola tricuspide non specificata	Q26.2	Connessione totalmente anomala delle vene polmonari
Q23.0	Stenosi congenita della valvola aortica	Q26.3	Connessione parzialmente anomala delle vene polmonari
Q23.1	Insufficienza congenita della valvola aortica	Q26.4	Connessione venosa polmonare anomala non specificata
Q23.2	Stenosi mitralica congenita	Q26.5	Connessione anomala della vena porta
		Q26.6	Fistola (congenita) fra arteria epatica e vena porta
		Q26.8	Altre malformazioni congenite dei grossi vasi venosi
		Q26.9	Malformazione congenita dei grossi vasi venosi non specificata

ADRG F69 **Malattie valvolari cardiache**

Diagnosi principale nella tabella F69-1

DRG F69A **Malattie valvolari cardiache con CC estremamente gravi**

PCCL > 3

DRG F69B **Malattie valvolari cardiache****Diagnosi principale F69-1**

I05.0	Stenosi mitralica	I06.1	Insufficienza aortica reumatica
I05.1	Insufficienza mitralica reumatica	I06.2	Steno-insufficienza aortica reumatica
I05.2	Steno-insufficienza mitralica	I06.8	Altre malattie reumatiche della valvola aortica
I05.8	Altre malattie della valvola mitralica	I06.9	Malattia reumatica della valvola aortica non specificata
I05.9	Malattia della valvola mitralica non specificata	I07.0	Stenosi tricuspide
I06.0	Stenosi aortica reumatica	I07.1	Insufficienza tricuspide

I07.2	Steno-insufficienza tricuspide	I35.0	Stenosi della valvola aortica
I07.8	Altre malattie della valvola tricuspide	I35.1	Insufficienza della valvola aortica
I07.9	Malattia della valvola tricuspide non specificata	I35.2	Steno-insufficienza della valvola aortica
I08.0	Disturbi delle valvole mitrale e aortica, combinati	I35.8	Altri disturbi della valvola aortica
I08.1	Disturbi delle valvole mitrale e tricuspide, combinati	I35.9	Disturbo della valvola aortica non specificato
I08.2	Disturbi delle valvole aortica e tricuspide, combinati	I36.0	Stenosi non reumatica della valvola tricuspide
I08.3	Disturbi delle valvole mitrale, aortica e tricuspide, combinati	I36.1	Insufficienza non reumatica della valvola tricuspide
I08.8	Altre malattie valvolari multiple	I36.2	Stenosi con insufficienza non reumatica della valvola tricuspide
I08.9	Malattia valvolare multipla non specificata	I36.8	Altri disturbi non reumatici della valvola tricuspide
I09.1	Malattie reumatiche dell'endocardio, valvola non specificata	I36.9	Disturbo della valvola tricuspide non specificata
I23.4	Rottura delle corde tendinee come complicanza in atto susseguente ad infarto miocardico acuto	I37.0	Stenosi della valvola polmonare
I23.5	Rottura del muscolo papillare come complicanza in atto susseguente ad infarto miocardico acuto	I37.1	Insufficienza della valvola polmonare
I34.0	Insufficienza della valvola mitralica	I37.2	Stenosi con insufficienza della valvola polmonare
I34.1	Prolasso valvolare mitralico	I37.8	Altri disturbi della valvola polmonare
I34.2	Stenosi della valvola mitralica non reumatica	I37.9	Disturbo della valvola polmonare non specificato
I34.80	Stenosi (della valvola) mitralica non reumatica con insufficienza mitralica	I51.1	Rottura delle corde tendinee non classificata altrove
I34.88	Altri disturbi non reumatici della valvola mitralica	I51.2	Rottura del muscolo papillare non classificata altrove
I34.9	Disturbo non reumatico della valvola mitralica non specificato	R01.0	Soffio cardiaco benigno e soffio innocente
		R01.1	Soffio cardiaco non specificato
		T82.0	Complicanza meccanica di protesi valvolare cardiaca

ADRG F70**Grave aritmia e arresto cardiaco, più di un giorno di degenza**

Diagnosi principale nella tabella F70-1 e (Procedura non nella tabella F70-2 o durata del soggiorno > 1 giorno)

DRG F70A**Grave aritmia e arresto cardiaco, più di un giorno di degenza, con CC estremamente gravi**

PCCL > 3

DRG F70B**Grave aritmia e arresto cardiaco, più di un giorno di degenza****Diagnosi principale F70-1**

I44.1	Blocco atrioventricolare di secondo grado	I46.9	Arresto cardiaco non specificato
I44.2	Blocco atrioventricolare di terzo grado	I47.2	Tachicardia ventricolare
I44.3	Altro e non specificato blocco atrioventricolare	I47.9	Tachicardia parossistica non specificata
I45.3	Blocco trifascicolare	I49.0	Fibrillazione e flutter ventricolari
I45.5	Altre forme specificate di blocco cardiaco	Z01.80	Accertamento di una predisposizione ad aritmie cardiache maligne
I46.0	Arresto cardiaco con efficace rianimazione		
I46.1	Morte improvvisa cardiaca, così descritta		

Procedura F70-2

37.21†↔	Cateterismo cardiaco del cuore destro	37.2a.21†↔	Diagnostica coronarica endovascolare invasiva tramite catetere, misurazione di pressione
37.22†↔	Cateterismo cardiaco del cuore sinistro	37.2a.29†↔	Diagnostica coronarica endovascolare invasiva tramite catetere, altro
37.23†↔	Cateterismo cardiaco combinato del cuore destro e sinistro	37.2a.99†↔	Diagnostica coronarica endovascolare, altro
37.26†↔	Test elettrofisiologico invasivo tramite catetere	37.90.20†↔	Cateterismo transsettale del cuore sinistro, NAS
37.27†↔	Mappatura del cuore	37.90.21†↔	Puntura transsettale mediante cateterismo
37.28†↔	Ecocardiografia intracardiaca EIC	37.90.29†↔	Cateterismo transsettale del cuore sinistro, altro
37.2a.11†↔	Diagnostica per immagini endovascolare di vasi coronarici tramite ultrasuoni	88.43†↔	Arteriografia delle arterie polmonari
37.2a.12†↔	Diagnostica per immagini endovascolare di vasi coronarici tramite tomografia ottica a coerenza di fase	88.52†↔	Angiocardiografia del cuore destro
37.2a.19†↔	Diagnostica per immagini endovascolare di vasi coronarici, altro	88.53†↔	Angiocardiografia del cuore sinistro
37.2a.20†↔	Diagnostica coronarica endovascolare invasiva tramite catetere, NAS	88.54†↔	Angiocardiografia combinata del cuore destro e sinistro

ADRG F71**Aritmia cardiaca non grave e alterazioni della conduzione cardiaca elettrica con CC gravi, o aterosclerosi coronarica e angina pectoris instabile con CC estremamente gravi**

Diagnosi principale nella tabella F71-1 e PCCL > 2 o Diagnosi principale nella tabella F71-2 e PCCL > 3

DRG F71A**Aritmia cardiaca non grave e alterazioni della conduzione cardiaca elettrica, aterosclerosi coronarica e angina pectoris instabile, con CC estremamente gravi**

PCCL > 3

DRG F71B**Aritmia cardiaca non grave e alterazioni della conduzione cardiaca elettrica con CC gravi****Diagnosi principale F71-1**

G90.00	Sindrome (sincope) del seno carotideo	I48.3	Flutter atriale, tipico
I44.0	Blocco atrioventricolare di primo grado	I48.4	Flutter atriale, atipico
I44.4	Blocco fascicolare anteriore sinistro	I48.9	Fibrillazione e flutter atriali, non specificati
I44.5	Blocco fascicolare posteriore sinistro	I49.1	Depolarizzazione prematura atriale
I44.6	Altro e non specificato blocco fascicolare	I49.2	Depolarizzazione prematura giunzionale
I44.7	Blocco di branca sinistra non specificato	I49.3	Depolarizzazione prematura ventricolare
I45.0	Blocco fascicolare destro	I49.4	Altra e non specificata depolarizzazione prematura
I45.1	Altro e non specificato blocco di branca destra	I49.5	Malattia del nodo del seno
I45.2	Blocco bifascicolare	I49.8	Altre aritmie cardiache specificate
I45.4	Blocco intraventricolare non specifico	I49.9	Aritmia cardiaca non specificata
I45.6	Sindrome da pre-eccitazione	R00.0	Tachicardia non specificata
I45.8	Altri disturbi di conduzione specificati	R00.1	Bradicardia non specificata
I45.9	Disturbo di conduzione non specificato	R00.2	Palpitazioni
I47.0	Aritmia ventricolare da rientro	T82.1	Complicanza meccanica di dispositivo elettronico cardiaco
I47.1	Tachicardia sopraventricolare	Z45.00	Adattamento e manutenzione di pacemaker cardiaco
I48.0	Fibrillazione atriale, parossistica	Z45.01	Adattamento e manutenzione di defibrillatore cardiaco
I48.1	Fibrillazione atriale, persistente	Z45.08	Adattamento e manutenzione di altri dispositivi (elettronici) cardiaci
I48.2	Fibrillazione atriale, permanente		

Diagnosi F71-2

I20.0	Angina instabile	I25.16	Malattia cardiovascolare: con stents stenotici
I20.1	Angina pectoris con spasmo documentato	I25.19	Malattia cardiovascolare: non specificata
I20.8	Altre forme di angina pectoris	I25.5	Cardiomiopatia ischemica
I20.9	Angina pectoris non specificata	I25.6	Ischemia miocardica silente
I24.0	Trombosi coronarica non esitante in infarto miocardico	I25.8	Altre forme di cardiopatia ischemica cronica
I24.8	Altre forme di cardiopatia ischemica acuta	I25.9	Cardiopatia ischemica cronica non specificata
I24.9	Cardiopatia ischemica acuta non specificata	I51.6	Malattia cardiovascolare non specificata
I25.0	Malattia cardiovascolare aterosclerotica, così descritta	I51.7	Cardiomegalia
I25.10	Cardiopatia aterosclerotica: Senza stenosi emodinamicamente rilevanti	I51.8	Altre cardiopatie mal definite
I25.11	Cardiopatia aterosclerotica: Malattia di un vaso	I51.9	Cardiopatia non specificata
I25.12	Cardiopatia aterosclerotica: Malattia di due vasi	I87.8	Altri disturbi specificati delle vene
I25.13	Cardiopatia aterosclerotica: Malattia di tre vasi	I87.9	Disturbi venosi non specificati
I25.14	Cardiopatia aterosclerotica: Stenosi del tronco comune sinistro	I99	Altri e non specificati disturbi del sistema circolatorio
I25.15	Malattia cardiovascolare: con bypass stenotici	R93.1	Risultati anormali di diagnostica per immagini del cuore e della circolazione coronarica

ADRG F72**Angina pectoris instabile o aritmia cardiaca e alterazioni della conduzione cardiaca elettrica**

Diagnosi principale nella tabella F72-1

DRG F72A**Angina pectoris instabile con CC gravi o diagnosi complicante, età < 16 anni**

PCCL > 2 o Diagnosi nella tabella F72-2 o Età < 16 anni

DRG F72B**Angina pectoris instabile, età > 15 anni**

Diagnosi F72-1

G90.00	Sindrome (sincope) del seno carotideo	I48.1	Fibrillazione atriale, persistente
I20.0	Angina instabile	I48.2	Fibrillazione atriale, permanente
I20.1	Angina pectoris con spasmo documentato	I48.3	Flutter atriale, tipico
I24.0	Trombosi coronarica non esitante in infarto miocardico	I48.4	Flutter atriale, atipico
I24.8	Altre forme di cardiopatia ischemica acuta	I48.9	Fibrillazione e flutter atriali, non specificati
I24.9	Cardiopatia ischemica acuta non specificata	I49.1	Depolarizzazione prematura atriale
I44.0	Blocco atrioventricolare di primo grado	I49.2	Depolarizzazione prematura giunzionale
I44.4	Blocco fascicolare anteriore sinistro	I49.3	Depolarizzazione prematura ventricolare
I44.5	Blocco fascicolare posteriore sinistro	I49.4	Altra e non specificata depolarizzazione prematura
I44.6	Altro e non specificato blocco fascicolare	I49.5	Malattia del nodo del seno
I44.7	Blocco di branca sinistra non specificato	I49.8	Altre aritmie cardiache specificate
I45.0	Blocco fascicolare destro	I49.9	Aritmia cardiaca non specificata
I45.1	Altro e non specificato blocco di branca destra	R00.0	Tachicardia non specificata
I45.2	Blocco bifascicolare	R00.1	Bradycardia non specificata
I45.4	Blocco intra-ventricolare non specifico	R00.2	Palpitazioni
I45.6	Sindrome da pre-eccitazione	T82.1	Complicanza meccanica di dispositivo elettronico cardiaco
I45.8	Altri disturbi di conduzione specificati	Z45.00	Adattamento e manutenzione di pacemaker cardiaco
I45.9	Disturbo di conduzione non specificato	Z45.01	Adattamento e manutenzione di defibrillatore cardiaco
I47.0	Aritmia ventricolare da rientro	Z45.08	Adattamento e manutenzione di altri dispositivi (elettronici) cardiaci
I47.1	Tachicardia sopraventricolare		
I48.0	Fibrillazione atriale, parossistica		

Diagnosi F72-2

M02.30	Malattia di Reiter: Localizzazioni multiple	M07.34	Altre artropatie psoriasiche {L40.5}: mano
M02.31	Malattia di Reiter: area spalla	M07.35	Altre artropatie psoriasiche {L40.5}: coscia
M02.32	Malattia di Reiter: braccio	M07.36	Altre artropatie psoriasiche {L40.5}: Gamba
M02.33	Malattia di Reiter: avambraccio	M07.37	Altre artropatie psoriasiche {L40.5}: caviglia e piede
M02.34	Malattia di Reiter: mano	M07.38	Altre artropatie psoriasiche {L40.5}: Altre localizzazioni
M02.35	Malattia di Reiter: coscia	M07.39	Altre artropatie psoriasiche {L40.5}: Localizzazione non precisata
M02.36	Malattia di Reiter: Gamba	M30.0	Panarterite nodosa
M02.37	Malattia di Reiter: caviglia e piede	M30.1	Panarterite nodosa con interessamento polmonare
M02.38	Malattia di Reiter: Altre localizzazioni	M30.3	Sindrome mucocutanea linfonodale [Kawasaki]
M02.39	Malattia di Reiter: Localizzazione non precisata	M31.3	Granulomatosi di Wegener
M02.90	Artropatia reattiva non specificata: Localizzazioni multiple	M31.4	Sindrome dell'arco aortico [Takayasu]
M02.91	Artropatia reattiva non specificata: area spalla	M32.0	Lupus eritematoso sistemico indotto da farmaci
M02.92	Artropatia reattiva non specificata: braccio	M32.1	Lupus eritematoso sistemico con interessamento di organi o sistemi
M02.93	Artropatia reattiva non specificata: avambraccio	M32.8	Altre forme di lupus eritematoso sistemico
M02.94	Artropatia reattiva non specificata: mano	M32.9	Lupus eritematoso sistemico non specificato
M02.95	Artropatia reattiva non specificata: coscia	M33.2	Polimiosite
M02.96	Artropatia reattiva non specificata: Gamba	M34.0	Sclerosi sistemica progressiva
M02.97	Artropatia reattiva non specificata: caviglia e piede	M35.0	Sindrome secca di Sjögren
M02.98	Artropatia reattiva non specificata: Altre localizzazioni	M35.1	Altre sindromi sovrapposte
M02.99	Artropatia reattiva non specificata: Localizzazione non precisata	M35.2	Malattia di Behçet
M06.90	Artrite reumatoide non specificata: Localizzazioni multiple	M45.00	Spondilite anchilosante: Localizzazioni multiple della colonna vertebrale
M06.91	Artrite reumatoide non specificata: area spalla	M45.01	Spondilite anchilosante: Zona occipito-atlanto-assiale
M06.92	Artrite reumatoide non specificata: braccio	M45.02	Spondilite anchilosante: Zona cervicale
M06.93	Artrite reumatoide non specificata: avambraccio	M45.03	Spondilite anchilosante: Zona cervicodorsale
M06.94	Artrite reumatoide non specificata: mano	M45.04	Spondilite anchilosante: Zona dorsale
M06.95	Artrite reumatoide non specificata: coscia	M45.05	Spondilite anchilosante: Zona dorsolombare
M06.96	Artrite reumatoide non specificata: Gamba	M45.06	Spondilite anchilosante: Zona lombare
M06.97	Artrite reumatoide non specificata: caviglia e piede	M45.07	Spondilite anchilosante: Zona lombosacrale
M06.98	Artrite reumatoide non specificata: Altre localizzazioni	M45.08	Spondilite anchilosante: Zona sacrale e sacrococcigea
M06.99	Artrite reumatoide non specificata: Localizzazione non precisata	M45.09	Spondilite anchilosante: Zona non precisata
M07.30	Altre artropatie psoriasiche {L40.5}: Localizzazioni multiple		
M07.31	Altre artropatie psoriasiche {L40.5}: area spalla		
M07.32	Altre artropatie psoriasiche {L40.5}: braccio		
M07.33	Altre artropatie psoriasiche {L40.5}: avambraccio		

ADRG F73 **Sincope e collasso**

Diagnosi principale nella tabella F73-1

DRG F73A **Sincope e collasso, con CC estremamente gravi**

PCCL > 3

DRG F73B **Sincope e collasso****Diagnosi principale F73-1**

F45.30	Disfunzione vegetativa somatoforme: Sistema cardiovascolare	I95.9	Ipotensione non specificata
I95.0	Ipotensione idiopatica	R55	Sincope e collasso
I95.1	Ipotensione ortostatica	R57.9	Shock non specificato
I95.2	Ipotensione da farmaci	T81.1	Shock nel corso di od a seguito di una procedura diagnostica o terapeutica, non classificato altrove
I95.8	Altre forme di ipotensione		

ADRG F74 **Dolore toracico**

Diagnosi principale nella tabella F74-1

DRG F74Z **Dolore toracico****Diagnosi principale F74-1**

R07.2	Dolore precordiale	Z03.4	Osservazione per sospetto di infarto miocardico
R07.3	Altro dolore toracico	Z03.5	Osservazione per sospetto di altre malattie cardiovascolari
R07.4	Dolore toracico non specificato		

ADRG F75 **Altre malattie del sistema cardiovascolare o intervento vascolare**

Diagnosi principale nella tabella F75-1 o Procedura nella tabella F75-2

DRG F75A **Altre malattie del sistema cardiovascolare con terapia intensiva complessa o trattamento complesso IMC > 184 / 196 punti risorse**

Almeno una Procedura nella tabella F75-3

DRG F75B **Altre malattie del sistema cardiovascolare con CC estremamente gravi, età > 17 anni**

PCCL > 3

DRG F75C **Altre malattie del sistema cardiovascolare o intervento vascolare, età < 18 anni**

Età < 18 anni

DRG F75D **Altre malattie del sistema cardiovascolare o intervento vascolare, età > 17 anni****Diagnosi F75-1**

A39.5	Cardiopatia meningococcica	E10.50	Diabete mellito, tipo 1: con complicazioni vascolari periferiche: non menzionato come scompensato
A52.0	Sifilide cardiovascolare	E10.51	Diabete mellito, tipo 1: con complicazioni vascolari periferiche: menzionato come scompensato
B33.2	Cardite virale	E11.50	Diabete mellito, tipo 2: con complicazioni vascolari periferiche: non menzionato come scompensato
B57.0	Malattia di Chagas acuta con interessamento cardiaco {I41.2}, {I98.1}	E11.51	Diabete mellito, tipo 2: con complicazioni vascolari periferiche: menzionato come scompensato
B57.2	Malattia di Chagas (cronica) con interessamento cardiaco	E12.50	Diabete mellito correlato a de-o malnutrizione: con complicazioni vascolari periferiche: non menzionato come scompensato
C38.0	Tumore Maligno: Cuore		
C45.2	Mesotelioma del pericardio		
D15.1	Tumore benigno: Cuore		

E12.51	Diabete mellito correlato a de-o malnutrizione: con complicazioni vascolari periferiche: menzionato come scompensato	I51.0	Difetto settale cardiaco acquisito
E13.50	Altro tipo di diabete mellito specificato: con complicazioni vascolari periferiche: non menzionato come scompensato	I51.3	Trombosi intracardiaca non classificata altrove
E13.51	Altro tipo di diabete mellito specificato: con complicazioni vascolari periferiche: menzionato come scompensato	I51.4	Miocardite non specificata
E14.50	Diabete mellito non specificato: con complicazioni vascolari periferiche: non menzionato come scompensato	I51.5	Degenerazione miocardica
E14.51	Diabete mellito non specificato: con complicazioni vascolari periferiche: menzionato come scompensato	I70.0	Aterosclerosi dell'aorta
I01.0	Pericardite reumatica acuta	I70.1	Aterosclerosi dell'arteria renale
I01.2	Miocardite reumatica acuta	I70.20	Aterosclerosi delle arterie degli arti: bacino-gamba, senza disturbi
I01.8	Altre forme di cardiopatia reumatica acuta	I70.21	Aterosclerosi delle arterie degli arti: bacino-gamba, con dolore ischemico indotto da sforzo, tratto percorso 200 m e più
I01.9	Cardiopatia reumatica acuta non specificata	I70.22	Aterosclerosi delle arterie degli arti: bacino-gamba, con dolore ischemico indotto da sforzo, tratto percorso meno di 200 m
I02.0	Corea reumatica con interessamento cardiaco	I70.23	Aterosclerosi delle arterie degli arti: bacino-gamba, con dolore a riposo
I02.9	Corea reumatica senza interessamento cardiaco	I70.24	Aterosclerosi delle arterie degli arti: bacino-gamba, con ulcera
I09.0	Miocardite reumatica	I70.25	Aterosclerosi delle arterie degli arti: bacino-gamba, con gangrena
I09.2	Pericardite reumatica cronica	I70.26	Aterosclerosi delle arterie degli arti: spalla-braccio, tutti gli stadi
I09.8	Altre cardiopatie reumatiche specificate	I70.29	Aterosclerosi delle arterie degli arti: altre e non specificate forme
I09.9	Cardiopatia reumatica non specificata	I70.8	Aterosclerosi di altre arterie
I23.0	Emopericardio come complicanza in atto susseguente ad infarto miocardico acuto	I70.9	Aterosclerosi generalizzata e non specificata
I23.1	Difetto settale interatriale come complicanza in atto susseguente ad infarto miocardico acuto	I71.00	Dissezione dell'aorta in sede non specificata, senza indicazione di rottura
I23.2	Difetto settale interventricolare come complicanza in atto susseguente ad infarto miocardico acuto	I71.01	Dissezione dell'aorta toracica, senza menzione di rottura
I23.3	Rottura della parete cardiaca senza emopericardio come complicanza in atto susseguente ad infarto miocardico acuto	I71.02	Dissezione dell'aorta addominale, senza indicazione di rottura
I23.6	Trombosi dell'atrio, dell'orecchietta dell'atrio e del ventricolo come complicanza in atto susseguente ad infarto miocardico acuto	I71.03	Dissezione dell'aorta toracoaddominale, senza indicazione di rottura
I23.8	Altre complicanze in atto susseguenti ad infarto miocardico acuto	I71.04	Dissezione dell'aorta in sede non specificata, con rottura
I24.1	Sindrome post-infarto miocardico	I71.05	Dissezione dell'aorta toracica, con rottura
I25.3	Aneurisma (della parete) del cuore	I71.06	Dissezione dell'aorta addominale, con rottura
I25.4	Aneurisma di arteria coronaria	I71.07	Dissezione dell'aorta toracoaddominale, con rottura
I27.0	Ipertensione polmonare primitiva	I71.1	Rottura di aneurisma dell'aorta toracica
I27.1	Cardiopatia da cifoscoliosi	I71.2	Aneurisma dell'aorta toracica, senza indicazione di rottura
I27.20	Ipertensione polmonare su tromboembolia cronica	I71.3	Aneurisma dell'aorta addominale, con rottura
I27.28	Altre forme specificate di ipertensione polmonare secondaria	I71.4	Aneurisma dell'aorta addominale, senza indicazione di rottura
I27.8	Altra forma specificata di cuore polmonare	I71.5	Aneurisma dell'aorta toracoaddominale, con rottura
I27.9	Cuore polmonare non specificato	I71.6	Aneurisma dell'aorta toracoaddominale, senza indicazione di rottura
I28.0	Fistola arterovenosa di vasi polmonari	I71.8	Aneurisma aortico in sede non specificata, con rottura
I28.1	Aneurisma di arteria polmonare	I71.9	Aneurisma aortico in sede non specificata, senza indicazione di rottura
I28.8	Altre malattie di vasi polmonari	I72.1	Aneurisma e dissezione di un'arteria dell'arto superiore
I28.9	Malattia di vasi polmonari non specificata	I72.3	Aneurisma e dissezione dell'arteria iliaca
I30.0	Pericardite idiopatica acuta, non specifica	I72.4	Aneurisma e dissezione di un'arteria dell'arto inferiore
I30.1	Pericardite infettiva	I72.8	Aneurisma e dissezione di altre arterie specificate
I30.8	Altre forme di pericardite acuta	I72.9	Aneurisma e dissezione di sede non specificata
I30.9	Pericardite acuta non specificata	I73.1	Trombangite obliterante [Winiwarter-Bürger]
I31.0	Pericardite adesiva cronica	I73.8	Altre malattie vascolari periferiche specificate
I31.1	Pericardite costrittiva cronica	I73.9	Malattia vascolare periferica non specificata
I31.2	Emopericardio non classificato altrove	I74.0	Embolia e trombosi dell'aorta addominale
I31.3	Versamento pericardico (non infiammatorio)	I74.1	Embolia e trombosi di altri e non specificati tratti dell'aorta
I31.8	Altre malattie specificate del pericardio	I74.2	Embolia e trombosi delle arterie degli arti superiori
I31.9	Malattia del pericardio non specificata	I74.3	Embolia e trombosi delle arterie degli arti inferiori
I40.0	Miocardite infettiva	I74.4	Embolia e trombosi delle arterie degli arti non specificate
I40.1	Miocardite isolata	I74.5	Embolia e trombosi dell'arteria iliaca
I40.8	Altra forma di miocardite acuta	I74.8	Embolia e trombosi di altre arterie
I40.9	Miocardite acuta non specificata	I74.9	Embolia e trombosi di arteria non specificata
I42.0	Cardiomiopatia dilatativa	I77.0	Fistola arterovenosa acquisita
I42.1	Cardiomiopatia ipertrofica ostruttiva	I77.1	Stenosi di arteria
I42.2	Altra forma di cardiomiopatia ipertrofica	I77.2	Rottura di arteria
I42.3	Malattia endomiocardica eosinofila	I77.3	Displasia fibromuscolare arteriosa
I42.4	Fibroelastosi endocardica	I77.5	Necrosi di arteria
I42.5	Altre forme di cardiomiopatia restrittiva	I77.8	Altri disturbi specificati di arterie e arteriole
I42.6	Cardiomiopatia alcolica	I77.9	Disturbi di arterie e arteriole non specificati
I42.7	Cardiomiopatia da farmaci o da altri agenti esterni	I78.0	Teleangectasia emorragica ereditaria
I42.80	Cardiomiopatia aritmogena del ventricolo destro [ARVD]	I78.8	Altre malattie dei capillari
I42.88	Altre cardiomiopatie	I78.9	Malattia dei capillari non specificata
I42.9	Cardiomiopatia non specificata	I82.1	Tromboflebite migrante
		I83.1	Varici (venose) delle estremità inferiori con infiammazione
		I83.9	Varici (venose) delle estremità inferiori senza ulcera o infiammazione

I86.0	Varici sottolinguali	R03.1	Riscontro, non diagnostico, di valore basso di pressione sanguigna arteriosa
I86.4	Varici gastriche	R58	Emorragia non classificata altrove
I86.8	Varici (venose) di altre sedi specificate	R94.3	Risultati anormali di esami per studi di funzionalità cardiovascolare
I87.00	Sindrome post-trombotica senza ulcera	S26.0	Traumatismo del cuore con emopericardio
I87.1	Compressione venosa	S26.81	Contusione del cuore
I87.20	Insufficienza venosa (cronica) (periferica) senza ulcera	S26.82	Lacerazione del cuore senza apertura di cavità cardiaca
I87.21	Insufficienza venosa (cronica) (periferica) con ulcera	S26.83	Lacerazione del cuore con apertura di cavità cardiaca
I97.0	Sindrome post-cardiotomica	S26.88	Altri traumi del cuore
I97.1	Altri disturbi funzionali successivi ad interventi cardiocirurgici	S26.9	Traumatismo del cuore non specificato
I97.8	Altri disturbi del sistema circolatorio successivi a procedure diagnostiche o terapeutiche, non classificati altrove	T80.1	Complicanze vascolari successive ad infusione, trasfusione od iniezione a fini terapeutici
I97.9	Disturbo del sistema circolatorio successivo a procedura diagnostica o terapeutica non specificata	T81.7	Complicanze vascolari a seguito di procedura diagnostica o terapeutica, non classificate altrove
Q25.8	Altre malformazioni congenite delle grandi arterie	T82.2	Complicanza meccanica di bypass coronarico ed innesto valvolare
Q25.9	Malformazione congenita non specificata delle grandi arterie	T82.3	Complicanza meccanica di altri innesti vascolari
Q27.0	Assenza congenita o ipoplasia dell'arteria ombelicale	T82.4	Complicanza meccanica di catetere vascolare per dialisi
Q27.1	Stenosi congenita di arteria renale	T82.5	Complicanza meccanica di altri dispositivi ed impianti cardiaci e vascolari
Q27.2	Altre malformazioni congenite di arteria renale	T82.6	Infezione e reazione infiammatorie da protesi valvolare cardiaca
Q27.3	Malformazioni arteriovenose periferiche	T82.7	Infezione e reazione infiammatorie da altri dispositivi, impianti ed innesti cardiaci e vascolari
Q27.4	Flebectasia congenita	T82.8	Altre complicanze specificate di dispositivi protesici, impianti ed innesti cardiaci e vascolari
Q27.8	Altre malformazioni congenite specificate del sistema vascolare periferico	T82.9	Complicanza non specificata di dispositivo, impianto ed innesto cardiaco e vascolare
Q27.9	Malformazione congenita non specificata del sistema vascolare periferico	T86.2	Insuccesso e rigetto di trapianto cardiaco
Q28.80	Altro aneurisma congenito	T86.3	Insuccesso e rigetto di trapianto cuore-polmone
Q28.81	Altra fistola congenita dell'apparato circolatorio	Z01.81	Accertamento di una predisposizione a cardiomiopatie
Q28.88	Altre malformazioni congenite specificate dell'apparato circolatorio	Z94.1	Stato dopo trapianto cardiaco
Q28.9	Malformazione congenita dell'apparato circolatorio non specificata		
R00.8	Altre e non specificate anomalie del battito cardiaco		
R01.2	Altri rumori cardiaci		
R02	Gangrena non classificata altrove		
R03.0	Riscontro di valore elevato di pressione sanguigna arteriosa, senza diagnosi di ipertensione		

Procedura F75-2

38.7x.00†↔	Interruzione della vena cava, NAS	38.7x.99†↔	Interruzione della vena cava, altro
38.7x.20†↔	Interruzione della vena cava, percutanea transluminale, NAS	88.51†↔	Angiocardiografia della vena cava
38.7x.23†↔	Legatura o plicatura della vena cava, percutanea transluminale		
38.7x.29†↔	Interruzione interventistica della vena cava, percutanea transluminale, altro		

Procedura F75-3

99.b7.13†↔	Terapia intensiva complessa, da 185 a 360 punti risorser	99.b7.22†↔	Terapia intensiva complessa in età infantile (procedura di base), da 393 a 588 punti risorser
99.b7.14†↔	Terapia intensiva complessa, da 361 a 552 punti risorser	99.b7.23†↔	Terapia intensiva complessa in età infantile (procedura di base), da 589 a 784 punti risorser
99.b7.15†↔	Terapia intensiva complessa, da 553 a 828 punti risorser	99.b7.24†↔	Terapia intensiva complessa in età infantile (procedura di base), da 785 a 980 punti risorser
99.b7.16†↔	Terapia intensiva complessa, da 829 a 1104 punti risorser	99.b7.25†↔	Terapia intensiva complessa in età infantile (procedura di base), da 981 a 1176 punti risorser
99.b7.17†↔	Terapia intensiva complessa, da 1105 a 1380 punti risorser	99.b7.26†↔	Terapia intensiva complessa in età infantile (procedura di base), da 1177 a 1470 punti risorser
99.b7.18†↔	Terapia intensiva complessa, da 1381 a 1656 punti risorser	99.b7.27†↔	Terapia intensiva complessa in età infantile (procedura di base), da 1471 a 1764 punti risorser
99.b7.1a†↔	Terapia intensiva complessa, da 1657 a 1932 punti risorser	99.b7.28†↔	Terapia intensiva complessa in età infantile (procedura di base), da 1765 a 2058 punti risorser
99.b7.1b†↔	Terapia intensiva complessa, da 1933 a 2208 punti risorser	99.b7.2a†↔	Terapia intensiva complessa in età infantile (procedura di base), da 2059 a 2352 punti risorser
99.b7.1c†↔	Terapia intensiva complessa, da 2209 a 2484 punti risorser	99.b7.2b†↔	Terapia intensiva complessa in età infantile (procedura di base), da 2353 a 2646 punti risorser
99.b7.1d†↔	Terapia intensiva complessa, da 2485 a 2760 punti risorser	99.b7.2c†↔	Terapia intensiva complessa in età infantile (procedura di base), da 2647 a 2940 punti risorser
99.b7.1e†↔	Terapia intensiva complessa, da 2761 a 3220 punti risorser	99.b7.2d†↔	Terapia intensiva complessa in età infantile (procedura di base), da 2941 a 3430 punti risorser
99.b7.1f†↔	Terapia intensiva complessa, da 3221 a 3680 punti risorser	99.b7.2e†↔	Terapia intensiva complessa in età infantile (procedura di base), da 3431 a 3920 punti risorser
99.b7.1g†↔	Terapia intensiva complessa, da 3681 a 4600 punti risorser	99.b7.2f†↔	Terapia intensiva complessa in età infantile (procedura di base), da 3921 a 4410 punti risorser
99.b7.1h†↔	Terapia intensiva complessa, da 4601 a 5520 punti risorser		
99.b7.1i†↔	Terapia intensiva complessa, da 5521 a 7360 punti risorser		
99.b7.1j†↔	Terapia intensiva complessa, da 7361 a 9200 punti risorser		
99.b7.1k†↔	Terapia intensiva complessa, da 9201 a 11040 punti risorser		
99.b7.1l†↔	Terapia intensiva complessa, da 11041 a 13800 punti risorser		
99.b7.1m†↔	Terapia intensiva complessa, da 13801 a 16560 punti risorser		
↔			
99.b7.1n†↔	Terapia intensiva complessa, da 16561 a 19320 punti risorser		
99.b7.1o†↔	Terapia intensiva complessa, 19321 punti risorser o più		
99.b7.21†↔	Terapia intensiva complessa in età infantile (procedura di base), da 197 a 392 punti risorser		

99.b7.2g†↔	Terapia intensiva complessa in età infantile (procedura di base), da 4411 a 4900 punti risorse	99.b8.1m†↔	Trattamento complesso IMC dell'adulto, da 13801 a 16560 punti risorse
99.b7.2h†↔	Terapia intensiva complessa in età infantile (procedura di base), da 4901 a 5880 punti risorse	99.b8.1n†↔	Trattamento complesso IMC dell'adulto, da 16561 a 19320 punti risorse
99.b7.2i†↔	Terapia intensiva complessa in età infantile (procedura di base), da 5881 a 6860 punti risorse	99.b8.1o†↔	Trattamento complesso IMC dell'adulto, 19321 punti risorse o più
99.b7.2j†↔	Terapia intensiva complessa in età infantile (procedura di base), da 6861 a 7840 punti risorse	99.b8.21†↔	Trattamento complesso IMC in età infantile, da 197 a 392 punti risorse
99.b7.2k†↔	Terapia intensiva complessa in età infantile (procedura di base), da 7841 a 9800 punti risorse	99.b8.22†↔	Trattamento complesso IMC in età infantile, da 393 a 588 punti risorse
99.b7.2l†↔	Terapia intensiva complessa in età infantile (procedura di base), da 9801 a 11760 punti risorse	99.b8.23†↔	Trattamento complesso IMC in età infantile, da 589 a 784 punti risorse
99.b7.2m†↔	Terapia intensiva complessa in età infantile (procedura di base), da 11761 a 13720 punti risorse	99.b8.24†↔	Trattamento complesso IMC in età infantile, da 785 a 980 punti risorse
99.b7.2n†↔	Terapia intensiva complessa in età infantile (procedura di base), da 13721 a 16660 punti risorse	99.b8.25†↔	Trattamento complesso IMC in età infantile, da 981 a 1176 punti risorse
99.b7.2o†↔	Terapia intensiva complessa in età infantile (procedura di base), da 16661 a 19600 punti risorse	99.b8.26†↔	Trattamento complesso IMC in età infantile, da 1177 a 1470 punti risorse
99.b7.2p†↔	Terapia intensiva complessa in età infantile (procedura di base), 19601 punti risorse o più	99.b8.27†↔	Trattamento complesso IMC in età infantile, da 1471 a 1764 punti risorse
99.b8.13†↔	Trattamento complesso IMC dell'adulto, da 185 a 360 punti risorse	99.b8.28†↔	Trattamento complesso IMC in età infantile, da 1765 a 2058 punti risorse
99.b8.14†↔	Trattamento complesso IMC dell'adulto, da 361 a 552 punti risorse	99.b8.2a†↔	Trattamento complesso IMC in età infantile, da 2059 a 2352 punti risorse
99.b8.15†↔	Trattamento complesso IMC dell'adulto, da 553 a 828 punti risorse	99.b8.2b†↔	Trattamento complesso IMC in età infantile, da 2353 a 2646 punti risorse
99.b8.16†↔	Trattamento complesso IMC dell'adulto, da 829 a 1104 punti risorse	99.b8.2c†↔	Trattamento complesso IMC in età infantile, da 2647 a 2940 punti risorse
99.b8.17†↔	Trattamento complesso IMC dell'adulto, da 1105 a 1380 punti risorse	99.b8.2d†↔	Trattamento complesso IMC in età infantile, da 2941 a 3430 punti risorse
99.b8.18†↔	Trattamento complesso IMC dell'adulto, da 1381 a 1656 punti risorse	99.b8.2e†↔	Trattamento complesso IMC in età infantile, da 3431 a 3920 punti risorse
99.b8.1a†↔	Trattamento complesso IMC dell'adulto, da 1657 a 1932 punti risorse	99.b8.2f†↔	Trattamento complesso IMC in età infantile, da 3921 a 4410 punti risorse
99.b8.1b†↔	Trattamento complesso IMC dell'adulto, da 1933 a 2208 punti risorse	99.b8.2g†↔	Trattamento complesso IMC in età infantile, da 4411 a 4900 punti risorse
99.b8.1c†↔	Trattamento complesso IMC dell'adulto, da 2209 a 2484 punti risorse	99.b8.2h†↔	Trattamento complesso IMC in età infantile, da 4901 a 5880 punti risorse
99.b8.1d†↔	Trattamento complesso IMC dell'adulto, da 2485 a 2760 punti risorse	99.b8.2i†↔	Trattamento complesso IMC in età infantile, da 5881 a 6860 punti risorse
99.b8.1e†↔	Trattamento complesso IMC dell'adulto, da 2761 a 3220 punti risorse	99.b8.2j†↔	Trattamento complesso IMC in età infantile, da 6861 a 7840 punti risorse
99.b8.1f†↔	Trattamento complesso IMC dell'adulto, da 3221 a 3680 punti risorse	99.b8.2k†↔	Trattamento complesso IMC in età infantile, da 7841 a 9800 punti risorse
99.b8.1g†↔	Trattamento complesso IMC dell'adulto, da 3681 a 4600 punti risorse	99.b8.2l†↔	Trattamento complesso IMC in età infantile, da 9801 a 11760 punti risorse
99.b8.1h†↔	Trattamento complesso IMC dell'adulto, da 4601 a 5520 punti risorse	99.b8.2m†↔	Trattamento complesso IMC in età infantile, da 11761 a 13720 punti risorse
99.b8.1i†↔	Trattamento complesso IMC dell'adulto, da 5521 a 7360 punti risorse	99.b8.2n†↔	Trattamento complesso IMC in età infantile, da 13721 a 16660 punti risorse
99.b8.1j†↔	Trattamento complesso IMC dell'adulto, da 7361 a 9200 punti risorse	99.b8.2o†↔	Trattamento complesso IMC in età infantile, da 16661 a 19600 punti risorse
99.b8.1k†↔	Trattamento complesso IMC dell'adulto, da 9201 a 11040 punti risorse	99.b8.2p†↔	Trattamento complesso IMC in età infantile, 19601 punti risorse o più
99.b8.1l†↔	Trattamento complesso IMC dell'adulto, da 11041 a 13800 punti risorse		

ADRG F90**Trattamento complesso IMC > 392 / 552 punti risorse**

Almeno una Procedura nella tabella F90-1 e non [Terapia intensiva complessa > 392 / 552 punti risorse]

DRG F90A**Trattamento complesso IMC > 392 / 552 punti risorse con procedura OR complessa**

Procedure OR- complesse

DRG F90B**Trattamento complesso IMC > 392 / 552 punti risorse**

Procedura F90-1

99.b8.15†↔	Trattamento complesso IMC dell'adulto, da 553 a 828 punti risorse	99.b8.24†↔	Trattamento complesso IMC in età infantile, da 785 a 980 punti risorse
99.b8.16†↔	Trattamento complesso IMC dell'adulto, da 829 a 1104 punti risorse	99.b8.25†↔	Trattamento complesso IMC in età infantile, da 981 a 1176 punti risorse
99.b8.17†↔	Trattamento complesso IMC dell'adulto, da 1105 a 1380 punti risorse	99.b8.26†↔	Trattamento complesso IMC in età infantile, da 1177 a 1470 punti risorse
99.b8.18†↔	Trattamento complesso IMC dell'adulto, da 1381 a 1656 punti risorse	99.b8.27†↔	Trattamento complesso IMC in età infantile, da 1471 a 1764 punti risorse
99.b8.1a†↔	Trattamento complesso IMC dell'adulto, da 1657 a 1932 punti risorse	99.b8.28†↔	Trattamento complesso IMC in età infantile, da 1765 a 2058 punti risorse
99.b8.1b†↔	Trattamento complesso IMC dell'adulto, da 1933 a 2208 punti risorse	99.b8.2a†↔	Trattamento complesso IMC in età infantile, da 2059 a 2352 punti risorse
99.b8.1c†↔	Trattamento complesso IMC dell'adulto, da 2209 a 2484 punti risorse	99.b8.2b†↔	Trattamento complesso IMC in età infantile, da 2353 a 2646 punti risorse
99.b8.1d†↔	Trattamento complesso IMC dell'adulto, da 2485 a 2760 punti risorse	99.b8.2c†↔	Trattamento complesso IMC in età infantile, da 2647 a 2940 punti risorse
99.b8.1e†↔	Trattamento complesso IMC dell'adulto, da 2761 a 3220 punti risorse	99.b8.2d†↔	Trattamento complesso IMC in età infantile, da 2941 a 3430 punti risorse
99.b8.1f†↔	Trattamento complesso IMC dell'adulto, da 3221 a 3680 punti risorse	99.b8.2e†↔	Trattamento complesso IMC in età infantile, da 3431 a 3920 punti risorse
99.b8.1g†↔	Trattamento complesso IMC dell'adulto, da 3681 a 4600 punti risorse	99.b8.2f†↔	Trattamento complesso IMC in età infantile, da 3921 a 4410 punti risorse
99.b8.1h†↔	Trattamento complesso IMC dell'adulto, da 4601 a 5520 punti risorse	99.b8.2g†↔	Trattamento complesso IMC in età infantile, da 4411 a 4900 punti risorse
99.b8.1i†↔	Trattamento complesso IMC dell'adulto, da 5521 a 7360 punti risorse	99.b8.2h†↔	Trattamento complesso IMC in età infantile, da 4901 a 5880 punti risorse
99.b8.1j†↔	Trattamento complesso IMC dell'adulto, da 7361 a 9200 punti risorse	99.b8.2i†↔	Trattamento complesso IMC in età infantile, da 5881 a 6860 punti risorse
99.b8.1k†↔	Trattamento complesso IMC dell'adulto, da 9201 a 11040 punti risorse	99.b8.2j†↔	Trattamento complesso IMC in età infantile, da 6861 a 7840 punti risorse
99.b8.1l†↔	Trattamento complesso IMC dell'adulto, da 11041 a 13800 punti risorse	99.b8.2k†↔	Trattamento complesso IMC in età infantile, da 7841 a 9800 punti risorse
99.b8.1m†↔	Trattamento complesso IMC dell'adulto, da 13801 a 16560 punti risorse	99.b8.2l†↔	Trattamento complesso IMC in età infantile, da 9801 a 11760 punti risorse
99.b8.1n†↔	Trattamento complesso IMC dell'adulto, da 16561 a 19320 punti risorse	99.b8.2m†↔	Trattamento complesso IMC in età infantile, da 11761 a 13720 punti risorse
99.b8.1o†↔	Trattamento complesso IMC dell'adulto, 19321 punti risorse o più	99.b8.2n†↔	Trattamento complesso IMC in età infantile, da 13721 a 16660 punti risorse
99.b8.22†↔	Trattamento complesso IMC in età infantile, da 393 a 588 punti risorse	99.b8.2o†↔	Trattamento complesso IMC in età infantile, da 16661 a 19600 punti risorse
99.b8.23†↔	Trattamento complesso IMC in età infantile, da 589 a 784 punti risorse	99.b8.2p†↔	Trattamento complesso IMC in età infantile, 19601 punti risorse o più

ADRG F95**Chiusura interventzionale di difetto del setto atriale o ventricolare**

Procedura nella tabella F95-1

DRG F95A**Chiusura interventzionale di difetto del setto atriale o ventricolare, età < 18 anni**

Età < 18 anni

DRG F95B**Chiusura interventzionale di difetto del setto atriale o ventricolare, età > 17 anni****Procedura F95-1**

35.55↔	Riparazione con protesi di difetto del setto interventricolare, per via chiusa	35.98.12↔	Riparazione percutanea-transluminale di difetto del setto atriale (più di un dispositivo di chiusura)
35.98.11↔	Riparazione percutanea-transluminale di difetto del setto atriale (un dispositivo di chiusura)		

ADRG F98**Impianto endovascolare di protesi valvolare cardiaca**

Procedura nella tabella F98-2

DRG F98A**Impianto endovascolare di protesi valvolare cardiaca, con sostituzione della valvola aortica per via transapicale o malformazione congenita o età < 16 anni**

Procedura nella tabella F98-3 o Diagnosi principale nella tabella F98-1 o Età < 16 anni

DRG F98B**Impianto endovascolare di protesi valvolare cardiaca, età > 15 anni****Diagnosi principale F98-1**

Q20.0	Tronco arterioso comune	Q22.9	Malformazione congenita della valvola tricuspide non specificata
Q20.1	Ventricolo destro a doppia uscita	Q23.0	Stenosi congenita della valvola aortica
Q20.2	Ventricolo sinistro a doppia uscita	Q23.1	Insufficienza congenita della valvola aortica
Q20.3	Connessione discordante ventricolo-arteriosa	Q23.2	Stenosi mitralica congenita
Q20.4	Cuore biatriale univentricolato	Q23.3	Insufficienza mitralica congenita
Q20.5	Connessione atrio-ventricolare discordante	Q23.4	Sindrome del cuore sinistro ipoplasico
Q20.6	Isomerismo atriale	Q23.8	Altre malformazioni congenite della valvola aortica e della valvola mitrale
Q20.8	Altre malformazioni congenite delle cavità e delle connessioni cardiache	Q23.9	Malformazione congenita non specificata della valvola aortica e della valvola mitralica
Q20.9	Malformazione congenita di cavità e connessioni cardiache non specificata	Q24.0	Destrocardia
Q21.0	Difetto del setto interventricolare [comunicazione interventricolare]	Q24.1	Levocardia
Q21.1	Difetto del setto interatriale [comunicazione interatriale]	Q24.2	Cuore triatriale
Q21.2	Difetto del setto atrio-ventricolare [comunicazione atrio-ventricolare]	Q24.3	Stenosi infundibolare della polmonare
Q21.3	Tetralogia di Fallot	Q24.4	Stenosi subaortica congenita
Q21.4	Difetto del setto aorto-polmonare [comunicazione aorto-polmonare]	Q24.5	Malformazione dei vasi coronarici
Q21.80	Pentalogia di Fallot	Q24.6	Blocco cardiaco congenito
Q21.88	Altre malformazioni congenite dei setti cardiaci	Q24.8	Altre malformazioni congenite specificate del cuore
Q21.9	Malformazione congenita settale cardiaca non specificata	Q24.9	Malformazione congenita del cuore non specificata
Q22.0	Atresia della valvola polmonare	Q25.0	Dotto arterioso aperto
Q22.1	Stenosi congenita della valvola polmonare	Q25.1	Coartazione dell'aorta
Q22.2	Insufficienza congenita della valvola polmonare	Q25.2	Atresia dell'aorta
Q22.3	Altre malformazioni congenite della valvola polmonare	Q25.3	Stenosi dell'aorta
Q22.4	Stenosi tricuspide congenita	Q25.4	Altre malformazioni congenite dell'aorta
Q22.5	Anomalia di Ebstein	Q25.5	Atresia di arteria polmonare
Q22.6	Sindrome del cuore destro ipoplasico	Q25.6	Stenosi di arteria polmonare (congenita)
Q22.8	Altre malformazioni congenite della valvola tricuspide	Q25.7	Altre malformazioni congenite di arteria polmonare
		Q25.8	Altre malformazioni congenite delle grandi arterie
		Q25.9	Malformazione congenita non specificata delle grandi arterie

Procedura F98-2

35.e2.14↔	Valvuloplastica della valvola mitrale, per via endovascolare, transvenosa	35.f2.23↔	Sostituzione della valvola mitrale con xenoinnesto (bioprotesi), per via endovascolare
35.f1.23↔	Sostituzione della valvola aortica con xenoinnesto (bioprotesi), per via endovascolare	35.f2.24↔	Sostituzione della valvola mitrale con xenoinnesto (bioprotesi), transapicale
35.f1.24↔	Sostituzione della valvola aortica con xenoinnesto (bioprotesi), transapicale	35.f2.33↔	Sostituzione della valvola mitrale con xenoinnesto, stentless, per via endovascolare
35.f1.25↔	Sostituzione della valvola aortica con xenoinnesto (bioprotesi), transapicale, mediante sistema percutaneo apicale di accesso e chiusura	35.f2.34↔	Sostituzione della valvola mitrale con xenoinnesto, stentless, transapicale
35.f1.33↔	Sostituzione della valvola aortica con xenoinnesto, stentless, per via endovascolare	35.f3.23↔	Sostituzione della valvola polmonare con xenoinnesto (bioprotesi), per via endovascolare
35.f1.34↔	Sostituzione della valvola aortica con xenoinnesto, stentless, transapicale	35.f3.24↔	Sostituzione della valvola polmonare con xenoinnesto (bioprotesi), transapicale
35.f1.35↔	Sostituzione della valvola aortica con xenoinnesto, stentless, transapicale, mediante sistema percutaneo apicale di accesso e chiusura	35.f3.25↔	Sostituzione della valvola polmonare con xenoinnesto (bioprotesi), transapicale, mediante sistema percutaneo apicale di accesso e chiusura
35.f1.43↔	Sostituzione della valvola aortica con xenoinnesto autoespandente, senza sutura, per via endovascolare	35.f3.33↔	Sostituzione della valvola polmonare con xenoinnesto, stentless, per via endovascolare
35.f1.44↔	Sostituzione della valvola aortica con xenoinnesto autoespandente, senza sutura, transapicale	35.f3.34↔	Sostituzione della valvola polmonare con xenoinnesto, stentless, transapicale
35.f1.45↔	Sostituzione della valvola aortica con xenoinnesto autoespandente, senza sutura, transapicale, mediante sistema percutaneo apicale di accesso e chiusura	35.f3.35↔	Sostituzione della valvola polmonare con xenoinnesto, stentless, transapicale, mediante sistema percutaneo apicale di accesso e chiusura

Procedura F98-3

35.f1.24↔	Sostituzione della valvola aortica con xenoinnesto (bioprotesi), transapicale	35.f1.44↔	Sostituzione della valvola aortica con xenoinnesto autoespandente, senza sutura, transapicale
35.f1.25↔	Sostituzione della valvola aortica con xenoinnesto (bioprotesi), transapicale, mediante sistema percutaneo apicale di accesso e chiusura	35.f1.45↔	Sostituzione della valvola aortica con xenoinnesto autoespandente, senza sutura, transapicale, mediante sistema percutaneo apicale di accesso e chiusura
35.f1.34↔	Sostituzione della valvola aortica con xenoinnesto, stentless, transapicale		
35.f1.35↔	Sostituzione della valvola aortica con xenoinnesto, stentless, transapicale, mediante sistema percutaneo apicale di accesso e chiusura		

ADRGs 901, 902**procedure OR non correlata**

procedure OR non correlata

DRGs 901A, 901B, 901C, 901D, 902Z

