

**SwissDRG 13.0  
Katalogversion  
(2021/2024)**

**Swiss  
Diagnosis  
Related  
Groups  
Version 13.0**

**Definitionshandbuch  
Band 1  
(DRGs A01A-F98C)**

© 2023 by SwissDRG AG, Bern, Schweiz

Alle Rechte vorbehalten. Die Definitionshandbücher sind urheberrechtlich geschützt. Jede Verwertung ausserhalb der Nutzungsbedingungen der SwissDRG AG ist ohne vorherige schriftliche Zustimmung unzulässig.

**SwissDRG-Version 13.0 Katalogversion (2021/2024)**  
**Definitionshandbuch**

# Inhaltsverzeichnis

## Band 1 (DRGs A01A-F98C)

<b>Abbildungs- und Tabellenverzeichnis</b>	VI
<b>Begleit-Dokumente zum SwissDRG Definitionshandbuch 13.0 Katalogversion (2021/2024)</b>	VIII
<b>Vorbemerkung</b>	X
<b>Abkürzungsverzeichnis</b>	XI
<b>Einleitung</b>	1
<b>1</b> Ziele	1
<b>2</b> Hintergrund	2
<b>3</b> SwissDRG-Klassifikation Version 13.0 Katalogversion (2021/2024)	3
<b>3.1</b> DRG-Notation	4
<b>3.2</b> Umgang mit Schweregraden	5
<b>4</b> Gruppierung von Behandlungsepisoden in DRGs	6
<b>4.1</b> Variablen für die Gruppierung	6
<b>4.2</b> Überprüfung demografischer und klinischer Merkmale	6
<b>4.3</b> MDC-Zuordnung	6
<b>4.4</b> Prä-MDC-Verarbeitung	7
<b>4.5</b> MDC-Partitionierung	7
<b>4.6</b> Zuordnung zu Basis-DRGs	8
<b>4.7</b> Zuordnung von CCL und PCCL	9
<b>4.8</b> DRG-Zuordnung	9
<b>4.9</b> Verschiedene Funktionen mit Einfluss auf die Gruppierung von Behandlungsepisoden	9
<b>4.10</b> Fehler-DRGs und sonstige DRGs	9
<b>5</b> Hinweise zur Anwendung des Definitionshandbuches	11
<b>5.1</b> Anwendung des Handbuches	11
<b>5.2</b> Symbole und Konventionen	17
<b>6</b> Besonderheiten der SwissDRG-Version 13.0 Katalogversion (2021/2024)	19
<b>6.1</b> Gültigkeit von Diagnose- und Prozedurenklassifikationen	19
<b>6.2</b> Seitenkennzeichen	19
<b>6.3</b> OR- und NonOR-Prozeduren	20
<b>Prä-MDC</b> Prä-MDC (DRGs A01A-B61E)	52
<b>MDC 01</b> Krankheiten und Störungen des Nervensystems (DRGs B01A-B90C)	318

**Band 1 (DRGs A01A-F98C)** Fortsetzung

<b>MDC 02</b>	Krankheiten und Störungen des Auges (DRGs C01Z-C86Z)	510
<b>MDC 03</b>	Krankheiten und Störungen des Ohres, der Nase, des Mundes und des Halses (DRGs D01A-D87Z)	552
<b>MDC 04</b>	Krankheiten und Störungen der Atmungsorgane (DRGs E01A-E90C)	694
<b>MDC 05</b>	Krankheiten und Störungen des Kreislaufsystems (DRGs F01A-F98C)	884

**Band 2 (DRGs G02A-I98Z)**

<b>MDC 06</b>	Krankheiten und Störungen der Verdauungsorgane (DRGs G02A-G88Z)	1
<b>MDC 07</b>	Krankheiten und Störungen an hepatobiliärem System und Pankreas (DRGs H01A-H87Z)	321
<b>MDC 08</b>	Krankheiten und Störungen an Muskel-Skelett-System und Bindegewebe (DRGs I02A-I98Z)	410

**Band 3 (DRGs J01A-P67D)**

<b>MDC 09</b>	Krankheiten und Störungen an Haut, Unterhaut und Mamma (DRGs J01A-J87Z)	1
<b>MDC 10</b>	Endokrine, Ernährungs- und Stoffwechselkrankheiten (DRGs K03Z-K87Z)	168
<b>MDC 11</b>	Krankheiten und Störungen der Harnorgane (DRGs L02Z-L87Z)	235
<b>MDC 12</b>	Krankheiten und Störungen der männlichen Geschlechtsorgane (DRGs M01Z-M86Z)	349
<b>MDC 13</b>	Krankheiten und Störungen der weiblichen Geschlechtsorgane (DRGs N01A-N86B)	400
<b>MDC 14</b>	Schwangerschaft, Geburt und Wochenbett (DRGs O01A-O65D)	464
<b>MDC 15</b>	Neugeborene (DRGs P02A-P67D)	531
	<b>Mehrere schwere Probleme beim Neugeborenen</b>	844
	<b>Schweres Problem beim Neugeborenen</b>	884

**Band 4 (DRGs Q01Z-Z86Z)**

<b>MDC 16</b>	Krankheiten des Blutes, der blutbildenden Organe und des Immunsystems (DRGs Q01Z-Q86B)	1
---------------	---	---

**Band 4 (DRGs Q01Z-Z86Z)** Fortsetzung

<b>MDC 17</b>	Hämatologische und solide Neubildungen (DRGs R01A-R65C)	22
<b>MDC 18B</b>	Infektiöse und parasitäre Krankheiten (DRGs T01A-T88Z)	60
<b>MDC 19</b>	Psychische Krankheiten und Störungen (DRGs U01A-U66D)	101
<b>MDC 20</b>	Alkohol- und Drogengebrauch und alkohol- und drogeninduzierte psychische Störungen (DRGs V01Z-V02D)	124
<b>MDC 21A</b>	Polytrauma (DRGs W01A-W61C)	140
<b>MDC 21B</b>	Verletzungen, Vergiftungen und toxische Wirkungen von Drogen und Medikamenten (DRGs X01A-X86B)	289
<b>MDC 22</b>	Verbrennungen (DRGs Y02A-Y63Z)	462
<b>MDC 23</b>	Faktoren, die den Gesundheitszustand beeinflussen, und andere Inanspruchnahme des Gesundheitswesens (DRGs Z01Z-Z86B)	495
<b>Globale Funktionen</b>		520
	OR-Prozeduren ohne Bezug	520
	Mehrzeitige_bestimmte OR- Prozeduren	552
	Bestimmte OR-Prozeduren	643
	Komplexe OR-Prozeduren	736
	Komplizierende Prozeduren	765
	Dialyse	780
	Polytrauma	786
	Eingriff an mehreren Lokalisationen	804
	Intensivmedizinische Komplexbehandlung > 980 / 1104 Aufwandspunkte	860
	Geriatrische Akutrehabilitation, ab 14 BHT	865
	Frührehabilitation, ab 14 BHT	869
	Intensivmedizinische Komplexbehandlung > 392 / 552 Aufwandspunkte	873
	Mehrzeitige komplexe OR-Prozeduren	878
	Vierzeitige bestimmte OR-Prozeduren	907
	Komplizierende Prozeduren Prä-MDC	999
	Multiviszeraleingriff	1024
	Komplexe Vakuumbehandlung	1031
	Hochkomplexe Vakuumbehandlung	1110
	Hochaufwendige Konstellationen	1189
	Schwerste Verbrennungen	1195
	Schwere Verbrennungen	1203

**Band 4 (DRGs Q01Z-Z86Z)** Fortsetzung

Frührehabilitation, ab 7 BHT	1223
Vierzeitige komplexe OR-Prozeduren	1227
Vakuumbehandlung	1256
Geriatrische Akutrehabilitation, ab 7 BHT	1499
Geriatrische Akutrehabilitation, ab 21 BHT	1503

**Band 5 Anhänge**

<b>Anhang A</b>	1
A Diagnosekode-/MDC-/DRG-Index	1
<b>Anhang B</b>	165
B Prozedurenkode-/MDC-/DRG-Index	165
<b>Globale Prozedurentabellen</b>	693
<b>Funktionsübersicht</b>	694
<b>Eingriff an mehreren Lokalisationen</b>	698
<b>Anhang C</b>	700
C CCs, CC-Ausschlüsse, CCL und PCCL-Berechnung	700
C.1 Einleitung	700
C.2 Komplikationen und Komorbiditäten	700
C.3 Komplikations- Komorbiditätslevel (CCL) und patientenbezogene Gesamtschweregrade (PCCL)	701
C.4 Beispiele	706
<b>Anhang D</b>	765
D Plausibilitäten	765
D.1 Einleitung	765
D.2 Demografische Merkmale	765
D.3 Klinische Merkmale	766
D.4 Warnkennzeichen und unumgehbare Fehler	768
D.5 Grouper-Status	768
<b>Glossar</b>	851
<b>Quellenverzeichnis</b>	851

## Abbildungs- und Tabellenverzeichnis

### Band 1 (DRGs A01A-F98C)

<b>Abbildung 3.1</b>	SwissDRG-Version 13.0 Katalogversion (2021/2024): Ein Überblick	3
<b>Abbildung 5.1</b>	MDC-Flussdiagramm in Abfragereihenfolge	12
<b>Abbildung 5.2</b>	MDC-Flussdiagramm mit Rangnummern	13
<b>Tabelle 1.1</b>	Liste der SwissDRGs	21
<b>Tabelle 1.2</b>	Gruppen der Erkrankungen und Störungen und zugehörige MDCs	48

### Band 5 Anhänge

<b>Abbildung C.1</b>	Verfahren zur PCCL-Berechnung für Nicht-Neugeborene	702
<b>Abbildung C.2</b>	Verfahren zur PCCL-Berechnung für Neugeborene	703
<b>Abbildung C.3</b>	Formel zur Berechnung des patientenbezogenen Gesamtschweregrades (PCCL)	704
<b>Tabelle C.1</b>	Kombination von CCL-Werten zur Ermittlung des PCCL von 1 bis 6	705
<b>Tabelle D.1</b>	Datenelemente und zulässige Werte für demografische Merkmale	765
<b>Tabelle D.2</b>	Zulässige Werte für Diagnosen und Prozeduren	766
<b>Tabelle D.3</b>	Tabellen zur Überprüfung klinischer Merkmale	767
<b>Tabelle D.4</b>	Groupier-Status-Kodes (GST)	768
<b>Tabelle D.5</b>	Unzulässige Hauptdiagnosen	770
<b>Tabelle D.6a</b>	Alterskonflikt - Säugling	794
<b>Tabelle D.6b</b>	Alterskonflikt - Kleinkind	799
<b>Tabelle D.6c</b>	Alterskonflikt - Kind	800
<b>Tabelle D.6d</b>	Alterskonflikt - Kinder und Jugendliche	801
<b>Tabelle D.6e</b>	Alterskonflikt - Post-neonatal	804
<b>Tabelle D.6f</b>	Alterskonflikt - Älter als Säugling	807
<b>Tabelle D.6g</b>	Alterskonflikt - Pubertät	810
<b>Tabelle D.6h</b>	Alterskonflikt - Diagnosen im gebärfähigen Alter	811
<b>Tabelle D.6i</b>	Alterskonflikt - Prozeduren im gebärfähigen Alter	818
<b>Tabelle D.6j</b>	Alterskonflikt - Erwachsene	820

---

**Band 5 Anhänge** Fortsetzung

<b>Tabelle D.6k</b>	Alterskonflikt - Reife Erwachsene	829
<b>Tabelle D.7a</b>	Geschlechtskonflikt - Diagnosen bei der Frau	830
<b>Tabelle D.7b</b>	Geschlechtskonflikt - Prozeduren bei der Frau	841
<b>Tabelle D.7c</b>	Geschlechtskonflikt - Diagnosen beim Mann	846
<b>Tabelle D.7d</b>	Geschlechtskonflikt - Prozeduren beim Mann	848



---

# Begleit-Dokumente zum SwissDRG Definitionshandbuch 13.0 Katalogversion (2021/2024)

Die Begleit-Dokumente zum Definitionshandbuch sind auf der Website der SwissDRG AG unter <https://www.swissdrg.org> zum Download verfügbar.

## Inhalt der Begleit-Dokumente

Die Begleit-Dokumente zum Definitionshandbuch umfassen die folgenden Komponenten:

- Diagnosekode-/MDC-/DRG-Index und Prozedurenkode-/MDC-/DRG-Index (Verzeichnis Index) aus den Anhängen A und B
- Plausibilitäten (Verzeichnis Plausi) aus Anhang D
- DRGs, ADRGs und MDCs der SwissDRG-Version 13.0 (Verzeichnis DRG Titel) einschl. Tabelle 1.1 aus Band 1
- CCs, CC-Ausschlüsse, CCL (Verzeichnis CCL) aus Anhang C, die für die in Anhang C beschriebenen Berechnungen erforderlich sind (weitere Informationen siehe CCREADME.TXT in diesem Verzeichnis)
- Datei Readme.txt

Die Inhalte der Komponenten sind in der Readme-Datei im Einzelnen beschrieben.



## Vorbemerkung

Im vorliegenden Handbuch wird das SwissDRG-Fallpauschalensystem in der Version 13.0 beschrieben, dies ist eine Weiterentwicklung der SwissDRG-Version 12.0.

Im Rahmen eines jährlichen Antragsverfahrens wurden medizinische, ökonomische und wissenschaftliche Vorschläge der Partner in der Schweiz genutzt, um das SwissDRG-System gezielt weiter zu entwickeln.

In diesem Handbuch wird eine Fallgruppensystematik definiert, welche die leistungsbezogene Abgeltung mit national gültigen Fallpauschalen gemäss KVG ermöglicht.

Die neu entwickelte Fallgruppensystematik und die kalkulierten Kostengewichte bilden die Basis für den Fallpauschalen-Katalog 13.0.

# Abkürzungsverzeichnis

<b>ADRG</b>	Basis-DRG; Adjacent Diagnosis Related Group
<b>CC</b>	Komplikation oder Komorbidität; Complication or Comorbidity
<b>CCL</b>	Schweregrad einer Komplikation oder Komorbidität; Complication or comorbidity level
<b>CHOP</b>	Schweizerische Operationsklassifikation (Übersetzung und Anpassung der amerikanischen Klassifikation ICD-9-CM, Volume 3)
<b>DMB</b>	Dauer der maschinellen Beatmung
<b>DRG</b>	Diagnosebezogene Fallgruppe; Diagnosis Related Group
<b>G-DRG</b>	German Diagnosis Related Group
<b>GST</b>	Grouper-Status-Kode
<b>HD</b>	Hauptdiagnose
<b>ICD-10-GM</b>	Internationale statistische Klassifikation der Krankheiten und verwandter Gesundheitsprobleme, 10. Revision, German Modification
<b>InEK</b>	Institut für das Entgeltsystem im Krankenhaus GmbH
<b>KVG</b>	Bundesgesetz über die Krankenversicherung (Krankenversicherungsgesetz)
<b>MDC</b>	Hauptdiagnosegruppe; Major Diagnostic Category
<b>ND</b>	Nebendiagnose
<b>NonOR</b>	Nichtoperativ; Non-Operating Room
<b>OPS</b>	Operationenschlüssel - Internationale Klassifikation der Prozeduren in der Medizin
<b>OR</b>	Operativ; Operating Room
<b>PCCL</b>	Patientenbezogener Gesamtschweregrad; Patient Clinical Complexity Level
<b>Prä-MDC</b>	Den MDCs vorgeschaltete Hauptdiagnosegruppe
<b>SwissDRG</b>	Swiss Diagnosis Related Group
<b>SwissDRG AG</b>	SwissDRG Aktiengesellschaft
<b>VD</b>	Verweildauer

# Einleitung

## 1 Ziele

Diagnosebezogene Fallgruppen (DRGs) stellen eine Methode dar, mit der sich stationäre Behandlungsepisoden von Patienten in Kategorien einteilen und messen lassen. Um diese Methode auf einem aktuellen Stand zu halten, muss sie von Zeit zu Zeit modifiziert werden. Damit wird den geänderten medizinischen Anforderungen und Bedürfnissen Rechnung getragen.

Die SwissDRG 13.0 Katalogversion (2021/2024) ermöglicht eine Verarbeitung von Daten des Jahres 2021, kodiert mit den in diesem Jahr gültigen Diagnose- und Prozedurenschlüsseln (ICD-10-GM Version 2021 und CHOP Version 2021).

Die in diesem Handbuch in den Diagnosen- beziehungsweise Prozedurentabellen abgedruckten Texte sind Kurztexpte, die redaktionelle Kürzungen der offiziellen Texte von ICD-10 und CHOP darstellen. Der korrekte Wortlaut des entsprechenden Codes ist daher stets den offiziellen Katalogen zu entnehmen.

Das vorliegende Handbuch beschreibt die Klassifikation der SwissDRG Version 13.0 sowie ihre Anwendung. Darin wird auch das von der „Grouper“-Software vorgenommene Zuordnungsverfahren zu MDCs (Major Diagnostic Category) und DRGs näher erläutert.

**Hauptdiagnosegruppen (MDCs)** Die MDC ist eine Kategorie, die grundsätzlich auf einem Körpersystem oder einer Erkrankungsätiologie aufbaut, die mit einem speziellen medizinischen Fachgebiet verbunden ist. Datensätze, die den MDCs 15, 18B, 21A und 21B zugewiesen werden, können jedoch Hauptdiagnosen aufweisen, die zu anderen Kategorien gehören. Die vorliegende Version SwissDRG 13.0 umfasst 25 MDCs.

**Diagnosebezogene Fallgruppen (DRGs)** DRGs sind ein Patientenklassifikationssystem, das in einer klinisch relevanten und nachvollziehbaren Weise Art und Anzahl der behandelten Spitalfälle in Bezug zum Ressourcenverbrauch des Spitals setzt. Die vorliegende Version SwissDRG 13.0 umfasst 1082 DRGs.

Der Grouper ist eine Software zur Zuordnung von Behandlungsepisoden zu MDCs und DRGs.

## 2 Hintergrund

DRGs können als eine überschaubare Anzahl von diagnosebasierten Klassen definiert werden, die sich anhand ihres klinischen Inhaltes und des Ressourcenverbrauches unterscheiden. Mit Hilfe dieser DRGs lässt sich die Leistung eines Spitals messen. Sie bilden damit eine Basis für die Finanzierung, Budgetierung und Abrechnung. Ergänzend dazu unterstützen DRGs bei der Entwicklung von Strategien zur Regelung des Zuganges zur Versorgung und der Gleichbehandlung, der Analyse der klinischen Praxis und des Kodierverhaltens sowie der Bedarfsanalysen für Medikamente sowie für Heil- und Hilfsmittel.

DRGs wurden erstmals in den 70er Jahren in den USA entwickelt. Es sollte festgestellt werden, ob sich in der Wirtschaft übliche Verfahren zur Kosten- und Qualitätskontrolle auch auf Krankenhäuser übertragen liessen. Anfangs richtete sich das Hauptaugenmerk auf die Identifikation und die Erklärung von Unterschieden in der Leistung und in der Behandlungsqualität, doch bald erkannte man auch das Potential zur Kostendämmung. 1983 wurden DRGs in einem Medicare-Programm der USA als Teil eines prospektiven Vergütungssystems für Krankenhausausgaben eingesetzt, was für beträchtliches internationales Aufsehen sorgte.

In Australien wurde die erste Version 1992 freigegeben (AN-DRG-Version 1.0) und jährlich überarbeitet. Diese Aktualisierungen dienten in erster Linie zur Einbringung von Änderungen der klinischen Praxis und des Kodierverhaltens. Die auf der ICD-10-AM basierende AR-DRG-Version 4.1 bildete die Grundlage für die G-DRG-Version 1.0. Eine umfassende Anpassung der G-DRG-Klassifikation an die deutsche Versorgungssituation stellten die folgenden G-DRG-Versionen dar.

Die SwissDRG AG hat das in Deutschland weiterentwickelte G-DRG-System an die Schweizer Versorgungsstruktur angepasst, so dass mit der SwissDRG-Version 1.0 eine Tarifstruktur für die Einführung eines schweizweit einheitlichen, umfassenden pauschalen Leistungsabgeltungssystems für Spitalaufenthalte im stationären akutsomatischen Bereich im Jahr 2012 zur Verfügung stand. Die SwissDRG-Version 13.0 stellt eine Weiterentwicklung der SwissDRG-Versionen 1.0, 2.0, 3.0, 4.0, 5.0, 6.0, 7.0, 8.0, 9.0, 10.0, 11.0 und 12.0 dar.

### 3 SwissDRG-Klassifikation Version 13.0 Katalogversion (2021/2024)

Abbildung 3.1 SwissDRG-Version 13.0 Katalogversion (2021/2024): Ein Überblick

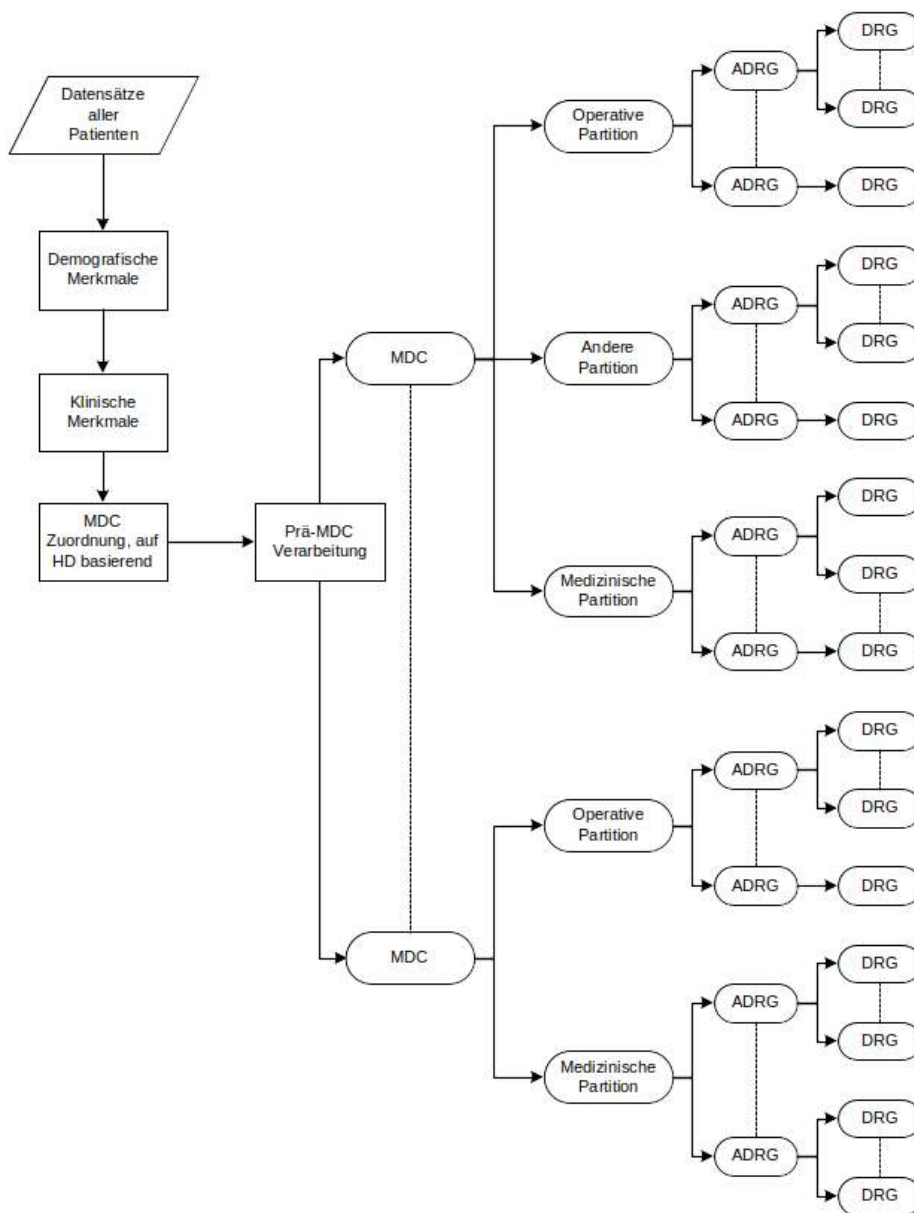

Die Abbildung 3.1 zeigt die grundsätzliche Klassifikation und Zuordnung von DRGs im SwissDRG-System. Die konsequente Orientierung der Abfragereihenfolge der DRGs an deren mittleren Kosten (um das Problem der Mindervergütung bei Mehrleistung zu vermeiden) macht es teilweise erforderlich, verschiedenen DRGs einer Basis-DRG (ADRG) verschiedene Abfragepositionen zuzuordnen. Aus dem gleichen Grund der Mindervergütung bei Mehrleistung wird die Sortierung einzelner MDCs partitionsübergreifend durchgeführt.

### 3.1 DRG-Notation

Die DRGs sind in MDCs eingeteilt und basieren grundsätzlich auf Hierarchien von Diagnosen und Prozeduren, die in operative, „andere“ und medizinische Partitionen eingeteilt werden (Abbildung 3.1).

**Operative, „andere“ und medizinische Partitionen.** Bei MDCs unterscheidet man maximal drei Partitionen (operative, „andere“ und medizinische Partition). Die Zuordnung eines Datensatzes zu einer Partition ist abhängig vom Vorhandensein bzw. Fehlen der entsprechenden OR- oder NonOR-Prozeduren. Nähere Informationen dazu siehe Abschnitt 4.5.

**OR-Prozeduren (OR)** sind signifikante Eingriffe im Rahmen der SwissDRG-Version 13.0.

**NonOR-Prozeduren (NonOR)** sind signifikante Eingriffe innerhalb einiger MDCs. Im Sinne der SwissDRG-Version 13.0 können auch als NonOR-Prozeduren definierte Eingriffe in einem OP-Saal (Operating Room = OR) durchgeführt werden.

Aus der Notation der DRGs ist Folgendes ersichtlich:

1. welcher Hauptgruppe (gewöhnlich einer MDC) eine DRG angehört,
2. die Basis-DRG (und ausser in den MDCs 05, 08 und 20 die Zuordnung zur Basis-DRG hinsichtlich der Einteilung in die drei Partitionen operative, „andere“ und medizinische),
3. das Vorhandensein bzw. die Art von Splits bezogen auf den Ressourcenverbrauch.

Vom Format her besteht jede DRG aus vier alphanumerischen Zeichen (z.B. „ADD5“), wobei diese Zeichen die folgende Bedeutung haben:

- A** verweist auf die Hauptgruppe, der die DRG angehört;  
**DD** gibt die Basis-DRG innerhalb der MDC sowie die Partition an, zu der die Basis-DRG gehört;  
**S** kennzeichnet die Einteilung, mit der DRGs innerhalb einer Basis-DRG anhand ihres Ressourcenverbrauches unterschieden werden.

Für das erste Zeichen werden verschiedene Buchstaben des Alphabets für die Angabe der Hauptgruppe verwendet, zu der die DRG gehört, während die Zahl „9“ der Kennzeichnung von Fehler-DRGs und sonstigen DRGs vorbehalten ist. Aus den drei DRG-Bezeichnungen B16Z, Y63Z und 960Z ist z.B. ersichtlich, dass sich die erste Gruppe auf das Nervensystem bezieht, die zweite auf Verbrennungen und dass es sich bei der dritten um eine Fehler-DRG handelt.

Das jeweils zweite und dritte Zeichen einer DRG-Bezeichnung – also „**DD**“ – kennzeichnet die Basis-DRG. DRG-Nummern, die denselben Anfangsbuchstaben und dieselben Mittelziffern gemeinsam haben – z.B. B69A, B69B, B69C und B69D – beziehen sich auf dieselbe Basis-DRG (ADRG).

**Basis-DRGs (ADRGs)** bestehen aus einer oder mehreren DRGs, die grundsätzlich durch die gleiche Liste von Diagnose- und Prozedurenkodens definiert sind. DRGs innerhalb einer Basis-DRG unterscheiden sich durch ihren Ressourcenverbrauch und sind anhand unterschiedlicher Faktoren wie komplizierende Diagnosen/Eingriffe, Entlassungsgrund, Alter und/oder patientenbezogener Gesamtschweregrad (PCCL) untergliedert.



Zur Unterscheidung der Partition, zu der die jeweilige Basis-DRG gehört, wurden für die zweite und dritte Stelle der DRG-Bezeichnung drei separate Bereiche angelegt (01-39, 40-59 und 60-99) jeweils für eine operative, „andere“ und eine medizinische Partition. In den MDCs 05, 08 und 20 musste jedoch von dieser Einteilung abgewichen werden.

Das vierte Zeichen einer jeden DRG-Bezeichnung schliesslich dient zur Einteilung der relativen Bedeutung von DRGs innerhalb einer Basis-DRG bezogen auf den Ressourcenverbrauch. Hier kann innerhalb der Basis-DRG ein beliebiger Wert aus dem folgenden Wertebereich ausgewählt werden:

<b>A</b>	höchster Ressourcenverbrauch
<b>B</b>	zweithöchster Ressourcenverbrauch
<b>C</b>	dritthöchster Ressourcenverbrauch
...	...
<b>Z</b>	keine Unterteilung

Die Bedeutung dieses Einteilungsmerkmals geht aus den Namen der DRGs hervor. So haben beispielsweise die zwei DRGs in der sechsten Basis-DRG der medizinischen Partition innerhalb der MDC 05 *Krankheiten und Störungen des Kreislaufsystems* folgende Namen:

<b>F67A</b>	<i>Hypertonie mit schweren CC</i>
<b>F67B</b>	<i>Hypertonie</i>

Im Allgemeinen sind sowohl die DRGs innerhalb einer Basis-DRG als auch die Basis-DRGs innerhalb der operativen und „anderen“ Partition hierarchisch auf Basis des Ressourcenverbrauches angeordnet. Diese hierarchische Ordnung findet sich weitgehend in den Diagrammen der Entscheidungslogik. Dagegen findet sich im Textteil der jeweiligen MDC die numerische Reihenfolge zum leichteren systematischen Auffinden von DRGs, die allerdings nicht hierarchisch den Ressourcenverbrauch widerspiegelt.

Am Ende der Einleitung befindet sich eine umfassende Liste der DRGs, die auch nähere Informationen zu den jeweils zugehörigen MDCs und Partitionen enthält (Tabelle 1.1).

### 3.2 Umgang mit Schweregraden

Das Vorhandensein von Komplikationen und/oder Komorbiditäten (CC) kann die Behandlung von Krankheiten und Störungen erschweren und verteuern. Deshalb ist es für eine DRG-Klassifikation wesentlich, die unterschiedliche Schwere einer Erkrankung zu erkennen und zu berücksichtigen.

Der PCCL in der SwissDRG-Version 13.0 wird mit Hilfe eines Algorithmus auf Basis der vorliegenden CCL-Werte berechnet. Die Vorgehensweise bei der Zuweisung von CCL und PCCL wird in Anhang C näher erläutert.

## 4 Gruppierung von Behandlungsepisoden in DRGs

### 4.1 Variablen für die Gruppierung

Der DRG-Grouper arbeitet mit den folgenden Datenelementen: Diagnosen, Prozeduren, Geschlecht, Alter, Aufnahmeart, Entlassart, Verweildauer, Urlaubstage, Aufnahmegewicht, Status der Verweildauer ein Belegungstag sowie Dauer der maschinellen Beatmung.

Der Grouper führt die folgenden Aufgaben in der angegebenen Reihenfolge aus:

- Überprüfung demografischer und klinischer Merkmale
- MDC-Zuordnung
- Prä-MDC-Verarbeitung
- MDC-Partitionierung
- Zuordnung zur Basis-DRG
- Zuordnung von CCL und PCCL
- DRG-Zuordnung

### 4.2 Überprüfung demografischer und klinischer Merkmale

Vor der MDC-Zuordnung überprüft der Grouper anhand von demografischen und klinischen Merkmalen die Gültigkeit der für die Gruppierung verwendeten Variablen. Die demografischen Merkmale, die überprüft werden, sind: Alter, Geschlecht, Aufnahmegewicht, Verweildauer, Status der Verweildauer ein Belegungstag, Dauer der maschinellen Beatmung, Aufnahmeart und Entlassart.

Die Plausibilitätsprüfung der klinischen Merkmale dient zur Überprüfung aller Diagnose- und Prozedurenkodes in Bezug auf die ICD-10-GM und CHOP sowie hinsichtlich des Alters und Geschlechts. Auch die Hauptdiagnose wird überprüft, um sicher zu gehen, dass diese als Hauptdiagnose zulässig ist und dass es sich weder um einen Manifestationskode noch um einen Kode zur Beschreibung einer externen Verletzungs- und/oder Vergiftungsursache handelt (siehe Abschnitte V, W, X und Y der ICD-10-GM).

Nähere Informationen über zulässige Diagnosen sowie über die zur Plausibilitätsprüfung klinischer Merkmale verwendeten Codes befinden sich in Anhang D.

Sowohl für demografische als auch für klinische Merkmale werden Warnkennzeichen („Flags“) generiert, wenn das Programm auf ungültige Informationen stösst. In einigen Fällen – z.B. bei ungültigen Altersangaben, einer unzulässigen Hauptdiagnose oder einer Hauptdiagnose, bei der es zu einem Konflikt mit dem Geschlecht kommt – wird dieser Fall als Fehlschlag („fatal Flag“) gekennzeichnet und der entsprechende Datensatz einer der drei DRGs 960Z, 961Z und 963Z zugeordnet.

### 4.3 MDC-Zuordnung

Die zweite Funktion des Groupers ist es, jede Behandlungsepisode einer MDC zuzuordnen. Obwohl diese Zuordnung im Allgemeinen anhand der Hauptdiagnose erfolgt, gibt es Ausnahmen, bei denen die MDC-Zuordnung einer Behandlungsepisode während der Prä-MDC-Verarbeitung geändert wird.

Es besteht nicht immer eine strukturierte Beziehung zwischen den Blöcken der Diagnosekodes in der ICD-10-GM und den Tabellen der Diagnosekodes, anhand derer die MDC-Zuordnung erfolgt. So sind z.B. die Codes im Diagnoseblock D10-D36 Gutartige Neubildungen auf 15 verschiedene MDCs verteilt (Tabelle 1.2).

Wenn eine Behandlungsepisode keiner MDC zugeordnet werden kann, wird die MDC-Nummer „00“ zugewiesen, und die Einordnung erfolgt in die DRG 960Z Nicht gruppierbar. [Hinweis: Nicht alle Behandlungsepisoden in der DRG 960Z müssen unbedingt diese MDC-Nummer aufweisen. So können beispielsweise Behandlungsepisoden, die aufgrund ihrer Hauptdiagnose den MDCs 12, 13 oder 14 zugeordnet wurden, unter Umständen aufgrund klinischer Merkmale mit einem „fatal Flag“ gekennzeichnet und der DRG 960Z zugewiesen werden, dabei aber ihre ursprüngliche MDC-Zuordnung beibehalten.]

## 4.4 Prä-MDC-Verarbeitung

Die Prä-MDC-Verarbeitung hat zwei Funktionen. Erstens werden die in der "Prä-MDC"-Kategorie enthaltenen kostenintensiven DRGs ermittelt. Zweitens ändert das Programm die MDC-Zuweisung in Fällen, in denen eine MDC nicht ausschliesslich auf Basis der Hauptdiagnose definiert ist. Dies ist bei MDC 15 *Neugeborene* und MDC 21A *Polytrauma* der Fall.

Jeder Datensatz wird u.a. auf folgende Punkte hin überprüft. Lautet die Antwort „ja“, weist der Grouper den jeweiligen Datensatz einer der DRGs in der Prä-MDC-Kategorie zu oder ändert die MDC-Zuweisung:

- Wurde im Rahmen dieser Behandlungsepisode eine Leber-, Lungen-, Knochenmark-, Pankreas-, Nieren-, Darm- oder Herztransplantation durchgeführt oder wurden Stammzellen transfundiert?
- Wurde bei einem Wachkoma-Patient eine Frührehabilitation durchgeführt?
- Wurde eine bestimmte akute Erkrankung oder Verletzung des Rückenmarkes diagnostiziert?
- Wurde Versagen und Abstossung eines transplantierten Organes oder transplantierte hämatopoetischer Zellen diagnostiziert?
- Wurde eine Stammzellentnahme bei einem Eigen- oder Fremdspender durchgeführt?
- Wurden signifikante Verletzungen an mehreren Stellen des Körpers behandelt?
- War der Patient weniger als 28 Tage alt (d.h. ein Neugeborenes) bzw. weniger als 1 Jahr alt mit einem Aufnahmegewicht von weniger als 2.500 Gramm?

Der Ablauf dieser Prä-MDC-Verarbeitung wird im ersten der MDC-Ablaufdiagramme später in diesem Handbuch dargestellt.

## 4.5 MDC-Partitionierung

Die Zuweisung einer Behandlungsepisode zu einer operativen, „anderen“ oder medizinischen Partition innerhalb einer MDC hängt hauptsächlich vom Vorhandensein oder Fehlen von Prozeduren ab. Im Allgemeinen gilt Folgendes:

- Damit eine Behandlungsepisode einer operativen Partition zugewiesen wird, muss mindestens eine OR-Prozedur vorhanden sein.

- Eine Behandlungsepisode wird einer „anderen“ Partition zugewiesen, wenn keine OR-Prozedur, jedoch mindestens eine NonOR-Prozedur durchgeführt wurde, die für die MDC signifikant ist.

Wenn im Rahmen einer Behandlungsepisode weder eine OR-Prozedur noch eine lokal signifikante NonOR-Prozedur durchgeführt wurde, wird diese einer medizinischen Partition zugewiesen.

Nicht alle MDCs weisen jedoch alle drei Partitionen auf.

Anhang B enthält eine ausführliche Liste aller in der SwissDRG-Version 13.0 enthaltenen OR-Prozeduren und NonOR-Prozeduren. In einigen MDCs wurden DRGs der medizinischen Partition zwischen DRGs der „anderen“ aber auch der operativen Partition sortiert, so dass im Einzelfall, in Abhängigkeit von der Abfrageposition, trotz Vorhandensein einer OR-Prozedur eine DRG der medizinischen Partition erreicht werden kann.

## 4.6 Zuordnung zu Basis-DRGs

Behandlungsepisoden werden Basis-DRGs hauptsächlich aufgrund der dokumentierten Diagnose- und Prozedurenkodes zugeordnet. Basis-DRGs in der operativen Partition und in der Partition „Andere“ werden hierarchisch abgefragt (siehe MDC-Ablaufdiagramme). Gewöhnlich erfolgt die Reihung nach abnehmendem Ressourcenverbrauch. In den medizinischen Partitionen hat diese hierarchische Einteilung jedoch in aller Regel keine Auswirkung, da sich die Diagnoselisten gegenseitig ausschliessen.

Betrachtet man zum Beispiel drei Datensätze, bei denen jeweils C20 *Bösartige Neubildung des Rektums* als Hauptdiagnosekode für MDC 06 eingetragen wurde. Es wird angenommen, dass diese Datensätze bis auf das Vorhandensein/Fehlen von OR- und NonOR-Prozeduren identisch sind und die Verweildauer länger ist als zwei Belegungstage. Enthält der erste Datensatz den Kode 48.49 für die OR-Prozedur *Rektumresektion mit Durchzugsverfahren, sonstige*, wird er in die Basis-DRG G16 *Komplexe Rektumresektion oder Eviszeration des kleinen Beckens oder Eingriff bei bösartiger Neubildung oder Strahlentherapie mit grossem abdominellen Eingriff* eingeordnet. Enthält der zweite Datensatz dafür aber die NonOR-Prozedur 45.41.12 *Endoskopische Mukosaresektion Dickdarm* wird er der Basis-DRG G48 *Koloskopie oder anderer Eingriff, mehr als ein Belegungstag* zugeordnet. Wenn der dritte Datensatz weder eine OR-Prozedur noch eine lokal signifikante NonOR-Prozedur enthält, wird er der Basis-DRG G60 *Bösartige Neubildung der Verdauungsorgane* zugeordnet, einer Basis-DRG in der medizinischen Partition der MDC 06.

Würde die Hauptdiagnose des ersten und zweiten Datensatzes in I20.9 *Angina pectoris, nicht näher bezeichnet* (eine Hauptdiagnose für MDC 05) geändert, würde der erste Datensatz der Basis-DRG 901 *Ausgedehnte OR-Prozedur ohne Bezug zur Hauptdiagnose* zugeordnet werden, während der zweite in die medizinische Basis-DRG F66 *Koronararteriosklerose, kardiale Arrhythmien, Angina Pectoris* eingeordnet würde. Der Grund dafür ist darin zu sehen, dass die Prozedur 48.49 *Rektumresektion mit Durchzugsverfahren, sonstige* auf keiner der Listen mit OR-Prozeduren erscheint, die operative DRGs in MDC 05 definieren, und dass keine der Basis-DRGs in der Partition „Andere“ der MDC 05 die Prozedur 45.41.12 *Endoskopische Mukosaresektion Dickdarm* als Teil ihrer Definition enthält.

Um mehrzeitige Eingriffe im SwissDRG-System abbilden zu können, wird für die SwissDRG-Version 13.0 auch das Prozeduren-Datum zur Gruppierung verwendet.

## 4.7 Zuordnung von CCL und PCCL

Jeder Diagnose wird ein CCL-Wert zugewiesen. Anschliessend wird jedem Datensatz ein PCCL-Wert zugeordnet, d.h. eine Masszahl für den kumulativen Effekt der CCs einer Behandlungsepisode. Nähere Informationen zu den Verfahren, mit denen einem Datensatz CCLs und PCCLs zugewiesen werden, befinden sich in Anhang C und auf den Begleit-Dokumenten.

## 4.8 DRG-Zuordnung

DRGs innerhalb einer Basis-DRG unterscheiden sich durch ihren Ressourcenverbrauch und sind anhand der Faktoren PCCL, Alter, Verweildauer, Beatmung, Aufnahmeart, Entlassart, Hauptdiagnose, Nebendiagnose oder Prozedur unterteilt.

## 4.9 Verschiedene Funktionen mit Einfluss auf die Gruppierung von Behandlungsepisoden

In der SwissDRG-Version 13.0 gibt es spezielle „Funktionen“. Dies sind logische Definitionen, die typischerweise an mehreren Stellen des DRG-Algorithmus, oft in mehreren MDCs, angewendet werden. Weitere Informationen (Logik, Kodetabellen) zu zwei dieser Funktionen – Schweres Problem beim Neugeborenen [SPNG] und Mehrere schwere Probleme beim Neugeborenen [MSPNG] – finden sich in Band 3, am Ende der DRG-Definitionen für die MDC 15. Zu allen anderen Funktionen (den „Globalen Funktionen“) finden Sie diese Informationen am Ende von Band 4. Eine Liste, die aufzeigt, an welcher Stelle die verschiedenen Funktionen bei MDCs und DRGs vorkommen, findet sich in der „Funktionsübersicht“ in Band 5 am Ende von Anhang B.

## 4.10 Fehler-DRGs und sonstige DRGs

Datensätze, die klinisch untypische oder ungültige Informationen enthalten, werden in der SwissDRG-Version 13.0 einer von 9 Fehler- und sonstigen DRGs zugewiesen:

- 901A** *Ausgedehnte OR-Prozedur ohne Bezug zur Hauptdiagnose mit komplizierenden Prozeduren oder Strahlentherapie*
- 901B** *Ausgedehnte OR-Prozedur ohne Bezug zur Hauptdiagnose mit komplexer OR-Prozedur*
- 901C** *Ausgedehnte OR-Prozedur ohne Bezug zur Hauptdiagnose mit anderem Eingriff an Kopf und Wirbelsäule oder Alter < 1 Jahr*
- 901D** *Ausgedehnte OR-Prozedur ohne Bezug zur Hauptdiagnose*
- 902Z** *Nicht ausgedehnte OR-Prozedur ohne Bezug zur Hauptdiagnose*
- 960Z** *Nicht gruppierbar*
- 961Z** *Unzulässige Hauptdiagnose*
- 962Z** *Unzulässige Kodierung einer Sectio caesarea*
- 963Z** *Neonatale Diagnose unvereinbar mit Alter oder Gewicht*

Diese Fehler- und sonstigen DRGs sind in drei Gruppen eingeteilt:

- Gruppe 1** 901A-901D und 902Z werden dann verwendet, wenn keine der OR-Prozeduren einen Bezug zur MDC der Hauptdiagnose des Patienten aufweist.
- Gruppe 2** 961Z, 962Z und 963Z werden verwendet, wenn eine Behandlungsepisode aufgrund ihrer Hauptdiagnose keiner klinisch kohärenten DRG zugeordnet werden kann (wenn beispielsweise ein Kode der ICD-10-GM als Hauptdiagnose zugewiesen wird, obwohl der Kode im SwissDRG-System als Hauptdiagnose unzulässig ist).
- Gruppe 3** 960Z wird verwendet, wenn die Hauptdiagnose ungültig ist oder wichtige Informationen entweder fehlen oder falsch sind.

Grundsätzlich steht Gruppe 1 mit der Klassifikationsmethode, Gruppe 2 eher mit den Kodiervorschriften und Gruppe 3 mit der Kodierqualität in Zusammenhang.

## 5 Hinweise zur Anwendung des Definitionshandbuches

### 5.1 Anwendung des Handbuches

Hauptzweck dieses Handbuches ist es, zu erklären, wie die Grouper-Software die DRG-Zuordnung vornimmt. Ausserdem soll erläutert werden, warum Datensätze bestimmten DRGs zugeordnet werden. Weiter sollen Hilfestellungen bei der Identifizierung wahrscheinlicher DRG-Zuordnungen für einzelne Datensätze geboten werden. Dieses Handbuch ist jedoch nicht als Ersatz für eine Grouper-Software gedacht. Im Folgenden werden sieben wichtige Schritte beschrieben, die beim Zuweisen einer Behandlungsepisode zu einer DRG unter Umständen durchgeführt werden müssen.

Die im Buch aufgeführten Beispiele und Abbildungen sollen die Funktionsweise des Grouper und des Definitionshandbuches veranschaulichen. Sie können aus technischen Gründen nicht jedes Mal angepasst werden und entsprechen demnach nicht immer der aktuell gültigen Version.

#### Schritt 1: Anwendung von Anhang A

Stellen Sie die Hauptdiagnose für den Datensatz fest und ermitteln Sie anhand der Querverweise in Anhang A die MDC und mögliche DRGs. Gegebenenfalls werden DRGs aus mehreren MDCs aufgelistet. In diesem Fall sollten Sie die folgenden besonderen MDCs und DRGs in diesem Schritt vorerst ignorieren:

- den Abschnitt *Polytrauma* der MDC 21A (d.h. DRGs, die mit dem Buchstaben „W“ beginnen);
- Fälle, in denen die Diagnose eine operative oder „andere“ DRG näher definiert.

#### Schritt 2: Anwendung des Prä-MDC-Ablaufdiagrammes

Überprüfen Sie den Datensatz anhand des Prä-MDC-Ablaufdiagrammes und stellen Sie fest, ob er die Kriterien der DRG für die logische Zuordnung zu einer der beispielhaft angegebenen Gruppen erfüllt:

- Kostenintensive DRGs in der Prä-MDC-Kategorie;
- Neugeborene (MDC 15);
- *Polytrauma* (MDC 21A);
- *Paraplegie/Tetraplegie oder Verletzungen am Rückenmark mit operativem Eingriff* (Basis-DRG B61);
- Implantation oder Aggregatwechsel Defibrillator (MDC 05);
- Syndromdiagnose bei komplizierten Epilepsien (MDC 01);
- Akute Tuberkulose ohne OR-Prozedur, Verweildauer > 14 Tage (MDC 04).

Hinweis: Für die Basis-DRG B61 gilt die Grouper- Zuordnung in die Prä-MDC, im Fallpauschalenkatalog wird die Basis- DRG B61 seit Einführung der Swiss DRG- Tarifstruktur innerhalb der MDC01 aufgeführt.

### Schritt 3: Anwendung von Anhang B

Enthält der Datensatz einen oder mehrere Prozedurenkodes, stellen Sie anhand der Querverweise in Anhang B fest, ob diese zur Definition der DRG als OR-Prozeduren oder als NonOR-Prozeduren aufgelistet sind. Ist dies der Fall, vergleichen Sie die angegebenen DRGs mit der in den ersten beiden Schritten dieses Verfahrens ermittelten MDC und stellen Sie fest, ob es Übereinstimmungen gibt. Stimmt keine der Prozeduren damit überein, ist aber mindestens eine OR-Prozedur vorhanden, wird der Datensatz einer der sonstigen DRGs aus der Gruppe 1 (Basis-DRGs 901 und 902) zugeordnet.

### Schritt 4: Anwendung der Ablaufdiagramme und der begleitenden Basis-DRG-Definitionen

Weist eine Behandlungsepisode mehrere „relevante“ Prozeduren auf, ermitteln Sie anhand des entsprechenden Ablaufdiagrammes und der begleitenden Basis-DRG-Definitionen, welche der Prozeduren in der operativen Hierarchie für die MDC am höchsten steht. Beachten Sie hierbei, dass eine bestimmte Prozedur auch innerhalb einer MDC in mehreren DRGs gruppierungsrelevant sein kann, aufgrund der Abfragereihenfolge eventuell aber nur eine DRG erreichen kann.

Überprüfen Sie ausserdem anhand des Ablaufdiagrammes und der begleitenden Basis-DRG-Definitionen, ob der Datensatz Kriterien für Basis-DRGs erfüllt, die nicht durch die Diagnose- oder Prozedurenkodes definiert sind und die in bestimmten MDCs ganz oben aufgeführt sind, wie z.B.:

- die DRGs P60A-P60D in der MDC 15;
- die DRGs R65A-R65C in der MDC 17;
- die DRGs U60A-U60B in der MDC 19;
- die DRG W60A-W60C im Abschnitt *Polytrauma* der MDC 21A;
- die DRG Y63Z in der MDC 22.

### Schritt 5: Anwendung der Ablaufdiagramme und der begleitenden DRG-Definitionen

Wenn der Diagnose- und/oder Prozedurenkode darauf hindeutet, dass der Datensatz einer Reihe von DRGs innerhalb einer Basis-DRG zugeordnet werden könnte, sollten Sie anhand des MDC-Ablaufdiagrammes und der DRG-Definitionen feststellen, anhand welcher Kriterien – z.B. PCCL und Alter – die Basis-DRG unterteilt wurde. Dabei ist die anhand der Rangnummern erkennbare Abfragereihenfolge zu berücksichtigen.

Die Sortierung der DRGs nach absteigenden Kosten führt dazu, dass DRGs einer gemeinsamen Basis in der Abfragereihenfolge nicht mehr aufeinander folgen müssen. Am Beispiel der DRGs W02A, W02B und W61A und W61B bedeutet dies, dass die DRG W61A aufgrund ihrer Kosten vor der DRG W02B abgefragt wird. Die DRG W61B wird aufgrund ihrer Kosten nach der DRG W02B abgefragt.

Bei umfangreichen MDCs hat dies zur Folge, dass durch die Darstellung der MDC-Flussdiagramme in Abfragereihenfolge, wie in Abbildung 5.1 ersichtlich, DRGs und ihre Zugehörigkeit zur Basis-DRG nicht mehr übersichtlich darstellbar sind. Dies betrifft insbesondere komplex gesplittete DRGs.



Abbildung 5.1 MDC-Flussdiagramm in Abfragereihenfolge

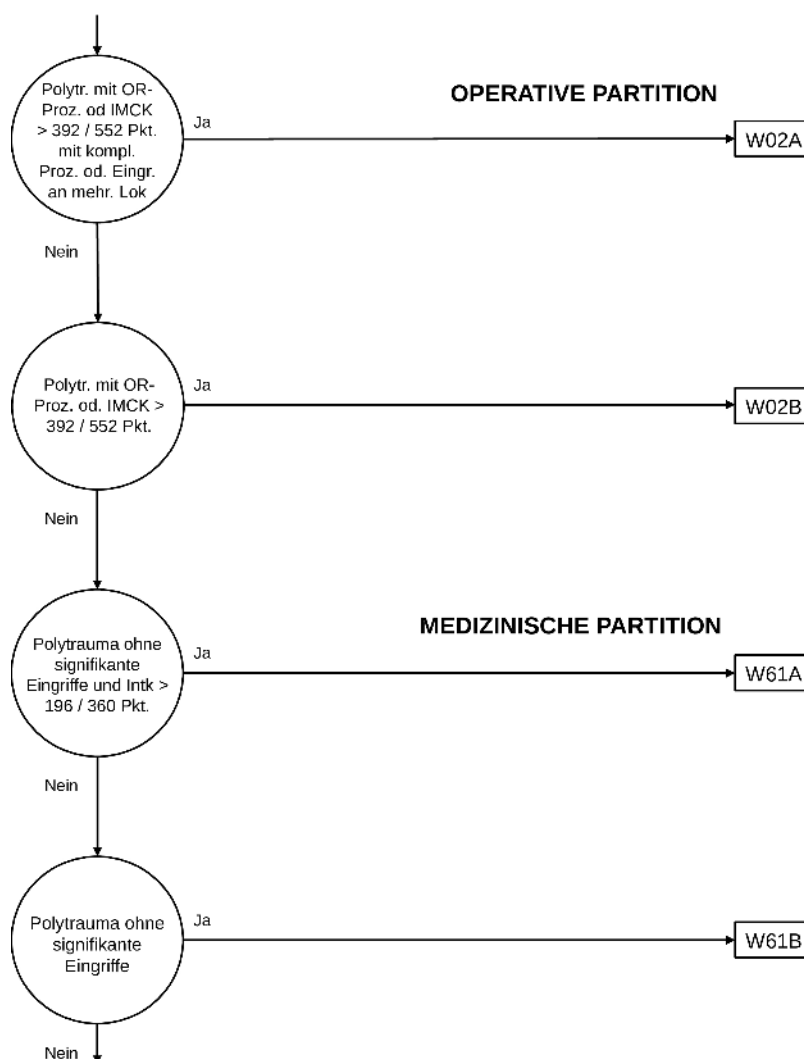

Daher orientiert sich – unter Beibehaltung der konsequenten hierarchischen Sortierung – die Darstellung im Flussdiagramm an den Basis-DRGs. Die tatsächliche Abfrageposition einer DRG im Grouperalgorithmus dieser MDC wird als Zahl rechts neben dem DRG-Symbol dargestellt (siehe Abbildung 5.2).

Abbildung 5.2 MDC-Flussdiagramm mit Rangnummern

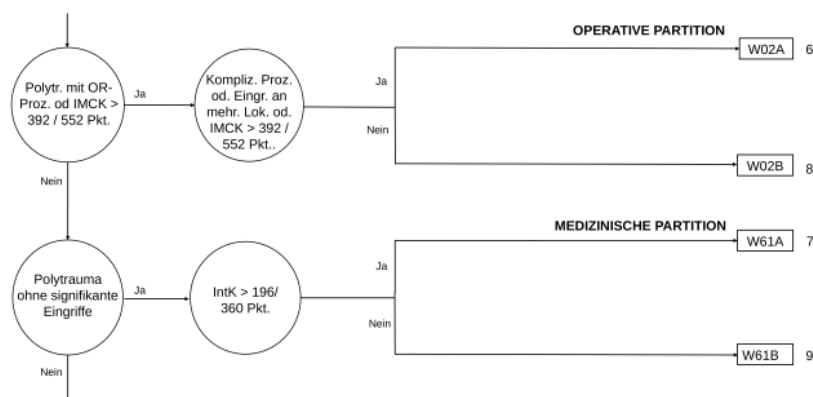

Die in den Abbildungen Abbildung 5.1 und Abbildung 5.2 dargestellten Flussdiagramme sind inhaltlich identisch. Ein Unterschied in der hinterlegten Logik besteht nicht.

Diese Abbildungen illustrieren ein Beispiel und beziehen sich nicht auf eine bestimmte SwissDRG-Version.

### Schritt 6: Anwendung von Anhang C

Ermitteln Sie die CCs und CCLs anhand von Anhang C und den Daten der Begleit-Dokumente und berechnen Sie den PCCL.

## Schritt 7: Zuweisung der DRG

### Anwendungsbeispiele dieses Handbuches für die Zuordnung einer Behandlungsepisode zu einer DRG

**1. Beispiel:** Erwachsener Patient mit der Hauptdiagnose K52.1 *Toxische Gastroenteritis und Kolitis* ohne Nebendiagnosen oder Prozeduren.

**Schritt 1:** Laut Anhang A ist diese Diagnose in den folgenden MDCs und DRGs enthalten: MDC 06: G71A, G71B, G71C und in den Funktionen Schweres Problem beim Neugeborenen und Mehrere schwere Probleme beim Neugeborenen in der MDC 15.

**Schritt 2:** Da keine unter Punkt "4.4 Prä- MDC- Verarbeitung" aufgeführten Kriterien erfüllt sind und auch keine OR-Prozedur im Datensatz enthalten ist, ist anhand des Prä-MDC-Ablaufdiagramms erkennbar, dass dieser Fall die Kriterien für die logische Zuordnung zu einer anderen DRG nicht erfüllt und somit in die MDC 06 gruppiert wird.

**Schritt 3 und 4:** Diese Schritte entfallen, da keine Prozeduren im Datensatz enthalten sind.

**Schritt 5 und 6:** Anhand des entsprechenden Ablaufdiagrammes der MDC 06 und der DRG-Definitionen kann nun aufgrund bestimmter Kriterien, wie z.B. Nebendiagnosen, PCCL oder Alter die entsprechende DRG festgestellt werden. Da keine Nebendiagnosen enthalten sind, wird der Datensatz der DRG G71C zugeordnet.

**2. Beispiel:** Erwachsener Patient mit der Hauptdiagnose S27.0 *Traumatischer Pneumothorax*, den Nebendiagnosen S22.44 *Rippenserienfraktur: Mit Beteiligung von vier und mehr Rippen* und S36.11 *Prellung und Hämatom der Leber*, sowie der Prozedur 34.04 *Pleuraldrainage (einsetzen eines interkostalen Katheters zur Drainage)*.

**Schritt 1:** Laut Anhang A ist die Hauptdiagnose S27.0 in den folgenden MDCs und DRGs enthalten: MDC 04: E66A, E76A, E76B, E76C und E76D; MDC 21A: W61A, W61B und W61C; Prä-MDC: A11C, sowie in den Funktionen Schweres Problem beim Neugeborenen und Mehrere schwere Probleme beim Neugeborenen in der MDC 15 und in der Funktion Polytrauma. Aufgrund der Hauptdiagnose würde der Datensatz der MDC 04 zuerst zugeordnet werden.

**Schritt 2:** Durch die gültigen Nebendiagnosen erfüllt der Datensatz die logische Zuordnung in die Funktion Polytrauma und der Datensatz wird anstatt der MDC 04 nun der MDC 21A und der Basis-DRG W61 zugewiesen.

**Schritt 3:** In Anhang B wird aufgezeigt, dass die Prozedur 34.04 als NonOR-Prozedur in dieser Fallkonstellation keine Gruppierungsrelevanz hat.

**Schritt 4:** Anhand der Anwendung des entsprechenden Ablaufdiagrammes der MDC 21A und der begleitenden Basis- DRG- Definitionen wird nun die entsprechende Basis-DRG W61 ermittelt.

**Schritt 5:** Anhand der Anwendung des entsprechenden Ablaufdiagrammes der MDC 21A und den begleitenden DRG-Definitionen wird die DRG W61C ermittelt.

**Schritt 6:** Die Nebendiagnosen S22.44 und S36.11 weisen in der Basis-DRG W61 einen CCL-Wert von 2 auf. Die Berechnung des PCCL ergibt einen Wert von 0 (siehe Anhang C und Begleitdokumente), der Datensatz bleibt der DRG W61C zugeordnet.

**3. Beispiel:** Erwachsener Patient mit der Hauptdiagnose K52.1 *Toxische Gastroenteritis und Kolitis* und den Prozeduren 45.26 *Offene Biopsie am Dickdarm* und 45.41.31 *Lokale Exzision von Läsion oder Gewebe im*

*Dickdarm, offen chirurgisch, jedoch mit den Nebendiagnosen B18.2 Chronische Virushepatitis C und I70.24 Atherosklerose der Extremitätenarterien: Becken-Bein-Typ, mit Ulzeration.*

**Schritt 1:** Laut Anhang A ist diese Diagnose in den folgenden MDCs und DRGs enthalten: MDC 06: G71A, G71B, G71C und in den Funktionen Schweres Problem beim Neugeborenen und Mehrere schwere Probleme beim Neugeborenen in der MDC 15.

**Schritt 2:** Die Zuordnung zur MDC 06 bleibt bestehen.

**Schritt 3:** In Anhang B wird aufgeführt, dass die Prozedur 45.26 in der MDC 06 in den DRGs G04A, G04B, G12A, G16A, G38A, G38B und G38C als OR-Prozedur aufgeführt ist. Die Prozedur 45.41.31 wird als OR-Prozedur in der MDC 06 den DRGs G04A, G04B, G38A, G38B und G38C zugeordnet.

**Schritt 4:** Anhand des entsprechenden Ablaufdiagrammes in der MDC 06 ist erkennbar, dass beide Prozeduren in der Basis-DRG G04 enthalten sind und so wird der Datensatz aufgrund der Prozeduren der Basis-DRG G04 zugeordnet.

**Schritt 5 und 6:** Die Nebendiagnosen B18.2 und I70.24 weisen in der Basis-DRG G04 einen CCL-Wert von 3 und 2 auf. Die Berechnung des PCCL ergibt einen Wert von 3 (siehe Anhang C und Begleitdokumente), der Datensatz wird der DRG G04B zugewiesen.

**4. Beispiel:** Erwachsener Patient mit der gleichen Hauptdiagnose K52.1 *Toxische Gastroenteritis und Kolitis* wie oben, der Nebendiagnose U07.1 *COVID-19, Virus nachgewiesen* und der Prozedur 93.59.51 *Komplexbehandlung bei Besiedlung oder Infektion mit multiresistenten Erregern, mindestens 7 bis 13 Behandlungstage* aufgrund einer Covid- Infektion.

**Schritt 1:** Laut Anhang A ist diese Diagnose in den bereits oben aufgeführten MDCs, DRGs und Funktionen enthalten.

**Schritt 2:** Die Zuordnung zur MDC 06 bleibt bestehen.

**Schritt 3:** In Anhang B wird aufgeführt, dass die Prozedur 93.59.51 innerhalb verschiedener Funktionen, anderen MDCs und DRGs und auch für die Prä-MDC in den DRGs A94A, A94B und A94C enthalten ist.







**Schritt 4:** Anhand des entsprechenden Ablaufdiagrammes und der begleitenden Basis-DRG-Definitionen wird nun die entsprechende Basis-DRG, in diesem Fall die A94 ermittelt. Die Zuordnung des Datensatzes zur MDC 06 bleibt aber bestehen.

**Schritt 5:** Anhand der Anwendung des Ablaufdiagrammes der Prä-MDC und den begleitenden DRG-Definitionen wird die DRG A94C ermittelt.

**Schritt 6:** Die Nebendiagnose U07.1 weist einen CCL-Wert von 1 auf. Die Berechnung des PCCL ergibt einen Wert von 0 (siehe Anhang C und Begleitdokumente) und der Datensatz bleibt der DRG A94C zugewiesen.

## 5.2 Symbole und Konventionen

### Symbole in den MDC-Diagrammen

	Ein Kreis zeigt an, dass eine Entscheidung getroffen wird.
	Dieser Zeiger bedeutet, dass das Ablaufdiagramm auf einer weiteren Seite fortgesetzt wird.
	Ein Rechteck steht für eine DRG.
	Dieses Symbol verweist auf die MDC-Zuordnung.
	Dieser Zeiger verweist auf die nächste MDC.
	Dieses Symbol steht für eine Bedingung, die wahr wird.
	Dieses Symbol steht für eine Bedingung, die nicht wahr wird.

### Anmerkungen

- ‡ Das Doppelkreuz dient zur Kennzeichnung einer NonOR-Prozedur.
- ↔ Der Doppelpfeil dient zur Kennzeichnung einer Prozedur mit einer Seitenangabe (R, L, B).

### Textfelder

Mit schwarz unterlegten Textfeldern werden Basis-DRGs, mit schwarz umrandeten Textfeldern DRGs gekennzeichnet. Das heisst:

**ADRG B69**

Verweist auf die Basis-DRG B69 *Transitorische ischämische Attacke (TIA) und extrakranielle Gefässverschlüsse*

**DRG B69A**

Verweist auf die DRG B69A *Transitorische ischämische Attacke (TIA) und extrakranielle Gefässverschlüsse mit neurologischer Komplexbehandlung des akuten Schlaganfalls > 72 Stunden oder neurologische Komplexbehandlung mit äusserst schweren CC*

### Für DRG-Definitionen verwendete Tabellen

In diesem Handbuch sind alle DRGs anhand von Diagnosekodes definiert, jedoch wird zur Definition einiger DRGs eine Kombination aus Diagnosekodes und Codes für OR-/NonOR-Prozeduren herangezogen. Unter jeder Basis-DRG befindet sich eine Beschreibung der Logik, die bei der Basis-DRG-Zuordnung der Behandlungsepisoden verwendet wird. In einigen dieser logischen Definitionen wird auf Tabellen verwiesen. Häufig finden sich in der Logik komplexe boolesche Ausdrücke, bei denen verschiedene Bedingungen durch ein „und“ oder ein „oder“ miteinander verknüpft sind. Es gilt hier die

allgemeine Regel, dass eine „und“-Verknüpfung stärker bindet als eine „oder“-Verknüpfung. Wird von dieser Regel abgewichen, ist dies durch entsprechende Klammersetzung gekennzeichnet.

## 6 Besonderheiten der SwissDRG-Version 13.0 Katalogversion (2021/2024)

### 6.1 Gültigkeit von Diagnose- und Prozedurenklassifikationen

In den ersten Versionen des SwissDRG-Systems (0.0 bis 0.2) hatten mehrere Versionen des CHOP parallel Gültigkeit, in SwissDRG 0.2 beispielsweise die CHOP-Versionen 8 bis 11. Dies hatte den Vorteil, dass mit nur einer Grouperversion sowohl die Daten des zurückliegenden Datenjahres verarbeitet werden konnten als auch die Entwicklungen des CHOP für die folgenden Jahre im Definitionshandbuch sichtbar waren. Für ein DRG-System auf dem Weg zur Anwendung als Vergütungssystem ist aber zu fordern, dass die Menge der zulässigen Codes exakt definiert ist – nämlich genau als die im Anwendungsjahr zulässigen endstelligen Codes. Die Möglichkeit, veraltete oder nicht-terminale Codes anzugeben, führt zu einer Verschlechterung der Datenqualität und einer eingeschränkten Vergleichbarkeit dieser unterschiedlich kodierten Fälle.

Ab der Version SwissDRG 0.3 sind daher immer nur die Diagnose- und Prozedurenklassifikationen eines Jahres gültig. Für die vorliegende „SwissDRG-Version 13.0 Katalogversion(2021/2024)“ sind dies die Codes des Jahres 2021, also:

<b>Diagnosen</b>	Version 2021 des ICD-10-GM (International classification of Diseases, GM-Version)
<b>Prozeduren</b>	Schweizerische Operationsklassifikation (CHOP) in der Version 2021 ("CHOP 2021")

Es ist zu beachten, dass die Nomenklatur der Versionen des CHOP geändert worden ist. Im Jahre 2009 war die Version 11 des CHOP anzuwenden („CHOP 11“), im Jahr 2010 erfolgte keine CHOP-Revision. Die ab dem Jahr 2011 anzuwendenden Versionen des CHOP werden statt mit einer Versionsnummer mit dem Gültigkeitsjahr bezeichnet (für 2011 als „CHOP 2011“). Somit sind „CHOP 11“ [2009] und „CHOP 2011“ [2011] unterschiedliche Versionen!

Die Versionen von SwissDRG 13.0 dienen der Verarbeitung von Daten unterschiedlicher Jahre. Die werden als "Katalogversion (2021/2024)", "Planungsversion (2022/2024)", "Planungsversion (2023/2024)" bzw. „Abrechnungsversion (2024/2024)“ bezeichnet. Diese Versionen werden sich bezüglich der gültigen Codes unterscheiden, nicht aber im Hinblick auf andere Charakteristika des DRG-Algorithmus (wie Sortierung, Anzahl der DRGs o.ä.).

Damit stellt das vorliegende Handbuch also den Algorithmus der SwissDRG-Version 13.0 anhand der im Jahr 2021 gültigen Codes dar. Da die Version für Planungszwecke auf der Grundlage der Daten der Schweizer Spitäler aus dem Jahr 2021 konzipiert ist, wird sie auch als „Katalogversion (2021/2024)“ bezeichnet.

### 6.2 Seitenkennzeichen

In der Schweizerischen Operationsklassifikation CHOP können seit der Version 11 (2009) Seitenkennzeichen für Prozeduren an paarigen Organen oder Körperteilen (Augen, Ohren, Nieren, Extremitäten etc.) angegeben werden. In der derzeitigen Version SwissDRG 13.0 ist weiterhin die Angabe eines Seitenkennzeichens prinzipiell bei allen CHOP-Codes zulässig. Somit können auch

Prozeduren mit einem Doppelpfeil (↔) gekennzeichnet sein, die nicht an paarigen Organen vorgenommen werden.

### **6.3 OR- und NonOR-Prozeduren**

Das SwissDRG-System unterscheidet OR- und NonOR-Prozeduren. OR-Prozeduren (OR = Operating Room) sind im SwissDRG-System immer signifikante (gruppierungsrelevante) Eingriffe, da die Gesamtmenge aller OR-Prozeduren in DRG-Logiken verwendet wird (z.B. bei der Basis-DRG 901).

NonOR-Prozeduren sind signifikante Eingriffe innerhalb einiger MDCs. Auch als NonOR-Prozeduren definierte Eingriffe können in einem OP-Saal (Operating Room = OR) durchgeführt werden. Das Doppelkreuz (‡) dient zur

Kennzeichnung einer NonOR-Prozedur.



## Tabelle 1.1 Liste der SwissDRGs

### Prä-MDC Prä-MDC

DRG	Part.	Beschreibung
A01A	O	Lebertransplantation mit intensivmedizinische Komplexbehandlung > 360 Aufwandspunkten oder mit Transplantatabstossung oder mit bestimmter anderer Organtransplantation oder Dialyse oder Alter < 16 Jahre
A01B	O	Lebertransplantation, Alter > 15 Jahre
A02Z	O	Transplantation von Niere und Pankreas oder Darm
A04A	O	Knochenmarktransplantation oder Stammzelltransfusion, allogene, Alter < 16 Jahre
A04B	O	Knochenmarktransplantation oder Stammzelltransfusion, allogene, Alter < 18 Jahre oder intensivmedizinische Komplexbehandlung > 360 Aufwandspunkte oder mit schwersten CC oder hochgradig komplexe Chemotherapie mit aufwendiger Konstellation
A04C	O	Knochenmarktransplantation oder Stammzelltransfusion, allogene, Alter > 17 Jahre
A05A	O	Herz- oder Lungentransplantation oder Trennung von Siamesischen Zwillingen mit intensivmedizinische Komplexbehandlung > 1176/1380 Aufwandspunkten oder bestimmte IntK mit IMCK Aufwandspunkten oder Nierentransplantation oder Alter < 18 Jahre, oder bestimmte Prozedur und intensivmedizinischer Komplexbehandlung > 392/552 Aufwandspunkte
A05B	O	Herz- oder Lungentransplantation oder Trennung von Siamesischen Zwillingen, Alter > 17 Jahre
A06A	O	Intensivmedizinische Komplexbehandlung > 9200 Aufwandspunkte oder neurologische Frührehabilitation ab 70 BHT oder Implantation einer Herzpumpe, Transplantation von Leber, Lunge, Herz, Stammzelltransfusion oder Trennung von Siamesischen Zwillingen mit schwersten Verbrennungen oder Alter < 16 Jahre
A06B	O	Intensivmedizinische Komplexbehandlung > 5880/5520 Aufwandspunkte oder neurologische Frührehabilitation ab 70 BHT oder Implantation einer Herzpumpe, Transplantation von Leber, Lunge, Herz, Stammzelltransfusion oder Trennung von Siamesischen Zwillingen
A06C	O	Intensivmedizinische Komplexbehandlung > 2352/2484 Aufwandspunkte mit hochaufwendigen Konstellationen oder bestimmte IntK mit IMCK Aufwandspunkten oder intensivmedizinische Komplexbehandlung > 4410/4600 Aufwandspunkte oder IMCK > 4900/5520 Aufwandspunkte
A07A	O	Hochkomplexe Eingriffe oder intensivmedizinische Komplexbehandlung > 2940/3680 Aufwandspunkte oder IMCK > 3430/4600 Aufwandspunkte oder neurologische Frührehabilitation ab 7 BHT oder intensivmedizinische Komplexbehandlung > 2058/2484 Aufwandspunkte mit komplexer Vakuumbehandlung oder bestimmte IntK mit IMCK Aufwandspunkten
A07B	O	Komplexe OR-Prozedur oder Polytrauma oder intensivmedizinische Komplexbehandlung > 2940/3680 Aufwandspunkte oder IMCK > 3430/4600 Aufwandspunkte oder neurologische Frührehabilitation ab 7 BHT oder komplexe Konstellationen, mit schwersten CC oder hochkomplexe Vakuumbehandlung, oder schwerste CC mit intensivmedizinischer Komplexbehandlung > 1764/2484 Aufwandspunkten oder Alter < 16 Jahre
A07C	O	Komplexe OR-Prozedur oder Polytrauma oder komplexe Vakuumbehandlung oder intensivmedizinische Komplexbehandlung > 1470/2208 Aufwandspunkte oder IMCK > 3430/3680 Aufwandspunkte oder neurologische Frührehabilitation ab 7 BHT oder komplexe Konstellationen oder Alter > 15 Jahre
A11A	O	Intensivmedizinische Komplexbehandlung > 196/552 Aufwandspunkte mit bestimmten komplexen Konstellationen oder hochaufwendige Konstellationen oder Alter < 16 Jahre oder intensivmedizinische Komplexbehandlung > 1656 Aufwandspunkte oder komplizierende Prozeduren mit bestimmten Konstellationen
A11B	O	Intensivmedizinische Komplexbehandlung > 196/552 Aufwandspunkte mit bestimmten Konstellationen oder schwere Verbrennungen oder schwerste CC, Alter > 15 Jahre
A11C	O	Intensivmedizinische Komplexbehandlung > 1470/1656 Aufwandspunkte mit erschwerender Diagnose oder bestimmte Prozeduren oder komplizierenden Prozeduren mit aufwendigen Konstellationen
A11D	O	Intensivmedizinische Komplexbehandlung > 784/828 Aufwandspunkte mit bestimmten Konstellationen
A15A	O	Knochenmarktransplantation oder Stammzelltransfusion, autolog und Alter < 18 Jahre
A15B	O	Knochenmarktransplantation oder Stammzelltransfusion, autolog, mit intensivmedizinischer Komplexbehandlung > 360 Aufwandspunkten oder Mehrfacheingriff, oder hochgradig komplexe Chemotherapie mit bestimmter Isolation oder aufwendige Therapie oder Alter > 17 Jahre
A15C	O	Knochenmarktransplantation oder Stammzelltransfusion, autolog, Alter > 17 Jahre
A16Z	O	Transplantation von Langerhans-Zellen
A17A	O	Nierentransplantation mit schwersten CC oder intensivmedizinische Komplexbehandlung > 196/184 Aufwandspunkte
A17B	O	Nierentransplantation
A36A	O	Intensivmedizinische Komplexbehandlung > 980/1104 Aufwandspunkte bei bestimmten Krankheiten und Störungen, oder komplexer OR-Prozedur, oder mehr als 8 Bestrahlungen, oder mit schwersten CC
A36B	O	Intensivmedizinische Komplexbehandlung > 392/552 und < 981/1105 Aufwandspunkte bei bestimmten Krankheiten und Störungen
A42A	A	Knochenmark- oder Stammzellentnahme, autolog, Alter < 16 Jahre oder bestimmten Verfahren
A42B	A	Knochenmark- oder Stammzellentnahme, autolog, Alter > 15 Jahre
A43A	O	Frührehabilitation bei Wachkoma und Locked-in-Syndrom mit neurologischer Frührehabilitation ab 70 BHT oder IMC Komplexbehandlung > 1764/1932 Aufwandspunkte
A43B	O	Frührehabilitation bei Wachkoma und Locked-in-Syndrom oder hochkomplexe Vakuumbehandlung
A46A	O	Paraplegiologische Komplexbehandlung ab 196 Behandlungstage oder intensivmedizinische Komplexbehandlung > 1177/1380 Aufwandspunkte

DRG	Part.	Beschreibung
A46B	O	Paraplegiologische Komplexbehandlung ab 112 bis 195 Behandlungstage mit Pflegekomplexbehandlung ab 51 Aufwandspunkte oder komplexer OR-Prozedur oder Pflegekomplexbehandlung ab 101 Aufwandspunkte, oder paraplegiologische Komplexbehandlung ab 112 bis 195 Behandlungstage oder Pflegekomplexbehandlung ab 51 Aufwandspunkte oder bestimmte OR Prozedur, mit Halsmarkschädigung
A46C	O	Paraplegiologische Komplexbehandlung ab 112 bis 195 Behandlungstage oder Pflegekomplexbehandlung ab 51 Aufwandspunkte oder bestimmte OR Prozedur
A46D	O	Paraplegiologische Komplexbehandlung ab 56 bis 111 Behandlungstage
A46E	O	Paraplegiologische Komplexbehandlung ab 28 bis 55 Behandlungstage und aufwendige Konstellation oder paraplegiologische Komplexbehandlung < 28 Behandlungstage mit Dekubitus und bestimmter OR-Prozedur oder Pflegekomplexbehandlung ab 101 Aufwandspunkten oder komplexer Eingriff
A46F	O	Paraplegiologische Komplexbehandlung < 28 Behandlungstage mit komplizierender, komplexer oder bestimmter OR-Prozedur oder Polytrauma oder intensivmedizinische Komplexbehandlung > 392/552 Aufwandspunkte oder Vakuumbehandlung oder Pflegekomplexbehandlung ab 46 Aufwandspunkte
A46G	O	Paraplegiologische Komplexbehandlung < 56 Behandlungstage
A50A	A	Selektive intravasculäre Radionuklidtherapie
A50B	A	Bestimmte Radiorezeptortherapie mit dem DOTA konjugierten Somatostatin-Analogen
A50C	A	Radiorezeptortherapie mit bestimmten PSMA- Liganden
A50D	A	Intravasculäre Radiotherapie mit Radionukliden oder Radiotherapie mit kleinen Molekülen
A60A	M	Versagen und Abstossung eines Organtransplantates, mehr als ein Belegungstag, mit äusserst schweren CC oder komplexer OR-Prozedur oder Alter < 16 Jahre
A60B	M	Versagen und Abstossung eines Organtransplantates, Alter > 15 Jahre, mehr als ein Belegungstag
A60C	M	Versagen und Abstossung eines Organtransplantates, ein Belegungstag
A90A	O	IMC Komplexbehandlung > 1176/1104 Aufwandspunkte oder komplexer OR-Prozedur oder mehr als 8 Bestrahlungen oder Frührehabilitation ab 14 Behandlungstage bei bestimmten Krankheiten oder mit schwersten CC
A90B	O	IMC Komplexbehandlung > 392/552 und < 1177/1105 Aufwandspunkte bei bestimmten Krankheiten, oder bestimmte IntK mit IMCK Aufwandspunkten
A91Z	M	Photopherese und Apherese, ein Belegungstag
A92A	M	Multimodale Schmerztherapie bei bestimmten Krankheiten oder rheumatologische Komplexbehandlung bei bestimmten Krankheiten, ab 21 Behandlungstage ohne OR-Prozedur
A92B	M	Multimodale Schmerztherapie bei bestimmten Krankheiten oder rheumatologische Komplexbehandlung bei bestimmten Krankheiten, ab 14 bis 20 Behandlungstage ohne OR-Prozedur oder Alter < 16 Jahre
A92C	M	Multimodale Schmerztherapie bei bestimmten Krankheiten oder rheumatologische Komplexbehandlung bei bestimmten Krankheiten, ab 7 bis 13 Behandlungstage ohne OR-Prozedur oder Alter > 17 Jahre
A93A	O	Strahlentherapie, mehr als 8 Bestrahlungen mit komplexer OR-Prozedur oder intensivmedizinische Komplexbehandlung/IMCK > 184 Aufwandspunkte oder mit schwersten CC
A93B	O	Strahlentherapie, mehr als 19 Bestrahlungen oder äusserst schweren CC
A93C	O	Strahlentherapie, mehr als 8 Bestrahlungen
A94A	M	Komplexbehandlung bei Besiedlung oder Infektion mit multiresistenten Erregern ab 21 Behandlungstage, oder ab 14 Behandlungstage und bestimmter Diagnose oder intensivmedizinische Komplexbehandlung /IMCK > 196/119 Aufwandspunkte
A94B	M	Komplexbehandlung bei Besiedlung oder Infektion mit multiresistenten Erregern ab 14 Behandlungstage oder Alter < 16 Jahre oder intensivmedizinische Komplexbehandlung/IMCK > 196/119 Aufwandspunkte oder bestimmte Diagnosen oder mit schwersten CC
A94C	M	Komplexbehandlung bei Besiedlung oder Infektion mit multiresistenten Erregern ab 7 Behandlungstage ohne OR-Prozedur, Alter > 15 Jahre
A95A	M	Geriatrische Akutrehabilitation ab 7 Behandlungstage mit komplexer Prozedur oder intensivmedizinische Komplexbehandlung/IMCK > 360 Aufwandspunkte oder komplexe Vakuumbehandlung
A95B	M	Geriatrische Akutrehabilitation ab 14 Behandlungstage oder neurologische Komplexbehandlung des akuten Schlaganfalls oder äusserst schwere CC, mit bestimmter OR-Prozedur oder intensivmedizinische Komplexbehandlung > 184 Aufwandspunkte oder Vakuumbehandlung
A95C	M	Geriatrische Akutrehabilitation ab 14 Behandlungstage oder neurologische Komplexbehandlung des akuten Schlaganfalls oder äusserst schwere CC oder bestimmter Eingriff
A95D	M	Geriatrische Akutrehabilitation ab 14 Behandlungstage oder äusserst schwere CC, oder geriatrische Akutrehabilitation ab 7 Behandlungstage mit bestimmter OR Prozedur oder Vakuumbehandlung
A95E	M	Geriatrische Akutrehabilitation, ab 7 bis 13 Behandlungstage mit schwerer motorischer Funktionseinschränkung oder erschwerende Diagnose oder bestimmte Prozedur
A95F	M	Geriatrische Akutrehabilitation, ab 7 bis 13 Behandlungstage
A96A	M	Komplementärmedizinische Komplexbehandlung bei bestimmten Krankheiten, ohne OR-Prozedur, ab 26 Therapieeinheiten
A96B	M	Komplementärmedizinische Komplexbehandlung bei bestimmten Krankheiten, ohne OR-Prozedur, ab 10 Therapieeinheiten
A97A	M	Palliativmedizinische Komplexbehandlung ab 7 Behandlungstage mit komplexer Prozedur oder palliativmedizinische Komplexbehandlung ab 21 Behandlungstage mit komplexen Konstellationen
A97B	M	Palliativmedizinische Komplexbehandlung ab 7 Behandlungstage mit komplexer Prozedur oder komplizierender Prozedur, oder palliativmedizinische Komplexbehandlung ab 21 Behandlungstage mit operativem Eingriff oder IntK/IMCK > 196/184 Pkt.
A97C	M	Palliativmedizinische Komplexbehandlung ab 7 Behandlungstage mit komplizierender Prozedur, oder palliativmedizinische Komplexbehandlung ab 28 Behandlungstage mit bestimmter OR-Prozedur oder bestimmtem Eingriff oder Pflegekomplexbehandlung > 30 Aufwandspunkte

DRG	Part.	Beschreibung
A97D	M	Palliativmedizinische Komplexbehandlung ab 7 Behandlungstage mit neurologischer Komplexbehandlung ab 24 Std. oder komplizierender Prozedur oder bestimmte Diagnose oder palliativmedizinische Komplexbehandlung ab 21 Behandlungstage
A97E	M	Palliativmedizinische Komplexbehandlung ab 7 Behandlungstage mit bestimmter Erkrankung oder palliativmedizinische Komplexbehandlung ab 14 Behandlungstage oder bestimmte Zerebralpareesen
A97F	M	Palliativmedizinische Komplexbehandlung ab 7 Behandlungstage mit bestimmter Prozedur oder schwere motorische Funktionseinschränkung oder chronische Para-/Tetraplegie oder bestimmtem Eingriff oder äusserst schwere CC
A97G	M	Palliativmedizinische Komplexbehandlung ab 7 Behandlungstage
B61A	O	Paraplegie/Tetraplegie oder Verletzungen am Rückenmark mit mehrzeitige komplexe OR-Prozedur oder intensivmedizinische Komplexbehandlung > 392/552 Aufwandspunkte oder schwerste CC
B61B	O	Paraplegie/Tetraplegie oder Verletzungen am Rückenmark mit vierzeitig bestimmte OR-Prozedur oder komplexe Konstellation oder intensivmedizinische Komplexbehandlung oder IMCK > 196/119 Aufwandspunkte oder schwerste CC
B61C	O	Paraplegie/Tetraplegie oder Verletzungen am Rückenmark mit komplexer OR-Prozedur oder Vakuumbehandlung oder mehrzeitig bestimmte OR-Prozedur oder aufwendige Konstellation oder Pflegekomplexbehandlung ab 51 Aufwandspunkte
B61D	O	Paraplegie/Tetraplegie oder Verletzungen am Rückenmark mit bestimmter oder komplizierender Prozedur
B61E	O	Paraplegie/Tetraplegie oder Verletzungen am Rückenmark mit operativem Eingriff

### MDC 01 Krankheiten und Störungen des Nervensystems

DRG	Part.	Beschreibung
B01A	O	Mehrzeitige komplexe OR-Prozeduren oder extra- und intrakranielle Eingriffe bei Krankheiten und Störungen des Nervensystems, mit intensivmedizinischer Komplexbehandlung > 196/184 Aufwandspunkten
B01B	O	Mehrzeitige komplexe OR-Prozeduren oder Epilepsiechirurgie mit invasivem präoperativem Video-EEG
B02A	O	Komplexe Kraniotomie oder Wirbelsäulen-Operation, Alter < 6 Jahre oder < 18 Jahre mit grossem intrakraniellen Eingriff, mit äusserst schweren CC, oder intensivmedizinische Komplexbehandlung/IMCK > 196/119 Aufwandspunkte
B02B	O	Komplexe Kraniotomie oder Wirbelsäulen-Operation
B03A	O	Operative Eingriffe bei Para- / Tetraplegie, zerebrale Erkrankung u. Eingriffe bei zerebraler Lähmung, Muskeldystrophie, Neuropathie oder Eingriffe an WS und RM, und IntK/IMCK > 196/119 Pkt.
B03B	O	Operative Eingriffe bei Para- / Tetraplegie, zerebrale Erkrankung und Eingriffe bei zerebraler Lähmung, Muskeldystrophie, Neuropathie oder Eingriffe an WS und RM, Alter < 16 Jahre
B03C	O	Operative Eingriffe bei Para- / Tetraplegie, zerebrale Erkrankung und Eingriffe bei zerebraler Lähmung, Muskeldystrophie, Neuropathie oder Eingriffe an WS und RM, und komplizierende Prozedur, Alter > 15 Jahre
B03D	O	Operative Eingriffe bei Para- / Tetraplegie, zerebrale Erkrankung und Eingriffe bei zerebraler Lähmung, Muskeldystrophie, Neuropathie oder Eingriffe an Wirbelsäule und Rückenmark, Alter > 15 Jahre
B04A	O	Eingriffe an den extrakraniellen Gefässen oder ASD Verschluss oder Herzschrittmacher mit äusserst schweren CC
B04B	O	Eingriffe an den extrakraniellen Gefässen, ASD Verschluss oder Herzschrittmacher mit schweren CC oder bei Hirninfarkt
B04C	O	Eingriffe an den extrakraniellen Gefässen oder ASD Verschluss oder Herzschrittmacher
B05Z	O	Dekompression bei Karpal- oder Tarsaltunnelsyndrom
B09A	O	Andere Eingriffe am Schädel mit intensivmedizinische Komplexbehandlung/IMCK > 119 Aufwandspunkten oder Pflegekomplexbehandlung > 30 Aufwandspunkte
B09B	O	Andere Eingriffe am Schädel bei bösartigen Neubildungen am Nervensystem
B09C	O	Andere Eingriffe am Schädel
B16Z	O	Strahlentherapie bei Krankheiten und Störungen des Nervensystems, mehr als ein Belegungstag
B17A	O	Eingriffe an peripheren Nerven und Hirnnerven mit komplexem Eingriff
B17B	O	Eingriffe an peripheren Nerven und Hirnnerven
B20A	O	Bestimmte oder komplexe intrakranielle Eingriffe oder grosse Wirbelsäulen-Operation mit intensivmedizinischer Komplexbehandlung/IMCK > 196/184 Aufwandspunkten oder intensivmedizinischer Komplexbehandlung > 119 Aufwandspunkte mit bestimmter Konstellation
B20B	O	Bestimmte oder komplexe intrakranielle Eingriffe oder grosse Wirbelsäulen-Operation mit komplexer Prozedur oder komplexer Diagnose oder intensivmedizinische Komplexbehandlung > 119 Aufwandspunkte, mit intraoperativem Monitoring oder bestimmtem Eingriff oder Alter < 16 Jahre
B20C	O	Bestimmte oder komplexe intrakranielle Eingriffe oder grosse Wirbelsäulen-Operation mit komplexer Prozedur oder intensivmedizinische Komplexbehandlung > 119 Aufwandspunkte, Alter > 15 Jahre
B20D	O	Bestimmte oder komplexe intrakranielle Eingriffe oder grosse Wirbelsäulen-Operation
B21A	O	Implantation eines Neurostimulators mit Elektroden zur Hirnstimulation oder Medikamentenpumpe oder KBH bei extrapyram.-motor. Krankheiten ab 14 Behandlungstage oder mehrzeitige bestimmte OR Prozeduren
B21B	O	Implantation eines Neurostimulators mit Mehrelektrodensystem oder bestimmter Eingriff
B21C	O	Implantation eines sonstigen Neurostimulators oder von intrakraniellen Elektroden
B21D	O	Implantation von Elektroden eines permanenten epiduralen Neurostimulators
B21E	O	Implantation von sonstigen Elektroden
B22Z	O	Implantation einer Medikamentenpumpe
B36A	O	Krankheiten und Störungen des Nervensystems mit intensivmedizinische Komplexbehandlung > 1176/1380 Aufwandspunkten

DRG	Part.	Beschreibung
B36B	O	Krankheiten und Störungen des Nervensystems mit intensivmedizinische Komplexbehandlung > 392/552 Aufwandspunkten mit komplexer OR-Prozedur oder intensivmedizinische Komplexbehandlung > 588/1104 Aufwandspunkte oder vierzeitig komplexe OR-Prozedur oder bestimmte IntK mit IMCK Aufwandspunkten
B36C	O	Krankheiten und Störungen des Nervensystems mit intensivmedizinische Komplexbehandlung > 392/552 Aufwandspunkten
B36D	O	Krankheiten und Störungen des Nervensystems mit intensivmedizinische Komplexbehandlung > 196/360 Aufwandspunkten
B39A	O	Neurologische Komplexbehandlung des akuten Schlaganfalls von mehr als 72 Stunden mit operativem Eingriff und äusserst schweren CC
B39B	O	Neurologische Komplexbehandlung des akuten Schlaganfalls von mehr als 72 Stunden mit bestimmter OR-Prozedur oder intensivmedizinischer Komplexbehandlung > 119 Aufwandspunkte
B39C	O	Neurologische Komplexbehandlung des akuten Schlaganfalls mit operativem Eingriff
B60A	M	Paraplegie/Tetraplegie mit medizinischer Prozedur und mehr als ein Belegungstag
B60B	M	Paraplegie/Tetraplegie
B63A	M	Demenz und andere chronische Störungen der Hirnfunktion mit äusserst schweren CC oder neurologische Komplexdiagnostik, mehr als ein Belegungstag
B63B	M	Demenz und andere chronische Störungen der Hirnfunktion, mehr als ein Belegungstag
B64A	M	Delirium mit schweren CC und mehr als ein Belegungstag
B64B	M	Delirium, mehr als ein Belegungstag
B66A	M	Neubildungen des Nervensystems oder Stupor und Koma nicht traumatisch bedingt mit äusserst schweren CC oder bestimmte Prozedur, oder Alter < 16 Jahre mit Para-/Tetraplegie und mehr als ein Belegungstag
B66B	M	Neubildungen des Nervensystems oder Stupor und Koma nicht traumatisch bedingt, Alter < 16 Jahre, mehr als ein Belegungstag
B66C	M	Neubildungen des Nervensystems oder Stupor und Koma nicht traumatisch bedingt, Alter > 15 Jahre, mehr als ein Belegungstag
B67A	M	Morbus Parkinson mit äusserst schweren CC oder schwerster Beeinträchtigung oder Einstellung neurologischer Stimulationsparameter oder KBH bei extrapyr.-motor. Krankheiten ab 7 Behandlungstage, mehr als ein Belegungstag
B67B	M	Morbus Parkinson, mehr als ein Belegungstag
B68A	M	Multiple Sklerose und zerebellare Ataxie mit komplexer Diagnose oder äusserst schweren CC oder neurologische Komplexdiagnostik oder mehrzeitig bestimmte Prozedur, mehr als ein Belegungstag
B68B	M	Multiple Sklerose und zerebellare Ataxie, mehr als ein Belegungstag
B69A	M	Transitorische ischämische Attacke (TIA) und extrakranielle Gefässverschlüsse mit neurologischer Komplexbehandlung des akuten Schlaganfalls > 72 Stunden oder neurologische Komplexbehandlung mit äusserst schweren CC
B69B	M	Transitorische ischämische Attacke (TIA) und extrakranielle Gefässverschlüsse mit neurologischer Komplexbehandlung des akuten Schlaganfalls < 73 Stunden
B69C	M	Transitorische ischämische Attacke (TIA) und extrakranielle Gefässverschlüsse mit anderer neurologischer Komplexbehandlung des akuten Schlaganfalls oder neurologische Komplexdiagnostik oder äusserst schweren CC
B69D	M	Transitorische ischämische Attacke (TIA) und extrakranielle Gefässverschlüsse
B70A	M	Apoplexie mit neurologischer Komplexbehandlung des akuten Schlaganfalls > 72 Std., mit komplizierender Diagnose oder schwere motorische Funktionsstörung oder äussert schwere CC oder Para-/Tetraplegie, mehr als ein Belegungstag
B70B	M	Apoplexie mit neurologischer Komplexbehandlung des akuten Schlaganfalls > 72 Std. oder neurologische Komplexdiagnostik, oder mit komplizierender Diagnose oder Thrombolyse oder schwere motorische Funktionsstörung, mehr als ein Belegungstag
B70C	M	Apoplexie mit neurologischer Komplexbehandlung des akuten Schlaganfalls < 73 Std., oder mit anderer neurologische Komplexbehandlung > 72 Std. oder äussert schwere CC, mehr als ein Belegungstag
B70D	M	Apoplexie mit anderer neurologischer Komplexbehandlung des akuten Schlaganfalls < 73 Std. oder neurologische Komplexdiagnostik, oder mit komplizierender Diagnose oder Thrombolyse oder schwere motorische Funktionsstörung, mehr als ein Belegungstag
B70E	M	Apoplexie, mehr als ein Belegungstag
B70F	M	Apoplexie, mehr als ein Belegungstag, verstorben < 5 Tage nach Aufnahme mit neurologischer Komplexbehandlung des akuten Schlaganfalls oder anderer neurologischer Komplexbehandlung
B70G	M	Apoplexie, mehr als ein Belegungstag, verstorben < 5 Tage nach Aufnahme
B70H	M	Apoplexie mit neurologischer Komplexbehandlung des akuten Schlaganfalls > 23 Std. bis < 48 Std. oder Thrombolyse, ein Belegungstag
B70I	M	Apoplexie mit neurologischer Komplexbehandlung des akuten Schlaganfalls < 24 Std., ein Belegungstag
B71A	M	Erkrankungen an Hirnnerven und peripheren Nerven mit komplexer Diagnose und mehr als ein Belegungstag mit schweren CC oder bei chronischer Para-/ Tetraplegie oder neurologische Komplexdiagnostik, oder schwere CC mit mehr als einem Belegungstag und chronische Para-/Tetraplegie
B71B	M	Erkrankungen an Hirnnerven und peripheren Nerven mit komplexer Diagnose oder schwere CC und mehr als ein Belegungstag, oder chronische Para-/Tetraplegie, oder KBH an der Hand ab 7 Behandlungstage
B71C	M	Erkrankungen an Hirnnerven und peripheren Nerven, mehr als ein Belegungstag
B72A	M	Infektion des Nervensystems ausser Virusmeningitis, Alter < 16 Jahre oder neurologische Komplexdiagnostik oder äusserst schweren CC, mehr als ein Belegungstag
B72B	M	Infektion des Nervensystems ausser Virusmeningitis, Alter > 15 Jahre, mehr als ein Belegungstag
B73A	M	Virusmeningitis und Alter < 2 Jahre, mehr als ein Belegungstag
B73B	M	Virusmeningitis und Alter > 1 Jahr, mehr als ein Belegungstag
B75Z	M	Fieberkrämpfe, mehr als ein Belegungstag
B76A	M	Anfälle mit Komplexbehandlung Epilepsie ab 14 Behandlungstage

DRG	Part.	Beschreibung
B76B	M	Anfälle und Komplexbehandlung Epilepsie ab 7 Behandlungstage oder intensivmedizinische Komplexbehandlung > 119 Aufwandspunkte oder IMCK > 196/119 Aufwandspunkte, mehr als ein Belegungstag
B76C	M	Anfälle oder invasives Video-EEG oder nicht invasives Video-EEG ab 72 Stunden oder Komplexbehandlung Epilepsie ab 7 Behandlungstage oder Alter < 16 Jahre, mehr als ein Belegungstag
B76D	M	Anfälle oder Video-EEG, mehr als ein Belegungstag, Alter > 15 Jahre
B76E	M	Anfälle mit neurologischer Komplexdiagnostik oder EEG mit komplexer Diagnose oder angeborene Fehlbildungen, äusserst schwere CC und mehr als ein Belegungstag
B76F	M	Anfälle mit neurologischer Komplexdiagnostik oder EEG und mehr als ein Belegungstag, oder Alter < 6 Jahre oder komplexe Diagnose oder schwere CC
B76G	M	Anfälle, Alter > 5 Jahre, mehr als ein Belegungstag
B77A	M	Kopfschmerzen mit neurologischer Komplexdiagnostik oder Alter < 16 Jahre oder intensivmedizinische Komplexbehandlung > 59 Aufwandspunkte, mehr als ein Belegungstag
B77B	M	Kopfschmerzen und Alter > 15 Jahre, mehr als ein Belegungstag
B78A	M	Intrakranielle Verletzung, mehr als ein Belegungstag, Alter < 12 Jahre
B78B	M	Intrakranielle Verletzung, mehr als ein Belegungstag, Alter > 11 Jahre
B79Z	M	Schädelfrakturen, mehr als ein Belegungstag
B80Z	M	Andere Kopfverletzungen, mehr als ein Belegungstag
B81A	M	Vaskuläre Myelopathien oder andere Erkrankungen des Nervensystems mit komplexer Diagnose oder neurologische Komplexdiagnostik, und Alter < 16 Jahre oder bestimmte Diagnose, mehr als ein Belegungstag
B81B	M	Vaskuläre Myelopathien oder andere Erkrankungen des Nervensystems mit komplexer Diagnose oder neurologische Komplexdiagnostik oder äusserst schwere CC, mehr als ein Belegungstag, Alter > 15 Jahre
B81C	M	Andere Erkrankungen des Nervensystems, mehr als ein Belegungstag
B82Z	M	Andere Erkrankungen an peripheren Nerven, mehr als ein Belegungstag
B85A	M	Degenerative Krankheiten des Nervensystems mit äusserst schweren CC oder komplizierende Diagnosen oder neurologische Komplexdiagnostik, oder zerebrale Lähmungen oder Alter < 16 Jahre oder erschwerender Diagnose oder Para-/Tetraplegie, mehr als ein Belegungstag
B85B	M	Degenerative Krankheiten des Nervensystems, Alter > 15 Jahre, mehr als ein Belegungstag
B86A	M	Krankheiten und Störungen des Nervensystems mit Hauptdiagnose BNB, Epilepsie oder Status epilepticus, ein Belegungstag
B86B	M	Krankheiten und Störungen des Nervensystems, ein Belegungstag
B87A	M	Krankheiten und Störungen des Nervensystems mit intensivmedizinischer Komplexbehandlung/IMCK > 196/184 Aufwandspunkten oder neurologische Komplexbehandlung von mindestens 24h oder schwerste CC
B87B	M	Krankheiten und Störungen des Nervensystems mit intensivmedizinischer Komplexbehandlung/IMCK > 119 bis 184 Aufwandspunkten
B90A	O	Krankheiten und Störungen des Nervensystems mit neurologische Frührehabilitation ab 21 Behandlungstagen
B90B	O	Krankheiten und Störungen des Nervensystems mit IMC Komplexbehandlung > 1176/1104 Aufwandspunkte oder komplexer OR-Prozedur
B90C	O	Krankheiten und Störungen des Nervensystems mit IMC Komplexbehandlung > 392/552 Aufwandspunkte oder Frührehabilitation ab 7 Behandlungstage oder bestimmte IntK mit IMCK Aufwandspunkten

## MDC 02 Krankheiten und Störungen des Auges

DRG	Part.	Beschreibung
C01Z	O	Eingriffe bei penetrierenden Augenverletzungen
C02Z	O	Eingriffe an Orbita und Augapfel
C03A	O	Mehrzeitige oder beidseitige Eingriffe an Retina, Chorioidea, Glaskörper und hinterer Augenkammer
C03B	O	Eingriffe an Retina, Chorioidea, Glaskörper und hinterer Augenkammer mit Eingriff an der Linse
C03C	O	Eingriffe an Retina, Chorioidea, Glaskörper und hinterer Augenkammer
C04Z	O	Eingriffe an der Kornea
C06A	O	Eingriffe an Iris, Corpus ciliare, Sklera und vorderer Augenkammer mit Implantation eines Glaukom-Drainage-Implantats
C06B	O	Eingriffe an Iris, Corpus ciliare, Sklera und vorderer Augenkammer
C08A	O	Extrakapsuläre Extraktion der Linse mit mehrzeitigem oder beidseitigem Eingriff oder angeborener Fehlbildung der Linse
C08B	O	Eingriff an der Linse
C10Z	O	Eingriffe an den Augenmuskeln
C12Z	O	Eingriffe am Augenlid
C13A	O	Mehrzeitige oder beidseitige Eingriffe am Tränensystem oder Rekonstruktion an der Nase
C13B	O	Eingriffe am Tränensystem
C14Z	O	Eingriffe an der Konjunktiva oder andere Prozeduren
C29Z	O	Bestimmte mehrzeitige oder beidseitige Eingriffe an der Kornea oder Irisprothese, oder BNB mit bestimmter Prozedur
C60A	M	Akute und schwere Augeninfektionen mit komplizierender Diagnose oder mit schweren CC, mehr als ein Belegungstag
C60B	M	Akute und schwere Augeninfektionen, mehr als ein Belegungstag
C61A	M	Neuro-ophthalmologische und vaskuläre Erkrankungen des Auges mit komplizierender Diagnose oder mit schweren CC oder neurologischer Komplexdiagnostik oder neurologische KBH mind. 24 Std. und mehr, mehr als ein Belegungstag
C61B	M	Neuro-ophthalmologische und vaskuläre Erkrankungen des Auges, mehr als ein Belegungstag

DRG	Part.	Beschreibung
C62Z	M	Hyphäma und konservativ behandelte Augenverletzungen, mehr als ein Belegungstag
C63A	M	Bösartige Neubildungen der Retina und Alter < 16 Jahre
C63B	M	Diabetische oder bestimmte Erkrankungen des Auges, mehr als ein Belegungstag
C63C	M	Bösartige Neubildungen oder andere Erkrankungen des Auges, mehr als ein Belegungstag
C64Z	M	Glaukom, Katarakt und Erkrankungen des Augenlides, mehr als ein Belegungstag
C86Z	M	Krankheiten und Störungen des Auges, ein Belegungstag

### MDC 03 Krankheiten und Störungen des Ohres, der Nase, des Mundes und des Halses

DRG	Part.	Beschreibung
D01A	O	Kochleaimplantation bilateral oder Implantation einer Prothese am Kiefergelenk
D01B	O	Kochleaimplantation
D02A	O	Komplexe Resektionen mit Rekonstruktionen an Kopf und Hals und Kombinationseingriff mit äusserst schweren CC oder komplizierender Prozedur oder mehrzeitige komplexer OR-Prozedur, mit IntK /IMCK > 196/184 Pkt. oder bestimmten Verfahren
D02B	O	Komplexe Resektionen mit Rekonstruktionen an Kopf und Hals und Kombinationseingriff mit äusserst schweren CC oder komplizierender Prozedur oder mehrzeitige komplexer OR-Prozedur
D03A	O	Operative Korrektur einer Lippen-Kiefer-Gaumen-Spalte mit Rhinoplastik
D03B	O	Operative Korrektur einer Lippen-Kiefer-Gaumen-Spalte, Alter < 2 Jahre
D03C	O	Operative Korrektur einer Lippen-Kiefer-Gaumen-Spalte, Alter > 1 Jahr
D04Z	O	Bignathe Osteotomie und komplexe Eingriffe am Kiefer
D05A	O	Komplexe Parotidektomie
D05B	O	Komplexe Eingriffe an den Speicheldrüsen ausser komplexe Parotidektomien
D06A	O	Aufwendige Eingriffe an Nasennebenhöhle, Mastoid, Mittelohr und andere Eingriffe an der Speicheldrüse, mit komplexer Tympanoplastik oder Alter < 6 Jahre
D06B	O	Aufwendige Eingriffe an Nasennebenhöhle, Mastoid, Mittelohr und andere Eingriffe an der Speicheldrüse, Alter > 5 und < 16 Jahre, oder komplexer Eingriff an Mastoid oder Nasennebenhöhle oder mit komplexer Diagnose, Alter > 15 Jahre
D06C	O	Aufwendige Eingriffe an Nasennebenhöhle, Mastoid, Mittelohr und andere Eingriffe an der Speicheldrüse, Alter > 15 Jahre
D08Z	O	Eingriffe an Mundhöhle und Mund bei bösartiger Neubildung
D09A	O	Tonsillektomie bei bösartiger Neubildung mit schweren CC oder verschiedene Eingriffe an Ohr, Nase, Mund und Hals mit schweren CC
D09B	O	Tonsillektomie bei bösartiger Neubildung
D12A	O	Andere aufwendige Eingriffe an Ohr, Nase, Mund und Hals
D12B	O	Andere Eingriffe an Ohr, Nase, Mund und Hals
D13A	O	Tonsillektomie oder Adenektomie ausser bei bösartiger Neubildung mit mehrzeitigem Eingriff
D13B	O	Blutstillung nach Tonsillektomie oder Adenektomie oder Tonsillektomie bei Abzess, ausser bei bösartiger Neubildung, Alter < 16 Jahre
D13C	O	Tonsillektomie oder Adenektomie ausser bei bösartiger Neubildung, Alter > 15 Jahre
D15A	O	Tracheostomie oder Bestrahlung und multiresistenter Erreger, mit äusserst schweren CC oder IMC Komplexbehandlung > 196/184 Aufwandspunkte und komplexer OR-Prozedur
D15B	O	Tracheostomie oder Bestrahlung bei multiresistentem Erreger oder IMC Komplexbehandlung > 196/184 Aufwandspunkte
D16Z	O	Materialentfernung an Kiefer und Gesicht
D17Z	O	Plastische Rekonstruktion der Ohrmuschel
D20Z	O	Strahlentherapie bei Krankheiten und Störungen des Ohres, der Nase, des Mundes und des Halses
D22Z	O	Eingriffe an Mundhöhle und Mund ausser bei bösartiger Neubildung
D23Z	O	Implantation eines Hörgerätes
D24A	O	Komplexe Hautplastiken und grosse Eingriffe an Kopf und Hals mit komplexem Eingriff, oder radikale Laryngektomie mit Kombinationseingriff oder äusserst schwere CC
D24B	O	Komplexe Hautplastiken und grosse Eingriffe an Kopf und Hals mit Kombinationseingriff oder äusserst schwere CC
D24C	O	Komplexe Hautplastiken und grosse Eingriffe an Kopf und Hals
D25A	O	Mässig komplexe Eingriffe an Kopf und Hals und äusserst schwere CC oder Strahlentherapie mit operativem Eingriff, oder bestimmtem Eingriff
D25B	O	Mässig komplexe Eingriffe an Kopf und Hals
D28Z	O	Monognathe Osteotomie und komplexe Eingriffe an Kopf und Hals oder andere Eingriffe an Kopf und Hals bei bösartiger Neubildung
D29Z	O	Operationen am Kiefer und andere Eingriffe an Kopf und Hals ausser bei bösartiger Neubildung
D30A	O	Verschiedene Eingriffe an Ohr, Nase, Mund und Hals mit äusserst schweren CC, mit aufwendigem Eingriff oder Eingriff an Mundhöhle und Mund ausser bei bösartige NB ohne Mundboden- oder Vestib.plastik mit Alter < 3 Jahre
D30B	O	Verschiedene Eingriffe an Ohr, Nase, Mund und Hals mit bestimmter Prozedur oder Alter < 16 Jahre
D30C	O	Verschiedene Eingriffe an Ohr, Nase, Mund und Hals, Alter > 15 Jahre
D35Z	O	Eingriffe an Nase und Nasennebenhöhlen bei bösartiger Neubildung
D37A	O	Krankheiten und Störungen des Ohres, der Nase, des Mundes und des Halses mit intensivmedizinische Komplexbehandlung > 196/184 Aufwandspunkten und komplexer OR-Prozedur
D37B	O	Krankheiten und Störungen des Ohres, der Nase, des Mundes und des Halses mit intensivmedizinische Komplexbehandlung > 196/184 Aufwandspunkten
D38A	O	Sehr komplexe Eingriffe an der Nase

DRG	Part.	Beschreibung
D38B	O	Komplexe Eingriffe an der Nase
D39Z	O	Andere Eingriffe an der Nase
D40Z	A	Zahnextraktion und -wiederherstellung
D60A	M	Bösartige Neubildungen an Ohr, Nase, Mund und Hals, mehr als ein Belegungstag mit schweren CC, oder bestimmte Prozedur
D60B	M	Bösartige Neubildungen an Ohr, Nase, Mund und Hals
D61A	M	Gleichgewichtsstörungen (Schwindel) mit neurolog, Komplexdiagnostik oder äusserst schwere CC mit mehr als einem Belegungstag
D61B	M	Gleichgewichtsstörungen (Schwindel) mehr als ein Belegungstag
D62A	M	Epistaxis oder Otitis media od. Inf. der ob. Atemw. und Alter > 2 Jahre und Alter < 12 Jahre oder komplizierender Prozedur oder bestimmter Diagnose oder schwere CC, mehr als ein Belegungstag
D62B	M	Epistaxis oder Otitis media od. Inf. der ob. Atemw. und Alter > 2 Jahre, mehr als ein Belegungstag
D63Z	M	Otitis media oder Infektionen der oberen Atemwege, Alter < 3 Jahre, mehr als ein Belegungstag
D64Z	M	Laryngotracheitis und Epiglottitis, mehr als ein Belegungstag
D65Z	M	Verletzung und Deformität der Nase, mehr als ein Belegungstag
D66A	M	Andere Krankheiten an Ohr, Nase, Mund und Hals mit schweren CC, mehr als ein Belegungstag
D66B	M	Andere Krankheiten an Ohr, Nase, Mund und Hals, mehr als ein Belegungstag
D67A	M	Erkrankungen von Zähnen und Mundhöhle ohne Zahnextraktion und -wiederherstellung, bei Zustand nach Transplantation oder schwere CC und mehr als ein Belegungstag
D67B	M	Erkrankungen von Zähnen und Mundhöhle ohne Zahnextraktion und -wiederherstellung, mehr als ein Belegungstag
D86Z	M	Krankheiten und Störungen des Ohres, der Nase, des Mundes und des Halses, ein Belegungstag
D87Z	M	Krankheiten und Störungen des Ohres, der Nase, des Mundes und des Halses mit intensivmedizinische Komplexbehandlung/IMCK > 119 Aufwandspunkten

## MDC 04 Krankheiten und Störungen der Atmungsorgane

DRG	Part.	Beschreibung
E01A	O	Revisionseingriffe, beidseitige Lobektomie mit äusserst schweren CC, oder Strahlentherapie mit operativem Eingriff
E01B	O	Revisionseingriffe oder beidseitige Lobektomie oder ASD Verschluss oder mehrzeitig bestimmte OR-Prozedur
E02A	O	Andere OR-Prozeduren an den Atmungsorganen mit bestimmter Prozedur oder Alter < 16 Jahre
E02B	O	Andere OR-Prozeduren an den Atmungsorganen, Alter > 15 Jahre mit aufwendigem Eingriff am Bronchus
E02C	O	Andere OR-Prozeduren an den Atmungsorganen, Alter > 15 Jahre
E05A	O	Andere grosse Eingriffe am Thorax mit äusserst schweren CC oder extrakorporelle Zirkulation oder komplizierende Prozedur
E05B	O	Andere grosse Eingriffe am Thorax bei bösartiger Neubildung
E05C	O	Andere grosse Eingriffe am Thorax
E06A	O	Andere Lungenresektionen, Biopsie an Thoraxorganen und Eingriffe an der Thoraxwand mit äusserst schweren CC oder chirurgischer Lungenvolumenreduktion
E06B	O	Andere Lungenresektionen, Biopsie an Thoraxorganen und Eingriffe an der Thoraxwand, Alter < 16 Jahre
E06C	O	Andere Lungenresektionen, Biopsie an Thoraxorganen und Eingriffe an der Thoraxwand, Alter > 15 Jahre
E07Z	O	Eingriffe bei Schlafapnoesyndrom
E08A	O	Strahlentherapie bei Krankheiten und Störungen der Atmungsorgane, mehr als ein Belegungstag mit äusserst schweren CC oder komplizierender Prozedur
E08B	O	Strahlentherapie bei Krankheiten und Störungen der Atmungsorgane, mehr als ein Belegungstag
E33A	O	Mehrzeitige komplexe OR-Prozeduren oder Pleurektomie bei malignem Pleuramesotheliom mit intensivmedizinischer Komplexbehandlung/IMCK > 184 Aufwandspunkten
E33B	O	Mehrzeitige komplexe OR-Prozeduren oder Pleurektomie bei malignem Pleuramesotheliom
E36A	O	Krankheiten und Störungen der Atmungsorgane mit intensivmedizinische Komplexbehandlung > 980/1104 Aufwandspunkten oder vierzeitig bestimmte OR Prozedur oder komplexe Vakuumbehandlung oder bestimmte IntK mit IMCK Aufwandspunkten oder komplexe Prozedur oder schwerste CC
E36B	O	Krankheiten und Störungen der Atmungsorgane mit intensivmedizinische Komplexbehandlung > 392/552 Aufwandspunkten oder mehrzeitig bestimmte OR Prozedur oder komplexe Prozedur oder intensivmedizinische Komplexbehandlung > 196/360 Aufwandspunkte mit bestimmter OR Prozedur oder Para-/Tetraplegie
E36C	O	Krankheiten und Störungen der Atmungsorgane mit intensivmedizinische Komplexbehandlung > 360 Aufwandspunkten oder bestimmte IntK mit IMCK Aufwandspunkten oder Para-/Tetraplegie
E36D	O	Krankheiten und Störungen der Atmungsorgane mit intensivmedizinische Komplexbehandlung > 196/184 Aufwandspunkten
E60A	M	Zystische Fibrose (Mukoviszidose) oder andere Lungenerkrankungen mit Evaluation zur Transplantation oder Alter < 16 Jahre
E60B	M	Zystische Fibrose (Mukoviszidose) ohne andere Lungenerkrankungen mit Evaluation zur Transplantation oder ARDS, Alter > 15 Jahre, mehr als ein Belegungstag
E63A	M	Schlafapnoesyndrom oder kardiorespiratorische Polysomnographie bis 2 Belegungstage, neurologische Komplexbehandlung oder bestimmte invasive kardiologische Diagnostik oder Alter < 16 Jahre
E63B	M	Schlafapnoesyndrom oder kardiorespiratorische Polysomnographie bis 2 Belegungstage, Alter > 15 Jahre
E64A	M	Respiratorische Insuffizienz oder Lungenembolie mit bestimmter Prozedur oder Alter < 16 Jahre, mehr als ein Belegungstag
E64B	M	Respiratorische Insuffizienz oder Lungenembolie mit schweren CC, mehr als ein Belegungstag
E64C	M	Respiratorische Insuffizienz oder Lungenembolie, mehr als ein Belegungstag

DRG	Part.	Beschreibung
E65A	M	Chronisch-obstruktive Atemwegserkrankungen mit Zustand nach Transplantation oder bestimmtem Eingriff oder komplizierender Prozedur oder äusserst schweren CC oder bestimmte Prozedur, mehr als ein Belegungstag
E65B	M	Chronisch-obstruktive Atemwegserkrankungen mit starrer Bronchoskopie oder schwerer CC, mehr als ein Belegungstag
E65C	M	Chronisch-obstruktive Atemwegserkrankungen und Alter < 16 Jahre, mehr als ein Belegungstag
E65D	M	Chronisch-obstruktive Atemwegserkrankungen, mehr als ein Belegungstag
E66A	M	Schweres Thoraxtrauma mit komplizierender Diagnose, mehr als ein Belegungstag
E66B	M	Schweres Thoraxtrauma, mehr als ein Belegungstag
E70A	M	Keuchhusten und akute Bronchitis, Alter < 1 Jahr oder RSV Infektionen mit bestimmter Prozedur, mehr als ein Belegungstag
E70B	M	Keuchhusten und akute Bronchitis, Alter < 1 Jahr oder RSV Infektionen, mehr als ein Belegungstag
E70C	M	Keuchhusten und akute Bronchitis, Alter > 0 Jahre, mehr als ein Belegungstag
E71A	M	Neubildungen der Atmungsorgane mit äusserst schweren CC oder starrer Bronchoskopie oder Para-/Tetraplegie mit bestimmter Prozedur oder mit mittel- oder hochgradig komplexer Chemotherapie, mehr als ein Belegungstag
E71B	M	Neubildungen der Atmungsorgane mit äusserst schweren CC oder starrer Bronchoskopie oder bestimmte Prozedur oder Para-/Tetraplegie, mehr als ein Belegungstag
E71C	M	Neubildungen der Atmungsorgane, mehr als ein Belegungstag
E73A	M	Pleuraerguss mit schweren CC, mehr als ein Belegungstag
E73B	M	Pleuraerguss, mehr als ein Belegungstag
E74Z	M	Interstitielle Lungenerkrankung, mehr als ein Belegungstag
E75A	M	Andere Krankheiten der Atmungsorgane, Alter < 18 Jahre oder mit äusserst schweren CC, mehr als ein Belegungstag
E75B	M	Andere Krankheiten der Atmungsorgane mit schweren CC, Alter > 17 Jahre, mehr als ein Belegungstag
E75C	M	Andere Krankheiten der Atmungsorgane, mehr als ein Belegungstag
E76A	M	Tuberkulose, mehr als 14 Belegungstage, bei Besiedlung oder Infektion mit multiresistenten Erregern oder Alter < 16 Jahre oder komplizierender Prozedur oder mit äusserst schweren CC
E76B	M	Tuberkulose, mehr als 14 Belegungstage, Alter > 15 Jahre
E76C	M	Tuberkulose bis 14 Belegungstage oder äusserst schwere CC, mehr als ein Belegungstag
E76D	M	Traumatischer Pneumo- oder Hämatothorax, mehr als ein Belegungstag
E76E	M	Sonstiger Pneumothorax, mehr als ein Belegungstag
E77A	M	Andere Infektionen und Entzündungen der Atmungsorgane mit komplizierender Diagnose bei Zustand nach Organtransplantation oder mit äusserst schweren CC oder komplizierender Prozedur oder MRE, oder schwerste CC, oder Para-/Tetraplegie mit Alter < 16 Jahre, mehr als ein Belegungstag
E77B	M	Andere Infektionen und Entzündungen der Atmungsorgane mit komplexer Diagnose oder äusserst schwere CC oder bestimmte Prozedur, Alter < 16 Jahre, mehr als ein Belegungstag
E77C	M	Andere Infektionen und Entzündungen der Atmungsorgane mit komplexer Diagnose oder äusserst schwere CC oder bestimmte Prozedur, Alter > 15 Jahre, mehr als ein Belegungstag
E77D	M	Andere Infektionen und Entzündungen der Atmungsorgane mit schweren CC, Alter > 15 Jahre und mehr als ein Belegungstag
E77E	M	Andere Infektionen und Entzündungen der Atmungsorgane, Alter > 15 Jahre und mehr als ein Belegungstag
E78Z	M	Kontrolle und Optimierung einer bestehenden Beatmungstherapie, bis 2 Belegungstage
E86A	M	Krankheiten und Störungen der Atmungsorgane mit intensivmedizinischer Komplexbehandlung/IMCK 60 bis 119 Aufwandspunkten und verlegt, ein Belegungstag
E86B	M	Krankheiten und Störungen der Atmungsorgane mit komplexer Behandlung oder bestimmter Diagnostik, ein Belegungstag
E86C	M	Krankheiten und Störungen der Atmungsorgane bei BNB oder transthorakaler Lungenbiopsie, ein Belegungstag
E86D	M	Krankheiten und Störungen der Atmungsorgane, ein Belegungstag
E87A	M	Krankheiten und Störungen der Atmungsorgane mit intensivmedizinische Komplexbehandlung/IMCK > 119 Aufwandspunkten und mehr als ein Belegungstag oder bestimmte Prozedur oder schwere CC
E87B	M	Krankheiten und Störungen der Atmungsorgane mit intensivmedizinische Komplexbehandlung/IMCK > 119 Aufwandspunkten und ein Belegungstag oder intensivmedizinische Komplexbehandlung/IMCK 60 bis 119 Aufwandspunkte mit mehr als ein Belegungstag
E90A	O	Krankheiten und Störungen der Atmungsorgane mit IMCK > 392/552 Aufwandspunkten
E90B	O	Krankheiten und Störungen der Atmungsorgane mit IMCK > 196/184 Aufwandspunkte oder bestimmte IntK mit IMCK Aufwandspunkten oder intensivmedizinische Komplexbehandlung > 130 Aufwandspunkte und mehr als ein Belegungstag, mit komplexer OR-Prozedur
E90C	O	Krankheiten und Störungen der Atmungsorgane mit IMCK > 196/184 Aufwandspunkte oder bestimmte IntK und IMCK Aufwandspunkten oder intensivmedizinische Komplexbehandlung > 130 Aufwandspunkte und mehr als ein Belegungstag

## MDC 05 Krankheiten und Störungen des Kreislaufsystems

DRG	Part.	Beschreibung
F01A	O	Neuimplantation Kardioverter / Defibrillator (AICD), Zwei- oder Drei-Kammer-Stimulation, mit zusätzlichem Herz- oder Gefässeingriff oder bestimmte Prozedur
F01B	O	Neuimplantation Kardioverter / Defibrillator (AICD), Drei-Kammer-Stimulation
F01C	O	Neuimplantation Kardioverter / Defibrillator (AICD), Ein-Kammer-Stimulation, mit zusätzlichem Herz- oder Gefässeingriff oder bestimmte Prozedur
F01D	O	Neuimplantation Kardioverter / Defibrillator (AICD), Zwei-Kammer-Stimulation



DRG	Part.	Beschreibung
F01E	O	Neuimplantation Kardioverter / Defibrillator (AICD), Ein-Kammer-Stimulation mit äusserst schweren CC und mehr als ein Belegungstag
F01F	O	Neuimplantation Kardioverter / Defibrillator (AICD), Ein-Kammer-Stimulation
F02A	O	Aggregatwechsel eines Kardioverters / Defibrillators (AICD), Zwei- oder Drei-Kammer-Stimulation
F02B	O	Aggregatwechsel Kardioverters / Defibrillators (AICD), Ein-Kammer-Stimulation
F03A	O	Herzklappeneingriff mit Herz-Lungen-Maschine, mit komplizierender Prozedur oder Herzschrittmacher mit bestimmtem Herzklappenersatz und Re-OP oder Globalinsuffizienz
F03B	O	Herzklappeneingriff mit Herz-Lungen-Maschine, mit komplizierender Prozedur oder Herzschrittmacher, oder Dreifacheingriff oder Alter < 1 Jahre oder mit tiefer Hypothermie oder Bioprothese und bestimmtem Herzklappenersatz, oder Mehrfacheingriff, oder kompl. Konstellation mit Globalinsuffizienz
F03C	O	Herzklappeneingriff mit Herz-Lungen-Maschine, mit Dreifacheingriff oder Alter < 1 Jahre oder mit tiefer Hypothermie oder Bioprothese oder bestimmter IntK mit IMCK Aufwandspunkten, oder Zweifacheingriff mit angeborenem Herzfehler oder bestimmter Eingriff oder Alter < 16 Jahre mit äusserst schweren CC oder bestimmte Konstellation mit Globalinsuffizienz
F03D	O	Herzklappeneingriff mit Herz-Lungen-Maschine und Zweifacheingriff mit angeborene Herzfehler oder bestimmtem Eingriff oder Alter < 16 Jahre
F03E	O	Herzklappeneingriff mit Herz-Lungen-Maschine
F04Z	O	Aufwendige mehrzeitige Prozeduren oder komplexe Vakuumbehandlung mit best. Eingriff oder Gewebetransplantation mit mikrovaskulärer Anastomosierung bei Krankheiten und Störungen des Kreislaufsystems
F06A	O	Koronare Bypass-Operation, mit mehrzeitigen komplexen OR-Prozeduren oder komplizierender Prozedur oder Implantation eines Herzschrittmachers oder mit aufwendigem Gefässeingriff oder komplexer Diagnose mit bestimmtem Eingriff, und Globalinsuffizienz oder bestimmte IntK mit IMCK Aufwandspunkten
F06B	O	Koronare Bypass-Operation, mit aufwendigem Gefässeingriff oder komplexer Diagnose mit bestimmtem Eingriff oder äusserst schwere CC, mit Globalinsuffizienz
F06C	O	Koronare Bypass-Operation, mit bestimmtem Eingriff oder äusserst schwere CC
F06D	O	Koronare Bypass-Operation
F12A	O	Implantation eines Herzschrittmachers mit einer Drei- oder Zwei-Kammer-Stimulation mit komplexem Eingriff oder Alter < 16 Jahre oder bestimmter Prozedur
F12B	O	Implantation eines Herzschrittmachers mit äusserst schweren CC
F12C	O	Implantation eines Herzschrittmachers mit einer Drei-Kammer-Stimulation
F12D	O	Implantation eines sondenlosen Herzschrittmachers
F12E	O	Implantation eines Herzschrittmachers mit einer Zwei-Kammer-Stimulation
F12F	O	Implantation eines Herzschrittmachers mit einer Ein-Kammer-Stimulation
F13A	O	Amputation bei Kreislauferkrankungen an oberer Extremität und Zehen mit äusserst schweren CC oder komplexer Arthrodesse am Fuss od. Komplexbehandlung bei Amputation ab 7 Behandlungstage oder bestimmte Prozeduren und mehrzeitigen Revisions- oder Rekonstruktionseingriffen oder Gefässeingriff
F13B	O	Amputation bei Kreislauferkrankungen an oberer Extremität und Zehen mit äusserst schweren CC oder komplexer Arthrodesse am Fuss oder Komplexbehandlung bei Amputation ab 7 Behandlungstage oder bestimmte Prozeduren
F13C	O	Amputation bei Kreislauferkrankungen an oberer Extremität und Zehen oder verschiedene Eingriffe bei Diabetes mellitus mit Komplikationen
F17A	O	Wechsel eines Herzschrittmachers, Mehrkammersystem
F17B	O	Wechsel eines Herzschrittmachers, Einkammersystem
F18A	O	Revision eines Herzschrittmachers oder Kardioverters / Defibrillators (AICD) ohne Aggregatwechsel, mit äusserst schweren CC oder bestimmtem Eingriff oder Alter < 16 Jahre
F18B	O	Revision eines Herzschrittmachers oder Kardioverters / Defibrillators (AICD) ohne Aggregatwechsel, Alter > 15 Jahre
F19Z	O	Andere perkutan-transluminale Intervention an Herz, Aorta und Lungengefässen oder bestimmten Verfahren
F21A	O	Andere OR-Prozeduren bei Kreislauferkrankungen mit äusserst schweren CC und Vakuumbehandlung oder grossflächiger Spalthauttransplantation
F21B	O	Andere OR-Prozeduren bei Kreislauferkrankungen mit äusserst schweren CC oder Globalinsuffizienz
F21C	O	Andere OR-Prozeduren bei Kreislauferkrankungen
F24A	O	Perkutane Koronarangioplastie (PTCA) mit mehrzeitigem Eingriff oder komplizierenden Prozeduren, und äusserst schwere CC, oder bestimmte Diagnose oder bestimmte Prozedur
F24B	O	Perkutane Koronarangioplastie (PTCA) mit mehrzeitigem Eingriff oder komplizierenden Prozeduren oder bestimmter Diagnose mit äusserst schweren CC mit drei oder mehr Stents und Globalinsuffizienz
F24C	O	Perkutane Koronarangioplastie (PTCA) mit drei oder mehr Stents oder komplexer Prozedur oder mit zwei Stents oder mit komplizierender Diagnose oder Alter < 16 Jahre und Globalinsuffizienz
F24D	O	Perkutane Koronarangioplastie (PTCA) mit zwei Stents
F24E	O	Perkutane Koronarangioplastie (PTCA) mit komplizierender Diagnose oder Alter < 16 Jahre
F24F	O	Perkutane Koronarangioplastie (PTCA), Alter > 15 Jahre
F28A	O	Amputation bei Kreislauferkrankungen ausser an oberer Extremität und Zehen mit zusätzlichem Gefässeingriff oder mit Hauttransplantation und mit äusserst schweren CC
F28B	O	Amputation bei Kreislauferkrankungen ausser an oberer Extremität und Zehen, mit äusserst schweren CC
F28C	O	Amputation bei Kreislauferkrankungen ausser an oberer Extremität und Zehen
F30Z	O	Operation bei komplexem angeborenen Herzfehler oder Hybridtherapie bei Kindern
F31A	O	Andere kardiotorakale Eingriffe mit komplizierender Prozedur oder Alter < 1 Jahr oder grossem Gefässeingriff, und äusserst schwere CC mit mehrzeitiger komplexer OR-Prozedur
F31B	O	Andere kardiotorakale Eingriffe, mit komplizierender Prozedur oder Alter < 1 Jahr oder grossem Gefässeingriff oder äusserst schwere CC und bestimmte IntK mit IMCK Aufwandspunkten
F31C	O	Andere kardiotorakale Eingriffe mit komplizierender Prozedur oder Alter < 1 Jahr oder grossem Gefässeingriff
F31D	O	Andere kardiotorakale Eingriffe mit äusserst schweren CC

DRG	Part.	Beschreibung
F31E	O	Andere kardiotorakale Eingriffe mit Exzision von Herzgewebe oder extrakorporelle Zirkulation oder Herzpumpe oder ECMO
F31F	O	Andere kardiotorakale Eingriffe
F36A	O	Krankheiten und Störungen des Kreislaufsystems mit intensivmedizinische Komplexbehandlung > 1176/1380 Aufwandspunkten oder intensivmedizinische Komplexbehandlung > 784/828 Aufwandspunkte mit mehrzeitig bestimmte OR Prozeduren
F36B	O	Krankheiten und Störungen des Kreislaufsystems mit intensivmedizinische Komplexbehandlung > 784/1380 Aufwandspunkten oder Herzpumpe oder komplexer Gefässeingriff mit extrakorporeller Zirkulation, oder schwerste CC mit intensivmedizinischer Komplexbehandlung > 980/1105 Aufwandspunkten oder bestimmter Eingriff oder intensivmedizinische Komplexbehandlung > 393/553 Aufwandspunkte mit komplexer OR Prozedur
F36C	O	Krankheiten und Störungen des Kreislaufsystems mit intensivmedizinischer Komplexbehandlung > 980/1105 Aufwandspunkten oder bestimmter Eingriff oder intensivmedizinischer Komplexbehandlung > 392/552 Aufwandspunkte mit komplexer OR Prozedur
F36D	O	Krankheiten und Störungen des Kreislaufsystems mit intensivmedizinischer Komplexbehandlung > 392/552 Aufwandspunkten oder intensivmedizinischer Komplexbehandlung > 196/360 Aufwandspunkte mit komplexer OR Prozedur
F36E	O	Krankheiten und Störungen des Kreislaufsystems mit intensivmedizinischer Komplexbehandlung > 196/360 Aufwandspunkten
F37A	O	Krankheiten und Störungen des Kreislaufsystems mit intensivmedizinischer Komplexbehandlung > 184 Aufwandspunkten oder IMCK > 196/360 Aufwandspunkte, mit komplexer OR-Prozedur
F37B	O	Krankheiten und Störungen des Kreislaufsystems mit intensivmedizinischer Komplexbehandlung > 184 Aufwandspunkten oder IMCK > 196/360 Aufwandspunkte
F39A	O	Unterbindung und Stripping von Venen mit bestimmtem beidseitigem Eingriff
F39B	O	Unterbindung und Stripping von Venen
F41A	A	Invasive kardiologische Diagnostik bei akutem Myokardinfarkt mit schweren CC
F41B	A	Invasive kardiologische Diagnostik bei akutem Myokardinfarkt
F49A	A	Invasive kardiologische Diagnostik ausser bei akutem Myokardinfarkt mit komplexem Eingriff oder mit komplizierender Diagnose, und äusserst schwere CC oder komplizierender Prozedur
F49B	A	Invasive kardiologische Diagnostik ausser bei akutem Myokardinfarkt mit äusserst schweren CC oder Alter < 14 Jahre oder Evaluation zur Herztransplantation
F49C	A	Invasive kardiologische Diagnostik ausser bei akutem Myokardinfarkt mit komplexem Eingriff oder mit komplizierender Diagnose oder mit Alter > 13 Jahre
F49D	A	Invasive kardiologische Diagnostik ausser bei akutem Myokardinfarkt, 2 Belegungstage oder bestimmten Verfahren
F49E	A	Invasive kardiologische Diagnostik ausser bei akutem Myokardinfarkt, ein Belegungstag ohne bestimmten Verfahren
F50A	O	Ablative Massnahmen bei Tachyarrhythmie mit bestimmter Ablation, Alter < 16 Jahre
F50B	O	Ablative Massnahmen bei Tachyarrhythmie mit komplexem Eingriff, Alter > 15 Jahre
F50C	O	Ablative Massnahmen bei Tachyarrhythmie, Alter > 15 Jahre
F51A	O	Endovaskuläre Implantation von komplexen Stent-Prothesen an der Aorta oder Implantation von bestimmten Stents oder bestimmter Diagnose, und Einsetzen von mindestens 3 Stents oder äusserst schwere CC
F51B	O	Endovaskuläre Implantation von komplexen Stent-Prothesen an der Aorta oder Implantation von bestimmten Stents oder bestimmter Diagnose
F51C	O	Endovaskuläre Implantation von Stent-Prothesen an der Aorta oder aufwendiger Eingriff
F59A	O	Komplexe oder mässig komplexe Gefässeingriffe mit mehrzeitigen Eingriffen oder VAC
F59B	O	Komplexe oder mässig komplexe Gefässeingriffe und äusserst schwere CC oder komplizierender Prozedur
F59C	O	Komplexe oder mässig komplexe Gefässeingriffe mit mehrzeitigem endovaskulärem Eingriff oder Hybridtherapie
F59D	O	Komplexe oder mässig komplexe Gefässeingriffe mit bestimmtem endovaskulärem Eingriff oder selektiver Thrombolyse
F59E	O	Komplexe oder mässig komplexe Gefässeingriffe mit bestimmten Verfahren oder Alter < 16 Jahre
F59F	O	Komplexe oder mässig komplexe Gefässeingriffe mit mehrfachen zusätzlichen Stenteinlagen oder komplizierender Diagnose oder bestimmter Prozedur, Alter > 15 Jahre
F59G	O	Komplexer oder mässig komplexer Gefässeingriff, Alter > 15 Jahre
F60A	M	Akuter Myokardinfarkt ohne invasive kardiologische Diagnostik mit schweren CC
F60B	M	Akuter Myokardinfarkt ohne invasive kardiologische Diagnostik
F61A	M	Endokarditis mit komplizierender Diagnose oder komplizierender Prozedur oder invasive kardiologische Diagnostik oder äusserst schwere CC
F61B	M	Endokarditis
F62A	M	Herzinsuffizienz und Schock mit äusserst schweren CC und Dialyse oder Reanimation oder bestimmter Prozedur oder komplizierender Diagnose, oder MRE
F62B	M	Herzinsuffizienz und Schock mit äusserst schweren CC oder bestimmter Prozedur oder Evaluation zur Herztransplantation
F62C	M	Herzinsuffizienz und Schock mit schweren CC
F62D	M	Herzinsuffizienz und Schock
F63A	M	Venenthrombose mit schweren CC
F63B	M	Venenthrombose
F64Z	M	Hautulkus bei Kreislauferkrankungen
F66A	M	Koronararteriosklerose, kardiale Arrhythmien, Angina Pectoris mit äusserst schweren CC oder komplexer Diagnose oder Alter < 16 Jahre
F66B	M	Koronararteriosklerose, kardiale Arrhythmien, Angina Pectoris, Alter > 15 Jahre
F67A	M	Hypertonie mit schweren CC
F67B	M	Hypertonie

DRG	Part.	Beschreibung
F68Z	M	Angeborene Herzkrankheit
F69A	M	Herzklappenerkrankungen mit schweren CC
F69B	M	Herzklappenerkrankungen
F70A	M	Schwere Arrhythmie und Herzstillstand mit schweren CC
F70B	M	Schwere Arrhythmie und Herzstillstand
F73A	M	Synkope und Kollaps mit intensivmedizinischer Komplexbehandlung/IMCK > 59 Aufwandspunkten oder Para-/Tetraplegie
F73B	M	Synkope und Kollaps
F74A	M	Thoraxschmerz mit bestimmter Prozedur oder Dialyse oder äusserst schweren CC oder Alter < 18 Jahre
F74B	M	Thoraxschmerz mit Alter > 17 Jahre
F75A	M	Andere Krankheiten des Kreislaufsystems mit IMCK > 184 Aufwandspunkte oder Komplexbehandlung bei Amputation ab 14 Behandlungstage oder Alter < 18 Jahre mit schweren CC
F75B	M	Andere Krankheiten des Kreislaufsystems mit äusserst schweren CC, Alter > 17 Jahre
F75C	M	Andere Krankheiten des Kreislaufsystems oder Gefässeingriff, Alter < 18 Jahre oder Para-/Tetraplegie
F75D	M	Andere Krankheiten des Kreislaufsystems oder Gefässeingriff, Alter > 17 Jahre
F86A	M	Krankheiten und Störungen des Kreislaufsystems mit intensivmedizinischer Komplexbehandlung/IMCK > 119 Aufwandspunkten, ein Belegungstag
F86B	M	Krankheiten und Störungen des Kreislaufsystems, ein Belegungstag
F87Z	M	Krankheiten und Störungen des Kreislaufsystems mit intensivmedizinischer Komplexbehandlung/IMCK > 119 Aufwandspunkten oder bestimmter Prozedur
F90A	O	Krankheiten und Störungen des Kreislaufsystems mit IMCK > 392/552 Aufwandspunkte oder bestimmte IntK mit IMCK Aufwandspunkten mit komplexer OR-Prozedur
F90B	O	Krankheiten und Störungen des Kreislaufsystems mit IMCK > 392/552 Aufwandspunkte oder bestimmte IntK mit IMCK Aufwandspunkten
F95A	O	Interventioneller Verschluss eines Atrium- oder Ventrikelseptumdefekts, Alter < 18 Jahre
F95B	O	Interventioneller Verschluss eines Atrium- oder Ventrikelseptumdefekts, Alter > 17 Jahre
F98A	O	Endovaskulärer Herzklappeneingriff mit aortokoronarem Bypass oder intensivmedizinischer Komplexbehandlung > 196 /360 Aufwandspunkte oder mehrfacher Herzklappeneingriff
F98B	O	Endovaskulärer Herzklappeneingriff mit Implantation eines Herzschrittmachers / Graft oder Verschluss eines ASD oder des linken Vorhofsohrs oder Alter < 16 Jahre
F98C	O	Endovaskulärer Herzklappeneingriff, Alter > 15 Jahre

## MDC 06 Krankheiten und Störungen der Verdauungsorgane

DRG	Part.	Beschreibung
G02A	O	Eingriffe oder komplizierende Diagnose an Dünn- und Dickdarm mit äusserst schweren CC
G02B	O	Komplexer Eingriff oder mit anderem Eingriff an Magen, Ösophagus und Duodenum und angeborener Fehlbildung, Alter < 2 Jahre
G03A	O	Grosse Eingriffe an Magen, Ösophagus und Duodenum mit hochkomplexem Eingriff oder komplizierender Prozedur oder bei bestimmter bösartiger Neubildung
G03B	O	Grosse Eingriffe an Magen, Ösophagus und Duodenum ausser bei bestimmter bösartiger Neubildung
G04A	O	Kleine Eingriffe an Dünn- und Dickdarm mit äusserst schweren CC
G04B	O	Kleine Eingriffe an Dünn- und Dickdarm
G09A	O	Eingriffe bei Hernien mit intensivmedizinischer Komplexbehandlung /IMCK > 119 Aufwandspunkten oder Vakuumbehandlung, mehr als ein Belegungstag
G09B	O	Eingriffe bei Hernien mit äusserst schweren CC, mehr als ein Belegungstag
G09C	O	Beidseitige Eingriffe bei Leisten- und Schenkelhernien mit Narbenhernie, mehrzeitige Eingriffe oder bestimmte abdominelle Eingriffe, mehr als ein Belegungstag
G09D	O	Beidseitige Eingriffe bei Leisten- und Schenkelhernien, mehr als ein Belegungstag
G09E	O	Eingriffe bei Narbenhernien mit Transplantat, mehr als ein Belegungstag
G09F	O	Eingriffe bei Narbenhernien, mehr als ein Belegungstag
G09G	O	Eingriffe bei Leisten- und Schenkelhernien, mehr als ein Belegungstag
G09H	O	Eingriffe bei Hernien, ein Belegungstag
G10Z	O	Bestimmte Eingriffe an hepatobiliärem System, Pankreas, Milz
G11A	O	Pyloromyotomie oder Anoproktoplastik und Rekonstruktion von Anus und Sphinkter, Alter < 10 Jahre
G11B	O	Pyloromyotomie oder Anoproktoplastik und Rekonstruktion von Anus und Sphinkter, Alter > 9 Jahre
G12A	O	Andere OR-Prozeduren an den Verdauungsorganen mit komplexer OR-Prozedur und schwere CC, oder geriatrische Akuterehabilitation ab 21 Behandlungstage oder äusserst schwerer CC oder bestimmte mehrzeitige Eingriffe
G12B	O	Andere OR-Prozeduren an den Verdauungsorganen
G13A	O	Andere Eingriffe an Darm oder Enterostoma mit äusserst schweren CC oder bestimmter Diagnose
G13B	O	Andere Eingriffe an Darm oder Enterostoma
G16A	O	Komplexe Rektumresektion oder Eviszeration des kleinen Beckens oder Eingriff bei bösartiger Neubildung oder Strahlentherapie mit grossem abdominellen Eingriff, mit schweren CC und intensivmedizinischer Komplexbehandlung > 184 Aufwandspunkte oder mehrzeitige bestimmte OR-Prozedur
G16B	O	Komplexe Rektumresektion oder Eviszeration des kleinen Beckens oder Eingriff bei bösartiger Neubildung oder Strahlentherapie mit grossem abdominellen Eingriff
G17A	O	Andere Rektumresektion ohne bestimmten Eingriff mit schweren CC
G17B	O	Andere Rektumresektion ohne bestimmten Eingriff bei bösartigen Neubildung an den Verdauungsorganen
G17C	O	Andere Rektumresektion ohne bestimmten Eingriff

DRG	Part.	Beschreibung
G18A	O	Eingriffe an Dünn- und Dickdarm oder anderer Eingriff an Magen, Ösophagus u. Duodenum ohne Strahlentherapie, mit hochkomplexem Eingriff oder komplizierender Diagnose oder Prozedur oder schweren CC
G18B	O	Eingriffe an Dünn- und Dickdarm oder anderer Eingriff an Magen, Ösophagus und Duodenum ohne Strahlentherapie
G19A	O	Andere Eingriffe an Magen, Ösophagus und Duodenum mit komplizierender Prozedur oder bei bösartiger Neubildung oder mit äusserst schweren CC
G19B	O	Andere Eingriffe an Magen, Ösophagus und Duodenum ausser bei bösartiger Neubildung, mit komplexem Eingriff oder Alter < 16 Jahre
G19C	O	Andere Eingriffe an Magen, Ösophagus und Duodenum ausser bei bösartiger Neubildung, Alter > 15 Jahre
G21A	O	Eingriff bei Adhäsionen mit äusserst schweren CC
G21B	O	Eingriff bei Adhäsionen und Alter < 16 Jahre oder bestimmter Eingriff mit intensivmedizinischer Komplexbehandlung > 119 Aufwandspunkten oder IMCK > 184 Aufwandspunkte
G21C	O	Eingriff bei Adhäsionen und Alter > 15 Jahre
G22A	O	Appendektomie bei Peritonitis mit äusserst schweren CC, mehr als ein Belegungstag
G22B	O	Appendektomie bei bestimmter Peritonitis und Alter < 16 Jahre, mehr als ein Belegungstag
G22C	O	Appendektomie bei Peritonitis oder äusserst schwere CC, mehr als ein Belegungstag
G22D	O	Appendektomie, mehr als ein Belegungstag
G22E	O	Appendektomie, ein Belegungstag
G26A	O	Andere Eingriffe am Anus mit komplexem Eingriff oder Alter < 16 Jahre
G26B	O	Andere Eingriffe am Anus, Alter > 15 Jahre
G29A	O	Andere Strahlentherapie bei Krankheiten und Störungen der Verdauungsorgane mit schweren CC, mehr als ein Belegungstag
G29B	O	Andere Strahlentherapie bei Krankheiten und Störungen der Verdauungsorgane, mehr als ein Belegungstag
G33Z	O	Mehrzeitige komplexe OR-Prozeduren bei Krankheiten und Störungen der Verdauungsorgane
G35A	O	Komplexe Vakuumbehandlung bei Krankheiten und Störungen der Verdauungsorgane oder komplexe Diagnose mit komplexem Eingriff, mit schwersten CC
G35B	O	Komplexe Vakuumbehandlung bei Krankheiten und Störungen der Verdauungsorgane oder komplexe Diagnose mit komplexem Eingriff
G37Z	O	Multiviszeraeingriff bei Krankheiten und Störungen der Verdauungsorgane oder intensivmedizinische Komplexbehandlung > 196/360 Aufwandspunkte oder bestimmte IntK mit IMCK Aufwandspunkten oder bestimmte intraoperative Therapie
G38A	O	Intensivmedizinische Komplexbehandlung > 196/184 Aufwandspunkte mit Vakuumbehandlung mit bestimmtem operativen Eingriff bei Krankheiten und Störungen der Verdauungsorgane
G38B	O	Intensivmedizinische Komplexbehandlung > 196/184 Aufwandspunkte oder Vakuumbehandlung mit bestimmtem operativen Eingriff bei Krankheiten und Störungen der Verdauungsorgane oder geriatrische Akutrehabilitation ab 21 Behandlungstage
G38C	O	Komplizierende Prozeduren oder geriatrische Akutrehabilitation ab 14 Behandlungstage mit bestimmtem operativen Eingriff bei Krankheiten und Störungen der Verdauungsorgane
G40Z	A	Komplizierende Prozeduren mit bestimmtem endoskopischen Eingriff bei schweren Krankheiten der Verdauungsorgane
G46A	A	Komplexe Gastroskopie mit äusserst schweren CC oder komplizierender Proz. bei schwerer Erkrankung, oder äusserst schweren CC oder komplexe Gastroskopie verbunden mit komplizierendem Eingriff oder bestimmter Eingriff, Alter < 15 Jahre, mehr als ein Belegungstag
G46B	A	Komplexe Gastroskopie verbunden mit komplizierendem Eingriff oder äusserst schweren CC, Alter > 14 Jahre, oder schwere Erkrankung der Verdauungsorgane und Alter < 15 Jahre, oder schwere CC, mehr als ein Belegungstag
G46C	A	Gastroskopie oder endoskopischen Antirefluxverfahren, mehr als ein Belegungstag
G48A	A	Koloskopie oder bestimmter Eingriff mit entzündlicher Darmerkrankung oder komplizierender Prozedur oder Zustand nach Organtransplantation oder schwere CC oder Dialyse, mehr als ein Belegungstag
G48B	A	Koloskopie oder anderer Eingriff, Alter > 15 Jahre, mehr als ein Belegungstag
G60A	M	Bösartige Neubildung der Verdauungsorgane mit bestimmter Prozedur oder äusserst schwere CC und mehr als ein Belegungstag
G60B	M	Bösartige Neubildung der Verdauungsorgane
G64A	M	Entzündliche Darmerkrankung mit schweren CC und mehr als ein Belegungstag
G64B	M	Entzündliche Darmerkrankung, Alter < 18 Jahre
G64C	M	Entzündliche Darmerkrankung, mehr als ein Belegungstag, Alter > 17 Jahre
G67A	M	Ulkuserkrankung mit gastrointest. Blutung, mehr als ein Belegungstag und äusserst schwerer CC, oder bestimmte Diagnose mit Dialyse oder Alter < 3 Jahre oder Para-/Tetraplegie, oder intensivmedizinischer Komplexbehandlung > 196/119 oder IMCK > 196/184 Aufwandspunkte
G67B	M	Verschiedene Erkrankungen der Verdauungsorgane oder gastrointestinale Blutung oder Ulkuserkrankung, mit Dialyse oder äusserst schwerer CC oder Para-/Tetraplegie
G67C	M	Verschiedene Erkrankungen der Verdauungsorgane oder gastrointestinale Blutung oder Ulkuserkrankung mit schweren CC oder Gerinnungsstörung
G67D	M	Verschiedene Erkrankungen der Verdauungsorgane oder gastrointestinale Blutung oder Ulkuserkrankung, mehr als ein Belegungstag
G70A	M	Andere schwere Erkrankungen der Verdauungsorgane oder kutaneoperitonealer Katheter mit äusserst schweren CC und mehr als ein Belegungstag
G70B	M	Andere schwere Erkrankungen der Verdauungsorgane oder kutaneoperitonealer Katheter, Alter < 16 Jahre
G70C	M	Andere schwere Erkrankungen der Verdauungsorgane oder kutaneoperitonealer Katheter, Alter > 15 Jahre
G71A	M	Andere mässig schwere Erkrankungen der Verdauungsorgane mit schweren CC und mehr als ein Belegungstag
G71B	M	Andere mässig schwere Erkrankungen der Verdauungsorgane, Alter < 16 Jahre
G71C	M	Andere mässig schwere Erkrankungen der Verdauungsorgane, Alter > 15 Jahre, mehr als ein Belegungstag

DRG	Part.	Beschreibung
G72A	M	Andere leichte bis moderate Erkrankungen der Verdauungsorgane oder Abdominalschmerz oder mesenteriale Lymphadenitis mit bestimmtem Eingriff oder schwere CC
G72B	M	Andere leichte bis moderate Erkrankungen der Verdauungsorgane oder Abdominalschmerz oder mesenteriale Lymphadenitis, mehr als ein Belegungstag
G86A	M	Krankheiten und Störungen der Verdauungsorgane mit komplizierender Diagnose oder Para-/Tetraplegie oder bestimmter Eingriff, ein Belegungstag
G86B	M	Krankheiten und Störungen der Verdauungsorgane, ein Belegungstag
G87A	M	Krankheiten und Störungen der Verdauungsorgane mit intensivmedizinische Komplexbehandlung/IMCK > 184 Aufwandspunkten oder IMCK > 196 Aufwandspunkte
G87B	M	Krankheiten und Störungen der Verdauungsorgane mit intensivmedizinische Komplexbehandlung/IMCK > 119 bis 184 Aufwandspunkten oder schwerste CC
G88Z	M	Geriatrische Akutrehabilitation ab 14 Behandlungstage

## MDC 07 Krankheiten und Störungen an hepatobiliärem System und Pankreas

DRG	Part.	Beschreibung
H01A	O	Eingriffe an Pankreas und Leber mit komplexem Eingriff oder intensivmedizinischer Komplexbehandlung > 196/360 Aufwandspunkte oder äusserst schwere CC oder Alter < 1 Jahr
H01B	O	Eingriffe an Pankreas und Leber und portosystemische Shuntoperationen mit grossem Eingriff oder Strahlentherapie, Alter > 0 Jahre
H05A	O	Laparotomie und mässig komplexe Eingriffe an Gallenblase und Gallenwegen mit komplexem Eingriff
H05B	O	Laparotomie und mässig komplexe Eingriffe an Gallenblase und Gallenwegen
H06Z	O	Andere OR-Prozeduren an hepatobiliärem System und Pankreas
H07A	O	Bestimmte Cholezystektomie mit bösartiger Neubildung oder komplexer Diagnose oder ERCP oder Alter < 12 Jahre
H07B	O	Bestimmte Cholezystektomie mit Alter > 11 Jahre, oder Cholezystektomie bei bösartiger Neubildung oder komplexer Diagnose oder ERCP oder Alter < 12 Jahre
H07C	O	Cholezystektomie, Alter > 11 Jahre
H09A	O	Eingriffe an Pankreas und Leber und portosystemische Shuntoperationen, ohne grossen Eingriff, ohne Strahlentherapie, mit äusserst schweren CC
H09B	O	Eingriffe an Pankreas und Leber und portosystemische Shuntoperationen, ohne grossen Eingriff, ohne Strahlentherapie, bei bösartiger Neubildung oder mit bestimmtem Pankreaseingriff
H09C	O	Eingriffe an Pankreas und Leber und portosystemische Shuntoperationen, ohne grossen Eingriff, ohne Strahlentherapie
H12A	O	Verschiedene Eingriffe am hepatobiliären System mit äusserst schweren CC oder komplexem Eingriff
H12B	O	Verschiedene Eingriffe am hepatobiliären System
H16Z	O	Andere Strahlentherapie bei Krankheiten und Störungen an hepatobiliärem System und Pankreas
H33Z	O	Mehrzeitige komplexe OR-Prozeduren oder komplexe Vakuumbehandlung oder VAC mit bestimmtem Eingriff oder Eingriff an Pankreas oder Leber mit intensivmedizinischer Komplexbehandlung > 196/360 Aufwandspunkten oder bestimmte IntK mit IMCK Aufwandspunkten
H37A	O	Krankheiten und Störungen an hepatobiliärem System und Pankreas mit intensivmedizinischer Komplexbehandlung/IMCK > 196/360 Aufwandspunkten, oder intensivmedizinischer Komplexbehandlung/IMCK > 184 Aufwandspunkte mit OR-Prozedur oder Komplexbehandlung bei Leberzirrhose ab 21 Behandlungstage
H37B	O	Krankheiten und Störungen an hepatobiliärem System und Pankreas mit intensivmedizinischer Komplexbehandlung/IMCK > 196/184 Aufwandspunkten oder Komplexbehandlung bei Leberzirrhose ab 7 Behandlungstage
H41A	A	ERCP mit schweren CC oder photodynamische Therapie oder endoskopische Eingriffe am Ösophagus
H41B	A	ERCP bei bösartiger Neubildung oder Alter < 16 Jahre
H41C	A	ERCP, Alter > 15 Jahre
H60A	M	Leberzirrhose mit äusserst schweren CC oder Alter < 16 Jahre
H60B	M	Leberzirrhose, mehr als ein Belegungstag
H61A	M	Bösartige Neubildung an hepatobiliärem System und Pankreas, mehr als ein Belegungstag mit äusserst schweren CC oder Evaluationsaufenthalt vor Lebertransplantation oder Alter < 16 Jahre oder komplizierende Prozedur oder bestimmte Prozedur
H61B	M	Bösartige Neubildung an hepatobiliärem System und Pankreas, mehr als ein Belegungstag
H62A	M	Erkrankungen des Pankreas ausser bösartige Neubildung mit äusserst schweren CC und mehr als ein Belegungstag, oder schwere CC mit bestimmter Diagnose
H62B	M	Erkrankungen des Pankreas ausser bösartige Neubildung mit schweren CC, mehr als ein Belegungstag
H62C	M	Erkrankungen des Pankreas ausser bösartige Neubildung, mehr als ein Belegungstag
H63A	M	Erkrankungen der Leber ausser BNB, Leberzirrhose und bestimmte nichtinfektiöse Hepatitiden oder Evaluationsaufenthalt vor Lebertransplantation mit äusserst schweren CC oder komplizierende Prozedur, und komplexe Diagnose oder schwerste CC, mehr als ein Belegungstag
H63B	M	Erkrankungen der Leber ausser BNB, Leberzirrhose und bestimmte nichtinfektiöse Hepatitiden oder Evaluationsaufenthalt vor Lebertransplantation mit äusserst schweren CC oder komplizierende Prozedur, mehr als ein Belegungstag
H63C	M	Erkrankungen der Leber ausser bösartige Neubildung, Leberzirrhose und bestimmte nichtinfektiöse Hepatitiden oder Evaluationsaufenthalt vor Lebertransplantation, Alter < 6 Jahre, mehr als ein Belegungstag
H63D	M	Erkrankungen der Leber ausser bösartige Neubildung, Leberzirrhose und bestimmte nichtinfektiöse Hepatitiden oder Evaluationsaufenthalt vor Lebertransplantation, Alter > 5 Jahre, mehr als ein Belegungstag
H64A	M	Erkrankungen von Gallenblase und Gallenwegen mit komplizierender Prozedur oder Alter < 16 Jahre

DRG	Part.	Beschreibung
H64B	M	Erkrankungen von Gallenblase und Gallenwegen mit schweren CC
H64C	M	Erkrankungen von Gallenblase und Gallenwegen, mehr als ein Belegungstag
H86Z	M	Krankheiten und Störungen an hepatobiliärem System und Pankreas, ein Belegungstag
H87Z	M	Krankheiten und Störungen an hepatobiliärem System und Pankreas mit intensivmedizinischer Komplexbehandlung/IMCK > 119 Aufwandspunkten

## MDC 08 Krankheiten und Störungen an Muskel-Skelett-System und Bindegewebe

DRG	Part.	Beschreibung
I02A	O	Hochaufwendige Gewebe-/Hauttransplant., ausser an der Hand oder vierzeitig bestimmte OR-Prozedur oder mikrovaskulärer Eingriff, mit komplizierender Prozedur, Eingriff an mehreren Lokalisationen oder mit schwerem Weichteilschaden, mit äusserst schweren CC oder IntK/IMCK > 196/184 Pkt.
I02B	O	Hochaufwendige Gewebe- /Hauttransplantation, ausser an der Hand oder vierzeitige bestimmte OR-Prozedur oder mikrovaskulärer Eingriff, ohne komplizierender Prozedur, Eingriff an mehreren Lokalisationen od. schwerem Weichteilschaden, mit äusserst schweren CC
I03A	O	Revision oder Ersatz des Hüftgelenkes mit komplizierender Diagnose und zweizeitigem Eingriff oder schwerste CC
I03B	O	Revision oder Ersatz des Hüftgelenkes mit komplizierender Diagnose oder Arthrodesen oder Alter < 16 Jahre oder beidseitige Eingriffe oder mehrere grosse Eingriffe an Gelenken der unteren Extremität mit komplexem Eingriff
I04A	O	Revision oder Ersatz des Kniegelenkes mit komplizierender Diagnose und zweizeitigem Eingriff oder schwerste CC
I04B	O	Revision oder Ersatz des Kniegelenkes mit komplizierender Diagnose oder Arthrodesen und bestimmtem Prothesenwechsel oder äusserst schwere CC
I04C	O	Revision oder Ersatz des Kniegelenkes mit komplizierender Diagnose oder Arthrodesen
I05A	O	Gelenkersatz oder Revision an den oberen Extremitäten mit äusserst schweren CC oder bestimmtem beidseitigen Eingriff oder Eingriff an mehreren Lokalisationen
I05B	O	Gelenkersatz oder Revision an den oberen Extremitäten mit komplexem Eingriff
I05C	O	Gelenkersatz oder Revision an den oberen Extremitäten
I06A	O	Hochkomplexe Eingriffe an der Wirbelsäule oder mehrzeitige komplexe OR-Prozedur oder komplizierende Prozeduren oder intensivmedizinischer Komplexbehandlung/IMCK > 196/360 Aufwandspunkte oder komplexer Eingriff mit schwersten CC
I06B	O	Komplexe Eingriffe an der Wirbelsäule mit äusserst schweren CC und Alter < 16 Jahre oder sehr komplexe WS-Eingriffe oder intensivmedizinischer Komplexbehandlung/IMCK > 184 Aufwandspunkte oder geriatrische Akutrehabilitation ab 14 Behandlungstage
I06C	O	Komplexe Eingriffe an der Wirbelsäule mit WK-Ersatz ab 2 Implantaten oder aufwendiger Eingriff von dorsal und ventral an der Wirbelsäule
I07A	O	Amputation mit äusserst schweren CC
I07B	O	Amputation
I08A	O	Andere Eingriffe an Hüftgelenk und Femur mit äusserst schweren CC und Mehrfacheingriff oder komplexer Prozedur oder komplexe Diagnose, oder bestimmte Zerebralparese
I08B	O	Andere Eingriffe an Hüftgelenk und Femur mit Mehrfacheingriff oder komplexer Prozedur oder komplexer Diagnose oder bestimmtem Eingriff oder äusserst schwere CC
I08C	O	Andere Eingriffe an Hüftgelenk und Femur
I09A	O	Komplexe Wirbelkörperfusion mit äusserst schweren CC oder komplexem Eingriff oder WK-Ersatz ab 4 Implantaten mit bestimmtem Eingriff oder intensivmedizinischer Komplexbehandlung/IMCK > 196/184 Aufwandspunkte oder Eingriff an mehreren Lokalisationen
I09B	O	Aufwendige Wirbelkörperfusion oder Wirbelkörperfusion ventral und dorsal oder mehrzeitige bestimmte OR Prozeduren, Alter < 18 Jahre
I09C	O	Aufwendige Wirbelkörperfusion oder Wirbelkörperfusion ventral und dorsal oder mehrzeitige bestimmte OR Prozeduren und Alter > 17 Jahre, oder Alter < 18 Jahre oder komplizierende Diagnose
I09D	O	Bestimmte Wirbelkörperfusion
I09E	O	Wirbelkörperfusion oder Wirbelkörper-Ersatz ab 2 Implantaten
I10A	O	Andere Eingriffe an der Wirbelsäule oder Halotraktion mit äusserst schweren CC oder Eingriff an mehreren Lokalisationen
I10B	O	Andere Eingriffe an der Wirbelsäule mit bestimmtem Eingriff oder Halotraktion oder Alter < 16 Jahre oder komplexe Diagnose
I10C	O	Andere Eingriffe an der Wirbelsäule, Alter > 15 Jahre
I11A	O	Rekonstruktion bei Fehlbildung oder Verlängerung von Extremitäten, Alter < 18 Jahre
I11B	O	Rekonstruktion bei Fehlbildung oder Verlängerung von Extremitäten, Alter > 17 Jahre
I12A	O	Knochen- und Gelenkinfektion/-entzündung mit verschiedenen Eingriffen am Muskel-Skelett-System und Bindegewebe mit äusserst schweren CC oder intensivmedizinischer Komplexbehandlung/IMCK 120 bis 552 Aufwandspunkte
I12B	O	Knochen- und Gelenkinfektion /-entzündung mit verschiedenen Eingriffen am Muskel-Skelett-System und Bindegewebe mit schweren CC oder Revision des Kniegelenkes oder Vakuumbehandlung
I12C	O	Knochen- und Gelenkinfektion /-entzündung mit verschiedenen Eingriffen am Muskel-Skelett-System und Bindegewebe
I13A	O	Eingriffe an Humerus, Tibia, Fibula und Sprunggelenk, mit Mehrfacheingriff, bestimmtem beidseitigen Eingriff, komplexer Prozedur/Diagnose, mit Eingriff an mehreren Lokalisationen oder bestimmten Prozedur oder Verfahren
I13B	O	Eingriffe an Humerus, Tibia, Fibula und Sprunggelenk, mit Mehrfacheingriff, bestimmtem beidseitigen Eingriff oder komplexer Prozedur/Diagnose
I13C	O	Eingriffe an Humerus, Tibia, Fibula und Sprunggelenk, Alter < 16 Jahre

DRG	Part.	Beschreibung
I13D	O	Eingriffe an Humerus, Tibia, Fibula und Sprunggelenk, Alter > 15 Jahre
I14A	O	Revision eines Amputationsstumpfes mit äusserst schweren CC oder Vakuumbehandlung oder bestimmte Diagnose
I14B	O	Revision eines Amputationsstumpfes
I15A	O	Operationen am Hirn- und Gesichtsschädel mit bestimmtem Verfahren, Alter < 16 Jahre
I15B	O	Operationen am Hirn- und Gesichtsschädel, Alter > 15 Jahre
I17Z	O	Operationen am Gesichtsschädel
I18A	O	Arthroskopie einschliesslich Biopsie oder andere Eingriffe an Knochen oder Gelenken, mit bestimmtem Eingriff oder Alter < 16 Jahre, mehr als ein Belegungstag
I18B	O	Arthroskopie einschliesslich Biopsie oder andere Eingriffe an Knochen oder Gelenken, Alter > 15 Jahre, mehr als ein Belegungstag
I18C	O	Arthroskopie einschliesslich Biopsie oder andere Eingriffe an Knochen oder Gelenken, ein Belegungstag
I20A	O	Eingriffe am Fuss mit mehreren hochkomplexen Eingriffen oder mit hochkomplexem Eingriff mit komplexer Diagnose oder einzeitiger Mehrfacheingriff oder äusserst schwere CC, mehr als ein Belegungstag
I20B	O	Eingriffe am Fuss mit mehreren komplexen Eingriffen oder mit hochkomplexem Eingriff mit komplexer Diagnose oder bestimmten Verfahren, mehr als ein Belegungstag, Alter < 16 Jahre
I20C	O	Eingriffe am Fuss mit mehreren komplexen Eingriffen oder mit hochkomplexem Eingriff mit komplexer Diagnose, Alter > 15 Jahre, oder mit komplexem Eingriff mit komplexer Diagnose, oder Osteomyelitis / Arthritis, Alter < 16 Jahre, mehr als ein Belegungstag
I20D	O	Eingriffe am Fuss, mit komplexem Eingriff od. Weichteilschaden oder Eingriff mehrere Lokalisationen, Alter > 15 Jahre, oder bestimmter Eingriff oder komplizierende Diagnose, mehr als ein Belegungstag
I20E	O	Eingriffe am Fuss, mehr als ein Belegungstag, Alter < 16 Jahre
I20F	O	Eingriffe am Fuss, mehr als ein Belegungstag, Alter > 15 Jahre
I20G	O	Eingriffe am Fuss, ein Belegungstag
I21A	O	Bestimmte Eingriffe an Hüftgelenk und Femur mit komplexem Eingriff oder bestimmten Verfahren
I21B	O	Bestimmte Eingriffe an Hüftgelenk und Femur
I22Z	O	Gewebe- / Hauttransplantation, ausser an der Hand mit schweren CC oder komplizierender Prozedur oder Eingriff an mehreren Lokalisationen oder schwerem Weichteilschaden
I23A	O	Bestimmte Eingriffe ausser an Hüftgelenk und Femur mit komplizierendem Eingriff oder Alter < 12 Jahre oder äusserst schwere CC
I23B	O	Bestimmte Eingriffe ausser an Hüftgelenk und Femur, Alter > 11 Jahre und bestimmte Eingriffe an der Wirbelsäule oder am Becken
I23C	O	Bestimmte Eingriffe ausser an Hüftgelenk und Femur, Alter > 11 Jahre
I27A	O	Eingriffe am Weichteilgewebe mit äusserst schweren CC und mehr als ein Belegungstag oder Vakuumbehandlung oder bestimmte Diagnose mit schweren CC oder bestimmte Prozedur
I27B	O	Eingriffe am Weichteilgewebe, Alter < 16 Jahre
I27C	O	Eingriffe am Weichteilgewebe bei bösartiger Neubildung oder komplexer Eingriff, Alter > 15 Jahre
I27D	O	Eingriffe am Weichteilgewebe, Alter > 15 Jahre
I28A	O	Komplexe Eingriffe an Knochen oder Bindegewebe
I28B	O	Mässig komplexe Eingriffe an Knochen oder Bindegewebe
I28C	O	Anderer Eingriff an Knochen oder Bindegewebe
I29A	O	Komplexe Eingriffe an Skapula, Klavikula, Rippen oder Schulter mit bestimmtem Eingriff
I29B	O	Komplexe Eingriffe an Skapula, Klavikula, Rippen oder Schulter, plastische Rekonstruktion
I29C	O	Komplexe Eingriffe an Skapula, Klavikula, Rippen oder Schulter
I30A	O	Komplexe Eingriffe am Kniegelenk mit aufwendigem Eingriff oder mehrzeitiger Eingriff
I30B	O	Komplexe Eingriffe am Kniegelenk mit bestimmtem Eingriff oder Verfahren oder Alter < 16 Jahre
I30C	O	Komplexe Eingriffe am Kniegelenk, Alter > 15 Jahre
I31A	O	Komplexe Eingriffe an Ellenbogen und Unterarm mit beidseitigem oder mehrzeitigem Eingriff oder Eingriff an mehreren Lokalisationen
I31B	O	Komplexe Eingriffe an Ellenbogen und Unterarm mit bestimmtem Eingriff oder bestimmten Verfahren
I31C	O	Komplexe Eingriffe an Ellenbogen und Unterarm
I32A	O	Eingriffe an Handgelenk und Hand mit mehrzeitigem komplexen Eingriff und KBH der Hand ab 7 BHT und mehr oder Eingriff an mehreren Lokalisationen, mehr als ein Belegungstag
I32B	O	Eingriffe an Handgelenk und Hand mit mehrzeitigem komplexen Eingriff oder Handgelenkersatz, mehr als ein Belegungstag
I32C	O	Eingriffe an Handgelenk und Hand mit komplexem Eingriff oder komplizierende Diagnose oder Eingriff an mehreren Lokalisationen oder Alter < 6 Jahre, mehr als ein Belegungstag
I32D	O	Eingriffe an Handgelenk und Hand, Alter > 5 Jahre und mehr als ein Belegungstag
I32E	O	Eingriffe an Handgelenk und Hand, ein Belegungstag
I36Z	O	Beidseitige Implantation einer Endoprothese an Hüft- oder Kniegelenk
I43A	O	Implantation einer Endoprothese am Kniegelenk mit äusserst schweren CC oder bestimmtem Prothesenwechsel
I43B	O	Implantation einer Endoprothese am Kniegelenk oder Prothesenwechsel
I43C	O	Implantation einer Endoprothese am Kniegelenk
I44A	O	Implantation bei Wechsel einer Knieprothesen-Komponente
I44B	O	Implantation einer Knieprothesen-Komponente oder Entfernung einer Endoprothese am Kniegelenk
I45A	O	Implantation und Ersatz einer Bandscheibenendoprothese, mehr als ein Segment
I45B	O	Implantation und Ersatz einer Bandscheibenendoprothese, weniger als 2 Segmente
I46A	O	Implantation, Wechsel oder Revision einer Hüftendoprothese mit komplexem Eingriff und äusserst schwere CC oder Eingriff an mehreren Lokalisationen
I46B	O	Implantation, Wechsel oder Revision einer Hüftendoprothese mit äusserst schweren CC oder Eingriff an mehreren Lokalisationen oder bestimmte Diagnose mit komplexem Eingriff

DRG	Part.	Beschreibung
I46C	O	Implantation, Wechsel oder Revision einer Hüftendoprothese
I50Z	O	Gewebe- /Hauttransplantation, ausser an der Hand, ohne komplizierender Prozedur, ohne Eingriff an mehreren Lokalisationen
I54A	O	Strahlentherapie bei Krankheiten und Störungen an Muskel-Skelett-System und Bindegewebe, weniger als 9 Bestrahlungen mit äusserst schweren CC oder kompliz. Prozeduren, mehr als ein Belegungstag
I54B	O	Strahlentherapie bei Krankheiten und Störungen an Muskel-Skelett-System und Bindegewebe, weniger als 9 Bestrahlungen und mehr als ein Belegungstag
I59Z	O	Andere Eingriffe an den unteren Extremitäten und Humerus oder mässig komplexe Eingriffe an Ellenbogengelenk und Unterarm
I60A	M	Frakturen am Becken, Schenkelhals und Femur mit Para-/Tetraplegie oder Alter < 3 Jahre oder äusserst schwere CC, mehr als ein Belegungstag
I60B	M	Frakturen am Becken, Schenkelhals und Femur, Alter > 2 Jahre und mehr als ein Belegungstag
I61A	M	Krankheiten und Störungen an Muskel-, Skelett- und Bindegewebe mit äusserst schweren CC oder komplexer Chemotherapie oder Alter < 16 Jahre oder Para-/Tetraplegie und ein Belegungstag
I61B	M	Krankheiten und Störungen an Muskel-, Skelett- und Bindegewebe, Alter > 15 Jahre und ein Belegungstag
I64A	M	Osteomyelitis, Alter < 16 Jahre und mehr als ein Belegungstag
I64B	M	Osteomyelitis, Alter > 15 Jahre und mehr als ein Belegungstag
I65A	M	Bösartige Neubildung des Bindegewebes einschliesslich pathologischer Fraktur, Alter < 16 Jahre oder mit äusserst schweren CC oder mit hochkomplexer Chemotherapie oder Para-/Tetraplegie, mehr als ein Belegungstag
I65B	M	Bösartige Neubildung des Bindegewebes einschliesslich pathologischer Fraktur, Alter > 15 Jahre und mehr als ein Belegungstag
I66A	M	Andere Erkrankungen des Bindegewebes mit äusserst schweren CC oder Evaluation zur Lungentransplantation, mehr als ein Belegungstag
I66B	M	Andere Erkrankungen des Bindegewebes und mehr als ein Belegungstag
I68A	M	Nicht operativ behandelte Erkrankungen und Verletzungen im Wirbelsäulenbereich mit äusserst schweren CC oder komplexer Diagnose mit äusserst schweren CC, und Diszitis oder infektiöser Spondylopathie, mehr als ein Belegungstag
I68B	M	Nicht operativ behandelte Erkrankungen und Verletzungen im Wirbelsäulenbereich mit äusserst schweren CC oder komplexer Diagnose mit schweren CC, mehr als ein Belegungstag
I68C	M	Nicht operativ behandelte Erkrankungen und Verletzungen im Wirbelsäulenbereich mit schweren CC und mehr als ein Belegungstag
I68D	M	Nicht operativ behandelte Erkrankungen und Verletzungen im Wirbelsäulenbereich, Alter < 16 Jahre und mehr als ein Belegungstag
I68E	M	Nicht operativ behandelte Erkrankungen und Verletzungen im Wirbelsäulenbereich, Alter > 15 Jahre und mehr als ein Belegungstag
I69A	M	Knochenkrankheiten und Arthropathien mit schweren CC und mehr als ein Belegungstag
I69B	M	Knochenkrankheiten und Arthropathien, Alter < 16 Jahre und mehr als ein Belegungstag
I69C	M	Knochenkrankheiten und Arthropathien, Alter > 15 Jahre und mehr als ein Belegungstag
I71A	M	Muskel- und Sehnenkrankheiten oder Verstauchung, Zerrung mit äusserst schweren CC oder Luxation an Hüftgelenk, Becken und Oberschenkel, Alter < 16 Jahre, mehr als ein Belegungstag
I71B	M	Muskel- und Sehnenkrankheiten oder Verstauchung, Zerrung, Alter > 15 Jahre, mehr als ein Belegungstag
I72Z	M	Entzündung von Sehnen, Muskeln und Schleimbeuteln mit schweren CC, mehr als ein Belegungstag
I73A	M	Nachbehandlung bei Erkrankungen des Bindegewebes mit schweren CC oder Prothesenanpassung, mehr als ein Belegungstag
I73B	M	Nachbehandlung bei Erkrankungen des Bindegewebes, mehr als ein Belegungstag
I74A	M	Verletzungen an Unterarm, Handgelenk, Hand und Fuss mit schweren CC, mehr als ein Belegungstag
I74B	M	Verletzungen an Unterarm, Handgelenk, Hand und Fuss, mehr als ein Belegungstag
I75A	M	Schwere Verletzungen an den Extremitäten mit schweren CC, mehr als ein Belegungstag
I75B	M	Schwere Verletzungen an den Extremitäten oder Entzündungen von Sehnen, Muskeln und Schleimbeuteln, Alter < 16 Jahre und mehr als ein Belegungstag
I75C	M	Schwere Verletzungen an den Extremitäten oder Entzündungen von Sehnen, Muskeln und Schleimbeuteln, Alter > 15 Jahre und mehr als ein Belegungstag
I76A	M	Andere Erkrankungen des Bindegewebes mit schweren CC, mehr als ein Belegungstag
I76B	M	Andere Erkrankungen des Bindegewebes, mehr als ein Belegungstag
I77A	M	Leichte bis mässig schwere Verletzungen an den Extremitäten mit Para-/Tetraplegie oder Alter < 16 Jahre, mehr als ein Belegungstag
I77B	M	Leichte bis mässig schwere Verletzungen an den Extremitäten, Alter > 15 Jahre, mehr als ein Belegungstag
I79Z	M	Fibromyalgie, mehr als ein Belegungstag
I87A	M	Krankheiten und Störungen an Muskel-, Skelett- und Bindegewebe mit äusserst schweren CC oder intensivmedizinischer Komplexbehandlung/IMCK Kinder > 196 Aufwandspunkte oder intensivmedizinischer Komplexbehandlung > 361 Aufwandspunkte oder bestimmte IntK mit IMCK Aufwandspunkten
I87B	M	Krankheiten und Störungen an Muskel-, Skelett- und Bindegewebe mit intensivmedizinischer Komplexbehandlung/IMCK > 184 Aufwandspunkten
I95Z	O	Implantation einer Tumorendoprothese oder mehrzeitig komplexe Prozedur oder intensivmedizinischer Komplexbehandlung/IMCK > 196/184 Aufwandspunkte mit komplexer OR-Prozedur oder mehrzeitig bestimmter OR Prozedur
I97A	A	Rheumatologische Komplexbehandlung bei Krankheiten und Störungen an Muskel-Skelett-System und Bindegewebe, ab 14 Behandlungstage
I97B	A	Rheumatologische Komplexbehandlung bei Krankheiten und Störungen an Muskel-Skelett-System und Bindegewebe, ab 7 bis 13 Behandlungstage



DRG	Part.	Beschreibung
I98Z	O	Komplexe Vakuumbehandlung bei Krankheiten und Störungen an Muskel-Skelett-System und Bindegewebe

## MDC 09 Krankheiten und Störungen an Haut, Unterhaut und Mamma

DRG	Part.	Beschreibung
J01A	O	Gewebetransplantation mit mikrovaskulärer Anastomosierung bei bösartigen Erkrankungen der Haut, Unterhaut und Mamma mit beidseitiger Prozedur oder komplexem Eingriff
J01B	O	Gewebetransplantation mit mikrovaskulärer Anastomosierung bei bösartigen Erkrankungen der Haut, Unterhaut und Mamma
J02A	O	Hauttransplantation, Lappenplastik, ausgedehnte Lymphadenektomie, Gewebetransplantation mit mikrovaskulärer Anastomose mit äusserst schweren CC oder mehrzeitiger Eingriff oder komplexer Vakuumbehandlung oder Brachytherapie
J02B	O	Hauttransplantation, Lappenplastik, ausgedehnte Lymphadenektomie, Gewebetransplantation mit mikrovaskulärer Anastomose
J03A	O	Eingriffe an der Haut der unteren Extremität bei Ulkus oder Infektion / Entzündung mit äusserst schweren CC
J03B	O	Eingriffe an der Haut der unteren Extremität bei Ulkus oder Infektion / Entzündung
J04Z	O	Eingriffe an der Haut der unteren Extremität ausser bei Ulkus oder Infektion / Entzündung
J06A	O	Beidseitige Mastektomie mit Prothesenimplantation oder plastischer Operation bei bösartiger Neubildung oder bestimmte intraoperative Therapie
J06B	O	Mastektomie mit Prothesenimplantation oder plastischer Operation bei bösartiger Neubildung
J08A	O	Andere Hauttransplantation oder Debridement mit komplexer Diagnose oder mit zusätzlichem Eingriff an Kopf und Hals, mit schweren CC
J08B	O	Andere Hauttransplantation oder Debridement mit komplexer Diagnose oder mit zusätzlichem Eingriff an Kopf und Hals
J09A	O	Eingriffe bei Sinus pilonidalis und perianal, Alter < 16 Jahre
J09B	O	Eingriffe bei Sinus pilonidalis und perianal, Alter > 15 Jahre
J10A	O	Plastische Operationen an Haut, Unterhaut und Mamma mit bestimmtem Eingriff
J10B	O	Plastische Operationen an Haut, Unterhaut und Mamma
J11A	O	Andere Eingriffe an Haut, Unterhaut und Mamma mit komplizierender Diagnose oder mässig komplexer Prozedur oder bei Para- / Tetraplegie oder komplexer OR-Prozedur
J11B	O	Andere Eingriffe an Haut, Unterhaut und Mamma
J14Z	O	Plastische Rekonstruktion der Mamma bei bösartiger Neubildung
J18A	O	Andere Strahlentherapie bei Krankheiten und Störungen an Haut, Unterhaut und Mamma mit bestimmter Prozedur, mehr als ein Belegungstag
J18B	O	Andere Strahlentherapie bei Krankheiten und Störungen an Haut, Unterhaut und Mamma, mehr als ein Belegungstag
J21Z	O	Andere Hauttransplantation oder Debridement mit Lymphknotenexzision oder schwere CC
J22Z	O	Andere Hauttransplantation oder Debridement ohne komplexen Eingriff, ohne komplexe Diagnose
J23A	O	Grosse beidseitige Eingriffe an der Mamma bei bösartiger Neubildung mit plastischer Rekonstruktion oder Implantat oder Lymphadenektomie
J23B	O	Grosse Eingriffe an der Mamma bei bösartiger Neubildung mit plastischer Rekonstruktion oder Implantat oder Lymphadenektomie
J24A	O	Eingriffe an der Mamma ausser bei bösartiger Neubildung mit ausgedehntem Eingriff
J24B	O	Eingriffe an der Mamma ausser bei bösartiger Neubildung
J25Z	O	Kleine Eingriffe an der Mamma bei bösartiger Neubildung
J33Z	O	Mehrzeitig komplexe OR Prozedur oder operative Prozedur mit intensivmedizinischer Komplexbehandlung/IMCK > 196/360 Aufwandspunkten
J60A	M	Komplexes Hautulkus oder komplizierender Nebendiagnose und grossflächiges Débridement, mehr als ein Belegungstag
J60B	M	Hautulkus, mehr als ein Belegungstag
J61A	M	Schwere oder mässig schwere Erkrankungen der Haut mit äusserst schweren CC und komplexer Diagnose oder Alter > 17 Jahre, oder Hautulkus bei chronischer Para-/Tetraplegie, mehr als ein Belegungstag
J61B	M	Schwere Erkrankungen der Haut mit komplexer Diagnose oder Alter > 17 Jahre, ohne mässig schwere Erkrankung der Haut, mehr als ein Belegungstag
J61C	M	Mässig schwere Erkrankungen der Haut oder Hautulkus bei Para-/Tetraplegie, Alter < 16 Jahre, mehr als ein Belegungstag
J61D	M	Mässig schwere Erkrankungen der Haut oder Hautulkus bei Para-/Tetraplegie, Alter > 15 Jahre, mehr als ein Belegungstag
J62A	M	Bösartige Neubildungen der Mamma mit äusserst schweren CC oder bestimmte Prozedur
J62B	M	Bösartige Neubildungen der Mamma, mehr als ein Belegungstag
J64A	M	Infektion / Entzündung der Haut und Unterhaut mit äusserst schweren CC, mehr als ein Belegungstag
J64B	M	Infektion / Entzündung der Haut und Unterhaut, Alter < 16 Jahre, mehr als ein Belegungstag
J64C	M	Infektion / Entzündung der Haut und Unterhaut, Alter > 15 Jahre und schwere CC, mehr als ein Belegungstag
J64D	M	Infektion / Entzündung der Haut und Unterhaut und Alter > 15 Jahre, mehr als ein Belegungstag
J65Z	M	Verletzung der Haut, Unterhaut und Mamma, mehr als ein Belegungstag
J67Z	M	Erkrankungen der Mamma ausser bei bösartiger Neubildung oder leichte bis moderate Hauterkrankungen, mehr als ein Belegungstag
J86A	M	Krankheiten und Störungen an Haut, Unterhaut und Mamma mit komplexen Diagnosen, ein Belegungstag
J86B	M	Krankheiten und Störungen an Haut, Unterhaut und Mamma, ein Belegungstag

DRG	Part.	Beschreibung
J87Z	M	Krankheiten und Störungen an Haut, Unterhaut und Mamma mit intensivmedizinischer Komplexbehandlung /IMCK >196/119 Aufwandspunkten

## MDC 10 Endokrine, Ernährungs- und Stoffwechselkrankheiten

DRG	Part.	Beschreibung
K03Z	O	Eingriffe an der Nebenniere bei bösartiger Neubildung oder Eingriffe an der Hypophyse
K06A	O	Eingriffe an Schilddrüse, Nebenschilddrüse und Ductus thyreoglossus, mit Para-/Thyreoidektomie durch Sternotomie oder BNB mit schweren CC oder äusserst schwere CC oder Neck Dissektion mit Thyreoidektomie
K06B	O	Eingriffe an Schilddrüse, Nebenschilddrüse und Ductus thyreoglossus mit vollständiger Thyreoidektomie
K06C	O	Eingriffe an Schilddrüse, Nebenschilddrüse und Ductus thyreoglossus
K09A	O	Andere Prozeduren bei endokrinen, Ernährungs- und Stoffwechselkrankheiten mit äusserst schweren CC oder bestimmter Nebendiagnose oder komplexe OR-Prozedur oder Bestrahlung mit schweren CC oder Alter < 10 Jahre
K09B	O	Andere Prozeduren bei endokrinen, Ernährungs- und Stoffwechselkrankheiten, Alter > 9 Jahre
K14A	O	Eingriffe an der Nebenniere ausser bei bösartiger Neubildung und beidseitige Neck dissection
K14B	O	Eingriffe an der Nebenniere ausser bei bösartiger Neubildung oder Neck dissection
K15A	O	Strahlentherapie bei endokrinen Ernährungs- und Stoffwechselkrankheiten mit bestimmter Strahlentherapie oder mit Radiojodtherapie, mehr als ein Belegungstag
K15B	O	Strahlentherapie bei endokrinen Ernährungs- und Stoffwechselkrankheiten, mehr als ein Belegungstag
K33Z	O	Mehrzeitige komplexe OR-Prozeduren bei endokrinen, Ernährungs- und Stoffwechselkrankheiten
K37A	O	Endokrine, Ernährungs- und Stoffwechselkrankheiten mit intensivmedizinischer Komplexbehandlung/IMCK > 196/184 Aufwandspunkten und komplexe OR-Prozeduren
K37B	O	Endokrine, Ernährungs- und Stoffwechselkrankheiten mit intensivmedizinische Komplexbehandlung/IMCK > 196/184 Aufwandspunkten
K60A	M	Diabetes mellitus, Alter < 16 Jahre, mit multimodaler Komplexbehandlung bei Diabetes mellitus ab 7 Behandlungstage
K60B	M	Diabetes mellitus oder schwere Ernährungsstörungen mit äusserst schweren CC, oder Diabetes mellitus mit komplizierender Diagnose oder mit Evaluation zur Transplantation, mehr als ein Belegungstag
K60C	M	Diabetes mellitus oder schwere Ernährungsstörungen, Alter < 6 Jahre oder Alter < 16 Jahre mit schweren CC oder bestimmter Diagnose oder Para-/Tetraplegie, mehr als ein Belegungstag
K60D	M	Diabetes mellitus, mit schweren CC oder schwere Ernährungsstörungen, mehr als ein Belegungstag
K60E	M	Diabetes mellitus, Alter > 5 und < 16 Jahre, mehr als ein Belegungstag
K60F	M	Diabetes mellitus, Alter > 15 Jahre, mehr als ein Belegungstag
K62A	M	Verschiedene Stoffwechselerkrankungen bei Para-/Tetraplegie oder Zustand nach Transplantation oder mit schweren CC oder Alter < 6 Jahre, mehr als ein Belegungstag
K62B	M	Verschiedene Stoffwechselerkrankungen ausser bei Para-/Tetraplegie, Alter > 5 Jahre und mehr als ein Belegungstag
K63A	M	Angeborene Stoffwechselstörungen, Alter < 16 Jahre, mehr als ein Belegungstag
K63B	M	Angeborene Stoffwechselstörungen, Alter > 15 Jahre, mehr als ein Belegungstag
K64A	M	Endokrinopathien, Alter < 16 Jahre oder bestimmte Prozedur oder Para-/Tetraplegie, mehr als ein Belegungstag
K64B	M	Endokrinopathien, Alter > 15 Jahre mit komplexer Diagnose oder schwere CC oder komplexer Radiojoddiagnostik oder bestimmter Prozedur, mehr als ein Belegungstag
K64C	M	Endokrinopathien, Alter > 15 Jahre, mehr als ein Belegungstag
K86A	M	Endokrine, Ernährungs- und Stoffwechselkrankheiten, ein Belegungstag mit Alter < 16 Jahre
K86B	M	Endokrine, Ernährungs- und Stoffwechselkrankheiten, ein Belegungstag mit Alter > 15 Jahre
K87Z	M	Endokrine, Ernährungs- und Stoffwechselkrankheiten mit intensivmedizinischer Komplexbehandlung/IMCK > 119 Aufwandspunkten

## MDC 11 Krankheiten und Störungen der Harnorgane

DRG	Part.	Beschreibung
L02Z	O	Operatives Einbringen eines Peritonealdialysekatheters
L03Z	O	Nieren-, Ureter- und grosse Harnblaseneingriffe bei Neubildung, Alter < 19 Jahre oder mit äusserst schweren CC, oder ausser bei Neubildung, mit äusserst schweren CC oder Kombinationseingriff oder bestimmter Eingriff
L04A	O	Nieren-, Ureter- und grosse Harnblaseneingriffe ausser bei Neubildung mit Implantation eines künstlichen Harnblasensphinkters
L04B	O	Nieren-, Ureter- und grosse Harnblaseneingriffe ausser bei Neubildung oder Schilddrüseneingriffe, Alter < 16 Jahre
L04C	O	Nieren-, Ureter- und grosse Harnblaseneingriffe ausser bei Neubildung oder Schilddrüseneingriffe, Alter > 15 Jahre
L06A	O	Kleine Eingriffe an der Harnblase mit äusserst schweren CC
L06B	O	Kleine Eingriffe an der Harnblase
L08A	O	Komplexe Eingriffe an der Urethra mit aufwendiger Prozedur
L08B	O	Komplexe Eingriffe an der Urethra
L09A	O	Andere Eingriffe bei Erkrankungen der Harnorgane, Alter < 16 Jahre oder mit äusserst schweren CC oder bei Neubildungen oder bestimmtem Eingriff
L09B	O	Andere Eingriffe bei Erkrankungen der Harnorgane
L10A	O	Blasenrekonstruktion und kontinenter Pouch bei Neubildung oder Multiviszeraeingriff oder Nieren-, Ureter- und grosse Harnblaseneingriff bei Neubildung, Alter < 19 Jahre oder äusserst schweren CC oder Kombinationseingriff, mit grossem Eingriff am Darm, mit äusserst schweren CC

DRG	Part.	Beschreibung
L10B	O	Blasenrekonstruktion und kontinenter Pouch bei Neubildung ohne Multiviszeraler Eingriff oder Nieren-, Ureter- und grosse Harnblaseneingriffe bei Neubildung, Alter < 19 Jahre oder äusserst schweren CC oder Kombinationseingriff, mit grossem Eingriff am Darm
L12Z	O	Strahlentherapie bei Krankheiten und Störungen der Harnorgane, mehr als ein Belegungstag
L13A	O	Nieren-, Ureter- und grosse Harnblaseneingriffe bei Neubildung oder komplexe Eingriffe mit extrakorporale Stosswellen-Lithotripsie (ESWL) und schweren CC oder Nephroureterektomie mit Exzision von Lymphknoten
L13B	O	Nieren-, Ureter- und grosse Harnblaseneingriffe bei Neubildung oder komplexe Eingriffe mit extrakorporale Stosswellen-Lithotripsie (ESWL) und Nephroureterektomie oder radikale Exzision von Lymphknoten
L13C	O	Nieren-, Ureter- und grosse Harnblaseneingriffe bei Neubildung oder komplexe Eingriffe mit extrakorporale Stosswellen-Lithotripsie (ESWL)
L17A	O	Andere Eingriffe an der Urethra oder Harnblase, mehr als ein Belegungstag
L17B	O	Andere Eingriffe an der Urethra oder Harnblase, ein Belegungstag
L18A	O	Komplexe transurethrale, perkutan-transrenale und andere retroperitoneale Eingriffe ohne extrakorporale Stosswellen-Lithotripsie (ESWL) mit äusserst schweren CC oder Para-/Tetraplegie
L18B	O	Komplexe transurethrale, perkutan-transrenale und andere retroperitoneale Eingriffe ohne extrakorporale Stosswellen-Lithotripsie (ESWL)
L20A	O	Transurethrale Eingriffe ausser Prostataresektion und komplexe Ureterorenoskopien, mit äusserst schweren CC, mehr als ein Belegungstag
L20B	O	Transurethrale Eingriffe ausser Prostataresektion und komplexe Ureterorenoskopien mit extrakorporale Stosswellen-Lithotripsie (ESWL), bestimmtem Eingriff oder Sepsis, mehr als ein Belegungstag
L20C	O	Transurethrale Eingriffe ausser Prostataresektion und komplexe Ureterorenoskopien, mit komplexem Eingriff oder Para- / Tetraplegie, mehr als ein Belegungstag
L20D	O	Transurethrale Eingriffe ausser Prostataresektion und komplexe Ureterorenoskopien, mehr als ein Belegungstag
L20E	O	Transurethrale Eingriffe ausser Prostataresektion und komplexe Ureterorenoskopien, ein Belegungstag
L33Z	O	Mehrzeitige komplexe OR-Prozeduren bei Krankheiten und Störungen der Harnorgane oder komplexe Vakuumbehandlung
L37A	O	Krankheiten und Störungen der Harnorgane mit intensivmedizinischer Komplexbehandlung/IMCK > 196/184 Aufwandspunkten oder komplexe Diagnose und bestimmter Prozedur, mit komplexer OR-Prozedur
L37B	O	Krankheiten und Störungen der Harnorgane mit intensivmedizinischer Komplexbehandlung/IMCK > 196/184 Aufwandspunkten oder komplexe Diagnose und bestimmter Prozedur
L38Z	O	Komplizierende Prozedur mit bestimmtem operativen Eingriff oder Multiviszeraler Eingriff bei Krankheiten und Störungen der Harnorgane
L40Z	A	Diagnostische Ureterorenoskopie, mehr als ein Belegungstag
L42A	A	Extrakorporale Stosswellen-Lithotripsie (ESWL) bei Harnsteinen mit auxiliären Massnahmen oder bei Para- / Tetraplegie, mehr als ein Belegungstag
L42B	A	Extrakorporale Stosswellen-Lithotripsie (ESWL) bei Harnsteinen, mehr als ein Belegungstag
L60A	M	Niereninsuffizienz, mehr als ein Belegungstag, mit Dialyse, akutem Nierenversagen und schwere CC oder mit Dialyse und akutem Nierenversagen oder schwere CC, Alter < 16 Jahre
L60B	M	Niereninsuffizienz, mehr als ein Belegungstag, mit Dialyse und akutem Nierenversagen oder schwere CC und Alter > 15 Jahre, oder Dialyse oder schwere CC mit Para-/Tetraplegie
L60C	M	Niereninsuffizienz, mehr als ein Belegungstag, mit Dialyse oder schwere CC
L60D	M	Niereninsuffizienz, mehr als ein Belegungstag, mit akutem Nierenversagen
L60E	M	Niereninsuffizienz, mehr als ein Belegungstag
L62A	M	Neubildungen der Harnorgane mit Para-/Tetraplegie oder Alter < 16 Jahre, mehr als ein Belegungstag
L62B	M	Neubildungen der Harnorgane, Alter > 15 Jahre, mehr als ein Belegungstag
L63A	M	Infektionen der Harnorgane mit schweren CC oder schwere motorische Funktionseinschränkung, und Pyonephrose oder Alter < 6 Jahre oder Para-/Tetraplegie oder erschwerende Diagnose, mehr als ein Belegungstag
L63B	M	Infektionen der Harnorgane mit schweren CC oder schwere motorische Funktionseinschränkung, Alter > 5 Jahre, mehr als ein Belegungstag
L63C	M	Infektionen der Harnorgane mit bestimmtem Eingriff, Alter < 12 Jahre, mehr als ein Belegungstag
L63D	M	Infektionen der Harnorgane und Alter > 11 Jahre, mehr als ein Belegungstag
L64A	M	Harnsteine und Harnwegsobstruktion oder Urethrastriktor oder andere leichte bis moderate Erkrankungen der Harnorgane oder Beschwerden und Symptome der Harnorgane, mit Para-/Tetraplegie, mehr als ein Belegungstag
L64B	M	Harnsteine und Harnwegsobstruktion mit äusserst schweren CC oder Urethrastriktor oder andere leichte bis moderate Erkrankungen der Harnorgane oder Beschwerden und Symptome der Harnorgane oder Urethrozystoskopie, mehr als ein Belegungstag
L64C	M	Harnsteine und Harnwegsobstruktion, mehr als ein Belegungstag
L68A	M	Andere mässig schwere Erkrankungen der Harnorgane oder Harnblasenlähmung mit Para-/Tetraplegie oder Alter < 16 Jahre, mehr als ein Belegungstag
L68B	M	Andere mässig schwere Erkrankungen der Harnorgane oder Harnblasenlähmung mit komplexer Diagnose, Alter > 15 Jahre, mehr als ein Belegungstag
L68C	M	Andere mässig schwere Erkrankungen der Harnorgane oder Harnblasenlähmung, Alter > 15 Jahre, mehr als ein Belegungstag
L69A	M	Andere schwere Erkrankungen der Harnorgane, Alter < 12 Jahre, mehr als ein Belegungstag
L69B	M	Andere schwere Erkrankungen der Harnorgane, Alter > 11 Jahre, mehr als ein Belegungstag
L70A	M	Krankheiten und Störungen der Harnorgane mit Ureterkatheterisierung, ein Belegungstag
L70B	M	Krankheiten und Störungen der Harnorgane und Alter < 16 Jahre, ein Belegungstag
L70C	M	Krankheiten und Störungen der Harnorgane und Alter > 15 Jahre, ein Belegungstag
L71Z	M	Niereninsuffizienz mit Dialyse, ein Belegungstag
L72Z	M	Thrombotische Mikroangiopathie oder Hämolytisch-urämisches Syndrom, mehr als ein Belegungstag

DRG	Part.	Beschreibung
L87Z	M	Krankheiten und Störungen der Harnorgane mit intensivmedizinischer Komplexbehandlung/IMCK > 119 Aufwandspunkten

## MDC 12 Krankheiten und Störungen der männlichen Geschlechtsorgane

DRG	Part.	Beschreibung
M01Z	O	Grosse Eingriffe an den Beckenorganen beim Mann oder bestimmtem Eingriff an den Beckenorganen beim Mann mit schweren CC
M03A	O	Eingriffe am Penis, Alter < 18 Jahre
M03B	O	Eingriffe am Penis, Alter > 17 Jahre
M04A	O	Eingriffe am Hoden, Alter < 3 Jahre
M04B	O	Eingriffe am Hoden, Alter > 2 Jahre und mehr als ein Belegungstag
M04C	O	Eingriffe am Hoden, Alter > 2 Jahre und ein Belegungstag
M05Z	O	Zirkumzision und andere Eingriffe am Penis oder in der Leisten- und Genitalregion
M06Z	O	Andere OR-Prozeduren an den männlichen Geschlechtsorganen
M07Z	O	Brachytherapie bei Krankheiten und Störungen der männlichen Geschlechtsorgane, Implantation von > 10 Seeds
M09A	O	OR-Prozeduren an den männlichen Geschlechtsorganen bei bösartiger Neubildung mit äusserst schweren CC oder bestimmtem Eingriff an den Beckenorganen beim Mann oder komplexe Eingriffe
M09B	O	OR-Prozeduren an den männlichen Geschlechtsorganen bei bösartiger Neubildung
M10Z	O	Strahlentherapie bei Krankheiten und Störungen der männlichen Geschlechtsorgane, mehr als ein Belegungstag oder interstitielle Brachytherapie
M11A	O	Laserdestruktion der Prostata oder transurethrale Prostataresektion mit äusserst schwere CC
M11B	O	Laserdestruktion der Prostata
M11C	O	Transurethrale Prostataresektion
M37Z	O	Grosse Eingriffe an Darm oder Harnblase oder komplizierende Prozeduren mit bestimmtem operativem Eingriff oder mehrzeitige Eingriffe bei Erkrankungen und Störungen der männlichen Geschlechtsorgane oder Vakuumbehandlung
M38A	O	Krankheiten und Störungen der männlichen Geschlechtsorgane mit intensivmedizinischer Komplexbehandlung/IMCK > 196/184 Aufwandspunkten
M38B	O	Krankheiten und Störungen der männlichen Geschlechtsorgane mit intensivmedizinischer Komplexbehandlung/IMCK > 119 bis 184 Aufwandspunkten
M60A	M	Bösartige Neubildungen der männlichen Geschlechtsorgane, Alter < 12 Jahre oder mit äusserst schweren CC, mehr als ein Belegungstag
M60B	M	Bösartige Neubildungen der männlichen Geschlechtsorgane, mehr als ein Belegungstag
M61Z	M	Benigne Prostatahyperplasie, mehr als ein Belegungstag
M62A	M	Infektion oder Entzündung der männlichen Geschlechtsorgane mit schweren CC, mehr als ein Belegungstag
M62B	M	Infektion oder Entzündung der männlichen Geschlechtsorgane, mehr als ein Belegungstag
M64Z	M	Andere Krankheiten der männlichen Geschlechtsorgane oder Sterilisation beim Mann, mehr als ein Belegungstag
M86Z	M	Krankheiten und Störungen der männlichen Geschlechtsorgane, ein Belegungstag

## MDC 13 Krankheiten und Störungen der weiblichen Geschlechtsorgane

DRG	Part.	Beschreibung
N01A	O	Hysterektomie mit äusserst schwerer CC oder intensivmedizinische Komplexbehandlung > 119 Aufwandspunkte oder grossem abdominalen Eingriff mit Lymphknotenexzision, oder Debulking oder Beckeneviszeration bei der Frau oder grossem abdominalen Eingriff oder Lymphknotenexzision mit schweren CC, bei bösartiger Neubildung
N01B	O	Hysterektomie oder Debulking oder Beckeneviszeration bei der Frau oder grossem abdominalen Eingriff oder Lymphknotenexzision, bei bösartiger Neubildung
N01C	O	Radikale Hysterektomie oder regionale Lymphknotenexzision bei bösartiger Neubildung
N01D	O	Hysterektomie bei bösartiger Neubildung
N02A	O	Eingriffe an Uterus und Adnexen oder Lymphknotenexzision bei bösartiger Neubildung der weiblichen Geschlechtsorgane, mit äusserst schweren CC oder intensivmedizinischer Komplexbehandlung > 119 Aufwandspunkte
N02B	O	Eingriffe an Uterus oder Zervix oder Vulva oder Lymphknotenexzision bei bösartiger Neubildung
N02C	O	Eingriffe an Uterus oder Adnexen oder Ovar bei bösartiger Neubildung
N04A	O	Hysterektomie ausser bei bösartiger Neubildung mit äusserst schweren CC oder intensivmedizinische Komplexbehandlung > 119 Aufwandspunkte, oder Lymphknotenexzision oder bestimmte Diagnose mit schwerer CC
N04B	O	Hysterektomie ausser bei bösartiger Neubildung mit äusserst schweren CC oder intensivmedizinische Komplexbehandlung > 119 Aufwandspunkte, oder Lymphknotenexzision oder bestimmte Diagnose
N04C	O	Hysterektomie ausser bei bösartiger Neubildung
N05A	O	Ovariectomien und komplexe Eingriffe an den Tubae uterinae ausser bei bösartiger Neubildung mit schweren CC
N05B	O	Ovariectomien und komplexe Eingriffe an den Tubae uterinae ausser bei bösartiger Neubildung, bei Endometriose
N05C	O	Ovariectomien und komplexe Eingriffe an den Tubae uterinae ausser bei bösartiger Neubildung
N06A	O	Komplexe rekonstruktive Eingriffe an den weiblichen Geschlechtsorganen mit schweren CC oder komplizierender Prozedur
N06B	O	Komplexe rekonstruktive Eingriffe an den weiblichen Geschlechtsorganen und bestimmtem Eingriff oder bestimmter Prozedur
N06C	O	Komplexe rekonstruktive Eingriffe an den weiblichen Geschlechtsorganen

DRG	Part.	Beschreibung
N07A	O	Andere Eingriffe an Uterus und Adnexen ausser bei bösartiger Neubildung, mit komplexer Diagnose und bestimmter Konstellation
N07B	O	Andere Eingriffe an Uterus und Adnexen ausser bei bösartiger Neubildung, mit komplexer Diagnose
N08Z	O	Endoskopische Eingriffe an den weiblichen Geschlechtsorganen
N09Z	O	Diagnostische und andere Eingriffe an den weiblichen Geschlechtsorganen oder Sterilisation
N11A	O	Andere OR-Prozeduren an den weiblichen Geschlechtsorganen mit aufwendigem Eingriff oder äusserst schwere CC
N11B	O	Andere OR-Prozeduren an den weiblichen Geschlechtsorganen oder bestimmte Eingriffe
N13A	O	Grosse Eingriffe an Vagina, Zervix und Vulva mit bestimmter Diagnose oder Alter < 16 Jahre
N13B	O	Grosse Eingriffe an Vagina, Zervix und Vulva, Alter > 15 Jahre
N16Z	O	Strahlentherapie bei Krankheiten und Störungen der weiblichen Geschlechtsorgane, weniger als 9 Bestrahlungen oder Brachytherapie
N23A	O	Andere rekonstruktive Eingriffe an den weiblichen Geschlechtsorganen mit Myomenukleation
N23B	O	Andere rekonstruktive Eingriffe an den weiblichen Geschlechtsorganen
N25Z	O	Andere Eingriffe an Uterus und Adnexen ausser bei bösartiger Neubildung, ohne komplexe Diagnose oder diagnostische Laparoskopie
N33Z	O	Mehrzeitige Eingriffe oder komplizierende Prozedur oder Vakuumbehandlung oder schwerste CC mit bestimmtem operativen Eingriff bei Krankheiten und Störungen der weiblichen Geschlechtsorgane
N34Z	O	Grosser Eingriff an Darm oder Harnblase bei Krankheiten und Störungen der weiblichen Geschlechtsorgane
N60A	M	Bösartige Neubildung der weiblichen Geschlechtsorgane, Alter < 16 Jahre oder äusserst schwere CC oder bestimmte Prozedur, mehr als ein Belegungstag
N60B	M	Bösartige Neubildung der weiblichen Geschlechtsorgane, Alter > 15 Jahre, mehr als ein Belegungstag
N61Z	M	Infektion und Entzündung der weiblichen Geschlechtsorgane, mehr als ein Belegungstag
N62A	M	Menstruationsstörungen und andere Erkrankungen der weiblichen Geschlechtsorgane mit komplexer Diagnose, mehr als ein Belegungstag
N62B	M	Menstruationsstörungen und andere Erkrankungen der weiblichen Geschlechtsorgane, mehr als ein Belegungstag
N86A	M	Krankheiten und Störungen der weiblichen Geschlechtsorgane und komplizierende Diagnose, ein Belegungstag
N86B	M	Krankheiten und Störungen der weiblichen Geschlechtsorgane, ein Belegungstag

#### MDC 14 Schwangerschaft, Geburt und Wochenbett

DRG	Part.	Beschreibung
O01A	O	Sectio caesarea und Dialyse, oder komplexe intrauterine Therapie des Feten
O01B	O	Sectio caesarea mit mehreren komplizierenden Diagnosen, Schwangerschaftsdauer bis 33 Wochen (SSW) oder mit intrauteriner Therapie oder komplizierende Prozedur oder komplizierende Diagnose oder äusserst schweren CC
O01C	O	Sekundäre Sectio caesarea mit mehreren komplizierenden Diagnosen od. komplexe Prozedur, oder SSW bis 33 od. komplexe Diagnose, od. komplizierende Diagnose und SSW 26 bis 33 Wo
O01D	O	Sekundäre Sectio caesarea mit komplizierender Diagnose, Schwangerschaftsdauer mehr als 33 vollendete Wochen
O01E	O	Sectio caesarea mit mehreren komplizierenden Diagnosen oder komplexer Prozedur, oder SSW bis 33 oder komplexer Diagnose, od. komplizierender Diagnose und SSW 26 bis 33 oder komplexer Diagnose, oder sekundäre Sectio caesarea
O01F	O	Sectio caesarea mit komplizierender Diagnose, Schwangerschaftsdauer mehr als 33 vollendete Wochen
O01G	O	Sectio caesarea, Schwangerschaftsdauer mehr als 33 vollendete Wochen
O02A	O	Vaginale Entbindung mit aufwendigem Eingriff oder bestimmte Prozedur mit bestimmter Diagnose, und äusserst schweren CC oder protrahierter Geburt
O02B	O	Vaginale Entbindung mit aufwendigem Eingriff oder bestimmte Prozedur mit bestimmter Diagnose
O03Z	O	Extrauterin gravidität
O04Z	O	Stationäre Aufnahme nach Entbindung oder Abort mit OR-Prozedur
O38A	O	Schwangerschaft, Geburt und Wochenbett mit intensivmedizinische Komplexbehandlung/IMCK > 196/184 Aufwandspunkten
O38B	O	Schwangerschaft, Geburt und Wochenbett mit intensivmedizinische Komplexbehandlung/IMCK > 119 bis 184 Aufwandspunkten
O40Z	O	Abort oder Hysterotomie, Kürettage
O50A	O	Stationäre Behandlung vor Entbindung ab 56 Behandlungstage mit bestimmter Konstellation
O50B	O	Stationäre Behandlung vor Entbindung ab 28 Behandlungstage mit bestimmter Konstellation
O50C	O	Stationäre Behandlung vor Entbindung ab 14 Behandlungstage
O50D	O	Stationäre Behandlung vor Entbindung ab 7 Behandlungstage
O60A	M	Vaginale Entbindung mit mehreren komplizierenden Diagnosen, Schwangerschaftsdauer bis 33 vollendete Wochen od. bestimmte Behandlung
O60B	M	Vaginale Entbindung mit mehreren komplizierenden Diagnosen, Schwangerschaftsdauer mehr als 33 vollendete Wochen
O60C	M	Vaginale Entbindung mit schwerer oder mässig schwerer komplizierender Diagnose oder bestimmter Behandlung
O60D	M	Vaginale Entbindung
O61Z	M	Stationäre Aufnahme nach Entbindung od. Thromboembolie während der Gestationsperiode oder Abort ohne OR-Prozedur
O62Z	M	Drohender Abort
O65A	M	Andere vorgeburtliche stationäre Aufnahme mit schweren CC oder komplexer Diagnose, Schwangerschaftsdauer 20 bis 33 vollendete Wochen, mehr als ein Belegungstag
O65B	M	Andere vorgeburtliche stationäre Aufnahme mit schweren CC oder komplexer Diagnose, Schwangerschaftsdauer bis 19 oder 26 bis 33 vollendete Wochen, mehr als ein Belegungstag

DRG	Part.	Beschreibung
O65C	M	Andere vorgeburtliche stationäre Aufnahme, mehr als ein Belegungstag
O65D	M	Andere vorgeburtliche stationäre Aufnahme, ein Belegungstag

## MDC 15 Neugeborene

DRG	Part.	Beschreibung
P02A	O	Kardiothorakale oder Gefässeingriffe oder mehrzeitiger Eingriff bei Neugeborenen mit intensivmedizinischer Komplexbehandlung > 1470 Aufwandspunkte oder IMCK > 1764 Aufwandspunkte, oder bestimmte IntK mit IMCK Aufwandspunkten
P02B	O	Kardiothorakale oder Gefässeingriffe oder mehrzeitiger Eingriff bei Neugeborenen mit intensivmedizinischer Komplexbehandlung > 784 oder IMCK > 980 Aufwandspunkte
P02C	O	Kardiothorakale oder Gefässeingriffe oder mehrzeitiger Eingriff bei Neugeborenen
P03A	O	Neugeborenes, Aufnahmegegewicht 1000 - 1499 g mit signifikanter OR-Prozedur und intensivmedizinischer Komplexbehandlung > 1764 Aufwandspunkte oder IMCK > 2352 Aufwandspunkte oder bestimmte IntK mit IMCK Aufwandspunkten
P03B	O	Neugeborenes, Aufnahmegegewicht 1000 - 1499 g mit signifikanter OR-Prozedur oder intensivmedizinischer Komplexbehandlung > 392 Aufwandspunkte oder IMCK > 980 Aufwandspunkte
P04A	O	Neugeborenes, Aufnahmegegewicht 1500 - 1999 g mit mehreren schweren Problemen oder mehrzeitigen komplexen OR-Prozeduren mit intensivmedizinischer Komplexbehandlung > 980 Aufwandspunkte oder IMCK > 1470 Aufwandspunkte oder bestimmte IntK mit IMCK Aufwandspunkten
P04B	O	Neugeborenes, Aufnahmegegewicht 1500 - 1999 g, mit mehreren schweren Problemen oder mehrzeitigen komplexen OR-Prozeduren oder intensivmedizinische Komplexbehandlung > 588 Aufwandspunkte
P04C	O	Neugeborenes, Aufnahmegegewicht 1500 - 1999 g mit signifikanter OR-Prozedur oder IMCK > 784 Aufwandspunkte oder Gestationsalter < 33 Wochen
P05A	O	Neugeborenes, Aufnahmegegewicht > 1999 g mit mehreren schweren Problemen und intensivmedizinische Komplexbehandlung > 980 Aufwandspunkte oder IMCK > 1176 Aufwandspunkte
P05B	O	Neugeborenes, Aufnahmegegewicht > 1999 g mit signifikanter OR-Prozedur oder intensivmedizinische Komplexbehandlung > 392 Aufwandspunkte oder IMCK > 1470 Aufwandspunkte oder bestimmte IntK mit IMCK Aufwandspunkten mit mehreren schweren Problemen
P05C	O	Neugeborenes, Aufnahmegegewicht > 1999 g mit signifikanter OR-Prozedur oder intensivmedizinische Komplexbehandlung > 392 Aufwandspunkte oder IMCK > 1470 Aufwandspunkte oder bestimmte IntK mit IMCK Aufwandspunkten
P37Z	O	Neugeborene mit intensivmedizinische Komplexbehandlung/IMCK > 4900 Aufwandspunkten
P60A	M	Neugeborenes, verstorben, ein Belegungstag, ohne bestimmte Prozedur und nicht zuverlegt
P60B	M	Neugeborenes, verstorben oder verlegt < 5 Tage nach Aufnahme ohne signifikante OR-Prozedur mit aufwendiger Konstellation oder intensivmedizinischer Komplexbehandlung > 130 Aufwandspunkte oder IMCK > 196 Aufwandspunkte
P60C	M	Neugeborenes, verstorben oder verlegt < 5 Tage nach Aufnahme ohne signifikante OR-Prozedur mit bestimmter Konstellation oder aufnahmeverlegt
P60D	M	Neugeborenes, verstorben oder verlegt < 5 Tage nach Aufnahme ohne signifikante OR-Prozedur
P61A	M	Neugeborenes, Aufnahmegegewicht < 1000 g mit signifikanter OR-Prozedur oder intensivmedizinischer Komplexbehandlung/IMCK > 3430 Aufwandspunkte oder Gestationsalter < 27 Wochen oder bestimmte IntK mit IMCK Aufwandspunkten
P61B	M	Neugeborenes, Aufnahmegegewicht < 1000 g mit intensivmedizinische Komplexbehandlung > 2940 Aufwandspunkte mit Gestationsalter < 30 Wochen
P61C	M	Neugeborenes, Aufnahmegegewicht < 1000 g, verstorben < 29 Tage nach Aufnahme
P63Z	M	Neugeborenes, Aufnahmegegewicht 1000 - 1499 g
P65A	M	Neugeborenes, Aufnahmegegewicht 1500 - 1999 g mit IMCK > 588 Aufwandspunkten oder mit schwerem Problem oder Gestationsalter < 32 Wochen
P65B	M	Neugeborenes, Aufnahmegegewicht 1500 - 1999 g, mit anderem Problem oder Gestationsalter < 35 Wochen
P65C	M	Neugeborenes, Aufnahmegegewicht 1500 - 1999 g
P66A	M	Neugeborenes, Aufnahmegegewicht 2000 - 2499 g mit mehreren schweren Problemen oder Aufnahmegegewicht > 2499 g mit bestimmten Konstellationen oder IMC Komplexbehandlung > 392 Pkt. oder Gestationsalter < 35 Wochen oder bestimmte pädiatrische Diagnostik
P66B	M	Neugeborenes, Aufnahmegegewicht 2000 - 2499 g oder Aufnahmegegewicht > 2499 g mit bestimmten Konstellationen oder mit schwerem Problem, oder intensivmedizinischer Komplexbehandlung/IMCK > 196 Aufwandspunkte oder Gestationsalter < 35 Wochen oder bestimmte pädiatrische Diagnostik
P66C	M	Neugeborenes, Aufnahmegegewicht 2000 - 2499 g mit anderem Problem
P66D	M	Neugeborenes, Aufnahmegegewicht 2000 g - 2499 g oder Aufnahmegegewicht > 2499 g mit anderem Problem
P67A	M	Neugeborenes, Aufnahmegegewicht > 2499 g mit mehreren schweren Problemen oder Gestationsalter < 35 Wo oder intensivmedizinische Komplexbehandlung/IMCK > 196 Aufwandspunkte, oder mit anderem Problem mehr als ein Belegungstag oder mit nicht signifikanter OR-Prozedur, mit komplizierender Diagnose oder bestimmter Konstellation, Gestationsalter < 35 Wochen
P67B	M	Neugeborenes, Aufnahmegegewicht > 2499 g mit schwerem Problem, oder mit anderem Problem mehr als ein Belegungstag oder mit nicht signifikanter OR-Prozedur, mit komplizierender Diagnose oder bestimmter Konstellation
P67C	M	Neugeborenes, Aufnahmegegewicht > 2499 g mit anderem Problem mehr als ein Belegungstag oder mit nicht signifikanter OR-Prozedur, mit bestimmter Konstellation
P67D	M	Neugeborenes, Aufnahmegegewicht > 2499 g

**MDC 16 Krankheiten des Blutes, der blutbildenden Organe und des Immunsystems**

DRG	Part.	Beschreibung
Q01Z	O	Eingriffe an der Milz
Q02A	O	Verschiedene OR-Prozeduren bei Krankheiten des Blutes, der blutbildenden Organe und des Immunsystems mit äusserst schweren CC
Q02B	O	Verschiedene OR-Prozeduren bei Krankheiten des Blutes, der blutbildenden Organe und des Immunsystems
Q03Z	O	Kleine Eingriffe bei Krankheiten des Blutes, der blutbildenden Organe und des Immunsystems
Q37A	O	Krankheiten des Blutes, der blutbildenden Organe und des Immunsystems mit intensivmedizinischer Komplexbehandlung > 196/184 Aufwandspunkten
Q37B	O	Krankheiten des Blutes, der blutbildenden Organe und des Immunsystems mit intensivmedizinischer Komplexbehandlung > 119 bis 184 Aufwandspunkten oder IMCK > 196/119 Aufwandspunkte
Q60A	M	Erkrankungen des retikuloendothelialen Systems, des Immunsystems und Gerinnungsstörungen mit bestimmter komplexer Diagnose oder komplizierender Prozedur und komplexer Diagnose oder äusserst schweren CC oder bestimmte Diagnose
Q60B	M	Erkrankungen des retikuloendothelialen Systems, des Immunsystems und Gerinnungsstörungen, Alter < 16 Jahre oder Para-/Tetraplegie, mehr als ein Belegungstag
Q60C	M	Erkrankungen des retikuloendothelialen Systems, des Immunsystems und Gerinnungsstörungen, Alter > 15 Jahre, mehr als ein Belegungstag
Q61A	M	Erkrankungen der Erythrozyten mit äusserst schweren CC und mehr als ein Belegungstag
Q61B	M	Erkrankungen der Erythrozyten, mehr als ein Belegungstag
Q86A	M	Krankheiten des Blutes, der blutbildenden Organe und des Immunsystems, Alter < 16 Jahre, ein Belegungstag
Q86B	M	Krankheiten des Blutes, der blutbildenden Organe und des Immunsystems, Alter > 15 Jahre, ein Belegungstag

**MDC 17 Hämatologische und solide Neubildungen**

DRG	Part.	Beschreibung
R01A	O	Operative Eingriffe bei hämatologischen und soliden Neubildungen und mehr als ein Belegungstag mit komplexer oder komplizierender Prozedur und äusserst schwere CC, oder bestimmter Eingriff oder intensivmedizinischer Komplexbehandlung/IMCK > 119 Aufwandspunkte
R01B	O	Operative Eingriffe bei hämatologischen und soliden Neubildungen und mehr als ein Belegungstag mit komplexer oder komplizierender Prozedur oder äusserst schwere CC, mit bestimmter Prozedur oder Alter < 18 Jahre
R01C	O	Operative Eingriffe bei hämatologischen und soliden Neubildungen und mehr als ein Belegungstag mit komplexer oder komplizierender Prozedur oder äusserst schwere CC, Alter > 17 Jahre, oder mit komplexem Eingriff bei bestimmten bösartigen Neubildungen
R01D	O	Operative Eingriffe bei hämatologischen und soliden Neubildungen und mehr als ein Belegungstag oder Komplexbehandlung bei MRE ab 14 Behandlungstage
R50A	O	Hochkomplexe Chemotherapie zwei Therapieblöcke mit protektiver Isolierung ab 14 Behandlungstage oder intensivmedizinischer Komplexbehandlung/IMCK > 196/360 Aufwandspunkte und bestimmte Konstellation oder Alter < 18 Jahre
R50B	O	Hochkomplexe Chemotherapie zwei Therapieblöcke oder hochkomplexe Chemotherapie mit protektiver Isolierung ab 14 Behandlungstage oder intensivmedizinischer Komplexbehandlung/IMCK > 196/360 Aufwandspunkte
R60A	M	Akute myeloische Leukämie, mehr als ein Belegungstag oder autologe Stammzell-Entnahme oder Graft versus Host Disease, mit aufwendiger Konstellation und komplexer Diagnose oder komplizierender Prozedur
R60B	M	Akute myeloische Leukämie, mehr als ein Belegungstag oder autologe Stammzell-Entnahme oder Graft versus Host Disease, mit aufwendiger Konstellation, oder Alter < 18 Jahre und äusserst schwere CC, oder komplizierender Prozedur oder komplexer Diagnose oder intensivmedizinischer Komplexbehandlung >196/360 Aufwandspunkte
R60C	M	Akute myeloische Leukämie, mehr als ein Belegungstag oder autologe Stammzell-Entnahme oder Graft versus Host Disease mit Dialyse oder äusserst schwere CC
R60D	M	Akute myeloische Leukämie, mehr als ein Belegungstag oder autologe Stammzell-Entnahme oder Graft versus Host Disease
R61A	M	Lymphom und nicht akute Leukämie mit Dialyse oder protektive Isolierung ab 7 Behandlungstage oder Komplexdiagnostik oder Alter < 8 Jahre, und komplizierender Prozedur oder schwere CC mit komplexer Diagnose oder intensivmedizinischer Komplexbehandlung/IMCK > 184 Aufwandspunkte, mehr als ein Belegungstag
R61B	M	Lymphom und nicht akute Leukämie mit Dialyse oder protektive Isolierung ab 7 Behandlungstage oder Komplexdiagnostik oder Alter < 8 Jahre oder schwere CC mit bestimmter Diagnose oder äusserst schwere CC, mehr als ein Belegungstag
R61C	M	Lymphom und nicht akute Leukämie, mehr als ein Belegungstag mit schwerer CC oder Alter < 18 Jahre oder Sepsis
R61D	M	Lymphom und nicht akute Leukämie, mehr als ein Belegungstag
R62A	M	Andere hämatologische und solide Neubildungen mit komplizierender Diagnose oder komplizierender Prozedur oder Alter < 18 Jahre und Osteolysen oder äusserst schwerer CC mit Para-/Tetraplegie, mehr als ein Belegungstag
R62B	M	Andere hämatologische und solide Neubildungen mit Osteolysen oder äusserst schwerer CC oder komplexer Chemotherapie, mehr als ein Belegungstag
R62C	M	Andere hämatologische und solide Neubildungen, mehr als ein Belegungstag
R63A	M	Andere akute Leukämie, mehr als ein Belegungstag mit komplizierender Prozedur oder komplizierender Diagnose
R63B	M	Andere akute Leukämie, mehr als ein Belegungstag und Alter < 18 Jahre mit äusserst schweren CC oder bestimmte Diagnose
R63C	M	Andere akute Leukämie, mehr als ein Belegungstag mit äusserst schweren CC oder Dialyse oder Komplexdiagnostik oder komplexer Diagnose oder Alter < 1 Jahr

DRG	Part.	Beschreibung
R63D	M	Andere akute Leukämie, mehr als ein Belegungstag, Alter < 18 Jahre mit komplexer Chemotherapie
R63E	M	Andere akute Leukämie, mehr als ein Belegungstag
R65A	M	Hämatologische und solide Neubildungen mit Komplexdiagnostik bei maligner Erkrankung oder Alter < 18 Jahre, ein Belegungstag
R65B	M	Hämatologische und solide Neubildungen mit bestimmter Prozedur, Alter > 17 Jahre, ein Belegungstag
R65C	M	Hämatologische und solide Neubildungen, ein Belegungstag

### MDC 18B Infektiöse und parasitäre Krankheiten

DRG	Part.	Beschreibung
T01A	O	OR-Prozedur oder grossflächiges Débridement bei infektiösen und parasitären Krankheiten mit intensivmedizinischer Komplexbehandlung/IMCK > 196/184 Aufwandspunkten oder mehrzeitige komplexe Prozedur
T01B	O	OR-Prozedur oder grossflächiges Débridement bei infektiösen und parasitären Krankheiten mit komplexer OR-Prozedur oder komplizierenden Diagnosen oder komplizierender Prozedur
T01C	O	OR-Prozedur oder grossflächiges Débridement bei infektiösen und parasitären Krankheiten bei Sepsis
T01D	O	OR-Prozedur oder grossflächiges Débridement bei infektiösen und parasitären Krankheiten
T36A	O	Infektiöse und parasitäre Krankheiten mit intensivmedizinischer Komplexbehandlung > 980/1104 Aufwandspunkten oder komplexe OR-Prozedur oder intensivmedizinischer Komplexbehandlung > 392/828 Aufwandspunkte mit Dialyse oder Vakuumbehandlung und schwerster CC, oder intensivmedizinischer Komplexbehandlung > 784/828 Aufwandspunkte mit mehrzeitig bestimmten Prozeduren
T36B	O	Infektiöse und parasitäre Krankheiten mit intensivmedizinischer Komplexbehandlung > 980/1104 Aufwandspunkten oder komplexe OR-Prozedur oder intensivmedizinischer Komplexbehandlung > 392/828 Aufwandspunkte mit Dialyse oder Vakuumbehandlung
T36C	O	Infektiöse und parasitäre Krankheiten mit intensivmedizinischer Komplexbehandlung > 392/552 Aufwandspunkten oder komplexe Vakuumbehandlung oder intensivmedizinische Komplexbehandlung > 196/360 Aufwandspunkte mit Dialyse
T60A	M	Sepsis mit komplizierender Prozedur oder bei Zustand nach Organtransplantation, mit äusserst schweren CC, oder intensivmedizinischer Komplexbehandlung/IMCK > 196/184 Aufwandspunkte oder Komplexbehandlung bei MRE ab 14 Behandlungstage
T60B	M	Sepsis mit komplizierender Prozedur oder bei Zustand nach Organtransplantation mit äusserst schweren CC, oder Komplexbehandlung bei MRE ab 7 Behandlungstage, oder äusserst schwere CC und Para-/Tetraplegie oder Alter < 16 Jahre
T60C	M	Sepsis mit komplizierender Prozedur oder Zustand nach Organtransplantation oder Komplexbehandlung bei MRE ab 7 Behandlungstage, und Alter > 15 Jahre, oder äusserst schweren CC und Alter > 15 Jahre
T60D	M	Sepsis, Alter < 10 Jahre, mehr als ein Belegungstag
T60E	M	Sepsis, Alter > 9 Jahre, mehr als ein Belegungstag
T60F	M	Sepsis, verstorben < 5 Tage nach Aufnahme und intensivmedizinische Komplexbehandlung/IMCK > 196/184 Aufwandspunkte oder OR-Prozedur
T60G	M	Sepsis, verstorben < 5 Tage nach Aufnahme
T61A	M	Postoperative und posttraumatische Infektionen mit komplizierender Prozedur oder komplizierender Diagnose oder schwere CC, mehr als ein Belegungstag
T61B	M	Postoperative und posttraumatische Infektionen, mehr als ein Belegungstag
T62A	M	Fieber unbekannter Ursache mit schweren CC, mehr als ein Belegungstag
T62B	M	Fieber unbekannter Ursache, Alter < 18 Jahre, mehr als ein Belegungstag
T62C	M	Fieber unbekannter Ursache, Alter > 17 Jahre, mehr als ein Belegungstag
T63A	M	Virale Erkrankung bei Zustand nach Organtransplantation oder erschwerender Diagnose
T63B	M	Virale Erkrankung bei Infektion mit Zytomegalieviren oder geriatrische Akutrehabilitation ab 7 Behandlungstage, mehr als ein Belegungstag
T63C	M	Andere virale Erkrankungen, mehr als ein Belegungstag
T64A	M	Andere infektiöse und parasitäre Krankheiten mit äusserst schweren CC oder komplizierende Prozedur
T64B	M	Andere infektiöse und parasitäre Krankheiten und Alter < 18 Jahre, mehr als ein Belegungstag
T64C	M	Andere infektiöse und parasitäre Krankheiten, Alter > 17 Jahre, mehr als ein Belegungstag
T86A	M	Infektiöse und parasitäre Krankheiten mit Sepsis und verlegt, ein Belegungstag
T86B	M	Infektiöse und parasitäre Krankheiten, ein Belegungstag
T88Z	M	Geriatrische Akutrehabilitation ab 14 Behandlungstage

### MDC 19 Psychische Krankheiten und Störungen

DRG	Part.	Beschreibung
U01A	O	Geschlechtsumwandelnde Operation mit komplexem oder aufwendigem Eingriff oder mehrzeitige bestimmte OR Prozedur
U01B	O	Geschlechtsumwandelnde Operation
U41A	A	Sozial- und neuropädiatrische und pädiatrisch-psychosomatische Therapie bei psychischen Krankheiten und Störungen und bei Krankheiten und Störungen des Nervensystems mit bestimmter Therapie und Alter < 18 Jahre, oder Alter < 12 Jahre, mehr als ein Belegungstag



DRG	Part.	Beschreibung
U41B	A	Sozial- und neuropädiatrische und pädiatrisch-psychosomatische Therapie bei psychischen Krankheiten und Störungen und bei Krankheiten und Störungen des Nervensystems und Alter < 18 Jahre, oder Alter > 11 Jahre, mehr als ein Belegungstag
U60A	M	Psychische Krankheiten und Störungen, Alter < 18 Jahre oder neurologische Komplexdiagnostik, ein Belegungstag
U60B	M	Psychische Krankheiten und Störungen, Alter > 17 Jahre, ein Belegungstag
U61A	M	Schizophrene oder akut psychotische Störungen mit bestimmter Prozedur oder intensivmedizinische Komplexbehandlung > 196/119 Aufwandspunkte oder äusserst schwere CC, mehr als ein Belegungstag
U61B	M	Schizophrene oder akut psychotische Störungen, mehr als ein Belegungstag
U63Z	M	Schwere affektive oder wahnhaftige Störungen, mehr als ein Belegungstag
U64A	M	Angststörungen oder andere affektive und somatoforme Störungen, Alter < 16 Jahre oder äusserst schwere CC oder neurologische Komplexdiagnostik oder Para-/Tetraplegie, mehr als ein Belegungstag
U64B	M	Angststörungen oder andere affektive und somatoforme Störungen, Alter > 15 Jahre, mehr als ein Belegungstag
U66A	M	Ess-, Zwangs- und Persönlichkeitsstörungen oder psychische Störungen in der Kindheit und intensivmedizinische Komplexbehandlung/IMCK > 196/184 Aufwandspunkte oder Komplexbehandlung bei Anorexie ab 28 Behandlungstage
U66B	M	Ess-, Zwangs- und Persönlichkeitsstörungen oder psychische Störungen in der Kindheit mit komplizierende Diagnosen oder bestimmte KBH, mehr als ein Belegungstag
U66C	M	Ess-, Zwangs- und Persönlichkeitsstörungen oder psychische Störungen in der Kindheit, Alter < 18 Jahre, mehr als ein Belegungstag
U66D	M	Ess-, Zwangs- und Persönlichkeitsstörungen oder psychische Störungen in der Kindheit, Alter > 17 Jahre, mehr als ein Belegungstag

### MDC 20 Alkohol- und Drogengebrauch und alkohol- und drogeninduzierte psychische Störungen

DRG	Part.	Beschreibung
V01Z	M	Alkohol- und Drogengebrauch und alkohol- und drogeninduzierte psychische Störungen mit intensivmedizinischer Komplexbehandlung /IMCK > 196/184 Aufwandspunkten
V02A	M	Abhängigkeit, Intoxikation, multiple Verhaltensstörungen mit Demenz oder Delir und psychischer Störung aufgrund von Hirnfunktionsstörungen oder äusserst schwere CC, mehr als ein Belegungstag
V02B	M	Abhängigkeit, Intoxikation, multiple Verhaltensstörungen bei Mehrfachabhängigkeit oder komplizierender Diagnose, mehr als ein Belegungstag
V02C	M	Abhängigkeit, Intoxikation, multiple Verhaltensstörungen, mehr als ein Belegungstag
V02D	M	Abhängigkeit, Intoxikation, multiple Verhaltensstörungen, ein Belegungstag

### MDC 21A Polytrauma

DRG	Part.	Beschreibung
W01A	O	Polytrauma mit komplexer Vakuumbehandlung oder mikrovaskulärer Eingriff oder intensivmedizinische Komplexbehandlung > 392/552 Aufwandspunkte mit Eingriff an der Wirbelsäule oder Kraniotomie oder mehrzeitige OR Prozeduren
W01B	O	Polytrauma mit intensivmedizinische Komplexbehandlung > 392/552 Aufwandspunkten oder Kraniotomie oder intensivmedizinische Komplexbehandlung > 196/360 Aufwandspunkte mit OR Prozedur
W02A	O	Polytrauma mit komplizierender Prozedur oder Eingriff an mehreren Lokalisationen oder IMCK > 392/552 Aufwandspunkte und mehrzeitig komplexe oder vierzeitig bestimmte OR-Prozedur
W02B	O	Polytrauma mit komplizierender Prozedur oder Eingriff an mehreren Lokalisationen oder IMCK > 392/552 Aufwandspunkte
W02C	O	Polytrauma mit OR-Prozedur
W36Z	O	Polytrauma mit intensivmedizinischer Komplexbehandlung > 980/1104 Aufwandspunkten oder Frührehabilitation ab 14 Behandlungstage oder bestimmte Konstellation mit äusserst schweren CC oder Eingriff mehrere Lokalisation
W60A	M	Polytrauma, verstorben oder verlegt < 5 Tage nach Aufnahme und intensivmedizinische Komplexbehandlung/IMCK > 196/119 Aufwandspunkte mit komplexer OR-Prozedur
W60B	M	Polytrauma, verstorben oder verlegt < 5 Tage nach Aufnahme und intensivmedizinische Komplexbehandlung/IMCK > 196/119 Aufwandspunkte oder operative Prozedur
W60C	M	Polytrauma, verstorben oder verlegt < 5 Tage nach Aufnahme
W61A	M	Polytrauma mit intensivmedizinische Komplexbehandlung > 196/184 oder IMCK > 392/552 Aufwandspunkte
W61B	M	Polytrauma mit komplizierender Diagnose oder geriatrische Akutrehabilitation ab 14 Behandlungstage
W61C	M	Polytrauma

### MDC 21B Verletzungen, Vergiftungen und toxische Wirkungen von Drogen und Medikamenten

DRG	Part.	Beschreibung
X01A	O	Rekonstruktive Operation bei Verletzungen mit komplizierender Prozedur, Eingriff an mehreren Lokalisationen, freier Lappenplastik mit mikrovaskulärer Anastomosierung oder komplexe Diagnose oder komplexer Prozedur, mit äusserst schweren CC
X01B	O	Rekonstruktive Operation bei Verletzungen
X04Z	O	Andere Eingriffe bei Verletzungen der unteren Extremität
X05Z	O	Andere Eingriffe bei Verletzungen der Hand
X06A	O	Andere Eingriffe bei anderen Verletzungen mit äusserst schweren CC

DRG	Part.	Beschreibung
X06B	O	Andere Eingriffe bei anderen Verletzungen mit schweren CC oder mit komplexem Eingriff
X06C	O	Andere Eingriffe bei anderen Verletzungen
X07A	O	Replantation bei traumatischer Amputation, mit Replantation mehr als einer Zehe oder mehr als eines Fingers
X07B	O	Replantation bei traumatischer Amputation, mit Replantation eines Fingers oder einer Zehe
X33Z	O	Mehrzeitige komplexe OR-Prozeduren bei Verletzungen, Vergiftungen und toxischen Wirkungen von Drogen und Medikamenten
X37A	O	Verletzungen, Vergiftungen und toxische Wirkungen von Drogen und Medikamenten mit intensivmedizinischer Komplexbehandlung/IMCK > 196/184 Aufwandspunkten
X37B	O	Verletzungen, Vergiftungen und toxische Wirkungen von Drogen und Medikamenten mit intensivmedizinischer Komplexbehandlung/ IMCK > 119 bis 184 Aufwandspunkten
X60A	M	Verletzungen und allergische Reaktionen mit schweren CC, mehr als ein Belegungstag
X60B	M	Verletzungen und allergische Reaktionen, Alter < 16 Jahre, mehr als ein Belegungstag
X60C	M	Verletzungen und allergische Reaktionen, Alter > 15 Jahre, mehr als ein Belegungstag
X62A	M	Vergiftungen / Toxische Wirkungen von Drogen, Medikamenten und anderen Substanzen oder Folgen einer medizinischen Behandlung mit äusserst schweren CC oder bestimmte Prozedur /Diagnose, mehr als ein Belegungstag
X62B	M	Vergiftungen / Toxische Wirkungen von Drogen, Medikamenten und anderen Substanzen oder Folgen einer medizinischen Behandlung mit intensivmedizinischer Komplexbehandlung /IMCK 60 bis 119 Aufwandspunkten, mehr als ein Belegungstag
X62C	M	Vergiftungen / Toxische Wirkungen von Drogen, Medikamenten und anderen Substanzen oder Folgen einer medizinischen Behandlung, mehr als ein Belegungstag
X64Z	M	Andere Krankheit verursacht durch Verletzung, Vergiftung oder toxische Wirkung, mehr als ein Belegungstag
X86A	M	Verletzungen, Vergiftungen und toxische Wirkungen von Drogen und Medikamenten mit intensivmedizinischer Komplexbehandlung/IMCK 60 bis 119 Aufwandspunkten, ein Belegungstag
X86B	M	Verletzungen, Vergiftungen und toxische Wirkungen von Drogen und Medikamenten, ein Belegungstag

## MDC 22 Verbrennungen

DRG	Part.	Beschreibung
Y02A	O	Andere Verbrennungen mit Hauttransplantation und komplizierender Prozedur oder äusserst schwere CC oder Dialyse oder IntK > 196/119 Aufwandspunkte oder mehrzeitigem Eingriff oder verstorben < 5 Tage nach Aufnahme
Y02B	O	Andere Verbrennungen mit Hauttransplantation und aufwendige Prozedur oder Diagnosen
Y02C	O	Andere Verbrennungen mit Hauttransplantation oder bestimmtem Eingriff
Y62A	M	Andere Verbrennungen und mehr als ein Belegungstag, Alter < 6 Jahre oder mit grossflächigem Débridement oder schwerer Verbrennung
Y62B	M	Andere Verbrennungen und mehr als ein Belegungstag, Alter > 5 Jahre
Y63Z	M	Verbrennungen, ein Belegungstag

## MDC 23 Faktoren, die den Gesundheitszustand beeinflussen, und andere Inanspruchnahme des Gesundheitswesens

DRG	Part.	Beschreibung
Z01Z	O	OR-Prozeduren bei anderen Zuständen, die zur Inanspruchnahme des Gesundheitswesens führen
Z02Z	O	Leber- oder Nierenspende (Lebendspende) oder intensivmedizinische Komplexbehandlung/IMCK > 196/119 Aufwandspunkte
Z43Z	A	Knochenmark- oder Stammzellentnahme, allogene
Z64A	M	Andere Faktoren, die den Gesundheitszustand beeinflussen und Nachbehandlung nach abgeschlossener Behandlung, bei bestimmter Konstellation od. Vorbereitung zur Lebendspende oder Zustand nach Organtransplantation, Alter < 18 Jahre
Z64B	M	Andere Faktoren, die den Gesundheitszustand beeinflussen und Nachbehandlung nach abgeschlossener Behandlung oder Zustand nach Organtransplantation, Alter > 17 Jahre, mehr als ein Belegungstag
Z64C	M	Andere Faktoren, die den Gesundheitszustand beeinflussen und Nachbehandlung nach abgeschlossener Behandlung oder Zustand nach Organtransplantation, mehr als ein Belegungstag
Z65A	M	Beschwerden, Symptome, andere Anomalien und Nachbehandlung mit bestimmter Diagnose und Prozedur oder Dialyse, mehr als ein Belegungstag
Z65B	M	Beschwerden, Symptome, andere Anomalien und Nachbehandlung, mehr als ein Belegungstag
Z86A	M	Faktoren, die den Gesundheitszustand beeinflussen, und andere Inanspruchnahme des Gesundheitswesens und Zustand nach Organtransplantation oder Para-/Tetraplegie, ein Belegungstag
Z86B	M	Faktoren, die den Gesundheitszustand beeinflussen, und andere Inanspruchnahme des Gesundheitswesens, ein Belegungstag



Tabelle 1.2 Gruppen der Erkrankungen und Störungen und zugehörige MDCs

ICD Gruppe	Beschreibung	MDCs
A00-A09	Infektiöse Darmkrankheiten	01, 04, 06, 07, 09, 18B
A15-A19	Tuberkulose	01, 02, 03, 04, 06, 08, 09, 10, 11
A20-A28	Bestimmte bakterielle Zoonosen	01, 04, 06, 09, 16, 18B
A30-A49	Sonstige bakterielle Krankheiten	01, 03, 04, 05, 06, 09, 14, 15, 18B
A50-A64	Infektionen, die vorwiegend durch Geschlechtsverkehr übertragen werden	01, 02, 03, 05, 06, 08, 09, 12, 13, 18B
A65-A69	Sonstige Spirochätenkrankheiten	03, 08, 09, 18B
A70-A74	Sonstige Krankheiten durch Chlamydien	02, 04, 18B
A75-A79	Rickettsiosen	18B
A80-A89	Virusinfektionen des Zentralnervensystems	01, 18B
A92-A99	Durch Arthropoden übertragene Viruskrankheiten und virale hämorrhagische Fieber	01, 11, 18B
B00-B09	Virusinfektionen, die durch Haut- und Schleimhautläsionen gekennzeichnet sind	01, 02, 03, 04, 09, 18B
B15-B19	Virushepatitis	07
B20-B24	HIV-Krankheit [Humane Immundefizienz-Viruskrankheit]	18B
B25-B34	Sonstige Viruskrankheiten	01, 02, 04, 05, 07, 12, 18B
B35-B49	Mykosen	01, 03, 04, 05, 06, 09, 12, 13, 18B
B50-B64	Protozoenkrankheiten	01, 02, 04, 05, 07, 09, 18B
B65-B83	Helminthosen	01, 02, 04, 06, 07, 09, 11, 18B
B85-B89	Pedikulose [Läusebefall], Akarinoase [Milbenbefall] und sonstiger Parasitenbefall der Haut	09, 18B
B90-B94	Folgezustände von infektiösen und parasitären Krankheiten	01, 02, 04, 08, 11, 18B
B95-B98	Bakterien, Viren und sonstige Infektionserreger als Ursache von Krankheiten, die in anderen Kapiteln klassifiziert sind	18B
B99-B99	Sonstige Infektionskrankheiten	18B
C00-C97	Bösartige Neubildungen	01, 02, 03, 04, 05, 06, 07, 08, 09, 10, 11, 12, 13, 16, 17
D00-D09	In-situ-Neubildungen	02, 03, 04, 06, 07, 09, 11, 12, 13, 17
D10-D36	Gutartige Neubildungen	01, 02, 03, 04, 05, 06, 07, 08, 09, 10, 11, 12, 13, 16, 17
D37-D48	Neubildungen unsicheren oder unbekanntem Verhaltens	01, 03, 04, 06, 07, 08, 09, 10, 11, 12, 13, 16, 17
D50-D53	Alimentäre Anämien	16
D55-D59	Hämolytische Anämien	11, 16
D60-D64	Aplastische und sonstige Anämien	16
D65-D69	Koagulopathien, Purpura und sonstige hämorrhagische Diathesen	16
D70-D77	Sonstige Krankheiten des Blutes und der blutbildenden Organe	10, 16, 17
D80-D90	Bestimmte Störungen mit Beteiligung des Immunsystems	04, 09, 10, 16, 17
E00-E07	Krankheiten der Schilddrüse	01, 10
E10-E14	Diabetes mellitus	01, 02, 05, 10, 11
E15-E16	Sonstige Störungen der Blutglukose-Regulation und der inneren Sekretion des Pankreas	06, 10
E20-E35	Krankheiten sonstiger endokriner Drüsen	10, 13, 16, 23
E40-E46	Mangelernährung	10
E50-E64	Sonstige alimentäre Mangelzustände	01, 02, 08, 10
E65-E68	Adipositas und sonstige Überernährung	04, 10
E70-E90	Stoffwechselstörungen	01, 04, 06, 07, 08, 10, 11, 13, 16, 23
F00-F09	Organische, einschließlich symptomatischer psychischer Störungen	01, 18B
F10-F19	Psychische und Verhaltensstörungen durch psychotrope Substanzen	20
F20-F29	Schizophrenie, schizotype und wahnhaftige Störungen	19
F30-F39	Affektive Störungen	19
F40-F48	Neurotische, Belastungs- und somatoforme Störungen	01, 04, 05, 11, 19
F50-F59	Verhaltensauffälligkeiten mit körperlichen Störungen und Faktoren	12, 13, 14, 19, 20
F60-F69	Persönlichkeits- und Verhaltensstörungen	19
F70-F79	Intelligenzstörung	01
F80-F89	Entwicklungsstörungen	01, 19
F90-F98	Verhaltens- und emotionale Störungen mit Beginn in der Kindheit und Jugend	01, 19
F99-F99	Nicht näher bezeichnete psychische Störungen	19
G00-G09	Entzündliche Krankheiten des Zentralnervensystems	01
G10-G14	Systematrophien, die vorwiegend das Zentralnervensystem betreffen	01
G20-G26	Extrapyramidale Krankheiten und Bewegungsstörungen	01, 02
G30-G32	Sonstige degenerative Krankheiten des Nervensystems	01
G35-G37	Demyelinisierende Krankheiten des Zentralnervensystems	01
G40-G47	Episodische und paroxysmale Krankheiten des Nervensystems	01, 04, 19

Tabelle 1.2 Gruppen der Erkrankungen und Störungen und zugehörige MDCs

ICD Gruppe	Beschreibung	MDCs
G50-G59	Krankheiten von Nerven, Nervenwurzeln und Nervenplexus	01
G60-G64	Polyneuropathien und sonstige Krankheiten des peripheren Nervensystems	01
G70-G73	Krankheiten im Bereich der neuromuskulären Synapse und des Muskels	01
G80-G83	Zerebrale Lähmung und sonstige Lähmungssyndrome	01
G90-G99	Sonstige Krankheiten des Nervensystems	01, 05, 08, 11, 23
H00-H06	Affektionen des Augenlides, des Tränenapparates und der Orbita	02, 09
H10-H13	Affektionen der Konjunktiva	02
H15-H22	Affektionen der Sklera, der Hornhaut, der Iris und des Ziliarkörpers	02, 08
H25-H28	Affektionen der Linse	02
H30-H36	Affektionen der Aderhaut und der Netzhaut	02
H40-H42	Glaukom	02, 08
H43-H45	Affektionen des Glaskörpers und des Augapfels	02
H46-H48	Affektionen des N. opticus und der Sehbahn	01, 02
H49-H52	Affektionen der Augenmuskeln, Störungen der Blickbewegungen sowie Akkommodationsstörungen und Refraktionsfehler	01, 02
H53-H54	Sehstörungen und Blindheit	02
H55-H59	Sonstige Affektionen des Auges und der Augenanhangsgebilde	01, 02
H60-H62	Krankheiten des äußeren Ohres	03
H65-H75	Krankheiten des Mittelohres und des Warzenfortsatzes	03
H80-H83	Krankheiten des Innenohres	03
H90-H95	Sonstige Krankheiten des Ohres	03
I00-I02	Akutes rheumatisches Fieber	05, 08
I05-I09	Chronische rheumatische Herzkrankheiten	05
I10-I15	Hypertonie [Hochdruckkrankheit]	05, 11
I20-I25	Ischämische Herzkrankheiten	05
I26-I28	Pulmonale Herzkrankheit und Krankheiten des Lungenkreislaufes	04, 05
I30-I52	Sonstige Formen der Herzkrankheit	05
I60-I69	Zerebrovaskuläre Krankheiten	01, 08
I70-I79	Krankheiten der Arterien, Arteriolen und Kapillaren	01, 05, 06, 08, 09, 11
I80-I89	Krankheiten der Venen, der Lymphgefäße und der Lymphknoten, anderenorts nicht klassifiziert	05, 06, 07, 09, 11, 12, 13, 16
I95-I99	Sonstige und nicht näher bezeichnete Krankheiten des Kreislaufsystems	05, 06, 09
J00-J06	Akute Infektionen der oberen Atemwege	03, 04
J09-J18	Grippe und Pneumonie	03, 04, 18B
J20-J22	Sonstige akute Infektionen der unteren Atemwege	04
J30-J39	Sonstige Krankheiten der oberen Atemwege	03
J40-J47	Chronische Krankheiten der unteren Atemwege	04
J60-J70	Lungenkrankheiten durch exogene Substanzen	04
J80-J84	Sonstige Krankheiten der Atmungsorgane, die hauptsächlich das Interstitium betreffen	04, 05
J85-J86	Purulente und nekrotisierende Krankheitszustände der unteren Atemwege	04
J90-J94	Sonstige Krankheiten der Pleura	04
J95-J99	Sonstige Krankheiten des Atmungssystems	04
K00-K14	Krankheiten der Mundhöhle, der Speicheldrüsen und der Kiefer	03
K20-K31	Krankheiten des Ösophagus, des Magens und des Duodenum	06, 18B
K35-K38	Krankheiten der Appendix	06
K40-K46	Hernien	06
K50-K52	Nichtinfektiöse Enteritis und Kolitis	06
K55-K64	Sonstige Krankheiten des Darmes	06
K65-K67	Krankheiten des Peritoneums	06, 11
K70-K77	Krankheiten der Leber	07
K80-K87	Krankheiten der Gallenblase, der Gallenwege und des Pankreas	07
K90-K93	Sonstige Krankheiten des Verdauungssystems	06, 07
L00-L08	Infektionen der Haut und der Unterhaut	09, 16
L10-L14	Bullöse Dermatosen	09
L20-L30	Dermatitis und Ekzem	09, 12, 13
L40-L45	Papulosquamöse Hautkrankheiten	08, 09
L50-L54	Urtikaria und Erythem	09
L55-L59	Krankheiten der Haut und der Unterhaut durch Strahleneinwirkung	09
L60-L75	Krankheiten der Hautanhangsgebilde	09
L80-L99	Sonstige Krankheiten der Haut und der Unterhaut	08, 09, 18B
M00-M25	Arthropathien	01, 04, 08, 11, 18B, 21B
M30-M36	Systemkrankheiten des Bindegewebes	08, 09, 11
M40-M54	Krankheiten der Wirbelsäule und des Rückens	01, 08, 09
M60-M79	Krankheiten der Weichteilgewebe	01, 08, 09
M80-M94	Osteopathien und Chondropathien	01, 04, 08
M95-M99	Sonstige Krankheiten des Muskel-Skelett-Systems und des Bindegewebes	03, 04, 08
N00-N08	Glomeruläre Krankheiten	11

Tabelle 1.2 Gruppen der Erkrankungen und Störungen und zugehörige MDCs

ICD Gruppe	Beschreibung	MDCs
N10-N16	Tubulointerstitielle Nierenkrankheiten	11
N17-N19	Niereninsuffizienz	11
N20-N23	Urolithiasis	11
N25-N29	Sonstige Krankheiten der Niere und des Ureters	11
N30-N39	Sonstige Krankheiten des Harnsystems	11
N40-N51	Krankheiten der männlichen Genitalorgane	12
N60-N64	Krankheiten der Mamma [Brustdrüse]	09
N70-N77	Entzündliche Krankheiten der weiblichen Beckenorgane	13
N80-N98	Nichtentzündliche Krankheiten des weiblichen Genitaltraktes	06, 09, 11, 13, 21B
N99-N99	Sonstige Krankheiten des Urogenitalsystems	11, 12, 13
O00-O08	Schwangerschaft mit abortivem Ausgang	14
O09-O09	Schwangerschaftsdauer	14
O10-O16	Ödeme, Proteinurie und Hypertonie während der Schwangerschaft, der Geburt und des Wochenbettes	14
O20-O29	Sonstige Krankheiten der Mutter, die vorwiegend mit der Schwangerschaft verbunden sind	14
O30-O48	Betreuung der Mutter im Hinblick auf den Fetus und die Amnionhöhle sowie mögliche Entbindungskomplikationen	14
O60-O75	Komplikationen bei Wehentätigkeit und Entbindung	14
O80-O82	Entbindung	14
O85-O92	Komplikationen, die vorwiegend im Wochenbett auftreten	14
O94-O99	Sonstige Krankheitszustände während der Gestationsperiode, die anderenorts nicht klassifiziert sind	14
P00-P04	Schädigung des Fetus und Neugeborenen durch mütterliche Faktoren und durch Komplikationen bei Schwangerschaft, Wehentätigkeit und Entbindung	15
P05-P08	Störungen im Zusammenhang mit der Schwangerschaftsdauer und dem fetalen Wachstum	15
P10-P15	Geburtstrauma	01, 15
P20-P29	Krankheiten des Atmungs- und Herz-Kreislaufsystems, die für die Perinatalperiode spezifisch sind	01, 04, 15
P35-P39	Infektionen, die für die Perinatalperiode spezifisch sind	07, 15, 18B
P50-P61	Hämorrhagische und hämatologische Krankheiten beim Fetus und Neugeborenen	07, 15, 16
P70-P74	Transitorische endokrine und Stoffwechselstörungen, die für den Fetus und das Neugeborene spezifisch sind	10, 15
P75-P78	Krankheiten des Verdauungssystems beim Fetus und Neugeborenen	06, 15
P80-P83	Krankheitszustände mit Beteiligung der Haut und der Temperaturregulation beim Fetus und Neugeborenen	09, 12, 15, 23
P90-P96	Sonstige Störungen, die ihren Ursprung in der Perinatalperiode haben	01, 10, 15
Q00-Q07	Angeborene Fehlbildungen des Nervensystems	01
Q10-Q18	Angeborene Fehlbildungen des Auges, des Ohres, des Gesichtes und des Halses	02, 03, 09
Q20-Q28	Angeborene Fehlbildungen des Kreislaufsystems	01, 05
Q30-Q34	Angeborene Fehlbildungen des Atmungssystems	03, 04
Q35-Q37	Lippen-, Kiefer- und Gaumenspalte	03
Q38-Q45	Sonstige angeborene Fehlbildungen des Verdauungssystems	03, 06, 07
Q50-Q56	Angeborene Fehlbildungen der Genitalorgane	10, 12, 13
Q60-Q64	Angeborene Fehlbildungen des Harnsystems	11, 12, 13
Q65-Q79	Angeborene Fehlbildungen und Deformitäten des Muskel-Skelett-Systems	01, 03, 04, 06, 08
Q80-Q89	Sonstige angeborene Fehlbildungen	01, 06, 08, 09, 10, 16, 17, 23
Q90-Q99	Chromosomenanomalien, anderenorts nicht klassifiziert	01, 10, 12, 13, 23
R00-R09	Symptome, die das Kreislaufsystem und das Atmungssystem betreffen	03, 04, 05, 09
R10-R19	Symptome, die das Verdauungssystem und das Abdomen betreffen	03, 06, 07, 12, 13, 16, 23
R20-R23	Symptome, die die Haut und das Unterhautgewebe betreffen	01, 09, 16, 23
R25-R29	Symptome, die das Nervensystem und das Muskel-Skelett-System betreffen	01, 08, 10, 23
R30-R39	Symptome, die das Harnsystem betreffen	11
R40-R46	Symptome, die das Erkennungs- und Wahrnehmungsvermögen, die Stimmung und das Verhalten betreffen	01, 02, 03, 19, 23
R47-R49	Symptome, die die Sprache und die Stimme betreffen	01, 03, 19
R50-R69	Allgemeinsymptome	01, 03, 04, 05, 09, 10, 16, 18B, 23
R70-R79	Abnorme Blutuntersuchungsbefunde ohne Vorliegen einer Diagnose	04, 08, 10, 16, 17, 23
R80-R82	Abnorme Urinuntersuchungsbefunde ohne Vorliegen einer Diagnose	07, 10, 11, 23
R83-R89	Abnorme Befunde ohne Vorliegen einer Diagnose bei der Untersuchung anderer Körperflüssigkeiten, Substanzen und Gewebe	01, 06, 12, 13, 23
R90-R94	Abnorme Befunde ohne Vorliegen einer Diagnose bei bildgebender Diagnostik und Funktionsprüfungen	01, 04, 05, 06, 07, 08, 09, 10, 11, 23
R95-R99	Ungenau bezeichnete und unbekannte Todesursachen	01, 05, 23

Tabelle 1.2 Gruppen der Erkrankungen und Störungen und zugehörige MDCs

ICD Gruppe	Beschreibung	MDCs
S00-S09	Verletzungen des Kopfes	01, 02, 03, 08, 09, 21A, 21B
S10-S19	Verletzungen des Halses	01, 03, 04, 08, 09, 10, 21A, 21B
S20-S29	Verletzungen des Thorax	01, 04, 05, 06, 08, 09, 21A, 21B
S30-S39	Verletzungen des Abdomens, der Lumbosakralgegend, der Lendenwirbelsäule und des Beckens	01, 05, 06, 07, 08, 09, 10, 11, 12, 13, 16, 21A, 21B
S40-S49	Verletzungen der Schulter und des Oberarmes	01, 04, 08, 09, 21A, 21B
S50-S59	Verletzungen des Ellenbogens und des Unterarmes	01, 08, 09, 21A, 21B
S60-S69	Verletzungen des Handgelenkes und der Hand	01, 08, 09, 21A, 21B
S70-S79	Verletzungen der Hüfte und des Oberschenkels	01, 08, 09, 21A, 21B
S80-S89	Verletzungen des Knies und des Unterschenkels	01, 08, 09, 21A, 21B
S90-S99	Verletzungen der Knöchelregion und des Fußes	01, 08, 09, 21A, 21B
T00-T07	Verletzungen mit Beteiligung mehrerer Körperregionen	01, 08, 21A, 21B
T08-T14	Verletzungen nicht näher bezeichneter Teile des Rumpfes, der Extremitäten oder anderer Körperregionen	01, 08, 21A, 21B
T15-T19	Folgen des Eindringens eines Fremdkörpers durch eine natürliche Körperöffnung	02, 03, 04, 06, 11, 13
T20-T32	Verbrennungen oder Verätzungen	02, 03, 04, 06, 22
T33-T35	Erfrierungen	21B
T36-T50	Vergiftungen durch Arzneimittel, Drogen und biologisch aktive Substanzen	02, 21B
T51-T65	Toxische Wirkungen von vorwiegend nicht medizinisch verwendeten Substanzen	21B
T66-T78	Sonstige und nicht näher bezeichnete Schäden durch äußere Ursachen	03, 21A, 21B
T79-T79	Bestimmte Frühkomplikationen eines Traumas	04, 08, 11, 18B, 21A, 21B
T80-T88	Komplikationen bei chirurgischen Eingriffen und medizinischer Behandlung, anderenorts nicht klassifiziert	01, 02, 04, 05, 06, 07, 08, 09, 11, 12, 13, 16, 18B, 21B
T89-T89	Sonstige Komplikationen eines Traumas, anderenorts nicht klassifiziert	21A, 21B
T90-T98	Folgen von Verletzungen, Vergiftungen und sonstigen Auswirkungen äußerer Ursachen	01, 06, 08, 09, 21A, 21B
U00-U49	Vorläufige Zuordnungen für Krankheiten mit unklarer Ätiologie, belegte und nicht belegte Schlüsselnummern	04, 16, 23
U50-U52	Funktionseinschränkung	01, 23
U55-U55	Erfolgte Registrierung zur Organtransplantation	23
U60-U61	Stadieneinteilung der HIV-Infektion	18B
U69-U69	Sonstige sekundäre Schlüsselnummern für besondere Zwecke	04, 05, 06, 23
U80-U85	Infektionserreger mit Resistenzen gegen bestimmte Antibiotika oder Chemotherapeutika	18B
U98-U99	Belegte und nicht belegte Schlüsselnummern	04, 23
Z00-Z13	Personen, die das Gesundheitswesen zur Untersuchung und Abklärung in Anspruch nehmen	01, 04, 05, 13, 17, 19, 21B, 23
Z20-Z29	Personen mit potentiellen Gesundheitsrisiken hinsichtlich übertragbarer Krankheiten	04, 17, 18B, 23
Z30-Z39	Personen, die das Gesundheitswesen im Zusammenhang mit Problemen der Reproduktion in Anspruch nehmen	12, 13, 14, 15, 23
Z40-Z54	Personen, die das Gesundheitswesen zum Zwecke spezifischer Maßnahmen und zur medizinischen Betreuung in Anspruch nehmen	04, 05, 06, 08, 09, 11, 12, 13, 17, 23
Z55-Z65	Personen mit potentiellen Gesundheitsrisiken aufgrund sozioökonomischer oder psychosozialer Umstände	12, 13, 14, 23
Z70-Z76	Personen, die das Gesundheitswesen aus sonstigen Gründen in Anspruch nehmen	23
Z80-Z99	Personen mit potentiellen Gesundheitsrisiken aufgrund der Familien- oder Eigenanamnese und bestimmte Zustände, die den Gesundheitszustand beeinflussen	02, 04, 05, 06, 07, 08, 09, 11, 12, 13, 17, 23

Prä-MDC

Prä-MDC





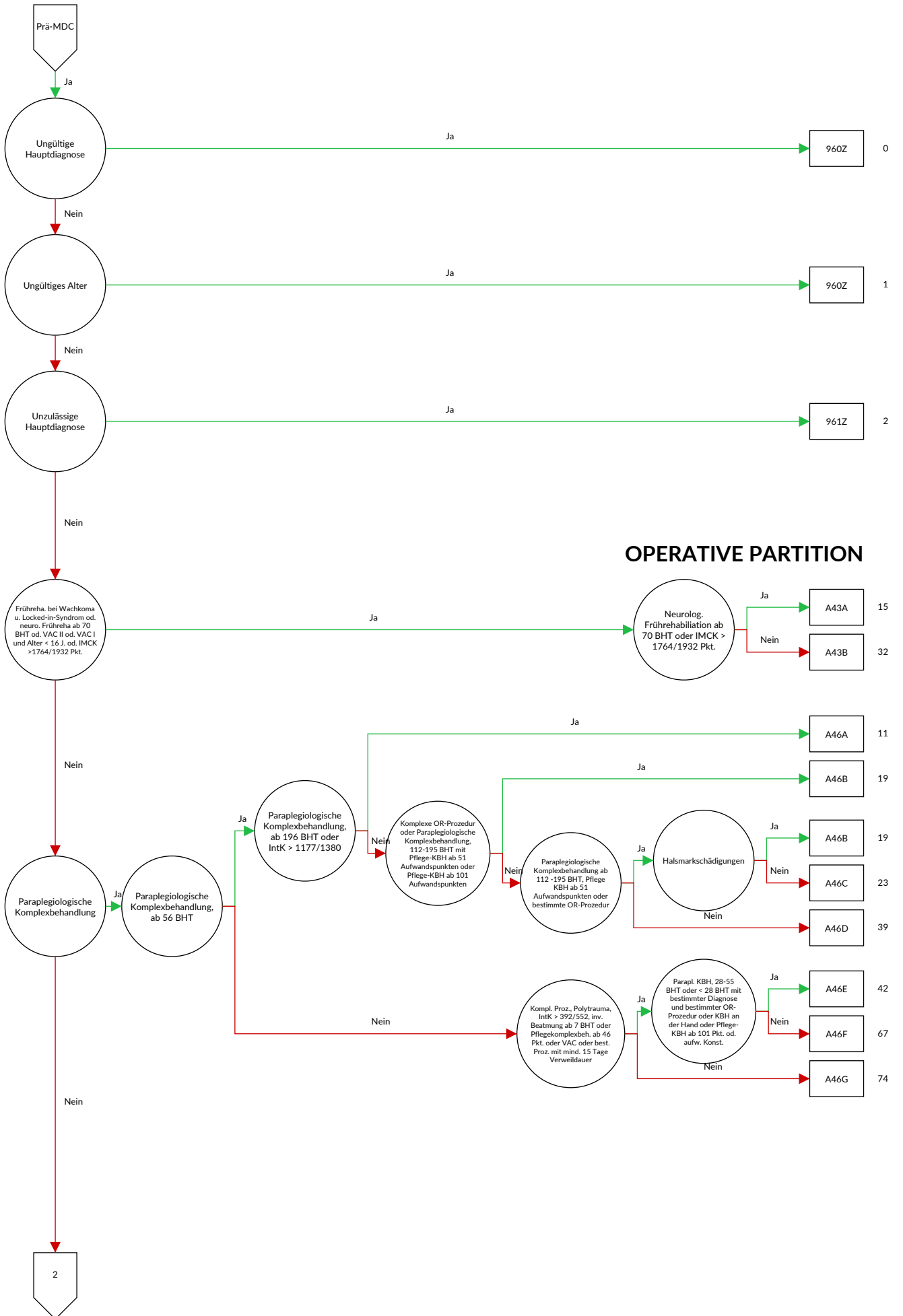

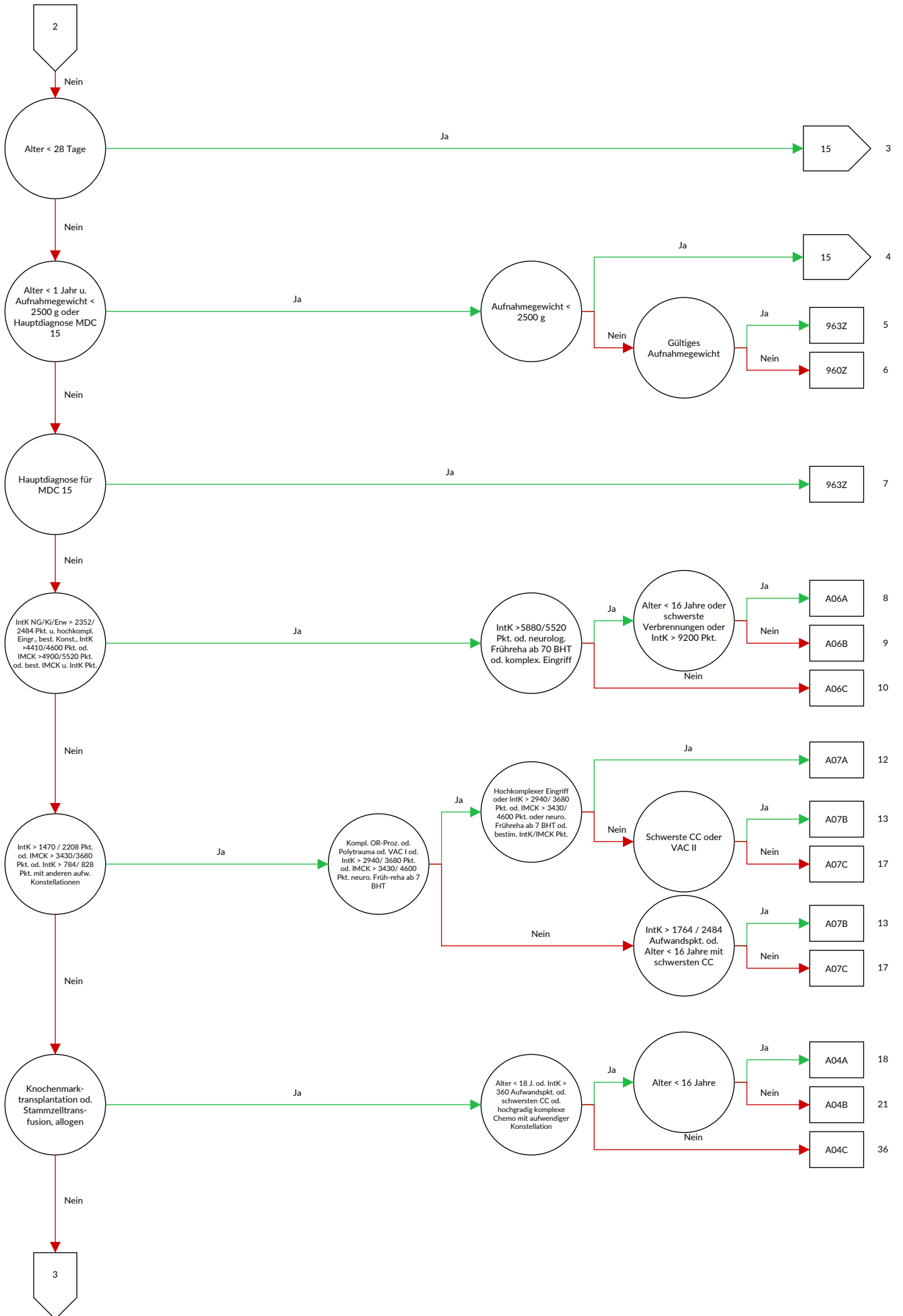

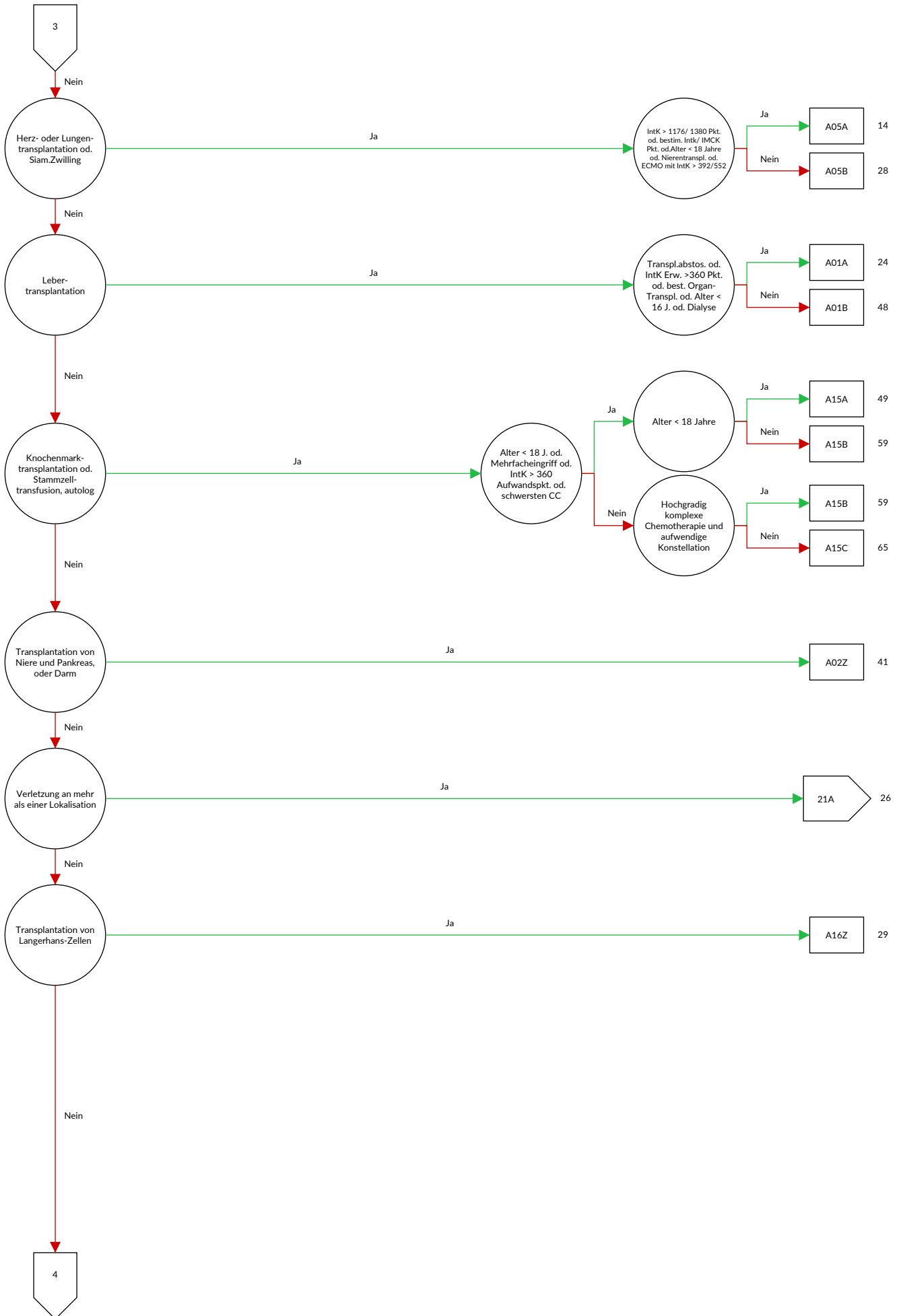

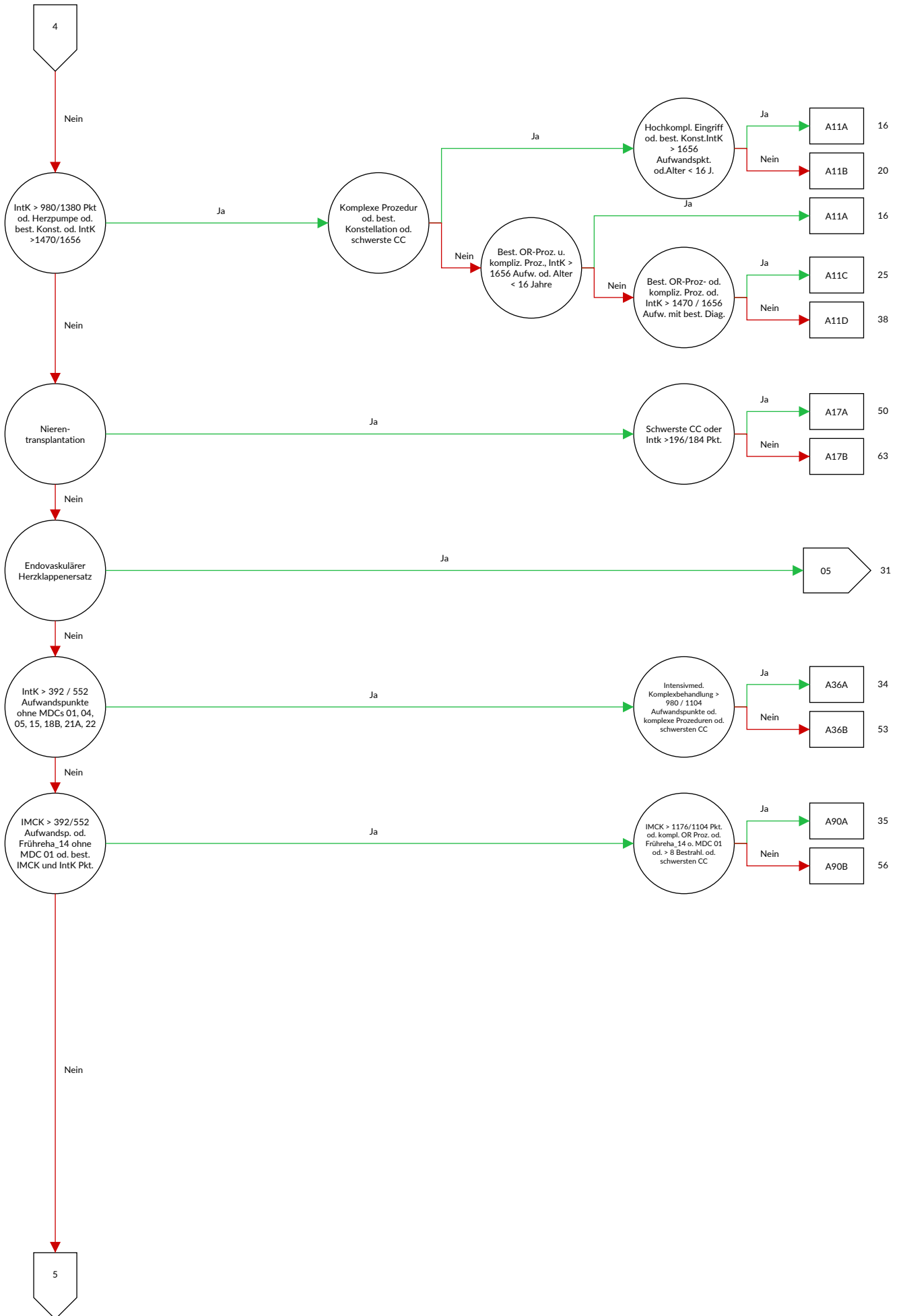

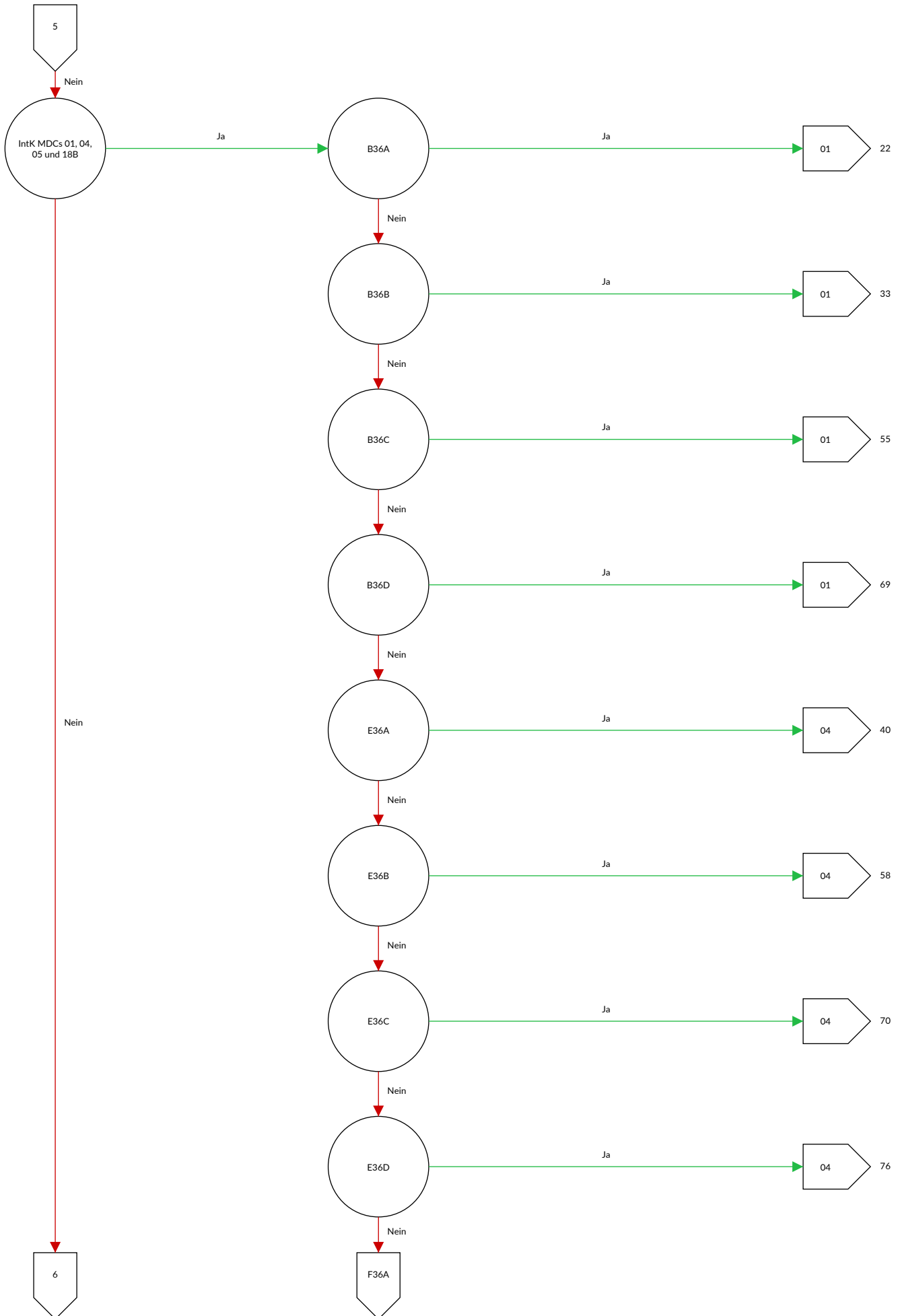

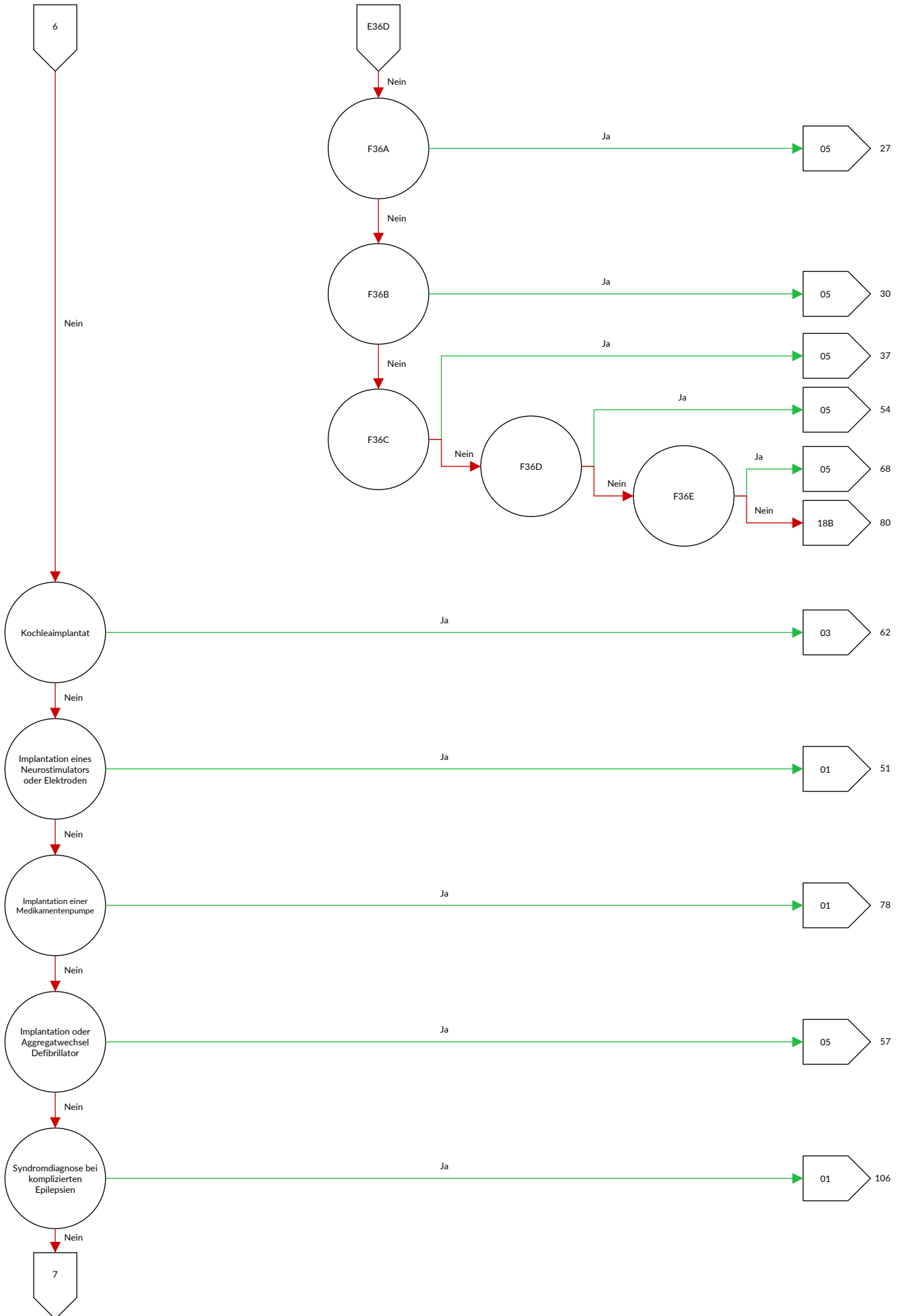

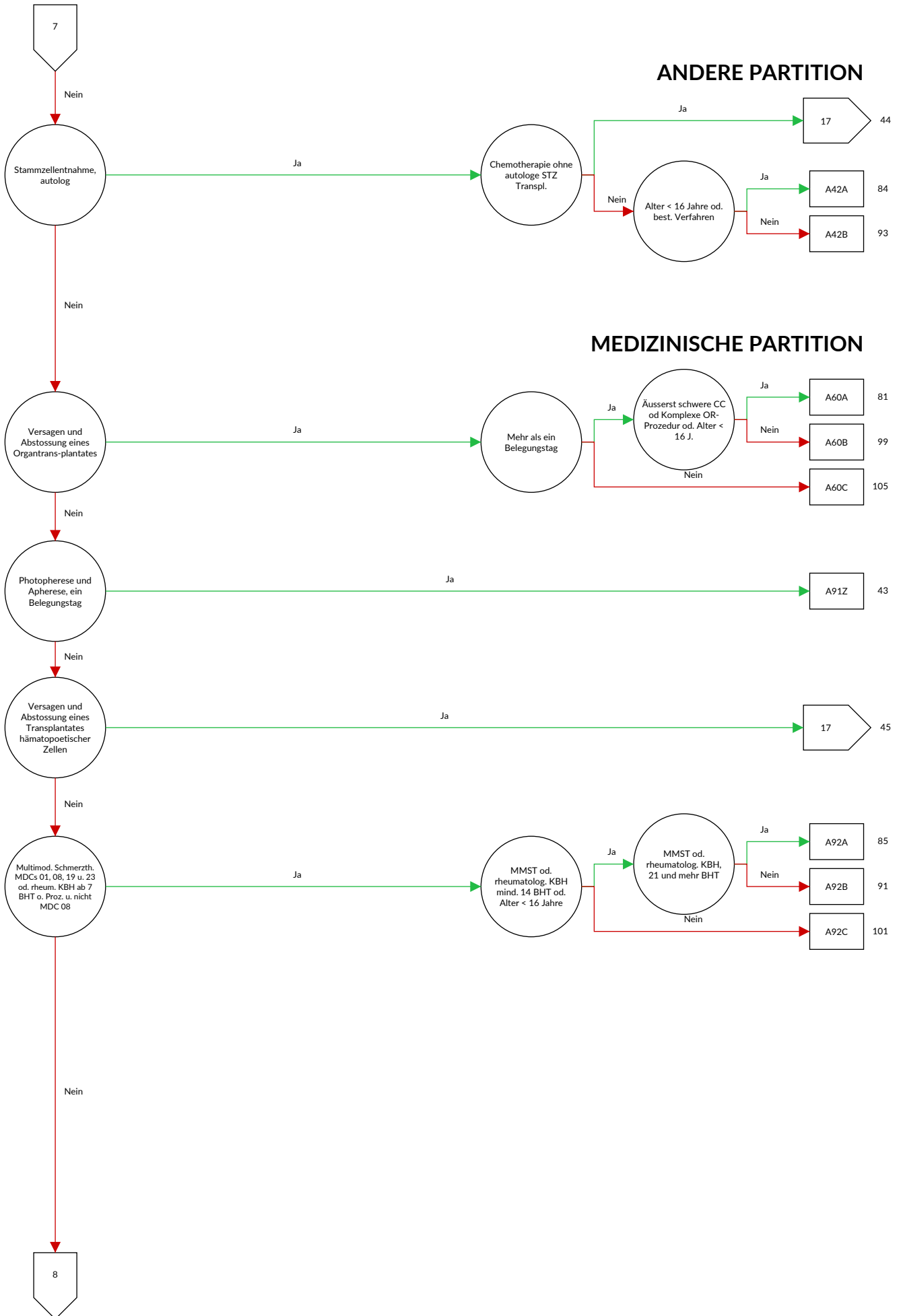



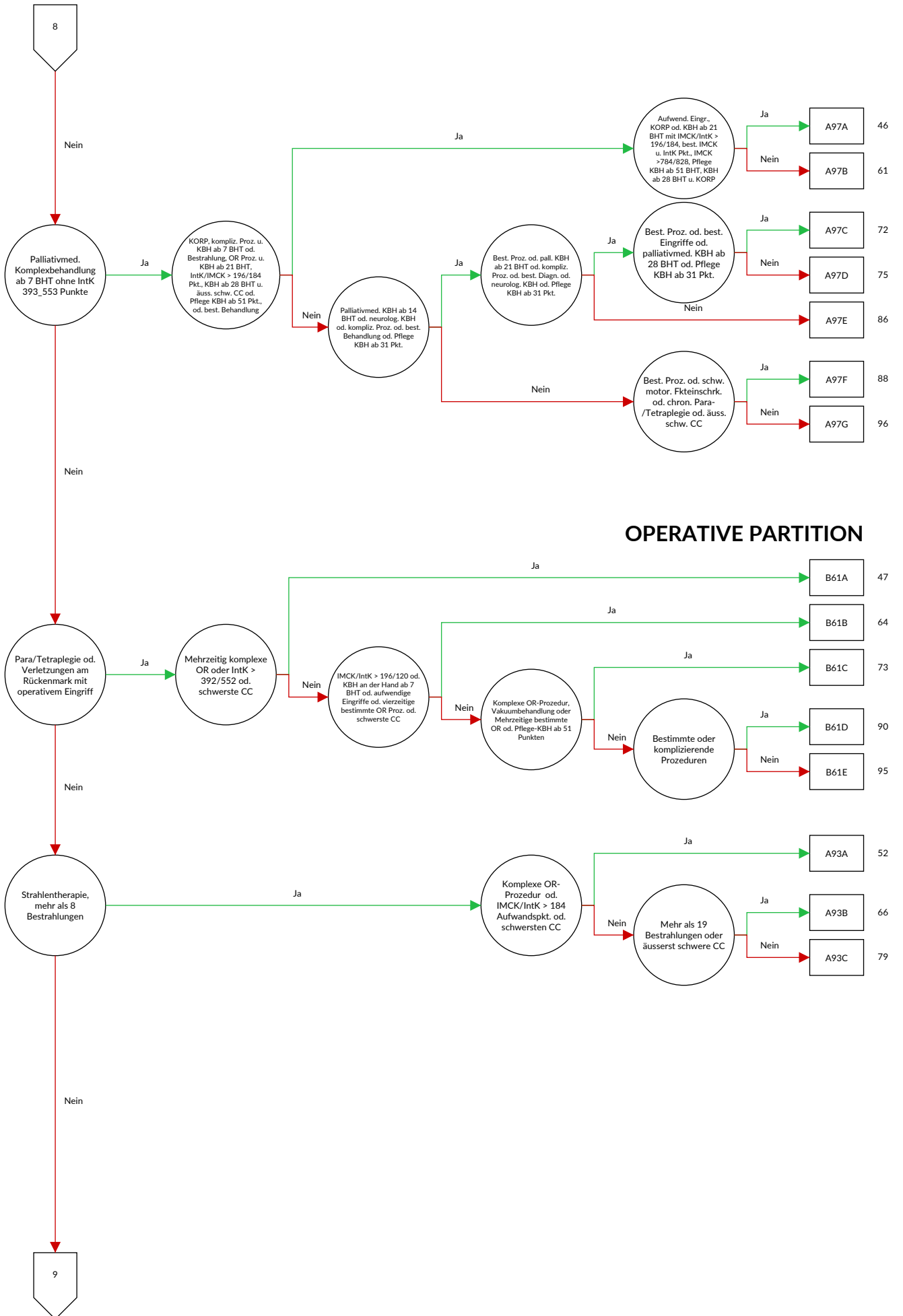

OPERATIVE PARTITION

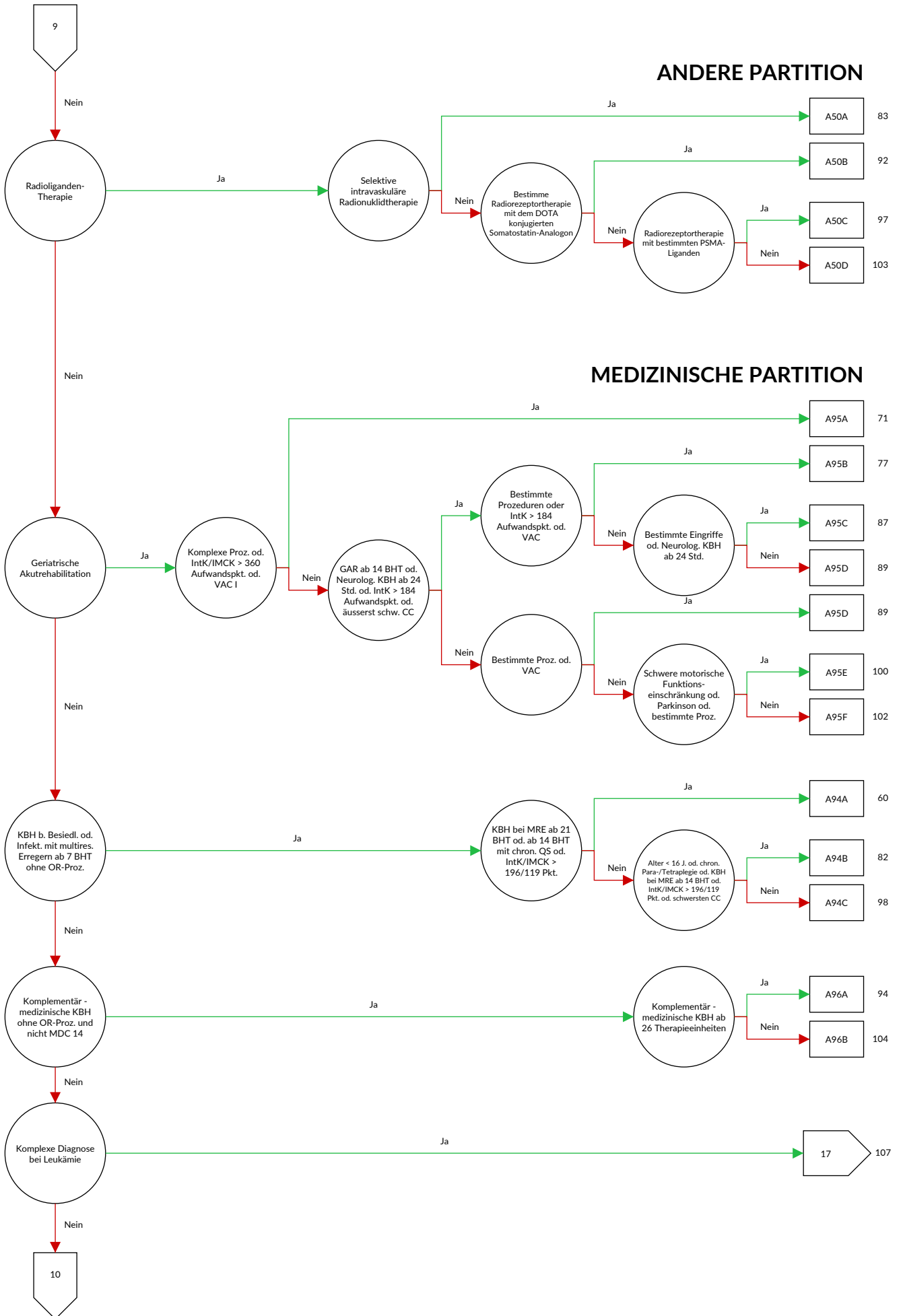

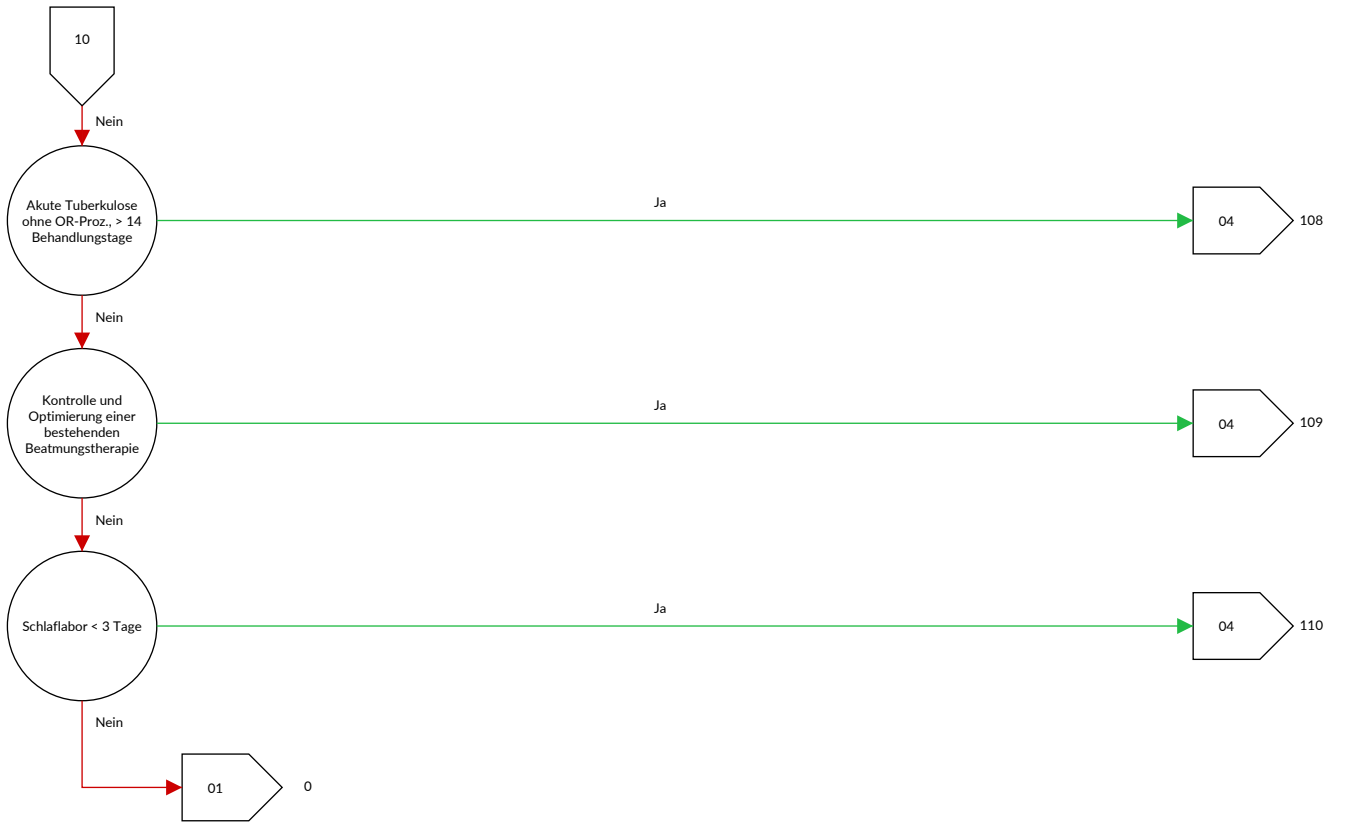





**ADRG A01****Lebertransplantation**

Prozedur in Tabelle A01-2

**DRG A01A****Lebertransplantation mit intensivmedizinische Komplexbehandlung > 360 Aufwandspunkten oder mit Transplantatabstossung oder mit bestimmter anderer Organtransplantation oder Dialyse oder Alter < 16 Jahre**

Diagnose in Tabelle A01-1 oder Prozedur in Tabelle A01-3 oder mindestens eine Prozedur in Tabelle A01-4 oder Alter &lt; 16 Jahre oder Dialyse

**DRG A01B****Lebertransplantation, Alter > 15 Jahre****Diagnose A01-1**

T86.40	Akute Funktionsverschlechterung eines Lebertransplantates	T86.41	Chronische Funktionsverschlechterung eines Lebertransplantates
--------	---	--------	--

**Prozedur A01-2**

50.50 ↔	Lebertransplantation, n.n.bez.	50.53 ↔	Lebertransplantation, Split-Leber
50.52 ↔	Lebertransplantation, gesamtes Organ	50.59 ↔	Lebertransplantation, sonstige

**Prozedur A01-3**

99.B7.14 ‡↔	Intensivmedizinische Komplexbehandlung, 361 bis 552 Aufwandspunkte	99.B7.1F ‡↔	Intensivmedizinische Komplexbehandlung, 3221 bis 3680 Aufwandspunkte
99.B7.15 ‡↔	Intensivmedizinische Komplexbehandlung, 553 bis 828 Aufwandspunkte	99.B7.1G ‡↔	Intensivmedizinische Komplexbehandlung, 3681 bis 4600 Aufwandspunkte
99.B7.16 ‡↔	Intensivmedizinische Komplexbehandlung, 829 bis 1104 Aufwandspunkte	99.B7.1H ‡↔	Intensivmedizinische Komplexbehandlung, 4601 bis 5520 Aufwandspunkte
99.B7.17 ‡↔	Intensivmedizinische Komplexbehandlung, 1105 bis 1380 Aufwandspunkte	99.B7.1I ‡↔	Intensivmedizinische Komplexbehandlung, 5521 bis 7360 Aufwandspunkte
99.B7.18 ‡↔	Intensivmedizinische Komplexbehandlung, 1381 bis 1656 Aufwandspunkte	99.B7.1J ‡↔	Intensivmedizinische Komplexbehandlung, 7361 bis 9200 Aufwandspunkte
99.B7.1A ‡↔	Intensivmedizinische Komplexbehandlung, 1657 bis 1932 Aufwandspunkte	99.B7.1K ‡↔	Intensivmedizinische Komplexbehandlung, 9201 bis 11040 Aufwandspunkte
99.B7.1B ‡↔	Intensivmedizinische Komplexbehandlung, 1933 bis 2208 Aufwandspunkte	99.B7.1L ‡↔	Intensivmedizinische Komplexbehandlung, 11041 bis 13800 Aufwandspunkte
99.B7.1C ‡↔	Intensivmedizinische Komplexbehandlung, 2209 bis 2484 Aufwandspunkte	99.B7.1M ‡↔	Intensivmedizinische Komplexbehandlung, 13801 bis 16560 Aufwandspunkte
99.B7.1D ‡↔	Intensivmedizinische Komplexbehandlung, 2485 bis 2760 Aufwandspunkte	99.B7.1N ‡↔	Intensivmedizinische Komplexbehandlung, 16561 bis 19320 Aufwandspunkte
99.B7.1E ‡↔	Intensivmedizinische Komplexbehandlung, 2761 bis 3220 Aufwandspunkte	99.B7.1O ‡↔	Intensivmedizinische Komplexbehandlung, 19321 und mehr Aufwandspunkte

**Prozedur A01-4**

46.97.00 ↔	Darmtransplantation, n.n.bez.	52.83.99 ↔	Heterotransplantat des Pankreas, sonstige
46.97.10 ↔	Darmtransplantation, Dünndarm-Retransplantation während desselben stationären Aufenthaltes	55.69.00 ↔	Sonstige Nierentransplantation, n.n.bez.
46.97.99 ↔	Darmtransplantation, sonstige	55.69.10 ↔	Sonstige Nierentransplantation, allogene
52.82 ↔	Homotransplantat des Pankreas	55.69.20 ↔	Sonstige Nierentransplantation, syngene
52.83.00 ↔	Heterotransplantat des Pankreas, n.n.bez.	55.69.30 ↔	Sonstige Nierentransplantation, En-bloc-Transplantat
52.83.10 ↔	Heterotransplantat des Pankreas, Retransplantation eines Pankreassegmentes während desselben stationären Aufenthaltes	55.69.40 ↔	Sonstige Nierentransplantation, Nieren-Retransplantation während desselben stationären Aufenthaltes
52.83.11 ↔	Heterotransplantat des Pankreas, Retransplantation des Pankreas während desselben stationären Aufenthaltes	55.69.99 ↔	Sonstige Nierentransplantation, sonstige

**ADRG A02****Transplantation von Niere und Pankreas oder Darm**

Prozedur in Tabelle A02-1 und Prozedur in Tabelle A02-2 oder Prozedur in Tabelle A02-3

**DRG A02Z****Transplantation von Niere und Pankreas oder Darm****Prozedur A02-1**

55.69.00 ↔	Sonstige Nierentransplantation, n.n.bez.	55.69.40 ↔	Sonstige Nierentransplantation, Nieren- Retransplantation während desselben stationären Aufenthaltes
55.69.10 ↔	Sonstige Nierentransplantation, allogen	55.69.99 ↔	Sonstige Nierentransplantation, sonstige
55.69.20 ↔	Sonstige Nierentransplantation, syngen		
55.69.30 ↔	Sonstige Nierentransplantation, En-bloc- Transplantat		

**Prozedur A02-2**

52.84 ↔	Autotransplantation von Langerhans-Zellen	52.86 ↔	Transplantation von Langerhans-Zellen, n.n.bez.
52.85 ↔	Allotransplantation von Langerhans-Zellen		

**Prozedur A02-3**

46.97.00 ↔	Darmtransplantation, n.n.bez.	52.83.11 ↔	Heterotransplantat des Pankreas, Retransplantation des Pankreas während desselben stationären Aufenthaltes
46.97.10 ↔	Darmtransplantation, Dünndarm-Retransplantation während desselben stationären Aufenthaltes	52.83.99 ↔	Heterotransplantat des Pankreas, sonstige
46.97.99 ↔	Darmtransplantation, sonstige		
52.82 ↔	Homotransplantat des Pankreas		
52.83.00 ↔	Heterotransplantat des Pankreas, n.n.bez.		
52.83.10 ↔	Heterotransplantat des Pankreas, Retransplantation eines Pankreassegmentes während desselben stationären Aufenthaltes		

**ADRG A04****Knochenmarktransplantation oder Stammzelltransfusion, allogen**

Prozedur in Tabelle A04-1

**DRG A04A****Knochenmarktransplantation oder Stammzelltransfusion, allogen, Alter < 16 Jahre**

(Alter &lt; 18 Jahre oder Prozedur in Tabelle A04-2 oder PCCL &gt; 5 oder Prozedur in Tabelle A04-3 und Prozedur in Tabelle A04-4) und (Alter &lt; 16 Jahre)

**DRG A04B****Knochenmarktransplantation oder Stammzelltransfusion, allogen, Alter < 18 Jahre oder intensivmedizinische Komplexbehandlung > 360 Aufwandspunkte oder mit schwersten CC oder hochgradig komplexe Chemotherapie mit aufwendiger Konstellation**

Alter &lt; 18 Jahre oder Prozedur in Tabelle A04-2 oder PCCL &gt; 5 oder Prozedur in Tabelle A04-3 und Prozedur in Tabelle A04-4

**DRG A04C****Knochenmarktransplantation oder Stammzelltransfusion, allogen, Alter > 17 Jahre****Prozedur A04-1**

41.0B.12 ↔	Hämatopoetische Stammzelltransplantation aus dem Knochenmark, allogen, verwandt, HLA-identisch	41.0B.23 ↔	Hämatopoetische Stammzelltransplantation aus dem peripheren Blut, allogen, verwandt, nicht-HLA- identisch
41.0B.13 ↔	Hämatopoetische Stammzelltransplantation aus dem Knochenmark, allogen, verwandt, nicht-HLA- identisch	41.0B.24 ↔	Hämatopoetische Stammzelltransplantation aus dem peripheren Blut, allogen, nicht-verwandt, HLA- identisch
41.0B.14 ↔	Hämatopoetische Stammzelltransplantation aus dem Knochenmark, allogen, nicht-verwandt, HLA- identisch	41.0B.25 ↔	Hämatopoetische Stammzelltransplantation aus dem peripheren Blut, allogen, nicht-verwandt, nicht-HLA- identisch
41.0B.15 ↔	Hämatopoetische Stammzelltransplantation aus dem Knochenmark, allogen, nicht-verwandt, nicht-HLA- identisch	41.0B.32 ↔	Hämatopoetische Stammzelltransplantation aus Nabelschnurblut, allogen gerichtet, verwandt, HLA- identisch
41.0B.22 ↔	Hämatopoetische Stammzelltransplantation aus dem peripheren Blut, allogen, verwandt, HLA-identisch		

- 41.0B.33 ↔ Hämatopoetische Stammzelltransplantation aus Nabelschnurblut, allogren gerichtet, verwandt, nicht-HLA-identisch
- 41.0B.34 ↔ Hämatopoetische Stammzelltransplantation aus Nabelschnurblut, allogren gerichtet, nicht-verwandt, HLA-identisch
- 41.0B.35 ↔ Hämatopoetische Stammzelltransplantation aus Nabelschnurblut, allogren gerichtet, nicht-verwandt, nicht-HLA-identisch

### Prozedur A04-2

- 99.B7.14 †↔ Intensivmedizinische Komplexbehandlung, 361 bis 552 Aufwandspunkte
- 99.B7.15 †↔ Intensivmedizinische Komplexbehandlung, 553 bis 828 Aufwandspunkte
- 99.B7.16 †↔ Intensivmedizinische Komplexbehandlung, 829 bis 1104 Aufwandspunkte
- 99.B7.17 †↔ Intensivmedizinische Komplexbehandlung, 1105 bis 1380 Aufwandspunkte
- 99.B7.18 †↔ Intensivmedizinische Komplexbehandlung, 1381 bis 1656 Aufwandspunkte
- 99.B7.1A †↔ Intensivmedizinische Komplexbehandlung, 1657 bis 1932 Aufwandspunkte
- 99.B7.1B †↔ Intensivmedizinische Komplexbehandlung, 1933 bis 2208 Aufwandspunkte
- 99.B7.1C †↔ Intensivmedizinische Komplexbehandlung, 2209 bis 2484 Aufwandspunkte
- 99.B7.1D †↔ Intensivmedizinische Komplexbehandlung, 2485 bis 2760 Aufwandspunkte
- 99.B7.1E †↔ Intensivmedizinische Komplexbehandlung, 2761 bis 3220 Aufwandspunkte
- 99.B7.1F †↔ Intensivmedizinische Komplexbehandlung, 3221 bis 3680 Aufwandspunkte
- 99.B7.1G †↔ Intensivmedizinische Komplexbehandlung, 3681 bis 4600 Aufwandspunkte
- 99.B7.1H †↔ Intensivmedizinische Komplexbehandlung, 4601 bis 5520 Aufwandspunkte
- 99.B7.1I †↔ Intensivmedizinische Komplexbehandlung, 5521 bis 7360 Aufwandspunkte
- 99.B7.1J †↔ Intensivmedizinische Komplexbehandlung, 7361 bis 9200 Aufwandspunkte
- 99.B7.1K †↔ Intensivmedizinische Komplexbehandlung, 9201 bis 11040 Aufwandspunkte
- 99.B7.1L †↔ Intensivmedizinische Komplexbehandlung, 11041 bis 13800 Aufwandspunkte
- 99.B7.1M †↔ Intensivmedizinische Komplexbehandlung, 13801 bis 16560 Aufwandspunkte
- 99.B7.1N †↔ Intensivmedizinische Komplexbehandlung, 16561 bis 19320 Aufwandspunkte
- 99.B7.1O †↔ Intensivmedizinische Komplexbehandlung, 19321 und mehr Aufwandspunkte

### Prozedur A04-3

- 99.25.53 †↔ Hochgradig komplexe und intensive Chemotherapie
- 99.25.54 †↔ Hochgradig komplexe und intensive Chemotherapie: zwei Chemotherapien während eines stationären Aufenthalts

### Prozedur A04-4

- 99.84.5C †↔ Protektive Isolierung in einem speziellen Zimmer, mindestens 42 bis 55 Behandlungstage
- 99.84.5D †↔ Protektive Isolierung in einem speziellen Zimmer, mindestens 56 bis 69 Behandlungstage
- 99.84.5E †↔ Protektive Isolierung in einem speziellen Zimmer, mindestens 70 bis 83 Behandlungstage
- 99.84.5F †↔ Protektive Isolierung in einem speziellen Zimmer, 84 und mehr Behandlungstage

## ADRG A05

### Herz- oder Lungentransplantation oder Trennung von Siamesischen Zwillingen

Prozedur in Tabelle A05-1 oder Prozedur in Tabelle A05-2 oder Prozedur in Tabelle A05-3

## DRG A05A

### Herz- oder Lungentransplantation oder Trennung von Siamesischen Zwillingen mit intensivmedizinische Komplexbehandlung > 1176/1380 Aufwandspunkten oder bestimmte IntK mit IMCK Aufwandspunkten oder Nierentransplantation oder Alter < 18 Jahre, oder bestimmte Prozedur und intensivmedizinischer Komplexbehandlung > 392/552 Aufwandspunkte

Mindestens eine Prozedur in Tabelle A05-4 oder Prozedur in mindestens zwei der Tabellen A05-5, A05-6 oder Prozedur in mindestens zwei der Tabellen A05-7, A05-8 oder Alter < 18 Jahre oder Prozedur in Tabelle A05-9 oder Prozedur in Tabelle A05-10 und (mindestens eine Prozedur in Tabelle A05-11)

## DRG A05B

### Herz- oder Lungentransplantation oder Trennung von Siamesischen Zwillingen, Alter > 17 Jahre

### Prozedur A05-1

- 33.6X.00 ↔ Kombinierte Herz-Lungentransplantation, n.n.bez.
- 33.6X.10 ↔ Kombinierte Herz-Lungen-Retransplantation während desselben stationären Aufenthaltes
- 33.6X.99 ↔ Kombinierte Herz-Lungentransplantation, sonstige
- 37.51.00 ↔ Herztransplantation, n.n.bez.
- 37.51.10 ↔ Herztransplantation
- 37.51.20 ↔ Herz-Retransplantation während desselben stationären Aufenthaltes



37.51.99 ↔ Herztransplantation, sonstige

**Prozedur A05-10**

- 37.69.20 †↔ Dauer der Behandlung mit einem herzkreislaufunterstützenden System, mit Pumpe, ohne Gasaustauschfunktion, intravasal (inkl. intrakardial), bis 48 Stunden
- 37.69.21 †↔ Dauer der Behandlung mit einem herzkreislaufunterstützenden System, mit Pumpe, ohne Gasaustauschfunktion, intravasal (inkl. intrakardial), von mehr als 48 Stunden bis 96 Stunden
- 37.69.22 †↔ Dauer der Behandlung mit einem herzkreislaufunterstützenden System, mit Pumpe, ohne Gasaustauschfunktion, intravasal (inkl. intrakardial), von mehr als 96 Stunden bis 120 Stunden
- 37.69.24 †↔ Dauer der Behandlung mit einem herzkreislaufunterstützenden System, mit Pumpe, ohne Gasaustauschfunktion, intravasal (inkl. intrakardial), von mehr als 120 Stunden bis 144 Stunden
- 37.69.25 †↔ Dauer der Behandlung mit einem herzkreislaufunterstützenden System, mit Pumpe, ohne Gasaustauschfunktion, intravasal (inkl. intrakardial), von mehr als 144 Stunden bis 168 Stunden
- 37.69.26 †↔ Dauer der Behandlung mit einem herzkreislaufunterstützenden System, mit Pumpe, ohne Gasaustauschfunktion, intravasal (inkl. intrakardial), von mehr als 168 Stunden bis 192 Stunden
- 37.69.27 †↔ Dauer der Behandlung mit einem herzkreislaufunterstützenden System, mit Pumpe, ohne Gasaustauschfunktion, intravasal (inkl. intrakardial), von mehr als 192 Stunden bis 216 Stunden
- 37.69.28 †↔ Dauer der Behandlung mit einem herzkreislaufunterstützenden System, mit Pumpe, ohne Gasaustauschfunktion, intravasal (inkl. intrakardial), von mehr als 216 Stunden bis 240 Stunden
- 37.69.2A †↔ Dauer der Behandlung mit einem herzkreislaufunterstützenden System, mit Pumpe, ohne Gasaustauschfunktion, intravasal (inkl. intrakardial), von mehr als 240 Stunden bis 288 Stunden
- 37.69.2B †↔ Dauer der Behandlung mit einem herzkreislaufunterstützenden System, mit Pumpe, ohne Gasaustauschfunktion, intravasal (inkl. intrakardial), von mehr als 288 Stunden bis 336 Stunden
- 37.69.2C †↔ Dauer der Behandlung mit einem herzkreislaufunterstützenden System, mit Pumpe, ohne Gasaustauschfunktion, intravasal (inkl. intrakardial), von mehr als 336 Stunden bis 384 Stunden
- 37.69.2D †↔ Dauer der Behandlung mit einem herzkreislaufunterstützenden System, mit Pumpe, ohne Gasaustauschfunktion, intravasal (inkl. intrakardial), von mehr als 384 Stunden bis 432 Stunden
- 37.69.2E †↔ Dauer der Behandlung mit einem herzkreislaufunterstützenden System, mit Pumpe, ohne Gasaustauschfunktion, intravasal (inkl. intrakardial), von mehr als 432 Stunden bis 480 Stunden
- 37.69.2F †↔ Dauer der Behandlung mit einem herzkreislaufunterstützenden System, mit Pumpe, ohne Gasaustauschfunktion, intravasal (inkl. intrakardial), von mehr als 480 Stunden bis 528 Stunden
- 37.69.2G †↔ Dauer der Behandlung mit einem herzkreislaufunterstützenden System, mit Pumpe, ohne Gasaustauschfunktion, intravasal (inkl. intrakardial), von mehr als 528 Stunden bis 600 Stunden
- 37.69.2H †↔ Dauer der Behandlung mit einem herzkreislaufunterstützenden System, mit Pumpe, ohne Gasaustauschfunktion, intravasal (inkl. intrakardial), von mehr als 600 Stunden bis 672 Stunden
- 37.69.2I †↔ Dauer der Behandlung mit einem herzkreislaufunterstützenden System, mit Pumpe, ohne Gasaustauschfunktion, intravasal (inkl. intrakardial), von mehr als 672 Stunden bis 744 Stunden
- 37.69.2J †↔ Dauer der Behandlung mit einem herzkreislaufunterstützenden System, mit Pumpe, ohne Gasaustauschfunktion, intravasal (inkl. intrakardial), von mehr als 744 Stunden bis 816 Stunden
- 37.69.2K †↔ Dauer der Behandlung mit einem herzkreislaufunterstützenden System, mit Pumpe, ohne Gasaustauschfunktion, intravasal (inkl. intrakardial), von mehr als 816 Stunden bis 888 Stunden
- 37.69.2L †↔ Dauer der Behandlung mit einem herzkreislaufunterstützenden System, mit Pumpe, ohne Gasaustauschfunktion, intravasal (inkl. intrakardial), von mehr als 888 Stunden bis 960 Stunden
- 37.69.2M †↔ Dauer der Behandlung mit einem herzkreislaufunterstützenden System, mit Pumpe, ohne Gasaustauschfunktion, intravasal (inkl. intrakardial), von mehr als 960 Stunden bis 1032 Stunden
- 37.69.2N †↔ Dauer der Behandlung mit einem herzkreislaufunterstützenden System, mit Pumpe, ohne Gasaustauschfunktion, intravasal (inkl. intrakardial), von mehr als 1032 Stunden
- 37.69.40 †↔ Dauer der Behandlung mit einem herzkreislaufunterstützenden System, mit Pumpe, ohne Gasaustauschfunktion, extrakorporal, univentrikulär, bis 48 Stunden
- 37.69.41 †↔ Dauer der Behandlung mit einem herzkreislaufunterstützenden System, mit Pumpe, ohne Gasaustauschfunktion, extrakorporal, univentrikulär, von mehr als 48 Stunden bis 96 Stunden
- 37.69.42 †↔ Dauer der Behandlung mit einem herzkreislaufunterstützenden System, mit Pumpe, ohne Gasaustauschfunktion, extrakorporal, univentrikulär, von mehr als 96 Stunden bis 120 Stunden
- 37.69.44 †↔ Dauer der Behandlung mit einem herzkreislaufunterstützenden System, mit Pumpe, ohne Gasaustauschfunktion, extrakorporal, univentrikulär, von mehr als 120 Stunden bis 144 Stunden





- 37.69.6I †↔ Dauer der Behandlung mit einem herzkreislaufunterstützenden System, mit Pumpe, ohne Gasaustauschfunktion, intrakorporal, uni- und biventrikulär, von mehr als 672 Stunden bis 744 Stunden
- 37.69.6J †↔ Dauer der Behandlung mit einem herzkreislaufunterstützenden System, mit Pumpe, ohne Gasaustauschfunktion, intrakorporal, uni- und biventrikulär, von mehr als 744 Stunden bis 816 Stunden
- 37.69.6K †↔ Dauer der Behandlung mit einem herzkreislaufunterstützenden System, mit Pumpe, ohne Gasaustauschfunktion, intrakorporal, uni- und biventrikulär, von mehr als 816 Stunden bis 888 Stunden
- 37.69.6L †↔ Dauer der Behandlung mit einem herzkreislaufunterstützenden System, mit Pumpe, ohne Gasaustauschfunktion, intrakorporal, uni- und biventrikulär, von mehr als 888 Stunden bis 960 Stunden
- 37.69.6M †↔ Dauer der Behandlung mit einem herzkreislaufunterstützenden System, mit Pumpe, ohne Gasaustauschfunktion, intrakorporal, uni- und biventrikulär, von mehr als 960 Stunden bis 1032 Stunden
- 37.69.6N †↔ Dauer der Behandlung mit einem herzkreislaufunterstützenden System, mit Pumpe, ohne Gasaustauschfunktion, intrakorporal, uni- und biventrikulär, von mehr als 1032 Stunden

## Prozedur A05-11

- 99.B7.15 †↔ Intensivmedizinische Komplexbehandlung, 553 bis 828 Aufwandspunkte
- 99.B7.16 †↔ Intensivmedizinische Komplexbehandlung, 829 bis 1104 Aufwandspunkte
- 99.B7.17 †↔ Intensivmedizinische Komplexbehandlung, 1105 bis 1380 Aufwandspunkte
- 99.B7.18 †↔ Intensivmedizinische Komplexbehandlung, 1381 bis 1656 Aufwandspunkte
- 99.B7.1A †↔ Intensivmedizinische Komplexbehandlung, 1657 bis 1932 Aufwandspunkte
- 99.B7.1B †↔ Intensivmedizinische Komplexbehandlung, 1933 bis 2208 Aufwandspunkte
- 99.B7.1C †↔ Intensivmedizinische Komplexbehandlung, 2209 bis 2484 Aufwandspunkte
- 99.B7.1D †↔ Intensivmedizinische Komplexbehandlung, 2485 bis 2760 Aufwandspunkte
- 99.B7.1E †↔ Intensivmedizinische Komplexbehandlung, 2761 bis 3220 Aufwandspunkte
- 99.B7.1F †↔ Intensivmedizinische Komplexbehandlung, 3221 bis 3680 Aufwandspunkte
- 99.B7.1G †↔ Intensivmedizinische Komplexbehandlung, 3681 bis 4600 Aufwandspunkte
- 99.B7.1H †↔ Intensivmedizinische Komplexbehandlung, 4601 bis 5520 Aufwandspunkte
- 99.B7.1I †↔ Intensivmedizinische Komplexbehandlung, 5521 bis 7360 Aufwandspunkte
- 99.B7.1J †↔ Intensivmedizinische Komplexbehandlung, 7361 bis 9200 Aufwandspunkte
- 99.B7.1K †↔ Intensivmedizinische Komplexbehandlung, 9201 bis 11040 Aufwandspunkte
- 99.B7.1L †↔ Intensivmedizinische Komplexbehandlung, 11041 bis 13800 Aufwandspunkte
- 99.B7.1M †↔ Intensivmedizinische Komplexbehandlung, 13801 bis 16560 Aufwandspunkte
- 99.B7.1N †↔ Intensivmedizinische Komplexbehandlung, 16561 bis 19320 Aufwandspunkte
- 99.B7.1O †↔ Intensivmedizinische Komplexbehandlung, 19321 und mehr Aufwandspunkte
- 99.B7.22 †↔ Intensivmedizinische Komplexbehandlung im Kindesalter (Basisprozedur), 393 bis 588 Aufwandspunkte
- 99.B7.23 †↔ Intensivmedizinische Komplexbehandlung im Kindesalter (Basisprozedur), 589 bis 784 Aufwandspunkte
- 99.B7.24 †↔ Intensivmedizinische Komplexbehandlung im Kindesalter (Basisprozedur), 785 bis 980 Aufwandspunkte
- 99.B7.25 †↔ Intensivmedizinische Komplexbehandlung im Kindesalter (Basisprozedur), 981 bis 1176 Aufwandspunkte
- 99.B7.26 †↔ Intensivmedizinische Komplexbehandlung im Kindesalter (Basisprozedur), 1177 bis 1470 Aufwandspunkte
- 99.B7.27 †↔ Intensivmedizinische Komplexbehandlung im Kindesalter (Basisprozedur), 1471 bis 1764 Aufwandspunkte
- 99.B7.28 †↔ Intensivmedizinische Komplexbehandlung im Kindesalter (Basisprozedur), 1765 bis 2058 Aufwandspunkte
- 99.B7.2A †↔ Intensivmedizinische Komplexbehandlung im Kindesalter (Basisprozedur), 2059 bis 2352 Aufwandspunkte
- 99.B7.2B †↔ Intensivmedizinische Komplexbehandlung im Kindesalter (Basisprozedur), 2353 bis 2646 Aufwandspunkte
- 99.B7.2C †↔ Intensivmedizinische Komplexbehandlung im Kindesalter (Basisprozedur), 2647 bis 2940 Aufwandspunkte
- 99.B7.2D †↔ Intensivmedizinische Komplexbehandlung im Kindesalter (Basisprozedur), 2941 bis 3430 Aufwandspunkte
- 99.B7.2E †↔ Intensivmedizinische Komplexbehandlung im Kindesalter (Basisprozedur), 3431 bis 3920 Aufwandspunkte
- 99.B7.2F †↔ Intensivmedizinische Komplexbehandlung im Kindesalter (Basisprozedur), 3921 bis 4410 Aufwandspunkte
- 99.B7.2G †↔ Intensivmedizinische Komplexbehandlung im Kindesalter (Basisprozedur), 4411 bis 4900 Aufwandspunkte
- 99.B7.2H †↔ Intensivmedizinische Komplexbehandlung im Kindesalter (Basisprozedur), 4901 bis 5880 Aufwandspunkte
- 99.B7.2I †↔ Intensivmedizinische Komplexbehandlung im Kindesalter (Basisprozedur), 5881 bis 6860 Aufwandspunkte
- 99.B7.2J †↔ Intensivmedizinische Komplexbehandlung im Kindesalter (Basisprozedur), 6861 bis 7840 Aufwandspunkte
- 99.B7.2K †↔ Intensivmedizinische Komplexbehandlung im Kindesalter (Basisprozedur), 7841 bis 9800 Aufwandspunkte
- 99.B7.2L †↔ Intensivmedizinische Komplexbehandlung im Kindesalter (Basisprozedur), 9801 bis 11760 Aufwandspunkte
- 99.B7.2M †↔ Intensivmedizinische Komplexbehandlung im Kindesalter (Basisprozedur), 11761 bis 13720 Aufwandspunkte
- 99.B7.2N †↔ Intensivmedizinische Komplexbehandlung im Kindesalter (Basisprozedur), 13721 bis 16660 Aufwandspunkte

99.B7.2O †↔ Intensivmedizinische Komplexbehandlung im Kindesalter (Basisprozedur), 16661 bis 19600 Aufwandspunkte	99.B7.3E †↔ Intensivmedizinische Komplexbehandlung im Neugeborenenalter (Basisprozedur), 3431 bis 3920 Aufwandspunkte
99.B7.2P †↔ Intensivmedizinische Komplexbehandlung im Kindesalter (Basisprozedur), 19601 und mehr Aufwandspunkte	99.B7.3F †↔ Intensivmedizinische Komplexbehandlung im Neugeborenenalter (Basisprozedur), 3921 bis 4410 Aufwandspunkte
99.B7.32 †↔ Intensivmedizinische Komplexbehandlung im Neugeborenenalter (Basisprozedur), 393 bis 588 Aufwandspunkte	99.B7.3G †↔ Intensivmedizinische Komplexbehandlung im Neugeborenenalter (Basisprozedur), 4411 bis 4900 Aufwandspunkte
99.B7.33 †↔ Intensivmedizinische Komplexbehandlung im Neugeborenenalter (Basisprozedur), 589 bis 784 Aufwandspunkte	99.B7.3H †↔ Intensivmedizinische Komplexbehandlung im Neugeborenenalter (Basisprozedur), 4901 bis 5880 Aufwandspunkte
99.B7.34 †↔ Intensivmedizinische Komplexbehandlung im Neugeborenenalter (Basisprozedur), 785 bis 980 Aufwandspunkte	99.B7.3I †↔ Intensivmedizinische Komplexbehandlung im Neugeborenenalter (Basisprozedur), 5881 bis 6860 Aufwandspunkte
99.B7.35 †↔ Intensivmedizinische Komplexbehandlung im Neugeborenenalter (Basisprozedur), 981 bis 1176 Aufwandspunkte	99.B7.3J †↔ Intensivmedizinische Komplexbehandlung im Neugeborenenalter (Basisprozedur), 6861 bis 7840 Aufwandspunkte
99.B7.36 †↔ Intensivmedizinische Komplexbehandlung im Neugeborenenalter (Basisprozedur), 1177 bis 1470 Aufwandspunkte	99.B7.3K †↔ Intensivmedizinische Komplexbehandlung im Neugeborenenalter (Basisprozedur), 7841 bis 9800 Aufwandspunkte
99.B7.37 †↔ Intensivmedizinische Komplexbehandlung im Neugeborenenalter (Basisprozedur), 1471 bis 1764 Aufwandspunkte	99.B7.3L †↔ Intensivmedizinische Komplexbehandlung im Neugeborenenalter (Basisprozedur), 9801 bis 11760 Aufwandspunkte
99.B7.38 †↔ Intensivmedizinische Komplexbehandlung im Neugeborenenalter (Basisprozedur), 1765 bis 2058 Aufwandspunkte	99.B7.3M †↔ Intensivmedizinische Komplexbehandlung im Neugeborenenalter (Basisprozedur), 11761 bis 13720 Aufwandspunkte
99.B7.3A †↔ Intensivmedizinische Komplexbehandlung im Neugeborenenalter (Basisprozedur), 2059 bis 2352 Aufwandspunkte	99.B7.3N †↔ Intensivmedizinische Komplexbehandlung im Neugeborenenalter (Basisprozedur), 13721 bis 16660 Aufwandspunkte
99.B7.3B †↔ Intensivmedizinische Komplexbehandlung im Neugeborenenalter (Basisprozedur), 2353 bis 2646 Aufwandspunkte	99.B7.3O †↔ Intensivmedizinische Komplexbehandlung im Neugeborenenalter (Basisprozedur), 16661 bis 19600 Aufwandspunkte
99.B7.3C †↔ Intensivmedizinische Komplexbehandlung im Neugeborenenalter (Basisprozedur), 2647 bis 2940 Aufwandspunkte	99.B7.3P †↔ Intensivmedizinische Komplexbehandlung im Neugeborenenalter (Basisprozedur), 19601 und mehr Aufwandspunkte
99.B7.3D †↔ Intensivmedizinische Komplexbehandlung im Neugeborenenalter (Basisprozedur), 2941 bis 3430 Aufwandspunkte	

### Prozedur A05-2

33.50 ↔ Lungentransplantation, n.n.bez.	33.53 ↔ Lungen-Retransplantation während desselben stationären Aufenthaltes
33.51 ↔ Einseitige Lungentransplantation	
33.52 ↔ Beidseitige Lungentransplantation	

### Prozedur A05-3

84.92 ↔ Trennung von eineiigen siamesischen Zwillingen	84.93 ↔ Trennung von zweieiigen siamesischen Zwillingen
--	---

### Prozedur A05-4

99.B7.18 †↔ Intensivmedizinische Komplexbehandlung, 1381 bis 1656 Aufwandspunkte	99.B7.1H †↔ Intensivmedizinische Komplexbehandlung, 4601 bis 5520 Aufwandspunkte
99.B7.1A †↔ Intensivmedizinische Komplexbehandlung, 1657 bis 1932 Aufwandspunkte	99.B7.1I †↔ Intensivmedizinische Komplexbehandlung, 5521 bis 7360 Aufwandspunkte
99.B7.1B †↔ Intensivmedizinische Komplexbehandlung, 1933 bis 2208 Aufwandspunkte	99.B7.1J †↔ Intensivmedizinische Komplexbehandlung, 7361 bis 9200 Aufwandspunkte
99.B7.1C †↔ Intensivmedizinische Komplexbehandlung, 2209 bis 2484 Aufwandspunkte	99.B7.1K †↔ Intensivmedizinische Komplexbehandlung, 9201 bis 11040 Aufwandspunkte
99.B7.1D †↔ Intensivmedizinische Komplexbehandlung, 2485 bis 2760 Aufwandspunkte	99.B7.1L †↔ Intensivmedizinische Komplexbehandlung, 11041 bis 13800 Aufwandspunkte
99.B7.1E †↔ Intensivmedizinische Komplexbehandlung, 2761 bis 3220 Aufwandspunkte	99.B7.1M †↔ Intensivmedizinische Komplexbehandlung, 13801 bis 16560 Aufwandspunkte
99.B7.1F †↔ Intensivmedizinische Komplexbehandlung, 3221 bis 3680 Aufwandspunkte	99.B7.1N †↔ Intensivmedizinische Komplexbehandlung, 16561 bis 19320 Aufwandspunkte
99.B7.1G †↔ Intensivmedizinische Komplexbehandlung, 3681 bis 4600 Aufwandspunkte	99.B7.1O †↔ Intensivmedizinische Komplexbehandlung, 19321 und mehr Aufwandspunkte



- 99.B7.2C †↔ Intensivmedizinische Komplexbehandlung im Kindesalter (Basisprozedur), 2647 bis 2940 Aufwandspunkte
- 99.B7.2D †↔ Intensivmedizinische Komplexbehandlung im Kindesalter (Basisprozedur), 2941 bis 3430 Aufwandspunkte
- 99.B7.2E †↔ Intensivmedizinische Komplexbehandlung im Kindesalter (Basisprozedur), 3431 bis 3920 Aufwandspunkte
- 99.B7.2F †↔ Intensivmedizinische Komplexbehandlung im Kindesalter (Basisprozedur), 3921 bis 4410 Aufwandspunkte
- 99.B7.2G †↔ Intensivmedizinische Komplexbehandlung im Kindesalter (Basisprozedur), 4411 bis 4900 Aufwandspunkte
- 99.B7.2H †↔ Intensivmedizinische Komplexbehandlung im Kindesalter (Basisprozedur), 4901 bis 5880 Aufwandspunkte
- 99.B7.2I †↔ Intensivmedizinische Komplexbehandlung im Kindesalter (Basisprozedur), 5881 bis 6860 Aufwandspunkte
- 99.B7.2J †↔ Intensivmedizinische Komplexbehandlung im Kindesalter (Basisprozedur), 6861 bis 7840 Aufwandspunkte
- 99.B7.2K †↔ Intensivmedizinische Komplexbehandlung im Kindesalter (Basisprozedur), 7841 bis 9800 Aufwandspunkte
- 99.B7.2L †↔ Intensivmedizinische Komplexbehandlung im Kindesalter (Basisprozedur), 9801 bis 11760 Aufwandspunkte
- 99.B7.2M †↔ Intensivmedizinische Komplexbehandlung im Kindesalter (Basisprozedur), 11761 bis 13720 Aufwandspunkte
- 99.B7.2N †↔ Intensivmedizinische Komplexbehandlung im Kindesalter (Basisprozedur), 13721 bis 16660 Aufwandspunkte
- 99.B7.2O †↔ Intensivmedizinische Komplexbehandlung im Kindesalter (Basisprozedur), 16661 bis 19600 Aufwandspunkte
- 99.B7.2P †↔ Intensivmedizinische Komplexbehandlung im Kindesalter (Basisprozedur), 19601 und mehr Aufwandspunkte
- 99.B7.35 †↔ Intensivmedizinische Komplexbehandlung im Neugeborenenalter (Basisprozedur), 981 bis 1176 Aufwandspunkte
- 99.B7.36 †↔ Intensivmedizinische Komplexbehandlung im Neugeborenenalter (Basisprozedur), 1177 bis 1470 Aufwandspunkte
- 99.B7.37 †↔ Intensivmedizinische Komplexbehandlung im Neugeborenenalter (Basisprozedur), 1471 bis 1764 Aufwandspunkte
- 99.B7.38 †↔ Intensivmedizinische Komplexbehandlung im Neugeborenenalter (Basisprozedur), 1765 bis 2058 Aufwandspunkte
- 99.B7.3A †↔ Intensivmedizinische Komplexbehandlung im Neugeborenenalter (Basisprozedur), 2059 bis 2352 Aufwandspunkte
- 99.B7.3B †↔ Intensivmedizinische Komplexbehandlung im Neugeborenenalter (Basisprozedur), 2353 bis 2646 Aufwandspunkte
- 99.B7.3C †↔ Intensivmedizinische Komplexbehandlung im Neugeborenenalter (Basisprozedur), 2647 bis 2940 Aufwandspunkte
- 99.B7.3D †↔ Intensivmedizinische Komplexbehandlung im Neugeborenenalter (Basisprozedur), 2941 bis 3430 Aufwandspunkte
- 99.B7.3E †↔ Intensivmedizinische Komplexbehandlung im Neugeborenenalter (Basisprozedur), 3431 bis 3920 Aufwandspunkte
- 99.B7.3F †↔ Intensivmedizinische Komplexbehandlung im Neugeborenenalter (Basisprozedur), 3921 bis 4410 Aufwandspunkte
- 99.B7.3G †↔ Intensivmedizinische Komplexbehandlung im Neugeborenenalter (Basisprozedur), 4411 bis 4900 Aufwandspunkte
- 99.B7.3H †↔ Intensivmedizinische Komplexbehandlung im Neugeborenenalter (Basisprozedur), 4901 bis 5880 Aufwandspunkte
- 99.B7.3I †↔ Intensivmedizinische Komplexbehandlung im Neugeborenenalter (Basisprozedur), 5881 bis 6860 Aufwandspunkte
- 99.B7.3J †↔ Intensivmedizinische Komplexbehandlung im Neugeborenenalter (Basisprozedur), 6861 bis 7840 Aufwandspunkte
- 99.B7.3K †↔ Intensivmedizinische Komplexbehandlung im Neugeborenenalter (Basisprozedur), 7841 bis 9800 Aufwandspunkte
- 99.B7.3L †↔ Intensivmedizinische Komplexbehandlung im Neugeborenenalter (Basisprozedur), 9801 bis 11760 Aufwandspunkte
- 99.B7.3M †↔ Intensivmedizinische Komplexbehandlung im Neugeborenenalter (Basisprozedur), 11761 bis 13720 Aufwandspunkte
- 99.B7.3N †↔ Intensivmedizinische Komplexbehandlung im Neugeborenenalter (Basisprozedur), 13721 bis 16660 Aufwandspunkte
- 99.B7.3O †↔ Intensivmedizinische Komplexbehandlung im Neugeborenenalter (Basisprozedur), 16661 bis 19600 Aufwandspunkte
- 99.B7.3P †↔ Intensivmedizinische Komplexbehandlung im Neugeborenenalter (Basisprozedur), 19601 und mehr Aufwandspunkte

### Prozedur A05-6

- 99.B8.22 †↔ IMC-Komplexbehandlung im Kindesalter, 393 bis 588 Aufwandspunkte
- 99.B8.23 †↔ IMC-Komplexbehandlung im Kindesalter, 589 bis 784 Aufwandspunkte
- 99.B8.24 †↔ IMC-Komplexbehandlung im Kindesalter, 785 bis 980 Aufwandspunkte
- 99.B8.25 †↔ IMC-Komplexbehandlung im Kindesalter, 981 bis 1176 Aufwandspunkte
- 99.B8.26 †↔ IMC-Komplexbehandlung im Kindesalter, 1177 bis 1470 Aufwandspunkte
- 99.B8.27 †↔ IMC-Komplexbehandlung im Kindesalter, 1471 bis 1764 Aufwandspunkte
- 99.B8.28 †↔ IMC-Komplexbehandlung im Kindesalter, 1765 bis 2058 Aufwandspunkte
- 99.B8.2A †↔ IMC-Komplexbehandlung im Kindesalter, 2059 bis 2352 Aufwandspunkte
- 99.B8.2B †↔ IMC-Komplexbehandlung im Kindesalter, 2353 bis 2646 Aufwandspunkte
- 99.B8.2C †↔ IMC-Komplexbehandlung im Kindesalter, 2647 bis 2940 Aufwandspunkte
- 99.B8.2D †↔ IMC-Komplexbehandlung im Kindesalter, 2941 bis 3430 Aufwandspunkte
- 99.B8.2E †↔ IMC-Komplexbehandlung im Kindesalter, 3431 bis 3920 Aufwandspunkte
- 99.B8.2F †↔ IMC-Komplexbehandlung im Kindesalter, 3921 bis 4410 Aufwandspunkte
- 99.B8.2G †↔ IMC-Komplexbehandlung im Kindesalter, 4411 bis 4900 Aufwandspunkte
- 99.B8.2H †↔ IMC-Komplexbehandlung im Kindesalter, 4901 bis 5880 Aufwandspunkte
- 99.B8.2I †↔ IMC-Komplexbehandlung im Kindesalter, 5881 bis 6860 Aufwandspunkte

99.B8.2J †↔ IMC-Komplexbehandlung im Kindesalter, 6861 bis 7840 Aufwandspunkte	99.B8.3B †↔ IMC-Komplexbehandlung im Neugeborenenalter, 2353 bis 2646 Aufwandspunkte
99.B8.2K †↔ IMC-Komplexbehandlung im Kindesalter, 7841 bis 9800 Aufwandspunkte	99.B8.3C †↔ IMC-Komplexbehandlung im Neugeborenenalter, 2647 bis 2940 Aufwandspunkte
99.B8.2L †↔ IMC-Komplexbehandlung im Kindesalter, 9801 bis 11760 Aufwandspunkte	99.B8.3D †↔ IMC-Komplexbehandlung im Neugeborenenalter, 2941 bis 3430 Aufwandspunkte
99.B8.2M †↔ IMC-Komplexbehandlung im Kindesalter, 11761 bis 13720 Aufwandspunkte	99.B8.3E †↔ IMC-Komplexbehandlung im Neugeborenenalter, 3431 bis 3920 Aufwandspunkte
99.B8.2N †↔ IMC-Komplexbehandlung im Kindesalter, 13721 bis 16660 Aufwandspunkte	99.B8.3F †↔ IMC-Komplexbehandlung im Neugeborenenalter, 3921 bis 4410 Aufwandspunkte
99.B8.2O †↔ IMC-Komplexbehandlung im Kindesalter, 16661 bis 19600 Aufwandspunkte	99.B8.3G †↔ IMC-Komplexbehandlung im Neugeborenenalter, 4411 bis 4900 Aufwandspunkte
99.B8.2P †↔ IMC-Komplexbehandlung im Kindesalter, 19601 und mehr Aufwandspunkte	99.B8.3H †↔ IMC-Komplexbehandlung im Neugeborenenalter, 4901 bis 5880 Aufwandspunkte
99.B8.32 †↔ IMC-Komplexbehandlung im Neugeborenenalter, 393 bis 588 Aufwandspunkte	99.B8.3I †↔ IMC-Komplexbehandlung im Neugeborenenalter, 5881 bis 6860 Aufwandspunkte
99.B8.33 †↔ IMC-Komplexbehandlung im Neugeborenenalter, 589 bis 784 Aufwandspunkte	99.B8.3J †↔ IMC-Komplexbehandlung im Neugeborenenalter, 6861 bis 7840 Aufwandspunkte
99.B8.34 †↔ IMC-Komplexbehandlung im Neugeborenenalter, 785 bis 980 Aufwandspunkte	99.B8.3K †↔ IMC-Komplexbehandlung im Neugeborenenalter, 7841 bis 9800 Aufwandspunkte
99.B8.35 †↔ IMC-Komplexbehandlung im Neugeborenenalter, 981 bis 1176 Aufwandspunkte	99.B8.3L †↔ IMC-Komplexbehandlung im Neugeborenenalter, 9801 bis 11760 Aufwandspunkte
99.B8.36 †↔ IMC-Komplexbehandlung im Neugeborenenalter, 1177 bis 1470 Aufwandspunkte	99.B8.3M †↔ IMC-Komplexbehandlung im Neugeborenenalter, 11761 bis 13720 Aufwandspunkte
99.B8.37 †↔ IMC-Komplexbehandlung im Neugeborenenalter, 1471 bis 1764 Aufwandspunkte	99.B8.3N †↔ IMC-Komplexbehandlung im Neugeborenenalter, 13721 bis 16660 Aufwandspunkte
99.B8.38 †↔ IMC-Komplexbehandlung im Neugeborenenalter, 1765 bis 2058 Aufwandspunkte	99.B8.3O †↔ IMC-Komplexbehandlung im Neugeborenenalter, 16661 bis 19600 Aufwandspunkte
99.B8.3A †↔ IMC-Komplexbehandlung im Neugeborenenalter, 2059 bis 2352 Aufwandspunkte	99.B8.3P †↔ IMC-Komplexbehandlung im Neugeborenenalter, 19601 und mehr Aufwandspunkte

### Prozedur A05-7

99.B7.17 †↔ Intensivmedizinische Komplexbehandlung, 1105 bis 1380 Aufwandspunkte	99.B7.1H †↔ Intensivmedizinische Komplexbehandlung, 4601 bis 5520 Aufwandspunkte
99.B7.18 †↔ Intensivmedizinische Komplexbehandlung, 1381 bis 1656 Aufwandspunkte	99.B7.1I †↔ Intensivmedizinische Komplexbehandlung, 5521 bis 7360 Aufwandspunkte
99.B7.1A †↔ Intensivmedizinische Komplexbehandlung, 1657 bis 1932 Aufwandspunkte	99.B7.1J †↔ Intensivmedizinische Komplexbehandlung, 7361 bis 9200 Aufwandspunkte
99.B7.1B †↔ Intensivmedizinische Komplexbehandlung, 1933 bis 2208 Aufwandspunkte	99.B7.1K †↔ Intensivmedizinische Komplexbehandlung, 9201 bis 11040 Aufwandspunkte
99.B7.1C †↔ Intensivmedizinische Komplexbehandlung, 2209 bis 2484 Aufwandspunkte	99.B7.1L †↔ Intensivmedizinische Komplexbehandlung, 11041 bis 13800 Aufwandspunkte
99.B7.1D †↔ Intensivmedizinische Komplexbehandlung, 2485 bis 2760 Aufwandspunkte	99.B7.1M †↔ Intensivmedizinische Komplexbehandlung, 13801 bis 16560 Aufwandspunkte
99.B7.1E †↔ Intensivmedizinische Komplexbehandlung, 2761 bis 3220 Aufwandspunkte	99.B7.1N †↔ Intensivmedizinische Komplexbehandlung, 16561 bis 19320 Aufwandspunkte
99.B7.1F †↔ Intensivmedizinische Komplexbehandlung, 3221 bis 3680 Aufwandspunkte	99.B7.1O †↔ Intensivmedizinische Komplexbehandlung, 19321 und mehr Aufwandspunkte
99.B7.1G †↔ Intensivmedizinische Komplexbehandlung, 3681 bis 4600 Aufwandspunkte	

### Prozedur A05-8

99.B8.15 †↔ IMC-Komplexbehandlung des Erwachsenen, 553 bis 828 Aufwandspunkte	99.B8.1D †↔ IMC-Komplexbehandlung des Erwachsenen, 2485 bis 2760 Aufwandspunkte
99.B8.16 †↔ IMC-Komplexbehandlung des Erwachsenen, 829 bis 1104 Aufwandspunkte	99.B8.1E †↔ IMC-Komplexbehandlung des Erwachsenen, 2761 bis 3220 Aufwandspunkte
99.B8.17 †↔ IMC-Komplexbehandlung des Erwachsenen, 1105 bis 1380 Aufwandspunkte	99.B8.1F †↔ IMC-Komplexbehandlung des Erwachsenen, 3221 bis 3680 Aufwandspunkte
99.B8.18 †↔ IMC-Komplexbehandlung des Erwachsenen, 1381 bis 1656 Aufwandspunkte	99.B8.1G †↔ IMC-Komplexbehandlung des Erwachsenen, 3681 bis 4600 Aufwandspunkte
99.B8.1A †↔ IMC-Komplexbehandlung des Erwachsenen, 1657 bis 1932 Aufwandspunkte	99.B8.1H †↔ IMC-Komplexbehandlung des Erwachsenen, 4601 bis 5520 Aufwandspunkte
99.B8.1B †↔ IMC-Komplexbehandlung des Erwachsenen, 1933 bis 2208 Aufwandspunkte	99.B8.1I †↔ IMC-Komplexbehandlung des Erwachsenen, 5521 bis 7360 Aufwandspunkte
99.B8.1C †↔ IMC-Komplexbehandlung des Erwachsenen, 2209 bis 2484 Aufwandspunkte	99.B8.1J †↔ IMC-Komplexbehandlung des Erwachsenen, 7361 bis 9200 Aufwandspunkte



99.B8.1K ‡↔ IMC-Komplexbehandlung des Erwachsenen, 9201 bis 11040 Aufwandspunkte	99.B8.1N ‡↔ IMC-Komplexbehandlung des Erwachsenen, 16561 bis 19320 Aufwandspunkte
99.B8.1L ‡↔ IMC-Komplexbehandlung des Erwachsenen, 11041 bis 13800 Aufwandspunkte	99.B8.1O ‡↔ IMC-Komplexbehandlung des Erwachsenen, 19321 und mehr Aufwandspunkte
99.B8.1M ‡↔ IMC-Komplexbehandlung des Erwachsenen, 13801 bis 16560 Aufwandspunkte	

### Prozedur A05-9

55.69.00 ↔ Sonstige Nierentransplantation, n.n.bez.	55.69.40 ↔ Sonstige Nierentransplantation, Nieren- Retransplantation während desselben stationären Aufenthaltes
55.69.10 ↔ Sonstige Nierentransplantation, allogen	
55.69.20 ↔ Sonstige Nierentransplantation, syngen	
55.69.30 ↔ Sonstige Nierentransplantation, En-bloc- Transplantat	55.69.99 ↔ Sonstige Nierentransplantation, sonstige

### ADRG A06

**Intensivmedizinische Komplexbehandlung > 2352/2484 Aufwandspunkte mit hochaufwendigen Konstellationen oder bestimmte komplexe Konstellationen oder intensivmedizinische Komplexbehandlung > 4410/4600 Aufwandspunkte oder IMCK > 4900/5520 Aufwandspunkte oder bestimmte IntK mit IMCK Aufwandspunkten**

Mindestens eine Prozedur in Tabelle A06-2 und Prozedur in Tabelle A06-3 oder mindestens eine Prozedur in Tabelle A06-4 und mindestens eine Prozedur in Tabelle A06-5 und mindestens eine Prozedur in Tabelle A06-6 oder Schwerste Verbrennungen oder (Vierzeitige komplexe OR-Prozeduren und Definition der DRG (A07A) und Definition der DRG (A11A)) oder mindestens eine Prozedur in Tabelle A06-7 oder Prozedur in mindestens zwei der Tabellen A06-8, A06-9 oder Prozedur in mindestens zwei der Tabellen A06-10, A06-11

### DRG A06A

**Intensivmedizinische Komplexbehandlung > 9200 Aufwandspunkte oder neurologische Frührehabilitation ab 70 BHT oder Implantation einer Herzpumpe, Transplantation von Leber, Lunge, Herz, Stammzelltransfusion oder Trennung von Siamesischen Zwillingen, mit schwersten Verbrennungen oder Alter < 16 Jahre**

(Mindestens eine Prozedur in Tabelle A06-12 oder mindestens eine Prozedur in Tabelle A06-13) und (Alter < 16 Jahre oder Diagnose in Tabelle A06-1 oder Prozedur in Tabelle A06-14)

### DRG A06B

**Intensivmedizinische Komplexbehandlung > 5880/5520 Aufwandspunkte oder neurologische Frührehabilitation ab 70 BHT oder Implantation einer Herzpumpe, Transplantation von Leber, Lunge, Herz, Stammzelltransfusion oder Trennung von Siamesischen Zwillingen**

Mindestens eine Prozedur in Tabelle A06-12 oder mindestens eine Prozedur in Tabelle A06-13

### DRG A06C

**Intensivmedizinische Komplexbehandlung > 2352/2484 Aufwandspunkte mit hochaufwendigen Konstellationen oder bestimmte IntK mit IMCK Aufwandspunkten oder intensivmedizinische Komplexbehandlung > 4410/4600 Aufwandspunkte oder IMCK > 4900/5520 Aufwandspunkte**

### Diagnose A06-1

T31.22	Verbrennungen von 20-29 % der Körperoberfläche: 20-29 % Verbrennungen 3. Grades	T31.44	Verbrennungen von 40-49 % der Körperoberfläche: 40-49 % Verbrennungen 3. Grades
T31.32	Verbrennungen von 30-39 % der Körperoberfläche: 20-29 % Verbrennungen 3. Grades	T31.50	Verbrennungen von 50-59 % der Körperoberfläche: Weniger als 10 % oder nicht näher bezeichneter Anteil von Verbrennungen 3. Grades
T31.33	Verbrennungen von 30-39 % der Körperoberfläche: 30-39 % Verbrennungen 3. Grades	T31.51	Verbrennungen von 50-59 % der Körperoberfläche: 10-19 % Verbrennungen 3. Grades
T31.40	Verbrennungen von 40-49 % der Körperoberfläche: Weniger als 10 % oder nicht näher bezeichneter Anteil von Verbrennungen 3. Grades	T31.52	Verbrennungen von 50-59 % der Körperoberfläche: 20-29 % Verbrennungen 3. Grades
T31.41	Verbrennungen von 40-49 % der Körperoberfläche: 10-19 % Verbrennungen 3. Grades	T31.53	Verbrennungen von 50-59 % der Körperoberfläche: 30-39 % Verbrennungen 3. Grades
T31.42	Verbrennungen von 40-49 % der Körperoberfläche: 20-29 % Verbrennungen 3. Grades	T31.54	Verbrennungen von 50-59 % der Körperoberfläche: 40-49 % Verbrennungen 3. Grades
T31.43	Verbrennungen von 40-49 % der Körperoberfläche: 30-39 % Verbrennungen 3. Grades	T31.55	Verbrennungen von 50-59 % der Körperoberfläche: 50-59 % Verbrennungen 3. Grades

T31.60	Verbrennungen von 60-69 % der Körperoberfläche: Weniger als 10 % oder nicht näher bezeichneter Anteil von Verbrennungen 3. Grades	T31.96	Verbrennungen von 90 % oder mehr der Körperoberfläche: 60-69 % Verbrennungen 3. Grades
T31.61	Verbrennungen von 60-69 % der Körperoberfläche: 10-19 % Verbrennungen 3. Grades	T31.97	Verbrennungen von 90 % oder mehr der Körperoberfläche: 70-79 % Verbrennungen 3. Grades
T31.62	Verbrennungen von 60-69 % der Körperoberfläche: 20-29 % Verbrennungen 3. Grades	T31.98	Verbrennungen von 90 % oder mehr der Körperoberfläche: 80-89 % Verbrennungen 3. Grades
T31.63	Verbrennungen von 60-69 % der Körperoberfläche: 30-39 % Verbrennungen 3. Grades	T31.99	Verbrennungen von 90 % oder mehr der Körperoberfläche: 90 % oder mehr Verbrennungen 3. Grades
T31.64	Verbrennungen von 60-69 % der Körperoberfläche: 40-49 % Verbrennungen 3. Grades	T32.22	Verätzungen von 20-29 % der Körperoberfläche: 20-29 % Verätzungen 3. Grades
T31.65	Verbrennungen von 60-69 % der Körperoberfläche: 50-59 % Verbrennungen 3. Grades	T32.32	Verätzungen von 30-39 % der Körperoberfläche: 20-29 % Verätzungen 3. Grades
T31.66	Verbrennungen von 60-69 % der Körperoberfläche: 60-69 % Verbrennungen 3. Grades	T32.33	Verätzungen von 30-39 % der Körperoberfläche: 30-39 % Verätzungen 3. Grades
T31.70	Verbrennungen von 70-79 % der Körperoberfläche: Weniger als 10 % oder nicht näher bezeichneter Anteil von Verbrennungen 3. Grades	T32.40	Verätzungen von 40-49 % der Körperoberfläche: Weniger als 10 % oder nicht näher bezeichneter Anteil von Verätzungen 3. Grades
T31.71	Verbrennungen von 70-79 % der Körperoberfläche: 10-19 % Verbrennungen 3. Grades	T32.41	Verätzungen von 40-49 % der Körperoberfläche: 10-19 % Verätzungen 3. Grades
T31.72	Verbrennungen von 70-79 % der Körperoberfläche: 20-29 % Verbrennungen 3. Grades	T32.42	Verätzungen von 40-49 % der Körperoberfläche: 20-29 % Verätzungen 3. Grades
T31.73	Verbrennungen von 70-79 % der Körperoberfläche: 30-39 % Verbrennungen 3. Grades	T32.43	Verätzungen von 40-49 % der Körperoberfläche: 30-39 % Verätzungen 3. Grades
T31.74	Verbrennungen von 70-79 % der Körperoberfläche: 40-49 % Verbrennungen 3. Grades	T32.44	Verätzungen von 40-49 % der Körperoberfläche: 40-49 % Verätzungen 3. Grades
T31.75	Verbrennungen von 70-79 % der Körperoberfläche: 50-59 % Verbrennungen 3. Grades	T32.50	Verätzungen von 50-59 % der Körperoberfläche: Weniger als 10 % oder nicht näher bezeichneter Anteil von Verätzungen 3. Grades
T31.76	Verbrennungen von 70-79 % der Körperoberfläche: 60-69 % Verbrennungen 3. Grades	T32.51	Verätzungen von 50-59 % der Körperoberfläche: 10-19 % Verätzungen 3. Grades
T31.77	Verbrennungen von 70-79 % der Körperoberfläche: 70-79 % Verbrennungen 3. Grades	T32.52	Verätzungen von 50-59 % der Körperoberfläche: 20-29 % Verätzungen 3. Grades
T31.80	Verbrennungen von 80-89 % der Körperoberfläche: Weniger als 10 % oder nicht näher bezeichneter Anteil von Verbrennungen 3. Grades	T32.53	Verätzungen von 50-59 % der Körperoberfläche: 30-39 % Verätzungen 3. Grades
T31.81	Verbrennungen von 80-89 % der Körperoberfläche: 10-19 % Verbrennungen 3. Grades	T32.54	Verätzungen von 50-59 % der Körperoberfläche: 40-49 % Verätzungen 3. Grades
T31.82	Verbrennungen von 80-89 % der Körperoberfläche: 20-29 % Verbrennungen 3. Grades	T32.55	Verätzungen von 50-59 % der Körperoberfläche: 50-59 % Verätzungen 3. Grades
T31.83	Verbrennungen von 80-89 % der Körperoberfläche: 30-39 % Verbrennungen 3. Grades	T32.60	Verätzungen von 60-69 % der Körperoberfläche: Weniger als 10 % oder nicht näher bezeichneter Anteil von Verätzungen 3. Grades
T31.84	Verbrennungen von 80-89 % der Körperoberfläche: 40-49 % Verbrennungen 3. Grades	T32.61	Verätzungen von 60-69 % der Körperoberfläche: 10-19 % Verätzungen 3. Grades
T31.85	Verbrennungen von 80-89 % der Körperoberfläche: 50-59 % Verbrennungen 3. Grades	T32.62	Verätzungen von 60-69 % der Körperoberfläche: 20-29 % Verätzungen 3. Grades
T31.86	Verbrennungen von 80-89 % der Körperoberfläche: 60-69 % Verbrennungen 3. Grades	T32.63	Verätzungen von 60-69 % der Körperoberfläche: 30-39 % Verätzungen 3. Grades
T31.87	Verbrennungen von 80-89 % der Körperoberfläche: 70-79 % Verbrennungen 3. Grades	T32.64	Verätzungen von 60-69 % der Körperoberfläche: 40-49 % Verätzungen 3. Grades
T31.88	Verbrennungen von 80-89 % der Körperoberfläche: 80-89 % Verbrennungen 3. Grades	T32.65	Verätzungen von 60-69 % der Körperoberfläche: 50-59 % Verätzungen 3. Grades
T31.90	Verbrennungen von 90 % oder mehr der Körperoberfläche: Weniger als 10 % oder nicht näher bezeichneter Anteil von Verbrennungen 3. Grades	T32.66	Verätzungen von 60-69 % der Körperoberfläche: 60-69 % Verätzungen 3. Grades
T31.91	Verbrennungen von 90 % oder mehr der Körperoberfläche: 10-19 % Verbrennungen 3. Grades	T32.70	Verätzungen von 70-79 % der Körperoberfläche: Weniger als 10 % oder nicht näher bezeichneter Anteil von Verätzungen 3. Grades
T31.92	Verbrennungen von 90 % oder mehr der Körperoberfläche: 20-29 % Verbrennungen 3. Grades	T32.71	Verätzungen von 70-79 % der Körperoberfläche: 10-19 % Verätzungen 3. Grades
T31.93	Verbrennungen von 90 % oder mehr der Körperoberfläche: 30-39 % Verbrennungen 3. Grades	T32.72	Verätzungen von 70-79 % der Körperoberfläche: 20-29 % Verätzungen 3. Grades
T31.94	Verbrennungen von 90 % oder mehr der Körperoberfläche: 40-49 % Verbrennungen 3. Grades	T32.73	Verätzungen von 70-79 % der Körperoberfläche: 30-39 % Verätzungen 3. Grades
T31.95	Verbrennungen von 90 % oder mehr der Körperoberfläche: 50-59 % Verbrennungen 3. Grades	T32.74	Verätzungen von 70-79 % der Körperoberfläche: 40-49 % Verätzungen 3. Grades
		T32.75	Verätzungen von 70-79 % der Körperoberfläche: 50-59 % Verätzungen 3. Grades

T32.76	Verätzungen von 70-79 % der Körperoberfläche: 60-69 % Verätzungen 3. Grades	T32.90	Verätzungen von 90 % oder mehr der Körperoberfläche: Weniger als 10 % oder nicht näher bezeichneter Anteil von Verätzungen 3. Grades
T32.77	Verätzungen von 70-79 % der Körperoberfläche: 70-79 % Verätzungen 3. Grades	T32.91	Verätzungen von 90 % oder mehr der Körperoberfläche: 10-19 % Verätzungen 3. Grades
T32.80	Verätzungen von 80-89 % der Körperoberfläche: Weniger als 10 % oder nicht näher bezeichneter Anteil von Verätzungen 3. Grades	T32.92	Verätzungen von 90 % oder mehr der Körperoberfläche: 20-29 % Verätzungen 3. Grades
T32.81	Verätzungen von 80-89 % der Körperoberfläche: 10-19 % Verätzungen 3. Grades	T32.93	Verätzungen von 90 % oder mehr der Körperoberfläche: 30-39 % Verätzungen 3. Grades
T32.82	Verätzungen von 80-89 % der Körperoberfläche: 20-29 % Verätzungen 3. Grades	T32.94	Verätzungen von 90 % oder mehr der Körperoberfläche: 40-49 % Verätzungen 3. Grades
T32.83	Verätzungen von 80-89 % der Körperoberfläche: 30-39 % Verätzungen 3. Grades	T32.95	Verätzungen von 90 % oder mehr der Körperoberfläche: 50-59 % Verätzungen 3. Grades
T32.84	Verätzungen von 80-89 % der Körperoberfläche: 40-49 % Verätzungen 3. Grades	T32.96	Verätzungen von 90 % oder mehr der Körperoberfläche: 60-69 % Verätzungen 3. Grades
T32.85	Verätzungen von 80-89 % der Körperoberfläche: 50-59 % Verätzungen 3. Grades	T32.97	Verätzungen von 90 % oder mehr der Körperoberfläche: 70-79 % Verätzungen 3. Grades
T32.86	Verätzungen von 80-89 % der Körperoberfläche: 60-69 % Verätzungen 3. Grades	T32.98	Verätzungen von 90 % oder mehr der Körperoberfläche: 80-89 % Verätzungen 3. Grades
T32.87	Verätzungen von 80-89 % der Körperoberfläche: 70-79 % Verätzungen 3. Grades	T32.99	Verätzungen von 90 % oder mehr der Körperoberfläche: 90 % oder mehr Verätzungen 3. Grades
T32.88	Verätzungen von 80-89 % der Körperoberfläche: 80-89 % Verätzungen 3. Grades		

## Prozedur A06-10

99.B7.1E †↔	Intensivmedizinische Komplexbehandlung, 2761 bis 3220 Aufwandspunkte	99.B7.2K †↔	Intensivmedizinische Komplexbehandlung im Kindesalter (Basisprozedur), 7841 bis 9800 Aufwandspunkte
99.B7.1F †↔	Intensivmedizinische Komplexbehandlung, 3221 bis 3680 Aufwandspunkte	99.B7.2L †↔	Intensivmedizinische Komplexbehandlung im Kindesalter (Basisprozedur), 9801 bis 11760 Aufwandspunkte
99.B7.1G †↔	Intensivmedizinische Komplexbehandlung, 3681 bis 4600 Aufwandspunkte	99.B7.2M †↔	Intensivmedizinische Komplexbehandlung im Kindesalter (Basisprozedur), 11761 bis 13720 Aufwandspunkte
99.B7.1H †↔	Intensivmedizinische Komplexbehandlung, 4601 bis 5520 Aufwandspunkte	99.B7.2N †↔	Intensivmedizinische Komplexbehandlung im Kindesalter (Basisprozedur), 13721 bis 16660 Aufwandspunkte
99.B7.1I †↔	Intensivmedizinische Komplexbehandlung, 5521 bis 7360 Aufwandspunkte	99.B7.2O †↔	Intensivmedizinische Komplexbehandlung im Kindesalter (Basisprozedur), 16661 bis 19600 Aufwandspunkte
99.B7.1J †↔	Intensivmedizinische Komplexbehandlung, 7361 bis 9200 Aufwandspunkte	99.B7.2P †↔	Intensivmedizinische Komplexbehandlung im Kindesalter (Basisprozedur), 19601 und mehr Aufwandspunkte
99.B7.1K †↔	Intensivmedizinische Komplexbehandlung, 9201 bis 11040 Aufwandspunkte	99.B7.3D †↔	Intensivmedizinische Komplexbehandlung im Neugeborenenalter (Basisprozedur), 2941 bis 3430 Aufwandspunkte
99.B7.1L †↔	Intensivmedizinische Komplexbehandlung, 11041 bis 13800 Aufwandspunkte	99.B7.3E †↔	Intensivmedizinische Komplexbehandlung im Neugeborenenalter (Basisprozedur), 3431 bis 3920 Aufwandspunkte
99.B7.1M †↔	Intensivmedizinische Komplexbehandlung, 13801 bis 16560 Aufwandspunkte	99.B7.3F †↔	Intensivmedizinische Komplexbehandlung im Neugeborenenalter (Basisprozedur), 3921 bis 4410 Aufwandspunkte
99.B7.1N †↔	Intensivmedizinische Komplexbehandlung, 16561 bis 19320 Aufwandspunkte	99.B7.3G †↔	Intensivmedizinische Komplexbehandlung im Neugeborenenalter (Basisprozedur), 4411 bis 4900 Aufwandspunkte
99.B7.1O †↔	Intensivmedizinische Komplexbehandlung, 19321 und mehr Aufwandspunkte	99.B7.3H †↔	Intensivmedizinische Komplexbehandlung im Neugeborenenalter (Basisprozedur), 4901 bis 5880 Aufwandspunkte
99.B7.2D †↔	Intensivmedizinische Komplexbehandlung im Kindesalter (Basisprozedur), 2941 bis 3430 Aufwandspunkte	99.B7.3I †↔	Intensivmedizinische Komplexbehandlung im Neugeborenenalter (Basisprozedur), 5881 bis 6860 Aufwandspunkte
99.B7.2E †↔	Intensivmedizinische Komplexbehandlung im Kindesalter (Basisprozedur), 3431 bis 3920 Aufwandspunkte	99.B7.3J †↔	Intensivmedizinische Komplexbehandlung im Neugeborenenalter (Basisprozedur), 6861 bis 7840 Aufwandspunkte
99.B7.2F †↔	Intensivmedizinische Komplexbehandlung im Kindesalter (Basisprozedur), 3921 bis 4410 Aufwandspunkte	99.B7.3K †↔	Intensivmedizinische Komplexbehandlung im Neugeborenenalter (Basisprozedur), 7841 bis 9800 Aufwandspunkte
99.B7.2G †↔	Intensivmedizinische Komplexbehandlung im Kindesalter (Basisprozedur), 4411 bis 4900 Aufwandspunkte		
99.B7.2H †↔	Intensivmedizinische Komplexbehandlung im Kindesalter (Basisprozedur), 4901 bis 5880 Aufwandspunkte		
99.B7.2I †↔	Intensivmedizinische Komplexbehandlung im Kindesalter (Basisprozedur), 5881 bis 6860 Aufwandspunkte		
99.B7.2J †↔	Intensivmedizinische Komplexbehandlung im Kindesalter (Basisprozedur), 6861 bis 7840 Aufwandspunkte		

- 99.B7.3L †↔ Intensivmedizinische Komplexbehandlung im Neugeborenenalter (Basisprozedur), 9801 bis 11760 Aufwandspunkte
- 99.B7.3M †↔ Intensivmedizinische Komplexbehandlung im Neugeborenenalter (Basisprozedur), 11761 bis 13720 Aufwandspunkte
- 99.B7.3N †↔ Intensivmedizinische Komplexbehandlung im Neugeborenenalter (Basisprozedur), 13721 bis 16660 Aufwandspunkte
- 99.B7.3O †↔ Intensivmedizinische Komplexbehandlung im Neugeborenenalter (Basisprozedur), 16661 bis 19600 Aufwandspunkte
- 99.B7.3P †↔ Intensivmedizinische Komplexbehandlung im Neugeborenenalter (Basisprozedur), 19601 und mehr Aufwandspunkte

### Prozedur A06-11

- 99.B8.1G †↔ IMC-Komplexbehandlung des Erwachsenen, 3681 bis 4600 Aufwandspunkte
- 99.B8.1H †↔ IMC-Komplexbehandlung des Erwachsenen, 4601 bis 5520 Aufwandspunkte
- 99.B8.1I †↔ IMC-Komplexbehandlung des Erwachsenen, 5521 bis 7360 Aufwandspunkte
- 99.B8.1J †↔ IMC-Komplexbehandlung des Erwachsenen, 7361 bis 9200 Aufwandspunkte
- 99.B8.1K †↔ IMC-Komplexbehandlung des Erwachsenen, 9201 bis 11040 Aufwandspunkte
- 99.B8.1L †↔ IMC-Komplexbehandlung des Erwachsenen, 11041 bis 13800 Aufwandspunkte
- 99.B8.1M †↔ IMC-Komplexbehandlung des Erwachsenen, 13801 bis 16560 Aufwandspunkte
- 99.B8.1N †↔ IMC-Komplexbehandlung des Erwachsenen, 16561 bis 19320 Aufwandspunkte
- 99.B8.1O †↔ IMC-Komplexbehandlung des Erwachsenen, 19321 und mehr Aufwandspunkte
- 99.B8.2F †↔ IMC-Komplexbehandlung im Kindesalter, 3921 bis 4410 Aufwandspunkte
- 99.B8.2G †↔ IMC-Komplexbehandlung im Kindesalter, 4411 bis 4900 Aufwandspunkte
- 99.B8.2H †↔ IMC-Komplexbehandlung im Kindesalter, 4901 bis 5880 Aufwandspunkte
- 99.B8.2I †↔ IMC-Komplexbehandlung im Kindesalter, 5881 bis 6860 Aufwandspunkte
- 99.B8.2J †↔ IMC-Komplexbehandlung im Kindesalter, 6861 bis 7840 Aufwandspunkte
- 99.B8.2K †↔ IMC-Komplexbehandlung im Kindesalter, 7841 bis 9800 Aufwandspunkte
- 99.B8.2L †↔ IMC-Komplexbehandlung im Kindesalter, 9801 bis 11760 Aufwandspunkte
- 99.B8.2M †↔ IMC-Komplexbehandlung im Kindesalter, 11761 bis 13720 Aufwandspunkte
- 99.B8.2N †↔ IMC-Komplexbehandlung im Kindesalter, 13721 bis 16660 Aufwandspunkte
- 99.B8.2O †↔ IMC-Komplexbehandlung im Kindesalter, 16661 bis 19600 Aufwandspunkte
- 99.B8.2P †↔ IMC-Komplexbehandlung im Kindesalter, 19601 und mehr Aufwandspunkte
- 99.B8.3F †↔ IMC-Komplexbehandlung im Neugeborenenalter, 3921 bis 4410 Aufwandspunkte
- 99.B8.3G †↔ IMC-Komplexbehandlung im Neugeborenenalter, 4411 bis 4900 Aufwandspunkte
- 99.B8.3H †↔ IMC-Komplexbehandlung im Neugeborenenalter, 4901 bis 5880 Aufwandspunkte
- 99.B8.3I †↔ IMC-Komplexbehandlung im Neugeborenenalter, 5881 bis 6860 Aufwandspunkte
- 99.B8.3J †↔ IMC-Komplexbehandlung im Neugeborenenalter, 6861 bis 7840 Aufwandspunkte
- 99.B8.3K †↔ IMC-Komplexbehandlung im Neugeborenenalter, 7841 bis 9800 Aufwandspunkte
- 99.B8.3L †↔ IMC-Komplexbehandlung im Neugeborenenalter, 9801 bis 11760 Aufwandspunkte
- 99.B8.3M †↔ IMC-Komplexbehandlung im Neugeborenenalter, 11761 bis 13720 Aufwandspunkte
- 99.B8.3N †↔ IMC-Komplexbehandlung im Neugeborenenalter, 13721 bis 16660 Aufwandspunkte
- 99.B8.3O †↔ IMC-Komplexbehandlung im Neugeborenenalter, 16661 bis 19600 Aufwandspunkte
- 99.B8.3P †↔ IMC-Komplexbehandlung im Neugeborenenalter, 19601 und mehr Aufwandspunkte

### Prozedur A06-12

- 93.89.1Q †↔ Neurologisch-neurochirurgische Frührehabilitation, mindestens 70 bis 83 Behandlungstage
- 93.89.1R †↔ Neurologisch-neurochirurgische Frührehabilitation, mindestens 84 bis 97 Behandlungstage
- 93.89.1S †↔ Neurologisch-neurochirurgische Frührehabilitation, mindestens 98 bis 125 Behandlungstage
- 93.89.1T †↔ Neurologisch-neurochirurgische Frührehabilitation, mindestens 126 bis 153 Behandlungstage
- 93.89.1U †↔ Neurologisch-neurochirurgische Frührehabilitation, mindestens 154 bis 181 Behandlungstage
- 93.89.1V †↔ Neurologisch-neurochirurgische Frührehabilitation, mindestens 182 Behandlungstage und mehr
- 99.B7.1I †↔ Intensivmedizinische Komplexbehandlung, 5521 bis 7360 Aufwandspunkte
- 99.B7.1J †↔ Intensivmedizinische Komplexbehandlung, 7361 bis 9200 Aufwandspunkte
- 99.B7.1K †↔ Intensivmedizinische Komplexbehandlung, 9201 bis 11040 Aufwandspunkte
- 99.B7.1L †↔ Intensivmedizinische Komplexbehandlung, 11041 bis 13800 Aufwandspunkte
- 99.B7.1M †↔ Intensivmedizinische Komplexbehandlung, 13801 bis 16560 Aufwandspunkte
- 99.B7.1N †↔ Intensivmedizinische Komplexbehandlung, 16561 bis 19320 Aufwandspunkte
- 99.B7.1O †↔ Intensivmedizinische Komplexbehandlung, 19321 und mehr Aufwandspunkte
- 99.B7.2I †↔ Intensivmedizinische Komplexbehandlung im Kindesalter (Basisprozedur), 5881 bis 6860 Aufwandspunkte
- 99.B7.2J †↔ Intensivmedizinische Komplexbehandlung im Kindesalter (Basisprozedur), 6861 bis 7840 Aufwandspunkte
- 99.B7.2K †↔ Intensivmedizinische Komplexbehandlung im Kindesalter (Basisprozedur), 7841 bis 9800 Aufwandspunkte
- 99.B7.2L †↔ Intensivmedizinische Komplexbehandlung im Kindesalter (Basisprozedur), 9801 bis 11760 Aufwandspunkte
- 99.B7.2M †↔ Intensivmedizinische Komplexbehandlung im Kindesalter (Basisprozedur), 11761 bis 13720 Aufwandspunkte
- 99.B7.2N †↔ Intensivmedizinische Komplexbehandlung im Kindesalter (Basisprozedur), 13721 bis 16660 Aufwandspunkte

- 99.B7.2O ‡↔ Intensivmedizinische Komplexbehandlung im Kindesalter (Basisprozedur), 16661 bis 19600 Aufwandspunkte
- 99.B7.2P ‡↔ Intensivmedizinische Komplexbehandlung im Kindesalter (Basisprozedur), 19601 und mehr Aufwandspunkte
- 99.B7.3I ‡↔ Intensivmedizinische Komplexbehandlung im Neugeborenenalter (Basisprozedur), 5881 bis 6860 Aufwandspunkte
- 99.B7.3J ‡↔ Intensivmedizinische Komplexbehandlung im Neugeborenenalter (Basisprozedur), 6861 bis 7840 Aufwandspunkte
- 99.B7.3K ‡↔ Intensivmedizinische Komplexbehandlung im Neugeborenenalter (Basisprozedur), 7841 bis 9800 Aufwandspunkte
- 99.B7.3L ‡↔ Intensivmedizinische Komplexbehandlung im Neugeborenenalter (Basisprozedur), 9801 bis 11760 Aufwandspunkte
- 99.B7.3M ‡↔ Intensivmedizinische Komplexbehandlung im Neugeborenenalter (Basisprozedur), 11761 bis 13720 Aufwandspunkte
- 99.B7.3N ‡↔ Intensivmedizinische Komplexbehandlung im Neugeborenenalter (Basisprozedur), 13721 bis 16660 Aufwandspunkte
- 99.B7.3O ‡↔ Intensivmedizinische Komplexbehandlung im Neugeborenenalter (Basisprozedur), 16661 bis 19600 Aufwandspunkte
- 99.B7.3P ‡↔ Intensivmedizinische Komplexbehandlung im Neugeborenenalter (Basisprozedur), 19601 und mehr Aufwandspunkte

### Prozedur A06-13

- 33.50 ↔ Lungentransplantation, n.n.bez.
- 33.51 ↔ Einseitige Lungentransplantation
- 33.52 ↔ Beidseitige Lungentransplantation
- 33.53 ↔ Lungen-Retransplantation während desselben stationären Aufenthaltes
- 33.6X.00 ↔ Kombinierte Herz-Lungentransplantation, n.n.bez.
- 33.6X.10 ↔ Kombinierte Herz-Lungen-Retransplantation während desselben stationären Aufenthaltes
- 33.6X.99 ↔ Kombinierte Herz-Lungentransplantation, sonstige
- 37.51.00 ↔ Herztransplantation, n.n.bez.
- 37.51.10 ↔ Herztransplantation
- 37.51.20 ↔ Herz-Retransplantation während desselben stationären Aufenthaltes
- 37.51.99 ↔ Herztransplantation, sonstige
- 37.6A.11 ↔ Implantation eines herzkreislaufunterstützenden Systems, mit Pumpe, ohne Gasaustauschfunktion, extrakorporal, linksventrikulär, offen chirurgisch thorakal (Thorakotomie, Minithorakotomie, Sternotomie)
- 37.6A.12 ↔ Implantation eines herzkreislaufunterstützenden Systems, mit Pumpe, ohne Gasaustauschfunktion, extrakorporal, rechtsventrikulär, offen chirurgisch thorakal (Thorakotomie, Minithorakotomie, Sternotomie)
- 37.6A.21 ↔ Implantation eines herzkreislaufunterstützenden Systems, mit Pumpe, ohne Gasaustauschfunktion, extrakorporal, biventrikulär, offen chirurgisch thorakal (Thorakotomie, Minithorakotomie, Sternotomie)
- 37.6A.35 ↔ Implantation eines herzkreislaufunterstützenden Systems, mit Pumpe, ohne Gasaustauschfunktion, intrakorporal, linksventrikulär, Hospital Set, offen chirurgisch thorakal (Thorakotomie, Minithorakotomie, Sternotomie)
- 37.6A.37 ↔ Implantation eines herzkreislaufunterstützenden Systems, mit Pumpe, ohne Gasaustauschfunktion, intrakorporal, rechtsventrikulär, Hospital Set, offen chirurgisch thorakal (Thorakotomie, Minithorakotomie, Sternotomie)
- 37.6A.3A ↔ Implantation eines herzkreislaufunterstützenden Systems, mit Pumpe, ohne Gasaustauschfunktion, intrakorporal, biventrikulär, Hospital Set, offen chirurgisch thorakal (Thorakotomie, Minithorakotomie, Sternotomie)
- 41.0B.09 ↔ Hämatopoetische Stammzelltransplantation, sonstige
- 41.0B.11 ↔ Hämatopoetische Stammzelltransplantation aus dem Knochenmark, autolog
- 41.0B.12 ↔ Hämatopoetische Stammzelltransplantation aus dem Knochenmark, allogene, verwandt, HLA-identisch
- 41.0B.13 ↔ Hämatopoetische Stammzelltransplantation aus dem Knochenmark, allogene, verwandt, nicht-HLA-identisch
- 41.0B.14 ↔ Hämatopoetische Stammzelltransplantation aus dem Knochenmark, allogene, nicht-verwandt, HLA-identisch
- 41.0B.15 ↔ Hämatopoetische Stammzelltransplantation aus dem Knochenmark, allogene, nicht-verwandt, nicht-HLA-identisch
- 41.0B.21 ↔ Hämatopoetische Stammzelltransplantation aus dem peripheren Blut, autolog
- 41.0B.22 ↔ Hämatopoetische Stammzelltransplantation aus dem peripheren Blut, allogene, verwandt, HLA-identisch
- 41.0B.23 ↔ Hämatopoetische Stammzelltransplantation aus dem peripheren Blut, allogene, verwandt, nicht-HLA-identisch
- 41.0B.24 ↔ Hämatopoetische Stammzelltransplantation aus dem peripheren Blut, allogene, nicht-verwandt, HLA-identisch
- 41.0B.25 ↔ Hämatopoetische Stammzelltransplantation aus dem peripheren Blut, allogene, nicht-verwandt, nicht-HLA-identisch
- 41.0B.31 ↔ Hämatopoetische Stammzelltransplantation aus Nabelschnurblut, autolog
- 41.0B.32 ↔ Hämatopoetische Stammzelltransplantation aus Nabelschnurblut, allogene gerichtet, verwandt, HLA-identisch
- 41.0B.33 ↔ Hämatopoetische Stammzelltransplantation aus Nabelschnurblut, allogene gerichtet, verwandt, nicht-HLA-identisch
- 41.0B.34 ↔ Hämatopoetische Stammzelltransplantation aus Nabelschnurblut, allogene gerichtet, nicht-verwandt, HLA-identisch
- 41.0B.35 ↔ Hämatopoetische Stammzelltransplantation aus Nabelschnurblut, allogene gerichtet, nicht-verwandt, nicht-HLA-identisch
- 41.0F.13 ↔ Transplantation von CAR (chimeric antigen receptor) T-Zellen
- 41.0F.14 ↔ Transplantation von TILs (tumor infiltrating lymphocytes)
- 50.50 ↔ Lebertransplantation, n.n.bez.
- 50.52 ↔ Lebertransplantation, gesamtes Organ
- 50.53 ↔ Lebertransplantation, Split-Leber
- 50.59 ↔ Lebertransplantation, sonstige
- 84.92 ↔ Trennung von eineiigen siamesischen Zwillingen
- 84.93 ↔ Trennung von zweieiigen siamesischen Zwillingen

**Prozedur A06-14**

- 99.B7.1K †↔ Intensivmedizinische Komplexbehandlung, 9201 bis 11040 Aufwandspunkte
- 99.B7.1L †↔ Intensivmedizinische Komplexbehandlung, 11041 bis 13800 Aufwandspunkte
- 99.B7.1M †↔ Intensivmedizinische Komplexbehandlung, 13801 bis 16560 Aufwandspunkte
- 99.B7.1N †↔ Intensivmedizinische Komplexbehandlung, 16561 bis 19320 Aufwandspunkte
- 99.B7.1O †↔ Intensivmedizinische Komplexbehandlung, 19321 und mehr Aufwandspunkte

**Prozedur A06-2**

- 99.B7.1F †↔ Intensivmedizinische Komplexbehandlung, 3221 bis 3680 Aufwandspunkte
- 99.B7.1G †↔ Intensivmedizinische Komplexbehandlung, 3681 bis 4600 Aufwandspunkte
- 99.B7.1H †↔ Intensivmedizinische Komplexbehandlung, 4601 bis 5520 Aufwandspunkte
- 99.B7.1I †↔ Intensivmedizinische Komplexbehandlung, 5521 bis 7360 Aufwandspunkte
- 99.B7.1J †↔ Intensivmedizinische Komplexbehandlung, 7361 bis 9200 Aufwandspunkte
- 99.B7.1K †↔ Intensivmedizinische Komplexbehandlung, 9201 bis 11040 Aufwandspunkte
- 99.B7.1L †↔ Intensivmedizinische Komplexbehandlung, 11041 bis 13800 Aufwandspunkte
- 99.B7.1M †↔ Intensivmedizinische Komplexbehandlung, 13801 bis 16560 Aufwandspunkte
- 99.B7.1N †↔ Intensivmedizinische Komplexbehandlung, 16561 bis 19320 Aufwandspunkte
- 99.B7.1O †↔ Intensivmedizinische Komplexbehandlung, 19321 und mehr Aufwandspunkte
- 99.B7.2D †↔ Intensivmedizinische Komplexbehandlung im Kindesalter (Basisprozedur), 2941 bis 3430 Aufwandspunkte
- 99.B7.2E †↔ Intensivmedizinische Komplexbehandlung im Kindesalter (Basisprozedur), 3431 bis 3920 Aufwandspunkte
- 99.B7.2F †↔ Intensivmedizinische Komplexbehandlung im Kindesalter (Basisprozedur), 3921 bis 4410 Aufwandspunkte
- 99.B7.2G †↔ Intensivmedizinische Komplexbehandlung im Kindesalter (Basisprozedur), 4411 bis 4900 Aufwandspunkte
- 99.B7.2H †↔ Intensivmedizinische Komplexbehandlung im Kindesalter (Basisprozedur), 4901 bis 5880 Aufwandspunkte
- 99.B7.2I †↔ Intensivmedizinische Komplexbehandlung im Kindesalter (Basisprozedur), 5881 bis 6860 Aufwandspunkte
- 99.B7.2J †↔ Intensivmedizinische Komplexbehandlung im Kindesalter (Basisprozedur), 6861 bis 7840 Aufwandspunkte
- 99.B7.2K †↔ Intensivmedizinische Komplexbehandlung im Kindesalter (Basisprozedur), 7841 bis 9800 Aufwandspunkte
- 99.B7.2L †↔ Intensivmedizinische Komplexbehandlung im Kindesalter (Basisprozedur), 9801 bis 11760 Aufwandspunkte
- 99.B7.2M †↔ Intensivmedizinische Komplexbehandlung im Kindesalter (Basisprozedur), 11761 bis 13720 Aufwandspunkte
- 99.B7.2N †↔ Intensivmedizinische Komplexbehandlung im Kindesalter (Basisprozedur), 13721 bis 16660 Aufwandspunkte
- 99.B7.2O †↔ Intensivmedizinische Komplexbehandlung im Kindesalter (Basisprozedur), 16661 bis 19600 Aufwandspunkte
- 99.B7.2P †↔ Intensivmedizinische Komplexbehandlung im Kindesalter (Basisprozedur), 19601 und mehr Aufwandspunkte
- 99.B7.3D †↔ Intensivmedizinische Komplexbehandlung im Neugeborenenalter (Basisprozedur), 2941 bis 3430 Aufwandspunkte
- 99.B7.3E †↔ Intensivmedizinische Komplexbehandlung im Neugeborenenalter (Basisprozedur), 3431 bis 3920 Aufwandspunkte
- 99.B7.3F †↔ Intensivmedizinische Komplexbehandlung im Neugeborenenalter (Basisprozedur), 3921 bis 4410 Aufwandspunkte
- 99.B7.3G †↔ Intensivmedizinische Komplexbehandlung im Neugeborenenalter (Basisprozedur), 4411 bis 4900 Aufwandspunkte
- 99.B7.3H †↔ Intensivmedizinische Komplexbehandlung im Neugeborenenalter (Basisprozedur), 4901 bis 5880 Aufwandspunkte
- 99.B7.3I †↔ Intensivmedizinische Komplexbehandlung im Neugeborenenalter (Basisprozedur), 5881 bis 6860 Aufwandspunkte
- 99.B7.3J †↔ Intensivmedizinische Komplexbehandlung im Neugeborenenalter (Basisprozedur), 6861 bis 7840 Aufwandspunkte
- 99.B7.3K †↔ Intensivmedizinische Komplexbehandlung im Neugeborenenalter (Basisprozedur), 7841 bis 9800 Aufwandspunkte
- 99.B7.3L †↔ Intensivmedizinische Komplexbehandlung im Neugeborenenalter (Basisprozedur), 9801 bis 11760 Aufwandspunkte
- 99.B7.3M †↔ Intensivmedizinische Komplexbehandlung im Neugeborenenalter (Basisprozedur), 11761 bis 13720 Aufwandspunkte
- 99.B7.3N †↔ Intensivmedizinische Komplexbehandlung im Neugeborenenalter (Basisprozedur), 13721 bis 16660 Aufwandspunkte
- 99.B7.3O †↔ Intensivmedizinische Komplexbehandlung im Neugeborenenalter (Basisprozedur), 16661 bis 19600 Aufwandspunkte
- 99.B7.3P †↔ Intensivmedizinische Komplexbehandlung im Neugeborenenalter (Basisprozedur), 19601 und mehr Aufwandspunkte

## Prozedur A06-3

- |            |  |            |   |
|------------|--|------------|---|
| 35.E2.14 ↔ | Valvuloplastik der Mitralklappe, endovaskulärer Zugang, transvenös   | 35.F3.34 ↔ | Pulmonalklappenersatz durch Xenograft, stentless, transapikal   |
| 35.F1.23 ↔ | Aortenklappenersatz durch Xenograft (Bioprothese), endovaskulärer Zugang   | 35.F3.35 ↔ | Pulmonalklappenersatz durch Xenograft, stentless, transapikal, mit Verwendung eines perkutanen apikalen Zugangs- und Verschlusssystems  |
| 35.F1.24 ↔ | Aortenklappenersatz durch Xenograft (Bioprothese), transapikal   | 37.6A.11 ↔ | Implantation eines herzkreislaufunterstützenden Systems, mit Pumpe, ohne Gasaustauschfunktion, extrakorporal, linksventrikulär, offen chirurgisch thorakal (Thorakotomie, Minithorakotomie, Sternotomie)                |
| 35.F1.25 ↔ | Aortenklappenersatz durch Xenograft (Bioprothese), transapikal, mit Verwendung eines perkutanen apikalen Zugangs- und Verschlusssystems                  | 37.6A.12 ↔ | Implantation eines herzkreislaufunterstützenden Systems, mit Pumpe, ohne Gasaustauschfunktion, extrakorporal, rechtsventrikulär, offen chirurgisch thorakal (Thorakotomie, Minithorakotomie, Sternotomie)               |
| 35.F1.26 ↔ | Aortenklappenersatz durch Xenograft (Bioprothese), endovaskulärer Zugang, transcavalärer Zugang  | 37.6A.21 ↔ | Implantation eines herzkreislaufunterstützenden Systems, mit Pumpe, ohne Gasaustauschfunktion, extrakorporal, biventrikulär, offen chirurgisch thorakal (Thorakotomie, Minithorakotomie, Sternotomie)                   |
| 35.F1.33 ↔ | Aortenklappenersatz durch Xenograft, stentless, endovaskulärer Zugang  | 37.6A.35 ↔ | Implantation eines herzkreislaufunterstützenden Systems, mit Pumpe, ohne Gasaustauschfunktion, intrakorporal, linksventrikulär, Hospital Set, offen chirurgisch thorakal (Thorakotomie, Minithorakotomie, Sternotomie)  |
| 35.F1.34 ↔ | Aortenklappenersatz durch Xenograft, stentless, transapikal  | 37.6A.37 ↔ | Implantation eines herzkreislaufunterstützenden Systems, mit Pumpe, ohne Gasaustauschfunktion, intrakorporal, rechtsventrikulär, Hospital Set, offen chirurgisch thorakal (Thorakotomie, Minithorakotomie, Sternotomie) |
| 35.F1.35 ↔ | Aortenklappenersatz durch Xenograft, stentless, transapikal, mit Verwendung eines perkutanen apikalen Zugangs- und Verschlusssystems                     | 37.6A.3A ↔ | Implantation eines herzkreislaufunterstützenden Systems, mit Pumpe, ohne Gasaustauschfunktion, intrakorporal, biventrikulär, Hospital Set, offen chirurgisch thorakal (Thorakotomie, Minithorakotomie, Sternotomie)     |
| 35.F1.43 ↔ | Aortenklappenersatz durch selbstexpandierendes Xenograft, nahtfrei, endovaskulärer Zugang  | 39.73.46 ↔ | Endovaskuläre Implantation in die Aorta thoracoabdominalis von Stent-Grafts (Stent-Prothesen), mit Versorgung eines Gefässabganges in Parallelgraft-Technik   |
| 35.F1.44 ↔ | Aortenklappenersatz durch selbstexpandierendes Xenograft, nahtfrei, transapikal  | 39.73.47 ↔ | Endovaskuläre Implantation in die Aorta thoracoabdominalis von Stent-Grafts (Stent-Prothesen), mit Versorgung von 2 und mehr Gefässabgängen in Parallelgraft-Technik  |
| 35.F1.45 ↔ | Aortenklappenersatz durch selbstexpandierendes Xenograft, nahtfrei, transapikal, mit Verwendung eines perkutanen apikalen Zugangs- und Verschlusssystems |            |   |
| 35.F2.23 ↔ | Mitralklappenersatz durch Xenograft (Bioprothese), endovaskulärer Zugang   |            |   |
| 35.F2.24 ↔ | Mitralklappenersatz durch Xenograft (Bioprothese), transapikal   |            |   |
| 35.F2.33 ↔ | Mitralklappenersatz durch Xenograft, stentless, endovaskulärer Zugang  |            |   |
| 35.F2.34 ↔ | Mitralklappenersatz durch Xenograft, stentless, transapikal  |            |   |
| 35.F3.23 ↔ | Pulmonalklappenersatz durch Xenograft (Bioprothese), endovaskulärer Zugang   |            |   |
| 35.F3.24 ↔ | Pulmonalklappenersatz durch Xenograft (Bioprothese), transapikal   |            |   |
| 35.F3.25 ↔ | Pulmonalklappenersatz durch Xenograft (Bioprothese), transapikal, mit Verwendung eines perkutanen apikalen Zugangs- und Verschlusssystems                |            |   |
| 35.F3.33 ↔ | Pulmonalklappenersatz durch Xenograft, stentless, endovaskulärer Zugang  |            |   |

## Prozedur A06-4

- |             |  |             |   |
|-------------|--|-------------|---|
| 99.B7.1D †↔ | Intensivmedizinische Komplexbehandlung, 2485 bis 2760 Aufwandspunkte   | 99.B7.1N †↔ | Intensivmedizinische Komplexbehandlung, 16561 bis 19320 Aufwandspunkte                              |
| 99.B7.1E †↔ | Intensivmedizinische Komplexbehandlung, 2761 bis 3220 Aufwandspunkte   | 99.B7.1O †↔ | Intensivmedizinische Komplexbehandlung, 19321 und mehr Aufwandspunkte                               |
| 99.B7.1F †↔ | Intensivmedizinische Komplexbehandlung, 3221 bis 3680 Aufwandspunkte   | 99.B7.2B †↔ | Intensivmedizinische Komplexbehandlung im Kindesalter (Basisprozedur), 2353 bis 2646 Aufwandspunkte |
| 99.B7.1G †↔ | Intensivmedizinische Komplexbehandlung, 3681 bis 4600 Aufwandspunkte   | 99.B7.2C †↔ | Intensivmedizinische Komplexbehandlung im Kindesalter (Basisprozedur), 2647 bis 2940 Aufwandspunkte |
| 99.B7.1H †↔ | Intensivmedizinische Komplexbehandlung, 4601 bis 5520 Aufwandspunkte   | 99.B7.2D †↔ | Intensivmedizinische Komplexbehandlung im Kindesalter (Basisprozedur), 2941 bis 3430 Aufwandspunkte |
| 99.B7.1I †↔ | Intensivmedizinische Komplexbehandlung, 5521 bis 7360 Aufwandspunkte   | 99.B7.2E †↔ | Intensivmedizinische Komplexbehandlung im Kindesalter (Basisprozedur), 3431 bis 3920 Aufwandspunkte |
| 99.B7.1J †↔ | Intensivmedizinische Komplexbehandlung, 7361 bis 9200 Aufwandspunkte   | 99.B7.2F †↔ | Intensivmedizinische Komplexbehandlung im Kindesalter (Basisprozedur), 3921 bis 4410 Aufwandspunkte |
| 99.B7.1K †↔ | Intensivmedizinische Komplexbehandlung, 9201 bis 11040 Aufwandspunkte  |             |   |
| 99.B7.1L †↔ | Intensivmedizinische Komplexbehandlung, 11041 bis 13800 Aufwandspunkte |             |   |
| 99.B7.1M †↔ | Intensivmedizinische Komplexbehandlung, 13801 bis 16560 Aufwandspunkte |             |   |

- 99.B7.2G †↔ Intensivmedizinische Komplexbehandlung im Kindesalter (Basisprozedur), 4411 bis 4900 Aufwandspunkte
- 99.B7.2H †↔ Intensivmedizinische Komplexbehandlung im Kindesalter (Basisprozedur), 4901 bis 5880 Aufwandspunkte
- 99.B7.2I †↔ Intensivmedizinische Komplexbehandlung im Kindesalter (Basisprozedur), 5881 bis 6860 Aufwandspunkte
- 99.B7.2J †↔ Intensivmedizinische Komplexbehandlung im Kindesalter (Basisprozedur), 6861 bis 7840 Aufwandspunkte
- 99.B7.2K †↔ Intensivmedizinische Komplexbehandlung im Kindesalter (Basisprozedur), 7841 bis 9800 Aufwandspunkte
- 99.B7.2L †↔ Intensivmedizinische Komplexbehandlung im Kindesalter (Basisprozedur), 9801 bis 11760 Aufwandspunkte
- 99.B7.2M †↔ Intensivmedizinische Komplexbehandlung im Kindesalter (Basisprozedur), 11761 bis 13720 Aufwandspunkte
- 99.B7.2N †↔ Intensivmedizinische Komplexbehandlung im Kindesalter (Basisprozedur), 13721 bis 16660 Aufwandspunkte
- 99.B7.2O †↔ Intensivmedizinische Komplexbehandlung im Kindesalter (Basisprozedur), 16661 bis 19600 Aufwandspunkte
- 99.B7.2P †↔ Intensivmedizinische Komplexbehandlung im Kindesalter (Basisprozedur), 19601 und mehr Aufwandspunkte
- 99.B7.3B †↔ Intensivmedizinische Komplexbehandlung im Neugeborenenalter (Basisprozedur), 2353 bis 2646 Aufwandspunkte
- 99.B7.3C †↔ Intensivmedizinische Komplexbehandlung im Neugeborenenalter (Basisprozedur), 2647 bis 2940 Aufwandspunkte
- 99.B7.3D †↔ Intensivmedizinische Komplexbehandlung im Neugeborenenalter (Basisprozedur), 2941 bis 3430 Aufwandspunkte
- 99.B7.3E †↔ Intensivmedizinische Komplexbehandlung im Neugeborenenalter (Basisprozedur), 3431 bis 3920 Aufwandspunkte
- 99.B7.3F †↔ Intensivmedizinische Komplexbehandlung im Neugeborenenalter (Basisprozedur), 3921 bis 4410 Aufwandspunkte
- 99.B7.3G †↔ Intensivmedizinische Komplexbehandlung im Neugeborenenalter (Basisprozedur), 4411 bis 4900 Aufwandspunkte
- 99.B7.3H †↔ Intensivmedizinische Komplexbehandlung im Neugeborenenalter (Basisprozedur), 4901 bis 5880 Aufwandspunkte
- 99.B7.3I †↔ Intensivmedizinische Komplexbehandlung im Neugeborenenalter (Basisprozedur), 5881 bis 6860 Aufwandspunkte
- 99.B7.3J †↔ Intensivmedizinische Komplexbehandlung im Neugeborenenalter (Basisprozedur), 6861 bis 7840 Aufwandspunkte
- 99.B7.3K †↔ Intensivmedizinische Komplexbehandlung im Neugeborenenalter (Basisprozedur), 7841 bis 9800 Aufwandspunkte
- 99.B7.3L †↔ Intensivmedizinische Komplexbehandlung im Neugeborenenalter (Basisprozedur), 9801 bis 11760 Aufwandspunkte
- 99.B7.3M †↔ Intensivmedizinische Komplexbehandlung im Neugeborenenalter (Basisprozedur), 11761 bis 13720 Aufwandspunkte
- 99.B7.3N †↔ Intensivmedizinische Komplexbehandlung im Neugeborenenalter (Basisprozedur), 13721 bis 16660 Aufwandspunkte
- 99.B7.3O †↔ Intensivmedizinische Komplexbehandlung im Neugeborenenalter (Basisprozedur), 16661 bis 19600 Aufwandspunkte
- 99.B7.3P †↔ Intensivmedizinische Komplexbehandlung im Neugeborenenalter (Basisprozedur), 19601 und mehr Aufwandspunkte

### Prozedur A06-5

- 33.50 ↔ Lungentransplantation, n.n.bez.
- 33.51 ↔ Einseitige Lungentransplantation
- 33.52 ↔ Beidseitige Lungentransplantation
- 33.53 ↔ Lungen-Retransplantation während desselben stationären Aufenthaltes
- 33.6X.00 ↔ Kombinierte Herz-Lungentransplantation, n.n.bez.
- 33.6X.10 ↔ Kombinierte Herz-Lungen-Retransplantation während desselben stationären Aufenthaltes
- 33.6X.99 ↔ Kombinierte Herz-Lungentransplantation, sonstige
- 37.51.00 ↔ Herztransplantation, n.n.bez.
- 37.51.10 ↔ Herztransplantation
- 37.51.20 ↔ Herz-Retransplantation während desselben stationären Aufenthaltes
- 37.51.99 ↔ Herztransplantation, sonstige
- 41.0B.09 ↔ Hämatopoetische Stammzelltransplantation, sonstige
- 41.0B.11 ↔ Hämatopoetische Stammzelltransplantation aus dem Knochenmark, autolog
- 41.0B.12 ↔ Hämatopoetische Stammzelltransplantation aus dem Knochenmark, allogene, verwandt, HLA-identisch
- 41.0B.13 ↔ Hämatopoetische Stammzelltransplantation aus dem Knochenmark, allogene, verwandt, nicht-HLA-identisch
- 41.0B.14 ↔ Hämatopoetische Stammzelltransplantation aus dem Knochenmark, allogene, nicht-verwandt, HLA-identisch
- 41.0B.15 ↔ Hämatopoetische Stammzelltransplantation aus dem Knochenmark, allogene, nicht-verwandt, nicht-HLA-identisch
- 41.0B.21 ↔ Hämatopoetische Stammzelltransplantation aus dem peripheren Blut, autolog
- 41.0B.22 ↔ Hämatopoetische Stammzelltransplantation aus dem peripheren Blut, allogene, verwandt, HLA-identisch
- 41.0B.23 ↔ Hämatopoetische Stammzelltransplantation aus dem peripheren Blut, allogene, verwandt, nicht-HLA-identisch
- 41.0B.24 ↔ Hämatopoetische Stammzelltransplantation aus dem peripheren Blut, allogene, nicht-verwandt, HLA-identisch
- 41.0B.25 ↔ Hämatopoetische Stammzelltransplantation aus dem peripheren Blut, allogene, nicht-verwandt, nicht-HLA-identisch
- 41.0B.31 ↔ Hämatopoetische Stammzelltransplantation aus Nabelschnurblut, autolog
- 41.0B.32 ↔ Hämatopoetische Stammzelltransplantation aus Nabelschnurblut, allogene gerichtet, verwandt, HLA-identisch
- 41.0B.33 ↔ Hämatopoetische Stammzelltransplantation aus Nabelschnurblut, allogene gerichtet, verwandt, nicht-HLA-identisch
- 41.0B.34 ↔ Hämatopoetische Stammzelltransplantation aus Nabelschnurblut, allogene gerichtet, nicht-verwandt, HLA-identisch



41.0B.35 ↔	Hämatopoetische Stammzelltransplantation aus Nabelschnurblut, allogenen gerichtet, nicht-verwandt, nicht-HLA-identisch	50.50 ↔	Lebertransplantation, n.n.bez.
41.0F.13 ↔	Transplantation von CAR (chimeric antigen receptor) T-Zellen	50.52 ↔	Lebertransplantation, gesamtes Organ
41.0F.14 ↔	Transplantation von TILs (tumor infiltrating lymphocytes)	50.53 ↔	Lebertransplantation, Split-Leber
		50.59 ↔	Lebertransplantation, sonstige
		84.92 ↔	Trennung von eineiigen siamesischen Zwillingen
		84.93 ↔	Trennung von zweieiigen siamesischen Zwillingen

## Prozedur A06-6

37.69.20 †↔	Dauer der Behandlung mit einem herzkreislaufunterstützenden System, mit Pumpe, ohne Gasaustauschfunktion, intravasal (inkl. intrakardial), bis 48 Stunden	37.69.2E †↔	Dauer der Behandlung mit einem herzkreislaufunterstützenden System, mit Pumpe, ohne Gasaustauschfunktion, intravasal (inkl. intrakardial), von mehr als 432 Stunden bis 480 Stunden
37.69.21 †↔	Dauer der Behandlung mit einem herzkreislaufunterstützenden System, mit Pumpe, ohne Gasaustauschfunktion, intravasal (inkl. intrakardial), von mehr als 48 Stunden bis 96 Stunden	37.69.2F †↔	Dauer der Behandlung mit einem herzkreislaufunterstützenden System, mit Pumpe, ohne Gasaustauschfunktion, intravasal (inkl. intrakardial), von mehr als 480 Stunden bis 528 Stunden
37.69.22 †↔	Dauer der Behandlung mit einem herzkreislaufunterstützenden System, mit Pumpe, ohne Gasaustauschfunktion, intravasal (inkl. intrakardial), von mehr als 96 Stunden bis 120 Stunden	37.69.2G †↔	Dauer der Behandlung mit einem herzkreislaufunterstützenden System, mit Pumpe, ohne Gasaustauschfunktion, intravasal (inkl. intrakardial), von mehr als 528 Stunden bis 600 Stunden
37.69.24 †↔	Dauer der Behandlung mit einem herzkreislaufunterstützenden System, mit Pumpe, ohne Gasaustauschfunktion, intravasal (inkl. intrakardial), von mehr als 120 Stunden bis 144 Stunden	37.69.2H †↔	Dauer der Behandlung mit einem herzkreislaufunterstützenden System, mit Pumpe, ohne Gasaustauschfunktion, intravasal (inkl. intrakardial), von mehr als 600 Stunden bis 672 Stunden
37.69.25 †↔	Dauer der Behandlung mit einem herzkreislaufunterstützenden System, mit Pumpe, ohne Gasaustauschfunktion, intravasal (inkl. intrakardial), von mehr als 144 Stunden bis 168 Stunden	37.69.2I †↔	Dauer der Behandlung mit einem herzkreislaufunterstützenden System, mit Pumpe, ohne Gasaustauschfunktion, intravasal (inkl. intrakardial), von mehr als 672 Stunden bis 744 Stunden
37.69.26 †↔	Dauer der Behandlung mit einem herzkreislaufunterstützenden System, mit Pumpe, ohne Gasaustauschfunktion, intravasal (inkl. intrakardial), von mehr als 168 Stunden bis 192 Stunden	37.69.2J †↔	Dauer der Behandlung mit einem herzkreislaufunterstützenden System, mit Pumpe, ohne Gasaustauschfunktion, intravasal (inkl. intrakardial), von mehr als 744 Stunden bis 816 Stunden
37.69.27 †↔	Dauer der Behandlung mit einem herzkreislaufunterstützenden System, mit Pumpe, ohne Gasaustauschfunktion, intravasal (inkl. intrakardial), von mehr als 192 Stunden bis 216 Stunden	37.69.2K †↔	Dauer der Behandlung mit einem herzkreislaufunterstützenden System, mit Pumpe, ohne Gasaustauschfunktion, intravasal (inkl. intrakardial), von mehr als 816 Stunden bis 888 Stunden
37.69.28 †↔	Dauer der Behandlung mit einem herzkreislaufunterstützenden System, mit Pumpe, ohne Gasaustauschfunktion, intravasal (inkl. intrakardial), von mehr als 216 Stunden bis 240 Stunden	37.69.2L †↔	Dauer der Behandlung mit einem herzkreislaufunterstützenden System, mit Pumpe, ohne Gasaustauschfunktion, intravasal (inkl. intrakardial), von mehr als 888 Stunden bis 960 Stunden
37.69.2A †↔	Dauer der Behandlung mit einem herzkreislaufunterstützenden System, mit Pumpe, ohne Gasaustauschfunktion, intravasal (inkl. intrakardial), von mehr als 240 Stunden bis 288 Stunden	37.69.2M †↔	Dauer der Behandlung mit einem herzkreislaufunterstützenden System, mit Pumpe, ohne Gasaustauschfunktion, intravasal (inkl. intrakardial), von mehr als 960 Stunden bis 1032 Stunden
37.69.2B †↔	Dauer der Behandlung mit einem herzkreislaufunterstützenden System, mit Pumpe, ohne Gasaustauschfunktion, intravasal (inkl. intrakardial), von mehr als 288 Stunden bis 336 Stunden	37.69.2N †↔	Dauer der Behandlung mit einem herzkreislaufunterstützenden System, mit Pumpe, ohne Gasaustauschfunktion, intravasal (inkl. intrakardial), von mehr als 1032 Stunden
37.69.2C †↔	Dauer der Behandlung mit einem herzkreislaufunterstützenden System, mit Pumpe, ohne Gasaustauschfunktion, intravasal (inkl. intrakardial), von mehr als 336 Stunden bis 384 Stunden	37.69.40 †↔	Dauer der Behandlung mit einem herzkreislaufunterstützenden System, mit Pumpe, ohne Gasaustauschfunktion, extrakorporal, univentrikulär, bis 48 Stunden
37.69.2D †↔	Dauer der Behandlung mit einem herzkreislaufunterstützenden System, mit Pumpe, ohne Gasaustauschfunktion, intravasal (inkl. intrakardial), von mehr als 384 Stunden bis 432 Stunden	37.69.41 †↔	Dauer der Behandlung mit einem herzkreislaufunterstützenden System, mit Pumpe, ohne Gasaustauschfunktion, extrakorporal, univentrikulär, von mehr als 48 Stunden bis 96 Stunden











- 37.69.BA †↔ Dauer der Behandlung mit einem herzkreislauf- und lungenunterstützenden System, ohne Pumpe, mit CO<sub>2</sub>-removal, von mehr als 192 Stunden bis 216 Stunden
- 37.69.BB †↔ Dauer der Behandlung mit einem herzkreislauf- und lungenunterstützenden System, ohne Pumpe, mit CO<sub>2</sub>-removal, von mehr als 216 Stunden bis 240 Stunden
- 37.69.BC †↔ Dauer der Behandlung mit einem herzkreislauf- und lungenunterstützenden System, ohne Pumpe, mit CO<sub>2</sub>-removal, von mehr als 240 Stunden bis 264 Stunden
- 37.69.BD †↔ Dauer der Behandlung mit einem herzkreislauf- und lungenunterstützenden System, ohne Pumpe, mit CO<sub>2</sub>-removal, von mehr als 264 Stunden bis 288 Stunden
- 37.69.BE †↔ Dauer der Behandlung mit einem herzkreislauf- und lungenunterstützenden System, ohne Pumpe, mit CO<sub>2</sub>-removal, von mehr als 288 Stunden bis 336 Stunden
- 37.69.BF †↔ Dauer der Behandlung mit einem herzkreislauf- und lungenunterstützenden System, ohne Pumpe, mit CO<sub>2</sub>-removal, von mehr als 336 Stunden bis 384 Stunden
- 37.69.BG †↔ Dauer der Behandlung mit einem herzkreislauf- und lungenunterstützenden System, ohne Pumpe, mit CO<sub>2</sub>-removal, von mehr als 384 Stunden bis 432 Stunden
- 37.69.BH †↔ Dauer der Behandlung mit einem herzkreislauf- und lungenunterstützenden System, ohne Pumpe, mit CO<sub>2</sub>-removal, von mehr als 432 Stunden bis 480 Stunden
- 37.69.BI †↔ Dauer der Behandlung mit einem herzkreislauf- und lungenunterstützenden System, ohne Pumpe, mit CO<sub>2</sub>-removal, von mehr als 480 Stunden bis 528 Stunden
- 37.69.BJ †↔ Dauer der Behandlung mit einem herzkreislauf- und lungenunterstützenden System, ohne Pumpe, mit CO<sub>2</sub>-removal, von mehr als 528 Stunden bis 600 Stunden
- 37.69.BL †↔ Dauer der Behandlung mit einem herzkreislauf- und lungenunterstützenden System, ohne Pumpe, mit CO<sub>2</sub>-removal, von mehr als 600 Stunden bis 672 Stunden
- 37.69.BM †↔ Dauer der Behandlung mit einem herzkreislauf- und lungenunterstützenden System, ohne Pumpe, mit CO<sub>2</sub>-removal, von mehr als 672 Stunden bis 744 Stunden
- 37.69.BN †↔ Dauer der Behandlung mit einem herzkreislauf- und lungenunterstützenden System, ohne Pumpe, mit CO<sub>2</sub>-removal, von mehr als 744 Stunden bis 816 Stunden
- 37.69.BO †↔ Dauer der Behandlung mit einem herzkreislauf- und lungenunterstützenden System, ohne Pumpe, mit CO<sub>2</sub>-removal, von mehr als 816 Stunden bis 888 Stunden
- 37.69.BP †↔ Dauer der Behandlung mit einem herzkreislauf- und lungenunterstützenden System, ohne Pumpe, mit CO<sub>2</sub>-removal, von mehr als 888 Stunden bis 960 Stunden
- 37.69.BQ †↔ Dauer der Behandlung mit einem herzkreislauf- und lungenunterstützenden System, ohne Pumpe, mit CO<sub>2</sub>-removal, von mehr als 960 Stunden bis 1032 Stunden
- 37.69.BR †↔ Dauer der Behandlung mit einem herzkreislauf- und lungenunterstützenden System, ohne Pumpe, mit CO<sub>2</sub>-removal, von mehr als 1032
- 37.6A.A1 †↔ Implantation eines herzkreislauf- und lungenunterstützenden Systems, ohne Pumpe, mit CO<sub>2</sub>-removal, extrakorporal, arteriovenös, offen chirurgisch extra-thorakal (z.B. Gefäßfreilegung)
- 37.6A.A2 †↔ Implantation eines herzkreislauf- und lungenunterstützenden Systems, ohne Pumpe, mit CO<sub>2</sub>-removal, extrakorporal, arteriovenös, perkutan

## Prozedur A06-7

- 99.B7.1H †↔ Intensivmedizinische Komplexbehandlung, 4601 bis 5520 Aufwandspunkte
- 99.B7.1I †↔ Intensivmedizinische Komplexbehandlung, 5521 bis 7360 Aufwandspunkte
- 99.B7.1J †↔ Intensivmedizinische Komplexbehandlung, 7361 bis 9200 Aufwandspunkte
- 99.B7.1K †↔ Intensivmedizinische Komplexbehandlung, 9201 bis 11040 Aufwandspunkte
- 99.B7.1L †↔ Intensivmedizinische Komplexbehandlung, 11041 bis 13800 Aufwandspunkte
- 99.B7.1M †↔ Intensivmedizinische Komplexbehandlung, 13801 bis 16560 Aufwandspunkte
- 99.B7.1N †↔ Intensivmedizinische Komplexbehandlung, 16561 bis 19320 Aufwandspunkte
- 99.B7.1O †↔ Intensivmedizinische Komplexbehandlung, 19321 und mehr Aufwandspunkte
- 99.B7.2G †↔ Intensivmedizinische Komplexbehandlung im Kindesalter (Basisprozedur), 4411 bis 4900 Aufwandspunkte
- 99.B7.2H †↔ Intensivmedizinische Komplexbehandlung im Kindesalter (Basisprozedur), 4901 bis 5880 Aufwandspunkte
- 99.B7.2I †↔ Intensivmedizinische Komplexbehandlung im Kindesalter (Basisprozedur), 5881 bis 6860 Aufwandspunkte
- 99.B7.2J †↔ Intensivmedizinische Komplexbehandlung im Kindesalter (Basisprozedur), 6861 bis 7840 Aufwandspunkte
- 99.B7.2K †↔ Intensivmedizinische Komplexbehandlung im Kindesalter (Basisprozedur), 7841 bis 9800 Aufwandspunkte
- 99.B7.2L †↔ Intensivmedizinische Komplexbehandlung im Kindesalter (Basisprozedur), 9801 bis 11760 Aufwandspunkte
- 99.B7.2M †↔ Intensivmedizinische Komplexbehandlung im Kindesalter (Basisprozedur), 11761 bis 13720 Aufwandspunkte
- 99.B7.2N †↔ Intensivmedizinische Komplexbehandlung im Kindesalter (Basisprozedur), 13721 bis 16660 Aufwandspunkte
- 99.B7.2O †↔ Intensivmedizinische Komplexbehandlung im Kindesalter (Basisprozedur), 16661 bis 19600 Aufwandspunkte
- 99.B7.2P †↔ Intensivmedizinische Komplexbehandlung im Kindesalter (Basisprozedur), 19601 und mehr Aufwandspunkte
- 99.B7.3G †↔ Intensivmedizinische Komplexbehandlung im Neugeborenenalter (Basisprozedur), 4411 bis 4900 Aufwandspunkte
- 99.B7.3H †↔ Intensivmedizinische Komplexbehandlung im Neugeborenenalter (Basisprozedur), 4901 bis 5880 Aufwandspunkte

99.B7.3I ‡↔ Intensivmedizinische Komplexbehandlung im Neugeborenenalter (Basisprozedur), 5881 bis 6860 Aufwandspunkte	99.B8.2H ‡↔ IMC-Komplexbehandlung im Kindesalter, 4901 bis 5880 Aufwandspunkte
99.B7.3J ‡↔ Intensivmedizinische Komplexbehandlung im Neugeborenenalter (Basisprozedur), 6861 bis 7840 Aufwandspunkte	99.B8.2I ‡↔ IMC-Komplexbehandlung im Kindesalter, 5881 bis 6860 Aufwandspunkte
99.B7.3K ‡↔ Intensivmedizinische Komplexbehandlung im Neugeborenenalter (Basisprozedur), 7841 bis 9800 Aufwandspunkte	99.B8.2J ‡↔ IMC-Komplexbehandlung im Kindesalter, 6861 bis 7840 Aufwandspunkte
99.B7.3L ‡↔ Intensivmedizinische Komplexbehandlung im Neugeborenenalter (Basisprozedur), 9801 bis 11760 Aufwandspunkte	99.B8.2K ‡↔ IMC-Komplexbehandlung im Kindesalter, 7841 bis 9800 Aufwandspunkte
99.B7.3M ‡↔ Intensivmedizinische Komplexbehandlung im Neugeborenenalter (Basisprozedur), 11761 bis 13720 Aufwandspunkte	99.B8.2L ‡↔ IMC-Komplexbehandlung im Kindesalter, 9801 bis 11760 Aufwandspunkte
99.B7.3N ‡↔ Intensivmedizinische Komplexbehandlung im Neugeborenenalter (Basisprozedur), 13721 bis 16660 Aufwandspunkte	99.B8.2M ‡↔ IMC-Komplexbehandlung im Kindesalter, 11761 bis 13720 Aufwandspunkte
99.B7.3O ‡↔ Intensivmedizinische Komplexbehandlung im Neugeborenenalter (Basisprozedur), 16661 bis 19600 Aufwandspunkte	99.B8.2N ‡↔ IMC-Komplexbehandlung im Kindesalter, 13721 bis 16660 Aufwandspunkte
99.B7.3P ‡↔ Intensivmedizinische Komplexbehandlung im Neugeborenenalter (Basisprozedur), 19601 und mehr Aufwandspunkte	99.B8.2O ‡↔ IMC-Komplexbehandlung im Kindesalter, 16661 bis 19600 Aufwandspunkte
99.B8.1I ‡↔ IMC-Komplexbehandlung des Erwachsenen, 5521 bis 7360 Aufwandspunkte	99.B8.2P ‡↔ IMC-Komplexbehandlung im Kindesalter, 19601 und mehr Aufwandspunkte
99.B8.1J ‡↔ IMC-Komplexbehandlung des Erwachsenen, 7361 bis 9200 Aufwandspunkte	99.B8.3H ‡↔ IMC-Komplexbehandlung im Neugeborenenalter, 4901 bis 5880 Aufwandspunkte
99.B8.1K ‡↔ IMC-Komplexbehandlung des Erwachsenen, 9201 bis 11040 Aufwandspunkte	99.B8.3I ‡↔ IMC-Komplexbehandlung im Neugeborenenalter, 5881 bis 6860 Aufwandspunkte
99.B8.1L ‡↔ IMC-Komplexbehandlung des Erwachsenen, 11041 bis 13800 Aufwandspunkte	99.B8.3J ‡↔ IMC-Komplexbehandlung im Neugeborenenalter, 6861 bis 7840 Aufwandspunkte
99.B8.1M ‡↔ IMC-Komplexbehandlung des Erwachsenen, 13801 bis 16560 Aufwandspunkte	99.B8.3K ‡↔ IMC-Komplexbehandlung im Neugeborenenalter, 7841 bis 9800 Aufwandspunkte
99.B8.1N ‡↔ IMC-Komplexbehandlung des Erwachsenen, 16561 bis 19320 Aufwandspunkte	99.B8.3L ‡↔ IMC-Komplexbehandlung im Neugeborenenalter, 9801 bis 11760 Aufwandspunkte
99.B8.1O ‡↔ IMC-Komplexbehandlung des Erwachsenen, 19321 und mehr Aufwandspunkte	99.B8.3M ‡↔ IMC-Komplexbehandlung im Neugeborenenalter, 11761 bis 13720 Aufwandspunkte
	99.B8.3N ‡↔ IMC-Komplexbehandlung im Neugeborenenalter, 13721 bis 16660 Aufwandspunkte
	99.B8.3O ‡↔ IMC-Komplexbehandlung im Neugeborenenalter, 16661 bis 19600 Aufwandspunkte
	99.B8.3P ‡↔ IMC-Komplexbehandlung im Neugeborenenalter, 19601 und mehr Aufwandspunkte

## Prozedur A06-8

99.B7.1F ‡↔ Intensivmedizinische Komplexbehandlung, 3221 bis 3680 Aufwandspunkte	99.B7.2H ‡↔ Intensivmedizinische Komplexbehandlung im Kindesalter (Basisprozedur), 4901 bis 5880 Aufwandspunkte
99.B7.1G ‡↔ Intensivmedizinische Komplexbehandlung, 3681 bis 4600 Aufwandspunkte	99.B7.2I ‡↔ Intensivmedizinische Komplexbehandlung im Kindesalter (Basisprozedur), 5881 bis 6860 Aufwandspunkte
99.B7.1H ‡↔ Intensivmedizinische Komplexbehandlung, 4601 bis 5520 Aufwandspunkte	99.B7.2J ‡↔ Intensivmedizinische Komplexbehandlung im Kindesalter (Basisprozedur), 6861 bis 7840 Aufwandspunkte
99.B7.1I ‡↔ Intensivmedizinische Komplexbehandlung, 5521 bis 7360 Aufwandspunkte	99.B7.2K ‡↔ Intensivmedizinische Komplexbehandlung im Kindesalter (Basisprozedur), 7841 bis 9800 Aufwandspunkte
99.B7.1J ‡↔ Intensivmedizinische Komplexbehandlung, 7361 bis 9200 Aufwandspunkte	99.B7.2L ‡↔ Intensivmedizinische Komplexbehandlung im Kindesalter (Basisprozedur), 9801 bis 11760 Aufwandspunkte
99.B7.1K ‡↔ Intensivmedizinische Komplexbehandlung, 9201 bis 11040 Aufwandspunkte	99.B7.2M ‡↔ Intensivmedizinische Komplexbehandlung im Kindesalter (Basisprozedur), 11761 bis 13720 Aufwandspunkte
99.B7.1L ‡↔ Intensivmedizinische Komplexbehandlung, 11041 bis 13800 Aufwandspunkte	99.B7.2N ‡↔ Intensivmedizinische Komplexbehandlung im Kindesalter (Basisprozedur), 13721 bis 16660 Aufwandspunkte
99.B7.1M ‡↔ Intensivmedizinische Komplexbehandlung, 13801 bis 16560 Aufwandspunkte	99.B7.2O ‡↔ Intensivmedizinische Komplexbehandlung im Kindesalter (Basisprozedur), 16661 bis 19600 Aufwandspunkte
99.B7.1N ‡↔ Intensivmedizinische Komplexbehandlung, 16561 bis 19320 Aufwandspunkte	99.B7.2P ‡↔ Intensivmedizinische Komplexbehandlung im Kindesalter (Basisprozedur), 19601 und mehr Aufwandspunkte
99.B7.1O ‡↔ Intensivmedizinische Komplexbehandlung, 19321 und mehr Aufwandspunkte	
99.B7.2E ‡↔ Intensivmedizinische Komplexbehandlung im Kindesalter (Basisprozedur), 3431 bis 3920 Aufwandspunkte	
99.B7.2F ‡↔ Intensivmedizinische Komplexbehandlung im Kindesalter (Basisprozedur), 3921 bis 4410 Aufwandspunkte	
99.B7.2G ‡↔ Intensivmedizinische Komplexbehandlung im Kindesalter (Basisprozedur), 4411 bis 4900 Aufwandspunkte	



99.B7.3E †↔ Intensivmedizinische Komplexbehandlung im Neugeborenenalter (Basisprozedur), 3431 bis 3920 Aufwandspunkte	99.B7.3K †↔ Intensivmedizinische Komplexbehandlung im Neugeborenenalter (Basisprozedur), 7841 bis 9800 Aufwandspunkte
99.B7.3F †↔ Intensivmedizinische Komplexbehandlung im Neugeborenenalter (Basisprozedur), 3921 bis 4410 Aufwandspunkte	99.B7.3L †↔ Intensivmedizinische Komplexbehandlung im Neugeborenenalter (Basisprozedur), 9801 bis 11760 Aufwandspunkte
99.B7.3G †↔ Intensivmedizinische Komplexbehandlung im Neugeborenenalter (Basisprozedur), 4411 bis 4900 Aufwandspunkte	99.B7.3M †↔ Intensivmedizinische Komplexbehandlung im Neugeborenenalter (Basisprozedur), 11761 bis 13720 Aufwandspunkte
99.B7.3H †↔ Intensivmedizinische Komplexbehandlung im Neugeborenenalter (Basisprozedur), 4901 bis 5880 Aufwandspunkte	99.B7.3N †↔ Intensivmedizinische Komplexbehandlung im Neugeborenenalter (Basisprozedur), 13721 bis 16660 Aufwandspunkte
99.B7.3I †↔ Intensivmedizinische Komplexbehandlung im Neugeborenenalter (Basisprozedur), 5881 bis 6860 Aufwandspunkte	99.B7.3O †↔ Intensivmedizinische Komplexbehandlung im Neugeborenenalter (Basisprozedur), 16661 bis 19600 Aufwandspunkte
99.B7.3J †↔ Intensivmedizinische Komplexbehandlung im Neugeborenenalter (Basisprozedur), 6861 bis 7840 Aufwandspunkte	99.B7.3P †↔ Intensivmedizinische Komplexbehandlung im Neugeborenenalter (Basisprozedur), 19601 und mehr Aufwandspunkte

### Prozedur A06-9

99.B8.1F †↔ IMC-Komplexbehandlung des Erwachsenen, 3221 bis 3680 Aufwandspunkte	99.B8.2L †↔ IMC-Komplexbehandlung im Kindesalter, 9801 bis 11760 Aufwandspunkte
99.B8.1G †↔ IMC-Komplexbehandlung des Erwachsenen, 3681 bis 4600 Aufwandspunkte	99.B8.2M †↔ IMC-Komplexbehandlung im Kindesalter, 11761 bis 13720 Aufwandspunkte
99.B8.1H †↔ IMC-Komplexbehandlung des Erwachsenen, 4601 bis 5520 Aufwandspunkte	99.B8.2N †↔ IMC-Komplexbehandlung im Kindesalter, 13721 bis 16660 Aufwandspunkte
99.B8.1I †↔ IMC-Komplexbehandlung des Erwachsenen, 5521 bis 7360 Aufwandspunkte	99.B8.2O †↔ IMC-Komplexbehandlung im Kindesalter, 16661 bis 19600 Aufwandspunkte
99.B8.1J †↔ IMC-Komplexbehandlung des Erwachsenen, 7361 bis 9200 Aufwandspunkte	99.B8.2P †↔ IMC-Komplexbehandlung im Kindesalter, 19601 und mehr Aufwandspunkte
99.B8.1K †↔ IMC-Komplexbehandlung des Erwachsenen, 9201 bis 11040 Aufwandspunkte	99.B8.3E †↔ IMC-Komplexbehandlung im Neugeborenenalter, 3431 bis 3920 Aufwandspunkte
99.B8.1L †↔ IMC-Komplexbehandlung des Erwachsenen, 11041 bis 13800 Aufwandspunkte	99.B8.3F †↔ IMC-Komplexbehandlung im Neugeborenenalter, 3921 bis 4410 Aufwandspunkte
99.B8.1M †↔ IMC-Komplexbehandlung des Erwachsenen, 13801 bis 16560 Aufwandspunkte	99.B8.3G †↔ IMC-Komplexbehandlung im Neugeborenenalter, 4411 bis 4900 Aufwandspunkte
99.B8.1N †↔ IMC-Komplexbehandlung des Erwachsenen, 16561 bis 19320 Aufwandspunkte	99.B8.3H †↔ IMC-Komplexbehandlung im Neugeborenenalter, 4901 bis 5880 Aufwandspunkte
99.B8.1O †↔ IMC-Komplexbehandlung des Erwachsenen, 19321 und mehr Aufwandspunkte	99.B8.3I †↔ IMC-Komplexbehandlung im Neugeborenenalter, 5881 bis 6860 Aufwandspunkte
99.B8.2E †↔ IMC-Komplexbehandlung im Kindesalter, 3431 bis 3920 Aufwandspunkte	99.B8.3J †↔ IMC-Komplexbehandlung im Neugeborenenalter, 6861 bis 7840 Aufwandspunkte
99.B8.2F †↔ IMC-Komplexbehandlung im Kindesalter, 3921 bis 4410 Aufwandspunkte	99.B8.3K †↔ IMC-Komplexbehandlung im Neugeborenenalter, 7841 bis 9800 Aufwandspunkte
99.B8.2G †↔ IMC-Komplexbehandlung im Kindesalter, 4411 bis 4900 Aufwandspunkte	99.B8.3L †↔ IMC-Komplexbehandlung im Neugeborenenalter, 9801 bis 11760 Aufwandspunkte
99.B8.2H †↔ IMC-Komplexbehandlung im Kindesalter, 4901 bis 5880 Aufwandspunkte	99.B8.3M †↔ IMC-Komplexbehandlung im Neugeborenenalter, 11761 bis 13720 Aufwandspunkte
99.B8.2I †↔ IMC-Komplexbehandlung im Kindesalter, 5881 bis 6860 Aufwandspunkte	99.B8.3N †↔ IMC-Komplexbehandlung im Neugeborenenalter, 13721 bis 16660 Aufwandspunkte
99.B8.2J †↔ IMC-Komplexbehandlung im Kindesalter, 6861 bis 7840 Aufwandspunkte	99.B8.3O †↔ IMC-Komplexbehandlung im Neugeborenenalter, 16661 bis 19600 Aufwandspunkte
99.B8.2K †↔ IMC-Komplexbehandlung im Kindesalter, 7841 bis 9800 Aufwandspunkte	99.B8.3P †↔ IMC-Komplexbehandlung im Neugeborenenalter, 19601 und mehr Aufwandspunkte

### ADRG A07

#### **Intensivmedizinische Komplexbehandlung > 1470/2208 Aufwandspunkte oder IMCK > 3430/3680 Aufwandspunkte oder intensivmedizinische Komplexbehandlung > 784/828 Aufwandspunkte mit anderen aufwendigen Konstellationen**

Mindestens eine Prozedur in Tabelle A07-1 oder (Definition der Basis-DRG (A11) oder mindestens eine Prozedur in Tabelle A07-2 und nicht [MDC ist gleich 22] oder Definition der Basis-DRG (A36)) und Komplexe Vakuumbehandlung

**DRG A07A****Hochkomplexe Eingriffe oder intensivmedizinische Komplexbehandlung > 2940/3680 Aufwandspunkte oder IMCK > 3430/4600 Aufwandspunkte oder neurologische Frührehabilitation ab 7 BHT oder intensivmedizinische Komplexbehandlung > 2058/2484 Aufwandspunkte mit komplexer Vakuumbehandlung oder bestimmte IntK mit IMCK Aufwandspunkten**

(Komplexe OR-Prozeduren oder Polytrauma oder mindestens eine Prozedur in Tabelle A07-3 oder Komplexe Vakuumbehandlung) und (mindestens eine Prozedur in Tabelle A07-4 oder mindestens eine Prozedur in Tabelle A07-5 oder mindestens eine Prozedur in Tabelle A07-6 oder mindestens eine Prozedur in Tabelle A07-7 und Komplexe Vakuumbehandlung oder Prozedur in mindestens zwei der Tabellen A07-8, A07-9 oder Prozedur in mindestens zwei der Tabellen A07-10, A07-11 oder Vierzeitige komplexe OR-Prozeduren)

**DRG A07B****Komplexe OR-Prozedur oder Polytrauma oder intensivmedizinische Komplexbehandlung > 2940/3680 Aufwandspunkte oder IMCK > 3430/4600 Aufwandspunkte oder neurologische Frührehabilitation ab 7 BHT oder komplexe Konstellationen, mit schwersten CC oder hochkomplexe Vakuumbehandlung, oder schwerste CC mit intensivmedizinischer Komplexbehandlung > 1764/2484 Aufwandspunkten oder Alter < 16 Jahre**

(Komplexe OR-Prozeduren oder Polytrauma oder mindestens eine Prozedur in Tabelle A07-3 oder Komplexe Vakuumbehandlung) und (PCCL > 5 oder Hochkomplexe Vakuumbehandlung) oder PCCL > 5 und (mindestens eine Prozedur in Tabelle A07-12 oder Alter < 16 Jahre)

**DRG A07C****Komplexe OR-Prozedur oder Polytrauma oder komplexe Vakuumbehandlung oder intensivmedizinische Komplexbehandlung > 1470/2208 Aufwandspunkte oder IMCK > 3430/3680 Aufwandspunkte oder neurologische Frührehabilitation ab 7 BHT oder komplexe Konstellationen oder Alter > 15 Jahre**

Komplexe OR-Prozeduren oder Polytrauma oder mindestens eine Prozedur in Tabelle A07-3 oder Komplexe Vakuumbehandlung

**Prozedur A07-1**

99.B7.1C †↔ Intensivmedizinische Komplexbehandlung, 2209 bis 2484 Aufwandspunkte	99.B7.2A †↔ Intensivmedizinische Komplexbehandlung im Kindesalter (Basisprozedur), 2059 bis 2352 Aufwandspunkte
99.B7.1D †↔ Intensivmedizinische Komplexbehandlung, 2485 bis 2760 Aufwandspunkte	99.B7.2B †↔ Intensivmedizinische Komplexbehandlung im Kindesalter (Basisprozedur), 2353 bis 2646 Aufwandspunkte
99.B7.1E †↔ Intensivmedizinische Komplexbehandlung, 2761 bis 3220 Aufwandspunkte	99.B7.2C †↔ Intensivmedizinische Komplexbehandlung im Kindesalter (Basisprozedur), 2647 bis 2940 Aufwandspunkte
99.B7.1F †↔ Intensivmedizinische Komplexbehandlung, 3221 bis 3680 Aufwandspunkte	99.B7.2D †↔ Intensivmedizinische Komplexbehandlung im Kindesalter (Basisprozedur), 2941 bis 3430 Aufwandspunkte
99.B7.1G †↔ Intensivmedizinische Komplexbehandlung, 3681 bis 4600 Aufwandspunkte	99.B7.2E †↔ Intensivmedizinische Komplexbehandlung im Kindesalter (Basisprozedur), 3431 bis 3920 Aufwandspunkte
99.B7.1H †↔ Intensivmedizinische Komplexbehandlung, 4601 bis 5520 Aufwandspunkte	99.B7.2F †↔ Intensivmedizinische Komplexbehandlung im Kindesalter (Basisprozedur), 3921 bis 4410 Aufwandspunkte
99.B7.1I †↔ Intensivmedizinische Komplexbehandlung, 5521 bis 7360 Aufwandspunkte	99.B7.2G †↔ Intensivmedizinische Komplexbehandlung im Kindesalter (Basisprozedur), 4411 bis 4900 Aufwandspunkte
99.B7.1J †↔ Intensivmedizinische Komplexbehandlung, 7361 bis 9200 Aufwandspunkte	99.B7.2H †↔ Intensivmedizinische Komplexbehandlung im Kindesalter (Basisprozedur), 4901 bis 5880 Aufwandspunkte
99.B7.1K †↔ Intensivmedizinische Komplexbehandlung, 9201 bis 11040 Aufwandspunkte	99.B7.2I †↔ Intensivmedizinische Komplexbehandlung im Kindesalter (Basisprozedur), 5881 bis 6860 Aufwandspunkte
99.B7.1L †↔ Intensivmedizinische Komplexbehandlung, 11041 bis 13800 Aufwandspunkte	99.B7.2J †↔ Intensivmedizinische Komplexbehandlung im Kindesalter (Basisprozedur), 6861 bis 7840 Aufwandspunkte
99.B7.1M †↔ Intensivmedizinische Komplexbehandlung, 13801 bis 16560 Aufwandspunkte	99.B7.2K †↔ Intensivmedizinische Komplexbehandlung im Kindesalter (Basisprozedur), 7841 bis 9800 Aufwandspunkte
99.B7.1N †↔ Intensivmedizinische Komplexbehandlung, 16561 bis 19320 Aufwandspunkte	
99.B7.1O †↔ Intensivmedizinische Komplexbehandlung, 19321 und mehr Aufwandspunkte	
99.B7.27 †↔ Intensivmedizinische Komplexbehandlung im Kindesalter (Basisprozedur), 1471 bis 1764 Aufwandspunkte	
99.B7.28 †↔ Intensivmedizinische Komplexbehandlung im Kindesalter (Basisprozedur), 1765 bis 2058 Aufwandspunkte	

- 99.B7.2L †↔ Intensivmedizinische Komplexbehandlung im Kindesalter (Basisprozedur), 9801 bis 11760 Aufwandspunkte
- 99.B7.2M †↔ Intensivmedizinische Komplexbehandlung im Kindesalter (Basisprozedur), 11761 bis 13720 Aufwandspunkte
- 99.B7.2N †↔ Intensivmedizinische Komplexbehandlung im Kindesalter (Basisprozedur), 13721 bis 16660 Aufwandspunkte
- 99.B7.2O †↔ Intensivmedizinische Komplexbehandlung im Kindesalter (Basisprozedur), 16661 bis 19600 Aufwandspunkte
- 99.B7.2P †↔ Intensivmedizinische Komplexbehandlung im Kindesalter (Basisprozedur), 19601 und mehr Aufwandspunkte
- 99.B7.37 †↔ Intensivmedizinische Komplexbehandlung im Neugeborenenalter (Basisprozedur), 1471 bis 1764 Aufwandspunkte
- 99.B7.38 †↔ Intensivmedizinische Komplexbehandlung im Neugeborenenalter (Basisprozedur), 1765 bis 2058 Aufwandspunkte
- 99.B7.3A †↔ Intensivmedizinische Komplexbehandlung im Neugeborenenalter (Basisprozedur), 2059 bis 2352 Aufwandspunkte
- 99.B7.3B †↔ Intensivmedizinische Komplexbehandlung im Neugeborenenalter (Basisprozedur), 2353 bis 2646 Aufwandspunkte
- 99.B7.3C †↔ Intensivmedizinische Komplexbehandlung im Neugeborenenalter (Basisprozedur), 2647 bis 2940 Aufwandspunkte
- 99.B7.3D †↔ Intensivmedizinische Komplexbehandlung im Neugeborenenalter (Basisprozedur), 2941 bis 3430 Aufwandspunkte
- 99.B7.3E †↔ Intensivmedizinische Komplexbehandlung im Neugeborenenalter (Basisprozedur), 3431 bis 3920 Aufwandspunkte
- 99.B7.3F †↔ Intensivmedizinische Komplexbehandlung im Neugeborenenalter (Basisprozedur), 3921 bis 4410 Aufwandspunkte
- 99.B7.3G †↔ Intensivmedizinische Komplexbehandlung im Neugeborenenalter (Basisprozedur), 4411 bis 4900 Aufwandspunkte
- 99.B7.3H †↔ Intensivmedizinische Komplexbehandlung im Neugeborenenalter (Basisprozedur), 4901 bis 5880 Aufwandspunkte
- 99.B7.3I †↔ Intensivmedizinische Komplexbehandlung im Neugeborenenalter (Basisprozedur), 5881 bis 6860 Aufwandspunkte
- 99.B7.3J †↔ Intensivmedizinische Komplexbehandlung im Neugeborenenalter (Basisprozedur), 6861 bis 7840 Aufwandspunkte
- 99.B7.3K †↔ Intensivmedizinische Komplexbehandlung im Neugeborenenalter (Basisprozedur), 7841 bis 9800 Aufwandspunkte
- 99.B7.3L †↔ Intensivmedizinische Komplexbehandlung im Neugeborenenalter (Basisprozedur), 9801 bis 11760 Aufwandspunkte
- 99.B7.3M †↔ Intensivmedizinische Komplexbehandlung im Neugeborenenalter (Basisprozedur), 11761 bis 13720 Aufwandspunkte
- 99.B7.3N †↔ Intensivmedizinische Komplexbehandlung im Neugeborenenalter (Basisprozedur), 13721 bis 16660 Aufwandspunkte
- 99.B7.3O †↔ Intensivmedizinische Komplexbehandlung im Neugeborenenalter (Basisprozedur), 16661 bis 19600 Aufwandspunkte
- 99.B7.3P †↔ Intensivmedizinische Komplexbehandlung im Neugeborenenalter (Basisprozedur), 19601 und mehr Aufwandspunkte
- 99.B8.1G †↔ IMC-Komplexbehandlung des Erwachsenen, 3681 bis 4600 Aufwandspunkte
- 99.B8.1H †↔ IMC-Komplexbehandlung des Erwachsenen, 4601 bis 5520 Aufwandspunkte
- 99.B8.1I †↔ IMC-Komplexbehandlung des Erwachsenen, 5521 bis 7360 Aufwandspunkte
- 99.B8.1J †↔ IMC-Komplexbehandlung des Erwachsenen, 7361 bis 9200 Aufwandspunkte
- 99.B8.1K †↔ IMC-Komplexbehandlung des Erwachsenen, 9201 bis 11040 Aufwandspunkte
- 99.B8.1L †↔ IMC-Komplexbehandlung des Erwachsenen, 11041 bis 13800 Aufwandspunkte
- 99.B8.1M †↔ IMC-Komplexbehandlung des Erwachsenen, 13801 bis 16560 Aufwandspunkte
- 99.B8.1N †↔ IMC-Komplexbehandlung des Erwachsenen, 16561 bis 19320 Aufwandspunkte
- 99.B8.1O †↔ IMC-Komplexbehandlung des Erwachsenen, 19321 und mehr Aufwandspunkte
- 99.B8.2E †↔ IMC-Komplexbehandlung im Kindesalter, 3431 bis 3920 Aufwandspunkte
- 99.B8.2F †↔ IMC-Komplexbehandlung im Kindesalter, 3921 bis 4410 Aufwandspunkte
- 99.B8.2G †↔ IMC-Komplexbehandlung im Kindesalter, 4411 bis 4900 Aufwandspunkte
- 99.B8.2H †↔ IMC-Komplexbehandlung im Kindesalter, 4901 bis 5880 Aufwandspunkte
- 99.B8.2I †↔ IMC-Komplexbehandlung im Kindesalter, 5881 bis 6860 Aufwandspunkte
- 99.B8.2J †↔ IMC-Komplexbehandlung im Kindesalter, 6861 bis 7840 Aufwandspunkte
- 99.B8.2K †↔ IMC-Komplexbehandlung im Kindesalter, 7841 bis 9800 Aufwandspunkte
- 99.B8.2L †↔ IMC-Komplexbehandlung im Kindesalter, 9801 bis 11760 Aufwandspunkte
- 99.B8.2M †↔ IMC-Komplexbehandlung im Kindesalter, 11761 bis 13720 Aufwandspunkte
- 99.B8.2N †↔ IMC-Komplexbehandlung im Kindesalter, 13721 bis 16660 Aufwandspunkte
- 99.B8.2O †↔ IMC-Komplexbehandlung im Kindesalter, 16661 bis 19600 Aufwandspunkte
- 99.B8.2P †↔ IMC-Komplexbehandlung im Kindesalter, 19601 und mehr Aufwandspunkte
- 99.B8.3E †↔ IMC-Komplexbehandlung im Neugeborenenalter, 3431 bis 3920 Aufwandspunkte
- 99.B8.3F †↔ IMC-Komplexbehandlung im Neugeborenenalter, 3921 bis 4410 Aufwandspunkte
- 99.B8.3G †↔ IMC-Komplexbehandlung im Neugeborenenalter, 4411 bis 4900 Aufwandspunkte
- 99.B8.3H †↔ IMC-Komplexbehandlung im Neugeborenenalter, 4901 bis 5880 Aufwandspunkte
- 99.B8.3I †↔ IMC-Komplexbehandlung im Neugeborenenalter, 5881 bis 6860 Aufwandspunkte
- 99.B8.3J †↔ IMC-Komplexbehandlung im Neugeborenenalter, 6861 bis 7840 Aufwandspunkte
- 99.B8.3K †↔ IMC-Komplexbehandlung im Neugeborenenalter, 7841 bis 9800 Aufwandspunkte
- 99.B8.3L †↔ IMC-Komplexbehandlung im Neugeborenenalter, 9801 bis 11760 Aufwandspunkte
- 99.B8.3M †↔ IMC-Komplexbehandlung im Neugeborenenalter, 11761 bis 13720 Aufwandspunkte
- 99.B8.3N †↔ IMC-Komplexbehandlung im Neugeborenenalter, 13721 bis 16660 Aufwandspunkte
- 99.B8.3O †↔ IMC-Komplexbehandlung im Neugeborenenalter, 16661 bis 19600 Aufwandspunkte
- 99.B8.3P †↔ IMC-Komplexbehandlung im Neugeborenenalter, 19601 und mehr Aufwandspunkte

**Prozedur A07-10**

99.B7.1C †↔ Intensivmedizinische Komplexbehandlung, 2209 bis 2484 Aufwandspunkte	99.B7.1J †↔ Intensivmedizinische Komplexbehandlung, 7361 bis 9200 Aufwandspunkte
99.B7.1D †↔ Intensivmedizinische Komplexbehandlung, 2485 bis 2760 Aufwandspunkte	99.B7.1K †↔ Intensivmedizinische Komplexbehandlung, 9201 bis 11040 Aufwandspunkte
99.B7.1E †↔ Intensivmedizinische Komplexbehandlung, 2761 bis 3220 Aufwandspunkte	99.B7.1L †↔ Intensivmedizinische Komplexbehandlung, 11041 bis 13800 Aufwandspunkte
99.B7.1F †↔ Intensivmedizinische Komplexbehandlung, 3221 bis 3680 Aufwandspunkte	99.B7.1M †↔ Intensivmedizinische Komplexbehandlung, 13801 bis 16560 Aufwandspunkte
99.B7.1G †↔ Intensivmedizinische Komplexbehandlung, 3681 bis 4600 Aufwandspunkte	99.B7.1N †↔ Intensivmedizinische Komplexbehandlung, 16561 bis 19320 Aufwandspunkte
99.B7.1H †↔ Intensivmedizinische Komplexbehandlung, 4601 bis 5520 Aufwandspunkte	99.B7.1O †↔ Intensivmedizinische Komplexbehandlung, 19321 und mehr Aufwandspunkte
99.B7.1I †↔ Intensivmedizinische Komplexbehandlung, 5521 bis 7360 Aufwandspunkte	

**Prozedur A07-11**

99.B8.1B †↔ IMC-Komplexbehandlung des Erwachsenen, 1933 bis 2208 Aufwandspunkte	99.B8.1I †↔ IMC-Komplexbehandlung des Erwachsenen, 5521 bis 7360 Aufwandspunkte
99.B8.1C †↔ IMC-Komplexbehandlung des Erwachsenen, 2209 bis 2484 Aufwandspunkte	99.B8.1J †↔ IMC-Komplexbehandlung des Erwachsenen, 7361 bis 9200 Aufwandspunkte
99.B8.1D †↔ IMC-Komplexbehandlung des Erwachsenen, 2485 bis 2760 Aufwandspunkte	99.B8.1K †↔ IMC-Komplexbehandlung des Erwachsenen, 9201 bis 11040 Aufwandspunkte
99.B8.1E †↔ IMC-Komplexbehandlung des Erwachsenen, 2761 bis 3220 Aufwandspunkte	99.B8.1L †↔ IMC-Komplexbehandlung des Erwachsenen, 11041 bis 13800 Aufwandspunkte
99.B8.1F †↔ IMC-Komplexbehandlung des Erwachsenen, 3221 bis 3680 Aufwandspunkte	99.B8.1M †↔ IMC-Komplexbehandlung des Erwachsenen, 13801 bis 16560 Aufwandspunkte
99.B8.1G †↔ IMC-Komplexbehandlung des Erwachsenen, 3681 bis 4600 Aufwandspunkte	99.B8.1N †↔ IMC-Komplexbehandlung des Erwachsenen, 16561 bis 19320 Aufwandspunkte
99.B8.1H †↔ IMC-Komplexbehandlung des Erwachsenen, 4601 bis 5520 Aufwandspunkte	99.B8.1O †↔ IMC-Komplexbehandlung des Erwachsenen, 19321 und mehr Aufwandspunkte

**Prozedur A07-12**

99.B7.1D †↔ Intensivmedizinische Komplexbehandlung, 2485 bis 2760 Aufwandspunkte	99.B7.2C †↔ Intensivmedizinische Komplexbehandlung im Kindesalter (Basisprozedur), 2647 bis 2940 Aufwandspunkte
99.B7.1E †↔ Intensivmedizinische Komplexbehandlung, 2761 bis 3220 Aufwandspunkte	99.B7.2D †↔ Intensivmedizinische Komplexbehandlung im Kindesalter (Basisprozedur), 2941 bis 3430 Aufwandspunkte
99.B7.1F †↔ Intensivmedizinische Komplexbehandlung, 3221 bis 3680 Aufwandspunkte	99.B7.2E †↔ Intensivmedizinische Komplexbehandlung im Kindesalter (Basisprozedur), 3431 bis 3920 Aufwandspunkte
99.B7.1G †↔ Intensivmedizinische Komplexbehandlung, 3681 bis 4600 Aufwandspunkte	99.B7.2F †↔ Intensivmedizinische Komplexbehandlung im Kindesalter (Basisprozedur), 3921 bis 4410 Aufwandspunkte
99.B7.1H †↔ Intensivmedizinische Komplexbehandlung, 4601 bis 5520 Aufwandspunkte	99.B7.2G †↔ Intensivmedizinische Komplexbehandlung im Kindesalter (Basisprozedur), 4411 bis 4900 Aufwandspunkte
99.B7.1I †↔ Intensivmedizinische Komplexbehandlung, 5521 bis 7360 Aufwandspunkte	99.B7.2H †↔ Intensivmedizinische Komplexbehandlung im Kindesalter (Basisprozedur), 4901 bis 5880 Aufwandspunkte
99.B7.1J †↔ Intensivmedizinische Komplexbehandlung, 7361 bis 9200 Aufwandspunkte	99.B7.2I †↔ Intensivmedizinische Komplexbehandlung im Kindesalter (Basisprozedur), 5881 bis 6860 Aufwandspunkte
99.B7.1K †↔ Intensivmedizinische Komplexbehandlung, 9201 bis 11040 Aufwandspunkte	99.B7.2J †↔ Intensivmedizinische Komplexbehandlung im Kindesalter (Basisprozedur), 6861 bis 7840 Aufwandspunkte
99.B7.1L †↔ Intensivmedizinische Komplexbehandlung, 11041 bis 13800 Aufwandspunkte	99.B7.2K †↔ Intensivmedizinische Komplexbehandlung im Kindesalter (Basisprozedur), 7841 bis 9800 Aufwandspunkte
99.B7.1M †↔ Intensivmedizinische Komplexbehandlung, 13801 bis 16560 Aufwandspunkte	99.B7.2L †↔ Intensivmedizinische Komplexbehandlung im Kindesalter (Basisprozedur), 9801 bis 11760 Aufwandspunkte
99.B7.1N †↔ Intensivmedizinische Komplexbehandlung, 16561 bis 19320 Aufwandspunkte	99.B7.2M †↔ Intensivmedizinische Komplexbehandlung im Kindesalter (Basisprozedur), 11761 bis 13720 Aufwandspunkte
99.B7.1O †↔ Intensivmedizinische Komplexbehandlung, 19321 und mehr Aufwandspunkte	
99.B7.28 †↔ Intensivmedizinische Komplexbehandlung im Kindesalter (Basisprozedur), 1765 bis 2058 Aufwandspunkte	
99.B7.2A †↔ Intensivmedizinische Komplexbehandlung im Kindesalter (Basisprozedur), 2059 bis 2352 Aufwandspunkte	
99.B7.2B †↔ Intensivmedizinische Komplexbehandlung im Kindesalter (Basisprozedur), 2353 bis 2646 Aufwandspunkte	

- 99.B7.2N †↔ Intensivmedizinische Komplexbehandlung im Kindesalter (Basisprozedur), 13721 bis 16660 Aufwandspunkte
- 99.B7.2O †↔ Intensivmedizinische Komplexbehandlung im Kindesalter (Basisprozedur), 16661 bis 19600 Aufwandspunkte
- 99.B7.2P †↔ Intensivmedizinische Komplexbehandlung im Kindesalter (Basisprozedur), 19601 und mehr Aufwandspunkte
- 99.B7.38 †↔ Intensivmedizinische Komplexbehandlung im Neugeborenenalter (Basisprozedur), 1765 bis 2058 Aufwandspunkte
- 99.B7.3A †↔ Intensivmedizinische Komplexbehandlung im Neugeborenenalter (Basisprozedur), 2059 bis 2352 Aufwandspunkte
- 99.B7.3B †↔ Intensivmedizinische Komplexbehandlung im Neugeborenenalter (Basisprozedur), 2353 bis 2646 Aufwandspunkte
- 99.B7.3C †↔ Intensivmedizinische Komplexbehandlung im Neugeborenenalter (Basisprozedur), 2647 bis 2940 Aufwandspunkte
- 99.B7.3D †↔ Intensivmedizinische Komplexbehandlung im Neugeborenenalter (Basisprozedur), 2941 bis 3430 Aufwandspunkte
- 99.B7.3E †↔ Intensivmedizinische Komplexbehandlung im Neugeborenenalter (Basisprozedur), 3431 bis 3920 Aufwandspunkte
- 99.B7.3F †↔ Intensivmedizinische Komplexbehandlung im Neugeborenenalter (Basisprozedur), 3921 bis 4410 Aufwandspunkte
- 99.B7.3G †↔ Intensivmedizinische Komplexbehandlung im Neugeborenenalter (Basisprozedur), 4411 bis 4900 Aufwandspunkte
- 99.B7.3H †↔ Intensivmedizinische Komplexbehandlung im Neugeborenenalter (Basisprozedur), 4901 bis 5880 Aufwandspunkte
- 99.B7.3I †↔ Intensivmedizinische Komplexbehandlung im Neugeborenenalter (Basisprozedur), 5881 bis 6860 Aufwandspunkte
- 99.B7.3J †↔ Intensivmedizinische Komplexbehandlung im Neugeborenenalter (Basisprozedur), 6861 bis 7840 Aufwandspunkte
- 99.B7.3K †↔ Intensivmedizinische Komplexbehandlung im Neugeborenenalter (Basisprozedur), 7841 bis 9800 Aufwandspunkte
- 99.B7.3L †↔ Intensivmedizinische Komplexbehandlung im Neugeborenenalter (Basisprozedur), 9801 bis 11760 Aufwandspunkte
- 99.B7.3M †↔ Intensivmedizinische Komplexbehandlung im Neugeborenenalter (Basisprozedur), 11761 bis 13720 Aufwandspunkte
- 99.B7.3N †↔ Intensivmedizinische Komplexbehandlung im Neugeborenenalter (Basisprozedur), 13721 bis 16660 Aufwandspunkte
- 99.B7.3O †↔ Intensivmedizinische Komplexbehandlung im Neugeborenenalter (Basisprozedur), 16661 bis 19600 Aufwandspunkte
- 99.B7.3P †↔ Intensivmedizinische Komplexbehandlung im Neugeborenenalter (Basisprozedur), 19601 und mehr Aufwandspunkte

## Prozedur A07-2

- 99.B7.16 †↔ Intensivmedizinische Komplexbehandlung, 829 bis 1104 Aufwandspunkte
- 99.B7.17 †↔ Intensivmedizinische Komplexbehandlung, 1105 bis 1380 Aufwandspunkte
- 99.B7.18 †↔ Intensivmedizinische Komplexbehandlung, 1381 bis 1656 Aufwandspunkte
- 99.B7.1A †↔ Intensivmedizinische Komplexbehandlung, 1657 bis 1932 Aufwandspunkte
- 99.B7.1B †↔ Intensivmedizinische Komplexbehandlung, 1933 bis 2208 Aufwandspunkte
- 99.B7.1C †↔ Intensivmedizinische Komplexbehandlung, 2209 bis 2484 Aufwandspunkte
- 99.B7.1D †↔ Intensivmedizinische Komplexbehandlung, 2485 bis 2760 Aufwandspunkte
- 99.B7.1E †↔ Intensivmedizinische Komplexbehandlung, 2761 bis 3220 Aufwandspunkte
- 99.B7.1F †↔ Intensivmedizinische Komplexbehandlung, 3221 bis 3680 Aufwandspunkte
- 99.B7.1G †↔ Intensivmedizinische Komplexbehandlung, 3681 bis 4600 Aufwandspunkte
- 99.B7.1H †↔ Intensivmedizinische Komplexbehandlung, 4601 bis 5520 Aufwandspunkte
- 99.B7.1I †↔ Intensivmedizinische Komplexbehandlung, 5521 bis 7360 Aufwandspunkte
- 99.B7.1J †↔ Intensivmedizinische Komplexbehandlung, 7361 bis 9200 Aufwandspunkte
- 99.B7.1K †↔ Intensivmedizinische Komplexbehandlung, 9201 bis 11040 Aufwandspunkte
- 99.B7.1L †↔ Intensivmedizinische Komplexbehandlung, 11041 bis 13800 Aufwandspunkte
- 99.B7.1M †↔ Intensivmedizinische Komplexbehandlung, 13801 bis 16560 Aufwandspunkte
- 99.B7.1N †↔ Intensivmedizinische Komplexbehandlung, 16561 bis 19320 Aufwandspunkte
- 99.B7.1O †↔ Intensivmedizinische Komplexbehandlung, 19321 und mehr Aufwandspunkte
- 99.B7.24 †↔ Intensivmedizinische Komplexbehandlung im Kindesalter (Basisprozedur), 785 bis 980 Aufwandspunkte
- 99.B7.25 †↔ Intensivmedizinische Komplexbehandlung im Kindesalter (Basisprozedur), 981 bis 1176 Aufwandspunkte
- 99.B7.26 †↔ Intensivmedizinische Komplexbehandlung im Kindesalter (Basisprozedur), 1177 bis 1470 Aufwandspunkte
- 99.B7.27 †↔ Intensivmedizinische Komplexbehandlung im Kindesalter (Basisprozedur), 1471 bis 1764 Aufwandspunkte
- 99.B7.28 †↔ Intensivmedizinische Komplexbehandlung im Kindesalter (Basisprozedur), 1765 bis 2058 Aufwandspunkte
- 99.B7.2A †↔ Intensivmedizinische Komplexbehandlung im Kindesalter (Basisprozedur), 2059 bis 2352 Aufwandspunkte
- 99.B7.2B †↔ Intensivmedizinische Komplexbehandlung im Kindesalter (Basisprozedur), 2353 bis 2646 Aufwandspunkte
- 99.B7.2C †↔ Intensivmedizinische Komplexbehandlung im Kindesalter (Basisprozedur), 2647 bis 2940 Aufwandspunkte
- 99.B7.2D †↔ Intensivmedizinische Komplexbehandlung im Kindesalter (Basisprozedur), 2941 bis 3430 Aufwandspunkte
- 99.B7.2E †↔ Intensivmedizinische Komplexbehandlung im Kindesalter (Basisprozedur), 3431 bis 3920 Aufwandspunkte
- 99.B7.2F †↔ Intensivmedizinische Komplexbehandlung im Kindesalter (Basisprozedur), 3921 bis 4410 Aufwandspunkte
- 99.B7.2G †↔ Intensivmedizinische Komplexbehandlung im Kindesalter (Basisprozedur), 4411 bis 4900 Aufwandspunkte

- 99.B7.2H †↔ Intensivmedizinische Komplexbehandlung im Kindesalter (Basisprozedur), 4901 bis 5880 Aufwandspunkte
- 99.B7.2I †↔ Intensivmedizinische Komplexbehandlung im Kindesalter (Basisprozedur), 5881 bis 6860 Aufwandspunkte
- 99.B7.2J †↔ Intensivmedizinische Komplexbehandlung im Kindesalter (Basisprozedur), 6861 bis 7840 Aufwandspunkte
- 99.B7.2K †↔ Intensivmedizinische Komplexbehandlung im Kindesalter (Basisprozedur), 7841 bis 9800 Aufwandspunkte
- 99.B7.2L †↔ Intensivmedizinische Komplexbehandlung im Kindesalter (Basisprozedur), 9801 bis 11760 Aufwandspunkte
- 99.B7.2M †↔ Intensivmedizinische Komplexbehandlung im Kindesalter (Basisprozedur), 11761 bis 13720 Aufwandspunkte
- 99.B7.2N †↔ Intensivmedizinische Komplexbehandlung im Kindesalter (Basisprozedur), 13721 bis 16660 Aufwandspunkte
- 99.B7.2O †↔ Intensivmedizinische Komplexbehandlung im Kindesalter (Basisprozedur), 16661 bis 19600 Aufwandspunkte
- 99.B7.2P †↔ Intensivmedizinische Komplexbehandlung im Kindesalter (Basisprozedur), 19601 und mehr Aufwandspunkte
- 99.B7.34 †↔ Intensivmedizinische Komplexbehandlung im Neugeborenenalter (Basisprozedur), 785 bis 980 Aufwandspunkte
- 99.B7.35 †↔ Intensivmedizinische Komplexbehandlung im Neugeborenenalter (Basisprozedur), 981 bis 1176 Aufwandspunkte
- 99.B7.36 †↔ Intensivmedizinische Komplexbehandlung im Neugeborenenalter (Basisprozedur), 1177 bis 1470 Aufwandspunkte
- 99.B7.37 †↔ Intensivmedizinische Komplexbehandlung im Neugeborenenalter (Basisprozedur), 1471 bis 1764 Aufwandspunkte
- 99.B7.38 †↔ Intensivmedizinische Komplexbehandlung im Neugeborenenalter (Basisprozedur), 1765 bis 2058 Aufwandspunkte
- 99.B7.3A †↔ Intensivmedizinische Komplexbehandlung im Neugeborenenalter (Basisprozedur), 2059 bis 2352 Aufwandspunkte
- 99.B7.3B †↔ Intensivmedizinische Komplexbehandlung im Neugeborenenalter (Basisprozedur), 2353 bis 2646 Aufwandspunkte
- 99.B7.3C †↔ Intensivmedizinische Komplexbehandlung im Neugeborenenalter (Basisprozedur), 2647 bis 2940 Aufwandspunkte
- 99.B7.3D †↔ Intensivmedizinische Komplexbehandlung im Neugeborenenalter (Basisprozedur), 2941 bis 3430 Aufwandspunkte
- 99.B7.3E †↔ Intensivmedizinische Komplexbehandlung im Neugeborenenalter (Basisprozedur), 3431 bis 3920 Aufwandspunkte
- 99.B7.3F †↔ Intensivmedizinische Komplexbehandlung im Neugeborenenalter (Basisprozedur), 3921 bis 4410 Aufwandspunkte
- 99.B7.3G †↔ Intensivmedizinische Komplexbehandlung im Neugeborenenalter (Basisprozedur), 4411 bis 4900 Aufwandspunkte
- 99.B7.3H †↔ Intensivmedizinische Komplexbehandlung im Neugeborenenalter (Basisprozedur), 4901 bis 5880 Aufwandspunkte
- 99.B7.3I †↔ Intensivmedizinische Komplexbehandlung im Neugeborenenalter (Basisprozedur), 5881 bis 6860 Aufwandspunkte
- 99.B7.3J †↔ Intensivmedizinische Komplexbehandlung im Neugeborenenalter (Basisprozedur), 6861 bis 7840 Aufwandspunkte
- 99.B7.3K †↔ Intensivmedizinische Komplexbehandlung im Neugeborenenalter (Basisprozedur), 7841 bis 9800 Aufwandspunkte
- 99.B7.3L †↔ Intensivmedizinische Komplexbehandlung im Neugeborenenalter (Basisprozedur), 9801 bis 11760 Aufwandspunkte
- 99.B7.3M †↔ Intensivmedizinische Komplexbehandlung im Neugeborenenalter (Basisprozedur), 11761 bis 13720 Aufwandspunkte
- 99.B7.3N †↔ Intensivmedizinische Komplexbehandlung im Neugeborenenalter (Basisprozedur), 13721 bis 16660 Aufwandspunkte
- 99.B7.3O †↔ Intensivmedizinische Komplexbehandlung im Neugeborenenalter (Basisprozedur), 16661 bis 19600 Aufwandspunkte
- 99.B7.3P †↔ Intensivmedizinische Komplexbehandlung im Neugeborenenalter (Basisprozedur), 19601 und mehr Aufwandspunkte

### Prozedur A07-3

- 37.69.70 †↔ Dauer der Behandlung mit einem herzkreislauf- und lungenunterstützenden System, mit Pumpe, mit CO<sub>2</sub>-removal, extrakorporal, veno-venös, bis 24 Stunden
- 37.69.71 †↔ Dauer der Behandlung mit einem herzkreislauf- und lungenunterstützenden System, mit Pumpe, mit CO<sub>2</sub>-removal, extrakorporal, veno-venös, von mehr als 24 Stunden bis 48 Stunden
- 37.69.72 †↔ Dauer der Behandlung mit einem herzkreislauf- und lungenunterstützenden System, mit Pumpe, mit CO<sub>2</sub>-removal, extrakorporal, veno-venös, von mehr als 48 Stunden bis 72 Stunden
- 37.69.73 †↔ Dauer der Behandlung mit einem herzkreislauf- und lungenunterstützenden System, mit Pumpe, mit CO<sub>2</sub>-removal, extrakorporal, veno-venös, von mehr als 72 Stunden bis 96 Stunden
- 37.69.74 †↔ Dauer der Behandlung mit einem herzkreislauf- und lungenunterstützenden System, mit Pumpe, mit CO<sub>2</sub>-removal, extrakorporal, veno-venös, von mehr als 96 Stunden bis 120 Stunden
- 37.69.75 †↔ Dauer der Behandlung mit einem herzkreislauf- und lungenunterstützenden System, mit Pumpe, mit CO<sub>2</sub>-removal, extrakorporal, veno-venös, von mehr als 120 Stunden bis 144 Stunden
- 37.69.76 †↔ Dauer der Behandlung mit einem herzkreislauf- und lungenunterstützenden System, mit Pumpe, mit CO<sub>2</sub>-removal, extrakorporal, veno-venös, von mehr als 144 Stunden bis 168 Stunden
- 37.69.78 †↔ Dauer der Behandlung mit einem herzkreislauf- und lungenunterstützenden System, mit Pumpe, mit CO<sub>2</sub>-removal, extrakorporal, veno-venös, von mehr als 168 Stunden bis 192 Stunden
- 37.69.7A †↔ Dauer der Behandlung mit einem herzkreislauf- und lungenunterstützenden System, mit Pumpe, mit CO<sub>2</sub>-removal, extrakorporal, veno-venös, von mehr als 192 Stunden bis 216 Stunden
- 37.69.7B †↔ Dauer der Behandlung mit einem herzkreislauf- und lungenunterstützenden System, mit Pumpe, mit CO<sub>2</sub>-removal, extrakorporal, veno-venös, von mehr als 216 Stunden bis 240 Stunden







- 37.69.AM †↔ Dauer der Behandlung mit einem herzkreislauf- und lungenunterstützenden System, mit Pumpe, mit Oxygenator (inkl. CO2-removal), extrakorporal, veno-arteriell oder veno-venoarteriell, von mehr als 672 Stunden bis 744 Stunden
- 37.69.AN †↔ Dauer der Behandlung mit einem herzkreislauf- und lungenunterstützenden System, mit Pumpe, mit Oxygenator (inkl. CO2-removal), extrakorporal, veno-arteriell oder veno-venoarteriell, von mehr als 744 Stunden bis 816 Stunden
- 37.69.AO †↔ Dauer der Behandlung mit einem herzkreislauf- und lungenunterstützenden System, mit Pumpe, mit Oxygenator (inkl. CO2-removal), extrakorporal, veno-arteriell oder veno-venoarteriell, von mehr als 816 Stunden bis 888 Stunden
- 37.69.AP †↔ Dauer der Behandlung mit einem herzkreislauf- und lungenunterstützenden System, mit Pumpe, mit Oxygenator (inkl. CO2-removal), extrakorporal, veno-arteriell oder veno-venoarteriell, von mehr als 888 Stunden bis 960 Stunden
- 37.69.AQ †↔ Dauer der Behandlung mit einem herzkreislauf- und lungenunterstützenden System, mit Pumpe, mit Oxygenator (inkl. CO2-removal), extrakorporal, veno-arteriell oder veno-venoarteriell, von mehr als 960 Stunden bis 1032 Stunden
- 37.69.AR †↔ Dauer der Behandlung mit einem herzkreislauf- und lungenunterstützenden System, mit Pumpe, mit Oxygenator (inkl. CO2-removal), extrakorporal, veno-arteriell oder veno-venoarteriell, von mehr als 1032 Stunden
- 37.69.B0 †↔ Dauer der Behandlung mit einem herzkreislauf- und lungenunterstützenden System, ohne Pumpe, mit CO2-removal, bis 24 Stunden
- 37.69.B1 †↔ Dauer der Behandlung mit einem herzkreislauf- und lungenunterstützenden System, ohne Pumpe, mit CO2-removal, von mehr als 24 Stunden bis 48 Stunden
- 37.69.B2 †↔ Dauer der Behandlung mit einem herzkreislauf- und lungenunterstützenden System, ohne Pumpe, mit CO2-removal, von mehr als 48 Stunden bis 72 Stunden
- 37.69.B3 †↔ Dauer der Behandlung mit einem herzkreislauf- und lungenunterstützenden System, ohne Pumpe, mit CO2-removal, von mehr als 72 Stunden bis 96 Stunden
- 37.69.B4 †↔ Dauer der Behandlung mit einem herzkreislauf- und lungenunterstützenden System, ohne Pumpe, mit CO2-removal, von mehr als 96 Stunden bis 120 Stunden
- 37.69.B5 †↔ Dauer der Behandlung mit einem herzkreislauf- und lungenunterstützenden System, ohne Pumpe, mit CO2-removal, von mehr als 120 Stunden bis 144 Stunden
- 37.69.B6 †↔ Dauer der Behandlung mit einem herzkreislauf- und lungenunterstützenden System, ohne Pumpe, mit CO2-removal, von mehr als 144 Stunden bis 168 Stunden
- 37.69.B8 †↔ Dauer der Behandlung mit einem herzkreislauf- und lungenunterstützenden System, ohne Pumpe, mit CO2-removal, von mehr als 168 Stunden bis 192 Stunden
- 37.69.BA †↔ Dauer der Behandlung mit einem herzkreislauf- und lungenunterstützenden System, ohne Pumpe, mit CO2-removal, von mehr als 192 Stunden bis 216 Stunden
- 37.69.BB †↔ Dauer der Behandlung mit einem herzkreislauf- und lungenunterstützenden System, ohne Pumpe, mit CO2-removal, von mehr als 216 Stunden bis 240 Stunden
- 37.69.BC †↔ Dauer der Behandlung mit einem herzkreislauf- und lungenunterstützenden System, ohne Pumpe, mit CO2-removal, von mehr als 240 Stunden bis 264 Stunden
- 37.69.BD †↔ Dauer der Behandlung mit einem herzkreislauf- und lungenunterstützenden System, ohne Pumpe, mit CO2-removal, von mehr als 264 Stunden bis 288 Stunden
- 37.69.BE †↔ Dauer der Behandlung mit einem herzkreislauf- und lungenunterstützenden System, ohne Pumpe, mit CO2-removal, von mehr als 288 Stunden bis 336 Stunden
- 37.69.BF †↔ Dauer der Behandlung mit einem herzkreislauf- und lungenunterstützenden System, ohne Pumpe, mit CO2-removal, von mehr als 336 Stunden bis 384 Stunden
- 37.69.BG †↔ Dauer der Behandlung mit einem herzkreislauf- und lungenunterstützenden System, ohne Pumpe, mit CO2-removal, von mehr als 384 Stunden bis 432 Stunden
- 37.69.BH †↔ Dauer der Behandlung mit einem herzkreislauf- und lungenunterstützenden System, ohne Pumpe, mit CO2-removal, von mehr als 432 Stunden bis 480 Stunden
- 37.69.BI †↔ Dauer der Behandlung mit einem herzkreislauf- und lungenunterstützenden System, ohne Pumpe, mit CO2-removal, von mehr als 480 Stunden bis 528 Stunden
- 37.69.BJ †↔ Dauer der Behandlung mit einem herzkreislauf- und lungenunterstützenden System, ohne Pumpe, mit CO2-removal, von mehr als 528 Stunden bis 600 Stunden
- 37.69.BL †↔ Dauer der Behandlung mit einem herzkreislauf- und lungenunterstützenden System, ohne Pumpe, mit CO2-removal, von mehr als 600 Stunden bis 672 Stunden
- 37.69.BM †↔ Dauer der Behandlung mit einem herzkreislauf- und lungenunterstützenden System, ohne Pumpe, mit CO2-removal, von mehr als 672 Stunden bis 744 Stunden
- 37.69.BN †↔ Dauer der Behandlung mit einem herzkreislauf- und lungenunterstützenden System, ohne Pumpe, mit CO2-removal, von mehr als 744 Stunden bis 816 Stunden
- 37.69.BO †↔ Dauer der Behandlung mit einem herzkreislauf- und lungenunterstützenden System, ohne Pumpe, mit CO2-removal, von mehr als 816 Stunden bis 888 Stunden
- 37.69.BP †↔ Dauer der Behandlung mit einem herzkreislauf- und lungenunterstützenden System, ohne Pumpe, mit CO2-removal, von mehr als 888 Stunden bis 960 Stunden
- 37.69.BQ †↔ Dauer der Behandlung mit einem herzkreislauf- und lungenunterstützenden System, ohne Pumpe, mit CO2-removal, von mehr als 960 Stunden bis 1032 Stunden
- 37.69.BR †↔ Dauer der Behandlung mit einem herzkreislauf- und lungenunterstützenden System, ohne Pumpe, mit CO2-removal, von mehr als 1032
- 37.6A.A1 †↔ Implantation eines herzkreislauf- und lungenunterstützenden Systems, ohne Pumpe, mit CO2-removal, extrakorporal, arteriovenös, offen chirurgisch extra-thorakal (z.B. Gefäßfreilegung)
- 37.6A.A2 †↔ Implantation eines herzkreislauf- und lungenunterstützenden Systems, ohne Pumpe, mit CO2-removal, extrakorporal, arteriovenös, perkutan
- 46.97.00 ↔ Darmtransplantation, n.n.bez.
- 46.97.10 ↔ Darmtransplantation, Dünndarm-Retransplantation während desselben stationären Aufenthaltes
- 46.97.99 ↔ Darmtransplantation, sonstige
- 52.82 ↔ Homotransplantat des Pankreas

52.83.00 ↔	Heterotransplantat des Pankreas, n.n.bez.	99.B7.2G ‡↔	Intensivmedizinische Komplexbehandlung im Kindesalter (Basisprozedur), 4411 bis 4900 Aufwandspunkte
52.83.10 ↔	Heterotransplantat des Pankreas, Retransplantation eines Pankreassegmentes während desselben stationären Aufenthaltes	99.B7.2H ‡↔	Intensivmedizinische Komplexbehandlung im Kindesalter (Basisprozedur), 4901 bis 5880 Aufwandspunkte
52.83.11 ↔	Heterotransplantat des Pankreas, Retransplantation des Pankreas während desselben stationären Aufenthaltes	99.B7.2I ‡↔	Intensivmedizinische Komplexbehandlung im Kindesalter (Basisprozedur), 5881 bis 6860 Aufwandspunkte
52.83.99 ↔	Heterotransplantat des Pankreas, sonstige	99.B7.2J ‡↔	Intensivmedizinische Komplexbehandlung im Kindesalter (Basisprozedur), 6861 bis 7840 Aufwandspunkte
52.84 ↔	Autotransplantation von Langerhans-Zellen	99.B7.2K ‡↔	Intensivmedizinische Komplexbehandlung im Kindesalter (Basisprozedur), 7841 bis 9800 Aufwandspunkte
52.85 ↔	Allotransplantation von Langerhans-Zellen	99.B7.2L ‡↔	Intensivmedizinische Komplexbehandlung im Kindesalter (Basisprozedur), 9801 bis 11760 Aufwandspunkte
52.86 ↔	Transplantation von Langerhans-Zellen, n.n.bez.	99.B7.2M ‡↔	Intensivmedizinische Komplexbehandlung im Kindesalter (Basisprozedur), 11761 bis 13720 Aufwandspunkte
55.69.00 ↔	Sonstige Nierentransplantation, n.n.bez.	99.B7.2N ‡↔	Intensivmedizinische Komplexbehandlung im Kindesalter (Basisprozedur), 13721 bis 16660 Aufwandspunkte
55.69.10 ↔	Sonstige Nierentransplantation, allogene	99.B7.2O ‡↔	Intensivmedizinische Komplexbehandlung im Kindesalter (Basisprozedur), 16661 bis 19600 Aufwandspunkte
55.69.20 ↔	Sonstige Nierentransplantation, syngene	99.B7.2P ‡↔	Intensivmedizinische Komplexbehandlung im Kindesalter (Basisprozedur), 19601 und mehr Aufwandspunkte
55.69.30 ↔	Sonstige Nierentransplantation, En-bloc-Transplantat	99.B7.3D ‡↔	Intensivmedizinische Komplexbehandlung im Neugeborenenalter (Basisprozedur), 2941 bis 3430 Aufwandspunkte
55.69.40 ↔	Sonstige Nierentransplantation, Nieren-Retransplantation während desselben stationären Aufenthaltes	99.B7.3E ‡↔	Intensivmedizinische Komplexbehandlung im Neugeborenenalter (Basisprozedur), 3431 bis 3920 Aufwandspunkte
55.69.99 ↔	Sonstige Nierentransplantation, sonstige	99.B7.3F ‡↔	Intensivmedizinische Komplexbehandlung im Neugeborenenalter (Basisprozedur), 3921 bis 4410 Aufwandspunkte
93.89.1K ‡↔	Neurologisch-neurochirurgische Frührehabilitation, mindestens 7 bis 13 Behandlungstage	99.B7.3G ‡↔	Intensivmedizinische Komplexbehandlung im Neugeborenenalter (Basisprozedur), 4411 bis 4900 Aufwandspunkte
93.89.1L ‡↔	Neurologisch-neurochirurgische Frührehabilitation, mindestens 14 bis 20 Behandlungstage	99.B7.3H ‡↔	Intensivmedizinische Komplexbehandlung im Neugeborenenalter (Basisprozedur), 4901 bis 5880 Aufwandspunkte
93.89.1M ‡↔	Neurologisch-neurochirurgische Frührehabilitation, mindestens 21 bis 27 Behandlungstage	99.B7.3I ‡↔	Intensivmedizinische Komplexbehandlung im Neugeborenenalter (Basisprozedur), 5881 bis 6860 Aufwandspunkte
93.89.1N ‡↔	Neurologisch-neurochirurgische Frührehabilitation, mindestens 28 bis 41 Behandlungstage	99.B7.3J ‡↔	Intensivmedizinische Komplexbehandlung im Neugeborenenalter (Basisprozedur), 6861 bis 7840 Aufwandspunkte
93.89.1O ‡↔	Neurologisch-neurochirurgische Frührehabilitation, mindestens 42 bis 55 Behandlungstage	99.B7.3K ‡↔	Intensivmedizinische Komplexbehandlung im Neugeborenenalter (Basisprozedur), 7841 bis 9800 Aufwandspunkte
93.89.1P ‡↔	Neurologisch-neurochirurgische Frührehabilitation, mindestens 56 bis 69 Behandlungstage	99.B7.3L ‡↔	Intensivmedizinische Komplexbehandlung im Neugeborenenalter (Basisprozedur), 9801 bis 11760 Aufwandspunkte
93.89.1Q ‡↔	Neurologisch-neurochirurgische Frührehabilitation, mindestens 70 bis 83 Behandlungstage	99.B7.3M ‡↔	Intensivmedizinische Komplexbehandlung im Neugeborenenalter (Basisprozedur), 11761 bis 13720 Aufwandspunkte
93.89.1R ‡↔	Neurologisch-neurochirurgische Frührehabilitation, mindestens 84 bis 97 Behandlungstage	99.B7.3N ‡↔	Intensivmedizinische Komplexbehandlung im Neugeborenenalter (Basisprozedur), 13721 bis 16660 Aufwandspunkte
93.89.1S ‡↔	Neurologisch-neurochirurgische Frührehabilitation, mindestens 98 bis 125 Behandlungstage	99.B7.3O ‡↔	Intensivmedizinische Komplexbehandlung im Neugeborenenalter (Basisprozedur), 16661 bis 19600 Aufwandspunkte
93.89.1T ‡↔	Neurologisch-neurochirurgische Frührehabilitation, mindestens 126 bis 153 Behandlungstage	99.B7.3P ‡↔	Intensivmedizinische Komplexbehandlung im Neugeborenenalter (Basisprozedur), 19601 und mehr Aufwandspunkte
93.89.1U ‡↔	Neurologisch-neurochirurgische Frührehabilitation, mindestens 154 bis 181 Behandlungstage	99.B8.1H ‡↔	IMC-Komplexbehandlung des Erwachsenen, 4601 bis 5520 Aufwandspunkte
93.89.1V ‡↔	Neurologisch-neurochirurgische Frührehabilitation, mindestens 182 Behandlungstage und mehr		
99.B7.1G ‡↔	Intensivmedizinische Komplexbehandlung, 3681 bis 4600 Aufwandspunkte		
99.B7.1H ‡↔	Intensivmedizinische Komplexbehandlung, 4601 bis 5520 Aufwandspunkte		
99.B7.1I ‡↔	Intensivmedizinische Komplexbehandlung, 5521 bis 7360 Aufwandspunkte		
99.B7.1J ‡↔	Intensivmedizinische Komplexbehandlung, 7361 bis 9200 Aufwandspunkte		
99.B7.1K ‡↔	Intensivmedizinische Komplexbehandlung, 9201 bis 11040 Aufwandspunkte		
99.B7.1L ‡↔	Intensivmedizinische Komplexbehandlung, 11041 bis 13800 Aufwandspunkte		
99.B7.1M ‡↔	Intensivmedizinische Komplexbehandlung, 13801 bis 16560 Aufwandspunkte		
99.B7.1N ‡↔	Intensivmedizinische Komplexbehandlung, 16561 bis 19320 Aufwandspunkte		
99.B7.1O ‡↔	Intensivmedizinische Komplexbehandlung, 19321 und mehr Aufwandspunkte		
99.B7.2D ‡↔	Intensivmedizinische Komplexbehandlung im Kindesalter (Basisprozedur), 2941 bis 3430 Aufwandspunkte		
99.B7.2E ‡↔	Intensivmedizinische Komplexbehandlung im Kindesalter (Basisprozedur), 3431 bis 3920 Aufwandspunkte		
99.B7.2F ‡↔	Intensivmedizinische Komplexbehandlung im Kindesalter (Basisprozedur), 3921 bis 4410 Aufwandspunkte		

99.B8.1I †↔ IMC-Komplexbehandlung des Erwachsenen, 5521 bis 7360 Aufwandspunkte	99.B8.2N †↔ IMC-Komplexbehandlung im Kindesalter, 13721 bis 16660 Aufwandspunkte
99.B8.1J †↔ IMC-Komplexbehandlung des Erwachsenen, 7361 bis 9200 Aufwandspunkte	99.B8.2O †↔ IMC-Komplexbehandlung im Kindesalter, 16661 bis 19600 Aufwandspunkte
99.B8.1K †↔ IMC-Komplexbehandlung des Erwachsenen, 9201 bis 11040 Aufwandspunkte	99.B8.2P †↔ IMC-Komplexbehandlung im Kindesalter, 19601 und mehr Aufwandspunkte
99.B8.1L †↔ IMC-Komplexbehandlung des Erwachsenen, 11041 bis 13800 Aufwandspunkte	99.B8.3E †↔ IMC-Komplexbehandlung im Neugeborenenalter, 3431 bis 3920 Aufwandspunkte
99.B8.1M †↔ IMC-Komplexbehandlung des Erwachsenen, 13801 bis 16560 Aufwandspunkte	99.B8.3F †↔ IMC-Komplexbehandlung im Neugeborenenalter, 3921 bis 4410 Aufwandspunkte
99.B8.1N †↔ IMC-Komplexbehandlung des Erwachsenen, 16561 bis 19320 Aufwandspunkte	99.B8.3G †↔ IMC-Komplexbehandlung im Neugeborenenalter, 4411 bis 4900 Aufwandspunkte
99.B8.1O †↔ IMC-Komplexbehandlung des Erwachsenen, 19321 und mehr Aufwandspunkte	99.B8.3H †↔ IMC-Komplexbehandlung im Neugeborenenalter, 4901 bis 5880 Aufwandspunkte
99.B8.2E †↔ IMC-Komplexbehandlung im Kindesalter, 3431 bis 3920 Aufwandspunkte	99.B8.3I †↔ IMC-Komplexbehandlung im Neugeborenenalter, 5881 bis 6860 Aufwandspunkte
99.B8.2F †↔ IMC-Komplexbehandlung im Kindesalter, 3921 bis 4410 Aufwandspunkte	99.B8.3J †↔ IMC-Komplexbehandlung im Neugeborenenalter, 6861 bis 7840 Aufwandspunkte
99.B8.2G †↔ IMC-Komplexbehandlung im Kindesalter, 4411 bis 4900 Aufwandspunkte	99.B8.3K †↔ IMC-Komplexbehandlung im Neugeborenenalter, 7841 bis 9800 Aufwandspunkte
99.B8.2H †↔ IMC-Komplexbehandlung im Kindesalter, 4901 bis 5880 Aufwandspunkte	99.B8.3L †↔ IMC-Komplexbehandlung im Neugeborenenalter, 9801 bis 11760 Aufwandspunkte
99.B8.2I †↔ IMC-Komplexbehandlung im Kindesalter, 5881 bis 6860 Aufwandspunkte	99.B8.3M †↔ IMC-Komplexbehandlung im Neugeborenenalter, 11761 bis 13720 Aufwandspunkte
99.B8.2J †↔ IMC-Komplexbehandlung im Kindesalter, 6861 bis 7840 Aufwandspunkte	99.B8.3N †↔ IMC-Komplexbehandlung im Neugeborenenalter, 13721 bis 16660 Aufwandspunkte
99.B8.2K †↔ IMC-Komplexbehandlung im Kindesalter, 7841 bis 9800 Aufwandspunkte	99.B8.3O †↔ IMC-Komplexbehandlung im Neugeborenenalter, 16661 bis 19600 Aufwandspunkte
99.B8.2L †↔ IMC-Komplexbehandlung im Kindesalter, 9801 bis 11760 Aufwandspunkte	99.B8.3P †↔ IMC-Komplexbehandlung im Neugeborenenalter, 19601 und mehr Aufwandspunkte
99.B8.2M †↔ IMC-Komplexbehandlung im Kindesalter, 11761 bis 13720 Aufwandspunkte	

## Prozedur A07-4

33.50 ↔ Lungentransplantation, n.n.bez.	35.54 ↔ Korrektur von Endokardkissendefekten (AV-Kanal) mit Prothese
33.51 ↔ Einseitige Lungentransplantation	35.60 ↔ Korrektur eines nicht bezeichneten Herzseptumdefekts mit Bio-Graft
33.52 ↔ Beidseitige Lungentransplantation	35.61 ↔ Korrektur eines Vorhofseptumdefekts mit Bio-Graft
33.53 ↔ Lungen-Retransplantation während desselben stationären Aufenthaltes	35.62 ↔ Korrektur eines Ventrikelseptumdefekts mit Bio-Graft
33.6X.00 ↔ Kombinierte Herz-Lungentransplantation, n.n.bez.	35.63 ↔ Korrektur von Endokardkissendefekten (AV-Kanal) mit Bio-Graft
33.6X.10 ↔ Kombinierte Herz-Lungen-Retransplantation während desselben stationären Aufenthaltes	35.70 ↔ Sonstige nicht näher bezeichnete Korrektur von nicht näher bezeichneten Herzseptumdefekten
33.6X.99 ↔ Kombinierte Herz-Lungentransplantation, sonstige	35.71 ↔ Sonstige nicht näher bezeichnete Korrektur eines Vorhofseptumdefekts
35.31 ↔ Papillarmuskeloperation	35.72.00 ↔ Korrektur eines Ventrikelseptumdefekts, n.n.bez.
35.32 ↔ Sehnenfaden-Operation	35.72.10 ↔ Verschluss eines erworbenen Ventrikelseptumdefekts
35.34 ↔ Infundibulektomie	35.72.99 ↔ Korrektur eines Ventrikelseptumdefekts, sonstige
35.35.00 ↔ Operationen an den Trabeculae carneae cordis, n.n.bez.	35.73 ↔ Sonstige und nicht näher bezeichnete Korrektur von Endokardkissendefekten (AV-Kanal)
35.35.09 ↔ Operationen an den Trabeculae carneae cordis, sonstige	35.81 ↔ Totalkorrektur einer Fallot-Tetralogie
35.35.10 ↔ Subvalvuläre fibröse oder muskuläre Resektion an der Aortenklappe	35.82 ↔ Totalkorrektur von total falsch mündenden Pulmonalvenen
35.36.00 ↔ Supravalvuläre Resektion, Herzklappe, n.n.bez.	35.83 ↔ Totale Rekonstruktion des Truncus arteriosus
35.36.09 ↔ Supravalvuläre Resektion, Herzklappe, sonstige	35.84 ↔ Totalkorrektur der Transposition der grossen Gefässe, nicht andernorts klassifiziert
35.36.11 ↔ Supravalvuläre Resektion, Aortenklappe	35.85 ↔ Norwood-Typ-I-Operation
35.36.21 ↔ Supravalvuläre Resektion, Pulmonalklappe	35.91 ↔ Interatriale Transposition des venösen Rückflusses
35.43.00 ↔ Vergrösserung eines bestehenden Ventrikelseptumdefekts, n.n.bez.	35.92 ↔ Erzeugen eines Conduits zwischen rechtem Ventrikel und Pulmonalarterie
35.43.10 ↔ Vergrösserung eines bestehenden Ventrikelseptumdefekts, offen chirurgisch	35.93 ↔ Erzeugen eines Conduits zwischen linkem Ventrikel und Aorta
35.43.99 ↔ Vergrösserung eines bestehenden Ventrikelseptumdefekts, sonstige	35.94 ↔ Erzeugen eines Conduits zwischen Vorhof und Pulmonalarterie
35.50 ↔ Korrektur von nicht näher bezeichnetem Herzseptumdefekt mit Prothese	35.95 ↔ Revision einer Korrekturoperation am Herzen
35.51 ↔ Korrektur eines Vorhofseptumdefekts mit Prothese, offene Technik	
35.53 ↔ Korrektur eines Ventrikelseptumdefekts mit Prothese, offener Zugang	

35.A1.11 ↔	Valvulotomie an der Aortenklappe über vollständige Sternotomie	35.D4.00 ↔	Anuloplastik der Trikuspidalklappe, n.n.bez.
35.A1.12 ↔	Valvulotomie an der Aortenklappe über minimalinvasive Thorakotomie (partielle obere Sternotomie, laterale Thorakotomie)	35.D4.09 ↔	Anuloplastik der Trikuspidalklappe, sonstige
35.A2.11 ↔	Valvulotomie an der Mitralklappe über vollständige Sternotomie	35.D4.11 ↔	Anuloplastik der Trikuspidalklappe über vollständige Sternotomie
35.A2.12 ↔	Valvulotomie an der Mitralklappe über minimalinvasive Thorakotomie (partielle obere Sternotomie, laterale Thorakotomie)	35.D4.12 ↔	Anuloplastik der Trikuspidalklappe über minimalinvasive Thorakotomie (partielle obere Sternotomie, laterale Thorakotomie)
35.A3.11 ↔	Valvulotomie an der Pulmonalklappe über vollständige Sternotomie	35.D4.14 ↔	Anuloplastik der Trikuspidalklappe kathetergesteuert, transapikal
35.A3.12 ↔	Valvulotomie an der Pulmonalklappe über minimalinvasive Thorakotomie (partielle obere Sternotomie, laterale Thorakotomie)	35.D4.21 ↔	Anuloplastik der Trikuspidalklappe, transarteriell
35.A4.11 ↔	Valvulotomie an der Trikuspidalklappe über vollständige Sternotomie	35.D4.22 ↔	Anuloplastik der Trikuspidalklappe, transvenös
35.A4.12 ↔	Valvulotomie an der Trikuspidalklappe über minimalinvasive Thorakotomie (partielle obere Sternotomie, laterale Thorakotomie)	35.E1.11 ↔	Valvuloplastik der Aortenklappe über vollständige Sternotomie
35.C1.11 ↔	Taschenrekonstruktion der Aortenklappe über vollständige Sternotomie	35.E1.12 ↔	Valvuloplastik der Aortenklappe über minimalinvasive Thorakotomie (partielle obere Sternotomie, laterale Thorakotomie)
35.C1.12 ↔	Taschenrekonstruktion der Aortenklappe über minimalinvasive Thorakotomie (partielle obere Sternotomie, laterale Thorakotomie)	35.E2.11 ↔	Valvuloplastik der Mitralklappe über vollständige Sternotomie
35.C2.11 ↔	Segelrekonstruktion der Mitralklappe über vollständige Sternotomie	35.E2.12 ↔	Valvuloplastik der Mitralklappe über minimalinvasive Thorakotomie (partielle obere Sternotomie, laterale Thorakotomie)
35.C2.12 ↔	Segelrekonstruktion der Mitralklappe über minimalinvasive Thorakotomie (partielle obere Sternotomie, laterale Thorakotomie)	35.E3.11 ↔	Valvuloplastik der Pulmonalklappe über vollständige Sternotomie
35.C3.11 ↔	Taschenrekonstruktion der Pulmonalklappe über vollständige Sternotomie	35.E3.12 ↔	Valvuloplastik der Pulmonalklappe über minimalinvasive Thorakotomie (partielle obere Sternotomie, laterale Thorakotomie)
35.C3.12 ↔	Taschenrekonstruktion der Pulmonalklappe über minimalinvasive Thorakotomie (partielle obere Sternotomie, laterale Thorakotomie)	35.E4.11 ↔	Valvuloplastik der Trikuspidalklappe über vollständige Sternotomie
35.C4.11 ↔	Segelrekonstruktion der Trikuspidalklappe über vollständige Sternotomie	35.E4.12 ↔	Valvuloplastik der Trikuspidalklappe über minimalinvasive Thorakotomie (partielle obere Sternotomie, laterale Thorakotomie)
35.C4.12 ↔	Segelrekonstruktion der Trikuspidalklappe über minimalinvasive Thorakotomie (partielle obere Sternotomie, laterale Thorakotomie)	35.F1.00 ↔	Aortenklappenersatz durch Herzklappenprothese oder klappentragende Gefäßprothese, n.n.bez.
35.D1.00 ↔	Anuloplastik der Aortenklappe, n.n.bez.	35.F1.09 ↔	Aortenklappenersatz durch Herzklappenprothese oder klappentragende Gefäßprothese, sonstige
35.D1.09 ↔	Anuloplastik der Aortenklappe, sonstige	35.F1.11 ↔	Aortenklappenersatz durch Allograft (Homograft), über vollständige Sternotomie
35.D1.11 ↔	Anuloplastik der Aortenklappe über vollständige Sternotomie	35.F1.12 ↔	Aortenklappenersatz durch Allograft (Homograft), über minimalinvasive Thorakotomie (partielle obere Sternotomie, laterale Thorakotomie)
35.D1.12 ↔	Anuloplastik der Aortenklappe über minimalinvasive Thorakotomie (partielle obere Sternotomie, laterale Thorakotomie)	35.F1.21 ↔	Aortenklappenersatz durch Xenograft (Bioprothese), über vollständige Sternotomie
35.D1.13 ↔	Anuloplastik der Aortenklappe, endovaskulärer Zugang	35.F1.22 ↔	Aortenklappenersatz durch Xenograft (Bioprothese), über minimalinvasive Thorakotomie (partielle obere Sternotomie, laterale Thorakotomie)
35.D1.14 ↔	Anuloplastik der Aortenklappe kathetergesteuert, transapikal	35.F1.31 ↔	Aortenklappenersatz durch Xenograft, stentless, über vollständige Sternotomie
35.D2.00 ↔	Anuloplastik der Mitralklappe, n.n.bez.	35.F1.32 ↔	Aortenklappenersatz durch Xenograft, stentless, über minimalinvasive Thorakotomie (partielle obere Sternotomie, laterale Thorakotomie)
35.D2.09 ↔	Anuloplastik der Mitralklappe, sonstige	35.F1.41 ↔	Aortenklappenersatz durch selbstexpandierendes Xenograft, nahtfrei, über vollständige Sternotomie
35.D2.11 ↔	Anuloplastik der Mitralklappe über vollständige Sternotomie	35.F1.42 ↔	Aortenklappenersatz durch selbstexpandierendes Xenograft, nahtfrei, über minimalinvasive Thorakotomie (partielle obere Sternotomie, laterale Thorakotomie)
35.D2.12 ↔	Anuloplastik der Mitralklappe über minimalinvasive Thorakotomie (partielle obere Sternotomie, laterale Thorakotomie)	35.F1.51 ↔	Aortenklappenersatz durch mechanische Prothese, über vollständige Sternotomie
35.D2.14 ↔	Anuloplastik der Mitralklappe kathetergesteuert, transapikal	35.F1.52 ↔	Aortenklappenersatz durch mechanische Prothese, über minimalinvasive Thorakotomie (partielle obere Sternotomie, laterale Thorakotomie)
35.D3.00 ↔	Anuloplastik der Pulmonalklappe, n.n.bez.	35.F1.61 ↔	Aortenklappenersatz durch klappentragende Gefäßprothese, biologisch, über vollständige Sternotomie
35.D3.09 ↔	Anuloplastik der Pulmonalklappe, sonstige	35.F1.62 ↔	Aortenklappenersatz durch klappentragende Gefäßprothese, biologisch, über minimalinvasive Thorakotomie (partielle obere Sternotomie, laterale Thorakotomie)
35.D3.11 ↔	Anuloplastik der Pulmonalklappe über vollständige Sternotomie	35.F1.71 ↔	Aortenklappenersatz durch klappentragende Gefäßprothese, mechanisch, über vollständige Sternotomie
35.D3.12 ↔	Anuloplastik der Pulmonalklappe über minimalinvasive Thorakotomie (partielle obere Sternotomie, laterale Thorakotomie)		
35.D3.13 ↔	Anuloplastik der Pulmonalklappe, endovaskulärer Zugang		
35.D3.14 ↔	Anuloplastik der Pulmonalklappe kathetergesteuert, transapikal		

- 35.F1.72 ↔ Aortenklappenersatz durch klappentragende Gefäßprothese, mechanisch, über minimalinvasive Thorakotomie (partielle obere Sternotomie, laterale Thorakotomie)
- 35.F1.81 ↔ Aortenklappenersatz durch dezellularisiertes Allograft (Homograft), über vollständige Sternotomie
- 35.F1.82 ↔ Aortenklappenersatz durch dezellularisiertes Allograft (Homograft), über minimalinvasive Thorakotomie (partielle obere Sternotomie, laterale Thorakotomie)
- 35.F1.A2 ↔ Aortenklappenersatz durch ballonexpandierendes Xenograft mit Fixierungsnähten, über minimalinvasive Thorakotomie (partielle obere Sternotomie, laterale Thorakotomie)
- 35.F1.B2 ↔ Aortenklappenersatz durch kalziumabweisendes Xenograft, über minimalinvasive Thorakotomie (partielle obere Sternotomie, laterale Thorakotomie)
- 35.F2.00 ↔ Mitralklappenersatz durch Herzklappenprothese, n.n.bez.
- 35.F2.09 ↔ Mitralklappenersatz durch Herzklappenprothese, sonstige
- 35.F2.11 ↔ Mitralklappenersatz durch Allograft (Homograft), über vollständige Sternotomie
- 35.F2.12 ↔ Mitralklappenersatz durch Allograft (Homograft), über minimalinvasive Thorakotomie (partielle obere Sternotomie, laterale Thorakotomie)
- 35.F2.21 ↔ Mitralklappenersatz durch Xenograft (Bioprothese), über vollständige Sternotomie
- 35.F2.22 ↔ Mitralklappenersatz durch Xenograft (Bioprothese), über minimalinvasive Thorakotomie (partielle obere Sternotomie, laterale Thorakotomie)
- 35.F2.31 ↔ Mitralklappenersatz durch Xenograft, stentless, über vollständige Sternotomie
- 35.F2.32 ↔ Mitralklappenersatz durch Xenograft, stentless, über minimalinvasive Thorakotomie (partielle obere Sternotomie, laterale Thorakotomie)
- 35.F2.51 ↔ Mitralklappenersatz durch mechanische Prothese, über vollständige Sternotomie
- 35.F2.52 ↔ Mitralklappenersatz durch mechanische Prothese, über minimalinvasive Thorakotomie (partielle obere Sternotomie, laterale Thorakotomie)
- 35.F3.00 ↔ Pulmonalklappenersatz durch Herzklappenprothese oder klappentragende Gefäßprothese, n.n.bez.
- 35.F3.09 ↔ Pulmonalklappenersatz durch Herzklappenprothese oder klappentragende Gefäßprothese, sonstige
- 35.F3.11 ↔ Pulmonalklappenersatz durch Allograft (Homograft), über vollständige Sternotomie
- 35.F3.12 ↔ Pulmonalklappenersatz durch Allograft (Homograft), über minimalinvasive Thorakotomie (partielle obere Sternotomie, laterale Thorakotomie)
- 35.F3.21 ↔ Pulmonalklappenersatz durch Xenograft (Bioprothese), über vollständige Sternotomie
- 35.F3.22 ↔ Pulmonalklappenersatz durch Xenograft (Bioprothese), über minimalinvasive Thorakotomie (partielle obere Sternotomie, laterale Thorakotomie)
- 35.F3.31 ↔ Pulmonalklappenersatz durch Xenograft, stentless, über vollständige Sternotomie
- 35.F3.32 ↔ Pulmonalklappenersatz durch Xenograft, stentless, über minimalinvasive Thorakotomie (partielle obere Sternotomie, laterale Thorakotomie)
- 35.F3.51 ↔ Pulmonalklappenersatz durch mechanische Prothese, über vollständige Sternotomie
- 35.F3.52 ↔ Pulmonalklappenersatz durch mechanische Prothese, über minimalinvasive Thorakotomie (partielle obere Sternotomie, laterale Thorakotomie)
- 35.F3.61 ↔ Pulmonalklappenersatz durch klappentragende Gefäßprothese, biologisch, über vollständige Sternotomie
- 35.F3.62 ↔ Pulmonalklappenersatz durch klappentragende Gefäßprothese, biologisch, über minimalinvasive Thorakotomie (partielle obere Sternotomie, laterale Thorakotomie)
- 35.F3.71 ↔ Pulmonalklappenersatz durch klappentragende Gefäßprothese, mechanisch, über vollständige Sternotomie
- 35.F3.72 ↔ Pulmonalklappenersatz durch klappentragende Gefäßprothese, mechanisch, über minimalinvasive Thorakotomie (partielle obere Sternotomie, laterale Thorakotomie)
- 35.F3.81 ↔ Pulmonalklappenersatz durch dezellularisiertes Allograft (Homograft), über vollständige Sternotomie
- 35.F3.82 ↔ Pulmonalklappenersatz durch dezellularisiertes Allograft (Homograft), über minimalinvasive Thorakotomie (partielle obere Sternotomie, laterale Thorakotomie)
- 35.F4.00 ↔ Trikuspidalklappenersatz durch Herzklappenprothese, n.n.bez.
- 35.F4.09 ↔ Trikuspidalklappenersatz durch Herzklappenprothese, sonstige
- 35.F4.11 ↔ Trikuspidalklappenersatz durch Allograft (Homograft), über vollständige Sternotomie
- 35.F4.12 ↔ Trikuspidalklappenersatz durch Allograft (Homograft), über minimalinvasive Thorakotomie (partielle obere Sternotomie, laterale Thorakotomie)
- 35.F4.21 ↔ Trikuspidalklappenersatz durch Xenograft (Bioprothese), über vollständige Sternotomie
- 35.F4.22 ↔ Trikuspidalklappenersatz durch Xenograft (Bioprothese), über minimalinvasive Thorakotomie (partielle obere Sternotomie, laterale Thorakotomie)
- 35.F4.23 ↔ Trikuspidalklappenersatz durch Xenograft (Bioprothese), endovaskulärer Zugang
- 35.F4.24 ↔ Trikuspidalklappenersatz durch Xenograft (Bioprothese), transapikal
- 35.F4.31 ↔ Trikuspidalklappenersatz durch Xenograft, stentless, über vollständige Sternotomie
- 35.F4.32 ↔ Trikuspidalklappenersatz durch Xenograft, stentless, über minimalinvasive Thorakotomie (partielle obere Sternotomie, laterale Thorakotomie)
- 35.F4.33 ↔ Trikuspidalklappenersatz durch Xenograft, stentless, endovaskulärer Zugang
- 35.F4.34 ↔ Trikuspidalklappenersatz durch Xenograft, stentless, transapikal
- 35.F4.51 ↔ Trikuspidalklappenersatz durch mechanische Prothese, über vollständige Sternotomie
- 35.F4.52 ↔ Trikuspidalklappenersatz durch mechanische Prothese, über minimalinvasive Thorakotomie (partielle obere Sternotomie, laterale Thorakotomie)
- 35.G0 ↔ Revision eines Herzklappenersatzes, n.n.bez.
- 35.G1.11 ↔ Revision eines Aortenklappenersatzes, über vollständige Sternotomie
- 35.G1.12 ↔ Revision eines Aortenklappenersatzes, über minimalinvasive Thorakotomie (partielle obere Sternotomie, laterale Thorakotomie)
- 35.G1.13 ↔ Revision eines Aortenklappenersatzes, endovaskulärer Zugang
- 35.G1.14 ↔ Revision eines Aortenklappenersatzes, transapikal
- 35.G2.11 ↔ Revision eines Mitralklappenersatzes, über vollständige Sternotomie
- 35.G2.12 ↔ Revision eines Mitralklappenersatzes, über minimalinvasive Thorakotomie (partielle obere Sternotomie, laterale Thorakotomie)
- 35.G2.13 ↔ Revision eines Mitralklappenersatzes, endovaskulärer Zugang
- 35.G2.14 ↔ Revision eines Mitralklappenersatzes, transapikal
- 35.G3.11 ↔ Revision eines Pulmonalklappenersatzes, über vollständige Sternotomie
- 35.G3.12 ↔ Revision eines Pulmonalklappenersatzes, über minimalinvasive Thorakotomie (partielle obere Sternotomie, laterale Thorakotomie)

- 35.G3.13 ↔ Revision eines Pulmonalklappenersatzes, endovaskulärer Zugang
- 35.G3.14 ↔ Revision eines Pulmonalklappenersatzes, transapikal
- 35.G4.11 ↔ Revision eines Trikuspidalklappenersatzes, über vollständige Sternotomie
- 35.G4.12 ↔ Revision eines Trikuspidalklappenersatzes, über minimalinvasive Thorakotomie (partielle obere Sternotomie, laterale Thorakotomie)
- 35.G4.13 ↔ Revision eines Trikuspidalklappenersatzes, endovaskulärer Zugang
- 35.G4.14 ↔ Revision eines Trikuspidalklappenersatzes, transapikal
- 35.G9 ↔ Revision eines Herzklappenersatzes, sonstige
- 35.H1.00 ↔ Entfernen sowie Implantation einer neuen Aortenklappenprothese oder klappentragende Gefäßprothese, n.n.bez.
- 35.H1.09 ↔ Entfernen sowie Implantation einer neuen Aortenklappenprothese oder klappentragende Gefäßprothese, sonstige
- 35.H1.11 ↔ Entfernen einer Aortenklappenprothese sowie Implantation eines Allografts (Homograft), über vollständige Sternotomie
- 35.H1.12 ↔ Entfernen einer Aortenklappenprothese sowie Implantation eines Allografts (Homograft), über minimalinvasive Thorakotomie (partielle obere Sternotomie, laterale Thorakotomie)
- 35.H1.21 ↔ Entfernen einer Aortenklappenprothese sowie Implantation eines Xenografts (Bioprothese), über vollständige Sternotomie
- 35.H1.22 ↔ Entfernen einer Aortenklappenprothese sowie Implantation eines Xenografts (Bioprothese), über minimalinvasive Thorakotomie (partielle obere Sternotomie, laterale Thorakotomie)
- 35.H1.31 ↔ Entfernen einer Aortenklappenprothese sowie Implantation eines Xenografts, stentless, über vollständige Sternotomie
- 35.H1.32 ↔ Entfernen einer Aortenklappenprothese sowie Implantation eines Xenografts, stentless, über minimalinvasive Thorakotomie (partielle obere Sternotomie, laterale Thorakotomie)
- 35.H1.41 ↔ Entfernen einer Aortenklappenprothese sowie Implantation eines selbstexpandierenden Xenografts, nahtfrei, über vollständige Sternotomie
- 35.H1.42 ↔ Entfernen einer Aortenklappenprothese sowie Implantation eines selbstexpandierenden Xenografts, nahtfrei, über minimalinvasive Thorakotomie (partielle obere Sternotomie, laterale Thorakotomie)
- 35.H1.51 ↔ Entfernen einer Aortenklappenprothese sowie Implantation einer mechanischen Prothese, über vollständige Sternotomie
- 35.H1.52 ↔ Entfernen einer Aortenklappenprothese sowie Implantation einer mechanischen Prothese, über minimalinvasive Thorakotomie (partielle obere Sternotomie, laterale Thorakotomie)
- 35.H1.61 ↔ Entfernen einer Aortenklappenprothese sowie Implantation einer klappentragenden Gefäßprothese, biologisch, über vollständige Sternotomie
- 35.H1.62 ↔ Entfernen einer Aortenklappenprothese sowie Implantation einer klappentragenden Gefäßprothese, biologisch, über minimalinvasive Thorakotomie (partielle obere Sternotomie, laterale Thorakotomie)
- 35.H1.71 ↔ Entfernen einer Aortenklappenprothese sowie Implantation einer klappentragenden Gefäßprothese, mechanisch, über vollständige Sternotomie
- 35.H1.72 ↔ Entfernen einer Aortenklappenprothese sowie Implantation einer klappentragenden Gefäßprothese, mechanisch, über minimalinvasive Thorakotomie (partielle obere Sternotomie, laterale Thorakotomie)
- 35.H1.81 ↔ Entfernen einer Aortenklappenprothese sowie Implantation eines dezellularisierten Allografts (Homograft), über vollständige Sternotomie
- 35.H1.82 ↔ Entfernen einer Aortenklappenprothese sowie Implantation eines dezellularisierten Allografts (Homograft), über minimalinvasive Thorakotomie (partielle obere Sternotomie, laterale Thorakotomie)
- 35.H1.A2 ↔ Entfernen einer Aortenklappenprothese sowie Implantation eines ballonexpandierenden Xenografts mit Fixierungsnähten, über minimalinvasive Thorakotomie (partielle obere Sternotomie, laterale Thorakotomie)
- 35.H1.B2 ↔ Entfernen einer Aortenklappenprothese sowie Implantation eines kalziumabweisenden Xenografts, über minimalinvasive Thorakotomie (partielle obere Sternotomie, laterale Thorakotomie)
- 35.H2.00 ↔ Entfernen sowie Implantation einer neuen Mitralklappenprothese, n.n.bez.
- 35.H2.09 ↔ Entfernen sowie Implantation einer neuen Mitralklappenprothese, sonstige
- 35.H2.11 ↔ Entfernen einer Mitralklappenprothese sowie Implantation eines Allografts (Homograft), über vollständige Sternotomie
- 35.H2.12 ↔ Entfernen einer Mitralklappenprothese sowie Implantation eines Allografts (Homograft), über minimalinvasive Thorakotomie (partielle obere Sternotomie, laterale Thorakotomie)
- 35.H2.21 ↔ Entfernen einer Mitralklappenprothese sowie Implantation eines Xenografts (Bioprothese), über vollständige Sternotomie
- 35.H2.22 ↔ Entfernen einer Mitralklappenprothese sowie Implantation eines Xenografts (Bioprothese), über minimalinvasive Thorakotomie (partielle obere Sternotomie, laterale Thorakotomie)
- 35.H2.23 ↔ Entfernen einer Mitralklappenprothese sowie Implantation eines Xenografts (Bioprothese), endovaskulärer Zugang
- 35.H2.24 ↔ Entfernen einer Mitralklappenprothese sowie Implantation eines Xenografts (Bioprothese), transapikal
- 35.H2.31 ↔ Entfernen einer Mitralklappenprothese sowie Implantation eines Xenografts, stentless, über vollständige Sternotomie
- 35.H2.32 ↔ Entfernen einer Mitralklappenprothese sowie Implantation eines Xenografts, stentless, über minimalinvasive Thorakotomie (partielle obere Sternotomie, laterale Thorakotomie)
- 35.H2.33 ↔ Entfernen einer Mitralklappenprothese sowie Implantation eines Xenografts, stentless, endovaskulärer Zugang
- 35.H2.34 ↔ Entfernen einer Mitralklappenprothese sowie Implantation eines Xenografts, stentless, transapikal
- 35.H2.51 ↔ Entfernen einer Mitralklappenprothese sowie Implantation einer mechanischen Prothese, über vollständige Sternotomie
- 35.H2.52 ↔ Entfernen einer Mitralklappenprothese sowie Implantation einer mechanischen Prothese, über minimalinvasive Thorakotomie (partielle obere Sternotomie, laterale Thorakotomie)
- 35.H3.00 ↔ Entfernen sowie Implantation einer neuen Pulmonalklappenprothese oder klappentragenden Gefäßprothese, n.n.bez.
- 35.H3.09 ↔ Entfernen sowie Implantation einer neuen Pulmonalklappenprothese oder klappentragenden Gefäßprothese, sonstige

- 35.H3.11 ↔ Entfernen einer Pulmonalklappenprothese sowie Implantation eines Allografts (Homograft), über vollständige Sternotomie
- 35.H3.12 ↔ Entfernen einer Pulmonalklappenprothese sowie Implantation eines Allografts (Homograft), über minimalinvasive Thorakotomie (partielle obere Sternotomie, laterale Thorakotomie)
- 35.H3.21 ↔ Entfernen einer Pulmonalklappenprothese sowie Implantation eines Xenografts (Bioprothese), über vollständige Sternotomie
- 35.H3.22 ↔ Entfernen einer Pulmonalklappenprothese sowie Implantation eines Xenografts (Bioprothese), über minimalinvasive Thorakotomie (partielle obere Sternotomie, laterale Thorakotomie)
- 35.H3.31 ↔ Entfernen einer Pulmonalklappenprothese sowie Implantation eines Xenografts, stentless, über vollständige Sternotomie
- 35.H3.32 ↔ Entfernen einer Pulmonalklappenprothese sowie Implantation eines Xenografts, stentless, über minimalinvasive Thorakotomie (partielle obere Sternotomie, laterale Thorakotomie)
- 35.H3.51 ↔ Entfernen einer Pulmonalklappenprothese sowie Implantation einer mechanischen Prothese, über vollständige Sternotomie
- 35.H3.52 ↔ Entfernen einer Pulmonalklappenprothese sowie Implantation einer mechanischen Prothese, über minimalinvasive Thorakotomie (partielle obere Sternotomie, laterale Thorakotomie)
- 35.H3.61 ↔ Entfernen einer Pulmonalklappenprothese sowie Implantation einer klappentragenden Gefäßprothese, biologisch, über vollständige Sternotomie
- 35.H3.62 ↔ Entfernen einer Pulmonalklappenprothese sowie Implantation einer klappentragenden Gefäßprothese, biologisch, über minimalinvasive Thorakotomie (partielle obere Sternotomie, laterale Thorakotomie)
- 35.H3.71 ↔ Entfernen einer Pulmonalklappenprothese sowie Implantation einer klappentragenden Gefäßprothese, mechanisch, über vollständige Sternotomie
- 35.H3.72 ↔ Entfernen einer Pulmonalklappenprothese sowie Implantation einer klappentragenden Gefäßprothese, mechanisch, über minimalinvasive Thorakotomie (partielle obere Sternotomie, laterale Thorakotomie)
- 35.H3.81 ↔ Entfernen einer Pulmonalklappenprothese sowie Implantation eines dezellularisierten Allografts (Homograft), über vollständige Sternotomie
- 35.H3.82 ↔ Entfernen einer Pulmonalklappenprothese sowie Implantation eines dezellularisierten Allografts (Homograft), über minimalinvasive Thorakotomie (partielle obere Sternotomie, laterale Thorakotomie)
- 35.H4.00 ↔ Entfernen sowie Implantation einer neuen Trikuspidalklappenprothese, n.n.bez.
- 35.H4.09 ↔ Entfernen sowie Implantation einer neuen Trikuspidalklappenprothese, sonstige
- 35.H4.11 ↔ Entfernen einer Trikuspidalklappenprothese sowie Implantation eines Allografts (Homograft), über vollständige Sternotomie
- 35.H4.12 ↔ Entfernen einer Trikuspidalklappenprothese sowie Implantation eines Allografts (Homograft), über minimalinvasive Thorakotomie (partielle obere Sternotomie, laterale Thorakotomie)
- 35.H4.21 ↔ Entfernen einer Trikuspidalklappenprothese sowie Implantation eines Xenografts (Bioprothese), über vollständige Sternotomie
- 35.H4.22 ↔ Entfernen einer Trikuspidalklappenprothese sowie Implantation eines Xenografts (Bioprothese), über minimalinvasive Thorakotomie (partielle obere Sternotomie, laterale Thorakotomie)
- 35.H4.23 ↔ Entfernen einer Trikuspidalklappenprothese sowie Implantation eines Xenografts (Bioprothese), endovaskulärer Zugang
- 35.H4.31 ↔ Entfernen einer Trikuspidalklappenprothese sowie Implantation eines Xenografts, stentless, über vollständige Sternotomie
- 35.H4.32 ↔ Entfernen einer Trikuspidalklappenprothese sowie Implantation eines Xenografts, stentless, über minimalinvasive Thorakotomie (partielle obere Sternotomie, laterale Thorakotomie)
- 35.H4.33 ↔ Entfernen einer Trikuspidalklappenprothese sowie Implantation eines Xenografts, stentless, endovaskulärer Zugang
- 35.H4.51 ↔ Entfernen einer Trikuspidalklappenprothese sowie Implantation einer mechanischen Prothese, über vollständige Sternotomie
- 35.H4.52 ↔ Entfernen einer Trikuspidalklappenprothese sowie Implantation einer mechanischen Prothese, über minimalinvasive Thorakotomie (partielle obere Sternotomie, laterale Thorakotomie)
- 35.I2.11 ↔ Operation nach Ross
- 35.I3.11 ↔ Tirone David Operation
- 35.I3.12 ↔ Operation nach Yacoub
- 37.51.00 ↔ Herztransplantation, n.n.bez.
- 37.51.10 ↔ Herztransplantation
- 37.51.20 ↔ Herz-Retransplantation während desselben stationären Aufenthaltes
- 37.51.99 ↔ Herztransplantation, sonstige
- 37.8A.21 ↔ Implantation eines Zweikammer-Schrittmachers, ohne antitachykarde Stimulation
- 37.8A.22 ↔ Implantation eines Zweikammer-Schrittmachers, mit antitachykarder Stimulation
- 37.8A.31 ↔ Implantation eines Resynchronisationsherzschrittmacher (CRT-P)
- 37.8E.00 ↔ Implantation eines Kardioverters oder Defibrillators, n.n.bez.
- 37.8E.11 ↔ Implantation eines Einkammer-Defibrillators
- 37.8E.12 ↔ Implantation eines Zweikammer-Defibrillators
- 37.8E.21 ↔ Implantation eines Resynchronisationsdefibrillators (CRT-D)
- 37.8E.22 ↔ Implantation eines Einkammer-Defibrillators mit atrialem Sensing
- 37.8E.31 ↔ Implantation eines subkutanen Defibrillatorsystems
- 37.8E.99 ↔ Implantation eines Kardioverters oder Defibrillators, sonstige
- 37.99.21 ↔ Korrektur eines Double-outlet-right-ventricle vom Fallot-Typ
- 37.99.22 ↔ Korrektur eines sonstigen Double-outlet-right-ventricle
- 37.99.23 ↔ Operation an einem funktionell/morphologisch univentrikulären Herzen
- 37.99.24 ↔ Korrektur eines Cor triatriatum
- 37.99.25 ↔ Korrektur eines Absent Pulmonary Valve Syndrom
- 39.21.00 ↔ Anastomose von der V. cava zur A. pulmonalis, n.n.bez.
- 39.21.10 ↔ Glenn-Operation an einem funktionell/morphologisch univentrikulären Herzen
- 39.21.99 ↔ Anastomose von der V. cava zur A. pulmonalis, sonstige
- 39.73.00 ↔ Endovaskuläre Implantation eines Stent-Grafts (Stent-Prothesen) an der thorakalen und thorakoabdominalen Aorta, n.n.bez.
- 39.73.09 ↔ Endovaskuläre Implantation eines Stent-Grafts (Stent-Prothesen) an der thorakalen und thorakoabdominalen Aorta, sonstige
- 39.73.31 ↔ Endovaskuläre Implantation in die Aorta thoracica von Stent-Grafts (Stent-Prothesen), ohne Öffnung
- 39.73.32 ↔ Endovaskuläre Implantation in die Aorta thoracica von Stent-Grafts (Stent-Prothesen), mit 1 Öffnung
- 39.73.33 ↔ Endovaskuläre Implantation in die Aorta thoracica von Stent-Grafts (Stent-Prothesen), mit 2 Öffnungen

39.73.34 ↔	Endovaskuläre Implantation in die Aorta thoracica von Stent-Grafts (Stent-Prothesen), mit 3 Öffnungen	41.0B.25 ↔	Hämatopoetische Stammzelltransplantation aus dem peripheren Blut, allogenen, nicht-verwandt, nicht-HLA-identisch
39.73.35 ↔	Endovaskuläre Implantation in die Aorta thoracica von Stent-Grafts (Stent-Prothesen), mit 4 und mehr Öffnungen	41.0B.31 ↔	Hämatopoetische Stammzelltransplantation aus Nabelschnurblut, autolog
39.73.36 ↔	Endovaskuläre Implantation in die Aorta thoracica von Stent-Grafts (Stent-Prothesen), mit Versorgung eines Gefäßabganges in Parallelgraft-Technik	41.0B.32 ↔	Hämatopoetische Stammzelltransplantation aus Nabelschnurblut, allogenen gerichtet, verwandt, HLA-identisch
39.73.37 ↔	Endovaskuläre Implantation in die Aorta thoracica von Stent-Grafts (Stent-Prothesen), mit Versorgung von 2 und mehr Gefäßabgängen in Parallelgraft-Technik	41.0B.33 ↔	Hämatopoetische Stammzelltransplantation aus Nabelschnurblut, allogenen gerichtet, verwandt, nicht-HLA-identisch
39.73.41 ↔	Endovaskuläre Implantation in die Aorta thoracoabdominalis von Stent-Grafts (Stent-Prothesen), ohne Öffnung	41.0B.34 ↔	Hämatopoetische Stammzelltransplantation aus Nabelschnurblut, allogenen gerichtet, nicht-verwandt, HLA-identisch
39.73.42 ↔	Endovaskuläre Implantation in die Aorta thoracoabdominalis von Stent-Grafts (Stent-Prothesen), mit 1 Öffnung	41.0B.35 ↔	Hämatopoetische Stammzelltransplantation aus Nabelschnurblut, allogenen gerichtet, nicht-verwandt, nicht-HLA-identisch
39.73.43 ↔	Endovaskuläre Implantation in die Aorta thoracoabdominalis von Stent-Grafts (Stent-Prothesen), mit 2 Öffnungen	41.0F.13 ↔	Transplantation von CAR (chimeric antigen receptor) T-Zellen
39.73.44 ↔	Endovaskuläre Implantation in die Aorta thoracoabdominalis von Stent-Grafts (Stent-Prothesen), mit 3 Öffnungen	41.0F.14 ↔	Transplantation von TILs (tumor infiltrating lymphocytes)
39.73.45 ↔	Endovaskuläre Implantation in die Aorta thoracoabdominalis von Stent-Grafts (Stent-Prothesen), mit 4 und mehr Öffnungen	46.97.00 ↔	Darmtransplantation, n.n.bez.
41.0B.09 ↔	Hämatopoetische Stammzelltransplantation, sonstige	46.97.10 ↔	Darmtransplantation, Dünndarm-Retransplantation während desselben stationären Aufenthaltes
41.0B.11 ↔	Hämatopoetische Stammzelltransplantation aus dem Knochenmark, autolog	46.97.99 ↔	Darmtransplantation, sonstige
41.0B.12 ↔	Hämatopoetische Stammzelltransplantation aus dem Knochenmark, allogenen, verwandt, HLA-identisch	50.50 ↔	Lebertransplantation, n.n.bez.
41.0B.13 ↔	Hämatopoetische Stammzelltransplantation aus dem Knochenmark, allogenen, verwandt, nicht-HLA-identisch	50.52 ↔	Lebertransplantation, gesamtes Organ
41.0B.14 ↔	Hämatopoetische Stammzelltransplantation aus dem Knochenmark, allogenen, nicht-verwandt, HLA-identisch	50.53 ↔	Lebertransplantation, Split-Leber
41.0B.15 ↔	Hämatopoetische Stammzelltransplantation aus dem Knochenmark, allogenen, nicht-verwandt, nicht-HLA-identisch	50.59 ↔	Lebertransplantation, sonstige
41.0B.21 ↔	Hämatopoetische Stammzelltransplantation aus dem peripheren Blut, autolog	52.82 ↔	Homotransplantat des Pankreas
41.0B.22 ↔	Hämatopoetische Stammzelltransplantation aus dem peripheren Blut, allogenen, verwandt, HLA-identisch	52.83.00 ↔	Heterotransplantat des Pankreas, n.n.bez.
41.0B.23 ↔	Hämatopoetische Stammzelltransplantation aus dem peripheren Blut, allogenen, verwandt, nicht-HLA-identisch	52.83.10 ↔	Heterotransplantat des Pankreas, Retransplantation eines Pankreassegmentes während desselben stationären Aufenthaltes
41.0B.24 ↔	Hämatopoetische Stammzelltransplantation aus dem peripheren Blut, allogenen, nicht-verwandt, HLA-identisch	52.83.11 ↔	Heterotransplantat des Pankreas, Retransplantation des Pankreas während desselben stationären Aufenthaltes
		52.83.99 ↔	Heterotransplantat des Pankreas, sonstige
		52.84 ↔	Autotransplantation von Langerhans-Zellen
		52.85 ↔	Allotransplantation von Langerhans-Zellen
		52.86 ↔	Transplantation von Langerhans-Zellen, n.n.bez.
		55.69.00 ↔	Sonstige Nierentransplantation, n.n.bez.
		55.69.10 ↔	Sonstige Nierentransplantation, allogenen
		55.69.20 ↔	Sonstige Nierentransplantation, syngenen
		55.69.30 ↔	Sonstige Nierentransplantation, En-bloc-Transplantat
		55.69.40 ↔	Sonstige Nierentransplantation, Nieren-Retransplantation während desselben stationären Aufenthaltes
		55.69.99 ↔	Sonstige Nierentransplantation, sonstige

## Prozedur A07-5

93.89.1K †↔	Neurologisch-neurochirurgische Frührehabilitation, mindestens 7 bis 13 Behandlungstage	93.89.1R †↔	Neurologisch-neurochirurgische Frührehabilitation, mindestens 84 bis 97 Behandlungstage
93.89.1L †↔	Neurologisch-neurochirurgische Frührehabilitation, mindestens 14 bis 20 Behandlungstage	93.89.1S †↔	Neurologisch-neurochirurgische Frührehabilitation, mindestens 98 bis 125 Behandlungstage
93.89.1M †↔	Neurologisch-neurochirurgische Frührehabilitation, mindestens 21 bis 27 Behandlungstage	93.89.1T †↔	Neurologisch-neurochirurgische Frührehabilitation, mindestens 126 bis 153 Behandlungstage
93.89.1N †↔	Neurologisch-neurochirurgische Frührehabilitation, mindestens 28 bis 41 Behandlungstage	93.89.1U †↔	Neurologisch-neurochirurgische Frührehabilitation, mindestens 154 bis 181 Behandlungstage
93.89.1O †↔	Neurologisch-neurochirurgische Frührehabilitation, mindestens 42 bis 55 Behandlungstage	93.89.1V †↔	Neurologisch-neurochirurgische Frührehabilitation, mindestens 182 Behandlungstage und mehr
93.89.1P †↔	Neurologisch-neurochirurgische Frührehabilitation, mindestens 56 bis 69 Behandlungstage	99.B7.1G †↔	Intensivmedizinische Komplexbehandlung, 3681 bis 4600 Aufwandspunkte
93.89.1Q †↔	Neurologisch-neurochirurgische Frührehabilitation, mindestens 70 bis 83 Behandlungstage	99.B7.1H †↔	Intensivmedizinische Komplexbehandlung, 4601 bis 5520 Aufwandspunkte



99.B7.1I †↔ Intensivmedizinische Komplexbehandlung, 5521 bis 7360 Aufwandspunkte	99.B7.3J †↔ Intensivmedizinische Komplexbehandlung im Neugeborenenalter (Basisprozedur), 6861 bis 7840 Aufwandspunkte
99.B7.1J †↔ Intensivmedizinische Komplexbehandlung, 7361 bis 9200 Aufwandspunkte	99.B7.3K †↔ Intensivmedizinische Komplexbehandlung im Neugeborenenalter (Basisprozedur), 7841 bis 9800 Aufwandspunkte
99.B7.1K †↔ Intensivmedizinische Komplexbehandlung, 9201 bis 11040 Aufwandspunkte	99.B7.3L †↔ Intensivmedizinische Komplexbehandlung im Neugeborenenalter (Basisprozedur), 9801 bis 11760 Aufwandspunkte
99.B7.1L †↔ Intensivmedizinische Komplexbehandlung, 11041 bis 13800 Aufwandspunkte	99.B7.3M †↔ Intensivmedizinische Komplexbehandlung im Neugeborenenalter (Basisprozedur), 11761 bis 13720 Aufwandspunkte
99.B7.1M †↔ Intensivmedizinische Komplexbehandlung, 13801 bis 16560 Aufwandspunkte	99.B7.3N †↔ Intensivmedizinische Komplexbehandlung im Neugeborenenalter (Basisprozedur), 13721 bis 16660 Aufwandspunkte
99.B7.1N †↔ Intensivmedizinische Komplexbehandlung, 16561 bis 19320 Aufwandspunkte	99.B7.3O †↔ Intensivmedizinische Komplexbehandlung im Neugeborenenalter (Basisprozedur), 16661 bis 19600 Aufwandspunkte
99.B7.1O †↔ Intensivmedizinische Komplexbehandlung, 19321 und mehr Aufwandspunkte	99.B7.3P †↔ Intensivmedizinische Komplexbehandlung im Neugeborenenalter (Basisprozedur), 19601 und mehr Aufwandspunkte
99.B7.2D †↔ Intensivmedizinische Komplexbehandlung im Kindesalter (Basisprozedur), 2941 bis 3430 Aufwandspunkte	99.B8.1H †↔ IMC-Komplexbehandlung des Erwachsenen, 4601 bis 5520 Aufwandspunkte
99.B7.2E †↔ Intensivmedizinische Komplexbehandlung im Kindesalter (Basisprozedur), 3431 bis 3920 Aufwandspunkte	99.B8.1I †↔ IMC-Komplexbehandlung des Erwachsenen, 5521 bis 7360 Aufwandspunkte
99.B7.2F †↔ Intensivmedizinische Komplexbehandlung im Kindesalter (Basisprozedur), 3921 bis 4410 Aufwandspunkte	99.B8.1J †↔ IMC-Komplexbehandlung des Erwachsenen, 7361 bis 9200 Aufwandspunkte
99.B7.2G †↔ Intensivmedizinische Komplexbehandlung im Kindesalter (Basisprozedur), 4411 bis 4900 Aufwandspunkte	99.B8.1K †↔ IMC-Komplexbehandlung des Erwachsenen, 9201 bis 11040 Aufwandspunkte
99.B7.2H †↔ Intensivmedizinische Komplexbehandlung im Kindesalter (Basisprozedur), 4901 bis 5880 Aufwandspunkte	99.B8.1L †↔ IMC-Komplexbehandlung des Erwachsenen, 11041 bis 13800 Aufwandspunkte
99.B7.2I †↔ Intensivmedizinische Komplexbehandlung im Kindesalter (Basisprozedur), 5881 bis 6860 Aufwandspunkte	99.B8.1M †↔ IMC-Komplexbehandlung des Erwachsenen, 13801 bis 16560 Aufwandspunkte
99.B7.2J †↔ Intensivmedizinische Komplexbehandlung im Kindesalter (Basisprozedur), 6861 bis 7840 Aufwandspunkte	99.B8.1N †↔ IMC-Komplexbehandlung des Erwachsenen, 16561 bis 19320 Aufwandspunkte
99.B7.2K †↔ Intensivmedizinische Komplexbehandlung im Kindesalter (Basisprozedur), 7841 bis 9800 Aufwandspunkte	99.B8.1O †↔ IMC-Komplexbehandlung des Erwachsenen, 19321 und mehr Aufwandspunkte
99.B7.2L †↔ Intensivmedizinische Komplexbehandlung im Kindesalter (Basisprozedur), 9801 bis 11760 Aufwandspunkte	99.B8.2E †↔ IMC-Komplexbehandlung im Kindesalter, 3431 bis 3920 Aufwandspunkte
99.B7.2M †↔ Intensivmedizinische Komplexbehandlung im Kindesalter (Basisprozedur), 11761 bis 13720 Aufwandspunkte	99.B8.2F †↔ IMC-Komplexbehandlung im Kindesalter, 3921 bis 4410 Aufwandspunkte
99.B7.2N †↔ Intensivmedizinische Komplexbehandlung im Kindesalter (Basisprozedur), 13721 bis 16660 Aufwandspunkte	99.B8.2G †↔ IMC-Komplexbehandlung im Kindesalter, 4411 bis 4900 Aufwandspunkte
99.B7.2O †↔ Intensivmedizinische Komplexbehandlung im Kindesalter (Basisprozedur), 16661 bis 19600 Aufwandspunkte	99.B8.2H †↔ IMC-Komplexbehandlung im Kindesalter, 4901 bis 5880 Aufwandspunkte
99.B7.2P †↔ Intensivmedizinische Komplexbehandlung im Kindesalter (Basisprozedur), 19601 und mehr Aufwandspunkte	99.B8.2I †↔ IMC-Komplexbehandlung im Kindesalter, 5881 bis 6860 Aufwandspunkte
99.B7.3D †↔ Intensivmedizinische Komplexbehandlung im Neugeborenenalter (Basisprozedur), 2941 bis 3430 Aufwandspunkte	99.B8.2J †↔ IMC-Komplexbehandlung im Kindesalter, 6861 bis 7840 Aufwandspunkte
99.B7.3E †↔ Intensivmedizinische Komplexbehandlung im Neugeborenenalter (Basisprozedur), 3431 bis 3920 Aufwandspunkte	99.B8.2K †↔ IMC-Komplexbehandlung im Kindesalter, 7841 bis 9800 Aufwandspunkte
99.B7.3F †↔ Intensivmedizinische Komplexbehandlung im Neugeborenenalter (Basisprozedur), 3921 bis 4410 Aufwandspunkte	99.B8.2L †↔ IMC-Komplexbehandlung im Kindesalter, 9801 bis 11760 Aufwandspunkte
99.B7.3G †↔ Intensivmedizinische Komplexbehandlung im Neugeborenenalter (Basisprozedur), 4411 bis 4900 Aufwandspunkte	99.B8.2M †↔ IMC-Komplexbehandlung im Kindesalter, 11761 bis 13720 Aufwandspunkte
99.B7.3H †↔ Intensivmedizinische Komplexbehandlung im Neugeborenenalter (Basisprozedur), 4901 bis 5880 Aufwandspunkte	99.B8.2N †↔ IMC-Komplexbehandlung im Kindesalter, 13721 bis 16660 Aufwandspunkte
99.B7.3I †↔ Intensivmedizinische Komplexbehandlung im Neugeborenenalter (Basisprozedur), 5881 bis 6860 Aufwandspunkte	99.B8.2O †↔ IMC-Komplexbehandlung im Kindesalter, 16661 bis 19600 Aufwandspunkte
	99.B8.2P †↔ IMC-Komplexbehandlung im Kindesalter, 19601 und mehr Aufwandspunkte
	99.B8.3E †↔ IMC-Komplexbehandlung im Neugeborenenalter, 3431 bis 3920 Aufwandspunkte
	99.B8.3F †↔ IMC-Komplexbehandlung im Neugeborenenalter, 3921 bis 4410 Aufwandspunkte
	99.B8.3G †↔ IMC-Komplexbehandlung im Neugeborenenalter, 4411 bis 4900 Aufwandspunkte
	99.B8.3H †↔ IMC-Komplexbehandlung im Neugeborenenalter, 4901 bis 5880 Aufwandspunkte
	99.B8.3I †↔ IMC-Komplexbehandlung im Neugeborenenalter, 5881 bis 6860 Aufwandspunkte

99.B8.3J ‡↔ IMC-Komplexbehandlung im Neugeborenenalter, 6861 bis 7840 Aufwandspunkte	99.B8.3N ‡↔ IMC-Komplexbehandlung im Neugeborenenalter, 13721 bis 16660 Aufwandspunkte
99.B8.3K ‡↔ IMC-Komplexbehandlung im Neugeborenenalter, 7841 bis 9800 Aufwandspunkte	99.B8.3O ‡↔ IMC-Komplexbehandlung im Neugeborenenalter, 16661 bis 19600 Aufwandspunkte
99.B8.3L ‡↔ IMC-Komplexbehandlung im Neugeborenenalter, 9801 bis 11760 Aufwandspunkte	99.B8.3P ‡↔ IMC-Komplexbehandlung im Neugeborenenalter, 19601 und mehr Aufwandspunkte
99.B8.3M ‡↔ IMC-Komplexbehandlung im Neugeborenenalter, 11761 bis 13720 Aufwandspunkte	

### Prozedur A07-6

35.E2.14 ↔ Valvuloplastik der Mitralklappe, endovaskulärer Zugang, transvenös	35.F3.34 ↔ Pulmonalklappenersatz durch Xenograft, stentless, transapikal
35.F1.23 ↔ Aortenklappenersatz durch Xenograft (Bioprothese), endovaskulärer Zugang	35.F3.35 ↔ Pulmonalklappenersatz durch Xenograft, stentless, transapikal, mit Verwendung eines perkutanen apikalen Zugangs- und Verschlusssystems
35.F1.24 ↔ Aortenklappenersatz durch Xenograft (Bioprothese), transapikal	37.6A.11 ↔ Implantation eines herzkreislaufunterstützenden Systems, mit Pumpe, ohne Gasaustauschfunktion, extrakorporal, linksventrikulär, offen chirurgisch thorakal (Thorakotomie, Minithorakotomie, Sternotomie)
35.F1.25 ↔ Aortenklappenersatz durch Xenograft (Bioprothese), transapikal, mit Verwendung eines perkutanen apikalen Zugangs- und Verschlusssystems	37.6A.12 ↔ Implantation eines herzkreislaufunterstützenden Systems, mit Pumpe, ohne Gasaustauschfunktion, extrakorporal, rechtsventrikulär, offen chirurgisch thorakal (Thorakotomie, Minithorakotomie, Sternotomie)
35.F1.26 ↔ Aortenklappenersatz durch Xenograft (Bioprothese), endovaskulärer Zugang, transcavalärer Zugang	37.6A.21 ↔ Implantation eines herzkreislaufunterstützenden Systems, mit Pumpe, ohne Gasaustauschfunktion, extrakorporal, linksventrikulär, offen chirurgisch thorakal (Thorakotomie, Minithorakotomie, Sternotomie)
35.F1.33 ↔ Aortenklappenersatz durch Xenograft, stentless, endovaskulärer Zugang	37.6A.35 ↔ Implantation eines herzkreislaufunterstützenden Systems, mit Pumpe, ohne Gasaustauschfunktion, intrakorporal, linksventrikulär, Hospital Set, offen chirurgisch thorakal (Thorakotomie, Minithorakotomie, Sternotomie)
35.F1.34 ↔ Aortenklappenersatz durch Xenograft, stentless, transapikal	37.6A.37 ↔ Implantation eines herzkreislaufunterstützenden Systems, mit Pumpe, ohne Gasaustauschfunktion, intrakorporal, rechtsventrikulär, Hospital Set, offen chirurgisch thorakal (Thorakotomie, Minithorakotomie, Sternotomie)
35.F1.35 ↔ Aortenklappenersatz durch Xenograft, stentless, transapikal, mit Verwendung eines perkutanen apikalen Zugangs- und Verschlusssystems	37.6A.3A ↔ Implantation eines herzkreislaufunterstützenden Systems, mit Pumpe, ohne Gasaustauschfunktion, intrakorporal, biventrikulär, Hospital Set, offen chirurgisch thorakal (Thorakotomie, Minithorakotomie, Sternotomie)
35.F1.43 ↔ Aortenklappenersatz durch selbstexpandierendes Xenograft, nahtfrei, endovaskulärer Zugang	39.73.46 ↔ Endovaskuläre Implantation in die Aorta thoracoabdominalis von Stent-Grafts (Stent-Prothesen), mit Versorgung eines Gefäßabganges in Parallelgraft-Technik
35.F1.44 ↔ Aortenklappenersatz durch selbstexpandierendes Xenograft, nahtfrei, transapikal	39.73.47 ↔ Endovaskuläre Implantation in die Aorta thoracoabdominalis von Stent-Grafts (Stent-Prothesen), mit Versorgung von 2 und mehr Gefäßabgängen in Parallelgraft-Technik
35.F1.45 ↔ Aortenklappenersatz durch selbstexpandierendes Xenograft, nahtfrei, transapikal, mit Verwendung eines perkutanen apikalen Zugangs- und Verschlusssystems	68.8 ↔ Becken-Eviszeration
35.F2.23 ↔ Mitralklappenersatz durch Xenograft (Bioprothese), endovaskulärer Zugang	
35.F2.24 ↔ Mitralklappenersatz durch Xenograft (Bioprothese), transapikal	
35.F2.33 ↔ Mitralklappenersatz durch Xenograft, stentless, endovaskulärer Zugang	
35.F2.34 ↔ Mitralklappenersatz durch Xenograft, stentless, transapikal	
35.F3.23 ↔ Pulmonalklappenersatz durch Xenograft (Bioprothese), endovaskulärer Zugang	
35.F3.24 ↔ Pulmonalklappenersatz durch Xenograft (Bioprothese), transapikal	
35.F3.25 ↔ Pulmonalklappenersatz durch Xenograft (Bioprothese), transapikal, mit Verwendung eines perkutanen apikalen Zugangs- und Verschlusssystems	
35.F3.33 ↔ Pulmonalklappenersatz durch Xenograft, stentless, endovaskulärer Zugang	

### Prozedur A07-7

99.B7.1D ‡↔ Intensivmedizinische Komplexbehandlung, 2485 bis 2760 Aufwandspunkte	99.B7.1I ‡↔ Intensivmedizinische Komplexbehandlung, 5521 bis 7360 Aufwandspunkte
99.B7.1E ‡↔ Intensivmedizinische Komplexbehandlung, 2761 bis 3220 Aufwandspunkte	99.B7.1J ‡↔ Intensivmedizinische Komplexbehandlung, 7361 bis 9200 Aufwandspunkte
99.B7.1F ‡↔ Intensivmedizinische Komplexbehandlung, 3221 bis 3680 Aufwandspunkte	99.B7.1K ‡↔ Intensivmedizinische Komplexbehandlung, 9201 bis 11040 Aufwandspunkte
99.B7.1G ‡↔ Intensivmedizinische Komplexbehandlung, 3681 bis 4600 Aufwandspunkte	99.B7.1L ‡↔ Intensivmedizinische Komplexbehandlung, 11041 bis 13800 Aufwandspunkte
99.B7.1H ‡↔ Intensivmedizinische Komplexbehandlung, 4601 bis 5520 Aufwandspunkte	99.B7.1M ‡↔ Intensivmedizinische Komplexbehandlung, 13801 bis 16560 Aufwandspunkte



99.B7.2J †↔ Intensivmedizinische Komplexbehandlung im Kindesalter (Basisprozedur), 6861 bis 7840 Aufwandspunkte	99.B7.3E †↔ Intensivmedizinische Komplexbehandlung im Neugeborenenalter (Basisprozedur), 3431 bis 3920 Aufwandspunkte
99.B7.2K †↔ Intensivmedizinische Komplexbehandlung im Kindesalter (Basisprozedur), 7841 bis 9800 Aufwandspunkte	99.B7.3F †↔ Intensivmedizinische Komplexbehandlung im Neugeborenenalter (Basisprozedur), 3921 bis 4410 Aufwandspunkte
99.B7.2L †↔ Intensivmedizinische Komplexbehandlung im Kindesalter (Basisprozedur), 9801 bis 11760 Aufwandspunkte	99.B7.3G †↔ Intensivmedizinische Komplexbehandlung im Neugeborenenalter (Basisprozedur), 4411 bis 4900 Aufwandspunkte
99.B7.2M †↔ Intensivmedizinische Komplexbehandlung im Kindesalter (Basisprozedur), 11761 bis 13720 Aufwandspunkte	99.B7.3H †↔ Intensivmedizinische Komplexbehandlung im Neugeborenenalter (Basisprozedur), 4901 bis 5880 Aufwandspunkte
99.B7.2N †↔ Intensivmedizinische Komplexbehandlung im Kindesalter (Basisprozedur), 13721 bis 16660 Aufwandspunkte	99.B7.3I †↔ Intensivmedizinische Komplexbehandlung im Neugeborenenalter (Basisprozedur), 5881 bis 6860 Aufwandspunkte
99.B7.2O †↔ Intensivmedizinische Komplexbehandlung im Kindesalter (Basisprozedur), 16661 bis 19600 Aufwandspunkte	99.B7.3J †↔ Intensivmedizinische Komplexbehandlung im Neugeborenenalter (Basisprozedur), 6861 bis 7840 Aufwandspunkte
99.B7.2P †↔ Intensivmedizinische Komplexbehandlung im Kindesalter (Basisprozedur), 19601 und mehr Aufwandspunkte	99.B7.3K †↔ Intensivmedizinische Komplexbehandlung im Neugeborenenalter (Basisprozedur), 7841 bis 9800 Aufwandspunkte
99.B7.38 †↔ Intensivmedizinische Komplexbehandlung im Neugeborenenalter (Basisprozedur), 1765 bis 2058 Aufwandspunkte	99.B7.3L †↔ Intensivmedizinische Komplexbehandlung im Neugeborenenalter (Basisprozedur), 9801 bis 11760 Aufwandspunkte
99.B7.3A †↔ Intensivmedizinische Komplexbehandlung im Neugeborenenalter (Basisprozedur), 2059 bis 2352 Aufwandspunkte	99.B7.3M †↔ Intensivmedizinische Komplexbehandlung im Neugeborenenalter (Basisprozedur), 11761 bis 13720 Aufwandspunkte
99.B7.3B †↔ Intensivmedizinische Komplexbehandlung im Neugeborenenalter (Basisprozedur), 2353 bis 2646 Aufwandspunkte	99.B7.3N †↔ Intensivmedizinische Komplexbehandlung im Neugeborenenalter (Basisprozedur), 13721 bis 16660 Aufwandspunkte
99.B7.3C †↔ Intensivmedizinische Komplexbehandlung im Neugeborenenalter (Basisprozedur), 2647 bis 2940 Aufwandspunkte	99.B7.3O †↔ Intensivmedizinische Komplexbehandlung im Neugeborenenalter (Basisprozedur), 16661 bis 19600 Aufwandspunkte
99.B7.3D †↔ Intensivmedizinische Komplexbehandlung im Neugeborenenalter (Basisprozedur), 2941 bis 3430 Aufwandspunkte	99.B7.3P †↔ Intensivmedizinische Komplexbehandlung im Neugeborenenalter (Basisprozedur), 19601 und mehr Aufwandspunkte

### Prozedur A07-9

99.B8.27 †↔ IMC-Komplexbehandlung im Kindesalter, 1471 bis 1764 Aufwandspunkte	99.B8.2N †↔ IMC-Komplexbehandlung im Kindesalter, 13721 bis 16660 Aufwandspunkte
99.B8.28 †↔ IMC-Komplexbehandlung im Kindesalter, 1765 bis 2058 Aufwandspunkte	99.B8.2O †↔ IMC-Komplexbehandlung im Kindesalter, 16661 bis 19600 Aufwandspunkte
99.B8.2A †↔ IMC-Komplexbehandlung im Kindesalter, 2059 bis 2352 Aufwandspunkte	99.B8.2P †↔ IMC-Komplexbehandlung im Kindesalter, 19601 und mehr Aufwandspunkte
99.B8.2B †↔ IMC-Komplexbehandlung im Kindesalter, 2353 bis 2646 Aufwandspunkte	99.B8.37 †↔ IMC-Komplexbehandlung im Neugeborenenalter, 1471 bis 1764 Aufwandspunkte
99.B8.2C †↔ IMC-Komplexbehandlung im Kindesalter, 2647 bis 2940 Aufwandspunkte	99.B8.38 †↔ IMC-Komplexbehandlung im Neugeborenenalter, 1765 bis 2058 Aufwandspunkte
99.B8.2D †↔ IMC-Komplexbehandlung im Kindesalter, 2941 bis 3430 Aufwandspunkte	99.B8.3A †↔ IMC-Komplexbehandlung im Neugeborenenalter, 2059 bis 2352 Aufwandspunkte
99.B8.2E †↔ IMC-Komplexbehandlung im Kindesalter, 3431 bis 3920 Aufwandspunkte	99.B8.3B †↔ IMC-Komplexbehandlung im Neugeborenenalter, 2353 bis 2646 Aufwandspunkte
99.B8.2F †↔ IMC-Komplexbehandlung im Kindesalter, 3921 bis 4410 Aufwandspunkte	99.B8.3C †↔ IMC-Komplexbehandlung im Neugeborenenalter, 2647 bis 2940 Aufwandspunkte
99.B8.2G †↔ IMC-Komplexbehandlung im Kindesalter, 4411 bis 4900 Aufwandspunkte	99.B8.3D †↔ IMC-Komplexbehandlung im Neugeborenenalter, 2941 bis 3430 Aufwandspunkte
99.B8.2H †↔ IMC-Komplexbehandlung im Kindesalter, 4901 bis 5880 Aufwandspunkte	99.B8.3E †↔ IMC-Komplexbehandlung im Neugeborenenalter, 3431 bis 3920 Aufwandspunkte
99.B8.2I †↔ IMC-Komplexbehandlung im Kindesalter, 5881 bis 6860 Aufwandspunkte	99.B8.3F †↔ IMC-Komplexbehandlung im Neugeborenenalter, 3921 bis 4410 Aufwandspunkte
99.B8.2J †↔ IMC-Komplexbehandlung im Kindesalter, 6861 bis 7840 Aufwandspunkte	99.B8.3G †↔ IMC-Komplexbehandlung im Neugeborenenalter, 4411 bis 4900 Aufwandspunkte
99.B8.2K †↔ IMC-Komplexbehandlung im Kindesalter, 7841 bis 9800 Aufwandspunkte	99.B8.3H †↔ IMC-Komplexbehandlung im Neugeborenenalter, 4901 bis 5880 Aufwandspunkte
99.B8.2L †↔ IMC-Komplexbehandlung im Kindesalter, 9801 bis 11760 Aufwandspunkte	99.B8.3I †↔ IMC-Komplexbehandlung im Neugeborenenalter, 5881 bis 6860 Aufwandspunkte
99.B8.2M †↔ IMC-Komplexbehandlung im Kindesalter, 11761 bis 13720 Aufwandspunkte	99.B8.3J †↔ IMC-Komplexbehandlung im Neugeborenenalter, 6861 bis 7840 Aufwandspunkte

99.B8.3K ‡↔ IMC-Komplexbehandlung im Neugeborenenalter, 7841 bis 9800 Aufwandspunkte

99.B8.3L ‡↔ IMC-Komplexbehandlung im Neugeborenenalter, 9801 bis 11760 Aufwandspunkte

99.B8.3M ‡↔ IMC-Komplexbehandlung im Neugeborenenalter, 11761 bis 13720 Aufwandspunkte

99.B8.3N ‡↔ IMC-Komplexbehandlung im Neugeborenenalter, 13721 bis 16660 Aufwandspunkte

99.B8.3O ‡↔ IMC-Komplexbehandlung im Neugeborenenalter, 16661 bis 19600 Aufwandspunkte

99.B8.3P ‡↔ IMC-Komplexbehandlung im Neugeborenenalter, 19601 und mehr Aufwandspunkte

## ADRG A11

### Intensivmedizinische Komplexbehandlung > 196/552 Aufwandspunkte mit komplexen Konstellationen oder schwere Verbrennungen oder hochaufwendige Konstellationen oder intensivmedizinische Komplexbehandlung > 1470/1656 Aufwandspunkte

Mindestens eine Prozedur in Tabelle A11-4 und (Prozedur in Tabelle A11-5 oder Hauptdiagnose in Tabelle A11-1 oder Komplexe OR-Prozeduren) oder Hochaufwendige Konstellationen oder Prozedur in Tabelle A11-6 und Vierzeitige bestimmte OR-Prozeduren oder Schwere Verbrennungen oder (Definition der Basis-DRG (A04) oder Definition der Basis-DRG (A01) oder Definition der Basis-DRG (A05) oder Definition der Basis-DRG (A15) oder Definition der Basis-DRG (A02) oder Definition der Basis-DRG (A16) oder Definition der Basis-DRG (A17)) und mindestens eine Prozedur in Tabelle A11-7 oder Prozedur in Tabelle A11-8 und Intensivmedizinische Komplexbehandlung > 392 / 552 Aufwandspunkte oder Intensivmedizinische Komplexbehandlung > 980 / 1104 Aufwandspunkte und ((Hauptdiagnose in Tabelle A11-2 oder Bestimmte OR-Prozeduren und Komplizierende Prozeduren Prä-MDC) oder Mehrzeitige\_bestimmte OR-Prozeduren) oder mindestens eine Prozedur in Tabelle A11-9 und (Alter < 16 Jahre oder Mehrzeitige komplexe OR-Prozeduren oder Eingriff an mehreren Lokalisationen oder Vierzeitige bestimmte OR-Prozeduren) oder mindestens eine Prozedur in Tabelle A11-10

## DRG A11A

### Intensivmedizinische Komplexbehandlung > 196/552 Aufwandspunkte mit bestimmten komplexen Konstellationen oder hochaufwendige Konstellationen oder Alter < 16 Jahre oder intensivmedizinische Komplexbehandlung > 1656 Aufwandspunkte oder komplizierende Prozeduren mit bestimmten Konstellationen

(Mindestens eine Prozedur in Tabelle A11-4 und (Komplexe OR-Prozeduren oder Prozedur in Tabelle A11-11 oder Prozedur in Tabelle A11-5) oder mindestens eine Prozedur in Tabelle A11-9 und Prozedur in Tabelle A11-12 oder Hochaufwendige Konstellationen oder Prozedur in Tabelle A11-6 und Vierzeitige bestimmte OR-Prozeduren oder Schwere Verbrennungen oder (Definition der Basis-DRG (A04) oder Definition der Basis-DRG (A01) oder Definition der Basis-DRG (A05) oder Definition der Basis-DRG (A15) oder Definition der Basis-DRG (A02) oder Definition der Basis-DRG (A16) oder Definition der Basis-DRG (A17)) und mindestens eine Prozedur in Tabelle A11-7 oder Prozedur in Tabelle A11-8 und Intensivmedizinische Komplexbehandlung > 392 / 552 Aufwandspunkte oder Prozedur in Tabelle A11-13 oder PCCL > 5 oder mindestens eine Prozedur in Tabelle A11-14 und (mindestens zwei Prozeduren in Tabelle A11-15 oder mindestens eine Prozedur in Tabelle A11-16)) und (Prozedur in Tabelle A11-17 oder Alter < 16 Jahre oder mindestens eine Prozedur in Tabelle A11-18 oder Hochaufwendige Konstellationen oder Vierzeitige komplexe OR-Prozeduren oder Prozedur in Tabelle A11-6 und Vierzeitige bestimmte OR-Prozeduren oder (Definition der Basis-DRG (A04) oder Definition der Basis-DRG (A01) oder Definition der Basis-DRG (A15) oder Definition der Basis-DRG (A02) oder Definition der Basis-DRG (A16) oder Definition der Basis-DRG (A17)) und mindestens eine Prozedur in Tabelle A11-7) oder Komplizierende Prozeduren Prä-MDC und Bestimmte OR-Prozeduren und (Prozedur in Tabelle A11-19 oder Alter < 16 Jahre)

## DRG A11B

### Intensivmedizinische Komplexbehandlung > 196/552 Aufwandspunkte mit bestimmten Konstellationen oder schwere Verbrennungen oder schwerste CC, Alter > 15 Jahre

Mindestens eine Prozedur in Tabelle A11-4 und (Komplexe OR-Prozeduren oder Prozedur in Tabelle A11-11 oder Prozedur in Tabelle A11-5) oder mindestens eine Prozedur in Tabelle A11-9 und Prozedur in Tabelle A11-12 oder Hochaufwendige Konstellationen oder Prozedur in Tabelle A11-6 und Vierzeitige bestimmte OR-Prozeduren oder Schwere Verbrennungen oder (Definition der Basis-DRG (A04) oder Definition der Basis-DRG (A01) oder Definition der Basis-DRG (A05) oder Definition der Basis-DRG (A15) oder Definition der Basis-DRG (A02) oder Definition der Basis-DRG (A16) oder Definition der Basis-DRG (A17)) und mindestens eine Prozedur in Tabelle A11-7 oder Prozedur in Tabelle A11-8 und Intensivmedizinische Komplexbehandlung > 392 / 552 Aufwandspunkte oder Prozedur in Tabelle A11-13 oder PCCL > 5 oder mindestens eine Prozedur in Tabelle A11-14 und (mindestens zwei Prozeduren in Tabelle A11-15 oder mindestens eine Prozedur in Tabelle A11-16)

**DRG A11C****Intensivmedizinische Komplexbehandlung > 1470/1656 Aufwandspunkte mit erschwerender Diagnose oder bestimmte Prozeduren oder komplizierenden Prozeduren mit aufwendigen Konstellationen**

Komplizierende Prozeduren Prä-MDC oder Bestimmte OR-Prozeduren oder mindestens eine Prozedur in Tabelle A11-10 und mindestens eine Diagnose in Tabelle A11-3

**DRG A11D****Intensivmedizinische Komplexbehandlung > 784/828 Aufwandspunkte mit bestimmten Konstellationen****Diagnose A11-1**

A02.1	Salmonellensepsis	A41.0	Sepsis durch Staphylococcus aureus
A20.7	Pestsepsis	A41.1	Sepsis durch sonstige näher bezeichnete Staphylokokken
A22.7	Milzbrandsepsis	A41.2	Sepsis durch nicht näher bezeichnete Staphylokokken
A26.7	Erysipelothrix-Sepsis	A41.3	Sepsis durch Haemophilus influenzae
A32.7	Listeriensepsis	A41.4	Sepsis durch Anaerobier
A39.1	Waterhouse-Friderichsen-Syndrom {E35.1}	A41.51	Sepsis: Escherichia coli [E. coli]
A39.2	Akute Meningokokkensepsis	A41.52	Sepsis: Pseudomonas
A39.3	Chronische Meningokokkensepsis	A41.58	Sepsis: Sonstige gramnegative Erreger
A39.4	Meningokokkensepsis, nicht näher bezeichnet	A41.8	Sonstige näher bezeichnete Sepsis
A40.0	Sepsis durch Streptokokken, Gruppe A	A42.7	Aktinomykotische Sepsis
A40.1	Sepsis durch Streptokokken, Gruppe B	B37.7	Candida-Sepsis
A40.2	Sepsis durch Streptokokken, Gruppe D, und Enterokokken	R57.2	Septischer Schock
A40.3	Sepsis durch Streptococcus pneumoniae		
A40.8	Sonstige Sepsis durch Streptokokken		

**Prozedur A11-10**

99.B7.1A †↔	Intensivmedizinische Komplexbehandlung, 1657 bis 1932 Aufwandspunkte	99.B7.2A †↔	Intensivmedizinische Komplexbehandlung im Kindesalter (Basisprozedur), 2059 bis 2352 Aufwandspunkte
99.B7.1B †↔	Intensivmedizinische Komplexbehandlung, 1933 bis 2208 Aufwandspunkte	99.B7.2B †↔	Intensivmedizinische Komplexbehandlung im Kindesalter (Basisprozedur), 2353 bis 2646 Aufwandspunkte
99.B7.1C †↔	Intensivmedizinische Komplexbehandlung, 2209 bis 2484 Aufwandspunkte	99.B7.2C †↔	Intensivmedizinische Komplexbehandlung im Kindesalter (Basisprozedur), 2647 bis 2940 Aufwandspunkte
99.B7.1D †↔	Intensivmedizinische Komplexbehandlung, 2485 bis 2760 Aufwandspunkte	99.B7.2D †↔	Intensivmedizinische Komplexbehandlung im Kindesalter (Basisprozedur), 2941 bis 3430 Aufwandspunkte
99.B7.1E †↔	Intensivmedizinische Komplexbehandlung, 2761 bis 3220 Aufwandspunkte	99.B7.2E †↔	Intensivmedizinische Komplexbehandlung im Kindesalter (Basisprozedur), 3431 bis 3920 Aufwandspunkte
99.B7.1F †↔	Intensivmedizinische Komplexbehandlung, 3221 bis 3680 Aufwandspunkte	99.B7.2F †↔	Intensivmedizinische Komplexbehandlung im Kindesalter (Basisprozedur), 3921 bis 4410 Aufwandspunkte
99.B7.1G †↔	Intensivmedizinische Komplexbehandlung, 3681 bis 4600 Aufwandspunkte	99.B7.2G †↔	Intensivmedizinische Komplexbehandlung im Kindesalter (Basisprozedur), 4411 bis 4900 Aufwandspunkte
99.B7.1H †↔	Intensivmedizinische Komplexbehandlung, 4601 bis 5520 Aufwandspunkte	99.B7.2H †↔	Intensivmedizinische Komplexbehandlung im Kindesalter (Basisprozedur), 4901 bis 5880 Aufwandspunkte
99.B7.1I †↔	Intensivmedizinische Komplexbehandlung, 5521 bis 7360 Aufwandspunkte	99.B7.2I †↔	Intensivmedizinische Komplexbehandlung im Kindesalter (Basisprozedur), 5881 bis 6860 Aufwandspunkte
99.B7.1J †↔	Intensivmedizinische Komplexbehandlung, 7361 bis 9200 Aufwandspunkte	99.B7.2J †↔	Intensivmedizinische Komplexbehandlung im Kindesalter (Basisprozedur), 6861 bis 7840 Aufwandspunkte
99.B7.1K †↔	Intensivmedizinische Komplexbehandlung, 9201 bis 11040 Aufwandspunkte	99.B7.2K †↔	Intensivmedizinische Komplexbehandlung im Kindesalter (Basisprozedur), 7841 bis 9800 Aufwandspunkte
99.B7.1L †↔	Intensivmedizinische Komplexbehandlung, 11041 bis 13800 Aufwandspunkte	99.B7.2L †↔	Intensivmedizinische Komplexbehandlung im Kindesalter (Basisprozedur), 9801 bis 11760 Aufwandspunkte
99.B7.1M †↔	Intensivmedizinische Komplexbehandlung, 13801 bis 16560 Aufwandspunkte		
99.B7.1N †↔	Intensivmedizinische Komplexbehandlung, 16561 bis 19320 Aufwandspunkte		
99.B7.1O †↔	Intensivmedizinische Komplexbehandlung, 19321 und mehr Aufwandspunkte		
99.B7.27 †↔	Intensivmedizinische Komplexbehandlung im Kindesalter (Basisprozedur), 1471 bis 1764 Aufwandspunkte		
99.B7.28 †↔	Intensivmedizinische Komplexbehandlung im Kindesalter (Basisprozedur), 1765 bis 2058 Aufwandspunkte		

- 99.B7.2M †↔ Intensivmedizinische Komplexbehandlung im Kindesalter (Basisprozedur), 11761 bis 13720 Aufwandspunkte
- 99.B7.2N †↔ Intensivmedizinische Komplexbehandlung im Kindesalter (Basisprozedur), 13721 bis 16660 Aufwandspunkte
- 99.B7.2O †↔ Intensivmedizinische Komplexbehandlung im Kindesalter (Basisprozedur), 16661 bis 19600 Aufwandspunkte
- 99.B7.2P †↔ Intensivmedizinische Komplexbehandlung im Kindesalter (Basisprozedur), 19601 und mehr Aufwandspunkte
- 99.B7.37 †↔ Intensivmedizinische Komplexbehandlung im Neugeborenenalter (Basisprozedur), 1471 bis 1764 Aufwandspunkte
- 99.B7.38 †↔ Intensivmedizinische Komplexbehandlung im Neugeborenenalter (Basisprozedur), 1765 bis 2058 Aufwandspunkte
- 99.B7.3A †↔ Intensivmedizinische Komplexbehandlung im Neugeborenenalter (Basisprozedur), 2059 bis 2352 Aufwandspunkte
- 99.B7.3B †↔ Intensivmedizinische Komplexbehandlung im Neugeborenenalter (Basisprozedur), 2353 bis 2646 Aufwandspunkte
- 99.B7.3C †↔ Intensivmedizinische Komplexbehandlung im Neugeborenenalter (Basisprozedur), 2647 bis 2940 Aufwandspunkte
- 99.B7.3D †↔ Intensivmedizinische Komplexbehandlung im Neugeborenenalter (Basisprozedur), 2941 bis 3430 Aufwandspunkte
- 99.B7.3E †↔ Intensivmedizinische Komplexbehandlung im Neugeborenenalter (Basisprozedur), 3431 bis 3920 Aufwandspunkte
- 99.B7.3F †↔ Intensivmedizinische Komplexbehandlung im Neugeborenenalter (Basisprozedur), 3921 bis 4410 Aufwandspunkte
- 99.B7.3G †↔ Intensivmedizinische Komplexbehandlung im Neugeborenenalter (Basisprozedur), 4411 bis 4900 Aufwandspunkte
- 99.B7.3H †↔ Intensivmedizinische Komplexbehandlung im Neugeborenenalter (Basisprozedur), 4901 bis 5880 Aufwandspunkte
- 99.B7.3I †↔ Intensivmedizinische Komplexbehandlung im Neugeborenenalter (Basisprozedur), 5881 bis 6860 Aufwandspunkte
- 99.B7.3J †↔ Intensivmedizinische Komplexbehandlung im Neugeborenenalter (Basisprozedur), 6861 bis 7840 Aufwandspunkte
- 99.B7.3K †↔ Intensivmedizinische Komplexbehandlung im Neugeborenenalter (Basisprozedur), 7841 bis 9800 Aufwandspunkte
- 99.B7.3L †↔ Intensivmedizinische Komplexbehandlung im Neugeborenenalter (Basisprozedur), 9801 bis 11760 Aufwandspunkte
- 99.B7.3M †↔ Intensivmedizinische Komplexbehandlung im Neugeborenenalter (Basisprozedur), 11761 bis 13720 Aufwandspunkte
- 99.B7.3N †↔ Intensivmedizinische Komplexbehandlung im Neugeborenenalter (Basisprozedur), 13721 bis 16660 Aufwandspunkte
- 99.B7.3O †↔ Intensivmedizinische Komplexbehandlung im Neugeborenenalter (Basisprozedur), 16661 bis 19600 Aufwandspunkte
- 99.B7.3P †↔ Intensivmedizinische Komplexbehandlung im Neugeborenenalter (Basisprozedur), 19601 und mehr Aufwandspunkte

## Prozedur A11-11

- 37.69.70 †↔ Dauer der Behandlung mit einem herzkreislauf- und lungenunterstützenden System, mit Pumpe, mit CO<sub>2</sub>-removal, extrakorporal, veno-venös, bis 24 Stunden
- 37.69.71 †↔ Dauer der Behandlung mit einem herzkreislauf- und lungenunterstützenden System, mit Pumpe, mit CO<sub>2</sub>-removal, extrakorporal, veno-venös, von mehr als 24 Stunden bis 48 Stunden
- 37.69.72 †↔ Dauer der Behandlung mit einem herzkreislauf- und lungenunterstützenden System, mit Pumpe, mit CO<sub>2</sub>-removal, extrakorporal, veno-venös, von mehr als 48 Stunden bis 72 Stunden
- 37.69.73 †↔ Dauer der Behandlung mit einem herzkreislauf- und lungenunterstützenden System, mit Pumpe, mit CO<sub>2</sub>-removal, extrakorporal, veno-venös, von mehr als 72 Stunden bis 96 Stunden
- 37.69.74 †↔ Dauer der Behandlung mit einem herzkreislauf- und lungenunterstützenden System, mit Pumpe, mit CO<sub>2</sub>-removal, extrakorporal, veno-venös, von mehr als 96 Stunden bis 120 Stunden
- 37.69.75 †↔ Dauer der Behandlung mit einem herzkreislauf- und lungenunterstützenden System, mit Pumpe, mit CO<sub>2</sub>-removal, extrakorporal, veno-venös, von mehr als 120 Stunden bis 144 Stunden
- 37.69.76 †↔ Dauer der Behandlung mit einem herzkreislauf- und lungenunterstützenden System, mit Pumpe, mit CO<sub>2</sub>-removal, extrakorporal, veno-venös, von mehr als 144 Stunden bis 168 Stunden
- 37.69.78 †↔ Dauer der Behandlung mit einem herzkreislauf- und lungenunterstützenden System, mit Pumpe, mit CO<sub>2</sub>-removal, extrakorporal, veno-venös, von mehr als 168 Stunden bis 192 Stunden
- 37.69.7A †↔ Dauer der Behandlung mit einem herzkreislauf- und lungenunterstützenden System, mit Pumpe, mit CO<sub>2</sub>-removal, extrakorporal, veno-venös, von mehr als 192 Stunden bis 216 Stunden
- 37.69.7B †↔ Dauer der Behandlung mit einem herzkreislauf- und lungenunterstützenden System, mit Pumpe, mit CO<sub>2</sub>-removal, extrakorporal, veno-venös, von mehr als 216 Stunden bis 240 Stunden
- 37.69.7C †↔ Dauer der Behandlung mit einem herzkreislauf- und lungenunterstützenden System, mit Pumpe, mit CO<sub>2</sub>-removal, extrakorporal, veno-venös, von mehr als 240 Stunden bis 264 Stunden
- 37.69.7D †↔ Dauer der Behandlung mit einem herzkreislauf- und lungenunterstützenden System, mit Pumpe, mit CO<sub>2</sub>-removal, extrakorporal, veno-venös, von mehr als 264 Stunden bis 288 Stunden
- 37.69.7E †↔ Dauer der Behandlung mit einem herzkreislauf- und lungenunterstützenden System, mit Pumpe, mit CO<sub>2</sub>-removal, extrakorporal, veno-venös, von mehr als 288 Stunden bis 336 Stunden
- 37.69.7F †↔ Dauer der Behandlung mit einem herzkreislauf- und lungenunterstützenden System, mit Pumpe, mit CO<sub>2</sub>-removal, extrakorporal, veno-venös, von mehr als 336 Stunden bis 384 Stunden
- 37.69.7G †↔ Dauer der Behandlung mit einem herzkreislauf- und lungenunterstützenden System, mit Pumpe, mit CO<sub>2</sub>-removal, extrakorporal, veno-venös, von mehr als 384 Stunden bis 432 Stunden
- 37.69.7H †↔ Dauer der Behandlung mit einem herzkreislauf- und lungenunterstützenden System, mit Pumpe, mit CO<sub>2</sub>-removal, extrakorporal, veno-venös, von mehr als 432 Stunden bis 480 Stunden







- 37.69.AR †↔ Dauer der Behandlung mit einem herzkreislauf- und lungenunterstützenden System, mit Pumpe, mit Oxygenator (inkl. CO2-removal), extrakorporal, veno-arteriell oder veno-venoarteriell, von mehr als 1032 Stunden
- 37.69.B0 †↔ Dauer der Behandlung mit einem herzkreislauf- und lungenunterstützenden System, ohne Pumpe, mit CO2-removal, bis 24 Stunden
- 37.69.B1 †↔ Dauer der Behandlung mit einem herzkreislauf- und lungenunterstützenden System, ohne Pumpe, mit CO2-removal, von mehr als 24 Stunden bis 48 Stunden
- 37.69.B2 †↔ Dauer der Behandlung mit einem herzkreislauf- und lungenunterstützenden System, ohne Pumpe, mit CO2-removal, von mehr als 48 Stunden bis 72 Stunden
- 37.69.B3 †↔ Dauer der Behandlung mit einem herzkreislauf- und lungenunterstützenden System, ohne Pumpe, mit CO2-removal, von mehr als 72 Stunden bis 96 Stunden
- 37.69.B4 †↔ Dauer der Behandlung mit einem herzkreislauf- und lungenunterstützenden System, ohne Pumpe, mit CO2-removal, von mehr als 96 Stunden bis 120 Stunden
- 37.69.B5 †↔ Dauer der Behandlung mit einem herzkreislauf- und lungenunterstützenden System, ohne Pumpe, mit CO2-removal, von mehr als 120 Stunden bis 144 Stunden
- 37.69.B6 †↔ Dauer der Behandlung mit einem herzkreislauf- und lungenunterstützenden System, ohne Pumpe, mit CO2-removal, von mehr als 144 Stunden bis 168 Stunden
- 37.69.B8 †↔ Dauer der Behandlung mit einem herzkreislauf- und lungenunterstützenden System, ohne Pumpe, mit CO2-removal, von mehr als 168 Stunden bis 192 Stunden
- 37.69.BA †↔ Dauer der Behandlung mit einem herzkreislauf- und lungenunterstützenden System, ohne Pumpe, mit CO2-removal, von mehr als 192 Stunden bis 216 Stunden
- 37.69.BB †↔ Dauer der Behandlung mit einem herzkreislauf- und lungenunterstützenden System, ohne Pumpe, mit CO2-removal, von mehr als 216 Stunden bis 240 Stunden
- 37.69.BC †↔ Dauer der Behandlung mit einem herzkreislauf- und lungenunterstützenden System, ohne Pumpe, mit CO2-removal, von mehr als 240 Stunden bis 264 Stunden
- 37.69.BD †↔ Dauer der Behandlung mit einem herzkreislauf- und lungenunterstützenden System, ohne Pumpe, mit CO2-removal, von mehr als 264 Stunden bis 288 Stunden
- 37.69.BE †↔ Dauer der Behandlung mit einem herzkreislauf- und lungenunterstützenden System, ohne Pumpe, mit CO2-removal, von mehr als 288 Stunden bis 336 Stunden
- 37.69.BF †↔ Dauer der Behandlung mit einem herzkreislauf- und lungenunterstützenden System, ohne Pumpe, mit CO2-removal, von mehr als 336 Stunden bis 384 Stunden
- 37.69.BG †↔ Dauer der Behandlung mit einem herzkreislauf- und lungenunterstützenden System, ohne Pumpe, mit CO2-removal, von mehr als 384 Stunden bis 432 Stunden
- 37.69.BH †↔ Dauer der Behandlung mit einem herzkreislauf- und lungenunterstützenden System, ohne Pumpe, mit CO2-removal, von mehr als 432 Stunden bis 480 Stunden
- 37.69.BI †↔ Dauer der Behandlung mit einem herzkreislauf- und lungenunterstützenden System, ohne Pumpe, mit CO2-removal, von mehr als 480 Stunden bis 528 Stunden
- 37.69.BJ †↔ Dauer der Behandlung mit einem herzkreislauf- und lungenunterstützenden System, ohne Pumpe, mit CO2-removal, von mehr als 528 Stunden bis 600 Stunden
- 37.69.BL †↔ Dauer der Behandlung mit einem herzkreislauf- und lungenunterstützenden System, ohne Pumpe, mit CO2-removal, von mehr als 600 Stunden bis 672 Stunden
- 37.69.BM †↔ Dauer der Behandlung mit einem herzkreislauf- und lungenunterstützenden System, ohne Pumpe, mit CO2-removal, von mehr als 672 Stunden bis 744 Stunden
- 37.69.BN †↔ Dauer der Behandlung mit einem herzkreislauf- und lungenunterstützenden System, ohne Pumpe, mit CO2-removal, von mehr als 744 Stunden bis 816 Stunden
- 37.69.BO †↔ Dauer der Behandlung mit einem herzkreislauf- und lungenunterstützenden System, ohne Pumpe, mit CO2-removal, von mehr als 816 Stunden bis 888 Stunden
- 37.69.BP †↔ Dauer der Behandlung mit einem herzkreislauf- und lungenunterstützenden System, ohne Pumpe, mit CO2-removal, von mehr als 888 Stunden bis 960 Stunden
- 37.69.BQ †↔ Dauer der Behandlung mit einem herzkreislauf- und lungenunterstützenden System, ohne Pumpe, mit CO2-removal, von mehr als 960 Stunden bis 1032 Stunden
- 37.69.BR †↔ Dauer der Behandlung mit einem herzkreislauf- und lungenunterstützenden System, ohne Pumpe, mit CO2-removal, von mehr als 1032 Stunden
- 37.6A.A1 †↔ Implantation eines herzkreislauf- und lungenunterstützenden Systems, ohne Pumpe, mit CO2-removal, extrakorporal, arteriovenös, offen chirurgisch extra-thorakal (z.B. Gefässfreilegung)
- 37.6A.A2 †↔ Implantation eines herzkreislauf- und lungenunterstützenden Systems, ohne Pumpe, mit CO2-removal, extrakorporal, arteriovenös, perkutan

## Prozedur A11-12

- 37.69.6F †↔ Dauer der Behandlung mit einem herzkreislaufunterstützenden System, mit Pumpe, ohne Gasaustauschfunktion, intrakorporal, uni- und biventrikulär, von mehr als 480 Stunden bis 528 Stunden
- 37.69.6G †↔ Dauer der Behandlung mit einem herzkreislaufunterstützenden System, mit Pumpe, ohne Gasaustauschfunktion, intrakorporal, uni- und biventrikulär, von mehr als 528 Stunden bis 600 Stunden
- 37.69.6H †↔ Dauer der Behandlung mit einem herzkreislaufunterstützenden System, mit Pumpe, ohne Gasaustauschfunktion, intrakorporal, uni- und biventrikulär, von mehr als 600 Stunden bis 672 Stunden
- 37.69.6I †↔ Dauer der Behandlung mit einem herzkreislaufunterstützenden System, mit Pumpe, ohne Gasaustauschfunktion, intrakorporal, uni- und biventrikulär, von mehr als 672 Stunden bis 744 Stunden

- 37.69.6J †↔ Dauer der Behandlung mit einem herzkreislaufunterstützenden System, mit Pumpe, ohne Gasaustauschfunktion, intrakorporal, uni- und biventrikulär, von mehr als 744 Stunden bis 816 Stunden
- 37.69.6K †↔ Dauer der Behandlung mit einem herzkreislaufunterstützenden System, mit Pumpe, ohne Gasaustauschfunktion, intrakorporal, uni- und biventrikulär, von mehr als 816 Stunden bis 888 Stunden
- 37.69.6L †↔ Dauer der Behandlung mit einem herzkreislaufunterstützenden System, mit Pumpe, ohne Gasaustauschfunktion, intrakorporal, uni- und biventrikulär, von mehr als 888 Stunden bis 960 Stunden
- 37.69.6M †↔ Dauer der Behandlung mit einem herzkreislaufunterstützenden System, mit Pumpe, ohne Gasaustauschfunktion, intrakorporal, uni- und biventrikulär, von mehr als 960 Stunden bis 1032 Stunden
- 37.69.6N †↔ Dauer der Behandlung mit einem herzkreislaufunterstützenden System, mit Pumpe, ohne Gasaustauschfunktion, intrakorporal, uni- und biventrikulär, von mehr als 1032 Stunden

### Prozedur A11-13

- 37.6A.41 ↔ Implantation eines herzkreislaufunterstützenden Systems, mit Pumpe, ohne Gasaustauschfunktion, intravasal (inkl. Intrakardial), linksventrikulär, perkutan
- 37.6A.42 ↔ Implantation eines herzkreislaufunterstützenden Systems, mit Pumpe, ohne Gasaustauschfunktion, intravasal (inkl. Intrakardial), rechtsventrikulär, perkutan
- 37.6A.51 ↔ Implantation eines herzkreislauf- und lungenunterstützenden Systems, mit Pumpe, mit CO2-removal, extrakorporal, veno-venös, perkutan
- 37.6A.62 ↔ Implantation eines herzkreislauf- und lungenunterstützenden Systems, mit Pumpe, mit Oxygenator (inkl. CO2-removal), extrakorporal, veno-venös, perkutan
- 37.6A.73 ↔ Implantation eines herzkreislauf- und lungenunterstützenden Systems, mit Pumpe, mit Oxygenator (inkl. CO2-removal), extrakorporal, veno-arteriell oder veno-venoarteriell, perkutan

### Prozedur A11-14

- 99.B7.17 †↔ Intensivmedizinische Komplexbehandlung, 1105 bis 1380 Aufwandspunkte
- 99.B7.18 †↔ Intensivmedizinische Komplexbehandlung, 1381 bis 1656 Aufwandspunkte
- 99.B7.1A †↔ Intensivmedizinische Komplexbehandlung, 1657 bis 1932 Aufwandspunkte
- 99.B7.1B †↔ Intensivmedizinische Komplexbehandlung, 1933 bis 2208 Aufwandspunkte
- 99.B7.1C †↔ Intensivmedizinische Komplexbehandlung, 2209 bis 2484 Aufwandspunkte
- 99.B7.1D †↔ Intensivmedizinische Komplexbehandlung, 2485 bis 2760 Aufwandspunkte
- 99.B7.1E †↔ Intensivmedizinische Komplexbehandlung, 2761 bis 3220 Aufwandspunkte
- 99.B7.1F †↔ Intensivmedizinische Komplexbehandlung, 3221 bis 3680 Aufwandspunkte
- 99.B7.1G †↔ Intensivmedizinische Komplexbehandlung, 3681 bis 4600 Aufwandspunkte
- 99.B7.1H †↔ Intensivmedizinische Komplexbehandlung, 4601 bis 5520 Aufwandspunkte
- 99.B7.1I †↔ Intensivmedizinische Komplexbehandlung, 5521 bis 7360 Aufwandspunkte
- 99.B7.1J †↔ Intensivmedizinische Komplexbehandlung, 7361 bis 9200 Aufwandspunkte
- 99.B7.1K †↔ Intensivmedizinische Komplexbehandlung, 9201 bis 11040 Aufwandspunkte
- 99.B7.1L †↔ Intensivmedizinische Komplexbehandlung, 11041 bis 13800 Aufwandspunkte
- 99.B7.1M †↔ Intensivmedizinische Komplexbehandlung, 13801 bis 16560 Aufwandspunkte
- 99.B7.1N †↔ Intensivmedizinische Komplexbehandlung, 16561 bis 19320 Aufwandspunkte
- 99.B7.1O †↔ Intensivmedizinische Komplexbehandlung, 19321 und mehr Aufwandspunkte
- 99.B7.25 †↔ Intensivmedizinische Komplexbehandlung im Kindesalter (Basisprozedur), 981 bis 1176 Aufwandspunkte
- 99.B7.26 †↔ Intensivmedizinische Komplexbehandlung im Kindesalter (Basisprozedur), 1177 bis 1470 Aufwandspunkte
- 99.B7.27 †↔ Intensivmedizinische Komplexbehandlung im Kindesalter (Basisprozedur), 1471 bis 1764 Aufwandspunkte
- 99.B7.28 †↔ Intensivmedizinische Komplexbehandlung im Kindesalter (Basisprozedur), 1765 bis 2058 Aufwandspunkte
- 99.B7.2A †↔ Intensivmedizinische Komplexbehandlung im Kindesalter (Basisprozedur), 2059 bis 2352 Aufwandspunkte
- 99.B7.2B †↔ Intensivmedizinische Komplexbehandlung im Kindesalter (Basisprozedur), 2353 bis 2646 Aufwandspunkte
- 99.B7.2C †↔ Intensivmedizinische Komplexbehandlung im Kindesalter (Basisprozedur), 2647 bis 2940 Aufwandspunkte
- 99.B7.2D †↔ Intensivmedizinische Komplexbehandlung im Kindesalter (Basisprozedur), 2941 bis 3430 Aufwandspunkte
- 99.B7.2E †↔ Intensivmedizinische Komplexbehandlung im Kindesalter (Basisprozedur), 3431 bis 3920 Aufwandspunkte
- 99.B7.2F †↔ Intensivmedizinische Komplexbehandlung im Kindesalter (Basisprozedur), 3921 bis 4410 Aufwandspunkte
- 99.B7.2G †↔ Intensivmedizinische Komplexbehandlung im Kindesalter (Basisprozedur), 4411 bis 4900 Aufwandspunkte
- 99.B7.2H †↔ Intensivmedizinische Komplexbehandlung im Kindesalter (Basisprozedur), 4901 bis 5880 Aufwandspunkte
- 99.B7.2I †↔ Intensivmedizinische Komplexbehandlung im Kindesalter (Basisprozedur), 5881 bis 6860 Aufwandspunkte

- 99.B7.2J ‡↔ Intensivmedizinische Komplexbehandlung im Kindesalter (Basisprozedur), 6861 bis 7840 Aufwandspunkte
- 99.B7.2K ‡↔ Intensivmedizinische Komplexbehandlung im Kindesalter (Basisprozedur), 7841 bis 9800 Aufwandspunkte
- 99.B7.2L ‡↔ Intensivmedizinische Komplexbehandlung im Kindesalter (Basisprozedur), 9801 bis 11760 Aufwandspunkte
- 99.B7.2M ‡↔ Intensivmedizinische Komplexbehandlung im Kindesalter (Basisprozedur), 11761 bis 13720 Aufwandspunkte
- 99.B7.2N ‡↔ Intensivmedizinische Komplexbehandlung im Kindesalter (Basisprozedur), 13721 bis 16660 Aufwandspunkte
- 99.B7.2O ‡↔ Intensivmedizinische Komplexbehandlung im Kindesalter (Basisprozedur), 16661 bis 19600 Aufwandspunkte
- 99.B7.2P ‡↔ Intensivmedizinische Komplexbehandlung im Kindesalter (Basisprozedur), 19601 und mehr Aufwandspunkte
- 99.B7.35 ‡↔ Intensivmedizinische Komplexbehandlung im Neugeborenenalter (Basisprozedur), 981 bis 1176 Aufwandspunkte
- 99.B7.36 ‡↔ Intensivmedizinische Komplexbehandlung im Neugeborenenalter (Basisprozedur), 1177 bis 1470 Aufwandspunkte
- 99.B7.37 ‡↔ Intensivmedizinische Komplexbehandlung im Neugeborenenalter (Basisprozedur), 1471 bis 1764 Aufwandspunkte
- 99.B7.38 ‡↔ Intensivmedizinische Komplexbehandlung im Neugeborenenalter (Basisprozedur), 1765 bis 2058 Aufwandspunkte
- 99.B7.3A ‡↔ Intensivmedizinische Komplexbehandlung im Neugeborenenalter (Basisprozedur), 2059 bis 2352 Aufwandspunkte
- 99.B7.3B ‡↔ Intensivmedizinische Komplexbehandlung im Neugeborenenalter (Basisprozedur), 2353 bis 2646 Aufwandspunkte
- 99.B7.3C ‡↔ Intensivmedizinische Komplexbehandlung im Neugeborenenalter (Basisprozedur), 2647 bis 2940 Aufwandspunkte
- 99.B7.3D ‡↔ Intensivmedizinische Komplexbehandlung im Neugeborenenalter (Basisprozedur), 2941 bis 3430 Aufwandspunkte
- 99.B7.3E ‡↔ Intensivmedizinische Komplexbehandlung im Neugeborenenalter (Basisprozedur), 3431 bis 3920 Aufwandspunkte
- 99.B7.3F ‡↔ Intensivmedizinische Komplexbehandlung im Neugeborenenalter (Basisprozedur), 3921 bis 4410 Aufwandspunkte
- 99.B7.3G ‡↔ Intensivmedizinische Komplexbehandlung im Neugeborenenalter (Basisprozedur), 4411 bis 4900 Aufwandspunkte
- 99.B7.3H ‡↔ Intensivmedizinische Komplexbehandlung im Neugeborenenalter (Basisprozedur), 4901 bis 5880 Aufwandspunkte
- 99.B7.3I ‡↔ Intensivmedizinische Komplexbehandlung im Neugeborenenalter (Basisprozedur), 5881 bis 6860 Aufwandspunkte
- 99.B7.3J ‡↔ Intensivmedizinische Komplexbehandlung im Neugeborenenalter (Basisprozedur), 6861 bis 7840 Aufwandspunkte
- 99.B7.3K ‡↔ Intensivmedizinische Komplexbehandlung im Neugeborenenalter (Basisprozedur), 7841 bis 9800 Aufwandspunkte
- 99.B7.3L ‡↔ Intensivmedizinische Komplexbehandlung im Neugeborenenalter (Basisprozedur), 9801 bis 11760 Aufwandspunkte
- 99.B7.3M ‡↔ Intensivmedizinische Komplexbehandlung im Neugeborenenalter (Basisprozedur), 11761 bis 13720 Aufwandspunkte
- 99.B7.3N ‡↔ Intensivmedizinische Komplexbehandlung im Neugeborenenalter (Basisprozedur), 13721 bis 16660 Aufwandspunkte
- 99.B7.3O ‡↔ Intensivmedizinische Komplexbehandlung im Neugeborenenalter (Basisprozedur), 16661 bis 19600 Aufwandspunkte
- 99.B7.3P ‡↔ Intensivmedizinische Komplexbehandlung im Neugeborenenalter (Basisprozedur), 19601 und mehr Aufwandspunkte

## Prozedur A11-15

- 7A.71.11 ↔ Fusion von Wirbeln mit Stabilisierung der Wirbelsäule, Zugang dorsal und dorsolateral, 1 Segment
- 7A.71.12 ↔ Fusion von Wirbeln mit Stabilisierung der Wirbelsäule, Zugang dorsal und dorsolateral, 2 Segmente
- 7A.71.13 ↔ Fusion von Wirbeln mit Stabilisierung der Wirbelsäule, Zugang dorsal und dorsolateral, 3 Segmente
- 7A.71.14 ↔ Fusion von Wirbeln mit Stabilisierung der Wirbelsäule, Zugang dorsal und dorsolateral, 4 Segmente
- 7A.71.15 ↔ Fusion von Wirbeln mit Stabilisierung der Wirbelsäule, Zugang dorsal und dorsolateral, 5 Segmente
- 7A.71.16 ↔ Fusion von Wirbeln mit Stabilisierung der Wirbelsäule, Zugang dorsal und dorsolateral, 6 Segmente
- 7A.71.17 ↔ Fusion von Wirbeln mit Stabilisierung der Wirbelsäule, Zugang dorsal und dorsolateral, 7 Segmente
- 7A.71.18 ↔ Fusion von Wirbeln mit Stabilisierung der Wirbelsäule, Zugang dorsal und dorsolateral, 8 Segmente
- 7A.71.1A ↔ Fusion von Wirbeln mit Stabilisierung der Wirbelsäule, Zugang dorsal und dorsolateral, 9 Segmente
- 7A.71.1B ↔ Fusion von Wirbeln mit Stabilisierung der Wirbelsäule, Zugang dorsal und dorsolateral, 10 Segmente
- 7A.71.1C ↔ Fusion von Wirbeln mit Stabilisierung der Wirbelsäule, Zugang dorsal und dorsolateral, 11 Segmente
- 7A.71.1D ↔ Fusion von Wirbeln mit Stabilisierung der Wirbelsäule, Zugang dorsal und dorsolateral, 12 Segmente
- 7A.71.1E ↔ Fusion von Wirbeln mit Stabilisierung der Wirbelsäule, Zugang dorsal und dorsolateral, 13 Segmente
- 7A.71.1F ↔ Fusion von Wirbeln mit Stabilisierung der Wirbelsäule, Zugang dorsal und dorsolateral, 14 und mehr Segmente
- 7A.71.21 ↔ Fusion von Wirbeln mit Stabilisierung der Wirbelsäule, Zugang ventral, 1 Segment
- 7A.71.22 ↔ Fusion von Wirbeln mit Stabilisierung der Wirbelsäule, Zugang ventral, 2 Segmente
- 7A.71.23 ↔ Fusion von Wirbeln mit Stabilisierung der Wirbelsäule, Zugang ventral, 3 Segmente





**Prozedur A11-17**

- 55.69.00 ↔ Sonstige Nierentransplantation, n.n.bez.  
 55.69.10 ↔ Sonstige Nierentransplantation, allogene  
 55.69.20 ↔ Sonstige Nierentransplantation, syngene  
 55.69.30 ↔ Sonstige Nierentransplantation, En-bloc-Transplantat
- 55.69.40 ↔ Sonstige Nierentransplantation, Nieren-Retransplantation während desselben stationären Aufenthaltes  
 55.69.99 ↔ Sonstige Nierentransplantation, sonstige

**Prozedur A11-18**

- 35.E2.14 ↔ Valvuloplastik der Mitralklappe, endovaskulärer Zugang, transvenös  
 35.F1.23 ↔ Aortenklappenersatz durch Xenograft (Bioprothese), endovaskulärer Zugang  
 35.F1.24 ↔ Aortenklappenersatz durch Xenograft (Bioprothese), transapikal  
 35.F1.25 ↔ Aortenklappenersatz durch Xenograft (Bioprothese), transapikal, mit Verwendung eines perkutanen apikalen Zugangs- und Verschlusssystems  
 35.F1.26 ↔ Aortenklappenersatz durch Xenograft (Bioprothese), endovaskulärer Zugang, transcavalärer Zugang  
 35.F1.33 ↔ Aortenklappenersatz durch Xenograft, stentless, endovaskulärer Zugang  
 35.F1.34 ↔ Aortenklappenersatz durch Xenograft, stentless, transapikal  
 35.F1.35 ↔ Aortenklappenersatz durch Xenograft, stentless, transapikal, mit Verwendung eines perkutanen apikalen Zugangs- und Verschlusssystems  
 35.F1.43 ↔ Aortenklappenersatz durch selbstexpandierendes Xenograft, nahtfrei, endovaskulärer Zugang  
 35.F1.44 ↔ Aortenklappenersatz durch selbstexpandierendes Xenograft, nahtfrei, transapikal  
 35.F1.45 ↔ Aortenklappenersatz durch selbstexpandierendes Xenograft, nahtfrei, transapikal, mit Verwendung eines perkutanen apikalen Zugangs- und Verschlusssystems  
 35.F2.23 ↔ Mitralklappenersatz durch Xenograft (Bioprothese), endovaskulärer Zugang  
 35.F2.24 ↔ Mitralklappenersatz durch Xenograft (Bioprothese), transapikal  
 35.F2.33 ↔ Mitralklappenersatz durch Xenograft, stentless, endovaskulärer Zugang  
 35.F2.34 ↔ Mitralklappenersatz durch Xenograft, stentless, transapikal  
 35.F3.23 ↔ Pulmonalklappenersatz durch Xenograft (Bioprothese), endovaskulärer Zugang  
 35.F3.24 ↔ Pulmonalklappenersatz durch Xenograft (Bioprothese), transapikal  
 35.F3.25 ↔ Pulmonalklappenersatz durch Xenograft (Bioprothese), transapikal, mit Verwendung eines perkutanen apikalen Zugangs- und Verschlusssystems  
 35.F3.33 ↔ Pulmonalklappenersatz durch Xenograft, stentless, endovaskulärer Zugang  
 35.F3.34 ↔ Pulmonalklappenersatz durch Xenograft, stentless, transapikal  
 35.F3.35 ↔ Pulmonalklappenersatz durch Xenograft, stentless, transapikal, mit Verwendung eines perkutanen apikalen Zugangs- und Verschlusssystems  
 37.6A.11 ↔ Implantation eines herzkreislaufunterstützenden Systems, mit Pumpe, ohne Gasaustauschfunktion, extrakorporal, linksventrikulär, offen chirurgisch thorakal (Thorakotomie, Minithorakotomie, Sternotomie)  
 37.6A.12 ↔ Implantation eines herzkreislaufunterstützenden Systems, mit Pumpe, ohne Gasaustauschfunktion, extrakorporal, rechtsventrikulär, offen chirurgisch thorakal (Thorakotomie, Minithorakotomie, Sternotomie)  
 37.6A.21 ↔ Implantation eines herzkreislaufunterstützenden Systems, mit Pumpe, ohne Gasaustauschfunktion, extrakorporal, biventrikulär, offen chirurgisch thorakal (Thorakotomie, Minithorakotomie, Sternotomie)  
 37.6A.35 ↔ Implantation eines herzkreislaufunterstützenden Systems, mit Pumpe, ohne Gasaustauschfunktion, intrakorporal, linksventrikulär, Hospital Set, offen chirurgisch thorakal (Thorakotomie, Minithorakotomie, Sternotomie)  
 37.6A.37 ↔ Implantation eines herzkreislaufunterstützenden Systems, mit Pumpe, ohne Gasaustauschfunktion, intrakorporal, rechtsventrikulär, Hospital Set, offen chirurgisch thorakal (Thorakotomie, Minithorakotomie, Sternotomie)  
 37.6A.3A ↔ Implantation eines herzkreislaufunterstützenden Systems, mit Pumpe, ohne Gasaustauschfunktion, intrakorporal, biventrikulär, Hospital Set, offen chirurgisch thorakal (Thorakotomie, Minithorakotomie, Sternotomie)  
 39.73.46 ↔ Endovaskuläre Implantation in die Aorta thoracoabdominalis von Stent-Grafts (Stent-Prothesen), mit Versorgung eines Gefäßabganges in Parallelgraft-Technik  
 39.73.47 ↔ Endovaskuläre Implantation in die Aorta thoracoabdominalis von Stent-Grafts (Stent-Prothesen), mit Versorgung von 2 und mehr Gefäßabgängen in Parallelgraft-Technik  
 92.20 ↔ Infusion von flüssigem Radioisotop  
 92.21.00 ↔ Oberflächenstrahlentherapie, n.n.bez.  
 92.21.01 ↔ Oberflächenstrahlentherapie, bis zu 2 Bestrahlungsfelder  
 92.21.02 ↔ Oberflächenstrahlentherapie, mehr als 2 Bestrahlungsfelder  
 92.22.00 ↔ Orthovoltstrahlentherapie, n.n.bez.  
 92.22.01 ↔ Orthovoltstrahlentherapie, bis zu 2 Bestrahlungsfelder  
 92.22.02 ↔ Orthovoltstrahlentherapie, mehr als 2 Bestrahlungsfelder  
 92.22.11 ↔ Intraoperative Röntgenstrahlentherapie, bis 300 kV  
 92.22.12 ↔ Intraoperative Röntgenstrahlentherapie, 300 kV - < 1 MV  
 92.22.19 ↔ Intraoperative Röntgenstrahlentherapie, sonstige  
 92.23.00 ↔ Hochvoltstrahlentherapie, n.n.bez.  
 92.23.01 ↔ Telekobaltgerät bis zu 2 Bestrahlungsfelder  
 92.23.02 ↔ Telekobaltgerät 3 bis 4 Bestrahlungsfelder  
 92.23.03 ↔ Telekobaltgerät mehr als 4 Bestrahlungsfelder oder 3D-geplante Bestrahlung  
 92.23.08 ↔ Hochvoltstrahlentherapie, andere Isotope  
 92.23.09 ↔ Telekobaltgerät, sonstige  
 92.24.00 ↔ Teleradiotherapie mit Photonen, Linearbeschleuniger, n.n.bez.  
 92.24.01 ↔ Teleradiotherapie mit Photonen, Linearbeschleuniger, Grossfeldbestrahlung  
 92.24.02 ↔ Teleradiotherapie mit Photonen, Linearbeschleuniger, Halbkörperbestrahlung  
 92.24.03 ↔ Teleradiotherapie mit Photonen, Linearbeschleuniger, Ganzkörperbestrahlung  
 92.24.04 ↔ Teleradiotherapie mit Photonen, Linearbeschleuniger, Intraoperative Strahlentherapie

92.24.09 ↔ Teleradiotherapie mit Photonen, Linearbeschleuniger, sonstige	92.27.00 ↔ Implantation oder Einsetzen radioaktiver Elemente (Brachytherapie mit umschlossenen Radionukliden), Körperoberfläche, sonstiger oder n.n.bez.
92.24.11 ↔ Teleradiotherapie mit Photonen, Linearbeschleuniger, mit bildgestützter Einstellung, bis zu 2 Bestrahlungsfelder	92.27.10 ↔ Implantation oder Einsetzen radioaktiver Elemente (Brachytherapie mit umschlossenen Radionukliden), weibliche Geschlechtsorgane, n.n.bez.
92.24.12 ↔ Teleradiotherapie mit Photonen, Linearbeschleuniger, mit bildgestützter Einstellung, mehr als 2 Bestrahlungsfelder	92.27.11 ↔ Implantation oder Einsetzen radioaktiver Elemente (Brachytherapie mit umschlossenen Radionukliden), intrauterin
92.24.13 ↔ Teleradiotherapie mit Photonen, Linearbeschleuniger, mit bildgestützter Einstellung, 3D-geplante Bestrahlung	92.27.12 ↔ Implantation oder Einsetzen radioaktiver Elemente (Brachytherapie mit umschlossenen Radionukliden), intravaginal
92.24.14 ↔ Teleradiotherapie mit Photonen, Linearbeschleuniger, mit bildgestützter Einstellung, intensitätsmodulierte Radiotherapie	92.27.13 ↔ Implantation oder Einsetzen radioaktiver Elemente (Brachytherapie mit umschlossenen Radionukliden), intrauterin und intravaginal kombiniert
92.24.21 ↔ Teleradiotherapie mit Photonen, Linearbeschleuniger, ohne bildgestützte Einstellung, bis zu 2 Bestrahlungsfelder	92.27.21 ↔ Implantation oder Einsetzen radioaktiver Elemente (Brachytherapie mit umschlossenen Radionukliden), Körperoberfläche
92.24.22 ↔ Teleradiotherapie mit Photonen, Linearbeschleuniger, ohne bildgestützte Einstellung, mehr als 2 Bestrahlungsfelder	92.27.22 ↔ Implantation oder Einsetzen radioaktiver Elemente (Brachytherapie mit umschlossenen Radionukliden), intrakavitär
92.24.23 ↔ Teleradiotherapie mit Photonen, Linearbeschleuniger, ohne bildgestützte Einstellung, 3D-geplante Bestrahlung	92.27.23 ↔ Implantation oder Einsetzen radioaktiver Elemente (Brachytherapie mit umschlossenen Radionukliden), intraluminal
92.24.24 ↔ Teleradiotherapie mit Photonen, Linearbeschleuniger, ohne bildgestützte Einstellung, intensitätsmodulierte Radiotherapie	92.27.30 ↔ Implantation oder Einsetzen radioaktiver Elemente (Brachytherapie mit umschlossenen Radionukliden), Gefäss n.n.bez.
92.24.30 ↔ Teleradiotherapie mit Photonen, hochkomplexe Radiotherapie mit spezialisierter Ausstattung	92.27.31 ↔ Implantation oder Einsetzen radioaktiver Elemente (Brachytherapie mit umschlossenen Radionukliden), Koronargefäss
92.25.00 ↔ Teleradiotherapie mit Elektronen, Linearbeschleuniger, n.n.bez.	92.27.39 ↔ Implantation oder Einsetzen radioaktiver Elemente (Brachytherapie mit umschlossenen Radionukliden), sonstiges Gefäss
92.25.01 ↔ Teleradiotherapie mit Elektronen, Linearbeschleuniger, Grossfeldbestrahlung	92.27.40 ↔ Implantation oder Einsetzen radioaktiver Elemente (Brachytherapie mit umschlossenen Radionukliden), intraoperativ
92.25.02 ↔ Teleradiotherapie mit Elektronen, Linearbeschleuniger, Halbkörperbestrahlung	92.27.70 ↔ Radioaktive Moulagen, n.n.bez.
92.25.03 ↔ Teleradiotherapie mit Elektronen, Linearbeschleuniger, Ganzkörperbestrahlung	92.27.71 ↔ Radioaktive Moulagen, Konstruktion und Applikation von oberflächlichen radioaktiven Moulagen
92.25.04 ↔ Teleradiotherapie mit Elektronen, Linearbeschleuniger, Intraoperative Strahlentherapie	92.27.72 ↔ Radioaktive Moulagen, Konstruktion und Applikation von nicht auf der Körperoberfläche verwendeten Applikatoren
92.25.09 ↔ Teleradiotherapie mit Elektronen, Linearbeschleuniger, sonstige	92.27.73 ↔ Radioaktive Moulagen, Konstruktion und Applikation von Augenapplikatoren
92.25.11 ↔ Teleradiotherapie mit Elektronen, Linearbeschleuniger, mit bildgestützter Einstellung	92.27.79 ↔ Radioaktive Moulagen, sonstige
92.25.12 ↔ Teleradiotherapie mit Elektronen, Linearbeschleuniger, mit bildgestützter Einstellung, bis zu 2 Bestrahlungsfelder	92.28.00 ↔ Injektion, Instillation oder orale Gabe von Radioisotopen, n.n.bez.
92.25.13 ↔ Teleradiotherapie mit Elektronen, Linearbeschleuniger, mit bildgestützter Einstellung, mehr als 2 Bestrahlungsfelder	92.28.09 ↔ Injektion, Instillation oder orale Gabe von Radioisotopen, sonstige
92.25.14 ↔ Teleradiotherapie mit Elektronen, Linearbeschleuniger, mit bildgestützter Einstellung, 3D-geplante Bestrahlung	92.28.11 ↔ Therapie mit offenen Radionukliden bei Knochenmetastasen
92.25.15 ↔ Teleradiotherapie mit Elektronen, Linearbeschleuniger, mit bildgestützter Einstellung, intensitätsmodulierte Radiotherapie	92.28.14 ↔ Instillation von offenen Radionukliden in Gelenke
92.25.21 ↔ Teleradiotherapie mit Elektronen, Linearbeschleuniger, ohne bildgestützte Einstellung, bis zu 2 Bestrahlungsfelder	92.28.24 ↔ Selektive intravaskuläre Radiochemoembolisation mit I-131-Lipiodol
92.25.22 ↔ Teleradiotherapie mit Elektronen, Linearbeschleuniger, ohne bildgestützte Einstellung, mehr als 2 Bestrahlungsfelder	92.28.25 ↔ Selektive intravaskuläre Radionuklidtherapie (SIRT) durch Embolisation von Yttrium-90-markierten Mikrosphären
92.25.23 ↔ Teleradiotherapie mit Elektronen, Linearbeschleuniger, ohne bildgestützte Einstellung, 3D-geplante Bestrahlung	92.28.26 ↔ Selektive intravaskuläre Radionuklidtherapie (SIRT) durch Embolisation von Holmium-166 markierten Mikrosphären
92.25.24 ↔ Teleradiotherapie mit Elektronen, Linearbeschleuniger, ohne bildgestützte Einstellung, intensitätsmodulierte Radiotherapie	92.28.33 ↔ Endovaskuläre Brachytherapie mit Rhenium-188
92.26.00 ↔ Teleradiotherapie mit anderen Partikelstrahlen, n.n.bez.	92.28.41 ↔ Radiojodtherapie bis 1,2 GBq I-131, ohne Gabe von rekombinantem Thyreotropin (rh-TSH)
92.26.99 ↔ Teleradiotherapie mit anderen Partikelstrahlen, sonstige	92.28.42 ↔ Radiojodtherapie bis 1,2 GBq I-131, mit Gabe von rekombinantem Thyreotropin (rh-TSH)
	92.28.43 ↔ Radiojodtherapie über 1,2 bis unter 5 GBq I-131, ohne Gabe von rekombinantem Thyreotropin (rh-TSH)
	92.28.44 ↔ Radiojodtherapie über 1,2 bis unter 5 GBq I-131, mit Gabe von rekombinantem Thyreotropin (rh-TSH)



92.28.45 ↔	Radiojodtherapie mit 5 und mehr GBq I-131, ohne Gabe von rekombinantem Thyreotropin (rh-TSH)	92.29.3B ↔	Interstitielle Brachytherapie mit Implantation von permanenten Strahlern, von 56 bis 60 Quellen
92.28.46 ↔	Radiojodtherapie mit 5 und mehr GBq I-131, mit Gabe von rekombinantem Thyreotropin (rh-TSH)	92.29.3C ↔	Interstitielle Brachytherapie mit Implantation von permanenten Strahlern, von 61 bis 65 Quellen
92.28.51 ↔	Radioimmuntherapie mit 90Y-Ibritumomab-Tiuxetan, parenteral	92.29.3D ↔	Interstitielle Brachytherapie mit Implantation von permanenten Strahlern, von 66 bis 70 Quellen
92.28.52 ↔	Radioimmuntherapie mit Jod 131 [I-131] Tositumomab, parenteral	92.29.3E ↔	Interstitielle Brachytherapie mit Implantation von permanenten Strahlern, von 71 und mehr Quellen
92.28.53 ↔	Radioimmuntherapie mit sonstigen Antikörpern, parenteral	92.29.40 ↔	Brachytherapie mit Oberflächenapplikatoren, n.n.bez.
92.28.64 ↔	Radiorezeptortherapie mit dem DOTA-konjugierten Somatostatin-Analogen TOC (Octreotide)	92.29.49 ↔	Brachytherapie mit Oberflächenapplikatoren, sonstige
92.28.65 ↔	Radiorezeptortherapie mit dem DOTA-konjugierten Somatostatin-Analogen TATE (Octreotate)	92.29.51 ↔	Entfernung von umschlossenen Radionukliden oder inaktiven Applikatoren unter Anästhesie
92.28.66 ↔	Radiorezeptortherapie mit Somatostatin-Antagonisten	92.30.00 ↔	Stereotaktische Bestrahlung, einzeitig, n.n.bez.
92.28.67 ↔	Radiorezeptortherapie mit PSMA-Liganden	92.30.01 ↔	Stereotaktische Bestrahlung, einzeitig, zerebral, n.n.bez.
92.28.69 ↔	Radiotherapie mit kleinen Molekülen, sonstige	92.30.02 ↔	Stereotaktische Bestrahlung, einzeitig, extrazerebral, n.n.bez.
92.28.71 ↔	Gabe von Jod-131-MIBG (Metajodbenzylguanidin) parenteral	92.30.20 ↔	Stereotaktische Bestrahlung, einzeitig, zerebral, intensitätsmodulierte Radiotherapie
92.29.00 ↔	Brachytherapie mit umschlossenen Radionukliden, n.n.bez.	92.30.21 ↔	Stereotaktische Bestrahlung, einzeitig, zerebral, intensitätsmodulierte Bogenbestrahlung (IMAT)
92.29.09 ↔	Brachytherapie mit umschlossenen Radionukliden, sonstige	92.30.22 ↔	Stereotaktische Bestrahlung, einzeitig, zerebral, bildgestützte Einstellung
92.29.11 ↔	Interstitielle Brachytherapie mit Implantation von entfernbaren Strahlern in einer Ebene, niedrige Dosisleistung	92.30.30 ↔	Stereotaktische Bestrahlung, einzeitig, extrazerebral, intensitätsmodulierte Radiotherapie
92.29.12 ↔	Interstitielle Brachytherapie mit Implantation von entfernbaren Strahlern in einer Ebene, gepulste Dosisleistung (Pulsed dose rate)	92.30.31 ↔	Stereotaktische Bestrahlung, einzeitig, extrazerebral, intensitätsmodulierte Bogenbestrahlung (IMAT)
92.29.13 ↔	Interstitielle Brachytherapie mit Implantation von entfernbaren Strahlern in einer Ebene, hohe Dosisleistung	92.30.32 ↔	Stereotaktische Bestrahlung, einzeitig, extrazerebral, bildgestützte Einstellung
92.29.19 ↔	Interstitielle Brachytherapie mit Implantation von entfernbaren Strahlern in einer Ebene, sonstige	92.30.99 ↔	Stereotaktische Bestrahlung, einzeitig, sonstige
92.29.21 ↔	Interstitielle Brachytherapie mit Volumenimplantation von entfernbaren Strahlern in mehreren Ebenen, niedrige Dosisleistung	92.31.00 ↔	Radiochirurgie mit Photonen n.n.bez., zerebral
92.29.22 ↔	Interstitielle Brachytherapie mit Volumenimplantation von entfernbaren Strahlern in mehreren Ebenen, gepulste Dosisleistung (Pulsed dose rate)	92.31.10 ↔	Radiochirurgie mit Photonen n.n.bez., extrazerebral
92.29.23 ↔	Interstitielle Brachytherapie mit Volumenimplantation von entfernbaren Strahlern in mehreren Ebenen, hohe Dosisleistung	92.32.00 ↔	Mehrquellige Photon-Radiochirurgie, n.n.bez.
92.29.24 ↔	Brachytherapie mit Implantation von entfernbaren Strahlern in mehreren Ebenen, hohe Dosisleistung, intraoperativ	92.32.01 ↔	Mehrquellige Photon-Radiochirurgie, Gamma-knife
92.29.29 ↔	Interstitielle Brachytherapie mit Volumenimplantation von entfernbaren Strahlern in mehreren Ebenen, sonstige	92.33.00 ↔	Teilchen-Radiochirurgie, n.n.bez.
92.29.31 ↔	Interstitielle Brachytherapie mit Implantation von permanenten Strahlern, bis 10 Quellen	92.33.01 ↔	Andere Hochvoltstrahlentherapie, stereotaktische Bestrahlung, einzeitig, zerebral
92.29.32 ↔	Interstitielle Brachytherapie mit Implantation von permanenten Strahlern, von 11 bis 15 Quellen	92.33.11 ↔	Andere Hochvoltstrahlentherapie, stereotaktische Bestrahlung, einzeitig, extrazerebral
92.29.33 ↔	Interstitielle Brachytherapie mit Implantation von permanenten Strahlern, von 16 bis 20 Quellen	92.39.00 ↔	Sonstige stereotaktische Radiochirurgie, n.n.bez.
92.29.34 ↔	Interstitielle Brachytherapie mit Implantation von permanenten Strahlern, von 21 bis 25 Quellen	92.39.01 ↔	Andere Hochvoltstrahlentherapie, stereotaktische Bestrahlung, fraktioniert, zerebral, n.n.bez.
92.29.35 ↔	Interstitielle Brachytherapie mit Implantation von permanenten Strahlern, von 26 bis 30 Quellen	92.39.11 ↔	Andere Hochvoltstrahlentherapie, stereotaktische Bestrahlung, fraktioniert, extrazerebral, n.n.bez.
92.29.36 ↔	Interstitielle Brachytherapie mit Implantation von permanenten Strahlern, von 31 bis 35 Quellen	92.39.20 ↔	Andere Hochvoltstrahlentherapie, stereotaktische Bestrahlung, fraktioniert, zerebral, intensitätsmodulierte Radiotherapie
92.29.37 ↔	Interstitielle Brachytherapie mit Implantation von permanenten Strahlern, von 36 bis 40 Quellen	92.39.21 ↔	Andere Hochvoltstrahlentherapie, stereotaktische Bestrahlung, fraktioniert, zerebral, intensitätsmodulierte Bogenbestrahlung (IMAT)
92.29.38 ↔	Interstitielle Brachytherapie mit Implantation von permanenten Strahlern, von 41 bis 45 Quellen	92.39.22 ↔	Andere Hochvoltstrahlentherapie, stereotaktische Bestrahlung, fraktioniert, zerebral, bildgestützte Einstellung
92.29.39 ↔	Interstitielle Brachytherapie mit Implantation von permanenten Strahlern, von 46 bis 50 Quellen	92.39.29 ↔	Andere Hochvoltstrahlentherapie, stereotaktische Bestrahlung, fraktioniert, zerebral, sonstige
92.29.3A ↔	Interstitielle Brachytherapie mit Implantation von permanenten Strahlern, von 51 bis 55 Quellen	92.39.30 ↔	Andere Hochvoltstrahlentherapie, stereotaktische Bestrahlung, fraktioniert, extrazerebral, intensitätsmodulierte Radiotherapie
		92.39.31 ↔	Andere Hochvoltstrahlentherapie, stereotaktische Bestrahlung, fraktioniert, extrazerebral, intensitätsmodulierte Bogenbestrahlung (IMAT)
		92.39.32 ↔	Andere Hochvoltstrahlentherapie, stereotaktische Bestrahlung, fraktioniert, extrazerebral, bildgestützte Einstellung
		92.39.39 ↔	Andere Hochvoltstrahlentherapie, stereotaktische Bestrahlung, fraktioniert, extrazerebral, sonstige
		92.41 ↔	Intraoperative Strahlentherapie mit Elektronen
		99.B7.1A ↔	Intensivmedizinische Komplexbehandlung, 1657 bis 1932 Aufwandspunkte

99.B7.1B ‡↔ Intensivmedizinische Komplexbehandlung, 1933 bis 2208 Aufwandspunkte	99.B7.1I ‡↔ Intensivmedizinische Komplexbehandlung, 5521 bis 7360 Aufwandspunkte
99.B7.1C ‡↔ Intensivmedizinische Komplexbehandlung, 2209 bis 2484 Aufwandspunkte	99.B7.1J ‡↔ Intensivmedizinische Komplexbehandlung, 7361 bis 9200 Aufwandspunkte
99.B7.1D ‡↔ Intensivmedizinische Komplexbehandlung, 2485 bis 2760 Aufwandspunkte	99.B7.1K ‡↔ Intensivmedizinische Komplexbehandlung, 9201 bis 11040 Aufwandspunkte
99.B7.1E ‡↔ Intensivmedizinische Komplexbehandlung, 2761 bis 3220 Aufwandspunkte	99.B7.1L ‡↔ Intensivmedizinische Komplexbehandlung, 11041 bis 13800 Aufwandspunkte
99.B7.1F ‡↔ Intensivmedizinische Komplexbehandlung, 3221 bis 3680 Aufwandspunkte	99.B7.1M ‡↔ Intensivmedizinische Komplexbehandlung, 13801 bis 16560 Aufwandspunkte
99.B7.1G ‡↔ Intensivmedizinische Komplexbehandlung, 3681 bis 4600 Aufwandspunkte	99.B7.1N ‡↔ Intensivmedizinische Komplexbehandlung, 16561 bis 19320 Aufwandspunkte
99.B7.1H ‡↔ Intensivmedizinische Komplexbehandlung, 4601 bis 5520 Aufwandspunkte	99.B7.1O ‡↔ Intensivmedizinische Komplexbehandlung, 19321 und mehr Aufwandspunkte

### Prozedur A11-19

99.B7.1A ‡↔ Intensivmedizinische Komplexbehandlung, 1657 bis 1932 Aufwandspunkte	99.B7.1I ‡↔ Intensivmedizinische Komplexbehandlung, 5521 bis 7360 Aufwandspunkte
99.B7.1B ‡↔ Intensivmedizinische Komplexbehandlung, 1933 bis 2208 Aufwandspunkte	99.B7.1J ‡↔ Intensivmedizinische Komplexbehandlung, 7361 bis 9200 Aufwandspunkte
99.B7.1C ‡↔ Intensivmedizinische Komplexbehandlung, 2209 bis 2484 Aufwandspunkte	99.B7.1K ‡↔ Intensivmedizinische Komplexbehandlung, 9201 bis 11040 Aufwandspunkte
99.B7.1D ‡↔ Intensivmedizinische Komplexbehandlung, 2485 bis 2760 Aufwandspunkte	99.B7.1L ‡↔ Intensivmedizinische Komplexbehandlung, 11041 bis 13800 Aufwandspunkte
99.B7.1E ‡↔ Intensivmedizinische Komplexbehandlung, 2761 bis 3220 Aufwandspunkte	99.B7.1M ‡↔ Intensivmedizinische Komplexbehandlung, 13801 bis 16560 Aufwandspunkte
99.B7.1F ‡↔ Intensivmedizinische Komplexbehandlung, 3221 bis 3680 Aufwandspunkte	99.B7.1N ‡↔ Intensivmedizinische Komplexbehandlung, 16561 bis 19320 Aufwandspunkte
99.B7.1G ‡↔ Intensivmedizinische Komplexbehandlung, 3681 bis 4600 Aufwandspunkte	99.B7.1O ‡↔ Intensivmedizinische Komplexbehandlung, 19321 und mehr Aufwandspunkte
99.B7.1H ‡↔ Intensivmedizinische Komplexbehandlung, 4601 bis 5520 Aufwandspunkte	

### Diagnose A11-2

C81.0 Noduläres lymphozytenprädominantes Hodgkin-Lymphom	C84.7 Anaplastisches großzelliges Lymphom, ALK-negativ
C81.1 Nodulär-sklerosierendes (klassisches) Hodgkin-Lymphom	C84.8 Kutanes T-Zell-Lymphom, nicht näher bezeichnet
C81.2 Gemischtzelliges (klassisches) Hodgkin-Lymphom	C84.9 Reifzelliges T/NK-Zell-Lymphom, nicht näher bezeichnet
C81.3 Lymphozytenarmes (klassisches) Hodgkin-Lymphom	C85.1 B-Zell-Lymphom, nicht näher bezeichnet
C81.4 Lymphozytenreiches (klassisches) Hodgkin-Lymphom	C85.2 Mediastinales (thymisches) großzelliges B-Zell-Lymphom
C81.7 Sonstige Typen des (klassischen) Hodgkin-Lymphoms	C85.7 Sonstige näher bezeichnete Typen des Non-Hodgkin-Lymphoms
C81.9 Hodgkin-Lymphom, nicht näher bezeichnet	C85.9 Non-Hodgkin-Lymphom, nicht näher bezeichnet
C82.0 Follikuläres Lymphom Grad I	C86.0 Extranodales NK/T-Zell-Lymphom, nasaler Typ
C82.1 Follikuläres Lymphom Grad II	C86.1 Hepatosplenisches T-Zell-Lymphom
C82.2 Follikuläres Lymphom Grad III, nicht näher bezeichnet	C86.2 T-Zell-Lymphom vom Enteropathie-Typ
C82.3 Follikuläres Lymphom Grad IIIa	C86.3 Subkutanes pannikulitisches T-Zell-Lymphom
C82.4 Follikuläres Lymphom Grad IIIb	C86.4 Blastisches NK-Zell-Lymphom
C82.5 Diffuses Follikelzentrumslymphom	C86.5 Angioimmunoblastisches T-Zell-Lymphom
C82.6 Kutanes Follikelzentrumslymphom	C86.6 Primäre kutane CD30-positive T-Zell-Proliferationen
C82.7 Sonstige Typen des follikulären Lymphoms	C88.00 Makroglobulinämie Waldenström: Ohne Angabe einer kompletten Remission
C82.9 Follikuläres Lymphom, nicht näher bezeichnet	C88.01 Makroglobulinämie Waldenström: In kompletter Remission
C83.0 Kleinzelliges B-Zell-Lymphom	C88.20 Sonstige Schwerkettenkrankheit: Ohne Angabe einer kompletten Remission
C83.1 Mantelzell-Lymphom	C88.21 Sonstige Schwerkettenkrankheit: In kompletter Remission
C83.3 Diffuses großzelliges B-Zell-Lymphom	C88.30 Immunproliferative Dünndarmkrankheit: Ohne Angabe einer kompletten Remission
C83.5 Lymphoblastisches Lymphom	C88.31 Immunproliferative Dünndarmkrankheit: In kompletter Remission
C83.7 Burkitt-Lymphom	C88.40 Extranodales Marginalzonen-B-Zell-Lymphom des Mukosa-assoziierten lymphatischen Gewebes [MALT-Lymphom]: Ohne Angabe einer kompletten Remission
C83.8 Sonstige nicht follikuläre Lymphome	
C83.9 Nicht follikuläres Lymphom, nicht näher bezeichnet	
C84.0 Mycosis fungoides	
C84.1 Sézary-Syndrom	
C84.4 Peripheres T-Zell-Lymphom, nicht spezifiziert	
C84.5 Sonstige reifzellige T/NK-Zell-Lymphome	
C84.6 Anaplastisches großzelliges Lymphom, ALK-positiv	

C88.41	Extranodales Marginalzonen-B-Zell-Lymphom des Mukosa-assoziierten lymphatischen Gewebes [MALT-Lymphom]: In kompletter Remission	C92.20	Atypische chronische myeloische Leukämie, BCR/ABL-negativ: Ohne Angabe einer kompletten Remission
C88.70	Sonstige bösartige immunproliferative Krankheiten: Ohne Angabe einer kompletten Remission	C92.21	Atypische chronische myeloische Leukämie, BCR/ABL-negativ: In kompletter Remission
C88.71	Sonstige bösartige immunproliferative Krankheiten: In kompletter Remission	C92.30	Myelosarkom: Ohne Angabe einer kompletten Remission
C88.90	Bösartige immunproliferative Krankheit, nicht näher bezeichnet: Ohne Angabe einer kompletten Remission	C92.31	Myelosarkom: In kompletter Remission
C88.91	Bösartige immunproliferative Krankheit, nicht näher bezeichnet: In kompletter Remission	C92.40	Akute Promyelozyten-Leukämie [PCL]: Ohne Angabe einer kompletten Remission
C90.00	Multiples Myelom: Ohne Angabe einer kompletten Remission	C92.41	Akute Promyelozyten-Leukämie [PCL]: In kompletter Remission
C90.01	Multiples Myelom: In kompletter Remission	C92.50	Akute myelomonozytäre Leukämie: Ohne Angabe einer kompletten Remission
C90.10	Plasmazellenleukämie: Ohne Angabe einer kompletten Remission	C92.51	Akute myelomonozytäre Leukämie: In kompletter Remission
C90.11	Plasmazellenleukämie: In kompletter Remission	C92.60	Akute myeloische Leukämie mit 11q23-Abnormalität: Ohne Angabe einer kompletten Remission
C90.20	Extramedulläres Plasmozytom: Ohne Angabe einer kompletten Remission	C92.61	Akute myeloische Leukämie mit 11q23-Abnormalität: In kompletter Remission
C90.21	Extramedulläres Plasmozytom: In kompletter Remission	C92.70	Sonstige myeloische Leukämie: Ohne Angabe einer kompletten Remission
C90.30	Solitäres Plasmozytom: Ohne Angabe einer kompletten Remission	C92.71	Sonstige myeloische Leukämie: In kompletter Remission
C90.31	Solitäres Plasmozytom: In kompletter Remission	C92.80	Akute myeloische Leukämie mit multilineärer Dysplasie: Ohne Angabe einer kompletten Remission
C91.00	Akute lymphatische Leukämie [ALL]: Ohne Angabe einer kompletten Remission	C92.81	Akute myeloische Leukämie mit multilineärer Dysplasie: In kompletter Remission
C91.01	Akute lymphatische Leukämie [ALL]: In kompletter Remission	C92.90	Myeloische Leukämie, nicht näher bezeichnet: Ohne Angabe einer kompletten Remission
C91.10	Chronische lymphatische Leukämie vom B-Zell-Typ [CLL]: Ohne Angabe einer kompletten Remission	C92.91	Myeloische Leukämie, nicht näher bezeichnet: In kompletter Remission
C91.11	Chronische lymphatische Leukämie vom B-Zell-Typ [CLL]: In kompletter Remission	C93.00	Akute Monoblasten-/Monozytenleukämie: Ohne Angabe einer kompletten Remission
C91.30	Prolymphozytäre Leukämie vom B-Zell-Typ: Ohne Angabe einer kompletten Remission	C93.01	Akute Monoblasten-/Monozytenleukämie: In kompletter Remission
C91.31	Prolymphozytäre Leukämie vom B-Zell-Typ: In kompletter Remission	C93.10	Chronische myelomonozytäre Leukämie: Ohne Angabe einer kompletten Remission
C91.40	Haarzellenleukämie: Ohne Angabe einer kompletten Remission	C93.11	Chronische myelomonozytäre Leukämie: In kompletter Remission
C91.41	Haarzellenleukämie: In kompletter Remission	C93.30	Juvenile myelomonozytäre Leukämie: Ohne Angabe einer kompletten Remission
C91.50	Adulte(s) T-Zell-Lymphom/Leukämie (HTLV-1-assoziiert): Ohne Angabe einer kompletten Remission	C93.31	Juvenile myelomonozytäre Leukämie: In kompletter Remission
C91.51	Adulte(s) T-Zell-Lymphom/Leukämie (HTLV-1-assoziiert): In kompletter Remission	C93.70	Sonstige Monozytenleukämie: Ohne Angabe einer kompletten Remission
C91.60	Prolymphozyten-Leukämie vom T-Zell-Typ: Ohne Angabe einer kompletten Remission	C93.71	Sonstige Monozytenleukämie: In kompletter Remission
C91.61	Prolymphozyten-Leukämie vom T-Zell-Typ: In kompletter Remission	C93.90	Monozytenleukämie, nicht näher bezeichnet: Ohne Angabe einer kompletten Remission
C91.70	Sonstige lymphatische Leukämie: Ohne Angabe einer kompletten Remission	C93.91	Monozytenleukämie, nicht näher bezeichnet: In kompletter Remission
C91.71	Sonstige lymphatische Leukämie: In kompletter Remission	C94.00	Akute Erythroleukämie: Ohne Angabe einer kompletten Remission
C91.80	Reifzellige B-ALL vom Burkitt-Typ: Ohne Angabe einer kompletten Remission	C94.01	Akute Erythroleukämie: In kompletter Remission
C91.81	Reifzellige B-ALL vom Burkitt-Typ: In kompletter Remission	C94.20	Akute Megakaryoblastenleukämie: Ohne Angabe einer kompletten Remission
C91.90	Lymphatische Leukämie, nicht näher bezeichnet: Ohne Angabe einer kompletten Remission	C94.21	Akute Megakaryoblastenleukämie: In kompletter Remission
C91.91	Lymphatische Leukämie, nicht näher bezeichnet: In kompletter Remission	C94.30	Mastzellenleukämie: Ohne Angabe einer kompletten Remission
C92.00	Akute myeloblastische Leukämie [AML]: Ohne Angabe einer kompletten Remission	C94.31	Mastzellenleukämie: In kompletter Remission
C92.01	Akute myeloblastische Leukämie [AML]: In kompletter Remission	C94.40	Akute Panmyelose mit Myelofibrose: Ohne Angabe einer kompletten Remission
C92.10	Chronische myeloische Leukämie [CML], BCR/ABL-positiv: Ohne Angabe einer kompletten Remission	C94.41	Akute Panmyelose mit Myelofibrose: In kompletter Remission
C92.11	Chronische myeloische Leukämie [CML], BCR/ABL-positiv: In kompletter Remission	C94.70	Sonstige näher bezeichnete Leukämien: Ohne Angabe einer kompletten Remission
		C94.71	Sonstige näher bezeichnete Leukämien: In kompletter Remission

C95.00	Akute Leukämie nicht näher bezeichneten Zelltyps: Ohne Angabe einer kompletten Remission	C95.91	Leukämie, nicht näher bezeichnet: In kompletter Remission
C95.01	Akute Leukämie nicht näher bezeichneten Zelltyps: In kompletter Remission	C96.0	Multifokale und multisystemische (disseminierte) Langerhans-Zell-Histiozytose [Abt-Letterer-Siwe-Krankheit]
C95.10	Chronische Leukämie nicht näher bezeichneten Zelltyps: Ohne Angabe einer kompletten Remission	C96.2	Bösartiger Mastzelltumor
C95.11	Chronische Leukämie nicht näher bezeichneten Zelltyps: In kompletter Remission	C96.4	Sarkom der dendritischen Zellen (akzessorische Zellen)
C95.70	Sonstige Leukämie nicht näher bezeichneten Zelltyps: Ohne Angabe einer kompletten Remission	C96.7	Sonstige näher bezeichnete bösartige Neubildungen des lymphatischen, blutbildenden und verwandten Gewebes
C95.71	Sonstige Leukämie nicht näher bezeichneten Zelltyps: In kompletter Remission	C96.8	Histiozytisches Sarkom
C95.8	Leukämie, refraktär auf Standard-Induktionstherapie	C96.9	Bösartige Neubildung des lymphatischen, blutbildenden und verwandten Gewebes, nicht näher bezeichnet
C95.90	Leukämie, nicht näher bezeichnet: Ohne Angabe einer kompletten Remission		

## Diagnose A11-3

A00.0	Cholera durch <i>Vibrio cholerae</i> O:1, Biovar cholerae	A15.4	Tuberkulose der intrathorakalen Lymphknoten, bakteriologisch, molekularbiologisch oder histologisch gesichert
A00.1	Cholera durch <i>Vibrio cholerae</i> O:1, Biovar eltor		
A00.9	Cholera, nicht näher bezeichnet		
A01.0	Typhus abdominalis	A15.5	Tuberkulose des Larynx, der Trachea und der Bronchien, bakteriologisch, molekularbiologisch oder histologisch gesichert
A01.1	Paratyphus A		
A01.2	Paratyphus B		
A01.3	Paratyphus C	A15.6	Tuberkulöse Pleuritis, bakteriologisch, molekularbiologisch oder histologisch gesichert
A01.4	Paratyphus, nicht näher bezeichnet		
A02.1	Salmonellensepsis	A15.7	Primäre Tuberkulose der Atmungsorgane, bakteriologisch, molekularbiologisch oder histologisch gesichert
A04.3	Darminfektion durch enterohämorrhagische <i>Escherichia coli</i>		
A04.5	Enteritis durch <i>Campylobacter</i>	A15.8	Sonstige Tuberkulose der Atmungsorgane, bakteriologisch, molekularbiologisch oder histologisch gesichert
A04.6	Enteritis durch <i>Yersinia enterocolitica</i>		
A04.70	Enterokolitis durch <i>Clostridium difficile</i> ohne Megakolon, ohne sonstige Organkomplikationen	A15.9	Nicht näher bezeichnete Tuberkulose der Atmungsorgane, bakteriologisch, molekularbiologisch oder histologisch gesichert
A04.71	Enterokolitis durch <i>Clostridium difficile</i> ohne Megakolon, mit sonstigen Organkomplikationen		
A04.72	Enterokolitis durch <i>Clostridium difficile</i> mit Megakolon, ohne sonstige Organkomplikationen	A16.0	Lungentuberkulose, weder bakteriologisch, molekularbiologisch noch histologisch gesichert
A04.73	Enterokolitis durch <i>Clostridium difficile</i> mit Megakolon, mit sonstigen Organkomplikationen	A16.1	Lungentuberkulose, bakteriologische, molekularbiologische und histologische Untersuchung nicht durchgeführt
A04.79	Enterokolitis durch <i>Clostridium difficile</i> , nicht näher bezeichnet	A16.2	Lungentuberkulose ohne Angabe einer bakteriologischen, molekularbiologischen oder histologischen Sicherung
A05.1	Botulismus		
A06.0	Akute Amöbenruhr		
A06.1	Chronische intestinale Amöbiasis	A16.3	Tuberkulose der intrathorakalen Lymphknoten ohne Angabe einer bakteriologischen, molekularbiologischen oder histologischen Sicherung
A06.2	Nichtdysenterische Kolitis durch Amöben		
A06.3	Amöbom des Darmes		
A06.4	Leberabszess durch Amöben {K77.0}	A16.4	Tuberkulose des Larynx, der Trachea und der Bronchien ohne Angabe einer bakteriologischen, molekularbiologischen oder histologischen Sicherung
A06.5	Lungenabszess durch Amöben		
A06.6	Hirnabszess durch Amöben {G07}	A16.5	Tuberkulöse Pleuritis ohne Angabe einer bakteriologischen, molekularbiologischen oder histologischen Sicherung
A06.7	Amöbiasis der Haut		
A06.8	Amöbeninfektion an sonstigen Lokalisationen		
A06.9	Amöbiasis, nicht näher bezeichnet		
A07.0	Balantidiose	A16.7	Primäre Tuberkulose der Atmungsorgane ohne Angabe einer bakteriologischen, molekularbiologischen oder histologischen Sicherung
A07.1	Giardiasis [Lambliasis]		
A07.2	Kryptosporidiose		
A07.3	Isosporose	A16.8	Sonstige Tuberkulose der Atmungsorgane ohne Angabe einer bakteriologischen, molekularbiologischen oder histologischen Sicherung
A07.8	Sonstige näher bezeichnete Darmkrankheiten durch Protozoen		
A07.9	Darmkrankheit durch Protozoen, nicht näher bezeichnet	A16.9	Nicht näher bezeichnete Tuberkulose der Atmungsorgane ohne Angabe einer bakteriologischen, molekularbiologischen oder histologischen Sicherung
A15.0	Lungentuberkulose, durch mikroskopische Untersuchung des Sputums gesichert, mit oder ohne Nachweis durch Kultur oder molekularbiologische Verfahren	A17.0	Tuberkulöse Meningitis {G01}
A15.1	Lungentuberkulose, nur durch Kultur gesichert	A17.1	Meningeales Tuberkulom {G07}
A15.2	Lungentuberkulose, histologisch gesichert	A17.8	Sonstige Tuberkulose des Nervensystems
A15.3	Lungentuberkulose, durch sonstige und nicht näher bezeichnete Untersuchungsverfahren gesichert	A17.9	Tuberkulose des Nervensystems, nicht näher bezeichnet {G99.8}
		A18.0	Tuberkulose der Knochen und Gelenke
		A18.1	Tuberkulose des Urogenitalsystems
		A18.2	Tuberkulose peripherer Lymphknoten

A18.3	Tuberkulose des Darmes, des Peritoneums und der Mesenteriallymphknoten	A31.88	Sonstige Infektionen durch Mykobakterien
A18.4	Tuberkulose der Haut und des Unterhautgewebes	A31.9	Infektion durch Mykobakterien, nicht näher bezeichnet
A18.5	Tuberkulose des Auges	A32.0	Kutane Listeriose
A18.6	Tuberkulose des Ohres	A32.1	Meningitis und Meningoenzephalitis durch Listerien
A18.7	Tuberkulose der Nebennieren {E35.1}	A32.7	Listeriensepsis
A18.8	Tuberkulose sonstiger näher bezeichneter Organe	A32.8	Sonstige Formen der Listeriose
A19.0	Akute Miliartuberkulose einer einzelnen näher bezeichneten Lokalisation	A32.9	Listeriose, nicht näher bezeichnet
A19.1	Akute Miliartuberkulose mehrerer Lokalisationen	A33	Tetanus neonatorum
A19.2	Akute Miliartuberkulose, nicht näher bezeichnet	A34	Tetanus während der Schwangerschaft, der Geburt und des Wochenbettes
A19.8	Sonstige Miliartuberkulose	A35	Sonstiger Tetanus
A19.9	Miliartuberkulose, nicht näher bezeichnet	A36.0	Rachendiphtherie
A20.0	Bubonepest	A36.1	Nasenrachendiphtherie
A20.1	Hautpest	A36.2	Kehlkopfdiphtherie
A20.2	Lungenpest	A36.3	Hautdiphtherie
A20.3	Pestmeningitis	A36.8	Sonstige Diphtherie
A20.7	Pestsepsis	A36.9	Diphtherie, nicht näher bezeichnet
A20.8	Sonstige Formen der Pest	A37.0	Keuchhusten durch Bordetella pertussis
A20.9	Pest, nicht näher bezeichnet	A37.1	Keuchhusten durch Bordetella parapertussis
A21.0	Ulzeroglanduläre Tularämie	A37.8	Keuchhusten durch sonstige Bordetella-Spezies
A21.1	Okuloglanduläre Tularämie	A37.9	Keuchhusten, nicht näher bezeichnet
A21.2	Pulmonale Tularämie	A38	Scharlach
A21.3	Gastrointestinale Tularämie	A39.0	Meningokokkenmeningitis {G01}
A21.7	Generalisierte Tularämie	A39.1	Waterhouse-Friderichsen-Syndrom {E35.1}
A21.8	Sonstige Formen der Tularämie	A39.2	Akute Meningokokkensepsis
A21.9	Tularämie, nicht näher bezeichnet	A39.3	Chronische Meningokokkensepsis
A22.0	Hautmilzbrand	A39.4	Meningokokkensepsis, nicht näher bezeichnet
A22.1	Lungenmilzbrand	A39.5	Herzkrankheit durch Meningokokken
A22.2	Darmmilzbrand	A39.8	Sonstige Meningokokkeninfektionen
A22.7	Milzbrandsepsis	A39.9	Meningokokkeninfektion, nicht näher bezeichnet
A22.8	Sonstige Formen des Milzbrandes	A40.0	Sepsis durch Streptokokken, Gruppe A
A22.9	Milzbrand, nicht näher bezeichnet	A40.1	Sepsis durch Streptokokken, Gruppe B
A23.0	Brucellose durch Brucella melitensis	A40.2	Sepsis durch Streptokokken, Gruppe D, und Enterokokken
A23.1	Brucellose durch Brucella abortus	A40.3	Sepsis durch Streptococcus pneumoniae
A23.2	Brucellose durch Brucella suis	A40.8	Sonstige Sepsis durch Streptokokken
A23.3	Brucellose durch Brucella canis	A40.9	Sepsis durch Streptokokken, nicht näher bezeichnet
A23.8	Sonstige Brucellose	A41.0	Sepsis durch Staphylococcus aureus
A23.9	Brucellose, nicht näher bezeichnet	A41.1	Sepsis durch sonstige näher bezeichnete Staphylokokken
A24.0	Rotz	A41.2	Sepsis durch nicht näher bezeichnete Staphylokokken
A24.1	Akute oder fulminante Melioidose	A41.3	Sepsis durch Haemophilus influenzae
A24.2	Subakute oder chronische Melioidose	A41.4	Sepsis durch Anaerobier
A24.3	Sonstige Melioidose	A41.51	Sepsis: Escherichia coli [E. coli]
A24.4	Melioidose, nicht näher bezeichnet	A41.52	Sepsis: Pseudomonas
A25.0	Spirillen-Rattenbisskrankheit	A41.58	Sepsis: Sonstige gramnegative Erreger
A25.1	Streptobazillen-Rattenbisskrankheit	A41.8	Sonstige näher bezeichnete Sepsis
A25.9	Rattenbisskrankheit, nicht näher bezeichnet	A42.0	Aktinomykose der Lunge
A26.0	Haut-Erysipeloid	A42.1	Abdominale Aktinomykose
A26.7	Erysipelothrix-Sepsis	A42.2	Zervikofaziale Aktinomykose
A26.8	Sonstige Formen des Erysipeloids	A42.7	Aktinomykotische Sepsis
A26.9	Erysipeloid, nicht näher bezeichnet	A42.8	Sonstige Formen der Aktinomykose
A27.0	Leptospirosis icterohaemorrhagica [Weil-Krankheit]	A42.9	Aktinomykose, nicht näher bezeichnet
A27.8	Sonstige Formen der Leptospirose	A43.0	Pulmonale Nokardiose
A27.9	Leptospirose, nicht näher bezeichnet	A43.1	Nokardiose der Haut
A28.0	Pasteurellose	A43.8	Sonstige Formen der Nokardiose
A28.1	Katzenkratzkrankheit	A43.9	Nokardiose, nicht näher bezeichnet
A28.2	Extraintestinale Yersiniose	A44.0	Systemische Bartonellose
A28.8	Sonstige näher bezeichnete bakterielle Zoonosen, anderenorts nicht klassifiziert	A44.1	Kutane und mukokutane Bartonellose
A28.9	Bakterielle Zoonose, nicht näher bezeichnet	A44.8	Sonstige Formen der Bartonellose
A30.0	Indeterminierte Lepra	A44.9	Bartonellose, nicht näher bezeichnet
A30.1	Tuberkuloide Lepra	A46	Erysipel [Wundrose]
A30.2	Borderline-tuberkuloide Lepra	A48.0	Gasbrand [Gasödem]
A30.3	Borderline-Lepra	A48.1	Legionellose mit Pneumonie
A30.4	Borderline-lepromatöse Lepra	A48.2	Legionellose ohne Pneumonie [Pontiac-Fieber]
A30.5	Lepromatöse Lepra	A48.3	Syndrom des toxischen Schocks
A30.8	Sonstige Formen der Lepra	A48.4	Brazilian purpuric fever
A30.9	Lepra, nicht näher bezeichnet	A75.0	Epidemisches Fleckfieber durch Rickettsia prowazeki
A31.0	Infektion der Lunge durch sonstige Mykobakterien	A75.1	Fleckfieber-Spätrezidiv [Brill-Krankheit]
A31.1	Infektion der Haut durch sonstige Mykobakterien		
A31.80	Disseminierte atypische Mykobakteriose		

A75.2	Fleckfieber durch <i>Rickettsia typhi</i> [ <i>Rickettsia mooseri</i> ]	A89	Virusinfektion des Zentralnervensystems, nicht näher bezeichnet
A75.3	Fleckfieber durch <i>Rickettsia tsutsugamushi</i> [ <i>Rickettsia orientalis</i> ]	A92.0	Chikungunya-Viruskrankheit
A75.9	Fleckfieber, nicht näher bezeichnet	A92.1	O'Nyong-nyong-Fieber
A77.0	Zeckenbissfieber durch <i>Rickettsia rickettsii</i>	A92.2	Venezolanisches Pferdebieber
A77.1	Zeckenbissfieber durch <i>Rickettsia conori</i>	A92.3	West-Nil-Virusinfektion
A77.2	Zeckenbissfieber durch <i>Rickettsia sibirica</i>	A92.4	Rifttalbieber
A77.3	Zeckenbissfieber durch <i>Rickettsia australis</i>	A92.8	Sonstige näher bezeichnete, durch Moskitos übertragene Viruskrankheiten
A77.8	Sonstige Zeckenbissfieber	A92.9	Durch Moskitos übertragene Viruskrankheit, nicht näher bezeichnet
A77.9	Zeckenbissfieber, nicht näher bezeichnet	A93.0	Oropouche-Viruskrankheit
A78	Q-Fieber	A93.1	Pappataci-Fieber
A79.0	Wolhynisches Fieber	A93.2	Colorado-Zeckenfieber
A79.1	Rickettsienpocken durch <i>Rickettsia akari</i>	A93.8	Sonstige näher bezeichnete, durch Arthropoden übertragene Viruskrankheiten
A79.8	Sonstige näher bezeichnete Rickettsiosen	A94	Durch Arthropoden übertragene Viruskrankheit, nicht näher bezeichnet
A79.9	Rickettsiose, nicht näher bezeichnet	A95.0	Buschgelbfieber
A80.0	Akute paralytische Poliomyelitis durch Impfvirus	A95.1	Urbanes Gelbfieber
A80.1	Akute paralytische Poliomyelitis durch importiertes Wildvirus	A95.9	Gelbfieber, nicht näher bezeichnet
A80.2	Akute paralytische Poliomyelitis durch einheimisches Wildvirus	A96.0	Hämorrhagisches Fieber durch Junin-Viren
A80.3	Sonstige und nicht näher bezeichnete akute paralytische Poliomyelitis	A96.1	Hämorrhagisches Fieber durch Machupo-Viren
A80.4	Akute nichtparalytische Poliomyelitis	A96.2	Lassa-Fieber
A80.9	Akute Poliomyelitis, nicht näher bezeichnet	A96.8	Sonstiges hämorrhagisches Fieber durch Arenaviren
A81.0	Creutzfeldt-Jakob-Krankheit	A96.9	Hämorrhagisches Fieber durch Arenaviren, nicht näher bezeichnet
A81.1	Subakute sklerosierende Panenzephalitis	A97.0	Dengue ohne Warnzeichen
A81.2	Progressive multifokale Leukenzephalopathie	A97.1	Dengue mit Warnzeichen
A81.8	Sonstige atypische Virusinfektionen des Zentralnervensystems	A97.2	Schweres Dengue
A81.9	Atypische Virusinfektion des Zentralnervensystems, nicht näher bezeichnet	A97.9	Dengue, nicht näher bezeichnet
A82.0	Wildtier-Tollwut	A98.0	Hämorrhagisches Krim-Kongo-Fieber
A82.1	Haustier-Tollwut	A98.1	Hämorrhagisches Omsk-Fieber
A82.9	Tollwut, nicht näher bezeichnet	A98.2	Kyasanur-Wald-Krankheit
A83.0	Japanische Enzephalitis	A98.3	Marburg-Viruskrankheit
A83.1	Westliche Pferdeenzephalitis [Western-Equine-Enzephalitis]	A98.4	Ebola-Viruskrankheit
A83.2	Östliche Pferdeenzephalitis [Eastern-Equine-Enzephalitis]	A98.5	Hämorrhagisches Fieber mit renalem Syndrom
A83.3	St.-Louis-Enzephalitis	A98.8	Sonstige näher bezeichnete hämorrhagische Viruskrankheiten
A83.4	Australische Enzephalitis	A99	Nicht näher bezeichnete hämorrhagische Viruskrankheit
A83.5	Kalifornische Enzephalitis	B00.3	Meningitis durch Herpesviren {G02.0}
A83.6	Rocio-Virusenzephalitis	B00.4	Enzephalitis durch Herpesviren {G05.1}
A83.8	Sonstige Virusenzephalitis, durch Moskitos übertragen	B01.0	Varizellen-Meningitis {G02.0}
A83.9	Virusenzephalitis, durch Moskitos übertragen, nicht näher bezeichnet	B01.1	Varizellen-Enzephalitis {G05.1}
A84.0	Fernöstliche Enzephalitis, durch Zecken übertragen [Russische Frühsommer-Enzephalitis]	B01.2	Varizellen-Pneumonie {J17.1}
A84.1	Mitteleuropäische Enzephalitis, durch Zecken übertragen	B02.0	Zoster-Enzephalitis {G05.1}
A84.8	Sonstige Virusenzephalitis, durch Zecken übertragen	B02.1	Zoster-Meningitis {G02.0}
A84.9	Virusenzephalitis, durch Zecken übertragen, nicht näher bezeichnet	B05.0	Masern, kompliziert durch Enzephalitis {G05.1}
A85.0	Enzephalitis durch Enteroviren {G05.1}	B05.1	Masern, kompliziert durch Meningitis {G02.0}
A85.1	Enzephalitis durch Adenoviren {G05.1}	B15.0	Virushepatitis A mit Coma hepaticum
A85.2	Virusenzephalitis, durch Arthropoden übertragen, nicht näher bezeichnet	B16.0	Akute Virushepatitis B mit Delta-Virus (Begleitinfektion) und mit Coma hepaticum
A85.8	Sonstige näher bezeichnete Virusenzephalitis	B16.2	Akute Virushepatitis B ohne Delta-Virus mit Coma hepaticum
A86	Virusenzephalitis, nicht näher bezeichnet	B17.0	Akute Delta-Virus- (Super-) Infektion eines Hepatitis-B- (Virus-) Trägers
A87.0	Meningitis durch Enteroviren {G02.0}	B17.1	Akute Virushepatitis C
A87.1	Meningitis durch Adenoviren {G02.0}	B17.2	Akute Virushepatitis E
A87.2	Lymphozytäre Choriomeningitis	B18.2	Chronische Virushepatitis C
A87.8	Sonstige Virusmeningitis	B20	Infektiöse und parasitäre Krankheiten infolge HIV-Krankheit [Humane Immundefizienz-Viruskrankheit]
A87.9	Virusmeningitis, nicht näher bezeichnet	B21	Bösartige Neubildungen infolge HIV-Krankheit [Humane Immundefizienz-Viruskrankheit]
A88.0	Fieber und Exanthem durch Enteroviren [Boston-Exanthem]	B22	Sonstige näher bezeichnete Krankheiten infolge HIV-Krankheit [Humane Immundefizienz-Viruskrankheit]
A88.1	Epidemischer Schwindel	B23.0	Akutes HIV-Infektionssyndrom
A88.8	Sonstige näher bezeichnete Virusinfektionen des Zentralnervensystems	B23.8	Sonstige näher bezeichnete Krankheitszustände infolge HIV-Krankheit

B24	Nicht näher bezeichnete HIV-Krankheit [Humane Immundefizienz-Viruskrankheit]	B56.0	Trypanosomiasis gambiensis
B25.0	Pneumonie durch Zytomegalieviren {J17.1}	B56.1	Trypanosomiasis rhodensiensis
B25.1	Hepatitis durch Zytomegalieviren {K77.0}	B56.9	Afrikanische Trypanosomiasis, nicht näher bezeichnet
B25.2	Pankreatitis durch Zytomegalieviren {K87.1}	B57.0	Akute Chagas-Krankheit mit Herzbeteiligung {I41.2}, {I98.1}
B26.1	Mumps-Meningitis {G02.0}	B57.1	Akute Chagas-Krankheit ohne Herzbeteiligung
B26.2	Mumps-Enzephalitis {G05.1}	B57.2	Chagas-Krankheit (chronisch) mit Herzbeteiligung
B33.2	Karditis durch Viren	B57.3	Chagas-Krankheit (chronisch) mit Beteiligung des Verdauungssystems
B33.4	Hantavirus- (Herz-) Lungensyndrom {J17.1}	B57.4	Chagas-Krankheit (chronisch) mit Beteiligung des Nervensystems
B37.1	Kandidose der Lunge	B57.5	Chagas-Krankheit (chronisch) mit Beteiligung sonstiger Organe
B37.5	Candida-Meningitis {G02.1}	B58.1	Hepatitis durch Toxoplasmen {K77.0}
B37.6	Candida-Endokarditis {I39.8}	B58.2	Meningoenzephalitis durch Toxoplasmen {G05.2}
B37.7	Candida-Sepsis	B58.3	Toxoplasmose der Lunge {J17.3}
B38.0	Akute Kokzidioidomykose der Lunge	B58.8	Toxoplasmosen mit Beteiligung sonstiger Organe
B38.1	Chronische Kokzidioidomykose der Lunge	B58.9	Toxoplasmose, nicht näher bezeichnet
B38.2	Kokzidioidomykose der Lunge, nicht näher bezeichnet	B60.0	Babesiose
B38.4	Kokzidioidomykose der Meningen {G02.1}	B60.1	Akanthamöbiasis
B38.7	Disseminierte Kokzidioidomykose	B60.2	Naegleriainfektion
B39.0	Akute Histoplasmose der Lunge durch Histoplasma capsulatum	B65.0	Schistosomiasis durch Schistosoma haematobium [Blasenbilharziose]
B39.1	Chronische Histoplasmose der Lunge durch Histoplasma capsulatum	B65.1	Schistosomiasis durch Schistosoma mansoni [Darmbilharziose]
B39.2	Histoplasmose der Lunge durch Histoplasma capsulatum, nicht näher bezeichnet	B65.2	Schistosomiasis durch Schistosoma japonicum
B39.3	Disseminierte Histoplasmose durch Histoplasma capsulatum	B67.0	Echinococcus-granulosus-Infektion [zystische Echinokokkose] der Leber
B39.4	Histoplasmose durch Histoplasma capsulatum, nicht näher bezeichnet	B67.1	Echinococcus-granulosus-Infektion [zystische Echinokokkose] der Lunge
B39.5	Histoplasmose durch Histoplasma duboisii	B67.2	Echinococcus-granulosus-Infektion [zystische Echinokokkose] der Knochen
B39.9	Histoplasmose, nicht näher bezeichnet	B67.3	Echinococcus-granulosus-Infektion [zystische Echinokokkose] an mehreren und sonstigen Lokalisationen
B40.0	Akute Blastomykose der Lunge	B67.4	Echinococcus-granulosus-Infektion [zystische Echinokokkose], nicht näher bezeichnet
B40.1	Chronische Blastomykose der Lunge	B67.5	Echinococcus-multilocularis-Infektion [alveoläre Echinokokkose] der Leber
B40.2	Blastomykose der Lunge, nicht näher bezeichnet	B67.6	Echinococcus-multilocularis-Infektion [alveoläre Echinokokkose] an mehreren und sonstigen Lokalisationen
B40.7	Disseminierte Blastomykose	B67.7	Echinococcus-multilocularis-Infektion [alveoläre Echinokokkose], nicht näher bezeichnet
B41.0	Parakokzidioidomykose der Lunge	B67.8	Nicht näher bezeichnete Echinokokkose der Leber
B41.7	Disseminierte Parakokzidioidomykose	B67.9	Sonstige und nicht näher bezeichnete Echinokokkose
B42.0	Sporotrichose der Lunge {J99.8}	B69.0	Zystizerkose des Zentralnervensystems
B42.7	Disseminierte Sporotrichose	B69.1	Zystizerkose der Augen
B43.1	Chromomykotischer Abszess des Gehirns	C00.0	Bösartige Neubildung: Äußere Oberlippe
B44.0	Invasive Aspergillose der Lunge	C00.1	Bösartige Neubildung: Äußere Unterlippe
B44.1	Sonstige Aspergillose der Lunge	C00.2	Bösartige Neubildung: Äußere Lippe, nicht näher bezeichnet
B44.7	Disseminierte Aspergillose	C00.3	Bösartige Neubildung: Oberlippe, Innenseite
B45.0	Kryptokokkose der Lunge	C00.4	Bösartige Neubildung: Unterlippe, Innenseite
B45.1	Kryptokokkose des Gehirns	C00.5	Bösartige Neubildung: Lippe, nicht näher bezeichnet, Innenseite
B45.3	Kryptokokkose der Knochen	C00.6	Bösartige Neubildung: Lippenkommissur
B45.7	Disseminierte Kryptokokkose	C00.8	Bösartige Neubildung: Lippe, mehrere Teilbereiche überlappend
B46.0	Mukormykose der Lunge	C00.9	Bösartige Neubildung: Lippe, nicht näher bezeichnet
B46.1	Rhinocerebrale Mukormykose	C01	Bösartige Neubildung des Zungengrundes
B46.2	Mukormykose des Magen-Darm-Trakts	C02.0	Bösartige Neubildung: Zungenrücken
B46.4	Disseminierte Mukormykose	C02.1	Bösartige Neubildung: Zungenrand
B48.5	Pneumozystose {J17.2}	C02.2	Bösartige Neubildung: Zungenunterfläche
B50.0	Malaria tropica mit zerebralen Komplikationen	C02.3	Bösartige Neubildung: Vordere zwei Drittel der Zunge, Bereich nicht näher bezeichnet
B50.8	Sonstige schwere Formen oder Komplikationen der Malaria tropica	C02.4	Bösartige Neubildung: Zungentonsille
B50.9	Malaria tropica, nicht näher bezeichnet	C02.8	Bösartige Neubildung: Zunge, mehrere Teilbereiche überlappend
B51.0	Malaria tertiana mit Milzruptur		
B51.8	Malaria tertiana mit sonstigen Komplikationen		
B51.9	Malaria tertiana ohne Komplikation		
B52.0	Malaria quartana mit Nephropathie		
B52.8	Malaria quartana mit sonstigen Komplikationen		
B52.9	Malaria quartana ohne Komplikation		
B53.0	Malaria durch Plasmodium ovale		
B53.1	Malaria durch Affen-Plasmodien		
B53.8	Sonstige parasitologisch bestätigte Malaria, anderenorts nicht klassifiziert		
B54	Malaria, nicht näher bezeichnet		
B55.0	Viszerale Leishmaniose		
B55.1	Kutane Leishmaniose		
B55.2	Mukokutane Leishmaniose		
B55.9	Leishmaniose, nicht näher bezeichnet		

C02.9	Bösartige Neubildung: Zunge, nicht näher bezeichnet	C14.2	Bösartige Neubildung: Lymphatischer Rachenring [Waldeyer]
C03.0	Bösartige Neubildung: Oberkieferzahnfleisch		
C03.1	Bösartige Neubildung: Unterkieferzahnfleisch	C14.8	Bösartige Neubildung: Lippe, Mundhöhle und Pharynx, mehrere Teilbereiche überlappend
C03.9	Bösartige Neubildung: Zahnfleisch, nicht näher bezeichnet	C15.0	Bösartige Neubildung: Zervikaler Ösophagus
C04.0	Bösartige Neubildung: Vorderer Teil des Mundbodens	C15.1	Bösartige Neubildung: Thorakaler Ösophagus
C04.1	Bösartige Neubildung: Seitlicher Teil des Mundbodens	C15.2	Bösartige Neubildung: Abdominaler Ösophagus
C04.8	Bösartige Neubildung: Mundboden, mehrere Teilbereiche überlappend	C15.3	Bösartige Neubildung: Ösophagus, oberes Drittel
C04.9	Bösartige Neubildung: Mundboden, nicht näher bezeichnet	C15.4	Bösartige Neubildung: Ösophagus, mittleres Drittel
C05.0	Bösartige Neubildung: Harter Gaumen	C15.5	Bösartige Neubildung: Ösophagus, unteres Drittel
C05.1	Bösartige Neubildung: Weicher Gaumen	C15.8	Bösartige Neubildung: Ösophagus, mehrere Teilbereiche überlappend
C05.2	Bösartige Neubildung: Uvula	C15.9	Bösartige Neubildung: Ösophagus, nicht näher bezeichnet
C05.8	Bösartige Neubildung: Gaumen, mehrere Teilbereiche überlappend	C16.0	Bösartige Neubildung: Kardias
C05.9	Bösartige Neubildung: Gaumen, nicht näher bezeichnet	C16.1	Bösartige Neubildung: Fundus ventriculi
C06.0	Bösartige Neubildung: Wangenschleimhaut	C16.2	Bösartige Neubildung: Corpus ventriculi
C06.1	Bösartige Neubildung: Vestibulum oris	C16.3	Bösartige Neubildung: Antrum pyloricum
C06.2	Bösartige Neubildung: Retromolarregion	C16.4	Bösartige Neubildung: Pylorus
C06.8	Bösartige Neubildung: Sonstige und nicht näher bezeichnete Teile des Mundes, mehrere Teilbereiche überlappend	C16.5	Bösartige Neubildung: Kleine Krümmung des Magens, nicht näher bezeichnet
C06.9	Bösartige Neubildung: Mund, nicht näher bezeichnet	C16.6	Bösartige Neubildung: Große Krümmung des Magens, nicht näher bezeichnet
C07	Bösartige Neubildung der Parotis	C16.8	Bösartige Neubildung: Magen, mehrere Teilbereiche überlappend
C08.0	Bösartige Neubildung: Glandula submandibularis	C16.9	Bösartige Neubildung: Magen, nicht näher bezeichnet
C08.1	Bösartige Neubildung: Glandula sublingualis	C17.0	Bösartige Neubildung: Duodenum
C08.8	Bösartige Neubildung: Große Speicheldrüsen, mehrere Teilbereiche überlappend	C17.1	Bösartige Neubildung: Jejunum
C08.9	Bösartige Neubildung: Große Speicheldrüse, nicht näher bezeichnet	C17.2	Bösartige Neubildung: Ileum
C09.0	Bösartige Neubildung: Fossa tonsillaris	C17.3	Bösartige Neubildung: Meckel-Divertikel
C09.1	Bösartige Neubildung: Gaumenbogen (vorderer) (hinterer)	C17.8	Bösartige Neubildung: Dünndarm, mehrere Teilbereiche überlappend
C09.8	Bösartige Neubildung: Tonsille, mehrere Teilbereiche überlappend	C17.9	Bösartige Neubildung: Dünndarm, nicht näher bezeichnet
C09.9	Bösartige Neubildung: Tonsille, nicht näher bezeichnet	C18.0	Bösartige Neubildung: Zäkum
C10.0	Bösartige Neubildung: Vallecula epiglottica	C18.1	Bösartige Neubildung: Appendix vermiformis
C10.1	Bösartige Neubildung: Vorderfläche der Epiglottis	C18.2	Bösartige Neubildung: Colon ascendens
C10.2	Bösartige Neubildung: Seitenwand des Oropharynx	C18.3	Bösartige Neubildung: Flexura coli dextra [hepatica]
C10.3	Bösartige Neubildung: Hinterwand des Oropharynx	C18.4	Bösartige Neubildung: Colon transversum
C10.4	Bösartige Neubildung: Kiemengang	C18.5	Bösartige Neubildung: Flexura coli sinistra [lienalis]
C10.8	Bösartige Neubildung: Oropharynx, mehrere Teilbereiche überlappend	C18.6	Bösartige Neubildung: Colon descendens
C10.9	Bösartige Neubildung: Oropharynx, nicht näher bezeichnet	C18.7	Bösartige Neubildung: Colon sigmoideum
C11.0	Bösartige Neubildung: Obere Wand des Nasopharynx	C18.8	Bösartige Neubildung: Kolon, mehrere Teilbereiche überlappend
C11.1	Bösartige Neubildung: Hinterwand des Nasopharynx	C18.9	Bösartige Neubildung: Kolon, nicht näher bezeichnet
C11.2	Bösartige Neubildung: Seitenwand des Nasopharynx	C19	Bösartige Neubildung am Rektosigmoid, Übergang
C11.3	Bösartige Neubildung: Vorderwand des Nasopharynx	C20	Bösartige Neubildung des Rektums
C11.8	Bösartige Neubildung: Nasopharynx, mehrere Teilbereiche überlappend	C21.0	Bösartige Neubildung: Anus, nicht näher bezeichnet
C11.9	Bösartige Neubildung: Nasopharynx, nicht näher bezeichnet	C21.1	Bösartige Neubildung: Analkanal
C12	Bösartige Neubildung des Recessus piriformis	C21.2	Bösartige Neubildung: Kloakenregion
C13.0	Bösartige Neubildung: Regio postcricioidea	C21.8	Bösartige Neubildung: Rektum, Anus und Analkanal, mehrere Teilbereiche überlappend
C13.1	Bösartige Neubildung: Aryepiglottische Falte, hypopharyngeale Seite	C22.0	Leberzellkarzinom
C13.2	Bösartige Neubildung: Hinterwand des Hypopharynx	C22.1	Intrahepatisches Gallengangskarzinom
C13.8	Bösartige Neubildung: Hypopharynx, mehrere Teilbereiche überlappend	C22.2	Hepatoblastom
C13.9	Bösartige Neubildung: Hypopharynx, nicht näher bezeichnet	C22.3	Angiosarkom der Leber
C14.0	Bösartige Neubildung: Pharynx, nicht näher bezeichnet	C22.4	Sonstige Sarkome der Leber
		C22.7	Sonstige näher bezeichnete Karzinome der Leber
		C22.9	Bösartige Neubildung: Leber, nicht näher bezeichnet
		C23	Bösartige Neubildung der Gallenblase
		C24.0	Bösartige Neubildung: Extrahepatischer Gallengang
		C24.1	Bösartige Neubildung: Ampulla hepatopancreatica [Ampulla Vateri]
		C24.8	Bösartige Neubildung: Gallenwege, mehrere Teilbereiche überlappend
		C24.9	Bösartige Neubildung: Gallenwege, nicht näher bezeichnet
		C25.0	Bösartige Neubildung: Pankreaskopf
		C25.1	Bösartige Neubildung: Pankreaskörper
		C25.2	Bösartige Neubildung: Pankreasschwanz



C25.3	Bösartige Neubildung: Ductus pancreaticus	C40.3	Bösartige Neubildung des Knochens und des Gelenkknorpels: Kurze Knochen der unteren Extremität
C25.4	Bösartige Neubildung: Endokriner Drüsenanteil des Pankreas	C40.8	Bösartige Neubildung: Knochen und Gelenkknorpel der Extremitäten, mehrere Teilbereiche überlappend
C25.7	Bösartige Neubildung: Sonstige Teile des Pankreas	C40.9	Bösartige Neubildung: Knochen und Gelenkknorpel einer Extremität, nicht näher bezeichnet
C25.8	Bösartige Neubildung: Pankreas, mehrere Teilbereiche überlappend	C41.01	Bösartige Neubildung des Knochens und des Gelenkknorpels: Kraniofazial
C25.9	Bösartige Neubildung: Pankreas, nicht näher bezeichnet	C41.02	Bösartige Neubildung des Knochens und des Gelenkknorpels: Maxillofazial
C26.0	Bösartige Neubildung: Intestinaltrakt, Teil nicht näher bezeichnet	C41.1	Bösartige Neubildung des Knochens und des Gelenkknorpels: Unterkieferknochen
C26.1	Bösartige Neubildung: Milz	C41.2	Bösartige Neubildung des Knochens und des Gelenkknorpels: Wirbelsäule
C26.8	Bösartige Neubildung: Verdauungssystem, mehrere Teilbereiche überlappend	C41.30	Bösartige Neubildung des Knochens und des Gelenkknorpels: Rippen
C26.9	Bösartige Neubildung: Ungenau bezeichnete Lokalisationen des Verdauungssystems	C41.31	Bösartige Neubildung des Knochens und des Gelenkknorpels: Sternum
C30.0	Bösartige Neubildung: Nasenhöhle	C41.32	Bösartige Neubildung des Knochens und des Gelenkknorpels: Klavikula
C30.1	Bösartige Neubildung: Mittelohr	C41.4	Bösartige Neubildung des Knochens und des Gelenkknorpels: Beckenknochen
C31.0	Bösartige Neubildung: Sinus maxillaris [Kieferhöhle]	C41.8	Bösartige Neubildung: Knochen und Gelenkknorpel, mehrere Teilbereiche überlappend
C31.1	Bösartige Neubildung: Sinus ethmoidalis [Siebbeinzellen]	C41.9	Bösartige Neubildung: Knochen und Gelenkknorpel, nicht näher bezeichnet
C31.2	Bösartige Neubildung: Sinus frontalis [Stirnhöhle]	C43.0	Bösartiges Melanom der Lippe
C31.3	Bösartige Neubildung: Sinus sphenoidalis [Keilbeinhöhle]	C43.1	Bösartiges Melanom des Augenlides, einschließlich Kanthus
C31.8	Bösartige Neubildung: Nasennebenhöhlen, mehrere Teilbereiche überlappend	C43.2	Bösartiges Melanom des Ohres und des äußeren Gehörganges
C31.9	Bösartige Neubildung: Nasennebenhöhle, nicht näher bezeichnet	C43.3	Bösartiges Melanom sonstiger und nicht näher bezeichneter Teile des Gesichtes
C32.0	Bösartige Neubildung: Glottis	C43.4	Bösartiges Melanom der behaarten Kopfhaut und des Halses
C32.1	Bösartige Neubildung: Supraglottis	C43.5	Bösartiges Melanom des Rumpfes
C32.2	Bösartige Neubildung: Subglottis	C43.6	Bösartiges Melanom der oberen Extremität, einschließlich Schulter
C32.3	Bösartige Neubildung: Larynxknorpel	C43.7	Bösartiges Melanom der unteren Extremität, einschließlich Hüfte
C32.8	Bösartige Neubildung: Larynx, mehrere Teilbereiche überlappend	C43.8	Bösartiges Melanom der Haut, mehrere Teilbereiche überlappend
C32.9	Bösartige Neubildung: Larynx, nicht näher bezeichnet	C43.9	Bösartiges Melanom der Haut, nicht näher bezeichnet
C33	Bösartige Neubildung der Trachea	C44.0	Sonstige bösartige Neubildungen: Lippenhaut
C34.0	Bösartige Neubildung: Hauptbronchus	C44.1	Sonstige bösartige Neubildungen: Haut des Augenlides, einschließlich Kanthus
C34.1	Bösartige Neubildung: Oberlappen (-Bronchus)	C44.2	Sonstige bösartige Neubildungen: Haut des Ohres und des äußeren Gehörganges
C34.2	Bösartige Neubildung: Mittellappen (-Bronchus)	C44.3	Sonstige bösartige Neubildungen: Haut sonstiger und nicht näher bezeichneter Teile des Gesichtes
C34.3	Bösartige Neubildung: Unterlappen (-Bronchus)	C44.4	Sonstige bösartige Neubildungen: Behaarte Kopfhaut und Haut des Halses
C34.8	Bösartige Neubildung: Bronchus und Lunge, mehrere Teilbereiche überlappend	C44.5	Sonstige bösartige Neubildungen: Haut des Rumpfes
C34.9	Bösartige Neubildung: Bronchus oder Lunge, nicht näher bezeichnet	C44.6	Sonstige bösartige Neubildungen: Haut der oberen Extremität, einschließlich Schulter
C37	Bösartige Neubildung des Thymus	C44.7	Sonstige bösartige Neubildungen: Haut der unteren Extremität, einschließlich Hüfte
C38.0	Bösartige Neubildung: Herz	C44.8	Sonstige bösartige Neubildungen: Haut, mehrere Teilbereiche überlappend
C38.1	Bösartige Neubildung: Vorderes Mediastinum	C44.9	Bösartige Neubildung der Haut, nicht näher bezeichnet
C38.2	Bösartige Neubildung: Hinteres Mediastinum	C45.0	Mesotheliom der Pleura
C38.3	Bösartige Neubildung: Mediastinum, Teil nicht näher bezeichnet	C45.1	Mesotheliom des Peritoneums
C38.4	Bösartige Neubildung: Pleura	C45.2	Mesotheliom des Perikards
C38.8	Bösartige Neubildung: Herz, Mediastinum und Pleura, mehrere Teilbereiche überlappend	C45.7	Mesotheliom sonstiger Lokalisationen
C39.0	Bösartige Neubildung: Obere Atemwege, Teil nicht näher bezeichnet	C45.9	Mesotheliom, nicht näher bezeichnet
C39.8	Bösartige Neubildung: Atmungsorgane und sonstige intrathorakale Organe, mehrere Teilbereiche überlappend	C46.0	Kaposi-Sarkom der Haut
C39.9	Bösartige Neubildung: Ungenau bezeichnete Lokalisationen des Atmungssystems	C46.1	Kaposi-Sarkom des Weichteilgewebes
C40.0	Bösartige Neubildung des Knochens und des Gelenkknorpels: Skapula und lange Knochen der oberen Extremität	C46.2	Kaposi-Sarkom des Gaumens
C40.1	Bösartige Neubildung des Knochens und des Gelenkknorpels: Kurze Knochen der oberen Extremität		
C40.2	Bösartige Neubildung des Knochens und des Gelenkknorpels: Lange Knochen der unteren Extremität		

C46.3	Kaposi-Sarkom der Lymphknoten	C51.8	Bösartige Neubildung: Vulva, mehrere Teilbereiche überlappend
C46.7	Kaposi-Sarkom sonstiger Lokalisationen		
C46.8	Kaposi-Sarkom mehrerer Organe	C51.9	Bösartige Neubildung: Vulva, nicht näher bezeichnet
C46.9	Kaposi-Sarkom, nicht näher bezeichnet	C52	Bösartige Neubildung der Vagina
C47.0	Bösartige Neubildung: Periphere Nerven des Kopfes, des Gesichtes und des Halses	C53.0	Bösartige Neubildung: Endozervix
C47.1	Bösartige Neubildung: Periphere Nerven der oberen Extremität, einschließlich Schulter	C53.1	Bösartige Neubildung: Ektozervix
C47.2	Bösartige Neubildung: Periphere Nerven der unteren Extremität, einschließlich Hüfte	C53.8	Bösartige Neubildung: Cervix uteri, mehrere Teilbereiche überlappend
C47.3	Bösartige Neubildung: Periphere Nerven des Thorax	C53.9	Bösartige Neubildung: Cervix uteri, nicht näher bezeichnet
C47.4	Bösartige Neubildung: Periphere Nerven des Abdomens	C54.0	Bösartige Neubildung: Isthmus uteri
C47.5	Bösartige Neubildung: Periphere Nerven des Beckens	C54.1	Bösartige Neubildung: Endometrium
C47.6	Bösartige Neubildung: Periphere Nerven des Rumpfes, nicht näher bezeichnet	C54.2	Bösartige Neubildung: Myometrium
C47.8	Bösartige Neubildung: Periphere Nerven und autonomes Nervensystem, mehrere Teilbereiche überlappend	C54.3	Bösartige Neubildung: Fundus uteri
C47.9	Bösartige Neubildung: Periphere Nerven und autonomes Nervensystem, nicht näher bezeichnet	C54.8	Bösartige Neubildung: Corpus uteri, mehrere Teilbereiche überlappend
C48.0	Bösartige Neubildung: Retroperitoneum	C54.9	Bösartige Neubildung: Corpus uteri, nicht näher bezeichnet
C48.1	Bösartige Neubildung: Näher bezeichnete Teile des Peritoneums	C55	Bösartige Neubildung des Uterus, Teil nicht näher bezeichnet
C48.2	Bösartige Neubildung: Peritoneum, nicht näher bezeichnet	C56	Bösartige Neubildung des Ovars
C48.8	Bösartige Neubildung: Retroperitoneum und Peritoneum, mehrere Teilbereiche überlappend	C57.0	Bösartige Neubildung: Tuba uterina [Fallopio]
C49.0	Bösartige Neubildung: Bindegewebe und andere Weichteilgewebe des Kopfes, des Gesichtes und des Halses	C57.1	Bösartige Neubildung: Lig. latum uteri
C49.1	Bösartige Neubildung: Bindegewebe und andere Weichteilgewebe der oberen Extremität, einschließlich Schulter	C57.2	Bösartige Neubildung: Lig. teres uteri
C49.2	Bösartige Neubildung: Bindegewebe und andere Weichteilgewebe der unteren Extremität, einschließlich Hüfte	C57.3	Bösartige Neubildung: Parametrium
C49.3	Bösartige Neubildung: Bindegewebe und andere Weichteilgewebe des Thorax	C57.4	Bösartige Neubildung: Uterine Adnexe, nicht näher bezeichnet
C49.4	Bösartige Neubildung: Bindegewebe und andere Weichteilgewebe des Abdomens	C57.7	Bösartige Neubildung: Sonstige näher bezeichnete weibliche Genitalorgane
C49.5	Bösartige Neubildung: Bindegewebe und andere Weichteilgewebe des Beckens	C57.8	Bösartige Neubildung: Weibliche Genitalorgane, mehrere Teilbereiche überlappend
C49.6	Bösartige Neubildung: Bindegewebe und andere Weichteilgewebe des Rumpfes, nicht näher bezeichnet	C57.9	Bösartige Neubildung: Weibliches Genitalorgan, nicht näher bezeichnet
C49.8	Bösartige Neubildung: Bindegewebe und andere Weichteilgewebe, mehrere Teilbereiche überlappend	C58	Bösartige Neubildung der Plazenta
C49.9	Bösartige Neubildung: Bindegewebe und andere Weichteilgewebe, nicht näher bezeichnet	C60.0	Bösartige Neubildung: Praeputium penis
C50.0	Bösartige Neubildung: Brustwarze und Warzenhof	C60.1	Bösartige Neubildung: Glans penis
C50.1	Bösartige Neubildung: Zentraler Drüsenkörper der Brustdrüse	C60.2	Bösartige Neubildung: Penischaft
C50.2	Bösartige Neubildung: Oberer innerer Quadrant der Brustdrüse	C60.8	Bösartige Neubildung: Penis, mehrere Teilbereiche überlappend
C50.3	Bösartige Neubildung: Unterer innerer Quadrant der Brustdrüse	C60.9	Bösartige Neubildung: Penis, nicht näher bezeichnet
C50.4	Bösartige Neubildung: Oberer äußerer Quadrant der Brustdrüse	C61	Bösartige Neubildung der Prostata
C50.5	Bösartige Neubildung: Unterer äußerer Quadrant der Brustdrüse	C62.0	Bösartige Neubildung: Dystoper Hoden
C50.6	Bösartige Neubildung: Recessus axillaris der Brustdrüse	C62.1	Bösartige Neubildung: Deszendierter Hoden
C50.8	Bösartige Neubildung: Brustdrüse, mehrere Teilbereiche überlappend	C62.9	Bösartige Neubildung: Hoden, nicht näher bezeichnet
C50.9	Bösartige Neubildung: Brustdrüse, nicht näher bezeichnet	C63.0	Bösartige Neubildung: Nebenhoden [Epididymis]
C51.0	Bösartige Neubildung der Vulva: Labium majus	C63.1	Bösartige Neubildung: Samenstrang
C51.1	Bösartige Neubildung der Vulva: Labium minus	C63.2	Bösartige Neubildung: Skrotum
C51.2	Bösartige Neubildung der Vulva: Klitoris	C63.7	Bösartige Neubildung: Sonstige näher bezeichnete männliche Genitalorgane
		C63.8	Bösartige Neubildung: Männliche Genitalorgane, mehrere Teilbereiche überlappend
		C63.9	Bösartige Neubildung: Männliches Genitalorgan, nicht näher bezeichnet
		C64	Bösartige Neubildung der Niere, ausgenommen Nierenbecken
		C65	Bösartige Neubildung des Nierenbeckens
		C66	Bösartige Neubildung des Ureters
		C67.0	Bösartige Neubildung: Trigonum vesicae
		C67.1	Bösartige Neubildung: Apex vesicae
		C67.2	Bösartige Neubildung: Laterale Harnblasenwand
		C67.3	Bösartige Neubildung: Vordere Harnblasenwand
		C67.4	Bösartige Neubildung: Hintere Harnblasenwand
		C67.5	Bösartige Neubildung: Harnblasenhals
		C67.6	Bösartige Neubildung: Ostium ureteris
		C67.7	Bösartige Neubildung: Urachus
		C67.8	Bösartige Neubildung: Harnblase, mehrere Teilbereiche überlappend
		C67.9	Bösartige Neubildung: Harnblase, nicht näher bezeichnet
		C68.0	Bösartige Neubildung: Urethra

C68.1	Bösartige Neubildung: Paraurethrale Drüse	C76.4	Bösartige Neubildung ungenau bezeichneter Lokalisationen: Obere Extremität
C68.8	Bösartige Neubildung: Harnorgane, mehrere Teilbereiche überlappend	C76.5	Bösartige Neubildung ungenau bezeichneter Lokalisationen: Untere Extremität
C68.9	Bösartige Neubildung: Harnorgan, nicht näher bezeichnet	C76.7	Bösartige Neubildung: Sonstige ungenau bezeichnete Lokalisationen
C69.0	Bösartige Neubildung: Konjunktiva	C76.8	Bösartige Neubildung: Sonstige und ungenau bezeichnete Lokalisationen, mehrere Teilbereiche überlappend
C69.1	Bösartige Neubildung: Kornea	C77.0	Sekundäre und nicht näher bezeichnete bösartige Neubildung: Lymphknoten des Kopfes, des Gesichtes und des Halses
C69.2	Bösartige Neubildung: Retina	C77.1	Sekundäre und nicht näher bezeichnete bösartige Neubildung: Intrathorakale Lymphknoten
C69.3	Bösartige Neubildung: Chorioidea	C77.2	Sekundäre und nicht näher bezeichnete bösartige Neubildung: Intraabdominale Lymphknoten
C69.4	Bösartige Neubildung: Ziliarkörper	C77.3	Sekundäre und nicht näher bezeichnete bösartige Neubildung: Axilläre Lymphknoten und Lymphknoten der oberen Extremität
C69.5	Bösartige Neubildung: Tränendrüse und Tränenwege	C77.4	Sekundäre und nicht näher bezeichnete bösartige Neubildung: Inguinale Lymphknoten und Lymphknoten der unteren Extremität
C69.6	Bösartige Neubildung: Orbita	C77.5	Sekundäre und nicht näher bezeichnete bösartige Neubildung: Intrapelvine Lymphknoten
C69.8	Bösartige Neubildung: Auge und Augenanhangsgebilde, mehrere Teilbereiche überlappend	C77.8	Sekundäre und nicht näher bezeichnete bösartige Neubildung: Lymphknoten mehrerer Regionen
C69.9	Bösartige Neubildung: Auge, nicht näher bezeichnet	C77.9	Sekundäre und nicht näher bezeichnete bösartige Neubildung: Lymphknoten, nicht näher bezeichnet
C70.0	Bösartige Neubildung: Hirnhäute	C78.0	Sekundäre bösartige Neubildung der Lunge
C70.1	Bösartige Neubildung: Rückenmarkhäute	C78.1	Sekundäre bösartige Neubildung des Mediastinums
C70.9	Bösartige Neubildung: Meningen, nicht näher bezeichnet	C78.2	Sekundäre bösartige Neubildung der Pleura
C71.0	Bösartige Neubildung: Zerebrum, ausgenommen Hirnlappen und Ventrikel	C78.3	Sekundäre bösartige Neubildung sonstiger und nicht näher bezeichneter Atmungsorgane
C71.1	Bösartige Neubildung: Frontallappen	C78.4	Sekundäre bösartige Neubildung des Dünndarmes
C71.2	Bösartige Neubildung: Temporallappen	C78.5	Sekundäre bösartige Neubildung des Dickdarmes und des Rektums
C71.3	Bösartige Neubildung: Parietallappen	C78.6	Sekundäre bösartige Neubildung des Retroperitoneums und des Peritoneums
C71.4	Bösartige Neubildung: Okzipitallappen	C78.7	Sekundäre bösartige Neubildung der Leber und der intrahepatischen Gallengänge
C71.5	Bösartige Neubildung: Hirnventrikel	C78.8	Sekundäre bösartige Neubildung sonstiger und nicht näher bezeichneter Verdauungsorgane
C71.6	Bösartige Neubildung: Zerebellum	C79.0	Sekundäre bösartige Neubildung der Niere und des Nierenbeckens
C71.7	Bösartige Neubildung: Hirnstamm	C79.1	Sekundäre bösartige Neubildung der Harnblase sowie sonstiger und nicht näher bezeichneter Harnorgane
C71.8	Bösartige Neubildung: Gehirn, mehrere Teilbereiche überlappend	C79.2	Sekundäre bösartige Neubildung der Haut
C71.9	Bösartige Neubildung: Gehirn, nicht näher bezeichnet	C79.3	Sekundäre bösartige Neubildung des Gehirns und der Hirnhäute
C72.0	Bösartige Neubildung: Rückenmark	C79.4	Sekundäre bösartige Neubildung sonstiger und nicht näher bezeichneter Teile des Nervensystems
C72.1	Bösartige Neubildung: Cauda equina	C79.5	Sekundäre bösartige Neubildung des Knochens und des Knochenmarkes
C72.2	Bösartige Neubildung: Nn. olfactorii [I. Hirnnerv]	C79.6	Sekundäre bösartige Neubildung des Ovars
C72.3	Bösartige Neubildung: N. opticus [II. Hirnnerv]	C79.7	Sekundäre bösartige Neubildung der Nebenniere
C72.4	Bösartige Neubildung: N. vestibulocochlearis [VIII. Hirnnerv]	C79.81	Sekundäre bösartige Neubildung der Brustdrüse
C72.5	Bösartige Neubildung: Sonstige und nicht näher bezeichnete Hirnnerven	C79.82	Sekundäre bösartige Neubildung der Genitalorgane
C72.8	Bösartige Neubildung: Gehirn und andere Teile des Zentralnervensystems, mehrere Teilbereiche überlappend	C79.83	Sekundäre bösartige Neubildung des Perikards
C72.9	Bösartige Neubildung: Zentralnervensystem, nicht näher bezeichnet	C79.84	Sonstige sekundäre bösartige Neubildung des Herzens
C73	Bösartige Neubildung der Schilddrüse	C79.85	Sekundäre bösartige Neubildung des Bindegewebes und anderer Weichteilgewebe des Halses
C74.0	Bösartige Neubildung: Nebennierenrinde	C79.86	Sekundäre bösartige Neubildung des Bindegewebes und anderer Weichteilgewebe der Extremitäten
C74.1	Bösartige Neubildung: Nebennierenmark	C79.88	Sekundäre bösartige Neubildung sonstiger näher bezeichneter Lokalisationen
C74.9	Bösartige Neubildung: Nebenniere, nicht näher bezeichnet	C79.9	Sekundäre bösartige Neubildung nicht näher bezeichneter Lokalisation
C75.0	Bösartige Neubildung: Nebenschilddrüse	C80.0	Bösartige Neubildung, primäre Lokalisation unbekannt, so bezeichnet
C75.1	Bösartige Neubildung: Hypophyse		
C75.2	Bösartige Neubildung: Ductus craniopharyngealis		
C75.3	Bösartige Neubildung: Epiphyse [Glandula pinealis] [Zirbeldrüse]		
C75.4	Bösartige Neubildung: Glomus caroticum		
C75.5	Bösartige Neubildung: Glomus aorticum und sonstige Paraganglien		
C75.8	Bösartige Neubildung: Beteiligung mehrerer endokriner Drüsen, nicht näher bezeichnet		
C75.9	Bösartige Neubildung: Endokrine Drüse, nicht näher bezeichnet		
C76.0	Bösartige Neubildung ungenau bezeichneter Lokalisationen: Kopf, Gesicht und Hals		
C76.1	Bösartige Neubildung ungenau bezeichneter Lokalisationen: Thorax		
C76.2	Bösartige Neubildung ungenau bezeichneter Lokalisationen: Abdomen		
C76.3	Bösartige Neubildung ungenau bezeichneter Lokalisationen: Becken		

C80.9	Bösartige Neubildung, nicht näher bezeichnet	C88.70	Sonstige bösartige immunproliferative Krankheiten: Ohne Angabe einer kompletten Remission
C81.0	Noduläres Lymphozytenprädominantes Hodgkin-Lymphom	C88.71	Sonstige bösartige immunproliferative Krankheiten: In kompletter Remission
C81.1	Nodulär-sklerosierendes (klassisches) Hodgkin-Lymphom	C88.90	Bösartige immunproliferative Krankheit, nicht näher bezeichnet: Ohne Angabe einer kompletten Remission
C81.2	Gemischtzelliges (klassisches) Hodgkin-Lymphom	C88.91	Bösartige immunproliferative Krankheit, nicht näher bezeichnet: In kompletter Remission
C81.3	Lymphozytenarmes (klassisches) Hodgkin-Lymphom	C90.00	Multiples Myelom: Ohne Angabe einer kompletten Remission
C81.4	Lymphozytenreiches (klassisches) Hodgkin-Lymphom	C90.01	Multiples Myelom: In kompletter Remission
C81.7	Sonstige Typen des (klassischen) Hodgkin-Lymphoms	C90.10	Plasmazellenleukämie: Ohne Angabe einer kompletten Remission
C81.9	Hodgkin-Lymphom, nicht näher bezeichnet	C90.11	Plasmazellenleukämie: In kompletter Remission
C82.0	Follikuläres Lymphom Grad I	C90.20	Extramedulläres Plasmozytom: Ohne Angabe einer kompletten Remission
C82.1	Follikuläres Lymphom Grad II	C90.21	Extramedulläres Plasmozytom: In kompletter Remission
C82.2	Follikuläres Lymphom Grad III, nicht näher bezeichnet	C90.30	Solitäres Plasmozytom: Ohne Angabe einer kompletten Remission
C82.3	Follikuläres Lymphom Grad IIIa	C90.31	Solitäres Plasmozytom: In kompletter Remission
C82.4	Follikuläres Lymphom Grad IIIb	C91.00	Akute lymphatische Leukämie [ALL]: Ohne Angabe einer kompletten Remission
C82.5	Diffuses Follikelzentrumslymphom	C91.01	Akute lymphatische Leukämie [ALL]: In kompletter Remission
C82.6	Kutanes Follikelzentrumslymphom	C91.10	Chronische lymphatische Leukämie vom B-Zell-Typ [CLL]: Ohne Angabe einer kompletten Remission
C82.7	Sonstige Typen des follikulären Lymphoms	C91.11	Chronische lymphatische Leukämie vom B-Zell-Typ [CLL]: In kompletter Remission
C82.9	Follikuläres Lymphom, nicht näher bezeichnet	C91.30	Prolymphozytäre Leukämie vom B-Zell-Typ: Ohne Angabe einer kompletten Remission
C83.0	Kleinzelliges B-Zell-Lymphom	C91.31	Prolymphozytäre Leukämie vom B-Zell-Typ: In kompletter Remission
C83.1	Mantelzell-Lymphom	C91.40	Haarzellenleukämie: Ohne Angabe einer kompletten Remission
C83.3	Diffuses großzelliges B-Zell-Lymphom	C91.41	Haarzellenleukämie: In kompletter Remission
C83.5	Lymphoblastisches Lymphom	C91.50	Adulte(s) T-Zell-Lymphom/Leukämie (HTLV-1-assoziiert): Ohne Angabe einer kompletten Remission
C83.7	Burkitt-Lymphom	C91.51	Adulte(s) T-Zell-Lymphom/Leukämie (HTLV-1-assoziiert): In kompletter Remission
C83.8	Sonstige nicht follikuläre Lymphome	C91.60	Prolymphozyten-Leukämie vom T-Zell-Typ: Ohne Angabe einer kompletten Remission
C83.9	Nicht follikuläres Lymphom, nicht näher bezeichnet	C91.61	Prolymphozyten-Leukämie vom T-Zell-Typ: In kompletter Remission
C84.0	Mycosis fungoides	C91.70	Sonstige lymphatische Leukämie: Ohne Angabe einer kompletten Remission
C84.1	Sézary-Syndrom	C91.71	Sonstige lymphatische Leukämie: In kompletter Remission
C84.4	Peripheres T-Zell-Lymphom, nicht spezifiziert	C91.80	Reifzellige B-ALL vom Burkitt-Typ: Ohne Angabe einer kompletten Remission
C84.5	Sonstige reifzellige T/NK-Zell-Lymphome	C91.81	Reifzellige B-ALL vom Burkitt-Typ: In kompletter Remission
C84.6	Anaplastisches großzelliges Lymphom, ALK-positiv	C91.90	Lymphatische Leukämie, nicht näher bezeichnet: Ohne Angabe einer kompletten Remission
C84.7	Anaplastisches großzelliges Lymphom, ALK-negativ	C91.91	Lymphatische Leukämie, nicht näher bezeichnet: In kompletter Remission
C84.8	Kutanes T-Zell-Lymphom, nicht näher bezeichnet	C92.00	Akute myeloblastische Leukämie [AML]: Ohne Angabe einer kompletten Remission
C84.9	Reifzelliges T/NK-Zell-Lymphom, nicht näher bezeichnet	C92.01	Akute myeloblastische Leukämie [AML]: In kompletter Remission
C85.1	B-Zell-Lymphom, nicht näher bezeichnet	C92.10	Chronische myeloische Leukämie [CML], BCR/ABL-positiv: Ohne Angabe einer kompletten Remission
C85.2	Mediastinales (thymisches) großzelliges B-Zell-Lymphom	C92.11	Chronische myeloische Leukämie [CML], BCR/ABL-positiv: In kompletter Remission
C85.7	Sonstige näher bezeichnete Typen des Non-Hodgkin-Lymphoms	C92.20	Atypische chronische myeloische Leukämie, BCR/ABL-negativ: Ohne Angabe einer kompletten Remission
C85.9	Non-Hodgkin-Lymphom, nicht näher bezeichnet	C92.21	Atypische chronische myeloische Leukämie, BCR/ABL-negativ: In kompletter Remission
C86.0	Extranodales NK/T-Zell-Lymphom, nasaler Typ		
C86.1	Hepatosplenisches T-Zell-Lymphom		
C86.2	T-Zell-Lymphom vom Enteropathie-Typ		
C86.3	Subkutanes pannikulitisches T-Zell-Lymphom		
C86.4	Blastisches NK-Zell-Lymphom		
C86.5	Angioimmunoblastisches T-Zell-Lymphom		
C86.6	Primäre kutane CD30-positive T-Zell-Proliferationen		
C88.00	Makroglobulinämie Waldenström: Ohne Angabe einer kompletten Remission		
C88.01	Makroglobulinämie Waldenström: In kompletter Remission		
C88.20	Sonstige Schwerekettenkrankheit: Ohne Angabe einer kompletten Remission		
C88.21	Sonstige Schwerekettenkrankheit: In kompletter Remission		
C88.30	Immunproliferative Dünndarmkrankheit: Ohne Angabe einer kompletten Remission		
C88.31	Immunproliferative Dünndarmkrankheit: In kompletter Remission		
C88.40	Extranodales Marginalzonen-B-Zell-Lymphom des Mukosa-assoziierten lymphatischen Gewebes [MALT-Lymphom]: Ohne Angabe einer kompletten Remission		
C88.41	Extranodales Marginalzonen-B-Zell-Lymphom des Mukosa-assoziierten lymphatischen Gewebes [MALT-Lymphom]: In kompletter Remission		

C92.30	Myelosarkom: Ohne Angabe einer kompletten Remission	C95.00	Akute Leukämie nicht näher bezeichneten Zelltyps: Ohne Angabe einer kompletten Remission
C92.31	Myelosarkom: In kompletter Remission	C95.01	Akute Leukämie nicht näher bezeichneten Zelltyps: In kompletter Remission
C92.40	Akute Promyelozyten-Leukämie [PCL]: Ohne Angabe einer kompletten Remission	C95.10	Chronische Leukämie nicht näher bezeichneten Zelltyps: Ohne Angabe einer kompletten Remission
C92.41	Akute Promyelozyten-Leukämie [PCL]: In kompletter Remission	C95.11	Chronische Leukämie nicht näher bezeichneten Zelltyps: In kompletter Remission
C92.50	Akute myelomonozytäre Leukämie: Ohne Angabe einer kompletten Remission	C95.70	Sonstige Leukämie nicht näher bezeichneten Zelltyps: Ohne Angabe einer kompletten Remission
C92.51	Akute myelomonozytäre Leukämie: In kompletter Remission	C95.71	Sonstige Leukämie nicht näher bezeichneten Zelltyps: In kompletter Remission
C92.60	Akute myeloische Leukämie mit 11q23-Abnormität: Ohne Angabe einer kompletten Remission	C95.8	Leukämie, refraktär auf Standard-Induktionstherapie
C92.61	Akute myeloische Leukämie mit 11q23-Abnormität: In kompletter Remission	C95.90	Leukämie, nicht näher bezeichnet: Ohne Angabe einer kompletten Remission
C92.70	Sonstige myeloische Leukämie: Ohne Angabe einer kompletten Remission	C95.91	Leukämie, nicht näher bezeichnet: In kompletter Remission
C92.71	Sonstige myeloische Leukämie: In kompletter Remission	C96.0	Multifokale und multisystemische (disseminierte) Langerhans-Zell-Histiozytose [Abt-Letterer-Siwe-Krankheit]
C92.80	Akute myeloische Leukämie mit multilineärer Dysplasie: Ohne Angabe einer kompletten Remission	C96.2	Bösartiger Mastzelltumor
C92.81	Akute myeloische Leukämie mit multilineärer Dysplasie: In kompletter Remission	C96.4	Sarkom der dendritischen Zellen (akessorische Zellen)
C92.90	Myeloische Leukämie, nicht näher bezeichnet: Ohne Angabe einer kompletten Remission	C96.5	Multifokale und unisystemische Langerhans-Zell-Histiozytose
C92.91	Myeloische Leukämie, nicht näher bezeichnet: In kompletter Remission	C96.6	Unifokale Langerhans-Zell-Histiozytose
C93.00	Akute Monoblasten-/Monozytenleukämie: Ohne Angabe einer kompletten Remission	C96.7	Sonstige näher bezeichnete bösartige Neubildungen des lymphatischen, blutbildenden und verwandten Gewebes
C93.01	Akute Monoblasten-/Monozytenleukämie: In kompletter Remission	C96.8	Histiozytisches Sarkom
C93.10	Chronische myelomonozytäre Leukämie: Ohne Angabe einer kompletten Remission	C96.9	Bösartige Neubildung des lymphatischen, blutbildenden und verwandten Gewebes, nicht näher bezeichnet
C93.11	Chronische myelomonozytäre Leukämie: In kompletter Remission	C97	Bösartige Neubildungen als Primärtumoren an mehreren Lokalisationen
C93.30	Juvenile myelomonozytäre Leukämie: Ohne Angabe einer kompletten Remission	D32.0	Gutartige Neubildung: Hirnhäute
C93.31	Juvenile myelomonozytäre Leukämie: In kompletter Remission	D32.1	Gutartige Neubildung: Rückenmarkhäute
C93.70	Sonstige Monozytenleukämie: Ohne Angabe einer kompletten Remission	D32.9	Gutartige Neubildung: Meningen, nicht näher bezeichnet
C93.71	Sonstige Monozytenleukämie: In kompletter Remission	D33.0	Gutartige Neubildung: Gehirn, supratentoriell
C93.90	Monozytenleukämie, nicht näher bezeichnet: Ohne Angabe einer kompletten Remission	D33.1	Gutartige Neubildung: Gehirn, infratentoriell
C93.91	Monozytenleukämie, nicht näher bezeichnet: In kompletter Remission	D33.2	Gutartige Neubildung: Gehirn, nicht näher bezeichnet
C94.00	Akute Erythroleukämie: Ohne Angabe einer kompletten Remission	D33.3	Gutartige Neubildung: Hirnnerven
C94.01	Akute Erythroleukämie: In kompletter Remission	D33.4	Gutartige Neubildung: Rückenmark
C94.20	Akute Megakaryoblastenleukämie: Ohne Angabe einer kompletten Remission	D33.7	Gutartige Neubildung: Sonstige näher bezeichnete Teile des Zentralnervensystems
C94.21	Akute Megakaryoblastenleukämie: In kompletter Remission	D33.9	Gutartige Neubildung: Zentralnervensystem, nicht näher bezeichnet
C94.30	Mastzellenleukämie: Ohne Angabe einer kompletten Remission	D45	Polycythaemia vera
C94.31	Mastzellenleukämie: In kompletter Remission	D46.0	Refraktäre Anämie ohne Ringsideroblasten, so bezeichnet
C94.40	Akute Panmyelose mit Myelofibrose: Ohne Angabe einer kompletten Remission	D46.1	Refraktäre Anämie mit Ringsideroblasten
C94.41	Akute Panmyelose mit Myelofibrose: In kompletter Remission	D46.2	Refraktäre Anämie mit Blastenüberschuss [RAEB]
C94.60	Myelodysplastische und myeloproliferative Krankheit, nicht klassifizierbar: Ohne Angabe einer kompletten Remission	D46.4	Refraktäre Anämie, nicht näher bezeichnet
C94.61	Myelodysplastische und myeloproliferative Krankheit, nicht klassifizierbar: In kompletter Remission	D46.5	Refraktäre Anämie mit Mehrlinien-Dysplasie
C94.70	Sonstige näher bezeichnete Leukämien: Ohne Angabe einer kompletten Remission	D46.6	Myelodysplastisches Syndrom mit isolierter del(5q)-Chromosomenanomalie
C94.71	Sonstige näher bezeichnete Leukämien: In kompletter Remission	D46.7	Sonstige myelodysplastische Syndrome
		D46.9	Myelodysplastisches Syndrom, nicht näher bezeichnet
		D47.0	Histiozyten- und Mastzelltumor unsicheren oder unbekanntem Verhalten
		D47.1	Chronische myeloproliferative Krankheit
		D47.4	Osteomyelofibrose
		D60.0	Chronische erworbene isolierte aplastische Anämie
		D60.1	Transitorische erworbene isolierte aplastische Anämie
		D60.8	Sonstige erworbene isolierte aplastische Anämien
		D60.9	Erworbene isolierte aplastische Anämie, nicht näher bezeichnet

D61.0	Angeborene aplastische Anämie	D70.0	Angeborene Agranulozytose und Neutropenie
D61.10	Aplastische Anämie infolge zytostatischer Therapie	D70.10	Arzneimittelinduzierte Agranulozytose und Neutropenie: Kritische Phase unter 4 Tage
D61.18	Sonstige arzneimittelinduzierte aplastische Anämie	D70.11	Arzneimittelinduzierte Agranulozytose und Neutropenie: Kritische Phase 10 Tage bis unter 20 Tage
D61.19	Arzneimittelinduzierte aplastische Anämie, nicht näher bezeichnet	D70.12	Arzneimittelinduzierte Agranulozytose und Neutropenie: Kritische Phase 20 Tage und mehr
D61.2	Aplastische Anämie infolge sonstiger äußerer Ursachen	D70.13	Arzneimittelinduzierte Agranulozytose und Neutropenie: Kritische Phase 4 Tage bis unter 7 Tage
D61.3	Idiopathische aplastische Anämie	D70.14	Arzneimittelinduzierte Agranulozytose und Neutropenie: Kritische Phase 7 Tage bis unter 10 Tage
D61.8	Sonstige näher bezeichnete aplastische Anämien	D70.18	Sonstige Verlaufsformen der arzneimittelinduzierten Agranulozytose und Neutropenie
D61.9	Aplastische Anämie, nicht näher bezeichnet	D70.19	Arzneimittelinduzierte Agranulozytose und Neutropenie, nicht näher bezeichnet
D65.0	Erworbene Afibrinogenämie	D70.3	Sonstige Agranulozytose
D65.1	Disseminierte intravasale Gerinnung [DIG, DIC]	D70.5	Zyklische Neutropenie
D65.2	Erworbene Fibrinolyseblutung	D70.6	Sonstige Neutropenie
D65.9	Defibrinationssyndrom, nicht näher bezeichnet	D70.7	Neutropenie, nicht näher bezeichnet
D66	Hereditärer Faktor-VIII-Mangel	D71	Funktionelle Störungen der neutrophilen Granulozyten
D67	Hereditärer Faktor-IX-Mangel	D72.0	Genetisch bedingte Leukozytenanomalien
D68.00	Hereditäres Willebrand-Jürgens-Syndrom	D73.0	Hyposplenismus
D68.01	Erworbenes Willebrand-Jürgens-Syndrom	D73.1	Hypersplenismus
D68.09	Willebrand-Jürgens-Syndrom, nicht näher bezeichnet	D73.2	Chronisch-kongestive Splenomegalie
D68.1	Hereditärer Faktor-XI-Mangel	D73.3	Abszess der Milz
D68.20	Hereditärer Faktor-I-Mangel	D73.5	Infarzierung der Milz
D68.21	Hereditärer Faktor-II-Mangel	D74.0	Angeborene Methämoglobinämie
D68.22	Hereditärer Faktor-V-Mangel	D74.8	Sonstige Methämoglobinämien
D68.23	Hereditärer Faktor-VII-Mangel	D74.9	Methämoglobinämie, nicht näher bezeichnet
D68.24	Hereditärer Faktor-X-Mangel	D75.0	Familiäre Erythrozytose
D68.25	Hereditärer Faktor-XII-Mangel	D75.1	Sekundäre Polyglobulie [Polyzythämie]
D68.26	Hereditärer Faktor-XIII-Mangel	D75.8	Sonstige näher bezeichnete Krankheiten des Blutes und der blutbildenden Organe
D68.28	Hereditärer Mangel an sonstigen Gerinnungsfaktoren	D75.9	Krankheit des Blutes und der blutbildenden Organe, nicht näher bezeichnet
D68.31	Hämorrhagische Diathese durch Vermehrung von Antikörpern gegen Faktor VIII	D76.1	Hämophagozytäre Lymphohistiozytose
D68.32	Hämorrhagische Diathese durch Vermehrung von Antikörpern gegen sonstige Gerinnungsfaktoren	D76.2	Hämophagozytäres Syndrom bei Infektionen
D68.33	Hämorrhagische Diathese durch Cumarine (Vitamin-K-Antagonisten)	D76.3	Sonstige Histozytose-Syndrome
D68.34	Hämorrhagische Diathese durch Heparine	D76.4	Zytokinfreisetzungssyndrom [cytokine release syndrome]
D68.35	Hämorrhagische Diathese durch sonstige Antikoagulantien	D77	Sonstige Krankheiten des Blutes und der blutbildenden Organe bei anderenorts klassifizierten Krankheiten
D68.38	Sonstige hämorrhagische Diathese durch sonstige und nicht näher bezeichnete Antikörper	D80.0	Hereditäre Hypogammaglobulinämie
D68.4	Erworbener Mangel an Gerinnungsfaktoren	D80.1	Nichtfamiliäre Hypogammaglobulinämie
D68.5	Primäre Thrombophilie	D80.2	Selektiver Immunglobulin-A-Mangel [IgA-Mangel]
D68.6	Sonstige Thrombophilien	D80.3	Selektiver Mangel an Immunglobulin-G-Subklassen [IgG-Subklassen]
D68.8	Sonstige näher bezeichnete Koagulopathien	D80.4	Selektiver Immunglobulin-M-Mangel [IgM-Mangel]
D68.9	Koagulopathie, nicht näher bezeichnet	D80.5	Immundefekt bei erhöhtem Immunglobulin M [IgM]
D69.0	Purpura anaphylactoides	D80.6	Antikörpermangel bei Normo- oder Hypergammaglobulinämie
D69.1	Qualitative Thrombozytendefekte	D80.7	Transitorische Hypogammaglobulinämie im Kindesalter
D69.2	Sonstige nichtthrombozytopenische Purpura	D80.8	Sonstige Immundefekte mit vorherrschendem Antikörpermangel
D69.3	Idiopathische thrombozytopenische Purpura	D80.9	Immundefekt mit vorherrschendem Antikörpermangel, nicht näher bezeichnet
D69.40	Sonstige primäre Thrombozytopenie, als transfusionsrefraktär bezeichnet	D81.0	Schwerer kombinierter Immundefekt [SCID] mit retikulärer Dysgenese
D69.41	Sonstige primäre Thrombozytopenie, nicht als transfusionsrefraktär bezeichnet	D81.1	Schwerer kombinierter Immundefekt [SCID] mit niedriger T- und B-Zellen-Zahl
D69.52	Heparin-induzierte Thrombozytopenie Typ I	D81.2	Schwerer kombinierter Immundefekt [SCID] mit niedriger oder normaler B-Zellen-Zahl
D69.53	Heparin-induzierte Thrombozytopenie Typ II	D81.3	Adenosindesaminase[ADA]-Mangel
D69.57	Sonstige sekundäre Thrombozytopenien, als transfusionsrefraktär bezeichnet	D81.4	Nezelof-Syndrom
D69.58	Sonstige sekundäre Thrombozytopenien, nicht als transfusionsrefraktär bezeichnet	D81.5	Purinnukleosid-Phosphorylase[PNP]-Mangel
D69.59	Sekundäre Thrombozytopenie, nicht näher bezeichnet		
D69.60	Thrombozytopenie, nicht näher bezeichnet, als transfusionsrefraktär bezeichnet		
D69.61	Thrombozytopenie, nicht näher bezeichnet, nicht als transfusionsrefraktär bezeichnet		
D69.80	Hämorrhagische Diathese durch Thrombozytenaggregationshemmer		
D69.88	Sonstige näher bezeichnete hämorrhagische Diathesen		
D69.9	Hämorrhagische Diathese, nicht näher bezeichnet		

D81.6	Hapthistokompatibilitäts-Komplex-Klasse-I-Defekt [MHC-Klasse-I-Defekt]	E72.5	Störungen des Glyzinstoffwechsels
D81.7	Hapthistokompatibilitäts-Komplex-Klasse-II-Defekt [MHC-Klasse-II-Defekt]	E72.8	Sonstige näher bezeichnete Störungen des Aminosäurestoffwechsels
D81.8	Sonstige kombinierte Immundefekte	E72.9	Störung des Aminosäurestoffwechsels, nicht näher bezeichnet
D81.9	Kombinierter Immundefekt, nicht näher bezeichnet	E73.0	Angeborener Laktasemangel
D82.0	Wiskott-Aldrich-Syndrom	E73.1	Sekundärer Laktasemangel
D82.1	Di-George-Syndrom	E73.8	Sonstige Laktoseintoleranz
D82.2	Immundefekt mit disproportioniertem Kleinwuchs	E73.9	Laktoseintoleranz, nicht näher bezeichnet
D82.3	Immundefekt mit hereditär defekter Reaktion auf Epstein-Barr-Virus	E74.0	Glykogenspeicherkrankheit [Glykogenose]
D82.4	Hyperimmunglobulin-E[IgE]-Syndrom	E74.1	Störungen des Fruktosestoffwechsels
D82.8	Immundefekte in Verbindung mit anderen näher bezeichneten schweren Defekten	E74.2	Störungen des Galaktosestoffwechsels
D82.9	Immundefekt in Verbindung mit schwerem Defekt, nicht näher bezeichnet	E74.3	Sonstige Störungen der intestinalen Kohlenhydratabsorption
D83.0	Variabler Immundefekt mit überwiegenden Abweichungen der B-Zellen-Zahl und -Funktion	E74.4	Störungen des Pyruvatstoffwechsels und der Glukoneogenese
D83.1	Variabler Immundefekt mit überwiegenden immunregulatorischen T-Zell-Störungen	E74.8	Sonstige näher bezeichnete Störungen des Kohlenhydratstoffwechsels
D83.2	Variabler Immundefekt mit Autoantikörpern gegen B- oder T-Zellen	E74.9	Störung des Kohlenhydratstoffwechsels, nicht näher bezeichnet
D83.8	Sonstige variable Immundefekte	E75.0	GM2-Gangliosidose
D83.9	Variabler Immundefekt, nicht näher bezeichnet	E75.1	Sonstige Gangliosidosen
D84.0	Lymphozytenfunktion-Antigen-1[LFA-1]-Defekt	E75.2	Sonstige Sphingolipidosen
D84.1	Defekte im Komplementsystem	E75.3	Sphingolipidose, nicht näher bezeichnet
D84.8	Sonstige näher bezeichnete Immundefekte	E75.4	Neuronale Zeroidlipofuszinose
D84.9	Immundefekt, nicht näher bezeichnet	E75.5	Sonstige Störungen der Lipidspeicherung
D86.0	Sarkoidose der Lunge	E75.6	Störung der Lipidspeicherung, nicht näher bezeichnet
D86.1	Sarkoidose der Lymphknoten	E76.0	Mukopolysaccharidose, Typ I
D86.2	Sarkoidose der Lunge mit Sarkoidose der Lymphknoten	E76.1	Mukopolysaccharidose, Typ II
D86.3	Sarkoidose der Haut	E76.2	Sonstige Mukopolysaccharidosen
D86.8	Sarkoidose an sonstigen und kombinierten Lokalisationen	E76.3	Mukopolysaccharidose, nicht näher bezeichnet
D86.9	Sarkoidose, nicht näher bezeichnet	E76.8	Sonstige Störungen des Glykosaminoglykan-Stoffwechsels
D89.0	Polyklonale Hypergammaglobulinämie	E76.9	Störung des Glykosaminoglykan-Stoffwechsels, nicht näher bezeichnet
D89.1	Kryoglobulinämie	E77.0	Defekte der posttranslationalen Modifikation lysosomaler Enzyme
D89.2	Hypergammaglobulinämie, nicht näher bezeichnet	E77.1	Defekte beim Glykoproteinabbau
D89.3	Immunrekonstitutionssyndrom	E77.8	Sonstige Störungen des Glykoproteinstoffwechsels
D89.8	Sonstige näher bezeichnete Störungen mit Beteiligung des Immunsystems, anderenorts nicht klassifiziert	E77.9	Störung des Glykoproteinstoffwechsels, nicht näher bezeichnet
D89.9	Störung mit Beteiligung des Immunsystems, nicht näher bezeichnet	E84.0	Zystische Fibrose mit Lungenmanifestationen
D90	Immunkompromittierung nach Bestrahlung, Chemotherapie und sonstigen immunsuppressiven Maßnahmen	E84.1	Zystische Fibrose mit Darmmanifestationen
E51.1	Beriberi	E84.80	Zystische Fibrose mit Lungen- und Darm-Manifestation
E51.2	Wernicke-Enzephalopathie	E84.87	Zystische Fibrose mit sonstigen multiplen Manifestationen
E51.8	Sonstige Manifestationen des Thiaminmangels	E84.88	Zystische Fibrose mit sonstigen Manifestationen
E70.0	Klassische Phenylketonurie	E85.0	Nichtneuropathische heredofamiliäre Amyloidose
E70.1	Sonstige Hyperphenylalaninämien	E85.1	Neuropathische heredofamiliäre Amyloidose
E70.2	Störungen des Tyrosinstoffwechsels	E85.2	Heredofamiliäre Amyloidose, nicht näher bezeichnet
E70.3	Albinismus	E85.3	Sekundäre systemische Amyloidose
E70.8	Sonstige Störungen des Stoffwechsels aromatischer Aminosäuren	G00.0	Meningitis durch Haemophilus influenzae
E70.9	Störung des Stoffwechsels aromatischer Aminosäuren, nicht näher bezeichnet	G00.1	Pneumokokkenmeningitis
E71.0	Ahornsirup- (Harn-) Krankheit	G00.2	Streptokokkenmeningitis
E71.1	Sonstige Störungen des Stoffwechsels verzweigter Aminosäuren	G00.3	Staphylokokkenmeningitis
E71.2	Störung des Stoffwechsels verzweigter Aminosäuren, nicht näher bezeichnet	G00.8	Sonstige bakterielle Meningitis
E71.3	Störungen des Fettsäurestoffwechsels	G00.9	Bakterielle Meningitis, nicht näher bezeichnet
E72.0	Störungen des Aminosäuretransportes	G01	Meningitis bei anderenorts klassifizierten bakteriellen Krankheiten
E72.1	Störungen des Stoffwechsels schwefelhaltiger Aminosäuren	G02.0	Meningitis bei anderenorts klassifizierten Viruskrankheiten
E72.2	Störungen des Harnstoffzyklus	G02.1	Meningitis bei anderenorts klassifizierten Mykosen
E72.3	Störungen des Lysin- und Hydroxylisinstoffwechsels	G02.8	Meningitis bei sonstigen näher bezeichneten anderenorts klassifizierten infektiösen und parasitären Krankheiten
E72.4	Störungen des Ornithinstoffwechsels	G03.0	Nichteitrige Meningitis
		G03.1	Chronische Meningitis
		G03.2	Benigne rezidivierende Meningitis [Mollaret-Meningitis]

G03.8	Meningitis durch sonstige näher bezeichnete Ursachen	G23.1	Progressive supranukleäre Ophthalmoplegie [Steele-Richardson-Olszewski-Syndrom]
G03.9	Meningitis, nicht näher bezeichnet	G23.2	Multiple Systematrophie vom Parkinson-Typ [MSA-P]
G04.0	Akute disseminierte Enzephalitis	G23.3	Multiple Systematrophie vom zerebellären Typ [MSA-C]
G04.1	Humane T-Zell-lymphotrope Virus-assoziierte Myelopathie	G23.8	Sonstige näher bezeichnete degenerative Krankheiten der Basalganglien
G04.2	Bakterielle Meningoenzephalitis und Bakterielle Meningomyelitis, anderenorts nicht klassifiziert	G23.9	Degenerative Krankheit der Basalganglien, nicht näher bezeichnet
G04.8	Sonstige Enzephalitis, Myelitis und Enzephalomyelitis	G31.81	Mitochondriale Zytopathie
G04.9	Enzephalitis, Myelitis und Enzephalomyelitis, nicht näher bezeichnet	G35.0	Erstmanifestation einer multiplen Sklerose
G05.0	Enzephalitis, Myelitis und Enzephalomyelitis bei anderenorts klassifizierten bakteriellen Krankheiten	G35.10	Multiple Sklerose mit vorherrschend schubförmigem Verlauf: Ohne Angabe einer akuten Exazerbation oder Progression
G05.1	Enzephalitis, Myelitis und Enzephalomyelitis bei anderenorts klassifizierten Viruskrankheiten	G35.11	Multiple Sklerose mit vorherrschend schubförmigem Verlauf: Mit Angabe einer akuten Exazerbation oder Progression
G05.2	Enzephalitis, Myelitis und Enzephalomyelitis bei sonstigen anderenorts klassifizierten infektiösen und parasitären Krankheiten	G35.20	Multiple Sklerose mit primär-chronischem Verlauf: Ohne Angabe einer akuten Exazerbation oder Progression
G05.8	Enzephalitis, Myelitis und Enzephalomyelitis bei sonstigen anderenorts klassifizierten Krankheiten	G35.21	Multiple Sklerose mit primär-chronischem Verlauf: Mit Angabe einer akuten Exazerbation oder Progression
G06.0	Intrakranieller Abszess und intrakranielles Granulom	G35.30	Multiple Sklerose mit sekundär-chronischem Verlauf: Ohne Angabe einer akuten Exazerbation oder Progression
G06.1	Intraspinaler Abszess und intraspinale Granulome	G35.31	Multiple Sklerose mit sekundär-chronischem Verlauf: Mit Angabe einer akuten Exazerbation oder Progression
G06.2	Extraduraler und subduraler Abszess, nicht näher bezeichnet	G35.9	Multiple Sklerose, nicht näher bezeichnet
G07	Intrakranielle und intraspinale Abszesse und Granulome bei anderenorts klassifizierten Krankheiten	G36.0	Neuromyelitis optica [Devic-Krankheit]
G08	Intrakranielle und intraspinale Phlebitis und Thrombophlebitis	G36.1	Akute und subakute hämorrhagische Leukoenzephalitis [Hurst]
G09	Folgen entzündlicher Krankheiten des Zentralnervensystems	G36.8	Sonstige näher bezeichnete akute disseminierte Demyelinisation
G10	Chorea Huntington	G36.9	Akute disseminierte Demyelinisation, nicht näher bezeichnet
G11.0	Angeborene nichtprogressive Ataxie	G37.0	Diffuse Hirnsklerose
G11.1	Früh beginnende zerebelläre Ataxie	G37.1	Zentrale Demyelinisation des Corpus callosum
G11.2	Spät beginnende zerebelläre Ataxie	G37.2	Zentrale pontine Myelinolyse
G11.3	Zerebelläre Ataxie mit defektem DNA-Reparatursystem	G37.3	Myelitis transversa acuta bei demyelinisierender Krankheit des Zentralnervensystems
G11.4	Hereditäre spastische Paraplegie	G37.4	Subakute nekrotisierende Myelitis [Foix-Alajouanine-Syndrom]
G11.8	Sonstige hereditäre Ataxien	G37.5	Konzentrische Sklerose [Baló-Krankheit]
G11.9	Hereditäre Ataxie, nicht näher bezeichnet	G37.8	Sonstige näher bezeichnete demyelinisierende Krankheiten des Zentralnervensystems
G12.0	Infantile spinale Muskelatrophie, Typ I [Typ Werdnig-Hoffmann]	G37.9	Demyelinisierende Krankheit des Zentralnervensystems, nicht näher bezeichnet
G12.1	Sonstige vererbte spinale Muskelatrophie	G40.00	Pseudo-Lennox-Syndrom
G13.0	Paraneoplastische Neuromyopathie und Neuropathie	G40.01	CSWS [Continuous spikes and waves during slow-wave sleep]
G13.1	Sonstige Systematrophien, vorwiegend das Zentralnervensystem betreffend, bei Neubildungen	G40.02	Benigne psychomotorische Epilepsie [terror fits]
G13.2	Systematrophie, vorwiegend das Zentralnervensystem betreffend, bei Myxödem {E00.1}, {E03.-}	G40.08	Sonstige lokalisationsbezogene (fokale) (partielle) idiopathische Epilepsie und epileptische Syndrome mit fokal beginnenden Anfällen
G13.8	Systematrophien, vorwiegend das Zentralnervensystem betreffend, bei sonstigen anderenorts klassifizierten Krankheiten	G40.09	Lokalisationsbezogene (fokale) (partielle) idiopathische Epilepsie und epileptische Syndrome mit fokal beginnenden Anfällen, nicht näher bezeichnet
G20.10	Primäres Parkinson-Syndrom mit mäßiger bis schwerer Beeinträchtigung: Ohne Wirkungsfluktuation	G40.1	Lokalisationsbezogene (fokale) (partielle) symptomatische Epilepsie und epileptische Syndrome mit einfachen fokalen Anfällen
G20.11	Primäres Parkinson-Syndrom mit mäßiger bis schwerer Beeinträchtigung: Mit Wirkungsfluktuation	G40.2	Lokalisationsbezogene (fokale) (partielle) symptomatische Epilepsie und epileptische Syndrome mit komplexen fokalen Anfällen
G20.20	Primäres Parkinson-Syndrom mit schwerster Beeinträchtigung: Ohne Wirkungsfluktuation	G40.3	Generalisierte idiopathische Epilepsie und epileptische Syndrome
G20.21	Primäres Parkinson-Syndrom mit schwerster Beeinträchtigung: Mit Wirkungsfluktuation	G40.4	Sonstige generalisierte Epilepsie und epileptische Syndrome
G21.0	Malignes Neuroleptika-Syndrom		
G21.1	Sonstiges arzneimittelinduziertes Parkinson-Syndrom		
G21.2	Parkinson-Syndrom durch sonstige exogene Agenzien		
G21.3	Postenzephalitisches Parkinson-Syndrom		
G23.0	Hallervorden-Spatz-Syndrom		



G40.5	Spezielle epileptische Syndrome	G73.6	Myopathie bei Stoffwechselkrankheiten
G40.6	Grand-Mal-Anfälle, nicht näher bezeichnet (mit oder ohne Petit-Mal)	G73.7	Myopathie bei sonstigen anderenorts klassifizierten Krankheiten
G41.0	Grand-Mal-Status	G80.0	Spastische tetraplegische Zerebralparese
G41.1	Petit-Mal-Status	G80.1	Spastische diplegische Zerebralparese
G41.2	Status epilepticus mit komplexfokalen Anfällen	G80.2	Infantile hemiplegische Zerebralparese
G60.0	Hereditäre sensomotorische Neuropathie	G80.3	Dyskinetische Zerebralparese
G60.1	Refsun-Krankheit	G80.4	Ataktische Zerebralparese
G60.2	Neuropathie in Verbindung mit hereditärer Ataxie	G80.8	Sonstige infantile Zerebralparese
G60.3	Idiopathische progressive Neuropathie	G80.9	Infantile Zerebralparese, nicht näher bezeichnet
G60.8	Sonstige hereditäre und idiopathische Neuropathien	G81.0	Schlaffe Hemiparese und Hemiplegie
G60.9	Hereditäre und idiopathische Neuropathie, nicht näher bezeichnet	G81.1	Spastische Hemiparese und Hemiplegie
G61.0	Guillain-Barré-Syndrom	G81.9	Hemiparese und Hemiplegie, nicht näher bezeichnet
G61.1	Serumpolyneuropathie	G91.0	Hydrocephalus communicans
G61.8	Sonstige Polyneuritiden	G91.1	Hydrocephalus occlusus
G61.9	Polyneuritis, nicht näher bezeichnet	G92.0	Toxische Enzephalopathie unter Immuntherapie
G62.0	Arzneimittelinduzierte Polyneuropathie	G92.9	Sonstige und nicht näher bezeichnete toxische Enzephalopathie
G62.1	Alkohol-Polyneuropathie	G93.0	Hirnzysten
G62.2	Polyneuropathie durch sonstige toxische Agenzien	G93.5	Compressio cerebri
G62.80	Critical-illness-Polyneuropathie	G93.6	Hirnödem
G62.88	Sonstige näher bezeichnete Polyneuropathien	G93.7	Reye-Syndrom
G62.9	Polyneuropathie, nicht näher bezeichnet	I01.1	Akute rheumatische Endokarditis
G63.0	Polyneuropathie bei anderenorts klassifizierten infektiösen und parasitären Krankheiten	I01.2	Akute rheumatische Myokarditis
G63.1	Polyneuropathie bei Neubildungen {C00-D48}	I21.0	Akuter transmuraler Myokardinfarkt der Vorderwand
G63.2	Diabetische Polyneuropathie {E10-E14, vierte Stelle .4}	I21.1	Akuter transmuraler Myokardinfarkt der Hinterwand
G63.3	Polyneuropathie bei sonstigen endokrinen und Stoffwechselkrankheiten {E00-E07}, {E15-E16}, {E20-E34}, {E70-E89}	I21.2	Akuter transmuraler Myokardinfarkt an sonstigen Lokalisationen
G63.4	Polyneuropathie bei alimentären Mangelzuständen {E40-E64}	I21.3	Akuter transmuraler Myokardinfarkt an nicht näher bezeichneter Lokalisation
G63.5	Polyneuropathie bei Systemkrankheiten des Bindegewebes {M30-M35}	I21.4	Akuter subendokardialer Myokardinfarkt
G63.6	Polyneuropathie bei sonstigen Krankheiten des Muskel-Skelett-Systems {M00-M25}, {M40-M96}	I23.0	Hämoperikard als akute Komplikation nach akutem Myokardinfarkt
G63.8	Polyneuropathie bei sonstigen anderenorts klassifizierten Krankheiten	I23.1	Vorhofseptumdefekt als akute Komplikation nach akutem Myokardinfarkt
G64	Sonstige Krankheiten des peripheren Nervensystems	I23.2	Ventrikelseptumdefekt als akute Komplikation nach akutem Myokardinfarkt
G70.0	Myasthenia gravis	I23.3	Ruptur der Herzwand ohne Hämoperikard als akute Komplikation nach akutem Myokardinfarkt
G70.1	Toxische neuromuskuläre Krankheiten	I23.4	Ruptur der Chordae tendineae als akute Komplikation nach akutem Myokardinfarkt
G70.2	Angeborene oder entwicklungsbedingte Myasthenie	I23.5	Papillarmuskelruptur als akute Komplikation nach akutem Myokardinfarkt
G70.8	Sonstige näher bezeichnete neuromuskuläre Krankheiten	I23.6	Thrombose des Vorhofes, des Herzohres oder der Kammer als akute Komplikation nach akutem Myokardinfarkt
G70.9	Neuromuskuläre Krankheit, nicht näher bezeichnet	I25.5	Ischämische Kardiomyopathie
G71.0	Muskeldystrophie	I26.0	Lungenembolie mit Angabe eines akuten Cor pulmonale
G71.1	Myotone Syndrome	I26.9	Lungenembolie ohne Angabe eines akuten Cor pulmonale
G71.2	Angeborene Myopathien	I27.0	Primäre pulmonale Hypertonie
G71.3	Mitochondriale Myopathie, anderenorts nicht klassifiziert	I31.3	Perikarderguss (nichtentzündlich)
G71.8	Sonstige primäre Myopathien	I33.0	Akute und subakute infektiöse Endokarditis
G71.9	Primäre Myopathie, nicht näher bezeichnet	I40.0	Infektiöse Myokarditis
G72.0	Arzneimittelinduzierte Myopathie	I42.0	Dilatative Kardiomyopathie
G72.1	Alkoholmyopathie	I42.1	Hypertrophische obstruktive Kardiomyopathie
G72.2	Myopathie durch sonstige toxische Agenzien	I44.2	Atrioventrikulärer Block 3. Grades
G72.3	Periodische Lähmung	I60.0	Subarachnoidalblutung, vom Karotissiphon oder der Karotisbifurkation ausgehend
G72.4	Entzündliche Myopathie, anderenorts nicht klassifiziert	I60.1	Subarachnoidalblutung, von der A. cerebri media ausgehend
G72.80	Critical-illness-Myopathie	I60.2	Subarachnoidalblutung, von der A. communicans anterior ausgehend
G72.88	Sonstige näher bezeichnete Myopathien	I60.3	Subarachnoidalblutung, von der A. communicans posterior ausgehend
G72.9	Myopathie, nicht näher bezeichnet	I60.4	Subarachnoidalblutung, von der A. basilaris ausgehend
G73.0	Myastheniesyndrome bei endokrinen Krankheiten	I60.5	Subarachnoidalblutung, von der A. vertebralis ausgehend
G73.1	Lambert-Eaton-Syndrom {C00-D48}		
G73.2	Sonstige Myastheniesyndrome bei Neubildungen {C00-D48}		
G73.3	Myastheniesyndrome bei sonstigen anderenorts klassifizierten Krankheiten		
G73.4	Myopathie bei anderenorts klassifizierten infektiösen und parasitären Krankheiten		
G73.5	Myopathie bei endokrinen Krankheiten		

I60.6	Subarachnoidalblutung, von sonstigen intrakraniellen Arterien ausgehend	J80.01	Atemnotsyndrom des Erwachsenen [ARDS]: Mildes Atemnotsyndrom des Erwachsenen [ARDS]
I60.7	Subarachnoidalblutung, von nicht näher bezeichneter intrakranieller Arterie ausgehend	J80.02	Atemnotsyndrom des Erwachsenen [ARDS]: Moderates Atemnotsyndrom des Erwachsenen [ARDS]
I60.8	Sonstige Subarachnoidalblutung		
I60.9	Subarachnoidalblutung, nicht näher bezeichnet	J80.03	Atemnotsyndrom des Erwachsenen [ARDS]: Schweres Atemnotsyndrom des Erwachsenen [ARDS]
I61.0	Intrazerebrale Blutung in die Großhirnhemisphäre, subkortikal		
I61.1	Intrazerebrale Blutung in die Großhirnhemisphäre, kortikal	J80.09	Atemnotsyndrom des Erwachsenen [ARDS]: Atemnotsyndrom des Erwachsenen [ARDS], Schweregrad nicht näher bezeichnet
I61.2	Intrazerebrale Blutung in die Großhirnhemisphäre, nicht näher bezeichnet	J84.1	Sonstige interstitielle Lungenkrankheiten mit Fibrose
I61.3	Intrazerebrale Blutung in den Hirnstamm	J85.0	Gangrän und Nekrose der Lunge
I61.4	Intrazerebrale Blutung in das Kleinhirn	J85.1	Abszess der Lunge mit Pneumonie
I61.5	Intrazerebrale intraventrikuläre Blutung	J85.2	Abszess der Lunge ohne Pneumonie
I61.6	Intrazerebrale Blutung an mehreren Lokalisationen	J85.3	Abszess des Mediastinums
I67.0	Dissektion zerebraler Arterien	J86.0	Pyothorax mit Fistel
I67.10	Zerebrales Aneurysma (erworben)	J86.9	Pyothorax ohne Fistel
I67.11	Zerebrale arteriovenöse Fistel (erworben)	J93.0	Spontaner Spannungspneumothorax
I67.2	Zerebrale Atherosklerose	J95.1	Akute pulmonale Insuffizienz nach Thoraxoperation
I67.3	Progressive subkortikale vaskuläre Enzephalopathie	K12.20	Mund- (Boden-) Phlegmone
I67.4	Hypertensive Enzephalopathie	K12.21	Submandibularabszess ohne Angabe einer Ausbreitung nach mediastinal, parapharyngeal oder zervikal
I67.5	Moyamoya-Syndrom		
I67.6	Nichteitrige Thrombose des intrakraniellen Venensystems	K12.22	Submandibularabszess mit Ausbreitung nach mediastinal, parapharyngeal oder zervikal
I67.7	Zerebrale Arteriitis, anderenorts nicht klassifiziert		
I67.80	Vasospasmen bei Subarachnoidalblutung	K22.3	Perforation des Ösophagus
I68.0	Zerebrale Amyloidangiopathie {E85.-}	K25.0	Ulcus ventriculi: Akut, mit Blutung
I68.1	Zerebrale Arteriitis bei anderenorts klassifizierten infektiösen und parasitären Krankheiten	K25.1	Ulcus ventriculi: Akut, mit Perforation
		K25.2	Ulcus ventriculi: Akut, mit Blutung und Perforation
I68.2	Zerebrale Arteriitis bei sonstigen anderenorts klassifizierten Krankheiten	K26.0	Ulcus duodeni: Akut, mit Blutung
		K26.1	Ulcus duodeni: Akut, mit Perforation
I71.00	Dissektion der Aorta nicht näher bezeichneter Lokalisation, ohne Angabe einer Ruptur	K26.2	Ulcus duodeni: Akut, mit Blutung und Perforation
		K40.10	Doppelseitige Hernia inguinalis mit Gangrän: Nicht als Rezidivhernie bezeichnet
I71.01	Dissektion der Aorta thoracica, ohne Angabe einer Ruptur	K40.11	Doppelseitige Hernia inguinalis mit Gangrän: Rezidivhernie
I71.02	Dissektion der Aorta abdominalis, ohne Angabe einer Ruptur	K40.40	Hernia inguinalis, einseitig oder ohne Seitenangabe, mit Gangrän: Nicht als Rezidivhernie bezeichnet
I71.03	Dissektion der Aorta, thorakoabdominal, ohne Angabe einer Ruptur	K40.41	Hernia inguinalis, einseitig oder ohne Seitenangabe, mit Gangrän: Rezidivhernie
I71.04	Dissektion der Aorta nicht näher bezeichneter Lokalisation, rupturiert	K41.10	Doppelseitige Hernia femoralis mit Gangrän: Nicht als Rezidivhernie bezeichnet
I71.05	Dissektion der Aorta thoracica, rupturiert	K41.11	Doppelseitige Hernia femoralis mit Gangrän: Rezidivhernie
I71.06	Dissektion der Aorta abdominalis, rupturiert		
I71.07	Dissektion der Aorta, thorakoabdominal, rupturiert	K41.40	Hernia femoralis, einseitig oder ohne Seitenangabe, mit Gangrän: Nicht als Rezidivhernie bezeichnet
I71.1	Aneurysma der Aorta thoracica, rupturiert	K41.41	Hernia femoralis, einseitig oder ohne Seitenangabe, mit Gangrän: Rezidivhernie
I71.2	Aneurysma der Aorta thoracica, ohne Angabe einer Ruptur	K42.1	Hernia umbilicalis mit Gangrän
		K43.1	Narbenhernie mit Gangrän
I71.3	Aneurysma der Aorta abdominalis, rupturiert	K43.4	Parastomale Hernie mit Gangrän
I71.4	Aneurysma der Aorta abdominalis, ohne Angabe einer Ruptur	K43.70	Epigastrische Hernie mit Gangrän
I71.5	Aortenaneurysma, thorakoabdominal, rupturiert	K43.78	Sonstige Hernia ventralis mit Gangrän
I71.6	Aortenaneurysma, thorakoabdominal, ohne Angabe einer Ruptur	K43.79	Nicht näher bezeichnete Hernia ventralis mit Gangrän
I77.2	Arterienruptur		
I85.0	Ösophagusvarizen mit Blutung	K44.1	Hernia diaphragmatica mit Gangrän
J05.1	Akute Epiglottitis	K45.1	Sonstige näher bezeichnete abdominale Hernien mit Gangrän
J39.0	Retropharyngealabszess und Parapharyngealabszess		
J46	Status asthmaticus	K63.1	Perforation des Darmes (nichttraumatisch)
J67.0	Farmerlunge	K65.00	Spontane bakterielle Peritonitis [SBP] (akut)
J67.1	Bagassose	K65.09	Sonstige und nicht näher bezeichnete akute Peritonitis
J67.2	Vogelzüchterlunge		
J67.3	Suberose	K66.0	Peritoneale Adhäsionen
J67.4	Malzarbeiter-Lunge	K66.1	Hämoperitoneum
J67.5	Pilzarbeiter-Lunge	K66.8	Sonstige näher bezeichnete Krankheiten des Peritoneums
J67.6	Ahornrindenschäler-Lunge	K66.9	Krankheit des Peritoneums, nicht näher bezeichnet
J67.7	Befeuchter- und Klimaanlage-Lunge	K67.0	Chlamydienperitonitis {A74.8}
J67.8	Allergische Alveolitis durch organische Stäube	K67.1	Gonokokkenperitonitis {A54.8}
J67.9	Allergische Alveolitis durch nicht näher bezeichneten organischen Staub	K67.2	Syphilitische Peritonitis {A52.7}

K67.3	Tuberkulöse Peritonitis {A18.3}	M84.43	Pathologische Fraktur, anderenorts nicht klassifiziert: Unterarm
K67.8	Sonstige Krankheiten des Peritoneums bei anderenorts klassifizierten Infektionskrankheiten	M84.44	Pathologische Fraktur, anderenorts nicht klassifiziert: Hand
K70.4	Alkoholisches Leberversagen	M84.45	Pathologische Fraktur, anderenorts nicht klassifiziert: Beckenregion und Oberschenkel
K72.0	Akutes und subakutes Leberversagen	M84.46	Pathologische Fraktur, anderenorts nicht klassifiziert: Unterschenkel
K72.73	Hepatische Enzephalopathie Grad 3	M84.47	Pathologische Fraktur, anderenorts nicht klassifiziert: Knöchel und Fuß
K72.74	Hepatische Enzephalopathie Grad 4	M84.48	Pathologische Fraktur, anderenorts nicht klassifiziert: Sonstige
K74.3	Primäre biliäre Zirrhose	M84.49	Pathologische Fraktur, anderenorts nicht klassifiziert: Nicht näher bezeichnete Lokalisation
K75.0	Leberabszess	N00.0	Akutes nephritisches Syndrom: Minimale glomeruläre Läsion
K75.1	Phlebitis der Pfortader	N00.1	Akutes nephritisches Syndrom: Fokale und segmentale glomeruläre Läsionen
K75.4	Autoimmune Hepatitis	N00.2	Akutes nephritisches Syndrom: Diffuse membranöse Glomerulonephritis
K76.7	Hepatorenales Syndrom	N00.3	Akutes nephritisches Syndrom: Diffuse mesangioproliferative Glomerulonephritis
K85.01	Idiopathische akute Pankreatitis: Mit Organkomplikation	N00.4	Akutes nephritisches Syndrom: Diffuse endokapillär-proliferative Glomerulonephritis
K85.11	Biliäre akute Pankreatitis: Mit Organkomplikation	N00.5	Akutes nephritisches Syndrom: Diffuse mesangiokapilläre Glomerulonephritis
K85.21	Alkoholinduzierte akute Pankreatitis: Mit Organkomplikation	N00.6	Akutes nephritisches Syndrom: Densedeposit-Krankheit
K85.31	Medikamenten-induzierte akute Pankreatitis: Mit Organkomplikation	N00.7	Akutes nephritisches Syndrom: Glomerulonephritis mit diffuser Halbmondbildung
K85.81	Sonstige akute Pankreatitis: Mit Organkomplikation	N00.8	Akutes nephritisches Syndrom: Sonstige morphologische Veränderungen
K85.91	Akute Pankreatitis, nicht näher bezeichnet: Mit Organkomplikation	N00.9	Akutes nephritisches Syndrom: Art der morphologischen Veränderung nicht näher bezeichnet
K91.80	Generalisierte Mukositis bei Immunkompromittierung	N05.0	Nicht näher bezeichnetes nephritisches Syndrom: Minimale glomeruläre Läsion
K93.0	Tuberkulose des Darmes, des Peritoneums und der Mesenteriallymphknoten {A18.3}	N10	Akute tubulointerstitielle Nephritis
K93.1	Megakolon bei Chagas-Krankheit {B57.3}	N13.3	Sonstige und nicht näher bezeichnete Hydronephrose
K93.21	Stadium 1 der akuten Verdauungstrakt-Graft-versus-Host-Krankheit {T86.01}	N17.03	Akutes Nierenversagen mit Tubulusnekrose: Stadium 3
K93.22	Stadium 2 der akuten Verdauungstrakt-Graft-versus-Host-Krankheit {T86.02}	N17.13	Akutes Nierenversagen mit akuter Rindennekrose: Stadium 3
K93.23	Stadium 3 der akuten Verdauungstrakt-Graft-versus-Host-Krankheit {T86.02}	N17.23	Akutes Nierenversagen mit Marknekrose: Stadium 3
K93.24	Stadium 4 der akuten Verdauungstrakt-Graft-versus-Host-Krankheit {T86.02}	N17.83	Sonstiges akutes Nierenversagen: Stadium 3
L51.20	Toxische epidermale Nekrolyse [Lyell-Syndrom]: Befall von weniger als 30 % der Körperoberfläche	N17.93	Akutes Nierenversagen, nicht näher bezeichnet: Stadium 3
L51.21	Toxische epidermale Nekrolyse [Lyell-Syndrom]: Befall von 30 % der Körperoberfläche und mehr	N18.4	Chronische Nierenkrankheit, Stadium 4
M31.1	Thrombotische Mikroangiopathie	N18.5	Chronische Nierenkrankheit, Stadium 5
M31.3	Wegener-Granulomatose	N25.1	Renaler Diabetes insipidus
M31.4	Aortenbogen-Syndrom [Takayasu-Syndrom]	N49.80	Fournier-Gangrän beim Mann
M31.5	Riesenzellarteriitis bei Polymyalgia rheumatica	N76.80	Fournier-Gangrän bei der Frau
M32.1	Systemischer Lupus erythematodes mit Beteiligung von Organen oder Organsystemen	O14.1	Schwere Präeklampsie
M48.40	Ermüdungsbruch eines Wirbels: Mehrere Lokalisationen der Wirbelsäule	O14.2	HELLP-Syndrom
M48.41	Ermüdungsbruch eines Wirbels: Okzipito-Atlanto-Axialbereich	O15.0	Eklampsie während der Schwangerschaft
M48.42	Ermüdungsbruch eines Wirbels: Zervikalbereich	O15.1	Eklampsie unter der Geburt
M48.43	Ermüdungsbruch eines Wirbels: Zervikothorakalbereich	O15.2	Eklampsie im Wochenbett
M48.44	Ermüdungsbruch eines Wirbels: Thorakalbereich	P91.7	Erworbener Hydrozephalus beim Neugeborenen
M72.60	Nekrotisierende Fasziiitis: Mehrere Lokalisationen	Q00.0	Anenzephalie
M72.61	Nekrotisierende Fasziiitis: Schulterregion	Q00.1	Kraniorhachischisis
M72.62	Nekrotisierende Fasziiitis: Oberarm	Q00.2	Inienzephalie
M72.63	Nekrotisierende Fasziiitis: Unterarm	Q01.0	Frontale Enzephalozele
M72.64	Nekrotisierende Fasziiitis: Hand	Q01.1	Nasofrontale Enzephalozele
M72.65	Nekrotisierende Fasziiitis: Beckenregion und Oberschenkel	Q01.2	Okzipitale Enzephalozele
M72.66	Nekrotisierende Fasziiitis: Unterschenkel	Q01.8	Enzephalozele sonstiger Lokalisationen
M72.67	Nekrotisierende Fasziiitis: Knöchel und Fuß	Q01.9	Enzephalozele, nicht näher bezeichnet
M72.68	Nekrotisierende Fasziiitis: Sonstige	Q02	Mikrozephalie
M72.69	Nekrotisierende Fasziiitis: Nicht näher bezeichnete Lokalisation	Q03.0	Fehlbildungen des Aquaeductus cerebri
M84.40	Pathologische Fraktur, anderenorts nicht klassifiziert: Mehrere Lokalisationen		
M84.41	Pathologische Fraktur, anderenorts nicht klassifiziert: Schulterregion		
M84.42	Pathologische Fraktur, anderenorts nicht klassifiziert: Oberarm		

Q03.1	Atresie der Apertura mediana [Foramen Magendii] oder der Aperturales laterales [Foramina Luschkae] des vierten Ventrikels	Q22.6 Q22.8	Hypoplastisches Rechtsherzsyndrom Sonstige angeborene Fehlbildungen der Trikuspidalklappe
Q03.8	Sonstiger angeborener Hydrozephalus	Q22.9	Angeborene Fehlbildung der Trikuspidalklappe, nicht näher bezeichnet
Q03.9	Angeborener Hydrozephalus, nicht näher bezeichnet		
Q04.0	Angeborene Fehlbildungen des Corpus callosum	Q23.0	Angeborene Aortenklappenstenose
Q04.1	Arrhinenzephalie	Q23.1	Angeborene Aortenklappeninsuffizienz
Q04.2	Holoprosenzephalie-Syndrom	Q23.2	Angeborene Mitralklappenstenose
Q04.3	Sonstige Reduktionsdeformitäten des Gehirns	Q23.3	Angeborene Mitralklappeninsuffizienz
Q04.4	Septooptische Dysplasie	Q23.4	Hypoplastisches Linksherzsyndrom
Q04.5	Megalenzephalie	Q23.8	Sonstige angeborene Fehlbildungen der Aorten- und Mitralklappe
Q04.6	Angeborene Gehirnzysten		
Q04.8	Sonstige näher bezeichnete angeborene Fehlbildungen des Gehirns	Q23.9	Angeborene Fehlbildung der Aorten- und Mitralklappe, nicht näher bezeichnet
Q04.9	Angeborene Fehlbildung des Gehirns, nicht näher bezeichnet	Q24.0	Dextrokardie
Q05.0	Zervikale Spina bifida mit Hydrozephalus	Q24.1	Lävokardie
Q05.1	Thorakale Spina bifida mit Hydrozephalus	Q24.2	Cor triatriatum
Q05.2	Lumbale Spina bifida mit Hydrozephalus	Q24.3	Infundibuläre Pulmonalstenose
Q05.3	Sakrale Spina bifida mit Hydrozephalus	Q24.4	Angeborene subvalvuläre Aortenstenose
Q05.4	Nicht näher bezeichnete Spina bifida mit Hydrozephalus	Q24.5	Fehlbildung der Koronargefäße
Q05.5	Zervikale Spina bifida ohne Hydrozephalus	Q24.6	Angeborener Herzblock
Q05.6	Thorakale Spina bifida ohne Hydrozephalus	Q24.8	Sonstige näher bezeichnete angeborene Fehlbildungen des Herzens
Q05.7	Lumbale Spina bifida ohne Hydrozephalus	Q24.9	Angeborene Fehlbildung des Herzens, nicht näher bezeichnet
Q05.8	Sakrale Spina bifida ohne Hydrozephalus	Q25.0	Offener Ductus arteriosus
Q05.9	Spina bifida, nicht näher bezeichnet	Q25.1	Koarktation der Aorta
Q06.0	Amyelie	Q25.2	Atresie der Aorta
Q06.1	Hypoplasie und Dysplasie des Rückenmarks	Q25.3	Stenose der Aorta (angeboren)
Q06.2	Diastematomyelie	Q25.4	Sonstige angeborene Fehlbildungen der Aorta
Q06.3	Sonstige angeborene Fehlbildungen der Cauda equina	Q25.5	Atresie der A. pulmonalis
Q06.4	Hydromyelie	Q25.6	Stenose der A. pulmonalis (angeboren)
Q06.8	Sonstige näher bezeichnete angeborene Fehlbildungen des Rückenmarks	Q25.7	Sonstige angeborene Fehlbildungen der A. pulmonalis
Q06.9	Angeborene Fehlbildung des Rückenmarks, nicht näher bezeichnet	Q25.8	Sonstige angeborene Fehlbildungen der großen Arterien
Q07.0	Arnold-Chiari-Syndrom	Q25.9	Angeborene Fehlbildung der großen Arterien, nicht näher bezeichnet
Q07.8	Sonstige näher bezeichnete angeborene Fehlbildungen des Nervensystems	Q26.0	Angeborene Stenose der V. cava
Q07.9	Angeborene Fehlbildung des Nervensystems, nicht näher bezeichnet	Q26.1	Persistenz der linken V. cava superior
Q20.0	Truncus arteriosus communis	Q26.2	Totale Fehleinmündung der Lungenvenen
Q20.1	Rechter Doppelausstromventrikel [Double outlet right ventricle]	Q26.3	Partielle Fehleinmündung der Lungenvenen
Q20.2	Linker Doppelausstromventrikel [Double outlet left ventricle]	Q26.4	Fehleinmündung der Lungenvenen, nicht näher bezeichnet
Q20.3	Diskordante ventrikuloarterielle Verbindung	Q26.5	Fehleinmündung der Pfortader
Q20.4	Doppeleinströmventrikel [Double inlet ventricle]	Q26.6	Fistel zwischen V. portae und A. hepatica (angeboren)
Q20.5	Diskordante atrioventrikuläre Verbindung	Q26.8	Sonstige angeborene Fehlbildungen der großen Venen
Q20.6	Vorhofisomerismus	Q26.9	Angeborene Fehlbildung einer großen Vene, nicht näher bezeichnet
Q20.8	Sonstige angeborene Fehlbildungen der Herzhöhlen und verbindender Strukturen	Q27.0	Angeborenes Fehlen oder Hypoplasie der A. umbilicalis
Q20.9	Angeborene Fehlbildung der Herzhöhlen und verbindender Strukturen, nicht näher bezeichnet	Q27.1	Angeborene Nierenarterienstenose
Q21.0	Ventrikelseptumdefekt	Q27.2	Sonstige angeborene Fehlbildungen der Nierenarterie
Q21.1	Vorhofseptumdefekt	Q27.3	Arteriovenöse Fehlbildung der peripheren Gefäße
Q21.2	Defekt des Vorhof- und Kammerseptums	Q27.4	Angeborene Phlebektasie
Q21.3	Fallot-Tetralogie	Q27.8	Sonstige näher bezeichnete angeborene Fehlbildungen des peripheren Gefäßsystems
Q21.4	Aortopulmonaler Septumdefekt		
Q21.80	Fallot-Pentalogie	Q27.9	Angeborene Fehlbildung des peripheren Gefäßsystems, nicht näher bezeichnet
Q21.88	Sonstige angeborene Fehlbildungen der Herzsepten		
Q21.9	Angeborene Fehlbildung des Herzseptums, nicht näher bezeichnet	Q28.00	Angeborenes arteriovenöses Aneurysma der präzerebralen Gefäße
Q22.0	Pulmonalklappenatresie	Q28.01	Angeborene arteriovenöse Fistel der präzerebralen Gefäße
Q22.1	Angeborene Pulmonalklappenstenose		
Q22.2	Angeborene Pulmonalklappeninsuffizienz	Q28.08	Sonstige angeborene arteriovenöse Fehlbildungen der präzerebralen Gefäße
Q22.3	Sonstige angeborene Fehlbildungen der Pulmonalklappe	Q28.09	Angeborene arteriovenöse Fehlbildung der präzerebralen Gefäße, nicht näher bezeichnet
Q22.4	Angeborene Trikuspidalklappenstenose		
Q22.5	Ebstein-Anomalie	Q28.10	Angeborenes Aneurysma der präzerebralen Gefäße

Q28.11	Angeborene Fistel der präzerebralen Gefäße	Q39.1	Ösophagusatresie mit Ösophagotrachealfistel
Q28.18	Sonstige angeborene Fehlbildungen der präzerebralen Gefäße	Q39.2	Angeborene Ösophagotrachealfistel ohne Atresie
Q28.19	Angeborene Fehlbildung der präzerebralen Gefäße, nicht näher bezeichnet	Q39.3	Angeborene Ösophagusstenose und -striktur
Q28.20	Angeborenes arteriovenöses Aneurysma der zerebralen Gefäße	Q39.4	Angeborene Ösophagusmembran
Q28.21	Angeborene arteriovenöse Fistel der zerebralen Gefäße	Q39.5	Angeborene Dilatation des Ösophagus
Q28.28	Sonstige angeborene arteriovenöse Fehlbildungen der zerebralen Gefäße	Q39.6	Ösophagusdivertikel (angeboren)
Q28.29	Angeborene arteriovenöse Fehlbildung der zerebralen Gefäße, nicht näher bezeichnet	Q39.8	Sonstige angeborene Fehlbildungen des Ösophagus
Q28.30	Angeborenes Aneurysma der zerebralen Gefäße	Q39.9	Angeborene Fehlbildung des Ösophagus, nicht näher bezeichnet
Q28.31	Angeborene Fistel der zerebralen Gefäße	Q40.0	Angeborene hypertrophische Pylorusstenose
Q28.38	Sonstige angeborene Fehlbildungen der zerebralen Gefäße	Q40.1	Angeborene Hiatushernie
Q28.39	Angeborene Fehlbildung der zerebralen Gefäße, nicht näher bezeichnet	Q40.2	Sonstige näher bezeichnete angeborene Fehlbildungen des Magens
Q28.80	Sonstiges angeborenes Aneurysma	Q40.3	Angeborene Fehlbildung des Magens, nicht näher bezeichnet
Q28.81	Sonstige angeborene Fistel des Kreislaufsystems	Q40.8	Sonstige näher bezeichnete angeborene Fehlbildungen des oberen Verdauungstraktes
Q28.88	Sonstige näher bezeichnete angeborene Fehlbildungen des Kreislaufsystems	Q40.9	Angeborene Fehlbildung des oberen Verdauungstraktes, nicht näher bezeichnet
Q28.9	Angeborene Fehlbildung des Kreislaufsystems, nicht näher bezeichnet	Q41.0	Angeborene(s) Fehlen, Atresie und Stenose des Duodenums
Q30.0	Choanalatresie	Q41.1	Angeborene(s) Fehlen, Atresie und Stenose des Jejunums
Q31.0	Kehlkopfsegel	Q41.2	Angeborene(s) Fehlen, Atresie und Stenose des Ileums
Q31.1	Angeborene subglottische Stenose	Q41.8	Angeborene(s) Fehlen, Atresie und Stenose sonstiger näher bezeichneter Teile des Dünndarmes
Q31.2	Hypoplasie des Kehlkopfes	Q41.9	Angeborene(s) Fehlen, Atresie und Stenose des Dünndarmes, Teil nicht näher bezeichnet
Q31.3	Laryngozele (angeboren)	Q42.0	Angeborene(s) Fehlen, Atresie und Stenose des Rektums mit Fistel
Q31.5	Angeborene Laryngomalazie	Q42.1	Angeborene(s) Fehlen, Atresie und Stenose des Rektums ohne Fistel
Q31.8	Sonstige angeborene Fehlbildungen des Kehlkopfes	Q42.2	Angeborene(s) Fehlen, Atresie und Stenose des Anus mit Fistel
Q31.9	Angeborene Fehlbildung des Kehlkopfes, nicht näher bezeichnet	Q42.3	Angeborene(s) Fehlen, Atresie und Stenose des Anus ohne Fistel
Q32.0	Angeborene Tracheomalazie	Q42.8	Angeborene(s) Fehlen, Atresie und Stenose sonstiger Teile des Dickdarmes
Q32.1	Sonstige angeborene Fehlbildungen der Trachea	Q42.9	Angeborene(s) Fehlen, Atresie und Stenose des Dickdarmes, Teil nicht näher bezeichnet
Q32.2	Angeborene Bronchomalazie	Q43.0	Meckel-Divertikel
Q32.3	Angeborene Bronchusstenose	Q43.1	Hirschsprung-Krankheit
Q32.4	Sonstige angeborene Fehlbildungen der Bronchien	Q43.2	Sonstige angeborene Funktionsstörungen des Kolons
Q33.0	Angeborene Zystenlunge	Q43.3	Angeborene Fehlbildungen, die die Darmfixation betreffen
Q33.1	Akzessorischer Lungenlappen	Q43.40	Duplikatur des Dünndarmes
Q33.2	Lungensequstration (angeboren)	Q43.41	Duplikatur des Kolons
Q33.3	Agenesie der Lunge	Q43.42	Duplikatur des Rektums
Q33.4	Angeborene Bronchiektasie	Q43.49	Duplikatur des Darmes, nicht näher bezeichnet
Q33.5	Ektopisches Gewebe in der Lunge (angeboren)	Q43.5	Ektopia ani
Q33.6	Hypoplasie und Dysplasie der Lunge	Q43.6	Angeborene Fistel des Rektums und des Anus
Q33.8	Sonstige angeborene Fehlbildungen der Lunge	Q43.7	Kloakenpersistenz
Q33.9	Angeborene Fehlbildung der Lunge, nicht näher bezeichnet	Q43.8	Sonstige näher bezeichnete angeborene Fehlbildungen des Darmes
Q34.0	Anomalie der Pleura	Q43.9	Angeborene Fehlbildung des Darmes, nicht näher bezeichnet
Q34.1	Angeborene Mediastinalzyste	Q44.0	Agenesie, Aplasie und Hypoplasie der Gallenblase
Q34.8	Sonstige näher bezeichnete angeborene Fehlbildungen des Atmungssystems	Q44.1	Sonstige angeborene Fehlbildungen der Gallenblase
Q34.9	Angeborene Fehlbildung des Atmungssystems, nicht näher bezeichnet	Q44.2	Atresie der Gallengänge
Q35.1	Spalte des harten Gaumens	Q44.3	Angeborene Stenose und Striktur der Gallengänge
Q35.3	Spalte des weichen Gaumens	Q44.4	Choledochuszyste
Q35.5	Spalte des harten und des weichen Gaumens	Q44.5	Sonstige angeborene Fehlbildungen der Gallengänge
Q37.0	Spalte des harten Gaumens mit beidseitiger Lippenspalte	Q44.6	Zystische Leberkrankheit [Zystenleber]
Q37.1	Spalte des harten Gaumens mit einseitiger Lippenspalte	Q44.7	Sonstige angeborene Fehlbildungen der Leber
Q37.2	Spalte des weichen Gaumens mit beidseitiger Lippenspalte	Q45.0	Agenesie, Aplasie und Hypoplasie des Pankreas
Q37.3	Spalte des weichen Gaumens mit einseitiger Lippenspalte	Q45.1	Pancreas anulare
Q37.4	Spalte des harten und des weichen Gaumens mit beidseitiger Lippenspalte	Q45.2	Angeborene Pankreaszyste
Q37.5	Spalte des harten und des weichen Gaumens mit einseitiger Lippenspalte	Q45.3	Sonstige angeborene Fehlbildungen des Pankreas und des Ductus pancreaticus
Q39.0	Ösophagusatresie ohne Fistel		

Q45.8	Sonstige näher bezeichnete angeborene Fehlbildungen des Verdauungssystems	Q85.8	Sonstige Phakomatosen, anderenorts nicht klassifiziert
Q45.9	Angeborene Fehlbildung des Verdauungssystems, nicht näher bezeichnet	Q85.9	Phakomatose, nicht näher bezeichnet
Q60.1	Nierenagenesie, beidseitig	Q86.0	Alkohol-Embryopathie (mit Dismorphien)
Q77.0	Achondrogenesie	Q86.1	Antiepileptika-Embryopathie
Q77.1	Thanatophore Dysplasie	Q86.2	Warfarin-Embryopathie
Q77.2	Kurzripp-Polydaktylie-Syndrome	Q86.80	Thalidomid-Embryopathie
Q77.3	Chondrodysplasia-punctata-Syndrome	Q86.88	Sonstige angeborene Fehlbildungssyndrome durch bekannte äußere Ursachen
Q77.4	Achondroplasie	Q87.0	Angeborene Fehlbildungssyndrome mit vorwiegender Beteiligung des Gesichtes
Q77.5	Diastrophische Dysplasie	Q87.1	Angeborene Fehlbildungssyndrome, die vorwiegend mit Kleinwuchs einhergehen
Q77.6	Chondroektodermale Dysplasie	Q87.2	Angeborene Fehlbildungssyndrome mit vorwiegender Beteiligung der Extremitäten
Q77.7	Dysplasia spondyloepiphysaria	Q87.3	Angeborene Fehlbildungssyndrome mit vermehrtem Gewebewachstum im frühen Kindesalter
Q77.8	Sonstige Osteochondrodysplasien mit Wachstumsstörungen der Röhrenknochen und der Wirbelsäule	Q87.4	Marfan-Syndrom
Q77.9	Osteochondrodysplasie mit Wachstumsstörungen der Röhrenknochen und der Wirbelsäule, nicht näher bezeichnet	Q87.5	Sonstige angeborene Fehlbildungssyndrome mit sonstigen Skelettveränderungen
Q78.0	Osteogenesis imperfecta	Q87.8	Sonstige näher bezeichnete angeborene Fehlbildungssyndrome, anderenorts nicht klassifiziert
Q78.1	Polyostotische fibröse Dysplasie [Jaffé-Lichtenstein-Syndrom]	Q89.00	Angeborene Splenomegalie
Q78.2	Marmorknochenkrankheit	Q89.01	Asplenie (angeboren)
Q78.3	Progrediente diaphysäre Dysplasie	Q89.08	Sonstige angeborene Fehlbildungen der Milz
Q78.4	Enchondromatose	Q89.1	Angeborene Fehlbildungen der Nebenniere
Q78.5	Metaphysäre Dysplasie	Q89.2	Angeborene Fehlbildungen sonstiger endokriner Drüsen
Q78.6	Angeborene multiple Exostosen	Q89.4	Siamesische Zwillinge
Q78.8	Sonstige näher bezeichnete Osteochondrodysplasien	Q89.7	Multiple angeborene Fehlbildungen, anderenorts nicht klassifiziert
Q78.9	Osteochondrodysplasie, nicht näher bezeichnet	Q89.8	Sonstige näher bezeichnete angeborene Fehlbildungen
Q79.0	Angeborene Zwerchfellhernie	Q89.9	Angeborene Fehlbildung, nicht näher bezeichnet
Q79.1	Sonstige angeborene Fehlbildungen des Zwerchfells	Q90.0	Trisomie 21, meiotische Non-disjunction
Q79.2	Exomphalus	Q90.1	Trisomie 21, Mosaik (mitotische Non-disjunction)
Q79.3	Gastroschisis	Q90.2	Trisomie 21, Translokation
Q79.4	Bauchdeckenaplasie-Syndrom	Q90.9	Down-Syndrom, nicht näher bezeichnet
Q79.5	Sonstige angeborene Fehlbildungen der Bauchdecke	Q91.0	Trisomie 18, meiotische Non-disjunction
Q79.6	Ehlers-Danlos-Syndrom	Q91.1	Trisomie 18, Mosaik (mitotische Non-disjunction)
Q79.8	Sonstige angeborene Fehlbildungen des Muskel-Skelett-Systems	Q91.2	Trisomie 18, Translokation
Q79.9	Angeborene Fehlbildung des Muskel-Skelett-Systems, nicht näher bezeichnet	Q91.3	Edwards-Syndrom, nicht näher bezeichnet
Q80.0	Ichthyosis vulgaris	Q91.4	Trisomie 13, meiotische Non-disjunction
Q80.1	X-chromosomal-rezessive Ichthyosis	Q91.5	Trisomie 13, Mosaik (mitotische Non-disjunction)
Q80.2	Lamelläre Ichthyosis	Q91.6	Trisomie 13, Translokation
Q80.3	Bullöse kongenitale ichthyosiforme Erythrodermie	Q91.7	Patau-Syndrom, nicht näher bezeichnet
Q80.4	Ichthyosis congenita gravis [Harlekinfetus]	Q92.0	Vollständige Trisomie, meiotische Non-disjunction
Q80.8	Sonstige Ichthyosis congenita	Q92.1	Vollständige Trisomie, Mosaik (mitotische Non-disjunction)
Q80.9	Ichthyosis congenita, nicht näher bezeichnet	Q92.2	Partielle Trisomie, Majorform
Q81.0	Epidermolysis bullosa simplex	Q92.3	Partielle Trisomie, Minorform
Q81.1	Epidermolysis bullosa atrophicans gravis	Q92.4	Chromosomenduplikationen, die nur in der Prometaphase sichtbar werden
Q81.2	Epidermolysis bullosa dystrophica	Q92.5	Chromosomenduplikationen mit sonstigen komplexen Rearrangements
Q81.8	Sonstige Epidermolysis bullosa	Q92.6	Überzählige Marker-Chromosomen
Q81.9	Epidermolysis bullosa, nicht näher bezeichnet	Q92.7	Triploidie und Polyploidie
Q82.00	Hereditäres Lymphödem der oberen und unteren Extremität(en), Stadium I	Q92.8	Sonstige näher bezeichnete Trisomien und partielle Trisomien der Autosomen
Q82.01	Hereditäres Lymphödem der oberen und unteren Extremität(en), Stadium II	Q92.9	Trisomie und partielle Trisomie der Autosomen, nicht näher bezeichnet
Q82.02	Hereditäres Lymphödem der oberen und unteren Extremität(en), Stadium III	Q93.0	Vollständige Monosomie, meiotische Non-disjunction
Q82.03	Hereditäres Lymphödem, sonstige Lokalisation, Stadium I	Q93.1	Vollständige Monosomie, Mosaik (mitotische Non-disjunction)
Q82.04	Hereditäres Lymphödem, sonstige Lokalisation, Stadium II	Q93.2	Ringchromosomen und dizentrische Chromosomen
Q82.05	Hereditäres Lymphödem, sonstige Lokalisation, Stadium III	Q93.3	Deletion des kurzen Armes des Chromosoms 4
Q82.08	Sonstiges hereditäres Lymphödem	Q93.4	Deletion des kurzen Armes des Chromosoms 5
Q82.09	Hereditäres Lymphödem, nicht näher bezeichnet	Q93.5	Sonstige Deletionen eines Chromosomenteils
Q82.1	Xeroderma pigmentosum		
Q82.2	Mastozytose (angeboren)		
Q82.3	Incontinentia pigmenti		
Q85.0	Neurofibromatose (nicht bösartig)		
Q85.1	Tuberöse (Hirn-) Sklerose		

Q93.6	Deletionen, die nur in der Prometaphase sichtbar werden	S06.23	Multiple intrazerebrale und zerebellare Hämatome
Q93.7	Deletionen mit sonstigen komplexen Rearrangements	S06.28 S06.30	Sonstige diffuse Hirn- und Kleinhirnverletzungen Umschriebene Hirn- und Kleinhirnverletzung, nicht näher bezeichnet
Q93.8	Sonstige Deletionen der Autosomen	S06.31	Umschriebene Hirnkontusion
Q93.9	Deletion der Autosomen, nicht näher bezeichnet	S06.32	Umschriebene Kleinhirnkontusion
Q95.0	Balancierte Translokation und Insertion beim normalen Individuum	S06.33 S06.34	Umschriebenes zerebrales Hämatom Umschriebenes zerebellares Hämatom
Q95.1	Chromosomen-Inversion beim normalen Individuum	S06.38	Sonstige umschriebene Hirn- und Kleinhirnverletzungen
Q95.2	Balanciertes Rearrangement der Autosomen beim abnormen Individuum	S06.4	Epidurale Blutung
Q95.3	Balanciertes Rearrangement zwischen Gonosomen und Autosomen beim abnormen Individuum	S06.5 S06.6	Traumatische subdurale Blutung Traumatische subarachnoidale Blutung
Q95.4	Individuen mit Marker-Heterochromatin	S12.0	Fraktur des 1. Halswirbels
Q95.5	Individuen mit autosomaler Bruchstelle	S12.1	Fraktur des 2. Halswirbels
Q95.8	Sonstige balancierte Chromosomen-Rearrangements und Struktur-Marker	S12.21 S12.22	Fraktur des 3. Halswirbels Fraktur des 4. Halswirbels
Q95.9	Balanciertes Chromosomen-Rearrangement und Struktur-Marker, nicht näher bezeichnet	S12.23 S12.24	Fraktur des 5. Halswirbels Fraktur des 6. Halswirbels
Q96.0	Karyotyp 45,X	S12.25	Fraktur des 7. Halswirbels
Q96.1	Karyotyp 46,X iso (Xq)	S12.7	Multiple Frakturen der Halswirbelsäule
Q96.2	Karyotyp 46,X mit Gonosomenanomalie, ausgenommen iso (Xq)	S12.9	Fraktur im Bereich des Halses, Teil nicht näher bezeichnet
Q96.3	Mosaik, 45,X/46,XX oder 45,X/46,XY	S13.11	Luxation von Halswirbeln: C1/C2
Q96.4	Mosaik, 45,X/sonstige Zelllinie(n) mit Gonosomenanomalie	S13.12 S13.13	Luxation von Halswirbeln: C2/C3 Luxation von Halswirbeln: C3/C4
Q96.8	Sonstige Varianten des Turner-Syndroms	S13.14	Luxation von Halswirbeln: C4/C5
Q96.9	Turner-Syndrom, nicht näher bezeichnet	S13.15	Luxation von Halswirbeln: C5/C6
Q97.0	Karyotyp 47,XXX	S13.16	Luxation von Halswirbeln: C6/C7
Q97.1	Weiblicher Phänotyp mit mehr als drei X-Chromosomen	S13.17 S22.44	Luxation von Halswirbeln: C7/T1 Rippenserienfraktur: Mit Beteiligung von vier und mehr Rippen
Q97.2	Mosaik, Zelllinien mit unterschiedlicher Anzahl von X-Chromosomen	S22.5	Instabiler Thorax
Q97.3	Weiblicher Phänotyp mit Karyotyp 46,XY	S27.0	Traumatischer Pneumothorax
Q97.8	Sonstige näher bezeichnete Anomalien der Gonosomen bei weiblichem Phänotyp	S27.1 S27.2	Traumatischer Hämatothorax Traumatischer Hämatothorax
Q97.9	Anomalie der Gonosomen bei weiblichem Phänotyp, nicht näher bezeichnet	S27.31 S27.32	Traumatischer Hämatothorax Prellung und Hämatom der Lunge
Q98.0	Klinefelter-Syndrom, Karyotyp 47,XXY	S27.5	Rissverletzung der Lunge
Q98.1	Klinefelter-Syndrom, männlicher Phänotyp mit mehr als zwei X-Chromosomen	S27.7 S27.81	Verletzung der Trachea, Pars thoracica Multiple Verletzungen intrathorakaler Organe
Q98.2	Klinefelter-Syndrom, männlicher Phänotyp mit Karyotyp 46,XX	S27.83 S28.0	Verletzung: Zwerchfell Verletzung: Ösophagus, Pars thoracica
Q98.3	Sonstiger männlicher Phänotyp mit Karyotyp 46,XX	S32.7	Brustkorbzerquetschung
Q98.4	Klinefelter-Syndrom, nicht näher bezeichnet	S32.89	Multiple Frakturen mit Beteiligung der Lendenwirbelsäule und des Beckens
Q98.5	Karyotyp 47,YYY	S34.0	Fraktur: Sonstige und nicht näher bezeichnete Teile des Beckens
Q98.6	Männlicher Phänotyp mit Struktur-anomalie der Gonosomen	S34.10	Kontusion und Ödem des lumbalen Rückenmarkes [Conus medullaris]
Q98.7	Männlicher Phänotyp mit Gonosomen-Mosaik	S34.11	Komplette Querschnittverletzung des lumbalen Rückenmarkes
Q98.8	Sonstige näher bezeichnete Anomalien der Gonosomen bei männlichem Phänotyp	S34.18	Inkomplette Querschnittverletzung des lumbalen Rückenmarkes
Q98.9	Anomalie der Gonosomen bei männlichem Phänotyp, nicht näher bezeichnet	S34.2	Sonstige Verletzung des lumbalen Rückenmarkes
Q99.0	Chimäre 46,XX/46,XY	S34.30	Verletzung von Nervenwurzeln der Lendenwirbelsäule und des Kreuzbeins
Q99.1	Hermaphroditismus verus mit Karyotyp 46,XX	S34.31	Komplettes traumatisches Cauda- (equina-) Syndrom
Q99.2	Fragiles X-Chromosom	S34.38	Inkomplettes traumatisches Cauda- (equina-) Syndrom
Q99.8	Sonstige näher bezeichnete Chromosomenanomalien	S34.38	Sonstige und nicht näher bezeichnete Verletzungen der Cauda equina
Q99.9	Chromosomenanomalie, nicht näher bezeichnet	S34.4	Verletzung des Plexus lumbosacralis
R09.0	Asphyxie	S34.5	Verletzung sympathischer Nerven der Lendenwirbel-, Kreuzbein- und Beckenregion
R57.0	Kardiogener Schock	S34.6	Verletzung eines oder mehrerer peripherer Nerven des Abdomens, der Lumbosakralgegend und des Beckens
R57.1	Hypovolämischer Schock	S34.70	Verletzung des lumbosakralen Rückenmarkes: Höhe nicht näher bezeichnet
R57.2	Septischer Schock	S34.71	Verletzung des Rückenmarkes: L1
R57.8	Sonstige Formen des Schocks	S34.72	Verletzung des Rückenmarkes: L2
S02.1	Schädelbasisfraktur		
S02.3	Fraktur des Orbitabodens		
S06.1	Traumatisches Hirnödem		
S06.20	Diffuse Hirn- und Kleinhirnverletzung, nicht näher bezeichnet		
S06.21	Diffuse Hirnkontusionen		
S06.22	Diffuse Kleinhirnkontusionen		

S34.73	Verletzung des Rückenmarkes: L3	S37.1	Verletzung des Harnleiters
S34.74	Verletzung des Rückenmarkes: L4	S37.20	Verletzung der Harnblase, nicht näher bezeichnet
S34.75	Verletzung des Rückenmarkes: L5	S37.21	Prellung der Harnblase
S34.76	Verletzung des Rückenmarkes: S1	S37.22	Ruptur der Harnblase
S34.77	Verletzung des Rückenmarkes: S2-S5	S37.28	Sonstige Verletzungen der Harnblase
S34.8	Verletzung sonstiger und nicht näher bezeichneter Nerven in Höhe des Abdomens, der Lumbosakralgegend und des Beckens	S37.30	Verletzung der Harnröhre: Nicht näher bezeichnet
S35.0	Verletzung der Aorta abdominalis	S37.31	Verletzung der Harnröhre: Pars membranacea
S35.1	Verletzung der V. cava inferior	S37.32	Verletzung der Harnröhre: Pars spongiosa
S35.2	Verletzung des Truncus coeliacus oder der A. mesenterica	S37.33	Verletzung der Harnröhre: Pars prostatica
S35.3	Verletzung der V. portae oder der V. lienalis	S37.38	Verletzung der Harnröhre: Sonstige Teile
S35.4	Verletzung von Blutgefäßen der Niere	S37.4	Verletzung des Ovars
S35.5	Verletzung von Blutgefäßen der Iliakalregion	S37.5	Verletzung der Tuba uterina
S35.7	Verletzung mehrerer Blutgefäße in Höhe des Abdomens, der Lumbosakralgegend und des Beckens	S37.6	Verletzung des Uterus
S35.88	Verletzung sonstiger Blutgefäße in Höhe des Abdomens, der Lumbosakralgegend und des Beckens	S37.7	Verletzung mehrerer Harnorgane und Beckenorgane
S35.9	Verletzung eines nicht näher bezeichneten Blutgefäßes in Höhe des Abdomens, der Lumbosakralgegend und des Beckens	S37.81	Verletzung: Nebenniere
S36.00	Verletzung der Milz, nicht näher bezeichnet	S37.82	Verletzung: Prostata
S36.01	Hämatom der Milz	S37.83	Verletzung: Bläschendrüse [Vesicula seminalis]
S36.02	Kapselriss der Milz, ohne größeren Einriss des Parenchyms	S37.84	Verletzung: Samenleiter
S36.03	Rissverletzung der Milz mit Beteiligung des Parenchyms	S37.88	Verletzung: Sonstige Beckenorgane
S36.04	Massive Parenchymruptur der Milz	S37.9	Verletzung eines nicht näher bezeichneten Harnorgans oder Beckenorgans
S36.08	Sonstige Verletzungen der Milz	S38.0	Zerquetschung der äußeren Genitalorgane
S36.10	Verletzung der Leber, nicht näher bezeichnet	S38.1	Zerquetschung sonstiger und nicht näher bezeichneter Teile des Abdomens, der Lumbosakralgegend und des Beckens
S36.11	Prellung und Hämatom der Leber	S38.2	Traumatische Amputation der äußeren Genitalorgane
S36.12	Rissverletzung der Leber, nicht näher bezeichnet	S38.3	Traumatische Abtrennung sonstiger und nicht näher bezeichneter Teile des Abdomens, der Lumbosakralgegend und des Beckens
S36.13	Leichte Rissverletzung der Leber	S39.0	Verletzung von Muskeln und Sehnen des Abdomens, der Lumbosakralgegend und des Beckens
S36.14	Mittelschwere Rissverletzung der Leber	S39.6	Verletzung eines oder mehrerer intraabdominaler Organe mit Beteiligung eines oder mehrerer Beckenorgane
S36.15	Schwere Rissverletzung der Leber	S39.7	Multiple Verletzungen des Abdomens, der Lumbosakralgegend und des Beckens
S36.16	Sonstige Verletzungen der Leber	S39.80	Penisfraktur
S36.17	Verletzung: Gallenblase	T27.0	Verbrennung des Kehlkopfes und der Trachea
S36.18	Verletzung: Gallengang	T27.1	Verbrennung des Kehlkopfes und der Trachea mit Beteiligung der Lunge
S36.20	Verletzung des Pankreas: Teil nicht näher bezeichnet	T27.2	Verbrennung sonstiger Teile der Atemwege
S36.21	Verletzung des Pankreas: Kopf	T27.3	Verbrennung der Atemwege, Teil nicht näher bezeichnet
S36.22	Verletzung des Pankreas: Körper	T27.4	Verätzung des Kehlkopfes und der Trachea
S36.23	Verletzung des Pankreas: Schwanz	T27.5	Verätzung des Kehlkopfes und der Trachea mit Beteiligung der Lunge
S36.29	Verletzung des Pankreas: Sonstige und mehrere Teile	T27.6	Verätzung sonstiger Teile der Atemwege
S36.3	Verletzung des Magens	T27.7	Verätzung der Atemwege, Teil nicht näher bezeichnet
S36.40	Verletzung: Dünndarm, Teil nicht näher bezeichnet	T28.0	Verbrennung des Mundes und des Rachens
S36.41	Verletzung: Duodenum	T28.1	Verbrennung des Ösophagus
S36.49	Verletzung: Sonstiger und mehrere Teile des Dünndarmes	T28.2	Verbrennung sonstiger Teile des Verdauungstraktes
S36.50	Verletzung: Dickdarm, Teil nicht näher bezeichnet	T28.3	Verbrennung innerer Organe des Urogenitaltraktes
S36.51	Verletzung: Colon ascendens	T28.4	Verbrennung sonstiger und nicht näher bezeichneter innerer Organe
S36.52	Verletzung: Colon transversum	T28.5	Verätzung des Mundes und des Rachens
S36.53	Verletzung: Colon descendens	T28.6	Verätzung des Ösophagus
S36.54	Verletzung: Colon sigmoideum	T28.7	Verätzung sonstiger Teile des Verdauungstraktes
S36.59	Verletzung: Sonstige und mehrere Teile des Dickdarmes	T28.8	Verätzung innerer Organe des Urogenitaltraktes
S36.6	Verletzung des Rektums	T28.9	Verätzung sonstiger und nicht näher bezeichneter innerer Organe
S36.7	Verletzung mehrerer intraabdominaler Organe	T34.0	Erfrierung mit Gewebsnekrose des Kopfes
S36.81	Verletzung: Peritoneum	T34.1	Erfrierung mit Gewebsnekrose des Halses
S36.82	Verletzung: Mesenterium	T34.2	Erfrierung mit Gewebsnekrose des Thorax
S36.83	Verletzung: Retroperitoneum	T34.3	Erfrierung mit Gewebsnekrose der Bauchdecke, der Lumbosakralgegend und des Beckens
S36.88	Verletzung: Sonstige intraabdominale Organe	T34.4	Erfrierung mit Gewebsnekrose des Armes
S36.9	Verletzung eines nicht näher bezeichneten intraabdominalen Organs	T34.5	Erfrierung mit Gewebsnekrose des Handgelenkes und der Hand
S37.00	Verletzung der Niere, nicht näher bezeichnet		
S37.01	Prellung und Hämatom der Niere		
S37.02	Rissverletzung der Niere		
S37.03	Komplette Ruptur des Nierenparenchyms		



T34.6	Erfrierung mit Gewebsnekrose der Hüfte und des Oberschenkels	T40.8	Vergiftung: Lysergид [LSD]
T34.7	Erfrierung mit Gewebsnekrose des Knies und des Unterschenkels	T40.9	Vergiftung: Sonstige und nicht näher bezeichnete Psychodysleptika [Halluzinogene]
T34.8	Erfrierung mit Gewebsnekrose der Knöchelregion und des Fußes	T41.0	Vergiftung: Inhalationsanästhetika
T34.9	Erfrierung mit Gewebsnekrose an sonstigen und nicht näher bezeichneten Lokalisationen	T41.1	Vergiftung: Intravenöse Anästhetika
T35.1	Erfrierung mit Gewebsnekrose mit Beteiligung mehrerer Körperregionen	T41.2	Vergiftung: Sonstige und nicht näher bezeichnete Allgemeinanästhetika
T36.0	Vergiftung: Penicilline	T41.3	Vergiftung: Lokalanästhetika
T36.1	Vergiftung: Cephalosporine und andere Beta-Laktam-Antibiotika	T41.4	Vergiftung: Anästhetikum, nicht näher bezeichnet
T36.2	Vergiftung: Chloramphenicol-Gruppe	T41.5	Vergiftung: Therapeutische Gase
T36.3	Vergiftung: Makrolide	T42.0	Vergiftung: Hydantoin-Derivate
T36.4	Vergiftung: Tetrazykline	T42.1	Vergiftung: Iminostilbene
T36.5	Vergiftung: Aminoglykoside	T42.2	Vergiftung: Succinimide und Oxazolidine
T36.6	Vergiftung: Rifamycine	T42.3	Vergiftung: Barbiturate
T36.7	Vergiftung: Antimykotika bei systemischer Anwendung	T42.4	Vergiftung: Benzodiazepine
T36.8	Vergiftung: Sonstige systemisch wirkende Antibiotika	T42.5	Vergiftung: Gemischte Antiepileptika, anderenorts nicht klassifiziert
T36.9	Vergiftung: Systemisch wirkendes Antibiotikum, nicht näher bezeichnet	T42.6	Vergiftung: Sonstige Antiepileptika, Sedativa und Hypnotika
T37.0	Vergiftung: Sulfonamide	T42.7	Vergiftung: Antiepileptika, Sedativa und Hypnotika, nicht näher bezeichnet
T37.1	Vergiftung: Antimykobakterielle Arzneimittel	T42.8	Vergiftung: Antiparkinsonmittel und andere zentral wirkende Muskelrelaxanzien
T37.2	Vergiftung: Antimalariamittel und Arzneimittel gegen andere Blutprotozoen	T43.0	Vergiftung: Tri- und tetrazyklische Antidepressiva
T37.3	Vergiftung: Sonstige Antiprotozoika	T43.1	Vergiftung: Monoaminoxidase-hemmende Antidepressiva
T37.4	Vergiftung: Anthelminthika	T43.2	Vergiftung: Sonstige und nicht näher bezeichnete Antidepressiva
T37.5	Vergiftung: Virostatika	T43.3	Vergiftung: Antipsychotika und Neuroleptika auf Phenothiazin-Basis
T37.8	Vergiftung: Sonstige näher bezeichnete systemisch wirkende Antiinfektiva und Antiparasitika	T43.4	Vergiftung: Neuroleptika auf Butyrophenon- und Thioxanthen-Basis
T37.9	Vergiftung: Systemisch wirkendes Antiinfektivum und Antiparasitikum, nicht näher bezeichnet	T43.5	Vergiftung: Sonstige und nicht näher bezeichnete Antipsychotika und Neuroleptika
T38.0	Vergiftung: Glukokortikoide und synthetische Analoga	T43.6	Vergiftung: Psychostimulanzien mit Missbrauchspotential
T38.1	Vergiftung: Schilddrüsenhormone und Ersatzstoffe	T43.8	Vergiftung: Sonstige psychotrope Substanzen, anderenorts nicht klassifiziert
T38.2	Vergiftung: Thyreostatika	T43.9	Vergiftung: Psychotrope Substanz, nicht näher bezeichnet
T38.3	Vergiftung: Insulin und orale blutzuckersenkende Arzneimittel [Antidiabetika]	T44.0	Vergiftung: Cholinesterase-Hemmer
T38.4	Vergiftung: Orale Kontrazeptiva	T44.1	Vergiftung: Sonstige Parasympathomimetika [Cholinergika]
T38.5	Vergiftung: Sonstige Östrogene und Gestagene	T44.2	Vergiftung: Ganglienblocker, anderenorts nicht klassifiziert
T38.6	Vergiftung: Antigonadotropine, Antiöstrogene und Antiandrogene, anderenorts nicht klassifiziert	T44.3	Vergiftung: Sonstige Parasympatholytika [Anticholinergika und Antimuskarinika] und Spasmolytika, anderenorts nicht klassifiziert
T38.7	Vergiftung: Androgene und verwandte Anabolika	T44.4	Vergiftung: Vorwiegend Alpha-Rezeptoren-Stimulanzien, anderenorts nicht klassifiziert
T38.8	Vergiftung: Sonstige und nicht näher bezeichnete Hormone und synthetische Ersatzstoffe	T44.5	Vergiftung: Vorwiegend Beta-Rezeptoren-Stimulanzien, anderenorts nicht klassifiziert
T38.9	Vergiftung: Sonstige und nicht näher bezeichnete Hormon-Antagonisten	T44.6	Vergiftung: Alpha-Rezeptorenblocker, anderenorts nicht klassifiziert
T39.0	Vergiftung: Salizylate	T44.7	Vergiftung: Beta-Rezeptorenblocker, anderenorts nicht klassifiziert
T39.1	Vergiftung: 4-Aminophenol-Derivate	T44.8	Vergiftung: Zentral wirkende und adrenerge Neuronenblocker, anderenorts nicht klassifiziert
T39.2	Vergiftung: Pyrazolon-Derivate	T44.9	Vergiftung: Sonstige und nicht näher bezeichnete, primär auf das autonome Nervensystem wirkende Arzneimittel
T39.3	Vergiftung: Sonstige nichtsteroidale Antiphlogistika [NSAID]	T45.0	Vergiftung: Antiallergika und Antiemetika
T39.4	Vergiftung: Antirheumatika, anderenorts nicht klassifiziert	T45.1	Vergiftung: Antineoplastika und Immunsuppressiva
T39.8	Vergiftung: Sonstige nichtopioidhaltige Analgetika und Antipyretika, anderenorts nicht klassifiziert	T45.2	Vergiftung: Vitamine, anderenorts nicht klassifiziert
T39.9	Vergiftung: Nichtopioidhaltige Analgetika, Antipyretika und Antirheumatika, nicht näher bezeichnet	T45.3	Vergiftung: Enzyme, anderenorts nicht klassifiziert
T40.0	Vergiftung: Opium	T45.4	Vergiftung: Eisen und dessen Verbindungen
T40.1	Vergiftung: Heroin	T45.5	Vergiftung: Antikoagulanzen
T40.2	Vergiftung: Sonstige Opiode	T45.6	Vergiftung: Fibrinolytika und Fibrinolyse-Hemmer
T40.3	Vergiftung: Methadon	T45.7	Vergiftung: Antikoagulanzen-Antagonisten, Vitamin K und sonstige Koagulanzen
T40.4	Vergiftung: Sonstige synthetische Betäubungsmittel		
T40.5	Vergiftung: Kokain		
T40.6	Vergiftung: Sonstige und nicht näher bezeichnete Betäubungsmittel		
T40.7	Vergiftung: Cannabis (-Derivate)		

T45.8	Vergiftung: Sonstige primär systemisch und auf das Blut wirkende Mittel, anderenorts nicht klassifiziert	T50.1	Vergiftung: Schleifendiuretika [High-ceiling-Diuretika]
T45.9	Vergiftung: Primär systemisch und auf das Blut wirkendes Mittel, nicht näher bezeichnet	T50.2	Vergiftung: Carboanhydrase-Hemmer, Benzothiadiazin-Derivate und andere Diuretika
T46.0	Vergiftung: Herzglykoside und Arzneimittel mit ähnlicher Wirkung	T50.3	Vergiftung: Auf den Elektrolyt-, Kalorien- und Wasserhaushalt wirkende Mittel
T46.1	Vergiftung: Kalziumantagonisten	T50.4	Vergiftung: Auf den Harnsäurestoffwechsel wirkende Arzneimittel
T46.2	Vergiftung: Sonstige Antiarrhythmika, anderenorts nicht klassifiziert	T50.5	Vergiftung: Appetitzügler
T46.3	Vergiftung: Koronardilatoren, anderenorts nicht klassifiziert	T50.6	Vergiftung: Antidote und Chelatbildner, anderenorts nicht klassifiziert
T46.4	Vergiftung: Angiotensin-Konversionsenzym-Hemmer [ACE-Hemmer]	T50.7	Vergiftung: Analeptika und Opioid-Rezeptor-Antagonisten
T46.5	Vergiftung: Sonstige Antihypertensiva, anderenorts nicht klassifiziert	T50.8	Vergiftung: Diagnostika
T46.6	Vergiftung: Antihyperlipidämika und Arzneimittel gegen Arteriosklerose	T51.1	Toxische Wirkung: Methanol
T46.7	Vergiftung: Periphere Vasodilatoren	T51.2	Toxische Wirkung: 2-Propanol
T46.8	Vergiftung: Antivarikosa, einschließlich Verödungsmitteln	T51.3	Toxische Wirkung: Fuselöl
T46.9	Vergiftung: Sonstige und nicht näher bezeichnete, primär auf das Herz-Kreislaufsystem wirkende Mittel	T52.0	Toxische Wirkung: Erdölprodukte
T47.0	Vergiftung: Histamin-H <sub>2</sub> -Rezeptorenblocker	T52.1	Toxische Wirkung: Benzol
T47.1	Vergiftung: Sonstige Antazida und Magensekretionshemmer	T52.2	Toxische Wirkung: Benzol-Homologe
T47.2	Vergiftung: Stimulierende Laxanzien	T52.3	Toxische Wirkung: Glykole
T47.3	Vergiftung: Salinische und osmotische Laxanzien	T52.4	Toxische Wirkung: Ketone
T47.4	Vergiftung: Sonstige Laxanzien	T52.8	Toxische Wirkung: Sonstige organische Lösungsmittel
T47.5	Vergiftung: Digestiva	T52.9	Toxische Wirkung: Organisches Lösungsmittel, nicht näher bezeichnet
T47.6	Vergiftung: Antidiarrhoika	T53.0	Toxische Wirkung: Tetrachlorkohlenstoff
T47.7	Vergiftung: Emetika	T53.1	Toxische Wirkung: Chloroform
T47.8	Vergiftung: Sonstige primär auf den Magen-Darm-Trakt wirkende Mittel	T53.2	Toxische Wirkung: Trichloräthylen
T47.9	Vergiftung: Primär auf den Magen-Darm-Trakt wirkendes Arzneimittel, nicht näher bezeichnet	T53.3	Toxische Wirkung: Tetrachloräthylen
T48.0	Vergiftung: Oxytozin [Oxytocin] und ähnlich wirkende Wehenmittel	T53.4	Toxische Wirkung: Dichlormethan
T48.1	Vergiftung: Muskelrelaxanzien [neuromuskuläre Blocker]	T53.5	Toxische Wirkung: Fluorchlorkohlenwasserstoffe [FCKW]
T48.2	Vergiftung: Sonstige und nicht näher bezeichnete, primär auf die Muskulatur wirkende Mittel	T53.6	Toxische Wirkung: Sonstige halogenierte aliphatische Kohlenwasserstoffe
T48.3	Vergiftung: Antitussiva	T53.7	Toxische Wirkung: Sonstige halogenierte aromatische Kohlenwasserstoffe
T48.4	Vergiftung: Expektoranzien	T53.9	Toxische Wirkung: Halogenierte aliphatische und aromatische Kohlenwasserstoffe, nicht näher bezeichnet
T48.5	Vergiftung: Arzneimittel gegen Erkältungskrankheiten	T54.0	Toxische Wirkung: Phenol und dessen Homologe
T48.6	Vergiftung: Antiasthmatica, anderenorts nicht klassifiziert	T54.1	Toxische Wirkung: Sonstige ätzende organische Verbindungen
T48.7	Vergiftung: Sonstige und nicht näher bezeichnete, primär auf das Atmungssystem wirkende Mittel	T54.2	Toxische Wirkung: Ätzende Säuren und säureähnliche Substanzen
T49.0	Vergiftung: Antimykotika, Antiinfektiva und Antiphlogistika zur lokalen Anwendung, anderenorts nicht klassifiziert	T54.3	Toxische Wirkung: Ätzalkalien und alkaliähnliche Substanzen
T49.1	Vergiftung: Antipruriginosa	T54.9	Toxische Wirkung: Ätzende Substanz, nicht näher bezeichnet
T49.2	Vergiftung: Adstringenzen und Detergenzien zur lokalen Anwendung	T55	Toxische Wirkung von Seifen und Detergenzien
T49.3	Vergiftung: Hauterweichende [Emollienzien], hautpflegende [Demulzenzien] und hautschützende Mittel	T56.0	Toxische Wirkung: Blei und dessen Verbindungen
T49.4	Vergiftung: Keratolytika, Keratoplastika und sonstige Arzneimittel und Präparate zur Haarbehandlung	T56.1	Toxische Wirkung: Quecksilber und dessen Verbindungen
T49.5	Vergiftung: Ophthalmika	T56.2	Toxische Wirkung: Chrom und dessen Verbindungen
T49.6	Vergiftung: In der Hals-Nasen-Ohrenheilkunde angewendete Arzneimittel und Präparate	T56.3	Toxische Wirkung: Kadmium und dessen Verbindungen
T49.7	Vergiftung: Dentalpharmaka bei topischer Anwendung	T56.4	Toxische Wirkung: Kupfer und dessen Verbindungen
T49.8	Vergiftung: Sonstige Mittel zur topischen Anwendung	T56.5	Toxische Wirkung: Zink und dessen Verbindungen
T49.9	Vergiftung: Mittel zur topischen Anwendung, nicht näher bezeichnet	T56.6	Toxische Wirkung: Zinn und dessen Verbindungen
T50.0	Vergiftung: Mineralokortikoide und deren Antagonisten	T56.7	Toxische Wirkung: Beryllium und dessen Verbindungen
		T56.8	Toxische Wirkung: Sonstige Metalle
		T56.9	Toxische Wirkung: Metall, nicht näher bezeichnet
		T57.0	Toxische Wirkung: Arsen und dessen Verbindungen
		T57.1	Toxische Wirkung: Phosphor und dessen Verbindungen
		T57.2	Toxische Wirkung: Mangan und dessen Verbindungen
		T57.3	Toxische Wirkung: Blausäure
		T57.8	Toxische Wirkung: Sonstige näher bezeichnete anorganische Substanzen

T57.9	Toxische Wirkung: Anorganische Substanz, nicht näher bezeichnet	T79.61	Traumatische Muskelischämie des Oberschenkels und der Hüfte
T58	Toxische Wirkung von Kohlenmonoxid	T79.62	Traumatische Muskelischämie des Unterschenkels
T59.0	Toxische Wirkung: Stickstoffoxide	T79.63	Traumatische Muskelischämie des Fußes
T59.1	Toxische Wirkung: Schwefeldioxid	T79.68	Traumatische Muskelischämie sonstiger Lokalisation
T59.2	Toxische Wirkung: Formaldehyd	T79.69	Traumatische Muskelischämie nicht näher bezeichnete Lokalisation
T59.3	Toxische Wirkung: Tränengas	T79.7	Traumatisches subkutanes Emphysem
T59.4	Toxische Wirkung: Chlorgas	T80.0	Luftembolie nach Infusion, Transfusion oder Injektion zu therapeutischen Zwecken
T59.5	Toxische Wirkung: Fluorgas und Fluorwasserstoff	T80.2	Infektionen nach Infusion, Transfusion oder Injektion zu therapeutischen Zwecken
T59.6	Toxische Wirkung: Schwefelwasserstoff	T80.3	AB0-Unverträglichkeitsreaktion
T59.7	Toxische Wirkung: Kohlendioxid	T80.4	Rh-Unverträglichkeitsreaktion
T60.0	Toxische Wirkung: Organophosphat- und Carbamat-Insektizide	T80.5	Anaphylaktischer Schock durch Serum
T60.1	Toxische Wirkung: Halogenierte Insektizide	T84.5	Infektion und entzündliche Reaktion durch eine Gelenkendoprothese
T60.2	Toxische Wirkung: Sonstige und nicht näher bezeichnete Insektizide	T86.00	Versagen eines Transplantates hämatopoetischer Stammzellen
T60.3	Toxische Wirkung: Herbizide und Fungizide	T86.01	Akute Graft-versus-Host-Krankheit, Grad I und II
T60.4	Toxische Wirkung: Rodentizide	T86.02	Akute Graft-versus-Host-Krankheit, Grad III und IV
T60.8	Toxische Wirkung: Sonstige Schädlingsbekämpfungsmittel	T86.05	Chronische Graft-versus-Host-Krankheit, mild
T60.9	Toxische Wirkung: Schädlingsbekämpfungsmittel, nicht näher bezeichnet	T86.06	Chronische Graft-versus-Host-Krankheit, moderat
T61.0	Ciguatera-Fischvergiftung	T86.07	Chronische Graft-versus-Host-Krankheit, schwer
T61.1	Scombroid-Fischvergiftung	T86.09	Graft-versus-Host-Krankheit, nicht näher bezeichnet
T61.2	Sonstige Vergiftung durch Fische und Schalentiere	T86.10	Akute Funktionsverschlechterung eines Nierentransplantates
T61.8	Toxische Wirkung sonstiger essbarer Meerestiere	T86.11	Chronische Funktionsverschlechterung eines Nierentransplantates
T61.9	Toxische Wirkung eines nicht näher bezeichneten essbaren Meerestieres	T86.12	Verzögerte Aufnahme der Transplantatfunktion
T62.0	Toxische Wirkung: Verzehrte Pilze	T86.19	Sonstige und nicht näher bezeichnete Funktionsstörung, Versagen und Abstoßung eines Nierentransplantates
T62.1	Toxische Wirkung: Verzehrte Beeren	T86.2	Versagen und Abstoßung eines Herztransplantates
T62.2	Toxische Wirkung: Sonstige verzehrte Pflanze(n) oder Teil(e) davon	T86.3	Versagen und Abstoßung eines Herz-Lungen-Transplantates
T62.8	Toxische Wirkung: Sonstige näher bezeichnete schädliche Substanzen, die mit der Nahrung aufgenommen wurden	T86.40	Akute Funktionsverschlechterung eines Lebertransplantates
T62.9	Toxische Wirkung: Schädliche Substanz, die mit der Nahrung aufgenommen wurde, nicht näher bezeichnet	T86.41	Chronische Funktionsverschlechterung eines Lebertransplantates
T63.0	Toxische Wirkung: Schlangengift	T86.49	Sonstige und nicht näher bezeichnete Funktionsstörung, Versagen und Abstoßung eines Lebertransplantates
T63.1	Toxische Wirkung: Gift anderer Reptilien	T86.50	Durchblutungsstörung eines Hauttransplantates
T63.2	Toxische Wirkung: Skorpiongift	T86.51	Nekrose eines Hauttransplantates
T63.3	Toxische Wirkung: Spinnengift	T86.52	Verlust eines Hauttransplantates
T63.4	Toxische Wirkung: Gift sonstiger Arthropoden	T86.59	Sonstiges und nicht näher bezeichnetes Versagen und Abstoßung eines Hauttransplantates
T63.5	Toxische Wirkung durch Kontakt mit Fischen	T86.81	Versagen und Abstoßung: Lungentransplantat
T63.6	Toxische Wirkung durch Kontakt mit sonstigen Meerestieren	T86.82	Versagen und Abstoßung: Pankreastransplantat
T63.8	Toxische Wirkung durch Kontakt mit sonstigen giftigen Tieren	T86.83	Versagen und Abstoßung: Hornhauttransplantat des Auges
T63.9	Toxische Wirkung durch Kontakt mit einem nicht näher bezeichneten giftigen Tier	T86.88	Versagen und Abstoßung: Sonstige transplantierte Organe und Gewebe
T64	Toxische Wirkung von Aflatoxin und sonstigem Mykotoxin in kontaminierten Lebensmitteln	T86.9	Versagen und Abstoßung eines nicht näher bezeichneten transplantierten Organs und Gewebes
T65.0	Toxische Wirkung: Zyanide	T87.0	Komplikationen durch replantierte (Teile der) obere(n) Extremität
T65.1	Toxische Wirkung: Strychnin und dessen Salze	T87.1	Komplikationen durch replantierte (Teile der) untere(n) Extremität
T65.2	Toxische Wirkung: Tabak und Nikotin	T88.3	Maligne Hyperthermie durch Anästhesie
T65.3	Toxische Wirkung: Nitro- und Aminoderivate von Benzol und dessen Homologen	U07.1	COVID-19, Virus nachgewiesen
T65.4	Toxische Wirkung: Schwefelkohlenstoff	U10.9	Multisystemisches Entzündungssyndrom in Verbindung mit COVID-19, nicht näher bezeichnet
T65.5	Toxische Wirkung: Glyceroltrinitrat, Sauerstoffsäuren des Stickstoffs und deren Ester	U69.20	Influenza A/H1N1 Pandemie 2009 [Schweinegrippe]
T65.6	Toxische Wirkung: Farben und Farbstoffe, anderenorts nicht klassifiziert	U69.21	Influenza A/H5N1 Epidemie [Vogelgrippe]
T68	Hypothermie	Z22.7	Latente Tuberkulose
T75.1	Ertrinken und nichttödliches Untertauchen	Z94.1	Zustand nach Herztransplantation
T78.3	Angioneurotisches Ödem	Z94.2	Zustand nach Lungentransplantation
T79.0	Luftembolie (traumatisch)	Z94.3	Zustand nach Herz-Lungen-Transplantation
T79.1	Fettembolie (traumatisch)	Z94.4	Zustand nach Lebertransplantation
T79.4	Traumatischer Schock		
T79.5	Traumatische Anurie		
T79.60	Traumatische Muskelischämie der oberen Extremität		

Z94.81 Zustand nach hämatopoetischer  
Stammzelltransplantation mit gegenwärtiger  
Immunsuppression

### Prozedur A11-4

99.B7.18 †↔ Intensivmedizinische Komplexbehandlung, 1381 bis 1656 Aufwandspunkte	99.B7.2G †↔ Intensivmedizinische Komplexbehandlung im Kindesalter (Basisprozedur), 4411 bis 4900 Aufwandspunkte
99.B7.1A †↔ Intensivmedizinische Komplexbehandlung, 1657 bis 1932 Aufwandspunkte	99.B7.2H †↔ Intensivmedizinische Komplexbehandlung im Kindesalter (Basisprozedur), 4901 bis 5880 Aufwandspunkte
99.B7.1B †↔ Intensivmedizinische Komplexbehandlung, 1933 bis 2208 Aufwandspunkte	99.B7.2I †↔ Intensivmedizinische Komplexbehandlung im Kindesalter (Basisprozedur), 5881 bis 6860 Aufwandspunkte
99.B7.1C †↔ Intensivmedizinische Komplexbehandlung, 2209 bis 2484 Aufwandspunkte	99.B7.2J †↔ Intensivmedizinische Komplexbehandlung im Kindesalter (Basisprozedur), 6861 bis 7840 Aufwandspunkte
99.B7.1D †↔ Intensivmedizinische Komplexbehandlung, 2485 bis 2760 Aufwandspunkte	99.B7.2K †↔ Intensivmedizinische Komplexbehandlung im Kindesalter (Basisprozedur), 7841 bis 9800 Aufwandspunkte
99.B7.1E †↔ Intensivmedizinische Komplexbehandlung, 2761 bis 3220 Aufwandspunkte	99.B7.2L †↔ Intensivmedizinische Komplexbehandlung im Kindesalter (Basisprozedur), 9801 bis 11760 Aufwandspunkte
99.B7.1F †↔ Intensivmedizinische Komplexbehandlung, 3221 bis 3680 Aufwandspunkte	99.B7.2M †↔ Intensivmedizinische Komplexbehandlung im Kindesalter (Basisprozedur), 11761 bis 13720 Aufwandspunkte
99.B7.1G †↔ Intensivmedizinische Komplexbehandlung, 3681 bis 4600 Aufwandspunkte	99.B7.2N †↔ Intensivmedizinische Komplexbehandlung im Kindesalter (Basisprozedur), 13721 bis 16660 Aufwandspunkte
99.B7.1H †↔ Intensivmedizinische Komplexbehandlung, 4601 bis 5520 Aufwandspunkte	99.B7.2O †↔ Intensivmedizinische Komplexbehandlung im Kindesalter (Basisprozedur), 16661 bis 19600 Aufwandspunkte
99.B7.1I †↔ Intensivmedizinische Komplexbehandlung, 5521 bis 7360 Aufwandspunkte	99.B7.2P †↔ Intensivmedizinische Komplexbehandlung im Kindesalter (Basisprozedur), 19601 und mehr Aufwandspunkte
99.B7.1J †↔ Intensivmedizinische Komplexbehandlung, 7361 bis 9200 Aufwandspunkte	99.B7.35 †↔ Intensivmedizinische Komplexbehandlung im Neugeborenenalter (Basisprozedur), 981 bis 1176 Aufwandspunkte
99.B7.1K †↔ Intensivmedizinische Komplexbehandlung, 9201 bis 11040 Aufwandspunkte	99.B7.36 †↔ Intensivmedizinische Komplexbehandlung im Neugeborenenalter (Basisprozedur), 1177 bis 1470 Aufwandspunkte
99.B7.1L †↔ Intensivmedizinische Komplexbehandlung, 11041 bis 13800 Aufwandspunkte	99.B7.37 †↔ Intensivmedizinische Komplexbehandlung im Neugeborenenalter (Basisprozedur), 1471 bis 1764 Aufwandspunkte
99.B7.1M †↔ Intensivmedizinische Komplexbehandlung, 13801 bis 16560 Aufwandspunkte	99.B7.38 †↔ Intensivmedizinische Komplexbehandlung im Neugeborenenalter (Basisprozedur), 1765 bis 2058 Aufwandspunkte
99.B7.1N †↔ Intensivmedizinische Komplexbehandlung, 16561 bis 19320 Aufwandspunkte	99.B7.3A †↔ Intensivmedizinische Komplexbehandlung im Neugeborenenalter (Basisprozedur), 2059 bis 2352 Aufwandspunkte
99.B7.1O †↔ Intensivmedizinische Komplexbehandlung, 19321 und mehr Aufwandspunkte	99.B7.3B †↔ Intensivmedizinische Komplexbehandlung im Neugeborenenalter (Basisprozedur), 2353 bis 2646 Aufwandspunkte
99.B7.25 †↔ Intensivmedizinische Komplexbehandlung im Kindesalter (Basisprozedur), 981 bis 1176 Aufwandspunkte	99.B7.3C †↔ Intensivmedizinische Komplexbehandlung im Neugeborenenalter (Basisprozedur), 2647 bis 2940 Aufwandspunkte
99.B7.26 †↔ Intensivmedizinische Komplexbehandlung im Kindesalter (Basisprozedur), 1177 bis 1470 Aufwandspunkte	99.B7.3D †↔ Intensivmedizinische Komplexbehandlung im Neugeborenenalter (Basisprozedur), 2941 bis 3430 Aufwandspunkte
99.B7.27 †↔ Intensivmedizinische Komplexbehandlung im Kindesalter (Basisprozedur), 1471 bis 1764 Aufwandspunkte	99.B7.3E †↔ Intensivmedizinische Komplexbehandlung im Neugeborenenalter (Basisprozedur), 3431 bis 3920 Aufwandspunkte
99.B7.28 †↔ Intensivmedizinische Komplexbehandlung im Kindesalter (Basisprozedur), 1765 bis 2058 Aufwandspunkte	99.B7.3F †↔ Intensivmedizinische Komplexbehandlung im Neugeborenenalter (Basisprozedur), 3921 bis 4410 Aufwandspunkte
99.B7.2A †↔ Intensivmedizinische Komplexbehandlung im Kindesalter (Basisprozedur), 2059 bis 2352 Aufwandspunkte	99.B7.3G †↔ Intensivmedizinische Komplexbehandlung im Neugeborenenalter (Basisprozedur), 4411 bis 4900 Aufwandspunkte
99.B7.2B †↔ Intensivmedizinische Komplexbehandlung im Kindesalter (Basisprozedur), 2353 bis 2646 Aufwandspunkte	
99.B7.2C †↔ Intensivmedizinische Komplexbehandlung im Kindesalter (Basisprozedur), 2647 bis 2940 Aufwandspunkte	
99.B7.2D †↔ Intensivmedizinische Komplexbehandlung im Kindesalter (Basisprozedur), 2941 bis 3430 Aufwandspunkte	
99.B7.2E †↔ Intensivmedizinische Komplexbehandlung im Kindesalter (Basisprozedur), 3431 bis 3920 Aufwandspunkte	
99.B7.2F †↔ Intensivmedizinische Komplexbehandlung im Kindesalter (Basisprozedur), 3921 bis 4410 Aufwandspunkte	

- 99.B7.3H ‡↔ Intensivmedizinische Komplexbehandlung im Neugeborenenalter (Basisprozedur), 4901 bis 5880 Aufwandspunkte
- 99.B7.3I ‡↔ Intensivmedizinische Komplexbehandlung im Neugeborenenalter (Basisprozedur), 5881 bis 6860 Aufwandspunkte
- 99.B7.3J ‡↔ Intensivmedizinische Komplexbehandlung im Neugeborenenalter (Basisprozedur), 6861 bis 7840 Aufwandspunkte
- 99.B7.3K ‡↔ Intensivmedizinische Komplexbehandlung im Neugeborenenalter (Basisprozedur), 7841 bis 9800 Aufwandspunkte
- 99.B7.3L ‡↔ Intensivmedizinische Komplexbehandlung im Neugeborenenalter (Basisprozedur), 9801 bis 11760 Aufwandspunkte
- 99.B7.3M ‡↔ Intensivmedizinische Komplexbehandlung im Neugeborenenalter (Basisprozedur), 11761 bis 13720 Aufwandspunkte
- 99.B7.3N ‡↔ Intensivmedizinische Komplexbehandlung im Neugeborenenalter (Basisprozedur), 13721 bis 16660 Aufwandspunkte
- 99.B7.3O ‡↔ Intensivmedizinische Komplexbehandlung im Neugeborenenalter (Basisprozedur), 16661 bis 19600 Aufwandspunkte
- 99.B7.3P ‡↔ Intensivmedizinische Komplexbehandlung im Neugeborenenalter (Basisprozedur), 19601 und mehr Aufwandspunkte

### Prozedur A11-5

- 37.6A.11 ↔ Implantation eines herzkreislaufunterstützenden Systems, mit Pumpe, ohne Gasaustauschfunktion, extrakorporal, linksventrikulär, offen chirurgisch thorakal (Thorakotomie, Minithorakotomie, Sternotomie)
- 37.6A.12 ↔ Implantation eines herzkreislaufunterstützenden Systems, mit Pumpe, ohne Gasaustauschfunktion, extrakorporal, rechtsventrikulär, offen chirurgisch thorakal (Thorakotomie, Minithorakotomie, Sternotomie)
- 37.6A.21 ↔ Implantation eines herzkreislaufunterstützenden Systems, mit Pumpe, ohne Gasaustauschfunktion, extrakorporal, biventrikulär, offen chirurgisch thorakal (Thorakotomie, Minithorakotomie, Sternotomie)
- 37.6A.35 ↔ Implantation eines herzkreislaufunterstützenden Systems, mit Pumpe, ohne Gasaustauschfunktion, intrakorporal, linksventrikulär, Hospital Set, offen chirurgisch thorakal (Thorakotomie, Minithorakotomie, Sternotomie)
- 37.6A.37 ↔ Implantation eines herzkreislaufunterstützenden Systems, mit Pumpe, ohne Gasaustauschfunktion, intrakorporal, rechtsventrikulär, Hospital Set, offen chirurgisch thorakal (Thorakotomie, Minithorakotomie, Sternotomie)
- 37.6A.3A ↔ Implantation eines herzkreislaufunterstützenden Systems, mit Pumpe, ohne Gasaustauschfunktion, intrakorporal, biventrikulär, Hospital Set, offen chirurgisch thorakal (Thorakotomie, Minithorakotomie, Sternotomie)

### Prozedur A11-6

- 99.B7.18 ‡↔ Intensivmedizinische Komplexbehandlung, 1381 bis 1656 Aufwandspunkte
- 99.B7.1A ‡↔ Intensivmedizinische Komplexbehandlung, 1657 bis 1932 Aufwandspunkte
- 99.B7.1B ‡↔ Intensivmedizinische Komplexbehandlung, 1933 bis 2208 Aufwandspunkte
- 99.B7.1C ‡↔ Intensivmedizinische Komplexbehandlung, 2209 bis 2484 Aufwandspunkte
- 99.B7.1D ‡↔ Intensivmedizinische Komplexbehandlung, 2485 bis 2760 Aufwandspunkte
- 99.B7.1E ‡↔ Intensivmedizinische Komplexbehandlung, 2761 bis 3220 Aufwandspunkte
- 99.B7.1F ‡↔ Intensivmedizinische Komplexbehandlung, 3221 bis 3680 Aufwandspunkte
- 99.B7.1G ‡↔ Intensivmedizinische Komplexbehandlung, 3681 bis 4600 Aufwandspunkte
- 99.B7.1H ‡↔ Intensivmedizinische Komplexbehandlung, 4601 bis 5520 Aufwandspunkte
- 99.B7.1I ‡↔ Intensivmedizinische Komplexbehandlung, 5521 bis 7360 Aufwandspunkte
- 99.B7.1J ‡↔ Intensivmedizinische Komplexbehandlung, 7361 bis 9200 Aufwandspunkte
- 99.B7.1K ‡↔ Intensivmedizinische Komplexbehandlung, 9201 bis 11040 Aufwandspunkte
- 99.B7.1L ‡↔ Intensivmedizinische Komplexbehandlung, 11041 bis 13800 Aufwandspunkte
- 99.B7.1M ‡↔ Intensivmedizinische Komplexbehandlung, 13801 bis 16560 Aufwandspunkte
- 99.B7.1N ‡↔ Intensivmedizinische Komplexbehandlung, 16561 bis 19320 Aufwandspunkte
- 99.B7.1O ‡↔ Intensivmedizinische Komplexbehandlung, 19321 und mehr Aufwandspunkte
- 99.B7.26 ‡↔ Intensivmedizinische Komplexbehandlung im Kindesalter (Basisprozedur), 1177 bis 1470 Aufwandspunkte
- 99.B7.27 ‡↔ Intensivmedizinische Komplexbehandlung im Kindesalter (Basisprozedur), 1471 bis 1764 Aufwandspunkte
- 99.B7.28 ‡↔ Intensivmedizinische Komplexbehandlung im Kindesalter (Basisprozedur), 1765 bis 2058 Aufwandspunkte
- 99.B7.2A ‡↔ Intensivmedizinische Komplexbehandlung im Kindesalter (Basisprozedur), 2059 bis 2352 Aufwandspunkte
- 99.B7.2B ‡↔ Intensivmedizinische Komplexbehandlung im Kindesalter (Basisprozedur), 2353 bis 2646 Aufwandspunkte
- 99.B7.2C ‡↔ Intensivmedizinische Komplexbehandlung im Kindesalter (Basisprozedur), 2647 bis 2940 Aufwandspunkte
- 99.B7.2D ‡↔ Intensivmedizinische Komplexbehandlung im Kindesalter (Basisprozedur), 2941 bis 3430 Aufwandspunkte
- 99.B7.2E ‡↔ Intensivmedizinische Komplexbehandlung im Kindesalter (Basisprozedur), 3431 bis 3920 Aufwandspunkte
- 99.B7.2F ‡↔ Intensivmedizinische Komplexbehandlung im Kindesalter (Basisprozedur), 3921 bis 4410 Aufwandspunkte
- 99.B7.2G ‡↔ Intensivmedizinische Komplexbehandlung im Kindesalter (Basisprozedur), 4411 bis 4900 Aufwandspunkte
- 99.B7.2H ‡↔ Intensivmedizinische Komplexbehandlung im Kindesalter (Basisprozedur), 4901 bis 5880 Aufwandspunkte

- 99.B7.2I †↔ Intensivmedizinische Komplexbehandlung im Kindesalter (Basisprozedur), 5881 bis 6860 Aufwandspunkte
- 99.B7.2J †↔ Intensivmedizinische Komplexbehandlung im Kindesalter (Basisprozedur), 6861 bis 7840 Aufwandspunkte
- 99.B7.2K †↔ Intensivmedizinische Komplexbehandlung im Kindesalter (Basisprozedur), 7841 bis 9800 Aufwandspunkte
- 99.B7.2L †↔ Intensivmedizinische Komplexbehandlung im Kindesalter (Basisprozedur), 9801 bis 11760 Aufwandspunkte
- 99.B7.2M †↔ Intensivmedizinische Komplexbehandlung im Kindesalter (Basisprozedur), 11761 bis 13720 Aufwandspunkte
- 99.B7.2N †↔ Intensivmedizinische Komplexbehandlung im Kindesalter (Basisprozedur), 13721 bis 16660 Aufwandspunkte
- 99.B7.2O †↔ Intensivmedizinische Komplexbehandlung im Kindesalter (Basisprozedur), 16661 bis 19600 Aufwandspunkte
- 99.B7.2P †↔ Intensivmedizinische Komplexbehandlung im Kindesalter (Basisprozedur), 19601 und mehr Aufwandspunkte
- 99.B7.36 †↔ Intensivmedizinische Komplexbehandlung im Neugeborenenalter (Basisprozedur), 1177 bis 1470 Aufwandspunkte
- 99.B7.37 †↔ Intensivmedizinische Komplexbehandlung im Neugeborenenalter (Basisprozedur), 1471 bis 1764 Aufwandspunkte
- 99.B7.38 †↔ Intensivmedizinische Komplexbehandlung im Neugeborenenalter (Basisprozedur), 1765 bis 2058 Aufwandspunkte
- 99.B7.3A †↔ Intensivmedizinische Komplexbehandlung im Neugeborenenalter (Basisprozedur), 2059 bis 2352 Aufwandspunkte
- 99.B7.3B †↔ Intensivmedizinische Komplexbehandlung im Neugeborenenalter (Basisprozedur), 2353 bis 2646 Aufwandspunkte
- 99.B7.3C †↔ Intensivmedizinische Komplexbehandlung im Neugeborenenalter (Basisprozedur), 2647 bis 2940 Aufwandspunkte
- 99.B7.3D †↔ Intensivmedizinische Komplexbehandlung im Neugeborenenalter (Basisprozedur), 2941 bis 3430 Aufwandspunkte
- 99.B7.3E †↔ Intensivmedizinische Komplexbehandlung im Neugeborenenalter (Basisprozedur), 3431 bis 3920 Aufwandspunkte
- 99.B7.3F †↔ Intensivmedizinische Komplexbehandlung im Neugeborenenalter (Basisprozedur), 3921 bis 4410 Aufwandspunkte
- 99.B7.3G †↔ Intensivmedizinische Komplexbehandlung im Neugeborenenalter (Basisprozedur), 4411 bis 4900 Aufwandspunkte
- 99.B7.3H †↔ Intensivmedizinische Komplexbehandlung im Neugeborenenalter (Basisprozedur), 4901 bis 5880 Aufwandspunkte
- 99.B7.3I †↔ Intensivmedizinische Komplexbehandlung im Neugeborenenalter (Basisprozedur), 5881 bis 6860 Aufwandspunkte
- 99.B7.3J †↔ Intensivmedizinische Komplexbehandlung im Neugeborenenalter (Basisprozedur), 6861 bis 7840 Aufwandspunkte
- 99.B7.3K †↔ Intensivmedizinische Komplexbehandlung im Neugeborenenalter (Basisprozedur), 7841 bis 9800 Aufwandspunkte
- 99.B7.3L †↔ Intensivmedizinische Komplexbehandlung im Neugeborenenalter (Basisprozedur), 9801 bis 11760 Aufwandspunkte
- 99.B7.3M †↔ Intensivmedizinische Komplexbehandlung im Neugeborenenalter (Basisprozedur), 11761 bis 13720 Aufwandspunkte
- 99.B7.3N †↔ Intensivmedizinische Komplexbehandlung im Neugeborenenalter (Basisprozedur), 13721 bis 16660 Aufwandspunkte
- 99.B7.3O †↔ Intensivmedizinische Komplexbehandlung im Neugeborenenalter (Basisprozedur), 16661 bis 19600 Aufwandspunkte
- 99.B7.3P †↔ Intensivmedizinische Komplexbehandlung im Neugeborenenalter (Basisprozedur), 19601 und mehr Aufwandspunkte

## Prozedur A11-7

- 99.B7.15 †↔ Intensivmedizinische Komplexbehandlung, 553 bis 828 Aufwandspunkte
- 99.B7.16 †↔ Intensivmedizinische Komplexbehandlung, 829 bis 1104 Aufwandspunkte
- 99.B7.17 †↔ Intensivmedizinische Komplexbehandlung, 1105 bis 1380 Aufwandspunkte
- 99.B7.18 †↔ Intensivmedizinische Komplexbehandlung, 1381 bis 1656 Aufwandspunkte
- 99.B7.1A †↔ Intensivmedizinische Komplexbehandlung, 1657 bis 1932 Aufwandspunkte
- 99.B7.1B †↔ Intensivmedizinische Komplexbehandlung, 1933 bis 2208 Aufwandspunkte
- 99.B7.1C †↔ Intensivmedizinische Komplexbehandlung, 2209 bis 2484 Aufwandspunkte
- 99.B7.1D †↔ Intensivmedizinische Komplexbehandlung, 2485 bis 2760 Aufwandspunkte
- 99.B7.1E †↔ Intensivmedizinische Komplexbehandlung, 2761 bis 3220 Aufwandspunkte
- 99.B7.1F †↔ Intensivmedizinische Komplexbehandlung, 3221 bis 3680 Aufwandspunkte
- 99.B7.1G †↔ Intensivmedizinische Komplexbehandlung, 3681 bis 4600 Aufwandspunkte
- 99.B7.1H †↔ Intensivmedizinische Komplexbehandlung, 4601 bis 5520 Aufwandspunkte
- 99.B7.1I †↔ Intensivmedizinische Komplexbehandlung, 5521 bis 7360 Aufwandspunkte
- 99.B7.1J †↔ Intensivmedizinische Komplexbehandlung, 7361 bis 9200 Aufwandspunkte
- 99.B7.1K †↔ Intensivmedizinische Komplexbehandlung, 9201 bis 11040 Aufwandspunkte
- 99.B7.1L †↔ Intensivmedizinische Komplexbehandlung, 11041 bis 13800 Aufwandspunkte
- 99.B7.1M †↔ Intensivmedizinische Komplexbehandlung, 13801 bis 16560 Aufwandspunkte
- 99.B7.1N †↔ Intensivmedizinische Komplexbehandlung, 16561 bis 19320 Aufwandspunkte
- 99.B7.1O †↔ Intensivmedizinische Komplexbehandlung, 19321 und mehr Aufwandspunkte
- 99.B7.21 †↔ Intensivmedizinische Komplexbehandlung im Kindesalter (Basisprozedur), 197 bis 392 Aufwandspunkte
- 99.B7.22 †↔ Intensivmedizinische Komplexbehandlung im Kindesalter (Basisprozedur), 393 bis 588 Aufwandspunkte
- 99.B7.23 †↔ Intensivmedizinische Komplexbehandlung im Kindesalter (Basisprozedur), 589 bis 784 Aufwandspunkte

- 99.B7.24 †↔ Intensivmedizinische Komplexbehandlung im Kindesalter (Basisprozedur), 785 bis 980 Aufwandspunkte
- 99.B7.25 †↔ Intensivmedizinische Komplexbehandlung im Kindesalter (Basisprozedur), 981 bis 1176 Aufwandspunkte
- 99.B7.26 †↔ Intensivmedizinische Komplexbehandlung im Kindesalter (Basisprozedur), 1177 bis 1470 Aufwandspunkte
- 99.B7.27 †↔ Intensivmedizinische Komplexbehandlung im Kindesalter (Basisprozedur), 1471 bis 1764 Aufwandspunkte
- 99.B7.28 †↔ Intensivmedizinische Komplexbehandlung im Kindesalter (Basisprozedur), 1765 bis 2058 Aufwandspunkte
- 99.B7.2A †↔ Intensivmedizinische Komplexbehandlung im Kindesalter (Basisprozedur), 2059 bis 2352 Aufwandspunkte
- 99.B7.2B †↔ Intensivmedizinische Komplexbehandlung im Kindesalter (Basisprozedur), 2353 bis 2646 Aufwandspunkte
- 99.B7.2C †↔ Intensivmedizinische Komplexbehandlung im Kindesalter (Basisprozedur), 2647 bis 2940 Aufwandspunkte
- 99.B7.2D †↔ Intensivmedizinische Komplexbehandlung im Kindesalter (Basisprozedur), 2941 bis 3430 Aufwandspunkte
- 99.B7.2E †↔ Intensivmedizinische Komplexbehandlung im Kindesalter (Basisprozedur), 3431 bis 3920 Aufwandspunkte
- 99.B7.2F †↔ Intensivmedizinische Komplexbehandlung im Kindesalter (Basisprozedur), 3921 bis 4410 Aufwandspunkte
- 99.B7.2G †↔ Intensivmedizinische Komplexbehandlung im Kindesalter (Basisprozedur), 4411 bis 4900 Aufwandspunkte
- 99.B7.2H †↔ Intensivmedizinische Komplexbehandlung im Kindesalter (Basisprozedur), 4901 bis 5880 Aufwandspunkte
- 99.B7.2I †↔ Intensivmedizinische Komplexbehandlung im Kindesalter (Basisprozedur), 5881 bis 6860 Aufwandspunkte
- 99.B7.2J †↔ Intensivmedizinische Komplexbehandlung im Kindesalter (Basisprozedur), 6861 bis 7840 Aufwandspunkte
- 99.B7.2K †↔ Intensivmedizinische Komplexbehandlung im Kindesalter (Basisprozedur), 7841 bis 9800 Aufwandspunkte
- 99.B7.2L †↔ Intensivmedizinische Komplexbehandlung im Kindesalter (Basisprozedur), 9801 bis 11760 Aufwandspunkte
- 99.B7.2M †↔ Intensivmedizinische Komplexbehandlung im Kindesalter (Basisprozedur), 11761 bis 13720 Aufwandspunkte
- 99.B7.2N †↔ Intensivmedizinische Komplexbehandlung im Kindesalter (Basisprozedur), 13721 bis 16660 Aufwandspunkte
- 99.B7.2O †↔ Intensivmedizinische Komplexbehandlung im Kindesalter (Basisprozedur), 16661 bis 19600 Aufwandspunkte
- 99.B7.2P †↔ Intensivmedizinische Komplexbehandlung im Kindesalter (Basisprozedur), 19601 und mehr Aufwandspunkte
- 99.B7.31 †↔ Intensivmedizinische Komplexbehandlung im Neugeborenenalter (Basisprozedur), 197 bis 392 Aufwandspunkte
- 99.B7.32 †↔ Intensivmedizinische Komplexbehandlung im Neugeborenenalter (Basisprozedur), 393 bis 588 Aufwandspunkte
- 99.B7.33 †↔ Intensivmedizinische Komplexbehandlung im Neugeborenenalter (Basisprozedur), 589 bis 784 Aufwandspunkte
- 99.B7.34 †↔ Intensivmedizinische Komplexbehandlung im Neugeborenenalter (Basisprozedur), 785 bis 980 Aufwandspunkte
- 99.B7.35 †↔ Intensivmedizinische Komplexbehandlung im Neugeborenenalter (Basisprozedur), 981 bis 1176 Aufwandspunkte
- 99.B7.36 †↔ Intensivmedizinische Komplexbehandlung im Neugeborenenalter (Basisprozedur), 1177 bis 1470 Aufwandspunkte
- 99.B7.37 †↔ Intensivmedizinische Komplexbehandlung im Neugeborenenalter (Basisprozedur), 1471 bis 1764 Aufwandspunkte
- 99.B7.38 †↔ Intensivmedizinische Komplexbehandlung im Neugeborenenalter (Basisprozedur), 1765 bis 2058 Aufwandspunkte
- 99.B7.3A †↔ Intensivmedizinische Komplexbehandlung im Neugeborenenalter (Basisprozedur), 2059 bis 2352 Aufwandspunkte
- 99.B7.3B †↔ Intensivmedizinische Komplexbehandlung im Neugeborenenalter (Basisprozedur), 2353 bis 2646 Aufwandspunkte
- 99.B7.3C †↔ Intensivmedizinische Komplexbehandlung im Neugeborenenalter (Basisprozedur), 2647 bis 2940 Aufwandspunkte
- 99.B7.3D †↔ Intensivmedizinische Komplexbehandlung im Neugeborenenalter (Basisprozedur), 2941 bis 3430 Aufwandspunkte
- 99.B7.3E †↔ Intensivmedizinische Komplexbehandlung im Neugeborenenalter (Basisprozedur), 3431 bis 3920 Aufwandspunkte
- 99.B7.3F †↔ Intensivmedizinische Komplexbehandlung im Neugeborenenalter (Basisprozedur), 3921 bis 4410 Aufwandspunkte
- 99.B7.3G †↔ Intensivmedizinische Komplexbehandlung im Neugeborenenalter (Basisprozedur), 4411 bis 4900 Aufwandspunkte
- 99.B7.3H †↔ Intensivmedizinische Komplexbehandlung im Neugeborenenalter (Basisprozedur), 4901 bis 5880 Aufwandspunkte
- 99.B7.3I †↔ Intensivmedizinische Komplexbehandlung im Neugeborenenalter (Basisprozedur), 5881 bis 6860 Aufwandspunkte
- 99.B7.3J †↔ Intensivmedizinische Komplexbehandlung im Neugeborenenalter (Basisprozedur), 6861 bis 7840 Aufwandspunkte
- 99.B7.3K †↔ Intensivmedizinische Komplexbehandlung im Neugeborenenalter (Basisprozedur), 7841 bis 9800 Aufwandspunkte
- 99.B7.3L †↔ Intensivmedizinische Komplexbehandlung im Neugeborenenalter (Basisprozedur), 9801 bis 11760 Aufwandspunkte
- 99.B7.3M †↔ Intensivmedizinische Komplexbehandlung im Neugeborenenalter (Basisprozedur), 11761 bis 13720 Aufwandspunkte
- 99.B7.3N †↔ Intensivmedizinische Komplexbehandlung im Neugeborenenalter (Basisprozedur), 13721 bis 16660 Aufwandspunkte
- 99.B7.3O †↔ Intensivmedizinische Komplexbehandlung im Neugeborenenalter (Basisprozedur), 16661 bis 19600 Aufwandspunkte
- 99.B7.3P †↔ Intensivmedizinische Komplexbehandlung im Neugeborenenalter (Basisprozedur), 19601 und mehr Aufwandspunkte

**Prozedur A11-8**

93.86.E2 †↔	Durchschnittlicher Einsatz von 30 Therapieeinheiten (jeweils von mindestens 30 Minuten) pro Woche	93.89.1P †↔	Neurologisch-neurochirurgische Frührehabilitation, mindestens 56 bis 69 Behandlungstage
93.86.F2 †↔	Durchschnittlicher Einsatz von 30 Therapieeinheiten (jeweils von mindestens 30 Minuten) pro Woche	93.89.1Q †↔	Neurologisch-neurochirurgische Frührehabilitation, mindestens 70 bis 83 Behandlungstage
93.86.G2 †↔	Durchschnittlicher Einsatz von 30 Therapieeinheiten (jeweils von mindestens 30 Minuten) pro Woche	93.89.1R †↔	Neurologisch-neurochirurgische Frührehabilitation, mindestens 84 bis 97 Behandlungstage
93.86.H2 †↔	Durchschnittlicher Einsatz von 30 Therapieeinheiten (jeweils von mindestens 30 Minuten) pro Woche	93.89.1S †↔	Neurologisch-neurochirurgische Frührehabilitation, mindestens 98 bis 125 Behandlungstage
93.86.I2 †↔	Durchschnittlicher Einsatz von 30 Therapieeinheiten (jeweils von mindestens 30 Minuten) pro Woche	93.89.1T †↔	Neurologisch-neurochirurgische Frührehabilitation, mindestens 126 bis 153 Behandlungstage
93.86.J2 †↔	Durchschnittlicher Einsatz von 30 Therapieeinheiten (jeweils von mindestens 30 Minuten) pro Woche	93.89.1U †↔	Neurologisch-neurochirurgische Frührehabilitation, mindestens 154 bis 181 Behandlungstage
93.86.K2 †↔	Durchschnittlicher Einsatz von 30 Therapieeinheiten (jeweils von mindestens 30 Minuten) pro Woche	93.89.1V †↔	Neurologisch-neurochirurgische Frührehabilitation, mindestens 182 Behandlungstage und mehr
93.86.L2 †↔	Durchschnittlicher Einsatz von 30 Therapieeinheiten (jeweils von mindestens 30 Minuten) pro Woche	93.8A.27 †↔	Palliativmedizinische Komplexbehandlung, mindestens 14 bis 20 Behandlungstage
93.86.M2 †↔	Durchschnittlicher Einsatz von 30 Therapieeinheiten (jeweils von mindestens 30 Minuten) pro Woche	93.8A.28 †↔	Palliativmedizinische Komplexbehandlung, mindestens 21 bis 27 Behandlungstage
93.86.N2 †↔	Durchschnittlicher Einsatz von 30 Therapieeinheiten (jeweils von mindestens 30 Minuten) pro Woche	93.8A.2A †↔	Palliativmedizinische Komplexbehandlung, 28 und mehr Behandlungstage
93.86.O2 †↔	Durchschnittlicher Einsatz von 30 Therapieeinheiten (jeweils von mindestens 30 Minuten) pro Woche	93.8B.23 †↔	Spezialisierte Palliative Care mit zusätzlicher Leistung von Therapien, mindestens 14 bis 20 Behandlungstage
93.89.1L †↔	Neurologisch-neurochirurgische Frührehabilitation, mindestens 14 bis 20 Behandlungstage	93.8B.24 †↔	Spezialisierte Palliative Care mit zusätzlicher Leistung von Therapien, mindestens 21 bis 27 Behandlungstage
93.89.1M †↔	Neurologisch-neurochirurgische Frührehabilitation, mindestens 21 bis 27 Behandlungstage	93.8B.25 †↔	Spezialisierte Palliative Care mit zusätzlicher Leistung von Therapien, 28 und mehr Behandlungstage
93.89.1N †↔	Neurologisch-neurochirurgische Frührehabilitation, mindestens 28 bis 41 Behandlungstage		
93.89.1O †↔	Neurologisch-neurochirurgische Frührehabilitation, mindestens 42 bis 55 Behandlungstage		

**Prozedur A11-9**

99.B7.16 †↔	Intensivmedizinische Komplexbehandlung, 829 bis 1104 Aufwandspunkte	99.B7.10 †↔	Intensivmedizinische Komplexbehandlung, 19321 und mehr Aufwandspunkte
99.B7.17 †↔	Intensivmedizinische Komplexbehandlung, 1105 bis 1380 Aufwandspunkte	99.B7.24 †↔	Intensivmedizinische Komplexbehandlung im Kindesalter (Basisprozedur), 785 bis 980 Aufwandspunkte
99.B7.18 †↔	Intensivmedizinische Komplexbehandlung, 1381 bis 1656 Aufwandspunkte	99.B7.25 †↔	Intensivmedizinische Komplexbehandlung im Kindesalter (Basisprozedur), 981 bis 1176 Aufwandspunkte
99.B7.1A †↔	Intensivmedizinische Komplexbehandlung, 1657 bis 1932 Aufwandspunkte	99.B7.26 †↔	Intensivmedizinische Komplexbehandlung im Kindesalter (Basisprozedur), 1177 bis 1470 Aufwandspunkte
99.B7.1B †↔	Intensivmedizinische Komplexbehandlung, 1933 bis 2208 Aufwandspunkte	99.B7.27 †↔	Intensivmedizinische Komplexbehandlung im Kindesalter (Basisprozedur), 1471 bis 1764 Aufwandspunkte
99.B7.1C †↔	Intensivmedizinische Komplexbehandlung, 2209 bis 2484 Aufwandspunkte	99.B7.28 †↔	Intensivmedizinische Komplexbehandlung im Kindesalter (Basisprozedur), 1765 bis 2058 Aufwandspunkte
99.B7.1D †↔	Intensivmedizinische Komplexbehandlung, 2485 bis 2760 Aufwandspunkte	99.B7.2A †↔	Intensivmedizinische Komplexbehandlung im Kindesalter (Basisprozedur), 2059 bis 2352 Aufwandspunkte
99.B7.1E †↔	Intensivmedizinische Komplexbehandlung, 2761 bis 3220 Aufwandspunkte	99.B7.2B †↔	Intensivmedizinische Komplexbehandlung im Kindesalter (Basisprozedur), 2353 bis 2646 Aufwandspunkte
99.B7.1F †↔	Intensivmedizinische Komplexbehandlung, 3221 bis 3680 Aufwandspunkte	99.B7.2C †↔	Intensivmedizinische Komplexbehandlung im Kindesalter (Basisprozedur), 2647 bis 2940 Aufwandspunkte
99.B7.1G †↔	Intensivmedizinische Komplexbehandlung, 3681 bis 4600 Aufwandspunkte	99.B7.2D †↔	Intensivmedizinische Komplexbehandlung im Kindesalter (Basisprozedur), 2941 bis 3430 Aufwandspunkte
99.B7.1H †↔	Intensivmedizinische Komplexbehandlung, 4601 bis 5520 Aufwandspunkte	99.B7.2E †↔	Intensivmedizinische Komplexbehandlung im Kindesalter (Basisprozedur), 3431 bis 3920 Aufwandspunkte
99.B7.1I †↔	Intensivmedizinische Komplexbehandlung, 5521 bis 7360 Aufwandspunkte	99.B7.2F †↔	Intensivmedizinische Komplexbehandlung im Kindesalter (Basisprozedur), 3921 bis 4410 Aufwandspunkte
99.B7.1J †↔	Intensivmedizinische Komplexbehandlung, 7361 bis 9200 Aufwandspunkte		
99.B7.1K †↔	Intensivmedizinische Komplexbehandlung, 9201 bis 11040 Aufwandspunkte		
99.B7.1L †↔	Intensivmedizinische Komplexbehandlung, 11041 bis 13800 Aufwandspunkte		
99.B7.1M †↔	Intensivmedizinische Komplexbehandlung, 13801 bis 16560 Aufwandspunkte		
99.B7.1N †↔	Intensivmedizinische Komplexbehandlung, 16561 bis 19320 Aufwandspunkte		



99.B7.2G †↔ Intensivmedizinische Komplexbehandlung im Kindesalter (Basisprozedur), 4411 bis 4900 Aufwandspunkte	99.B7.3B †↔ Intensivmedizinische Komplexbehandlung im Neugeborenenalter (Basisprozedur), 2353 bis 2646 Aufwandspunkte
99.B7.2H †↔ Intensivmedizinische Komplexbehandlung im Kindesalter (Basisprozedur), 4901 bis 5880 Aufwandspunkte	99.B7.3C †↔ Intensivmedizinische Komplexbehandlung im Neugeborenenalter (Basisprozedur), 2647 bis 2940 Aufwandspunkte
99.B7.2I †↔ Intensivmedizinische Komplexbehandlung im Kindesalter (Basisprozedur), 5881 bis 6860 Aufwandspunkte	99.B7.3D †↔ Intensivmedizinische Komplexbehandlung im Neugeborenenalter (Basisprozedur), 2941 bis 3430 Aufwandspunkte
99.B7.2J †↔ Intensivmedizinische Komplexbehandlung im Kindesalter (Basisprozedur), 6861 bis 7840 Aufwandspunkte	99.B7.3E †↔ Intensivmedizinische Komplexbehandlung im Neugeborenenalter (Basisprozedur), 3431 bis 3920 Aufwandspunkte
99.B7.2K †↔ Intensivmedizinische Komplexbehandlung im Kindesalter (Basisprozedur), 7841 bis 9800 Aufwandspunkte	99.B7.3F †↔ Intensivmedizinische Komplexbehandlung im Neugeborenenalter (Basisprozedur), 3921 bis 4410 Aufwandspunkte
99.B7.2L †↔ Intensivmedizinische Komplexbehandlung im Kindesalter (Basisprozedur), 9801 bis 11760 Aufwandspunkte	99.B7.3G †↔ Intensivmedizinische Komplexbehandlung im Neugeborenenalter (Basisprozedur), 4411 bis 4900 Aufwandspunkte
99.B7.2M †↔ Intensivmedizinische Komplexbehandlung im Kindesalter (Basisprozedur), 11761 bis 13720 Aufwandspunkte	99.B7.3H †↔ Intensivmedizinische Komplexbehandlung im Neugeborenenalter (Basisprozedur), 4901 bis 5880 Aufwandspunkte
99.B7.2N †↔ Intensivmedizinische Komplexbehandlung im Kindesalter (Basisprozedur), 13721 bis 16660 Aufwandspunkte	99.B7.3I †↔ Intensivmedizinische Komplexbehandlung im Neugeborenenalter (Basisprozedur), 5881 bis 6860 Aufwandspunkte
99.B7.2O †↔ Intensivmedizinische Komplexbehandlung im Kindesalter (Basisprozedur), 16661 bis 19600 Aufwandspunkte	99.B7.3J †↔ Intensivmedizinische Komplexbehandlung im Neugeborenenalter (Basisprozedur), 6861 bis 7840 Aufwandspunkte
99.B7.2P †↔ Intensivmedizinische Komplexbehandlung im Kindesalter (Basisprozedur), 19601 und mehr Aufwandspunkte	99.B7.3K †↔ Intensivmedizinische Komplexbehandlung im Neugeborenenalter (Basisprozedur), 7841 bis 9800 Aufwandspunkte
99.B7.34 †↔ Intensivmedizinische Komplexbehandlung im Neugeborenenalter (Basisprozedur), 785 bis 980 Aufwandspunkte	99.B7.3L †↔ Intensivmedizinische Komplexbehandlung im Neugeborenenalter (Basisprozedur), 9801 bis 11760 Aufwandspunkte
99.B7.35 †↔ Intensivmedizinische Komplexbehandlung im Neugeborenenalter (Basisprozedur), 981 bis 1176 Aufwandspunkte	99.B7.3M †↔ Intensivmedizinische Komplexbehandlung im Neugeborenenalter (Basisprozedur), 11761 bis 13720 Aufwandspunkte
99.B7.36 †↔ Intensivmedizinische Komplexbehandlung im Neugeborenenalter (Basisprozedur), 1177 bis 1470 Aufwandspunkte	99.B7.3N †↔ Intensivmedizinische Komplexbehandlung im Neugeborenenalter (Basisprozedur), 13721 bis 16660 Aufwandspunkte
99.B7.37 †↔ Intensivmedizinische Komplexbehandlung im Neugeborenenalter (Basisprozedur), 1471 bis 1764 Aufwandspunkte	99.B7.3O †↔ Intensivmedizinische Komplexbehandlung im Neugeborenenalter (Basisprozedur), 16661 bis 19600 Aufwandspunkte
99.B7.38 †↔ Intensivmedizinische Komplexbehandlung im Neugeborenenalter (Basisprozedur), 1765 bis 2058 Aufwandspunkte	99.B7.3P †↔ Intensivmedizinische Komplexbehandlung im Neugeborenenalter (Basisprozedur), 19601 und mehr Aufwandspunkte
99.B7.3A †↔ Intensivmedizinische Komplexbehandlung im Neugeborenenalter (Basisprozedur), 2059 bis 2352 Aufwandspunkte	

**ADRG A15****Knochenmarktransplantation oder Stammzelltransfusion, autolog**

Prozedur in Tabelle A15-2

**DRG A15A****Knochenmarktransplantation oder Stammzelltransfusion, autolog und Alter < 18 Jahre**

(Alter &lt; 18 Jahre oder mindestens zwei Prozeduren in Tabelle A15-2 und mindestens zwei Behandlungen, die mindestens einen Tag auseinander liegen in [mindestens zwei Prozeduren in Tabelle A15-2] oder Prozedur in Tabelle A15-3 oder PCCL &gt; 5) und (Alter &lt; 18 Jahre)

**DRG A15B****Knochenmarktransplantation oder Stammzelltransfusion, autolog, mit intensivmedizinischer Komplexbehandlung > 360 Aufwandspunkten oder Mehrfacheingriff, oder hochgradig komplexe Chemotherapie mit bestimmter Isolation oder aufwendige Therapie oder Alter > 17 Jahre**

Alter &lt; 18 Jahre oder mindestens zwei Prozeduren in Tabelle A15-2 und mindestens zwei Behandlungen, die mindestens einen Tag auseinander liegen in [mindestens zwei Prozeduren in Tabelle A15-2] oder Prozedur in Tabelle A15-3 oder PCCL &gt; 5 oder Prozedur in Tabelle A15-4 und Prozedur in Tabelle A15-5 oder Prozedur in Tabelle A15-6 und Hauptdiagnose in Tabelle A15-1

**DRG A15C****Knochenmarktransplantation oder Stammzelltransfusion, autolog, Alter > 17 Jahre****Diagnose A15-1**

C91.00	Akute lymphatische Leukämie [ALL]: Ohne Angabe einer kompletten Remission	C91.01	Akute lymphatische Leukämie [ALL]: In kompletter Remission
--------	---	--------	--

**Prozedur A15-2**

41.0B.09 ↔	Hämatopoetische Stammzelltransplantation, sonstige	41.0B.31 ↔	Hämatopoetische Stammzelltransplantation aus Nabelschnurblut, autolog
41.0B.11 ↔	Hämatopoetische Stammzelltransplantation aus dem Knochenmark, autolog	41.0F.13 ↔	Transplantation von CAR (chimeric antigen receptor) T-Zellen
41.0B.21 ↔	Hämatopoetische Stammzelltransplantation aus dem peripheren Blut, autolog	41.0F.14 ↔	Transplantation von TILs (tumor infiltrating lymphocytes)

**Prozedur A15-3**

99.B7.14 ‡↔	Intensivmedizinische Komplexbehandlung, 361 bis 552 Aufwandspunkte	99.B7.1F ‡↔	Intensivmedizinische Komplexbehandlung, 3221 bis 3680 Aufwandspunkte
99.B7.15 ‡↔	Intensivmedizinische Komplexbehandlung, 553 bis 828 Aufwandspunkte	99.B7.1G ‡↔	Intensivmedizinische Komplexbehandlung, 3681 bis 4600 Aufwandspunkte
99.B7.16 ‡↔	Intensivmedizinische Komplexbehandlung, 829 bis 1104 Aufwandspunkte	99.B7.1H ‡↔	Intensivmedizinische Komplexbehandlung, 4601 bis 5520 Aufwandspunkte
99.B7.17 ‡↔	Intensivmedizinische Komplexbehandlung, 1105 bis 1380 Aufwandspunkte	99.B7.1I ‡↔	Intensivmedizinische Komplexbehandlung, 5521 bis 7360 Aufwandspunkte
99.B7.18 ‡↔	Intensivmedizinische Komplexbehandlung, 1381 bis 1656 Aufwandspunkte	99.B7.1J ‡↔	Intensivmedizinische Komplexbehandlung, 7361 bis 9200 Aufwandspunkte
99.B7.1A ‡↔	Intensivmedizinische Komplexbehandlung, 1657 bis 1932 Aufwandspunkte	99.B7.1K ‡↔	Intensivmedizinische Komplexbehandlung, 9201 bis 11040 Aufwandspunkte
99.B7.1B ‡↔	Intensivmedizinische Komplexbehandlung, 1933 bis 2208 Aufwandspunkte	99.B7.1L ‡↔	Intensivmedizinische Komplexbehandlung, 11041 bis 13800 Aufwandspunkte
99.B7.1C ‡↔	Intensivmedizinische Komplexbehandlung, 2209 bis 2484 Aufwandspunkte	99.B7.1M ‡↔	Intensivmedizinische Komplexbehandlung, 13801 bis 16560 Aufwandspunkte
99.B7.1D ‡↔	Intensivmedizinische Komplexbehandlung, 2485 bis 2760 Aufwandspunkte	99.B7.1N ‡↔	Intensivmedizinische Komplexbehandlung, 16561 bis 19320 Aufwandspunkte
99.B7.1E ‡↔	Intensivmedizinische Komplexbehandlung, 2761 bis 3220 Aufwandspunkte	99.B7.1O ‡↔	Intensivmedizinische Komplexbehandlung, 19321 und mehr Aufwandspunkte

**Prozedur A15-4**

99.25.53 ‡↔	Hochgradig komplexe und intensive Chemotherapie	99.25.54 ‡↔	Hochgradig komplexe und intensive Chemotherapie: zwei Chemotherapien während eines stationären Aufenthalts
-------------	---	-------------	--

**Prozedur A15-5**

99.84.56 ‡↔	Protektive Isolierung in einem speziellen Zimmer, mindestens 7 bis 13 Behandlungstage	99.84.5C ‡↔	Protektive Isolierung in einem speziellen Zimmer, mindestens 42 bis 55 Behandlungstage
99.84.57 ‡↔	Protektive Isolierung in einem speziellen Zimmer, mindestens 14 bis 20 Behandlungstage	99.84.5D ‡↔	Protektive Isolierung in einem speziellen Zimmer, mindestens 56 bis 69 Behandlungstage
99.84.5A ‡↔	Protektive Isolierung in einem speziellen Zimmer, mindestens 21 bis 27 Behandlungstage	99.84.5E ‡↔	Protektive Isolierung in einem speziellen Zimmer, mindestens 70 bis 83 Behandlungstage
99.84.5B ‡↔	Protektive Isolierung in einem speziellen Zimmer, mindestens 28 bis 41 Behandlungstage	99.84.5F ‡↔	Protektive Isolierung in einem speziellen Zimmer, 84 und mehr Behandlungstage

**Prozedur A15-6**

41.0F.13 ↔	Transplantation von CAR (chimeric antigen receptor) T-Zellen
------------	--

**ADRG A16****Transplantation von Langerhans-Zellen**

Prozedur in Tabelle A16-1

**DRG A16Z****Transplantation von Langerhans-Zellen****Prozedur A16-1**

52.84 ↔	Autotransplantation von Langerhans-Zellen	52.86 ↔	Transplantation von Langerhans-Zellen, n.n.bez.
52.85 ↔	Allotransplantation von Langerhans-Zellen		

**ADRG A17****Nierentransplantation**

Prozedur in Tabelle A17-1

**DRG A17A****Nierentransplantation mit schwersten CC oder intensivmedizinische Komplexbehandlung > 196/184 Aufwandspunkte**

PCCL &gt; 4 oder mindestens eine Prozedur in Tabelle A17-2

**DRG A17B****Nierentransplantation****Prozedur A17-1**

55.69.00 ↔	Sonstige Nierentransplantation, n.n.bez.	55.69.40 ↔	Sonstige Nierentransplantation, Nieren- Retransplantation während desselben stationären Aufenthaltes
55.69.10 ↔	Sonstige Nierentransplantation, allogene		
55.69.20 ↔	Sonstige Nierentransplantation, syngene		
55.69.30 ↔	Sonstige Nierentransplantation, En-bloc- Transplantat	55.69.99 ↔	Sonstige Nierentransplantation, sonstige

**Prozedur A17-2**

99.B7.13 ‡↔	Intensivmedizinische Komplexbehandlung, 185 bis 360 Aufwandspunkte	99.B7.1L ‡↔	Intensivmedizinische Komplexbehandlung, 11041 bis 13800 Aufwandspunkte
99.B7.14 ‡↔	Intensivmedizinische Komplexbehandlung, 361 bis 552 Aufwandspunkte	99.B7.1M ‡↔	Intensivmedizinische Komplexbehandlung, 13801 bis 16560 Aufwandspunkte
99.B7.15 ‡↔	Intensivmedizinische Komplexbehandlung, 553 bis 828 Aufwandspunkte	99.B7.1N ‡↔	Intensivmedizinische Komplexbehandlung, 16561 bis 19320 Aufwandspunkte
99.B7.16 ‡↔	Intensivmedizinische Komplexbehandlung, 829 bis 1104 Aufwandspunkte	99.B7.1O ‡↔	Intensivmedizinische Komplexbehandlung, 19321 und mehr Aufwandspunkte
99.B7.17 ‡↔	Intensivmedizinische Komplexbehandlung, 1105 bis 1380 Aufwandspunkte	99.B7.21 ‡↔	Intensivmedizinische Komplexbehandlung im Kindesalter (Basisprozedur), 197 bis 392 Aufwandspunkte
99.B7.18 ‡↔	Intensivmedizinische Komplexbehandlung, 1381 bis 1656 Aufwandspunkte	99.B7.22 ‡↔	Intensivmedizinische Komplexbehandlung im Kindesalter (Basisprozedur), 393 bis 588 Aufwandspunkte
99.B7.1A ‡↔	Intensivmedizinische Komplexbehandlung, 1657 bis 1932 Aufwandspunkte	99.B7.23 ‡↔	Intensivmedizinische Komplexbehandlung im Kindesalter (Basisprozedur), 589 bis 784 Aufwandspunkte
99.B7.1B ‡↔	Intensivmedizinische Komplexbehandlung, 1933 bis 2208 Aufwandspunkte	99.B7.24 ‡↔	Intensivmedizinische Komplexbehandlung im Kindesalter (Basisprozedur), 785 bis 980 Aufwandspunkte
99.B7.1C ‡↔	Intensivmedizinische Komplexbehandlung, 2209 bis 2484 Aufwandspunkte	99.B7.25 ‡↔	Intensivmedizinische Komplexbehandlung im Kindesalter (Basisprozedur), 981 bis 1176 Aufwandspunkte
99.B7.1D ‡↔	Intensivmedizinische Komplexbehandlung, 2485 bis 2760 Aufwandspunkte	99.B7.26 ‡↔	Intensivmedizinische Komplexbehandlung im Kindesalter (Basisprozedur), 1177 bis 1470 Aufwandspunkte
99.B7.1E ‡↔	Intensivmedizinische Komplexbehandlung, 2761 bis 3220 Aufwandspunkte	99.B7.27 ‡↔	Intensivmedizinische Komplexbehandlung im Kindesalter (Basisprozedur), 1471 bis 1764 Aufwandspunkte
99.B7.1F ‡↔	Intensivmedizinische Komplexbehandlung, 3221 bis 3680 Aufwandspunkte	99.B7.28 ‡↔	Intensivmedizinische Komplexbehandlung im Kindesalter (Basisprozedur), 1765 bis 2058 Aufwandspunkte
99.B7.1G ‡↔	Intensivmedizinische Komplexbehandlung, 3681 bis 4600 Aufwandspunkte		
99.B7.1H ‡↔	Intensivmedizinische Komplexbehandlung, 4601 bis 5520 Aufwandspunkte		
99.B7.1I ‡↔	Intensivmedizinische Komplexbehandlung, 5521 bis 7360 Aufwandspunkte		
99.B7.1J ‡↔	Intensivmedizinische Komplexbehandlung, 7361 bis 9200 Aufwandspunkte		
99.B7.1K ‡↔	Intensivmedizinische Komplexbehandlung, 9201 bis 11040 Aufwandspunkte		

- 99.B7.2A †↔ Intensivmedizinische Komplexbehandlung im Kindesalter (Basisprozedur), 2059 bis 2352 Aufwandspunkte
- 99.B7.2B †↔ Intensivmedizinische Komplexbehandlung im Kindesalter (Basisprozedur), 2353 bis 2646 Aufwandspunkte
- 99.B7.2C †↔ Intensivmedizinische Komplexbehandlung im Kindesalter (Basisprozedur), 2647 bis 2940 Aufwandspunkte
- 99.B7.2D †↔ Intensivmedizinische Komplexbehandlung im Kindesalter (Basisprozedur), 2941 bis 3430 Aufwandspunkte
- 99.B7.2E †↔ Intensivmedizinische Komplexbehandlung im Kindesalter (Basisprozedur), 3431 bis 3920 Aufwandspunkte
- 99.B7.2F †↔ Intensivmedizinische Komplexbehandlung im Kindesalter (Basisprozedur), 3921 bis 4410 Aufwandspunkte
- 99.B7.2G †↔ Intensivmedizinische Komplexbehandlung im Kindesalter (Basisprozedur), 4411 bis 4900 Aufwandspunkte
- 99.B7.2H †↔ Intensivmedizinische Komplexbehandlung im Kindesalter (Basisprozedur), 4901 bis 5880 Aufwandspunkte
- 99.B7.2I †↔ Intensivmedizinische Komplexbehandlung im Kindesalter (Basisprozedur), 5881 bis 6860 Aufwandspunkte
- 99.B7.2J †↔ Intensivmedizinische Komplexbehandlung im Kindesalter (Basisprozedur), 6861 bis 7840 Aufwandspunkte
- 99.B7.2K †↔ Intensivmedizinische Komplexbehandlung im Kindesalter (Basisprozedur), 7841 bis 9800 Aufwandspunkte
- 99.B7.2L †↔ Intensivmedizinische Komplexbehandlung im Kindesalter (Basisprozedur), 9801 bis 11760 Aufwandspunkte
- 99.B7.2M †↔ Intensivmedizinische Komplexbehandlung im Kindesalter (Basisprozedur), 11761 bis 13720 Aufwandspunkte
- 99.B7.2N †↔ Intensivmedizinische Komplexbehandlung im Kindesalter (Basisprozedur), 13721 bis 16660 Aufwandspunkte
- 99.B7.2O †↔ Intensivmedizinische Komplexbehandlung im Kindesalter (Basisprozedur), 16661 bis 19600 Aufwandspunkte
- 99.B7.2P †↔ Intensivmedizinische Komplexbehandlung im Kindesalter (Basisprozedur), 19601 und mehr Aufwandspunkte
- 99.B7.31 †↔ Intensivmedizinische Komplexbehandlung im Neugeborenenalter (Basisprozedur), 197 bis 392 Aufwandspunkte
- 99.B7.32 †↔ Intensivmedizinische Komplexbehandlung im Neugeborenenalter (Basisprozedur), 393 bis 588 Aufwandspunkte
- 99.B7.33 †↔ Intensivmedizinische Komplexbehandlung im Neugeborenenalter (Basisprozedur), 589 bis 784 Aufwandspunkte
- 99.B7.34 †↔ Intensivmedizinische Komplexbehandlung im Neugeborenenalter (Basisprozedur), 785 bis 980 Aufwandspunkte
- 99.B7.35 †↔ Intensivmedizinische Komplexbehandlung im Neugeborenenalter (Basisprozedur), 981 bis 1176 Aufwandspunkte
- 99.B7.36 †↔ Intensivmedizinische Komplexbehandlung im Neugeborenenalter (Basisprozedur), 1177 bis 1470 Aufwandspunkte
- 99.B7.37 †↔ Intensivmedizinische Komplexbehandlung im Neugeborenenalter (Basisprozedur), 1471 bis 1764 Aufwandspunkte
- 99.B7.38 †↔ Intensivmedizinische Komplexbehandlung im Neugeborenenalter (Basisprozedur), 1765 bis 2058 Aufwandspunkte
- 99.B7.3A †↔ Intensivmedizinische Komplexbehandlung im Neugeborenenalter (Basisprozedur), 2059 bis 2352 Aufwandspunkte
- 99.B7.3B †↔ Intensivmedizinische Komplexbehandlung im Neugeborenenalter (Basisprozedur), 2353 bis 2646 Aufwandspunkte
- 99.B7.3C †↔ Intensivmedizinische Komplexbehandlung im Neugeborenenalter (Basisprozedur), 2647 bis 2940 Aufwandspunkte
- 99.B7.3D †↔ Intensivmedizinische Komplexbehandlung im Neugeborenenalter (Basisprozedur), 2941 bis 3430 Aufwandspunkte
- 99.B7.3E †↔ Intensivmedizinische Komplexbehandlung im Neugeborenenalter (Basisprozedur), 3431 bis 3920 Aufwandspunkte
- 99.B7.3F †↔ Intensivmedizinische Komplexbehandlung im Neugeborenenalter (Basisprozedur), 3921 bis 4410 Aufwandspunkte
- 99.B7.3G †↔ Intensivmedizinische Komplexbehandlung im Neugeborenenalter (Basisprozedur), 4411 bis 4900 Aufwandspunkte
- 99.B7.3H †↔ Intensivmedizinische Komplexbehandlung im Neugeborenenalter (Basisprozedur), 4901 bis 5880 Aufwandspunkte
- 99.B7.3I †↔ Intensivmedizinische Komplexbehandlung im Neugeborenenalter (Basisprozedur), 5881 bis 6860 Aufwandspunkte
- 99.B7.3J †↔ Intensivmedizinische Komplexbehandlung im Neugeborenenalter (Basisprozedur), 6861 bis 7840 Aufwandspunkte
- 99.B7.3K †↔ Intensivmedizinische Komplexbehandlung im Neugeborenenalter (Basisprozedur), 7841 bis 9800 Aufwandspunkte
- 99.B7.3L †↔ Intensivmedizinische Komplexbehandlung im Neugeborenenalter (Basisprozedur), 9801 bis 11760 Aufwandspunkte
- 99.B7.3M †↔ Intensivmedizinische Komplexbehandlung im Neugeborenenalter (Basisprozedur), 11761 bis 13720 Aufwandspunkte
- 99.B7.3N †↔ Intensivmedizinische Komplexbehandlung im Neugeborenenalter (Basisprozedur), 13721 bis 16660 Aufwandspunkte
- 99.B7.3O †↔ Intensivmedizinische Komplexbehandlung im Neugeborenenalter (Basisprozedur), 16661 bis 19600 Aufwandspunkte
- 99.B7.3P †↔ Intensivmedizinische Komplexbehandlung im Neugeborenenalter (Basisprozedur), 19601 und mehr Aufwandspunkte

**ADRG A36****Intensivmedizinische Komplexbehandlung > 392/552 Aufwandspunkte bei bestimmten Krankheiten und Störungen**

Intensivmedizinische Komplexbehandlung > 392 / 552 Aufwandspunkte und (MDC ist 02 oder 03 oder 06 oder 07 oder 08 oder 09 oder 10 oder 11 oder 12 oder 13 oder 14 oder 16 oder 17 oder 19 oder 20 oder 21B oder 23)

**DRG A36A****Intensivmedizinische Komplexbehandlung > 980/1104 Aufwandspunkte bei bestimmten Krankheiten und Störungen, oder komplexer OR-Prozedur, oder mehr als 8 Bestrahlungen, oder mit schwersten CC**

Intensivmedizinische Komplexbehandlung > 980 / 1104 Aufwandspunkte oder Komplexe OR-Prozeduren oder mindestens neun Prozeduren in Tabelle A36-1 oder Definition der Basis-DRG (G35) oder PCCL > 5

**DRG A36B****Intensivmedizinische Komplexbehandlung > 392/552 und < 981/1105 Aufwandspunkte bei bestimmten Krankheiten und Störungen****Prozedur A36-1**

92.21.00 ↔ Oberflächenstrahlentherapie, n.n.bez.	92.24.22 ↔ Teleradiotherapie mit Photonen, Linearbeschleuniger, ohne bildgestützte Einstellung, mehr als 2 Bestrahlungsfelder
92.21.01 ↔ Oberflächenstrahlentherapie, bis zu 2 Bestrahlungsfelder	92.24.23 ↔ Teleradiotherapie mit Photonen, Linearbeschleuniger, ohne bildgestützte Einstellung, 3D-geplante Bestrahlung
92.21.02 ↔ Oberflächenstrahlentherapie, mehr als 2 Bestrahlungsfelder	92.24.24 ↔ Teleradiotherapie mit Photonen, Linearbeschleuniger, ohne bildgestützte Einstellung, intensitätsmodulierte Radiotherapie
92.22.00 ↔ Orthovoltstrahlentherapie, n.n.bez.	92.24.30 ↔ Teleradiotherapie mit Photonen, hochkomplexe Radiotherapie mit spezialisierter Ausstattung
92.22.01 ↔ Orthovoltstrahlentherapie, bis zu 2 Bestrahlungsfelder	92.25.00 ↔ Teleradiotherapie mit Elektronen, Linearbeschleuniger, n.n.bez.
92.22.02 ↔ Orthovoltstrahlentherapie, mehr als 2 Bestrahlungsfelder	92.25.01 ↔ Teleradiotherapie mit Elektronen, Linearbeschleuniger, Grossfeldbestrahlung
92.22.11 ↔ Intraoperative Röntgenstrahlentherapie, bis 300 kV	92.25.02 ↔ Teleradiotherapie mit Elektronen, Linearbeschleuniger, Halbkörperbestrahlung
92.22.12 ↔ Intraoperative Röntgenstrahlentherapie, 300 kV - < 1 MV	92.25.03 ↔ Teleradiotherapie mit Elektronen, Linearbeschleuniger, Ganzkörperbestrahlung
92.22.19 ↔ Intraoperative Röntgenstrahlentherapie, sonstige	92.25.04 ↔ Teleradiotherapie mit Elektronen, Linearbeschleuniger, Intraoperative Strahlentherapie
92.23.00 ↔ Hochvoltstrahlentherapie, n.n.bez.	92.25.09 ↔ Teleradiotherapie mit Elektronen, Linearbeschleuniger, sonstige
92.23.01 ↔ Telekobaltgerät bis zu 2 Bestrahlungsfelder	92.25.11 ↔ Teleradiotherapie mit Elektronen, Linearbeschleuniger, mit bildgestützter Einstellung
92.23.02 ↔ Telekobaltgerät 3 bis 4 Bestrahlungsfelder	92.25.12 ↔ Teleradiotherapie mit Elektronen, Linearbeschleuniger, mit bildgestützter Einstellung, bis zu 2 Bestrahlungsfelder
92.23.03 ↔ Telekobaltgerät mehr als 4 Bestrahlungsfelder oder 3D-geplante Bestrahlung	92.25.13 ↔ Teleradiotherapie mit Elektronen, Linearbeschleuniger, mit bildgestützter Einstellung, mehr als 2 Bestrahlungsfelder
92.23.08 ↔ Hochvoltstrahlentherapie, andere Isotope	92.25.14 ↔ Teleradiotherapie mit Elektronen, Linearbeschleuniger, mit bildgestützter Einstellung, 3D-geplante Bestrahlung
92.23.09 ↔ Telekobaltgerät, sonstige	92.25.15 ↔ Teleradiotherapie mit Elektronen, Linearbeschleuniger, mit bildgestützter Einstellung, intensitätsmodulierte Radiotherapie
92.24.00 ↔ Teleradiotherapie mit Photonen, Linearbeschleuniger, n.n.bez.	92.25.21 ↔ Teleradiotherapie mit Elektronen, Linearbeschleuniger, ohne bildgestützte Einstellung, bis zu 2 Bestrahlungsfelder
92.24.01 ↔ Teleradiotherapie mit Photonen, Linearbeschleuniger, Grossfeldbestrahlung	92.25.22 ↔ Teleradiotherapie mit Elektronen, Linearbeschleuniger, ohne bildgestützte Einstellung, mehr als 2 Bestrahlungsfelder
92.24.02 ↔ Teleradiotherapie mit Photonen, Linearbeschleuniger, Halbkörperbestrahlung	92.25.23 ↔ Teleradiotherapie mit Elektronen, Linearbeschleuniger, ohne bildgestützte Einstellung, 3D-geplante Bestrahlung
92.24.03 ↔ Teleradiotherapie mit Photonen, Linearbeschleuniger, Ganzkörperbestrahlung	92.25.24 ↔ Teleradiotherapie mit Elektronen, Linearbeschleuniger, ohne bildgestützte Einstellung, intensitätsmodulierte Radiotherapie
92.24.04 ↔ Teleradiotherapie mit Photonen, Linearbeschleuniger, Intraoperative Strahlentherapie	
92.24.09 ↔ Teleradiotherapie mit Photonen, Linearbeschleuniger, sonstige	
92.24.11 ↔ Teleradiotherapie mit Photonen, Linearbeschleuniger, mit bildgestützter Einstellung, bis zu 2 Bestrahlungsfelder	
92.24.12 ↔ Teleradiotherapie mit Photonen, Linearbeschleuniger, mit bildgestützter Einstellung, mehr als 2 Bestrahlungsfelder	
92.24.13 ↔ Teleradiotherapie mit Photonen, Linearbeschleuniger, mit bildgestützter Einstellung, 3D-geplante Bestrahlung	
92.24.14 ↔ Teleradiotherapie mit Photonen, Linearbeschleuniger, mit bildgestützter Einstellung, intensitätsmodulierte Radiotherapie	
92.24.21 ↔ Teleradiotherapie mit Photonen, Linearbeschleuniger, ohne bildgestützte Einstellung, bis zu 2 Bestrahlungsfelder:	

92.26.00 ↔ Teleradiotherapie mit anderen Partikelstrahlen, n.n.bez.	92.39.00 ↔ Sonstige stereotaktische Radiochirurgie, n.n.bez.
92.26.99 ↔ Teleradiotherapie mit anderen Partikelstrahlen, sonstige	92.39.01 ↔ Andere Hochvoltstrahlentherapie, stereotaktische Bestrahlung, fraktioniert, zerebral, n.n.bez.
92.30.00 ↔ Stereotaktische Bestrahlung, einzeitig, n.n.bez.	92.39.11 ↔ Andere Hochvoltstrahlentherapie, stereotaktische Bestrahlung, fraktioniert, extrazerebral, n.n.bez.
92.30.01 ↔ Stereotaktische Bestrahlung, einzeitig, zerebral, n.n.bez.	92.39.20 ↔ Andere Hochvoltstrahlentherapie, stereotaktische Bestrahlung, fraktioniert, zerebral, intensitätsmodulierte Radiotherapie
92.30.02 ↔ Stereotaktische Bestrahlung, einzeitig, extrazerebral, n.n.bez.	92.39.21 ↔ Andere Hochvoltstrahlentherapie, stereotaktische Bestrahlung, fraktioniert, zerebral, intensitätsmodulierte Bogenbestrahlung (IMAT)
92.30.20 ↔ Stereotaktische Bestrahlung, einzeitig, zerebral, intensitätsmodulierte Radiotherapie	92.39.22 ↔ Andere Hochvoltstrahlentherapie, stereotaktische Bestrahlung, fraktioniert, zerebral, bildgestützte Einstellung
92.30.21 ↔ Stereotaktische Bestrahlung, einzeitig, zerebral, intensitätsmodulierte Bogenbestrahlung (IMAT)	92.39.29 ↔ Andere Hochvoltstrahlentherapie, stereotaktische Bestrahlung, fraktioniert, zerebral, sonstige
92.30.22 ↔ Stereotaktische Bestrahlung, einzeitig, zerebral, bildgestützte Einstellung	92.39.30 ↔ Andere Hochvoltstrahlentherapie, stereotaktische Bestrahlung, fraktioniert, extrazerebral, intensitätsmodulierte Radiotherapie
92.30.30 ↔ Stereotaktische Bestrahlung, einzeitig, extrazerebral, intensitätsmodulierte Radiotherapie	92.39.31 ↔ Andere Hochvoltstrahlentherapie, stereotaktische Bestrahlung, fraktioniert, extrazerebral, intensitätsmodulierte Bogenbestrahlung (IMAT)
92.30.31 ↔ Stereotaktische Bestrahlung, einzeitig, extrazerebral, intensitätsmodulierte Bogenbestrahlung (IMAT)	92.39.32 ↔ Andere Hochvoltstrahlentherapie, stereotaktische Bestrahlung, fraktioniert, extrazerebral, bildgestützte Einstellung
92.30.32 ↔ Stereotaktische Bestrahlung, einzeitig, extrazerebral, bildgestützte Einstellung	92.39.39 ↔ Andere Hochvoltstrahlentherapie, stereotaktische Bestrahlung, fraktioniert, extrazerebral, sonstige
92.30.99 ↔ Stereotaktische Bestrahlung, einzeitig, sonstige	92.41 ↔ Intraoperative Strahlentherapie mit Elektronen
92.31.00 ↔ Radiochirurgie mit Photonen n.n.bez., zerebral	
92.31.10 ↔ Radiochirurgie mit Photonen n.n.bez., extrazerebral	
92.32.00 ↔ Mehrquellige Photon-Radiochirurgie, n.n.bez.	
92.32.01 ↔ Mehrquellige Photon-Radiochirurgie, Gamma-knife	
92.33.00 ↔ Teilchen-Radiochirurgie, n.n.bez.	
92.33.01 ↔ Andere Hochvoltstrahlentherapie, stereotaktische Bestrahlung, einzeitig, zerebral	
92.33.11 ↔ Andere Hochvoltstrahlentherapie, stereotaktische Bestrahlung, einzeitig, extrazerebral	

**ADRG A42****Knochenmark- oder Stammzellentnahme, autolog**

Prozedur in Tabelle A42-1

**DRG A42A****Knochenmark- oder Stammzellentnahme, autolog, Alter < 16 Jahre oder bestimmten Verfahren**

Alter &lt; 16 Jahre oder Prozedur in Tabelle A42-2

**DRG A42B****Knochenmark- oder Stammzellentnahme, autolog, Alter > 15 Jahre****Prozedur A42-1**

41.0A.11 †↔ Hämatopoetische Stammzellentnahme aus dem Knochenmark, autolog	41.0E.12 †↔ Entnahme von T-Zellen, autolog, zur In-vitro-Kultur und tumorspezifischen In-vitro-Aufbereitung von CAR-T-Zellen
41.0A.21 †↔ Hämatopoetische Stammzellentnahme aus dem peripheren Blut, autolog	

**Prozedur A42-2**

41.0C.32 †↔ Selektion und Depletion der hämatopoetischen Stammzellen mittels Antikörpern, Einsatz von 2 oder mehr Sets
--

**ADRG A43****Frührehabilitation bei Wachkoma und Locked-in-Syndrom oder neurologische Frührehabilitation ab 70 BHT oder hochkomplexe Vakuumbehandlung oder IMC Komplexbehandlung > 1764/1932 Aufwandspunkte oder komplexe Vakuumbehandlung mit Alter < 16 Jahre**

Diagnose in Tabelle A43-1 und Frührehabilitation, ab 14 BHT oder Hochkomplexe Vakuumbehandlung oder mindestens eine Prozedur in Tabelle A43-2 oder Prozedur in Tabelle A43-3 oder Komplexe Vakuumbehandlung und Alter &lt; 16 Jahre

**DRG A43A****Frührehabilitation bei Wachkoma und Locked-in-Syndrom mit neurologischer Frührehabilitation ab 70 BHT oder IMC Komplexbehandlung > 1764/1932 Aufwandspunkte**

Mindestens eine Prozedur in Tabelle A43-4

**DRG A43B****Frührehabilitation bei Wachkoma und Locked-in-Syndrom oder hochkomplexe Vakuumbehandlung****Diagnose A43-1**G83.5 Locked-in-Syndrom  
G93.80 Apallisches Syndrom

P91.80 Locked-in-Syndrom und apallisches Syndrom beim Neugeborenen

**Prozedur A43-2**

99.B8.1B †↔ IMC-Komplexbehandlung des Erwachsenen, 1933 bis 2208 Aufwandspunkte	99.B8.2J †↔ IMC-Komplexbehandlung im Kindesalter, 6861 bis 7840 Aufwandspunkte
99.B8.1C †↔ IMC-Komplexbehandlung des Erwachsenen, 2209 bis 2484 Aufwandspunkte	99.B8.2K †↔ IMC-Komplexbehandlung im Kindesalter, 7841 bis 9800 Aufwandspunkte
99.B8.1D †↔ IMC-Komplexbehandlung des Erwachsenen, 2485 bis 2760 Aufwandspunkte	99.B8.2L †↔ IMC-Komplexbehandlung im Kindesalter, 9801 bis 11760 Aufwandspunkte
99.B8.1E †↔ IMC-Komplexbehandlung des Erwachsenen, 2761 bis 3220 Aufwandspunkte	99.B8.2M †↔ IMC-Komplexbehandlung im Kindesalter, 11761 bis 13720 Aufwandspunkte
99.B8.1F †↔ IMC-Komplexbehandlung des Erwachsenen, 3221 bis 3680 Aufwandspunkte	99.B8.2N †↔ IMC-Komplexbehandlung im Kindesalter, 13721 bis 16660 Aufwandspunkte
99.B8.1G †↔ IMC-Komplexbehandlung des Erwachsenen, 3681 bis 4600 Aufwandspunkte	99.B8.2O †↔ IMC-Komplexbehandlung im Kindesalter, 16661 bis 19600 Aufwandspunkte
99.B8.1H †↔ IMC-Komplexbehandlung des Erwachsenen, 4601 bis 5520 Aufwandspunkte	99.B8.2P †↔ IMC-Komplexbehandlung im Kindesalter, 19601 und mehr Aufwandspunkte
99.B8.1I †↔ IMC-Komplexbehandlung des Erwachsenen, 5521 bis 7360 Aufwandspunkte	99.B8.38 †↔ IMC-Komplexbehandlung im Neugeborenenalter, 1765 bis 2058 Aufwandspunkte
99.B8.1J †↔ IMC-Komplexbehandlung des Erwachsenen, 7361 bis 9200 Aufwandspunkte	99.B8.3A †↔ IMC-Komplexbehandlung im Neugeborenenalter, 2059 bis 2352 Aufwandspunkte
99.B8.1K †↔ IMC-Komplexbehandlung des Erwachsenen, 9201 bis 11040 Aufwandspunkte	99.B8.3B †↔ IMC-Komplexbehandlung im Neugeborenenalter, 2353 bis 2646 Aufwandspunkte
99.B8.1L †↔ IMC-Komplexbehandlung des Erwachsenen, 11041 bis 13800 Aufwandspunkte	99.B8.3C †↔ IMC-Komplexbehandlung im Neugeborenenalter, 2647 bis 2940 Aufwandspunkte
99.B8.1M †↔ IMC-Komplexbehandlung des Erwachsenen, 13801 bis 16560 Aufwandspunkte	99.B8.3D †↔ IMC-Komplexbehandlung im Neugeborenenalter, 2941 bis 3430 Aufwandspunkte
99.B8.1N †↔ IMC-Komplexbehandlung des Erwachsenen, 16561 bis 19320 Aufwandspunkte	99.B8.3E †↔ IMC-Komplexbehandlung im Neugeborenenalter, 3431 bis 3920 Aufwandspunkte
99.B8.1O †↔ IMC-Komplexbehandlung des Erwachsenen, 19321 und mehr Aufwandspunkte	99.B8.3F †↔ IMC-Komplexbehandlung im Neugeborenenalter, 3921 bis 4410 Aufwandspunkte
99.B8.28 †↔ IMC-Komplexbehandlung im Kindesalter, 1765 bis 2058 Aufwandspunkte	99.B8.3G †↔ IMC-Komplexbehandlung im Neugeborenenalter, 4411 bis 4900 Aufwandspunkte
99.B8.2A †↔ IMC-Komplexbehandlung im Kindesalter, 2059 bis 2352 Aufwandspunkte	99.B8.3H †↔ IMC-Komplexbehandlung im Neugeborenenalter, 4901 bis 5880 Aufwandspunkte
99.B8.2B †↔ IMC-Komplexbehandlung im Kindesalter, 2353 bis 2646 Aufwandspunkte	99.B8.3I †↔ IMC-Komplexbehandlung im Neugeborenenalter, 5881 bis 6860 Aufwandspunkte
99.B8.2C †↔ IMC-Komplexbehandlung im Kindesalter, 2647 bis 2940 Aufwandspunkte	99.B8.3J †↔ IMC-Komplexbehandlung im Neugeborenenalter, 6861 bis 7840 Aufwandspunkte
99.B8.2D †↔ IMC-Komplexbehandlung im Kindesalter, 2941 bis 3430 Aufwandspunkte	99.B8.3K †↔ IMC-Komplexbehandlung im Neugeborenenalter, 7841 bis 9800 Aufwandspunkte
99.B8.2E †↔ IMC-Komplexbehandlung im Kindesalter, 3431 bis 3920 Aufwandspunkte	99.B8.3L †↔ IMC-Komplexbehandlung im Neugeborenenalter, 9801 bis 11760 Aufwandspunkte
99.B8.2F †↔ IMC-Komplexbehandlung im Kindesalter, 3921 bis 4410 Aufwandspunkte	99.B8.3M †↔ IMC-Komplexbehandlung im Neugeborenenalter, 11761 bis 13720 Aufwandspunkte
99.B8.2G †↔ IMC-Komplexbehandlung im Kindesalter, 4411 bis 4900 Aufwandspunkte	99.B8.3N †↔ IMC-Komplexbehandlung im Neugeborenenalter, 13721 bis 16660 Aufwandspunkte
99.B8.2H †↔ IMC-Komplexbehandlung im Kindesalter, 4901 bis 5880 Aufwandspunkte	99.B8.3O †↔ IMC-Komplexbehandlung im Neugeborenenalter, 16661 bis 19600 Aufwandspunkte
99.B8.2I †↔ IMC-Komplexbehandlung im Kindesalter, 5881 bis 6860 Aufwandspunkte	99.B8.3P †↔ IMC-Komplexbehandlung im Neugeborenenalter, 19601 und mehr Aufwandspunkte

**Prozedur A43-3**

- 93.89.1Q †↔ Neurologisch-neurochirurgische Frührehabilitation, mindestens 70 bis 83 Behandlungstage
- 93.89.1R †↔ Neurologisch-neurochirurgische Frührehabilitation, mindestens 84 bis 97 Behandlungstage
- 93.89.1S †↔ Neurologisch-neurochirurgische Frührehabilitation, mindestens 98 bis 125 Behandlungstage
- 93.89.1T †↔ Neurologisch-neurochirurgische Frührehabilitation, mindestens 126 bis 153 Behandlungstage
- 93.89.1U †↔ Neurologisch-neurochirurgische Frührehabilitation, mindestens 154 bis 181 Behandlungstage
- 93.89.1V †↔ Neurologisch-neurochirurgische Frührehabilitation, mindestens 182 Behandlungstage und mehr

**Prozedur A43-4**

- 93.89.1Q †↔ Neurologisch-neurochirurgische Frührehabilitation, mindestens 70 bis 83 Behandlungstage
- 93.89.1R †↔ Neurologisch-neurochirurgische Frührehabilitation, mindestens 84 bis 97 Behandlungstage
- 93.89.1S †↔ Neurologisch-neurochirurgische Frührehabilitation, mindestens 98 bis 125 Behandlungstage
- 93.89.1T †↔ Neurologisch-neurochirurgische Frührehabilitation, mindestens 126 bis 153 Behandlungstage
- 93.89.1U †↔ Neurologisch-neurochirurgische Frührehabilitation, mindestens 154 bis 181 Behandlungstage
- 93.89.1V †↔ Neurologisch-neurochirurgische Frührehabilitation, mindestens 182 Behandlungstage und mehr
- 99.B8.1B †↔ IMC-Komplexbehandlung des Erwachsenen, 1933 bis 2208 Aufwandspunkte
- 99.B8.1C †↔ IMC-Komplexbehandlung des Erwachsenen, 2209 bis 2484 Aufwandspunkte
- 99.B8.1D †↔ IMC-Komplexbehandlung des Erwachsenen, 2485 bis 2760 Aufwandspunkte
- 99.B8.1E †↔ IMC-Komplexbehandlung des Erwachsenen, 2761 bis 3220 Aufwandspunkte
- 99.B8.1F †↔ IMC-Komplexbehandlung des Erwachsenen, 3221 bis 3680 Aufwandspunkte
- 99.B8.1G †↔ IMC-Komplexbehandlung des Erwachsenen, 3681 bis 4600 Aufwandspunkte
- 99.B8.1H †↔ IMC-Komplexbehandlung des Erwachsenen, 4601 bis 5520 Aufwandspunkte
- 99.B8.1I †↔ IMC-Komplexbehandlung des Erwachsenen, 5521 bis 7360 Aufwandspunkte
- 99.B8.1J †↔ IMC-Komplexbehandlung des Erwachsenen, 7361 bis 9200 Aufwandspunkte
- 99.B8.1K †↔ IMC-Komplexbehandlung des Erwachsenen, 9201 bis 11040 Aufwandspunkte
- 99.B8.1L †↔ IMC-Komplexbehandlung des Erwachsenen, 11041 bis 13800 Aufwandspunkte
- 99.B8.1M †↔ IMC-Komplexbehandlung des Erwachsenen, 13801 bis 16560 Aufwandspunkte
- 99.B8.1N †↔ IMC-Komplexbehandlung des Erwachsenen, 16561 bis 19320 Aufwandspunkte
- 99.B8.1O †↔ IMC-Komplexbehandlung des Erwachsenen, 19321 und mehr Aufwandspunkte
- 99.B8.28 †↔ IMC-Komplexbehandlung im Kindesalter, 1765 bis 2058 Aufwandspunkte
- 99.B8.2A †↔ IMC-Komplexbehandlung im Kindesalter, 2059 bis 2352 Aufwandspunkte
- 99.B8.2B †↔ IMC-Komplexbehandlung im Kindesalter, 2353 bis 2646 Aufwandspunkte
- 99.B8.2C †↔ IMC-Komplexbehandlung im Kindesalter, 2647 bis 2940 Aufwandspunkte
- 99.B8.2D †↔ IMC-Komplexbehandlung im Kindesalter, 2941 bis 3430 Aufwandspunkte
- 99.B8.2E †↔ IMC-Komplexbehandlung im Kindesalter, 3431 bis 3920 Aufwandspunkte
- 99.B8.2F †↔ IMC-Komplexbehandlung im Kindesalter, 3921 bis 4410 Aufwandspunkte
- 99.B8.2G †↔ IMC-Komplexbehandlung im Kindesalter, 4411 bis 4900 Aufwandspunkte
- 99.B8.2H †↔ IMC-Komplexbehandlung im Kindesalter, 4901 bis 5880 Aufwandspunkte
- 99.B8.2I †↔ IMC-Komplexbehandlung im Kindesalter, 5881 bis 6860 Aufwandspunkte
- 99.B8.2J †↔ IMC-Komplexbehandlung im Kindesalter, 6861 bis 7840 Aufwandspunkte
- 99.B8.2K †↔ IMC-Komplexbehandlung im Kindesalter, 7841 bis 9800 Aufwandspunkte
- 99.B8.2L †↔ IMC-Komplexbehandlung im Kindesalter, 9801 bis 11760 Aufwandspunkte
- 99.B8.2M †↔ IMC-Komplexbehandlung im Kindesalter, 11761 bis 13720 Aufwandspunkte
- 99.B8.2N †↔ IMC-Komplexbehandlung im Kindesalter, 13721 bis 16660 Aufwandspunkte
- 99.B8.2O †↔ IMC-Komplexbehandlung im Kindesalter, 16661 bis 19600 Aufwandspunkte
- 99.B8.2P †↔ IMC-Komplexbehandlung im Kindesalter, 19601 und mehr Aufwandspunkte
- 99.B8.38 †↔ IMC-Komplexbehandlung im Neugeborenenalter, 1765 bis 2058 Aufwandspunkte
- 99.B8.3A †↔ IMC-Komplexbehandlung im Neugeborenenalter, 2059 bis 2352 Aufwandspunkte
- 99.B8.3B †↔ IMC-Komplexbehandlung im Neugeborenenalter, 2353 bis 2646 Aufwandspunkte
- 99.B8.3C †↔ IMC-Komplexbehandlung im Neugeborenenalter, 2647 bis 2940 Aufwandspunkte
- 99.B8.3D †↔ IMC-Komplexbehandlung im Neugeborenenalter, 2941 bis 3430 Aufwandspunkte
- 99.B8.3E †↔ IMC-Komplexbehandlung im Neugeborenenalter, 3431 bis 3920 Aufwandspunkte
- 99.B8.3F †↔ IMC-Komplexbehandlung im Neugeborenenalter, 3921 bis 4410 Aufwandspunkte
- 99.B8.3G †↔ IMC-Komplexbehandlung im Neugeborenenalter, 4411 bis 4900 Aufwandspunkte
- 99.B8.3H †↔ IMC-Komplexbehandlung im Neugeborenenalter, 4901 bis 5880 Aufwandspunkte
- 99.B8.3I †↔ IMC-Komplexbehandlung im Neugeborenenalter, 5881 bis 6860 Aufwandspunkte
- 99.B8.3J †↔ IMC-Komplexbehandlung im Neugeborenenalter, 6861 bis 7840 Aufwandspunkte
- 99.B8.3K †↔ IMC-Komplexbehandlung im Neugeborenenalter, 7841 bis 9800 Aufwandspunkte
- 99.B8.3L †↔ IMC-Komplexbehandlung im Neugeborenenalter, 9801 bis 11760 Aufwandspunkte
- 99.B8.3M †↔ IMC-Komplexbehandlung im Neugeborenenalter, 11761 bis 13720 Aufwandspunkte
- 99.B8.3N †↔ IMC-Komplexbehandlung im Neugeborenenalter, 13721 bis 16660 Aufwandspunkte
- 99.B8.3O †↔ IMC-Komplexbehandlung im Neugeborenenalter, 16661 bis 19600 Aufwandspunkte
- 99.B8.3P †↔ IMC-Komplexbehandlung im Neugeborenenalter, 19601 und mehr Aufwandspunkte



**ADRG A46****Paraplegiologische Komplexbehandlung**

Prozedur in Tabelle A46-3

**DRG A46A****Paraplegiologische Komplexbehandlung ab 196 Behandlungstage oder intensivmedizinische Komplexbehandlung > 1177/1380 Aufwandspunkte**

(Prozedur in Tabelle A46-4) und (Prozedur in Tabelle A46-5 oder Prozedur in Tabelle A46-6)

**DRG A46B****Paraplegiologische Komplexbehandlung ab 112 bis 195 Behandlungstage mit Pflegekomplexbehandlung ab 51 Aufwandspunkte oder komplexer OR-Prozedur oder Pflegekomplexbehandlung ab 101 Aufwandspunkte, oder paraplegiologische Komplexbehandlung ab 112 bis 195 Behandlungstage oder Pflegekomplexbehandlung ab 51 Aufwandspunkte oder bestimmte OR Prozedur, mit Halsmarkschädigung**

(Prozedur in Tabelle A46-4) und (Komplexe OR-Prozeduren oder (Prozedur in Tabelle A46-7 und Prozedur in Tabelle A46-8) oder Prozedur in Tabelle A46-9) oder (Prozedur in Tabelle A46-4) und (Prozedur in Tabelle A46-7 oder Prozedur in Tabelle A46-8 oder Bestimmte OR-Prozeduren) und (Diagnose in Tabelle A46-1)

**DRG A46C****Paraplegiologische Komplexbehandlung ab 112 bis 195 Behandlungstage oder Pflegekomplexbehandlung ab 51 Aufwandspunkte oder bestimmte OR Prozedur**

(Prozedur in Tabelle A46-4) und (Prozedur in Tabelle A46-7 oder Prozedur in Tabelle A46-8 oder Bestimmte OR-Prozeduren)

**DRG A46D****Paraplegiologische Komplexbehandlung ab 56 bis 111 Behandlungstage**

Prozedur in Tabelle A46-4

**DRG A46E****Paraplegiologische Komplexbehandlung ab 28 bis 55 Behandlungstage und aufwendige Konstellation oder paraplegiologische Komplexbehandlung < 28 Behandlungstage mit Dekubitus und bestimmter OR-Prozedur oder Pflegekomplexbehandlung ab 101 Aufwandspunkten oder komplexer Eingriff**

(Komplizierende Prozeduren oder Komplizierende Prozeduren Prä-MDC oder Komplexe OR-Prozeduren oder Polytrauma oder mindestens eine Prozedur in Tabelle A46-10 oder Vakuumbehandlung oder (Bestimmte OR-Prozeduren und Prozedur in Tabelle A46-11) oder (Prozedur in Tabelle A46-12 und Diagnose in Tabelle A46-2 und Bestimmte OR-Prozeduren)) und (Prozedur in Tabelle A46-13 oder (mindestens eine Prozedur in Tabelle A46-14 und Diagnose in Tabelle A46-2 und Bestimmte OR-Prozeduren) oder Prozedur in Tabelle A46-15 oder Prozedur in Tabelle A46-9 oder mindestens eine Prozedur in Tabelle A46-16 oder mindestens zwei Prozeduren in Tabelle A46-17)

**DRG A46F****Paraplegiologische Komplexbehandlung < 28 Behandlungstage mit komplizierender, komplexer oder bestimmter OR-Prozedur oder Polytrauma oder intensivmedizinische Komplexbehandlung > 392/552 Aufwandspunkte oder Vakuumbehandlung oder Pflegekomplexbehandlung ab 46 Aufwandspunkte**

Komplizierende Prozeduren oder Komplizierende Prozeduren Prä-MDC oder Komplexe OR-Prozeduren oder Polytrauma oder mindestens eine Prozedur in Tabelle A46-10 oder Vakuumbehandlung oder (Bestimmte OR-Prozeduren und Prozedur in Tabelle A46-11) oder (Prozedur in Tabelle A46-12 und Diagnose in Tabelle A46-2 und Bestimmte OR-Prozeduren)

**DRG A46G****Paraplegiologische Komplexbehandlung < 56 Behandlungstage****Diagnose A46-1**

G82.60	Funktionale Höhe der Schädigung des Rückenmarkes: C1-C3	S14.72	Verletzung des Rückenmarkes: C2
		S14.73	Verletzung des Rückenmarkes: C3
G82.61	Funktionale Höhe der Schädigung des Rückenmarkes: C4-C5	S14.74	Verletzung des Rückenmarkes: C4
		S14.75	Verletzung des Rückenmarkes: C5
G82.62	Funktionale Höhe der Schädigung des Rückenmarkes: C6-C8	S14.76	Verletzung des Rückenmarkes: C6
		S14.77	Verletzung des Rückenmarkes: C7
G82.63	Funktionale Höhe der Schädigung des Rückenmarkes: T1-T6	S14.78	Verletzung des Rückenmarkes: C8
		S22.01	Fraktur eines Brustwirbels: T1 und T2
S14.71	Verletzung des Rückenmarkes: C1	S22.02	Fraktur eines Brustwirbels: T3 und T4

## Prozedur A46-10

93.9G.72 †↔	Invasive Beatmung, mindestens 7 bis 13 Behandlungstage	99.B7.10 †↔	Intensivmedizinische Komplexbehandlung, 19321 und mehr Aufwandspunkte
93.9G.73 †↔	Invasive Beatmung, mindestens 14 bis 20 Behandlungstage	99.B7.22 †↔	Intensivmedizinische Komplexbehandlung im Kindesalter (Basisprozedur), 393 bis 588 Aufwandspunkte
93.9G.74 †↔	Invasive Beatmung, mindestens 21 bis 27 Behandlungstage	99.B7.23 †↔	Intensivmedizinische Komplexbehandlung im Kindesalter (Basisprozedur), 589 bis 784 Aufwandspunkte
93.9G.75 †↔	Invasive Beatmung, mindestens 28 bis 55 Behandlungstage	99.B7.24 †↔	Intensivmedizinische Komplexbehandlung im Kindesalter (Basisprozedur), 785 bis 980 Aufwandspunkte
93.9G.76 †↔	Invasive Beatmung, mindestens 56 bis 83 Behandlungstage	99.B7.25 †↔	Intensivmedizinische Komplexbehandlung im Kindesalter (Basisprozedur), 981 bis 1176 Aufwandspunkte
93.9G.77 †↔	Invasive Beatmung, mindestens 84 bis 111 Behandlungstage	99.B7.26 †↔	Intensivmedizinische Komplexbehandlung im Kindesalter (Basisprozedur), 1177 bis 1470 Aufwandspunkte
93.9G.78 †↔	Invasive Beatmung, mindestens 112 bis 139 Behandlungstage	99.B7.27 †↔	Intensivmedizinische Komplexbehandlung im Kindesalter (Basisprozedur), 1471 bis 1764 Aufwandspunkte
93.9G.7A †↔	Invasive Beatmung, mindestens 140 bis 167 Behandlungstage	99.B7.28 †↔	Intensivmedizinische Komplexbehandlung im Kindesalter (Basisprozedur), 1765 bis 2058 Aufwandspunkte
93.9G.7B †↔	Invasive Beatmung, mindestens 168 bis 195 Behandlungstage	99.B7.2A †↔	Intensivmedizinische Komplexbehandlung im Kindesalter (Basisprozedur), 2059 bis 2352 Aufwandspunkte
93.9G.7C †↔	Invasive Beatmung, mindestens 196 bis 223 Behandlungstage	99.B7.2B †↔	Intensivmedizinische Komplexbehandlung im Kindesalter (Basisprozedur), 2353 bis 2646 Aufwandspunkte
93.9G.7D †↔	Invasive Beatmung, mindestens 224 bis 251 Behandlungstage	99.B7.2C †↔	Intensivmedizinische Komplexbehandlung im Kindesalter (Basisprozedur), 2647 bis 2940 Aufwandspunkte
93.9G.7E †↔	Invasive Beatmung, mindestens 252 bis 279 Behandlungstage	99.B7.2D †↔	Intensivmedizinische Komplexbehandlung im Kindesalter (Basisprozedur), 2941 bis 3430 Aufwandspunkte
93.9G.7F †↔	Invasive Beatmung, mindestens 280 bis 307 Behandlungstage	99.B7.2E †↔	Intensivmedizinische Komplexbehandlung im Kindesalter (Basisprozedur), 3431 bis 3920 Aufwandspunkte
93.9G.7G †↔	Invasive Beatmung, mindestens 308 bis 335 Behandlungstage	99.B7.2F †↔	Intensivmedizinische Komplexbehandlung im Kindesalter (Basisprozedur), 3921 bis 4410 Aufwandspunkte
93.9G.7H †↔	Invasive Beatmung, mindestens 336 bis 363 Behandlungstage	99.B7.2G †↔	Intensivmedizinische Komplexbehandlung im Kindesalter (Basisprozedur), 4411 bis 4900 Aufwandspunkte
93.9G.7I †↔	Invasive Beatmung, 364 und mehr Behandlungstage	99.B7.2H †↔	Intensivmedizinische Komplexbehandlung im Kindesalter (Basisprozedur), 4901 bis 5880 Aufwandspunkte
99.B7.15 †↔	Intensivmedizinische Komplexbehandlung, 553 bis 828 Aufwandspunkte	99.B7.2I †↔	Intensivmedizinische Komplexbehandlung im Kindesalter (Basisprozedur), 5881 bis 6860 Aufwandspunkte
99.B7.16 †↔	Intensivmedizinische Komplexbehandlung, 829 bis 1104 Aufwandspunkte	99.B7.2J †↔	Intensivmedizinische Komplexbehandlung im Kindesalter (Basisprozedur), 6861 bis 7840 Aufwandspunkte
99.B7.17 †↔	Intensivmedizinische Komplexbehandlung, 1105 bis 1380 Aufwandspunkte	99.B7.2K †↔	Intensivmedizinische Komplexbehandlung im Kindesalter (Basisprozedur), 7841 bis 9800 Aufwandspunkte
99.B7.18 †↔	Intensivmedizinische Komplexbehandlung, 1381 bis 1656 Aufwandspunkte	99.B7.2L †↔	Intensivmedizinische Komplexbehandlung im Kindesalter (Basisprozedur), 9801 bis 11760 Aufwandspunkte
99.B7.1A †↔	Intensivmedizinische Komplexbehandlung, 1657 bis 1932 Aufwandspunkte	99.B7.2M †↔	Intensivmedizinische Komplexbehandlung im Kindesalter (Basisprozedur), 11761 bis 13720 Aufwandspunkte
99.B7.1B †↔	Intensivmedizinische Komplexbehandlung, 1933 bis 2208 Aufwandspunkte	99.B7.2N †↔	Intensivmedizinische Komplexbehandlung im Kindesalter (Basisprozedur), 13721 bis 16660 Aufwandspunkte
99.B7.1C †↔	Intensivmedizinische Komplexbehandlung, 2209 bis 2484 Aufwandspunkte	99.B7.2O †↔	Intensivmedizinische Komplexbehandlung im Kindesalter (Basisprozedur), 16661 bis 19600 Aufwandspunkte
99.B7.1D †↔	Intensivmedizinische Komplexbehandlung, 2485 bis 2760 Aufwandspunkte		
99.B7.1E †↔	Intensivmedizinische Komplexbehandlung, 2761 bis 3220 Aufwandspunkte		
99.B7.1F †↔	Intensivmedizinische Komplexbehandlung, 3221 bis 3680 Aufwandspunkte		
99.B7.1G †↔	Intensivmedizinische Komplexbehandlung, 3681 bis 4600 Aufwandspunkte		
99.B7.1H †↔	Intensivmedizinische Komplexbehandlung, 4601 bis 5520 Aufwandspunkte		
99.B7.1I †↔	Intensivmedizinische Komplexbehandlung, 5521 bis 7360 Aufwandspunkte		
99.B7.1J †↔	Intensivmedizinische Komplexbehandlung, 7361 bis 9200 Aufwandspunkte		
99.B7.1K †↔	Intensivmedizinische Komplexbehandlung, 9201 bis 11040 Aufwandspunkte		
99.B7.1L †↔	Intensivmedizinische Komplexbehandlung, 11041 bis 13800 Aufwandspunkte		
99.B7.1M †↔	Intensivmedizinische Komplexbehandlung, 13801 bis 16560 Aufwandspunkte		
99.B7.1N †↔	Intensivmedizinische Komplexbehandlung, 16561 bis 19320 Aufwandspunkte		

99.B7.2P †↔ Intensivmedizinische Komplexbehandlung im Kindesalter (Basisprozedur), 19601 und mehr Aufwandspunkte	99.B7.3P †↔ Intensivmedizinische Komplexbehandlung im Neugeborenenalter (Basisprozedur), 19601 und mehr Aufwandspunkte
99.B7.32 †↔ Intensivmedizinische Komplexbehandlung im Neugeborenenalter (Basisprozedur), 393 bis 588 Aufwandspunkte	99.C2.1C †↔ Pflege-Komplexbehandlung bei Erwachsenen, 46 bis 50 Aufwandspunkte
99.B7.33 †↔ Intensivmedizinische Komplexbehandlung im Neugeborenenalter (Basisprozedur), 589 bis 784 Aufwandspunkte	99.C2.1D †↔ Pflege-Komplexbehandlung bei Erwachsenen, 51 bis 55 Aufwandspunkte
99.B7.34 †↔ Intensivmedizinische Komplexbehandlung im Neugeborenenalter (Basisprozedur), 785 bis 980 Aufwandspunkte	99.C2.1E †↔ Pflege-Komplexbehandlung bei Erwachsenen, 56 bis 60 Aufwandspunkte
99.B7.35 †↔ Intensivmedizinische Komplexbehandlung im Neugeborenenalter (Basisprozedur), 981 bis 1176 Aufwandspunkte	99.C2.1F †↔ Pflege-Komplexbehandlung bei Erwachsenen, 61 bis 65 Aufwandspunkte
99.B7.36 †↔ Intensivmedizinische Komplexbehandlung im Neugeborenenalter (Basisprozedur), 1177 bis 1470 Aufwandspunkte	99.C2.1G †↔ Pflege-Komplexbehandlung bei Erwachsenen, 66 bis 70 Aufwandspunkte
99.B7.37 †↔ Intensivmedizinische Komplexbehandlung im Neugeborenenalter (Basisprozedur), 1471 bis 1764 Aufwandspunkte	99.C2.1H †↔ Pflege-Komplexbehandlung bei Erwachsenen, 71 bis 80 Aufwandspunkte
99.B7.38 †↔ Intensivmedizinische Komplexbehandlung im Neugeborenenalter (Basisprozedur), 1765 bis 2058 Aufwandspunkte	99.C2.1I †↔ Pflege-Komplexbehandlung bei Erwachsenen, 81 bis 90 Aufwandspunkte
99.B7.3A †↔ Intensivmedizinische Komplexbehandlung im Neugeborenenalter (Basisprozedur), 2059 bis 2352 Aufwandspunkte	99.C2.1J †↔ Pflege-Komplexbehandlung bei Erwachsenen, 91 bis 100 Aufwandspunkte
99.B7.3B †↔ Intensivmedizinische Komplexbehandlung im Neugeborenenalter (Basisprozedur), 2353 bis 2646 Aufwandspunkte	99.C2.1K †↔ Pflege-Komplexbehandlung bei Erwachsenen, 101 bis 125 Aufwandspunkte
99.B7.3C †↔ Intensivmedizinische Komplexbehandlung im Neugeborenenalter (Basisprozedur), 2647 bis 2940 Aufwandspunkte	99.C2.1L †↔ Pflege-Komplexbehandlung bei Erwachsenen, 126 bis 150 Aufwandspunkte
99.B7.3D †↔ Intensivmedizinische Komplexbehandlung im Neugeborenenalter (Basisprozedur), 2941 bis 3430 Aufwandspunkte	99.C2.1M †↔ Pflege-Komplexbehandlung bei Erwachsenen, 151 bis 175 Aufwandspunkte
99.B7.3E †↔ Intensivmedizinische Komplexbehandlung im Neugeborenenalter (Basisprozedur), 3431 bis 3920 Aufwandspunkte	99.C2.1N †↔ Pflege-Komplexbehandlung bei Erwachsenen, 176 bis 200 Aufwandspunkte
99.B7.3F †↔ Intensivmedizinische Komplexbehandlung im Neugeborenenalter (Basisprozedur), 3921 bis 4410 Aufwandspunkte	99.C2.1O †↔ Pflege-Komplexbehandlung bei Erwachsenen, 201 bis 225 Aufwandspunkte
99.B7.3G †↔ Intensivmedizinische Komplexbehandlung im Neugeborenenalter (Basisprozedur), 4411 bis 4900 Aufwandspunkte	99.C2.1P †↔ Pflege-Komplexbehandlung bei Erwachsenen, 226 bis 250 Aufwandspunkte
99.B7.3H †↔ Intensivmedizinische Komplexbehandlung im Neugeborenenalter (Basisprozedur), 4901 bis 5880 Aufwandspunkte	99.C2.1Q †↔ Pflege-Komplexbehandlung bei Erwachsenen, 251 bis 275 Aufwandspunkte
99.B7.3I †↔ Intensivmedizinische Komplexbehandlung im Neugeborenenalter (Basisprozedur), 5881 bis 6860 Aufwandspunkte	99.C2.1R †↔ Pflege-Komplexbehandlung bei Erwachsenen, 276 bis 300 Aufwandspunkte
99.B7.3J †↔ Intensivmedizinische Komplexbehandlung im Neugeborenenalter (Basisprozedur), 6861 bis 7840 Aufwandspunkte	99.C2.1S †↔ Pflege-Komplexbehandlung bei Erwachsenen, 301 bis 350 Aufwandspunkte
99.B7.3K †↔ Intensivmedizinische Komplexbehandlung im Neugeborenenalter (Basisprozedur), 7841 bis 9800 Aufwandspunkte	99.C2.1T †↔ Pflege-Komplexbehandlung bei Erwachsenen, 351 bis 400 Aufwandspunkte
99.B7.3L †↔ Intensivmedizinische Komplexbehandlung im Neugeborenenalter (Basisprozedur), 9801 bis 11760 Aufwandspunkte	99.C2.1U †↔ Pflege-Komplexbehandlung bei Erwachsenen, 401 bis 450 Aufwandspunkte
99.B7.3M †↔ Intensivmedizinische Komplexbehandlung im Neugeborenenalter (Basisprozedur), 11761 bis 13720 Aufwandspunkte	99.C2.1V †↔ Pflege-Komplexbehandlung bei Erwachsenen, 451 bis 500 Aufwandspunkte
99.B7.3N †↔ Intensivmedizinische Komplexbehandlung im Neugeborenenalter (Basisprozedur), 13721 bis 16660 Aufwandspunkte	99.C2.1W †↔ Pflege-Komplexbehandlung bei Erwachsenen, 501 bis 600 Aufwandspunkte
99.B7.3O †↔ Intensivmedizinische Komplexbehandlung im Neugeborenenalter (Basisprozedur), 16661 bis 19600 Aufwandspunkte	99.C2.1Y †↔ Pflege-Komplexbehandlung bei Erwachsenen, 601 bis 700 Aufwandspunkte
	99.C2.21 †↔ Pflege-Komplexbehandlung bei Erwachsenen, 701 bis 800 Aufwandspunkte
	99.C2.22 †↔ Pflege-Komplexbehandlung bei Erwachsenen, 801 bis 900 Aufwandspunkte
	99.C2.23 †↔ Pflege-Komplexbehandlung bei Erwachsenen, 901 bis 1000 Aufwandspunkte
	99.C2.24 †↔ Pflege-Komplexbehandlung bei Erwachsenen, 1001 bis 1100 Aufwandspunkte
	99.C2.25 †↔ Pflege-Komplexbehandlung bei Erwachsenen, 1101 bis 1200 Aufwandspunkte
	99.C2.26 †↔ Pflege-Komplexbehandlung bei Erwachsenen, 1201 bis 1300 Aufwandspunkte
	99.C2.27 †↔ Pflege-Komplexbehandlung bei Erwachsenen, 1301 bis 1400 Aufwandspunkte
	99.C2.28 †↔ Pflege-Komplexbehandlung bei Erwachsenen, 1401 bis 1500 Aufwandspunkte
	99.C2.2A †↔ Pflege-Komplexbehandlung bei Erwachsenen, 1501 bis 1600 Aufwandspunkte
	99.C2.2B †↔ Pflege-Komplexbehandlung bei Erwachsenen, 1601 bis 1700 Aufwandspunkte
	99.C2.2C †↔ Pflege-Komplexbehandlung bei Erwachsenen, 1701 bis 1800 Aufwandspunkte
	99.C2.2D †↔ Pflege-Komplexbehandlung bei Erwachsenen, 1801 bis 1900 Aufwandspunkte

99.C2.2E †↔	Pflege-Komplexbehandlung bei Erwachsenen, 1901 bis 2000 Aufwandspunkte	99.C3.27 †↔	Pflege-Komplexbehandlung bei Kindern und Jugendlichen, 1301 bis 1400 Aufwandspunkte
99.C2.2F †↔	Pflege-Komplexbehandlung bei Erwachsenen, 2001 bis 2100 Aufwandspunkte	99.C3.28 †↔	Pflege-Komplexbehandlung bei Kindern und Jugendlichen, 1401 bis 1500 Aufwandspunkte
99.C2.2G †↔	Pflege-Komplexbehandlung bei Erwachsenen, 2101 bis 2200 Aufwandspunkte	99.C3.2A †↔	Pflege-Komplexbehandlung bei Kindern und Jugendlichen, 1501 bis 1600 Aufwandspunkte
99.C2.2H †↔	Pflege-Komplexbehandlung bei Erwachsenen, 2201 bis 2300 Aufwandspunkte	99.C3.2B †↔	Pflege-Komplexbehandlung bei Kindern und Jugendlichen, 1601 bis 1700 Aufwandspunkte
99.C2.2I †↔	Pflege-Komplexbehandlung bei Erwachsenen, 2301 bis 2400 Aufwandspunkte	99.C3.2C †↔	Pflege-Komplexbehandlung bei Kindern und Jugendlichen, 1701 bis 1800 Aufwandspunkte
99.C2.2J †↔	Pflege-Komplexbehandlung bei Erwachsenen, 2401 bis 2500 Aufwandspunkte	99.C3.2D †↔	Pflege-Komplexbehandlung bei Kindern und Jugendlichen, 1801 bis 1900 Aufwandspunkte
99.C2.2K †↔	Pflege-Komplexbehandlung bei Erwachsenen, 2501 und mehr Aufwandspunkte	99.C3.2E †↔	Pflege-Komplexbehandlung bei Kindern und Jugendlichen, 1901 bis 2000 Aufwandspunkte
99.C3.1C †↔	Pflege-Komplexbehandlung bei Kindern und Jugendlichen, 46 bis 50 Aufwandspunkte	99.C3.2F †↔	Pflege-Komplexbehandlung bei Kindern und Jugendlichen, 2001 bis 2100 Aufwandspunkte
99.C3.1D †↔	Pflege-Komplexbehandlung bei Kindern und Jugendlichen, 51 bis 55 Aufwandspunkte	99.C3.2G †↔	Pflege-Komplexbehandlung bei Kindern und Jugendlichen, 2101 bis 2200 Aufwandspunkte
99.C3.1E †↔	Pflege-Komplexbehandlung bei Kindern und Jugendlichen, 56 bis 60 Aufwandspunkte	99.C3.2H †↔	Pflege-Komplexbehandlung bei Kindern und Jugendlichen, 2201 bis 2300 Aufwandspunkte
99.C3.1F †↔	Pflege-Komplexbehandlung bei Kindern und Jugendlichen, 61 bis 65 Aufwandspunkte	99.C3.2I †↔	Pflege-Komplexbehandlung bei Kindern und Jugendlichen, 2301 bis 2400 Aufwandspunkte
99.C3.1G †↔	Pflege-Komplexbehandlung bei Kindern und Jugendlichen, 66 bis 70 Aufwandspunkte	99.C3.2J †↔	Pflege-Komplexbehandlung bei Kindern und Jugendlichen, 2401 bis 2500 Aufwandspunkte
99.C3.1H †↔	Pflege-Komplexbehandlung bei Kindern und Jugendlichen, 71 bis 80 Aufwandspunkte	99.C3.2K †↔	Pflege-Komplexbehandlung bei Kindern und Jugendlichen, 2501 und mehr Aufwandspunkte
99.C3.1I †↔	Pflege-Komplexbehandlung bei Kindern und Jugendlichen, 81 bis 90 Aufwandspunkte	99.C4.1C †↔	Pflege-Komplexbehandlung bei Kleinkindern, 46 bis 50 Aufwandspunkte
99.C3.1J †↔	Pflege-Komplexbehandlung bei Kindern und Jugendlichen, 91 bis 100 Aufwandspunkte	99.C4.1D †↔	Pflege-Komplexbehandlung bei Kleinkindern, 51 bis 55 Aufwandspunkte
99.C3.1K †↔	Pflege-Komplexbehandlung bei Kindern und Jugendlichen, 101 bis 125 Aufwandspunkte	99.C4.1E †↔	Pflege-Komplexbehandlung bei Kleinkindern, 56 bis 60 Aufwandspunkte
99.C3.1L †↔	Pflege-Komplexbehandlung bei Kindern und Jugendlichen, 126 bis 150 Aufwandspunkte	99.C4.1F †↔	Pflege-Komplexbehandlung bei Kleinkindern, 61 bis 65 Aufwandspunkte
99.C3.1M †↔	Pflege-Komplexbehandlung bei Kindern und Jugendlichen, 151 bis 175 Aufwandspunkte	99.C4.1G †↔	Pflege-Komplexbehandlung bei Kleinkindern, 66 bis 70 Aufwandspunkte
99.C3.1N †↔	Pflege-Komplexbehandlung bei Kindern und Jugendlichen, 176 bis 200 Aufwandspunkte	99.C4.1H †↔	Pflege-Komplexbehandlung bei Kleinkindern, 71 bis 80 Aufwandspunkte
99.C3.1O †↔	Pflege-Komplexbehandlung bei Kindern und Jugendlichen, 201 bis 225 Aufwandspunkte	99.C4.1I †↔	Pflege-Komplexbehandlung bei Kleinkindern, 81 bis 90 Aufwandspunkte
99.C3.1P †↔	Pflege-Komplexbehandlung bei Kindern und Jugendlichen, 226 bis 250 Aufwandspunkte	99.C4.1J †↔	Pflege-Komplexbehandlung bei Kleinkindern, 91 bis 100 Aufwandspunkte
99.C3.1Q †↔	Pflege-Komplexbehandlung bei Kindern und Jugendlichen, 251 bis 275 Aufwandspunkte	99.C4.1K †↔	Pflege-Komplexbehandlung bei Kleinkindern, 101 bis 125 Aufwandspunkte
99.C3.1R †↔	Pflege-Komplexbehandlung bei Kindern und Jugendlichen, 276 bis 300 Aufwandspunkte	99.C4.1L †↔	Pflege-Komplexbehandlung bei Kleinkindern, 126 bis 150 Aufwandspunkte
99.C3.1S †↔	Pflege-Komplexbehandlung bei Kindern und Jugendlichen, 301 bis 350 Aufwandspunkte	99.C4.1M †↔	Pflege-Komplexbehandlung bei Kleinkindern, 151 bis 175 Aufwandspunkte
99.C3.1T †↔	Pflege-Komplexbehandlung bei Kindern und Jugendlichen, 351 bis 400 Aufwandspunkte	99.C4.1N †↔	Pflege-Komplexbehandlung bei Kleinkindern, 176 bis 200 Aufwandspunkte
99.C3.1U †↔	Pflege-Komplexbehandlung bei Kindern und Jugendlichen, 401 bis 450 Aufwandspunkte	99.C4.1O †↔	Pflege-Komplexbehandlung bei Kleinkindern, 201 bis 225 Aufwandspunkte
99.C3.1V †↔	Pflege-Komplexbehandlung bei Kindern und Jugendlichen, 451 bis 500 Aufwandspunkte	99.C4.1P †↔	Pflege-Komplexbehandlung bei Kleinkindern, 226 bis 250 Aufwandspunkte
99.C3.1W †↔	Pflege-Komplexbehandlung bei Kindern und Jugendlichen, 501 bis 600 Aufwandspunkte	99.C4.1Q †↔	Pflege-Komplexbehandlung bei Kleinkindern, 251 bis 275 Aufwandspunkte
99.C3.1Y †↔	Pflege-Komplexbehandlung bei Kindern und Jugendlichen, 601 bis 700 Aufwandspunkte	99.C4.1R †↔	Pflege-Komplexbehandlung bei Kleinkindern, 276 bis 300 Aufwandspunkte
99.C3.21 †↔	Pflege-Komplexbehandlung bei Kindern und Jugendlichen, 701 bis 800 Aufwandspunkte	99.C4.1S †↔	Pflege-Komplexbehandlung bei Kleinkindern, 301 bis 350 Aufwandspunkte
99.C3.22 †↔	Pflege-Komplexbehandlung bei Kindern und Jugendlichen, 801 bis 900 Aufwandspunkte	99.C4.1T †↔	Pflege-Komplexbehandlung bei Kleinkindern, 351 bis 400 Aufwandspunkte
99.C3.23 †↔	Pflege-Komplexbehandlung bei Kindern und Jugendlichen, 901 bis 1000 Aufwandspunkte	99.C4.1U †↔	Pflege-Komplexbehandlung bei Kleinkindern, 401 bis 450 Aufwandspunkte
99.C3.24 †↔	Pflege-Komplexbehandlung bei Kindern und Jugendlichen, 1001 bis 1100 Aufwandspunkte	99.C4.1V †↔	Pflege-Komplexbehandlung bei Kleinkindern, 451 bis 500 Aufwandspunkte
99.C3.25 †↔	Pflege-Komplexbehandlung bei Kindern und Jugendlichen, 1101 bis 1200 Aufwandspunkte	99.C4.1W †↔	Pflege-Komplexbehandlung bei Kleinkindern, 501 bis 600 Aufwandspunkte
99.C3.26 †↔	Pflege-Komplexbehandlung bei Kindern und Jugendlichen, 1201 bis 1300 Aufwandspunkte	99.C4.1Y †↔	Pflege-Komplexbehandlung bei Kleinkindern, 601 bis 700 Aufwandspunkte



- 99.C5.2E †↔ Pflege-Komplexbehandlung bei Frühgeborenen, Neugeborenen und Säuglingen, 1901 bis 2000 Aufwandspunkte
- 99.C5.2F †↔ Pflege-Komplexbehandlung bei Frühgeborenen, Neugeborenen und Säuglingen, 2001 bis 2100 Aufwandspunkte

- 99.C5.2G †↔ Pflege-Komplexbehandlung bei Frühgeborenen, Neugeborenen und Säuglingen, 2101 und mehr Aufwandspunkte

### Prozedur A46-11

- 93.87.26 †↔ Paraplegiologische rehabilitative Komplexbehandlung, mindestens 7 bis zu 27 Behandlungstage, mit durchschnittlich 10 Therapieeinheiten pro Woche
- 93.87.27 †↔ Paraplegiologische rehabilitative Komplexbehandlung, mindestens 7 bis zu 27 Behandlungstage, mit durchschnittlich 15 Therapieeinheiten pro Woche
- 93.87.28 †↔ Paraplegiologische rehabilitative Komplexbehandlung, mindestens 7 bis zu 27 Behandlungstage, mit durchschnittlich 20 Therapieeinheiten pro Woche
- 93.87.2A †↔ Paraplegiologische rehabilitative Komplexbehandlung, mindestens 7 bis zu 27 Behandlungstage, mit durchschnittlich 30 Therapieeinheiten pro Woche

- 93.87.31 †↔ Paraplegiologische rehabilitative Komplexbehandlung, mindestens 28 bis zu 55 Behandlungstage, mit durchschnittlich 10 Therapieeinheiten pro Woche
- 93.87.32 †↔ Paraplegiologische rehabilitative Komplexbehandlung, mindestens 28 bis zu 55 Behandlungstage, mit durchschnittlich 15 Therapieeinheiten pro Woche
- 93.87.33 †↔ Paraplegiologische rehabilitative Komplexbehandlung, mindestens 28 bis zu 55 Behandlungstage, mit durchschnittlich 20 Therapieeinheiten pro Woche
- 93.87.34 †↔ Paraplegiologische rehabilitative Komplexbehandlung, mindestens 28 bis zu 55 Behandlungstage, mit durchschnittlich 30 Therapieeinheiten pro Woche

### Prozedur A46-12

- 93.87.25 †↔ Paraplegiologische rehabilitative Komplexbehandlung, bis zu 6 Behandlungstage

### Prozedur A46-13

- 93.87.31 †↔ Paraplegiologische rehabilitative Komplexbehandlung, mindestens 28 bis zu 55 Behandlungstage, mit durchschnittlich 10 Therapieeinheiten pro Woche
- 93.87.32 †↔ Paraplegiologische rehabilitative Komplexbehandlung, mindestens 28 bis zu 55 Behandlungstage, mit durchschnittlich 15 Therapieeinheiten pro Woche

- 93.87.33 †↔ Paraplegiologische rehabilitative Komplexbehandlung, mindestens 28 bis zu 55 Behandlungstage, mit durchschnittlich 20 Therapieeinheiten pro Woche
- 93.87.34 †↔ Paraplegiologische rehabilitative Komplexbehandlung, mindestens 28 bis zu 55 Behandlungstage, mit durchschnittlich 30 Therapieeinheiten pro Woche

### Prozedur A46-14

- 93.87.25 †↔ Paraplegiologische rehabilitative Komplexbehandlung, bis zu 6 Behandlungstage

- 93.87.26 †↔ Paraplegiologische rehabilitative Komplexbehandlung, mindestens 7 bis zu 27 Behandlungstage, mit durchschnittlich 10 Therapieeinheiten pro Woche

### Prozedur A46-15

- 99.B6.26 †↔ Komplexbehandlung der Hand, mindestens 7 bis 13 Behandlungstage
- 99.B6.27 †↔ Komplexbehandlung der Hand, mindestens 14 bis 20 Behandlungstage

- 99.B6.28 †↔ Komplexbehandlung der Hand, 21 und mehr Behandlungstage

### Prozedur A46-16

- 7A.71.13 ↔ Fusion von Wirbeln mit Stabilisierung der Wirbelsäule, Zugang dorsal und dorsolateral, 3 Segmente
- 7A.71.14 ↔ Fusion von Wirbeln mit Stabilisierung der Wirbelsäule, Zugang dorsal und dorsolateral, 4 Segmente
- 7A.71.15 ↔ Fusion von Wirbeln mit Stabilisierung der Wirbelsäule, Zugang dorsal und dorsolateral, 5 Segmente

- 7A.71.16 ↔ Fusion von Wirbeln mit Stabilisierung der Wirbelsäule, Zugang dorsal und dorsolateral, 6 Segmente
- 7A.71.26 ↔ Fusion von Wirbeln mit Stabilisierung der Wirbelsäule, Zugang ventral, 6 Segmente
- 7A.72.13 ↔ Dynamische Stabilisierung der Wirbelsäule, Zugang dorsal und dorsolateral, 3 Segmente
- 7A.72.14 ↔ Dynamische Stabilisierung der Wirbelsäule, Zugang dorsal und dorsolateral, 4 Segmente







7A.74.24 ↔ Fusion von Wirbeln zur Stellungskorrektur, Zugang ventral, 4 Segmente	7A.74.2B ↔ Fusion von Wirbeln zur Stellungskorrektur, Zugang ventral, 10 Segmente
7A.74.25 ↔ Fusion von Wirbeln zur Stellungskorrektur, Zugang ventral, 5 Segmente	7A.74.2C ↔ Fusion von Wirbeln zur Stellungskorrektur, Zugang ventral, 11 Segmente
7A.74.26 ↔ Fusion von Wirbeln zur Stellungskorrektur, Zugang ventral, 6 Segmente	7A.74.2D ↔ Fusion von Wirbeln zur Stellungskorrektur, Zugang ventral, 12 Segmente
7A.74.27 ↔ Fusion von Wirbeln zur Stellungskorrektur, Zugang ventral, 7 Segmente	7A.74.2E ↔ Fusion von Wirbeln zur Stellungskorrektur, Zugang ventral, 13 Segmente
7A.74.28 ↔ Fusion von Wirbeln zur Stellungskorrektur, Zugang ventral, 8 Segmente	7A.74.2F ↔ Fusion von Wirbeln zur Stellungskorrektur, Zugang ventral, 14 und mehr Segmente
7A.74.2A ↔ Fusion von Wirbeln zur Stellungskorrektur, Zugang ventral, 9 Segmente	

### Diagnose A46-2

L89.20 Dekubitus, Stadium 3: Kopf	L89.30 Dekubitus, Stadium 4: Kopf
L89.21 Dekubitus, Stadium 3: Obere Extremität	L89.31 Dekubitus, Stadium 4: Obere Extremität
L89.22 Dekubitus, Stadium 3: Dornfortsätze	L89.32 Dekubitus, Stadium 4: Dornfortsätze
L89.23 Dekubitus, Stadium 3: Beckenkamm	L89.33 Dekubitus, Stadium 4: Beckenkamm
L89.24 Dekubitus, Stadium 3: Kreuzbein	L89.34 Dekubitus, Stadium 4: Kreuzbein
L89.25 Dekubitus, Stadium 3: Sitzbein	L89.35 Dekubitus, Stadium 4: Sitzbein
L89.26 Dekubitus, Stadium 3: Trochanter	L89.36 Dekubitus, Stadium 4: Trochanter
L89.27 Dekubitus, Stadium 3: Ferse	L89.37 Dekubitus, Stadium 4: Ferse
L89.28 Dekubitus, Stadium 3: Sonstige Lokalisationen der unteren Extremität	L89.38 Dekubitus, Stadium 4: Sonstige Lokalisationen der unteren Extremität
L89.29 Dekubitus, Stadium 3: Sonstige und nicht näher bezeichnete Lokalisationen	L89.39 Dekubitus, Stadium 4: Sonstige und nicht näher bezeichnete Lokalisationen

### Prozedur A46-3

93.87.25 †↔ Paraplegiologische rehabilitative Komplexbehandlung, bis zu 6 Behandlungstage	93.87.42 †↔ Paraplegiologische rehabilitative Komplexbehandlung, mindestens 56 bis zu 83 Behandlungstage, mit durchschnittlich 15 Therapieeinheiten pro Woche
93.87.26 †↔ Paraplegiologische rehabilitative Komplexbehandlung, mindestens 7 bis zu 27 Behandlungstage, mit durchschnittlich 10 Therapieeinheiten pro Woche	93.87.43 †↔ Paraplegiologische rehabilitative Komplexbehandlung, mindestens 56 bis zu 83 Behandlungstage, mit durchschnittlich 20 Therapieeinheiten pro Woche
93.87.27 †↔ Paraplegiologische rehabilitative Komplexbehandlung, mindestens 7 bis zu 27 Behandlungstage, mit durchschnittlich 15 Therapieeinheiten pro Woche	93.87.44 †↔ Paraplegiologische rehabilitative Komplexbehandlung, mindestens 56 bis zu 83 Behandlungstage, mit durchschnittlich 30 Therapieeinheiten pro Woche
93.87.28 †↔ Paraplegiologische rehabilitative Komplexbehandlung, mindestens 7 bis zu 27 Behandlungstage, mit durchschnittlich 20 Therapieeinheiten pro Woche	93.87.51 †↔ Paraplegiologische rehabilitative Komplexbehandlung, mindestens 84 bis zu 111 Behandlungstage, mit durchschnittlich 10 Therapieeinheiten pro Woche
93.87.2A †↔ Paraplegiologische rehabilitative Komplexbehandlung, mindestens 7 bis zu 27 Behandlungstage, mit durchschnittlich 30 Therapieeinheiten pro Woche	93.87.52 †↔ Paraplegiologische rehabilitative Komplexbehandlung, mindestens 84 bis zu 111 Behandlungstage, mit durchschnittlich 15 Therapieeinheiten pro Woche
93.87.31 †↔ Paraplegiologische rehabilitative Komplexbehandlung, mindestens 28 bis zu 55 Behandlungstage, mit durchschnittlich 10 Therapieeinheiten pro Woche	93.87.53 †↔ Paraplegiologische rehabilitative Komplexbehandlung, mindestens 84 bis zu 111 Behandlungstage, mit durchschnittlich 20 Therapieeinheiten pro Woche
93.87.32 †↔ Paraplegiologische rehabilitative Komplexbehandlung, mindestens 28 bis zu 55 Behandlungstage, mit durchschnittlich 15 Therapieeinheiten pro Woche	93.87.54 †↔ Paraplegiologische rehabilitative Komplexbehandlung, mindestens 84 bis zu 111 Behandlungstage, mit durchschnittlich 30 Therapieeinheiten pro Woche
93.87.33 †↔ Paraplegiologische rehabilitative Komplexbehandlung, mindestens 28 bis zu 55 Behandlungstage, mit durchschnittlich 20 Therapieeinheiten pro Woche	93.87.61 †↔ Paraplegiologische rehabilitative Komplexbehandlung, mindestens 112 bis zu 139 Behandlungstage, mit durchschnittlich 10 Therapieeinheiten pro Woche
93.87.34 †↔ Paraplegiologische rehabilitative Komplexbehandlung, mindestens 28 bis zu 55 Behandlungstage, mit durchschnittlich 30 Therapieeinheiten pro Woche	93.87.62 †↔ Paraplegiologische rehabilitative Komplexbehandlung, mindestens 112 bis zu 139 Behandlungstage, mit durchschnittlich 15 Therapieeinheiten pro Woche
93.87.41 †↔ Paraplegiologische rehabilitative Komplexbehandlung, mindestens 56 bis zu 83 Behandlungstage, mit durchschnittlich 10 Therapieeinheiten pro Woche	







93.87.F3 †↔ Paraplegiologische rehabilitative  
Komplexbehandlung, 336 und mehr  
Behandlungstage, mit durchschnittlich 20  
Therapieeinheiten pro Woche

93.87.F4 †↔ Paraplegiologische rehabilitative  
Komplexbehandlung, 336 und mehr  
Behandlungstage, mit durchschnittlich 30  
Therapieeinheiten pro Woche

## Prozedur A46-6

99.B7.18 †↔ Intensivmedizinische Komplexbehandlung, 1381 bis  
1656 Aufwandspunkte

99.B7.1A †↔ Intensivmedizinische Komplexbehandlung, 1657 bis  
1932 Aufwandspunkte

99.B7.1B †↔ Intensivmedizinische Komplexbehandlung, 1933 bis  
2208 Aufwandspunkte

99.B7.1C †↔ Intensivmedizinische Komplexbehandlung, 2209 bis  
2484 Aufwandspunkte

99.B7.1D †↔ Intensivmedizinische Komplexbehandlung, 2485 bis  
2760 Aufwandspunkte

99.B7.1E †↔ Intensivmedizinische Komplexbehandlung, 2761 bis  
3220 Aufwandspunkte

99.B7.1F †↔ Intensivmedizinische Komplexbehandlung, 3221 bis  
3680 Aufwandspunkte

99.B7.1G †↔ Intensivmedizinische Komplexbehandlung, 3681 bis  
4600 Aufwandspunkte

99.B7.1H †↔ Intensivmedizinische Komplexbehandlung, 4601 bis  
5520 Aufwandspunkte

99.B7.1I †↔ Intensivmedizinische Komplexbehandlung, 5521 bis  
7360 Aufwandspunkte

99.B7.1J †↔ Intensivmedizinische Komplexbehandlung, 7361 bis  
9200 Aufwandspunkte

99.B7.1K †↔ Intensivmedizinische Komplexbehandlung, 9201 bis  
11040 Aufwandspunkte

99.B7.1L †↔ Intensivmedizinische Komplexbehandlung, 11041 bis  
13800 Aufwandspunkte

99.B7.1M †↔ Intensivmedizinische Komplexbehandlung, 13801 bis  
16560 Aufwandspunkte

99.B7.1N †↔ Intensivmedizinische Komplexbehandlung, 16561 bis  
19320 Aufwandspunkte

99.B7.1O †↔ Intensivmedizinische Komplexbehandlung, 19321  
und mehr Aufwandspunkte

99.B7.26 †↔ Intensivmedizinische Komplexbehandlung im  
Kindesalter (Basisprozedur), 1177 bis 1470  
Aufwandspunkte

99.B7.27 †↔ Intensivmedizinische Komplexbehandlung im  
Kindesalter (Basisprozedur), 1471 bis 1764  
Aufwandspunkte

99.B7.28 †↔ Intensivmedizinische Komplexbehandlung im  
Kindesalter (Basisprozedur), 1765 bis 2058  
Aufwandspunkte

99.B7.2A †↔ Intensivmedizinische Komplexbehandlung im  
Kindesalter (Basisprozedur), 2059 bis 2352  
Aufwandspunkte

99.B7.2B †↔ Intensivmedizinische Komplexbehandlung im  
Kindesalter (Basisprozedur), 2353 bis 2646  
Aufwandspunkte

99.B7.2C †↔ Intensivmedizinische Komplexbehandlung im  
Kindesalter (Basisprozedur), 2647 bis 2940  
Aufwandspunkte

99.B7.2D †↔ Intensivmedizinische Komplexbehandlung im  
Kindesalter (Basisprozedur), 2941 bis 3430  
Aufwandspunkte

99.B7.2E †↔ Intensivmedizinische Komplexbehandlung im  
Kindesalter (Basisprozedur), 3431 bis 3920  
Aufwandspunkte

99.B7.2F †↔ Intensivmedizinische Komplexbehandlung im  
Kindesalter (Basisprozedur), 3921 bis 4410  
Aufwandspunkte

99.B7.2G †↔ Intensivmedizinische Komplexbehandlung im  
Kindesalter (Basisprozedur), 4411 bis 4900  
Aufwandspunkte

99.B7.2H †↔ Intensivmedizinische Komplexbehandlung im  
Kindesalter (Basisprozedur), 4901 bis 5880  
Aufwandspunkte

99.B7.2I †↔ Intensivmedizinische Komplexbehandlung im  
Kindesalter (Basisprozedur), 5881 bis 6860  
Aufwandspunkte

99.B7.2J †↔ Intensivmedizinische Komplexbehandlung im  
Kindesalter (Basisprozedur), 6861 bis 7840  
Aufwandspunkte

99.B7.2K †↔ Intensivmedizinische Komplexbehandlung im  
Kindesalter (Basisprozedur), 7841 bis 9800  
Aufwandspunkte

99.B7.2L †↔ Intensivmedizinische Komplexbehandlung im  
Kindesalter (Basisprozedur), 9801 bis 11760  
Aufwandspunkte

99.B7.2M †↔ Intensivmedizinische Komplexbehandlung im  
Kindesalter (Basisprozedur), 11761 bis 13720  
Aufwandspunkte

99.B7.2N †↔ Intensivmedizinische Komplexbehandlung im  
Kindesalter (Basisprozedur), 13721 bis 16660  
Aufwandspunkte

99.B7.2O †↔ Intensivmedizinische Komplexbehandlung im  
Kindesalter (Basisprozedur), 16661 bis 19600  
Aufwandspunkte

99.B7.2P †↔ Intensivmedizinische Komplexbehandlung im  
Kindesalter (Basisprozedur), 19601 und mehr  
Aufwandspunkte

99.B7.36 †↔ Intensivmedizinische Komplexbehandlung im  
Neugeborenenalter (Basisprozedur), 1177 bis 1470  
Aufwandspunkte

99.B7.37 †↔ Intensivmedizinische Komplexbehandlung im  
Neugeborenenalter (Basisprozedur), 1471 bis 1764  
Aufwandspunkte

99.B7.38 †↔ Intensivmedizinische Komplexbehandlung im  
Neugeborenenalter (Basisprozedur), 1765 bis 2058  
Aufwandspunkte

99.B7.3A †↔ Intensivmedizinische Komplexbehandlung im  
Neugeborenenalter (Basisprozedur), 2059 bis 2352  
Aufwandspunkte

99.B7.3B †↔ Intensivmedizinische Komplexbehandlung im  
Neugeborenenalter (Basisprozedur), 2353 bis 2646  
Aufwandspunkte

99.B7.3C †↔ Intensivmedizinische Komplexbehandlung im  
Neugeborenenalter (Basisprozedur), 2647 bis 2940  
Aufwandspunkte

99.B7.3D †↔ Intensivmedizinische Komplexbehandlung im  
Neugeborenenalter (Basisprozedur), 2941 bis 3430  
Aufwandspunkte

99.B7.3E †↔ Intensivmedizinische Komplexbehandlung im  
Neugeborenenalter (Basisprozedur), 3431 bis 3920  
Aufwandspunkte

99.B7.3F †↔ Intensivmedizinische Komplexbehandlung im  
Neugeborenenalter (Basisprozedur), 3921 bis 4410  
Aufwandspunkte

99.B7.3G †↔ Intensivmedizinische Komplexbehandlung im  
Neugeborenenalter (Basisprozedur), 4411 bis 4900  
Aufwandspunkte

99.B7.3H †↔ Intensivmedizinische Komplexbehandlung im  
Neugeborenenalter (Basisprozedur), 4901 bis 5880  
Aufwandspunkte

99.B7.3I †↔ Intensivmedizinische Komplexbehandlung im  
Neugeborenenalter (Basisprozedur), 5881 bis 6860  
Aufwandspunkte

- 99.B7.3J †↔ Intensivmedizinische Komplexbehandlung im Neugeborenenalter (Basisprozedur), 6861 bis 7840 Aufwandspunkte
- 99.B7.3K †↔ Intensivmedizinische Komplexbehandlung im Neugeborenenalter (Basisprozedur), 7841 bis 9800 Aufwandspunkte
- 99.B7.3L †↔ Intensivmedizinische Komplexbehandlung im Neugeborenenalter (Basisprozedur), 9801 bis 11760 Aufwandspunkte
- 99.B7.3M †↔ Intensivmedizinische Komplexbehandlung im Neugeborenenalter (Basisprozedur), 11761 bis 13720 Aufwandspunkte
- 99.B7.3N †↔ Intensivmedizinische Komplexbehandlung im Neugeborenenalter (Basisprozedur), 13721 bis 16660 Aufwandspunkte
- 99.B7.3O †↔ Intensivmedizinische Komplexbehandlung im Neugeborenenalter (Basisprozedur), 16661 bis 19600 Aufwandspunkte
- 99.B7.3P †↔ Intensivmedizinische Komplexbehandlung im Neugeborenenalter (Basisprozedur), 19601 und mehr Aufwandspunkte

### Prozedur A46-7

- 93.87.61 †↔ Paraplegiologische rehabilitative Komplexbehandlung, mindestens 112 bis zu 139 Behandlungstage, mit durchschnittlich 10 Therapieeinheiten pro Woche
- 93.87.62 †↔ Paraplegiologische rehabilitative Komplexbehandlung, mindestens 112 bis zu 139 Behandlungstage, mit durchschnittlich 15 Therapieeinheiten pro Woche
- 93.87.63 †↔ Paraplegiologische rehabilitative Komplexbehandlung, mindestens 112 bis zu 139 Behandlungstage, mit durchschnittlich 20 Therapieeinheiten pro Woche
- 93.87.64 †↔ Paraplegiologische rehabilitative Komplexbehandlung, mindestens 112 bis zu 139 Behandlungstage, mit durchschnittlich 30 Therapieeinheiten pro Woche
- 93.87.71 †↔ Paraplegiologische rehabilitative Komplexbehandlung, mindestens 140 bis zu 167 Behandlungstage, mit durchschnittlich 10 Therapieeinheiten pro Woche
- 93.87.72 †↔ Paraplegiologische rehabilitative Komplexbehandlung, mindestens 140 bis zu 167 Behandlungstage, mit durchschnittlich 15 Therapieeinheiten pro Woche
- 93.87.73 †↔ Paraplegiologische rehabilitative Komplexbehandlung, mindestens 140 bis zu 167 Behandlungstage, mit durchschnittlich 20 Therapieeinheiten pro Woche
- 93.87.74 †↔ Paraplegiologische rehabilitative Komplexbehandlung, mindestens 140 bis zu 167 Behandlungstage, mit durchschnittlich 30 Therapieeinheiten pro Woche
- 93.87.81 †↔ Paraplegiologische rehabilitative Komplexbehandlung, mindestens 168 bis zu 195 Behandlungstage, mit durchschnittlich 10 Therapieeinheiten pro Woche
- 93.87.82 †↔ Paraplegiologische rehabilitative Komplexbehandlung, mindestens 168 bis zu 195 Behandlungstage, mit durchschnittlich 15 Therapieeinheiten pro Woche
- 93.87.83 †↔ Paraplegiologische rehabilitative Komplexbehandlung, mindestens 168 bis zu 195 Behandlungstage, mit durchschnittlich 20 Therapieeinheiten pro Woche
- 93.87.84 †↔ Paraplegiologische rehabilitative Komplexbehandlung, mindestens 168 bis zu 195 Behandlungstage, mit durchschnittlich 30 Therapieeinheiten pro Woche

### Prozedur A46-8

- 99.C2.1D †↔ Pflege-Komplexbehandlung bei Erwachsenen, 51 bis 55 Aufwandspunkte
- 99.C2.1E †↔ Pflege-Komplexbehandlung bei Erwachsenen, 56 bis 60 Aufwandspunkte
- 99.C2.1F †↔ Pflege-Komplexbehandlung bei Erwachsenen, 61 bis 65 Aufwandspunkte
- 99.C2.1G †↔ Pflege-Komplexbehandlung bei Erwachsenen, 66 bis 70 Aufwandspunkte
- 99.C2.1H †↔ Pflege-Komplexbehandlung bei Erwachsenen, 71 bis 80 Aufwandspunkte
- 99.C2.1I †↔ Pflege-Komplexbehandlung bei Erwachsenen, 81 bis 90 Aufwandspunkte
- 99.C2.1J †↔ Pflege-Komplexbehandlung bei Erwachsenen, 91 bis 100 Aufwandspunkte
- 99.C2.1K †↔ Pflege-Komplexbehandlung bei Erwachsenen, 101 bis 125 Aufwandspunkte
- 99.C2.1L †↔ Pflege-Komplexbehandlung bei Erwachsenen, 126 bis 150 Aufwandspunkte
- 99.C2.1M †↔ Pflege-Komplexbehandlung bei Erwachsenen, 151 bis 175 Aufwandspunkte
- 99.C2.1N †↔ Pflege-Komplexbehandlung bei Erwachsenen, 176 bis 200 Aufwandspunkte
- 99.C2.1O †↔ Pflege-Komplexbehandlung bei Erwachsenen, 201 bis 225 Aufwandspunkte
- 99.C2.1P †↔ Pflege-Komplexbehandlung bei Erwachsenen, 226 bis 250 Aufwandspunkte
- 99.C2.1Q †↔ Pflege-Komplexbehandlung bei Erwachsenen, 251 bis 275 Aufwandspunkte
- 99.C2.1R †↔ Pflege-Komplexbehandlung bei Erwachsenen, 276 bis 300 Aufwandspunkte
- 99.C2.1S †↔ Pflege-Komplexbehandlung bei Erwachsenen, 301 bis 350 Aufwandspunkte
- 99.C2.1T †↔ Pflege-Komplexbehandlung bei Erwachsenen, 351 bis 400 Aufwandspunkte
- 99.C2.1U †↔ Pflege-Komplexbehandlung bei Erwachsenen, 401 bis 450 Aufwandspunkte
- 99.C2.1V †↔ Pflege-Komplexbehandlung bei Erwachsenen, 451 bis 500 Aufwandspunkte
- 99.C2.1W †↔ Pflege-Komplexbehandlung bei Erwachsenen, 501 bis 600 Aufwandspunkte
- 99.C2.1Y †↔ Pflege-Komplexbehandlung bei Erwachsenen, 601 bis 700 Aufwandspunkte
- 99.C2.21 †↔ Pflege-Komplexbehandlung bei Erwachsenen, 701 bis 800 Aufwandspunkte
- 99.C2.22 †↔ Pflege-Komplexbehandlung bei Erwachsenen, 801 bis 900 Aufwandspunkte
- 99.C2.23 †↔ Pflege-Komplexbehandlung bei Erwachsenen, 901 bis 1000 Aufwandspunkte
- 99.C2.24 †↔ Pflege-Komplexbehandlung bei Erwachsenen, 1001 bis 1100 Aufwandspunkte
- 99.C2.25 †↔ Pflege-Komplexbehandlung bei Erwachsenen, 1101 bis 1200 Aufwandspunkte







- 99.C5.2B †↔ Pflege-Komplexbehandlung bei Frühgeborenen, Neugeborenen und Säuglingen, 1601 bis 1700 Aufwandspunkte
- 99.C5.2C †↔ Pflege-Komplexbehandlung bei Frühgeborenen, Neugeborenen und Säuglingen, 1701 bis 1800 Aufwandspunkte
- 99.C5.2D †↔ Pflege-Komplexbehandlung bei Frühgeborenen, Neugeborenen und Säuglingen, 1801 bis 1900 Aufwandspunkte
- 99.C5.2E †↔ Pflege-Komplexbehandlung bei Frühgeborenen, Neugeborenen und Säuglingen, 1901 bis 2000 Aufwandspunkte
- 99.C5.2F †↔ Pflege-Komplexbehandlung bei Frühgeborenen, Neugeborenen und Säuglingen, 2001 bis 2100 Aufwandspunkte
- 99.C5.2G †↔ Pflege-Komplexbehandlung bei Frühgeborenen, Neugeborenen und Säuglingen, 2101 und mehr Aufwandspunkte

## Prozedur A46-9

- 99.C2.1K †↔ Pflege-Komplexbehandlung bei Erwachsenen, 101 bis 125 Aufwandspunkte
- 99.C2.1L †↔ Pflege-Komplexbehandlung bei Erwachsenen, 126 bis 150 Aufwandspunkte
- 99.C2.1M †↔ Pflege-Komplexbehandlung bei Erwachsenen, 151 bis 175 Aufwandspunkte
- 99.C2.1N †↔ Pflege-Komplexbehandlung bei Erwachsenen, 176 bis 200 Aufwandspunkte
- 99.C2.1O †↔ Pflege-Komplexbehandlung bei Erwachsenen, 201 bis 225 Aufwandspunkte
- 99.C2.1P †↔ Pflege-Komplexbehandlung bei Erwachsenen, 226 bis 250 Aufwandspunkte
- 99.C2.1Q †↔ Pflege-Komplexbehandlung bei Erwachsenen, 251 bis 275 Aufwandspunkte
- 99.C2.1R †↔ Pflege-Komplexbehandlung bei Erwachsenen, 276 bis 300 Aufwandspunkte
- 99.C2.1S †↔ Pflege-Komplexbehandlung bei Erwachsenen, 301 bis 350 Aufwandspunkte
- 99.C2.1T †↔ Pflege-Komplexbehandlung bei Erwachsenen, 351 bis 400 Aufwandspunkte
- 99.C2.1U †↔ Pflege-Komplexbehandlung bei Erwachsenen, 401 bis 450 Aufwandspunkte
- 99.C2.1V †↔ Pflege-Komplexbehandlung bei Erwachsenen, 451 bis 500 Aufwandspunkte
- 99.C2.1W †↔ Pflege-Komplexbehandlung bei Erwachsenen, 501 bis 600 Aufwandspunkte
- 99.C2.1Y †↔ Pflege-Komplexbehandlung bei Erwachsenen, 601 bis 700 Aufwandspunkte
- 99.C2.21 †↔ Pflege-Komplexbehandlung bei Erwachsenen, 701 bis 800 Aufwandspunkte
- 99.C2.22 †↔ Pflege-Komplexbehandlung bei Erwachsenen, 801 bis 900 Aufwandspunkte
- 99.C2.23 †↔ Pflege-Komplexbehandlung bei Erwachsenen, 901 bis 1000 Aufwandspunkte
- 99.C2.24 †↔ Pflege-Komplexbehandlung bei Erwachsenen, 1001 bis 1100 Aufwandspunkte
- 99.C2.25 †↔ Pflege-Komplexbehandlung bei Erwachsenen, 1101 bis 1200 Aufwandspunkte
- 99.C2.26 †↔ Pflege-Komplexbehandlung bei Erwachsenen, 1201 bis 1300 Aufwandspunkte
- 99.C2.27 †↔ Pflege-Komplexbehandlung bei Erwachsenen, 1301 bis 1400 Aufwandspunkte
- 99.C2.28 †↔ Pflege-Komplexbehandlung bei Erwachsenen, 1401 bis 1500 Aufwandspunkte
- 99.C2.2A †↔ Pflege-Komplexbehandlung bei Erwachsenen, 1501 bis 1600 Aufwandspunkte
- 99.C2.2B †↔ Pflege-Komplexbehandlung bei Erwachsenen, 1601 bis 1700 Aufwandspunkte
- 99.C2.2C †↔ Pflege-Komplexbehandlung bei Erwachsenen, 1701 bis 1800 Aufwandspunkte
- 99.C2.2D †↔ Pflege-Komplexbehandlung bei Erwachsenen, 1801 bis 1900 Aufwandspunkte
- 99.C2.2E †↔ Pflege-Komplexbehandlung bei Erwachsenen, 1901 bis 2000 Aufwandspunkte
- 99.C2.2F †↔ Pflege-Komplexbehandlung bei Erwachsenen, 2001 bis 2100 Aufwandspunkte
- 99.C2.2G †↔ Pflege-Komplexbehandlung bei Erwachsenen, 2101 bis 2200 Aufwandspunkte
- 99.C2.2H †↔ Pflege-Komplexbehandlung bei Erwachsenen, 2201 bis 2300 Aufwandspunkte
- 99.C2.2I †↔ Pflege-Komplexbehandlung bei Erwachsenen, 2301 bis 2400 Aufwandspunkte
- 99.C2.2J †↔ Pflege-Komplexbehandlung bei Erwachsenen, 2401 bis 2500 Aufwandspunkte
- 99.C2.2K †↔ Pflege-Komplexbehandlung bei Erwachsenen, 2501 und mehr Aufwandspunkte
- 99.C3.1K †↔ Pflege-Komplexbehandlung bei Kindern und Jugendlichen, 101 bis 125 Aufwandspunkte
- 99.C3.1L †↔ Pflege-Komplexbehandlung bei Kindern und Jugendlichen, 126 bis 150 Aufwandspunkte
- 99.C3.1M †↔ Pflege-Komplexbehandlung bei Kindern und Jugendlichen, 151 bis 175 Aufwandspunkte
- 99.C3.1N †↔ Pflege-Komplexbehandlung bei Kindern und Jugendlichen, 176 bis 200 Aufwandspunkte
- 99.C3.1O †↔ Pflege-Komplexbehandlung bei Kindern und Jugendlichen, 201 bis 225 Aufwandspunkte
- 99.C3.1P †↔ Pflege-Komplexbehandlung bei Kindern und Jugendlichen, 226 bis 250 Aufwandspunkte
- 99.C3.1Q †↔ Pflege-Komplexbehandlung bei Kindern und Jugendlichen, 251 bis 275 Aufwandspunkte
- 99.C3.1R †↔ Pflege-Komplexbehandlung bei Kindern und Jugendlichen, 276 bis 300 Aufwandspunkte
- 99.C3.1S †↔ Pflege-Komplexbehandlung bei Kindern und Jugendlichen, 301 bis 350 Aufwandspunkte
- 99.C3.1T †↔ Pflege-Komplexbehandlung bei Kindern und Jugendlichen, 351 bis 400 Aufwandspunkte
- 99.C3.1U †↔ Pflege-Komplexbehandlung bei Kindern und Jugendlichen, 401 bis 450 Aufwandspunkte
- 99.C3.1V †↔ Pflege-Komplexbehandlung bei Kindern und Jugendlichen, 451 bis 500 Aufwandspunkte
- 99.C3.1W †↔ Pflege-Komplexbehandlung bei Kindern und Jugendlichen, 501 bis 600 Aufwandspunkte
- 99.C3.1Y †↔ Pflege-Komplexbehandlung bei Kindern und Jugendlichen, 601 bis 700 Aufwandspunkte
- 99.C3.21 †↔ Pflege-Komplexbehandlung bei Kindern und Jugendlichen, 701 bis 800 Aufwandspunkte
- 99.C3.22 †↔ Pflege-Komplexbehandlung bei Kindern und Jugendlichen, 801 bis 900 Aufwandspunkte
- 99.C3.23 †↔ Pflege-Komplexbehandlung bei Kindern und Jugendlichen, 901 bis 1000 Aufwandspunkte
- 99.C3.24 †↔ Pflege-Komplexbehandlung bei Kindern und Jugendlichen, 1001 bis 1100 Aufwandspunkte
- 99.C3.25 †↔ Pflege-Komplexbehandlung bei Kindern und Jugendlichen, 1101 bis 1200 Aufwandspunkte
- 99.C3.26 †↔ Pflege-Komplexbehandlung bei Kindern und Jugendlichen, 1201 bis 1300 Aufwandspunkte
- 99.C3.27 †↔ Pflege-Komplexbehandlung bei Kindern und Jugendlichen, 1301 bis 1400 Aufwandspunkte
- 99.C3.28 †↔ Pflege-Komplexbehandlung bei Kindern und Jugendlichen, 1401 bis 1500 Aufwandspunkte
- 99.C3.2A †↔ Pflege-Komplexbehandlung bei Kindern und Jugendlichen, 1501 bis 1600 Aufwandspunkte
- 99.C3.2B †↔ Pflege-Komplexbehandlung bei Kindern und Jugendlichen, 1601 bis 1700 Aufwandspunkte
- 99.C3.2C †↔ Pflege-Komplexbehandlung bei Kindern und Jugendlichen, 1701 bis 1800 Aufwandspunkte

99.C3.2D ‡↔	Pflege-Komplexbehandlung bei Kindern und Jugendlichen, 1801 bis 1900 Aufwandspunkte	99.C4.1Y ‡↔	Pflege-Komplexbehandlung bei Kleinkindern, 601 bis 700 Aufwandspunkte
99.C3.2E ‡↔	Pflege-Komplexbehandlung bei Kindern und Jugendlichen, 1901 bis 2000 Aufwandspunkte	99.C4.21 ‡↔	Pflege-Komplexbehandlung bei Kleinkindern, 701 bis 800 Aufwandspunkte
99.C3.2F ‡↔	Pflege-Komplexbehandlung bei Kindern und Jugendlichen, 2001 bis 2100 Aufwandspunkte	99.C4.22 ‡↔	Pflege-Komplexbehandlung bei Kleinkindern, 801 bis 900 Aufwandspunkte
99.C3.2G ‡↔	Pflege-Komplexbehandlung bei Kindern und Jugendlichen, 2101 bis 2200 Aufwandspunkte	99.C4.23 ‡↔	Pflege-Komplexbehandlung bei Kleinkindern, 901 bis 1000 Aufwandspunkte
99.C3.2H ‡↔	Pflege-Komplexbehandlung bei Kindern und Jugendlichen, 2201 bis 2300 Aufwandspunkte	99.C4.24 ‡↔	Pflege-Komplexbehandlung bei Kleinkindern, 1001 bis 1100 Aufwandspunkte
99.C3.2I ‡↔	Pflege-Komplexbehandlung bei Kindern und Jugendlichen, 2301 bis 2400 Aufwandspunkte	99.C4.25 ‡↔	Pflege-Komplexbehandlung bei Kleinkindern, 1101 bis 1200 Aufwandspunkte
99.C3.2J ‡↔	Pflege-Komplexbehandlung bei Kindern und Jugendlichen, 2401 bis 2500 Aufwandspunkte	99.C4.26 ‡↔	Pflege-Komplexbehandlung bei Kleinkindern, 1201 bis 1300 Aufwandspunkte
99.C3.2K ‡↔	Pflege-Komplexbehandlung bei Kindern und Jugendlichen, 2501 und mehr Aufwandspunkte	99.C4.27 ‡↔	Pflege-Komplexbehandlung bei Kleinkindern, 1301 bis 1400 Aufwandspunkte
99.C4.1K ‡↔	Pflege-Komplexbehandlung bei Kleinkindern, 101 bis 125 Aufwandspunkte	99.C4.28 ‡↔	Pflege-Komplexbehandlung bei Kleinkindern, 1401 bis 1500 Aufwandspunkte
99.C4.1L ‡↔	Pflege-Komplexbehandlung bei Kleinkindern, 126 bis 150 Aufwandspunkte	99.C4.2A ‡↔	Pflege-Komplexbehandlung bei Kleinkindern, 1501 bis 1600 Aufwandspunkte
99.C4.1M ‡↔	Pflege-Komplexbehandlung bei Kleinkindern, 151 bis 175 Aufwandspunkte	99.C4.2B ‡↔	Pflege-Komplexbehandlung bei Kleinkindern, 1601 bis 1700 Aufwandspunkte
99.C4.1N ‡↔	Pflege-Komplexbehandlung bei Kleinkindern, 176 bis 200 Aufwandspunkte	99.C4.2C ‡↔	Pflege-Komplexbehandlung bei Kleinkindern, 1701 bis 1800 Aufwandspunkte
99.C4.1O ‡↔	Pflege-Komplexbehandlung bei Kleinkindern, 201 bis 225 Aufwandspunkte	99.C4.2D ‡↔	Pflege-Komplexbehandlung bei Kleinkindern, 1801 bis 1900 Aufwandspunkte
99.C4.1P ‡↔	Pflege-Komplexbehandlung bei Kleinkindern, 226 bis 250 Aufwandspunkte	99.C4.2E ‡↔	Pflege-Komplexbehandlung bei Kleinkindern, 1901 bis 2000 Aufwandspunkte
99.C4.1Q ‡↔	Pflege-Komplexbehandlung bei Kleinkindern, 251 bis 275 Aufwandspunkte	99.C4.2F ‡↔	Pflege-Komplexbehandlung bei Kleinkindern, 2001 bis 2100 Aufwandspunkte
99.C4.1R ‡↔	Pflege-Komplexbehandlung bei Kleinkindern, 276 bis 300 Aufwandspunkte	99.C4.2G ‡↔	Pflege-Komplexbehandlung bei Kleinkindern, 2101 bis 2200 Aufwandspunkte
99.C4.1S ‡↔	Pflege-Komplexbehandlung bei Kleinkindern, 301 bis 350 Aufwandspunkte	99.C4.2H ‡↔	Pflege-Komplexbehandlung bei Kleinkindern, 2201 bis 2300 Aufwandspunkte
99.C4.1T ‡↔	Pflege-Komplexbehandlung bei Kleinkindern, 351 bis 400 Aufwandspunkte	99.C4.2I ‡↔	Pflege-Komplexbehandlung bei Kleinkindern, 2301 bis 2400 Aufwandspunkte
99.C4.1U ‡↔	Pflege-Komplexbehandlung bei Kleinkindern, 401 bis 450 Aufwandspunkte	99.C4.2J ‡↔	Pflege-Komplexbehandlung bei Kleinkindern, 2401 bis 2500 Aufwandspunkte
99.C4.1V ‡↔	Pflege-Komplexbehandlung bei Kleinkindern, 451 bis 500 Aufwandspunkte	99.C4.2K ‡↔	Pflege-Komplexbehandlung bei Kleinkindern, 2501 und mehr Aufwandspunkte
99.C4.1W ‡↔	Pflege-Komplexbehandlung bei Kleinkindern, 501 bis 600 Aufwandspunkte		

**ADRG A50****Radioliganden-Therapie**

Prozedur in Tabelle A50-1 und Prozedur nicht in Tabelle A50-2

**DRG A50A****Selektive intravaskuläre Radionuklidtherapie**

Prozedur in Tabelle A50-3

**DRG A50B****Bestimmte Radiorezeptorthherapie mit dem DOTA konjugierten Somatostatin-Analagon**

Prozedur in Tabelle A50-4

**DRG A50C****Radiorezeptorthherapie mit bestimmten PSMA- Liganden**

Prozedur in Tabelle A50-5

**DRG A50D****Intravaskuläre Radiotherapie mit Radionukliden oder Radiotherapie mit kleinen Molekülen****Prozedur A50-1**

92.28.24 ↔	Selektive intravaskuläre Radiochemoembolisation mit I-131-Lipiodol	92.28.25 ↔	Selektive intravaskuläre Radionuklidtherapie (SIRT) durch Embolisation von Yttrium-90-markierten Mikrosphären
------------	--	------------	---

- 92.28.26 ↔ Selektive intravaskuläre Radionuklidtherapie (SIRT) durch Embolisation von Holmium-166 markierten Mikrosphären
- 92.28.64 ↔ Radiorezeptortherapie mit dem DOTA-konjugierten Somatostatin-Analogon TOC (Octreotide)
- 92.28.65 ↔ Radiorezeptortherapie mit dem DOTA-konjugierten Somatostatin-Analogon TATE (Octreotate)
- 92.28.66 ↔ Radiorezeptortherapie mit Somatostatin-Antagonisten
- 92.28.67 ↔ Radiorezeptortherapie mit PSMA-Liganden
- 92.28.69 ↔ Radiotherapie mit kleinen Molekülen, sonstige

## Prozedur A50-2

- 01.12.00 ↔ Offene Biopsie an den Hirnhäuten, n.n.bez.
- 01.12.10 ↔ Stereotaktische offene Biopsie an den Hirnhäuten
- 01.12.99 ↔ Offene Biopsie an den Hirnhäuten, sonstige
- 01.13.00 ↔ Geschlossene [perkutane] [Nadel-] Biopsie am Gehirn, n.n.bez.
- 01.13.10 ↔ Stereotaktische geschlossene [perkutane] [Nadel-] Biopsie am Gehirn
- 01.13.99 ↔ Geschlossene [perkutane] [Nadel-] Biopsie am Gehirn, sonstige
- 01.14.00 ↔ Offene Biopsie am Gehirn, n.n.bez.
- 01.14.10 ↔ Stereotaktische offene Biopsie am Gehirn
- 01.14.99 ↔ Offene Biopsie am Gehirn, sonstige
- 01.15 ↔ Biopsie am Schädel
- 01.18.20 ↔ Offene Biopsie an intrakraniellm Blutgefäß
- 01.18.21 ↔ Stereotaktische offene Biopsie an intrakraniellm Blutgefäß
- 01.18.29 ↔ Offene Biopsie an intrakraniellm Blutgefäß, sonstige
- 01.21 ↔ Inzision und Drainage an den kranialen Sinus
- 01.23.00 ↔ Rekraniotomie, n.n.bez.
- 01.23.10 ↔ Rekraniotomie mit Einbringen einer Drainage
- 01.23.20 ↔ Rekraniotomie mit Entfernen von alloplastischem Material oder Medikamententrägers aus dem Schädelknochen
- 01.23.21 ↔ Rekraniotomie mit Entfernen von alloplastischem Material oder Medikamententräger aus dem Epiduralraum
- 01.23.29 ↔ Rekraniotomie mit Entfernen von sonstigen Material
- 01.23.99 ↔ Rekraniotomie, sonstige
- 01.24.00 ↔ Sonstige Kraniotomie, n.n.bez.
- 01.24.10 ↔ Sonstige Kraniotomie mit Dekompression
- 01.24.11 ↔ Sonstige Kraniotomie zur Entleerung eines epiduralen Hämatoms
- 01.24.12 ↔ Sonstige Kraniotomie zur Entleerung eines epiduralen Empyems
- 01.24.13 ↔ Sonstige Kraniotomie, Einlegen von alloplastischem Material oder Medikamententrägers in den Schädelknochen oder Epiduralraum
- 01.24.14 ↔ Sonstige Kraniotomie, Entfernung von alloplastischem Material oder Medikamententrägers aus Schädelknochen oder Epiduralraum
- 01.24.15 ↔ Sonstige Kraniotomie, Entfernung eines Fremdkörpers aus Schädelknochen oder Epiduralraum
- 01.24.16 ↔ Sonstige Kraniotomie, sonstige Drainage epiduraler Flüssigkeit oder aus sonstigen Gründen
- 01.25.10 ↔ Sonstige Kraniektomie mit Dekompression
- 01.25.11 ↔ Sonstige Kraniektomie zur Entleerung eines epiduralen Hämatoms
- 01.25.12 ↔ Sonstige Kraniektomie zur Entleerung eines epiduralen Empyems
- 01.25.13 ↔ Sonstige Kraniektomie zur Entfernung eines Fremdkörpers aus Schädelknochen oder Epiduralraum
- 01.25.14 ↔ Sonstige Kraniektomie mit Einlegen von alloplastischem Material oder eines Medikamententrägers in den Schädelknochen oder Epiduralraum
- 01.25.19 ↔ Sonstige Kraniektomie zur Drainage epiduraler Flüssigkeit oder aus sonstigen Gründen
- 01.25.20 ↔ Sonstige Kraniektomie, Rekraniektomie mit Einbringen einer Drainage
- 01.25.21 ↔ Sonstige Kraniektomie, Rekraniektomie zur Entfernung von alloplastischem Material oder eines Medikamententrägers aus dem Schädelknochen oder Epiduralraum
- 01.26 ↔ Einsetzen und Ersetzen eines Katheters in die Schädelhöhle oder Hirngewebe
- 01.28 ↔ Einsetzen von intrakraniellen Katheter(n) via Bohrloch(löcher)
- 01.29.00 ↔ Revision ohne Ersatz von Katheter(n) aus Schädelhöhle oder Hirngewebe, n.n.bez.
- 01.29.10 ↔ Stereotaktische Revision ohne Ersatz von intrazerebralen Kathetern zur intraventrikulären Infusion
- 01.29.99 ↔ Revision ohne Ersatz von Katheter(n) aus Schädelhöhle oder Hirngewebe, sonstige
- 01.31.00 ↔ Inzision an den Hirnhäuten, n.n.bez.
- 01.31.10 ↔ Inzision an den Hirnhäuten zur Entleerung eines subduralen Hämatoms (Hygroms)
- 01.31.11 ↔ Inzision an den Hirnhäuten zur Entleerung eines subduralen Empyems
- 01.31.20 ↔ Inzision an den Hirnhäuten zur Drainage von subduraler und subarachnoidaler Flüssigkeit
- 01.32.00 ↔ Lobotomie und Traktotomie, n.n.bez.
- 01.32.10 ↔ Lobotomie und Traktotomie, Zingulotomie
- 01.32.11 ↔ Lobotomie und Traktotomie, Subpiale Transsektion
- 01.32.12 ↔ Lobotomie und Traktotomie, Multiple Lobotomien
- 01.32.20 ↔ Lobotomie und Traktotomie, Stereotaktische Unterbrechung von Bahnsystemen
- 01.32.99 ↔ Lobotomie und Traktotomie, sonstige
- 01.39.10 ↔ Sonstige Inzision am Gehirn zur Entleerung eines intrazerebralen Hämatoms
- 01.39.11 ↔ Sonstige Inzision am Gehirn zur Entleerung eines intrazerebralen Abszesses
- 01.39.19 ↔ Sonstige Inzision am Gehirn, Entleerung von sonstiger intrazerebraler Flüssigkeit
- 01.39.20 ↔ Sonstige Inzision am Gehirn, Stereotaktische Entleerung eines intrakraniellen Hämatoms
- 01.39.21 ↔ Sonstige Inzision am Gehirn, Stereotaktische Entleerung eines intrakraniellen Abszesses
- 01.39.29 ↔ Sonstige Inzision am Gehirn, Stereotaktische Entleerung sonstiger intrakranieller Flüssigkeit
- 01.39.30 ↔ Sonstige Inzision am Gehirn, Entfernung eines intrazerebralen Fremdkörpers
- 01.39.40 ↔ Anlegen einer externen Drainage am Liquorsystem (z.B. ventrikulär, zisternal, subdural)
- 01.39.41 ↔ Anlegen eines Reservoirs am Liquorsystem (z.B. ventrikulär, zisternal, subdural)
- 01.41 ↔ Operationen am Thalamus
- 01.42 ↔ Operationen am Globus pallidum
- 01.51.00 ↔ Exzision und Destruktion von Läsion oder Gewebe an Gehirn und Hirnhäuten, n.n.bez.
- 01.51.10 ↔ Exzision von Tumorgewebe an den Hirnhäuten mit Präparation von infiltriertem Nachbargewebe
- 01.51.19 ↔ Exzision von Läsion oder Gewebe an den Hirnhäuten, sonstige
- 01.51.21 ↔ Exzision von hirneigenem intrazerebralen Tumorgewebe

01.51.22 ↔	Exzision von nicht hirneigenem intrazerebralen Tumorgewebe	02.12.20 ↔	Sonstige Rekonstruktion an den Hirnhäuten mit Kranioplastik
01.51.29 ↔	Exzision von Läsion oder Gewebe am Gehirn, sonstige	02.12.21 ↔	Sonstige Duraplastik mit Kranioplastik an der Konvexität
01.51.31 ↔	Destruktion von Läsion oder Gewebe an Hirnhäuten	02.12.22 ↔	Sonstige Duraplastik mit Kranioplastik am kraniozervikalen Übergang
01.51.41 ↔	Destruktion von hirneigenem intrazerebralen Tumorgewebe	02.12.31 ↔	Duraplastik an der Frontobasis mit gestieltem Lappen
01.51.42 ↔	Destruktion von nicht hirneigenem intrazerebralen Tumorgewebe	02.12.99 ↔	Sonstige Rekonstruktion an den Hirnhäuten, sonstige
01.52.00 ↔	Hemisphärektomie, n.n.bez.	02.13 ↔	Ligatur eines Gefässes der Hirnhäute
01.52.10 ↔	Hemisphärektomie, hirneigenes intrazerebrales Tumorgewebe	02.14 ↔	Exzision am Plexus chorioideus
01.52.11 ↔	Hemisphärektomie, nicht hirneigenes intrazerebrales Tumorgewebe	02.2 ↔	Ventrikulostomie
01.52.99 ↔	Hemisphärektomie, sonstige	02.31 ↔	Ventrikelshunt zu Strukturen in Kopf und Hals
01.53.00 ↔	Lobektomie am Gehirn, n.n.bez.	02.32 ↔	Ventrikelshunt zum Kreislaufsystem
01.53.10 ↔	Lobektomie am Gehirn, hirneigenes intrazerebrales Tumorgewebe	02.33 ↔	Ventrikelshunt zur Thoraxhöhle
01.53.11 ↔	Lobektomie am Gehirn, nicht hirneigenes intrazerebrales Tumorgewebe	02.34 ↔	Ventrikelshunt zu Bauchhöhle und Bauchorganen
01.53.99 ↔	Lobektomie am Gehirn, sonstige	02.35 ↔	Ventrikelshunt zum Harnwegssystem
01.59 ↔	Sonstige Exzision oder Destruktion an Gehirn und Hirnhäuten, sonstige	02.39 ↔	Sonstige Operationen zum Einrichten einer Ventrikeldrainage
01.6X.10 ↔	Exzision und Destruktion von Tumorgewebe an der Schädelbasis	02.41.00 ↔	Spülung und Exploration eines Ventrikelshunts, n.n.bez.
01.6X.11 ↔	Exzision und Destruktion von Tumorgewebe an der Kalotte	02.41.10 ↔	Spülung und Exploration eines Ventrikelshunts, zentraler Teil
01.6X.20 ↔	Exzision und Destruktion vom sonstigem erkrankten Gewebe an der Schädelbasis	02.41.20 ↔	Spülung und Exploration eines Ventrikelshunts, peripherer Teil
01.6X.21 ↔	Exzision und Destruktion von sonstigem erkrankten Gewebe an der Kalotte	02.41.99 ↔	Spülung und Exploration eines Ventrikelshunts, sonstige
01.6X.22 ↔	Exzision und Destruktion von sonstigem erkrankten Gewebe an der Kalotte mit Hirnhäuten	02.42.00 ↔	Ersetzen eines Ventrikelshunts, n.n.bez.
02.01 ↔	Eröffnen einer Schädelnaht	02.42.10 ↔	Ersetzen eines Ventrikelshunts, zentraler Teil
02.02 ↔	Elevation von Frakturfragmenten vom Schädel	02.42.20 ↔	Ersetzen eines Ventrikelshunts, peripherer Teil
02.03 ↔	Bildung eines Schädelknochenlappens	02.42.99 ↔	Ersetzen eines Ventrikelshunts, sonstige
02.04.00 ↔	Knochentransplantation an den Schädel, n.n.bez.	02.43 ↔	Entfernen eines Ventrikelshunts
02.04.10 ↔	Knochentransplantation an den Schädel, Schädeldach	02.51.00 ↔	Synangiose, n.n.bez.
02.04.99 ↔	Knochentransplantation an den Schädel, sonstige	02.51.11 ↔	EDAS (Encephalo-duro-arterio-synangiose)
02.05.00 ↔	Einsetzen einer Schädelknochenplatte, n.n.bez.	02.51.12 ↔	EDS (Encephalo-duro-synangiose), Auflegen von invertierter Dura auf Grosshirnrinde
02.05.10 ↔	Einsetzen eines CAD-Implantats an Hirnschädel ohne Beteiligung des Gesichtsschädels, einfacher Defekt	02.51.13 ↔	EDS (Encephalo-duro-synangiose), Auflegen einer Arterie sowie invertierter Dura auf die Grosshirnrinde
02.05.11 ↔	Einsetzen eines CAD-Implantats an Hirnschädel ohne Beteiligung des Gesichtsschädels, grosser oder komplexer Defekt	02.51.14 ↔	EMS (Encephalo-myo-synangiose)
02.05.20 ↔	Einsetzen eines CAD-Implantats an Hirnschädel mit Beteiligung von Orbita, Temporalregion oder frontalem Sinus, bis zu 2 Regionen	02.51.15 ↔	EGPS (Encephalo-galea-periost-synangiose)
02.05.30 ↔	Einsetzen eines CAD-Implantats an Hirnschädel mit Beteiligung multipler Regionen des Gesichtsschädels, ab 3 Regionen	02.51.99 ↔	Synangiose, sonstige
02.05.41 ↔	Wiedereinsetzen einer autologen Schädelknochenplatte	02.91 ↔	Lösung von kortikalen Adhäsionen
02.05.99 ↔	Einsetzen einer Schädelknochenplatte, sonstige	02.92 ↔	Plastische Rekonstruktion am Gehirn
02.06.00 ↔	Sonstige Osteoplastik am Schädel, n.n.bez.	02.93.30 ↔	Implantation oder Wechsel der Elektroden zur intrakraniellen Neurostimulation, n.n.bez.
02.06.10 ↔	Frontoorbitale Kranioplastik zur Verlagerung	02.93.31 ↔	Implantation oder Wechsel von temporären Mikroelektroden zur monolokulären Ableitung und Stimulation
02.06.20 ↔	Rekonstruktion des Hirnschädels ohne Beteiligung des Gesichtsschädels, mit einfachem Implantat (Knochenzement, alloplastisches Material)	02.93.32 ↔	Implantation oder Wechsel von temporären Mikroelektroden zur multilokulären Ableitung und Stimulation
02.06.30 ↔	Rekonstruktion von Hirn- und Gesichtsschädel, mit einfachem Implantat (Knochenzement, alloplastisches Material)	02.93.33 ↔	Implantation oder Wechsel von permanenten Mikroelektroden zur monolokulären Ableitung und Stimulation
02.06.99 ↔	Sonstige Osteoplastik am Schädel, sonstige	02.93.34 ↔	Implantation oder Wechsel von permanenten Mikroelektroden zur multilokulären Ableitung und Stimulation
02.07 ↔	Entfernen einer Schädelknochenplatte	02.93.39 ↔	Implantation oder Wechsel der Elektroden zur intrakraniellen Neurostimulation, sonstige
02.11 ↔	Einfache Naht an der Dura mater des Gehirns	02.96 ↔	Einsetzen einer sphenoidalen Elektrode
02.12.00 ↔	Sonstige Rekonstruktion an den Hirnhäuten, n.n.bez.	02.97.10 ↔	Implantation oder Wechsel eines Neurostimulators zur intrakraniellen Neurostimulation, n.n.bez.
02.12.10 ↔	Sonstige Rekonstruktion an den Hirnhäuten ohne Kranioplastik	02.97.11 ↔	Implantation oder Wechsel eines Neurostimulators zur intrakraniellen Neurostimulation, Einzelelektrodensystem, nicht wiederaufladbar
		02.97.12 ↔	Implantation oder Wechsel eines Neurostimulators zur intrakraniellen Neurostimulation, Mehrelektrodensystem, nicht wiederaufladbar

02.97.14 ↔	Implantation oder Wechsel eines Neurostimulators zur intrakraniellen Neurostimulation, Mehrelektrodensystem, wiederaufladbar, omnidirektional	03.1 ↔	Durchtrennung einer intraspinalen Nervenwurzel
02.97.15 ↔	Implantation oder Wechsel eines Neurostimulators zur intrakraniellen Neurostimulation, Mehrelektrodensystem, wiederaufladbar, bidirektional	03.21 ↔	Perkutane Chordotomie
02.97.19 ↔	Implantation oder Wechsel eines Neurostimulators zur intrakraniellen Neurostimulation, sonstige	03.29 ↔	Chordotomie, sonstige
02.99.10 ↔	Stereotaktische Eingriffe am Liquorsystem	03.32.09 ↔	Biopsie an Rückenmark oder Rückenmarkhäuten, sonstige
02.99.11 ↔	Stereotaktische Implantation und Explantation von radioaktivem Material als selbstständiger Eingriff	03.32.21 ↔	Offene Biopsie am Rückenmark
02.99.12 ↔	Stereotaktische Implantation von Gewebe an Schädel, Gehirn und Hirnhäuten	03.32.22 ↔	Offene Biopsie an Rückenmarkhäuten
02.99.13 ↔	Stereotaktische Instillation von Medikamenten als selbstständiger Eingriff	03.4X.10 ↔	Exzision oder Destruktion von Tumorgewebe an Rückenmark (intramedullär)
02.99.14 ↔	Stereotaktische Implantation, Revision oder Wechsel von intrazerebralen Kathetern zur intraventrikulären Infusion	03.4X.11 ↔	Exzision oder Destruktion von Tumorgewebe an Rückenmarkhäuten und Knochen
02.99.20 ↔	Umwandlung eines Liquorshunts (oder Hirnwasserableitung) in eine Mehrfachableitung	03.4X.12 ↔	Exzision oder Destruktion von Tumorgewebe an intraspinalen Nervenwurzeln und Ganglien
02.99.29 ↔	Sonstige Revision und Entfernung von Liquorableitungen	03.4X.19 ↔	Exzision oder Destruktion von Tumorgewebe an Rückenmark oder Rückenmarkhäuten, sonstige
02.99.30 ↔	Implantation oder Wechsel einer intrakraniellen Messsonde	03.4X.20 ↔	Exzision oder Destruktion einer sonstigen Läsion an Rückenmark (intramedullär)
02.99.31 ↔	Revision ohne Ersatz einer intrakraniellen Messsonde	03.4X.21 ↔	Exzision oder Destruktion einer sonstigen Läsion an Rückenmarkhäuten
02.99.40 ↔	Implantation oder Wechsel einer Neuroprothese	03.4X.22 ↔	Exzision oder Destruktion einer sonstigen Läsion an intraspinalen Nervenwurzeln und Ganglien
02.99.41 ↔	Revision ohne Ersatz einer Neuroprothese	03.4X.29 ↔	Exzision oder Destruktion einer sonstigen Läsion an Rückenmark oder Rückenmarkhäuten, sonstige
02.99.50 ↔	Implantation und Entfernung eines Katheter-Ballon-Systems zur intrazerebralen Brachytherapie	03.4X.99 ↔	Exzision oder Destruktion einer Läsion an Rückenmark oder Rückenmarkhäuten, sonstige
02.9A.11 ↔	Implantation oder Wechsel eines Neurostimulators mit integrierten Elektroden zur Stimulation des Ganglion Sphenopalatinum (SPG)	03.51 ↔	Plastische Rekonstruktion an einer spinalen Meningozele
03.03.21 ↔	Hemilaminektomie, 1 Segment	03.52 ↔	Plastische Rekonstruktion an einer spinalen Myelomeningozele
03.03.22 ↔	Hemilaminektomie, 2 Segmente	03.59.10 ↔	Sonstige plastische Rekonstruktion und Operationen an Strukturen des Spinalkanals, Verschluss einer Diastematomyelie
03.03.23 ↔	Hemilaminektomie, 3 Segmente	03.59.11 ↔	Sonstige plastische Rekonstruktion und Operationen an Strukturen des Spinalkanals, Durchtrennung eines Filum terminale
03.03.24 ↔	Hemilaminektomie, 4 Segmente	03.59.12 ↔	Sonstige plastische Rekonstruktion und Operationen an Strukturen des Spinalkanals, Verschluss einer spinalen Fistel
03.03.25 ↔	Hemilaminektomie, 5 Segmente	03.59.13 ↔	Sonstige plastische Rekonstruktion und Operationen an Strukturen des Spinalkanals, Spinale Duraplastik
03.03.26 ↔	Hemilaminektomie, 6 Segmente	03.59.99 ↔	Sonstige plastische Rekonstruktion und Operationen an Strukturen des Spinalkanals, sonstige
03.03.27 ↔	Hemilaminektomie, 7 Segmente	03.6 ↔	Lösung von Adhäsionen an Rückenmark und Nervenwurzeln
03.03.28 ↔	Hemilaminektomie, 8 Segmente	03.71 ↔	Subarachnoido-peritonealer Shunt am Spinalkanal
03.03.2A ↔	Hemilaminektomie, 9 Segmente	03.72 ↔	Subarachnoido-ureteraler Shunt am Spinalkanal
03.03.2B ↔	Hemilaminektomie, 10 und mehr Segmente	03.79 ↔	Shunt am Spinalkanal, sonstige
03.03.31 ↔	Laminektomie, 1 Segment	03.93.10 ↔	Implantation oder Wechsel der Elektrode(n) eines temporären epiduralen Neurostimulators, Einzelelektrodensystems, Teststimulation
03.03.32 ↔	Laminektomie, 2 Segmente	03.93.11 ↔	Implantation oder Wechsel der Elektrode(n) eines temporären epiduralen Neurostimulators, Mehrelektrodensystems, Teststimulation
03.03.33 ↔	Laminektomie, 3 Segmente	03.93.20 ↔	Implantation oder Wechsel der Elektrode(n) eines permanenten epiduralen Neurostimulators, Einzelelektrodensystems, Dauerstimulation, perkutan
03.03.34 ↔	Laminektomie, 4 Segmente	03.93.21 ↔	Implantation oder Wechsel der Elektrode(n) eines permanenten epiduralen Neurostimulators, Mehrelektrodensystems, Dauerstimulation, perkutan
03.03.35 ↔	Laminektomie, 5 Segmente	03.93.22 ↔	Implantation oder Wechsel der Elektrode(n) eines permanenten epiduralen Neurostimulators, Einzelelektrodensystems, Dauerstimulation, offen chirurgisch
03.03.36 ↔	Laminektomie, 6 Segmente	03.93.23 ↔	Implantation oder Wechsel der Elektrode(n) eines permanenten epiduralen Neurostimulators, Mehrelektrodensystems, Dauerstimulation, offen chirurgisch
03.03.37 ↔	Laminektomie, 7 Segmente	03.93.30 ↔	Implantation oder Wechsel einer subduralen Elektrode zur Vorderwurzelstimulation
03.03.38 ↔	Laminektomie, 8 Segmente		
03.03.3A ↔	Laminektomie, 9 Segmente		
03.03.3B ↔	Laminektomie, 10 und mehr Segmente		
03.05.11 ↔	Inzision des Spinalkanals zur Drainage epiduraler Flüssigkeit		
03.05.12 ↔	Inzision des Rückenmarks und der Rückenmarkshäute zur Drainage subduraler Flüssigkeit		
03.05.13 ↔	Inzision des Rückenmarks und der Rückenmarkshäute zur Drainage intramedullärer Flüssigkeit		
03.05.21 ↔	Inzision des Spinalkanals zur Entleerung eines epiduralen Hämatoms oder Empyems		
03.05.22 ↔	Inzision des Rückenmarks und der Rückenmarkshäute zur Entleerung eines subduralen Hämatoms oder Empyems		
03.05.23 ↔	Inzision des Rückenmarks und der Rückenmarkshäute zur Entleerung eines intramedullären Hämatoms oder Abszesses		
03.09 ↔	Exploration und Dekompression an Strukturen des Spinalkanals, sonstige		

03.93.99 ↔	Implantation oder Wechsel der Elektrode(n) eines spinalen Neurostimulators, sonstige	04.08.99 ↔	Optikusscheidenfensterung, sonstige
03.97 ↔	Revision eines Shunts an den Rückenmarkhäuten	04.2X.10 ↔	Destruktion von intrakraniellen Hirnnerven und Ganglien
03.98 ↔	Entfernen eines Shunts von den Rückenmarkhäuten	04.2X.20 ↔	Destruktion von extrakraniellen Hirnnerven
03.99.19 ↔	Operation an intraspinalen Blutgefäßen, sonstige	04.2X.30 ↔	Destruktion des Plexus brachialis
03.99.20 ↔	Operation am spinalen Liquorsystem, Anlegen eines subkutanen Reservoirs am spinalen Liquorsystem	04.2X.31 ↔	Destruktion von Nerven der Schulter
03.99.21 ↔	Operation am spinalen Liquorsystem, Revision eines subkutanen Reservoirs, eines Katheters oder einer Medikamentenpumpe zur intrathekalen und epiduralen Infusion	04.2X.32 ↔	Destruktion von Nerven des Armes und der Hand
03.99.22 ↔	Operation am spinalen Liquorsystem, Entfernung eines subkutanen Reservoirs am spinalen Liquorsystem	04.2X.33 ↔	Destruktion von Nerven des Rumpfes und Plexus lumbosacralis
03.99.40 ↔	Revision ohne Ersatz eines Katheters zur intrathekalen und epiduralen Infusion	04.2X.34 ↔	Destruktion von Nerven des Beines und des Fusses
03.9A.10 ↔	Implantation oder Wechsel eines Neurostimulators zur epiduralen Neurostimulation, n.n.bez.	04.2X.39 ↔	Destruktion von sonstigen peripheren Nerven oder Ganglien
03.9A.11 ↔	Implantation oder Wechsel eines Neurostimulators zur epiduralen Neurostimulation, Einzelelektrodensystem, nicht wiederaufladbar	04.2X.99 ↔	Destruktion von kranialen und peripheren Nerven und Ganglien, sonstige
03.9A.12 ↔	Implantation oder Wechsel eines Neurostimulators zur epiduralen Neurostimulation, Mehrelektrodensystem, nicht wiederaufladbar	04.3X.00 ↔	Naht an kranialen oder peripheren Nerven, n.n.bez.
03.9A.13 ↔	Implantation oder Wechsel eines Neurostimulators zur epiduralen Neurostimulation, Mehrelektrodensystem, wiederaufladbar	04.3X.10 ↔	Epineurale Naht von extrakraniellen Hirnnerven, primär
03.9A.19 ↔	Implantation oder Wechsel eines Neurostimulators zur epiduralen Neurostimulation, sonstige	04.3X.11 ↔	Epineurale Naht des Plexus brachialis, primär
03.9A.21 ↔	Implantation oder Wechsel eines Neurostimulators zur Vorderwurzel-Neurostimulation	04.3X.12 ↔	Epineurale Naht von Nerven der Schulter, primär
03.9B.11 ↔	Implantation oder Wechsel einer vollständig implantierbaren Infusionspumpe zur intrathekalen und epiduralen Infusion mit programmierbarem variablem Tagesprofil	04.3X.13 ↔	Epineurale Naht von Nerven am Arm, primär
03.9B.12 ↔	Implantation oder Wechsel einer vollständig implantierbaren Infusionspumpe zur intrathekalen und epiduralen Infusion mit konstanter Flussrate	04.3X.14 ↔	Epineurale Naht von Nerven der Hand, primär
03.9B.19 ↔	Implantation oder Wechsel einer vollständig implantierbaren Infusionspumpe zur intrathekalen und epiduralen Infusion, sonstige	04.3X.15 ↔	Epineurale Naht von Nerven des Rumpfes, primär
04.01.00 ↔	Exzision eines Akustikusneurinoms, n.n.bez.	04.3X.16 ↔	Epineurale Naht von Nerven des Beines (inkl. Plexus lumbosacralis, Leiste, Beckenboden), primär
04.01.10 ↔	Exzision eines Akustikusneurinoms durch Kraniotomie	04.3X.17 ↔	Epineurale Naht von Nerven des Fusses, primär
04.01.11 ↔	Exzision eines Akustikusneurinoms, translabyrinthärer Zugang	04.3X.19 ↔	Epineurale Naht von sonstigen kranialen oder peripheren Nerven, primär
04.01.99 ↔	Exzision eines Akustikusneurinoms, sonstige	04.3X.20 ↔	Epineurale Naht von extrakraniellen Hirnnerven, sekundär
04.02 ↔	Durchtrennung des N. trigeminus	04.3X.21 ↔	Epineurale Naht des Plexus brachialis, sekundär
04.05.00 ↔	Exzision und Destruktion des Ganglion Gasseri, n.n.bez.	04.3X.22 ↔	Epineurale Naht von Nerven der Schulter, sekundär
04.05.10 ↔	Exzision des Ganglion Gasseri	04.3X.23 ↔	Epineurale Naht von Nerven am Arm, sekundär
04.05.20 ↔	Destruktion des Ganglion Gasseri	04.3X.24 ↔	Epineurale Naht von Nerven an der Hand, sekundär
04.05.99 ↔	Exzision und Destruktion des Ganglion Gasseri, sonstige	04.3X.25 ↔	Epineurale Naht von Nerven des Rumpfes, sekundär
04.06.10 ↔	Exzision von intrakraniellen Ganglien	04.3X.26 ↔	Epineurale Naht von Nerven des Beines (inkl. Plexus lumbosacralis, Leiste, Beckenboden), sekundär
04.06.20 ↔	Exzision von sonstigen peripheren Ganglien	04.3X.27 ↔	Epineurale Naht von Nerven des Fusses, sekundär
04.07.10 ↔	Exzision eines Nerven zur Transplantation	04.3X.29 ↔	Epineurale Naht von sonstigen kranialen und peripheren Nerven, sekundär
04.07.11 ↔	Entfernung eines Nerventransplantates	04.3X.30 ↔	Interfaszikuläre Naht von extrakraniellen Hirnnerven, primär
04.07.20 ↔	Sonstige Exzision oder Avulsion von intrakraniellen Nerven	04.3X.31 ↔	Interfaszikuläre Naht des Plexus brachialis, primär
04.07.30 ↔	Sonstige Exzision oder Avulsion von extrakraniellen Hirnnerven	04.3X.32 ↔	Interfaszikuläre Naht von Nerven der Schulter, primär
04.07.40 ↔	Sonstige Exzision oder Avulsion des Plexus brachialis	04.3X.33 ↔	Interfaszikuläre Naht von Nerven am Arm, primär
04.07.41 ↔	Sonstige Exzision oder Avulsion von Nerven der Schulter	04.3X.34 ↔	Interfaszikuläre Naht von Nerven an der Hand, primär
04.07.42 ↔	Sonstige Exzision oder Avulsion von Nerven des Armes und der Hand	04.3X.35 ↔	Interfaszikuläre Naht von Nerven des Rumpfes, primär
04.07.43 ↔	Sonstige Exzision oder Avulsion von Nerven des Rumpfes und der unteren Extremität	04.3X.36 ↔	Interfaszikuläre Naht von Nerven des Beines (inkl. Plexus lumbosacralis, Leiste, Beckenboden), primär
04.08.00 ↔	Optikusscheidenfensterung, n.n.bez.	04.3X.37 ↔	Interfaszikuläre Naht von Nerven des Fusses, primär
04.08.10 ↔	Sonstige Operationen am N. opticus	04.3X.39 ↔	Interfaszikuläre Naht von sonstigen kranialen und peripheren Nerven, primär
		04.3X.40 ↔	Interfaszikuläre Naht von extrakraniellen Hirnnerven, sekundär
		04.3X.41 ↔	Interfaszikuläre Naht des Plexus brachialis, sekundär
		04.3X.42 ↔	Interfaszikuläre Naht von Nerven der Schulter, sekundär
		04.3X.43 ↔	Interfaszikuläre Naht von Nerven am Arm, sekundär
		04.3X.44 ↔	Interfaszikuläre Naht von Nerven an der Hand, sekundär
		04.3X.45 ↔	Interfaszikuläre Naht von Nerven des Rumpfes, sekundär
		04.3X.46 ↔	Interfaszikuläre Naht von Nerven des Beines (inkl. Plexus lumbosacralis, Leiste, Beckenboden), sekundär
		04.3X.47 ↔	Interfaszikuläre Naht von Nerven des Fusses, sekundär
		04.3X.49 ↔	Interfaszikuläre Naht von sonstigen kranialen und peripheren Nerven, sekundär

04.3X.99 ↔ Naht an kranialen oder peripheren Nerven, sonstige	04.6X.43 ↔ Transposition eines Nerven des Armes mit
04.41 ↔ Dekompression an der Wurzel des N. trigeminus	interfaszikulärer sekundärer Naht
04.42.00 ↔ Sonstige Dekompression an kranialen Nerven, n.n.bez.	04.6X.50 ↔ Transposition eines Nerven des Rumpfes und der
04.42.10 ↔ Sonstige Dekompression an kranialen Nerven, intrakraniell	unteren Extremität mit epineuraler primärer und
04.42.20 ↔ Sonstige Dekompression an kranialen Nerven, extrakraniell	sekundärer Naht
04.42.99 ↔ Sonstige Dekompression an kranialen Nerven, sonstige	04.6X.51 ↔ Transposition eines Nerven des Rumpfes und der
04.49.00 ↔ Sonstige Dekompression oder Lösung von Adhäsionen an peripherem Nerv oder Ganglion, n.n.bez.	unteren Extremität mit interfaszikulärer primärer und
04.49.10 ↔ Sonstige Dekompression oder Lösung von Adhäsionen am Plexus brachialis	sekundärer Naht
04.49.11 ↔ Sonstige Dekompression oder Lösung von Adhäsionen an Nerven der Schulter	04.6X.60 ↔ Transposition eines Nerven der Hand mit
04.49.12 ↔ Sonstige Dekompression oder Lösung von Adhäsionen an Nerven des Armes	interfaszikulärer primärer und sekundärer Naht
04.49.13 ↔ Sonstige Dekompression oder Lösung von Adhäsionen an Nerven der Hand	04.6X.70 ↔ Transposition mit Neurolyse und Dekompression
04.49.14 ↔ Sonstige Dekompression oder Lösung von Adhäsionen am Plexus lumbosacralis, Leiste und Beckenboden	eines extrakraniellen Hirnnerven
04.49.15 ↔ Sonstige Dekompression oder Lösung von Adhäsionen an Nerven des Beines	04.6X.71 ↔ Transposition mit Neurolyse und Dekompression des
04.49.16 ↔ Sonstige Dekompression oder Lösung von Adhäsionen an Nerven des Fusses	Plexus brachialis oder eines Nerven der Schulter
04.49.99 ↔ Sonstige Dekompression oder Lösung von Adhäsionen an sonstigen peripheren Nerven oder Ganglion, sonstige	04.6X.72 ↔ Transposition mit Neurolyse und Dekompression
04.51.00 ↔ Transplantation von kranialem oder peripherem Nerv, n.n.bez.	eines Nerven des Armes
04.51.09 ↔ Transplantation von kranialem oder peripherem Nerv, sonstige	04.6X.73 ↔ Transposition mit Neurolyse und Dekompression
04.51.10 ↔ Transplantation von extrakraniellen Hirnnerven	eines Nerven der Hand
04.51.11 ↔ Transplantation von Plexus brachialis und Nerven der Schulter	04.6X.74 ↔ Transposition mit Neurolyse und Dekompression
04.51.12 ↔ Transplantation von Nerven des Armes und der Hand	eines Nerven des Rumpfes und der unteren
04.51.13 ↔ Transplantation von Nerven des Rumpfes und der unteren Extremität	Extremität
04.51.19 ↔ Transplantation von sonstigem kranialem oder peripherem Nerv	04.6X.75 ↔ Transposition von sonstigen kranialen und
04.6X.00 ↔ Transposition von kranialen und peripheren Nerven, n.n.bez.	peripheren Nerven
04.6X.10 ↔ Transposition eines extrakraniellen Hirnnerven mit epineuraler primärer Naht	04.6X.99 ↔ Transposition von kranialen und peripheren Nerven, sonstige
04.6X.11 ↔ Transposition eines extrakraniellen Hirnnerven mit epineuraler sekundärer Naht	04.71 ↔ Hypoglosso-faziale Anastomose
04.6X.12 ↔ Transposition eines extrakraniellen Hirnnerven mit interfaszikulärer primärer und sekundärer Naht	04.72 ↔ Akzessorio-faziale Anastomose
04.6X.20 ↔ Transposition des Plexus brachialis mit epineuraler primärer Naht	04.73 ↔ Akzessorio-hypoglossale Anastomose
04.6X.21 ↔ Transposition des Plexus brachialis mit epineuraler sekundärer Naht	04.74.00 ↔ Sonstige Anastomose eines kranialen oder
04.6X.22 ↔ Transposition des Plexus brachialis mit interfaszikulärer primärer Naht	peripheren Nervis, n.n.bez.
04.6X.23 ↔ Transposition des Plexus brachialis mit interfaszikulärer sekundärer Naht	04.74.10 ↔ Fazio-faziale Nerven-Anastomose
04.6X.30 ↔ Transposition eines Nerven der Schulter mit epineuraler primärer und sekundärer Naht	04.74.11 ↔ Interkosto-faszikuläre Nerven-Anastomose
04.6X.31 ↔ Transposition eines Nerven der Schulter mit interfaszikulärer primärer und sekundärer Naht	04.74.99 ↔ Sonstige Anastomose eines kranialen oder
04.6X.40 ↔ Transposition eines Nerven des Armes mit epineuraler primärer Naht	peripheren Nervis, sonstige
04.6X.41 ↔ Transposition eines Nerven des Armes mit epineuraler sekundärer Naht	04.75 ↔ Revision einer früheren plastischen Rekonstruktion
04.6X.42 ↔ Transposition eines Nerven des Armes mit interfaszikulärer primärer Naht	an einem kranialen oder peripheren Nerv
	04.76 ↔ Plastische Rekonstruktion einer alten traumatischen
	Verletzung an kranialen und peripheren Nerven
	04.79.10 ↔ Transplantation und Transposition eines
	extrakraniellen Hirnnerven mit epineuraler Naht
	04.79.11 ↔ Transplantation und Transposition des Plexus
	brachialis mit epineuraler Naht
	04.79.12 ↔ Transplantation und Transposition von Nerven der
	Schulter mit epineuraler Naht
	04.79.13 ↔ Transplantation und Transposition eines Nerven des
	Armes und der Hand mit epineuraler Naht
	04.79.14 ↔ Transplantation und Transposition von Nerven des
	Rumpfes und der unteren Extremität mit epineuraler
	Naht
	04.79.19 ↔ Transplantation und Transposition eines sonstigen
	Nervens mit epineuraler Naht
	04.79.20 ↔ Transplantation und Transposition eines Nerven mit
	interfaszikulärer Naht
	04.79.21 ↔ Transplantation und Transposition eines
	extrakraniellen Hirnnerven mit interfaszikulärer Naht
	04.79.22 ↔ Transplantation und Transposition des Plexus
	brachialis mit interfaszikulärer Naht
	04.79.23 ↔ Transplantation und Transposition von Nerven der
	Schulter mit interfaszikulärer Naht
	04.79.24 ↔ Transplantation und Transposition eines Nerven des
	Armes und der Hand mit interfaszikulärer Naht
	04.79.25 ↔ Transplantation und Transposition von Nerven des
	Rumpfes und der unteren Extremität mit
	interfaszikulärer Naht
	04.79.29 ↔ Transplantation und Transposition eines sonstigen
	Nerven mit interfaszikulärer Naht
	04.79.99 ↔ Sonstige Neuroplastik, sonstige
	04.95.10 ↔ Implantation oder Wechsel eines Neurostimulators
	zur peripheren Neurostimulation, n.n.bez.

04.95.11 ↔	Implantation oder Wechsel eines Neurostimulators zur peripheren Neurostimulation, Einzelelektrodensystem, nicht wiederaufladbar	06.7X.10 ↔	Exzision einer medianen Halszyste, ohne Resektion des medialen Zungenbeines
04.95.12 ↔	Implantation oder Wechsel eines Neurostimulators zur peripheren Neurostimulation, Mehrelektrodensystem, nicht wiederaufladbar	06.7X.11 ↔	Exzision einer medianen Halszyste, mit Resektion des medialen Zungenbeines
04.95.13 ↔	Implantation oder Wechsel eines Neurostimulators zur peripheren Neurostimulation, Mehrelektrodensystem, wiederaufladbar	06.7X.12 ↔	Exzision einer medianen Halsfistel, ohne Resektion des medialen Zungenbeines
04.95.14 ↔	Implantation oder Wechsel eines Neurostimulators zur Vagusnervstimulation	06.7X.13 ↔	Exzision einer medianen Halsfistel, mit Resektion des medialen Zungenbeines
04.95.19 ↔	Implantation oder Wechsel eines Neurostimulators zur peripheren Neurostimulation, sonstige	06.7X.14 ↔	Sekundärer Eingriff zur Exzision des Ductus thyreoglossus, mit Resektion des medialen Zungenbeines
05.21 ↔	Exzision des Ganglion sphenopalatinum	06.7X.15 ↔	Sekundärer Eingriff zur Exzision des Ductus thyreoglossus, ohne Resektion des medialen Zungenbeines
05.22 ↔	Zervikale Sympathektomie	06.7X.99 ↔	Exzision des Ductus oder Tractus thyreoglossus, sonstige
05.23 ↔	Lumbale Sympathektomie	06.81.00 ↔	Vollständige Parathyreoidektomie, n.n.bez.
05.24 ↔	Präsakrale Sympathektomie	06.81.10 ↔	Vollständige Parathyreoidektomie, ohne Replantation
05.25 ↔	Periarterielle Sympathektomie	06.81.13 ↔	Vollständige Parathyreoidektomie durch Sternotomie, ohne Replantation
05.26 ↔	Thorakale Sympathektomie	06.81.99 ↔	Vollständige Parathyreoidektomie, sonstige
05.29 ↔	Sonstige Sympathektomie und Exzision eines Ganglions	06.89.00 ↔	Partielle Parathyreoidektomie, n.n.bez.
05.81 ↔	Plastische Rekonstruktion an sympathischem Nerv oder Ganglion	06.89.11 ↔	Reexploration mit partieller Parathyreoidektomie
06.12 ↔	Offene Biopsie an der Schilddrüse	06.89.13 ↔	Sonstige Operationen an der Nebenschilddrüse durch Sternotomie
06.13.00 ↔	Biopsie an der Nebenschilddrüse, n.n.bez.	06.89.99 ↔	Partielle Parathyreoidektomie, sonstige
06.13.12 ↔	Offene Biopsie an der Nebenschilddrüse	06.91 ↔	Durchtrennung des Isthmus thyroideae
06.13.99 ↔	Biopsie an der Nebenschilddrüse, sonstige	06.94 ↔	Reimplantation von Schilddrüsengewebe
06.2X.00 ↔	Unilaterale Hemithyreoidektomie, n.n.bez.	06.95.00 ↔	Reimplantation von Nebenschilddrüsengewebe, n.n.bez.
06.2X.11 ↔	Unilaterale Hemithyreoidektomie, ohne Parathyreoidektomie	06.95.10 ↔	Vollständige Parathyreoidektomie, mit Replantation, n.n.bez.
06.2X.12 ↔	Unilaterale Hemithyreoidektomie, mit Parathyreoidektomie	06.95.11 ↔	Vollständige Parathyreoidektomie, mit Replantation orthotop
06.2X.99 ↔	Unilaterale Hemithyreoidektomie, sonstige	06.95.12 ↔	Vollständige Parathyreoidektomie, mit Replantation heterotop
06.31 ↔	Exzision von Läsion oder Gewebe der Schilddrüse	06.95.20 ↔	Vollständige Parathyreoidektomie durch Sternotomie, mit Replantation, n.n.bez.
06.33 ↔	Exzision eines Schilddrüsen Knotens	06.95.21 ↔	Vollständige Parathyreoidektomie durch Sternotomie, mit Replantation orthotop
06.34.11 ↔	Subtotale Resektion der Schilddrüse	06.95.22 ↔	Vollständige Parathyreoidektomie durch Sternotomie, mit Replantation heterotop
06.34.12 ↔	Subtotale Resektion der Schilddrüse einseitig mit Exzision eines Knotens der Gegenseite	06.95.99 ↔	Reimplantation von Nebenschilddrüsengewebe, sonstige
06.34.13 ↔	Subtotale Resektion der Schilddrüse einseitig mit Hemithyreoidektomie der Gegenseite	06.98.00 ↔	Sonstige Operationen an der Schilddrüse, n.n.bez.
06.35 ↔	Reexploration der Schilddrüse mit partieller Resektion	06.98.10 ↔	Plastische Rekonstruktion der Schilddrüse
06.36 ↔	Resektion des Isthmus der Schilddrüse	06.98.99 ↔	Sonstige Operationen an der Schilddrüse, sonstige
06.39 ↔	Partielle Thyreoidektomie, Exzision und Destruktion von Schilddrüsengewebe, sonstige	06.99.00 ↔	Sonstige Operationen an der Nebenschilddrüse, n.n.bez.
06.4X.00 ↔	Vollständige (totale) Thyreoidektomie, n.n.bez.	06.99.10 ↔	Plastische Rekonstruktion der Nebenschilddrüse
06.4X.10 ↔	Vollständige (totale) Thyreoidektomie ohne Parathyreoidektomie	06.99.99 ↔	Sonstige Operationen an der Nebenschilddrüse, sonstige
06.4X.11 ↔	Vollständige (totale) Thyreoidektomie mit Parathyreoidektomie	07.12 ↔	Offene Biopsie an der Nebenniere
06.4X.99 ↔	Vollständige (totale) Thyreoidektomie, sonstige	07.13.00 ↔	Biopsie an der Hypophyse, transfrontaler Zugang, n.n.bez.
06.50.00 ↔	Substernale Thyreoidektomie, n.n.bez.	07.13.10 ↔	Geschlossene [perkutane] [Nadel-] Biopsie an der Hypophyse durch transfrontalen Zugang
06.50.10 ↔	Substernale Thyreoidektomie durch Sternotomie	07.13.11 ↔	Offene Biopsie an der Hypophyse durch transfrontalen Zugang
06.50.99 ↔	Substernale Thyreoidektomie, sonstige	07.13.12 ↔	Stereotaktische Biopsie an der Hypophyse durch transfrontalen Zugang
06.51.00 ↔	Partielle substernale Thyreoidektomie, n.n.bez.	07.13.99 ↔	Biopsie an der Hypophyse, transfrontaler Zugang, sonstige
06.51.10 ↔	Partielle substernale Thyreoidektomie durch Sternotomie	07.14.00 ↔	Biopsie an der Hypophyse, transsphenoidaler Zugang, n.n.bez.
06.51.99 ↔	Partielle substernale Thyreoidektomie, sonstige	07.14.10 ↔	Geschlossene [perkutane] [Nadel-] Biopsie an der Hypophyse durch transsphenoidalen Zugang
06.52.00 ↔	Vollständige substernale Thyreoidektomie, n.n.bez.	07.14.11 ↔	Offene Biopsie an der Hypophyse durch transsphenoidalen Zugang
06.52.10 ↔	Vollständige substernale Thyreoidektomie durch Sternotomie		
06.52.99 ↔	Vollständige substernale Thyreoidektomie, sonstige		
06.6X.00 ↔	Exzision einer Thyreoidea lingualis, n.n.bez.		
06.6X.10 ↔	Exzision einer Thyreoidea lingualis, transoral		
06.6X.11 ↔	Exzision einer Thyreoidea lingualis, transzervikal, ohne Resektion des medialen Zungenbeines		
06.6X.12 ↔	Exzision einer Thyreoidea lingualis, transzervikal, mit Resektion des medialen Zungenbeines		
06.6X.99 ↔	Exzision einer Thyreoidea lingualis, sonstige		
06.7X.00 ↔	Exzision des Ductus oder Tractus thyreoglossus, n.n.bez.		



07.14.12 ↔	Stereotaktische Biopsie an der Hypophyse durch transspheoidalen Zugang	08.33 ↔	Behebung einer Blepharoptose durch Resektion oder Verlagerung des M. levator palpebrae oder seiner Aponeurose
07.14.99 ↔	Biopsie an der Hypophyse, transspheoidaler Zugang, sonstige	08.34 ↔	Behebung einer Blepharoptose durch andere Verfahren am M. levator palpebrae
07.15 ↔	Biopsie an der Hypophyse, nicht näher bezeichneter Zugang	08.35 ↔	Behebung einer Blepharoptose durch Tarsoplastik
07.16.00 ↔	Biopsie am Thymus, n.n.bez.	08.36 ↔	Behebung einer Blepharoptose durch andere Verfahren
07.16.11 ↔	Offene Biopsie am Thymus	08.37 ↔	Reduktion einer Ptosen-Überkorrektur
07.16.99 ↔	Biopsie am Thymus, sonstige	08.38 ↔	Korrektur einer Lidretraktion
07.17.00 ↔	Biopsie am Corpus pineale, n.n.bez.	08.41 ↔	Behebung von Entropium oder Ektropium durch Thermokauterisation
07.17.10 ↔	Geschlossene [perkutane] [Nadel-] Biopsie am Corpus pineale	08.42 ↔	Behebung von Entropium oder Ektropium durch Nahtverfahren
07.17.11 ↔	Offene Biopsie am Corpus pineale	08.43 ↔	Behebung von Entropium oder Ektropium durch Keilresektion
07.17.12 ↔	Stereotaktische Biopsie am Corpus pineale	08.44.00 ↔	Behebung von Entropium oder Ektropium durch Lidplastik, n.n.bez.
07.17.99 ↔	Biopsie am Corpus pineale, sonstige	08.44.10 ↔	Behebung von Entropium oder Ektropium durch Lidplastik, horizontale Verkürzung des Augenlides
07.21 ↔	Exzision einer Läsion der Nebenniere	08.44.99 ↔	Behebung von Entropium oder Ektropium durch Lidplastik, sonstige
07.22.00 ↔	Einseitige Adrenalectomie, n.n.bez.	08.49.00 ↔	Sonstiger Eingriff zur Korrektur eines Entropiums oder Ektropiums, n.n.bez.
07.22.10 ↔	Einseitige Adrenalectomie, ohne Ovarrektomie	08.49.10 ↔	Sonstiger Eingriff zur Korrektur eines Entropiums oder Ektropiums, Operation an den Lidretraktoren
07.22.11 ↔	Einseitige Adrenalectomie, mit Ovarrektomie	08.49.11 ↔	Sonstiger Eingriff zur Korrektur eines Entropiums oder Ektropiums, Reposition einer Lidlamelle
07.22.12 ↔	Einseitige Adrenalectomie, Rest-Adrenalectomie	08.49.99 ↔	Sonstiger Eingriff zur Korrektur eines Entropiums oder Ektropiums, sonstige
07.22.99 ↔	Einseitige Adrenalectomie, sonstige	08.51 ↔	Kanthotomie
07.29 ↔	Partielle Adrenalectomie, sonstige	08.59.00 ↔	Sonstige Anpassung der Lidposition, n.n.bez.
07.3 ↔	Beidseitige Adrenalectomie	08.59.10 ↔	Kanthoplastik, n.n.bez.
07.41 ↔	Inzision an einer Nebenniere	08.59.11 ↔	Kanthopexie
07.42 ↔	Durchtrennung von afferenten Nerven der Nebennieren	08.59.12 ↔	Korrekturoperation bei Epikanthus
07.43 ↔	Ligatur von Gefässen der Nebennieren	08.59.99 ↔	Sonstige Anpassung der Lidposition, sonstige
07.44 ↔	Rekonstruktion an einer Nebenniere	08.61.00 ↔	Plastische Rekonstruktion des Augenlids mit Hautlappen oder -transplantat, n.n.bez.
07.45 ↔	Reimplantation von Gewebe der Nebennieren	08.61.10 ↔	Plastische Rekonstruktion des Augenlids mit Hautlappen
07.51 ↔	Exploration im Gebiet des Corpus pineale	08.61.11 ↔	Plastische Rekonstruktion des Augenlids mit Hauttransplantat
07.52 ↔	Inzision am Corpus pineale	08.61.99 ↔	Plastische Rekonstruktion des Augenlids mit Hautlappen oder -transplantat, sonstige
07.53 ↔	Partielle Exzision des Corpus pineale	08.62 ↔	Plastische Rekonstruktion des Augenlids mit Schleimhautlappen oder -transplantat
07.54 ↔	Totale Exzision des Corpus pineale	08.63 ↔	Plastische Rekonstruktion des Augenlids mit Haarfollikeltransplantat
07.59 ↔	Operationen am Corpus pineale, sonstige	08.64 ↔	Plastische Rekonstruktion des Augenlids mit tarsokonjunktivalem Lappen
07.61 ↔	Partielle Exzision der Hypophyse, transfrontaler Zugang	08.69.00 ↔	Sonstige plastische Rekonstruktion des Augenlids mit Lappen oder Transplantaten, n.n.bez.
07.62 ↔	Partielle Exzision an der Hypophyse, transspheoidaler Zugang	08.69.10 ↔	Plastische Rekonstruktion des Augenlids mit Knorpel
07.63 ↔	Partielle Exzision an der Hypophyse, nicht näher bezeichneter Zugang	08.69.11 ↔	Plastische Rekonstruktion des Augenlids mit alloplastischem Material
07.64 ↔	Totale Exzision der Hypophyse, transfrontaler Zugang	08.69.12 ↔	Plastische Rekonstruktion des Augenlids mit Verschiebe- und Rotationsplastik des Lides
07.65 ↔	Totale Exzision der Hypophyse, transspheoidaler Zugang	08.69.13 ↔	Plastische Rekonstruktion des Augenlids mit Oberlidverlängerung
07.68 ↔	Totale Exzision der Hypophyse, anderer näher bezeichneter Zugang	08.69.19 ↔	Plastische Rekonstruktion des Augenlids mit sonstigem Lappen oder Transplantaten
07.69 ↔	Totale Exzision der Hypophyse, nicht näher bezeichneter Zugang	08.69.99 ↔	Sonstige plastische Rekonstruktion des Augenlids mit Lappen oder Transplantaten, sonstige
07.71 ↔	Exploration der Fossa hypophysialis	08.70 ↔	Sonstige plastische Rekonstruktion des Augenlids, n.n.bez.
07.72 ↔	Inzision an der Hypophyse	08.71 ↔	Den Lidrand umfassende plastische Rekonstruktion des Augenlids, partielle Tiefe
07.79 ↔	Sonstige Operation an der Hypophyse, sonstige	08.72 ↔	Sonstige plastische Rekonstruktion des Augenlids, partielle Tiefe
07.80 ↔	Thymektomie, n.n.bez.	08.73.00 ↔	Den Lidrand umfassende plastische Rekonstruktion des Augenlids, volle Tiefe, n.n.bez.
07.81 ↔	Sonstige partielle Exzision am Thymus		
07.82 ↔	Sonstige totale Exzision des Thymus		
07.83 ↔	Thorakoskopische partielle Exzision am Thymus		
07.84 ↔	Thorakoskopische totale Exzision des Thymus		
07.91 ↔	Exploration im Gebiet des Thymus		
07.92 ↔	Sonstige Inzision am Thymus		
07.93 ↔	Plastische Rekonstruktion am Thymus		
07.94 ↔	Transplantation von Thymusgewebe		
07.95 ↔	Thorakoskopische Inzision am Thymus		
07.98 ↔	Sonstige und nicht näher bezeichnete thorakoskopische Operationen am Thymus		
07.99 ↔	Sonstige und nicht näher bezeichnete Operationen am Thymus		
08.31 ↔	Behebung einer Blepharoptose durch M. frontalis-Verfahren mit Naht		
08.32 ↔	Behebung einer Blepharoptose durch M. frontalis-Verfahren mit Faszienchlinge		

08.73.10 ↔	Verschiebeplastik der Lidkante	10.44.99 ↔	Sonstiges freies Transplantat an die Konjunktiva, sonstige
08.73.99 ↔	Den Lidrand umfassende plastische Rekonstruktion des Augenlids, volle Tiefe, sonstige	10.45.00 ↔	Limbusstammzelltransplantation, n.n.bez.
08.74.00 ↔	Sonstige plastische Rekonstruktion des Augenlids, volle Tiefe, n.n.bez.	10.45.09 ↔	Limbusstammzelltransplantation, sonstige
08.74.10 ↔	Oberlidverlängerung	10.45.11 ↔	Autologe Limbusstammzelltransplantation mit in vitro kultivierten Limbusstammzellen
08.74.99 ↔	Sonstige plastische Rekonstruktion des Augenlids, volle Tiefe, sonstige	10.49.00 ↔	Sonstige Konjunktivoplastik, n.n.bez.
08.82 ↔	Versorgung einer Risswunde des Augenlids, den Lidrand umfassend, partielle Tiefe	10.49.10 ↔	Sonstige Konjunktivoplastik, Tenonplastik
08.83 ↔	Sonstige Versorgung einer Risswunde des Augenlids, partielle Tiefe	10.49.99 ↔	Sonstige Konjunktivoplastik, sonstige
08.84 ↔	Versorgung einer Risswunde des Augenlids, den Lidrand umfassend, volle Tiefe	10.6X.99 ↔	Versorgung einer Konjunktivaverletzung, sonstige
08.85 ↔	Sonstige Versorgung einer Risswunde des Augenlids, volle Tiefe	11.0 ↔	Entfernen eines intrakornealen Fremdkörpers aus der Kornea mittels Magnet
08.86 ↔	Rhytidektomie am Unterlid	11.1 ↔	Inzision der Kornea
08.87 ↔	Rhytidektomie am Oberlid	11.31 ↔	Transposition eines Pterygiums
08.89.10 ↔	Plastische Rekonstruktion des Augenlids, medialer oder lateraler Lidwinkel	11.32 ↔	Exzision eines Pterygiums mit Korneatransplantat
08.89.11 ↔	Plastische Rekonstruktion des Augenlids durch Hebung der Augenbraue	11.39.00 ↔	Sonstige Exzision eines Pterygiums, n.n.bez.
08.89.12 ↔	Plastische Rekonstruktion des Augenlids durch Entfernung eines Fettgewebeprolapses der Orbita	11.39.10 ↔	Exzision eines Pterygiums mit (phototherapeutischer) Keratektomie
08.89.13 ↔	Plastische Rekonstruktion des Augenlids durch Oberflächenbehandlung mit Laser	11.39.11 ↔	Exzision eines Pterygiums mit sonstiger Bindehautplastik
08.89.14 ↔	Plastische Rekonstruktion des Augenlids durch sonstige Oberlidverlängerung	11.39.99 ↔	Sonstige Exzision eines Pterygiums, sonstige
08.89.15 ↔	Plastische Rekonstruktion des Augenlids durch Unterlidverlängerung	11.41 ↔	Mechanisches Entfernen von Korneaepithel
08.89.99 ↔	Sonstige plastische Rekonstruktion des Augenlids, sonstige	11.42 ↔	Thermokauterisation einer Kornealäsion
09.71 ↔	Korrektur eines evertierten Tränenpünktchens	11.43 ↔	Kryotherapie einer Kornealäsion
09.72 ↔	Sonstige plastische Rekonstruktion am Tränenpünktchen	11.49.00 ↔	Sonstiges Entfernen oder Destruktion einer Kornealäsion, n.n.bez.
09.73 ↔	Plastische Rekonstruktion eines Canaliculus lacrimalis	11.49.10 ↔	Destruktion einer Kornealäsion, durch Laserkoagulation
09.81 ↔	Dakryozystorhinostomie	11.49.20 ↔	Keratektomie einer Kornealäsion durch Phototherapie
09.82 ↔	Konjunktivozystorhinostomie	11.49.29 ↔	Sonstige Keratektomie einer Kornealäsion
09.83 ↔	Konjunktivozystorhinostomie mit Einsetzen von Tubus oder Stent	11.49.99 ↔	Sonstiges Entfernen oder Destruktion einer Kornealäsion, sonstige
09.99 ↔	Sonstige Operation am Tränensystem, sonstige	11.51 ↔	Naht einer Korneaverletzung
10.0 ↔	Entfernen eines subkonjunktivalen Fremdkörpers aus der Konjunktiva durch Inzision	11.52 ↔	Korrektur einer postoperativen Wunddehiszenz an der Kornea
10.31.10 ↔	Exzision von Läsion oder Gewebe der Konjunktiva mit Plastik	11.53 ↔	Versorgung einer Korneaverletzung oder -wunde mit Konjunktiva-Lappen
10.31.99 ↔	Exzision von Läsion oder Gewebe der Konjunktiva, sonstige	11.59.00 ↔	Sonstige Rekonstruktion an der Kornea, n.n.bez.
10.41.00 ↔	Plastische Rekonstruktion eines Symblepharons mit freiem Transplantat, n.n.bez.	11.59.10 ↔	Rekonstruktion durch Deckung der Kornea, n.n.bez.
10.41.10 ↔	Plastische Rekonstruktion eines Symblepharons mit freiem Transplantat, autogen	11.59.11 ↔	Rekonstruktion durch Deckung der Kornea durch eine Amnionmembran
10.41.11 ↔	Plastische Rekonstruktion eines Symblepharons mit freiem Transplantat, nicht autogen	11.59.12 ↔	Rekonstruktion durch sonstige Deckung der Kornea
10.41.99 ↔	Plastische Rekonstruktion eines Symblepharons mit freiem Transplantat, sonstige	11.59.99 ↔	Sonstige Rekonstruktion an der Kornea, sonstige
10.42.00 ↔	Konjunktivale Fornix-Rekonstruktion mit freiem Transplantat, n.n.bez.	11.60 ↔	Korneatransplantation, n.n.bez.
10.42.10 ↔	Konjunktivale Fornix-Rekonstruktion mit freiem Transplantat, autogen	11.61 ↔	Lamelläre Keratoplastik mit Autotransplantat
10.42.11 ↔	Konjunktivale Fornix-Rekonstruktion mit freiem Transplantat, nicht autogen	11.62 ↔	Sonstige lamelläre Keratoplastik
10.42.99 ↔	Konjunktivale Fornix-Rekonstruktion mit freiem Transplantat, sonstige	11.63 ↔	Penetrierende Keratoplastik mit Autotransplantat
10.43 ↔	Sonstige Rekonstruktion der konjunktivalen Fornix	11.64 ↔	Sonstige penetrierende Keratoplastik
10.44.00 ↔	Sonstiges freies Transplantat an die Konjunktiva, n.n.bez.	11.69.00 ↔	Sonstige Korneatransplantation, n.n.bez.
10.44.10 ↔	Sonstiges freies Transplantat an die Konjunktiva, autogen	11.69.10 ↔	Austausch-Keratoplastik
10.44.11 ↔	Sonstiges freies Transplantat an die Konjunktiva, nicht autogen	11.69.20 ↔	Perforierende Korneatransplantation
		11.69.99 ↔	Sonstige Korneatransplantation, sonstige
		11.71 ↔	Keratomileusis
		11.72 ↔	Keratophakie
		11.73 ↔	Keratoprothese
		11.74 ↔	Thermokeratoplastik
		11.75 ↔	Radiäre Keratotomie
		11.76 ↔	Epikeratophakie
		11.79.00 ↔	Sonstige rekonstruktive und refraktive Eingriffe an der Kornea, n.n.bez.
		11.79.10 ↔	Photorefraktive Keratektomie
		11.79.20 ↔	Implantation eines intrastromalen Ringsegmentes an der Kornea
		11.79.99 ↔	Sonstige rekonstruktive und refraktive Eingriffe an der Kornea, sonstige
		11.91 ↔	Tätowierung der Kornea
		11.92 ↔	Entfernen eines künstlichen Korneaimplantats
		12.00 ↔	Entfernen eines intraokulären Fremdkörpers aus der vorderen Augenkammer, n.n.bez.

12.01 ↔	Entfernen eines intraokulären Fremdkörpers aus der vorderen Augenkammer mittels Magnet	12.85 ↔	Versorgung eines skleralen Staphyloms mit Transplantat
12.02 ↔	Entfernen eines intraokulären Fremdkörpers aus der vorderen Augenkammer ohne Magnet	12.86 ↔	Sonstige Versorgung eines skleralen Staphyloms
12.11 ↔	Iridotomie mit Transfixation	12.87 ↔	Skleraverstärkung mit Transplantat
12.12 ↔	Sonstige Iridotomie	12.88 ↔	Sonstige Skleraverstärkung
12.13 ↔	Exzision einer prolabierten Iris	12.89 ↔	Operationen an der Sklera, sonstige
12.14 ↔	Sonstige Iridektomie	12.91.00 ↔	Therapeutische Evakuierung der vorderen Augenkammer, n.n.bez.
12.22 ↔	Biopsie der Iris	12.91.10 ↔	Vorderkammerspülung, n.n.bez.
12.31 ↔	Lösung von Goniosynechien	12.91.11 ↔	Vorderkammerspülung mit Entfernung von Silikonöl
12.32 ↔	Lösung von anderen vorderen Synechien	12.91.19 ↔	Vorderkammerspülung, sonstige
12.33 ↔	Lösung von hinteren Synechien	12.91.20 ↔	Parazentese der vorderen Augenkammer
12.34 ↔	Lösung von korneovitrealen Adhäsionen	12.91.99 ↔	Therapeutische Evakuierung der vorderen Augenkammer, sonstige
12.35 ↔	Koreplastik	12.92.09 ↔	Injektion in die vordere Augenkammer, sonstige
12.36 ↔	Implantation und Wechsel einer Irisprothese	12.92.21 ↔	Injektion in die vordere Augenkammer, Luft
12.39.00 ↔	Sonstige Iridoplastik, n.n.bez.	12.92.29 ↔	Injektion in die vordere Augenkammer, sonstiges Gas
12.39.10 ↔	Iridoplastik durch Laser zur Erleichterung der intraokulären Zirkulation	12.93 ↔	Exzision oder Destruktion einer Epitheleinwucherung in die vordere Augenkammer
12.39.99 ↔	Sonstige Iridoplastik, sonstige	12.97 ↔	Sonstige Operationen an der Iris
12.40 ↔	Entfernen einer Läsion der vorderen Augenkammer, n.n.bez.	12.98.00 ↔	Sonstige Operationen am Corpus ciliare, n.n.bez.
12.41 ↔	Destruktion einer Irläsion ohne Exzision	12.98.10 ↔	Fixation des Ziliarkörpers
12.42 ↔	Exzision einer Irläsion	12.98.99 ↔	Sonstige Operationen am Corpus ciliare, sonstige
12.43 ↔	Destruktion einer Läsion des Corpus ciliare, ohne Exzision	12.99.00 ↔	Sonstige Operationen an der vorderen Augenkammer, n.n.bez.
12.44 ↔	Exzision einer Läsion des Corpus ciliare	12.99.99 ↔	Sonstige Operationen an der vorderen Augenkammer, sonstige
12.51 ↔	Goniotomie ohne Goniopunktion	13.00 ↔	Entfernen eines Fremdkörpers aus der Linse, n.n.bez.
12.52 ↔	Goniotomie ohne Goniopunktion	13.01 ↔	Entfernen eines Fremdkörpers aus der Linse mittels Magnet
12.53 ↔	Goniotomie mit Goniopunktion	13.02 ↔	Entfernen eines Fremdkörpers aus der Linse ohne Magnet
12.54 ↔	Trabekulotomie ab externo	13.11 ↔	Intrakapsuläre Extraktion der Linse durch inferioren temporalen Zugang
12.55 ↔	Zyklodialyse	13.19 ↔	Intrakapsuläre Extraktion der Linse, sonstige
12.59.00 ↔	Sonstige Erleichterung der intraokulären Zirkulation, n.n.bez.	13.2 ↔	Extrakapsuläre Extraktion der Linse durch lineares Extraktionsverfahren
12.59.10 ↔	Erleichterung der intraokulären Zirkulation durch Trabekuloplastik oder Gonioplastik	13.3 ↔	Extrakapsuläre Extraktion der Linse durch einfaches Aspirations- (und Irrigations-) Verfahren
12.59.11 ↔	Erleichterung der intraokulären Zirkulation durch Aspiration und Kürettage am Trabekelwerk	13.41 ↔	Phakoemulsifikation und Aspiration eines Katarakts
12.59.99 ↔	Sonstige Erleichterung der intraokulären Zirkulation, sonstige	13.42 ↔	Mechanische Phakofragmentation und Aspiration eines Katarakts durch posterioren Zugang
12.61.00 ↔	Trepanation der Sklera mit Iridektomie, n.n.bez.	13.43 ↔	Mechanische Phakofragmentation und andere Aspiration eines Katarakts
12.61.10 ↔	Gedeckte Trepanation der Sklera mit Iridektomie	13.51 ↔	Extrakapsuläre Extraktion der Linse durch inferioren temporalen Zugang
12.61.11 ↔	Nicht gedeckte Trepanation der Sklera mit Iridektomie	13.59 ↔	Sonstige extrakapsuläre Extraktion der Linse, sonstige
12.61.99 ↔	Trepanation der Sklera mit Iridektomie, sonstige	13.64 ↔	Diszision einer Sekundärmembran [nach Katarakt]
12.62 ↔	Thermokauterisation der Sklera mit Iridektomie	13.65 ↔	Exzision einer Sekundärmembran [nach Katarakt]
12.63 ↔	Iridenkleisis und Iridotaxis	13.66 ↔	Mechanische Fragmentation einer Sekundärmembran [nach Katarakt]
12.64.00 ↔	Trabekulektomie ab externo, n.n.bez.	13.69 ↔	Sonstige Kataraktextraktion, sonstige
12.64.10 ↔	Gedeckte Trabekulektomie ab externo	13.71 ↔	Implantation einer Intraokularlinse anlässlich einer Kataraktextraktion, einseitig
12.64.11 ↔	Nicht gedeckte Trabekulektomie ab externo	13.72 ↔	Sekundäre Implantation einer Intraokularlinse
12.64.99 ↔	Trabekulektomie ab externo, sonstige	13.73 ↔	Implantation einer iristragenden Intraokularlinse
12.65 ↔	Sonstige Sklerafistulisierung mit Iridektomie	13.79 ↔	Implantation einer Intraokularlinse, sonstige
12.66 ↔	Postoperative Revision einer Sklerafistulisierungs-Massnahme	13.8 ↔	Entfernen einer Intraokularlinse
12.69.00 ↔	Sonstige Sklerafistulisierungs-Massnahme, n.n.bez.	13.91 ↔	Implantation von intraokulärer teleskopischer Prothese
12.69.10 ↔	Filternde Operationen zur Senkung des Augeninnendrucks	13.92 ↔	Kapsulotomie an der Linse
12.69.99 ↔	Sonstige Sklerafistulisierungs-Massnahme, sonstige	13.93 ↔	Verschluss eines Defekts an der Linse mit Gewebekleber
12.71 ↔	Zyklodiatthermie	13.99 ↔	Sonstige Operationen an der Linse, sonstige
12.72 ↔	Zyklokryotherapie	14.00 ↔	Entfernen eines Fremdkörpers aus der hinteren Augenkammer, n.n.bez.
12.73 ↔	Zyklphotokoagulation	14.01 ↔	Entfernen eines Fremdkörpers aus der hinteren Augenkammer mittels Magnet
12.74 ↔	Verkleinerung des Corpus ciliare, n.n.bez.		
12.79.00 ↔	Sonstige Glaukomoperationen, n.n.bez.		
12.79.10 ↔	Viskokanalostomie bei Glaukom		
12.79.11 ↔	Tiefe Sklerektomie bei Glaukom		
12.79.20 ↔	Implantation eines Glaukom-Drainage-Implantats		
12.79.99 ↔	Sonstige Glaukomoperationen, sonstige		
12.81 ↔	Naht einer Skleraverletzung		
12.82 ↔	Verschluss einer Sklerafistel		
12.83 ↔	Revision einer Operationswunde der vorderen Augenkammer, n.a.klass.		
12.84 ↔	Exzision oder Destruktion einer Skleraläsion		

14.02 ↔	Entfernen eines Fremdkörpers aus der hinteren Augenkammer ohne Magnet	14.9X.10 ↔	Sonstige Operation an der Retina, Rotation der Netzhaut
14.21 ↔	Destruktion einer chorioretinalen Läsion durch Diathermie	14.9X.11 ↔	Einsetzen einer epiretinalen Netzhautprothese
14.22 ↔	Destruktion einer chorioretinalen Läsion durch Kryotherapie	14.9X.12 ↔	Wechsel einer epiretinalen Netzhautprothese
14.23 ↔	Destruktion einer chorioretinalen Läsion durch Xenon-Bogen-Photokoagulation	14.9X.13 ↔	Entfernen einer epiretinalen Netzhautprothese
14.24 ↔	Destruktion einer chorioretinalen Läsion durch Laser-Photokoagulation	14.9X.14 ↔	Einsetzen einer subretinalen Netzhautprothese
14.25 ↔	Destruktion einer chorioretinalen Läsion durch nicht näher bezeichnete Photokoagulation	14.9X.15 ↔	Wechsel einer subretinalen Netzhautprothese
14.26 ↔	Destruktion einer chorioretinalen Läsion durch Radiotherapie	14.9X.16 ↔	Entfernen einer subretinalen Netzhautprothese
14.27 ↔	Destruktion einer chorioretinalen Läsion durch Implantation einer Strahlenquelle	14.9X.20 ↔	Fixierung von Markierungsplättchen für die Strahlentherapie an Retina, Chorioidea und hinterer Augenkammer
14.29 ↔	Destruktion einer chorioretinalen Läsion, sonstige	14.9X.21 ↔	Entfernung von Markierungsplättchen für die Strahlentherapie an Retina, Chorioidea und hinterer Augenkammer
14.31 ↔	Versorgung eines Retinarisses durch Diathermie	14.9X.22 ↔	Lagekorrektur eines strahlenden Applikators an Retina, Chorioidea und hinterer Augenkammer
14.32 ↔	Versorgung eines Retinarisses durch Kryotherapie	14.9X.23 ↔	Entfernung eines strahlenden Applikators an Retina, Chorioidea und hinterer Augenkammer
14.33 ↔	Versorgung eines Retinarisses durch Xenon-Bogen-Photokoagulation	14.9X.99 ↔	Sonstige Operationen an Retina, Chorioidea und hinterer Augenkammer, sonstige
14.34 ↔	Versorgung eines Retinarisses durch Laser-Photokoagulation	15.01 ↔	Biopsie an äusserem Augenmuskel oder Sehne
14.35 ↔	Versorgung eines Retinarisses durch nicht näher bezeichnete Photokoagulation	15.11.00 ↔	Rücklagerung eines äusseren Augenmuskels, n.n.bez.
14.39.00 ↔	Sonstige Versorgung eines Retinarisses, n.n.bez.	15.11.10 ↔	Rücklagerung eines äusseren geraden Augenmuskels
14.39.10 ↔	Versorgung eines Retinarisses durch schwere Flüssigkeiten	15.11.11 ↔	Rücklagerung eines äusseren schrägen Augenmuskels
14.39.99 ↔	Sonstige Versorgung eines Retinarisses, sonstige	15.11.99 ↔	Rücklagerung eines äusseren Augenmuskels, sonstige
14.41 ↔	Sklera-Cerclage mit Plombe	15.12.00 ↔	Vorverlagerung von einem äusseren Augenmuskel, n.n.bez.
14.49 ↔	Sonstige Sklera-Cerclage	15.12.10 ↔	Vorverlagerung von einem äusseren geraden Augenmuskel
14.51 ↔	Behebung einer Amotio retinae durch Diathermie	15.12.11 ↔	Vorverlagerung von einem äusseren schrägen Augenmuskel
14.52 ↔	Behebung einer Amotio retinae durch Kryotherapie	15.12.99 ↔	Vorverlagerung von einem äusseren Augenmuskel, sonstige
14.53 ↔	Behebung einer Amotio retinae durch Xenon-Bogen-Photokoagulation	15.13.00 ↔	Resektion von einem äusseren Augenmuskel, n.n.bez.
14.54 ↔	Behebung einer Amotio retinae durch Laser-Photokoagulation	15.13.10 ↔	Resektion von einem äusseren Augenmuskel, an einem geraden Augenmuskel
14.55 ↔	Behebung einer Amotio retinae durch nicht näher bezeichnete Photokoagulation	15.13.11 ↔	Resektion von einem äusseren Augenmuskel, an einem schrägen Augenmuskel
14.59.00 ↔	Sonstige Verfahren zur Behebung einer Amotio retinae, n.n.bez.	15.13.99 ↔	Resektion von einem äusseren Augenmuskel, sonstige
14.59.10 ↔	Behebung einer Amotio retinae durch schwere Flüssigkeiten	15.19.00 ↔	Sonstige Operationen an einem äusseren Augenmuskel mit temporärer Ablösung vom Augapfel, n.n.bez.
14.59.11 ↔	Behebung einer Amotio retinae durch Endotamponade (Gas)	15.19.10 ↔	Verstärkende Eingriffe an Augenmuskeln, n.n.bez.
14.59.99 ↔	Sonstige Verfahren zur Behebung einer Amotio retinae, sonstige	15.19.11 ↔	Verstärkende Eingriffe an einem geraden Augenmuskel
14.6X.00 ↔	Entfernen von chirurgisch implantiertem Material aus der hinteren Augenkammer, n.n.bez.	15.19.12 ↔	Verstärkende Eingriffe an einem schrägen Augenmuskel
14.6X.10 ↔	Revision und Wechsel einer Sklera-Cerclage	15.19.19 ↔	Sonstige Verstärkende Eingriffe an Augenmuskeln
14.6X.20 ↔	Entfernung einer Sklera-Cerclage	15.19.20 ↔	Schwächende Eingriffe an Augenmuskeln, n.n.bez.
14.6X.99 ↔	Entfernen von chirurgisch implantiertem Material aus der hinteren Augenkammer, sonstige	15.19.21 ↔	Schwächende Eingriffe an einem geraden Augenmuskeln
14.71.00 ↔	Entfernen des Glaskörpers durch anterioren Zugang, n.n.bez.	15.19.22 ↔	Schwächende Eingriffe an einem schrägen Augenmuskeln
14.71.10 ↔	Vordere Vitrektomie über Pars plana	15.19.29 ↔	Sonstige Schwächende Eingriffe an Augenmuskeln
14.71.19 ↔	Sonstige Vitrektomie über Pars plana	15.19.30 ↔	Myopexie an geraden Augenmuskeln
14.71.99 ↔	Entfernen des Glaskörpers durch anterioren Zugang, sonstige	15.19.40 ↔	Chirurgie der Abrollstrecke
14.72 ↔	Sonstiges Entfernen des Glaskörpers	15.19.99 ↔	Sonstige Operationen an einem äusseren Augenmuskel mit temporärer Ablösung vom Augapfel, sonstige
14.73.00 ↔	Mechanische Vitrektomie durch anterioren Zugang, n.n.bez.	15.21.00 ↔	Verlängerungsverfahren an einem äusseren Augenmuskel, n.n.bez.
14.73.10 ↔	Mechanische Vitrektomie durch anterioren Zugang, Pars-plana-Vitrektomie	15.21.10 ↔	Verlängerungsverfahren an einem einzelnen äusseren geraden Augenmuskel
14.73.19 ↔	Mechanische Vitrektomie durch sonstigen anterioren Zugang	15.21.11 ↔	Verlängerungsverfahren an einem einzelnen äusseren schrägen Augenmuskel
14.73.99 ↔	Mechanische Vitrektomie durch anterioren Zugang, sonstige	15.21.99 ↔	Sonstige Verlängerungsverfahren an einem äusseren Augenmuskel
14.74 ↔	Sonstige mechanische Vitrektomie		
14.9X.00 ↔	Sonstige Operationen an Retina, Chorioidea und hinterer Augenkammer, n.n.bez.		

15.22.00 ↔ Verkürzungsverfahren an äusseren Augenmuskeln, n.n.bez.	15.4X.20 ↔ Myopexie an zwei geraden Augenmuskeln ohne temporäre Ablösung von Augapfel
15.22.10 ↔ Verkürzungsverfahren an einem einzelnen äusseren geraden Augenmuskel	15.4X.21 ↔ Myopexie an mindestens zwei geraden Augenmuskeln mit Operation an mindestens einem weiteren Augenmuskel ohne temporäre Ablösung von Augapfel
15.22.11 ↔ Verkürzungsverfahren an einem einzelnen äusseren schrägen Augenmuskel	15.4X.99 ↔ Operationen an zwei oder mehreren äusseren Augenmuskeln ohne temporäre Ablösung von Augapfel, sonstige
15.22.99 ↔ Verkürzungsverfahren an einem einzelnen äusseren Augenmuskel, sonstige	15.5X.00 ↔ Transposition eines äusseren Augenmuskels, n.n.bez.
15.29.00 ↔ Sonstige Operationen an einem einzelnen äusseren Augenmuskel, n.n.bez.	15.5X.10 ↔ Transposition eines äusseren geraden Augenmuskels
15.29.01 ↔ Sonstige Operationen an einem einzelnen äusseren geraden Augenmuskel	15.5X.11 ↔ Transposition eines äusseren schrägen Augenmuskels
15.29.02 ↔ Sonstige Operationen an einem einzelnen äusseren schrägen Augenmuskel	15.5X.99 ↔ Transposition eines äusseren Augenmuskels, sonstige
15.29.09 ↔ Sonstige Operationen an einem einzelnen äusseren Augenmuskel, sonstige	15.6 ↔ Revision einer Operation an den äusseren Augenmuskeln
15.29.10 ↔ Adhäsionolyse an einem einzelnen äusseren Augenmuskel, n.n.bez.	15.7 ↔ Versorgung eines Traumas an einem äusseren Augenmuskel
15.29.11 ↔ Adhäsionolyse an einem einzelnen äusseren geraden Augenmuskel	15.9 ↔ Sonstige Operationen an äusseren Augenmuskeln und Sehnen
15.29.12 ↔ Adhäsionolyse an einem einzelnen äusseren schrägen Augenmuskel	16.01 ↔ Orbitotomie mit Knochenlappen
15.29.19 ↔ Adhäsionolyse an einem einzelnen äusseren Augenmuskel, sonstige	16.02 ↔ Orbitotomie mit Einsetzen eines orbitalen Implantats
15.29.30 ↔ Absetzen eines einzelnen äusseren Augenmuskels, n.n.bez.	16.09 ↔ Orbitotomie, sonstige
15.29.31 ↔ Absetzen eines einzelnen äusseren geraden Augenmuskels	16.1 ↔ Entfernen eines penetrierenden Fremdkörpers aus dem Auge, n.n.bez.
15.29.32 ↔ Absetzen eines einzelnen äusseren schrägen Augenmuskels	16.23.00 ↔ Biopsie an Orbita und Augapfel, n.n.bez.
15.29.39 ↔ Absetzen eines einzelnen äusseren Augenmuskels, sonstige	16.23.11 ↔ Biopsie an Orbita, offen chirurgisch
15.29.40 ↔ Refixation eines einzelnen äusseren Augenmuskels, n.n.bez.	16.23.12 ↔ Biopsie an Orbita, transnasal
15.29.41 ↔ Refixation eines einzelnen äusseren geraden Augenmuskels	16.23.21 ↔ Biopsie am Augapfel
15.29.42 ↔ Refixation eines einzelnen äusseren schrägen Augenmuskels	16.23.99 ↔ Biopsie an Orbita und Augapfel, sonstige
15.29.49 ↔ Refixation eines einzelnen äusseren Augenmuskels, sonstige	16.31 ↔ Entfernen des Augeninhalts mit gleichzeitigem Implantat in die Skleraschale
15.3X.00 ↔ Operationen an zwei oder mehreren äusseren Augenmuskeln mit temporärer Ablösung vom Augapfel, n.n.bez.	16.39 ↔ Eviszeration des Augapfels, sonstige
15.3X.10 ↔ Operationen an zwei geraden Augenmuskeln mit temporärer Ablösung vom Augapfel	16.41 ↔ E nukleation des Augapfels mit gleichzeitigem Implantat in die Tenon-Kapsel mit Anheftung der Muskeln
15.3X.11 ↔ Operationen an mindestens drei schrägen Augenmuskeln mit temporärer Ablösung vom Augapfel	16.42 ↔ E nukleation des Augapfels mit anderem gleichzeitigem Implantat
15.3X.12 ↔ Operationen an mindestens zwei geraden und mindestens zwei schrägen Augenmuskeln mit temporärer Ablösung vom Augapfel	16.49 ↔ E nukleation des Augapfels, sonstige
15.3X.20 ↔ Myopexie an zwei geraden Augenmuskeln mit temporärer Ablösung vom Augapfel	16.51.00 ↔ Exenteration der Orbita mit Entfernen benachbarter Strukturen, n.n.bez.
15.3X.21 ↔ Myopexie an mindestens zwei geraden Augenmuskeln mit Operation an mindestens einem weiteren Augenmuskel mit temporärer Ablösung vom Augapfel	16.51.10 ↔ Exenteration der Orbita mit Entfernen benachbarter Strukturen, mit Erhalt der Lidhaut
15.3X.99 ↔ Operationen an zwei oder mehreren äusseren Augenmuskeln mit temporärer Ablösung vom Augapfel, sonstige	16.51.11 ↔ Exenteration der Orbita mit Entfernen benachbarter Strukturen, ohne Erhalt der Lidhaut
15.4X.00 ↔ Operationen an zwei oder mehreren äusseren Augenmuskeln ohne temporäre Ablösung von Augapfel, n.n.bez.	16.51.99 ↔ Exenteration der Orbita mit Entfernen benachbarter Strukturen, sonstige
15.4X.10 ↔ Operation an zwei geraden Augenmuskeln ohne temporäre Ablösung von Augapfel	16.52.00 ↔ Exenteration der Orbita mit therapeutischem Entfernen von Orbitaknochen, n.n.bez.
15.4X.11 ↔ Operation an mindestens drei schrägen Augenmuskeln ohne temporäre Ablösung von Augapfel	16.52.10 ↔ Exenteration der Orbita mit therapeutischem Entfernen von Orbitaknochen, mit Erhalt der Lidhaut
15.4X.12 ↔ Sonstige Operation an mindestens zwei geraden und mindestens zwei schrägen Augenmuskeln ohne temporäre Ablösung von Augapfel	16.52.11 ↔ Exenteration der Orbita mit therapeutischem Entfernen von Orbitaknochen, ohne Erhalt der Lidhaut
	16.52.99 ↔ Exenteration der Orbita mit therapeutischem Entfernen von Orbitaknochen, sonstige
	16.59.00 ↔ Sonstige Exenteration der Orbita, n.n.bez.
	16.59.10 ↔ Sonstige Exenteration der Orbita, mit Erhalt der Lidhaut
	16.59.11 ↔ Sonstige Exenteration der Orbita, ohne Erhalt der Lidhaut
	16.59.99 ↔ Sonstige Exenteration der Orbita, sonstige
	16.61.00 ↔ Sekundäres Einsetzen eines Augenimplantats, n.n.bez.
	16.61.10 ↔ Sekundäres Einsetzen eines Augenimplantats, Haut-Fettgewebe-Transplantat
	16.61.99 ↔ Sekundäres Einsetzen eines Augenimplantats, sonstige
	16.62.00 ↔ Revision und Reinsertion eines Augenimplantats, n.n.bez.

16.62.10 ↔	Revision eines Augenimplantats	19.21 ↔	Revision einer Stapedotomie, Stapedektomie und Stapesplastik mit Inkus-Ersatz
16.62.20 ↔	Wechsel eines Augenimplantats, Einführung eines Haut-Fettgewebe-Transplantates	19.29.00 ↔	Sonstige Revision einer Stapedotomie, Stapedektomie und Stapesplastik, n.n.bez.
16.62.29 ↔	Sonstiger Wechsel eines Augenimplantats	19.29.10 ↔	Sonstige Revision einer Stapedotomie und Stapedektomie mit Stapesprothese
16.62.99 ↔	Revision und Reinsertion eines Augenimplantats, sonstige	19.29.11 ↔	Sonstige Revision einer Stapedotomie und Stapedektomie mit autogener Stapesprothese
16.63 ↔	Revision einer E nukleationstasche mit Transplantat	19.29.12 ↔	Sonstige Revision einer Stapedotomie und Stapedektomie mit alloplastischer Stapesprothese
16.64 ↔	Sonstige Revision einer E nukleationstasche	19.29.13 ↔	Sonstige Revision einer Stapesplastik (ohne Inkus-Ersatz)
16.65.00 ↔	Sekundäres Transplantat in eine Exenterationshöhle, n.n.bez.	19.29.99 ↔	Sonstige Revision einer Stapedotomie, Stapedektomie und Stapesplastik, sonstige
16.65.10 ↔	Sekundäres Transplantat in eine Exenterationshöhle, Haut-Fettgewebe-Transplantat	19.3 ↔	Sonstige Operationen an den Gehörknöchelchen
16.65.99 ↔	Sekundäres Transplantat in eine Exenterationshöhle, sonstige	19.4 ↔	Myringoplastik
16.66 ↔	Sonstige Revision einer Exenterationshöhle	19.52 ↔	Tympanoplastik Typ II
16.71 ↔	Entfernen eines Augenimplantats	19.53 ↔	Tympanoplastik Typ III
16.72 ↔	Entfernen eines Orbitaimplantats	19.54 ↔	Tympanoplastik Typ IV
16.81 ↔	Versorgung einer Orbitawunde	19.55 ↔	Tympanoplastik Typ V
16.82 ↔	Versorgung einer Bulbusruptur	19.56.00 ↔	Tympanoplastik und Ossikuloplastik, n.n.bez.
16.89 ↔	Versorgung einer Verletzung von Orbita und Augapfel, sonstige	19.56.10 ↔	Tympanoplastik mit Antrotomie, Attikotomie, Attikoantrotomie oder Mastoidektomie, ohne Implantation einer Prothese oder mit Implantation eines autogenen Ossikels
16.92 ↔	Exzision einer Orbitaläsion	19.56.11 ↔	Tympanoplastik mit Antrotomie, Attikotomie, Attikoantrotomie oder Mastoidektomie, mit Implantation einer alloplastischen, allogenen oder xenogenen Prothese
16.98.10 ↔	Rekonstruktion der Orbita, n.n.bez.	19.56.20 ↔	Tympanoplastik mit Anlage einer Ohrradikalhöhle (offene Kavität), ohne Implantation einer Prothese oder mit Implantation eines autogenen Ossikels
16.98.11 ↔	Rekonstruktion der Orbitawand mit mikrovaskulärem Lappen	19.56.21 ↔	Tympanoplastik mit Anlage einer Ohrradikalhöhle (offene Kavität), mit Implantation einer alloplastischen, allogenen oder xenogenen Prothese
16.98.19 ↔	Sonstige Rekonstruktion der Orbitawand	19.56.99 ↔	Tympanoplastik und Ossikuloplastik, sonstige
16.98.20 ↔	Knöcherne Dekompression der Orbita	19.6 ↔	Revision einer Tympanoplastik
16.98.21 ↔	Resektion von Fettgewebe aus der Orbita	19.9X.11 ↔	Verkleinerung einer Radikalhöhle
18.32 ↔	Resektion der Ohrmuschel, total	19.9X.12 ↔	Rekonstruktion des Mittelohrs, Reimplantation, Rekonstruktion der hinteren Gehörgangswand
18.33 ↔	Exzision von Knorpel am äusseren Ohr zur Transplantation	19.9X.13 ↔	Rekonstruktion des Mittelohrs
18.5 ↔	Chirurgische Korrektur abstehender Ohren	19.9X.14 ↔	Verschluss einer Mastoid-Fistel
18.6X.00 ↔	Rekonstruktion des äusseren Gehörgangs, n.n.bez.	19.9X.19 ↔	Mikrochirurgische Operationen am Mittelohr, sonstige
18.6X.10 ↔	Erweiterung des äusseren Gehörgangs	19.9X.99 ↔	Sonstige plastische Rekonstruktion am Mittelohr, sonstige
18.6X.20 ↔	Rekonstruktion eines (bestehenden) äusseren Gehörgangs	20.21 ↔	Inzision am Mastoid
18.6X.30 ↔	Konstruktion eines (nicht bestehenden) äusseren Gehörgangs	20.22 ↔	Inzision an den Pyramidenzellen
18.6X.99 ↔	Rekonstruktion des äusseren Gehörgangs, sonstige	20.40 ↔	Mastoidektomie, n.n.bez.
18.71.00 ↔	Ohrmuschelaufbau, n.n.bez.	20.41 ↔	Einfache Mastoidektomie
18.71.10 ↔	Ohrmuschelaufbau, partiell, n.n.bez.	20.42 ↔	Radikale Mastoidektomie
18.71.11 ↔	Ohrmuschelaufbau, partiell mit Gewebeexpander	20.43.11 ↔	Mastoidektomie, mit Freilegung des Fazialiskanals, ohne Dekompression des Nerven
18.71.12 ↔	Ohrmuschelaufbau, partiell mit Galealappen	20.43.12 ↔	Mastoidektomie, mit Freilegung des Fazialiskanals, mit Dekompression des Nerven
18.71.13 ↔	Ohrmuschelaufbau, partiell mit Knorpeltransplantat	20.44.00 ↔	Mastoidektomie, subtotale Resektion des Felsenbeins (subtotale Petrosektomie), n.n.bez.
18.71.14 ↔	Ohrmuschelaufbau, partiell mit mikrovaskulärem Lappen	20.44.11 ↔	Mastoidektomie, subtotale Resektion des Felsenbeins (subtotale Petrosektomie), ohne Obliteration
18.71.19 ↔	Ohrmuschelaufbau, partiell, sonstige	20.44.12 ↔	Mastoidektomie, subtotale Resektion des Felsenbeins (subtotale Petrosektomie), mit Obliteration von Fettgewebe
18.71.20 ↔	Ohrmuschelaufbau, total, n.n.bez.	20.44.13 ↔	Mastoidektomie, subtotale Resektion des Felsenbeins (subtotale Petrosektomie), mit Obliteration von Muskelgewebe
18.71.21 ↔	Ohrmuschelaufbau, total mit Gewebeexpander	20.44.14 ↔	Mastoidektomie, subtotale Resektion des Felsenbeins (subtotale Petrosektomie), mit Obliteration von Fett- und Muskelgewebe
18.71.22 ↔	Ohrmuschelaufbau, total mit Galealappen	20.45.10 ↔	Mastoidektomie, partielle Resektion des Felsenbeins, n.n.bez.
18.71.23 ↔	Ohrmuschelaufbau, total mit Knorpeltransplantat		
18.71.24 ↔	Ohrmuschelaufbau, total mit mikrovaskulärem Lappen		
18.71.29 ↔	Ohrmuschelaufbau, total, sonstige		
18.71.30 ↔	Implantation von alloplastischen Materialien beim Aufbau einer Ohrmuschel		
18.71.99 ↔	Ohrmuschelaufbau, sonstige		
18.72 ↔	Reinsertion eines amputierten Ohres		
19.0 ↔	Mobilisation des Stapes		
19.11 ↔	Stapedektomie und Stapesplastik mit Einpassen einer Stapesprothese		
19.19.00 ↔	Sonstige Stapedektomie und Stapesplastiken, n.n.bez.		
19.19.10 ↔	Stapedotomie mit Einpassen einer autogenen Stapesprothese (Inkus-Stapedotomie)		
19.19.11 ↔	Stapedotomie mit Einpassen einer alloplastischen Stapesprothese (Inkus-Stapedotomie)		
19.19.12 ↔	Malleo-Stapedotomie		
19.19.99 ↔	Sonstige Stapedektomie und Stapesplastiken, sonstige		

20.45.11 ↔	Mastoidektomie, partielle Resektion des Felsenbeins, ohne Obliteration	21.83.11 ↔	Septorhinoplastik mit Korrektur des Knorpels oder des Knochens, mit distalen autogenen Transplantaten, allogenen oder xenogenen Transplantaten
20.45.12 ↔	Mastoidektomie, partielle Resektion des Felsenbeins, mit Obliteration von Fettgewebe	21.83.12 ↔	Septorhinoplastik mit Korrektur des Knochens und des Knorpels
20.45.13 ↔	Mastoidektomie, partielle Resektion des Felsenbeins, mit Obliteration von Muskelgewebe	21.83.20 ↔	Totale plastische Nasenrekonstruktion mit Implantation von alloplastischen Materialien
20.45.14 ↔	Mastoidektomie, partielle Resektion des Felsenbeins, mit Obliteration von Fett- und Muskelgewebe	21.83.99 ↔	Totale plastische Nasenrekonstruktion, sonstige
20.45.15 ↔	Styloidektomie	21.84 ↔	Revision einer Rhinoplastik
20.49 ↔	Mastoidektomie, sonstige	21.85 ↔	Augmentationsrhinoplastik
20.61.00 ↔	(Initiale) Fenestration am Innenohr, n.n.bez.	21.86.00 ↔	Rhinoplastik der Nasenweichteile, n.n.bez.
20.61.10 ↔	Fenestration am Innenohr, ohne Implantation einer Prothese (initiales Verfahren)	21.86.10 ↔	Rhinoplastik der Nasenweichteile, äussere Nase
20.61.99 ↔	(Initiale) Fenestration am Innenohr, sonstige	21.86.11 ↔	Rhinoplastik mit lokalen oder distalen Lappen
20.62.00 ↔	Revision einer Fenestration am Innenohr, n.n.bez.	21.86.99 ↔	Rhinoplastik der Nasenweichteile, sonstige
20.62.10 ↔	Revision einer Fenestration am Innenohr, ohne Implantation einer Prothese	21.87 ↔	Sonstige Rhinoplastik
20.62.99 ↔	Revision einer Fenestration am Innenohr, sonstige	21.89 ↔	Plastische Rekonstruktion und Operationen an der Nase, sonstige
20.71 ↔	Endolymphatischer Shunt	22.31 ↔	Radikale Operation des Sinus maxillaris
20.79.10 ↔	Exzision einer Läsion am Labyrinth	22.41.00 ↔	Sinusotomie des Sinus frontalis, n.n.bez.
20.79.11 ↔	Kochleosaccotomie	22.41.10 ↔	Sinusotomie des Sinus frontalis von aussen
20.79.20 ↔	Labyrinthektomie, transtympanal	22.41.11 ↔	Sinusotomie des Sinus frontalis, endonasal
20.79.21 ↔	Labyrinthektomie, transmastoidal	22.41.12 ↔	Sinusotomie des Sinus frontalis, Anlage einer Mediandrainage
20.79.22 ↔	Labyrinthdestruktion, transtympanal	22.41.99 ↔	Sinusotomie des Sinus frontalis, sonstige
20.79.23 ↔	Labyrinthdestruktion, transmastoidal	22.42.00 ↔	Sinusektomie des Sinus frontalis, n.n.bez.
20.79.99 ↔	Sonstige Inzision, Exzision und Destruktion am Innenohr, sonstige	22.42.10 ↔	Osteoplastische Operation des Sinus frontalis mit Obliteration
20.8 ↔	Operationen an der Tuba auditiva	22.42.11 ↔	Osteoplastische Operation des Sinus frontalis ohne Obliteration
20.91 ↔	Tympanosympathektomie	22.42.99 ↔	Sinusektomie des Sinus frontalis, sonstige
20.92 ↔	Revision einer Mastoidektomie	22.52 ↔	Sphenoidotomie
20.93 ↔	Plastische Rekonstruktion am runden und ovalen Fenster	22.60 ↔	Sonstige nasale Sinusektomie, n.n.bez.
20.95.00 ↔	Implantation eines elektromagnetischen Hörapparates, n.n.bez.	22.61 ↔	Exzision einer Läsion am Sinus maxillaris durch den Zugang nach Caldwell-Luc
20.95.10 ↔	Implantation oder Wechsel eines aktiven Hörapparates ohne Unterbrechung der Gehörknöchelchenkette	22.62.00 ↔	Exzision einer Läsion am Sinus maxillaris durch anderen Zugang, n.n.bez.
20.95.11 ↔	Implantation oder Wechsel eines aktiven Hörapparates mit Unterbrechung der Gehörknöchelchenkette	22.62.10 ↔	Exzision einer Läsion am Sinus maxillaris, endoskopisch, n.n.bez.
20.95.99 ↔	Implantation eines elektromagnetischen Hörapparates, sonstige	22.62.11 ↔	Endonasale Resektion der medialen Wand des Sinus maxillaris
20.96 ↔	Implantation oder Ersatz einer Kochleaprothese, n.n.bez.	22.62.19 ↔	Exzision einer Läsion am Sinus maxillaris, endoskopisch, sonstige
20.97 ↔	Implantation oder Ersatz einer einkanaligen Kochleaprothese	22.62.20 ↔	Exzision einer Läsion am Sinus maxillaris, offen chirurgisch, n.n.bez.
20.98 ↔	Implantation oder Ersatz einer mehrkanaligen Kochleaprothese	22.62.21 ↔	Mediale Resektion der Kieferhöhlenwand, offen chirurgisch
20.99.10 ↔	Implantation von Knochenverankerungen am Felsenbein, Mittel- oder Innenohr	22.62.29 ↔	Exzision einer Läsion am Sinus maxillaris, offen chirurgisch, sonstige
20.99.20 ↔	Verschluss einer Labyrinthfistel	22.62.99 ↔	Exzision einer Läsion am Sinus maxillaris durch anderen Zugang, sonstige
20.99.30 ↔	Entfernung eines Kochleaimplantats oder implantierbaren Hörgerätes	22.63.00 ↔	Ethmoidektomie, n.n.bez.
21.04 ↔	Stillung einer Epistaxis durch Ligatur der Aa. ethmoidales	22.63.10 ↔	Ethmoidektomie von aussen
21.05 ↔	Stillung einer Epistaxis durch (transantrale) Ligatur der A. maxillaris	22.63.11 ↔	Ethmoidektomie, endonasal oder transmaxillär
21.06 ↔	Stillung einer Epistaxis durch Ligatur der A. carotis externa	22.63.99 ↔	Ethmoidektomie, sonstige
21.07 ↔	Stillung einer Epistaxis durch Exzision von nasaler Mukosa und Hauttransplantation an Septum und laterale Nasenwand	22.64 ↔	Sphenoidektomie
21.4X.00 ↔	Resektion der Nase, n.n.bez.	22.71 ↔	Verschluss einer Fistel eines Sinus paranasales
21.4X.12 ↔	Resektion der Nase, partiell	22.79.00 ↔	Sonstige Rekonstruktion eines Sinus paranasales, n.n.bez.
21.4X.22 ↔	Resektion der Nase, subtotal	22.79.10 ↔	Rekonstruktion des Os frontale
21.4X.32 ↔	Resektion der Nase, total	22.79.11 ↔	Rekonstruktion oder Kranialisierung einer Wand des Sinus frontalis
21.4X.99 ↔	Resektion der Nase, sonstige	22.79.19 ↔	Sonstige Rekonstruktion eines Sinus paranasales, sonstige
21.82 ↔	Verschluss einer Nasenfistel	24.2X.10 ↔	Gingivoplastik mit Transplantat oder Implantat
21.83.00 ↔	Totale plastische Nasenrekonstruktion, n.n.bez.	24.4X.00 ↔	Exzision einer Zahnläsion am Kiefer, n.n.bez.
21.83.10 ↔	Septorhinoplastik mit Korrektur des Knorpels oder des Knochens, mit lokalen autogenen Transplantaten	24.4X.10 ↔	Exzision einer Zahnläsion am Kiefer mit Eröffnung von Kieferhöhle oder Nasenboden
		24.4X.11 ↔	Exzision einer Zahnläsion am Kiefer mit Nervendarstellung
		24.5X.00 ↔	Alveoloplastik, n.n.bez.

24.5X.10 ↔ Alveoloplastik mit Transplantat	25.3X.10 ↔ Vollständige Glossektomie, transoraler Zugang, n.n.bez.
24.5X.99 ↔ Alveoloplastik, sonstige	25.3X.11 ↔ Vollständige Glossektomie, transoraler Zugang, ohne Rekonstruktion
24.91.10 ↔ Vestibulumplastik	25.3X.12 ↔ Vollständige Glossektomie, transoraler Zugang, Rekonstruktion mit lokaler Schleimhaut
24.91.11 ↔ Mundbodensenkung	25.3X.13 ↔ Vollständige Glossektomie, transoraler Zugang, Rekonstruktion mit myokutanem Lappen
24.91.99 ↔ Extension oder Vertiefung des Sulcus buccolabialis oder lingualis, sonstige	25.3X.14 ↔ Vollständige Glossektomie, transoraler Zugang, Rekonstruktion mit freiem mikrovaskulär- anastomosierten Transplantat
25.2X.00 ↔ Partielle Glossektomie, n.n.bez.	25.3X.19 ↔ Vollständige Glossektomie, transoraler Zugang, mit sonstiger Rekonstruktion
25.2X.09 ↔ Partielle Glossektomie, sonstige	25.3X.20 ↔ Vollständige Glossektomie, transmandibulärer Zugang, n.n.bez.
25.2X.10 ↔ Partielle Glossektomie, transoraler Zugang, n.n.bez.	25.3X.21 ↔ Vollständige Glossektomie, transmandibulärer Zugang, ohne Rekonstruktion
25.2X.11 ↔ Partielle Glossektomie, transoraler Zugang, ohne Rekonstruktion	25.3X.22 ↔ Vollständige Glossektomie, transmandibulärer Zugang, Rekonstruktion mit lokaler Schleimhaut
25.2X.12 ↔ Partielle Glossektomie, transoraler Zugang, Rekonstruktion mit lokaler Schleimhaut	25.3X.23 ↔ Vollständige Glossektomie, transmandibulärer Zugang, Rekonstruktion mit myokutanem Lappen
25.2X.13 ↔ Partielle Glossektomie, transoraler Zugang, Rekonstruktion mit myokutanem Lappen	25.3X.24 ↔ Vollständige Glossektomie, transmandibulärer Zugang, Rekonstruktion mit freiem mikrovaskulär- anastomosierten Transplantat
25.2X.14 ↔ Partielle Glossektomie, transoraler Zugang, Rekonstruktion mit freiem mikrovaskulär- anastomosierten Transplantat	25.3X.29 ↔ Vollständige Glossektomie, transmandibulärer Zugang, mit sonstiger Rekonstruktion
25.2X.19 ↔ Partielle Glossektomie, transoraler Zugang, mit sonstiger Rekonstruktion	25.3X.30 ↔ Vollständige Pelviglossektomie, transoraler Zugang, n.n.bez.
25.2X.20 ↔ Partielle Glossektomie, transmandibulärer Zugang, n.n.bez.	25.3X.31 ↔ Vollständige Pelviglossektomie, transoraler Zugang, ohne Rekonstruktion
25.2X.21 ↔ Partielle Glossektomie, transmandibulärer Zugang, ohne Rekonstruktion	25.3X.32 ↔ Vollständige Pelviglossektomie, transoraler Zugang, Rekonstruktion mit lokaler Schleimhaut
25.2X.22 ↔ Partielle Glossektomie, transmandibulärer Zugang, Rekonstruktion mit lokaler Schleimhaut	25.3X.33 ↔ Vollständige Pelviglossektomie, transoraler Zugang, Rekonstruktion mit myokutanem Lappen
25.2X.23 ↔ Partielle Glossektomie, transmandibulärer Zugang, Rekonstruktion mit myokutanem Lappen	25.3X.34 ↔ Vollständige Pelviglossektomie, transoraler Zugang, Rekonstruktion mit freiem mikrovaskulär- anastomosierten Transplantat
25.2X.24 ↔ Partielle Glossektomie, transmandibulärer Zugang, Rekonstruktion mit freiem mikrovaskulär- anastomosierten Transplantat	25.3X.39 ↔ Vollständige Pelviglossektomie, transoraler Zugang, mit sonstiger Rekonstruktion
25.2X.29 ↔ Partielle Glossektomie, transmandibulärer Zugang, mit sonstiger Rekonstruktion	25.3X.40 ↔ Vollständige Pelviglossektomie, transmandibulärer Zugang, n.n.bez.
25.2X.30 ↔ Pelviglossektomie, transoraler Zugang, n.n.bez.	25.3X.41 ↔ Vollständige Pelviglossektomie, transmandibulärer Zugang, ohne Rekonstruktion
25.2X.31 ↔ Pelviglossektomie, transoraler Zugang, ohne Rekonstruktion	25.3X.42 ↔ Vollständige Pelviglossektomie, transmandibulärer Zugang, Rekonstruktion mit lokaler Schleimhaut
25.2X.32 ↔ Pelviglossektomie, transoraler Zugang, Rekonstruktion mit lokaler Schleimhaut	25.3X.43 ↔ Vollständige Pelviglossektomie, transmandibulärer Zugang, Rekonstruktion mit myokutanem Lappen
25.2X.33 ↔ Pelviglossektomie, transoraler Zugang, Rekonstruktion mit myokutanem Lappen	25.3X.44 ↔ Vollständige Pelviglossektomie, transmandibulärer Zugang, Rekonstruktion mit freiem mikrovaskulär- anastomosierten Transplantat
25.2X.34 ↔ Pelviglossektomie, transoraler Zugang, Rekonstruktion mit freiem mikrovaskulär- anastomosierten Transplantat	25.3X.49 ↔ Vollständige Pelviglossektomie, transmandibulärer Zugang, mit sonstiger Rekonstruktion
25.2X.39 ↔ Pelviglossektomie, transoraler Zugang, mit sonstiger Rekonstruktion	25.3X.50 ↔ Vollständige Pelviglossomandibulektomie, n.n.bez.
25.2X.40 ↔ Pelviglossektomie, transmandibulärer Zugang, n.n.bez.	25.3X.51 ↔ Vollständige Pelviglossomandibulektomie, ohne Rekonstruktion
25.2X.41 ↔ Pelviglossektomie, transmandibulärer Zugang, ohne Rekonstruktion	25.3X.52 ↔ Vollständige Pelviglossomandibulektomie, Rekonstruktion mit lokaler Schleimhaut
25.2X.42 ↔ Pelviglossektomie, transmandibulärer Zugang, Rekonstruktion mit lokaler Schleimhaut	25.3X.53 ↔ Vollständige Pelviglossomandibulektomie, Rekonstruktion mit myokutanem Lappen
25.2X.43 ↔ Pelviglossektomie, transmandibulärer Zugang, Rekonstruktion mit myokutanem Lappen	25.3X.54 ↔ Vollständige Pelviglossomandibulektomie, Rekonstruktion mit freiem mikrovaskulär- anastomosierten Transplantat
25.2X.44 ↔ Pelviglossektomie, transmandibulärer Zugang, Rekonstruktion mit freiem mikrovaskulär- anastomosierten Transplantat	25.3X.59 ↔ Vollständige Pelviglossomandibulektomie, mit sonstiger Rekonstruktion
25.2X.49 ↔ Pelviglossektomie, transmandibulärer Zugang, mit sonstiger Rekonstruktion	25.4X.00 ↔ Radikale Glossektomie, n.n.bez.
25.2X.50 ↔ Pelviglossomandibulektomie, n.n.bez.	25.4X.10 ↔ Radikale Glossektomie, transoraler Zugang, n.n.bez.
25.2X.51 ↔ Pelviglossomandibulektomie, ohne Rekonstruktion	25.4X.11 ↔ Radikale Glossektomie, transoraler Zugang, ohne Rekonstruktion
25.2X.52 ↔ Pelviglossomandibulektomie, Rekonstruktion mit lokaler Schleimhaut	25.4X.12 ↔ Radikale Glossektomie, transoraler Zugang, Rekonstruktion mit lokaler Schleimhaut
25.2X.53 ↔ Pelviglossomandibulektomie, Rekonstruktion mit myokutanem Lappen	
25.2X.54 ↔ Pelviglossomandibulektomie, Rekonstruktion mit freiem mikrovaskulär-anastomosierten Transplantat	
25.2X.59 ↔ Pelviglossomandibulektomie, mit sonstiger Rekonstruktion	
25.3X.00 ↔ Vollständige Glossektomie, n.n.bez.	
25.3X.09 ↔ Vollständige Glossektomie, sonstige	



25.4X.13 ↔	Radikale Glossektomie, transoraler Zugang, Rekonstruktion mit myokutanem Lappen	26.30 ↔	Sialoadenektomie, n.n.bez.
25.4X.14 ↔	Radikale Glossektomie, transoraler Zugang, Rekonstruktion mit freiem mikrovaskulär-anastomosierten Transplantat	26.31.00 ↔	Partielle Sialoadenektomie, n.n.bez.
25.4X.19 ↔	Radikale Glossektomie, transoraler Zugang, mit sonstiger Rekonstruktion	26.31.10 ↔	Partielle Parotidektomie ohne intraoperatives Fazialismonitoring
25.4X.20 ↔	Radikale Glossektomie, transmandibulärer Zugang, n.n.bez.	26.31.11 ↔	Partielle Parotidektomie mit intraoperatives Fazialismonitoring
25.4X.21 ↔	Radikale Glossektomie, transmandibulärer Zugang, ohne Rekonstruktion	26.31.99 ↔	Partielle Sialoadenektomie, sonstige
25.4X.22 ↔	Radikale Glossektomie, transmandibulärer Zugang, Rekonstruktion mit lokaler Schleimhaut	26.32.00 ↔	Vollständige Sialoadenektomie, n.n.bez.
25.4X.23 ↔	Radikale Glossektomie, transmandibulärer Zugang, Rekonstruktion mit myokutanem Lappen	26.32.10 ↔	Vollständige Parotidektomie mit Erhaltung des N. fazialis, ohne intraoperatives Fazialismonitoring
25.4X.24 ↔	Radikale Glossektomie, transmandibulärer Zugang, Rekonstruktion mit freiem mikrovaskulär-anastomosierten Transplantat	26.32.11 ↔	Vollständige Parotidektomie mit Erhaltung des N. fazialis, mit intraoperatives Fazialismonitoring
25.4X.29 ↔	Radikale Glossektomie, transmandibulärer Zugang, mit sonstiger Rekonstruktion	26.32.20 ↔	Vollständige Parotidektomie mit Resektion und Rekonstruktion des N. fazialis
25.4X.30 ↔	Radikale Pelviglossektomie, transoraler Zugang, n.n.bez.	26.32.30 ↔	Vollständige Resektion Glandula submandibularis
25.4X.31 ↔	Radikale Pelviglossektomie, transoraler Zugang, ohne Rekonstruktion	26.32.99 ↔	Vollständige Sialoadenektomie, sonstige
25.4X.32 ↔	Radikale Pelviglossektomie, transoraler Zugang, Rekonstruktion mit lokaler Schleimhaut	26.41.00 ↔	Naht einer Risswunde an einer Speicheldrüse, n.n.bez.
25.4X.33 ↔	Radikale Pelviglossektomie, transoraler Zugang, Rekonstruktion mit myokutanem Lappen	26.41.10 ↔	Naht einer Risswunde an einem Speicheldrüsengang
25.4X.34 ↔	Radikale Pelviglossektomie, transoraler Zugang, Rekonstruktion mit freiem mikrovaskulär-anastomosierten Transplantat	26.41.99 ↔	Naht einer Risswunde an einer Speicheldrüse, sonstige
25.4X.39 ↔	Radikale Pelviglossektomie, transoraler Zugang, mit sonstiger Rekonstruktion	26.42 ↔	Verschluss einer Speicheldrüsenfistel
25.4X.40 ↔	Radikale Pelviglossektomie, transmandibulärer Zugang, n.n.bez.	26.49.00 ↔	Sonstige plastische Rekonstruktion an Speicheldrüse oder -gang, n.n.bez.
25.4X.41 ↔	Radikale Pelviglossektomie, transmandibulärer Zugang, ohne Rekonstruktion	26.49.10 ↔	Fistulisierung einer Speicheldrüse
25.4X.42 ↔	Radikale Pelviglossektomie, transmandibulärer Zugang, Rekonstruktion mit lokaler Schleimhaut	26.49.11 ↔	Transplantation einer Speichelgangöffnung
25.4X.43 ↔	Radikale Pelviglossektomie, transmandibulärer Zugang, Rekonstruktion mit myokutanem Lappen	26.49.12 ↔	Verlagerung eines Speicheldrüsenausführungsganges
25.4X.44 ↔	Radikale Pelviglossektomie, transmandibulärer Zugang, Rekonstruktion mit freiem mikrovaskulär-anastomosierten Transplantat	26.49.99 ↔	Sonstige plastische Rekonstruktion an Speicheldrüse oder -gang, sonstige
25.4X.49 ↔	Radikale Pelviglossektomie, transmandibulärer Zugang, mit sonstiger Rekonstruktion	27.31.00 ↔	Lokale Exzision oder Destruktion von Läsion oder Gewebe am knöchernen Gaumen, n.n.bez.
25.4X.50 ↔	Radikale Pelviglossomandibulektomie, n.n.bez.	27.31.10 ↔	Lokale Exzision von Läsion oder Gewebe am knöchernen Gaumen
25.4X.51 ↔	Radikale Pelviglossomandibulektomie, ohne Rekonstruktion	27.31.20 ↔	Partielle Exzision von Läsion oder Gewebe am knöchernen Gaumen
25.4X.52 ↔	Radikale Pelviglossomandibulektomie, Rekonstruktion mit lokaler Schleimhaut	27.31.30 ↔	Destruktion von Läsion oder Gewebe am knöchernen Gaumen
25.4X.53 ↔	Radikale Pelviglossomandibulektomie, Rekonstruktion mit myokutanem Lappen	27.31.99 ↔	Lokale Exzision oder Destruktion von Läsion oder Gewebe am knöchernen Gaumen, sonstige
25.4X.54 ↔	Radikale Pelviglossomandibulektomie, Rekonstruktion mit freiem mikrovaskulär-anastomosierten Transplantat	27.32.00 ↔	Ausgedehnte Exzision oder Destruktion von Läsion oder Gewebe am knöchernen Gaumen, n.n.bez.
25.4X.59 ↔	Radikale Pelviglossomandibulektomie, mit sonstiger Rekonstruktion	27.32.10 ↔	Totale transorale Exstirpation von Läsion oder Gewebe am knöchernen Gaumen
25.4X.99 ↔	Radikale Glossektomie, sonstige	27.32.11 ↔	Radikale transmandibuläre Exzision [En-bloc-Resektion] von Läsion oder Gewebe am knöchernen Gaumen
25.59.00 ↔	Sonstige Zungenrekonstruktion und Zungenplastik, n.n.bez.	27.32.12 ↔	Radikale transfazial Exzision [En-bloc-Resektion] von Läsion oder Gewebe am knöchernen Gaumen
25.59.10 ↔	Plastische Rekonstruktion der Zunge, n.n.bez.	27.32.99 ↔	Ausgedehnte Exzision oder Destruktion von Läsion oder Gewebe am knöchernen Gaumen, sonstige
25.59.11 ↔	Reduktionsplastik der Zunge	27.54.00 ↔	Plastische Rekonstruktion einer (angeborenen) Lippenspalte, n.n.bez.
25.59.99 ↔	Sonstige Zungenrekonstruktion und Zungenplastik, sonstige	27.54.10 ↔	Lippenplastik einer (angeborenen) Lippenspalte
26.21 ↔	Marsupialisation einer Speicheldrüsenzyste	27.54.11 ↔	Sekundäroperation einer (angeborenen) Lippenspalte
26.29.00 ↔	Sonstige Exzision einer Läsion an einer Speicheldrüse, n.n.bez.	27.54.99 ↔	Plastische Rekonstruktion einer (angeborenen) Lippenspalte, sonstige
26.29.10 ↔	Destruktion einer Speicheldrüse, n.n.bez.	27.55.00 ↔	Vollhauttransplantat an Lippe und Mund, n.n.bez.
26.29.99 ↔	Sonstige Exzision einer Läsion an einer Speicheldrüse, sonstige	27.55.10 ↔	Kleinflächiges Vollhauttransplantat an Lippe und Mund
		27.55.20 ↔	Grossflächiges Vollhauttransplantat an Lippe und Mund
		27.55.99 ↔	Vollhauttransplantat an Lippe und Mund, sonstige
		27.56.10 ↔	Kleinflächiges Spalthauttransplantat an Lippe und Mund
		27.56.20 ↔	Grossflächiges Spalthauttransplantat an Lippe und Mund
		27.56.30 ↔	Kleinflächige heterologe Hauttransplantation an die Lippe
		27.56.40 ↔	Grossflächig heterologe Hauttransplantation an die Lippe

27.56.50 ↔	Kleinflächige homologe Hauttransplantation an die Lippe	28.4 ↔	Exzision eines Tonsillenrestes
27.56.60 ↔	Grossflächig homologe Hauttransplantation an die Lippe	28.5X.00 ↔	Exzision der Zungengrundtonsille, n.n.bez.
27.56.99 ↔	Sonstiges Hauttransplantat an Lippe und Mund, sonstige	28.5X.10 ↔	Exzision der Zungengrundtonsille, transoral
27.57.10 ↔	Anbringen eines freien mikrovaskulär-anastomosierten Transplantats an Lippe und Mund	28.5X.11 ↔	Exzision der Zungengrundtonsille, durch Pharyngotomie
27.57.11 ↔	Anbringen eines gestielten Fernlappens an Lippe und Mund	28.5X.99 ↔	Exzision der Zungengrundtonsille, sonstige
27.57.99 ↔	Anbringen eines gestielten oder freien Lappens an Lippe und Mund, sonstige	28.6 ↔	Adenoidektomie ohne Tonsillektomie
27.58 ↔	Revision eines gestielten oder freien Lappens oder freien Hauttransplantates an Lippe und Mund	28.91 ↔	Entfernen eines Fremdkörpers von Tonsillen und Adenoiden durch Inzision
27.59.20 ↔	Kleinflächige Weichteildeckung durch kultivierte Keratinozyten an der Lippe	28.92 ↔	Exzision einer Läsion an Tonsillen und Adenoiden
27.59.21 ↔	Grossflächige Weichteildeckung durch kultivierte Keratinozyten an der Lippe	29.2X.00 ↔	Exzision von branchiogener Zyste oder Rest der Kiemenspalte, n.n.bez.
27.59.30 ↔	Kleinflächige temporäre Weichteildeckung durch Kombination mehrerer Verfahren an der Lippe	29.2X.10 ↔	Exzision einer lateralen Halszyste
27.59.31 ↔	Grossflächige temporäre Weichteildeckung durch Kombination mehrerer Verfahren an der Lippe	29.2X.11 ↔	Exzision von branchiogener Zyste oder Rest der Kiemenspalte als sekundär Eingriff
27.59.40 ↔	Sonstige plastische Rekonstruktion an Lippe und Mund mit freiem mikrovaskulär-anastomosierten Transplantat	29.2X.20 ↔	Operation an Kiemengangsresten, n.n.bez.
27.59.41 ↔	Sonstige plastische Rekonstruktion an Lippe und Mund mit gestieltem Fernlappen	29.2X.21 ↔	Operation an Kiemengangsresten, sekundärer Eingriff
27.59.60 ↔	Einsetzen eines Gewebeexpanders an der Lippe	29.2X.99 ↔	Exzision von branchiogener Zyste oder Rest der Kiemenspalte, sonstige
27.59.99 ↔	Sonstige plastische Rekonstruktion an Lippe und Mund, sonstige	29.31 ↔	Krikopharyngeale Myotomie
27.62.00 ↔	Korrektur einer Gaumenspalte, n.n.bez.	29.32.00 ↔	Pharyngeale Divertikulektomie, n.n.bez.
27.62.10 ↔	Primäre plastische Rekonstruktion am knöchernen Gaumen ohne Knochentransplantat	29.32.10 ↔	Endoskopisches Divertikulostomie eines Zenker-Divertikels
27.62.11 ↔	Primäre plastische Rekonstruktion am knöchernen Gaumen mit Knochentransplantat	29.32.11 ↔	Divertikulektomie eines Zenker-Divertikels
27.62.12 ↔	Primäre plastische Rekonstruktion am weichen Gaumen	29.32.99 ↔	Pharyngeale Divertikulektomie, sonstige
27.62.20 ↔	Sekundäre plastische Rekonstruktion am knöchernen Gaumen ohne Knochentransplantat	29.33.00 ↔	(Partielle) Pharyngektomie, n.n.bez.
27.62.21 ↔	Sekundäre plastische Rekonstruktion am knöchernen Gaumen mit Knochentransplantat	29.33.10 ↔	Partielle Pharyngektomie, ohne Rekonstruktion
27.62.22 ↔	Sekundäre plastische Rekonstruktion am weichen Gaumen	29.33.11 ↔	Partielle Pharyngektomie, Rekonstruktion mit gestieltem regionalen oder Fernlappen
27.62.99 ↔	Korrektur einer Gaumenspalte, sonstige	29.33.12 ↔	Partielle Pharyngektomie, Rekonstruktion mit freiem mikrovaskulär-anastomosierten Transplantat
27.63.00 ↔	Revision der Korrektur einer Gaumenspalte, n.n.bez.	29.33.20 ↔	Totale Pharyngektomie, Rekonstruktion mit gestieltem regionalen oder Fernlappen
27.63.10 ↔	Revision der Korrektur einer Gaumenspalte, Kieferplastik	29.33.21 ↔	Totale Pharyngektomie, Rekonstruktion mit freiem mikrovaskulär-anastomosierten Transplantat, freiem Darmtransplantat oder Magenhochzug
27.63.11 ↔	Revision der Korrektur einer Gaumenspalte, Kieferplastik mit Osteoplastik	29.33.99 ↔	(Partielle) Pharyngektomie, sonstige
27.63.20 ↔	Revision der Korrektur einer Gaumenspalte, Sekundäroperation der Kieferspalte	29.4X.10 ↔	Plastische Rekonstruktion am Pharynx, mit lokaler Schleimhaut oder freiem Hautlappen
27.63.99 ↔	Revision der Korrektur einer Gaumenspalte, sonstige	29.4X.11 ↔	Plastische Rekonstruktion am Pharynx, mit gestieltem myokutanen Lappen
27.64 ↔	Einsetzen eines Gaumenimplantats	29.4X.12 ↔	Plastische Rekonstruktion am Pharynx, mit mikrovaskulär anastomosiertem Transplantat, Darmtransplantat oder Magenhochzug
27.69.10 ↔	Plastische Rekonstruktion am weichen Gaumen	29.4X.99 ↔	Plastische Rekonstruktion am Pharynx, sonstige
27.69.11 ↔	Plastische Rekonstruktion am knöchernen Gaumen	29.52 ↔	Verschluss einer branchiogenen Fistel
27.69.99 ↔	Sonstige plastische Rekonstruktion am Gaumen, sonstige	29.59 ↔	Sonstige plastische Rekonstruktion am Pharynx, sonstige
27.73 ↔	Plastische Rekonstruktion an der Uvula	29.99 ↔	Sonstige Operationen am Pharynx, sonstige
27.79 ↔	Operationen an der Uvula, sonstige	30.1X.00 ↔	Hemilaryngektomie, n.n.bez.
28.2X.00 ↔	Tonsillektomie ohne Adenoidektomie, n.n.bez.	30.1X.10 ↔	Hemilaryngektomie, supraglottisch horizontal
28.2X.10 ↔	Partielle Resektion der Tonsille [Tonsillotomie] ohne Adenoidektomie	30.1X.11 ↔	Hemilaryngektomie, supraglottisch mit Zungengrundresektion
28.2X.11 ↔	Totale Tonsillektomie ohne Adenoidektomie	30.1X.99 ↔	Hemilaryngektomie, sonstige
28.2X.12 ↔	Abszess tonsillektomie	30.21 ↔	Epiglottidektomie
28.2X.99 ↔	Tonsillektomie ohne Adenoidektomie, sonstige	30.22.00 ↔	Chordektomie, n.n.bez.
28.3X.00 ↔	Tonsillektomie mit Adenoidektomie, n.n.bez.	30.22.10 ↔	Chordektomie, endolaryngeal
28.3X.10 ↔	Partielle Resektion der Tonsille [Tonsillotomie] mit Adenoidektomie	30.22.11 ↔	Chordektomie, durch Thyreotomie
28.3X.11 ↔	Totale Tonsillektomie mit Adenoidektomie	30.22.99 ↔	Chordektomie, sonstige
28.3X.12 ↔	Abszess tonsillektomie mit Adenoidektomie	30.29.00 ↔	Sonstige partielle Laryngektomie, n.n.bez.
28.3X.99 ↔	Tonsillektomie mit Adenoidektomie, sonstige	30.29.10 ↔	Cricohyoidoepiglottopexie (CHEP)
		30.29.11 ↔	Cricohyoidopexie (CHP)
		30.29.20 ↔	Partielle Larynx-Pharynx-Resektion
		30.29.21 ↔	Partielle Laryngektomie frontale (Huet)
		30.29.22 ↔	Partielle Laryngektomie frontolaterale (Leroux-Robert)
		30.29.30 ↔	Arytenoidektomie
		30.29.99 ↔	Sonstige partielle Laryngektomie, sonstige
		30.3X.00 ↔	Vollständige Laryngektomie, n.n.bez.
		30.3X.10 ↔	Vollständige Laryngektomie, ohne Rekonstruktion

30.3X.11 ↔ Vollständige Laryngektomie, Rekonstruktion mit lokaler Schleimhaut	31.69.14 ↔ Medialisierung Laryngoplastik, externer Zugang
30.3X.12 ↔ Vollständige Laryngektomie, Rekonstruktion mit nicht vaskularisiertem Transplantat	31.69.20 ↔ Erweiterungsplastik der Glottis (endolaryngeal)
30.3X.13 ↔ Vollständige Laryngektomie, Rekonstruktion mit gestieltem regionalen Lappen	31.69.30 ↔ Cricothyroidopexie
30.3X.14 ↔ Vollständige Laryngektomie, Rekonstruktion mit gestieltem Fernlappen	31.69.31 ↔ Arytenoidopexie
30.3X.15 ↔ Vollständige Laryngektomie, Rekonstruktion mit freiem mikrovaskulär-anastomosierten Transplantat	31.69.40 ↔ Konstruktion / Revision einer Neoglottis
30.3X.16 ↔ Vollständige Laryngektomie, Rekonstruktion mit freiem Darmtransplantat	31.69.41 ↔ Plastische Rekonstruktion des Larynx
30.3X.17 ↔ Vollständige Laryngektomie, Rekonstruktion mit Magenhochzug	31.69.42 ↔ Plastische Rekonstruktion einer Stimm lippe
30.3X.19 ↔ Vollständige Laryngektomie, sonstige Rekonstruktion	31.69.99 ↔ Sonstige plastische Rekonstruktion am Larynx, sonstige
30.3X.99 ↔ Vollständige Laryngektomie, sonstige	31.71 ↔ Naht einer Rissverletzung an der Trachea
30.4X.00 ↔ Radikale Laryngektomie, n.n.bez.	31.72 ↔ Verschluss einer äusseren trachealen Fistel
30.4X.10 ↔ Radikale Laryngektomie, mit Pharyngektomie, ohne Rekonstruktion	31.73 ↔ Verschluss einer anderen trachealen Fistel
30.4X.11 ↔ Radikale Laryngektomie, mit Pharyngektomie, Rekonstruktion mit lokaler Schleimhaut	31.75 ↔ Rekonstruktion der Trachea und Konstruktion eines künstlichen Larynx
30.4X.12 ↔ Radikale Laryngektomie, mit Pharyngektomie, Rekonstruktion mit nicht vaskularisiertem Transplantat	31.79.00 ↔ Sonstige plastische Rekonstruktion an der Trachea, n.n.bez.
30.4X.13 ↔ Radikale Laryngektomie, mit Pharyngektomie, Rekonstruktion mit gestieltem regionalen Lappen	31.79.11 ↔ Plastische Rekonstruktion (Tracheatransplantation)
30.4X.14 ↔ Radikale Laryngektomie, mit Pharyngektomie, Rekonstruktion mit gestieltem Lappen	31.79.12 ↔ Tracheopexie
30.4X.15 ↔ Radikale Laryngektomie, mit Pharyngektomie, Rekonstruktion mit freiem mikrovaskulär-anastomosierten Transplantat	31.79.13 ↔ End-zu-End-Anastomose der Trachea (bei Ruptur)
30.4X.16 ↔ Radikale Laryngektomie, mit Pharyngektomie, Rekonstruktion mit freiem Darmtransplantat	31.79.14 ↔ Cricotracheale Resektion
30.4X.17 ↔ Radikale Laryngektomie, mit Pharyngektomie, Rekonstruktion mit Magenhochzug	31.79.15 ↔ Sonstige (plastische) Rekonstruktion an der Trachea bei Trachealstenose
30.4X.19 ↔ Radikale Laryngektomie, mit Pharyngektomie, sonstige Rekonstruktion	32.09.00 ↔ Sonstige lokale Exzision oder Destruktion von Läsion oder Gewebe an einem Bronchus, n.n.bez.
30.4X.20 ↔ Radikale Laryngektomie, mit Pharyngektomie und Schilddrüsenresektion, ohne Rekonstruktion	32.09.10 ↔ Sonstige lokale Exzision oder Destruktion von Läsion oder Gewebe an einem Bronchus, durch Thorakotomie
30.4X.21 ↔ Radikale Laryngektomie, mit Pharyngektomie und Schilddrüsenresektion, Rekonstruktion mit lokaler Schleimhaut	32.09.20 ↔ Sonstige lokale Exzision oder Destruktion von Läsion oder Gewebe an einem Bronchus, durch Thorakoskopie
30.4X.22 ↔ Radikale Laryngektomie, mit Pharyngektomie und Schilddrüsenresektion, Rekonstruktion mit nicht vaskularisiertem Transplantat	32.09.99 ↔ Sonstige lokale Exzision oder Destruktion von Läsion oder Gewebe an einem Bronchus, sonstige
30.4X.23 ↔ Radikale Laryngektomie, mit Pharyngektomie und Schilddrüsenresektion, Rekonstruktion mit gestieltem regionalen Lappen	32.1X.10 ↔ Sonstige Exzision an einem Bronchus, Bifurkationsresektion
30.4X.24 ↔ Radikale Laryngektomie, mit Pharyngektomie und Schilddrüsenresektion, Rekonstruktion mit gestieltem Lappen	32.1X.20 ↔ Sonstige Exzision an einem Bronchus, Revision einer Bronchusstumpfsuffizienz
30.4X.25 ↔ Radikale Laryngektomie, mit Pharyngektomie und Schilddrüsenresektion, Rekonstruktion mit freiem mikrovaskulär-anastomosierten Transplantat	32.20 ↔ Thorakoskopische Exzision von Läsion oder Gewebe an der Lunge
30.4X.26 ↔ Radikale Laryngektomie, mit Pharyngektomie und Schilddrüsenresektion, Rekonstruktion mit freiem Darmtransplantat	32.21 ↔ Plikatur einer Emphyseblase
30.4X.27 ↔ Radikale Laryngektomie, mit Pharyngektomie und Schilddrüsenresektion, Rekonstruktion mit Magenhochzug	32.22 ↔ Chirurgische Lungenvolumenreduktion
30.4X.29 ↔ Radikale Laryngektomie, mit Pharyngektomie und Schilddrüsenresektion, sonstige Rekonstruktion	32.23 ↔ Offene Exzision von Läsion oder Gewebe an der Lunge
30.4X.99 ↔ Radikale Laryngektomie, sonstige	32.25 ↔ Thorakoskopische Ablation von Läsion oder Gewebe an der Lunge
31.61 ↔ Naht einer Rissverletzung am Larynx	32.26 ↔ Sonstige und nicht näher bezeichnete Exzision von Läsion oder Gewebe an der Lunge
31.62 ↔ Verschluss einer Larynx fistel	32.29 ↔ Lokale Exzision oder Destruktion von Läsion oder Gewebe an der Lunge, sonstige
31.63 ↔ Revision einer Laryngostomie	32.31.11 ↔ Anatomische Segmentresektion der Lunge, thorakoskopisch, ohne bronchoplastische sowie ohne angioplastische Erweiterung
31.64 ↔ Versorgung einer Larynxfraktur	32.31.12 ↔ Anatomische Segmentresektion der Lunge, thorakoskopisch, mit bronchoplastischer Erweiterung
31.69.10 ↔ Laryngoplastik, n.n.bez.	32.31.13 ↔ Anatomische Segmentresektion der Lunge, thorakoskopisch, mit angioplastischer Erweiterung
31.69.11 ↔ Medialisierung Laryngoplastik, n.n.bez.	32.31.14 ↔ Anatomische Segmentresektion der Lunge, thorakoskopisch, mit bronchoplastischer sowie mit angioplastischer Erweiterung
31.69.12 ↔ Medialisierung Laryngoplastik, Thyroplastik Typ I	32.32.11 ↔ Anatomische Segmentresektion der Lunge, offen chirurgisch, ohne bronchoplastische sowie ohne angioplastische Erweiterung
	32.32.12 ↔ Anatomische Segmentresektion der Lunge, offen chirurgisch, mit bronchoplastischer Erweiterung
	32.32.13 ↔ Anatomische Segmentresektion der Lunge, offen chirurgisch, mit angioplastischer Erweiterung
	32.32.14 ↔ Anatomische Segmentresektion der Lunge, offen chirurgisch, mit bronchoplastischer sowie mit angioplastischer Erweiterung
	32.39 ↔ Sonstige und nicht näher bezeichnete anatomische Segmentresektion der Lunge

32.40 ↔	Lobektomie an der Lunge, n.n.bez.	32.50.14 ↔	Pneumonektomie, thorakoskopisch, mit bronchoplastischer sowie mit angioplastischer Erweiterung
32.41.15 ↔	Lobektomie an der Lunge, thorakoskopisch, ohne bronchoplastische sowie ohne angioplastische Erweiterung	32.51.15 ↔	Pneumonektomie, offen chirurgisch, ohne bronchoplastische sowie ohne angioplastische Erweiterung
32.41.16 ↔	Lobektomie an der Lunge, thorakoskopisch, mit bronchoplastischer Erweiterung	32.51.16 ↔	Pneumonektomie, offen chirurgisch, mit bronchoplastischer Erweiterung
32.41.17 ↔	Lobektomie an der Lunge, thorakoskopisch, mit angioplastischer Erweiterung	32.51.17 ↔	Pneumonektomie, offen chirurgisch, mit angioplastischer Erweiterung
32.41.18 ↔	Lobektomie an der Lunge, thorakoskopisch, mit bronchoplastischer sowie mit angioplastischer Erweiterung	32.51.18 ↔	Pneumonektomie, offen chirurgisch, mit bronchoplastischer sowie mit angioplastischer Erweiterung
32.42.15 ↔	Lobektomie an der Lunge, offen chirurgisch, ohne bronchoplastische sowie ohne angioplastische Erweiterung	32.52.11 ↔	Pneumonektomie, erweitert, offen chirurgisch, ohne bronchoplastische sowie ohne angioplastische Erweiterung
32.42.16 ↔	Lobektomie an der Lunge, offen chirurgisch, mit bronchoplastischer Erweiterung	32.52.12 ↔	Pneumonektomie, erweitert, offen chirurgisch, mit bronchoplastischer Erweiterung
32.42.17 ↔	Lobektomie an der Lunge, offen chirurgisch, mit angioplastischer Erweiterung	32.52.13 ↔	Pneumonektomie, erweitert, offen chirurgisch, mit angioplastischer Erweiterung
32.42.18 ↔	Lobektomie an der Lunge, offen chirurgisch, mit bronchoplastischer sowie mit angioplastischer Erweiterung	32.52.14 ↔	Pneumonektomie, erweitert, offen chirurgisch, mit bronchoplastischer sowie mit angioplastischer Erweiterung
32.43.11 ↔	Lobektomie an der Lunge, erweitert, thorakoskopisch, ohne bronchoplastische sowie ohne angioplastische Erweiterung	32.59 ↔	Pneumonektomie, n.n.bez. und sonstige
32.43.12 ↔	Lobektomie an der Lunge, erweitert, thorakoskopisch, mit bronchoplastischer Erweiterung	32.6 ↔	Radikale Dissektion von Thoraxstrukturen
32.43.13 ↔	Lobektomie an der Lunge, erweitert, thorakoskopisch, mit angioplastischer Erweiterung	33.20 ↔	Thorakoskopische Lungenbiopsie
32.43.14 ↔	Lobektomie an der Lunge, erweitert, thorakoskopisch, mit bronchoplastischer sowie mit angioplastischer Erweiterung	33.25 ↔	Offene Bronchusbiopsie
32.43.21 ↔	Lobektomie an der Lunge, erweitert, offen chirurgisch, ohne bronchoplastische sowie ohne angioplastische Erweiterung	33.28 ↔	Offene Lungenbiopsie
32.43.22 ↔	Lobektomie an der Lunge, erweitert, offen chirurgisch, mit bronchoplastischer Erweiterung	33.31 ↔	Destruktion des N. phrenicus für Lungenkollaps
32.43.23 ↔	Lobektomie an der Lunge, erweitert, offen chirurgisch, mit angioplastischer Erweiterung	33.33 ↔	Pneumoperitoneum für Lungenkollaps
32.43.24 ↔	Lobektomie an der Lunge, erweitert, offen chirurgisch, mit bronchoplastischer sowie mit angioplastischer Erweiterung	33.34.20 ↔	Thorakoplastik, komplett
32.44.11 ↔	Bilobektomie an der Lunge, thorakoskopisch, ohne bronchoplastische sowie ohne angioplastische Erweiterung	33.41 ↔	Naht eines Bronchusrisse
32.44.12 ↔	Bilobektomie an der Lunge, thorakoskopisch, mit bronchoplastischer Erweiterung	33.42 ↔	Verschluss einer Bronchusfistel
32.44.13 ↔	Bilobektomie an der Lunge, thorakoskopisch, mit angioplastischer Erweiterung	33.43 ↔	Verschluss einer Lungenverletzung
32.44.14 ↔	Bilobektomie an der Lunge, thorakoskopisch, mit bronchoplastischer sowie mit angioplastischer Erweiterung	33.50 ↔	Lungentransplantation, n.n.bez.
32.44.21 ↔	Bilobektomie an der Lunge, offen chirurgisch, ohne bronchoplastische sowie ohne angioplastische Erweiterung	33.51 ↔	Einseitige Lungentransplantation
32.44.22 ↔	Bilobektomie an der Lunge, offen chirurgisch, mit bronchoplastischer Erweiterung	33.52 ↔	Beidseitige Lungentransplantation
32.44.23 ↔	Bilobektomie an der Lunge, offen chirurgisch, mit angioplastischer Erweiterung	33.53 ↔	Lungen-Retransplantation während desselben stationären Aufenthaltes
32.44.24 ↔	Bilobektomie an der Lunge, offen chirurgisch, mit bronchoplastischer sowie mit angioplastischer Erweiterung	33.6X.00 ↔	Kombinierte Herz-Lungentransplantation, n.n.bez.
32.49 ↔	Lobektomie an der Lunge, sonstige	33.6X.10 ↔	Kombinierte Herz-Lungen-Retransplantation während desselben stationären Aufenthaltes
32.50.11 ↔	Pneumonektomie, thorakoskopisch, ohne bronchoplastische sowie ohne angioplastische Erweiterung	33.6X.99 ↔	Kombinierte Herz-Lungentransplantation, sonstige
32.50.12 ↔	Pneumonektomie, thorakoskopisch, mit bronchoplastischer Erweiterung	33.92 ↔	Ligatur eines Bronchus
32.50.13 ↔	Pneumonektomie, thorakoskopisch, mit angioplastischer Erweiterung	34.06 ↔	Thorakoskopische Drainage der Pleurahöhle
		34.1 ↔	Inzision des Mediastinums
		34.21.00 ↔	Transpleurale Thorakoskopie, n.n.bez.
		34.21.10 ↔	Transpleurale Thorakoskopie, Ersteingriff
		34.21.20 ↔	Transpleurale Thorakoskopie, Reeingriff
		34.21.99 ↔	Transpleurale Thorakoskopie, sonstige
		34.26 ↔	Offene Biopsie am Mediastinum
		34.27.00 ↔	Biopsie am Zwerchfell, n.n.bez.
		34.27.20 ↔	Offene Biopsie am Zwerchfell
		34.3X.21 ↔	Resektion von Läsion oder Gewebe des Mediastinums, ohne Resektion an mediastinalen Organen
		34.3X.22 ↔	Resektion von Läsion oder Gewebe des Mediastinums, mit Lungenresektion oder Brustwandteilresektion
		34.3X.23 ↔	Resektion von Läsion oder Gewebe des Mediastinums, mit Perikardteilresektion
		34.3X.24 ↔	Resektion von Läsion oder Gewebe des Mediastinums, mit prothetischem Gefässersatz
		34.3X.25 ↔	Resektion von Läsion oder Gewebe des Mediastinums, mit Lungenresektion und Gefässersatz
		34.3X.26 ↔	Resektion von Läsion oder Gewebe des Mediastinums, mit Lungenresektion und Perikardteilresektion

34.3X.27 ↔	Resektion von Läsion oder Gewebe des Mediastinums, mit Perikardteilresektion und Gefässersatz	34.75 ↔	Sekundärer Verschluss einer Thorakotomie und Sternotomie
34.3X.28 ↔	Resektion von Läsion oder Gewebe des Mediastinums, mit Lungen- und Perikardteilresektion und Gefässersatz	34.76 ↔	Plastische Rekonstruktion zur Stabilisierung der Brustwand, offen chirurgisch
34.4X.21 ↔	Teilresektion einer Läsion an der Brustwand, ohne Rekonstruktion	34.77 ↔	Knochen transplantation und Knochen transposition an der Brustwand
34.4X.22 ↔	Teilresektion einer Läsion an der Brustwand, mit Rekonstruktion	34.79 ↔	Plastische Rekonstruktion an der Brustwand, sonstige
34.4X.31 ↔	Resektion einer Läsion an der Brustwand, komplette Resektion des Sternums, ohne Rekonstruktion	34.82 ↔	Naht eines Zwerchfellrisses
34.4X.32 ↔	Resektion einer Läsion an der Brustwand, komplette Resektion des Sternums, mit Rekonstruktion	34.83 ↔	Verschluss einer Zwerchfellfistel
34.51.00 ↔	Pleurektomie und Dekortikation der Lunge, offen chirurgisch, n.n.bez.	34.85 ↔	Implantation eines Zwerchfellschrittmachers
34.51.11 ↔	Radikale Pleurektomie und Dekortikation der Lunge und Brustwand ohne Perikard- oder Zwerchfellresektion, offen chirurgisch	34.99.10 ↔	Entnahme von Rippenknorpel als Transplantat
34.51.12 ↔	Radikale Pleurektomie und Dekortikation der Lunge und Brustwand mit Perikardresektion, offen chirurgisch	35.31 ↔	Papillarmuskeloperation
34.51.13 ↔	Radikale Pleurektomie und Dekortikation der Lunge und Brustwand mit Zwerchfellresektion, offen chirurgisch	35.32 ↔	Sehnenfaden-Operation
34.51.14 ↔	Radikale Pleurektomie und Dekortikation der Lunge und Brustwand mit Perikard- sowie Zwerchfellresektion, offen chirurgisch	35.34 ↔	Infundibulektomie
34.51.15 ↔	Partielle Pleurektomie und Dekortikation, offen chirurgisch	35.35.00 ↔	Operationen an den Trabeculae carneae cordis, n.n.bez.
34.51.16 ↔	Subtotale Pleurektomie und Dekortikation, offen chirurgisch	35.35.09 ↔	Operationen an den Trabeculae carneae cordis, sonstige
34.51.99 ↔	Pleurektomie und Dekortikation der Lunge, offen chirurgisch, sonstige	35.35.10 ↔	Subvalvuläre fibröse oder muskuläre Resektion an der Aortenklappe
34.52.00 ↔	Pleurektomie und Dekortikation der Lunge, thorakoskopisch, n.n.bez.	35.36.00 ↔	Supravalvuläre Resektion, Herzklappe, n.n.bez.
34.52.11 ↔	Radikale Pleurektomie und Dekortikation der Lunge und Brustwand ohne Perikard- oder Zwerchfellresektion, thorakoskopisch	35.36.09 ↔	Supravalvuläre Resektion, Herzklappe, sonstige
34.52.12 ↔	Radikale Pleurektomie und Dekortikation der Lunge und Brustwand mit Perikardresektion, thorakoskopisch	35.36.11 ↔	Supravalvuläre Resektion, Aortenklappe
34.52.13 ↔	Radikale Pleurektomie und Dekortikation der Lunge und Brustwand mit Zwerchfellresektion, thorakoskopisch	35.36.21 ↔	Supravalvuläre Resektion, Pulmonalklappe
34.52.14 ↔	Radikale Pleurektomie und Dekortikation der Lunge und Brustwand mit Perikard- sowie Zwerchfellresektion, thorakoskopisch	35.41.00 ↔	Vergrößerung eines bestehenden Vorhofseptumdefekts, n.n.bez.
34.52.15 ↔	Partielle Pleurektomie und Dekortikation, thorakoskopisch	35.41.10 ↔	Vergrößerung eines bestehenden Vorhofseptumdefekts, offen chirurgisch
34.52.16 ↔	Subtotale Pleurektomie und Dekortikation, thorakoskopisch	35.41.20 ↔	Vergrößerung eines bestehenden Vorhofseptumdefekts, perkutan-transluminal
34.52.99 ↔	Pleurektomie und Dekortikation der Lunge, thorakoskopisch, sonstige	35.41.99 ↔	Vergrößerung eines bestehenden Vorhofseptumdefekts, sonstige
34.59.10 ↔	Sonstige Exzision an der Pleura, thorakoskopische Pleurektomie	35.42.00 ↔	Bildung von Herzseptumdefekten, n.n.bez.
34.59.20 ↔	Sonstige Exzision an der Pleura, offen chirurgische Pleurektomie	35.42.09 ↔	Bildung von Herzseptumdefekten, sonstige
34.6X.11 ↔	Pleurodese, offen chirurgisch, ohne Dekortikation	35.42.10 ↔	Bildung von Herzseptumdefekten, offen chirurgisch
34.6X.12 ↔	Pleurodese, offen chirurgisch, mit Dekortikation	35.42.21 ↔	Bildung von Herzseptumdefekten, perkutan-transluminal, ohne Implantat
34.6X.13 ↔	Pleurodese, offen chirurgisch, durch Poudrage	35.42.22 ↔	Bildung von Herzseptumdefekten, perkutan-transluminal, mit Implantat
34.6X.19 ↔	Pleurodese, offen chirurgisch, sonstige	35.43.00 ↔	Vergrößerung eines bestehenden Ventrikelseptumdefekts, n.n.bez.
34.6X.21 ↔	Pleurodese, thorakoskopisch, ohne Dekortikation	35.43.10 ↔	Vergrößerung eines bestehenden Ventrikelseptumdefekts, offen chirurgisch
34.6X.22 ↔	Pleurodese, thorakoskopisch, mit Dekortikation	35.43.20 ↔	Vergrößerung eines bestehenden Ventrikelseptumdefekts, perkutan-transluminal
34.6X.23 ↔	Pleurodese, thorakoskopisch, durch Poudrage	35.43.99 ↔	Vergrößerung eines bestehenden Ventrikelseptumdefekts, sonstige
34.6X.29 ↔	Pleurodese, thorakoskopisch, sonstige	35.50 ↔	Korrektur von nicht näher bezeichnetem Herzseptumdefekt mit Prothese
34.6X.99 ↔	Pleurodese, sonstige	35.51 ↔	Korrektur eines Vorhofseptumdefekts mit Prothese, offene Technik
34.71 ↔	Naht einer Brustwandverletzung	35.53 ↔	Korrektur eines Ventrikelseptumdefekts mit Prothese, offener Zugang
34.72 ↔	Verschluss einer Thorakostomie	35.54 ↔	Korrektur von Endokardkissendefekten (AV-Kanal) mit Prothese
34.73 ↔	Verschluss anderer Thoraxfisteln	35.55 ↔	Korrektur eines Ventrikelseptumdefekts mit Prothese, geschlossen
34.74 ↔	Korrektur einer Brustwanddeformität	35.60 ↔	Korrektur eines nicht bezeichneten Herzseptumdefekts mit Bio-Graft
		35.61 ↔	Korrektur eines Vorhofseptumdefekts mit Bio-Graft
		35.62 ↔	Korrektur eines Ventrikelseptumdefekts mit Bio-Graft
		35.63 ↔	Korrektur von Endokardkissendefekten (AV-Kanal) mit Bio-Graft
		35.70 ↔	Sonstige nicht näher bezeichnete Korrektur von nicht näher bezeichneten Herzseptumdefekten
		35.71 ↔	Sonstige nicht näher bezeichnete Korrektur eines Vorhofseptumdefekts
		35.72.00 ↔	Korrektur eines Ventrikelseptumdefekts, n.n.bez.

35.72.10 ↔	Verschluss eines erworbenen Ventrikelseptumdefekts	35.A4.12 ↔	Valvulotomie an der Trikuspidalklappe über minimalinvasive Thorakotomie (partielle obere Sternotomie, laterale Thorakotomie)
35.72.99 ↔	Korrektur eines Ventrikelseptumdefekts, sonstige	35.A4.13 ↔	Valvulotomie an der Trikuspidalklappe, endovaskulärer Zugang
35.73 ↔	Sonstige und nicht näher bezeichnete Korrektur von Endokardkissendefekten (AV-Kanal)	35.A4.14 ↔	Valvulotomie an der Trikuspidalklappe kathetergesteuert, transapikal
35.81 ↔	Totalkorrektur einer Fallot-Tetralogie	35.C1.00 ↔	Taschenrekonstruktion der Aortenklappe, n.n.bez.
35.82 ↔	Totalkorrektur von total falsch mündenden Pulmonalvenen	35.C1.09 ↔	Taschenrekonstruktion der Aortenklappe, sonstige
35.83 ↔	Totale Rekonstruktion des Truncus arteriosus	35.C1.11 ↔	Taschenrekonstruktion der Aortenklappe über vollständige Sternotomie
35.84 ↔	Totalkorrektur der Transposition der grossen Gefässe, nicht andernorts klassifiziert	35.C1.12 ↔	Taschenrekonstruktion der Aortenklappe über minimalinvasive Thorakotomie (partielle obere Sternotomie, laterale Thorakotomie)
35.85 ↔	Norwood-Typ-I-Operation	35.C2.00 ↔	Segelrekonstruktion der Mitralklappe, n.n.bez.
35.91 ↔	Interatriale Transposition des venösen Rückflusses	35.C2.09 ↔	Segelrekonstruktion der Mitralklappe, sonstige
35.92 ↔	Erzeugen eines Conduits zwischen rechtem Ventrikel und Pulmonalarterie	35.C2.11 ↔	Segelrekonstruktion der Mitralklappe über vollständige Sternotomie
35.93 ↔	Erzeugen eines Conduits zwischen linkem Ventrikel und Aorta	35.C2.12 ↔	Segelrekonstruktion der Mitralklappe über minimalinvasive Thorakotomie (partielle obere Sternotomie, laterale Thorakotomie)
35.94 ↔	Erzeugen eines Conduits zwischen Vorhof und Pulmonalarterie	35.C2.13 ↔	Segelrekonstruktion der Mitralklappe, endovaskulärer Zugang
35.95 ↔	Revision einer Korrekturoperation am Herzen	35.C3.00 ↔	Taschenrekonstruktion der Pulmonalklappe, n.n.bez.
35.98.10 ↔	Perkutan-transluminaler Verschluss eines Vorhofseptumdefekts, n.n.bez.	35.C3.09 ↔	Taschenrekonstruktion der Pulmonalklappe, sonstige
35.98.11 ↔	Perkutan-transluminaler Verschluss eines Vorhofseptumdefekts, mit 1 Verschlussdevice	35.C3.11 ↔	Taschenrekonstruktion der Pulmonalklappe über vollständige Sternotomie
35.98.12 ↔	Perkutan-transluminaler Verschluss eines Vorhofseptumdefekts, mit 2 und mehr Verschlussdevices	35.C3.12 ↔	Taschenrekonstruktion der Pulmonalklappe über minimalinvasive Thorakotomie (partielle obere Sternotomie, laterale Thorakotomie)
35.98.19 ↔	Perkutan-transluminaler Verschluss eines Vorhofseptumdefekts, sonstige	35.C4.00 ↔	Segelrekonstruktion der Trikuspidalklappe, n.n.bez.
35.98.30 ↔	Perkutan-transluminaler Verschluss eines Ventrikelseptumdefekts	35.C4.09 ↔	Segelrekonstruktion der Trikuspidalklappe, sonstige
35.98.99 ↔	Sonstige Operationen an Herzsepten, sonstige	35.C4.11 ↔	Segelrekonstruktion der Trikuspidalklappe über vollständige Sternotomie
35.A1.00 ↔	Valvulotomie an der Aortenklappe, n.n.bez.	35.C4.12 ↔	Segelrekonstruktion der Trikuspidalklappe über minimalinvasive Thorakotomie (partielle obere Sternotomie, laterale Thorakotomie)
35.A1.09 ↔	Valvulotomie an der Aortenklappe, sonstige	35.D1.00 ↔	Anuloplastik der Aortenklappe, n.n.bez.
35.A1.11 ↔	Valvulotomie an der Aortenklappe über vollständige Sternotomie	35.D1.09 ↔	Anuloplastik der Aortenklappe, sonstige
35.A1.12 ↔	Valvulotomie an der Aortenklappe über minimalinvasive Thorakotomie (partielle obere Sternotomie, laterale Thorakotomie)	35.D1.11 ↔	Anuloplastik der Aortenklappe über vollständige Sternotomie
35.A1.13 ↔	Valvulotomie an der Aortenklappe, endovaskulärer Zugang	35.D1.12 ↔	Anuloplastik der Aortenklappe über minimalinvasive Thorakotomie (partielle obere Sternotomie, laterale Thorakotomie)
35.A1.14 ↔	Valvulotomie an der Aortenklappe kathetergesteuert, transapikal	35.D1.13 ↔	Anuloplastik der Aortenklappe, endovaskulärer Zugang
35.A2.00 ↔	Valvulotomie an der Mitralklappe, n.n.bez.	35.D1.14 ↔	Anuloplastik der Aortenklappe kathetergesteuert, transapikal
35.A2.09 ↔	Valvulotomie an der Mitralklappe, sonstige	35.D2.00 ↔	Anuloplastik der Mitralklappe, n.n.bez.
35.A2.11 ↔	Valvulotomie an der Mitralklappe über vollständige Sternotomie	35.D2.09 ↔	Anuloplastik der Mitralklappe, sonstige
35.A2.12 ↔	Valvulotomie an der Mitralklappe über minimalinvasive Thorakotomie (partielle obere Sternotomie, laterale Thorakotomie)	35.D2.11 ↔	Anuloplastik der Mitralklappe über vollständige Sternotomie
35.A2.13 ↔	Valvulotomie an der Mitralklappe, endovaskulärer Zugang	35.D2.12 ↔	Anuloplastik der Mitralklappe über minimalinvasive Thorakotomie (partielle obere Sternotomie, laterale Thorakotomie)
35.A2.14 ↔	Valvulotomie an der Mitralklappe kathetergesteuert, transapikal	35.D2.14 ↔	Anuloplastik der Mitralklappe kathetergesteuert, transapikal
35.A3.00 ↔	Valvulotomie an der Pulmonalklappe, n.n.bez.	35.D2.21 ↔	Anuloplastik der Mitralklappe, transarteriell
35.A3.09 ↔	Valvulotomie an der Pulmonalklappe, sonstige	35.D2.22 ↔	Anuloplastik der Mitralklappe, transvenös
35.A3.11 ↔	Valvulotomie an der Pulmonalklappe über vollständige Sternotomie	35.D2.23 ↔	Anuloplastik der Mitralklappe, über den Koronarsinus
35.A3.12 ↔	Valvulotomie an der Pulmonalklappe über minimalinvasive Thorakotomie (partielle obere Sternotomie, laterale Thorakotomie)	35.D3.00 ↔	Anuloplastik der Pulmonalklappe, n.n.bez.
35.A3.13 ↔	Valvulotomie an der Pulmonalklappe, endovaskulärer Zugang	35.D3.09 ↔	Anuloplastik der Pulmonalklappe, sonstige
35.A3.14 ↔	Valvulotomie an der Pulmonalklappe kathetergesteuert, transapikal	35.D3.11 ↔	Anuloplastik der Pulmonalklappe über vollständige Sternotomie
35.A4.00 ↔	Valvulotomie an der Trikuspidalklappe, n.n.bez.	35.D3.12 ↔	Anuloplastik der Pulmonalklappe über minimalinvasive Thorakotomie (partielle obere Sternotomie, laterale Thorakotomie)
35.A4.09 ↔	Valvulotomie an der Trikuspidalklappe, sonstige	35.D3.13 ↔	Anuloplastik der Pulmonalklappe, endovaskulärer Zugang
35.A4.11 ↔	Valvulotomie an der Trikuspidalklappe über vollständige Sternotomie		

- 35.D3.14 ↔ Anuloplastik der Pulmonalklappe kathetergesteuert, transapikal
- 35.D4.00 ↔ Anuloplastik der Trikuspidalklappe, n.n.bez.
- 35.D4.09 ↔ Anuloplastik der Trikuspidalklappe, sonstige
- 35.D4.11 ↔ Anuloplastik der Trikuspidalklappe über vollständige Sternotomie
- 35.D4.12 ↔ Anuloplastik der Trikuspidalklappe über minimalinvasive Thorakotomie (partielle obere Sternotomie, laterale Thorakotomie)
- 35.D4.14 ↔ Anuloplastik der Trikuspidalklappe kathetergesteuert, transapikal
- 35.D4.21 ↔ Anuloplastik der Trikuspidalklappe, transarteriell
- 35.D4.22 ↔ Anuloplastik der Trikuspidalklappe, transvenös
- 35.E1.11 ↔ Valvuloplastik der Aortenklappe über vollständige Sternotomie
- 35.E1.12 ↔ Valvuloplastik der Aortenklappe über minimalinvasive Thorakotomie (partielle obere Sternotomie, laterale Thorakotomie)
- 35.E2.11 ↔ Valvuloplastik der Mitralklappe über vollständige Sternotomie
- 35.E2.12 ↔ Valvuloplastik der Mitralklappe über minimalinvasive Thorakotomie (partielle obere Sternotomie, laterale Thorakotomie)
- 35.E2.13 ↔ Valvuloplastik der Mitralklappe, endovaskulärer Zugang, transarteriell
- 35.E2.14 ↔ Valvuloplastik der Mitralklappe, endovaskulärer Zugang, transvenös
- 35.E3.11 ↔ Valvuloplastik der Pulmonalklappe über vollständige Sternotomie
- 35.E3.12 ↔ Valvuloplastik der Pulmonalklappe über minimalinvasive Thorakotomie (partielle obere Sternotomie, laterale Thorakotomie)
- 35.E4.11 ↔ Valvuloplastik der Trikuspidalklappe über vollständige Sternotomie
- 35.E4.12 ↔ Valvuloplastik der Trikuspidalklappe über minimalinvasive Thorakotomie (partielle obere Sternotomie, laterale Thorakotomie)
- 35.F1.00 ↔ Aortenklappenersatz durch Herzklappenprothese oder klappentragende Gefäßprothese, n.n.bez.
- 35.F1.09 ↔ Aortenklappenersatz durch Herzklappenprothese oder klappentragende Gefäßprothese, sonstige
- 35.F1.11 ↔ Aortenklappenersatz durch Allograft (Homograft), über vollständige Sternotomie
- 35.F1.12 ↔ Aortenklappenersatz durch Allograft (Homograft), über minimalinvasive Thorakotomie (partielle obere Sternotomie, laterale Thorakotomie)
- 35.F1.21 ↔ Aortenklappenersatz durch Xenograft (Bioprothese), über vollständige Sternotomie
- 35.F1.22 ↔ Aortenklappenersatz durch Xenograft (Bioprothese), über minimalinvasive Thorakotomie (partielle obere Sternotomie, laterale Thorakotomie)
- 35.F1.23 ↔ Aortenklappenersatz durch Xenograft (Bioprothese), endovaskulärer Zugang
- 35.F1.24 ↔ Aortenklappenersatz durch Xenograft (Bioprothese), transapikal
- 35.F1.25 ↔ Aortenklappenersatz durch Xenograft (Bioprothese), transapikal, mit Verwendung eines perkutanen apikalen Zugangs- und Verschlusssystems
- 35.F1.26 ↔ Aortenklappenersatz durch Xenograft (Bioprothese), endovaskulärer Zugang, transcavalärer Zugang
- 35.F1.31 ↔ Aortenklappenersatz durch Xenograft, stentless, über vollständige Sternotomie
- 35.F1.32 ↔ Aortenklappenersatz durch Xenograft, stentless, über minimalinvasive Thorakotomie (partielle obere Sternotomie, laterale Thorakotomie)
- 35.F1.33 ↔ Aortenklappenersatz durch Xenograft, stentless, endovaskulärer Zugang
- 35.F1.34 ↔ Aortenklappenersatz durch Xenograft, stentless, transapikal
- 35.F1.35 ↔ Aortenklappenersatz durch Xenograft, stentless, transapikal, mit Verwendung eines perkutanen apikalen Zugangs- und Verschlusssystems
- 35.F1.41 ↔ Aortenklappenersatz durch selbstexpandierendes Xenograft, nahtfrei, über vollständige Sternotomie
- 35.F1.42 ↔ Aortenklappenersatz durch selbstexpandierendes Xenograft, nahtfrei, über minimalinvasive Thorakotomie (partielle obere Sternotomie, laterale Thorakotomie)
- 35.F1.43 ↔ Aortenklappenersatz durch selbstexpandierendes Xenograft, nahtfrei, endovaskulärer Zugang
- 35.F1.44 ↔ Aortenklappenersatz durch selbstexpandierendes Xenograft, nahtfrei, transapikal
- 35.F1.45 ↔ Aortenklappenersatz durch selbstexpandierendes Xenograft, nahtfrei, transapikal, mit Verwendung eines perkutanen apikalen Zugangs- und Verschlusssystems
- 35.F1.51 ↔ Aortenklappenersatz durch mechanische Prothese, über vollständige Sternotomie
- 35.F1.52 ↔ Aortenklappenersatz durch mechanische Prothese, über minimalinvasive Thorakotomie (partielle obere Sternotomie, laterale Thorakotomie)
- 35.F1.61 ↔ Aortenklappenersatz durch klappentragende Gefäßprothese, biologisch, über vollständige Sternotomie
- 35.F1.62 ↔ Aortenklappenersatz durch klappentragende Gefäßprothese, biologisch, über minimalinvasive Thorakotomie (partielle obere Sternotomie, laterale Thorakotomie)
- 35.F1.71 ↔ Aortenklappenersatz durch klappentragende Gefäßprothese, mechanisch, über vollständige Sternotomie
- 35.F1.72 ↔ Aortenklappenersatz durch klappentragende Gefäßprothese, mechanisch, über minimalinvasive Thorakotomie (partielle obere Sternotomie, laterale Thorakotomie)
- 35.F1.81 ↔ Aortenklappenersatz durch dezellularisiertes Allograft (Homograft), über vollständige Sternotomie
- 35.F1.82 ↔ Aortenklappenersatz durch dezellularisiertes Allograft (Homograft), über minimalinvasive Thorakotomie (partielle obere Sternotomie, laterale Thorakotomie)
- 35.F1.A2 ↔ Aortenklappenersatz durch ballonexpandierendes Xenograft mit Fixierungsnähten, über minimalinvasive Thorakotomie (partielle obere Sternotomie, laterale Thorakotomie)
- 35.F1.B2 ↔ Aortenklappenersatz durch kalziumabweisendes Xenograft, über minimalinvasive Thorakotomie (partielle obere Sternotomie, laterale Thorakotomie)
- 35.F2.00 ↔ Mitralklappenersatz durch Herzklappenprothese, n.n.bez.
- 35.F2.09 ↔ Mitralklappenersatz durch Herzklappenprothese, sonstige
- 35.F2.11 ↔ Mitralklappenersatz durch Allograft (Homograft), über vollständige Sternotomie
- 35.F2.12 ↔ Mitralklappenersatz durch Allograft (Homograft), über minimalinvasive Thorakotomie (partielle obere Sternotomie, laterale Thorakotomie)
- 35.F2.21 ↔ Mitralklappenersatz durch Xenograft (Bioprothese), über vollständige Sternotomie
- 35.F2.22 ↔ Mitralklappenersatz durch Xenograft (Bioprothese), über minimalinvasive Thorakotomie (partielle obere Sternotomie, laterale Thorakotomie)
- 35.F2.23 ↔ Mitralklappenersatz durch Xenograft (Bioprothese), endovaskulärer Zugang
- 35.F2.24 ↔ Mitralklappenersatz durch Xenograft (Bioprothese), transapikal
- 35.F2.31 ↔ Mitralklappenersatz durch Xenograft, stentless, über vollständige Sternotomie

- 35.F2.32 ↔ Mitralklappenersatz durch Xenograft, stentless, über minimalinvasive Thorakotomie (partielle obere Sternotomie, laterale Thorakotomie)
- 35.F2.33 ↔ Mitralklappenersatz durch Xenograft, stentless, endovaskulärer Zugang
- 35.F2.34 ↔ Mitralklappenersatz durch Xenograft, stentless, transapikal
- 35.F2.51 ↔ Mitralklappenersatz durch mechanische Prothese, über vollständige Sternotomie
- 35.F2.52 ↔ Mitralklappenersatz durch mechanische Prothese, über minimalinvasive Thorakotomie (partielle obere Sternotomie, laterale Thorakotomie)
- 35.F3.00 ↔ Pulmonalklappenersatz durch Herzklappenprothese oder klappentragende Gefässprothese, n.n.bez.
- 35.F3.09 ↔ Pulmonalklappenersatz durch Herzklappenprothese oder klappentragende Gefässprothese, sonstige
- 35.F3.11 ↔ Pulmonalklappenersatz durch Allograft (Homograft), über vollständige Sternotomie
- 35.F3.12 ↔ Pulmonalklappenersatz durch Allograft (Homograft), über minimalinvasive Thorakotomie (partielle obere Sternotomie, laterale Thorakotomie)
- 35.F3.21 ↔ Pulmonalklappenersatz durch Xenograft (Bioprothese), über vollständige Sternotomie
- 35.F3.22 ↔ Pulmonalklappenersatz durch Xenograft (Bioprothese), über minimalinvasive Thorakotomie (partielle obere Sternotomie, laterale Thorakotomie)
- 35.F3.23 ↔ Pulmonalklappenersatz durch Xenograft (Bioprothese), endovaskulärer Zugang
- 35.F3.24 ↔ Pulmonalklappenersatz durch Xenograft (Bioprothese), transapikal
- 35.F3.25 ↔ Pulmonalklappenersatz durch Xenograft (Bioprothese), transapikal, mit Verwendung eines perkutanen apikalen Zugangs- und Verschlussystems
- 35.F3.31 ↔ Pulmonalklappenersatz durch Xenograft, stentless, über vollständige Sternotomie
- 35.F3.32 ↔ Pulmonalklappenersatz durch Xenograft, stentless, über minimalinvasive Thorakotomie (partielle obere Sternotomie, laterale Thorakotomie)
- 35.F3.33 ↔ Pulmonalklappenersatz durch Xenograft, stentless, endovaskulärer Zugang
- 35.F3.34 ↔ Pulmonalklappenersatz durch Xenograft, stentless, transapikal
- 35.F3.35 ↔ Pulmonalklappenersatz durch Xenograft, stentless, transapikal, mit Verwendung eines perkutanen apikalen Zugangs- und Verschlussystems
- 35.F3.51 ↔ Pulmonalklappenersatz durch mechanische Prothese, über vollständige Sternotomie
- 35.F3.52 ↔ Pulmonalklappenersatz durch mechanische Prothese, über minimalinvasive Thorakotomie (partielle obere Sternotomie, laterale Thorakotomie)
- 35.F3.61 ↔ Pulmonalklappenersatz durch klappentragende Gefässprothese, biologisch, über vollständige Sternotomie
- 35.F3.62 ↔ Pulmonalklappenersatz durch klappentragende Gefässprothese, biologisch, über minimalinvasive Thorakotomie (partielle obere Sternotomie, laterale Thorakotomie)
- 35.F3.71 ↔ Pulmonalklappenersatz durch klappentragende Gefässprothese, mechanisch, über vollständige Sternotomie
- 35.F3.72 ↔ Pulmonalklappenersatz durch klappentragende Gefässprothese, mechanisch, über minimalinvasive Thorakotomie (partielle obere Sternotomie, laterale Thorakotomie)
- 35.F3.81 ↔ Pulmonalklappenersatz durch dezellularisiertes Allograft (Homograft), über vollständige Sternotomie
- 35.F3.82 ↔ Pulmonalklappenersatz durch dezellularisiertes Allograft (Homograft), über minimalinvasive Thorakotomie (partielle obere Sternotomie, laterale Thorakotomie)
- 35.F4.00 ↔ Trikuspidalklappenersatz durch Herzklappenprothese, n.n.bez.
- 35.F4.09 ↔ Trikuspidalklappenersatz durch Herzklappenprothese, sonstige
- 35.F4.11 ↔ Trikuspidalklappenersatz durch Allograft (Homograft), über vollständige Sternotomie
- 35.F4.12 ↔ Trikuspidalklappenersatz durch Allograft (Homograft), über minimalinvasive Thorakotomie (partielle obere Sternotomie, laterale Thorakotomie)
- 35.F4.21 ↔ Trikuspidalklappenersatz durch Xenograft (Bioprothese), über vollständige Sternotomie
- 35.F4.22 ↔ Trikuspidalklappenersatz durch Xenograft (Bioprothese), über minimalinvasive Thorakotomie (partielle obere Sternotomie, laterale Thorakotomie)
- 35.F4.23 ↔ Trikuspidalklappenersatz durch Xenograft (Bioprothese), endovaskulärer Zugang
- 35.F4.24 ↔ Trikuspidalklappenersatz durch Xenograft (Bioprothese), transapikal
- 35.F4.31 ↔ Trikuspidalklappenersatz durch Xenograft, stentless, über vollständige Sternotomie
- 35.F4.32 ↔ Trikuspidalklappenersatz durch Xenograft, stentless, über minimalinvasive Thorakotomie (partielle obere Sternotomie, laterale Thorakotomie)
- 35.F4.33 ↔ Trikuspidalklappenersatz durch Xenograft, stentless, endovaskulärer Zugang
- 35.F4.34 ↔ Trikuspidalklappenersatz durch Xenograft, stentless, transapikal
- 35.F4.51 ↔ Trikuspidalklappenersatz durch mechanische Prothese, über vollständige Sternotomie
- 35.F4.52 ↔ Trikuspidalklappenersatz durch mechanische Prothese, über minimalinvasive Thorakotomie (partielle obere Sternotomie, laterale Thorakotomie)
- 35.G0 ↔ Revision eines Herzklappenersatzes, n.n.bez.
- 35.G1.11 ↔ Revision eines Aortenklappenersatzes, über vollständige Sternotomie
- 35.G1.12 ↔ Revision eines Aortenklappenersatzes, über minimalinvasive Thorakotomie (partielle obere Sternotomie, laterale Thorakotomie)
- 35.G1.13 ↔ Revision eines Aortenklappenersatzes, endovaskulärer Zugang
- 35.G1.14 ↔ Revision eines Aortenklappenersatzes, transapikal
- 35.G2.11 ↔ Revision eines Mitralklappenersatzes, über vollständige Sternotomie
- 35.G2.12 ↔ Revision eines Mitralklappenersatzes, über minimalinvasive Thorakotomie (partielle obere Sternotomie, laterale Thorakotomie)
- 35.G2.13 ↔ Revision eines Mitralklappenersatzes, endovaskulärer Zugang
- 35.G2.14 ↔ Revision eines Mitralklappenersatzes, transapikal
- 35.G3.11 ↔ Revision eines Pulmonalklappenersatzes, über vollständige Sternotomie
- 35.G3.12 ↔ Revision eines Pulmonalklappenersatzes, über minimalinvasive Thorakotomie (partielle obere Sternotomie, laterale Thorakotomie)
- 35.G3.13 ↔ Revision eines Pulmonalklappenersatzes, endovaskulärer Zugang
- 35.G3.14 ↔ Revision eines Pulmonalklappenersatzes, transapikal
- 35.G4.11 ↔ Revision eines Trikuspidalklappenersatzes, über vollständige Sternotomie
- 35.G4.12 ↔ Revision eines Trikuspidalklappenersatzes, über minimalinvasive Thorakotomie (partielle obere Sternotomie, laterale Thorakotomie)
- 35.G4.13 ↔ Revision eines Trikuspidalklappenersatzes, endovaskulärer Zugang
- 35.G4.14 ↔ Revision eines Trikuspidalklappenersatzes, transapikal
- 35.G9 ↔ Revision eines Herzklappenersatzes, sonstige
- 35.H1.00 ↔ Entfernen sowie Implantation einer neuen Aortenklappenprothese oder klappentragende Gefässprothese, n.n.bez.



- 35.H1.09 ↔ Entfernen sowie Implantation einer neuen Aortenklappenprothese oder klappentragende Gefäßprothese, sonstige
- 35.H1.11 ↔ Entfernen einer Aortenklappenprothese sowie Implantation eines Allografts (Homograft), über vollständige Sternotomie
- 35.H1.12 ↔ Entfernen einer Aortenklappenprothese sowie Implantation eines Allografts (Homograft), über minimalinvasive Thorakotomie (partielle obere Sternotomie, laterale Thorakotomie)
- 35.H1.21 ↔ Entfernen einer Aortenklappenprothese sowie Implantation eines Xenografts (Bioprothese), über vollständige Sternotomie
- 35.H1.22 ↔ Entfernen einer Aortenklappenprothese sowie Implantation eines Xenografts (Bioprothese), über minimalinvasive Thorakotomie (partielle obere Sternotomie, laterale Thorakotomie)
- 35.H1.31 ↔ Entfernen einer Aortenklappenprothese sowie Implantation eines Xenografts, stentless, über vollständige Sternotomie
- 35.H1.32 ↔ Entfernen einer Aortenklappenprothese sowie Implantation eines Xenografts, stentless, über minimalinvasive Thorakotomie (partielle obere Sternotomie, laterale Thorakotomie)
- 35.H1.41 ↔ Entfernen einer Aortenklappenprothese sowie Implantation eines selbstexpandierenden Xenografts, nahtfrei, über vollständige Sternotomie
- 35.H1.42 ↔ Entfernen einer Aortenklappenprothese sowie Implantation eines selbstexpandierenden Xenografts, nahtfrei, über minimalinvasive Thorakotomie (partielle obere Sternotomie, laterale Thorakotomie)
- 35.H1.51 ↔ Entfernen einer Aortenklappenprothese sowie Implantation einer mechanischen Prothese, über vollständige Sternotomie
- 35.H1.52 ↔ Entfernen einer Aortenklappenprothese sowie Implantation einer mechanischen Prothese, über minimalinvasive Thorakotomie (partielle obere Sternotomie, laterale Thorakotomie)
- 35.H1.61 ↔ Entfernen einer Aortenklappenprothese sowie Implantation einer klappentragenden Gefäßprothese, biologisch, über vollständige Sternotomie
- 35.H1.62 ↔ Entfernen einer Aortenklappenprothese sowie Implantation einer klappentragenden Gefäßprothese, biologisch, über minimalinvasive Thorakotomie (partielle obere Sternotomie, laterale Thorakotomie)
- 35.H1.71 ↔ Entfernen einer Aortenklappenprothese sowie Implantation einer klappentragenden Gefäßprothese, mechanisch, über vollständige Sternotomie
- 35.H1.72 ↔ Entfernen einer Aortenklappenprothese sowie Implantation einer klappentragenden Gefäßprothese, mechanisch, über minimalinvasive Thorakotomie (partielle obere Sternotomie, laterale Thorakotomie)
- 35.H1.81 ↔ Entfernen einer Aortenklappenprothese sowie Implantation eines dezellularisierten Allografts (Homograft), über vollständige Sternotomie
- 35.H1.82 ↔ Entfernen einer Aortenklappenprothese sowie Implantation eines dezellularisierten Allografts (Homograft), über minimalinvasive Thorakotomie (partielle obere Sternotomie, laterale Thorakotomie)
- 35.H1.A2 ↔ Entfernen einer Aortenklappenprothese sowie Implantation eines ballonexpandierenden Xenografts mit Fixierungsnähten, über minimalinvasive Thorakotomie (partielle obere Sternotomie, laterale Thorakotomie)
- 35.H1.B2 ↔ Entfernen einer Aortenklappenprothese sowie Implantation eines kalziumabweisenden Xenografts, über minimalinvasive Thorakotomie (partielle obere Sternotomie, laterale Thorakotomie)
- 35.H2.00 ↔ Entfernen sowie Implantation einer neuen Mitralklappenprothese, n.n.bez.
- 35.H2.09 ↔ Entfernen sowie Implantation einer neuen Mitralklappenprothese, sonstige
- 35.H2.11 ↔ Entfernen einer Mitralklappenprothese sowie Implantation eines Allografts (Homograft), über vollständige Sternotomie
- 35.H2.12 ↔ Entfernen einer Mitralklappenprothese sowie Implantation eines Allografts (Homograft), über minimalinvasive Thorakotomie (partielle obere Sternotomie, laterale Thorakotomie)
- 35.H2.21 ↔ Entfernen einer Mitralklappenprothese sowie Implantation eines Xenografts (Bioprothese), über vollständige Sternotomie
- 35.H2.22 ↔ Entfernen einer Mitralklappenprothese sowie Implantation eines Xenografts (Bioprothese), über minimalinvasive Thorakotomie (partielle obere Sternotomie, laterale Thorakotomie)
- 35.H2.23 ↔ Entfernen einer Mitralklappenprothese sowie Implantation eines Xenografts (Bioprothese), endovaskulärer Zugang
- 35.H2.24 ↔ Entfernen einer Mitralklappenprothese sowie Implantation eines Xenografts (Bioprothese), transapikal
- 35.H2.31 ↔ Entfernen einer Mitralklappenprothese sowie Implantation eines Xenografts, stentless, über vollständige Sternotomie
- 35.H2.32 ↔ Entfernen einer Mitralklappenprothese sowie Implantation eines Xenografts, stentless, über minimalinvasive Thorakotomie (partielle obere Sternotomie, laterale Thorakotomie)
- 35.H2.33 ↔ Entfernen einer Mitralklappenprothese sowie Implantation eines Xenografts, stentless, endovaskulärer Zugang
- 35.H2.34 ↔ Entfernen einer Mitralklappenprothese sowie Implantation eines Xenografts, stentless, transapikal
- 35.H2.51 ↔ Entfernen einer Mitralklappenprothese sowie Implantation einer mechanischen Prothese, über vollständige Sternotomie
- 35.H2.52 ↔ Entfernen einer Mitralklappenprothese sowie Implantation einer mechanischen Prothese, über minimalinvasive Thorakotomie (partielle obere Sternotomie, laterale Thorakotomie)
- 35.H3.00 ↔ Entfernen sowie Implantation einer neuen Pulmonalklappenprothese oder klappentragenden Gefäßprothese, n.n.bez.
- 35.H3.09 ↔ Entfernen sowie Implantation einer neuen Pulmonalklappenprothese oder klappentragenden Gefäßprothese, sonstige
- 35.H3.11 ↔ Entfernen einer Pulmonalklappenprothese sowie Implantation eines Allografts (Homograft), über vollständige Sternotomie
- 35.H3.12 ↔ Entfernen einer Pulmonalklappenprothese sowie Implantation eines Allografts (Homograft), über minimalinvasive Thorakotomie (partielle obere Sternotomie, laterale Thorakotomie)
- 35.H3.21 ↔ Entfernen einer Pulmonalklappenprothese sowie Implantation eines Xenografts (Bioprothese), über vollständige Sternotomie
- 35.H3.22 ↔ Entfernen einer Pulmonalklappenprothese sowie Implantation eines Xenografts (Bioprothese), über minimalinvasive Thorakotomie (partielle obere Sternotomie, laterale Thorakotomie)
- 35.H3.31 ↔ Entfernen einer Pulmonalklappenprothese sowie Implantation eines Xenografts, stentless, über vollständige Sternotomie

- 35.H3.32 ↔ Entfernen einer Pulmonalklappenprothese sowie Implantation eines Xenografts, stentless, über minimalinvasive Thorakotomie (partielle obere Sternotomie, laterale Thorakotomie)
- 35.H3.51 ↔ Entfernen einer Pulmonalklappenprothese sowie Implantation einer mechanischen Prothese, über vollständige Sternotomie
- 35.H3.52 ↔ Entfernen einer Pulmonalklappenprothese sowie Implantation einer mechanischen Prothese, über minimalinvasive Thorakotomie (partielle obere Sternotomie, laterale Thorakotomie)
- 35.H3.61 ↔ Entfernen einer Pulmonalklappenprothese sowie Implantation einer klappentragenden Gefäßprothese, biologisch, über vollständige Sternotomie
- 35.H3.62 ↔ Entfernen einer Pulmonalklappenprothese sowie Implantation einer klappentragenden Gefäßprothese, biologisch, über minimalinvasive Thorakotomie (partielle obere Sternotomie, laterale Thorakotomie)
- 35.H3.71 ↔ Entfernen einer Pulmonalklappenprothese sowie Implantation einer klappentragenden Gefäßprothese, mechanisch, über vollständige Sternotomie
- 35.H3.72 ↔ Entfernen einer Pulmonalklappenprothese sowie Implantation einer klappentragenden Gefäßprothese, mechanisch, über minimalinvasive Thorakotomie (partielle obere Sternotomie, laterale Thorakotomie)
- 35.H3.81 ↔ Entfernen einer Pulmonalklappenprothese sowie Implantation eines dezellularisierten Allografts (Homograft), über vollständige Sternotomie
- 35.H3.82 ↔ Entfernen einer Pulmonalklappenprothese sowie Implantation eines dezellularisierten Allografts (Homograft), über minimalinvasive Thorakotomie (partielle obere Sternotomie, laterale Thorakotomie)
- 35.H4.00 ↔ Entfernen sowie Implantation einer neuen Trikuspidalklappenprothese, n.n.bez.
- 35.H4.09 ↔ Entfernen sowie Implantation einer neuen Trikuspidalklappenprothese, sonstige
- 35.H4.11 ↔ Entfernen einer Trikuspidalklappenprothese sowie Implantation eines Allografts (Homograft), über vollständige Sternotomie
- 35.H4.12 ↔ Entfernen einer Trikuspidalklappenprothese sowie Implantation eines Allografts (Homograft), über minimalinvasive Thorakotomie (partielle obere Sternotomie, laterale Thorakotomie)
- 35.H4.21 ↔ Entfernen einer Trikuspidalklappenprothese sowie Implantation eines Xenografts (Bioprothese), über vollständige Sternotomie
- 35.H4.22 ↔ Entfernen einer Trikuspidalklappenprothese sowie Implantation eines Xenografts (Bioprothese), über minimalinvasive Thorakotomie (partielle obere Sternotomie, laterale Thorakotomie)
- 35.H4.23 ↔ Entfernen einer Trikuspidalklappenprothese sowie Implantation eines Xenografts (Bioprothese), endovaskulärer Zugang
- 35.H4.31 ↔ Entfernen einer Trikuspidalklappenprothese sowie Implantation eines Xenografts, stentless, über vollständige Sternotomie
- 35.H4.32 ↔ Entfernen einer Trikuspidalklappenprothese sowie Implantation eines Xenografts, stentless, über minimalinvasive Thorakotomie (partielle obere Sternotomie, laterale Thorakotomie)
- 35.H4.33 ↔ Entfernen einer Trikuspidalklappenprothese sowie Implantation eines Xenografts, stentless, endovaskulärer Zugang
- 35.H4.51 ↔ Entfernen einer Trikuspidalklappenprothese sowie Implantation einer mechanischen Prothese, über vollständige Sternotomie
- 35.H4.52 ↔ Entfernen einer Trikuspidalklappenprothese sowie Implantation einer mechanischen Prothese, über minimalinvasive Thorakotomie (partielle obere Sternotomie, laterale Thorakotomie)
- 35.I1.11 ↔ Operation nach Brock
- 35.I2.11 ↔ Operation nach Ross
- 35.I3.11 ↔ Tirone David Operation
- 35.I3.12 ↔ Operation nach Yacoub
- 36.03.00 ↔ Koronarangioplastik am offenen Thorax, n.n.bez.
- 36.03.09 ↔ Koronarangioplastik am offenen Thorax, sonstige
- 36.03.11 ↔ Endarteriektomie von Koronararterien, offen chirurgisch
- 36.03.12 ↔ Endarteriektomie von Koronararterien mit Patch Graft, offen chirurgisch
- 36.03.21 ↔ Endarteriektomie von Koronararterien, offen chirurgisch, mit Implantation von Stents ohne Medikamenten-Freisetzung, in einer Koronararterie
- 36.03.22 ↔ Endarteriektomie von Koronararterien, offen chirurgisch, mit Implantation von Stents ohne Medikamenten-Freisetzung, in mehreren Koronararterien
- 36.03.31 ↔ Endarteriektomie von Koronararterien, offen chirurgisch, mit Implantation von selbstexpandierenden Stents ohne Medikamenten-Freisetzung, in einer Koronararterie
- 36.03.32 ↔ Endarteriektomie von Koronararterien, offen chirurgisch, mit Implantation von selbstexpandierenden Stents ohne Medikamenten-Freisetzung, in mehreren Koronararterien
- 36.03.41 ↔ Endarteriektomie von Koronararterien, offen chirurgisch, mit Implantation eines Bifurkationsstents, ohne Medikamenten-Freisetzung
- 36.03.51 ↔ Endarteriektomie von Koronararterien, offen chirurgisch, mit Implantation von Stents mit Medikamenten-Freisetzung, in einer Koronararterie
- 36.03.52 ↔ Endarteriektomie von Koronararterien, offen chirurgisch, mit Implantation von Stents mit Medikamenten-Freisetzung, in mehreren Koronararterien
- 36.03.61 ↔ Endarteriektomie von Koronararterien, offen chirurgisch, mit Implantation von selbstexpandierenden Stents mit Medikamenten-Freisetzung, in einer Koronararterie
- 36.03.62 ↔ Endarteriektomie von Koronararterien, offen chirurgisch, mit Implantation von selbstexpandierenden Stents mit Medikamenten-Freisetzung, in mehreren Koronararterien
- 36.03.71 ↔ Endarteriektomie von Koronararterien, offen chirurgisch, mit Implantation eines Bifurkationsstents mit Medikamenten-Freisetzung
- 36.03.81 ↔ Endarteriektomie von Koronararterien, offen chirurgisch, mit Implantation von beschichteten Stents in einer Koronararterie
- 36.03.82 ↔ Endarteriektomie von Koronararterien, offen chirurgisch, mit Implantation von beschichteten Stents in mehreren Koronararterien
- 36.09 ↔ Sonstige Koronararterien-Desobliteration
- 36.10 ↔ Aortokoronarer Bypass zur Myokard-Revaskularisation, n.n.bez.
- 36.11.00 ↔ Einfacher (aorto)koronarer Bypass, nach Technik und Material, n.n.bez.
- 36.11.21 ↔ Einfacher (aorto)koronarer Bypass, offen chirurgisch (Thorakotomie, Minithorakotomie, Sternotomie), mit autogener Arterie, A. radialis
- 36.11.22 ↔ Einfacher (aorto)koronarer Bypass, offen chirurgisch (Thorakotomie, Minithorakotomie, Sternotomie), mit autogener Arterie, A. mammaria interna (A. thoracica interna)

- 36.11.23 ↔ Einfacher (aorto)koronarer Bypass, offen chirurgisch (Thorakotomie, Minithorakotomie, Sternotomie), mit autogener Arterie, freies A. mammaria interna (A. thoracica interna) Transplantat (IMA-Transplantat)
- 36.11.24 ↔ Einfacher (aorto)koronarer Bypass, offen chirurgisch (Thorakotomie, Minithorakotomie, Sternotomie), mit autogener Arterie, A. abdominalis
- 36.11.25 ↔ Einfacher (aorto)koronarer Bypass, offen chirurgisch (Thorakotomie, Minithorakotomie, Sternotomie), mit autogener Arterie, sonstige Arterie
- 36.11.26 ↔ Einfacher (aorto)koronarer Bypass, offen chirurgisch (Thorakotomie, Minithorakotomie, Sternotomie), mit autogener Vene, ohne externes Stabilisierungsnetz
- 36.11.27 ↔ Einfacher (aorto)koronarer Bypass, offen chirurgisch (Thorakotomie, Minithorakotomie, Sternotomie), mit autogener Vene, mit externem Stabilisierungsnetz
- 36.11.28 ↔ Einfacher (aorto)koronarer Bypass, offen chirurgisch (Thorakotomie, Minithorakotomie, Sternotomie), mit Xenotransplantat
- 36.11.2A ↔ Einfacher (aorto)koronarer Bypass, offen chirurgisch (Thorakotomie, Minithorakotomie, Sternotomie), mit Gefäßprothese
- 36.11.31 ↔ Einfacher (aorto)koronarer Bypass, minimalinvasiv, mit autogener Arterie, A. radialis
- 36.11.32 ↔ Einfacher (aorto)koronarer Bypass, minimalinvasiv, mit autogener Arterie, A. mammaria interna (A. thoracica interna)
- 36.11.33 ↔ Einfacher (aorto)koronarer Bypass, minimalinvasiv, mit autogener Arterie, freies A. mammaria interna (A. thoracica interna) Transplantat (IMA-Transplantat)
- 36.11.34 ↔ Einfacher (aorto)koronarer Bypass, minimalinvasiv, mit autogener Arterie, A. abdominalis
- 36.11.35 ↔ Einfacher (aorto)koronarer Bypass, minimalinvasiv, mit autogener Arterie, sonstige Arterie
- 36.11.36 ↔ Einfacher (aorto)koronarer Bypass, minimalinvasiv, mit autogener Vene, ohne externes Stabilisierungsnetz
- 36.11.37 ↔ Einfacher (aorto)koronarer Bypass, minimalinvasiv, mit autogener Vene, mit externem Stabilisierungsnetz
- 36.11.38 ↔ Einfacher (aorto)koronarer Bypass, minimalinvasiv, mit Xenotransplantat
- 36.11.3A ↔ Einfacher (aorto)koronarer Bypass, minimalinvasiv, mit Gefäßprothese
- 36.11.99 ↔ Einfacher (aorto)koronarer Bypass, nach Technik und Material, sonstige
- 36.12.00 ↔ Zweifacher (aorto)koronarer Bypass, nach Technik und Material, n.n.bez.
- 36.12.21 ↔ Zweifacher (aorto)koronarer Bypass, offen chirurgisch (Thorakotomie, Minithorakotomie, Sternotomie), mit autogener Arterie, A. radialis
- 36.12.22 ↔ Zweifacher (aorto)koronarer Bypass, offen chirurgisch (Thorakotomie, Minithorakotomie, Sternotomie), mit autogener Arterie, A. mammaria interna (A. thoracica interna)
- 36.12.23 ↔ Zweifacher (aorto)koronarer Bypass, offen chirurgisch (Thorakotomie, Minithorakotomie, Sternotomie), mit autogener Arterie, freies A. mammaria interna (A. thoracica interna) Transplantat (IMA-Transplantat)
- 36.12.24 ↔ Zweifacher (aorto)koronarer Bypass, offen chirurgisch (Thorakotomie, Minithorakotomie, Sternotomie), mit autogener Arterie, A. abdominalis
- 36.12.25 ↔ Zweifacher (aorto)koronarer Bypass, offen chirurgisch (Thorakotomie, Minithorakotomie, Sternotomie), mit autogener Arterie, sonstige Arterie
- 36.12.26 ↔ Zweifacher (aorto)koronarer Bypass, offen chirurgisch (Thorakotomie, Minithorakotomie, Sternotomie), mit autogener Vene, ohne externes Stabilisierungsnetz
- 36.12.27 ↔ Zweifacher (aorto)koronarer Bypass, offen chirurgisch (Thorakotomie, Minithorakotomie, Sternotomie), mit autogener Vene, mit externem Stabilisierungsnetz
- 36.12.28 ↔ Zweifacher (aorto)koronarer Bypass, offen chirurgisch (Thorakotomie, Minithorakotomie, Sternotomie), mit Xenotransplantat
- 36.12.2A ↔ Zweifacher (aorto)koronarer Bypass, offen chirurgisch (Thorakotomie, Minithorakotomie, Sternotomie), mit Gefäßprothese
- 36.12.31 ↔ Zweifacher (aorto)koronarer Bypass, minimalinvasiv, mit autogener Arterie, A. radialis
- 36.12.32 ↔ Zweifacher (aorto)koronarer Bypass, minimalinvasiv, mit autogener Arterie, A. mammaria interna (A. thoracica interna)
- 36.12.33 ↔ Zweifacher (aorto)koronarer Bypass, minimalinvasiv, mit autogener Arterie, freies A. mammaria interna (A. thoracica interna) Transplantat (IMA-Transplantat)
- 36.12.34 ↔ Zweifacher (aorto)koronarer Bypass, minimalinvasiv, mit autogener Arterie, A. abdominalis
- 36.12.35 ↔ Zweifacher (aorto)koronarer Bypass, minimalinvasiv, mit autogener Arterie, sonstige Arterie
- 36.12.36 ↔ Zweifacher (aorto)koronarer Bypass, minimalinvasiv, mit autogener Vene, ohne externes Stabilisierungsnetz
- 36.12.37 ↔ Zweifacher (aorto)koronarer Bypass, minimalinvasiv, mit autogener Vene, mit externem Stabilisierungsnetz
- 36.12.38 ↔ Zweifacher (aorto)koronarer Bypass, minimalinvasiv, mit Xenotransplantat
- 36.12.3A ↔ Zweifacher (aorto)koronarer Bypass, minimalinvasiv, mit Gefäßprothese
- 36.12.99 ↔ Zweifacher (Aorto)koronarer Bypass, nach Material und Technik, sonstige
- 36.13.00 ↔ Dreifacher (aorto)koronarer Bypass, nach Technik und Material, n.n.bez.
- 36.13.21 ↔ Dreifacher (aorto)koronarer Bypass, offen chirurgisch (Thorakotomie, Minithorakotomie, Sternotomie), mit autogener Arterie, A. radialis
- 36.13.22 ↔ Dreifacher (aorto)koronarer Bypass, offen chirurgisch (Thorakotomie, Minithorakotomie, Sternotomie), mit autogener Arterie, A. mammaria interna (A. thoracica interna)
- 36.13.23 ↔ Dreifacher (aorto)koronarer Bypass, offen chirurgisch (Thorakotomie, Minithorakotomie, Sternotomie), mit autogener Arterie, freies A. mammaria interna (A. thoracica interna) Transplantat (IMA-Transplantat)
- 36.13.24 ↔ Dreifacher (aorto)koronarer Bypass, offen chirurgisch (Thorakotomie, Minithorakotomie, Sternotomie), mit autogener Arterie, A. abdominalis
- 36.13.25 ↔ Dreifacher (aorto)koronarer Bypass, offen chirurgisch (Thorakotomie, Minithorakotomie, Sternotomie), mit autogener Arterie, sonstige Arterie
- 36.13.26 ↔ Dreifacher (aorto)koronarer Bypass, offen chirurgisch (Thorakotomie, Minithorakotomie, Sternotomie), mit autogener Vene, ohne externes Stabilisierungsnetz
- 36.13.27 ↔ Dreifacher (aorto)koronarer Bypass, offen chirurgisch (Thorakotomie, Minithorakotomie, Sternotomie), mit autogener Vene, mit externem Stabilisierungsnetz
- 36.13.28 ↔ Dreifacher (aorto)koronarer Bypass, offen chirurgisch (Thorakotomie, Minithorakotomie, Sternotomie), mit Xenotransplantat
- 36.13.2A ↔ Dreifacher (aorto)koronarer Bypass, offen chirurgisch (Thorakotomie, Minithorakotomie, Sternotomie), mit Gefäßprothese
- 36.13.31 ↔ Dreifacher (aorto)koronarer Bypass, minimalinvasiv, mit autogener Arterie, A. radialis

- 36.13.32 ↔ Dreifacher (aorto)koronarer Bypass, minimalinvasiv, mit autogener Arterie, A. mammaria interna (A. thoracica interna)
- 36.13.33 ↔ Dreifacher (aorto)koronarer Bypass, minimalinvasiv, mit autogener Arterie, freies A. mammaria interna (A. thoracica interna) Transplantat (IMA-Transplantat)
- 36.13.34 ↔ Dreifacher (aorto)koronarer Bypass, minimalinvasiv, mit autogener Arterie, A. abdominalis
- 36.13.35 ↔ Dreifacher (aorto)koronarer Bypass, minimalinvasiv, mit autogener Arterie, sonstige Arterie
- 36.13.36 ↔ Dreifacher (aorto)koronarer Bypass, minimalinvasiv, mit autogener Vene, ohne externes Stabilisierungsnetz
- 36.13.37 ↔ Dreifacher (aorto)koronarer Bypass, minimalinvasiv, mit autogener Vene, mit externem Stabilisierungsnetz
- 36.13.38 ↔ Dreifacher (aorto)koronarer Bypass, minimalinvasiv, mit Xenotransplantat
- 36.13.3A ↔ Dreifacher (aorto)koronarer Bypass, minimalinvasiv, mit Gefäßprothese
- 36.13.99 ↔ Dreifacher (aorto)koronarer Bypass, nach Technik und Material, sonstige
- 36.18.00 ↔ Vierfacher (aorto)koronarer Bypass, nach Technik und Material, n.n.bez.
- 36.18.11 ↔ Vierfacher (aorto)koronarer Bypass, offen chirurgisch (Thorakotomie, Minithorakotomie, Sternotomie), mit autogener Arterie, A. radialis
- 36.18.12 ↔ Vierfacher (aorto)koronarer Bypass, offen chirurgisch (Thorakotomie, Minithorakotomie, Sternotomie), mit autogener Arterie, A. mammaria interna (A. thoracica interna)
- 36.18.13 ↔ Vierfacher (aorto)koronarer Bypass, offen chirurgisch (Thorakotomie, Minithorakotomie, Sternotomie), mit autogener Arterie, freies A. mammaria interna (A. thoracica interna) Transplantat (IMA-Transplantat)
- 36.18.14 ↔ Vierfacher (aorto)koronarer Bypass, offen chirurgisch (Thorakotomie, Minithorakotomie, Sternotomie), mit autogener Arterie, A. abdominalis
- 36.18.15 ↔ Vierfacher (aorto)koronarer Bypass, offen chirurgisch (Thorakotomie, Minithorakotomie, Sternotomie), mit autogener Arterie, sonstige Arterie
- 36.18.16 ↔ Vierfacher (aorto)koronarer Bypass, offen chirurgisch (Thorakotomie, Minithorakotomie, Sternotomie), mit autogener Vene, ohne externes Stabilisierungsnetz
- 36.18.17 ↔ Vierfacher (aorto)koronarer Bypass, offen chirurgisch (Thorakotomie, Minithorakotomie, Sternotomie), mit autogener Vene, mit externem Stabilisierungsnetz
- 36.18.18 ↔ Vierfacher (aorto)koronarer Bypass, offen chirurgisch (Thorakotomie, Minithorakotomie, Sternotomie), mit Xenotransplantat
- 36.18.1A ↔ Vierfacher (aorto)koronarer Bypass, offen chirurgisch (Thorakotomie, Minithorakotomie, Sternotomie), mit Gefäßprothese
- 36.18.21 ↔ Vierfacher (aorto)koronarer Bypass, minimalinvasiv, mit autogener Arterie, A. radialis
- 36.18.22 ↔ Vierfacher (aorto)koronarer Bypass, minimalinvasiv, mit autogener Arterie, A. mammaria interna (A. thoracica interna)
- 36.18.23 ↔ Vierfacher (aorto)koronarer Bypass, minimalinvasiv, mit autogener Arterie, freies A. mammaria interna (A. thoracica interna) Transplantat (IMA-Transplantat)
- 36.18.24 ↔ Vierfacher (aorto)koronarer Bypass, minimalinvasiv, mit autogener Arterie, A. abdominalis
- 36.18.25 ↔ Vierfacher (aorto)koronarer Bypass, minimalinvasiv, mit autogener Arterie, sonstige Arterie
- 36.18.26 ↔ Vierfacher (aorto)koronarer Bypass, minimalinvasiv, mit autogener Vene, ohne externes Stabilisierungsnetz
- 36.18.27 ↔ Vierfacher (aorto)koronarer Bypass, minimalinvasiv, mit autogener Vene, mit externem Stabilisierungsnetz
- 36.18.28 ↔ Vierfacher (aorto)koronarer Bypass, minimalinvasiv, mit Xenotransplantat
- 36.18.2A ↔ Vierfacher (aorto)koronarer Bypass, minimalinvasiv, mit Gefäßprothese
- 36.18.99 ↔ Vierfacher (aorto)koronarer Bypass, nach Technik und Material, sonstige
- 36.19 ↔ Bypass-Anastomose zur Myokard-Revaskularisation, sonstige
- 36.1A.00 ↔ Fünffacher (aorto)koronarer Bypass, nach Technik und Material, n.n.bez.
- 36.1A.11 ↔ Fünffacher (aorto)koronarer Bypass, offen chirurgisch (Thorakotomie, Minithorakotomie, Sternotomie), mit autogener Arterie, A. radialis
- 36.1A.12 ↔ Fünffacher (aorto)koronarer Bypass, offen chirurgisch (Thorakotomie, Minithorakotomie, Sternotomie), mit autogener Arterie, A. mammaria interna (A. thoracica interna)
- 36.1A.13 ↔ Fünffacher (aorto)koronarer Bypass, offen chirurgisch (Thorakotomie, Minithorakotomie, Sternotomie), mit autogener Arterie, freies A. mammaria interna (A. thoracica interna) Transplantat (IMA-Transplantat)
- 36.1A.14 ↔ Fünffacher (aorto)koronarer Bypass, offen chirurgisch (Thorakotomie, Minithorakotomie, Sternotomie), mit autogener Arterie, A. abdominalis
- 36.1A.15 ↔ Fünffacher (aorto)koronarer Bypass, offen chirurgisch (Thorakotomie, Minithorakotomie, Sternotomie), mit autogener Arterie, sonstige Arterie
- 36.1A.16 ↔ Fünffacher (aorto)koronarer Bypass, offen chirurgisch (Thorakotomie, Minithorakotomie, Sternotomie), mit autogener Vene, ohne externes Stabilisierungsnetz
- 36.1A.17 ↔ Fünffacher (aorto)koronarer Bypass, offen chirurgisch (Thorakotomie, Minithorakotomie, Sternotomie), mit autogener Vene, mit externem Stabilisierungsnetz
- 36.1A.18 ↔ Fünffacher (aorto)koronarer Bypass, offen chirurgisch (Thorakotomie, Minithorakotomie, Sternotomie), mit Xenotransplantat
- 36.1A.1A ↔ Fünffacher (aorto)koronarer Bypass, offen chirurgisch (Thorakotomie, Minithorakotomie, Sternotomie), mit Gefäßprothese
- 36.1A.21 ↔ Fünffacher (aorto)koronarer Bypass, minimalinvasiv, mit autogener Arterie, A. radialis
- 36.1A.22 ↔ Fünffacher (aorto)koronarer Bypass, minimalinvasiv, mit autogener Arterie, A. mammaria interna (A. thoracica interna)
- 36.1A.23 ↔ Fünffacher (aorto)koronarer Bypass, minimalinvasiv, mit autogener Arterie, freies A. mammaria interna (A. thoracica interna) Transplantat (IMA-Transplantat)
- 36.1A.24 ↔ Fünffacher (aorto)koronarer Bypass, minimalinvasiv, mit autogener Arterie, A. abdominalis
- 36.1A.25 ↔ Fünffacher (aorto)koronarer Bypass, minimalinvasiv, mit autogener Arterie, sonstige Arterie
- 36.1A.26 ↔ Fünffacher (aorto)koronarer Bypass, minimalinvasiv, mit autogener Vene, ohne externes Stabilisierungsnetz
- 36.1A.27 ↔ Fünffacher (aorto)koronarer Bypass, minimalinvasiv, mit autogener Vene, mit externem Stabilisierungsnetz
- 36.1A.28 ↔ Fünffacher (aorto)koronarer Bypass, minimalinvasiv, mit Xenotransplantat
- 36.1A.2A ↔ Fünffacher (aorto)koronarer Bypass, minimalinvasiv, mit Gefäßprothese
- 36.1A.99 ↔ Fünffacher (aorto)koronarer Bypass, sonstige
- 36.1B.00 ↔ Sechs- und mehrfacher (aorto)koronarer Bypass, nach Technik und Material, n.n.bez.

36.1B.11 ↔	Sechs- und mehrfacher (aorto)koronarer Bypass, offen chirurgisch (Thorakotomie, Minithorakotomie, Sternotomie), mit autogener Arterie, A. radialis	36.99.40 ↔	Sympathektomie der Koronararterien
36.1B.12 ↔	Sechs- und mehrfacher (aorto)koronarer Bypass, offen chirurgisch (Thorakotomie, Minithorakotomie, Sternotomie), mit autogener Arterie, A. mammaria interna (A. thoracica interna)	37.11 ↔	Kardiotomie
36.1B.13 ↔	Sechs- und mehrfacher (aorto)koronarer Bypass, offen chirurgisch (Thorakotomie, Minithorakotomie, Sternotomie), mit autogener Arterie, freies A. mammaria interna (A. thoracica interna) Transplantat (IMA-Transplantat)	37.12.00 ↔	Perikardiotomie, n.n.bez.
36.1B.14 ↔	Sechs- und mehrfacher (aorto)koronarer Bypass, offen chirurgisch (Thorakotomie, Minithorakotomie, Sternotomie), mit autogener Arterie, A. abdominalis	37.12.09 ↔	Perikardiotomie, sonstige
36.1B.15 ↔	Sechs- und mehrfacher (aorto)koronarer Bypass, offen chirurgisch (Thorakotomie, Minithorakotomie, Sternotomie), mit autogener Arterie, sonstige Arterie	37.12.11 ↔	Perikardiotomie, offen chirurgisch
36.1B.16 ↔	Sechs- und mehrfacher (aorto)koronarer Bypass, offen chirurgisch (Thorakotomie, Minithorakotomie, Sternotomie), mit autogener Vene, ohne externes Stabilisierungsnetz	37.12.12 ↔	Perikardiotomie, thorakoskopisch
36.1B.17 ↔	Sechs- und mehrfacher (aorto)koronarer Bypass, offen chirurgisch (Thorakotomie, Minithorakotomie, Sternotomie), mit autogener Vene, mit externem Stabilisierungsnetz	37.24.00 ↔	Perikardbiopsie, n.n.bez.
36.1B.18 ↔	Sechs- und mehrfacher (aorto)koronarer Bypass, offen chirurgisch (Thorakotomie, Minithorakotomie, Sternotomie), mit Xenotransplantat	37.24.20 ↔	Offene Perikardbiopsie
36.1B.1A ↔	Sechs- und mehrfacher (aorto)koronarer Bypass, offen chirurgisch (Thorakotomie, Minithorakotomie, Sternotomie), mit Gefäßprothese	37.24.99 ↔	Perikardbiopsie, sonstige
36.1B.21 ↔	Sechs- und mehrfacher (aorto)koronarer Bypass, minimalinvasiv, mit autogener Arterie, A. radialis	37.25.00 ↔	Herzbiopsie, n.n.bez.
36.1B.22 ↔	Sechs- und mehrfacher (aorto)koronarer Bypass, minimalinvasiv, mit autogener Arterie, A. mammaria interna (A. thoracica interna)	37.25.20 ↔	Transvasale Biopsie des Endokards, Myokards und Endomyokards
36.1B.23 ↔	Sechs- und mehrfacher (aorto)koronarer Bypass, minimalinvasiv, mit autogener Arterie, freies A. mammaria interna (A. thoracica interna) Transplantat (IMA-Transplantat)	37.25.30 ↔	Herzbiopsie, offen
36.1B.24 ↔	Sechs- und mehrfacher (aorto)koronarer Bypass, minimalinvasiv, mit autogener Arterie, A. abdominalis	37.25.99 ↔	Herzbiopsie, sonstige
36.1B.25 ↔	Sechs- und mehrfacher (aorto)koronarer Bypass, minimalinvasiv, mit autogener Arterie, sonstige Arterie	37.31.00 ↔	Perikardektomie, n.n.bez.
36.1B.26 ↔	Sechs- und mehrfacher (aorto)koronarer Bypass, minimalinvasiv, mit autogener Vene, ohne externes Stabilisierungsnetz	37.31.10 ↔	Perikardektomie, partiell
36.1B.27 ↔	Sechs- und mehrfacher (aorto)koronarer Bypass, minimalinvasiv, mit autogener Vene, mit externem Stabilisierungsnetz	37.31.20 ↔	Perikardektomie, total
36.1B.28 ↔	Sechs- und mehrfacher (aorto)koronarer Bypass, minimalinvasiv, mit Xenotransplantat	37.31.30 ↔	Adhäsiolyse am Perikard
36.1B.2A ↔	Sechs- und mehrfacher (aorto)koronarer Bypass, minimalinvasiv, mit Gefäßprothese	37.31.99 ↔	Perikardektomie, sonstige
36.1B.99 ↔	Sechs- und mehrfacher (aorto)koronarer Bypass, nach Technik und Material, sonstige	37.32 ↔	Aneurysmektomie am Herzen
36.2 ↔	Myokard-Revaskularisation mit Arterien-Implantat	37.33.00 ↔	Exzision oder Destruktion von anderer Läsion oder Gewebe des Herzens, offener Zugang, n.n.bez.
36.31 ↔	Transmyokardiale Revaskularisation am offenen Thorax	37.33.10 ↔	Exzision oder Destruktion am Reizleitungssystem, offener Zugang, n.n.bez.
36.32 ↔	Sonstige transmyokardiale Revaskularisation	37.33.11 ↔	Exzision oder Destruktion am Reizleitungssystem, offener Zugang, ablativ Massnahmen bei Tachyarrhythmie
36.33 ↔	Endoskopische transmyokardiale Revaskularisation	37.33.19 ↔	Exzision oder Destruktion am Reizleitungssystem, offener Zugang, sonstige
36.39.10 ↔	Herz-Revaskularisation durch Koronararterienpatch	37.33.20 ↔	Exzision von anderer Läsion oder Gewebe des Herzens, offener Zugang
36.39.11 ↔	Revision eines Koronararterienbypass	37.33.30 ↔	Destruktion von anderer Läsion oder Gewebe des Herzens, offener Zugang
36.39.12 ↔	Neuanlage eines Koronararterienbypass	37.33.99 ↔	Exzision oder Destruktion von anderer Läsion oder Gewebe des Herzens, offener Zugang, sonstige
36.39.13 ↔	Transposition von Koronararterien	37.34.10 ↔	Ablation bei Tachyarrhythmie, n.n.bez.
36.91 ↔	Korrektur eines Koronargefäß-Aneurysmas	37.34.11 ↔	Ablation bei Tachyarrhythmie, konventionelle Radiofrequenzablation
36.99.20 ↔	Operationen bei kongenitalen Anomalien der Herzgefäße	37.34.12 ↔	Ablation bei Tachyarrhythmie, gekühlte Radiofrequenzablation
36.99.30 ↔	Rekonstruktion des Koronarostiums	37.34.13 ↔	Ablation bei Tachyarrhythmie, mit anderen Energiequellen
		37.34.15 ↔	Ablation bei Tachyarrhythmie, Kryoablation
		37.34.16 ↔	Ablation bei Tachyarrhythmie, multipolare phasenverschobene Radiofrequenzablation
		37.34.19 ↔	Ablation bei Tachyarrhythmie, sonstige
		37.34.31 ↔	Ablation bei Tachyarrhythmie mit Hilfe von 3D-Mappingverfahren
		37.35 ↔	Partielle Ventrikulektomie
		37.40 ↔	Plastische Rekonstruktion von Herz und Perikard, n.n.bez.
		37.41 ↔	Implantation von prothetischem herzunterstützendem System am Herzen
		37.42.11 ↔	Naht des Perikards (nach Verletzung)
		37.42.21 ↔	Naht des Myokards (nach Verletzung)
		37.43.11 ↔	Plastische Rekonstruktion des Myokardes mit myokardialem Verankerungssystem, offen chirurgisch
		37.43.12 ↔	Plastische Rekonstruktion des Myokardes mit myokardialem Verankerungssystem, Hybrideingriff
		37.49 ↔	Plastische Rekonstruktion am Herzen und Perikard, sonstige
		37.51.00 ↔	Herztransplantation, n.n.bez.
		37.51.10 ↔	Herztransplantation
		37.51.20 ↔	Herz-Retransplantation während desselben stationären Aufenthaltes
		37.51.99 ↔	Herztransplantation, sonstige
		37.52 ↔	Implantation eines kompletten Herzersatzsystems
		37.53 ↔	Ersatz oder Reparatur der thorakalen Einheit eines kompletten Herzersatzsystems

- 37.54 ↔ Ersatz oder Reparatur von sonstigen implantierbaren Bestandteilen eines kompletten Herzersatzsystems
- 37.6A.11 ↔ Implantation eines herzkreislaufunterstützenden Systems, mit Pumpe, ohne Gasaustauschfunktion, extrakorporal, linksventrikulär, offen chirurgisch thorakal (Thorakotomie, Minithorakotomie, Sternotomie)
- 37.6A.12 ↔ Implantation eines herzkreislaufunterstützenden Systems, mit Pumpe, ohne Gasaustauschfunktion, extrakorporal, rechtsventrikulär, offen chirurgisch thorakal (Thorakotomie, Minithorakotomie, Sternotomie)
- 37.6A.21 ↔ Implantation eines herzkreislaufunterstützenden Systems, mit Pumpe, ohne Gasaustauschfunktion, extrakorporal, biventrikulär, offen chirurgisch thorakal (Thorakotomie, Minithorakotomie, Sternotomie)
- 37.6A.35 ↔ Implantation eines herzkreislaufunterstützenden Systems, mit Pumpe, ohne Gasaustauschfunktion, intrakorporal, linksventrikulär, Hospital Set, offen chirurgisch thorakal (Thorakotomie, Minithorakotomie, Sternotomie)
- 37.6A.37 ↔ Implantation eines herzkreislaufunterstützenden Systems, mit Pumpe, ohne Gasaustauschfunktion, intrakorporal, rechtsventrikulär, Hospital Set, offen chirurgisch thorakal (Thorakotomie, Minithorakotomie, Sternotomie)
- 37.6A.3A ↔ Implantation eines herzkreislaufunterstützenden Systems, mit Pumpe, ohne Gasaustauschfunktion, intrakorporal, biventrikulär, Hospital Set, offen chirurgisch thorakal (Thorakotomie, Minithorakotomie, Sternotomie)
- 37.6A.51 ↔ Implantation eines herzkreislauf- und lungenunterstützenden Systems, mit Pumpe, mit CO2-removal, extrakorporal, veno-venös, perkutan
- 37.6A.61 ↔ Implantation eines herzkreislauf- und lungenunterstützenden Systems, mit Pumpe, mit Oxygenator (inkl. CO2-removal), extrakorporal, veno-venös, offen chirurgisch extra-thorakal (z.B. Gefäßfreilegung)
- 37.6A.62 ↔ Implantation eines herzkreislauf- und lungenunterstützenden Systems, mit Pumpe, mit Oxygenator (inkl. CO2-removal), extrakorporal, veno-venös, perkutan
- 37.6A.71 ↔ Implantation eines herzkreislauf- und lungenunterstützenden Systems, mit Pumpe, mit Oxygenator (inkl. CO2-removal), extrakorporal, veno-arteriell oder veno-venoarteriell, offen chirurgisch thorakal (Thorakotomie, Minithorakotomie, Sternotomie)
- 37.6A.72 ↔ Implantation eines herzkreislauf- und lungenunterstützenden Systems, mit Pumpe, mit Oxygenator (inkl. CO2-removal), extrakorporal, veno-arteriell oder veno-venoarteriell, offen chirurgisch extra-thorakal (z.B. Gefäßfreilegung)
- 37.6A.73 ↔ Implantation eines herzkreislauf- und lungenunterstützenden Systems, mit Pumpe, mit Oxygenator (inkl. CO2-removal), extrakorporal, veno-arteriell oder veno-venoarteriell, perkutan
- 37.6A.81 ↔ Implantation einer intraaortale Ballonpumpe (IABP), offen chirurgisch
- 37.6C.11 ↔ Revision ohne Ersatz eines herzkreislaufunterstützenden Systems, mit Pumpe, ohne Gasaustauschfunktion, extrakorporal, linksventrikulär, offen chirurgisch thorakal (Thorakotomie, Minithorakotomie, Sternotomie)
- 37.6C.12 ↔ Revision ohne Ersatz eines herzkreislaufunterstützenden Systems, mit Pumpe, ohne Gasaustauschfunktion, extrakorporal, rechtsventrikulär, offen chirurgisch thorakal (Thorakotomie, Minithorakotomie, Sternotomie)
- 37.6C.21 ↔ Revision ohne Ersatz eines herzkreislaufunterstützenden Systems, mit Pumpe, ohne Gasaustauschfunktion, extrakorporal, biventrikulär, offen chirurgisch thorakal (Thorakotomie, Minithorakotomie, Sternotomie)
- 37.6C.31 ↔ Revision ohne Ersatz eines herzkreislaufunterstützenden Systems, mit Pumpe, ohne Gasaustauschfunktion, intrakorporal, linksventrikulär, offen chirurgisch thorakal (Thorakotomie, Minithorakotomie, Sternotomie)
- 37.6C.32 ↔ Revision ohne Ersatz eines herzkreislaufunterstützenden Systems, mit Pumpe, ohne Gasaustauschfunktion, intrakorporal, rechtsventrikulär, offen chirurgisch thorakal (Thorakotomie, Minithorakotomie, Sternotomie)
- 37.6C.33 ↔ Revision ohne Ersatz eines herzkreislaufunterstützenden Systems, mit Pumpe, ohne Gasaustauschfunktion, intrakorporal, biventrikulär, offen chirurgisch thorakal (Thorakotomie, Minithorakotomie, Sternotomie)
- 37.6C.61 ↔ Revision ohne Ersatz eines herzkreislauf- und lungenunterstützenden Systems, mit Pumpe, mit Oxygenator (inkl. CO2-removal), extrakorporal, veno-venös, offen chirurgisch extra-thorakal (z.B. Gefäßfreilegung)
- 37.6C.71 ↔ Revision ohne Ersatz eines herzkreislauf- und lungenunterstützenden Systems, mit Pumpe, mit Oxygenator (inkl. CO2-removal), extrakorporal, veno-arteriell oder veno-venoarteriell, offen chirurgisch thorakal (Thorakotomie, Minithorakotomie, Sternotomie)
- 37.6C.72 ↔ Revision ohne Ersatz eines herzkreislauf- und lungenunterstützenden Systems, mit Pumpe, mit Oxygenator (inkl. CO2-removal), extrakorporal, veno-arteriell oder veno-venoarteriell, offen chirurgisch extra-thorakal (z.B. Gefäßfreilegung)
- 37.6C.A1 ↔ Revision ohne Ersatz eines herzkreislauf- und lungenunterstützenden Systems, ohne Pumpe, mit CO2-removal, extrakorporal, arteriovenös, offen chirurgisch extra-thorakal (z.B. Gefäßfreilegung)
- 37.75.31 ↔ Revision ohne Ersatz einer transvenösen Ventrikelektrode
- 37.75.32 ↔ Revision ohne Ersatz einer transvenösen Vorhof- und Ventrikelektrode
- 37.75.33 ↔ Revision ohne Ersatz einer transvenösen Vorhofelektrode
- 37.75.34 ↔ Revision ohne Ersatz einer transvenösen Elektrode auf dem linken Ventrikel durch den Koronarsinus
- 37.75.41 ↔ Revision ohne Ersatz einer Epikardelektrode
- 37.75.99 ↔ Revision ohne Ersatz einer Elektrode am Herzen, sonstige
- 37.7A.00 ↔ Implantation einer Elektrode am Herzen, n.n.bez.
- 37.7A.11 ↔ Implantation einer transvenösen Ventrikelektrode
- 37.7A.12 ↔ Implantation einer transvenösen Ventrikelektrode mit atrialem Sensing
- 37.7A.13 ↔ Implantation einer transvenösen Vorhofelektrode
- 37.7A.14 ↔ Implantation einer transvenösen Elektrode auf dem linken Ventrikel durch den Koronarsinus
- 37.7A.21 ↔ Implantation einer Elektrode am Epikard, durch Thorakotomie und Sternotomie, offen chirurgisch
- 37.7A.22 ↔ Implantation einer Elektrode am Epikard über einen subxyphoidalen Zugang, offen chirurgisch
- 37.7A.23 ↔ Implantation einer Elektrode am Epikard, thoroskopisch
- 37.7A.31 ↔ Implantation einer transvenösen Schockelektrode
- 37.7A.32 ↔ Implantation einer subkutanen Schockelektrode
- 37.7A.33 ↔ Implantation einer subkutanen Schockelektrode zur Verwendung mit einem subkutanen Defibrillatorsystem
- 37.7A.51 ↔ Implantation eines Drucksensors
- 37.7A.99 ↔ Implantation einer Elektrode am Herzen, sonstige

37.8A.00 ↔	Implantation eines permanenten Herzschrittmachers, n.n.bez.	37.99.30 ↔	Ligatur eines Herzohres
37.8A.09 ↔	Implantation eines permanenten Herzschrittmachers, sonstige	37.99.80 ↔	Reoperation an Herz und Perikard
37.8A.11 ↔	Implantation eines Einkammer-Schrittmachers	37.9A.00 ↔	Implantation eines herzmuskelstimulierenden Systems, n.n.bez.
37.8A.21 ↔	Implantation eines Zweikammer-Schrittmachers, ohne antitachykarde Stimulation	37.9A.11 ↔	Implantation oder Wechsel eines myokardmodulierenden Systems (CCM)
37.8A.22 ↔	Implantation eines Zweikammer-Schrittmachers, mit antitachykarder Stimulation	37.9A.12 ↔	Entfernung oder Revision eines myokardmodulierenden Systems (CCM)
37.8A.31 ↔	Implantation eines Resynchronisationsherzschrittmacher (CRT-P)	37.9A.99 ↔	Implantation eines herzmuskelstimulierenden Systems, sonstige
37.8A.42 ↔	Implantation eines transvenösen, sondenlosen Herzschrittmachers, Einkammerstimulation	37.9B.11 ↔	Entfernung von Implantaten am Herzen, über vollständige Sternotomie
37.8A.43 ↔	Implantation eines transvenösen, sondenlosen Herzschrittmachers, Zweikammerstimulation	37.9B.12 ↔	Entfernung von Implantaten am Herzen, über minimalinvasive Thorakotomie (partielle obere Sternotomie, laterale Thorakotomie)
37.8B.00 ↔	Entfernen eines permanenten Herzschrittmachers, n.n.bez.	38.01 ↔	Inzision von intrakraniellen Gefäßen
37.8B.09 ↔	Entfernen eines permanenten Herzschrittmachers, sonstige	38.04.10 ↔	Inzision von Aorta ascendens und Aortenbogen
37.8B.11 ↔	Entfernen eines Einkammer-Schrittmachers	38.04.20 ↔	Inzision der Aorta descendens
37.8B.21 ↔	Entfernen eines Zweikammerschrittmachers, ohne antitachykarde Stimulation	38.04.30 ↔	Inzision der Aorta abdominalis
37.8B.22 ↔	Entfernen eines Zweikammerschrittmachers, mit antitachykarder Stimulation	38.05.00 ↔	Inzision von anderen thorakalen Gefäßen, n.n.bez.
37.8B.31 ↔	Entfernen eines Resynchronisationsherzschrittmachers (CRT-P)	38.05.10 ↔	Inzision von anderen thorakalen Arterien
37.8B.42 ↔	Entfernen eines transvenösen, sondenlosen Herzschrittmachers, Einkammerstimulation	38.05.20 ↔	Inzision von thorakalen Venen, n.n.bez.
37.8B.43 ↔	Entfernen eines transvenösen, sondenlosen Herzschrittmachers, Zweikammerstimulation	38.05.21 ↔	Inzision von thorakalen tiefen Venen
37.8C ↔	Implantation eines Ereignisrekorders	38.05.29 ↔	Inzision von thorakalen Venen, sonstige
37.8D ↔	Entfernen eines Ereignisrekorders	38.06.11 ↔	Inzision des Truncus coeliacus
37.8E.00 ↔	Implantation eines Kardioverters oder Defibrillators, n.n.bez.	38.07.11 ↔	Inzision der V. cava inferior
37.8E.11 ↔	Implantation eines Einkammer-Defibrillators	38.11 ↔	Enderarteriektomie von intrakraniellen Gefäßen
37.8E.12 ↔	Implantation eines Zweikammer-Defibrillators	38.12 ↔	Enderarteriektomie von anderen Gefäßen an Kopf und Hals
37.8E.21 ↔	Implantation eines Resynchronisationsdefibrillators (CRT-D)	38.13 ↔	Enderarteriektomie von Gefäßen der oberen Extremität
37.8E.22 ↔	Implantation eines Einkammer-Defibrillators mit atrialem Sensing	38.14.10 ↔	Enderarteriektomie von Aorta ascendens und Aortenbogen
37.8E.31 ↔	Implantation eines subkutanen Defibrillatorsystems	38.14.20 ↔	Enderarteriektomie der Aorta descendens
37.8E.99 ↔	Implantation eines Kardioverters oder Defibrillators, sonstige	38.14.30 ↔	Enderarteriektomie der Aorta abdominalis
37.8F.00 ↔	Entfernen eines Kardioverters oder Defibrillators, n.n.bez.	38.14.99 ↔	Enderarteriektomie der Aorta, sonstige
37.8F.11 ↔	Entfernen eines Einkammer-Defibrillators	38.15.10 ↔	Enderarteriektomie der A. subclavia
37.8F.12 ↔	Entfernen eines Zweikammer-Defibrillators	38.15.20 ↔	Enderarteriektomie des Truncus brachiocephalicus
37.8F.21 ↔	Entfernen eines Resynchronisationsdefibrillators (CRT-D)	38.15.30 ↔	Enderarteriektomie der A. pulmonalis
37.8F.22 ↔	Entfernen eines Einkammer-Defibrillators mit atrialem Sensing	38.15.40 ↔	Enderarteriektomie der V. pulmonalis
37.8F.31 ↔	Entfernen eines subkutanen Defibrillatorsystems	38.15.99 ↔	Enderarteriektomie der anderen thorakalen Gefäße, sonstige
37.8F.99 ↔	Entfernen eines Kardioverters oder Defibrillators, sonstige	38.16.09 ↔	Enderarteriektomie und Endovenektomie von abdominalen Gefäßen, sonstige
37.90.10 ↔	Perkutaner Verschluss des linken Vorhofsohrs	38.16.11 ↔	Enderarteriektomie des Truncus coeliacus
37.90.99 ↔	Einsetzen von Vorrichtungen ins linke Herzohr, sonstige	38.16.12 ↔	Enderarteriektomie der A. gastrica
37.91 ↔	Offene Herzmassage	38.16.13 ↔	Enderarteriektomie der A. hepatica
37.99.00 ↔	Sonstige Operationen an Herz und Perikard, n.n.bez.	38.16.14 ↔	Enderarteriektomie der A. lienalis
37.99.20 ↔	Operationen bei kongenitalen Anomalien des Herzens, n.n.bez.	38.16.15 ↔	Enderarteriektomie der A. renalis
37.99.21 ↔	Korrektur eines Double-outlet-right-ventricle vom Fallot-Typ	38.16.16 ↔	Enderarteriektomie der A. mesenterialis
37.99.22 ↔	Korrektur eines sonstigen Double-outlet-right-ventricle	38.16.17 ↔	Enderarteriektomie der A. lumbalis
37.99.23 ↔	Operation an einem funktionell/morphologisch univentrikulären Herzen	38.16.18 ↔	Enderarteriektomie der A. iliaca
37.99.24 ↔	Korrektur eines Cor triatriatum	38.16.21 ↔	Endovenektomie an der Iliakalvene
37.99.25 ↔	Korrektur eines Absent Pulmonary Valve Syndrom	38.18.09 ↔	Enderarteriektomie und Endovenektomie von Gefäßen der unteren Extremität, sonstige
37.99.29 ↔	Operationen bei kongenitalen Anomalien des Herzens, sonstige	38.18.10 ↔	Enderarteriektomie der A. femoralis (communis) (superficialis)
		38.18.11 ↔	Enderarteriektomie der A. profunda femoris
		38.18.12 ↔	Enderarteriektomie der A. poplitea
		38.18.21 ↔	Endovenektomie an der Femoralvene
		38.31 ↔	Resektion von intrakraniellen Gefäßen mit Anastomose
		38.32.10 ↔	Resektion von extrakraniellen Arterien an Kopf und Hals mit Anastomose
		38.32.21 ↔	Resektion der V. jugularis mit Anastomose
		38.32.22 ↔	Resektion von oberflächlichen extrakraniellen Venen an Kopf und Hals mit Anastomose
		38.32.99 ↔	Resektion von anderen Gefäßen an Kopf und Hals mit Anastomose, sonstige
		38.33.00 ↔	Resektion von Gefäßen der oberen Extremität (mit Anastomose), n.n.bez.

38.33.10 ↔	Resektion von Arterien der oberen Extremität mit Anastomose, n.n.bez.	38.38.10 ↔	Resektion der A. femoralis mit Anastomose (communis) (superficialis)
38.33.11 ↔	Resektion von Arterien des Oberarms mit Anastomose	38.38.11 ↔	Resektion der A. profunda femoris mit Anastomose
38.33.12 ↔	Resektion der A. ulnaris mit Anastomose	38.38.12 ↔	Resektion der A. poplitea mit Anastomose
38.33.13 ↔	Resektion von sonstigen Arterien des Unterarmes mit Anastomose	38.38.99 ↔	Resektion von Arterien der unteren Extremität mit Anastomose, sonstige
38.33.14 ↔	Resektion von Arterien der Hand mit Anastomose	38.39.00 ↔	Resektion von Venen der unteren Extremität mit Anastomose, n.n.bez.
38.33.20 ↔	Resektion von Venen der oberen Extremität mit Anastomose, n.n.bez.	38.39.10 ↔	Resektion von Venen der unteren Extremität mit Anastomose, tiefe Venen
38.33.21 ↔	Resektion der V. axillaris mit Anastomose	38.39.99 ↔	Resektion von Venen der unteren Extremität mit Anastomose, sonstige
38.33.22 ↔	Resektion von sonstigen tiefen Venen der oberen Extremität mit Anastomose	38.41 ↔	Resektion von intrakraniellen Blutgefässen mit Ersatz
38.33.23 ↔	Resektion von oberflächlichen Venen der oberen Extremität mit Anastomose	38.42 ↔	Resektion von anderen Blutgefässen an Kopf und Hals mit Ersatz
38.33.99 ↔	Resektion von Gefässen der oberen Extremität (mit Anastomose), sonstige	38.43.00 ↔	Resektion von Blutgefässen der oberen Extremität mit Ersatz, n.n.bez.
38.34.00 ↔	Resektion der Aorta mit Anastomose, n.n.bez.	38.43.10 ↔	Resektion von Arterien der oberen Extremität mit Ersatz
38.34.10 ↔	Resektion der Aorta ascendens und des Aortenbogens mit Anastomose	38.43.11 ↔	Resektion der A. axillaris mit Ersatz
38.34.20 ↔	Resektion der Aorta descendens mit Anastomose	38.43.20 ↔	Resektion von Venen der oberen Extremität mit Ersatz, n.n.bez.
38.34.30 ↔	Resektion der Aorta abdominalis mit Anastomose	38.43.21 ↔	Resektion der V. axillaris mit Ersatz
38.34.99 ↔	Resektion der Aorta mit Anastomose, sonstige	38.43.28 ↔	Resektion von sonstigen tiefen Venen der oberen Extremität mit Ersatz
38.35.00 ↔	Resektion von thorakalen Gefässen mit Anastomose, n.n.bez.	38.43.29 ↔	Resektion von Venen der oberen Extremität mit Ersatz, sonstige
38.35.10 ↔	Resektion von thorakalen Arterien mit Anastomose, n.n.bez.	38.43.99 ↔	Resektion von Blutgefässen der oberen Extremität mit Ersatz, sonstige
38.35.11 ↔	Resektion der A. subclavia mit Anastomose	38.44.00 ↔	Resektion der Aorta abdominalis mit Ersatz, n.n.bez.
38.35.12 ↔	Resektion des Truncus brachiocephalicus mit Anastomose	38.44.10 ↔	Resektion der Aorta abdominalis, suprarenal mit Ersatz
38.35.13 ↔	Resektion der A. pulmonalis mit Anastomose	38.44.11 ↔	Resektion der Aorta abdominalis, infrarenal mit Ersatz
38.35.19 ↔	Resektion von thorakalen Arterien mit Anastomose, sonstige	38.44.12 ↔	Resektion der Aorta abdominalis, juxtarenal mit Ersatz
38.35.20 ↔	Resektion von thorakalen Venen mit Anastomose, n.n.bez.	38.44.99 ↔	Resektion der Aorta abdominalis mit Ersatz, sonstige
38.35.21 ↔	Resektion der V. pulmonalis mit Anastomose	38.45.00 ↔	Resektion von thorakalen Blutgefässen mit Ersatz, n.n.bez.
38.35.22 ↔	Resektion der V. subclavia mit Anastomose	38.45.10 ↔	Resektion der thorakalen Aorta mit Ersatz, n.n.bez.
38.35.23 ↔	Resektion der V. cava superior mit Anastomose	38.45.12 ↔	Resektion der Aorta thoracica mit Ersatz
38.35.28 ↔	Resektion von thorakalen von sonstigen tiefen Venen mit Anastomose	38.45.13 ↔	Resektion der Aorta thoracoabdominalis mit Ersatz
38.35.29 ↔	Resektion von thorakalen Venen mit Anastomose, sonstige	38.45.14 ↔	Resektion der thorakalen Aorta und Ersatz mit Hybridprothese
38.35.99 ↔	Resektion von thorakalen Gefässen mit Anastomose, sonstige	38.45.15 ↔	Resektion der Aorta ascendens mit Ersatz
38.36.00 ↔	Resektion von abdominalen Arterien mit Anastomose, n.n.bez.	38.45.16 ↔	Resektion des Aortenbogens mit Ersatz
38.36.10 ↔	Resektion von viszerale Arterien mit Anastomose, n.n.bez.	38.45.17 ↔	Resektion der Aorta ascendens sowie des Aortenbogens mit Ersatz
38.36.11 ↔	Resektion des Truncus coeliacus mit Anastomose	38.45.19 ↔	Resektion der thorakalen Aorta mit Ersatz, sonstige
38.36.12 ↔	Resektion der A. gastrica mit Anastomose	38.45.20 ↔	Resektion sonstiger thorakaler Arterien mit Ersatz, n.n.bez.
38.36.13 ↔	Resektion der A. hepatica mit Anastomose	38.45.21 ↔	Resektion der A. pulmonalis mit Ersatz
38.36.14 ↔	Resektion der A. lienalis mit Anastomose	38.45.22 ↔	Resektion des Truncus brachiocephalicus mit Ersatz
38.36.15 ↔	Resektion der A. renalis mit Anastomose	38.45.29 ↔	Resektion sonstiger thorakaler Arterien mit Ersatz
38.36.16 ↔	Resektion der A. mesenterialis mit Anastomose	38.45.30 ↔	Resektion thorakaler Venen mit Ersatz, n.n.bez.
38.36.17 ↔	Resektion der A. iliaca mit Anastomose	38.45.31 ↔	Resektion der V. cava superior mit Ersatz
38.36.19 ↔	Resektion von viszerale Arterien mit Anastomose, sonstige	38.45.38 ↔	Resektion sonstiger tiefer thorakaler Venen mit Ersatz
38.36.99 ↔	Resektion von abdominalen Arterien mit Anastomose, sonstige	38.45.39 ↔	Resektion thorakaler Venen mit Ersatz, sonstige
38.37.00 ↔	Resektion von abdominalen Venen mit Anastomose, n.n.bez.	38.45.99 ↔	Resektion von thorakalen Blutgefässen mit Ersatz, sonstige
38.37.10 ↔	Resektion von tiefen abdominalen Venen mit Anastomose, n.n.bez.	38.46 ↔	Resektion von abdominalen Arterien mit Ersatz
38.37.11 ↔	Resektion der V. cava inferior mit Anastomose	38.47.00 ↔	Resektion von abdominalen Venen mit Ersatz, n.n.bez.
38.37.12 ↔	Resektion der V. iliaca mit Anastomose	38.47.10 ↔	Resektion von tiefen abdominalen Venen mit Ersatz, n.n.bez.
38.37.19 ↔	Resektion von tiefen abdominalen Venen mit Anastomose, sonstige	38.47.11 ↔	Resektion der V. cava inferior mit Ersatz
38.37.99 ↔	Resektion von abdominalen Venen mit Anastomose, sonstige	38.47.12 ↔	Resektion der V. iliaca mit Ersatz
38.38.00 ↔	Resektion von Arterien der unteren Extremität mit Anastomose, n.n.bez.	38.47.19 ↔	Resektion von tiefen abdominalen Venen mit Ersatz, sonstige



- 38.47.99 ↔ Resektion von abdominalen Venen mit Ersatz, sonstige
- 38.48.00 ↔ Resektion von Arterien der unteren Extremität mit Ersatz, n.n.bez.
- 38.48.10 ↔ Resektion der A. femoralis mit Ersatz (communis) (superficialis)
- 38.48.11 ↔ Resektion der A. profunda femoris mit Ersatz
- 38.48.12 ↔ Resektion der A. poplitea mit Ersatz
- 38.48.13 ↔ Resektion von Arterien des Unterschenkels mit Ersatz
- 38.48.99 ↔ Resektion von Arterien der unteren Extremität mit Ersatz, sonstige
- 38.49.00 ↔ Resektion von Venen der unteren Extremität mit Ersatz, n.n.bez.
- 38.49.10 ↔ Resektion von tiefen Venen der unteren Extremität mit Ersatz
- 38.49.99 ↔ Resektion von Venen der unteren Extremität mit Ersatz, sonstige
- 38.66.00 ↔ Sonstige Exzision von abdominalen Arterien, n.n.bez.
- 38.66.10 ↔ Sonstige Exzision von viszerale Arterien, n.n.bez.
- 38.66.11 ↔ Sonstige Exzision des Truncus coeliacus
- 38.66.12 ↔ Sonstige Exzision der A. gastrica
- 38.66.13 ↔ Sonstige Exzision der A. hepatica
- 38.66.14 ↔ Sonstige Exzision der A. lienalis
- 38.66.15 ↔ Sonstige Exzision der A. renalis
- 38.66.16 ↔ Sonstige Exzision der A. mesenterialis
- 38.66.17 ↔ Sonstige Exzision der A. lumbalis
- 38.66.18 ↔ Sonstige Exzision der A. iliaca
- 38.66.19 ↔ Sonstige Exzision viszeraler Arterien, sonstige
- 38.66.99 ↔ Sonstige Exzision abdominaler Arterien, sonstige
- 38.68.00 ↔ Sonstige Exzision von Arterien der unteren Extremität, n.n.bez.
- 38.68.10 ↔ Sonstige Exzision von Arterien des Oberschenkels
- 38.68.20 ↔ Sonstige Exzision von Arterien des Unterschenkels und des Fusses
- 38.68.99 ↔ Sonstige Exzision von Arterien der unteren Extremität, sonstige
- 38.7X.10 ↔ Unterbrechung der Vena cava, offen chirurgisch, n.n.bez.
- 38.7X.11 ↔ Einsetzen eines Antiembolie-Schirmes in die Vena cava, offen chirurgisch
- 38.7X.12 ↔ Entfernung eines Antiembolie-Schirmes in der Vena cava, offen chirurgisch
- 38.7X.13 ↔ Ligatur oder Plikatur der Vena cava, offen chirurgisch
- 38.7X.19 ↔ Unterbrechung der Vena cava, offen chirurgisch, sonstige
- 38.84.00 ↔ Sonstiger chirurgischer Verschluss der Aorta, n.n.bez.
- 38.84.10 ↔ Sonstiger chirurgischer Verschluss der thorakalen Aorta
- 38.84.20 ↔ Sonstiger chirurgischer Verschluss der Aorta abdominalis
- 38.84.31 ↔ Ligatur des Ductus arteriosus apertus
- 38.84.99 ↔ Sonstiger chirurgischer Verschluss der Aorta, sonstige
- 38.85.11 ↔ Sonstiger chirurgischer Verschluss der A. subclavia
- 38.85.12 ↔ Sonstiger chirurgischer Verschluss der A. pulmonalis
- 38.85.13 ↔ Sonstiger chirurgischer Verschluss des Truncus brachiocephalicus
- 38.85.21 ↔ Sonstiger chirurgischer Verschluss der V. cava superior
- 38.85.22 ↔ Sonstiger chirurgischer Verschluss der V. pulmonalis
- 38.85.23 ↔ Sonstiger chirurgischer Verschluss der V. subclavia
- 38.86.00 ↔ Sonstiger chirurgischer Verschluss von abdominalen Arterien, n.n.bez.
- 38.86.10 ↔ Sonstiger chirurgischer Verschluss von viszerale Arterien, n.n.bez.
- 38.86.11 ↔ Sonstiger chirurgischer Verschluss des Truncus coeliacus
- 38.86.12 ↔ Sonstiger chirurgischer Verschluss der A. gastrica
- 38.86.13 ↔ Sonstiger chirurgischer Verschluss der A. hepatica
- 38.86.14 ↔ Sonstiger chirurgischer Verschluss der A. lienalis
- 38.86.15 ↔ Sonstiger chirurgischer Verschluss der A. renalis
- 38.86.16 ↔ Sonstiger chirurgischer Verschluss der A. mesenterialis
- 38.86.17 ↔ Sonstiger chirurgischer Verschluss der A. iliaca
- 38.86.19 ↔ Sonstiger chirurgischer Verschluss von viszerale Arterien, sonstige
- 38.86.99 ↔ Sonstiger chirurgischer Verschluss von abdominalen Arterien, sonstige
- 38.87.00 ↔ Sonstiger chirurgischer Verschluss von abdominalen Venen, n.n.bez.
- 38.87.10 ↔ Sonstiger chirurgischer Verschluss von tiefen abdominalen Venen, n.n.bez.
- 38.87.11 ↔ Sonstiger chirurgischer Verschluss der V. cava inferior
- 38.87.12 ↔ Sonstiger chirurgischer Verschluss der V. iliaca communis und V. iliaca interna
- 38.87.19 ↔ Sonstiger chirurgischer Verschluss von tiefen abdominalen Venen, sonstige
- 38.87.99 ↔ Sonstiger chirurgischer Verschluss von abdominalen Venen, sonstige
- 39.0X.00 ↔ Shunt einer systemischen Arterie zur Pulmonalarterie, n.n.bez.
- 39.0X.10 ↔ Anastomose zwischen A. subclavia und A. pulmonalis (Blalock-Taussig)
- 39.0X.11 ↔ Anastomose zwischen Aorta und A. pulmonalis dextra (Waterston-Coolley)
- 39.0X.12 ↔ Anastomose zwischen Aorta descendens und A. pulmonalis sinistra (Potts-Smith)
- 39.0X.13 ↔ Anastomose zwischen A. pulmonalis sinistra und A. pulmonalis dextra
- 39.0X.20 ↔ Prothesenshunt zwischen A. pulmonalis und Aorta, zentral
- 39.0X.21 ↔ Prothesenshunt zwischen A. pulmonalis und Aorta, peripher
- 39.0X.23 ↔ Pulmonalarterielles Banding
- 39.0X.24 ↔ Shunt einer systemischen Arterie zur Pulmonalarterie, Damus-Kay-Stansel-Operation
- 39.0X.99 ↔ Shunt einer systemischen Arterie zur Pulmonalarterie, sonstige
- 39.10 ↔ Intraabdominaler venöser Shunt, n.n.bez.
- 39.11.00 ↔ Anlage und Revision portosystemischer Shunt, TIPSS, n.n.bez.
- 39.11.11 ↔ Anlage portosystemischer Shunt, Einsatz von perkutaner (Ballon-)Angioplastie
- 39.11.12 ↔ Anlage portosystemischer Shunt, Perkutane Thrombolyse und Thrombektomie
- 39.11.13 ↔ Anlage portosystemischer Shunt, Einsatz von Stent
- 39.11.21 ↔ Revision portosystemischer Shunt, perkutaner Verschluss
- 39.11.22 ↔ Revision portosystemischer Shunt, Einsatz von Stenteinlage
- 39.11.23 ↔ Revision portosystemischer Shunt, Einsatz von perkutaner Thrombektomie und Thrombolyse
- 39.11.24 ↔ Revision portosystemischer Shunt, Durchführung von perkutaner Verkleinerung eines bestehenden portosystemischen Shunts
- 39.11.99 ↔ Anlage und Revision portosystemischer Shunt, TIPSS, sonstige
- 39.19 ↔ Intraabdominaler venöser Shunt, sonstige
- 39.21.00 ↔ Anastomose von der V. cava zur A. pulmonalis, n.n.bez.
- 39.21.10 ↔ Glenn-Operation an einem funktionell/morphologisch univentrikulären Herzen
- 39.21.99 ↔ Anastomose von der V. cava zur A. pulmonalis, sonstige
- 39.22.11 ↔ Bypass zwischen A. carotis und A. carotis
- 39.22.12 ↔ Bypass zwischen A. carotis und A. vertebralis
- 39.22.13 ↔ Bypass zwischen A. carotis und A. subclavia
- 39.22.14 ↔ Bypass zwischen A. carotis und Aorta

39.22.19 ↔	Bypass an der A. carotis, sonstige	39.31.29 ↔	Naht einer Arterie des Oberarms, sonstige
39.22.21 ↔	Bypass zwischen A. subclavia und Aorta	39.31.30 ↔	Naht einer Arterie des Unterarms
39.22.29 ↔	Bypass an der A. subclavia, sonstige	39.31.40 ↔	Naht einer Arterie der Hand
39.22.99 ↔	Bypass zwischen Aorta, A. subclavia und A. carotis, sonstige	39.31.50 ↔	Naht einer Arterie der unteren Extremität
39.23 ↔	Sonstiger intrathorakaler, vaskulärer Shunt oder Bypass	39.31.60 ↔	Naht der Aorta, n.n.bez.
39.24 ↔	Aorto-renaler Bypass	39.31.61 ↔	Naht der thorakalen Aorta
39.25.00 ↔	Aorto-iliaco-femoraler Bypass, n.n.bez.	39.31.62 ↔	Naht der abdominalen Aorta
39.25.10 ↔	Aorto-iliaco-femoraler Bypass, aortal, n.n.bez.	39.31.69 ↔	Naht der Aorta, sonstige
39.25.11 ↔	Aorto-iliakaler Bypass	39.31.70 ↔	Naht von sonstigen thorakalen Arterien, n.n.bez.
39.25.12 ↔	Aorto-femoraler Bypass	39.31.71 ↔	Naht der A. pulmonalis
39.25.13 ↔	Aorto-poplitealer Bypass	39.31.72 ↔	Naht des Truncus brachiocephalicus
39.25.14 ↔	Aorto-cruraler Bypass	39.31.73 ↔	Naht der A. subclavia
39.25.19 ↔	Aorto-iliaco-femoraler Bypass, aortal, sonstige	39.31.79 ↔	Naht von thorakalen Arterien, sonstige
39.25.20 ↔	Iliaco-femoraler Bypass, n.n.bez.	39.31.80 ↔	Naht von abdominalen Arterien, n.n.bez.
39.25.21 ↔	Ilio-iliakaler Bypass	39.31.81 ↔	Naht des Truncus coeliacus
39.25.22 ↔	Ilio-femoraler Bypass	39.31.82 ↔	Naht der A. gastrica
39.25.23 ↔	Ilio-poplitealer Bypass	39.31.83 ↔	Naht der A. hepatica
39.25.24 ↔	Ilio-cruraler Bypass	39.31.84 ↔	Naht der A. lienalis
39.25.29 ↔	Iliaco-femoraler Bypass, sonstige	39.31.85 ↔	Naht der A. renalis
39.25.30 ↔	Obturator-Bypass (extraanatomisch)	39.31.86 ↔	Naht der A. mesenterialis
39.25.99 ↔	Aorto-iliaco-femoraler Bypass, sonstige	39.31.87 ↔	Naht der A. lumbalis
39.26.00 ↔	Sonstiger intraabdominaler Gefäss-Shunt oder -Bypass, n.n.bez.	39.31.88 ↔	Naht der A. iliaca
39.26.10 ↔	Sonstiger intraabdominaler Gefäss-Shunt oder -Bypass, Viszeralarterien	39.31.89 ↔	Naht von abdominalen Arterien, sonstige
39.26.11 ↔	Sonstiger intraabdominaler Gefäss-Shunt oder -Bypass, Aorta	39.32.11 ↔	Naht einer intrakraniellen Vene
39.26.12 ↔	Sonstiger intraabdominaler Gefäss-Shunt oder -Bypass, A. renalis	39.32.19 ↔	Naht einer Vene an Kopf und Hals, sonstige
39.26.19 ↔	Sonstiger intraabdominaler Gefäss-Shunt oder -Bypass, sonstige Viszeralarterien	39.32.30 ↔	Naht einer thorakalen Vene, n.n.bez.
39.26.99 ↔	Sonstiger intraabdominaler Gefäss-Shunt oder -Bypass, sonstige	39.32.31 ↔	Naht der V. cava superior
39.28 ↔	Extrakraniell-intrakranieller Gefäss-Bypass	39.32.32 ↔	Naht der V. brachiocephalica
39.29.10 ↔	Gefäss-Shunt oder Bypass an Arterien der unteren Extremität, n.n.bez.	39.32.39 ↔	Naht einer thorakalen Vene, sonstige
39.29.11 ↔	Femorofemorale Gefäss-Shunt oder -Bypass	39.32.40 ↔	Naht einer abdominalen Vene, n.n.bez.
39.29.12 ↔	Femoropoplitealer Gefäss-Shunt oder -Bypass	39.32.41 ↔	Naht der V. cava inferior
39.29.13 ↔	Femorocruraler Gefäss-Shunt oder -Bypass	39.32.42 ↔	Naht der V. iliaca communis und V. iliaca interna
39.29.14 ↔	Femoropedaler Gefäss-Shunt oder -Bypass	39.49.10 ↔	Revision einer Gefässanastomose
39.29.15 ↔	Popliteocruraler und popliteopedaler Gefäss-Shunt oder -Bypass	39.49.30 ↔	Ersatz eines kardialen Conduit
39.29.16 ↔	Gefäss-Shunt oder Bypass an Arterien des Unterschenkels und des Fusses	39.51.00 ↔	Aneurysma-Clipping, n.n.bez.
39.29.19 ↔	Gefäss-Shunt oder Bypass an Arterien der unteren Extremität, sonstige	39.51.11 ↔	Aneurysma-Clipping intrakraniell
39.29.20 ↔	Gefäss-Shunt oder Bypass an Arterien der oberen Extremität	39.51.99 ↔	Aneurysma-Clipping, sonstige
39.29.30 ↔	Sonstiger (peripherer) Gefäss-Shunt oder -Bypass, extraanatomisch, n.n.bez.	39.52.11 ↔	Sonstige Korrektur eines Aneurysmas von intrakraniellen Blutgefässen
39.29.31 ↔	Subclaviafemorale Gefäss-Shunt oder Bypass	39.52.19 ↔	Sonstige Korrektur eines Aneurysmas von Blutgefässen an Kopf und Hals, sonstige
39.29.32 ↔	Axillofemorale Gefäss-Shunt oder Bypass	39.52.20 ↔	Sonstige Korrektur eines Aneurysmas der Aorta, n.n.bez.
39.29.33 ↔	Femorofemorale Cross-over-Bypass	39.52.21 ↔	Sonstige offen chirurgische Korrektur eines Aneurysmas der Aorta ascendens, des Aortenbogens und der thorakalen Aorta
39.29.39 ↔	Sonstiger (peripherer) Gefäss-Shunt oder -Bypass, extraanatomisch, sonstige	39.52.22 ↔	Sonstige offen chirurgische Korrektur eines Aneurysmas der Aorta abdominalis
39.29.40 ↔	Gefäss-Shunt oder -Bypass an Venen	39.52.29 ↔	Sonstige Korrektur eines Aneurysmas der Aorta, sonstige
39.29.80 ↔	Temporärer intraoperativer Shunt, n.n.bez.	39.53 ↔	Verschluss einer arteriovenösen Fistel
39.29.81 ↔	Temporärer intraoperativer Shunt, arterioarteriell	39.54.10 ↔	Re-entry Operation, thorakale Aorta
39.29.82 ↔	Temporärer intraoperativer Shunt, arteriovenös	39.54.20 ↔	Re-entry Operation, Aorta abdominalis
39.29.89 ↔	Temporärer intraoperativer Shunt, sonstige	39.55 ↔	Reimplantation eines abgeriegelten Nierengefässes
39.29.99 ↔	Sonstiger (peripherer) Gefäss-Shunt oder -Bypass, sonstige	39.56.00 ↔	Plastische Rekonstruktion eines Blutgefässes mit Gewebe-Patch, n.n.bez.
39.2A ↔	Intra-intrakranieller Gefäss-Bypass	39.56.11 ↔	Plastische Rekonstruktion von intrakraniellen Gefässen mit Gewebe-Patch
39.31.10 ↔	Naht einer Arterie an Kopf und Hals, n.n.bez.	39.56.12 ↔	Plastische Rekonstruktion der V. jugularis mit Gewebe-Patch
39.31.11 ↔	Naht einer intrakraniellen Arterie	39.56.19 ↔	Plastische Rekonstruktion von Gefässen an Kopf und Hals mit Gewebe-Patch, sonstige
39.31.19 ↔	Naht einer Arterie an Kopf und Hals, sonstige	39.56.20 ↔	Plastische Rekonstruktion von Gefässen der oberen Extremität mit Gewebe-Patch, n.n.bez.
39.31.20 ↔	Naht einer Arterie des Oberarms, n.n.bez.	39.56.21 ↔	Plastische Rekonstruktion von Arterien der oberen Extremität mit Gewebe-Patch
39.31.21 ↔	Naht der A. axillaris	39.56.22 ↔	Plastische Rekonstruktion der V. subclavia, V. axillaris und V. brachiocephalica mit Gewebe-Patch
39.31.22 ↔	Naht der A. brachialis	39.56.23 ↔	Plastische Rekonstruktion von sonstigen tiefen Venen der oberen Extremitäten mit Gewebe-Patch

- 39.56.29 ↔ Plastische Rekonstruktion von Gefäßen der oberen Extremität mit Gewebe-Patch, sonstige
- 39.56.30 ↔ Plastische Rekonstruktion von thorakalen Gefäßen mit Gewebe-Patch, n.n.bez.
- 39.56.31 ↔ Plastische Rekonstruktion der thorakalen Aorta mit Gewebe-Patch
- 39.56.32 ↔ Plastische Rekonstruktion der V. pulmonalis mit Gewebe-Patch
- 39.56.33 ↔ Plastische Rekonstruktion der V. cava superior mit Gewebe-Patch
- 39.56.39 ↔ Plastische Rekonstruktion von thorakalen Gefäßen mit Gewebe-Patch, sonstige
- 39.56.40 ↔ Plastische Rekonstruktion abdominaler Arterien mit Gewebe-Patch, n.n.bez.
- 39.56.41 ↔ Plastische Rekonstruktion der abdominalen Aorta mit Gewebe-Patch
- 39.56.42 ↔ Plastische Rekonstruktion des Truncus coeliacus mit Gewebe-Patch
- 39.56.43 ↔ Plastische Rekonstruktion der A. gastrica mit Gewebe-Patch
- 39.56.44 ↔ Plastische Rekonstruktion der A. hepatica mit Gewebe-Patch
- 39.56.45 ↔ Plastische Rekonstruktion der A. lienalis mit Gewebe-Patch
- 39.56.46 ↔ Plastische Rekonstruktion der A. renalis mit Gewebe-Patch
- 39.56.47 ↔ Plastische Rekonstruktion der A. mesenterica mit Gewebe-Patch
- 39.56.48 ↔ Plastische Rekonstruktion der A. iliaca mit Gewebe-Patch
- 39.56.49 ↔ Plastische Rekonstruktion abdominaler Arterien mit Gewebe-Patch, sonstige
- 39.56.50 ↔ Plastische Rekonstruktion abdominaler Venen mit Gewebe-Patch, n.n.bez.
- 39.56.51 ↔ Plastische Rekonstruktion der V. cava inferior mit Gewebe-Patch
- 39.56.52 ↔ Plastische Rekonstruktion der V. iliaca mit Gewebe-Patch
- 39.56.59 ↔ Plastische Rekonstruktion abdominaler Venen mit Gewebe-Patch, sonstige
- 39.56.60 ↔ Plastische Rekonstruktion von Gefäßen der unteren Extremität mit Gewebe-Patch, n.n.bez.
- 39.56.61 ↔ Plastische Rekonstruktion von Arterien der unteren Extremität mit Gewebe-Patch
- 39.56.62 ↔ Plastische Rekonstruktion der V. femoralis und V. poplitea mit Gewebe-Patch
- 39.56.63 ↔ Plastische Rekonstruktion von sonstigen tiefen Venen der unteren Extremitäten mit Gewebe-Patch
- 39.56.64 ↔ Plastische Rekonstruktion von oberflächlichen Venen des Oberschenkels mit Gewebe-Patch
- 39.56.69 ↔ Plastische Rekonstruktion von Gefäßen der unteren Extremität mit Gewebe-Patch, sonstige
- 39.56.99 ↔ Plastische Rekonstruktion eines Blutgefäßes mit Gewebe-Patch, sonstige
- 39.57.00 ↔ Plastische Rekonstruktion mit synthetischem Patch Graft, n.n.bez.
- 39.57.11 ↔ Plastische Rekonstruktion von intrakraniellen Gefäßen mit synthetischem Patch Graft
- 39.57.12 ↔ Plastische Rekonstruktion von extrakraniellen Arterien an Kopf und Hals mit synthetischem Patch Graft
- 39.57.13 ↔ Plastische Rekonstruktion der V. jugularis mit synthetischem Patch Graft
- 39.57.19 ↔ Plastische Rekonstruktion von Gefäßen an Kopf und Hals mit synthetischem Patch Graft, sonstige
- 39.57.20 ↔ Plastische Rekonstruktion von Gefäßen der oberen Extremität mit synthetischem Patch Graft, n.n.bez.
- 39.57.21 ↔ Plastische Rekonstruktion von Arterien der oberen Extremität mit synthetischem Patch Graft
- 39.57.22 ↔ Plastische Rekonstruktion der V. subclavia, V. axillaris und V. brachiocephalica mit synthetischem Patch Graft
- 39.57.23 ↔ Plastische Rekonstruktion von sonstigen tiefen Venen der oberen Extremitäten mit synthetischem Patch Graft
- 39.57.29 ↔ Plastische Rekonstruktion von Gefäßen der oberen Extremität mit synthetischem Patch Graft, sonstige
- 39.57.30 ↔ Plastische Rekonstruktion von thorakalen Gefäßen mit synthetischem Patch Graft, n.n.bez.
- 39.57.31 ↔ Plastische Rekonstruktion der thorakalen Aorta mit synthetischem Patch Graft
- 39.57.32 ↔ Plastische Rekonstruktion der V. pulmonalis mit synthetischem Patch Graft
- 39.57.33 ↔ Plastische Rekonstruktion der V. cava superior mit synthetischem Patch Graft
- 39.57.39 ↔ Plastische Rekonstruktion von thorakalen Gefäßen mit synthetischem Patch Graft, sonstige
- 39.57.40 ↔ Plastische Rekonstruktion abdominaler Arterien mit synthetischem Patch Graft, n.n.bez.
- 39.57.41 ↔ Plastische Rekonstruktion der abdominalen Aorta mit synthetischem Patch Graft
- 39.57.42 ↔ Plastische Rekonstruktion des Truncus coeliacus mit synthetischem Patch Graft
- 39.57.43 ↔ Plastische Rekonstruktion der A. gastrica mit synthetischem Patch Graft
- 39.57.44 ↔ Plastische Rekonstruktion der A. hepatica mit synthetischem Patch Graft
- 39.57.45 ↔ Plastische Rekonstruktion der A. lienalis mit synthetischem Patch Graft
- 39.57.46 ↔ Plastische Rekonstruktion der A. renalis mit synthetischem Patch Graft
- 39.57.47 ↔ Plastische Rekonstruktion der A. mesenterica mit synthetischem Patch Graft
- 39.57.48 ↔ Plastische Rekonstruktion der A. iliaca mit synthetischem Patch Graft
- 39.57.49 ↔ Plastische Rekonstruktion abdominaler Arterien mit synthetischem Patch Graft, sonstige
- 39.57.50 ↔ Plastische Rekonstruktion abdominaler Venen mit synthetischem Patch Graft, n.n.bez.
- 39.57.51 ↔ Plastische Rekonstruktion der V. cava inferior mit synthetischem Patch Graft
- 39.57.52 ↔ Plastische Rekonstruktion der V. iliaca mit synthetischem Patch Graft
- 39.57.59 ↔ Plastische Rekonstruktion abdominaler Venen mit synthetischem Patch Graft, sonstige
- 39.57.60 ↔ Plastische Rekonstruktion von Gefäßen der unteren Extremität mit synthetischem Patch Graft, n.n.bez.
- 39.57.61 ↔ Plastische Rekonstruktion von Arterien der unteren Extremität mit synthetischem Patch Graft
- 39.57.62 ↔ Plastische Rekonstruktion der V. femoralis und V. poplitea mit synthetischem Patch Graft
- 39.57.63 ↔ Plastische Rekonstruktion von sonstigen tiefen Venen der unteren Extremitäten mit synthetischem Patch Graft
- 39.57.64 ↔ Plastische Rekonstruktion von oberflächlichen Venen des Oberschenkels mit synthetischem Patch Graft
- 39.57.69 ↔ Plastische Rekonstruktion von Gefäßen der unteren Extremität mit synthetischem Patch Graft, sonstige
- 39.57.99 ↔ Plastische Rekonstruktion mit synthetischem Patch Graft, sonstige
- 39.59.31 ↔ Sonstige plastische Rekonstruktion eines intrakraniellen Gefäßes
- 39.59.32 ↔ Sonstige plastische Rekonstruktion der extrakraniellen A. vertebralis
- 39.59.33 ↔ Sonstige plastische Rekonstruktion von extrakraniellen Arterien an Kopf und Hals, sonstige
- 39.59.34 ↔ Sonstige plastische Rekonstruktion der V. jugularis
- 39.59.39 ↔ Sonstige plastische Rekonstruktion von Gefäßen an Kopf und Hals, sonstige

39.59.40 ↔	Sonstige plastische Rekonstruktion von Gefäßen der oberen Extremität, n.n.bez.	39.61.23 ↔	Minimalisierte extrakorporelle Zirkulation (ECC) unter moderater Hypothermie (26 bis unter 32 °C)
39.59.41 ↔	Sonstige plastische Rekonstruktion von Arterien der oberen Extremität	39.61.24 ↔	Minimalisierte extrakorporelle Zirkulation (ECC) unter tiefer Hypothermie (20 bis unter 26 °C)
39.59.42 ↔	Sonstige plastische Rekonstruktion der V. subclavia, V. axillaris und V. brachiocephalica	39.61.25 ↔	Minimalisierte extrakorporelle Zirkulation (ECC) unter profunder Hypothermie (unter 20 °C)
39.59.48 ↔	Sonstige plastische Rekonstruktion von sonstigen tiefen Venen der oberen Extremität	39.61.26 ↔	Minimalisierte extrakorporelle Zirkulation (ECC) unter Hypothermie, unbekannte Temperatur
39.59.49 ↔	Sonstige plastische Rekonstruktion von Gefäßen der oberen Extremität, sonstige	39.61.99 ↔	Extrakorporelle Zirkulation (ECC), sonstige
39.59.50 ↔	Sonstige plastische Rekonstruktion von thorakalen Gefäßen, n.n.bez.	39.66 ↔	Perkutaner kardiopulmonaler Bypass
39.59.51 ↔	Sonstige plastische Rekonstruktion der thorakalen Aorta	39.71.00 ↔	Endovaskuläre Implantation eines Stent-Grafts (Stent-Prothesen) an der abdominalen Aorta, n.n.bez.
39.59.52 ↔	Sonstige plastische Rekonstruktion der A. pulmonalis	39.71.09 ↔	Endovaskuläre Implantation eines Stent-Grafts (Stent-Prothesen) an der abdominalen Aorta, sonstige
39.59.53 ↔	Sonstige plastische Rekonstruktion von thorakalen Arterien, sonstige	39.71.21 ↔	Endovaskuläre Implantation in die Aorta abdominalis von Stent-Grafts (Stent-Prothesen), ohne Öffnung
39.59.54 ↔	Sonstige plastische Rekonstruktion der V. pulmonalis	39.71.22 ↔	Endovaskuläre Implantation in die Aorta abdominalis von Stent-Grafts (Stent-Prothesen), mit 1 Öffnung
39.59.55 ↔	Sonstige plastische Rekonstruktion der V. cava superior	39.71.23 ↔	Endovaskuläre Implantation in die Aorta abdominalis von Stent-Grafts (Stent-Prothesen), mit 2 Öffnungen
39.59.59 ↔	Sonstige plastische Rekonstruktion von thorakalen Gefäßen, sonstige	39.71.24 ↔	Endovaskuläre Implantation in die Aorta abdominalis von Stent-Grafts (Stent-Prothesen), mit 3 Öffnungen
39.59.60 ↔	Sonstige plastische Rekonstruktion von abdominalen Arterien, n.n.bez.	39.71.25 ↔	Endovaskuläre Implantation in die Aorta abdominalis von Stent-Grafts (Stent-Prothesen), mit 4 und mehr Öffnungen
39.59.61 ↔	Sonstige plastische Rekonstruktion der abdominalen Aorta	39.71.31 ↔	Endovaskuläre Implantation in die Aorta abdominalis von Stent-Grafts (Stent-Prothesen), mit Versorgung eines Gefäßabganges in Parallelgraft-Technik
39.59.62 ↔	Sonstige plastische Rekonstruktion des Truncus coeliacus	39.71.32 ↔	Endovaskuläre Implantation in die Aorta abdominalis von Stent-Grafts (Stent-Prothesen), mit Versorgung von zwei oder mehr Gefäßabgängen in Parallelgraft-Technik
39.59.63 ↔	Sonstige plastische Rekonstruktion der A. gastrica	39.72.00 ↔	Endovaskuläre plastische Rekonstruktion oder Okklusion von Gefäßen am Kopf und Hals, n.n.bez.
39.59.64 ↔	Sonstige plastische Rekonstruktion A. hepatica	39.72.09 ↔	Endovaskuläre plastische Rekonstruktion oder Okklusion von Gefäßen am Kopf und Hals, sonstige
39.59.65 ↔	Sonstige plastische Rekonstruktion der A. lienalis	39.72.10 ↔	Selektive Embolisation von intrakraniellen Gefäßen, n.n.bez.
39.59.66 ↔	Sonstige plastische Rekonstruktion der A. renalis	39.72.11 ↔	Selektive Embolisation von intrakraniellen Gefäßen mit Partikeln oder Coils
39.59.67 ↔	Sonstige plastische Rekonstruktion der A. mesenterica	39.72.12 ↔	Selektive Embolisation von intrakraniellen Gefäßen mit embolisierenden Flüssigkeiten, ablösbaren Ballons oder Schirmen
39.59.68 ↔	Sonstige plastische Rekonstruktion der A. iliaca	39.72.14 ↔	Selektive Embolisation von intrakraniellen Gefäßen mit adhäsivem Embolisat
39.59.69 ↔	Sonstige plastische Rekonstruktion von abdominalen Arterien, sonstige	39.72.15 ↔	Selektive Embolisation von intrakraniellen Gefäßen mit Plugs
39.59.70 ↔	Sonstige plastische Rekonstruktion von abdominalen Venen, n.n.bez.	39.72.19 ↔	Selektive Embolisation von intrakraniellen Gefäßen, sonstige
39.59.71 ↔	Sonstige plastische Rekonstruktion der V. cava inferior	39.72.20 ↔	Selektive Embolisation von extrakraniellen Gefäßen des Kopfes und des Halses, n.n.bez.
39.59.72 ↔	Sonstige plastische Rekonstruktion der V. iliaca	39.72.21 ↔	Selektive Embolisation von extrakraniellen Gefäßen des Kopfes und des Halses mit Partikeln oder Coils
39.59.79 ↔	Sonstige plastische Rekonstruktion von abdominalen Venen, sonstige	39.72.22 ↔	Selektive Embolisation von extrakraniellen Gefäßen des Kopfes und des Halses mit embolisierenden Flüssigkeiten, ablösbaren Ballons oder Schirmen
39.59.80 ↔	Sonstige plastische Rekonstruktion von Gefäßen der unteren Extremität, n.n.bez.	39.72.24 ↔	Selektive Embolisation von extrakraniellen Gefäßen des Kopfes und des Halses mit adhäsivem Embolisat
39.59.81 ↔	Sonstige plastische Rekonstruktion von Arterien der unteren Extremität	39.72.25 ↔	Selektive Embolisation von extrakraniellen Gefäßen des Kopfes und des Halses mit Plugs
39.59.82 ↔	Sonstige plastische Rekonstruktion der V. femoralis	39.72.29 ↔	Selektive Embolisation von extrakraniellen Gefäßen des Kopfes und des Halses, sonstige
39.59.83 ↔	Sonstige plastische Rekonstruktion der V. poplitea	39.73.00 ↔	Endovaskuläre Implantation eines Stent-Grafts (Stent-Prothesen) an der thorakalen und thorakoabdominalen Aorta, n.n.bez.
39.59.88 ↔	Sonstige plastische Rekonstruktion von sonstigen tiefen Venen der unteren Extremität	39.73.09 ↔	Endovaskuläre Implantation eines Stent-Grafts (Stent-Prothesen) an der thorakalen und thorakoabdominalen Aorta, sonstige
39.59.90 ↔	Sonstige plastische Rekonstruktion eines Gefäßes, Venenklappenplastik	39.73.31 ↔	Endovaskuläre Implantation in die Aorta thoracica von Stent-Grafts (Stent-Prothesen), ohne Öffnung
39.61.00 ↔	Extrakorporelle Zirkulation (ECC), n.n.bez.		
39.61.10 ↔	Konventionelle extrakorporelle Zirkulation (ECC) unter Normothermie (mehr als 35 °C)		
39.61.11 ↔	Konventionelle extrakorporelle Zirkulation (ECC) unter milder Hypothermie (32 - 35 °C)		
39.61.12 ↔	Konventionelle extrakorporelle Zirkulation (ECC) unter moderater Hypothermie (26 bis unter 32 °C)		
39.61.13 ↔	Konventionelle extrakorporelle Zirkulation (ECC) unter tiefer Hypothermie (20 bis unter 26 °C)		
39.61.14 ↔	Konventionelle extrakorporelle Zirkulation (ECC) unter profunder Hypothermie (unter 20 °C)		
39.61.15 ↔	Konventionelle extrakorporelle Zirkulation (ECC) unter Hypothermie, unbekannte Temperatur		
39.61.21 ↔	Minimalisierte extrakorporelle Zirkulation (ECC) unter Normothermie (mehr als 35 °C)		
39.61.22 ↔	Minimalisierte extrakorporelle Zirkulation (ECC) unter milder Hypothermie (32 - 35 °C)		

- 39.73.32 ↔ Endovaskuläre Implantation in die Aorta thoracica von Stent-Grafts (Stent-Prothesen), mit 1 Öffnung
- 39.73.33 ↔ Endovaskuläre Implantation in die Aorta thoracica von Stent-Grafts (Stent-Prothesen), mit 2 Öffnungen
- 39.73.34 ↔ Endovaskuläre Implantation in die Aorta thoracica von Stent-Grafts (Stent-Prothesen), mit 3 Öffnungen
- 39.73.35 ↔ Endovaskuläre Implantation in die Aorta thoracica von Stent-Grafts (Stent-Prothesen), mit 4 und mehr Öffnungen
- 39.73.36 ↔ Endovaskuläre Implantation in die Aorta thoracica von Stent-Grafts (Stent-Prothesen), mit Versorgung eines Gefässabganges in Parallelgraft-Technik
- 39.73.37 ↔ Endovaskuläre Implantation in die Aorta thoracica von Stent-Grafts (Stent-Prothesen), mit Versorgung von 2 und mehr Gefässabgänge in Parallelgraft-Technik
- 39.73.41 ↔ Endovaskuläre Implantation in die Aorta thoracoabdominalis von Stent-Grafts (Stent-Prothesen), ohne Öffnung
- 39.73.42 ↔ Endovaskuläre Implantation in die Aorta thoracoabdominalis von Stent-Grafts (Stent-Prothesen), mit 1 Öffnung
- 39.73.43 ↔ Endovaskuläre Implantation in die Aorta thoracoabdominalis von Stent-Grafts (Stent-Prothesen), mit 2 Öffnungen
- 39.73.44 ↔ Endovaskuläre Implantation in die Aorta thoracoabdominalis von Stent-Grafts (Stent-Prothesen), mit 3 Öffnungen
- 39.73.45 ↔ Endovaskuläre Implantation in die Aorta thoracoabdominalis von Stent-Grafts (Stent-Prothesen), mit 4 und mehr Öffnungen
- 39.73.46 ↔ Endovaskuläre Implantation in die Aorta thoracoabdominalis von Stent-Grafts (Stent-Prothesen), mit Versorgung eines Gefässabganges in Parallelgraft-Technik
- 39.73.47 ↔ Endovaskuläre Implantation in die Aorta thoracoabdominalis von Stent-Grafts (Stent-Prothesen), mit Versorgung von 2 und mehr Gefässabgänge in Parallelgraft-Technik
- 39.76.62 ↔ Perkutane stentgestützte Thrombektomie an extrakraniellen Gefässen
- 39.77.00 ↔ Perkutane transluminale endovaskuläre Intervention an intrakraniell(en) Gefäss(en), n.n.bez.
- 39.77.09 ↔ Perkutane transluminale endovaskuläre Intervention an intrakraniell(en) Gefäss(en), sonstige
- 39.77.10 ↔ Perkutane Ballonangioplastie an intrakraniell(en) Gefäss(en)
- 39.77.20 ↔ Perkutane Bladeangioplastie an intrakraniell(en) Gefäss(en)
- 39.77.30 ↔ Perkutane Laserangioplastie an intrakraniell(en) Gefäss(en)
- 39.77.40 ↔ Perkutane Atherektomie an intrakraniell(en) Gefäss(en)
- 39.77.50 ↔ Perkutane selektive Thrombolyse von intrakraniell(en) Gefäss(en)
- 39.77.60 ↔ Perkutane Thrombektomie an intrakraniell(en) Gefäss(en), n.n.bez.
- 39.77.61 ↔ Perkutane Rotationsthrombektomie an intrakraniell(en) Gefäss(en)
- 39.77.62 ↔ Perkutane stentgestützte Thrombektomie an intrakraniell(en) Gefäss(en)
- 39.77.69 ↔ Perkutane Thrombektomie an intrakraniell(en) Gefäss(en), sonstige
- 39.77.70 ↔ Perkutane endovaskuläre Fremdkörperentfernung aus intrakraniell(en) Gefäss(en)
- 39.77.80 ↔ Perkutane transluminale intraarterielle Spasmolyse bei zerebrovaskulären Vasospasmen
- 39.79.21 ↔ Coil-Embolisation oder -Verschluss von Gefässen der oberen Extremitäten
- 39.79.22 ↔ Coil-Embolisation oder -Verschluss der Aorta
- 39.79.24 ↔ Coil-Embolisation oder -Verschluss von thorakalen Gefässen
- 39.79.25 ↔ Coil-Embolisation oder -Verschluss von viszeralen Gefässen
- 39.79.26 ↔ Coil-Embolisation oder -Verschluss von abdominalen Gefässen
- 39.79.27 ↔ Coil-Embolisation oder -Verschluss von Gefässen der unteren Extremitäten
- 39.79.28 ↔ Coil-Embolisation oder -Verschluss von spinalen Gefässen
- 39.79.29 ↔ Coil-Embolisation oder -Verschluss von sonstigen Gefässen, sonstige
- 39.79.31 ↔ Selektive Embolisation mit embolisierenden Flüssigkeiten von Gefässen der oberen Extremitäten
- 39.79.32 ↔ Selektive Embolisation mit embolisierenden Flüssigkeiten der Aorta
- 39.79.34 ↔ Selektive Embolisation mit embolisierenden Flüssigkeiten von thorakalen Gefässen
- 39.79.35 ↔ Selektive Embolisation mit embolisierenden Flüssigkeiten von viszeralen Gefässen
- 39.79.36 ↔ Selektive Embolisation mit embolisierenden Flüssigkeiten von abdominalen Gefässen
- 39.79.38 ↔ Selektive Embolisation mit embolisierenden Flüssigkeiten von spinalen Gefässen
- 39.79.40 ↔ Selektive Embolisation mit ablösbaren Ballons von sonstigen Gefässen, n.n.bez.
- 39.79.41 ↔ Selektive Embolisation mit ablösbaren Ballons von Gefässen der oberen Extremitäten
- 39.79.42 ↔ Selektive Embolisation mit ablösbaren Ballons der Aorta
- 39.79.44 ↔ Selektive Embolisation mit ablösbaren Ballons von thorakalen Gefässen
- 39.79.45 ↔ Selektive Embolisation mit ablösbaren Ballons von viszeralen Gefässen
- 39.79.46 ↔ Selektive Embolisation mit ablösbaren Ballons von abdominalen Gefässen
- 39.79.47 ↔ Selektive Embolisation mit ablösbaren Ballons von spinalen Gefässen
- 39.79.48 ↔ Selektive Embolisation mit ablösbaren Ballons von Gefässen der unteren Extremitäten
- 39.79.49 ↔ Selektive Embolisation mit ablösbaren Ballons von sonstigen Gefässen, sonstige
- 39.79.50 ↔ Selektive Embolisation mit Schirmen von sonstigen Gefässen, n.n.bez.
- 39.79.51 ↔ Selektive Embolisation mit Schirmen von Gefässen der oberen Extremitäten
- 39.79.52 ↔ Selektive Embolisation mit Schirmen der Aorta
- 39.79.54 ↔ Selektive Embolisation mit Schirmen von thorakalen Gefässen
- 39.79.55 ↔ Selektive Embolisation mit Schirmen von viszeralen Gefässen
- 39.79.56 ↔ Selektive Embolisation mit Schirmen von abdominalen Gefässen
- 39.79.57 ↔ Selektive Embolisation mit Schirmen von Gefässen der unteren Extremitäten
- 39.79.58 ↔ Selektive Embolisation mit Schirmen von spinalen Gefässen
- 39.79.59 ↔ Selektive Embolisation mit Schirmen von sonstigen Gefässen, sonstige
- 39.79.61 ↔ Selektive Embolisation mit Partikeln von Gefässen der oberen Extremitäten
- 39.79.62 ↔ Selektive Embolisation mit Partikeln der Aorta
- 39.79.64 ↔ Selektive Embolisation mit Partikeln von thorakalen Gefässen
- 39.79.65 ↔ Selektive Embolisation mit Partikeln von viszeralen Gefässen
- 39.79.66 ↔ Selektive Embolisation mit Partikeln von abdominalen Gefässen
- 39.79.67 ↔ Selektive Embolisation mit Partikeln von Gefässen der unteren Extremitäten

39.79.68 ↔	Selektive Embolisation mit Partikeln von spinalen Gefässen	39.7A.31 ↔	Endovaskuläre Implantation von Stent-Grafts (Stent-Prothesen) in die V. cava
39.79.70 ↔	Kathetertechnischer Verschluss von Arterien mittels Laser, sonstigen Gefässen, n.n.bez.	39.7A.32 ↔	Endovaskuläre Implantation von Stent-Grafts (Stent-Prothesen) in die V. porta
39.79.71 ↔	Kathetertechnischer Verschluss mittels Laser, an Arterien der oberen Extremitäten	39.7A.41 ↔	Endovaskuläre Implantation von Stent-Grafts (Stent-Prothesen) in Nierengefässe
39.79.72 ↔	Kathetertechnischer Verschluss mittels Laser, an der Aorta	39.8X.10 ↔	Exploration des Glomus caroticum und anderer Paraganglien
39.79.74 ↔	Kathetertechnischer Verschluss mittels Laser, an thorakalen Gefässen	39.8X.11 ↔	Exzision des Glomus caroticum und anderer Paraganglien
39.79.75 ↔	Kathetertechnischer Verschluss mittels Laser, an Gefässen der unteren Extremitäten	39.8X.20 ↔	Implantation oder Ersetzen eines Impulsgenerators zur Aktivierung des Baroreflexes
39.79.76 ↔	Kathetertechnischer Verschluss mittels Laser, an viszerale Gefässen	39.99.10 ↔	Aortopexie
39.79.77 ↔	Kathetertechnischer Verschluss mittels Laser, an abdominalen Gefässen	39.99.20 ↔	Operationen bei kongenitalen Gefässanomalien, n.n.bez.
39.79.79 ↔	Kathetertechnischer Verschluss von Arterien mittels Laser, sonstige Gefässe, sonstige	39.99.21 ↔	Operationen bei kongenitaler Anomalie des Aortenisthmus (Stenose) oder bei unterbrochenem Aortenbogen
39.79.80 ↔	Kathetertechnischer Verschluss von Arterien mittels Radiofrequenz, sonstige Gefässe, n.n.bez.	39.99.22 ↔	Operationen bei kongenitalen Anomalien der A. oder V. pulmonalis oder bei A. lusoria
39.79.81 ↔	Kathetertechnischer Verschluss mittels Radiofrequenz an Arterien der oberen Extremitäten	39.99.23 ↔	Operationen bei kongenitalen Anomalien der V. cava
39.79.82 ↔	Kathetertechnischer Verschluss mittels Radiofrequenz an der Aorta	39.99.24 ↔	Operationen bei kongenitalen Kollateralgefässen und Unifokalisierung
39.79.84 ↔	Kathetertechnischer Verschluss mittels Radiofrequenz an thorakalen Gefässen	39.99.30 ↔	Katheterinterventioneller Verschluss des Ductus arteriosus Botalli, n.n.bez.
39.79.85 ↔	Kathetertechnischer Verschluss mittels Radiofrequenz an Gefässen der unteren Extremitäten	39.99.31 ↔	Katheterinterventioneller Verschluss des Ductus arteriosus Botalli, mit Coil
39.79.86 ↔	Kathetertechnischer Verschluss mittels Radiofrequenz an viszerale Gefässen	39.99.32 ↔	Katheterinterventioneller Verschluss des Ductus arteriosus Botalli, mit Amplatz-Ductus-Occluder
39.79.87 ↔	Kathetertechnischer Verschluss mittels Radiofrequenz an abdominalen Gefässen	39.99.38 ↔	Katheterinterventioneller Verschluss des Ductus arteriosus Botalli, sonstige
39.79.89 ↔	Kathetertechnischer Verschluss mittels Radiofrequenz an sonstigen Gefässen, sonstige	39.99.39 ↔	Operationen bei sonstigen kongenitalen Gefässanomalien
39.79.A0 ↔	Selektive Embolisation mit Plugs von sonstigen Gefässen, n.n.bez.	39.B1.11 ↔	(Perkutan-)transluminale Implantation von Stents ohne Medikamenten-Freisetzung, intrakranielle Gefässe
39.79.A1 ↔	Selektive Embolisation mit Plugs von Gefässen der oberen Extremitäten	39.B1.L1 ↔	(Perkutan-)transluminale Implantation von Stents ohne Medikamenten-Freisetzung, spinale Gefässe
39.79.A2 ↔	Selektive Embolisation mit Plugs der Aorta	39.B2.11 ↔	(Perkutan-)transluminale Implantation von Stents mit Medikamenten-Freisetzung, intrakranielle Gefässe
39.79.A4 ↔	Selektive Embolisation mit Plugs von thorakalen Gefässen	39.B2.L1 ↔	(Perkutan-)transluminale Implantation von Stents mit Medikamenten-Freisetzung, spinale Gefässe
39.79.A5 ↔	Selektive Embolisation mit Plugs von viszerale Gefässen	39.B3.11 ↔	(Perkutan-)transluminale Implantation von gecoverten Stents ohne Medikamenten-Freisetzung, intrakranielle Gefässe
39.79.A6 ↔	Selektive Embolisation mit Plugs von abdominalen Gefässen	39.B3.L1 ↔	(Perkutan-)transluminale Implantation von gecoverten Stents ohne Medikamenten-Freisetzung, spinale Gefässe
39.79.A7 ↔	Selektive Embolisation mit Plugs von Gefässen der unteren Extremitäten	39.B4.11 ↔	(Perkutan-)transluminale Implantation von gecoverten Stents mit Medikamenten-Freisetzung, intrakranielle Gefässe
39.79.A8 ↔	Selektive Embolisation mit Plugs von spinalen Gefässen	39.B4.L1 ↔	(Perkutan-)transluminale Implantation von gecoverten Stents mit Medikamenten-Freisetzung, spinale Gefässe
39.79.A9 ↔	Selektive Embolisation mit Plugs von sonstigen Gefässen, sonstige	39.B5.11 ↔	(Perkutan-)transluminale Implantation von ungecoverten Cheatham-Platinum-Stents, intrakranielle Gefässe
39.7A.09 ↔	Endovaskuläre Implantation von Stent-Grafts (Stent-Prothesen) in sonstige Gefässe, sonstige	39.B5.L1 ↔	(Perkutan-)transluminale Implantation von ungecoverten Cheatham-Platinum-Stents, spinale Gefässe
39.7A.11 ↔	Endovaskuläre Implantation, iliakal, 1 Stent-Prothese, ohne Seitenarm	39.B6.11 ↔	(Perkutan-)transluminale Implantation von gecoverten Cheatham-Platinum-Stents, intrakranielle Gefässe
39.7A.12 ↔	Endovaskuläre Implantation, iliakal, 2 Stent-Prothesen, ohne Seitenarm	39.B6.L1 ↔	(Perkutan-)transluminale Implantation von gecoverten Cheatham-Platinum-Stents, spinale Gefässe
39.7A.13 ↔	Endovaskuläre Implantation, iliakal, 3 Stent-Prothesen, ohne Seitenarm	39.B7.11 ↔	(Perkutan-)transluminale Implantation von ungecoverten grosslumige Stents, intrakranielle Gefässe
39.7A.14 ↔	Endovaskuläre Implantation, iliakal, 4 Stent-Prothesen, ohne Seitenarm	39.B7.L1 ↔	(Perkutan-)transluminale Implantation von ungecoverten grosslumige Stents, spinale Gefässe
39.7A.15 ↔	Endovaskuläre Implantation, iliakal, 5 Stent-Prothesen, ohne Seitenarm		
39.7A.16 ↔	Endovaskuläre Implantation, iliakal, 6 und mehr Stent-Prothesen, ohne Seitenarm		
39.7A.21 ↔	Endovaskuläre Implantation in Beckenarterien von Stent-Grafts (Stent-Prothesen), iliakal mit Seitenarm		
39.7A.22 ↔	Endovaskuläre Implantation in Beckenarterie von Stent-Grafts (Stent-Prothesen), mit Versorgung eines Gefässabganges in Parallelgraft-Technik		

39.B8.11 ↔	(Perkutan-)transluminale Implantation von gecoverten grosslumige Stents, intrakranielle Gefässe	40.53.11 ↔	Radikale Exzision von iliakalen Lymphknoten im Rahmen eines anderen Eingriffs
39.B8.L1 ↔	(Perkutan-)transluminale Implantation von gecoverten grosslumige Stents, spinale Gefässe	40.53.99 ↔	Radikale Exzision von iliakalen Lymphknoten, sonstige
39.BE ↔	(Perkutan-)transluminale Implantation eines selbstexpandierenden Bifurkationsstents, intrakraniell	40.54.00 ↔	Radikale Exzision von inguinalen Lymphknoten, n.n.bez.
39.BF.11 ↔	(Perkutan-)transluminale Implantation von selbstexpandierenden Mikrostents, intrakranielle Gefässe	40.54.10 ↔	Radikale Exzision von inguinalen Lymphknoten als selbstständiger Eingriff
39.BH.11 ↔	(Perkutan-)transluminale Implantation von Stents zur Strömungslaminierung bei Aneurysmen, intrakranielle Gefässe	40.54.11 ↔	Radikale Exzision von inguinalen Lymphknoten im Rahmen eines anderen Eingriffs
39.BH.L1 ↔	(Perkutan-)transluminale Implantation von Stents zur Strömungslaminierung bei Aneurysmen, spinale Gefässe	40.54.99 ↔	Radikale Exzision von inguinalen Lymphknoten, sonstige
40.3X.10 ↔	Regionale Lymphadenektomie als selbstständiger Eingriff, n.n.bez.	40.59.00 ↔	Radikale Exzision anderer Lymphknoten, n.n.bez.
40.3X.11 ↔	Regionale Lymphadenektomie als selbstständiger Eingriff, zervikal	40.59.10 ↔	Radikale Exzision anderer Lymphknoten als selbstständiger Eingriff, n.n.bez.
40.3X.12 ↔	Regionale Lymphadenektomie als selbstständiger Eingriff, axillär	40.59.11 ↔	Radikale Exzision mediastinaler Lymphknoten als selbstständiger Eingriff
40.3X.13 ↔	Regionale Lymphadenektomie als selbstständiger Eingriff, paraaortal, pelvin, obturatorisch oder iliakal	40.59.12 ↔	Radikale Exzision peribronchialer Lymphknoten als selbstständiger Eingriff
40.3X.14 ↔	Regionale Lymphadenektomie als selbstständiger Eingriff, inguinal, offen chirurgisch	40.59.19 ↔	Radikale Exzision anderer Lymphknoten als selbstständiger Eingriff, sonstige
40.3X.15 ↔	Regionale Lymphadenektomie als selbstständiger Eingriff, inguinale, laparoskopisch	40.59.20 ↔	Radikale Exzision anderer Lymphknoten im Rahmen eines anderen Eingriffs, n.n.bez.
40.3X.16 ↔	Regionale Lymphadenektomie als selbstständiger Eingriff, mediastinal und peribronchial	40.59.21 ↔	Radikale Exzision mediastinaler Lymphknoten im Rahmen eines anderen Eingriffs
40.3X.19 ↔	Regionale Lymphadenektomie als selbstständiger Eingriff, sonstige	40.59.22 ↔	Radikale Exzision peribronchialer Lymphknoten im Rahmen eines anderen Eingriffs
40.40 ↔	Neck dissection, n.n.bez.	40.59.29 ↔	Radikale Exzision anderer Lymphknoten im Rahmen eines anderen Eingriffs, sonstige
40.41.00 ↔	Radikale Neck dissection, n.n.bez.	40.59.99 ↔	Radikale Exzision anderer Lymphknoten, sonstige
40.41.10 ↔	Selektive (funktionelle) Neck dissection, supraomohyoid (Region I-III)	40.62 ↔	Fistulierung des Ductus thoracicus
40.41.11 ↔	Selektive (funktionelle) Neck dissection, lateral (Region II-IV)	40.63 ↔	Verschluss einer Fistel des Ductus thoracicus
40.41.12 ↔	Selektive (funktionelle) Neck dissection, anterolateral (Region I-IV)	40.64 ↔	Ligatur des Ductus thoracicus
40.41.13 ↔	Selektive (funktionelle) Neck dissection, posterolateral (Region II-V)	40.71.11 ↔	Mikrochirurgische lymphovenöse Anastomosierung
40.41.14 ↔	Selektive (funktionelle) Neck dissection, central (Region VI)	40.71.21 ↔	Transplantation von Lymphknoten mit mikrovaskulärer Anastomose
40.41.20 ↔	Radikale Neck dissection (inkl. modifiziert)	40.71.31 ↔	Transplantation von peripheren Lymphgefässen mit mikrovaskulärer Anastomose
40.41.21 ↔	Erweiterte radikale Neck dissection	40.79 ↔	Plastische Rekonstruktion und Transplantation an lymphatischen Strukturen, sonstige
40.41.99 ↔	Radikale Neck dissection, sonstige	40.9X.20 ↔	Inzision einer Lymphozele
40.50 ↔	Radikale Exzision von Lymphknoten, n.n.bez.	41.0B.09 ↔	Hämatopoetische Stammzelltransplantation, sonstige
40.51.00 ↔	Radikale Exzision von axillären Lymphknoten, n.n.bez.	41.0B.11 ↔	Hämatopoetische Stammzelltransplantation aus dem Knochenmark, autolog
40.51.10 ↔	Radikale Exzision von axillären Lymphknoten als selbstständiger Eingriff	41.0B.12 ↔	Hämatopoetische Stammzelltransplantation aus dem Knochenmark, allogene, verwandt, HLA-identisch
40.51.11 ↔	Radikale Exzision von axillären Lymphknoten im Rahmen eines anderen Eingriffs	41.0B.13 ↔	Hämatopoetische Stammzelltransplantation aus dem Knochenmark, allogene, verwandt, nicht-HLA-identisch
40.51.99 ↔	Radikale Exzision von axillären Lymphknoten, sonstige	41.0B.14 ↔	Hämatopoetische Stammzelltransplantation aus dem Knochenmark, allogene, nicht-verwandt, HLA-identisch
40.52.00 ↔	Radikale Exzision von periaortalen Lymphknoten, n.n.bez.	41.0B.15 ↔	Hämatopoetische Stammzelltransplantation aus dem Knochenmark, allogene, nicht-verwandt, nicht-HLA-identisch
40.52.10 ↔	Radikale Exzision von retroperitonealen (paraaortal, parakaval) und pelvinalen Lymphknoten als selbstständiger Eingriff	41.0B.21 ↔	Hämatopoetische Stammzelltransplantation aus dem peripheren Blut, autolog
40.52.11 ↔	Radikale Exzision von retroperitonealen (paraaortal, parakaval) und pelvinalen Lymphknoten im Rahmen eines anderen Eingriffs	41.0B.22 ↔	Hämatopoetische Stammzelltransplantation aus dem peripheren Blut, allogene, verwandt, HLA-identisch
40.52.99 ↔	Radikale Exzision von periaortalen Lymphknoten, sonstige	41.0B.23 ↔	Hämatopoetische Stammzelltransplantation aus dem peripheren Blut, allogene, verwandt, nicht-HLA-identisch
40.53.00 ↔	Radikale Exzision von iliakalen Lymphknoten, n.n.bez.	41.0B.24 ↔	Hämatopoetische Stammzelltransplantation aus dem peripheren Blut, allogene, nicht-verwandt, HLA-identisch
40.53.10 ↔	Radikale Exzision von iliakalen Lymphknoten als selbstständiger Eingriff	41.0B.25 ↔	Hämatopoetische Stammzelltransplantation aus dem peripheren Blut, allogene, nicht-verwandt, nicht-HLA-identisch
		41.0B.31 ↔	Hämatopoetische Stammzelltransplantation aus Nabelschnurblut, autolog

41.0B.32 ↔	Hämatopoetische Stammzelltransplantation aus Nabelschnurblut, allogren gerichtet, verwandt, HLA-identisch	42.53 ↔	Intrathorakale Ösophagusanastomose mit Interposition von Dünndarm
41.0B.33 ↔	Hämatopoetische Stammzelltransplantation aus Nabelschnurblut, allogren gerichtet, verwandt, nicht-HLA-identisch	42.54 ↔	Sonstige intrathorakale Ösophagoenterostomie
41.0B.34 ↔	Hämatopoetische Stammzelltransplantation aus Nabelschnurblut, allogren gerichtet, nicht-verwandt, HLA-identisch	42.55 ↔	Intrathorakale Ösophagusanastomose mit Interposition von Dickdarm
41.0B.35 ↔	Hämatopoetische Stammzelltransplantation aus Nabelschnurblut, allogren gerichtet, nicht-verwandt, nicht-HLA-identisch	42.56 ↔	Sonstige intrathorakale Ösophagokolostomie
41.0F.13 ↔	Transplantation von CAR (chimeric antigen receptor) T-Zellen	42.58 ↔	Intrathorakale Ösophagusanastomose mit anderer Interposition
41.0F.14 ↔	Transplantation von TILs (tumor infiltrating lymphocytes)	42.59 ↔	Intrathorakale Anastomose am Ösophagus, sonstige
41.2 ↔	Splenotomie	42.61 ↔	Prästernale Ösophagoösophagostomie
41.33 ↔	Offene Milzbiopsie	42.62 ↔	Prästernale Ösophagogastrostomie
41.41 ↔	Marsupialisation einer Milzzyste	42.63 ↔	Prästernale Ösophagusanastomose mit Interposition von Dünndarm
41.42.00 ↔	Exzision oder Destruktion von Läsion oder Gewebe der Milz, n.n.bez.	42.64 ↔	Sonstige prästernale Ösophagoenterostomie
41.42.10 ↔	Exzision von Läsion oder Gewebe der Milz	42.65 ↔	Prästernale Ösophagusanastomose mit Interposition von Dickdarm
41.42.20 ↔	Destruktion von Läsion oder Gewebe der Milz	42.66 ↔	Sonstige prästernale Ösophagokolostomie
41.42.99 ↔	Exzision oder Destruktion von Läsion oder Gewebe der Milz, sonstige	42.68 ↔	Sonstige prästernale Ösophagusanastomose mit Interposition
41.43 ↔	Partielle Splenektomie	42.69 ↔	Prästernale Ösophagusanastomose, sonstige
41.5 ↔	Totale Splenektomie	42.7X.11 ↔	Ösophagomyotomie, offen chirurgisch
41.93 ↔	Exzision einer akzessorischen Milz	42.7X.12 ↔	Ösophagomyotomie, laparoskopisch
41.94 ↔	Milztransplantation	42.7X.21 ↔	Ösophagomyotomie, pharyngozerikal, offen chirurgisch
41.95.00 ↔	Plastische Rekonstruktion an der Milz, n.n.bez.	42.7X.22 ↔	Ösophagomyotomie, pharyngozerikal, laparoskopisch
41.95.10 ↔	Plastische Rekonstruktion an der Milz, Naht	42.7X.31 ↔	Ösophago-Gastromyotomie, offen chirurgisch
41.95.99 ↔	Plastische Rekonstruktion an der Milz, sonstige	42.7X.32 ↔	Ösophago-Gastromyotomie, laparoskopisch
41.99 ↔	Sonstige Operationen an der Milz	42.81.20 ↔	Einsetzen und Wechsel von einer nicht selbstexpandierenden Prothese (permanenter Tubus) in den Ösophagus, offen chirurgisch
42.09.11 ↔	Andere Inzision am Ösophagus, offen chirurgisch	42.81.21 ↔	Einsetzen und Wechsel von zwei nicht selbstexpandierenden Prothesen (permanenter Tubus) in den Ösophagus, offen chirurgisch
42.09.12 ↔	Andere Inzision am Ösophagus, laparoskopisch	42.81.22 ↔	Einsetzen und Wechsel von mehr als zwei nicht selbstexpandierenden Prothese (permanenter Tubus) in den Ösophagus, offen chirurgisch
42.10 ↔	Ösophagostomie, n.n.bez.	42.81.30 ↔	Einsetzen und Wechsel von einer nicht selbstexpandierenden Prothese (permanenter Tubus) in den Ösophagus, laparoskopisch
42.11 ↔	Zervikale Ösophagostomie	42.81.31 ↔	Einsetzen und Wechsel von zwei nicht selbstexpandierenden Prothesen (permanenter Tubus) in den Ösophagus, laparoskopisch
42.12 ↔	Exteriorisation einer ösophagealen Tasche	42.81.32 ↔	Einsetzen und Wechsel von mehr als zwei nicht selbstexpandierenden Prothese (permanenter Tubus) in den Ösophagus, laparoskopisch
42.19 ↔	Sonstige Fistulisierung des Ösophagus nach aussen	42.81.50 ↔	Einsetzen und Wechsel einer selbstexpandierenden Prothese (permanenter Tubus) in den Ösophagus, offen chirurgisch
42.21 ↔	Operative Ösophagoskopie durch Inzision	42.81.51 ↔	Einsetzen und Wechsel von zwei selbstexpandierenden Prothesen (permanenter Tubus) in den Ösophagus, offen chirurgisch
42.25 ↔	Offene Biopsie am Ösophagus	42.81.52 ↔	Einsetzen und Wechsel von mehr als zwei selbstexpandierenden Prothesen (permanenter Tubus) in den Ösophagus, offen chirurgisch
42.31 ↔	Lokale Exzision eines Ösophagus-Divertikels	42.81.60 ↔	Einsetzen und Wechsel einer selbstexpandierenden Prothese (permanenter Tubus) in den Ösophagus, laparoskopisch
42.32 ↔	Lokale Exzision von anderer Läsion oder Gewebe aus dem Ösophagus	42.81.61 ↔	Einsetzen und Wechsel von zwei selbstexpandierenden Prothesen (permanenter Tubus) in den Ösophagus, laparoskopisch
42.39 ↔	Sonstige Destruktion von Läsion oder Gewebe aus dem Ösophagus	42.81.62 ↔	Einsetzen und Wechsel von mehr als zwei selbstexpandierenden Prothesen (permanenter Tubus) in den Ösophagus, laparoskopisch
42.40 ↔	Ösophagektomie, n.n.bez.	42.82 ↔	Naht einer Ösophagus-Verletzung
42.41.00 ↔	Partielle Ösophagektomie, n.n.bez.	42.83 ↔	Verschluss einer Ösophagostomie
42.41.10 ↔	Partielle Ösophagektomie ohne Wiederherstellung der Kontinuität	42.85 ↔	Plastische Rekonstruktion an einer Ösophagusstenose
42.41.20 ↔	Partielle Ösophagektomie mit Wiederherstellung der Kontinuität	42.87 ↔	Sonstiges Transplantat am Ösophagus
42.41.99 ↔	Partielle Ösophagektomie, sonstige	42.88.00 ↔	Entfernung von Prothesen aus dem Ösophagus, n.n.bez.
42.42.00 ↔	Totale Ösophagektomie, n.n.bez.		
42.42.10 ↔	Totale Ösophagektomie, ohne Wiederherstellung der Kontinuität		
42.42.20 ↔	Totale Ösophagektomie, mit Wiederherstellung der Kontinuität, transmediastinal		
42.42.21 ↔	Totale Ösophagektomie, mit Wiederherstellung der Kontinuität, thorakoabdominal		
42.42.29 ↔	Totale Ösophagektomie, mit Wiederherstellung der Kontinuität, sonstiger Zugang		
42.42.99 ↔	Totale Ösophagektomie, sonstige		
42.51.00 ↔	Intrathorakale Ösophagoösophagostomie, n.n.bez.		
42.51.10 ↔	Intrathorakale Ösophagoösophagostomie, Rekonstruktion der Ösophaguspassage bei Atresie und Versorgung einer kongenitalen ösophago-trachealen Fistel		
42.51.99 ↔	Intrathorakale Ösophagoösophagostomie, sonstige		
42.52 ↔	Intrathorakale Ösophagogastrostomie		



42.88.11 ↔	Entfernung von Prothesen aus dem Ösophagus, offen chirurgisch	43.89.30 ↔	Biliopankreatische Diversion des Magens mit Duodenal-Switch [BPD-DS], offen chirurgisch
42.88.12 ↔	Entfernung von Prothesen aus dem Ösophagus, laparoskopisch	43.89.31 ↔	Biliopankreatische Diversion des Magens mit Duodenal-Switch [BPD-DS], laparoskopisch
42.88.99 ↔	Entfernung von Prothesen aus dem Ösophagus, sonstige	43.89.40 ↔	Sleeve resection, offen chirurgisch
42.91 ↔	Ligatur von Ösophagusvarizen	43.89.41 ↔	Sleeve resection, laparoskopisch
42.99.10 ↔	Sonstige Operation am Ösophagus, Sperroperation am Ösophagus	43.89.42 ↔	Sleeve resection nach Magenband, offen chirurgisch
42.99.35 ↔	Implantation eines Antirefluxsystems zur Unterstützung der ösophagealen Sphinkterfunktion, offen chirurgisch	43.89.43 ↔	Sleeve resection nach Magenband, laparoskopisch
42.99.36 ↔	Implantation eines Antirefluxsystems zur Unterstützung der ösophagealen Sphinkterfunktion, laparoskopisch	43.89.44 ↔	Re-sleeve resection, offen chirurgisch
42.99.37 ↔	Implantation einer Sonde eines Antirefluxsystems zur Unterstützung der ösophagealen Sphinkterfunktion, offen chirurgisch	43.89.45 ↔	Re-sleeve resection, laparoskopisch
42.99.38 ↔	Implantation einer Sonde eines Antirefluxsystems zur Unterstützung der ösophagealen Sphinkterfunktion, laparoskopisch	43.89.50 ↔	Duodenal-Switch nach Sleeve resection (Zweiteingriff), offen chirurgisch
42.99.3A ↔	Entfernen eines Antirefluxsystems zur Unterstützung der ösophagealen Sphinkterfunktion, offen chirurgisch	43.89.51 ↔	Duodenal-Switch nach Sleeve resection (Zweiteingriff), laparoskopisch
42.99.3B ↔	Entfernen eines Antirefluxsystems zur Unterstützung der ösophagealen Sphinkterfunktion, laparoskopisch	43.89.61 ↔	Partielle Gastrektomie mit Gastrogastrostomie
42.99.3C ↔	Entfernen einer Sonde eines Antirefluxsystems zur Unterstützung der ösophagealen Sphinkterfunktion, offen chirurgisch	43.91 ↔	Totale Gastrektomie mit intestinaler Interposition
42.99.3D ↔	Entfernen einer Sonde eines Antirefluxsystems zur Unterstützung der ösophagealen Sphinkterfunktion, laparoskopisch	43.92 ↔	Ösophagojejunostomie oder Ösophagojejunostomie mit vollständiger Gastrektomie
42.99.3E ↔	Revision ohne Ersatz eines Antirefluxsystems zur Unterstützung der ösophagealen Sphinkterfunktion, offen chirurgisch	43.99.00 ↔	Sonstige totale Gastrektomie, n.n.bez.
42.99.3F ↔	Revision ohne Ersatz eines Antirefluxsystems zur Unterstützung der ösophagealen Sphinkterfunktion, laparoskopisch	43.99.10 ↔	Restgastrektomie nach bariatrischem Voreingriff, offen chirurgisch
42.99.42 ↔	Schlingenligatur und Clipping am Ösophagus, offen chirurgisch	43.99.11 ↔	Restgastrektomie nach bariatrischem Voreingriff, laparoskopisch
43.0 ↔	Gastrotomie	43.99.99 ↔	Sonstige totale Gastrektomie, sonstige
43.3 ↔	Pyloromyotomie	44.00 ↔	Vagotomie, n.n.bez.
43.5 ↔	Partielle Gastrektomie mit Anastomose zum Ösophagus	44.01 ↔	Trunkuläre Vagotomie
43.6X.00 ↔	Partielle Gastrektomie mit Anastomose zum Duodenum, n.n.bez.	44.02 ↔	Superselektive Vagotomie
43.6X.10 ↔	Pylorusresektion mit Anastomose zum Duodenum	44.03 ↔	Sonstige selektive Vagotomie
43.6X.20 ↔	Billroth I	44.11 ↔	Transabdominale Gastroskopie
43.6X.99 ↔	Partielle Gastrektomie mit Anastomose zum Duodenum, sonstige	44.15 ↔	Offene Biopsie am Magen
43.70 ↔	Partielle Gastrektomie mit Anastomose zum Jejunum und Ileum, n.n.bez.	44.21 ↔	Dilatation des Pylorus durch Inzision
43.71.11 ↔	Partielle Gastrektomie (2/3-Resektion) mit Anastomose zum Jejunum	44.29 ↔	Pyloroplastik, sonstige
43.71.21 ↔	Partielle Gastrektomie (4/5-Resektion) mit Anastomose zum Jejunum	44.31.00 ↔	Magenbypass, n.n.bez.
43.72.11 ↔	Partielle Gastrektomie (2/3-Resektion) mit Anastomose zum Ileum	44.31.09 ↔	Magenbypass, sonstige
43.72.21 ↔	Partielle Gastrektomie (4/5-Resektion) mit Anastomose zum Ileum	44.31.11 ↔	Proximaler Magenbypass, offen chirurgisch
43.79 ↔	Partielle Gastrektomie mit Anastomose zum Jejunum und Ileum, sonstige	44.31.12 ↔	Proximaler Magenbypass, laparoskopisch
43.81 ↔	Partielle Gastrektomie mit Dünndarmtransposition	44.31.13 ↔	Proximaler Magenbypass nach Sleeve resection, reversal Eingriff, offen chirurgisch
43.89.00 ↔	Sonstige partielle Gastrektomie, n.n.bez.	44.31.14 ↔	Proximaler Magenbypass nach Sleeve resection, reversal Eingriff, laparoskopisch
43.89.09 ↔	Sonstige partielle Gastrektomie, sonstige	44.31.15 ↔	Proximaler Magenbypass nach Gastric Banding, nach bariatrischem Voreingriff, offen chirurgisch
43.89.10 ↔	Segmentresektion des Magens	44.31.16 ↔	Proximaler Magenbypass nach Gastric Banding, nach bariatrischem Voreingriff, laparoskopisch
43.89.20 ↔	Biliopankreatische Diversion des Magens nach Scopinaro, offen chirurgisch	44.31.21 ↔	Distaler Magenbypass, offen chirurgisch
43.89.21 ↔	Biliopankreatische Diversion des Magens nach Scopinaro, laparoskopisch	44.31.22 ↔	Distaler Magenbypass, laparoskopisch
		44.31.31 ↔	Omega-loop Gastric Bypass, offen chirurgisch
		44.31.32 ↔	Omega-loop Gastric Bypass, laparoskopisch
		44.31.41 ↔	Roux-en-Y-Magenbypass, offen chirurgisch
		44.31.42 ↔	Roux-en-Y-Magenbypass, laparoskopisch
		44.38 ↔	Laparoskopische Gastroenterostomie
		44.39 ↔	Gastroenterostomie ohne Gastrektomie, sonstige
		44.40 ↔	Übernähung eines peptischen Ulkus, n.n.bez.
		44.41 ↔	Übernähung eines Ulcus ventriculi
		44.42 ↔	Übernähung eines Ulcus duodeni
		44.49.10 ↔	Sklerosierung von Fundusvarizen, offen chirurgisch
		44.49.11 ↔	Sklerosierung von Fundusvarizen, laparoskopisch
		44.49.20 ↔	Ligatur von Fundusvarizen, offen chirurgisch
		44.49.21 ↔	Ligatur von Fundusvarizen, laparoskopisch
		44.49.30 ↔	Sperroperation am Fundus
		44.5X.00 ↔	Revision einer Magenanastomose, n.n.bez.
		44.5X.10 ↔	Revision einer Magenanastomose nach Billroth I und II-Operation
		44.5X.21 ↔	Revision einer Magenanastomose nach Magenbypass oder mit intestinaler Interposition, offen chirurgisch
		44.5X.22 ↔	Revision einer Magenanastomose nach Magenbypass oder mit intestinaler Interposition, laparoskopisch

44.5X.33 ↔ Pouchrevision nach Gastric Bypass ohne Neuanlage, offen chirurgisch	44.96.17 ↔ Katheterreparation nach Gastric banding, mit intraabdominalem Eingriff, laparoskopisch
44.5X.34 ↔ Pouchrevision nach Gastric Bypass ohne Neuanlage, laparoskopisch	44.96.18 ↔ Portwechsel nach Gastric Banding
44.5X.35 ↔ Pouchrevision nach Gastric Bypass mit Neuanlage, offen chirurgisch	44.96.99 ↔ Revision von restriktiven Magenoperationen, sonstige
44.5X.36 ↔ Pouchrevision nach Gastric Bypass mit Neuanlage, laparoskopisch	44.97.00 ↔ Entfernen von Vorrichtung(en) einer Magenrestriktion, n.n.bez.
44.5X.41 ↔ Revision nach biliopankreatischer Diversion [BPD], offen chirurgisch	44.97.11 ↔ Entfernen von Magenband, offen chirurgisch
44.5X.42 ↔ Revision nach biliopankreatischer Diversion [BPD], laparoskopisch	44.97.12 ↔ Entfernen von Magenband, laparoskopisch
44.5X.43 ↔ Reversal nach biliopankreatischer Diversion (BPD), offen chirurgisch	44.97.99 ↔ Entfernen von Vorrichtung(en) einer Magenrestriktion, sonstige
44.5X.44 ↔ Reversal nach biliopankreatischer Diversion (BPD), laparoskopisch	44.99.11 ↔ Bougierung am Magen, offen chirurgisch
44.5X.51 ↔ Reversal nach Gastric Bypass, offen chirurgisch	44.99.12 ↔ Bougierung am Magen, laparoskopisch
44.5X.52 ↔ Reversal nach Gastric Bypass, laparoskopisch	44.99.21 ↔ Schlingenligatur und Clipping am Magen, offen chirurgisch
44.5X.99 ↔ Revision einer Magenanastomose, sonstige	44.99.22 ↔ Schlingenligatur und Clipping am Magen, laparoskopisch
44.61 ↔ Naht einer Magenverletzung	44.99.51 ↔ Einlegen oder Wechsel einer nicht selbstexpandierenden Prothese am Magen, offen chirurgisch
44.63.00 ↔ Verschluss einer anderen Magenfistel, n.n.bez.	44.99.52 ↔ Einlegen oder Wechsel einer nicht selbstexpandierenden Prothese am Magen, laparoskopisch
44.63.11 ↔ Verschluss einer anderen Magenfistel, offen chirurgisch	44.99.61 ↔ Einlegen oder Wechsel einer selbstexpandierenden Prothese am Magen, offen chirurgisch
44.63.12 ↔ Verschluss einer anderen Magenfistel, laparoskopisch	44.99.62 ↔ Einlegen oder Wechsel einer selbstexpandierenden Prothese am Magen, laparoskopisch
44.63.99 ↔ Verschluss einer anderen Magenfistel, sonstige	44.99.71 ↔ Entfernen einer Prothese aus dem Magen, offen chirurgisch
44.64 ↔ Gastropexie	44.99.72 ↔ Entfernen einer Prothese aus dem Magen, laparoskopisch
44.65.00 ↔ Ösophagogastroplastik, n.n.bez.	44.99.80 ↔ Implantation und Wechsel eines Magenschrittmachers (inkl. Sonden)
44.65.10 ↔ Ösophagogastroplastik, Kardioplastik, offen chirurgisch	44.99.81 ↔ Revision ohne Ersatz eines Magenschrittmachers (inkl. Sonden)
44.65.20 ↔ Ösophagogastroplastik, (Hemi-)Fundoplikatio, offen chirurgisch	44.99.91 ↔ Sonstige Operationen am Pylorus
44.65.99 ↔ Ösophagogastroplastik, sonstige	45.15 ↔ Offene Biopsie am Dünndarm
44.66.00 ↔ Sonstige Massnahmen zur Rekonstruktion der ösophagogastrischen Sphinkterfunktion, n.n.bez.	45.26 ↔ Offene Biopsie am Dickdarm
44.66.11 ↔ Hiatusplastik bei bariatrischem Eingriff, offen chirurgisch	45.50 ↔ Isolation eines Darmsegments, n.n.bez.
44.66.99 ↔ Sonstige Massnahmen zur Rekonstruktion der ösophagogastrischen Sphinkterfunktion, sonstige	45.51 ↔ Isolation eines Dünndarmsegments
44.67.00 ↔ Laparoskopische Massnahmen zur Rekonstruktion der ösophagogastrischen Sphinkterfunktion, n.n.bez.	45.52 ↔ Isolation eines Dickdarmsegments
44.67.10 ↔ Laparoskopische Massnahmen zur Rekonstruktion der ösophagogastrischen Sphinkterfunktion, Kardioplastik, laparoskopisch	45.61 ↔ Multiple Segmentresektion am Dünndarm
44.67.20 ↔ Laparoskopische Massnahmen zur Rekonstruktion der ösophagogastrischen Sphinkterfunktion, (Hemi-)Fundoplikatio, laparoskopisch	45.62 ↔ Sonstige Teilresektion am Dünndarm
44.67.99 ↔ Laparoskopische Massnahmen zur Rekonstruktion der ösophagogastrischen Sphinkterfunktion, sonstige	45.63.00 ↔ Totalexstirpation des Dünndarms, n.n.bez.
44.68 ↔ Gastroplastik	45.63.99 ↔ Totalexstirpation des Dünndarms, sonstige
44.69 ↔ Sonstige Rekonstruktion am Magen, sonstige	45.70 ↔ Teilresektion am Dickdarm, n.n.bez.
44.91 ↔ Offene Ligatur von Magenvarizen	45.72.11 ↔ Ileozäkale Resektion, offen chirurgisch
44.92 ↔ Intraoperative Manipulation am Magen	45.72.12 ↔ Ileozäkale Resektion, laparoskopisch
44.93 ↔ Einsetzen eines Magenballons	45.73.11 ↔ Hemikolektomie rechts, offen chirurgisch
44.94 ↔ Entfernen eines Magenballons	45.73.12 ↔ Hemikolektomie rechts, laparoskopisch
44.95.00 ↔ Restriktive Magenoperation, n.n.bez.	45.74.11 ↔ Resektion des Colon transversum, offen chirurgisch
44.95.09 ↔ Restriktive Magenoperation, sonstige	45.74.12 ↔ Resektion des Colon transversum, laparoskopisch
44.95.11 ↔ Gastric banding, offen chirurgisch	45.75.11 ↔ Hemikolektomie links, offen chirurgisch
44.95.12 ↔ Gastric banding, laparoskopisch	45.75.12 ↔ Hemikolektomie links, laparoskopisch
44.95.21 ↔ Vertikale Gastroplastik, offen chirurgisch	45.75.21 ↔ Hemikolektomie links mit Sigmoidektomie, offen chirurgisch
44.95.22 ↔ Vertikale Gastroplastik, laparoskopisch	45.75.22 ↔ Hemikolektomie links mit Sigmoidektomie, laparoskopisch
44.96.00 ↔ Revision von restriktiven Magenoperationen, n.n.bez.	45.76.00 ↔ Sigmoidektomie, n.n.bez.
44.96.11 ↔ Bandreposition nach Gastric Banding, offen chirurgisch	45.76.09 ↔ Sigmoidektomie, sonstige
44.96.12 ↔ Bandreposition nach Gastric Banding, laparoskopisch	45.76.11 ↔ Sigmoidektomie, offen chirurgisch
44.96.13 ↔ Bandwechsel nach Gastric Banding, offen chirurgisch	45.76.21 ↔ Sigmoidektomie, laparoskopisch
44.96.14 ↔ Bandwechsel nach Gastric Banding, laparoskopisch	45.77.11 ↔ Erweiterte Hemikolektomie rechts, offen chirurgisch
44.96.16 ↔ Katheterreparation nach Gastric banding, mit intraabdominalem Eingriff, offen chirurgisch	45.77.12 ↔ Erweiterte Hemikolektomie rechts, laparoskopisch
	45.77.21 ↔ Erweiterte Hemikolektomie links, offen chirurgisch
	45.77.22 ↔ Erweiterte Hemikolektomie links, laparoskopisch
	45.78.11 ↔ Segmentresektion, offen chirurgisch
	45.78.12 ↔ Segmentresektion, laparoskopisch
	45.78.21 ↔ Multiple Segmentresektion, offen chirurgisch
	45.78.22 ↔ Multiple Segmentresektion, laparoskopisch
	45.79 ↔ Teilresektion am Dickdarm, sonstige

45.80 ↔	Kolektomie und Proktokolektomie, n.n.bez.	46.42.21 ↔	Plastische Rekonstruktion einer Parastomalhernie, laparoskopisch, ohne Implantation von Membranen oder Netzen
45.81.11 ↔	Kolektomie, offen chirurgisch	46.42.22 ↔	Plastische Rekonstruktion einer Parastomalhernie, laparoskopisch, mit Implantation von Membranen oder Netzen
45.81.12 ↔	Kolektomie, laparoskopisch	46.43.00 ↔	Sonstige Revision eines künstlichen Dickdarmsstomas, n.n.bez.
45.82.11 ↔	Proktokolektomie, offen chirurgisch	46.43.10 ↔	Plastische Erweiterung oder Einengung eines Kolostomas
45.82.12 ↔	Proktokolektomie, laparoskopisch	46.43.11 ↔	Neueinpflanzung eines Kolostomas
45.89 ↔	Kolektomie und Proktokolektomie, sonstige	46.43.12 ↔	Abtragung des vorverlagerten Teiles eines Kolostomas
45.90 ↔	Intestinale Anastomose, n.n.bez.	46.43.20 ↔	Umwandlung eines Kolostomas in ein kontinentes Stoma
45.91 ↔	Dünndarm-Dünndarm-Anastomose	46.43.99 ↔	Sonstige Revision eines künstlichen Dickdarmsstomas, sonstige
45.92.11 ↔	Dünndarm-Rektum-Anastomose mit Bildung eines Reservoirs (Pouch)	46.51.00 ↔	Verschluss eines Dünndarm-Stomas, n.n.bez.
45.92.12 ↔	Dünndarm-Rektum-Anastomose ohne Bildung eines Reservoirs (Pouch)	46.51.10 ↔	Verschluss eines doppelläufigen Dünndarm-Stomas
45.93 ↔	Dünndarm-Dickdarm-Anastomose	46.51.20 ↔	Verschluss eines endständigen Dünndarm-Stomas
45.94 ↔	Dickdarm-Dickdarm-Anastomose	46.51.99 ↔	Verschluss eines Dünndarm-Stomas, sonstige
45.95.11 ↔	Dünndarm-Anus-Anastomose mit Bildung eines Reservoirs	46.52.10 ↔	Verschluss einer doppelläufigen Kolostomie
45.95.12 ↔	Dünndarm-Anus-Anastomose ohne Bildung eines Reservoirs	46.52.20 ↔	Verschluss einer endständigen Kolostomie
45.95.21 ↔	Dickdarm-Anus-Anastomose	46.71 ↔	Naht einer Duodenalverletzung
45.96 ↔	Dickdarm-Rektum-Anastomose	46.72.11 ↔	Verschluss einer Duodenalfistel, offen chirurgisch
45.97.11 ↔	Neuanlage einer Fusspunktanastomose am Dünndarm, offen chirurgisch	46.72.12 ↔	Verschluss einer Duodenalfistel, laparoskopisch
45.97.12 ↔	Neuanlage einer Fusspunktanastomose am Dünndarm, laparoskopisch	46.73 ↔	Naht einer Dünndarmverletzung, ausgenommen Duodenum
45.98.11 ↔	Revision einer Dünndarmanastomose	46.74.11 ↔	Verschluss einer Dünndarmfistel, ausgenommen Duodenum, offen chirurgisch
45.98.12 ↔	Revision einer Dickdarmanastomose	46.74.12 ↔	Verschluss einer Dünndarmfistel, ausgenommen Duodenum, laparoskopisch
45.98.13 ↔	Revision einer Anastomose zum Anus	46.75 ↔	Naht einer Dickdarmverletzung
45.99 ↔	Intestinale Anastomose, sonstige	46.76.11 ↔	Verschluss einer Dickdarmfistel, offen chirurgisch
46.02 ↔	Resektion eines exteriorisierten Dünndarmsegments	46.76.12 ↔	Verschluss einer Dickdarmfistel, laparoskopisch
46.04 ↔	Resektion eines exteriorisierten Dickdarmsegments	46.79.21 ↔	Verschluss einer sonstigen Darmfistel, offen chirurgisch
46.10 ↔	Kolostomie, n.n.bez.	46.79.22 ↔	Verschluss einer sonstigen Darmfistel, laparoskopisch
46.12.11 ↔	Endständige Kolostomie, offen chirurgisch	46.79.30 ↔	Erweiterungs- und Verschmälerungsplastik am Darm
46.12.12 ↔	Endständige Kolostomie, laparoskopisch	46.79.31 ↔	Longitudinale Darmverlängerung nach Bianchi
46.15.11 ↔	Doppelläufige Kolostomie, offen chirurgisch	46.79.32 ↔	Serielle transverse Enteroplastie [STEP]
46.15.12 ↔	Doppelläufige Kolostomie, laparoskopisch	46.79.39 ↔	Sonstige Darmverlängerung
46.19 ↔	Kolostomie, sonstige	46.79.40 ↔	Anlegen eines Reservoirs, Dünndarm
46.20 ↔	Jejunostomie und Ileostomie, n.n.bez.	46.79.41 ↔	Anlegen eines Reservoirs, Dickdarm
46.25.11 ↔	Endständige Jejunostomie und Ileostomie, offen chirurgisch	46.79.50 ↔	Revision eines Reservoirs, Dünndarm
46.25.12 ↔	Endständige Jejunostomie und Ileostomie, laparoskopisch	46.79.51 ↔	Revision eines Reservoirs, Dickdarm
46.26.11 ↔	Doppelläufige Jejunostomie und Ileostomie, offen chirurgisch	46.91 ↔	Myotomie am Colon sigmoideum
46.26.12 ↔	Doppelläufige Jejunostomie und Ileostomie, laparoskopisch	46.92 ↔	Myotomie am übrigen Kolon, ausser Sigmoid
46.29 ↔	Jejunostomie und Ileostomie, sonstige	46.97.00 ↔	Darmtransplantation, n.n.bez.
46.2A ↔	Anlage einer Bishop-Koop-Anastomose	46.97.10 ↔	Darmtransplantation, Dünndarm-Retransplantation während desselben stationären Aufenthaltes
46.33 ↔	Anlage eines Duodenostomie	46.97.99 ↔	Darmtransplantation, sonstige
46.39 ↔	Sonstige Enterostomie, sonstige	47.00 ↔	Appendektomie, n.n.bez.
46.40 ↔	Revision eines intestinalen Stomas, n.n.bez.	47.01 ↔	Appendektomie, laparoskopisch
46.41.00 ↔	Revision eines Dünndarm-Stomas, n.n.bez.	47.02 ↔	Appendektomie, offen chirurgisch
46.41.10 ↔	Plastische Erweiterung oder Einengung eines Dünndarm-Stomas	47.09 ↔	Appendektomie, sonstige
46.41.11 ↔	Neueinpflanzung eines Dünndarm-Stomas	47.11 ↔	Inzidente Appendektomie, während einer Laparoskopie aus anderem Grund
46.41.12 ↔	Abtragung des vorverlagerten Teiles eines Dünndarm-Stomas	47.2 ↔	Drainage eines Appendixabszesses
46.41.20 ↔	Umwandlung eines Dünndarm-Stomas in ein kontinentes Stoma	47.9 ↔	Operationen an der Appendix, sonstige
46.41.99 ↔	Revision eines Dünndarm-Stomas, sonstige	48.0 ↔	Proktotomie
46.42.00 ↔	Plastische Rekonstruktion einer Parastomalhernie, n.n.bez.	48.1 ↔	Proktostomie
46.42.09 ↔	Plastische Rekonstruktion einer Parastomalhernie, sonstige	48.21 ↔	Transabdominale Rektosigmoidoskopie
46.42.11 ↔	Plastische Rekonstruktion einer Parastomalhernie, offen chirurgisch, ohne Implantation von Membranen oder Netzen	48.25 ↔	Offene Biopsie am Rektum
46.42.12 ↔	Plastische Rekonstruktion einer Parastomalhernie, offen chirurgisch, mit Implantation von Membranen oder Netzen	48.26 ↔	Biopsie am Perirektalgewebe
		48.41 ↔	Submuköse Rektumresektion nach Soave
		48.49 ↔	Rektumresektion mit Durchzugsverfahren, sonstige
		48.50 ↔	Rektumresektion ohne Sphinktererhaltung, n.n.bez.
		48.51 ↔	Abdominoperineale Rektumresektion

48.53 ↔	Abdominosakrale, sakroperineale und perineale Rektumresektion	49.78.13 ↔	Posteriore sagittale Anorektoplastik [PSARP] mit Fistelverschluss zum Urogenitaltrakt, offen chirurgisch und perineal
48.59 ↔	Rektumresektion ohne Sphinktererhaltung, sonstige	49.78.14 ↔	Posteriore sagittale Anorektoplastik [PSARP] mit Korrektur einer Fehlbildung der Vagina, offen chirurgisch und perineal
48.65 ↔	Rektumresektion nach Duhamel	49.78.21 ↔	Abdominoperineale oder sakroabdominoperineale Durchzugsoperation bei kongenitalen anorektalen Agnesien und Analatresien
48.66.00 ↔	Rektumresektion mit Sphinktererhaltung, n.n.bez.	49.78.31 ↔	Plastische Rekonstruktion des Anus bei kongenitalen anorektalen Agnesien und Analatresien, perineal
48.66.09 ↔	Rektumresektion mit Sphinktererhaltung, sonstige	49.79 ↔	Rekonstruktion am Anus, sonstige
48.66.11 ↔	Manschettenresektion und tubuläre Resektion des Rektums, mit Anastomose, offen chirurgisch	50.0 ↔	Hepatotomie
48.66.12 ↔	Manschettenresektion und tubuläre Resektion des Rektums, mit Enterostoma und Blindverschluss, offen chirurgisch	50.12.00 ↔	Offene Biopsie an der Leber, n.n.bez.
48.66.13 ↔	Manschettenresektion und tubuläre Resektion des Rektums, mit Anastomose, laparoskopisch	50.12.09 ↔	Offene Biopsie an der Leber, sonstige
48.66.14 ↔	Manschettenresektion und tubuläre Resektion des Rektums, mit Enterostoma und Blindverschluss, laparoskopisch	50.12.11 ↔	Biopsie an der Leber, durch Exzision, offen chirurgisch
48.66.15 ↔	Manschettenresektion und tubuläre Resektion des Rektums, peranal	50.12.12 ↔	Biopsie an der Leber, durch Nadelbiopsie, offen chirurgisch
48.66.21 ↔	Anteriore Rektumresektion, mit Anastomose, offen chirurgisch	50.21.11 ↔	Fenestration einer oder mehrerer Leberzyste(n), offen chirurgisch
48.66.22 ↔	Anteriore Rektumresektion, mit Enterostoma und Blindverschluss, offen chirurgisch	50.21.12 ↔	Fenestration einer oder mehrerer Leberzyste(n), laparoskopisch
48.66.23 ↔	Anteriore Rektumresektion, mit Anastomose, laparoskopisch	50.23.11 ↔	Lokale Leberexzision von 1-2 Herden, je bis zu 4 cm im Durchmesser, offen chirurgisch
48.66.24 ↔	Anteriore Rektumresektion, mit Enterostoma und Blindverschluss, laparoskopisch	50.23.12 ↔	Lokale Leberexzision von 1-2 Herden, mindestens 1 Herd über 4 cm im Durchmesser, offen chirurgisch
48.66.25 ↔	Anteriore Rektumresektion, peranal	50.23.13 ↔	Lokale Leberexzision von 3 und mehr Herden, offen chirurgisch
48.66.31 ↔	Tiefe anteriore Rektumresektion, mit Anastomose, offen chirurgisch	50.25.11 ↔	Lokale Leberexzision von 1-2 Herden, je bis zu 4 cm im Durchmesser, laparoskopisch
48.66.32 ↔	Tiefe anteriore Rektumresektion, mit Enterostoma und Blindverschluss, offen chirurgisch	50.25.12 ↔	Lokale Leberexzision von 1-2 Herden, mindestens 1 Herd über 4 cm im Durchmesser, laparoskopisch
48.66.33 ↔	Tiefe anteriore Rektumresektion, mit Anastomose, laparoskopisch	50.25.13 ↔	Lokale Leberexzision von 3 und mehr Herden, laparoskopisch
48.66.34 ↔	Tiefe anteriore Rektumresektion, mit Enterostoma und Blindverschluss, laparoskopisch	50.27.11 ↔	Lokale Destruktion von Läsion oder Gewebe der Leber, durch Alkoholinjektion, offen chirurgisch
48.66.35 ↔	Tiefe anteriore Rektumresektion, mit Anastomose, peranal	50.27.12 ↔	Lokale Destruktion von Läsion oder Gewebe der Leber, durch hochfrequenzinduzierte Thermotherapie, offen chirurgisch
48.69 ↔	Sonstige Rektumresektion, sonstige	50.27.13 ↔	Lokale Destruktion von Läsion oder Gewebe der Leber, durch Kryotherapie, offen chirurgisch
48.71 ↔	Naht einer Rektumverletzung	50.27.14 ↔	Lokale Destruktion von Läsion oder Gewebe der Leber, durch Laser, offen chirurgisch
48.72 ↔	Verschluss einer Proktostomie	50.27.15 ↔	Lokale Destruktion von Läsion oder Gewebe der Leber, durch irreversible Elektroporation, offen chirurgisch
48.73 ↔	Verschluss einer anderen rektalen Fistel	50.27.19 ↔	Lokale Destruktion von Läsion oder Gewebe der Leber, offen chirurgisch, sonstige
48.75.00 ↔	Abdominale Rektopexie, n.n.bez.	50.27.21 ↔	Lokale Destruktion von Läsion oder Gewebe der Leber, durch Alkoholinjektion, laparoskopisch
48.75.09 ↔	Abdominale Rektopexie, sonstige	50.27.22 ↔	Lokale Destruktion von Läsion oder Gewebe der Leber, durch Thermotherapie, laparoskopisch
48.75.11 ↔	Abdominale Rektopexie, offen chirurgisch	50.27.23 ↔	Lokale Destruktion von Läsion oder Gewebe der Leber, durch Kryotherapie, laparoskopisch
48.75.21 ↔	Abdominale Rektopexie, laparoskopisch	50.27.24 ↔	Lokale Destruktion von Läsion oder Gewebe der Leber, durch Laser, laparoskopisch
48.76.00 ↔	Sonstige Rektopexie, n.n.bez.	50.27.25 ↔	Lokale Destruktion von Läsion oder Gewebe der Leber, durch irreversible Elektroporation, laparoskopisch
48.76.10 ↔	Rektopexie durch Rectotomia posterior	50.27.29 ↔	Lokale Destruktion von Läsion oder Gewebe der Leber, laparoskopisch, sonstige
48.76.11 ↔	Extraanale Mukosaresektion ( Rehn-Delorme)	50.2A.11 ↔	Leberzystenresektion, offen chirurgisch
48.76.99 ↔	Sonstige Rektopexie, sonstige	50.2A.12 ↔	Leberzystenresektion, laparoskopisch
48.92 ↔	Anorektale Myektomie	50.2A.21 ↔	Bisegmentektomie links, offen chirurgisch
48.93 ↔	Verschluss einer perirektalen Fistel	50.2A.22 ↔	Bisegmentektomie links, laparoskopisch
49.51 ↔	Links-laterale anale Sphinkterotomie	50.2A.23 ↔	Hemihepatektomie links, offen chirurgisch
49.52 ↔	Posteriore anale Sphinkterotomie	50.2A.24 ↔	Hemihepatektomie links, laparoskopisch
49.59 ↔	Anale Sphinkterotomie, sonstige	50.2A.25 ↔	Erweiterte Hemihepatektomie links, offen chirurgisch
49.74 ↔	M. gracilis-Transposition bei Analinkontinenz	50.2A.26 ↔	Erweiterte Hemihepatektomie links, laparoskopisch
49.75 ↔	Implantation oder Revision eines künstlichen Analsphinkters		
49.76 ↔	Entfernen eines künstlichen Analsphinkters		
49.77.11 ↔	Anoproktoplastik, offen chirurgisch		
49.77.12 ↔	Anoproktoplastik, perineal		
49.77.13 ↔	Anoproktoplastik, laparoskopisch		
49.78.00 ↔	Rekonstruktion kongenitaler anorektaler Agnesien und Analatresien, n.n.bez.		
49.78.09 ↔	Rekonstruktion kongenitaler anorektaler Agnesien und Analatresien, sonstige		
49.78.11 ↔	Anteriore Anorektoplastik, offen chirurgisch und perineal		
49.78.12 ↔	Posteriore sagittale Anorektoplastik [PSARP], offen chirurgisch und perineal		

50.2A.27 ↔	Hemihepatektomie rechts, offen chirurgisch	51.41.21 ↔	Inzision des Ductus choledochus mit Steinentfernung, laparoskopisch
50.2A.28 ↔	Hemihepatektomie rechts, laparoskopisch	51.42.00 ↔	Inzision des Ductus choledochus mit Behebung einer anderen Obstruktion, n.n.bez.
50.2A.2A ↔	Erweiterte Hemihepatektomie rechts, offen chirurgisch	51.42.09 ↔	Inzision des Ductus choledochus mit Behebung einer anderen Obstruktion, sonstige
50.2A.2B ↔	Erweiterte Hemihepatektomie rechts, laparoskopisch	51.42.11 ↔	Inzision des Ductus choledochus mit Behebung einer anderen Obstruktion, offen chirurgisch
50.2A.2C ↔	Sonstige Resektion mehrerer zusammenhängender Segmente, offen chirurgisch	51.42.21 ↔	Inzision des Ductus choledochus mit Behebung einer anderen Obstruktion, laparoskopisch
50.2A.2D ↔	Sonstige Resektion mehrerer zusammenhängender Segmente, laparoskopisch	51.43 ↔	Einsetzen eines choledochohepatischen Katheters zur Dekompression
50.2B.11 ↔	Transsektion der Leber und Ligatur von Portalvenenästen, ALPPS, Schritt 1, offen chirurgisch	51.44.00 ↔	Inzision des Ductus cysticus und der Ducti hepatici zur Steinentfernung, n.n.bez.
50.2B.12 ↔	Transsektion der Leber und Ligatur von Portalvenenästen, ALPPS, Schritt 1, laparoskopisch	51.44.09 ↔	Inzision des Ductus cysticus und der Ducti hepatici zur Steinentfernung, sonstige
50.2C.11 ↔	Bisegmentektomie links zur Lebend-Organ spende, offen chirurgisch	51.44.11 ↔	Inzision des Ductus cysticus und der Ducti hepatici zur Steinentfernung, offen chirurgisch
50.2C.12 ↔	Bisegmentektomie links zur Lebend-Organ spende, laparoskopisch	51.44.21 ↔	Inzision des Ductus cysticus und der Ducti hepatici zur Steinentfernung, laparoskopisch
50.2C.13 ↔	Hemihepatektomie links zur Lebend-Organ spende, offen chirurgisch	51.49.00 ↔	Inzision des Ductus cysticus und der Ducti hepatici zur Behebung einer Obstruktion, n.n.bez.
50.2C.14 ↔	Hemihepatektomie links zur Lebend-Organ spende, laparoskopisch	51.49.09 ↔	Inzision des Ductus cysticus und der Ducti hepatici zur Behebung einer Obstruktion, sonstige
50.2C.15 ↔	Hemihepatektomie rechts zur Lebend-Organ spende, offen chirurgisch	51.49.11 ↔	Inzision des Ductus cysticus und der Ducti hepatici zur Behebung einer Obstruktion, offen chirurgisch
50.2C.16 ↔	Hemihepatektomie rechts zur Lebend-Organ spende, laparoskopisch	51.49.21 ↔	Inzision des Ductus cysticus und der Ducti hepatici zur Behebung einer Obstruktion, laparoskopisch
50.50 ↔	Lebertransplantation, n.n.bez.	51.61 ↔	Exzision eines Zystikusrestes
50.52 ↔	Lebertransplantation, gesamtes Organ	51.62 ↔	Exzision der Ampulla Vateri (mit Reimplantation des Ductus choledochus)
50.53 ↔	Lebertransplantation, Split-Leber	51.63 ↔	Sonstige Exzision am Ductus choledochus
50.59 ↔	Lebertransplantation, sonstige	51.69 ↔	Exzision eines anderen Gallengangs
50.62 ↔	Verschluss einer Leberverletzung und Rekonstruktion, durch Naht	51.71 ↔	Einfache Naht am Ductus choledochus
50.63 ↔	Verschluss einer Leberverletzung und Rekonstruktion, durch Tamponade	51.72 ↔	Choledochoplastik
50.69 ↔	Rekonstruktion an der Leber, sonstige	51.79 ↔	Plastische Rekonstruktion des Ductus cysticus und der Ducti hepatici
50.71 ↔	Totale Hepatektomie zur Lebend-Organ spende, offen chirurgisch	51.81 ↔	Dilatation des Sphinkter Oddii
50.99.10 ↔	Implantation und Wechsel eines Katheterversweilsystems in Leberarterie und Pfortader	51.83 ↔	Plastische Rekonstruktion des Sphinkter pancreaticus
50.99.11 ↔	Entfernung eines Katheterversweilsystems aus Leberarterie und Pfortader	51.89 ↔	Sonstige Operationen am Sphinkter Oddii
51.02 ↔	Cholezystostomie durch Trokar	51.91 ↔	Versorgung einer Gallenblasenverletzung
51.03 ↔	Sonstige Cholezystostomie	51.92 ↔	Verschluss einer Cholezystostomie
51.04 ↔	Sonstige Cholezystostomie	51.93 ↔	Verschluss einer anderen Gallen fistel
51.13 ↔	Offene Biopsie an Gallenblase oder Gallengängen	51.94 ↔	Revision einer Gallenwegsanastomose
51.21 ↔	Sonstige partielle Cholezystektomie	51.95.20 ↔	Entfernen einer Endoprothese aus dem Gallengang, offen chirurgisch
51.22.00 ↔	Cholezystektomie, n.n.bez.	51.95.21 ↔	Entfernen einer Endoprothese aus dem Gallengang, laparoskopisch
51.22.10 ↔	Cholezystektomie ohne operative Revision der Gallengänge	51.9A.41 ↔	Laparoskopische Einlage oder Wechsel von nicht selbstexpandierendem Stent in den Gallengang, 1 Stent
51.22.11 ↔	Cholezystektomie mit operativer Revision der Gallengänge	51.9A.42 ↔	Laparoskopische Einlage oder Wechsel von nicht selbstexpandierenden Stents in den Gallengang, 2 und mehr Stents
51.22.12 ↔	Erweiterte Cholezystektomie	51.9A.51 ↔	Laparoskopische Einlage oder Wechsel von selbstexpandierendem, nicht beschichtetem Stent in den Gallengang, 1 Stent
51.22.99 ↔	Cholezystektomie, sonstige	51.9A.52 ↔	Laparoskopische Einlage oder Wechsel von selbstexpandierenden, nicht beschichteten Stents in den Gallengang, 2 Stents
51.23 ↔	Laparoskopische Cholezystektomie	51.9A.53 ↔	Laparoskopische Einlage oder Wechsel von selbstexpandierenden, nicht beschichteten Stents in den Gallengang, 3 Stents
51.24 ↔	Partielle laparoskopische Cholezystektomie	51.9A.54 ↔	Laparoskopische Einlage oder Wechsel von selbstexpandierenden, nicht beschichteten Stents in den Gallengang, 4 Stents
51.31 ↔	Anastomose zwischen Gallenblase und hepatischen Gängen	51.9A.55 ↔	Laparoskopische Einlage oder Wechsel von selbstexpandierenden, nicht beschichteten Stents in den Gallengang, 5 Stents
51.32 ↔	Anastomose zwischen Gallenblase und Darm		
51.33 ↔	Anastomose zwischen Gallenblase und Pankreas		
51.34 ↔	Anastomose zwischen Gallenblase und Magen		
51.35 ↔	Sonstige Anastomose der Gallenblase		
51.36 ↔	Choledochoenterostomie		
51.37 ↔	Anastomose zwischen Ductus hepaticus und Gastrointestinaltrakt		
51.39 ↔	Sonstige Gallengananastomose		
51.41.00 ↔	Inzision des Ductus choledochus mit Steinentfernung, n.n.bez.		
51.41.09 ↔	Inzision des Ductus choledochus mit Steinentfernung, sonstige		
51.41.11 ↔	Inzision des Ductus choledochus mit Steinentfernung, offen chirurgisch		

51.9A.56 ↔	Laparoskopische Einlage oder Wechsel von selbstexpandierenden, nicht beschichteten Stents in den Gallengang, 6 und mehr Stents	52.09.00 ↔	Sonstige Pankreatotomie, n.n.bez.
51.9A.61 ↔	Laparoskopische Einlage oder Wechsel von selbstexpandierendem, beschichtetem Stent in den Gallengang, 1 Stent	52.09.10 ↔	Sonstige Pankreatotomie, Inzision des Pankreas
51.9A.62 ↔	Laparoskopische Einlage oder Wechsel von selbstexpandierenden, beschichteten Stents in den Gallengang, 2 Stents	52.09.11 ↔	Sonstige Pankreatotomie, Inzision des Ductus pancreaticus
51.9A.63 ↔	Laparoskopische Einlage oder Wechsel von selbstexpandierenden, beschichteten Stents in den Gallengang, 3 Stents	52.09.99 ↔	Sonstige Pankreatotomie, sonstige
51.9A.64 ↔	Laparoskopische Einlage oder Wechsel von selbstexpandierenden, beschichteten Stents in den Gallengang, 4 Stents	52.12 ↔	Offene Biopsie am Pankreas
51.9A.65 ↔	Laparoskopische Einlage oder Wechsel von selbstexpandierenden, beschichteten Stents in den Gallengang, 5 Stents	52.22.00 ↔	Sonstige Exzision oder Destruktion von Läsion oder Gewebe an Pankreas und an Ductus pancreaticus, n.n.bez.
51.9A.66 ↔	Laparoskopische Einlage oder Wechsel von selbstexpandierenden, beschichteten Stents in den Gallengang, 6 und mehr Stents	52.22.99 ↔	Sonstige Exzision oder Destruktion von Läsion oder Gewebe an Pankreas und an Ductus pancreaticus, sonstige
51.9A.71 ↔	Offen chirurgische Einlage oder Wechsel von nicht selbstexpandierendem Stent in den Gallengang, 1 Stent	52.3 ↔	Marsupialisation einer Pankreaszyste
51.9A.72 ↔	Offen chirurgische Einlage oder Wechsel von nicht selbstexpandierenden Stents in den Gallengang, 2 und mehr Stents	52.4 ↔	Interne Drainage einer Pankreaszyste
51.9A.81 ↔	Offen chirurgische Einlage oder Wechsel von selbstexpandierendem, nicht beschichtetem Stent in den Gallengang, 1 Stent	52.50 ↔	Partielle Pankreatektomie, n.n.bez.
51.9A.82 ↔	Offen chirurgische Einlage oder Wechsel von selbstexpandierenden, nicht beschichteten Stents in den Gallengang, 2 Stents	52.51.10 ↔	Proximale Pankreatektomie, pyloruserhaltend
51.9A.83 ↔	Offen chirurgische Einlage oder Wechsel von selbstexpandierenden, nicht beschichteten Stents in den Gallengang, 3 Stents	52.51.20 ↔	Proximale Pankreatektomie, duodenumerhaltend
51.9A.84 ↔	Offen chirurgische Einlage oder Wechsel von selbstexpandierenden, nicht beschichteten Stents in den Gallengang, 4 Stents	52.51.31 ↔	Pankreatikoduodenale Resektion mit Teilresektion des Magens
51.9A.85 ↔	Offen chirurgische Einlage oder Wechsel von selbstexpandierenden, nicht beschichteten Stents in den Gallengang, 5 Stents	52.52.11 ↔	Distale Pankreatektomie, offen chirurgisch
51.9A.86 ↔	Offen chirurgische Einlage oder Wechsel von selbstexpandierenden, nicht beschichteten Stents in den Gallengang, 6 und mehr Stents	52.52.12 ↔	Distale Pankreatektomie, laparoskopisch
51.9A.A1 ↔	Offen chirurgische Einlage oder Wechsel von selbstexpandierendem, beschichtetem Stent in den Gallengang, 1 Stent	52.54 ↔	Segmentresektion am Pankreaskörper
51.9A.A2 ↔	Offen chirurgische Einlage oder Wechsel von selbstexpandierenden, beschichteten Stents in den Gallengang, 2 Stents	52.59 ↔	Partielle Pankreatektomie, sonstige
51.9A.A3 ↔	Offen chirurgische Einlage oder Wechsel von selbstexpandierenden, beschichteten Stents in den Gallengang, 3 Stents	52.60 ↔	Totale Pankreatektomie, n.n.bez.
51.9A.A4 ↔	Offen chirurgische Einlage oder Wechsel von selbstexpandierenden, beschichteten Stents in den Gallengang, 4 Stents	52.61 ↔	Totale Pankreatektomie mit partieller Gastrektomie
51.9A.A5 ↔	Offen chirurgische Einlage oder Wechsel von selbstexpandierenden, beschichteten Stents in den Gallengang, 5 Stents	52.62 ↔	Totale Pankreatektomie, pyloruserhaltend
51.9A.A6 ↔	Offen chirurgische Einlage oder Wechsel von selbstexpandierenden, beschichteten Stents in den Gallengang, 6 und mehr Stents	52.63 ↔	Totale Pankreatektomie, duodenumerhaltend
52.01.12 ↔	Transgastrale Drainage einer Pankreaszyste, offen chirurgisch	52.69 ↔	Totale Pankreatektomie, sonstige
52.01.13 ↔	Transgastrale Drainage einer Pankreaszyste, laparoskopisch	52.82 ↔	Homotransplantat des Pankreas
52.01.22 ↔	Transduodenale Drainage einer Pankreaszyste, offen chirurgisch	52.83.00 ↔	Heterotransplantat des Pankreas, n.n.bez.
52.01.23 ↔	Transduodenale Drainage einer Pankreaszyste, laparoskopisch	52.83.10 ↔	Heterotransplantat des Pankreas, Retransplantation eines Pankreassegmentes während desselben stationären Aufenthaltes
		52.83.11 ↔	Heterotransplantat des Pankreas, Retransplantation des Pankreas während desselben stationären Aufenthaltes
		52.83.99 ↔	Heterotransplantat des Pankreas, sonstige
		52.84 ↔	Autotransplantation von Langerhans-Zellen
		52.85 ↔	Allotransplantation von Langerhans-Zellen
		52.86 ↔	Transplantation von Langerhans-Zellen, n.n.bez.
		52.95.10 ↔	Extraktion von Stein(en) aus dem Ductus pancreaticus, offen chirurgisch
		52.95.11 ↔	Extraktion von Stein(en) aus dem Ductus pancreaticus, laparoskopisch
		52.95.20 ↔	Dilatation des Ductus pancreaticus, laparoskopisch
		52.95.30 ↔	Einlage einer Drainage in den Pankreasgang, offen chirurgisch
		52.95.31 ↔	Einlage einer Drainage in den Pankreasgang, laparoskopisch
		52.95.40 ↔	Einlage oder Wechsel eines nicht selbstexpandierenden Stents (Prothese) in den Pankreasgang, offen chirurgisch
		52.95.41 ↔	Einlage oder Wechsel eines nicht selbstexpandierenden Stents (Prothese) in den Pankreasgang, laparoskopisch
		52.95.50 ↔	Einlage oder Wechsel eines selbstexpandierenden Stents (Prothese) in den Pankreasgang, offen chirurgisch
		52.95.51 ↔	Einlage oder Wechsel eines selbstexpandierenden Stents (Prothese) in den Pankreasgang, laparoskopisch
		52.95.60 ↔	Plastische Rekonstruktion des Ductus pancreaticus, laparoskopisch
		52.95.70 ↔	Plastische Rekonstruktion des Pankreas
		52.95.90 ↔	Sonstige endoskopische Operation am Pankreas
		52.96 ↔	Anastomose des Pankreas
		52.99.00 ↔	Sonstige offene Operation am Pankreas, n.n.bez.
		52.99.10 ↔	Sonstige offene Operation am Pankreas, Dilatation des Ductus pancreaticus
		52.99.20 ↔	Sonstige offene Operation am Pankreas, Plastische Rekonstruktion des Ductus pancreaticus

52.99.99 ↔ Sonstige offene Operation am Pankreas, sonstige	53.71.21 ↔ Operation einer Zwerchfellhernie, abdominaler Zugang, offen chirurgisch, mit Implantation von Membranen und Netzen
53.00 ↔ Operation einer Inguinalhernie, n.n.bez.	53.72.11 ↔ Operation einer Zwerchfellhernie, laparoskopisch, ohne Implantation von Membranen und Netzen
53.06.11 ↔ Operation einer Inguinalhernie, offen chirurgisch, ohne Implantation von Membranen oder Netzen	53.72.21 ↔ Operation einer Zwerchfellhernie, laparoskopisch, mit Implantation von Membranen und Netzen
53.06.21 ↔ Operation einer Inguinalhernie, offen chirurgisch, mit Implantation von Membranen und Netzen	53.79 ↔ Operation einer Zwerchfellhernie, abdominaler Zugang, sonstige
53.07.11 ↔ Operation einer Inguinalhernie, laparoskopisch, ohne Implantation von Membranen oder Netzen	53.80 ↔ Operation einer Zwerchfellhernie, thorakaler und thorakoabdominaler Zugang, n.n.bez.
53.07.21 ↔ Operation einer Inguinalhernie, laparoskopisch, mit Implantation von Membranen und Netzen	53.81 ↔ Plikatur des Zwerchfells
53.09 ↔ Operation einer Inguinalhernie, sonstige	53.82 ↔ Operation einer parasternalen Hernie
53.20 ↔ Operation einer Femoralhernie, n.n.bez.	53.83.11 ↔ Operation einer Zwerchfellhernie, thorakaler Zugang, offen chirurgisch, ohne Implantation von Membranen und Netzen
53.22.11 ↔ Operation einer Femoralhernie, offen chirurgisch, ohne Implantation von Membranen oder Netzen	53.83.21 ↔ Operation einer Zwerchfellhernie, thorakaler Zugang, offen chirurgisch, mit Implantation von Membranen und Netzen
53.22.21 ↔ Operation einer Femoralhernie, offen chirurgisch, mit Implantation von Membranen und Netzen	53.84.11 ↔ Operation einer Zwerchfellhernie, thorakoskopisch, ohne Implantation von Membranen und Netzen
53.23.11 ↔ Operation einer Femoralhernie, laparoskopisch, ohne Implantation von Membranen oder Netzen	53.84.21 ↔ Operation einer Zwerchfellhernie, thorakoskopisch, mit Implantation von Membranen und Netzen
53.23.21 ↔ Operation einer Femoralhernie, laparoskopisch, mit Implantation von Membranen und Netzen	53.85.11 ↔ Operation einer Zwerchfellhernie, thorakoabdominaler Zugang, offen chirurgisch, ohne Implantation von Membranen und Netzen
53.29 ↔ Operation einer Femoralhernie, sonstige	53.85.21 ↔ Operation einer Zwerchfellhernie, thorakoabdominaler Zugang, offen chirurgisch, mit Implantation von Membranen und Netzen
53.40 ↔ Operation einer Umbilikalhernie, n.n.bez.	53.89 ↔ Operation einer Zwerchfellhernie, thorakaler und thorakoabdominaler Zugang, sonstige
53.42.11 ↔ Operation einer Umbilikalhernie, offen chirurgisch, ohne Implantation von Membranen oder Netzen	53.9 ↔ Operation einer Hernie, sonstige
53.42.21 ↔ Operation einer Umbilikalhernie, offen chirurgisch, mit Implantation von Membranen und Netzen	54.11 ↔ Probelaparotomie
53.43.11 ↔ Operation einer Umbilikalhernie, laparoskopisch, ohne Implantation von Membranen oder Netzen	54.12.00 ↔ Relaparotomie, n.n.bez.
53.43.21 ↔ Operation einer Umbilikalhernie, laparoskopisch, mit Implantation von Membranen und Netzen	54.12.10 ↔ Second-look-Laparotomie
53.49 ↔ Operation einer Umbilikalhernie, sonstige	54.12.11 ↔ Laparotomie zur Stillung einer postoperativen Blutung
53.51.00 ↔ Operation einer Narbenhernie, ohne Implantation von Membranen oder Netzen, n.n.bez.	54.12.99 ↔ Relaparotomie, sonstige
53.51.09 ↔ Operation einer Narbenhernie, ohne Implantation von Membranen oder Netzen, sonstige	54.13 ↔ Laparotomie mit Drainage
53.51.11 ↔ Operation einer Narbenhernie, ohne Implantation von Membranen oder Netzen, offen chirurgisch	54.19 ↔ Laparotomie, sonstige
53.51.21 ↔ Operation einer Narbenhernie, ohne Implantation von Membranen oder Netzen, laparoskopisch	54.21.10 ↔ Laparoskopie, Diagnostische Laparoskopie
53.52.11 ↔ Operation einer anderen Hernie der Bauchwand, ohne Implantation von Membranen oder Netzen, offen chirurgisch	54.21.30 ↔ Laparoskopie, Laparoskopie mit Drainage
53.52.21 ↔ Operation einer anderen Hernie der Bauchwand, ohne Implantation von Membranen oder Netzen, laparoskopisch	54.21.99 ↔ Laparoskopie, sonstige
53.58 ↔ Operation einer anderen Hernie der Bauchwand, ohne Implantation von Membranen oder Netzen, sonstige	54.23 ↔ Biopsie am Peritoneum
53.61.00 ↔ Operation einer Narbenhernie, mit Implantation von Membranen oder Netzen, n.n.bez.	54.25 ↔ Peritoneallavage
53.61.09 ↔ Operation einer Narbenhernie, mit Implantation von Membranen oder Netzen, sonstige	54.3X.10 ↔ Omphalektomie
53.61.11 ↔ Operation einer Narbenhernie, mit Implantation von Membranen oder Netzen, offen chirurgisch	54.4X.11 ↔ Exzision von Mesenterium
53.61.21 ↔ Operation einer Narbenhernie, mit Implantation von Membranen oder Netzen, laparoskopisch	54.4X.12 ↔ Exzision von Omentum
53.62.11 ↔ Operation einer anderen Hernie der Bauchwand, mit Implantation von Membranen oder Netzen, offen chirurgisch	54.4X.99 ↔ Exzision oder Destruktion von Peritonealgewebe und Peritonealläsion, sonstige
53.62.21 ↔ Operation einer anderen Hernie der Bauchwand, mit Implantation von Membranen oder Netzen, laparoskopisch	54.51 ↔ Lösung von peritonealen Adhäsionen, laparoskopisch
53.69 ↔ Operation einer anderen Hernie der ventralen Bauchwand mit Implantation von Membranen oder Netzen, sonstige	54.62 ↔ Verzögerter Verschluss einer granulierenden Abdominalwunde
53.70 ↔ Operation einer Zwerchfellhernie, abdominaler Zugang, n.n.bez.	54.71.00 ↔ Versorgung einer Gastroschisis, n.n.bez.
53.71.11 ↔ Operation einer Zwerchfellhernie, abdominaler Zugang, offen chirurgisch, ohne Implantation von Membranen und Netzen	54.71.10 ↔ Versorgung einer Gastroschisis, mit Transplantat oder Prothese
	54.71.99 ↔ Versorgung einer Gastroschisis, sonstige
	54.73 ↔ Sonstige Rekonstruktion am Peritoneum
	54.74 ↔ Sonstige Rekonstruktion am Omentum
	54.75 ↔ Sonstige Rekonstruktion am Mesenterium
	54.92 ↔ Entfernen eines Fremdkörpers aus der Peritonealhöhle
	54.94 ↔ Formung eines peritoneovaskulären Shunts
	54.99.31 ↔ Debulking über Laparotomie
	54.99.40 ↔ Revision einer kutaneoperitonealen Fistel (Katheterverweilsystem)
	54.99.50 ↔ Anlegen eines temporären Bauchwandverschlusses
	54.99.60 ↔ Lumbotomie
	54.99.61 ↔ Relumbotomie

54.99.81 ↔	Revision ohne Ersatz von Kathetern sowie automatischer, programmierbarer und wiederaufladbarer Pumpe zur kontinuierlichen Aszitesdrainage	56.2X.00 ↔	Ureterotomie, n.n.bez.
54.99.82 ↔	Behebung einer mechanischen Obstruktion von Kathetern einer automatischen, programmierbaren und wiederaufladbaren Pumpe zur kontinuierlichen Aszitesdrainage	56.2X.10 ↔	Ureterotomie, perkutan-transrenal
54.99.84 ↔	Wechsel der Katheter einer automatischen, programmierbaren und wiederaufladbaren Pumpe zur kontinuierlichen Aszitesdrainage	56.2X.11 ↔	Ureterotomie, perkutan-transrenal, mit Entfernung eines Harnsteins
54.A1 ↔	Exzision und Destruktion von retroperitoneal gelegenen Gewebe	56.2X.20 ↔	Ureterotomie, ureterorenoskopisch
55.01.11 ↔	Nephrotomie, offen chirurgisch	56.2X.30 ↔	Ureterotomie, offen chirurgisch
55.01.12 ↔	Nephrotomie, offen chirurgisch zur Exploration	56.2X.40 ↔	Ureterotomie, laparoskopisch
55.01.13 ↔	Nephrotomie, offen chirurgisch zur Punktion einer Zyste	56.2X.99 ↔	Ureterotomie, sonstige
55.02.11 ↔	Nephrostomie, offen chirurgisch	56.34 ↔	Offene Ureterbiopsie
55.24 ↔	Offene Nierenbiopsie	56.40 ↔	Ureterektomie, n.n.bez.
55.31 ↔	Marsupialisation einer Läsion an der Niere	56.41.00 ↔	Partielle Ureterektomie, n.n.bez.
55.32 ↔	Offene Exzision von Läsion oder Gewebe an der Niere	56.41.10 ↔	Partielle Ureterektomie, Resektion des Ureterostiums, perkutan-transvesikal
55.34 ↔	Laparoskopische Exzision von Läsion oder Gewebe an der Niere	56.41.11 ↔	Partielle Ureterektomie, Resektion des Ureterostiums, transurethral
55.39.10 ↔	Sonstige lokale Exzision oder Destruktion von Läsion oder Gewebe an der Niere, Exzision ureterorenoskopisch	56.41.12 ↔	Partielle Ureterektomie, Resektion des Ureterostiums, offen chirurgisch
55.39.22 ↔	Sonstige lokale Exzision oder Destruktion von Läsion oder Gewebe an der Niere, Destruktion, offen chirurgisch	56.41.20 ↔	Partielle Ureterektomie, offen chirurgisch
55.39.23 ↔	Sonstige lokale Exzision oder Destruktion von Läsion oder Gewebe an der Niere, Destruktion, laparoskopisch	56.41.21 ↔	Partielle Ureterektomie, laparoskopisch
55.39.29 ↔	Sonstige lokale Exzision oder Destruktion von Läsion oder Gewebe an der Niere, Destruktion, sonstiger Zugang	56.41.30 ↔	Partielle Ureterektomie, Resektion eines Ureterstumpfes
55.39.99 ↔	Sonstige lokale Exzision oder Destruktion von Läsion oder Gewebe an der Niere, sonstige	56.41.40 ↔	Resektion einer Ureterozele, transurethral
55.4 ↔	Partielle Nephrektomie	56.41.41 ↔	Resektion einer Ureterozele, offen chirurgisch
55.51.00 ↔	Nephroureterektomie, n.n.bez.	56.41.49 ↔	Resektion einer Ureterozele, sonstiger Zugang
55.51.01 ↔	Nephroureterektomie, ausser zur Transplantation	56.41.99 ↔	Partielle Ureterektomie, sonstige
55.51.02 ↔	Nephrektomie zur Transplantation, Lebendspende	56.42 ↔	Totale Ureterektomie
55.51.99 ↔	Nephroureterektomie, sonstige	56.51.10 ↔	Aufbau einer kutanen Ureteroileostomie, Ureteroileokutaneostomie [Ileum-Conduit] oder Ureterokolokutaneostomie [Kolon-/Sigma-Conduit], offen chirurgisch
55.52 ↔	Nephrektomie einer belassenen Niere	56.51.11 ↔	Aufbau einer kutanen Ureteroileostomie, Ureteroileokutaneostomie [Ileum-Conduit] oder Ureterokolokutaneostomie [Kolon-/Sigma-Conduit], laparoskopisch
55.53 ↔	Entfernen einer transplantierten oder abgestossenen Niere	56.51.12 ↔	Aufbau einer kutanen Ureteroileostomie, mit Darminterponat [Conduit] (nicht kontinentes Stoma), sonstiger Zugang
55.54 ↔	Beidseitige Nephrektomie	56.51.20 ↔	Aufbau einer kutanen Ureteroileostomie, Umwandlung einer anderen supravessikalen Harnableitung in eine kutane Ureteroileostomie
55.61 ↔	Autotransplantation einer Niere	56.51.30 ↔	Aufbau einer kutanen Ureteroileostomie, mit Darmreservoir (kontinentes Stoma)
55.69.00 ↔	Sonstige Nierentransplantation, n.n.bez.	56.52.00 ↔	Revision einer kutanen Ureteroileostomie, n.n.bez.
55.69.10 ↔	Sonstige Nierentransplantation, allogene	56.52.10 ↔	Revision einer kutanen Ureteroileostomie, mit Darminterponat [Conduit]
55.69.20 ↔	Sonstige Nierentransplantation, syngene	56.52.20 ↔	Revision einer kutanen Ureteroileostomie, mit Darmreservoir (kontinentes Stoma)
55.69.30 ↔	Sonstige Nierentransplantation, En-bloc-Transplantat	56.52.99 ↔	Revision einer kutanen Ureteroileostomie, sonstige
55.69.40 ↔	Sonstige Nierentransplantation, Nieren-Retransplantation während desselben stationären Aufenthaltes	56.61.00 ↔	Aufbau einer anderen kutanen Ureterostomie, n.n.bez.
55.69.99 ↔	Sonstige Nierentransplantation, sonstige	56.61.10 ↔	Aufbau einer anderen kutanen Ureterostomie, Ureterokutaneostomie und Transureterokutaneostomie, laparoskopisch
55.7 ↔	Nephropexie	56.61.20 ↔	Aufbau einer anderen kutanen Ureterostomie, Umwandlung einer anderen supravessikalen Harnableitung in eine kutane Ureterostomie
55.81 ↔	Naht einer Rissverletzung an der Niere	56.61.99 ↔	Aufbau einer anderen kutanen Ureterostomie, sonstige
55.82 ↔	Verschluss einer Nephrostomie und Pyelostomie	56.62 ↔	Revision einer anderen kutanen Ureterostomie
55.83 ↔	Verschluss von anderen Nierenfisteln	56.71.00 ↔	Harnableitung in den Darm, n.n.bez.
55.84 ↔	Reposition einer Nierenstiel-Torsion	56.71.10 ↔	Ureterosigmoideostomie mit Reservoirbildung, offen chirurgisch
55.85 ↔	Symphysiotomie einer Hufeisenniere	56.71.11 ↔	Ureterosigmoideostomie mit Reservoirbildung, laparoskopisch
55.86 ↔	Anastomose an der Niere	56.71.20 ↔	Umwandlung einer anderen supravessikalen Harnableitung in eine Harnableitung in den Darm
55.87 ↔	Plastische Rekonstruktion am pyeloureteralen Übergang	56.71.99 ↔	Harnableitung in den Darm, sonstige
55.89 ↔	Sonstige plastische Rekonstruktion an der Niere, sonstige	56.72 ↔	Revision einer ureterointestinalen Anastomose
55.91 ↔	Nierendekapsulation	56.73 ↔	Nephrozystanastomose, n.n.bez.
55.99.10 ↔	Sonstige Operationen an der Niere, Revisionsoperation an der Niere	56.74.00 ↔	Ureterozystoneostomie, n.n.bez.



56.74.10 ↔ Ureterozystoneostomie, Isolierte Antirefluxplastik (z.B. nach Lich-Gregoir), offen chirurgisch	57.6X.20 ↔ Partielle Zystektomie, Supratrigonale oder subtotale Resektion, ohne Ureterneointplantation, offen chirurgisch
56.74.11 ↔ Ureterozystoneostomie, isolierte Antirefluxplastik (z.B. nach Lich-Gregoir), laparoskopisch	57.6X.21 ↔ Partielle Zystektomie, Supratrigonale oder subtotale Resektion, ohne Ureterneointplantation, laparoskopisch
56.74.20 ↔ Ureterozystoneostomie, mit Uretermodellage	57.6X.22 ↔ Partielle Zystektomie, Supratrigonale oder subtotale Resektion mit einseitiger oder beidseitiger Ureterneointplantation, offen chirurgisch
56.74.99 ↔ Ureterozystoneostomie, sonstige	57.6X.23 ↔ Partielle Zystektomie, Supratrigonale oder subtotale Resektion mit einseitiger oder beidseitiger Ureterneointplantation, laparoskopisch
56.75 ↔ Transureteroureterostomie	57.6X.99 ↔ Partielle Zystektomie, sonstige
56.79 ↔ Sonstige Anastomose eines Ureters oder Harnableitung	57.71.00 ↔ Radikale Zystektomie, n.n.bez.
56.81 ↔ Lösung von intraluminalen Adhäsionen im Ureter	57.71.10 ↔ Radikale Zystektomie, ohne Urethrektomie, beim Mann, offen chirurgisch
56.82 ↔ Naht einer Ureterverletzung	57.71.11 ↔ Radikale Zystektomie, ohne Urethrektomie, beim Mann, laparoskopisch
56.83 ↔ Verschluss einer Ureterostomie	57.71.20 ↔ Radikale Zystektomie, mit Urethrektomie, beim Mann, offen chirurgisch
56.84.00 ↔ Verschluss einer anderen Ureterfistel, n.n.bez.	57.71.21 ↔ Radikale Zystektomie, mit Urethrektomie, beim Mann, laparoskopisch
56.84.10 ↔ Verschluss einer Ureter-Darm-Fistel, offen chirurgisch	57.71.30 ↔ Radikale Zystektomie, ohne Urethrektomie, bei der Frau, offen chirurgisch
56.84.11 ↔ Verschluss einer Ureter-Darm-Fistel, laparoskopisch	57.71.31 ↔ Radikale Zystektomie, ohne Urethrektomie, bei der Frau, laparoskopisch
56.84.20 ↔ Verschluss einer ureterovaginale Fistel, offen chirurgisch	57.71.40 ↔ Radikale Zystektomie, mit Urethrektomie, bei der Frau, offen chirurgisch
56.84.21 ↔ Verschluss einer ureterovaginale Fistel, laparoskopisch	57.71.41 ↔ Radikale Zystektomie, mit Urethrektomie, bei der Frau, laparoskopisch
56.84.22 ↔ Verschluss einer ureterovaginale Fistel, vaginal	57.71.50 ↔ Radikale Zystektomie, Becken-Eviszeration (Exenteration) beim Mann, offen chirurgisch
56.84.99 ↔ Verschluss einer anderen Ureterfistel, sonstige	57.71.51 ↔ Radikale Zystektomie, Becken-Eviszeration (Exenteration) beim Mann, laparoskopisch
56.85 ↔ Ureteropexie	57.71.99 ↔ Radikale Zystektomie, sonstige
56.86 ↔ Entfernen einer Ureterligatur	57.79.00 ↔ Sonstige totale Zystektomie, n.n.bez.
56.89 ↔ Plastische Rekonstruktion eines Ureters, sonstige	57.79.10 ↔ Sonstige totale Zystektomie, Einfache Zystektomie, beim Mann, offen chirurgisch
56.92 ↔ Implantation eines elektronischen Ureterstimulators	57.79.11 ↔ Sonstige totale Zystektomie, Einfache Zystektomie, beim Mann, laparoskopisch
56.93 ↔ Ersetzen eines elektronischen Ureterstimulators	57.79.20 ↔ Sonstige totale Zystektomie, Einfache Zystektomie, bei der Frau, offen chirurgisch
56.94 ↔ Entfernen eines elektronischen Ureterstimulators	57.79.21 ↔ Sonstige totale Zystektomie, Einfache Zystektomie, bei der Frau, laparoskopisch
56.95 ↔ Ligatur an einem Ureter	57.79.99 ↔ Sonstige totale Zystektomie, sonstige
57.12 ↔ Lösung von intraluminalen Adhäsionen mit Inzision an der Harnblase	57.81 ↔ Naht einer Harnblasenverletzung
57.21 ↔ Vesikostomie	57.83 ↔ Verschluss einer vesikointestinalen Fistel
57.22 ↔ Revision einer Vesikostomie	57.84.00 ↔ Verschluss einer anderen Harnblasen fistel, n.n.bez.
57.23.00 ↔ Appendikovesikostomie, n.n.bez.	57.84.10 ↔ Verschluss einer vesikovaginalen Fistel, offen chirurgisch (abdominal)
57.23.11 ↔ Anlegen einer Appendikovesikostomie	57.84.11 ↔ Verschluss einer vesikovaginalen Fistel, vaginal
57.23.12 ↔ Oberflächliche Revision einer Appendikovesikostomie	57.84.12 ↔ Verschluss einer vesikovaginalen Fistel, transvesikal
57.23.13 ↔ Tiefe Revision einer Appendikovesikostomie	57.84.13 ↔ Verschluss einer vesikovaginalen Fistel, laparoskopisch
57.23.99 ↔ Appendikovesikostomie, sonstige	57.84.20 ↔ Verschluss einer vesikokutanen Fistel, offen chirurgisch
57.34 ↔ Offene Biopsie der Harnblase	57.84.21 ↔ Verschluss einer vesikokutanen Fistel, laparoskopisch
57.49.00 ↔ Sonstige transurethrale Exzision oder Destruktion von Läsion oder Gewebe der Harnblase, n.n.bez.	57.84.99 ↔ Verschluss einer anderen Harnblasen fistel, sonstige
57.49.11 ↔ Sonstige transurethrale Destruktion von Läsion oder Gewebe der Harnblase	57.85 ↔ Zystourethroplastik und plastische Rekonstruktion am Harnblasenhals
57.49.12 ↔ Sonstige transurethrale Resektion von Läsion oder Gewebe der Harnblase	57.86 ↔ Plastische Rekonstruktion bei Exstrophie der Harnblase
57.49.99 ↔ Sonstige transurethrale Exzision oder Destruktion von Läsion oder Gewebe der Harnblase, sonstige	57.87.00 ↔ Rekonstruktion an der Harnblase, n.n.bez.
57.51 ↔ Exzision des Urachus	57.87.10 ↔ Rekonstruktion an der Harnblase, mit Ileum, Kolon oder Magen, offen chirurgisch
57.58 ↔ Laparoskopische Exzision oder Destruktion von anderer Läsion oder Gewebe an der Harnblase	57.87.11 ↔ Rekonstruktion an der Harnblase, mit Ileum, Kolon oder Magen, laparoskopisch
57.59.00 ↔ Offene Exzision oder Destruktion von anderer Läsion oder Gewebe an der Harnblase, n.n.bez.	57.87.20 ↔ Umwandlung einer anderen supravessikalen Harnableitung in eine Ersatzharnblase, offen chirurgisch
57.59.10 ↔ Offene Exzision oder Destruktion von anderer Läsion oder Gewebe an der Harnblase, Exzision, offen chirurgisch	
57.59.20 ↔ Offene Exzision oder Destruktion von anderer Läsion oder Gewebe an der Harnblase, Myektomie	
57.59.99 ↔ Offene Exzision oder Destruktion von anderer Läsion oder Gewebe an der Harnblase, sonstige	
57.6X.00 ↔ Partielle Zystektomie, n.n.bez.	
57.6X.10 ↔ Partielle Zystektomie, ohne Ureterneointplantation, offen chirurgisch	
57.6X.11 ↔ Partielle Zystektomie, ohne Ureterneointplantation, laparoskopisch	
57.6X.12 ↔ Partielle Zystektomie, mit einseitiger oder beidseitiger Ureterneointplantation, offen chirurgisch	
57.6X.13 ↔ Partielle Zystektomie, mit einseitiger oder beidseitiger Ureterneointplantation, laparoskopisch	

57.87.21 ↔ Umwandlung einer anderen supravescikalen Harnableitung in eine Ersatzharnblase, laparoskopisch	58.93.11 ↔ Implantation eines künstlichen Harnblasensphinkters
57.87.30 ↔ Reduktionsplastik der Harnblase, offen chirurgisch	58.94.00 ↔ Adjustierbare Harninkontinenztherapie, n.n.bez.
57.87.31 ↔ Reduktionsplastik der Harnblase, laparoskopisch	58.94.11 ↔ Implantation eines Systems zur adjustierbaren Harninkontinenztherapie
57.87.40 ↔ Augmentation der Harnblase, offen chirurgisch	58.94.21 ↔ Entfernen eines Systems zur adjustierbaren Harninkontinenztherapie
57.87.41 ↔ Augmentation der Harnblase, laparoskopisch	58.94.31 ↔ Revision ohne Ersatz eines Systems zur adjustierbaren Harninkontinenztherapie
57.87.99 ↔ Rekonstruktion an der Harnblase, sonstige	58.94.99 ↔ Adjustierbare Harninkontinenztherapie, sonstige
57.88 ↔ Sonstige Anastomose an der Harnblase	59.00 ↔ Retroperitoneale Dissektion, n.n.bez.
57.89 ↔ Sonstige plastische Rekonstruktion an der Harnblase, sonstige	59.02 ↔ Sonstige Lösung von perirenenalen oder periureteralen Adhäsionen
57.9A.11 ↔ Implantation oder Wechsel eines Neurostimulators zur epiduralen Neurostimulation der Harnblase	59.03.00 ↔ Laparoskopische Lösung von perirenenalen oder periureteralen Adhäsionen, n.n.bez.
57.9A.12 ↔ Implantation oder Wechsel eines Neurostimulators zur Vorderwurzel-Neurostimulation der Harnblase	59.03.10 ↔ Ureterolyse ohne intraperitoneale Verlagerung, laparoskopisch
57.9A.13 ↔ Implantation oder Wechsel eines Neurostimulators zur Ganglion-Neurostimulation der Harnblase	59.03.11 ↔ Ureterolyse mit intraperitonealer Verlagerung, laparoskopisch
58.41 ↔ Naht einer Urethra-Verletzung	59.03.99 ↔ Laparoskopische Lösung von perirenenalen oder periureteralen Adhäsionen, sonstige
58.42 ↔ Verschluss einer Urethrostenose	59.09 ↔ Sonstige Inzision am perirenenalen oder periureteralen Gewebe
58.43.00 ↔ Verschluss einer anderen Urethrafistel, n.n.bez.	59.11 ↔ Sonstige Lösung von perivesikalen Adhäsionen
58.43.10 ↔ Verschluss einer urethrovaginalen Fistel, offen chirurgisch (abdominal)	59.12 ↔ Laparoskopische Lösung von perivesikalen Adhäsionen
58.43.11 ↔ Verschluss einer urethrovaginalen Fistel, laparoskopisch	59.21 ↔ Biopsie am perirenenalen oder perivesikalen Gewebe
58.43.12 ↔ Verschluss einer urethrovaginalen Fistel, vaginal	59.3 ↔ Plikatur am urethrovaginalen Übergang
58.43.20 ↔ Verschluss einer urethrokutanen Fistel	59.4 ↔ Suprapubische Schlingensuspension
58.43.30 ↔ Verschluss einer urethrorektalen Fistel	59.5 ↔ Retropubische urethrale Suspension
58.43.99 ↔ Verschluss einer anderen Urethrafistel, sonstige	59.6 ↔ Paraurethrale Suspension
58.44 ↔ Reanastomose der Urethra	59.71 ↔ Levatorplastik zur urethrovaginalen Suspension
58.45.00 ↔ Plastische Rekonstruktion bei Hypospadie oder Epispadie, n.n.bez.	59.72 ↔ Implantat-Injektion in Urethra und/oder Harnblasenhals
58.45.10 ↔ Plastische Rekonstruktion bei Hypospadie oder Epispadie, bei der Frau	59.73.00 ↔ Transvaginale Suspension, n.n.bez.
58.45.20 ↔ Plastische Rekonstruktion bei Hypospadie oder Epispadie, beim Mann, Schaftaufrichtung und Chordektomie	59.73.10 ↔ Transvaginale Suspension mit alloplastischer Bänderinlage, n.n.bez.
58.45.21 ↔ Plastische Rekonstruktion bei Hypospadie oder Epispadie, beim Mann, sonstige Verfahren	59.73.11 ↔ Transvaginale Suspension mit alloplastischer Bänderinlage, spannungsfreies transvaginales Band (TVT)
58.45.99 ↔ Plastische Rekonstruktion bei Hypospadie oder Epispadie, sonstige	59.73.12 ↔ Transvaginale Suspension mit alloplastischer Bänderinlage, transobturatorisches Band (TOT)
58.46.00 ↔ Sonstige Rekonstruktion der Urethra, n.n.bez.	59.73.19 ↔ Transvaginale Suspension mit alloplastischer Bänderinlage, sonstige
58.46.10 ↔ Rekonstruktion des distalen Teils der Urethra nach Verletzung	59.73.99 ↔ Transvaginale Suspension, sonstige
58.46.11 ↔ Rekonstruktion der Pars prostatica oder der Pars membranacea der Urethra nach Verletzung	59.74 ↔ Suspensionsoperation beim Mann
58.46.99 ↔ Sonstige Rekonstruktion der Urethra, sonstige	59.79 ↔ Sonstige plastische Rekonstruktion bei Stressinkontinenz
58.49.10 ↔ Einzeitige plastische Rekonstruktion der Urethra, mit Präputial- oder Penishaut	59.91 ↔ Exzision am perirenenalen oder perivesikalen Gewebe
58.49.11 ↔ Einzeitige plastische Rekonstruktion der Urethra, mit Mund- oder Harnblasenschleimhaut, sonstige Rekonstruktion	59.92 ↔ Sonstige Operationen am perirenenalen oder perivesikalen Gewebe
58.49.20 ↔ Zweizeitige plastische Rekonstruktion der Urethra, erste Sitzung, mit Präputial- oder Penishaut	59.95 ↔ Desintegration eines Harnsteins mit Ultraschall
58.49.21 ↔ Zweizeitige plastische Rekonstruktion der Urethra, erste Sitzung, mit Mund- oder Harnblasenschleimhaut	59.99 ↔ Sonstige Operationen an den Harnorganen, sonstige
58.49.29 ↔ Sonstige plastische Rekonstruktion der Urethra, zweizeitig, erste Sitzung, sonstige Rekonstruktion	60.0 ↔ Inzision an der Prostata
58.49.30 ↔ Zweizeitige plastische Rekonstruktion der Urethra, zweite Sitzung, n.n.bez.	60.14 ↔ Offene Biopsie an den Vesiculae seminales
58.49.31 ↔ Zweizeitige plastische Rekonstruktion der Urethra, zweite Sitzung, mit Präputial- oder Penishaut	60.20 ↔ Transurethrale Prostatektomie, n.n.bez.
58.49.33 ↔ Zweizeitige plastische Rekonstruktion der Urethra, zweite Sitzung, mit Mund- oder Harnblasenschleimhaut	60.21.11 ↔ Transurethrale laserinduzierte Prostatektomie mit Kontakt beim Laser
58.49.39 ↔ Zweizeitige plastische Rekonstruktion der Urethra, zweite Sitzung, sonstige	60.21.12 ↔ Transurethrale laserinduzierte Prostatektomie ohne Kontakt beim Laser
58.49.40 ↔ Revision einer plastischen Rekonstruktion an der Urethra	60.22 ↔ Transurethrale Prostatektomie, Elektroresektion und Elektrovaporisation von Prostatagewebe
58.49.99 ↔ Sonstige plastische Rekonstruktion an der Urethra, sonstige	60.29 ↔ Transurethrale Prostatektomie, sonstige
	60.3 ↔ Suprapubische Prostatektomie
	60.4 ↔ Retropubische Prostatektomie
	60.5X.00 ↔ Radikale Prostatektomie, n.n.bez.
	60.5X.10 ↔ Radikale Prostatektomie, laparoskopisch
	60.5X.20 ↔ Radikale Prostatektomie, perineal
	60.5X.30 ↔ Radikale Prostatektomie, retropubisch
	60.5X.99 ↔ Radikale Prostatektomie, sonstige
	60.61.00 ↔ Lokale Exzision einer Läsion an der Prostata, n.n.bez.

60.61.10 ↔	Lokale Exzision einer Läsion an der Prostata, transurethral	62.99.30 ↔	Entnahme von Hoden- oder Nebenhodengewebe zur Aufbereitung für die künstliche Insemination
60.61.11 ↔	Lokale Exzision einer Läsion an der Prostata, suprapubisch-transvesikal	63.1 ↔	Exzision einer Varikozele und Hydrocele funiculi
60.61.12 ↔	Lokale Exzision einer Läsion an der Prostata, retropubisch	63.2 ↔	Exzision einer Epididymis-Zyste
60.61.13 ↔	Lokale Exzision einer Läsion an der Prostata, perineal	63.3 ↔	Exzision von anderer Läsion oder Gewebe an Funiculus spermaticus und Epididymis
60.61.99 ↔	Lokale Exzision einer Läsion an der Prostata, sonstige	63.4 ↔	Epididymektomie
60.62 ↔	Perineale Prostatektomie	63.51 ↔	Naht eines Risses an Funiculus spermaticus und Epididymis
60.69 ↔	Sonstige Prostatektomie, sonstige	63.53 ↔	Transplantation eines Funiculus spermaticus
60.72 ↔	Exzision an einer Vesicula seminalis	63.59 ↔	Plastische Rekonstruktion an Funiculus spermaticus und Epididymis, sonstige
60.73 ↔	Exzision einer Vesicula seminalis	63.81 ↔	Naht einer Verletzung an Ductus deferens und Epididymis
60.79 ↔	Operationen an den Vesiculae seminales, sonstige	63.82 ↔	Plastische Rekonstruktion eines chirurgisch durchtrennten Ductus deferens
60.81 ↔	Inzision am periprostatishen Gewebe	63.83 ↔	Epididymovasostomie
60.82 ↔	Exzision am periprostatishen Gewebe	63.84 ↔	Entfernen einer Ligatur vom Ductus deferens
60.93 ↔	Plastische Rekonstruktion an der Prostata	63.85 ↔	Entfernen eines Ventils vom Ductus deferens
60.96 ↔	Transurethrale Destruktion von prostatichem Gewebe durch Mikrowellenwärmetherapie	63.89 ↔	Plastische Rekonstruktion an Ductus deferens und Epididymis, sonstige
60.97 ↔	Sonstige transurethrale Destruktion von prostatichem Gewebe durch sonstige Wärmetherapie	63.92 ↔	Epididymotomie
61.0X.00 ↔	Inzision und Drainage an Skrotum und Tunica vaginalis testis, n.n.bez.	63.93 ↔	Inzision am Funiculus spermaticus
61.0X.10 ↔	Inzision und Drainage an Skrotum und Tunica vaginalis testis, zur Fremdkörperentfernung	63.94 ↔	Lösung von Adhäsionen am Funiculus spermaticus
61.0X.99 ↔	Inzision und Drainage an Skrotum und Tunica vaginalis testis, sonstige	63.95 ↔	Einsetzen eines Ventils in den Ductus deferens
61.2 ↔	Exzision einer Hydrocele testis	63.99 ↔	Sonstige Operationen an Funiculus spermaticus, Epididymis und Ductus deferens, sonstige
61.3X.00 ↔	Exzision oder Destruktion von Läsion oder Gewebe am Skrotum, n.n.bez.	64.3X.00 ↔	Amputation des Penis, n.n.bez.
61.3X.10 ↔	Exzision oder Destruktion von Läsion oder Gewebe am Skrotum, partielle Resektion	64.3X.10 ↔	Amputation des Penis, partiell
61.3X.11 ↔	Exzision oder Destruktion von Läsion oder Gewebe am Skrotum, totale Resektion	64.3X.11 ↔	Amputation des Penis, total
61.3X.12 ↔	Exzision oder Destruktion von Läsion oder Gewebe am Skrotum, radikale Resektion	64.3X.12 ↔	Amputation des Penis, Emaskulation
61.3X.99 ↔	Exzision oder Destruktion von Läsion oder Gewebe am Skrotum, sonstige	64.3X.99 ↔	Amputation des Penis, sonstige
61.42 ↔	Verschluss einer Fistel am Skrotum	64.41 ↔	Naht einer Penisverletzung
61.49 ↔	Plastische Rekonstruktion an Skrotum und Tunica vaginalis testis, sonstige	64.42 ↔	Lösung einer Chorda des Penis
61.92 ↔	Exzision einer Läsion an der Tunica vaginalis testis, mit Ausnahme einer Hydrocele testis	64.43 ↔	Konstruktion eines Penis
61.99 ↔	Sonstige Operationen an Skrotum und Tunica vaginalis testis, sonstige	64.44.00 ↔	Rekonstruktion des Penis, n.n.bez.
62.0 ↔	Inzision am Hoden	64.44.10 ↔	Rekonstruktion des Penis, Streckung des Penischaftes
62.12 ↔	Offene Biopsie am Hoden	64.44.11 ↔	Rekonstruktion des Penis, Korrektur einer penoskrotalen Transposition oder eines vergrabenen Penis (concealed penis oder buried penis)
62.2 ↔	Exzision oder Destruktion einer Läsion am Hoden	64.44.99 ↔	Rekonstruktion des Penis, sonstige
62.3X.00 ↔	Einseitige Orchidektomie, n.n.bez.	64.45 ↔	Reimplantation des Penis
62.3X.10 ↔	Einseitige Orchidektomie, skrotal, ohne Epididymektomie	64.51 ↔	Operation zur Geschlechtsumwandlung von weiblich zu männlich
62.3X.11 ↔	Einseitige Orchidektomie, skrotal, mit Epididymektomie	64.52 ↔	Operation zur Geschlechtsumwandlung von männlich zu weiblich
62.3X.20 ↔	Einseitige Orchidektomie, Inguinalhoden, ohne Epididymektomie	64.59 ↔	Operation zur Geschlechtsumwandlung, sonstige
62.3X.21 ↔	Einseitige Orchidektomie, Inguinalhoden, mit Epididymektomie	64.95 ↔	Einsetzen oder Ersetzen einer nicht-aufblasbaren Penisprothese
62.3X.30 ↔	Einseitige Orchidektomie, Abdominalhoden, offen chirurgisch	64.97 ↔	Einsetzen oder Ersetzen einer aufblasbaren Penisprothese
62.3X.31 ↔	Einseitige Orchidektomie, Abdominalhoden, laparoskopisch	64.98.20 ↔	Revaskularisierungsoperation oder venöse Sperroperation (bei erektiler Dysfunktion)
62.3X.40 ↔	Einseitige Orchidektomie, radikal	64.98.30 ↔	Shuntoperation am Corpus cavernosum
62.3X.99 ↔	Einseitige Orchidektomie, sonstige	64.98.40 ↔	Revision einer internen Penisprothese
62.41 ↔	Entfernen beider Hoden im gleichen Eingriff	65.01 ↔	Laparoskopische Ovariectomie
62.42 ↔	Entfernen eines belassenen Hodens	65.09 ↔	Ovariectomie, sonstige
62.5 ↔	Orchidopexie	65.12 ↔	Sonstige Biopsie am Ovar
62.61 ↔	Naht einer Hodenverletzung	65.13 ↔	Laparoskopische Biopsie am Ovar
62.69 ↔	Sonstige plastische Rekonstruktion am Hoden	65.14 ↔	Sonstige laparoskopische diagnostische Massnahmen am Ovar
62.99.20 ↔	Operative Verlagerung eines Abdominalhodens	65.21 ↔	Marsupialisation einer ovariellen Zyste
		65.22 ↔	Keilresektion am Ovar
		65.23 ↔	Laparoskopische Marsupialisation einer ovariellen Zyste
		65.24 ↔	Laparoskopische Keilresektion am Ovar
		65.25 ↔	Sonstige laparoskopische lokale Exzision oder Destruktion am Ovar
		65.29 ↔	Sonstige lokale Exzision oder Destruktion am Ovar
		65.30 ↔	Ovarektomie, n.n.bez.

65.31 ↔	Ovarektomie, laparoskopisch	66.79.20 ↔	Sonstige plastische Rekonstruktion an der Tuba uterina, vaginal
65.32 ↔	Ovarektomie, offen chirurgisch	66.79.21 ↔	Sonstige plastische Rekonstruktion an der Tuba uterina, vaginal, laparoskopisch assistiert
65.33 ↔	Ovarektomie, vaginal	66.79.30 ↔	Sonstige plastische Rekonstruktion an der Tuba uterina, laparoskopisch
65.34 ↔	Ovarektomie, vaginal-laparoskopisch assistiert	66.79.99 ↔	Sonstige plastische Rekonstruktion an der Tuba uterina, sonstige
65.39 ↔	Ovarektomie, sonstige	66.93 ↔	Implantation oder Ersetzen einer Tuba uterina-Prothese
65.40 ↔	Salpingoovarektomie, n.n.bez.	66.94 ↔	Entfernen einer Tuba uterina-Prothese
65.41 ↔	Salpingoovarektomie, laparoskopisch	66.96 ↔	Dilatation einer Tuba uterina
65.42 ↔	Salpingoovarektomie, offen chirurgisch	66.97 ↔	Fimbriimplantation in die Uteruswand
65.43 ↔	Salpingoovarektomie, vaginal	66.A0 ↔	Destruktion und Verschluss der Tubae uterinae, n.n.bez.
65.44 ↔	Salpingoovarektomie, vaginal-laparoskopisch assistiert	66.A1 ↔	Destruktion und Verschluss der Tubae uterinae, offen chirurgisch
65.49 ↔	Salpingoovarektomie, sonstige	66.A2 ↔	Destruktion und Verschluss der Tubae uterinae, laparoskopisch
65.71 ↔	Sonstige einfache Naht am Ovar	66.A3 ↔	Destruktion und Verschluss der Tubae uterinae, vaginal
65.72 ↔	Sonstige Reimplantation eines Ovars	66.A4 ↔	Destruktion und Verschluss der Tubae uterinae, vaginal-laparoskopisch assistiert
65.73 ↔	Sonstige Salpingoovarioplastik	66.A9 ↔	Destruktion und Verschluss der Tubae uterinae, sonstige
65.74 ↔	Laparoskopische einfache Naht am Ovar	66.B0 ↔	Exzision und Destruktion von Gewebe oder Läsion an der Tuba uterina, n.n.bez.
65.75 ↔	Laparoskopische Reimplantation eines Ovars	66.B1 ↔	Exzision und Destruktion von Gewebe oder Läsion an der Tuba uterina, offen chirurgisch
65.76 ↔	Laparoskopische Salpingoovarioplastik	66.B2 ↔	Exzision und Destruktion von Gewebe oder Läsion an der Tuba uterina, vaginal
65.79 ↔	Plastische Rekonstruktion am Ovar, sonstige	66.B3 ↔	Exzision und Destruktion von Gewebe oder Läsion an der Tuba uterina, vaginal-laparoskopisch assistiert
65.81.00 ↔	Laparoskopische Lösung von Adhäsionen an Ovar und Tuba uterina, n.n.bez.	66.B4 ↔	Exzision und Destruktion von Gewebe oder Läsion an der Tuba uterina, laparoskopisch
65.81.10 ↔	Laparoskopische Lösung von Adhäsionen an Ovar und Tuba uterina am Peritoneum des weiblichen Beckens	66.B9 ↔	Exzision und Destruktion von Gewebe oder Läsion an der Tuba uterina, sonstige
65.81.99 ↔	Laparoskopische Lösung von Adhäsionen an Ovar und Tuba uterina, sonstige	67.4X.00 ↔	Zervixamputation, n.n.bez.
65.89.00 ↔	Sonstige Lösung von Adhäsionen von Ovar und Tuba uterina, n.n.bez.	67.4X.10 ↔	Radikale Zervixstumpfextirpation, n.n.bez.
65.89.10 ↔	Sonstige Lösung von Adhäsionen von Ovar und Tuba uterina, offen chirurgisch	67.4X.11 ↔	Radikale Zervixstumpfextirpation, ohne Lymphadenektomie, offen chirurgisch (abdominal)
65.89.11 ↔	Sonstige Lösung von Adhäsionen von Ovar und Tuba uterina, mit mikrochirurgischer Versorgung	67.4X.12 ↔	Radikale Zervixstumpfextirpation, ohne Lymphadenektomie, vaginal
65.89.12 ↔	Sonstige Lösung von Adhäsionen von Ovar und Tuba uterina am Peritoneum des weiblichen Beckens, offen chirurgisch	67.4X.13 ↔	Radikale Zervixstumpfextirpation, ohne Lymphadenektomie, vaginal, laparoskopisch unterstützt
65.89.13 ↔	Sonstige Lösung von Adhäsionen von Ovar und Tuba uterina am Peritoneum des weiblichen Beckens, mit mikrochirurgischer Versorgung	67.4X.14 ↔	Radikale Zervixstumpfextirpation, ohne Lymphadenektomie, laparoskopisch
65.89.99 ↔	Sonstige Lösung von Adhäsionen von Ovar und Tuba uterina, sonstige	67.4X.20 ↔	Radikale Zervixstumpfextirpation, mit Lymphadenektomie, n.n.bez.
65.92 ↔	Ovar-Transplantation	67.4X.21 ↔	Radikale Zervixstumpfextirpation, mit Lymphadenektomie, offen chirurgisch (abdominal)
65.93 ↔	Manuelle Ruptur einer ovariellen Zyste	67.4X.22 ↔	Radikale Zervixstumpfextirpation, mit Lymphadenektomie, vaginal
65.94 ↔	Denervation am Ovar	67.4X.23 ↔	Radikale Zervixstumpfextirpation, mit Lymphadenektomie, vaginal, laparoskopisch unterstützt
65.95 ↔	Lösung einer Torsion am Ovar	67.4X.24 ↔	Radikale Zervixstumpfextirpation, mit Lymphadenektomie, laparoskopisch
65.99 ↔	Sonstige Operationen am Ovar, sonstige	67.4X.29 ↔	Radikale Zervixstumpfextirpation, mit Lymphadenektomie, sonstige
66.00 ↔	Salpingotomie, n.n.bez.	67.4X.30 ↔	Exzision eines Stumpfes an der Zervix
66.03 ↔	Salpingotomie, offen chirurgisch	67.4X.99 ↔	Zervixamputation, sonstige
66.04 ↔	Salpingotomie, laparoskopisch	67.51 ↔	Transabdominale Cerclage der Zervix
66.05 ↔	Salpingotomie, vaginal	67.61 ↔	Naht eines Zervixrisses
66.06 ↔	Salpingotomie, vaginal-laparoskopisch assistiert	67.62 ↔	Verschluss einer zervikalen Fistel
66.09 ↔	Salpingotomie, sonstige	68.0 ↔	Hysterotomie
66.40 ↔	Salpingektomie, n.n.bez.	68.13 ↔	Offene Biopsie am Uterus
66.41.11 ↔	Totale Salpingektomie, offen chirurgisch	68.14 ↔	Offene Biopsie an den uterinen Ligamenten
66.41.21 ↔	Totale Salpingektomie, laparoskopisch	68.21.10 ↔	Durchtrennung von endometrialen Synechien, n.n.bez.
66.41.31 ↔	Totale Salpingektomie, vaginal		
66.41.41 ↔	Totale Salpingektomie, vaginal-laparoskopisch assistiert		
66.42.11 ↔	Partielle Salpingektomie, offen chirurgisch		
66.42.21 ↔	Partielle Salpingektomie, laparoskopisch		
66.42.31 ↔	Partielle Salpingektomie, vaginal		
66.42.41 ↔	Partielle Salpingektomie, vaginal-laparoskopisch assistiert		
66.49 ↔	Salpingektomie, sonstige		
66.71 ↔	Einfache Naht an einer Tuba uterina		
66.72 ↔	Salpingoovariostomie		
66.73 ↔	Salpingosalpingostomie		
66.74 ↔	Salpingouterostomie		
66.79.00 ↔	Sonstige plastische Rekonstruktion an der Tuba uterina, n.n.bez.		
66.79.10 ↔	Sonstige plastische Rekonstruktion an der Tuba uterina, offen chirurgisch (abdominal)		

68.21.11 ↔	Durchtrennung von endometrialen Synechien, hysteroskopisch	69.29 ↔	Sonstige plastische Rekonstruktion an Uterus und uterinem Halteapparat
68.21.99 ↔	Durchtrennung von endometrialen Synechien, sonstige	69.3 ↔	Parazervikale Uterusdenervation
68.22.00 ↔	Inzision oder Exzision eines kongenitalen uterinen Septums, n.n.bez.	69.41 ↔	Naht eines Risses am Uterus
68.22.10 ↔	Inzision oder Exzision eines kongenitalen uterinen Septums, vaginal	69.42 ↔	Verschluss einer Uterusfistel
68.22.11 ↔	Inzision oder Exzision eines kongenitalen uterinen Septums, hysteroskopisch, ohne Kontrolle	69.49.00 ↔	Sonstige plastische Rekonstruktion am Uterus und Metroplastik, n.n.bez.
68.22.12 ↔	Inzision oder Exzision eines kongenitalen uterinen Septums, hysteroskopisch, laparoskopisch assistiert	69.49.10 ↔	Sonstige plastische Rekonstruktion am Uterus und Metroplastik, offen chirurgisch (abdominal)
68.22.13 ↔	Inzision oder Exzision eines kongenitalen uterinen Septums, hysteroskopisch, sonographisch assistiert	69.49.20 ↔	Sonstige plastische Rekonstruktion am Uterus und Metroplastik, vaginal
68.22.99 ↔	Inzision oder Exzision eines kongenitalen uterinen Septums, sonstige	69.49.21 ↔	Sonstige plastische Rekonstruktion am Uterus und Metroplastik, vaginal, laparoskopisch assistiert
68.29.11 ↔	Exzision oder Destruktion einer Uterusläsion, offen chirurgisch (abdominal)	69.49.30 ↔	Sonstige plastische Rekonstruktion am Uterus und Metroplastik, laparoskopisch
68.29.13 ↔	Exzision oder Destruktion einer Uterusläsion, vaginal, laparoskopisch assistiert	69.49.99 ↔	Sonstige plastische Rekonstruktion am Uterus und Metroplastik, sonstige
68.29.14 ↔	Exzision oder Destruktion einer Uterusläsion, laparoskopisch	69.51 ↔	Aspirationscurettage am Uterus zur Beendigung einer Schwangerschaft
68.29.20 ↔	Enukleation eines Myoms des Uterus, n.n.bez.	69.52 ↔	Aspirationscurettage im Anschluss an Geburt oder Abort
68.29.21 ↔	Enukleation eines Myoms des Uterus, offen chirurgisch (abdominal)	69.6 ↔	Chirurgische Massnahmen zur Provokation oder Regulation der Menstruation
68.29.22 ↔	Enukleation eines Myoms des Uterus, vaginal	69.93 ↔	Einsetzen von Laminarien
68.29.23 ↔	Enukleation eines Myoms des Uterus, vaginal, laparoskopisch assistiert	70.12 ↔	Kuldotomie
68.29.24 ↔	Enukleation eines Myoms des Uterus, laparoskopisch	70.13 ↔	Lösung von intraluminalen Adhäsionen der Vagina
68.29.25 ↔	Enukleation eines Myoms des Uterus, hysteroskopisch	70.23 ↔	Biopsie am Douglasraum
68.29.29 ↔	Enukleation eines Myoms des Uterus, sonstige	70.4X.10 ↔	Kolpektomie, subtotal
68.29.30 ↔	Myomektomie am Uterus, n.n.bez.	70.4X.20 ↔	Kolpektomie, total
68.29.31 ↔	Myomektomie am Uterus, offen chirurgisch (abdominal)	70.4X.30 ↔	Kolpektomie, erweitert (radikal)
68.29.32 ↔	Myomektomie am Uterus, vaginal	70.4X.99 ↔	Obliteration und totale Exstirpation der Vagina, sonstige
68.29.33 ↔	Myomektomie am Uterus, vaginal, laparoskopisch assistiert	70.50 ↔	Raffung von Zystozele und Rektozele
68.29.34 ↔	Myomektomie am Uterus, laparoskopisch	70.51 ↔	Raffung einer Zystozele
68.29.35 ↔	Myomektomie am Uterus, hysteroskopisch	70.52.00 ↔	Raffung einer Rektozele, n.n.bez.
68.29.39 ↔	Myomektomie am Uterus, sonstige	70.52.10 ↔	Douglasplastik
68.30 ↔	Subtotale Hysterektomie, n.n.bez.	70.52.99 ↔	Raffung einer Rektozele, sonstige
68.31 ↔	Subtotale Hysterektomie, laparoskopisch	70.53 ↔	Raffung einer Zystozele und Rektozele mit Transplantat oder Prothese
68.32 ↔	Subtotale Hysterektomie, offen chirurgisch	70.54 ↔	Korrektur einer Zystozele mit Transplantat oder Prothese
68.39 ↔	Subtotale Hysterektomie, sonstige	70.55 ↔	Korrektur einer Rektozele mit Transplantat oder Prothese
68.40 ↔	Totale Hysterektomie, n.n.bez.	70.61.00 ↔	Konstruktion einer Vagina, n.n.bez.
68.41 ↔	Totale Hysterektomie, laparoskopisch	70.61.11 ↔	Konstruktion einer Vagina mit gestielter Haut des Penis (zur Geschlechtsumwandlung)
68.42 ↔	Totale Hysterektomie, offen chirurgisch	70.61.99 ↔	Konstruktion einer Vagina, sonstige
68.43 ↔	Totale Hysterektomie, vaginal	70.62 ↔	Rekonstruktion der Vagina
68.44 ↔	Totale Hysterektomie, vaginal-laparoskopisch assistiert [LAVH]	70.63 ↔	Konstruktion einer Vagina mit Transplantat oder Prothese
68.49 ↔	Totale Hysterektomie, sonstige	70.64 ↔	Rekonstruktion der Vagina mit Transplantat oder Prothese
68.60 ↔	Radikale Hysterektomie, n.n.bez.	70.72.00 ↔	Verschluss einer kolovaginalen Fistel, n.n.bez.
68.61 ↔	Radikale Hysterektomie, laparoskopisch	70.72.10 ↔	Verschluss einer kolovaginalen Fistel, offen chirurgisch (abdominal)
68.62 ↔	Radikale Hysterektomie, offen chirurgisch	70.72.20 ↔	Verschluss einer kolovaginalen Fistel, vaginal
68.63 ↔	Radikale Hysterektomie, vaginal	70.72.30 ↔	Verschluss einer kolovaginalen Fistel, laparoskopisch
68.64 ↔	Radikale Hysterektomie, vaginal-laparoskopisch assistiert [LARVH]	70.72.99 ↔	Verschluss einer kolovaginalen Fistel, sonstige
68.6A ↔	Radikale Hysterektomie, sonstige	70.73.00 ↔	Verschluss einer rektovaginalen Fistel, n.n.bez.
68.8 ↔	Becken-Eviszeration	70.73.10 ↔	Verschluss einer rektovaginalen Fistel, offen chirurgisch (abdominal)
69.01 ↔	Dilatation und Curettage zur Beendigung einer Schwangerschaft	70.73.20 ↔	Verschluss einer rektovaginalen Fistel, vaginal
69.02 ↔	Dilatation und Curettage im Anschluss an Geburt oder Abort	70.73.30 ↔	Verschluss einer rektovaginalen Fistel, laparoskopisch
69.19 ↔	Sonstige Exzision oder Destruktion an Uterus und uterinem Halteapparat	70.73.99 ↔	Verschluss einer rektovaginalen Fistel, sonstige
69.21 ↔	Operation mit Interposition	70.74 ↔	Verschluss einer vaginointestinalen Fistel
69.22 ↔	Sonstige uterine Suspensionsoperation	70.75 ↔	Verschluss einer anderen Vaginalfistel
69.23 ↔	Plastische Rekonstruktion bei chronischer Inversio uteri mit vaginalem Zugang	70.77 ↔	Suspension und Fixation der Vagina
		70.78 ↔	Suspension und Fixation der Vagina mit Transplantat oder Prothese

70.79.10 ↔	Sonstige vaginale Kolporrhaphie mit Beckenbodenplastik	75.E1 ↔	Chirurgischer Eingriff am offenen Uterus zur Exzision von Gewebe am Fetus
70.8 ↔	Obliteration des Scheidengewölbes	75.E2 ↔	Chirurgischer Eingriff am offenen Uterus zur plastischen Rekonstruktion am Fetus
70.93 ↔	Sonstige Operationen am Douglasraum mit Transplantat oder Prothese	75.E9 ↔	Offen chirurgische fetale Eingriffe, sonstige
71.5 ↔	Radikale Vulvektomie	76.01 ↔	Sequestrektomie an Gesichtsschädelknochen
71.61 ↔	Partielle Vulvektomie	76.09.10 ↔	Reosteotomie nach Frakturrevision
71.62 ↔	Totale Vulvektomie	76.2X.00 ↔	Lokale Exzision oder Destruktion von Läsion und Gewebe an Gesichtsschädelknochen, n.n.bez.
71.72 ↔	Verschluss einer Fistel an Vulva oder Perineum	76.2X.10 ↔	Dekortikation eines Gesichtsschädelknochens
71.73 ↔	Konstruktion des Introitus vaginae	76.2X.11 ↔	Exzision von periostalem Gewebe an Gesichtsschädelknochen
73.94 ↔	Symphysiotomie zur Geburtserleichterung	76.2X.20 ↔	Destruktion von Läsion und Gewebe an Gesichtsschädelknochen
74.0X.00 ↔	Klassische Sectio caesarea, n.n.bez.	76.2X.31 ↔	Knochenentnahme an Gesichtsschädelknochen zur Transplantation
74.0X.10 ↔	Klassische Sectio caesarea, primär	76.2X.99 ↔	Lokale Exzision oder Destruktion von Läsion und Gewebe an Gesichtsschädelknochen, sonstige
74.0X.20 ↔	Klassische Sectio caesarea, sekundär	76.31.00 ↔	Partielle Mandibulektomie, n.n.bez.
74.0X.99 ↔	Klassische Sectio caesarea, sonstige	76.31.10 ↔	Partielle Mandibulektomie ohne Rekonstruktion
74.1X.00 ↔	Tiefe zervikale Sectio caesarea, n.n.bez.	76.31.20 ↔	Partielle Mandibulektomie, Rekonstruktion mit mikrovasculär-anastomosiertem Transplantat
74.1X.10 ↔	Tiefe zervikale Sectio caesarea, primär	76.31.21 ↔	Partielle Mandibulektomie, mit Kontinuitätsdurchtrennung und alloplastischer Rekonstruktion
74.1X.20 ↔	Tiefe zervikale Sectio caesarea, sekundär	76.31.29 ↔	Partielle Mandibulektomie mit sonstiger Rekonstruktion
74.1X.99 ↔	Tiefe zervikale Sectio caesarea, sonstige	76.31.99 ↔	Partielle Mandibulektomie, sonstige
74.2X.00 ↔	Extraperitoneale Sectio caesarea, n.n.bez.	76.39.00 ↔	Partielle Ostektomie an anderen Gesichtsschädelknochen, n.n.bez.
74.2X.10 ↔	Extraperitoneale Sectio caesarea, primär	76.39.10 ↔	Partielle Ostektomie an anderen Gesichtsschädelknochen, Rekonstruktion mit mikrovasculär-anastomosiertem Transplantat
74.2X.20 ↔	Extraperitoneale Sectio caesarea, sekundär	76.39.11 ↔	Partielle Ostektomie an anderen Gesichtsschädelknochen, Rekonstruktion von Weich- und Hartgewebe
74.2X.99 ↔	Extraperitoneale Sectio caesarea, sonstige	76.39.19 ↔	Partielle Ostektomie an anderen Gesichtsschädelknochen, sonstige Rekonstruktion
74.3 ↔	Entfernen einer extratubären, ektopischen Schwangerschaft	76.39.99 ↔	Partielle Ostektomie an anderen Gesichtsschädelknochen, sonstige
74.4X.00 ↔	Sectio caesarea eines anderen näher bezeichneten Typs, n.n.bez.	76.41.00 ↔	Totale Mandibulektomie mit gleichzeitiger Rekonstruktion, n.n.bez.
74.4X.10 ↔	Sectio caesarea eines anderen näher bezeichneten Typs, primär	76.41.10 ↔	Totale Mandibulektomie mit gleichzeitiger Rekonstruktion, Rekonstruktion mit mikrovasculär-anastomosiertem Transplantat
74.4X.20 ↔	Sectio caesarea eines anderen näher bezeichneten Typs, sekundär	76.41.99 ↔	Totale Mandibulektomie mit gleichzeitiger Rekonstruktion, sonstige
74.4X.99 ↔	Sectio caesarea eines anderen näher bezeichneten Typs, sonstige	76.42 ↔	Sonstige totale Mandibulektomie
74.99.00 ↔	Sonstige nicht näher bezeichnete Typen der Sectio caesarea, n.n.bez.	76.43.00 ↔	Sonstige Rekonstruktion der Mandibula, n.n.bez.
74.99.10 ↔	Sonstige nicht näher bezeichnete Typen der Sectio caesarea, primär	76.43.10 ↔	Sonstige Rekonstruktion der Mandibula mit mikrovasculär-anastomosiertem Transplantat
74.99.20 ↔	Sonstige nicht näher bezeichnete Typen der Sectio caesarea, sekundär	76.43.11 ↔	Einsetzen eines CAD-Implantats an Mandibula, zur plastischen Rekonstruktion eines einfachen Defekts
74.99.99 ↔	Sonstige nicht näher bezeichnete Typen der Sectio caesarea, sonstige	76.43.12 ↔	Einsetzen eines CAD-Implantats an Mandibula, zur plastischen Rekonstruktion eines grossen oder komplexen Defekts
75.50 ↔	Naht eines frischen geburtsbedingten Uterusrisses, n.n.bez.	76.43.99 ↔	Sonstige Rekonstruktion der Mandibula, sonstige
75.51 ↔	Naht eines frischen geburtsbedingten Risses der Zervix	76.44.00 ↔	Totale Ostektomie an anderen Gesichtsschädelknochen mit gleichzeitiger Rekonstruktion, n.n.bez.
75.52 ↔	Naht eines frischen geburtsbedingten Risses des Corpus uteri	76.44.10 ↔	Totale Ostektomie an anderen Gesichtsschädelknochen, Rekonstruktion mit mikrovasculär-anastomosiertem Transplantat
75.61 ↔	Naht eines frischen geburtsbedingten Risses von Harnblase und Urethra	76.44.11 ↔	Totale Ostektomie an anderen Gesichtsschädelknochen, Rekonstruktion mit nicht vaskularisiertem Transplantat
75.93 ↔	Chirurgische Korrektur einer Inversio uteri	76.44.19 ↔	Totale Ostektomie an anderen Gesichtsschädelknochen mit sonstiger Rekonstruktion
75.C2 ↔	Ultraschallgesteuerte Shunteinlage beim Fetus		
75.C3 ↔	Ultraschallgesteuerte Destruktion von fetalem Gewebe		
75.C4 ↔	Ultraschallgesteuerte Embolisierung zur fetalen Therapie		
75.C8.00 ↔	Ultraschallgesteuerte Eingriffe am fetalen Herz, n.n.bez.		
75.C8.11 ↔	Ultraschallgesteuerte Ballonkathetersprengung von Herzklappen		
75.C8.99 ↔	Ultraschallgesteuerte Eingriffe am fetalen Herz, sonstige		
75.C9 ↔	Ultraschallgesteuerte invasive fetale Therapien, sonstige		
75.D0 ↔	Fetoskopische invasive fetalen Therapien, n.n.bez.		
75.D1 ↔	Fetoskopische Destruktion und Exzision von fetalem Gewebe		
75.D2 ↔	Fetoskopische Einlage und Entfernen eines Trachea-Ballons		
75.D9 ↔	Fetoskopische invasive fetalen Therapien, sonstige		
75.E0 ↔	Offen chirurgische fetale Eingriffe, n.n.bez.		

76.44.99 ↔	Totale Ostektomie an anderen Gesichtsschädelknochen mit gleichzeitiger Rekonstruktion, sonstige	76.63.21 ↔	Verlagerung der Mandibula durch Distraction nach Osteotomie im horizontalen Mandibulaast
76.45 ↔	Sonstige totale Ostektomie an anderen Gesichtsschädelknochen	76.63.99 ↔	Osteoplastik [Osteotomie] am Corpus mandibulae, sonstige
76.46.00 ↔	Sonstige Rekonstruktion an anderen Gesichtsschädelknochen, n.n.bez.	76.64 ↔	Sonstige orthognathische Chirurgie an der Mandibula
76.46.10 ↔	Sonstige Rekonstruktion an anderen Gesichtsschädelknochen mit mikrovaskulär-anastomosiertem Transplantat	76.65.00 ↔	Segmentale Osteoplastik [Osteotomie] der Maxilla, n.n.bez.
76.46.99 ↔	Sonstige Rekonstruktion an anderen Gesichtsschädelknochen, sonstige	76.65.10 ↔	Segmentale Osteoplastik [Osteotomie] der Maxilla, ohne Distraction
76.5X.00 ↔	Temporomandibuläre Arthroplastik, n.n.bez.	76.65.20 ↔	Osteotomie der Maxilla im frontalen Alveolarkambereich, mit Distraction
76.5X.10 ↔	Kondylektomie am Kiefergelenk mit Rekonstruktion	76.65.21 ↔	Osteotomie der Maxilla im seitlichen Alveolarkambereich, mit Distraction
76.5X.19 ↔	Sonstige Kondylektomie am Kiefergelenk	76.65.22 ↔	Osteotomie der Maxilla im frontalen und seitlichen Alveolarkambereich in mehreren Segmenten, mit Distraction
76.5X.20 ↔	Diskoplastik am Kiefergelenk mit Rekonstruktion	76.65.99 ↔	Segmentale Osteoplastik [Osteotomie] der Maxilla, sonstige
76.5X.29 ↔	Sonstige Diskoplastik am Kiefergelenk	76.66.00 ↔	Totale Osteoplastik [Osteotomie] der Maxilla, n.n.bez.
76.5X.30 ↔	Exstirpation des Discus articularis am Kiefergelenk mit Rekonstruktion	76.66.10 ↔	Totale Osteoplastik [Osteotomie] der Maxilla ohne Distraction
76.5X.39 ↔	Sonstige Exstirpation des Discus articularis am Kiefergelenk	76.66.20 ↔	Osteotomie der Maxilla in der Le-Fort-I-Ebene in einem Stück mit Distraction
76.5X.40 ↔	Resektion am Tuberculum articulare des Kiefergelenks	76.66.21 ↔	Osteotomie der Maxilla in der Le-Fort-I-Ebene in zwei Stücken mit Distraction
76.5X.41 ↔	Plastische Rekonstruktion am Kiefergelenk	76.66.22 ↔	Osteotomie der Maxilla in der Le-Fort-I-Ebene in drei oder mehr Stücken mit Distraction
76.5X.42 ↔	Gelenkstabilisierung (bewegungseinschränkend) des Kiefergelenks	76.66.30 ↔	Plastische Rekonstruktion und Augmentation der Maxilla durch totale Auflagerungsplastik
76.5X.50 ↔	Arthroskopische Entfernung eines freien Gelenkkörpers am Kiefergelenk	76.66.99 ↔	Totale Osteoplastik [Osteotomie] der Maxilla, sonstige
76.5X.59 ↔	Sonstige Entfernung eines freien Gelenkkörpers am Kiefergelenk	76.67 ↔	Reduktionsgenioplastik
76.5X.60 ↔	Implantation einer Endoprothese am Kiefergelenk	76.68 ↔	Augmentationsgenioplastik
76.5X.61 ↔	Wechsel einer Endoprothese am Kiefergelenk	76.69.10 ↔	Osteotomie zur Verlagerung des Mittelgesichts in der Le-Fort-II- oder Le-Fort-III-Ebene ohne Distraction
76.5X.70 ↔	Implantation einer Totalendoprothese am Kiefergelenk mit vorgefertigten Komponenten	76.69.20 ↔	Osteotomie zur Verlagerung des Mittelgesichts in der Le-Fort-II-Ebene mit Distraction
76.5X.71 ↔	Implantation einer Totalendoprothese am Kiefergelenk mit CAD-CAM gefertigten Komponenten	76.69.21 ↔	Osteotomie zur Verlagerung des Mittelgesichts in der Le-Fort-II-Ebene, kombiniert mit anderer Osteotomie mit Distraction
76.5X.90 ↔	Sonstige temporomandibuläre Arthroplastik oder Diskoplastik am Kiefergelenk	76.69.30 ↔	Osteotomie zur Verlagerung des Mittelgesichts in der Le-Fort-III-Ebene mit Distraction
76.5X.99 ↔	Temporomandibuläre Arthroplastik, sonstige	76.69.40 ↔	Osteotomie zur Verlagerung des Mittelgesichts in der Le-Fort-III-Ebene, kombiniert mit Le-Fort-I-Ebene mit Distraction
76.61.00 ↔	Geschlossene Osteoplastik [Osteotomie] am Ramus mandibulae, n.n.bez.	76.69.90 ↔	Sonstige Osteotomie zur Verlagerung des Mittelgesichts
76.61.10 ↔	Geschlossene Osteoplastik [Osteotomie] am Ramus mandibulae, ohne Distraction	76.70 ↔	Reposition einer Gesichtsschädelfraktur, n.n.bez.
76.61.20 ↔	Geschlossene Osteoplastik [Osteotomie] am Ramus mandibulae, mit Distraction	76.72 ↔	Offene Reposition einer Jochbein- und Jochbogenfraktur
76.61.99 ↔	Geschlossene Osteoplastik [Osteotomie] am Ramus mandibulae, sonstige	76.74 ↔	Offene Reposition einer Maxillafraktur
76.62.00 ↔	Offene Osteoplastik [Osteotomie] am Ramus mandibulae, n.n.bez.	76.76.00 ↔	Offene Reposition einer Mandibulafraktur, n.n.bez.
76.62.10 ↔	Offene Osteoplastik [Osteotomie] am Ramus mandibulae, ohne Distraction	76.76.10 ↔	Offene Reposition einer Einfachfraktur des Corpus mandibulae
76.62.20 ↔	Offene Osteoplastik [Osteotomie] am Ramus mandibulae, mit Distraction	76.76.11 ↔	Offene Reposition einer Mehrfachfraktur des Corpus mandibulae
76.62.99 ↔	Offene Osteoplastik [Osteotomie] am Ramus mandibulae, sonstige	76.76.20 ↔	Offene Reposition (von aussen) einer Einfach- oder Mehrfachfraktur des Ramus mandibulae
76.63.00 ↔	Osteoplastik [Osteotomie] am Corpus mandibulae, n.n.bez.	76.76.21 ↔	Offene Reposition (transoral) einer Einfach- oder Mehrfachfraktur des Ramus mandibulae
76.63.10 ↔	Osteoplastik [Osteotomie] im seitlichen Alveolarkambereich oder mit frontaler Kontinuitätsdurchtrennung der Mandibula ohne Distraction	76.76.30 ↔	Offene Reposition (transoral oder von aussen) einer Fraktur des Processus articularis mandibulae
76.63.11 ↔	Osteoplastik [Osteotomie] im frontalen Alveolarkambereich oder mit Kontinuitätsdurchtrennung am horizontalen Mandibulaast ohne Distraction	76.76.99 ↔	Offene Reposition einer Mandibulafraktur, sonstige
76.63.12 ↔	Osteoplastik [Osteotomie] zur Kinnverlagerung ohne Distraction	76.77.00 ↔	Offene Reposition einer Processus alveolaris-Fraktur, n.n.bez.
76.63.20 ↔	Verlagerung des Alveolarfortsatzes durch horizontale Distraction nach Osteotomie	76.77.10 ↔	Offene Reposition einer Processus alveolaris-Fraktur der Maxilla

76.77.11 ↔	Offene Reposition einer Processus alveolaris-Fraktur der Mandibula	77.03.99 ↔	Sequestrektomie an Radius und Ulna, sonstige
76.77.99 ↔	Offene Reposition einer Processus alveolaris-Fraktur, sonstige	77.04.00 ↔	Sequestrektomie an Karpalia und Metakarpalia, n.n.bez.
76.78.11 ↔	Endoskopische Reposition einer Stirnhöhlenvorderwandfraktur	77.04.10 ↔	Sequestrektomie an Karpalia und Metakarpalia, ohne Einlage eines Medikamententrägers
76.78.21 ↔	Endoskopische Reposition einer Orbitafraktur	77.04.11 ↔	Sequestrektomie an Karpalia und Metakarpalia, mit Einlage eines Medikamententrägers
76.79.00 ↔	Sonstige offene Reposition einer Gesichtsschädelfraktur, n.n.bez.	77.04.99 ↔	Sequestrektomie an Karpalia und Metakarpalia, sonstige
76.79.10 ↔	Sonstige offene Reposition einer Fraktur des Orbitadaches	77.05.00 ↔	Sequestrektomie an Femur, n.n.bez.
76.79.11 ↔	Sonstige offene Reposition einer Fraktur der lateralen Orbitawand	77.05.10 ↔	Sequestrektomie an Femur, ohne Einlage eines Medikamententrägers
76.79.19 ↔	Sonstige offene Reposition einer sonstigen Orbitafraktur	77.05.11 ↔	Sequestrektomie an Femur, mit Einlage eines Medikamententrägers
76.79.20 ↔	Sonstige offene Reposition einer Stirnhöhlenwandfraktur	77.05.99 ↔	Sequestrektomie an Femur, sonstige
76.79.30 ↔	Sonstige offene Reposition einer nasoethmoidalen Mittelgesichtsfraktur	77.06.00 ↔	Sequestrektomie an der Patella, n.n.bez.
76.79.31 ↔	Sonstige offene Reposition einer zentrolateralen Mittelgesichtsfraktur	77.06.10 ↔	Sequestrektomie an der Patella, ohne Einlage eines Medikamententrägers
76.79.39 ↔	Sonstige offene Reposition einer sonstigen lateralen Mittelgesichtsfraktur	77.06.11 ↔	Sequestrektomie an der Patella, mit Einlage eines Medikamententrägers
76.79.40 ↔	Sonstige offene Reposition kombinierter Mittelgesichtsfrakturen (Mehrfachfraktur)	77.06.99 ↔	Sequestrektomie an der Patella, sonstige
76.79.99 ↔	Sonstige offene Reposition einer Gesichtsschädelfraktur, sonstige	77.07.00 ↔	Sequestrektomie an Tibia und Fibula, n.n.bez.
76.91.00 ↔	Knochentransplantat an Gesichtsschädelknochen, n.n.bez.	77.07.10 ↔	Sequestrektomie an Tibia und Fibula, ohne Einlage eines Medikamententrägers
76.91.10 ↔	Transplantat an Gesichtsschädelknochen	77.07.11 ↔	Sequestrektomie an Tibia und Fibula, mit Einlage eines Medikamententrägers
76.91.11 ↔	Knochentransplantat an Gesichtsschädelknochen, gefässgestielt	77.07.99 ↔	Sequestrektomie an Tibia und Fibula, sonstige
76.91.99 ↔	Knochentransplantat an Gesichtsschädelknochen, sonstige	77.08.00 ↔	Sequestrektomie an Tarsalia und Metatarsalia, n.n.bez.
76.92.20 ↔	Einsetzen von CAD-Implantat an Gesichtsschädel ohne Beteiligung des Hirnschädels, bis zu 2 Regionen	77.08.10 ↔	Sequestrektomie an Tarsalia und Metatarsalia, ohne Einlage eines Medikamententrägers
76.92.21 ↔	Einsetzen von CAD-Implantat an Gesichtsschädel ohne Beteiligung des Hirnschädels, ab 3 Regionen	77.08.11 ↔	Sequestrektomie an Tarsalia und Metatarsalia, mit Einlage eines Medikamententrägers
76.92.30 ↔	Einsetzen eines CAD-Implantats an Maxilla, zur plastischen Rekonstruktion eines einfachen Defekts	77.08.99 ↔	Sequestrektomie an Tarsalia und Metatarsalia, sonstige
76.92.31 ↔	Einsetzen eines CAD-Implantats an Maxilla, zur plastischen Rekonstruktion eines grossen oder komplexen Defekts	77.09.00 ↔	Sequestrektomie an anderen näher bezeichneten Knochen, ohne Gesichtsschädelknochen, n.n.bez.
76.94 ↔	Offene Reposition einer Kiefergelenksluxation	77.09.10 ↔	Sequestrektomie an Phalangen der Hand, ohne Einlage eines Medikamententrägers
76.97 ↔	Entfernen von internem Osteosynthesematerial vom Gesichtsschädelknochen	77.09.11 ↔	Sequestrektomie an Phalangen der Hand, mit Einlage eines Medikamententrägers
77.00 ↔	Sequestrektomie, n.n.bez.	77.11.10 ↔	Knocheninzision an Skapula und Klavikula, Exploration und Knochenbohrung
77.01.00 ↔	Sequestrektomie an Skapula, Klavikula, Rippen und Sternum, n.n.bez.	77.11.11 ↔	Knocheninzision an Skapula und Klavikula, Fremdkörperentfernung
77.01.10 ↔	Sequestrektomie an Skapula und Klavikula, ohne Einlage eines Medikamententrägers	77.11.12 ↔	Knocheninzision an Skapula und Klavikula, Einlage und Entfernung eines Medikamententrägers
77.01.11 ↔	Sequestrektomie an Skapula und Klavikula, mit Einlage eines Medikamententrägers	77.11.13 ↔	Knocheninzision an Skapula und Klavikula, Drainage
77.01.20 ↔	Sequestrektomie an Rippen und Sternum, ohne Einlage eines Medikamententrägers	77.11.20 ↔	Knocheninzision an Rippen und Sternum, Exploration und Knochenbohrung
77.01.21 ↔	Sequestrektomie an Rippen und Sternum, mit Einlage eines Medikamententrägers	77.11.21 ↔	Knocheninzision an Rippen und Sternum, Fremdkörperentfernung
77.01.99 ↔	Sequestrektomie an Skapula, Klavikula, Rippen und Sternum, sonstige	77.11.22 ↔	Knocheninzision an Rippen und Sternum, Einlage und Entfernung eines Medikamententrägers
77.02.00 ↔	Sequestrektomie am Humerus, n.n.bez.	77.11.23 ↔	Knocheninzision an Rippen und Sternum, Drainage
77.02.10 ↔	Sequestrektomie am Humerus, ohne Einlage eines Medikamententrägers	77.11.99 ↔	Sonstige Knocheninzision ohne Knochendurchtrennung an Skapula, Klavikula, Rippen und Sternum, sonstige
77.02.11 ↔	Sequestrektomie am Humerus, mit Einlage eines Medikamententrägers	77.12.00 ↔	Sonstige Knocheninzision ohne Knochendurchtrennung am Humerus, n.n.bez.
77.02.99 ↔	Sequestrektomie am Humerus, sonstige	77.12.10 ↔	Sonstige Knocheninzision ohne Knochendurchtrennung am Humerus, Exploration und Knochenbohrung
77.03.00 ↔	Sequestrektomie an Radius und Ulna, n.n.bez.	77.12.11 ↔	Sonstige Knocheninzision ohne Knochendurchtrennung am Humerus, Fremdkörperentfernung
77.03.10 ↔	Sequestrektomie an Radius und Ulna, ohne Einlage eines Medikamententrägers	77.12.12 ↔	Sonstige Knocheninzision ohne Knochendurchtrennung am Humerus, Einlage und Entfernung eines Medikamententrägers
77.03.11 ↔	Sequestrektomie an Radius und Ulna, mit Einlage eines Medikamententrägers	77.12.13 ↔	Sonstige Knocheninzision ohne Knochendurchtrennung am Humerus, Drainage



77.12.99 ↔ Sonstige Knocheninzision ohne Knochendurchtrennung am Humerus, sonstige	77.17.00 ↔ Sonstige Knocheninzision ohne Knochendurchtrennung an Tibia und Fibula, n.n.bez.
77.13.00 ↔ Sonstige Knocheninzision ohne Knochendurchtrennung an Radius und Ulna, n.n.bez.	77.17.10 ↔ Sonstige Knocheninzision ohne Knochendurchtrennung an Tibia und Fibula, Exploration und Knochenbohrung
77.13.10 ↔ Sonstige Knocheninzision ohne Knochendurchtrennung an Radius und Ulna, Exploration und Knochenbohrung	77.17.11 ↔ Sonstige Knocheninzision ohne Knochendurchtrennung an Tibia und Fibula, Fremdkörperentfernung
77.13.11 ↔ Sonstige Knocheninzision ohne Knochendurchtrennung an Radius und Ulna, Fremdkörperentfernung	77.17.12 ↔ Sonstige Knocheninzision ohne Knochendurchtrennung an Tibia und Fibula, Einlage und Entfernung eines Medikamententrägers
77.13.12 ↔ Sonstige Knocheninzision ohne Knochendurchtrennung an Radius und Ulna, Einlage oder Entfernung eines Medikamententrägers	77.17.13 ↔ Sonstige Knocheninzision ohne Knochendurchtrennung an Tibia und Fibula, Drainage
77.13.13 ↔ Sonstige Knocheninzision ohne Knochendurchtrennung an Radius und Ulna, Drainage	77.17.99 ↔ Sonstige Knocheninzision ohne Knochendurchtrennung an Tibia und Fibula, sonstige
77.13.99 ↔ Sonstige Knocheninzision ohne Knochendurchtrennung an Radius und Ulna, sonstige	77.18.00 ↔ Sonstige Knocheninzision ohne Knochendurchtrennung an Tarsalia und Metatarsalia, n.n.bez.
77.14.00 ↔ Sonstige Knocheninzision ohne Knochendurchtrennung an Karpalia und Metakarpalia, n.n.bez.	77.18.10 ↔ Sonstige Knocheninzision ohne Knochendurchtrennung am Talus, n.n.bez.
77.14.10 ↔ Sonstige Knocheninzision ohne Knochendurchtrennung an Karpalia und Metakarpalia, Exploration und Knochenbohrung	77.18.11 ↔ Sonstige Knocheninzision ohne Knochendurchtrennung am Talus, Exploration und Knochenbohrung
77.14.11 ↔ Sonstige Knocheninzision ohne Knochendurchtrennung an Karpalia und Metakarpalia, Fremdkörperentfernung	77.18.12 ↔ Sonstige Knocheninzision ohne Knochendurchtrennung am Talus, Fremdkörperentfernung
77.14.12 ↔ Sonstige Knocheninzision ohne Knochendurchtrennung an Karpalia und Metakarpalia, Einlage und Entfernung eines Medikamententrägers	77.18.13 ↔ Sonstige Knocheninzision ohne Knochendurchtrennung am Talus, Einlage und Entfernung eines Medikamententrägers
77.14.13 ↔ Sonstige Knocheninzision ohne Knochendurchtrennung an Karpalia und Metakarpalia, Drainage	77.18.14 ↔ Sonstige Knocheninzision ohne Knochendurchtrennung am Talus, Drainage
77.14.99 ↔ Sonstige Knocheninzision ohne Knochendurchtrennung an Karpalia und Metakarpalia, sonstige	77.18.19 ↔ Sonstige Knocheninzision ohne Knochendurchtrennung am Talus, sonstige
77.15.00 ↔ Sonstige Knocheninzision ohne Knochendurchtrennung am Femur, n.n.bez.	77.18.20 ↔ Sonstige Knocheninzision ohne Knochendurchtrennung am Kalkaneus, n.n.bez.
77.15.10 ↔ Sonstige Knocheninzision ohne Knochendurchtrennung am (sonstigen) Femur, Exploration und Knochenbohrung	77.18.21 ↔ Sonstige Knocheninzision ohne Knochendurchtrennung am Kalkaneus, Exploration und Knochenbohrung
77.15.11 ↔ Sonstige Knocheninzision ohne Knochendurchtrennung am Femur, Fremdkörperentfernung	77.18.22 ↔ Sonstige Knocheninzision ohne Knochendurchtrennung am Kalkaneus, Fremdkörperentfernung
77.15.12 ↔ Sonstige Knocheninzision ohne Knochendurchtrennung am Femur, Einlage und Entfernung eines Medikamententrägers	77.18.23 ↔ Sonstige Knocheninzision ohne Knochendurchtrennung am Kalkaneus, Einlage und Entfernung eines Medikamententrägers
77.15.13 ↔ Sonstige Knocheninzision ohne Knochendurchtrennung am Femur, Drainage	77.18.24 ↔ Sonstige Knocheninzision ohne Knochendurchtrennung am Kalkaneus, Drainage
77.15.20 ↔ Sonstige Knocheninzision ohne Knochendurchtrennung am Femur, Exploration und Knochenbohrung am Schenkelhals	77.18.29 ↔ Sonstige Knocheninzision ohne Knochendurchtrennung am Kalkaneus, sonstige
77.15.99 ↔ Sonstige Knocheninzision ohne Knochendurchtrennung am Femur, sonstige	77.18.30 ↔ Sonstige Knocheninzision ohne Knochendurchtrennung an sonstigen Tarsalia, n.n.bez.
77.16.00 ↔ Sonstige Knocheninzision ohne Knochendurchtrennung an der Patella, n.n.bez.	77.18.31 ↔ Sonstige Knocheninzision ohne Knochendurchtrennung an sonstigen Tarsalia, Exploration und Knochenbohrung
77.16.10 ↔ Sonstige Knocheninzision ohne Knochendurchtrennung an der Patella, Exploration und Knochenbohrung	77.18.32 ↔ Sonstige Knocheninzision ohne Knochendurchtrennung an sonstigen Tarsalia, Fremdkörperentfernung
77.16.11 ↔ Sonstige Knocheninzision ohne Knochendurchtrennung an der Patella, Fremdkörperentfernung	77.18.33 ↔ Sonstige Knocheninzision ohne Knochendurchtrennung an sonstigen Tarsalia, Einlage und Entfernung eines Medikamententrägers
77.16.12 ↔ Sonstige Knocheninzision ohne Knochendurchtrennung an der Patella, Einlage und Entfernung eines Medikamententrägers	77.18.34 ↔ Sonstige Knocheninzision ohne Knochendurchtrennung an sonstigen Tarsalia, Drainage
77.16.13 ↔ Sonstige Knocheninzision ohne Knochendurchtrennung an der Patella, Drainage	77.18.39 ↔ Sonstige Knocheninzision ohne Knochendurchtrennung an sonstigen Tarsalia, sonstige
77.16.99 ↔ Sonstige Knocheninzision ohne Knochendurchtrennung an der Patella, sonstige	77.18.40 ↔ Sonstige Knocheninzision ohne Knochendurchtrennung an Metatarsalia, n.n.bez.

77.18.41 ↔ Sonstige Knocheninzision ohne Knochendurchtrennung an Metatarsalia, Exploration und Knochenbohrung	77.28.10 ↔ Keilosteotomie am Talus
77.18.42 ↔ Sonstige Knocheninzision ohne Knochendurchtrennung an Metatarsalia, Fremdkörperentfernung	77.28.20 ↔ Keilosteotomie am Kalkaneus
77.18.43 ↔ Sonstige Knocheninzision ohne Knochendurchtrennung an Metatarsalia, Einlage und Entfernung eines Medikamententrägers	77.28.30 ↔ Keilosteotomie an sonstigen Tarsalia
77.18.44 ↔ Sonstige Knocheninzision ohne Knochendurchtrennung an Metatarsalia, Drainage	77.28.40 ↔ Keilosteotomie an Metatarsalia
77.18.49 ↔ Sonstige Knocheninzision ohne Knochendurchtrennung an Metatarsalia, sonstige	77.28.99 ↔ Keilosteotomie an Tarsalia und Metatarsalia, sonstige
77.18.99 ↔ Sonstige Knocheninzision ohne Knochendurchtrennung an Tarsalia und Metatarsalia, sonstige	77.29.10 ↔ Keilosteotomie an Phalangen der Hand
77.19.00 ↔ Knocheninzision an anderen näher bezeichneten Knochen, ohne Gesichtsschädelknochen, n.n.bez.	77.29.30 ↔ Keilosteotomie am Beckenknochen
77.19.10 ↔ Knocheninzision an Phalangen der Hand, Exploration und Knochenbohrung	77.29.40 ↔ Keilosteotomie an Phalangen des Fusses
77.19.11 ↔ Knocheninzision an Phalangen der Hand, Fremdkörperentfernung	77.31.10 ↔ Sonstige Knochendurchtrennung an Skapula
77.19.12 ↔ Knocheninzision an Phalangen der Hand, Einlage und Entfernung eines Medikamententrägers	77.31.11 ↔ Sonstige Knochendurchtrennung an Klavikula
77.19.13 ↔ Knocheninzision an Phalangen der Hand, Drainage	77.31.20 ↔ Sonstige Knochendurchtrennung an der Rippe
77.19.19 ↔ Sonstige Knocheninzision an Phalangen der Hand	77.31.21 ↔ Sonstige Knochendurchtrennung am Sternum
77.19.30 ↔ Knocheninzision am Beckenknochen, Exploration und Knochenbohrung	77.32.10 ↔ Kortikotomie bei Segmenttransport am Humerus
77.19.31 ↔ Knocheninzision am Beckenknochen, Fremdkörperentfernung	77.33.00 ↔ Sonstige Knochendurchtrennung an Radius und Ulna, n.n.bez.
77.19.32 ↔ Knocheninzision am Beckenknochen, Einlage und Entfernung von Medikamententrägern	77.33.10 ↔ Kortikotomie bei Segmenttransport an Radius und Ulna
77.19.33 ↔ Knocheninzision am Beckenknochen, Drainage	77.33.11 ↔ Komplexe (mehrdimensionale) Osteotomie (mit Achsenkorrektur) an Radius und Ulna
77.19.39 ↔ Sonstige Knocheninzision am Beckenknochen	77.33.20 ↔ Knochendurchtrennung an distaler Ulna und Ulnaschaft
77.19.40 ↔ Knocheninzision an den Phalangen des Fusses, Exploration und Knochenbohrung	77.33.99 ↔ Sonstige Knochendurchtrennung an Radius und Ulna, sonstige
77.19.41 ↔ Knocheninzision an den Phalangen des Fusses, Fremdkörperentfernung	77.34.00 ↔ Sonstige Knochendurchtrennung an Karpalia und Metakarpalia, n.n.bez.
77.19.42 ↔ Knocheninzision an den Phalangen des Fusses, Einlage und Entfernung eines Medikamententrägers	77.34.10 ↔ Rotationsosteotomie an Karpalia und Metakarpalia
77.19.43 ↔ Knocheninzision an den Phalangen des Fusses, Drainage	77.34.11 ↔ Komplexe (mehrdimensionale) Osteotomie an Karpalia und Metakarpalia
77.19.49 ↔ Sonstige Knocheninzision an den Phalangen des Fusses	77.34.99 ↔ Sonstige Knochendurchtrennung an Karpalia und Metakarpalia, sonstige
77.19.90 ↔ Knocheninzision an sonstigen näher bezeichneten Knochen, Exploration und Knochenbohrung	77.35.00 ↔ Sonstige Knochendurchtrennung am Femur, n.n.bez.
77.19.91 ↔ Knocheninzision an sonstigen näher bezeichneten Knochen, Fremdkörperentfernung	77.35.10 ↔ Rotationsosteotomie am Schenkelhals
77.19.92 ↔ Knocheninzision an sonstigen näher bezeichneten Knochen, Einlage und Entfernung eines Medikamententrägers	77.35.11 ↔ Kortikotomie bei Segmenttransport am Schenkelhals
77.19.93 ↔ Knocheninzision an sonstigen näher bezeichneten Knochen, Drainage	77.35.12 ↔ Komplexe (mehrdimensionale) Osteotomie (mit Achsenkorrektur) am Schenkelhals
77.19.99 ↔ Knocheninzision an anderen näher bezeichneten Knochen, ohne Gesichtsschädelknochen, sonstige	77.35.19 ↔ Sonstige Knochendurchtrennung am Schenkelhals
77.21.10 ↔ Keilosteotomie an Skapula	77.35.20 ↔ Rotationsosteotomie an sonstigen Teilen des Femurs
77.21.11 ↔ Keilosteotomie an Klavikula	77.35.21 ↔ Kortikotomie bei Segmenttransport an sonstigen Teilen des Femurs
77.21.20 ↔ Keilosteotomie an einer Rippe	77.35.22 ↔ Komplexe (mehrdimensionale) Osteotomie (mit Achsenkorrektur) an sonstigen Teilen des Femurs
77.21.21 ↔ Keilosteotomie am Sternum	77.35.24 ↔ Trochanterosteotomie bei chirurgischer Hüftluxation
77.22 ↔ Keilosteotomie am Humerus	77.35.99 ↔ Sonstige Knochendurchtrennung am Femur, sonstige
77.23 ↔ Keilosteotomie an Radius und Ulna	77.37.00 ↔ Sonstige Knochendurchtrennung an Tibia und Fibula, n.n.bez.
77.24 ↔ Keilosteotomie an Karpalia und Metakarpalia	77.37.10 ↔ Rotationsosteotomie an der Tibia
77.25.00 ↔ Keilosteotomie am Femur, n.n.bez.	77.37.12 ↔ Kortikotomie bei Segmenttransport an der Tibia
77.25.10 ↔ Keilosteotomie am Schenkelhals	77.37.13 ↔ Komplexe (mehrdimensionale) Osteotomie (mit Achsenkorrektur) an der Tibia
77.25.20 ↔ Keilosteotomie am sonstigen Femur	77.37.14 ↔ Valgisierende oder varisierende Osteotomie an der Tibia
77.25.99 ↔ Keilosteotomie am Femur, sonstige	77.37.19 ↔ Sonstige Knochendurchtrennung an der Tibia
77.27.00 ↔ Keilosteotomie an Tibia und Fibula, n.n.bez.	77.37.20 ↔ Rotationsosteotomie an der Fibula
77.27.10 ↔ Keilosteotomie an der Tibia	77.37.21 ↔ Kortikotomie bei Segmenttransport an der Fibula
77.27.20 ↔ Keilosteotomie an der Fibula	77.37.22 ↔ Komplexe (mehrdimensionale) Osteotomie (mit Achsenkorrektur) an der Fibula
77.27.99 ↔ Keilosteotomie an Tibia und Fibula, sonstige	77.37.29 ↔ Sonstige Knochendurchtrennung an der Fibula
77.28.00 ↔ Keilosteotomie an Tarsalia und Metatarsalia, n.n.bez.	77.37.99 ↔ Sonstige Knochendurchtrennung an Tibia und Fibula, sonstige
	77.38.00 ↔ Sonstige Knochendurchtrennung an Tarsalia und Metatarsalia, n.n.bez.
	77.38.10 ↔ Rotationsosteotomie an Tarsalia
	77.38.11 ↔ Kortikotomie bei Segmenttransport an Tarsalia
	77.38.12 ↔ Komplexe (mehrdimensionale) Osteotomie (mit Achsenkorrektur) an Tarsalia
	77.38.19 ↔ Sonstige Knochendurchtrennung an Tarsalia
	77.38.29 ↔ Sonstige Knochendurchtrennung an Metatarsalia
	77.38.99 ↔ Sonstige Knochendurchtrennung an Tarsalia und Metatarsalia, sonstige
	77.39.10 ↔ Rotationsosteotomie an Phalangen der Hand

77.39.19 ↔	Sonstige Knochendurchtrennung an Phalangen der Hand	77.68.99 ↔	Lokale Resektion und Destruktion von Knochenläsion oder -gewebe an Tarsalia und Metatarsalia, sonstige
77.39.30 ↔	Rotationsosteotomie am Becken	77.69.10 ↔	Lokale Resektion und Destruktion von Knochenläsion oder -gewebe an Phalangen der Hand
77.39.31 ↔	Kortikotomie bei Segmenttransport am Becken	77.69.12 ↔	Lokale Resektion und Destruktion von Knochenläsion oder -gewebe am Becken
77.39.32 ↔	Komplexe (mehrdimensionale) Osteotomie (mit Achsenkorrektur) am Becken	77.69.13 ↔	Lokale Resektion und Destruktion von Knochenläsion oder -gewebe an Phalangen des Fusses
77.39.39 ↔	Sonstige Knochendurchtrennung am Becken	77.69.20 ↔	Débridement an Phalangen der Hand
77.39.40 ↔	Korrekturosteotomie an Phalangen des Fusses	77.69.22 ↔	Débridement am Becken
77.39.49 ↔	Sonstige Knochendurchtrennung an Phalangen des Fusses	77.69.23 ↔	Débridement an Phalangen des Fusses
77.51 ↔	Plastische Rekonstruktion bei Hallux valgus und rigidus mit Exostosenresektion, Weichteilkorrektur und Osteotomie am Os metatarsale I	77.81.11 ↔	Sonstige partielle Knochenresektion an einer Rippe
77.52 ↔	Plastische Rekonstruktion bei Hallux valgus und rigidus mit Exostosenresektion, Weichteilkorrektur und Arthrodese	77.81.12 ↔	Sonstige partielle Knochenresektion am Sternum
77.53 ↔	Plastische Rekonstruktion bei Hallux valgus und rigidus mit anderer Exostosenresektion und Weichteilkorrektur	77.82 ↔	Sonstige partielle Knochenresektion am Humerus
77.54 ↔	Resektion oder Korrekturosteotomie bei Digitus quintus varus	77.83 ↔	Sonstige partielle Knochenresektion an Radius und Ulna
77.56 ↔	Plastische Rekonstruktion bei Hammerzehe	77.84 ↔	Sonstige partielle Knochenresektion an Karpalia und Metakarpalia
77.57 ↔	Plastische Rekonstruktion bei Krallenzehe	77.85 ↔	Sonstige partielle Knochenresektion am Femur
77.58 ↔	Sonstige Resektion, Arthrodese und plastische Rekonstruktion an Zehen	77.86 ↔	Sonstige partielle Knochenresektion aus der Patella
77.5A ↔	Sonstige Exostosenresektion bei Hallux valgus und rigidus	77.87.00 ↔	Sonstige partielle Knochenresektion an Tibia und Fibula, n.n.bez.
77.61.10 ↔	Lokale Resektion und Destruktion von Knochenläsion oder -gewebe an Skapula und Klavikula	77.87.10 ↔	Sonstige partielle Knochenresektion an Tibia
77.61.11 ↔	Lokale Resektion und Destruktion von Knochenläsion oder -gewebe an einer Rippe	77.87.11 ↔	Sonstige partielle Knochenresektion an Fibula
77.61.12 ↔	Lokale Resektion und Destruktion von Knochenläsion oder -gewebe am Sternum	77.87.99 ↔	Sonstige partielle Knochenresektion an Tibia und Fibula, sonstige
77.61.20 ↔	Débridement an Skapula und Klavikula	77.88 ↔	Sonstige partielle Knochenresektion an Tarsalia und Metatarsalia
77.62.00 ↔	Lokale Resektion und Destruktion von Knochenläsion oder -gewebe am Humerus, n.n.bez.	77.89.10 ↔	Sonstige partielle Knochenresektion an Phalangen der Hand
77.62.20 ↔	Débridement am Humerus	77.89.30 ↔	Sonstige partielle Knochenresektion am Becken
77.62.99 ↔	Lokale Resektion und Destruktion von Knochenläsion oder -gewebe am Humerus, sonstige	77.89.40 ↔	Sonstige partielle Knochenresektion an Phalangen des Fusses
77.63.00 ↔	Lokale Resektion und Destruktion von Knochenläsion oder -gewebe an Radius und Ulna, n.n.bez.	77.91.00 ↔	Totale Resektion von Skapula, Klavikula, Rippen und Sternum, n.n.bez.
77.63.20 ↔	Débridement an Radius und Ulna	77.91.10 ↔	Totale Resektion von Skapula und Klavikula
77.63.99 ↔	Lokale Resektion und Destruktion von Knochenläsion oder -gewebe an Radius und Ulna, sonstige	77.91.11 ↔	Totale Resektion einer Rippe
77.64.00 ↔	Lokale Resektion und Destruktion von Knochenläsion oder -gewebe an Karpalia und Metakarpalia, n.n.bez.	77.91.12 ↔	Totale Resektion einer Halsrippe
77.64.20 ↔	Débridement an Karpalia und Metakarpalia	77.91.13 ↔	Totale Resektion des Sternums
77.64.99 ↔	Lokale Resektion und Destruktion von Knochenläsion oder -gewebe an Karpalia und Metakarpalia, sonstige	77.91.99 ↔	Totale Resektion von Skapula, Klavikula, Rippen und Sternum, sonstige
77.65.00 ↔	Lokale Resektion und Destruktion von Knochenläsion oder -gewebe am Femur, n.n.bez.	77.92 ↔	Totale Humerusresektion
77.65.20 ↔	Débridement am Femur	77.93 ↔	Totale Resektion von Radius und Ulna
77.65.99 ↔	Lokale Resektion und Destruktion von Knochenläsion oder -gewebe am Femur, sonstige	77.94 ↔	Totale Resektion von Karpalia und Metakarpalia
77.67.20 ↔	Débridement an Tibia	77.95 ↔	Totale Femur-Resektion
77.67.21 ↔	Débridement an Fibula	77.96 ↔	Totale Patella-Resektion
77.68.00 ↔	Lokale Resektion und Destruktion von Knochenläsion oder -gewebe an Tarsalia und Metatarsalia, n.n.bez.	77.97.00 ↔	Totale Resektion von Tibia und Fibula, n.n.bez.
77.68.10 ↔	Lokale Resektion und Destruktion von Knochenläsion oder -gewebe an Tarsalia	77.97.10 ↔	Totale Resektion von Tibia
77.68.11 ↔	Lokale Resektion und Destruktion von Knochenläsion oder -gewebe an Metatarsalia	77.97.11 ↔	Totale Resektion von Fibula
77.68.20 ↔	Débridement an Tarsalia	77.97.99 ↔	Totale Resektion von Tibia und Fibula, sonstige
77.68.21 ↔	Débridement an Metatarsalia	77.98.00 ↔	Totale Resektion von Tarsalia und Metatarsalia, n.n.bez.
		77.98.10 ↔	Totale Resektion von Tarsalia
		77.98.11 ↔	Totale Resektion von Metatarsalia
		77.98.99 ↔	Totale Resektion von Tarsalia und Metatarsalia, sonstige
		77.99.10 ↔	Totale Knochenresektionen an Phalangen der Hand
		77.99.30 ↔	Totale Knochenresektionen am Becken
		77.99.40 ↔	Totale Knochenresektionen an Phalangen des Fusses
		78.01.00 ↔	Knochentransplantation und Knochentransposition an Skapula und Klavikula, n.n.bez.
		78.01.09 ↔	Knochentransplantation und Knochentransposition an Skapula und Klavikula, sonstige
		78.01.10 ↔	Knochentransplantation an Skapula und Klavikula, gefässgestielt mit mikrovaskulärer Anastomose
		78.01.11 ↔	Knochentransplantation an Skapula und Klavikula, gefässgestielt ohne mikrovaskulärer Anastomose

78.01.13 ↔	Knorpel-Knochen transplantation an Skapula und Klavikula, autogen und allogenen	78.09.40 ↔	Knochen transplantation an Phalangen des Fusses, gefässgestielt mit mikrovaskulärer Anastomose
78.01.14 ↔	Knochen transplantation an Skapula und Klavikula, autogen, Spongiosa und kortikospongiöser Span	78.09.41 ↔	Knochen transplantation an Phalangen des Fusses, gefässgestielt ohne mikrovaskuläre Anastomose
78.01.15 ↔	Knochen transplantation an Skapula und Klavikula, allogenen oder xenogenen, Spongiosa und kortikospongiöser Span	78.09.42 ↔	Knorpel-Knochen transplantation an Phalangen des Fusses, autogen und allogenen
78.01.18 ↔	Knochen transplantation an Skapula und Klavikula, allogenen oder xenogenen, Röhrenknochen	78.09.90 ↔	Knochen transplantation an anderen näher bezeichneten Knochen, ausser Gesichtsschädelknochen, gefässgestielt mit mikrovaskulärer Anastomose
78.02.10 ↔	Knochen transplantation am Humerus, gefässgestielt mit mikrovaskulärer Anastomose	78.09.91 ↔	Knochen transplantation an anderen näher bezeichneten Knochen, ausser Gesichtsschädelknochen, gefässgestielt ohne mikrovaskuläre Anastomose
78.02.11 ↔	Knochen transplantation am Humerus, gefässgestielt ohne mikrovaskuläre Anastomose	78.11.10 ↔	Geschlossene Reposition einer Fraktur von Skapula und Klavikula mit Knochenfixation durch Fixateur externe
78.02.13 ↔	Knorpel-Knochen transplantation am Humerus, autogen und allogenen	78.11.11 ↔	Offene Reposition einer einfachen Fraktur von Skapula und Klavikula mit Knochenfixation durch Fixateur externe
78.03.10 ↔	Knochen transplantation an Radius und Ulna, gefässgestielt mit mikrovaskulärer Anastomose	78.11.12 ↔	Offene Reposition einer Mehrfragmentfraktur von Klavikula und Skapula mit Knochenfixation durch Fixateur externe
78.03.11 ↔	Knochen transplantation an Radius und Ulna, gefässgestielt ohne mikrovaskulärer Anastomose	78.11.20 ↔	Geschlossene Reposition einer Fraktur von Rippen und Sternum mit Knochenfixation durch Fixateur externe
78.03.13 ↔	Knorpel-Knochen transplantation an Radius und Ulna, autogen und allogenen	78.11.21 ↔	Offene Reposition einer Fraktur von Rippen und Sternum mit Knochenfixation durch Fixateur externe
78.04.10 ↔	Knochen transplantation an Karpalia und Metakarpalia, gefässgestielt mit mikrovaskulärer Anastomose	78.11.99 ↔	Anlegen eines Fixateur externe an Skapula, Klavikula, Rippen und Sternum (inkl. Reposition von Frakturen), sonstige
78.04.11 ↔	Knochen transplantation an Karpalia und Metakarpalia, gefässgestielt ohne mikrovaskuläre Anastomose	78.12.10 ↔	Geschlossene Reposition einer proximalen Humerusfraktur mit Knochenfixation durch Fixateur externe
78.04.13 ↔	Knorpel-Knochen transplantation an Karpalia und Metakarpalia, autogen und allogenen	78.12.11 ↔	Offene Reposition einer proximalen Humerusfraktur mit Knochenfixation durch Fixateur externe
78.05.10 ↔	Knochen transplantation am Femur, gefässgestielt mit mikrovaskulärer Anastomose	78.12.90 ↔	Geschlossene Reposition einer sonstigen Humerusfraktur mit Knochenfixation durch Fixateur externe
78.05.11 ↔	Knochen transplantation am Femur, gefässgestielt, ohne mikrovaskuläre Anastomose	78.12.91 ↔	Offene Reposition einer sonstigen Humerusfraktur mit Knochenfixation durch Fixateur externe
78.05.13 ↔	Knorpel-Knochen transplantation am Femur, autogen und allogenen	78.12.99 ↔	Anlegen eines Fixateur externe am Humerus (inkl. Reposition von Frakturen), sonstige
78.06.10 ↔	Knochen transplantation an der Patella, gefässgestielt mit mikrovaskulärer Anastomose	78.13.10 ↔	Geschlossene Reposition einer distalen Radiusfraktur mit Knochenfixation durch Fixateur externe
78.06.20 ↔	Knochen transplantation an der Patella, gefässgestielt, ohne mikrovaskuläre Anastomose	78.13.11 ↔	Geschlossene Reposition einer sonstigen Radiusfraktur mit Knochenfixation durch Fixateur externe
78.07.10 ↔	Knochen transplantation an der Tibia, gefässgestielt mit mikrovaskulärer Anastomose	78.13.12 ↔	Offene Reposition einer distalen Radiusfraktur mit Knochenfixation durch Fixateur externe
78.07.11 ↔	Knochen transplantation an der Tibia, gefässgestielt ohne mikrovaskuläre Anastomose	78.13.13 ↔	Offene Reposition einer sonstigen Radiusfraktur mit Knochenfixation durch Fixateur externe
78.07.13 ↔	Knorpel-Knochen transplantation an der Tibia, autogen und allogenen	78.13.20 ↔	Geschlossene Reposition einer Ulnafraktur mit Knochenfixation durch Fixateur externe
78.07.20 ↔	Knochen transplantation an der Fibula, gefässgestielt mit mikrovaskulärer Anastomose	78.13.99 ↔	Anlegen eines Fixateur externe an Radius und Ulna (inkl. Reposition von Frakturen), sonstige
78.07.21 ↔	Knochen transplantation an der Fibula, gefässgestielt ohne mikrovaskuläre Anastomose	78.14.10 ↔	Geschlossene Reposition einer Fraktur an Karpalia und Metakarpalia mit Knochenfixation durch Fixateur externe
78.07.23 ↔	Knorpel-Knochen transplantation an der Fibula, autogen und allogenen	78.14.11 ↔	Offene Reposition einer Fraktur an Karpalia und Metakarpalia mit Knochenfixation durch Fixateur externe
78.08.10 ↔	Knochen transplantation an Tarsalia und Metatarsalia, gefässgestielt mit mikrovaskulärer Anastomose	78.14.99 ↔	Anlegen eines Fixateur externe an Karpalia und Metakarpalia (inkl. Reposition von Frakturen), sonstige
78.08.11 ↔	Knochen transplantation an Tarsalia und Metatarsalia, gefässgestielt ohne mikrovaskulärer Anastomose	78.15.10 ↔	Offene Reposition einer Schenkelhalsfraktur und proximalen Femurfraktur mit Knochenfixation durch Fixateur externe
78.08.13 ↔	Knorpel-Knochen transplantation an Tarsalia und Metatarsalia, autogen und allogenen	78.15.20 ↔	Offene Reposition einer Femurschaftfraktur mit Knochenfixation durch Fixateur externe
78.09.10 ↔	Knochen transplantation an Phalangen der Hand, gefässgestielt mit mikrovaskulärer Anastomose		
78.09.11 ↔	Knochen transplantation an Phalangen der Hand, gefässgestielt ohne mikrovaskuläre Anastomose		
78.09.13 ↔	Knorpel-Knochen transplantation an Phalangen der Hand, autogen und allogenen		
78.09.30 ↔	Knochen transplantation am Becken, gefässgestielt mit mikrovaskulärer Anastomose		
78.09.31 ↔	Knochen transplantation am Becken, gefässgestielt ohne mikrovaskuläre Anastomose		
78.09.33 ↔	Knorpel-Knochen transplantation am Becken, autogen und allogenen		

78.15.30 ↔	Geschlossene Reposition einer distalen Femurfraktur mit Knochenfixation durch Fixateur externe	78.18.99 ↔	Anlegen eines Fixateur externe an Tarsalia und Metatarsalia (inkl. Reposition von Frakturen), sonstige
78.15.31 ↔	Offene Reposition einer distalen Femurfraktur mit Knochenfixation durch Fixateur externe	78.19.10 ↔	Geschlossene Reposition einer Fraktur von Phalangen der Hand mit Knochenfixation durch Fixateur externe
78.15.40 ↔	Geschlossene Reposition einer sonstigen Femurfraktur mit Knochenfixation durch Fixateur externe	78.19.11 ↔	Offene Reposition einer Fraktur von Phalangen der Hand mit Knochenfixation durch Fixateur externe
78.15.99 ↔	Anlegen eines Fixateur externe am Femur (inkl. Reposition von Frakturen), sonstige	78.19.20 ↔	Geschlossene Reposition einer Fraktur des Beckens mit Knochenfixation durch Fixateur externe
78.16.10 ↔	Geschlossene Reposition einer Fraktur der Patella mit Knochenfixation durch Fixateur externe	78.19.21 ↔	Offene Reposition einer Fraktur des Acetabulums mit Knochenfixation / Transfixation durch Fixateur externe
78.16.11 ↔	Offene Reposition einer Fraktur der Patella mit Knochenfixation durch Fixateur externe	78.19.22 ↔	Offene Reposition einer Fraktur sonstiger Teile des Beckens mit Knochenfixation durch Fixateur externe
78.17.10 ↔	Geschlossene Reposition einer Fraktur der proximalen Tibia mit Knochenfixation durch Fixateur externe	78.19.30 ↔	Geschlossene Reposition einer Fraktur von Phalangen des Fusses mit Knochenfixation durch Fixateur externe
78.17.11 ↔	Offene Reposition einer einfachen Fraktur der proximalen Tibia mit Knochenfixation durch Fixateur externe	78.19.31 ↔	Offene Reposition einer Fraktur von Phalangen des Fusses mit Knochenfixation durch Fixateur externe
78.17.12 ↔	Offene Reposition einer Mehrfragmentfraktur der proximalen Tibia mit Knochenfixation durch Fixateur externe	78.19.90 ↔	Geschlossene Reposition einer Fraktur sonstiger bezeichneter Knochen mit Knochenfixation durch Fixateur externe
78.17.13 ↔	Offene Reposition einer einfachen Tibiaschaftfraktur mit Knochenfixation durch Fixateur externe	78.19.91 ↔	Offene Reposition einer Fraktur sonstiger bezeichneter Knochen mit Knochenfixation durch Fixateur externe
78.17.14 ↔	Offene Reposition einer einfachen Fraktur der distalen Tibia mit Knochenfixation durch Fixateur externe	78.19.99 ↔	Anlegen eines Fixateur externe an andere näher bezeichnete Knochen, ausser
78.17.15 ↔	Geschlossene Reposition einer sonstigen Tibiafraktur mit Knochenfixation durch Fixateur externe		Gesichtsschädelknochen (inkl. Reposition von Frakturen), sonstige
78.17.16 ↔	Offene Reposition einer Mehrfragmentfraktur sonstiger Teile der Tibia mit Knochenfixation durch Fixateur externe	78.21.00 ↔	Verkürzungsosteotomie an Skapula, Klavikula, n.n.bez.
78.17.20 ↔	Offene Reposition einer einfachen Fraktur der proximalen Fibula mit Knochenfixation durch Fixateur externe	78.21.10 ↔	Temporäre Epiphyseodese an Skapula und Klavikula
78.17.21 ↔	Offene Reposition einer Mehrfragmentfraktur der proximalen Fibula mit Knochenfixation durch Fixateur externe	78.21.11 ↔	Permanente Epiphyseodese an Skapula und Klavikula
78.17.22 ↔	Offene Reposition einer einfachen Fraktur des Fibulaschafts mit Knochenfixation durch Fixateur externe	78.21.12 ↔	Therapeutische Epiphyseolyse an Skapula und Klavikula
78.17.23 ↔	Offene Reposition einer Mehrfragmentfraktur des Fibulaschafts mit Knochenfixation durch Fixateur externe	78.21.99 ↔	Verkürzungsosteotomie an Skapula, Klavikula, sonstige
78.17.24 ↔	Geschlossene Reposition einer distalen Fibulafraktur mit Knochenfixation durch Fixateur externe	78.22.00 ↔	Verkürzungsosteotomie am Humerus, n.n.bez.
78.17.25 ↔	Offene Reposition einer einfachen Fraktur der distalen Fibula mit Knochenfixation durch Fixateur externe	78.22.10 ↔	Temporäre Epiphyseodese am Humerus
78.17.26 ↔	Offene Reposition einer Mehrfragmentfraktur der distalen Fibula mit Knochenfixation durch Fixateur externe	78.22.11 ↔	Permanente Epiphyseodese am Humerus
78.17.27 ↔	Geschlossene Reposition einer sonstigen Fibulafraktur mit Knochenfixation durch Fixateur externe	78.22.12 ↔	Therapeutische Epiphyseolyse am Humerus
78.17.99 ↔	Anlegen eines Fixateur externe an Tibia und Fibula (inkl. Reposition von Frakturen), sonstige	78.22.99 ↔	Verkürzungsosteotomie am Humerus, sonstige
78.18.11 ↔	Geschlossene Reposition einer Fraktur sonstiger Tarsalia und Metatarsalia mit Knochenfixation durch Fixateur externe	78.23.00 ↔	Verkürzungsosteotomie an Radius und Ulna, n.n.bez.
78.18.12 ↔	Offene Reposition einer einfachen Fraktur an sonstigen Tarsalia und Metatarsalia mit Knochenfixation durch Fixateur externe	78.23.10 ↔	Temporäre Epiphyseodese an Radius und Ulna
78.18.13 ↔	Offene Reposition einer Fraktur an Kalkaneus und Talus mit Knochenfixation durch Fixateur externe	78.23.11 ↔	Permanente Epiphyseodese an Radius und Ulna
78.18.14 ↔	Offene Reposition einer Mehrfragmentfraktur an sonstigen Tarsalia mit Knochenfixation durch Fixateur externe	78.23.12 ↔	Therapeutische Epiphyseolyse an Radius und Ulna
78.18.15 ↔	Offene Reposition einer Mehrfragmentfraktur an Metatarsalia mit Knochenfixation durch Fixateur externe	78.23.99 ↔	Verkürzungsosteotomie an Radius und Ulna, sonstige
		78.24.00 ↔	Verkürzungsosteotomie an Karpalia und Metakarpalia, n.n.bez.
		78.24.10 ↔	Temporäre Epiphyseodese an Karpalia und Metakarpalia
		78.24.11 ↔	Permanente Epiphyseodese an Karpalia und Metakarpalia
		78.24.12 ↔	Therapeutische Epiphyseolyse an Karpalia und Metakarpalia
		78.24.99 ↔	Verkürzungsosteotomie an Karpalia und Metakarpalia, sonstige
		78.25.00 ↔	Verkürzungsosteotomie am Femur, n.n.bez.
		78.25.10 ↔	Temporäre Epiphyseodese am Schenkelhals
		78.25.11 ↔	Permanente Epiphyseodese am Schenkelhals
		78.25.12 ↔	Therapeutische Epiphyseolyse am Schenkelhals
		78.25.19 ↔	Sonstige Verkürzungsosteotomie am Schenkelhals
		78.25.20 ↔	Temporäre Epiphyseodese an sonstigen Teilen des Femur
		78.25.21 ↔	Permanente Epiphyseodese an sonstigen Teilen des Femur
		78.25.22 ↔	Therapeutische Epiphyseolyse an sonstigen Teilen des Femur

78.25.99 ↔ Verkürzungsosteotomie am Femur, sonstige	78.41.20 ↔ Sonstige plastische Rekonstruktion an Rippen und Sternum
78.27.00 ↔ Verkürzungsosteotomie an Tibia und Fibula, n.n.bez.	78.41.30 ↔ Sonstige plastische Rekonstruktion an Skapula, Klavikula, Rippen und Sternum, Implantation von vertikalen expandierbaren prothetischen Titanrippen [VEPTR]
78.27.10 ↔ Temporäre Epiphyseodese an der Tibia	78.41.99 ↔ Sonstige plastische Rekonstruktion an Skapula, Klavikula, Rippen und Sternum, sonstige
78.27.11 ↔ Permanente Epiphyseodese an der Tibia	78.42 ↔ Sonstige plastische Rekonstruktion am Humerus
78.27.12 ↔ Therapeutische Epiphyseolyse an der Tibia	78.43 ↔ Sonstige plastische Rekonstruktion an Radius und Ulna
78.27.19 ↔ Sonstige Verkürzungsosteotomie an der Tibia	78.44 ↔ Sonstige plastische Rekonstruktion an Karpalia und Metakarpalia
78.27.20 ↔ Temporäre Epiphyseodese an der Fibula	78.45 ↔ Sonstige plastische Rekonstruktion am Femur
78.27.21 ↔ Permanente Epiphyseodese an der Fibula	78.47.00 ↔ Sonstige plastische Rekonstruktion an Tibia und Fibula, n.n.bez.
78.27.22 ↔ Therapeutische Epiphyseolyse an der Fibula	78.47.10 ↔ Sonstige plastische Rekonstruktion an Tibia
78.27.29 ↔ Sonstige Verkürzungsosteotomie an der Fibula	78.47.20 ↔ Sonstige plastische Rekonstruktion an Fibula
78.27.99 ↔ Verkürzungsosteotomie an Tibia und Fibula, sonstige	78.47.99 ↔ Sonstige plastische Rekonstruktion an Tibia und Fibula, sonstige
78.28.00 ↔ Verkürzungsosteotomie an Tarsalia und Metatarsalia, n.n.bez.	78.48 ↔ Sonstige plastische Rekonstruktion an Tarsalia und Metatarsalia
78.28.10 ↔ Temporäre Epiphyseodese an Tarsalia und Metatarsalia	78.49.12 ↔ Sonstige plastische Rekonstruktion am Becken
78.28.11 ↔ Permanente Epiphyseodese an Tarsalia und Metatarsalia	78.49.13 ↔ Sonstige plastische Rekonstruktion an Phalangen des Fusses
78.28.12 ↔ Therapeutische Epiphyseolyse an Tarsalia und Metatarsalia	78.51.00 ↔ Innere Knochenfixation ohne Reposition der Fraktur an Skapula, Klavikula, Rippen und Sternum, n.n.bez.
78.28.20 ↔ Sonstige Verkürzungsosteotomie am Kalkaneus	78.51.99 ↔ Innere Knochenfixation ohne Reposition der Fraktur an Skapula, Klavikula, Rippen und Sternum, sonstige
78.28.21 ↔ Sonstige Verkürzungsosteotomie an sonstigen Tarsalia	78.52.00 ↔ Innere Knochenfixation ohne Reposition der Fraktur am Humerus, n.n.bez.
78.28.22 ↔ Sonstige Verkürzungsosteotomie an Metatarsalia	78.52.10 ↔ Revision von Osteosynthesematerial ohne Materialersatz am Humerus
78.28.99 ↔ Verkürzungsosteotomie an Tarsalia und Metatarsalia, sonstige	78.52.99 ↔ Innere Knochenfixation ohne Reposition der Fraktur am Humerus, sonstige
78.29.10 ↔ Temporäre Epiphyseodese an Phalangen der Hand	78.53.00 ↔ Innere Knochenfixation ohne Reposition der Fraktur an Radius und Ulna, n.n.bez.
78.29.11 ↔ Permanente Epiphyseodese an Phalangen der Hand	78.53.10 ↔ Revision von Osteosynthesematerial ohne Materialersatz an Radius
78.29.12 ↔ Therapeutische Epiphyseolyse an Phalangen der Hand	78.53.20 ↔ Revision von Osteosynthesematerial ohne Materialersatz an Ulna
78.29.19 ↔ Sonstige Verkürzungsosteotomie an Phalangen der Hand	78.53.99 ↔ Innere Knochenfixation ohne Reposition der Fraktur an Radius und Ulna, sonstige
78.29.30 ↔ Temporäre Epiphyseodese am Becken	78.54.00 ↔ Innere Knochenfixation ohne Reposition der Fraktur an Karpalia und Metakarpalia, n.n.bez.
78.29.31 ↔ Permanente Epiphyseodese am Becken	78.54.10 ↔ Revision von Osteosynthesematerial ohne Materialersatz an Karpalia und Metakarpalia
78.29.32 ↔ Therapeutische Epiphyseolyse am Becken	78.54.99 ↔ Innere Knochenfixation ohne Reposition der Fraktur an Karpalia und Metakarpalia, sonstige
78.29.39 ↔ Sonstige Verkürzungsosteotomie am Becken	78.55.00 ↔ Innere Knochenfixation ohne Reposition der Fraktur am Femur, n.n.bez.
78.29.40 ↔ Temporäre Epiphyseodese an Phalangen des Fusses	78.55.10 ↔ Revision von Osteosynthesematerial ohne Materialersatz am Femur
78.29.41 ↔ Permanente Epiphyseodese an Phalangen des Fusses	78.55.99 ↔ Innere Knochenfixation ohne Reposition der Fraktur am Femur, sonstige
78.29.42 ↔ Therapeutische Epiphyseolyse an Phalangen des Fusses	78.56.00 ↔ Innere Knochenfixation ohne Reposition der Fraktur an der Patella, n.n.bez.
78.29.49 ↔ Sonstige Verkürzungsosteotomie an Phalangen des Fusses	78.56.10 ↔ Revision von Osteosynthesematerial ohne Materialersatz an der Patella
78.30 ↔ Verlängerungsosteotomie von Extremitäten, ohne Angabe der Lokalisation	78.56.99 ↔ Innere Knochenfixation ohne Reposition der Fraktur an der Patella, sonstige
78.31 ↔ Verlängerungsosteotomie an Skapula und Klavikula	78.57.00 ↔ Innere Knochenfixation ohne Reposition der Fraktur an Tibia und Fibula, n.n.bez.
78.32 ↔ Verlängerungsosteotomie am Humerus	78.57.10 ↔ Revision von Osteosynthesematerial ohne Materialersatz an der Tibia
78.33 ↔ Verlängerungsosteotomie an Radius und Ulna	78.57.20 ↔ Revision von Osteosynthesematerial ohne Materialersatz an der Fibula
78.34 ↔ Verlängerungsosteotomie an Karpalia und Metakarpalia	78.57.99 ↔ Innere Knochenfixation ohne Reposition der Fraktur an Tibia und Fibula, sonstige
78.35.00 ↔ Verlängerungsosteotomie am Femur, n.n.bez.	78.58.00 ↔ Innere Knochenfixation ohne Reposition der Fraktur an Tarsalia und Metatarsalia, n.n.bez.
78.35.10 ↔ Verlängerungsosteotomie am Schenkelhals	
78.35.19 ↔ Verlängerungsosteotomie an sonstigen Teilen des Femur	
78.35.99 ↔ Verlängerungsosteotomie am Femur, sonstige	
78.37 ↔ Verlängerungsosteotomie an Tibia und Fibula	
78.38.00 ↔ Verlängerungsosteotomie an Tarsalia und Metatarsalia, n.n.bez.	
78.38.10 ↔ Verlängerungsosteotomie am Kalkaneus	
78.38.19 ↔ Verlängerungsosteotomie an sonstigen Tarsalia	
78.38.20 ↔ Verlängerungsosteotomie an Metatarsalia	
78.38.99 ↔ Verlängerungsosteotomie an Tarsalia und Metatarsalia, sonstige	
78.39.10 ↔ Verlängerungsosteotomie an Phalangen der Hand	
78.39.20 ↔ Verlängerungsosteotomie am Becken	
78.39.30 ↔ Verlängerungsosteotomie an Phalangen des Fusses	
78.39.99 ↔ Verlängerungsosteotomie an anderen näher bezeichneten Knochen, sonstige	
78.41.00 ↔ Sonstige plastische Rekonstruktion an Skapula, Klavikula, Rippen und Sternum, n.n.bez.	
78.41.10 ↔ Sonstige plastische Rekonstruktion an Skapula und Klavikula	

- 78.58.10 ↔ Revision von Osteosynthesematerial ohne Materialersatz an Tarsalia und Metatarsalia
- 78.58.99 ↔ Innere Knochenfixation ohne Reposition der Fraktur an Tarsalia und Metatarsalia, sonstige
- 78.59.10 ↔ Revision von Osteosynthesematerial ohne Materialersatz an Phalangen der Hand
- 78.59.30 ↔ Revision von Osteosynthesematerial ohne Materialersatz am Becken
- 78.59.40 ↔ Revision von Osteosynthesematerial ohne Materialersatz an Phalangen des Fusses
- 78.60.05 ↔ Knochenimplantatentfernung, ohne Angabe der Lokalisation, Entfernung eines Knochen(teil)ersatzes
- 78.60.08 ↔ Entfernung eines internen Verlängerungs- oder Knochen-transportsystems (motorisiert / nicht-motorisiert), jede Lokalisation
- 78.61.01 ↔ Knochenimplantatentfernung an Skapula und Klavikula, Draht, intramedullärer Draht, Schraube, Zuggurtung/Cerclage, Platte, winkelstabile Platte, Fixateur externe, Blount-Klammern
- 78.61.05 ↔ Knochenimplantatentfernung an Skapula, Klavikula, Rippen und Sternum, Entfernung eines Knochen(teil)ersatzes an Skapula, Klavikula, Rippen und Sternum
- 78.61.08 ↔ Knochenimplantatentfernung an Skapula und Klavikula, sonstiges Osteosynthesematerial
- 78.61.11 ↔ Knochenimplantatentfernung an Rippen und Sternum
- 78.62.01 ↔ Knochenimplantatentfernung am Humerus, (intramedullärer) Draht, Schraube, Zuggurtung/Cerclage, (winkelstabile) Platte, Winkelplatte /Kondylenplatte, Marknagel, Verriegelungsnagel, Transfixationsnagel, Fixateur externe, Ringfixateur, (Blount-)Klammern
- 78.62.02 ↔ Knochenimplantatentfernung am Humerus, dynamische Kompressionsschraube, Marknagel mit Gelenkkomponente
- 78.62.05 ↔ Knochenimplantatentfernung am Humerus, Entfernung eines Knochen(teil)ersatzes am Humerus
- 78.62.08 ↔ Knochenimplantatentfernung am Humerus: sonstiges Osteosynthesematerial
- 78.63.01 ↔ Knochenimplantatentfernung an Radius und Ulna, (intramedullärer) Draht, Schraube, Zuggurtung/Cerclage, (winkelstabile) Platte, Winkelplatte/Kondylenplatte, Marknagel, Verriegelungsnagel, Transfixationsnagel, Fixateur externe, Ringfixateur, (Blount-)Klammern
- 78.63.05 ↔ Knochenimplantatentfernung an Radius und Ulna, Entfernung eines Knochen(teil)ersatzes an Radius und Ulna
- 78.63.08 ↔ Knochenimplantatentfernung an Radius und Ulna (proximal / Schaft / distal), sonstiges
- 78.64.01 ↔ Knochenimplantatentfernung an Karpalia und Metakarpalia, (intramedullärer) Draht, Schraube, Zuggurtung/Cerclage, (winkelstabile) Platte, Fixateur externe, Ringfixateur, (Blount-)Klammern
- 78.64.05 ↔ Knochenimplantatentfernung an Karpalia und Metakarpalia, Entfernung eines Knochen(teil)ersatzes an Karpalia und Metakarpalia
- 78.64.08 ↔ Knochenimplantatentfernung an Karpalia und Metakarpalia, sonstiges Osteosynthesematerial
- 78.65.01 ↔ Knochenimplantatentfernung am Femur, Draht, intramedullärer Draht, Schraube, Zuggurtung/Cerclage, (winkelstabile) Platte, Winkelplatte/Kondylenplatte, dynamische Kompressionsschraube, Marknagel, Fixateur externe, (Blount-)Klammern
- 78.65.02 ↔ Knochenimplantatentfernung am Femur (Schenkelhals / proximal / distal, ausser Schaft), Marknagel mit Gelenkkomponente, Verriegelungsnagel, Transfixationsnagel
- 78.65.03 ↔ Knochenimplantatentfernung am Femur (Schaft), Marknagel mit Gelenkkomponente
- 78.65.04 ↔ Knochenimplantatentfernung am Femur (proximal / Schaft / distal, ausser Schenkelhals), Ringfixateur
- 78.65.05 ↔ Knochenimplantatentfernung am Femur, Entfernung eines Knochen(teil)ersatzes am Femur
- 78.65.08 ↔ Knochenimplantatentfernung am Femur, sonstiges Osteosynthesematerial
- 78.66.01 ↔ Knochenimplantatentfernung an der Patella, (intramedullärer) Draht, Schraube, Zuggurtung/Cerclage, Fixateur externe, (Blount-)Klammern
- 78.66.05 ↔ Knochenimplantatentfernung an der Patella, Entfernung eines Knochen(teil)ersatzes an der Patella
- 78.66.08 ↔ Knochenimplantatentfernung an der Patella, sonstiges Osteosynthesematerial
- 78.67.01 ↔ Knochenimplantatentfernung an Tibia und Fibula, (intramedullärer) Draht, Schraube, Zuggurtung/Cerclage, Fixateur externe, Ringfixateur, (Blount-)Klammern
- 78.67.05 ↔ Knochenimplantatentfernung an Tibia und Fibula, Entfernung eines Knochen(teil)ersatzes an Tibia und Fibula
- 78.67.11 ↔ Knochenimplantatentfernung an der Tibia, (winkelstabile) Platte, Winkelplatte / Kondylenplatte
- 78.67.12 ↔ Knochenimplantatentfernung an der Tibia, Marknagel, Verriegelungsnagel, Transfixationsnagel
- 78.67.13 ↔ Knochenimplantatentfernung an der Tibia, dynamische Kompressionsschraube
- 78.67.21 ↔ Knochenimplantatentfernung an der Fibula, (winkelstabile) Platte
- 78.67.22 ↔ Knochenimplantatentfernung an der Fibula, Marknagel, Verriegelungsnagel, Transfixationsnagel
- 78.67.28 ↔ Knochenimplantatentfernung an Tibia und Fibula, sonstiges Osteosynthesematerial
- 78.68.01 ↔ Knochenimplantatentfernung an Tarsalia und Metatarsalia, (intramedullärer) Draht, Schraube, Zuggurtung/Cerclage, (winkelstabile) Platte, Fixateur externe, Ringfixateur, (Blount-)Klammern
- 78.68.05 ↔ Knochenimplantatentfernung an Tarsalia und Metatarsalia, Entfernung eines Knochen(teil)ersatzes an Talus und Kalkaneus
- 78.68.06 ↔ Knochenimplantatentfernung an Tarsalia und Metatarsalia, Entfernung eines Knochen(teil)ersatzes an sonstigen Tarsalia und Metatarsalia
- 78.68.08 ↔ Knochenimplantatentfernung an Tarsalia und Metatarsalia, sonstiges Osteosynthesematerial
- 78.69.11 ↔ Knochenimplantatentfernung an Phalangen der Hand, (intramedullärer) Draht, Schraube, Zuggurtung/Cerclage, (winkelstabile) Platte, Fixateur externe, (Blount-)Klammern
- 78.69.15 ↔ Knochenimplantatentfernung an anderen näher bezeichneten Knochen, ausser Gesichtsschädelknochen, Entfernung eines Knochen(teil)ersatzes an Phalangen der Hand
- 78.69.18 ↔ Knochenimplantatentfernung an Phalangen der Hand, sonstiges Osteosynthesematerial
- 78.69.21 ↔ Knochenimplantatentfernung am Becken, Draht, Schraube, Zuggurtung/Cerclage, Fixateur externe, Ringfixateur, (Blount-)Klammern
- 78.69.22 ↔ Knochenimplantatentfernung am Becken, (winkelstabile) Platte
- 78.69.25 ↔ Knochenimplantatentfernung an anderen näher bezeichneten Knochen, ausser Gesichtsschädelknochen, Entfernung eines Knochen(teil)ersatzes am Becken
- 78.69.28 ↔ Knochenimplantatentfernung am Becken, sonstiges Osteosynthesematerial

78.69.31 ↔	Knochenimplantatentfernung an Talus und Kalkaneus, (intramedullärer) Draht, Schraube, Zuggurtung/Cerclage, (winkelstabile) Platte, Fixateur externe, Ringfixateur, (Blount-)Klammern	79.11.20 ↔	Geschlossene Reposition einer sonstigen Humerusfraktur mit innerer Knochenfixation durch Marknagel / Verriegelungsnagel oder Winkelplatte / Kondylenplatte
78.69.38 ↔	Knochenimplantatentfernung an Talus und Kalkaneus, sonstiges Osteosynthesematerial	79.11.21 ↔	Geschlossene Reposition einer sonstigen Humerusfraktur mit innerer Knochenfixation mittels minimalinvasiver ballonassistierter Technik
78.69.41 ↔	Knochenimplantatentfernung an Phalangen des Fusses, (intramedullärer) Draht, Schraube, Zuggurtung/Cerclage, (winkelstabile) Platte, Fixateur externe, (Blount-)Klammern	79.11.29 ↔	Geschlossene Reposition einer sonstigen Humerusfraktur mit sonstiger innerer Knochenfixation (z.B. durch Schraube, Draht, Zuggurtung/Cerclage, winkelstabile Platte)
78.69.45 ↔	Knochenimplantatentfernung an anderen näher bezeichneten Knochen, ausser Gesichtsschädelknochen, Entfernung eines Knochen(teil)ersatzes an Phalangen des Fusses	79.11.99 ↔	Geschlossene Reposition einer Humerusfraktur mit innerer Knochenfixation, sonstige
78.69.48 ↔	Knochenimplantatentfernung an Phalangen des Fusses, sonstiges Osteosynthesematerial	79.12.00 ↔	Geschlossene Reposition einer Fraktur an Radius und Ulna mit innerer Knochenfixation, n.n.bez.
78.69.51 ↔	Knochenimplantatentfernung an anderen näher bezeichneten Knochen, Draht, Zuggurtung/Cerclage, Blount-Klammern	79.12.10 ↔	Geschlossene Reposition einer distalen Radiusfraktur mit innerer Knochenfixation durch Draht oder Zuggurtung/Cerclage
78.69.52 ↔	Knochenimplantatentfernung an anderen näher bezeichneten Knochen, Schraube, (winkelstabile) Platte, dynamische Kompressionsschraube, intramedullärer Draht, Marknagel, Marknagel mit Gelenkkomponente, Verriegelungsnagel, Transfixationsnagel, Fixateur externe	79.12.11 ↔	Geschlossene Reposition einer distalen Radiusfraktur mit innerer Knochenfixation durch intramedullären Draht
78.69.53 ↔	Knochenimplantatentfernung an anderen näher bezeichneten Knochen, Winkelplatte/Kondylenplatte	79.12.12 ↔	Geschlossene Reposition einer distalen Radiusfraktur mit innerer Knochenfixation durch Marknagel
78.69.55 ↔	Knochenimplantatentfernung an anderen näher bezeichneten Knochen, ausser Gesichtsschädelknochen, Entfernung eines Knochen(teil)ersatzes an sonstigen näher bezeichneten Knochen	79.12.13 ↔	Geschlossene Reposition einer distalen Radiusfraktur mit innerer Knochenfixation mittels minimalinvasiver ballonassistierter Technik
78.69.58 ↔	Knochenimplantatentfernung an anderen näher bezeichneten Knochen, sonstiges Osteosynthesematerial	79.12.19 ↔	Geschlossene Reposition einer distalen Radiusfraktur mit sonstiger innerer Knochenfixation (z.B. durch Schraube, Platte)
78.69.71 ↔	Arthroskopische Entfernung von Osteosynthesematerial	79.12.20 ↔	Geschlossene Reposition einer sonstigen Radiusfraktur durch Draht oder Zuggurtung/Cerclage
78.91 ↔	Einsetzen eines Knochenwachstumsstimulators an Skapula, Klavikula, Rippen und Sternum	79.12.21 ↔	Geschlossene Reposition einer sonstigen Radiusfraktur mit innerer Knochenfixation durch intramedullären Draht
78.92 ↔	Einsetzen eines Knochenwachstumsstimulators am Humerus	79.12.22 ↔	Geschlossene Reposition einer sonstigen Radiusfraktur mit innerer Knochenfixation durch Marknagel
78.93 ↔	Einsetzen eines Knochenwachstumsstimulators an Radius und Ulna	79.12.23 ↔	Geschlossene Reposition einer sonstigen Radiusfraktur mit innerer Knochenfixation mittels minimalinvasiver ballonassistierter Technik
78.94 ↔	Einsetzen eines Knochenwachstumsstimulators an Karpalia und Metakarpalia	79.12.29 ↔	Geschlossene Reposition einer sonstigen Radiusfraktur mit sonstiger innerer Knochenfixation (z.B. durch Schraube, Platte)
78.95 ↔	Einsetzen eines Knochenwachstumsstimulators am Femur	79.12.30 ↔	Geschlossene Reposition einer Ulnafraktur mit innerer Knochenfixation durch Draht oder Zuggurtung/Cerclage
78.96 ↔	Einsetzen eines Knochenwachstumsstimulators an der Patella	79.12.31 ↔	Geschlossene Reposition einer Ulnafraktur mit innerer Knochenfixation durch intramedullären Draht
78.97 ↔	Einsetzen eines Knochenwachstumsstimulators an Tibia und Fibula	79.12.32 ↔	Geschlossene Reposition einer Ulnafraktur mit innerer Knochenfixation durch Marknagel
78.98 ↔	Einsetzen eines Knochenwachstumsstimulators an Tarsalia und Metatarsalia	79.12.39 ↔	Geschlossene Reposition einer Ulnafraktur mit sonstiger innerer Knochenfixation (z.B. durch Schraube, Platte)
78.99 ↔	Einsetzen eines Knochenwachstumsstimulators an anderen näher bezeichneten Knochen, ausser Gesichtsschädelknochen	79.12.99 ↔	Geschlossene Reposition einer Fraktur an Radius und Ulna mit innerer Knochenfixation, sonstige
79.11.00 ↔	Geschlossene Reposition einer Humerusfraktur mit innerer Knochenfixation, n.n.bez.	79.13.00 ↔	Geschlossene Reposition einer Fraktur an Karpalia und Metakarpalia mit innerer Knochenfixation, n.n.bez.
79.11.10 ↔	Geschlossene Reposition einer proximalen Humerusfraktur mit innerer Knochenfixation durch Marknagel / Verriegelungsnagel oder Winkelplatte / Kondylenplatte	79.13.10 ↔	Geschlossene Reposition einer Fraktur an Karpalia und Metakarpalia mit innerer Knochenfixation durch winkelstabile Platte
79.11.11 ↔	Geschlossene Reposition einer proximalen Humerusfraktur mit innerer Knochenfixation mittels minimalinvasiver ballonassistierter Technik	79.13.19 ↔	Geschlossene Reposition einer Fraktur an Karpalia und Metakarpalia mit sonstiger innerer Knochenfixation (z.B. durch Schraube, Platte, Draht)
79.11.19 ↔	Geschlossene Reposition einer proximalen Humerusfraktur mit sonstiger innerer Knochenfixation (z.B. durch Schraube, Draht, Zuggurtung/Cerclage, winkelstabile Platte)	79.13.99 ↔	Geschlossene Reposition einer Fraktur an Karpalia und Metakarpalia mit innerer Knochenfixation, sonstige
		79.14.00 ↔	Geschlossene Reposition einer Fingerfraktur mit innerer Knochenfixation, n.n.bez.



79.14.10 ↔	Geschlossene Reposition einer Fingerfraktur mit innerer Knochenfixation durch winkelstabile Platte	79.19.10 ↔	Geschlossene Reposition einer Fraktur von Klavikula und Skapula mit innerer Knochenfixation
79.14.19 ↔	Geschlossene Reposition einer Fingerfraktur mit sonstiger innerer Knochenfixation (z.B. durch Schraube, Platte, Draht)	79.19.11 ↔	Geschlossene Reposition einer Fraktur von Rippen mit innerer Fixation
79.14.99 ↔	Geschlossene Reposition einer Fingerfraktur mit innerer Knochenfixation, sonstige	79.19.12 ↔	Geschlossene Reposition einer Fraktur von Sternum mit innerer Fixation
79.15.00 ↔	Geschlossene Reposition einer Femurfraktur mit innerer Knochenfixation, n.n.bez.	79.19.20 ↔	Geschlossene Reposition einer Fraktur des Beckens mit innerer Knochenfixation
79.15.10 ↔	Geschlossene Reposition einer distalen Femurfraktur mit innerer Knochenfixation	79.19.30 ↔	Geschlossene Reposition einer Fraktur der Patella mit innerer Knochenfixation
79.15.20 ↔	Geschlossene Reposition einer sonstigen Femurfraktur mit innerer Knochenfixation	79.19.99 ↔	Geschlossene Reposition einer Fraktur anderer bezeichneter Knochen mit innerer Knochenfixation, sonstige
79.15.99 ↔	Geschlossene Reposition einer Femurfraktur mit innerer Knochenfixation, sonstige	79.21.00 ↔	Offene Reposition einer Humerusfraktur ohne innere Knochenfixation, n.n.bez.
79.16.00 ↔	Geschlossene Reposition einer Fraktur an Tibia und Fibula mit innerer Knochenfixation, n.n.bez.	79.21.10 ↔	Offene Reposition einer proximalen Humerusfraktur ohne innere Knochenfixation
79.16.10 ↔	Geschlossene Reposition einer proximalen Tibiafraktur mit innerer Knochenfixation durch Marknagel	79.21.11 ↔	Offene Reposition einer Humerusschaftfraktur ohne innere Knochenfixation
79.16.11 ↔	Geschlossene Reposition einer proximalen Tibiafraktur mit innerer Knochenfixation mittels minimalinvasiver ballonassistierter Technik	79.21.12 ↔	Offene Reposition einer distalen Humerusfraktur ohne innere Knochenfixation
79.16.29 ↔	Geschlossene Reposition einer distalen Tibiafraktur mit sonstiger innerer Knochenfixation (z.B. durch Schraube, Platte, Draht)	79.21.99 ↔	Offene Reposition einer Humerusfraktur ohne innere Knochenfixation, sonstige
79.16.30 ↔	Geschlossene Reposition einer sonstigen Tibiafraktur mit innerer Knochenfixation durch Marknagel	79.22.00 ↔	Offene Reposition einer Fraktur an Radius und Ulna ohne innere Knochenfixation, n.n.bez.
79.16.31 ↔	Geschlossene Reposition einer sonstigen Tibiafraktur mit innerer Knochenfixation mittels minimalinvasiver ballonassistierter Technik	79.22.10 ↔	Offene Reposition einer distalen Radiusfraktur ohne innere Knochenfixation
79.16.39 ↔	Geschlossene Reposition einer sonstigen Tibiafraktur mit sonstiger innerer Knochenfixation (z.B. durch Schraube, Platte, Draht)	79.22.19 ↔	Offene Reposition einer sonstigen Radiusfraktur ohne innere Knochenfixation
79.16.40 ↔	Geschlossene Reposition einer distalen Fibulafraktur mit innerer Knochenfixation durch Marknagel	79.22.20 ↔	Offene Reposition einer Ulnafraktur ohne innere Knochenfixation
79.16.49 ↔	Geschlossene Reposition einer distalen Fibulafraktur mit sonstiger innerer Knochenfixation (z.B. durch Schraube, Platte, Draht)	79.22.99 ↔	Offene Reposition einer Fraktur an Radius und Ulna ohne innere Knochenfixation, sonstige
79.16.50 ↔	Geschlossene Reposition einer sonstigen Fibulafraktur mit innerer Knochenfixation durch Marknagel	79.23 ↔	Offene Reposition einer Fraktur an Karpalia und Metakarpalia ohne innere Knochenfixation
79.16.59 ↔	Geschlossene Reposition einer sonstigen Fibulafraktur mit sonstiger innerer Knochenfixation (z.B. durch Schraube, Platte, Draht)	79.24 ↔	Offene Reposition einer Fingerfraktur ohne innere Knochenfixation
79.16.99 ↔	Geschlossene Reposition einer Fraktur an Tibia und Fibula mit innerer Knochenfixation, sonstige	79.25 ↔	Offene Reposition einer Femurfraktur ohne innere Knochenfixation
79.17.00 ↔	Geschlossene Reposition einer Fraktur an Tarsalia und Metatarsalia mit innerer Knochenfixation, n.n.bez.	79.26.00 ↔	Offene Reposition einer Fraktur an Tibia und Fibula ohne innere Knochenfixation, n.n.bez.
79.17.10 ↔	Geschlossene Reposition einer Fraktur des Kalkaneus mit innerer Knochenfixation durch winkelstabile Platte	79.26.10 ↔	Offene Reposition einer proximalen Tibiafraktur ohne innere Knochenfixation
79.17.11 ↔	Geschlossene Reposition einer Fraktur des Kalkaneus mit innerer Knochenfixation mittels minimalinvasiver ballonassistierter Technik	79.26.11 ↔	Offene Reposition einer Tibiaschaftfraktur ohne innere Knochenfixation
79.17.19 ↔	Geschlossene Reposition einer Fraktur des Kalkaneus mit sonstiger innerer Knochenfixation (z.B. durch Schraube, Platte, Draht)	79.26.12 ↔	Offene Reposition einer distalen Tibiafraktur ohne innere Knochenfixation
79.17.29 ↔	Geschlossene Reposition einer Fraktur an sonstigen Tarsalia und Metatarsalia mit innerer Knochenfixation (z.B. durch Schraube, (winkelstabile) Platte, Draht)	79.26.20 ↔	Offene Reposition einer proximalen Fibulafraktur ohne innere Knochenfixation
79.17.99 ↔	Geschlossene Reposition einer Fraktur an Tarsalia und Metatarsalia mit innerer Knochenfixation, sonstige	79.26.21 ↔	Offene Reposition einer Fibulaschaftfraktur ohne innere Knochenfixation
79.18 ↔	Geschlossene Reposition einer Zehenfraktur mit innerer Knochenfixation	79.26.22 ↔	Offene Reposition einer distalen Fibulafraktur ohne innere Knochenfixation
79.19.00 ↔	Geschlossene Reposition einer Fraktur anderer bezeichneter Knochen mit innerer Knochenfixation, n.n.bez.	79.26.99 ↔	Offene Reposition einer Fraktur an Tibia und Fibula ohne innere Knochenfixation, sonstige
		79.27.00 ↔	Offene Reposition einer Fraktur an Tarsalia und Metatarsalia ohne innere Knochenfixation, n.n.bez.
		79.27.10 ↔	Offene Reposition einer Talus- und Kalkaneusfraktur ohne innere Knochenfixation
		79.27.11 ↔	Offene Reposition einer einfachen Fraktur sonstiger Tarsalia und Metatarsalia ohne innere Knochenfixation
		79.27.12 ↔	Offene Reposition einer Mehrfragmentfraktur sonstiger Tarsalia und Metatarsalia ohne innere Knochenfixation
		79.27.99 ↔	Offene Reposition einer Fraktur an Tarsalia und Metatarsalia ohne innere Knochenfixation, sonstige
		79.28 ↔	Offene Reposition einer Zehenfraktur ohne innere Knochenfixation

79.29.00 ↔	Offene Reposition einer Fraktur anderer bezeichneter Knochen ohne innere Knochenfixation, n.n.bez.	79.35.99 ↔	Offene Reposition einer Femurfraktur mit innerer Knochenfixation, sonstige
79.29.10 ↔	Offene Reposition einer einfachen Fraktur der Klavikula und Skapula ohne innere Knochenfixation	79.36.00 ↔	Offene Reposition einer Fraktur an Tibia und Fibula mit innerer Knochenfixation, n.n.bez.
79.29.11 ↔	Offene Reposition einer Mehrfragmentfraktur der Klavikula und Skapula ohne innere Knochenfixation	79.36.10 ↔	Offene Reposition einer einfachen Fraktur der proximalen Tibia mit innerer Knochenfixation durch (Blount-)Klammern oder intramedullären Draht
79.29.20 ↔	Offene Reposition einer Fraktur des Beckens ohne innere Knochenfixation	79.36.11 ↔	Offene Reposition einer einfachen Fraktur der proximalen Tibia mit innerer Knochenfixation durch Schraube
79.29.30 ↔	Offene Reposition einer Fraktur der Patella ohne innere Knochenfixation	79.36.12 ↔	Offene Reposition einer einfachen Fraktur der proximalen Tibia mit sonstiger innerer Knochenfixation
79.29.99 ↔	Offene Reposition einer Fraktur anderer bezeichneter Knochen ohne innere Knochenfixation, sonstige	79.36.13 ↔	Offene Reposition einer Mehrfragmentfraktur der proximalen Tibia mit innerer Knochenfixation durch (Blount-)Klammern
79.31.00 ↔	Offene Reposition einer Humerusfraktur mit innerer Knochenfixation, n.n.bez.	79.36.14 ↔	Offene Reposition einer Mehrfragmentfraktur der proximalen Tibia mit sonstiger innerer Knochenfixation
79.31.10 ↔	Offene Reposition einer einfachen proximalen Humerusfraktur mit innerer Knochenfixation durch Marknagel, winkelstabiler Platte oder (Winkel-) Platte	79.36.20 ↔	Offene Reposition einer einfachen Tibiaschaftfraktur mit innerer Knochenfixation
79.31.11 ↔	Offene Reposition einer einfachen proximalen Humerusfraktur mit sonstiger innerer Knochenfixation (z.B. Schraube, Draht)	79.36.30 ↔	Offene Reposition einer einfachen Fraktur der distalen Tibia mit innerer Knochenfixation durch Marknagel oder winkelstabile Platte
79.31.12 ↔	Offene Reposition einer Mehrfragmentfraktur des proximalen Humerus mit innerer Knochenfixation	79.36.31 ↔	Offene Reposition einer einfachen Fraktur der distalen Tibia mit innerer Knochenfixation durch sonstige Platte
79.31.20 ↔	Offene Reposition einer einfachen Humerusschaftfraktur mit innerer Knochenfixation	79.36.32 ↔	Offene Reposition einer einfachen Fraktur der distalen Tibia mit sonstiger innerer Knochenfixation
79.31.30 ↔	Offene Reposition einer einfachen distalen Humerusfraktur mit innerer Knochenfixation durch Marknagel, winkelstabiler Platte oder (Winkel-) Platte	79.36.40 ↔	Offene Reposition einer Mehrfragmentfraktur sonstiger Teile der Tibia mit innerer Knochenfixation
79.31.31 ↔	Offene Reposition einer einfachen distalen Humerusfraktur mit sonstiger innerer Knochenfixation (z.B. Schraube, Draht)	79.36.50 ↔	Offene Reposition einer einfachen Fraktur der proximalen Fibula mit innerer Knochenfixation
79.31.90 ↔	Offene Reposition einer Mehrfragmentfraktur sonstiger Teile des Humerus mit innerer Knochenfixation	79.36.51 ↔	Offene Reposition einer Mehrfragmentfraktur der proximalen Fibula mit innerer Knochenfixation
79.31.99 ↔	Offene Reposition einer Humerusfraktur mit innerer Knochenfixation, sonstige	79.36.60 ↔	Offene Reposition einer einfachen Fibulaschaftfraktur mit innerer Knochenfixation durch Marknagel
79.32.00 ↔	Offene Reposition einer Fraktur an Radius und Ulna mit innerer Knochenfixation, n.n.bez.	79.36.61 ↔	Offene Reposition einer einfachen Fibulaschaftfraktur mit sonstiger innerer Knochenfixation
79.32.10 ↔	Offene Reposition einer distalen Radiusfraktur mit innerer Knochenfixation	79.36.62 ↔	Offene Reposition einer Mehrfragmentfraktur des Fibulaschafts mit innerer Knochenfixation durch (winkelstabile) Platte
79.32.19 ↔	Offene Reposition einer sonstigen Radiusfraktur mit innerer Knochenfixation	79.36.63 ↔	Offene Reposition einer Mehrfragmentfraktur des Fibulaschafts mit sonstiger innerer Knochenfixation
79.32.29 ↔	Offene Reposition einer Ulnafraktur mit innerer Knochenfixation	79.36.70 ↔	Offene Reposition einer einfachen Fraktur der distalen Fibula mit innerer Knochenfixation durch (Blount-)Klammern
79.32.99 ↔	Offene Reposition einer Fraktur an Radius und Ulna mit innerer Knochenfixation, sonstige	79.36.71 ↔	Offene Reposition einer einfachen Fraktur der distalen Fibula mit innerer Knochenfixation durch Platte
79.33.00 ↔	Offene Reposition einer Fraktur an Karpalia und Metakarpalia mit innerer Knochenfixation, n.n.bez.	79.36.72 ↔	Offene Reposition einer einfachen Fraktur der distalen Fibula mit sonstiger innerer Knochenfixation
79.33.10 ↔	Offene Reposition einer Fraktur an Karpalia und Metakarpalia mit innerer Knochenfixation durch (Blount-)Klammern	79.36.73 ↔	Offene Reposition einer Mehrfragmentfraktur der distalen Fibula mit innerer Knochenfixation
79.33.19 ↔	Offene Reposition einer Fraktur an Karpalia und Metakarpalia mit sonstiger innerer Knochenfixation	79.36.99 ↔	Offene Reposition einer Fraktur an Tibia und Fibula mit innerer Knochenfixation, sonstige
79.33.99 ↔	Offene Reposition einer Fraktur an Karpalia und Metakarpalia mit innerer Knochenfixation, sonstige	79.37.00 ↔	Offene Reposition einer Fraktur an Tarsalia und Metatarsalia mit innerer Knochenfixation, n.n.bez.
79.34 ↔	Offene Reposition einer Fingerfraktur mit innerer Knochenfixation	79.37.10 ↔	Offene Reposition einer Fraktur an Kalkaneus und Talus mit innerer Knochenfixation durch Platte
79.35.00 ↔	Offene Reposition einer Femurfraktur mit innerer Knochenfixation, n.n.bez.	79.37.11 ↔	Offene Reposition einer Fraktur an Kalkaneus und Talus mit sonstiger innerer Knochenfixation
79.35.10 ↔	Offene Reposition einer Hüftkopffraktur mit innerer Knochenfixation	79.37.20 ↔	Offene Reposition einer Mehrfragmentfraktur an sonstigen Tarsalia mit innerer Knochenfixation durch Platte
79.35.11 ↔	Offene Reposition einer Schenkelhalsfraktur und proximalen Femurfraktur mit innerer Knochenfixation	79.37.21 ↔	Offene Reposition einer Mehrfragmentfraktur an sonstigen Tarsalia mit sonstiger innerer Knochenfixation
79.35.12 ↔	Offene Reposition einer Femurschaftfraktur mit innerer Knochenfixation		
79.35.13 ↔	Offene Reposition einer distalen Femurfraktur mit innerer Knochenfixation		

79.37.30 ↔	Offene Reposition einer Mehrfragmentfraktur an Metatarsalia mit innerer Knochenfixation	79.65 ↔	Débridement einer offenen Femurfraktur
79.37.40 ↔	Offene Reposition einer einfachen Fraktur an sonstigen Tarsalia und Metatarsalia mit innerer Knochenfixation	79.66 ↔	Débridement einer offenen Fraktur an Tibia und Fibula
79.37.99 ↔	Offene Reposition einer Fraktur an Tarsalia und Metatarsalia mit innerer Knochenfixation, sonstige	79.67 ↔	Débridement einer offenen Fraktur an Tarsalia und Metatarsalia
79.38 ↔	Offene Reposition einer Zehenfraktur mit innerer Knochenfixation	79.68 ↔	Débridement einer offenen Zehenfraktur
79.39.00 ↔	Offene Reposition einer Fraktur anderer bezeichneter Knochen mit innerer Knochenfixation, n.n.bez.	79.69 ↔	Débridement einer offenen Fraktur anderer näher bezeichneter Knochen, ausser Gesichtsschädelknochen
79.39.10 ↔	Offene Reposition einer einfachen Fraktur von Klavikula und Skapula mit innerer Knochenfixation	79.81.00 ↔	Offene Reposition einer Luxation der Schulter, n.n.bez.
79.39.11 ↔	Offene Reposition einer Mehrfragmentfraktur von Klavikula und Skapula mit innerer Knochenfixation	79.81.10 ↔	Offene Reposition einer Luxation im Humeroglenoidalgelenk
79.39.12 ↔	Offene Reposition einer einfachen Fraktur von Rippen mit innerer Fixation	79.81.20 ↔	Offene Reposition einer Luxation im Akromioklavikulargelenk
79.39.13 ↔	Offene Reposition einer einfachen Fraktur von Sternum mit innerer Fixation	79.81.99 ↔	Offene Reposition einer Luxation der Schulter, sonstige
79.39.14 ↔	Offene Reposition einer Mehrfragmentfraktur von Rippen mit innerer Fixation	79.82 ↔	Offene Reposition einer Luxation des Ellenbogens
79.39.15 ↔	Offene Reposition einer Mehrfragmentfraktur von Sternum mit innerer Fixation	79.83.00 ↔	Offene Reposition einer Luxation des Handgelenks, n.n.bez.
79.39.20 ↔	Offene Reposition einer Fraktur des Acetabulums mit innerer Knochenfixation	79.83.10 ↔	Offene Reposition einer Luxation des distales Radioulnargelenks
79.39.29 ↔	Offene Reposition einer Fraktur sonstiger Teile des Beckens mit innerer Knochenfixation	79.83.99 ↔	Offene Reposition einer Luxation des Handgelenks, sonstige
79.39.40 ↔	Offene Reposition einer Fraktur der Patella mit innerer Knochenfixation	79.84 ↔	Offene Reposition einer Luxation von Hand und Fingern
79.39.99 ↔	Offene Reposition einer Fraktur anderer bezeichneter Knochen mit innerer Knochenfixation, sonstige	79.85 ↔	Offene Reposition einer Luxation der Hüfte
79.50 ↔	Offene Reposition einer Epiphysendiastase, ohne Angabe der Lokalisation	79.86.00 ↔	Offene Reposition einer Luxation des Knies, n.n.bez.
79.51 ↔	Offene Reposition einer Epiphysendiastase am Humerus	79.86.10 ↔	Offene Reposition einer Luxation des proximalen Tibiofibulargelenks
79.52.00 ↔	Offene Reposition einer Epiphysendiastase an Radius und Ulna, n.n.bez.	79.86.19 ↔	Offene Reposition einer Luxation des Kniegelenks
79.52.10 ↔	Offene Reposition einer Epiphysendiastase am distalen Radius	79.86.99 ↔	Offene Reposition einer Luxation des Knies, sonstige
79.52.20 ↔	Offene Reposition einer sonstigen Epiphysendiastase an Radius und Ulna	79.87.10 ↔	Offene Reposition einer Luxation des oberen Sprunggelenkes
79.52.99 ↔	Offene Reposition einer Epiphysendiastase an Radius und Ulna, sonstige	79.87.20 ↔	Offene Reposition einer Luxation des unteren Sprunggelenkes
79.55 ↔	Offene Reposition einer Epiphysendiastase am Femur	79.87.99 ↔	Offene Reposition einer Luxation des Sprunggelenkes, sonstige
79.56.00 ↔	Offene Reposition einer Epiphysendiastase an Tibia und Fibula, n.n.bez.	79.88.00 ↔	Offene Reposition einer Luxation von Fuss und Zehen, n.n.bez.
79.56.10 ↔	Offene Reposition einer Epiphysendiastase an der proximalen Tibia	79.88.10 ↔	Offene Reposition einer Luxation eines Zehengelenkes
79.56.11 ↔	Offene Reposition einer Epiphysendiastase an der distalen Tibia	79.88.20 ↔	Offene Reposition einer Luxation eines Metatarsophalangealgelenkes
79.56.20 ↔	Offene Reposition einer Epiphysendiastase an der proximalen Fibula	79.88.99 ↔	Offene Reposition einer Luxation von Fuss und Zehen, sonstige
79.56.21 ↔	Offene Reposition einer Epiphysendiastase an der distalen Fibula	79.89.00 ↔	Offene Reposition einer Luxation an anderer bezeichneter Lokalisation, n.n.bez.
79.56.99 ↔	Offene Reposition einer Epiphysendiastase an Tibia und Fibula, sonstige	79.89.10 ↔	Offene Reposition einer Luxation des Sternoklavikulargelenkes
79.59.00 ↔	Offene Reposition einer Epiphysendiastase an anderen bezeichneter Knochen, n.n.bez.	79.89.20 ↔	Offene Reposition einer Luxation der Iliosakralgelenkes
79.59.10 ↔	Offene Reposition einer Epiphysendiastase an der Patella	79.89.30 ↔	Offene Reposition einer Luxation der Symphyse
79.59.99 ↔	Offene Reposition einer Epiphysendiastase an anderen bezeichneter Knochen, sonstige	79.89.99 ↔	Offene Reposition einer Luxation an anderer bezeichneter Lokalisation, sonstige
79.61 ↔	Débridement einer offenen Humerusfraktur	7A.21 ↔	Débridement an der Wirbelsäule
79.62 ↔	Débridement einer offenen Fraktur an Radius und Ulna	7A.27 ↔	Densresektion
79.63 ↔	Débridement einer offenen Fraktur an Karpalia und Metakarpalia	7A.28.11 ↔	Osteotomie an der Wirbelsäule, Grad I
79.64 ↔	Débridement einer offenen Fingerfraktur	7A.28.21 ↔	Osteotomie an der Wirbelsäule, Grad II
		7A.28.31 ↔	Osteotomie an der Wirbelsäule, Grad III
		7A.28.41 ↔	Osteotomie an der Wirbelsäule, Grad IV
		7A.28.51 ↔	Osteotomie an der Wirbelsäule, Grad V
		7A.28.61 ↔	Osteotomie an der Wirbelsäule, Grad VI
		7A.29 ↔	Inzision und Exzision von Knochen und Gelenken der Wirbelsäule, sonstige
		7A.31 ↔	Destruktion von Bandscheibengewebe
		7A.32.11 ↔	Exzision einer Bandscheibe
		7A.32.12 ↔	Exzision von zwei Bandscheiben
		7A.32.13 ↔	Exzision von drei und mehr Bandscheiben
		7A.39 ↔	Eingriffe an der Bandscheibe, sonstige

7A.3A ↔	Diskusrekonstruktion mittels zellbasiertem Bandscheibenersatz	7A.71.14 ↔	Fusion von Wirbeln mit Stabilisierung der Wirbelsäule, Zugang dorsal und dorsolateral, 4 Segmente
7A.42.11 ↔	Osteosynthese einzelner Wirbel, 1 Wirbel	7A.71.15 ↔	Fusion von Wirbeln mit Stabilisierung der Wirbelsäule, Zugang dorsal und dorsolateral, 5 Segmente
7A.42.12 ↔	Osteosynthese einzelner Wirbel, 2 Wirbel	7A.71.16 ↔	Fusion von Wirbeln mit Stabilisierung der Wirbelsäule, Zugang dorsal und dorsolateral, 6 Segmente
7A.42.13 ↔	Osteosynthese einzelner Wirbel, 3 Wirbel	7A.71.17 ↔	Fusion von Wirbeln mit Stabilisierung der Wirbelsäule, Zugang dorsal und dorsolateral, 7 Segmente
7A.42.14 ↔	Osteosynthese einzelner Wirbel, 4 und mehr Wirbel	7A.71.18 ↔	Fusion von Wirbeln mit Stabilisierung der Wirbelsäule, Zugang dorsal und dorsolateral, 8 Segmente
7A.43.11 ↔	Vertebroplastie, 1 Wirbelkörper	7A.71.1A ↔	Fusion von Wirbeln mit Stabilisierung der Wirbelsäule, Zugang dorsal und dorsolateral, 9 Segmente
7A.43.12 ↔	Vertebroplastie, 2 Wirbelkörper	7A.71.1B ↔	Fusion von Wirbeln mit Stabilisierung der Wirbelsäule, Zugang dorsal und dorsolateral, 10 Segmente
7A.43.13 ↔	Vertebroplastie, 3 Wirbelkörper	7A.71.1C ↔	Fusion von Wirbeln mit Stabilisierung der Wirbelsäule, Zugang dorsal und dorsolateral, 11 Segmente
7A.43.14 ↔	Vertebroplastie, 4 und mehr Wirbelkörper	7A.71.1D ↔	Fusion von Wirbeln mit Stabilisierung der Wirbelsäule, Zugang dorsal und dorsolateral, 12 Segmente
7A.44.21 ↔	Kyphoplastie mit Wirbelkörperaufrichtung durch aufblähbaren Ballon, 1 Wirbelkörper	7A.71.1E ↔	Fusion von Wirbeln mit Stabilisierung der Wirbelsäule, Zugang dorsal und dorsolateral, 13 Segmente
7A.44.22 ↔	Kyphoplastie mit Wirbelkörperaufrichtung durch aufblähbaren Ballon, 2 Wirbelkörper	7A.71.1F ↔	Fusion von Wirbeln mit Stabilisierung der Wirbelsäule, Zugang dorsal und dorsolateral, 14 und mehr Segmente
7A.44.23 ↔	Kyphoplastie mit Wirbelkörperaufrichtung durch aufblähbaren Ballon, 3 Wirbelkörper	7A.71.21 ↔	Fusion von Wirbeln mit Stabilisierung der Wirbelsäule, Zugang ventral, 1 Segment
7A.44.24 ↔	Kyphoplastie mit Wirbelkörperaufrichtung durch aufblähbaren Ballon, 4 Wirbelkörper und mehr	7A.71.22 ↔	Fusion von Wirbeln mit Stabilisierung der Wirbelsäule, Zugang ventral, 2 Segmente
7A.44.31 ↔	Kyphoplastie mit Wirbelkörperaufrichtung durch aufrechtbares Implantat, 1 Wirbelkörper	7A.71.23 ↔	Fusion von Wirbeln mit Stabilisierung der Wirbelsäule, Zugang ventral, 3 Segmente
7A.44.32 ↔	Kyphoplastie mit Wirbelkörperaufrichtung durch aufrechtbares Implantat, 2 Wirbelkörper	7A.71.24 ↔	Fusion von Wirbeln mit Stabilisierung der Wirbelsäule, Zugang ventral, 4 Segmente
7A.44.33 ↔	Kyphoplastie mit Wirbelkörperaufrichtung durch aufrechtbares Implantat, 3 Wirbelkörper	7A.71.25 ↔	Fusion von Wirbeln mit Stabilisierung der Wirbelsäule, Zugang ventral, 5 Segmente
7A.44.34 ↔	Kyphoplastie mit Wirbelkörperaufrichtung durch aufrechtbares Implantat, 4 Wirbelkörper und mehr	7A.71.26 ↔	Fusion von Wirbeln mit Stabilisierung der Wirbelsäule, Zugang ventral, 6 Segmente
7A.44.91 ↔	Kyphoplastie durch sonstige Vorrichtung zur Wirbelkörperaufrichtung, 1 Wirbelkörper	7A.71.27 ↔	Fusion von Wirbeln mit Stabilisierung der Wirbelsäule, Zugang ventral, 7 Segmente
7A.44.92 ↔	Kyphoplastie durch sonstige Vorrichtung zur Wirbelkörperaufrichtung, 2 Wirbelkörper	7A.71.28 ↔	Fusion von Wirbeln mit Stabilisierung der Wirbelsäule, Zugang ventral, 8 Segmente
7A.44.93 ↔	Kyphoplastie durch sonstige Vorrichtung zur Wirbelkörperaufrichtung, 3 Wirbelkörper	7A.71.2A ↔	Fusion von Wirbeln mit Stabilisierung der Wirbelsäule, Zugang ventral, 9 Segmente
7A.44.94 ↔	Kyphoplastie durch sonstige Vorrichtung zur Wirbelkörperaufrichtung, 4 Wirbelkörper und mehr	7A.71.2B ↔	Fusion von Wirbeln mit Stabilisierung der Wirbelsäule, Zugang ventral, 10 Segmente
7A.51.12 ↔	Knochen transplantation an der Wirbelsäule, gefässgestielt mit mikrovasculärer Anastomose	7A.71.2C ↔	Fusion von Wirbeln mit Stabilisierung der Wirbelsäule, Zugang ventral, 11 Segmente
7A.51.13 ↔	Knochen transplantation an der Wirbelsäule, gefässgestielt ohne mikrovasculäre Anastomose	7A.71.2D ↔	Fusion von Wirbeln mit Stabilisierung der Wirbelsäule, Zugang ventral, 12 Segmente
7A.61.11 ↔	Implantation partielle Bandscheibenprothese	7A.71.2E ↔	Fusion von Wirbeln mit Stabilisierung der Wirbelsäule, Zugang ventral, 13 Segmente
7A.61.21 ↔	Implantation partielle Bandscheibenprothese bei einem Prothesenwechsel	7A.71.2F ↔	Fusion von Wirbeln mit Stabilisierung der Wirbelsäule, Zugang ventral, 14 und mehr Segmente
7A.62.11 ↔	Implantation totale Bandscheibenprothese	7A.72.11 ↔	Dynamische Stabilisierung der Wirbelsäule, Zugang dorsal und dorsolateral, 1 Segment
7A.62.21 ↔	Implantation totale Bandscheibenprothese bei einem Prothesenwechsel	7A.72.12 ↔	Dynamische Stabilisierung der Wirbelsäule, Zugang dorsal und dorsolateral, 2 Segmente
7A.63.11 ↔	Implantation Wirbelkörperersatz	7A.72.13 ↔	Dynamische Stabilisierung der Wirbelsäule, Zugang dorsal und dorsolateral, 3 Segmente
7A.63.21 ↔	Implantation Wirbelkörperersatz bei einem Wechsel	7A.72.14 ↔	Dynamische Stabilisierung der Wirbelsäule, Zugang dorsal und dorsolateral, 4 Segmente
7A.64.11 ↔	Implantation Wirbelkörperersatzprothese	7A.72.15 ↔	Dynamische Stabilisierung der Wirbelsäule, Zugang dorsal und dorsolateral, 5 Segmente
7A.64.21 ↔	Implantation Wirbelkörperersatzprothese bei einem Prothesenwechsel		
7A.65.11 ↔	Implantation interkorporelles Implantat		
7A.65.21 ↔	Implantation interkorporelles Implantat bei einem Implantatwechsel		
7A.66.11 ↔	Implantation Facettengelenkprothese		
7A.66.21 ↔	Implantation Facettengelenkprothese bei einem Prothesenwechsel		
7A.66.31 ↔	Entfernen Facettengelenkprothese		
7A.66.41 ↔	Revision ohne Ersatz, Facettengelenkprothese		
7A.67.11 ↔	Implantation interspinöses Implantat		
7A.67.21 ↔	Implantation interspinöses Implantat bei einem Prothesenwechsel		
7A.71.11 ↔	Fusion von Wirbeln mit Stabilisierung der Wirbelsäule, Zugang dorsal und dorsolateral, 1 Segment		
7A.71.12 ↔	Fusion von Wirbeln mit Stabilisierung der Wirbelsäule, Zugang dorsal und dorsolateral, 2 Segmente		
7A.71.13 ↔	Fusion von Wirbeln mit Stabilisierung der Wirbelsäule, Zugang dorsal und dorsolateral, 3 Segmente		



7A.74.16 ↔ Fusion von Wirbeln zur Stellungskorrektur, Zugang dorsal und dorsolateral, 6 Segmente	7A.A4.14 ↔ Verwendetes Osteosynthesematerial, Wirbelsäule, Kirschner-Draht, Zuggurtung, Cerclage
7A.74.17 ↔ Fusion von Wirbeln zur Stellungskorrektur, Zugang dorsal und dorsolateral, 7 Segmente	7A.A4.15 ↔ Verwendetes Osteosynthesematerial, Wirbelsäule, Schrauben-Stab-System
7A.74.18 ↔ Fusion von Wirbeln zur Stellungskorrektur, Zugang dorsal und dorsolateral, 8 Segmente	7A.A4.16 ↔ Verwendetes Osteosynthesematerial, Wirbelsäule, Schrauben-Platten-System
7A.74.1A ↔ Fusion von Wirbeln zur Stellungskorrektur, Zugang dorsal und dorsolateral, 9 Segmente	7A.A4.19 ↔ Verwendetes Osteosynthesematerial, Wirbelsäule, sonstige
7A.74.1B ↔ Fusion von Wirbeln zur Stellungskorrektur, Zugang dorsal und dorsolateral, 10 Segmente	7A.A6 ↔ Verwenden von Pedikelschraube(n) an der Wirbelsäule
7A.74.1C ↔ Fusion von Wirbeln zur Stellungskorrektur, Zugang dorsal und dorsolateral, 11 Segmente	80.01.00 ↔ Arthrotomie zur Prothesenentfernung an der Schulter, n.n.bez.
7A.74.1D ↔ Fusion von Wirbeln zur Stellungskorrektur, Zugang dorsal und dorsolateral, 12 Segmente	80.01.09 ↔ Arthrotomie zur Prothesenentfernung an der Schulter, sonstige
7A.74.1E ↔ Fusion von Wirbeln zur Stellungskorrektur, Zugang dorsal und dorsolateral, 13 Segmente	80.01.21 ↔ Entfernen Totalendoprothese Schultergelenk, anatomisch
7A.74.1F ↔ Fusion von Wirbeln zur Stellungskorrektur, Zugang dorsal und dorsolateral, 14 und mehr Segmente	80.01.22 ↔ Entfernen Totalendoprothese Schultergelenk, invers
7A.74.21 ↔ Fusion von Wirbeln zur Stellungskorrektur, Zugang ventral, 1 Segment	80.01.23 ↔ Entfernen Totalendoprothese Schultergelenk, Sonderprothese
7A.74.22 ↔ Fusion von Wirbeln zur Stellungskorrektur, Zugang ventral, 2 Segmente	80.01.31 ↔ Entfernen Oberflächenersatzprothese
7A.74.23 ↔ Fusion von Wirbeln zur Stellungskorrektur, Zugang ventral, 3 Segmente	80.01.32 ↔ Entfernen Humeruskopfprothese
7A.74.24 ↔ Fusion von Wirbeln zur Stellungskorrektur, Zugang ventral, 4 Segmente	80.01.33 ↔ Entfernen Glenoidprothese
7A.74.25 ↔ Fusion von Wirbeln zur Stellungskorrektur, Zugang ventral, 5 Segmente	80.01.41 ↔ Entfernen Pfanne, Totalendoprothese Schultergelenk
7A.74.26 ↔ Fusion von Wirbeln zur Stellungskorrektur, Zugang ventral, 6 Segmente	80.01.42 ↔ Entfernen Pfanne sowie Inlay, Totalendoprothese Schultergelenk
7A.74.27 ↔ Fusion von Wirbeln zur Stellungskorrektur, Zugang ventral, 7 Segmente	80.01.43 ↔ Entfernen Inlay, Totalendoprothese Schultergelenk
7A.74.28 ↔ Fusion von Wirbeln zur Stellungskorrektur, Zugang ventral, 8 Segmente	80.01.44 ↔ Entfernen Inlay sowie Kopf, Totalendoprothese Schultergelenk
7A.74.2A ↔ Fusion von Wirbeln zur Stellungskorrektur, Zugang ventral, 9 Segmente	80.01.45 ↔ Entfernen Inlay, Kopf sowie Schaft, Totalendoprothese Schultergelenk
7A.74.2B ↔ Fusion von Wirbeln zur Stellungskorrektur, Zugang ventral, 10 Segmente	80.02 ↔ Arthrotomie zur Prothesenentfernung am Ellenbogen
7A.74.2C ↔ Fusion von Wirbeln zur Stellungskorrektur, Zugang ventral, 11 Segmente	80.03 ↔ Arthrotomie zur Prothesenentfernung am Handgelenk
7A.74.2D ↔ Fusion von Wirbeln zur Stellungskorrektur, Zugang ventral, 12 Segmente	80.04.00 ↔ Arthrotomie zur Prothesenentfernung an Hand und Fingern, n.n.bez.
7A.74.2E ↔ Fusion von Wirbeln zur Stellungskorrektur, Zugang ventral, 13 Segmente	80.04.10 ↔ Arthrotomie zur Prothesenentfernung an Hand und Fingern, Entfernung einer Daumensattelgelenkendoprothese
7A.74.2F ↔ Fusion von Wirbeln zur Stellungskorrektur, Zugang ventral, 14 und mehr Segmente	80.04.11 ↔ Arthrotomie zur Prothesenentfernung an Hand und Fingern, Entfernung einer sonstigen Fingergelenkendoprothese
7A.81 ↔ Revision ohne Ersatz von Osteosynthesematerial, Wirbelsäule	80.04.99 ↔ Arthrotomie zur Prothesenentfernung an Hand und Fingern, sonstige
7A.82 ↔ Entfernen von Osteosynthesematerial, Wirbelsäule	80.05.00 ↔ Entfernen einer Hüftendoprothese, n.n.bez.
7A.83 ↔ Revision ohne Ersatz von mitwachsenden oder expandierenden Systemen, Wirbelsäule	80.05.15 ↔ Entfernen einer Totalendoprothese des Hüftgelenks
7A.84 ↔ Entfernen von mitwachsenden oder expandierenden Systemen, Wirbelsäule	80.05.16 ↔ Entfernen einer Totalendoprothese des Hüftgelenks, Sonderprothese
7A.85 ↔ Revision ohne Ersatz von externen Fixationsvorrichtungen, Wirbelsäule	80.05.17 ↔ Entfernen von Schaft, sowie Kopf einer Hüftendoprothese
7A.86 ↔ Entfernen von externen Fixationsvorrichtungen, Wirbelsäule	80.05.18 ↔ Entfernen von Schaft, Kopf, sowie Inlay einer Hüftendoprothese
7A.89 ↔ Revision ohne Ersatz und Entfernen von Osteosynthesematerial und weiterer Vorrichtungen, Wirbelsäule, sonstige	80.05.1A ↔ Entfernen des Inlays einer Hüftendoprothese
7A.A2 ↔ Implantation von mitwachsenden oder expandierenden Systemen, Wirbelsäule	80.05.1B ↔ Entfernen des Kopfes einer Hüftendoprothese
7A.A3 ↔ Anbringen einer externen Fixationsvorrichtung an der Wirbelsäule	80.05.1C ↔ Entfernen von Kopf sowie Inlay einer Hüftendoprothese
7A.A4.11 ↔ Verwendetes Osteosynthesematerial, Wirbelsäule, Platte(n), Hakenplatte(n)	80.05.1D ↔ Entfernen von Kopf, Inlay sowie Pfanne einer Hüftendoprothese
7A.A4.12 ↔ Verwendetes Osteosynthesematerial, Wirbelsäule, Klammer(n)	80.05.1E ↔ Entfernen von Inlay sowie Pfanne einer Hüftendoprothese
7A.A4.13 ↔ Verwendetes Osteosynthesematerial, Wirbelsäule, Schraube(n)	80.05.1F ↔ Entfernen von Stütz-, resp. Pfannendachschale sowie Pfanne einer Hüftendoprothese
	80.05.1G ↔ Entfernen von Stütz-, resp. Pfannendachschale, Pfanne sowie Kopf einer Hüftendoprothese
	80.05.99 ↔ Entfernen einer Hüftendoprothese, sonstige
	80.06.00 ↔ Entfernen einer Knieendoprothese, n.n.bez.
	80.06.11 ↔ Entfernen einer Standard-Totalendoprothese des Kniegelenks
	80.06.12 ↔ Entfernen einer Sonder-Totalendoprothese des Kniegelenks

80.06.13 ↔ Entfernen einer achsengeführten Totalendoprothese des Kniegelenks	80.13.21 ↔ Arthrotomie des Handgelenkes, Entfernung freier Gelenkkörper
80.06.14 ↔ Entfernen einer unikondylären Schlittenprothese	80.13.99 ↔ Sonstige Arthrotomie des Handgelenks, sonstige
80.06.15 ↔ Entfernen einer bikondylären Schlittenprothese	80.14.00 ↔ Sonstige Arthrotomie von Hand und Fingern, n.n.bez.
80.06.16 ↔ Entfernen eines kondylären Femurschilds mit Patella-Rückflächenersatz	80.14.10 ↔ Arthrotomie von Hand und Fingern, Gelenkspülung mit Drainage
80.06.17 ↔ Entfernen einer Patella-Rückflächenersatz	80.14.99 ↔ Sonstige Arthrotomie von Hand und Fingern, sonstige
80.06.18 ↔ Entfernen des Inlays einer Knieendoprothese	80.15.00 ↔ Sonstige Arthrotomie der Hüfte, n.n.bez.
80.06.1A ↔ Entfernen der Tibia- oder Femurkomponenten, sowie des Inlays einer unikondylären, resp. bikondylären Schlittenprothese oder einer Standard-Totalendoprothese des Knies	80.15.10 ↔ Arthroskopische Arthrotomie der Hüfte, Gelenkspülung mit Drainage
80.06.1B ↔ Entfernen der Tibia- oder Femurkomponenten, sowie des Inlays einer Sonder-Totalendoprothese oder einer achsengeführten Totalendoprothese des Knies	80.15.11 ↔ Arthroskopische Arthrotomie der Hüfte, Entfernung freier Gelenkkörper
80.06.1C ↔ Entfernen eines isolierten Ersatzes der femoralen Gleitfläche	80.15.12 ↔ Arthroskopische Arthrotomie der Hüfte, Einlegen oder Entfernen eines Medikamententrägers
80.06.99 ↔ Entfernen einer Knieendoprothese, sonstige	80.15.20 ↔ Arthrotomie der Hüfte, Gelenkspülung mit Drainage
80.07 ↔ Arthrotomie zur Prothesenentfernung am Sprunggelenk	80.15.21 ↔ Arthrotomie der Hüfte, Entfernung freier Gelenkkörper
80.08 ↔ Arthrotomie zur Prothesenentfernung an Fuss und Zehen	80.15.99 ↔ Sonstige Arthrotomie der Hüfte, sonstige
80.09 ↔ Arthrotomie zur Prothesenentfernung an anderer bezeichneter Lokalisation	80.16.00 ↔ Sonstige Arthrotomie des Knies, n.n.bez.
80.11.00 ↔ Sonstige Arthrotomie der Schulter, n.n.bez.	80.16.10 ↔ Arthroskopische Arthrotomie des Kniegelenks, Gelenkspülung mit Drainage
80.11.10 ↔ Arthroskopische Arthrotomie des Humeroglenoidalgelenkes, Gelenkspülung mit Drainage	80.16.11 ↔ Arthroskopische Arthrotomie des Kniegelenks, Entfernung freier Gelenkkörper
80.11.11 ↔ Arthroskopische Arthrotomie des Humeroglenoidalgelenkes, Entfernung freier Gelenkkörper	80.16.12 ↔ Arthroskopische Arthrotomie des Kniegelenks, Einlegen oder Entfernen eines Medikamententrägers
80.11.12 ↔ Arthrotomie des Humeroglenoidalgelenkes, Gelenkspülung mit Drainage	80.16.20 ↔ Arthrotomie des Kniegelenks, Gelenkspülung mit Drainage
80.11.13 ↔ Arthrotomie des Humeroglenoidalgelenkes, Entfernung freier Gelenkkörper	80.16.21 ↔ Sonstige Arthrotomie des Knies, Arthrotomie des Kniegelenks, Entfernung freier Gelenkkörper
80.11.19 ↔ Sonstige Arthrotomie des Humeroglenoidalgelenkes	80.16.99 ↔ Sonstige Arthrotomie des Knies, sonstige
80.11.20 ↔ Arthroskopische Arthrotomie des Akromioklavikulargelenkes, Gelenkspülung mit Drainage	80.17.10 ↔ Arthroskopische Arthrotomie des oberen Sprunggelenkes, Gelenkspülung mit Drainage
80.11.21 ↔ Arthroskopische Arthrotomie des Akromioklavikulargelenkes, Entfernung freier Gelenkkörper	80.17.11 ↔ Arthroskopische Arthrotomie des oberen Sprunggelenkes, Entfernung freier Gelenkkörper
80.11.22 ↔ Arthrotomie des Akromioklavikulargelenkes, Gelenkspülung mit Drainage	80.17.12 ↔ Arthroskopische Arthrotomie des oberen Sprunggelenkes, Einlegen oder Entfernen eines Medikamententrägers
80.11.23 ↔ Arthrotomie des Akromioklavikulargelenkes, Entfernung freier Gelenkkörper	80.17.20 ↔ Arthrotomie des oberen Sprunggelenkes, Gelenkspülung mit Drainage
80.11.29 ↔ Sonstige Arthrotomie des Akromioklavikulargelenkes	80.17.21 ↔ Arthrotomie des oberen Sprunggelenkes, Entfernung freier Gelenkkörper
80.11.99 ↔ Sonstige Arthrotomie der Schulter, sonstige	80.17.29 ↔ Sonstige Arthrotomie des oberen Sprunggelenkes
80.12.00 ↔ Sonstige Arthrotomie des Ellenbogens, n.n.bez.	80.17.30 ↔ Arthroskopische Arthrotomie des unteren Sprunggelenkes, Gelenkspülung mit Drainage
80.12.10 ↔ Arthroskopische Arthrotomie des Ellenbogens, Gelenkspülung mit Drainage	80.17.31 ↔ Arthroskopische Arthrotomie des unteren Sprunggelenkes, Entfernung freier Gelenkkörper
80.12.11 ↔ Arthroskopische Arthrotomie des Ellenbogens, Entfernung freier Gelenkkörper	80.17.32 ↔ Arthroskopische Arthrotomie des unteren Sprunggelenkes, Einlegen oder Entfernen eines Medikamententrägers
80.12.12 ↔ Arthroskopische Arthrotomie des Ellenbogens, Einlegen oder Entfernen eines Medikamententrägers	80.17.40 ↔ Arthrotomie des unteren Sprunggelenkes, Gelenkspülung und Drainage
80.12.20 ↔ Arthrotomie des Ellenbogens, Gelenkspülung mit Drainage	80.17.41 ↔ Arthrotomie des unteren Sprunggelenkes, Entfernung freier Gelenkkörper
80.12.21 ↔ Arthrotomie des Ellenbogens, Entfernung freier Gelenkkörper	80.17.49 ↔ Sonstige Arthrotomie des unteren Sprunggelenkes
80.12.99 ↔ Sonstige Arthrotomie des Ellenbogens, sonstige	80.17.99 ↔ Sonstige Arthrotomie des Sprunggelenks, sonstige
80.13.00 ↔ Sonstige Arthrotomie des Handgelenks, n.n.bez.	80.18.00 ↔ Sonstige Arthrotomie von Fuss und Zehen, n.n.bez.
80.13.10 ↔ Arthroskopische Arthrotomie des Handgelenkes, Gelenkspülung mit Drainage	80.18.10 ↔ Arthroskopische Arthrotomie von Fuss und Zehen, Gelenkspülung mit Drainage
80.13.11 ↔ Arthroskopische Arthrotomie des Handgelenkes, Entfernung freier Gelenkkörper	80.18.11 ↔ Arthroskopische Arthrotomie von Fuss und Zehen, Entfernung freier Gelenkkörper
80.13.12 ↔ Arthroskopische Arthrotomie des Handgelenkes, Einlegen oder Entfernen eines Medikamententrägers	80.18.12 ↔ Arthroskopische Arthrotomie von Fuss und Zehen, Einlegen oder Entfernen eines Medikamententrägers
80.13.20 ↔ Arthrotomie des Handgelenkes, Gelenkspülung mit Drainage	80.18.20 ↔ Arthrotomie von Fuss und Zehen, Gelenkspülung mit Drainage
	80.18.21 ↔ Arthrotomie von Fuss und Zehen, Entfernung freier Gelenkkörper
	80.18.99 ↔ Sonstige Arthrotomie von Fuss und Zehen, sonstige
	80.19.00 ↔ Sonstige Arthrotomie an anderer bezeichneter Lokalisation, n.n.bez.

80.19.10 ↔ Arthroskopische Arthrotomie des Sternoklavikulargelenkes, Gelenkspülung mit Drainage	80.46.00 ↔ Durchtrennung von Gelenkscapsel, Ligament oder Knorpel am Knie, n.n.bez.
80.19.11 ↔ Arthroskopische Arthrotomie des Sternoklavikulargelenkes, Entfernung freier Gelenkkörper	80.46.10 ↔ Durchtrennung von Gelenkscapsel, Ligament oder Knorpel am Kniegelenk
80.19.12 ↔ Arthroskopische Arthrotomie des Sternoklavikulargelenkes, Einlegen oder Entfernen eines Medikamententrägers	80.46.20 ↔ Durchtrennung von Gelenkscapsel, Ligament oder Knorpel am proximalen Tibiofibulargelenk
80.19.20 ↔ Arthrotomie des Sternoklavikulargelenkes, Gelenkspülung mit Drainage	80.46.99 ↔ Durchtrennung von Gelenkscapsel, Ligament oder Knorpel am Knie, sonstige
80.19.21 ↔ Arthrotomie des Sternoklavikulargelenkes, Entfernung freier Gelenkkörper	80.47.10 ↔ Durchtrennung von Gelenkscapsel, Ligament oder Knorpel am oberen Sprunggelenk
80.19.29 ↔ Sonstige Arthrotomie des Sternoklavikulargelenkes	80.47.20 ↔ Durchtrennung von Gelenkscapsel, Ligament oder Knorpel am unteren Sprunggelenk
80.19.30 ↔ Arthroskopische Arthrotomie des Iliosakralgelenkes, Gelenkspülung mit Drainage	80.47.99 ↔ Durchtrennung von Gelenkscapsel, Ligament oder Knorpel am Sprunggelenk, sonstige
80.19.31 ↔ Arthroskopische Arthrotomie des Iliosakralgelenkes, Entfernung freier Gelenkkörper	80.48.00 ↔ Durchtrennung von Gelenkscapsel, Ligament oder Knorpel an Fuss und Zehen, n.n.bez.
80.19.32 ↔ Arthroskopische Arthrotomie des Iliosakralgelenkes, Einlegen oder Entfernen eines Medikamententrägers	80.48.10 ↔ Durchtrennung von Gelenkscapsel, Ligament oder Knorpel am Metatarsophalangealgelenk
80.19.40 ↔ Arthrotomie des Iliosakralgelenkes, Gelenkspülung mit Drainage	80.48.20 ↔ Durchtrennung von Gelenkscapsel, Ligament oder Knorpel an einem Zehengelenk
80.19.41 ↔ Arthrotomie des Iliosakralgelenkes, Entfernung freier Gelenkkörper	80.48.99 ↔ Durchtrennung von Gelenkscapsel, Ligament oder Knorpel an Fuss und Zehen, sonstige
80.19.49 ↔ Sonstige Arthrotomie des Iliosakralgelenkes	80.49.10 ↔ Durchtrennung von Gelenkscapsel, Ligament oder Knorpel am Sternoklavikulargelenk
80.19.52 ↔ Arthroskopische Arthrotomie an der Symphyse, Einlegen oder Entfernen eines Medikamententrägers	80.49.20 ↔ Durchtrennung von Gelenkscapsel, Ligament oder Knorpel am Iliosakralgelenk
80.19.59 ↔ Sonstige Arthrotomie an der Symphyse	80.49.30 ↔ Durchtrennung von Gelenkscapsel, Ligament oder Knorpel an der Symphyse
80.19.90 ↔ Arthroskopische Arthrotomie an anderer bezeichneter Lokalisation, Gelenkspülung mit Drainage	80.6X.00 ↔ Menisektektomie am Knie, n.n.bez.
80.19.91 ↔ Arthroskopische Arthrotomie an anderer bezeichneter Lokalisation, Entfernung freier Gelenkkörper	80.6X.10 ↔ Menisektektomie am Knie, arthroskopisch, partiell
80.19.92 ↔ Arthroskopische Arthrotomie an anderer bezeichneter Lokalisation, Einlegen oder Entfernen eines Medikamententrägers	80.6X.11 ↔ Menisektektomie am Knie, arthroskopisch, total
80.19.93 ↔ Arthrotomie an anderer bezeichneter Lokalisation, Gelenkspülung mit Drainage	80.6X.20 ↔ Menisektektomie am Knie, offen chirurgisch, partiell
80.19.94 ↔ Arthrotomie an anderer bezeichneter Lokalisation, Entfernung freier Gelenkkörper	80.6X.21 ↔ Menisektektomie am Knie, offen chirurgisch, total
80.19.99 ↔ Sonstige Arthrotomie an anderer bezeichneter Lokalisation, sonstige	80.6X.99 ↔ Menisektektomie am Knie, sonstige
80.40 ↔ Durchtrennung von Gelenkscapsel, Ligament oder Knorpel, ohne Angabe der Lokalisation	80.71.00 ↔ Synovektomie an der Schulter, n.n.bez.
80.41.00 ↔ Durchtrennung von Gelenkscapsel, Ligament oder Knorpel an der Schulter, n.n.bez.	80.71.10 ↔ Synovektomie am Humeroglenoidalgelenk
80.41.10 ↔ Durchtrennung von Gelenkscapsel, Ligament oder Knorpel am Humeroglenoidalgelenk	80.71.11 ↔ Synovektomie am Akromioklavikulargelenk
80.41.20 ↔ Durchtrennung von Gelenkscapsel, Ligament oder Knorpel am Akromioklavikulargelenk	80.71.99 ↔ Synovektomie an der Schulter, sonstige
80.41.99 ↔ Durchtrennung von Gelenkscapsel, Ligament oder Knorpel an der Schulter, sonstige	80.72.00 ↔ Synovektomie am Ellenbogen, n.n.bez.
80.42 ↔ Durchtrennung von Gelenkscapsel, Ligament oder Knorpel am Ellenbogen	80.72.10 ↔ Arthroskopische Synovektomie am Ellenbogen
80.43.00 ↔ Durchtrennung von Gelenkscapsel, Ligament oder Knorpel am Handgelenk, n.n.bez.	80.72.20 ↔ Offene Synovektomie am Ellenbogen
80.43.10 ↔ Durchtrennung von Gelenkscapsel, Ligament oder Knorpel am Handgelenk, Durchtrennung der Bänder der Handwurzel	80.72.99 ↔ Synovektomie am Ellenbogen, sonstige
80.43.99 ↔ Durchtrennung von Gelenkscapsel, Ligament oder Knorpel am Handgelenk, sonstige	80.73.00 ↔ Synovektomie am Handgelenk, n.n.bez.
80.44.00 ↔ Durchtrennung von Gelenkscapsel, Ligament oder Knorpel an Hand und Fingern, n.n.bez.	80.73.10 ↔ Arthroskopische Synovektomie am Handgelenk
80.44.10 ↔ Durchtrennung von Gelenkscapsel, Ligament oder Knorpel, Durchtrennung der Bänder der Mittelhand	80.73.20 ↔ Offene Synovektomie am Handgelenk
80.44.11 ↔ Durchtrennung von Gelenkscapsel, Ligament oder Knorpel, Durchtrennung des Retinakulum flexorum	80.73.99 ↔ Synovektomie am Handgelenk, sonstige
80.44.99 ↔ Durchtrennung von Gelenkscapsel, Ligament oder Knorpel an Hand und Fingern, sonstige	80.75.00 ↔ Synovektomie an der Hüfte, n.n.bez.
	80.75.10 ↔ Arthroskopische Synovektomie an der Hüfte
	80.75.20 ↔ Offene Synovektomie an der Hüfte
	80.75.99 ↔ Synovektomie an der Hüfte, sonstige
	80.76.00 ↔ Synovektomie am Knie, n.n.bez.
	80.76.10 ↔ Arthroskopische Synovektomie am Kniegelenk
	80.76.11 ↔ Arthroskopische Synovektomie am proximalen Tibiofibulargelenk
	80.76.20 ↔ Offene Synovektomie am Kniegelenk
	80.76.21 ↔ Offene Synovektomie am proximalen Tibiofibulargelenk
	80.76.99 ↔ Synovektomie am Knie, sonstige
	80.77.10 ↔ Arthroskopische Synovektomie am oberen Sprunggelenk
	80.77.11 ↔ Arthroskopische Synovektomie am unteren Sprunggelenk
	80.77.20 ↔ Offene Synovektomie am oberen Sprunggelenk
	80.77.21 ↔ Offene Synovektomie am unteren Sprunggelenk
	80.77.99 ↔ Synovektomie am Sprunggelenk, sonstige
	80.78.00 ↔ Synovektomie an Fuss und Zehen, n.n.bez.
	80.78.10 ↔ Arthroskopische Synovektomie am Tarsometatarsalgelenk
	80.78.11 ↔ Arthroskopische Synovektomie am Metatarsophalangealgelenk



80.78.19 ↔ Sonstige arthroskopische Synovektomie an Fuss und Zehen	80.87.11 ↔ Débridement am oberen Sprunggelenk
80.78.20 ↔ Offene Synovektomie am Tarsometatarsalgelenk	80.87.12 ↔ Zystenexstirpation am oberen Sprunggelenk
80.78.21 ↔ Offene Synovektomie am Metatarsophalangealgelenk	80.87.19 ↔ Sonstige lokale Exzision oder Destruktion einer Gelenkläsion am oberen Sprunggelenk
80.78.29 ↔ Sonstige offene Synovektomie an Fuss und Zehen	80.87.20 ↔ Arthroskopische lokale Exzision oder Destruktion einer Gelenkläsion am unteren Sprunggelenk
80.78.99 ↔ Synovektomie an Fuss und Zehen, sonstige	80.87.21 ↔ Débridement am unteren Sprunggelenk
80.79.10 ↔ Arthroskopische Synovektomie am Sternoklavikulargelenk	80.87.22 ↔ Zystenexstirpation am unteren Sprunggelenk
80.79.11 ↔ Arthroskopische Synovektomie am Iliosakralgelenk	80.87.29 ↔ Sonstige lokale Exzision oder Destruktion einer Gelenkläsion am unteren Sprunggelenk
80.79.20 ↔ Offene Synovektomie am Sternoklavikulargelenk	80.87.99 ↔ Sonstige lokale Exzision oder Destruktion einer Gelenkläsion am Sprunggelenk, sonstige
80.79.21 ↔ Offene Synovektomie am Iliosakralgelenk	80.88.00 ↔ Sonstige lokale Exzision oder Destruktion einer Gelenkläsion an Fuss und Zehen, n.n.bez.
80.79.22 ↔ Offene Synovektomie an der Symphyse	80.88.10 ↔ Arthroskopische lokale Exzision oder Destruktion einer Gelenkläsion an Fuss und Zehen
80.81.10 ↔ Débridement am Humeroglenoidalgelenk	80.88.20 ↔ Débridement am Metatarsophalangealgelenk
80.81.11 ↔ Zystenexstirpation am Humeroglenoidalgelenk	80.88.21 ↔ Zystenexstirpation am Metatarsophalangealgelenk
80.81.19 ↔ Sonstige lokale Exzision oder Destruktion am Humeroglenoidalgelenk	80.88.29 ↔ Sonstige lokale Exzision oder Destruktion am Metatarsophalangealgelenk
80.81.20 ↔ Débridement am Akromioklavikulargelenk	80.88.30 ↔ Débridement an Zehengelenken
80.81.21 ↔ Zystenexstirpation am Akromioklavikulargelenk	80.88.40 ↔ Débridement an sonstigen Fussgelenken
80.81.29 ↔ Sonstige lokale Exzision oder Destruktion am Akromioklavikulargelenk	80.88.50 ↔ Zystenexstirpation an sonstigen Gelenken von Fuss und Zehen
80.81.99 ↔ Sonstige lokale Exzision oder Destruktion einer Gelenkläsion an der Schulter, sonstige	80.88.59 ↔ Sonstige lokale Exzision oder Destruktion an sonstigen Gelenken von Fuss und Zehen
80.82.00 ↔ Sonstige lokale Exzision oder Destruktion einer Gelenkläsion am Ellenbogen, n.n.bez.	80.88.99 ↔ Sonstige lokale Exzision oder Destruktion einer Gelenkläsion an Fuss und Zehen, sonstige
80.82.10 ↔ Arthroskopische lokale Exzision oder Destruktion einer Gelenkläsion am Ellenbogen	80.89.00 ↔ Sonstige lokale Exzision oder Destruktion einer Gelenkläsion an anderer bezeichneter Lokalisation, n.n.bez.
80.82.11 ↔ Débridement am Ellenbogengelenk	80.89.10 ↔ Arthroskopische lokale Exzision oder Destruktion einer Gelenkläsion am Sternoklavikulargelenk
80.82.12 ↔ Zystenexstirpation am Ellenbogengelenk	80.89.11 ↔ Débridement am Sternoklavikulargelenk
80.82.99 ↔ Sonstige lokale Exzision oder Destruktion einer Gelenkläsion am Ellenbogen, sonstige	80.89.12 ↔ Zystenexstirpation am Sternoklavikulargelenk
80.83.00 ↔ Sonstige lokale Exzision oder Destruktion einer Gelenkläsion am Handgelenk, n.n.bez.	80.89.19 ↔ Sonstige lokale Exzision oder Destruktion am Sternoklavikulargelenk
80.83.10 ↔ Arthroskopische lokale Exzision oder Destruktion einer Gelenkläsion am Handgelenk	80.89.20 ↔ Arthroskopische lokale Exzision oder Destruktion einer Gelenkläsion am Iliosakralgelenk
80.83.11 ↔ Débridement am Handgelenk	80.89.21 ↔ Débridement am Iliosakralgelenk
80.83.12 ↔ Zystenexstirpation am Handgelenk	80.89.22 ↔ Zystenexstirpation am Iliosakralgelenk
80.83.99 ↔ Sonstige lokale Exzision oder Destruktion einer Gelenkläsion am Handgelenk, sonstige	80.89.29 ↔ Sonstige lokale Exzision oder Destruktion am Iliosakralgelenk
80.84.00 ↔ Sonstige lokale Exzision oder Destruktion einer Gelenkläsion an Hand und Finger, n.n.bez.	80.91.10 ↔ Arthroskopische Exzision am Humeroglenoidalgelenk
80.84.10 ↔ Débridement an Gelenken der Handwurzel	80.91.11 ↔ Sonstige Exzision am Humeroglenoidalgelenk
80.84.20 ↔ Débridement an sonstigen Gelenken der Hand und Finger	80.91.20 ↔ Arthroskopische Exzision am Akromioklavikulargelenk
80.84.99 ↔ Sonstige lokale Exzision oder Destruktion einer Gelenkläsion an Hand und Finger, sonstige	80.91.21 ↔ Sonstige Exzision am Akromioklavikulargelenk
80.85.00 ↔ Sonstige lokale Exzision oder Destruktion einer Gelenkläsion an der Hüfte, n.n.bez.	80.92.10 ↔ Arthroskopische Exzision am Ellenbogen
80.85.10 ↔ Arthroskopische lokale Exzision oder Destruktion einer Gelenkläsion an der Hüfte	80.92.11 ↔ Entnahme eines Knorpeltransplantates am Ellenbogengelenk
80.85.11 ↔ Débridement am Hüftgelenk	80.93.11 ↔ Entnahme eines Knorpeltransplantates am Handgelenk
80.85.12 ↔ Zystenexstirpation am Hüftgelenk	80.93.12 ↔ Resektion des Discus triangularis am Handgelenk
80.85.21 ↔ Taillierung, Osteochondroplastik am Schenkelhals, arthroskopisch	80.93.13 ↔ Exzision von Bändern am Handgelenk
80.85.22 ↔ Taillierung, Osteochondroplastik am Schenkelhals, offen chirurgisch	80.94.11 ↔ Exzision von Bändern an den Karpometakarpalgelenken
80.85.99 ↔ Sonstige lokale Exzision oder Destruktion einer Gelenkläsion an der Hüfte, sonstige	80.95.10 ↔ Arthroskopische Exzision am Hüftgelenk
80.86.00 ↔ Sonstige lokale Exzision oder Destruktion einer Gelenkläsion am Knie, n.n.bez.	80.95.11 ↔ Entnahme eines Knorpeltransplantates am Hüftgelenk
80.86.10 ↔ Arthroskopische lokale Exzision oder Destruktion am Kniegelenk	80.95.99 ↔ Sonstige Exzision am Hüftgelenk, sonstige
80.86.11 ↔ Débridement am Kniegelenk	80.96.10 ↔ Arthroskopische Exzision am Kniegelenk
80.86.12 ↔ Zystenexstirpation am Kniegelenk	80.96.20 ↔ Entnahme eines Knorpeltransplantates am Kniegelenk, arthroskopisch
80.86.13 ↔ Exzision eines Meniskusganglions am Kniegelenk	80.96.21 ↔ Entnahme eines Knorpeltransplantates am Kniegelenk, offen chirurgisch
80.86.99 ↔ Sonstige lokale Exzision oder Destruktion einer Gelenkläsion am Knie, sonstige	80.97.10 ↔ Arthroskopische Exzision am oberen Sprunggelenk
80.87.00 ↔ Sonstige lokale Exzision oder Destruktion einer Gelenkläsion am Sprunggelenk, n.n.bez.	80.97.11 ↔ Sonstige Exzision am oberen Sprunggelenk
80.87.10 ↔ Arthroskopische lokale Exzision oder Destruktion einer Gelenkläsion am oberen Sprunggelenk	80.97.20 ↔ Arthroskopische Exzision am unteren Sprunggelenk
	80.97.21 ↔ Sonstige Exzision am unteren Sprunggelenk

80.97.30 ↔ Entnahme eines Knorpeltransplantates am Sprunggelenk	81.40.35 ↔ Rekonstruktion des Labrum acetabulare, arthroskopisch
80.97.99 ↔ Sonstige Exzision am Sprunggelenk, sonstige	81.40.99 ↔ Rekonstruktion am Hüftgelenk, sonstige
80.98.10 ↔ Arthroskopische Exzision an Fuss- und Zehengelenken	81.42 ↔ Five-in-one Rekonstruktion am Kniegelenk
80.98.11 ↔ Sonstige Exzision am Metatarsophalangealgelenk	81.43 ↔ Rekonstruktion am Kniegelenk nach unhappy triad
80.98.12 ↔ Sonstige Exzision an sonstigen Fussgelenken	81.44.10 ↔ Stabilisierung der Patella, Retinakulumspaltung, lateral
80.98.13 ↔ Sonstige Exzision an Zehengelenken	81.44.11 ↔ Stabilisierung der Patella, Retinakulumspaltung, lateral mit Zügelungsoperation
80.98.99 ↔ Sonstige Exzision an Fuss- und Zehengelenk, sonstige	81.44.12 ↔ Stabilisierung der Patella, Verlagerung des Patellarsehnenansatzes
80.99.10 ↔ Arthroskopische Exzision am Sternoklavikulargelenk	81.44.13 ↔ Stabilisierung der Patella, Verlagerung des Patellarsehnenansatzes mit Knochenspan
80.99.11 ↔ Sonstige Exzision am Sternoklavikulargelenk	81.44.14 ↔ Stabilisierung der Patella mittels MPFL (Mediales Patello-Femorales Ligament)-Plastik
80.99.20 ↔ Arthroskopische Exzision am Iliosakralgelenk	81.44.99 ↔ Stabilisierung der Patella, sonstige
80.99.21 ↔ Sonstige Exzision am Iliosakralgelenk	81.45.10 ↔ Rekonstruktion des vorderen Kreuzbandes mit autogener Patellarsehne, arthroskopisch
80.99.30 ↔ Arthroskopische Exzision an der Symphyse	81.45.11 ↔ Rekonstruktion des hinteren Kreuzbandes mit autogener Patellarsehne, arthroskopisch
80.99.31 ↔ Sonstige Exzision an der Symphyse	81.45.12 ↔ Rekonstruktion des vorderen Kreuzbandes mit Semitendinosus- und/oder Gracilis-Sehne, arthroskopisch
81.11 ↔ Arthrorese am Sprunggelenk	81.45.13 ↔ Rekonstruktion des hinteren Kreuzbandes mit Semitendinosus- und/oder Gracilis-Sehne, arthroskopisch
81.12.10 ↔ Arthrorese oberes Sprunggelenk mit unterem Sprunggelenk	81.45.14 ↔ Rekonstruktion des vorderen Kreuzbandes mit alloplastischem Bandersatz und alloplastischer Bandunterstützung, arthroskopisch
81.12.11 ↔ Arthrorese oberes Sprunggelenk mit unterem Sprunggelenk und Chopartgelenk	81.45.19 ↔ Sonstige Rekonstruktion an den Kreuzbändern, arthroskopisch
81.12.12 ↔ Arthrorese unteres Sprunggelenk, zwei Sprunggelenkskammern	81.45.20 ↔ Rekonstruktion des vorderen Kreuzbandes mit autogener Patellarsehne, offen chirurgisch
81.12.13 ↔ Arthrorese unteres Sprunggelenk, drei Sprunggelenkskammern	81.45.21 ↔ Rekonstruktion des hinteren Kreuzbandes mit autogener Patellarsehne, offen chirurgisch
81.12.99 ↔ Arthrorese Double, sonstige	81.45.22 ↔ Rekonstruktion des vorderen Kreuzbandes mit Semitendinosus- und/oder Gracilis-Sehne, offen chirurgisch
81.13 ↔ Subtalare Arthrorese	81.45.23 ↔ Rekonstruktion des hinteren Kreuzbandes mit Semitendinosus- und/oder Gracilis-Sehne, offen chirurgisch
81.14 ↔ Mediotarsale Arthrorese	81.45.24 ↔ Rekonstruktion des vorderen Kreuzbandes mit alloplastischem Bandersatz und alloplastischer Bandunterstützung, offen chirurgisch
81.15 ↔ Tarsometatarsale Arthrorese	81.45.29 ↔ Sonstige Rekonstruktion an den Kreuzbändern, offen chirurgisch
81.16 ↔ Metatarsophalangeale Arthrorese	81.45.99 ↔ Sonstige Rekonstruktion an den Kreuzbändern, sonstige
81.17 ↔ Sonstige Arthrorese am Fuss	81.46 ↔ Sonstige Rekonstruktion am Kollateralband
81.18 ↔ Arthrorise am subtalaren Gelenk	81.47.10 ↔ Refixation eines osteochondralen Fragmentes am Kniegelenk
81.21 ↔ Hüft-Arthrorese	81.47.11 ↔ Refixation eines osteochondralen Fragmentes am Kniegelenk, arthroskopisch
81.22 ↔ Knie-Arthrorese	81.47.14 ↔ Meniskusrefixation, offen chirurgisch
81.23 ↔ Schulter-Arthrorese	81.47.15 ↔ Meniskusrefixation, arthroskopisch
81.24 ↔ Ellenbogen-Arthrorese	81.47.16 ↔ Meniskustransplantation
81.25.09 ↔ Arthrorese am Radiokarpalgelenk, sonstige	81.47.19 ↔ Knöcherne Refixation eines Kreuzbandes, offen chirurgisch
81.25.11 ↔ Arthrorese am Radiokarpalgelenk, vollständig	81.47.20 ↔ Knöcherne Refixation eines Kreuzbandes, arthroskopisch
81.25.21 ↔ Arthrorese am Radiokarpalgelenk, Teilarthrodese	81.47.23 ↔ Subchondrale Knocheneröffnung am Kniegelenk, offen chirurgisch
81.26.09 ↔ Arthrorese am Karpometakarpalgelenk, sonstige	81.47.24 ↔ Subchondrale Knocheneröffnung am Kniegelenk, arthroskopisch
81.26.11 ↔ Arthrorese am Karpometakarpalgelenk, intrakarpale Arthrorese	81.47.25 ↔ Subchondrale Knocheneröffnung am Kniegelenk mit Einbringen eines azellulären Implantats, arthroskopisch
81.27 ↔ Arthrorese am Metakarpophalangealgelenk	81.47.27 ↔ Resektionsarthroplastik am Kniegelenk
81.28 ↔ Interphalangeal-Arthrorese	81.47.28 ↔ Subchondrale Knocheneröffnung am Kniegelenk mit Einbringen eines azellulären Implantats, offen chirurgisch
81.29.10 ↔ Arthrorese am Iliosakralgelenk	
81.29.20 ↔ Arthrorese an der Symphyse	
81.29.99 ↔ Arthrorese an anderen näher bezeichneten Gelenken, sonstige	
81.40.00 ↔ Rekonstruktion am Hüftgelenk, n.n.bez.	
81.40.10 ↔ Refixation eines osteochondralen Fragmentes am Hüftgelenk, arthroskopisch	
81.40.11 ↔ Refixation eines osteochondralen Fragmentes am Hüftgelenk, offen chirurgisch	
81.40.18 ↔ Subchondrale Knocheneröffnung am Hüftgelenk, arthroskopisch	
81.40.19 ↔ Subchondrale Knocheneröffnung am Hüftgelenk, offen chirurgisch	
81.40.20 ↔ Subchondrale Knocheneröffnung am Hüftgelenk mit Einbringen eines azellulären Implantats, arthroskopisch	
81.40.21 ↔ Subchondrale Knocheneröffnung am Hüftgelenk mit Einbringen eines azellulären Implantats, offen chirurgisch	
81.40.30 ↔ Arthroplastik am Hüftgelenk mit Osteotomie des Beckens, sonstige Osteotomie	
81.40.31 ↔ Arthroplastik am Hüftgelenk mit Osteotomie des Beckens, Tripelosteotomie	
81.40.32 ↔ Pfannendachplastik am Hüftgelenk	
81.40.33 ↔ Girdlestone-Resektion am Hüftgelenk, primär	
81.40.34 ↔ Rekonstruktion des Labrum acetabulare, offen chirurgisch	

81.47.30 ↔	Sonstige Refixation und Naht am Kapselbandapparat des Kniegelenks	81.52.39 ↔	Erstimplantation einer Teilkomponente einer Hüftendoprothese, sonstige
81.47.31 ↔	Sonstige Bandplastik am Kniegelenk, offen chirurgisch	81.52.41 ↔	Implantation einer Monokopfprothese bei einem Prothesenwechsel
81.47.40 ↔	Sonstige Rekonstruktion am Kniegelenk, Patella und ihr Halteapparat	81.52.42 ↔	Implantation einer Duokopfprothese bei einem Prothesenwechsel
81.47.60 ↔	Trochleoplastik am Kniegelenk mit Arthrotomie, Osteotomie des distalen Femurs mit oder ohne subchondraler Spongiosaplastik	81.52.49 ↔	Implantation einer Teilprothese des Hüftgelenks bei einem Prothesenwechsel, sonstige
81.47.90 ↔	Sonstige Rekonstruktion am Kniegelenk, arthroskopisch	81.52.51 ↔	Implantation einer Stütz- resp. Pfannendachschale einer Hüftendoprothese bei einem Wechsel
81.47.99 ↔	Sonstige Rekonstruktion am Kniegelenk, sonstige	81.52.52 ↔	Implantation des Inlays einer Hüftendoprothese bei einem Wechsel
81.49.10 ↔	Refixation eines osteochondralen Fragmentes, oberes Sprunggelenk, arthroskopisch	81.52.53 ↔	Implantation des Kopfs einer Hüftendoprothese bei einem Wechsel
81.49.11 ↔	Refixation eines osteochondralen Fragmentes, oberes Sprunggelenk, offen chirurgisch	81.52.54 ↔	Implantation von Kopf sowie Inlay einer Hüftendoprothese bei einem Wechsel
81.49.12 ↔	Refixation eines osteochondralen Fragmentes, unteres Sprunggelenk, arthroskopisch	81.52.55 ↔	Implantation von Kopf, Inlay sowie Pfanne einer Hüftendoprothese bei einem Wechsel
81.49.13 ↔	Refixation eines osteochondralen Fragmentes, unteres Sprunggelenk, offen chirurgisch	81.52.56 ↔	Implantation von Inlay sowie Pfanne einer Hüftendoprothese bei einem Wechsel
81.49.26 ↔	Subchondrale Knocheneröffnung, oberes Sprunggelenk, arthroskopisch	81.52.57 ↔	Implantation von Stütz- resp. Pfannendachschale sowie Pfanne einer Hüftendoprothese bei einem Wechsel
81.49.27 ↔	Subchondrale Knocheneröffnung, oberes Sprunggelenk, offen chirurgisch	81.52.58 ↔	Implantation von Stütz- resp. Pfannendachschale, Pfanne sowie Kopf einer Hüftendoprothese bei einem Wechsel
81.49.28 ↔	Subchondrale Knocheneröffnung, unteres Sprunggelenk, arthroskopisch	81.52.59 ↔	Implantation von Teilkomponenten einer Hüftendoprothese bei einem Wechsel, sonstige
81.49.29 ↔	Subchondrale Knocheneröffnung, unteres Sprunggelenk, offen chirurgisch	81.52.5A ↔	Implantation von Schaft sowie Kopf einer Hüftendoprothese bei einem Wechsel
81.49.30 ↔	Subchondrale Knocheneröffnung mit Einbringen eines azellulären Implantats, oberes Sprunggelenk, arthroskopisch	81.52.5B ↔	Implantation von Schaft, Kopf sowie Inlay einer Hüftendoprothese bei einem Wechsel
81.49.31 ↔	Subchondrale Knocheneröffnung mit Einbringen eines azellulären Implantats, unteres Sprunggelenk, arthroskopisch	81.54.21 ↔	Erstimplantation einer Standard-Totalendoprothese des Kniegelenks
81.49.32 ↔	Resektionsarthroplastik am Sprunggelenk	81.54.22 ↔	Erstimplantation einer Sonder-Totalendoprothese des Kniegelenks
81.49.33 ↔	Refixation und Plastik am Kapselbandapparat des oberen Sprunggelenkes	81.54.23 ↔	Erstimplantation einer achsengeführten Totalendoprothese des Kniegelenks
81.49.34 ↔	Subchondrale Knocheneröffnung mit Einbringen eines azellulären Implantats, oberes Sprunggelenk, offen chirurgisch	81.54.24 ↔	Erstimplantation einer unikondylären Schlittenprothese am Kniegelenk
81.49.35 ↔	Subchondrale Knocheneröffnung mit Einbringen eines azellulären Implantats, unteres Sprunggelenk, offen chirurgisch	81.54.25 ↔	Erstimplantation einer bikondylären Schlittenprothese am Kniegelenk
81.49.99 ↔	Sonstige Rekonstruktion am Sprunggelenk, sonstige	81.54.26 ↔	Erstimplantation eines kondylären Femurschildes mit Patella-Rückflächenersatz
81.51.00 ↔	Implantation einer Totalendoprothese des Hüftgelenks, n.n.bez.	81.54.31 ↔	Implantation einer Standard-Totalendoprothese des Kniegelenks bei einem Prothesenwechsel
81.51.11 ↔	Erstimplantation einer Totalendoprothese des Hüftgelenks	81.54.32 ↔	Implantation einer Sonder-Totalendoprothese des Kniegelenks bei einem Prothesenwechsel
81.51.12 ↔	Erstimplantation einer Totalendoprothese des Hüftgelenks, Sonderprothese	81.54.33 ↔	Implantation einer achsengeführten Totalendoprothese des Kniegelenks bei einem Prothesenwechsel
81.51.13 ↔	Erstimplantation einer Oberflächenersatzprothese	81.54.34 ↔	Implantation einer unikondylären Schlittenprothese bei einem Prothesenwechsel
81.51.19 ↔	Erstimplantation einer Totalendoprothese des Hüftgelenks, sonstige	81.54.35 ↔	Implantation einer bikondylären Schlittenprothese bei einem Prothesenwechsel
81.51.21 ↔	Implantation einer Totalendoprothese des Hüftgelenks bei einem Prothesenwechsel	81.54.39 ↔	Implantation einer Knieendoprothese bei einem Prothesenwechsel, sonstige
81.51.22 ↔	Implantation einer Totalendoprothese des Hüftgelenks, Sonderprothese bei einem Prothesenwechsel	81.54.42 ↔	Implantation eines Patella-Rückflächenersatz bei einem Wechsel
81.51.23 ↔	Implantation einer Oberflächenersatzprothese bei einem Prothesenwechsel	81.54.43 ↔	Implantation des Inlays einer Knieprothese bei einem Wechsel
81.51.29 ↔	Implantation einer Totalendoprothese des Hüftgelenks bei einem Prothesenwechsel, sonstige	81.54.44 ↔	Implantation der Tibia- oder Femurkomponenten, sowie des Inlays einer unikondylären, resp. bikondylären Schlittenprothese oder einer Standard-Totalendoprothese des Knies bei einem Wechsel
81.52.00 ↔	Implantation einer Teilprothese des Hüftgelenks, Implantation von Teilkomponenten einer Hüftendoprothese, n.n.bez.	81.54.45 ↔	Implantation der Tibia- oder Femurkomponenten, sowie des Inlays einer Sonder-Totalendoprothese oder einer achsengeführten Totalendoprothese des Knies, bei einem Wechsel
81.52.21 ↔	Erstimplantation einer Monokopfprothese	81.54.46 ↔	Implantation eines isolierten Ersatzes der femoralen Gleitfläche bei einem Wechsel
81.52.22 ↔	Erstimplantation einer Duokopfprothese		
81.52.29 ↔	Erstimplantation einer Teilprothese des Hüftgelenks, sonstige		
81.52.31 ↔	Erstimplantation einer Stütz- resp. Pfannendachschale einer Hüftendoprothese		

81.54.47 ↔	Implantation eines kondylären Femurschildes mit Patella-Rückflächenersatz bei einem Wechsel	81.81.32 ↔	Implantation Pfanne sowie Inlay, Totalendoprothese Schultergelenk, bei Wechsel von Komponenten
81.54.49 ↔	Implantation von Teilkomponenten einer Knieendoprothese bei einem Wechsel, sonstige	81.81.33 ↔	Implantation Inlay, Totalendoprothese Schultergelenk, bei Wechsel von Komponenten
81.56 ↔	Totalprothese des oberen Sprunggelenks	81.81.34 ↔	Implantation Inlay sowie Kopf, Totalendoprothese Schultergelenk, bei Wechsel von Komponenten
81.57.00 ↔	Gelenkersatz an Fuss und Zehen, n.n.bez.	81.81.35 ↔	Implantation Inlay, Kopf sowie Schaft, Totalendoprothese Schultergelenk, bei Wechsel von Komponenten
81.57.10 ↔	Gelenkersatz an Fuss und Zehen, Fusswurzelendoprothese	81.82.00 ↔	Plastische Rekonstruktion und Refixation am Kapselbandapparat des Schultergelenks, n.n.bez.
81.57.11 ↔	Gelenkersatz an Fuss und Zehen, Vorfuss- oder Zehenendoprothese	81.82.09 ↔	Plastische Rekonstruktion und Refixation am Kapselbandapparat des Schultergelenks, sonstige
81.57.99 ↔	Gelenkersatz an Fuss und Zehen, sonstige	81.82.31 ↔	Refixation des Labrum glenoidale, arthroskopisch
81.59.10 ↔	Revision des Gelenkersatzes der unteren Extremitäten, ohne Wechsel	81.82.32 ↔	Erweiterung des subakromialen Raumes, arthroskopisch
81.59.11 ↔	Revision und Wechsel einer Sprunggelenkendoprothese	81.82.33 ↔	Kapselraffung mit Fixation am Glenoid, arthroskopisch
81.59.12 ↔	Revision und Wechsel einer Fusswurzelendoprothese	81.82.34 ↔	Implantation Ballon-Implantat als Abstandshalter am Schultergelenk, arthroskopisch
81.59.13 ↔	Revision und Wechsel einer Vorfuss-oder Zehenendoprothese	81.82.35 ↔	Plastische Rekonstruktion der Rotatorenmanschette, arthroskopisch
81.71.00 ↔	Arthroplastik mit Implantat am Metakarpophalangeal- und Interphalangealgelenk, n.n.bez.	81.82.41 ↔	Refixation des Labrum glenoidale, offen chirurgisch
81.71.10 ↔	Implantation einer sonstigen Fingergelenkendoprothese	81.82.42 ↔	Vordere und hintere Pfannenrandplastik, Schultergelenk, offen chirurgisch
81.71.99 ↔	Arthroplastik mit Implantat am Metakarpophalangeal- und Interphalangealgelenk, sonstige	81.82.43 ↔	Vordere und hintere Kapselplastik, Schultergelenk, offen chirurgisch
81.72 ↔	Arthroplastik ohne Implantat am Metakarpophalangeal- und Interphalangealgelenk	81.82.44 ↔	Akromioplastik mit Durchtrennung des Ligamentum coracoacromiale, offen chirurgisch
81.73 ↔	Totaler Handgelenkersatz	81.82.45 ↔	Plastische Rekonstruktion der Rotatorenmanschette, offen chirurgisch
81.74.00 ↔	Arthroplastik mit Implantat am Karpokarpal- oder Karpometakarpalgelenk, n.n.bez.	81.82.46 ↔	Plastische Rekonstruktion der Rotatorenmanschette, Transfer der Sehne des Musculus latissimus dorsi
81.74.10 ↔	Implantation einer Daumensattelgelenkendoprothese	81.82.47 ↔	Plastische Rekonstruktion der Rotatorenmanschette, Transfer der Sehne des Musculus pectoralis major
81.74.21 ↔	Arthroplastik mit Implantat am Radiokarpal- oder Karpokarpalgelenk	81.83.00 ↔	Sonstiger Eingriff am Schultergelenk, n.n.bez.
81.74.99 ↔	Arthroplastik mit Implantat am Karpokarpal- oder Karpometakarpalgelenk, sonstige	81.83.10 ↔	Refixation eines osteochondralen Fragmentes, Humeroglenoidalgelenk, arthroskopisch
81.75 ↔	Arthroplastik ohne Implantat am Karpokarpal- oder Karpometakarpalgelenk	81.83.11 ↔	Refixation eines osteochondralen Fragmentes, Humeroglenoidalgelenk, offen chirurgisch
81.80.00 ↔	Implantation Totalendoprothese Schultergelenk, n.n.bez.	81.83.12 ↔	Refixation eines osteochondralen Fragmentes, Akromioklavikulargelenk, arthroskopisch
81.80.09 ↔	Implantation Totalendoprothese Schultergelenk, sonstige	81.83.13 ↔	Refixation eines osteochondralen Fragmentes, Akromioklavikulargelenk, offen chirurgisch
81.80.11 ↔	Erstimplantation Totalendoprothese Schultergelenk, anatomisch	81.83.26 ↔	Subchondrale Knocheneröffnung, Humeroglenoidalgelenk, arthroskopisch
81.80.12 ↔	Erstimplantation Totalendoprothese Schultergelenk, invers	81.83.27 ↔	Subchondrale Knocheneröffnung, Humeroglenoidalgelenk, offen chirurgisch
81.80.13 ↔	Erstimplantation Totalendoprothese Schultergelenk, Sonderprothese	81.83.28 ↔	Subchondrale Knocheneröffnung, Akromioklavikulargelenk, arthroskopisch
81.80.21 ↔	Implantation Totalendoprothese Schultergelenk, anatomisch, bei Prothesenwechsel	81.83.29 ↔	Subchondrale Knocheneröffnung, Akromioklavikulargelenk, offen chirurgisch
81.80.22 ↔	Implantation Totalendoprothese Schultergelenk, invers, bei Prothesenwechsel	81.83.30 ↔	Subchondrale Knocheneröffnung mit Einbringen eines azellulären Implantats, Humeroglenoidalgelenk, arthroskopisch
81.80.23 ↔	Implantation Totalendoprothese Schultergelenk, Sonderprothese, bei Prothesenwechsel	81.83.31 ↔	Subchondrale Knocheneröffnung mit Einbringen eines azellulären Implantats, Akromioklavikulargelenk, arthroskopisch
81.81.00 ↔	Implantation Partielle Prothese Schultergelenk, n.n.bez.	81.83.35 ↔	Subchondrale Knocheneröffnung mit Einbringen eines azellulären Implantats, Humeroglenoidalgelenk, offen chirurgisch
81.81.09 ↔	Implantation Partielle Prothese Schultergelenk, sonstige	81.83.36 ↔	Subchondrale Knocheneröffnung mit Einbringen eines azellulären Implantats, Akromioklavikulargelenk, offen chirurgisch
81.81.11 ↔	Erstimplantation Oberflächenersatzprothese	81.83.40 ↔	Resektionsarthroplastik am Schultergelenk
81.81.12 ↔	Erstimplantation Humeruskopfprothese	81.83.51 ↔	Stabilisierung des Akromioklavikulargelenks durch Fixationsverfahren, arthroskopisch assistiert
81.81.13 ↔	Erstimplantation Glenoidprothese	81.83.99 ↔	Sonstiger Eingriff am Schultergelenk, sonstige
81.81.21 ↔	Implantation Oberflächenersatzprothese, bei Prothesenwechsel	81.84 ↔	Totalprothese des Ellenbogens
81.81.22 ↔	Implantation Humeruskopfprothese, bei Prothesenwechsel	81.85.00 ↔	Sonstige Rekonstruktion am Ellenbogen, n.n.bez.
81.81.23 ↔	Implantation Glenoidprothese, bei Prothesenwechsel		
81.81.31 ↔	Implantation Pfanne, Totalendoprothese Schultergelenk, bei Wechsel von Komponenten		

- 81.85.10 ↔ Refixation eines osteochondralen Fragmentes am Ellenbogen, arthroskopisch
- 81.85.11 ↔ Refixation eines osteochondralen Fragmentes am Ellenbogen, offen chirurgisch
- 81.85.18 ↔ Subchondrale Knocheneröffnung am Ellenbogen, arthroskopisch
- 81.85.19 ↔ Subchondrale Knocheneröffnung am Ellenbogen, offen chirurgisch
- 81.85.20 ↔ Subchondrale Knocheneröffnung am Ellenbogen mit Einbringen eines azellulären Implantats, arthroskopisch
- 81.85.21 ↔ Resektionsarthroplastik am Ellenbogengelenk
- 81.85.30 ↔ Prothetischer Ersatz der distalen Humerusgelenkfläche
- 81.85.31 ↔ Sonstige Rekonstruktion am Ellenbogen, Radiuskopfprothese
- 81.85.99 ↔ Sonstige Rekonstruktion am Ellenbogen, sonstige
- 81.93.00 ↔ Naht an Kapsel oder Ligament der oberen Extremitäten, n.n.bez.
- 81.93.10 ↔ Naht des Bandapparates der Klavikula
- 81.93.20 ↔ Naht des radioulnaren Ringbandes
- 81.93.21 ↔ Naht des distalen radioulnaren Bandapparates
- 81.93.30 ↔ Naht an Kapsel oder Ligament der oberen Extremitäten, Handwurzel und Mittelhand
- 81.93.99 ↔ Naht an Kapsel oder Ligament der oberen Extremitäten, sonstige
- 81.94 ↔ Naht an Kapsel oder Ligament von Sprunggelenk oder Fuss
- 81.95.00 ↔ Naht an Kapsel oder Ligament der übrigen unteren Extremitäten, n.n.bez.
- 81.95.09 ↔ Naht an Kapsel oder Ligament der übrigen unteren Extremitäten, sonstige
- 81.95.10 ↔ Naht des vorderen Kreuzbandes des Knies, arthroskopisch
- 81.95.11 ↔ Naht des vorderen Kreuzbandes des Knies, offen chirurgisch
- 81.95.12 ↔ Naht des hinteren Kreuzbandes des Knies, arthroskopisch
- 81.95.13 ↔ Naht des hinteren Kreuzbandes des Knies, offen chirurgisch
- 81.95.14 ↔ Naht des medialen Kapselbandapparates mit Einbezug des Meniskus, arthroskopisch
- 81.95.15 ↔ Naht des medialen Kapselbandapparates mit Einbezug des Meniskus, offen chirurgisch
- 81.95.16 ↔ Naht des lateralen Kapselbandapparates des Knies, arthroskopisch
- 81.95.17 ↔ Naht des lateralen Kapselbandapparates des Knies, offen chirurgisch
- 81.95.18 ↔ Naht des dorsalen Kapselbandapparates des Knies, offen chirurgisch
- 81.95.1A ↔ Naht des dorsalen Kapselbandapparates des Knies, arthroskopisch
- 81.96.10 ↔ Sonstige Rekonstruktion an Gelenken, Sternoklavikulargelenk, n.n.bez.
- 81.96.11 ↔ Sonstige Rekonstruktion an Gelenken, Sternoklavikulargelenk, Refixation eines osteochondralen Fragmentes, arthroskopisch
- 81.96.12 ↔ Sonstige Rekonstruktion an Gelenken, Sternoklavikulargelenk, Refixation eines osteochondralen Fragmentes, offen chirurgisch
- 81.96.19 ↔ Sonstige Rekonstruktion an Gelenken, Sternoklavikulargelenk, sonstige
- 81.96.1A ↔ Sonstige Rekonstruktion an Gelenken, Sternoklavikulargelenk, Subchondrale Knocheneröffnung, arthroskopisch
- 81.96.1B ↔ Sonstige Rekonstruktion an Gelenken, Sternoklavikulargelenk, Subchondrale Knocheneröffnung, offen chirurgisch
- 81.96.1C ↔ Sonstige Rekonstruktion an Gelenken, Sternoklavikulargelenk, Subchondrale Knocheneröffnung mit Einbringen eines azellulären Implantats, arthroskopisch
- 81.96.20 ↔ Sonstige Rekonstruktion an Gelenken, Handgelenk, n.n.bez.
- 81.96.21 ↔ Sonstige Rekonstruktion an Gelenken, Handgelenk, Refixation eines osteochondralen Fragmentes, arthroskopisch
- 81.96.22 ↔ Sonstige Rekonstruktion an Gelenken, Handgelenk, Refixation eines osteochondralen Fragmentes, offen chirurgisch
- 81.96.29 ↔ Sonstige Rekonstruktion an Gelenken, Handgelenk, sonstige
- 81.96.2A ↔ Sonstige Rekonstruktion an Gelenken, Handgelenk, Subchondrale Knocheneröffnung, arthroskopisch
- 81.96.2B ↔ Sonstige Rekonstruktion an Gelenken, Handgelenk, Subchondrale Knocheneröffnung, offen chirurgisch
- 81.96.2C ↔ Sonstige Rekonstruktion an Gelenken, Handgelenk, Subchondrale Knocheneröffnung mit Einbringen eines azellulären Implantats, arthroskopisch
- 81.96.2D ↔ Sonstige Rekonstruktion an Gelenken, Handgelenk, Ulnakopfprothese
- 81.96.30 ↔ Sonstige Rekonstruktion an Gelenken, Iliosakralgelenk, n.n.bez.
- 81.96.31 ↔ Sonstige Rekonstruktion an Gelenken, Iliosakralgelenk, Refixation eines osteochondralen Fragmentes, arthroskopisch
- 81.96.32 ↔ Sonstige Rekonstruktion an Gelenken, Iliosakralgelenk, Refixation eines osteochondralen Fragmentes, offen chirurgisch
- 81.96.39 ↔ Sonstige Rekonstruktion an Gelenken, Iliosakralgelenk, sonstige
- 81.96.3A ↔ Sonstige Rekonstruktion an Gelenken, Iliosakralgelenk, Subchondrale Knocheneröffnung, arthroskopisch
- 81.96.3B ↔ Sonstige Rekonstruktion an Gelenken, Iliosakralgelenk, subchondrale Knocheneröffnung, offen chirurgisch
- 81.96.3C ↔ Sonstige Rekonstruktion an Gelenken, Iliosakralgelenk, subchondrale Knocheneröffnung mit Einbringen eines azellulären Implantats, arthroskopisch
- 81.96.40 ↔ Sonstige Rekonstruktion an Gelenken, Proximales Tibiofibulargelenk, n.n.bez.
- 81.96.41 ↔ Sonstige Rekonstruktion an Gelenken, Proximales Tibiofibulargelenk, Refixation eines osteochondralen Fragmentes, arthroskopisch
- 81.96.42 ↔ Sonstige Rekonstruktion an Gelenken, Proximales Tibiofibulargelenk, Refixation eines osteochondralen Fragmentes, offen chirurgisch
- 81.96.49 ↔ Sonstige Rekonstruktion an Gelenken, Proximales Tibiofibulargelenk, sonstige
- 81.96.4A ↔ Sonstige Rekonstruktion an Gelenken, Proximales Tibiofibulargelenk, Subchondrale Knocheneröffnung, arthroskopisch
- 81.96.4B ↔ Sonstige Rekonstruktion an Gelenken, Proximales Tibiofibulargelenk, Subchondrale Knocheneröffnung, offen chirurgisch
- 81.96.4C ↔ Sonstige Rekonstruktion an Gelenken, Proximales Tibiofibulargelenk, Subchondrale Knocheneröffnung mit Einbringen eines azellulären Implantats, arthroskopisch
- 81.96.50 ↔ Sonstige Rekonstruktion an Gelenken, Metatarsophalangealgelenk, n.n.bez.
- 81.96.51 ↔ Sonstige Rekonstruktion an Gelenken, Metatarsophalangealgelenk, Refixation eines osteochondralen Fragmentes, arthroskopisch
- 81.96.52 ↔ Sonstige Rekonstruktion an Gelenken, Metatarsophalangealgelenk, Refixation eines osteochondralen Fragmentes, offen chirurgisch

81.96.59 ↔ Sonstige Rekonstruktion an Gelenken, Metatarsophalangealgelenk, sonstige	81.96.92 ↔ Sonstige gelenkrekonstruktive und gelenkplastische Eingriffe, Refixation am Kapselbandapparat anderer Gelenke
81.96.5A ↔ Sonstige Rekonstruktion an Gelenken, Metatarsophalangealgelenk, subchondrale Knocheneröffnung, arthroskopisch	81.96.93 ↔ Sonstige gelenkrekonstruktive und gelenkplastische Eingriffe, Implantation/Entfernung eines Kollagenmeniskus
81.96.5B ↔ Sonstige Rekonstruktion an Gelenken, Metatarsophalangealgelenk, subchondrale Knocheneröffnung, offen chirurgisch	81.96.94 ↔ Sonstige gelenkrekonstruktive und gelenkplastische Eingriffe, Implantation/Entfernung eines Kollagenmeniskus, arthroskopisch
81.96.5C ↔ Sonstige Rekonstruktion an Gelenken, Metatarsophalangealgelenk, subchondrale Knocheneröffnung mit Einbringen eines azellulären Implantats, arthroskopisch	81.96.95 ↔ Sonstige gelenkrekonstruktive und gelenkplastische Eingriffe Implantation einer Endoprothese an Gelenken der oberen Extremität, sonstige
81.96.60 ↔ Sonstige Rekonstruktion an Gelenken, Zehengelenk, n.n.bez.	81.96.97 ↔ Sonstige gelenkrekonstruktive und gelenkplastische Eingriffe, Komplexe Erstimplantation und Wechseloperation einer Gelenkendoprothese in Verbindung mit Knochenersatz und dem Ersatz benachbarter Gelenke
81.96.61 ↔ Sonstige Rekonstruktion an Gelenken, Zehengelenk, Refixation eines osteochondralen Fragmentes, arthroskopisch	81.96.98 ↔ Sonstige gelenkrekonstruktive und gelenkplastische Eingriffe, Resektionsarthroplastik am Handgelenk
81.96.62 ↔ Sonstige Rekonstruktion an Gelenken, Zehengelenk, Refixation eines osteochondralen Fragmentes, offen chirurgisch	81.96.9A ↔ Sonstige gelenkrekonstruktive und gelenkplastische Eingriffe, Resektionsarthroplastik an Gelenken des Fusses
81.96.69 ↔ Sonstige Rekonstruktion an Gelenken, Zehengelenk, sonstige	81.96.9B ↔ Sonstige gelenkrekonstruktive und gelenkplastische Eingriffe, sonstige gelenkplastische Eingriffe
81.96.6A ↔ Sonstige Rekonstruktion an Gelenken, Zehengelenk, Subchondrale Knocheneröffnung, arthroskopisch	81.97.10 ↔ Revision einer Gelenkprothese an der oberen Extremität, ohne Wechsel
81.96.6B ↔ Sonstige Rekonstruktion an Gelenken, Zehengelenk, Subchondrale Knocheneröffnung, offen chirurgisch	81.97.13 ↔ Revision und Wechsel einer Totalprothese des Ellenbogengelenks
81.96.6C ↔ Sonstige Rekonstruktion an Gelenken, Zehengelenk, Subchondrale Knocheneröffnung mit Einbringen eines azellulären Implantats, arthroskopisch	81.97.14 ↔ Revision und Wechsel einer Radiuskopfprothese
81.96.70 ↔ Sonstige Rekonstruktion an Gelenken, sonstige Gelenke des Fusses, n.n.bez.	81.97.15 ↔ Revision und Wechsel einer Handgelenkendoprothese
81.96.71 ↔ Sonstige Rekonstruktion an Gelenken, sonstige Gelenke des Fusses, Refixation eines osteochondralen Fragmentes, arthroskopisch	81.97.16 ↔ Revision und Wechsel einer Daumensattelgelenkendoprothese
81.96.72 ↔ Sonstige Rekonstruktion an Gelenken, sonstige Gelenke des Fusses, Refixation eines osteochondralen Fragmentes, offen chirurgisch	81.97.17 ↔ Revision und Wechsel einer sonstigen Fingergelenkendoprothese
81.96.79 ↔ Sonstige Rekonstruktion an Gelenken, sonstige Fuss, sonstige	81.97.21 ↔ Revision ohne Ersatz, Schultergelenk, Totalendoprothese
81.96.7A ↔ Sonstige Rekonstruktion an Gelenken, sonstige Gelenke des Fusses, Subchondrale Knocheneröffnung, arthroskopisch	81.97.22 ↔ Revision ohne Ersatz, Schultergelenk, Teilprothese
81.96.7B ↔ Sonstige Rekonstruktion an Gelenken, sonstige Gelenke des Fusses, subchondrale Knocheneröffnung, offen chirurgisch	81.99.11 ↔ Arthroskopische Revision eines Gelenkes, Humeroglenoidalgelenk
81.96.7C ↔ Sonstige Rekonstruktion an Gelenken, sonstige Gelenke des Fusses, subchondrale Knocheneröffnung mit Einbringen eines azellulären Implantats, arthroskopisch	81.99.12 ↔ Arthroskopische Revision eines Gelenkes, Akromioklavikulargelenk
81.96.80 ↔ Sonstige Rekonstruktion an anderen näher bezeichneten Gelenken, n.n.bez.	81.99.13 ↔ Arthroskopische Revision eines Gelenkes, Sternoklavikulargelenk
81.96.81 ↔ Sonstige Rekonstruktion an anderen näher bezeichneten Gelenken, Refixation eines osteochondralen Fragmentes, arthroskopisch	81.99.14 ↔ Arthroskopische Revision eines Gelenkes, Ellenbogen
81.96.82 ↔ Sonstige Rekonstruktion an anderen näher bezeichneten Gelenken, Refixation eines osteochondralen Fragmentes, offen chirurgisch	81.99.15 ↔ Arthroskopische Revision eines Gelenkes, Handgelenk
81.96.89 ↔ Sonstige Rekonstruktion an anderen näher bezeichneten Gelenken, sonstige	81.99.16 ↔ Arthroskopische Revision eines Gelenkes, Iliosakralgelenk
81.96.8A ↔ Sonstige Rekonstruktion an anderen näher bezeichneten Gelenken, subchondrale Knocheneröffnung, arthroskopisch	81.99.17 ↔ Arthroskopische Revision eines Gelenkes, Symphyse
81.96.8B ↔ Sonstige Rekonstruktion an anderen näher bezeichneten Gelenken, subchondrale Knocheneröffnung, offen chirurgisch	81.99.18 ↔ Arthroskopische Revision eines Gelenkes, Hüftgelenk
81.96.8C ↔ Sonstige Rekonstruktion an anderen näher bezeichneten Gelenken, subchondrale Knocheneröffnung mit Einbringen eines azellulären Implantats, arthroskopisch	81.99.1A ↔ Arthroskopische Revision eines Gelenkes, Kniegelenk
	81.99.1B ↔ Arthroskopische Revision eines Gelenkes, Proximales Tibiofibulargelenk
	81.99.1C ↔ Arthroskopische Revision eines Gelenkes, Oberes Sprunggelenk
	81.99.1D ↔ Arthroskopische Revision eines Gelenkes, Unteres Sprunggelenk
	81.99.1E ↔ Arthroskopische Revision eines Gelenkes, Fuss- und Zehengelenk sonstige
	81.99.1F ↔ Arthroskopische Revision eines Gelenkes, Metatarsophalangealgelenk
	81.99.1G ↔ Arthroskopische Revision eines Gelenkes, Zehengelenk
	81.99.21 ↔ Offen chirurgische Revision eines Gelenkes, Humeroglenoidalgelenk
	81.99.22 ↔ Offen chirurgische Revision eines Gelenkes, Akromioklavikulargelenk

81.99.23 ↔	Offen chirurgische Revision eines Gelenkes, Sternoklavikulargelenk	81.99.48 ↔	Offen chirurgische Operation am Gelenkknorpel, Hüftgelenk
81.99.24 ↔	Offen chirurgische Revision eines Gelenkes, Ellenbogen	81.99.49 ↔	Offen chirurgische Operation am Gelenkknorpel, sonstige
81.99.25 ↔	Offen chirurgische Revision eines Gelenkes, Handgelenk	81.99.4A ↔	Offen chirurgische Operation am Gelenkknorpel und an den Menisken, Kniegelenk
81.99.26 ↔	Offen chirurgische Revision eines Gelenkes, Iliosakralgelenk	81.99.4B ↔	Offen chirurgische Operation am Gelenkknorpel, Proximales Tibiofibulargelenk
81.99.27 ↔	Offen chirurgische Revision eines Gelenkes, Symphyse	81.99.4C ↔	Offen chirurgische Operation am Gelenkknorpel, Oberes Sprunggelenk
81.99.28 ↔	Offen chirurgische Revision eines Gelenkes, Hüftgelenk	81.99.4D ↔	Offen chirurgische Operation am Gelenkknorpel, Unteres Sprunggelenk
81.99.29 ↔	Offen chirurgische Revision eines Gelenkes, sonstige	81.99.4E ↔	Offen chirurgische Operation am Gelenkknorpel, Fuss- und Zehengelenk sonstige
81.99.2A ↔	Offen chirurgische Revision eines Gelenkes, Kniegelenk	81.99.4F ↔	Offen chirurgische Operation am Gelenkknorpel, Metatarsophalangealgelenk
81.99.2B ↔	Offen chirurgische Revision eines Gelenkes, Proximales Tibiofibulargelenk	81.99.4G ↔	Offen chirurgische Operation am Gelenkknorpel, Zehengelenk
81.99.2C ↔	Offen chirurgische Revision eines Gelenkes, Oberes Sprunggelenk	81.99.51 ↔	Arthrorise und Temporäre Fixation eines Gelenkes, Humeroglenoidalgelenk
81.99.2D ↔	Offen chirurgische Revision eines Gelenkes, Unteres Sprunggelenk	81.99.52 ↔	Arthrorise und Temporäre Fixation eines Gelenkes, Akromioklavikulargelenk
81.99.2E ↔	Offen chirurgische Revision eines Gelenkes, Fuss- und Zehengelenk sonstige	81.99.53 ↔	Arthrorise und Temporäre Fixation eines Gelenkes, Sternoklavikulargelenk
81.99.2F ↔	Offen chirurgische Revision eines Gelenkes, Metatarsophalangealgelenk	81.99.54 ↔	Arthrorise und Temporäre Fixation eines Gelenkes, Ellenbogen
81.99.2G ↔	Offen chirurgische Revision eines Gelenkes, Zehengelenk	81.99.55 ↔	Arthrorise und Temporäre Fixation eines Gelenkes, Handgelenk
81.99.31 ↔	Arthroskopische Operation am Gelenkknorpel, Humeroglenoidalgelenk	81.99.56 ↔	Arthrorise und Temporäre Fixation eines Gelenkes, Iliosakralgelenk
81.99.32 ↔	Arthroskopische Operation am Gelenkknorpel, Akromioklavikulargelenk	81.99.57 ↔	Arthrorise und Temporäre Fixation eines Gelenkes, Symphyse
81.99.33 ↔	Arthroskopische Operation am Gelenkknorpel, Sternoklavikulargelenk	81.99.58 ↔	Arthrorise und Temporäre Fixation eines Gelenkes, Hüftgelenk
81.99.34 ↔	Arthroskopische Operation am Gelenkknorpel, Ellenbogen	81.99.5A ↔	Arthrorise und Temporäre Fixation eines Gelenkes, Kniegelenk
81.99.35 ↔	Arthroskopische Operation am Gelenkknorpel, Handgelenk	81.99.5B ↔	Arthrorise und Temporäre Fixation eines Gelenkes, Proximales Tibiofibulargelenk
81.99.36 ↔	Arthroskopische Operation am Gelenkknorpel, Iliosakralgelenk	81.99.5C ↔	Arthrorise und Temporäre Fixation eines Gelenkes, Oberes Sprunggelenk
81.99.37 ↔	Arthroskopische Operation am Gelenkknorpel, Symphyse	81.99.5D ↔	Arthrorise und Temporäre Fixation eines Gelenkes, Unteres Sprunggelenk
81.99.38 ↔	Arthroskopische Operation am Gelenkknorpel, Hüftgelenk	81.99.5E ↔	Arthrorise und Temporäre Fixation eines Gelenkes, Fuss und Zehen, sonstige
81.99.3A ↔	Arthroskopische Operation am Gelenkknorpel und an den Menisken, Kniegelenk	81.99.5F ↔	Arthrorise und Temporäre Fixation eines Gelenkes, Metatarsophalangealgelenk
81.99.3B ↔	Arthroskopische Operation am Gelenkknorpel, Proximales Tibiofibulargelenk	81.99.5G ↔	Arthrorise und Temporäre Fixation eines Gelenkes, Zehengelenk
81.99.3C ↔	Arthroskopische Operation am Gelenkknorpel, Oberes Sprunggelenk	81.99.81 ↔	Sonstige arthroskopische Operationen an Gelenken und Gelenkstrukturen, Handgelenk
81.99.3D ↔	Arthroskopische Operation am Gelenkknorpel, Unteres Sprunggelenk	81.99.82 ↔	Sonstige arthroskopische Operationen an Gelenken und Gelenkstrukturen, Kniegelenk
81.99.3E ↔	Arthroskopische Operation am Gelenkknorpel, Fuss- und Zehengelenk sonstige	81.99.83 ↔	Sonstige arthroskopische Operationen an Gelenken und Gelenkstrukturen, oberes Sprunggelenk
81.99.3F ↔	Arthroskopische Operation am Gelenkknorpel, Metatarsophalangealgelenk	81.99.91 ↔	Sonstige offen chirurgische Operationen an Gelenken und Gelenkknorpel, Humeroglenoidalgelenk
81.99.3G ↔	Arthroskopische Operation am Gelenkknorpel, Zehengelenk	81.99.92 ↔	Sonstige offen chirurgische Operationen an Gelenken und Gelenkknorpel, Akromioklavikulargelenk
81.99.41 ↔	Offen chirurgische Operation am Gelenkknorpel, Humeroglenoidalgelenk	81.99.93 ↔	Sonstige offen chirurgische Operationen an Gelenken und Gelenkknorpel, Sternoklavikulargelenk
81.99.42 ↔	Offen chirurgische Operation am Gelenkknorpel, Akromioklavikulargelenk	81.99.94 ↔	Sonstige offen chirurgische Operationen an Gelenken und Gelenkknorpel, Ellenbogen
81.99.43 ↔	Offen chirurgische Operation am Gelenkknorpel, Sternoklavikulargelenk	81.99.95 ↔	Sonstige offen chirurgische Operationen an Gelenken und Gelenkknorpel, proximales Radioulnargelenk
81.99.44 ↔	Offen chirurgische Operation am Gelenkknorpel, Ellenbogen	81.99.96 ↔	Sonstige offen chirurgische Operationen an Gelenken und Gelenkknorpel, Handgelenk
81.99.45 ↔	Offen chirurgische Operation am Gelenkknorpel, Handgelenk	81.99.97 ↔	Sonstige offen chirurgische Operationen an Gelenken und Gelenkknorpel, Iliosakralgelenk
81.99.46 ↔	Offen chirurgische Operation am Gelenkknorpel, Iliosakralgelenk		
81.99.47 ↔	Offen chirurgische Operation am Gelenkknorpel, Symphyse		

81.99.98 ↔ Sonstige offen chirurgische Operationen an Gelenken und Gelenkknorpel, Hüftgelenk	81.9A.24 ↔ Knorpeltransplantation und Implantation von in-vitro hergestellten Gewebekulturen, Ellenbogen, offen chirurgisch
81.99.9A ↔ Sonstige offen chirurgische Operationen an Gelenken und Gelenkknorpel, Proximales Tibiofibulargelenk	81.9A.26 ↔ Knorpeltransplantation und Implantation von in-vitro hergestellten Gewebekulturen, Handgelenk, offen chirurgisch
81.99.9B ↔ Sonstige offen chirurgische Operationen an Gelenken und Gelenkknorpel, Oberes Sprunggelenk	81.9A.2A ↔ Knorpeltransplantation und Implantation von in-vitro hergestellten Gewebekulturen, Iliosakralgelenk, offen chirurgisch
81.99.9C ↔ Sonstige offen chirurgische Operationen an Gelenken und Gelenkknorpel, unteres Sprunggelenk	81.9A.2B ↔ Knorpeltransplantation und Implantation von in-vitro hergestellten Gewebekulturen, Hüftgelenk, offen chirurgisch
81.99.9E ↔ Sonstige offen chirurgische Operationen an Gelenken und Gelenkknorpel, Fuss und Zehen, sonstige	81.9A.2C ↔ Knorpeltransplantation und Implantation von in-vitro hergestellten Gewebekulturen, Kniegelenk, offen chirurgisch
81.99.9F ↔ Sonstige offen chirurgische Operationen an Gelenken und Gelenkknorpel, Metatarsophalangealgelenk	81.9A.2D ↔ Knorpeltransplantation und Implantation von in-vitro hergestellten Gewebekulturen, Proximales Tibiofibulargelenk, offen chirurgisch
81.99.9G ↔ Sonstige offen chirurgische Operationen an Gelenken und Gelenkknorpel, Zehengelenk	81.9A.2E ↔ Knorpeltransplantation und Implantation von in-vitro hergestellten Gewebekulturen, oberes Sprunggelenk, offen chirurgisch
81.9A.11 ↔ Knorpeltransplantation und Implantation von in-vitro hergestellten Gewebekulturen, Humeroglenualgelenk, arthroskopisch	81.9A.2F ↔ Knorpeltransplantation und Implantation von in-vitro hergestellten Gewebekulturen, unteres Sprunggelenk, offen chirurgisch
81.9A.12 ↔ Knorpeltransplantation und Implantation von in-vitro hergestellten Gewebekulturen, Akromioklavikulargelenk, arthroskopisch	81.9A.2G ↔ Knorpeltransplantation und Implantation von in-vitro hergestellten Gewebekulturen, andere Tarsalgelenke und Tarsometatarsalgelenke, offen chirurgisch
81.9A.13 ↔ Knorpeltransplantation und Implantation von in-vitro hergestellten Gewebekulturen, Sternoklavikulargelenk, arthroskopisch	81.9A.2H ↔ Knorpeltransplantation und Implantation von in-vitro hergestellten Gewebekulturen, Metatarsophalangealgelenk, offen chirurgisch
81.9A.14 ↔ Knorpeltransplantation und Implantation von in-vitro hergestellten Gewebekulturen, Ellenbogen, arthroskopisch	81.9A.2I ↔ Knorpeltransplantation und Implantation von in-vitro hergestellten Gewebekulturen, Zehengelenk, offen chirurgisch
81.9A.16 ↔ Knorpeltransplantation und Implantation von in-vitro hergestellten Gewebekulturen, Handgelenk, arthroskopisch	81.9A.2J ↔ Knorpeltransplantation und Implantation von in-vitro hergestellten Gewebekulturen, sonstige Gelenke, offen chirurgisch
81.9A.1A ↔ Knorpeltransplantation und Implantation von in-vitro hergestellten Gewebekulturen, Iliosakralgelenk, arthroskopisch	81.9A.5C ↔ Knorpeltransplantation mit OATS (osteoarticular transfer system)-Verfahren, Mosaikplastik, am Kniegelenk, arthroskopisch
81.9A.1B ↔ Knorpeltransplantation und Implantation von in-vitro hergestellten Gewebekulturen, Hüftgelenk, arthroskopisch	81.9A.6C ↔ Knorpeltransplantation mit OATS (osteoarticular transfer system)-Verfahren, Mosaikplastik, am Kniegelenk, offen chirurgisch
81.9A.1C ↔ Knorpeltransplantation und Implantation von in-vitro hergestellten Gewebekulturen, Kniegelenk, arthroskopisch	82.04 ↔ Inzision und Drainage von Palmar- oder Thenarraum
81.9A.1D ↔ Knorpeltransplantation und Implantation von in-vitro hergestellten Gewebekulturen, Proximales Tibiofibulargelenk, arthroskopisch	82.09.10 ↔ Sonstige Inzision an den Weichteilen der Hand, Sehnenfachspaltung an der Hand
81.9A.1E ↔ Knorpeltransplantation und Implantation von in-vitro hergestellten Gewebekulturen, oberes Sprunggelenk, arthroskopisch	82.11.10 ↔ Tenotomie der Hand, Handgelenk, perkutan
81.9A.1F ↔ Knorpeltransplantation und Implantation von in-vitro hergestellten Gewebekulturen, unteres Sprunggelenk, arthroskopisch	82.11.11 ↔ Tenotomie der Hand, Finger, perkutan
81.9A.1G ↔ Knorpeltransplantation und Implantation von in-vitro hergestellten Gewebekulturen, andere Tarsalgelenke und Tarsometatarsalgelenke, arthroskopisch	82.11.20 ↔ Tenotomie der Hand, offen chirurgisch
81.9A.1H ↔ Knorpeltransplantation und Implantation von in-vitro hergestellten Gewebekulturen, Metatarsophalangealgelenk, arthroskopisch	82.11.99 ↔ Tenotomie der Hand, sonstige
81.9A.1I ↔ Knorpeltransplantation und Implantation von in-vitro hergestellten Gewebekulturen, Zehengelenk, arthroskopisch	82.12 ↔ Fasziotomie der Hand
81.9A.1J ↔ Knorpeltransplantation und Implantation von in-vitro hergestellten Gewebekulturen, sonstige Gelenke, arthroskopisch	82.19.10 ↔ Sonstige Durchtrennung von Weichteilen der Hand, Durchtrennung von Muskeln der Hand
81.9A.21 ↔ Knorpeltransplantation und Implantation von in-vitro hergestellten Gewebekulturen, Humeroglenualgelenk, offen chirurgisch	82.19.99 ↔ Sonstige Durchtrennung von Weichteilen der Hand, sonstige
81.9A.22 ↔ Knorpeltransplantation und Implantation von in-vitro hergestellten Gewebekulturen, Akromioklavikulargelenk, offen chirurgisch	82.21 ↔ Exzision einer Läsion an einer Sehnnenscheide der Hand
81.9A.23 ↔ Knorpeltransplantation und Implantation von in-vitro hergestellten Gewebekulturen, Sternoklavikulargelenk, offen chirurgisch	82.22 ↔ Exzision einer Läsion an einem Handmuskel
	82.31 ↔ Bursektomie an der Hand
	82.32 ↔ Exzision einer Handsehne zur Transplantation
	82.34 ↔ Exzision von Muskel oder Faszie der Hand zur Transplantation
	82.35.00 ↔ Sonstige Fasziektomie der Hand, n.n.bez.
	82.35.10 ↔ Fasziektomie der Hohlhand
	82.35.11 ↔ Fasziektomie der Hand und Finger mit Neurolyse
	82.35.12 ↔ Fasziektomie der Hand und Finger mit Neurolyse und Arteriolyse
	82.35.13 ↔ Fasziektomie der Hand und Finger mit Arthrolyse
	82.35.99 ↔ Sonstige Fasziektomie der Hand, sonstige
	82.36 ↔ Sonstige Myektomie der Hand
	82.41 ↔ Naht an einer Sehnnenscheide der Hand
	82.42 ↔ Sekundäre Naht an einer Beugesehne der Hand



82.43 ↔	Sekundäre Naht an einer anderen Sehne der Hand	83.03.10 ↔	Bursotomie, Kopf und Hals
82.44 ↔	Sonstige Naht an einer Beugesehne der Hand	83.03.11 ↔	Bursotomie, Schulter und Axilla
82.45 ↔	Sonstige Naht an einer anderen Sehne der Hand	83.03.12 ↔	Bursotomie, Oberarm und Ellenbogen
82.46.00 ↔	Naht an Muskel oder Faszie der Hand, n.n.bez.	83.03.13 ↔	Bursotomie, Unterarm
82.46.10 ↔	Naht an einer Faszie der Hand	83.03.14 ↔	Bursotomie, Brustwand, Bauch und Rücken
82.46.20 ↔	Naht an einem Muskel der Hand	83.03.15 ↔	Bursotomie, Leisten- und Genitalregion und Gesäss
82.46.99 ↔	Naht an Muskel oder Faszie der Hand, sonstige	83.03.16 ↔	Bursotomie, Untere Extremität
82.51 ↔	Verlängerung einer Sehne der Hand	83.03.19 ↔	Bursotomie, Andere Lokalisation
82.52 ↔	Verkürzung einer Sehne der Hand	83.09.10 ↔	Fremdkörperentfernung aus Muskel, Sehne oder Faszie, Kopf und Hals
82.53 ↔	Reinsertion einer Sehne der Hand	83.09.11 ↔	Fremdkörperentfernung aus Muskel, Sehne oder Faszie, Schulter und Axilla
82.54 ↔	Reinsertion eines Muskels der Hand	83.09.12 ↔	Fremdkörperentfernung aus Muskel, Sehne oder Faszie, Oberarm und Ellenbogen
82.55 ↔	Sonstige Längenänderung an Muskel oder Sehne der Hand	83.09.13 ↔	Fremdkörperentfernung aus Muskel, Sehne oder Faszie, Unterarm
82.56 ↔	Sonstiger Transfer oder Transplantation einer Sehne der Hand	83.09.14 ↔	Fremdkörperentfernung aus Muskel, Sehne oder Faszie, Brustwand, Bauch und Rücken
82.57.00 ↔	Sonstige Transposition einer Sehne der Hand, n.n.bez.	83.09.15 ↔	Fremdkörperentfernung aus Muskel, Sehne oder Faszie, Leisten- und Genitalregion und Gesäss
82.57.10 ↔	Sonstige Transposition einer Sehne der Hand, Transposition einer Beugesehne der Hand	83.09.16 ↔	Fremdkörperentfernung aus Muskel, Sehne oder Faszie, Untere Extremität
82.57.99 ↔	Sonstige Transposition einer Sehne der Hand, sonstige	83.09.19 ↔	Fremdkörperentfernung aus Muskel, Sehne oder Faszie, Andere Lokalisation
82.58 ↔	Sonstiger Transfer oder Transplantation eines Handmuskels	83.11 ↔	Tenotomie der Achillessehne
82.59 ↔	Sonstige Transposition eines Handmuskels	83.12 ↔	Tenotomie der Hüft-Adduktoren
82.61 ↔	Pollizisation mit Übertragung von Nerven und Blutversorgung	83.13.10 ↔	Inzision einer Sehne, Kopf und Hals
82.69 ↔	Rekonstruktion des Daumens, sonstige	83.13.11 ↔	Inzision einer Sehne, Schulter und Axilla
82.71 ↔	Rekonstruktion eines Ringbandes an der Hand	83.13.12 ↔	Inzision einer Sehne, Oberarm und Ellenbogen
82.72.00 ↔	Plastische Operation an der Hand mit Muskel- oder Faszien-Transplantat, n.n.bez.	83.13.13 ↔	Inzision einer Sehne, Unterarm
82.72.10 ↔	Plastische Operation mit Muskel- oder Faszien-Transplantat an einem Finger	83.13.14 ↔	Inzision einer Sehne, Brustwand, Bauch und Rücken
82.72.11 ↔	Plastische Operation mit Muskel- oder Faszien-Transplantat an sonstigen Teilen der Hand	83.13.15 ↔	Inzision einer Sehne, Leisten- und Genitalregion und Gesäss
82.72.99 ↔	Plastische Operation an der Hand mit Muskel- oder Faszien-Transplantat, sonstiges	83.13.16 ↔	Inzision einer Sehne, Untere Extremität
82.79 ↔	Plastische Operation an der Hand mit anderem Transplantat oder Implantat	83.13.20 ↔	Durchtrennung einer Sehne, Kopf und Hals
82.81 ↔	Transfer eines Fingers, ausgenommen Daumen	83.13.21 ↔	Durchtrennung einer Sehne, Schulter und Axilla
82.82 ↔	Plastische Rekonstruktion einer Spalthand	83.13.22 ↔	Durchtrennung einer Sehne, Oberarm und Ellenbogen
82.83 ↔	Plastische Rekonstruktion bei Makrodaktylie	83.13.23 ↔	Durchtrennung einer Sehne, Unterarm
82.84 ↔	Plastische Rekonstruktion bei Mallet-Finger	83.13.24 ↔	Durchtrennung einer Sehne, Brustwand, Bauch und Rücken
82.85 ↔	Sonstige Tenodese an der Hand	83.13.25 ↔	Durchtrennung einer Sehne, Leisten- und genitalregion und Gesäss
82.86.00 ↔	Sonstige Tenoplastik an der Hand, n.n.bez.	83.13.26 ↔	Durchtrennung einer Sehne, Untere Extremität
82.86.10 ↔	Tenoplastik von Beugesehnen der Hand	83.19.10 ↔	Durchtrennung eines Muskels, Kopf und Hals
82.86.11 ↔	Schaffung eines Transplantlagers für Sehnen an der Hand	83.19.11 ↔	Durchtrennung eines Muskels, Schulter und Axilla
82.86.12 ↔	Revision ohne Ersatz eines Sehnenimplantats an der Hand	83.19.12 ↔	Durchtrennung eines Muskels, Oberarm und Ellenbogen
82.86.13 ↔	Wechsel eines Sehnenimplantats an der Hand	83.19.13 ↔	Durchtrennung eines Muskels, Unterarm
82.86.99 ↔	Sonstige Tenoplastik an der Hand, sonstige	83.19.14 ↔	Durchtrennung eines Muskels, Brustwand, Bauch und Rücken
82.89.10 ↔	Sehnenscheidenplastik an der Hand	83.19.15 ↔	Durchtrennung eines Muskels, Leisten- und Genitalregion und Gesäss
82.89.11 ↔	Knöcherne Refixation von Bänder der Handwurzel und Mittelhand	83.19.16 ↔	Durchtrennung eines Muskels, Untere Extremität
82.89.12 ↔	Knöcherne Refixation von sonstigen Bänder der Hand	83.19.20 ↔	Desinsertion von Muskel, Sehne und Faszie, Kopf und Hals
82.89.13 ↔	Gelenkübergreifende Weichteildistraktion bei kongenitalen Anomalien der Hand	83.19.21 ↔	Desinsertion von Muskel, Sehne und Faszie, Schulter und Axilla
82.89.14 ↔	Radialisierung bei kongenitalen Anomalien der Hand	83.19.22 ↔	Desinsertion von Muskel, Sehne und Faszie, Oberarm und Ellenbogen
82.89.15 ↔	Resektion von Schnürringen mit plastischer Rekonstruktion bei kongenitalen Anomalien der Hand	83.19.23 ↔	Desinsertion von Muskel, Sehne und Faszie, Unterarm
82.89.16 ↔	Transfer einer Zehe als Fingersersatz	83.19.24 ↔	Desinsertion von Muskel, Sehne und Faszie, Brustwand, Bauch und Rücken
83.02.10 ↔	Myotomie, Kopf und Hals	83.19.25 ↔	Desinsertion von Muskel, Sehne und Faszie, Leisten- und Genitalregion und Gesäss
83.02.11 ↔	Myotomie, Schulter und Axilla	83.19.26 ↔	Desinsertion von Muskel, Sehne und Faszie, Untere Extremität
83.02.12 ↔	Myotomie, Oberarm und Ellenbogen	83.31.10 ↔	Exzision einer Läsion an einer Sehnenscheide, Kopf und Hals
83.02.13 ↔	Myotomie, Unterarm		
83.02.14 ↔	Myotomie, Brustwand, Bauch und Rücken		
83.02.15 ↔	Myotomie, Leisten- und Genitalregion und Gesäss		
83.02.16 ↔	Myotomie, Untere Extremität		
83.02.19 ↔	Myotomie, Andere Lokalisation		

83.31.11 ↔	Exzision einer Läsion an einer Sehnscheide, Schulter und Axilla	83.5X.15 ↔	Bursektomie, Leisten- und Genitalregion und Gesäss
83.31.12 ↔	Exzision einer Läsion an einer Sehnscheide, Oberarm und Ellenbogen	83.5X.16 ↔	Bursektomie, Untere Extremität
83.31.13 ↔	Exzision einer Läsion an einer Sehnscheide, Unterarm	83.5X.19 ↔	Bursektomie, Andere Lokalisation
83.31.14 ↔	Exzision einer Läsion an einer Sehnscheide, Brustwand, Bauch und Rücken	83.61.10 ↔	Naht einer Sehnscheide, Kopf und Hals
83.31.15 ↔	Exzision einer Läsion an einer Sehnscheide, Leisten- und Genitalregion und Gesäss	83.61.11 ↔	Naht einer Sehnscheide, Schulter und Axilla
83.31.16 ↔	Exzision einer Läsion an einer Sehnscheide, Untere Extremität	83.61.12 ↔	Naht einer Sehnscheide, Oberarm und Ellenbogen
83.41 ↔	Exzision einer Sehne zur Transplantation	83.61.13 ↔	Naht einer Sehnscheide, Unterarm
83.43.10 ↔	Entnahme eines myokutanen Lappens zur Transplantation	83.61.14 ↔	Naht einer Sehnscheide, Brustwand, Bauch und Rücken
83.43.11 ↔	Entnahme eines osteomyokutanen oder osteofasziokutanen Lappens zur Transplantation	83.61.15 ↔	Naht einer Sehnscheide, Leisten- und Genitalregion und Gesäss
83.43.12 ↔	Entnahme eines sonstigen Lappentransplantates mit mikrovaskulärer Anastomosierung aus Muskel oder Faszie	83.61.16 ↔	Naht einer Sehnscheide, Untere Extremität
83.43.99 ↔	Exzision von Muskel oder Faszie zur Transplantation, sonstige	83.61.19 ↔	Naht einer Sehnscheide, Andere Lokalisation
83.44.10 ↔	Sonstige Fasziektomie, Kopf und Hals	83.62.10 ↔	Sekundäre Naht einer Sehne, Kopf und Hals
83.44.11 ↔	Sonstige Fasziektomie, Schulter und Axilla	83.62.11 ↔	Sekundäre Naht einer Sehne, Schulter und Axilla
83.44.12 ↔	Sonstige Fasziektomie, Oberarm und Ellenbogen	83.62.12 ↔	Sekundäre Naht einer Sehne, Oberarm und Ellenbogen
83.44.13 ↔	Sonstige Fasziektomie, Unterarm	83.62.13 ↔	Sekundäre Naht einer Sehne, Unterarm
83.44.14 ↔	Sonstige Fasziektomie, Brustwand, Bauch und Rücken	83.62.14 ↔	Sekundäre Naht einer Sehne, Brustwand, Bauch und Rücken
83.44.15 ↔	Sonstige Fasziektomie, Leisten- und Genitalregion und Gesäss	83.62.15 ↔	Sekundäre Naht einer Sehne, Leisten- und Genitalregion und Gesäss
83.44.16 ↔	Sonstige Fasziektomie, Untere Extremität	83.62.16 ↔	Sekundäre Naht einer Sehne, Untere Extremität
83.44.19 ↔	Sonstige Fasziektomie, Andere Lokalisation	83.62.19 ↔	Sekundäre Naht einer Sehne, Andere Lokalisation
83.49.10 ↔	Exzision einer Sehnscheide, Kopf und Hals	83.64.10 ↔	Sonstige Naht einer Sehne, Kopf und Hals
83.49.11 ↔	Exzision einer Sehnscheide, Schulter und Axilla	83.64.11 ↔	Sonstige Naht einer Sehne, Schulter und Axilla
83.49.12 ↔	Exzision einer Sehnscheide, Oberarm und Ellenbogen	83.64.12 ↔	Sonstige Naht einer Sehne, Oberarm und Ellenbogen
83.49.13 ↔	Exzision einer Sehnscheide, Unterarm	83.64.13 ↔	Sonstige Naht einer Sehne, Unterarm
83.49.14 ↔	Exzision einer Sehnscheide, Brustwand und Rücken	83.64.14 ↔	Sonstige Naht einer Sehne, Brustwand, Bauch und Rücken
83.49.15 ↔	Exzision einer Sehnscheide, Leisten- und Genitalregion und Gesäss	83.64.15 ↔	Sonstige Naht einer Sehne, Leisten- und Genitalregion und Gesäss
83.49.16 ↔	Exzision einer Sehnscheide, Untere Extremität	83.64.16 ↔	Sonstige Naht einer Sehne, Untere Extremität
83.49.20 ↔	Kompartimentresektion, Kopf und Hals	83.64.19 ↔	Sonstige Naht einer Sehne, Andere Lokalisation
83.49.21 ↔	Kompartimentresektion, Schulter und Axilla	83.71.10 ↔	Sehnenvorverlagerung, Kopf und Hals
83.49.22 ↔	Kompartimentresektion, Oberarm und Ellenbogen	83.71.11 ↔	Sehnenvorverlagerung, Schulter und Axilla
83.49.23 ↔	Kompartimentresektion, Unterarm	83.71.12 ↔	Sehnenvorverlagerung, Oberarm und Ellenbogen
83.49.24 ↔	Kompartimentresektion, Brustwand, Bauch und Rücken	83.71.13 ↔	Sehnenvorverlagerung, Unterarm
83.49.25 ↔	Kompartimentresektion, Leisten- und Genitalregion und Gesäss	83.71.14 ↔	Sehnenvorverlagerung, Brustwand, Bauch und Rücken
83.49.26 ↔	Kompartimentresektion, Untere Extremität	83.71.15 ↔	Sehnenvorverlagerung, Leisten- und Genitalregion und Gesäss
83.49.29 ↔	Kompartimentresektion, Andere Lokalisation	83.71.16 ↔	Sehnenvorverlagerung, Untere Extremität
83.49.30 ↔	Sonstige Exzision von Weichteilen, Kopf und Hals	83.71.19 ↔	Sehnenvorverlagerung, Andere Lokalisation
83.49.31 ↔	Sonstige Exzision von Weichteilen, Schulter und Axilla	83.71.99 ↔	Sehnenvorverlagerung, sonstige
83.49.32 ↔	Sonstige Exzision von Weichteilen, Oberarm und Ellenbogen	83.72.10 ↔	Sehnenrückverlagerung, Kopf und Hals
83.49.33 ↔	Sonstige Exzision von Weichteilen, Unterarm	83.72.11 ↔	Sehnenrückverlagerung, Schulter und Axilla
83.49.34 ↔	Sonstige Exzision von Weichteilen, Brustwand, Bauch und Rücken	83.72.12 ↔	Sehnenrückverlagerung, Oberarm und Ellenbogen
83.49.35 ↔	Sonstige Exzision von Weichteilen, Leisten- und Genitalregion und Gesäss	83.72.13 ↔	Sehnenrückverlagerung, Unterarm
83.49.36 ↔	Sonstige Exzision von Weichteilen, Untere Extremität	83.72.14 ↔	Sehnenrückverlagerung, Brustwand, Bauch und Rücken
83.49.39 ↔	Sonstige Exzision von Weichteilen, Andere Lokalisation	83.72.15 ↔	Sehnenrückverlagerung, Leisten- und Genitalregion und Gesäss
83.5X.10 ↔	Bursektomie, Kopf und Hals	83.72.16 ↔	Sehnenrückverlagerung, Untere Extremität
83.5X.11 ↔	Bursektomie, Schulter und Axilla	83.73.10 ↔	Reinsertion einer Sehne, Kopf und Hals
83.5X.12 ↔	Bursektomie, Oberarm und Ellenbogen	83.73.11 ↔	Reinsertion einer Sehne, Schulter und Axilla
83.5X.13 ↔	Bursektomie, Unterarm	83.73.12 ↔	Reinsertion einer Sehne, Oberarm und Ellenbogen
83.5X.14 ↔	Bursektomie, Brustwand, Bauch und Rücken	83.73.13 ↔	Reinsertion einer Sehne, Unterarm
		83.73.14 ↔	Reinsertion einer Sehne, Brustwand, Bauch und Rücken
		83.73.15 ↔	Reinsertion einer Sehne, Leisten- und Genitalregion und Gesäss
		83.73.16 ↔	Reinsertion einer Sehne, Untere Extremität
		83.73.19 ↔	Reinsertion einer Sehne, Andere Lokalisation
		83.74.10 ↔	Reinsertion eines Muskels, Kopf und Hals
		83.74.11 ↔	Reinsertion eines Muskels, Schulter und Axilla
		83.74.12 ↔	Reinsertion eines Muskels, Oberarm und Ellenbogen
		83.74.13 ↔	Reinsertion eines Muskels, Unterarm
		83.74.14 ↔	Reinsertion eines Muskels, Brustwand, Bauch und Rücken

83.74.15 ↔ Reinsertion eines Muskels, Leisten- und Genitalregion	83.82.23 ↔ Transplantation eines lokalen Muskel- oder Faszienlappens, Unterarm
83.74.16 ↔ Reinsertion eines Muskels, Untere Extremität	83.82.24 ↔ Transplantation eines lokalen Muskel- oder Faszienlappens, Brustwand, Bauch und Rücken
83.74.19 ↔ Reinsertion eines Muskels, Andere Lokalisation	83.82.25 ↔ Transplantation eines lokalen Muskel- oder Faszienlappens, Leisten- und Genitalregion und Gesäss
83.75.10 ↔ Sehnentransfer oder -transplantation, Kopf und Hals	83.82.26 ↔ Transplantation eines lokalen Muskel- oder Faszienlappens, Untere Extremität
83.75.11 ↔ Sehnentransfer oder -transplantation, Schulter und Axilla	83.82.29 ↔ Transplantation eines lokalen Muskel- oder Faszienlappens, Andere Lokalisation
83.75.12 ↔ Sehnentransfer oder -transplantation, Oberarm und Ellenbogen	83.82.30 ↔ Transplantation eines osteomyokutanen oder osteofasziokutanen Lappens, Kopf und Hals
83.75.13 ↔ Sehnentransfer oder -transplantation, Unterarm	83.82.31 ↔ Transplantation eines osteomyokutanen oder osteofasziokutanen Lappens, Schulter und Axilla
83.75.14 ↔ Sehnentransfer oder -transplantation, Brustwand, Bauch und Rücken	83.82.32 ↔ Transplantation eines osteomyokutanen oder osteofasziokutanen Lappens, Oberarm und Ellenbogen
83.75.15 ↔ Sehnentransfer oder -transplantation, Leisten- und Genitalregion und Gesäss	83.82.33 ↔ Transplantation eines osteomyokutanen oder osteofasziokutanen Lappens, Unterarm
83.75.16 ↔ Sehnentransfer oder -transplantation, Untere Extremität	83.82.34 ↔ Transplantation eines osteomyokutanen oder osteofasziokutanen Lappens, Brustwand, Bauch und Rücken
83.75.19 ↔ Sehnentransfer oder -transplantation, Andere Lokalisation	83.82.35 ↔ Transplantation eines osteomyokutanen oder osteofasziokutanen Lappens, Leisten- und Genitalregion und Gesäss
83.76.10 ↔ Sonstige Sehnentransposition, Kopf und Hals	83.82.36 ↔ Transplantation eines osteomyokutanen oder osteofasziokutanen Lappens, Untere Extremität
83.76.11 ↔ Sonstige Sehnentransposition, Schulter und Axilla	83.82.39 ↔ Transplantation eines osteomyokutanen oder osteofasziokutanen Lappens, Andere Lokalisation
83.76.12 ↔ Sonstige Sehnentransposition, Oberarm und Ellenbogen	83.82.40 ↔ Transplantation eines sonstigen Lappentransplantates mit mikrovaskulärer Anastomosierung aus Muskel oder Faszie, Kopf und Hals
83.76.13 ↔ Sonstige Sehnentransposition, Unterarm	83.82.41 ↔ Transplantation eines sonstigen Lappentransplantates mit mikrovaskulärer Anastomosierung aus Muskel oder Faszie, Schulter und Axilla
83.76.14 ↔ Sonstige Sehnentransposition, Brustwand und Rücken	83.82.42 ↔ Transplantation eines sonstigen Lappentransplantates mit mikrovaskulärer Anastomosierung aus Muskel oder Faszie, Oberarm und Ellenbogen
83.76.15 ↔ Sonstige Sehnentransposition, Leisten- und Genitalregion und Gesäss	83.82.43 ↔ Transplantation eines sonstigen Lappentransplantates mit mikrovaskulärer Anastomosierung aus Muskel oder Faszie, Unterarm
83.76.16 ↔ Sonstige Sehnentransposition, Untere Extremität	83.82.44 ↔ Transplantation eines sonstigen Lappentransplantates mit mikrovaskulärer Anastomosierung aus Muskel oder Faszie, Brustwand, Bauch und Rücken
83.76.19 ↔ Sonstige Sehnentransposition, Andere Lokalisation	83.82.45 ↔ Transplantation eines sonstigen Lappentransplantates mit mikrovaskulärer Anastomosierung aus Muskel oder Faszie, Leisten- und Genitalregion und Gesäss
83.77.10 ↔ Muskeltransfer oder -transplantation, Kopf und Hals	83.82.46 ↔ Transplantation eines sonstigen Lappentransplantates mit mikrovaskulärer Anastomosierung aus Muskel oder Faszie, Untere Extremität
83.77.11 ↔ Muskeltransfer oder -transplantation, Schulter und Axilla	83.82.47 ↔ Transplantation eines sonstigen Lappentransplantates mit mikrovaskulärer Anastomosierung aus Muskel oder Faszie, Andere Lokalisation
83.77.12 ↔ Muskeltransfer oder -transplantation, Oberarm und Ellenbogen	83.83 ↔ Plastische Rekonstruktion eines Ringbandes
83.77.13 ↔ Muskeltransfer oder -transplantation, Unterarm	83.84 ↔ Lösung eines Klumpfusses, n.a.klass.
83.77.14 ↔ Muskeltransfer oder -transplantation, Brustwand, Bauch und Rücken	83.85.10 ↔ Verlängerung von Muskel oder Sehne, Kopf und Hals
83.77.15 ↔ Muskeltransfer oder -transplantation, Leisten- und Genitalregion und Gesäss	83.85.11 ↔ Verlängerung von Muskel oder Sehne, Schulter und Axilla
83.77.16 ↔ Muskeltransfer oder -transplantation, Untere Extremität	83.85.12 ↔ Verlängerung von Muskel oder Sehne, Oberarm und Ellenbogen
83.77.19 ↔ Muskeltransfer oder -transplantation, Andere Lokalisation	83.85.13 ↔ Verlängerung von Muskel oder Sehne, Unterarm
83.79 ↔ Sonstige Muskeltransposition	83.85.14 ↔ Verlängerung von Muskel oder Sehne, Brustwand, Bauch und Rücken
83.81.10 ↔ Sehnentransplantation, Kopf und Hals	
83.81.11 ↔ Sehnentransplantation, Schulter und Axilla	
83.81.12 ↔ Sehnentransplantation, Oberarm und Ellenbogen	
83.81.13 ↔ Sehnentransplantation, Unterarm	
83.81.14 ↔ Sehnentransplantation, Brustwand, Bauch und Rücken	
83.81.15 ↔ Sehnentransplantation, Leisten- und Genitalregion und Gesäss	
83.81.16 ↔ Sehnentransplantation, Untere Extremität	
83.81.19 ↔ Sehnentransplantation, Andere Lokalisation	
83.82.10 ↔ Faszientransplantation, Kopf und Hals	
83.82.11 ↔ Faszientransplantation, Schulter und Axilla	
83.82.12 ↔ Faszientransplantation, Oberarm und Ellenbogen	
83.82.13 ↔ Faszientransplantation, Unterarm	
83.82.14 ↔ Faszientransplantation, Brustwand, Bauch und Rücken	
83.82.15 ↔ Faszientransplantation, Leisten- und Genitalregion und Gesäss	
83.82.16 ↔ Faszientransplantation, Untere Extremität	
83.82.19 ↔ Faszientransplantation, Andere Lokalisation	
83.82.20 ↔ Transplantation eines lokalen Muskel- oder Faszienlappens, Kopf und Hals	
83.82.21 ↔ Transplantation eines lokalen Muskel- oder Faszienlappens, Schulter und Axilla	
83.82.22 ↔ Transplantation eines lokalen Muskel- oder Faszienlappens, Oberarm und Ellenbogen	

83.85.15 ↔ Verlängerung von Muskel oder Sehne, Leisten- und Genitalregion und Gesäss	83.88.90 ↔ Sonstige plastische Operationen an der Sehne, Kopf und Hals
83.85.16 ↔ Verlängerung von Muskel oder Sehne, Untere Extremität	83.88.91 ↔ Sonstige plastische Operationen an der Sehne, Schulter und Axilla
83.85.19 ↔ Verlängerung von Muskel oder Sehne, Andere Lokalisation	83.88.92 ↔ Sonstige plastische Operationen an der Sehne, Oberarm und Ellenbogen
83.85.20 ↔ Verkürzung von Muskel oder Sehne, Kopf und Hals	83.88.93 ↔ Sonstige plastische Operationen an der Sehne, Unterarm
83.85.21 ↔ Verkürzung von Muskel oder Sehne, Schulter und Axilla	83.88.94 ↔ Sonstige plastische Operationen an der Sehne, Brustwand, Bauch und Rücken
83.85.22 ↔ Verkürzung von Muskel oder Sehne, Oberarm und Ellenbogen	83.88.95 ↔ Sonstige plastische Operationen an der Sehne, Leisten- und Genitalregion und Gesäss
83.85.23 ↔ Verkürzung von Muskel oder Sehne, Unterarm	83.88.96 ↔ Sonstige plastische Operationen an der Sehne, Untere Extremität
83.85.24 ↔ Verkürzung von Muskel oder Sehne, Brustwand, Bauch und Rücken	83.89.10 ↔ Verlängerung, Verkürzung und Doppelung einer Faszie, Kopf und Hals
83.85.25 ↔ Verkürzung von Muskel oder Sehne, Leisten- und Genitalregion und Gesäss	83.89.11 ↔ Verlängerung, Verkürzung und Doppelung einer Faszie, Schulter und Axilla
83.85.26 ↔ Verkürzung von Muskel oder Sehne, Untere Extremität	83.89.12 ↔ Verlängerung, Verkürzung und Doppelung einer Faszie, Oberarm und Ellenbogen
83.85.29 ↔ Verkürzung von Muskel oder Sehne, Andere Lokalisation	83.89.13 ↔ Verlängerung, Verkürzung und Doppelung einer Faszie, Unterarm
83.86 ↔ Quadrizepssehnen-Rekonstruktion	83.89.14 ↔ Verlängerung, Verkürzung und Doppelung einer Faszie, Brustwand, Bauch und Rücken
83.87.10 ↔ Muskelplastik, Kopf und Hals	83.89.15 ↔ Verlängerung, Verkürzung und Doppelung einer Faszie, Leisten- und Genitalregion und Gesäss
83.87.11 ↔ Muskelplastik, Schulter und Axilla	83.89.16 ↔ Verlängerung, Verkürzung und Doppelung einer Faszie, Untere Extremität
83.87.12 ↔ Muskelplastik, Oberarm und Ellenbogen	83.89.20 ↔ Deckung eines Defekts an einer Faszie, Kopf und Hals
83.87.13 ↔ Muskelplastik, Unterarm	83.89.21 ↔ Deckung eines Defekts an einer Faszie, Schulter und Axilla
83.87.14 ↔ Muskelplastik, Brustwand, Bauch und Rücken	83.89.22 ↔ Deckung eines Defekts an einer Faszie, Oberarm und Ellenbogen
83.87.15 ↔ Muskelplastik, Leisten- und Genitalregion und Gesäss	83.89.23 ↔ Deckung eines Defekts an einer Faszie, Unterarm
83.87.16 ↔ Muskelplastik, Untere Extremität	83.89.24 ↔ Deckung eines Defekts an einer Faszie, Brustwand, Bauch und Rücken
83.88.10 ↔ Augmentation einer Sehne, Kopf und Hals	83.89.25 ↔ Deckung eines Defekts an einer Faszie, Leisten- und Genitalregion und Gesäss
83.88.11 ↔ Augmentation einer Sehne, Schulter und Axilla	83.89.26 ↔ Deckung eines Defekts an einer Faszie, untere Extremität
83.88.12 ↔ Augmentation einer Sehne, Oberarm und Ellenbogen	83.89.90 ↔ Sonstige plastische Operationen an der Faszie, Kopf und Hals
83.88.13 ↔ Augmentation einer Sehne, Unterarm	83.89.91 ↔ Sonstige plastische Operationen an der Faszie, Schulter und Axilla
83.88.14 ↔ Augmentation einer Sehne, Brustwand, Bauch und Rücken	83.89.92 ↔ Sonstige plastische Operationen an der Faszie, Oberarm und Ellenbogen
83.88.15 ↔ Augmentation einer Sehne, Leisten- und Genitalregion und Gesäss	83.89.93 ↔ Sonstige plastische Operationen an der Faszie, Unterarm
83.88.16 ↔ Augmentation einer Sehne, Untere Extremität	83.89.94 ↔ Sonstige plastische Operationen an der Faszie, Brustwand, Bauch und Rücken
83.88.19 ↔ Augmentation einer Sehne, Andere Lokalisation	83.89.95 ↔ Sonstige plastische Operationen an der Faszie, Leisten- und Genitalregion und Gesäss
83.88.20 ↔ Sehnenersatzplastik, Kopf und Hals	83.89.96 ↔ Sonstige plastische Operationen an der Faszie, Untere Extremität
83.88.21 ↔ Sehnenersatzplastik, Schulter und Axilla	83.8A.30 ↔ Revision von einer sonstigen Lappenplastik mit mikrovaskulärer Anastomosierung aus Muskel oder Faszie, Kopf und Hals
83.88.22 ↔ Sehnenersatzplastik, Oberarm und Ellenbogen	83.8A.31 ↔ Revision von einer sonstigen Lappenplastik mit mikrovaskulärer Anastomosierung aus Muskel oder Faszie, Schulter und Axilla
83.88.23 ↔ Sehnenersatzplastik, Unterarm	83.8A.32 ↔ Revision von einer sonstigen Lappenplastik mit mikrovaskulärer Anastomosierung aus Muskel oder Faszie, Oberarm und Ellenbogen
83.88.24 ↔ Sehnenersatzplastik, Brustwand, Bauch und Rücken	83.8A.33 ↔ Revision von einer sonstigen Lappenplastik mit mikrovaskulärer Anastomosierung aus Muskel oder Faszie, Unterarm
83.88.25 ↔ Sehnenersatzplastik, Leisten- und Genitalregion und Gesäss	83.8A.34 ↔ Revision von einer sonstigen Lappenplastik mit mikrovaskulärer Anastomosierung aus Muskel oder Faszie, Brustwand, Bauch und Rücken
83.88.26 ↔ Sehnenersatzplastik, Untere Extremität	
83.88.29 ↔ Sehnenersatzplastik, Andere Lokalisation	
83.88.30 ↔ Schaffung eines Sehnentransplantatlagers, Kopf und Hals	
83.88.31 ↔ Schaffung eines Sehnentransplantatlagers, Schulter und Axilla	
83.88.32 ↔ Schaffung eines Sehnentransplantatlagers, Oberarm und Ellenbogen	
83.88.33 ↔ Schaffung eines Sehnentransplantatlagers, Unterarm	
83.88.34 ↔ Schaffung eines Sehnentransplantatlagers, Brustwand, Bauch und Rücken	
83.88.35 ↔ Schaffung eines Sehnentransplantatlagers, Leisten- und Genitalregion und Gesäss	
83.88.36 ↔ Schaffung eines Sehnentransplantatlagers, Untere Extremität	
83.88.39 ↔ Schaffung eines Sehnentransplantatlagers, Andere Lokalisation	
83.88.40 ↔ Tenodese, Kopf und Hals	
83.88.41 ↔ Tenodese, Schulter und Axilla	
83.88.42 ↔ Tenodese, Oberarm und Ellenbogen	
83.88.43 ↔ Tenodese, Unterarm	
83.88.44 ↔ Tenodese, Brustwand, Bauch und Rücken	
83.88.45 ↔ Tenodese, Leisten- und Genitalregion und Gesäss	
83.88.46 ↔ Tenodese, Untere Extremität	
83.88.49 ↔ Tenodese, Andere Lokalisation	

83.8A.35 ↔	Revision von einer sonstigen Lappenplastik mit mikrovaskulärer Anastomosierung aus Muskel oder Faszie, Leisten- und Genitalregion und Gesäss	84.19 ↔	Abdominopelvine Amputation
83.8A.36 ↔	Revision von einer sonstigen Lappenplastik mit mikrovaskulärer Anastomosierung aus Muskel oder Faszie, Untere Extremität	84.20 ↔	Replantation einer Extremität, n.n.bez.
83.8A.39 ↔	Revision von einer sonstigen Lappenplastik mit mikrovaskulärer Anastomosierung aus Muskel oder Faszie, andere Lokalisation	84.21 ↔	Daumen-Replantation
83.91.10 ↔	Lösung von Adhäsionen von Muskel, Sehne, Faszie und Bursa, Kopf und Hals	84.22 ↔	Finger-Replantation (ausser Daumen)
83.91.11 ↔	Lösung von Adhäsionen von Muskel, Sehne, Faszie und Bursa, Schulter und Axilla	84.23.00 ↔	Replantation von Vorderarm, Handgelenk oder Hand, n.n.bez.
83.91.12 ↔	Lösung von Adhäsionen von Muskel, Sehne, Faszie und Bursa, Oberarm und Ellenbogen	84.23.10 ↔	Replantation von Vorderarm
83.91.13 ↔	Lösung von Adhäsionen von Muskel, Sehne, Faszie und Bursa, Unterarm	84.23.12 ↔	Replantation von der Mittelhand
83.91.14 ↔	Lösung von Adhäsionen von Muskel, Sehne, Faszie und Bursa, Brustwand, Bauch und Rücken	84.23.13 ↔	Replantation vom Handgelenk
83.91.15 ↔	Lösung von Adhäsionen von Muskel, Sehne, Faszie und Bursa, Leisten- und Genitalregion und Gesäss	84.23.99 ↔	Replantation von Vorderarm, Handgelenk oder Hand, sonstige
83.91.16 ↔	Lösung von Adhäsionen von Muskel, Sehne, Faszie und Bursa, Untere Extremität	84.24.00 ↔	Replantation im Ellenbogenbereich oder Oberarm, n.n.bez.
83.99.10 ↔	Andere Operationen an Sehnen, Kopf und Hals	84.24.11 ↔	Replantation im Ellenbogenbereich
83.99.11 ↔	Andere Operationen an Sehnen, Schulter und Axilla	84.24.12 ↔	Replantation vom Oberarm
83.99.12 ↔	Andere Operationen an Sehnen, Oberarm und Ellenbogen	84.24.99 ↔	Replantation im Ellenbogenbereich oder Oberarm, sonstige
83.99.13 ↔	Andere Operationen an Sehnen, Unterarm	84.25 ↔	Zehen-Replantation
83.99.14 ↔	Andere Operationen an Sehnen, Brustwand, Bauch und Rücken	84.26 ↔	Fuss-Replantation
83.99.15 ↔	Andere Operationen an Sehnen, Leisten- und Genitalregion und Gesäss	84.27.00 ↔	Replantation von Unterschenkel oder Sprunggelenk, n.n.bez.
83.99.16 ↔	Andere Operationen an Sehnen, Untere Extremität	84.27.11 ↔	Replantation im Kniebereich
83.99.20 ↔	Andere Operationen an Muskel, Faszie und Bursa, Kopf und Hals	84.27.12 ↔	Replantation vom Unterschenkel
83.99.21 ↔	Andere Operationen an Muskel, Faszie und Bursa, Schulter und Axilla	84.27.99 ↔	Replantation von Unterschenkel oder Sprunggelenk, sonstige
83.99.22 ↔	Andere Operationen an Muskel, Faszie und Bursa, Oberarm und Ellenbogen	84.28 ↔	Oberschenkel-Replantation
83.99.23 ↔	Andere Operationen an Muskel, Faszie und Bursa, Unterarm	84.29 ↔	Replantation einer Extremität, sonstige
83.99.24 ↔	Andere Operationen an Muskel, Faszie und Bursa, Brustwand, Bauch und Rücken	84.3X.00 ↔	Revision eines Amputationsstumpfes, n.n.bez.
83.99.25 ↔	Andere Operationen an Muskel, Faszie und Bursa, Leisten- und Genitalregion und Gesäss	84.3X.10 ↔	Revision eines Amputationsstumpfes, Schulter- und Oberarmregion
83.99.26 ↔	Andere Operationen an Muskel, Faszie und Bursa, Untere Extremität	84.3X.11 ↔	Revision eines Amputationsstumpfes, Unterarmregion
83.99.30 ↔	Revision ohne Ersatz eines Skelettmuskelstimulators	84.3X.12 ↔	Revision eines Amputationsstumpfes, Handregion
84.00 ↔	Amputation an der oberen Extremität, n.n.bez.	84.3X.13 ↔	Revision eines Amputationsstumpfes, Untere Extremität
84.01 ↔	Amputation und Exartikulation an einem Finger (ausgenommen am Daumen)	84.3X.19 ↔	Revision eines Amputationsstumpfes, Andere Lokalisation
84.02 ↔	Amputation und Exartikulation am Daumen	84.3X.99 ↔	Revision eines Amputationsstumpfes, sonstige
84.03.00 ↔	Hand-Amputation, n.n.bez.	84.53.00 ↔	Implantation von interner Verlängerungsvorrichtung der Extremitäten mit kinetischer Traktion, n.n.bez.
84.03.10 ↔	Komplette Hand-Amputation an Handwurzel oder Mittelhand	84.53.10 ↔	Implantation eines nicht motorisierten internen Verlängerungs- oder Knochentransportsystem
84.03.99 ↔	Hand-Amputation, sonstige	84.53.11 ↔	Implantation eines motorisierten internen Verlängerungs- oder Knochentransportsystem
84.04 ↔	Handgelenks-Exartikulation	84.53.99 ↔	Implantation von interner Verlängerungsvorrichtung der Extremitäten mit kinetischer Traktion, sonstige
84.05 ↔	Vorderarm-Amputation	84.54 ↔	Implantation von sonstiger internen Verlängerungsvorrichtung der Extremitäten
84.06 ↔	Ellenbogen-Exartikulation	84.92 ↔	Trennung von eineiigen siamesischen Zwillingen
84.07 ↔	Oberarm-Amputation	84.93 ↔	Trennung von zweieiigen siamesischen Zwillingen
84.08 ↔	Schultergelenk-Exartikulation	84.99.14 ↔	Borggreve-Plastik
84.09 ↔	Interthorakoskopuläre Amputation	84.99.31 ↔	Transplantation von Vorderarm, Handgelenk oder Hand
84.10 ↔	Amputation der unteren Extremität, n.n.bez.	85.24 ↔	Exzision von ektopischem Mammagewebe
84.11 ↔	Zehenamputation	85.25 ↔	Exzision einer Brustwarze
84.12 ↔	Amputation durch Fuss	85.2C.12 ↔	Chirurgisches Débridement an der Mamma durch Exzision in lokaler Infiltrationsanästhesie, Regional- oder Allgemeinanästhesie, grossflächig
84.13 ↔	Exartikulation im Sprunggelenk	85.6 ↔	Mastopexie
84.14 ↔	Transmalleoläre Amputation im Sprunggelenk	85.A0 ↔	Mastektomie, n.n.bez.
84.15 ↔	Sonstige Unterschenkel-Amputation	85.A1 ↔	Partielle Mastektomie
84.16 ↔	Knie-Exartikulation	85.A2.11 ↔	Hautsparende Mastektomie mit kompletter Resektion des Drüsengewebes, ohne weitere Massnahmen
84.17 ↔	Oberschenkel-Amputation	85.A2.12 ↔	Hautsparende Mastektomie mit kompletter Resektion des Drüsengewebes, mit Straffung des Hautmantels
84.18 ↔	Hüft-Exartikulation	85.A3.11 ↔	Brustwarzenerhaltende Mastektomie mit kompletter Resektion des Drüsengewebes, ohne weitere Massnahmen

85.A3.12 ↔	Brustwarzenerhaltende Mastektomie mit kompletter Resektion des Drüsengewebes, mit Straffung des Hautmantels	86.41.11 ↔	Radikale und grossflächige Exzision von Läsion oder Gewebe an Haut und Subkutangewebe, ohne primären Wundverschluss, am Kopf
85.A4 ↔	Einfache Mastektomie	86.41.12 ↔	Radikale und grossflächige Exzision von Läsion oder Gewebe an Haut und Subkutangewebe, ohne primären Wundverschluss, am Hals
85.A5 ↔	Modifizierte radikale Mastektomie	86.41.13 ↔	Radikale und grossflächige Exzision von Läsion oder Gewebe an Haut und Subkutangewebe, ohne primären Wundverschluss, an Schulter und Axilla
85.A6.11 ↔	Radikale Mastektomie ohne Brustwandteilresektion	86.41.14 ↔	Radikale und grossflächige Exzision von Läsion oder Gewebe an Haut und Subkutangewebe, ohne primären Wundverschluss, an Oberarm und Ellenbogen
85.A6.12 ↔	Radikale Mastektomie mit Brustwandteilresektion	86.41.15 ↔	Radikale und grossflächige Exzision von Läsion oder Gewebe an Haut und Subkutangewebe, ohne primären Wundverschluss, an Unterarm
85.A7 ↔	Erweiterte radikale Mastektomie	86.41.16 ↔	Radikale und grossflächige Exzision von Läsion oder Gewebe an Haut und Subkutangewebe, ohne primären Wundverschluss, an der Hand
85.A8 ↔	Mastektomie bei Gynäkomastie	86.41.17 ↔	Radikale und grossflächige Exzision von Läsion oder Gewebe an Haut und Subkutangewebe, ohne primären Wundverschluss, an Brustwand und Rücken
85.A9 ↔	Mastektomie, sonstige	86.41.18 ↔	Radikale und grossflächige Exzision von Läsion oder Gewebe an Haut und Subkutangewebe, ohne primären Wundverschluss, an Bauchregion und Leiste
85.B ↔	Mammareduktionsplastik	86.41.1A ↔	Radikale und grossflächige Exzision von Läsion oder Gewebe an Haut und Subkutangewebe, ohne primären Wundverschluss, am Gesäss
85.D0 ↔	Augmentationsmammaplastik, n.n.bez.	86.41.1B ↔	Radikale und grossflächige Exzision von Läsion oder Gewebe an Haut und Subkutangewebe, ohne primären Wundverschluss, an Oberschenkel und Knie
85.D1 ↔	Intramammäre Injektion zur Augmentation	86.41.1C ↔	Radikale und grossflächige Exzision von Läsion oder Gewebe an Haut und Subkutangewebe, ohne primären Wundverschluss, an Unterschenkel
85.D2 ↔	Prothesenimplantation an der Mamma zur Augmentation	86.41.1D ↔	Radikale und grossflächige Exzision von Läsion oder Gewebe an Haut und Subkutangewebe, ohne primären Wundverschluss, am Fuss
85.D9 ↔	Augmentationsmammaplastik, sonstige	86.42.11 ↔	Radikale und grossflächige Exzision von Läsion oder Gewebe an Haut und Subkutangewebe, mit primärem Wundverschluss, am Kopf
85.E0 ↔	Prothesenimplantation an der Mamma, n.n.bez.	86.42.12 ↔	Radikale und grossflächige Exzision von Läsion oder Gewebe an Haut und Subkutangewebe, mit primärem Wundverschluss, am Hals
85.E1 ↔	Prothesenimplantation an der Mamma, zur primären Rekonstruktion	86.42.13 ↔	Radikale und grossflächige Exzision von Läsion oder Gewebe an Haut und Subkutangewebe, mit primärem Wundverschluss, an Schulter und Axilla
85.E2 ↔	Prothesenimplantation an der Mamma, zur sekundären Rekonstruktion	86.42.14 ↔	Radikale und grossflächige Exzision von Läsion oder Gewebe an Haut und Subkutangewebe, mit primärem Wundverschluss, an Oberarm und Ellenbogen
85.E9 ↔	Prothesenimplantation an der Mamma, sonstige	86.42.15 ↔	Radikale und grossflächige Exzision von Läsion oder Gewebe an Haut und Subkutangewebe, mit primärem Wundverschluss, an Unterarm
85.F1 ↔	Revision ohne Ersatz eines Mammaimplantats	86.42.16 ↔	Radikale und grossflächige Exzision von Läsion oder Gewebe an Haut und Subkutangewebe, mit primärem Wundverschluss, an der Hand
85.F2.00 ↔	Entfernung eines Mammaimplantats, n.n.bez.	86.42.17 ↔	Radikale und grossflächige Exzision von Läsion oder Gewebe an Haut und Subkutangewebe, mit primärem Wundverschluss, an Brustwand und Rücken
85.F2.09 ↔	Entfernung eines Mammaimplantats, sonstige	86.42.18 ↔	Radikale und grossflächige Exzision von Läsion oder Gewebe an Haut und Subkutangewebe, mit primärem Wundverschluss, an Bauchregion und Leiste
85.F2.11 ↔	Entfernung eines Mammaimplantats, mit Kapsulotomie	86.42.1A ↔	Radikale und grossflächige Exzision von Läsion oder Gewebe an Haut und Subkutangewebe, mit primärem Wundverschluss, am Gesäss
85.F2.12 ↔	Entfernung eines Mammaimplantats, mit Kapsulektomie		
85.G1 ↔	Naht an der Brustwarze (nach Verletzung)		
85.G2 ↔	Transposition einer Brustwarze		
85.G4.12 ↔	Plastische Rekonstruktion der Brustwarze mit lokalem Lappen		
85.G5.12 ↔	Plastische Rekonstruktion des Warzenhofs mit lokalem Lappen		
85.H1 ↔	Autologe Vollhauttransplantation an die Mamma		
85.H2 ↔	Autologe Spalthauttransplantation an die Mamma		
85.I1 ↔	Lappenplastik an Haut und Subkutangewebe der Mamma		
85.I2 ↔	Gestielte Lappenplastik an Haut und Subkutangewebe der Mamma		
85.J1 ↔	Temporäre Weichteildeckung an der Mamma		
85.J2 ↔	Einsetzen eines Gewebeexpanders in die Mamma		
85.K0 ↔	Plastische Operationen an der Mamma, n.n.bez.		
85.K3.11 ↔	Mammaplastik mit freiem Haut-Muskel-Transplantat		
85.K3.12 ↔	Mammaplastik mit muskulokutaner Gracilis-Lappenplastik		
85.K3.13 ↔	Mammaplastik mit Superior gluteal artery perforator flap (S-GAP)		
85.K3.14 ↔	Mammaplastik mit Inferior gluteal artery perforator flap (I-GAP)		
85.K4.11 ↔	Mammaplastik mit Deep inferior epigastric perforator flap (DIEP)		
85.K4.12 ↔	Mammaplastik mit Superficial inferior epigastric artery flap (SIEA)		
85.K5 ↔	Mammaplastik mit gestieltem Haut-Muskel-Transplantat (myokutaner Lappen)		
85.K6.13 ↔	Revision von Haut-Muskel- und Haut-Fett-Lappenplastiken an der Mamma, mit Neuanlage und Korrektur der Gefässanastomose		
85.K9 ↔	Plastische Operationen an der Mamma, sonstige		
86.2A.31 ↔	Chirurgisches Débridement, grosser Ausdehnung, am Kopf		
86.2A.36 ↔	Chirurgisches Débridement, grosser Ausdehnung, an der Hand		
86.2A.3D ↔	Chirurgisches Débridement, grosser Ausdehnung, am Fuss		
86.2A.3E ↔	Chirurgisches Débridement, grosser Ausdehnung, an anderer Lokalisation		

86.42.1B ↔ Radikale und grossflächige Exzision von Läsion oder Gewebe an Haut und Subkutangewebe, mit primärem Wundverschluss, an Oberschenkel und Knie	86.6A.21 ↔ Autologe Vollhauttransplantation, grossflächig, am Kopf
86.42.1C ↔ Radikale und grossflächige Exzision von Läsion oder Gewebe an Haut und Subkutangewebe, mit primärem Wundverschluss, an Unterschenkel	86.6A.22 ↔ Autologe Vollhauttransplantation, grossflächig, am Hals
86.42.1D ↔ Radikale und grossflächige Exzision von Läsion oder Gewebe an Haut und Subkutangewebe, mit primärem Wundverschluss, am Fuss	86.6A.23 ↔ Autologe Vollhauttransplantation, grossflächig, an Schulter und Axilla
86.43.11 ↔ Radikale und grossflächige Exzision von Läsion oder Gewebe an Haut und Subkutangewebe, mit plastischer Deckung, am Kopf	86.6A.24 ↔ Autologe Vollhauttransplantation, grossflächig, an Oberarm und Ellenbogen
86.43.12 ↔ Radikale und grossflächige Exzision von Läsion oder Gewebe an Haut und Subkutangewebe, mit plastischer Deckung, am Hals	86.6A.25 ↔ Autologe Vollhauttransplantation, grossflächig, am Unterarm
86.43.13 ↔ Radikale und grossflächige Exzision von Läsion oder Gewebe an Haut und Subkutangewebe, mit plastischer Deckung, an Schulter und Axilla	86.6A.26 ↔ Autologe Vollhauttransplantation, grossflächig, an der Hand
86.43.14 ↔ Radikale und grossflächige Exzision von Läsion oder Gewebe an Haut und Subkutangewebe, mit plastischer Deckung, an Oberarm und Ellenbogen	86.6A.27 ↔ Autologe Vollhauttransplantation, grossflächig, an Brustwand und Rücken
86.43.15 ↔ Radikale und grossflächige Exzision von Läsion oder Gewebe an Haut und Subkutangewebe, mit plastischer Deckung, an Unterarm	86.6A.28 ↔ Autologe Vollhauttransplantation, grossflächig, an Bauchregion und Leiste
86.43.16 ↔ Radikale und grossflächige Exzision von Läsion oder Gewebe an Haut und Subkutangewebe, mit plastischer Deckung, an der Hand	86.6A.2A ↔ Autologe Vollhauttransplantation, grossflächig, am Gesäss
86.43.17 ↔ Radikale und grossflächige Exzision von Läsion oder Gewebe an Haut und Subkutangewebe, mit plastischer Deckung, an Brustwand und Rücken	86.6A.2B ↔ Autologe Vollhauttransplantation, grossflächig, an Oberschenkel und Knie
86.43.18 ↔ Radikale und grossflächige Exzision von Läsion oder Gewebe an Haut und Subkutangewebe, mit plastischer Deckung, an Bauchregion und Leiste	86.6A.2C ↔ Autologe Vollhauttransplantation, grossflächig, am Unterschenkel
86.43.1A ↔ Radikale und grossflächige Exzision von Läsion oder Gewebe an Haut und Subkutangewebe, mit plastischer Deckung, am Gesäss	86.6A.2D ↔ Autologe Vollhauttransplantation, grossflächig, am Fuss
86.43.1B ↔ Radikale und grossflächige Exzision von Läsion oder Gewebe an Haut und Subkutangewebe, mit plastischer Deckung, an Oberschenkel und Knie	86.6B.11 ↔ Autologe Spalthauttransplantation, kleinflächig, am Kopf
86.43.1C ↔ Radikale und grossflächige Exzision von Läsion oder Gewebe an Haut und Subkutangewebe, mit plastischer Deckung, an Unterschenkel	86.6B.12 ↔ Autologe Spalthauttransplantation, kleinflächig, am Hals
86.43.1D ↔ Radikale und grossflächige Exzision von Läsion oder Gewebe an Haut und Subkutangewebe, mit plastischer Deckung, am Fuss	86.6B.13 ↔ Autologe Spalthauttransplantation, kleinflächig, an Schulter und Axilla
86.6A.11 ↔ Autologe Vollhauttransplantation, kleinflächig, am Kopf	86.6B.14 ↔ Autologe Spalthauttransplantation, kleinflächig, an Oberarm und Ellenbogen
86.6A.12 ↔ Autologe Vollhauttransplantation, kleinflächig, am Hals	86.6B.15 ↔ Autologe Spalthauttransplantation, kleinflächig, am Unterarm
86.6A.13 ↔ Autologe Vollhauttransplantation, kleinflächig, an Schulter und Axilla	86.6B.16 ↔ Autologe Spalthauttransplantation, kleinflächig, an der Hand
86.6A.14 ↔ Autologe Vollhauttransplantation, kleinflächig, an Oberarm und Ellenbogen	86.6B.17 ↔ Autologe Spalthauttransplantation, kleinflächig, an Brustwand und Rücken
86.6A.15 ↔ Autologe Vollhauttransplantation, kleinflächig, am Unterarm	86.6B.18 ↔ Autologe Spalthauttransplantation, kleinflächig, an Bauchregion und Leiste
86.6A.16 ↔ Autologe Vollhauttransplantation, kleinflächig, an der Hand	86.6B.1A ↔ Autologe Spalthauttransplantation, kleinflächig, am Gesäss
86.6A.17 ↔ Autologe Vollhauttransplantation, kleinflächig, an Brustwand und Rücken	86.6B.1B ↔ Autologe Spalthauttransplantation, kleinflächig, an Oberschenkel und Knie
86.6A.18 ↔ Autologe Vollhauttransplantation, kleinflächig, an Bauchregion und Leiste	86.6B.1C ↔ Autologe Spalthauttransplantation, kleinflächig, am Unterschenkel
86.6A.1A ↔ Autologe Vollhauttransplantation, kleinflächig, am Gesäss	86.6B.1D ↔ Autologe Spalthauttransplantation, kleinflächig, am Fuss
86.6A.1B ↔ Autologe Vollhauttransplantation, kleinflächig, an Oberschenkel und Knie	86.6B.21 ↔ Autologe Spalthauttransplantation, grossflächig, am Kopf
86.6A.1C ↔ Autologe Vollhauttransplantation, kleinflächig, am Unterschenkel	86.6B.22 ↔ Autologe Spalthauttransplantation, grossflächig, am Hals
86.6A.1D ↔ Autologe Vollhauttransplantation, kleinflächig, am Fuss	86.6B.23 ↔ Autologe Spalthauttransplantation, grossflächig, an Schulter und Axilla
	86.6B.24 ↔ Autologe Spalthauttransplantation, grossflächig, an Oberarm und Ellenbogen
	86.6B.25 ↔ Autologe Spalthauttransplantation, grossflächig, am Unterarm
	86.6B.26 ↔ Autologe Spalthauttransplantation, grossflächig, an der Hand
	86.6B.27 ↔ Autologe Spalthauttransplantation, grossflächig, an Brustwand und Rücken
	86.6B.28 ↔ Autologe Spalthauttransplantation, grossflächig, an Bauchregion und Leiste
	86.6B.2A ↔ Autologe Spalthauttransplantation, grossflächig, am Gesäss
	86.6B.2B ↔ Autologe Spalthauttransplantation, grossflächig, an Oberschenkel und Knie
	86.6B.2C ↔ Autologe Spalthauttransplantation, grossflächig, am Unterschenkel

86.6B.2D ↔ Autologe Spalthauttransplantation, grossflächig, am Fuss	86.7B.1B ↔ Gestielte regionale Lappenplastik, an Oberschenkel und Knie
86.6D.11 ↔ Revision einer freien Hauttransplantation und eines permanenten Hautersatzes, am Kopf	86.7B.1C ↔ Gestielte regionale Lappenplastik, am Unterschenkel
86.6D.16 ↔ Revision einer freien Hauttransplantation und eines permanenten Hautersatzes, an der Hand	86.7B.1D ↔ Gestielte regionale Lappenplastik, am Fuss
86.6D.1D ↔ Revision einer freien Hauttransplantation und eines permanenten Hautersatzes, am Fuss	86.7C.11 ↔ Gestielte Fernlappenplastik, am Kopf
86.6D.1E ↔ Revision einer freien Hauttransplantation und eines permanenten Hautersatzes, an anderer Lokalisation	86.7C.12 ↔ Gestielte Fernlappenplastik, am Hals
86.7A.21 ↔ Dehnungsplastik, grossflächig, am Kopf	86.7C.13 ↔ Gestielte Fernlappenplastik, an Schulter und Axilla
86.7A.26 ↔ Dehnungsplastik, grossflächig, an der Hand	86.7C.14 ↔ Gestielte Fernlappenplastik, an Oberarm und Ellenbogen
86.7A.2D ↔ Dehnungsplastik, grossflächig, am Fuss	86.7C.15 ↔ Gestielte Fernlappenplastik, am Unterarm
86.7A.2E ↔ Dehnungsplastik, grossflächig, an anderer Lokalisation	86.7C.16 ↔ Gestielte Fernlappenplastik, an der Hand
86.7A.31 ↔ Verschiebe-Rotationsplastik, kleinflächig, am Kopf	86.7C.17 ↔ Gestielte Fernlappenplastik, an Brustwand und Rücken
86.7A.36 ↔ Verschiebe-Rotationsplastik, kleinflächig, an der Hand	86.7C.18 ↔ Gestielte Fernlappenplastik, an Bauchregion und Leiste
86.7A.3D ↔ Verschiebe-Rotationsplastik, kleinflächig, am Fuss	86.7C.1A ↔ Gestielte Fernlappenplastik, am Gesäss
86.7A.3E ↔ Verschiebe-Rotationsplastik, kleinflächig, an anderer Lokalisation	86.7C.1B ↔ Gestielte Fernlappenplastik, an Oberschenkel und Knie
86.7A.41 ↔ Verschiebe-Rotationsplastik, grossflächig, am Kopf	86.7C.1C ↔ Gestielte Fernlappenplastik, am Unterschenkel
86.7A.46 ↔ Verschiebe-Rotationsplastik, grossflächig, an der Hand	86.7C.1D ↔ Gestielte Fernlappenplastik, am Fuss
86.7A.4D ↔ Verschiebe-Rotationsplastik, grossflächig, am Fuss	86.7D.11 ↔ Plastik mit freiem Lappen mit mikrovaskulärer Anastomosierung, am Kopf
86.7A.4E ↔ Verschiebe-Rotationsplastik, grossflächig, an anderer Lokalisation	86.7D.12 ↔ Plastik mit freiem Lappen mit mikrovaskulärer Anastomosierung, am Hals
86.7A.51 ↔ Transpositionsplastik (VY), kleinflächig, am Kopf	86.7D.13 ↔ Plastik mit freiem Lappen mit mikrovaskulärer Anastomosierung, an Schulter und Axilla
86.7A.56 ↔ Transpositionsplastik (VY), kleinflächig, an der Hand	86.7D.14 ↔ Plastik mit freiem Lappen mit mikrovaskulärer Anastomosierung, an Oberarm und Ellenbogen
86.7A.5D ↔ Transpositionsplastik (VY), kleinflächig, am Fuss	86.7D.15 ↔ Plastik mit freiem Lappen mit mikrovaskulärer Anastomosierung, am Unterarm
86.7A.5E ↔ Transpositionsplastik (VY), kleinflächig, an anderer Lokalisation	86.7D.16 ↔ Plastik mit freiem Lappen mit mikrovaskulärer Anastomosierung, an der Hand
86.7A.61 ↔ Transpositionsplastik (VY), grossflächig, am Kopf	86.7D.17 ↔ Plastik mit freiem Lappen mit mikrovaskulärer Anastomosierung, an Brustwand und Rücken
86.7A.66 ↔ Transpositionsplastik (VY), grossflächig, an der Hand	86.7D.18 ↔ Plastik mit freiem Lappen mit mikrovaskulärer Anastomosierung, an Bauchregion und Leiste
86.7A.6D ↔ Transpositionsplastik (VY), grossflächig, am Fuss	86.7D.1A ↔ Plastik mit freiem Lappen mit mikrovaskulärer Anastomosierung, am Gesäss
86.7A.6E ↔ Transpositionsplastik (VY), grossflächig, an anderer Lokalisation	86.7D.1B ↔ Plastik mit freiem Lappen mit mikrovaskulärer Anastomosierung, an Oberschenkel und Knie
86.7A.71 ↔ Insellappenplastik, kleinflächig, am Kopf	86.7D.1C ↔ Plastik mit freiem Lappen mit mikrovaskulärer Anastomosierung, am Unterschenkel
86.7A.76 ↔ Insellappenplastik, kleinflächig, an der Hand	86.7D.1D ↔ Plastik mit freiem Lappen mit mikrovaskulärer Anastomosierung, am Fuss
86.7A.7D ↔ Insellappenplastik, kleinflächig, am Fuss	86.7E.21 ↔ Revision von gestielter regionaler Lappenplastik, am Kopf
86.7A.7E ↔ Insellappenplastik, kleinflächig, an anderer Lokalisation	86.7E.26 ↔ Revision von gestielter regionaler Lappenplastik, an der Hand
86.7A.81 ↔ Insellappenplastik, grossflächig, am Kopf	86.7E.2D ↔ Revision von gestielter regionaler Lappenplastik, am Fuss
86.7A.86 ↔ Insellappenplastik, grossflächig, an der Hand	86.7E.2E ↔ Revision von gestielter regionaler Lappenplastik, an anderer Lokalisation
86.7A.8D ↔ Insellappenplastik, grossflächig, am Fuss	86.7E.31 ↔ Revision von gestielter Fernlappenplastik, am Kopf
86.7A.8E ↔ Insellappenplastik, grossflächig, an anderer Lokalisation	86.7E.36 ↔ Revision von gestielter Fernlappenplastik, an der Hand
86.7A.91 ↔ Lokale Lappenplastik an Haut und Subkutangewebe, sonstige, am Kopf	86.7E.3D ↔ Revision von gestielter Fernlappenplastik, am Fuss
86.7A.96 ↔ Lokale Lappenplastik an Haut und Subkutangewebe, sonstige, an der Hand	86.7E.3E ↔ Revision von gestielter Fernlappenplastik, an anderer Lokalisation
86.7A.9D ↔ Lokale Lappenplastik an Haut und Subkutangewebe, sonstige, am Fuss	86.7E.41 ↔ Revision von einer Plastik mit freien Lappen mit mikrovaskulärer Anastomosierung, am Kopf
86.7A.9E ↔ Lokale Lappenplastik an Haut und Subkutangewebe, sonstige, an anderer Lokalisation	86.7E.46 ↔ Revision von einer Plastik mit freien Lappen mit mikrovaskulärer Anastomosierung, an der Hand
86.7A.B6 ↔ Z-Plastik, grossflächig, an der Hand	86.7E.4D ↔ Revision von einer Plastik mit freien Lappen mit mikrovaskulärer Anastomosierung, am Fuss
86.7A.D6 ↔ W-Plastik, grossflächig, an der Hand	86.7E.4E ↔ Revision von einer Plastik mit freien Lappen mit mikrovaskulärer Anastomosierung, an anderer Lokalisation
86.7B.11 ↔ Gestielte regionale Lappenplastik, am Kopf	86.81 ↔ Straffungsoperation am Gesicht
86.7B.12 ↔ Gestielte regionale Lappenplastik, am Hals	86.82 ↔ Rhytidektomie am Gesicht
86.7B.13 ↔ Gestielte regionale Lappenplastik, an Schulter und Axilla	86.83.11 ↔ Gewebereduktionsplastik an Kopf und Hals
86.7B.14 ↔ Gestielte regionale Lappenplastik, an Oberarm und Ellenbogen	86.83.12 ↔ Gewebereduktionsplastik an Schulter und Oberarm
86.7B.15 ↔ Gestielte regionale Lappenplastik, am Unterarm	
86.7B.16 ↔ Gestielte regionale Lappenplastik, an der Hand	
86.7B.17 ↔ Gestielte regionale Lappenplastik, an Brustwand und Rücken	
86.7B.18 ↔ Gestielte regionale Lappenplastik, an Bauchregion und Leiste	
86.7B.1A ↔ Gestielte regionale Lappenplastik, am Gesäss	



86.83.13 ↔ Gewebereduktionsplastik an Unterarm	86.8A.2E ↔ Weichteildeckung und Hautersatz mittels kultivierten Keratinozyten mit Applikation als Blatt, grossflächig, an anderer Lokalisation
86.83.14 ↔ Gewebereduktionsplastik an Hand	86.8A.31 ↔ Weichteildeckung und Hautersatz mittels Applikation von Zellsuspension (Sprühtherapie) von autologen kultivierten Keratinozyten und Fibroblasten, kleinflächig, am Kopf
86.83.1A ↔ Gewebereduktionsplastik am Bauch	86.8A.36 ↔ Weichteildeckung und Hautersatz mittels Applikation von Zellsuspension (Sprühtherapie) von autologen kultivierten Keratinozyten und Fibroblasten, kleinflächig, an der Hand
86.83.1B ↔ Gewebereduktionsplastik an Rücken oder Flanke	86.8A.3D ↔ Weichteildeckung und Hautersatz mittels Applikation von Zellsuspension (Sprühtherapie) von autologen kultivierten Keratinozyten und Fibroblasten, kleinflächig, am Fuss
86.83.1C ↔ Gewebereduktionsplastik gleichzeitig Bauch, Flanke sowie Rücken	86.8A.3E ↔ Weichteildeckung und Hautersatz mittels Applikation von Zellsuspension (Sprühtherapie) von autologen kultivierten Keratinozyten und Fibroblasten, kleinflächig, an anderer Lokalisation
86.83.1D ↔ Gewebereduktionsplastik an der Leisten- und Genitalregion	86.8A.41 ↔ Weichteildeckung und Hautersatz mittels Applikation von Zellsuspension (Sprühtherapie) von autologen kultivierten Keratinozyten und Fibroblasten, grossflächig, am Kopf
86.83.1E ↔ Gewebereduktionsplastik am Gesäss	86.8A.46 ↔ Weichteildeckung und Hautersatz mittels Applikation von Zellsuspension (Sprühtherapie) von autologen kultivierten Keratinozyten und Fibroblasten, grossflächig, an der Hand
86.83.1F ↔ Gewebereduktionsplastik an Oberschenkel	86.8A.4D ↔ Weichteildeckung und Hautersatz mittels Applikation von Zellsuspension (Sprühtherapie) von autologen kultivierten Keratinozyten und Fibroblasten, grossflächig, am Fuss
86.83.1G ↔ Gewebereduktionsplastik an Unterschenkel und Fuss	86.8A.4E ↔ Weichteildeckung und Hautersatz mittels Applikation von Zellsuspension (Sprühtherapie) von autologen kultivierten Keratinozyten und Fibroblasten, grossflächig, an anderer Lokalisation
86.85.30 ↔ Trennung einer kompletten Syndaktylie mit Verschiebeplastik, Kuppenplastik oder Seitenbandrekonstruktion, der Hand	86.91 ↔ Exzision von Haut zur Transplantation
86.85.40 ↔ Trennung einer kompletten Syndaktylie mit Verschiebeplastik, Kuppenplastik oder Seitenbandrekonstruktion, des Fusses	86.93.09 ↔ Einsetzen eines Gewebeexpanders, sonstige
86.85.50 ↔ Resektion gedoppelter Anteile bei Syndaktylie oder Polydaktylie mit Gelenkrekonstruktion, der Hand	86.93.21 ↔ Einsetzen eines Gewebeexpanders am Kopf
86.85.60 ↔ Resektion gedoppelter Anteile bei Syndaktylie oder Polydaktylie mit Gelenkrekonstruktion, des Fusses	86.93.26 ↔ Einsetzen eines Gewebeexpanders an der Hand
86.85.70 ↔ Korrektur einer Polysyndaktylie durch Fusion gedoppelter Anteile, der Hand	86.93.2D ↔ Einsetzen eines Gewebeexpanders am Fuss
86.85.80 ↔ Korrektur einer Polysyndaktylie durch Fusion gedoppelter Anteile, des Fusses	86.93.2E ↔ Einsetzen eines Gewebeexpanders an anderer Lokalisation
86.88.D1 ↔ Temporäre Weichteildeckung durch alloplastisches Material, grossflächig, am Kopf	86.A2.21 ↔ Temporäre Weichteildeckung durch hydrolytisch resorbierbare Membran, grossflächig, am Kopf
86.88.D6 ↔ Temporäre Weichteildeckung durch alloplastisches Material, grossflächig, an der Hand	86.A2.26 ↔ Temporäre Weichteildeckung durch hydrolytisch resorbierbare Membran, grossflächig, an der Hand
86.88.DD ↔ Temporäre Weichteildeckung durch alloplastisches Material, grossflächig, am Fuss	86.A2.2D ↔ Temporäre Weichteildeckung durch hydrolytisch resorbierbare Membran, grossflächig, am Fuss
86.88.DE ↔ Temporäre Weichteildeckung durch alloplastisches Material, grossflächig, an anderer Lokalisation	86.A2.2E ↔ Temporäre Weichteildeckung durch hydrolytisch resorbierbare Membran, grossflächig, an anderer Lokalisation
86.88.F1 ↔ Temporäre Weichteildeckung mittels allogener Haut, grossflächig, am Kopf	99.B7.12 †↔ Intensivmedizinische Komplexbehandlung, 120 bis 184 Aufwandspunkte
86.88.F6 ↔ Temporäre Weichteildeckung mittels allogener Haut, grossflächig, an der Hand	99.B7.13 †↔ Intensivmedizinische Komplexbehandlung, 185 bis 360 Aufwandspunkte
86.88.FD ↔ Temporäre Weichteildeckung mittels allogener Haut, grossflächig, am Fuss	99.B7.14 †↔ Intensivmedizinische Komplexbehandlung, 361 bis 552 Aufwandspunkte
86.88.FE ↔ Temporäre Weichteildeckung mittels allogener Haut, grossflächig, an anderer Lokalisation	99.B7.15 †↔ Intensivmedizinische Komplexbehandlung, 553 bis 828 Aufwandspunkte
86.88.H1 ↔ Temporäre Weichteildeckung mittels xenogener Haut, grossflächig, am Kopf	99.B7.16 †↔ Intensivmedizinische Komplexbehandlung, 829 bis 1104 Aufwandspunkte
86.88.H6 ↔ Temporäre Weichteildeckung mittels xenogener Haut, grossflächig, an der Hand	99.B7.17 †↔ Intensivmedizinische Komplexbehandlung, 1105 bis 1380 Aufwandspunkte
86.88.HD ↔ Temporäre Weichteildeckung mittels xenogener Haut, grossflächig, am Fuss	99.B7.18 †↔ Intensivmedizinische Komplexbehandlung, 1381 bis 1656 Aufwandspunkte
86.88.HE ↔ Temporäre Weichteildeckung mittels xenogener Haut, grossflächig, an anderer Lokalisation	99.B7.1A †↔ Intensivmedizinische Komplexbehandlung, 1657 bis 1932 Aufwandspunkte
86.8A.11 ↔ Weichteildeckung und Hautersatz mittels kultivierten Keratinozyten mit Applikation als Blatt, kleinflächig, am Kopf	99.B7.1B †↔ Intensivmedizinische Komplexbehandlung, 1933 bis 2208 Aufwandspunkte
86.8A.16 ↔ Weichteildeckung und Hautersatz mittels kultivierten Keratinozyten mit Applikation als Blatt, kleinflächig, an der Hand	99.B7.1C †↔ Intensivmedizinische Komplexbehandlung, 2209 bis 2484 Aufwandspunkte
86.8A.1D ↔ Weichteildeckung und Hautersatz mittels kultivierten Keratinozyten mit Applikation als Blatt, kleinflächig, am Fuss	
86.8A.1E ↔ Weichteildeckung und Hautersatz mittels kultivierten Keratinozyten mit Applikation als Blatt, kleinflächig, an anderer Lokalisation	
86.8A.21 ↔ Weichteildeckung und Hautersatz mittels kultivierten Keratinozyten mit Applikation als Blatt, grossflächig, am Kopf	
86.8A.26 ↔ Weichteildeckung und Hautersatz mittels kultivierten Keratinozyten mit Applikation als Blatt, grossflächig, an der Hand	
86.8A.2D ↔ Weichteildeckung und Hautersatz mittels kultivierten Keratinozyten mit Applikation als Blatt, grossflächig, am Fuss	

99.B7.1D †↔ Intensivmedizinische Komplexbehandlung, 2485 bis 2760 Aufwandspunkte	99.B7.2H †↔ Intensivmedizinische Komplexbehandlung im Kindesalter (Basisprozedur), 4901 bis 5880 Aufwandspunkte
99.B7.1E †↔ Intensivmedizinische Komplexbehandlung, 2761 bis 3220 Aufwandspunkte	99.B7.2I †↔ Intensivmedizinische Komplexbehandlung im Kindesalter (Basisprozedur), 5881 bis 6860 Aufwandspunkte
99.B7.1F †↔ Intensivmedizinische Komplexbehandlung, 3221 bis 3680 Aufwandspunkte	99.B7.2J †↔ Intensivmedizinische Komplexbehandlung im Kindesalter (Basisprozedur), 6861 bis 7840 Aufwandspunkte
99.B7.1G †↔ Intensivmedizinische Komplexbehandlung, 3681 bis 4600 Aufwandspunkte	99.B7.2K †↔ Intensivmedizinische Komplexbehandlung im Kindesalter (Basisprozedur), 7841 bis 9800 Aufwandspunkte
99.B7.1H †↔ Intensivmedizinische Komplexbehandlung, 4601 bis 5520 Aufwandspunkte	99.B7.2L †↔ Intensivmedizinische Komplexbehandlung im Kindesalter (Basisprozedur), 9801 bis 11760 Aufwandspunkte
99.B7.1I †↔ Intensivmedizinische Komplexbehandlung, 5521 bis 7360 Aufwandspunkte	99.B7.2M †↔ Intensivmedizinische Komplexbehandlung im Kindesalter (Basisprozedur), 11761 bis 13720 Aufwandspunkte
99.B7.1J †↔ Intensivmedizinische Komplexbehandlung, 7361 bis 9200 Aufwandspunkte	99.B7.2N †↔ Intensivmedizinische Komplexbehandlung im Kindesalter (Basisprozedur), 13721 bis 16660 Aufwandspunkte
99.B7.1K †↔ Intensivmedizinische Komplexbehandlung, 9201 bis 11040 Aufwandspunkte	99.B7.2O †↔ Intensivmedizinische Komplexbehandlung im Kindesalter (Basisprozedur), 16661 bis 19600 Aufwandspunkte
99.B7.1L †↔ Intensivmedizinische Komplexbehandlung, 11041 bis 13800 Aufwandspunkte	99.B7.2P †↔ Intensivmedizinische Komplexbehandlung im Kindesalter (Basisprozedur), 19601 und mehr Aufwandspunkte
99.B7.1M †↔ Intensivmedizinische Komplexbehandlung, 13801 bis 16560 Aufwandspunkte	99.B7.31 †↔ Intensivmedizinische Komplexbehandlung im Neugeborenenalter (Basisprozedur), 197 bis 392 Aufwandspunkte
99.B7.1N †↔ Intensivmedizinische Komplexbehandlung, 16561 bis 19320 Aufwandspunkte	99.B7.32 †↔ Intensivmedizinische Komplexbehandlung im Neugeborenenalter (Basisprozedur), 393 bis 588 Aufwandspunkte
99.B7.1O †↔ Intensivmedizinische Komplexbehandlung, 19321 und mehr Aufwandspunkte	99.B7.33 †↔ Intensivmedizinische Komplexbehandlung im Neugeborenenalter (Basisprozedur), 589 bis 784 Aufwandspunkte
99.B7.21 †↔ Intensivmedizinische Komplexbehandlung im Kindesalter (Basisprozedur), 197 bis 392 Aufwandspunkte	99.B7.34 †↔ Intensivmedizinische Komplexbehandlung im Neugeborenenalter (Basisprozedur), 785 bis 980 Aufwandspunkte
99.B7.22 †↔ Intensivmedizinische Komplexbehandlung im Kindesalter (Basisprozedur), 393 bis 588 Aufwandspunkte	99.B7.35 †↔ Intensivmedizinische Komplexbehandlung im Neugeborenenalter (Basisprozedur), 981 bis 1176 Aufwandspunkte
99.B7.23 †↔ Intensivmedizinische Komplexbehandlung im Kindesalter (Basisprozedur), 589 bis 784 Aufwandspunkte	99.B7.36 †↔ Intensivmedizinische Komplexbehandlung im Neugeborenenalter (Basisprozedur), 1177 bis 1470 Aufwandspunkte
99.B7.24 †↔ Intensivmedizinische Komplexbehandlung im Kindesalter (Basisprozedur), 785 bis 980 Aufwandspunkte	99.B7.37 †↔ Intensivmedizinische Komplexbehandlung im Neugeborenenalter (Basisprozedur), 1471 bis 1764 Aufwandspunkte
99.B7.25 †↔ Intensivmedizinische Komplexbehandlung im Kindesalter (Basisprozedur), 981 bis 1176 Aufwandspunkte	99.B7.38 †↔ Intensivmedizinische Komplexbehandlung im Neugeborenenalter (Basisprozedur), 1765 bis 2058 Aufwandspunkte
99.B7.26 †↔ Intensivmedizinische Komplexbehandlung im Kindesalter (Basisprozedur), 1177 bis 1470 Aufwandspunkte	99.B7.39 †↔ Intensivmedizinische Komplexbehandlung im Neugeborenenalter (Basisprozedur), 2059 bis 2352 Aufwandspunkte
99.B7.27 †↔ Intensivmedizinische Komplexbehandlung im Kindesalter (Basisprozedur), 1471 bis 1764 Aufwandspunkte	99.B7.40 †↔ Intensivmedizinische Komplexbehandlung im Neugeborenenalter (Basisprozedur), 2353 bis 2646 Aufwandspunkte
99.B7.28 †↔ Intensivmedizinische Komplexbehandlung im Kindesalter (Basisprozedur), 1765 bis 2058 Aufwandspunkte	99.B7.41 †↔ Intensivmedizinische Komplexbehandlung im Neugeborenenalter (Basisprozedur), 2647 bis 2940 Aufwandspunkte
99.B7.2A †↔ Intensivmedizinische Komplexbehandlung im Kindesalter (Basisprozedur), 2059 bis 2352 Aufwandspunkte	99.B7.42 †↔ Intensivmedizinische Komplexbehandlung im Neugeborenenalter (Basisprozedur), 2941 bis 3430 Aufwandspunkte
99.B7.2B †↔ Intensivmedizinische Komplexbehandlung im Kindesalter (Basisprozedur), 2353 bis 2646 Aufwandspunkte	99.B7.43 †↔ Intensivmedizinische Komplexbehandlung im Kindesalter (Basisprozedur), 3431 bis 3920 Aufwandspunkte
99.B7.2C †↔ Intensivmedizinische Komplexbehandlung im Kindesalter (Basisprozedur), 2647 bis 2940 Aufwandspunkte	99.B7.44 †↔ Intensivmedizinische Komplexbehandlung im Kindesalter (Basisprozedur), 3921 bis 4410 Aufwandspunkte
99.B7.2D †↔ Intensivmedizinische Komplexbehandlung im Kindesalter (Basisprozedur), 2941 bis 3430 Aufwandspunkte	99.B7.45 †↔ Intensivmedizinische Komplexbehandlung im Kindesalter (Basisprozedur), 4411 bis 4900 Aufwandspunkte
99.B7.2E †↔ Intensivmedizinische Komplexbehandlung im Kindesalter (Basisprozedur), 3431 bis 3920 Aufwandspunkte	
99.B7.2F †↔ Intensivmedizinische Komplexbehandlung im Kindesalter (Basisprozedur), 3921 bis 4410 Aufwandspunkte	
99.B7.2G †↔ Intensivmedizinische Komplexbehandlung im Kindesalter (Basisprozedur), 4411 bis 4900 Aufwandspunkte	

99.B7.3G ‡↔ Intensivmedizinische Komplexbehandlung im Neugeborenenalter (Basisprozedur), 4411 bis 4900 Aufwandspunkte	99.B7.3L ‡↔ Intensivmedizinische Komplexbehandlung im Neugeborenenalter (Basisprozedur), 9801 bis 11760 Aufwandspunkte
99.B7.3H ‡↔ Intensivmedizinische Komplexbehandlung im Neugeborenenalter (Basisprozedur), 4901 bis 5880 Aufwandspunkte	99.B7.3M ‡↔ Intensivmedizinische Komplexbehandlung im Neugeborenenalter (Basisprozedur), 11761 bis 13720 Aufwandspunkte
99.B7.3I ‡↔ Intensivmedizinische Komplexbehandlung im Neugeborenenalter (Basisprozedur), 5881 bis 6860 Aufwandspunkte	99.B7.3N ‡↔ Intensivmedizinische Komplexbehandlung im Neugeborenenalter (Basisprozedur), 13721 bis 16660 Aufwandspunkte
99.B7.3J ‡↔ Intensivmedizinische Komplexbehandlung im Neugeborenenalter (Basisprozedur), 6861 bis 7840 Aufwandspunkte	99.B7.3O ‡↔ Intensivmedizinische Komplexbehandlung im Neugeborenenalter (Basisprozedur), 16661 bis 19600 Aufwandspunkte
99.B7.3K ‡↔ Intensivmedizinische Komplexbehandlung im Neugeborenenalter (Basisprozedur), 7841 bis 9800 Aufwandspunkte	99.B7.3P ‡↔ Intensivmedizinische Komplexbehandlung im Neugeborenenalter (Basisprozedur), 19601 und mehr Aufwandspunkte

### Prozedur A50-3

92.28.25 ↔ Selektive intravaskuläre Radionuklidtherapie (SIRT) durch Embolisation von Yttrium-90-markierten Mikrosphären	92.28.26 ↔ Selektive intravaskuläre Radionuklidtherapie (SIRT) durch Embolisation von Holmium-166 markierten Mikrosphären
--	---

### Prozedur A50-4

92.28.65 ↔ Radiorezeptortherapie mit dem DOTA-konjugierten Somatostatin-Analogen TATE (Octreotate)
--

### Prozedur A50-5

92.28.67 ↔ Radiorezeptortherapie mit PSMA-Liganden
--

## ADRG A60

### Versagen und Abstossung eines Organtransplantates

Hauptdiagnose in Tabelle A60-1

## DRG A60A

### Versagen und Abstossung eines Organtransplantates, mehr als ein Belegungstag, mit äusserst schweren CC oder komplexer OR-Prozedur oder Alter < 16 Jahre

(Verweildauer > 1 Tag) und (PCCL > 3 oder Komplexe OR-Prozeduren oder Alter < 16 Jahre)

## DRG A60B

### Versagen und Abstossung eines Organtransplantates, Alter > 15 Jahre, mehr als ein Belegungstag

Verweildauer > 1 Tag

## DRG A60C

### Versagen und Abstossung eines Organtransplantates, ein Belegungstag

### Diagnose A60-1

T86.10	Akute Funktionsverschlechterung eines Nierentransplantates	T86.40	Akute Funktionsverschlechterung eines Lebertransplantates
T86.11	Chronische Funktionsverschlechterung eines Nierentransplantates	T86.41	Chronische Funktionsverschlechterung eines Lebertransplantates
T86.12	Verzögerte Aufnahme der Transplantatfunktion	T86.49	Sonstige und nicht näher bezeichnete Funktionsstörung, Versagen und Abstoßung eines Lebertransplantates
T86.19	Sonstige und nicht näher bezeichnete Funktionsstörung, Versagen und Abstoßung eines Nierentransplantates	T86.81	Versagen und Abstoßung: Lungentransplantat
T86.2	Versagen und Abstoßung eines Herztransplantates	T86.82	Versagen und Abstoßung: Pankreastransplantat
T86.3	Versagen und Abstoßung eines Herz-Lungen-Transplantates		

**ADR9 A90****IMC Komplexbehandlung > 392/552 Aufwandspunkte, oder bestimmte IntK mit IMCK Aufwandspunkten oder Frührehabilitation ab 14 Behandlungstage, bei bestimmten Krankheiten**

(Mindestens eine Prozedur in Tabelle A90-1 oder ((Prozedur in mindestens zwei der Tabellen A90-2, A90-3 oder Prozedur in mindestens zwei der Tabellen A90-4, A90-5 oder Prozedur in mindestens zwei der Tabellen A90-6, A90-7) und nicht [(Intensivmedizinische Komplexbehandlung > 392 / 552 Aufwandspunkte) oder Prozedur in Tabelle A90-8]) und Komplexe OR-Prozeduren) und nicht [Intensivmedizinische Komplexbehandlung > 392 / 552 Aufwandspunkte] und nicht [MDC ist 01 oder 04 oder 05 oder 17 oder 21A] oder Frührehabilitation, ab 14 BHT und nicht [MDC ist gleich 01]

**DRG A90A****IMC Komplexbehandlung > 1176/1104 Aufwandspunkte oder komplexer OR-Prozedur oder mehr als 8 Bestrahlungen oder Frührehabilitation ab 14 Behandlungstage bei bestimmten Krankheiten oder mit schwersten CC**

Mindestens eine Prozedur in Tabelle A90-9 oder Komplexe OR-Prozeduren oder Frührehabilitation, ab 14 BHT und nicht [MDC ist gleich 01] oder mindestens neun Prozeduren in Tabelle A90-10 oder Definition der Basis-DRG (G35) oder PCCL > 5

**DRG A90B****IMC Komplexbehandlung > 392/552 und < 1177/1105 Aufwandspunkte bei bestimmten Krankheiten, oder bestimmte IntK mit IMCK Aufwandspunkten****Prozedur A90-1**

99.B8.15 †↔ IMC-Komplexbehandlung des Erwachsenen, 553 bis 828 Aufwandspunkte	99.B8.25 †↔ IMC-Komplexbehandlung im Kindesalter, 981 bis 1176 Aufwandspunkte
99.B8.16 †↔ IMC-Komplexbehandlung des Erwachsenen, 829 bis 1104 Aufwandspunkte	99.B8.26 †↔ IMC-Komplexbehandlung im Kindesalter, 1177 bis 1470 Aufwandspunkte
99.B8.17 †↔ IMC-Komplexbehandlung des Erwachsenen, 1105 bis 1380 Aufwandspunkte	99.B8.27 †↔ IMC-Komplexbehandlung im Kindesalter, 1471 bis 1764 Aufwandspunkte
99.B8.18 †↔ IMC-Komplexbehandlung des Erwachsenen, 1381 bis 1656 Aufwandspunkte	99.B8.28 †↔ IMC-Komplexbehandlung im Kindesalter, 1765 bis 2058 Aufwandspunkte
99.B8.1A †↔ IMC-Komplexbehandlung des Erwachsenen, 1657 bis 1932 Aufwandspunkte	99.B8.2A †↔ IMC-Komplexbehandlung im Kindesalter, 2059 bis 2352 Aufwandspunkte
99.B8.1B †↔ IMC-Komplexbehandlung des Erwachsenen, 1933 bis 2208 Aufwandspunkte	99.B8.2B †↔ IMC-Komplexbehandlung im Kindesalter, 2353 bis 2646 Aufwandspunkte
99.B8.1C †↔ IMC-Komplexbehandlung des Erwachsenen, 2209 bis 2484 Aufwandspunkte	99.B8.2C †↔ IMC-Komplexbehandlung im Kindesalter, 2647 bis 2940 Aufwandspunkte
99.B8.1D †↔ IMC-Komplexbehandlung des Erwachsenen, 2485 bis 2760 Aufwandspunkte	99.B8.2D †↔ IMC-Komplexbehandlung im Kindesalter, 2941 bis 3430 Aufwandspunkte
99.B8.1E †↔ IMC-Komplexbehandlung des Erwachsenen, 2761 bis 3220 Aufwandspunkte	99.B8.2E †↔ IMC-Komplexbehandlung im Kindesalter, 3431 bis 3920 Aufwandspunkte
99.B8.1F †↔ IMC-Komplexbehandlung des Erwachsenen, 3221 bis 3680 Aufwandspunkte	99.B8.2F †↔ IMC-Komplexbehandlung im Kindesalter, 3921 bis 4410 Aufwandspunkte
99.B8.1G †↔ IMC-Komplexbehandlung des Erwachsenen, 3681 bis 4600 Aufwandspunkte	99.B8.2G †↔ IMC-Komplexbehandlung im Kindesalter, 4411 bis 4900 Aufwandspunkte
99.B8.1H †↔ IMC-Komplexbehandlung des Erwachsenen, 4601 bis 5520 Aufwandspunkte	99.B8.2H †↔ IMC-Komplexbehandlung im Kindesalter, 4901 bis 5880 Aufwandspunkte
99.B8.1I †↔ IMC-Komplexbehandlung des Erwachsenen, 5521 bis 7360 Aufwandspunkte	99.B8.2I †↔ IMC-Komplexbehandlung im Kindesalter, 5881 bis 6860 Aufwandspunkte
99.B8.1J †↔ IMC-Komplexbehandlung des Erwachsenen, 7361 bis 9200 Aufwandspunkte	99.B8.2J †↔ IMC-Komplexbehandlung im Kindesalter, 6861 bis 7840 Aufwandspunkte
99.B8.1K †↔ IMC-Komplexbehandlung des Erwachsenen, 9201 bis 11040 Aufwandspunkte	99.B8.2K †↔ IMC-Komplexbehandlung im Kindesalter, 7841 bis 9800 Aufwandspunkte
99.B8.1L †↔ IMC-Komplexbehandlung des Erwachsenen, 11041 bis 13800 Aufwandspunkte	99.B8.2L †↔ IMC-Komplexbehandlung im Kindesalter, 9801 bis 11760 Aufwandspunkte
99.B8.1M †↔ IMC-Komplexbehandlung des Erwachsenen, 13801 bis 16560 Aufwandspunkte	99.B8.2M †↔ IMC-Komplexbehandlung im Kindesalter, 11761 bis 13720 Aufwandspunkte
99.B8.1N †↔ IMC-Komplexbehandlung des Erwachsenen, 16561 bis 19320 Aufwandspunkte	99.B8.2N †↔ IMC-Komplexbehandlung im Kindesalter, 13721 bis 16660 Aufwandspunkte
99.B8.1O †↔ IMC-Komplexbehandlung des Erwachsenen, 19321 und mehr Aufwandspunkte	99.B8.2O †↔ IMC-Komplexbehandlung im Kindesalter, 16661 bis 19600 Aufwandspunkte
99.B8.22 †↔ IMC-Komplexbehandlung im Kindesalter, 393 bis 588 Aufwandspunkte	99.B8.2P †↔ IMC-Komplexbehandlung im Kindesalter, 19601 und mehr Aufwandspunkte
99.B8.23 †↔ IMC-Komplexbehandlung im Kindesalter, 589 bis 784 Aufwandspunkte	99.B8.32 †↔ IMC-Komplexbehandlung im Neugeborenenalter, 393 bis 588 Aufwandspunkte
99.B8.24 †↔ IMC-Komplexbehandlung im Kindesalter, 785 bis 980 Aufwandspunkte	99.B8.33 †↔ IMC-Komplexbehandlung im Neugeborenenalter, 589 bis 784 Aufwandspunkte

- 99.B8.34 †↔ IMC-Komplexbehandlung im Neugeborenenalter, 785 bis 980 Aufwandspunkte
- 99.B8.35 †↔ IMC-Komplexbehandlung im Neugeborenenalter, 981 bis 1176 Aufwandspunkte
- 99.B8.36 †↔ IMC-Komplexbehandlung im Neugeborenenalter, 1177 bis 1470 Aufwandspunkte
- 99.B8.37 †↔ IMC-Komplexbehandlung im Neugeborenenalter, 1471 bis 1764 Aufwandspunkte
- 99.B8.38 †↔ IMC-Komplexbehandlung im Neugeborenenalter, 1765 bis 2058 Aufwandspunkte
- 99.B8.3A †↔ IMC-Komplexbehandlung im Neugeborenenalter, 2059 bis 2352 Aufwandspunkte
- 99.B8.3B †↔ IMC-Komplexbehandlung im Neugeborenenalter, 2353 bis 2646 Aufwandspunkte
- 99.B8.3C †↔ IMC-Komplexbehandlung im Neugeborenenalter, 2647 bis 2940 Aufwandspunkte
- 99.B8.3D †↔ IMC-Komplexbehandlung im Neugeborenenalter, 2941 bis 3430 Aufwandspunkte
- 99.B8.3E †↔ IMC-Komplexbehandlung im Neugeborenenalter, 3431 bis 3920 Aufwandspunkte
- 99.B8.3F †↔ IMC-Komplexbehandlung im Neugeborenenalter, 3921 bis 4410 Aufwandspunkte
- 99.B8.3G †↔ IMC-Komplexbehandlung im Neugeborenenalter, 4411 bis 4900 Aufwandspunkte
- 99.B8.3H †↔ IMC-Komplexbehandlung im Neugeborenenalter, 4901 bis 5880 Aufwandspunkte
- 99.B8.3I †↔ IMC-Komplexbehandlung im Neugeborenenalter, 5881 bis 6860 Aufwandspunkte
- 99.B8.3J †↔ IMC-Komplexbehandlung im Neugeborenenalter, 6861 bis 7840 Aufwandspunkte
- 99.B8.3K †↔ IMC-Komplexbehandlung im Neugeborenenalter, 7841 bis 9800 Aufwandspunkte
- 99.B8.3L †↔ IMC-Komplexbehandlung im Neugeborenenalter, 9801 bis 11760 Aufwandspunkte
- 99.B8.3M †↔ IMC-Komplexbehandlung im Neugeborenenalter, 11761 bis 13720 Aufwandspunkte
- 99.B8.3N †↔ IMC-Komplexbehandlung im Neugeborenenalter, 13721 bis 16660 Aufwandspunkte
- 99.B8.3O †↔ IMC-Komplexbehandlung im Neugeborenenalter, 16661 bis 19600 Aufwandspunkte
- 99.B8.3P †↔ IMC-Komplexbehandlung im Neugeborenenalter, 19601 und mehr Aufwandspunkte

## Prozedur A90-10

- 92.21.00 ↔ Oberflächenstrahlentherapie, n.n.bez.
- 92.21.01 ↔ Oberflächenstrahlentherapie, bis zu 2 Bestrahlungsfelder
- 92.21.02 ↔ Oberflächenstrahlentherapie, mehr als 2 Bestrahlungsfelder
- 92.22.00 ↔ Orthovoltstrahlentherapie, n.n.bez.
- 92.22.01 ↔ Orthovoltstrahlentherapie, bis zu 2 Bestrahlungsfelder
- 92.22.02 ↔ Orthovoltstrahlentherapie, mehr als 2 Bestrahlungsfelder
- 92.22.11 ↔ Intraoperative Röntgenstrahlentherapie, bis 300 kV
- 92.22.12 ↔ Intraoperative Röntgenstrahlentherapie, 300 kV - < 1 MV
- 92.22.19 ↔ Intraoperative Röntgenstrahlentherapie, sonstige
- 92.23.00 ↔ Hochvoltstrahlentherapie, n.n.bez.
- 92.23.01 ↔ Telekobaltgerät bis zu 2 Bestrahlungsfelder
- 92.23.02 ↔ Telekobaltgerät 3 bis 4 Bestrahlungsfelder
- 92.23.03 ↔ Telekobaltgerät mehr als 4 Bestrahlungsfelder oder 3D-geplante Bestrahlung
- 92.23.08 ↔ Hochvoltstrahlentherapie, andere Isotope
- 92.23.09 ↔ Telekobaltgerät, sonstige
- 92.24.00 ↔ Teleradiotherapie mit Photonen, Linearbeschleuniger, n.n.bez.
- 92.24.01 ↔ Teleradiotherapie mit Photonen, Linearbeschleuniger, Grossfeldbestrahlung
- 92.24.02 ↔ Teleradiotherapie mit Photonen, Linearbeschleuniger, Halbkörperbestrahlung
- 92.24.03 ↔ Teleradiotherapie mit Photonen, Linearbeschleuniger, Ganzkörperbestrahlung
- 92.24.04 ↔ Teleradiotherapie mit Photonen, Linearbeschleuniger, Intraoperative Strahlentherapie
- 92.24.09 ↔ Teleradiotherapie mit Photonen, Linearbeschleuniger, sonstige
- 92.24.11 ↔ Teleradiotherapie mit Photonen, Linearbeschleuniger, mit bildgestützter Einstellung, bis zu 2 Bestrahlungsfelder
- 92.24.12 ↔ Teleradiotherapie mit Photonen, Linearbeschleuniger, mit bildgestützter Einstellung, mehr als 2 Bestrahlungsfelder
- 92.24.13 ↔ Teleradiotherapie mit Photonen, Linearbeschleuniger, mit bildgestützter Einstellung, 3D-geplante Bestrahlung
- 92.24.14 ↔ Teleradiotherapie mit Photonen, Linearbeschleuniger, mit bildgestützter Einstellung, intensitätsmodulierte Radiotherapie
- 92.24.21 ↔ Teleradiotherapie mit Photonen, Linearbeschleuniger, ohne bildgestützte Einstellung, bis zu 2 Bestrahlungsfelder:
- 92.24.22 ↔ Teleradiotherapie mit Photonen, Linearbeschleuniger, ohne bildgestützte Einstellung, mehr als 2 Bestrahlungsfelder
- 92.24.23 ↔ Teleradiotherapie mit Photonen, Linearbeschleuniger, ohne bildgestützte Einstellung, 3D-geplante Bestrahlung
- 92.24.24 ↔ Teleradiotherapie mit Photonen, Linearbeschleuniger, ohne bildgestützte Einstellung, intensitätsmodulierte Radiotherapie
- 92.24.30 ↔ Teleradiotherapie mit Photonen, hochkomplexe Radiotherapie mit spezialisierter Ausstattung
- 92.25.00 ↔ Teleradiotherapie mit Elektronen, Linearbeschleuniger, n.n.bez.
- 92.25.01 ↔ Teleradiotherapie mit Elektronen, Linearbeschleuniger, Grossfeldbestrahlung
- 92.25.02 ↔ Teleradiotherapie mit Elektronen, Linearbeschleuniger, Halbkörperbestrahlung
- 92.25.03 ↔ Teleradiotherapie mit Elektronen, Linearbeschleuniger, Ganzkörperbestrahlung
- 92.25.04 ↔ Teleradiotherapie mit Elektronen, Linearbeschleuniger, Intraoperative Strahlentherapie
- 92.25.09 ↔ Teleradiotherapie mit Elektronen, Linearbeschleuniger, sonstige
- 92.25.11 ↔ Teleradiotherapie mit Elektronen, Linearbeschleuniger, mit bildgestützter Einstellung
- 92.25.12 ↔ Teleradiotherapie mit Elektronen, Linearbeschleuniger, mit bildgestützter Einstellung, bis zu 2 Bestrahlungsfelder
- 92.25.13 ↔ Teleradiotherapie mit Elektronen, Linearbeschleuniger, mit bildgestützter Einstellung, mehr als 2 Bestrahlungsfelder
- 92.25.14 ↔ Teleradiotherapie mit Elektronen, Linearbeschleuniger, mit bildgestützter Einstellung, 3D-geplante Bestrahlung
- 92.25.15 ↔ Teleradiotherapie mit Elektronen, Linearbeschleuniger, mit bildgestützter Einstellung, intensitätsmodulierte Radiotherapie
- 92.25.21 ↔ Teleradiotherapie mit Elektronen, Linearbeschleuniger, ohne bildgestützte Einstellung, bis zu 2 Bestrahlungsfelder

92.25.22 ↔ Teleradiotherapie mit Elektronen, Linearbeschleuniger, ohne bildgestützte Einstellung, mehr als 2 Bestrahlungsfelder	92.32.01 ↔ Mehrquellige Photon-Radiochirurgie, Gamma-knife
92.25.23 ↔ Teleradiotherapie mit Elektronen, Linearbeschleuniger, ohne bildgestützte Einstellung, 3D-geplante Bestrahlung	92.33.00 ↔ Teilchen-Radiochirurgie, n.n.bez.
92.25.24 ↔ Teleradiotherapie mit Elektronen, Linearbeschleuniger, ohne bildgestützte Einstellung, intensitätsmodulierte Radiotherapie	92.33.01 ↔ Andere Hochvoltstrahlentherapie, stereotaktische Bestrahlung, einzeitig, zerebral
92.26.00 ↔ Teleradiotherapie mit anderen Partikelstrahlen, n.n.bez.	92.33.11 ↔ Andere Hochvoltstrahlentherapie, stereotaktische Bestrahlung, einzeitig, extrazerebral
92.26.99 ↔ Teleradiotherapie mit anderen Partikelstrahlen, sonstige	92.39.00 ↔ Sonstige stereotaktische Radiochirurgie, n.n.bez.
92.30.00 ↔ Stereotaktische Bestrahlung, einzeitig, n.n.bez.	92.39.01 ↔ Andere Hochvoltstrahlentherapie, stereotaktische Bestrahlung, fraktioniert, zerebral, n.n.bez.
92.30.01 ↔ Stereotaktische Bestrahlung, einzeitig, zerebral, n.n.bez.	92.39.11 ↔ Andere Hochvoltstrahlentherapie, stereotaktische Bestrahlung, fraktioniert, extrazerebral, n.n.bez.
92.30.02 ↔ Stereotaktische Bestrahlung, einzeitig, extrazerebral, n.n.bez.	92.39.20 ↔ Andere Hochvoltstrahlentherapie, stereotaktische Bestrahlung, fraktioniert, zerebral, intensitätsmodulierte Radiotherapie
92.30.20 ↔ Stereotaktische Bestrahlung, einzeitig, zerebral, intensitätsmodulierte Radiotherapie	92.39.21 ↔ Andere Hochvoltstrahlentherapie, stereotaktische Bestrahlung, fraktioniert, zerebral, intensitätsmodulierte Bogenbestrahlung (IMAT)
92.30.21 ↔ Stereotaktische Bestrahlung, einzeitig, zerebral, intensitätsmodulierte Bogenbestrahlung (IMAT)	92.39.22 ↔ Andere Hochvoltstrahlentherapie, stereotaktische Bestrahlung, fraktioniert, zerebral, bildgestützte Einstellung
92.30.22 ↔ Stereotaktische Bestrahlung, einzeitig, zerebral, bildgestützte Einstellung	92.39.29 ↔ Andere Hochvoltstrahlentherapie, stereotaktische Bestrahlung, fraktioniert, zerebral, sonstige
92.30.30 ↔ Stereotaktische Bestrahlung, einzeitig, extrazerebral, intensitätsmodulierte Radiotherapie	92.39.30 ↔ Andere Hochvoltstrahlentherapie, stereotaktische Bestrahlung, fraktioniert, extrazerebral, intensitätsmodulierte Radiotherapie
92.30.31 ↔ Stereotaktische Bestrahlung, einzeitig, extrazerebral, intensitätsmodulierte Bogenbestrahlung (IMAT)	92.39.31 ↔ Andere Hochvoltstrahlentherapie, stereotaktische Bestrahlung, fraktioniert, extrazerebral, intensitätsmodulierte Bogenbestrahlung (IMAT)
92.30.32 ↔ Stereotaktische Bestrahlung, einzeitig, extrazerebral, bildgestützte Einstellung	92.39.32 ↔ Andere Hochvoltstrahlentherapie, stereotaktische Bestrahlung, fraktioniert, extrazerebral, bildgestützte Einstellung
92.30.99 ↔ Stereotaktische Bestrahlung, einzeitig, sonstige	92.39.39 ↔ Andere Hochvoltstrahlentherapie, stereotaktische Bestrahlung, fraktioniert, extrazerebral, sonstige
92.31.00 ↔ Radiochirurgie mit Photonen n.n.bez., zerebral	92.41 ↔ Intraoperative Strahlentherapie mit Elektronen
92.31.10 ↔ Radiochirurgie mit Photonen n.n.bez., extrazerebral	
92.32.00 ↔ Mehrquellige Photon-Radiochirurgie, n.n.bez.	

### Prozedur A90-2

99.B8.21 ‡↔ IMC-Komplexbehandlung im Kindesalter, 197 bis 392 Aufwandspunkte	99.B8.31 ‡↔ IMC-Komplexbehandlung im Neugeborenenalter, 197 bis 392 Aufwandspunkte
--	--

### Prozedur A90-3

99.B7.21 ‡↔ Intensivmedizinische Komplexbehandlung im Kindesalter (Basisprozedur), 197 bis 392 Aufwandspunkte	99.B7.31 ‡↔ Intensivmedizinische Komplexbehandlung im Neugeborenenalter (Basisprozedur), 197 bis 392 Aufwandspunkte
---	---

### Prozedur A90-4

99.B8.13 ‡↔ IMC-Komplexbehandlung des Erwachsenen, 185 bis 360 Aufwandspunkte	99.B8.14 ‡↔ IMC-Komplexbehandlung des Erwachsenen, 361 bis 552 Aufwandspunkte
---	---

### Prozedur A90-5

99.B7.14 ‡↔ Intensivmedizinische Komplexbehandlung, 361 bis 552 Aufwandspunkte
--

### Prozedur A90-6

99.B8.14 ‡↔ IMC-Komplexbehandlung des Erwachsenen, 361 bis 552 Aufwandspunkte
---

**Prozedur A90-7**

- 99.B7.13 †↔ Intensivmedizinische Komplexbehandlung, 185 bis 360 Aufwandspunkte
- 99.B7.14 †↔ Intensivmedizinische Komplexbehandlung, 361 bis 552 Aufwandspunkte

**Prozedur A90-8**

- 99.BA.13 †↔ Neurologische Komplexbehandlung des akuten Hirnschlags in Stroke Center (SC), mindestens 24 Stunden bis 48 Stunden
- 99.BA.14 †↔ Neurologische Komplexbehandlung des akuten Hirnschlags in Stroke Center (SC), von mehr als 48 Stunden bis 72 Stunden
- 99.BA.15 †↔ Neurologische Komplexbehandlung des akuten Hirnschlags in Stroke Center (SC), von mehr als 72 Stunden
- 99.BA.23 †↔ Neurologische Komplexbehandlung des akuten Hirnschlags in einer Stroke Unit (SU), mindestens 24 Stunden bis 48 Stunden
- 99.BA.24 †↔ Neurologische Komplexbehandlung des akuten Hirnschlags in einer Stroke Unit (SU), von mehr als 48 Stunden bis 72 Stunden
- 99.BA.25 †↔ Neurologische Komplexbehandlung des akuten Hirnschlags in einer Stroke Unit (SU), von mehr als 72 Stunden
- 99.BA.31 †↔ Komplexbehandlung des akuten Hirnschlags im neurologischen Telekonsildienst, mindestens 24 Stunden bis 72 Stunden
- 99.BA.32 †↔ Komplexbehandlung des akuten Hirnschlags im neurologischen Telekonsildienst, von mehr als 72 Stunden

**Prozedur A90-9**

- 99.B8.17 †↔ IMC-Komplexbehandlung des Erwachsenen, 1105 bis 1380 Aufwandspunkte
- 99.B8.18 †↔ IMC-Komplexbehandlung des Erwachsenen, 1381 bis 1656 Aufwandspunkte
- 99.B8.1A †↔ IMC-Komplexbehandlung des Erwachsenen, 1657 bis 1932 Aufwandspunkte
- 99.B8.1B †↔ IMC-Komplexbehandlung des Erwachsenen, 1933 bis 2208 Aufwandspunkte
- 99.B8.1C †↔ IMC-Komplexbehandlung des Erwachsenen, 2209 bis 2484 Aufwandspunkte
- 99.B8.1D †↔ IMC-Komplexbehandlung des Erwachsenen, 2485 bis 2760 Aufwandspunkte
- 99.B8.1E †↔ IMC-Komplexbehandlung des Erwachsenen, 2761 bis 3220 Aufwandspunkte
- 99.B8.1F †↔ IMC-Komplexbehandlung des Erwachsenen, 3221 bis 3680 Aufwandspunkte
- 99.B8.1G †↔ IMC-Komplexbehandlung des Erwachsenen, 3681 bis 4600 Aufwandspunkte
- 99.B8.1H †↔ IMC-Komplexbehandlung des Erwachsenen, 4601 bis 5520 Aufwandspunkte
- 99.B8.1I †↔ IMC-Komplexbehandlung des Erwachsenen, 5521 bis 7360 Aufwandspunkte
- 99.B8.1J †↔ IMC-Komplexbehandlung des Erwachsenen, 7361 bis 9200 Aufwandspunkte
- 99.B8.1K †↔ IMC-Komplexbehandlung des Erwachsenen, 9201 bis 11040 Aufwandspunkte
- 99.B8.1L †↔ IMC-Komplexbehandlung des Erwachsenen, 11041 bis 13800 Aufwandspunkte
- 99.B8.1M †↔ IMC-Komplexbehandlung des Erwachsenen, 13801 bis 16560 Aufwandspunkte
- 99.B8.1N †↔ IMC-Komplexbehandlung des Erwachsenen, 16561 bis 19320 Aufwandspunkte
- 99.B8.1O †↔ IMC-Komplexbehandlung des Erwachsenen, 19321 und mehr Aufwandspunkte
- 99.B8.26 †↔ IMC-Komplexbehandlung im Kindesalter, 1177 bis 1470 Aufwandspunkte
- 99.B8.27 †↔ IMC-Komplexbehandlung im Kindesalter, 1471 bis 1764 Aufwandspunkte
- 99.B8.28 †↔ IMC-Komplexbehandlung im Kindesalter, 1765 bis 2058 Aufwandspunkte
- 99.B8.2A †↔ IMC-Komplexbehandlung im Kindesalter, 2059 bis 2352 Aufwandspunkte
- 99.B8.2B †↔ IMC-Komplexbehandlung im Kindesalter, 2353 bis 2646 Aufwandspunkte
- 99.B8.2C †↔ IMC-Komplexbehandlung im Kindesalter, 2647 bis 2940 Aufwandspunkte
- 99.B8.2D †↔ IMC-Komplexbehandlung im Kindesalter, 2941 bis 3430 Aufwandspunkte
- 99.B8.2E †↔ IMC-Komplexbehandlung im Kindesalter, 3431 bis 3920 Aufwandspunkte
- 99.B8.2F †↔ IMC-Komplexbehandlung im Kindesalter, 3921 bis 4410 Aufwandspunkte
- 99.B8.2G †↔ IMC-Komplexbehandlung im Kindesalter, 4411 bis 4900 Aufwandspunkte
- 99.B8.2H †↔ IMC-Komplexbehandlung im Kindesalter, 4901 bis 5880 Aufwandspunkte
- 99.B8.2I †↔ IMC-Komplexbehandlung im Kindesalter, 5881 bis 6860 Aufwandspunkte
- 99.B8.2J †↔ IMC-Komplexbehandlung im Kindesalter, 6861 bis 7840 Aufwandspunkte
- 99.B8.2K †↔ IMC-Komplexbehandlung im Kindesalter, 7841 bis 9800 Aufwandspunkte
- 99.B8.2L †↔ IMC-Komplexbehandlung im Kindesalter, 9801 bis 11760 Aufwandspunkte
- 99.B8.2M †↔ IMC-Komplexbehandlung im Kindesalter, 11761 bis 13720 Aufwandspunkte
- 99.B8.2N †↔ IMC-Komplexbehandlung im Kindesalter, 13721 bis 16660 Aufwandspunkte
- 99.B8.2O †↔ IMC-Komplexbehandlung im Kindesalter, 16661 bis 19600 Aufwandspunkte
- 99.B8.2P †↔ IMC-Komplexbehandlung im Kindesalter, 19601 und mehr Aufwandspunkte
- 99.B8.36 †↔ IMC-Komplexbehandlung im Neugeborenenalter, 1177 bis 1470 Aufwandspunkte
- 99.B8.37 †↔ IMC-Komplexbehandlung im Neugeborenenalter, 1471 bis 1764 Aufwandspunkte
- 99.B8.38 †↔ IMC-Komplexbehandlung im Neugeborenenalter, 1765 bis 2058 Aufwandspunkte
- 99.B8.3A †↔ IMC-Komplexbehandlung im Neugeborenenalter, 2059 bis 2352 Aufwandspunkte
- 99.B8.3B †↔ IMC-Komplexbehandlung im Neugeborenenalter, 2353 bis 2646 Aufwandspunkte
- 99.B8.3C †↔ IMC-Komplexbehandlung im Neugeborenenalter, 2647 bis 2940 Aufwandspunkte
- 99.B8.3D †↔ IMC-Komplexbehandlung im Neugeborenenalter, 2941 bis 3430 Aufwandspunkte
- 99.B8.3E †↔ IMC-Komplexbehandlung im Neugeborenenalter, 3431 bis 3920 Aufwandspunkte
- 99.B8.3F †↔ IMC-Komplexbehandlung im Neugeborenenalter, 3921 bis 4410 Aufwandspunkte
- 99.B8.3G †↔ IMC-Komplexbehandlung im Neugeborenenalter, 4411 bis 4900 Aufwandspunkte

99.B8.3H ‡↔ IMC-Komplexbehandlung im Neugeborenenalter, 4901 bis 5880 Aufwandspunkte	99.B8.3M ‡↔ IMC-Komplexbehandlung im Neugeborenenalter, 11761 bis 13720 Aufwandspunkte
99.B8.3I ‡↔ IMC-Komplexbehandlung im Neugeborenenalter, 5881 bis 6860 Aufwandspunkte	99.B8.3N ‡↔ IMC-Komplexbehandlung im Neugeborenenalter, 13721 bis 16660 Aufwandspunkte
99.B8.3J ‡↔ IMC-Komplexbehandlung im Neugeborenenalter, 6861 bis 7840 Aufwandspunkte	99.B8.3O ‡↔ IMC-Komplexbehandlung im Neugeborenenalter, 16661 bis 19600 Aufwandspunkte
99.B8.3K ‡↔ IMC-Komplexbehandlung im Neugeborenenalter, 7841 bis 9800 Aufwandspunkte	99.B8.3P ‡↔ IMC-Komplexbehandlung im Neugeborenenalter, 19601 und mehr Aufwandspunkte
99.B8.3L ‡↔ IMC-Komplexbehandlung im Neugeborenenalter, 9801 bis 11760 Aufwandspunkte	

**ADRG A91****Photopherese und Apherese, ein Belegungstag**

Prozedur in Tabelle A91-1 und Verweildauer ist gleich 1 Tag

**DRG A91Z****Photopherese und Apherese, ein Belegungstag****Prozedur A91-1**

99.71.00 ‡↔ Therapeutische Plasmapherese, n.n.bez.	99.76.11 ‡↔ Extrakorporale Immunadsorption, mit regenerierbarer Säule
99.71.12 ‡↔ Therapeutische Plasmapherese, Plasmaaustausch mit NaCl und Kolloiden (z.B. Albumin)	99.76.20 ‡↔ LDL-Apherese
99.71.13 ‡↔ Therapeutische Plasmapherese, Plasmaaustausch ausschliesslich mit FFP (qFFP, piFFP)	99.76.31 ‡↔ Extrakorporale Adsorption hydrophober, niedrig- und mittelmolekularer Substanzen
99.71.99 ‡↔ Therapeutische Plasmapherese, sonstige	99.78 ‡↔ Aquapherese
99.72.11 ‡↔ Therapeutische Leukapherese	99.79.00 ‡↔ Sonstige therapeutische Apherese, n.n.bez.
99.73 ‡↔ Therapeutische Erythropherese	99.79.11 ‡↔ Vorbereitung auf ABO - inkompatible Lebendspender Organtransplantation
99.74 ‡↔ Therapeutische Thrombopherese	99.79.21 ‡↔ Apherese zur Elimination von Endotoxin mittels Polymyxin-Hämoperfusion
99.76.00 ‡↔ Extrakorporale Immunadsorption und Adsorption, n.n.bez.	99.88 ‡↔ Therapeutische Photopherese
99.76.09 ‡↔ Extrakorporale Immunadsorption und Adsorption, sonstige	
99.76.10 ‡↔ Extrakorporale Immunadsorption, mit nicht regenerierbarer Säule	

**ADRG A92****Multimodale Schmerztherapie bei bestimmten Krankheiten oder rheumatologische Komplexbehandlung bei bestimmten Krankheiten, ab 7 Behandlungstage ohne OR-Prozedur**

Prozedur in Tabelle A92-1 und keine OR-Prozedur und (MDC ist 01 oder 08 oder 19 oder 23) oder (Prozedur in Tabelle A92-2 und keine OR-Prozedur und nicht [MDC ist gleich 08])

**DRG A92A****Multimodale Schmerztherapie bei bestimmten Krankheiten oder rheumatologische Komplexbehandlung bei bestimmten Krankheiten, ab 21 Behandlungstage ohne OR-Prozedur**

(Mindestens eine Prozedur in Tabelle A92-3 oder Alter &lt; 16 Jahre) und (Prozedur in Tabelle A92-4)

**DRG A92B****Multimodale Schmerztherapie bei bestimmten Krankheiten oder rheumatologische Komplexbehandlung bei bestimmten Krankheiten, ab 14 bis 20 Behandlungstage ohne OR-Prozedur oder Alter < 16 Jahre**

Mindestens eine Prozedur in Tabelle A92-3 oder Alter &lt; 16 Jahre

**DRG A92C****Multimodale Schmerztherapie bei bestimmten Krankheiten oder rheumatologische Komplexbehandlung bei bestimmten Krankheiten, ab 7 bis 13 Behandlungstage ohne OR-Prozedur oder Alter > 17 Jahre****Prozedur A92-1**

93.A2.44 ‡↔ MMST, mindestens 7 bis 13 Behandlungstage	93.A2.46 ‡↔ MMST, 21 und mehr Behandlungstage
93.A2.45 ‡↔ MMST, mindestens 14 bis 20 Behandlungstage	



**Prozedur A92-2**

- 93.38.05 †↔ Multimodale rheumatologische Komplexbehandlung, mindestens 7 bis 13 Behandlungstage
- 93.38.06 †↔ Multimodale rheumatologische Komplexbehandlung, mindestens 14 bis 20 Behandlungstage
- 93.38.07 †↔ Multimodale rheumatologische Komplexbehandlung, 21 und mehr Behandlungstage
- 93.38.11 †↔ Multimodale kinder- und jugendrheumatologische Komplexbehandlung, mindestens 7 bis 13 Behandlungstage
- 93.38.12 †↔ Multimodale kinder- und jugendrheumatologische Komplexbehandlung, mindestens 14 bis 20 Behandlungstage
- 93.38.13 †↔ Jugendrheumatologische Komplexbehandlung, 21 und mehr Behandlungstage

**Prozedur A92-3**

- 93.38.06 †↔ Multimodale rheumatologische Komplexbehandlung, mindestens 14 bis 20 Behandlungstage
- 93.38.07 †↔ Multimodale rheumatologische Komplexbehandlung, 21 und mehr Behandlungstage
- 93.38.12 †↔ Multimodale kinder- und jugendrheumatologische Komplexbehandlung, mindestens 14 bis 20 Behandlungstage
- 93.38.13 †↔ Jugendrheumatologische Komplexbehandlung, 21 und mehr Behandlungstage
- 93.A2.45 †↔ MMST, mindestens 14 bis 20 Behandlungstage
- 93.A2.46 †↔ MMST, 21 und mehr Behandlungstage

**Prozedur A92-4**

- 93.38.07 †↔ Multimodale rheumatologische Komplexbehandlung, 21 und mehr Behandlungstage
- 93.38.13 †↔ Jugendrheumatologische Komplexbehandlung, 21 und mehr Behandlungstage
- 93.A2.46 †↔ MMST, 21 und mehr Behandlungstage

**ADRG A93****Strahlentherapie, mehr als 8 Bestrahlungen**

Mindestens neun Prozeduren in Tabelle A93-1

**DRG A93A****Strahlentherapie, mehr als 8 Bestrahlungen mit komplexer OR-Prozedur oder intensivmedizinische Komplexbehandlung/IMCK > 184 Aufwandspunkte oder mit schwersten CC**

Komplexe OR-Prozeduren oder mindestens eine Prozedur in Tabelle A93-2 oder PCCL > 4

**DRG A93B****Strahlentherapie, mehr als 19 Bestrahlungen oder äusserst schweren CC**

Mindestens 20 Prozeduren in Tabelle A93-1 oder PCCL > 3

**DRG A93C****Strahlentherapie, mehr als 8 Bestrahlungen****Prozedur A93-1**

- 92.21.00 ↔ Oberflächenstrahlentherapie, n.n.bez.
- 92.21.01 ↔ Oberflächenstrahlentherapie, bis zu 2 Bestrahlungsfelder
- 92.21.02 ↔ Oberflächenstrahlentherapie, mehr als 2 Bestrahlungsfelder
- 92.22.00 ↔ Orthovoltstrahlentherapie, n.n.bez.
- 92.22.01 ↔ Orthovoltstrahlentherapie, bis zu 2 Bestrahlungsfelder
- 92.22.02 ↔ Orthovoltstrahlentherapie, mehr als 2 Bestrahlungsfelder
- 92.22.11 ↔ Intraoperative Röntgenstrahlentherapie, bis 300 kV
- 92.22.12 ↔ Intraoperative Röntgenstrahlentherapie, 300 kV - < 1 MV
- 92.22.19 ↔ Intraoperative Röntgenstrahlentherapie, sonstige
- 92.23.00 ↔ Hochvoltstrahlentherapie, n.n.bez.
- 92.23.01 ↔ Telekobaltgerät bis zu 2 Bestrahlungsfelder
- 92.23.02 ↔ Telekobaltgerät 3 bis 4 Bestrahlungsfelder
- 92.23.03 ↔ Telekobaltgerät mehr als 4 Bestrahlungsfelder oder 3D-geplante Bestrahlung
- 92.23.08 ↔ Hochvoltstrahlentherapie, andere Isotope
- 92.23.09 ↔ Telekobaltgerät, sonstige
- 92.24.00 ↔ Teleradiotherapie mit Photonen, Linearbeschleuniger, n.n.bez.
- 92.24.01 ↔ Teleradiotherapie mit Photonen, Linearbeschleuniger, Grossfeldbestrahlung
- 92.24.02 ↔ Teleradiotherapie mit Photonen, Linearbeschleuniger, Halbkörperbestrahlung
- 92.24.03 ↔ Teleradiotherapie mit Photonen, Linearbeschleuniger, Ganzkörperbestrahlung
- 92.24.04 ↔ Teleradiotherapie mit Photonen, Linearbeschleuniger, Intraoperative Strahlentherapie
- 92.24.09 ↔ Teleradiotherapie mit Photonen, Linearbeschleuniger, sonstige
- 92.24.11 ↔ Teleradiotherapie mit Photonen, Linearbeschleuniger, mit bildgestützter Einstellung, bis zu 2 Bestrahlungsfelder
- 92.24.12 ↔ Teleradiotherapie mit Photonen, Linearbeschleuniger, mit bildgestützter Einstellung, mehr als 2 Bestrahlungsfelder

92.24.13 ↔	Teleradiotherapie mit Photonen, Linearbeschleuniger, mit bildgestützter Einstellung, 3D-geplante Bestrahlung	92.26.99 ↔	Teleradiotherapie mit anderen Partikelstrahlen, sonstige
92.24.14 ↔	Teleradiotherapie mit Photonen, Linearbeschleuniger, mit bildgestützter Einstellung, intensitätsmodulierte Radiotherapie	92.30.00 ↔	Stereotaktische Bestrahlung, einzeitig, n.n.bez.
92.24.21 ↔	Teleradiotherapie mit Photonen, Linearbeschleuniger, ohne bildgestützte Einstellung, bis zu 2 Bestrahlungsfelder:	92.30.01 ↔	Stereotaktische Bestrahlung, einzeitig, zerebral, n.n.bez.
92.24.22 ↔	Teleradiotherapie mit Photonen, Linearbeschleuniger, ohne bildgestützte Einstellung, mehr als 2 Bestrahlungsfelder	92.30.02 ↔	Stereotaktische Bestrahlung, einzeitig, extrazerebral, n.n.bez.
92.24.23 ↔	Teleradiotherapie mit Photonen, Linearbeschleuniger, ohne bildgestützte Einstellung, 3D-geplante Bestrahlung	92.30.20 ↔	Stereotaktische Bestrahlung, einzeitig, zerebral, intensitätsmodulierte Radiotherapie
92.24.24 ↔	Teleradiotherapie mit Photonen, Linearbeschleuniger, ohne bildgestützte Einstellung, intensitätsmodulierte Radiotherapie	92.30.21 ↔	Stereotaktische Bestrahlung, einzeitig, zerebral, intensitätsmodulierte Bogenbestrahlung (IMAT)
92.24.30 ↔	Teleradiotherapie mit Photonen, hochkomplexe Radiotherapie mit spezialisierter Ausstattung	92.30.22 ↔	Stereotaktische Bestrahlung, einzeitig, zerebral, bildgestützte Einstellung
92.25.00 ↔	Teleradiotherapie mit Elektronen, Linearbeschleuniger, n.n.bez.	92.30.30 ↔	Stereotaktische Bestrahlung, einzeitig, extrazerebral, intensitätsmodulierte Radiotherapie
92.25.01 ↔	Teleradiotherapie mit Elektronen, Linearbeschleuniger, Grossfeldbestrahlung	92.30.31 ↔	Stereotaktische Bestrahlung, einzeitig, extrazerebral, intensitätsmodulierte Bogenbestrahlung (IMAT)
92.25.02 ↔	Teleradiotherapie mit Elektronen, Linearbeschleuniger, Halbkörperbestrahlung	92.30.32 ↔	Stereotaktische Bestrahlung, einzeitig, extrazerebral, bildgestützte Einstellung
92.25.03 ↔	Teleradiotherapie mit Elektronen, Linearbeschleuniger, Ganzkörperbestrahlung	92.30.99 ↔	Stereotaktische Bestrahlung, einzeitig, sonstige
92.25.04 ↔	Teleradiotherapie mit Elektronen, Linearbeschleuniger, Intraoperative Strahlentherapie	92.31.00 ↔	Radiochirurgie mit Photonen n.n.bez., zerebral
92.25.09 ↔	Teleradiotherapie mit Elektronen, Linearbeschleuniger, sonstige	92.31.10 ↔	Radiochirurgie mit Photonen n.n.bez., extrazerebral
92.25.11 ↔	Teleradiotherapie mit Elektronen, Linearbeschleuniger, mit bildgestützter Einstellung	92.32.00 ↔	Mehrquellige Photon-Radiochirurgie, n.n.bez.
92.25.12 ↔	Teleradiotherapie mit Elektronen, Linearbeschleuniger, mit bildgestützter Einstellung, bis zu 2 Bestrahlungsfelder	92.32.01 ↔	Mehrquellige Photon-Radiochirurgie, Gamma-knife
92.25.13 ↔	Teleradiotherapie mit Elektronen, Linearbeschleuniger, mit bildgestützter Einstellung, mehr als 2 Bestrahlungsfelder	92.33.00 ↔	Teilchen-Radiochirurgie, n.n.bez.
92.25.14 ↔	Teleradiotherapie mit Elektronen, Linearbeschleuniger, mit bildgestützter Einstellung, 3D-geplante Bestrahlung	92.33.01 ↔	Andere Hochvoltstrahlentherapie, stereotaktische Bestrahlung, einzeitig, zerebral
92.25.15 ↔	Teleradiotherapie mit Elektronen, Linearbeschleuniger, mit bildgestützter Einstellung, intensitätsmodulierte Radiotherapie	92.33.11 ↔	Andere Hochvoltstrahlentherapie, stereotaktische Bestrahlung, einzeitig, extrazerebral
92.25.21 ↔	Teleradiotherapie mit Elektronen, Linearbeschleuniger, ohne bildgestützte Einstellung, bis zu 2 Bestrahlungsfelder	92.39.00 ↔	Sonstige stereotaktische Radiochirurgie, n.n.bez.
92.25.22 ↔	Teleradiotherapie mit Elektronen, Linearbeschleuniger, ohne bildgestützte Einstellung, mehr als 2 Bestrahlungsfelder	92.39.01 ↔	Andere Hochvoltstrahlentherapie, stereotaktische Bestrahlung, fraktioniert, zerebral, n.n.bez.
92.25.23 ↔	Teleradiotherapie mit Elektronen, Linearbeschleuniger, ohne bildgestützte Einstellung, 3D-geplante Bestrahlung	92.39.11 ↔	Andere Hochvoltstrahlentherapie, stereotaktische Bestrahlung, fraktioniert, extrazerebral, n.n.bez.
92.25.24 ↔	Teleradiotherapie mit Elektronen, Linearbeschleuniger, ohne bildgestützte Einstellung, intensitätsmodulierte Radiotherapie	92.39.20 ↔	Andere Hochvoltstrahlentherapie, stereotaktische Bestrahlung, fraktioniert, zerebral, intensitätsmodulierte Radiotherapie
92.26.00 ↔	Teleradiotherapie mit anderen Partikelstrahlen, n.n.bez.	92.39.21 ↔	Andere Hochvoltstrahlentherapie, stereotaktische Bestrahlung, fraktioniert, zerebral, intensitätsmodulierte Bogenbestrahlung (IMAT)
		92.39.22 ↔	Andere Hochvoltstrahlentherapie, stereotaktische Bestrahlung, fraktioniert, zerebral, bildgestützte Einstellung
		92.39.29 ↔	Andere Hochvoltstrahlentherapie, stereotaktische Bestrahlung, fraktioniert, zerebral, sonstige
		92.39.30 ↔	Andere Hochvoltstrahlentherapie, stereotaktische Bestrahlung, fraktioniert, extrazerebral, intensitätsmodulierte Radiotherapie
		92.39.31 ↔	Andere Hochvoltstrahlentherapie, stereotaktische Bestrahlung, fraktioniert, extrazerebral, intensitätsmodulierte Bogenbestrahlung (IMAT)
		92.39.32 ↔	Andere Hochvoltstrahlentherapie, stereotaktische Bestrahlung, fraktioniert, extrazerebral, bildgestützte Einstellung
		92.39.39 ↔	Andere Hochvoltstrahlentherapie, stereotaktische Bestrahlung, fraktioniert, extrazerebral, sonstige Intraoperative Strahlentherapie mit Elektronen
		92.41 ↔	

**Prozedur A93-2**

99.B7.13 †↔ Intensivmedizinische Komplexbehandlung, 185 bis 360 Aufwandspunkte	99.B8.13 †↔ IMC-Komplexbehandlung des Erwachsenen, 185 bis 360 Aufwandspunkte
99.B7.14 †↔ Intensivmedizinische Komplexbehandlung, 361 bis 552 Aufwandspunkte	99.B8.14 †↔ IMC-Komplexbehandlung des Erwachsenen, 361 bis 552 Aufwandspunkte
99.B7.15 †↔ Intensivmedizinische Komplexbehandlung, 553 bis 828 Aufwandspunkte	99.B8.15 †↔ IMC-Komplexbehandlung des Erwachsenen, 553 bis 828 Aufwandspunkte
99.B7.16 †↔ Intensivmedizinische Komplexbehandlung, 829 bis 1104 Aufwandspunkte	99.B8.16 †↔ IMC-Komplexbehandlung des Erwachsenen, 829 bis 1104 Aufwandspunkte
99.B7.17 †↔ Intensivmedizinische Komplexbehandlung, 1105 bis 1380 Aufwandspunkte	99.B8.17 †↔ IMC-Komplexbehandlung des Erwachsenen, 1105 bis 1380 Aufwandspunkte
99.B7.18 †↔ Intensivmedizinische Komplexbehandlung, 1381 bis 1656 Aufwandspunkte	99.B8.18 †↔ IMC-Komplexbehandlung des Erwachsenen, 1381 bis 1656 Aufwandspunkte
99.B7.1A †↔ Intensivmedizinische Komplexbehandlung, 1657 bis 1932 Aufwandspunkte	99.B8.1A †↔ IMC-Komplexbehandlung des Erwachsenen, 1657 bis 1932 Aufwandspunkte
99.B7.1B †↔ Intensivmedizinische Komplexbehandlung, 1933 bis 2208 Aufwandspunkte	99.B8.1B †↔ IMC-Komplexbehandlung des Erwachsenen, 1933 bis 2208 Aufwandspunkte
99.B7.1C †↔ Intensivmedizinische Komplexbehandlung, 2209 bis 2484 Aufwandspunkte	99.B8.1C †↔ IMC-Komplexbehandlung des Erwachsenen, 2209 bis 2484 Aufwandspunkte
99.B7.1D †↔ Intensivmedizinische Komplexbehandlung, 2485 bis 2760 Aufwandspunkte	99.B8.1D †↔ IMC-Komplexbehandlung des Erwachsenen, 2485 bis 2760 Aufwandspunkte
99.B7.1E †↔ Intensivmedizinische Komplexbehandlung, 2761 bis 3220 Aufwandspunkte	99.B8.1E †↔ IMC-Komplexbehandlung des Erwachsenen, 2761 bis 3220 Aufwandspunkte
99.B7.1F †↔ Intensivmedizinische Komplexbehandlung, 3221 bis 3680 Aufwandspunkte	99.B8.1F †↔ IMC-Komplexbehandlung des Erwachsenen, 3221 bis 3680 Aufwandspunkte
99.B7.1G †↔ Intensivmedizinische Komplexbehandlung, 3681 bis 4600 Aufwandspunkte	99.B8.1G †↔ IMC-Komplexbehandlung des Erwachsenen, 3681 bis 4600 Aufwandspunkte
99.B7.1H †↔ Intensivmedizinische Komplexbehandlung, 4601 bis 5520 Aufwandspunkte	99.B8.1H †↔ IMC-Komplexbehandlung des Erwachsenen, 4601 bis 5520 Aufwandspunkte
99.B7.1I †↔ Intensivmedizinische Komplexbehandlung, 5521 bis 7360 Aufwandspunkte	99.B8.1I †↔ IMC-Komplexbehandlung des Erwachsenen, 5521 bis 7360 Aufwandspunkte
99.B7.1J †↔ Intensivmedizinische Komplexbehandlung, 7361 bis 9200 Aufwandspunkte	99.B8.1J †↔ IMC-Komplexbehandlung des Erwachsenen, 7361 bis 9200 Aufwandspunkte
99.B7.1K †↔ Intensivmedizinische Komplexbehandlung, 9201 bis 11040 Aufwandspunkte	99.B8.1K †↔ IMC-Komplexbehandlung des Erwachsenen, 9201 bis 11040 Aufwandspunkte
99.B7.1L †↔ Intensivmedizinische Komplexbehandlung, 11041 bis 13800 Aufwandspunkte	99.B8.1L †↔ IMC-Komplexbehandlung des Erwachsenen, 11041 bis 13800 Aufwandspunkte
99.B7.1M †↔ Intensivmedizinische Komplexbehandlung, 13801 bis 16560 Aufwandspunkte	99.B8.1M †↔ IMC-Komplexbehandlung des Erwachsenen, 13801 bis 16560 Aufwandspunkte
99.B7.1N †↔ Intensivmedizinische Komplexbehandlung, 16561 bis 19320 Aufwandspunkte	99.B8.1N †↔ IMC-Komplexbehandlung des Erwachsenen, 16561 bis 19320 Aufwandspunkte
99.B7.1O †↔ Intensivmedizinische Komplexbehandlung, 19321 und mehr Aufwandspunkte	99.B8.1O †↔ IMC-Komplexbehandlung des Erwachsenen, 19321 und mehr Aufwandspunkte

**ADRG A94****Komplexbehandlung bei Besiedlung oder Infektion mit multiresistenten Erregern ab 7 Behandlungstage ohne OR-Prozedur**

Prozedur in Tabelle A94-2 und keine OR-Prozedur und nicht [MDC ist 17 oder 18B]

**DRG A94A****Komplexbehandlung bei Besiedlung oder Infektion mit multiresistenten Erregern ab 21 Behandlungstage, oder ab 14 Behandlungstage und bestimmter Diagnose oder intensivmedizinische Komplexbehandlung /IMCK > 196/119 Aufwandspunkte**

Prozedur in Tabelle A94-3 oder Prozedur in Tabelle A94-4 und (Diagnose in Tabelle A94-1 oder mindestens eine Prozedur in Tabelle A94-5)

**DRG A94B****Komplexbehandlung bei Besiedlung oder Infektion mit multiresistenten Erregern ab 14 Behandlungstage oder Alter < 16 Jahre oder intensivmedizinische Komplexbehandlung/IMCK > 196/119 Aufwandspunkte oder bestimmte Diagnosen oder mit schwersten CC**

Alter < 16 Jahre oder mindestens eine Prozedur in Tabelle A94-6 oder Diagnose in Tabelle A94-1 oder PCCL > 4

**DRG A94C****Komplexbehandlung bei Besiedlung oder Infektion mit multiresistenten Erregern ab 7 Behandlungstage ohne OR-Prozedur, Alter > 15 Jahre****Diagnose A94-1**

G82.02	Schlaffe Paraparese und Paraplegie: Chronische komplette Querschnittlähmung	G82.32	Schlaffe Tetraparese und Tetraplegie: Chronische komplette Querschnittlähmung
G82.03	Schlaffe Paraparese und Paraplegie: Chronische unvollständige Querschnittlähmung	G82.33	Schlaffe Tetraparese und Tetraplegie: Chronische unvollständige Querschnittlähmung
G82.12	Spastische Paraparese und Paraplegie: Chronische komplette Querschnittlähmung	G82.42	Spastische Tetraparese und Tetraplegie: Chronische komplette Querschnittlähmung
G82.13	Spastische Paraparese und Paraplegie: Chronische unvollständige Querschnittlähmung	G82.43	Spastische Tetraparese und Tetraplegie: Chronische unvollständige Querschnittlähmung
G82.22	Paraparese und Paraplegie, nicht näher bezeichnet: Chronische komplette Querschnittlähmung	G82.52	Tetraparese und Tetraplegie, nicht näher bezeichnet: Chronische komplette Querschnittlähmung
G82.23	Paraparese und Paraplegie, nicht näher bezeichnet: Chronische unvollständige Querschnittlähmung	G82.53	Tetraparese und Tetraplegie, nicht näher bezeichnet: Chronische unvollständige Querschnittlähmung

**Prozedur A94-2**

93.59.51 †↔	Komplexbehandlung bei Besiedlung oder Infektion mit multiresistenten Erregern, mindestens 7 bis 13 Behandlungstage	93.59.53 †↔	Komplexbehandlung bei Besiedlung oder Infektion mit multiresistenten Erregern, 21 und mehr Behandlungstage
93.59.52 †↔	Komplexbehandlung bei Besiedlung oder Infektion mit multiresistenten Erregern, mindestens 14 bis 20 Behandlungstage		

**Prozedur A94-3**

93.59.53 †↔	Komplexbehandlung bei Besiedlung oder Infektion mit multiresistenten Erregern, 21 und mehr Behandlungstage
-------------	--

**Prozedur A94-4**

93.59.52 †↔	Komplexbehandlung bei Besiedlung oder Infektion mit multiresistenten Erregern, mindestens 14 bis 20 Behandlungstage	93.59.53 †↔	Komplexbehandlung bei Besiedlung oder Infektion mit multiresistenten Erregern, 21 und mehr Behandlungstage
-------------	---	-------------	--

**Prozedur A94-5**

99.B7.12 †↔	Intensivmedizinische Komplexbehandlung, 120 bis 184 Aufwandspunkte	99.B7.1F †↔	Intensivmedizinische Komplexbehandlung, 3221 bis 3680 Aufwandspunkte
99.B7.13 †↔	Intensivmedizinische Komplexbehandlung, 185 bis 360 Aufwandspunkte	99.B7.1G †↔	Intensivmedizinische Komplexbehandlung, 3681 bis 4600 Aufwandspunkte
99.B7.14 †↔	Intensivmedizinische Komplexbehandlung, 361 bis 552 Aufwandspunkte	99.B7.1H †↔	Intensivmedizinische Komplexbehandlung, 4601 bis 5520 Aufwandspunkte
99.B7.15 †↔	Intensivmedizinische Komplexbehandlung, 553 bis 828 Aufwandspunkte	99.B7.1I †↔	Intensivmedizinische Komplexbehandlung, 5521 bis 7360 Aufwandspunkte
99.B7.16 †↔	Intensivmedizinische Komplexbehandlung, 829 bis 1104 Aufwandspunkte	99.B7.1J †↔	Intensivmedizinische Komplexbehandlung, 7361 bis 9200 Aufwandspunkte
99.B7.17 †↔	Intensivmedizinische Komplexbehandlung, 1105 bis 1380 Aufwandspunkte	99.B7.1K †↔	Intensivmedizinische Komplexbehandlung, 9201 bis 11040 Aufwandspunkte
99.B7.18 †↔	Intensivmedizinische Komplexbehandlung, 1381 bis 1656 Aufwandspunkte	99.B7.1L †↔	Intensivmedizinische Komplexbehandlung, 11041 bis 13800 Aufwandspunkte
99.B7.1A †↔	Intensivmedizinische Komplexbehandlung, 1657 bis 1932 Aufwandspunkte	99.B7.1M †↔	Intensivmedizinische Komplexbehandlung, 13801 bis 16560 Aufwandspunkte
99.B7.1B †↔	Intensivmedizinische Komplexbehandlung, 1933 bis 2208 Aufwandspunkte	99.B7.1N †↔	Intensivmedizinische Komplexbehandlung, 16561 bis 19320 Aufwandspunkte
99.B7.1C †↔	Intensivmedizinische Komplexbehandlung, 2209 bis 2484 Aufwandspunkte	99.B7.1O †↔	Intensivmedizinische Komplexbehandlung, 19321 und mehr Aufwandspunkte
99.B7.1D †↔	Intensivmedizinische Komplexbehandlung, 2485 bis 2760 Aufwandspunkte	99.B7.21 †↔	Intensivmedizinische Komplexbehandlung im Kindesalter (Basisprozedur), 197 bis 392 Aufwandspunkte
99.B7.1E †↔	Intensivmedizinische Komplexbehandlung, 2761 bis 3220 Aufwandspunkte		

99.B7.22 †↔ Intensivmedizinische Komplexbehandlung im Kindesalter (Basisprozedur), 393 bis 588 Aufwandspunkte	99.B7.31 †↔ Intensivmedizinische Komplexbehandlung im Neugeborenenalter (Basisprozedur), 197 bis 392 Aufwandspunkte
99.B7.23 †↔ Intensivmedizinische Komplexbehandlung im Kindesalter (Basisprozedur), 589 bis 784 Aufwandspunkte	99.B7.32 †↔ Intensivmedizinische Komplexbehandlung im Neugeborenenalter (Basisprozedur), 393 bis 588 Aufwandspunkte
99.B7.24 †↔ Intensivmedizinische Komplexbehandlung im Kindesalter (Basisprozedur), 785 bis 980 Aufwandspunkte	99.B7.33 †↔ Intensivmedizinische Komplexbehandlung im Neugeborenenalter (Basisprozedur), 589 bis 784 Aufwandspunkte
99.B7.25 †↔ Intensivmedizinische Komplexbehandlung im Kindesalter (Basisprozedur), 981 bis 1176 Aufwandspunkte	99.B7.34 †↔ Intensivmedizinische Komplexbehandlung im Neugeborenenalter (Basisprozedur), 785 bis 980 Aufwandspunkte
99.B7.26 †↔ Intensivmedizinische Komplexbehandlung im Kindesalter (Basisprozedur), 1177 bis 1470 Aufwandspunkte	99.B7.35 †↔ Intensivmedizinische Komplexbehandlung im Neugeborenenalter (Basisprozedur), 981 bis 1176 Aufwandspunkte
99.B7.27 †↔ Intensivmedizinische Komplexbehandlung im Kindesalter (Basisprozedur), 1471 bis 1764 Aufwandspunkte	99.B7.36 †↔ Intensivmedizinische Komplexbehandlung im Neugeborenenalter (Basisprozedur), 1177 bis 1470 Aufwandspunkte
99.B7.28 †↔ Intensivmedizinische Komplexbehandlung im Kindesalter (Basisprozedur), 1765 bis 2058 Aufwandspunkte	99.B7.37 †↔ Intensivmedizinische Komplexbehandlung im Neugeborenenalter (Basisprozedur), 1471 bis 1764 Aufwandspunkte
99.B7.2A †↔ Intensivmedizinische Komplexbehandlung im Kindesalter (Basisprozedur), 2059 bis 2352 Aufwandspunkte	99.B7.38 †↔ Intensivmedizinische Komplexbehandlung im Neugeborenenalter (Basisprozedur), 1765 bis 2058 Aufwandspunkte
99.B7.2B †↔ Intensivmedizinische Komplexbehandlung im Kindesalter (Basisprozedur), 2353 bis 2646 Aufwandspunkte	99.B7.3A †↔ Intensivmedizinische Komplexbehandlung im Neugeborenenalter (Basisprozedur), 2059 bis 2352 Aufwandspunkte
99.B7.2C †↔ Intensivmedizinische Komplexbehandlung im Kindesalter (Basisprozedur), 2647 bis 2940 Aufwandspunkte	99.B7.3B †↔ Intensivmedizinische Komplexbehandlung im Neugeborenenalter (Basisprozedur), 2353 bis 2646 Aufwandspunkte
99.B7.2D †↔ Intensivmedizinische Komplexbehandlung im Kindesalter (Basisprozedur), 2941 bis 3430 Aufwandspunkte	99.B7.3C †↔ Intensivmedizinische Komplexbehandlung im Neugeborenenalter (Basisprozedur), 2647 bis 2940 Aufwandspunkte
99.B7.2E †↔ Intensivmedizinische Komplexbehandlung im Kindesalter (Basisprozedur), 3431 bis 3920 Aufwandspunkte	99.B7.3D †↔ Intensivmedizinische Komplexbehandlung im Neugeborenenalter (Basisprozedur), 2941 bis 3430 Aufwandspunkte
99.B7.2F †↔ Intensivmedizinische Komplexbehandlung im Kindesalter (Basisprozedur), 3921 bis 4410 Aufwandspunkte	99.B7.3E †↔ Intensivmedizinische Komplexbehandlung im Neugeborenenalter (Basisprozedur), 3431 bis 3920 Aufwandspunkte
99.B7.2G †↔ Intensivmedizinische Komplexbehandlung im Kindesalter (Basisprozedur), 4411 bis 4900 Aufwandspunkte	99.B7.3F †↔ Intensivmedizinische Komplexbehandlung im Neugeborenenalter (Basisprozedur), 3921 bis 4410 Aufwandspunkte
99.B7.2H †↔ Intensivmedizinische Komplexbehandlung im Kindesalter (Basisprozedur), 4901 bis 5880 Aufwandspunkte	99.B7.3G †↔ Intensivmedizinische Komplexbehandlung im Neugeborenenalter (Basisprozedur), 4411 bis 4900 Aufwandspunkte
99.B7.2I †↔ Intensivmedizinische Komplexbehandlung im Kindesalter (Basisprozedur), 5881 bis 6860 Aufwandspunkte	99.B7.3H †↔ Intensivmedizinische Komplexbehandlung im Neugeborenenalter (Basisprozedur), 4901 bis 5880 Aufwandspunkte
99.B7.2J †↔ Intensivmedizinische Komplexbehandlung im Kindesalter (Basisprozedur), 6861 bis 7840 Aufwandspunkte	99.B7.3I †↔ Intensivmedizinische Komplexbehandlung im Neugeborenenalter (Basisprozedur), 5881 bis 6860 Aufwandspunkte
99.B7.2K †↔ Intensivmedizinische Komplexbehandlung im Kindesalter (Basisprozedur), 7841 bis 9800 Aufwandspunkte	99.B7.3J †↔ Intensivmedizinische Komplexbehandlung im Neugeborenenalter (Basisprozedur), 6861 bis 7840 Aufwandspunkte
99.B7.2L †↔ Intensivmedizinische Komplexbehandlung im Kindesalter (Basisprozedur), 9801 bis 11760 Aufwandspunkte	99.B7.3K †↔ Intensivmedizinische Komplexbehandlung im Neugeborenenalter (Basisprozedur), 7841 bis 9800 Aufwandspunkte
99.B7.2M †↔ Intensivmedizinische Komplexbehandlung im Kindesalter (Basisprozedur), 11761 bis 13720 Aufwandspunkte	99.B7.3L †↔ Intensivmedizinische Komplexbehandlung im Neugeborenenalter (Basisprozedur), 9801 bis 11760 Aufwandspunkte
99.B7.2N †↔ Intensivmedizinische Komplexbehandlung im Kindesalter (Basisprozedur), 13721 bis 16660 Aufwandspunkte	99.B7.3M †↔ Intensivmedizinische Komplexbehandlung im Neugeborenenalter (Basisprozedur), 11761 bis 13720 Aufwandspunkte
99.B7.2O †↔ Intensivmedizinische Komplexbehandlung im Kindesalter (Basisprozedur), 16661 bis 19600 Aufwandspunkte	99.B7.3N †↔ Intensivmedizinische Komplexbehandlung im Neugeborenenalter (Basisprozedur), 13721 bis 16660 Aufwandspunkte
99.B7.2P †↔ Intensivmedizinische Komplexbehandlung im Kindesalter (Basisprozedur), 19601 und mehr Aufwandspunkte	99.B7.3O †↔ Intensivmedizinische Komplexbehandlung im Neugeborenenalter (Basisprozedur), 16661 bis 19600 Aufwandspunkte

99.B7.3P †↔ Intensivmedizinische Komplexbehandlung im Neugeborenenalter (Basisprozedur), 19601 und mehr Aufwandspunkte	99.B8.2E †↔ IMC-Komplexbehandlung im Kindesalter, 3431 bis 3920 Aufwandspunkte
99.B8.12 †↔ IMC-Komplexbehandlung des Erwachsenen, 120 bis 184 Aufwandspunkte	99.B8.2F †↔ IMC-Komplexbehandlung im Kindesalter, 3921 bis 4410 Aufwandspunkte
99.B8.13 †↔ IMC-Komplexbehandlung des Erwachsenen, 185 bis 360 Aufwandspunkte	99.B8.2G †↔ IMC-Komplexbehandlung im Kindesalter, 4411 bis 4900 Aufwandspunkte
99.B8.14 †↔ IMC-Komplexbehandlung des Erwachsenen, 361 bis 552 Aufwandspunkte	99.B8.2H †↔ IMC-Komplexbehandlung im Kindesalter, 4901 bis 5880 Aufwandspunkte
99.B8.15 †↔ IMC-Komplexbehandlung des Erwachsenen, 553 bis 828 Aufwandspunkte	99.B8.2I †↔ IMC-Komplexbehandlung im Kindesalter, 5881 bis 6860 Aufwandspunkte
99.B8.16 †↔ IMC-Komplexbehandlung des Erwachsenen, 829 bis 1104 Aufwandspunkte	99.B8.2J †↔ IMC-Komplexbehandlung im Kindesalter, 6861 bis 7840 Aufwandspunkte
99.B8.17 †↔ IMC-Komplexbehandlung des Erwachsenen, 1105 bis 1380 Aufwandspunkte	99.B8.2K †↔ IMC-Komplexbehandlung im Kindesalter, 7841 bis 9800 Aufwandspunkte
99.B8.18 †↔ IMC-Komplexbehandlung des Erwachsenen, 1381 bis 1656 Aufwandspunkte	99.B8.2L †↔ IMC-Komplexbehandlung im Kindesalter, 9801 bis 11760 Aufwandspunkte
99.B8.1A †↔ IMC-Komplexbehandlung des Erwachsenen, 1657 bis 1932 Aufwandspunkte	99.B8.2M †↔ IMC-Komplexbehandlung im Kindesalter, 11761 bis 13720 Aufwandspunkte
99.B8.1B †↔ IMC-Komplexbehandlung des Erwachsenen, 1933 bis 2208 Aufwandspunkte	99.B8.2N †↔ IMC-Komplexbehandlung im Kindesalter, 13721 bis 16660 Aufwandspunkte
99.B8.1C †↔ IMC-Komplexbehandlung des Erwachsenen, 2209 bis 2484 Aufwandspunkte	99.B8.2O †↔ IMC-Komplexbehandlung im Kindesalter, 16661 bis 19600 Aufwandspunkte
99.B8.1D †↔ IMC-Komplexbehandlung des Erwachsenen, 2485 bis 2760 Aufwandspunkte	99.B8.2P †↔ IMC-Komplexbehandlung im Kindesalter, 19601 und mehr Aufwandspunkte
99.B8.1E †↔ IMC-Komplexbehandlung des Erwachsenen, 2761 bis 3220 Aufwandspunkte	99.B8.31 †↔ IMC-Komplexbehandlung im Neugeborenenalter, 197 bis 392 Aufwandspunkte
99.B8.1F †↔ IMC-Komplexbehandlung des Erwachsenen, 3221 bis 3680 Aufwandspunkte	99.B8.32 †↔ IMC-Komplexbehandlung im Neugeborenenalter, 393 bis 588 Aufwandspunkte
99.B8.1G †↔ IMC-Komplexbehandlung des Erwachsenen, 3681 bis 4600 Aufwandspunkte	99.B8.33 †↔ IMC-Komplexbehandlung im Neugeborenenalter, 589 bis 784 Aufwandspunkte
99.B8.1H †↔ IMC-Komplexbehandlung des Erwachsenen, 4601 bis 5520 Aufwandspunkte	99.B8.34 †↔ IMC-Komplexbehandlung im Neugeborenenalter, 785 bis 980 Aufwandspunkte
99.B8.1I †↔ IMC-Komplexbehandlung des Erwachsenen, 5521 bis 7360 Aufwandspunkte	99.B8.35 †↔ IMC-Komplexbehandlung im Neugeborenenalter, 981 bis 1176 Aufwandspunkte
99.B8.1J †↔ IMC-Komplexbehandlung des Erwachsenen, 7361 bis 9200 Aufwandspunkte	99.B8.36 †↔ IMC-Komplexbehandlung im Neugeborenenalter, 1177 bis 1470 Aufwandspunkte
99.B8.1K †↔ IMC-Komplexbehandlung des Erwachsenen, 9201 bis 11040 Aufwandspunkte	99.B8.37 †↔ IMC-Komplexbehandlung im Neugeborenenalter, 1471 bis 1764 Aufwandspunkte
99.B8.1L †↔ IMC-Komplexbehandlung des Erwachsenen, 11041 bis 13800 Aufwandspunkte	99.B8.38 †↔ IMC-Komplexbehandlung im Neugeborenenalter, 1765 bis 2058 Aufwandspunkte
99.B8.1M †↔ IMC-Komplexbehandlung des Erwachsenen, 13801 bis 16560 Aufwandspunkte	99.B8.3A †↔ IMC-Komplexbehandlung im Neugeborenenalter, 2059 bis 2352 Aufwandspunkte
99.B8.1N †↔ IMC-Komplexbehandlung des Erwachsenen, 16561 bis 19320 Aufwandspunkte	99.B8.3B †↔ IMC-Komplexbehandlung im Neugeborenenalter, 2353 bis 2646 Aufwandspunkte
99.B8.1O †↔ IMC-Komplexbehandlung des Erwachsenen, 19321 und mehr Aufwandspunkte	99.B8.3C †↔ IMC-Komplexbehandlung im Neugeborenenalter, 2647 bis 2940 Aufwandspunkte
99.B8.21 †↔ IMC-Komplexbehandlung im Kindesalter, 197 bis 392 Aufwandspunkte	99.B8.3D †↔ IMC-Komplexbehandlung im Neugeborenenalter, 2941 bis 3430 Aufwandspunkte
99.B8.22 †↔ IMC-Komplexbehandlung im Kindesalter, 393 bis 588 Aufwandspunkte	99.B8.3E †↔ IMC-Komplexbehandlung im Neugeborenenalter, 3431 bis 3920 Aufwandspunkte
99.B8.23 †↔ IMC-Komplexbehandlung im Kindesalter, 589 bis 784 Aufwandspunkte	99.B8.3F †↔ IMC-Komplexbehandlung im Neugeborenenalter, 3921 bis 4410 Aufwandspunkte
99.B8.24 †↔ IMC-Komplexbehandlung im Kindesalter, 785 bis 980 Aufwandspunkte	99.B8.3G †↔ IMC-Komplexbehandlung im Neugeborenenalter, 4411 bis 4900 Aufwandspunkte
99.B8.25 †↔ IMC-Komplexbehandlung im Kindesalter, 981 bis 1176 Aufwandspunkte	99.B8.3H †↔ IMC-Komplexbehandlung im Neugeborenenalter, 4901 bis 5880 Aufwandspunkte
99.B8.26 †↔ IMC-Komplexbehandlung im Kindesalter, 1177 bis 1470 Aufwandspunkte	99.B8.3I †↔ IMC-Komplexbehandlung im Neugeborenenalter, 5881 bis 6860 Aufwandspunkte
99.B8.27 †↔ IMC-Komplexbehandlung im Kindesalter, 1471 bis 1764 Aufwandspunkte	99.B8.3J †↔ IMC-Komplexbehandlung im Neugeborenenalter, 6861 bis 7840 Aufwandspunkte
99.B8.28 †↔ IMC-Komplexbehandlung im Kindesalter, 1765 bis 2058 Aufwandspunkte	99.B8.3K †↔ IMC-Komplexbehandlung im Neugeborenenalter, 7841 bis 9800 Aufwandspunkte
99.B8.2A †↔ IMC-Komplexbehandlung im Kindesalter, 2059 bis 2352 Aufwandspunkte	99.B8.3L †↔ IMC-Komplexbehandlung im Neugeborenenalter, 9801 bis 11760 Aufwandspunkte
99.B8.2B †↔ IMC-Komplexbehandlung im Kindesalter, 2353 bis 2646 Aufwandspunkte	99.B8.3M †↔ IMC-Komplexbehandlung im Neugeborenenalter, 11761 bis 13720 Aufwandspunkte
99.B8.2C †↔ IMC-Komplexbehandlung im Kindesalter, 2647 bis 2940 Aufwandspunkte	99.B8.3N †↔ IMC-Komplexbehandlung im Neugeborenenalter, 13721 bis 16660 Aufwandspunkte
99.B8.2D †↔ IMC-Komplexbehandlung im Kindesalter, 2941 bis 3430 Aufwandspunkte	99.B8.3O †↔ IMC-Komplexbehandlung im Neugeborenenalter, 16661 bis 19600 Aufwandspunkte

99.B8.3P †↔ IMC-Komplexbehandlung im Neugeborenenalter, 19601 und mehr Aufwandspunkte

## Prozedur A94-6

- 93.59.52 †↔ Komplexbehandlung bei Besiedlung oder Infektion mit multiresistenten Erregern, mindestens 14 bis 20 Behandlungstage
- 93.59.53 †↔ Komplexbehandlung bei Besiedlung oder Infektion mit multiresistenten Erregern, 21 und mehr Behandlungstage
- 99.B7.12 †↔ Intensivmedizinische Komplexbehandlung, 120 bis 184 Aufwandspunkte
- 99.B7.13 †↔ Intensivmedizinische Komplexbehandlung, 185 bis 360 Aufwandspunkte
- 99.B7.14 †↔ Intensivmedizinische Komplexbehandlung, 361 bis 552 Aufwandspunkte
- 99.B7.15 †↔ Intensivmedizinische Komplexbehandlung, 553 bis 828 Aufwandspunkte
- 99.B7.16 †↔ Intensivmedizinische Komplexbehandlung, 829 bis 1104 Aufwandspunkte
- 99.B7.17 †↔ Intensivmedizinische Komplexbehandlung, 1105 bis 1380 Aufwandspunkte
- 99.B7.18 †↔ Intensivmedizinische Komplexbehandlung, 1381 bis 1656 Aufwandspunkte
- 99.B7.1A †↔ Intensivmedizinische Komplexbehandlung, 1657 bis 1932 Aufwandspunkte
- 99.B7.1B †↔ Intensivmedizinische Komplexbehandlung, 1933 bis 2208 Aufwandspunkte
- 99.B7.1C †↔ Intensivmedizinische Komplexbehandlung, 2209 bis 2484 Aufwandspunkte
- 99.B7.1D †↔ Intensivmedizinische Komplexbehandlung, 2485 bis 2760 Aufwandspunkte
- 99.B7.1E †↔ Intensivmedizinische Komplexbehandlung, 2761 bis 3220 Aufwandspunkte
- 99.B7.1F †↔ Intensivmedizinische Komplexbehandlung, 3221 bis 3680 Aufwandspunkte
- 99.B7.1G †↔ Intensivmedizinische Komplexbehandlung, 3681 bis 4600 Aufwandspunkte
- 99.B7.1H †↔ Intensivmedizinische Komplexbehandlung, 4601 bis 5520 Aufwandspunkte
- 99.B7.1I †↔ Intensivmedizinische Komplexbehandlung, 5521 bis 7360 Aufwandspunkte
- 99.B7.1J †↔ Intensivmedizinische Komplexbehandlung, 7361 bis 9200 Aufwandspunkte
- 99.B7.1K †↔ Intensivmedizinische Komplexbehandlung, 9201 bis 11040 Aufwandspunkte
- 99.B7.1L †↔ Intensivmedizinische Komplexbehandlung, 11041 bis 13800 Aufwandspunkte
- 99.B7.1M †↔ Intensivmedizinische Komplexbehandlung, 13801 bis 16560 Aufwandspunkte
- 99.B7.1N †↔ Intensivmedizinische Komplexbehandlung, 16561 bis 19320 Aufwandspunkte
- 99.B7.1O †↔ Intensivmedizinische Komplexbehandlung, 19321 und mehr Aufwandspunkte
- 99.B7.21 †↔ Intensivmedizinische Komplexbehandlung im Kindesalter (Basisprozedur), 197 bis 392 Aufwandspunkte
- 99.B7.22 †↔ Intensivmedizinische Komplexbehandlung im Kindesalter (Basisprozedur), 393 bis 588 Aufwandspunkte
- 99.B7.23 †↔ Intensivmedizinische Komplexbehandlung im Kindesalter (Basisprozedur), 589 bis 784 Aufwandspunkte
- 99.B7.24 †↔ Intensivmedizinische Komplexbehandlung im Kindesalter (Basisprozedur), 785 bis 980 Aufwandspunkte
- 99.B7.25 †↔ Intensivmedizinische Komplexbehandlung im Kindesalter (Basisprozedur), 981 bis 1176 Aufwandspunkte
- 99.B7.26 †↔ Intensivmedizinische Komplexbehandlung im Kindesalter (Basisprozedur), 1177 bis 1470 Aufwandspunkte
- 99.B7.27 †↔ Intensivmedizinische Komplexbehandlung im Kindesalter (Basisprozedur), 1471 bis 1764 Aufwandspunkte
- 99.B7.28 †↔ Intensivmedizinische Komplexbehandlung im Kindesalter (Basisprozedur), 1765 bis 2058 Aufwandspunkte
- 99.B7.2A †↔ Intensivmedizinische Komplexbehandlung im Kindesalter (Basisprozedur), 2059 bis 2352 Aufwandspunkte
- 99.B7.2B †↔ Intensivmedizinische Komplexbehandlung im Kindesalter (Basisprozedur), 2353 bis 2646 Aufwandspunkte
- 99.B7.2C †↔ Intensivmedizinische Komplexbehandlung im Kindesalter (Basisprozedur), 2647 bis 2940 Aufwandspunkte
- 99.B7.2D †↔ Intensivmedizinische Komplexbehandlung im Kindesalter (Basisprozedur), 2941 bis 3430 Aufwandspunkte
- 99.B7.2E †↔ Intensivmedizinische Komplexbehandlung im Kindesalter (Basisprozedur), 3431 bis 3920 Aufwandspunkte
- 99.B7.2F †↔ Intensivmedizinische Komplexbehandlung im Kindesalter (Basisprozedur), 3921 bis 4410 Aufwandspunkte
- 99.B7.2G †↔ Intensivmedizinische Komplexbehandlung im Kindesalter (Basisprozedur), 4411 bis 4900 Aufwandspunkte
- 99.B7.2H †↔ Intensivmedizinische Komplexbehandlung im Kindesalter (Basisprozedur), 4901 bis 5880 Aufwandspunkte
- 99.B7.2I †↔ Intensivmedizinische Komplexbehandlung im Kindesalter (Basisprozedur), 5881 bis 6860 Aufwandspunkte
- 99.B7.2J †↔ Intensivmedizinische Komplexbehandlung im Kindesalter (Basisprozedur), 6861 bis 7840 Aufwandspunkte
- 99.B7.2K †↔ Intensivmedizinische Komplexbehandlung im Kindesalter (Basisprozedur), 7841 bis 9800 Aufwandspunkte
- 99.B7.2L †↔ Intensivmedizinische Komplexbehandlung im Kindesalter (Basisprozedur), 9801 bis 11760 Aufwandspunkte
- 99.B7.2M †↔ Intensivmedizinische Komplexbehandlung im Kindesalter (Basisprozedur), 11761 bis 13720 Aufwandspunkte
- 99.B7.2N †↔ Intensivmedizinische Komplexbehandlung im Kindesalter (Basisprozedur), 13721 bis 16660 Aufwandspunkte
- 99.B7.2O †↔ Intensivmedizinische Komplexbehandlung im Kindesalter (Basisprozedur), 16661 bis 19600 Aufwandspunkte
- 99.B7.2P †↔ Intensivmedizinische Komplexbehandlung im Kindesalter (Basisprozedur), 19601 und mehr Aufwandspunkte
- 99.B7.31 †↔ Intensivmedizinische Komplexbehandlung im Neugeborenenalter (Basisprozedur), 197 bis 392 Aufwandspunkte
- 99.B7.32 †↔ Intensivmedizinische Komplexbehandlung im Neugeborenenalter (Basisprozedur), 393 bis 588 Aufwandspunkte

99.B7.33 †↔ Intensivmedizinische Komplexbehandlung im Neugeborenenalter (Basisprozedur), 589 bis 784 Aufwandspunkte	99.B8.14 †↔ IMC-Komplexbehandlung des Erwachsenen, 361 bis 552 Aufwandspunkte
99.B7.34 †↔ Intensivmedizinische Komplexbehandlung im Neugeborenenalter (Basisprozedur), 785 bis 980 Aufwandspunkte	99.B8.15 †↔ IMC-Komplexbehandlung des Erwachsenen, 553 bis 828 Aufwandspunkte
99.B7.35 †↔ Intensivmedizinische Komplexbehandlung im Neugeborenenalter (Basisprozedur), 981 bis 1176 Aufwandspunkte	99.B8.16 †↔ IMC-Komplexbehandlung des Erwachsenen, 829 bis 1104 Aufwandspunkte
99.B7.36 †↔ Intensivmedizinische Komplexbehandlung im Neugeborenenalter (Basisprozedur), 1177 bis 1470 Aufwandspunkte	99.B8.17 †↔ IMC-Komplexbehandlung des Erwachsenen, 1105 bis 1380 Aufwandspunkte
99.B7.37 †↔ Intensivmedizinische Komplexbehandlung im Neugeborenenalter (Basisprozedur), 1471 bis 1764 Aufwandspunkte	99.B8.18 †↔ IMC-Komplexbehandlung des Erwachsenen, 1381 bis 1656 Aufwandspunkte
99.B7.38 †↔ Intensivmedizinische Komplexbehandlung im Neugeborenenalter (Basisprozedur), 1765 bis 2058 Aufwandspunkte	99.B8.1A †↔ IMC-Komplexbehandlung des Erwachsenen, 1657 bis 1932 Aufwandspunkte
99.B7.3A †↔ Intensivmedizinische Komplexbehandlung im Neugeborenenalter (Basisprozedur), 2059 bis 2352 Aufwandspunkte	99.B8.1B †↔ IMC-Komplexbehandlung des Erwachsenen, 1933 bis 2208 Aufwandspunkte
99.B7.3B †↔ Intensivmedizinische Komplexbehandlung im Neugeborenenalter (Basisprozedur), 2353 bis 2646 Aufwandspunkte	99.B8.1C †↔ IMC-Komplexbehandlung des Erwachsenen, 2209 bis 2484 Aufwandspunkte
99.B7.3C †↔ Intensivmedizinische Komplexbehandlung im Neugeborenenalter (Basisprozedur), 2647 bis 2940 Aufwandspunkte	99.B8.1D †↔ IMC-Komplexbehandlung des Erwachsenen, 2485 bis 2760 Aufwandspunkte
99.B7.3D †↔ Intensivmedizinische Komplexbehandlung im Neugeborenenalter (Basisprozedur), 2941 bis 3430 Aufwandspunkte	99.B8.1E †↔ IMC-Komplexbehandlung des Erwachsenen, 2761 bis 3220 Aufwandspunkte
99.B7.3E †↔ Intensivmedizinische Komplexbehandlung im Neugeborenenalter (Basisprozedur), 3431 bis 3920 Aufwandspunkte	99.B8.1F †↔ IMC-Komplexbehandlung des Erwachsenen, 3221 bis 3680 Aufwandspunkte
99.B7.3F †↔ Intensivmedizinische Komplexbehandlung im Neugeborenenalter (Basisprozedur), 3921 bis 4410 Aufwandspunkte	99.B8.1G †↔ IMC-Komplexbehandlung des Erwachsenen, 3681 bis 4600 Aufwandspunkte
99.B7.3G †↔ Intensivmedizinische Komplexbehandlung im Neugeborenenalter (Basisprozedur), 4411 bis 4900 Aufwandspunkte	99.B8.1H †↔ IMC-Komplexbehandlung des Erwachsenen, 4601 bis 5520 Aufwandspunkte
99.B7.3H †↔ Intensivmedizinische Komplexbehandlung im Neugeborenenalter (Basisprozedur), 4901 bis 5880 Aufwandspunkte	99.B8.1I †↔ IMC-Komplexbehandlung des Erwachsenen, 5521 bis 7360 Aufwandspunkte
99.B7.3I †↔ Intensivmedizinische Komplexbehandlung im Neugeborenenalter (Basisprozedur), 5881 bis 6860 Aufwandspunkte	99.B8.1J †↔ IMC-Komplexbehandlung des Erwachsenen, 7361 bis 9200 Aufwandspunkte
99.B7.3J †↔ Intensivmedizinische Komplexbehandlung im Neugeborenenalter (Basisprozedur), 6861 bis 7840 Aufwandspunkte	99.B8.1K †↔ IMC-Komplexbehandlung des Erwachsenen, 9201 bis 11040 Aufwandspunkte
99.B7.3K †↔ Intensivmedizinische Komplexbehandlung im Neugeborenenalter (Basisprozedur), 7841 bis 9800 Aufwandspunkte	99.B8.1L †↔ IMC-Komplexbehandlung des Erwachsenen, 11041 bis 13800 Aufwandspunkte
99.B7.3L †↔ Intensivmedizinische Komplexbehandlung im Neugeborenenalter (Basisprozedur), 9801 bis 11760 Aufwandspunkte	99.B8.1M †↔ IMC-Komplexbehandlung des Erwachsenen, 13801 bis 16560 Aufwandspunkte
99.B7.3M †↔ Intensivmedizinische Komplexbehandlung im Neugeborenenalter (Basisprozedur), 11761 bis 13720 Aufwandspunkte	99.B8.1N †↔ IMC-Komplexbehandlung des Erwachsenen, 16561 bis 19320 Aufwandspunkte
99.B7.3N †↔ Intensivmedizinische Komplexbehandlung im Neugeborenenalter (Basisprozedur), 13721 bis 16660 Aufwandspunkte	99.B8.1O †↔ IMC-Komplexbehandlung des Erwachsenen, 19321 und mehr Aufwandspunkte
99.B7.3O †↔ Intensivmedizinische Komplexbehandlung im Neugeborenenalter (Basisprozedur), 16661 bis 19600 Aufwandspunkte	99.B8.21 †↔ IMC-Komplexbehandlung im Kindesalter, 197 bis 392 Aufwandspunkte
99.B7.3P †↔ Intensivmedizinische Komplexbehandlung im Neugeborenenalter (Basisprozedur), 19601 und mehr Aufwandspunkte	99.B8.22 †↔ IMC-Komplexbehandlung im Kindesalter, 393 bis 588 Aufwandspunkte
99.B8.12 †↔ IMC-Komplexbehandlung des Erwachsenen, 120 bis 184 Aufwandspunkte	99.B8.23 †↔ IMC-Komplexbehandlung im Kindesalter, 589 bis 784 Aufwandspunkte
99.B8.13 †↔ IMC-Komplexbehandlung des Erwachsenen, 185 bis 360 Aufwandspunkte	99.B8.24 †↔ IMC-Komplexbehandlung im Kindesalter, 785 bis 980 Aufwandspunkte
	99.B8.25 †↔ IMC-Komplexbehandlung im Kindesalter, 981 bis 1176 Aufwandspunkte
	99.B8.26 †↔ IMC-Komplexbehandlung im Kindesalter, 1177 bis 1470 Aufwandspunkte
	99.B8.27 †↔ IMC-Komplexbehandlung im Kindesalter, 1471 bis 1764 Aufwandspunkte
	99.B8.28 †↔ IMC-Komplexbehandlung im Kindesalter, 1765 bis 2058 Aufwandspunkte
	99.B8.2A †↔ IMC-Komplexbehandlung im Kindesalter, 2059 bis 2352 Aufwandspunkte
	99.B8.2B †↔ IMC-Komplexbehandlung im Kindesalter, 2353 bis 2646 Aufwandspunkte
	99.B8.2C †↔ IMC-Komplexbehandlung im Kindesalter, 2647 bis 2940 Aufwandspunkte
	99.B8.2D †↔ IMC-Komplexbehandlung im Kindesalter, 2941 bis 3430 Aufwandspunkte
	99.B8.2E †↔ IMC-Komplexbehandlung im Kindesalter, 3431 bis 3920 Aufwandspunkte
	99.B8.2F †↔ IMC-Komplexbehandlung im Kindesalter, 3921 bis 4410 Aufwandspunkte
	99.B8.2G †↔ IMC-Komplexbehandlung im Kindesalter, 4411 bis 4900 Aufwandspunkte



99.B8.2H †↔ IMC-Komplexbehandlung im Kindesalter, 4901 bis 5880 Aufwandspunkte	99.B8.3A †↔ IMC-Komplexbehandlung im Neugeborenenalter, 2059 bis 2352 Aufwandspunkte
99.B8.2I †↔ IMC-Komplexbehandlung im Kindesalter, 5881 bis 6860 Aufwandspunkte	99.B8.3B †↔ IMC-Komplexbehandlung im Neugeborenenalter, 2353 bis 2646 Aufwandspunkte
99.B8.2J †↔ IMC-Komplexbehandlung im Kindesalter, 6861 bis 7840 Aufwandspunkte	99.B8.3C †↔ IMC-Komplexbehandlung im Neugeborenenalter, 2647 bis 2940 Aufwandspunkte
99.B8.2K †↔ IMC-Komplexbehandlung im Kindesalter, 7841 bis 9800 Aufwandspunkte	99.B8.3D †↔ IMC-Komplexbehandlung im Neugeborenenalter, 2941 bis 3430 Aufwandspunkte
99.B8.2L †↔ IMC-Komplexbehandlung im Kindesalter, 9801 bis 11760 Aufwandspunkte	99.B8.3E †↔ IMC-Komplexbehandlung im Neugeborenenalter, 3431 bis 3920 Aufwandspunkte
99.B8.2M †↔ IMC-Komplexbehandlung im Kindesalter, 11761 bis 13720 Aufwandspunkte	99.B8.3F †↔ IMC-Komplexbehandlung im Neugeborenenalter, 3921 bis 4410 Aufwandspunkte
99.B8.2N †↔ IMC-Komplexbehandlung im Kindesalter, 13721 bis 16660 Aufwandspunkte	99.B8.3G †↔ IMC-Komplexbehandlung im Neugeborenenalter, 4411 bis 4900 Aufwandspunkte
99.B8.2O †↔ IMC-Komplexbehandlung im Kindesalter, 16661 bis 19600 Aufwandspunkte	99.B8.3H †↔ IMC-Komplexbehandlung im Neugeborenenalter, 4901 bis 5880 Aufwandspunkte
99.B8.2P †↔ IMC-Komplexbehandlung im Kindesalter, 19601 und mehr Aufwandspunkte	99.B8.3I †↔ IMC-Komplexbehandlung im Neugeborenenalter, 5881 bis 6860 Aufwandspunkte
99.B8.31 †↔ IMC-Komplexbehandlung im Neugeborenenalter, 197 bis 392 Aufwandspunkte	99.B8.3J †↔ IMC-Komplexbehandlung im Neugeborenenalter, 6861 bis 7840 Aufwandspunkte
99.B8.32 †↔ IMC-Komplexbehandlung im Neugeborenenalter, 393 bis 588 Aufwandspunkte	99.B8.3K †↔ IMC-Komplexbehandlung im Neugeborenenalter, 7841 bis 9800 Aufwandspunkte
99.B8.33 †↔ IMC-Komplexbehandlung im Neugeborenenalter, 589 bis 784 Aufwandspunkte	99.B8.3L †↔ IMC-Komplexbehandlung im Neugeborenenalter, 9801 bis 11760 Aufwandspunkte
99.B8.34 †↔ IMC-Komplexbehandlung im Neugeborenenalter, 785 bis 980 Aufwandspunkte	99.B8.3M †↔ IMC-Komplexbehandlung im Neugeborenenalter, 11761 bis 13720 Aufwandspunkte
99.B8.35 †↔ IMC-Komplexbehandlung im Neugeborenenalter, 981 bis 1176 Aufwandspunkte	99.B8.3N †↔ IMC-Komplexbehandlung im Neugeborenenalter, 13721 bis 16660 Aufwandspunkte
99.B8.36 †↔ IMC-Komplexbehandlung im Neugeborenenalter, 1177 bis 1470 Aufwandspunkte	99.B8.3O †↔ IMC-Komplexbehandlung im Neugeborenenalter, 16661 bis 19600 Aufwandspunkte
99.B8.37 †↔ IMC-Komplexbehandlung im Neugeborenenalter, 1471 bis 1764 Aufwandspunkte	99.B8.3P †↔ IMC-Komplexbehandlung im Neugeborenenalter, 19601 und mehr Aufwandspunkte
99.B8.38 †↔ IMC-Komplexbehandlung im Neugeborenenalter, 1765 bis 2058 Aufwandspunkte	

**ADRG A95****Geriatrische Akutrehabilitation ab 7 Behandlungstage**

Geriatrische Akutrehabilitation, ab 7 BHT und nicht [Definition der Basis-DRG (I06) und MDC ist gleich 08 oder Definition der Basis-DRG (I95) und MDC ist gleich 08 oder MDC ist 06 oder 18B]

**DRG A95A****Geriatrische Akutrehabilitation ab 7 Behandlungstage mit komplexer Prozedur oder intensivmedizinische Komplexbehandlung/IMCK > 360 Aufwandspunkte oder komplexe Vakuumbehandlung**

Komplexe OR-Prozeduren oder mindestens eine Prozedur in Tabelle A95-3 oder Komplexe Vakuumbehandlung

**DRG A95B****Geriatrische Akutrehabilitation ab 14 Behandlungstage oder neurologische Komplexbehandlung des akuten Schlaganfalls oder äusserst schwere CC, mit bestimmter OR-Prozedur oder intensivmedizinische Komplexbehandlung > 184 Aufwandspunkte oder Vakuumbehandlung**

(Geriatrische Akutrehabilitation, ab 14 BHT oder mindestens eine Prozedur in Tabelle A95-4 oder PCCL > 3) und (Bestimmte OR-Prozeduren oder Prozedur in Tabelle A95-5 oder Vakuumbehandlung)

**DRG A95C****Geriatrische Akutrehabilitation ab 14 Behandlungstage oder neurologische Komplexbehandlung des akuten Schlaganfalls oder äusserst schwere CC oder bestimmter Eingriff**

(Geriatrische Akutrehabilitation, ab 14 BHT oder mindestens eine Prozedur in Tabelle A95-4 oder PCCL > 3) und ((Definition der Basis-DRG (G46)) oder (Definition der Basis-DRG (G48)) oder (Definition der Basis-DRG (H41)) oder Prozedur in Tabelle A95-6)

**DRG A95D****Geriatrische Akutrehabilitation ab 14 Behandlungstage oder äusserst schwere CC, oder geriatrische Akutrehabilitation ab 7 Behandlungstage mit bestimmter OR Prozedur oder Vakuumbehandlung**

Geriatrische Akutrehabilitation, ab 14 BHT oder mindestens eine Prozedur in Tabelle A95-4 oder PCCL > 3 oder Bestimmte OR-Prozeduren oder Vakuumbehandlung

**DRG A95E****Geriatrische Akutrehabilitation, ab 7 bis 13 Behandlungstage mit schwerer motorischer Funktionseinschränkung oder erschwerende Diagnose oder bestimmte Prozedur**

Mindestens eine Nebendiagnose in Tabelle A95-1 oder Nebendiagnose in Tabelle A95-2 und Prozedur in Tabelle A95-7

**DRG A95F****Geriatrische Akutrehabilitation, ab 7 bis 13 Behandlungstage****Diagnose A95-1**

G20.10	Primäres Parkinson-Syndrom mit mäßiger bis schwerer Beeinträchtigung: Ohne Wirkungsfluktuation	U50.40	Schwere motorische Funktionseinschränkung: Barthel-Index: 20-35 Punkte
G20.11	Primäres Parkinson-Syndrom mit mäßiger bis schwerer Beeinträchtigung: Mit Wirkungsfluktuation	U50.41	Schwere motorische Funktionseinschränkung: Motorischer FIM: 31-42 Punkte
G20.20	Primäres Parkinson-Syndrom mit schwerster Beeinträchtigung: Ohne Wirkungsfluktuation	U50.50	Sehr schwere motorische Funktionseinschränkung: Barthel-Index: 0-15 Punkte
G20.21	Primäres Parkinson-Syndrom mit schwerster Beeinträchtigung: Mit Wirkungsfluktuation	U50.51	Sehr schwere motorische Funktionseinschränkung: Motorischer FIM: 13-30 Punkte

**Diagnose A95-2**

E40	Kwashiorkor	E43	Nicht näher bezeichnete erhebliche Energie- und Eiweißmangelernährung
E41	Alimentärer Marasmus		
E42	Kwashiorkor-Marasmus		

**Prozedur A95-3**

99.B7.14 †↔	Intensivmedizinische Komplexbehandlung, 361 bis 552 Aufwandspunkte	99.B7.1K †↔	Intensivmedizinische Komplexbehandlung, 9201 bis 11040 Aufwandspunkte
99.B7.15 †↔	Intensivmedizinische Komplexbehandlung, 553 bis 828 Aufwandspunkte	99.B7.1L †↔	Intensivmedizinische Komplexbehandlung, 11041 bis 13800 Aufwandspunkte
99.B7.16 †↔	Intensivmedizinische Komplexbehandlung, 829 bis 1104 Aufwandspunkte	99.B7.1M †↔	Intensivmedizinische Komplexbehandlung, 13801 bis 16560 Aufwandspunkte
99.B7.17 †↔	Intensivmedizinische Komplexbehandlung, 1105 bis 1380 Aufwandspunkte	99.B7.1N †↔	Intensivmedizinische Komplexbehandlung, 16561 bis 19320 Aufwandspunkte
99.B7.18 †↔	Intensivmedizinische Komplexbehandlung, 1381 bis 1656 Aufwandspunkte	99.B7.1O †↔	Intensivmedizinische Komplexbehandlung, 19321 und mehr Aufwandspunkte
99.B7.1A †↔	Intensivmedizinische Komplexbehandlung, 1657 bis 1932 Aufwandspunkte	99.B8.14 †↔	IMC-Komplexbehandlung des Erwachsenen, 361 bis 552 Aufwandspunkte
99.B7.1B †↔	Intensivmedizinische Komplexbehandlung, 1933 bis 2208 Aufwandspunkte	99.B8.15 †↔	IMC-Komplexbehandlung des Erwachsenen, 553 bis 828 Aufwandspunkte
99.B7.1C †↔	Intensivmedizinische Komplexbehandlung, 2209 bis 2484 Aufwandspunkte	99.B8.16 †↔	IMC-Komplexbehandlung des Erwachsenen, 829 bis 1104 Aufwandspunkte
99.B7.1D †↔	Intensivmedizinische Komplexbehandlung, 2485 bis 2760 Aufwandspunkte	99.B8.17 †↔	IMC-Komplexbehandlung des Erwachsenen, 1105 bis 1380 Aufwandspunkte
99.B7.1E †↔	Intensivmedizinische Komplexbehandlung, 2761 bis 3220 Aufwandspunkte	99.B8.18 †↔	IMC-Komplexbehandlung des Erwachsenen, 1381 bis 1656 Aufwandspunkte
99.B7.1F †↔	Intensivmedizinische Komplexbehandlung, 3221 bis 3680 Aufwandspunkte	99.B8.1A †↔	IMC-Komplexbehandlung des Erwachsenen, 1657 bis 1932 Aufwandspunkte
99.B7.1G †↔	Intensivmedizinische Komplexbehandlung, 3681 bis 4600 Aufwandspunkte	99.B8.1B †↔	IMC-Komplexbehandlung des Erwachsenen, 1933 bis 2208 Aufwandspunkte
99.B7.1H †↔	Intensivmedizinische Komplexbehandlung, 4601 bis 5520 Aufwandspunkte	99.B8.1C †↔	IMC-Komplexbehandlung des Erwachsenen, 2209 bis 2484 Aufwandspunkte
99.B7.1I †↔	Intensivmedizinische Komplexbehandlung, 5521 bis 7360 Aufwandspunkte	99.B8.1D †↔	IMC-Komplexbehandlung des Erwachsenen, 2485 bis 2760 Aufwandspunkte
99.B7.1J †↔	Intensivmedizinische Komplexbehandlung, 7361 bis 9200 Aufwandspunkte	99.B8.1E †↔	IMC-Komplexbehandlung des Erwachsenen, 2761 bis 3220 Aufwandspunkte

- 99.B8.1F †↔ IMC-Komplexbehandlung des Erwachsenen, 3221 bis 3680 Aufwandspunkte
- 99.B8.1G †↔ IMC-Komplexbehandlung des Erwachsenen, 3681 bis 4600 Aufwandspunkte
- 99.B8.1H †↔ IMC-Komplexbehandlung des Erwachsenen, 4601 bis 5520 Aufwandspunkte
- 99.B8.1I †↔ IMC-Komplexbehandlung des Erwachsenen, 5521 bis 7360 Aufwandspunkte
- 99.B8.1J †↔ IMC-Komplexbehandlung des Erwachsenen, 7361 bis 9200 Aufwandspunkte
- 99.B8.1K †↔ IMC-Komplexbehandlung des Erwachsenen, 9201 bis 11040 Aufwandspunkte
- 99.B8.1L †↔ IMC-Komplexbehandlung des Erwachsenen, 11041 bis 13800 Aufwandspunkte
- 99.B8.1M †↔ IMC-Komplexbehandlung des Erwachsenen, 13801 bis 16560 Aufwandspunkte
- 99.B8.1N †↔ IMC-Komplexbehandlung des Erwachsenen, 16561 bis 19320 Aufwandspunkte
- 99.B8.1O †↔ IMC-Komplexbehandlung des Erwachsenen, 19321 und mehr Aufwandspunkte

### Prozedur A95-4

- 99.B7.13 †↔ Intensivmedizinische Komplexbehandlung, 185 bis 360 Aufwandspunkte
- 99.B7.14 †↔ Intensivmedizinische Komplexbehandlung, 361 bis 552 Aufwandspunkte
- 99.B7.15 †↔ Intensivmedizinische Komplexbehandlung, 553 bis 828 Aufwandspunkte
- 99.B7.16 †↔ Intensivmedizinische Komplexbehandlung, 829 bis 1104 Aufwandspunkte
- 99.B7.17 †↔ Intensivmedizinische Komplexbehandlung, 1105 bis 1380 Aufwandspunkte
- 99.B7.18 †↔ Intensivmedizinische Komplexbehandlung, 1381 bis 1656 Aufwandspunkte
- 99.B7.1A †↔ Intensivmedizinische Komplexbehandlung, 1657 bis 1932 Aufwandspunkte
- 99.B7.1B †↔ Intensivmedizinische Komplexbehandlung, 1933 bis 2208 Aufwandspunkte
- 99.B7.1C †↔ Intensivmedizinische Komplexbehandlung, 2209 bis 2484 Aufwandspunkte
- 99.B7.1D †↔ Intensivmedizinische Komplexbehandlung, 2485 bis 2760 Aufwandspunkte
- 99.B7.1E †↔ Intensivmedizinische Komplexbehandlung, 2761 bis 3220 Aufwandspunkte
- 99.B7.1F †↔ Intensivmedizinische Komplexbehandlung, 3221 bis 3680 Aufwandspunkte
- 99.B7.1G †↔ Intensivmedizinische Komplexbehandlung, 3681 bis 4600 Aufwandspunkte
- 99.B7.1H †↔ Intensivmedizinische Komplexbehandlung, 4601 bis 5520 Aufwandspunkte
- 99.B7.1I †↔ Intensivmedizinische Komplexbehandlung, 5521 bis 7360 Aufwandspunkte
- 99.B7.1J †↔ Intensivmedizinische Komplexbehandlung, 7361 bis 9200 Aufwandspunkte
- 99.B7.1K †↔ Intensivmedizinische Komplexbehandlung, 9201 bis 11040 Aufwandspunkte
- 99.B7.1L †↔ Intensivmedizinische Komplexbehandlung, 11041 bis 13800 Aufwandspunkte
- 99.B7.1M †↔ Intensivmedizinische Komplexbehandlung, 13801 bis 16560 Aufwandspunkte
- 99.B7.1N †↔ Intensivmedizinische Komplexbehandlung, 16561 bis 19320 Aufwandspunkte
- 99.B7.1O †↔ Intensivmedizinische Komplexbehandlung, 19321 und mehr Aufwandspunkte
- 99.BA.13 †↔ Neurologische Komplexbehandlung des akuten Hirnschlags in Stroke Center (SC), mindestens 24 Stunden bis 48 Stunden
- 99.BA.14 †↔ Neurologische Komplexbehandlung des akuten Hirnschlags in Stroke Center (SC), von mehr als 48 Stunden bis 72 Stunden
- 99.BA.15 †↔ Neurologische Komplexbehandlung des akuten Hirnschlags in Stroke Center (SC), von mehr als 72 Stunden
- 99.BA.23 †↔ Neurologische Komplexbehandlung des akuten Hirnschlags in einer Stroke Unit (SU), mindestens 24 Stunden bis 48 Stunden
- 99.BA.24 †↔ Neurologische Komplexbehandlung des akuten Hirnschlags in einer Stroke Unit (SU), von mehr als 48 Stunden bis 72 Stunden
- 99.BA.25 †↔ Neurologische Komplexbehandlung des akuten Hirnschlags in einer Stroke Unit (SU), von mehr als 72 Stunden
- 99.BA.31 †↔ Komplexbehandlung des akuten Hirnschlags im neurologischen Telekonsildienst, mindestens 24 Stunden bis 72 Stunden
- 99.BA.32 †↔ Komplexbehandlung des akuten Hirnschlags im neurologischen Telekonsildienst, von mehr als 72 Stunden

### Prozedur A95-5

- 99.B7.13 †↔ Intensivmedizinische Komplexbehandlung, 185 bis 360 Aufwandspunkte
- 99.B7.14 †↔ Intensivmedizinische Komplexbehandlung, 361 bis 552 Aufwandspunkte
- 99.B7.15 †↔ Intensivmedizinische Komplexbehandlung, 553 bis 828 Aufwandspunkte
- 99.B7.16 †↔ Intensivmedizinische Komplexbehandlung, 829 bis 1104 Aufwandspunkte
- 99.B7.17 †↔ Intensivmedizinische Komplexbehandlung, 1105 bis 1380 Aufwandspunkte
- 99.B7.18 †↔ Intensivmedizinische Komplexbehandlung, 1381 bis 1656 Aufwandspunkte
- 99.B7.1A †↔ Intensivmedizinische Komplexbehandlung, 1657 bis 1932 Aufwandspunkte
- 99.B7.1B †↔ Intensivmedizinische Komplexbehandlung, 1933 bis 2208 Aufwandspunkte
- 99.B7.1C †↔ Intensivmedizinische Komplexbehandlung, 2209 bis 2484 Aufwandspunkte
- 99.B7.1D †↔ Intensivmedizinische Komplexbehandlung, 2485 bis 2760 Aufwandspunkte
- 99.B7.1E †↔ Intensivmedizinische Komplexbehandlung, 2761 bis 3220 Aufwandspunkte
- 99.B7.1F †↔ Intensivmedizinische Komplexbehandlung, 3221 bis 3680 Aufwandspunkte
- 99.B7.1G †↔ Intensivmedizinische Komplexbehandlung, 3681 bis 4600 Aufwandspunkte
- 99.B7.1H †↔ Intensivmedizinische Komplexbehandlung, 4601 bis 5520 Aufwandspunkte
- 99.B7.1I †↔ Intensivmedizinische Komplexbehandlung, 5521 bis 7360 Aufwandspunkte
- 99.B7.1J †↔ Intensivmedizinische Komplexbehandlung, 7361 bis 9200 Aufwandspunkte
- 99.B7.1K †↔ Intensivmedizinische Komplexbehandlung, 9201 bis 11040 Aufwandspunkte
- 99.B7.1L †↔ Intensivmedizinische Komplexbehandlung, 11041 bis 13800 Aufwandspunkte

- 99.B7.1M ‡↔ Intensivmedizinische Komplexbehandlung, 13801 bis 16560 Aufwandspunkte  
 99.B7.1N ‡↔ Intensivmedizinische Komplexbehandlung, 16561 bis 19320 Aufwandspunkte
- 99.B7.1O ‡↔ Intensivmedizinische Komplexbehandlung, 19321 und mehr Aufwandspunkte

### Prozedur A95-6

- 99.BA.13 ‡↔ Neurologische Komplexbehandlung des akuten Hirnschlags in Stroke Center (SC), mindestens 24 Stunden bis 48 Stunden  
 99.BA.14 ‡↔ Neurologische Komplexbehandlung des akuten Hirnschlags in Stroke Center (SC), von mehr als 48 Stunden bis 72 Stunden  
 99.BA.15 ‡↔ Neurologische Komplexbehandlung des akuten Hirnschlags in Stroke Center (SC), von mehr als 72 Stunden  
 99.BA.23 ‡↔ Neurologische Komplexbehandlung des akuten Hirnschlags in einer Stroke Unit (SU), mindestens 24 Stunden bis 48 Stunden
- 99.BA.24 ‡↔ Neurologische Komplexbehandlung des akuten Hirnschlags in einer Stroke Unit (SU), von mehr als 48 Stunden bis 72 Stunden  
 99.BA.25 ‡↔ Neurologische Komplexbehandlung des akuten Hirnschlags in einer Stroke Unit (SU), von mehr als 72 Stunden  
 99.BA.31 ‡↔ Komplexbehandlung des akuten Hirnschlags im neurologischen Telekonsildienst, mindestens 24 Stunden bis 72 Stunden  
 99.BA.32 ‡↔ Komplexbehandlung des akuten Hirnschlags im neurologischen Telekonsildienst, von mehr als 72 Stunden

### Prozedur A95-7

- 89.OA.42 ‡↔ Multimodale Ernährungstherapie, mindestens 7 bis 13 Behandlungstage  
 89.OA.43 ‡↔ Multimodale Ernährungstherapie, mindestens 14 bis 20 Behandlungstage
- 89.OA.44 ‡↔ Multimodale Ernährungstherapie, 21 und mehr Behandlungstage

## ADRG A96

### Komplementärmedizinische Komplexbehandlung bei bestimmten Krankheiten, ohne OR-Prozedur

Prozedur in Tabelle A96-1 und keine OR-Prozedur und nicht [MDC ist gleich 14]

## DRG A96A

### Komplementärmedizinische Komplexbehandlung bei bestimmten Krankheiten, ohne OR-Prozedur, ab 26 Therapieeinheiten

Prozedur in Tabelle A96-2

## DRG A96B

### Komplementärmedizinische Komplexbehandlung bei bestimmten Krankheiten, ohne OR-Prozedur, ab 10 Therapieeinheiten

### Prozedur A96-1

- 99.BC.12 ‡↔ Komplementärmedizinische Komplexbehandlung ab 10 bis 25 Therapieeinheiten pro stationärem Fall  
 99.BC.13 ‡↔ Komplementärmedizinische Komplexbehandlung ab 26 bis 49 Therapieeinheiten pro stationärem Fall
- 99.BC.14 ‡↔ Komplementärmedizinische Komplexbehandlung ab 50 Therapieeinheiten pro stationärem Fall

### Prozedur A96-2

- 99.BC.13 ‡↔ Komplementärmedizinische Komplexbehandlung ab 26 bis 49 Therapieeinheiten pro stationärem Fall  
 99.BC.14 ‡↔ Komplementärmedizinische Komplexbehandlung ab 50 Therapieeinheiten pro stationärem Fall

## ADRG A97

### Palliativmedizinische Komplexbehandlung ab 7 Behandlungstage

Prozedur in Tabelle A97-4 und nicht [Intensivmedizinische Komplexbehandlung > 392 / 552 Aufwandspunkte]

**DRG A97A****Palliativmedizinische Komplexbehandlung ab 7 Behandlungstage mit komplexer Prozedur oder palliativmedizinische Komplexbehandlung ab 21 Behandlungstage mit komplexen Konstellationen**

(Komplexe OR-Prozeduren oder (Komplizierende Prozeduren Prä-MDC oder Komplizierende Prozeduren) und (Prozedur in Tabelle A97-4 oder Definition der Basis-DRG (A93)) oder OR-Prozedur und Prozedur in Tabelle A97-5 oder mindestens eine Prozedur in Tabelle A97-6 oder Prozedur in Tabelle A97-7 und (PCCL > 3 oder Prozedur in Tabelle A97-8) oder Definition der DRG (R01A)) und (Mehrzeitige komplexe OR-Prozeduren oder Multiviszeraler Eingriff oder (Komplexe OR-Prozeduren oder Prozedur in Tabelle A97-5) und mindestens eine Prozedur in Tabelle A97-6 oder Prozedur in mindestens zwei der Tabellen A97-9, A97-10 oder Prozedur in mindestens zwei der Tabellen A97-11, A97-12 oder Prozedur in mindestens zwei der Tabellen A97-13, A97-14 oder mindestens eine Prozedur in Tabelle A97-15 oder Prozedur in Tabelle A97-7 und Komplexe OR-Prozeduren)

**DRG A97B****Palliativmedizinische Komplexbehandlung ab 7 Behandlungstage mit komplexer Prozedur oder komplizierender Prozedur, oder palliativmedizinische Komplexbehandlung ab 21 Behandlungstage mit operativem Eingriff oder IntK/IMCK > 196/184 Pkt.**

Komplexe OR-Prozeduren oder (Komplizierende Prozeduren Prä-MDC oder Komplizierende Prozeduren) und (Prozedur in Tabelle A97-4 oder Definition der Basis-DRG (A93)) oder OR-Prozedur und Prozedur in Tabelle A97-5 oder mindestens eine Prozedur in Tabelle A97-6 oder Prozedur in Tabelle A97-7 und (PCCL > 3 oder Prozedur in Tabelle A97-8) oder Definition der DRG (R01A)

**DRG A97C****Palliativmedizinische Komplexbehandlung ab 7 Behandlungstage mit komplizierender Prozedur, oder palliativmedizinische Komplexbehandlung ab 28 Behandlungstage mit bestimmter OR-Prozedur oder bestimmtem Eingriff oder Pflegekomplexbehandlung > 30 Aufwandspunkte**

(Mindestens eine Prozedur in Tabelle A97-16 oder Komplizierende Prozeduren Prä-MDC oder Komplizierende Prozeduren oder Definition der DRG (R01B) oder Diagnose in Tabelle A97-1) und (Bestimmte OR-Prozeduren oder mindestens eine Prozedur in Tabelle A97-17 oder Komplizierende Prozeduren oder Komplizierende Prozeduren Prä-MDC oder Diagnose in Tabelle A97-2) und (Bestimmte OR-Prozeduren oder Definition der Basis-DRG (G46) oder Definition der Basis-DRG (G48) oder Definition der Basis-DRG (H41) oder mindestens eine Prozedur in Tabelle A97-18)

**DRG A97D****Palliativmedizinische Komplexbehandlung ab 7 Behandlungstage mit neurologischer Komplexbehandlung ab 24 Std. oder komplizierender Prozedur oder bestimmter Diagnose oder palliativmedizinische Komplexbehandlung ab 21 Behandlungstage**

(Mindestens eine Prozedur in Tabelle A97-16 oder Komplizierende Prozeduren Prä-MDC oder Komplizierende Prozeduren oder Definition der DRG (R01B) oder Diagnose in Tabelle A97-1) und (Bestimmte OR-Prozeduren oder mindestens eine Prozedur in Tabelle A97-17 oder Komplizierende Prozeduren oder Komplizierende Prozeduren Prä-MDC oder Diagnose in Tabelle A97-2)

**DRG A97E****Palliativmedizinische Komplexbehandlung ab 7 Behandlungstage mit bestimmter Erkrankung oder palliativmedizinische Komplexbehandlung ab 14 Behandlungstage oder bestimmte Zerebralparesen**

Mindestens eine Prozedur in Tabelle A97-16 oder Komplizierende Prozeduren Prä-MDC oder Komplizierende Prozeduren oder Definition der DRG (R01B) oder Diagnose in Tabelle A97-1

**DRG A97F****Palliativmedizinische Komplexbehandlung ab 7 Behandlungstage mit bestimmter Prozedur oder schwere motorische Funktionseinschränkung oder chronische Para-/Tetraplegie oder bestimmtem Eingriff oder äusserst schwere CC**

Bestimmte OR-Prozeduren oder mindestens eine Nebendiagnose in Tabelle A97-3 oder (Definition der Basis-DRG (G46)) oder (Definition der Basis-DRG (G48)) oder (Definition der Basis-DRG (H41)) oder PCCL > 3

**DRG A97G****Palliativmedizinische Komplexbehandlung ab 7 Behandlungstage****Diagnose A97-1**

G80.0	Spastische tetraplegische Zerebralparese	G80.3	Dyskinetische Zerebralparese
G80.1	Spastische diplegische Zerebralparese	G80.4	Ataktische Zerebralparese
G80.2	Infantile hemiplegische Zerebralparese	G80.8	Sonstige infantile Zerebralparese

**Prozedur A97-10**

99.B7.21 †↔	Intensivmedizinische Komplexbehandlung im Kindesalter (Basisprozedur), 197 bis 392 Aufwandspunkte	99.B7.31 †↔	Intensivmedizinische Komplexbehandlung im Neugeborenenalter (Basisprozedur), 197 bis 392 Aufwandspunkte
-------------	---	-------------	---

**Prozedur A97-11**

99.B8.13 †↔	IMC-Komplexbehandlung des Erwachsenen, 185 bis 360 Aufwandspunkte	99.B8.14 †↔	IMC-Komplexbehandlung des Erwachsenen, 361 bis 552 Aufwandspunkte
-------------	---	-------------	---

**Prozedur A97-12**

99.B7.14 †↔	Intensivmedizinische Komplexbehandlung, 361 bis 552 Aufwandspunkte
-------------	--

**Prozedur A97-13**

99.B8.14 †↔	IMC-Komplexbehandlung des Erwachsenen, 361 bis 552 Aufwandspunkte
-------------	---

**Prozedur A97-14**

99.B7.13 †↔	Intensivmedizinische Komplexbehandlung, 185 bis 360 Aufwandspunkte	99.B7.14 †↔	Intensivmedizinische Komplexbehandlung, 361 bis 552 Aufwandspunkte
-------------	--	-------------	--

**Prozedur A97-15**

93.A3.33 †↔	Komplexe Akutschmerzbehandlung, von mindestens 14 bis 20 Behandlungstage	99.B8.1J †↔	IMC-Komplexbehandlung des Erwachsenen, 7361 bis 9200 Aufwandspunkte
93.A3.34 †↔	Komplexe Akutschmerzbehandlung, von 21 und mehr Behandlungstage	99.B8.1K †↔	IMC-Komplexbehandlung des Erwachsenen, 9201 bis 11040 Aufwandspunkte
99.B8.16 †↔	IMC-Komplexbehandlung des Erwachsenen, 829 bis 1104 Aufwandspunkte	99.B8.1L †↔	IMC-Komplexbehandlung des Erwachsenen, 11041 bis 13800 Aufwandspunkte
99.B8.17 †↔	IMC-Komplexbehandlung des Erwachsenen, 1105 bis 1380 Aufwandspunkte	99.B8.1M †↔	IMC-Komplexbehandlung des Erwachsenen, 13801 bis 16560 Aufwandspunkte
99.B8.18 †↔	IMC-Komplexbehandlung des Erwachsenen, 1381 bis 1656 Aufwandspunkte	99.B8.1N †↔	IMC-Komplexbehandlung des Erwachsenen, 16561 bis 19320 Aufwandspunkte
99.B8.1A †↔	IMC-Komplexbehandlung des Erwachsenen, 1657 bis 1932 Aufwandspunkte	99.B8.1O †↔	IMC-Komplexbehandlung des Erwachsenen, 19321 und mehr Aufwandspunkte
99.B8.1B †↔	IMC-Komplexbehandlung des Erwachsenen, 1933 bis 2208 Aufwandspunkte	99.B8.24 †↔	IMC-Komplexbehandlung im Kindesalter, 785 bis 980 Aufwandspunkte
99.B8.1C †↔	IMC-Komplexbehandlung des Erwachsenen, 2209 bis 2484 Aufwandspunkte	99.B8.25 †↔	IMC-Komplexbehandlung im Kindesalter, 981 bis 1176 Aufwandspunkte
99.B8.1D †↔	IMC-Komplexbehandlung des Erwachsenen, 2485 bis 2760 Aufwandspunkte	99.B8.26 †↔	IMC-Komplexbehandlung im Kindesalter, 1177 bis 1470 Aufwandspunkte
99.B8.1E †↔	IMC-Komplexbehandlung des Erwachsenen, 2761 bis 3220 Aufwandspunkte	99.B8.27 †↔	IMC-Komplexbehandlung im Kindesalter, 1471 bis 1764 Aufwandspunkte
99.B8.1F †↔	IMC-Komplexbehandlung des Erwachsenen, 3221 bis 3680 Aufwandspunkte	99.B8.28 †↔	IMC-Komplexbehandlung im Kindesalter, 1765 bis 2058 Aufwandspunkte
99.B8.1G †↔	IMC-Komplexbehandlung des Erwachsenen, 3681 bis 4600 Aufwandspunkte	99.B8.2A †↔	IMC-Komplexbehandlung im Kindesalter, 2059 bis 2352 Aufwandspunkte
99.B8.1H †↔	IMC-Komplexbehandlung des Erwachsenen, 4601 bis 5520 Aufwandspunkte	99.B8.2B †↔	IMC-Komplexbehandlung im Kindesalter, 2353 bis 2646 Aufwandspunkte
99.B8.1I †↔	IMC-Komplexbehandlung des Erwachsenen, 5521 bis 7360 Aufwandspunkte	99.B8.2C †↔	IMC-Komplexbehandlung im Kindesalter, 2647 bis 2940 Aufwandspunkte

99.B8.2D †↔ IMC-Komplexbehandlung im Kindesalter, 2941 bis 3430 Aufwandspunkte	99.C2.1E †↔ Pflege-Komplexbehandlung bei Erwachsenen, 56 bis 60 Aufwandspunkte
99.B8.2E †↔ IMC-Komplexbehandlung im Kindesalter, 3431 bis 3920 Aufwandspunkte	99.C2.1F †↔ Pflege-Komplexbehandlung bei Erwachsenen, 61 bis 65 Aufwandspunkte
99.B8.2F †↔ IMC-Komplexbehandlung im Kindesalter, 3921 bis 4410 Aufwandspunkte	99.C2.1G †↔ Pflege-Komplexbehandlung bei Erwachsenen, 66 bis 70 Aufwandspunkte
99.B8.2G †↔ IMC-Komplexbehandlung im Kindesalter, 4411 bis 4900 Aufwandspunkte	99.C2.1H †↔ Pflege-Komplexbehandlung bei Erwachsenen, 71 bis 80 Aufwandspunkte
99.B8.2H †↔ IMC-Komplexbehandlung im Kindesalter, 4901 bis 5880 Aufwandspunkte	99.C2.1I †↔ Pflege-Komplexbehandlung bei Erwachsenen, 81 bis 90 Aufwandspunkte
99.B8.2I †↔ IMC-Komplexbehandlung im Kindesalter, 5881 bis 6860 Aufwandspunkte	99.C2.1J †↔ Pflege-Komplexbehandlung bei Erwachsenen, 91 bis 100 Aufwandspunkte
99.B8.2J †↔ IMC-Komplexbehandlung im Kindesalter, 6861 bis 7840 Aufwandspunkte	99.C2.1K †↔ Pflege-Komplexbehandlung bei Erwachsenen, 101 bis 125 Aufwandspunkte
99.B8.2K †↔ IMC-Komplexbehandlung im Kindesalter, 7841 bis 9800 Aufwandspunkte	99.C2.1L †↔ Pflege-Komplexbehandlung bei Erwachsenen, 126 bis 150 Aufwandspunkte
99.B8.2L †↔ IMC-Komplexbehandlung im Kindesalter, 9801 bis 11760 Aufwandspunkte	99.C2.1M †↔ Pflege-Komplexbehandlung bei Erwachsenen, 151 bis 175 Aufwandspunkte
99.B8.2M †↔ IMC-Komplexbehandlung im Kindesalter, 11761 bis 13720 Aufwandspunkte	99.C2.1N †↔ Pflege-Komplexbehandlung bei Erwachsenen, 176 bis 200 Aufwandspunkte
99.B8.2N †↔ IMC-Komplexbehandlung im Kindesalter, 13721 bis 16660 Aufwandspunkte	99.C2.1O †↔ Pflege-Komplexbehandlung bei Erwachsenen, 201 bis 225 Aufwandspunkte
99.B8.2O †↔ IMC-Komplexbehandlung im Kindesalter, 16661 bis 19600 Aufwandspunkte	99.C2.1P †↔ Pflege-Komplexbehandlung bei Erwachsenen, 226 bis 250 Aufwandspunkte
99.B8.2P †↔ IMC-Komplexbehandlung im Kindesalter, 19601 und mehr Aufwandspunkte	99.C2.1Q †↔ Pflege-Komplexbehandlung bei Erwachsenen, 251 bis 275 Aufwandspunkte
99.B8.34 †↔ IMC-Komplexbehandlung im Neugeborenenalter, 785 bis 980 Aufwandspunkte	99.C2.1R †↔ Pflege-Komplexbehandlung bei Erwachsenen, 276 bis 300 Aufwandspunkte
99.B8.35 †↔ IMC-Komplexbehandlung im Neugeborenenalter, 981 bis 1176 Aufwandspunkte	99.C2.1S †↔ Pflege-Komplexbehandlung bei Erwachsenen, 301 bis 350 Aufwandspunkte
99.B8.36 †↔ IMC-Komplexbehandlung im Neugeborenenalter, 1177 bis 1470 Aufwandspunkte	99.C2.1T †↔ Pflege-Komplexbehandlung bei Erwachsenen, 351 bis 400 Aufwandspunkte
99.B8.37 †↔ IMC-Komplexbehandlung im Neugeborenenalter, 1471 bis 1764 Aufwandspunkte	99.C2.1U †↔ Pflege-Komplexbehandlung bei Erwachsenen, 401 bis 450 Aufwandspunkte
99.B8.38 †↔ IMC-Komplexbehandlung im Neugeborenenalter, 1765 bis 2058 Aufwandspunkte	99.C2.1V †↔ Pflege-Komplexbehandlung bei Erwachsenen, 451 bis 500 Aufwandspunkte
99.B8.3A †↔ IMC-Komplexbehandlung im Neugeborenenalter, 2059 bis 2352 Aufwandspunkte	99.C2.1W †↔ Pflege-Komplexbehandlung bei Erwachsenen, 501 bis 600 Aufwandspunkte
99.B8.3B †↔ IMC-Komplexbehandlung im Neugeborenenalter, 2353 bis 2646 Aufwandspunkte	99.C2.1Y †↔ Pflege-Komplexbehandlung bei Erwachsenen, 601 bis 700 Aufwandspunkte
99.B8.3C †↔ IMC-Komplexbehandlung im Neugeborenenalter, 2647 bis 2940 Aufwandspunkte	99.C2.21 †↔ Pflege-Komplexbehandlung bei Erwachsenen, 701 bis 800 Aufwandspunkte
99.B8.3D †↔ IMC-Komplexbehandlung im Neugeborenenalter, 2941 bis 3430 Aufwandspunkte	99.C2.22 †↔ Pflege-Komplexbehandlung bei Erwachsenen, 801 bis 900 Aufwandspunkte
99.B8.3E †↔ IMC-Komplexbehandlung im Neugeborenenalter, 3431 bis 3920 Aufwandspunkte	99.C2.23 †↔ Pflege-Komplexbehandlung bei Erwachsenen, 901 bis 1000 Aufwandspunkte
99.B8.3F †↔ IMC-Komplexbehandlung im Neugeborenenalter, 3921 bis 4410 Aufwandspunkte	99.C2.24 †↔ Pflege-Komplexbehandlung bei Erwachsenen, 1001 bis 1100 Aufwandspunkte
99.B8.3G †↔ IMC-Komplexbehandlung im Neugeborenenalter, 4411 bis 4900 Aufwandspunkte	99.C2.25 †↔ Pflege-Komplexbehandlung bei Erwachsenen, 1101 bis 1200 Aufwandspunkte
99.B8.3H †↔ IMC-Komplexbehandlung im Neugeborenenalter, 4901 bis 5880 Aufwandspunkte	99.C2.26 †↔ Pflege-Komplexbehandlung bei Erwachsenen, 1201 bis 1300 Aufwandspunkte
99.B8.3I †↔ IMC-Komplexbehandlung im Neugeborenenalter, 5881 bis 6860 Aufwandspunkte	99.C2.27 †↔ Pflege-Komplexbehandlung bei Erwachsenen, 1301 bis 1400 Aufwandspunkte
99.B8.3J †↔ IMC-Komplexbehandlung im Neugeborenenalter, 6861 bis 7840 Aufwandspunkte	99.C2.28 †↔ Pflege-Komplexbehandlung bei Erwachsenen, 1401 bis 1500 Aufwandspunkte
99.B8.3K †↔ IMC-Komplexbehandlung im Neugeborenenalter, 7841 bis 9800 Aufwandspunkte	99.C2.2A †↔ Pflege-Komplexbehandlung bei Erwachsenen, 1501 bis 1600 Aufwandspunkte
99.B8.3L †↔ IMC-Komplexbehandlung im Neugeborenenalter, 9801 bis 11760 Aufwandspunkte	99.C2.2B †↔ Pflege-Komplexbehandlung bei Erwachsenen, 1601 bis 1700 Aufwandspunkte
99.B8.3M †↔ IMC-Komplexbehandlung im Neugeborenenalter, 11761 bis 13720 Aufwandspunkte	99.C2.2C †↔ Pflege-Komplexbehandlung bei Erwachsenen, 1701 bis 1800 Aufwandspunkte
99.B8.3N †↔ IMC-Komplexbehandlung im Neugeborenenalter, 13721 bis 16660 Aufwandspunkte	99.C2.2D †↔ Pflege-Komplexbehandlung bei Erwachsenen, 1801 bis 1900 Aufwandspunkte
99.B8.3O †↔ IMC-Komplexbehandlung im Neugeborenenalter, 16661 bis 19600 Aufwandspunkte	99.C2.2E †↔ Pflege-Komplexbehandlung bei Erwachsenen, 1901 bis 2000 Aufwandspunkte
99.B8.3P †↔ IMC-Komplexbehandlung im Neugeborenenalter, 19601 und mehr Aufwandspunkte	99.C2.2F †↔ Pflege-Komplexbehandlung bei Erwachsenen, 2001 bis 2100 Aufwandspunkte
99.C2.1D †↔ Pflege-Komplexbehandlung bei Erwachsenen, 51 bis 55 Aufwandspunkte	99.C2.2G †↔ Pflege-Komplexbehandlung bei Erwachsenen, 2101 bis 2200 Aufwandspunkte

99.C2.2H †↔	Pflege-Komplexbehandlung bei Erwachsenen, 2201 bis 2300 Aufwandspunkte	99.C3.2C †↔	Pflege-Komplexbehandlung bei Kindern und Jugendlichen, 1701 bis 1800 Aufwandspunkte
99.C2.2I †↔	Pflege-Komplexbehandlung bei Erwachsenen, 2301 bis 2400 Aufwandspunkte	99.C3.2D †↔	Pflege-Komplexbehandlung bei Kindern und Jugendlichen, 1801 bis 1900 Aufwandspunkte
99.C2.2J †↔	Pflege-Komplexbehandlung bei Erwachsenen, 2401 bis 2500 Aufwandspunkte	99.C3.2E †↔	Pflege-Komplexbehandlung bei Kindern und Jugendlichen, 1901 bis 2000 Aufwandspunkte
99.C2.2K †↔	Pflege-Komplexbehandlung bei Erwachsenen, 2501 und mehr Aufwandspunkte	99.C3.2F †↔	Pflege-Komplexbehandlung bei Kindern und Jugendlichen, 2001 bis 2100 Aufwandspunkte
99.C3.1D †↔	Pflege-Komplexbehandlung bei Kindern und Jugendlichen, 51 bis 55 Aufwandspunkte	99.C3.2G †↔	Pflege-Komplexbehandlung bei Kindern und Jugendlichen, 2101 bis 2200 Aufwandspunkte
99.C3.1E †↔	Pflege-Komplexbehandlung bei Kindern und Jugendlichen, 56 bis 60 Aufwandspunkte	99.C3.2H †↔	Pflege-Komplexbehandlung bei Kindern und Jugendlichen, 2201 bis 2300 Aufwandspunkte
99.C3.1F †↔	Pflege-Komplexbehandlung bei Kindern und Jugendlichen, 61 bis 65 Aufwandspunkte	99.C3.2I †↔	Pflege-Komplexbehandlung bei Kindern und Jugendlichen, 2301 bis 2400 Aufwandspunkte
99.C3.1G †↔	Pflege-Komplexbehandlung bei Kindern und Jugendlichen, 66 bis 70 Aufwandspunkte	99.C3.2J †↔	Pflege-Komplexbehandlung bei Kindern und Jugendlichen, 2401 bis 2500 Aufwandspunkte
99.C3.1H †↔	Pflege-Komplexbehandlung bei Kindern und Jugendlichen, 71 bis 80 Aufwandspunkte	99.C3.2K †↔	Pflege-Komplexbehandlung bei Kindern und Jugendlichen, 2501 und mehr Aufwandspunkte
99.C3.1I †↔	Pflege-Komplexbehandlung bei Kindern und Jugendlichen, 81 bis 90 Aufwandspunkte	99.C4.1D †↔	Pflege-Komplexbehandlung bei Kleinkindern, 51 bis 55 Aufwandspunkte
99.C3.1J †↔	Pflege-Komplexbehandlung bei Kindern und Jugendlichen, 91 bis 100 Aufwandspunkte	99.C4.1E †↔	Pflege-Komplexbehandlung bei Kleinkindern, 56 bis 60 Aufwandspunkte
99.C3.1K †↔	Pflege-Komplexbehandlung bei Kindern und Jugendlichen, 101 bis 125 Aufwandspunkte	99.C4.1F †↔	Pflege-Komplexbehandlung bei Kleinkindern, 61 bis 65 Aufwandspunkte
99.C3.1L †↔	Pflege-Komplexbehandlung bei Kindern und Jugendlichen, 126 bis 150 Aufwandspunkte	99.C4.1G †↔	Pflege-Komplexbehandlung bei Kleinkindern, 66 bis 70 Aufwandspunkte
99.C3.1M †↔	Pflege-Komplexbehandlung bei Kindern und Jugendlichen, 151 bis 175 Aufwandspunkte	99.C4.1H †↔	Pflege-Komplexbehandlung bei Kleinkindern, 71 bis 80 Aufwandspunkte
99.C3.1N †↔	Pflege-Komplexbehandlung bei Kindern und Jugendlichen, 176 bis 200 Aufwandspunkte	99.C4.1I †↔	Pflege-Komplexbehandlung bei Kleinkindern, 81 bis 90 Aufwandspunkte
99.C3.1O †↔	Pflege-Komplexbehandlung bei Kindern und Jugendlichen, 201 bis 225 Aufwandspunkte	99.C4.1J †↔	Pflege-Komplexbehandlung bei Kleinkindern, 91 bis 100 Aufwandspunkte
99.C3.1P †↔	Pflege-Komplexbehandlung bei Kindern und Jugendlichen, 226 bis 250 Aufwandspunkte	99.C4.1K †↔	Pflege-Komplexbehandlung bei Kleinkindern, 101 bis 125 Aufwandspunkte
99.C3.1Q †↔	Pflege-Komplexbehandlung bei Kindern und Jugendlichen, 251 bis 275 Aufwandspunkte	99.C4.1L †↔	Pflege-Komplexbehandlung bei Kleinkindern, 126 bis 150 Aufwandspunkte
99.C3.1R †↔	Pflege-Komplexbehandlung bei Kindern und Jugendlichen, 276 bis 300 Aufwandspunkte	99.C4.1M †↔	Pflege-Komplexbehandlung bei Kleinkindern, 151 bis 175 Aufwandspunkte
99.C3.1S †↔	Pflege-Komplexbehandlung bei Kindern und Jugendlichen, 301 bis 350 Aufwandspunkte	99.C4.1N †↔	Pflege-Komplexbehandlung bei Kleinkindern, 176 bis 200 Aufwandspunkte
99.C3.1T †↔	Pflege-Komplexbehandlung bei Kindern und Jugendlichen, 351 bis 400 Aufwandspunkte	99.C4.1O †↔	Pflege-Komplexbehandlung bei Kleinkindern, 201 bis 225 Aufwandspunkte
99.C3.1U †↔	Pflege-Komplexbehandlung bei Kindern und Jugendlichen, 401 bis 450 Aufwandspunkte	99.C4.1P †↔	Pflege-Komplexbehandlung bei Kleinkindern, 226 bis 250 Aufwandspunkte
99.C3.1V †↔	Pflege-Komplexbehandlung bei Kindern und Jugendlichen, 451 bis 500 Aufwandspunkte	99.C4.1Q †↔	Pflege-Komplexbehandlung bei Kleinkindern, 251 bis 275 Aufwandspunkte
99.C3.1W †↔	Pflege-Komplexbehandlung bei Kindern und Jugendlichen, 501 bis 600 Aufwandspunkte	99.C4.1R †↔	Pflege-Komplexbehandlung bei Kleinkindern, 276 bis 300 Aufwandspunkte
99.C3.1Y †↔	Pflege-Komplexbehandlung bei Kindern und Jugendlichen, 601 bis 700 Aufwandspunkte	99.C4.1S †↔	Pflege-Komplexbehandlung bei Kleinkindern, 301 bis 350 Aufwandspunkte
99.C3.21 †↔	Pflege-Komplexbehandlung bei Kindern und Jugendlichen, 701 bis 800 Aufwandspunkte	99.C4.1T †↔	Pflege-Komplexbehandlung bei Kleinkindern, 351 bis 400 Aufwandspunkte
99.C3.22 †↔	Pflege-Komplexbehandlung bei Kindern und Jugendlichen, 801 bis 900 Aufwandspunkte	99.C4.1U †↔	Pflege-Komplexbehandlung bei Kleinkindern, 401 bis 450 Aufwandspunkte
99.C3.23 †↔	Pflege-Komplexbehandlung bei Kindern und Jugendlichen, 901 bis 1000 Aufwandspunkte	99.C4.1V †↔	Pflege-Komplexbehandlung bei Kleinkindern, 451 bis 500 Aufwandspunkte
99.C3.24 †↔	Pflege-Komplexbehandlung bei Kindern und Jugendlichen, 1001 bis 1100 Aufwandspunkte	99.C4.1W †↔	Pflege-Komplexbehandlung bei Kleinkindern, 501 bis 600 Aufwandspunkte
99.C3.25 †↔	Pflege-Komplexbehandlung bei Kindern und Jugendlichen, 1101 bis 1200 Aufwandspunkte	99.C4.1Y †↔	Pflege-Komplexbehandlung bei Kleinkindern, 601 bis 700 Aufwandspunkte
99.C3.26 †↔	Pflege-Komplexbehandlung bei Kindern und Jugendlichen, 1201 bis 1300 Aufwandspunkte	99.C4.21 †↔	Pflege-Komplexbehandlung bei Kleinkindern, 701 bis 800 Aufwandspunkte
99.C3.27 †↔	Pflege-Komplexbehandlung bei Kindern und Jugendlichen, 1301 bis 1400 Aufwandspunkte	99.C4.22 †↔	Pflege-Komplexbehandlung bei Kleinkindern, 801 bis 900 Aufwandspunkte
99.C3.28 †↔	Pflege-Komplexbehandlung bei Kindern und Jugendlichen, 1401 bis 1500 Aufwandspunkte	99.C4.23 †↔	Pflege-Komplexbehandlung bei Kleinkindern, 901 bis 1000 Aufwandspunkte
99.C3.2A †↔	Pflege-Komplexbehandlung bei Kindern und Jugendlichen, 1501 bis 1600 Aufwandspunkte	99.C4.24 †↔	Pflege-Komplexbehandlung bei Kleinkindern, 1001 bis 1100 Aufwandspunkte
99.C3.2B †↔	Pflege-Komplexbehandlung bei Kindern und Jugendlichen, 1601 bis 1700 Aufwandspunkte	99.C4.25 †↔	Pflege-Komplexbehandlung bei Kleinkindern, 1101 bis 1200 Aufwandspunkte





## Prozedur A97-16

- 93.8A.27 †↔ Palliativmedizinische Komplexbehandlung, mindestens 14 bis 20 Behandlungstage
- 93.8A.28 †↔ Palliativmedizinische Komplexbehandlung, mindestens 21 bis 27 Behandlungstage
- 93.8A.2A †↔ Palliativmedizinische Komplexbehandlung, 28 und mehr Behandlungstage
- 93.8B.23 †↔ Spezialisierte Palliative Care mit zusätzlicher Leistung von Therapien, mindestens 14 bis 20 Behandlungstage
- 93.8B.24 †↔ Spezialisierte Palliative Care mit zusätzlicher Leistung von Therapien, mindestens 21 bis 27 Behandlungstage
- 93.8B.25 †↔ Spezialisierte Palliative Care mit zusätzlicher Leistung von Therapien, 28 und mehr Behandlungstage
- 99.BA.13 †↔ Neurologische Komplexbehandlung des akuten Hirnschlags in Stroke Center (SC), mindestens 24 Stunden bis 48 Stunden
- 99.BA.14 †↔ Neurologische Komplexbehandlung des akuten Hirnschlags in Stroke Center (SC), von mehr als 48 Stunden bis 72 Stunden
- 99.BA.15 †↔ Neurologische Komplexbehandlung des akuten Hirnschlags in Stroke Center (SC), von mehr als 72 Stunden
- 99.BA.23 †↔ Neurologische Komplexbehandlung des akuten Hirnschlags in einer Stroke Unit (SU), mindestens 24 Stunden bis 48 Stunden
- 99.BA.24 †↔ Neurologische Komplexbehandlung des akuten Hirnschlags in einer Stroke Unit (SU), von mehr als 48 Stunden bis 72 Stunden
- 99.BA.25 †↔ Neurologische Komplexbehandlung des akuten Hirnschlags in einer Stroke Unit (SU), von mehr als 72 Stunden
- 99.BA.31 †↔ Komplexbehandlung des akuten Hirnschlags im neurologischen Telekonsildienst, mindestens 24 Stunden bis 72 Stunden
- 99.BA.32 †↔ Komplexbehandlung des akuten Hirnschlags im neurologischen Telekonsildienst, von mehr als 72 Stunden
- 99.C2.18 †↔ Pflege-Komplexbehandlung bei Erwachsenen, 31 bis 35 Aufwandspunkte
- 99.C2.1A †↔ Pflege-Komplexbehandlung bei Erwachsenen, 36 bis 40 Aufwandspunkte
- 99.C2.1B †↔ Pflege-Komplexbehandlung bei Erwachsenen, 41 bis 45 Aufwandspunkte
- 99.C2.1C †↔ Pflege-Komplexbehandlung bei Erwachsenen, 46 bis 50 Aufwandspunkte
- 99.C2.1D †↔ Pflege-Komplexbehandlung bei Erwachsenen, 51 bis 55 Aufwandspunkte
- 99.C2.1E †↔ Pflege-Komplexbehandlung bei Erwachsenen, 56 bis 60 Aufwandspunkte
- 99.C2.1F †↔ Pflege-Komplexbehandlung bei Erwachsenen, 61 bis 65 Aufwandspunkte
- 99.C2.1G †↔ Pflege-Komplexbehandlung bei Erwachsenen, 66 bis 70 Aufwandspunkte
- 99.C2.1H †↔ Pflege-Komplexbehandlung bei Erwachsenen, 71 bis 80 Aufwandspunkte
- 99.C2.1I †↔ Pflege-Komplexbehandlung bei Erwachsenen, 81 bis 90 Aufwandspunkte
- 99.C2.1J †↔ Pflege-Komplexbehandlung bei Erwachsenen, 91 bis 100 Aufwandspunkte
- 99.C2.1K †↔ Pflege-Komplexbehandlung bei Erwachsenen, 101 bis 125 Aufwandspunkte
- 99.C2.1L †↔ Pflege-Komplexbehandlung bei Erwachsenen, 126 bis 150 Aufwandspunkte
- 99.C2.1M †↔ Pflege-Komplexbehandlung bei Erwachsenen, 151 bis 175 Aufwandspunkte
- 99.C2.1N †↔ Pflege-Komplexbehandlung bei Erwachsenen, 176 bis 200 Aufwandspunkte
- 99.C2.1O †↔ Pflege-Komplexbehandlung bei Erwachsenen, 201 bis 225 Aufwandspunkte
- 99.C2.1P †↔ Pflege-Komplexbehandlung bei Erwachsenen, 226 bis 250 Aufwandspunkte
- 99.C2.1Q †↔ Pflege-Komplexbehandlung bei Erwachsenen, 251 bis 275 Aufwandspunkte
- 99.C2.1R †↔ Pflege-Komplexbehandlung bei Erwachsenen, 276 bis 300 Aufwandspunkte
- 99.C2.1S †↔ Pflege-Komplexbehandlung bei Erwachsenen, 301 bis 350 Aufwandspunkte
- 99.C2.1T †↔ Pflege-Komplexbehandlung bei Erwachsenen, 351 bis 400 Aufwandspunkte
- 99.C2.1U †↔ Pflege-Komplexbehandlung bei Erwachsenen, 401 bis 450 Aufwandspunkte
- 99.C2.1V †↔ Pflege-Komplexbehandlung bei Erwachsenen, 451 bis 500 Aufwandspunkte
- 99.C2.1W †↔ Pflege-Komplexbehandlung bei Erwachsenen, 501 bis 600 Aufwandspunkte
- 99.C2.1Y †↔ Pflege-Komplexbehandlung bei Erwachsenen, 601 bis 700 Aufwandspunkte
- 99.C2.21 †↔ Pflege-Komplexbehandlung bei Erwachsenen, 701 bis 800 Aufwandspunkte
- 99.C2.22 †↔ Pflege-Komplexbehandlung bei Erwachsenen, 801 bis 900 Aufwandspunkte
- 99.C2.23 †↔ Pflege-Komplexbehandlung bei Erwachsenen, 901 bis 1000 Aufwandspunkte
- 99.C2.24 †↔ Pflege-Komplexbehandlung bei Erwachsenen, 1001 bis 1100 Aufwandspunkte
- 99.C2.25 †↔ Pflege-Komplexbehandlung bei Erwachsenen, 1101 bis 1200 Aufwandspunkte
- 99.C2.26 †↔ Pflege-Komplexbehandlung bei Erwachsenen, 1201 bis 1300 Aufwandspunkte
- 99.C2.27 †↔ Pflege-Komplexbehandlung bei Erwachsenen, 1301 bis 1400 Aufwandspunkte
- 99.C2.28 †↔ Pflege-Komplexbehandlung bei Erwachsenen, 1401 bis 1500 Aufwandspunkte
- 99.C2.2A †↔ Pflege-Komplexbehandlung bei Erwachsenen, 1501 bis 1600 Aufwandspunkte
- 99.C2.2B †↔ Pflege-Komplexbehandlung bei Erwachsenen, 1601 bis 1700 Aufwandspunkte
- 99.C2.2C †↔ Pflege-Komplexbehandlung bei Erwachsenen, 1701 bis 1800 Aufwandspunkte
- 99.C2.2D †↔ Pflege-Komplexbehandlung bei Erwachsenen, 1801 bis 1900 Aufwandspunkte
- 99.C2.2E †↔ Pflege-Komplexbehandlung bei Erwachsenen, 1901 bis 2000 Aufwandspunkte
- 99.C2.2F †↔ Pflege-Komplexbehandlung bei Erwachsenen, 2001 bis 2100 Aufwandspunkte
- 99.C2.2G †↔ Pflege-Komplexbehandlung bei Erwachsenen, 2101 bis 2200 Aufwandspunkte
- 99.C2.2H †↔ Pflege-Komplexbehandlung bei Erwachsenen, 2201 bis 2300 Aufwandspunkte
- 99.C2.2I †↔ Pflege-Komplexbehandlung bei Erwachsenen, 2301 bis 2400 Aufwandspunkte
- 99.C2.2J †↔ Pflege-Komplexbehandlung bei Erwachsenen, 2401 bis 2500 Aufwandspunkte
- 99.C2.2K †↔ Pflege-Komplexbehandlung bei Erwachsenen, 2501 und mehr Aufwandspunkte
- 99.C3.18 †↔ Pflege-Komplexbehandlung bei Kindern und Jugendlichen, 31 bis 35 Aufwandspunkte
- 99.C3.1A †↔ Pflege-Komplexbehandlung bei Kindern und Jugendlichen, 36 bis 40 Aufwandspunkte
- 99.C3.1B †↔ Pflege-Komplexbehandlung bei Kindern und Jugendlichen, 41 bis 45 Aufwandspunkte
- 99.C3.1C †↔ Pflege-Komplexbehandlung bei Kindern und Jugendlichen, 46 bis 50 Aufwandspunkte





- 99.C5.2E †↔ Pflege-Komplexbehandlung bei Frühgeborenen, Neugeborenen und Säuglingen, 1901 bis 2000 Aufwandspunkte
- 99.C5.2F †↔ Pflege-Komplexbehandlung bei Frühgeborenen, Neugeborenen und Säuglingen, 2001 bis 2100 Aufwandspunkte
- 99.C5.2G †↔ Pflege-Komplexbehandlung bei Frühgeborenen, Neugeborenen und Säuglingen, 2101 und mehr Aufwandspunkte

### Prozedur A97-17

- 93.8A.28 †↔ Palliativmedizinische Komplexbehandlung, mindestens 21 bis 27 Behandlungstage
- 93.8A.2A †↔ Palliativmedizinische Komplexbehandlung, 28 und mehr Behandlungstage
- 93.8B.24 †↔ Spezialisierte Palliative Care mit zusätzlicher Leistung von Therapien, mindestens 21 bis 27 Behandlungstage
- 93.8B.25 †↔ Spezialisierte Palliative Care mit zusätzlicher Leistung von Therapien, 28 und mehr Behandlungstage
- 99.BA.13 †↔ Neurologische Komplexbehandlung des akuten Hirnschlags in Stroke Center (SC), mindestens 24 Stunden bis 48 Stunden
- 99.BA.14 †↔ Neurologische Komplexbehandlung des akuten Hirnschlags in Stroke Center (SC), von mehr als 48 Stunden bis 72 Stunden
- 99.BA.15 †↔ Neurologische Komplexbehandlung des akuten Hirnschlags in Stroke Center (SC), von mehr als 72 Stunden
- 99.BA.23 †↔ Neurologische Komplexbehandlung des akuten Hirnschlags in einer Stroke Unit (SU), mindestens 24 Stunden bis 48 Stunden
- 99.BA.24 †↔ Neurologische Komplexbehandlung des akuten Hirnschlags in einer Stroke Unit (SU), von mehr als 48 Stunden bis 72 Stunden
- 99.BA.25 †↔ Neurologische Komplexbehandlung des akuten Hirnschlags in einer Stroke Unit (SU), von mehr als 72 Stunden
- 99.BA.31 †↔ Komplexbehandlung des akuten Hirnschlags im neurologischen Telekonsildienst, mindestens 24 Stunden bis 72 Stunden
- 99.BA.32 †↔ Komplexbehandlung des akuten Hirnschlags im neurologischen Telekonsildienst, von mehr als 72 Stunden
- 99.C2.18 †↔ Pflege-Komplexbehandlung bei Erwachsenen, 31 bis 35 Aufwandspunkte
- 99.C2.1A †↔ Pflege-Komplexbehandlung bei Erwachsenen, 36 bis 40 Aufwandspunkte
- 99.C2.1B †↔ Pflege-Komplexbehandlung bei Erwachsenen, 41 bis 45 Aufwandspunkte
- 99.C2.1C †↔ Pflege-Komplexbehandlung bei Erwachsenen, 46 bis 50 Aufwandspunkte
- 99.C2.1D †↔ Pflege-Komplexbehandlung bei Erwachsenen, 51 bis 55 Aufwandspunkte
- 99.C2.1E †↔ Pflege-Komplexbehandlung bei Erwachsenen, 56 bis 60 Aufwandspunkte
- 99.C2.1F †↔ Pflege-Komplexbehandlung bei Erwachsenen, 61 bis 65 Aufwandspunkte
- 99.C2.1G †↔ Pflege-Komplexbehandlung bei Erwachsenen, 66 bis 70 Aufwandspunkte
- 99.C2.1H †↔ Pflege-Komplexbehandlung bei Erwachsenen, 71 bis 80 Aufwandspunkte
- 99.C2.1I †↔ Pflege-Komplexbehandlung bei Erwachsenen, 81 bis 90 Aufwandspunkte
- 99.C2.1J †↔ Pflege-Komplexbehandlung bei Erwachsenen, 91 bis 100 Aufwandspunkte
- 99.C2.1K †↔ Pflege-Komplexbehandlung bei Erwachsenen, 101 bis 125 Aufwandspunkte
- 99.C2.1L †↔ Pflege-Komplexbehandlung bei Erwachsenen, 126 bis 150 Aufwandspunkte
- 99.C2.1M †↔ Pflege-Komplexbehandlung bei Erwachsenen, 151 bis 175 Aufwandspunkte
- 99.C2.1N †↔ Pflege-Komplexbehandlung bei Erwachsenen, 176 bis 200 Aufwandspunkte
- 99.C2.1O †↔ Pflege-Komplexbehandlung bei Erwachsenen, 201 bis 225 Aufwandspunkte
- 99.C2.1P †↔ Pflege-Komplexbehandlung bei Erwachsenen, 226 bis 250 Aufwandspunkte
- 99.C2.1Q †↔ Pflege-Komplexbehandlung bei Erwachsenen, 251 bis 275 Aufwandspunkte
- 99.C2.1R †↔ Pflege-Komplexbehandlung bei Erwachsenen, 276 bis 300 Aufwandspunkte
- 99.C2.1S †↔ Pflege-Komplexbehandlung bei Erwachsenen, 301 bis 350 Aufwandspunkte
- 99.C2.1T †↔ Pflege-Komplexbehandlung bei Erwachsenen, 351 bis 400 Aufwandspunkte
- 99.C2.1U †↔ Pflege-Komplexbehandlung bei Erwachsenen, 401 bis 450 Aufwandspunkte
- 99.C2.1V †↔ Pflege-Komplexbehandlung bei Erwachsenen, 451 bis 500 Aufwandspunkte
- 99.C2.1W †↔ Pflege-Komplexbehandlung bei Erwachsenen, 501 bis 600 Aufwandspunkte
- 99.C2.1Y †↔ Pflege-Komplexbehandlung bei Erwachsenen, 601 bis 700 Aufwandspunkte
- 99.C2.21 †↔ Pflege-Komplexbehandlung bei Erwachsenen, 701 bis 800 Aufwandspunkte
- 99.C2.22 †↔ Pflege-Komplexbehandlung bei Erwachsenen, 801 bis 900 Aufwandspunkte
- 99.C2.23 †↔ Pflege-Komplexbehandlung bei Erwachsenen, 901 bis 1000 Aufwandspunkte
- 99.C2.24 †↔ Pflege-Komplexbehandlung bei Erwachsenen, 1001 bis 1100 Aufwandspunkte
- 99.C2.25 †↔ Pflege-Komplexbehandlung bei Erwachsenen, 1101 bis 1200 Aufwandspunkte
- 99.C2.26 †↔ Pflege-Komplexbehandlung bei Erwachsenen, 1201 bis 1300 Aufwandspunkte
- 99.C2.27 †↔ Pflege-Komplexbehandlung bei Erwachsenen, 1301 bis 1400 Aufwandspunkte
- 99.C2.28 †↔ Pflege-Komplexbehandlung bei Erwachsenen, 1401 bis 1500 Aufwandspunkte
- 99.C2.2A †↔ Pflege-Komplexbehandlung bei Erwachsenen, 1501 bis 1600 Aufwandspunkte
- 99.C2.2B †↔ Pflege-Komplexbehandlung bei Erwachsenen, 1601 bis 1700 Aufwandspunkte
- 99.C2.2C †↔ Pflege-Komplexbehandlung bei Erwachsenen, 1701 bis 1800 Aufwandspunkte
- 99.C2.2D †↔ Pflege-Komplexbehandlung bei Erwachsenen, 1801 bis 1900 Aufwandspunkte
- 99.C2.2E †↔ Pflege-Komplexbehandlung bei Erwachsenen, 1901 bis 2000 Aufwandspunkte
- 99.C2.2F †↔ Pflege-Komplexbehandlung bei Erwachsenen, 2001 bis 2100 Aufwandspunkte
- 99.C2.2G †↔ Pflege-Komplexbehandlung bei Erwachsenen, 2101 bis 2200 Aufwandspunkte
- 99.C2.2H †↔ Pflege-Komplexbehandlung bei Erwachsenen, 2201 bis 2300 Aufwandspunkte
- 99.C2.2I †↔ Pflege-Komplexbehandlung bei Erwachsenen, 2301 bis 2400 Aufwandspunkte
- 99.C2.2J †↔ Pflege-Komplexbehandlung bei Erwachsenen, 2401 bis 2500 Aufwandspunkte

99.C2.2K †↔	Pflege-Komplexbehandlung bei Erwachsenen, 2501 und mehr Aufwandspunkte	99.C3.2B †↔	Pflege-Komplexbehandlung bei Kindern und Jugendlichen, 1601 bis 1700 Aufwandspunkte
99.C3.18 †↔	Pflege-Komplexbehandlung bei Kindern und Jugendlichen, 31 bis 35 Aufwandspunkte	99.C3.2C †↔	Pflege-Komplexbehandlung bei Kindern und Jugendlichen, 1701 bis 1800 Aufwandspunkte
99.C3.1A †↔	Pflege-Komplexbehandlung bei Kindern und Jugendlichen, 36 bis 40 Aufwandspunkte	99.C3.2D †↔	Pflege-Komplexbehandlung bei Kindern und Jugendlichen, 1801 bis 1900 Aufwandspunkte
99.C3.1B †↔	Pflege-Komplexbehandlung bei Kindern und Jugendlichen, 41 bis 45 Aufwandspunkte	99.C3.2E †↔	Pflege-Komplexbehandlung bei Kindern und Jugendlichen, 1901 bis 2000 Aufwandspunkte
99.C3.1C †↔	Pflege-Komplexbehandlung bei Kindern und Jugendlichen, 46 bis 50 Aufwandspunkte	99.C3.2F †↔	Pflege-Komplexbehandlung bei Kindern und Jugendlichen, 2001 bis 2100 Aufwandspunkte
99.C3.1D †↔	Pflege-Komplexbehandlung bei Kindern und Jugendlichen, 51 bis 55 Aufwandspunkte	99.C3.2G †↔	Pflege-Komplexbehandlung bei Kindern und Jugendlichen, 2101 bis 2200 Aufwandspunkte
99.C3.1E †↔	Pflege-Komplexbehandlung bei Kindern und Jugendlichen, 56 bis 60 Aufwandspunkte	99.C3.2H †↔	Pflege-Komplexbehandlung bei Kindern und Jugendlichen, 2201 bis 2300 Aufwandspunkte
99.C3.1F †↔	Pflege-Komplexbehandlung bei Kindern und Jugendlichen, 61 bis 65 Aufwandspunkte	99.C3.2I †↔	Pflege-Komplexbehandlung bei Kindern und Jugendlichen, 2301 bis 2400 Aufwandspunkte
99.C3.1G †↔	Pflege-Komplexbehandlung bei Kindern und Jugendlichen, 66 bis 70 Aufwandspunkte	99.C3.2J †↔	Pflege-Komplexbehandlung bei Kindern und Jugendlichen, 2401 bis 2500 Aufwandspunkte
99.C3.1H †↔	Pflege-Komplexbehandlung bei Kindern und Jugendlichen, 71 bis 80 Aufwandspunkte	99.C3.2K †↔	Pflege-Komplexbehandlung bei Kindern und Jugendlichen, 2501 und mehr Aufwandspunkte
99.C3.1I †↔	Pflege-Komplexbehandlung bei Kindern und Jugendlichen, 81 bis 90 Aufwandspunkte	99.C4.18 †↔	Pflege-Komplexbehandlung bei Kleinkindern, 31 bis 35 Aufwandspunkte
99.C3.1J †↔	Pflege-Komplexbehandlung bei Kindern und Jugendlichen, 91 bis 100 Aufwandspunkte	99.C4.1A †↔	Pflege-Komplexbehandlung bei Kleinkindern, 36 bis 40 Aufwandspunkte
99.C3.1K †↔	Pflege-Komplexbehandlung bei Kindern und Jugendlichen, 101 bis 125 Aufwandspunkte	99.C4.1B †↔	Pflege-Komplexbehandlung bei Kleinkindern, 41 bis 45 Aufwandspunkte
99.C3.1L †↔	Pflege-Komplexbehandlung bei Kindern und Jugendlichen, 126 bis 150 Aufwandspunkte	99.C4.1C †↔	Pflege-Komplexbehandlung bei Kleinkindern, 46 bis 50 Aufwandspunkte
99.C3.1M †↔	Pflege-Komplexbehandlung bei Kindern und Jugendlichen, 151 bis 175 Aufwandspunkte	99.C4.1D †↔	Pflege-Komplexbehandlung bei Kleinkindern, 51 bis 55 Aufwandspunkte
99.C3.1N †↔	Pflege-Komplexbehandlung bei Kindern und Jugendlichen, 176 bis 200 Aufwandspunkte	99.C4.1E †↔	Pflege-Komplexbehandlung bei Kleinkindern, 56 bis 60 Aufwandspunkte
99.C3.1O †↔	Pflege-Komplexbehandlung bei Kindern und Jugendlichen, 201 bis 225 Aufwandspunkte	99.C4.1F †↔	Pflege-Komplexbehandlung bei Kleinkindern, 61 bis 65 Aufwandspunkte
99.C3.1P †↔	Pflege-Komplexbehandlung bei Kindern und Jugendlichen, 226 bis 250 Aufwandspunkte	99.C4.1G †↔	Pflege-Komplexbehandlung bei Kleinkindern, 66 bis 70 Aufwandspunkte
99.C3.1Q †↔	Pflege-Komplexbehandlung bei Kindern und Jugendlichen, 251 bis 275 Aufwandspunkte	99.C4.1H †↔	Pflege-Komplexbehandlung bei Kleinkindern, 71 bis 80 Aufwandspunkte
99.C3.1R †↔	Pflege-Komplexbehandlung bei Kindern und Jugendlichen, 276 bis 300 Aufwandspunkte	99.C4.1I †↔	Pflege-Komplexbehandlung bei Kleinkindern, 81 bis 90 Aufwandspunkte
99.C3.1S †↔	Pflege-Komplexbehandlung bei Kindern und Jugendlichen, 301 bis 350 Aufwandspunkte	99.C4.1J †↔	Pflege-Komplexbehandlung bei Kleinkindern, 91 bis 100 Aufwandspunkte
99.C3.1T †↔	Pflege-Komplexbehandlung bei Kindern und Jugendlichen, 351 bis 400 Aufwandspunkte	99.C4.1K †↔	Pflege-Komplexbehandlung bei Kleinkindern, 101 bis 125 Aufwandspunkte
99.C3.1U †↔	Pflege-Komplexbehandlung bei Kindern und Jugendlichen, 401 bis 450 Aufwandspunkte	99.C4.1L †↔	Pflege-Komplexbehandlung bei Kleinkindern, 126 bis 150 Aufwandspunkte
99.C3.1V †↔	Pflege-Komplexbehandlung bei Kindern und Jugendlichen, 451 bis 500 Aufwandspunkte	99.C4.1M †↔	Pflege-Komplexbehandlung bei Kleinkindern, 151 bis 175 Aufwandspunkte
99.C3.1W †↔	Pflege-Komplexbehandlung bei Kindern und Jugendlichen, 501 bis 600 Aufwandspunkte	99.C4.1N †↔	Pflege-Komplexbehandlung bei Kleinkindern, 176 bis 200 Aufwandspunkte
99.C3.1Y †↔	Pflege-Komplexbehandlung bei Kindern und Jugendlichen, 601 bis 700 Aufwandspunkte	99.C4.1O †↔	Pflege-Komplexbehandlung bei Kleinkindern, 201 bis 225 Aufwandspunkte
99.C3.21 †↔	Pflege-Komplexbehandlung bei Kindern und Jugendlichen, 701 bis 800 Aufwandspunkte	99.C4.1P †↔	Pflege-Komplexbehandlung bei Kleinkindern, 226 bis 250 Aufwandspunkte
99.C3.22 †↔	Pflege-Komplexbehandlung bei Kindern und Jugendlichen, 801 bis 900 Aufwandspunkte	99.C4.1Q †↔	Pflege-Komplexbehandlung bei Kleinkindern, 251 bis 275 Aufwandspunkte
99.C3.23 †↔	Pflege-Komplexbehandlung bei Kindern und Jugendlichen, 901 bis 1000 Aufwandspunkte	99.C4.1R †↔	Pflege-Komplexbehandlung bei Kleinkindern, 276 bis 300 Aufwandspunkte
99.C3.24 †↔	Pflege-Komplexbehandlung bei Kindern und Jugendlichen, 1001 bis 1100 Aufwandspunkte	99.C4.1S †↔	Pflege-Komplexbehandlung bei Kleinkindern, 301 bis 350 Aufwandspunkte
99.C3.25 †↔	Pflege-Komplexbehandlung bei Kindern und Jugendlichen, 1101 bis 1200 Aufwandspunkte	99.C4.1T †↔	Pflege-Komplexbehandlung bei Kleinkindern, 351 bis 400 Aufwandspunkte
99.C3.26 †↔	Pflege-Komplexbehandlung bei Kindern und Jugendlichen, 1201 bis 1300 Aufwandspunkte	99.C4.1U †↔	Pflege-Komplexbehandlung bei Kleinkindern, 401 bis 450 Aufwandspunkte
99.C3.27 †↔	Pflege-Komplexbehandlung bei Kindern und Jugendlichen, 1301 bis 1400 Aufwandspunkte	99.C4.1V †↔	Pflege-Komplexbehandlung bei Kleinkindern, 451 bis 500 Aufwandspunkte
99.C3.28 †↔	Pflege-Komplexbehandlung bei Kindern und Jugendlichen, 1401 bis 1500 Aufwandspunkte	99.C4.1W †↔	Pflege-Komplexbehandlung bei Kleinkindern, 501 bis 600 Aufwandspunkte
99.C3.2A †↔	Pflege-Komplexbehandlung bei Kindern und Jugendlichen, 1501 bis 1600 Aufwandspunkte	99.C4.1Y †↔	Pflege-Komplexbehandlung bei Kleinkindern, 601 bis 700 Aufwandspunkte



- 99.C5.2B †↔ Pflege-Komplexbehandlung bei Frühgeborenen, Neugeborenen und Säuglingen, 1601 bis 1700 Aufwandspunkte
- 99.C5.2C †↔ Pflege-Komplexbehandlung bei Frühgeborenen, Neugeborenen und Säuglingen, 1701 bis 1800 Aufwandspunkte
- 99.C5.2D †↔ Pflege-Komplexbehandlung bei Frühgeborenen, Neugeborenen und Säuglingen, 1801 bis 1900 Aufwandspunkte
- 99.C5.2E †↔ Pflege-Komplexbehandlung bei Frühgeborenen, Neugeborenen und Säuglingen, 1901 bis 2000 Aufwandspunkte
- 99.C5.2F †↔ Pflege-Komplexbehandlung bei Frühgeborenen, Neugeborenen und Säuglingen, 2001 bis 2100 Aufwandspunkte
- 99.C5.2G †↔ Pflege-Komplexbehandlung bei Frühgeborenen, Neugeborenen und Säuglingen, 2101 und mehr Aufwandspunkte

## Prozedur A97-18

- 93.8A.2A †↔ Palliativmedizinische Komplexbehandlung, 28 und mehr Behandlungstage
- 93.8B.25 †↔ Spezialisierte Palliative Care mit zusätzlicher Leistung von Therapien, 28 und mehr Behandlungstage
- 99.C2.18 †↔ Pflege-Komplexbehandlung bei Erwachsenen, 31 bis 35 Aufwandspunkte
- 99.C2.1A †↔ Pflege-Komplexbehandlung bei Erwachsenen, 36 bis 40 Aufwandspunkte
- 99.C2.1B †↔ Pflege-Komplexbehandlung bei Erwachsenen, 41 bis 45 Aufwandspunkte
- 99.C2.1C †↔ Pflege-Komplexbehandlung bei Erwachsenen, 46 bis 50 Aufwandspunkte
- 99.C2.1D †↔ Pflege-Komplexbehandlung bei Erwachsenen, 51 bis 55 Aufwandspunkte
- 99.C2.1E †↔ Pflege-Komplexbehandlung bei Erwachsenen, 56 bis 60 Aufwandspunkte
- 99.C2.1F †↔ Pflege-Komplexbehandlung bei Erwachsenen, 61 bis 65 Aufwandspunkte
- 99.C2.1G †↔ Pflege-Komplexbehandlung bei Erwachsenen, 66 bis 70 Aufwandspunkte
- 99.C2.1H †↔ Pflege-Komplexbehandlung bei Erwachsenen, 71 bis 80 Aufwandspunkte
- 99.C2.1I †↔ Pflege-Komplexbehandlung bei Erwachsenen, 81 bis 90 Aufwandspunkte
- 99.C2.1J †↔ Pflege-Komplexbehandlung bei Erwachsenen, 91 bis 100 Aufwandspunkte
- 99.C2.1K †↔ Pflege-Komplexbehandlung bei Erwachsenen, 101 bis 125 Aufwandspunkte
- 99.C2.1L †↔ Pflege-Komplexbehandlung bei Erwachsenen, 126 bis 150 Aufwandspunkte
- 99.C2.1M †↔ Pflege-Komplexbehandlung bei Erwachsenen, 151 bis 175 Aufwandspunkte
- 99.C2.1N †↔ Pflege-Komplexbehandlung bei Erwachsenen, 176 bis 200 Aufwandspunkte
- 99.C2.1O †↔ Pflege-Komplexbehandlung bei Erwachsenen, 201 bis 225 Aufwandspunkte
- 99.C2.1P †↔ Pflege-Komplexbehandlung bei Erwachsenen, 226 bis 250 Aufwandspunkte
- 99.C2.1Q †↔ Pflege-Komplexbehandlung bei Erwachsenen, 251 bis 275 Aufwandspunkte
- 99.C2.1R †↔ Pflege-Komplexbehandlung bei Erwachsenen, 276 bis 300 Aufwandspunkte
- 99.C2.1S †↔ Pflege-Komplexbehandlung bei Erwachsenen, 301 bis 350 Aufwandspunkte
- 99.C2.1T †↔ Pflege-Komplexbehandlung bei Erwachsenen, 351 bis 400 Aufwandspunkte
- 99.C2.1U †↔ Pflege-Komplexbehandlung bei Erwachsenen, 401 bis 450 Aufwandspunkte
- 99.C2.1V †↔ Pflege-Komplexbehandlung bei Erwachsenen, 451 bis 500 Aufwandspunkte
- 99.C2.1W †↔ Pflege-Komplexbehandlung bei Erwachsenen, 501 bis 600 Aufwandspunkte
- 99.C2.1Y †↔ Pflege-Komplexbehandlung bei Erwachsenen, 601 bis 700 Aufwandspunkte
- 99.C2.21 †↔ Pflege-Komplexbehandlung bei Erwachsenen, 701 bis 800 Aufwandspunkte
- 99.C2.22 †↔ Pflege-Komplexbehandlung bei Erwachsenen, 801 bis 900 Aufwandspunkte
- 99.C2.23 †↔ Pflege-Komplexbehandlung bei Erwachsenen, 901 bis 1000 Aufwandspunkte
- 99.C2.24 †↔ Pflege-Komplexbehandlung bei Erwachsenen, 1001 bis 1100 Aufwandspunkte
- 99.C2.25 †↔ Pflege-Komplexbehandlung bei Erwachsenen, 1101 bis 1200 Aufwandspunkte
- 99.C2.26 †↔ Pflege-Komplexbehandlung bei Erwachsenen, 1201 bis 1300 Aufwandspunkte
- 99.C2.27 †↔ Pflege-Komplexbehandlung bei Erwachsenen, 1301 bis 1400 Aufwandspunkte
- 99.C2.28 †↔ Pflege-Komplexbehandlung bei Erwachsenen, 1401 bis 1500 Aufwandspunkte
- 99.C2.2A †↔ Pflege-Komplexbehandlung bei Erwachsenen, 1501 bis 1600 Aufwandspunkte
- 99.C2.2B †↔ Pflege-Komplexbehandlung bei Erwachsenen, 1601 bis 1700 Aufwandspunkte
- 99.C2.2C †↔ Pflege-Komplexbehandlung bei Erwachsenen, 1701 bis 1800 Aufwandspunkte
- 99.C2.2D †↔ Pflege-Komplexbehandlung bei Erwachsenen, 1801 bis 1900 Aufwandspunkte
- 99.C2.2E †↔ Pflege-Komplexbehandlung bei Erwachsenen, 1901 bis 2000 Aufwandspunkte
- 99.C2.2F †↔ Pflege-Komplexbehandlung bei Erwachsenen, 2001 bis 2100 Aufwandspunkte
- 99.C2.2G †↔ Pflege-Komplexbehandlung bei Erwachsenen, 2101 bis 2200 Aufwandspunkte
- 99.C2.2H †↔ Pflege-Komplexbehandlung bei Erwachsenen, 2201 bis 2300 Aufwandspunkte
- 99.C2.2I †↔ Pflege-Komplexbehandlung bei Erwachsenen, 2301 bis 2400 Aufwandspunkte
- 99.C2.2J †↔ Pflege-Komplexbehandlung bei Erwachsenen, 2401 bis 2500 Aufwandspunkte
- 99.C2.2K †↔ Pflege-Komplexbehandlung bei Erwachsenen, 2501 und mehr Aufwandspunkte
- 99.C3.18 †↔ Pflege-Komplexbehandlung bei Kindern und Jugendlichen, 31 bis 35 Aufwandspunkte
- 99.C3.1A †↔ Pflege-Komplexbehandlung bei Kindern und Jugendlichen, 36 bis 40 Aufwandspunkte
- 99.C3.1B †↔ Pflege-Komplexbehandlung bei Kindern und Jugendlichen, 41 bis 45 Aufwandspunkte
- 99.C3.1C †↔ Pflege-Komplexbehandlung bei Kindern und Jugendlichen, 46 bis 50 Aufwandspunkte
- 99.C3.1D †↔ Pflege-Komplexbehandlung bei Kindern und Jugendlichen, 51 bis 55 Aufwandspunkte
- 99.C3.1E †↔ Pflege-Komplexbehandlung bei Kindern und Jugendlichen, 56 bis 60 Aufwandspunkte
- 99.C3.1F †↔ Pflege-Komplexbehandlung bei Kindern und Jugendlichen, 61 bis 65 Aufwandspunkte
- 99.C3.1G †↔ Pflege-Komplexbehandlung bei Kindern und Jugendlichen, 66 bis 70 Aufwandspunkte
- 99.C3.1H †↔ Pflege-Komplexbehandlung bei Kindern und Jugendlichen, 71 bis 80 Aufwandspunkte
- 99.C3.1I †↔ Pflege-Komplexbehandlung bei Kindern und Jugendlichen, 81 bis 90 Aufwandspunkte
- 99.C3.1J †↔ Pflege-Komplexbehandlung bei Kindern und Jugendlichen, 91 bis 100 Aufwandspunkte







**Diagnose A97-2**

G12.2 Motoneuron-Krankheit

**Diagnose A97-3**

G82.02	Schlaffe Paraparese und Paraplegie: Chronische komplette Querschnittlähmung	G82.42	Spastische Tetraparese und Tetraplegie: Chronische komplette Querschnittlähmung
G82.03	Schlaffe Paraparese und Paraplegie: Chronische inkomplette Querschnittlähmung	G82.43	Spastische Tetraparese und Tetraplegie: Chronische inkomplette Querschnittlähmung
G82.12	Spastische Paraparese und Paraplegie: Chronische komplette Querschnittlähmung	G82.52	Tetraparese und Tetraplegie, nicht näher bezeichnet: Chronische komplette Querschnittlähmung
G82.13	Spastische Paraparese und Paraplegie: Chronische inkomplette Querschnittlähmung	G82.53	Tetraparese und Tetraplegie, nicht näher bezeichnet: Chronische inkomplette Querschnittlähmung
G82.22	Paraparese und Paraplegie, nicht näher bezeichnet: Chronische komplette Querschnittlähmung	U50.40	Schwere motorische Funktionseinschränkung: Barthel-Index: 20-35 Punkte
G82.23	Paraparese und Paraplegie, nicht näher bezeichnet: Chronische inkomplette Querschnittlähmung	U50.41	Schwere motorische Funktionseinschränkung: Motorischer FIM: 31-42 Punkte
G82.32	Schlaffe Tetraparese und Tetraplegie: Chronische komplette Querschnittlähmung	U50.50	Sehr schwere motorische Funktionseinschränkung: Barthel-Index: 0-15 Punkte
G82.33	Schlaffe Tetraparese und Tetraplegie: Chronische inkomplette Querschnittlähmung	U50.51	Sehr schwere motorische Funktionseinschränkung: Motorischer FIM: 13-30 Punkte

**Prozedur A97-4**

93.8A.26 †↔	Palliativmedizinische Komplexbehandlung, mindestens 7 bis 13 Behandlungstage	93.8B.23 †↔	Spezialisierte Palliative Care mit zusätzlicher Leistung von Therapien, mindestens 14 bis 20 Behandlungstage
93.8A.27 †↔	Palliativmedizinische Komplexbehandlung, mindestens 14 bis 20 Behandlungstage	93.8B.24 †↔	Spezialisierte Palliative Care mit zusätzlicher Leistung von Therapien, mindestens 21 bis 27 Behandlungstage
93.8A.28 †↔	Palliativmedizinische Komplexbehandlung, mindestens 21 bis 27 Behandlungstage	93.8B.25 †↔	Spezialisierte Palliative Care mit zusätzlicher Leistung von Therapien, 28 und mehr Behandlungstage
93.8A.2A †↔	Palliativmedizinische Komplexbehandlung, 28 und mehr Behandlungstage		
93.8B.22 †↔	Spezialisierte Palliative Care mit zusätzlicher Leistung von Therapien, mindestens 7 bis 13 Behandlungstage		

**Prozedur A97-5**

93.8A.28 †↔	Palliativmedizinische Komplexbehandlung, mindestens 21 bis 27 Behandlungstage	93.8B.25 †↔	Spezialisierte Palliative Care mit zusätzlicher Leistung von Therapien, 28 und mehr Behandlungstage
93.8A.2A †↔	Palliativmedizinische Komplexbehandlung, 28 und mehr Behandlungstage		
93.8B.24 †↔	Spezialisierte Palliative Care mit zusätzlicher Leistung von Therapien, mindestens 21 bis 27 Behandlungstage		

**Prozedur A97-6**

99.B7.13 †↔	Intensivmedizinische Komplexbehandlung, 185 bis 360 Aufwandspunkte	99.B7.1D †↔	Intensivmedizinische Komplexbehandlung, 2485 bis 2760 Aufwandspunkte
99.B7.14 †↔	Intensivmedizinische Komplexbehandlung, 361 bis 552 Aufwandspunkte	99.B7.1E †↔	Intensivmedizinische Komplexbehandlung, 2761 bis 3220 Aufwandspunkte
99.B7.15 †↔	Intensivmedizinische Komplexbehandlung, 553 bis 828 Aufwandspunkte	99.B7.1F †↔	Intensivmedizinische Komplexbehandlung, 3221 bis 3680 Aufwandspunkte
99.B7.16 †↔	Intensivmedizinische Komplexbehandlung, 829 bis 1104 Aufwandspunkte	99.B7.1G †↔	Intensivmedizinische Komplexbehandlung, 3681 bis 4600 Aufwandspunkte
99.B7.17 †↔	Intensivmedizinische Komplexbehandlung, 1105 bis 1380 Aufwandspunkte	99.B7.1H †↔	Intensivmedizinische Komplexbehandlung, 4601 bis 5520 Aufwandspunkte
99.B7.18 †↔	Intensivmedizinische Komplexbehandlung, 1381 bis 1656 Aufwandspunkte	99.B7.1I †↔	Intensivmedizinische Komplexbehandlung, 5521 bis 7360 Aufwandspunkte
99.B7.1A †↔	Intensivmedizinische Komplexbehandlung, 1657 bis 1932 Aufwandspunkte	99.B7.1J †↔	Intensivmedizinische Komplexbehandlung, 7361 bis 9200 Aufwandspunkte
99.B7.1B †↔	Intensivmedizinische Komplexbehandlung, 1933 bis 2208 Aufwandspunkte	99.B7.1K †↔	Intensivmedizinische Komplexbehandlung, 9201 bis 11040 Aufwandspunkte
99.B7.1C †↔	Intensivmedizinische Komplexbehandlung, 2209 bis 2484 Aufwandspunkte	99.B7.1L †↔	Intensivmedizinische Komplexbehandlung, 11041 bis 13800 Aufwandspunkte

99.B7.1M †↔ Intensivmedizinische Komplexbehandlung, 13801 bis 16560 Aufwandspunkte	99.B7.2N †↔ Intensivmedizinische Komplexbehandlung im Kindesalter (Basisprozedur), 13721 bis 16660 Aufwandspunkte
99.B7.1N †↔ Intensivmedizinische Komplexbehandlung, 16561 bis 19320 Aufwandspunkte	99.B7.2O †↔ Intensivmedizinische Komplexbehandlung im Kindesalter (Basisprozedur), 16661 bis 19600 Aufwandspunkte
99.B7.1O †↔ Intensivmedizinische Komplexbehandlung, 19321 und mehr Aufwandspunkte	99.B7.2P †↔ Intensivmedizinische Komplexbehandlung im Kindesalter (Basisprozedur), 19601 und mehr Aufwandspunkte
99.B7.21 †↔ Intensivmedizinische Komplexbehandlung im Kindesalter (Basisprozedur), 197 bis 392 Aufwandspunkte	99.B7.31 †↔ Intensivmedizinische Komplexbehandlung im Neugeborenenalter (Basisprozedur), 197 bis 392 Aufwandspunkte
99.B7.22 †↔ Intensivmedizinische Komplexbehandlung im Kindesalter (Basisprozedur), 393 bis 588 Aufwandspunkte	99.B7.32 †↔ Intensivmedizinische Komplexbehandlung im Neugeborenenalter (Basisprozedur), 393 bis 588 Aufwandspunkte
99.B7.23 †↔ Intensivmedizinische Komplexbehandlung im Kindesalter (Basisprozedur), 589 bis 784 Aufwandspunkte	99.B7.33 †↔ Intensivmedizinische Komplexbehandlung im Neugeborenenalter (Basisprozedur), 589 bis 784 Aufwandspunkte
99.B7.24 †↔ Intensivmedizinische Komplexbehandlung im Kindesalter (Basisprozedur), 785 bis 980 Aufwandspunkte	99.B7.34 †↔ Intensivmedizinische Komplexbehandlung im Neugeborenenalter (Basisprozedur), 785 bis 980 Aufwandspunkte
99.B7.25 †↔ Intensivmedizinische Komplexbehandlung im Kindesalter (Basisprozedur), 981 bis 1176 Aufwandspunkte	99.B7.35 †↔ Intensivmedizinische Komplexbehandlung im Neugeborenenalter (Basisprozedur), 981 bis 1176 Aufwandspunkte
99.B7.26 †↔ Intensivmedizinische Komplexbehandlung im Kindesalter (Basisprozedur), 1177 bis 1470 Aufwandspunkte	99.B7.36 †↔ Intensivmedizinische Komplexbehandlung im Neugeborenenalter (Basisprozedur), 1177 bis 1470 Aufwandspunkte
99.B7.27 †↔ Intensivmedizinische Komplexbehandlung im Kindesalter (Basisprozedur), 1471 bis 1764 Aufwandspunkte	99.B7.37 †↔ Intensivmedizinische Komplexbehandlung im Neugeborenenalter (Basisprozedur), 1471 bis 1764 Aufwandspunkte
99.B7.28 †↔ Intensivmedizinische Komplexbehandlung im Kindesalter (Basisprozedur), 1765 bis 2058 Aufwandspunkte	99.B7.38 †↔ Intensivmedizinische Komplexbehandlung im Neugeborenenalter (Basisprozedur), 1765 bis 2058 Aufwandspunkte
99.B7.2A †↔ Intensivmedizinische Komplexbehandlung im Kindesalter (Basisprozedur), 2059 bis 2352 Aufwandspunkte	99.B7.3A †↔ Intensivmedizinische Komplexbehandlung im Neugeborenenalter (Basisprozedur), 2059 bis 2352 Aufwandspunkte
99.B7.2B †↔ Intensivmedizinische Komplexbehandlung im Kindesalter (Basisprozedur), 2353 bis 2646 Aufwandspunkte	99.B7.3B †↔ Intensivmedizinische Komplexbehandlung im Neugeborenenalter (Basisprozedur), 2353 bis 2646 Aufwandspunkte
99.B7.2C †↔ Intensivmedizinische Komplexbehandlung im Kindesalter (Basisprozedur), 2647 bis 2940 Aufwandspunkte	99.B7.3C †↔ Intensivmedizinische Komplexbehandlung im Neugeborenenalter (Basisprozedur), 2647 bis 2940 Aufwandspunkte
99.B7.2D †↔ Intensivmedizinische Komplexbehandlung im Kindesalter (Basisprozedur), 2941 bis 3430 Aufwandspunkte	99.B7.3D †↔ Intensivmedizinische Komplexbehandlung im Neugeborenenalter (Basisprozedur), 2941 bis 3430 Aufwandspunkte
99.B7.2E †↔ Intensivmedizinische Komplexbehandlung im Kindesalter (Basisprozedur), 3431 bis 3920 Aufwandspunkte	99.B7.3E †↔ Intensivmedizinische Komplexbehandlung im Neugeborenenalter (Basisprozedur), 3431 bis 3920 Aufwandspunkte
99.B7.2F †↔ Intensivmedizinische Komplexbehandlung im Kindesalter (Basisprozedur), 3921 bis 4410 Aufwandspunkte	99.B7.3F †↔ Intensivmedizinische Komplexbehandlung im Neugeborenenalter (Basisprozedur), 3921 bis 4410 Aufwandspunkte
99.B7.2G †↔ Intensivmedizinische Komplexbehandlung im Kindesalter (Basisprozedur), 4411 bis 4900 Aufwandspunkte	99.B7.3G †↔ Intensivmedizinische Komplexbehandlung im Neugeborenenalter (Basisprozedur), 4411 bis 4900 Aufwandspunkte
99.B7.2H †↔ Intensivmedizinische Komplexbehandlung im Kindesalter (Basisprozedur), 4901 bis 5880 Aufwandspunkte	99.B7.3H †↔ Intensivmedizinische Komplexbehandlung im Neugeborenenalter (Basisprozedur), 4901 bis 5880 Aufwandspunkte
99.B7.2I †↔ Intensivmedizinische Komplexbehandlung im Kindesalter (Basisprozedur), 5881 bis 6860 Aufwandspunkte	99.B7.3I †↔ Intensivmedizinische Komplexbehandlung im Neugeborenenalter (Basisprozedur), 5881 bis 6860 Aufwandspunkte
99.B7.2J †↔ Intensivmedizinische Komplexbehandlung im Kindesalter (Basisprozedur), 6861 bis 7840 Aufwandspunkte	99.B7.3J †↔ Intensivmedizinische Komplexbehandlung im Neugeborenenalter (Basisprozedur), 6861 bis 7840 Aufwandspunkte
99.B7.2K †↔ Intensivmedizinische Komplexbehandlung im Kindesalter (Basisprozedur), 7841 bis 9800 Aufwandspunkte	99.B7.3K †↔ Intensivmedizinische Komplexbehandlung im Neugeborenenalter (Basisprozedur), 7841 bis 9800 Aufwandspunkte
99.B7.2L †↔ Intensivmedizinische Komplexbehandlung im Kindesalter (Basisprozedur), 9801 bis 11760 Aufwandspunkte	99.B7.3L †↔ Intensivmedizinische Komplexbehandlung im Neugeborenenalter (Basisprozedur), 9801 bis 11760 Aufwandspunkte
99.B7.2M †↔ Intensivmedizinische Komplexbehandlung im Kindesalter (Basisprozedur), 11761 bis 13720 Aufwandspunkte	

99.B7.3M †↔ Intensivmedizinische Komplexbehandlung im Neugeborenenalter (Basisprozedur), 11761 bis 13720 Aufwandspunkte	99.B8.2A †↔ IMC-Komplexbehandlung im Kindesalter, 2059 bis 2352 Aufwandspunkte
99.B7.3N †↔ Intensivmedizinische Komplexbehandlung im Neugeborenenalter (Basisprozedur), 13721 bis 16660 Aufwandspunkte	99.B8.2B †↔ IMC-Komplexbehandlung im Kindesalter, 2353 bis 2646 Aufwandspunkte
99.B7.3O †↔ Intensivmedizinische Komplexbehandlung im Neugeborenenalter (Basisprozedur), 16661 bis 19600 Aufwandspunkte	99.B8.2C †↔ IMC-Komplexbehandlung im Kindesalter, 2647 bis 2940 Aufwandspunkte
99.B7.3P †↔ Intensivmedizinische Komplexbehandlung im Neugeborenenalter (Basisprozedur), 19601 und mehr Aufwandspunkte	99.B8.2D †↔ IMC-Komplexbehandlung im Kindesalter, 2941 bis 3430 Aufwandspunkte
99.B8.13 †↔ IMC-Komplexbehandlung des Erwachsenen, 185 bis 360 Aufwandspunkte	99.B8.2E †↔ IMC-Komplexbehandlung im Kindesalter, 3431 bis 3920 Aufwandspunkte
99.B8.14 †↔ IMC-Komplexbehandlung des Erwachsenen, 361 bis 552 Aufwandspunkte	99.B8.2F †↔ IMC-Komplexbehandlung im Kindesalter, 3921 bis 4410 Aufwandspunkte
99.B8.15 †↔ IMC-Komplexbehandlung des Erwachsenen, 553 bis 828 Aufwandspunkte	99.B8.2G †↔ IMC-Komplexbehandlung im Kindesalter, 4411 bis 4900 Aufwandspunkte
99.B8.16 †↔ IMC-Komplexbehandlung des Erwachsenen, 829 bis 1104 Aufwandspunkte	99.B8.2H †↔ IMC-Komplexbehandlung im Kindesalter, 4901 bis 5880 Aufwandspunkte
99.B8.17 †↔ IMC-Komplexbehandlung des Erwachsenen, 1105 bis 1380 Aufwandspunkte	99.B8.2I †↔ IMC-Komplexbehandlung im Kindesalter, 5881 bis 6860 Aufwandspunkte
99.B8.18 †↔ IMC-Komplexbehandlung des Erwachsenen, 1381 bis 1656 Aufwandspunkte	99.B8.2J †↔ IMC-Komplexbehandlung im Kindesalter, 6861 bis 7840 Aufwandspunkte
99.B8.1A †↔ IMC-Komplexbehandlung des Erwachsenen, 1657 bis 1932 Aufwandspunkte	99.B8.2K †↔ IMC-Komplexbehandlung im Kindesalter, 7841 bis 9800 Aufwandspunkte
99.B8.1B †↔ IMC-Komplexbehandlung des Erwachsenen, 1933 bis 2208 Aufwandspunkte	99.B8.2L †↔ IMC-Komplexbehandlung im Kindesalter, 9801 bis 11760 Aufwandspunkte
99.B8.1C †↔ IMC-Komplexbehandlung des Erwachsenen, 2209 bis 2484 Aufwandspunkte	99.B8.2M †↔ IMC-Komplexbehandlung im Kindesalter, 11761 bis 13720 Aufwandspunkte
99.B8.1D †↔ IMC-Komplexbehandlung des Erwachsenen, 2485 bis 2760 Aufwandspunkte	99.B8.2N †↔ IMC-Komplexbehandlung im Kindesalter, 13721 bis 16660 Aufwandspunkte
99.B8.1E †↔ IMC-Komplexbehandlung des Erwachsenen, 2761 bis 3220 Aufwandspunkte	99.B8.2O †↔ IMC-Komplexbehandlung im Kindesalter, 16661 bis 19600 Aufwandspunkte
99.B8.1F †↔ IMC-Komplexbehandlung des Erwachsenen, 3221 bis 3680 Aufwandspunkte	99.B8.2P †↔ IMC-Komplexbehandlung im Kindesalter, 19601 und mehr Aufwandspunkte
99.B8.1G †↔ IMC-Komplexbehandlung des Erwachsenen, 3681 bis 4600 Aufwandspunkte	99.B8.31 †↔ IMC-Komplexbehandlung im Neugeborenenalter, 197 bis 392 Aufwandspunkte
99.B8.1H †↔ IMC-Komplexbehandlung des Erwachsenen, 4601 bis 5520 Aufwandspunkte	99.B8.32 †↔ IMC-Komplexbehandlung im Neugeborenenalter, 393 bis 588 Aufwandspunkte
99.B8.1I †↔ IMC-Komplexbehandlung des Erwachsenen, 5521 bis 7360 Aufwandspunkte	99.B8.33 †↔ IMC-Komplexbehandlung im Neugeborenenalter, 589 bis 784 Aufwandspunkte
99.B8.1J †↔ IMC-Komplexbehandlung des Erwachsenen, 7361 bis 9200 Aufwandspunkte	99.B8.34 †↔ IMC-Komplexbehandlung im Neugeborenenalter, 785 bis 980 Aufwandspunkte
99.B8.1K †↔ IMC-Komplexbehandlung des Erwachsenen, 9201 bis 11040 Aufwandspunkte	99.B8.35 †↔ IMC-Komplexbehandlung im Neugeborenenalter, 981 bis 1176 Aufwandspunkte
99.B8.1L †↔ IMC-Komplexbehandlung des Erwachsenen, 11041 bis 13800 Aufwandspunkte	99.B8.36 †↔ IMC-Komplexbehandlung im Neugeborenenalter, 1177 bis 1470 Aufwandspunkte
99.B8.1M †↔ IMC-Komplexbehandlung des Erwachsenen, 13801 bis 16560 Aufwandspunkte	99.B8.37 †↔ IMC-Komplexbehandlung im Neugeborenenalter, 1471 bis 1764 Aufwandspunkte
99.B8.1N †↔ IMC-Komplexbehandlung des Erwachsenen, 16561 bis 19320 Aufwandspunkte	99.B8.38 †↔ IMC-Komplexbehandlung im Neugeborenenalter, 1765 bis 2058 Aufwandspunkte
99.B8.1O †↔ IMC-Komplexbehandlung des Erwachsenen, 19321 und mehr Aufwandspunkte	99.B8.3A †↔ IMC-Komplexbehandlung im Neugeborenenalter, 2059 bis 2352 Aufwandspunkte
99.B8.21 †↔ IMC-Komplexbehandlung im Kindesalter, 197 bis 392 Aufwandspunkte	99.B8.3B †↔ IMC-Komplexbehandlung im Neugeborenenalter, 2353 bis 2646 Aufwandspunkte
99.B8.22 †↔ IMC-Komplexbehandlung im Kindesalter, 393 bis 588 Aufwandspunkte	99.B8.3C †↔ IMC-Komplexbehandlung im Neugeborenenalter, 2647 bis 2940 Aufwandspunkte
99.B8.23 †↔ IMC-Komplexbehandlung im Kindesalter, 589 bis 784 Aufwandspunkte	99.B8.3D †↔ IMC-Komplexbehandlung im Neugeborenenalter, 2941 bis 3430 Aufwandspunkte
99.B8.24 †↔ IMC-Komplexbehandlung im Kindesalter, 785 bis 980 Aufwandspunkte	99.B8.3E †↔ IMC-Komplexbehandlung im Neugeborenenalter, 3431 bis 3920 Aufwandspunkte
99.B8.25 †↔ IMC-Komplexbehandlung im Kindesalter, 981 bis 1176 Aufwandspunkte	99.B8.3F †↔ IMC-Komplexbehandlung im Neugeborenenalter, 3921 bis 4410 Aufwandspunkte
99.B8.26 †↔ IMC-Komplexbehandlung im Kindesalter, 1177 bis 1470 Aufwandspunkte	99.B8.3G †↔ IMC-Komplexbehandlung im Neugeborenenalter, 4411 bis 4900 Aufwandspunkte
99.B8.27 †↔ IMC-Komplexbehandlung im Kindesalter, 1471 bis 1764 Aufwandspunkte	99.B8.3H †↔ IMC-Komplexbehandlung im Neugeborenenalter, 4901 bis 5880 Aufwandspunkte
99.B8.28 †↔ IMC-Komplexbehandlung im Kindesalter, 1765 bis 2058 Aufwandspunkte	99.B8.3I †↔ IMC-Komplexbehandlung im Neugeborenenalter, 5881 bis 6860 Aufwandspunkte
	99.B8.3J †↔ IMC-Komplexbehandlung im Neugeborenenalter, 6861 bis 7840 Aufwandspunkte
	99.B8.3K †↔ IMC-Komplexbehandlung im Neugeborenenalter, 7841 bis 9800 Aufwandspunkte

- 99.B8.3L †↔ IMC-Komplexbehandlung im Neugeborenenalter, 9801 bis 11760 Aufwandspunkte
- 99.B8.3M †↔ IMC-Komplexbehandlung im Neugeborenenalter, 11761 bis 13720 Aufwandspunkte
- 99.B8.3N †↔ IMC-Komplexbehandlung im Neugeborenenalter, 13721 bis 16660 Aufwandspunkte
- 99.B8.3O †↔ IMC-Komplexbehandlung im Neugeborenenalter, 16661 bis 19600 Aufwandspunkte
- 99.B8.3P †↔ IMC-Komplexbehandlung im Neugeborenenalter, 19601 und mehr Aufwandspunkte

### Prozedur A97-7

- 93.8A.2A †↔ Palliativmedizinische Komplexbehandlung, 28 und mehr Behandlungstage
- 93.8B.25 †↔ Spezialisierte Palliative Care mit zusätzlicher Leistung von Therapien, 28 und mehr Behandlungstage

### Prozedur A97-8

- 99.C2.1D †↔ Pflege-Komplexbehandlung bei Erwachsenen, 51 bis 55 Aufwandspunkte
- 99.C2.1E †↔ Pflege-Komplexbehandlung bei Erwachsenen, 56 bis 60 Aufwandspunkte
- 99.C2.1F †↔ Pflege-Komplexbehandlung bei Erwachsenen, 61 bis 65 Aufwandspunkte
- 99.C2.1G †↔ Pflege-Komplexbehandlung bei Erwachsenen, 66 bis 70 Aufwandspunkte
- 99.C2.1H †↔ Pflege-Komplexbehandlung bei Erwachsenen, 71 bis 80 Aufwandspunkte
- 99.C2.1I †↔ Pflege-Komplexbehandlung bei Erwachsenen, 81 bis 90 Aufwandspunkte
- 99.C2.1J †↔ Pflege-Komplexbehandlung bei Erwachsenen, 91 bis 100 Aufwandspunkte
- 99.C2.1K †↔ Pflege-Komplexbehandlung bei Erwachsenen, 101 bis 125 Aufwandspunkte
- 99.C2.1L †↔ Pflege-Komplexbehandlung bei Erwachsenen, 126 bis 150 Aufwandspunkte
- 99.C2.1M †↔ Pflege-Komplexbehandlung bei Erwachsenen, 151 bis 175 Aufwandspunkte
- 99.C2.1N †↔ Pflege-Komplexbehandlung bei Erwachsenen, 176 bis 200 Aufwandspunkte
- 99.C2.1O †↔ Pflege-Komplexbehandlung bei Erwachsenen, 201 bis 225 Aufwandspunkte
- 99.C2.1P †↔ Pflege-Komplexbehandlung bei Erwachsenen, 226 bis 250 Aufwandspunkte
- 99.C2.1Q †↔ Pflege-Komplexbehandlung bei Erwachsenen, 251 bis 275 Aufwandspunkte
- 99.C2.1R †↔ Pflege-Komplexbehandlung bei Erwachsenen, 276 bis 300 Aufwandspunkte
- 99.C2.1S †↔ Pflege-Komplexbehandlung bei Erwachsenen, 301 bis 350 Aufwandspunkte
- 99.C2.1T †↔ Pflege-Komplexbehandlung bei Erwachsenen, 351 bis 400 Aufwandspunkte
- 99.C2.1U †↔ Pflege-Komplexbehandlung bei Erwachsenen, 401 bis 450 Aufwandspunkte
- 99.C2.1V †↔ Pflege-Komplexbehandlung bei Erwachsenen, 451 bis 500 Aufwandspunkte
- 99.C2.1W †↔ Pflege-Komplexbehandlung bei Erwachsenen, 501 bis 600 Aufwandspunkte
- 99.C2.1Y †↔ Pflege-Komplexbehandlung bei Erwachsenen, 601 bis 700 Aufwandspunkte
- 99.C2.21 †↔ Pflege-Komplexbehandlung bei Erwachsenen, 701 bis 800 Aufwandspunkte
- 99.C2.22 †↔ Pflege-Komplexbehandlung bei Erwachsenen, 801 bis 900 Aufwandspunkte
- 99.C2.23 †↔ Pflege-Komplexbehandlung bei Erwachsenen, 901 bis 1000 Aufwandspunkte
- 99.C2.24 †↔ Pflege-Komplexbehandlung bei Erwachsenen, 1001 bis 1100 Aufwandspunkte
- 99.C2.25 †↔ Pflege-Komplexbehandlung bei Erwachsenen, 1101 bis 1200 Aufwandspunkte
- 99.C2.26 †↔ Pflege-Komplexbehandlung bei Erwachsenen, 1201 bis 1300 Aufwandspunkte
- 99.C2.27 †↔ Pflege-Komplexbehandlung bei Erwachsenen, 1301 bis 1400 Aufwandspunkte
- 99.C2.28 †↔ Pflege-Komplexbehandlung bei Erwachsenen, 1401 bis 1500 Aufwandspunkte
- 99.C2.2A †↔ Pflege-Komplexbehandlung bei Erwachsenen, 1501 bis 1600 Aufwandspunkte
- 99.C2.2B †↔ Pflege-Komplexbehandlung bei Erwachsenen, 1601 bis 1700 Aufwandspunkte
- 99.C2.2C †↔ Pflege-Komplexbehandlung bei Erwachsenen, 1701 bis 1800 Aufwandspunkte
- 99.C2.2D †↔ Pflege-Komplexbehandlung bei Erwachsenen, 1801 bis 1900 Aufwandspunkte
- 99.C2.2E †↔ Pflege-Komplexbehandlung bei Erwachsenen, 1901 bis 2000 Aufwandspunkte
- 99.C2.2F †↔ Pflege-Komplexbehandlung bei Erwachsenen, 2001 bis 2100 Aufwandspunkte
- 99.C2.2G †↔ Pflege-Komplexbehandlung bei Erwachsenen, 2101 bis 2200 Aufwandspunkte
- 99.C2.2H †↔ Pflege-Komplexbehandlung bei Erwachsenen, 2201 bis 2300 Aufwandspunkte
- 99.C2.2I †↔ Pflege-Komplexbehandlung bei Erwachsenen, 2301 bis 2400 Aufwandspunkte
- 99.C2.2J †↔ Pflege-Komplexbehandlung bei Erwachsenen, 2401 bis 2500 Aufwandspunkte
- 99.C2.2K †↔ Pflege-Komplexbehandlung bei Erwachsenen, 2501 und mehr Aufwandspunkte
- 99.C3.1D †↔ Pflege-Komplexbehandlung bei Kindern und Jugendlichen, 51 bis 55 Aufwandspunkte
- 99.C3.1E †↔ Pflege-Komplexbehandlung bei Kindern und Jugendlichen, 56 bis 60 Aufwandspunkte
- 99.C3.1F †↔ Pflege-Komplexbehandlung bei Kindern und Jugendlichen, 61 bis 65 Aufwandspunkte
- 99.C3.1G †↔ Pflege-Komplexbehandlung bei Kindern und Jugendlichen, 66 bis 70 Aufwandspunkte
- 99.C3.1H †↔ Pflege-Komplexbehandlung bei Kindern und Jugendlichen, 71 bis 80 Aufwandspunkte
- 99.C3.1I †↔ Pflege-Komplexbehandlung bei Kindern und Jugendlichen, 81 bis 90 Aufwandspunkte
- 99.C3.1J †↔ Pflege-Komplexbehandlung bei Kindern und Jugendlichen, 91 bis 100 Aufwandspunkte
- 99.C3.1K †↔ Pflege-Komplexbehandlung bei Kindern und Jugendlichen, 101 bis 125 Aufwandspunkte
- 99.C3.1L †↔ Pflege-Komplexbehandlung bei Kindern und Jugendlichen, 126 bis 150 Aufwandspunkte
- 99.C3.1M †↔ Pflege-Komplexbehandlung bei Kindern und Jugendlichen, 151 bis 175 Aufwandspunkte
- 99.C3.1N †↔ Pflege-Komplexbehandlung bei Kindern und Jugendlichen, 176 bis 200 Aufwandspunkte
- 99.C3.1O †↔ Pflege-Komplexbehandlung bei Kindern und Jugendlichen, 201 bis 225 Aufwandspunkte
- 99.C3.1P †↔ Pflege-Komplexbehandlung bei Kindern und Jugendlichen, 226 bis 250 Aufwandspunkte
- 99.C3.1Q †↔ Pflege-Komplexbehandlung bei Kindern und Jugendlichen, 251 bis 275 Aufwandspunkte



99.C5.1G ‡↔	Pflege-Komplexbehandlung bei Frühgeborenen, Neugeborenen und Säuglingen, 66 bis 70 Aufwandspunkte	99.C5.1Y ‡↔	Pflege-Komplexbehandlung bei Frühgeborenen, Neugeborenen und Säuglingen, 601 bis 700 Aufwandspunkte
99.C5.1H ‡↔	Pflege-Komplexbehandlung bei Frühgeborenen, Neugeborenen und Säuglingen, 71 bis 80 Aufwandspunkte	99.C5.21 ‡↔	Pflege-Komplexbehandlung bei Frühgeborenen, Neugeborenen und Säuglingen, 701 bis 800 Aufwandspunkte
99.C5.1I ‡↔	Pflege-Komplexbehandlung bei Frühgeborenen, Neugeborenen und Säuglingen, 81 bis 90 Aufwandspunkte	99.C5.22 ‡↔	Pflege-Komplexbehandlung bei Frühgeborenen, Neugeborenen und Säuglingen, 801 bis 900 Aufwandspunkte
99.C5.1J ‡↔	Pflege-Komplexbehandlung bei Frühgeborenen, Neugeborenen und Säuglingen, 91 bis 100 Aufwandspunkte	99.C5.23 ‡↔	Pflege-Komplexbehandlung bei Frühgeborenen, Neugeborenen und Säuglingen, 901 bis 1000 Aufwandspunkte
99.C5.1K ‡↔	Pflege-Komplexbehandlung bei Frühgeborenen, Neugeborenen und Säuglingen, 101 bis 125 Aufwandspunkte	99.C5.24 ‡↔	Pflege-Komplexbehandlung bei Frühgeborenen, Neugeborenen und Säuglingen, 1001 bis 1100 Aufwandspunkte
99.C5.1L ‡↔	Pflege-Komplexbehandlung bei Frühgeborenen, Neugeborenen und Säuglingen, 126 bis 150 Aufwandspunkte	99.C5.25 ‡↔	Pflege-Komplexbehandlung bei Frühgeborenen, Neugeborenen und Säuglingen, 1101 bis 1200 Aufwandspunkte
99.C5.1M ‡↔	Pflege-Komplexbehandlung bei Frühgeborenen, Neugeborenen und Säuglingen, 151 bis 175 Aufwandspunkte	99.C5.26 ‡↔	Pflege-Komplexbehandlung bei Frühgeborenen, Neugeborenen und Säuglingen, 1201 bis 1300 Aufwandspunkte
99.C5.1N ‡↔	Pflege-Komplexbehandlung bei Frühgeborenen, Neugeborenen und Säuglingen, 176 bis 200 Aufwandspunkte	99.C5.27 ‡↔	Pflege-Komplexbehandlung bei Frühgeborenen, Neugeborenen und Säuglingen, 1301 bis 1400 Aufwandspunkte
99.C5.1O ‡↔	Pflege-Komplexbehandlung bei Frühgeborenen, Neugeborenen und Säuglingen, 201 bis 225 Aufwandspunkte	99.C5.28 ‡↔	Pflege-Komplexbehandlung bei Frühgeborenen, Neugeborenen und Säuglingen, 1401 bis 1500 Aufwandspunkte
99.C5.1P ‡↔	Pflege-Komplexbehandlung bei Frühgeborenen, Neugeborenen und Säuglingen, 226 bis 250 Aufwandspunkte	99.C5.2A ‡↔	Pflege-Komplexbehandlung bei Frühgeborenen, Neugeborenen und Säuglingen, 1501 bis 1600 Aufwandspunkte
99.C5.1Q ‡↔	Pflege-Komplexbehandlung bei Frühgeborenen, Neugeborenen und Säuglingen, 251 bis 275 Aufwandspunkte	99.C5.2B ‡↔	Pflege-Komplexbehandlung bei Frühgeborenen, Neugeborenen und Säuglingen, 1601 bis 1700 Aufwandspunkte
99.C5.1R ‡↔	Pflege-Komplexbehandlung bei Frühgeborenen, Neugeborenen und Säuglingen, 276 bis 300 Aufwandspunkte	99.C5.2C ‡↔	Pflege-Komplexbehandlung bei Frühgeborenen, Neugeborenen und Säuglingen, 1701 bis 1800 Aufwandspunkte
99.C5.1S ‡↔	Pflege-Komplexbehandlung bei Frühgeborenen, Neugeborenen und Säuglingen, 301 bis 350 Aufwandspunkte	99.C5.2D ‡↔	Pflege-Komplexbehandlung bei Frühgeborenen, Neugeborenen und Säuglingen, 1801 bis 1900 Aufwandspunkte
99.C5.1T ‡↔	Pflege-Komplexbehandlung bei Frühgeborenen, Neugeborenen und Säuglingen, 351 bis 400 Aufwandspunkte	99.C5.2E ‡↔	Pflege-Komplexbehandlung bei Frühgeborenen, Neugeborenen und Säuglingen, 1901 bis 2000 Aufwandspunkte
99.C5.1U ‡↔	Pflege-Komplexbehandlung bei Frühgeborenen, Neugeborenen und Säuglingen, 401 bis 450 Aufwandspunkte	99.C5.2F ‡↔	Pflege-Komplexbehandlung bei Frühgeborenen, Neugeborenen und Säuglingen, 2001 bis 2100 Aufwandspunkte
99.C5.1V ‡↔	Pflege-Komplexbehandlung bei Frühgeborenen, Neugeborenen und Säuglingen, 451 bis 500 Aufwandspunkte	99.C5.2G ‡↔	Pflege-Komplexbehandlung bei Frühgeborenen, Neugeborenen und Säuglingen, 2101 und mehr Aufwandspunkte
99.C5.1W ‡↔	Pflege-Komplexbehandlung bei Frühgeborenen, Neugeborenen und Säuglingen, 501 bis 600 Aufwandspunkte		

### Prozedur A97-9

99.B8.21 ‡↔	IMC-Komplexbehandlung im Kindesalter, 197 bis 392 Aufwandspunkte	99.B8.31 ‡↔	IMC-Komplexbehandlung im Neugeborenenalter, 197 bis 392 Aufwandspunkte
-------------	--	-------------	--

### ADRG B61

### Paraplegie/Tetraplegie oder Verletzungen am Rückenmark mit operativem Eingriff

OR-Prozedur und mindestens eine Diagnose in Tabelle B61-1 und nicht [(Polytrauma oder Intensivmedizinische Komplexbehandlung > 980 / 1104 Aufwandspunkte) und Komplexe OR-Prozeduren] und nicht [Definition der Basis-DRG (A46)]



**DRG B61A****Paraplegie/Tetraplegie oder Verletzungen am Rückenmark mit mehrzeitige komplexe OR-Prozedur oder intensivmedizinische Komplexbehandlung > 392/552 Aufwandspunkte oder schwerste CC**

Mehrzeitige komplexe OR-Prozeduren oder Intensivmedizinische Komplexbehandlung > 392 / 552 Aufwandspunkte oder PCCL > 5

**DRG B61B****Paraplegie/Tetraplegie oder Verletzungen am Rückenmark mit vierzeitig bestimmte OR-Prozedur oder komplexe Konstellation oder intensivmedizinische Komplexbehandlung oder IMCK > 196/119 Aufwandspunkte oder schwerste CC**

Mindestens eine Prozedur in Tabelle B61-2 oder Prozedur in Tabelle B61-3 oder mindestens zwei Prozeduren in Tabelle B61-4 oder mindestens eine Prozedur in Tabelle B61-5 oder Vierzeitige bestimmte OR-Prozeduren oder PCCL > 4

**DRG B61C****Paraplegie/Tetraplegie oder Verletzungen am Rückenmark mit komplexer OR-Prozedur oder Vakuumbehandlung oder mehrzeitig bestimmte OR-Prozedur oder aufwendige Konstellation oder Pflegekomplexbehandlung ab 51 Aufwandspunkte**

Komplexe OR-Prozeduren oder Vakuumbehandlung oder Mehrzeitige bestimmte OR-Prozeduren oder Prozedur in Tabelle B61-6 oder Prozedur in Tabelle B61-7

**DRG B61D****Paraplegie/Tetraplegie oder Verletzungen am Rückenmark mit bestimmter oder komplizierender Prozedur**

Bestimmte OR-Prozeduren oder Komplizierende Prozeduren

**DRG B61E****Paraplegie/Tetraplegie oder Verletzungen am Rückenmark mit operativem Eingriff****Diagnose B61-1**

G82.00	Schlaffe Paraparese und Paraplegie: Akute komplette Querschnittlähmung nichttraumatischer Genese	G82.32	Schlaffe Tetraparese und Tetraplegie: Chronische komplette Querschnittlähmung
G82.01	Schlaffe Paraparese und Paraplegie: Akute inkomplette Querschnittlähmung nichttraumatischer Genese	G82.33	Schlaffe Tetraparese und Tetraplegie: Chronische inkomplette Querschnittlähmung
G82.02	Schlaffe Paraparese und Paraplegie: Chronische komplette Querschnittlähmung	G82.40	Spastische Tetraparese und Tetraplegie: Akute komplette Querschnittlähmung nichttraumatischer Genese
G82.03	Schlaffe Paraparese und Paraplegie: Chronische inkomplette Querschnittlähmung	G82.41	Spastische Tetraparese und Tetraplegie: Akute inkomplette Querschnittlähmung nichttraumatischer Genese
G82.10	Spastische Paraparese und Paraplegie: Akute komplette Querschnittlähmung nichttraumatischer Genese	G82.42	Spastische Tetraparese und Tetraplegie: Chronische komplette Querschnittlähmung
G82.11	Spastische Paraparese und Paraplegie: Akute inkomplette Querschnittlähmung nichttraumatischer Genese	G82.43	Spastische Tetraparese und Tetraplegie: Chronische inkomplette Querschnittlähmung
G82.12	Spastische Paraparese und Paraplegie: Chronische komplette Querschnittlähmung	G82.50	Tetraparese und Tetraplegie, nicht näher bezeichnet: Akute komplette Querschnittlähmung nichttraumatischer Genese
G82.13	Spastische Paraparese und Paraplegie: Chronische inkomplette Querschnittlähmung	G82.51	Tetraparese und Tetraplegie, nicht näher bezeichnet: Akute inkomplette Querschnittlähmung nichttraumatischer Genese
G82.20	Paraparese und Paraplegie, nicht näher bezeichnet: Akute komplette Querschnittlähmung nichttraumatischer Genese	G82.52	Tetraparese und Tetraplegie, nicht näher bezeichnet: Chronische komplette Querschnittlähmung
G82.21	Paraparese und Paraplegie, nicht näher bezeichnet: Akute inkomplette Querschnittlähmung nichttraumatischer Genese	G82.53	Tetraparese und Tetraplegie, nicht näher bezeichnet: Chronische inkomplette Querschnittlähmung
G82.22	Paraparese und Paraplegie, nicht näher bezeichnet: Chronische komplette Querschnittlähmung	G95.82	Harnblasenfunktionsstörung durch spinalen Schock
G82.23	Paraparese und Paraplegie, nicht näher bezeichnet: Chronische inkomplette Querschnittlähmung	G95.83	Spinale Spastik der quergestreiften Muskulatur
G82.30	Schlaffe Tetraparese und Tetraplegie: Akute komplette Querschnittlähmung nichttraumatischer Genese	G95.85	Deafferentierungsschmerz bei Schädigungen des Rückenmarkes
G82.31	Schlaffe Tetraparese und Tetraplegie: Akute inkomplette Querschnittlähmung nichttraumatischer Genese	P11.50	Geburtsverletzung der Wirbelsäule und des Rückenmarkes: Mit akuter Querschnittlähmung
		P11.59	Geburtsverletzung der Wirbelsäule und des Rückenmarkes: Nicht näher bezeichnet
		S14.0	Kontusion und Ödem des zervikalen Rückenmarkes
		S14.10	Verletzungen des zervikalen Rückenmarkes, nicht näher bezeichnet
		S14.11	Komplette Querschnittverletzung des zervikalen Rückenmarkes

S14.12	Zentrale Halsmarkverletzung (inkomplette Querschnittverletzung)	S34.11	Inkomplette Querschnittverletzung des lumbalen Rückenmarkes
S14.13	Sonstige inkomplette Querschnittverletzungen des zervikalen Rückenmarkes	S34.18	Sonstige Verletzung des lumbalen Rückenmarkes
S24.0	Kontusion und Ödem des thorakalen Rückenmarkes	S34.30	Komplettes traumatisches Cauda- (equina-) Syndrom
S24.10	Verletzung des thorakalen Rückenmarkes, nicht näher bezeichnet	S34.31	Inkomplettes traumatisches Cauda- (equina-) Syndrom
S24.11	Komplette Querschnittverletzung des thorakalen Rückenmarkes	S34.38	Sonstige und nicht näher bezeichnete Verletzungen der Cauda equina
S24.12	Inkomplette Querschnittverletzung des thorakalen Rückenmarkes	T06.0	Verletzungen des Gehirns und der Hirnnerven kombiniert mit Verletzungen von Nerven und Rückenmark in Halshöhe
S34.0	Kontusion und Ödem des lumbalen Rückenmarkes [Conus medullaris]	T06.1	Verletzungen der Nerven und des Rückenmarkes mit Beteiligung mehrerer sonstiger Körperregionen
S34.10	Komplette Querschnittverletzung des lumbalen Rückenmarkes	T09.3	Verletzung des Rückenmarkes, Höhe nicht näher bezeichnet

## Prozedur B61-2

99.B7.12 †↔	Intensivmedizinische Komplexbehandlung, 120 bis 184 Aufwandspunkte	99.B7.2H †↔	Intensivmedizinische Komplexbehandlung im Kindesalter (Basisprozedur), 4901 bis 5880 Aufwandspunkte
99.B7.13 †↔	Intensivmedizinische Komplexbehandlung, 185 bis 360 Aufwandspunkte	99.B7.2I †↔	Intensivmedizinische Komplexbehandlung im Kindesalter (Basisprozedur), 5881 bis 6860 Aufwandspunkte
99.B7.14 †↔	Intensivmedizinische Komplexbehandlung, 361 bis 552 Aufwandspunkte	99.B7.2J †↔	Intensivmedizinische Komplexbehandlung im Kindesalter (Basisprozedur), 6861 bis 7840 Aufwandspunkte
99.B7.21 †↔	Intensivmedizinische Komplexbehandlung im Kindesalter (Basisprozedur), 197 bis 392 Aufwandspunkte	99.B7.2K †↔	Intensivmedizinische Komplexbehandlung im Kindesalter (Basisprozedur), 7841 bis 9800 Aufwandspunkte
99.B7.22 †↔	Intensivmedizinische Komplexbehandlung im Kindesalter (Basisprozedur), 393 bis 588 Aufwandspunkte	99.B7.2L †↔	Intensivmedizinische Komplexbehandlung im Kindesalter (Basisprozedur), 9801 bis 11760 Aufwandspunkte
99.B7.23 †↔	Intensivmedizinische Komplexbehandlung im Kindesalter (Basisprozedur), 589 bis 784 Aufwandspunkte	99.B7.2M †↔	Intensivmedizinische Komplexbehandlung im Kindesalter (Basisprozedur), 11761 bis 13720 Aufwandspunkte
99.B7.24 †↔	Intensivmedizinische Komplexbehandlung im Kindesalter (Basisprozedur), 785 bis 980 Aufwandspunkte	99.B7.2N †↔	Intensivmedizinische Komplexbehandlung im Kindesalter (Basisprozedur), 13721 bis 16660 Aufwandspunkte
99.B7.25 †↔	Intensivmedizinische Komplexbehandlung im Kindesalter (Basisprozedur), 981 bis 1176 Aufwandspunkte	99.B7.2O †↔	Intensivmedizinische Komplexbehandlung im Kindesalter (Basisprozedur), 16661 bis 19600 Aufwandspunkte
99.B7.26 †↔	Intensivmedizinische Komplexbehandlung im Kindesalter (Basisprozedur), 1177 bis 1470 Aufwandspunkte	99.B7.2P †↔	Intensivmedizinische Komplexbehandlung im Kindesalter (Basisprozedur), 19601 und mehr Aufwandspunkte
99.B7.27 †↔	Intensivmedizinische Komplexbehandlung im Kindesalter (Basisprozedur), 1471 bis 1764 Aufwandspunkte	99.B7.31 †↔	Intensivmedizinische Komplexbehandlung im Neugeborenenalter (Basisprozedur), 197 bis 392 Aufwandspunkte
99.B7.28 †↔	Intensivmedizinische Komplexbehandlung im Kindesalter (Basisprozedur), 1765 bis 2058 Aufwandspunkte	99.B7.32 †↔	Intensivmedizinische Komplexbehandlung im Neugeborenenalter (Basisprozedur), 393 bis 588 Aufwandspunkte
99.B7.2A †↔	Intensivmedizinische Komplexbehandlung im Kindesalter (Basisprozedur), 2059 bis 2352 Aufwandspunkte	99.B7.33 †↔	Intensivmedizinische Komplexbehandlung im Neugeborenenalter (Basisprozedur), 589 bis 784 Aufwandspunkte
99.B7.2B †↔	Intensivmedizinische Komplexbehandlung im Kindesalter (Basisprozedur), 2353 bis 2646 Aufwandspunkte	99.B7.34 †↔	Intensivmedizinische Komplexbehandlung im Neugeborenenalter (Basisprozedur), 785 bis 980 Aufwandspunkte
99.B7.2C †↔	Intensivmedizinische Komplexbehandlung im Kindesalter (Basisprozedur), 2647 bis 2940 Aufwandspunkte	99.B7.35 †↔	Intensivmedizinische Komplexbehandlung im Neugeborenenalter (Basisprozedur), 981 bis 1176 Aufwandspunkte
99.B7.2D †↔	Intensivmedizinische Komplexbehandlung im Kindesalter (Basisprozedur), 2941 bis 3430 Aufwandspunkte	99.B7.36 †↔	Intensivmedizinische Komplexbehandlung im Neugeborenenalter (Basisprozedur), 1177 bis 1470 Aufwandspunkte
99.B7.2E †↔	Intensivmedizinische Komplexbehandlung im Kindesalter (Basisprozedur), 3431 bis 3920 Aufwandspunkte	99.B7.37 †↔	Intensivmedizinische Komplexbehandlung im Neugeborenenalter (Basisprozedur), 1471 bis 1764 Aufwandspunkte
99.B7.2F †↔	Intensivmedizinische Komplexbehandlung im Kindesalter (Basisprozedur), 3921 bis 4410 Aufwandspunkte	99.B7.38 †↔	Intensivmedizinische Komplexbehandlung im Neugeborenenalter (Basisprozedur), 1765 bis 2058 Aufwandspunkte
99.B7.2G †↔	Intensivmedizinische Komplexbehandlung im Kindesalter (Basisprozedur), 4411 bis 4900 Aufwandspunkte		

99.B7.3A †↔ Intensivmedizinische Komplexbehandlung im Neugeborenenalter (Basisprozedur), 2059 bis 2352 Aufwandspunkte	99.B8.2A †↔ IMC-Komplexbehandlung im Kindesalter, 2059 bis 2352 Aufwandspunkte
99.B7.3B †↔ Intensivmedizinische Komplexbehandlung im Neugeborenenalter (Basisprozedur), 2353 bis 2646 Aufwandspunkte	99.B8.2B †↔ IMC-Komplexbehandlung im Kindesalter, 2353 bis 2646 Aufwandspunkte
99.B7.3C †↔ Intensivmedizinische Komplexbehandlung im Neugeborenenalter (Basisprozedur), 2647 bis 2940 Aufwandspunkte	99.B8.2C †↔ IMC-Komplexbehandlung im Kindesalter, 2647 bis 2940 Aufwandspunkte
99.B7.3D †↔ Intensivmedizinische Komplexbehandlung im Neugeborenenalter (Basisprozedur), 2941 bis 3430 Aufwandspunkte	99.B8.2D †↔ IMC-Komplexbehandlung im Kindesalter, 2941 bis 3430 Aufwandspunkte
99.B7.3E †↔ Intensivmedizinische Komplexbehandlung im Neugeborenenalter (Basisprozedur), 3431 bis 3920 Aufwandspunkte	99.B8.2E †↔ IMC-Komplexbehandlung im Kindesalter, 3431 bis 3920 Aufwandspunkte
99.B7.3F †↔ Intensivmedizinische Komplexbehandlung im Neugeborenenalter (Basisprozedur), 3921 bis 4410 Aufwandspunkte	99.B8.2F †↔ IMC-Komplexbehandlung im Kindesalter, 3921 bis 4410 Aufwandspunkte
99.B7.3G †↔ Intensivmedizinische Komplexbehandlung im Neugeborenenalter (Basisprozedur), 4411 bis 4900 Aufwandspunkte	99.B8.2G †↔ IMC-Komplexbehandlung im Kindesalter, 4411 bis 4900 Aufwandspunkte
99.B7.3H †↔ Intensivmedizinische Komplexbehandlung im Neugeborenenalter (Basisprozedur), 4901 bis 5880 Aufwandspunkte	99.B8.2H †↔ IMC-Komplexbehandlung im Kindesalter, 4901 bis 5880 Aufwandspunkte
99.B7.3I †↔ Intensivmedizinische Komplexbehandlung im Neugeborenenalter (Basisprozedur), 5881 bis 6860 Aufwandspunkte	99.B8.2I †↔ IMC-Komplexbehandlung im Kindesalter, 5881 bis 6860 Aufwandspunkte
99.B7.3J †↔ Intensivmedizinische Komplexbehandlung im Neugeborenenalter (Basisprozedur), 6861 bis 7840 Aufwandspunkte	99.B8.2J †↔ IMC-Komplexbehandlung im Kindesalter, 6861 bis 7840 Aufwandspunkte
99.B7.3K †↔ Intensivmedizinische Komplexbehandlung im Neugeborenenalter (Basisprozedur), 7841 bis 9800 Aufwandspunkte	99.B8.2K †↔ IMC-Komplexbehandlung im Kindesalter, 7841 bis 9800 Aufwandspunkte
99.B7.3L †↔ Intensivmedizinische Komplexbehandlung im Neugeborenenalter (Basisprozedur), 9801 bis 11760 Aufwandspunkte	99.B8.2L †↔ IMC-Komplexbehandlung im Kindesalter, 9801 bis 11760 Aufwandspunkte
99.B7.3M †↔ Intensivmedizinische Komplexbehandlung im Neugeborenenalter (Basisprozedur), 11761 bis 13720 Aufwandspunkte	99.B8.2M †↔ IMC-Komplexbehandlung im Kindesalter, 11761 bis 13720 Aufwandspunkte
99.B7.3N †↔ Intensivmedizinische Komplexbehandlung im Neugeborenenalter (Basisprozedur), 13721 bis 16660 Aufwandspunkte	99.B8.2N †↔ IMC-Komplexbehandlung im Kindesalter, 13721 bis 16660 Aufwandspunkte
99.B7.3O †↔ Intensivmedizinische Komplexbehandlung im Neugeborenenalter (Basisprozedur), 16661 bis 19600 Aufwandspunkte	99.B8.2O †↔ IMC-Komplexbehandlung im Kindesalter, 16661 bis 19600 Aufwandspunkte
99.B7.3P †↔ Intensivmedizinische Komplexbehandlung im Neugeborenenalter (Basisprozedur), 19601 und mehr Aufwandspunkte	99.B8.2P †↔ IMC-Komplexbehandlung im Kindesalter, 19601 und mehr Aufwandspunkte
99.B8.12 †↔ IMC-Komplexbehandlung des Erwachsenen, 120 bis 184 Aufwandspunkte	99.B8.31 †↔ IMC-Komplexbehandlung im Neugeborenenalter, 197 bis 392 Aufwandspunkte
99.B8.13 †↔ IMC-Komplexbehandlung des Erwachsenen, 185 bis 360 Aufwandspunkte	99.B8.32 †↔ IMC-Komplexbehandlung im Neugeborenenalter, 393 bis 588 Aufwandspunkte
99.B8.14 †↔ IMC-Komplexbehandlung des Erwachsenen, 361 bis 552 Aufwandspunkte	99.B8.33 †↔ IMC-Komplexbehandlung im Neugeborenenalter, 589 bis 784 Aufwandspunkte
99.B8.21 †↔ IMC-Komplexbehandlung im Kindesalter, 197 bis 392 Aufwandspunkte	99.B8.34 †↔ IMC-Komplexbehandlung im Neugeborenenalter, 785 bis 980 Aufwandspunkte
99.B8.22 †↔ IMC-Komplexbehandlung im Kindesalter, 393 bis 588 Aufwandspunkte	99.B8.35 †↔ IMC-Komplexbehandlung im Neugeborenenalter, 981 bis 1176 Aufwandspunkte
99.B8.23 †↔ IMC-Komplexbehandlung im Kindesalter, 589 bis 784 Aufwandspunkte	99.B8.36 †↔ IMC-Komplexbehandlung im Neugeborenenalter, 1177 bis 1470 Aufwandspunkte
99.B8.24 †↔ IMC-Komplexbehandlung im Kindesalter, 785 bis 980 Aufwandspunkte	99.B8.37 †↔ IMC-Komplexbehandlung im Neugeborenenalter, 1471 bis 1764 Aufwandspunkte
99.B8.25 †↔ IMC-Komplexbehandlung im Kindesalter, 981 bis 1176 Aufwandspunkte	99.B8.38 †↔ IMC-Komplexbehandlung im Neugeborenenalter, 1765 bis 2058 Aufwandspunkte
99.B8.26 †↔ IMC-Komplexbehandlung im Kindesalter, 1177 bis 1470 Aufwandspunkte	99.B8.3A †↔ IMC-Komplexbehandlung im Neugeborenenalter, 2059 bis 2352 Aufwandspunkte
99.B8.27 †↔ IMC-Komplexbehandlung im Kindesalter, 1471 bis 1764 Aufwandspunkte	99.B8.3B †↔ IMC-Komplexbehandlung im Neugeborenenalter, 2353 bis 2646 Aufwandspunkte
99.B8.28 †↔ IMC-Komplexbehandlung im Kindesalter, 1765 bis 2058 Aufwandspunkte	99.B8.3C †↔ IMC-Komplexbehandlung im Neugeborenenalter, 2647 bis 2940 Aufwandspunkte
	99.B8.3D †↔ IMC-Komplexbehandlung im Neugeborenenalter, 2941 bis 3430 Aufwandspunkte
	99.B8.3E †↔ IMC-Komplexbehandlung im Neugeborenenalter, 3431 bis 3920 Aufwandspunkte
	99.B8.3F †↔ IMC-Komplexbehandlung im Neugeborenenalter, 3921 bis 4410 Aufwandspunkte
	99.B8.3G †↔ IMC-Komplexbehandlung im Neugeborenenalter, 4411 bis 4900 Aufwandspunkte
	99.B8.3H †↔ IMC-Komplexbehandlung im Neugeborenenalter, 4901 bis 5880 Aufwandspunkte
	99.B8.3I †↔ IMC-Komplexbehandlung im Neugeborenenalter, 5881 bis 6860 Aufwandspunkte
	99.B8.3J †↔ IMC-Komplexbehandlung im Neugeborenenalter, 6861 bis 7840 Aufwandspunkte
	99.B8.3K †↔ IMC-Komplexbehandlung im Neugeborenenalter, 7841 bis 9800 Aufwandspunkte

- 99.B8.3L ‡↔ IMC-Komplexbehandlung im Neugeborenenalter, 9801 bis 11760 Aufwandspunkte  
 99.B8.3M ‡↔ IMC-Komplexbehandlung im Neugeborenenalter, 11761 bis 13720 Aufwandspunkte  
 99.B8.3N ‡↔ IMC-Komplexbehandlung im Neugeborenenalter, 13721 bis 16660 Aufwandspunkte

- 99.B8.3O ‡↔ IMC-Komplexbehandlung im Neugeborenenalter, 16661 bis 19600 Aufwandspunkte  
 99.B8.3P ‡↔ IMC-Komplexbehandlung im Neugeborenenalter, 19601 und mehr Aufwandspunkte

### Prozedur B61-3

- 99.B6.26 ‡↔ Komplexbehandlung der Hand, mindestens 7 bis 13 Behandlungstage  
 99.B6.27 ‡↔ Komplexbehandlung der Hand, mindestens 14 bis 20 Behandlungstage  
 99.B6.28 ‡↔ Komplexbehandlung der Hand, 21 und mehr Behandlungstage

### Prozedur B61-4

- 7A.71.11 ↔ Fusion von Wirbeln mit Stabilisierung der Wirbelsäule, Zugang dorsal und dorsolateral, 1 Segment  
 7A.71.12 ↔ Fusion von Wirbeln mit Stabilisierung der Wirbelsäule, Zugang dorsal und dorsolateral, 2 Segmente  
 7A.71.13 ↔ Fusion von Wirbeln mit Stabilisierung der Wirbelsäule, Zugang dorsal und dorsolateral, 3 Segmente  
 7A.71.14 ↔ Fusion von Wirbeln mit Stabilisierung der Wirbelsäule, Zugang dorsal und dorsolateral, 4 Segmente  
 7A.71.15 ↔ Fusion von Wirbeln mit Stabilisierung der Wirbelsäule, Zugang dorsal und dorsolateral, 5 Segmente  
 7A.71.16 ↔ Fusion von Wirbeln mit Stabilisierung der Wirbelsäule, Zugang dorsal und dorsolateral, 6 Segmente  
 7A.71.17 ↔ Fusion von Wirbeln mit Stabilisierung der Wirbelsäule, Zugang dorsal und dorsolateral, 7 Segmente  
 7A.71.18 ↔ Fusion von Wirbeln mit Stabilisierung der Wirbelsäule, Zugang dorsal und dorsolateral, 8 Segmente  
 7A.71.1A ↔ Fusion von Wirbeln mit Stabilisierung der Wirbelsäule, Zugang dorsal und dorsolateral, 9 Segmente  
 7A.71.1B ↔ Fusion von Wirbeln mit Stabilisierung der Wirbelsäule, Zugang dorsal und dorsolateral, 10 Segmente  
 7A.71.1C ↔ Fusion von Wirbeln mit Stabilisierung der Wirbelsäule, Zugang dorsal und dorsolateral, 11 Segmente  
 7A.71.1D ↔ Fusion von Wirbeln mit Stabilisierung der Wirbelsäule, Zugang dorsal und dorsolateral, 12 Segmente  
 7A.71.1E ↔ Fusion von Wirbeln mit Stabilisierung der Wirbelsäule, Zugang dorsal und dorsolateral, 13 Segmente  
 7A.71.1F ↔ Fusion von Wirbeln mit Stabilisierung der Wirbelsäule, Zugang dorsal und dorsolateral, 14 und mehr Segmente  
 7A.71.21 ↔ Fusion von Wirbeln mit Stabilisierung der Wirbelsäule, Zugang ventral, 1 Segment  
 7A.71.22 ↔ Fusion von Wirbeln mit Stabilisierung der Wirbelsäule, Zugang ventral, 2 Segmente  
 7A.71.23 ↔ Fusion von Wirbeln mit Stabilisierung der Wirbelsäule, Zugang ventral, 3 Segmente  
 7A.71.24 ↔ Fusion von Wirbeln mit Stabilisierung der Wirbelsäule, Zugang ventral, 4 Segmente  
 7A.71.25 ↔ Fusion von Wirbeln mit Stabilisierung der Wirbelsäule, Zugang ventral, 5 Segmente  
 7A.71.26 ↔ Fusion von Wirbeln mit Stabilisierung der Wirbelsäule, Zugang ventral, 6 Segmente  
 7A.71.27 ↔ Fusion von Wirbeln mit Stabilisierung der Wirbelsäule, Zugang ventral, 7 Segmente  
 7A.71.28 ↔ Fusion von Wirbeln mit Stabilisierung der Wirbelsäule, Zugang ventral, 8 Segmente  
 7A.71.2A ↔ Fusion von Wirbeln mit Stabilisierung der Wirbelsäule, Zugang ventral, 9 Segmente  
 7A.71.2B ↔ Fusion von Wirbeln mit Stabilisierung der Wirbelsäule, Zugang ventral, 10 Segmente  
 7A.71.2C ↔ Fusion von Wirbeln mit Stabilisierung der Wirbelsäule, Zugang ventral, 11 Segmente  
 7A.71.2D ↔ Fusion von Wirbeln mit Stabilisierung der Wirbelsäule, Zugang ventral, 12 Segmente  
 7A.71.2E ↔ Fusion von Wirbeln mit Stabilisierung der Wirbelsäule, Zugang ventral, 13 Segmente  
 7A.71.2F ↔ Fusion von Wirbeln mit Stabilisierung der Wirbelsäule, Zugang ventral, 14 und mehr Segmente  
 7A.72.11 ↔ Dynamische Stabilisierung der Wirbelsäule, Zugang dorsal und dorsolateral, 1 Segment  
 7A.72.12 ↔ Dynamische Stabilisierung der Wirbelsäule, Zugang dorsal und dorsolateral, 2 Segmente  
 7A.72.13 ↔ Dynamische Stabilisierung der Wirbelsäule, Zugang dorsal und dorsolateral, 3 Segmente  
 7A.72.14 ↔ Dynamische Stabilisierung der Wirbelsäule, Zugang dorsal und dorsolateral, 4 Segmente  
 7A.72.15 ↔ Dynamische Stabilisierung der Wirbelsäule, Zugang dorsal und dorsolateral, 5 Segmente  
 7A.72.16 ↔ Dynamische Stabilisierung der Wirbelsäule, Zugang dorsal und dorsolateral, 6 Segmente  
 7A.72.17 ↔ Dynamische Stabilisierung der Wirbelsäule, Zugang dorsal und dorsolateral, 7 Segmente  
 7A.72.18 ↔ Dynamische Stabilisierung der Wirbelsäule, Zugang dorsal und dorsolateral, 8 Segmente  
 7A.72.1A ↔ Dynamische Stabilisierung der Wirbelsäule, Zugang dorsal und dorsolateral, 9 Segmente  
 7A.72.1B ↔ Dynamische Stabilisierung der Wirbelsäule, Zugang dorsal und dorsolateral, 10 Segmente  
 7A.72.1C ↔ Dynamische Stabilisierung der Wirbelsäule, Zugang dorsal und dorsolateral, 11 Segmente  
 7A.72.1D ↔ Dynamische Stabilisierung der Wirbelsäule, Zugang dorsal und dorsolateral, 12 Segmente  
 7A.72.1E ↔ Dynamische Stabilisierung der Wirbelsäule, Zugang dorsal und dorsolateral, 13 Segmente  
 7A.72.1F ↔ Dynamische Stabilisierung der Wirbelsäule, Zugang dorsal und dorsolateral, 14 und mehr Segmente  
 7A.72.21 ↔ Dynamische Stabilisierung der Wirbelsäule, Zugang ventral, 1 Segment  
 7A.72.22 ↔ Dynamische Stabilisierung der Wirbelsäule, Zugang ventral, 2 Segmente  
 7A.72.23 ↔ Dynamische Stabilisierung der Wirbelsäule, Zugang ventral, 3 Segmente



7A.74.24 ↔	Fusion von Wirbeln zur Stellungskorrektur, Zugang ventral, 4 Segmente	7A.74.2B ↔	Fusion von Wirbeln zur Stellungskorrektur, Zugang ventral, 10 Segmente
7A.74.25 ↔	Fusion von Wirbeln zur Stellungskorrektur, Zugang ventral, 5 Segmente	7A.74.2C ↔	Fusion von Wirbeln zur Stellungskorrektur, Zugang ventral, 11 Segmente
7A.74.26 ↔	Fusion von Wirbeln zur Stellungskorrektur, Zugang ventral, 6 Segmente	7A.74.2D ↔	Fusion von Wirbeln zur Stellungskorrektur, Zugang ventral, 12 Segmente
7A.74.27 ↔	Fusion von Wirbeln zur Stellungskorrektur, Zugang ventral, 7 Segmente	7A.74.2E ↔	Fusion von Wirbeln zur Stellungskorrektur, Zugang ventral, 13 Segmente
7A.74.28 ↔	Fusion von Wirbeln zur Stellungskorrektur, Zugang ventral, 8 Segmente	7A.74.2F ↔	Fusion von Wirbeln zur Stellungskorrektur, Zugang ventral, 14 und mehr Segmente
7A.74.2A ↔	Fusion von Wirbeln zur Stellungskorrektur, Zugang ventral, 9 Segmente		

### Prozedur B61-5

7A.71.13 ↔	Fusion von Wirbeln mit Stabilisierung der Wirbelsäule, Zugang dorsal und dorsolateral, 3 Segmente	7A.72.24 ↔	Dynamische Stabilisierung der Wirbelsäule, Zugang ventral, 4 Segmente
7A.71.14 ↔	Fusion von Wirbeln mit Stabilisierung der Wirbelsäule, Zugang dorsal und dorsolateral, 4 Segmente	7A.72.25 ↔	Dynamische Stabilisierung der Wirbelsäule, Zugang ventral, 5 Segmente
7A.71.15 ↔	Fusion von Wirbeln mit Stabilisierung der Wirbelsäule, Zugang dorsal und dorsolateral, 5 Segmente	7A.72.26 ↔	Dynamische Stabilisierung der Wirbelsäule, Zugang ventral, 6 Segmente
7A.71.16 ↔	Fusion von Wirbeln mit Stabilisierung der Wirbelsäule, Zugang dorsal und dorsolateral, 6 Segmente	7A.74.13 ↔	Fusion von Wirbeln zur Stellungskorrektur, Zugang dorsal und dorsolateral, 3 Segmente
7A.71.26 ↔	Fusion von Wirbeln mit Stabilisierung der Wirbelsäule, Zugang ventral, 6 Segmente	7A.74.14 ↔	Fusion von Wirbeln zur Stellungskorrektur, Zugang dorsal und dorsolateral, 4 Segmente
7A.72.13 ↔	Dynamische Stabilisierung der Wirbelsäule, Zugang dorsal und dorsolateral, 3 Segmente	7A.74.15 ↔	Fusion von Wirbeln zur Stellungskorrektur, Zugang dorsal und dorsolateral, 5 Segmente
7A.72.14 ↔	Dynamische Stabilisierung der Wirbelsäule, Zugang dorsal und dorsolateral, 4 Segmente	7A.74.16 ↔	Fusion von Wirbeln zur Stellungskorrektur, Zugang dorsal und dorsolateral, 6 Segmente
7A.72.15 ↔	Dynamische Stabilisierung der Wirbelsäule, Zugang dorsal und dorsolateral, 5 Segmente	7A.74.23 ↔	Fusion von Wirbeln zur Stellungskorrektur, Zugang ventral, 3 Segmente
7A.72.16 ↔	Dynamische Stabilisierung der Wirbelsäule, Zugang dorsal und dorsolateral, 6 Segmente	7A.74.24 ↔	Fusion von Wirbeln zur Stellungskorrektur, Zugang ventral, 4 Segmente
7A.72.23 ↔	Dynamische Stabilisierung der Wirbelsäule, Zugang ventral, 3 Segmente	7A.74.25 ↔	Fusion von Wirbeln zur Stellungskorrektur, Zugang ventral, 5 Segmente
		7A.74.26 ↔	Fusion von Wirbeln zur Stellungskorrektur, Zugang ventral, 6 Segmente

### Prozedur B61-6

99.C2.1D †↔	Pflege-Komplexbehandlung bei Erwachsenen, 51 bis 55 Aufwandspunkte	99.C2.1Q †↔	Pflege-Komplexbehandlung bei Erwachsenen, 251 bis 275 Aufwandspunkte
99.C2.1E †↔	Pflege-Komplexbehandlung bei Erwachsenen, 56 bis 60 Aufwandspunkte	99.C2.1R †↔	Pflege-Komplexbehandlung bei Erwachsenen, 276 bis 300 Aufwandspunkte
99.C2.1F †↔	Pflege-Komplexbehandlung bei Erwachsenen, 61 bis 65 Aufwandspunkte	99.C2.1S †↔	Pflege-Komplexbehandlung bei Erwachsenen, 301 bis 350 Aufwandspunkte
99.C2.1G †↔	Pflege-Komplexbehandlung bei Erwachsenen, 66 bis 70 Aufwandspunkte	99.C2.1T †↔	Pflege-Komplexbehandlung bei Erwachsenen, 351 bis 400 Aufwandspunkte
99.C2.1H †↔	Pflege-Komplexbehandlung bei Erwachsenen, 71 bis 80 Aufwandspunkte	99.C2.1U †↔	Pflege-Komplexbehandlung bei Erwachsenen, 401 bis 450 Aufwandspunkte
99.C2.1I †↔	Pflege-Komplexbehandlung bei Erwachsenen, 81 bis 90 Aufwandspunkte	99.C2.1V †↔	Pflege-Komplexbehandlung bei Erwachsenen, 451 bis 500 Aufwandspunkte
99.C2.1J †↔	Pflege-Komplexbehandlung bei Erwachsenen, 91 bis 100 Aufwandspunkte	99.C2.1W †↔	Pflege-Komplexbehandlung bei Erwachsenen, 501 bis 600 Aufwandspunkte
99.C2.1K †↔	Pflege-Komplexbehandlung bei Erwachsenen, 101 bis 125 Aufwandspunkte	99.C2.1Y †↔	Pflege-Komplexbehandlung bei Erwachsenen, 601 bis 700 Aufwandspunkte
99.C2.1L †↔	Pflege-Komplexbehandlung bei Erwachsenen, 126 bis 150 Aufwandspunkte	99.C2.21 †↔	Pflege-Komplexbehandlung bei Erwachsenen, 701 bis 800 Aufwandspunkte
99.C2.1M †↔	Pflege-Komplexbehandlung bei Erwachsenen, 151 bis 175 Aufwandspunkte	99.C2.22 †↔	Pflege-Komplexbehandlung bei Erwachsenen, 801 bis 900 Aufwandspunkte
99.C2.1N †↔	Pflege-Komplexbehandlung bei Erwachsenen, 176 bis 200 Aufwandspunkte	99.C2.23 †↔	Pflege-Komplexbehandlung bei Erwachsenen, 901 bis 1000 Aufwandspunkte
99.C2.1O †↔	Pflege-Komplexbehandlung bei Erwachsenen, 201 bis 225 Aufwandspunkte	99.C2.24 †↔	Pflege-Komplexbehandlung bei Erwachsenen, 1001 bis 1100 Aufwandspunkte
99.C2.1P †↔	Pflege-Komplexbehandlung bei Erwachsenen, 226 bis 250 Aufwandspunkte	99.C2.25 †↔	Pflege-Komplexbehandlung bei Erwachsenen, 1101 bis 1200 Aufwandspunkte







- |  |  |
|--|--|
| <p>99.C5.2B ‡↔ Pflege-Komplexbehandlung bei Frühgeborenen, Neugeborenen und Säuglingen, 1601 bis 1700 Aufwandspunkte</p> <p>99.C5.2C ‡↔ Pflege-Komplexbehandlung bei Frühgeborenen, Neugeborenen und Säuglingen, 1701 bis 1800 Aufwandspunkte</p> <p>99.C5.2D ‡↔ Pflege-Komplexbehandlung bei Frühgeborenen, Neugeborenen und Säuglingen, 1801 bis 1900 Aufwandspunkte</p> | <p>99.C5.2E ‡↔ Pflege-Komplexbehandlung bei Frühgeborenen, Neugeborenen und Säuglingen, 1901 bis 2000 Aufwandspunkte</p> <p>99.C5.2F ‡↔ Pflege-Komplexbehandlung bei Frühgeborenen, Neugeborenen und Säuglingen, 2001 bis 2100 Aufwandspunkte</p> <p>99.C5.2G ‡↔ Pflege-Komplexbehandlung bei Frühgeborenen, Neugeborenen und Säuglingen, 2101 und mehr Aufwandspunkte</p> |
|--|--|

### Prozedur B61-7

- |   |   |
|---|---|
| <p>7A.71.11 ↔ Fusion von Wirbeln mit Stabilisierung der Wirbelsäule, Zugang dorsal und dorsolateral, 1 Segment</p> <p>7A.71.12 ↔ Fusion von Wirbeln mit Stabilisierung der Wirbelsäule, Zugang dorsal und dorsolateral, 2 Segmente</p> <p>7A.71.21 ↔ Fusion von Wirbeln mit Stabilisierung der Wirbelsäule, Zugang ventral, 1 Segment</p> <p>7A.71.22 ↔ Fusion von Wirbeln mit Stabilisierung der Wirbelsäule, Zugang ventral, 2 Segmente</p> <p>7A.72.11 ↔ Dynamische Stabilisierung der Wirbelsäule, Zugang dorsal und dorsolateral, 1 Segment</p> <p>7A.72.12 ↔ Dynamische Stabilisierung der Wirbelsäule, Zugang dorsal und dorsolateral, 2 Segmente</p> <p>7A.72.21 ↔ Dynamische Stabilisierung der Wirbelsäule, Zugang ventral, 1 Segment</p> <p>7A.72.22 ↔ Dynamische Stabilisierung der Wirbelsäule, Zugang ventral, 2 Segmente</p> <p>7A.73.11 ↔ Nicht-dynamische Stabilisierung der Wirbelsäule durch Osteosynthese ohne Fusion der Wirbel, Zugang dorsal und dorsolateral, 1 Segment</p> | <p>7A.73.12 ↔ Nicht-dynamische Stabilisierung der Wirbelsäule durch Osteosynthese ohne Fusion der Wirbel, Zugang dorsal und dorsolateral, 2 Segmente</p> <p>7A.73.21 ↔ Nicht-dynamische Stabilisierung der Wirbelsäule durch Osteosynthese ohne Fusion der Wirbel, Zugang ventral, 1 Segment</p> <p>7A.73.22 ↔ Nicht-dynamische Stabilisierung der Wirbelsäule durch Osteosynthese ohne Fusion der Wirbel, Zugang ventral, 2 Segmente</p> <p>7A.74.11 ↔ Fusion von Wirbeln zur Stellungskorrektur, Zugang dorsal und dorsolateral, 1 Segment</p> <p>7A.74.12 ↔ Fusion von Wirbeln zur Stellungskorrektur, Zugang dorsal und dorsolateral, 2 Segmente</p> <p>7A.74.21 ↔ Fusion von Wirbeln zur Stellungskorrektur, Zugang ventral, 1 Segment</p> <p>7A.74.22 ↔ Fusion von Wirbeln zur Stellungskorrektur, Zugang ventral, 2 Segmente</p> |
|---|---|

## MDC 01

### Krankheiten und Störungen des Nervensystems



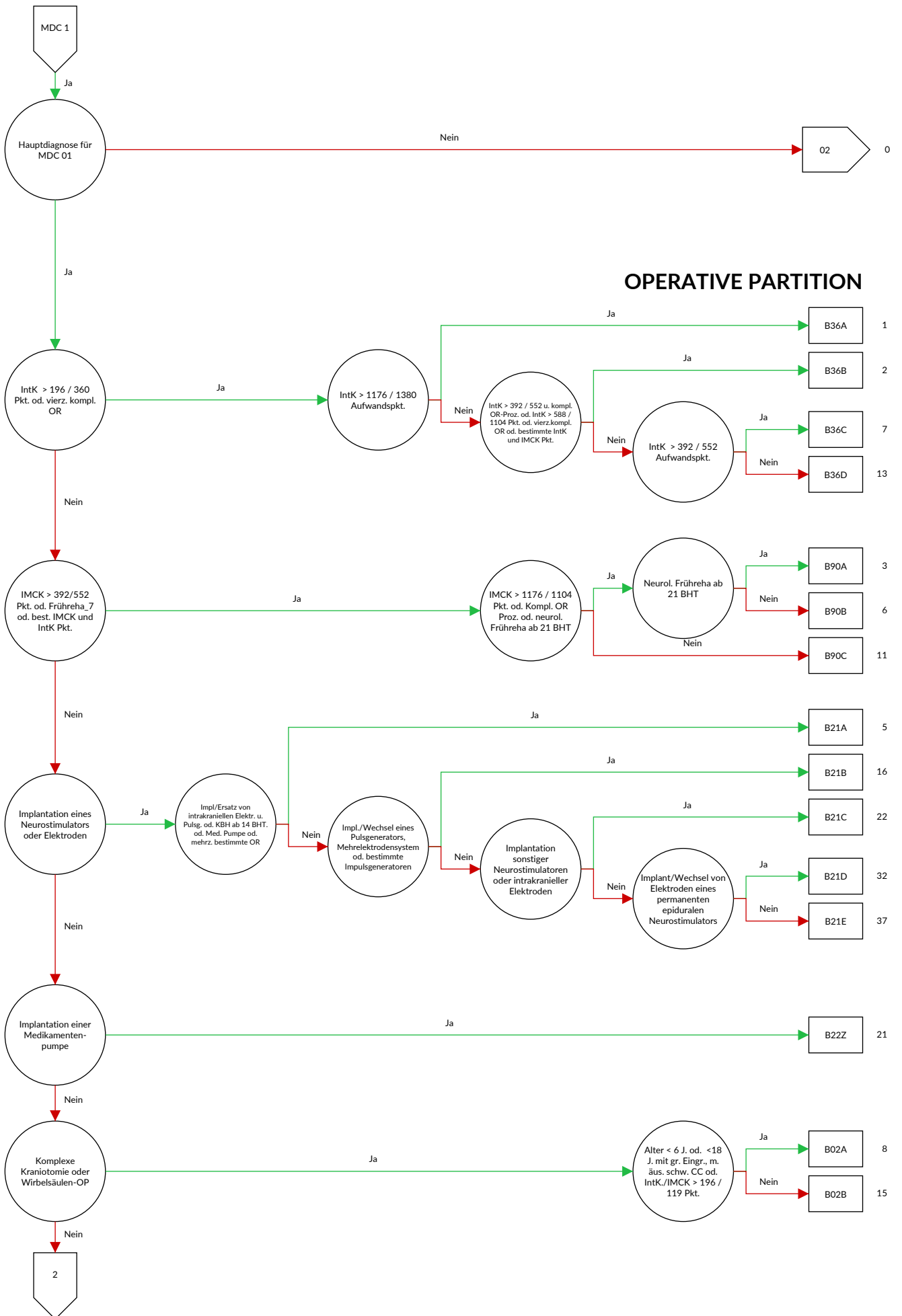



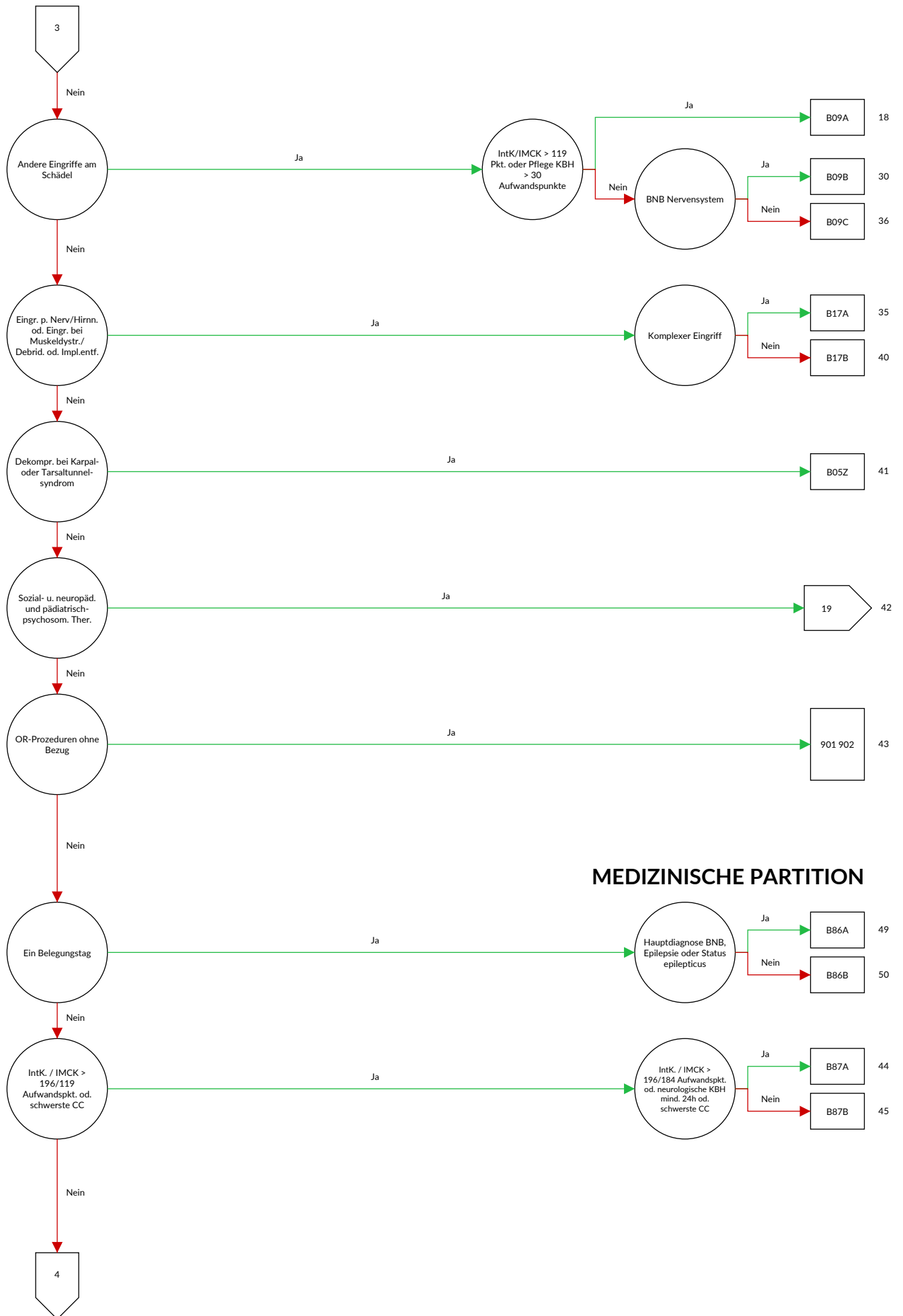

**MEDIZINISCHE PARTITION**

01

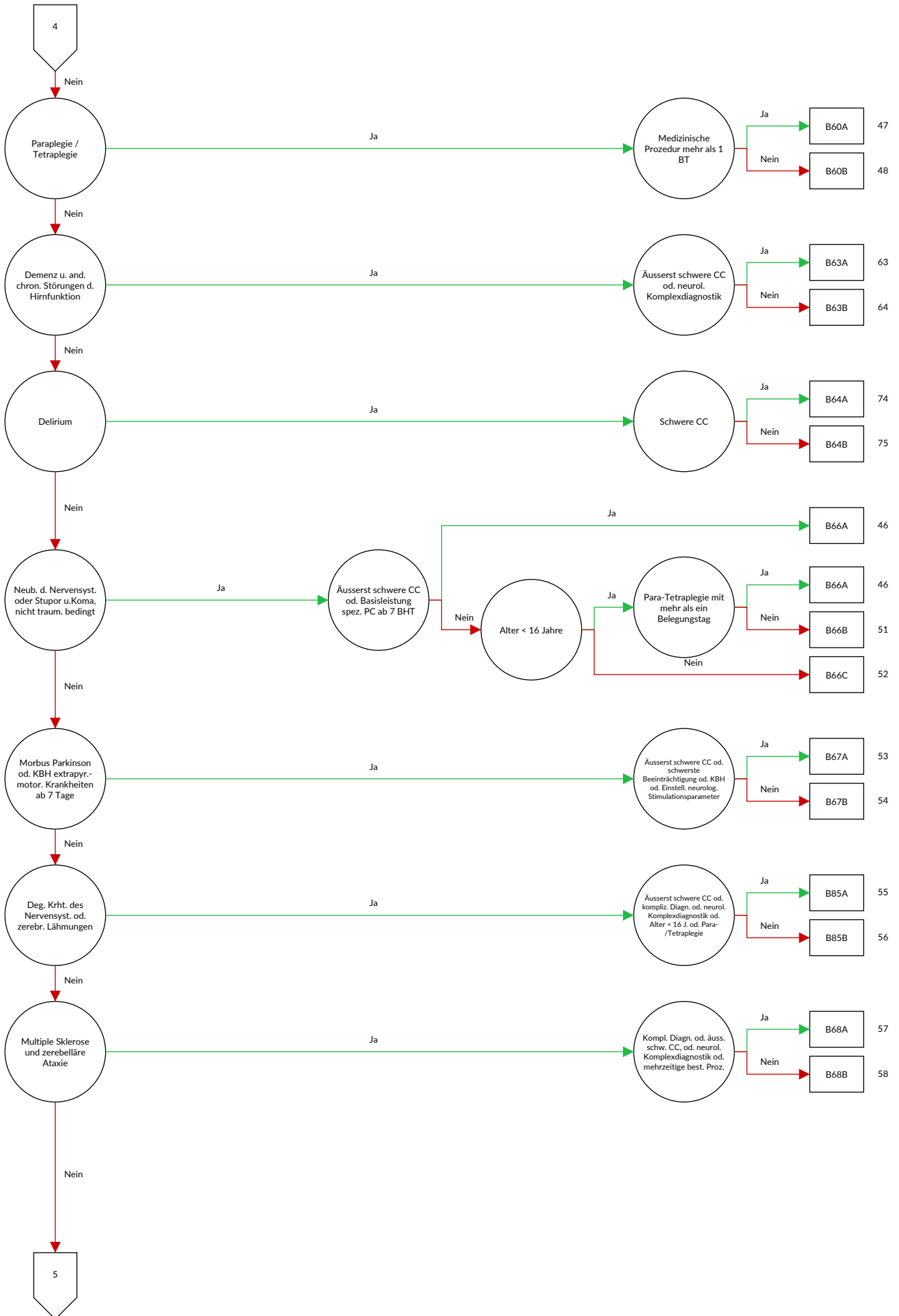

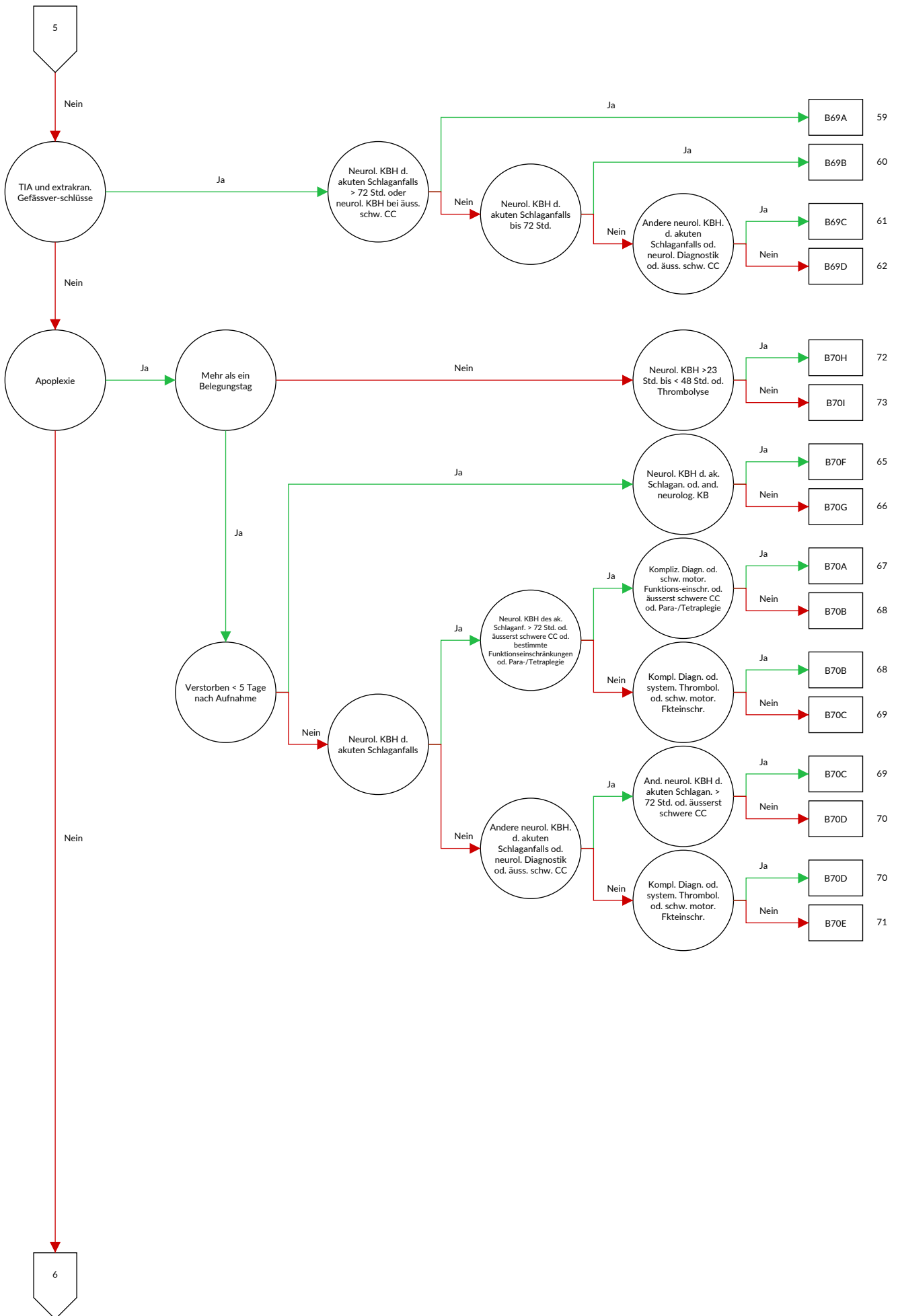



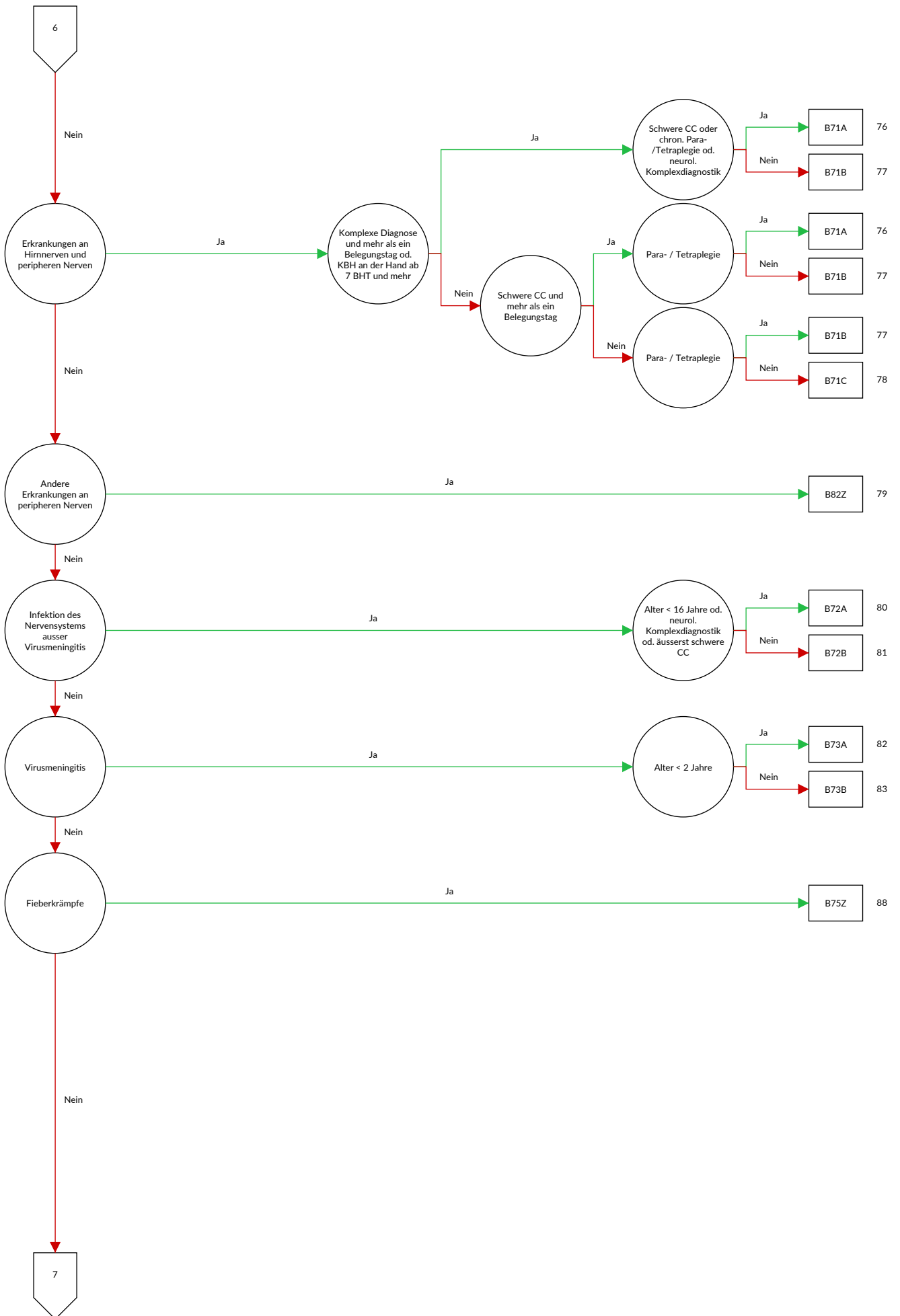

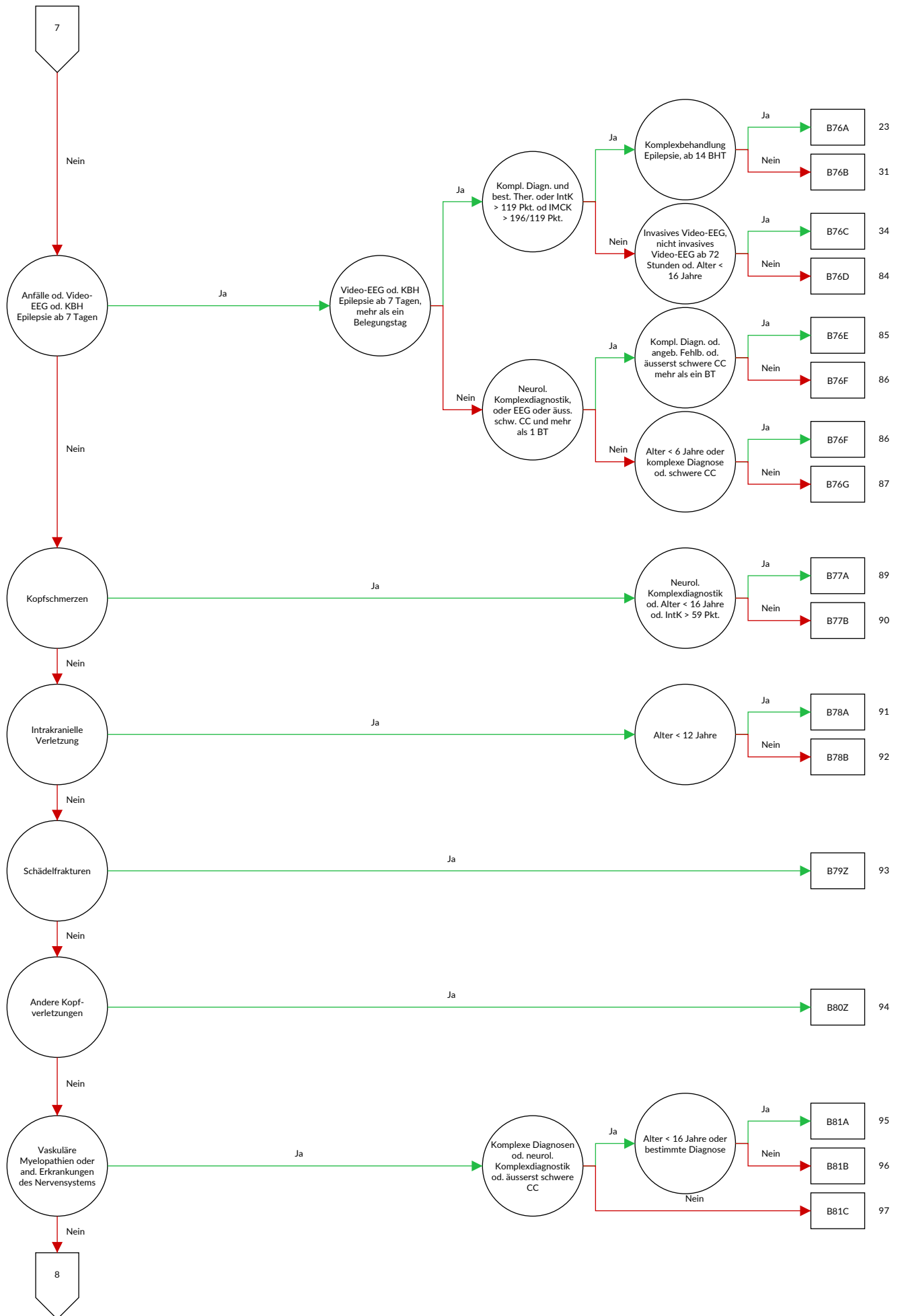

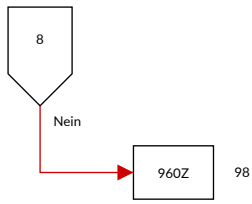



## Entscheidungslogik MDC 01 Krankheiten und Störungen des Nervensystems

Hauptdiagnose in Tabelle MDC01-0 oder MDC ist gleich 01 und Definition der Basis-DRG B36 oder Prozedur in Tabelle MDC01-1 oder Definition der Basis-DRG B22 oder Prozedur in Tabelle MDC01-2

### Diagnose MDC01-0

A06.6	Hirnabszess durch Amöben {G07}	A87.9	Virusmeningitis, nicht näher bezeichnet
A17.0	Tuberkulöse Meningitis {G01}	A88.0	Fieber und Exanthem durch Enteroviren [Boston-Exanthem]
A17.1	Meningeales Tuberkulom {G07}		
A17.8	Sonstige Tuberkulose des Nervensystems	A88.1	Epidemischer Schwindel
A17.9	Tuberkulose des Nervensystems, nicht näher bezeichnet {G99.8}	A88.8	Sonstige näher bezeichnete Virusinfektionen des Zentralnervensystems
A20.3	Pestmeningitis	A89	Virusinfektion des Zentralnervensystems, nicht näher bezeichnet
A27.8	Sonstige Formen der Leptospirose		
A32.1	Meningitis und Meningoenzephalitis durch Listerien	A92.2	Venezolanisches Pferdefieber
A39.0	Meningokokkenmeningitis {G01}	B00.3	Meningitis durch Herpesviren {G02.0}
A50.4	Koninatale spätaufretende Neurosyphilis [Juvenile Neurosyphilis]	B00.4	Enzephalitis durch Herpesviren {G05.1}
A52.1	Floride Neurosyphilis	B01.0	Varizellen-Meningitis {G02.0}
A52.2	Asymptomatische Neurosyphilis	B01.1	Varizellen-Enzephalitis {G05.1}
A52.3	Neurosyphilis, nicht näher bezeichnet	B02.0	Zoster-Enzephalitis {G05.1}
A80.0	Akute paralytische Poliomyelitis durch Impfvirus	B02.1	Zoster-Meningitis {G02.0}
A80.1	Akute paralytische Poliomyelitis durch importiertes Wildvirus	B02.2	Zoster mit Beteiligung anderer Abschnitte des Nervensystems
A80.2	Akute paralytische Poliomyelitis durch einheimisches Wildvirus	B05.0	Masern, kompliziert durch Enzephalitis {G05.1}
A80.3	Sonstige und nicht näher bezeichnete akute paralytische Poliomyelitis	B05.1	Masern, kompliziert durch Meningitis {G02.0}
A80.9	Akute Poliomyelitis, nicht näher bezeichnet	B06.0	Röteln mit neurologischen Komplikationen
A81.0	Creutzfeldt-Jakob-Krankheit	B26.1	Mumps-Meningitis {G02.0}
A81.1	Subakute sklerosierende Panenzephalitis	B26.2	Mumps-Enzephalitis {G05.1}
A81.2	Progressive multifokale Leukenzephalopathie	B37.5	Candida-Meningitis {G02.1}
A81.8	Sonstige atypische Virusinfektionen des Zentralnervensystems	B38.4	Kokzidioidomykose der Meningen {G02.1}
A81.9	Atypische Virusinfektion des Zentralnervensystems, nicht näher bezeichnet	B45.1	Kryptokokkose des Gehirns
A82.0	Wildtier-Tollwut	B46.1	Rhinozerebrale Mukormykose
A82.1	Haustier-Tollwut	B50.0	Malaria tropica mit zerebralen Komplikationen
A82.9	Tollwut, nicht näher bezeichnet	B58.2	Meningoenzephalitis durch Toxoplasmen {G05.2}
A83.0	Japanische Enzephalitis	B69.0	Zystizerkose des Zentralnervensystems
A83.1	Westliche Pferdeenzephalitis [Western-Equine-Encephalitis]	B90.0	Folgezustände einer Tuberkulose des Zentralnervensystems
A83.2	Östliche Pferdeenzephalitis [Eastern-Equine-Encephalitis]	B91	Folgezustände der Poliomyelitis
A83.3	St.-Louis-Enzephalitis	B94.1	Folgezustände der Virusenzephalitis
A83.4	Australische Enzephalitis	C69.6	Bösartige Neubildung: Orbita
A83.5	Kalifornische Enzephalitis	C70.0	Bösartige Neubildung: Hirnhäute
A83.6	Rocio-Virusenzephalitis	C70.1	Bösartige Neubildung: Rückenmarkhäute
A83.8	Sonstige Virusenzephalitis, durch Moskitos übertragen	C70.9	Bösartige Neubildung: Meningen, nicht näher bezeichnet
A83.9	Virusenzephalitis, durch Moskitos übertragen, nicht näher bezeichnet	C71.0	Bösartige Neubildung: Zerebrum, ausgenommen Hirnlappen und Ventrikel
A84.0	Fernöstliche Enzephalitis, durch Zecken übertragen [Russische Frühsommer-Enzephalitis]	C71.1	Bösartige Neubildung: Frontallappen
A84.1	Mitteleuropäische Enzephalitis, durch Zecken übertragen	C71.2	Bösartige Neubildung: Temporallappen
A84.8	Sonstige Virusenzephalitis, durch Zecken übertragen	C71.3	Bösartige Neubildung: Parietallappen
A84.9	Virusenzephalitis, durch Zecken übertragen, nicht näher bezeichnet	C71.4	Bösartige Neubildung: Okzipitallappen
A85.0	Enzephalitis durch Enteroviren {G05.1}	C71.5	Bösartige Neubildung: Hirnventrikel
A85.1	Enzephalitis durch Adenoviren {G05.1}	C71.6	Bösartige Neubildung: Zerebellum
A85.2	Virusenzephalitis, durch Arthropoden übertragen, nicht näher bezeichnet	C71.7	Bösartige Neubildung: Hirnstamm
A85.8	Sonstige näher bezeichnete Virusenzephalitis	C71.8	Bösartige Neubildung: Gehirn, mehrere Teilbereiche überlappend
A86	Virusenzephalitis, nicht näher bezeichnet	C71.9	Bösartige Neubildung: Gehirn, nicht näher bezeichnet
A87.0	Meningitis durch Enteroviren {G02.0}	C72.0	Bösartige Neubildung: Rückenmark
A87.1	Meningitis durch Adenoviren {G02.0}	C72.1	Bösartige Neubildung: Cauda equina
A87.2	Lymphozytäre Choriomeningitis	C72.2	Bösartige Neubildung: Nn. olfactorii [I. Hirnnerv]
A87.8	Sonstige Virusmeningitis	C72.3	Bösartige Neubildung: N. opticus [II. Hirnnerv]
		C72.4	Bösartige Neubildung: N. vestibulocochlearis [VIII. Hirnnerv]
		C72.5	Bösartige Neubildung: Sonstige und nicht näher bezeichnete Hirnnerven
		C72.8	Bösartige Neubildung: Gehirn und andere Teile des Zentralnervensystems, mehrere Teilbereiche überlappend

C72.9	Bösartige Neubildung: Zentralnervensystem, nicht näher bezeichnet	D44.7	Neubildung unsicheren oder unbekanntem Verhaltens: Glomus aorticum und sonstige Paraganglien
C75.1	Bösartige Neubildung: Hypophyse		Myxödemkoma
C75.2	Bösartige Neubildung: Ductus craniopharyngealis	E03.5	Diabetes mellitus, Typ 1: Mit neurologischen Komplikationen: Nicht als entgleist bezeichnet
C75.3	Bösartige Neubildung: Epiphyse [Glandula pinealis] [Zirbeldrüse]	E10.40	Diabetes mellitus, Typ 1: Mit neurologischen Komplikationen: Als entgleist bezeichnet
C75.4	Bösartige Neubildung: Glomus caroticum	E10.41	Diabetes mellitus, Typ 2: Mit neurologischen Komplikationen: Nicht als entgleist bezeichnet
C75.5	Bösartige Neubildung: Glomus aorticum und sonstige Paraganglien	E11.40	Diabetes mellitus, Typ 2: Mit neurologischen Komplikationen: Als entgleist bezeichnet
C79.3	Sekundäre bösartige Neubildung des Gehirns und der Hirnhäute	E11.41	Diabetes mellitus in Verbindung mit Fehl- oder Mangelernährung [Malnutrition]: Mit neurologischen Komplikationen: Nicht als entgleist bezeichnet
C79.4	Sekundäre bösartige Neubildung sonstiger und nicht näher bezeichneter Teile des Nervensystems	E12.40	Diabetes mellitus in Verbindung mit Fehl- oder Mangelernährung [Malnutrition]: Mit neurologischen Komplikationen: Als entgleist bezeichnet
D18.02	Hämangiom: Intrakraniell		Diabetes mellitus in Verbindung mit Fehl- oder Mangelernährung [Malnutrition]: Mit neurologischen Komplikationen: Nicht als entgleist bezeichnet
D18.06	Hämangiom: Auge und Orbita		Diabetes mellitus in Verbindung mit Fehl- oder Mangelernährung [Malnutrition]: Mit neurologischen Komplikationen: Als entgleist bezeichnet
D31.6	Gutartige Neubildung: Orbita, nicht näher bezeichnet	E12.41	Sonstiger näher bezeichneter Diabetes mellitus: Mit neurologischen Komplikationen: Nicht als entgleist bezeichnet
D32.0	Gutartige Neubildung: Hirnhäute		Sonstiger näher bezeichneter Diabetes mellitus: Mit neurologischen Komplikationen: Als entgleist bezeichnet
D32.1	Gutartige Neubildung: Rückenmarkhäute	E13.40	Nicht näher bezeichneter Diabetes mellitus: Mit neurologischen Komplikationen: Nicht als entgleist bezeichnet
D32.9	Gutartige Neubildung: Meningen, nicht näher bezeichnet		Nicht näher bezeichneter Diabetes mellitus: Mit neurologischen Komplikationen: Als entgleist bezeichnet
D33.0	Gutartige Neubildung: Gehirn, supratentoriell	E13.41	Nicht näher bezeichneter Diabetes mellitus: Mit neurologischen Komplikationen: Nicht als entgleist bezeichnet
D33.1	Gutartige Neubildung: Gehirn, infratentoriell		Nicht näher bezeichneter Diabetes mellitus: Mit neurologischen Komplikationen: Als entgleist bezeichnet
D33.2	Gutartige Neubildung: Gehirn, nicht näher bezeichnet	E14.40	Nicht näher bezeichneter Diabetes mellitus: Mit neurologischen Komplikationen: Nicht als entgleist bezeichnet
D33.3	Gutartige Neubildung: Hirnnerven		Nicht näher bezeichneter Diabetes mellitus: Mit neurologischen Komplikationen: Als entgleist bezeichnet
D33.4	Gutartige Neubildung: Rückenmark	E14.41	Wernicke-Enzephalopathie
D33.7	Gutartige Neubildung: Sonstige näher bezeichnete Teile des Zentralnervensystems		GM2-Gangliosidose
D33.9	Gutartige Neubildung: Zentralnervensystem, nicht näher bezeichnet	E51.2	Sonstige Gangliosidosen
D35.2	Gutartige Neubildung: Hypophyse	E75.0	Sonstige Sphingolipidosen
D35.3	Gutartige Neubildung: Ductus craniopharyngealis	E75.1	Neuronale Zeroidlipofuszinose
D35.4	Gutartige Neubildung: Epiphyse [Glandula pinealis] [Zirbeldrüse]	E75.2	Demenz bei Alzheimer-Krankheit, mit frühem Beginn (Typ 2) {G30.0}
D35.5	Gutartige Neubildung: Glomus caroticum	E75.4	Demenz bei Alzheimer-Krankheit, mit spätem Beginn (Typ 1) {G30.1}
D35.6	Gutartige Neubildung: Glomus aorticum und sonstige Paraganglien	F00.0	Demenz bei Alzheimer-Krankheit, atypische oder gemischte Form {G30.8}
D36.1	Gutartige Neubildung: Periphere Nerven und autonomes Nervensystem	F00.1	Demenz bei Alzheimer-Krankheit, nicht näher bezeichnet {G30.9}
D42.0	Neubildung unsicheren oder unbekanntem Verhaltens: Hirnhäute	F00.2	Vaskuläre Demenz mit akutem Beginn
D42.1	Neubildung unsicheren oder unbekanntem Verhaltens: Rückenmarkhäute	F00.9	Multiinfarkt-Demenz
D42.9	Neubildung unsicheren oder unbekanntem Verhaltens: Meningen, nicht näher bezeichnet	F01.0	Subkortikale vaskuläre Demenz
D43.0	Neubildung unsicheren oder unbekanntem Verhaltens: Gehirn, supratentoriell	F01.1	Gemischte kortikale und subkortikale vaskuläre Demenz
D43.1	Neubildung unsicheren oder unbekanntem Verhaltens: Gehirn, infratentoriell	F01.2	Sonstige vaskuläre Demenz
D43.2	Neubildung unsicheren oder unbekanntem Verhaltens: Gehirn, nicht näher bezeichnet	F01.3	Vaskuläre Demenz, nicht näher bezeichnet
D43.3	Neubildung unsicheren oder unbekanntem Verhaltens: Hirnnerven	F01.8	Demenz bei Pick-Krankheit {G31.0}
D43.4	Neubildung unsicheren oder unbekanntem Verhaltens: Rückenmark	F01.9	Demenz bei Creutzfeldt-Jakob-Krankheit {A81.0}
D43.7	Neubildung unsicheren oder unbekanntem Verhaltens: Sonstige Teile des Zentralnervensystems	F02.0	Demenz bei Chorea Huntington {G10}
D43.9	Neubildung unsicheren oder unbekanntem Verhaltens: Zentralnervensystem, nicht näher bezeichnet	F02.1	Demenz bei primärem Parkinson-Syndrom {G20.-}
D44.3	Neubildung unsicheren oder unbekanntem Verhaltens: Hypophyse	F02.2	Demenz bei anderenorts klassifizierten Krankheitsbildern
D44.4	Neubildung unsicheren oder unbekanntem Verhaltens: Ductus craniopharyngealis	F02.3	Nicht näher bezeichnete Demenz
D44.5	Neubildung unsicheren oder unbekanntem Verhaltens: Epiphyse [Glandula pinealis] [Zirbeldrüse]	F02.8	Organisches amnestisches Syndrom, nicht durch Alkohol oder andere psychotrope Substanzen bedingt
D44.6	Neubildung unsicheren oder unbekanntem Verhaltens: Glomus caroticum	F03	Delir ohne Demenz
		F04	Delir bei Demenz
		F05.0	Sonstige Formen des Delirs
		F05.1	Delir, nicht näher bezeichnet
		F05.8	Organische Halluzinose
		F05.9	Organische katatone Störung
		F06.0	Organische wahnhaft [schizophreniforme] Störung
		F06.1	Organische affektive Störungen
		F06.2	Organische Angststörung
		F06.3	Organische dissoziative Störung
		F06.4	Organische emotional labile [asthenische] Störung
		F06.5	
		F06.6	

F06.7	Leichte kognitive Störung	F78.8	Andere Intelligenzminderung: Sonstige Verhaltensstörung
F06.8	Sonstige näher bezeichnete organische psychische Störungen aufgrund einer Schädigung oder Funktionsstörung des Gehirns oder einer körperlichen Krankheit	F78.9	Andere Intelligenzminderung: Ohne Angabe einer Verhaltensstörung
F06.9	Nicht näher bezeichnete organische psychische Störung aufgrund einer Schädigung oder Funktionsstörung des Gehirns oder einer körperlichen Krankheit	F79.0	Nicht näher bezeichnete Intelligenzminderung: Keine oder geringfügige Verhaltensstörung
F07.0	Organische Persönlichkeitsstörung	F79.1	Nicht näher bezeichnete Intelligenzminderung: Deutliche Verhaltensstörung, die Beobachtung oder Behandlung erfordert
F07.1	Postenzephalitisches Syndrom	F79.8	Nicht näher bezeichnete Intelligenzminderung: Sonstige Verhaltensstörung
F07.2	Organisches Psychosyndrom nach Schädelhirntrauma	F79.9	Nicht näher bezeichnete Intelligenzminderung: Ohne Angabe einer Verhaltensstörung
F07.8	Sonstige organische Persönlichkeits- und Verhaltensstörungen aufgrund einer Krankheit, Schädigung oder Funktionsstörung des Gehirns	F84.2	Rett-Syndrom
F07.9	Nicht näher bezeichnete organische Persönlichkeits- und Verhaltensstörung aufgrund einer Krankheit, Schädigung oder Funktionsstörung des Gehirns	F95.0	Vorübergehende Ticstörung
F09	Nicht näher bezeichnete organische oder symptomatische psychische Störung	F95.1	Chronische motorische oder vokale Ticstörung
F44.5	Dissoziative Krampfanfälle	F95.2	Kombinierte vokale und multiple motorische Tics [Tourette-Syndrom]
F70.0	Leichte Intelligenzminderung: Keine oder geringfügige Verhaltensstörung	F95.8	Sonstige Ticstörungen
F70.1	Leichte Intelligenzminderung: Deutliche Verhaltensstörung, die Beobachtung oder Behandlung erfordert	F95.9	Ticstörung, nicht näher bezeichnet
F70.8	Leichte Intelligenzminderung: Sonstige Verhaltensstörung	F98.5	Stottern [Stammeln]
F70.9	Leichte Intelligenzminderung: Ohne Angabe einer Verhaltensstörung	F98.6	Poltern
F71.0	Mittelgradige Intelligenzminderung: Keine oder geringfügige Verhaltensstörung	G00.0	Meningitis durch Haemophilus influenzae
F71.1	Mittelgradige Intelligenzminderung: Deutliche Verhaltensstörung, die Beobachtung oder Behandlung erfordert	G00.1	Pneumokokkenmeningitis
F71.8	Mittelgradige Intelligenzminderung: Sonstige Verhaltensstörung	G00.2	Streptokokkenmeningitis
F71.9	Mittelgradige Intelligenzminderung: Ohne Angabe einer Verhaltensstörung	G00.3	Staphylokokkenmeningitis
F72.0	Schwere Intelligenzminderung: Keine oder geringfügige Verhaltensstörung	G00.8	Sonstige bakterielle Meningitis
F72.1	Schwere Intelligenzminderung: Deutliche Verhaltensstörung, die Beobachtung oder Behandlung erfordert	G00.9	Bakterielle Meningitis, nicht näher bezeichnet
F72.8	Schwere Intelligenzminderung: Sonstige Verhaltensstörung	G01	Meningitis bei anderenorts klassifizierten bakteriellen Krankheiten
F72.9	Schwere Intelligenzminderung: Ohne Angabe einer Verhaltensstörung	G02.0	Meningitis bei anderenorts klassifizierten Viruskrankheiten
F73.0	Schwerste Intelligenzminderung: Keine oder geringfügige Verhaltensstörung	G02.1	Meningitis bei anderenorts klassifizierten Mykosen
F73.1	Schwerste Intelligenzminderung: Deutliche Verhaltensstörung, die Beobachtung oder Behandlung erfordert	G02.8	Meningitis bei sonstigen näher bezeichneten anderenorts klassifizierten infektiösen und parasitären Krankheiten
F73.8	Schwerste Intelligenzminderung: Sonstige Verhaltensstörung	G03.0	Nichteitrige Meningitis
F73.9	Schwerste Intelligenzminderung: Ohne Angabe einer Verhaltensstörung	G03.1	Chronische Meningitis
F74.0	Dissoziierte Intelligenz: Keine oder geringfügige Verhaltensstörung	G03.2	Benigne rezidivierende Meningitis [Mollaret-Meningitis]
F74.1	Dissoziierte Intelligenz: Deutliche Verhaltensstörung, die Beobachtung oder Behandlung erfordert	G03.8	Meningitis durch sonstige näher bezeichnete Ursachen
F74.8	Dissoziierte Intelligenz: Sonstige Verhaltensstörung	G03.9	Meningitis, nicht näher bezeichnet
F74.9	Dissoziierte Intelligenz: Ohne Angabe einer Verhaltensstörung	G04.0	Akute disseminierte Enzephalitis
F78.0	Andere Intelligenzminderung: Keine oder geringfügige Verhaltensstörung	G04.1	Humane T-Zell-lymphotrope Virus-assoziierte Myelopathie
F78.1	Andere Intelligenzminderung: Deutliche Verhaltensstörung, die Beobachtung oder Behandlung erfordert	G04.2	Bakterielle Meningoenzephalitis und Meningomyelitis, anderenorts nicht klassifiziert
		G04.8	Sonstige Enzephalitis, Myelitis und Enzephalomyelitis
		G04.9	Enzephalitis, Myelitis und Enzephalomyelitis, nicht näher bezeichnet
		G05.0	Enzephalitis, Myelitis und Enzephalomyelitis bei anderenorts klassifizierten bakteriellen Krankheiten
		G05.1	Enzephalitis, Myelitis und Enzephalomyelitis bei anderenorts klassifizierten Viruskrankheiten
		G05.2	Enzephalitis, Myelitis und Enzephalomyelitis bei sonstigen anderenorts klassifizierten infektiösen und parasitären Krankheiten
		G05.8	Enzephalitis, Myelitis und Enzephalomyelitis bei sonstigen anderenorts klassifizierten Krankheiten
		G06.0	Intrakranieller Abszess und intrakranielles Granulom
		G06.1	Intraspinaler Abszess und intraspinale Granulome
		G06.2	Extraduraler und subduraler Abszess, nicht näher bezeichnet
		G07	Intrakranielle und intraspinale Abszesse und Granulome bei anderenorts klassifizierten Krankheiten
		G08	Intrakranielle und intraspinale Phlebitis und Thrombophlebitis

G09	Folgen entzündlicher Krankheiten des Zentralnervensystems	G24.1	Idiopathische familiäre Dystonie
G10	Chorea Huntington	G24.2	Idiopathische nichtfamiliäre Dystonie
G11.0	Angeborene nichtprogressive Ataxie	G24.3	Torticollis spasticus
G11.1	Früh beginnende zerebellare Ataxie	G24.4	Idiopathische orofaziale Dystonie
G11.2	Spät beginnende zerebellare Ataxie	G24.8	Sonstige Dystonie
G11.3	Zerebellare Ataxie mit defektem DNA-Reparatursystem	G24.9	Dystonie, nicht näher bezeichnet
G11.4	Hereditäre spastische Paraplegie	G25.0	Essentieller Tremor
G11.8	Sonstige hereditäre Ataxien	G25.1	Arzneimittelinduzierter Tremor
G11.9	Hereditäre Ataxie, nicht näher bezeichnet	G25.2	Sonstige näher bezeichnete Tremorformen
G12.0	Infantile spinale Muskelatrophie, Typ I [Typ Werdnig-Hoffmann]	G25.3	Myoklonus
G12.1	Sonstige vererbte spinale Muskelatrophie	G25.4	Arzneimittelinduzierte Chorea
G12.2	Motoneuron-Krankheit	G25.5	Sonstige Chorea
G12.8	Sonstige spinale Muskelatrophien und verwandte Syndrome	G25.6	Arzneimittelinduzierte Tics und sonstige Tics organischen Ursprungs
G12.9	Spinale Muskelatrophie, nicht näher bezeichnet	G25.80	Periodische Beinbewegungen im Schlaf
G13.0	Paraneoplastische Neuromyopathie und Neuropathie	G25.81	Syndrom der unruhigen Beine [Restless-Legs-Syndrom]
G13.1	Sonstige Systematrophien, vorwiegend das Zentralnervensystem betreffend, bei Neubildungen	G25.88	Sonstige näher bezeichnete extrapyramidale Krankheiten und Bewegungsstörungen
G13.2	Systematrophie, vorwiegend das Zentralnervensystem betreffend, bei Myxödem {E00.1}, {E03.-}	G25.9	Extrapyramidale Krankheit oder Bewegungsstörung, nicht näher bezeichnet
G13.8	Systematrophien, vorwiegend das Zentralnervensystem betreffend, bei sonstigen anderenorts klassifizierten Krankheiten	G26	Extrapyramidale Krankheiten und Bewegungsstörungen bei anderenorts klassifizierten Krankheiten
G14	Postpolio-Syndrom	G30.0	Alzheimer-Krankheit mit frühem Beginn {F00.0}
G20.00	Primäres Parkinson-Syndrom mit fehlender oder geringer Beeinträchtigung: Ohne Wirkungsfluktuation	G30.1	Alzheimer-Krankheit mit spätem Beginn {F00.1}
G20.01	Primäres Parkinson-Syndrom mit fehlender oder geringer Beeinträchtigung: Mit Wirkungsfluktuation	G30.8	Sonstige Alzheimer-Krankheit {F00.2}
G20.10	Primäres Parkinson-Syndrom mit mäßiger bis schwerer Beeinträchtigung: Ohne Wirkungsfluktuation	G30.9	Alzheimer-Krankheit, nicht näher bezeichnet {F00.9}
G20.11	Primäres Parkinson-Syndrom mit mäßiger bis schwerer Beeinträchtigung: Mit Wirkungsfluktuation	G31.0	Umschriebene Hirnatrophie
G20.20	Primäres Parkinson-Syndrom mit schwerster Beeinträchtigung: Ohne Wirkungsfluktuation	G31.1	Senile Degeneration des Gehirns, anderenorts nicht klassifiziert
G20.21	Primäres Parkinson-Syndrom mit schwerster Beeinträchtigung: Mit Wirkungsfluktuation	G31.2	Degeneration des Nervensystems durch Alkohol
G20.90	Primäres Parkinson-Syndrom, nicht näher bezeichnet: Ohne Wirkungsfluktuation	G31.81	Mitochondriale Zytopathie
G20.91	Primäres Parkinson-Syndrom, nicht näher bezeichnet: Mit Wirkungsfluktuation	G31.82	Lewy-Körper-Krankheit
G21.0	Malignes Neuroleptika-Syndrom	G31.88	Sonstige näher bezeichnete degenerative Krankheiten des Nervensystems
G21.1	Sonstiges arzneimittelinduziertes Parkinson-Syndrom	G31.9	Degenerative Krankheit des Nervensystems, nicht näher bezeichnet
G21.2	Parkinson-Syndrom durch sonstige exogene Agenzien	G32.0	Subakute kombinierte Degeneration des Rückenmarks bei anderenorts klassifizierten Krankheiten
G21.3	Postenzephalitisches Parkinson-Syndrom	G32.8	Sonstige näher bezeichnete degenerative Krankheiten des Nervensystems bei anderenorts klassifizierten Krankheiten
G21.4	Vaskuläres Parkinson-Syndrom	G35.0	Erstmanifestation einer multiplen Sklerose
G21.8	Sonstiges sekundäres Parkinson-Syndrom	G35.10	Multiple Sklerose mit vorherrschend schubförmigem Verlauf: Ohne Angabe einer akuten Exazerbation oder Progression
G21.9	Sekundäres Parkinson-Syndrom, nicht näher bezeichnet	G35.11	Multiple Sklerose mit vorherrschend schubförmigem Verlauf: Mit Angabe einer akuten Exazerbation oder Progression
G22	Parkinson-Syndrom bei anderenorts klassifizierten Krankheiten	G35.20	Multiple Sklerose mit primär-chronischem Verlauf: Ohne Angabe einer akuten Exazerbation oder Progression
G23.0	Hallervorden-Spatz-Syndrom	G35.21	Multiple Sklerose mit primär-chronischem Verlauf: Mit Angabe einer akuten Exazerbation oder Progression
G23.1	Progressive supranukleäre Ophthalmoplegie [Steele-Richardson-Olszewski-Syndrom]	G35.30	Multiple Sklerose mit sekundär-chronischem Verlauf: Ohne Angabe einer akuten Exazerbation oder Progression
G23.2	Multiple Systematrophie vom Parkinson-Typ [MSA-P]	G35.31	Multiple Sklerose mit sekundär-chronischem Verlauf: Mit Angabe einer akuten Exazerbation oder Progression
G23.3	Multiple Systematrophie vom zerebellären Typ [MSA-C]	G35.9	Multiple Sklerose, nicht näher bezeichnet
G23.8	Sonstige näher bezeichnete degenerative Krankheiten der Basalganglien	G36.0	Neuromyelitis optica [Devic-Krankheit]
G23.9	Degenerative Krankheit der Basalganglien, nicht näher bezeichnet	G36.1	Akute und subakute hämorrhagische Leukoenzephalitis [Hurst]
G24.0	Arzneimittelinduzierte Dystonie	G36.8	Sonstige näher bezeichnete akute disseminierte Demyelinisation
		G36.9	Akute disseminierte Demyelinisation, nicht näher bezeichnet



G37.0	Diffuse Hirnsklerose	G45.13	Arteria-carotis-interna-Syndrom (halbseitig): Komplette Rückbildung innerhalb von weniger als 1 Stunde
G37.1	Zentrale Demyelinisation des Corpus callosum		
G37.2	Zentrale pontine Myelinolyse		
G37.3	Myelitis transversa acuta bei demyelinisierender Krankheit des Zentralnervensystems	G45.19	Arteria-carotis-interna-Syndrom (halbseitig): Verlauf der Rückbildung nicht näher bezeichnet
G37.4	Subakute nekrotisierende Myelitis [Foix-Alajouanine-Syndrom]	G45.22	Multiple und bilaterale Syndrome der extrazerebralen hirnversorgenden Arterien: Komplette Rückbildung innerhalb von 1 bis 24 Stunden
G37.5	Konzentrische Sklerose [Baló-Krankheit]		
G37.8	Sonstige näher bezeichnete demyelinisierende Krankheiten des Zentralnervensystems	G45.23	Multiple und bilaterale Syndrome der extrazerebralen hirnversorgenden Arterien: Komplette Rückbildung innerhalb von weniger als 1 Stunde
G37.9	Demyelinisierende Krankheit des Zentralnervensystems, nicht näher bezeichnet		
G40.00	Pseudo-Lennox-Syndrom		
G40.01	CSWS [Continuous spikes and waves during slow-wave sleep]	G45.29	Multiple und bilaterale Syndrome der extrazerebralen hirnversorgenden Arterien: Verlauf der Rückbildung nicht näher bezeichnet
G40.02	Benigne psychomotorische Epilepsie [terror fits]		
G40.08	Sonstige lokalisationsbezogene (fokale) (partielle) idiopathische Epilepsie und epileptische Syndrome mit fokal beginnenden Anfällen	G45.32	Amaurosis fugax: Komplette Rückbildung innerhalb von 1 bis 24 Stunden
G40.09	Lokalisationsbezogene (fokale) (partielle) idiopathische Epilepsie und epileptische Syndrome mit fokal beginnenden Anfällen, nicht näher bezeichnet	G45.33	Amaurosis fugax: Komplette Rückbildung innerhalb von weniger als 1 Stunde
G40.1	Lokalisationsbezogene (fokale) (partielle) symptomatische Epilepsie und epileptische Syndrome mit einfachen fokalen Anfällen	G45.39	Amaurosis fugax: Verlauf der Rückbildung nicht näher bezeichnet
G40.2	Lokalisationsbezogene (fokale) (partielle) symptomatische Epilepsie und epileptische Syndrome mit komplexen fokalen Anfällen	G45.42	Transiente globale Amnesie [amnestische Episode]: Komplette Rückbildung innerhalb von 1 bis 24 Stunden
G40.3	Generalisierte idiopathische Epilepsie und epileptische Syndrome	G45.43	Transiente globale Amnesie [amnestische Episode]: Komplette Rückbildung innerhalb von weniger als 1 Stunde
G40.4	Sonstige generalisierte Epilepsie und epileptische Syndrome	G45.49	Transiente globale Amnesie [amnestische Episode]: Verlauf der Rückbildung nicht näher bezeichnet
G40.5	Spezielle epileptische Syndrome	G45.82	Sonstige zerebrale transitorische Ischämie und verwandte Syndrome: Komplette Rückbildung innerhalb von 1 bis 24 Stunden
G40.6	Grand-Mal-Anfälle, nicht näher bezeichnet (mit oder ohne Petit-Mal)	G45.83	Sonstige zerebrale transitorische Ischämie und verwandte Syndrome: Komplette Rückbildung innerhalb von weniger als 1 Stunde
G40.7	Petit-Mal-Anfälle, nicht näher bezeichnet, ohne Grand-Mal-Anfälle	G45.89	Sonstige zerebrale transitorische Ischämie und verwandte Syndrome: Verlauf der Rückbildung nicht näher bezeichnet
G40.8	Sonstige Epilepsien		
G40.9	Epilepsie, nicht näher bezeichnet	G45.92	Zerebrale transitorische Ischämie, nicht näher bezeichnet: Komplette Rückbildung innerhalb von 1 bis 24 Stunden
G41.0	Grand-Mal-Status		
G41.1	Petit-Mal-Status	G45.93	Zerebrale transitorische Ischämie, nicht näher bezeichnet: Komplette Rückbildung innerhalb von weniger als 1 Stunde
G41.2	Status epilepticus mit komplexfokalen Anfällen		
G41.8	Sonstiger Status epilepticus		
G41.9	Status epilepticus, nicht näher bezeichnet	G45.99	Zerebrale transitorische Ischämie, nicht näher bezeichnet: Verlauf der Rückbildung nicht näher bezeichnet
G43.0	Migräne ohne Aura [Gewöhnliche Migräne]		
G43.1	Migräne mit Aura [Klassische Migräne]	G46.0	Arteria-cerebri-media-Syndrom {I66.0}
G43.2	Status migraenosus	G46.1	Arteria-cerebri-anterior-Syndrom {I66.1}
G43.3	Komplizierte Migräne	G46.2	Arteria-cerebri-posterior-Syndrom {I66.2}
G43.8	Sonstige Migräne	G46.3	Hirnstammsyndrom {I60-I67}
G43.9	Migräne, nicht näher bezeichnet	G46.4	Kleinhirnsyndrom {I60-I67}
G44.0	Cluster-Kopfschmerz	G46.5	Rein motorisches lakunäres Syndrom {I60-I67}
G44.1	Vasomotorischer Kopfschmerz, anderenorts nicht klassifiziert	G46.6	Rein sensorisches lakunäres Syndrom {I60-I67}
G44.2	Spannungskopfschmerz	G46.7	Sonstige lakunäre Syndrome {I60-I67}
G44.3	Chronischer posttraumatischer Kopfschmerz	G46.8	Sonstige Syndrome der Hirngefäße bei zerebrovaskulären Krankheiten {I60-I67}
G44.4	Arzneimittelinduzierter Kopfschmerz, anderenorts nicht klassifiziert	G47.4	Narkolepsie und Kataplexie
G44.8	Sonstige näher bezeichnete Kopfschmerzsyndrome	G50.0	Trigeminusneuralgie
G45.02	Arteria-vertebralis-Syndrom mit Basilaris-Symptomatik: Komplette Rückbildung innerhalb von 1 bis 24 Stunden	G50.1	Atypischer Gesichtsschmerz
G45.03	Arteria-vertebralis-Syndrom mit Basilaris-Symptomatik: Komplette Rückbildung innerhalb von weniger als 1 Stunde	G50.8	Sonstige Krankheiten des N. trigeminus
G45.09	Arteria-vertebralis-Syndrom mit Basilaris-Symptomatik: Verlauf der Rückbildung nicht näher bezeichnet	G50.9	Krankheit des N. trigeminus, nicht näher bezeichnet
G45.12	Arteria-carotis-interna-Syndrom (halbseitig): Komplette Rückbildung innerhalb von 1 bis 24 Stunden	G51.0	Fazialisparese
		G51.1	Entzündung des Ganglion geniculi
		G51.2	Melkersson-Rosenthal-Syndrom
		G51.3	Spasmus (hemi)facialis
		G51.4	Faziale Myokymie
		G51.8	Sonstige Krankheiten des N. facialis
		G51.9	Krankheit des N. facialis, nicht näher bezeichnet
		G52.0	Krankheiten der Nn. olfactorii [I. Hirnnerv]

G52.1	Krankheiten des N. glossopharyngeus [IX. Hirnnerv]	G60.3	Idiopathische progressive Neuropathie
G52.2	Krankheiten des N. vagus [X. Hirnnerv]	G60.8	Sonstige hereditäre und idiopathische Neuropathien
G52.3	Krankheiten des N. hypoglossus [XII. Hirnnerv]	G60.9	Hereditäre und idiopathische Neuropathie, nicht näher bezeichnet
G52.7	Krankheiten mehrerer Hirnnerven	G61.0	Guillain-Barré-Syndrom
G52.8	Krankheiten sonstiger näher bezeichneter Hirnnerven	G61.1	Serumpolyneuropathie
G52.9	Krankheit eines Hirnnerven, nicht näher bezeichnet	G61.8	Sonstige Polyneuritiden
G53.0	Neuralgie nach Zoster {B02.2}	G61.9	Polyneuritis, nicht näher bezeichnet
G53.1	Multiple Hirnnervenlähmungen bei anderenorts klassifizierten infektiösen und parasitären Krankheiten {A00-B99}	G62.0	Arzneimittelinduzierte Polyneuropathie
G53.2	Multiple Hirnnervenlähmungen bei Sarkoidose {D86.8}	G62.1	Alkohol-Polyneuropathie
G53.3	Multiple Hirnnervenlähmungen bei Neubildungen {C00-D48}	G62.2	Polyneuropathie durch sonstige toxische Agenzien
G53.8	Sonstige Krankheiten der Hirnnerven bei sonstigen anderenorts klassifizierten Krankheiten	G62.80	Critical-illness-Polyneuropathie
G54.0	Läsionen des Plexus brachialis	G62.88	Sonstige näher bezeichnete Polyneuropathien
G54.1	Läsionen des Plexus lumbosacralis	G62.9	Polyneuropathie, nicht näher bezeichnet
G54.2	Läsionen der Zervikalwurzeln, anderenorts nicht klassifiziert	G63.0	Polyneuropathie bei anderenorts klassifizierten infektiösen und parasitären Krankheiten
G54.3	Läsionen der Thorakalwurzeln, anderenorts nicht klassifiziert	G63.1	Polyneuropathie bei Neubildungen {C00-D48}
G54.4	Läsionen der Lumbosakralwurzeln, anderenorts nicht klassifiziert	G63.2	Diabetische Polyneuropathie {E10-E14, vierte Stelle .4}
G54.5	Neuralgische Amyotrophie	G63.3	Polyneuropathie bei sonstigen endokrinen und Stoffwechselkrankheiten {E00-E07}, {E15-E16}, {E20-E34}, {E70-E89}
G54.6	Phantomsehmerz	G63.4	Polyneuropathie bei alimentären Mangelzuständen {E40-E64}
G54.7	Phantomglied ohne Schmerzen	G63.5	Polyneuropathie bei Systemkrankheiten des Bindegewebes {M30-M35}
G54.8	Sonstige Krankheiten von Nervenwurzeln und Nervenplexus	G63.6	Polyneuropathie bei sonstigen Krankheiten des Muskel-Skelett-Systems {M00-M25}, {M40-M96}
G54.9	Krankheit von Nervenwurzeln und Nervenplexus, nicht näher bezeichnet	G63.8	Polyneuropathie bei sonstigen anderenorts klassifizierten Krankheiten
G55.0	Kompression von Nervenwurzeln und Nervenplexus bei Neubildungen {C00-D48}	G64	Sonstige Krankheiten des peripheren Nervensystems
G55.1	Kompression von Nervenwurzeln und Nervenplexus bei Bandscheibenschäden {M50-M51}	G70.0	Myasthenia gravis
G55.2	Kompression von Nervenwurzeln und Nervenplexus bei Spondylose {M47.-}	G70.1	Toxische neuromuskuläre Krankheiten
G55.3	Kompression von Nervenwurzeln und Nervenplexus bei sonstigen Krankheiten der Wirbelsäule und des Rückens {M45-M46}, {M48.-}, {M53-M54}	G70.2	Angeborene oder entwicklungsbedingte Myasthenie
G55.8	Kompression von Nervenwurzeln und Nervenplexus bei sonstigen anderenorts klassifizierten Krankheiten	G70.8	Sonstige näher bezeichnete neuromuskuläre Krankheiten
G56.0	Karpaltunnel-Syndrom	G70.9	Neuromuskuläre Krankheit, nicht näher bezeichnet
G56.1	Sonstige Läsionen des N. medianus	G71.0	Muskeldystrophie
G56.2	Läsion des N. ulnaris	G71.1	Myotone Syndrome
G56.3	Läsion des N. radialis	G71.2	Angeborene Myopathien
G56.8	Sonstige Mononeuropathien der oberen Extremität	G71.3	Mitochondriale Myopathie, anderenorts nicht klassifiziert
G56.9	Mononeuropathie der oberen Extremität, nicht näher bezeichnet	G71.8	Sonstige primäre Myopathien
G57.0	Läsion des N. ischiadicus	G71.9	Primäre Myopathie, nicht näher bezeichnet
G57.1	Meralgia paraesthetica	G72.0	Arzneimittelinduzierte Myopathie
G57.2	Läsion des N. femoralis	G72.1	Alkoholmyopathie
G57.3	Läsion des N. fibularis (peroneus) communis	G72.2	Myopathie durch sonstige toxische Agenzien
G57.4	Läsion des N. tibialis	G72.3	Periodische Lähmung
G57.5	Tarsaltunnel-Syndrom	G72.4	Entzündliche Myopathie, anderenorts nicht klassifiziert
G57.6	Läsion des N. plantaris	G72.80	Critical-illness-Myopathie
G57.8	Sonstige Mononeuropathien der unteren Extremität	G72.88	Sonstige näher bezeichnete Myopathien
G57.9	Mononeuropathie der unteren Extremität, nicht näher bezeichnet	G72.9	Myopathie, nicht näher bezeichnet
G58.0	Interkostalneuropathie	G73.0	Myastheniesyndrome bei endokrinen Krankheiten
G58.7	Mononeuritis multiplex	G73.1	Lambert-Eaton-Syndrom {C00-D48}
G58.8	Sonstige näher bezeichnete Mononeuropathien	G73.2	Sonstige Myastheniesyndrome bei Neubildungen {C00-D48}
G58.9	Mononeuropathie, nicht näher bezeichnet	G73.3	Myastheniesyndrome bei sonstigen anderenorts klassifizierten Krankheiten
G59.0	Diabetische Mononeuropathie {E10-E14, vierte Stelle .4}	G73.4	Myopathie bei anderenorts klassifizierten infektiösen und parasitären Krankheiten
G59.8	Sonstige Mononeuropathien bei anderenorts klassifizierten Krankheiten	G73.5	Myopathie bei endokrinen Krankheiten
G60.0	Hereditäre sensomotorische Neuropathie	G73.6	Myopathie bei Stoffwechselkrankheiten
G60.1	Refsum-Krankheit	G73.7	Myopathie bei sonstigen anderenorts klassifizierten Krankheiten
G60.2	Neuropathie in Verbindung mit hereditärer Ataxie	G80.0	Spastische tetraplegische Zerebralparese
		G80.1	Spastische diplegische Zerebralparese
		G80.2	Infantile hemiplegische Zerebralparese
		G80.3	Dyskinetische Zerebralparese
		G80.4	Ataktische Zerebralparese
		G80.8	Sonstige infantile Zerebralparese

G80.9	Infantile Zerebralparese, nicht näher bezeichnet	G82.52	Tetraparese und Tetraplegie, nicht näher bezeichnet:
G81.0	Schlaffe Hemiparese und Hemiplegie		Chronische komplette Querschnittlähmung
G81.1	Spastische Hemiparese und Hemiplegie	G82.53	Tetraparese und Tetraplegie, nicht näher bezeichnet:
G81.9	Hemiparese und Hemiplegie, nicht näher bezeichnet		Chronische inkomplette Querschnittlähmung
G82.00	Schlaffe Paraparese und Paraplegie: Akute	G82.59	Tetraparese und Tetraplegie, nicht näher bezeichnet:
	komplette Querschnittlähmung nichttraumatischer		Nicht näher bezeichnet
	Genese	G82.60	Funktionale Höhe der Schädigung des
G82.01	Schlaffe Paraparese und Paraplegie: Akute		Rückenmarkes: C1-C3
	inkomplette Querschnittlähmung nichttraumatischer	G82.61	Funktionale Höhe der Schädigung des
	Genese		Rückenmarkes: C4-C5
G82.02	Schlaffe Paraparese und Paraplegie: Chronische	G82.62	Funktionale Höhe der Schädigung des
	komplette Querschnittlähmung		Rückenmarkes: C6-C8
G82.03	Schlaffe Paraparese und Paraplegie: Chronische	G82.63	Funktionale Höhe der Schädigung des
	inkomplette Querschnittlähmung		Rückenmarkes: T1-T6
G82.09	Schlaffe Paraparese und Paraplegie: Nicht näher	G82.64	Funktionale Höhe der Schädigung des
	bezeichnet		Rückenmarkes: T7-T10
G82.10	Spastische Paraparese und Paraplegie: Akute	G82.65	Funktionale Höhe der Schädigung des
	komplette Querschnittlähmung nichttraumatischer		Rückenmarkes: T11-L1
	Genese	G82.66	Funktionale Höhe der Schädigung des
G82.11	Spastische Paraparese und Paraplegie: Akute		Rückenmarkes: L2-S1
	inkomplette Querschnittlähmung nichttraumatischer	G82.67	Funktionale Höhe der Schädigung des
	Genese		Rückenmarkes: S2-S5
G82.12	Spastische Paraparese und Paraplegie: Chronische	G82.69	Funktionale Höhe der Schädigung des
	komplette Querschnittlähmung		Rückenmarkes: Nicht näher bezeichnet
G82.13	Spastische Paraparese und Paraplegie: Chronische	G83.0	Diparese und Diplegie der oberen Extremitäten
	inkomplette Querschnittlähmung	G83.1	Monoparese und Monoplegie einer unteren
G82.19	Spastische Paraparese und Paraplegie: Nicht näher		Extremität
	bezeichnet	G83.2	Monoparese und Monoplegie einer oberen
G82.20	Paraparese und Paraplegie, nicht näher bezeichnet:		Extremität
	Akute komplette Querschnittlähmung	G83.3	Monoparese und Monoplegie, nicht näher
	nichttraumatischer Genese		bezeichnet
G82.21	Paraparese und Paraplegie, nicht näher bezeichnet:	G83.40	Komplettes Cauda- (equina-) Syndrom
	Akute inkomplette Querschnittlähmung	G83.41	Inkomplettes Cauda- (equina-) Syndrom
	nichttraumatischer Genese	G83.49	Cauda- (equina-) Syndrom, nicht näher bezeichnet
G82.22	Paraparese und Paraplegie, nicht näher bezeichnet:	G83.5	Locked-in-Syndrom
	Chronische komplette Querschnittlähmung	G83.6	Zentrale faziale Parese
G82.23	Paraparese und Paraplegie, nicht näher bezeichnet:	G83.8	Sonstige näher bezeichnete Lähmungssyndrome
	Chronische inkomplette Querschnittlähmung	G83.9	Lähmungssyndrom, nicht näher bezeichnet
G82.29	Paraparese und Paraplegie, nicht näher bezeichnet:	G90.08	Sonstige idiopathische periphere autonome
	Nicht näher bezeichnet		Neuropathie
G82.30	Schlaffe Tetraparese und Tetraplegie: Akute	G90.09	Idiopathische periphere autonome Neuropathie,
	komplette Querschnittlähmung nichttraumatischer		nicht näher bezeichnet
	Genese	G90.1	Familiäre Dysautonomie [Riley-Day-Syndrom]
G82.31	Schlaffe Tetraparese und Tetraplegie: Akute	G90.2	Horner-Syndrom
	inkomplette Querschnittlähmung nichttraumatischer	G90.40	Autonome Dysreflexie als hypertone Krisen
	Genese	G90.41	Autonome Dysreflexie als Schwitzattacken
G82.32	Schlaffe Tetraparese und Tetraplegie: Chronische	G90.48	Sonstige autonome Dysreflexie
	komplette Querschnittlähmung	G90.49	Autonome Dysreflexie, nicht näher bezeichnet
G82.33	Schlaffe Tetraparese und Tetraplegie: Chronische	G90.50	Komplexes regionales Schmerzsyndrom der oberen
	inkomplette Querschnittlähmung		Extremität, Typ I
G82.39	Schlaffe Tetraparese und Tetraplegie: Nicht näher	G90.51	Komplexes regionales Schmerzsyndrom der unteren
	bezeichnet		Extremität, Typ I
G82.40	Spastische Tetraparese und Tetraplegie: Akute	G90.59	Komplexes regionales Schmerzsyndrom, Typ I,
	komplette Querschnittlähmung nichttraumatischer		Lokalisation nicht näher bezeichnet
	Genese	G90.60	Komplexes regionales Schmerzsyndrom der oberen
G82.41	Spastische Tetraparese und Tetraplegie: Akute		Extremität, Typ II
	inkomplette Querschnittlähmung nichttraumatischer	G90.61	Komplexes regionales Schmerzsyndrom der unteren
	Genese		Extremität, Typ II
G82.42	Spastische Tetraparese und Tetraplegie: Chronische	G90.69	Komplexes regionales Schmerzsyndrom, Typ II,
	komplette Querschnittlähmung		Lokalisation nicht näher bezeichnet
G82.43	Spastische Tetraparese und Tetraplegie: Chronische	G90.8	Sonstige Krankheiten des autonomen
	inkomplette Querschnittlähmung		Nervensystems
G82.49	Spastische Tetraparese und Tetraplegie: Nicht näher	G90.9	Krankheit des autonomen Nervensystems, nicht
	bezeichnet		näher bezeichnet
G82.50	Tetraparese und Tetraplegie, nicht näher bezeichnet:	G91.0	Hydrocephalus communicans
	Akute komplette Querschnittlähmung	G91.1	Hydrocephalus occlusus
	nichttraumatischer Genese	G91.20	Idiopathischer Normaldruckhydrozephalus
G82.51	Tetraparese und Tetraplegie, nicht näher bezeichnet:	G91.21	Sekundärer Normaldruckhydrozephalus
	Akute inkomplette Querschnittlähmung	G91.29	Normaldruckhydrozephalus, nicht näher bezeichnet
	nichttraumatischer Genese	G91.3	Posttraumatischer Hydrozephalus, nicht näher
			bezeichnet

G91.8	Sonstiger Hydrozephalus	G99.8	Sonstige näher bezeichnete Krankheiten des Nervensystems bei anderenorts klassifizierten Krankheiten
G91.9	Hydrozephalus, nicht näher bezeichnet		
G92.0	Toxische Enzephalopathie unter Immuntherapie		
G92.9	Sonstige und nicht näher bezeichnete toxische Enzephalopathie	H47.1	Stauungspapille, nicht näher bezeichnet
G93.0	Hirnzysten	H47.4	Affektionen des Chiasma opticum
G93.1	Anoxische Hirnschädigung, anderenorts nicht klassifiziert	H47.5	Affektionen sonstiger Teile der Sehbahn
G93.2	Benigne intrakranielle Hypertension [Pseudotumor cerebri]	H47.6	Affektionen der Sehirnde
G93.4	Enzephalopathie, nicht näher bezeichnet	H47.7	Affektion der Sehbahn, nicht näher bezeichnet
G93.5	Compressio cerebri	H51.2	Internukleäre Ophthalmoplegie
G93.6	Hirnödem	H58.0	Anomalien der Pupillenreaktion bei anderenorts klassifizierten Krankheiten
G93.7	Reye-Syndrom	I60.0	Subarachnoidalblutung, vom Karotissiphon oder der Karotisbifurkation ausgehend
G93.80	Apallisches Syndrom	I60.1	Subarachnoidalblutung, von der A. cerebri media ausgehend
G93.88	Sonstige näher bezeichnete Krankheiten des Gehirns	I60.2	Subarachnoidalblutung, von der A. communicans anterior ausgehend
G93.9	Krankheit des Gehirns, nicht näher bezeichnet	I60.3	Subarachnoidalblutung, von der A. communicans posterior ausgehend
G94.0	Hydrozephalus bei anderenorts klassifizierten infektiösen und parasitären Krankheiten {A00-B99}	I60.4	Subarachnoidalblutung, von der A. basilaris ausgehend
G94.1	Hydrozephalus bei Neubildungen {C00-D48}	I60.5	Subarachnoidalblutung, von der A. vertebralis ausgehend
G94.2	Hydrozephalus bei sonstigen anderenorts klassifizierten Krankheiten	I60.6	Subarachnoidalblutung, von sonstigen intrakraniellen Arterien ausgehend
G94.3	Enzephalopathie bei sonstigen anderenorts klassifizierten Krankheiten	I60.7	Subarachnoidalblutung, von nicht näher bezeichneter intrakranieller Arterie ausgehend
G94.8	Sonstige näher bezeichnete Krankheiten des Gehirns bei anderenorts klassifizierten Krankheiten	I60.8	Sonstige Subarachnoidalblutung
G95.0	Syringomyelie und Syringobulbie	I60.9	Subarachnoidalblutung, nicht näher bezeichnet
G95.10	Nichttraumatische spinale Blutung	I61.0	Intrazerebrale Blutung in die Großhirnhemisphäre, subkortikal
G95.18	Sonstige vaskuläre Myelopathien	I61.1	Intrazerebrale Blutung in die Großhirnhemisphäre, kortikal
G95.2	Rückenmarkskompression, nicht näher bezeichnet	I61.2	Intrazerebrale Blutung in die Großhirnhemisphäre, nicht näher bezeichnet
G95.82	Harnblasenfunktionsstörung durch spinalen Schock	I61.3	Intrazerebrale Blutung in den Hirnstamm
G95.83	Spinale Spastik der quergestreiften Muskulatur	I61.4	Intrazerebrale Blutung in das Kleinhirn
G95.84	Detrusor-Sphinkter-Dyssynergie bei Schädigungen des Rückenmarkes	I61.5	Intrazerebrale intraventrikuläre Blutung
G95.85	Deafferentierungsschmerz bei Schädigungen des Rückenmarkes	I61.6	Intrazerebrale Blutung an mehreren Lokalisationen
G95.88	Sonstige näher bezeichnete Krankheiten des Rückenmarkes	I61.8	Sonstige intrazerebrale Blutung
G95.9	Krankheit des Rückenmarkes, nicht näher bezeichnet	I61.9	Intrazerebrale Blutung, nicht näher bezeichnet
G96.0	Austritt von Liquor cerebrospinalis	I62.00	Nichttraumatische subdurale Blutung: Akut
G96.1	Krankheiten der Meningen, anderenorts nicht klassifiziert	I62.01	Nichttraumatische subdurale Blutung: Subakut
G96.8	Sonstige näher bezeichnete Krankheiten des Zentralnervensystems	I62.02	Nichttraumatische subdurale Blutung: Chronisch
G96.9	Krankheit des Zentralnervensystems, nicht näher bezeichnet	I62.09	Nichttraumatische subdurale Blutung: Nicht näher bezeichnet
G97.0	Austritt von Liquor cerebrospinalis nach Lumbalpunktion	I62.1	Nichttraumatische extradurale Blutung
G97.1	Sonstige Reaktion auf Spinal- und Lumbalpunktion	I62.9	Intrakranielle Blutung (nichttraumatisch), nicht näher bezeichnet
G97.2	Intrakranielle Druckminderung nach ventrikulärem Shunt	I63.0	Hirnfarkt durch Thrombose präzerebraler Arterien
G97.80	Postoperative Liquorfistel	I63.1	Hirnfarkt durch Embolie präzerebraler Arterien
G97.81	Postoperativer (zerebellärer) Mutismus	I63.2	Hirnfarkt durch nicht näher bezeichneten Verschluss oder Stenose präzerebraler Arterien
G97.82	Postoperative epidurale spinale Blutung	I63.3	Hirnfarkt durch Thrombose zerebraler Arterien
G97.83	Postoperative subdurale spinale Blutung	I63.4	Hirnfarkt durch Embolie zerebraler Arterien
G97.84	Postoperative subarachnoidale spinale Blutung	I63.5	Hirnfarkt durch nicht näher bezeichneten Verschluss oder Stenose zerebraler Arterien
G97.88	Sonstige Krankheiten des Nervensystems nach medizinischen Maßnahmen	I63.6	Hirnfarkt durch Thrombose der Hirnvenen, nichteitrig
G97.9	Krankheit des Nervensystems nach medizinischer Maßnahme, nicht näher bezeichnet	I63.8	Sonstiger Hirnfarkt
G98	Sonstige Krankheiten des Nervensystems, anderenorts nicht klassifiziert	I63.9	Hirnfarkt, nicht näher bezeichnet
G99.0	Autonome Neuropathie bei endokrinen und Stoffwechselkrankheiten	I64	Schlaganfall, nicht als Blutung oder Infarkt bezeichnet
G99.1	Sonstige Krankheiten des autonomen Nervensystems bei sonstigen anderenorts klassifizierten Krankheiten	I65.0	Verschluss und Stenose der A. vertebralis
G99.2	Myelopathie bei anderenorts klassifizierten Krankheiten	I65.1	Verschluss und Stenose der A. basilaris
		I65.2	Verschluss und Stenose der A. carotis
		I65.3	Verschluss und Stenose mehrerer und beidseitiger präzerebraler Arterien
		I65.8	Verschluss und Stenose sonstiger präzerebraler Arterien

I65.9	Verschluss und Stenose einer nicht näher bezeichneten präzerebralen Arterie	M79.27	Neuralgie und Neuritis, nicht näher bezeichnet: Knöchel und Fuß
I66.0	Verschluss und Stenose der A. cerebri media	M79.28	Neuralgie und Neuritis, nicht näher bezeichnet: Sonstige
I66.1	Verschluss und Stenose der A. cerebri anterior		
I66.2	Verschluss und Stenose der A. cerebri posterior	M79.29	Neuralgie und Neuritis, nicht näher bezeichnet: Nicht näher bezeichnete Lokalisation
I66.3	Verschluss und Stenose der Aa. cerebelli		
I66.4	Verschluss und Stenose mehrerer und beidseitiger zerebraler Arterien	M89.00	Neurodystrophie [Algodystrophie]: Mehrere Lokalisationen
I66.8	Verschluss und Stenose sonstiger zerebraler Arterien	M89.01	Neurodystrophie [Algodystrophie]: Schulterregion
I66.9	Verschluss und Stenose einer nicht näher bezeichneten zerebralen Arterie	M89.02	Neurodystrophie [Algodystrophie]: Oberarm
		M89.03	Neurodystrophie [Algodystrophie]: Unterarm
I67.0	Dissektion zerebraler Arterien	M89.04	Neurodystrophie [Algodystrophie]: Hand
I67.10	Zerebrales Aneurysma (erworben)	M89.05	Neurodystrophie [Algodystrophie]: Beckenregion und Oberschenkel
I67.11	Zerebrale arteriovenöse Fistel (erworben)		
I67.2	Zerebrale Atherosklerose	M89.06	Neurodystrophie [Algodystrophie]: Unterschenkel
I67.3	Progressive subkortikale vaskuläre Enzephalopathie	M89.07	Neurodystrophie [Algodystrophie]: Knöchel und Fuß
I67.4	Hypertensive Enzephalopathie	M89.08	Neurodystrophie [Algodystrophie]: Sonstige
I67.5	Moyamoya-Syndrom	M89.09	Neurodystrophie [Algodystrophie]: Nicht näher bezeichnete Lokalisation
I67.6	Nichteitrige Thrombose des intrakraniellen Venensystems	P11.3	Geburtsverletzung des N. facialis [VII. Hirnnerv]
I67.7	Zerebrale Arteriitis, anderenorts nicht klassifiziert	P11.4	Geburtsverletzung sonstiger Hirnnerven
I67.80	Vasospasmen bei Subarachnoidalblutung	P11.50	Geburtsverletzung der Wirbelsäule und des Rückenmarkes: Mit akuter Querschnittlähmung
I67.88	Sonstige näher bezeichnete zerebrovaskuläre Krankheiten	P11.51	Geburtsverletzung der Wirbelsäule und des Rückenmarkes: Mit chronischer Querschnittlähmung
I67.9	Zerebrovaskuläre Krankheit, nicht näher bezeichnet		
I68.1	Zerebrale Arteriitis bei anderenorts klassifizierten infektiösen und parasitären Krankheiten	P11.59	Geburtsverletzung der Wirbelsäule und des Rückenmarkes: Nicht näher bezeichnet
I68.2	Zerebrale Arteriitis bei sonstigen anderenorts klassifizierten Krankheiten	P13.0	Fraktur des Schädels durch Geburtsverletzung
		P14.0	Erb-Lähmung durch Geburtsverletzung
I68.8	Sonstige zerebrovaskuläre Störungen bei anderenorts klassifizierten Krankheiten	P14.1	Klumpke-Lähmung durch Geburtsverletzung
		P14.2	Lähmung des N. phrenicus durch Geburtsverletzung
I69.0	Folgen einer Subarachnoidalblutung	P14.3	Sonstige Geburtsverletzungen des Plexus brachialis
I69.1	Folgen einer intrazerebralen Blutung	P14.8	Geburtsverletzungen sonstiger Teile des peripheren Nervensystems
I69.2	Folgen einer sonstigen nichttraumatischen intrakraniellen Blutung	P14.9	Geburtsverletzung des peripheren Nervensystems, nicht näher bezeichnet
I69.3	Folgen eines Hirninfarktes		
I69.4	Folgen eines Schlaganfalls, nicht als Blutung oder Infarkt bezeichnet	P21.0	Schwere Asphyxie unter der Geburt
		P21.1	Leichte oder mäßige Asphyxie unter der Geburt
I69.8	Folgen sonstiger und nicht näher bezeichneter zerebrovaskulärer Krankheiten	P21.9	Asphyxie unter der Geburt, nicht näher bezeichnet
		P90	Krämpfe beim Neugeborenen
I72.0	Aneurysma und Dissektion der A. carotis	P91.0	Zerebrale Ischämie beim Neugeborenen
I72.5	Aneurysma und Dissektion sonstiger präzerebraler Arterien	P91.1	Erworbene periventrikuläre Zysten beim Neugeborenen
I72.6	Aneurysma und Dissektion der A. vertebralis	P91.2	Zerebrale Leukomalazie beim Neugeborenen
M21.33	Fallhand oder Hängefuß (erworben): Unterarm	P91.3	Zerebrale Übererregbarkeit des Neugeborenen
M21.50	Erworbene Klauenhand, Klumphand, erworbener Klauenfuß und Klumpfuß: Mehrere Lokalisationen	P91.4	Zerebraler Depressionszustand des Neugeborenen
		P91.5	Koma beim Neugeborenen
M21.54	Erworbene Klauenhand, Klumphand, erworbener Klauenfuß und Klumpfuß: Hand	P91.6	Hypoxisch-ischämische Enzephalopathie beim Neugeborenen [HIE]
M53.0	Zervikozephalales Syndrom	P91.7	Erworbener Hydrozephalus beim Neugeborenen
M53.1	Zervikobranchial-Syndrom	P91.80	Locked-in-Syndrom und apallisches Syndrom beim Neugeborenen
M54.10	Radikulopathie: Mehrere Lokalisationen der Wirbelsäule	P91.88	Sonstige näher bezeichnete zerebrale Störungen beim Neugeborenen
M54.11	Radikulopathie: Okzipito-Atlanto-Axialbereich		
M54.12	Radikulopathie: Zervikalbereich	P91.9	Zerebrale Störung beim Neugeborenen, nicht näher bezeichnet
M54.13	Radikulopathie: Zervikothorakalbereich		
M54.19	Radikulopathie: Nicht näher bezeichnete Lokalisation	P94.0	Transitorische Myasthenia gravis beim Neugeborenen
M79.20	Neuralgie und Neuritis, nicht näher bezeichnet: Mehrere Lokalisationen	P94.2	Angeborene Muskelhypotonie
M79.21	Neuralgie und Neuritis, nicht näher bezeichnet: Schulterregion	Q00.0	Anecephalie
		Q00.1	Kraniorhachischis
M79.22	Neuralgie und Neuritis, nicht näher bezeichnet: Oberarm	Q00.2	Inienzephalie
		Q01.0	Frontale Enzephalozele
M79.23	Neuralgie und Neuritis, nicht näher bezeichnet: Unterarm	Q01.1	Nasofrontale Enzephalozele
		Q01.2	Okzipitale Enzephalozele
M79.24	Neuralgie und Neuritis, nicht näher bezeichnet: Hand	Q01.8	Enzephalozele sonstiger Lokalisationen
		Q01.9	Enzephalozele, nicht näher bezeichnet
M79.25	Neuralgie und Neuritis, nicht näher bezeichnet: Beckenregion und Oberschenkel	Q02	Mikrozephalie
		Q03.0	Fehlbildungen des Aquaeductus cerebri
M79.26	Neuralgie und Neuritis, nicht näher bezeichnet: Unterschenkel		

Q03.1	Atresie der Apertura mediana [Foramen Magendii] oder der Aperturales laterales [Foramina Luschkae] des vierten Ventrikels	Q85.0	Neurofibromatose (nicht bösartig)
Q03.8	Sonstiger angeborener Hydrozephalus	Q85.1	Tuberöse (Hirn-) Sklerose
Q03.9	Angeborener Hydrozephalus, nicht näher bezeichnet	Q90.0	Trisomie 21, meiotische Non-disjunction
Q04.0	Angeborene Fehlbildungen des Corpus callosum	Q90.1	Trisomie 21, Mosaik (mitotische Non-disjunction)
Q04.1	Arrhinenzephalie	Q90.2	Trisomie 21, Translokation
Q04.2	Holoprosenzephalie-Syndrom	Q90.9	Down-Syndrom, nicht näher bezeichnet
Q04.3	Sonstige Reduktionsdeformitäten des Gehirns	Q91.0	Trisomie 18, meiotische Non-disjunction
Q04.4	Septooptische Dysplasie	Q91.1	Trisomie 18, Mosaik (mitotische Non-disjunction)
Q04.5	Megalenzephalie	Q91.2	Trisomie 18, Translokation
Q04.6	Angeborene Gehirnzysten	Q91.3	Edwards-Syndrom, nicht näher bezeichnet
Q04.8	Sonstige näher bezeichnete angeborene Fehlbildungen des Gehirns	Q91.4	Trisomie 13, meiotische Non-disjunction
Q04.9	Angeborene Fehlbildung des Gehirns, nicht näher bezeichnet	Q91.5	Trisomie 13, Mosaik (mitotische Non-disjunction)
Q05.0	Zervikale Spina bifida mit Hydrozephalus	Q91.6	Trisomie 13, Translokation
Q05.1	Thorakale Spina bifida mit Hydrozephalus	Q91.7	Patau-Syndrom, nicht näher bezeichnet
Q05.2	Lumbale Spina bifida mit Hydrozephalus	Q93.0	Vollständige Monosomie, meiotische Non-disjunction
Q05.3	Sakrale Spina bifida mit Hydrozephalus	Q93.1	Vollständige Monosomie, Mosaik (mitotische Non-disjunction)
Q05.4	Nicht näher bezeichnete Spina bifida mit Hydrozephalus	Q93.2	Ringchromosomen und dizentrische Chromosomen
Q05.5	Zervikale Spina bifida ohne Hydrozephalus	Q93.3	Deletion des kurzen Armes des Chromosoms 4
Q05.6	Thorakale Spina bifida ohne Hydrozephalus	Q93.4	Deletion des kurzen Armes des Chromosoms 5
Q05.7	Lumbale Spina bifida ohne Hydrozephalus	Q93.5	Sonstige Deletionen eines Chromosomenteils
Q05.8	Sakrale Spina bifida ohne Hydrozephalus	Q93.6	Deletionen, die nur in der Prometaphase sichtbar werden
Q05.9	Spina bifida, nicht näher bezeichnet	Q93.7	Deletionen mit sonstigen komplexen Rearrangements
Q06.0	Amylie	Q93.8	Sonstige Deletionen der Autosomen
Q06.1	Hypoplasie und Dysplasie des Rückenmarks	Q93.9	Deletion der Autosomen, nicht näher bezeichnet
Q06.2	Diastematomyelie	R20.0	Anästhesie der Haut
Q06.3	Sonstige angeborene Fehlbildungen der Cauda equina	R20.1	Hypästhesie der Haut
Q06.4	Hydromyelie	R20.2	Parästhesie der Haut
Q06.8	Sonstige näher bezeichnete angeborene Fehlbildungen des Rückenmarks	R20.3	Hyperästhesie der Haut
Q06.9	Angeborene Fehlbildung des Rückenmarks, nicht näher bezeichnet	R20.8	Sonstige und nicht näher bezeichnete Sensibilitätsstörungen der Haut
Q07.0	Arnold-Chiari-Syndrom	R25.0	Abnorme Kopfbewegungen
Q07.8	Sonstige näher bezeichnete angeborene Fehlbildungen des Nervensystems	R25.1	Tremor, nicht näher bezeichnet
Q07.9	Angeborene Fehlbildung des Nervensystems, nicht näher bezeichnet	R25.3	Faszikulation
Q28.00	Angeborenes arteriovenöses Aneurysma der präzerebralen Gefäße	R25.8	Sonstige und nicht näher bezeichnete abnorme unwillkürliche Bewegungen
Q28.01	Angeborene arteriovenöse Fistel der präzerebralen Gefäße	R26.0	Ataktischer Gang
Q28.08	Sonstige angeborene arteriovenöse Fehlbildungen der präzerebralen Gefäße	R26.1	Paretischer Gang
Q28.09	Angeborene arteriovenöse Fehlbildung der präzerebralen Gefäße, nicht näher bezeichnet	R26.8	Sonstige und nicht näher bezeichnete Störungen des Ganges und der Mobilität
Q28.10	Angeborenes Aneurysma der präzerebralen Gefäße	R27.0	Ataxie, nicht näher bezeichnet
Q28.11	Angeborene Fistel der präzerebralen Gefäße	R27.8	Sonstige und nicht näher bezeichnete Koordinationsstörungen
Q28.18	Sonstige angeborene Fehlbildungen der präzerebralen Gefäße	R29.1	Meningismus
Q28.19	Angeborene Fehlbildung der präzerebralen Gefäße, nicht näher bezeichnet	R29.2	Abnorme Reflexe
Q28.20	Angeborenes arteriovenöses Aneurysma der zerebralen Gefäße	R29.3	Abnorme Körperhaltung
Q28.21	Angeborene arteriovenöse Fistel der zerebralen Gefäße	R29.5	Neurologischer Neglect
Q28.28	Sonstige angeborene arteriovenöse Fehlbildungen der zerebralen Gefäße	R29.6	Sturzneigung, anderenorts nicht klassifiziert
Q28.29	Angeborene arteriovenöse Fehlbildung der zerebralen Gefäße, nicht näher bezeichnet	R29.8	Sonstige und nicht näher bezeichnete Symptome, die das Nervensystem und das Muskel-Skelett-System betreffen
Q28.30	Angeborenes Aneurysma der zerebralen Gefäße	R40.0	Somnolenz
Q28.31	Angeborene Fistel der zerebralen Gefäße	R40.1	Sopor
Q28.38	Sonstige angeborene Fehlbildungen der zerebralen Gefäße	R40.2	Koma, nicht näher bezeichnet
Q28.39	Angeborene Fehlbildung der zerebralen Gefäße, nicht näher bezeichnet	R41.0	Orientierungsstörung, nicht näher bezeichnet
Q76.0	Spina bifida occulta	R43.0	Anosmie
		R43.1	Parosmie
		R43.2	Parageusie
		R43.8	Sonstige und nicht näher bezeichnete Störungen des Geruchs- und Geschmackssinnes
		R47.0	Dysphasie und Aphasie
		R47.1	Dysarthrie und Anarthrie
		R47.8	Sonstige und nicht näher bezeichnete Sprech- und Sprachstörungen
		R51	Kopfschmerz
		R54	Senilität
		R56.0	Fieberkrämpfe
		R56.8	Sonstige und nicht näher bezeichnete Krämpfe

R83.0	Abnorme Liquorbefunde: Abnormer Enzymwert	S06.71	Bewusstlosigkeit bei Schädel-Hirn-Trauma: 30 Minuten bis 24 Stunden
R83.1	Abnorme Liquorbefunde: Abnormer Hormonwert		
R83.2	Abnorme Liquorbefunde: Abnormer Wert für sonstige Drogen, Arzneimittel und biologisch aktive Substanzen	S06.72	Bewusstlosigkeit bei Schädel-Hirn-Trauma: Mehr als 24 Stunden, mit Rückkehr zum vorher bestehenden Bewusstseinsgrad
R83.3	Abnorme Liquorbefunde: Abnormer Wert für Substanzen vorwiegend nichtmedizinischer Herkunft	S06.73	Bewusstlosigkeit bei Schädel-Hirn-Trauma: Mehr als 24 Stunden, ohne Rückkehr zum vorher bestehenden Bewusstseinsgrad
R83.4	Abnorme Liquorbefunde: Abnorme immunologische Befunde	S06.79	Bewusstlosigkeit bei Schädel-Hirn-Trauma: Dauer nicht näher bezeichnet
R83.5	Abnorme Liquorbefunde: Abnorme mikrobiologische Befunde	S06.8	Sonstige intrakranielle Verletzungen
R83.6	Abnorme Liquorbefunde: Abnorme zytologische Befunde	S06.9	Intrakranielle Verletzung, nicht näher bezeichnet
R83.7	Abnorme Liquorbefunde: Abnorme histologische Befunde	S14.0	Kontusion und Ödem des zervikalen Rückenmarkes
R83.8	Abnorme Liquorbefunde: Sonstige abnorme Befunde	S14.10	Verletzungen des zervikalen Rückenmarkes, nicht näher bezeichnet
R83.9	Abnorme Liquorbefunde: Nicht näher bezeichneter abnormer Befund	S14.11	Komplette Querschnittverletzung des zervikalen Rückenmarkes
R90.0	Intrakranielle Raumforderung	S14.12	Zentrale Halsmarkverletzung (inkomplette Querschnittverletzung)
R90.8	Sonstige abnorme Befunde bei der bildgebenden Diagnostik des Zentralnervensystems	S14.13	Sonstige inkomplette Querschnittverletzungen des zervikalen Rückenmarkes
R93.0	Abnorme Befunde bei der bildgebenden Diagnostik des Schädels und des Kopfes, anderenorts nicht klassifiziert	S14.2	Verletzung von Nervenwurzeln der Halswirbelsäule
		S14.3	Verletzung des Plexus brachialis
		S14.4	Verletzung peripherer Nerven des Halses
R94.0	Abnorme Ergebnisse von Funktionsprüfungen des Zentralnervensystems	S14.5	Verletzung zervikaler sympathischer Nerven
		S14.6	Verletzung sonstiger und nicht näher bezeichneter Nerven des Halses
R94.1	Abnorme Ergebnisse von Funktionsprüfungen des peripheren Nervensystems und bestimmter Sinnesorgane	S14.70	Verletzung des zervikalen Rückenmarkes: Höhe nicht näher bezeichnet
R95.0	Plötzlicher Kindstod mit Angabe einer Obduktion	S14.71	Verletzung des Rückenmarkes: C1
R95.9	Plötzlicher Kindstod ohne Angabe einer Obduktion	S14.72	Verletzung des Rückenmarkes: C2
S02.0	Schädeldachfraktur	S14.73	Verletzung des Rückenmarkes: C3
S02.1	Schädelbasisfraktur	S14.74	Verletzung des Rückenmarkes: C4
S02.3	Fraktur des Orbitabodens	S14.75	Verletzung des Rückenmarkes: C5
S02.7	Multiple Frakturen der Schädel- und Gesichtsschädelknochen	S14.76	Verletzung des Rückenmarkes: C6
		S14.77	Verletzung des Rückenmarkes: C7
S02.8	Frakturen sonstiger Schädel- und Gesichtsschädelknochen	S14.78	Verletzung des Rückenmarkes: C8
S02.9	Fraktur des Schädels und der Gesichtsschädelknochen, Teil nicht näher bezeichnet	S15.80	Verletzung epiduraler Blutgefäße in Höhe des Halses
		S15.81	Verletzung subduraler Blutgefäße in Höhe des Halses
S04.0	Sehnerv- und Sehbahnenverletzung	S15.82	Verletzung subarachnoidaler Blutgefäße in Höhe des Halses
S04.1	Verletzung des N. oculomotorius		
S04.2	Verletzung des N. trochlearis	S19.80	Verletzung zervikaler Rückenmarkhäute
S04.3	Verletzung des N. trigeminus	S24.0	Kontusion und Ödem des thorakalen Rückenmarkes
S04.4	Verletzung des N. abducens	S24.10	Verletzung des thorakalen Rückenmarkes, nicht näher bezeichnet
S04.5	Verletzung des N. facialis		
S04.7	Verletzung des N. accessorius	S24.11	Komplette Querschnittverletzung des thorakalen Rückenmarkes
S04.8	Verletzung sonstiger Hirnnerven		
S04.9	Verletzung eines nicht näher bezeichneten Hirnnervs	S24.12	Inkomplette Querschnittverletzung des thorakalen Rückenmarkes
S06.0	Gehirnerschütterung		
S06.1	Traumatisches Hirnödem	S24.2	Verletzung von Nervenwurzeln der Brustwirbelsäule
S06.20	Diffuse Hirn- und Kleinhirnverletzung, nicht näher bezeichnet	S24.3	Verletzung peripherer Nerven des Thorax
		S24.4	Verletzung thorakaler sympathischer Nerven
S06.21	Diffuse Hirnkontusionen	S24.5	Verletzung sonstiger Nerven des Thorax
S06.22	Diffuse Kleinhirnkontusionen	S24.6	Verletzung eines nicht näher bezeichneten Nervs des Thorax
S06.23	Multiple intrazerebrale und zerebellare Hämatome		
S06.28	Sonstige diffuse Hirn- und Kleinhirnverletzungen	S24.70	Verletzung des thorakalen Rückenmarkes: Höhe nicht näher bezeichnet
S06.30	Umschriebene Hirn- und Kleinhirnverletzung, nicht näher bezeichnet	S24.71	Verletzung des Rückenmarkes: T1
S06.31	Umschriebene Hirnkontusion	S24.72	Verletzung des Rückenmarkes: T2/T3
S06.32	Umschriebene Kleinhirnkontusion	S24.73	Verletzung des Rückenmarkes: T4/T5
S06.33	Umschriebenes zerebrales Hämatom	S24.74	Verletzung des Rückenmarkes: T6/T7
S06.34	Umschriebenes zerebellares Hämatom	S24.75	Verletzung des Rückenmarkes: T8/T9
S06.38	Sonstige umschriebene Hirn- und Kleinhirnverletzungen	S24.76	Verletzung des Rückenmarkes: T10/T11
		S24.77	Verletzung des Rückenmarkes: T12
S06.4	Epidurale Blutung	S25.80	Verletzung epiduraler Blutgefäße in Höhe des Thorax
S06.5	Traumatische subdurale Blutung		
S06.6	Traumatische subarachnoidale Blutung	S25.81	Verletzung subduraler Blutgefäße in Höhe des Thorax
S06.70	Bewusstlosigkeit bei Schädel-Hirn-Trauma: Weniger als 30 Minuten	S25.82	Verletzung subarachnoidaler Blutgefäße in Höhe des Thorax

S29.80	Verletzung thorakaler Rückenmarkhäute	S64.2	Verletzung des N. radialis in Höhe des Handgelenkes und der Hand
S34.0	Kontusion und Ödem des lumbalen Rückenmarkes [Conus medullaris]	S64.3	Verletzung der Nn. digitales des Daumens
S34.10	Komplette Querschnittverletzung des lumbalen Rückenmarkes	S64.4	Verletzung der Nn. digitales sonstiger Finger
S34.11	Inkomplette Querschnittverletzung des lumbalen Rückenmarkes	S64.7	Verletzung mehrerer Nerven in Höhe des Handgelenkes und der Hand
S34.18	Sonstige Verletzung des lumbalen Rückenmarkes	S64.8	Verletzung sonstiger Nerven in Höhe des Handgelenkes und der Hand
S34.2	Verletzung von Nervenwurzeln der Lendenwirbelsäule und des Kreuzbeins	S64.9	Verletzung eines nicht näher bezeichneten Nervs in Höhe des Handgelenkes und der Hand
S34.30	Inkomplettes traumatisches Cauda- (equina-) Syndrom	S74.0	Verletzung des N. ischiadicus in Höhe der Hüfte und des Oberschenkels
S34.31	Inkomplettes traumatisches Cauda- (equina-) Syndrom	S74.1	Verletzung des N. femoralis in Höhe der Hüfte und des Oberschenkels
S34.38	Sonstige und nicht näher bezeichnete Verletzungen der Cauda equina	S74.2	Verletzung sensibler Hautnerven in Höhe der Hüfte und des Oberschenkels
S34.4	Verletzung des Plexus lumbosacralis	S74.7	Verletzung mehrerer Nerven in Höhe der Hüfte und des Oberschenkels
S34.5	Verletzung sympathischer Nerven der Lendenwirbel-, Kreuzbein- und Beckenregion	S74.8	Verletzung sonstiger Nerven in Höhe der Hüfte und des Oberschenkels
S34.6	Verletzung eines oder mehrerer peripherer Nerven des Abdomens, der Lumbosakralgegend und des Beckens	S74.9	Verletzung eines nicht näher bezeichneten Nervs in Höhe der Hüfte und des Oberschenkels
S34.70	Verletzung des lumbosakralen Rückenmarkes: Höhe nicht näher bezeichnet	S84.0	Verletzung des N. tibialis in Höhe des Unterschenkels
S34.71	Verletzung des Rückenmarkes: L1	S84.1	Verletzung des N. peroneus in Höhe des Unterschenkels
S34.72	Verletzung des Rückenmarkes: L2	S84.2	Verletzung sensibler Hautnerven in Höhe des Unterschenkels
S34.73	Verletzung des Rückenmarkes: L3	S84.7	Verletzung mehrerer Nerven in Höhe des Unterschenkels
S34.74	Verletzung des Rückenmarkes: L4	S84.8	Verletzung sonstiger Nerven in Höhe des Unterschenkels
S34.75	Verletzung des Rückenmarkes: L5	S84.9	Verletzung eines nicht näher bezeichneten Nervs in Höhe des Unterschenkels
S34.76	Verletzung des Rückenmarkes: S1	S94.0	Verletzung des N. plantaris lateralis
S34.77	Verletzung des Rückenmarkes: S2-S5	S94.1	Verletzung des N. plantaris medialis
S34.8	Verletzung sonstiger und nicht näher bezeichneter Nerven in Höhe des Abdomens, der Lumbosakralgegend und des Beckens	S94.2	Verletzung des N. peroneus profundus in Höhe des Knöchels und des Fußes
S35.80	Verletzung epiduraler Blutgefäße in Höhe des Abdomens, der Lumbosakralgegend und des Beckens	S94.3	Verletzung sensibler Hautnerven in Höhe des Knöchels und des Fußes
S35.81	Verletzung subduraler Blutgefäße in Höhe des Abdomens, der Lumbosakralgegend und des Beckens	S94.7	Verletzung mehrerer Nerven in Höhe des Knöchels und des Fußes
S35.82	Verletzung subarachnoidaler Blutgefäße in Höhe des Abdomens, der Lumbosakralgegend und des Beckens	S94.8	Verletzung sonstiger Nerven in Höhe des Knöchels und des Fußes
S39.81	Verletzung lumbosakraler Rückenmarkhäute	S94.9	Verletzung eines nicht näher bezeichneten Nervs in Höhe des Knöchels und des Fußes
S44.0	Verletzung des N. ulnaris in Höhe des Oberarmes	T02.00	Frakturen mit Beteiligung von Kopf und Hals: geschlossen
S44.1	Verletzung des N. medianus in Höhe des Oberarmes	T02.01	Frakturen mit Beteiligung von Kopf und Hals: offen
S44.2	Verletzung des N. radialis in Höhe des Oberarmes	T06.0	Verletzungen des Gehirns und der Hirnnerven kombiniert mit Verletzungen von Nerven und Rückenmark in Halshöhe
S44.3	Verletzung des N. axillaris	T06.1	Verletzungen der Nerven und des Rückenmarkes mit Beteiligung mehrerer sonstiger Körperregionen
S44.4	Verletzung des N. musculocutaneus	T06.2	Verletzungen von Nerven mit Beteiligung mehrerer Körperregionen
S44.5	Verletzung sensibler Hautnerven in Höhe der Schulter und des Oberarmes	T09.3	Verletzung des Rückenmarkes, Höhe nicht näher bezeichnet
S44.7	Verletzung mehrerer Nerven in Höhe der Schulter und des Oberarmes	T09.4	Verletzung nicht näher bezeichneter Nerven, Nervenwurzeln und Plexus im Bereich des Rumpfes
S44.8	Verletzung sonstiger Nerven in Höhe der Schulter und des Oberarmes	T11.3	Verletzung eines nicht näher bezeichneten Nervs der oberen Extremität, Höhe nicht näher bezeichnet
S44.9	Verletzung eines nicht näher bezeichneten Nervs in Höhe der Schulter und des Oberarmes	T13.3	Verletzung eines nicht näher bezeichneten Nervs der unteren Extremität, Höhe nicht näher bezeichnet
S54.0	Verletzung des N. ulnaris in Höhe des Unterarmes	T14.4	Verletzung eines oder mehrerer Nerven an einer nicht näher bezeichneten Körperregion
S54.1	Verletzung des N. medianus in Höhe des Unterarmes	T85.0	Mechanische Komplikation durch einen ventrikulären, intrakraniellen Shunt
S54.2	Verletzung des N. radialis in Höhe des Unterarmes	T85.1	Mechanische Komplikation durch einen implantierten elektronischen Stimulator des Nervensystems
S54.3	Verletzung sensibler Hautnerven in Höhe des Unterarmes		
S54.7	Verletzung mehrerer Nerven in Höhe des Unterarmes		
S54.8	Verletzung sonstiger Nerven in Höhe des Unterarmes		
S54.9	Verletzung eines nicht näher bezeichneten Nervs in Höhe des Unterarmes		
S64.0	Verletzung des N. ulnaris in Höhe des Handgelenkes und der Hand		
S64.1	Verletzung des N. medianus in Höhe des Handgelenkes und der Hand		



T85.72	Infektion und entzündliche Reaktion durch interne Prothesen, Implantate oder Transplantate im Nervensystem	T93.4	Folgen einer Verletzung von Nerven der unteren Extremität
T85.81	Sonstige Komplikationen durch interne Prothesen, Implantate oder Transplantate im Nervensystem	U52.0	Frührehabilitations-Barthel-Index: 31 und mehr Punkte
T90.2	Folgen einer Fraktur des Schädels und der Gesichtsschädelknochen	U52.1	Frührehabilitations-Barthel-Index: -75 bis 30 Punkte
T90.3	Folgen einer Verletzung der Hirnnerven	U52.2	Frührehabilitations-Barthel-Index: -200 bis -76 Punkte
T90.5	Folgen einer intrakraniellen Verletzung	U52.3	Frührehabilitations-Barthel-Index: weniger als -200 Punkte
T91.3	Folgen einer Verletzung des Rückenmarkes	Z03.3	Beobachtung bei Verdacht auf neurologische Krankheit
T92.4	Folgen einer Verletzung von Nerven der oberen Extremität		

### Prozedur MDC01-1

02.93.30	Implantation oder Wechsel der Elektroden zur intrakraniellen Neurostimulation, n.n.bez.	03.93.23	Implantation oder Wechsel der Elektrode(n) eines permanenten epiduralen Neurostimulators, Mehrelektrodensystems, Dauerstimulation, offen chirurgisch
02.93.31	Implantation oder Wechsel von temporären Mikroelektroden zur monolokulären Ableitung und Stimulation	03.93.30	Implantation oder Wechsel einer subduralen Elektrode zur Vorderwurzelstimulation
02.93.32	Implantation oder Wechsel von temporären Mikroelektroden zur multilokulären Ableitung und Stimulation	03.93.99	Implantation oder Wechsel der Elektrode(n) eines spinalen Neurostimulators, sonstige
02.93.33	Implantation oder Wechsel von permanenten Mikroelektroden zur monolokulären Ableitung und Stimulation	03.9A.10	Implantation oder Wechsel eines Neurostimulators zur epiduralen Neurostimulation, n.n.bez.
02.93.34	Implantation oder Wechsel von permanenten Mikroelektroden zur multilokulären Ableitung und Stimulation	03.9A.11	Implantation oder Wechsel eines Neurostimulators zur epiduralen Neurostimulation, Einzelelektrodensystem, nicht wiederaufladbar
02.93.39	Implantation oder Wechsel der Elektroden zur intrakraniellen Neurostimulation, sonstige	03.9A.12	Implantation oder Wechsel eines Neurostimulators zur epiduralen Neurostimulation, Mehrelektrodensystem, nicht wiederaufladbar
02.97.10	Implantation oder Wechsel eines Neurostimulators zur intrakraniellen Neurostimulation, n.n.bez.	03.9A.13	Implantation oder Wechsel eines Neurostimulators zur epiduralen Neurostimulation, Mehrelektrodensystem, wiederaufladbar
02.97.11	Implantation oder Wechsel eines Neurostimulators zur intrakraniellen Neurostimulation, Einzelelektrodensystem, nicht wiederaufladbar	03.9A.19	Implantation oder Wechsel eines Neurostimulators zur epiduralen Neurostimulation, sonstige
02.97.12	Implantation oder Wechsel eines Neurostimulators zur intrakraniellen Neurostimulation, Mehrelektrodensystem, nicht wiederaufladbar	03.9A.21	Implantation oder Wechsel eines Neurostimulators zur Vorderwurzel-Neurostimulation
02.97.14	Implantation oder Wechsel eines Neurostimulators zur intrakraniellen Neurostimulation, Mehrelektrodensystem, wiederaufladbar, omnidirektional	04.92.10	Implantation oder Wechsel der Elektrode(n) eines temporären peripheren Neurostimulators, Einzelelektrodensystems, Teststimulation
02.97.15	Implantation oder Wechsel eines Neurostimulators zur intrakraniellen Neurostimulation, Mehrelektrodensystem, wiederaufladbar, bidirektional	04.92.11	Implantation oder Wechsel der Elektrode(n) eines temporären peripheren Neurostimulators, Mehrelektrodensystems, Teststimulation
02.97.19	Implantation oder Wechsel eines Neurostimulators zur intrakraniellen Neurostimulation, sonstige	04.92.20	Implantation oder Wechsel der Elektrode(n) eines permanenten peripheren Neurostimulators, Stabelektrode, Einzelelektrodensystems, perkutan
02.9A.11	Implantation oder Wechsel eines Neurostimulators mit integrierten Elektroden zur Stimulation des Ganglion Sphenopalatinum (SPG)	04.92.21	Implantation oder Wechsel der Elektrode(n) eines permanenten peripheren Neurostimulators, Stabelektrode, Mehrelektrodensystems, perkutan
03.93.10	Implantation oder Wechsel der Elektrode(n) eines temporären epiduralen Neurostimulators, Einzelelektrodensystems, Teststimulation	04.92.30	Implantation oder Wechsel der Elektrode(n) eines permanenten peripheren Neurostimulators, Plattenelektrode, Einzelelektrodensystems, offen chirurgisch
03.93.11	Implantation oder Wechsel der Elektrode(n) eines temporären epiduralen Neurostimulators, Mehrelektrodensystems, Teststimulation	04.92.31	Implantation oder Wechsel der Elektrode(n) eines permanenten peripheren Neurostimulators, Plattenelektrode, Mehrelektrodensystems, offen chirurgisch
03.93.20	Implantation oder Wechsel der Elektrode(n) eines permanenten epiduralen Neurostimulators, Einzelelektrodensystems, Dauerstimulation, perkutan	04.92.40	Implantation oder Wechsel einer Vagusnervstimulationselektrode
03.93.21	Implantation oder Wechsel der Elektrode(n) eines permanenten epiduralen Neurostimulators, Mehrelektrodensystems, Dauerstimulation, perkutan	04.92.99	Implantation oder Wechsel der Elektrode(n) eines peripheren Neurostimulators, sonstige
03.93.22	Implantation oder Wechsel der Elektrode(n) eines permanenten epiduralen Neurostimulators, Einzelelektrodensystems, Dauerstimulation, offen chirurgisch	04.95.10	Implantation oder Wechsel eines Neurostimulators zur peripheren Neurostimulation, n.n.bez.
		04.95.11	Implantation oder Wechsel eines Neurostimulators zur peripheren Neurostimulation, Einzelelektrodensystem, nicht wiederaufladbar
		04.95.12	Implantation oder Wechsel eines Neurostimulators zur peripheren Neurostimulation, Mehrelektrodensystem, nicht wiederaufladbar

04.95.13	Implantation oder Wechsel eines Neurostimulators zur peripheren Neurostimulation, Mehrelektrodensystem, wiederaufladbar	44.99.80	Implantation und Wechsel eines Magenschrittmachers (inkl. Sonden)
04.95.14	Implantation oder Wechsel eines Neurostimulators zur Vagusnervstimulation	56.92	Implantation eines elektronischen Ureterstimulators
04.95.19	Implantation oder Wechsel eines Neurostimulators zur peripheren Neurostimulation, sonstige	56.93	Ersetzen eines elektronischen Ureterstimulators
34.85	Implantation eines Zwerchfellschrittmachers	57.9A.11	Implantation oder Wechsel eines Neurostimulators zur epiduralen Neurostimulation der Harnblase
39.8X.20	Implantation oder Ersetzen eines Impulsgenerators zur Aktivierung des Baroreflexes	57.9A.12	Implantation oder Wechsel eines Neurostimulators zur Vorderwurzel-Neurostimulation der Harnblase
39.8X.30	Implantation oder Ersetzen einer (von) Elektrode(n) zur Aktivierung des Baroreflexes	57.9A.13	Implantation oder Wechsel eines Neurostimulators zur Ganglion-Neurostimulation der Harnblase

### Prozedur MDC01-2

89.19.13	Nicht-invasive Video-EEG-Intensivdiagnostik, Aufzeichnungsdauer von mehr als 48 Stunden bis 72 Stunden	89.19.15	Nicht-invasive Video-EEG-Intensivdiagnostik, Aufzeichnungsdauer von mehr als 120 Stunden
89.19.14	Nicht-invasive Video-EEG-Intensivdiagnostik, Aufzeichnungsdauer von mehr als 72 Stunden bis 120 Stunden	89.19.21	Invasive Video-EEG-Intensivdiagnostik bei Epilepsie

**ADRG B01****Mehrzeitige komplexe OR-Prozeduren bei Krankheiten und Störungen des Nervensystems oder Epilepsiechirurgie mit invasivem präoperativem Video-EEG oder extra- und intrakranielle Eingriffe**

Mehrzeitige komplexe OR-Prozeduren oder Prozedur in Tabelle B01-1 und Prozedur in Tabelle B01-2 oder Prozedur in Tabelle B01-3 und Prozedur in Tabelle B01-4

**DRG B01A****Mehrzeitige komplexe OR-Prozeduren oder extra- und intrakranielle Eingriffe bei Krankheiten und Störungen des Nervensystems, mit intensivmedizinischer Komplexbehandlung > 196/184 Aufwandspunkten**

(Mehrzeitige komplexe OR-Prozeduren oder Prozedur in Tabelle B01-3 und Prozedur in Tabelle B01-4) und mindestens eine Prozedur in Tabelle B01-5

**DRG B01B****Mehrzeitige komplexe OR-Prozeduren oder Epilepsiechirurgie mit invasivem präoperativem Video-EEG****Prozedur B01-1**

89.19.21 †↔ Invasive Video-EEG-Intensivdiagnostik bei Epilepsie

**Prozedur B01-2**

- |            |  |            |   |
|------------|--|------------|---|
| 01.26 ↔    | Einsetzen und Ersetzen eines Katheters in die Schädelhöhle oder Hirngewebe                         | 01.51.41 ↔ | Destruktion von hirneigenem intrazerebralen Tumorgewebe   |
| 01.29.00 ↔ | Revision ohne Ersatz von Katheter(n) aus Schädelhöhle oder Hirngewebe, n.n.bez.                    | 01.51.42 ↔ | Destruktion von nicht hirneigenem intrazerebralen Tumorgewebe   |
| 01.29.10 ↔ | Stereotaktische Revision ohne Ersatz von intrazerebralen Kathetern zur intraventrikulären Infusion | 01.51.49 ↔ | Destruktion von Läsion oder Gewebe am Gehirn, sonstige  |
| 01.29.99 ↔ | Revision ohne Ersatz von Katheter(n) aus Schädelhöhle oder Hirngewebe, sonstige                    | 01.52.00 ↔ | Hemisphärektomie, n.n.bez.  |
| 01.31.00 ↔ | Inzision an den Hirnhäuten, n.n.bez.   | 01.52.10 ↔ | Hemisphärektomie, hirneigenes intrazerebrales Tumorgewebe   |
| 01.31.10 ↔ | Inzision an den Hirnhäuten zur Entleerung eines subduralen Hämatoms (Hygroms)                      | 01.52.11 ↔ | Hemisphärektomie, nicht hirneigenes intrazerebrales Tumorgewebe   |
| 01.31.11 ↔ | Inzision an den Hirnhäuten zur Entleerung eines subduralen Empyems                                 | 01.52.99 ↔ | Hemisphärektomie, sonstige  |
| 01.31.20 ↔ | Inzision an den Hirnhäuten zur Drainage von subduraler und subarachnoidaler Flüssigkeit            | 01.53.00 ↔ | Lobektomie am Gehirn, n.n.bez.  |
| 01.31.99 ↔ | Inzision an den Hirnhäuten, sonstige   | 01.53.10 ↔ | Lobektomie am Gehirn, hirneigenes intrazerebrales Tumorgewebe   |
| 01.39.00 ↔ | Sonstige Inzision am Gehirn, n.n.bez.  | 01.53.11 ↔ | Lobektomie am Gehirn, nicht hirneigenes intrazerebrales Tumorgewebe   |
| 01.39.19 ↔ | Sonstige Inzision am Gehirn, Entleerung von sonstiger intrazerebraler Flüssigkeit                  | 01.53.99 ↔ | Lobektomie am Gehirn, sonstige  |
| 01.39.29 ↔ | Sonstige Inzision am Gehirn, Stereotaktische Entleerung sonstiger intrakranieller Flüssigkeit      | 01.59 ↔    | Sonstige Exzision oder Destruktion an Gehirn und Hirnhäuten, sonstige   |
| 01.39.30 ↔ | Sonstige Inzision am Gehirn, Entfernung eines intrazerebralen Fremdkörpers                         | 02.14 ↔    | Exzision am Plexus chorioideus  |
| 01.39.40 ↔ | Anlegen einer externen Drainage am Liquorsystem (z.B. ventrikulär, zisternal, subdural)            | 02.93.30 ↔ | Implantation oder Wechsel der Elektroden zur intrakraniellen Neurostimulation, n.n.bez.   |
| 01.39.41 ↔ | Anlegen eines Reservoirs am Liquorsystem (z.B. ventrikulär, zisternal, subdural)                   | 02.93.31 ↔ | Implantation oder Wechsel von temporären Mikroelektroden zur monolokulären Ableitung und Stimulation  |
| 01.39.42 ↔ | Entfernen eines Reservoirs am Liquorsystem (z.B. ventrikulär, zisternal, subdural)                 | 02.93.32 ↔ | Implantation oder Wechsel von temporären Mikroelektroden zur multilokulären Ableitung und Stimulation   |
| 01.39.99 ↔ | Sonstige Inzision am Gehirn, sonstige  | 02.93.33 ↔ | Implantation oder Wechsel von permanenten Mikroelektroden zur monolokulären Ableitung und Stimulation   |
| 01.51.00 ↔ | Exzision und Destruktion von Läsion oder Gewebe an Gehirn und Hirnhäuten, n.n.bez.                 | 02.93.34 ↔ | Implantation oder Wechsel von permanenten Mikroelektroden zur multilokulären Ableitung und Stimulation  |
| 01.51.10 ↔ | Exzision von Tumorgewebe an den Hirnhäuten mit Präparation von infiltriertem Nachbargewebe         | 02.93.39 ↔ | Implantation oder Wechsel der Elektroden zur intrakraniellen Neurostimulation, sonstige   |
| 01.51.19 ↔ | Exzision von Läsion oder Gewebe an den Hirnhäuten, sonstige  | 02.93.40 ↔ | Revision ohne Ersatz der Elektroden zur intrakraniellen Neurostimulation, n.n.bez.  |
| 01.51.21 ↔ | Exzision von hirneigenem intrazerebralen Tumorgewebe   | 02.93.41 ↔ | Revision ohne Ersatz der Elektroden zur intrakraniellen Neurostimulation, stereotaktisch, permanentes Einzelelektrodensystem zur Dauerstimulation |
| 01.51.22 ↔ | Exzision von nicht hirneigenem intrazerebralen Tumorgewebe   |            |   |
| 01.51.29 ↔ | Exzision von Läsion oder Gewebe am Gehirn, sonstige  |            |   |
| 01.51.31 ↔ | Destruktion von Läsion oder Gewebe an Hirnhäuten   |            |   |

02.93.42 ↔	Revision ohne Ersatz der Elektroden zur intrakraniellen Neurostimulation, stereotaktisch, permanentes Mehrelektrodensystem zur Dauerstimulation	02.99.90 ↔	Sonstige stereotaktische Operationen an Schädel, Gehirn und Hirnhäuten
02.93.49 ↔	Revision ohne Ersatz der Elektroden zur intrakraniellen Neurostimulation, sonstige	92.39.00 ↔	Sonstige stereotaktische Radiochirurgie, n.n.bez.
02.96 ↔	Einsetzen einer sphenoidalen Elektrode	92.39.01 ↔	Andere Hochvoltstrahlentherapie, stereotaktische Bestrahlung, fraktioniert, zerebral, n.n.bez.
02.99.10 ↔	Stereotaktische Eingriffe am Liquorsystem	92.39.11 ↔	Andere Hochvoltstrahlentherapie, stereotaktische Bestrahlung, fraktioniert, zerebral, n.n.bez.
02.99.11 ↔	Stereotaktische Implantation und Explantation von radioaktivem Material als selbstständiger Eingriff	92.39.20 ↔	Andere Hochvoltstrahlentherapie, stereotaktische Bestrahlung, fraktioniert, zerebral, intensitätsmodulierte Radiotherapie
02.99.12 ↔	Stereotaktische Implantation von Gewebe an Schädel, Gehirn und Hirnhäuten	92.39.21 ↔	Andere Hochvoltstrahlentherapie, stereotaktische Bestrahlung, fraktioniert, zerebral, intensitätsmodulierte Bogenbestrahlung (IMAT)
02.99.13 ↔	Stereotaktische Instillation von Medikamenten als selbstständiger Eingriff	92.39.22 ↔	Andere Hochvoltstrahlentherapie, stereotaktische Bestrahlung, fraktioniert, zerebral, bildgestützte Einstellung
02.99.14 ↔	Stereotaktische Implantation, Revision oder Wechsel von intrazerebralen Kathetern zur intraventrikulären Infusion	92.39.29 ↔	Andere Hochvoltstrahlentherapie, stereotaktische Bestrahlung, fraktioniert, zerebral, sonstige
02.99.20 ↔	Umwandlung eines Liquorshunts (oder Hirnwasserableitung) in eine Mehrfachableitung	92.39.30 ↔	Andere Hochvoltstrahlentherapie, stereotaktische Bestrahlung, fraktioniert, extrazerebral, intensitätsmodulierte Radiotherapie
02.99.29 ↔	Sonstige Revision und Entfernung von Liquorableitungen	92.39.31 ↔	Andere Hochvoltstrahlentherapie, stereotaktische Bestrahlung, fraktioniert, extrazerebral, intensitätsmodulierte Bogenbestrahlung (IMAT)
02.99.30 ↔	Implantation oder Wechsel einer intrakraniellen Messsonde	92.39.32 ↔	Andere Hochvoltstrahlentherapie, stereotaktische Bestrahlung, fraktioniert, extrazerebral, bildgestützte Einstellung
02.99.31 ↔	Revision ohne Ersatz einer intrakraniellen Messsonde	92.39.39 ↔	Andere Hochvoltstrahlentherapie, stereotaktische Bestrahlung, fraktioniert, extrazerebral, sonstige
02.99.40 ↔	Implantation oder Wechsel einer Neuroprothese		
02.99.41 ↔	Revision ohne Ersatz einer Neuroprothese		
02.99.50 ↔	Implantation und Entfernung eines Katheter-Ballon-Systems zur intrazerebralen Brachytherapie		

### Prozedur B01-3

38.12 ↔	Enderarteriektomie von anderen Gefässen an Kopf und Hals	39.59.33 ↔	Sonstige plastische Rekonstruktion von extrakraniellen Arterien an Kopf und Hals, sonstige
38.32.10 ↔	Resektion von extrakraniellen Arterien an Kopf und Hals mit Anastomose	39.59.34 ↔	Sonstige plastische Rekonstruktion der V. jugularis
38.32.21 ↔	Resektion der V. jugularis mit Anastomose	39.59.39 ↔	Sonstige plastische Rekonstruktion von Gefässen an Kopf und Hals, sonstige
38.32.22 ↔	Resektion von oberflächlichen extrakraniellen Venen an Kopf und Hals mit Anastomose	39.72.21 ↔	Selektive Embolisation von extrakraniellen Gefässen des Kopfes und des Halses mit Partikeln oder Coils
38.32.99 ↔	Resektion von anderen Gefässen an Kopf und Hals mit Anastomose, sonstige	39.72.22 ↔	Selektive Embolisation von extrakraniellen Gefässen des Kopfes und des Halses mit embolisierenden Flüssigkeiten, ablösbaren Ballons oder Schirmen
38.42 ↔	Resektion von anderen Blutgefässen an Kopf und Hals mit Ersatz	39.72.24 ↔	Selektive Embolisation von extrakraniellen Gefässen des Kopfes und des Halses mit adhäsivem Embolisat
38.7X.21 ↔	Implantation eines Vena cava Filters, perkutan transluminal	39.72.25 ↔	Selektive Embolisation von extrakraniellen Gefässen des Kopfes und des Halses mit Plugs
39.22.11 ↔	Bypass zwischen A. carotis und A. carotis	39.72.29 ↔	Selektive Embolisation von extrakraniellen Gefässen des Kopfes und des Halses, sonstige
39.22.12 ↔	Bypass zwischen A. carotis und A. vertebralis	39.75.30 ↔	Zerebrale Perfusionsaugmentation durch partielle endoaortale Ballonokklusion
39.22.13 ↔	Bypass zwischen A. carotis und A. subclavia	39.76.10 ↔	Perkutane Ballonangioplastie an präzerebralem(en) (extrakraniell(en)) Gefäss(en)
39.22.14 ↔	Bypass zwischen A. carotis und Aorta	39.76.11 ↔	Perkutane Angioplastik oder Atherektomie mittels Lithotripsie an präzerebralem(en) (extrakraniell(en)) Gefäss(en)
39.22.19 ↔	Bypass an der A. carotis, sonstige	39.76.20 ↔	Perkutane Bladeangioplastie an präzerebralem(en) (extrakraniell(en)) Gefäss(en)
39.22.21 ↔	Bypass zwischen A. subclavia und Aorta	39.76.30 ↔	Perkutane Laserangioplastie an präzerebralem(en) (extrakraniell(en)) Gefäss(en)
39.22.29 ↔	Bypass an der A. subclavia, sonstige	39.76.40 ↔	Perkutane Atherektomie an präzerebralem(en) (extrakraniell(en)) Gefäss(en)
39.22.99 ↔	Bypass zwischen Aorta, A. subclavia und A. carotis, sonstige	39.76.50 ↔	Perkutane selektive Thrombolysen an extrakraniellen Gefässen des Kopfes und Halses
39.52.19 ↔	Sonstige Korrektur eines Aneurysmas von Blutgefässen an Kopf und Hals, sonstige	39.76.61 ↔	Perkutane Rotationstherombektomie an präzerebralem(en) (extrakraniell(en)) Gefäss(en)
39.56.12 ↔	Plastische Rekonstruktion der V. jugularis mit Gewebe-Patch	39.76.62 ↔	Perkutane stentgestützte Thrombektomie an extrakraniellen Gefässen
39.56.19 ↔	Plastische Rekonstruktion von Gefässen an Kopf und Hals mit Gewebe-Patch, sonstige	39.76.69 ↔	Perkutane Thrombektomie an präzerebralem(en) (extrakraniell(en)) Gefäss(en), sonstige
39.57.12 ↔	Plastische Rekonstruktion von extrakraniellen Arterien an Kopf und Hals mit synthetischem Patch Graft		
39.57.13 ↔	Plastische Rekonstruktion der V. jugularis mit synthetischem Patch Graft		
39.57.19 ↔	Plastische Rekonstruktion von Gefässen an Kopf und Hals mit synthetischem Patch Graft, sonstige		
39.59.32 ↔	Sonstige plastische Rekonstruktion der extrakraniellen A. vertebralis		

39.76.70 ↔	Perkutane endovaskuläre Fremdkörperentfernung aus extrakraniellen Gefässen des Kopfes und Halses	39.B3.23 ↔	(Perkutan-)transluminale Implantation von gecoverten Stents ohne Medikamenten-Freisetzung, A. carotis communis
39.76.99 ↔	Perkutane transluminale endovaskuläre Intervention an präzerebralem(en) (extrakraniell(en)) Gefäss(en), sonstige	39.B3.25 ↔	(Perkutan-)transluminale Implantation von gecoverten Stents ohne Medikamenten-Freisetzung, A. carotis interna extrakraniell
39.79.28 ↔	Coil-Embolisation oder -Verschluss von spinalen Gefässen	39.B3.26 ↔	(Perkutan-)transluminale Implantation von gecoverten Stents ohne Medikamenten-Freisetzung, A. carotis interna extrakraniell mit A. carotis communis
39.79.38 ↔	Selektive Embolisation mit embolisierenden Flüssigkeiten von spinalen Gefässen	39.B3.27 ↔	(Perkutan-)transluminale Implantation von gecoverten Stents ohne Medikamenten-Freisetzung, A. carotis externa
39.79.47 ↔	Selektive Embolisation mit ablösbaren Ballons von spinalen Gefässen	39.B3.28 ↔	(Perkutan-)transluminale Implantation von gecoverten Stents ohne Medikamenten-Freisetzung, A. vertebralis extrakraniell
39.79.58 ↔	Selektive Embolisation mit Schirmen von spinalen Gefässen	39.B3.L1 ↔	(Perkutan-)transluminale Implantation von gecoverten Stents ohne Medikamenten-Freisetzung, spinale Gefässe
39.79.68 ↔	Selektive Embolisation mit Partikeln von spinalen Gefässen	39.B4.22 ↔	(Perkutan-)transluminale Implantation von gecoverten Stents mit Medikamenten-Freisetzung, A. carotis n.n.bez.
39.79.A8 ↔	Selektive Embolisation mit Plugs von spinalen Gefässen	39.B4.23 ↔	(Perkutan-)transluminale Implantation von gecoverten Stents mit Medikamenten-Freisetzung, A. carotis communis
39.8X.10 ↔	Exploration des Glomus caroticum und anderer Paraganglien	39.B4.25 ↔	(Perkutan-)transluminale Implantation von gecoverten Stents mit Medikamenten-Freisetzung, A. carotis interna extrakraniell
39.8X.11 ↔	Exzision des Glomus caroticum und anderer Paraganglien	39.B4.26 ↔	(Perkutan-)transluminale Implantation von gecoverten Stents mit Medikamenten-Freisetzung, A. carotis interna extrakraniell mit A. carotis communis
39.8X.21 ↔	Revision ohne Ersatz eines Impulsgenerators zur Aktivierung des Baroreflexes	39.B4.27 ↔	(Perkutan-)transluminale Implantation von gecoverten Stents mit Medikamenten-Freisetzung, A. carotis externa
39.8X.22 ↔	Entfernen eines Impulsgenerators zur Aktivierung des Baroreflexes	39.B4.28 ↔	(Perkutan-)transluminale Implantation von gecoverten Stents mit Medikamenten-Freisetzung, A. vertebralis extrakraniell
39.8X.31 ↔	Revision ohne Ersatz einer (von) Elektrode(n) zur Aktivierung des Baroreflexes	39.B4.L1 ↔	(Perkutan-)transluminale Implantation von gecoverten Stents mit Medikamenten-Freisetzung, spinale Gefässe
39.8X.32 ↔	Entfernen einer (von) Elektrode(n) zur Aktivierung des Baroreflexes	39.B5.22 ↔	(Perkutan-)transluminale Implantation von ungecoverten Cheatham-Platinum-Stents, A. carotis n.n.bez.
39.8X.99 ↔	Operationen am Glomus caroticum, Sinus caroticus und anderen Paraganglien, sonstige	39.B5.23 ↔	(Perkutan-)transluminale Implantation von ungecoverten Cheatham-Platinum-Stents, A. carotis communis
39.B1.22 ↔	(Perkutan-)transluminale Implantation von Stents ohne Medikamenten-Freisetzung, A. carotis n.n.bez.	39.B5.25 ↔	(Perkutan-)transluminale Implantation von ungecoverten Cheatham-Platinum-Stents, A. carotis interna extrakraniell
39.B1.23 ↔	(Perkutan-)transluminale Implantation von Stents ohne Medikamenten-Freisetzung, A. carotis communis	39.B5.26 ↔	(Perkutan-)transluminale Implantation von ungecoverten Cheatham-Platinum-Stents, A. carotis interna extrakraniell mit A. carotis communis
39.B1.25 ↔	(Perkutan-)transluminale Implantation von Stents ohne Medikamenten-Freisetzung, A. carotis interna extrakraniell	39.B5.27 ↔	(Perkutan-)transluminale Implantation von ungecoverten Cheatham-Platinum-Stents, A. carotis externa
39.B1.26 ↔	(Perkutan-)transluminale Implantation von Stents ohne Medikamenten-Freisetzung, A. carotis interna extrakraniell mit A. carotis communis	39.B5.L1 ↔	(Perkutan-)transluminale Implantation von ungecoverten Cheatham-Platinum-Stents, spinale Gefässe
39.B1.27 ↔	(Perkutan-)transluminale Implantation von Stents ohne Medikamenten-Freisetzung, A. carotis externa	39.B6.22 ↔	(Perkutan-)transluminale Implantation von gecoverten Cheatham-Platinum-Stents, A. carotis n.n.bez.
39.B1.28 ↔	(Perkutan-)transluminale Implantation von Stents ohne Medikamenten-Freisetzung, A. vertebralis extrakraniell	39.B6.23 ↔	(Perkutan-)transluminale Implantation von gecoverten Cheatham-Platinum-Stents, A. carotis communis
39.B1.L1 ↔	(Perkutan-)transluminale Implantation von Stents ohne Medikamenten-Freisetzung, spinale Gefässe	39.B6.25 ↔	(Perkutan-)transluminale Implantation von gecoverten Cheatham-Platinum-Stents, A. carotis interna extrakraniell
39.B2.22 ↔	(Perkutan-)transluminale Implantation von Stents mit Medikamenten-Freisetzung, A. carotis n.n.bez.	39.B6.26 ↔	(Perkutan-)transluminale Implantation von gecoverten Cheatham-Platinum-Stents, A. carotis interna extrakraniell mit A. carotis communis
39.B2.23 ↔	(Perkutan-)transluminale Implantation von Stents mit Medikamenten-Freisetzung, A. carotis communis		
39.B2.25 ↔	(Perkutan-)transluminale Implantation von Stents mit Medikamenten-Freisetzung, A. carotis interna extrakraniell		
39.B2.26 ↔	(Perkutan-)transluminale Implantation von Stents mit Medikamenten-Freisetzung, A. carotis interna extrakraniell mit A. carotis communis		
39.B2.27 ↔	(Perkutan-)transluminale Implantation von Stents mit Medikamenten-Freisetzung, A. carotis externa		
39.B2.28 ↔	(Perkutan-)transluminale Implantation von Stents mit Medikamenten-Freisetzung, A. vertebralis extrakraniell		
39.B2.L1 ↔	(Perkutan-)transluminale Implantation von Stents mit Medikamenten-Freisetzung, spinale Gefässe		
39.B3.22 ↔	(Perkutan-)transluminale Implantation von gecoverten Stents ohne Medikamenten-Freisetzung, A. carotis n.n.bez.		

- 39.B6.27 ↔ (Perkutan-)transluminale Implantation von gecoverten Cheatham-Platinum-Stents, A. carotis externa
- 39.B6.L1 ↔ (Perkutan-)transluminale Implantation von gecoverten Cheatham-Platinum-Stents, spinale Gefässe
- 39.B7.22 ↔ (Perkutan-)transluminale Implantation von ungedeckten grosslumige Stents, A. carotis n.n.bez.
- 39.B7.23 ↔ (Perkutan-)transluminale Implantation von ungedeckten grosslumige Stents, A. carotis communis
- 39.B7.25 ↔ (Perkutan-)transluminale Implantation von ungedeckten grosslumige Stents, A. carotis interna extrakraniell
- 39.B7.26 ↔ (Perkutan-)transluminale Implantation von ungedeckten grosslumige Stents, A. carotis interna extrakraniell mit A. carotis communis
- 39.B7.27 ↔ (Perkutan-)transluminale Implantation von ungedeckten grosslumige Stents, A. carotis externa
- 39.B7.28 ↔ (Perkutan-)transluminale Implantation von ungedeckten grosslumige Stents, A. vertebralis extrakraniell
- 39.B7.L1 ↔ (Perkutan-)transluminale Implantation von ungedeckten grosslumige Stents, spinale Gefässe
- 39.B8.22 ↔ (Perkutan-)transluminale Implantation von gecoverten grosslumige Stents, A. carotis n.n.bez.
- 39.B8.23 ↔ (Perkutan-)transluminale Implantation von gecoverten grosslumige Stents, A. carotis communis
- 39.B8.25 ↔ (Perkutan-)transluminale Implantation von gecoverten grosslumige Stents, A. carotis interna extrakraniell
- 39.B8.26 ↔ (Perkutan-)transluminale Implantation von gecoverten grosslumige Stents, A. carotis interna extrakraniell mit A. carotis communis
- 39.B8.27 ↔ (Perkutan-)transluminale Implantation von gecoverten grosslumige Stents, A. carotis externa
- 39.B8.28 ↔ (Perkutan-)transluminale Implantation von gecoverten grosslumige Stents, A. vertebralis extrakraniell
- 39.B8.L1 ↔ (Perkutan-)transluminale Implantation von gecoverten grosslumige Stents, spinale Gefässe
- 39.BH.22 ↔ (Perkutan-)transluminale Implantation von Stents zur Strömungslaminierung bei Aneurysmen, A. carotis n.n.bez.
- 39.BH.23 ↔ (Perkutan-)transluminale Implantation von Stents zur Strömungslaminierung bei Aneurysmen, A. carotis communis
- 39.BH.25 ↔ (Perkutan-)transluminale Implantation von Stents zur Strömungslaminierung bei Aneurysmen, A. carotis interna extrakraniell
- 39.BH.26 ↔ (Perkutan-)transluminale Implantation von Stents zur Strömungslaminierung bei Aneurysmen, A. carotis interna extrakraniell mit A. carotis communis
- 39.BH.27 ↔ (Perkutan-)transluminale Implantation von Stents zur Strömungslaminierung bei Aneurysmen, A. carotis externa
- 39.BH.28 ↔ (Perkutan-)transluminale Implantation von Stents zur Strömungslaminierung bei Aneurysmen, A. vertebralis extrakraniell
- 39.BH.L1 ↔ (Perkutan-)transluminale Implantation von Stents zur Strömungslaminierung bei Aneurysmen, spinale Gefässe

#### Prozedur B01-4

- 39.72.10 ↔ Selektive Embolisation von intrakraniellen Gefässen, n.n.bez.
- 39.72.11 ↔ Selektive Embolisation von intrakraniellen Gefässen mit Partikeln oder Coils
- 39.72.12 ↔ Selektive Embolisation von intrakraniellen Gefässen mit embolisierenden Flüssigkeiten, ablösbaren Ballons oder Schirmen
- 39.72.14 ↔ Selektive Embolisation von intrakraniellen Gefässen mit adhäsivem Embolisat
- 39.72.15 ↔ Selektive Embolisation von intrakraniellen Gefässen mit Plugs
- 39.72.19 ↔ Selektive Embolisation von intrakraniellen Gefässen, sonstige
- 39.77.00 ↔ Perkutane transluminale endovaskuläre Intervention an intrakraniell(en) Gefäss(en), n.n.bez.
- 39.77.09 ↔ Perkutane transluminale endovaskuläre Intervention an intrakraniell(en) Gefäss(en), sonstige
- 39.77.10 ↔ Perkutane Ballonangioplastie an intrakraniell(en) Gefäss(en)
- 39.77.20 ↔ Perkutane Bladeangioplastie an intrakraniell(en) Gefäss(en)
- 39.77.30 ↔ Perkutane Laserangioplastie an intrakraniell(en) Gefäss(en)
- 39.77.40 ↔ Perkutane Atherektomie an intrakraniell(en) Gefäss(en)
- 39.77.60 ↔ Perkutane Thrombektomie an intrakraniell(en) Gefäss(en), n.n.bez.
- 39.77.61 ↔ Perkutane Rotationsthrombektomie an intrakraniell(en) Gefäss(en)
- 39.77.62 ↔ Perkutane stentgestützte Thrombektomie an intrakraniell(en) Gefäss(en)
- 39.77.69 ↔ Perkutane Thrombektomie an intrakraniell(en) Gefäss(en), sonstige
- 39.77.80 ↔ Perkutane transluminale intraarterielle Spasmolyse bei zerebrovaskulären Vasospasmen
- 39.B1.11 ↔ (Perkutan-)transluminale Implantation von Stents ohne Medikamenten-Freisetzung, intrakranielle Gefässe
- 39.B2.11 ↔ (Perkutan-)transluminale Implantation von Stents mit Medikamenten-Freisetzung, intrakranielle Gefässe
- 39.B3.11 ↔ (Perkutan-)transluminale Implantation von gecoverten Stents ohne Medikamenten-Freisetzung, intrakranielle Gefässe
- 39.B4.11 ↔ (Perkutan-)transluminale Implantation von gecoverten Stents mit Medikamenten-Freisetzung, intrakranielle Gefässe
- 39.B5.11 ↔ (Perkutan-)transluminale Implantation von ungedeckten Cheatham-Platinum-Stents, intrakranielle Gefässe
- 39.B6.11 ↔ (Perkutan-)transluminale Implantation von gecoverten Cheatham-Platinum-Stents, intrakranielle Gefässe
- 39.B7.11 ↔ (Perkutan-)transluminale Implantation von ungedeckten grosslumige Stents, intrakranielle Gefässe
- 39.B8.11 ↔ (Perkutan-)transluminale Implantation von gecoverten grosslumige Stents, intrakranielle Gefässe
- 39.BE ↔ (Perkutan-)transluminale Implantation eines selbstexpandierenden Bifurkationsstents, intrakraniell
- 39.BF.11 ↔ (Perkutan-)transluminale Implantation von selbstexpandierenden Mikrostents, intrakranielle Gefässe
- 39.BH.11 ↔ (Perkutan-)transluminale Implantation von Stents zur Strömungslaminierung bei Aneurysmen, intrakranielle Gefässe

**Prozedur B01-5**

99.B7.13 †↔ Intensivmedizinische Komplexbehandlung, 185 bis 360 Aufwandspunkte	99.B7.2A †↔ Intensivmedizinische Komplexbehandlung im Kindesalter (Basisprozedur), 2059 bis 2352 Aufwandspunkte
99.B7.14 †↔ Intensivmedizinische Komplexbehandlung, 361 bis 552 Aufwandspunkte	99.B7.2B †↔ Intensivmedizinische Komplexbehandlung im Kindesalter (Basisprozedur), 2353 bis 2646 Aufwandspunkte
99.B7.15 †↔ Intensivmedizinische Komplexbehandlung, 553 bis 828 Aufwandspunkte	99.B7.2C †↔ Intensivmedizinische Komplexbehandlung im Kindesalter (Basisprozedur), 2647 bis 2940 Aufwandspunkte
99.B7.16 †↔ Intensivmedizinische Komplexbehandlung, 829 bis 1104 Aufwandspunkte	99.B7.2D †↔ Intensivmedizinische Komplexbehandlung im Kindesalter (Basisprozedur), 2941 bis 3430 Aufwandspunkte
99.B7.17 †↔ Intensivmedizinische Komplexbehandlung, 1105 bis 1380 Aufwandspunkte	99.B7.2E †↔ Intensivmedizinische Komplexbehandlung im Kindesalter (Basisprozedur), 3431 bis 3920 Aufwandspunkte
99.B7.18 †↔ Intensivmedizinische Komplexbehandlung, 1381 bis 1656 Aufwandspunkte	99.B7.2F †↔ Intensivmedizinische Komplexbehandlung im Kindesalter (Basisprozedur), 3921 bis 4410 Aufwandspunkte
99.B7.1A †↔ Intensivmedizinische Komplexbehandlung, 1657 bis 1932 Aufwandspunkte	99.B7.2G †↔ Intensivmedizinische Komplexbehandlung im Kindesalter (Basisprozedur), 4411 bis 4900 Aufwandspunkte
99.B7.1B †↔ Intensivmedizinische Komplexbehandlung, 1933 bis 2208 Aufwandspunkte	99.B7.2H †↔ Intensivmedizinische Komplexbehandlung im Kindesalter (Basisprozedur), 4901 bis 5880 Aufwandspunkte
99.B7.1C †↔ Intensivmedizinische Komplexbehandlung, 2209 bis 2484 Aufwandspunkte	99.B7.2I †↔ Intensivmedizinische Komplexbehandlung im Kindesalter (Basisprozedur), 5881 bis 6860 Aufwandspunkte
99.B7.1D †↔ Intensivmedizinische Komplexbehandlung, 2485 bis 2760 Aufwandspunkte	99.B7.2J †↔ Intensivmedizinische Komplexbehandlung im Kindesalter (Basisprozedur), 6861 bis 7840 Aufwandspunkte
99.B7.1E †↔ Intensivmedizinische Komplexbehandlung, 2761 bis 3220 Aufwandspunkte	99.B7.2K †↔ Intensivmedizinische Komplexbehandlung im Kindesalter (Basisprozedur), 7841 bis 9800 Aufwandspunkte
99.B7.1F †↔ Intensivmedizinische Komplexbehandlung, 3221 bis 3680 Aufwandspunkte	99.B7.2L †↔ Intensivmedizinische Komplexbehandlung im Kindesalter (Basisprozedur), 9801 bis 11760 Aufwandspunkte
99.B7.1G †↔ Intensivmedizinische Komplexbehandlung, 3681 bis 4600 Aufwandspunkte	99.B7.2M †↔ Intensivmedizinische Komplexbehandlung im Kindesalter (Basisprozedur), 11761 bis 13720 Aufwandspunkte
99.B7.1H †↔ Intensivmedizinische Komplexbehandlung, 4601 bis 5520 Aufwandspunkte	99.B7.2N †↔ Intensivmedizinische Komplexbehandlung im Kindesalter (Basisprozedur), 13721 bis 16660 Aufwandspunkte
99.B7.1I †↔ Intensivmedizinische Komplexbehandlung, 5521 bis 7360 Aufwandspunkte	99.B7.2O †↔ Intensivmedizinische Komplexbehandlung im Kindesalter (Basisprozedur), 16661 bis 19600 Aufwandspunkte
99.B7.1J †↔ Intensivmedizinische Komplexbehandlung, 7361 bis 9200 Aufwandspunkte	99.B7.2P †↔ Intensivmedizinische Komplexbehandlung im Kindesalter (Basisprozedur), 19601 und mehr Aufwandspunkte
99.B7.1K †↔ Intensivmedizinische Komplexbehandlung, 9201 bis 11040 Aufwandspunkte	99.B7.31 †↔ Intensivmedizinische Komplexbehandlung im Neugeborenenalter (Basisprozedur), 197 bis 392 Aufwandspunkte
99.B7.1L †↔ Intensivmedizinische Komplexbehandlung, 11041 bis 13800 Aufwandspunkte	99.B7.32 †↔ Intensivmedizinische Komplexbehandlung im Neugeborenenalter (Basisprozedur), 393 bis 588 Aufwandspunkte
99.B7.1M †↔ Intensivmedizinische Komplexbehandlung, 13801 bis 16560 Aufwandspunkte	99.B7.33 †↔ Intensivmedizinische Komplexbehandlung im Neugeborenenalter (Basisprozedur), 589 bis 784 Aufwandspunkte
99.B7.1N †↔ Intensivmedizinische Komplexbehandlung, 16561 bis 19320 Aufwandspunkte	99.B7.34 †↔ Intensivmedizinische Komplexbehandlung im Neugeborenenalter (Basisprozedur), 785 bis 980 Aufwandspunkte
99.B7.1O †↔ Intensivmedizinische Komplexbehandlung, 19321 und mehr Aufwandspunkte	99.B7.35 †↔ Intensivmedizinische Komplexbehandlung im Neugeborenenalter (Basisprozedur), 981 bis 1176 Aufwandspunkte
99.B7.21 †↔ Intensivmedizinische Komplexbehandlung im Kindesalter (Basisprozedur), 197 bis 392 Aufwandspunkte	99.B7.36 †↔ Intensivmedizinische Komplexbehandlung im Neugeborenenalter (Basisprozedur), 1177 bis 1470 Aufwandspunkte
99.B7.22 †↔ Intensivmedizinische Komplexbehandlung im Kindesalter (Basisprozedur), 393 bis 588 Aufwandspunkte	
99.B7.23 †↔ Intensivmedizinische Komplexbehandlung im Kindesalter (Basisprozedur), 589 bis 784 Aufwandspunkte	
99.B7.24 †↔ Intensivmedizinische Komplexbehandlung im Kindesalter (Basisprozedur), 785 bis 980 Aufwandspunkte	
99.B7.25 †↔ Intensivmedizinische Komplexbehandlung im Kindesalter (Basisprozedur), 981 bis 1176 Aufwandspunkte	
99.B7.26 †↔ Intensivmedizinische Komplexbehandlung im Kindesalter (Basisprozedur), 1177 bis 1470 Aufwandspunkte	
99.B7.27 †↔ Intensivmedizinische Komplexbehandlung im Kindesalter (Basisprozedur), 1471 bis 1764 Aufwandspunkte	
99.B7.28 †↔ Intensivmedizinische Komplexbehandlung im Kindesalter (Basisprozedur), 1765 bis 2058 Aufwandspunkte	

99.B7.37 ‡↔ Intensivmedizinische Komplexbehandlung im Neugeborenenalter (Basisprozedur), 1471 bis 1764 Aufwandspunkte	99.B7.3H ‡↔ Intensivmedizinische Komplexbehandlung im Neugeborenenalter (Basisprozedur), 4901 bis 5880 Aufwandspunkte
99.B7.38 ‡↔ Intensivmedizinische Komplexbehandlung im Neugeborenenalter (Basisprozedur), 1765 bis 2058 Aufwandspunkte	99.B7.3I ‡↔ Intensivmedizinische Komplexbehandlung im Neugeborenenalter (Basisprozedur), 5881 bis 6860 Aufwandspunkte
99.B7.3A ‡↔ Intensivmedizinische Komplexbehandlung im Neugeborenenalter (Basisprozedur), 2059 bis 2352 Aufwandspunkte	99.B7.3J ‡↔ Intensivmedizinische Komplexbehandlung im Neugeborenenalter (Basisprozedur), 6861 bis 7840 Aufwandspunkte
99.B7.3B ‡↔ Intensivmedizinische Komplexbehandlung im Neugeborenenalter (Basisprozedur), 2353 bis 2646 Aufwandspunkte	99.B7.3K ‡↔ Intensivmedizinische Komplexbehandlung im Neugeborenenalter (Basisprozedur), 7841 bis 9800 Aufwandspunkte
99.B7.3C ‡↔ Intensivmedizinische Komplexbehandlung im Neugeborenenalter (Basisprozedur), 2647 bis 2940 Aufwandspunkte	99.B7.3L ‡↔ Intensivmedizinische Komplexbehandlung im Neugeborenenalter (Basisprozedur), 9801 bis 11760 Aufwandspunkte
99.B7.3D ‡↔ Intensivmedizinische Komplexbehandlung im Neugeborenenalter (Basisprozedur), 2941 bis 3430 Aufwandspunkte	99.B7.3M ‡↔ Intensivmedizinische Komplexbehandlung im Neugeborenenalter (Basisprozedur), 11761 bis 13720 Aufwandspunkte
99.B7.3E ‡↔ Intensivmedizinische Komplexbehandlung im Neugeborenenalter (Basisprozedur), 3431 bis 3920 Aufwandspunkte	99.B7.3N ‡↔ Intensivmedizinische Komplexbehandlung im Neugeborenenalter (Basisprozedur), 13721 bis 16660 Aufwandspunkte
99.B7.3F ‡↔ Intensivmedizinische Komplexbehandlung im Neugeborenenalter (Basisprozedur), 3921 bis 4410 Aufwandspunkte	99.B7.3O ‡↔ Intensivmedizinische Komplexbehandlung im Neugeborenenalter (Basisprozedur), 16661 bis 19600 Aufwandspunkte
99.B7.3G ‡↔ Intensivmedizinische Komplexbehandlung im Neugeborenenalter (Basisprozedur), 4411 bis 4900 Aufwandspunkte	99.B7.3P ‡↔ Intensivmedizinische Komplexbehandlung im Neugeborenenalter (Basisprozedur), 19601 und mehr Aufwandspunkte

**ADRG B02****Komplexe Kraniotomie oder Wirbelsäulen-Operation**

((Mindestens eine Prozedur in Tabelle B02-1 und (PCCL > 3 oder mindestens eine Prozedur in Tabelle B02-2)) oder Prozedur in Tabelle B02-3) und (mindestens eine Prozedur in Tabelle B02-4 oder PCCL > 3 oder Komplizierende Prozeduren)

**DRG B02A****Komplexe Kraniotomie oder Wirbelsäulen-Operation, Alter < 6 Jahre oder < 18 Jahre mit grossem intrakraniellen Eingriff, mit äusserst schweren CC, oder intensivmedizinische Komplexbehandlung/IMCK > 196/119 Aufwandspunkte**

(Alter < 6 Jahre oder Alter < 18 Jahre und Prozedur in Tabelle B02-5) und PCCL > 3 oder mindestens eine Prozedur in Tabelle B02-6

**DRG B02B****Komplexe Kraniotomie oder Wirbelsäulen-Operation****Prozedur B02-1**

01.12.00 ↔ Offene Biopsie an den Hirnhäuten, n.n.bez.	01.24.12 ↔ Sonstige Kraniotomie zur Entleerung eines epiduralen Empyems
01.12.10 ↔ Stereotaktische offene Biopsie an den Hirnhäuten	01.24.13 ↔ Sonstige Kraniotomie, Einlegen von alloplastischem Material oder Medikamententrägers in den Schädelknochen oder Epiduralraum
01.12.99 ↔ Offene Biopsie an den Hirnhäuten, sonstige	01.24.14 ↔ Sonstige Kraniotomie, Entfernung von alloplastischem Material oder Medikamententrägers aus Schädelknochen oder Epiduralraum
01.14.00 ↔ Offene Biopsie am Gehirn, n.n.bez.	01.24.15 ↔ Sonstige Kraniotomie, Entfernung eines Fremdkörpers aus Schädelknochen oder Epiduralraum
01.14.10 ↔ Stereotaktische offene Biopsie am Gehirn	01.24.16 ↔ Sonstige Kraniotomie, sonstige Drainage epiduraler Flüssigkeit oder aus sonstigen Gründen
01.14.99 ↔ Offene Biopsie am Gehirn, sonstige	01.24.20 ↔ Kraniotomie der Kalotte als Zugang, n.n.bez.
01.15 ↔ Biopsie am Schädel	01.24.22 ↔ Stereotaktisch geführte Schädelöffnung über die Kalotte als Zugang
01.21 ↔ Inzision und Drainage an den kranialen Sinus	01.24.29 ↔ Kraniotomie der Kalotte als Zugang, sonstige
01.23.00 ↔ Rekraniotomie, n.n.bez.	01.24.30 ↔ Zugang zur Schädelbasis, n.n.bez.
01.23.10 ↔ Rekraniotomie mit Einbringen einer Drainage	01.24.31 ↔ Zugang zur Schädelbasis, transoral
01.23.20 ↔ Rekraniotomie mit Entfernen von alloplastischem Material oder Medikamententrägers aus dem Schädelknochen	01.24.32 ↔ Zugang zur Schädelbasis, transoral mit Spaltung des weichen Gaumens
01.23.21 ↔ Rekraniotomie mit Entfernen von alloplastischem Material oder Medikamententräger aus dem Epiduralraum	01.24.33 ↔ Zugang zur Schädelbasis, transoral mit Spaltung des weichen sowie harten Gaumens
01.23.29 ↔ Rekraniotomie mit Entfernen von sonstigen Material	
01.23.99 ↔ Rekraniotomie, sonstige	
01.24.00 ↔ Sonstige Kraniotomie, n.n.bez.	
01.24.10 ↔ Sonstige Kraniotomie mit Dekompression	
01.24.11 ↔ Sonstige Kraniotomie zur Entleerung eines epiduralen Hämatoms	



01.24.34 ↔ Zugang zur Schädelbasis, transssphenoidal	01.51.31 ↔ Destruktion von Läsion oder Gewebe an Hirnhäuten
01.24.35 ↔ Zugang zur Schädelbasis, transthemoidal	01.51.41 ↔ Destruktion von hirneigenem intrazerebralen Tumorgewebe
01.24.36 ↔ Zugang zur Schädelbasis, transmastoidal	01.51.42 ↔ Destruktion von nicht hirneigenem intrazerebralen Tumorgewebe
01.24.37 ↔ Zugang zur Schädelbasis, translabyrinthär	01.51.49 ↔ Destruktion von Läsion oder Gewebe am Gehirn, sonstige
01.24.38 ↔ Zugang zur Schädelbasis, transpyramidal	01.52.00 ↔ Hemisphärektomie, n.n.bez.
01.24.39 ↔ Zugang zur Schädelbasis, sonstige	01.52.10 ↔ Hemisphärektomie, hirneigenes intrazerebrales Tumorgewebe
01.24.3A ↔ Zugang zur Schädelbasis, transkondylär	01.52.11 ↔ Hemisphärektomie, nicht hirneigenes intrazerebrales Tumorgewebe
01.24.3B ↔ Zugang zur Schädelbasis, transorbital	01.52.99 ↔ Hemisphärektomie, sonstige
01.24.3C ↔ Zugang zur Schädelbasis, mit Le-Fort-I-Osteotomie	01.53.00 ↔ Lobektomie am Gehirn, n.n.bez.
01.24.3D ↔ Zugang zur Schädelbasis, transnasal-transcribiform	01.53.10 ↔ Lobektomie am Gehirn, hirneigenes intrazerebrales Tumorgewebe
01.24.3E ↔ Zugang zur Schädelbasis, transnasal-transclival	01.53.11 ↔ Lobektomie am Gehirn, nicht hirneigenes intrazerebrales Tumorgewebe
01.24.3F ↔ Zugang zur Schädelbasis, transoral-transclival	01.53.99 ↔ Lobektomie am Gehirn, sonstige
01.24.3G ↔ Zugang zur Schädelbasis, transnasal-transpterygoidal	01.59 ↔ Sonstige Exzision oder Destruktion an Gehirn und Hirnhäuten, sonstige
01.24.99 ↔ Sonstige Kraniotomie, sonstige	01.6X.10 ↔ Exzision und Destruktion von Tumorgewebe an der Schädelbasis
01.25.00 ↔ Sonstige Kraniektomie, n.n.bez.	01.6X.11 ↔ Exzision und Destruktion von Tumorgewebe an der Kalotte
01.25.10 ↔ Sonstige Kraniektomie mit Dekompression	01.6X.20 ↔ Exzision und Destruktion vom sonstigem erkrankten Gewebe an der Schädelbasis
01.25.11 ↔ Sonstige Kraniektomie zur Entleerung eines epiduralen Hämatoms	01.6X.21 ↔ Exzision und Destruktion von sonstigem erkrankten Gewebe an der Kalotte
01.25.12 ↔ Sonstige Kraniektomie zur Entleerung eines epiduralen Empyems	01.6X.22 ↔ Exzision und Destruktion von sonstigem erkrankten Gewebe an der Kalotte mit Hirnhäuten
01.25.13 ↔ Sonstige Kraniektomie zur Entfernung eines Fremdkörpers aus Schädelknochen oder Epiduralraum	02.01 ↔ Eröffnen einer Schädelnaht
01.25.14 ↔ Sonstige Kraniektomie mit Einlegen von alloplastischem Material oder eines Medikamententrägers in den Schädelknochen oder Epiduralraum	02.02 ↔ Elevation von Frakturfragmenten vom Schädel
01.25.19 ↔ Sonstige Kraniektomie zur Drainage epiduraler Flüssigkeit oder aus sonstigen Gründen	02.03 ↔ Bildung eines Schädelknochenlappens
01.25.20 ↔ Sonstige Kraniektomie, Rekraniektomie mit Einbringen einer Drainage	02.04.00 ↔ Knochentransplantation an den Schädel, n.n.bez.
01.25.21 ↔ Sonstige Kraniektomie, Rekraniektomie zur Entfernung von alloplastischem Material oder eines Medikamententrägers aus dem Schädelknochen oder Epiduralraumes	02.04.10 ↔ Knochentransplantation an den Schädel, Schädeldach
01.25.99 ↔ Sonstige Kraniektomie, sonstige	02.04.99 ↔ Knochentransplantation an den Schädel, sonstige
01.26 ↔ Einsetzen und Ersetzen eines Katheters in die Schädelhöhle oder Hirngewebe	02.05.00 ↔ Einsetzen einer Schädelknochenplatte, n.n.bez.
01.29.00 ↔ Revision ohne Ersatz von Katheter(n) aus Schädelhöhle oder Hirngewebe, n.n.bez.	02.05.10 ↔ Einsetzen eines CAD-Implantats an Hirnschädel ohne Beteiligung des Gesichtsschädels, einfacher Defekt
01.29.10 ↔ Stereotaktische Revision ohne Ersatz von intrazerebralen Kathetern zur intraventrikulären Infusion	02.05.11 ↔ Einsetzen eines CAD-Implantats an Hirnschädel ohne Beteiligung des Gesichtsschädels, grosser oder komplexer Defekt
01.29.99 ↔ Revision ohne Ersatz von Katheter(n) aus Schädelhöhle oder Hirngewebe, sonstige	02.05.20 ↔ Einsetzen eines CAD-Implantats an Hirnschädel mit Beteiligung von Orbita, Temporalregion oder frontalem Sinus, bis zu 2 Regionen
01.39.00 ↔ Sonstige Inzision am Gehirn, n.n.bez.	02.05.30 ↔ Einsetzen eines CAD-Implantats an Hirnschädel mit Beteiligung multipler Regionen des Gesichtsschädels, ab 3 Regionen
01.39.19 ↔ Sonstige Inzision am Gehirn, Entleerung von sonstiger intrazerebraler Flüssigkeit	02.05.41 ↔ Wiedereinsetzen einer autologen Schädelknochenplatte
01.39.29 ↔ Sonstige Inzision am Gehirn, Stereotaktische Entleerung sonstiger intrakranieller Flüssigkeit	02.05.99 ↔ Einsetzen einer Schädelknochenplatte, sonstige
01.39.30 ↔ Sonstige Inzision am Gehirn, Entfernung eines intrazerebralen Fremdkörpers	02.06.00 ↔ Sonstige Osteoplastik am Schädel, n.n.bez.
01.39.40 ↔ Anlegen einer externen Drainage am Liquorsystem (z.B. ventrikulär, zisternal, subdural)	02.06.10 ↔ Frontoorbitale Kranioplastik zur Verlagerung
01.39.41 ↔ Anlegen eines Reservoirs am Liquorsystem (z.B. ventrikulär, zisternal, subdural)	02.06.20 ↔ Rekonstruktion des Hirnschädels ohne Beteiligung des Gesichtsschädels, mit einfachem Implantat (Knochenzement, alloplastisches Material)
01.39.42 ↔ Entfernen eines Reservoirs am Liquorsystem (z.B. ventrikulär, zisternal, subdural)	02.06.30 ↔ Rekonstruktion von Hirn- und Gesichtsschädel, mit einfachem Implantat (Knochenzement, alloplastisches Material)
01.39.99 ↔ Sonstige Inzision am Gehirn, sonstige	02.06.99 ↔ Sonstige Osteoplastik am Schädel, sonstige
01.51.00 ↔ Exzision und Destruktion von Läsion oder Gewebe an Gehirn und Hirnhäuten, n.n.bez.	02.07 ↔ Entfernen einer Schädelknochenplatte
01.51.10 ↔ Exzision von Tumorgewebe an den Hirnhäuten mit Präparation von infiltriertem Nachbargewebe	02.11 ↔ Einfache Naht an der Dura mater des Gehirns
01.51.19 ↔ Exzision von Läsion oder Gewebe an den Hirnhäuten, sonstige	02.12.00 ↔ Sonstige Rekonstruktion an den Hirnhäuten, n.n.bez.
01.51.21 ↔ Exzision von hirneigenem intrazerebralen Tumorgewebe	02.12.10 ↔ Sonstige Rekonstruktion an den Hirnhäuten ohne Kranioplastik
01.51.22 ↔ Exzision von nicht hirneigenem intrazerebralen Tumorgewebe	02.12.20 ↔ Sonstige Rekonstruktion an den Hirnhäuten mit Kranioplastik
01.51.29 ↔ Exzision von Läsion oder Gewebe am Gehirn, sonstige	

02.12.21 ↔	Sonstige Duraplastik mit Kranioplastik an der Konvexität	02.99.41 ↔	Revision ohne Ersatz einer Neuroprothese
02.12.22 ↔	Sonstige Duraplastik mit Kranioplastik am kraniozervikalen Übergang	02.99.50 ↔	Implantation und Entfernung eines Katheter-Ballon-Systems zur intrazerebralen Brachytherapie
02.12.31 ↔	Duraplastik an der Frontobasis mit gestieltem Lappen	02.99.90 ↔	Sonstige stereotaktische Operationen an Schädel, Gehirn und Hirnhäuten
02.12.99 ↔	Sonstige Rekonstruktion an den Hirnhäuten, sonstige	04.01.00 ↔	Exzision eines Akustikusneurinoms, n.n.bez.
02.13 ↔	Ligatur eines Gefässes der Hirnhäute	04.01.10 ↔	Exzision eines Akustikusneurinoms durch Kraniotomie
02.14 ↔	Exzision am Plexus chorioideus	04.01.11 ↔	Exzision eines Akustikusneurinoms, translabyrinthärer Zugang
02.51.00 ↔	Synangiose, n.n.bez.	04.01.99 ↔	Exzision eines Akustikusneurinoms, sonstige
02.51.11 ↔	EDAS (Encephalo-duro-arterio-synangiose)	04.41 ↔	Dekompression an der Wurzel des N. trigeminus
02.51.12 ↔	EDS (Encephalo-duro-synangiose), Auflegen von invertierter Dura auf Grosshirnrinde	07.13.00 ↔	Biopsie an der Hypophyse, transfrontaler Zugang, n.n.bez.
02.51.13 ↔	EDS (Encephalo-duro-synangiose), Auflegen einer Arterie sowie invertierter Dura auf die Grosshirnrinde	07.13.10 ↔	Geschlossene [perkutane] [Nadel-] Biopsie an der Hypophyse durch transfrontalen Zugang
02.51.14 ↔	EMS (Encephalo-myo-synangiose)	07.13.11 ↔	Offene Biopsie an der Hypophyse durch transfrontalen Zugang
02.51.15 ↔	EGPS (Encephalo-galea-periost-synangiose)	07.13.12 ↔	Stereotaktische Biopsie an der Hypophyse durch transfrontalen Zugang
02.51.99 ↔	Synangiose, sonstige	07.13.99 ↔	Biopsie an der Hypophyse, transfrontaler Zugang, sonstige
02.92 ↔	Plastische Rekonstruktion am Gehirn	07.14.00 ↔	Biopsie an der Hypophyse, transsphenoidaler Zugang, n.n.bez.
02.93.30 ↔	Implantation oder Wechsel der Elektroden zur intrakraniellen Neurostimulation, n.n.bez.	07.14.10 ↔	Geschlossene [perkutane] [Nadel-] Biopsie an der Hypophyse durch transsphenoidalen Zugang
02.93.31 ↔	Implantation oder Wechsel von temporären Mikroelektroden zur monolokulären Ableitung und Stimulation	07.14.11 ↔	Offene Biopsie an der Hypophyse durch transsphenoidalen Zugang
02.93.32 ↔	Implantation oder Wechsel von temporären Mikroelektroden zur multilokulären Ableitung und Stimulation	07.14.12 ↔	Stereotaktische Biopsie an der Hypophyse durch transsphenoidalen Zugang
02.93.33 ↔	Implantation oder Wechsel von permanenten Mikroelektroden zur monolokulären Ableitung und Stimulation	07.14.99 ↔	Biopsie an der Hypophyse, transsphenoidaler Zugang, sonstige
02.93.34 ↔	Implantation oder Wechsel von permanenten Mikroelektroden zur multilokulären Ableitung und Stimulation	07.15 ↔	Biopsie an der Hypophyse, nicht näher bezeichneter Zugang
02.93.39 ↔	Implantation oder Wechsel der Elektroden zur intrakraniellen Neurostimulation, sonstige	07.17.00 ↔	Biopsie am Corpus pineale, n.n.bez.
02.93.40 ↔	Revision ohne Ersatz der Elektroden zur intrakraniellen Neurostimulation, n.n.bez.	07.17.10 ↔	Geschlossene [perkutane] [Nadel-] Biopsie am Corpus pineale
02.93.41 ↔	Revision ohne Ersatz der Elektroden zur intrakraniellen Neurostimulation, stereotaktisch, permanentes Einzelelektrodensystem zur Dauerstimulation	07.17.11 ↔	Offene Biopsie am Corpus pineale
02.93.42 ↔	Revision ohne Ersatz der Elektroden zur intrakraniellen Neurostimulation, stereotaktisch, permanentes Mehrelektrodensystem zur Dauerstimulation	07.17.12 ↔	Stereotaktische Biopsie am Corpus pineale
02.93.49 ↔	Revision ohne Ersatz der Elektroden zur intrakraniellen Neurostimulation, sonstige	07.17.99 ↔	Biopsie am Corpus pineale, sonstige
02.93.51 ↔	Entfernen der Elektroden zur intrakraniellen Neurostimulation	07.51 ↔	Exploration im Gebiet des Corpus pineale
02.96 ↔	Einsetzen einer sphenoidalen Elektrode	07.52 ↔	Inzision am Corpus pineale
02.99.10 ↔	Stereotaktische Eingriffe am Liquorsystem	07.53 ↔	Partielle Exzision des Corpus pineale
02.99.11 ↔	Stereotaktische Implantation und Explantation von radioaktivem Material als selbstständiger Eingriff	07.54 ↔	Totale Exzision des Corpus pineale
02.99.12 ↔	Stereotaktische Implantation von Gewebe an Schädel, Gehirn und Hirnhäuten	07.59 ↔	Operationen am Corpus pineale, sonstige
02.99.13 ↔	Stereotaktische Instillation von Medikamenten als selbstständiger Eingriff	07.61 ↔	Partielle Exzision der Hypophyse, transfrontaler Zugang
02.99.14 ↔	Stereotaktische Implantation, Revision oder Wechsel von intrazerebralen Kathetern zur intraventriculären Infusion	07.62 ↔	Partielle Exzision an der Hypophyse, transsphenoidaler Zugang
02.99.20 ↔	Umwandlung eines Liquorshunts (oder Hirnwasserableitung) in eine Mehrfachableitung	07.63 ↔	Partielle Exzision an der Hypophyse, nicht näher bezeichneter Zugang
02.99.29 ↔	Sonstige Revision und Entfernung von Liquorableitungen	07.64 ↔	Totale Exzision der Hypophyse, transfrontaler Zugang
02.99.30 ↔	Implantation oder Wechsel einer intrakraniellen Messsonde	07.65 ↔	Totale Exzision der Hypophyse, transsphenoidaler Zugang
02.99.31 ↔	Revision ohne Ersatz einer intrakraniellen Messsonde	07.68 ↔	Totale Exzision der Hypophyse, anderer näher bezeichneter Zugang
02.99.40 ↔	Implantation oder Wechsel einer Neuroprothese	07.69 ↔	Totale Exzision der Hypophyse, nicht näher bezeichneter Zugang
		07.71 ↔	Exploration der Fossa hypophysialis
		07.72 ↔	Inzision an der Hypophyse
		07.79 ↔	Sonstige Operation an der Hypophyse, sonstige
		16.01 ↔	Orbitotomie mit Knochenlappen
		16.02 ↔	Orbitotomie mit Einsetzen eines orbitalen Implantats
		16.09 ↔	Orbitotomie, sonstige
		16.51.00 ↔	Exenteration der Orbita mit Entfernen benachbarter Strukturen, n.n.bez.
		16.51.10 ↔	Exenteration der Orbita mit Entfernen benachbarter Strukturen, mit Erhalt der Lidhaut
		16.51.11 ↔	Exenteration der Orbita mit Entfernen benachbarter Strukturen, ohne Erhalt der Lidhaut

16.51.99 ↔ Exenteration der Orbita mit Entfernen benachbarter Strukturen, sonstige	19.56.10 ↔ Tympanoplastik mit Antrotomie, Attikotomie, Attikoantrotomie oder Mastoidektomie, ohne Implantation einer Prothese oder mit Implantation eines autogenen Ossikels
16.52.00 ↔ Exenteration der Orbita mit therapeutischem Entfernen von Orbitaknochen, n.n.bez.	19.56.11 ↔ Tympanoplastik mit Antrotomie, Attikotomie, Attikoantrotomie oder Mastoidektomie, mit Implantation einer alloplastischen, allogenen oder xenogenen Prothese
16.52.10 ↔ Exenteration der Orbita mit therapeutischem Entfernen von Orbitaknochen, mit Erhalt der Lidhaut	19.56.20 ↔ Tympanoplastik mit Anlage einer Ohrradikalhöhle (offene Kavität), ohne Implantation einer Prothese oder mit Implantation eines autogenen Ossikels
16.52.11 ↔ Exenteration der Orbita mit therapeutischem Entfernen von Orbitaknochen, ohne Erhalt der Lidhaut	19.56.21 ↔ Tympanoplastik mit Anlage einer Ohrradikalhöhle (offene Kavität), mit Implantation einer alloplastischen, allogenen oder xenogenen Prothese
16.52.99 ↔ Exenteration der Orbita mit therapeutischem Entfernen von Orbitaknochen, sonstige	19.56.99 ↔ Tympanoplastik und Ossikuloplastik, sonstige
16.59.00 ↔ Sonstige Exenteration der Orbita, n.n.bez.	19.6 ↔ Revision einer Tympanoplastik
16.59.10 ↔ Sonstige Exenteration der Orbita, mit Erhalt der Lidhaut	20.23.00 ↔ Inzision am Mittelohr, n.n.bez.
16.59.11 ↔ Sonstige Exenteration der Orbita, ohne Erhalt der Lidhaut	20.23.10 ↔ Antrotomie
16.59.99 ↔ Sonstige Exenteration der Orbita, sonstige	20.23.11 ↔ Attikotomie
16.63 ↔ Revision einer E nukleationstasche mit Transplantat	20.23.12 ↔ Tympanotomie mit Abdichtung der runden und/oder ovalen Fenstermembran
16.64 ↔ Sonstige Revision einer E nukleationstasche	20.23.13 ↔ Explorative Tympanotomie
16.66 ↔ Sonstige Revision einer Exenterationshöhle	20.23.99 ↔ Inzision am Mittelohr, sonstige
18.71.00 ↔ Ohrmuschelaufbau, n.n.bez.	20.40 ↔ Mastoidektomie, n.n.bez.
18.71.10 ↔ Ohrmuschelaufbau, partiell, n.n.bez.	20.41 ↔ Einfache Mastoidektomie
18.71.11 ↔ Ohrmuschelaufbau, partiell mit Gewebeexpander	20.42 ↔ Radikale Mastoidektomie
18.71.12 ↔ Ohrmuschelaufbau, partiell mit Galealappen	20.43.11 ↔ Mastoidektomie mit Freilegung des Fazialiskanals, ohne Dekompression des Nerven
18.71.13 ↔ Ohrmuschelaufbau, partiell mit Knorpeltransplantat	20.43.12 ↔ Mastoidektomie, mit Freilegung des Fazialiskanals, mit Dekompression des Nerven
18.71.14 ↔ Ohrmuschelaufbau, partiell mit mikrovaskulärem Lappen	20.44.00 ↔ Mastoidektomie, subtotale Resektion des Felsenbeins (subtotale Petrosektomie), n.n.bez.
18.71.19 ↔ Ohrmuschelaufbau, partiell, sonstige	20.44.11 ↔ Mastoidektomie, subtotale Resektion des Felsenbeins (subtotale Petrosektomie), ohne Obliteration
18.71.20 ↔ Ohrmuschelaufbau, total, n.n.bez.	20.44.12 ↔ Mastoidektomie, subtotale Resektion des Felsenbeins (subtotale Petrosektomie), mit Obliteration von Fettgewebe
18.71.21 ↔ Ohrmuschelaufbau, total mit Gewebeexpander	20.44.13 ↔ Mastoidektomie, subtotale Resektion des Felsenbeins (subtotale Petrosektomie), mit Obliteration von Muskelgewebe
18.71.22 ↔ Ohrmuschelaufbau, total mit Galealappen	20.44.14 ↔ Mastoidektomie, subtotale Resektion des Felsenbeins (subtotale Petrosektomie), mit Obliteration von Fett- und Muskelgewebe
18.71.23 ↔ Ohrmuschelaufbau, total mit Knorpeltransplantat	20.45.10 ↔ Mastoidektomie, partielle Resektion des Felsenbeins, n.n.bez.
18.71.24 ↔ Ohrmuschelaufbau, total mit mikrovaskulärem Lappen	20.45.11 ↔ Mastoidektomie, partielle Resektion des Felsenbeins, ohne Obliteration
18.71.29 ↔ Ohrmuschelaufbau, total, sonstige	20.45.12 ↔ Mastoidektomie, partielle Resektion des Felsenbeins, mit Obliteration von Fettgewebe
18.71.30 ↔ Implantation von alloplastischen Materialien beim Aufbau einer Ohrmuschel	20.45.13 ↔ Mastoidektomie, partielle Resektion des Felsenbeins, mit Obliteration von Muskelgewebe
18.71.99 ↔ Ohrmuschelaufbau, sonstige	20.45.14 ↔ Mastoidektomie, partielle Resektion des Felsenbeins, mit Obliteration von Fett- und Muskelgewebe
19.11 ↔ Stapedektomie und Stapesplastik mit Einpassen einer Stapesprothese	20.45.15 ↔ Styloidektomie
19.19.00 ↔ Sonstige Stapedektomie und Stapesplastiken, n.n.bez.	20.51.10 ↔ Exzision einer Läsion an der Paukenhöhle
19.19.10 ↔ Stapedotomie mit Einpassen einer autogenen Stapesprothese (Inkus-Stapedotomie)	20.51.11 ↔ Exzision einer Läsion an der Pyramidenspitze
19.19.11 ↔ Stapedotomie mit Einpassen einer alloplastischen Stapesprothese (Inkus-Stapedotomie)	20.51.12 ↔ Exzision einer Läsion an der Otobasis
19.19.12 ↔ Malleo-Stapedotomie	20.51.99 ↔ Exzision einer Läsion am Mittelohr, sonstige
19.19.99 ↔ Sonstige Stapedektomie und Stapesplastiken, sonstige	20.79.00 ↔ Sonstige Inzision, Exzision und Destruktion am Innenohr, n.n.bez.
19.21 ↔ Revision einer Stapedotomie, Stapedektomie und Stapesplastik mit Inkus-Ersatz	20.79.10 ↔ Exzision einer Läsion am Labyrinth
19.29.00 ↔ Sonstige Revision einer Stapedotomie, Stapedektomie und Stapesplastik, n.n.bez.	20.79.11 ↔ Kochleosaccotomie
19.29.10 ↔ Sonstige Revision einer Stapedotomie und Stapedektomie mit Stapesprothese	20.79.20 ↔ Labyrinthektomie, transtympanal
19.29.11 ↔ Sonstige Revision einer Stapedotomie und Stapedektomie mit autogener Stapesprothese	20.79.21 ↔ Labyrinthektomie, transmastoidal
19.29.12 ↔ Sonstige Revision einer Stapedotomie und Stapedektomie mit alloplastischer Stapesprothese	20.79.22 ↔ Labyrinthdestruktion, transtympanal
19.29.13 ↔ Sonstige Revision einer Stapesplastik (ohne Inkus-Ersatz)	20.79.23 ↔ Labyrinthdestruktion, transmastoidal
19.29.99 ↔ Sonstige Revision einer Stapedotomie, Stapedektomie und Stapesplastik, sonstige	20.79.99 ↔ Sonstige Inzision, Exzision und Destruktion am Innenohr, sonstige
19.52 ↔ Tympanoplastik Typ II	20.92 ↔ Revision einer Mastoidektomie
19.53 ↔ Tympanoplastik Typ III	
19.54 ↔ Tympanoplastik Typ IV	
19.55 ↔ Tympanoplastik Typ V	
19.56.00 ↔ Tympanoplastik und Ossikuloplastik, n.n.bez.	

20.99.10 ↔	Implantation von Knochenverankerungen am Felsenbein, Mittel- oder Innenohr	39.77.80 ↔	Perkutane transluminale intraarterielle Spasmodolyse bei zerebrovaskulären Vasospasmen
20.99.20 ↔	Verschluss einer Labyrinthfistel	39.79.21 ↔	Coil-Embolisation oder -Verschluss von Gefässen der oberen Extremitäten
20.99.30 ↔	Entfernung eines Kochleaimplantats oder implantierbaren Hörgerätes	39.79.22 ↔	Coil-Embolisation oder -Verschluss der Aorta
20.99.99 ↔	Sonstige Operationen an Innen- und Mittelohr, sonstige	39.79.24 ↔	Coil-Embolisation oder -Verschluss von thorakalen Gefässen
22.51 ↔	Ethmoidotomie	39.79.25 ↔	Coil-Embolisation oder -Verschluss von viszeralen Gefässen
22.52 ↔	Sphenoidotomie	39.79.26 ↔	Coil-Embolisation oder -Verschluss von abdominalen Gefässen
22.63.00 ↔	Ethmoidektomie, n.n.bez.	39.79.27 ↔	Coil-Embolisation oder -Verschluss von Gefässen der unteren Extremitäten
22.63.10 ↔	Ethmoidektomie von aussen	39.79.28 ↔	Coil-Embolisation oder -Verschluss von spinalen Gefässen
22.63.11 ↔	Ethmoidektomie, endonasal oder transmaxillär	39.79.29 ↔	Coil-Embolisation oder -Verschluss von sonstigen Gefässen, sonstige
22.63.99 ↔	Ethmoidektomie, sonstige	39.79.30 ↔	Selektive Embolisation mit embolisierenden Flüssigkeiten von sonstigen Gefässen, n.n.bez.
22.64 ↔	Sphenoidektomie	39.79.31 ↔	Selektive Embolisation mit embolisierenden Flüssigkeiten von Gefässen der oberen Extremitäten
38.61 ↔	Sonstige Exzision von intrakraniellen Gefässen	39.79.32 ↔	Selektive Embolisation mit embolisierenden Flüssigkeiten der Aorta
39.28 ↔	Extrakraniell-intrakranieller Gefäss-Bypass	39.79.34 ↔	Selektive Embolisation mit embolisierenden Flüssigkeiten von thorakalen Gefässen
39.2A ↔	Intra-intrakranieller Gefäss-Bypass	39.79.35 ↔	Selektive Embolisation mit embolisierenden Flüssigkeiten von viszeralen Gefässen
39.51.00 ↔	Aneurysma-Clipping, n.n.bez.	39.79.36 ↔	Selektive Embolisation mit embolisierenden Flüssigkeiten von abdominalen Gefässen
39.51.11 ↔	Aneurysma-Clipping intrakraniell	39.79.38 ↔	Selektive Embolisation mit embolisierenden Flüssigkeiten von spinalen Gefässen
39.51.99 ↔	Aneurysma-Clipping, sonstige	39.79.39 ↔	Selektive Embolisation mit embolisierenden Flüssigkeiten von sonstigen Gefässen, sonstige
39.72.00 ↔	Endovaskuläre plastische Rekonstruktion oder Okklusion von Gefässen am Kopf und Hals, n.n.bez.	39.79.40 ↔	Selektive Embolisation mit ablösbaren Ballons von sonstigen Gefässen, n.n.bez.
39.72.09 ↔	Endovaskuläre plastische Rekonstruktion oder Okklusion von Gefässen am Kopf und Hals, sonstige	39.79.41 ↔	Selektive Embolisation mit ablösbaren Ballons von Gefässen der oberen Extremitäten
39.72.10 ↔	Selektive Embolisation von intrakraniellen Gefässen, n.n.bez.	39.79.42 ↔	Selektive Embolisation mit ablösbaren Ballons der Aorta
39.72.11 ↔	Selektive Embolisation von intrakraniellen Gefässen mit Partikeln oder Coils	39.79.44 ↔	Selektive Embolisation mit ablösbaren Ballons von thorakalen Gefässen
39.72.12 ↔	Selektive Embolisation von intrakraniellen Gefässen mit embolisierenden Flüssigkeiten, ablösbaren Ballons oder Schirmen	39.79.45 ↔	Selektive Embolisation mit ablösbaren Ballons von viszeralen Gefässen
39.72.14 ↔	Selektive Embolisation von intrakraniellen Gefässen mit adhäsivem Embolisat	39.79.46 ↔	Selektive Embolisation mit ablösbaren Ballons von abdominalen Gefässen
39.72.15 ↔	Selektive Embolisation von intrakraniellen Gefässen mit Plugs	39.79.47 ↔	Selektive Embolisation mit ablösbaren Ballons von spinalen Gefässen
39.72.19 ↔	Selektive Embolisation von intrakraniellen Gefässen, sonstige	39.79.48 ↔	Selektive Embolisation mit ablösbaren Ballons von Gefässen der unteren Extremitäten
39.72.20 ↔	Selektive Embolisation von extrakraniellen Gefässen des Kopfes und des Halses, n.n.bez.	39.79.49 ↔	Selektive Embolisation mit ablösbaren Ballons von sonstigen Gefässen, sonstige
39.72.21 ↔	Selektive Embolisation von extrakraniellen Gefässen des Kopfes und des Halses mit Partikeln oder Coils	39.79.50 ↔	Selektive Embolisation mit Schirmen von sonstigen Gefässen, n.n.bez.
39.72.22 ↔	Selektive Embolisation von extrakraniellen Gefässen des Kopfes und des Halses mit embolisierenden Flüssigkeiten, ablösbaren Ballons oder Schirmen	39.79.51 ↔	Selektive Embolisation mit Schirmen von Gefässen der oberen Extremitäten
39.72.24 ↔	Selektive Embolisation von extrakraniellen Gefässen des Kopfes und des Halses mit adhäsivem Embolisat	39.79.52 ↔	Selektive Embolisation mit Schirmen der Aorta
39.72.25 ↔	Selektive Embolisation von extrakraniellen Gefässen des Kopfes und des Halses mit Plugs	39.79.54 ↔	Selektive Embolisation mit Schirmen von thorakalen Gefässen
39.72.29 ↔	Selektive Embolisation von extrakraniellen Gefässen des Kopfes und des Halses, sonstige	39.79.55 ↔	Selektive Embolisation mit Schirmen von viszeralen Gefässen
39.77.00 ↔	Perkutane transluminale endovaskuläre Intervention an intrakraniellen(en) Gefäss(en), n.n.bez.	39.79.56 ↔	Selektive Embolisation mit Schirmen von abdominalen Gefässen
39.77.09 ↔	Perkutane transluminale endovaskuläre Intervention an intrakraniellen(en) Gefäss(en), sonstige	39.79.57 ↔	Selektive Embolisation mit Schirmen von Gefässen der unteren Extremitäten
39.77.10 ↔	Perkutane Ballonangioplastie an intrakraniellen(n) Gefäss(en)	39.79.58 ↔	Selektive Embolisation mit Schirmen von spinalen Gefässen
39.77.20 ↔	Perkutane Bladeangioplastie an intrakraniellen(n) Gefäss(en)	39.79.59 ↔	Selektive Embolisation mit Schirmen von sonstigen Gefässen, sonstige
39.77.30 ↔	Perkutane Laserangioplastie an intrakraniellen(n) Gefäss(en)	39.79.60 ↔	Selektive Embolisation mit Partikeln von sonstigen Gefässen, n.n.bez.
39.77.40 ↔	Perkutane Atherektomie an intrakraniellen(n) Gefäss(en)		
39.77.60 ↔	Perkutane Thrombektomie an intrakraniellen(n) Gefäss(en), n.n.bez.		
39.77.61 ↔	Perkutane Rotationsthrombektomie an intrakraniellen(n) Gefäss(en)		
39.77.62 ↔	Perkutane stentgestützte Thrombektomie an intrakraniellen(n) Gefäss(en)		
39.77.69 ↔	Perkutane Thrombektomie an intrakraniellen(n) Gefäss(en), sonstige		

39.79.61 ↔	Selektive Embolisation mit Partikeln von Gefässen der oberen Extremitäten	39.7A.32 ↔	Endovaskuläre Implantation von Stent-Grafts (Stent-Prothesen) in die V. porta
39.79.62 ↔	Selektive Embolisation mit Partikeln der Aorta	39.7A.41 ↔	Endovaskuläre Implantation von Stent-Grafts (Stent-Prothesen) in Nierengefässe
39.79.64 ↔	Selektive Embolisation mit Partikeln von thorakalen Gefässen	39.B1.11 ↔	(Perkutan-)transluminale Implantation von Stents ohne Medikamenten-Freisetzung, intrakranielle Gefässe
39.79.65 ↔	Selektive Embolisation mit Partikeln von viszeralen Gefässen	39.B1.L1 ↔	(Perkutan-)transluminale Implantation von Stents ohne Medikamenten-Freisetzung, spinale Gefässe
39.79.66 ↔	Selektive Embolisation mit Partikeln von abdominalen Gefässen	39.B2.11 ↔	(Perkutan-)transluminale Implantation von Stents mit Medikamenten-Freisetzung, intrakranielle Gefässe
39.79.67 ↔	Selektive Embolisation mit Partikeln von Gefässen der unteren Extremitäten	39.B2.L1 ↔	(Perkutan-)transluminale Implantation von Stents mit Medikamenten-Freisetzung, spinale Gefässe
39.79.68 ↔	Selektive Embolisation mit Partikeln von spinalen Gefässen	39.B3.11 ↔	(Perkutan-)transluminale Implantation von gecoverten Stents ohne Medikamenten-Freisetzung, intrakranielle Gefässe
39.79.69 ↔	Selektive Embolisation mit Partikeln von sonstigen Gefässen, sonstige	39.B3.L1 ↔	(Perkutan-)transluminale Implantation von gecoverten Stents ohne Medikamenten-Freisetzung, spinale Gefässe
39.79.70 ↔	Kathetertechnischer Verschluss von Arterien mittels Laser, sonstigen Gefässen, n.n.bez.	39.B4.11 ↔	(Perkutan-)transluminale Implantation von gecoverten Stents mit Medikamenten-Freisetzung, intrakranielle Gefässe
39.79.71 ↔	Kathetertechnischer Verschluss mittels Laser, an Arterien der oberen Extremitäten	39.B4.L1 ↔	(Perkutan-)transluminale Implantation von gecoverten Stents mit Medikamenten-Freisetzung, spinale Gefässe
39.79.72 ↔	Kathetertechnischer Verschluss mittels Laser, an der Aorta	39.B5.11 ↔	(Perkutan-)transluminale Implantation von ungecoverten Cheatham-Platinum-Stents, intrakranielle Gefässe
39.79.74 ↔	Kathetertechnischer Verschluss mittels Laser, an thorakalen Gefässen	39.B5.L1 ↔	(Perkutan-)transluminale Implantation von ungecoverten Cheatham-Platinum-Stents, spinale Gefässe
39.79.75 ↔	Kathetertechnischer Verschluss mittels Laser, an Gefässen der unteren Extremitäten	39.B6.11 ↔	(Perkutan-)transluminale Implantation von gecoverten Cheatham-Platinum-Stents, intrakranielle Gefässe
39.79.76 ↔	Kathetertechnischer Verschluss mittels Laser, an viszeralen Gefässen	39.B6.L1 ↔	(Perkutan-)transluminale Implantation von gecoverten Cheatham-Platinum-Stents, spinale Gefässe
39.79.77 ↔	Kathetertechnischer Verschluss mittels Laser, an abdominalen Gefässen	39.B7.11 ↔	(Perkutan-)transluminale Implantation von ungecoverten grosslumige Stents, intrakranielle Gefässe
39.79.79 ↔	Kathetertechnischer Verschluss von Arterien mittels Laser, sonstige Gefässe, sonstige	39.B7.L1 ↔	(Perkutan-)transluminale Implantation von ungecoverten grosslumige Stents, spinale Gefässe
39.79.80 ↔	Kathetertechnischer Verschluss von Arterien mittels Radiofrequenz, sonstige Gefässe, n.n.bez.	39.B8.11 ↔	(Perkutan-)transluminale Implantation von gecoverten grosslumige Stents, intrakranielle Gefässe
39.79.81 ↔	Kathetertechnischer Verschluss mittels Radiofrequenz an Arterien der oberen Extremitäten	39.B8.L1 ↔	(Perkutan-)transluminale Implantation von gecoverten grosslumige Stents, spinale Gefässe
39.79.82 ↔	Kathetertechnischer Verschluss mittels Radiofrequenz an der Aorta	39.BE ↔	(Perkutan-)transluminale Implantation eines selbstexpandierenden Bifurkationsstents, intrakraniell
39.79.84 ↔	Kathetertechnischer Verschluss mittels Radiofrequenz an thorakalen Gefässen	39.BF.11 ↔	(Perkutan-)transluminale Implantation von selbstexpandierenden Mikrostensts, intrakranielle Gefässe
39.79.85 ↔	Kathetertechnischer Verschluss mittels Radiofrequenz an Gefässen der unteren Extremitäten	39.BH.11 ↔	(Perkutan-)transluminale Implantation von Stents zur Strömungslaminierung bei Aneurysmen, intrakranielle Gefässe
39.79.86 ↔	Kathetertechnischer Verschluss mittels Radiofrequenz an viszeralen Gefässen	39.BH.L1 ↔	(Perkutan-)transluminale Implantation von Stents zur Strömungslaminierung bei Aneurysmen, spinale Gefässe
39.79.87 ↔	Kathetertechnischer Verschluss mittels Radiofrequenz an abdominalen Gefässen	76.92.20 ↔	Einsetzen von CAD-Implantat an Gesichtsschädel ohne Beteiligung des Hirnschädels, bis zu 2 Regionen
39.79.89 ↔	Kathetertechnischer Verschluss mittels Radiofrequenz an sonstigen Gefässen, sonstige	76.92.21 ↔	Einsetzen von CAD-Implantat an Gesichtsschädel ohne Beteiligung des Hirnschädels, ab 3 Regionen
39.79.A0 ↔	Selektive Embolisation mit Plugs von sonstigen Gefässen, n.n.bez.	76.92.30 ↔	Einsetzen eines CAD-Implantats an Maxilla, zur plastischen Rekonstruktion eines einfachen Defekts
39.79.A1 ↔	Selektive Embolisation mit Plugs von Gefässen der oberen Extremitäten	76.92.31 ↔	Einsetzen eines CAD-Implantats an Maxilla, zur plastischen Rekonstruktion eines grossen oder komplexen Defekts
39.79.A2 ↔	Selektive Embolisation mit Plugs der Aorta	92.39.00 ↔	Sonstige stereotaktische Radiochirurgie, n.n.bez.
39.79.A4 ↔	Selektive Embolisation mit Plugs von thorakalen Gefässen		
39.79.A5 ↔	Selektive Embolisation mit Plugs von viszeralen Gefässen		
39.79.A6 ↔	Selektive Embolisation mit Plugs von abdominalen Gefässen		
39.79.A7 ↔	Selektive Embolisation mit Plugs von Gefässen der unteren Extremitäten		
39.79.A8 ↔	Selektive Embolisation mit Plugs von spinalen Gefässen		
39.79.A9 ↔	Selektive Embolisation mit Plugs von sonstigen Gefässen, sonstige		
39.7A.22 ↔	Endovaskuläre Implantation in Beckenarterie von Stent-Grafts (Stent-Prothesen), mit Versorgung eines Gefässabganges in Parallelgraft-Technik		
39.7A.31 ↔	Endovaskuläre Implantation von Stent-Grafts (Stent-Prothesen) in die V. cava		

- 92.39.01 ↔ Andere Hochvoltstrahlentherapie, stereotaktische Bestrahlung, fraktioniert, zerebral, n.n.bez.  
 92.39.11 ↔ Andere Hochvoltstrahlentherapie, stereotaktische Bestrahlung, fraktioniert, extrazerebral, n.n.bez.  
 92.39.20 ↔ Andere Hochvoltstrahlentherapie, stereotaktische Bestrahlung, fraktioniert, zerebral, intensitätsmodulierte Radiotherapie  
 92.39.21 ↔ Andere Hochvoltstrahlentherapie, stereotaktische Bestrahlung, fraktioniert, zerebral, intensitätsmodulierte Bogenbestrahlung (IMAT)  
 92.39.22 ↔ Andere Hochvoltstrahlentherapie, stereotaktische Bestrahlung, fraktioniert, zerebral, bildgestützte Einstellung  
 92.39.29 ↔ Andere Hochvoltstrahlentherapie, stereotaktische Bestrahlung, fraktioniert, zerebral, sonstige  
 92.39.30 ↔ Andere Hochvoltstrahlentherapie, stereotaktische Bestrahlung, fraktioniert, extrazerebral, intensitätsmodulierte Radiotherapie  
 92.39.31 ↔ Andere Hochvoltstrahlentherapie, stereotaktische Bestrahlung, fraktioniert, extrazerebral, intensitätsmodulierte Bogenbestrahlung (IMAT)  
 92.39.32 ↔ Andere Hochvoltstrahlentherapie, stereotaktische Bestrahlung, fraktioniert, extrazerebral, bildgestützte Einstellung  
 92.39.39 ↔ Andere Hochvoltstrahlentherapie, stereotaktische Bestrahlung, fraktioniert, extrazerebral, sonstige

## Prozedur B02-2

- 01.24.31 ↔ Zugang zur Schädelbasis, transoral  
 01.24.32 ↔ Zugang zur Schädelbasis, transoral mit Spaltung des weichen Gaumens  
 01.24.33 ↔ Zugang zur Schädelbasis, transoral mit Spaltung des weichen sowie harten Gaumens  
 01.24.3D ↔ Zugang zur Schädelbasis, transnasal-transcribiform  
 01.24.3E ↔ Zugang zur Schädelbasis, transnasal-transclival  
 01.24.3F ↔ Zugang zur Schädelbasis, transoral-transclival  
 01.32.00 ↔ Lobotomie und Traktotomie, n.n.bez.  
 01.32.10 ↔ Lobotomie und Traktotomie, Zingulotomie  
 01.32.11 ↔ Lobotomie und Traktotomie, Subpiale Transsektion  
 01.32.12 ↔ Lobotomie und Traktotomie, Multiple Lobotomien  
 01.32.20 ↔ Lobotomie und Traktotomie, Stereotaktische Unterbrechung von Bahnsystemen  
 01.32.99 ↔ Lobotomie und Traktotomie, sonstige  
 01.51.00 ↔ Exzision und Destruktion von Läsion oder Gewebe an Gehirn und Hirnhäuten, n.n.bez.  
 01.51.10 ↔ Exzision von Tumorgewebe an den Hirnhäuten mit Präparation von infiltriertem Nachbargewebe  
 01.51.19 ↔ Exzision von Läsion oder Gewebe an den Hirnhäuten, sonstige  
 01.51.21 ↔ Exzision von hirneigenem intrazerebralen Tumorgewebe  
 01.51.22 ↔ Exzision von nicht hirneigenem intrazerebralen Tumorgewebe  
 01.51.29 ↔ Exzision von Läsion oder Gewebe am Gehirn, sonstige  
 01.51.31 ↔ Destruktion von Läsion oder Gewebe an Hirnhäuten  
 01.51.41 ↔ Destruktion von hirneigenem intrazerebralen Tumorgewebe  
 01.51.42 ↔ Destruktion von nicht hirneigenem intrazerebralen Tumorgewebe  
 01.51.49 ↔ Destruktion von Läsion oder Gewebe am Gehirn, sonstige  
 01.52.00 ↔ Hemisphärektomie, n.n.bez.  
 01.52.10 ↔ Hemisphärektomie, hirneigenes intrazerebrales Tumorgewebe  
 01.52.11 ↔ Hemisphärektomie, nicht hirneigenes intrazerebrales Tumorgewebe  
 01.52.99 ↔ Hemisphärektomie, sonstige  
 01.53.00 ↔ Lobektomie am Gehirn, n.n.bez.  
 01.53.10 ↔ Lobektomie am Gehirn, hirneigenes intrazerebrales Tumorgewebe  
 01.53.11 ↔ Lobektomie am Gehirn, nicht hirneigenes intrazerebrales Tumorgewebe  
 01.53.99 ↔ Lobektomie am Gehirn, sonstige  
 01.59 ↔ Sonstige Exzision oder Destruktion an Gehirn und Hirnhäuten, sonstige  
 02.51.00 ↔ Syngangiose, n.n.bez.  
 02.51.11 ↔ EDAS (Encephalo-duro-arterio-syngangiose)  
 02.51.12 ↔ EDS (Encephalo-duro-syngangiose), Auflegen von invertierter Dura auf Grosshirnrinde  
 02.51.13 ↔ EDS (Encephalo-duro-syngangiose), Auflegen einer Arterie sowie invertierter Dura auf die Grosshirnrinde  
 02.51.14 ↔ EMS (Encephalo-myo-syngangiose)  
 02.51.15 ↔ EGPS (Encephalo-galea-periost-syngangiose)  
 02.51.99 ↔ Syngangiose, sonstige  
 04.01.00 ↔ Exzision eines Akustikusneurinoms, n.n.bez.  
 04.01.10 ↔ Exzision eines Akustikusneurinoms durch Kraniotomie  
 04.01.11 ↔ Exzision eines Akustikusneurinoms, translabyrinthärer Zugang  
 04.01.99 ↔ Exzision eines Akustikusneurinoms, sonstige  
 04.41 ↔ Dekompression an der Wurzel des N. trigeminus  
 07.17.00 ↔ Biopsie am Corpus pineale, n.n.bez.  
 07.17.10 ↔ Geschlossene [perkutane] [Nadel-] Biopsie am Corpus pineale  
 07.17.11 ↔ Offene Biopsie am Corpus pineale  
 07.17.12 ↔ Stereotaktische Biopsie am Corpus pineale  
 07.17.99 ↔ Biopsie am Corpus pineale, sonstige  
 07.51 ↔ Exploration im Gebiet des Corpus pineale  
 07.52 ↔ Inzision am Corpus pineale  
 07.53 ↔ Partielle Exzision des Corpus pineale  
 07.54 ↔ Totale Exzision des Corpus pineale  
 07.59 ↔ Operationen am Corpus pineale, sonstige  
 07.61 ↔ Partielle Exzision der Hypophyse, transfrontaler Zugang  
 07.62 ↔ Partielle Exzision an der Hypophyse, transsphenoidaler Zugang  
 07.63 ↔ Partielle Exzision an der Hypophyse, nicht näher bezeichneter Zugang  
 07.64 ↔ Totale Exzision der Hypophyse, transfrontaler Zugang  
 07.65 ↔ Totale Exzision der Hypophyse, transsphenoidaler Zugang  
 07.68 ↔ Totale Exzision der Hypophyse, anderer näher bezeichneter Zugang  
 07.69 ↔ Totale Exzision der Hypophyse, nicht näher bezeichneter Zugang  
 38.31 ↔ Resektion von intrakraniellen Gefässen mit Anastomose  
 38.41 ↔ Resektion von intrakraniellen Blutgefässen mit Ersatz  
 39.2A ↔ Intra-intrakranieller Gefäss-Bypass  
 39.51.00 ↔ Aneurysma-Clipping, n.n.bez.  
 39.51.11 ↔ Aneurysma-Clipping intrakraniell  
 39.51.99 ↔ Aneurysma-Clipping, sonstige  
 39.52.11 ↔ Sonstige Korrektur eines Aneurysmas von intrakraniellen Blutgefässen  
 39.53 ↔ Verschluss einer arteriovenösen Fistel  
 92.20 ↔ Infusion von flüssigem Radioisotop  
 92.21.00 ↔ Oberflächenstrahlentherapie, n.n.bez.  
 92.21.01 ↔ Oberflächenstrahlentherapie, bis zu 2 Bestrahlungsfelder

92.21.02 ↔	Oberflächenstrahlentherapie, mehr als 2 Bestrahlungsfelder	92.25.12 ↔	Teleradiotherapie mit Elektronen, Linearbeschleuniger, mit bildgestützter Einstellung, bis zu 2 Bestrahlungsfelder
92.22.00 ↔	Orthovoltstrahlentherapie, n.n.bez.	92.25.13 ↔	Teleradiotherapie mit Elektronen, Linearbeschleuniger, mit bildgestützter Einstellung, mehr als 2 Bestrahlungsfelder
92.22.01 ↔	Orthovoltstrahlentherapie, bis zu 2 Bestrahlungsfelder	92.25.14 ↔	Teleradiotherapie mit Elektronen, Linearbeschleuniger, mit bildgestützter Einstellung, 3D-geplante Bestrahlung
92.22.02 ↔	Orthovoltstrahlentherapie, mehr als 2 Bestrahlungsfelder	92.25.15 ↔	Teleradiotherapie mit Elektronen, Linearbeschleuniger, mit bildgestützter Einstellung, intensitätsmodulierte Radiotherapie
92.22.11 ↔	Intraoperative Röntgenstrahlentherapie, bis 300 kV	92.25.21 ↔	Teleradiotherapie mit Elektronen, Linearbeschleuniger, ohne bildgestützte Einstellung, bis zu 2 Bestrahlungsfelder
92.22.12 ↔	Intraoperative Röntgenstrahlentherapie, 300 kV - < 1 MV	92.25.22 ↔	Teleradiotherapie mit Elektronen, Linearbeschleuniger, ohne bildgestützte Einstellung, mehr als 2 Bestrahlungsfelder
92.22.19 ↔	Intraoperative Röntgenstrahlentherapie, sonstige Hochvoltstrahlentherapie, n.n.bez.	92.25.23 ↔	Teleradiotherapie mit Elektronen, Linearbeschleuniger, ohne bildgestützte Einstellung, 3D-geplante Bestrahlung
92.23.00 ↔	Telekobaltgerät bis zu 2 Bestrahlungsfelder	92.25.24 ↔	Teleradiotherapie mit Elektronen, Linearbeschleuniger, ohne bildgestützte Einstellung, intensitätsmodulierte Radiotherapie
92.23.01 ↔	Telekobaltgerät 3 bis 4 Bestrahlungsfelder	92.26.00 ↔	Teleradiotherapie mit anderen Partikelstrahlen, n.n.bez.
92.23.02 ↔	Telekobaltgerät mehr als 4 Bestrahlungsfelder oder 3D-geplante Bestrahlung	92.26.99 ↔	Teleradiotherapie mit anderen Partikelstrahlen, sonstige
92.23.03 ↔	Telekobaltgerät mehr als 4 Bestrahlungsfelder oder 3D-geplante Bestrahlung	92.27.00 ↔	Implantation oder Einsetzen radioaktiver Elemente (Brachytherapie mit umschlossenen Radionukliden), Körperoberfläche, sonstiger oder n.n.bez. Applikationsort
92.23.08 ↔	Hochvoltstrahlentherapie, andere Isotope	92.27.10 ↔	Implantation oder Einsetzen radioaktiver Elemente (Brachytherapie mit umschlossenen Radionukliden), weibliche Geschlechtsorgane, n.n.bez.
92.23.09 ↔	Telekobaltgerät, sonstige	92.27.11 ↔	Implantation oder Einsetzen radioaktiver Elemente (Brachytherapie mit umschlossenen Radionukliden), intrauterin
92.24.00 ↔	Teleradiotherapie mit Photonen, Linearbeschleuniger, n.n.bez.	92.27.12 ↔	Implantation oder Einsetzen radioaktiver Elemente (Brachytherapie mit umschlossenen Radionukliden), intravaginal
92.24.01 ↔	Teleradiotherapie mit Photonen, Linearbeschleuniger, Grossfeldbestrahlung	92.27.13 ↔	Implantation oder Einsetzen radioaktiver Elemente (Brachytherapie mit umschlossenen Radionukliden), intrauterin und intravaginal kombiniert
92.24.02 ↔	Teleradiotherapie mit Photonen, Linearbeschleuniger, Halbkörperbestrahlung	92.27.21 ↔	Implantation oder Einsetzen radioaktiver Elemente (Brachytherapie mit umschlossenen Radionukliden), Körperoberfläche
92.24.03 ↔	Teleradiotherapie mit Photonen, Linearbeschleuniger, Ganzkörperbestrahlung	92.27.22 ↔	Implantation oder Einsetzen radioaktiver Elemente (Brachytherapie mit umschlossenen Radionukliden), intrakavitär
92.24.04 ↔	Teleradiotherapie mit Photonen, Linearbeschleuniger, Intraoperative Strahlentherapie	92.27.23 ↔	Implantation oder Einsetzen radioaktiver Elemente (Brachytherapie mit umschlossenen Radionukliden), intraluminal
92.24.09 ↔	Teleradiotherapie mit Photonen, Linearbeschleuniger, sonstige	92.27.30 ↔	Implantation oder Einsetzen radioaktiver Elemente (Brachytherapie mit umschlossenen Radionukliden), Gefäss n.n.bez.
92.24.11 ↔	Teleradiotherapie mit Photonen, Linearbeschleuniger, mit bildgestützter Einstellung, bis zu 2 Bestrahlungsfelder	92.27.31 ↔	Implantation oder Einsetzen radioaktiver Elemente (Brachytherapie mit umschlossenen Radionukliden), Koronargefäss
92.24.12 ↔	Teleradiotherapie mit Photonen, Linearbeschleuniger, mit bildgestützter Einstellung, mehr als 2 Bestrahlungsfelder	92.27.39 ↔	Implantation oder Einsetzen radioaktiver Elemente (Brachytherapie mit umschlossenen Radionukliden), sonstiges Gefäss
92.24.13 ↔	Teleradiotherapie mit Photonen, Linearbeschleuniger, mit bildgestützter Einstellung, 3D-geplante Bestrahlung	92.27.40 ↔	Implantation oder Einsetzen radioaktiver Elemente (Brachytherapie mit umschlossenen Radionukliden), intraoperativ
92.24.14 ↔	Teleradiotherapie mit Photonen, Linearbeschleuniger, mit bildgestützter Einstellung, intensitätsmodulierte Radiotherapie	92.27.70 ↔	Radioaktive Moulagen, n.n.bez.
92.24.21 ↔	Teleradiotherapie mit Photonen, Linearbeschleuniger, ohne bildgestützte Einstellung, bis zu 2 Bestrahlungsfelder:	92.27.71 ↔	Radioaktive Moulagen, Konstruktion und Applikation von oberflächlichen radioaktiven Moulagen
92.24.22 ↔	Teleradiotherapie mit Photonen, Linearbeschleuniger, ohne bildgestützte Einstellung, mehr als 2 Bestrahlungsfelder	92.27.72 ↔	Radioaktive Moulagen, Konstruktion und Applikation von nicht auf der Körperoberfläche verwendeten Applikatoren
92.24.23 ↔	Teleradiotherapie mit Photonen, Linearbeschleuniger, ohne bildgestützte Einstellung, 3D-geplante Bestrahlung		
92.24.24 ↔	Teleradiotherapie mit Photonen, Linearbeschleuniger, ohne bildgestützte Einstellung, intensitätsmodulierte Radiotherapie		
92.24.30 ↔	Teleradiotherapie mit Photonen, hochkomplexe Radiotherapie mit spezialisierter Ausstattung		
92.25.00 ↔	Teleradiotherapie mit Elektronen, Linearbeschleuniger, n.n.bez.		
92.25.01 ↔	Teleradiotherapie mit Elektronen, Linearbeschleuniger, Grossfeldbestrahlung		
92.25.02 ↔	Teleradiotherapie mit Elektronen, Linearbeschleuniger, Halbkörperbestrahlung		
92.25.03 ↔	Teleradiotherapie mit Elektronen, Linearbeschleuniger, Ganzkörperbestrahlung		
92.25.04 ↔	Teleradiotherapie mit Elektronen, Linearbeschleuniger, Intraoperative Strahlentherapie		
92.25.09 ↔	Teleradiotherapie mit Elektronen, Linearbeschleuniger, sonstige		
92.25.11 ↔	Teleradiotherapie mit Elektronen, Linearbeschleuniger, mit bildgestützter Einstellung		

92.27.73 ↔	Radioaktive Moulagen, Konstruktion und Applikation von Augenapplikatoren	92.29.23 ↔	Interstitielle Brachytherapie mit Volumenimplantation von entfernbaren Strahlern in mehreren Ebenen, hohe Dosisleistung
92.27.79 ↔	Radioaktive Moulagen, sonstige	92.29.24 ↔	Brachytherapie mit Implantation von entfernbaren Strahlern in mehreren Ebenen, hohe Dosisleistung, intraoperativ
92.28.00 ↔	Injektion, Instillation oder orale Gabe von Radioisotopen, n.n.bez.	92.29.29 ↔	Interstitielle Brachytherapie mit Volumenimplantation von entfernbaren Strahlern in mehreren Ebenen, sonstige
92.28.09 ↔	Injektion, Instillation oder orale Gabe von Radioisotopen, sonstige	92.29.31 ↔	Interstitielle Brachytherapie mit Implantation von permanenten Strahlern, bis 10 Quellen
92.28.11 ↔	Therapie mit offenen Radionukliden bei Knochenmetastasen	92.29.32 ↔	Interstitielle Brachytherapie mit Implantation von permanenten Strahlern, von 11 bis 15 Quellen
92.28.14 ↔	Instillation von offenen Radionukliden in Gelenke	92.29.33 ↔	Interstitielle Brachytherapie mit Implantation von permanenten Strahlern, von 16 bis 20 Quellen
92.28.24 ↔	Selektive intravaskuläre Radiochemoembolisation mit I-131-Lipiodol	92.29.34 ↔	Interstitielle Brachytherapie mit Implantation von permanenten Strahlern, von 21 bis 25 Quellen
92.28.25 ↔	Selektive intravaskuläre Radionuklidtherapie (SIRT) durch Embolisation von Yttrium-90-markierten Mikrosphären	92.29.35 ↔	Interstitielle Brachytherapie mit Implantation von permanenten Strahlern, von 26 bis 30 Quellen
92.28.26 ↔	Selektive intravaskuläre Radionuklidtherapie (SIRT) durch Embolisation von Holmium-166 markierten Mikrosphären	92.29.36 ↔	Interstitielle Brachytherapie mit Implantation von permanenten Strahlern, von 31 bis 35 Quellen
92.28.33 ↔	Endovaskuläre Brachytherapie mit Rhenium-188	92.29.37 ↔	Interstitielle Brachytherapie mit Implantation von permanenten Strahlern, von 36 bis 40 Quellen
92.28.41 ↔	Radiojodtherapie bis 1,2 GBq I-131, ohne Gabe von rekombinantem Thyreotropin (rh-TSH)	92.29.38 ↔	Interstitielle Brachytherapie mit Implantation von permanenten Strahlern, von 41 bis 45 Quellen
92.28.42 ↔	Radiojodtherapie bis 1,2 GBq I-131, mit Gabe von rekombinantem Thyreotropin (rh-TSH)	92.29.39 ↔	Interstitielle Brachytherapie mit Implantation von permanenten Strahlern, von 46 bis 50 Quellen
92.28.43 ↔	Radiojodtherapie über 1,2 bis unter 5 GBq I-131, ohne Gabe von rekombinantem Thyreotropin (rh-TSH)	92.29.3A ↔	Interstitielle Brachytherapie mit Implantation von permanenten Strahlern, von 51 bis 55 Quellen
92.28.44 ↔	Radiojodtherapie über 1,2 bis unter 5 GBq I-131, mit Gabe von rekombinantem Thyreotropin (rh-TSH)	92.29.3B ↔	Interstitielle Brachytherapie mit Implantation von permanenten Strahlern, von 56 bis 60 Quellen
92.28.45 ↔	Radiojodtherapie mit 5 und mehr GBq I-131, ohne Gabe von rekombinantem Thyreotropin (rh-TSH)	92.29.3C ↔	Interstitielle Brachytherapie mit Implantation von permanenten Strahlern, von 61 bis 65 Quellen
92.28.46 ↔	Radiojodtherapie mit 5 und mehr GBq I-131, mit Gabe von rekombinantem Thyreotropin (rh-TSH)	92.29.3D ↔	Interstitielle Brachytherapie mit Implantation von permanenten Strahlern, von 66 bis 70 Quellen
92.28.51 ↔	Radioimmuntherapie mit 90Y-Ibritumomab-Tiuxetan, parenteral	92.29.3E ↔	Interstitielle Brachytherapie mit Implantation von permanenten Strahlern, von 71 und mehr Quellen
92.28.52 ↔	Radioimmuntherapie mit Jod 131 [I-131] Tositumomab, parenteral	92.29.40 ↔	Brachytherapie mit Oberflächenapplikatoren, n.n.bez.
92.28.53 ↔	Radioimmuntherapie mit sonstigen Antikörpern, parenteral	92.29.49 ↔	Brachytherapie mit Oberflächenapplikatoren, sonstige
92.28.64 ↔	Radiorezeptortherapie mit dem DOTA-konjugierten Somatostatin-Analogen TOC (Octreotide)	92.29.51 ↔	Entfernung von umschlossenen Radionukliden oder inaktiven Applikatoren unter Anästhesie
92.28.65 ↔	Radiorezeptortherapie mit dem DOTA-konjugierten Somatostatin-Analogen TATE (Octreotate)	92.30.00 ↔	Stereotaktische Bestrahlung, einzeitig, n.n.bez.
92.28.66 ↔	Radiorezeptortherapie mit Somatostatin-Antagonisten	92.30.01 ↔	Stereotaktische Bestrahlung, einzeitig, zerebral, n.n.bez.
92.28.67 ↔	Radiorezeptortherapie mit PSMA-Liganden	92.30.02 ↔	Stereotaktische Bestrahlung, einzeitig, extrazerebral, n.n.bez.
92.28.69 ↔	Radiotherapie mit kleinen Molekülen, sonstige	92.30.20 ↔	Stereotaktische Bestrahlung, einzeitig, zerebral, intensitätsmodulierte Radiotherapie
92.28.71 ↔	Gabe von Jod-131-MIBG (Metajodbenzylguanidin) parenteral	92.30.21 ↔	Stereotaktische Bestrahlung, einzeitig, zerebral, intensitätsmodulierte Bogenbestrahlung (IMAT)
92.29.00 ↔	Brachytherapie mit umschlossenen Radionukliden, n.n.bez.	92.30.22 ↔	Stereotaktische Bestrahlung, einzeitig, zerebral, bildgestützte Einstellung
92.29.09 ↔	Brachytherapie mit umschlossenen Radionukliden, sonstige	92.30.30 ↔	Stereotaktische Bestrahlung, einzeitig, extrazerebral, intensitätsmodulierte Radiotherapie
92.29.11 ↔	Interstitielle Brachytherapie mit Implantation von entfernbaren Strahlern in einer Ebene, niedrige Dosisleistung	92.30.31 ↔	Stereotaktische Bestrahlung, einzeitig, extrazerebral, intensitätsmodulierte Bogenbestrahlung (IMAT)
92.29.12 ↔	Interstitielle Brachytherapie mit Implantation von entfernbaren Strahlern in einer Ebene, gepulste Dosisleistung (Pulsed dose rate)	92.30.32 ↔	Stereotaktische Bestrahlung, einzeitig, extrazerebral, bildgestützte Einstellung
92.29.13 ↔	Interstitielle Brachytherapie mit Implantation von entfernbaren Strahlern in einer Ebene, hohe Dosisleistung	92.30.99 ↔	Stereotaktische Bestrahlung, einzeitig, sonstige
92.29.19 ↔	Interstitielle Brachytherapie mit Implantation von entfernbaren Strahlern in einer Ebene, sonstige	92.31.00 ↔	Radiochirurgie mit Photonen n.n.bez., zerebral
92.29.21 ↔	Interstitielle Brachytherapie mit Volumenimplantation von entfernbaren Strahlern in mehreren Ebenen, niedrige Dosisleistung	92.31.10 ↔	Radiochirurgie mit Photonen n.n.bez., extrazerebral
92.29.22 ↔	Interstitielle Brachytherapie mit Volumenimplantation von entfernbaren Strahlern in mehreren Ebenen, gepulste Dosisleistung (Pulsed dose rate)	92.32.00 ↔	Mehrquellige Photon-Radiochirurgie, n.n.bez.
		92.32.01 ↔	Mehrquellige Photon-Radiochirurgie, Gamma-knife Teilchen-Radiochirurgie, n.n.bez.
		92.33.00 ↔	Andere Hochvoltstrahlentherapie, stereotaktische Bestrahlung, einzeitig, zerebral
		92.33.01 ↔	Andere Hochvoltstrahlentherapie, stereotaktische Bestrahlung, einzeitig, extrazerebral
		92.33.11 ↔	Andere Hochvoltstrahlentherapie, stereotaktische Bestrahlung, einzeitig, extrazerebral
		92.39.00 ↔	Sonstige stereotaktische Radiochirurgie, n.n.bez.



- 92.39.01 ↔ Andere Hochvoltstrahlentherapie, stereotaktische Bestrahlung, fraktioniert, zerebral, n.n.bez.  
 92.39.11 ↔ Andere Hochvoltstrahlentherapie, stereotaktische Bestrahlung, fraktioniert, extrazerebral, n.n.bez.  
 92.39.20 ↔ Andere Hochvoltstrahlentherapie, stereotaktische Bestrahlung, fraktioniert, zerebral, intensitätsmodulierte Radiotherapie  
 92.39.21 ↔ Andere Hochvoltstrahlentherapie, stereotaktische Bestrahlung, fraktioniert, zerebral, intensitätsmodulierte Bogenbestrahlung (IMAT)  
 92.39.22 ↔ Andere Hochvoltstrahlentherapie, stereotaktische Bestrahlung, fraktioniert, zerebral, bildgestützte Einstellung  
 92.39.29 ↔ Andere Hochvoltstrahlentherapie, stereotaktische Bestrahlung, fraktioniert, zerebral, sonstige  
 92.39.30 ↔ Andere Hochvoltstrahlentherapie, stereotaktische Bestrahlung, fraktioniert, extrazerebral, intensitätsmodulierte Radiotherapie  
 92.39.31 ↔ Andere Hochvoltstrahlentherapie, stereotaktische Bestrahlung, fraktioniert, extrazerebral, intensitätsmodulierte Bogenbestrahlung (IMAT)  
 92.39.32 ↔ Andere Hochvoltstrahlentherapie, stereotaktische Bestrahlung, fraktioniert, extrazerebral, bildgestützte Einstellung  
 92.39.39 ↔ Andere Hochvoltstrahlentherapie, stereotaktische Bestrahlung, fraktioniert, extrazerebral, sonstige  
 92.41 ↔ Intraoperative Strahlentherapie mit Elektronen

### Prozedur B02-3

- 7A.28.51 ↔ Osteotomie an der Wirbelsäule, Grad V  
 7A.28.61 ↔ Osteotomie an der Wirbelsäule, Grad VI  
 7A.44.21 ↔ Kyphoplastie mit Wirbelkörperaufrichtung durch aufblähbaren Ballon, 1 Wirbelkörper  
 7A.44.22 ↔ Kyphoplastie mit Wirbelkörperaufrichtung durch aufblähbaren Ballon, 2 Wirbelkörper  
 7A.44.23 ↔ Kyphoplastie mit Wirbelkörperaufrichtung durch aufblähbaren Ballon, 3 Wirbelkörper  
 7A.44.24 ↔ Kyphoplastie mit Wirbelkörperaufrichtung durch aufblähbaren Ballon, 4 Wirbelkörper und mehr  
 7A.44.31 ↔ Kyphoplastie mit Wirbelkörperaufrichtung durch aufrichtbares Implantat, 1 Wirbelkörper  
 7A.44.32 ↔ Kyphoplastie mit Wirbelkörperaufrichtung durch aufrichtbares Implantat, 2 Wirbelkörper  
 7A.44.33 ↔ Kyphoplastie mit Wirbelkörperaufrichtung durch aufrichtbares Implantat, 3 Wirbelkörper  
 7A.44.34 ↔ Kyphoplastie mit Wirbelkörperaufrichtung durch aufrichtbares Implantat, 4 Wirbelkörper und mehr  
 7A.44.91 ↔ Kyphoplastie durch sonstige Vorrichtung zur Wirbelkörperaufrichtung, 1 Wirbelkörper  
 7A.44.92 ↔ Kyphoplastie durch sonstige Vorrichtung zur Wirbelkörperaufrichtung, 2 Wirbelkörper  
 7A.44.93 ↔ Kyphoplastie durch sonstige Vorrichtung zur Wirbelkörperaufrichtung, 3 Wirbelkörper  
 7A.44.94 ↔ Kyphoplastie durch sonstige Vorrichtung zur Wirbelkörperaufrichtung, 4 Wirbelkörper und mehr  
 7A.71.13 ↔ Fusion von Wirbeln mit Stabilisierung der Wirbelsäule, Zugang dorsal und dorsolateral, 3 Segmente  
 7A.71.14 ↔ Fusion von Wirbeln mit Stabilisierung der Wirbelsäule, Zugang dorsal und dorsolateral, 4 Segmente  
 7A.71.15 ↔ Fusion von Wirbeln mit Stabilisierung der Wirbelsäule, Zugang dorsal und dorsolateral, 5 Segmente  
 7A.71.16 ↔ Fusion von Wirbeln mit Stabilisierung der Wirbelsäule, Zugang dorsal und dorsolateral, 6 Segmente  
 7A.71.17 ↔ Fusion von Wirbeln mit Stabilisierung der Wirbelsäule, Zugang dorsal und dorsolateral, 7 Segmente  
 7A.71.18 ↔ Fusion von Wirbeln mit Stabilisierung der Wirbelsäule, Zugang dorsal und dorsolateral, 8 Segmente  
 7A.71.1A ↔ Fusion von Wirbeln mit Stabilisierung der Wirbelsäule, Zugang dorsal und dorsolateral, 9 Segmente  
 7A.71.1B ↔ Fusion von Wirbeln mit Stabilisierung der Wirbelsäule, Zugang dorsal und dorsolateral, 10 Segmente  
 7A.71.1C ↔ Fusion von Wirbeln mit Stabilisierung der Wirbelsäule, Zugang dorsal und dorsolateral, 11 Segmente  
 7A.71.1D ↔ Fusion von Wirbeln mit Stabilisierung der Wirbelsäule, Zugang dorsal und dorsolateral, 12 Segmente  
 7A.71.1E ↔ Fusion von Wirbeln mit Stabilisierung der Wirbelsäule, Zugang dorsal und dorsolateral, 13 Segmente  
 7A.71.1F ↔ Fusion von Wirbeln mit Stabilisierung der Wirbelsäule, Zugang dorsal und dorsolateral, 14 und mehr Segmente  
 7A.71.23 ↔ Fusion von Wirbeln mit Stabilisierung der Wirbelsäule, Zugang ventral, 3 Segmente  
 7A.71.24 ↔ Fusion von Wirbeln mit Stabilisierung der Wirbelsäule, Zugang ventral, 4 Segmente  
 7A.71.25 ↔ Fusion von Wirbeln mit Stabilisierung der Wirbelsäule, Zugang ventral, 5 Segmente  
 7A.71.26 ↔ Fusion von Wirbeln mit Stabilisierung der Wirbelsäule, Zugang ventral, 6 Segmente  
 7A.71.27 ↔ Fusion von Wirbeln mit Stabilisierung der Wirbelsäule, Zugang ventral, 7 Segmente  
 7A.71.28 ↔ Fusion von Wirbeln mit Stabilisierung der Wirbelsäule, Zugang ventral, 8 Segmente  
 7A.71.2A ↔ Fusion von Wirbeln mit Stabilisierung der Wirbelsäule, Zugang ventral, 9 Segmente  
 7A.71.2B ↔ Fusion von Wirbeln mit Stabilisierung der Wirbelsäule, Zugang ventral, 10 Segmente  
 7A.71.2C ↔ Fusion von Wirbeln mit Stabilisierung der Wirbelsäule, Zugang ventral, 11 Segmente  
 7A.71.2D ↔ Fusion von Wirbeln mit Stabilisierung der Wirbelsäule, Zugang ventral, 12 Segmente  
 7A.71.2E ↔ Fusion von Wirbeln mit Stabilisierung der Wirbelsäule, Zugang ventral, 13 Segmente  
 7A.71.2F ↔ Fusion von Wirbeln mit Stabilisierung der Wirbelsäule, Zugang ventral, 14 und mehr Segmente  
 7A.72.13 ↔ Dynamische Stabilisierung der Wirbelsäule, Zugang dorsal und dorsolateral, 3 Segmente  
 7A.72.14 ↔ Dynamische Stabilisierung der Wirbelsäule, Zugang dorsal und dorsolateral, 4 Segmente  
 7A.72.15 ↔ Dynamische Stabilisierung der Wirbelsäule, Zugang dorsal und dorsolateral, 5 Segmente  
 7A.72.16 ↔ Dynamische Stabilisierung der Wirbelsäule, Zugang dorsal und dorsolateral, 6 Segmente  
 7A.72.17 ↔ Dynamische Stabilisierung der Wirbelsäule, Zugang dorsal und dorsolateral, 7 Segmente  
 7A.72.18 ↔ Dynamische Stabilisierung der Wirbelsäule, Zugang dorsal und dorsolateral, 8 Segmente  
 7A.72.1A ↔ Dynamische Stabilisierung der Wirbelsäule, Zugang dorsal und dorsolateral, 9 Segmente  
 7A.72.1B ↔ Dynamische Stabilisierung der Wirbelsäule, Zugang dorsal und dorsolateral, 10 Segmente

7A.72.1C ↔ Dynamische Stabilisierung der Wirbelsäule, Zugang dorsal und dorsolateral, 11 Segmente	7A.72.27 ↔ Dynamische Stabilisierung der Wirbelsäule, Zugang ventral, 7 Segmente
7A.72.1D ↔ Dynamische Stabilisierung der Wirbelsäule, Zugang dorsal und dorsolateral, 12 Segmente	7A.72.28 ↔ Dynamische Stabilisierung der Wirbelsäule, Zugang ventral, 8 Segmente
7A.72.1E ↔ Dynamische Stabilisierung der Wirbelsäule, Zugang dorsal und dorsolateral, 13 Segmente	7A.72.2A ↔ Dynamische Stabilisierung der Wirbelsäule, Zugang ventral, 9 Segmente
7A.72.1F ↔ Dynamische Stabilisierung der Wirbelsäule, Zugang dorsal und dorsolateral, 14 und mehr Segmente	7A.72.2B ↔ Dynamische Stabilisierung der Wirbelsäule, Zugang ventral, 10 Segmente
7A.72.23 ↔ Dynamische Stabilisierung der Wirbelsäule, Zugang ventral, 3 Segmente	7A.72.2C ↔ Dynamische Stabilisierung der Wirbelsäule, Zugang ventral, 11 Segmente
7A.72.24 ↔ Dynamische Stabilisierung der Wirbelsäule, Zugang ventral, 4 Segmente	7A.72.2D ↔ Dynamische Stabilisierung der Wirbelsäule, Zugang ventral, 12 Segmente
7A.72.25 ↔ Dynamische Stabilisierung der Wirbelsäule, Zugang ventral, 5 Segmente	7A.72.2E ↔ Dynamische Stabilisierung der Wirbelsäule, Zugang ventral, 13 Segmente
7A.72.26 ↔ Dynamische Stabilisierung der Wirbelsäule, Zugang ventral, 6 Segmente	7A.72.2F ↔ Dynamische Stabilisierung der Wirbelsäule, Zugang ventral, 14 und mehr Segmente

### Prozedur B02-4

39.72.10 ↔ Selektive Embolisation von intrakraniellen Gefässen, n.n.bez.	39.B6.11 ↔ (Perkutan-)transluminale Implantation von gecoverten Cheatham-Platinum-Stents, intrakranielle Gefässe
39.72.11 ↔ Selektive Embolisation von intrakraniellen Gefässen mit Partikeln oder Coils	39.B7.11 ↔ (Perkutan-)transluminale Implantation von ungecoverten grosslumige Stents, intrakranielle Gefässe
39.72.12 ↔ Selektive Embolisation von intrakraniellen Gefässen mit embolisierenden Flüssigkeiten, ablösbaren Ballons oder Schirmen	39.B8.11 ↔ (Perkutan-)transluminale Implantation von gecoverten grosslumige Stents, intrakranielle Gefässe
39.72.14 ↔ Selektive Embolisation von intrakraniellen Gefässen mit adhäsivem Embolisat	39.BE ↔ (Perkutan-)transluminale Implantation eines selbstexpandierenden Bifurkationsstents, intrakraniell
39.72.15 ↔ Selektive Embolisation von intrakraniellen Gefässen mit Plugs	39.BF.11 ↔ (Perkutan-)transluminale Implantation von selbstexpandierenden Mikrostroments, intrakranielle Gefässe
39.72.19 ↔ Selektive Embolisation von intrakraniellen Gefässen, sonstige	39.BH.11 ↔ (Perkutan-)transluminale Implantation von Stents zur Strömungslaminierung bei Aneurysmen, intrakranielle Gefässe
39.77.00 ↔ Perkutane transluminale endovaskuläre Intervention an intrakraniell(en) Gefäss(en), n.n.bez.	92.20 ↔ Infusion von flüssigem Radioisotop
39.77.09 ↔ Perkutane transluminale endovaskuläre Intervention an intrakraniell(en) Gefäss(en), sonstige	92.21.00 ↔ Oberflächenstrahlentherapie, n.n.bez.
39.77.10 ↔ Perkutane Ballonangioplastie an intrakraniell(en) Gefäss(en)	92.21.01 ↔ Oberflächenstrahlentherapie, bis zu 2 Bestrahlungsfelder
39.77.20 ↔ Perkutane Bladeangioplastie an intrakraniell(en) Gefäss(en)	92.21.02 ↔ Oberflächenstrahlentherapie, mehr als 2 Bestrahlungsfelder
39.77.30 ↔ Perkutane Laserangioplastie an intrakraniell(en) Gefäss(en)	92.22.00 ↔ Orthovoltstrahlentherapie, n.n.bez.
39.77.40 ↔ Perkutane Atherektomie an intrakraniell(en) Gefäss(en)	92.22.01 ↔ Orthovoltstrahlentherapie, bis zu 2 Bestrahlungsfelder
39.77.60 ↔ Perkutane Thrombektomie an intrakraniell(en) Gefäss(en), n.n.bez.	92.22.02 ↔ Orthovoltstrahlentherapie, mehr als 2 Bestrahlungsfelder
39.77.61 ↔ Perkutane Rotationstherombektomie an intrakraniell(en) Gefäss(en)	92.22.11 ↔ Intraoperative Röntgenstrahlentherapie, bis 300 kV
39.77.62 ↔ Perkutane stentgestützte Thrombektomie an intrakraniell(en) Gefäss(en)	92.22.12 ↔ Intraoperative Röntgenstrahlentherapie, 300 kV - < 1 MV
39.77.69 ↔ Perkutane Thrombektomie an intrakraniell(en) Gefäss(en), sonstige	92.22.19 ↔ Intraoperative Röntgenstrahlentherapie, sonstige
39.77.80 ↔ Perkutane transluminale intraarterielle Spasmolyse bei zerebrovaskulären Vasospasmen	92.23.00 ↔ Hochvoltstrahlentherapie, n.n.bez.
39.B1.11 ↔ (Perkutan-)transluminale Implantation von Stents ohne Medikamenten-Freisetzung, intrakranielle Gefässe	92.23.01 ↔ Telekobaltgerät bis zu 2 Bestrahlungsfelder
39.B2.11 ↔ (Perkutan-)transluminale Implantation von Stents mit Medikamenten-Freisetzung, intrakranielle Gefässe	92.23.02 ↔ Telekobaltgerät 3 bis 4 Bestrahlungsfelder
39.B3.11 ↔ (Perkutan-)transluminale Implantation von gecoverten Stents ohne Medikamenten-Freisetzung, intrakranielle Gefässe	92.23.03 ↔ Telekobaltgerät mehr als 4 Bestrahlungsfelder oder 3D-geplante Bestrahlung
39.B4.11 ↔ (Perkutan-)transluminale Implantation von gecoverten Stents mit Medikamenten-Freisetzung, intrakranielle Gefässe	92.23.08 ↔ Hochvoltstrahlentherapie, andere Isotope
39.B5.11 ↔ (Perkutan-)transluminale Implantation von ungecoverten Cheatham-Platinum-Stents, intrakranielle Gefässe	92.23.09 ↔ Telekobaltgerät, sonstige
	92.24.00 ↔ Teleradiotherapie mit Photonen, Linearbeschleuniger, n.n.bez.
	92.24.01 ↔ Teleradiotherapie mit Photonen, Linearbeschleuniger, Grossfeldbestrahlung
	92.24.02 ↔ Teleradiotherapie mit Photonen, Linearbeschleuniger, Halbkörperbestrahlung
	92.24.03 ↔ Teleradiotherapie mit Photonen, Linearbeschleuniger, Ganzkörperbestrahlung
	92.24.04 ↔ Teleradiotherapie mit Photonen, Linearbeschleuniger, Intraoperative Strahlentherapie

92.24.09 ↔ Teleradiotherapie mit Photonen, Linearbeschleuniger, sonstige	92.27.00 ↔ Implantation oder Einsetzen radioaktiver Elemente (Brachytherapie mit umschlossenen Radionukliden), Körperoberfläche, sonstiger oder n.n.bez.
92.24.11 ↔ Teleradiotherapie mit Photonen, Linearbeschleuniger, mit bildgestützter Einstellung, bis zu 2 Bestrahlungsfelder	92.27.10 ↔ Implantation oder Einsetzen radioaktiver Elemente (Brachytherapie mit umschlossenen Radionukliden), weibliche Geschlechtsorgane, n.n.bez.
92.24.12 ↔ Teleradiotherapie mit Photonen, Linearbeschleuniger, mit bildgestützter Einstellung, mehr als 2 Bestrahlungsfelder	92.27.11 ↔ Implantation oder Einsetzen radioaktiver Elemente (Brachytherapie mit umschlossenen Radionukliden), intrauterin
92.24.13 ↔ Teleradiotherapie mit Photonen, Linearbeschleuniger, mit bildgestützter Einstellung, 3D-geplante Bestrahlung	92.27.12 ↔ Implantation oder Einsetzen radioaktiver Elemente (Brachytherapie mit umschlossenen Radionukliden), intravaginal
92.24.14 ↔ Teleradiotherapie mit Photonen, Linearbeschleuniger, mit bildgestützter Einstellung, intensitätsmodulierte Radiotherapie	92.27.13 ↔ Implantation oder Einsetzen radioaktiver Elemente (Brachytherapie mit umschlossenen Radionukliden), intrauterin und intravaginal kombiniert
92.24.21 ↔ Teleradiotherapie mit Photonen, Linearbeschleuniger, ohne bildgestützte Einstellung, bis zu 2 Bestrahlungsfelder	92.27.21 ↔ Implantation oder Einsetzen radioaktiver Elemente (Brachytherapie mit umschlossenen Radionukliden), Körperoberfläche
92.24.22 ↔ Teleradiotherapie mit Photonen, Linearbeschleuniger, ohne bildgestützte Einstellung, mehr als 2 Bestrahlungsfelder	92.27.22 ↔ Implantation oder Einsetzen radioaktiver Elemente (Brachytherapie mit umschlossenen Radionukliden), intrakavitär
92.24.23 ↔ Teleradiotherapie mit Photonen, Linearbeschleuniger, ohne bildgestützte Einstellung, 3D-geplante Bestrahlung	92.27.23 ↔ Implantation oder Einsetzen radioaktiver Elemente (Brachytherapie mit umschlossenen Radionukliden), intraluminal
92.24.24 ↔ Teleradiotherapie mit Photonen, Linearbeschleuniger, ohne bildgestützte Einstellung, intensitätsmodulierte Radiotherapie	92.27.30 ↔ Implantation oder Einsetzen radioaktiver Elemente (Brachytherapie mit umschlossenen Radionukliden), Gefäss n.n.bez.
92.24.30 ↔ Teleradiotherapie mit Photonen, hochkomplexe Radiotherapie mit spezialisierter Ausstattung	92.27.31 ↔ Implantation oder Einsetzen radioaktiver Elemente (Brachytherapie mit umschlossenen Radionukliden), Koronargefäss
92.25.00 ↔ Teleradiotherapie mit Elektronen, Linearbeschleuniger, n.n.bez.	92.27.39 ↔ Implantation oder Einsetzen radioaktiver Elemente (Brachytherapie mit umschlossenen Radionukliden), sonstiges Gefäss
92.25.01 ↔ Teleradiotherapie mit Elektronen, Linearbeschleuniger, Grossfeldbestrahlung	92.27.40 ↔ Implantation oder Einsetzen radioaktiver Elemente (Brachytherapie mit umschlossenen Radionukliden), intraoperativ
92.25.02 ↔ Teleradiotherapie mit Elektronen, Linearbeschleuniger, Halbkörperbestrahlung	92.27.70 ↔ Radioaktive Moulagen, n.n.bez.
92.25.03 ↔ Teleradiotherapie mit Elektronen, Linearbeschleuniger, Ganzkörperbestrahlung	92.27.71 ↔ Radioaktive Moulagen, Konstruktion und Applikation von oberflächlichen radioaktiven Moulagen
92.25.04 ↔ Teleradiotherapie mit Elektronen, Linearbeschleuniger, Intraoperative Strahlentherapie	92.27.72 ↔ Radioaktive Moulagen, Konstruktion und Applikation von nicht auf der Körperoberfläche verwendeten Applikatoren
92.25.09 ↔ Teleradiotherapie mit Elektronen, Linearbeschleuniger, sonstige	92.27.73 ↔ Radioaktive Moulagen, Konstruktion und Applikation von Augenapplikatoren
92.25.11 ↔ Teleradiotherapie mit Elektronen, Linearbeschleuniger, mit bildgestützter Einstellung	92.27.79 ↔ Radioaktive Moulagen, sonstige
92.25.12 ↔ Teleradiotherapie mit Elektronen, Linearbeschleuniger, mit bildgestützter Einstellung, bis zu 2 Bestrahlungsfelder	92.28.00 ↔ Injektion, Instillation oder orale Gabe von Radioisotopen, n.n.bez.
92.25.13 ↔ Teleradiotherapie mit Elektronen, Linearbeschleuniger, mit bildgestützter Einstellung, mehr als 2 Bestrahlungsfelder	92.28.09 ↔ Injektion, Instillation oder orale Gabe von Radioisotopen, sonstige
92.25.14 ↔ Teleradiotherapie mit Elektronen, Linearbeschleuniger, mit bildgestützter Einstellung, 3D-geplante Bestrahlung	92.28.11 ↔ Therapie mit offenen Radionukliden bei Knochenmetastasen
92.25.15 ↔ Teleradiotherapie mit Elektronen, Linearbeschleuniger, mit bildgestützter Einstellung, intensitätsmodulierte Radiotherapie	92.28.14 ↔ Instillation von offenen Radionukliden in Gelenke
92.25.21 ↔ Teleradiotherapie mit Elektronen, Linearbeschleuniger, ohne bildgestützte Einstellung, bis zu 2 Bestrahlungsfelder	92.28.24 ↔ Selektive intravaskuläre Radiochemoembolisation mit I-131-Lipiodol
92.25.22 ↔ Teleradiotherapie mit Elektronen, Linearbeschleuniger, ohne bildgestützte Einstellung, mehr als 2 Bestrahlungsfelder	92.28.25 ↔ Selektive intravaskuläre Radionuklidtherapie (SIRT) durch Embolisation von Yttrium-90-markierten Mikrosphären
92.25.23 ↔ Teleradiotherapie mit Elektronen, Linearbeschleuniger, ohne bildgestützte Einstellung, 3D-geplante Bestrahlung	92.28.26 ↔ Selektive intravaskuläre Radionuklidtherapie (SIRT) durch Embolisation von Holmium-166 markierten Mikrosphären
92.25.24 ↔ Teleradiotherapie mit Elektronen, Linearbeschleuniger, ohne bildgestützte Einstellung, intensitätsmodulierte Radiotherapie	92.28.33 ↔ Endovaskuläre Brachytherapie mit Rhenium-188
92.26.00 ↔ Teleradiotherapie mit anderen Partikelstrahlen, n.n.bez.	92.28.41 ↔ Radiojodtherapie bis 1,2 GBq I-131, ohne Gabe von rekombinantem Thyreotropin (rh-TSH)
92.26.99 ↔ Teleradiotherapie mit anderen Partikelstrahlen, sonstige	92.28.42 ↔ Radiojodtherapie bis 1,2 GBq I-131, mit Gabe von rekombinantem Thyreotropin (rh-TSH)
	92.28.43 ↔ Radiojodtherapie über 1,2 bis unter 5 GBq I-131, ohne Gabe von rekombinantem Thyreotropin (rh-TSH)
	92.28.44 ↔ Radiojodtherapie über 1,2 bis unter 5 GBq I-131, mit Gabe von rekombinantem Thyreotropin (rh-TSH)

92.28.45 ↔	Radiojodtherapie mit 5 und mehr GBq I-131, ohne Gabe von rekombinantem Thyreotropin (rh-TSH)	92.29.3A ↔	Interstitielle Brachytherapie mit Implantation von permanenten Strahlern, von 51 bis 55 Quellen
92.28.46 ↔	Radiojodtherapie mit 5 und mehr GBq I-131, mit Gabe von rekombinantem Thyreotropin (rh-TSH)	92.29.3B ↔	Interstitielle Brachytherapie mit Implantation von permanenten Strahlern, von 56 bis 60 Quellen
92.28.51 ↔	Radioimmuntherapie mit 90Y-Ibritumomab-Tiuxetan, parenteral	92.29.3C ↔	Interstitielle Brachytherapie mit Implantation von permanenten Strahlern, von 61 bis 65 Quellen
92.28.52 ↔	Radioimmuntherapie mit Jod 131 [I-131] Tositumomab, parenteral	92.29.3D ↔	Interstitielle Brachytherapie mit Implantation von permanenten Strahlern, von 66 bis 70 Quellen
92.28.53 ↔	Radioimmuntherapie mit sonstigen Antikörpern, parenteral	92.29.3E ↔	Interstitielle Brachytherapie mit Implantation von permanenten Strahlern, von 71 und mehr Quellen
92.28.64 ↔	Radiorezeptortherapie mit dem DOTA-konjugierten Somatostatin-Analogen TOC (Octreotide)	92.29.40 ↔	Brachytherapie mit Oberflächenapplikatoren, n.n.bez.
92.28.65 ↔	Radiorezeptortherapie mit dem DOTA-konjugierten Somatostatin-Analogen TATE (Octreotate)	92.29.49 ↔	Brachytherapie mit Oberflächenapplikatoren, sonstige
92.28.66 ↔	Radiorezeptortherapie mit Somatostatin-Antagonisten	92.29.51 ↔	Entfernung von umschlossenen Radionukliden oder inaktiven Applikatoren unter Anästhesie
92.28.67 ↔	Radiorezeptortherapie mit PSMA-Liganden	92.30.00 ↔	Stereotaktische Bestrahlung, einzeitig, n.n.bez.
92.28.69 ↔	Radiotherapie mit kleinen Molekülen, sonstige	92.30.01 ↔	Stereotaktische Bestrahlung, einzeitig, zerebral, n.n.bez.
92.28.71 ↔	Gabe von Jod-131-MIBG (Metajodbenzylguanidin) parenteral	92.30.02 ↔	Stereotaktische Bestrahlung, einzeitig, extrazerebral, n.n.bez.
92.29.00 ↔	Brachytherapie mit umschlossenen Radionukliden, n.n.bez.	92.30.20 ↔	Stereotaktische Bestrahlung, einzeitig, zerebral, intensitätsmodulierte Radiotherapie
92.29.09 ↔	Brachytherapie mit umschlossenen Radionukliden, sonstige	92.30.21 ↔	Stereotaktische Bestrahlung, einzeitig, zerebral, intensitätsmodulierte Bogenbestrahlung (IMAT)
92.29.11 ↔	Interstitielle Brachytherapie mit Implantation von entfernbaren Strahlern in einer Ebene, niedrige Dosisleistung	92.30.22 ↔	Stereotaktische Bestrahlung, einzeitig, zerebral, bildgestützte Einstellung
92.29.12 ↔	Interstitielle Brachytherapie mit Implantation von entfernbaren Strahlern in einer Ebene, gepulste Dosisleistung (Pulsed dose rate)	92.30.30 ↔	Stereotaktische Bestrahlung, einzeitig, extrazerebral, intensitätsmodulierte Radiotherapie
92.29.13 ↔	Interstitielle Brachytherapie mit Implantation von entfernbaren Strahlern in einer Ebene, hohe Dosisleistung	92.30.31 ↔	Stereotaktische Bestrahlung, einzeitig, extrazerebral, intensitätsmodulierte Bogenbestrahlung (IMAT)
92.29.19 ↔	Interstitielle Brachytherapie mit Implantation von entfernbaren Strahlern in einer Ebene, sonstige	92.30.32 ↔	Stereotaktische Bestrahlung, einzeitig, extrazerebral, bildgestützte Einstellung
92.29.21 ↔	Interstitielle Brachytherapie mit Volumenimplantation von entfernbaren Strahlern in mehreren Ebenen, niedrige Dosisleistung	92.30.99 ↔	Stereotaktische Bestrahlung, einzeitig, sonstige
92.29.22 ↔	Interstitielle Brachytherapie mit Volumenimplantation von entfernbaren Strahlern in mehreren Ebenen, gepulste Dosisleistung (Pulsed dose rate)	92.31.00 ↔	Radiochirurgie mit Photonen n.n.bez., zerebral
92.29.23 ↔	Interstitielle Brachytherapie mit Volumenimplantation von entfernbaren Strahlern in mehreren Ebenen, hohe Dosisleistung	92.31.10 ↔	Radiochirurgie mit Photonen n.n.bez., extrazerebral
92.29.24 ↔	Brachytherapie mit Implantation von entfernbaren Strahlern in mehreren Ebenen, hohe Dosisleistung, intraoperativ	92.32.00 ↔	Mehrquellige Photon-Radiochirurgie, n.n.bez.
92.29.29 ↔	Interstitielle Brachytherapie mit Volumenimplantation von entfernbaren Strahlern in mehreren Ebenen, sonstige	92.32.01 ↔	Mehrquellige Photon-Radiochirurgie, Gamma-knife
92.29.31 ↔	Interstitielle Brachytherapie mit Implantation von permanenten Strahlern, bis 10 Quellen	92.33.00 ↔	Teilchen-Radiochirurgie, n.n.bez.
92.29.32 ↔	Interstitielle Brachytherapie mit Implantation von permanenten Strahlern, von 11 bis 15 Quellen	92.33.01 ↔	Andere Hochvoltstrahlentherapie, stereotaktische Bestrahlung, einzeitig, zerebral
92.29.33 ↔	Interstitielle Brachytherapie mit Implantation von permanenten Strahlern, von 16 bis 20 Quellen	92.33.11 ↔	Andere Hochvoltstrahlentherapie, stereotaktische Bestrahlung, einzeitig, extrazerebral
92.29.34 ↔	Interstitielle Brachytherapie mit Implantation von permanenten Strahlern, von 21 bis 25 Quellen	92.39.00 ↔	Sonstige stereotaktische Radiochirurgie, n.n.bez.
92.29.35 ↔	Interstitielle Brachytherapie mit Implantation von permanenten Strahlern, von 26 bis 30 Quellen	92.39.01 ↔	Andere Hochvoltstrahlentherapie, stereotaktische Bestrahlung, fraktioniert, zerebral, n.n.bez.
92.29.36 ↔	Interstitielle Brachytherapie mit Implantation von permanenten Strahlern, von 31 bis 35 Quellen	92.39.11 ↔	Andere Hochvoltstrahlentherapie, stereotaktische Bestrahlung, fraktioniert, extrazerebral, n.n.bez.
92.29.37 ↔	Interstitielle Brachytherapie mit Implantation von permanenten Strahlern, von 36 bis 40 Quellen	92.39.20 ↔	Andere Hochvoltstrahlentherapie, stereotaktische Bestrahlung, fraktioniert, zerebral, intensitätsmodulierte Radiotherapie
92.29.38 ↔	Interstitielle Brachytherapie mit Implantation von permanenten Strahlern, von 41 bis 45 Quellen	92.39.21 ↔	Andere Hochvoltstrahlentherapie, stereotaktische Bestrahlung, fraktioniert, zerebral, intensitätsmodulierte Bogenbestrahlung (IMAT)
92.29.39 ↔	Interstitielle Brachytherapie mit Implantation von permanenten Strahlern, von 46 bis 50 Quellen	92.39.22 ↔	Andere Hochvoltstrahlentherapie, stereotaktische Bestrahlung, fraktioniert, zerebral, bildgestützte Einstellung
		92.39.29 ↔	Andere Hochvoltstrahlentherapie, stereotaktische Bestrahlung, fraktioniert, zerebral, sonstige
		92.39.30 ↔	Andere Hochvoltstrahlentherapie, stereotaktische Bestrahlung, fraktioniert, extrazerebral, intensitätsmodulierte Radiotherapie
		92.39.31 ↔	Andere Hochvoltstrahlentherapie, stereotaktische Bestrahlung, fraktioniert, extrazerebral, intensitätsmodulierte Bogenbestrahlung (IMAT)
		92.39.32 ↔	Andere Hochvoltstrahlentherapie, stereotaktische Bestrahlung, fraktioniert, extrazerebral, bildgestützte Einstellung
		92.39.39 ↔	Andere Hochvoltstrahlentherapie, stereotaktische Bestrahlung, fraktioniert, extrazerebral, sonstige
		92.41 ↔	Intraoperative Strahlentherapie mit Elektronen

**Prozedur B02-5**

01.24.31 ↔	Zugang zur Schädelbasis, transoral	02.51.13 ↔	EDS (Encephalo-duro-synangiose), Auflegen einer Arterie sowie invertierter Dura auf die Grosshirnrinde
01.24.32 ↔	Zugang zur Schädelbasis, transoral mit Spaltung des weichen Gaumens	02.51.14 ↔	EMS (Encephalo-myo-synangiose)
01.24.33 ↔	Zugang zur Schädelbasis, transoral mit Spaltung des weichen sowie harten Gaumens	02.51.15 ↔	EGPS (Encephalo-galea-periost-synangiose)
01.24.3D ↔	Zugang zur Schädelbasis, transnasal-transcribiform	02.51.99 ↔	Synangiose, sonstige
01.24.3E ↔	Zugang zur Schädelbasis, transnasal-transclival	04.01.00 ↔	Exzision eines Akustikusneurinoms, n.n.bez.
01.24.3F ↔	Zugang zur Schädelbasis, transoral-transclival	04.01.10 ↔	Exzision eines Akustikusneurinoms durch Kraniotomie
01.32.00 ↔	Lobotomie und Traktotomie, n.n.bez.	04.01.11 ↔	Exzision eines Akustikusneurinoms, translabyrinthärer Zugang
01.32.10 ↔	Lobotomie und Traktotomie, Zingulotomie	04.01.99 ↔	Exzision eines Akustikusneurinoms, sonstige
01.32.11 ↔	Lobotomie und Traktotomie, Subpiale Transsektion	04.41 ↔	Dekompression an der Wurzel des N. trigeminus
01.32.12 ↔	Lobotomie und Traktotomie, Multiple Lobotomien	07.17.00 ↔	Biopsie am Corpus pineale, n.n.bez.
01.32.20 ↔	Lobotomie und Traktotomie, Stereotaktische Unterbrechung von Bahnsystemen	07.17.10 ↔	Geschlossene [perkutane] [Nadel-] Biopsie am Corpus pineale
01.32.99 ↔	Lobotomie und Traktotomie, sonstige	07.17.11 ↔	Offene Biopsie am Corpus pineale
01.51.00 ↔	Exzision und Destruktion von Läsion oder Gewebe an Gehirn und Hirnhäuten, n.n.bez.	07.17.12 ↔	Stereotaktische Biopsie am Corpus pineale
01.51.10 ↔	Exzision von Tumorgewebe an den Hirnhäuten mit Präparation von infiltriertem Nachbargewebe	07.17.99 ↔	Biopsie am Corpus pineale, sonstige
01.51.19 ↔	Exzision von Läsion oder Gewebe an den Hirnhäuten, sonstige	07.51 ↔	Exploration im Gebiet des Corpus pineale
01.51.21 ↔	Exzision von hirneigenem intrazerebralen Tumorgewebe	07.52 ↔	Inzision am Corpus pineale
01.51.22 ↔	Exzision von nicht hirneigenem intrazerebralen Tumorgewebe	07.53 ↔	Partielle Exzision des Corpus pineale
01.51.29 ↔	Exzision von Läsion oder Gewebe am Gehirn, sonstige	07.54 ↔	Totale Exzision des Corpus pineale
01.51.31 ↔	Destruktion von Läsion oder Gewebe an Hirnhäuten	07.59 ↔	Operationen am Corpus pineale, sonstige
01.51.41 ↔	Destruktion von hirneigenem intrazerebralen Tumorgewebe	07.61 ↔	Partielle Exzision der Hypophyse, transfrontaler Zugang
01.51.42 ↔	Destruktion von nicht hirneigenem intrazerebralen Tumorgewebe	07.62 ↔	Partielle Exzision an der Hypophyse, transsphenoidaler Zugang
01.51.49 ↔	Destruktion von Läsion oder Gewebe am Gehirn, sonstige	07.63 ↔	Partielle Exzision an der Hypophyse, nicht näher bezeichneter Zugang
01.52.00 ↔	Hemisphärektomie, n.n.bez.	07.64 ↔	Totale Exzision der Hypophyse, transfrontaler Zugang
01.52.10 ↔	Hemisphärektomie, hirneigenes intrazerebrales Tumorgewebe	07.65 ↔	Totale Exzision der Hypophyse, transsphenoidaler Zugang
01.52.11 ↔	Hemisphärektomie, nicht hirneigenes intrazerebrales Tumorgewebe	07.68 ↔	Totale Exzision der Hypophyse, anderer näher bezeichneter Zugang
01.52.99 ↔	Hemisphärektomie, sonstige	07.69 ↔	Totale Exzision der Hypophyse, nicht näher bezeichneter Zugang
01.53.00 ↔	Lobektomie am Gehirn, n.n.bez.	38.31 ↔	Resektion von intrakraniellen Gefässen mit Anastomose
01.53.10 ↔	Lobektomie am Gehirn, hirneigenes intrazerebrales Tumorgewebe	38.41 ↔	Resektion von intrakraniellen Blutgefässen mit Ersatz
01.53.11 ↔	Lobektomie am Gehirn, nicht hirneigenes intrazerebrales Tumorgewebe	39.2A ↔	Intra-intrakranieller Gefäss-Bypass
01.53.99 ↔	Lobektomie am Gehirn, sonstige	39.51.00 ↔	Aneurysma-Clipping, n.n.bez.
01.59 ↔	Sonstige Exzision oder Destruktion an Gehirn und Hirnhäuten, sonstige	39.51.11 ↔	Aneurysma-Clipping intrakraniell
02.51.00 ↔	Synangiose, n.n.bez.	39.51.99 ↔	Aneurysma-Clipping, sonstige
02.51.11 ↔	EDAS (Encephalo-duro-arterio-synangiose)	39.52.11 ↔	Sonstige Korrektur eines Aneurysmas von intrakraniellen Blutgefässen
02.51.12 ↔	EDS (Encephalo-duro-synangiose), Auflegen von invertierter Dura auf Grosshirnrinde	39.53 ↔	Verschluss einer arteriovenösen Fistel

**Prozedur B02-6**

99.B7.12 ‡↔	Intensivmedizinische Komplexbehandlung, 120 bis 184 Aufwandspunkte	99.B7.18 ‡↔	Intensivmedizinische Komplexbehandlung, 1381 bis 1656 Aufwandspunkte
99.B7.13 ‡↔	Intensivmedizinische Komplexbehandlung, 185 bis 360 Aufwandspunkte	99.B7.1A ‡↔	Intensivmedizinische Komplexbehandlung, 1657 bis 1932 Aufwandspunkte
99.B7.14 ‡↔	Intensivmedizinische Komplexbehandlung, 361 bis 552 Aufwandspunkte	99.B7.1B ‡↔	Intensivmedizinische Komplexbehandlung, 1933 bis 2208 Aufwandspunkte
99.B7.15 ‡↔	Intensivmedizinische Komplexbehandlung, 553 bis 828 Aufwandspunkte	99.B7.1C ‡↔	Intensivmedizinische Komplexbehandlung, 2209 bis 2484 Aufwandspunkte
99.B7.16 ‡↔	Intensivmedizinische Komplexbehandlung, 829 bis 1104 Aufwandspunkte	99.B7.1D ‡↔	Intensivmedizinische Komplexbehandlung, 2485 bis 2760 Aufwandspunkte
99.B7.17 ‡↔	Intensivmedizinische Komplexbehandlung, 1105 bis 1380 Aufwandspunkte	99.B7.1E ‡↔	Intensivmedizinische Komplexbehandlung, 2761 bis 3220 Aufwandspunkte

99.B7.1F †↔ Intensivmedizinische Komplexbehandlung, 3221 bis 3680 Aufwandspunkte	99.B7.2J †↔ Intensivmedizinische Komplexbehandlung im Kindesalter (Basisprozedur), 6861 bis 7840 Aufwandspunkte
99.B7.1G †↔ Intensivmedizinische Komplexbehandlung, 3681 bis 4600 Aufwandspunkte	99.B7.2K †↔ Intensivmedizinische Komplexbehandlung im Kindesalter (Basisprozedur), 7841 bis 9800 Aufwandspunkte
99.B7.1H †↔ Intensivmedizinische Komplexbehandlung, 4601 bis 5520 Aufwandspunkte	99.B7.2L †↔ Intensivmedizinische Komplexbehandlung im Kindesalter (Basisprozedur), 9801 bis 11760 Aufwandspunkte
99.B7.1I †↔ Intensivmedizinische Komplexbehandlung, 5521 bis 7360 Aufwandspunkte	99.B7.2M †↔ Intensivmedizinische Komplexbehandlung im Kindesalter (Basisprozedur), 11761 bis 13720 Aufwandspunkte
99.B7.1J †↔ Intensivmedizinische Komplexbehandlung, 7361 bis 9200 Aufwandspunkte	99.B7.2N †↔ Intensivmedizinische Komplexbehandlung im Kindesalter (Basisprozedur), 13721 bis 16660 Aufwandspunkte
99.B7.1K †↔ Intensivmedizinische Komplexbehandlung, 9201 bis 11040 Aufwandspunkte	99.B7.2O †↔ Intensivmedizinische Komplexbehandlung im Kindesalter (Basisprozedur), 16661 bis 19600 Aufwandspunkte
99.B7.1L †↔ Intensivmedizinische Komplexbehandlung, 11041 bis 13800 Aufwandspunkte	99.B7.2P †↔ Intensivmedizinische Komplexbehandlung im Kindesalter (Basisprozedur), 19601 und mehr Aufwandspunkte
99.B7.1M †↔ Intensivmedizinische Komplexbehandlung, 13801 bis 16560 Aufwandspunkte	99.B7.31 †↔ Intensivmedizinische Komplexbehandlung im Neugeborenenalter (Basisprozedur), 197 bis 392 Aufwandspunkte
99.B7.1N †↔ Intensivmedizinische Komplexbehandlung, 16561 bis 19320 Aufwandspunkte	99.B7.32 †↔ Intensivmedizinische Komplexbehandlung im Neugeborenenalter (Basisprozedur), 393 bis 588 Aufwandspunkte
99.B7.1O †↔ Intensivmedizinische Komplexbehandlung, 19321 und mehr Aufwandspunkte	99.B7.33 †↔ Intensivmedizinische Komplexbehandlung im Neugeborenenalter (Basisprozedur), 589 bis 784 Aufwandspunkte
99.B7.21 †↔ Intensivmedizinische Komplexbehandlung im Kindesalter (Basisprozedur), 197 bis 392 Aufwandspunkte	99.B7.34 †↔ Intensivmedizinische Komplexbehandlung im Neugeborenenalter (Basisprozedur), 785 bis 980 Aufwandspunkte
99.B7.22 †↔ Intensivmedizinische Komplexbehandlung im Kindesalter (Basisprozedur), 393 bis 588 Aufwandspunkte	99.B7.35 †↔ Intensivmedizinische Komplexbehandlung im Neugeborenenalter (Basisprozedur), 981 bis 1176 Aufwandspunkte
99.B7.23 †↔ Intensivmedizinische Komplexbehandlung im Kindesalter (Basisprozedur), 589 bis 784 Aufwandspunkte	99.B7.36 †↔ Intensivmedizinische Komplexbehandlung im Neugeborenenalter (Basisprozedur), 1177 bis 1470 Aufwandspunkte
99.B7.24 †↔ Intensivmedizinische Komplexbehandlung im Kindesalter (Basisprozedur), 785 bis 980 Aufwandspunkte	99.B7.37 †↔ Intensivmedizinische Komplexbehandlung im Neugeborenenalter (Basisprozedur), 1471 bis 1764 Aufwandspunkte
99.B7.25 †↔ Intensivmedizinische Komplexbehandlung im Kindesalter (Basisprozedur), 981 bis 1176 Aufwandspunkte	99.B7.38 †↔ Intensivmedizinische Komplexbehandlung im Neugeborenenalter (Basisprozedur), 1765 bis 2058 Aufwandspunkte
99.B7.26 †↔ Intensivmedizinische Komplexbehandlung im Kindesalter (Basisprozedur), 1177 bis 1470 Aufwandspunkte	99.B7.3A †↔ Intensivmedizinische Komplexbehandlung im Neugeborenenalter (Basisprozedur), 2059 bis 2352 Aufwandspunkte
99.B7.27 †↔ Intensivmedizinische Komplexbehandlung im Kindesalter (Basisprozedur), 1471 bis 1764 Aufwandspunkte	99.B7.3B †↔ Intensivmedizinische Komplexbehandlung im Neugeborenenalter (Basisprozedur), 2353 bis 2646 Aufwandspunkte
99.B7.28 †↔ Intensivmedizinische Komplexbehandlung im Kindesalter (Basisprozedur), 1765 bis 2058 Aufwandspunkte	99.B7.3C †↔ Intensivmedizinische Komplexbehandlung im Neugeborenenalter (Basisprozedur), 2647 bis 2940 Aufwandspunkte
99.B7.2A †↔ Intensivmedizinische Komplexbehandlung im Kindesalter (Basisprozedur), 2059 bis 2352 Aufwandspunkte	99.B7.3D †↔ Intensivmedizinische Komplexbehandlung im Neugeborenenalter (Basisprozedur), 2941 bis 3430 Aufwandspunkte
99.B7.2B †↔ Intensivmedizinische Komplexbehandlung im Kindesalter (Basisprozedur), 2353 bis 2646 Aufwandspunkte	99.B7.2E †↔ Intensivmedizinische Komplexbehandlung im Kindesalter (Basisprozedur), 3431 bis 3920 Aufwandspunkte
99.B7.2C †↔ Intensivmedizinische Komplexbehandlung im Kindesalter (Basisprozedur), 2647 bis 2940 Aufwandspunkte	99.B7.2F †↔ Intensivmedizinische Komplexbehandlung im Kindesalter (Basisprozedur), 3921 bis 4410 Aufwandspunkte
99.B7.2D †↔ Intensivmedizinische Komplexbehandlung im Kindesalter (Basisprozedur), 2941 bis 3430 Aufwandspunkte	99.B7.2G †↔ Intensivmedizinische Komplexbehandlung im Kindesalter (Basisprozedur), 4411 bis 4900 Aufwandspunkte
99.B7.2E †↔ Intensivmedizinische Komplexbehandlung im Kindesalter (Basisprozedur), 3431 bis 3920 Aufwandspunkte	99.B7.2H †↔ Intensivmedizinische Komplexbehandlung im Kindesalter (Basisprozedur), 4901 bis 5880 Aufwandspunkte
99.B7.2F †↔ Intensivmedizinische Komplexbehandlung im Kindesalter (Basisprozedur), 3921 bis 4410 Aufwandspunkte	99.B7.2I †↔ Intensivmedizinische Komplexbehandlung im Kindesalter (Basisprozedur), 5881 bis 6860 Aufwandspunkte
99.B7.2G †↔ Intensivmedizinische Komplexbehandlung im Kindesalter (Basisprozedur), 4411 bis 4900 Aufwandspunkte	
99.B7.2H †↔ Intensivmedizinische Komplexbehandlung im Kindesalter (Basisprozedur), 4901 bis 5880 Aufwandspunkte	
99.B7.2I †↔ Intensivmedizinische Komplexbehandlung im Kindesalter (Basisprozedur), 5881 bis 6860 Aufwandspunkte	

99.B7.3I †↔ Intensivmedizinische Komplexbehandlung im Neugeborenenalter (Basisprozedur), 5881 bis 6860 Aufwandspunkte	99.B8.22 †↔ IMC-Komplexbehandlung im Kindesalter, 393 bis 588 Aufwandspunkte
99.B7.3J †↔ Intensivmedizinische Komplexbehandlung im Neugeborenenalter (Basisprozedur), 6861 bis 7840 Aufwandspunkte	99.B8.23 †↔ IMC-Komplexbehandlung im Kindesalter, 589 bis 784 Aufwandspunkte
99.B7.3K †↔ Intensivmedizinische Komplexbehandlung im Neugeborenenalter (Basisprozedur), 7841 bis 9800 Aufwandspunkte	99.B8.24 †↔ IMC-Komplexbehandlung im Kindesalter, 785 bis 980 Aufwandspunkte
99.B7.3L †↔ Intensivmedizinische Komplexbehandlung im Neugeborenenalter (Basisprozedur), 9801 bis 11760 Aufwandspunkte	99.B8.25 †↔ IMC-Komplexbehandlung im Kindesalter, 981 bis 1176 Aufwandspunkte
99.B7.3M †↔ Intensivmedizinische Komplexbehandlung im Neugeborenenalter (Basisprozedur), 11761 bis 13720 Aufwandspunkte	99.B8.26 †↔ IMC-Komplexbehandlung im Kindesalter, 1177 bis 1470 Aufwandspunkte
99.B7.3N †↔ Intensivmedizinische Komplexbehandlung im Neugeborenenalter (Basisprozedur), 13721 bis 16660 Aufwandspunkte	99.B8.27 †↔ IMC-Komplexbehandlung im Kindesalter, 1471 bis 1764 Aufwandspunkte
99.B7.3O †↔ Intensivmedizinische Komplexbehandlung im Neugeborenenalter (Basisprozedur), 16661 bis 19600 Aufwandspunkte	99.B8.28 †↔ IMC-Komplexbehandlung im Kindesalter, 1765 bis 2058 Aufwandspunkte
99.B7.3P †↔ Intensivmedizinische Komplexbehandlung im Neugeborenenalter (Basisprozedur), 19601 und mehr Aufwandspunkte	99.B8.2A †↔ IMC-Komplexbehandlung im Kindesalter, 2059 bis 2352 Aufwandspunkte
99.B8.12 †↔ IMC-Komplexbehandlung des Erwachsenen, 120 bis 184 Aufwandspunkte	99.B8.2B †↔ IMC-Komplexbehandlung im Kindesalter, 2353 bis 2646 Aufwandspunkte
99.B8.13 †↔ IMC-Komplexbehandlung des Erwachsenen, 185 bis 360 Aufwandspunkte	99.B8.2C †↔ IMC-Komplexbehandlung im Kindesalter, 2647 bis 2940 Aufwandspunkte
99.B8.14 †↔ IMC-Komplexbehandlung des Erwachsenen, 361 bis 552 Aufwandspunkte	99.B8.2D †↔ IMC-Komplexbehandlung im Kindesalter, 2941 bis 3430 Aufwandspunkte
99.B8.15 †↔ IMC-Komplexbehandlung des Erwachsenen, 553 bis 828 Aufwandspunkte	99.B8.2E †↔ IMC-Komplexbehandlung im Kindesalter, 3431 bis 3920 Aufwandspunkte
99.B8.16 †↔ IMC-Komplexbehandlung des Erwachsenen, 829 bis 1104 Aufwandspunkte	99.B8.2F †↔ IMC-Komplexbehandlung im Kindesalter, 3921 bis 4410 Aufwandspunkte
99.B8.17 †↔ IMC-Komplexbehandlung des Erwachsenen, 1105 bis 1380 Aufwandspunkte	99.B8.2G †↔ IMC-Komplexbehandlung im Kindesalter, 4411 bis 4900 Aufwandspunkte
99.B8.18 †↔ IMC-Komplexbehandlung des Erwachsenen, 1381 bis 1656 Aufwandspunkte	99.B8.2H †↔ IMC-Komplexbehandlung im Kindesalter, 4901 bis 5880 Aufwandspunkte
99.B8.1A †↔ IMC-Komplexbehandlung des Erwachsenen, 1657 bis 1932 Aufwandspunkte	99.B8.2I †↔ IMC-Komplexbehandlung im Kindesalter, 5881 bis 6860 Aufwandspunkte
99.B8.1B †↔ IMC-Komplexbehandlung des Erwachsenen, 1933 bis 2208 Aufwandspunkte	99.B8.2J †↔ IMC-Komplexbehandlung im Kindesalter, 6861 bis 7840 Aufwandspunkte
99.B8.1C †↔ IMC-Komplexbehandlung des Erwachsenen, 2209 bis 2484 Aufwandspunkte	99.B8.2K †↔ IMC-Komplexbehandlung im Kindesalter, 7841 bis 9800 Aufwandspunkte
99.B8.1D †↔ IMC-Komplexbehandlung des Erwachsenen, 2485 bis 2760 Aufwandspunkte	99.B8.2L †↔ IMC-Komplexbehandlung im Kindesalter, 9801 bis 11760 Aufwandspunkte
99.B8.1E †↔ IMC-Komplexbehandlung des Erwachsenen, 2761 bis 3220 Aufwandspunkte	99.B8.2M †↔ IMC-Komplexbehandlung im Kindesalter, 11761 bis 13720 Aufwandspunkte
99.B8.1F †↔ IMC-Komplexbehandlung des Erwachsenen, 3221 bis 3680 Aufwandspunkte	99.B8.2N †↔ IMC-Komplexbehandlung im Kindesalter, 13721 bis 16660 Aufwandspunkte
99.B8.1G †↔ IMC-Komplexbehandlung des Erwachsenen, 3681 bis 4600 Aufwandspunkte	99.B8.2O †↔ IMC-Komplexbehandlung im Kindesalter, 16661 bis 19600 Aufwandspunkte
99.B8.1H †↔ IMC-Komplexbehandlung des Erwachsenen, 4601 bis 5520 Aufwandspunkte	99.B8.2P †↔ IMC-Komplexbehandlung im Kindesalter, 19601 und mehr Aufwandspunkte
99.B8.1I †↔ IMC-Komplexbehandlung des Erwachsenen, 5521 bis 7360 Aufwandspunkte	99.B8.31 †↔ IMC-Komplexbehandlung im Neugeborenenalter, 197 bis 392 Aufwandspunkte
99.B8.1J †↔ IMC-Komplexbehandlung des Erwachsenen, 7361 bis 9200 Aufwandspunkte	99.B8.32 †↔ IMC-Komplexbehandlung im Neugeborenenalter, 393 bis 588 Aufwandspunkte
99.B8.1K †↔ IMC-Komplexbehandlung des Erwachsenen, 9201 bis 11040 Aufwandspunkte	99.B8.33 †↔ IMC-Komplexbehandlung im Neugeborenenalter, 589 bis 784 Aufwandspunkte
99.B8.1L †↔ IMC-Komplexbehandlung des Erwachsenen, 11041 bis 13800 Aufwandspunkte	99.B8.34 †↔ IMC-Komplexbehandlung im Neugeborenenalter, 785 bis 980 Aufwandspunkte
99.B8.1M †↔ IMC-Komplexbehandlung des Erwachsenen, 13801 bis 16560 Aufwandspunkte	99.B8.35 †↔ IMC-Komplexbehandlung im Neugeborenenalter, 981 bis 1176 Aufwandspunkte
99.B8.1N †↔ IMC-Komplexbehandlung des Erwachsenen, 16561 bis 19320 Aufwandspunkte	99.B8.36 †↔ IMC-Komplexbehandlung im Neugeborenenalter, 1177 bis 1470 Aufwandspunkte
99.B8.1O †↔ IMC-Komplexbehandlung des Erwachsenen, 19321 und mehr Aufwandspunkte	99.B8.37 †↔ IMC-Komplexbehandlung im Neugeborenenalter, 1471 bis 1764 Aufwandspunkte
99.B8.21 †↔ IMC-Komplexbehandlung im Kindesalter, 197 bis 392 Aufwandspunkte	99.B8.38 †↔ IMC-Komplexbehandlung im Neugeborenenalter, 1765 bis 2058 Aufwandspunkte
	99.B8.3A †↔ IMC-Komplexbehandlung im Neugeborenenalter, 2059 bis 2352 Aufwandspunkte
	99.B8.3B †↔ IMC-Komplexbehandlung im Neugeborenenalter, 2353 bis 2646 Aufwandspunkte
	99.B8.3C †↔ IMC-Komplexbehandlung im Neugeborenenalter, 2647 bis 2940 Aufwandspunkte
	99.B8.3D †↔ IMC-Komplexbehandlung im Neugeborenenalter, 2941 bis 3430 Aufwandspunkte

99.B8.3E ‡↔ IMC-Komplexbehandlung im Neugeborenenalter, 3431 bis 3920 Aufwandspunkte	99.B8.3K ‡↔ IMC-Komplexbehandlung im Neugeborenenalter, 7841 bis 9800 Aufwandspunkte
99.B8.3F ‡↔ IMC-Komplexbehandlung im Neugeborenenalter, 3921 bis 4410 Aufwandspunkte	99.B8.3L ‡↔ IMC-Komplexbehandlung im Neugeborenenalter, 9801 bis 11760 Aufwandspunkte
99.B8.3G ‡↔ IMC-Komplexbehandlung im Neugeborenenalter, 4411 bis 4900 Aufwandspunkte	99.B8.3M ‡↔ IMC-Komplexbehandlung im Neugeborenenalter, 11761 bis 13720 Aufwandspunkte
99.B8.3H ‡↔ IMC-Komplexbehandlung im Neugeborenenalter, 4901 bis 5880 Aufwandspunkte	99.B8.3N ‡↔ IMC-Komplexbehandlung im Neugeborenenalter, 13721 bis 16660 Aufwandspunkte
99.B8.3I ‡↔ IMC-Komplexbehandlung im Neugeborenenalter, 5881 bis 6860 Aufwandspunkte	99.B8.3O ‡↔ IMC-Komplexbehandlung im Neugeborenenalter, 16661 bis 19600 Aufwandspunkte
99.B8.3J ‡↔ IMC-Komplexbehandlung im Neugeborenenalter, 6861 bis 7840 Aufwandspunkte	99.B8.3P ‡↔ IMC-Komplexbehandlung im Neugeborenenalter, 19601 und mehr Aufwandspunkte

**ADRG B03****Operative Eingriffe bei Para- / Tetraplegie, zerebrale Erkrankung und Eingriffe bei zerebraler Lähmung, Muskeldystrophie, Neuropathie, oder Eingriffe an Wirbelsäule und Rückenmark**

Hauptdiagnose in Tabelle B03-1 und (mindestens eine Prozedur in Tabelle B03-2) oder mindestens eine Prozedur in Tabelle B03-3

**DRG B03A****Operative Eingriffe bei Para- / Tetraplegie, zerebrale Erkrankung u. Eingriffe bei zerebraler Lähmung, Muskeldystrophie, Neuropathie oder Eingriffe an WS und RM, und IntK/IMCK > 196/119 Pkt.**

Mindestens eine Prozedur in Tabelle B03-4

**DRG B03B****Operative Eingriffe bei Para- / Tetraplegie, zerebrale Erkrankung und Eingriffe bei zerebraler Lähmung, Muskeldystrophie, Neuropathie oder Eingriffe an WS und RM, Alter < 16 Jahre**

Alter < 16 Jahre

**DRG B03C****Operative Eingriffe bei Para- / Tetraplegie, zerebrale Erkrankung und Eingriffe bei zerebraler Lähmung, Muskeldystrophie, Neuropathie oder Eingriffe an WS und RM, und komplizierende Prozedur, Alter > 15 Jahre**

Prozedur in Tabelle B03-5

**DRG B03D****Operative Eingriffe bei Para- / Tetraplegie, zerebrale Erkrankung und Eingriffe bei zerebraler Lähmung, Muskeldystrophie, Neuropathie oder Eingriffe an Wirbelsäule und Rückenmark, Alter > 15 Jahre****Diagnose B03-1**

G04.1	Humane T-Zell-lymphotrope Virus-assoziierte Myelopathie	G25.81	Syndrom der unruhigen Beine [Restless-Legs-Syndrom]
G11.0	Angeborene nichtprogressive Ataxie	G25.88	Sonstige näher bezeichnete extrapyramidale Krankheiten und Bewegungsstörungen
G11.1	Früh beginnende zerebellare Ataxie	G35.0	Erstmanifestation einer multiplen Sklerose
G11.2	Spät beginnende zerebellare Ataxie	G35.10	Multiple Sklerose mit vorherrschend schubförmigem Verlauf: Ohne Angabe einer akuten Exazerbation oder Progression
G11.3	Zerebellare Ataxie mit defektem DNA-Reparatursystem	G35.11	Multiple Sklerose mit vorherrschend schubförmigem Verlauf: Mit Angabe einer akuten Exazerbation oder Progression
G11.4	Hereditäre spastische Paraplegie	G35.20	Multiple Sklerose mit primär-chronischem Verlauf: Ohne Angabe einer akuten Exazerbation oder Progression
G11.8	Sonstige hereditäre Ataxien	G35.21	Multiple Sklerose mit primär-chronischem Verlauf: Mit Angabe einer akuten Exazerbation oder Progression
G12.0	Infantile spinale Muskelatrophie, Typ I [Typ Werdnig-Hoffmann]	G35.30	Multiple Sklerose mit sekundär-chronischem Verlauf: Ohne Angabe einer akuten Exazerbation oder Progression
G12.1	Sonstige vererbte spinale Muskelatrophie		
G12.2	Motoneuron-Krankheit		
G12.8	Sonstige spinale Muskelatrophien und verwandte Syndrome		
G21.0	Malignes Neuroleptika-Syndrom		
G21.1	Sonstiges arzneimittelinduziertes Parkinson-Syndrom		
G23.1	Progressive supranukleäre Ophthalmoplegie [Steele-Richardson-Olszewski-Syndrom]		
G25.80	Periodische Beinbewegungen im Schlaf		



G35.31	Multiple Sklerose mit sekundär-chronischem Verlauf: Mit Angabe einer akuten Exazerbation oder Progression	G45.12	Arteria-carotis-interna-Syndrom (halbseitig): Komplette Rückbildung innerhalb von 1 bis 24 Stunden
G36.0	Neuromyelitis optica [Devic-Krankheit]	G45.13	Arteria-carotis-interna-Syndrom (halbseitig): Komplette Rückbildung innerhalb von weniger als 1 Stunde
G36.1	Akute und subakute hämorrhagische Leukoenzephalitis [Hurst]	G45.22	Multiple und bilaterale Syndrome der extrazerebralen hirnversorgenden Arterien: Komplette Rückbildung innerhalb von 1 bis 24 Stunden
G36.8	Sonstige näher bezeichnete akute disseminierte Demyelinisation	G45.23	Multiple und bilaterale Syndrome der extrazerebralen hirnversorgenden Arterien: Komplette Rückbildung innerhalb von weniger als 1 Stunde
G36.9	Akute disseminierte Demyelinisation, nicht näher bezeichnet	G45.42	Transiente globale Amnesie [amnestische Episode]: Komplette Rückbildung innerhalb von 1 bis 24 Stunden
G37.0	Diffuse Hirnsklerose	G45.43	Transiente globale Amnesie [amnestische Episode]: Komplette Rückbildung innerhalb von weniger als 1 Stunde
G37.1	Zentrale Demyelinisation des Corpus callosum	G45.82	Sonstige zerebrale transitorische Ischämie und verwandte Syndrome: Komplette Rückbildung innerhalb von 1 bis 24 Stunden
G37.2	Zentrale pontine Myelinolyse	G45.83	Sonstige zerebrale transitorische Ischämie und verwandte Syndrome: Komplette Rückbildung innerhalb von weniger als 1 Stunde
G37.3	Myelitis transversa acuta bei demyelinisierender Krankheit des Zentralnervensystems	G45.92	Zerebrale transitorische Ischämie, nicht näher bezeichnet: Komplette Rückbildung innerhalb von 1 bis 24 Stunden
G37.4	Subakute nekrotisierende Myelitis [Foix-Alajouanine-Syndrom]	G45.93	Zerebrale transitorische Ischämie, nicht näher bezeichnet: Komplette Rückbildung innerhalb von weniger als 1 Stunde
G37.5	Konzentrische Sklerose [Baló-Krankheit]	G47.4	Narkolepsie und Kataplexie
G37.8	Sonstige näher bezeichnete demyelinisierende Krankheiten des Zentralnervensystems	G50.0	Trigeminusneuralgie
G40.00	Pseudo-Lennox-Syndrom	G50.1	Atypischer Gesichtsschmerz
G40.01	CSWS [Continuous spikes and waves during slow-wave sleep]	G50.8	Sonstige Krankheiten des N. trigeminus
G40.02	Benigne psychomotorische Epilepsie [terror fits]	G51.0	Fazialisparese
G40.08	Sonstige lokalisationsbezogene (fokale) (partielle) idiopathische Epilepsie und epileptische Syndrome mit fokal beginnenden Anfällen	G51.1	Entzündung des Ganglion geniculi
G40.09	Lokalisationsbezogene (fokale) (partielle) idiopathische Epilepsie und epileptische Syndrome mit fokal beginnenden Anfällen, nicht näher bezeichnet	G51.2	Melkersson-Rosenthal-Syndrom
G40.1	Lokalisationsbezogene (fokale) (partielle) symptomatische Epilepsie und epileptische Syndrome mit einfachen fokalen Anfällen	G51.3	Spasmus (hemi)facialis
G40.2	Lokalisationsbezogene (fokale) (partielle) symptomatische Epilepsie und epileptische Syndrome mit komplexen fokalen Anfällen	G51.4	Faziale Myokymie
G40.3	Generalisierte idiopathische Epilepsie und epileptische Syndrome	G51.8	Sonstige Krankheiten des N. facialis
G40.4	Sonstige generalisierte Epilepsie und epileptische Syndrome	G52.0	Krankheiten der Nn. olfactorii [I. Hirnnerv]
G40.5	Spezielle epileptische Syndrome	G52.1	Krankheiten des N. glossopharyngeus [IX. Hirnnerv]
G40.6	Grand-Mal-Anfälle, nicht näher bezeichnet (mit oder ohne Petit-Mal)	G52.2	Krankheiten des N. vagus [X. Hirnnerv]
G40.7	Petit-Mal-Anfälle, nicht näher bezeichnet, ohne Grand-Mal-Anfälle	G52.3	Krankheiten des N. hypoglossus [XII. Hirnnerv]
G40.8	Sonstige Epilepsien	G52.7	Krankheiten mehrerer Hirnnerven
G41.0	Grand-Mal-Status	G54.0	Läsionen des Plexus brachialis
G41.1	Petit-Mal-Status	G54.1	Läsionen des Plexus lumbosacralis
G41.2	Status epilepticus mit komplexfokalen Anfällen	G54.2	Läsionen der Zervikalwurzeln, anderenorts nicht klassifiziert
G41.8	Sonstiger Status epilepticus	G54.3	Läsionen der Thorakalwurzeln, anderenorts nicht klassifiziert
G43.0	Migräne ohne Aura [Gewöhnliche Migräne]	G54.4	Läsionen der Lumbosakralwurzeln, anderenorts nicht klassifiziert
G43.1	Migräne mit Aura [Klassische Migräne]	G54.5	Neuralgische Amyotrophie
G43.2	Status migraenosus	G54.6	Phantomschmerz
G43.3	Komplizierte Migräne	G54.7	Phantomglied ohne Schmerzen
G43.8	Sonstige Migräne	G54.8	Sonstige Krankheiten von Nervenwurzeln und Nervenplexus
G44.0	Cluster-Kopfschmerz	G56.0	Karpaltunnel-Syndrom
G44.1	Vasomotorischer Kopfschmerz, anderenorts nicht klassifiziert	G56.1	Sonstige Läsionen des N. medianus
G44.4	Arzneimittelinduzierter Kopfschmerz, anderenorts nicht klassifiziert	G56.2	Läsion des N. ulnaris
G45.02	Arteria-vertebralis-Syndrom mit Basilaris-Symptomatik: Komplette Rückbildung innerhalb von 1 bis 24 Stunden	G56.3	Läsion des N. radialis
G45.03	Arteria-vertebralis-Syndrom mit Basilaris-Symptomatik: Komplette Rückbildung innerhalb von weniger als 1 Stunde	G56.8	Sonstige Mononeuropathien der oberen Extremität
G45.09	Arteria-vertebralis-Syndrom mit Basilaris-Symptomatik: Verlauf der Rückbildung nicht näher bezeichnet	G57.0	Läsion des N. ischiadicus
		G57.1	Meralgia paraesthetica
		G57.2	Läsion des N. femoralis
		G57.3	Läsion des N. fibularis (peroneus) communis
		G57.4	Läsion des N. tibialis
		G57.5	Tarsaltunnel-Syndrom

G57.6	Läsion des N. plantaris	G82.22	Paraparese und Paraplegie, nicht näher bezeichnet: Chronische komplette Querschnittlähmung
G57.8	Sonstige Mononeuropathien der unteren Extremität	G82.23	Paraparese und Paraplegie, nicht näher bezeichnet: Chronische inkomplette Querschnittlähmung
G58.0	Interkostalneuropathie	G82.30	Schlaffe Tetraparese und Tetraplegie: Akute komplette Querschnittlähmung nichttraumatischer Genese
G58.7	Mononeuritis multiplex	G82.31	Schlaffe Tetraparese und Tetraplegie: Akute inkomplette Querschnittlähmung nichttraumatischer Genese
G60.0	Hereditäre sensomotorische Neuropathie	G82.32	Schlaffe Tetraparese und Tetraplegie: Chronische komplette Querschnittlähmung
G60.1	Refsum-Krankheit	G82.33	Schlaffe Tetraparese und Tetraplegie: Chronische inkomplette Querschnittlähmung
G60.2	Neuropathie in Verbindung mit hereditärer Ataxie	G82.40	Spastische Tetraparese und Tetraplegie: Akute komplette Querschnittlähmung nichttraumatischer Genese
G60.3	Idiopathische progressive Neuropathie	G82.41	Spastische Tetraparese und Tetraplegie: Akute inkomplette Querschnittlähmung nichttraumatischer Genese
G60.8	Sonstige hereditäre und idiopathische Neuropathien	G82.42	Spastische Tetraparese und Tetraplegie: Chronische komplette Querschnittlähmung
G61.0	Guillain-Barré-Syndrom	G82.43	Spastische Tetraparese und Tetraplegie: Chronische inkomplette Querschnittlähmung
G61.1	Serumpolyneuropathie	G82.50	Tetraparese und Tetraplegie, nicht näher bezeichnet: Akute komplette Querschnittlähmung nichttraumatischer Genese
G61.8	Sonstige Polyneuritiden	G82.51	Tetraparese und Tetraplegie, nicht näher bezeichnet: Akute inkomplette Querschnittlähmung nichttraumatischer Genese
G62.0	Arzneimittelinduzierte Polyneuropathie	G82.52	Tetraparese und Tetraplegie, nicht näher bezeichnet: Chronische komplette Querschnittlähmung
G62.1	Alkohol-Polyneuropathie	G82.53	Tetraparese und Tetraplegie, nicht näher bezeichnet: Chronische inkomplette Querschnittlähmung
G62.2	Polyneuropathie durch sonstige toxische Agenzien	G83.0	Diparese und Diplegie der oberen Extremitäten
G62.80	Critical-illness-Polyneuropathie	G83.1	Monoparese und Monoplegie einer unteren Extremität
G62.88	Sonstige näher bezeichnete Polyneuropathien	G83.2	Monoparese und Monoplegie einer oberen Extremität
G64	Sonstige Krankheiten des peripheren Nervensystems	G83.40	Komplettes Cauda- (equina-) Syndrom
G70.0	Myasthenia gravis	G83.41	Inkomplettes Cauda- (equina-) Syndrom
G70.1	Toxische neuromuskuläre Krankheiten	G83.5	Locked-in-Syndrom
G70.2	Angeborene oder entwicklungsbedingte Myasthenie	G83.5	Locked-in-Syndrom
G70.8	Sonstige näher bezeichnete neuromuskuläre Krankheiten	G83.6	Zentrale faziale Parese
G71.0	Muskeldystrophie	G83.8	Sonstige näher bezeichnete Lähmungssyndrome
G71.1	Myotone Syndrome	G90.08	Sonstige idiopathische periphere autonome Neuropathie
G71.2	Angeborene Myopathien	G90.1	Familiäre Dysautonomie [Riley-Day-Syndrom]
G71.3	Mitochondriale Myopathie, anderenorts nicht klassifiziert	G90.2	Horner-Syndrom
G71.8	Sonstige primäre Myopathien	G90.40	Autonome Dysreflexie als hypertone Krisen
G72.0	Arzneimittelinduzierte Myopathie	G90.41	Autonome Dysreflexie als Schwizzattacken
G72.1	Alkoholmyopathie	G90.48	Sonstige autonome Dysreflexie
G72.2	Myopathie durch sonstige toxische Agenzien	G90.49	Autonome Dysreflexie, nicht näher bezeichnet
G72.3	Periodische Lähmung	G90.50	Komplexes regionales Schmerzsyndrom der oberen Extremität, Typ I
G72.4	Entzündliche Myopathie, anderenorts nicht klassifiziert	G90.51	Komplexes regionales Schmerzsyndrom der unteren Extremität, Typ I
G72.80	Critical-illness-Myopathie	G90.60	Komplexes regionales Schmerzsyndrom der oberen Extremität, Typ II
G72.88	Sonstige näher bezeichnete Myopathien	G90.61	Komplexes regionales Schmerzsyndrom der unteren Extremität, Typ II
G80.0	Spastische tetraplegische Zerebralparese	G90.8	Sonstige Krankheiten des autonomen Nervensystems
G80.1	Spastische diplegische Zerebralparese	G92.0	Toxische Enzephalopathie unter Immuntherapie
G80.2	Infantile hemiplegische Zerebralparese	G92.9	Sonstige und nicht näher bezeichnete toxische Enzephalopathie
G80.3	Dyskinetische Zerebralparese	G93.0	Hirnzysten
G80.4	Ataktische Zerebralparese	G93.1	Anoxische Hirnschädigung, anderenorts nicht klassifiziert
G80.8	Sonstige infantile Zerebralparese	G93.2	Benigne intrakranielle Hypertension [Pseudotumor cerebri]
G81.0	Schlaffe Hemiparese und Hemiplegie		
G81.1	Spastische Hemiparese und Hemiplegie		
G82.00	Schlaffe Paraparese und Paraplegie: Akute komplette Querschnittlähmung nichttraumatischer Genese		
G82.01	Schlaffe Paraparese und Paraplegie: Akute inkomplette Querschnittlähmung nichttraumatischer Genese		
G82.02	Schlaffe Paraparese und Paraplegie: Chronische komplette Querschnittlähmung		
G82.03	Schlaffe Paraparese und Paraplegie: Chronische inkomplette Querschnittlähmung		
G82.10	Spastische Paraparese und Paraplegie: Akute komplette Querschnittlähmung nichttraumatischer Genese		
G82.11	Spastische Paraparese und Paraplegie: Akute inkomplette Querschnittlähmung nichttraumatischer Genese		
G82.12	Spastische Paraparese und Paraplegie: Chronische komplette Querschnittlähmung		
G82.13	Spastische Paraparese und Paraplegie: Chronische inkomplette Querschnittlähmung		
G82.20	Paraparese und Paraplegie, nicht näher bezeichnet: Akute komplette Querschnittlähmung nichttraumatischer Genese		
G82.21	Paraparese und Paraplegie, nicht näher bezeichnet: Akute inkomplette Querschnittlähmung nichttraumatischer Genese		

G93.5	Compressio cerebri	I65.3	Verschluss und Stenose mehrerer und beidseitiger präzerebraler Arterien
G93.6	Hirnödem		
G93.80	Apallisches Syndrom	I65.8	Verschluss und Stenose sonstiger präzerebraler Arterien
G93.80	Apallisches Syndrom		
G93.88	Sonstige näher bezeichnete Krankheiten des Gehirns	I65.9	Verschluss und Stenose einer nicht näher bezeichneten präzerebralen Arterie
G95.0	Syringomyelie und Syringobulbie		
G95.84	Detrusor-Sphinkter-Dyssynergie bei Schädigungen des Rückenmarkes	I66.0	Verschluss und Stenose der A. cerebri media
G96.0	Austritt von Liquor cerebrospinalis	I66.1	Verschluss und Stenose der A. cerebri anterior
G96.1	Krankheiten der Meninge, anderenorts nicht klassifiziert	I66.2	Verschluss und Stenose der A. cerebri posterior
		I66.3	Verschluss und Stenose der Aa. cerebelli
		I66.4	Verschluss und Stenose mehrerer und beidseitiger zerebraler Arterien
G96.8	Sonstige näher bezeichnete Krankheiten des Zentralnervensystems	I66.8	Verschluss und Stenose sonstiger zerebraler Arterien
G97.0	Austritt von Liquor cerebrospinalis nach Lumbalpunktion	I66.9	Verschluss und Stenose einer nicht näher bezeichneten zerebralen Arterie
G97.1	Sonstige Reaktion auf Spinal- und Lumbalpunktion	I67.10	Zerebrales Aneurysma (erworben)
G98	Sonstige Krankheiten des Nervensystems, anderenorts nicht klassifiziert	I67.11	Zerebrale arteriovenöse Fistel (erworben)
		I67.2	Zerebrale Atherosklerose
H47.4	Affektionen des Chiasma opticum	I67.5	Moyamoya-Syndrom
H47.5	Affektionen sonstiger Teile der Sehbahn	I67.6	Nichteitrige Thrombose des intrakraniellen Venensystems
H47.6	Affektionen der Sehrinde		
H51.2	Internukleäre Ophthalmoplegie	I67.7	Zerebrale Arteriitis, anderenorts nicht klassifiziert
I60.0	Subarachnoidalblutung, vom Karotissiphon oder der Karotisbifurkation ausgehend	I67.80	Vasospasmen bei Subarachnoidalblutung
		I67.88	Sonstige näher bezeichnete zerebrovaskuläre Krankheiten
I60.1	Subarachnoidalblutung, von der A. cerebri media ausgehend	M21.33	Fallhand oder Hängefuß (erworben): Unterarm
I60.2	Subarachnoidalblutung, von der A. communicans anterior ausgehend	M21.50	Erworbene Klauenhand, Klumphand, erworbener Klauenfuß und Klumpfuß: Mehrere Lokalisationen
I60.3	Subarachnoidalblutung, von der A. communicans posterior ausgehend	M21.54	Erworbene Klauenhand, Klumphand, erworbener Klauenfuß und Klumpfuß: Hand
I60.4	Subarachnoidalblutung, von der A. basilaris ausgehend	M53.0	Zervikozepales Syndrom
		M53.1	Zervikobrachial-Syndrom
I60.5	Subarachnoidalblutung, von der A. vertebralis ausgehend	M54.10	Radikulopathie: Mehrere Lokalisationen der Wirbelsäule
I60.6	Subarachnoidalblutung, von sonstigen intrakraniellen Arterien ausgehend	M54.11	Radikulopathie: Okzipito-Atlanto-Axialbereich
		M54.12	Radikulopathie: Zervikalbereich
I60.7	Subarachnoidalblutung, von nicht näher bezeichneter intrakranieller Arterie ausgehend	M54.13	Radikulopathie: Zervikothorakalbereich
		M54.19	Radikulopathie: Nicht näher bezeichnete Lokalisation
I60.8	Sonstige Subarachnoidalblutung	M79.20	Neuralgie und Neuritis, nicht näher bezeichnet: Mehrere Lokalisationen
I61.0	Intrazerebrale Blutung in die Großhirnhemisphäre, subkortikal	M79.21	Neuralgie und Neuritis, nicht näher bezeichnet: Schulterregion
I61.1	Intrazerebrale Blutung in die Großhirnhemisphäre, kortikal	M79.22	Neuralgie und Neuritis, nicht näher bezeichnet: Oberarm
I61.2	Intrazerebrale Blutung in die Großhirnhemisphäre, nicht näher bezeichnet	M79.23	Neuralgie und Neuritis, nicht näher bezeichnet: Unterarm
I61.3	Intrazerebrale Blutung in den Hirnstamm		
I61.4	Intrazerebrale Blutung in das Kleinhirn	M79.24	Neuralgie und Neuritis, nicht näher bezeichnet: Hand
I61.5	Intrazerebrale intraventrikuläre Blutung	M79.25	Neuralgie und Neuritis, nicht näher bezeichnet: Beckenregion und Oberschenkel
I61.6	Intrazerebrale Blutung an mehreren Lokalisationen	M79.26	Neuralgie und Neuritis, nicht näher bezeichnet: Unterschenkel
I61.8	Sonstige intrazerebrale Blutung	M79.27	Neuralgie und Neuritis, nicht näher bezeichnet: Knöchel und Fuß
I62.00	Nichttraumatische subdurale Blutung: Akut	M79.28	Neuralgie und Neuritis, nicht näher bezeichnet: Sonstige
I62.01	Nichttraumatische subdurale Blutung: Subakut	M89.00	Neurodystrophie [Algodystrophie]: Mehrere Lokalisationen
I62.02	Nichttraumatische subdurale Blutung: Chronisch	M89.01	Neurodystrophie [Algodystrophie]: Schulterregion
I62.1	Nichttraumatische extradurale Blutung	M89.02	Neurodystrophie [Algodystrophie]: Oberarm
I63.0	Hirnfarkt durch Thrombose präzerebraler Arterien	M89.03	Neurodystrophie [Algodystrophie]: Unterarm
I63.1	Hirnfarkt durch Embolie präzerebraler Arterien	M89.04	Neurodystrophie [Algodystrophie]: Hand
I63.2	Hirnfarkt durch nicht näher bezeichneten Verschluss oder Stenose präzerebraler Arterien	M89.05	Neurodystrophie [Algodystrophie]: Beckenregion und Oberschenkel
I63.3	Hirnfarkt durch Thrombose zerebraler Arterien	M89.06	Neurodystrophie [Algodystrophie]: Unterschenkel
I63.4	Hirnfarkt durch Embolie zerebraler Arterien	M89.07	Neurodystrophie [Algodystrophie]: Knöchel und Fuß
I63.5	Hirnfarkt durch nicht näher bezeichneten Verschluss oder Stenose zerebraler Arterien	M89.08	Neurodystrophie [Algodystrophie]: Sonstige
I63.6	Hirnfarkt durch Thrombose der Hirnvenen, nichteitrig	P11.3	Geburtsverletzung des N. facialis [VII. Hirnnerv]
I63.8	Sonstiger Hirnfarkt	P11.4	Geburtsverletzung sonstiger Hirnnerven
I64	Schlaganfall, nicht als Blutung oder Infarkt bezeichnet	P11.50	Geburtsverletzung der Wirbelsäule und des Rückenmarkes: Mit akuter Querschnittlähmung
I65.0	Verschluss und Stenose der A. vertebralis		
I65.1	Verschluss und Stenose der A. basilaris		
I65.2	Verschluss und Stenose der A. carotis		

P11.51	Geburtsverletzung der Wirbelsäule und des Rückenmarkes: Mit chronischer Querschnittlähmung	Q04.6	Angeborene Gehirnzysten
P14.0	Erb-Lähmung durch Geburtsverletzung	Q04.8	Sonstige näher bezeichnete angeborene Fehlbildungen des Gehirns
P14.1	Klumpke-Lähmung durch Geburtsverletzung	Q05.0	Zervikale Spina bifida mit Hydrozephalus
P14.2	Lähmung des N. phrenicus durch Geburtsverletzung	Q05.1	Thorakale Spina bifida mit Hydrozephalus
P14.3	Sonstige Geburtsverletzungen des Plexus brachialis	Q05.2	Lumbale Spina bifida mit Hydrozephalus
P14.8	Geburtsverletzungen sonstiger Teile des peripheren Nervensystems	Q05.3	Sakrale Spina bifida mit Hydrozephalus
P14.9	Geburtsverletzung des peripheren Nervensystems, nicht näher bezeichnet	Q05.4	Nicht näher bezeichnete Spina bifida mit Hydrozephalus
P21.0	Schwere Asphyxie unter der Geburt	Q05.5	Zervikale Spina bifida ohne Hydrozephalus
P21.1	Leichte oder mäßige Asphyxie unter der Geburt	Q05.6	Thorakale Spina bifida ohne Hydrozephalus
P90	Krämpfe beim Neugeborenen	Q05.7	Lumbale Spina bifida ohne Hydrozephalus
P91.0	Zerebrale Ischämie beim Neugeborenen	Q05.8	Sakrale Spina bifida ohne Hydrozephalus
P91.1	Erworbene periventrikuläre Zysten beim Neugeborenen	Q06.0	Amyelie
P91.2	Zerebrale Leukomalazie beim Neugeborenen	Q06.1	Hypoplasie und Dysplasie des Rückenmarks
P91.3	Zerebrale Übererregbarkeit des Neugeborenen	Q06.2	Diastematomyelie
P91.4	Zerebraler Depressionszustand des Neugeborenen	Q06.3	Sonstige angeborene Fehlbildungen der Cauda equina
P91.5	Koma beim Neugeborenen	Q06.4	Hydromyelie
P91.6	Hypoxisch-ischämische Enzephalopathie beim Neugeborenen [HIE]	Q06.8	Sonstige näher bezeichnete angeborene Fehlbildungen des Rückenmarks
P91.80	Locked-in-Syndrom und apallisches Syndrom beim Neugeborenen	Q07.0	Arnold-Chiari-Syndrom
P91.80	Locked-in-Syndrom und apallisches Syndrom beim Neugeborenen	Q07.8	Sonstige näher bezeichnete angeborene Fehlbildungen des Nervensystems
P91.88	Sonstige näher bezeichnete zerebrale Störungen beim Neugeborenen	Q28.00	Angeborenes arteriovenöses Aneurysma der präzerebralen Gefäße
P94.0	Transitorische Myasthenia gravis beim Neugeborenen	Q28.01	Angeborene arteriovenöse Fistel der präzerebralen Gefäße
Q00.0	Anenzephalie	Q28.08	Sonstige angeborene arteriovenöse Fehlbildungen der präzerebralen Gefäße
Q00.1	Kraniorhachischisis	Q28.10	Angeborenes Aneurysma der präzerebralen Gefäße
Q00.2	Inienzephalie	Q28.11	Angeborene Fistel der präzerebralen Gefäße
Q01.0	Frontale Enzephalozele	Q28.18	Sonstige angeborene Fehlbildungen der präzerebralen Gefäße
Q01.1	Nasofrontale Enzephalozele	Q28.20	Angeborenes arteriovenöses Aneurysma der zerebralen Gefäße
Q01.2	Okzipitale Enzephalozele	Q28.21	Angeborene arteriovenöse Fistel der zerebralen Gefäße
Q01.8	Enzephalozele sonstiger Lokalisationen	Q28.28	Sonstige angeborene arteriovenöse Fehlbildungen der zerebralen Gefäße
Q02	Mikrozephalie	Q28.30	Angeborenes Aneurysma der zerebralen Gefäße
Q03.0	Fehlbildungen des Aquaeductus cerebri	Q28.31	Angeborene Fistel der zerebralen Gefäße
Q03.1	Atresie der Apertura mediana [Foramen Magendii] oder der Aperturæ laterales [Foramina Luschkae] des vierten Ventrikels	Q28.38	Sonstige angeborene Fehlbildungen der zerebralen Gefäße
Q03.8	Sonstiger angeborener Hydrozephalus	Q76.0	Spina bifida occulta
Q04.0	Angeborene Fehlbildungen des Corpus callosum	Q85.1	Tuberöse (Hirn-) Sklerose
Q04.1	Arrhinenzephalie	S34.18	Sonstige Verletzung des lumbalen Rückenmarkes
Q04.2	Holoprosenzephalie-Syndrom	S34.38	Sonstige und nicht näher bezeichnete Verletzungen der Cauda equina
Q04.3	Sonstige Reduktionsdeformitäten des Gehirns		
Q04.4	Septooptische Dysplasie		
Q04.5	Megalenzephalie		

## Prozedur B03-2

01.24.00 ↔	Sonstige Kraniotomie, n.n.bez.	01.24.21 ↔	Bohrlochtrepanation der Kalotte als Zugang
01.24.10 ↔	Sonstige Kraniotomie mit Dekompression	01.24.22 ↔	Stereotaktisch geführte Schädelöffnung über die Kalotte als Zugang
01.24.11 ↔	Sonstige Kraniotomie zur Entleerung eines epiduralen Hämatoms	01.24.29 ↔	Kraniotomie der Kalotte als Zugang, sonstige
01.24.12 ↔	Sonstige Kraniotomie zur Entleerung eines epiduralen Empyems	01.24.30 ↔	Zugang zur Schädelbasis, n.n.bez.
01.24.13 ↔	Sonstige Kraniotomie, Einlegen von alloplastischem Material oder Medikamententrägers in den Schädelknochen oder Epiduralraum	01.24.31 ↔	Zugang zur Schädelbasis, transoral
01.24.14 ↔	Sonstige Kraniotomie, Entfernung von alloplastischem Material oder Medikamententrägers aus Schädelknochen oder Epiduralraum	01.24.32 ↔	Zugang zur Schädelbasis, transoral mit Spaltung des weichen Gaumens
01.24.15 ↔	Sonstige Kraniotomie, Entfernung eines Fremdkörpers aus Schädelknochen oder Epiduralraum	01.24.33 ↔	Zugang zur Schädelbasis, transoral mit Spaltung des weichen sowie harten Gaumens
01.24.16 ↔	Sonstige Kraniotomie, sonstige Drainage epiduraler Flüssigkeit oder aus sonstigen Gründen	01.24.34 ↔	Zugang zur Schädelbasis, transsphenoidal
01.24.20 ↔	Kraniotomie der Kalotte als Zugang, n.n.bez.	01.24.35 ↔	Zugang zur Schädelbasis, transethmoidal
		01.24.36 ↔	Zugang zur Schädelbasis, transmastoidal
		01.24.37 ↔	Zugang zur Schädelbasis, translabyrinthär
		01.24.38 ↔	Zugang zur Schädelbasis, transpyramidal
		01.24.39 ↔	Zugang zur Schädelbasis, sonstige
		01.24.3A ↔	Zugang zur Schädelbasis, transkondylär
		01.24.3B ↔	Zugang zur Schädelbasis, transorbital

01.24.3C ↔	Zugang zur Schädelbasis, mit Le-Fort-I-Osteotomie	56.99.30 ↔	Sonstige Operationen an einem Ureter, Injektion bei Ostiuminsuffizienz, transurethral
01.24.3D ↔	Zugang zur Schädelbasis, transnasal-transcribiform	56.99.31 ↔	Sonstige Operationen an einem Ureter, Injektion bei Ostiuminsuffizienz, offen chirurgisch
01.24.3E ↔	Zugang zur Schädelbasis, transnasal-transclival	56.99.32 ↔	Sonstige Operationen an einem Ureter, Injektion bei Ostiuminsuffizienz, sonstiger Zugang
01.24.3F ↔	Zugang zur Schädelbasis, transoral-transclival	56.99.99 ↔	Sonstige Operationen an einem Ureter, sonstige
01.24.3G ↔	Zugang zur Schädelbasis, transnasal-transpterygoidal	57.12 ↔	Lösung von intraluminalen Adhäsionen mit Inzision an der Harnblase
01.24.99 ↔	Sonstige Kraniotomie, sonstige	57.21 ↔	Vesikostomie
01.25.00 ↔	Sonstige Kraniektomie, n.n.bez.	57.22 ↔	Revision einer Vesikostomie
01.25.10 ↔	Sonstige Kraniektomie mit Dekompression	57.23.00 ↔	Appendikovesikostomie, n.n.bez.
01.25.11 ↔	Sonstige Kraniektomie zur Entleerung eines epiduralen Hämatoms	57.23.11 ↔	Anlegen einer Appendikovesikostomie
01.25.12 ↔	Sonstige Kraniektomie zur Entleerung eines epiduralen Epyems	57.23.12 ↔	Oberflächliche Revision einer Appendikovesikostomie
01.25.13 ↔	Sonstige Kraniektomie zur Entfernung eines Fremdkörpers aus Schädelknochen oder Epiduralraum	57.23.13 ↔	Tiefe Revision einer Appendikovesikostomie
01.25.14 ↔	Sonstige Kraniektomie mit Einlegen von alloplastischem Material oder eines Medikamententrägers in den Schädelknochen oder Epiduralraum	57.23.99 ↔	Appendikovesikostomie, sonstige
01.25.19 ↔	Sonstige Kraniektomie zur Drainage epiduraler Flüssigkeit oder aus sonstigen Gründen	57.34 ↔	Offene Biopsie der Harnblase
01.25.20 ↔	Sonstige Kraniektomie, Rekraniektomie mit Einbringen einer Drainage	57.41 ↔	Transurethrale Lösung von intraluminalen Adhäsionen
01.25.21 ↔	Sonstige Kraniektomie, Rekraniektomie zur Entfernung von alloplastischem Material oder eines Medikamententrägers aus dem Schädelknochen oder Epiduralraumes	57.49.00 ↔	Sonstige transurethrale Exzision oder Destruktion von Läsion oder Gewebe der Harnblase, n.n.bez.
01.25.99 ↔	Sonstige Kraniektomie, sonstige	57.49.11 ↔	Sonstige transurethrale Destruktion von Läsion oder Gewebe der Harnblase
03.6 ↔	Lösung von Adhäsionen an Rückenmark und Nervenwurzeln	57.49.12 ↔	Sonstige transurethrale Resektion von Läsion oder Gewebe der Harnblase
56.51.00 ↔	Aufbau einer kutanen Ureteroileostomie, n.n.bez.	57.49.99 ↔	Sonstige transurethrale Exzision oder Destruktion von Läsion oder Gewebe der Harnblase, sonstige
56.51.10 ↔	Aufbau einer kutanen Ureteroileostomie, Ureteroileokutaneostomie [Ileum-Conduit] oder Ureterokolokutaneostomie [Kolon-/Sigma-Conduit], offen chirurgisch	57.51 ↔	Exzision des Urachus
56.51.11 ↔	Aufbau einer kutanen Ureteroileostomie, Ureteroileokutaneostomie [Ileum-Conduit] oder Ureterokolokutaneostomie [Kolon-/Sigma-Conduit], laparoskopisch	57.58 ↔	Laparoskopische Exzision oder Destruktion von anderer Läsion oder Gewebe an der Harnblase
56.51.12 ↔	Aufbau einer kutanen Ureteroileostomie, mit Darminterponat [Conduit] (nicht kontinentes Stoma), sonstiger Zugang	57.59.00 ↔	Offene Exzision oder Destruktion von anderer Läsion oder Gewebe an der Harnblase, n.n.bez.
56.51.20 ↔	Aufbau einer kutanen Ureteroileostomie, Umwandlung einer anderen supravvesikalischen Harnableitung in eine kutane Ureteroileostomie	57.59.10 ↔	Offene Exzision oder Destruktion von anderer Läsion oder Gewebe an der Harnblase, Exzision, offen chirurgisch
56.51.30 ↔	Aufbau einer kutanen Ureteroileostomie, mit Darmreservoir (kontinentes Stoma)	57.59.20 ↔	Offene Exzision oder Destruktion von anderer Läsion oder Gewebe an der Harnblase, Myektomie
56.51.99 ↔	Aufbau einer kutanen Ureteroileostomie, sonstige	57.59.99 ↔	Offene Exzision oder Destruktion von anderer Läsion oder Gewebe an der Harnblase, sonstige
56.52.00 ↔	Revision einer kutanen Ureteroileostomie, n.n.bez.	57.6X.00 ↔	Partielle Zystektomie, n.n.bez.
56.52.10 ↔	Revision einer kutanen Ureteroileostomie, mit Darminterponat [Conduit]	57.6X.10 ↔	Partielle Zystektomie, ohne Ureterneointplantation, offen chirurgisch
56.52.20 ↔	Revision einer kutanen Ureteroileostomie, mit Darmreservoir (kontinentes Stoma)	57.6X.11 ↔	Partielle Zystektomie, ohne Ureterneointplantation, laparoskopisch
56.52.99 ↔	Revision einer kutanen Ureteroileostomie, sonstige	57.6X.12 ↔	Partielle Zystektomie, mit einseitiger oder beidseitiger Ureterneointplantation, offen chirurgisch
56.61.00 ↔	Aufbau einer anderen kutanen Ureterostomie, n.n.bez.	57.6X.13 ↔	Partielle Zystektomie, mit einseitiger oder beidseitiger Ureterneointplantation, laparoskopisch
56.61.10 ↔	Aufbau einer anderen kutanen Ureterostomie, Ureterokutaneostomie und Transureterokutaneostomie, laparoskopisch	57.6X.20 ↔	Partielle Zystektomie, Supratrigonale oder subtotale Resektion, ohne Ureterneointplantation, offen chirurgisch
56.61.20 ↔	Aufbau einer anderen kutanen Ureterostomie, Umwandlung einer anderen supravvesikalischen Harnableitung in eine kutane Ureterostomie	57.6X.21 ↔	Partielle Zystektomie, Supratrigonale oder subtotale Resektion, ohne Ureterneointplantation, laparoskopisch
56.61.99 ↔	Aufbau einer anderen kutanen Ureterostomie, sonstige	57.6X.22 ↔	Partielle Zystektomie, Supratrigonale oder subtotale Resektion mit einseitiger oder beidseitiger Ureterneointplantation, offen chirurgisch
56.62 ↔	Revision einer anderen kutanen Ureterostomie	57.6X.23 ↔	Partielle Zystektomie, Supratrigonale oder subtotale Resektion mit einseitiger oder beidseitiger Ureterneointplantation, laparoskopisch
56.94 ↔	Entfernen eines elektronischen Ureterstimulators	57.6X.99 ↔	Partielle Zystektomie, sonstige
56.95 ↔	Ligatur an einem Ureter	57.71.00 ↔	Radikale Zystektomie, n.n.bez.
56.99.00 ↔	Sonstige Operationen an einem Ureter, n.n.bez.	57.71.10 ↔	Radikale Zystektomie, ohne Urethrektomie, beim Mann, offen chirurgisch
56.99.10 ↔	Freilegung des Ureters (zur Exploration)	57.71.11 ↔	Radikale Zystektomie, ohne Urethrektomie, beim Mann, laparoskopisch
56.99.20 ↔	Revisionsoperation am Ureter, offen chirurgisch	57.71.20 ↔	Radikale Zystektomie, mit Urethrektomie, beim Mann, offen chirurgisch
56.99.21 ↔	Revisionsoperation am Ureter, sonstiger Zugang		

57.71.21 ↔ Radikale Zystektomie, mit Urethrektomie, beim Mann, laparoskopisch	57.99.12 ↔ Entfernung eines Fremdkörpers aus einer Ersatzharnblase, offen chirurgisch oder laparoskopisch
57.71.30 ↔ Radikale Zystektomie, ohne Urethrektomie, bei der Frau, offen chirurgisch	57.99.13 ↔ Entfernung eines Fremdkörpers aus einer Ersatzharnblase, transurethral, perkutan, über ein Stoma oder sonstige
57.71.31 ↔ Radikale Zystektomie, ohne Urethrektomie, bei der Frau, laparoskopisch	57.99.14 ↔ Entfernung von Schleim aus einer Ersatzharnblase, offen chirurgisch oder laparoskopisch
57.71.40 ↔ Radikale Zystektomie, mit Urethrektomie, bei der Frau, offen chirurgisch	57.99.16 ↔ Exzision von erkranktem Gewebe aus einer Ersatzharnblase, offen chirurgisch, laparoskopisch oder perkutan
57.71.41 ↔ Radikale Zystektomie, mit Urethrektomie, bei der Frau, laparoskopisch	57.99.17 ↔ Exzision von erkranktem Gewebe aus einer Ersatzharnblase, transurethral, über ein Stoma oder sonstige
57.71.50 ↔ Radikale Zystektomie, Becken-Eviszeration (Exenteration) beim Mann, offen chirurgisch	57.99.22 ↔ Injektionsbehandlung an der Harnblase, offen chirurgisch
57.71.51 ↔ Radikale Zystektomie, Becken-Eviszeration (Exenteration) beim Mann, laparoskopisch	57.99.23 ↔ Injektionsbehandlung an der Harnblase, laparoskopisch
57.71.99 ↔ Radikale Zystektomie, sonstige	57.99.30 ↔ Revision an der Harnblase, perkutan
57.79.00 ↔ Sonstige totale Zystektomie, n.n.bez.	57.99.31 ↔ Revision an der Harnblase, transurethral
57.79.10 ↔ Sonstige totale Zystektomie, Einfache Zystektomie, beim Mann, offen chirurgisch	57.99.32 ↔ Revision an der Harnblase, offen chirurgisch
57.79.11 ↔ Sonstige totale Zystektomie, Einfache Zystektomie, beim Mann, laparoskopisch	57.99.33 ↔ Revision an der Harnblase, laparoskopisch
57.79.20 ↔ Sonstige totale Zystektomie, Einfache Zystektomie, bei der Frau, offen chirurgisch	57.99.34 ↔ Revision an der Harnblase, über ein Stoma
57.79.21 ↔ Sonstige totale Zystektomie, Einfache Zystektomie, bei der Frau, laparoskopisch	57.99.41 ↔ Operative Harnblasendehnung, offen chirurgisch
57.79.99 ↔ Sonstige totale Zystektomie, sonstige	57.99.42 ↔ Operative Harnblasendehnung, laparoskopisch
57.81 ↔ Naht einer Harnblasenverletzung	57.99.43 ↔ Operative Harnblasendehnung, transurethral
57.82 ↔ Verschluss einer Zystostomie	57.99.44 ↔ Operative Harnblasendehnung, perkutan
57.83 ↔ Verschluss einer vesikointestinalen Fistel	57.99.45 ↔ Operative Harnblasendehnung, über ein Stoma
57.85 ↔ Zystourethroplastik und plastische Rekonstruktion am Harnblasenhals	57.9A.21 ↔ Revision ohne Ersatz eines Neurostimulator zur Neurostimulation der Harnblase
57.86 ↔ Plastische Rekonstruktion bei Exstrophie der Harnblase	57.9A.31 ↔ Entfernen eines Neurostimulator zur Neurostimulation der Harnblase
57.87.00 ↔ Rekonstruktion an der Harnblase, n.n.bez.	58.0 ↔ Urethrotomie
57.87.10 ↔ Rekonstruktion an der Harnblase, mit Ileum, Kolon oder Magen, offen chirurgisch	58.1 ↔ Urethrale Meatotomie
57.87.11 ↔ Rekonstruktion an der Harnblase, mit Ileum, Kolon oder Magen, laparoskopisch	58.24 ↔ Biopsie am Periurethralgewebe
57.87.20 ↔ Umwandlung einer anderen supravvesikalen Harnableitung in eine Ersatzharnblase, offen chirurgisch	58.39.10 ↔ Sonstige lokale Exzision oder Destruktion von Läsion oder Gewebe an der Urethra, Exzision, offen chirurgisch
57.87.21 ↔ Umwandlung einer anderen supravvesikalen Harnableitung in eine Ersatzharnblase, laparoskopisch	58.39.30 ↔ Urethrektomie als selbstständiger Eingriff bei der Frau, einfach
57.87.30 ↔ Reduktionsplastik der Harnblase, offen chirurgisch	58.39.31 ↔ Urethrektomie als selbstständiger Eingriff bei der Frau, radikal
57.87.31 ↔ Reduktionsplastik der Harnblase, laparoskopisch	58.39.32 ↔ Urethrektomie als selbstständiger Eingriff beim Mann, einfach
57.87.40 ↔ Augmentation der Harnblase, offen chirurgisch	58.39.33 ↔ Urethrektomie als selbstständiger Eingriff beim Mann, radikal
57.87.41 ↔ Augmentation der Harnblase, laparoskopisch	58.39.99 ↔ Sonstige lokale Exzision oder Destruktion von Läsion oder Gewebe an der Urethra, sonstige
57.87.99 ↔ Rekonstruktion an der Harnblase, sonstige	58.5X.10 ↔ Lösung einer Urethrastrikatur, transurethrale Inzision des Sphinkter urethrae externus
57.88 ↔ Sonstige Anastomose an der Harnblase	58.5X.20 ↔ Lösung einer Urethrastrikatur, Urethrotomia interna
57.89 ↔ Sonstige plastische Rekonstruktion an der Harnblase, sonstige	58.5X.99 ↔ Lösung einer Urethrastrikatur, sonstige
57.91 ↔ Sphinkterotomie an der Harnblase	58.91 ↔ Inzision am Periurethralgewebe
57.93.00 ↔ (Postoperative) Blutstillung an der Harnblase, n.n.bez.	58.92 ↔ Exzision am Periurethralgewebe
57.93.10 ↔ (Postoperative) Blutstillung an der Harnblase, perkutan	58.93.11 ↔ Implantation eines künstlichen Harnblasensphinkters
57.93.11 ↔ (Postoperative) Blutstillung an der Harnblase, transurethral	59.74 ↔ Suspensionsoperation beim Mann
57.93.12 ↔ (Postoperative) Blutstillung an der Harnblase, offen chirurgisch	59.79 ↔ Sonstige plastische Rekonstruktion bei Stressinkontinenz
57.93.13 ↔ (Postoperative) Blutstillung an der Harnblase, laparoskopisch	59.91 ↔ Exzision am perirenal oder perivesikalen Gewebe
57.93.14 ↔ (Postoperative) Blutstillung an der Harnblase, über ein Stoma	59.92 ↔ Sonstige Operationen am perirenal oder perivesikalen Gewebe
57.93.99 ↔ (Postoperative) Blutstillung an der Harnblase, sonstige	59.95 ↔ Desintegration eines Harnsteins mit Ultraschall
57.99.10 ↔ Entfernung eines Steines aus einer Ersatzharnblase, offen chirurgisch oder laparoskopisch	59.99 ↔ Sonstige Operationen an den Harnorganen, sonstige
57.99.11 ↔ Entfernung eines Steines aus einer Ersatzharnblase, transurethral, perkutan, über ein Stoma oder sonstige	77.16.00 ↔ Sonstige Knocheninzision ohne Knochendurchtrennung an der Patella, n.n.bez.
	77.16.10 ↔ Sonstige Knocheninzision ohne Knochendurchtrennung an der Patella, Exploration und Knochenbohrung
	77.16.11 ↔ Sonstige Knocheninzision ohne Knochendurchtrennung an der Patella, Fremdkörperentfernung

77.16.12 ↔	Sonstige Knocheninzision ohne Knochendurchtrennung an der Patella, Einlage und Entfernung eines Medikamententrägers	78.15.99 ↔	Anlegen eines Fixateur externe am Femur (inkl. Reposition von Frakturen), sonstige
77.16.13 ↔	Sonstige Knocheninzision ohne Knochendurchtrennung an der Patella, Drainage	78.25.00 ↔	Verkürzungsosteotomie am Femur, n.n.bez.
77.16.99 ↔	Sonstige Knocheninzision ohne Knochendurchtrennung an der Patella, sonstige	78.25.10 ↔	Temporäre Epiphyseodese am Schenkelhals
77.25.00 ↔	Keilosteotomie am Femur, n.n.bez.	78.25.11 ↔	Permanente Epiphyseodese am Schenkelhals
77.25.10 ↔	Keilosteotomie am Schenkelhals	78.25.12 ↔	Therapeutische Epiphyseolyse am Schenkelhals
77.25.20 ↔	Keilosteotomie am sonstigen Femur	78.25.19 ↔	Sonstige Verkürzungsosteotomie am Schenkelhals
77.25.99 ↔	Keilosteotomie am Femur, sonstige	78.25.20 ↔	Temporäre Epiphyseodese an sonstigen Teilen des Femur
77.27.00 ↔	Keilosteotomie an Tibia und Fibula, n.n.bez.	78.25.21 ↔	Permanente Epiphyseodese an sonstigen Teilen des Femur
77.27.10 ↔	Keilosteotomie an der Tibia	78.25.22 ↔	Therapeutische Epiphyseolyse an sonstigen Teilen des Femur
77.27.20 ↔	Keilosteotomie an der Fibula	78.25.99 ↔	Verkürzungsosteotomie am Femur, sonstige
77.27.99 ↔	Keilosteotomie an Tibia und Fibula, sonstige	78.30 ↔	Verlängerungsosteotomie von Extremitäten, ohne Angabe der Lokalisation
77.29.00 ↔	Sonstige Keilosteotomie an anderen näher bezeichneten Knochen, ausser Gesichtsschädelknochen, n.n.bez.	78.35.00 ↔	Verlängerungsosteotomie am Femur, n.n.bez.
77.29.10 ↔	Keilosteotomie an Phalangen der Hand	78.35.10 ↔	Verlängerungsosteotomie am Schenkelhals
77.29.40 ↔	Keilosteotomie an Phalangen des Fusses	78.35.19 ↔	Verlängerungsosteotomie an sonstigen Teilen des Femur
77.29.99 ↔	Sonstige Keilosteotomie an anderen näher bezeichneten Knochen, ausser Gesichtsschädelknochen, sonstige	78.35.99 ↔	Verlängerungsosteotomie am Femur, sonstige
77.35.00 ↔	Sonstige Knochendurchtrennung am Femur, n.n.bez.	78.39.10 ↔	Verlängerungsosteotomie an Phalangen der Hand
77.35.10 ↔	Rotationsosteotomie am Schenkelhals	78.39.20 ↔	Verlängerungsosteotomie am Becken
77.35.11 ↔	Kortikotomie bei Segmenttransport am Schenkelhals	78.39.30 ↔	Verlängerungsosteotomie an Phalangen des Fusses
77.35.12 ↔	Komplexe (mehrdimensionale) Osteotomie (mit Achsenkorrektur) am Schenkelhals	78.39.99 ↔	Verlängerungsosteotomie an anderen näher bezeichneten Knochen, sonstige
77.35.19 ↔	Sonstige Knochendurchtrennung am Schenkelhals	78.45 ↔	Sonstige plastische Rekonstruktion am Femur
77.35.20 ↔	Rotationsosteotomie an sonstigen Teilen des Femurs	78.60.05 ↔	Knochenimplantatentfernung, ohne Angabe der Lokalisation, Entfernung eines Knochen(teil)ersatzes
77.35.21 ↔	Kortikotomie bei Segmenttransport an sonstigen Teilen des Femurs	78.60.08 ↔	Entfernung eines internen Verlängerungs- oder Knochentransportsystems (motorisiert / nicht-motorisiert), jede Lokalisation
77.35.22 ↔	Komplexe (mehrdimensionale) Osteotomie (mit Achsenkorrektur) an sonstigen Teilen des Femurs	78.62.01 ↔	Knochenimplantatentfernung am Humerus, (intramedullärer) Draht, Schraube, Zuggurtung/Cerclage, (winkelstabile) Platte, Winkelplatte /Kondylenplatte, Marknagel, Verriegelungsnagel, Transfixationsnagel, Fixateur externe, Ringfixateur, (Blount-)Klammern
77.35.24 ↔	Trochanterosteotomie bei chirurgischer Hüftluxation	78.62.02 ↔	Knochenimplantatentfernung am Humerus, dynamische Kompressionsschraube, Marknagel mit Gelenkkomponente
77.35.99 ↔	Sonstige Knochendurchtrennung am Femur, sonstige	78.62.05 ↔	Knochenimplantatentfernung am Humerus, Entfernung eines Knochen(teil)ersatzes am Humerus
77.37.00 ↔	Sonstige Knochendurchtrennung an Tibia und Fibula, n.n.bez.	78.62.08 ↔	Knochenimplantatentfernung am Humerus: sonstiges Osteosynthesematerial
77.37.10 ↔	Rotationsosteotomie an der Tibia	78.63.01 ↔	Knochenimplantatentfernung an Radius und Ulna, (intramedullärer) Draht, Schraube, Zuggurtung/Cerclage, (winkelstabile) Platte, Winkelplatte/Kondylenplatte, Marknagel, Verriegelungsnagel, Transfixationsnagel, Fixateur externe, Ringfixateur, (Blount-)Klammern
77.37.12 ↔	Kortikotomie bei Segmenttransport an der Tibia	78.63.05 ↔	Knochenimplantatentfernung an Radius und Ulna, Entfernung eines Knochen(teil)ersatzes an Radius und Ulna
77.37.13 ↔	Komplexe (mehrdimensionale) Osteotomie (mit Achsenkorrektur) an der Tibia	78.63.08 ↔	Knochenimplantatentfernung an Radius und Ulna (proximal / Schaft / distal), sonstiges
77.37.14 ↔	Valgisierende oder varisierende Osteotomie an der Tibia	78.64.01 ↔	Knochenimplantatentfernung an Karpalia und Metakarpalia, (intramedullärer) Draht, Schraube, Zuggurtung/Cerclage, (winkelstabile) Platte, Fixateur externe, Ringfixateur, (Blount-)Klammern
77.37.19 ↔	Sonstige Knochendurchtrennung an der Tibia	78.64.05 ↔	Knochenimplantatentfernung an Karpalia und Metakarpalia, Entfernung eines Knochen(teil)ersatzes an Karpalia und Metakarpalia
77.37.20 ↔	Rotationsosteotomie an der Fibula	78.64.08 ↔	Knochenimplantatentfernung an Karpalia und Metakarpalia, sonstiges Osteosynthesematerial
77.37.21 ↔	Kortikotomie bei Segmenttransport an der Fibula	78.65.01 ↔	Knochenimplantatentfernung am Femur, Draht, intramedullärer Draht, Schraube, Zuggurtung/Cerclage, (winkelstabile) Platte, Winkelplatte/Kondylenplatte, dynamische Kompressionsschraube, Marknagel, Fixateur externe, (Blount-)Klammern
77.37.22 ↔	Komplexe (mehrdimensionale) Osteotomie (mit Achsenkorrektur) an der Fibula		
77.37.29 ↔	Sonstige Knochendurchtrennung an der Fibula		
77.37.99 ↔	Sonstige Knochendurchtrennung an Tibia und Fibula, sonstige		
77.39.10 ↔	Rotationsosteotomie an Phalangen der Hand		
77.39.19 ↔	Sonstige Knochendurchtrennung an Phalangen der Hand		
77.39.40 ↔	Korrekturosteotomie an Phalangen des Fusses		
77.39.49 ↔	Sonstige Knochendurchtrennung an Phalangen des Fusses		
77.86 ↔	Sonstige partielle Knochenresektion aus der Patella		
78.05.10 ↔	Knochentransplantation am Femur, gefässgestielt mit mikrovaskulärer Anastomose		
78.05.11 ↔	Knochentransplantation am Femur, gefässgestielt, ohne mikrovaskuläre Anastomose		
78.05.13 ↔	Knorpel-Knochentransplantation am Femur, autogen und allogene		
78.15.10 ↔	Offene Reposition einer Schenkelhalsfraktur und proximalen Femurfraktur mit Knochenfixation durch Fixateur externe		
78.15.40 ↔	Geschlossene Reposition einer sonstigen Femurfraktur mit Knochenfixation durch Fixateur externe		

78.65.02 ↔	Knochenimplantatentfernung am Femur (Schenkelhals / proximal / distal, ausser Schaft), Marknagel mit Gelenkkomponente, Verriegelungsnagel, Transfixationsnagel	79.15.00 ↔	Geschlossene Reposition einer Femurfraktur mit innerer Knochenfixation, n.n.bez.
78.65.03 ↔	Knochenimplantatentfernung am Femur (Schaft), Marknagel mit Gelenkkomponente	79.15.10 ↔	Geschlossene Reposition einer distalen Femurfraktur mit innerer Knochenfixation
78.65.04 ↔	Knochenimplantatentfernung am Femur (proximal / Schaft / distal, ausser Schenkelhals), Ringfixateur	79.15.20 ↔	Geschlossene Reposition einer sonstigen Femurfraktur mit innerer Knochenfixation
78.65.05 ↔	Knochenimplantatentfernung am Femur, Entfernung eines Knochen(teil)ersatzes am Femur	79.15.99 ↔	Geschlossene Reposition einer Femurfraktur mit innerer Knochenfixation, sonstige
78.65.08 ↔	Knochenimplantatentfernung am Femur, sonstiges Osteosynthesematerial	79.35.00 ↔	Offene Reposition einer Femurfraktur mit innerer Knochenfixation, n.n.bez.
78.69.11 ↔	Knochenimplantatentfernung an Phalangen der Hand, (intramedullärer) Draht, Schraube, Zuggurtung/Cerclage, (winkelstabile) Platte, Fixateur externe, (Blount-)Klammern	79.35.10 ↔	Offene Reposition einer Hüftkopffraktur mit innerer Knochenfixation
78.69.15 ↔	Knochenimplantatentfernung an anderen näher bezeichneten Knochen, ausser Gesichtsschädelknochen, Entfernung eines Knochen(teil)ersatzes an Phalangen der Hand	79.35.11 ↔	Offene Reposition einer Schenkelhalsfraktur und proximalen Femurfraktur mit innerer Knochenfixation
78.69.18 ↔	Knochenimplantatentfernung an Phalangen der Hand, sonstiges Osteosynthesematerial	79.35.12 ↔	Offene Reposition einer Femurschaftfraktur mit innerer Knochenfixation
78.69.21 ↔	Knochenimplantatentfernung am Becken, Draht, Schraube, Zuggurtung/Cerclage, Fixateur externe, Ringfixateur, (Blount-)Klammern	79.35.13 ↔	Offene Reposition einer distalen Femurfraktur mit innerer Knochenfixation
78.69.22 ↔	Knochenimplantatentfernung am Becken, (winkelstabile) Platte	79.35.99 ↔	Offene Reposition einer Femurfraktur mit innerer Knochenfixation, sonstige
78.69.25 ↔	Knochenimplantatentfernung an anderen näher bezeichneten Knochen, ausser Gesichtsschädelknochen, Entfernung eines Knochen(teil)ersatzes am Becken	79.39.00 ↔	Offene Reposition einer Fraktur anderer bezeichneter Knochen mit innerer Knochenfixation, n.n.bez.
78.69.28 ↔	Knochenimplantatentfernung am Becken, sonstiges Osteosynthesematerial	79.39.20 ↔	Offene Reposition einer Fraktur des Acetabulums mit innerer Knochenfixation
78.69.31 ↔	Knochenimplantatentfernung an Talus und Kalkaneus, (intramedullärer) Draht, Schraube, Zuggurtung/Cerclage, (winkelstabile) Platte, Fixateur externe, Ringfixateur, (Blount-)Klammern	79.39.99 ↔	Offene Reposition einer Fraktur anderer bezeichneter Knochen mit innerer Knochenfixation, sonstige
78.69.38 ↔	Knochenimplantatentfernung an Talus und Kalkaneus, sonstiges Osteosynthesematerial	79.89.00 ↔	Offene Reposition einer Luxation an anderer bezeichneter Lokalisation, n.n.bez.
78.69.41 ↔	Knochenimplantatentfernung an Phalangen des Fusses, (intramedullärer) Draht, Schraube, Zuggurtung/Cerclage, (winkelstabile) Platte, Fixateur externe, (Blount-)Klammern	79.89.99 ↔	Offene Reposition einer Luxation an anderer bezeichneter Lokalisation, sonstige
78.69.45 ↔	Knochenimplantatentfernung an anderen näher bezeichneten Knochen, ausser Gesichtsschädelknochen, Entfernung eines Knochen(teil)ersatzes an Phalangen des Fusses	7A.28.31 ↔	Osteotomie an der Wirbelsäule, Grad III
78.69.48 ↔	Knochenimplantatentfernung an Phalangen des Fusses, sonstiges Osteosynthesematerial	7A.28.41 ↔	Osteotomie an der Wirbelsäule, Grad IV
78.69.51 ↔	Knochenimplantatentfernung an anderen näher bezeichneten Knochen, Draht, Zuggurtung/Cerclage, Blount-Klammern	7A.82 ↔	Entfernen von Osteosynthesematerial, Wirbelsäule
78.69.52 ↔	Knochenimplantatentfernung an anderen näher bezeichneten Knochen, Schraube, (winkelstabile) Platte, dynamische Kompressionsschraube, intramedullärer Draht, Marknagel, Marknagel mit Gelenkkomponente, Verriegelungsnagel, Transfixationsnagel, Fixateur externe	7A.84 ↔	Entfernen von mitwachsenden oder expandierenden Systemen, Wirbelsäule
78.69.53 ↔	Knochenimplantatentfernung an anderen näher bezeichneten Knochen, Winkelplatte/Kondylenplatte	7A.86 ↔	Entfernen von externen Fixationsvorrichtungen, Wirbelsäule
78.69.55 ↔	Knochenimplantatentfernung an anderen näher bezeichneten Knochen, ausser Gesichtsschädelknochen, Entfernung eines Knochen(teil)ersatzes an sonstigen näher bezeichneten Knochen	80.05.00 ↔	Entfernen einer Hüftendoprothese, n.n.bez.
78.69.58 ↔	Knochenimplantatentfernung an anderen näher bezeichneten Knochen, sonstiges Osteosynthesematerial	80.05.15 ↔	Entfernen einer Totalendoprothese des Hüftgelenks
78.69.71 ↔	Arthroskopische Entfernung von Osteosynthesematerial	80.05.16 ↔	Entfernen einer Totalendoprothese des Hüftgelenks, Sonderprothese
		80.05.17 ↔	Entfernen von Schaft, sowie Kopf einer Hüftendoprothese
		80.05.18 ↔	Entfernen von Schaft, Kopf, sowie Inlay einer Hüftendoprothese
		80.05.1A ↔	Entfernen des Inlays einer Hüftendoprothese
		80.05.1B ↔	Entfernen des Kopfes einer Hüftendoprothese
		80.05.1C ↔	Entfernen von Kopf sowie Inlay einer Hüftendoprothese
		80.05.1D ↔	Entfernen von Kopf, Inlay sowie Pfanne einer Hüftendoprothese
		80.05.1E ↔	Entfernen von Inlay sowie Pfanne einer Hüftendoprothese
		80.05.1F ↔	Entfernen von Stütz-, resp. Pfannendachschale sowie Pfanne einer Hüftendoprothese
		80.05.1G ↔	Entfernen von Stütz-, resp. Pfannendachschale, Pfanne sowie Kopf einer Hüftendoprothese
		80.05.99 ↔	Entfernen einer Hüftendoprothese, sonstige
		80.46.00 ↔	Durchtrennung von Gelenkscapsel, Ligament oder Knorpel am Knie, n.n.bez.
		80.46.10 ↔	Durchtrennung von Gelenkscapsel, Ligament oder Knorpel am Kniegelenk
		80.46.20 ↔	Durchtrennung von Gelenkscapsel, Ligament oder Knorpel am proximalen Tibiofibulargelenk
		80.46.99 ↔	Durchtrennung von Gelenkscapsel, Ligament oder Knorpel am Knie, sonstige
		80.6X.00 ↔	Menispektomie am Knie, n.n.bez.
		80.6X.10 ↔	Menispektomie am Knie, arthroskopisch, partiell



80.6X.11 ↔	Menishektomie am Knie, arthroskopisch, total	81.47.16 ↔	Meniskustransplantation
80.6X.20 ↔	Menishektomie am Knie, offen chirurgisch, partiell	81.47.19 ↔	Knöcherner Refixation eines Kreuzbandes, offen chirurgisch
80.6X.21 ↔	Menishektomie am Knie, offen chirurgisch, total	81.47.20 ↔	Knöcherner Refixation eines Kreuzbandes, arthroskopisch
80.6X.99 ↔	Menishektomie am Knie, sonstige	81.47.23 ↔	Subchondrale Knocheneröffnung am Kniegelenk, offen chirurgisch
81.11 ↔	Arthrodesen am Sprunggelenk	81.47.24 ↔	Subchondrale Knocheneröffnung am Kniegelenk, arthroskopisch
81.12.10 ↔	Arthrodesen oberes Sprunggelenk mit unterem Sprunggelenk	81.47.25 ↔	Subchondrale Knocheneröffnung am Kniegelenk mit Einbringen eines azellulären Implantats, arthroskopisch
81.12.11 ↔	Arthrodesen oberes Sprunggelenk mit unterem Sprunggelenk und Chopartgelenk	81.47.26 ↔	Implantation eines patientenindividuellen metallischen Knorpelersatzes am Kniegelenk
81.12.12 ↔	Arthrodesen unteres Sprunggelenk, zwei Sprunggelenkskammern	81.47.27 ↔	Resektionsarthroplastik am Kniegelenk
81.12.13 ↔	Arthrodesen unteres Sprunggelenk, drei Sprunggelenkskammern	81.47.28 ↔	Subchondrale Knocheneröffnung am Kniegelenk mit Einbringen eines azellulären Implantats, offen chirurgisch
81.12.99 ↔	Arthrodesen Double, sonstige	81.47.2A ↔	Implantation eines nicht-patientenindividuellen metallischen Knorpelersatzes am Kniegelenk
81.13 ↔	Subtalare Arthrodesen	81.47.30 ↔	Sonstige Refixation und Naht am Kapselbandapparat des Kniegelenks
81.14 ↔	Mediotarsale Arthrodesen	81.47.31 ↔	Sonstige Bandplastik am Kniegelenk, offen chirurgisch
81.15 ↔	Tarsometatarsale Arthrodesen	81.47.40 ↔	Sonstige Rekonstruktion am Kniegelenk, Patella und ihr Halteapparat
81.21 ↔	Hüft-Arthrodesen	81.47.60 ↔	Trochleaplastik am Kniegelenk mit Arthrotomie, Osteotomie des distalen Femurs mit oder ohne subchondraler Spongiosaplastik
81.22 ↔	Knie-Arthrodesen	81.47.90 ↔	Sonstige Rekonstruktion am Kniegelenk, arthroskopisch
81.24 ↔	Ellenbogen-Arthrodesen	81.47.99 ↔	Sonstige Rekonstruktion am Kniegelenk, sonstige
81.26.09 ↔	Arthrodesen am Karpometakarpalgelenk, sonstige	81.49.10 ↔	Refixation eines osteochondralen Fragmentes, oberes Sprunggelenk, arthroskopisch
81.26.11 ↔	Arthrodesen am Karpometakarpalgelenk, intrakarpale Arthrodesen	81.49.11 ↔	Refixation eines osteochondralen Fragmentes, oberes Sprunggelenk, offen chirurgisch
81.27 ↔	Arthrodesen am Metakarpophalangealgelenk	81.49.12 ↔	Refixation eines osteochondralen Fragmentes, unteres Sprunggelenk, arthroskopisch
81.28 ↔	Interphalangeal-Arthrodesen	81.49.13 ↔	Refixation eines osteochondralen Fragmentes, unteres Sprunggelenk, offen chirurgisch
81.40.00 ↔	Rekonstruktion am Hüftgelenk, n.n.bez.	81.49.26 ↔	Subchondrale Knocheneröffnung, oberes Sprunggelenk, arthroskopisch
81.40.10 ↔	Refixation eines osteochondralen Fragmentes am Hüftgelenk, arthroskopisch	81.49.27 ↔	Subchondrale Knocheneröffnung, oberes Sprunggelenk, offen chirurgisch
81.40.11 ↔	Refixation eines osteochondralen Fragmentes am Hüftgelenk, offen chirurgisch	81.49.28 ↔	Subchondrale Knocheneröffnung, unteres Sprunggelenk, arthroskopisch
81.40.18 ↔	Subchondrale Knocheneröffnung am Hüftgelenk, arthroskopisch	81.49.29 ↔	Subchondrale Knocheneröffnung, unteres Sprunggelenk, offen chirurgisch
81.40.19 ↔	Subchondrale Knocheneröffnung am Hüftgelenk, offen chirurgisch	81.49.30 ↔	Subchondrale Knocheneröffnung mit Einbringen eines azellulären Implantats, oberes Sprunggelenk, arthroskopisch
81.40.20 ↔	Subchondrale Knocheneröffnung am Hüftgelenk mit Einbringen eines azellulären Implantats, arthroskopisch	81.49.31 ↔	Subchondrale Knocheneröffnung mit Einbringen eines azellulären Implantats, unteres Sprunggelenk, arthroskopisch
81.40.21 ↔	Subchondrale Knocheneröffnung am Hüftgelenk mit Einbringen eines azellulären Implantats, offen chirurgisch	81.49.32 ↔	Resektionsarthroplastik am Sprunggelenk
81.40.30 ↔	Arthroplastik am Hüftgelenk mit Osteotomie des Beckens, sonstige Osteotomie	81.49.33 ↔	Refixation und Plastik am Kapselbandapparat des oberen Sprunggelenkes
81.40.31 ↔	Arthroplastik am Hüftgelenk mit Osteotomie des Beckens, Tripelosteotomie	81.49.34 ↔	Subchondrale Knocheneröffnung mit Einbringen eines azellulären Implantats, oberes Sprunggelenk, offen chirurgisch
81.40.32 ↔	Pfannendachplastik am Hüftgelenk	81.49.35 ↔	Subchondrale Knocheneröffnung mit Einbringen eines azellulären Implantats, unteres Sprunggelenk, offen chirurgisch
81.40.33 ↔	Girdlestone-Resektion am Hüftgelenk, primär	81.49.99 ↔	Sonstige Rekonstruktion am Sprunggelenk, sonstige
81.40.34 ↔	Rekonstruktion des Labrum acetabulare, offen chirurgisch	81.82.09 ↔	Plastische Rekonstruktion und Refixation am Kapselbandapparat des Schultergelenkes, sonstige
81.40.35 ↔	Rekonstruktion des Labrum acetabulare, arthroskopisch	81.82.31 ↔	Refixation des Labrum glenoidale, arthroskopisch
81.40.99 ↔	Rekonstruktion am Hüftgelenk, sonstige	81.82.32 ↔	Erweiterung des subakromialen Raumes, arthroskopisch
81.42 ↔	Five-in-one Rekonstruktion am Kniegelenk	81.82.33 ↔	Kapselraffung mit Fixation am Glenoid, arthroskopisch
81.43 ↔	Rekonstruktion am Kniegelenk nach unhappy triad		
81.44.10 ↔	Stabilisierung der Patella, Retinakulumspaltung, lateral		
81.44.11 ↔	Stabilisierung der Patella, Retinakulumspaltung, lateral mit Zügelungsoperation		
81.44.12 ↔	Stabilisierung der Patella, Verlagerung des Patellarsehnenansatzes		
81.44.13 ↔	Stabilisierung der Patella, Verlagerung des Patellarsehnenansatzes mit Knochenspan		
81.44.14 ↔	Stabilisierung der Patella mittels MPFL (Mediales Patello-Femorales Ligament)-Plastik		
81.44.99 ↔	Stabilisierung der Patella, sonstige		
81.46 ↔	Sonstige Rekonstruktion am Kollateralband		
81.47.10 ↔	Refixation eines osteochondralen Fragmentes am Kniegelenk		
81.47.11 ↔	Refixation eines osteochondralen Fragmentes am Kniegelenk, arthroskopisch		
81.47.14 ↔	Meniskusrefixation, offen chirurgisch		
81.47.15 ↔	Meniskusrefixation, arthroskopisch		

81.82.34 ↔	Implantation Ballon-Implantat als Abstandshalter am Schultergelenk, arthroskopisch	81.95.13 ↔	Naht des hinteren Kreuzbandes des Knies, offen chirurgisch
81.82.41 ↔	Refixation des Labrum glenoidale, offen chirurgisch	81.95.14 ↔	Naht des medialen Kapselbandapparates mit Einbezug des Meniskus, arthroskopisch
81.82.42 ↔	Vordere und hintere Pfannenrandplastik, Schultergelenk, offen chirurgisch	81.95.15 ↔	Naht des medialen Kapselbandapparates mit Einbezug des Meniskus, offen chirurgisch
81.82.43 ↔	Vordere und hintere Kapselplastik, Schultergelenk, offen chirurgisch	81.95.16 ↔	Naht des lateralen Kapselbandapparates des Knies, arthroskopisch
81.82.44 ↔	Akromioplastik mit Durchtrennung des Ligamentum coracoacromiale, offen chirurgisch	81.95.17 ↔	Naht des lateralen Kapselbandapparates des Knies, offen chirurgisch
81.83.00 ↔	Sonstiger Eingriff am Schultergelenk, n.n.bez.	81.95.18 ↔	Naht des dorsalen Kapselbandapparates des Knies, offen chirurgisch
81.83.10 ↔	Refixation eines osteochondralen Fragmentes, Humeroglenoidalgelenk, arthroskopisch	81.95.1A ↔	Naht des dorsalen Kapselbandapparates des Knies, arthroskopisch
81.83.11 ↔	Refixation eines osteochondralen Fragmentes, Humeroglenoidalgelenk, offen chirurgisch	81.96.20 ↔	Sonstige Rekonstruktion an Gelenken, Handgelenk, n.n.bez.
81.83.12 ↔	Refixation eines osteochondralen Fragmentes, Akromioklavikulargelenk, arthroskopisch	81.96.21 ↔	Sonstige Rekonstruktion an Gelenken, Handgelenk, Refixation eines osteochondralen Fragmentes, arthroskopisch
81.83.13 ↔	Refixation eines osteochondralen Fragmentes, Akromioklavikulargelenk, offen chirurgisch	81.96.22 ↔	Sonstige Rekonstruktion an Gelenken, Handgelenk, Refixation eines osteochondralen Fragmentes, offen chirurgisch
81.83.26 ↔	Subchondrale Knocheneröffnung, Humeroglenoidalgelenk, arthroskopisch	81.96.29 ↔	Sonstige Rekonstruktion an Gelenken, Handgelenk, sonstige
81.83.27 ↔	Subchondrale Knocheneröffnung, Humeroglenoidalgelenk, offen chirurgisch	81.96.2A ↔	Sonstige Rekonstruktion an Gelenken, Handgelenk, Subchondrale Knocheneröffnung, arthroskopisch
81.83.28 ↔	Subchondrale Knocheneröffnung, Akromioklavikulargelenk, arthroskopisch	81.96.2B ↔	Sonstige Rekonstruktion an Gelenken, Handgelenk, Subchondrale Knocheneröffnung, offen chirurgisch
81.83.29 ↔	Subchondrale Knocheneröffnung, Akromioklavikulargelenk, offen chirurgisch	81.96.2C ↔	Sonstige Rekonstruktion an Gelenken, Handgelenk, Subchondrale Knocheneröffnung mit Einbringen eines azellulären Implantats, arthroskopisch
81.83.30 ↔	Subchondrale Knocheneröffnung mit Einbringen eines azellulären Implantats, Humeroglenoidalgelenk, arthroskopisch	81.96.2D ↔	Sonstige Rekonstruktion an Gelenken, Handgelenk, Ulnakopfprothese
81.83.31 ↔	Subchondrale Knocheneröffnung mit Einbringen eines azellulären Implantats, Akromioklavikulargelenk, arthroskopisch	81.96.40 ↔	Sonstige Rekonstruktion an Gelenken, Proximales Tibiofibulargelenk, n.n.bez.
81.83.35 ↔	Subchondrale Knocheneröffnung mit Einbringen eines azellulären Implantats, Humeroglenoidalgelenk, offen chirurgisch	81.96.41 ↔	Sonstige Rekonstruktion an Gelenken, Proximales Tibiofibulargelenk, Refixation eines osteochondralen Fragmentes, arthroskopisch
81.83.36 ↔	Subchondrale Knocheneröffnung mit Einbringen eines azellulären Implantats, Akromioklavikulargelenk, offen chirurgisch	81.96.42 ↔	Sonstige Rekonstruktion an Gelenken, Proximales Tibiofibulargelenk, Refixation eines osteochondralen Fragmentes, offen chirurgisch
81.83.40 ↔	Resektionsarthroplastik am Schultergelenk	81.96.49 ↔	Sonstige Rekonstruktion an Gelenken, Proximales Tibiofibulargelenk, sonstige
81.83.51 ↔	Stabilisierung des Akromioklavikulargelenks durch Fixationsverfahren, arthroskopisch assistiert	81.96.4A ↔	Sonstige Rekonstruktion an Gelenken, Proximales Tibiofibulargelenk, Subchondrale Knocheneröffnung, arthroskopisch
81.83.99 ↔	Sonstiger Eingriff am Schultergelenk, sonstige	81.96.4B ↔	Sonstige Rekonstruktion an Gelenken, Proximales Tibiofibulargelenk, Subchondrale Knocheneröffnung, offen chirurgisch
81.85.00 ↔	Sonstige Rekonstruktion am Ellenbogen, n.n.bez.	81.96.4C ↔	Sonstige Rekonstruktion an Gelenken, Proximales Tibiofibulargelenk, Subchondrale Knocheneröffnung mit Einbringen eines azellulären Implantats, arthroskopisch
81.85.10 ↔	Refixation eines osteochondralen Fragmentes am Ellenbogen, arthroskopisch	81.96.50 ↔	Sonstige Rekonstruktion an Gelenken, Metatarsophalangealgelenk, n.n.bez.
81.85.11 ↔	Refixation eines osteochondralen Fragmentes am Ellenbogen, offen chirurgisch	81.96.51 ↔	Sonstige Rekonstruktion an Gelenken, Metatarsophalangealgelenk, Refixation eines osteochondralen Fragmentes, arthroskopisch
81.85.18 ↔	Subchondrale Knocheneröffnung am Ellenbogen, arthroskopisch	81.96.52 ↔	Sonstige Rekonstruktion an Gelenken, Metatarsophalangealgelenk, Refixation eines osteochondralen Fragmentes, offen chirurgisch
81.85.19 ↔	Subchondrale Knocheneröffnung am Ellenbogen, offen chirurgisch	81.96.59 ↔	Sonstige Rekonstruktion an Gelenken, Metatarsophalangealgelenk, sonstige
81.85.20 ↔	Subchondrale Knocheneröffnung am Ellenbogen mit Einbringen eines azellulären Implantats, arthroskopisch	81.96.5A ↔	Sonstige Rekonstruktion an Gelenken, Metatarsophalangealgelenk, subchondrale Knocheneröffnung, arthroskopisch
81.85.21 ↔	Resektionsarthroplastik am Ellenbogengelenk	81.96.5B ↔	Sonstige Rekonstruktion an Gelenken, Metatarsophalangealgelenk, subchondrale Knocheneröffnung, offen chirurgisch
81.85.30 ↔	Prothetischer Ersatz der distalen Humerusgelenkfläche		
81.85.99 ↔	Sonstige Rekonstruktion am Ellenbogen, sonstige		
81.94 ↔	Naht an Kapsel oder Ligament von Sprunggelenk oder Fuss		
81.95.00 ↔	Naht an Kapsel oder Ligament der übrigen unteren Extremitäten, n.n.bez.		
81.95.09 ↔	Naht an Kapsel oder Ligament der übrigen unteren Extremitäten, sonstige		
81.95.10 ↔	Naht des vorderen Kreuzbandes des Knies, arthroskopisch		
81.95.11 ↔	Naht des vorderen Kreuzbandes des Knies, offen chirurgisch		
81.95.12 ↔	Naht des hinteren Kreuzbandes des Knies, arthroskopisch		

- 81.96.5C ↔ Sonstige Rekonstruktion an Gelenken, Metatarsophalangealgelenk, subchondrale Knocheneröffnung mit Einbringen eines azellulären Implantats, arthroskopisch
- 81.96.60 ↔ Sonstige Rekonstruktion an Gelenken, Zehengelenk, n.n.bez.
- 81.96.61 ↔ Sonstige Rekonstruktion an Gelenken, Zehengelenk, Refixation eines osteochondralen Fragmentes, arthroskopisch
- 81.96.62 ↔ Sonstige Rekonstruktion an Gelenken, Zehengelenk, Refixation eines osteochondralen Fragmentes, offen chirurgisch
- 81.96.69 ↔ Sonstige Rekonstruktion an Gelenken, Zehengelenk, sonstige
- 81.96.6A ↔ Sonstige Rekonstruktion an Gelenken, Zehengelenk, Subchondrale Knocheneröffnung, arthroskopisch
- 81.96.6B ↔ Sonstige Rekonstruktion an Gelenken, Zehengelenk, Subchondrale Knocheneröffnung, offen chirurgisch
- 81.96.6C ↔ Sonstige Rekonstruktion an Gelenken, Zehengelenk, Subchondrale Knocheneröffnung mit Einbringen eines azellulären Implantats, arthroskopisch
- 81.96.70 ↔ Sonstige Rekonstruktion an Gelenken, sonstige Gelenke des Fusses, n.n.bez.
- 81.96.71 ↔ Sonstige Rekonstruktion an Gelenken, sonstige Gelenke des Fusses, Refixation eines osteochondralen Fragmentes, arthroskopisch
- 81.96.72 ↔ Sonstige Rekonstruktion an Gelenken, sonstige Gelenke des Fusses, Refixation eines osteochondralen Fragmentes, offen chirurgisch
- 81.96.79 ↔ Sonstige Rekonstruktion an Gelenken, sonstige Fuss, sonstige
- 81.96.7A ↔ Sonstige Rekonstruktion an Gelenken, sonstige Gelenke des Fusses, Subchondrale Knocheneröffnung, arthroskopisch
- 81.96.7B ↔ Sonstige Rekonstruktion an Gelenken, sonstige Gelenke des Fusses, subchondrale Knocheneröffnung, offen chirurgisch
- 81.96.7C ↔ Sonstige Rekonstruktion an Gelenken, sonstige Gelenke des Fusses, subchondrale Knocheneröffnung mit Einbringen eines azellulären Implantats, arthroskopisch
- 81.96.80 ↔ Sonstige Rekonstruktion an anderen näher bezeichneten Gelenken, n.n.bez.
- 81.96.81 ↔ Sonstige Rekonstruktion an anderen näher bezeichneten Gelenken, Refixation eines osteochondralen Fragmentes, arthroskopisch
- 81.96.82 ↔ Sonstige Rekonstruktion an anderen näher bezeichneten Gelenken, Refixation eines osteochondralen Fragmentes, offen chirurgisch
- 81.96.89 ↔ Sonstige Rekonstruktion an anderen näher bezeichneten Gelenken, sonstige
- 81.96.8A ↔ Sonstige Rekonstruktion an anderen näher bezeichneten Gelenken, subchondrale Knocheneröffnung, arthroskopisch
- 81.96.8B ↔ Sonstige Rekonstruktion an anderen näher bezeichneten Gelenken, subchondrale Knocheneröffnung, offen chirurgisch
- 81.96.8C ↔ Sonstige Rekonstruktion an anderen näher bezeichneten Gelenken, subchondrale Knocheneröffnung mit Einbringen eines azellulären Implantats, arthroskopisch
- 81.96.92 ↔ Sonstige gelenkrekonstruktive und gelenkplastische Eingriffe, Refixation am Kapselbandapparat anderer Gelenke
- 81.96.95 ↔ Sonstige gelenkrekonstruktive und gelenkplastische Eingriffe Implantation einer Endoprothese an Gelenken der oberen Extremität, sonstige
- 81.96.97 ↔ Sonstige gelenkrekonstruktive und gelenkplastische Eingriffe, Komplexe Erstimplantation und Wechseloperation einer Gelenkendoprothese in Verbindung mit Knochenersatz und dem Ersatz benachbarter Gelenke
- 81.96.98 ↔ Sonstige gelenkrekonstruktive und gelenkplastische Eingriffe, Resektionsarthroplastik am Handgelenk
- 81.96.9A ↔ Sonstige gelenkrekonstruktive und gelenkplastische Eingriffe, Resektionsarthroplastik an Gelenken des Fusses
- 81.96.9B ↔ Sonstige gelenkrekonstruktive und gelenkplastische Eingriffe, sonstige gelenkplastische Eingriffe
- 81.9A.11 ↔ Knorpeltransplantation und Implantation von in-vitro hergestellten Gewebekulturen, Humeroglenoidalgelenk, arthroskopisch
- 81.9A.12 ↔ Knorpeltransplantation und Implantation von in-vitro hergestellten Gewebekulturen, Akromioklavikulargelenk, arthroskopisch
- 81.9A.14 ↔ Knorpeltransplantation und Implantation von in-vitro hergestellten Gewebekulturen, Ellenbogen, arthroskopisch
- 81.9A.16 ↔ Knorpeltransplantation und Implantation von in-vitro hergestellten Gewebekulturen, Handgelenk, arthroskopisch
- 81.9A.1B ↔ Knorpeltransplantation und Implantation von in-vitro hergestellten Gewebekulturen, Hüftgelenk, arthroskopisch
- 81.9A.1C ↔ Knorpeltransplantation und Implantation von in-vitro hergestellten Gewebekulturen, Kniegelenk, arthroskopisch
- 81.9A.1D ↔ Knorpeltransplantation und Implantation von in-vitro hergestellten Gewebekulturen, Proximales Tibiofibulargelenk, arthroskopisch
- 81.9A.1E ↔ Knorpeltransplantation und Implantation von in-vitro hergestellten Gewebekulturen, oberes Sprunggelenk, arthroskopisch
- 81.9A.1F ↔ Knorpeltransplantation und Implantation von in-vitro hergestellten Gewebekulturen, unteres Sprunggelenk, arthroskopisch
- 81.9A.1G ↔ Knorpeltransplantation und Implantation von in-vitro hergestellten Gewebekulturen, andere Tarsalgelenke und Tarsometatarsalgelenke, arthroskopisch
- 81.9A.1H ↔ Knorpeltransplantation und Implantation von in-vitro hergestellten Gewebekulturen, Metatarsophalangealgelenk, arthroskopisch
- 81.9A.1I ↔ Knorpeltransplantation und Implantation von in-vitro hergestellten Gewebekulturen, Zehengelenk, arthroskopisch
- 81.9A.1J ↔ Knorpeltransplantation und Implantation von in-vitro hergestellten Gewebekulturen, sonstige Gelenke, arthroskopisch
- 81.9A.21 ↔ Knorpeltransplantation und Implantation von in-vitro hergestellten Gewebekulturen, Humeroglenoidalgelenk, offen chirurgisch
- 81.9A.22 ↔ Knorpeltransplantation und Implantation von in-vitro hergestellten Gewebekulturen, Akromioklavikulargelenk, offen chirurgisch
- 81.9A.24 ↔ Knorpeltransplantation und Implantation von in-vitro hergestellten Gewebekulturen, Ellenbogen, offen chirurgisch
- 81.9A.26 ↔ Knorpeltransplantation und Implantation von in-vitro hergestellten Gewebekulturen, Handgelenk, offen chirurgisch
- 81.9A.2B ↔ Knorpeltransplantation und Implantation von in-vitro hergestellten Gewebekulturen, Hüftgelenk, offen chirurgisch
- 81.9A.2C ↔ Knorpeltransplantation und Implantation von in-vitro hergestellten Gewebekulturen, Kniegelenk, offen chirurgisch

81.9A.2D ↔ Knorpeltransplantation und Implantation von in-vitro hergestellten Gewebekulturen, Proximales Tibiofibulargelenk, offen chirurgisch	81.9A.2I ↔ Knorpeltransplantation und Implantation von in-vitro hergestellten Gewebekulturen, Zehengelenk, offen chirurgisch
81.9A.2E ↔ Knorpeltransplantation und Implantation von in-vitro hergestellten Gewebekulturen, oberes Sprunggelenk, offen chirurgisch	81.9A.2J ↔ Knorpeltransplantation und Implantation von in-vitro hergestellten Gewebekulturen, sonstige Gelenke, offen chirurgisch
81.9A.2F ↔ Knorpeltransplantation und Implantation von in-vitro hergestellten Gewebekulturen, unteres Sprunggelenk, offen chirurgisch	81.9A.5C ↔ Knorpeltransplantation mit OATS (osteoarticular transfer system)-Verfahren, Mosaikplastik, am Kniegelenk, arthroskopisch
81.9A.2G ↔ Knorpeltransplantation und Implantation von in-vitro hergestellten Gewebekulturen, andere Tarsalgelenke und Tarsometatarsalgelenke, offen chirurgisch	81.9A.6C ↔ Knorpeltransplantation mit OATS (osteoarticular transfer system)-Verfahren, Mosaikplastik, am Kniegelenk, offen chirurgisch
81.9A.2H ↔ Knorpeltransplantation und Implantation von in-vitro hergestellten Gewebekulturen, Metatarsophalangealgelenk, offen chirurgisch	82.31 ↔ Bursektomie an der Hand
	82.42 ↔ Sekundäre Naht an einer Beugesehne der Hand

### Prozedur B03-3

03.03.09 ↔ Laminotomie, Laminektomie und Laminoplastik, sonstige	03.05.22 ↔ Inzision des Rückenmarks und der Rückenmarkshäute zur Entleerung eines subduralen Hämatoms oder Empyems
03.03.11 ↔ Laminotomie, 1 Segment	03.05.23 ↔ Inzision des Rückenmarks und der Rückenmarkshäute zur Entleerung eines intramedullären Hämatoms oder Abszesses
03.03.12 ↔ Laminotomie, 2 Segmente	03.09 ↔ Exploration und Dekompression an Strukturen des Spinalkanals, sonstige
03.03.13 ↔ Laminotomie, 3 Segmente	03.1 ↔ Durchtrennung einer intraspinalen Nervenwurzel
03.03.14 ↔ Laminotomie, 4 Segmente	03.21 ↔ Perkutane Chordotomie
03.03.15 ↔ Laminotomie, 5 Segmente	03.29 ↔ Chordotomie, sonstige
03.03.16 ↔ Laminotomie, 6 Segmente	03.32.09 ↔ Biopsie an Rückenmark oder Rückenmarkshäuten, sonstige
03.03.17 ↔ Laminotomie, 7 Segmente	03.32.11 ↔ Geschlossene Biopsie am Rückenmark
03.03.18 ↔ Laminotomie, 8 Segmente	03.32.12 ↔ Geschlossene Biopsie an Rückenmarkshäuten
03.03.1A ↔ Laminotomie, 9 Segmente	03.32.21 ↔ Offene Biopsie am Rückenmark
03.03.1B ↔ Laminotomie, 10 und mehr Segmente	03.32.22 ↔ Offene Biopsie an Rückenmarkshäuten
03.03.21 ↔ Hemilaminektomie, 1 Segment	03.4X.10 ↔ Exzision oder Destruktion von Tumorgewebe an Rückenmark (intramedullär)
03.03.22 ↔ Hemilaminektomie, 2 Segmente	03.4X.11 ↔ Exzision oder Destruktion von Tumorgewebe an Rückenmarkshäuten und Knochen
03.03.23 ↔ Hemilaminektomie, 3 Segmente	03.4X.12 ↔ Exzision oder Destruktion von Tumorgewebe an intraspinalen Nervenwurzeln und Ganglien
03.03.24 ↔ Hemilaminektomie, 4 Segmente	03.4X.19 ↔ Exzision oder Destruktion von Tumorgewebe an Rückenmark oder Rückenmarkshäuten, sonstige
03.03.25 ↔ Hemilaminektomie, 5 Segmente	03.4X.20 ↔ Exzision oder Destruktion einer sonstigen Läsion an Rückenmark (intramedullär)
03.03.26 ↔ Hemilaminektomie, 6 Segmente	03.4X.21 ↔ Exzision oder Destruktion einer sonstigen Läsion an Rückenmarkshäuten
03.03.27 ↔ Hemilaminektomie, 7 Segmente	03.4X.22 ↔ Exzision oder Destruktion einer sonstigen Läsion an intraspinalen Nervenwurzeln und Ganglien
03.03.28 ↔ Hemilaminektomie, 8 Segmente	03.4X.29 ↔ Exzision oder Destruktion einer sonstigen Läsion an Rückenmark oder Rückenmarkshäuten, sonstige
03.03.2A ↔ Hemilaminektomie, 9 Segmente	03.4X.99 ↔ Exzision oder Destruktion einer Läsion an Rückenmark oder Rückenmarkshäuten, sonstige
03.03.2B ↔ Hemilaminektomie, 10 und mehr Segmente	03.51 ↔ Plastische Rekonstruktion an einer spinalen Meningozele
03.03.31 ↔ Laminektomie, 1 Segment	03.52 ↔ Plastische Rekonstruktion an einer spinalen Myelomeningozele
03.03.32 ↔ Laminektomie, 2 Segmente	03.59.10 ↔ Sonstige plastische Rekonstruktion und Operationen an Strukturen des Spinalkanals, Verschluss einer Diastematomyelie
03.03.33 ↔ Laminektomie, 3 Segmente	03.59.11 ↔ Sonstige plastische Rekonstruktion und Operationen an Strukturen des Spinalkanals, Durchtrennung eines Filum terminale
03.03.34 ↔ Laminektomie, 4 Segmente	03.59.12 ↔ Sonstige plastische Rekonstruktion und Operationen an Strukturen des Spinalkanals, Verschluss einer spinalen Fistel
03.03.35 ↔ Laminektomie, 5 Segmente	03.59.13 ↔ Sonstige plastische Rekonstruktion und Operationen an Strukturen des Spinalkanals, Spinale Duraplastik
03.03.36 ↔ Laminektomie, 6 Segmente	03.59.99 ↔ Sonstige plastische Rekonstruktion und Operationen an Strukturen des Spinalkanals, sonstige
03.03.37 ↔ Laminektomie, 7 Segmente	
03.03.38 ↔ Laminektomie, 8 Segmente	
03.03.3A ↔ Laminektomie, 9 Segmente	
03.03.3B ↔ Laminektomie, 10 und mehr Segmente	
03.03.41 ↔ Laminoplastik, 1 Segment	
03.03.42 ↔ Laminoplastik, 2 Segmente	
03.03.43 ↔ Laminoplastik, 3 Segmente	
03.03.44 ↔ Laminoplastik, 4 Segmente	
03.03.45 ↔ Laminoplastik, 5 Segmente	
03.03.46 ↔ Laminoplastik, 6 Segmente	
03.03.47 ↔ Laminoplastik, 7 Segmente	
03.03.48 ↔ Laminoplastik, 8 Segmente	
03.03.4A ↔ Laminoplastik, 9 Segmente	
03.03.4B ↔ Laminoplastik, 10 und mehr Segmente	
03.05.11 ↔ Inzision des Spinalkanals zur Drainage epiduraler Flüssigkeit	
03.05.12 ↔ Inzision des Rückenmarks und der Rückenmarkshäute zur Drainage subduraler Flüssigkeit	
03.05.13 ↔ Inzision des Rückenmarks und der Rückenmarkshäute zur Drainage intramedullärer Flüssigkeit	
03.05.21 ↔ Inzision des Spinalkanals zur Entleerung eines epiduralen Hämatoms oder Empyems	

03.71 ↔	Subarachnoido-peritonealer Shunt am Spinalkanal	78.41.20 ↔	Sonstige plastische Rekonstruktion an Rippen und Sternum
03.72 ↔	Subarachnoido-ureteraler Shunt am Spinalkanal	78.41.30 ↔	Sonstige plastische Rekonstruktion an Skapula, Klavikula, Rippen und Sternum, Implantation von vertikalen expandierbaren prothetischen Titanrippen [VEPTR]
03.79 ↔	Shunt am Spinalkanal, sonstige	78.69.71 ↔	Arthroskopische Entfernung von Osteosynthesematerial
03.97 ↔	Revision eines Shunts an den Rückenmarkshäuten	7A.21 ↔	Débridement an der Wirbelsäule
03.98 ↔	Entfernen eines Shunts von den Rückenmarkshäuten	7A.27 ↔	Densresektion
03.99.09 ↔	Sonstige Operation an Rückenmark und Strukturen des Spinalkanals, sonstige	7A.28.11 ↔	Osteotomie an der Wirbelsäule, Grad I
03.99.10 ↔	Operation an intraspinalen Blutgefäßen (z.B. Ligatur, Destruktion, Resektion)	7A.28.21 ↔	Osteotomie an der Wirbelsäule, Grad II
03.99.19 ↔	Operation an intraspinalen Blutgefäßen, sonstige	7A.29 ↔	Inzision und Exzision von Knochen und Gelenken der Wirbelsäule, sonstige
03.99.20 ↔	Operation am spinalen Liquorsystem, Anlegen eines subkutanen Reservoirs am spinalen Liquorsystem	7A.31 ↔	Destruktion von Bandscheibengewebe
03.99.21 ↔	Operation am spinalen Liquorsystem, Revision eines subkutanen Reservoirs, eines Katheters oder einer Medikamentenpumpe zur intrathekalen und epiduralen Infusion	7A.32.11 ↔	Exzision einer Bandscheibe
03.99.22 ↔	Operation am spinalen Liquorsystem, Entfernung eines subkutanen Reservoirs am spinalen Liquorsystem	7A.32.12 ↔	Exzision von zwei Bandscheiben
03.99.29 ↔	Operationen am spinalen Liquorsystem, sonstige	7A.32.13 ↔	Exzision von drei und mehr Bandscheiben
03.99.30 ↔	Revision ohne Ersatz der Elektrode(n) eines epiduralen Neurostimulators, Stabelektrode, Einzelelektrodensystem	7A.39 ↔	Eingriffe an der Bandscheibe, sonstige
03.99.31 ↔	Revision ohne Ersatz der Elektrode(n) eines epiduralen Neurostimulators, Stabelektrode, Mehrelektrodensystem	7A.3A ↔	Diskusrekonstruktion mittels zellbasiertem Bandscheibenersatz
03.99.32 ↔	Revision ohne Ersatz der Elektrode(n) eines epiduralen Neurostimulators, Plattenelektrode, Einzelelektrodensystem	7A.42.11 ↔	Osteosynthese einzelner Wirbel, 1 Wirbel
03.99.33 ↔	Revision ohne Ersatz der Elektrode(n) eines epiduralen Neurostimulators, Plattenelektrode, Mehrelektrodensystem	7A.42.12 ↔	Osteosynthese einzelner Wirbel, 2 Wirbel
03.99.34 ↔	Revision ohne Ersatz der Elektrode(n) eines Vorderwurzel-Neurostimulators	7A.42.13 ↔	Osteosynthese einzelner Wirbel, 3 Wirbel
03.99.40 ↔	Revision ohne Ersatz eines Katheters zur intrathekalen und epiduralen Infusion	7A.42.14 ↔	Osteosynthese einzelner Wirbel, 4 und mehr Wirbel
34.4X.10 ↔	Exzision einer Läsion an der Brustwand	7A.43.11 ↔	Vertebroplastie, 1 Wirbelkörper
34.4X.21 ↔	Teilresektion einer Läsion an der Brustwand, ohne Rekonstruktion	7A.43.12 ↔	Vertebroplastie, 2 Wirbelkörper
34.4X.22 ↔	Teilresektion einer Läsion an der Brustwand, mit Rekonstruktion	7A.43.13 ↔	Vertebroplastie, 3 Wirbelkörper
34.4X.31 ↔	Resektion einer Läsion an der Brustwand, komplette Resektion des Sternums, ohne Rekonstruktion	7A.43.14 ↔	Vertebroplastie, 4 und mehr Wirbelkörper
34.4X.32 ↔	Resektion einer Läsion an der Brustwand, komplette Resektion des Sternums, mit Rekonstruktion	7A.44.21 ↔	Kyphoplastie mit Wirbelkörperaufrichtung durch aufblähbaren Ballon, 1 Wirbelkörper
34.93 ↔	Plastische Rekonstruktion an der Pleura	7A.44.22 ↔	Kyphoplastie mit Wirbelkörperaufrichtung durch aufblähbaren Ballon, 2 Wirbelkörper
54.95 †↔	Inzision des Peritoneums	7A.44.23 ↔	Kyphoplastie mit Wirbelkörperaufrichtung durch aufblähbaren Ballon, 3 Wirbelkörper
56.94 ↔	Entfernen eines elektronischen Ureterstimulators	7A.44.24 ↔	Kyphoplastie mit Wirbelkörperaufrichtung durch aufblähbaren Ballon, 4 Wirbelkörper und mehr
57.9A.21 ↔	Revision ohne Ersatz eines Neurostimulator zur Neurostimulation der Harnblase	7A.44.31 ↔	Kyphoplastie mit Wirbelkörperaufrichtung durch aufrichtbares Implantat, 1 Wirbelkörper
57.9A.31 ↔	Entfernen eines Neurostimulator zur Neurostimulation der Harnblase	7A.44.32 ↔	Kyphoplastie mit Wirbelkörperaufrichtung durch aufrichtbares Implantat, 2 Wirbelkörper
77.61.10 ↔	Lokale Resektion und Destruktion von Knochenläsion oder -gewebe an Skapula und Klavikula	7A.44.33 ↔	Kyphoplastie mit Wirbelkörperaufrichtung durch aufrichtbares Implantat, 3 Wirbelkörper
77.61.20 ↔	Débridement an Skapula und Klavikula	7A.44.34 ↔	Kyphoplastie mit Wirbelkörperaufrichtung durch aufrichtbares Implantat, 4 Wirbelkörper und mehr
77.69.10 ↔	Lokale Resektion und Destruktion von Knochenläsion oder -gewebe an Phalangen der Hand	7A.44.91 ↔	Kyphoplastie durch sonstige Vorrichtung zur Wirbelkörperaufrichtung, 1 Wirbelkörper
77.69.13 ↔	Lokale Resektion und Destruktion von Knochenläsion oder -gewebe an Phalangen des Fusses	7A.44.92 ↔	Kyphoplastie durch sonstige Vorrichtung zur Wirbelkörperaufrichtung, 2 Wirbelkörper
77.69.20 ↔	Débridement an Phalangen der Hand	7A.44.93 ↔	Kyphoplastie durch sonstige Vorrichtung zur Wirbelkörperaufrichtung, 3 Wirbelkörper
77.69.23 ↔	Débridement an Phalangen des Fusses	7A.44.94 ↔	Kyphoplastie durch sonstige Vorrichtung zur Wirbelkörperaufrichtung, 4 Wirbelkörper und mehr
77.89.10 ↔	Sonstige partielle Knochenresektion an Phalangen der Hand	7A.51.13 ↔	Knochen transplantation an der Wirbelsäule, gefäßgestielt ohne mikrovaskuläre Anastomose
77.89.40 ↔	Sonstige partielle Knochenresektion an Phalangen des Fusses	7A.61.11 ↔	Implantation partielle Bandscheibenprothese
77.91.11 ↔	Totale Resektion einer Rippe	7A.61.21 ↔	Implantation partielle Bandscheibenprothese bei einem Prothesenwechsel
77.91.12 ↔	Totale Resektion einer Halsrippe	7A.61.31 ↔	Entfernen partielle Bandscheibenprothese
77.91.13 ↔	Totale Resektion des Sternums	7A.61.41 ↔	Revision ohne Ersatz partielle Bandscheibenprothese
		7A.62.11 ↔	Implantation totale Bandscheibenprothese
		7A.62.21 ↔	Implantation totale Bandscheibenprothese bei einem Prothesenwechsel
		7A.62.31 ↔	Entfernen totale Bandscheibenprothese
		7A.62.41 ↔	Revision ohne Ersatz, totale Bandscheibenprothese
		7A.63.11 ↔	Implantation Wirbelkörperersatz
		7A.63.21 ↔	Implantation Wirbelkörperersatz bei einem Wechsel
		7A.63.31 ↔	Entfernen Wirbelkörperersatz
		7A.63.41 ↔	Revision ohne Ersatz, Wirbelkörperersatz
		7A.64.11 ↔	Implantation Wirbelkörperersatzprothese

7A.64.21 ↔	Implantation Wirbelkörperersatzprothese bei einem Prothesenwechsel	7A.71.26 ↔	Fusion von Wirbeln mit Stabilisierung der Wirbelsäule, Zugang ventral, 6 Segmente
7A.64.31 ↔	Entfernen Wirbelkörperersatzprothese	7A.71.27 ↔	Fusion von Wirbeln mit Stabilisierung der Wirbelsäule, Zugang ventral, 7 Segmente
7A.64.41 ↔	Revision ohne Ersatz, Wirbelkörperersatzprothese	7A.71.28 ↔	Fusion von Wirbeln mit Stabilisierung der Wirbelsäule, Zugang ventral, 8 Segmente
7A.65.11 ↔	Implantation interkorporelles Implantat	7A.71.2A ↔	Fusion von Wirbeln mit Stabilisierung der Wirbelsäule, Zugang ventral, 9 Segmente
7A.65.21 ↔	Implantation interkorporelles Implantat bei einem Implantatwechsel	7A.71.2B ↔	Fusion von Wirbeln mit Stabilisierung der Wirbelsäule, Zugang ventral, 10 Segmente
7A.65.31 ↔	Entfernen interkorporelles Implantat	7A.71.2C ↔	Fusion von Wirbeln mit Stabilisierung der Wirbelsäule, Zugang ventral, 11 Segmente
7A.65.41 ↔	Revision ohne Ersatz, interkorporelles Implantat	7A.71.2D ↔	Fusion von Wirbeln mit Stabilisierung der Wirbelsäule, Zugang ventral, 12 Segmente
7A.66.11 ↔	Implantation Facettengelenkprothese	7A.71.2E ↔	Fusion von Wirbeln mit Stabilisierung der Wirbelsäule, Zugang ventral, 13 Segmente
7A.66.21 ↔	Implantation Facettengelenkprothese bei einem Prothesenwechsel	7A.71.2F ↔	Fusion von Wirbeln mit Stabilisierung der Wirbelsäule, Zugang ventral, 14 und mehr Segmente
7A.66.31 ↔	Entfernen Facettengelenkprothese	7A.72.11 ↔	Dynamische Stabilisierung der Wirbelsäule, Zugang dorsal und dorsolateral, 1 Segment
7A.66.41 ↔	Revision ohne Ersatz, Facettengelenkprothese	7A.72.12 ↔	Dynamische Stabilisierung der Wirbelsäule, Zugang dorsal und dorsolateral, 2 Segmente
7A.67.21 ↔	Implantation interspinöses Implantat bei einem Prothesenwechsel	7A.72.13 ↔	Dynamische Stabilisierung der Wirbelsäule, Zugang dorsal und dorsolateral, 3 Segmente
7A.67.31 ↔	Entfernen interspinöses Implantat	7A.72.14 ↔	Dynamische Stabilisierung der Wirbelsäule, Zugang dorsal und dorsolateral, 4 Segmente
7A.67.41 ↔	Revision ohne Ersatz, interspinöses Implantat	7A.72.15 ↔	Dynamische Stabilisierung der Wirbelsäule, Zugang dorsal und dorsolateral, 5 Segmente
7A.71.11 ↔	Fusion von Wirbeln mit Stabilisierung der Wirbelsäule, Zugang dorsal und dorsolateral, 1 Segment	7A.72.16 ↔	Dynamische Stabilisierung der Wirbelsäule, Zugang dorsal und dorsolateral, 6 Segmente
7A.71.12 ↔	Fusion von Wirbeln mit Stabilisierung der Wirbelsäule, Zugang dorsal und dorsolateral, 2 Segmente	7A.72.17 ↔	Dynamische Stabilisierung der Wirbelsäule, Zugang dorsal und dorsolateral, 7 Segmente
7A.71.13 ↔	Fusion von Wirbeln mit Stabilisierung der Wirbelsäule, Zugang dorsal und dorsolateral, 3 Segmente	7A.72.18 ↔	Dynamische Stabilisierung der Wirbelsäule, Zugang dorsal und dorsolateral, 8 Segmente
7A.71.14 ↔	Fusion von Wirbeln mit Stabilisierung der Wirbelsäule, Zugang dorsal und dorsolateral, 4 Segmente	7A.72.1A ↔	Dynamische Stabilisierung der Wirbelsäule, Zugang dorsal und dorsolateral, 9 Segmente
7A.71.15 ↔	Fusion von Wirbeln mit Stabilisierung der Wirbelsäule, Zugang dorsal und dorsolateral, 5 Segmente	7A.72.1B ↔	Dynamische Stabilisierung der Wirbelsäule, Zugang dorsal und dorsolateral, 10 Segmente
7A.71.16 ↔	Fusion von Wirbeln mit Stabilisierung der Wirbelsäule, Zugang dorsal und dorsolateral, 6 Segmente	7A.72.1C ↔	Dynamische Stabilisierung der Wirbelsäule, Zugang dorsal und dorsolateral, 11 Segmente
7A.71.17 ↔	Fusion von Wirbeln mit Stabilisierung der Wirbelsäule, Zugang dorsal und dorsolateral, 7 Segmente	7A.72.1D ↔	Dynamische Stabilisierung der Wirbelsäule, Zugang dorsal und dorsolateral, 12 Segmente
7A.71.18 ↔	Fusion von Wirbeln mit Stabilisierung der Wirbelsäule, Zugang dorsal und dorsolateral, 8 Segmente	7A.72.1E ↔	Dynamische Stabilisierung der Wirbelsäule, Zugang dorsal und dorsolateral, 13 Segmente
7A.71.1A ↔	Fusion von Wirbeln mit Stabilisierung der Wirbelsäule, Zugang dorsal und dorsolateral, 9 Segmente	7A.72.1F ↔	Dynamische Stabilisierung der Wirbelsäule, Zugang dorsal und dorsolateral, 14 und mehr Segmente
7A.71.1B ↔	Fusion von Wirbeln mit Stabilisierung der Wirbelsäule, Zugang dorsal und dorsolateral, 10 Segmente	7A.72.21 ↔	Dynamische Stabilisierung der Wirbelsäule, Zugang ventral, 1 Segment
7A.71.1C ↔	Fusion von Wirbeln mit Stabilisierung der Wirbelsäule, Zugang dorsal und dorsolateral, 11 Segmente	7A.72.22 ↔	Dynamische Stabilisierung der Wirbelsäule, Zugang ventral, 2 Segmente
7A.71.1D ↔	Fusion von Wirbeln mit Stabilisierung der Wirbelsäule, Zugang dorsal und dorsolateral, 12 Segmente	7A.72.23 ↔	Dynamische Stabilisierung der Wirbelsäule, Zugang ventral, 3 Segmente
7A.71.1E ↔	Fusion von Wirbeln mit Stabilisierung der Wirbelsäule, Zugang dorsal und dorsolateral, 13 Segmente	7A.72.24 ↔	Dynamische Stabilisierung der Wirbelsäule, Zugang ventral, 4 Segmente
7A.71.1F ↔	Fusion von Wirbeln mit Stabilisierung der Wirbelsäule, Zugang dorsal und dorsolateral, 14 und mehr Segmente	7A.72.25 ↔	Dynamische Stabilisierung der Wirbelsäule, Zugang ventral, 5 Segmente
7A.71.21 ↔	Fusion von Wirbeln mit Stabilisierung der Wirbelsäule, Zugang ventral, 1 Segment	7A.72.26 ↔	Dynamische Stabilisierung der Wirbelsäule, Zugang ventral, 6 Segmente
7A.71.22 ↔	Fusion von Wirbeln mit Stabilisierung der Wirbelsäule, Zugang ventral, 2 Segmente	7A.72.27 ↔	Dynamische Stabilisierung der Wirbelsäule, Zugang ventral, 7 Segmente
7A.71.23 ↔	Fusion von Wirbeln mit Stabilisierung der Wirbelsäule, Zugang ventral, 3 Segmente	7A.72.28 ↔	Dynamische Stabilisierung der Wirbelsäule, Zugang ventral, 8 Segmente
7A.71.24 ↔	Fusion von Wirbeln mit Stabilisierung der Wirbelsäule, Zugang ventral, 4 Segmente	7A.72.2A ↔	Dynamische Stabilisierung der Wirbelsäule, Zugang ventral, 9 Segmente
7A.71.25 ↔	Fusion von Wirbeln mit Stabilisierung der Wirbelsäule, Zugang ventral, 5 Segmente	7A.72.2B ↔	Dynamische Stabilisierung der Wirbelsäule, Zugang ventral, 10 Segmente
		7A.72.2C ↔	Dynamische Stabilisierung der Wirbelsäule, Zugang ventral, 11 Segmente
		7A.72.2D ↔	Dynamische Stabilisierung der Wirbelsäule, Zugang ventral, 12 Segmente



7A.74.2E ↔	Fusion von Wirbeln zur Stellungskorrektur, Zugang ventral, 13 Segmente	7A.A4.12 ↔	Verwendetes Osteosynthesematerial, Wirbelsäule, Klammer(n)
7A.74.2F ↔	Fusion von Wirbeln zur Stellungskorrektur, Zugang ventral, 14 und mehr Segmente	7A.A4.13 ↔	Verwendetes Osteosynthesematerial, Wirbelsäule, Schraube(n)
7A.79 ↔	Stabilisierung der Wirbelsäule und Stellungskorrektur, sonstige	7A.A4.14 ↔	Verwendetes Osteosynthesematerial, Wirbelsäule, Kirschner-Draht, Zuggurtung, Cerclage
7A.82 ↔	Entfernen von Osteosynthesematerial, Wirbelsäule	7A.A4.15 ↔	Verwendetes Osteosynthesematerial, Wirbelsäule, Schrauben-Stab-System
7A.84 ↔	Entfernen von mitwachsenden oder expandierenden Systemen, Wirbelsäule	7A.A4.16 ↔	Verwendetes Osteosynthesematerial, Wirbelsäule, Schrauben-Platten-System
7A.86 ↔	Entfernen von externen Fixationsvorrichtungen, Wirbelsäule	7A.A4.19 ↔	Verwendetes Osteosynthesematerial, Wirbelsäule, sonstige
7A.A2 ↔	Implantation von mitwachsenden oder expandierenden Systemen, Wirbelsäule	7A.A6 ↔	Verwenden von Pedikelschraube(n) an der Wirbelsäule
7A.A3 ↔	Anbringen einer externen Fixationsvorrichtung an der Wirbelsäule		
7A.A4.11 ↔	Verwendetes Osteosynthesematerial, Wirbelsäule, Platte(n), Hakenplatte(n)		

### Prozedur B03-4

99.B7.12 ‡↔	Intensivmedizinische Komplexbehandlung, 120 bis 184 Aufwandspunkte	99.B7.23 ‡↔	Intensivmedizinische Komplexbehandlung im Kindesalter (Basisprozedur), 589 bis 784 Aufwandspunkte
99.B7.13 ‡↔	Intensivmedizinische Komplexbehandlung, 185 bis 360 Aufwandspunkte	99.B7.24 ‡↔	Intensivmedizinische Komplexbehandlung im Kindesalter (Basisprozedur), 785 bis 980 Aufwandspunkte
99.B7.14 ‡↔	Intensivmedizinische Komplexbehandlung, 361 bis 552 Aufwandspunkte	99.B7.25 ‡↔	Intensivmedizinische Komplexbehandlung im Kindesalter (Basisprozedur), 981 bis 1176 Aufwandspunkte
99.B7.15 ‡↔	Intensivmedizinische Komplexbehandlung, 553 bis 828 Aufwandspunkte	99.B7.26 ‡↔	Intensivmedizinische Komplexbehandlung im Kindesalter (Basisprozedur), 1177 bis 1470 Aufwandspunkte
99.B7.16 ‡↔	Intensivmedizinische Komplexbehandlung, 829 bis 1104 Aufwandspunkte	99.B7.27 ‡↔	Intensivmedizinische Komplexbehandlung im Kindesalter (Basisprozedur), 1471 bis 1764 Aufwandspunkte
99.B7.17 ‡↔	Intensivmedizinische Komplexbehandlung, 1105 bis 1380 Aufwandspunkte	99.B7.28 ‡↔	Intensivmedizinische Komplexbehandlung im Kindesalter (Basisprozedur), 1765 bis 2058 Aufwandspunkte
99.B7.18 ‡↔	Intensivmedizinische Komplexbehandlung, 1381 bis 1656 Aufwandspunkte	99.B7.2A ‡↔	Intensivmedizinische Komplexbehandlung im Kindesalter (Basisprozedur), 2059 bis 2352 Aufwandspunkte
99.B7.1A ‡↔	Intensivmedizinische Komplexbehandlung, 1657 bis 1932 Aufwandspunkte	99.B7.2B ‡↔	Intensivmedizinische Komplexbehandlung im Kindesalter (Basisprozedur), 2353 bis 2646 Aufwandspunkte
99.B7.1B ‡↔	Intensivmedizinische Komplexbehandlung, 1933 bis 2208 Aufwandspunkte	99.B7.2C ‡↔	Intensivmedizinische Komplexbehandlung im Kindesalter (Basisprozedur), 2647 bis 2940 Aufwandspunkte
99.B7.1C ‡↔	Intensivmedizinische Komplexbehandlung, 2209 bis 2484 Aufwandspunkte	99.B7.2D ‡↔	Intensivmedizinische Komplexbehandlung im Kindesalter (Basisprozedur), 2941 bis 3430 Aufwandspunkte
99.B7.1D ‡↔	Intensivmedizinische Komplexbehandlung, 2485 bis 2760 Aufwandspunkte	99.B7.2E ‡↔	Intensivmedizinische Komplexbehandlung im Kindesalter (Basisprozedur), 3431 bis 3920 Aufwandspunkte
99.B7.1E ‡↔	Intensivmedizinische Komplexbehandlung, 2761 bis 3220 Aufwandspunkte	99.B7.2F ‡↔	Intensivmedizinische Komplexbehandlung im Kindesalter (Basisprozedur), 3921 bis 4410 Aufwandspunkte
99.B7.1F ‡↔	Intensivmedizinische Komplexbehandlung, 3221 bis 3680 Aufwandspunkte	99.B7.2G ‡↔	Intensivmedizinische Komplexbehandlung im Kindesalter (Basisprozedur), 4411 bis 4900 Aufwandspunkte
99.B7.1G ‡↔	Intensivmedizinische Komplexbehandlung, 3681 bis 4600 Aufwandspunkte	99.B7.2H ‡↔	Intensivmedizinische Komplexbehandlung im Kindesalter (Basisprozedur), 4901 bis 5880 Aufwandspunkte
99.B7.1H ‡↔	Intensivmedizinische Komplexbehandlung, 4601 bis 5520 Aufwandspunkte	99.B7.2I ‡↔	Intensivmedizinische Komplexbehandlung im Kindesalter (Basisprozedur), 5881 bis 6860 Aufwandspunkte
99.B7.1I ‡↔	Intensivmedizinische Komplexbehandlung, 5521 bis 7360 Aufwandspunkte	99.B7.2J ‡↔	Intensivmedizinische Komplexbehandlung im Kindesalter (Basisprozedur), 6861 bis 7840 Aufwandspunkte
99.B7.1J ‡↔	Intensivmedizinische Komplexbehandlung, 7361 bis 9200 Aufwandspunkte		
99.B7.1K ‡↔	Intensivmedizinische Komplexbehandlung, 9201 bis 11040 Aufwandspunkte		
99.B7.1L ‡↔	Intensivmedizinische Komplexbehandlung, 11041 bis 13800 Aufwandspunkte		
99.B7.1M ‡↔	Intensivmedizinische Komplexbehandlung, 13801 bis 16560 Aufwandspunkte		
99.B7.1N ‡↔	Intensivmedizinische Komplexbehandlung, 16561 bis 19320 Aufwandspunkte		
99.B7.1O ‡↔	Intensivmedizinische Komplexbehandlung, 19321 und mehr Aufwandspunkte		
99.B7.21 ‡↔	Intensivmedizinische Komplexbehandlung im Kindesalter (Basisprozedur), 197 bis 392 Aufwandspunkte		
99.B7.22 ‡↔	Intensivmedizinische Komplexbehandlung im Kindesalter (Basisprozedur), 393 bis 588 Aufwandspunkte		



- 99.B7.2K †↔ Intensivmedizinische Komplexbehandlung im Kindesalter (Basisprozedur), 7841 bis 9800 Aufwandspunkte
- 99.B7.2L †↔ Intensivmedizinische Komplexbehandlung im Kindesalter (Basisprozedur), 9801 bis 11760 Aufwandspunkte
- 99.B7.2M †↔ Intensivmedizinische Komplexbehandlung im Kindesalter (Basisprozedur), 11761 bis 13720 Aufwandspunkte
- 99.B7.2N †↔ Intensivmedizinische Komplexbehandlung im Kindesalter (Basisprozedur), 13721 bis 16660 Aufwandspunkte
- 99.B7.2O †↔ Intensivmedizinische Komplexbehandlung im Kindesalter (Basisprozedur), 16661 bis 19600 Aufwandspunkte
- 99.B7.2P †↔ Intensivmedizinische Komplexbehandlung im Kindesalter (Basisprozedur), 19601 und mehr Aufwandspunkte
- 99.B7.31 †↔ Intensivmedizinische Komplexbehandlung im Neugeborenenalter (Basisprozedur), 197 bis 392 Aufwandspunkte
- 99.B7.32 †↔ Intensivmedizinische Komplexbehandlung im Neugeborenenalter (Basisprozedur), 393 bis 588 Aufwandspunkte
- 99.B7.33 †↔ Intensivmedizinische Komplexbehandlung im Neugeborenenalter (Basisprozedur), 589 bis 784 Aufwandspunkte
- 99.B7.34 †↔ Intensivmedizinische Komplexbehandlung im Neugeborenenalter (Basisprozedur), 785 bis 980 Aufwandspunkte
- 99.B7.35 †↔ Intensivmedizinische Komplexbehandlung im Neugeborenenalter (Basisprozedur), 981 bis 1176 Aufwandspunkte
- 99.B7.36 †↔ Intensivmedizinische Komplexbehandlung im Neugeborenenalter (Basisprozedur), 1177 bis 1470 Aufwandspunkte
- 99.B7.37 †↔ Intensivmedizinische Komplexbehandlung im Neugeborenenalter (Basisprozedur), 1471 bis 1764 Aufwandspunkte
- 99.B7.38 †↔ Intensivmedizinische Komplexbehandlung im Neugeborenenalter (Basisprozedur), 1765 bis 2058 Aufwandspunkte
- 99.B7.3A †↔ Intensivmedizinische Komplexbehandlung im Neugeborenenalter (Basisprozedur), 2059 bis 2352 Aufwandspunkte
- 99.B7.3B †↔ Intensivmedizinische Komplexbehandlung im Neugeborenenalter (Basisprozedur), 2353 bis 2646 Aufwandspunkte
- 99.B7.3C †↔ Intensivmedizinische Komplexbehandlung im Neugeborenenalter (Basisprozedur), 2647 bis 2940 Aufwandspunkte
- 99.B7.3D †↔ Intensivmedizinische Komplexbehandlung im Neugeborenenalter (Basisprozedur), 2941 bis 3430 Aufwandspunkte
- 99.B7.3E †↔ Intensivmedizinische Komplexbehandlung im Neugeborenenalter (Basisprozedur), 3431 bis 3920 Aufwandspunkte
- 99.B7.3F †↔ Intensivmedizinische Komplexbehandlung im Neugeborenenalter (Basisprozedur), 3921 bis 4410 Aufwandspunkte
- 99.B7.3G †↔ Intensivmedizinische Komplexbehandlung im Neugeborenenalter (Basisprozedur), 4411 bis 4900 Aufwandspunkte
- 99.B7.3H †↔ Intensivmedizinische Komplexbehandlung im Neugeborenenalter (Basisprozedur), 4901 bis 5880 Aufwandspunkte
- 99.B7.3I †↔ Intensivmedizinische Komplexbehandlung im Neugeborenenalter (Basisprozedur), 5881 bis 6860 Aufwandspunkte
- 99.B7.3J †↔ Intensivmedizinische Komplexbehandlung im Neugeborenenalter (Basisprozedur), 6861 bis 7840 Aufwandspunkte
- 99.B7.3K †↔ Intensivmedizinische Komplexbehandlung im Neugeborenenalter (Basisprozedur), 7841 bis 9800 Aufwandspunkte
- 99.B7.3L †↔ Intensivmedizinische Komplexbehandlung im Neugeborenenalter (Basisprozedur), 9801 bis 11760 Aufwandspunkte
- 99.B7.3M †↔ Intensivmedizinische Komplexbehandlung im Neugeborenenalter (Basisprozedur), 11761 bis 13720 Aufwandspunkte
- 99.B7.3N †↔ Intensivmedizinische Komplexbehandlung im Neugeborenenalter (Basisprozedur), 13721 bis 16660 Aufwandspunkte
- 99.B7.3O †↔ Intensivmedizinische Komplexbehandlung im Neugeborenenalter (Basisprozedur), 16661 bis 19600 Aufwandspunkte
- 99.B7.3P †↔ Intensivmedizinische Komplexbehandlung im Neugeborenenalter (Basisprozedur), 19601 und mehr Aufwandspunkte
- 99.B8.12 †↔ IMC-Komplexbehandlung des Erwachsenen, 120 bis 184 Aufwandspunkte
- 99.B8.13 †↔ IMC-Komplexbehandlung des Erwachsenen, 185 bis 360 Aufwandspunkte
- 99.B8.14 †↔ IMC-Komplexbehandlung des Erwachsenen, 361 bis 552 Aufwandspunkte
- 99.B8.15 †↔ IMC-Komplexbehandlung des Erwachsenen, 553 bis 828 Aufwandspunkte
- 99.B8.16 †↔ IMC-Komplexbehandlung des Erwachsenen, 829 bis 1104 Aufwandspunkte
- 99.B8.17 †↔ IMC-Komplexbehandlung des Erwachsenen, 1105 bis 1380 Aufwandspunkte
- 99.B8.18 †↔ IMC-Komplexbehandlung des Erwachsenen, 1381 bis 1656 Aufwandspunkte
- 99.B8.1A †↔ IMC-Komplexbehandlung des Erwachsenen, 1657 bis 1932 Aufwandspunkte
- 99.B8.1B †↔ IMC-Komplexbehandlung des Erwachsenen, 1933 bis 2208 Aufwandspunkte
- 99.B8.1C †↔ IMC-Komplexbehandlung des Erwachsenen, 2209 bis 2484 Aufwandspunkte
- 99.B8.1D †↔ IMC-Komplexbehandlung des Erwachsenen, 2485 bis 2760 Aufwandspunkte
- 99.B8.1E †↔ IMC-Komplexbehandlung des Erwachsenen, 2761 bis 3220 Aufwandspunkte
- 99.B8.1F †↔ IMC-Komplexbehandlung des Erwachsenen, 3221 bis 3680 Aufwandspunkte
- 99.B8.1G †↔ IMC-Komplexbehandlung des Erwachsenen, 3681 bis 4600 Aufwandspunkte
- 99.B8.1H †↔ IMC-Komplexbehandlung des Erwachsenen, 4601 bis 5520 Aufwandspunkte
- 99.B8.1I †↔ IMC-Komplexbehandlung des Erwachsenen, 5521 bis 7360 Aufwandspunkte
- 99.B8.1J †↔ IMC-Komplexbehandlung des Erwachsenen, 7361 bis 9200 Aufwandspunkte
- 99.B8.1K †↔ IMC-Komplexbehandlung des Erwachsenen, 9201 bis 11040 Aufwandspunkte
- 99.B8.1L †↔ IMC-Komplexbehandlung des Erwachsenen, 11041 bis 13800 Aufwandspunkte
- 99.B8.1M †↔ IMC-Komplexbehandlung des Erwachsenen, 13801 bis 16560 Aufwandspunkte
- 99.B8.1N †↔ IMC-Komplexbehandlung des Erwachsenen, 16561 bis 19320 Aufwandspunkte
- 99.B8.1O †↔ IMC-Komplexbehandlung des Erwachsenen, 19321 und mehr Aufwandspunkte
- 99.B8.21 †↔ IMC-Komplexbehandlung im Kindesalter, 197 bis 392 Aufwandspunkte
- 99.B8.22 †↔ IMC-Komplexbehandlung im Kindesalter, 393 bis 588 Aufwandspunkte
- 99.B8.23 †↔ IMC-Komplexbehandlung im Kindesalter, 589 bis 784 Aufwandspunkte

99.B8.24 †↔	IMC-Komplexbehandlung im Kindesalter, 785 bis 980 Aufwandspunkte	99.B8.33 †↔	IMC-Komplexbehandlung im Neugeborenenalter, 589 bis 784 Aufwandspunkte
99.B8.25 †↔	IMC-Komplexbehandlung im Kindesalter, 981 bis 1176 Aufwandspunkte	99.B8.34 †↔	IMC-Komplexbehandlung im Neugeborenenalter, 785 bis 980 Aufwandspunkte
99.B8.26 †↔	IMC-Komplexbehandlung im Kindesalter, 1177 bis 1470 Aufwandspunkte	99.B8.35 †↔	IMC-Komplexbehandlung im Neugeborenenalter, 981 bis 1176 Aufwandspunkte
99.B8.27 †↔	IMC-Komplexbehandlung im Kindesalter, 1471 bis 1764 Aufwandspunkte	99.B8.36 †↔	IMC-Komplexbehandlung im Neugeborenenalter, 1177 bis 1470 Aufwandspunkte
99.B8.28 †↔	IMC-Komplexbehandlung im Kindesalter, 1765 bis 2058 Aufwandspunkte	99.B8.37 †↔	IMC-Komplexbehandlung im Neugeborenenalter, 1471 bis 1764 Aufwandspunkte
99.B8.2A †↔	IMC-Komplexbehandlung im Kindesalter, 2059 bis 2352 Aufwandspunkte	99.B8.38 †↔	IMC-Komplexbehandlung im Neugeborenenalter, 1765 bis 2058 Aufwandspunkte
99.B8.2B †↔	IMC-Komplexbehandlung im Kindesalter, 2353 bis 2646 Aufwandspunkte	99.B8.3A †↔	IMC-Komplexbehandlung im Neugeborenenalter, 2059 bis 2352 Aufwandspunkte
99.B8.2C †↔	IMC-Komplexbehandlung im Kindesalter, 2647 bis 2940 Aufwandspunkte	99.B8.3B †↔	IMC-Komplexbehandlung im Neugeborenenalter, 2353 bis 2646 Aufwandspunkte
99.B8.2D †↔	IMC-Komplexbehandlung im Kindesalter, 2941 bis 3430 Aufwandspunkte	99.B8.3C †↔	IMC-Komplexbehandlung im Neugeborenenalter, 2647 bis 2940 Aufwandspunkte
99.B8.2E †↔	IMC-Komplexbehandlung im Kindesalter, 3431 bis 3920 Aufwandspunkte	99.B8.3D †↔	IMC-Komplexbehandlung im Neugeborenenalter, 2941 bis 3430 Aufwandspunkte
99.B8.2F †↔	IMC-Komplexbehandlung im Kindesalter, 3921 bis 4410 Aufwandspunkte	99.B8.3E †↔	IMC-Komplexbehandlung im Neugeborenenalter, 3431 bis 3920 Aufwandspunkte
99.B8.2G †↔	IMC-Komplexbehandlung im Kindesalter, 4411 bis 4900 Aufwandspunkte	99.B8.3F †↔	IMC-Komplexbehandlung im Neugeborenenalter, 3921 bis 4410 Aufwandspunkte
99.B8.2H †↔	IMC-Komplexbehandlung im Kindesalter, 4901 bis 5880 Aufwandspunkte	99.B8.3G †↔	IMC-Komplexbehandlung im Neugeborenenalter, 4411 bis 4900 Aufwandspunkte
99.B8.2I †↔	IMC-Komplexbehandlung im Kindesalter, 5881 bis 6860 Aufwandspunkte	99.B8.3H †↔	IMC-Komplexbehandlung im Neugeborenenalter, 4901 bis 5880 Aufwandspunkte
99.B8.2J †↔	IMC-Komplexbehandlung im Kindesalter, 6861 bis 7840 Aufwandspunkte	99.B8.3I †↔	IMC-Komplexbehandlung im Neugeborenenalter, 5881 bis 6860 Aufwandspunkte
99.B8.2K †↔	IMC-Komplexbehandlung im Kindesalter, 7841 bis 9800 Aufwandspunkte	99.B8.3J †↔	IMC-Komplexbehandlung im Neugeborenenalter, 6861 bis 7840 Aufwandspunkte
99.B8.2L †↔	IMC-Komplexbehandlung im Kindesalter, 9801 bis 11760 Aufwandspunkte	99.B8.3K †↔	IMC-Komplexbehandlung im Neugeborenenalter, 7841 bis 9800 Aufwandspunkte
99.B8.2M †↔	IMC-Komplexbehandlung im Kindesalter, 11761 bis 13720 Aufwandspunkte	99.B8.3L †↔	IMC-Komplexbehandlung im Neugeborenenalter, 9801 bis 11760 Aufwandspunkte
99.B8.2N †↔	IMC-Komplexbehandlung im Kindesalter, 13721 bis 16660 Aufwandspunkte	99.B8.3M †↔	IMC-Komplexbehandlung im Neugeborenenalter, 11761 bis 13720 Aufwandspunkte
99.B8.2O †↔	IMC-Komplexbehandlung im Kindesalter, 16661 bis 19600 Aufwandspunkte	99.B8.3N †↔	IMC-Komplexbehandlung im Neugeborenenalter, 13721 bis 16660 Aufwandspunkte
99.B8.2P †↔	IMC-Komplexbehandlung im Kindesalter, 19601 und mehr Aufwandspunkte	99.B8.3O †↔	IMC-Komplexbehandlung im Neugeborenenalter, 16661 bis 19600 Aufwandspunkte
99.B8.31 †↔	IMC-Komplexbehandlung im Neugeborenenalter, 197 bis 392 Aufwandspunkte	99.B8.3P †↔	IMC-Komplexbehandlung im Neugeborenenalter, 19601 und mehr Aufwandspunkte
99.B8.32 †↔	IMC-Komplexbehandlung im Neugeborenenalter, 393 bis 588 Aufwandspunkte		

### Prozedur B03-5

03.4X.10 ↔	Exzision oder Destruktion von Tumorgewebe an Rückenmark (intramedullär)	03.6 ↔	Lösung von Adhäsionen an Rückenmark und Nervenwurzeln
03.4X.11 ↔	Exzision oder Destruktion von Tumorgewebe an Rückenmarkhäuten und Knochen	03.93.20 ↔	Implantation oder Wechsel der Elektrode(n) eines permanenten epiduralen Neurostimulators, Einzelelektrodensystems, Dauerstimulation, perkutan
03.4X.12 ↔	Exzision oder Destruktion von Tumorgewebe an intraspinalen Nervenwurzeln und Ganglien	03.93.21 ↔	Implantation oder Wechsel der Elektrode(n) eines permanenten epiduralen Neurostimulators, Mehrelektrodensystems, Dauerstimulation, perkutan
03.4X.19 ↔	Exzision oder Destruktion von Tumorgewebe an Rückenmark oder Rückenmarkhäuten, sonstige	03.93.22 ↔	Implantation oder Wechsel der Elektrode(n) eines permanenten epiduralen Neurostimulators, Einzelelektrodensystems, Dauerstimulation, offen chirurgisch
03.4X.20 ↔	Exzision oder Destruktion einer sonstigen Läsion an Rückenmark (intramedullär)	03.93.23 ↔	Implantation oder Wechsel der Elektrode(n) eines permanenten epiduralen Neurostimulators, Mehrelektrodensystems, Dauerstimulation, offen chirurgisch
03.4X.21 ↔	Exzision oder Destruktion einer sonstigen Läsion an Rückenmarkhäuten		
03.4X.22 ↔	Exzision oder Destruktion einer sonstigen Läsion an intraspinalen Nervenwurzeln und Ganglien		
03.4X.29 ↔	Exzision oder Destruktion einer sonstigen Läsion an Rückenmark oder Rückenmarkhäuten, sonstige		
03.4X.99 ↔	Exzision oder Destruktion einer Läsion an Rückenmark oder Rückenmarkhäuten, sonstige		

**ADRG B04****Eingriffe an den extrakraniellen Gefässen, ASD Verschluss oder Herzschrittmacher**

Mindestens eine Prozedur in Tabelle B04-2

**DRG B04A****Eingriffe an den extrakraniellen Gefässen oder ASD Verschluss oder Herzschrittmacher mit äusserst schweren CC**

PCCL &gt; 3

**DRG B04B****Eingriffe an den extrakraniellen Gefässen, ASD Verschluss oder Herzschrittmacher mit schweren CC oder bei Hirninfarkt**

PCCL &gt; 2 oder Hauptdiagnose in Tabelle B04-1

**DRG B04C****Eingriffe an den extrakraniellen Gefässen oder ASD Verschluss oder Herzschrittmacher****Diagnose B04-1**

163.0	Hirninfarkt durch Thrombose präzerebraler Arterien	163.5	Hirninfarkt durch nicht näher bezeichneten Verschluss oder Stenose zerebraler Arterien
163.1	Hirninfarkt durch Embolie präzerebraler Arterien	163.6	Hirninfarkt durch Thrombose der Hirnvenen, nichteitrig
163.2	Hirninfarkt durch nicht näher bezeichneten Verschluss oder Stenose präzerebraler Arterien	163.8	Sonstiger Hirninfarkt
163.3	Hirninfarkt durch Thrombose zerebraler Arterien		
163.4	Hirninfarkt durch Embolie zerebraler Arterien		

**Prozedur B04-2**

35.51 ↔	Korrektur eines Vorhofseptumdefekts mit Prothese, offene Technik	38.12 ↔	Enderarteriektomie von anderen Gefässen an Kopf und Hals
35.61 ↔	Korrektur eines Vorhofseptumdefekts mit Bio-Graft	38.32.10 ↔	Resektion von extrakraniellen Arterien an Kopf und Hals mit Anastomose
35.98.11 ↔	Perkutan-transluminaler Verschluss eines Vorhofseptumdefekts, mit 1 Verschlussdevice	38.32.21 ↔	Resektion der V. jugularis mit Anastomose
35.98.12 ↔	Perkutan-transluminaler Verschluss eines Vorhofseptumdefekts, mit 2 und mehr Verschlussdevices	38.32.22 ↔	Resektion von oberflächlichen extrakraniellen Venen an Kopf und Hals mit Anastomose
35.98.19 ↔	Perkutan-transluminaler Verschluss eines Vorhofseptumdefekts, sonstige	38.32.99 ↔	Resektion von anderen Gefässen an Kopf und Hals mit Anastomose, sonstige
37.8A.00 ↔	Implantation eines permanenten Herzschrittmachers, n.n.bez.	38.42 ↔	Resektion von anderen Blutgefässen an Kopf und Hals mit Ersatz
37.8A.09 ↔	Implantation eines permanenten Herzschrittmachers, sonstige	38.7X.21 ↔	Implantation eines Vena cava Filters, perkutan transluminal
37.8A.11 ↔	Implantation eines Einkammer-Schrittmachers	39.22.11 ↔	Bypass zwischen A. carotis und A. carotis
37.8A.21 ↔	Implantation eines Zweikammer-Schrittmachers, ohne antitachykarde Stimulation	39.22.12 ↔	Bypass zwischen A. carotis und A. vertebralis
37.8A.22 ↔	Implantation eines Zweikammer-Schrittmachers, mit antitachykarder Stimulation	39.22.13 ↔	Bypass zwischen A. carotis und A. subclavia
37.8A.31 ↔	Implantation eines Resynchronisationsherzschrittmacher (CRT-P)	39.22.14 ↔	Bypass zwischen A. carotis und Aorta
37.8A.42 ↔	Implantation eines transvenösen, sondenlosen Herzschrittmachers, Einkammerstimulation	39.22.19 ↔	Bypass an der A. carotis, sonstige
37.8A.43 ↔	Implantation eines transvenösen, sondenlosen Herzschrittmachers, Zweikammerstimulation	39.22.21 ↔	Bypass zwischen A. subclavia und Aorta
37.8C ↔	Implantation eines Ereignisrekorders	39.22.29 ↔	Bypass an der A. subclavia, sonstige
37.8E.00 ↔	Implantation eines Kardioverters oder Defibrillators, n.n.bez.	39.22.99 ↔	Bypass zwischen Aorta, A. subclavia und A. carotis, sonstige
37.8E.11 ↔	Implantation eines Einkammer-Defibrillators	39.27.00 ↔	Arteriovenöser Shunt für Hämodialyse, n.n.bez.
37.8E.12 ↔	Implantation eines Zweikammer-Defibrillators	39.27.09 ↔	Arteriovenöser Shunt für Hämodialyse, sonstige
37.8E.21 ↔	Implantation eines Resynchronisationsdefibrillators (CRT-D)	39.27.11 ↔	Anlegen einer AV-Fistel mit allogenen oder alloplastischem Material für Hämodialyse
37.8E.22 ↔	Implantation eines Einkammer-Defibrillators mit atrialem Sensing	39.27.12 ↔	Anlegen einer AV-Fistel mittels einer Hybridprothese aus zwei Komponenten, perkutan-transluminale Implantation der venösen Komponente sowie offen chirurgische Implantation des arteriellen Grafts
37.8E.31 ↔	Implantation eines subkutanen Defibrillatorsystems	39.27.14 ↔	Anlegen einer AV-Fistel für Hämodialyse, offen chirurgisch
37.8E.99 ↔	Implantation eines Kardioverters oder Defibrillators, sonstige	39.27.15 ↔	Anlegen einer AV-Fistel für Hämodialyse, perkutan-transluminale
37.90.10 ↔	Perkutaner Verschluss des linken Vorhofsohrs	39.42.11 ↔	Entfernen bei Wechsel eines arteriovenösen Shunts zur Hämodialyse
37.90.99 ↔	Einsetzen von Vorrichtungen ins linke Herzohr, sonstige	39.42.12 ↔	Revision ohne Ersatz eines arteriovenösen Shunts zur Hämodialyse

39.43 ↔	Verschluss eines arteriovenösen Shunts zur Hämodialyse	39.8X.10 ↔	Exploration des Glomus caroticum und anderer Paraganglien
39.52.19 ↔	Sonstige Korrektur eines Aneurysmas von Blutgefäßen an Kopf und Hals, sonstige	39.8X.11 ↔	Exzision des Glomus caroticum und anderer Paraganglien
39.56.12 ↔	Plastische Rekonstruktion der V. jugularis mit Gewebe-Patch	39.8X.21 ↔	Revision ohne Ersatz eines Impulsgenerators zur Aktivierung des Baroreflexes
39.56.19 ↔	Plastische Rekonstruktion von Gefäßen an Kopf und Hals mit Gewebe-Patch, sonstige	39.8X.22 ↔	Entfernen eines Impulsgenerators zur Aktivierung des Baroreflexes
39.57.12 ↔	Plastische Rekonstruktion von extrakraniellen Arterien an Kopf und Hals mit synthetischem Patch Graft	39.8X.31 ↔	Revision ohne Ersatz einer (von) Elektrode(n) zur Aktivierung des Baroreflexes
39.57.13 ↔	Plastische Rekonstruktion der V. jugularis mit synthetischem Patch Graft	39.8X.32 ↔	Entfernen einer (von) Elektrode(n) zur Aktivierung des Baroreflexes
39.57.19 ↔	Plastische Rekonstruktion von Gefäßen an Kopf und Hals mit synthetischem Patch Graft, sonstige	39.8X.99 ↔	Operationen am Glomus caroticum, Sinus caroticus und anderen Paraganglien, sonstige
39.59.32 ↔	Sonstige plastische Rekonstruktion der extrakraniellen A. vertebralis	39.B1.22 ↔	(Perkutan-)transluminale Implantation von Stents ohne Medikamenten-Freisetzung, A. carotis n.n.bez.
39.59.33 ↔	Sonstige plastische Rekonstruktion von extrakraniellen Arterien an Kopf und Hals, sonstige	39.B1.23 ↔	(Perkutan-)transluminale Implantation von Stents ohne Medikamenten-Freisetzung, A. carotis communis
39.59.34 ↔	Sonstige plastische Rekonstruktion der V. jugularis	39.B1.25 ↔	(Perkutan-)transluminale Implantation von Stents ohne Medikamenten-Freisetzung, A. carotis interna extrakraniell
39.59.39 ↔	Sonstige plastische Rekonstruktion von Gefäßen an Kopf und Hals, sonstige	39.B1.26 ↔	(Perkutan-)transluminale Implantation von Stents ohne Medikamenten-Freisetzung, A. carotis interna extrakraniell mit A. carotis communis
39.72.21 ↔	Selektive Embolisation von extrakraniellen Gefäßen des Kopfes und des Halses mit Partikeln oder Coils	39.B1.27 ↔	(Perkutan-)transluminale Implantation von Stents ohne Medikamenten-Freisetzung, A. carotis externa
39.72.22 ↔	Selektive Embolisation von extrakraniellen Gefäßen des Kopfes und des Halses mit embolisierenden Flüssigkeiten, ablösbaren Ballons oder Schirmen	39.B1.28 ↔	(Perkutan-)transluminale Implantation von Stents ohne Medikamenten-Freisetzung, A. vertebralis extrakraniell
39.72.24 ↔	Selektive Embolisation von extrakraniellen Gefäßen des Kopfes und des Halses mit adhäsivem Embolisat	39.B1.L1 ↔	(Perkutan-)transluminale Implantation von Stents ohne Medikamenten-Freisetzung, spinale Gefäße
39.72.25 ↔	Selektive Embolisation von extrakraniellen Gefäßen des Kopfes und des Halses mit Plugs	39.B2.22 ↔	(Perkutan-)transluminale Implantation von Stents mit Medikamenten-Freisetzung, A. carotis n.n.bez.
39.72.29 ↔	Selektive Embolisation von extrakraniellen Gefäßen des Kopfes und des Halses, sonstige	39.B2.23 ↔	(Perkutan-)transluminale Implantation von Stents mit Medikamenten-Freisetzung, A. carotis communis
39.75.30 ↔	Zerebrale Perfusionsaugmentation durch partielle endoaortale Ballonokklusion	39.B2.25 ↔	(Perkutan-)transluminale Implantation von Stents mit Medikamenten-Freisetzung, A. carotis interna extrakraniell
39.76.10 ↔	Perkutane Ballonangioplastie an präzerebralem(en) (extrakraniellem(en)) Gefäss(en)	39.B2.26 ↔	(Perkutan-)transluminale Implantation von Stents mit Medikamenten-Freisetzung, A. carotis interna extrakraniell mit A. carotis communis
39.76.11 ↔	Perkutane Angioplastik oder Atherektomie mittels Lithotripsie an präzerebralem(en) (extrakraniellem(en)) Gefäss(en)	39.B2.27 ↔	(Perkutan-)transluminale Implantation von Stents mit Medikamenten-Freisetzung, A. carotis externa
39.76.20 ↔	Perkutane Bladeangioplastie an präzerebralem(en) (extrakraniellem(en)) Gefäss(en)	39.B2.28 ↔	(Perkutan-)transluminale Implantation von Stents mit Medikamenten-Freisetzung, A. vertebralis extrakraniell
39.76.30 ↔	Perkutane Laserangioplastie an präzerebralem(en) (extrakraniellem(en)) Gefäss(en)	39.B2.L1 ↔	(Perkutan-)transluminale Implantation von Stents mit Medikamenten-Freisetzung, spinale Gefäße
39.76.40 ↔	Perkutane Atherektomie an präzerebralem(en) (extrakraniellem(en)) Gefäss(en)	39.B3.22 ↔	(Perkutan-)transluminale Implantation von gecoverten Stents ohne Medikamenten-Freisetzung, A. carotis n.n.bez.
39.76.50 ↔	Perkutane selektive Thrombolysie an extrakraniellen Gefäßen des Kopfes und Halses	39.B3.23 ↔	(Perkutan-)transluminale Implantation von gecoverten Stents ohne Medikamenten-Freisetzung, A. carotis communis
39.76.61 ↔	Perkutane Rotationsthrombektomie an präzerebralem(en) (extrakraniellem(en)) Gefäss(en)	39.B3.25 ↔	(Perkutan-)transluminale Implantation von gecoverten Stents ohne Medikamenten-Freisetzung, A. carotis interna extrakraniell
39.76.62 ↔	Perkutane stentgestützte Thrombektomie an extrakraniellen Gefäßen	39.B3.26 ↔	(Perkutan-)transluminale Implantation von gecoverten Stents ohne Medikamenten-Freisetzung, A. carotis interna extrakraniell mit A. carotis communis
39.76.69 ↔	Perkutane Thrombektomie an präzerebralem(en) (extrakraniellem(en)) Gefäss(en), sonstige	39.B3.27 ↔	(Perkutan-)transluminale Implantation von gecoverten Stents ohne Medikamenten-Freisetzung, A. carotis externa
39.76.70 ↔	Perkutane endovaskuläre Fremdkörperentfernung aus extrakraniellen Gefäßen des Kopfes und Halses	39.B3.28 ↔	(Perkutan-)transluminale Implantation von gecoverten Stents ohne Medikamenten-Freisetzung, A. vertebralis extrakraniell
39.76.99 ↔	Perkutane transluminale endovaskuläre Intervention an präzerebralem(en) (extrakraniellem(en)) Gefäss(en), sonstige	39.B3.L1 ↔	(Perkutan-)transluminale Implantation von gecoverten Stents ohne Medikamenten-Freisetzung, spinale Gefäße
39.79.28 ↔	Coil-Embolisation oder -Verschluss von spinalen Gefäßen		
39.79.38 ↔	Selektive Embolisation mit embolisierenden Flüssigkeiten von spinalen Gefäßen		
39.79.47 ↔	Selektive Embolisation mit ablösbaren Ballons von spinalen Gefäßen		
39.79.58 ↔	Selektive Embolisation mit Schirmen von spinalen Gefäßen		
39.79.68 ↔	Selektive Embolisation mit Partikeln von spinalen Gefäßen		
39.79.A8 ↔	Selektive Embolisation mit Plugs von spinalen Gefäßen		

- 39.B4.22 ↔ (Perkutan-)transluminale Implantation von ungecoverten Stents mit Medikamenten-Freisetzung, A. carotis n.n.bez.
- 39.B4.23 ↔ (Perkutan-)transluminale Implantation von ungecoverten Stents mit Medikamenten-Freisetzung, A. carotis communis
- 39.B4.25 ↔ (Perkutan-)transluminale Implantation von ungecoverten Stents mit Medikamenten-Freisetzung, A. carotis interna extrakraniell
- 39.B4.26 ↔ (Perkutan-)transluminale Implantation von ungecoverten Stents mit Medikamenten-Freisetzung, A. carotis interna extrakraniell mit A. carotis communis
- 39.B4.27 ↔ (Perkutan-)transluminale Implantation von ungecoverten Stents mit Medikamenten-Freisetzung, A. carotis externa
- 39.B4.28 ↔ (Perkutan-)transluminale Implantation von ungecoverten Stents mit Medikamenten-Freisetzung, A. vertebralis extrakraniell
- 39.B4.L1 ↔ (Perkutan-)transluminale Implantation von ungecoverten Stents mit Medikamenten-Freisetzung, spinale Gefässe
- 39.B5.22 ↔ (Perkutan-)transluminale Implantation von ungecoverten Cheatham-Platinum-Stents, A. carotis n.n.bez.
- 39.B5.23 ↔ (Perkutan-)transluminale Implantation von ungecoverten Cheatham-Platinum-Stents, A. carotis communis
- 39.B5.25 ↔ (Perkutan-)transluminale Implantation von ungecoverten Cheatham-Platinum-Stents, A. carotis interna extrakraniell
- 39.B5.26 ↔ (Perkutan-)transluminale Implantation von ungecoverten Cheatham-Platinum-Stents, A. carotis interna extrakraniell mit A. carotis communis
- 39.B5.27 ↔ (Perkutan-)transluminale Implantation von ungecoverten Cheatham-Platinum-Stents, A. carotis externa
- 39.B5.L1 ↔ (Perkutan-)transluminale Implantation von ungecoverten Cheatham-Platinum-Stents, spinale Gefässe
- 39.B6.22 ↔ (Perkutan-)transluminale Implantation von ungecoverten Cheatham-Platinum-Stents, A. carotis n.n.bez.
- 39.B6.23 ↔ (Perkutan-)transluminale Implantation von ungecoverten Cheatham-Platinum-Stents, A. carotis communis
- 39.B6.25 ↔ (Perkutan-)transluminale Implantation von ungecoverten Cheatham-Platinum-Stents, A. carotis interna extrakraniell
- 39.B6.26 ↔ (Perkutan-)transluminale Implantation von ungecoverten Cheatham-Platinum-Stents, A. carotis interna extrakraniell mit A. carotis communis
- 39.B6.27 ↔ (Perkutan-)transluminale Implantation von ungecoverten Cheatham-Platinum-Stents, A. carotis externa
- 39.B6.L1 ↔ (Perkutan-)transluminale Implantation von ungecoverten Cheatham-Platinum-Stents, spinale Gefässe
- 39.B7.22 ↔ (Perkutan-)transluminale Implantation von ungecoverten grosslumige Stents, A. carotis n.n.bez.
- 39.B7.23 ↔ (Perkutan-)transluminale Implantation von ungecoverten grosslumige Stents, A. carotis communis
- 39.B7.25 ↔ (Perkutan-)transluminale Implantation von ungecoverten grosslumige Stents, A. carotis interna extrakraniell
- 39.B7.26 ↔ (Perkutan-)transluminale Implantation von ungecoverten grosslumige Stents, A. carotis interna extrakraniell mit A. carotis communis
- 39.B7.27 ↔ (Perkutan-)transluminale Implantation von ungecoverten grosslumige Stents, A. carotis externa
- 39.B7.28 ↔ (Perkutan-)transluminale Implantation von ungecoverten grosslumige Stents, A. vertebralis extrakraniell
- 39.B7.L1 ↔ (Perkutan-)transluminale Implantation von ungecoverten grosslumige Stents, spinale Gefässe
- 39.B8.22 ↔ (Perkutan-)transluminale Implantation von ungecoverten grosslumige Stents, A. carotis n.n.bez.
- 39.B8.23 ↔ (Perkutan-)transluminale Implantation von ungecoverten grosslumige Stents, A. carotis communis
- 39.B8.25 ↔ (Perkutan-)transluminale Implantation von ungecoverten grosslumige Stents, A. carotis interna extrakraniell
- 39.B8.26 ↔ (Perkutan-)transluminale Implantation von ungecoverten grosslumige Stents, A. carotis interna extrakraniell mit A. carotis communis
- 39.B8.27 ↔ (Perkutan-)transluminale Implantation von ungecoverten grosslumige Stents, A. carotis externa
- 39.B8.28 ↔ (Perkutan-)transluminale Implantation von ungecoverten grosslumige Stents, A. vertebralis extrakraniell
- 39.B8.L1 ↔ (Perkutan-)transluminale Implantation von ungecoverten grosslumige Stents, spinale Gefässe
- 39.BH.22 ↔ (Perkutan-)transluminale Implantation von Stents zur Strömungslaminierung bei Aneurysmen, A. carotis n.n.bez.
- 39.BH.23 ↔ (Perkutan-)transluminale Implantation von Stents zur Strömungslaminierung bei Aneurysmen, A. carotis communis
- 39.BH.25 ↔ (Perkutan-)transluminale Implantation von Stents zur Strömungslaminierung bei Aneurysmen, A. carotis interna extrakraniell
- 39.BH.26 ↔ (Perkutan-)transluminale Implantation von Stents zur Strömungslaminierung bei Aneurysmen, A. carotis interna extrakraniell mit A. carotis communis
- 39.BH.27 ↔ (Perkutan-)transluminale Implantation von Stents zur Strömungslaminierung bei Aneurysmen, A. carotis externa
- 39.BH.28 ↔ (Perkutan-)transluminale Implantation von Stents zur Strömungslaminierung bei Aneurysmen, A. vertebralis extrakraniell
- 39.BH.L1 ↔ (Perkutan-)transluminale Implantation von Stents zur Strömungslaminierung bei Aneurysmen, spinale Gefässe

**ADRG B05****Dekompression bei Karpal- oder Tarsaltunnelsyndrom**

Prozedur in Tabelle B05-1

**DRG B05Z****Dekompression bei Karpal- oder Tarsaltunnelsyndrom****Prozedur B05-1**

04.43.00 ↔	Entlastung am Karpaltunnel, n.n.bez.	80.78.29 ↔	Sonstige offene Synovektomie an Fuss und Zehen
04.43.10 ↔	Entlastung am Karpaltunnel, endoskopisch	82.19.10 ↔	Sonstige Durchtrennung von Weichteilen der Hand, Durchtrennung von Muskeln der Hand
04.43.99 ↔	Entlastung am Karpaltunnel, sonstige	82.19.99 ↔	Sonstige Durchtrennung von Weichteilen der Hand, sonstige
04.44 ↔	Entlastung am Tarsaltunnel		
80.78.20 ↔	Offene Synovektomie am Tarsometatarsalgelenk		
80.78.21 ↔	Offene Synovektomie am Metatarsophalangealgelenk		

**ADRG B09****Andere Eingriffe am Schädel**

Mindestens eine Prozedur in Tabelle B09-2

**DRG B09A****Andere Eingriffe am Schädel mit intensivmedizinische Komplexbehandlung/IMCK > 119 Aufwandspunkten oder Pflegekomplexbehandlung > 30 Aufwandspunkte**

Mindestens eine Prozedur in Tabelle B09-3

**DRG B09B****Andere Eingriffe am Schädel bei bösartigen Neubildungen am Nervensystem**

Diagnose in Tabelle B09-1

**DRG B09C****Andere Eingriffe am Schädel****Diagnose B09-1**

C69.6	Bösartige Neubildung: Orbita	C75.5	Bösartige Neubildung: Glomus aorticum und sonstige Paraganglien
C70.0	Bösartige Neubildung: Hirnhäute	C79.3	Sekundäre bösartige Neubildung des Gehirns und der Hirnhäute
C70.1	Bösartige Neubildung: Rückenmarkshäute	C79.4	Sekundäre bösartige Neubildung sonstiger und nicht näher bezeichneter Teile des Nervensystems
C70.9	Bösartige Neubildung: Meningen, nicht näher bezeichnet	D42.0	Neubildung unsicheren oder unbekanntes Verhaltens: Hirnhäute
C71.0	Bösartige Neubildung: Zerebrum, ausgenommen Hirnlappen und Ventrikel	D42.1	Neubildung unsicheren oder unbekanntes Verhaltens: Rückenmarkshäute
C71.1	Bösartige Neubildung: Frontallappen	D43.0	Neubildung unsicheren oder unbekanntes Verhaltens: Gehirn, supratentoriell
C71.2	Bösartige Neubildung: Temporallappen	D43.1	Neubildung unsicheren oder unbekanntes Verhaltens: Gehirn, infratentoriell
C71.3	Bösartige Neubildung: Parietallappen	D43.3	Neubildung unsicheren oder unbekanntes Verhaltens: Hirnnerven
C71.4	Bösartige Neubildung: Okzipitallappen	D43.4	Neubildung unsicheren oder unbekanntes Verhaltens: Rückenmark
C71.5	Bösartige Neubildung: Hirnventrikel	D43.7	Neubildung unsicheren oder unbekanntes Verhaltens: Sonstige Teile des Zentralnervensystems
C71.6	Bösartige Neubildung: Zerebellum	D44.3	Neubildung unsicheren oder unbekanntes Verhaltens: Hypophyse
C71.7	Bösartige Neubildung: Hirnstamm	D44.4	Neubildung unsicheren oder unbekanntes Verhaltens: Ductus craniopharyngealis
C71.8	Bösartige Neubildung: Gehirn, mehrere Teilbereiche überlappend	D44.5	Neubildung unsicheren oder unbekanntes Verhaltens: Epiphyse [Glandula pinealis] [Zirbelndrüse]
C72.0	Bösartige Neubildung: Rückenmark	D44.6	Neubildung unsicheren oder unbekanntes Verhaltens: Glomus caroticum
C72.1	Bösartige Neubildung: Cauda equina	D44.7	Neubildung unsicheren oder unbekanntes Verhaltens: Glomus aorticum und sonstige Paraganglien
C72.2	Bösartige Neubildung: Nn. olfactorii [I. Hirnnerv]		
C72.3	Bösartige Neubildung: N. opticus [II. Hirnnerv]		
C72.4	Bösartige Neubildung: N. vestibulocochlearis [VIII. Hirnnerv]		
C72.5	Bösartige Neubildung: Sonstige und nicht näher bezeichnete Hirnnerven		
C72.8	Bösartige Neubildung: Gehirn und andere Teile des Zentralnervensystems, mehrere Teilbereiche überlappend		
C75.1	Bösartige Neubildung: Hypophyse		
C75.2	Bösartige Neubildung: Ductus craniopharyngealis		
C75.3	Bösartige Neubildung: Epiphyse [Glandula pinealis] [Zirbelndrüse]		
C75.4	Bösartige Neubildung: Glomus caroticum		

## Prozedur B09-2

01.11.00 ↔ Geschlossene [perkutane] [Nadel-] Biopsie an den Hirnhäuten, n.n.bez.	01.39.19 ↔ Sonstige Inzision am Gehirn, Entleerung von sonstiger intrazerebraler Flüssigkeit
01.11.10 ↔ Stereotaktische geschlossene [perkutane] [Nadel-] Biopsie an den Hirnhäuten	01.39.29 ↔ Sonstige Inzision am Gehirn, Stereotaktische Entleerung sonstiger intrakranieller Flüssigkeit
01.11.99 ↔ Geschlossene [perkutane] [Nadel-] Biopsie an den Hirnhäuten, sonstige	01.39.30 ↔ Sonstige Inzision am Gehirn, Entfernung eines intrazerebralen Fremdkörpers
01.12.00 ↔ Offene Biopsie an den Hirnhäuten, n.n.bez.	01.39.40 ↔ Anlegen einer externen Drainage am Liquorsystem (z.B. ventrikulär, zisternal, subdural)
01.12.00 ↔ Offene Biopsie an den Hirnhäuten, n.n.bez.	01.39.41 ↔ Anlegen eines Reservoirs am Liquorsystem (z.B. ventrikulär, zisternal, subdural)
01.12.10 ↔ Stereotaktische offene Biopsie an den Hirnhäuten	01.39.42 ↔ Entfernen eines Reservoirs am Liquorsystem (z.B. ventrikulär, zisternal, subdural)
01.12.10 ↔ Stereotaktische offene Biopsie an den Hirnhäuten	01.39.99 ↔ Sonstige Inzision am Gehirn, sonstige
01.12.99 ↔ Offene Biopsie an den Hirnhäuten, sonstige	01.6X.21 ↔ Exzision und Destruktion von sonstigem erkrankten Gewebe an der Kalotte
01.12.99 ↔ Offene Biopsie an den Hirnhäuten, sonstige	02.01 ↔ Eröffnen einer Schädelnaht
01.13.00 ↔ Geschlossene [perkutane] [Nadel-] Biopsie am Gehirn, n.n.bez.	02.02 ↔ Elevation von Frakturfragmenten vom Schädel
01.13.10 ↔ Stereotaktische geschlossene [perkutane] [Nadel-] Biopsie am Gehirn	02.03 ↔ Bildung eines Schädelknochenlappens
01.13.99 ↔ Geschlossene [perkutane] [Nadel-] Biopsie am Gehirn, sonstige	02.04.00 ↔ Knochentransplantation an den Schädel, n.n.bez.
01.14.00 ↔ Offene Biopsie am Gehirn, n.n.bez.	02.04.10 ↔ Knochentransplantation an den Schädel, Schädeldach
01.14.00 ↔ Offene Biopsie am Gehirn, n.n.bez.	02.04.99 ↔ Knochentransplantation an den Schädel, sonstige
01.14.10 ↔ Stereotaktische offene Biopsie am Gehirn	02.05.00 ↔ Einsetzen einer Schädelknochenplatte, n.n.bez.
01.14.10 ↔ Stereotaktische offene Biopsie am Gehirn	02.05.10 ↔ Einsetzen eines CAD-Implantats an Hirnschädel ohne Beteiligung des Gesichtsschädels, einfacher Defekt
01.14.99 ↔ Offene Biopsie am Gehirn, sonstige	02.05.11 ↔ Einsetzen eines CAD-Implantats an Hirnschädel ohne Beteiligung des Gesichtsschädels, grosser oder komplexer Defekt
01.14.99 ↔ Offene Biopsie am Gehirn, sonstige	02.05.20 ↔ Einsetzen eines CAD-Implantats an Hirnschädel mit Beteiligung von Orbita, Temporalregion oder frontalem Sinus, bis zu 2 Regionen
01.15 ↔ Biopsie am Schädel	02.05.30 ↔ Einsetzen eines CAD-Implantats an Hirnschädel mit Beteiligung multipler Regionen des Gesichtsschädels, ab 3 Regionen
01.15 ↔ Biopsie am Schädel	02.05.41 ↔ Wiedereinsetzen einer autologen Schädelknochenplatte
01.18.20 ↔ Offene Biopsie an intrakraniellm Blutgefäss	02.05.99 ↔ Einsetzen einer Schädelknochenplatte, sonstige
01.18.21 ↔ Stereotaktische offene Biopsie an intrakraniellm Blutgefäss	02.06.00 ↔ Sonstige Osteoplastik am Schädel, n.n.bez.
01.18.29 ↔ Offene Biopsie an intrakraniellm Blutgefäss, sonstige	02.06.10 ↔ Frontorbitale Kranioplastik zur Verlagerung
01.21 ↔ Inzision und Drainage an den kranialen Sinus	02.06.20 ↔ Rekonstruktion des Hirnschädels ohne Beteiligung des Gesichtsschädels, mit einfachem Implantat (Knochenzement, alloplastisches Material)
01.24.00 ↔ Sonstige Kraniotomie, n.n.bez.	02.06.30 ↔ Rekonstruktion von Hirn- und Gesichtsschädel, mit einfachem Implantat (Knochenzement, alloplastisches Material)
01.24.20 ↔ Kraniotomie der Kalotte als Zugang, n.n.bez.	02.06.99 ↔ Sonstige Osteoplastik am Schädel, sonstige
01.24.21 ↔ Bohrlochtrepanation der Kalotte als Zugang	02.07 ↔ Entfernen einer Schädelknochenplatte
01.24.22 ↔ Stereotaktisch geführte Schädelöffnung über die Kalotte als Zugang	02.13 ↔ Ligatur eines Gefässes der Hirnhäute
01.24.29 ↔ Kraniotomie der Kalotte als Zugang, sonstige	02.14 ↔ Exzision am Plexus chorioideus
01.24.30 ↔ Zugang zur Schädelbasis, n.n.bez.	02.31 ↔ Ventrikelshunt zu Strukturen in Kopf und Hals
01.25.00 ↔ Sonstige Kraniektomie, n.n.bez.	02.32 ↔ Ventrikelshunt zum Kreislaufsystem
01.26 ↔ Einsetzen und Ersetzen eines Katheters in die Schädelhöhle oder Hirngewebe	02.33 ↔ Ventrikelshunt zur Thoraxhöhle
01.28 ↔ Einsetzen von intrakraniellen Katheter(n) via Bohrloch(löcher)	02.34 ↔ Ventrikelshunt zu Bauchhöhle und Bauchorganen
01.29.00 ↔ Revision ohne Ersatz von Katheter(n) aus Schädelhöhle oder Hirngewebe, n.n.bez.	02.35 ↔ Ventrikelshunt zum Harnwegssystem
01.29.10 ↔ Stereotaktische Revision ohne Ersatz von intrazerebralen Kathetern zur intraventrikulären Infusion	02.39 ↔ Sonstige Operationen zum Einrichten einer Ventrikeldrainage
01.29.99 ↔ Revision ohne Ersatz von Katheter(n) aus Schädelhöhle oder Hirngewebe, sonstige	02.41.00 ↔ Spülung und Exploration eines Ventrikelshunts, n.n.bez.
01.31.00 ↔ Inzision an den Hirnhäuten, n.n.bez.	02.41.10 ↔ Spülung und Exploration eines Ventrikelshunts, zentraler Teil
01.31.00 ↔ Inzision an den Hirnhäuten, n.n.bez.	02.41.20 ↔ Spülung und Exploration eines Ventrikelshunts, peripherer Teil
01.31.10 ↔ Inzision an den Hirnhäuten zur Entleerung eines subduralen Hämatoms (Hygroms)	02.41.99 ↔ Spülung und Exploration eines Ventrikelshunts, sonstige
01.31.10 ↔ Inzision an den Hirnhäuten zur Entleerung eines subduralen Hämatoms (Hygroms)	02.42.00 ↔ Ersetzen eines Ventrikelshunts, n.n.bez.
01.31.11 ↔ Inzision an den Hirnhäuten zur Entleerung eines subduralen Empyems	02.42.10 ↔ Ersetzen eines Ventrikelshunts, zentraler Teil
01.31.11 ↔ Inzision an den Hirnhäuten zur Entleerung eines subduralen Empyems	02.42.20 ↔ Ersetzen eines Ventrikelshunts, peripherer Teil
01.31.20 ↔ Inzision an den Hirnhäuten zur Drainage von subduraler und subarachnoidaler Flüssigkeit	
01.31.20 ↔ Inzision an den Hirnhäuten zur Drainage von subduraler und subarachnoidaler Flüssigkeit	
01.31.99 ↔ Inzision an den Hirnhäuten, sonstige	
01.31.99 ↔ Inzision an den Hirnhäuten, sonstige	
01.39.00 ↔ Sonstige Inzision am Gehirn, n.n.bez.	

02.42.99 ↔ Ersetzen eines Ventrikelshunts, sonstige	16.59.10 ↔ Sonstige Exenteration der Orbita, mit Erhalt der Lidhaut
02.43 ↔ Entfernen eines Ventrikelshunts	16.59.11 ↔ Sonstige Exenteration der Orbita, ohne Erhalt der Lidhaut
02.91 ↔ Lösung von kortikalen Adhäsionen	16.59.99 ↔ Sonstige Exenteration der Orbita, sonstige
02.92 ↔ Plastische Rekonstruktion am Gehirn	16.63 ↔ Revision einer ENUKLEATIONSTASCHE mit Transplantat
02.93.40 ↔ Revision ohne Ersatz der Elektroden zur intrakraniellen Neurostimulation, n.n.bez.	16.64 ↔ Sonstige Revision einer ENUKLEATIONSTASCHE
02.93.41 ↔ Revision ohne Ersatz der Elektroden zur intrakraniellen Neurostimulation, stereotaktisch, permanentes Einzelelektrodensystem zur Dauerstimulation	16.66 ↔ Sonstige Revision einer Exenterationshöhle
02.93.42 ↔ Revision ohne Ersatz der Elektroden zur intrakraniellen Neurostimulation, stereotaktisch, permanentes Mehrelektrodensystem zur Dauerstimulation	16.89 ↔ Versorgung einer Verletzung von Orbita und Augapfel, sonstige
02.93.49 ↔ Revision ohne Ersatz der Elektroden zur intrakraniellen Neurostimulation, sonstige	16.92 ↔ Exzision einer Orbitaläsion
02.93.51 ↔ Entfernen der Elektroden zur intrakraniellen Neurostimulation	16.98.10 ↔ Rekonstruktion der Orbita, n.n.bez.
02.96 ↔ Einsetzen einer sphenoidalen Elektrode	16.98.11 ↔ Rekonstruktion der Orbitawand mit mikrovaskulärem Lappen
02.99.10 ↔ Stereotaktische Eingriffe am Liquorsystem	16.98.19 ↔ Sonstige Rekonstruktion der Orbitawand
02.99.11 ↔ Stereotaktische Implantation und Explantation von radioaktivem Material als selbstständiger Eingriff	16.98.20 ↔ Knöcherne Dekompression der Orbita
02.99.12 ↔ Stereotaktische Implantation von Gewebe an Schädel, Gehirn und Hirnhäuten	18.71.00 ↔ Ohrmuschelaufbau, n.n.bez.
02.99.13 ↔ Stereotaktische Instillation von Medikamenten als selbstständiger Eingriff	18.71.10 ↔ Ohrmuschelaufbau, partiell, n.n.bez.
02.99.14 ↔ Stereotaktische Implantation, Revision oder Wechsel von intrazerebralen Kathetern zur intraventriculären Infusion	18.71.11 ↔ Ohrmuschelaufbau, partiell mit Gewebeexpander
02.99.20 ↔ Umwandlung eines Liquorshunts (oder Hirnwasserableitung) in eine Mehrfachableitung	18.71.12 ↔ Ohrmuschelaufbau, partiell mit Galealappen
02.99.29 ↔ Sonstige Revision und Entfernung von Liquorableitungen	18.71.13 ↔ Ohrmuschelaufbau, partiell mit Knorpeltransplantat
02.99.30 ↔ Implantation oder Wechsel einer intrakraniellen Messsonde	18.71.14 ↔ Ohrmuschelaufbau, partiell mit mikrovaskulärem Lappen
02.99.31 ↔ Revision ohne Ersatz einer intrakraniellen Messsonde	18.71.19 ↔ Ohrmuschelaufbau, partiell, sonstige
02.99.40 ↔ Implantation oder Wechsel einer Neuroprothese	18.71.20 ↔ Ohrmuschelaufbau, total, n.n.bez.
02.99.41 ↔ Revision ohne Ersatz einer Neuroprothese	18.71.21 ↔ Ohrmuschelaufbau, total mit Gewebeexpander
02.99.50 ↔ Implantation und Entfernung eines Katheter-Ballon-Systems zur intrazerebralen Brachytherapie	18.71.22 ↔ Ohrmuschelaufbau, total mit Galealappen
02.99.90 ↔ Sonstige stereotaktische Operationen an Schädel, Gehirn und Hirnhäuten	18.71.23 ↔ Ohrmuschelaufbau, total mit Knorpeltransplantat
04.07.20 ↔ Sonstige Exzision oder Avulsion von intrakraniellen Nerven	18.71.24 ↔ Ohrmuschelaufbau, total mit mikrovaskulärem Lappen
07.15 ↔ Biopsie an der Hypophyse, nicht näher bezeichneter Zugang	18.71.29 ↔ Ohrmuschelaufbau, total, sonstige
15.7 ↔ Versorgung eines Traumas an einem äusseren Augenmuskel	18.71.30 ↔ Implantation von alloplastischen Materialien beim Aufbau einer Ohrmuschel
16.01 ↔ Orbitotomie mit Knochenlappen	18.71.99 ↔ Ohrmuschelaufbau, sonstige
16.02 ↔ Orbitotomie mit Einsetzen eines orbitalen Implantats	19.11 ↔ Stapedektomie und Stapesplastik mit Einpassen einer Stapesprothese
16.09 ↔ Orbitotomie, sonstige	19.19.00 ↔ Sonstige Stapedektomie und Stapesplastiken, n.n.bez.
16.23.11 ↔ Biopsie an Orbita, offen chirurgisch	19.19.10 ↔ Stapedotomie mit Einpassen einer autogenen Stapesprothese (Inkus-Stapedotomie)
16.51.00 ↔ Exenteration der Orbita mit Entfernen benachbarter Strukturen, n.n.bez.	19.19.11 ↔ Stapedotomie mit Einpassen einer alloplastischen Stapesprothese (Inkus-Stapedotomie)
16.51.10 ↔ Exenteration der Orbita mit Entfernen benachbarter Strukturen, mit Erhalt der Lidhaut	19.19.12 ↔ Malleo-Stapedotomie
16.51.11 ↔ Exenteration der Orbita mit Entfernen benachbarter Strukturen, ohne Erhalt der Lidhaut	19.19.99 ↔ Sonstige Stapedektomie und Stapesplastiken, sonstige
16.51.99 ↔ Exenteration der Orbita mit Entfernen benachbarter Strukturen, sonstige	19.21 ↔ Revision einer Stapedotomie, Stapedektomie und Stapesplastik mit Inkus-Ersatz
16.52.00 ↔ Exenteration der Orbita mit therapeutischem Entfernen von Orbitaknochen, n.n.bez.	19.29.00 ↔ Sonstige Revision einer Stapedotomie, Stapedektomie und Stapesplastik, n.n.bez.
16.52.10 ↔ Exenteration der Orbita mit therapeutischem Entfernen von Orbitaknochen, mit Erhalt der Lidhaut	19.29.10 ↔ Sonstige Revision einer Stapedotomie und Stapedektomie mit Stapesprothese
16.52.11 ↔ Exenteration der Orbita mit therapeutischem Entfernen von Orbitaknochen, ohne Erhalt der Lidhaut	19.29.11 ↔ Sonstige Revision einer Stapedotomie und Stapedektomie mit autogener Stapesprothese
16.52.99 ↔ Exenteration der Orbita mit therapeutischem Entfernen von Orbitaknochen, sonstige	19.29.12 ↔ Sonstige Revision einer Stapedotomie und Stapedektomie mit alloplastischer Stapesprothese
16.59.00 ↔ Sonstige Exenteration der Orbita, n.n.bez.	19.29.13 ↔ Sonstige Revision einer Stapesplastik (ohne Inkus-Ersatz)
	19.29.99 ↔ Sonstige Revision einer Stapedotomie, Stapedektomie und Stapesplastik, sonstige
	19.52 ↔ Tympanoplastik Typ II
	19.53 ↔ Tympanoplastik Typ III
	19.54 ↔ Tympanoplastik Typ IV
	19.55 ↔ Tympanoplastik Typ V
	19.56.00 ↔ Tympanoplastik und Ossikuloplastik, n.n.bez.
	19.56.10 ↔ Tympanoplastik mit Antrotomie, Attikotomie, Attikoantrotomie oder Mastoidektomie, ohne Implantation einer Prothese oder mit Implantation eines autogenen Ossikels



19.56.11 ↔ Tympanoplastik mit Antrotomie, Attikotomie, Attikoantrotomie oder Mastoidektomie, mit Implantation einer alloplastischen, allogenen oder xenogenen Prothese	20.99.30 ↔ Entfernung eines Kochleaimplantats oder implantierbaren Hörgerätes
19.56.20 ↔ Tympanoplastik mit Anlage einer Ohrradikalhöhle (offene Kavität), ohne Implantation einer Prothese oder mit Implantation eines autogenen Ossikels	20.99.99 ↔ Sonstige Operationen an Innen- und Mittelohr, sonstige
19.56.21 ↔ Tympanoplastik mit Anlage einer Ohrradikalhöhle (offene Kavität), mit Implantation einer alloplastischen, allogenen oder xenogenen Prothese	22.2X.10 ↔ Infundibulotomie ohne Fensterung des Sinus maxillaris
19.56.99 ↔ Tympanoplastik und Ossikuloplastik, sonstige	22.2X.11 ↔ Infundibulotomie mit Fensterung des Sinus maxillaris
19.6 ↔ Revision einer Tympanoplastik	22.31 ↔ Radikale Operation des Sinus maxillaris
20.01 ↔ Myringotomie mit Paukenröhrcheneinlage	22.41.00 ↔ Sinusotomie des Sinus frontalis, n.n.bez.
20.23.00 ↔ Inzision am Mittelohr, n.n.bez.	22.41.10 ↔ Sinusotomie des Sinus frontalis von aussen
20.23.10 ↔ Antrotomie	22.41.11 ↔ Sinusotomie des Sinus frontalis, endonasal
20.23.11 ↔ Attikotomie	22.41.12 ↔ Sinusotomie des Sinus frontalis, Anlage einer Mediandrainage
20.23.12 ↔ Tympanotomie mit Abdichtung der runden und/oder ovalen Fenstermembran	22.41.99 ↔ Sinusotomie des Sinus frontalis, sonstige
20.23.13 ↔ Explorative Tympanotomie	22.42.00 ↔ Sinusektomie des Sinus frontalis, n.n.bez.
20.23.99 ↔ Inzision am Mittelohr, sonstige	22.42.10 ↔ Osteoplastische Operation des Sinus frontalis mit Obliteration
20.40 ↔ Mastoidektomie, n.n.bez.	22.42.11 ↔ Osteoplastische Operation des Sinus frontalis ohne Obliteration
20.41 ↔ Einfache Mastoidektomie	22.42.99 ↔ Sinusektomie des Sinus frontalis, sonstige
20.42 ↔ Radikale Mastoidektomie	22.51 ↔ Ethmoidotomie
20.43.11 ↔ Mastoidektomie, mit Freilegung des Fazialiskanals, ohne Dekompression des Nerven	22.52 ↔ Sphenoidektomie
20.43.12 ↔ Mastoidektomie, mit Freilegung des Fazialiskanals, mit Dekompression des Nerven	22.53 ↔ Inzision an mehreren Sinus paranasales
20.44.00 ↔ Mastoidektomie, subtotale Resektion des Felsenbeins (subtotale Petrosektomie), n.n.bez.	22.61 ↔ Exzision einer Läsion am Sinus maxillaris durch den Zugang nach Caldwell-Luc
20.44.11 ↔ Mastoidektomie, subtotale Resektion des Felsenbeins (subtotale Petrosektomie), ohne Obliteration	22.62.00 ↔ Exzision einer Läsion am Sinus maxillaris durch anderen Zugang, n.n.bez.
20.44.12 ↔ Mastoidektomie, subtotale Resektion des Felsenbeins (subtotale Petrosektomie), mit Obliteration von Fettgewebe	22.62.10 ↔ Exzision einer Läsion am Sinus maxillaris, endoskopisch, n.n.bez.
20.44.13 ↔ Mastoidektomie, subtotale Resektion des Felsenbeins (subtotale Petrosektomie), mit Obliteration von Muskelgewebe	22.62.11 ↔ Endonasale Resektion der medialen Wand des Sinus maxillaris
20.44.14 ↔ Mastoidektomie, subtotale Resektion des Felsenbeins (subtotale Petrosektomie), mit Obliteration von Fett- und Muskelgewebe	22.62.19 ↔ Exzision einer Läsion am Sinus maxillaris, endoskopisch, sonstige
20.45.10 ↔ Mastoidektomie, partielle Resektion des Felsenbeins, n.n.bez.	22.62.20 ↔ Exzision einer Läsion am Sinus maxillaris, offen chirurgisch, n.n.bez.
20.45.11 ↔ Mastoidektomie, partielle Resektion des Felsenbeins, ohne Obliteration	22.62.21 ↔ Mediale Resektion der Kieferhöhlenwand, offen chirurgisch
20.45.12 ↔ Mastoidektomie, partielle Resektion des Felsenbeins, mit Obliteration von Fettgewebe	22.62.29 ↔ Exzision einer Läsion am Sinus maxillaris, offen chirurgisch, sonstige
20.45.13 ↔ Mastoidektomie, partielle Resektion des Felsenbeins, mit Obliteration von Muskelgewebe	22.62.99 ↔ Exzision einer Läsion am Sinus maxillaris durch anderen Zugang, sonstige
20.45.14 ↔ Mastoidektomie, partielle Resektion des Felsenbeins, mit Obliteration von Fett- und Muskelgewebe	22.63.00 ↔ Ethmoidektomie, n.n.bez.
20.45.15 ↔ Styloidektomie	22.63.10 ↔ Ethmoidektomie von aussen
20.51.10 ↔ Exzision einer Läsion an der Paukenhöhle	22.63.11 ↔ Ethmoidektomie, endonasal oder transmaxillär
20.51.11 ↔ Exzision einer Läsion an der Pyramidenspitze	22.63.99 ↔ Ethmoidektomie, sonstige
20.51.12 ↔ Exzision einer Läsion an der Otobasis	22.64 ↔ Sphenoidektomie
20.51.99 ↔ Exzision einer Läsion am Mittelohr, sonstige	22.79.00 ↔ Sonstige Rekonstruktion eines Sinus paranasales, n.n.bez.
20.79.00 ↔ Sonstige Inzision, Exzision und Destruktion am Innenohr, n.n.bez.	22.79.10 ↔ Rekonstruktion des Os frontale
20.79.10 ↔ Exzision einer Läsion am Labyrinth	22.79.11 ↔ Rekonstruktion oder Kranialisierung einer Wand des Sinus frontalis
20.79.11 ↔ Kochleosaccotomie	22.79.19 ↔ Sonstige Rekonstruktion eines Sinus paranasales, sonstige
20.79.20 ↔ Labyrinthektomie, transtympanal	38.01 ↔ Inzision von intrakraniellen Gefässen
20.79.21 ↔ Labyrinthektomie, transmastoidal	38.81 ↔ Sonstiger chirurgischer Verschluss von intrakraniellen Gefässen
20.79.22 ↔ Labyrinthdestruktion, transtympanal	39.B1.11 ↔ (Perkutan-)transluminale Implantation von Stents ohne Medikamenten-Freisetzung, intrakranielle Gefässe
20.79.23 ↔ Labyrinthdestruktion, transmastoidal	39.B2.11 ↔ (Perkutan-)transluminale Implantation von Stents mit Medikamenten-Freisetzung, intrakranielle Gefässe
20.79.99 ↔ Sonstige Inzision, Exzision und Destruktion am Innenohr, sonstige	39.B3.11 ↔ (Perkutan-)transluminale Implantation von gecoverten Stents ohne Medikamenten-Freisetzung, intrakranielle Gefässe
20.92 ↔ Revision einer Mastoidektomie	39.B4.11 ↔ (Perkutan-)transluminale Implantation von gecoverten Stents mit Medikamenten-Freisetzung, intrakranielle Gefässe
20.99.10 ↔ Implantation von Knochenverankerungen am Felsenbein, Mittel- oder Innenohr	39.B5.11 ↔ (Perkutan-)transluminale Implantation von ungecoverten Cheatham-Platinum-Stents, intrakranielle Gefässe
20.99.20 ↔ Verschluss einer Labyrinthfistel	

39.B6.11 ↔	(Perkutan-)transluminale Implantation von gecoverten Cheatham-Platinum-Stents, intrakranielle Gefässe	76.79.10 ↔	Sonstige offene Reposition einer Fraktur des Orbitadaches
39.B7.11 ↔	(Perkutan-)transluminale Implantation von ungecoverten grosslumige Stents, intrakranielle Gefässe	76.79.11 ↔	Sonstige offene Reposition einer Fraktur der lateralen Orbitawand
39.B8.11 ↔	(Perkutan-)transluminale Implantation von gecoverten grosslumige Stents, intrakranielle Gefässe	76.79.19 ↔	Sonstige offene Reposition einer sonstigen Orbitafraktur
39.BE ↔	(Perkutan-)transluminale Implantation eines selbstexpandierenden Bifurkationsstents, intrakraniell	76.79.20 ↔	Sonstige offene Reposition einer Stirnhöhlenwandfraktur
39.BF.11 ↔	(Perkutan-)transluminale Implantation von selbstexpandierenden Mikrostenstents, intrakranielle Gefässe	76.79.30 ↔	Sonstige offene Reposition einer nasoethmoidalen Mittelgesichtsfraktur
76.70 ↔	Reposition einer Gesichtsschädelfraktur, n.n.bez.	76.79.31 ↔	Sonstige offene Reposition einer zentrolateralen Mittelgesichtsfraktur
76.72 ↔	Offene Reposition einer Jochbein- und Jochbogenfraktur	76.79.39 ↔	Sonstige offene Reposition einer sonstigen lateralen Mittelgesichtsfraktur
76.78.11 ↔	Endoskopische Reposition einer Stirnhöhlenvorderwandfraktur	76.79.40 ↔	Sonstige offene Reposition kombinierter Mittelgesichtsfrakturen (Mehrfachfraktur)
76.78.21 ↔	Endoskopische Reposition einer Orbitafraktur	76.79.99 ↔	Sonstige offene Reposition einer Gesichtsschädelfraktur, sonstige
76.79.00 ↔	Sonstige offene Reposition einer Gesichtsschädelfraktur, n.n.bez.	76.97 ↔	Entfernen von internem Osteosynthesematerial vom Gesichtsschädelknochen
		86.82 ↔	Rhytidektomie am Gesicht

### Prozedur B09-3

99.B7.12 †↔	Intensivmedizinische Komplexbehandlung, 120 bis 184 Aufwandspunkte	99.B8.12 †↔	IMC-Komplexbehandlung des Erwachsenen, 120 bis 184 Aufwandspunkte
99.B7.13 †↔	Intensivmedizinische Komplexbehandlung, 185 bis 360 Aufwandspunkte	99.B8.13 †↔	IMC-Komplexbehandlung des Erwachsenen, 185 bis 360 Aufwandspunkte
99.B7.14 †↔	Intensivmedizinische Komplexbehandlung, 361 bis 552 Aufwandspunkte	99.B8.14 †↔	IMC-Komplexbehandlung des Erwachsenen, 361 bis 552 Aufwandspunkte
99.B7.15 †↔	Intensivmedizinische Komplexbehandlung, 553 bis 828 Aufwandspunkte	99.B8.15 †↔	IMC-Komplexbehandlung des Erwachsenen, 553 bis 828 Aufwandspunkte
99.B7.16 †↔	Intensivmedizinische Komplexbehandlung, 829 bis 1104 Aufwandspunkte	99.B8.16 †↔	IMC-Komplexbehandlung des Erwachsenen, 829 bis 1104 Aufwandspunkte
99.B7.17 †↔	Intensivmedizinische Komplexbehandlung, 1105 bis 1380 Aufwandspunkte	99.B8.17 †↔	IMC-Komplexbehandlung des Erwachsenen, 1105 bis 1380 Aufwandspunkte
99.B7.18 †↔	Intensivmedizinische Komplexbehandlung, 1381 bis 1656 Aufwandspunkte	99.B8.18 †↔	IMC-Komplexbehandlung des Erwachsenen, 1381 bis 1656 Aufwandspunkte
99.B7.1A †↔	Intensivmedizinische Komplexbehandlung, 1657 bis 1932 Aufwandspunkte	99.B8.1A †↔	IMC-Komplexbehandlung des Erwachsenen, 1657 bis 1932 Aufwandspunkte
99.B7.1B †↔	Intensivmedizinische Komplexbehandlung, 1933 bis 2208 Aufwandspunkte	99.B8.1B †↔	IMC-Komplexbehandlung des Erwachsenen, 1933 bis 2208 Aufwandspunkte
99.B7.1C †↔	Intensivmedizinische Komplexbehandlung, 2209 bis 2484 Aufwandspunkte	99.B8.1C †↔	IMC-Komplexbehandlung des Erwachsenen, 2209 bis 2484 Aufwandspunkte
99.B7.1D †↔	Intensivmedizinische Komplexbehandlung, 2485 bis 2760 Aufwandspunkte	99.B8.1D †↔	IMC-Komplexbehandlung des Erwachsenen, 2485 bis 2760 Aufwandspunkte
99.B7.1E †↔	Intensivmedizinische Komplexbehandlung, 2761 bis 3220 Aufwandspunkte	99.B8.1E †↔	IMC-Komplexbehandlung des Erwachsenen, 2761 bis 3220 Aufwandspunkte
99.B7.1F †↔	Intensivmedizinische Komplexbehandlung, 3221 bis 3680 Aufwandspunkte	99.B8.1F †↔	IMC-Komplexbehandlung des Erwachsenen, 3221 bis 3680 Aufwandspunkte
99.B7.1G †↔	Intensivmedizinische Komplexbehandlung, 3681 bis 4600 Aufwandspunkte	99.B8.1G †↔	IMC-Komplexbehandlung des Erwachsenen, 3681 bis 4600 Aufwandspunkte
99.B7.1H †↔	Intensivmedizinische Komplexbehandlung, 4601 bis 5520 Aufwandspunkte	99.B8.1H †↔	IMC-Komplexbehandlung des Erwachsenen, 4601 bis 5520 Aufwandspunkte
99.B7.1I †↔	Intensivmedizinische Komplexbehandlung, 5521 bis 7360 Aufwandspunkte	99.B8.1I †↔	IMC-Komplexbehandlung des Erwachsenen, 5521 bis 7360 Aufwandspunkte
99.B7.1J †↔	Intensivmedizinische Komplexbehandlung, 7361 bis 9200 Aufwandspunkte	99.B8.1J †↔	IMC-Komplexbehandlung des Erwachsenen, 7361 bis 9200 Aufwandspunkte
99.B7.1K †↔	Intensivmedizinische Komplexbehandlung, 9201 bis 11040 Aufwandspunkte	99.B8.1K †↔	IMC-Komplexbehandlung des Erwachsenen, 9201 bis 11040 Aufwandspunkte
99.B7.1L †↔	Intensivmedizinische Komplexbehandlung, 11041 bis 13800 Aufwandspunkte	99.B8.1L †↔	IMC-Komplexbehandlung des Erwachsenen, 11041 bis 13800 Aufwandspunkte
99.B7.1M †↔	Intensivmedizinische Komplexbehandlung, 13801 bis 16560 Aufwandspunkte	99.B8.1M †↔	IMC-Komplexbehandlung des Erwachsenen, 13801 bis 16560 Aufwandspunkte
99.B7.1N †↔	Intensivmedizinische Komplexbehandlung, 16561 bis 19320 Aufwandspunkte	99.B8.1N †↔	IMC-Komplexbehandlung des Erwachsenen, 16561 bis 19320 Aufwandspunkte
99.B7.1O †↔	Intensivmedizinische Komplexbehandlung, 19321 und mehr Aufwandspunkte	99.B8.1O †↔	IMC-Komplexbehandlung des Erwachsenen, 19321 und mehr Aufwandspunkte

99.C2.18 ‡↔	Pflege-Komplexbehandlung bei Erwachsenen, 31 bis 35 Aufwandspunkte	99.C2.2C ‡↔	Pflege-Komplexbehandlung bei Erwachsenen, 1701 bis 1800 Aufwandspunkte
99.C2.1A ‡↔	Pflege-Komplexbehandlung bei Erwachsenen, 36 bis 40 Aufwandspunkte	99.C2.2D ‡↔	Pflege-Komplexbehandlung bei Erwachsenen, 1801 bis 1900 Aufwandspunkte
99.C2.1B ‡↔	Pflege-Komplexbehandlung bei Erwachsenen, 41 bis 45 Aufwandspunkte	99.C2.2E ‡↔	Pflege-Komplexbehandlung bei Erwachsenen, 1901 bis 2000 Aufwandspunkte
99.C2.1C ‡↔	Pflege-Komplexbehandlung bei Erwachsenen, 46 bis 50 Aufwandspunkte	99.C2.2F ‡↔	Pflege-Komplexbehandlung bei Erwachsenen, 2001 bis 2100 Aufwandspunkte
99.C2.1D ‡↔	Pflege-Komplexbehandlung bei Erwachsenen, 51 bis 55 Aufwandspunkte	99.C2.2G ‡↔	Pflege-Komplexbehandlung bei Erwachsenen, 2101 bis 2200 Aufwandspunkte
99.C2.1E ‡↔	Pflege-Komplexbehandlung bei Erwachsenen, 56 bis 60 Aufwandspunkte	99.C2.2H ‡↔	Pflege-Komplexbehandlung bei Erwachsenen, 2201 bis 2300 Aufwandspunkte
99.C2.1F ‡↔	Pflege-Komplexbehandlung bei Erwachsenen, 61 bis 65 Aufwandspunkte	99.C2.2I ‡↔	Pflege-Komplexbehandlung bei Erwachsenen, 2301 bis 2400 Aufwandspunkte
99.C2.1G ‡↔	Pflege-Komplexbehandlung bei Erwachsenen, 66 bis 70 Aufwandspunkte	99.C2.2J ‡↔	Pflege-Komplexbehandlung bei Erwachsenen, 2401 bis 2500 Aufwandspunkte
99.C2.1H ‡↔	Pflege-Komplexbehandlung bei Erwachsenen, 71 bis 80 Aufwandspunkte	99.C2.2K ‡↔	Pflege-Komplexbehandlung bei Erwachsenen, 2501 und mehr Aufwandspunkte
99.C2.1I ‡↔	Pflege-Komplexbehandlung bei Erwachsenen, 81 bis 90 Aufwandspunkte	99.C3.18 ‡↔	Pflege-Komplexbehandlung bei Kindern und Jugendlichen, 31 bis 35 Aufwandspunkte
99.C2.1J ‡↔	Pflege-Komplexbehandlung bei Erwachsenen, 91 bis 100 Aufwandspunkte	99.C3.1A ‡↔	Pflege-Komplexbehandlung bei Kindern und Jugendlichen, 36 bis 40 Aufwandspunkte
99.C2.1K ‡↔	Pflege-Komplexbehandlung bei Erwachsenen, 101 bis 125 Aufwandspunkte	99.C3.1B ‡↔	Pflege-Komplexbehandlung bei Kindern und Jugendlichen, 41 bis 45 Aufwandspunkte
99.C2.1L ‡↔	Pflege-Komplexbehandlung bei Erwachsenen, 126 bis 150 Aufwandspunkte	99.C3.1C ‡↔	Pflege-Komplexbehandlung bei Kindern und Jugendlichen, 46 bis 50 Aufwandspunkte
99.C2.1M ‡↔	Pflege-Komplexbehandlung bei Erwachsenen, 151 bis 175 Aufwandspunkte	99.C3.1D ‡↔	Pflege-Komplexbehandlung bei Kindern und Jugendlichen, 51 bis 55 Aufwandspunkte
99.C2.1N ‡↔	Pflege-Komplexbehandlung bei Erwachsenen, 176 bis 200 Aufwandspunkte	99.C3.1E ‡↔	Pflege-Komplexbehandlung bei Kindern und Jugendlichen, 56 bis 60 Aufwandspunkte
99.C2.1O ‡↔	Pflege-Komplexbehandlung bei Erwachsenen, 201 bis 225 Aufwandspunkte	99.C3.1F ‡↔	Pflege-Komplexbehandlung bei Kindern und Jugendlichen, 61 bis 65 Aufwandspunkte
99.C2.1P ‡↔	Pflege-Komplexbehandlung bei Erwachsenen, 226 bis 250 Aufwandspunkte	99.C3.1G ‡↔	Pflege-Komplexbehandlung bei Kindern und Jugendlichen, 66 bis 70 Aufwandspunkte
99.C2.1Q ‡↔	Pflege-Komplexbehandlung bei Erwachsenen, 251 bis 275 Aufwandspunkte	99.C3.1H ‡↔	Pflege-Komplexbehandlung bei Kindern und Jugendlichen, 71 bis 80 Aufwandspunkte
99.C2.1R ‡↔	Pflege-Komplexbehandlung bei Erwachsenen, 276 bis 300 Aufwandspunkte	99.C3.1I ‡↔	Pflege-Komplexbehandlung bei Kindern und Jugendlichen, 81 bis 90 Aufwandspunkte
99.C2.1S ‡↔	Pflege-Komplexbehandlung bei Erwachsenen, 301 bis 350 Aufwandspunkte	99.C3.1J ‡↔	Pflege-Komplexbehandlung bei Kindern und Jugendlichen, 91 bis 100 Aufwandspunkte
99.C2.1T ‡↔	Pflege-Komplexbehandlung bei Erwachsenen, 351 bis 400 Aufwandspunkte	99.C3.1K ‡↔	Pflege-Komplexbehandlung bei Kindern und Jugendlichen, 101 bis 125 Aufwandspunkte
99.C2.1U ‡↔	Pflege-Komplexbehandlung bei Erwachsenen, 401 bis 450 Aufwandspunkte	99.C3.1L ‡↔	Pflege-Komplexbehandlung bei Kindern und Jugendlichen, 126 bis 150 Aufwandspunkte
99.C2.1V ‡↔	Pflege-Komplexbehandlung bei Erwachsenen, 451 bis 500 Aufwandspunkte	99.C3.1M ‡↔	Pflege-Komplexbehandlung bei Kindern und Jugendlichen, 151 bis 175 Aufwandspunkte
99.C2.1W ‡↔	Pflege-Komplexbehandlung bei Erwachsenen, 501 bis 600 Aufwandspunkte	99.C3.1N ‡↔	Pflege-Komplexbehandlung bei Kindern und Jugendlichen, 176 bis 200 Aufwandspunkte
99.C2.1Y ‡↔	Pflege-Komplexbehandlung bei Erwachsenen, 601 bis 700 Aufwandspunkte	99.C3.1O ‡↔	Pflege-Komplexbehandlung bei Kindern und Jugendlichen, 201 bis 225 Aufwandspunkte
99.C2.21 ‡↔	Pflege-Komplexbehandlung bei Erwachsenen, 701 bis 800 Aufwandspunkte	99.C3.1P ‡↔	Pflege-Komplexbehandlung bei Kindern und Jugendlichen, 226 bis 250 Aufwandspunkte
99.C2.22 ‡↔	Pflege-Komplexbehandlung bei Erwachsenen, 801 bis 900 Aufwandspunkte	99.C3.1Q ‡↔	Pflege-Komplexbehandlung bei Kindern und Jugendlichen, 251 bis 275 Aufwandspunkte
99.C2.23 ‡↔	Pflege-Komplexbehandlung bei Erwachsenen, 901 bis 1000 Aufwandspunkte	99.C3.1R ‡↔	Pflege-Komplexbehandlung bei Kindern und Jugendlichen, 276 bis 300 Aufwandspunkte
99.C2.24 ‡↔	Pflege-Komplexbehandlung bei Erwachsenen, 1001 bis 1100 Aufwandspunkte	99.C3.1S ‡↔	Pflege-Komplexbehandlung bei Kindern und Jugendlichen, 301 bis 350 Aufwandspunkte
99.C2.25 ‡↔	Pflege-Komplexbehandlung bei Erwachsenen, 1101 bis 1200 Aufwandspunkte	99.C3.1T ‡↔	Pflege-Komplexbehandlung bei Kindern und Jugendlichen, 351 bis 400 Aufwandspunkte
99.C2.26 ‡↔	Pflege-Komplexbehandlung bei Erwachsenen, 1201 bis 1300 Aufwandspunkte	99.C3.1U ‡↔	Pflege-Komplexbehandlung bei Kindern und Jugendlichen, 401 bis 450 Aufwandspunkte
99.C2.27 ‡↔	Pflege-Komplexbehandlung bei Erwachsenen, 1301 bis 1400 Aufwandspunkte	99.C3.1V ‡↔	Pflege-Komplexbehandlung bei Kindern und Jugendlichen, 451 bis 500 Aufwandspunkte
99.C2.28 ‡↔	Pflege-Komplexbehandlung bei Erwachsenen, 1401 bis 1500 Aufwandspunkte	99.C3.1W ‡↔	Pflege-Komplexbehandlung bei Kindern und Jugendlichen, 501 bis 600 Aufwandspunkte
99.C2.2A ‡↔	Pflege-Komplexbehandlung bei Erwachsenen, 1501 bis 1600 Aufwandspunkte	99.C3.1Y ‡↔	Pflege-Komplexbehandlung bei Kindern und Jugendlichen, 601 bis 700 Aufwandspunkte
99.C2.2B ‡↔	Pflege-Komplexbehandlung bei Erwachsenen, 1601 bis 1700 Aufwandspunkte	99.C3.21 ‡↔	Pflege-Komplexbehandlung bei Kindern und Jugendlichen, 701 bis 800 Aufwandspunkte

99.C3.22 †↔	Pflege-Komplexbehandlung bei Kindern und Jugendlichen, 801 bis 900 Aufwandspunkte	99.C4.1Q †↔	Pflege-Komplexbehandlung bei Kleinkindern, 251 bis 275 Aufwandspunkte
99.C3.23 †↔	Pflege-Komplexbehandlung bei Kindern und Jugendlichen, 901 bis 1000 Aufwandspunkte	99.C4.1R †↔	Pflege-Komplexbehandlung bei Kleinkindern, 276 bis 300 Aufwandspunkte
99.C3.24 †↔	Pflege-Komplexbehandlung bei Kindern und Jugendlichen, 1001 bis 1100 Aufwandspunkte	99.C4.1S †↔	Pflege-Komplexbehandlung bei Kleinkindern, 301 bis 350 Aufwandspunkte
99.C3.25 †↔	Pflege-Komplexbehandlung bei Kindern und Jugendlichen, 1101 bis 1200 Aufwandspunkte	99.C4.1T †↔	Pflege-Komplexbehandlung bei Kleinkindern, 351 bis 400 Aufwandspunkte
99.C3.26 †↔	Pflege-Komplexbehandlung bei Kindern und Jugendlichen, 1201 bis 1300 Aufwandspunkte	99.C4.1U †↔	Pflege-Komplexbehandlung bei Kleinkindern, 401 bis 450 Aufwandspunkte
99.C3.27 †↔	Pflege-Komplexbehandlung bei Kindern und Jugendlichen, 1301 bis 1400 Aufwandspunkte	99.C4.1V †↔	Pflege-Komplexbehandlung bei Kleinkindern, 451 bis 500 Aufwandspunkte
99.C3.28 †↔	Pflege-Komplexbehandlung bei Kindern und Jugendlichen, 1401 bis 1500 Aufwandspunkte	99.C4.1W †↔	Pflege-Komplexbehandlung bei Kleinkindern, 501 bis 600 Aufwandspunkte
99.C3.2A †↔	Pflege-Komplexbehandlung bei Kindern und Jugendlichen, 1501 bis 1600 Aufwandspunkte	99.C4.1Y †↔	Pflege-Komplexbehandlung bei Kleinkindern, 601 bis 700 Aufwandspunkte
99.C3.2B †↔	Pflege-Komplexbehandlung bei Kindern und Jugendlichen, 1601 bis 1700 Aufwandspunkte	99.C4.21 †↔	Pflege-Komplexbehandlung bei Kleinkindern, 701 bis 800 Aufwandspunkte
99.C3.2C †↔	Pflege-Komplexbehandlung bei Kindern und Jugendlichen, 1701 bis 1800 Aufwandspunkte	99.C4.22 †↔	Pflege-Komplexbehandlung bei Kleinkindern, 801 bis 900 Aufwandspunkte
99.C3.2D †↔	Pflege-Komplexbehandlung bei Kindern und Jugendlichen, 1801 bis 1900 Aufwandspunkte	99.C4.23 †↔	Pflege-Komplexbehandlung bei Kleinkindern, 901 bis 1000 Aufwandspunkte
99.C3.2E †↔	Pflege-Komplexbehandlung bei Kindern und Jugendlichen, 1901 bis 2000 Aufwandspunkte	99.C4.24 †↔	Pflege-Komplexbehandlung bei Kleinkindern, 1001 bis 1100 Aufwandspunkte
99.C3.2F †↔	Pflege-Komplexbehandlung bei Kindern und Jugendlichen, 2001 bis 2100 Aufwandspunkte	99.C4.25 †↔	Pflege-Komplexbehandlung bei Kleinkindern, 1101 bis 1200 Aufwandspunkte
99.C3.2G †↔	Pflege-Komplexbehandlung bei Kindern und Jugendlichen, 2101 bis 2200 Aufwandspunkte	99.C4.26 †↔	Pflege-Komplexbehandlung bei Kleinkindern, 1201 bis 1300 Aufwandspunkte
99.C3.2H †↔	Pflege-Komplexbehandlung bei Kindern und Jugendlichen, 2201 bis 2300 Aufwandspunkte	99.C4.27 †↔	Pflege-Komplexbehandlung bei Kleinkindern, 1301 bis 1400 Aufwandspunkte
99.C3.2I †↔	Pflege-Komplexbehandlung bei Kindern und Jugendlichen, 2301 bis 2400 Aufwandspunkte	99.C4.28 †↔	Pflege-Komplexbehandlung bei Kleinkindern, 1401 bis 1500 Aufwandspunkte
99.C3.2J †↔	Pflege-Komplexbehandlung bei Kindern und Jugendlichen, 2401 bis 2500 Aufwandspunkte	99.C4.2A †↔	Pflege-Komplexbehandlung bei Kleinkindern, 1501 bis 1600 Aufwandspunkte
99.C3.2K †↔	Pflege-Komplexbehandlung bei Kindern und Jugendlichen, 2501 und mehr Aufwandspunkte	99.C4.2B †↔	Pflege-Komplexbehandlung bei Kleinkindern, 1601 bis 1700 Aufwandspunkte
99.C4.18 †↔	Pflege-Komplexbehandlung bei Kleinkindern, 31 bis 35 Aufwandspunkte	99.C4.2C †↔	Pflege-Komplexbehandlung bei Kleinkindern, 1701 bis 1800 Aufwandspunkte
99.C4.1A †↔	Pflege-Komplexbehandlung bei Kleinkindern, 36 bis 40 Aufwandspunkte	99.C4.2D †↔	Pflege-Komplexbehandlung bei Kleinkindern, 1801 bis 1900 Aufwandspunkte
99.C4.1B †↔	Pflege-Komplexbehandlung bei Kleinkindern, 41 bis 45 Aufwandspunkte	99.C4.2E †↔	Pflege-Komplexbehandlung bei Kleinkindern, 1901 bis 2000 Aufwandspunkte
99.C4.1C †↔	Pflege-Komplexbehandlung bei Kleinkindern, 46 bis 50 Aufwandspunkte	99.C4.2F †↔	Pflege-Komplexbehandlung bei Kleinkindern, 2001 bis 2100 Aufwandspunkte
99.C4.1D †↔	Pflege-Komplexbehandlung bei Kleinkindern, 51 bis 55 Aufwandspunkte	99.C4.2G †↔	Pflege-Komplexbehandlung bei Kleinkindern, 2101 bis 2200 Aufwandspunkte
99.C4.1E †↔	Pflege-Komplexbehandlung bei Kleinkindern, 56 bis 60 Aufwandspunkte	99.C4.2H †↔	Pflege-Komplexbehandlung bei Kleinkindern, 2201 bis 2300 Aufwandspunkte
99.C4.1F †↔	Pflege-Komplexbehandlung bei Kleinkindern, 61 bis 65 Aufwandspunkte	99.C4.2I †↔	Pflege-Komplexbehandlung bei Kleinkindern, 2301 bis 2400 Aufwandspunkte
99.C4.1G †↔	Pflege-Komplexbehandlung bei Kleinkindern, 66 bis 70 Aufwandspunkte	99.C4.2J †↔	Pflege-Komplexbehandlung bei Kleinkindern, 2401 bis 2500 Aufwandspunkte
99.C4.1H †↔	Pflege-Komplexbehandlung bei Kleinkindern, 71 bis 80 Aufwandspunkte	99.C4.2K †↔	Pflege-Komplexbehandlung bei Kleinkindern, 2501 und mehr Aufwandspunkte
99.C4.1I †↔	Pflege-Komplexbehandlung bei Kleinkindern, 81 bis 90 Aufwandspunkte	99.C5.18 †↔	Pflege-Komplexbehandlung bei Frühgeborenen, Neugeborenen und Säuglingen, 31 bis 35 Aufwandspunkte
99.C4.1J †↔	Pflege-Komplexbehandlung bei Kleinkindern, 91 bis 100 Aufwandspunkte	99.C5.1A †↔	Pflege-Komplexbehandlung bei Frühgeborenen, Neugeborenen und Säuglingen, 36 bis 40 Aufwandspunkte
99.C4.1K †↔	Pflege-Komplexbehandlung bei Kleinkindern, 101 bis 125 Aufwandspunkte	99.C5.1B †↔	Pflege-Komplexbehandlung bei Frühgeborenen, Neugeborenen und Säuglingen, 41 bis 45 Aufwandspunkte
99.C4.1L †↔	Pflege-Komplexbehandlung bei Kleinkindern, 126 bis 150 Aufwandspunkte	99.C5.1C †↔	Pflege-Komplexbehandlung bei Frühgeborenen, Neugeborenen und Säuglingen, 46 bis 50 Aufwandspunkte
99.C4.1M †↔	Pflege-Komplexbehandlung bei Kleinkindern, 151 bis 175 Aufwandspunkte	99.C5.1D †↔	Pflege-Komplexbehandlung bei Frühgeborenen, Neugeborenen und Säuglingen, 51 bis 55 Aufwandspunkte
99.C4.1N †↔	Pflege-Komplexbehandlung bei Kleinkindern, 176 bis 200 Aufwandspunkte		
99.C4.1O †↔	Pflege-Komplexbehandlung bei Kleinkindern, 201 bis 225 Aufwandspunkte		
99.C4.1P †↔	Pflege-Komplexbehandlung bei Kleinkindern, 226 bis 250 Aufwandspunkte		

99.C5.1E †↔	Pflege-Komplexbehandlung bei Frühgeborenen, Neugeborenen und Säuglingen, 56 bis 60 Aufwandspunkte	99.C5.1W †↔	Pflege-Komplexbehandlung bei Frühgeborenen, Neugeborenen und Säuglingen, 501 bis 600 Aufwandspunkte
99.C5.1F †↔	Pflege-Komplexbehandlung bei Frühgeborenen, Neugeborenen und Säuglingen, 61 bis 65 Aufwandspunkte	99.C5.1Y †↔	Pflege-Komplexbehandlung bei Frühgeborenen, Neugeborenen und Säuglingen, 601 bis 700 Aufwandspunkte
99.C5.1G †↔	Pflege-Komplexbehandlung bei Frühgeborenen, Neugeborenen und Säuglingen, 66 bis 70 Aufwandspunkte	99.C5.21 †↔	Pflege-Komplexbehandlung bei Frühgeborenen, Neugeborenen und Säuglingen, 701 bis 800 Aufwandspunkte
99.C5.1H †↔	Pflege-Komplexbehandlung bei Frühgeborenen, Neugeborenen und Säuglingen, 71 bis 80 Aufwandspunkte	99.C5.22 †↔	Pflege-Komplexbehandlung bei Frühgeborenen, Neugeborenen und Säuglingen, 801 bis 900 Aufwandspunkte
99.C5.1I †↔	Pflege-Komplexbehandlung bei Frühgeborenen, Neugeborenen und Säuglingen, 81 bis 90 Aufwandspunkte	99.C5.23 †↔	Pflege-Komplexbehandlung bei Frühgeborenen, Neugeborenen und Säuglingen, 901 bis 1000 Aufwandspunkte
99.C5.1J †↔	Pflege-Komplexbehandlung bei Frühgeborenen, Neugeborenen und Säuglingen, 91 bis 100 Aufwandspunkte	99.C5.24 †↔	Pflege-Komplexbehandlung bei Frühgeborenen, Neugeborenen und Säuglingen, 1001 bis 1100 Aufwandspunkte
99.C5.1K †↔	Pflege-Komplexbehandlung bei Frühgeborenen, Neugeborenen und Säuglingen, 101 bis 125 Aufwandspunkte	99.C5.25 †↔	Pflege-Komplexbehandlung bei Frühgeborenen, Neugeborenen und Säuglingen, 1101 bis 1200 Aufwandspunkte
99.C5.1L †↔	Pflege-Komplexbehandlung bei Frühgeborenen, Neugeborenen und Säuglingen, 126 bis 150 Aufwandspunkte	99.C5.26 †↔	Pflege-Komplexbehandlung bei Frühgeborenen, Neugeborenen und Säuglingen, 1201 bis 1300 Aufwandspunkte
99.C5.1M †↔	Pflege-Komplexbehandlung bei Frühgeborenen, Neugeborenen und Säuglingen, 151 bis 175 Aufwandspunkte	99.C5.27 †↔	Pflege-Komplexbehandlung bei Frühgeborenen, Neugeborenen und Säuglingen, 1301 bis 1400 Aufwandspunkte
99.C5.1N †↔	Pflege-Komplexbehandlung bei Frühgeborenen, Neugeborenen und Säuglingen, 176 bis 200 Aufwandspunkte	99.C5.28 †↔	Pflege-Komplexbehandlung bei Frühgeborenen, Neugeborenen und Säuglingen, 1401 bis 1500 Aufwandspunkte
99.C5.1O †↔	Pflege-Komplexbehandlung bei Frühgeborenen, Neugeborenen und Säuglingen, 201 bis 225 Aufwandspunkte	99.C5.2A †↔	Pflege-Komplexbehandlung bei Frühgeborenen, Neugeborenen und Säuglingen, 1501 bis 1600 Aufwandspunkte
99.C5.1P †↔	Pflege-Komplexbehandlung bei Frühgeborenen, Neugeborenen und Säuglingen, 226 bis 250 Aufwandspunkte	99.C5.2B †↔	Pflege-Komplexbehandlung bei Frühgeborenen, Neugeborenen und Säuglingen, 1601 bis 1700 Aufwandspunkte
99.C5.1Q †↔	Pflege-Komplexbehandlung bei Frühgeborenen, Neugeborenen und Säuglingen, 251 bis 275 Aufwandspunkte	99.C5.2C †↔	Pflege-Komplexbehandlung bei Frühgeborenen, Neugeborenen und Säuglingen, 1701 bis 1800 Aufwandspunkte
99.C5.1R †↔	Pflege-Komplexbehandlung bei Frühgeborenen, Neugeborenen und Säuglingen, 276 bis 300 Aufwandspunkte	99.C5.2D †↔	Pflege-Komplexbehandlung bei Frühgeborenen, Neugeborenen und Säuglingen, 1801 bis 1900 Aufwandspunkte
99.C5.1S †↔	Pflege-Komplexbehandlung bei Frühgeborenen, Neugeborenen und Säuglingen, 301 bis 350 Aufwandspunkte	99.C5.2E †↔	Pflege-Komplexbehandlung bei Frühgeborenen, Neugeborenen und Säuglingen, 1901 bis 2000 Aufwandspunkte
99.C5.1T †↔	Pflege-Komplexbehandlung bei Frühgeborenen, Neugeborenen und Säuglingen, 351 bis 400 Aufwandspunkte	99.C5.2F †↔	Pflege-Komplexbehandlung bei Frühgeborenen, Neugeborenen und Säuglingen, 2001 bis 2100 Aufwandspunkte
99.C5.1U †↔	Pflege-Komplexbehandlung bei Frühgeborenen, Neugeborenen und Säuglingen, 401 bis 450 Aufwandspunkte	99.C5.2G †↔	Pflege-Komplexbehandlung bei Frühgeborenen, Neugeborenen und Säuglingen, 2101 und mehr Aufwandspunkte
99.C5.1V †↔	Pflege-Komplexbehandlung bei Frühgeborenen, Neugeborenen und Säuglingen, 451 bis 500 Aufwandspunkte		

**ADRG B16****Strahlentherapie bei Krankheiten und Störungen des Nervensystems, mehr als ein Belegungstag**

Prozedur in Tabelle B16-1 und Verweildauer &gt; 1 Tag

**DRG B16Z****Strahlentherapie bei Krankheiten und Störungen des Nervensystems, mehr als ein Belegungstag****Prozedur B16-1**

92.20 ↔ Infusion von flüssigem Radioisotop  
 92.21.00 ↔ Oberflächenstrahlentherapie, n.n.bez.

92.21.01 ↔ Oberflächenstrahlentherapie, bis zu 2 Bestrahlungsfelder

92.21.02 ↔	Oberflächenstrahlentherapie, mehr als 2 Bestrahlungsfelder	92.25.12 ↔	Teleradiotherapie mit Elektronen, Linearbeschleuniger, mit bildgestützter Einstellung, bis zu 2 Bestrahlungsfelder
92.22.00 ↔	Orthovoltstrahlentherapie, n.n.bez.	92.25.13 ↔	Teleradiotherapie mit Elektronen, Linearbeschleuniger, mit bildgestützter Einstellung, mehr als 2 Bestrahlungsfelder
92.22.01 ↔	Orthovoltstrahlentherapie, bis zu 2 Bestrahlungsfelder	92.25.14 ↔	Teleradiotherapie mit Elektronen, Linearbeschleuniger, mit bildgestützter Einstellung, 3D-geplante Bestrahlung
92.22.02 ↔	Orthovoltstrahlentherapie, mehr als 2 Bestrahlungsfelder	92.25.15 ↔	Teleradiotherapie mit Elektronen, Linearbeschleuniger, mit bildgestützter Einstellung, intensitätsmodulierte Radiotherapie
92.22.11 ↔	Intraoperative Röntgenstrahlentherapie, bis 300 kV	92.25.21 ↔	Teleradiotherapie mit Elektronen, Linearbeschleuniger, ohne bildgestützte Einstellung, bis zu 2 Bestrahlungsfelder
92.22.12 ↔	Intraoperative Röntgenstrahlentherapie, 300 kV - < 1 MV	92.25.22 ↔	Teleradiotherapie mit Elektronen, Linearbeschleuniger, ohne bildgestützte Einstellung, mehr als 2 Bestrahlungsfelder
92.22.19 ↔	Intraoperative Röntgenstrahlentherapie, sonstige Hochvoltstrahlentherapie, n.n.bez.	92.25.23 ↔	Teleradiotherapie mit Elektronen, Linearbeschleuniger, ohne bildgestützte Einstellung, 3D-geplante Bestrahlung
92.23.00 ↔	Telekobaltgerät bis zu 2 Bestrahlungsfelder	92.25.24 ↔	Teleradiotherapie mit Elektronen, Linearbeschleuniger, ohne bildgestützte Einstellung, intensitätsmodulierte Radiotherapie
92.23.01 ↔	Telekobaltgerät 3 bis 4 Bestrahlungsfelder	92.26.00 ↔	Teleradiotherapie mit anderen Partikelstrahlen, n.n.bez.
92.23.02 ↔	Telekobaltgerät mehr als 4 Bestrahlungsfelder	92.26.99 ↔	Teleradiotherapie mit anderen Partikelstrahlen, sonstige
92.23.03 ↔	Telekobaltgerät mehr als 4 Bestrahlungsfelder oder 3D-geplante Bestrahlung	92.27.00 ↔	Implantation oder Einsetzen radioaktiver Elemente (Brachytherapie mit umschlossenen Radionukliden), Körperoberfläche, sonstiger oder n.n.bez. Applikationsort
92.23.08 ↔	Hochvoltstrahlentherapie, andere Isotope	92.27.10 ↔	Implantation oder Einsetzen radioaktiver Elemente (Brachytherapie mit umschlossenen Radionukliden), weibliche Geschlechtsorgane, n.n.bez.
92.23.09 ↔	Telekobaltgerät, sonstige	92.27.11 ↔	Implantation oder Einsetzen radioaktiver Elemente (Brachytherapie mit umschlossenen Radionukliden), intrauterin
92.24.00 ↔	Teleradiotherapie mit Photonen, Linearbeschleuniger, n.n.bez.	92.27.12 ↔	Implantation oder Einsetzen radioaktiver Elemente (Brachytherapie mit umschlossenen Radionukliden), intravaginal
92.24.01 ↔	Teleradiotherapie mit Photonen, Linearbeschleuniger, Grossfeldbestrahlung	92.27.13 ↔	Implantation oder Einsetzen radioaktiver Elemente (Brachytherapie mit umschlossenen Radionukliden), intrauterin und intravaginal kombiniert
92.24.02 ↔	Teleradiotherapie mit Photonen, Linearbeschleuniger, Halbkörperbestrahlung	92.27.21 ↔	Implantation oder Einsetzen radioaktiver Elemente (Brachytherapie mit umschlossenen Radionukliden), Körperoberfläche
92.24.03 ↔	Teleradiotherapie mit Photonen, Linearbeschleuniger, Ganzkörperbestrahlung	92.27.22 ↔	Implantation oder Einsetzen radioaktiver Elemente (Brachytherapie mit umschlossenen Radionukliden), intrakavitär
92.24.04 ↔	Teleradiotherapie mit Photonen, Linearbeschleuniger, Intraoperative Strahlentherapie	92.27.23 ↔	Implantation oder Einsetzen radioaktiver Elemente (Brachytherapie mit umschlossenen Radionukliden), intraluminal
92.24.09 ↔	Teleradiotherapie mit Photonen, Linearbeschleuniger, sonstige	92.27.30 ↔	Implantation oder Einsetzen radioaktiver Elemente (Brachytherapie mit umschlossenen Radionukliden), Gefäss n.n.bez.
92.24.11 ↔	Teleradiotherapie mit Photonen, Linearbeschleuniger, mit bildgestützter Einstellung, bis zu 2 Bestrahlungsfelder	92.27.31 ↔	Implantation oder Einsetzen radioaktiver Elemente (Brachytherapie mit umschlossenen Radionukliden), Koronargefäss
92.24.12 ↔	Teleradiotherapie mit Photonen, Linearbeschleuniger, mit bildgestützter Einstellung, mehr als 2 Bestrahlungsfelder	92.27.39 ↔	Implantation oder Einsetzen radioaktiver Elemente (Brachytherapie mit umschlossenen Radionukliden), sonstiges Gefäss
92.24.13 ↔	Teleradiotherapie mit Photonen, Linearbeschleuniger, mit bildgestützter Einstellung, 3D-geplante Bestrahlung	92.27.40 ↔	Implantation oder Einsetzen radioaktiver Elemente (Brachytherapie mit umschlossenen Radionukliden), intraoperativ
92.24.14 ↔	Teleradiotherapie mit Photonen, Linearbeschleuniger, mit bildgestützter Einstellung, intensitätsmodulierte Radiotherapie	92.27.70 ↔	Radioaktive Moulagen, n.n.bez.
92.24.21 ↔	Teleradiotherapie mit Photonen, Linearbeschleuniger, ohne bildgestützte Einstellung, bis zu 2 Bestrahlungsfelder:	92.27.71 ↔	Radioaktive Moulagen, Konstruktion und Applikation von oberflächlichen radioaktiven Moulagen
92.24.22 ↔	Teleradiotherapie mit Photonen, Linearbeschleuniger, ohne bildgestützte Einstellung, mehr als 2 Bestrahlungsfelder	92.27.72 ↔	Radioaktive Moulagen, Konstruktion und Applikation von nicht auf der Körperoberfläche verwendeten Applikatoren
92.24.23 ↔	Teleradiotherapie mit Photonen, Linearbeschleuniger, ohne bildgestützte Einstellung, 3D-geplante Bestrahlung		
92.24.24 ↔	Teleradiotherapie mit Photonen, Linearbeschleuniger, ohne bildgestützte Einstellung, intensitätsmodulierte Radiotherapie		
92.24.30 ↔	Teleradiotherapie mit Photonen, hochkomplexe Radiotherapie mit spezialisierter Ausstattung		
92.25.00 ↔	Teleradiotherapie mit Elektronen, Linearbeschleuniger, n.n.bez.		
92.25.01 ↔	Teleradiotherapie mit Elektronen, Linearbeschleuniger, Grossfeldbestrahlung		
92.25.02 ↔	Teleradiotherapie mit Elektronen, Linearbeschleuniger, Halbkörperbestrahlung		
92.25.03 ↔	Teleradiotherapie mit Elektronen, Linearbeschleuniger, Ganzkörperbestrahlung		
92.25.04 ↔	Teleradiotherapie mit Elektronen, Linearbeschleuniger, Intraoperative Strahlentherapie		
92.25.09 ↔	Teleradiotherapie mit Elektronen, Linearbeschleuniger, sonstige		
92.25.11 ↔	Teleradiotherapie mit Elektronen, Linearbeschleuniger, mit bildgestützter Einstellung		

- 92.27.73 ↔ Radioaktive Moulagen, Konstruktion und Applikation von Augenapplikatoren
- 92.27.79 ↔ Radioaktive Moulagen, sonstige
- 92.28.00 ↔ Injektion, Instillation oder orale Gabe von Radioisotopen, n.n.bez.
- 92.28.09 ↔ Injektion, Instillation oder orale Gabe von Radioisotopen, sonstige
- 92.28.11 ↔ Therapie mit offenen Radionukliden bei Knochenmetastasen
- 92.28.14 ↔ Instillation von offenen Radionukliden in Gelenke
- 92.28.24 ↔ Selektive intravaskuläre Radiochemoembolisation mit I-131-Lipiodol
- 92.28.25 ↔ Selektive intravaskuläre Radionuklidtherapie (SIRT) durch Embolisation von Yttrium-90-markierten Mikrosphären
- 92.28.26 ↔ Selektive intravaskuläre Radionuklidtherapie (SIRT) durch Embolisation von Holmium-166 markierten Mikrosphären
- 92.28.33 ↔ Endovaskuläre Brachytherapie mit Rhenium-188
- 92.28.41 ↔ Radiojodtherapie bis 1,2 GBq I-131, ohne Gabe von rekombinantem Thyreotropin (rh-TSH)
- 92.28.42 ↔ Radiojodtherapie bis 1,2 GBq I-131, mit Gabe von rekombinantem Thyreotropin (rh-TSH)
- 92.28.43 ↔ Radiojodtherapie über 1,2 bis unter 5 GBq I-131, ohne Gabe von rekombinantem Thyreotropin (rh-TSH)
- 92.28.44 ↔ Radiojodtherapie über 1,2 bis unter 5 GBq I-131, mit Gabe von rekombinantem Thyreotropin (rh-TSH)
- 92.28.45 ↔ Radiojodtherapie mit 5 und mehr GBq I-131, ohne Gabe von rekombinantem Thyreotropin (rh-TSH)
- 92.28.46 ↔ Radiojodtherapie mit 5 und mehr GBq I-131, mit Gabe von rekombinantem Thyreotropin (rh-TSH)
- 92.28.51 ↔ Radioimmuntherapie mit 90Y-Ibritumomab-Tiuxetan, parenteral
- 92.28.52 ↔ Radioimmuntherapie mit Jod 131 [I-131] Tositumomab, parenteral
- 92.28.53 ↔ Radioimmuntherapie mit sonstigen Antikörpern, parenteral
- 92.28.64 ↔ Radiorezeptortherapie mit dem DOTA-konjugierten Somatostatin-Analogen TOC (Octreotide)
- 92.28.65 ↔ Radiorezeptortherapie mit dem DOTA-konjugierten Somatostatin-Analogen TATE (Octreotate)
- 92.28.66 ↔ Radiorezeptortherapie mit Somatostatin-Antagonisten
- 92.28.67 ↔ Radiorezeptortherapie mit PSMA-Liganden
- 92.28.69 ↔ Radiotherapie mit kleinen Molekülen, sonstige
- 92.28.71 ↔ Gabe von Jod-131-MIBG (Metajodbenzylguanidin) parenteral
- 92.29.00 ↔ Brachytherapie mit umschlossenen Radionukliden, n.n.bez.
- 92.29.09 ↔ Brachytherapie mit umschlossenen Radionukliden, sonstige
- 92.29.11 ↔ Interstitielle Brachytherapie mit Implantation von entfernbaren Strahlern in einer Ebene, niedrige Dosisleistung
- 92.29.12 ↔ Interstitielle Brachytherapie mit Implantation von entfernbaren Strahlern in einer Ebene, gepulste Dosisleistung (Pulsed dose rate)
- 92.29.13 ↔ Interstitielle Brachytherapie mit Implantation von entfernbaren Strahlern in einer Ebene, hohe Dosisleistung
- 92.29.19 ↔ Interstitielle Brachytherapie mit Implantation von entfernbaren Strahlern in einer Ebene, sonstige
- 92.29.21 ↔ Interstitielle Brachytherapie mit Volumenimplantation von entfernbaren Strahlern in mehreren Ebenen, niedrige Dosisleistung
- 92.29.22 ↔ Interstitielle Brachytherapie mit Volumenimplantation von entfernbaren Strahlern in mehreren Ebenen, gepulste Dosisleistung (Pulsed dose rate)
- 92.29.23 ↔ Interstitielle Brachytherapie mit Volumenimplantation von entfernbaren Strahlern in mehreren Ebenen, hohe Dosisleistung
- 92.29.24 ↔ Brachytherapie mit Implantation von entfernbaren Strahlern in mehreren Ebenen, hohe Dosisleistung, intraoperativ
- 92.29.29 ↔ Interstitielle Brachytherapie mit Volumenimplantation von entfernbaren Strahlern in mehreren Ebenen, sonstige
- 92.29.31 ↔ Interstitielle Brachytherapie mit Implantation von permanenten Strahlern, bis 10 Quellen
- 92.29.32 ↔ Interstitielle Brachytherapie mit Implantation von permanenten Strahlern, von 11 bis 15 Quellen
- 92.29.33 ↔ Interstitielle Brachytherapie mit Implantation von permanenten Strahlern, von 16 bis 20 Quellen
- 92.29.34 ↔ Interstitielle Brachytherapie mit Implantation von permanenten Strahlern, von 21 bis 25 Quellen
- 92.29.35 ↔ Interstitielle Brachytherapie mit Implantation von permanenten Strahlern, von 26 bis 30 Quellen
- 92.29.36 ↔ Interstitielle Brachytherapie mit Implantation von permanenten Strahlern, von 31 bis 35 Quellen
- 92.29.37 ↔ Interstitielle Brachytherapie mit Implantation von permanenten Strahlern, von 36 bis 40 Quellen
- 92.29.38 ↔ Interstitielle Brachytherapie mit Implantation von permanenten Strahlern, von 41 bis 45 Quellen
- 92.29.39 ↔ Interstitielle Brachytherapie mit Implantation von permanenten Strahlern, von 46 bis 50 Quellen
- 92.29.3A ↔ Interstitielle Brachytherapie mit Implantation von permanenten Strahlern, von 51 bis 55 Quellen
- 92.29.3B ↔ Interstitielle Brachytherapie mit Implantation von permanenten Strahlern, von 56 bis 60 Quellen
- 92.29.3C ↔ Interstitielle Brachytherapie mit Implantation von permanenten Strahlern, von 61 bis 65 Quellen
- 92.29.3D ↔ Interstitielle Brachytherapie mit Implantation von permanenten Strahlern, von 66 bis 70 Quellen
- 92.29.3E ↔ Interstitielle Brachytherapie mit Implantation von permanenten Strahlern, von 71 und mehr Quellen
- 92.29.40 ↔ Brachytherapie mit Oberflächenapplikatoren, n.n.bez.
- 92.29.49 ↔ Brachytherapie mit Oberflächenapplikatoren, sonstige
- 92.29.51 ↔ Entfernung von umschlossenen Radionukliden oder inaktiven Applikatoren unter Anästhesie
- 92.30.00 ↔ Stereotaktische Bestrahlung, einzeitig, n.n.bez.
- 92.30.01 ↔ Stereotaktische Bestrahlung, einzeitig, zerebral, n.n.bez.
- 92.30.02 ↔ Stereotaktische Bestrahlung, einzeitig, extrazerebral, n.n.bez.
- 92.30.20 ↔ Stereotaktische Bestrahlung, einzeitig, zerebral, intensitätsmodulierte Radiotherapie
- 92.30.21 ↔ Stereotaktische Bestrahlung, einzeitig, zerebral, intensitätsmodulierte Bogenbestrahlung (IMAT)
- 92.30.22 ↔ Stereotaktische Bestrahlung, einzeitig, zerebral, bildgestützte Einstellung
- 92.30.30 ↔ Stereotaktische Bestrahlung, einzeitig, extrazerebral, intensitätsmodulierte Radiotherapie
- 92.30.31 ↔ Stereotaktische Bestrahlung, einzeitig, extrazerebral, intensitätsmodulierte Bogenbestrahlung (IMAT)
- 92.30.32 ↔ Stereotaktische Bestrahlung, einzeitig, extrazerebral, bildgestützte Einstellung
- 92.30.99 ↔ Stereotaktische Bestrahlung, einzeitig, sonstige
- 92.31.00 ↔ Radiochirurgie mit Photonen n.n.bez., zerebral
- 92.31.10 ↔ Radiochirurgie mit Photonen n.n.bez., extrazerebral
- 92.32.00 ↔ Mehrquellige Photon-Radiochirurgie, n.n.bez.
- 92.32.01 ↔ Mehrquellige Photon-Radiochirurgie, Gamma-knife
- 92.33.00 ↔ Teilchen-Radiochirurgie, n.n.bez.
- 92.33.01 ↔ Andere Hochvoltstrahlentherapie, stereotaktische Bestrahlung, einzeitig, zerebral
- 92.33.11 ↔ Andere Hochvoltstrahlentherapie, stereotaktische Bestrahlung, einzeitig, extrazerebral
- 92.39.00 ↔ Sonstige stereotaktische Radiochirurgie, n.n.bez.

92.39.01 ↔	Andere Hochvoltstrahlentherapie, stereotaktische Bestrahlung, fraktioniert, zerebral, n.n.bez.	92.39.30 ↔	Andere Hochvoltstrahlentherapie, stereotaktische Bestrahlung, fraktioniert, extrazerebral, intensitätsmodulierte Radiotherapie
92.39.11 ↔	Andere Hochvoltstrahlentherapie, stereotaktische Bestrahlung, fraktioniert, extrazerebral, n.n.bez.	92.39.31 ↔	Andere Hochvoltstrahlentherapie, stereotaktische Bestrahlung, fraktioniert, extrazerebral, intensitätsmodulierte Bogenbestrahlung (IMAT)
92.39.20 ↔	Andere Hochvoltstrahlentherapie, stereotaktische Bestrahlung, fraktioniert, zerebral, intensitätsmodulierte Radiotherapie	92.39.32 ↔	Andere Hochvoltstrahlentherapie, stereotaktische Bestrahlung, fraktioniert, extrazerebral, bildgestützte Einstellung
92.39.21 ↔	Andere Hochvoltstrahlentherapie, stereotaktische Bestrahlung, fraktioniert, zerebral, intensitätsmodulierte Bogenbestrahlung (IMAT)	92.39.39 ↔	Andere Hochvoltstrahlentherapie, stereotaktische Bestrahlung, fraktioniert, extrazerebral, sonstige
92.39.22 ↔	Andere Hochvoltstrahlentherapie, stereotaktische Bestrahlung, fraktioniert, zerebral, bildgestützte Einstellung	92.41 ↔	Intraoperative Strahlentherapie mit Elektronen
92.39.29 ↔	Andere Hochvoltstrahlentherapie, stereotaktische Bestrahlung, fraktioniert, zerebral, sonstige		

**ADRG B17****Eingriffe an peripheren Nerven und Hirnnerven oder komplexer Eingriff an der Haut oder Implantatentfernung**

Mindestens eine Prozedur in Tabelle B17-1 oder Prozedur in Tabelle B17-2 und Prozedur in Tabelle B17-3

**DRG B17A****Eingriffe an peripheren Nerven und Hirnnerven mit komplexem Eingriff**

Mindestens eine Prozedur in Tabelle B17-4

**DRG B17B****Eingriffe an peripheren Nerven und Hirnnerven****Prozedur B17-1**

04.02 ↔	Durchtrennung des N. trigeminus	04.05.99 ↔	Exzision und Destruktion des Ganglion Gasseri, sonstige
04.03.00 ↔	Durchtrennung oder Quetschen (Crushing) von anderen kranialen und peripheren Nerven, n.n.bez.	04.06.00 ↔	Sonstige Exzision von kranialen oder peripheren Ganglien, n.n.bez.
04.03.10 ↔	Durchtrennung oder Quetschen (Crushing) des N. vestibulocochlearis	04.06.10 ↔	Exzision von intrakraniellen Ganglien
04.03.11 ↔	Durchtrennung oder Quetschen (Crushing) von intrakraniellen Anteilen von sonstigen Hirnnerven und Ganglien	04.06.20 ↔	Exzision von sonstigen peripheren Ganglien
04.03.20 ↔	Durchtrennung oder Quetschen (Crushing) von extrakraniellen Hirnnerven	04.06.99 ↔	Sonstige Exzision von kranialen oder peripheren Ganglien, sonstige
04.03.30 ↔	Durchtrennung oder Quetschen (Crushing) des Plexus brachialis	04.07.00 ↔	Sonstige Exzision oder Avulsion von kranialen oder peripheren Nerven, n.n.bez.
04.03.31 ↔	Durchtrennung oder Quetschen (Crushing) von Nerven der Schulter	04.07.10 ↔	Exzision eines Nerven zur Transplantation
04.03.32 ↔	Durchtrennung oder Quetschen (Crushing) von Nerven des Armes und der Hand	04.07.11 ↔	Entfernung eines Nerventransplantates
04.03.33 ↔	Durchtrennung oder Quetschen (Crushing) von Nerven des Rumpfes und der unteren Extremität	04.07.20 ↔	Sonstige Exzision oder Avulsion von intrakraniellen Nerven
04.03.99 ↔	Durchtrennung oder Quetschen (Crushing) von anderen kranialen und peripheren Nerven, sonstige	04.07.30 ↔	Sonstige Exzision oder Avulsion von extrakraniellen Hirnnerven
04.04.00 ↔	Sonstige Inzision an kranialen und peripheren Nerven, n.n.bez.	04.07.40 ↔	Sonstige Exzision oder Avulsion des Plexus brachialis
04.04.10 ↔	Sonstige Inzision am N. vestibulocochlearis	04.07.41 ↔	Sonstige Exzision oder Avulsion von Nerven der Schulter
04.04.11 ↔	Sonstige Inzision an intrakraniellen Anteilen von sonstigen Hirnnerven und Ganglien	04.07.42 ↔	Sonstige Exzision oder Avulsion von Nerven des Armes und der Hand
04.04.20 ↔	Sonstige Inzision an extrakraniellen Hirnnerven	04.07.43 ↔	Sonstige Exzision oder Avulsion von Nerven des Rumpfes und der unteren Extremität
04.04.30 ↔	Sonstige Inzision am Plexus brachialis	04.07.99 ↔	Sonstige Exzision oder Avulsion von kranialen oder peripheren Nerven, sonstige
04.04.31 ↔	Sonstige Inzision an Nerven der Schulter	04.08.00 ↔	Optikusscheidenfensterung, n.n.bez.
04.04.32 ↔	Sonstige Inzision an Nerven des Armes und der Hand	04.08.10 ↔	Sonstige Operationen am N. opticus
04.04.33 ↔	Sonstige Inzision an Nerven des Rumpfes und der unteren Extremität	04.08.99 ↔	Optikusscheidenfensterung, sonstige
04.04.99 ↔	Sonstige Inzision an kranialen und peripheren Nerven, sonstige	04.11.00 ↔	Geschlossene [perkutane] [Nadel-] Biopsie an kranialem oder peripherem Nerv oder Ganglion, n.n.bez.
04.05.00 ↔	Exzision und Destruktion des Ganglion Gasseri, n.n.bez.	04.11.10 ↔	Geschlossene [perkutane] [Nadel-] Biopsie an intrakraniellen Hirnnerven
04.05.10 ↔	Exzision des Ganglion Gasseri	04.11.20 ↔	Geschlossene [perkutane] [Nadel-] Biopsie an extrakraniellen Hirnnerven
04.05.20 ↔	Destruktion des Ganglion Gasseri	04.12.00 ↔	Offene Biopsie an kranialem oder peripherem Nerv oder Ganglion, n.n.bez.
		04.12.10 ↔	Offene Biopsie an intrakraniellen Hirnnerven
		04.12.20 ↔	Offene Biopsie an extrakraniellen Hirnnerven



04.12.30 ↔	Offene Biopsie am Plexus brachialis	04.3X.45 ↔	Interfaszikuläre Naht von Nerven des Rumpfes, sekundär
04.12.31 ↔	Offene Biopsie an Nerven der Schulter	04.3X.46 ↔	Interfaszikuläre Naht von Nerven des Beines (inkl. Plexus lumbosacralis, Leiste, Beckenboden), sekundär
04.12.32 ↔	Offene Biopsie an Nerven des Armes und der Hand	04.3X.47 ↔	Interfaszikuläre Naht von Nerven des Fusses, sekundär
04.12.33 ↔	Offene Biopsie an Nerven des Rumpfes	04.3X.49 ↔	Interfaszikuläre Naht von sonstigen kranialen und peripheren Nerven, sekundär
04.12.34 ↔	Offene Biopsie an Nerven des Plexus lumbosacralis	04.3X.99 ↔	Naht an kranialen oder peripheren Nerven, sonstige
04.12.35 ↔	Offene Biopsie an Nerven der unteren Extremität	04.42.00 ↔	Sonstige Dekompression an kranialen Nerven, n.n.bez.
04.12.99 ↔	Offene Biopsie an kranialem oder peripherem Nerv oder Ganglion, sonstige	04.42.20 ↔	Sonstige Dekompression an kranialen Nerven, extrakraniell
04.2X.00 ↔	Destruktion von kranialen und peripheren Nerven und Ganglien, n.n.bez.	04.42.99 ↔	Sonstige Dekompression an kranialen Nerven, sonstige
04.2X.10 ↔	Destruktion von intrakraniellen Hirnnerven und Ganglien	04.49.00 ↔	Sonstige Dekompression oder Lösung von Adhäsionen an peripherem Nerv oder Ganglion, n.n.bez.
04.2X.20 ↔	Destruktion von extrakraniellen Hirnnerven	04.49.10 ↔	Sonstige Dekompression oder Lösung von Adhäsionen am Plexus brachialis
04.2X.30 ↔	Destruktion des Plexus brachialis	04.49.11 ↔	Sonstige Dekompression oder Lösung von Adhäsionen an Nerven der Schulter
04.2X.31 ↔	Destruktion von Nerven der Schulter	04.49.12 ↔	Sonstige Dekompression oder Lösung von Adhäsionen an Nerven des Armes
04.2X.32 ↔	Destruktion von Nerven des Armes und der Hand	04.49.13 ↔	Sonstige Dekompression oder Lösung von Adhäsionen an Nerven der Hand
04.2X.33 ↔	Destruktion von Nerven des Rumpfes und Plexus lumbosacralis	04.49.14 ↔	Sonstige Dekompression oder Lösung von Adhäsionen am Plexus lumbosacralis, Leiste und Beckenboden
04.2X.34 ↔	Destruktion von Nerven des Beines und des Fusses	04.49.15 ↔	Sonstige Dekompression oder Lösung von Adhäsionen an Nerven des Beines
04.2X.39 ↔	Destruktion von sonstigen peripheren Nerven oder Ganglien	04.49.16 ↔	Sonstige Dekompression oder Lösung von Adhäsionen an Nerven des Fusses
04.2X.99 ↔	Destruktion von kranialen und peripheren Nerven und Ganglien, sonstige	04.49.99 ↔	Sonstige Dekompression oder Lösung von Adhäsionen an sonstigen peripheren Nerven oder Ganglion, sonstige
04.3X.00 ↔	Naht an kranialen oder peripheren Nerven, n.n.bez.	04.51.00 ↔	Transplantation von kranialem oder peripherem Nerv, n.n.bez.
04.3X.10 ↔	Epineurale Naht von extrakraniellen Hirnnerven, primär	04.51.09 ↔	Transplantation von kranialem oder peripherem Nerv, sonstige
04.3X.11 ↔	Epineurale Naht des Plexus brachialis, primär	04.51.10 ↔	Transplantation von extrakraniellen Hirnnerven
04.3X.12 ↔	Epineurale Naht von Nerven der Schulter, primär	04.51.11 ↔	Transplantation von Plexus brachialis und Nerven der Schulter
04.3X.13 ↔	Epineurale Naht von Nerven am Arm, primär	04.51.12 ↔	Transplantation von Nerven des Armes und der Hand
04.3X.14 ↔	Epineurale Naht von Nerven der Hand, primär	04.51.13 ↔	Transplantation von Nerven des Rumpfes und der unteren Extremität
04.3X.15 ↔	Epineurale Naht von Nerven des Rumpfes, primär	04.51.19 ↔	Transplantation von sonstigem kranialem oder peripherem Nerv
04.3X.16 ↔	Epineurale Naht von Nerven des Beines (inkl. Plexus lumbosacralis, Leiste, Beckenboden), primär	04.6X.00 ↔	Transposition von kranialen und peripheren Nerven, n.n.bez.
04.3X.17 ↔	Epineurale Naht von Nerven des Fusses, primär	04.6X.10 ↔	Transposition eines extrakraniellen Hirnnerven mit epineuraler primärer Naht
04.3X.19 ↔	Epineurale Naht von sonstigen kranialen oder peripheren Nerven, primär	04.6X.11 ↔	Transposition eines extrakraniellen Hirnnerven mit epineuraler sekundärer Naht
04.3X.20 ↔	Epineurale Naht von extrakraniellen Hirnnerven, sekundär	04.6X.12 ↔	Transposition eines extrakraniellen Hirnnerven mit interfaszikulärer primärer und sekundärer Naht
04.3X.21 ↔	Epineurale Naht des Plexus brachialis, sekundär	04.6X.20 ↔	Transposition des Plexus brachialis mit epineuraler primärer Naht
04.3X.22 ↔	Epineurale Naht von Nerven der Schulter, sekundär	04.6X.21 ↔	Transposition des Plexus brachialis mit epineuraler sekundärer Naht
04.3X.23 ↔	Epineurale Naht von Nerven am Arm, sekundär	04.6X.22 ↔	Transposition des Plexus brachialis mit interfaszikulärer primärer Naht
04.3X.24 ↔	Epineurale Naht von Nerven an der Hand, sekundär	04.6X.23 ↔	Transposition des Plexus brachialis mit interfaszikulärer sekundärer Naht
04.3X.25 ↔	Epineurale Naht von Nerven des Rumpfes, sekundär	04.6X.30 ↔	Transposition eines Nerven der Schulter mit epineuraler primärer und sekundärer Naht
04.3X.26 ↔	Epineurale Naht von Nerven des Beines (inkl. Plexus lumbosacralis, Leiste, Beckenboden), sekundär	04.6X.31 ↔	Transposition eines Nerven der Schulter mit interfaszikulärer primärer und sekundärer Naht
04.3X.27 ↔	Epineurale Naht von Nerven des Fusses, sekundär		
04.3X.29 ↔	Epineurale Naht von sonstigen kranialen und peripheren Nerven, sekundär		
04.3X.30 ↔	Interfaszikuläre Naht von extrakraniellen Hirnnerven, primär		
04.3X.31 ↔	Interfaszikuläre Naht des Plexus brachialis, primär		
04.3X.32 ↔	Interfaszikuläre Naht von Nerven der Schulter, primär		
04.3X.33 ↔	Interfaszikuläre Naht von Nerven am Arm, primär		
04.3X.34 ↔	Interfaszikuläre Naht von Nerven an der Hand, primär		
04.3X.35 ↔	Interfaszikuläre Naht von Nerven des Rumpfes, primär		
04.3X.36 ↔	Interfaszikuläre Naht von Nerven des Beines (inkl. Plexus lumbosacralis, Leiste, Beckenboden), primär		
04.3X.37 ↔	Interfaszikuläre Naht von Nerven des Fusses, primär		
04.3X.39 ↔	Interfaszikuläre Naht von sonstigen kranialen und peripheren Nerven, primär		
04.3X.40 ↔	Interfaszikuläre Naht von extrakraniellen Hirnnerven, sekundär		
04.3X.41 ↔	Interfaszikuläre Naht des Plexus brachialis, sekundär		
04.3X.42 ↔	Interfaszikuläre Naht von Nerven der Schulter, sekundär		
04.3X.43 ↔	Interfaszikuläre Naht von Nerven am Arm, sekundär		
04.3X.44 ↔	Interfaszikuläre Naht von Nerven an der Hand, sekundär		

04.6X.40 ↔	Transposition eines Nerven des Armes mit epineuraler primärer Naht	04.79.29 ↔	Transplantation und Transposition eines sonstigen Nerven mit interfaszikulärer Naht
04.6X.41 ↔	Transposition eines Nerven des Armes mit epineuraler sekundärer Naht	04.79.99 ↔	Sonstige Neuroplastik, sonstige
04.6X.42 ↔	Transposition eines Nerven des Armes mit interfaszikulärer primärer Naht	04.93.10 ↔	Entfernen der Elektrode(n) eines peripheren Neurostimulators, Stabelektrode, Einzelelektrodensystem
04.6X.43 ↔	Transposition eines Nerven des Armes mit interfaszikulärer sekundärer Naht	04.93.11 ↔	Entfernen der Elektrode(n) eines peripheren Neurostimulators, Stabelektrode, Mehrelektrodensystem
04.6X.50 ↔	Transposition eines Nerven des Rumpfes und der unteren Extremität mit epineuraler primärer und sekundärer Naht	04.93.20 ↔	Entfernen der Elektrode(n) eines peripheren Neurostimulators, Plattenelektrode, Einzelelektrodensystem
04.6X.51 ↔	Transposition eines Nerven des Rumpfes und der unteren Extremität mit interfaszikulärer primärer und sekundärer Naht	04.93.21 ↔	Entfernen der Elektrode(n) eines peripheren Neurostimulators, Plattenelektrode, Mehrelektrodensystem
04.6X.60 ↔	Transposition eines Nerven der Hand mit interfaszikulärer primärer und sekundärer Naht	04.93.40 ↔	Entfernen einer Vagusnervelektrode
04.6X.70 ↔	Transposition mit Neurolyse und Dekompression eines extrakraniellen Hirnnerven	04.93.99 ↔	Entfernen der Elektrode(n) eines peripheren Neurostimulators, sonstige
04.6X.71 ↔	Transposition mit Neurolyse und Dekompression des Plexus brachialis oder eines Nerven der Schulter	04.94.11 ↔	Revision ohne Ersatz der Elektrode(n) eines peripheren Neurostimulators, Stabelektrode, Einzelelektrodensystem
04.6X.72 ↔	Transposition mit Neurolyse und Dekompression eines Nerven des Armes	04.94.12 ↔	Revision ohne Ersatz der Elektrode(n) eines peripheren Neurostimulators, Stabelektrode, Mehrelektrodensystem
04.6X.73 ↔	Transposition mit Neurolyse und Dekompression eines Nerven der Hand	04.94.13 ↔	Revision ohne Ersatz der Elektrode(n) eines peripheren Neurostimulators, Plattenelektrode, Einzelelektrodensystem
04.6X.74 ↔	Transposition mit Neurolyse und Dekompression eines Nerven des Rumpfes und der unteren Extremität	04.94.14 ↔	Revision ohne Ersatz der Elektrode(n) eines peripheren Neurostimulators, Plattenelektrode, Mehrelektrodensystem
04.6X.75 ↔	Transposition von sonstigen kranialen und peripheren Nerven	04.94.15 ↔	Revision ohne Ersatz einer Vagusnervstimulationselektrode
04.6X.99 ↔	Transposition von kranialen und peripheren Nerven, sonstige	04.94.99 ↔	Revision ohne Ersatz der Elektrode(n) eines peripheren Neurostimulators, sonstige
04.71 ↔	Hypoglossio-faziale Anastomose	04.99.00 ↔	Sonstige Operation an kranialen und peripheren Nerven, n.n.bez.
04.72 ↔	Akzessorio-faziale Anastomose	04.99.10 ↔	Implantation oder Wechsel einer peripheren Neuroprothese
04.73 ↔	Akzessorio-hypoglossale Anastomose	04.99.11 ↔	Revision ohne Ersatz einer peripheren Neuroprothese
04.74.00 ↔	Sonstige Anastomose eines kranialen oder peripheren Nervs, n.n.bez.	04.99.12 ↔	Entfernung einer peripheren Neuroprothese
04.74.10 ↔	Fazio-faziale Nerven-Anastomose	04.99.99 ↔	Sonstige Operation an kranialen und peripheren Nerven, sonstige
04.74.11 ↔	Interkosto-faszikuläre Nerven-Anastomose	05.0 ↔	Durchtrennung von sympathischen Nerven oder Ganglien
04.74.99 ↔	Sonstige Anastomose eines kranialen oder peripheren Nervs, sonstige	05.11 ↔	Biopsie an einem sympathischen Nerv oder Ganglion
04.75 ↔	Revision einer früheren plastischen Rekonstruktion an einem kranialen oder peripheren Nerv	05.21 ↔	Exzision des Ganglion sphenopalatinum
04.76 ↔	Plastische Rekonstruktion einer alten traumatischen Verletzung an kranialen und peripheren Nerven	05.22 ↔	Zervikale Sympathektomie
04.79.10 ↔	Transplantation und Transposition eines extrakraniellen Hirnnerven mit epineuraler Naht	05.23 ↔	Lumbale Sympathektomie
04.79.11 ↔	Transplantation und Transposition des Plexus brachialis mit epineuraler Naht	05.24 ↔	Präsakrale Sympathektomie
04.79.12 ↔	Transplantation und Transposition von Nerven der Schulter mit epineuraler Naht	05.25 ↔	Periarterielle Sympathektomie
04.79.13 ↔	Transplantation und Transposition eines Nerven des Armes und der Hand mit epineuraler Naht	05.26 ↔	Thorakale Sympathektomie
04.79.14 ↔	Transplantation und Transposition von Nerven des Rumpfes und der unteren Extremität mit epineuraler Naht	05.29 ↔	Sonstige Sympathektomie und Exzision eines Ganglions
04.79.19 ↔	Transplantation und Transposition eines sonstigen Nervens mit epineuraler Naht	05.81 ↔	Plastische Rekonstruktion an sympathischem Nerv oder Ganglion
04.79.20 ↔	Transplantation und Transposition eines Nerven mit interfaszikulärer Naht	05.89 ↔	Sonstige Operation an sympathischem Nerv oder Ganglion
04.79.21 ↔	Transplantation und Transposition eines extrakraniellen Hirnnerven mit interfaszikulärer Naht	07.80 ↔	Thymektomie, n.n.bez.
04.79.22 ↔	Transplantation und Transposition des Plexus brachialis mit interfaszikulärer Naht	07.81 ↔	Sonstige partielle Exzision am Thymus
04.79.23 ↔	Transplantation und Transposition von Nerven der Schulter mit interfaszikulärer Naht	07.82 ↔	Sonstige totale Exzision des Thymus
04.79.24 ↔	Transplantation und Transposition eines Nerven des Armes und der Hand mit interfaszikulärer Naht	07.83 ↔	Thorakoskopische partielle Exzision am Thymus
04.79.25 ↔	Transplantation und Transposition von Nerven des Rumpfes und der unteren Extremität mit interfaszikulärer Naht	07.84 ↔	Thorakoskopische totale Exzision des Thymus
		08.22 ↔	Exzision einer anderen kleineren Läsion am Augenlid
		08.23 ↔	Exzision einer grösseren Läsion am Augenlid, nicht durchgehend
		08.24 ↔	Exzision einer grösseren Läsion am Augenlid, perforierend
		08.51 ↔	Kanthotomie
		08.59.00 ↔	Sonstige Anpassung der Lidposition, n.n.bez.
		08.59.10 ↔	Kanthoplastik, n.n.bez.

08.59.11 ↔	Kanthopexie	38.42 ↔	Resektion von anderen Blutgefässen an Kopf und Hals mit Ersatz
08.59.12 ↔	Korrekturoperation bei Epikanthus	38.66.00 ↔	Sonstige Exzision von abdominalen Arterien, n.n.bez.
08.59.99 ↔	Sonstige Anpassung der Lidposition, sonstige	38.66.10 ↔	Sonstige Exzision von viszeralen Arterien, n.n.bez.
08.89.10 ↔	Plastische Rekonstruktion des Augenlids, medialer oder lateraler Lidwinkel	38.66.11 ↔	Sonstige Exzision des Truncus coeliacus
08.89.11 ↔	Plastische Rekonstruktion des Augenlids durch Hebung der Augenbraue	38.66.12 ↔	Sonstige Exzision der A. gastrica
08.89.12 ↔	Plastische Rekonstruktion des Augenlids durch Entfernung eines Fettgewebeprolapses der Orbita	38.66.13 ↔	Sonstige Exzision der A. hepatica
08.89.13 ↔	Plastische Rekonstruktion des Augenlids durch Oberflächenbehandlung mit Laser	38.66.14 ↔	Sonstige Exzision der A. lienalis
08.89.14 ↔	Plastische Rekonstruktion des Augenlids durch sonstige Oberlidverlängerung	38.66.15 ↔	Sonstige Exzision der A. renalis
08.89.15 ↔	Plastische Rekonstruktion des Augenlids durch Unterlidverlängerung	38.66.16 ↔	Sonstige Exzision der A. mesenterialis
08.89.99 ↔	Sonstige plastische Rekonstruktion des Augenlids, sonstige	38.66.17 ↔	Sonstige Exzision der A. lumbalis
18.21 ↔	Exzision einer präaurikulären Fistel oder eines präaurikulären Sinus	38.66.18 ↔	Sonstige Exzision der A. iliaca
18.29.12 ↔	Exzision einer anderen Läsion am äusseren Ohr oder im äusseren Gehörgang	38.66.19 ↔	Sonstige Exzision viszeraler Arterien, sonstige
18.31 ↔	Radikale Exzision einer Läsion am äusseren Ohr	38.66.99 ↔	Sonstige Exzision abdominaler Arterien, sonstige
18.32 ↔	Resektion der Ohrmuschel, total	38.82.00 ↔	Sonstiger chirurgischer Verschluss von Gefässen am Kopf und Hals, n.n.bez.
21.32 ↔	Exzision und lokale Destruktion einer anderen Läsion an der Nase	38.82.10 ↔	Sonstiger chirurgischer Verschluss von extrakraniellen Arterien an Kopf und Hals
21.4X.00 ↔	Resektion der Nase, n.n.bez.	38.82.20 ↔	Sonstiger chirurgischer Verschluss von extrakraniellen Venen an Kopf und Hals, n.n.bez.
21.4X.12 ↔	Resektion der Nase, partiell	38.82.21 ↔	Sonstiger chirurgischer Verschluss der V. jugularis
21.4X.22 ↔	Resektion der Nase, subtotal	38.82.22 ↔	Sonstiger chirurgischer Verschluss von sonstigen tiefen extrakraniellen Venen an Kopf und Hals
21.4X.32 ↔	Resektion der Nase, total	38.82.29 ↔	Sonstiger chirurgischer Verschluss von extrakraniellen Venen an Kopf und Hals, sonstige
21.4X.99 ↔	Resektion der Nase, sonstige	38.82.99 ↔	Sonstiger chirurgischer Verschluss von Gefässen am Kopf und Hals, sonstige
27.56.10 ↔	Kleinflächiges Spalthauttransplantat an Lippe und Mund	38.84.31 ↔	Ligatur des Ductus arteriosus apertus
27.56.20 ↔	Grossflächiges Spalthauttransplantat an Lippe und Mund	38.85.00 ↔	Sonstiger chirurgischer Verschluss von anderen thorakalen Gefässen, n.n.bez.
27.56.30 ↔	Kleinflächige heterologe Hauttransplantation an die Lippe	38.85.11 ↔	Sonstiger chirurgischer Verschluss der A. subclavia
27.56.40 ↔	Grossflächig heterologe Hauttransplantation an die Lippe	38.85.12 ↔	Sonstiger chirurgischer Verschluss der A. pulmonalis
27.56.50 ↔	Kleinflächige homologe Hauttransplantation an die Lippe	38.85.13 ↔	Sonstiger chirurgischer Verschluss des Truncus brachiocephalicus
27.56.60 ↔	Grossflächig homologe Hauttransplantation an die Lippe	38.85.21 ↔	Sonstiger chirurgischer Verschluss der V. cava superior
27.56.99 ↔	Sonstiges Hauttransplantat an Lippe und Mund, sonstige	38.85.22 ↔	Sonstiger chirurgischer Verschluss der V. pulmonalis
27.57.99 ↔	Anbringen eines gestielten oder freien Lappens an Lippe und Mund, sonstige	38.85.23 ↔	Sonstiger chirurgischer Verschluss der V. subclavia
27.59.99 ↔	Sonstige plastische Rekonstruktion an Lippe und Mund, sonstige	38.85.99 ↔	Sonstiger chirurgischer Verschluss von anderen thorakalen Gefässen, sonstige
29.92 ↔	Durchtrennung des N. glossopharyngeus	38.86.00 ↔	Sonstiger chirurgischer Verschluss von abdominalen Arterien, n.n.bez.
31.91 ↔	Durchtrennung des N. laryngeus	38.86.10 ↔	Sonstiger chirurgischer Verschluss von viszeralen Arterien, n.n.bez.
33.31 ↔	Destruktion des N. phrenicus für Lungenkollaps	38.86.11 ↔	Sonstiger chirurgischer Verschluss des Truncus coeliacus
34.06 ↔	Thorakoskopische Drainage der Pleurahöhle	38.86.12 ↔	Sonstiger chirurgischer Verschluss der A. gastrica
34.20 ↔	Thorakoskopische Pleurabiopsie	38.86.13 ↔	Sonstiger chirurgischer Verschluss der A. hepatica
34.21.00 ↔	Transpleurale Thorakoskopie, n.n.bez.	38.86.14 ↔	Sonstiger chirurgischer Verschluss der A. lienalis
34.21.10 ↔	Transpleurale Thorakoskopie, Ersteingriff	38.86.15 ↔	Sonstiger chirurgischer Verschluss der A. renalis
34.21.20 ↔	Transpleurale Thorakoskopie, Reeingriff	38.86.16 ↔	Sonstiger chirurgischer Verschluss der A. mesenterialis
34.21.99 ↔	Transpleurale Thorakoskopie, sonstige	38.86.17 ↔	Sonstiger chirurgischer Verschluss der A. iliaca
34.23.20 ↔	Offene Biopsie an der Brustwand	38.86.19 ↔	Sonstiger chirurgischer Verschluss von viszeralen Arterien, sonstige
38.06.00 ↔	Inzision von abdominalen Arterien, n.n.bez.	38.86.99 ↔	Sonstiger chirurgischer Verschluss von abdominalen Arterien, sonstige
38.06.10 ↔	Inzision von viszeralen Arterien, n.n.bez.	38.87.00 ↔	Sonstiger chirurgischer Verschluss von abdominalen Venen, n.n.bez.
38.06.11 ↔	Inzision des Truncus coeliacus	38.87.10 ↔	Sonstiger chirurgischer Verschluss von tiefen abdominalen Venen, n.n.bez.
38.06.12 ↔	Inzision der A. gastrica	38.87.11 ↔	Sonstiger chirurgischer Verschluss der V. cava inferior
38.06.13 ↔	Inzision der A. hepatica	38.87.12 ↔	Sonstiger chirurgischer Verschluss der V. iliaca communis und V. iliaca interna
38.06.14 ↔	Inzision der A. lienalis	38.87.19 ↔	Sonstiger chirurgischer Verschluss von tiefen abdominalen Venen, sonstige
38.06.15 ↔	Inzision der A. renalis	38.87.99 ↔	Sonstiger chirurgischer Verschluss von abdominalen Venen, sonstige
38.06.16 ↔	Inzision der A. mesenterialis	39.50.00 ↔	Angioplastik oder Atherektomie an sonstigem(n) Nicht-Herzkranzgefäss(en), n.n.bez.
38.06.17 ↔	Inzision der A. lumbalis		
38.06.18 ↔	Inzision der A. iliaca		
38.06.19 ↔	Inzision von viszeralen Arterien, sonstige		
38.06.99 ↔	Inzision von abdominalen Arterien, sonstige		
38.21 ↔	Biopsie eines Blutgefässes		

39.50.10 ↔	Angioplastik oder Atherektomie an sonstigem(n) Nicht-Herzkranzgefäß(en) mit Ballon, n.n.bez.	39.59.71 ↔	Sonstige plastische Rekonstruktion der V. cava inferior
39.50.11 ↔	Angioplastik oder Atherektomie an sonstigem(n) Nicht-Herzkranzgefäß(en) mit einfacher Ballon	39.59.72 ↔	Sonstige plastische Rekonstruktion der V. iliaca
39.50.12 ↔	Angioplastik oder Atherektomie an sonstigem(n) Nicht-Herzkranzgefäß(en) mit cutting Ballon	39.59.79 ↔	Sonstige plastische Rekonstruktion von abdominalen Venen, sonstige
39.50.13 ↔	Angioplastik oder Atherektomie an sonstigem(n) Nicht-Herzkranzgefäß(en) mit Kryoplastie-Ballon	39.59.80 ↔	Sonstige plastische Rekonstruktion von Gefäßen der unteren Extremität, n.n.bez.
39.50.14 ↔	Angioplastik oder Atherektomie an sonstigem(n) Nicht-Herzkranzgefäß(en) mit Drug eluting Ballon	39.59.81 ↔	Sonstige plastische Rekonstruktion von Arterien der unteren Extremität
39.50.15 ↔	Angioplastik oder Atherektomie an sonstigem(n) Nicht-Herzkranzgefäß(en) mittels Lithotripsie	39.59.82 ↔	Sonstige plastische Rekonstruktion der V. femoralis
39.50.19 ↔	Angioplastik oder Atherektomie an sonstigem(n) Nicht-Herzkranzgefäß(en) mit sonstiger Ballon	39.59.83 ↔	Sonstige plastische Rekonstruktion der V. poplitea
39.50.20 ↔	Angioplastik Blade- Laserangioplastie an sonstigem(n) Nicht-Herzkranzgefäß(en)	39.59.88 ↔	Sonstige plastische Rekonstruktion von sonstigen tiefen Venen der unteren Extremität
39.50.21 ↔	Angioplastik Thrombektomie an sonstigem(n) Nicht-Herzkranzgefäß(en)	39.59.89 ↔	Sonstige plastische Rekonstruktion von Gefäßen der unteren Extremität, sonstige
39.50.99 ↔	Angioplastik oder Atherektomie an sonstigem(n) Nicht-Herzkranzgefäß(en), sonstige	39.59.90 ↔	Sonstige plastische Rekonstruktion eines Gefäßes, Venenklappenplastik
39.59.30 ↔	Sonstige plastische Rekonstruktion von Gefäßen an Kopf und Hals, n.n.bez.	39.75.11 ↔	Perkutan-transluminale Gefäßintervention, sonstige Gefäße, Rotationsthrombektomie
39.59.31 ↔	Sonstige plastische Rekonstruktion eines intrakraniellen Gefäßes	39.8X.10 ↔	Exploration des Glomus caroticum und anderer Paraganglien
39.59.32 ↔	Sonstige plastische Rekonstruktion der extrakraniellen A. vertebralis	39.8X.11 ↔	Exzision des Glomus caroticum und anderer Paraganglien
39.59.33 ↔	Sonstige plastische Rekonstruktion von extrakraniellen Arterien an Kopf und Hals, sonstige	39.8X.21 ↔	Revision ohne Ersatz eines Impulsgenerators zur Aktivierung des Baroreflexes
39.59.34 ↔	Sonstige plastische Rekonstruktion der V. jugularis	39.8X.22 ↔	Entfernen eines Impulsgenerators zur Aktivierung des Baroreflexes
39.59.39 ↔	Sonstige plastische Rekonstruktion von Gefäßen an Kopf und Hals, sonstige	39.8X.31 ↔	Revision ohne Ersatz einer (von) Elektrode(n) zur Aktivierung des Baroreflexes
39.59.40 ↔	Sonstige plastische Rekonstruktion von Gefäßen der oberen Extremität, n.n.bez.	39.8X.32 ↔	Entfernen einer (von) Elektrode(n) zur Aktivierung des Baroreflexes
39.59.41 ↔	Sonstige plastische Rekonstruktion von Arterien der oberen Extremität	39.8X.99 ↔	Operationen am Glomus caroticum, Sinus caroticus und anderen Paraganglien, sonstige
39.59.42 ↔	Sonstige plastische Rekonstruktion der V. subclavia, V. axillaris und V. brachiocephalica	39.99.10 ↔	Aortopexie
39.59.48 ↔	Sonstige plastische Rekonstruktion von sonstigen tiefen Venen der oberen Extremität	39.99.20 ↔	Operationen bei kongenitalen Gefässanomalien, n.n.bez.
39.59.49 ↔	Sonstige plastische Rekonstruktion von Gefäßen der oberen Extremität, sonstige	39.99.22 ↔	Operationen bei kongenitalen Anomalien der A. oder V. pulmonalis oder bei A. lusoria
39.59.50 ↔	Sonstige plastische Rekonstruktion von thorakalen Gefäßen, n.n.bez.	39.99.23 ↔	Operationen bei kongenitalen Anomalien der V. cava
39.59.51 ↔	Sonstige plastische Rekonstruktion der thorakalen Aorta	39.99.24 ↔	Operationen bei kongenitalen Kollateralgefäßen und Unifokalisierung
39.59.52 ↔	Sonstige plastische Rekonstruktion der A. pulmonalis	39.99.30 ↔	Katheterinterventioneller Verschluss des Ductus arteriosus Botalli, n.n.bez.
39.59.53 ↔	Sonstige plastische Rekonstruktion von thorakalen Arterien, sonstige	39.99.31 ↔	Katheterinterventioneller Verschluss des Ductus arteriosus Botalli, mit Coil
39.59.54 ↔	Sonstige plastische Rekonstruktion der V. pulmonalis	39.99.32 ↔	Katheterinterventioneller Verschluss des Ductus arteriosus Botalli, mit Amplatz-Ductus-Occluder
39.59.55 ↔	Sonstige plastische Rekonstruktion der V. cava superior	39.99.38 ↔	Katheterinterventioneller Verschluss des Ductus arteriosus Botalli, sonstige
39.59.59 ↔	Sonstige plastische Rekonstruktion von thorakalen Gefäßen, sonstige	39.99.39 ↔	Operationen bei sonstigen kongenitalen Gefässanomalien
39.59.60 ↔	Sonstige plastische Rekonstruktion von abdominalen Arterien, n.n.bez.	40.11.10 ↔	Offene (Inzisions-) Biopsie eines mediastinalen, paraaortalen, iliakalen oder pelvinen Lymphknotens
39.59.61 ↔	Sonstige plastische Rekonstruktion der abdominalen Aorta	40.11.11 ↔	Offene (Inzisions-) Biopsie eines zervikalen, supraclavikulären, axillären oder inguinalen Lymphknotens
39.59.62 ↔	Sonstige plastische Rekonstruktion des Truncus coeliacus	40.29.20 ↔	Exzision eines paraaortalen Lymphknotens
39.59.63 ↔	Sonstige plastische Rekonstruktion der A. gastrica	40.3X.14 ↔	Regionale Lymphadenektomie als selbstständiger Eingriff, inguinal, offen chirurgisch
39.59.64 ↔	Sonstige plastische Rekonstruktion A. hepatica	44.01 ↔	Trunkuläre Vagotomie
39.59.65 ↔	Sonstige plastische Rekonstruktion der A. lienalis	54.25 ↔	Peritoneallavage
39.59.66 ↔	Sonstige plastische Rekonstruktion der A. renalis	77.40.20 ↔	Knochenbiopsie, ohne Angabe der Lokalisation, Offene Knochenbiopsie
39.59.67 ↔	Sonstige plastische Rekonstruktion der A. mesenterica	77.40.99 ↔	Knochenbiopsie, ohne Angabe der Lokalisation, sonstige
39.59.68 ↔	Sonstige plastische Rekonstruktion der A. iliaca	77.41.00 ↔	Knochenbiopsie von Skapula, Klavikula, Rippen und Sternum, n.n.bez.
39.59.69 ↔	Sonstige plastische Rekonstruktion von abdominalen Arterien, sonstige	77.41.20 ↔	Knochenbiopsie von Skapula, Klavikula, Rippen und Sternum, Offene Knochenbiopsie
39.59.70 ↔	Sonstige plastische Rekonstruktion von abdominalen Venen, n.n.bez.	77.41.99 ↔	Knochenbiopsie von Skapula, Klavikula, Rippen und Sternum, sonstige

77.42.00 ↔ Knochenbiopsie am Humerus, n.n.bez.	78.69.31 ↔ Knochenimplantatentfernung an Talus und Kalkaneus, (intramedullärer) Draht, Schraube, Zuggurtung/Cerclage, (winkelstabile) Platte, Fixateur externe, Ringfixateur, (Blount-)Klammern
77.42.20 ↔ Knochenbiopsie am Humerus, Offene Knochenbiopsie	78.69.38 ↔ Knochenimplantatentfernung an Talus und Kalkaneus, sonstiges Osteosynthesematerial
77.42.99 ↔ Knochenbiopsie am Humerus, sonstige	78.69.41 ↔ Knochenimplantatentfernung an Phalangen des Fusses, (intramedullärer) Draht, Schraube, Zuggurtung/Cerclage, (winkelstabile) Platte, Fixateur externe, (Blount-)Klammern
77.43.00 ↔ Knochenbiopsie an Radius und Ulna, n.n.bez.	78.69.45 ↔ Knochenimplantatentfernung an anderen näher bezeichneten Knochen, ausser Gesichtsschädelknochen, Entfernung eines Knochen(teil)ersatzes an Phalangen des Fusses
77.43.20 ↔ Knochenbiopsie an Radius und Ulna, Offene Knochenbiopsie	78.69.48 ↔ Knochenimplantatentfernung an Phalangen des Fusses, sonstiges Osteosynthesematerial
77.43.99 ↔ Knochenbiopsie an Radius und Ulna, sonstige	78.69.51 ↔ Knochenimplantatentfernung an anderen näher bezeichneten Knochen, Draht, Zuggurtung/Cerclage, Blount-Klammern
77.44.00 ↔ Knochenbiopsie an Karpalia und Metakarpalia, n.n.bez.	78.69.52 ↔ Knochenimplantatentfernung an anderen näher bezeichneten Knochen, Schraube, (winkelstabile) Platte, dynamische Kompressionschraube, intramedullärer Draht, Marknagel, Marknagel mit Gelenkkomponente, Verriegelungsnagel, Transfixationsnagel, Fixateur externe
77.44.20 ↔ Knochenbiopsie an Karpalia und Metakarpalia, Offene Knochenbiopsie	78.69.53 ↔ Knochenimplantatentfernung an anderen näher bezeichneten Knochen, Winkelplatte/Kondylenplatte
77.44.99 ↔ Knochenbiopsie an Karpalia und Metakarpalia, sonstige	78.69.55 ↔ Knochenimplantatentfernung an anderen näher bezeichneten Knochen, ausser Gesichtsschädelknochen, Entfernung eines Knochen(teil)ersatzes an sonstigen näher bezeichneten Knochen
77.45.00 ↔ Knochenbiopsie am Femur, n.n.bez.	78.69.58 ↔ Knochenimplantatentfernung an anderen näher bezeichneten Knochen, sonstiges Osteosynthesematerial
77.45.20 ↔ Knochenbiopsie am Femur, Offene Knochenbiopsie	79.24 ↔ Offene Reposition einer Fingerfraktur ohne innere Knochenfixation
77.45.99 ↔ Knochenbiopsie am Femur, sonstige	7A.11.12 ↔ Knochenbiopsie an der Wirbelsäule, offen chirurgisch
77.46.00 ↔ Knochenbiopsie an der Patella, n.n.bez.	7A.23 ↔ Knocheninzision an der Wirbelsäule
77.46.20 ↔ Knochenbiopsie an der Patella, Offene Knochenbiopsie	7A.25 ↔ Lokale Exzision von Knochenläsion oder -gewebe am Wirbel
77.46.99 ↔ Knochenbiopsie an der Patella, sonstige	80.81.10 ↔ Débridement am Humeroglenoidalgelenk
77.47.00 ↔ Knochenbiopsie an Tibia und Fibula, n.n.bez.	80.81.11 ↔ Zystenexstirpation am Humeroglenoidalgelenk
77.47.20 ↔ Knochenbiopsie an Tibia und Fibula, Offene Knochenbiopsie	80.81.19 ↔ Sonstige lokale Exzision oder Destruktion am Humeroglenoidalgelenk
77.47.99 ↔ Knochenbiopsie an Tibia und Fibula, sonstige	80.81.20 ↔ Débridement am Akromioklavikulargelenk
77.48.00 ↔ Knochenbiopsie an Tarsalia und Metatarsalia, n.n.bez.	80.81.21 ↔ Zystenexstirpation am Akromioklavikulargelenk
77.48.20 ↔ Knochenbiopsie an Tarsalia und Metatarsalia, Offene Knochenbiopsie	80.81.29 ↔ Sonstige lokale Exzision oder Destruktion am Akromioklavikulargelenk
77.48.99 ↔ Knochenbiopsie an Tarsalia und Metatarsalia, sonstige	80.81.99 ↔ Sonstige lokale Exzision oder Destruktion einer Gelenkläsion an der Schulter, sonstige
77.49.00 ↔ Knochenbiopsie an anderen näher bezeichneten Knochen, ausser Gesichtsschädelknochen, n.n.bez.	80.82.00 ↔ Sonstige lokale Exzision oder Destruktion einer Gelenkläsion am Ellenbogen, n.n.bez.
77.49.41 ↔ Knochenbiopsie an anderen näher bezeichneten Knochen, ausser Gesichtsschädelknochen, Knochenbiopsie an Phalangen des Fusses, Offene Knochenbiopsie	80.82.10 ↔ Arthroskopische lokale Exzision oder Destruktion einer Gelenkläsion am Ellenbogen
77.49.91 ↔ Knochenbiopsie an anderen näher bezeichneten Knochen, ausser Gesichtsschädelknochen, Offene Knochenbiopsie	80.82.11 ↔ Débridement am Ellenbogengelenk
77.49.99 ↔ Knochenbiopsie an anderen näher bezeichneten Knochen, ausser Gesichtsschädelknochen, sonstige	80.82.12 ↔ Zystenexstirpation am Ellenbogengelenk
77.61.11 ↔ Lokale Resektion und Destruktion von Knochenläsion oder -gewebe an einer Rippe	80.82.99 ↔ Sonstige lokale Exzision oder Destruktion einer Gelenkläsion am Ellenbogen, sonstige
77.61.12 ↔ Lokale Resektion und Destruktion von Knochenläsion oder -gewebe am Sternum	80.83.00 ↔ Sonstige lokale Exzision oder Destruktion einer Gelenkläsion am Handgelenk, n.n.bez.
77.81.11 ↔ Sonstige partielle Knochenresektion an einer Rippe	80.83.10 ↔ Arthroskopische lokale Exzision oder Destruktion einer Gelenkläsion am Handgelenk
77.81.12 ↔ Sonstige partielle Knochenresektion am Sternum	80.83.11 ↔ Débridement am Handgelenk
78.69.11 ↔ Knochenimplantatentfernung an Phalangen der Hand, (intramedullärer) Draht, Schraube, Zuggurtung/Cerclage, (winkelstabile) Platte, Fixateur externe, (Blount-)Klammern	80.83.12 ↔ Zystenexstirpation am Handgelenk
78.69.15 ↔ Knochenimplantatentfernung an anderen näher bezeichneten Knochen, ausser Gesichtsschädelknochen, Entfernung eines Knochen(teil)ersatzes an Phalangen der Hand	80.83.99 ↔ Sonstige lokale Exzision oder Destruktion einer Gelenkläsion am Handgelenk, sonstige
78.69.18 ↔ Knochenimplantatentfernung an Phalangen der Hand, sonstiges Osteosynthesematerial	80.85.00 ↔ Sonstige lokale Exzision oder Destruktion einer Gelenkläsion an der Hüfte, n.n.bez.
78.69.21 ↔ Knochenimplantatentfernung am Becken, Draht, Schraube, Zuggurtung/Cerclage, Fixateur externe, Ringfixateur, (Blount-)Klammern	
78.69.22 ↔ Knochenimplantatentfernung am Becken, (winkelstabile) Platte	
78.69.25 ↔ Knochenimplantatentfernung an anderen näher bezeichneten Knochen, ausser Gesichtsschädelknochen, Entfernung eines Knochen(teil)ersatzes am Becken	
78.69.28 ↔ Knochenimplantatentfernung am Becken, sonstiges Osteosynthesematerial	

80.85.10 ↔ Arthroskopische lokale Exzision oder Destruktion einer Gelenkläsion an der Hüfte	80.93.12 ↔ Resektion des Discus triangularis am Handgelenk
80.85.11 ↔ Débridement am Hüftgelenk	80.95.10 ↔ Arthroskopische Exzision am Hüftgelenk
80.85.12 ↔ Zystenexstirpation am Hüftgelenk	80.95.11 ↔ Entnahme eines Knorpeltransplantates am Hüftgelenk
80.85.21 ↔ Taillierung, Osteochondroplastik am Schenkelhals, arthroskopisch	80.95.99 ↔ Sonstige Exzision am Hüftgelenk, sonstige
80.85.22 ↔ Taillierung, Osteochondroplastik am Schenkelhals, offen chirurgisch	80.96.10 ↔ Arthroskopische Exzision am Kniegelenk
80.85.99 ↔ Sonstige lokale Exzision oder Destruktion einer Gelenkläsion an der Hüfte, sonstige	80.96.20 ↔ Entnahme eines Knorpeltransplantates am Kniegelenk, arthroskopisch
80.86.00 ↔ Sonstige lokale Exzision oder Destruktion einer Gelenkläsion am Knie, n.n.bez.	80.96.21 ↔ Entnahme eines Knorpeltransplantates am Kniegelenk, offen chirurgisch
80.86.10 ↔ Arthroskopische lokale Exzision oder Destruktion am Kniegelenk	80.97.10 ↔ Arthroskopische Exzision am oberen Sprunggelenk
80.86.11 ↔ Débridement am Kniegelenk	80.97.11 ↔ Sonstige Exzision am oberen Sprunggelenk
80.86.12 ↔ Zystenexstirpation am Kniegelenk	80.97.20 ↔ Arthroskopische Exzision am unteren Sprunggelenk
80.86.13 ↔ Exzision eines Meniskusganglions am Kniegelenk	80.97.21 ↔ Sonstige Exzision am unteren Sprunggelenk
80.86.99 ↔ Sonstige lokale Exzision oder Destruktion einer Gelenkläsion am Knie, sonstige	80.97.30 ↔ Entnahme eines Knorpeltransplantates am Sprunggelenk
80.87.00 ↔ Sonstige lokale Exzision oder Destruktion einer Gelenkläsion am Sprunggelenk, n.n.bez.	80.97.99 ↔ Sonstige Exzision am Sprunggelenk, sonstige
80.87.10 ↔ Arthroskopische lokale Exzision oder Destruktion einer Gelenkläsion am oberen Sprunggelenk	80.98.10 ↔ Arthroskopische Exzision an Fuss- und Zehengelenken
80.87.11 ↔ Débridement am oberen Sprunggelenk	80.98.11 ↔ Sonstige Exzision am Metatarsophalangealgelenk
80.87.12 ↔ Zystenexstirpation am oberen Sprunggelenk	80.98.12 ↔ Sonstige Exzision an sonstigen Fussgelenken
80.87.19 ↔ Sonstige lokale Exzision oder Destruktion einer Gelenkläsion am oberen Sprunggelenk	80.98.13 ↔ Sonstige Exzision an Zehengelenken
80.87.20 ↔ Arthroskopische lokale Exzision oder Destruktion einer Gelenkläsion am unteren Sprunggelenk	80.98.99 ↔ Sonstige Exzision an Fuss- und Zehengelenk, sonstige
80.87.21 ↔ Débridement am unteren Sprunggelenk	80.99.10 ↔ Arthroskopische Exzision am Sternoklavikulargelenk
80.87.22 ↔ Zystenexstirpation am unteren Sprunggelenk	80.99.11 ↔ Sonstige Exzision am Sternoklavikulargelenk
80.87.29 ↔ Sonstige lokale Exzision oder Destruktion einer Gelenkläsion am unteren Sprunggelenk	80.99.20 ↔ Arthroskopische Exzision am Iliosakralgelenk
80.87.99 ↔ Sonstige lokale Exzision oder Destruktion einer Gelenkläsion am Sprunggelenk, sonstige	80.99.21 ↔ Sonstige Exzision am Iliosakralgelenk
80.88.00 ↔ Sonstige lokale Exzision oder Destruktion einer Gelenkläsion an Fuss und Zehen, n.n.bez.	80.99.30 ↔ Arthroskopische Exzision an der Symphyse
80.88.10 ↔ Arthroskopische lokale Exzision oder Destruktion einer Gelenkläsion an Fuss und Zehen	80.99.31 ↔ Sonstige Exzision an der Symphyse
80.88.20 ↔ Débridement am Metatarsophalangealgelenk	81.25.09 ↔ Arthrodese am Radiokarpalgelenk, sonstige
80.88.21 ↔ Zystenexstirpation am Metatarsophalangealgelenk	81.25.11 ↔ Arthrodese am Radiokarpalgelenk, vollständig
80.88.29 ↔ Sonstige lokale Exzision oder Destruktion am Metatarsophalangealgelenk	81.25.21 ↔ Arthrodese am Radiokarpalgelenk, Teilarthrodese
80.88.30 ↔ Débridement an Zehengelenken	81.44.10 ↔ Stabilisierung der Patella, Retinakulumspaltung, lateral
80.88.40 ↔ Débridement an sonstigen Fussgelenken	81.44.11 ↔ Stabilisierung der Patella, Retinakulumspaltung, lateral mit Zügelungsoperation
80.88.50 ↔ Zystenexstirpation an sonstigen Gelenken von Fuss und Zehen	81.44.12 ↔ Stabilisierung der Patella, Verlagerung des Patellarsehnenansatzes
80.88.59 ↔ Sonstige lokale Exzision oder Destruktion an sonstigen Gelenken von Fuss und Zehen	81.44.13 ↔ Stabilisierung der Patella, Verlagerung des Patellarsehnenansatzes mit Knochenspan
80.88.99 ↔ Sonstige lokale Exzision oder Destruktion einer Gelenkläsion an Fuss und Zehen, sonstige	81.44.14 ↔ Stabilisierung der Patella mittels MPFL (Mediales Patello-Femorales Ligament)-Plastik
80.89.00 ↔ Sonstige lokale Exzision oder Destruktion einer Gelenkläsion an anderer bezeichneter Lokalisation, n.n.bez.	81.44.99 ↔ Stabilisierung der Patella, sonstige
80.89.20 ↔ Arthroskopische lokale Exzision oder Destruktion einer Gelenkläsion am Iliosakralgelenk	81.45.10 ↔ Rekonstruktion des vorderen Kreuzbandes mit autogener Patellarsehne, arthroskopisch
80.89.21 ↔ Débridement am Iliosakralgelenk	81.45.11 ↔ Rekonstruktion des hinteren Kreuzbandes mit autogener Patellarsehne, arthroskopisch
80.89.22 ↔ Zystenexstirpation am Iliosakralgelenk	81.45.12 ↔ Rekonstruktion des vorderen Kreuzbandes mit Semitendinosus- und/oder Gracilis-Sehne, arthroskopisch
80.89.29 ↔ Sonstige lokale Exzision oder Destruktion am Iliosakralgelenk	81.45.13 ↔ Rekonstruktion des hinteren Kreuzbandes mit Semitendinosus- und/oder Gracilis-Sehne, arthroskopisch
80.91.10 ↔ Arthroskopische Exzision am Humeroglenoidalgelenk	81.45.14 ↔ Rekonstruktion des vorderen Kreuzbandes mit alloplastischem Bandersatz und alloplastischer Bandunterstützung, arthroskopisch
80.91.11 ↔ Sonstige Exzision am Humeroglenoidalgelenk	81.45.19 ↔ Sonstige Rekonstruktion an den Kreuzbändern, arthroskopisch
80.91.20 ↔ Arthroskopische Exzision am Akromioklavikulargelenk	81.45.20 ↔ Rekonstruktion des vorderen Kreuzbandes mit autogener Patellarsehne, offen chirurgisch
80.91.21 ↔ Sonstige Exzision am Akromioklavikulargelenk	81.45.21 ↔ Rekonstruktion des hinteren Kreuzbandes mit autogener Patellarsehne, offen chirurgisch
80.92.10 ↔ Arthroskopische Exzision am Ellenbogen	81.45.22 ↔ Rekonstruktion des vorderen Kreuzbandes mit Semitendinosus- und/oder Gracilis-Sehne, offen chirurgisch
80.92.11 ↔ Entnahme eines Knorpeltransplantates am Ellenbogengelenk	81.45.23 ↔ Rekonstruktion des hinteren Kreuzbandes mit Semitendinosus- und/oder Gracilis-Sehne, offen chirurgisch
80.93.11 ↔ Entnahme eines Knorpeltransplantates am Handgelenk	

81.45.24 ↔	Rekonstruktion des vorderen Kreuzbandes mit alloplastischem Bandersatz und alloplastischer Bandunterstützung, offen chirurgisch	82.57.99 ↔	Sonstige Transposition einer Sehne der Hand, sonstige
81.45.29 ↔	Sonstige Rekonstruktion an den Kreuzbändern, offen chirurgisch	82.58 ↔	Sonstiger Transfer oder Transplantation eines Handmuskels
81.45.99 ↔	Sonstige Rekonstruktion an den Kreuzbändern, sonstige	82.59 ↔	Sonstige Transposition eines Handmuskels
81.71.00 ↔	Arthroplastik mit Implantat am Metakarpophalangeal- und Interphalangealgelenk, n.n.bez.	82.61 ↔	Pollisation mit Übertragung von Nerven und Blutversorgung
81.71.10 ↔	Implantation einer sonstigen Fingergelenkendoprothese	82.69 ↔	Rekonstruktion des Daumens, sonstige
81.71.99 ↔	Arthroplastik mit Implantat am Metakarpophalangeal- und Interphalangealgelenk, sonstige	82.71 ↔	Rekonstruktion eines Ringbandes an der Hand
81.72 ↔	Arthroplastik ohne Implantat am Metakarpophalangeal- und Interphalangealgelenk	82.72.00 ↔	Plastische Operation an der Hand mit Muskel- oder Faszien-Transplantat, n.n.bez.
81.74.00 ↔	Arthroplastik mit Implantat am Karpokarpal- oder Karpometakarpalgelenk, n.n.bez.	82.72.10 ↔	Plastische Operation mit Muskel- oder Faszien-Transplantat an einem Finger
81.74.10 ↔	Implantation einer Daumensattelgelenkendoprothese	82.72.11 ↔	Plastische Operation mit Muskel- oder Faszien-Transplantat an sonstigen Teilen der Hand
81.74.21 ↔	Arthroplastik mit Implantat am Radiokarpal- oder Karpokarpalgelenk	82.72.99 ↔	Plastische Operation an der Hand mit Muskel- oder Faszien-Transplantat, sonstiges
81.74.99 ↔	Arthroplastik mit Implantat am Karpokarpal- oder Karpometakarpalgelenk, sonstige	82.79 ↔	Plastische Operation an der Hand mit anderem Transplantat oder Implantat
81.82.46 ↔	Plastische Rekonstruktion der Rotatorenmanschette, Transfer der Sehne des Musculus latissimus dorsi	82.81 ↔	Transfer eines Fingers, ausgenommen Daumen
81.82.47 ↔	Plastische Rekonstruktion der Rotatorenmanschette, Transfer der Sehne des Musculus pectoralis major	82.82 ↔	Plastische Rekonstruktion einer Spalthand
81.93.00 ↔	Naht an Kapsel oder Ligament der oberen Extremitäten, n.n.bez.	82.83 ↔	Plastische Rekonstruktion bei Makrodaktylie
81.93.10 ↔	Naht des Bandapparates der Klavikula	82.85 ↔	Sonstige Tenodese an der Hand
81.93.20 ↔	Naht des radioulnaren Ringbandes	82.86.00 ↔	Sonstige Tenoplastik an der Hand, n.n.bez.
81.93.21 ↔	Naht des distalen radioulnaren Bandapparates	82.86.10 ↔	Tenoplastik von Beugesehnen der Hand
81.93.30 ↔	Naht an Kapsel oder Ligament der oberen Extremitäten, Handwurzel und Mittelhand	82.86.11 ↔	Schaffung eines Transplantlagers für Sehnen an der Hand
81.93.99 ↔	Naht an Kapsel oder Ligament der oberen Extremitäten, sonstige	82.86.12 ↔	Revision ohne Ersatz eines Sehnenimplantats an der Hand
82.12 ↔	Fasziotomie der Hand	82.86.13 ↔	Wechsel eines Sehnenimplantats an der Hand
82.32 ↔	Exzision einer Handsehne zur Transplantation	82.86.99 ↔	Sonstige Tenoplastik an der Hand, sonstige
82.34 ↔	Exzision von Muskel oder Faszie der Hand zur Transplantation	82.89.10 ↔	Sehnenscheidenplastik an der Hand
82.35.00 ↔	Sonstige Fasziektomie der Hand, n.n.bez.	82.89.11 ↔	Knöcherner Refixation von Bänder der Handwurzel und Mittelhand
82.35.10 ↔	Fasziektomie der Hohlhand	82.89.12 ↔	Knöcherner Refixation von sonstigen Bänder der Hand
82.35.11 ↔	Fasziektomie der Hand und Finger mit Neurolyse	82.89.13 ↔	Gelenkübergreifende Weichteildistraktion bei kongenitalen Anomalien der Hand
82.35.12 ↔	Fasziektomie der Hand und Finger mit Neurolyse und Arteriolyse	82.89.14 ↔	Radialisation bei kongenitalen Anomalien der Hand
82.35.13 ↔	Fasziektomie der Hand und Finger mit Arthrolyse	82.89.15 ↔	Resektion von Schnürringen mit plastischer Rekonstruktion bei kongenitalen Anomalien der Hand
82.35.99 ↔	Sonstige Fasziektomie der Hand, sonstige	82.89.16 ↔	Transfer einer Zehe als Fingerersatz
82.39.00 ↔	Sonstige Exzision von Weichteilen der Hand, n.n.bez.	83.02.10 ↔	Myotomie, Kopf und Hals
82.39.10 ↔	Sonstige Exzision von Weichteilen der Hand, Exzision von Sehnenscheiden der Hand	83.02.11 ↔	Myotomie, Schulter und Axilla
82.39.99 ↔	Sonstige Exzision von Weichteilen der Hand, sonstige	83.02.12 ↔	Myotomie, Oberarm und Ellenbogen
82.46.00 ↔	Naht an Muskel oder Faszie der Hand, n.n.bez.	83.02.13 ↔	Myotomie, Unterarm
82.46.10 ↔	Naht an einer Faszie der Hand	83.02.14 ↔	Myotomie, Brustwand, Bauch und Rücken
82.46.20 ↔	Naht an einem Muskel der Hand	83.02.15 ↔	Myotomie, Leisten- und Genitalregion und Gesäss
82.46.99 ↔	Naht an Muskel oder Faszie der Hand, sonstige	83.02.16 ↔	Myotomie, Untere Extremität
82.51 ↔	Verlängerung einer Sehne der Hand	83.02.19 ↔	Myotomie, Andere Lokalisation
82.52 ↔	Verkürzung einer Sehne der Hand	83.03.10 ↔	Bursotomie, Kopf und Hals
82.53 ↔	Reinsertion einer Sehne der Hand	83.03.11 ↔	Bursotomie, Schulter und Axilla
82.54 ↔	Reinsertion eines Muskels der Hand	83.03.12 ↔	Bursotomie, Oberarm und Ellenbogen
82.55 ↔	Sonstige Längenänderung an Muskel oder Sehne der Hand	83.03.13 ↔	Bursotomie, Unterarm
82.56 ↔	Sonstiger Transfer oder Transplantation einer Sehne der Hand	83.03.14 ↔	Bursotomie, Brustwand, Bauch und Rücken
82.57.00 ↔	Sonstige Transposition einer Sehne der Hand, n.n.bez.	83.03.15 ↔	Bursotomie, Leisten- und Genitalregion und Gesäss
82.57.10 ↔	Sonstige Transposition einer Sehne der Hand, Transposition einer Beugesehne der Hand	83.03.16 ↔	Bursotomie, Untere Extremität
		83.03.19 ↔	Bursotomie, Andere Lokalisation
		83.09.10 ↔	Fremdkörperentfernung aus Muskel, Sehne oder Faszie, Kopf und Hals
		83.09.11 ↔	Fremdkörperentfernung aus Muskel, Sehne oder Faszie, Schulter und Axilla
		83.09.12 ↔	Fremdkörperentfernung aus Muskel, Sehne oder Faszie, Oberarm und Ellenbogen
		83.09.13 ↔	Fremdkörperentfernung aus Muskel, Sehne oder Faszie, Unterarm
		83.09.14 ↔	Fremdkörperentfernung aus Muskel, Sehne oder Faszie, Brustwand, Bauch und Rücken
		83.09.15 ↔	Fremdkörperentfernung aus Muskel, Sehne oder Faszie, Leisten- und Genitalregion und Gesäss

83.09.16 ↔ Fremdkörperentfernung aus Muskel, Sehne oder Faszie, Untere Extremität	83.31.14 ↔ Exzision einer Läsion an einer Sehnenscheide, Brustwand, Bauch und Rücken
83.09.19 ↔ Fremdkörperentfernung aus Muskel, Sehne oder Faszie, Andere Lokalisation	83.31.15 ↔ Exzision einer Läsion an einer Sehnenscheide, Leisten- und Genitalregion und Gesäss
83.11 ↔ Tenotomie der Achillessehne	83.31.16 ↔ Exzision einer Läsion an einer Sehnenscheide, Untere Extremität
83.12 ↔ Tenotomie der Hüft-Adduktoren	83.32.10 ↔ Exzision einer Läsion an einem Muskel, Kopf und Hals
83.13.10 ↔ Inzision einer Sehne, Kopf und Hals	83.32.11 ↔ Exzision einer Läsion an einem Muskel, Schulter und Arm
83.13.11 ↔ Inzision einer Sehne, Schulter und Axilla	83.32.12 ↔ Exzision einer Läsion an einem Muskel, Brustwand, Bauch und Rücken
83.13.12 ↔ Inzision einer Sehne, Oberarm und Ellenbogen	83.32.13 ↔ Exzision einer Läsion an einem Muskel, Leisten- und Genitalregion und Gesäss
83.13.13 ↔ Inzision einer Sehne, Unterarm	83.32.14 ↔ Exzision einer Läsion an einem Muskel, Untere Extremität
83.13.14 ↔ Inzision einer Sehne, Brustwand, Bauch und Rücken	83.32.19 ↔ Exzision einer Läsion an einem Muskel, Andere Lokalisation
83.13.15 ↔ Inzision einer Sehne, Leisten- und Genitalregion und Gesäss	83.39.10 ↔ Exzision einer Läsion an einer Sehne, Kopf und Hals
83.13.16 ↔ Inzision einer Sehne, Untere Extremität	83.39.11 ↔ Exzision einer Läsion an einer Sehne, Schulter und Arm
83.13.20 ↔ Durchtrennung einer Sehne, Kopf und Hals	83.39.12 ↔ Exzision einer Läsion an anderen Weichteilen, Exzision einer Läsion an einer Sehne, Brustwand, Bauch und Rücken
83.13.21 ↔ Durchtrennung einer Sehne, Schulter und Axilla	83.39.13 ↔ Exzision einer Läsion an einer Sehne, Leisten- und Genitalregion und Gesäss
83.13.22 ↔ Durchtrennung einer Sehne, Oberarm und Ellenbogen	83.39.14 ↔ Exzision einer Läsion an einer Sehne, Untere Extremität
83.13.23 ↔ Durchtrennung einer Sehne, Unterarm	83.39.20 ↔ Exzision einer Läsion an einer Faszie, Kopf und Hals
83.13.24 ↔ Durchtrennung einer Sehne, Brustwand, Bauch und Rücken	83.39.21 ↔ Exzision einer Läsion an einer Faszie, Schulter und Arm
83.13.25 ↔ Durchtrennung einer Sehne, Leisten- und genitalregion und Gesäss	83.39.22 ↔ Exzision einer Läsion an einer Faszie, Brustwand, Bauch und Rücken
83.13.26 ↔ Durchtrennung einer Sehne, Untere Extremität	83.39.23 ↔ Exzision einer Läsion an einer Faszie, Leisten- und Genitalregion und Gesäss
83.14.10 ↔ Fasziotomie oder Aponeurotomie, Kopf und Hals	83.39.24 ↔ Exzision einer Läsion an einer Faszie, Untere Extremität
83.14.11 ↔ Fasziotomie oder Aponeurotomie, Schulter und Axilla	83.41 ↔ Exzision einer Sehne zur Transplantation
83.14.12 ↔ Fasziotomie oder Aponeurotomie, Oberarm und Ellenbogen	83.42.10 ↔ Sonstige Tenonektomie, Kopf und Hals
83.14.13 ↔ Fasziotomie oder Aponeurotomie, Unterarm	83.42.11 ↔ Sonstige Tenonektomie, Schulter und Axilla
83.14.14 ↔ Fasziotomie oder Aponeurotomie, Brustwand, Bauch und Rücken	83.42.12 ↔ Sonstige Tenonektomie, Oberarm und Ellenbogen
83.14.15 ↔ Fasziotomie oder Aponeurotomie, Leisten- und Genitalregion und Gesäss	83.42.13 ↔ Sonstige Tenonektomie, Unterarm
83.14.16 ↔ Fasziotomie oder Aponeurotomie, Untere Extremität	83.42.14 ↔ Sonstige Tenonektomie, Brustwand, Bauch und Rücken
83.19.10 ↔ Durchtrennung eines Muskels, Kopf und Hals	83.42.15 ↔ Sonstige Tenonektomie, Leisten- und Genitalregion und Gesäss
83.19.11 ↔ Durchtrennung eines Muskels, Schulter und Axilla	83.42.16 ↔ Sonstige Tenonektomie, Untere Extremität
83.19.12 ↔ Durchtrennung eines Muskels, Oberarm und Ellenbogen	83.42.19 ↔ Sonstige Tenonektomie, Andere Lokalisation
83.19.13 ↔ Durchtrennung eines Muskels, Unterarm	83.43.10 ↔ Entnahme eines myokutanen Lappens zur Transplantation
83.19.14 ↔ Durchtrennung eines Muskels, Brustwand, Bauch und Rücken	83.43.11 ↔ Entnahme eines osteomyokutanen oder osteofasziokutanen Lappens zur Transplantation
83.19.15 ↔ Durchtrennung eines Muskels, Leisten- und Genitalregion und Gesäss	83.43.12 ↔ Entnahme eines sonstigen Lappentransplantates mit mikrovaskulärer Anastomosierung aus Muskel oder Faszie
83.19.16 ↔ Durchtrennung eines Muskels, Untere Extremität	83.43.99 ↔ Exzision von Muskel oder Faszie zur Transplantation, sonstige
83.19.20 ↔ Desinsertion von Muskel, Sehne und Faszie, Kopf und Hals	83.44.00 ↔ Sonstige Fasziektomie, n.n.bez.
83.19.21 ↔ Desinsertion von Muskel, Sehne und Faszie, Schulter und Axilla	83.44.10 ↔ Sonstige Fasziektomie, Kopf und Hals
83.19.22 ↔ Desinsertion von Muskel, Sehne und Faszie, Oberarm und Ellenbogen	83.44.11 ↔ Sonstige Fasziektomie, Schulter und Axilla
83.19.23 ↔ Desinsertion von Muskel, Sehne und Faszie, Unterarm	83.44.12 ↔ Sonstige Fasziektomie, Oberarm und Ellenbogen
83.19.24 ↔ Desinsertion von Muskel, Sehne und Faszie, Brustwand, Bauch und Rücken	83.44.13 ↔ Sonstige Fasziektomie, Unterarm
83.19.25 ↔ Desinsertion von Muskel, Sehne und Faszie, Leisten- und Genitalregion und Gesäss	83.44.14 ↔ Sonstige Fasziektomie, Brustwand, Bauch und Rücken
83.19.26 ↔ Desinsertion von Muskel, Sehne und Faszie, Untere Extremität	83.44.15 ↔ Sonstige Fasziektomie, Leisten- und Genitalregion und Gesäss
83.21.21 ↔ Offene Biopsie am Muskel	83.44.16 ↔ Sonstige Fasziektomie, Untere Extremität
83.21.30 ↔ Biopsie an den Weichteilen, Biopsie an einem Schleimbeutel	83.44.19 ↔ Sonstige Fasziektomie, Andere Lokalisation
83.31.10 ↔ Exzision einer Läsion an einer Sehnenscheide, Kopf und Hals	83.44.99 ↔ Sonstige Fasziektomie, sonstige
83.31.11 ↔ Exzision einer Läsion an einer Sehnenscheide, Schulter und Axilla	83.45.10 ↔ Sonstige Myektomie, Kopf und Hals
83.31.12 ↔ Exzision einer Läsion an einer Sehnenscheide, Oberarm und Ellenbogen	83.45.11 ↔ Sonstige Myektomie, Schulter und Axilla
83.31.13 ↔ Exzision einer Läsion an einer Sehnenscheide, Unterarm	



83.45.12 ↔ Sonstige Myektomie, Oberarm und Ellenbogen	83.64.12 ↔ Sonstige Naht einer Sehne, Oberarm und Ellenbogen
83.45.13 ↔ Sonstige Myektomie, Unterarm	83.64.13 ↔ Sonstige Naht einer Sehne, Unterarm
83.45.14 ↔ Sonstige Myektomie, Brustwand, Bauch und Rücken	83.64.14 ↔ Sonstige Naht einer Sehne, Brustwand, Bauch und Rücken
83.45.15 ↔ Sonstige Myektomie, Leisten- und Genitalregion und Gesäss	83.64.15 ↔ Sonstige Naht einer Sehne, Leisten- und Genitalregion und Gesäss
83.45.16 ↔ Sonstige Myektomie, Untere Extremität	83.64.16 ↔ Sonstige Naht einer Sehne, Untere Extremität
83.45.19 ↔ Sonstige Myektomie, Andere Lokalisation	83.64.19 ↔ Sonstige Naht einer Sehne, Andere Lokalisation
83.49.10 ↔ Exzision einer Sehnenscheide, Kopf und Hals	83.65.10 ↔ Sonstige Naht an Muskel oder Faszie, Kopf und Hals
83.49.11 ↔ Exzision einer Sehnenscheide, Schulter und Axilla	83.65.11 ↔ Sonstige Naht an Muskel oder Faszie, Schulter und Axilla
83.49.12 ↔ Exzision einer Sehnenscheide, Oberarm und Ellenbogen	83.65.12 ↔ Sonstige Naht an Muskel oder Faszie, Oberarm und Ellenbogen
83.49.13 ↔ Exzision einer Sehnenscheide, Unterarm	83.65.13 ↔ Sonstige Naht an Muskel oder Faszie, Unterarm
83.49.14 ↔ Exzision einer Sehnenscheide, Brustwand und Rücken	83.65.14 ↔ Sonstige Naht an Muskel oder Faszie, Brustwand, Bauch und Rücken
83.49.15 ↔ Exzision einer Sehnenscheide, Leisten- und Genitalregion und Gesäss	83.65.15 ↔ Sonstige Naht an Muskel oder Faszie, Leisten- und Genitalregion und Gesäss
83.49.16 ↔ Exzision einer Sehnenscheide, Untere Extremität	83.65.16 ↔ Sonstige Naht an Muskel oder Faszie, Untere Extremität
83.49.20 ↔ Kompartimentresektion, Kopf und Hals	83.71.10 ↔ Sehnenvorverlagerung, Kopf und Hals
83.49.21 ↔ Kompartimentresektion, Schulter und Axilla	83.71.11 ↔ Sehnenvorverlagerung, Schulter und Axilla
83.49.22 ↔ Kompartimentresektion, Oberarm und Ellenbogen	83.71.12 ↔ Sehnenvorverlagerung, Oberarm und Ellenbogen
83.49.23 ↔ Kompartimentresektion, Unterarm	83.71.13 ↔ Sehnenvorverlagerung, Unterarm
83.49.24 ↔ Kompartimentresektion, Brustwand, Bauch und Rücken	83.71.14 ↔ Sehnenvorverlagerung, Brustwand, Bauch und Rücken
83.49.25 ↔ Kompartimentresektion, Leisten- und Genitalregion und Gesäss	83.71.15 ↔ Sehnenvorverlagerung, Leisten- und Genitalregion und Gesäss
83.49.26 ↔ Kompartimentresektion, Untere Extremität	83.71.16 ↔ Sehnenvorverlagerung, Untere Extremität
83.49.29 ↔ Kompartimentresektion, Andere Lokalisation	83.71.19 ↔ Sehnenvorverlagerung, Andere Lokalisation
83.49.30 ↔ Sonstige Exzision von Weichteilen, Kopf und Hals	83.71.99 ↔ Sehnenvorverlagerung, sonstige
83.49.31 ↔ Sonstige Exzision von Weichteilen, Schulter und Axilla	83.72.10 ↔ Sehnenrückverlagerung, Kopf und Hals
83.49.32 ↔ Sonstige Exzision von Weichteilen, Oberarm und Ellenbogen	83.72.11 ↔ Sehnenrückverlagerung, Schulter und Axilla
83.49.33 ↔ Sonstige Exzision von Weichteilen, Unterarm	83.72.12 ↔ Sehnenrückverlagerung, Oberarm und Ellenbogen
83.49.34 ↔ Sonstige Exzision von Weichteilen, Brustwand, Bauch und Rücken	83.72.13 ↔ Sehnenrückverlagerung, Unterarm
83.49.35 ↔ Sonstige Exzision von Weichteilen, Leisten- und Genitalregion und Gesäss	83.72.14 ↔ Sehnenrückverlagerung, Brustwand, Bauch und Rücken
83.49.36 ↔ Sonstige Exzision von Weichteilen, Untere Extremität	83.72.15 ↔ Sehnenrückverlagerung, Leisten- und Genitalregion und Gesäss
83.49.39 ↔ Sonstige Exzision von Weichteilen, Andere Lokalisation	83.72.16 ↔ Sehnenrückverlagerung, Untere Extremität
83.5X.10 ↔ Burssektomie, Kopf und Hals	83.73.10 ↔ Reinsertion einer Sehne, Kopf und Hals
83.5X.11 ↔ Burssektomie, Schulter und Axilla	83.73.11 ↔ Reinsertion einer Sehne, Schulter und Axilla
83.5X.12 ↔ Burssektomie, Oberarm und Ellenbogen	83.73.12 ↔ Reinsertion einer Sehne, Oberarm und Ellenbogen
83.5X.13 ↔ Burssektomie, Unterarm	83.73.13 ↔ Reinsertion einer Sehne, Unterarm
83.5X.14 ↔ Burssektomie, Brustwand, Bauch und Rücken	83.73.14 ↔ Reinsertion einer Sehne, Brustwand, Bauch und Rücken
83.5X.15 ↔ Burssektomie, Leisten- und Genitalregion und Gesäss	83.73.15 ↔ Reinsertion einer Sehne, Leisten- und Genitalregion und Gesäss
83.5X.16 ↔ Burssektomie, Untere Extremität	83.73.16 ↔ Reinsertion einer Sehne, Untere Extremität
83.5X.19 ↔ Burssektomie, Andere Lokalisation	83.73.19 ↔ Reinsertion einer Sehne, Andere Lokalisation
83.61.11 ↔ Naht einer Sehnenscheide, Schulter und Axilla	83.74.10 ↔ Reinsertion eines Muskels, Kopf und Hals
83.61.12 ↔ Naht einer Sehnenscheide, Oberarm und Ellenbogen	83.74.11 ↔ Reinsertion eines Muskels, Schulter und Axilla
83.61.13 ↔ Naht einer Sehnenscheide, Unterarm	83.74.12 ↔ Reinsertion eines Muskels, Oberarm und Ellenbogen
83.61.14 ↔ Naht einer Sehnenscheide, Brustwand, Bauch und Rücken	83.74.13 ↔ Reinsertion eines Muskels, Unterarm
83.61.15 ↔ Naht einer Sehnenscheide, Leisten- und Genitalregion und Gesäss	83.74.14 ↔ Reinsertion eines Muskels, Brustwand, Bauch und Rücken
83.61.16 ↔ Naht einer Sehnenscheide, Untere Extremität	83.74.15 ↔ Reinsertion eines Muskels, Leisten- und Genitalregion
83.61.19 ↔ Naht einer Sehnenscheide, Andere Lokalisation	83.74.16 ↔ Reinsertion eines Muskels, Untere Extremität
83.62.10 ↔ Sekundäre Naht einer Sehne, Kopf und Hals	83.74.19 ↔ Reinsertion eines Muskels, Andere Lokalisation
83.62.11 ↔ Sekundäre Naht einer Sehne, Schulter und Axilla	83.75.10 ↔ Sehnentransfer oder -transplantation, Kopf und Hals
83.62.12 ↔ Sekundäre Naht einer Sehne, Oberarm und Ellenbogen	83.75.11 ↔ Sehnentransfer oder -transplantation, Schulter und Axilla
83.62.13 ↔ Sekundäre Naht einer Sehne, Unterarm	83.75.12 ↔ Sehnentransfer oder -transplantation, Oberarm und Ellenbogen
83.62.14 ↔ Sekundäre Naht einer Sehne, Brustwand, Bauch und Rücken	83.75.13 ↔ Sehnentransfer oder -transplantation, Unterarm
83.62.15 ↔ Sekundäre Naht einer Sehne, Leisten- und Genitalregion und Gesäss	83.75.14 ↔ Sehnentransfer oder -transplantation, Brustwand, Bauch und Rücken
83.62.16 ↔ Sekundäre Naht einer Sehne, Untere Extremität	83.75.15 ↔ Sehnentransfer oder -transplantation, Leisten- und Genitalregion und Gesäss
83.62.19 ↔ Sekundäre Naht einer Sehne, Andere Lokalisation	
83.64.10 ↔ Sonstige Naht einer Sehne, Kopf und Hals	
83.64.11 ↔ Sonstige Naht einer Sehne, Schulter und Axilla	

83.75.16 ↔	Sehnentransfer oder -transplantation, Untere Extremität	83.82.32 ↔	Transplantation eines osteomyokutanen oder osteofasziokutanen Lappens, Oberarm und Ellenbogen
83.75.19 ↔	Sehnentransfer oder -transplantation, Andere Lokalisation	83.82.33 ↔	Transplantation eines osteomyokutanen oder osteofasziokutanen Lappens, Unterarm
83.76.10 ↔	Sonstige Sehnentransposition, Kopf und Hals	83.82.34 ↔	Transplantation eines osteomyokutanen oder osteofasziokutanen Lappens, Brustwand, Bauch und Rücken
83.76.11 ↔	Sonstige Sehnentransposition, Schulter und Axilla	83.82.35 ↔	Transplantation eines osteomyokutanen oder osteofasziokutanen Lappens, Leisten- und Genitalregion und Gesäss
83.76.12 ↔	Sonstige Sehnentransposition, Oberarm und Ellenbogen	83.82.36 ↔	Transplantation eines osteomyokutanen oder osteofasziokutanen Lappens, Untere Extremität
83.76.13 ↔	Sonstige Sehnentransposition, Unterarm	83.82.39 ↔	Transplantation eines osteomyokutanen oder osteofasziokutanen Lappens, Andere Lokalisation
83.76.14 ↔	Sonstige Sehnentransposition, Brustwand und Rücken	83.82.40 ↔	Transplantation eines sonstigen Lappentransplantates mit mikrovaskulärer Anastomosierung aus Muskel oder Faszie, Kopf und Hals
83.76.15 ↔	Sonstige Sehnentransposition, Leisten- und Genitalregion und Gesäss	83.82.41 ↔	Transplantation eines sonstigen Lappentransplantates mit mikrovaskulärer Anastomosierung aus Muskel oder Faszie, Schulter und Axilla
83.76.16 ↔	Sonstige Sehnentransposition, Untere Extremität	83.82.42 ↔	Transplantation eines sonstigen Lappentransplantates mit mikrovaskulärer Anastomosierung aus Muskel oder Faszie, Oberarm und Ellenbogen
83.76.19 ↔	Sonstige Sehnentransposition, Andere Lokalisation	83.82.43 ↔	Transplantation eines sonstigen Lappentransplantates mit mikrovaskulärer Anastomosierung aus Muskel oder Faszie, Unterarm
83.77.10 ↔	Muskeltransfer oder -transplantation, Kopf und Hals	83.82.44 ↔	Transplantation eines sonstigen Lappentransplantates mit mikrovaskulärer Anastomosierung aus Muskel oder Faszie, Brustwand, Bauch und Rücken
83.77.11 ↔	Muskeltransfer oder -transplantation, Schulter und Axilla	83.82.45 ↔	Transplantation eines sonstigen Lappentransplantates mit mikrovaskulärer Anastomosierung aus Muskel oder Faszie, Leisten- und Genitalregion und Gesäss
83.77.12 ↔	Muskeltransfer oder -transplantation, Oberarm und Ellenbogen	83.82.46 ↔	Transplantation eines sonstigen Lappentransplantates mit mikrovaskulärer Anastomosierung aus Muskel oder Faszie, Untere Extremität
83.77.13 ↔	Muskeltransfer oder -transplantation, Unterarm	83.82.47 ↔	Transplantation eines sonstigen Lappentransplantates mit mikrovaskulärer Anastomosierung aus Muskel oder Faszie, Andere Lokalisation
83.77.14 ↔	Muskeltransfer oder -transplantation, Brustwand, Bauch und Rücken	83.85.10 ↔	Verlängerung von Muskel oder Sehne, Kopf und Hals
83.77.15 ↔	Muskeltransfer oder -transplantation, Leisten- und Genitalregion und Gesäss	83.85.11 ↔	Verlängerung von Muskel oder Sehne, Schulter und Axilla
83.77.16 ↔	Muskeltransfer oder -transplantation, Untere Extremität	83.85.12 ↔	Verlängerung von Muskel oder Sehne, Oberarm und Ellenbogen
83.77.19 ↔	Muskeltransfer oder -transplantation, Andere Lokalisation	83.85.13 ↔	Verlängerung von Muskel oder Sehne, Unterarm
83.79 ↔	Sonstige Muskeltransposition	83.85.14 ↔	Verlängerung von Muskel oder Sehne, Brustwand, Bauch und Rücken
83.81.10 ↔	Sehnentransplantation, Kopf und Hals	83.85.15 ↔	Verlängerung von Muskel oder Sehne, Leisten- und Genitalregion und Gesäss
83.81.11 ↔	Sehnentransplantation, Schulter und Axilla	83.85.16 ↔	Verlängerung von Muskel oder Sehne, Untere Extremität
83.81.12 ↔	Sehnentransplantation, Oberarm und Ellenbogen	83.85.19 ↔	Verlängerung von Muskel oder Sehne, Andere Lokalisation
83.81.13 ↔	Sehnentransplantation, Unterarm	83.85.20 ↔	Verkürzung von Muskel oder Sehne, Kopf und Hals
83.81.14 ↔	Sehnentransplantation, Brustwand, Bauch und Rücken	83.85.21 ↔	Verkürzung von Muskel oder Sehne, Schulter und Axilla
83.81.15 ↔	Sehnentransplantation, Leisten- und Genitalregion und Gesäss	83.85.22 ↔	Verkürzung von Muskel oder Sehne, Oberarm und Ellenbogen
83.81.16 ↔	Sehnentransplantation, Untere Extremität	83.85.23 ↔	Verkürzung von Muskel oder Sehne, Unterarm
83.81.19 ↔	Sehnentransplantation, Andere Lokalisation	83.85.24 ↔	Verkürzung von Muskel oder Sehne, Brustwand, Bauch und Rücken
83.82.10 ↔	Faszientransplantation, Kopf und Hals	83.85.25 ↔	Verkürzung von Muskel oder Sehne, Leisten- und Genitalregion und Gesäss
83.82.11 ↔	Faszientransplantation, Schulter und Axilla	83.85.26 ↔	Verkürzung von Muskel oder Sehne, Untere Extremität
83.82.12 ↔	Faszientransplantation, Oberarm und Ellenbogen		
83.82.13 ↔	Faszientransplantation, Unterarm		
83.82.14 ↔	Faszientransplantation, Brustwand, Bauch und Rücken		
83.82.15 ↔	Faszientransplantation, Leisten- und Genitalregion und Gesäss		
83.82.16 ↔	Faszientransplantation, Untere Extremität		
83.82.19 ↔	Faszientransplantation, Andere Lokalisation		
83.82.20 ↔	Transplantation eines lokalen Muskel- oder Faszienlappens, Kopf und Hals		
83.82.21 ↔	Transplantation eines lokalen Muskel- oder Faszienlappens, Schulter und Axilla		
83.82.22 ↔	Transplantation eines lokalen Muskel- oder Faszienlappens, Oberarm und Ellenbogen		
83.82.23 ↔	Transplantation eines lokalen Muskel- oder Faszienlappens, Unterarm		
83.82.24 ↔	Transplantation eines lokalen Muskel- oder Faszienlappens, Brustwand, Bauch und Rücken		
83.82.25 ↔	Transplantation eines lokalen Muskel- oder Faszienlappens, Leisten- und Genitalregion und Gesäss		
83.82.26 ↔	Transplantation eines lokalen Muskel- oder Faszienlappens, Untere Extremität		
83.82.29 ↔	Transplantation eines lokalen Muskel- oder Faszienlappens, Andere Lokalisation		
83.82.30 ↔	Transplantation eines osteomyokutanen oder osteofasziokutanen Lappens, Kopf und Hals		
83.82.31 ↔	Transplantation eines osteomyokutanen oder osteofasziokutanen Lappens, Schulter und Axilla		

- 83.85.29 ↔ Verkürzung von Muskel oder Sehne, Andere Lokalisation
- 83.86 ↔ Quadrizepssehnen-Rekonstruktion
- 83.87.10 ↔ Muskelplastik, Kopf und Hals
- 83.87.11 ↔ Muskelplastik, Schulter und Axilla
- 83.87.12 ↔ Muskelplastik, Oberarm und Ellenbogen
- 83.87.13 ↔ Muskelplastik, Unterarm
- 83.87.14 ↔ Muskelplastik, Brustwand, Bauch und Rücken
- 83.87.15 ↔ Muskelplastik, Leisten- und Genitalregion und Gesäss
- 83.87.16 ↔ Muskelplastik, Untere Extremität
- 83.88.10 ↔ Augmentation einer Sehne, Kopf und Hals
- 83.88.11 ↔ Augmentation einer Sehne, Schulter und Axilla
- 83.88.12 ↔ Augmentation einer Sehne, Oberarm und Ellenbogen
- 83.88.13 ↔ Augmentation einer Sehne, Unterarm
- 83.88.14 ↔ Augmentation einer Sehne, Brustwand, Bauch und Rücken
- 83.88.15 ↔ Augmentation einer Sehne, Leisten- und Genitalregion und Gesäss
- 83.88.16 ↔ Augmentation einer Sehne, Untere Extremität
- 83.88.19 ↔ Augmentation einer Sehne, Andere Lokalisation
- 83.88.20 ↔ Sehnenersatzplastik, Kopf und Hals
- 83.88.21 ↔ Sehnenersatzplastik, Schulter und Axilla
- 83.88.22 ↔ Sehnenersatzplastik, Oberarm und Ellenbogen
- 83.88.23 ↔ Sehnenersatzplastik, Unterarm
- 83.88.24 ↔ Sehnenersatzplastik, Brustwand, Bauch und Rücken
- 83.88.25 ↔ Sehnenersatzplastik, Leisten- und Genitalregion und Gesäss
- 83.88.26 ↔ Sehnenersatzplastik, Untere Extremität
- 83.88.29 ↔ Sehnenersatzplastik, Andere Lokalisation
- 83.88.30 ↔ Schaffung eines Sehnentransplantatlagers, Kopf und Hals
- 83.88.31 ↔ Schaffung eines Sehnentransplantatlagers, Schulter und Axilla
- 83.88.32 ↔ Schaffung eines Sehnentransplantatlagers, Oberarm und Ellenbogen
- 83.88.33 ↔ Schaffung eines Sehnentransplantatlagers, Unterarm
- 83.88.34 ↔ Schaffung eines Sehnentransplantatlagers, Brustwand, Bauch und Rücken
- 83.88.35 ↔ Schaffung eines Sehnentransplantatlagers, Leisten- und Genitalregion und Gesäss
- 83.88.36 ↔ Schaffung eines Sehnentransplantatlagers, Untere Extremität
- 83.88.39 ↔ Schaffung eines Sehnentransplantatlagers, Andere Lokalisation
- 83.88.40 ↔ Tenodese, Kopf und Hals
- 83.88.41 ↔ Tenodese, Schulter und Axilla
- 83.88.42 ↔ Tenodese, Oberarm und Ellenbogen
- 83.88.43 ↔ Tenodese, Unterarm
- 83.88.44 ↔ Tenodese, Brustwand, Bauch und Rücken
- 83.88.45 ↔ Tenodese, Leisten- und Genitalregion und Gesäss
- 83.88.46 ↔ Tenodese, Untere Extremität
- 83.88.49 ↔ Tenodese, Andere Lokalisation
- 83.88.90 ↔ Sonstige plastische Operationen an der Sehne, Kopf und Hals
- 83.88.91 ↔ Sonstige plastische Operationen an der Sehne, Schulter und Axilla
- 83.88.92 ↔ Sonstige plastische Operationen an der Sehne, Oberarm und Ellenbogen
- 83.88.93 ↔ Sonstige plastische Operationen an der Sehne, Unterarm
- 83.88.94 ↔ Sonstige plastische Operationen an der Sehne, Brustwand, Bauch und Rücken
- 83.88.95 ↔ Sonstige plastische Operationen an der Sehne, Leisten- und Genitalregion und Gesäss
- 83.88.96 ↔ Sonstige plastische Operationen an der Sehne, Untere Extremität
- 83.89.10 ↔ Verlängerung, Verkürzung und Doppelung einer Faszie, Kopf und Hals
- 83.89.11 ↔ Verlängerung, Verkürzung und Doppelung einer Faszie, Schulter und Axilla
- 83.89.12 ↔ Verlängerung, Verkürzung und Doppelung einer Faszie, Oberarm und Ellenbogen
- 83.89.13 ↔ Verlängerung, Verkürzung und Doppelung einer Faszie, Unterarm
- 83.89.14 ↔ Verlängerung, Verkürzung und Doppelung einer Faszie, Brustwand, Bauch und Rücken
- 83.89.15 ↔ Verlängerung, Verkürzung und Doppelung einer Faszie, Leisten- und Genitalregion und Gesäss
- 83.89.16 ↔ Verlängerung, Verkürzung und Doppelung einer Faszie, Untere Extremität
- 83.89.20 ↔ Deckung eines Defekts an einer Faszie, Kopf und Hals
- 83.89.21 ↔ Deckung eines Defekts an einer Faszie, Schulter und Axilla
- 83.89.22 ↔ Deckung eines Defekts an einer Faszie, Oberarm und Ellenbogen
- 83.89.23 ↔ Deckung eines Defekts an einer Faszie, Unterarm
- 83.89.24 ↔ Deckung eines Defekts an einer Faszie, Brustwand, Bauch und Rücken
- 83.89.25 ↔ Deckung eines Defekts an einer Faszie, Leisten- und Genitalregion und Gesäss
- 83.89.26 ↔ Deckung eines Defekts an einer Faszie, untere Extremität
- 83.89.90 ↔ Sonstige plastische Operationen an der Faszie, Kopf und Hals
- 83.89.91 ↔ Sonstige plastische Operationen an der Faszie, Schulter und Axilla
- 83.89.92 ↔ Sonstige plastische Operationen an der Faszie, Oberarm und Ellenbogen
- 83.89.93 ↔ Sonstige plastische Operationen an der Faszie, Unterarm
- 83.89.94 ↔ Sonstige plastische Operationen an der Faszie, Brustwand, Bauch und Rücken
- 83.89.95 ↔ Sonstige plastische Operationen an der Faszie, Leisten- und Genitalregion und Gesäss
- 83.89.96 ↔ Sonstige plastische Operationen an der Faszie, Untere Extremität
- 83.8A.30 ↔ Revision von einer sonstigen Lappenplastik mit mikrovaskulärer Anastomosierung aus Muskel oder Faszie, Kopf und Hals
- 83.8A.31 ↔ Revision von einer sonstigen Lappenplastik mit mikrovaskulärer Anastomosierung aus Muskel oder Faszie, Schulter und Axilla
- 83.8A.32 ↔ Revision von einer sonstigen Lappenplastik mit mikrovaskulärer Anastomosierung aus Muskel oder Faszie, Oberarm und Ellenbogen
- 83.8A.33 ↔ Revision von einer sonstigen Lappenplastik mit mikrovaskulärer Anastomosierung aus Muskel oder Faszie, Unterarm
- 83.8A.34 ↔ Revision von einer sonstigen Lappenplastik mit mikrovaskulärer Anastomosierung aus Muskel oder Faszie, Brustwand, Bauch und Rücken
- 83.8A.35 ↔ Revision von einer sonstigen Lappenplastik mit mikrovaskulärer Anastomosierung aus Muskel oder Faszie, Leisten- und Genitalregion und Gesäss
- 83.8A.36 ↔ Revision von einer sonstigen Lappenplastik mit mikrovaskulärer Anastomosierung aus Muskel oder Faszie, Untere Extremität
- 83.8A.39 ↔ Revision von einer sonstigen Lappenplastik mit mikrovaskulärer Anastomosierung aus Muskel oder Faszie, andere Lokalisation
- 83.91.10 ↔ Lösung von Adhäsionen von Muskel, Sehne, Faszie und Bursa, Kopf und Hals
- 83.91.11 ↔ Lösung von Adhäsionen von Muskel, Sehne, Faszie und Bursa, Schulter und Axilla
- 83.91.12 ↔ Lösung von Adhäsionen von Muskel, Sehne, Faszie und Bursa, Oberarm und Ellenbogen
- 83.91.13 ↔ Lösung von Adhäsionen von Muskel, Sehne, Faszie und Bursa, Unterarm
- 83.91.14 ↔ Lösung von Adhäsionen von Muskel, Sehne, Faszie und Bursa, Brustwand, Bauch und Rücken

83.91.15 ↔	Lösung von Adhäsionen von Muskel, Sehne, Faszie und Bursa, Leisten- und Genitalregion und Gesäss	86.41.18 ↔	Radikale und grossflächige Exzision von Läsion oder Gewebe an Haut und Subkutangewebe, ohne primären Wundverschluss, an Bauchregion und Leiste
83.91.16 ↔	Lösung von Adhäsionen von Muskel, Sehne, Faszie und Bursa, Untere Extremität	86.41.1A ↔	Radikale und grossflächige Exzision von Läsion oder Gewebe an Haut und Subkutangewebe, ohne primären Wundverschluss, am Gesäss
83.92 ↔	Einsetzen oder Ersetzen eines Skelettmuskelstimulators	86.41.1B ↔	Radikale und grossflächige Exzision von Läsion oder Gewebe an Haut und Subkutangewebe, ohne primären Wundverschluss, an Oberschenkel und Knie
83.99.10 ↔	Andere Operationen an Sehnen, Kopf und Hals	86.41.1C ↔	Radikale und grossflächige Exzision von Läsion oder Gewebe an Haut und Subkutangewebe, ohne primären Wundverschluss, an Unterschenkel
83.99.11 ↔	Andere Operationen an Sehnen, Schulter und Axilla	86.41.1D ↔	Radikale und grossflächige Exzision von Läsion oder Gewebe an Haut und Subkutangewebe, ohne primären Wundverschluss, am Fuss
83.99.12 ↔	Andere Operationen an Sehnen, Oberarm und Ellenbogen	86.42.11 ↔	Radikale und grossflächige Exzision von Läsion oder Gewebe an Haut und Subkutangewebe, mit primärem Wundverschluss, am Kopf
83.99.13 ↔	Andere Operationen an Sehnen, Unterarm	86.42.12 ↔	Radikale und grossflächige Exzision von Läsion oder Gewebe an Haut und Subkutangewebe, mit primärem Wundverschluss, am Hals
83.99.14 ↔	Andere Operationen an Sehnen, Brustwand, Bauch und Rücken	86.42.13 ↔	Radikale und grossflächige Exzision von Läsion oder Gewebe an Haut und Subkutangewebe, mit primärem Wundverschluss, an Schulter und Axilla
83.99.15 ↔	Andere Operationen an Sehnen, Leisten- und Genitalregion und Gesäss	86.42.14 ↔	Radikale und grossflächige Exzision von Läsion oder Gewebe an Haut und Subkutangewebe, mit primärem Wundverschluss, an Oberarm und Ellenbogen
83.99.16 ↔	Andere Operationen an Sehnen, Untere Extremität	86.42.15 ↔	Radikale und grossflächige Exzision von Läsion oder Gewebe an Haut und Subkutangewebe, mit primärem Wundverschluss, an Unterarm
83.99.20 ↔	Andere Operationen an Muskel, Faszie und Bursa, Kopf und Hals	86.42.16 ↔	Radikale und grossflächige Exzision von Läsion oder Gewebe an Haut und Subkutangewebe, mit primärem Wundverschluss, an der Hand
83.99.21 ↔	Andere Operationen an Muskel, Faszie und Bursa, Schulter und Axilla	86.42.17 ↔	Radikale und grossflächige Exzision von Läsion oder Gewebe an Haut und Subkutangewebe, mit primärem Wundverschluss, an Brustwand und Rücken
83.99.22 ↔	Andere Operationen an Muskel, Faszie und Bursa, Oberarm und Ellenbogen	86.42.18 ↔	Radikale und grossflächige Exzision von Läsion oder Gewebe an Haut und Subkutangewebe, mit primärem Wundverschluss, an Bauchregion und Leiste
83.99.23 ↔	Andere Operationen an Muskel, Faszie und Bursa, Unterarm	86.42.1A ↔	Radikale und grossflächige Exzision von Läsion oder Gewebe an Haut und Subkutangewebe, mit primärem Wundverschluss, am Gesäss
83.99.24 ↔	Andere Operationen an Muskel, Faszie und Bursa, Brustwand, Bauch und Rücken	86.42.1B ↔	Radikale und grossflächige Exzision von Läsion oder Gewebe an Haut und Subkutangewebe, mit primärem Wundverschluss, an Oberschenkel und Knie
83.99.25 ↔	Andere Operationen an Muskel, Faszie und Bursa, Leisten- und Genitalregion und Gesäss	86.42.1C ↔	Radikale und grossflächige Exzision von Läsion oder Gewebe an Haut und Subkutangewebe, mit primärem Wundverschluss, an Unterschenkel
83.99.26 ↔	Andere Operationen an Muskel, Faszie und Bursa, Untere Extremität	86.42.1D ↔	Radikale und grossflächige Exzision von Läsion oder Gewebe an Haut und Subkutangewebe, mit primärem Wundverschluss, am Fuss
83.99.30 ↔	Revision ohne Ersatz eines Skelettmuskelstimulators	86.43.11 ↔	Radikale und grossflächige Exzision von Läsion oder Gewebe an Haut und Subkutangewebe, mit plastischer Deckung, am Kopf
85.2C.12 ↔	Chirurgisches Débridement an der Mamma durch Exzision in lokaler Infiltrationsanästhesie, Regional- oder Allgemeinanästhesie, grossflächig	86.43.12 ↔	Radikale und grossflächige Exzision von Läsion oder Gewebe an Haut und Subkutangewebe, mit plastischer Deckung, am Hals
85.K6.13 ↔	Revision von Haut-Muskel- und Haut-Fett-Lappenplastiken an der Mamma, mit Neuanlage und Korrektur der Gefässanastomose	86.43.13 ↔	Radikale und grossflächige Exzision von Läsion oder Gewebe an Haut und Subkutangewebe, mit plastischer Deckung, an Schulter und Axilla
86.2A.31 ↔	Chirurgisches Débridement, grosser Ausdehnung, am Kopf	86.43.14 ↔	Radikale und grossflächige Exzision von Läsion oder Gewebe an Haut und Subkutangewebe, mit plastischer Deckung, an Oberarm und Ellenbogen
86.2A.36 ↔	Chirurgisches Débridement, grosser Ausdehnung, an der Hand		
86.2A.3D ↔	Chirurgisches Débridement, grosser Ausdehnung, am Fuss		
86.2A.3E ↔	Chirurgisches Débridement, grosser Ausdehnung, an anderer Lokalisation		
86.41.11 ↔	Radikale und grossflächige Exzision von Läsion oder Gewebe an Haut und Subkutangewebe, ohne primären Wundverschluss, am Kopf		
86.41.12 ↔	Radikale und grossflächige Exzision von Läsion oder Gewebe an Haut und Subkutangewebe, ohne primären Wundverschluss, am Hals		
86.41.13 ↔	Radikale und grossflächige Exzision von Läsion oder Gewebe an Haut und Subkutangewebe, ohne primären Wundverschluss, an Schulter und Axilla		
86.41.14 ↔	Radikale und grossflächige Exzision von Läsion oder Gewebe an Haut und Subkutangewebe, ohne primären Wundverschluss, an Oberarm und Ellenbogen		
86.41.15 ↔	Radikale und grossflächige Exzision von Läsion oder Gewebe an Haut und Subkutangewebe, ohne primären Wundverschluss, an Unterarm		
86.41.16 ↔	Radikale und grossflächige Exzision von Läsion oder Gewebe an Haut und Subkutangewebe, ohne primären Wundverschluss, an der Hand		
86.41.17 ↔	Radikale und grossflächige Exzision von Läsion oder Gewebe an Haut und Subkutangewebe, ohne primären Wundverschluss, an Brustwand und Rücken		

86.43.15 ↔ Radikale und grossflächige Exzision von Läsion oder Gewebe an Haut und Subkutangewebe, mit plastischer Deckung, an Unterarm	86.6A.2D ↔ Autologe Vollhauttransplantation, grossflächig, am Fuss
86.43.16 ↔ Radikale und grossflächige Exzision von Läsion oder Gewebe an Haut und Subkutangewebe, mit plastischer Deckung, an der Hand	86.6B.11 ↔ Autologe Spalthauttransplantation, kleinflächig, am Kopf
86.43.17 ↔ Radikale und grossflächige Exzision von Läsion oder Gewebe an Haut und Subkutangewebe, mit plastischer Deckung, an Brustwand und Rücken	86.6B.12 ↔ Autologe Spalthauttransplantation, kleinflächig, am Hals
86.43.18 ↔ Radikale und grossflächige Exzision von Läsion oder Gewebe an Haut und Subkutangewebe, mit plastischer Deckung, an Bauchregion und Leiste	86.6B.13 ↔ Autologe Spalthauttransplantation, kleinflächig, an Schulter und Axilla
86.43.1A ↔ Radikale und grossflächige Exzision von Läsion oder Gewebe an Haut und Subkutangewebe, mit plastischer Deckung, am Gesäss	86.6B.14 ↔ Autologe Spalthauttransplantation, kleinflächig, an Oberarm und Ellenbogen
86.43.1B ↔ Radikale und grossflächige Exzision von Läsion oder Gewebe an Haut und Subkutangewebe, mit plastischer Deckung, an Oberschenkel und Knie	86.6B.15 ↔ Autologe Spalthauttransplantation, kleinflächig, am Unterarm
86.43.1C ↔ Radikale und grossflächige Exzision von Läsion oder Gewebe an Haut und Subkutangewebe, mit plastischer Deckung, an Unterschenkel	86.6B.16 ↔ Autologe Spalthauttransplantation, kleinflächig, an der Hand
86.43.1D ↔ Radikale und grossflächige Exzision von Läsion oder Gewebe an Haut und Subkutangewebe, mit plastischer Deckung, am Fuss	86.6B.17 ↔ Autologe Spalthauttransplantation, kleinflächig, an Brustwand und Rücken
86.6A.11 ↔ Autologe Vollhauttransplantation, kleinflächig, am Kopf	86.6B.18 ↔ Autologe Spalthauttransplantation, kleinflächig, an Bauchregion und Leiste
86.6A.12 ↔ Autologe Vollhauttransplantation, kleinflächig, am Hals	86.6B.1A ↔ Autologe Spalthauttransplantation, kleinflächig, am Gesäss
86.6A.13 ↔ Autologe Vollhauttransplantation, kleinflächig, an Schulter und Axilla	86.6B.1B ↔ Autologe Spalthauttransplantation, kleinflächig, an Oberschenkel und Knie
86.6A.14 ↔ Autologe Vollhauttransplantation, kleinflächig, an Oberarm und Ellenbogen	86.6B.1C ↔ Autologe Spalthauttransplantation, kleinflächig, am Unterschenkel
86.6A.15 ↔ Autologe Vollhauttransplantation, kleinflächig, am Unterarm	86.6B.1D ↔ Autologe Spalthauttransplantation, kleinflächig, am Fuss
86.6A.16 ↔ Autologe Vollhauttransplantation, kleinflächig, an der Hand	86.6B.21 ↔ Autologe Spalthauttransplantation, grossflächig, am Kopf
86.6A.17 ↔ Autologe Vollhauttransplantation, kleinflächig, an Brustwand und Rücken	86.6B.22 ↔ Autologe Spalthauttransplantation, grossflächig, am Hals
86.6A.18 ↔ Autologe Vollhauttransplantation, kleinflächig, an Bauchregion und Leiste	86.6B.23 ↔ Autologe Spalthauttransplantation, grossflächig, an Schulter und Axilla
86.6A.1A ↔ Autologe Vollhauttransplantation, kleinflächig, am Gesäss	86.6B.24 ↔ Autologe Spalthauttransplantation, grossflächig, an Oberarm und Ellenbogen
86.6A.1B ↔ Autologe Vollhauttransplantation, kleinflächig, an Oberschenkel und Knie	86.6B.25 ↔ Autologe Spalthauttransplantation, grossflächig, am Unterarm
86.6A.1C ↔ Autologe Vollhauttransplantation, kleinflächig, am Unterschenkel	86.6B.26 ↔ Autologe Spalthauttransplantation, grossflächig, an der Hand
86.6A.1D ↔ Autologe Vollhauttransplantation, kleinflächig, am Fuss	86.6B.27 ↔ Autologe Spalthauttransplantation, grossflächig, an Brustwand und Rücken
86.6A.21 ↔ Autologe Vollhauttransplantation, grossflächig, am Kopf	86.6B.28 ↔ Autologe Spalthauttransplantation, grossflächig, an Bauchregion und Leiste
86.6A.22 ↔ Autologe Vollhauttransplantation, grossflächig, am Hals	86.6B.2A ↔ Autologe Spalthauttransplantation, grossflächig, am Gesäss
86.6A.23 ↔ Autologe Vollhauttransplantation, grossflächig, an Schulter und Axilla	86.6B.2B ↔ Autologe Spalthauttransplantation, grossflächig, an Oberschenkel und Knie
86.6A.24 ↔ Autologe Vollhauttransplantation, grossflächig, an Oberarm und Ellenbogen	86.6B.2C ↔ Autologe Spalthauttransplantation, grossflächig, am Unterschenkel
86.6A.25 ↔ Autologe Vollhauttransplantation, grossflächig, am Unterarm	86.6B.2D ↔ Autologe Spalthauttransplantation, grossflächig, am Fuss
86.6A.26 ↔ Autologe Vollhauttransplantation, grossflächig, an der Hand	86.7A.21 ↔ Dehnungsplastik, grossflächig, am Kopf
86.6A.27 ↔ Autologe Vollhauttransplantation, grossflächig, an Brustwand und Rücken	86.7A.26 ↔ Dehnungsplastik, grossflächig, an der Hand
86.6A.28 ↔ Autologe Vollhauttransplantation, grossflächig, an Bauchregion und Leiste	86.7A.2D ↔ Dehnungsplastik, grossflächig, am Fuss
86.6A.2A ↔ Autologe Vollhauttransplantation, grossflächig, am Gesäss	86.7A.2E ↔ Dehnungsplastik, grossflächig, an anderer Lokalisation
86.6A.2B ↔ Autologe Vollhauttransplantation, grossflächig, an Oberschenkel und Knie	86.7A.31 ↔ Verschiebe-Rotationsplastik, kleinflächig, am Kopf
86.6A.2C ↔ Autologe Vollhauttransplantation, grossflächig, am Unterschenkel	86.7A.36 ↔ Verschiebe-Rotationsplastik, kleinflächig, an der Hand
	86.7A.3D ↔ Verschiebe-Rotationsplastik, kleinflächig, am Fuss
	86.7A.3E ↔ Verschiebe-Rotationsplastik, kleinflächig, an anderer Lokalisation
	86.7A.41 ↔ Verschiebe-Rotationsplastik, grossflächig, am Kopf
	86.7A.46 ↔ Verschiebe-Rotationsplastik, grossflächig, an der Hand
	86.7A.4D ↔ Verschiebe-Rotationsplastik, grossflächig, am Fuss
	86.7A.4E ↔ Verschiebe-Rotationsplastik, grossflächig, an anderer Lokalisation
	86.7A.51 ↔ Transpositionsplastik (VY), kleinflächig, am Kopf
	86.7A.56 ↔ Transpositionsplastik (VY), kleinflächig, an der Hand
	86.7A.5D ↔ Transpositionsplastik (VY), kleinflächig, am Fuss

- 86.7A.5E ↔ Transpositionsplastik (VY), kleinflächig, an anderer Lokalisation
- 86.7A.61 ↔ Transpositionsplastik (VY), grossflächig, am Kopf
- 86.7A.66 ↔ Transpositionsplastik (VY), grossflächig, an der Hand
- 86.7A.6D ↔ Transpositionsplastik (VY), grossflächig, am Fuss
- 86.7A.6E ↔ Transpositionsplastik (VY), grossflächig, an anderer Lokalisation
- 86.7A.71 ↔ Insellappenplastik, kleinflächig, am Kopf
- 86.7A.76 ↔ Insellappenplastik, kleinflächig, an der Hand
- 86.7A.7D ↔ Insellappenplastik, kleinflächig, am Fuss
- 86.7A.7E ↔ Insellappenplastik, kleinflächig, an anderer Lokalisation
- 86.7A.81 ↔ Insellappenplastik, grossflächig, am Kopf
- 86.7A.86 ↔ Insellappenplastik, grossflächig, an der Hand
- 86.7A.8D ↔ Insellappenplastik, grossflächig, am Fuss
- 86.7A.8E ↔ Insellappenplastik, grossflächig, an anderer Lokalisation
- 86.7A.91 ↔ Lokale Lappenplastik an Haut und Subkutangewebe, sonstige, am Kopf
- 86.7A.96 ↔ Lokale Lappenplastik an Haut und Subkutangewebe, sonstige, an der Hand
- 86.7A.9D ↔ Lokale Lappenplastik an Haut und Subkutangewebe, sonstige, am Fuss
- 86.7A.9E ↔ Lokale Lappenplastik an Haut und Subkutangewebe, sonstige, an anderer Lokalisation
- 86.7A.B6 ↔ Z-Plastik, grossflächig, an der Hand
- 86.7A.D6 ↔ W-Plastik, grossflächig, an der Hand
- 86.7B.11 ↔ Gestielte regionale Lappenplastik, am Kopf
- 86.7B.12 ↔ Gestielte regionale Lappenplastik, am Hals
- 86.7B.13 ↔ Gestielte regionale Lappenplastik, an Schulter und Axilla
- 86.7B.14 ↔ Gestielte regionale Lappenplastik, an Oberarm und Ellenbogen
- 86.7B.15 ↔ Gestielte regionale Lappenplastik, am Unterarm
- 86.7B.16 ↔ Gestielte regionale Lappenplastik, an der Hand
- 86.7B.17 ↔ Gestielte regionale Lappenplastik, an Brustwand und Rücken
- 86.7B.18 ↔ Gestielte regionale Lappenplastik, an Bauchregion und Leiste
- 86.7B.1A ↔ Gestielte regionale Lappenplastik, am Gesäss
- 86.7B.1B ↔ Gestielte regionale Lappenplastik, an Oberschenkel und Knie
- 86.7B.1C ↔ Gestielte regionale Lappenplastik, am Unterschenkel
- 86.7B.1D ↔ Gestielte regionale Lappenplastik, am Fuss
- 86.7C.11 ↔ Gestielte Fernlappenplastik, am Kopf
- 86.7C.12 ↔ Gestielte Fernlappenplastik, am Hals
- 86.7C.13 ↔ Gestielte Fernlappenplastik, an Schulter und Axilla
- 86.7C.14 ↔ Gestielte Fernlappenplastik, an Oberarm und Ellenbogen
- 86.7C.15 ↔ Gestielte Fernlappenplastik, am Unterarm
- 86.7C.16 ↔ Gestielte Fernlappenplastik, an der Hand
- 86.7C.17 ↔ Gestielte Fernlappenplastik, an Brustwand und Rücken
- 86.7C.18 ↔ Gestielte Fernlappenplastik, an Bauchregion und Leiste
- 86.7C.1A ↔ Gestielte Fernlappenplastik, am Gesäss
- 86.7C.1B ↔ Gestielte Fernlappenplastik, an Oberschenkel und Knie
- 86.7C.1C ↔ Gestielte Fernlappenplastik, am Unterschenkel
- 86.7C.1D ↔ Gestielte Fernlappenplastik, am Fuss
- 86.7D.11 ↔ Plastik mit freiem Lappen mit mikrovaskulärer Anastomosierung, am Kopf
- 86.7D.12 ↔ Plastik mit freiem Lappen mit mikrovaskulärer Anastomosierung, am Hals
- 86.7D.13 ↔ Plastik mit freiem Lappen mit mikrovaskulärer Anastomosierung, an Schulter und Axilla
- 86.7D.14 ↔ Plastik mit freiem Lappen mit mikrovaskulärer Anastomosierung, an Oberarm und Ellenbogen
- 86.7D.15 ↔ Plastik mit freiem Lappen mit mikrovaskulärer Anastomosierung, am Unterarm
- 86.7D.16 ↔ Plastik mit freiem Lappen mit mikrovaskulärer Anastomosierung, an der Hand
- 86.7D.17 ↔ Plastik mit freiem Lappen mit mikrovaskulärer Anastomosierung, an Brustwand und Rücken
- 86.7D.18 ↔ Plastik mit freiem Lappen mit mikrovaskulärer Anastomosierung, an Bauchregion und Leiste
- 86.7D.1A ↔ Plastik mit freiem Lappen mit mikrovaskulärer Anastomosierung, am Gesäss
- 86.7D.1B ↔ Plastik mit freiem Lappen mit mikrovaskulärer Anastomosierung, an Oberschenkel und Knie
- 86.7D.1C ↔ Plastik mit freiem Lappen mit mikrovaskulärer Anastomosierung, am Unterschenkel
- 86.7D.1D ↔ Plastik mit freiem Lappen mit mikrovaskulärer Anastomosierung, am Fuss
- 86.7E.21 ↔ Revision von gestielter regionaler Lappenplastik, am Kopf
- 86.7E.26 ↔ Revision von gestielter regionaler Lappenplastik, an der Hand
- 86.7E.2D ↔ Revision von gestielter regionaler Lappenplastik, am Fuss
- 86.7E.2E ↔ Revision von gestielter regionaler Lappenplastik, an anderer Lokalisation
- 86.7E.31 ↔ Revision von gestielter Fernlappenplastik, am Kopf
- 86.7E.36 ↔ Revision von gestielter Fernlappenplastik, an der Hand
- 86.7E.3D ↔ Revision von gestielter Fernlappenplastik, am Fuss
- 86.7E.3E ↔ Revision von gestielter Fernlappenplastik, an anderer Lokalisation
- 86.7E.41 ↔ Revision von einer Plastik mit freien Lappen mit mikrovaskulärer Anastomosierung, am Kopf
- 86.7E.46 ↔ Revision von einer Plastik mit freien Lappen mit mikrovaskulärer Anastomosierung, an der Hand
- 86.7E.4D ↔ Revision von einer Plastik mit freien Lappen mit mikrovaskulärer Anastomosierung, am Fuss
- 86.7E.4E ↔ Revision von einer Plastik mit freien Lappen mit mikrovaskulärer Anastomosierung, an anderer Lokalisation
- 86.83.11 ↔ Gewebereduktionsplastik an Kopf und Hals
- 86.83.12 ↔ Gewebereduktionsplastik an Schulter und Oberarm
- 86.83.13 ↔ Gewebereduktionsplastik an Unterarm
- 86.83.14 ↔ Gewebereduktionsplastik an Hand
- 86.83.1A ↔ Gewebereduktionsplastik am Bauch
- 86.83.1B ↔ Gewebereduktionsplastik an Rücken oder Flanke
- 86.83.1C ↔ Gewebereduktionsplastik gleichzeitig Bauch, Flanke sowie Rücken
- 86.83.1D ↔ Gewebereduktionsplastik an der Leisten- und Genitalregion
- 86.83.1E ↔ Gewebereduktionsplastik am Gesäss
- 86.83.1F ↔ Gewebereduktionsplastik an Oberschenkel
- 86.83.1G ↔ Gewebereduktionsplastik an Unterschenkel und Fuss
- 86.84.21 ↔ Korrektur einer Narbenkontraktur oder Bride am Kopf
- 86.84.26 ↔ Korrektur einer Narbenkontraktur oder Bride an der Hand
- 86.84.2D ↔ Korrektur einer Narbenkontraktur oder Bride am Fuss
- 86.84.2E ↔ Korrektur einer Narbenkontraktur oder Bride an anderer Lokalisation
- 86.88.11 ↔ Operative Anlage oder Wechsel eines Systems zur Vakuumversiegelung in Regional- oder Allgemeinanästhesie, tiefreichend, an Knochen und Gelenken der Extremitäten
- 86.88.12 ↔ Operative Anlage oder Wechsel eines Systems zur Vakuumversiegelung in Regional- oder Allgemeinanästhesie, tiefreichend, an Thorax, Mediastinum und Sternum
- 86.88.13 ↔ Operative Anlage oder Wechsel eines Systems zur Vakuumversiegelung in Regional- oder Allgemeinanästhesie, am offenen Abdomen

- 86.88.I4 ↔ Operative Anlage oder Wechsel eines Systems zur Vakuumversiegelung in Regional- oder Allgemeinanästhesie, endorektal
- 86.88.I5 ↔ Operative Anlage oder Wechsel eines Systems zur Vakuumversiegelung in Regional- oder Allgemeinanästhesie, an Haut und Subkutangewebe
- 86.88.I6 ↔ Operative Anlage oder Wechsel eines Systems zur Vakuumversiegelung in Regional- oder Allgemeinanästhesie, an anderer Lokalisation
- 86.88.I7 ↔ Operative Anlage oder Wechsel eines Systems zur Vakuumversiegelung in Regional- oder Allgemeinanästhesie, tiefreichend, an Rücken (zervikal bis sakral)
- 86.88.I8 ↔ Operative Anlage oder Wechsel eines Systems zur Vakuumversiegelung in Regional- oder Allgemeinanästhesie, tiefreichend, an Becken, Vulva, Perineum
- 86.91 ↔ Exzision von Haut zur Transplantation
- 86.93.09 ↔ Einsetzen eines Gewebeexpanders, sonstige
- 86.93.21 ↔ Einsetzen eines Gewebeexpanders am Kopf
- 86.93.26 ↔ Einsetzen eines Gewebeexpanders an der Hand
- 86.93.2D ↔ Einsetzen eines Gewebeexpanders am Fuss
- 86.93.2E ↔ Einsetzen eines Gewebeexpanders an anderer Lokalisation
- 92.27.00 ↔ Implantation oder Einsetzen radioaktiver Elemente (Brachytherapie mit umschlossenen Radionukliden), Körperoberfläche, sonstiger oder n.n.bez. Applikationsort
- 92.27.10 ↔ Implantation oder Einsetzen radioaktiver Elemente (Brachytherapie mit umschlossenen Radionukliden), weibliche Geschlechtsorgane, n.n.bez.
- 92.27.11 ↔ Implantation oder Einsetzen radioaktiver Elemente (Brachytherapie mit umschlossenen Radionukliden), intrauterin
- 92.27.12 ↔ Implantation oder Einsetzen radioaktiver Elemente (Brachytherapie mit umschlossenen Radionukliden), intravaginal
- 92.27.13 ↔ Implantation oder Einsetzen radioaktiver Elemente (Brachytherapie mit umschlossenen Radionukliden), intrauterin und intravaginal kombiniert
- 92.27.21 ↔ Implantation oder Einsetzen radioaktiver Elemente (Brachytherapie mit umschlossenen Radionukliden), Körperoberfläche
- 92.27.22 ↔ Implantation oder Einsetzen radioaktiver Elemente (Brachytherapie mit umschlossenen Radionukliden), intrakavitär
- 92.27.23 ↔ Implantation oder Einsetzen radioaktiver Elemente (Brachytherapie mit umschlossenen Radionukliden), intraluminal
- 92.27.30 ↔ Implantation oder Einsetzen radioaktiver Elemente (Brachytherapie mit umschlossenen Radionukliden), Gefäß n.n.bez.
- 92.27.31 ↔ Implantation oder Einsetzen radioaktiver Elemente (Brachytherapie mit umschlossenen Radionukliden), Koronargefäß
- 92.27.39 ↔ Implantation oder Einsetzen radioaktiver Elemente (Brachytherapie mit umschlossenen Radionukliden), sonstiges Gefäß
- 92.27.40 ↔ Implantation oder Einsetzen radioaktiver Elemente (Brachytherapie mit umschlossenen Radionukliden), intraoperativ
- 92.27.70 ↔ Radioaktive Moulagen, n.n.bez.
- 92.27.71 ↔ Radioaktive Moulagen, Konstruktion und Applikation von oberflächlichen radioaktiven Moulagen
- 92.27.72 ↔ Radioaktive Moulagen, Konstruktion und Applikation von nicht auf der Körperoberfläche verwendeten Applikatoren
- 92.27.73 ↔ Radioaktive Moulagen, Konstruktion und Applikation von Augenapplikatoren
- 92.27.79 ↔ Radioaktive Moulagen, sonstige
- 92.28.00 ↔ Injektion, Instillation oder orale Gabe von Radioisotopen, n.n.bez.
- 92.28.09 ↔ Injektion, Instillation oder orale Gabe von Radioisotopen, sonstige
- 92.28.11 ↔ Therapie mit offenen Radionukliden bei Knochenmetastasen
- 92.28.14 ↔ Instillation von offenen Radionukliden in Gelenke
- 92.28.24 ↔ Selektive intravaskuläre Radiochemoembolisation mit I-131-Lipiodol
- 92.28.25 ↔ Selektive intravaskuläre Radionuklidtherapie (SIRT) durch Embolisation von Yttrium-90-markierten Mikrosphären
- 92.28.26 ↔ Selektive intravaskuläre Radionuklidtherapie (SIRT) durch Embolisation von Holmium-166 markierten Mikrosphären
- 92.28.33 ↔ Endovaskuläre Brachytherapie mit Rhenium-188
- 92.28.41 ↔ Radiojodtherapie bis 1,2 GBq I-131, ohne Gabe von rekombinantem Thyreotropin (rh-TSH)
- 92.28.42 ↔ Radiojodtherapie bis 1,2 GBq I-131, mit Gabe von rekombinantem Thyreotropin (rh-TSH)
- 92.28.43 ↔ Radiojodtherapie über 1,2 bis unter 5 GBq I-131, ohne Gabe von rekombinantem Thyreotropin (rh-TSH)
- 92.28.44 ↔ Radiojodtherapie über 1,2 bis unter 5 GBq I-131, mit Gabe von rekombinantem Thyreotropin (rh-TSH)
- 92.28.45 ↔ Radiojodtherapie mit 5 und mehr GBq I-131, ohne Gabe von rekombinantem Thyreotropin (rh-TSH)
- 92.28.46 ↔ Radiojodtherapie mit 5 und mehr GBq I-131, mit Gabe von rekombinantem Thyreotropin (rh-TSH)
- 92.28.51 ↔ Radioimmuntherapie mit 90Y-Ibritumomab-Tiuxetan, parenteral
- 92.28.52 ↔ Radioimmuntherapie mit Jod 131 [I-131] Tositumomab, parenteral
- 92.28.53 ↔ Radioimmuntherapie mit sonstigen Antikörpern, parenteral
- 92.28.64 ↔ Radiorezeptorthherapie mit dem DOTA-konjugierten Somatostatin-Analagon TOC (Octreotide)
- 92.28.65 ↔ Radiorezeptorthherapie mit dem DOTA-konjugierten Somatostatin-Analagon TATE (Octreotate)
- 92.28.66 ↔ Radiorezeptorthherapie mit Somatostatin-Antagonisten
- 92.28.67 ↔ Radiorezeptorthherapie mit PSMA-Liganden
- 92.28.69 ↔ Radiotherapie mit kleinen Molekülen, sonstige
- 92.28.71 ↔ Gabe von Jod-131-MIBG (Metajodbenzylguanidin) parenteral
- 92.29.11 ↔ Interstitielle Brachytherapie mit Implantation von entfernbaren Strahlern in einer Ebene, niedrige Dosisleistung
- 92.29.12 ↔ Interstitielle Brachytherapie mit Implantation von entfernbaren Strahlern in einer Ebene, gepulste Dosisleistung (Pulsed dose rate)
- 92.29.13 ↔ Interstitielle Brachytherapie mit Implantation von entfernbaren Strahlern in einer Ebene, hohe Dosisleistung
- 92.29.19 ↔ Interstitielle Brachytherapie mit Implantation von entfernbaren Strahlern in einer Ebene, sonstige
- 92.29.21 ↔ Interstitielle Brachytherapie mit Volumenimplantation von entfernbaren Strahlern in mehreren Ebenen, niedrige Dosisleistung
- 92.29.22 ↔ Interstitielle Brachytherapie mit Volumenimplantation von entfernbaren Strahlern in mehreren Ebenen, gepulste Dosisleistung (Pulsed dose rate)
- 92.29.23 ↔ Interstitielle Brachytherapie mit Volumenimplantation von entfernbaren Strahlern in mehreren Ebenen, hohe Dosisleistung
- 92.29.24 ↔ Brachytherapie mit Implantation von entfernbaren Strahlern in mehreren Ebenen, hohe Dosisleistung, intraoperativ

- 92.29.29 ↔ Interstitielle Brachytherapie mit Volumenimplantation von entfernbaren Strahlern in mehreren Ebenen, sonstige
- 92.29.31 ↔ Interstitielle Brachytherapie mit Implantation von permanenten Strahlern, bis 10 Quellen
- 92.29.32 ↔ Interstitielle Brachytherapie mit Implantation von permanenten Strahlern, von 11 bis 15 Quellen
- 92.29.33 ↔ Interstitielle Brachytherapie mit Implantation von permanenten Strahlern, von 16 bis 20 Quellen
- 92.29.34 ↔ Interstitielle Brachytherapie mit Implantation von permanenten Strahlern, von 21 bis 25 Quellen
- 92.29.35 ↔ Interstitielle Brachytherapie mit Implantation von permanenten Strahlern, von 26 bis 30 Quellen
- 92.29.36 ↔ Interstitielle Brachytherapie mit Implantation von permanenten Strahlern, von 31 bis 35 Quellen
- 92.29.37 ↔ Interstitielle Brachytherapie mit Implantation von permanenten Strahlern, von 36 bis 40 Quellen
- 92.29.38 ↔ Interstitielle Brachytherapie mit Implantation von permanenten Strahlern, von 41 bis 45 Quellen
- 92.29.39 ↔ Interstitielle Brachytherapie mit Implantation von permanenten Strahlern, von 46 bis 50 Quellen
- 92.29.3A ↔ Interstitielle Brachytherapie mit Implantation von permanenten Strahlern, von 51 bis 55 Quellen
- 92.29.3B ↔ Interstitielle Brachytherapie mit Implantation von permanenten Strahlern, von 56 bis 60 Quellen
- 92.29.3C ↔ Interstitielle Brachytherapie mit Implantation von permanenten Strahlern, von 61 bis 65 Quellen
- 92.29.3D ↔ Interstitielle Brachytherapie mit Implantation von permanenten Strahlern, von 66 bis 70 Quellen
- 92.29.3E ↔ Interstitielle Brachytherapie mit Implantation von permanenten Strahlern, von 71 und mehr Quellen

### Prozedur B17-2

- 86.2A.21 ‡↔ Chirurgisches Débridement, mittlerer Ausdehnung, am Kopf
- 86.2A.26 ‡↔ Chirurgisches Débridement, mittlerer Ausdehnung, an der Hand
- 86.2A.2D ‡↔ Chirurgisches Débridement, mittlerer Ausdehnung, am Fuss
- 86.2A.2E ‡↔ Chirurgisches Débridement, mittlerer Ausdehnung, an anderer Lokalisation

### Prozedur B17-3

- 86.0B.11 ‡↔ Implantation eines Medikamententrägers an Haut und Subkutangewebe

### Prozedur B17-4

- 04.51.10 ↔ Transplantation von extrakraniellen Hirnnerven
- 04.51.11 ↔ Transplantation von Plexus brachialis und Nerven der Schulter
- 04.51.12 ↔ Transplantation von Nerven des Armes und der Hand
- 04.51.13 ↔ Transplantation von Nerven des Rumpfes und der unteren Extremität
- 04.76 ↔ Plastische Rekonstruktion einer alten traumatischen Verletzung an kranialen und peripheren Nerven
- 04.79.10 ↔ Transplantation und Transposition eines extrakraniellen Hirnnerven mit epineuraler Naht
- 04.79.11 ↔ Transplantation und Transposition des Plexus brachialis mit epineuraler Naht
- 04.79.12 ↔ Transplantation und Transposition von Nerven der Schulter mit epineuraler Naht
- 04.79.13 ↔ Transplantation und Transposition eines Nerven des Armes und der Hand mit epineuraler Naht
- 04.79.14 ↔ Transplantation und Transposition von Nerven des Rumpfes und der unteren Extremität mit epineuraler Naht
- 04.79.20 ↔ Transplantation und Transposition eines Nerven mit interfazikulärer Naht
- 04.79.21 ↔ Transplantation und Transposition eines extrakraniellen Hirnnerven mit interfazikulärer Naht
- 04.79.22 ↔ Transplantation und Transposition des Plexus brachialis mit interfazikulärer Naht
- 04.79.23 ↔ Transplantation und Transposition von Nerven der Schulter mit interfazikulärer Naht
- 04.79.24 ↔ Transplantation und Transposition eines Nerven des Armes und der Hand mit interfazikulärer Naht
- 04.79.25 ↔ Transplantation und Transposition von Nerven des Rumpfes und der unteren Extremität mit interfazikulärer Naht
- 86.6B.11 ↔ Autologe Spalthauttransplantation, kleinflächig, am Kopf
- 86.6B.12 ↔ Autologe Spalthauttransplantation, kleinflächig, am Hals
- 86.6B.13 ↔ Autologe Spalthauttransplantation, kleinflächig, an Schulter und Axilla
- 86.6B.14 ↔ Autologe Spalthauttransplantation, kleinflächig, an Oberarm und Ellenbogen
- 86.6B.15 ↔ Autologe Spalthauttransplantation, kleinflächig, am Unterarm
- 86.6B.17 ↔ Autologe Spalthauttransplantation, kleinflächig, an Brustwand und Rücken
- 86.6B.18 ↔ Autologe Spalthauttransplantation, kleinflächig, an Bauchregion und Leiste
- 86.6B.1A ↔ Autologe Spalthauttransplantation, kleinflächig, am Gesäss
- 86.6B.1B ↔ Autologe Spalthauttransplantation, kleinflächig, an Oberschenkel und Knie
- 86.6B.1C ↔ Autologe Spalthauttransplantation, kleinflächig, am Unterschenkel
- 86.6B.1D ↔ Autologe Spalthauttransplantation, kleinflächig, am Fuss
- 86.6B.21 ↔ Autologe Spalthauttransplantation, grossflächig, am Kopf
- 86.6B.22 ↔ Autologe Spalthauttransplantation, grossflächig, am Hals
- 86.6B.23 ↔ Autologe Spalthauttransplantation, grossflächig, an Schulter und Axilla
- 86.6B.24 ↔ Autologe Spalthauttransplantation, grossflächig, an Oberarm und Ellenbogen
- 86.6B.25 ↔ Autologe Spalthauttransplantation, grossflächig, am Unterarm
- 86.6B.27 ↔ Autologe Spalthauttransplantation, grossflächig, an Brustwand und Rücken
- 86.6B.28 ↔ Autologe Spalthauttransplantation, grossflächig, an Bauchregion und Leiste
- 86.6B.2A ↔ Autologe Spalthauttransplantation, grossflächig, am Gesäss
- 86.6B.2B ↔ Autologe Spalthauttransplantation, grossflächig, an Oberschenkel und Knie



86.6B.2C ↔ Autologe Spalthauttransplantation, grossflächig, am Unterschenkel	86.88.15 ↔ Operative Anlage oder Wechsel eines Systems zur Vakuumversiegelung in Regional- oder Allgemeinanästhesie, an Haut und Subkutangewebe
86.6B.2D ↔ Autologe Spalthauttransplantation, grossflächig, am Fuss	86.88.16 ↔ Operative Anlage oder Wechsel eines Systems zur Vakuumversiegelung in Regional- oder Allgemeinanästhesie, an anderer Lokalisation
86.88.11 ↔ Operative Anlage oder Wechsel eines Systems zur Vakuumversiegelung in Regional- oder Allgemeinanästhesie, tiefreichend, an Knochen und Gelenken der Extremitäten	86.88.17 ↔ Operative Anlage oder Wechsel eines Systems zur Vakuumversiegelung in Regional- oder Allgemeinanästhesie, tiefreichend, an Rücken (zervikal bis sakral)
86.88.12 ↔ Operative Anlage oder Wechsel eines Systems zur Vakuumversiegelung in Regional- oder Allgemeinanästhesie, tiefreichend, an Thorax, Mediastinum und Sternum	86.88.18 ↔ Operative Anlage oder Wechsel eines Systems zur Vakuumversiegelung in Regional- oder Allgemeinanästhesie, tiefreichend, an Becken, Vulva, Perineum
86.88.13 ↔ Operative Anlage oder Wechsel eines Systems zur Vakuumversiegelung in Regional- oder Allgemeinanästhesie, am offenen Abdomen	
86.88.14 ↔ Operative Anlage oder Wechsel eines Systems zur Vakuumversiegelung in Regional- oder Allgemeinanästhesie, endorektal	

**ADRG B20****Bestimmte oder komplexe intrakranielle Eingriffe oder grosse Wirbelsäulen-Operation**

Mindestens eine Prozedur in Tabelle B20-2

**DRG B20A****Bestimmte oder komplexe intrakranielle Eingriffe oder grosse Wirbelsäulen-Operation mit intensivmedizinischer Komplexbehandlung/IMCK > 196/184 Aufwandspunkten oder intensivmedizinischer Komplexbehandlung > 119 Aufwandspunkte mit bestimmter Konstellation**

Mindestens eine Prozedur in Tabelle B20-3 oder Prozedur in Tabelle B20-4 und Definition der DRG (B20B)

**DRG B20B****Bestimmte oder komplexe intrakranielle Eingriffe oder grosse Wirbelsäulen-Operation mit komplexer Prozedur oder komplexer Diagnose oder intensivmedizinische Komplexbehandlung > 119 Aufwandspunkte, mit intraoperativem Monitoring oder bestimmtem Eingriff oder Alter < 16 Jahre**

((Mindestens eine Prozedur in Tabelle B20-5 und Prozedur in Tabelle B20-6) oder mindestens eine Prozedur in Tabelle B20-7 oder Hauptdiagnose in Tabelle B20-1 oder mindestens eine Prozedur in Tabelle B20-8) und (Alter &lt; 16 Jahre oder mindestens eine Prozedur in Tabelle B20-9 oder Hauptdiagnose in Tabelle B20-1 oder Prozedur in Tabelle B20-10)

**DRG B20C****Bestimmte oder komplexe intrakranielle Eingriffe oder grosse Wirbelsäulen-Operation mit komplexer Prozedur oder intensivmedizinische Komplexbehandlung > 119 Aufwandspunkte, Alter > 15 Jahre**

(Mindestens eine Prozedur in Tabelle B20-5 und Prozedur in Tabelle B20-6) oder mindestens eine Prozedur in Tabelle B20-7 oder Hauptdiagnose in Tabelle B20-1 oder mindestens eine Prozedur in Tabelle B20-8

**DRG B20D****Bestimmte oder komplexe intrakranielle Eingriffe oder grosse Wirbelsäulen-Operation****Diagnose B20-1**

160.0	Subarachnoidalblutung, vom Karotissiphon oder der Karotisbifurkation ausgehend	160.6	Subarachnoidalblutung, von sonstigen intrakraniellen Arterien ausgehend
160.1	Subarachnoidalblutung, von der A. cerebri media ausgehend	160.7	Subarachnoidalblutung, von nicht näher bezeichneter intrakranieller Arterie ausgehend
160.2	Subarachnoidalblutung, von der A. communicans anterior ausgehend	160.8	Sonstige Subarachnoidalblutung
160.3	Subarachnoidalblutung, von der A. communicans posterior ausgehend	161.0	Intrazerebrale Blutung in die Großhirnhemisphäre, subkortikal
160.4	Subarachnoidalblutung, von der A. basilaris ausgehend	161.1	Intrazerebrale Blutung in die Großhirnhemisphäre, kortikal
160.5	Subarachnoidalblutung, von der A. vertebralis ausgehend	161.3	Intrazerebrale Blutung in den Hirnstamm
		161.4	Intrazerebrale Blutung in das Kleinhirn
		161.5	Intrazerebrale intraventrikuläre Blutung

I61.6 Intrazerebrale Blutung an mehreren Lokalisationen

**Prozedur B20-10**

- 00.4H.23 †↔ Verwendete Mikrokathetersysteme bei transluminalen Gefäßinterventionen an spinalen Gefässen, 3 Mikrokathetersysteme
- 00.4H.24 †↔ Verwendete Mikrokathetersysteme bei transluminalen Gefäßinterventionen an spinalen Gefässen, 4 Mikrokathetersysteme
- 00.4H.25 †↔ Verwendete Mikrokathetersysteme bei transluminalen Gefäßinterventionen an spinalen Gefässen, 5 Mikrokathetersysteme
- 00.4H.26 †↔ Verwendete Mikrokathetersysteme bei transluminalen Gefäßinterventionen an spinalen Gefässen, 6 und mehr Mikrokathetersysteme
- 00.4H.43 †↔ Verwendete Mikrokathetersysteme bei transluminalen Gefäßinterventionen an intrakraniellen Gefässen, 3 Mikrokathetersysteme
- 00.4H.44 †↔ Verwendete Mikrokathetersysteme bei transluminalen Gefäßinterventionen an intrakraniellen Gefässen, 4 Mikrokathetersysteme
- 00.4H.45 †↔ Verwendete Mikrokathetersysteme bei transluminalen Gefäßinterventionen an intrakraniellen Gefässen, 5 Mikrokathetersysteme

**Prozedur B20-2**

- 01.23.00 ↔ Rekraniotomie, n.n.bez.
- 01.23.10 ↔ Rekraniotomie mit Einbringen einer Drainage
- 01.23.20 ↔ Rekraniotomie mit Entfernen von alloplastischem Material oder Medikamententrägers aus dem Schädelknochen
- 01.23.21 ↔ Rekraniotomie mit Entfernen von alloplastischem Material oder Medikamententräger aus dem Epiduralraum
- 01.23.29 ↔ Rekraniotomie mit Entfernen von sonstigen Material
- 01.23.99 ↔ Rekraniotomie, sonstige
- 01.24.10 ↔ Sonstige Kraniotomie mit Dekompression
- 01.24.11 ↔ Sonstige Kraniotomie zur Entleerung eines epiduralen Hämatoms
- 01.24.12 ↔ Sonstige Kraniotomie zur Entleerung eines epiduralen Empyems
- 01.24.13 ↔ Sonstige Kraniotomie, Einlegen von alloplastischem Material oder Medikamententrägers in den Schädelknochen oder Epiduralraum
- 01.24.14 ↔ Sonstige Kraniotomie, Entfernung von alloplastischem Material oder Medikamententrägers aus Schädelknochen oder Epiduralraum
- 01.24.15 ↔ Sonstige Kraniotomie, Entfernung eines Fremdkörpers aus Schädelknochen oder Epiduralraum
- 01.24.16 ↔ Sonstige Kraniotomie, sonstige Drainage epiduraler Flüssigkeit oder aus sonstigen Gründen
- 01.24.31 ↔ Zugang zur Schädelbasis, transoral
- 01.24.32 ↔ Zugang zur Schädelbasis, transoral mit Spaltung des weichen Gaumens
- 01.24.33 ↔ Zugang zur Schädelbasis, transoral mit Spaltung des weichen sowie harten Gaumens
- 01.24.34 ↔ Zugang zur Schädelbasis, transsphenoidal
- 01.24.35 ↔ Zugang zur Schädelbasis, transthemoidal
- 01.24.36 ↔ Zugang zur Schädelbasis, transmastoidal
- 01.24.37 ↔ Zugang zur Schädelbasis, translabyrinthär
- 01.24.38 ↔ Zugang zur Schädelbasis, transpyramidal
- 01.24.39 ↔ Zugang zur Schädelbasis, sonstige
- 01.24.3A ↔ Zugang zur Schädelbasis, transkondylär
- 01.24.3B ↔ Zugang zur Schädelbasis, transorbital
- 01.24.3C ↔ Zugang zur Schädelbasis, mit Le-Fort-I-Osteotomie
- 01.24.3D ↔ Zugang zur Schädelbasis, transnasal-transcribiform

I61.8 Sonstige intrazerebrale Blutung

- 00.4H.46 †↔ Verwendete Mikrokathetersysteme bei transluminalen Gefäßinterventionen an intrakraniellen Gefässen, 6 und mehr Mikrokathetersysteme
- 00.4H.53 †↔ Verwendete Mikrokathetersysteme bei transluminalen Gefäßinterventionen an extrakraniellen Gefässen an Kopf und Hals, 3 Mikrokathetersysteme
- 00.4H.54 †↔ Verwendete Mikrokathetersysteme bei transluminalen Gefäßinterventionen an extrakraniellen Gefässen an Kopf und Hals, 4 Mikrokathetersysteme
- 00.4H.55 †↔ Verwendete Mikrokathetersysteme bei transluminalen Gefäßinterventionen an extrakraniellen Gefässen an Kopf und Hals, 5 Mikrokathetersysteme
- 00.4H.56 †↔ Verwendete Mikrokathetersysteme bei transluminalen Gefäßinterventionen an extrakraniellen Gefässen an Kopf und Hals, 6 und mehr Mikrokathetersysteme

- 01.24.3E ↔ Zugang zur Schädelbasis, transnasal-transclival
- 01.24.3F ↔ Zugang zur Schädelbasis, transoral-transclival
- 01.24.3G ↔ Zugang zur Schädelbasis, transnasal-transpterygoidal
- 01.24.99 ↔ Sonstige Kraniotomie, sonstige
- 01.25.10 ↔ Sonstige Kraniektomie mit Dekompression
- 01.25.11 ↔ Sonstige Kraniektomie zur Entleerung eines epiduralen Hämatoms
- 01.25.12 ↔ Sonstige Kraniektomie zur Entleerung eines epiduralen Empyems
- 01.25.13 ↔ Sonstige Kraniektomie zur Entfernung eines Fremdkörpers aus Schädelknochen oder Epiduralraum
- 01.25.14 ↔ Sonstige Kraniektomie mit Einlegen von alloplastischem Material oder eines Medikamententrägers in den Schädelknochen oder Epiduralraum
- 01.25.19 ↔ Sonstige Kraniektomie zur Drainage epiduraler Flüssigkeit oder aus sonstigen Gründen
- 01.25.20 ↔ Sonstige Kraniektomie, Rekraniektomie mit Einbringen einer Drainage
- 01.25.21 ↔ Sonstige Kraniektomie, Rekraniektomie zur Entfernung von alloplastischem Material oder eines Medikamententrägers aus dem Schädelknochen oder Epiduralraumes
- 01.25.99 ↔ Sonstige Kraniektomie, sonstige
- 01.32.00 ↔ Lobotomie und Traktotomie, n.n.bez.
- 01.32.10 ↔ Lobotomie und Traktotomie, Zingulotomie
- 01.32.11 ↔ Lobotomie und Traktotomie, Subpiale Transsektion
- 01.32.12 ↔ Lobotomie und Traktotomie, Multiple Lobotomien
- 01.32.20 ↔ Lobotomie und Traktotomie, Stereotaktische Unterbrechung von Bahnsystemen
- 01.32.99 ↔ Lobotomie und Traktotomie, sonstige
- 01.39.10 ↔ Sonstige Inzision am Gehirn zur Entleerung eines intrazerebralen Hämatoms
- 01.39.11 ↔ Sonstige Inzision am Gehirn zur Entleerung eines intrazerebralen Abszesses
- 01.39.20 ↔ Sonstige Inzision am Gehirn, Stereotaktische Entleerung eines intrakraniellen Hämatoms
- 01.39.21 ↔ Sonstige Inzision am Gehirn, Stereotaktische Entleerung eines intrakraniellen Abszesses
- 01.41 ↔ Operationen am Thalamus

01.42 ↔	Operationen am Globus pallidum	04.01.11 ↔	Exzision eines Akustikusneurinoms, translabrynthärer Zugang
01.51.00 ↔	Exzision und Destruktion von Läsion oder Gewebe an Gehirn und Hirnhäuten, n.n.bez.	04.01.99 ↔	Exzision eines Akustikusneurinoms, sonstige
01.51.10 ↔	Exzision von Tumorgewebe an den Hirnhäuten mit Präparation von infiltriertem Nachbargewebe	04.41 ↔	Dekompression an der Wurzel des N. trigeminus
01.51.19 ↔	Exzision von Läsion oder Gewebe an den Hirnhäuten, sonstige	04.42.10 ↔	Sonstige Dekompression an kranialen Nerven, intrakraniell
01.51.21 ↔	Exzision von hirneigenem intrazerebralen Tumorgewebe	07.13.00 ↔	Biopsie an der Hypophyse, transfrontaler Zugang, n.n.bez.
01.51.22 ↔	Exzision von nicht hirneigenem intrazerebralen Tumorgewebe	07.13.10 ↔	Geschlossene [perkutane] [Nadel-] Biopsie an der Hypophyse durch transfrontalen Zugang
01.51.29 ↔	Exzision von Läsion oder Gewebe am Gehirn, sonstige	07.13.11 ↔	Offene Biopsie an der Hypophyse durch transfrontalen Zugang
01.51.31 ↔	Destruktion von Läsion oder Gewebe an Hirnhäuten	07.13.12 ↔	Stereotaktische Biopsie an der Hypophyse durch transfrontalen Zugang
01.51.41 ↔	Destruktion von hirneigenem intrazerebralen Tumorgewebe	07.13.99 ↔	Biopsie an der Hypophyse, transfrontaler Zugang, sonstige
01.51.42 ↔	Destruktion von nicht hirneigenem intrazerebralen Tumorgewebe	07.14.00 ↔	Biopsie an der Hypophyse, transsphenoidaler Zugang, n.n.bez.
01.51.49 ↔	Destruktion von Läsion oder Gewebe am Gehirn, sonstige	07.14.10 ↔	Geschlossene [perkutane] [Nadel-] Biopsie an der Hypophyse durch transsphenoidalen Zugang
01.52.00 ↔	Hemisphärektomie, n.n.bez.	07.14.11 ↔	Offene Biopsie an der Hypophyse durch transsphenoidalen Zugang
01.52.10 ↔	Hemisphärektomie, hirneigenes intrazerebrales Tumorgewebe	07.14.12 ↔	Stereotaktische Biopsie an der Hypophyse durch transsphenoidalen Zugang
01.52.11 ↔	Hemisphärektomie, nicht hirneigenes intrazerebrales Tumorgewebe	07.14.99 ↔	Biopsie an der Hypophyse, transsphenoidaler Zugang, sonstige
01.52.99 ↔	Hemisphärektomie, sonstige	07.17.00 ↔	Biopsie am Corpus pineale, n.n.bez.
01.53.00 ↔	Lobektomie am Gehirn, n.n.bez.	07.17.10 ↔	Geschlossene [perkutane] [Nadel-] Biopsie am Corpus pineale
01.53.10 ↔	Lobektomie am Gehirn, hirneigenes intrazerebrales Tumorgewebe	07.17.11 ↔	Offene Biopsie am Corpus pineale
01.53.11 ↔	Lobektomie am Gehirn, nicht hirneigenes intrazerebrales Tumorgewebe	07.17.12 ↔	Stereotaktische Biopsie am Corpus pineale
01.53.99 ↔	Lobektomie am Gehirn, sonstige	07.17.99 ↔	Biopsie am Corpus pineale, sonstige
01.59 ↔	Sonstige Exzision oder Destruktion an Gehirn und Hirnhäuten, sonstige	07.51 ↔	Exploration im Gebiet des Corpus pineale
01.6X.10 ↔	Exzision und Destruktion von Tumorgewebe an der Schädelbasis	07.52 ↔	Inzision am Corpus pineale
01.6X.11 ↔	Exzision und Destruktion von Tumorgewebe an der Kalotte	07.53 ↔	Partielle Exzision des Corpus pineale
01.6X.20 ↔	Exzision und Destruktion vom sonstigem erkrankten Gewebe an der Schädelbasis	07.54 ↔	Totale Exzision des Corpus pineale
01.6X.22 ↔	Exzision und Destruktion von sonstigem erkrankten Gewebe an der Kalotte mit Hirnhäuten	07.59 ↔	Operationen am Corpus pineale, sonstige
02.11 ↔	Einfache Naht an der Dura mater des Gehirns	07.61 ↔	Partielle Exzision der Hypophyse, transfrontaler Zugang
02.12.00 ↔	Sonstige Rekonstruktion an den Hirnhäuten, n.n.bez.	07.62 ↔	Partielle Exzision an der Hypophyse, transsphenoidaler Zugang
02.12.10 ↔	Sonstige Rekonstruktion an den Hirnhäuten ohne Kranioplastik	07.63 ↔	Partielle Exzision an der Hypophyse, nicht näher bezeichneter Zugang
02.12.20 ↔	Sonstige Rekonstruktion an den Hirnhäuten mit Kranioplastik	07.64 ↔	Totale Exzision der Hypophyse, transfrontaler Zugang
02.12.21 ↔	Sonstige Duraplastik mit Kranioplastik an der Konvexität	07.65 ↔	Totale Exzision der Hypophyse, transsphenoidaler Zugang
02.12.22 ↔	Sonstige Duraplastik mit Kranioplastik am kraniozervikalen Übergang	07.68 ↔	Totale Exzision der Hypophyse, anderer näher bezeichneter Zugang
02.12.31 ↔	Duraplastik an der Frontobasis mit gestieltem Lappen	07.69 ↔	Totale Exzision der Hypophyse, nicht näher bezeichneter Zugang
02.12.99 ↔	Sonstige Rekonstruktion an den Hirnhäuten, sonstige	07.71 ↔	Exploration der Fossa hypophysialis
02.2 ↔	Ventrikulostomie	07.72 ↔	Inzision an der Hypophyse
02.51.00 ↔	Syngangiose, n.n.bez.	07.79 ↔	Sonstige Operation an der Hypophyse, sonstige
02.51.11 ↔	EDAS (Encephalo-duro-arterio-syngangiose)	38.11 ↔	Endarteriektomie von intrakraniellen Gefässen
02.51.12 ↔	EDS (Encephalo-duro-syngangiose), Auflegen von invertierter Dura auf Grosshirnrinde	38.31 ↔	Resektion von intrakraniellen Gefässen mit Anastomose
02.51.13 ↔	EDS (Encephalo-duro-syngangiose), Auflegen einer Arterie sowie invertierter Dura auf die Grosshirnrinde	38.41 ↔	Resektion von intrakraniellen Blutgefässen mit Ersatz
02.51.14 ↔	EMS (Encephalo-myo-syngangiose)	38.61 ↔	Sonstige Exzision von intrakraniellen Gefässen
02.51.15 ↔	EGPS (Encephalo-galea-periost-syngangiose)	39.28 ↔	Extrakraniell-intrakranieller Gefäss-Bypass
02.51.99 ↔	Syngangiose, sonstige	39.2A ↔	Intra-intrakranieller Gefäss-Bypass
04.01.00 ↔	Exzision eines Akustikusneurinoms, n.n.bez.	39.51.00 ↔	Aneurysma-Clipping, n.n.bez.
04.01.10 ↔	Exzision eines Akustikusneurinoms durch Kraniotomie	39.51.11 ↔	Aneurysma-Clipping intrakraniell
		39.51.99 ↔	Aneurysma-Clipping, sonstige
		39.52.11 ↔	Sonstige Korrektur eines Aneurysmas von intrakraniellen Blutgefässen
		39.53 ↔	Verschluss einer arteriovenösen Fistel
		39.56.11 ↔	Plastische Rekonstruktion von intrakraniellen Gefässen mit Gewebe-Patch

39.57.11 ↔	Plastische Rekonstruktion von intrakraniellen Gefässen mit synthetischem Patch Graft	39.BH.11 ↔	(Perkutan-)transluminale Implantation von Stents zur Strömungslaminierung bei Aneurysmen, intrakranielle Gefässe
39.72.00 ↔	Endovaskuläre plastische Rekonstruktion oder Okklusion von Gefässen am Kopf und Hals, n.n.bez.	76.92.20 ↔	Einsetzen von CAD-Implantat an Gesichtsschädel ohne Beteiligung des Hirnschädels, bis zu 2 Regionen
39.72.09 ↔	Endovaskuläre plastische Rekonstruktion oder Okklusion von Gefässen am Kopf und Hals, sonstige	76.92.21 ↔	Einsetzen von CAD-Implantat an Gesichtsschädel ohne Beteiligung des Hirnschädels, ab 3 Regionen
39.72.10 ↔	Selective Embolisation von intrakraniellen Gefässen, n.n.bez.	76.92.30 ↔	Einsetzen eines CAD-Implantats an Maxilla, zur plastischen Rekonstruktion eines einfachen Defekts
39.72.11 ↔	Selective Embolisation von intrakraniellen Gefässen mit Partikeln oder Coils	76.92.31 ↔	Einsetzen eines CAD-Implantats an Maxilla, zur plastischen Rekonstruktion eines grossen oder komplexen Defekts
39.72.12 ↔	Selective Embolisation von intrakraniellen Gefässen mit embolisierenden Flüssigkeiten, ablösbaren Ballons oder Schirmen	7A.28.51 ↔	Osteotomie an der Wirbelsäule, Grad V
39.72.14 ↔	Selective Embolisation von intrakraniellen Gefässen mit adhäsivem Embolisat	7A.28.61 ↔	Osteotomie an der Wirbelsäule, Grad VI
39.72.15 ↔	Selective Embolisation von intrakraniellen Gefässen mit Plugs	7A.44.21 ↔	Kyphoplastie mit Wirbelkörperaufrichtung durch aufblähbaren Ballon, 1 Wirbelkörper
39.72.19 ↔	Selective Embolisation von intrakraniellen Gefässen, sonstige	7A.44.22 ↔	Kyphoplastie mit Wirbelkörperaufrichtung durch aufblähbaren Ballon, 2 Wirbelkörper
39.72.20 ↔	Selective Embolisation von extrakraniellen Gefässen des Kopfes und des Halses, n.n.bez.	7A.44.23 ↔	Kyphoplastie mit Wirbelkörperaufrichtung durch aufblähbaren Ballon, 3 Wirbelkörper
39.72.21 ↔	Selective Embolisation von extrakraniellen Gefässen des Kopfes und des Halses mit Partikeln oder Coils	7A.44.24 ↔	Kyphoplastie mit Wirbelkörperaufrichtung durch aufblähbaren Ballon, 4 Wirbelkörper und mehr
39.72.22 ↔	Selective Embolisation von extrakraniellen Gefässen des Kopfes und des Halses mit embolisierenden Flüssigkeiten, ablösbaren Ballons oder Schirmen	7A.44.31 ↔	Kyphoplastie mit Wirbelkörperaufrichtung durch aufrichtbares Implantat, 1 Wirbelkörper
39.72.24 ↔	Selective Embolisation von extrakraniellen Gefässen des Kopfes und des Halses mit adhäsivem Embolisat	7A.44.32 ↔	Kyphoplastie mit Wirbelkörperaufrichtung durch aufrichtbares Implantat, 2 Wirbelkörper
39.72.25 ↔	Selective Embolisation von extrakraniellen Gefässen des Kopfes und des Halses mit Plugs	7A.44.33 ↔	Kyphoplastie mit Wirbelkörperaufrichtung durch aufrichtbares Implantat, 3 Wirbelkörper
39.72.29 ↔	Selective Embolisation von extrakraniellen Gefässen des Kopfes und des Halses, sonstige	7A.44.34 ↔	Kyphoplastie mit Wirbelkörperaufrichtung durch aufrichtbares Implantat, 4 Wirbelkörper und mehr
39.77.00 ↔	Perkutane transluminale endovaskuläre Intervention an intrakraniell(en) Gefäss(en), n.n.bez.	7A.44.91 ↔	Kyphoplastie durch sonstige Vorrichtung zur Wirbelkörperaufrichtung, 1 Wirbelkörper
39.77.09 ↔	Perkutane transluminale endovaskuläre Intervention an intrakraniell(en) Gefäss(en), sonstige	7A.44.92 ↔	Kyphoplastie durch sonstige Vorrichtung zur Wirbelkörperaufrichtung, 2 Wirbelkörper
39.77.10 ↔	Perkutane Ballonangioplastie an intrakraniell(en) Gefäss(en)	7A.44.93 ↔	Kyphoplastie durch sonstige Vorrichtung zur Wirbelkörperaufrichtung, 3 Wirbelkörper
39.77.20 ↔	Perkutane Bladeangioplastie an intrakraniell(en) Gefäss(en)	7A.44.94 ↔	Kyphoplastie durch sonstige Vorrichtung zur Wirbelkörperaufrichtung, 4 Wirbelkörper und mehr
39.77.30 ↔	Perkutane Laserangioplastie an intrakraniell(en) Gefäss(en)	7A.71.13 ↔	Fusion von Wirbeln mit Stabilisierung der Wirbelsäule, Zugang dorsal und dorsolateral, 3 Segmente
39.77.40 ↔	Perkutane Atherektomie an intrakraniell(en) Gefäss(en)	7A.71.14 ↔	Fusion von Wirbeln mit Stabilisierung der Wirbelsäule, Zugang dorsal und dorsolateral, 4 Segmente
39.77.50 ↔	Perkutane selektive Thrombolyse von intrakraniell(en) Gefäss(en)	7A.71.15 ↔	Fusion von Wirbeln mit Stabilisierung der Wirbelsäule, Zugang dorsal und dorsolateral, 5 Segmente
39.77.60 ↔	Perkutane Thrombektomie an intrakraniell(en) Gefäss(en), n.n.bez.	7A.71.16 ↔	Fusion von Wirbeln mit Stabilisierung der Wirbelsäule, Zugang dorsal und dorsolateral, 6 Segmente
39.77.61 ↔	Perkutane Rotationsthrombektomie an intrakraniell(en) Gefäss(en)	7A.71.17 ↔	Fusion von Wirbeln mit Stabilisierung der Wirbelsäule, Zugang dorsal und dorsolateral, 7 Segmente
39.77.62 ↔	Perkutane stentgestützte Thrombektomie an intrakraniell(en) Gefäss(en)	7A.71.18 ↔	Fusion von Wirbeln mit Stabilisierung der Wirbelsäule, Zugang dorsal und dorsolateral, 8 Segmente
39.77.69 ↔	Perkutane Thrombektomie an intrakraniell(en) Gefäss(en), sonstige	7A.71.1A ↔	Fusion von Wirbeln mit Stabilisierung der Wirbelsäule, Zugang dorsal und dorsolateral, 9 Segmente
39.77.70 ↔	Perkutane endovaskuläre Fremdkörperentfernung aus intrakraniell(en) Gefäss(en)	7A.71.1B ↔	Fusion von Wirbeln mit Stabilisierung der Wirbelsäule, Zugang dorsal und dorsolateral, 10 Segmente
39.77.80 ↔	Perkutane transluminale intraarterielle Spasmodolyse bei zerebrovaskulären Vasospasmen	7A.71.1C ↔	Fusion von Wirbeln mit Stabilisierung der Wirbelsäule, Zugang dorsal und dorsolateral, 11 Segmente
39.79.28 ↔	Coil-Embolisation oder -Verschluss von spinalen Gefässen	7A.71.1D ↔	Fusion von Wirbeln mit Stabilisierung der Wirbelsäule, Zugang dorsal und dorsolateral, 12 Segmente
39.79.38 ↔	Selective Embolisation mit embolisierenden Flüssigkeiten von spinalen Gefässen		
39.79.47 ↔	Selective Embolisation mit ablösbaren Ballons von spinalen Gefässen		
39.79.58 ↔	Selective Embolisation mit Schirmen von spinalen Gefässen		
39.79.68 ↔	Selective Embolisation mit Partikeln von spinalen Gefässen		
39.79.A8 ↔	Selective Embolisation mit Plugs von spinalen Gefässen		

7A.71.1E ↔ Fusion von Wirbeln mit Stabilisierung der Wirbelsäule, Zugang dorsal und dorsolateral, 13 Segmente	7A.72.18 ↔ Dynamische Stabilisierung der Wirbelsäule, Zugang dorsal und dorsolateral, 8 Segmente
7A.71.1F ↔ Fusion von Wirbeln mit Stabilisierung der Wirbelsäule, Zugang dorsal und dorsolateral, 14 und mehr Segmente	7A.72.1A ↔ Dynamische Stabilisierung der Wirbelsäule, Zugang dorsal und dorsolateral, 9 Segmente
7A.71.23 ↔ Fusion von Wirbeln mit Stabilisierung der Wirbelsäule, Zugang ventral, 3 Segmente	7A.72.1B ↔ Dynamische Stabilisierung der Wirbelsäule, Zugang dorsal und dorsolateral, 10 Segmente
7A.71.24 ↔ Fusion von Wirbeln mit Stabilisierung der Wirbelsäule, Zugang ventral, 4 Segmente	7A.72.1C ↔ Dynamische Stabilisierung der Wirbelsäule, Zugang dorsal und dorsolateral, 11 Segmente
7A.71.25 ↔ Fusion von Wirbeln mit Stabilisierung der Wirbelsäule, Zugang ventral, 5 Segmente	7A.72.1D ↔ Dynamische Stabilisierung der Wirbelsäule, Zugang dorsal und dorsolateral, 12 Segmente
7A.71.26 ↔ Fusion von Wirbeln mit Stabilisierung der Wirbelsäule, Zugang ventral, 6 Segmente	7A.72.1E ↔ Dynamische Stabilisierung der Wirbelsäule, Zugang dorsal und dorsolateral, 13 Segmente
7A.71.27 ↔ Fusion von Wirbeln mit Stabilisierung der Wirbelsäule, Zugang ventral, 7 Segmente	7A.72.1F ↔ Dynamische Stabilisierung der Wirbelsäule, Zugang dorsal und dorsolateral, 14 und mehr Segmente
7A.71.28 ↔ Fusion von Wirbeln mit Stabilisierung der Wirbelsäule, Zugang ventral, 8 Segmente	7A.72.23 ↔ Dynamische Stabilisierung der Wirbelsäule, Zugang ventral, 3 Segmente
7A.71.2A ↔ Fusion von Wirbeln mit Stabilisierung der Wirbelsäule, Zugang ventral, 9 Segmente	7A.72.24 ↔ Dynamische Stabilisierung der Wirbelsäule, Zugang ventral, 4 Segmente
7A.71.2B ↔ Fusion von Wirbeln mit Stabilisierung der Wirbelsäule, Zugang ventral, 10 Segmente	7A.72.25 ↔ Dynamische Stabilisierung der Wirbelsäule, Zugang ventral, 5 Segmente
7A.71.2C ↔ Fusion von Wirbeln mit Stabilisierung der Wirbelsäule, Zugang ventral, 11 Segmente	7A.72.26 ↔ Dynamische Stabilisierung der Wirbelsäule, Zugang ventral, 6 Segmente
7A.71.2D ↔ Fusion von Wirbeln mit Stabilisierung der Wirbelsäule, Zugang ventral, 12 Segmente	7A.72.27 ↔ Dynamische Stabilisierung der Wirbelsäule, Zugang ventral, 7 Segmente
7A.71.2E ↔ Fusion von Wirbeln mit Stabilisierung der Wirbelsäule, Zugang ventral, 13 Segmente	7A.72.28 ↔ Dynamische Stabilisierung der Wirbelsäule, Zugang ventral, 8 Segmente
7A.71.2F ↔ Fusion von Wirbeln mit Stabilisierung der Wirbelsäule, Zugang ventral, 14 und mehr Segmente	7A.72.2A ↔ Dynamische Stabilisierung der Wirbelsäule, Zugang ventral, 9 Segmente
7A.72.13 ↔ Dynamische Stabilisierung der Wirbelsäule, Zugang dorsal und dorsolateral, 3 Segmente	7A.72.2B ↔ Dynamische Stabilisierung der Wirbelsäule, Zugang ventral, 10 Segmente
7A.72.14 ↔ Dynamische Stabilisierung der Wirbelsäule, Zugang dorsal und dorsolateral, 4 Segmente	7A.72.2C ↔ Dynamische Stabilisierung der Wirbelsäule, Zugang ventral, 11 Segmente
7A.72.15 ↔ Dynamische Stabilisierung der Wirbelsäule, Zugang dorsal und dorsolateral, 5 Segmente	7A.72.2D ↔ Dynamische Stabilisierung der Wirbelsäule, Zugang ventral, 12 Segmente
7A.72.16 ↔ Dynamische Stabilisierung der Wirbelsäule, Zugang dorsal und dorsolateral, 6 Segmente	7A.72.2E ↔ Dynamische Stabilisierung der Wirbelsäule, Zugang ventral, 13 Segmente
7A.72.17 ↔ Dynamische Stabilisierung der Wirbelsäule, Zugang dorsal und dorsolateral, 7 Segmente	7A.72.2F ↔ Dynamische Stabilisierung der Wirbelsäule, Zugang ventral, 14 und mehr Segmente

### Prozedur B20-3

99.B7.13 †↔ Intensivmedizinische Komplexbehandlung, 185 bis 360 Aufwandspunkte	99.B7.1H †↔ Intensivmedizinische Komplexbehandlung, 4601 bis 5520 Aufwandspunkte
99.B7.14 †↔ Intensivmedizinische Komplexbehandlung, 361 bis 552 Aufwandspunkte	99.B7.1I †↔ Intensivmedizinische Komplexbehandlung, 5521 bis 7360 Aufwandspunkte
99.B7.15 †↔ Intensivmedizinische Komplexbehandlung, 553 bis 828 Aufwandspunkte	99.B7.1J †↔ Intensivmedizinische Komplexbehandlung, 7361 bis 9200 Aufwandspunkte
99.B7.16 †↔ Intensivmedizinische Komplexbehandlung, 829 bis 1104 Aufwandspunkte	99.B7.1K †↔ Intensivmedizinische Komplexbehandlung, 9201 bis 11040 Aufwandspunkte
99.B7.17 †↔ Intensivmedizinische Komplexbehandlung, 1105 bis 1380 Aufwandspunkte	99.B7.1L †↔ Intensivmedizinische Komplexbehandlung, 11041 bis 13800 Aufwandspunkte
99.B7.18 †↔ Intensivmedizinische Komplexbehandlung, 1381 bis 1656 Aufwandspunkte	99.B7.1M †↔ Intensivmedizinische Komplexbehandlung, 13801 bis 16560 Aufwandspunkte
99.B7.1A †↔ Intensivmedizinische Komplexbehandlung, 1657 bis 1932 Aufwandspunkte	99.B7.1N †↔ Intensivmedizinische Komplexbehandlung, 16561 bis 19320 Aufwandspunkte
99.B7.1B †↔ Intensivmedizinische Komplexbehandlung, 1933 bis 2208 Aufwandspunkte	99.B7.1O †↔ Intensivmedizinische Komplexbehandlung, 19321 und mehr Aufwandspunkte
99.B7.1C †↔ Intensivmedizinische Komplexbehandlung, 2209 bis 2484 Aufwandspunkte	99.B7.21 †↔ Intensivmedizinische Komplexbehandlung im Kindesalter (Basisprozedur), 197 bis 392 Aufwandspunkte
99.B7.1D †↔ Intensivmedizinische Komplexbehandlung, 2485 bis 2760 Aufwandspunkte	99.B7.22 †↔ Intensivmedizinische Komplexbehandlung im Kindesalter (Basisprozedur), 393 bis 588 Aufwandspunkte
99.B7.1E †↔ Intensivmedizinische Komplexbehandlung, 2761 bis 3220 Aufwandspunkte	99.B7.23 †↔ Intensivmedizinische Komplexbehandlung im Kindesalter (Basisprozedur), 589 bis 784 Aufwandspunkte
99.B7.1F †↔ Intensivmedizinische Komplexbehandlung, 3221 bis 3680 Aufwandspunkte	
99.B7.1G †↔ Intensivmedizinische Komplexbehandlung, 3681 bis 4600 Aufwandspunkte	

99.B7.24 †↔ Intensivmedizinische Komplexbehandlung im Kindesalter (Basisprozedur), 785 bis 980 Aufwandspunkte	99.B7.33 †↔ Intensivmedizinische Komplexbehandlung im Neugeborenenalter (Basisprozedur), 589 bis 784 Aufwandspunkte
99.B7.25 †↔ Intensivmedizinische Komplexbehandlung im Kindesalter (Basisprozedur), 981 bis 1176 Aufwandspunkte	99.B7.34 †↔ Intensivmedizinische Komplexbehandlung im Neugeborenenalter (Basisprozedur), 785 bis 980 Aufwandspunkte
99.B7.26 †↔ Intensivmedizinische Komplexbehandlung im Kindesalter (Basisprozedur), 1177 bis 1470 Aufwandspunkte	99.B7.35 †↔ Intensivmedizinische Komplexbehandlung im Neugeborenenalter (Basisprozedur), 981 bis 1176 Aufwandspunkte
99.B7.27 †↔ Intensivmedizinische Komplexbehandlung im Kindesalter (Basisprozedur), 1471 bis 1764 Aufwandspunkte	99.B7.36 †↔ Intensivmedizinische Komplexbehandlung im Neugeborenenalter (Basisprozedur), 1177 bis 1470 Aufwandspunkte
99.B7.28 †↔ Intensivmedizinische Komplexbehandlung im Kindesalter (Basisprozedur), 1765 bis 2058 Aufwandspunkte	99.B7.37 †↔ Intensivmedizinische Komplexbehandlung im Neugeborenenalter (Basisprozedur), 1471 bis 1764 Aufwandspunkte
99.B7.2A †↔ Intensivmedizinische Komplexbehandlung im Kindesalter (Basisprozedur), 2059 bis 2352 Aufwandspunkte	99.B7.38 †↔ Intensivmedizinische Komplexbehandlung im Neugeborenenalter (Basisprozedur), 1765 bis 2058 Aufwandspunkte
99.B7.2B †↔ Intensivmedizinische Komplexbehandlung im Kindesalter (Basisprozedur), 2353 bis 2646 Aufwandspunkte	99.B7.3A †↔ Intensivmedizinische Komplexbehandlung im Neugeborenenalter (Basisprozedur), 2059 bis 2352 Aufwandspunkte
99.B7.2C †↔ Intensivmedizinische Komplexbehandlung im Kindesalter (Basisprozedur), 2647 bis 2940 Aufwandspunkte	99.B7.3B †↔ Intensivmedizinische Komplexbehandlung im Neugeborenenalter (Basisprozedur), 2353 bis 2646 Aufwandspunkte
99.B7.2D †↔ Intensivmedizinische Komplexbehandlung im Kindesalter (Basisprozedur), 2941 bis 3430 Aufwandspunkte	99.B7.3C †↔ Intensivmedizinische Komplexbehandlung im Neugeborenenalter (Basisprozedur), 2647 bis 2940 Aufwandspunkte
99.B7.2E †↔ Intensivmedizinische Komplexbehandlung im Kindesalter (Basisprozedur), 3431 bis 3920 Aufwandspunkte	99.B7.3D †↔ Intensivmedizinische Komplexbehandlung im Neugeborenenalter (Basisprozedur), 2941 bis 3430 Aufwandspunkte
99.B7.2F †↔ Intensivmedizinische Komplexbehandlung im Kindesalter (Basisprozedur), 3921 bis 4410 Aufwandspunkte	99.B7.3E †↔ Intensivmedizinische Komplexbehandlung im Neugeborenenalter (Basisprozedur), 3431 bis 3920 Aufwandspunkte
99.B7.2G †↔ Intensivmedizinische Komplexbehandlung im Kindesalter (Basisprozedur), 4411 bis 4900 Aufwandspunkte	99.B7.3F †↔ Intensivmedizinische Komplexbehandlung im Neugeborenenalter (Basisprozedur), 3921 bis 4410 Aufwandspunkte
99.B7.2H †↔ Intensivmedizinische Komplexbehandlung im Kindesalter (Basisprozedur), 4901 bis 5880 Aufwandspunkte	99.B7.3G †↔ Intensivmedizinische Komplexbehandlung im Neugeborenenalter (Basisprozedur), 4411 bis 4900 Aufwandspunkte
99.B7.2I †↔ Intensivmedizinische Komplexbehandlung im Kindesalter (Basisprozedur), 5881 bis 6860 Aufwandspunkte	99.B7.3H †↔ Intensivmedizinische Komplexbehandlung im Neugeborenenalter (Basisprozedur), 4901 bis 5880 Aufwandspunkte
99.B7.2J †↔ Intensivmedizinische Komplexbehandlung im Kindesalter (Basisprozedur), 6861 bis 7840 Aufwandspunkte	99.B7.3I †↔ Intensivmedizinische Komplexbehandlung im Neugeborenenalter (Basisprozedur), 5881 bis 6860 Aufwandspunkte
99.B7.2K †↔ Intensivmedizinische Komplexbehandlung im Kindesalter (Basisprozedur), 7841 bis 9800 Aufwandspunkte	99.B7.3J †↔ Intensivmedizinische Komplexbehandlung im Neugeborenenalter (Basisprozedur), 6861 bis 7840 Aufwandspunkte
99.B7.2L †↔ Intensivmedizinische Komplexbehandlung im Kindesalter (Basisprozedur), 9801 bis 11760 Aufwandspunkte	99.B7.3K †↔ Intensivmedizinische Komplexbehandlung im Neugeborenenalter (Basisprozedur), 7841 bis 9800 Aufwandspunkte
99.B7.2M †↔ Intensivmedizinische Komplexbehandlung im Kindesalter (Basisprozedur), 11761 bis 13720 Aufwandspunkte	99.B7.3L †↔ Intensivmedizinische Komplexbehandlung im Neugeborenenalter (Basisprozedur), 9801 bis 11760 Aufwandspunkte
99.B7.2N †↔ Intensivmedizinische Komplexbehandlung im Kindesalter (Basisprozedur), 13721 bis 16660 Aufwandspunkte	99.B7.3M †↔ Intensivmedizinische Komplexbehandlung im Neugeborenenalter (Basisprozedur), 11761 bis 13720 Aufwandspunkte
99.B7.2O †↔ Intensivmedizinische Komplexbehandlung im Kindesalter (Basisprozedur), 16661 bis 19600 Aufwandspunkte	99.B7.3N †↔ Intensivmedizinische Komplexbehandlung im Neugeborenenalter (Basisprozedur), 13721 bis 16660 Aufwandspunkte
99.B7.2P †↔ Intensivmedizinische Komplexbehandlung im Kindesalter (Basisprozedur), 19601 und mehr Aufwandspunkte	99.B7.3O †↔ Intensivmedizinische Komplexbehandlung im Neugeborenenalter (Basisprozedur), 16661 bis 19600 Aufwandspunkte
99.B7.31 †↔ Intensivmedizinische Komplexbehandlung im Neugeborenenalter (Basisprozedur), 197 bis 392 Aufwandspunkte	99.B7.3P †↔ Intensivmedizinische Komplexbehandlung im Neugeborenenalter (Basisprozedur), 19601 und mehr Aufwandspunkte
99.B7.32 †↔ Intensivmedizinische Komplexbehandlung im Neugeborenenalter (Basisprozedur), 393 bis 588 Aufwandspunkte	99.B8.13 †↔ IMC-Komplexbehandlung des Erwachsenen, 185 bis 360 Aufwandspunkte
	99.B8.14 †↔ IMC-Komplexbehandlung des Erwachsenen, 361 bis 552 Aufwandspunkte

99.B8.15 †↔ IMC-Komplexbehandlung des Erwachsenen, 553 bis 828 Aufwandspunkte	99.B8.2H †↔ IMC-Komplexbehandlung im Kindesalter, 4901 bis 5880 Aufwandspunkte
99.B8.16 †↔ IMC-Komplexbehandlung des Erwachsenen, 829 bis 1104 Aufwandspunkte	99.B8.2I †↔ IMC-Komplexbehandlung im Kindesalter, 5881 bis 6860 Aufwandspunkte
99.B8.17 †↔ IMC-Komplexbehandlung des Erwachsenen, 1105 bis 1380 Aufwandspunkte	99.B8.2J †↔ IMC-Komplexbehandlung im Kindesalter, 6861 bis 7840 Aufwandspunkte
99.B8.18 †↔ IMC-Komplexbehandlung des Erwachsenen, 1381 bis 1656 Aufwandspunkte	99.B8.2K †↔ IMC-Komplexbehandlung im Kindesalter, 7841 bis 9800 Aufwandspunkte
99.B8.1A †↔ IMC-Komplexbehandlung des Erwachsenen, 1657 bis 1932 Aufwandspunkte	99.B8.2L †↔ IMC-Komplexbehandlung im Kindesalter, 9801 bis 11760 Aufwandspunkte
99.B8.1B †↔ IMC-Komplexbehandlung des Erwachsenen, 1933 bis 2208 Aufwandspunkte	99.B8.2M †↔ IMC-Komplexbehandlung im Kindesalter, 11761 bis 13720 Aufwandspunkte
99.B8.1C †↔ IMC-Komplexbehandlung des Erwachsenen, 2209 bis 2484 Aufwandspunkte	99.B8.2N †↔ IMC-Komplexbehandlung im Kindesalter, 13721 bis 16660 Aufwandspunkte
99.B8.1D †↔ IMC-Komplexbehandlung des Erwachsenen, 2485 bis 2760 Aufwandspunkte	99.B8.2O †↔ IMC-Komplexbehandlung im Kindesalter, 16661 bis 19600 Aufwandspunkte
99.B8.1E †↔ IMC-Komplexbehandlung des Erwachsenen, 2761 bis 3220 Aufwandspunkte	99.B8.2P †↔ IMC-Komplexbehandlung im Kindesalter, 19601 und mehr Aufwandspunkte
99.B8.1F †↔ IMC-Komplexbehandlung des Erwachsenen, 3221 bis 3680 Aufwandspunkte	99.B8.31 †↔ IMC-Komplexbehandlung im Neugeborenenalter, 197 bis 392 Aufwandspunkte
99.B8.1G †↔ IMC-Komplexbehandlung des Erwachsenen, 3681 bis 4600 Aufwandspunkte	99.B8.32 †↔ IMC-Komplexbehandlung im Neugeborenenalter, 393 bis 588 Aufwandspunkte
99.B8.1H †↔ IMC-Komplexbehandlung des Erwachsenen, 4601 bis 5520 Aufwandspunkte	99.B8.33 †↔ IMC-Komplexbehandlung im Neugeborenenalter, 589 bis 784 Aufwandspunkte
99.B8.1I †↔ IMC-Komplexbehandlung des Erwachsenen, 5521 bis 7360 Aufwandspunkte	99.B8.34 †↔ IMC-Komplexbehandlung im Neugeborenenalter, 785 bis 980 Aufwandspunkte
99.B8.1J †↔ IMC-Komplexbehandlung des Erwachsenen, 7361 bis 9200 Aufwandspunkte	99.B8.35 †↔ IMC-Komplexbehandlung im Neugeborenenalter, 981 bis 1176 Aufwandspunkte
99.B8.1K †↔ IMC-Komplexbehandlung des Erwachsenen, 9201 bis 11040 Aufwandspunkte	99.B8.36 †↔ IMC-Komplexbehandlung im Neugeborenenalter, 1177 bis 1470 Aufwandspunkte
99.B8.1L †↔ IMC-Komplexbehandlung des Erwachsenen, 11041 bis 13800 Aufwandspunkte	99.B8.37 †↔ IMC-Komplexbehandlung im Neugeborenenalter, 1471 bis 1764 Aufwandspunkte
99.B8.1M †↔ IMC-Komplexbehandlung des Erwachsenen, 13801 bis 16560 Aufwandspunkte	99.B8.38 †↔ IMC-Komplexbehandlung im Neugeborenenalter, 1765 bis 2058 Aufwandspunkte
99.B8.1N †↔ IMC-Komplexbehandlung des Erwachsenen, 16561 bis 19320 Aufwandspunkte	99.B8.3A †↔ IMC-Komplexbehandlung im Neugeborenenalter, 2059 bis 2352 Aufwandspunkte
99.B8.1O †↔ IMC-Komplexbehandlung des Erwachsenen, 19321 und mehr Aufwandspunkte	99.B8.3B †↔ IMC-Komplexbehandlung im Neugeborenenalter, 2353 bis 2646 Aufwandspunkte
99.B8.21 †↔ IMC-Komplexbehandlung im Kindesalter, 197 bis 392 Aufwandspunkte	99.B8.3C †↔ IMC-Komplexbehandlung im Neugeborenenalter, 2647 bis 2940 Aufwandspunkte
99.B8.22 †↔ IMC-Komplexbehandlung im Kindesalter, 393 bis 588 Aufwandspunkte	99.B8.3D †↔ IMC-Komplexbehandlung im Neugeborenenalter, 2941 bis 3430 Aufwandspunkte
99.B8.23 †↔ IMC-Komplexbehandlung im Kindesalter, 589 bis 784 Aufwandspunkte	99.B8.3E †↔ IMC-Komplexbehandlung im Neugeborenenalter, 3431 bis 3920 Aufwandspunkte
99.B8.24 †↔ IMC-Komplexbehandlung im Kindesalter, 785 bis 980 Aufwandspunkte	99.B8.3F †↔ IMC-Komplexbehandlung im Neugeborenenalter, 3921 bis 4410 Aufwandspunkte
99.B8.25 †↔ IMC-Komplexbehandlung im Kindesalter, 981 bis 1176 Aufwandspunkte	99.B8.3G †↔ IMC-Komplexbehandlung im Neugeborenenalter, 4411 bis 4900 Aufwandspunkte
99.B8.26 †↔ IMC-Komplexbehandlung im Kindesalter, 1177 bis 1470 Aufwandspunkte	99.B8.3H †↔ IMC-Komplexbehandlung im Neugeborenenalter, 4901 bis 5880 Aufwandspunkte
99.B8.27 †↔ IMC-Komplexbehandlung im Kindesalter, 1471 bis 1764 Aufwandspunkte	99.B8.3I †↔ IMC-Komplexbehandlung im Neugeborenenalter, 5881 bis 6860 Aufwandspunkte
99.B8.28 †↔ IMC-Komplexbehandlung im Kindesalter, 1765 bis 2058 Aufwandspunkte	99.B8.3J †↔ IMC-Komplexbehandlung im Neugeborenenalter, 6861 bis 7840 Aufwandspunkte
99.B8.2A †↔ IMC-Komplexbehandlung im Kindesalter, 2059 bis 2352 Aufwandspunkte	99.B8.3K †↔ IMC-Komplexbehandlung im Neugeborenenalter, 7841 bis 9800 Aufwandspunkte
99.B8.2B †↔ IMC-Komplexbehandlung im Kindesalter, 2353 bis 2646 Aufwandspunkte	99.B8.3L †↔ IMC-Komplexbehandlung im Neugeborenenalter, 9801 bis 11760 Aufwandspunkte
99.B8.2C †↔ IMC-Komplexbehandlung im Kindesalter, 2647 bis 2940 Aufwandspunkte	99.B8.3M †↔ IMC-Komplexbehandlung im Neugeborenenalter, 11761 bis 13720 Aufwandspunkte
99.B8.2D †↔ IMC-Komplexbehandlung im Kindesalter, 2941 bis 3430 Aufwandspunkte	99.B8.3N †↔ IMC-Komplexbehandlung im Neugeborenenalter, 13721 bis 16660 Aufwandspunkte
99.B8.2E †↔ IMC-Komplexbehandlung im Kindesalter, 3431 bis 3920 Aufwandspunkte	99.B8.3O †↔ IMC-Komplexbehandlung im Neugeborenenalter, 16661 bis 19600 Aufwandspunkte
99.B8.2F †↔ IMC-Komplexbehandlung im Kindesalter, 3921 bis 4410 Aufwandspunkte	99.B8.3P †↔ IMC-Komplexbehandlung im Neugeborenenalter, 19601 und mehr Aufwandspunkte
99.B8.2G †↔ IMC-Komplexbehandlung im Kindesalter, 4411 bis 4900 Aufwandspunkte	

**Prozedur B20-4**

99.B7.12 ‡↔	Intensivmedizinische Komplexbehandlung, 120 bis 184 Aufwandspunkte	99.B7.1E ‡↔	Intensivmedizinische Komplexbehandlung, 2761 bis 3220 Aufwandspunkte
99.B7.13 ‡↔	Intensivmedizinische Komplexbehandlung, 185 bis 360 Aufwandspunkte	99.B7.1F ‡↔	Intensivmedizinische Komplexbehandlung, 3221 bis 3680 Aufwandspunkte
99.B7.14 ‡↔	Intensivmedizinische Komplexbehandlung, 361 bis 552 Aufwandspunkte	99.B7.1G ‡↔	Intensivmedizinische Komplexbehandlung, 3681 bis 4600 Aufwandspunkte
99.B7.15 ‡↔	Intensivmedizinische Komplexbehandlung, 553 bis 828 Aufwandspunkte	99.B7.1H ‡↔	Intensivmedizinische Komplexbehandlung, 4601 bis 5520 Aufwandspunkte
99.B7.16 ‡↔	Intensivmedizinische Komplexbehandlung, 829 bis 1104 Aufwandspunkte	99.B7.1I ‡↔	Intensivmedizinische Komplexbehandlung, 5521 bis 7360 Aufwandspunkte
99.B7.17 ‡↔	Intensivmedizinische Komplexbehandlung, 1105 bis 1380 Aufwandspunkte	99.B7.1J ‡↔	Intensivmedizinische Komplexbehandlung, 7361 bis 9200 Aufwandspunkte
99.B7.18 ‡↔	Intensivmedizinische Komplexbehandlung, 1381 bis 1656 Aufwandspunkte	99.B7.1K ‡↔	Intensivmedizinische Komplexbehandlung, 9201 bis 11040 Aufwandspunkte
99.B7.1A ‡↔	Intensivmedizinische Komplexbehandlung, 1657 bis 1932 Aufwandspunkte	99.B7.1L ‡↔	Intensivmedizinische Komplexbehandlung, 11041 bis 13800 Aufwandspunkte
99.B7.1B ‡↔	Intensivmedizinische Komplexbehandlung, 1933 bis 2208 Aufwandspunkte	99.B7.1M ‡↔	Intensivmedizinische Komplexbehandlung, 13801 bis 16560 Aufwandspunkte
99.B7.1C ‡↔	Intensivmedizinische Komplexbehandlung, 2209 bis 2484 Aufwandspunkte	99.B7.1N ‡↔	Intensivmedizinische Komplexbehandlung, 16561 bis 19320 Aufwandspunkte
99.B7.1D ‡↔	Intensivmedizinische Komplexbehandlung, 2485 bis 2760 Aufwandspunkte	99.B7.1O ‡↔	Intensivmedizinische Komplexbehandlung, 19321 und mehr Aufwandspunkte

**Prozedur B20-5**

01.12.00 ↔	Offene Biopsie an den Hirnhäuten, n.n.bez.	01.24.33 ↔	Zugang zur Schädelbasis, transoral mit Spaltung des weichen sowie harten Gaumens
01.12.10 ↔	Stereotaktische offene Biopsie an den Hirnhäuten	01.24.34 ↔	Zugang zur Schädelbasis, transsphenoidal
01.12.99 ↔	Offene Biopsie an den Hirnhäuten, sonstige	01.24.35 ↔	Zugang zur Schädelbasis, transethmoidal
01.14.00 ↔	Offene Biopsie am Gehirn, n.n.bez.	01.24.36 ↔	Zugang zur Schädelbasis, transmastoidal
01.14.10 ↔	Stereotaktische offene Biopsie am Gehirn	01.24.37 ↔	Zugang zur Schädelbasis, translabyrinthär
01.14.99 ↔	Offene Biopsie am Gehirn, sonstige	01.24.38 ↔	Zugang zur Schädelbasis, transpyramidal
01.15 ↔	Biopsie am Schädel	01.24.39 ↔	Zugang zur Schädelbasis, sonstige
01.21 ↔	Inzision und Drainage an den kranialen Sinus	01.24.3A ↔	Zugang zur Schädelbasis, transkondylär
01.23.00 ↔	Rekraniotomie, n.n.bez.	01.24.3B ↔	Zugang zur Schädelbasis, transorbital
01.23.10 ↔	Rekraniotomie mit Einbringen einer Drainage	01.24.3C ↔	Zugang zur Schädelbasis, mit Le-Fort-I-Osteotomie
01.23.20 ↔	Rekraniotomie mit Entfernen von alloplastischem Material oder Medikamententrägers aus dem Schädelknochen	01.24.3D ↔	Zugang zur Schädelbasis, transnasal-transcribiform
01.23.21 ↔	Rekraniotomie mit Entfernen von alloplastischem Material oder Medikamententräger aus dem Epiduralraum	01.24.3E ↔	Zugang zur Schädelbasis, transnasal-transclival
01.23.29 ↔	Rekraniotomie mit Entfernen von sonstigen Material	01.24.3F ↔	Zugang zur Schädelbasis, transoral-transclival
01.23.99 ↔	Rekraniotomie, sonstige	01.24.3G ↔	Zugang zur Schädelbasis, transnasal-transpterygoidal
01.24.00 ↔	Sonstige Kraniotomie, n.n.bez.	01.24.99 ↔	Sonstige Kraniotomie, sonstige
01.24.10 ↔	Sonstige Kraniotomie mit Dekompression	01.25.00 ↔	Sonstige Kraniektomie, n.n.bez.
01.24.11 ↔	Sonstige Kraniotomie zur Entleerung eines epiduralen Hämatoms	01.25.10 ↔	Sonstige Kraniektomie mit Dekompression
01.24.12 ↔	Sonstige Kraniotomie zur Entleerung eines epiduralen Empyems	01.25.11 ↔	Sonstige Kraniektomie zur Entleerung eines epiduralen Hämatoms
01.24.13 ↔	Sonstige Kraniotomie, Einlegen von alloplastischem Material oder Medikamententrägers in den Schädelknochen oder Epiduralraum	01.25.12 ↔	Sonstige Kraniektomie zur Entleerung eines epiduralen Empyems
01.24.14 ↔	Sonstige Kraniotomie, Entfernung von alloplastischem Material oder Medikamententrägers aus Schädelknochen oder Epiduralraum	01.25.13 ↔	Sonstige Kraniektomie zur Entfernung eines Fremdkörpers aus Schädelknochen oder Epiduralraum
01.24.15 ↔	Sonstige Kraniotomie, Entfernung eines Fremdkörpers aus Schädelknochen oder Epiduralraum	01.25.14 ↔	Sonstige Kraniektomie mit Einlegen von alloplastischem Material oder eines Medikamententrägers in den Schädelknochen oder Epiduralraum
01.24.16 ↔	Sonstige Kraniotomie, sonstige Drainage epiduraler Flüssigkeit oder aus sonstigen Gründen	01.25.19 ↔	Sonstige Kraniektomie zur Drainage epiduraler Flüssigkeit oder aus sonstigen Gründen
01.24.20 ↔	Kraniotomie der Kalotte als Zugang, n.n.bez.	01.25.20 ↔	Sonstige Kraniektomie, Rekraniektomie mit Einbringen einer Drainage
01.24.22 ↔	Stereotaktisch geführte Schädelöffnung über die Kalotte als Zugang	01.25.21 ↔	Sonstige Kraniektomie, Rekraniektomie zur Entfernung von alloplastischem Material oder eines Medikamententrägers aus dem Schädelknochen oder Epiduralraumes
01.24.29 ↔	Kraniotomie der Kalotte als Zugang, sonstige	01.25.99 ↔	Sonstige Kraniektomie, sonstige
01.24.30 ↔	Zugang zur Schädelbasis, n.n.bez.	01.26 ↔	Einsetzen und Ersetzen eines Katheters in die Schädelhöhle oder Hirngewebe
01.24.31 ↔	Zugang zur Schädelbasis, transoral	01.29.00 ↔	Revision ohne Ersatz von Katheter(n) aus Schädelhöhle oder Hirngewebe, n.n.bez.
01.24.32 ↔	Zugang zur Schädelbasis, transoral mit Spaltung des weichen Gaumens		



01.29.10 ↔ Stereotaktische Revision ohne Ersatz von intrazerebralen Kathetern zur intraventrikulären Infusion	02.05.10 ↔ Einsetzen eines CAD-Implantats an Hirnschädel ohne Beteiligung des Gesichtsschädels, einfacher Defekt
01.29.99 ↔ Revision ohne Ersatz von Katheter(n) aus Schädelhöhle oder Hirngewebe, sonstige	02.05.11 ↔ Einsetzen eines CAD-Implantats an Hirnschädel ohne Beteiligung des Gesichtsschädels, grosser oder komplexer Defekt
01.39.00 ↔ Sonstige Inzision am Gehirn, n.n.bez.	02.05.20 ↔ Einsetzen eines CAD-Implantats an Hirnschädel mit Beteiligung von Orbita, Temporalregion oder frontalem Sinus, bis zu 2 Regionen
01.39.19 ↔ Sonstige Inzision am Gehirn, Entleerung von sonstiger intrazerebraler Flüssigkeit	02.05.30 ↔ Einsetzen eines CAD-Implantats an Hirnschädel mit Beteiligung multipler Regionen des Gesichtsschädels, ab 3 Regionen
01.39.29 ↔ Sonstige Inzision am Gehirn, Stereotaktische Entleerung sonstiger intrakranieller Flüssigkeit	02.05.41 ↔ Wiedereinsetzen einer autologen Schädelknochenplatte
01.39.30 ↔ Sonstige Inzision am Gehirn, Entfernung eines intrazerebralen Fremdkörpers	02.05.99 ↔ Einsetzen einer Schädelknochenplatte, sonstige
01.39.40 ↔ Anlegen einer externen Drainage am Liquorsystem (z.B. ventrikulär, zisternal, subdural)	02.06.00 ↔ Sonstige Osteoplastik am Schädel, n.n.bez.
01.39.41 ↔ Anlegen eines Reservoirs am Liquorsystem (z.B. ventrikulär, zisternal, subdural)	02.06.10 ↔ Frontoorbitale Kranioplastik zur Verlagerung
01.39.42 ↔ Entfernen eines Reservoirs am Liquorsystem (z.B. ventrikulär, zisternal, subdural)	02.06.20 ↔ Rekonstruktion des Hirnschädels ohne Beteiligung des Gesichtsschädels, mit einfachem Implantat (Knochenzement, alloplastisches Material)
01.39.99 ↔ Sonstige Inzision am Gehirn, sonstige	02.06.30 ↔ Rekonstruktion von Hirn- und Gesichtsschädel, mit einfachem Implantat (Knochenzement, alloplastisches Material)
01.51.00 ↔ Exzision und Destruktion von Läsion oder Gewebe an Gehirn und Hirnhäuten, n.n.bez.	02.06.99 ↔ Sonstige Osteoplastik am Schädel, sonstige
01.51.10 ↔ Exzision von Tumorgewebe an den Hirnhäuten mit Präparation von infiltriertem Nachbargewebe	02.07 ↔ Entfernen einer Schädelknochenplatte
01.51.19 ↔ Exzision von Läsion oder Gewebe an den Hirnhäuten, sonstige	02.11 ↔ Einfache Naht an der Dura mater des Gehirns
01.51.21 ↔ Exzision von hirneigenem intrazerebralen Tumorgewebe	02.12.00 ↔ Sonstige Rekonstruktion an den Hirnhäuten, n.n.bez.
01.51.22 ↔ Exzision von nicht hirneigenem intrazerebralen Tumorgewebe	02.12.10 ↔ Sonstige Rekonstruktion an den Hirnhäuten ohne Kranioplastik
01.51.29 ↔ Exzision von Läsion oder Gewebe am Gehirn, sonstige	02.12.20 ↔ Sonstige Rekonstruktion an den Hirnhäuten mit Kranioplastik
01.51.31 ↔ Destruktion von Läsion oder Gewebe an Hirnhäuten	02.12.21 ↔ Sonstige Duraplastik mit Kranioplastik an der Konvexität
01.51.41 ↔ Destruktion von hirneigenem intrazerebralen Tumorgewebe	02.12.22 ↔ Sonstige Duraplastik mit Kranioplastik am kraniozervikalen Übergang
01.51.42 ↔ Destruktion von nicht hirneigenem intrazerebralen Tumorgewebe	02.12.31 ↔ Duraplastik an der Frontobasis mit gestieltem Lappen
01.51.49 ↔ Destruktion von Läsion oder Gewebe am Gehirn, sonstige	02.12.99 ↔ Sonstige Rekonstruktion an den Hirnhäuten, sonstige
01.52.00 ↔ Hemisphärektomie, n.n.bez.	02.13 ↔ Ligatur eines Gefässes der Hirnhäute
01.52.10 ↔ Hemisphärektomie, hirneigenes intrazerebrales Tumorgewebe	02.14 ↔ Exzision am Plexus chorioideus
01.52.11 ↔ Hemisphärektomie, nicht hirneigenes intrazerebrales Tumorgewebe	02.51.00 ↔ Synangiose, n.n.bez.
01.52.99 ↔ Hemisphärektomie, sonstige	02.51.11 ↔ EDAS (Encephalo-duro-arterio-synangiose)
01.53.00 ↔ Lobektomie am Gehirn, n.n.bez.	02.51.12 ↔ EDS (Encephalo-duro-synangiose), Auflegen von invertierter Dura auf Grosshirnrinde
01.53.10 ↔ Lobektomie am Gehirn, hirneigenes intrazerebrales Tumorgewebe	02.51.13 ↔ EDS (Encephalo-duro-synangiose), Auflegen einer Arterie sowie invertierter Dura auf die Grosshirnrinde
01.53.11 ↔ Lobektomie am Gehirn, nicht hirneigenes intrazerebrales Tumorgewebe	02.51.14 ↔ EMS (Encephalo-myo-synangiose)
01.53.99 ↔ Lobektomie am Gehirn, sonstige	02.51.15 ↔ EGPS (Encephalo-galea-periost-synangiose)
01.59 ↔ Sonstige Exzision oder Destruktion an Gehirn und Hirnhäuten, sonstige	02.51.99 ↔ Synangiose, sonstige
01.6X.10 ↔ Exzision und Destruktion von Tumorgewebe an der Schädelbasis	02.92 ↔ Plastische Rekonstruktion am Gehirn
01.6X.11 ↔ Exzision und Destruktion von Tumorgewebe an der Kalotte	02.93.30 ↔ Implantation oder Wechsel der Elektroden zur intrakraniellen Neurostimulation, n.n.bez.
01.6X.20 ↔ Exzision und Destruktion vom sonstigem erkrankten Gewebe an der Schädelbasis	02.93.31 ↔ Implantation oder Wechsel von temporären Mikroelektroden zur monolokulären Ableitung und Stimulation
01.6X.21 ↔ Exzision und Destruktion von sonstigem erkrankten Gewebe an der Kalotte	02.93.32 ↔ Implantation oder Wechsel von temporären Mikroelektroden zur multilokulären Ableitung und Stimulation
01.6X.22 ↔ Exzision und Destruktion von sonstigem erkrankten Gewebe an der Kalotte mit Hirnhäuten	02.93.33 ↔ Implantation oder Wechsel von permanenten Mikroelektroden zur monolokulären Ableitung und Stimulation
02.01 ↔ Eröffnen einer Schädelnaht	02.93.34 ↔ Implantation oder Wechsel von permanenten Mikroelektroden zur multilokulären Ableitung und Stimulation
02.02 ↔ Elevation von Frakturfragmenten vom Schädel	02.93.39 ↔ Implantation oder Wechsel der Elektroden zur intrakraniellen Neurostimulation, sonstige
02.03 ↔ Bildung eines Schädelknochenlappens	02.93.40 ↔ Revision ohne Ersatz der Elektroden zur intrakraniellen Neurostimulation, n.n.bez.
02.04.00 ↔ Knochentransplantation an den Schädel, n.n.bez.	
02.04.10 ↔ Knochentransplantation an den Schädel, Schädeldach	
02.04.99 ↔ Knochentransplantation an den Schädel, sonstige	
02.05.00 ↔ Einsetzen einer Schädelknochenplatte, n.n.bez.	

02.93.41 ↔	Revision ohne Ersatz der Elektroden zur intrakraniellen Neurostimulation, stereotaktisch, permanentes Einzelelektrodensystem zur Dauerstimulation	07.17.99 ↔	Biopsie am Corpus pineale, sonstige
02.93.42 ↔	Revision ohne Ersatz der Elektroden zur intrakraniellen Neurostimulation, stereotaktisch, permanentes Mehrelektrodensystem zur Dauerstimulation	07.51 ↔	Exploration im Gebiet des Corpus pineale
02.93.49 ↔	Revision ohne Ersatz der Elektroden zur intrakraniellen Neurostimulation, sonstige	07.52 ↔	Inzision am Corpus pineale
02.93.51 ↔	Entfernen der Elektroden zur intrakraniellen Neurostimulation	07.53 ↔	Partielle Exzision des Corpus pineale
02.96 ↔	Einsetzen einer sphenoidalen Elektrode	07.54 ↔	Totale Exzision des Corpus pineale
02.99.10 ↔	Stereotaktische Eingriffe am Liquorsystem	07.59 ↔	Operationen am Corpus pineale, sonstige
02.99.11 ↔	Stereotaktische Implantation und Explantation von radioaktivem Material als selbstständiger Eingriff	07.61 ↔	Partielle Exzision der Hypophyse, transfrontaler Zugang
02.99.12 ↔	Stereotaktische Implantation von Gewebe an Schädel, Gehirn und Hirnhäuten	07.62 ↔	Partielle Exzision an der Hypophyse, transsphenoidaler Zugang
02.99.13 ↔	Stereotaktische Instillation von Medikamenten als selbstständiger Eingriff	07.63 ↔	Partielle Exzision an der Hypophyse, nicht näher bezeichneter Zugang
02.99.14 ↔	Stereotaktische Implantation, Revision oder Wechsel von intrazerebralen Kathetern zur intraventrikulären Infusion	07.64 ↔	Totale Exzision der Hypophyse, transfrontaler Zugang
02.99.20 ↔	Umwandlung eines Liquorshunts (oder Hirnwasserableitung) in eine Mehrfachableitung	07.65 ↔	Totale Exzision der Hypophyse, transsphenoidaler Zugang
02.99.29 ↔	Sonstige Revision und Entfernung von Liquorableitungen	07.68 ↔	Totale Exzision der Hypophyse, anderer näher bezeichneter Zugang
02.99.30 ↔	Implantation oder Wechsel einer intrakraniellen Messsonde	07.69 ↔	Totale Exzision der Hypophyse, nicht näher bezeichneter Zugang
02.99.31 ↔	Revision ohne Ersatz einer intrakraniellen Messsonde	07.71 ↔	Exploration der Fossa hypophysialis
02.99.40 ↔	Implantation oder Wechsel einer Neuroprothese	07.72 ↔	Inzision an der Hypophyse
02.99.41 ↔	Revision ohne Ersatz einer Neuroprothese	07.79 ↔	Sonstige Operation an der Hypophyse, sonstige
02.99.50 ↔	Implantation und Entfernung eines Katheter-Ballon-Systems zur intrazerebralen Brachytherapie	16.01 ↔	Orbitotomie mit Knochenlappen
02.99.90 ↔	Sonstige stereotaktische Operationen an Schädel, Gehirn und Hirnhäuten	16.02 ↔	Orbitotomie mit Einsetzen eines orbitalen Implantats
04.01.00 ↔	Exzision eines Akustikusneurinoms, n.n.bez.	16.09 ↔	Orbitotomie, sonstige
04.01.10 ↔	Exzision eines Akustikusneurinoms durch Kraniotomie	16.51.00 ↔	Exenteration der Orbita mit Entfernen benachbarter Strukturen, n.n.bez.
04.01.11 ↔	Exzision eines Akustikusneurinoms, translabrynthärer Zugang	16.51.10 ↔	Exenteration der Orbita mit Entfernen benachbarter Strukturen, mit Erhalt der Lidhaut
04.01.99 ↔	Exzision eines Akustikusneurinoms, sonstige	16.51.11 ↔	Exenteration der Orbita mit Entfernen benachbarter Strukturen, ohne Erhalt der Lidhaut
04.41 ↔	Dekompression an der Wurzel des N. trigeminus	16.51.99 ↔	Exenteration der Orbita mit Entfernen benachbarter Strukturen, sonstige
07.13.00 ↔	Biopsie an der Hypophyse, transfrontaler Zugang, n.n.bez.	16.52.00 ↔	Exenteration der Orbita mit therapeutischem Entfernen von Orbitaknochen, n.n.bez.
07.13.10 ↔	Geschlossene [perkutane] [Nadel-] Biopsie an der Hypophyse durch transfrontalen Zugang	16.52.10 ↔	Exenteration der Orbita mit therapeutischem Entfernen von Orbitaknochen, mit Erhalt der Lidhaut
07.13.11 ↔	Offene Biopsie an der Hypophyse durch transfrontalen Zugang	16.52.11 ↔	Exenteration der Orbita mit therapeutischem Entfernen von Orbitaknochen, ohne Erhalt der Lidhaut
07.13.12 ↔	Stereotaktische Biopsie an der Hypophyse durch transfrontalen Zugang	16.52.99 ↔	Exenteration der Orbita mit therapeutischem Entfernen von Orbitaknochen, sonstige
07.13.99 ↔	Biopsie an der Hypophyse, transfrontaler Zugang, sonstige	16.59.00 ↔	Sonstige Exenteration der Orbita, n.n.bez.
07.14.00 ↔	Biopsie an der Hypophyse, transsphenoidaler Zugang, n.n.bez.	16.59.10 ↔	Sonstige Exenteration der Orbita, mit Erhalt der Lidhaut
07.14.10 ↔	Geschlossene [perkutane] [Nadel-] Biopsie an der Hypophyse durch transsphenoidalen Zugang	16.59.11 ↔	Sonstige Exenteration der Orbita, ohne Erhalt der Lidhaut
07.14.11 ↔	Offene Biopsie an der Hypophyse durch transsphenoidalen Zugang	16.59.99 ↔	Sonstige Exenteration der Orbita, sonstige
07.14.12 ↔	Stereotaktische Biopsie an der Hypophyse durch transsphenoidalen Zugang	16.63 ↔	Revision einer E nukleationstasche mit Transplantat
07.14.99 ↔	Biopsie an der Hypophyse, transsphenoidaler Zugang, sonstige	16.64 ↔	Sonstige Revision einer E nukleationstasche
07.15 ↔	Biopsie an der Hypophyse, nicht näher bezeichneter Zugang	16.66 ↔	Sonstige Revision einer Exenterationshöhle
07.17.00 ↔	Biopsie am Corpus pineale, n.n.bez.	18.71.00 ↔	Ohrmuschel aufbau, n.n.bez.
07.17.10 ↔	Geschlossene [perkutane] [Nadel-] Biopsie am Corpus pineale	18.71.10 ↔	Ohrmuschel aufbau, partiell, n.n.bez.
07.17.11 ↔	Offene Biopsie am Corpus pineale	18.71.11 ↔	Ohrmuschel aufbau, partiell mit Gewebeexpander
07.17.12 ↔	Stereotaktische Biopsie am Corpus pineale	18.71.12 ↔	Ohrmuschel aufbau, partiell mit Galealappen
		18.71.13 ↔	Ohrmuschel aufbau, partiell mit Knorpeltransplantat
		18.71.14 ↔	Ohrmuschel aufbau, partiell mit mikrovaskulärem Lappen
		18.71.19 ↔	Ohrmuschel aufbau, partiell, sonstige
		18.71.20 ↔	Ohrmuschel aufbau, total, n.n.bez.
		18.71.21 ↔	Ohrmuschel aufbau, total mit Gewebeexpander
		18.71.22 ↔	Ohrmuschel aufbau, total mit Galealappen
		18.71.23 ↔	Ohrmuschel aufbau, total mit Knorpeltransplantat
		18.71.24 ↔	Ohrmuschel aufbau, total mit mikrovaskulärem Lappen
		18.71.29 ↔	Ohrmuschel aufbau, total, sonstige
		18.71.30 ↔	Implantation von alloplastischen Materialien beim Aufbau einer Ohrmuschel
		18.71.99 ↔	Ohrmuschel aufbau, sonstige

19.11 ↔	Stapedektomie und Stapesplastik mit Einpassen einer Stapesprothese	20.44.14 ↔	Mastoidektomie, subtotale Resektion des Felsenbeins (subtotale Petrosektomie), mit Obliteration von Fett- und Muskelgewebe
19.19.00 ↔	Sonstige Stapedektomie und Stapesplastiken, n.n.bez.	20.45.10 ↔	Mastoidektomie, partielle Resektion des Felsenbeins, n.n.bez.
19.19.10 ↔	Stapedotomie mit Einpassen einer autogenen Stapesprothese (Inkus-Stapedotomie)	20.45.11 ↔	Mastoidektomie, partielle Resektion des Felsenbeins, ohne Obliteration
19.19.11 ↔	Stapedotomie mit Einpassen einer alloplastischen Stapesprothese (Inkus-Stapedotomie)	20.45.12 ↔	Mastoidektomie, partielle Resektion des Felsenbeins, mit Obliteration von Fettgewebe
19.19.12 ↔	Malleo-Stapedotomie	20.45.13 ↔	Mastoidektomie, partielle Resektion des Felsenbeins, mit Obliteration von Muskelgewebe
19.19.99 ↔	Sonstige Stapedektomie und Stapesplastiken, sonstige	20.45.14 ↔	Mastoidektomie, partielle Resektion des Felsenbeins, mit Obliteration von Fett- und Muskelgewebe
19.21 ↔	Revision einer Stapedotomie, Stapedektomie und Stapesplastik mit Inkus-Ersatz	20.45.15 ↔	Styloidektomie
19.29.00 ↔	Sonstige Revision einer Stapedotomie, Stapedektomie und Stapesplastik, n.n.bez.	20.51.10 ↔	Exzision einer Läsion an der Paukenhöhle
19.29.10 ↔	Sonstige Revision einer Stapedotomie und Stapedektomie mit Stapesprothese	20.51.11 ↔	Exzision einer Läsion an der Pyramidenspitze
19.29.11 ↔	Sonstige Revision einer Stapedotomie und Stapedektomie mit autogener Stapesprothese	20.51.12 ↔	Exzision einer Läsion an der Otobasis
19.29.12 ↔	Sonstige Revision einer Stapedotomie und Stapedektomie mit alloplastischer Stapesprothese	20.51.99 ↔	Exzision einer Läsion am Mittelohr, sonstige
19.29.13 ↔	Sonstige Revision einer Stapesplastik (ohne Inkus-Ersatz)	20.79.00 ↔	Sonstige Inzision, Exzision und Destruktion am Innenohr, n.n.bez.
19.29.99 ↔	Sonstige Revision einer Stapedotomie, Stapedektomie und Stapesplastik, sonstige	20.79.10 ↔	Exzision einer Läsion am Labyrinth
19.52 ↔	Tympanoplastik Typ II	20.79.11 ↔	Kochleosacotomy
19.53 ↔	Tympanoplastik Typ III	20.79.20 ↔	Labyrinthektomie, transtympanal
19.54 ↔	Tympanoplastik Typ IV	20.79.21 ↔	Labyrinthektomie, transmastoidal
19.55 ↔	Tympanoplastik Typ V	20.79.22 ↔	Labyrinthdestruktion, transtympanal
19.56.00 ↔	Tympanoplastik und Ossikuloplastik, n.n.bez.	20.79.23 ↔	Labyrinthdestruktion, transmastoidal
19.56.10 ↔	Tympanoplastik mit Antronomie, Attikotomie, Attikoantronomie oder Mastoidektomie, ohne Implantation einer Prothese oder mit Implantation eines autogenen Ossikels	20.79.99 ↔	Sonstige Inzision, Exzision und Destruktion am Innenohr, sonstige
19.56.11 ↔	Tympanoplastik mit Antronomie, Attikotomie, Attikoantronomie oder Mastoidektomie, mit Implantation einer alloplastischen, allogenen oder xenogenen Prothese	20.92 ↔	Revision einer Mastoidektomie
19.56.20 ↔	Tympanoplastik mit Anlage einer Ohradikalhöhle (offene Kavität), ohne Implantation einer Prothese oder mit Implantation eines autogenen Ossikels	20.99.10 ↔	Implantation von Knochenverankerungen am Felsenbein, Mittel- oder Innenohr
19.56.21 ↔	Tympanoplastik mit Anlage einer Ohradikalhöhle (offene Kavität), mit Implantation einer alloplastischen, allogenen oder xenogenen Prothese	20.99.20 ↔	Verschluss einer Labyrinthfistel
19.56.99 ↔	Tympanoplastik und Ossikuloplastik, sonstige	20.99.30 ↔	Entfernung eines Kochleaimplantats oder implantierbaren Hörgerätes
19.6 ↔	Revision einer Tympanoplastik	20.99.99 ↔	Sonstige Operationen an Innen- und Mittelohr, sonstige
20.23.00 ↔	Inzision am Mittelohr, n.n.bez.	22.51 ↔	Ethmoidotomie
20.23.10 ↔	Antronomie	22.52 ↔	Sphenoidotomie
20.23.11 ↔	Attikotomie	22.63.00 ↔	Ethmoidektomie, n.n.bez.
20.23.12 ↔	Tympanotomie mit Abdichtung der runden und/oder ovalen Fenstermembran	22.63.10 ↔	Ethmoidektomie von aussen
20.23.13 ↔	Explorative Tympanotomie	22.63.11 ↔	Ethmoidektomie, endonasal oder transmaxillär
20.23.99 ↔	Inzision am Mittelohr, sonstige	22.63.99 ↔	Ethmoidektomie, sonstige
20.40 ↔	Mastoidektomie, n.n.bez.	22.64 ↔	Sphenoidektomie
20.41 ↔	Einfache Mastoidektomie	38.61 ↔	Sonstige Exzision von intrakraniellen Gefässen
20.42 ↔	Radikale Mastoidektomie	39.28 ↔	Extrakraniell-intrakranieller Gefäss-Bypass
20.43.11 ↔	Mastoidektomie, mit Freilegung des Fazialiskanals, ohne Dekompression des Nerven	39.2A ↔	Intra-intrakranieller Gefäss-Bypass
20.43.12 ↔	Mastoidektomie, mit Freilegung des Fazialiskanals, mit Dekompression des Nerven	39.51.00 ↔	Aneurysma-Clipping, n.n.bez.
20.44.00 ↔	Mastoidektomie, subtotale Resektion des Felsenbeins (subtotale Petrosektomie), n.n.bez.	39.51.11 ↔	Aneurysma-Clipping intrakraniell
20.44.11 ↔	Mastoidektomie, subtotale Resektion des Felsenbeins (subtotale Petrosektomie), ohne Obliteration	39.51.99 ↔	Aneurysma-Clipping, sonstige
20.44.12 ↔	Mastoidektomie, subtotale Resektion des Felsenbeins (subtotale Petrosektomie), mit Obliteration von Fettgewebe	39.72.00 ↔	Endovaskuläre plastische Rekonstruktion oder Okklusion von Gefässen am Kopf und Hals, n.n.bez.
20.44.13 ↔	Mastoidektomie, subtotale Resektion des Felsenbeins (subtotale Petrosektomie), mit Obliteration von Muskelgewebe	39.72.09 ↔	Endovaskuläre plastische Rekonstruktion oder Okklusion von Gefässen am Kopf und Hals, sonstige
		39.72.10 ↔	Selektive Embolisierung von intrakraniellen Gefässen, n.n.bez.
		39.72.11 ↔	Selektive Embolisierung von intrakraniellen Gefässen mit Partikeln oder Coils
		39.72.12 ↔	Selektive Embolisierung von intrakraniellen Gefässen mit embolisierenden Flüssigkeiten, ablösbaren Ballons oder Schirmen
		39.72.14 ↔	Selektive Embolisierung von intrakraniellen Gefässen mit adhäsivem Embolisat
		39.72.15 ↔	Selektive Embolisierung von intrakraniellen Gefässen mit Plugs
		39.72.19 ↔	Selektive Embolisierung von intrakraniellen Gefässen, sonstige
		39.72.20 ↔	Selektive Embolisierung von extrakraniellen Gefässen des Kopfes und des Halses, n.n.bez.
		39.72.21 ↔	Selektive Embolisierung von extrakraniellen Gefässen des Kopfes und des Halses mit Partikeln oder Coils

39.72.22 ↔	Selektive Embolisation von extrakraniellen Gefässen des Kopfes und des Halses mit embolisierenden Flüssigkeiten, ablösbaren Ballons oder Schirmen	39.79.45 ↔	Selektive Embolisation mit ablösbaren Ballons von viszeralen Gefässen
39.72.24 ↔	Selektive Embolisation von extrakraniellen Gefässen des Kopfes und des Halses mit adhäsivem Embolisat	39.79.46 ↔	Selektive Embolisation mit ablösbaren Ballons von abdominalen Gefässen
39.72.25 ↔	Selektive Embolisation von extrakraniellen Gefässen des Kopfes und des Halses mit Plugs	39.79.47 ↔	Selektive Embolisation mit ablösbaren Ballons von spinalen Gefässen
39.72.29 ↔	Selektive Embolisation von extrakraniellen Gefässen des Kopfes und des Halses, sonstige	39.79.48 ↔	Selektive Embolisation mit ablösbaren Ballons von Gefässen der unteren Extremitäten
39.77.00 ↔	Perkutane transluminale endovaskuläre Intervention an intrakraniellem(en) Gefäss(en), n.n.bez.	39.79.49 ↔	Selektive Embolisation mit ablösbaren Ballons von sonstigen Gefässen, sonstige
39.77.09 ↔	Perkutane transluminale endovaskuläre Intervention an intrakraniellem(en) Gefäss(en), sonstige	39.79.50 ↔	Selektive Embolisation mit Schirmen von sonstigen Gefässen, n.n.bez.
39.77.10 ↔	Perkutane Ballonangioplastie an intrakraniellem(n) Gefäss(en)	39.79.51 ↔	Selektive Embolisation mit Schirmen von Gefässen der oberen Extremitäten
39.77.20 ↔	Perkutane Bladeangioplastie an intrakraniellem(n) Gefäss(en)	39.79.52 ↔	Selektive Embolisation mit Schirmen der Aorta
39.77.30 ↔	Perkutane Laserangioplastie an intrakraniellem(n) Gefäss(en)	39.79.54 ↔	Selektive Embolisation mit Schirmen von thorakalen Gefässen
39.77.40 ↔	Perkutane Atherektomie an intrakraniellem(n) Gefäss(en)	39.79.55 ↔	Selektive Embolisation mit Schirmen von viszeralen Gefässen
39.77.60 ↔	Perkutane Thrombektomie an intrakraniellem(n) Gefäss(en), n.n.bez.	39.79.56 ↔	Selektive Embolisation mit Schirmen von abdominalen Gefässen
39.77.61 ↔	Perkutane Rotationstherombektomie an intrakraniellem(n) Gefäss(en)	39.79.57 ↔	Selektive Embolisation mit Schirmen von Gefässen der unteren Extremitäten
39.77.62 ↔	Perkutane stentgestützte Thrombektomie an intrakraniellem(n) Gefäss(en)	39.79.58 ↔	Selektive Embolisation mit Schirmen von spinalen Gefässen
39.77.69 ↔	Perkutane Thrombektomie an intrakraniellem(n) Gefäss(en), sonstige	39.79.59 ↔	Selektive Embolisation mit Schirmen von sonstigen Gefässen, sonstige
39.77.80 ↔	Perkutane transluminale intraarterielle Spasmolyse bei zerebrovaskulären Vasospasmen	39.79.60 ↔	Selektive Embolisation mit Partikeln von sonstigen Gefässen, n.n.bez.
39.79.21 ↔	Coil-Embolisation oder -Verschluss von Gefässen der oberen Extremitäten	39.79.61 ↔	Selektive Embolisation mit Partikeln von Gefässen der oberen Extremitäten
39.79.22 ↔	Coil-Embolisation oder -Verschluss der Aorta	39.79.62 ↔	Selektive Embolisation mit Partikeln der Aorta
39.79.24 ↔	Coil-Embolisation oder -Verschluss von thorakalen Gefässen	39.79.64 ↔	Selektive Embolisation mit Partikeln von thorakalen Gefässen
39.79.25 ↔	Coil-Embolisation oder -Verschluss von viszeralen Gefässen	39.79.65 ↔	Selektive Embolisation mit Partikeln von viszeralen Gefässen
39.79.26 ↔	Coil-Embolisation oder -Verschluss von abdominalen Gefässen	39.79.66 ↔	Selektive Embolisation mit Partikeln von abdominalen Gefässen
39.79.27 ↔	Coil-Embolisation oder -Verschluss von Gefässen der unteren Extremitäten	39.79.67 ↔	Selektive Embolisation mit Partikeln von Gefässen der unteren Extremitäten
39.79.28 ↔	Coil-Embolisation oder -Verschluss von spinalen Gefässen	39.79.68 ↔	Selektive Embolisation mit Partikeln von spinalen Gefässen
39.79.29 ↔	Coil-Embolisation oder -Verschluss von sonstigen Gefässen, sonstige	39.79.69 ↔	Selektive Embolisation mit Partikeln von sonstigen Gefässen, sonstige
39.79.30 ↔	Selektive Embolisation mit embolisierenden Flüssigkeiten von sonstigen Gefässen, n.n.bez.	39.79.70 ↔	Kathetertechnischer Verschluss von Arterien mittels Laser, sonstigen Gefässen, n.n.bez.
39.79.31 ↔	Selektive Embolisation mit embolisierenden Flüssigkeiten von Gefässen der oberen Extremitäten	39.79.71 ↔	Kathetertechnischer Verschluss mittels Laser, an Arterien der oberen Extremitäten
39.79.32 ↔	Selektive Embolisation mit embolisierenden Flüssigkeiten der Aorta	39.79.72 ↔	Kathetertechnischer Verschluss mittels Laser, an der Aorta
39.79.34 ↔	Selektive Embolisation mit embolisierenden Flüssigkeiten von thorakalen Gefässen	39.79.74 ↔	Kathetertechnischer Verschluss mittels Laser, an thorakalen Gefässen
39.79.35 ↔	Selektive Embolisation mit embolisierenden Flüssigkeiten von viszeralen Gefässen	39.79.75 ↔	Kathetertechnischer Verschluss mittels Laser, an Gefässen der unteren Extremitäten
39.79.36 ↔	Selektive Embolisation mit embolisierenden Flüssigkeiten von abdominalen Gefässen	39.79.76 ↔	Kathetertechnischer Verschluss mittels Laser, an viszeralen Gefässen
39.79.38 ↔	Selektive Embolisation mit embolisierenden Flüssigkeiten von spinalen Gefässen	39.79.77 ↔	Kathetertechnischer Verschluss mittels Laser, an abdominalen Gefässen
39.79.39 ↔	Selektive Embolisation mit embolisierenden Flüssigkeiten von sonstigen Gefässen, sonstige	39.79.79 ↔	Kathetertechnischer Verschluss von Arterien mittels Laser, sonstige Gefässe, sonstige
39.79.40 ↔	Selektive Embolisation mit ablösbaren Ballons von sonstigen Gefässen, n.n.bez.	39.79.80 ↔	Kathetertechnischer Verschluss von Arterien mittels Radiofrequenz, sonstige Gefässe, n.n.bez.
39.79.41 ↔	Selektive Embolisation mit ablösbaren Ballons von Gefässen der oberen Extremitäten	39.79.81 ↔	Kathetertechnischer Verschluss mittels Radiofrequenz an Arterien der oberen Extremitäten
39.79.42 ↔	Selektive Embolisation mit ablösbaren Ballons der Aorta	39.79.82 ↔	Kathetertechnischer Verschluss mittels Radiofrequenz an der Aorta
39.79.44 ↔	Selektive Embolisation mit ablösbaren Ballons von thorakalen Gefässen	39.79.84 ↔	Kathetertechnischer Verschluss mittels Radiofrequenz an thorakalen Gefässen
		39.79.85 ↔	Kathetertechnischer Verschluss mittels Radiofrequenz an Gefässen der unteren Extremitäten

39.79.86 ↔	Kathetertechnischer Verschluss mittels Radiofrequenz an viszeralen Gefässen	39.B6.L1 ↔	(Perkutan-)transluminale Implantation von gecoverten Cheatham-Platinum-Stents, spinale Gefässe
39.79.87 ↔	Kathetertechnischer Verschluss mittels Radiofrequenz an abdominalen Gefässen	39.B7.11 ↔	(Perkutan-)transluminale Implantation von ungecoverten grosslumige Stents, intrakranielle Gefässe
39.79.89 ↔	Kathetertechnischer Verschluss mittels Radiofrequenz an sonstigen Gefässen, sonstige	39.B7.L1 ↔	(Perkutan-)transluminale Implantation von ungecoverten grosslumige Stents, spinale Gefässe
39.79.A0 ↔	Selektive Embolisation mit Plugs von sonstigen Gefässen, n.n.bez.	39.B8.11 ↔	(Perkutan-)transluminale Implantation von gecoverten grosslumige Stents, intrakranielle Gefässe
39.79.A1 ↔	Selektive Embolisation mit Plugs von Gefässen der oberen Extremitäten	39.B8.L1 ↔	(Perkutan-)transluminale Implantation von gecoverten grosslumige Stents, spinale Gefässe
39.79.A2 ↔	Selektive Embolisation mit Plugs der Aorta	39.BE ↔	(Perkutan-)transluminale Implantation eines selbstexpandierenden Bifurkationsstents, intrakraniell
39.79.A4 ↔	Selektive Embolisation mit Plugs von thorakalen Gefässen	39.BF.11 ↔	(Perkutan-)transluminale Implantation von selbstexpandierenden Mikrostensts, intrakranielle Gefässe
39.79.A5 ↔	Selektive Embolisation mit Plugs von viszeralen Gefässen	39.BH.11 ↔	(Perkutan-)transluminale Implantation von Stents zur Strömungslaminierung bei Aneurysmen, intrakranielle Gefässe
39.79.A6 ↔	Selektive Embolisation mit Plugs von abdominalen Gefässen	39.BH.L1 ↔	(Perkutan-)transluminale Implantation von Stents zur Strömungslaminierung bei Aneurysmen, spinale Gefässe
39.79.A7 ↔	Selektive Embolisation mit Plugs von Gefässen der unteren Extremitäten	76.92.20 ↔	Einsetzen von CAD-Implantat an Gesichtsschädel ohne Beteiligung des Hirnschädels, bis zu 2 Regionen
39.79.A8 ↔	Selektive Embolisation mit Plugs von spinalen Gefässen	76.92.21 ↔	Einsetzen von CAD-Implantat an Gesichtsschädel ohne Beteiligung des Hirnschädels, ab 3 Regionen
39.79.A9 ↔	Selektive Embolisation mit Plugs von sonstigen Gefässen, sonstige	76.92.30 ↔	Einsetzen eines CAD-Implantats an Maxilla, zur plastischen Rekonstruktion eines einfachen Defekts
39.7A.22 ↔	Endovaskuläre Implantation in Beckenarterie von Stent-Grafts (Stent-Prothesen), mit Versorgung eines Gefässabganges in Parallelgraft-Technik	76.92.31 ↔	Einsetzen eines CAD-Implantats an Maxilla, zur plastischen Rekonstruktion eines grossen oder komplexen Defekts
39.7A.31 ↔	Endovaskuläre Implantation von Stent-Grafts (Stent-Prothesen) in die V. cava	92.39.00 ↔	Sonstige stereotaktische Radiochirurgie, n.n.bez.
39.7A.32 ↔	Endovaskuläre Implantation von Stent-Grafts (Stent-Prothesen) in die V. porta	92.39.01 ↔	Andere Hochvoltstrahlentherapie, stereotaktische Bestrahlung, fraktioniert, zerebral, n.n.bez.
39.7A.41 ↔	Endovaskuläre Implantation von Stent-Grafts (Stent-Prothesen) in Nierengefässe	92.39.11 ↔	Andere Hochvoltstrahlentherapie, stereotaktische Bestrahlung, fraktioniert, extrazerebral, n.n.bez.
39.B1.11 ↔	(Perkutan-)transluminale Implantation von Stents ohne Medikamenten-Freisetzung, intrakranielle Gefässe	92.39.20 ↔	Andere Hochvoltstrahlentherapie, stereotaktische Bestrahlung, fraktioniert, zerebral, intensitätsmodulierte Radiotherapie
39.B1.L1 ↔	(Perkutan-)transluminale Implantation von Stents ohne Medikamenten-Freisetzung, spinale Gefässe	92.39.21 ↔	Andere Hochvoltstrahlentherapie, stereotaktische Bestrahlung, fraktioniert, zerebral, intensitätsmodulierte Bogenbestrahlung (IMAT)
39.B2.11 ↔	(Perkutan-)transluminale Implantation von Stents mit Medikamenten-Freisetzung, intrakranielle Gefässe	92.39.22 ↔	Andere Hochvoltstrahlentherapie, stereotaktische Bestrahlung, fraktioniert, zerebral, bildgestützte Einstellung
39.B2.L1 ↔	(Perkutan-)transluminale Implantation von Stents mit Medikamenten-Freisetzung, spinale Gefässe	92.39.29 ↔	Andere Hochvoltstrahlentherapie, stereotaktische Bestrahlung, fraktioniert, zerebral, sonstige
39.B3.11 ↔	(Perkutan-)transluminale Implantation von gecoverten Stents ohne Medikamenten-Freisetzung, intrakranielle Gefässe	92.39.30 ↔	Andere Hochvoltstrahlentherapie, stereotaktische Bestrahlung, fraktioniert, extrazerebral, intensitätsmodulierte Radiotherapie
39.B3.L1 ↔	(Perkutan-)transluminale Implantation von gecoverten Stents ohne Medikamenten-Freisetzung, spinale Gefässe	92.39.31 ↔	Andere Hochvoltstrahlentherapie, stereotaktische Bestrahlung, fraktioniert, extrazerebral, intensitätsmodulierte Bogenbestrahlung (IMAT)
39.B4.11 ↔	(Perkutan-)transluminale Implantation von gecoverten Stents mit Medikamenten-Freisetzung, intrakranielle Gefässe	92.39.32 ↔	Andere Hochvoltstrahlentherapie, stereotaktische Bestrahlung, fraktioniert, extrazerebral, bildgestützte Einstellung
39.B4.L1 ↔	(Perkutan-)transluminale Implantation von gecoverten Stents mit Medikamenten-Freisetzung, spinale Gefässe	92.39.39 ↔	Andere Hochvoltstrahlentherapie, stereotaktische Bestrahlung, fraktioniert, extrazerebral, sonstige
39.B5.11 ↔	(Perkutan-)transluminale Implantation von ungecoverten Cheatham-Platinum-Stents, intrakranielle Gefässe		
39.B5.L1 ↔	(Perkutan-)transluminale Implantation von ungecoverten Cheatham-Platinum-Stents, spinale Gefässe		
39.B6.11 ↔	(Perkutan-)transluminale Implantation von gecoverten Cheatham-Platinum-Stents, intrakranielle Gefässe		

**Prozedur B20-6**

01.24.31 ↔	Zugang zur Schädelbasis, transoral	02.51.13 ↔	EDS (Encephalo-duro-synangiose), Auflegen einer Arterie sowie invertierter Dura auf die Grosshirnrinde
01.24.32 ↔	Zugang zur Schädelbasis, transoral mit Spaltung des weichen Gaumens	02.51.14 ↔	EMS (Encephalo-myo-synangiose)
01.24.33 ↔	Zugang zur Schädelbasis, transoral mit Spaltung des weichen sowie harten Gaumens	02.51.15 ↔	EGPS (Encephalo-galea-periost-synangiose)
01.24.3D ↔	Zugang zur Schädelbasis, transnasal-transcribiform	02.51.99 ↔	Synangiose, sonstige
01.24.3E ↔	Zugang zur Schädelbasis, transnasal-transclival	04.01.00 ↔	Exzision eines Akustikusneurinoms, n.n.bez.
01.24.3F ↔	Zugang zur Schädelbasis, transoral-transclival	04.01.10 ↔	Exzision eines Akustikusneurinoms durch Kraniotomie
01.32.00 ↔	Lobotomie und Traktotomie, n.n.bez.	04.01.11 ↔	Exzision eines Akustikusneurinoms, translabyrinthärer Zugang
01.32.10 ↔	Lobotomie und Traktotomie, Zingulotomie	04.01.99 ↔	Exzision eines Akustikusneurinoms, sonstige
01.32.11 ↔	Lobotomie und Traktotomie, Subpiale Transsektion	04.41 ↔	Dekompression an der Wurzel des N. trigeminus
01.32.12 ↔	Lobotomie und Traktotomie, Multiple Lobotomien	07.17.00 ↔	Biopsie am Corpus pineale, n.n.bez.
01.32.20 ↔	Lobotomie und Traktotomie, Stereotaktische Unterbrechung von Bahnsystemen	07.17.10 ↔	Geschlossene [perkutane] [Nadel-] Biopsie am Corpus pineale
01.32.99 ↔	Lobotomie und Traktotomie, sonstige	07.17.11 ↔	Offene Biopsie am Corpus pineale
01.51.00 ↔	Exzision und Destruktion von Läsion oder Gewebe an Gehirn und Hirnhäuten, n.n.bez.	07.17.12 ↔	Stereotaktische Biopsie am Corpus pineale
01.51.10 ↔	Exzision von Tumorgewebe an den Hirnhäuten mit Präparation von infiltriertem Nachbargewebe	07.17.99 ↔	Biopsie am Corpus pineale, sonstige
01.51.19 ↔	Exzision von Läsion oder Gewebe an den Hirnhäuten, sonstige	07.51 ↔	Exploration im Gebiet des Corpus pineale
01.51.21 ↔	Exzision von hirneigenem intrazerebralen Tumorgewebe	07.52 ↔	Inzision am Corpus pineale
01.51.22 ↔	Exzision von nicht hirneigenem intrazerebralen Tumorgewebe	07.53 ↔	Partielle Exzision des Corpus pineale
01.51.29 ↔	Exzision von Läsion oder Gewebe am Gehirn, sonstige	07.54 ↔	Totale Exzision des Corpus pineale
01.51.31 ↔	Destruktion von Läsion oder Gewebe an Hirnhäuten	07.59 ↔	Operationen am Corpus pineale, sonstige
01.51.41 ↔	Destruktion von hirneigenem intrazerebralen Tumorgewebe	07.61 ↔	Partielle Exzision der Hypophyse, transfrontaler Zugang
01.51.42 ↔	Destruktion von nicht hirneigenem intrazerebralen Tumorgewebe	07.62 ↔	Partielle Exzision an der Hypophyse, transsphenoidaler Zugang
01.51.49 ↔	Destruktion von Läsion oder Gewebe am Gehirn, sonstige	07.63 ↔	Partielle Exzision an der Hypophyse, nicht näher bezeichneter Zugang
01.52.00 ↔	Hemisphärektomie, n.n.bez.	07.64 ↔	Totale Exzision der Hypophyse, transfrontaler Zugang
01.52.10 ↔	Hemisphärektomie, hirneigenes intrazerebrales Tumorgewebe	07.65 ↔	Totale Exzision der Hypophyse, transsphenoidaler Zugang
01.52.11 ↔	Hemisphärektomie, nicht hirneigenes intrazerebrales Tumorgewebe	07.68 ↔	Totale Exzision der Hypophyse, anderer näher bezeichneter Zugang
01.52.99 ↔	Hemisphärektomie, sonstige	07.69 ↔	Totale Exzision der Hypophyse, nicht näher bezeichneter Zugang
01.53.00 ↔	Lobektomie am Gehirn, n.n.bez.	38.31 ↔	Resektion von intrakraniellen Gefässen mit Anastomose
01.53.10 ↔	Lobektomie am Gehirn, hirneigenes intrazerebrales Tumorgewebe	38.41 ↔	Resektion von intrakraniellen Blutgefässen mit Ersatz
01.53.11 ↔	Lobektomie am Gehirn, nicht hirneigenes intrazerebrales Tumorgewebe	39.2A ↔	Intra-intrakranieller Gefäss-Bypass
01.53.99 ↔	Lobektomie am Gehirn, sonstige	39.51.00 ↔	Aneurysma-Clipping, n.n.bez.
01.59 ↔	Sonstige Exzision oder Destruktion an Gehirn und Hirnhäuten, sonstige	39.51.11 ↔	Aneurysma-Clipping intrakraniell
02.51.00 ↔	Synangiose, n.n.bez.	39.51.99 ↔	Aneurysma-Clipping, sonstige
02.51.11 ↔	EDAS (Encephalo-duro-arterio-synangiose)	39.52.11 ↔	Sonstige Korrektur eines Aneurysmas von intrakraniellen Blutgefässen
02.51.12 ↔	EDS (Encephalo-duro-synangiose), Auflegen von invertierter Dura auf Grosshirnrinde	39.53 ↔	Verschluss einer arteriovenösen Fistel

**Prozedur B20-7**

39.72.10 ↔	Selektive Embolisation von intrakraniellen Gefässen, n.n.bez.	39.77.00 ↔	Perkutane transluminale endovaskuläre Intervention an intrakraniell(en) Gefäss(en), n.n.bez.
39.72.11 ↔	Selektive Embolisation von intrakraniellen Gefässen mit Partikeln oder Coils	39.77.09 ↔	Perkutane transluminale endovaskuläre Intervention an intrakraniell(en) Gefäss(en), sonstige
39.72.12 ↔	Selektive Embolisation von intrakraniellen Gefässen mit embolisierenden Flüssigkeiten, ablösbaren Ballons oder Schirmen	39.77.10 ↔	Perkutane Ballonangioplastie an intrakraniell(en) Gefäss(en)
39.72.14 ↔	Selektive Embolisation von intrakraniellen Gefässen mit adhäsivem Embolisat	39.77.20 ↔	Perkutane Bladeangioplastie an intrakraniell(en) Gefäss(en)
39.72.15 ↔	Selektive Embolisation von intrakraniellen Gefässen mit Plugs	39.77.30 ↔	Perkutane Laserangioplastie an intrakraniell(en) Gefäss(en)
39.72.19 ↔	Selektive Embolisation von intrakraniellen Gefässen, sonstige	39.77.40 ↔	Perkutane Atherektomie an intrakraniell(en) Gefäss(en)

39.77.60 ↔	Perkutane Thrombektomie an intrakraniell(n) Gefäss(en), n.n.bez.	7A.71.14 ↔	Fusion von Wirbeln mit Stabilisierung der Wirbelsäule, Zugang dorsal und dorsolateral, 4 Segmente
39.77.61 ↔	Perkutane Rotationsthrombektomie an intrakraniell(n) Gefäss(en)	7A.71.15 ↔	Fusion von Wirbeln mit Stabilisierung der Wirbelsäule, Zugang dorsal und dorsolateral, 5 Segmente
39.77.62 ↔	Perkutane stentgestützte Thrombektomie an intrakraniell(n) Gefäss(en)	7A.71.16 ↔	Fusion von Wirbeln mit Stabilisierung der Wirbelsäule, Zugang dorsal und dorsolateral, 6 Segmente
39.77.69 ↔	Perkutane Thrombektomie an intrakraniell(n) Gefäss(en), sonstige	7A.71.17 ↔	Fusion von Wirbeln mit Stabilisierung der Wirbelsäule, Zugang dorsal und dorsolateral, 7 Segmente
39.77.80 ↔	Perkutane transluminale intraarterielle Spasmolyse bei zerebrovaskulären Vasospasmen	7A.71.18 ↔	Fusion von Wirbeln mit Stabilisierung der Wirbelsäule, Zugang dorsal und dorsolateral, 8 Segmente
39.B1.11 ↔	(Perkutan-)transluminale Implantation von Stents ohne Medikamenten-Freisetzung, intrakranielle Gefässe	7A.71.1A ↔	Fusion von Wirbeln mit Stabilisierung der Wirbelsäule, Zugang dorsal und dorsolateral, 9 Segmente
39.B2.11 ↔	(Perkutan-)transluminale Implantation von Stents mit Medikamenten-Freisetzung, intrakranielle Gefässe	7A.71.1B ↔	Fusion von Wirbeln mit Stabilisierung der Wirbelsäule, Zugang dorsal und dorsolateral, 10 Segmente
39.B3.11 ↔	(Perkutan-)transluminale Implantation von gecoverten Stents ohne Medikamenten-Freisetzung, intrakranielle Gefässe	7A.71.1C ↔	Fusion von Wirbeln mit Stabilisierung der Wirbelsäule, Zugang dorsal und dorsolateral, 11 Segmente
39.B4.11 ↔	(Perkutan-)transluminale Implantation von gecoverten Stents mit Medikamenten-Freisetzung, intrakranielle Gefässe	7A.71.1D ↔	Fusion von Wirbeln mit Stabilisierung der Wirbelsäule, Zugang dorsal und dorsolateral, 12 Segmente
39.B5.11 ↔	(Perkutan-)transluminale Implantation von ungecoverten Cheatham-Platinum-Stents, intrakranielle Gefässe	7A.71.1E ↔	Fusion von Wirbeln mit Stabilisierung der Wirbelsäule, Zugang dorsal und dorsolateral, 13 Segmente
39.B6.11 ↔	(Perkutan-)transluminale Implantation von gecoverten Cheatham-Platinum-Stents, intrakranielle Gefässe	7A.71.1F ↔	Fusion von Wirbeln mit Stabilisierung der Wirbelsäule, Zugang dorsal und dorsolateral, 14 und mehr Segmente
39.B7.11 ↔	(Perkutan-)transluminale Implantation von ungecoverten grosslumige Stents, intrakranielle Gefässe	7A.71.23 ↔	Fusion von Wirbeln mit Stabilisierung der Wirbelsäule, Zugang ventral, 3 Segmente
39.B8.11 ↔	(Perkutan-)transluminale Implantation von gecoverten grosslumige Stents, intrakranielle Gefässe	7A.71.24 ↔	Fusion von Wirbeln mit Stabilisierung der Wirbelsäule, Zugang ventral, 4 Segmente
39.BE ↔	(Perkutan-)transluminale Implantation eines selbstexpandierenden Bifurkationsstents, intrakraniell	7A.71.25 ↔	Fusion von Wirbeln mit Stabilisierung der Wirbelsäule, Zugang ventral, 5 Segmente
39.BF.11 ↔	(Perkutan-)transluminale Implantation von selbstexpandierenden Mikrostenstents, intrakranielle Gefässe	7A.71.26 ↔	Fusion von Wirbeln mit Stabilisierung der Wirbelsäule, Zugang ventral, 6 Segmente
39.BH.11 ↔	(Perkutan-)transluminale Implantation von Stents zur Strömungslaminierung bei Aneurysmen, intrakranielle Gefässe	7A.71.27 ↔	Fusion von Wirbeln mit Stabilisierung der Wirbelsäule, Zugang ventral, 7 Segmente
7A.28.51 ↔	Osteotomie an der Wirbelsäule, Grad V	7A.71.28 ↔	Fusion von Wirbeln mit Stabilisierung der Wirbelsäule, Zugang ventral, 8 Segmente
7A.28.61 ↔	Osteotomie an der Wirbelsäule, Grad VI	7A.71.2A ↔	Fusion von Wirbeln mit Stabilisierung der Wirbelsäule, Zugang ventral, 9 Segmente
7A.44.21 ↔	Kyphoplastie mit Wirbelkörperaufrichtung durch aufblähbaren Ballon, 1 Wirbelkörper	7A.71.2B ↔	Fusion von Wirbeln mit Stabilisierung der Wirbelsäule, Zugang ventral, 10 Segmente
7A.44.22 ↔	Kyphoplastie mit Wirbelkörperaufrichtung durch aufblähbaren Ballon, 2 Wirbelkörper	7A.71.2C ↔	Fusion von Wirbeln mit Stabilisierung der Wirbelsäule, Zugang ventral, 11 Segmente
7A.44.23 ↔	Kyphoplastie mit Wirbelkörperaufrichtung durch aufblähbaren Ballon, 3 Wirbelkörper	7A.71.2D ↔	Fusion von Wirbeln mit Stabilisierung der Wirbelsäule, Zugang ventral, 12 Segmente
7A.44.24 ↔	Kyphoplastie mit Wirbelkörperaufrichtung durch aufblähbaren Ballon, 4 Wirbelkörper und mehr	7A.71.2E ↔	Fusion von Wirbeln mit Stabilisierung der Wirbelsäule, Zugang ventral, 13 Segmente
7A.44.31 ↔	Kyphoplastie mit Wirbelkörperaufrichtung durch aufrichtbares Implantat, 1 Wirbelkörper	7A.71.2F ↔	Fusion von Wirbeln mit Stabilisierung der Wirbelsäule, Zugang ventral, 14 und mehr Segmente
7A.44.32 ↔	Kyphoplastie mit Wirbelkörperaufrichtung durch aufrichtbares Implantat, 2 Wirbelkörper	7A.72.13 ↔	Dynamische Stabilisierung der Wirbelsäule, Zugang dorsal und dorsolateral, 3 Segmente
7A.44.33 ↔	Kyphoplastie mit Wirbelkörperaufrichtung durch aufrichtbares Implantat, 3 Wirbelkörper	7A.72.14 ↔	Dynamische Stabilisierung der Wirbelsäule, Zugang dorsal und dorsolateral, 4 Segmente
7A.44.34 ↔	Kyphoplastie mit Wirbelkörperaufrichtung durch aufrichtbares Implantat, 4 Wirbelkörper und mehr	7A.72.15 ↔	Dynamische Stabilisierung der Wirbelsäule, Zugang dorsal und dorsolateral, 5 Segmente
7A.44.91 ↔	Kyphoplastie durch sonstige Vorrichtung zur Wirbelkörperaufrichtung, 1 Wirbelkörper	7A.72.16 ↔	Dynamische Stabilisierung der Wirbelsäule, Zugang dorsal und dorsolateral, 6 Segmente
7A.44.92 ↔	Kyphoplastie durch sonstige Vorrichtung zur Wirbelkörperaufrichtung, 2 Wirbelkörper	7A.72.17 ↔	Dynamische Stabilisierung der Wirbelsäule, Zugang dorsal und dorsolateral, 7 Segmente
7A.44.93 ↔	Kyphoplastie durch sonstige Vorrichtung zur Wirbelkörperaufrichtung, 3 Wirbelkörper	7A.72.18 ↔	Dynamische Stabilisierung der Wirbelsäule, Zugang dorsal und dorsolateral, 8 Segmente
7A.44.94 ↔	Kyphoplastie durch sonstige Vorrichtung zur Wirbelkörperaufrichtung, 4 Wirbelkörper und mehr	7A.72.1A ↔	Dynamische Stabilisierung der Wirbelsäule, Zugang dorsal und dorsolateral, 9 Segmente
7A.71.13 ↔	Fusion von Wirbeln mit Stabilisierung der Wirbelsäule, Zugang dorsal und dorsolateral, 3 Segmente		

7A.72.1B ↔ Dynamische Stabilisierung der Wirbelsäule, Zugang dorsal und dorsolateral, 10 Segmente	7A.72.27 ↔ Dynamische Stabilisierung der Wirbelsäule, Zugang ventral, 7 Segmente
7A.72.1C ↔ Dynamische Stabilisierung der Wirbelsäule, Zugang dorsal und dorsolateral, 11 Segmente	7A.72.28 ↔ Dynamische Stabilisierung der Wirbelsäule, Zugang ventral, 8 Segmente
7A.72.1D ↔ Dynamische Stabilisierung der Wirbelsäule, Zugang dorsal und dorsolateral, 12 Segmente	7A.72.2A ↔ Dynamische Stabilisierung der Wirbelsäule, Zugang ventral, 9 Segmente
7A.72.1E ↔ Dynamische Stabilisierung der Wirbelsäule, Zugang dorsal und dorsolateral, 13 Segmente	7A.72.2B ↔ Dynamische Stabilisierung der Wirbelsäule, Zugang ventral, 10 Segmente
7A.72.1F ↔ Dynamische Stabilisierung der Wirbelsäule, Zugang dorsal und dorsolateral, 14 und mehr Segmente	7A.72.2C ↔ Dynamische Stabilisierung der Wirbelsäule, Zugang ventral, 11 Segmente
7A.72.23 ↔ Dynamische Stabilisierung der Wirbelsäule, Zugang ventral, 3 Segmente	7A.72.2D ↔ Dynamische Stabilisierung der Wirbelsäule, Zugang ventral, 12 Segmente
7A.72.24 ↔ Dynamische Stabilisierung der Wirbelsäule, Zugang ventral, 4 Segmente	7A.72.2E ↔ Dynamische Stabilisierung der Wirbelsäule, Zugang ventral, 13 Segmente
7A.72.25 ↔ Dynamische Stabilisierung der Wirbelsäule, Zugang ventral, 5 Segmente	7A.72.2F ↔ Dynamische Stabilisierung der Wirbelsäule, Zugang ventral, 14 und mehr Segmente
7A.72.26 ↔ Dynamische Stabilisierung der Wirbelsäule, Zugang ventral, 6 Segmente	

### Prozedur B20-8

00.4H.23 †↔ Verwendete Mikrokathetersysteme bei transluminalen Gefäßinterventionen an spinalen Gefässen, 3 Mikrokathetersysteme	99.B7.13 †↔ Intensivmedizinische Komplexbehandlung, 185 bis 360 Aufwandspunkte
00.4H.24 †↔ Verwendete Mikrokathetersysteme bei transluminalen Gefäßinterventionen an spinalen Gefässen, 4 Mikrokathetersysteme	99.B7.14 †↔ Intensivmedizinische Komplexbehandlung, 361 bis 552 Aufwandspunkte
00.4H.25 †↔ Verwendete Mikrokathetersysteme bei transluminalen Gefäßinterventionen an spinalen Gefässen, 5 Mikrokathetersysteme	99.B7.15 †↔ Intensivmedizinische Komplexbehandlung, 553 bis 828 Aufwandspunkte
00.4H.26 †↔ Verwendete Mikrokathetersysteme bei transluminalen Gefäßinterventionen an spinalen Gefässen, 6 und mehr Mikrokathetersysteme	99.B7.16 †↔ Intensivmedizinische Komplexbehandlung, 829 bis 1104 Aufwandspunkte
00.4H.43 †↔ Verwendete Mikrokathetersysteme bei transluminalen Gefäßinterventionen an intrakraniellen Gefässen, 3 Mikrokathetersysteme	99.B7.17 †↔ Intensivmedizinische Komplexbehandlung, 1105 bis 1380 Aufwandspunkte
00.4H.44 †↔ Verwendete Mikrokathetersysteme bei transluminalen Gefäßinterventionen an intrakraniellen Gefässen, 4 Mikrokathetersysteme	99.B7.18 †↔ Intensivmedizinische Komplexbehandlung, 1381 bis 1656 Aufwandspunkte
00.4H.45 †↔ Verwendete Mikrokathetersysteme bei transluminalen Gefäßinterventionen an intrakraniellen Gefässen, 5 Mikrokathetersysteme	99.B7.1A †↔ Intensivmedizinische Komplexbehandlung, 1657 bis 1932 Aufwandspunkte
00.4H.46 †↔ Verwendete Mikrokathetersysteme bei transluminalen Gefäßinterventionen an intrakraniellen Gefässen, 6 und mehr Mikrokathetersysteme	99.B7.1B †↔ Intensivmedizinische Komplexbehandlung, 1933 bis 2208 Aufwandspunkte
00.4H.53 †↔ Verwendete Mikrokathetersysteme bei transluminalen Gefäßinterventionen an extrakraniellen Gefässen an Kopf und Hals, 3 Mikrokathetersysteme	99.B7.1C †↔ Intensivmedizinische Komplexbehandlung, 2209 bis 2484 Aufwandspunkte
00.4H.54 †↔ Verwendete Mikrokathetersysteme bei transluminalen Gefäßinterventionen an extrakraniellen Gefässen an Kopf und Hals, 4 Mikrokathetersysteme	99.B7.1D †↔ Intensivmedizinische Komplexbehandlung, 2485 bis 2760 Aufwandspunkte
00.4H.55 †↔ Verwendete Mikrokathetersysteme bei transluminalen Gefäßinterventionen an extrakraniellen Gefässen an Kopf und Hals, 5 Mikrokathetersysteme	99.B7.1E †↔ Intensivmedizinische Komplexbehandlung, 2761 bis 3220 Aufwandspunkte
00.4H.56 †↔ Verwendete Mikrokathetersysteme bei transluminalen Gefäßinterventionen an extrakraniellen Gefässen an Kopf und Hals, 6 und mehr Mikrokathetersysteme	99.B7.1F †↔ Intensivmedizinische Komplexbehandlung, 3221 bis 3680 Aufwandspunkte
99.B7.12 †↔ Intensivmedizinische Komplexbehandlung, 120 bis 184 Aufwandspunkte	99.B7.1G †↔ Intensivmedizinische Komplexbehandlung, 3681 bis 4600 Aufwandspunkte
	99.B7.1H †↔ Intensivmedizinische Komplexbehandlung, 4601 bis 5520 Aufwandspunkte
	99.B7.1I †↔ Intensivmedizinische Komplexbehandlung, 5521 bis 7360 Aufwandspunkte
	99.B7.1J †↔ Intensivmedizinische Komplexbehandlung, 7361 bis 9200 Aufwandspunkte
	99.B7.1K †↔ Intensivmedizinische Komplexbehandlung, 9201 bis 11040 Aufwandspunkte
	99.B7.1L †↔ Intensivmedizinische Komplexbehandlung, 11041 bis 13800 Aufwandspunkte
	99.B7.1M †↔ Intensivmedizinische Komplexbehandlung, 13801 bis 16560 Aufwandspunkte
	99.B7.1N †↔ Intensivmedizinische Komplexbehandlung, 16561 bis 19320 Aufwandspunkte
	99.B7.1O †↔ Intensivmedizinische Komplexbehandlung, 19321 und mehr Aufwandspunkte



**Prozedur B20-9**

00.94.31 ‡↔	Intraoperatives neurophysiologisches Monitoring, von mehr als 4 Stunden bis 8 Stunden	76.43.12 ↔	Einsetzen eines CAD-Implantats an Mandibula, zur plastischen Rekonstruktion eines grossen oder komplexen Defekts
00.94.32 ‡↔	Intraoperatives neurophysiologisches Monitoring, von mehr als 8 Stunden bis 12 Stunden	76.92.20 ↔	Einsetzen von CAD-Implantat an Gesichtsschädel ohne Beteiligung des Hirnschädels, bis zu 2 Regionen
00.94.33 ‡↔	Intraoperatives neurophysiologisches Monitoring, von mehr als 12 Stunden	76.92.21 ↔	Einsetzen von CAD-Implantat an Gesichtsschädel ohne Beteiligung des Hirnschädels, ab 3 Regionen
02.05.11 ↔	Einsetzen eines CAD-Implantats an Hirnschädel ohne Beteiligung des Gesichtsschädels, grosser oder komplexer Defekt	76.92.31 ↔	Einsetzen eines CAD-Implantats an Maxilla, zur plastischen Rekonstruktion eines grossen oder komplexen Defekts
02.05.20 ↔	Einsetzen eines CAD-Implantats an Hirnschädel mit Beteiligung von Orbita, Temporalregion oder frontalem Sinus, bis zu 2 Regionen		
02.05.30 ↔	Einsetzen eines CAD-Implantats an Hirnschädel mit Beteiligung multipler Regionen des Gesichtsschädels, ab 3 Regionen		

**ADRG B21****Implantation eines Neurostimulators oder Elektroden**

Prozedur in Tabelle B21-1

**DRG B21A****Implantation eines Neurostimulators mit Elektroden zur Hirnstimulation oder Medikamentenpumpe oder KBH bei extrapyram.-motor. Krankheiten ab 14 Behandlungstage oder mehrzeitige bestimmte OR Prozeduren**

Prozedur in Tabelle B21-2 und Prozedur in Tabelle B21-3 oder mindestens eine Prozedur in Tabelle B21-4 oder Mehrzeitige\_bestimmte OR- Prozeduren

**DRG B21B****Implantation eines Neurostimulators mit Mehrelektrodensystem oder bestimmter Eingriff**

Prozedur in Tabelle B21-5 oder Prozedur in Tabelle B21-6 oder Prozedur in Tabelle B21-7

**DRG B21C****Implantation eines sonstigen Neurostimulators oder von intrakraniellen Elektroden**

Mindestens eine Prozedur in Tabelle B21-8

**DRG B21D****Implantation von Elektroden eines permanenten epiduralen Neurostimulators**

Prozedur in Tabelle B21-9

**DRG B21E****Implantation von sonstigen Elektroden****Prozedur B21-1**

02.93.30 ↔	Implantation oder Wechsel der Elektroden zur intrakraniellen Neurostimulation, n.n.bez.	02.97.12 ↔	Implantation oder Wechsel eines Neurostimulators zur intrakraniellen Neurostimulation, Mehrelektrodensystem, nicht wiederaufladbar
02.93.31 ↔	Implantation oder Wechsel von temporären Mikroelektroden zur monolokulären Ableitung und Stimulation	02.97.14 ↔	Implantation oder Wechsel eines Neurostimulators zur intrakraniellen Neurostimulation, Mehrelektrodensystem, wiederaufladbar, omnidirektional
02.93.32 ↔	Implantation oder Wechsel von temporären Mikroelektroden zur multilokulären Ableitung und Stimulation	02.97.15 ↔	Implantation oder Wechsel eines Neurostimulators zur intrakraniellen Neurostimulation, Mehrelektrodensystem, wiederaufladbar, bidirektional
02.93.33 ↔	Implantation oder Wechsel von permanenten Mikroelektroden zur monolokulären Ableitung und Stimulation	02.97.19 ↔	Implantation oder Wechsel eines Neurostimulators zur intrakraniellen Neurostimulation, sonstige
02.93.34 ↔	Implantation oder Wechsel von permanenten Mikroelektroden zur multilokulären Ableitung und Stimulation	02.9A.11 ↔	Implantation oder Wechsel eines Neurostimulators mit integrierten Elektroden zur Stimulation des Ganglion Sphenopalatinum (SPG)
02.93.39 ↔	Implantation oder Wechsel der Elektroden zur intrakraniellen Neurostimulation, sonstige	03.93.10 ↔	Implantation oder Wechsel der Elektrode(n) eines temporären epiduralen Neurostimulators, Einzelelektrodensystems, Teststimulation
02.97.10 ↔	Implantation oder Wechsel eines Neurostimulators zur intrakraniellen Neurostimulation, n.n.bez.	03.93.11 ↔	Implantation oder Wechsel der Elektrode(n) eines temporären epiduralen Neurostimulators, Mehrelektrodensystems, Teststimulation
02.97.11 ↔	Implantation oder Wechsel eines Neurostimulators zur intrakraniellen Neurostimulation, Einzelelektrodensystem, nicht wiederaufladbar		

03.93.20 ↔	Implantation oder Wechsel der Elektrode(n) eines permanenten epiduralen Neurostimulators, Einzelelektrodensystems, Dauerstimulation, perkutan	04.92.30 ↔	Implantation oder Wechsel der Elektrode(n) eines permanenten peripheren Neurostimulators, Plattenelektrode, Einzelelektrodensystems, offen chirurgisch
03.93.21 ↔	Implantation oder Wechsel der Elektrode(n) eines permanenten epiduralen Neurostimulators, Mehrelektrodensystems, Dauerstimulation, perkutan	04.92.31 ↔	Implantation oder Wechsel der Elektrode(n) eines permanenten peripheren Neurostimulators, Plattenelektrode, Mehrelektrodensystems, offen chirurgisch
03.93.22 ↔	Implantation oder Wechsel der Elektrode(n) eines permanenten epiduralen Neurostimulators, Einzelelektrodensystems, Dauerstimulation, offen chirurgisch	04.92.40 ↔	Implantation oder Wechsel einer Vagusnervstimulationselektrode
03.93.23 ↔	Implantation oder Wechsel der Elektrode(n) eines permanenten epiduralen Neurostimulators, Mehrelektrodensystems, Dauerstimulation, offen chirurgisch	04.92.99 ↔	Implantation oder Wechsel der Elektrode(n) eines peripheren Neurostimulators, sonstige
03.93.30 ↔	Implantation oder Wechsel einer subduralen Elektrode zur Vorderwurzelstimulation	04.95.10 ↔	Implantation oder Wechsel eines Neurostimulators zur peripheren Neurostimulation, n.n.bez.
03.93.99 ↔	Implantation oder Wechsel der Elektrode(n) eines spinalen Neurostimulators, sonstige	04.95.11 ↔	Implantation oder Wechsel eines Neurostimulators zur peripheren Neurostimulation, Einzelelektrodensystem, nicht wiederaufladbar
03.9A.10 ↔	Implantation oder Wechsel eines Neurostimulators zur epiduralen Neurostimulation, n.n.bez.	04.95.12 ↔	Implantation oder Wechsel eines Neurostimulators zur peripheren Neurostimulation, Mehrelektrodensystem, nicht wiederaufladbar
03.9A.11 ↔	Implantation oder Wechsel eines Neurostimulators zur epiduralen Neurostimulation, Einzelelektrodensystem, nicht wiederaufladbar	04.95.13 ↔	Implantation oder Wechsel eines Neurostimulators zur peripheren Neurostimulation, Mehrelektrodensystem, wiederaufladbar
03.9A.12 ↔	Implantation oder Wechsel eines Neurostimulators zur epiduralen Neurostimulation, Mehrelektrodensystem, nicht wiederaufladbar	04.95.14 ↔	Implantation oder Wechsel eines Neurostimulators zur Vagusnervstimulation
03.9A.13 ↔	Implantation oder Wechsel eines Neurostimulators zur epiduralen Neurostimulation, Mehrelektrodensystem, wiederaufladbar	04.95.19 ↔	Implantation oder Wechsel eines Neurostimulators zur peripheren Neurostimulation, sonstige
03.9A.19 ↔	Implantation oder Wechsel eines Neurostimulators zur epiduralen Neurostimulation, sonstige	34.85 ↔	Implantation eines Zwerchfellschrittmachers
03.9A.21 ↔	Implantation oder Wechsel eines Neurostimulators zur Vorderwurzel-Neurostimulation	39.8X.20 ↔	Implantation oder Ersetzen eines Impulsgenerators zur Aktivierung des Baroreflexes
04.92.10 ↔	Implantation oder Wechsel der Elektrode(n) eines temporären peripheren Neurostimulators, Einzelelektrodensystems, Teststimulation	39.8X.30 ↔	Implantation oder Ersetzen einer (von) Elektrode(n) zur Aktivierung des Baroreflexes
04.92.11 ↔	Implantation oder Wechsel der Elektrode(n) eines temporären peripheren Neurostimulators, Mehrelektrodensystems, Teststimulation	44.99.80 ↔	Implantation und Wechsel eines Magenschrittmachers (inkl. Sonden)
04.92.20 ↔	Implantation oder Wechsel der Elektrode(n) eines permanenten peripheren Neurostimulators, Stabelektrode, Einzelelektrodensystems, perkutan	56.92 ↔	Implantation eines elektronischen Ureterstimulators
04.92.21 ↔	Implantation oder Wechsel der Elektrode(n) eines permanenten peripheren Neurostimulators, Stabelektrode, Mehrelektrodensystems, perkutan	56.93 ↔	Ersetzen eines elektronischen Ureterstimulators
		57.9A.11 ↔	Implantation oder Wechsel eines Neurostimulators zur epiduralen Neurostimulation der Harnblase
		57.9A.12 ↔	Implantation oder Wechsel eines Neurostimulators zur Vorderwurzel-Neurostimulation der Harnblase
		57.9A.13 ↔	Implantation oder Wechsel eines Neurostimulators zur Ganglion-Neurostimulation der Harnblase

### Prozedur B21-2

02.93.30 ↔	Implantation oder Wechsel der Elektroden zur intrakraniellen Neurostimulation, n.n.bez.	02.93.33 ↔	Implantation oder Wechsel von permanenten Mikroelektroden zur monolokulären Ableitung und Stimulation
02.93.31 ↔	Implantation oder Wechsel von temporären Mikroelektroden zur monolokulären Ableitung und Stimulation	02.93.34 ↔	Implantation oder Wechsel von permanenten Mikroelektroden zur multilokulären Ableitung und Stimulation
02.93.32 ↔	Implantation oder Wechsel von temporären Mikroelektroden zur multilokulären Ableitung und Stimulation	02.93.39 ↔	Implantation oder Wechsel der Elektroden zur intrakraniellen Neurostimulation, sonstige

### Prozedur B21-3

02.97.10 ↔	Implantation oder Wechsel eines Neurostimulators zur intrakraniellen Neurostimulation, n.n.bez.	02.97.14 ↔	Implantation oder Wechsel eines Neurostimulators zur intrakraniellen Neurostimulation, Mehrelektrodensystem, wiederaufladbar, omnidirektional
02.97.11 ↔	Implantation oder Wechsel eines Neurostimulators zur intrakraniellen Neurostimulation, Einzelelektrodensystem, nicht wiederaufladbar	02.97.15 ↔	Implantation oder Wechsel eines Neurostimulators zur intrakraniellen Neurostimulation, Mehrelektrodensystem, wiederaufladbar, bidirektional
02.97.12 ↔	Implantation oder Wechsel eines Neurostimulators zur intrakraniellen Neurostimulation, Mehrelektrodensystem, nicht wiederaufladbar		

02.97.19 ↔ Implantation oder Wechsel eines Neurostimulators zur intrakraniellen Neurostimulation, sonstige

### Prozedur B21-4

02.98.10 ↔ Implantation oder Wechsel einer vollständig implantierbaren Infusionspumpe zur intraventrikulären Infusion, n.n.bez.	03.9B.12 ↔ Implantation oder Wechsel einer vollständig implantierbaren Infusionspumpe zur intrathekalen und epiduralen Infusion mit konstanter Flussrate
02.98.11 ↔ Implantation oder Wechsel einer vollständig implantierbaren Infusionspumpe zur intraventrikulären Infusion mit programmierbarem variablem Tagesprofil	03.9B.19 ↔ Implantation oder Wechsel einer vollständig implantierbaren Infusionspumpe zur intrathekalen und epiduralen Infusion, sonstige
02.98.12 ↔ Implantation oder Wechsel einer vollständig implantierbaren Infusionspumpe zur intraventrikulären Infusion mit konstanter Flussrate	54.99.80 ↔ Einsetzen von Kathetern sowie automatischer, programmierbarer und wiederaufladbarer Pumpe zur kontinuierlichen Aszitesdrainage
02.98.19 ↔ Implantation oder Wechsel einer vollständig implantierbaren Infusionspumpe zur intraventrikulären Infusion, sonstige	54.99.83 ↔ Wechsel einer automatischen, programmierbaren und wiederaufladbaren Pumpe zur kontinuierlichen Aszitesdrainage
03.9B.10 ↔ Implantation oder Wechsel einer vollständig implantierbaren Infusionspumpe zur intrathekalen und epiduralen Infusion, n.n.bez.	99.B4.15 ‡↔ Multimodale Komplexbehandlung bei extrapyramidal-motorischen Krankheiten, mindestens 14 bis 20 Behandlungstage
03.9B.11 ↔ Implantation oder Wechsel einer vollständig implantierbaren Infusionspumpe zur intrathekalen und epiduralen Infusion mit programmierbarem variablem Tagesprofil	99.B4.16 ‡↔ Multimodale Komplexbehandlung bei extrapyramidal-motorischen Krankheiten, 21 und mehr Behandlungstage

### Prozedur B21-5

03.9A.12 ↔ Implantation oder Wechsel eines Neurostimulators zur epiduralen Neurostimulation, Mehrelektrodensystem, nicht wiederaufladbar	04.95.12 ↔ Implantation oder Wechsel eines Neurostimulators zur peripheren Neurostimulation, Mehrelektrodensystem, nicht wiederaufladbar
03.9A.13 ↔ Implantation oder Wechsel eines Neurostimulators zur epiduralen Neurostimulation, Mehrelektrodensystem, wiederaufladbar	04.95.13 ↔ Implantation oder Wechsel eines Neurostimulators zur peripheren Neurostimulation, Mehrelektrodensystem, wiederaufladbar

### Prozedur B21-6

04.95.14 ↔ Implantation oder Wechsel eines Neurostimulators zur Vagusnervstimulation	39.8X.20 ↔ Implantation oder Ersetzen eines Impulsgenerators zur Aktivierung des Baroreflexes
34.85 ↔ Implantation eines Zwerchfellschrittmachers	

### Prozedur B21-7

02.97.12 ↔ Implantation oder Wechsel eines Neurostimulators zur intrakraniellen Neurostimulation, Mehrelektrodensystem, nicht wiederaufladbar	02.97.15 ↔ Implantation oder Wechsel eines Neurostimulators zur intrakraniellen Neurostimulation, Mehrelektrodensystem, wiederaufladbar, bidirektional
02.97.14 ↔ Implantation oder Wechsel eines Neurostimulators zur intrakraniellen Neurostimulation, Mehrelektrodensystem, wiederaufladbar, omnidirektional	

### Prozedur B21-8

02.93.30 ↔ Implantation oder Wechsel der Elektroden zur intrakraniellen Neurostimulation, n.n.bez.	02.93.39 ↔ Implantation oder Wechsel der Elektroden zur intrakraniellen Neurostimulation, sonstige
02.93.31 ↔ Implantation oder Wechsel von temporären Mikroelektroden zur monolokulären Ableitung und Stimulation	02.97.10 ↔ Implantation oder Wechsel eines Neurostimulators zur intrakraniellen Neurostimulation, n.n.bez.
02.93.32 ↔ Implantation oder Wechsel von temporären Mikroelektroden zur multilokulären Ableitung und Stimulation	02.97.11 ↔ Implantation oder Wechsel eines Neurostimulators zur intrakraniellen Neurostimulation, Einzelelektrodensystem, nicht wiederaufladbar
02.93.33 ↔ Implantation oder Wechsel von permanenten Mikroelektroden zur monolokulären Ableitung und Stimulation	02.97.19 ↔ Implantation oder Wechsel eines Neurostimulators zur intrakraniellen Neurostimulation, sonstige
02.93.34 ↔ Implantation oder Wechsel von permanenten Mikroelektroden zur multilokulären Ableitung und Stimulation	02.9A.11 ↔ Implantation oder Wechsel eines Neurostimulators mit integrierten Elektroden zur Stimulation des Ganglion Sphenopalatinum (SPG)
	03.9A.10 ↔ Implantation oder Wechsel eines Neurostimulators zur epiduralen Neurostimulation, n.n.bez.

03.9A.11 ↔	Implantation oder Wechsel eines Neurostimulators zur epiduralen Neurostimulation, Einzelelektrodensystem, nicht wiederaufladbar	34.85 ↔	Implantation eines Zwerchfellschrittmachers
03.9A.19 ↔	Implantation oder Wechsel eines Neurostimulators zur epiduralen Neurostimulation, sonstige	44.99.80 ↔	Implantation und Wechsel eines Magenschrittmachers (inkl. Sonden)
03.9A.21 ↔	Implantation oder Wechsel eines Neurostimulators zur Vorderwurzel-Neurostimulation	56.92 ↔	Implantation eines elektronischen Ureterstimulators
04.95.10 ↔	Implantation oder Wechsel eines Neurostimulators zur peripheren Neurostimulation, n.n.bez.	56.93 ↔	Ersetzen eines elektronischen Ureterstimulators
04.95.11 ↔	Implantation oder Wechsel eines Neurostimulators zur peripheren Neurostimulation, Einzelelektrodensystem, nicht wiederaufladbar	57.9A.11 ↔	Implantation oder Wechsel eines Neurostimulators zur epiduralen Neurostimulation der Harnblase
04.95.19 ↔	Implantation oder Wechsel eines Neurostimulators zur peripheren Neurostimulation, sonstige	57.9A.12 ↔	Implantation oder Wechsel eines Neurostimulators zur Vorderwurzel-Neurostimulation der Harnblase
		57.9A.13 ↔	Implantation oder Wechsel eines Neurostimulators zur Ganglion-Neurostimulation der Harnblase

### Prozedur B21-9

03.93.20 ↔	Implantation oder Wechsel der Elektrode(n) eines permanenten epiduralen Neurostimulators, Einzelelektrodensystems, Dauerstimulation, perkutan	03.93.23 ↔	Implantation oder Wechsel der Elektrode(n) eines permanenten epiduralen Neurostimulators, Mehrelektrodensystems, Dauerstimulation, offen chirurgisch
03.93.21 ↔	Implantation oder Wechsel der Elektrode(n) eines permanenten epiduralen Neurostimulators, Mehrelektrodensystems, Dauerstimulation, perkutan		
03.93.22 ↔	Implantation oder Wechsel der Elektrode(n) eines permanenten epiduralen Neurostimulators, Einzelelektrodensystems, Dauerstimulation, offen chirurgisch		

### ADRG B22

#### Implantation einer Medikamentenpumpe

Prozedur in Tabelle B22-1

### DRG B22Z

#### Implantation einer Medikamentenpumpe

### Prozedur B22-1

02.98.10 ↔	Implantation oder Wechsel einer vollständig implantierbaren Infusionspumpe zur intraventrikulären Infusion, n.n.bez.	03.9B.11 ↔	Implantation oder Wechsel einer vollständig implantierbaren Infusionspumpe zur intrathekalen und epiduralen Infusion mit programmierbarem variablem Tagesprofil
02.98.11 ↔	Implantation oder Wechsel einer vollständig implantierbaren Infusionspumpe zur intraventrikulären Infusion mit programmierbarem variablem Tagesprofil	03.9B.12 ↔	Implantation oder Wechsel einer vollständig implantierbaren Infusionspumpe zur intrathekalen und epiduralen Infusion mit konstanter Flussrate
02.98.12 ↔	Implantation oder Wechsel einer vollständig implantierbaren Infusionspumpe zur intraventrikulären Infusion mit konstanter Flussrate	03.9B.19 ↔	Implantation oder Wechsel einer vollständig implantierbaren Infusionspumpe zur intrathekalen und epiduralen Infusion, sonstige
02.98.19 ↔	Implantation oder Wechsel einer vollständig implantierbaren Infusionspumpe zur intraventrikulären Infusion, sonstige	54.99.80 ↔	Einsetzen von Kathetern sowie automatischer, programmierbarer und wiederaufladbarer Pumpe zur kontinuierlichen Aszitesdrainage
03.9B.10 ↔	Implantation oder Wechsel einer vollständig implantierbaren Infusionspumpe zur intrathekalen und epiduralen Infusion, n.n.bez.	54.99.83 ↔	Wechsel einer automatischen, programmierbaren und wiederaufladbaren Pumpe zur kontinuierlichen Aszitesdrainage

### ADRG B36

#### Krankheiten und Störungen des Nervensystems mit intensivmedizinische Komplexbehandlung > 196/360 Aufwandspunkten oder vierzeitig komplexe OR-Prozedur

Mindestens eine Prozedur in Tabelle B36-1 oder Vierzeitige komplexe OR-Prozeduren

**DRG B36A****Krankheiten und Störungen des Nervensystems mit intensivmedizinische  
Komplexbehandlung > 1176/1380 Aufwandspunkten**

Mindestens eine Prozedur in Tabelle B36-2

**DRG B36B****Krankheiten und Störungen des Nervensystems mit intensivmedizinische  
Komplexbehandlung > 392/552 Aufwandspunkten mit komplexer OR-Prozedur  
oder intensivmedizinische Komplexbehandlung > 588/1104 Aufwandspunkte oder  
vierzeitig komplexe OR-Prozedur oder bestimmte IntK mit IMCK Aufwandspunkten**Intensivmedizinische Komplexbehandlung > 392 / 552 Aufwandspunkte und Komplexe OR-Prozeduren  
oder mindestens eine Prozedur in Tabelle B36-3 oder Vierzeitige komplexe OR-Prozeduren oder  
mindestens eine Prozedur in Tabelle B36-1 und mindestens eine Prozedur in Tabelle B36-4**DRG B36C****Krankheiten und Störungen des Nervensystems mit intensivmedizinische  
Komplexbehandlung > 392/552 Aufwandspunkten**

Intensivmedizinische Komplexbehandlung &gt; 392 / 552 Aufwandspunkte

**DRG B36D****Krankheiten und Störungen des Nervensystems mit intensivmedizinische  
Komplexbehandlung > 196/360 Aufwandspunkten****Prozedur B36-1**

99.B7.14 †↔ Intensivmedizinische Komplexbehandlung, 361 bis 552 Aufwandspunkte	99.B7.22 †↔ Intensivmedizinische Komplexbehandlung im Kindesalter (Basisprozedur), 393 bis 588 Aufwandspunkte
99.B7.15 †↔ Intensivmedizinische Komplexbehandlung, 553 bis 828 Aufwandspunkte	99.B7.23 †↔ Intensivmedizinische Komplexbehandlung im Kindesalter (Basisprozedur), 589 bis 784 Aufwandspunkte
99.B7.16 †↔ Intensivmedizinische Komplexbehandlung, 829 bis 1104 Aufwandspunkte	99.B7.24 †↔ Intensivmedizinische Komplexbehandlung im Kindesalter (Basisprozedur), 785 bis 980 Aufwandspunkte
99.B7.17 †↔ Intensivmedizinische Komplexbehandlung, 1105 bis 1380 Aufwandspunkte	99.B7.25 †↔ Intensivmedizinische Komplexbehandlung im Kindesalter (Basisprozedur), 981 bis 1176 Aufwandspunkte
99.B7.18 †↔ Intensivmedizinische Komplexbehandlung, 1381 bis 1656 Aufwandspunkte	99.B7.26 †↔ Intensivmedizinische Komplexbehandlung im Kindesalter (Basisprozedur), 1177 bis 1470 Aufwandspunkte
99.B7.1A †↔ Intensivmedizinische Komplexbehandlung, 1657 bis 1932 Aufwandspunkte	99.B7.27 †↔ Intensivmedizinische Komplexbehandlung im Kindesalter (Basisprozedur), 1471 bis 1764 Aufwandspunkte
99.B7.1B †↔ Intensivmedizinische Komplexbehandlung, 1933 bis 2208 Aufwandspunkte	99.B7.28 †↔ Intensivmedizinische Komplexbehandlung im Kindesalter (Basisprozedur), 1765 bis 2058 Aufwandspunkte
99.B7.1C †↔ Intensivmedizinische Komplexbehandlung, 2209 bis 2484 Aufwandspunkte	99.B7.2A †↔ Intensivmedizinische Komplexbehandlung im Kindesalter (Basisprozedur), 2059 bis 2352 Aufwandspunkte
99.B7.1D †↔ Intensivmedizinische Komplexbehandlung, 2485 bis 2760 Aufwandspunkte	99.B7.2B †↔ Intensivmedizinische Komplexbehandlung im Kindesalter (Basisprozedur), 2353 bis 2646 Aufwandspunkte
99.B7.1E †↔ Intensivmedizinische Komplexbehandlung, 2761 bis 3220 Aufwandspunkte	99.B7.2C †↔ Intensivmedizinische Komplexbehandlung im Kindesalter (Basisprozedur), 2647 bis 2940 Aufwandspunkte
99.B7.1F †↔ Intensivmedizinische Komplexbehandlung, 3221 bis 3680 Aufwandspunkte	99.B7.2D †↔ Intensivmedizinische Komplexbehandlung im Kindesalter (Basisprozedur), 2941 bis 3430 Aufwandspunkte
99.B7.1G †↔ Intensivmedizinische Komplexbehandlung, 3681 bis 4600 Aufwandspunkte	99.B7.2E †↔ Intensivmedizinische Komplexbehandlung im Kindesalter (Basisprozedur), 3431 bis 3920 Aufwandspunkte
99.B7.1H †↔ Intensivmedizinische Komplexbehandlung, 4601 bis 5520 Aufwandspunkte	99.B7.2F †↔ Intensivmedizinische Komplexbehandlung im Kindesalter (Basisprozedur), 3921 bis 4410 Aufwandspunkte
99.B7.1I †↔ Intensivmedizinische Komplexbehandlung, 5521 bis 7360 Aufwandspunkte	99.B7.2G †↔ Intensivmedizinische Komplexbehandlung im Kindesalter (Basisprozedur), 4411 bis 4900 Aufwandspunkte
99.B7.1J †↔ Intensivmedizinische Komplexbehandlung, 7361 bis 9200 Aufwandspunkte	
99.B7.1K †↔ Intensivmedizinische Komplexbehandlung, 9201 bis 11040 Aufwandspunkte	
99.B7.1L †↔ Intensivmedizinische Komplexbehandlung, 11041 bis 13800 Aufwandspunkte	
99.B7.1M †↔ Intensivmedizinische Komplexbehandlung, 13801 bis 16560 Aufwandspunkte	
99.B7.1N †↔ Intensivmedizinische Komplexbehandlung, 16561 bis 19320 Aufwandspunkte	
99.B7.1O †↔ Intensivmedizinische Komplexbehandlung, 19321 und mehr Aufwandspunkte	
99.B7.21 †↔ Intensivmedizinische Komplexbehandlung im Kindesalter (Basisprozedur), 197 bis 392 Aufwandspunkte	

- 99.B7.2H †↔ Intensivmedizinische Komplexbehandlung im Kindesalter (Basisprozedur), 4901 bis 5880 Aufwandspunkte
- 99.B7.2I †↔ Intensivmedizinische Komplexbehandlung im Kindesalter (Basisprozedur), 5881 bis 6860 Aufwandspunkte
- 99.B7.2J †↔ Intensivmedizinische Komplexbehandlung im Kindesalter (Basisprozedur), 6861 bis 7840 Aufwandspunkte
- 99.B7.2K †↔ Intensivmedizinische Komplexbehandlung im Kindesalter (Basisprozedur), 7841 bis 9800 Aufwandspunkte
- 99.B7.2L †↔ Intensivmedizinische Komplexbehandlung im Kindesalter (Basisprozedur), 9801 bis 11760 Aufwandspunkte
- 99.B7.2M †↔ Intensivmedizinische Komplexbehandlung im Kindesalter (Basisprozedur), 11761 bis 13720 Aufwandspunkte
- 99.B7.2N †↔ Intensivmedizinische Komplexbehandlung im Kindesalter (Basisprozedur), 13721 bis 16660 Aufwandspunkte
- 99.B7.2O †↔ Intensivmedizinische Komplexbehandlung im Kindesalter (Basisprozedur), 16661 bis 19600 Aufwandspunkte
- 99.B7.2P †↔ Intensivmedizinische Komplexbehandlung im Kindesalter (Basisprozedur), 19601 und mehr Aufwandspunkte
- 99.B7.31 †↔ Intensivmedizinische Komplexbehandlung im Neugeborenenalter (Basisprozedur), 197 bis 392 Aufwandspunkte
- 99.B7.32 †↔ Intensivmedizinische Komplexbehandlung im Neugeborenenalter (Basisprozedur), 393 bis 588 Aufwandspunkte
- 99.B7.33 †↔ Intensivmedizinische Komplexbehandlung im Neugeborenenalter (Basisprozedur), 589 bis 784 Aufwandspunkte
- 99.B7.34 †↔ Intensivmedizinische Komplexbehandlung im Neugeborenenalter (Basisprozedur), 785 bis 980 Aufwandspunkte
- 99.B7.35 †↔ Intensivmedizinische Komplexbehandlung im Neugeborenenalter (Basisprozedur), 981 bis 1176 Aufwandspunkte
- 99.B7.36 †↔ Intensivmedizinische Komplexbehandlung im Neugeborenenalter (Basisprozedur), 1177 bis 1470 Aufwandspunkte
- 99.B7.37 †↔ Intensivmedizinische Komplexbehandlung im Neugeborenenalter (Basisprozedur), 1471 bis 1764 Aufwandspunkte
- 99.B7.38 †↔ Intensivmedizinische Komplexbehandlung im Neugeborenenalter (Basisprozedur), 1765 bis 2058 Aufwandspunkte
- 99.B7.3A †↔ Intensivmedizinische Komplexbehandlung im Neugeborenenalter (Basisprozedur), 2059 bis 2352 Aufwandspunkte
- 99.B7.3B †↔ Intensivmedizinische Komplexbehandlung im Neugeborenenalter (Basisprozedur), 2353 bis 2646 Aufwandspunkte
- 99.B7.3C †↔ Intensivmedizinische Komplexbehandlung im Neugeborenenalter (Basisprozedur), 2647 bis 2940 Aufwandspunkte
- 99.B7.3D †↔ Intensivmedizinische Komplexbehandlung im Neugeborenenalter (Basisprozedur), 2941 bis 3430 Aufwandspunkte
- 99.B7.3E †↔ Intensivmedizinische Komplexbehandlung im Neugeborenenalter (Basisprozedur), 3431 bis 3920 Aufwandspunkte
- 99.B7.3F †↔ Intensivmedizinische Komplexbehandlung im Neugeborenenalter (Basisprozedur), 3921 bis 4410 Aufwandspunkte
- 99.B7.3G †↔ Intensivmedizinische Komplexbehandlung im Neugeborenenalter (Basisprozedur), 4411 bis 4900 Aufwandspunkte
- 99.B7.3H †↔ Intensivmedizinische Komplexbehandlung im Neugeborenenalter (Basisprozedur), 4901 bis 5880 Aufwandspunkte
- 99.B7.3I †↔ Intensivmedizinische Komplexbehandlung im Neugeborenenalter (Basisprozedur), 5881 bis 6860 Aufwandspunkte
- 99.B7.3J †↔ Intensivmedizinische Komplexbehandlung im Neugeborenenalter (Basisprozedur), 6861 bis 7840 Aufwandspunkte
- 99.B7.3K †↔ Intensivmedizinische Komplexbehandlung im Neugeborenenalter (Basisprozedur), 7841 bis 9800 Aufwandspunkte
- 99.B7.3L †↔ Intensivmedizinische Komplexbehandlung im Neugeborenenalter (Basisprozedur), 9801 bis 11760 Aufwandspunkte
- 99.B7.3M †↔ Intensivmedizinische Komplexbehandlung im Neugeborenenalter (Basisprozedur), 11761 bis 13720 Aufwandspunkte
- 99.B7.3N †↔ Intensivmedizinische Komplexbehandlung im Neugeborenenalter (Basisprozedur), 13721 bis 16660 Aufwandspunkte
- 99.B7.3O †↔ Intensivmedizinische Komplexbehandlung im Neugeborenenalter (Basisprozedur), 16661 bis 19600 Aufwandspunkte
- 99.B7.3P †↔ Intensivmedizinische Komplexbehandlung im Neugeborenenalter (Basisprozedur), 19601 und mehr Aufwandspunkte

### Prozedur B36-2

- 99.B7.18 †↔ Intensivmedizinische Komplexbehandlung, 1381 bis 1656 Aufwandspunkte
- 99.B7.1A †↔ Intensivmedizinische Komplexbehandlung, 1657 bis 1932 Aufwandspunkte
- 99.B7.1B †↔ Intensivmedizinische Komplexbehandlung, 1933 bis 2208 Aufwandspunkte
- 99.B7.1C †↔ Intensivmedizinische Komplexbehandlung, 2209 bis 2484 Aufwandspunkte
- 99.B7.1D †↔ Intensivmedizinische Komplexbehandlung, 2485 bis 2760 Aufwandspunkte
- 99.B7.1E †↔ Intensivmedizinische Komplexbehandlung, 2761 bis 3220 Aufwandspunkte
- 99.B7.1F †↔ Intensivmedizinische Komplexbehandlung, 3221 bis 3680 Aufwandspunkte
- 99.B7.1G †↔ Intensivmedizinische Komplexbehandlung, 3681 bis 4600 Aufwandspunkte
- 99.B7.1H †↔ Intensivmedizinische Komplexbehandlung, 4601 bis 5520 Aufwandspunkte
- 99.B7.1I †↔ Intensivmedizinische Komplexbehandlung, 5521 bis 7360 Aufwandspunkte
- 99.B7.1J †↔ Intensivmedizinische Komplexbehandlung, 7361 bis 9200 Aufwandspunkte
- 99.B7.1K †↔ Intensivmedizinische Komplexbehandlung, 9201 bis 11040 Aufwandspunkte
- 99.B7.1L †↔ Intensivmedizinische Komplexbehandlung, 11041 bis 13800 Aufwandspunkte
- 99.B7.1M †↔ Intensivmedizinische Komplexbehandlung, 13801 bis 16560 Aufwandspunkte
- 99.B7.1N †↔ Intensivmedizinische Komplexbehandlung, 16561 bis 19320 Aufwandspunkte
- 99.B7.1O †↔ Intensivmedizinische Komplexbehandlung, 19321 und mehr Aufwandspunkte

- 99.B7.26 †↔ Intensivmedizinische Komplexbehandlung im Kindesalter (Basisprozedur), 1177 bis 1470 Aufwandspunkte
- 99.B7.27 †↔ Intensivmedizinische Komplexbehandlung im Kindesalter (Basisprozedur), 1471 bis 1764 Aufwandspunkte
- 99.B7.28 †↔ Intensivmedizinische Komplexbehandlung im Kindesalter (Basisprozedur), 1765 bis 2058 Aufwandspunkte
- 99.B7.2A †↔ Intensivmedizinische Komplexbehandlung im Kindesalter (Basisprozedur), 2059 bis 2352 Aufwandspunkte
- 99.B7.2B †↔ Intensivmedizinische Komplexbehandlung im Kindesalter (Basisprozedur), 2353 bis 2646 Aufwandspunkte
- 99.B7.2C †↔ Intensivmedizinische Komplexbehandlung im Kindesalter (Basisprozedur), 2647 bis 2940 Aufwandspunkte
- 99.B7.2D †↔ Intensivmedizinische Komplexbehandlung im Kindesalter (Basisprozedur), 2941 bis 3430 Aufwandspunkte
- 99.B7.2E †↔ Intensivmedizinische Komplexbehandlung im Kindesalter (Basisprozedur), 3431 bis 3920 Aufwandspunkte
- 99.B7.2F †↔ Intensivmedizinische Komplexbehandlung im Kindesalter (Basisprozedur), 3921 bis 4410 Aufwandspunkte
- 99.B7.2G †↔ Intensivmedizinische Komplexbehandlung im Kindesalter (Basisprozedur), 4411 bis 4900 Aufwandspunkte
- 99.B7.2H †↔ Intensivmedizinische Komplexbehandlung im Kindesalter (Basisprozedur), 4901 bis 5880 Aufwandspunkte
- 99.B7.2I †↔ Intensivmedizinische Komplexbehandlung im Kindesalter (Basisprozedur), 5881 bis 6860 Aufwandspunkte
- 99.B7.2J †↔ Intensivmedizinische Komplexbehandlung im Kindesalter (Basisprozedur), 6861 bis 7840 Aufwandspunkte
- 99.B7.2K †↔ Intensivmedizinische Komplexbehandlung im Kindesalter (Basisprozedur), 7841 bis 9800 Aufwandspunkte
- 99.B7.2L †↔ Intensivmedizinische Komplexbehandlung im Kindesalter (Basisprozedur), 9801 bis 11760 Aufwandspunkte
- 99.B7.2M †↔ Intensivmedizinische Komplexbehandlung im Kindesalter (Basisprozedur), 11761 bis 13720 Aufwandspunkte
- 99.B7.2N †↔ Intensivmedizinische Komplexbehandlung im Kindesalter (Basisprozedur), 13721 bis 16660 Aufwandspunkte
- 99.B7.2O †↔ Intensivmedizinische Komplexbehandlung im Kindesalter (Basisprozedur), 16661 bis 19600 Aufwandspunkte
- 99.B7.2P †↔ Intensivmedizinische Komplexbehandlung im Kindesalter (Basisprozedur), 19601 und mehr Aufwandspunkte
- 99.B7.36 †↔ Intensivmedizinische Komplexbehandlung im Neugeborenenalter (Basisprozedur), 1177 bis 1470 Aufwandspunkte
- 99.B7.37 †↔ Intensivmedizinische Komplexbehandlung im Neugeborenenalter (Basisprozedur), 1471 bis 1764 Aufwandspunkte
- 99.B7.38 †↔ Intensivmedizinische Komplexbehandlung im Neugeborenenalter (Basisprozedur), 1765 bis 2058 Aufwandspunkte
- 99.B7.3A †↔ Intensivmedizinische Komplexbehandlung im Neugeborenenalter (Basisprozedur), 2059 bis 2352 Aufwandspunkte
- 99.B7.3B †↔ Intensivmedizinische Komplexbehandlung im Neugeborenenalter (Basisprozedur), 2353 bis 2646 Aufwandspunkte
- 99.B7.3C †↔ Intensivmedizinische Komplexbehandlung im Neugeborenenalter (Basisprozedur), 2647 bis 2940 Aufwandspunkte
- 99.B7.3D †↔ Intensivmedizinische Komplexbehandlung im Neugeborenenalter (Basisprozedur), 2941 bis 3430 Aufwandspunkte
- 99.B7.3E †↔ Intensivmedizinische Komplexbehandlung im Neugeborenenalter (Basisprozedur), 3431 bis 3920 Aufwandspunkte
- 99.B7.3F †↔ Intensivmedizinische Komplexbehandlung im Neugeborenenalter (Basisprozedur), 3921 bis 4410 Aufwandspunkte
- 99.B7.3G †↔ Intensivmedizinische Komplexbehandlung im Neugeborenenalter (Basisprozedur), 4411 bis 4900 Aufwandspunkte
- 99.B7.3H †↔ Intensivmedizinische Komplexbehandlung im Neugeborenenalter (Basisprozedur), 4901 bis 5880 Aufwandspunkte
- 99.B7.3I †↔ Intensivmedizinische Komplexbehandlung im Neugeborenenalter (Basisprozedur), 5881 bis 6860 Aufwandspunkte
- 99.B7.3J †↔ Intensivmedizinische Komplexbehandlung im Neugeborenenalter (Basisprozedur), 6861 bis 7840 Aufwandspunkte
- 99.B7.3K †↔ Intensivmedizinische Komplexbehandlung im Neugeborenenalter (Basisprozedur), 7841 bis 9800 Aufwandspunkte
- 99.B7.3L †↔ Intensivmedizinische Komplexbehandlung im Neugeborenenalter (Basisprozedur), 9801 bis 11760 Aufwandspunkte
- 99.B7.3M †↔ Intensivmedizinische Komplexbehandlung im Neugeborenenalter (Basisprozedur), 11761 bis 13720 Aufwandspunkte
- 99.B7.3N †↔ Intensivmedizinische Komplexbehandlung im Neugeborenenalter (Basisprozedur), 13721 bis 16660 Aufwandspunkte
- 99.B7.3O †↔ Intensivmedizinische Komplexbehandlung im Neugeborenenalter (Basisprozedur), 16661 bis 19600 Aufwandspunkte
- 99.B7.3P †↔ Intensivmedizinische Komplexbehandlung im Neugeborenenalter (Basisprozedur), 19601 und mehr Aufwandspunkte

### Prozedur B36-3

- 99.B7.17 †↔ Intensivmedizinische Komplexbehandlung, 1105 bis 1380 Aufwandspunkte
- 99.B7.18 †↔ Intensivmedizinische Komplexbehandlung, 1381 bis 1656 Aufwandspunkte
- 99.B7.1A †↔ Intensivmedizinische Komplexbehandlung, 1657 bis 1932 Aufwandspunkte
- 99.B7.1B †↔ Intensivmedizinische Komplexbehandlung, 1933 bis 2208 Aufwandspunkte
- 99.B7.1C †↔ Intensivmedizinische Komplexbehandlung, 2209 bis 2484 Aufwandspunkte
- 99.B7.1D †↔ Intensivmedizinische Komplexbehandlung, 2485 bis 2760 Aufwandspunkte
- 99.B7.1E †↔ Intensivmedizinische Komplexbehandlung, 2761 bis 3220 Aufwandspunkte
- 99.B7.1F †↔ Intensivmedizinische Komplexbehandlung, 3221 bis 3680 Aufwandspunkte
- 99.B7.1G †↔ Intensivmedizinische Komplexbehandlung, 3681 bis 4600 Aufwandspunkte
- 99.B7.1H †↔ Intensivmedizinische Komplexbehandlung, 4601 bis 5520 Aufwandspunkte

99.B7.1I †↔ Intensivmedizinische Komplexbehandlung, 5521 bis 7360 Aufwandspunkte	99.B7.2N †↔ Intensivmedizinische Komplexbehandlung im Kindesalter (Basisprozedur), 13721 bis 16660 Aufwandspunkte
99.B7.1J †↔ Intensivmedizinische Komplexbehandlung, 7361 bis 9200 Aufwandspunkte	99.B7.2O †↔ Intensivmedizinische Komplexbehandlung im Kindesalter (Basisprozedur), 16661 bis 19600 Aufwandspunkte
99.B7.1K †↔ Intensivmedizinische Komplexbehandlung, 9201 bis 11040 Aufwandspunkte	99.B7.2P †↔ Intensivmedizinische Komplexbehandlung im Kindesalter (Basisprozedur), 19601 und mehr Aufwandspunkte
99.B7.1L †↔ Intensivmedizinische Komplexbehandlung, 11041 bis 13800 Aufwandspunkte	99.B7.33 †↔ Intensivmedizinische Komplexbehandlung im Neugeborenenalter (Basisprozedur), 589 bis 784 Aufwandspunkte
99.B7.1M †↔ Intensivmedizinische Komplexbehandlung, 13801 bis 16560 Aufwandspunkte	99.B7.34 †↔ Intensivmedizinische Komplexbehandlung im Neugeborenenalter (Basisprozedur), 785 bis 980 Aufwandspunkte
99.B7.1N †↔ Intensivmedizinische Komplexbehandlung, 16561 bis 19320 Aufwandspunkte	99.B7.35 †↔ Intensivmedizinische Komplexbehandlung im Neugeborenenalter (Basisprozedur), 981 bis 1176 Aufwandspunkte
99.B7.1O †↔ Intensivmedizinische Komplexbehandlung, 19321 und mehr Aufwandspunkte	99.B7.36 †↔ Intensivmedizinische Komplexbehandlung im Neugeborenenalter (Basisprozedur), 1177 bis 1470 Aufwandspunkte
99.B7.23 †↔ Intensivmedizinische Komplexbehandlung im Kindesalter (Basisprozedur), 589 bis 784 Aufwandspunkte	99.B7.37 †↔ Intensivmedizinische Komplexbehandlung im Neugeborenenalter (Basisprozedur), 1471 bis 1764 Aufwandspunkte
99.B7.24 †↔ Intensivmedizinische Komplexbehandlung im Kindesalter (Basisprozedur), 785 bis 980 Aufwandspunkte	99.B7.38 †↔ Intensivmedizinische Komplexbehandlung im Neugeborenenalter (Basisprozedur), 1765 bis 2058 Aufwandspunkte
99.B7.25 †↔ Intensivmedizinische Komplexbehandlung im Kindesalter (Basisprozedur), 981 bis 1176 Aufwandspunkte	99.B7.3A †↔ Intensivmedizinische Komplexbehandlung im Neugeborenenalter (Basisprozedur), 2059 bis 2352 Aufwandspunkte
99.B7.26 †↔ Intensivmedizinische Komplexbehandlung im Kindesalter (Basisprozedur), 1177 bis 1470 Aufwandspunkte	99.B7.3B †↔ Intensivmedizinische Komplexbehandlung im Neugeborenenalter (Basisprozedur), 2353 bis 2646 Aufwandspunkte
99.B7.27 †↔ Intensivmedizinische Komplexbehandlung im Kindesalter (Basisprozedur), 1471 bis 1764 Aufwandspunkte	99.B7.3C †↔ Intensivmedizinische Komplexbehandlung im Neugeborenenalter (Basisprozedur), 2647 bis 2940 Aufwandspunkte
99.B7.28 †↔ Intensivmedizinische Komplexbehandlung im Kindesalter (Basisprozedur), 1765 bis 2058 Aufwandspunkte	99.B7.3D †↔ Intensivmedizinische Komplexbehandlung im Neugeborenenalter (Basisprozedur), 2941 bis 3430 Aufwandspunkte
99.B7.2A †↔ Intensivmedizinische Komplexbehandlung im Kindesalter (Basisprozedur), 2059 bis 2352 Aufwandspunkte	99.B7.3E †↔ Intensivmedizinische Komplexbehandlung im Neugeborenenalter (Basisprozedur), 3431 bis 3920 Aufwandspunkte
99.B7.2B †↔ Intensivmedizinische Komplexbehandlung im Kindesalter (Basisprozedur), 2353 bis 2646 Aufwandspunkte	99.B7.3F †↔ Intensivmedizinische Komplexbehandlung im Neugeborenenalter (Basisprozedur), 3921 bis 4410 Aufwandspunkte
99.B7.2C †↔ Intensivmedizinische Komplexbehandlung im Kindesalter (Basisprozedur), 2647 bis 2940 Aufwandspunkte	99.B7.3G †↔ Intensivmedizinische Komplexbehandlung im Neugeborenenalter (Basisprozedur), 4411 bis 4900 Aufwandspunkte
99.B7.2D †↔ Intensivmedizinische Komplexbehandlung im Kindesalter (Basisprozedur), 2941 bis 3430 Aufwandspunkte	99.B7.3H †↔ Intensivmedizinische Komplexbehandlung im Neugeborenenalter (Basisprozedur), 4901 bis 5880 Aufwandspunkte
99.B7.2E †↔ Intensivmedizinische Komplexbehandlung im Kindesalter (Basisprozedur), 3431 bis 3920 Aufwandspunkte	99.B7.3I †↔ Intensivmedizinische Komplexbehandlung im Neugeborenenalter (Basisprozedur), 5881 bis 6860 Aufwandspunkte
99.B7.2F †↔ Intensivmedizinische Komplexbehandlung im Kindesalter (Basisprozedur), 3921 bis 4410 Aufwandspunkte	99.B7.3J †↔ Intensivmedizinische Komplexbehandlung im Neugeborenenalter (Basisprozedur), 6861 bis 7840 Aufwandspunkte
99.B7.2G †↔ Intensivmedizinische Komplexbehandlung im Kindesalter (Basisprozedur), 4411 bis 4900 Aufwandspunkte	99.B7.3K †↔ Intensivmedizinische Komplexbehandlung im Neugeborenenalter (Basisprozedur), 7841 bis 9800 Aufwandspunkte
99.B7.2H †↔ Intensivmedizinische Komplexbehandlung im Kindesalter (Basisprozedur), 4901 bis 5880 Aufwandspunkte	99.B7.3L †↔ Intensivmedizinische Komplexbehandlung im Neugeborenenalter (Basisprozedur), 9801 bis 11760 Aufwandspunkte
99.B7.2I †↔ Intensivmedizinische Komplexbehandlung im Kindesalter (Basisprozedur), 5881 bis 6860 Aufwandspunkte	99.B7.3M †↔ Intensivmedizinische Komplexbehandlung im Neugeborenenalter (Basisprozedur), 11761 bis 13720 Aufwandspunkte
99.B7.2J †↔ Intensivmedizinische Komplexbehandlung im Kindesalter (Basisprozedur), 6861 bis 7840 Aufwandspunkte	99.B7.3N †↔ Intensivmedizinische Komplexbehandlung im Neugeborenenalter (Basisprozedur), 13721 bis 16660 Aufwandspunkte
99.B7.2K †↔ Intensivmedizinische Komplexbehandlung im Kindesalter (Basisprozedur), 7841 bis 9800 Aufwandspunkte	
99.B7.2L †↔ Intensivmedizinische Komplexbehandlung im Kindesalter (Basisprozedur), 9801 bis 11760 Aufwandspunkte	
99.B7.2M †↔ Intensivmedizinische Komplexbehandlung im Kindesalter (Basisprozedur), 11761 bis 13720 Aufwandspunkte	



99.B7.30 †↔ Intensivmedizinische Komplexbehandlung im Neugeborenenalter (Basisprozedur), 16661 bis 19600 Aufwandspunkte

99.B7.3P †↔ Intensivmedizinische Komplexbehandlung im Neugeborenenalter (Basisprozedur), 19601 und mehr Aufwandspunkte

### Prozedur B36-4

99.B8.16 †↔ IMC-Komplexbehandlung des Erwachsenen, 829 bis 1104 Aufwandspunkte

99.B8.2G †↔ IMC-Komplexbehandlung im Kindesalter, 4411 bis 4900 Aufwandspunkte

99.B8.17 †↔ IMC-Komplexbehandlung des Erwachsenen, 1105 bis 1380 Aufwandspunkte

99.B8.2H †↔ IMC-Komplexbehandlung im Kindesalter, 4901 bis 5880 Aufwandspunkte

99.B8.18 †↔ IMC-Komplexbehandlung des Erwachsenen, 1381 bis 1656 Aufwandspunkte

99.B8.2I †↔ IMC-Komplexbehandlung im Kindesalter, 5881 bis 6860 Aufwandspunkte

99.B8.1A †↔ IMC-Komplexbehandlung des Erwachsenen, 1657 bis 1932 Aufwandspunkte

99.B8.2J †↔ IMC-Komplexbehandlung im Kindesalter, 6861 bis 7840 Aufwandspunkte

99.B8.1B †↔ IMC-Komplexbehandlung des Erwachsenen, 1933 bis 2208 Aufwandspunkte

99.B8.2K †↔ IMC-Komplexbehandlung im Kindesalter, 7841 bis 9800 Aufwandspunkte

99.B8.1C †↔ IMC-Komplexbehandlung des Erwachsenen, 2209 bis 2484 Aufwandspunkte

99.B8.2L †↔ IMC-Komplexbehandlung im Kindesalter, 9801 bis 11760 Aufwandspunkte

99.B8.1D †↔ IMC-Komplexbehandlung des Erwachsenen, 2485 bis 2760 Aufwandspunkte

99.B8.2M †↔ IMC-Komplexbehandlung im Kindesalter, 11761 bis 13720 Aufwandspunkte

99.B8.1E †↔ IMC-Komplexbehandlung des Erwachsenen, 2761 bis 3220 Aufwandspunkte

99.B8.2N †↔ IMC-Komplexbehandlung im Kindesalter, 13721 bis 16660 Aufwandspunkte

99.B8.1F †↔ IMC-Komplexbehandlung des Erwachsenen, 3221 bis 3680 Aufwandspunkte

99.B8.2O †↔ IMC-Komplexbehandlung im Kindesalter, 16661 bis 19600 Aufwandspunkte

99.B8.1G †↔ IMC-Komplexbehandlung des Erwachsenen, 3681 bis 4600 Aufwandspunkte

99.B8.2P †↔ IMC-Komplexbehandlung im Kindesalter, 19601 und mehr Aufwandspunkte

99.B8.1H †↔ IMC-Komplexbehandlung des Erwachsenen, 4601 bis 5520 Aufwandspunkte

99.B8.31 †↔ IMC-Komplexbehandlung im Neugeborenenalter, 197 bis 392 Aufwandspunkte

99.B8.1I †↔ IMC-Komplexbehandlung des Erwachsenen, 5521 bis 7360 Aufwandspunkte

99.B8.32 †↔ IMC-Komplexbehandlung im Neugeborenenalter, 393 bis 588 Aufwandspunkte

99.B8.1J †↔ IMC-Komplexbehandlung des Erwachsenen, 7361 bis 9200 Aufwandspunkte

99.B8.33 †↔ IMC-Komplexbehandlung im Neugeborenenalter, 589 bis 784 Aufwandspunkte

99.B8.1K †↔ IMC-Komplexbehandlung des Erwachsenen, 9201 bis 11040 Aufwandspunkte

99.B8.34 †↔ IMC-Komplexbehandlung im Neugeborenenalter, 785 bis 980 Aufwandspunkte

99.B8.1L †↔ IMC-Komplexbehandlung des Erwachsenen, 11041 bis 13800 Aufwandspunkte

99.B8.35 †↔ IMC-Komplexbehandlung im Neugeborenenalter, 981 bis 1176 Aufwandspunkte

99.B8.1M †↔ IMC-Komplexbehandlung des Erwachsenen, 13801 bis 16560 Aufwandspunkte

99.B8.36 †↔ IMC-Komplexbehandlung im Neugeborenenalter, 1177 bis 1470 Aufwandspunkte

99.B8.1N †↔ IMC-Komplexbehandlung des Erwachsenen, 16561 bis 19320 Aufwandspunkte

99.B8.37 †↔ IMC-Komplexbehandlung im Neugeborenenalter, 1471 bis 1764 Aufwandspunkte

99.B8.1O †↔ IMC-Komplexbehandlung des Erwachsenen, 19321 und mehr Aufwandspunkte

99.B8.38 †↔ IMC-Komplexbehandlung im Neugeborenenalter, 1765 bis 2058 Aufwandspunkte

99.B8.21 †↔ IMC-Komplexbehandlung im Kindesalter, 197 bis 392 Aufwandspunkte

99.B8.3A †↔ IMC-Komplexbehandlung im Neugeborenenalter, 2059 bis 2352 Aufwandspunkte

99.B8.22 †↔ IMC-Komplexbehandlung im Kindesalter, 393 bis 588 Aufwandspunkte

99.B8.3B †↔ IMC-Komplexbehandlung im Neugeborenenalter, 2353 bis 2646 Aufwandspunkte

99.B8.23 †↔ IMC-Komplexbehandlung im Kindesalter, 589 bis 784 Aufwandspunkte

99.B8.3C †↔ IMC-Komplexbehandlung im Neugeborenenalter, 2647 bis 2940 Aufwandspunkte

99.B8.24 †↔ IMC-Komplexbehandlung im Kindesalter, 785 bis 980 Aufwandspunkte

99.B8.3D †↔ IMC-Komplexbehandlung im Neugeborenenalter, 2941 bis 3430 Aufwandspunkte

99.B8.25 †↔ IMC-Komplexbehandlung im Kindesalter, 981 bis 1176 Aufwandspunkte

99.B8.3E †↔ IMC-Komplexbehandlung im Neugeborenenalter, 3431 bis 3920 Aufwandspunkte

99.B8.26 †↔ IMC-Komplexbehandlung im Kindesalter, 1177 bis 1470 Aufwandspunkte

99.B8.3F †↔ IMC-Komplexbehandlung im Neugeborenenalter, 3921 bis 4410 Aufwandspunkte

99.B8.27 †↔ IMC-Komplexbehandlung im Kindesalter, 1471 bis 1764 Aufwandspunkte

99.B8.3G †↔ IMC-Komplexbehandlung im Neugeborenenalter, 4411 bis 4900 Aufwandspunkte

99.B8.28 †↔ IMC-Komplexbehandlung im Kindesalter, 1765 bis 2058 Aufwandspunkte

99.B8.3H †↔ IMC-Komplexbehandlung im Neugeborenenalter, 4901 bis 5880 Aufwandspunkte

99.B8.2A †↔ IMC-Komplexbehandlung im Kindesalter, 2059 bis 2352 Aufwandspunkte

99.B8.3I †↔ IMC-Komplexbehandlung im Neugeborenenalter, 5881 bis 6860 Aufwandspunkte

99.B8.2B †↔ IMC-Komplexbehandlung im Kindesalter, 2353 bis 2646 Aufwandspunkte

99.B8.3J †↔ IMC-Komplexbehandlung im Neugeborenenalter, 6861 bis 7840 Aufwandspunkte

99.B8.2C †↔ IMC-Komplexbehandlung im Kindesalter, 2647 bis 2940 Aufwandspunkte

99.B8.3K †↔ IMC-Komplexbehandlung im Neugeborenenalter, 7841 bis 9800 Aufwandspunkte

99.B8.2D †↔ IMC-Komplexbehandlung im Kindesalter, 2941 bis 3430 Aufwandspunkte

99.B8.3L †↔ IMC-Komplexbehandlung im Neugeborenenalter, 9801 bis 11760 Aufwandspunkte

99.B8.2E †↔ IMC-Komplexbehandlung im Kindesalter, 3431 bis 3920 Aufwandspunkte

99.B8.3M †↔ IMC-Komplexbehandlung im Neugeborenenalter, 11761 bis 13720 Aufwandspunkte

99.B8.2F †↔ IMC-Komplexbehandlung im Kindesalter, 3921 bis 4410 Aufwandspunkte

99.B8.3N †↔ IMC-Komplexbehandlung im Neugeborenenalter, 13721 bis 16660 Aufwandspunkte

99.B8.30 ‡↔ IMC-Komplexbehandlung im Neugeborenenalter, 16661 bis 19600 Aufwandspunkte

99.B8.3P ‡↔ IMC-Komplexbehandlung im Neugeborenenalter, 19601 und mehr Aufwandspunkte

### ADRG B39

## Neurologische Komplexbehandlung des akuten Schlaganfalls mit operativem Eingriff

Prozedur in Tabelle B39-1 und OR-Prozedur

### DRG B39A

## Neurologische Komplexbehandlung des akuten Schlaganfalls von mehr als 72 Stunden mit operativem Eingriff und äusserst schweren CC

Prozedur in Tabelle B39-2 und PCCL > 3

### DRG B39B

## Neurologische Komplexbehandlung des akuten Schlaganfalls von mehr als 72 Stunden mit bestimmter OR-Prozedur oder intensivmedizinischer Komplexbehandlung > 119 Aufwandspunkte

Prozedur in Tabelle B39-2 und Bestimmte OR-Prozeduren oder Prozedur in Tabelle B39-3

### DRG B39C

## Neurologische Komplexbehandlung des akuten Schlaganfalls mit operativem Eingriff

### Prozedur B39-1

99.BA.13 ‡↔ Neurologische Komplexbehandlung des akuten Hirnschlags in Stroke Center (SC), mindestens 24 Stunden bis 48 Stunden

99.BA.14 ‡↔ Neurologische Komplexbehandlung des akuten Hirnschlags in Stroke Center (SC), von mehr als 48 Stunden bis 72 Stunden

99.BA.15 ‡↔ Neurologische Komplexbehandlung des akuten Hirnschlags in Stroke Center (SC), von mehr als 72 Stunden

99.BA.23 ‡↔ Neurologische Komplexbehandlung des akuten Hirnschlags in einer Stroke Unit (SU), mindestens 24 Stunden bis 48 Stunden

99.BA.24 ‡↔ Neurologische Komplexbehandlung des akuten Hirnschlags in einer Stroke Unit (SU), von mehr als 48 Stunden bis 72 Stunden

99.BA.25 ‡↔ Neurologische Komplexbehandlung des akuten Hirnschlags in einer Stroke Unit (SU), von mehr als 72 Stunden

99.BA.31 ‡↔ Komplexbehandlung des akuten Hirnschlags im neurologischen Telekonsildienst, mindestens 24 Stunden bis 72 Stunden

99.BA.32 ‡↔ Komplexbehandlung des akuten Hirnschlags im neurologischen Telekonsildienst, von mehr als 72 Stunden

### Prozedur B39-2

99.BA.15 ‡↔ Neurologische Komplexbehandlung des akuten Hirnschlags in Stroke Center (SC), von mehr als 72 Stunden

99.BA.25 ‡↔ Neurologische Komplexbehandlung des akuten Hirnschlags in einer Stroke Unit (SU), von mehr als 72 Stunden

99.BA.32 ‡↔ Komplexbehandlung des akuten Hirnschlags im neurologischen Telekonsildienst, von mehr als 72 Stunden

### Prozedur B39-3

99.B7.12 ‡↔ Intensivmedizinische Komplexbehandlung, 120 bis 184 Aufwandspunkte

99.B7.13 ‡↔ Intensivmedizinische Komplexbehandlung, 185 bis 360 Aufwandspunkte

99.B7.14 ‡↔ Intensivmedizinische Komplexbehandlung, 361 bis 552 Aufwandspunkte

99.B7.15 ‡↔ Intensivmedizinische Komplexbehandlung, 553 bis 828 Aufwandspunkte

99.B7.16 ‡↔ Intensivmedizinische Komplexbehandlung, 829 bis 1104 Aufwandspunkte

99.B7.17 ‡↔ Intensivmedizinische Komplexbehandlung, 1105 bis 1380 Aufwandspunkte

99.B7.18 ‡↔ Intensivmedizinische Komplexbehandlung, 1381 bis 1656 Aufwandspunkte

99.B7.1A ‡↔ Intensivmedizinische Komplexbehandlung, 1657 bis 1932 Aufwandspunkte

99.B7.1B ‡↔ Intensivmedizinische Komplexbehandlung, 1933 bis 2208 Aufwandspunkte

99.B7.1C ‡↔ Intensivmedizinische Komplexbehandlung, 2209 bis 2484 Aufwandspunkte

99.B7.1D ‡↔ Intensivmedizinische Komplexbehandlung, 2485 bis 2760 Aufwandspunkte

99.B7.1E ‡↔ Intensivmedizinische Komplexbehandlung, 2761 bis 3220 Aufwandspunkte

99.B7.1F ‡↔ Intensivmedizinische Komplexbehandlung, 3221 bis 3680 Aufwandspunkte

99.B7.1G ‡↔ Intensivmedizinische Komplexbehandlung, 3681 bis 4600 Aufwandspunkte

99.B7.1H ‡↔ Intensivmedizinische Komplexbehandlung, 4601 bis 5520 Aufwandspunkte

99.B7.1I ‡↔ Intensivmedizinische Komplexbehandlung, 5521 bis 7360 Aufwandspunkte

99.B7.1J ‡↔ Intensivmedizinische Komplexbehandlung, 7361 bis 9200 Aufwandspunkte

99.B7.1K ‡↔ Intensivmedizinische Komplexbehandlung, 9201 bis 11040 Aufwandspunkte

99.B7.1L ‡↔ Intensivmedizinische Komplexbehandlung, 11041 bis 13800 Aufwandspunkte

99.B7.1M ‡↔ Intensivmedizinische Komplexbehandlung, 13801 bis 16560 Aufwandspunkte

99.B7.1N ⇆ Intensivmedizinische Komplexbehandlung, 16561 bis 19320 Aufwandspunkte

99.B7.1O ⇆ Intensivmedizinische Komplexbehandlung, 19321 und mehr Aufwandspunkte

**ADRG B60****Paraplegie/Tetraplegie**

Hauptdiagnose in Tabelle B60-1

**DRG B60A****Paraplegie/Tetraplegie mit medizinischer Prozedur und mehr als ein Belegungstag**

Prozedur in Tabelle B60-2 und Verweildauer > 1 Tag

**DRG B60B****Paraplegie/Tetraplegie****Diagnose B60-1**

G04.1	Humane T-Zell-lymphotrope Virus-assoziierte Myelopathie	G82.30	Schlaffe Tetraparese und Tetraplegie: Akute komplette Querschnittlähmung nichttraumatischer Genese
G82.00	Schlaffe Paraparese und Paraplegie: Akute komplette Querschnittlähmung nichttraumatischer Genese	G82.31	Schlaffe Tetraparese und Tetraplegie: Akute inkomplette Querschnittlähmung nichttraumatischer Genese
G82.00	Schlaffe Paraparese und Paraplegie: Akute komplette Querschnittlähmung nichttraumatischer Genese	G82.31	Schlaffe Tetraparese und Tetraplegie: Akute inkomplette Querschnittlähmung nichttraumatischer Genese
G82.01	Schlaffe Paraparese und Paraplegie: Akute inkomplette Querschnittlähmung nichttraumatischer Genese	G82.32	Schlaffe Tetraparese und Tetraplegie: Chronische komplette Querschnittlähmung
G82.01	Schlaffe Paraparese und Paraplegie: Akute inkomplette Querschnittlähmung nichttraumatischer Genese	G82.33	Schlaffe Tetraparese und Tetraplegie: Chronische inkomplette Querschnittlähmung
G82.02	Schlaffe Paraparese und Paraplegie: Chronische komplette Querschnittlähmung	G82.40	Spastische Tetraparese und Tetraplegie: Akute komplette Querschnittlähmung nichttraumatischer Genese
G82.03	Schlaffe Paraparese und Paraplegie: Chronische inkomplette Querschnittlähmung	G82.40	Spastische Tetraparese und Tetraplegie: Akute komplette Querschnittlähmung nichttraumatischer Genese
G82.10	Spastische Paraparese und Paraplegie: Akute komplette Querschnittlähmung nichttraumatischer Genese	G82.41	Spastische Tetraparese und Tetraplegie: Akute inkomplette Querschnittlähmung nichttraumatischer Genese
G82.10	Spastische Paraparese und Paraplegie: Akute komplette Querschnittlähmung nichttraumatischer Genese	G82.41	Spastische Tetraparese und Tetraplegie: Akute inkomplette Querschnittlähmung nichttraumatischer Genese
G82.11	Spastische Paraparese und Paraplegie: Akute inkomplette Querschnittlähmung nichttraumatischer Genese	G82.42	Spastische Tetraparese und Tetraplegie: Chronische komplette Querschnittlähmung
G82.11	Spastische Paraparese und Paraplegie: Akute inkomplette Querschnittlähmung nichttraumatischer Genese	G82.43	Spastische Tetraparese und Tetraplegie: Chronische inkomplette Querschnittlähmung
G82.12	Spastische Paraparese und Paraplegie: Chronische komplette Querschnittlähmung	G82.50	Tetraparese und Tetraplegie, nicht näher bezeichnet: Akute komplette Querschnittlähmung nichttraumatischer Genese
G82.13	Spastische Paraparese und Paraplegie: Chronische inkomplette Querschnittlähmung	G82.50	Tetraparese und Tetraplegie, nicht näher bezeichnet: Akute komplette Querschnittlähmung nichttraumatischer Genese
G82.20	Paraparese und Paraplegie, nicht näher bezeichnet: Akute komplette Querschnittlähmung nichttraumatischer Genese	G82.51	Tetraparese und Tetraplegie, nicht näher bezeichnet: Akute inkomplette Querschnittlähmung nichttraumatischer Genese
G82.20	Paraparese und Paraplegie, nicht näher bezeichnet: Akute komplette Querschnittlähmung nichttraumatischer Genese	G82.51	Tetraparese und Tetraplegie, nicht näher bezeichnet: Akute inkomplette Querschnittlähmung nichttraumatischer Genese
G82.21	Paraparese und Paraplegie, nicht näher bezeichnet: Akute inkomplette Querschnittlähmung nichttraumatischer Genese	G82.52	Tetraparese und Tetraplegie, nicht näher bezeichnet: Chronische komplette Querschnittlähmung
G82.21	Paraparese und Paraplegie, nicht näher bezeichnet: Akute inkomplette Querschnittlähmung nichttraumatischer Genese	G82.53	Tetraparese und Tetraplegie, nicht näher bezeichnet: Chronische inkomplette Querschnittlähmung
G82.22	Paraparese und Paraplegie, nicht näher bezeichnet: Chronische komplette Querschnittlähmung	G83.5	Locked-in-Syndrom
G82.23	Paraparese und Paraplegie, nicht näher bezeichnet: Chronische inkomplette Querschnittlähmung	G93.80	Apallisches Syndrom
G82.30	Schlaffe Tetraparese und Tetraplegie: Akute komplette Querschnittlähmung nichttraumatischer Genese	G95.82	Harnblasenfunktionsstörung durch spinalen Schock
		G95.83	Spinale Spastik der quergestreiften Muskulatur
		G95.84	Detrusor-Sphinkter-Dyssynergie bei Schädigungen des Rückenmarkes
		G95.85	Deafferentierungsschmerz bei Schädigungen des Rückenmarkes

P11.50	Geburtsverletzung der Wirbelsäule und des Rückenmarkes: Mit akuter Querschnittlähmung	S24.12	Inkomplette Querschnittverletzung des thorakalen Rückenmarkes
P11.50	Geburtsverletzung der Wirbelsäule und des Rückenmarkes: Mit akuter Querschnittlähmung	S34.0	Kontusion und Ödem des lumbalen Rückenmarkes [Conus medullaris]
P11.51	Geburtsverletzung der Wirbelsäule und des Rückenmarkes: Mit chronischer Querschnittlähmung	S34.10	Komplette Querschnittverletzung des lumbalen Rückenmarkes
P11.59	Geburtsverletzung der Wirbelsäule und des Rückenmarkes: Nicht näher bezeichnet	S34.11	Inkomplette Querschnittverletzung des lumbalen Rückenmarkes
P91.80	Locked-in-Syndrom und apallisches Syndrom beim Neugeborenen	S34.18	Sonstige Verletzung des lumbalen Rückenmarkes
S14.0	Kontusion und Ödem des zervikalen Rückenmarkes	S34.30	Komplettes traumatisches Cauda- (equina-) Syndrom
S14.10	Verletzungen des zervikalen Rückenmarkes, nicht näher bezeichnet	S34.31	Inkomplettes traumatisches Cauda- (equina-) Syndrom
S14.11	Komplette Querschnittverletzung des zervikalen Rückenmarkes	S34.38	Sonstige und nicht näher bezeichnete Verletzungen der Cauda equina
S14.12	Zentrale Halsmarkverletzung (inkomplette Querschnittverletzung)	T06.0	Verletzungen des Gehirns und der Hirnnerven kombiniert mit Verletzungen von Nerven und Rückenmark in Halshöhe
S14.13	Sonstige inkomplette Querschnittverletzungen des zervikalen Rückenmarkes	T06.1	Verletzungen der Nerven und des Rückenmarkes mit Beteiligung mehrerer sonstiger Körperregionen
S24.0	Kontusion und Ödem des thorakalen Rückenmarkes	T09.3	Verletzung des Rückenmarkes, Höhe nicht näher bezeichnet
S24.10	Verletzung des thorakalen Rückenmarkes, nicht näher bezeichnet		
S24.11	Komplette Querschnittverletzung des thorakalen Rückenmarkes		

## Prozedur B60-2

00.10 ‡↔	Implantation einer chemotherapeutischen Substanz	00.4H.53 ‡↔	Verwendete Mikrokathetersysteme bei transluminalen Gefäßinterventionen an extrakraniellen Gefässen an Kopf und Hals, 3 Mikrokathetersysteme
00.11 ‡↔	Infusion von Drotrecogin alfa (aktiviert)	00.4H.54 ‡↔	Verwendete Mikrokathetersysteme bei transluminalen Gefäßinterventionen an extrakraniellen Gefässen an Kopf und Hals, 4 Mikrokathetersysteme
00.17 ‡↔	Infusion einer vasopressorischen Substanz	00.4H.55 ‡↔	Verwendete Mikrokathetersysteme bei transluminalen Gefäßinterventionen an extrakraniellen Gefässen an Kopf und Hals, 5 Mikrokathetersysteme
00.21 ‡↔	Intravaskuläre Bildgebung von extrakraniellen Hirngefässen	00.4H.56 ‡↔	Verwendete Mikrokathetersysteme bei transluminalen Gefäßinterventionen an extrakraniellen Gefässen an Kopf und Hals, 6 und mehr Mikrokathetersysteme
00.22 ‡↔	Intravaskuläre Bildgebung von intrathorakalen Gefässen	00.94.31 ‡↔	Intraoperatives neurophysiologisches Monitoring, von mehr als 4 Stunden bis 8 Stunden
00.23 ‡↔	Intravaskuläre Bildgebung von peripheren Gefässen	00.94.32 ‡↔	Intraoperatives neurophysiologisches Monitoring, von mehr als 8 Stunden bis 12 Stunden
00.25 ‡↔	Intravaskuläre Bildgebung der Nierengefässe	00.94.33 ‡↔	Intraoperatives neurophysiologisches Monitoring, von mehr als 12 Stunden
00.28 ‡↔	Intravaskuläre Bildgebung sonstiger bezeichneter Gefässe	00.99.30 ‡↔	Lasertechnik
00.41 ‡↔	Massnahme auf zwei Gefässen	00.99.80 ‡↔	Hybridtherapie
00.42 ‡↔	Massnahme auf drei Gefässen	00.9A.2A ‡↔	Verwendung einer intakten, azellulären Matrix aus Schweinegewebe (quervernetzt oder nicht quervernetzt)
00.43 ‡↔	Massnahmen auf vier oder weiteren Gefässen	00.9A.61 ‡↔	Verwendung von präoperativ patientenindividuell mittels 3D-Bildgebung gefertigten Implantaten
00.44 ‡↔	Massnahme auf Gefässbifurkation	00.9A.62 ‡↔	Verwendung von präoperativ patientenindividuell mittels 3D-Bildgebung angepassten Implantaten
00.4C.13 ‡↔	Einsetzen von 3 medikamentenfreisetzungsfähigen Ballons	00.9A.63 ‡↔	Intraoperative Anwendung von präoperativ mittels 3D-Bildgebung individuell gefertigter Schablonen zur Navigation (beinhaltet: Schnitt, Bohrung, Positionierung)
00.4C.14 ‡↔	Einsetzen von 4 und mehr medikamentenfreisetzungsfähigen Ballons	00.9A.64 ‡↔	Verwendung von präoperativ patientenindividuell mittels 3D-Bildgebung sowie 3D-Drucker gefertigte Implantate
00.4H.23 ‡↔	Verwendete Mikrokathetersysteme bei transluminalen Gefäßinterventionen an spinalen Gefässen, 3 Mikrokathetersysteme	00.9C.11 ‡↔	Einzeitige Mehrfacheingriffe an 2 Mittelhand- und Fingerstrahlen
00.4H.24 ‡↔	Verwendete Mikrokathetersysteme bei transluminalen Gefäßinterventionen an spinalen Gefässen, 4 Mikrokathetersysteme	00.9C.12 ‡↔	Einzeitige Mehrfacheingriffe an 3 Mittelhand- und Fingerstrahlen
00.4H.25 ‡↔	Verwendete Mikrokathetersysteme bei transluminalen Gefäßinterventionen an spinalen Gefässen, 5 Mikrokathetersysteme		
00.4H.26 ‡↔	Verwendete Mikrokathetersysteme bei transluminalen Gefäßinterventionen an spinalen Gefässen, 6 und mehr Mikrokathetersysteme		
00.4H.43 ‡↔	Verwendete Mikrokathetersysteme bei transluminalen Gefäßinterventionen an intrakraniellen Gefässen, 3 Mikrokathetersysteme		
00.4H.44 ‡↔	Verwendete Mikrokathetersysteme bei transluminalen Gefäßinterventionen an intrakraniellen Gefässen, 4 Mikrokathetersysteme		
00.4H.45 ‡↔	Verwendete Mikrokathetersysteme bei transluminalen Gefäßinterventionen an intrakraniellen Gefässen, 5 Mikrokathetersysteme		
00.4H.46 ‡↔	Verwendete Mikrokathetersysteme bei transluminalen Gefäßinterventionen an intrakraniellen Gefässen, 6 und mehr Mikrokathetersysteme		

00.9C.13 †↔	Einzeitige Mehrfacheingriffe an 4 Mittelhand- und Fingerstrahlen	23.12.12 †↔	Operative Entfernung tief zerstörter Zähne, 1 oder mehrere Zähne mehrerer Quadranten
00.9C.14 †↔	Einzeitige Mehrfacheingriffe an 5 und mehr Mittelhand- und Fingerstrahlen	23.13.11 †↔	Operative Entfernung retinierter und verlagertes, impakterter Zähne, 1 bis 4 Zähne
00.9C.21 †↔	Einzeitige Mehrfacheingriffe an 2 Mittelfuss- und Zehenstrahlen	23.13.12 †↔	Operative Entfernung retinierter und verlagertes, impakterter Zähne, 5 Zähne und mehr
00.9C.22 †↔	Einzeitige Mehrfacheingriffe an 3 Mittelfuss- und Zehenstrahlen	23.19 †↔	Operative Entfernung von Zähnen, sonstige
00.9C.23 †↔	Einzeitige Mehrfacheingriffe an 4 Mittelfuss- und Zehenstrahlen	23.70 †↔	Resektion und Sanierung an Wurzelspitze und Wurzelkanal, n.n.bez.
00.9C.24 †↔	Einzeitige Mehrfacheingriffe an 5 und mehr Mittelfuss- und Zehenstrahlen	23.73.11 †↔	Wurzelspitzenresektion, 1 bis 3 Wurzelspitzen
01.10 †↔	Monitoring des intrakraniellen Drucks	23.73.12 †↔	Wurzelspitzenresektion, 4 und mehr Wurzelspitzen
01.16.09 †↔	Monitoring der zerebralen Sauerstoffsättigung (PtiO2), sonstige	23.79 †↔	Resektion und Sanierung an Wurzelspitze und Wurzelkanal, sonstige
01.16.11 †↔	Monitoring der zerebralen Sauerstoffsättigung (PtiO2), invasiv	23.80 †↔	Replantation und Transplantation von Zähnen, n.n.bez.
01.16.12 †↔	Monitoring der zerebralen Sauerstoffsättigung (PtiO2), nicht-invasiv	23.81.11 †↔	Replantation von Zähnen, 1 bis 4 Zähne
01.17 †↔	Monitoring der Gehirntemperatur	23.81.12 †↔	Replantation von Zähnen, 5 Zähne und mehr
02.94 †↔	Einsetzen oder Ersetzen von Crutchfield-Klemme oder Halotraktion	23.82.11 †↔	Transplantation von Zähnen, 1 bis 2 Zähne
03.04.11 †↔	Zugang zum kraniozervikalen Übergang, transoral	23.82.12 †↔	Transplantation von Zähnen, 3 Zähne und mehr
03.04.12 †↔	Zugang zum kraniozervikalen Übergang, dorsal und dorsolateral	23.89 †↔	Replantation und Transplantation von Zähnen, sonstige
03.04.21 †↔	Zugang zur Halswirbelsäule, dorsal und dorsolateral, 1 Segment	23.A0 †↔	Implantation und Entfernen von Zahnimplantaten, n.n.bez.
03.04.22 †↔	Zugang zur Halswirbelsäule, dorsal und dorsolateral, 2 Segmente	23.A1.11 †↔	Implantation enossaler Zahnimplantate, 1 bis 2 Implantate
03.04.23 †↔	Zugang zur Halswirbelsäule, dorsal und dorsolateral, 3 und mehr Segmente	23.A1.12 †↔	Implantation enossaler Zahnimplantate, 3 bis 4 Implantate
03.04.24 †↔	Zugang zur Halswirbelsäule, ventral, 1 Segment	23.A1.13 †↔	Implantation enossaler Zahnimplantate, 5 und mehr Implantate
03.04.25 †↔	Zugang zur Halswirbelsäule, ventral, 2 Segmente	24.99.00 †↔	Sonstige zahnärztliche Operationen, n.n.bez.
03.04.26 †↔	Zugang zur Halswirbelsäule, ventral, 3 und mehr Segmente	24.99.10 †↔	Freilegung eines enossalen Implantats mit Aufsetzen einer Distanzhülse
03.04.31 †↔	Zugang zur Brustwirbelsäule, dorsal und dorsolateral, 1 Segment	24.99.11 †↔	Stabilisierung eines Zahnes
03.04.32 †↔	Zugang zur Brustwirbelsäule, dorsal und dorsolateral, 2 Segmente	24.99.20 †↔	Kieferaufbau durch Anwendung eines enoralen Distraktors
03.04.33 †↔	Zugang zur Brustwirbelsäule, dorsal und dorsolateral, 3 und mehr Segmente	24.99.99 †↔	Sonstige zahnärztliche Operation, sonstige
03.04.34 †↔	Zugang zur Brustwirbelsäule, ventral, 1 Segment	27.0 †↔	Drainage an Gesicht und Mundboden
03.04.35 †↔	Zugang zur Brustwirbelsäule, ventral, 2 Segmente	31.1 †↔	Temporäre Tracheostomie
03.04.36 †↔	Zugang zur Brustwirbelsäule, ventral, 3 und mehr Segmente	31.21 †↔	Mediastinale Tracheostomie
03.31 †↔	Lumbalpunktion	31.29 †↔	Permanente Tracheostomie, sonstige
03.91.21 †↔	Injektion eines Anästhetikums in den Spinalkanal zur Anästhesie bei Untersuchungen und Interventionen	31.79.10 †↔	Erweiterungsplastik eines Tracheostoma
04.81.42 †↔	Injektion eines Anästhetikums an periphere Nerven zur Anästhesie bei Untersuchungen und Interventionen	32.01.13 †↔	Endoskopische Exzision oder Destruktion von Läsion oder Gewebe an einem Bronchus, Thermoplastie der Bronchialmuskulatur
04.81.43 †↔	Injektion eines Anästhetikums an Nervenwurzeln und wirbelsäulennahe Nerven zur Anästhesie bei Untersuchungen und Interventionen	33.22 †↔	Flexible Tracheobronchoskopie
04.81.44 †↔	Injektion eines Anästhetikums an extrakranielle Hirnnerven zur Anästhesie bei Untersuchungen und Interventionen	33.23.11 †↔	Tracheobronchoskopie mit starrem Bronchoskop
06.32 †↔	Destruktion von Läsion oder Gewebe der Schilddrüse	33.23.13 †↔	Fluoreszenztracheobronchoskopie
08.09 †↔	Inzision am Augenlid, sonstige	33.23.14 †↔	Tracheobronchoskopie mit Ballonkatheter zur Messung kollateraler Ventilation
08.20.00 †↔	Exzision einer Läsion am Augenlid, n.n.bez.	33.23.99 †↔	Sonstige Tracheobronchoskopie, sonstige
08.20.10 †↔	Kürettage am Augenlid	33.24.00 †↔	Geschlossene [endoskopische] Bronchusbiopsie, n.n.bez.
08.20.99 †↔	Exzision einer Läsion am Augenlid, sonstige	33.24.10 †↔	Tracheobronchoskopie (flexible) (starr) mit Bürste zur Sekret oder Probenentnahme
08.25 †↔	Destruktion einer Läsion am Augenlid	33.24.11 †↔	Tracheobronchoskopie (flexible) (starr) mit bronchoalveolärer Lavage
23.02 †↔	Zahnextraktion mit Zange, 1 oder mehrere Zähne eines Quadranten	33.24.12 †↔	Tracheobronchoskopie (flexible) (starr) mit Bürstenzytologie der Lunge
23.04 †↔	Zahnextraktion mit Zange, 1 oder mehrere Zähne verschiedener Quadranten	33.24.13 †↔	Tracheobronchoskopie (flexible) (starr) mit (Exzisions-) Biopsie
23.10 †↔	Operative Entfernung von Zähnen, n.n.bez.	33.24.14 †↔	Tracheobronchoskopie (flexible) (starr) mit transbronchiale Nadelaspiration
23.12.11 †↔	Operative Entfernung tief zerstörter Zähne, 1 oder mehrere Zähne eines Quadranten	33.24.16 †↔	Tracheobronchoskopie mit Kryobiopsie
		33.24.99 †↔	Geschlossene [endoskopische] Bronchusbiopsie, sonstige
		33.26.00 †↔	Geschlossene [perkutane] [Nadel-] Lungenbiopsie, n.n.bez.
		33.26.11 †↔	Transthorakale Lungenbiopsie ( TTL), mit Feinnadelaspiration
		33.26.12 †↔	Transthorakale Lungenbiopsie ( TTL), mit Stanzbiopsie ohne Clipmarkierung

- 33.26.13 †↔ Transthorakale Lungenbiopsie ( TTL), mit Stanzbiopsie mit Clipmarkierung
- 33.26.99 †↔ Geschlossene [perkutane] [Nadel-] Lungenbiopsie, sonstige
- 33.71.11 †↔ Endoskopisches Einsetzen von Bronchialventil(en), ein Ventil
- 33.71.12 †↔ Endoskopisches Einsetzen von Bronchialventil(en), zwei Ventile
- 33.71.13 †↔ Endoskopisches Einsetzen von Bronchialventil(en), drei Ventile
- 33.71.14 †↔ Endoskopisches Einsetzen von Bronchialventil(en), vier Ventile
- 33.71.16 †↔ Endoskopisches Einsetzen von Bronchialventil(en), fünf Ventile
- 33.71.17 †↔ Endoskopisches Einsetzen von Bronchialventil(en), sechs Ventile
- 33.71.18 †↔ Endoskopisches Einsetzen von Bronchialventil(en), sieben Ventile
- 33.71.1A †↔ Endoskopisches Einsetzen von Bronchialventil(en), acht Ventile
- 33.71.1B †↔ Endoskopisches Einsetzen von Bronchialventil(en), neun Ventile
- 33.71.1C †↔ Endoskopisches Einsetzen von Bronchialventil(en), zehn und mehr Ventile
- 33.71.21 †↔ Endoskopisches Ersetzen von Bronchialventil(en), ein Ventil
- 33.71.22 †↔ Endoskopisches Ersetzen von Bronchialventil(en), zwei Ventile
- 33.71.23 †↔ Endoskopisches Ersetzen von Bronchialventil(en), drei Ventile
- 33.71.24 †↔ Endoskopisches Ersetzen von Bronchialventil(en), vier Ventile
- 33.71.26 †↔ Endoskopisches Ersetzen von Bronchialventil(en), fünf Ventile
- 33.71.27 †↔ Endoskopisches Ersetzen von Bronchialventil(en), sechs Ventile
- 33.71.28 †↔ Endoskopisches Ersetzen von Bronchialventil(en), sieben Ventile
- 33.71.2A †↔ Endoskopisches Ersetzen von Bronchialventil(en), acht Ventile
- 33.71.2B †↔ Endoskopisches Ersetzen von Bronchialventil(en), neun Ventile
- 33.71.2C †↔ Endoskopisches Ersetzen von Bronchialventil(en), zehn und mehr Ventile
- 33.72.11 †↔ Endoskopisches Einsetzen von Coil(s) in den Bronchien oder Lunge, von 1 bis 2 Coils
- 33.72.12 †↔ Endoskopisches Einsetzen von Coil(s) in den Bronchien oder Lunge, von 3 bis 4 Coils
- 33.72.13 †↔ Endoskopisches Einsetzen von Coil(s) in den Bronchien oder Lunge, von 5 bis 6 Coils
- 33.72.14 †↔ Endoskopisches Einsetzen von Coil(s) in den Bronchien oder Lunge, von 7 bis 8 Coils
- 33.72.15 †↔ Endoskopisches Einsetzen von Coil(s) in den Bronchien oder Lunge, von 9 bis 10 Coils
- 33.72.16 †↔ Endoskopisches Einsetzen von Coil(s) in den Bronchien oder Lunge, von 11 bis 12 Coils
- 33.72.17 †↔ Endoskopisches Einsetzen von Coil(s) in den Bronchien oder Lunge, von 13 bis 14 Coils
- 33.72.18 †↔ Endoskopisches Einsetzen von Coil(s) in den Bronchien oder Lunge, von 15 bis 16 Coils
- 33.72.1A †↔ Endoskopisches Einsetzen von Coil(s) in den Bronchien oder Lunge, von 17 und mehr Coils
- 33.79.00 †↔ Endoskopisches Einsetzen von sonstiger Bronchialvorrichtung oder Substanz, n.n.bez.
- 33.79.09 †↔ Endoskopisches Einsetzen von sonstiger Bronchialvorrichtung oder Substanz, sonstige
- 33.79.10 †↔ Endoskopisches Einsetzen von Substanz zur Lungenvolumenreduktion, n.n.bez.
- 33.79.11 †↔ Endoskopisches Einsetzen von Gel zur biologischen Lungenvolumenreduktion
- 33.79.12 †↔ Endoskopisches Einsetzen von Dampf zur biologischen Lungenvolumenreduktion
- 33.79.19 †↔ Endoskopisches Einsetzen von Substanz zur Lungenvolumenreduktion, sonstige
- 33.91.20 †↔ Bronchusdilatation, endoskopisch, mit Einlegen oder Wechsel eines Stents/Stent-Grafts, n.n.bez.
- 33.91.21 †↔ Bronchusdilatation, endoskopisch, mit Einlegen oder Wechsel eines Stents/Stent-Grafts aus Kunststoff
- 33.91.22 †↔ Bronchusdilatation, endoskopisch, mit Einlegen oder Wechsel eines Stents/Stent-Grafts aus Metall
- 33.91.23 †↔ Bronchusdilatation, endoskopisch, mit Einlegen oder Wechsel eines Stents/Stent-Grafts hybrid/dynamisch
- 33.91.29 †↔ Bronchusdilatation, endoskopisch, mit Einlegen oder Wechsel eines Stents/Stent-Grafts, sonstige
- 33.94.00 †↔ Implantation eines Markers oder Tracers an Lunge und Bronchus, n.n.bez.
- 33.94.09 †↔ Implantation eines Markers oder Tracers an Lunge und Bronchus, sonstige
- 33.94.11 †↔ Implantation eines Markers oder Tracers zur Lokalisation bzw. Steuerung der therapeutischen Intervention an Lunge und Bronchus, perkutan
- 33.94.12 †↔ Implantation eines Markers oder Tracers zur Lokalisation bzw. Steuerung der therapeutischen Intervention an Lunge und Bronchus, bronchoskopisch
- 34.04 †↔ Pleuraldrainage (einsetzen eines interkostalen Katheters zur Drainage)
- 34.05 †↔ Schaffung eines pleuroperitonealen Shunts
- 34.09.10 †↔ Sonstige Inzision an der Pleura, Adhäsionslyse an Lunge und Brustwand
- 36.99.10 †↔ Intrakoronare Stammzelltherapie, n.n.bez.
- 36.99.11 †↔ Intrakoronare Stammzelltherapie ohne Anreicherung von Stammzellfraktionen oder kultureller Vermehrung
- 36.99.12 †↔ Intrakoronare Stammzelltherapie mit Anreicherung von Stammzellfraktionen oder kultureller Vermehrung
- 36.99.19 †↔ Intrakoronare Stammzelltherapie, sonstige
- 37.21 †↔ Rechtsherzkatheter
- 37.22 †↔ Linksherzkatheter
- 37.23 †↔ Kombiniertes Rechts- und Linksherzkatheter
- 37.24.10 †↔ Geschlossene [perkutane] [Nadel-] Biopsie des Perikards
- 37.25.10 †↔ Geschlossene [perkutane] [Nadel-] Biopsie des Myokards
- 37.26 †↔ Invasiver elektrophysiologischer Test durch Katheter
- 37.27.00 †↔ Herz-Mapping, n.n.bez.
- 37.27.09 †↔ Herz-Mapping, sonstige
- 37.27.11 †↔ Herz-Mapping mit Hilfe eines Multielektroden-Mapping-Katheters mit automatisierter Signalerfassung
- 37.28 †↔ Intrakardiale Echokardiographie (IKE)
- 37.2A.10 †↔ Intravaskuläre Bildgebung der Koronargefäße, n.n.bez.
- 37.2A.11 †↔ Intravaskuläre Bildgebung der Koronargefäße mittels Ultraschall
- 37.2A.12 †↔ Intravaskuläre Bildgebung der Koronargefäße mittels optischer Kohärenztomographie
- 37.2A.19 †↔ Intravaskuläre Bildgebung der Koronargefäße, sonstige
- 37.2A.20 †↔ Invasive intravaskuläre Koronardiagnostik mittels Katheter, n.n.bez.
- 37.2A.21 †↔ Invasive intravaskuläre Koronardiagnostik mittels Katheter, Druckmessung
- 37.2A.29 †↔ Invasive intravaskuläre Koronardiagnostik mittels Katheter, sonstige
- 37.2A.99 †↔ Intravaskuläre Koronardiagnostik, sonstige
- 37.34.00 †↔ Exzision oder Destruktion von anderer Läsion oder Gewebe des Herzens, sonstiger Zugang, n.n.bez.

- 37.34.09 †↔ Exzision oder Destruktion von anderer Läsion oder Gewebe des Herzens, sonstiger Zugang, sonstige
- 37.34.24 †↔ Lokalisationen bei Ablationsverfahren bei Tachyarrhythmien, Linker Vorhof
- 37.34.25 †↔ Lokalisationen bei Ablationsverfahren bei Tachyarrhythmien, Linker Ventrikel
- 37.69.20 †↔ Dauer der Behandlung mit einem herzkreislaufunterstützenden System, mit Pumpe, ohne Gasaustauschfunktion, intravasal (inkl. intrakardial), bis 48 Stunden
- 37.69.21 †↔ Dauer der Behandlung mit einem herzkreislaufunterstützenden System, mit Pumpe, ohne Gasaustauschfunktion, intravasal (inkl. intrakardial), von mehr als 48 Stunden bis 96 Stunden
- 37.69.22 †↔ Dauer der Behandlung mit einem herzkreislaufunterstützenden System, mit Pumpe, ohne Gasaustauschfunktion, intravasal (inkl. intrakardial), von mehr als 96 Stunden bis 120 Stunden
- 37.69.24 †↔ Dauer der Behandlung mit einem herzkreislaufunterstützenden System, mit Pumpe, ohne Gasaustauschfunktion, intravasal (inkl. intrakardial), von mehr als 120 Stunden bis 144 Stunden
- 37.69.25 †↔ Dauer der Behandlung mit einem herzkreislaufunterstützenden System, mit Pumpe, ohne Gasaustauschfunktion, intravasal (inkl. intrakardial), von mehr als 144 Stunden bis 168 Stunden
- 37.69.26 †↔ Dauer der Behandlung mit einem herzkreislaufunterstützenden System, mit Pumpe, ohne Gasaustauschfunktion, intravasal (inkl. intrakardial), von mehr als 168 Stunden bis 192 Stunden
- 37.69.27 †↔ Dauer der Behandlung mit einem herzkreislaufunterstützenden System, mit Pumpe, ohne Gasaustauschfunktion, intravasal (inkl. intrakardial), von mehr als 192 Stunden bis 216 Stunden
- 37.69.28 †↔ Dauer der Behandlung mit einem herzkreislaufunterstützenden System, mit Pumpe, ohne Gasaustauschfunktion, intravasal (inkl. intrakardial), von mehr als 216 Stunden bis 240 Stunden
- 37.69.2A †↔ Dauer der Behandlung mit einem herzkreislaufunterstützenden System, mit Pumpe, ohne Gasaustauschfunktion, intravasal (inkl. intrakardial), von mehr als 240 Stunden bis 288 Stunden
- 37.69.2B †↔ Dauer der Behandlung mit einem herzkreislaufunterstützenden System, mit Pumpe, ohne Gasaustauschfunktion, intravasal (inkl. intrakardial), von mehr als 288 Stunden bis 336 Stunden
- 37.69.2C †↔ Dauer der Behandlung mit einem herzkreislaufunterstützenden System, mit Pumpe, ohne Gasaustauschfunktion, intravasal (inkl. intrakardial), von mehr als 336 Stunden bis 384 Stunden
- 37.69.2D †↔ Dauer der Behandlung mit einem herzkreislaufunterstützenden System, mit Pumpe, ohne Gasaustauschfunktion, intravasal (inkl. intrakardial), von mehr als 384 Stunden bis 432 Stunden
- 37.69.2E †↔ Dauer der Behandlung mit einem herzkreislaufunterstützenden System, mit Pumpe, ohne Gasaustauschfunktion, intravasal (inkl. intrakardial), von mehr als 432 Stunden bis 480 Stunden
- 37.69.2F †↔ Dauer der Behandlung mit einem herzkreislaufunterstützenden System, mit Pumpe, ohne Gasaustauschfunktion, intravasal (inkl. intrakardial), von mehr als 480 Stunden bis 528 Stunden
- 37.69.2G †↔ Dauer der Behandlung mit einem herzkreislaufunterstützenden System, mit Pumpe, ohne Gasaustauschfunktion, intravasal (inkl. intrakardial), von mehr als 528 Stunden bis 600 Stunden
- 37.69.2H †↔ Dauer der Behandlung mit einem herzkreislaufunterstützenden System, mit Pumpe, ohne Gasaustauschfunktion, intravasal (inkl. intrakardial), von mehr als 600 Stunden bis 672 Stunden
- 37.69.2I †↔ Dauer der Behandlung mit einem herzkreislaufunterstützenden System, mit Pumpe, ohne Gasaustauschfunktion, intravasal (inkl. intrakardial), von mehr als 672 Stunden bis 744 Stunden
- 37.69.2J †↔ Dauer der Behandlung mit einem herzkreislaufunterstützenden System, mit Pumpe, ohne Gasaustauschfunktion, intravasal (inkl. intrakardial), von mehr als 744 Stunden bis 816 Stunden
- 37.69.2K †↔ Dauer der Behandlung mit einem herzkreislaufunterstützenden System, mit Pumpe, ohne Gasaustauschfunktion, intravasal (inkl. intrakardial), von mehr als 816 Stunden bis 888 Stunden
- 37.69.2L †↔ Dauer der Behandlung mit einem herzkreislaufunterstützenden System, mit Pumpe, ohne Gasaustauschfunktion, intravasal (inkl. intrakardial), von mehr als 888 Stunden bis 960 Stunden
- 37.69.2M †↔ Dauer der Behandlung mit einem herzkreislaufunterstützenden System, mit Pumpe, ohne Gasaustauschfunktion, intravasal (inkl. intrakardial), von mehr als 960 Stunden bis 1032 Stunden
- 37.69.2N †↔ Dauer der Behandlung mit einem herzkreislaufunterstützenden System, mit Pumpe, ohne Gasaustauschfunktion, intravasal (inkl. intrakardial), von mehr als 1032 Stunden
- 37.69.40 †↔ Dauer der Behandlung mit einem herzkreislaufunterstützenden System, mit Pumpe, ohne Gasaustauschfunktion, extrakorporal, univentrikulär, bis 48 Stunden
- 37.69.41 †↔ Dauer der Behandlung mit einem herzkreislaufunterstützenden System, mit Pumpe, ohne Gasaustauschfunktion, extrakorporal, univentrikulär, von mehr als 48 Stunden bis 96 Stunden
- 37.69.42 †↔ Dauer der Behandlung mit einem herzkreislaufunterstützenden System, mit Pumpe, ohne Gasaustauschfunktion, extrakorporal, univentrikulär, von mehr als 96 Stunden bis 120 Stunden
- 37.69.44 †↔ Dauer der Behandlung mit einem herzkreislaufunterstützenden System, mit Pumpe, ohne Gasaustauschfunktion, extrakorporal, univentrikulär, von mehr als 120 Stunden bis 144 Stunden
- 37.69.45 †↔ Dauer der Behandlung mit einem herzkreislaufunterstützenden System, mit Pumpe, ohne Gasaustauschfunktion, extrakorporal, univentrikulär, von mehr als 144 Stunden bis 168 Stunden













- 37.69.BD †↔ Dauer der Behandlung mit einem herzkreislauf- und lungenunterstützenden System, ohne Pumpe, mit CO<sub>2</sub>-removal, von mehr als 264 Stunden bis 288 Stunden
- 37.69.BE †↔ Dauer der Behandlung mit einem herzkreislauf- und lungenunterstützenden System, ohne Pumpe, mit CO<sub>2</sub>-removal, von mehr als 288 Stunden bis 336 Stunden
- 37.69.BF †↔ Dauer der Behandlung mit einem herzkreislauf- und lungenunterstützenden System, ohne Pumpe, mit CO<sub>2</sub>-removal, von mehr als 336 Stunden bis 384 Stunden
- 37.69.BG †↔ Dauer der Behandlung mit einem herzkreislauf- und lungenunterstützenden System, ohne Pumpe, mit CO<sub>2</sub>-removal, von mehr als 384 Stunden bis 432 Stunden
- 37.69.BH †↔ Dauer der Behandlung mit einem herzkreislauf- und lungenunterstützenden System, ohne Pumpe, mit CO<sub>2</sub>-removal, von mehr als 432 Stunden bis 480 Stunden
- 37.69.BI †↔ Dauer der Behandlung mit einem herzkreislauf- und lungenunterstützenden System, ohne Pumpe, mit CO<sub>2</sub>-removal, von mehr als 480 Stunden bis 528 Stunden
- 37.69.BJ †↔ Dauer der Behandlung mit einem herzkreislauf- und lungenunterstützenden System, ohne Pumpe, mit CO<sub>2</sub>-removal, von mehr als 528 Stunden bis 600 Stunden
- 37.69.BL †↔ Dauer der Behandlung mit einem herzkreislauf- und lungenunterstützenden System, ohne Pumpe, mit CO<sub>2</sub>-removal, von mehr als 600 Stunden bis 672 Stunden
- 37.69.BM †↔ Dauer der Behandlung mit einem herzkreislauf- und lungenunterstützenden System, ohne Pumpe, mit CO<sub>2</sub>-removal, von mehr als 672 Stunden bis 744 Stunden
- 37.69.BN †↔ Dauer der Behandlung mit einem herzkreislauf- und lungenunterstützenden System, ohne Pumpe, mit CO<sub>2</sub>-removal, von mehr als 744 Stunden bis 816 Stunden
- 37.69.BO †↔ Dauer der Behandlung mit einem herzkreislauf- und lungenunterstützenden System, ohne Pumpe, mit CO<sub>2</sub>-removal, von mehr als 816 Stunden bis 888 Stunden
- 37.69.BP †↔ Dauer der Behandlung mit einem herzkreislauf- und lungenunterstützenden System, ohne Pumpe, mit CO<sub>2</sub>-removal, von mehr als 888 Stunden bis 960 Stunden
- 37.69.BQ †↔ Dauer der Behandlung mit einem herzkreislauf- und lungenunterstützenden System, ohne Pumpe, mit CO<sub>2</sub>-removal, von mehr als 960 Stunden bis 1032 Stunden
- 37.69.BR †↔ Dauer der Behandlung mit einem herzkreislauf- und lungenunterstützenden System, ohne Pumpe, mit CO<sub>2</sub>-removal, von mehr als 1032 Stunden
- 37.6A.A1 †↔ Implantation eines herzkreislauf- und lungenunterstützenden Systems, ohne Pumpe, mit CO<sub>2</sub>-removal, extrakorporal, arteriovenös, offen chirurgisch extra-thorakal (z.B. Gefäßfreilegung)
- 37.6A.A2 †↔ Implantation eines herzkreislauf- und lungenunterstützenden Systems, ohne Pumpe, mit CO<sub>2</sub>-removal, extrakorporal, arteriovenös, perkutan
- 37.7B.11 †↔ Entfernen einer transvenösen Ventrikel- oder Vorhofelektrode
- 37.7B.12 †↔ Entfernen einer transvenösen Ventrikel- oder Vorhofelektrode mit atrialem Sensing
- 37.7B.13 †↔ Entfernen einer transvenösen Vorhofelektrode
- 37.7B.14 †↔ Entfernen einer transvenösen Elektrode vom linken Ventrikel über den Koronarsinus
- 37.90.20 †↔ Transseptale Katheteruntersuchung des linken Herzens, n.n.bez.
- 37.90.21 †↔ Kathetertechnische transseptale Punktion
- 37.90.29 †↔ Transseptale Katheteruntersuchung des linken Herzens, sonstige
- 38.03.00 †↔ Inzision von Gefäßen der oberen Extremität, n.n.bez.
- 38.03.10 †↔ Inzision von Arterien der oberen Extremität, n.n.bez.
- 38.03.11 †↔ Inzision der A. axillaris
- 38.03.19 †↔ Inzision von sonstigen Arterien des Oberarms
- 38.03.20 †↔ Inzision von Arterien des Unterarms
- 38.03.21 †↔ Inzision von Arterien der Hand
- 38.03.30 †↔ Inzision von Venen der oberen Extremität, n.n.bez.
- 38.03.31 †↔ Inzision der V. axillaris
- 38.03.38 †↔ Inzision von sonstigen tiefen Venen der oberen Extremität
- 38.03.39 †↔ Inzision von Venen der oberen Extremität, sonstige
- 38.03.99 †↔ Inzision von Gefäßen der oberen Extremität, sonstige
- 38.08.00 †↔ Inzision von Arterien der unteren Extremität, n.n.bez.
- 38.08.10 †↔ Inzision der A. femoralis (communis) (superficialis)
- 38.08.11 †↔ Inzision der A. profunda femoris
- 38.08.12 †↔ Inzision der A. poplitea
- 38.08.99 †↔ Inzision von Arterien der unteren Extremität, sonstige
- 38.09.00 †↔ Inzision von Venen der unteren Extremität, n.n.bez.
- 38.09.10 †↔ Inzision von tiefen Venen der unteren Extremität
- 38.09.99 †↔ Inzision von Venen der unteren Extremität, sonstige
- 38.6A †↔ Endoskopische Exzision eines Blutgefäßes zur Transplantation
- 38.7X.00 †↔ Unterbrechung der Vena cava, n.n.bez.
- 38.7X.20 †↔ Unterbrechung der Vena cava, perkutan transluminal, n.n.bez.
- 38.7X.23 †↔ Ligatur oder Plikatur der Vena cava, perkutan transluminal
- 38.7X.29 †↔ Interventionelle Unterbrechung der Vena Cava, perkutan transluminal, sonstige
- 38.7X.99 †↔ Unterbrechung der Vena cava, sonstige
- 38.93.11 †↔ Implantation und Wechsel eines venösen Katheterverweilsystems für Langzeitanwendung
- 39.49.21 †↔ Wechsel eines vaskulären Implantats
- 39.49.22 †↔ Entfernung eines vaskulären Implantats
- 39.49.23 †↔ Revision ohne Ersatz eines vaskulären Implantats, offen chirurgisch
- 39.49.24 †↔ Revision ohne Ersatz eines vaskulären Implantats, perkutan-transluminal
- 39.49.99 †↔ Sonstige Revision nach vaskulärem Eingriff, sonstige
- 39.75.20 †↔ Perkutan-transluminale Gefäßintervention, sonstige Gefäße, kathetergestützte Radiofrequenzablation über die A. renalis
- 39.75.21 †↔ Perkutan-transluminale Gefäßintervention, sonstige Gefäße, kathetergestützte zirkumferentielle Ultraschallablation über die A. renalis
- 39.95.10 †↔ Hämodialyse: n.n.bez.
- 39.95.19 †↔ Hämodialyse: sonstige
- 39.95.20 †↔ Hämodialyse: Intermittierend, n.n.bez.
- 39.95.21 †↔ Hämodialyse: Intermittierend, Antikoagulation mit Heparin oder ohne Antikoagulation
- 39.95.22 †↔ Hämodialyse: Intermittierend, Antikoagulation mit sonstigen Substanzen
- 39.95.23 †↔ Hämodialyse: Verlängert intermittierend, Antikoagulation mit Heparin oder ohne Antikoagulation
- 39.95.24 †↔ Hämodialyse: Verlängert intermittierend, Antikoagulation mit sonstigen Substanzen
- 39.95.30 †↔ Hämodialyse: Kontinuierlich, venovenös, pumpengetrieben (CVVHD), Antikoagulation mit Heparin oder ohne Antikoagulation, Dauer n.n.bez.
- 39.95.31 †↔ Hämodialyse: Kontinuierlich, venovenös, pumpengetrieben (CVVHD), Antikoagulation mit Heparin oder ohne Antikoagulation, bis 24 Stunden

- 39.95.32 †↔ Hämodialyse: Kontinuierlich, venovenös, pumpengetrieben (CVVHD), Antikoagulation mit Heparin oder ohne Antikoagulation, von mehr als 24 Stunden bis 72 Stunden
- 39.95.33 †↔ Hämodialyse: Kontinuierlich, venovenös, pumpengetrieben (CVVHD), Antikoagulation mit Heparin oder ohne Antikoagulation, von mehr als 72 Stunden bis 144 Stunden
- 39.95.34 †↔ Hämodialyse: Kontinuierlich, venovenös, pumpengetrieben (CVVHD), Antikoagulation mit Heparin oder ohne Antikoagulation, von mehr als 144 Stunden bis 264 Stunden
- 39.95.35 †↔ Hämodialyse: Kontinuierlich, venovenös, pumpengetrieben (CVVHD), Antikoagulation mit Heparin oder ohne Antikoagulation, von mehr als 264 Stunden bis 432 Stunden
- 39.95.36 †↔ Hämodialyse: Kontinuierlich, venovenös, pumpengetrieben (CVVHD), Antikoagulation mit Heparin oder ohne Antikoagulation, von mehr als 432 Stunden
- 39.95.40 †↔ Hämodialyse: Kontinuierlich, venovenös, pumpengetrieben (CVVHD), Antikoagulation mit sonstigen Substanzen, Dauer der Behandlung n.n.bez.
- 39.95.41 †↔ Hämodialyse: Kontinuierlich, venovenös, pumpengetrieben (CVVHD), Antikoagulation mit sonstigen Substanzen, bis 24 Stunden
- 39.95.42 †↔ Hämodialyse: Kontinuierlich, venovenös, pumpengetrieben (CVVHD), Antikoagulation mit sonstigen Substanzen, von mehr als 24 Stunden bis 72 Stunden
- 39.95.43 †↔ Hämodialyse: Kontinuierlich, venovenös, pumpengetrieben (CVVHD), Antikoagulation mit sonstigen Substanzen, von mehr als 72 Stunden bis 144 Stunden
- 39.95.44 †↔ Hämodialyse: Kontinuierlich, venovenös, pumpengetrieben (CVVHD), Antikoagulation mit sonstigen Substanzen, von mehr als 144 Stunden bis 264 Stunden
- 39.95.45 †↔ Hämodialyse: Kontinuierlich, venovenös, pumpengetrieben (CVVHD), Antikoagulation mit sonstigen Substanzen, von mehr als 264 Stunden bis 432 Stunden
- 39.95.46 †↔ Hämodialyse: Kontinuierlich, venovenös, pumpengetrieben (CVVHD), Antikoagulation mit sonstigen Substanzen, von mehr als 432 Stunden
- 39.95.50 †↔ Hämofiltration, n.n.bez.
- 39.95.59 †↔ Hämofiltration, sonstige
- 39.95.60 †↔ Hämofiltration: Intermittierend, n.n.bez.
- 39.95.61 †↔ Hämofiltration: Intermittierend, Antikoagulation mit Heparin oder ohne Antikoagulation
- 39.95.62 †↔ Hämofiltration: Intermittierend, Antikoagulation mit sonstigen Substanzen
- 39.95.63 †↔ Hämofiltration: Verlängert intermittierend, Antikoagulation mit Heparin oder ohne Antikoagulation
- 39.95.64 †↔ Hämofiltration: Verlängert intermittierend, Antikoagulation mit sonstigen Substanzen
- 39.95.70 †↔ Hämofiltration: Kontinuierlich, venovenös, pumpengetrieben (CVVH), Antikoagulation mit Heparin oder ohne Antikoagulation, Dauer n.n.bez.
- 39.95.71 †↔ Hämofiltration: Kontinuierlich, venovenös, pumpengetrieben (CVVH), Antikoagulation mit Heparin oder ohne Antikoagulation, bis 24 Stunden
- 39.95.72 †↔ Hämofiltration: Kontinuierlich, venovenös, pumpengetrieben (CVVH), Antikoagulation mit Heparin oder ohne Antikoagulation, von mehr als 24 Stunden bis 72 Stunden
- 39.95.73 †↔ Hämofiltration: Kontinuierlich, venovenös, pumpengetrieben (CVVH), Antikoagulation mit Heparin oder ohne Antikoagulation, von mehr als 72 Stunden bis 144 Stunden
- 39.95.74 †↔ Hämofiltration: Kontinuierlich, venovenös, pumpengetrieben (CVVH), Antikoagulation mit Heparin oder ohne Antikoagulation, von mehr als 144 Stunden bis 264 Stunden
- 39.95.75 †↔ Hämofiltration: Kontinuierlich, venovenös, pumpengetrieben (CVVH), Antikoagulation mit Heparin oder ohne Antikoagulation, von mehr als 264 Stunden bis 432 Stunden
- 39.95.76 †↔ Hämofiltration: Kontinuierlich, venovenös, pumpengetrieben (CVVH), Antikoagulation mit Heparin oder ohne Antikoagulation, von mehr als 432 Stunden
- 39.95.80 †↔ Hämofiltration: Kontinuierlich, venovenös, pumpengetrieben (CVVH), Antikoagulation mit sonstigen Substanzen, Dauer n.n.bez.
- 39.95.81 †↔ Hämofiltration: Kontinuierlich, venovenös, pumpengetrieben (CVVH), Antikoagulation mit sonstigen Substanzen, bis 24 Stunden
- 39.95.82 †↔ Hämofiltration: Kontinuierlich, venovenös, pumpengetrieben (CVVH), Antikoagulation mit sonstigen Substanzen, von mehr als 24 Stunden bis 72 Stunden
- 39.95.83 †↔ Hämofiltration: Kontinuierlich, venovenös, pumpengetrieben (CVVH), Antikoagulation mit sonstigen Substanzen, von mehr als 72 Stunden bis 144 Stunden
- 39.95.84 †↔ Hämofiltration: Kontinuierlich, venovenös, pumpengetrieben (CVVH), Antikoagulation mit sonstigen Substanzen, von mehr als 144 Stunden bis 264 Stunden
- 39.95.85 †↔ Hämofiltration: Kontinuierlich, venovenös, pumpengetrieben (CVVH), Antikoagulation mit sonstigen Substanzen, von mehr als 264 Stunden bis 432 Stunden
- 39.95.86 †↔ Hämofiltration: Kontinuierlich, venovenös, pumpengetrieben (CVVH), Antikoagulation mit sonstigen Substanzen, von mehr als 432 Stunden
- 39.95.A0 †↔ Hämofiltration: Kontinuierlich, arteriovenös (CAVH), Dauer n.n.bez.
- 39.95.A1 †↔ Hämofiltration: Kontinuierlich, arteriovenös (CAVH), bis 24 Stunden
- 39.95.A2 †↔ Hämofiltration: Kontinuierlich, arteriovenös (CAVH), von mehr als 24 Stunden bis 72 Stunden
- 39.95.A3 †↔ Hämofiltration: Kontinuierlich, arteriovenös (CAVH), von mehr als 72 Stunden bis 144 Stunden
- 39.95.A4 †↔ Hämofiltration: Kontinuierlich, arteriovenös (CAVH), von mehr als 144 Stunden bis 264 Stunden
- 39.95.A5 †↔ Hämofiltration: Kontinuierlich, arteriovenös (CAVH), von mehr als 264 Stunden bis 432 Stunden
- 39.95.A6 †↔ Hämofiltration: Kontinuierlich, arteriovenös (CAVH), von mehr als 432 Stunden
- 39.95.B0 †↔ Hämodiafiltration: Intermittierend, n.n.bez.
- 39.95.B1 †↔ Hämodiafiltration: Intermittierend, Antikoagulation mit Heparin oder ohne Antikoagulation
- 39.95.B2 †↔ Hämodiafiltration: Intermittierend, Antikoagulation mit sonstigen Substanzen
- 39.95.B3 †↔ Hämodiafiltration: Verlängert intermittierend, Antikoagulation mit Heparin oder ohne Antikoagulation
- 39.95.B9 †↔ Hämodiafiltration: Verlängert intermittierend, Antikoagulation mit sonstigen Substanzen
- 39.95.C0 †↔ Hämodiafiltration: Kontinuierlich, venovenös, pumpengetrieben (CVVHDF), Antikoagulation mit Heparin oder ohne Antikoagulation, Dauer n.n.bez.
- 39.95.C1 †↔ Hämodiafiltration: Kontinuierlich, venovenös, pumpengetrieben (CVVHDF), Antikoagulation mit Heparin oder ohne Antikoagulation, bis 24 Stunden

- 39.95.C2 †↔ Hämodiafiltration: Kontinuierlich, venovenös, pumpengetrieben (CVVHDF), Antikoagulation mit Heparin oder ohne Antikoagulation, von mehr als 24 Stunden bis 72 Stunden
- 39.95.C3 †↔ Hämodiafiltration: Kontinuierlich, venovenös, pumpengetrieben (CVVHDF), Antikoagulation mit Heparin oder ohne Antikoagulation, von mehr als 72 Stunden bis 144 Stunden
- 39.95.C4 †↔ Hämodiafiltration: Kontinuierlich, venovenös, pumpengetrieben (CVVHDF), Antikoagulation mit Heparin oder ohne Antikoagulation, von mehr als 144 Stunden bis 264 Stunden
- 39.95.C5 †↔ Hämodiafiltration: Kontinuierlich, venovenös, pumpengetrieben (CVVHDF), Antikoagulation mit Heparin oder ohne Antikoagulation, von mehr als 264 Stunden bis 432 Stunden
- 39.95.C6 †↔ Hämodiafiltration: Kontinuierlich, venovenös, pumpengetrieben (CVVHDF), Antikoagulation mit Heparin oder ohne Antikoagulation, von mehr als 432 Stunden
- 39.95.D0 †↔ Hämodiafiltration: Kontinuierlich, venovenös, pumpengetrieben (CVVHDF), Antikoagulation mit sonstigen Substanzen, n.n.bez.
- 39.95.D1 †↔ Hämodiafiltration: Kontinuierlich, venovenös, pumpengetrieben (CVVHDF), Antikoagulation mit sonstigen Substanzen, bis 24 Stunden
- 39.95.D2 †↔ Hämodiafiltration: Kontinuierlich, venovenös, pumpengetrieben (CVVHDF), Antikoagulation mit sonstigen Substanzen, von mehr als 24 Stunden bis 72 Stunden
- 39.95.D3 †↔ Hämodiafiltration: Kontinuierlich, venovenös, pumpengetrieben (CVVHDF), Antikoagulation mit sonstigen Substanzen, von mehr als 72 Stunden bis 144 Stunden
- 39.95.D4 †↔ Hämodiafiltration: Kontinuierlich, venovenös, pumpengetrieben (CVVHDF), Antikoagulation mit sonstigen Substanzen, von mehr als 144 Stunden bis 264 Stunden
- 39.95.D5 †↔ Hämodiafiltration: Kontinuierlich, venovenös, pumpengetrieben (CVVHDF), Antikoagulation mit sonstigen Substanzen, von mehr als 264 Stunden bis 432 Stunden
- 39.95.D9 †↔ Hämodiafiltration: Kontinuierlich, venovenös, pumpengetrieben (CVVHDF), Antikoagulation mit sonstigen Substanzen, von mehr als 432 Stunden
- 39.95.E0 †↔ Hämodiafiltration: Kontinuierlich, arteriovenös (CAVHDF), Dauer n.n.bez.
- 39.95.E1 †↔ Hämodiafiltration: Kontinuierlich, arteriovenös (CAVHDF), bis 24 Stunden
- 39.95.E2 †↔ Hämodiafiltration: Kontinuierlich, arteriovenös (CAVHDF), von mehr als 24 Stunden bis 72 Stunden
- 39.95.E3 †↔ Hämodiafiltration: Kontinuierlich, arteriovenös (CAVHDF), von mehr als 72 Stunden bis 144 Stunden
- 39.95.E4 †↔ Hämodiafiltration: Kontinuierlich, arteriovenös (CAVHDF), von mehr als 144 Stunden bis 264 Stunden
- 39.95.E5 †↔ Hämodiafiltration: Kontinuierlich, arteriovenös (CAVHDF), von mehr als 264 Stunden bis 432 Stunden
- 39.95.E6 †↔ Hämodiafiltration: Kontinuierlich, arteriovenös (CAVHDF), von mehr als 432 Stunden
- 39.95.I2 †↔ Nierenersatzverfahren zur Therapie des Transplantatversagens (Niere), kontinuierlich
- 39.97.11 †↔ Isolierte Extremitätenperfusion mit Zytostatikum
- 39.97.12 †↔ Isolierte Extremitätenperfusion mit Tumornekrosefaktor
- 39.97.13 †↔ Isolierte Extremitätenperfusion mit Zytostatikum sowie Tumornekrosefaktor
- 39.97.19 †↔ Isolierte Extremitätenperfusion, sonstige Substanzen
- 39.9A.11 †↔ Implantation oder Wechsel eines vollständig implantierbaren Katheterverweilsystems
- 39.A1.11 †↔ Einsatz eines Excimer-Laser
- 39.A1.12 †↔ Einsatz eines Cutting sheath
- 39.C1.12 †↔ 2 implantierte Stents
- 39.C1.13 †↔ 3 implantierte Stents
- 39.C1.14 †↔ 4 implantierte Stents
- 39.C1.15 †↔ 5 implantierte Stents
- 39.C1.17 †↔ 6 implantierte Stents
- 39.C1.18 †↔ 7 implantierte Stents
- 39.C1.1A †↔ 8 implantierte Stents
- 39.C1.1B †↔ 9 implantierte Stents
- 39.C1.1C †↔ 10 implantierte Stents
- 39.C1.1D †↔ 11 implantierte Stents
- 39.C1.1E †↔ 12 implantierte Stents
- 39.C1.1F †↔ 13 implantierte Stents
- 39.C1.1G †↔ 14 implantierte Stents
- 39.C1.1H †↔ 15 implantierte Stents
- 39.C1.1I †↔ 16 implantierte Stents
- 39.C1.1J †↔ 17 implantierte Stents
- 39.C1.1K †↔ 18 implantierte Stents
- 39.C1.1L †↔ 19 implantierte Stents
- 39.C1.1M †↔ 20 und mehr implantierte Stents
- 39.C4.12 †↔ Länge des Stents von 150 mm bis unter 200 mm
- 39.C4.13 †↔ Länge des Stents von 200 mm bis unter 250 mm
- 39.C4.14 †↔ Länge des Stents von 250 mm und mehr
- 41.0A.09 †↔ Hämatopoetische Stammzellentnahme, sonstige
- 41.0A.11 †↔ Hämatopoetische Stammzellentnahme aus dem Knochenmark, autolog
- 41.0A.12 †↔ Hämatopoetische Stammzellentnahme aus dem Knochenmark, allogene, verwandt, HLA-identisch
- 41.0A.13 †↔ Hämatopoetische Stammzellentnahme aus dem Knochenmark, allogene, verwandt, nicht-HLA-identisch
- 41.0A.14 †↔ Hämatopoetische Stammzellentnahme aus dem Knochenmark, allogene, nicht-verwandt, HLA-identisch
- 41.0A.15 †↔ Hämatopoetische Stammzellentnahme aus dem Knochenmark, allogene, nicht-verwandt, nicht-HLA-identisch
- 41.0A.21 †↔ Hämatopoetische Stammzellentnahme aus dem peripheren Blut, autolog
- 41.0A.22 †↔ Hämatopoetische Stammzellentnahme aus dem peripheren Blut, allogene, verwandt, HLA-identisch
- 41.0A.23 †↔ Hämatopoetische Stammzellentnahme aus dem peripheren Blut, allogene, verwandt, nicht-HLA-identisch
- 41.0A.24 †↔ Hämatopoetische Stammzellentnahme aus dem peripheren Blut, allogene, nicht-verwandt, HLA-identisch
- 41.0A.25 †↔ Hämatopoetische Stammzellentnahme aus dem peripheren Blut, allogene, nicht-verwandt, nicht-HLA-identisch
- 41.0C.32 †↔ Selektion und Depletion der hämatopoetischen Stammzellen mittels Antikörpern, Einsatz von 2 oder mehr Sets
- 41.0E.12 †↔ Entnahme von T-Zellen, autolog, zur In-vitro-Kultur und tumorspezifischen In-vitro-Aufbereitung von CAR-T-Zellen
- 42.22 †↔ Ösophagoskopie durch ein künstliches Stoma
- 42.23 †↔ Sonstige Ösophagoskopie
- 42.24 †↔ Geschlossene [endoskopische] Biopsie am Ösophagus
- 42.33.10 †↔ Endoskopische Mukosaresektion Ösophagus
- 42.33.11 †↔ Endoskopische submukosale Dissektion Ösophagus
- 42.33.20 †↔ Endoskopische Exzision oder Destruktion von Läsion oder Gewebe am Ösophagus, Elektro-, Thermo- und Kryoablation
- 42.33.21 †↔ Endoskopische Exzision oder Destruktion von Läsion oder Gewebe am Ösophagus, Photodynamische Therapie

42.33.22 †↔	Endoskopische Exzision oder Destruktion von Läsion oder Gewebe am Ösophagus, Laser	44.99.60 †↔	Einlegen oder Wechsel einer selbstexpandierenden Prothese am Magen, endoskopisch
42.33.23 †↔	Endoskopische Exzision oder Destruktion von Läsion oder Gewebe am Ösophagus, Radiofrequenzablation	44.99.70 †↔	Entfernen einer Prothese aus dem Magen, endoskopisch
42.33.29 †↔	Endoskopische Exzision oder Destruktion von Läsion oder Gewebe am Ösophagus, sonstige Verfahren	44.99.90 †↔	Sonstige endoskopische Magenoperationen
42.33.30 †↔	Endoskopisches Einbringen eines strahlenden Applikators am Ösophagus	45.00 †↔	Inzision am Darm, n.n.bez.
42.7X.10 †↔	Ösophagomyotomie, endoskopisch	45.04 †↔	Perkutane [endoskopische] Jejunostomie [PEJ]
42.7X.20 †↔	Ösophagomyotomie, pharyngozerkival, endoskopisch	45.11 †↔	Transabdominale Endoskopie am Dünndarm
42.7X.30 †↔	Ösophago-Gastromyotomie, endoskopisch	45.12 †↔	Endoskopie am Dünndarm durch ein künstliches Stoma
42.81.00 †↔	Einsetzen eines permanenten Tubus in den Ösophagus, n.n.bez.	45.13.10 †↔	Ösophagogastroduodenoskopie
42.81.10 †↔	Einsetzen und Wechsel einer nicht selbstexpandierenden Prothese (permanenter Tubus) in den Ösophagus, endoskopisch	45.13.20 †↔	Telemetrische Kapselendoskopie des Dünndarms
42.81.11 †↔	Einsetzen und Wechsel von zwei nicht selbstexpandierenden Prothesen (permanenter Tubus) in den Ösophagus, endoskopisch	45.13.30 †↔	Enteroskopie einfach
42.81.12 †↔	Einsetzen und Wechsel von mehr als zwei nicht selbstexpandierenden Prothesen (permanenter Tubus) in den Ösophagus, endoskopisch	45.13.31 †↔	Enteroskopie Ballon-assistiert
42.81.40 †↔	Einsetzen und Wechsel einer selbstexpandierenden Prothese (permanenter Tubus) in den Ösophagus, endoskopisch	45.14 †↔	Geschlossene [endoskopische] Biopsie am Dünndarm
42.81.41 †↔	Einsetzen und Wechsel von zwei selbstexpandierenden Prothesen (permanenter Tubus) in den Ösophagus, endoskopisch	45.16 †↔	Ösophagogastroduodenoskopie [EGD] mit geschlossener Biopsie
42.81.42 †↔	Einsetzen und Wechsel von mehr als zwei selbstexpandierenden Prothesen (permanenter Tubus) in den Ösophagus, endoskopisch	45.17 †↔	Diagnostische Intestinoskopie (Endoskopie des tiefen Jejunums und Ileums)
42.81.99 †↔	Einsetzen eines permanenten Tubus in den Ösophagus, sonstige	45.21 †↔	Transabdominale Endoskopie an Dickdarm
42.88.10 †↔	Entfernung von Prothesen aus dem Ösophagus, endoskopisch	45.22 †↔	Endoskopie am Dickdarm durch ein künstliches Stoma
42.92 †↔	Dilatation des Ösophagus	45.23 †↔	Koloskopie
42.99.20 †↔	Sonstige Operation am Ösophagus, Antirefluxverfahren am Ösophagus, endoskopisch	45.24 †↔	Flexible Sigmoidoskopie
42.99.41 †↔	Schlingenligatur und Clipping am Ösophagus, endoskopisch	45.25 †↔	Geschlossene [endoskopische] Biopsie am Dickdarm
43.11 †↔	Perkutane [endoskopische] Gastrostomie [PEG]	45.28.10 †↔	Telemetrische Kapselendoskopie des Dickdarm
43.41.10 †↔	Endoskopische Mukosaresektion Magen	45.28.20 †↔	Endoskopische Laser-Endomikroskopie am Dickdarm
43.41.11 †↔	Endoskopische submukosale Dissektion Magen	45.30.00 †↔	Endoskopische Exzision oder Destruktion einer Läsion im Duodenum, n.n.bez.
43.41.20 †↔	Endoskopische Destruktion von Läsion oder Gewebe am Magen, Elektro-, Radiofrequenz-, Thermo- oder Kryokoagulation	45.30.10 †↔	Endoskopische Mukosaresektion im Duodenum
43.41.29 †↔	Endoskopische Exzision oder Destruktion von Läsion oder Gewebe am Magen, sonstige Verfahren	45.30.11 †↔	Endoskopische Exzision einer Läsion im Duodenum
44.13 †↔	Sonstige Gastroskopie	45.30.20 †↔	Endoskopische Destruktion einer Läsion im Duodenum, Elektro-, Thermo- oder Kryokoagulation
44.14 †↔	Geschlossene [endoskopische] Biopsie am Magen	45.30.29 †↔	Sonstige endoskopische Destruktion einer Läsion im Duodenum
44.22 †↔	Endoskopische Dilatation des Pylorus	45.30.99 †↔	Endoskopische Exzision oder Destruktion einer Läsion im Duodenum, sonstige
44.32 †↔	Perkutane [endoskopische] Gastrojejunostomie	45.35.11 †↔	Endoskopische Exzision einer Läsion im Dünndarm, ausgenommen Duodenum
44.43.00 †↔	Endoskopische Blutstillung in Magen oder Duodenum, n.n.bez.	45.35.21 †↔	Endoskopische Destruktion einer Läsion im Dünndarm, ausgenommen Duodenum
44.43.10 †↔	Endoskopische Sklerosierung von Fundusvarizen	45.41.00 †↔	Lokale Exzision von Läsion oder Gewebe im Dickdarm, n.n.bez.
44.43.20 †↔	Endoskopische Ligatur von Fundusvarizen	45.41.09 †↔	Lokale Exzision von Läsion oder Gewebe im Dickdarm, sonstige
44.43.99 †↔	Endoskopische Blutstillung in Magen oder Duodenum, sonstige	45.41.11 †↔	Lokale Exzision von Läsion oder Gewebe im Dickdarm, endoskopisch, ohne weitere Massnahmen
44.63.10 †↔	Verschluss einer anderen Magenfistel, endoskopisch	45.41.12 †↔	Endoskopische Mukosaresektion Dickdarm
44.95.31 †↔	Schlauchmagen-Gastroplastik, endoskopisch	45.41.13 †↔	Endoskopische submukosale Dissektion Dickdarm
44.96.15 †↔	Katheterreparation nach Gastric banding, ohne intraabdominalem Eingriff	45.41.14 †↔	Endoskopische Vollwandresektion Dickdarm
44.99.00 †↔	Sonstige Magenoperationen, n.n.bez.	45.41.15 †↔	Endoskopische Polypektomie Dickdarm
44.99.10 †↔	Bougierung am Magen, endoskopisch	46.72.00 †↔	Verschluss einer Duodenalfistel, n.n.bez.
44.99.20 †↔	Schlingenligatur und Clipping am Magen, endoskopisch	46.72.10 †↔	Verschluss einer Duodenalfistel, endoskopisch
44.99.30 †↔	Injektion am Magen, endoskopisch	46.72.99 †↔	Verschluss einer Duodenalfistel, sonstige
44.99.50 †↔	Einlegen oder Wechsel einer nicht selbstexpandierenden Prothese am Magen, endoskopisch	46.74.00 †↔	Verschluss einer Dünndarmfistel, ausgenommen Duodenum, n.n.bez.
		46.74.10 †↔	Verschluss einer Dünndarmfistel, ausgenommen Duodenum, endoskopisch
		46.74.99 †↔	Verschluss einer Dünndarmfistel, ausgenommen Duodenum, sonstige
		46.76.00 †↔	Verschluss einer Dickdarmfistel, n.n.bez.
		46.76.10 †↔	Verschluss einer Dickdarmfistel, endoskopisch
		46.76.99 †↔	Verschluss einer Dickdarmfistel, sonstige
		46.79.00 †↔	Sonstige Rekonstruktion am Darm, n.n.bez.
		46.79.20 †↔	Verschluss einer sonstigen Darmfistel, endoskopisch
		46.85.10 †↔	Bougierung des Darms, endoskopisch
		46.85.20 †↔	Dilatation des Dünndarms, endoskopisch
		46.85.30 †↔	Dilatation des Dickdarms, endoskopisch
		46.85.99 †↔	Dilatation des Darms, sonstige
		46.99.00 †↔	Sonstige Operationen am Darm, n.n.bez.



46.99.20 †↔	Schlingenligatur und Clipping am Darm, endoskopisch	51.16.99 †↔	Perkutane Endoskopie der Gallenwege, sonstige
46.99.30 †↔	Injektion am Darm, endoskopisch	51.64.00 †↔	Endoskopische Exzision oder Destruktion einer Läsion oder Gewebe aus Gallenwegen oder Sphinkter Oddii, n.n.bez.
46.99.50 †↔	Einlegen oder Wechsel einer nicht selbstexpandierenden Prothese am Darm, endoskopisch	51.64.10 †↔	Endoskopische Exzision oder Destruktion einer Läsion oder Gewebe aus Gallenwegen oder Sphinkter Oddii, Elektro-, Thermo- und Kryoablation
46.99.60 †↔	Einlegen oder Wechsel einer selbstexpandierenden Prothese am Darm, endoskopisch	51.64.11 †↔	Endoskopische Exzision oder Destruktion einer Läsion oder Gewebe aus Gallenwegen oder Sphinkter Oddii, photodynamische Therapie
46.99.63 †↔	Einlegen oder Wechsel einer selbstexpandierenden Dünndarmschlauchprothese, endoskopisch	51.64.12 †↔	Endoskopische Exzision oder Destruktion einer Läsion oder Gewebe aus Gallenwegen oder Sphinkter Oddii, Laser
46.99.70 †↔	Entfernen einer Prothese am Darm, endoskopisch	51.64.19 †↔	Endoskopische Exzision oder Destruktion einer Läsion oder Gewebe aus Gallenwegen oder Sphinkter Oddii, sonstige Verfahren
48.22 †↔	Rektosigmoidoskopie durch ein künstliches Stoma	51.64.99 †↔	Endoskopische Exzision oder Destruktion einer Läsion oder Gewebe aus Gallenwegen oder Sphinkter Oddii, sonstige
48.24 †↔	Geschlossene [endoskopische] Biopsie am Rektum	51.82 †↔	Pankreatische Sphinkterotomie
48.31 †↔	Radikale Elektrokoagulation von rektaler Läsion oder Gewebe	51.84 †↔	Endoskopische Dilatation von Gallengang und Ampulla Vateri
48.32 †↔	Sonstige Elektrokoagulation von rektaler Läsion oder Gewebe	51.85 †↔	Endoskopische Sphinkterotomie und Papillotomie
48.33 †↔	Laserablation von rektaler Läsion oder Gewebe	51.86 †↔	Endoskopisches Einsetzen eines nasobiliären Drainage-Katheters
48.34 †↔	Kryochirurgische Destruktion von rektaler Läsion oder Gewebe	51.87.00 †↔	Endoskopische Einlage oder Wechsel von Stent in den Gallengang, n.n.bez.
48.35.10 †↔	Lokale Schlingenresektion, submuköse Exzision oder Vollwandexzision (lokal, Segment) von rektaler Läsion oder Gewebe, endoskopisch	51.87.09 †↔	Endoskopische Einlage oder Wechsel von Stent in den Gallengang, sonstige
48.35.11 †↔	Lokale Schlingenresektion, submuköse Exzision oder Vollwandexzision (lokal) von rektaler Läsion oder Gewebe, sonstiger Zugang (transanal, endoskopisch-mikrochirurgisch)	51.87.10 †↔	Endoskopische Einlage oder Wechsel von nicht selbstexpandierendem Stent in den Gallengang, 1 Stent
49.01 †↔	Inzision eines Perianalabszesses	51.87.13 †↔	Endoskopische Einlage oder Wechsel von nicht selbstexpandierenden Stents in den Gallengang, 2 und mehr Stents
49.02 †↔	Sonstige Inzision am Perianalgewebe	51.87.23 †↔	Endoskopische Einlage oder Wechsel von selbstexpandierendem, nicht beschichtetem, Stent in den Gallengang, 1 Stent
49.03 †↔	Exzision von Marisken	51.87.24 †↔	Endoskopische Einlage oder Wechsel von selbstexpandierenden, nicht beschichteten, Stents in den Gallengang, 2 Stents
49.04 †↔	Sonstige Exzision am Perianalgewebe	51.87.25 †↔	Endoskopische Einlage oder Wechsel von selbstexpandierenden, nicht beschichteten, Stents in den Gallengang, 3 Stents
49.31 †↔	Endoskopische Exzision oder Destruktion von Läsion oder Gewebe am Anus	51.87.26 †↔	Endoskopische Einlage oder Wechsel von selbstexpandierenden, nicht beschichteten, Stents in den Gallengang, 4 Stents
50.11.09 †↔	Geschlossene [Nadel-] Biopsie an der Leber, sonstige	51.87.27 †↔	Endoskopische Einlage oder Wechsel von selbstexpandierenden, nicht beschichteten, Stents in den Gallengang, 5 Stents
50.11.11 †↔	Nadelbiopsie an der Leber, perkutan	51.87.28 †↔	Endoskopische Einlage oder Wechsel von selbstexpandierenden, nicht beschichteten, Stents in den Gallengang, 6 und mehr Stents
50.11.12 †↔	Endosonographische Feinnadelbiopsie an der Leber	51.87.30 †↔	Endoskopische Einlage oder Wechsel von selbstexpandierendem, beschichtetem, Stent in den Gallengang, 1 Stent
50.13.00 †↔	Transjuguläre Leberbiopsie, n.n.bez.	51.87.31 †↔	Endoskopische Einlage oder Wechsel von selbstexpandierenden, beschichteten, Stents in den Gallengang, 2 Stents
50.13.10 †↔	Transvenöse oder transarterielle [Nadel-] Biopsie an der Leber	51.87.33 †↔	Endoskopische Einlage oder Wechsel von selbstexpandierenden, beschichteten, Stents in den Gallengang, 3 Stents
50.13.99 †↔	Transjuguläre Leberbiopsie, sonstige	51.87.34 †↔	Endoskopische Einlage oder Wechsel von selbstexpandierenden, beschichteten, Stents in den Gallengang, 4 Stents
50.20 †↔	Lokale Exzision oder Destruktion von Gewebe oder Läsion der Leber und partielle Hepatektomie, n.n.bez.	51.87.35 †↔	Endoskopische Einlage oder Wechsel von selbstexpandierenden, beschichteten, Stents in den Gallengang, 5 Stents
50.27.31 †↔	Lokale Destruktion von Läsion oder Gewebe der Leber, durch Alkoholinjektion, perkutan	51.87.36 †↔	Endoskopische Einlage oder Wechsel von selbstexpandierenden, beschichteten, Stents in den Gallengang, 6 und mehr Stents
50.27.32 †↔	Lokale Destruktion von Läsion oder Gewebe der Leber, durch Thermotherapie, perkutan		
50.27.33 †↔	Lokale Destruktion von Läsion oder Gewebe der Leber, durch Kryotherapie, perkutan		
50.27.34 †↔	Lokale Destruktion von Läsion oder Gewebe der Leber, durch Laser, perkutan		
50.27.35 †↔	Lokale Destruktion von Läsion oder Gewebe der Leber, durch irreversible Elektroporation, perkutan		
50.27.39 †↔	Lokale Destruktion von Läsion oder Gewebe der Leber, perkutan, sonstige		
50.29 †↔	Lokale Exzision oder Destruktion von Gewebe oder Läsion der Leber und partielle Hepatektomie, sonstige		
50.92 †↔	Extrakorporelle Leberassistierung		
50.95 †↔	Implantation eines Markers oder Tracers zur Lokalisation bzw. Steuerung der therapeutischen Intervention an der Leber, perkutan		
50.96 †↔	Drainage eines Leberabszesses, perkutan		
51.10 †↔	Endoskopische retrograde Cholangiopankreatikographie [ERCP]		
51.11 †↔	Endoskopische retrograde Cholangiographie [ERC]		
51.14 †↔	Sonstige geschlossene [endoskopische] Biopsie an Gallengang oder Sphinkter Oddii		
51.16.00 †↔	Perkutane Endoskopie der Gallenwege, n.n.bez.		
51.16.10 †↔	Perkutan-transhepatische Endoskopie der Gallenwege		

51.88 †↔	Endoskopische Exaktion von Stein(en) aus den Gallenwegen	52.01.11 †↔	Transgastrale Drainage einer Pankreaszyste, endoskopisch
51.95.00 †↔	Entfernen einer Endoprothese aus dem Gallengang, n.n.bez.	52.01.21 †↔	Transduodenale Drainage einer Pankreaszyste, endoskopisch
51.95.10 †↔	Entfernen einer Endoprothese aus dem Gallengang, endoskopisch	52.01.99 †↔	Drainage einer Pankreaszyste durch Katheter, sonstige
51.95.11 †↔	Entfernen einer Endoprothese aus dem Gallengang, perkutan-transhepatisch	52.09.21 †↔	Transgastrale Punktion einer Pankreas(pseudo)zyste, endosonographisch
51.95.99 †↔	Entfernen einer Endoprothese aus dem Gallengang, sonstige	52.09.22 †↔	Transduodenale Punktion einer Pankreas(pseudo)zyste, endosonographisch
51.97 †↔	Perkutane (transhepatische) Exaktion von Stein(en) aus den Gallenwegen	52.13 †↔	Endoskopische retrograde Pankreatographie [ERP]
51.98.10 †↔	Sonstige perkutane Massnahmen an den Gallenwegen, Perkutane Inzision an den Gallenwegen	52.14 †↔	Geschlossene [endoskopische] Biopsie am Ductus pancreaticus
51.98.12 †↔	Sonstige perkutane Massnahmen an den Gallenwegen, Perkutan-transhepatische Einlage einer Drainage in den Gallengang	52.21 †↔	Endoskopische Exzision oder Destruktion von Läsion oder Gewebe am Ductus pancreaticus
51.99.90 †↔	Sonstige endoskopische Operationen an den Gallenwegen	52.22.11 †↔	Transgastrale Nekrosektomie, endoskopisch
51.99.91 †↔	Sonstige Rekonstruktion der Gallenwegen	52.22.12 †↔	Transduodenale Nekrosektomie, endoskopisch
51.99.99 †↔	Sonstige Operation an den Gallenwegen, sonstige	52.93.00 †↔	Endoskopische Einlage oder Wechsel von Stent (Prothese) in den Ductus pancreaticus, n.n.bez.
51.9A.00 †↔	Einlage oder Wechsel von Stent in den Gallengang, n.n.bez.	52.93.10 †↔	Endoskopische Einlage und Wechsel eines nicht selbstexpandierenden Stents (Prothese) in den Ductus pancreaticus
51.9A.09 †↔	Einlage oder Wechsel von Stent in den Gallengang, sonstige	52.93.20 †↔	Endoskopische Einlage und Wechsel eines selbstexpandierenden Stents (Prothese) in den Ductus pancreaticus
51.9A.11 †↔	Perkutan-transhepatische Einlage oder Wechsel von nicht selbstexpandierendem Stent in den Gallengang, 1 Stent	52.93.99 †↔	Endoskopische Einlage oder Wechsel von Stent (Prothese) in den Ductus pancreaticus, sonstige
51.9A.12 †↔	Perkutan-transhepatische Einlage oder Wechsel von nicht selbstexpandierenden Stents in den Gallengang, 2 und mehr Stents	52.94 †↔	Endoskopische Exaktion von Stein(en) aus dem Ductus pancreaticus
51.9A.21 †↔	Perkutan-transhepatische Einlage oder Wechsel von selbstexpandierendem, nicht beschichtetem Stent in den Gallengang, 1 Stent	52.97 †↔	Endoskopisches Einsetzen eines nasopankreatischen Drainagekatheters
51.9A.22 †↔	Perkutan-transhepatische Einlage oder Wechsel von selbstexpandierenden, nicht beschichteten Stents in den Gallengang, 2 Stents	52.98 †↔	Endoskopische Dilatation des Ductus pancreaticus
51.9A.23 †↔	Perkutan-transhepatische Einlage oder Wechsel von selbstexpandierenden, nicht beschichteten Stents in den Gallengang, 3 Stents	54.21.20 †↔	Laparoskopie, Zugangsweg für chirurgische (therapeutische) Interventionen
51.9A.24 †↔	Perkutan-transhepatische Einlage oder Wechsel von selbstexpandierenden, nicht beschichteten Stents in den Gallengang, 4 Stents	54.91 †↔	Perkutane abdominale Drainage (Punktion)
51.9A.25 †↔	Perkutan-transhepatische Einlage oder Wechsel von selbstexpandierenden, nicht beschichteten Stents in den Gallengang, 5 Stents	54.93 †↔	Formung einer kutaneoperitonealen Fistel
51.9A.26 †↔	Perkutan-transhepatische Einlage oder Wechsel von selbstexpandierenden, nicht beschichteten Stents in den Gallengang, 6 und mehr Stents	54.95 †↔	Inzision des Peritoneums
51.9A.31 †↔	Perkutan-transhepatische Einlage oder Wechsel von selbstexpandierendem, beschichtetem Stent in den Gallengang, 1 Stent	54.98.00 †↔	Peritonealdialyse, n.n.bez.
51.9A.32 †↔	Perkutan-transhepatische Einlage oder Wechsel von selbstexpandierenden, beschichteten Stents in den Gallengang, 2 Stents	54.98.09 †↔	Peritonealdialyse, sonstige
51.9A.33 †↔	Perkutan-transhepatische Einlage oder Wechsel von selbstexpandierenden, beschichteten Stents in den Gallengang, 3 Stents	54.98.11 †↔	Peritonealdialyse, intermittierend, maschinell unterstützt (IPD)
51.9A.34 †↔	Perkutan-transhepatische Einlage oder Wechsel von selbstexpandierenden, beschichteten Stents in den Gallengang, 4 Stents	54.98.21 †↔	Peritonealdialyse, kontinuierlich, nicht maschinell unterstützt (CAPD), bis 24 Stunden
51.9A.35 †↔	Perkutan-transhepatische Einlage oder Wechsel von selbstexpandierenden, beschichteten Stents in den Gallengang, 5 Stents	54.98.22 †↔	Peritonealdialyse, kontinuierlich, nicht maschinell unterstützt (CAPD), von mehr als 24 Stunden bis 72 Stunden
51.9A.36 †↔	Perkutan-transhepatische Einlage oder Wechsel von selbstexpandierenden, beschichteten Stents in den Gallengang, 6 und mehr Stents	54.98.23 †↔	Peritonealdialyse, kontinuierlich, nicht maschinell unterstützt (CAPD), von mehr als 72 Stunden bis 144 Stunden
52.01.00 †↔	Drainage einer Pankreaszyste durch Katheter, n.n.bez.	54.98.24 †↔	Peritonealdialyse, kontinuierlich, nicht maschinell unterstützt (CAPD), von mehr als 144 Stunden bis 264 Stunden
		54.98.25 †↔	Peritonealdialyse, kontinuierlich, nicht maschinell unterstützt (CAPD), von mehr als 264 Stunden bis 432 Stunden
		54.98.26 †↔	Peritonealdialyse, kontinuierlich, nicht maschinell unterstützt (CAPD), von mehr als 432 Stunden
		54.98.31 †↔	Peritonealdialyse, kontinuierlich, maschinell unterstützt (APD), mit Zusatzgeräten, bis 24 Stunden
		54.98.32 †↔	Peritonealdialyse, kontinuierlich, maschinell unterstützt (APD), mit Zusatzgeräten, von mehr als 24 Stunden bis 72 Stunden
		54.98.33 †↔	Peritonealdialyse, kontinuierlich, maschinell unterstützt (APD), mit Zusatzgeräten, von mehr als 72 Stunden bis 144 Stunden
		54.98.34 †↔	Peritonealdialyse, kontinuierlich, maschinell unterstützt (APD), mit Zusatzgeräten, von mehr als 144 Stunden bis 264 Stunden
		54.98.35 †↔	Peritonealdialyse, kontinuierlich, maschinell unterstützt (APD), mit Zusatzgeräten, von mehr als 264 Stunden bis 432 Stunden

54.98.36 †↔	Peritonealdialyse, kontinuierlich, maschinell unterstützt (APD), mit Zusatzgeräten, von mehr als 432 Stunden	58.99.99 †↔	Sonstige Operationen an Urethra und Periurethralgewebe, sonstige
55.01.00 †↔	Nephrotomie, n.n.bez.	59.8X.00 †↔	Ureter-Katheterisierung, n.n.bez.
55.01.10 †↔	Nephrotomie, perkutan-transrenal	59.8X.10 †↔	Ureter-Katheterisierung, Einlage, transurethral
55.01.99 †↔	Nephrotomie, sonstige	59.8X.11 †↔	Ureter-Katheterisierung, Wechsel, transurethral
55.02.00 †↔	Nephrostomie, n.n.bez.	59.8X.12 †↔	Ureter-Katheterisierung, Einlage, perkutan-transrenal
55.02.10 †↔	Nephrostomie, perkutan-transrenal	59.8X.99 †↔	Ureter-Katheterisierung, sonstige
55.02.99 †↔	Nephrostomie, sonstige	59.93 †↔	Ersetzen eines Ureterostomie-Katheters
55.03.00 †↔	Perkutane Nephrostomie ohne Desintegration von Steinmaterial, n.n.bez.	61.11.00 †↔	Biopsie an Skrotum oder Tunica vaginalis testis, n.n.bez.
55.03.10 †↔	Perkutane Nephrostomie ohne Desintegration von Steinmaterial, Entfernung von Harnstein(en) aus dem Nierenbecken	61.11.10 †↔	Biopsie an Skrotum oder Tunica vaginalis testis, geschlossene [perkutane] [Nadel-] Biopsie
55.03.11 †↔	Perkutane Nephrostomie ohne Desintegration von Steinmaterial, Entfernung von Harnstein(en) aus dem Ureter	61.11.11 †↔	Biopsie an Skrotum oder Tunica vaginalis testis, durch Inzision
55.03.99 †↔	Perkutane Nephrostomie ohne Desintegration von Steinmaterial, sonstige	61.11.99 †↔	Biopsie an Skrotum oder Tunica vaginalis testis, sonstige
55.04.00 †↔	Perkutane Nephrostomie mit Desintegration von Steinmaterial, n.n.bez.	62.11 †↔	Geschlossene [perkutane] [Nadel-] Biopsie am Hoden
55.04.10 †↔	Perkutane Nephrostomie mit Desintegration von Steinmaterial, Entfernung von Harnstein(en) aus dem Nierenbecken	62.7 †↔	Einsetzen einer Hodenprothese
55.04.11 †↔	Perkutane Nephrostomie mit Desintegration von Steinmaterial, Entfernung von Harnstein(en) aus dem Ureter	63.52 †↔	Reposition der Torsion von Hoden oder Funiculus spermaticus
55.04.99 †↔	Perkutane Nephrostomie mit Desintegration von Steinmaterial, sonstige	64.0 †↔	Zirkumzision
55.05 †↔	Perkutan-transrenale Erweiterung des pyeloureteralen Übergangs	64.2 †↔	Lokale Exzision oder Destruktion einer Läsion am Penis
55.11 †↔	Pyelotomie	64.49 †↔	Plastische Rekonstruktion und Operation am Penis, sonstige
55.12 †↔	Pyelostomie	64.92.00 †↔	Inzision am Penis, n.n.bez.
55.21 †↔	Nephroskopie	64.92.10 †↔	Inzision am Penis, Frenulotomie
55.22 †↔	Pyeloskopie	64.92.20 †↔	Inzision am Penis, sonstige Operationen am Präputium
55.23 †↔	Geschlossene [perkutane] [Nadel-] Biopsie an der Niere	64.92.99 †↔	Inzision am Penis, sonstige
55.25 †↔	Transvenöse Nierenbiopsie	64.93.00 †↔	Durchtrennung von Adhäsionen am Penis, n.n.bez.
55.33 †↔	Perkutane Exzision von Läsion oder Gewebe an der Niere	64.93.10 †↔	Durchtrennung von Adhäsionen am Penis, Lösung von Präputialverklebungen
55.35 †↔	Sonstige und nicht näher bezeichnete Ablation von Läsion oder Gewebe an der Niere	64.93.99 †↔	Durchtrennung von Adhäsionen am Penis, sonstige
55.39.20 †↔	Sonstige lokale Exzision oder Destruktion von Läsion oder Gewebe an der Niere, Destruktion, perkutan-transrenal	64.98.00 †↔	Sonstige Operationen am Penis, n.n.bez.
55.92 †↔	Perkutane Aspiration an der Niere (Nierenbecken)	64.98.10 †↔	Reposition einer Paraphimose in Narkose
55.93 †↔	Ersetzen einer Nephrostomie-Kanüle	67.2 †↔	Konisation an der Zervix
55.94 †↔	Ersetzen einer Pyelostomie-Kanüle	67.31 †↔	Marsupialisation einer Zervixzyste
56.31 †↔	Ureterskopie	67.32 †↔	Destruktion einer Läsion an der Zervix durch Kauterisation
56.33 †↔	Geschlossene endoskopische Biopsie am Ureter	67.33 †↔	Destruktion einer Läsion an der Zervix durch Kryochirurgie
56.91 †↔	Dilatation des Ureterostiums	67.34 †↔	Destruktion von Läsion oder Gewebe an der Zervix durch Elektrokoagulation
57.19.10 †↔	Sonstige Zystotomie, endoskopische Entfernung eines Harnsteins, perkutan-transvesikal	67.35 †↔	Destruktion von Läsion oder Gewebe an der Zervix durch Laserkoagulation
57.19.11 †↔	Sonstige Zystotomie, Endoskopische Entfernung eines Fremdkörpers, perkutan-transvesikal	67.39 †↔	Sonstige Exzision oder Destruktion von Läsion oder Gewebe an der Zervix, sonstige
57.32 †↔	Sonstige Zystoskopie	67.59 †↔	Plastische Rekonstruktion am inneren Muttermund, sonstige
58.22 †↔	Sonstige Urethroskopie	67.69 †↔	Sonstige plastische Rekonstruktion an der Zervix, sonstige
58.47 †↔	Urethrale Meatoplastik	68.12.00 †↔	Diagnostische Endoskopie an Uterus und uterinem Halteapparat, n.n.bez.
58.93.00 †↔	Implantation, Revision, Entfernung eines Harnblasensphinkters, n.n.bez.	68.12.10 †↔	Hysteroskopie, n.n.bez.
58.93.21 †↔	Entfernen eines künstlichen Harnblasensphinkters	68.12.11 †↔	Diagnostische Hysteroskopie
58.93.31 †↔	Revision ohne Ersatz eines künstlichen Harnblasensphinkters	68.12.12 †↔	Diagnostische Hysterosalpingoskopie
58.93.99 †↔	Implantation, Revision, Entfernung eines Harnblasensphinkters, sonstige	68.12.19 †↔	Hysteroskopie, sonstige
58.99.00 †↔	Sonstige Operationen an Urethra und Periurethralgewebe, n.n.bez.	68.12.99 †↔	Diagnostische Endoskopie an Uterus und uterinem Halteapparat, sonstige
58.99.10 †↔	Sonstige Operationen an Urethra und Periurethralgewebe, Einlegen und Wechsel eines Stent in die Urethra	68.29.12 †↔	Exzision oder Destruktion einer Uterusläsion, vaginal
		68.29.15 †↔	Exzision oder Destruktion einer Uterusläsion, hysteroskopisch
		71.79 †↔	Plastische Rekonstruktion an Vulva und Perineum, sonstige
		71.8 †↔	Sonstige Operationen an der Vulva
		71.9 †↔	Sonstige Operationen an den weiblichen Geschlechtsorganen

- 73.7X.12 †↔ Stationäre Behandlung vor Entbindung im gleichen Aufenthalt, mindestens 7 bis 13 Behandlungstage
- 73.7X.13 †↔ Stationäre Behandlung vor Entbindung im gleichen Aufenthalt, mindestens 14 bis 27 Behandlungstage
- 73.7X.14 †↔ Stationäre Behandlung vor Entbindung im gleichen Aufenthalt, mindestens 28 bis 55 Behandlungstage
- 73.7X.15 †↔ Stationäre Behandlung vor Entbindung im gleichen Aufenthalt, 56 und mehr Behandlungstage
- 75.4 †↔ Manuelle Lösung einer retinierten Plazenta
- 75.7 †↔ Manuelle Exploration des Cavum uteri, postpartal
- 75.C1.11 †↔ Ultraschallgesteuerte Nabelschnur-Transfusion
- 75.C1.12 †↔ Ultraschallgesteuerte fetale intraperitoneale Transfusion
- 76.92.00 †↔ Einsetzen von synthetischem Implantat an Gesichtsschädelknochen, n.n.bez.
- 76.92.10 †↔ Einführung von Implantaten für die Rekonstruktion mit Gesichtsepithesen
- 76.92.99 †↔ Einsetzen von synthetischem Implantat an Gesichtsschädelknochen, sonstige
- 78.10 †↔ Anlegen eines Fixateur externe, n.n.bez.
- 7A.A1.11 †↔ 1 implantierte partielle Bandscheibenprothese
- 7A.A1.12 †↔ 2 implantierte partielle Bandscheibenprothesen
- 7A.A1.13 †↔ 3 implantierte partielle Bandscheibenprothesen
- 7A.A1.14 †↔ 4 implantierte partielle Bandscheibenprothesen
- 7A.A1.15 †↔ 5 und mehr implantierte partielle Bandscheibenprothesen
- 7A.A1.21 †↔ 1 implantierte totale Bandscheibenprothese
- 7A.A1.22 †↔ 2 implantierte totale Bandscheibenprothesen
- 7A.A1.23 †↔ 3 implantierte totale Bandscheibenprothesen
- 7A.A1.24 †↔ 4 implantierte totale Bandscheibenprothesen
- 7A.A1.25 †↔ 5 und mehr implantierte totale Bandscheibenprothesen
- 7A.A1.32 †↔ 2 implantierte Wirbelkörperersatz
- 7A.A1.33 †↔ 3 implantierte Wirbelkörperersatz
- 7A.A1.34 †↔ 4 implantierte Wirbelkörperersatz
- 7A.A1.35 †↔ 5 und mehr implantierte Wirbelkörperersatz
- 7A.A1.42 †↔ 2 implantierte Wirbelkörperersatzprothesen
- 7A.A1.43 †↔ 3 implantierte Wirbelkörperersatzprothesen
- 7A.A1.44 †↔ 4 implantierte Wirbelkörperersatzprothesen
- 7A.A1.45 †↔ 5 und mehr implantierte Wirbelkörperersatzprothesen
- 7A.A1.52 †↔ 2 implantierte interkorporelle Implantate
- 7A.A1.53 †↔ 3 implantierte interkorporelle Implantate
- 7A.A1.54 †↔ 4 implantierte interkorporelle Implantate
- 7A.A1.55 †↔ 5 und mehr implantierte interkorporelle Implantate
- 81.9A.31 †↔ Autogene matrixinduzierte Chondrozytentransplantation an Gelenken, Humero Glenoidalgelenk, arthroskopisch
- 81.9A.32 †↔ Autogene matrixinduzierte Chondrozytentransplantation an Gelenken, Akromioklavikulargelenk, arthroskopisch
- 81.9A.33 †↔ Autogene matrixinduzierte Chondrozytentransplantation an Gelenken, Sternoklavikulargelenk, arthroskopisch
- 81.9A.34 †↔ Autogene matrixinduzierte Chondrozytentransplantation an Gelenken, Ellenbogen, arthroskopisch
- 81.9A.36 †↔ Autogene matrixinduzierte Chondrozytentransplantation an Gelenken, Handgelenk, arthroskopisch
- 81.9A.3A †↔ Autogene matrixinduzierte Chondrozytentransplantation an Gelenken, Iliosakralgelenk, arthroskopisch
- 81.9A.3B †↔ Autogene matrixinduzierte Chondrozytentransplantation an Gelenken, Hüftgelenk, arthroskopisch
- 81.9A.3C †↔ Autogene matrixinduzierte Chondrozytentransplantation an Gelenken, Kniegelenk, arthroskopisch
- 81.9A.3D †↔ Autogene matrixinduzierte Chondrozytentransplantation an Gelenken, Proximales Tibiofibulargelenk, arthroskopisch
- 81.9A.3E †↔ Autogene matrixinduzierte Chondrozytentransplantation an Gelenken, oberes Sprunggelenk, arthroskopisch
- 81.9A.3F †↔ Autogene matrixinduzierte Chondrozytentransplantation an Gelenken, unteres Sprunggelenk, arthroskopisch
- 81.9A.3G †↔ Autogene matrixinduzierte Chondrozytentransplantation an Gelenken, andere Tarsalgelenke und Tarsometatarsalgelenke, arthroskopisch
- 81.9A.3H †↔ Autogene matrixinduzierte Chondrozytentransplantation an Gelenken, Metatarsophalangealgelenk, arthroskopisch
- 81.9A.3I †↔ Autogene matrixinduzierte Chondrozytentransplantation an Gelenken, Zehengelenk, arthroskopisch
- 81.9A.3J †↔ Autogene matrixinduzierte Chondrozytentransplantation an Gelenken, sonstige Gelenke, arthroskopisch
- 81.9A.41 †↔ Autogene matrixinduzierte Chondrozytentransplantation an Gelenken, Humero Glenoidalgelenk, offen chirurgisch
- 81.9A.42 †↔ Autogene matrixinduzierte Chondrozytentransplantation an Gelenken, Akromioklavikulargelenk, offen chirurgisch
- 81.9A.43 †↔ Autogene matrixinduzierte Chondrozytentransplantation an Gelenken, Sternoklavikulargelenk, offen chirurgisch
- 81.9A.44 †↔ Autogene matrixinduzierte Chondrozytentransplantation an Gelenken, Ellenbogen, offen chirurgisch
- 81.9A.46 †↔ Autogene matrixinduzierte Chondrozytentransplantation an Gelenken, Handgelenk, offen chirurgisch
- 81.9A.4A †↔ Autogene matrixinduzierte Chondrozytentransplantation an Gelenken, Iliosakralgelenk, offen chirurgisch
- 81.9A.4B †↔ Autogene matrixinduzierte Chondrozytentransplantation an Gelenken, Hüftgelenk, offen chirurgisch
- 81.9A.4C †↔ Autogene matrixinduzierte Chondrozytentransplantation an Gelenken, Kniegelenk, offen chirurgisch
- 81.9A.4D †↔ Autogene matrixinduzierte Chondrozytentransplantation an Gelenken, Proximales Tibiofibulargelenk, offen chirurgisch
- 81.9A.4E †↔ Autogene matrixinduzierte Chondrozytentransplantation an Gelenken, oberes Sprunggelenk, offen chirurgisch
- 81.9A.4F †↔ Autogene matrixinduzierte Chondrozytentransplantation an Gelenken, unteres Sprunggelenk, offen chirurgisch
- 81.9A.4G †↔ Autogene matrixinduzierte Chondrozytentransplantation an Gelenken, andere Tarsalgelenke und Tarsometatarsalgelenke, offen chirurgisch
- 81.9A.4H †↔ Autogene matrixinduzierte Chondrozytentransplantation an Gelenken, Metatarsophalangealgelenk, offen chirurgisch
- 81.9A.4I †↔ Autogene matrixinduzierte Chondrozytentransplantation an Gelenken, Zehengelenk, offen chirurgisch
- 81.9A.4J †↔ Autogene matrixinduzierte Chondrozytentransplantation an Gelenken, sonstige Gelenke, offen chirurgisch
- 81.A1.11 †↔ Tumorendoprothese
- 81.A1.12 †↔ Modulare Prothese
- 81.A1.13 †↔ Langschaftprothese

84.4A †↔	Anpassen einer Extremitätenprothese der oberen Extremität	86.2C.1D †↔	Destruktion von Läsion oder Gewebe an Haut und Subkutangewebe, durch Elektrokaustik, kleinflächig, am Fuss
84.4B †↔	Anpassen einer Extremitätenprothese der unteren Extremität	86.2C.1E †↔	Destruktion von Läsion oder Gewebe an Haut und Subkutangewebe, durch Elektrokaustik, kleinflächig, an anderer Lokalisation
84.71 †↔	Anlegen einer externen Fixationsvorrichtung, eindimensional	86.2C.21 †↔	Destruktion von Läsion oder Gewebe an Haut und Subkutangewebe, durch Elektrokaustik, grossflächig, am Kopf
84.72 †↔	Anlegen einer externen Fixationsvorrichtung, Ringsystem	86.2C.26 †↔	Destruktion von Läsion oder Gewebe an Haut und Subkutangewebe, durch Elektrokaustik, grossflächig, an der Hand
84.73 †↔	Anlegen einer gemischten Vorrichtung	86.2C.2D †↔	Destruktion von Läsion oder Gewebe an Haut und Subkutangewebe, durch Elektrokaustik, grossflächig, am Fuss
85.2C.11 †↔	Chirurgisches Débridement an der Mamma durch Exzision in lokaler Infiltrationsanästhesie, Regional- oder Allgemeinanästhesie, kleinflächig	86.2C.2E †↔	Destruktion von Läsion oder Gewebe an Haut und Subkutangewebe, durch Elektrokaustik, grossflächig, an anderer Lokalisation
85.2C.22 †↔	Débridement an der Mamma, ohne Exzision, ohne lokale Infiltrationsanästhesie, Regional- oder Allgemeinanästhesie, grossflächig	86.2C.31 †↔	Destruktion von Läsion oder Gewebe an Haut und Subkutangewebe, durch Infrarotkoagulation und Kryotherapie, kleinflächig, am Kopf
85.2C.32 †↔	Débridement an der Mamma, ohne Exzision, in lokaler Infiltrationsanästhesie, Regional- oder Allgemeinanästhesie, grossflächig	86.2C.36 †↔	Destruktion von Läsion oder Gewebe an Haut und Subkutangewebe, durch Infrarotkoagulation und Kryotherapie, kleinflächig, an der Hand
86.03 †↔	Inzision an Sinus pilonidalis oder Pilonidalzyste	86.2C.3D †↔	Destruktion von Läsion oder Gewebe an Haut und Subkutangewebe, durch Infrarotkoagulation und Kryotherapie, kleinflächig, am Fuss
86.0B.11 †↔	Implantation eines Medikamententrägers an Haut und Subkutangewebe	86.2C.3E †↔	Destruktion von Läsion oder Gewebe an Haut und Subkutangewebe, durch Infrarotkoagulation und Kryotherapie, kleinflächig, an anderer Lokalisation
86.20 †↔	Exzision und Destruktion von Läsion oder Gewebe an Haut und Subkutangewebe, n.n.bez.	86.2C.41 †↔	Destruktion von Läsion oder Gewebe an Haut und Subkutangewebe, durch Infrarotkoagulation und Kryotherapie, grossflächig, am Kopf
86.21 †↔	Exzision von Pilonidalzyste oder Sinus pilonidalis	86.2C.46 †↔	Destruktion von Läsion oder Gewebe an Haut und Subkutangewebe, durch Infrarotkoagulation und Kryotherapie, grossflächig, an der Hand
86.29 †↔	Exzision und Destruktion von Läsion oder Gewebe an Haut und Subkutangewebe, sonstige	86.2C.4D †↔	Destruktion von Läsion oder Gewebe an Haut und Subkutangewebe, durch Infrarotkoagulation und Kryotherapie, grossflächig, am Fuss
86.2A.11 †↔	Chirurgisches Débridement, kleinflächig, am Kopf	86.2C.4E †↔	Destruktion von Läsion oder Gewebe an Haut und Subkutangewebe, durch Infrarotkoagulation und Kryotherapie, grossflächig, an anderer Lokalisation
86.2A.16 †↔	Chirurgisches Débridement, kleinflächig, an der Hand	86.2C.51 †↔	Destruktion von Läsion oder Gewebe an Haut und Subkutangewebe, durch Lasertherapie, kleinflächig, am Kopf
86.2A.1D †↔	Chirurgisches Débridement, kleinflächig, am Fuss	86.2C.56 †↔	Destruktion von Läsion oder Gewebe an Haut und Subkutangewebe, durch Lasertherapie, kleinflächig, an der Hand
86.2A.1E †↔	Chirurgisches Débridement, kleinflächig, an anderer Lokalisation	86.2C.5D †↔	Destruktion von Läsion oder Gewebe an Haut und Subkutangewebe, durch Lasertherapie, kleinflächig, am Fuss
86.2A.21 †↔	Chirurgisches Débridement, mittlerer Ausdehnung, am Kopf	86.2C.5E †↔	Destruktion von Läsion oder Gewebe an Haut und Subkutangewebe, durch Lasertherapie, kleinflächig, an anderer Lokalisation
86.2A.26 †↔	Chirurgisches Débridement, mittlerer Ausdehnung, an der Hand	86.2C.61 †↔	Destruktion von Läsion oder Gewebe an Haut und Subkutangewebe, durch Lasertherapie, grossflächig, am Kopf
86.2A.2D †↔	Chirurgisches Débridement, mittlerer Ausdehnung, am Fuss	86.2C.66 †↔	Destruktion von Läsion oder Gewebe an Haut und Subkutangewebe, durch Lasertherapie, grossflächig, an der Hand
86.2A.2E †↔	Chirurgisches Débridement, mittlerer Ausdehnung, an anderer Lokalisation	86.2C.6D †↔	Destruktion von Läsion oder Gewebe an Haut und Subkutangewebe, durch Lasertherapie, grossflächig, am Fuss
86.2B.21 †↔	Débridement ohne lokale Infiltrationsanästhesie, Regional- oder Allgemeinanästhesie, grossflächig, am Kopf	86.2C.6E †↔	Destruktion von Läsion oder Gewebe an Haut und Subkutangewebe, durch Lasertherapie, grossflächig, an anderer Lokalisation
86.2B.26 †↔	Débridement ohne lokale Infiltrationsanästhesie, Regional- oder Allgemeinanästhesie, grossflächig, an der Hand	86.32.11 †↔	Lokale Exzision von Läsion oder Gewebe an Haut und Subkutangewebe, mit primärem Wundverschluss, am Kopf
86.2B.2D †↔	Débridement ohne lokale Infiltrationsanästhesie, Regional- oder Allgemeinanästhesie, grossflächig, am Fuss		
86.2B.2E †↔	Débridement ohne lokale Infiltrationsanästhesie, Regional- oder Allgemeinanästhesie, grossflächig, an anderer Lokalisation		
86.2B.41 †↔	Débridement in lokaler Infiltrationsanästhesie, Regional- oder Allgemeinanästhesie, grossflächig, am Kopf		
86.2B.46 †↔	Débridement in lokaler Infiltrationsanästhesie, Regional- oder Allgemeinanästhesie, grossflächig, an der Hand		
86.2B.4D †↔	Débridement in lokaler Infiltrationsanästhesie, Regional- oder Allgemeinanästhesie, grossflächig, am Fuss		
86.2B.4E †↔	Débridement in lokaler Infiltrationsanästhesie, Regional- oder Allgemeinanästhesie, grossflächig, an anderer Lokalisation		
86.2C.11 †↔	Destruktion von Läsion oder Gewebe an Haut und Subkutangewebe, durch Elektrokaustik, kleinflächig, am Kopf		
86.2C.16 †↔	Destruktion von Läsion oder Gewebe an Haut und Subkutangewebe, durch Elektrokaustik, kleinflächig, an der Hand		

86.32.16 †↔ Lokale Exzision von Läsion oder Gewebe an Haut und Subkutangewebe, mit primärem Wundverschluss, an der Hand	86.6C.4E †↔ Permanenter Hautersatz durch Epidermisersatzmaterial, grossflächig, an anderer Lokalisation
86.32.1D †↔ Lokale Exzision von Läsion oder Gewebe an Haut und Subkutangewebe, mit primärem Wundverschluss, am Fuss	86.6C.51 †↔ Permanenter Hautersatz durch Dermisersatzmaterial, kleinflächig, am Kopf
86.32.1E †↔ Lokale Exzision von Läsion oder Gewebe an Haut und Subkutangewebe, mit primärem Wundverschluss, an anderer Lokalisation	86.6C.56 †↔ Permanenter Hautersatz durch Dermisersatzmaterial, kleinflächig, an der Hand
86.33.11 †↔ Lokale Exzision von Läsion oder Gewebe an Haut und Subkutangewebe, mit plastischer Deckung, am Kopf	86.6C.5D †↔ Permanenter Hautersatz durch Dermisersatzmaterial, kleinflächig, am Fuss
86.33.16 †↔ Lokale Exzision von Läsion oder Gewebe an Haut und Subkutangewebe, mit plastischer Deckung, an der Hand	86.6C.5E †↔ Permanenter Hautersatz durch Dermisersatzmaterial, kleinflächig, an anderer Lokalisation
86.33.1D †↔ Lokale Exzision von Läsion oder Gewebe an Haut und Subkutangewebe, mit plastischer Deckung, am Fuss	86.6C.61 †↔ Permanenter Hautersatz durch Dermisersatzmaterial, grossflächig, am Kopf
86.33.1E †↔ Lokale Exzision von Läsion oder Gewebe an Haut und Subkutangewebe, mit plastischer Deckung, an anderer Lokalisation	86.6C.66 †↔ Permanenter Hautersatz durch Dermisersatzmaterial, grossflächig, an der Hand
86.39 †↔ Lokale Exzision von Läsion oder Gewebe an Haut und Subkutangewebe, sonstige	86.6C.6D †↔ Permanenter Hautersatz durch Dermisersatzmaterial, grossflächig, am Fuss
86.53.11 †↔ Sekundärnaht an Haut und Subkutangewebe des Kopfes	86.6C.6E †↔ Permanenter Hautersatz durch Dermisersatzmaterial, grossflächig, an anderer Lokalisation
86.53.16 †↔ Sekundärnaht an Haut und Subkutangewebe der Hand	86.A1.12 †↔ Epifasziale Nekrosektomie oder tangentielle Exzision bei Verbrennungen und Verätzungen
86.53.1D †↔ Sekundärnaht an Haut und Subkutangewebe des Fusses	86.A2.00 †↔ Spezielle temporäre Weichteildeckungen bei Verbrennungen und Verätzungen, n.n.bez.
86.53.1E †↔ Sekundärnaht an Haut und Subkutangewebe anderer Lokalisationen	86.A2.09 †↔ Spezielle temporäre Weichteildeckungen bei Verbrennungen und Verätzungen, sonstige
86.6C.11 †↔ Permanenter Hautersatz durch zweischichtiges Dermis-Epidermis-Ersatzmaterial, kleinflächig, am Kopf	88.43 †↔ Arteriographie der Pulmonalarterien
86.6C.16 †↔ Permanenter Hautersatz durch zweischichtiges Dermis-Epidermis-Ersatzmaterial, kleinflächig, an der Hand	88.50 †↔ Angiokardiographie, n.n.bez.
86.6C.1D †↔ Permanenter Hautersatz durch zweischichtiges Dermis-Epidermis-Ersatzmaterial, kleinflächig, am Fuss	88.51 †↔ Angiokardiographie der Vv. cavae
86.6C.1E †↔ Permanenter Hautersatz durch zweischichtiges Dermis-Epidermis-Ersatzmaterial, kleinflächig, an anderer Lokalisation	88.52 †↔ Angiokardiographie von Strukturen des rechten Herzens
86.6C.21 †↔ Permanenter Hautersatz durch zweischichtiges Dermis-Epidermis-Ersatzmaterial, grossflächig, am Kopf	88.53 †↔ Angiokardiographie von Strukturen des linken Herzens
86.6C.26 †↔ Permanenter Hautersatz durch zweischichtiges Dermis-Epidermis-Ersatzmaterial, grossflächig, an der Hand	88.54 †↔ Kombinierte Angiokardiographie des rechten und linken Herzens
86.6C.2D †↔ Permanenter Hautersatz durch zweischichtiges Dermis-Epidermis-Ersatzmaterial, grossflächig, am Fuss	88.55 †↔ Koronare Arteriographie mit einem einzigen Katheter
86.6C.2E †↔ Permanenter Hautersatz durch zweischichtiges Dermis-Epidermis-Ersatzmaterial, grossflächig, an anderer Lokalisation	88.56 †↔ Koronare Arteriographie mit zwei Kathetern
86.6C.31 †↔ Permanenter Hautersatz durch Epidermisersatzmaterial, kleinflächig, am Kopf	88.57 †↔ Sonstige und nicht näher bezeichnete koronare Arteriographie
86.6C.36 †↔ Permanenter Hautersatz durch Epidermisersatzmaterial, kleinflächig, an der Hand	88.72.21 †↔ Echokardiographie, transösophageal, in Ruhe
86.6C.3D †↔ Permanenter Hautersatz durch Epidermisersatzmaterial, kleinflächig, am Fuss	88.73.20 †↔ Transbronchiale Endosonographie
86.6C.3E †↔ Permanenter Hautersatz durch Epidermisersatzmaterial, kleinflächig, an anderer Lokalisation	89.07.11 †↔ Vollständige Evaluation, ohne Aufnahme eines Patienten auf eine Warteliste zur Herztransplantation
86.6C.41 †↔ Permanenter Hautersatz durch Epidermisersatzmaterial, grossflächig, am Kopf	89.07.12 †↔ Vollständige Evaluation, ohne Aufnahme eines Patienten auf eine Warteliste zur Lungentransplantation
86.6C.46 †↔ Permanenter Hautersatz durch Epidermisersatzmaterial, grossflächig, an der Hand	89.07.13 †↔ Vollständige Evaluation, ohne Aufnahme eines Patienten auf eine Warteliste zur Herz-Lungen-Transplantation
86.6C.4D †↔ Permanenter Hautersatz durch Epidermisersatzmaterial, grossflächig, am Fuss	89.07.14 †↔ Vollständige Evaluation, ohne Aufnahme eines Patienten auf eine Warteliste zur Lebertransplantation
	89.07.15 †↔ Vollständige Evaluation, ohne Aufnahme eines Patienten auf eine Warteliste zur Pankreastransplantation
	89.07.31 †↔ Vollständige Evaluation, mit Aufnahme eines Patienten auf eine Warteliste zur Herztransplantation
	89.07.32 †↔ Vollständige Evaluation, mit Aufnahme eines Patienten auf eine Warteliste zur Lungentransplantation
	89.07.33 †↔ Vollständige Evaluation, mit Aufnahme eines Patienten auf eine Warteliste zur Herz-Lungen-Transplantation
	89.07.34 †↔ Vollständige Evaluation, mit Aufnahme eines Patienten auf eine Warteliste zur Lebertransplantation

89.07.35 †↔	Vollständige Evaluation, mit Aufnahme eines Patienten auf eine Warteliste zur Pankreastransplantation	92.18.04 †↔	Ganzkörperszintigraphie zur Lokalisationsdiagnostik, Ganzkörperszintigraphie mit Radiojod, mit Gabe von rekombinantem Thyreotropin (rh-TSH)
89.07.41 †↔	Re-Evaluation, mit Aufnahme oder Verbleib eines Patienten auf eine(r) Warteliste zur Herztransplantation	92.29.60 †↔	Konstruktion und Anpassung von Fixations- und Behandlungshilfen bei Strahlentherapie, Fixationsvorrichtung, n.n.bez.
89.07.42 †↔	Re-Evaluation, mit Aufnahme oder Verbleib eines Patienten auf eine(r) Warteliste zur Lungentransplantation	92.29.61 †↔	Konstruktion und Anpassung von Fixations- und Behandlungshilfen bei Strahlentherapie, Fixationsvorrichtung, einfach
89.07.43 †↔	Re-Evaluation, mit Aufnahme oder Verbleib eines Patienten auf eine(r) Warteliste zur Herz-Lungen-Transplantation	92.29.62 †↔	Konstruktion und Anpassung von Fixations- und Behandlungshilfen bei Strahlentherapie, Fixationsvorrichtung, mittlerer Schwierigkeitsgrad
89.07.44 †↔	Re-Evaluation, mit Aufnahme oder Verbleib eines Patienten auf eine(r) Warteliste zur Lebertransplantation	92.29.63 †↔	Konstruktion und Anpassung von Fixations- und Behandlungshilfen bei Strahlentherapie, Fixationsvorrichtung, komplex
89.07.52 †↔	Re-Evaluation, mit Herausnahme eines Patienten aus einer Warteliste zur Herztransplantation	92.29.64 †↔	Konstruktion und Anpassung von Fixations- und Behandlungshilfen bei Strahlentherapie, Behandlungshilfen
89.07.53 †↔	Re-Evaluation, mit Herausnahme eines Patienten aus einer Warteliste zur Lungentransplantation	92.29.65 †↔	Konstruktion und Anpassung von Fixations- und Behandlungshilfen bei Strahlentherapie, individuelle Blöcke oder Viellamellenkollimator (MLC)
89.07.54 †↔	Re-Evaluation, mit Herausnahme eines Patienten aus einer Warteliste zur Herz-Lungen-Transplantation	92.29.69 †↔	Konstruktion und Anpassung von Fixations- und Behandlungshilfen bei Strahlentherapie, sonstige
89.07.55 †↔	Re-Evaluation, mit Herausnahme eines Patienten aus einer Warteliste zur Lebertransplantation	92.29.70 †↔	Bestrahlungssimulation für externe Bestrahlung und Brachytherapie, n.n.bez.
89.0A.42 †↔	Multimodale Ernährungstherapie, mindestens 7 bis 13 Behandlungstage	92.29.71 †↔	Bestrahlungssimulation für externe Bestrahlung und Brachytherapie, CT-gesteuerte Simulation für die externe Bestrahlung
89.0A.43 †↔	Multimodale Ernährungstherapie, mindestens 14 bis 20 Behandlungstage	92.29.72 †↔	Bestrahlungssimulation für externe Bestrahlung und Brachytherapie, CT-gesteuerte Simulation für die Brachytherapie
89.0A.44 †↔	Multimodale Ernährungstherapie, 21 und mehr Behandlungstage	92.29.73 †↔	Bestrahlungssimulation für externe Bestrahlung und Brachytherapie, Feldfestlegung mit Simulator, ohne 3D-Plan
89.14.11 †↔	Schlaf-Elektroenzephalographie	92.29.74 †↔	Bestrahlungssimulation für externe Bestrahlung und Brachytherapie, Feldfestlegung mit Simulator, mit 3D-Plan
89.14.12 †↔	Langzeit-Elektroenzephalographie, Dauer von mehr als 12 Stunden	92.29.79 †↔	Bestrahlungssimulation für externe Bestrahlung und Brachytherapie, sonstige
89.17.10 †↔	Polysomnographie	92.29.80 †↔	Bestrahlungsplanung für perkutane Bestrahlung und Brachytherapie, n.n.bez.
89.17.11 †↔	Kardiorespiratorische Polygraphie	92.29.81 †↔	Bestrahlungsplanung für perkutane Bestrahlung und Brachytherapie, Bestrahlungsplanung für die intensitätsmodulierte Radiotherapie
89.19.00 †↔	Video- und radiotelemetriertes elektroenzephalographisches Monitoring, n.n.bez.	92.29.82 †↔	Bestrahlungsplanung für perkutane Bestrahlung und Brachytherapie, Bestrahlungsplanung mit Fusion von CT- und MRT-Bildern
89.19.09 †↔	Video- und radiotelemetriertes elektroenzephalographisches Monitoring, sonstige	92.29.83 †↔	Bestrahlungsplanung für perkutane Bestrahlung und Brachytherapie, Bestrahlungsplanung für die Brachytherapie, mittel
89.19.11 †↔	Nicht-invasive Video-EEG-Intensivdiagnostik, Aufzeichnungsdauer bis 24 Stunden	92.29.84 †↔	Bestrahlungsplanung für perkutane Bestrahlung und Brachytherapie, Bestrahlungsplanung für die Brachytherapie, komplex
89.19.12 †↔	Nicht-invasive Video-EEG-Intensivdiagnostik, Aufzeichnungsdauer von mehr als 24 Stunden bis 48 Stunden	92.29.85 †↔	Bestrahlungsplanung für perkutane Bestrahlung und Brachytherapie, Bestrahlungsplanung ohne individuelle Dosisplanung
89.19.13 †↔	Nicht-invasive Video-EEG-Intensivdiagnostik, Aufzeichnungsdauer von mehr als 48 Stunden bis 72 Stunden	92.29.86 †↔	Bestrahlungsplanung für perkutane Bestrahlung und Brachytherapie, Bestrahlungsplanung für perkutane Bestrahlung, mit individueller Dosisplanung
89.19.14 †↔	Nicht-invasive Video-EEG-Intensivdiagnostik, Aufzeichnungsdauer von mehr als 72 Stunden bis 120 Stunden	92.29.87 †↔	Bestrahlungsplanung für perkutane Bestrahlung und Brachytherapie, Bestrahlungsplanung mit Fusion von CT- und PET-Bildern
89.19.15 †↔	Nicht-invasive Video-EEG-Intensivdiagnostik, Aufzeichnungsdauer von mehr als 120 Stunden	92.29.88 †↔	Bestrahlungsplanung für perkutane Bestrahlung und Brachytherapie, Bestrahlungsplanung mit Fusion von CT-, MRT- und PET-Bildern
89.19.21 †↔	Invasive Video-EEG-Intensivdiagnostik bei Epilepsie	92.29.89 †↔	Bestrahlungsplanung für perkutane Bestrahlung und Brachytherapie, sonstige
89.19.30 †↔	Video- und radiotelemetriertes elektroenzephalographisches Monitoring mit permanenter Überwachung	93.38.05 †↔	Multimodale rheumatologische Komplexbehandlung, mindestens 7 bis 13 Behandlungstage
89.19.40 †↔	Video-elektroenzephalographisches Monitoring, polygraphisches Nachtschlaf-EEG	93.38.06 †↔	Multimodale rheumatologische Komplexbehandlung, mindestens 14 bis 20 Behandlungstage
89.1A.11 †↔	Neurologische Einstellung von Stimulationsparametern, mehr als 5 Tage		
92.05.00 †↔	Kardiovaskuläre und hämatopoetische Szintigraphie und Radioisotopenfunktionsstudie, n.n.bez.		
92.05.09 †↔	Kardiovaskuläre und hämatopoetische Szintigraphie und Radioisotopenfunktionsstudie, sonstige		
92.05.11 †↔	Myokardperfusionsszintigraphie in Ruhe		
92.05.12 †↔	Myokardperfusionsszintigraphie mit physikalischer Belastung		
92.05.13 †↔	Myokardperfusionsszintigraphie mit pharmakologischer Belastung		
92.05.14 †↔	Single Photon Emission Computed Tomography (SPECT), Myokard		
92.05.19 †↔	Myokardperfusionsszintigraphie, sonstige		

93.38.07 †↔	Multimodale rheumatologische Komplexbehandlung, 21 und mehr Behandlungstage	93.87.25 †↔	Paraplegiologische rehabilitative Komplexbehandlung, bis zu 6 Behandlungstage
93.38.11 †↔	Multimodale kinder- und jugendrheumatologische Komplexbehandlung, mindestens 7 bis 13 Behandlungstage	93.87.26 †↔	Paraplegiologische rehabilitative Komplexbehandlung, mindestens 7 bis zu 27 Behandlungstage, mit durchschnittlich 10 Therapieeinheiten pro Woche
93.38.12 †↔	Multimodale kinder- und jugendrheumatologische Komplexbehandlung, mindestens 14 bis 20 Behandlungstage	93.87.27 †↔	Paraplegiologische rehabilitative Komplexbehandlung, mindestens 7 bis zu 27 Behandlungstage, mit durchschnittlich 15 Therapieeinheiten pro Woche
93.38.13 †↔	Jugendrheumatologische Komplexbehandlung, 21 und mehr Behandlungstage	93.87.28 †↔	Paraplegiologische rehabilitative Komplexbehandlung, mindestens 7 bis zu 27 Behandlungstage, mit durchschnittlich 20 Therapieeinheiten pro Woche
93.41 †↔	Wirbelsäulentraktion durch Vorrichtung am Schädel	93.87.2A †↔	Paraplegiologische rehabilitative Komplexbehandlung, mindestens 7 bis zu 27 Behandlungstage, mit durchschnittlich 30 Therapieeinheiten pro Woche
93.57.15 †↔	Kontinuierliche Sogbehandlung bei einer Vakuumversiegelung, mindestens 7 bis 13 Behandlungstage	93.87.31 †↔	Paraplegiologische rehabilitative Komplexbehandlung, mindestens 28 bis zu 55 Behandlungstage, mit durchschnittlich 10 Therapieeinheiten pro Woche
93.57.16 †↔	Kontinuierliche Sogbehandlung bei einer Vakuumversiegelung, mindestens 14 bis 20 Behandlungstage	93.87.32 †↔	Paraplegiologische rehabilitative Komplexbehandlung, mindestens 28 bis zu 55 Behandlungstage, mit durchschnittlich 15 Therapieeinheiten pro Woche
93.57.17 †↔	Kontinuierliche Sogbehandlung bei einer Vakuumversiegelung, mindestens 21 bis 27 Behandlungstage	93.87.33 †↔	Paraplegiologische rehabilitative Komplexbehandlung, mindestens 28 bis zu 55 Behandlungstage, mit durchschnittlich 20 Therapieeinheiten pro Woche
93.57.18 †↔	Kontinuierliche Sogbehandlung bei einer Vakuumversiegelung, mindestens 28 bis 34 Behandlungstage	93.87.34 †↔	Paraplegiologische rehabilitative Komplexbehandlung, mindestens 28 bis zu 55 Behandlungstage, mit durchschnittlich 30 Therapieeinheiten pro Woche
93.57.1A †↔	Kontinuierliche Sogbehandlung bei einer Vakuumversiegelung, mindestens 35 bis 41 Behandlungstage	93.87.41 †↔	Paraplegiologische rehabilitative Komplexbehandlung, mindestens 56 bis zu 83 Behandlungstage, mit durchschnittlich 10 Therapieeinheiten pro Woche
93.57.1B †↔	Kontinuierliche Sogbehandlung bei einer Vakuumversiegelung, mindestens 42 bis 48 Behandlungstage	93.87.42 †↔	Paraplegiologische rehabilitative Komplexbehandlung, mindestens 56 bis zu 83 Behandlungstage, mit durchschnittlich 15 Therapieeinheiten pro Woche
93.57.1C †↔	Kontinuierliche Sogbehandlung bei einer Vakuumversiegelung, mindestens 49 bis 55 Behandlungstage	93.87.43 †↔	Paraplegiologische rehabilitative Komplexbehandlung, mindestens 56 bis zu 83 Behandlungstage, mit durchschnittlich 20 Therapieeinheiten pro Woche
93.57.1D †↔	Kontinuierliche Sogbehandlung bei einer Vakuumversiegelung, mindestens 56 bis 62 Behandlungstage	93.87.44 †↔	Paraplegiologische rehabilitative Komplexbehandlung, mindestens 56 bis zu 83 Behandlungstage, mit durchschnittlich 30 Therapieeinheiten pro Woche
93.57.1E †↔	Kontinuierliche Sogbehandlung bei einer Vakuumversiegelung, 63 und mehr Behandlungstage	93.87.51 †↔	Paraplegiologische rehabilitative Komplexbehandlung, mindestens 84 bis zu 111 Behandlungstage, mit durchschnittlich 10 Therapieeinheiten pro Woche
93.59.50 †↔	Komplexbehandlung bei Besiedlung oder Infektion mit multiresistenten Erregern, bis 6 Behandlungstage	93.87.52 †↔	Paraplegiologische rehabilitative Komplexbehandlung, mindestens 84 bis zu 111 Behandlungstage, mit durchschnittlich 15 Therapieeinheiten pro Woche
93.59.51 †↔	Komplexbehandlung bei Besiedlung oder Infektion mit multiresistenten Erregern, mindestens 7 bis 13 Behandlungstage	93.87.53 †↔	Paraplegiologische rehabilitative Komplexbehandlung, mindestens 84 bis zu 111 Behandlungstage, mit durchschnittlich 20 Therapieeinheiten pro Woche
93.59.52 †↔	Komplexbehandlung bei Besiedlung oder Infektion mit multiresistenten Erregern, mindestens 14 bis 20 Behandlungstage	93.87.54 †↔	Paraplegiologische rehabilitative Komplexbehandlung, mindestens 84 bis zu 111 Behandlungstage, mit durchschnittlich 30 Therapieeinheiten pro Woche
93.59.53 †↔	Komplexbehandlung bei Besiedlung oder Infektion mit multiresistenten Erregern, 21 und mehr Behandlungstage	93.87.61 †↔	Paraplegiologische rehabilitative Komplexbehandlung, mindestens 112 bis zu 139 Behandlungstage, mit durchschnittlich 10 Therapieeinheiten pro Woche
93.86.E2 †↔	Durchschnittlicher Einsatz von 30 Therapieeinheiten (jeweils von mindestens 30 Minuten) pro Woche		
93.86.F2 †↔	Durchschnittlicher Einsatz von 30 Therapieeinheiten (jeweils von mindestens 30 Minuten) pro Woche		
93.86.G2 †↔	Durchschnittlicher Einsatz von 30 Therapieeinheiten (jeweils von mindestens 30 Minuten) pro Woche		
93.86.H2 †↔	Durchschnittlicher Einsatz von 30 Therapieeinheiten (jeweils von mindestens 30 Minuten) pro Woche		
93.86.I2 †↔	Durchschnittlicher Einsatz von 30 Therapieeinheiten (jeweils von mindestens 30 Minuten) pro Woche		
93.86.J2 †↔	Durchschnittlicher Einsatz von 30 Therapieeinheiten (jeweils von mindestens 30 Minuten) pro Woche		
93.86.K2 †↔	Durchschnittlicher Einsatz von 30 Therapieeinheiten (jeweils von mindestens 30 Minuten) pro Woche		
93.86.L2 †↔	Durchschnittlicher Einsatz von 30 Therapieeinheiten (jeweils von mindestens 30 Minuten) pro Woche		
93.86.M2 †↔	Durchschnittlicher Einsatz von 30 Therapieeinheiten (jeweils von mindestens 30 Minuten) pro Woche		
93.86.N2 †↔	Durchschnittlicher Einsatz von 30 Therapieeinheiten (jeweils von mindestens 30 Minuten) pro Woche		
93.86.O2 †↔	Durchschnittlicher Einsatz von 30 Therapieeinheiten (jeweils von mindestens 30 Minuten) pro Woche		





93.87.F4 †↔	Paraplegiologische rehabilitative Komplexbehandlung, 336 und mehr Behandlungstage, mit durchschnittlich 30 Therapieeinheiten pro Woche	93.9E.13 †↔	NIV-Beatmung ausserhalb Intensivstation, 6 Tage und mehr
93.89.1K †↔	Neurologisch-neurochirurgische Frührehabilitation, mindestens 7 bis 13 Behandlungstage	93.9F.11 †↔	Mechanische Beatmung und Atmungsunterstützung mit kontinuierlichem positivem Druck (CPAP) bei Neugeborenen und Säuglingen
93.89.1L †↔	Neurologisch-neurochirurgische Frührehabilitation, mindestens 14 bis 20 Behandlungstage	93.9F.12 †↔	Atmungsunterstützung durch Anwendung von High-flow-Nasenkanülen (HFNC-System) bei Neugeborenen und Säuglingen
93.89.1M †↔	Neurologisch-neurochirurgische Frührehabilitation, mindestens 21 bis 27 Behandlungstage	93.9F.22 †↔	Atmungsunterstützung durch Anwendung von High-flow-Nasenkanülen (HFNC-System) bei Kindern und Jugendlichen
93.89.1N †↔	Neurologisch-neurochirurgische Frührehabilitation, mindestens 28 bis 41 Behandlungstage	93.9F.32 †↔	Atmungsunterstützung durch Anwendung von High-flow-Nasenkanülen (HFNC-System) bei Erwachsenen
93.89.1O †↔	Neurologisch-neurochirurgische Frührehabilitation, mindestens 42 bis 55 Behandlungstage	93.9G.21 †↔	Maskenüberdrucktherapie, CPAP, Kontrolle und Optimierung einer bestehenden Einstellung, innerhalb von 3 Tagen
93.89.1P †↔	Neurologisch-neurochirurgische Frührehabilitation, mindestens 56 bis 69 Behandlungstage	93.9G.22 †↔	Maskenüberdrucktherapie, CPAP, Kontrolle und Optimierung einer bestehenden Einstellung, über mehr als 3 Tage
93.89.1Q †↔	Neurologisch-neurochirurgische Frührehabilitation, mindestens 70 bis 83 Behandlungstage	93.9G.41 †↔	Maskenüberdrucktherapie, BiPAP, Kontrolle und Optimierung einer bestehenden Einstellung, innerhalb von 3 Tagen
93.89.1R †↔	Neurologisch-neurochirurgische Frührehabilitation, mindestens 84 bis 97 Behandlungstage	93.9G.42 †↔	Maskenüberdrucktherapie, BiPAP, Kontrolle und Optimierung einer bestehenden Einstellung, über mehr als 3 Tage
93.89.1S †↔	Neurologisch-neurochirurgische Frührehabilitation, mindestens 98 bis 125 Behandlungstage	93.9G.72 †↔	Invasive Beatmung, mindestens 7 bis 13 Behandlungstage
93.89.1T †↔	Neurologisch-neurochirurgische Frührehabilitation, mindestens 126 bis 153 Behandlungstage	93.9G.73 †↔	Invasive Beatmung, mindestens 14 bis 20 Behandlungstage
93.89.1U †↔	Neurologisch-neurochirurgische Frührehabilitation, mindestens 154 bis 181 Behandlungstage	93.9G.74 †↔	Invasive Beatmung, mindestens 21 bis 27 Behandlungstage
93.89.1V †↔	Neurologisch-neurochirurgische Frührehabilitation, mindestens 182 Behandlungstage und mehr	93.9G.75 †↔	Invasive Beatmung, mindestens 28 bis 55 Behandlungstage
93.89.94 †↔	Geriatrische Akutrehabilitation, mindestens 7 bis 13 Behandlungstage	93.9G.76 †↔	Invasive Beatmung, mindestens 56 bis 83 Behandlungstage
93.89.95 †↔	Geriatrische Akutrehabilitation, mindestens 14 bis 20 Behandlungstage	93.9G.77 †↔	Invasive Beatmung, mindestens 84 bis 111 Behandlungstage
93.89.96 †↔	Geriatrische Akutrehabilitation, 21 und mehr Behandlungstage	93.9G.78 †↔	Invasive Beatmung, mindestens 112 bis 139 Behandlungstage
93.8A.26 †↔	Palliativmedizinische Komplexbehandlung, mindestens 7 bis 13 Behandlungstage	93.9G.7A †↔	Invasive Beatmung, mindestens 140 bis 167 Behandlungstage
93.8A.27 †↔	Palliativmedizinische Komplexbehandlung, mindestens 14 bis 20 Behandlungstage	93.9G.7B †↔	Invasive Beatmung, mindestens 168 bis 195 Behandlungstage
93.8A.28 †↔	Palliativmedizinische Komplexbehandlung, mindestens 21 bis 27 Behandlungstage	93.9G.7C †↔	Invasive Beatmung, mindestens 196 bis 223 Behandlungstage
93.8A.2A †↔	Palliativmedizinische Komplexbehandlung, 28 und mehr Behandlungstage	93.9G.7D †↔	Invasive Beatmung, mindestens 224 bis 251 Behandlungstage
93.8B.12 †↔	Basisleistung «Spezialisierte Palliative Care», mindestens 7 bis 13 Behandlungstage	93.9G.7E †↔	Invasive Beatmung, mindestens 252 bis 279 Behandlungstage
93.8B.13 †↔	Basisleistung «Spezialisierte Palliative Care», mindestens 14 bis 20 Behandlungstage	93.9G.7F †↔	Invasive Beatmung, mindestens 280 bis 307 Behandlungstage
93.8B.14 †↔	Basisleistung «Spezialisierte Palliative Care», mindestens 21 bis 27 Behandlungstage	93.9G.7G †↔	Invasive Beatmung, mindestens 308 bis 335 Behandlungstage
93.8B.15 †↔	Basisleistung «Spezialisierte Palliative Care», 28 und mehr Behandlungstage	93.9G.7H †↔	Invasive Beatmung, mindestens 336 bis 363 Behandlungstage
93.8B.22 †↔	Spezialisierte Palliative Care mit zusätzlicher Leistung von Therapien, mindestens 7 bis 13 Behandlungstage	93.9G.7I †↔	Invasive Beatmung, 364 und mehr Behandlungstage
93.8B.23 †↔	Spezialisierte Palliative Care mit zusätzlicher Leistung von Therapien, mindestens 14 bis 20 Behandlungstage	93.A2.44 †↔	MMST, mindestens 7 bis 13 Behandlungstage
93.8B.24 †↔	Spezialisierte Palliative Care mit zusätzlicher Leistung von Therapien, mindestens 21 bis 27 Behandlungstage	93.A2.45 †↔	MMST, mindestens 14 bis 20 Behandlungstage
93.8B.25 †↔	Spezialisierte Palliative Care mit zusätzlicher Leistung von Therapien, 28 und mehr Behandlungstage	93.A2.46 †↔	MMST, 21 und mehr Behandlungstage
93.92.10 †↔	Intravenöse Anästhesie	93.A3.32 †↔	Komplexe Akutschmerzbehandlung, von mindestens 7 bis 13 Behandlungstage
93.92.11 †↔	Inhalationsanästhesie	93.A3.33 †↔	Komplexe Akutschmerzbehandlung, von mindestens 14 bis 20 Behandlungstage
93.92.12 †↔	Balancierte Anästhesie	93.A3.34 †↔	Komplexe Akutschmerzbehandlung, von 21 und mehr Behandlungstage
93.92.13 †↔	Analgosedierung	94.28 †↔	Elektrokrampftherapie [EKT]
93.92.14 †↔	Klinische Untersuchung in Allgemeinanästhesie	94.29 †↔	Interventionelle Psychiatrie, sonstige
93.92.99 †↔	Anästhesie, sonstige	94.30.01 †↔	Psychotherapie an bis zu 3 Tagen
93.97 †↔	Dekompressionskammer	94.30.02 †↔	Psychotherapie an 4 bis zu 6 Tagen
93.9E.12 †↔	NIV-Beatmung ausserhalb Intensivstation, 4 bis 5 Tage	94.30.03 †↔	Psychotherapie an 7 und mehr Tagen

94.35.11 †↔	Psychiatrisch-psychotherapeutische Krisenintervention in der Erwachsenenpsychiatrie und -psychosomatik, mindestens 4 Stunden bis 6 Stunden pro Tag	94.3A.22 †↔	Integrierte klinisch-psychosomatische Komplexbehandlung, mindestens 7 bis 13 Behandlungstage
94.35.12 †↔	Psychiatrisch-psychotherapeutische Krisenintervention in der Erwachsenenpsychiatrie und -psychosomatik, von mehr als 6 Stunden bis 9 Stunden pro Tag	94.3A.23 †↔	Integrierte klinisch-psychosomatische Komplexbehandlung, mindestens 14 bis 20 Behandlungstage
94.35.13 †↔	Psychiatrisch-psychotherapeutische Krisenintervention in der Erwachsenenpsychiatrie und -psychosomatik, von mehr als 9 Stunden bis 12 Stunden pro Tag	94.3A.24 †↔	Integrierte klinisch-psychosomatische Komplexbehandlung, mindestens 21 bis 27 Behandlungstage
94.35.14 †↔	Psychiatrisch-psychotherapeutische Krisenintervention in der Erwachsenenpsychiatrie und -psychosomatik, von mehr als 12 Stunden pro Tag	94.3A.25 †↔	Integrierte klinisch-psychosomatische Komplexbehandlung, mindestens 28 bis 34 Behandlungstage
94.35.21 †↔	Psychiatrisch-psychotherapeutische Krisenintervention in der Kinder- und Jugendpsychiatrie, mindestens 4 Stunden bis 6 Stunden pro Tag	94.3A.26 †↔	Integrierte klinisch-psychosomatische Komplexbehandlung, mindestens 35 bis 41 Behandlungstage
94.35.22 †↔	Psychiatrisch-psychotherapeutische Krisenintervention in der Kinder- und Jugendpsychiatrie, von mehr als 6 Stunden bis 9 Stunden pro Tag	94.3A.27 †↔	Integrierte klinisch-psychosomatische Komplexbehandlung, mindestens 42 bis 48 Behandlungstage
94.35.23 †↔	Psychiatrisch-psychotherapeutische Krisenintervention in der Kinder- und Jugendpsychiatrie, von mehr als 9 Stunden bis 12 Stunden pro Tag	94.3A.28 †↔	Integrierte klinisch-psychosomatische Komplexbehandlung, mindestens 49 bis 55 Behandlungstage
94.35.24 †↔	Psychiatrisch-psychotherapeutische Krisenintervention in der Kinder- und Jugendpsychiatrie, von mehr als 12 Stunden pro Tag	94.3A.2A †↔	Integrierte klinisch-psychosomatische Komplexbehandlung, mindestens 56 bis 62 Behandlungstage
94.39 †↔	Psychotherapie, sonstige	94.3A.2B †↔	Integrierte klinisch-psychosomatische Komplexbehandlung, mindestens 63 bis 69 Behandlungstage
94.3A.11 †↔	Psychotherapeutische und psychosomatische Komplexbehandlung, bis 6 Behandlungstage	94.3A.2C †↔	Integrierte klinisch-psychosomatische Komplexbehandlung, mindestens 70 bis 76 Behandlungstage
94.3A.12 †↔	Psychotherapeutische und psychosomatische Komplexbehandlung, mindestens 7 bis 13 Behandlungstage	94.3A.2D †↔	Integrierte klinisch-psychosomatische Komplexbehandlung, mindestens 77 bis 83 Behandlungstage
94.3A.13 †↔	Psychotherapeutische und psychosomatische Komplexbehandlung, mindestens 14 bis 20 Behandlungstage	94.3A.2E †↔	Integrierte klinisch-psychosomatische Komplexbehandlung, 84 und mehr Behandlungstage
94.3A.14 †↔	Psychotherapeutische und psychosomatische Komplexbehandlung, mindestens 21 bis 27 Behandlungstage	94.3B.11 †↔	Komplexbehandlung des polymorbiden alterspsychiatrischen Akutpatienten, bis 6 Behandlungstage
94.3A.15 †↔	Psychotherapeutische und psychosomatische Komplexbehandlung, mindestens 28 bis 34 Behandlungstage	94.3B.12 †↔	Komplexbehandlung des polymorbiden alterspsychiatrischen Akutpatienten, mindestens 7 bis 13 Behandlungstage
94.3A.16 †↔	Psychotherapeutische und psychosomatische Komplexbehandlung, mindestens 35 bis 41 Behandlungstage	94.3B.13 †↔	Komplexbehandlung des polymorbiden alterspsychiatrischen Akutpatienten, mindestens 14 bis 20 Behandlungstage
94.3A.17 †↔	Psychotherapeutische und psychosomatische Komplexbehandlung, mindestens 42 bis 48 Behandlungstage	94.3B.14 †↔	Komplexbehandlung des polymorbiden alterspsychiatrischen Akutpatienten, mindestens 21 bis 27 Behandlungstage
94.3A.18 †↔	Psychotherapeutische und psychosomatische Komplexbehandlung, mindestens 49 bis 55 Behandlungstage	94.3B.15 †↔	Komplexbehandlung des polymorbiden alterspsychiatrischen Akutpatienten, 28 und mehr Behandlungstage
94.3A.1A †↔	Psychotherapeutische und psychosomatische Komplexbehandlung, mindestens 56 bis 62 Behandlungstage	94.3C.11 †↔	Komplexbehandlung bei Demenz mit psychiatrischen und psychoorganischen Komplikationen, bis 6 Behandlungstage
94.3A.1B †↔	Psychotherapeutische und psychosomatische Komplexbehandlung, mindestens 63 bis 69 Behandlungstage	94.3C.12 †↔	Komplexbehandlung bei Demenz mit psychiatrischen und psychoorganischen Komplikationen, mindestens 7 bis 13 Behandlungstage
94.3A.1C †↔	Psychotherapeutische und psychosomatische Komplexbehandlung, mindestens 70 bis 76 Behandlungstage	94.3C.13 †↔	Komplexbehandlung bei Demenz mit psychiatrischen und psychoorganischen Komplikationen, mindestens 14 bis 20 Behandlungstage
94.3A.1D †↔	Psychotherapeutische und psychosomatische Komplexbehandlung, mindestens 77 bis 83 Behandlungstage	94.3C.14 †↔	Komplexbehandlung bei Demenz mit psychiatrischen und psychoorganischen Komplikationen, mindestens 21 bis 27 Behandlungstage
94.3A.1E †↔	Psychotherapeutische und psychosomatische Komplexbehandlung, 84 und mehr Behandlungstage	94.3C.15 †↔	Komplexbehandlung bei Demenz mit psychiatrischen und psychoorganischen Komplikationen, mindestens 28 bis 34 Behandlungstage
94.3A.21 †↔	Integrierte klinisch-psychosomatische Komplexbehandlung, bis 6 Behandlungstage	94.3C.16 †↔	Komplexbehandlung bei Demenz mit psychiatrischen und psychoorganischen Komplikationen, mindestens 35 bis 41 Behandlungstage
		94.3C.17 †↔	Komplexbehandlung bei Demenz mit psychiatrischen und psychoorganischen Komplikationen, 42 und mehr Behandlungstage

94.3G.14 †↔	Komplexbehandlung bei Anorexie in der Psychiatrie, mindestens 28 bis 41 Behandlungstage	94.8X.42 †↔	Nachsorgeorganisation, von mehr als 4 Stunden
94.3G.15 †↔	Komplexbehandlung bei Anorexie in der Psychiatrie, mindestens 42 bis 55 Behandlungstage	94.8X.50 †↔	Einleiten behördlicher Massnahmen, mindestens 50 Minuten bis 2 Stunden
94.3G.16 †↔	Komplexbehandlung bei Anorexie in der Psychiatrie, mindestens 56 bis 69 Behandlungstage	94.8X.51 †↔	Einleiten behördlicher Massnahmen, von mehr als 2 Stunden bis 4 Stunden
94.3G.17 †↔	Komplexbehandlung bei Anorexie in der Psychiatrie, mindestens 70 bis 83 Behandlungstage	94.8X.52 †↔	Einleiten behördlicher Massnahmen, von mehr als 4 Stunden
94.3G.18 †↔	Komplexbehandlung bei Anorexie in der Psychiatrie, mindestens 84 bis 97 Behandlungstage	94.8X.99 †↔	Psychosoziale Interventionen, sonstige
94.3G.1A †↔	Komplexbehandlung bei Anorexie in der Psychiatrie, mindestens 98 bis 125 Behandlungstage	94.92.10 †↔	Multimodale psychotherapeutische Komplexbehandlung im Liaisondienst, mindestens 2 Stunden bis 5 Stunden
94.3G.1B †↔	Komplexbehandlung bei Anorexie in der Psychiatrie, mindestens 126 bis 153 Behandlungstage	94.92.11 †↔	Multimodale psychotherapeutische Komplexbehandlung im Liaisondienst, von mehr als 5 Stunden bis 10 Stunden
94.3G.1C †↔	Komplexbehandlung bei Anorexie in der Psychiatrie, mindestens 154 bis 181 Behandlungstage	94.92.12 †↔	Multimodale psychotherapeutische Komplexbehandlung im Liaisondienst, von mehr als 10 Stunden
94.3G.1D †↔	Komplexbehandlung bei Anorexie in der Psychiatrie, mindestens 182 bis 209 Behandlungstage	95.04 †↔	Augenuntersuchung in Narkose
94.3G.1E †↔	Komplexbehandlung bei Anorexie in der Psychiatrie, mindestens 210 bis 237 Behandlungstage	96.35 †↔	Gastrische Gavage
94.3G.1F †↔	Komplexbehandlung bei Anorexie in der Psychiatrie, mindestens 238 und mehr Behandlungstage	96.6 †↔	Enterale Infusion konzentrierter Nährstoffe
94.7X.10 †↔	Sozialpädiatrische, neuropädiatrische und pädiatrisch-psychosomatische Therapie, begleitende Therapie	97.02 †↔	Ersetzen eines Gastrostomietubus
94.7X.11 †↔	Sozialpädiatrische, neuropädiatrische und pädiatrisch-psychosomatische Therapie, Therapie als Blockbehandlung	97.03 †↔	Ersetzen von Sonde oder Enterostomievorrichtung im Dünndarm
94.7X.12 †↔	Sozialpädiatrische, neuropädiatrische und pädiatrisch-psychosomatische Therapie, Therapie als erweiterte Blockbehandlung	97.55 †↔	Entfernen eines T-Drain, eines anderen Gallengangtubus oder eines Leberdrains
94.7X.20 †↔	Sozialpädiatrische, neuropädiatrische und pädiatrisch-psychosomatische Therapie, Intensivtherapie	97.56 †↔	Entfernen eines Pankreastubus oder Drains
94.7X.21 †↔	Sozialpädiatrische, neuropädiatrische und pädiatrisch-psychosomatische Therapie, erweiterte Intensivtherapie	97.61 †↔	Entfernen eines Pyelostomie- oder Nephrostomie-Katheters
94.7X.22 †↔	Sozialpädiatrische, neuropädiatrische und pädiatrisch-psychosomatische Therapie, Langzeit-Intensivtherapie	97.62 †↔	Entfernen eines Ureterostomie- oder Ureterkatheters
94.7X.23 †↔	Sozialpädiatrische, neuropädiatrische und pädiatrisch-psychosomatische Therapie, Langzeit-Intensiv-Therapie zum verhaltenstherapeutischen Training	97.65 †↔	Entfernen eines Urethra-Stents
94.7X.30 †↔	Sozialpädiatrische, neuropädiatrische und pädiatrisch-psychosomatische Therapie, Therapie im Gruppen-Setting	98.02 †↔	Entfernen eines intraluminalen Fremdkörpers vom Ösophagus ohne Inzision
94.7X.99 †↔	Sozialpädiatrische, neuropädiatrische und pädiatrisch-psychosomatische Therapie, sonstige	98.03 †↔	Entfernen eines intraluminalen Fremdkörpers von Magen und Dünndarm ohne Inzision
94.8X.00 †↔	Psychosoziale Interventionen, n.n.bez.	98.04 †↔	Entfernen eines intraluminalen Fremdkörpers vom Dickdarm ohne Inzision
94.8X.10 †↔	Sozialrechtliche Beratung, mindestens 50 Minuten bis 2 Stunden	98.05 †↔	Entfernen eines intraluminalen Fremdkörpers von Rektum und Anus ohne Inzision
94.8X.11 †↔	Sozialrechtliche Beratung, von mehr als 2 Stunden bis 4 Stunden	98.51 †↔	Extrakorporelle Stosswellen-Lithotripsie [ESWL] von Niere, Ureter und/oder Blase
94.8X.12 †↔	Sozialrechtliche Beratung, von mehr als 4 Stunden	98.52 †↔	Extrakorporelle Stosswellen-Lithotripsie [ESWL] von Gallenblase und/oder Gallengang
94.8X.20 †↔	Psychosoziale Beratung des Patienten, mindestens 50 Minuten bis 2 Stunden	98.53 †↔	Extrakorporelle Stosswellen-Lithotripsie [ESWL] von Pankreas
94.8X.21 †↔	Psychosoziale Beratung des Patienten, von mehr als 2 Stunden bis 4 Stunden	98.59 †↔	Extrakorporelle Stosswellen-Lithotripsie [ESWL] anderer Lokalisationen
94.8X.22 †↔	Psychosoziale Beratung des Patienten, von mehr als 4 Stunden	99.01 †↔	Austauschtransfusion
94.8X.30 †↔	Psychosoziale Beratung des Patientensystems, mindestens 50 Minuten bis 2 Stunden	99.04.00 †↔	Transfusion von Erythrozytenkonzentrat, n.n.bez.
94.8X.31 †↔	Psychosoziale Beratung des Patientensystems, von mehr als 2 Stunden bis 4 Stunden	99.04.09 †↔	Transfusion von Erythrozytenkonzentrat, sonstige
94.8X.32 †↔	Psychosoziale Beratung des Patientensystems, von mehr als 4 Stunden	99.04.10 †↔	Transfusion von Erythrozytenkonzentrat, 1 TE bis 5 TE
94.8X.40 †↔	Nachsorgeorganisation, mindestens 50 Minuten bis 2 Stunden	99.04.11 †↔	Transfusion von Erythrozytenkonzentrat, 6 TE bis 10 TE
94.8X.41 †↔	Nachsorgeorganisation, von mehr als 2 Stunden bis 4 Stunden	99.04.12 †↔	Transfusion von Erythrozytenkonzentrat, 11 TE bis 15 TE
		99.04.14 †↔	Transfusion von Erythrozytenkonzentrat, 16 TE bis 20 TE
		99.04.15 †↔	Transfusion von Erythrozytenkonzentrat, 21 TE bis 30 TE
		99.04.16 †↔	Transfusion von Erythrozytenkonzentrat, 31 TE bis 40 TE
		99.04.17 †↔	Transfusion von Erythrozytenkonzentrat, 41 TE bis 50 TE
		99.04.18 †↔	Transfusion von Erythrozytenkonzentrat, 51 TE bis 60 TE
		99.04.19 †↔	Transfusion von Erythrozytenkonzentrat, 61 TE bis 70 TE
		99.04.1A †↔	Transfusion von Erythrozytenkonzentrat, 71 TE bis 80 TE

99.04.1B ‡↔ Transfusion von Erythrozytenkonzentrat, 81 TE bis 90 TE	99.04.2M ‡↔ Transfusion von bestrahlten Erythrozytenkonzentraten, 221 TE bis 235 TE
99.04.1C ‡↔ Transfusion von Erythrozytenkonzentrat, 91 TE bis 100 TE	99.04.2N ‡↔ Transfusion von bestrahlten Erythrozytenkonzentraten, 236 TE bis 250 TE
99.04.1D ‡↔ Transfusion von Erythrozytenkonzentrat, 101 TE bis 115 TE	99.04.2O ‡↔ Transfusion von bestrahlten Erythrozytenkonzentraten, 251 TE bis 265 TE
99.04.1E ‡↔ Transfusion von Erythrozytenkonzentrat, 116 TE bis 130 TE	99.04.2P ‡↔ Transfusion von bestrahlten Erythrozytenkonzentraten, 266 TE bis 280 TE
99.04.1F ‡↔ Transfusion von Erythrozytenkonzentrat, 131 TE bis 145 TE	99.04.2Q ‡↔ Transfusion von bestrahlten Erythrozytenkonzentraten, 281 TE und mehr
99.04.1G ‡↔ Transfusion von Erythrozytenkonzentrat, 146 TE bis 160 TE	99.04.31 ‡↔ Transfusion von kryokonservierten Erythrozytenkonzentraten, 1 TE bis 5 TE
99.04.1H ‡↔ Transfusion von Erythrozytenkonzentrat, 161 TE bis 175 TE	99.04.32 ‡↔ Transfusion von kryokonservierten Erythrozytenkonzentraten, 6 TE bis 10 TE
99.04.1I ‡↔ Transfusion von Erythrozytenkonzentrat, 176 TE bis 190 TE	99.04.33 ‡↔ Transfusion von kryokonservierten Erythrozytenkonzentraten, 11 TE bis 15 TE
99.04.1J ‡↔ Transfusion von Erythrozytenkonzentrat, 191 TE bis 205 TE	99.04.34 ‡↔ Transfusion von kryokonservierten Erythrozytenkonzentraten, 16 TE bis 20 TE
99.04.1K ‡↔ Transfusion von Erythrozytenkonzentrat, 206 TE bis 220 TE	99.04.35 ‡↔ Transfusion von kryokonservierten Erythrozytenkonzentraten, 21 TE bis 30 TE
99.04.1L ‡↔ Transfusion von Erythrozytenkonzentrat, 221 TE bis 235 TE	99.04.36 ‡↔ Transfusion von kryokonservierten Erythrozytenkonzentraten, 31 TE und mehr
99.04.1M ‡↔ Transfusion von Erythrozytenkonzentrat, 236 TE bis 250 TE	99.05.41 ‡↔ Transfusion von Thrombozytenkonzentraten, 1 Konzentrat
99.04.1N ‡↔ Transfusion von Erythrozytenkonzentrat, 251 TE bis 265 TE	99.05.42 ‡↔ Transfusion von Thrombozytenkonzentraten, 2 Konzentrate
99.04.1O ‡↔ Transfusion von Erythrozytenkonzentrat, 266 TE bis 280 TE	99.05.43 ‡↔ Transfusion von Thrombozytenkonzentraten, 3 Konzentrate
99.04.1P ‡↔ Transfusion von Erythrozytenkonzentrat, 281 TE und mehr	99.05.44 ‡↔ Transfusion von Thrombozytenkonzentraten, 4 Konzentrate
99.04.21 ‡↔ Transfusion von bestrahlten Erythrozytenkonzentraten, 1 TE bis 5 TE	99.05.45 ‡↔ Transfusion von Thrombozytenkonzentraten, 5 Konzentrate
99.04.22 ‡↔ Transfusion von bestrahlten Erythrozytenkonzentraten, 6 TE bis 10 TE	99.05.46 ‡↔ Transfusion von Thrombozytenkonzentraten, 6 bis 8 Konzentrate
99.04.23 ‡↔ Transfusion von bestrahlten Erythrozytenkonzentraten, 11 TE bis 15 TE	99.05.47 ‡↔ Transfusion von Thrombozytenkonzentraten, 9 bis 11 Konzentrate
99.04.24 ‡↔ Transfusion von bestrahlten Erythrozytenkonzentraten, 16 TE bis 20 TE	99.05.48 ‡↔ Transfusion von Thrombozytenkonzentraten, 12 bis 14 Konzentrate
99.04.25 ‡↔ Transfusion von bestrahlten Erythrozytenkonzentraten, 21 TE bis 30 TE	99.05.4A ‡↔ Transfusion von Thrombozytenkonzentraten, 15 bis 17 Konzentrate
99.04.26 ‡↔ Transfusion von bestrahlten Erythrozytenkonzentraten, 31 TE bis 40 TE	99.05.4B ‡↔ Transfusion von Thrombozytenkonzentraten, 18 bis 20 Konzentrate
99.04.27 ‡↔ Transfusion von bestrahlten Erythrozytenkonzentraten, 41 TE bis 50 TE	99.05.4C ‡↔ Transfusion von Thrombozytenkonzentraten, 21 bis 23 Konzentrate
99.04.28 ‡↔ Transfusion von bestrahlten Erythrozytenkonzentraten, 51 TE bis 60 TE	99.05.4D ‡↔ Transfusion von Thrombozytenkonzentraten, 24 bis 26 Konzentrate
99.04.2A ‡↔ Transfusion von bestrahlten Erythrozytenkonzentraten, 61 TE bis 70 TE	99.05.4E ‡↔ Transfusion von Thrombozytenkonzentraten, 27 bis 29 Konzentrate
99.04.2B ‡↔ Transfusion von bestrahlten Erythrozytenkonzentraten, 71 TE bis 80 TE	99.05.4F ‡↔ Transfusion von Thrombozytenkonzentraten, 30 bis 35 Konzentrate
99.04.2C ‡↔ Transfusion von bestrahlten Erythrozytenkonzentraten, 81 TE bis 90 TE	99.05.4G ‡↔ Transfusion von Thrombozytenkonzentraten, 36 bis 41 Konzentrate
99.04.2D ‡↔ Transfusion von bestrahlten Erythrozytenkonzentraten, 91 TE bis 100 TE	99.05.4H ‡↔ Transfusion von Thrombozytenkonzentraten, 42 bis 47 Konzentrate
99.04.2E ‡↔ Transfusion von bestrahlten Erythrozytenkonzentraten, 101 TE bis 115 TE	99.05.4I ‡↔ Transfusion von Thrombozytenkonzentraten, 48 bis 53 Konzentrate
99.04.2F ‡↔ Transfusion von bestrahlten Erythrozytenkonzentraten, 116 TE bis 130 TE	99.05.4J ‡↔ Transfusion von Thrombozytenkonzentraten, 54 bis 59 Konzentrate
99.04.2G ‡↔ Transfusion von bestrahlten Erythrozytenkonzentraten, 131 TE bis 145 TE	99.05.4K ‡↔ Transfusion von Thrombozytenkonzentraten, 60 bis 65 Konzentrate
99.04.2H ‡↔ Transfusion von bestrahlten Erythrozytenkonzentraten, 146 TE bis 160 TE	99.05.4L ‡↔ Transfusion von Thrombozytenkonzentraten, 66 bis 71 Konzentrate
99.04.2I ‡↔ Transfusion von bestrahlten Erythrozytenkonzentraten, 161 TE bis 175 TE	99.05.4M ‡↔ Transfusion von Thrombozytenkonzentraten, 72 bis 77 Konzentrate
99.04.2J ‡↔ Transfusion von bestrahlten Erythrozytenkonzentraten, 176 TE bis 190 TE	99.05.4N ‡↔ Transfusion von Thrombozytenkonzentraten, 78 bis 83 Konzentrate
99.04.2K ‡↔ Transfusion von bestrahlten Erythrozytenkonzentraten, 191 TE bis 205 TE	99.05.4O ‡↔ Transfusion von Thrombozytenkonzentraten, 84 bis 89 Konzentrate
99.04.2L ‡↔ Transfusion von bestrahlten Erythrozytenkonzentraten, 206 TE bis 220 TE	99.05.4P ‡↔ Transfusion von Thrombozytenkonzentraten, 90 bis 95 Konzentrate

99.05.4Q ‡↔ Transfusion von Thrombozytenkonzentraten, 96 bis 101 Konzentrate	99.05.68 ‡↔ Transfusion von patientenbezogenen Thrombozytenkonzentraten, 12 bis 14 Konzentrate
99.05.4R ‡↔ Transfusion von Thrombozytenkonzentraten, 102 bis 107 Konzentrate	99.05.6A ‡↔ Transfusion von patientenbezogenen Thrombozytenkonzentraten, 15 bis 17 Konzentrate
99.05.4S ‡↔ Transfusion von Thrombozytenkonzentraten, 108 bis 113 Konzentrate	99.05.6B ‡↔ Transfusion von patientenbezogenen Thrombozytenkonzentraten, 18 bis 20 Konzentrate
99.05.4T ‡↔ Transfusion von Thrombozytenkonzentraten, 114 bis 119 Konzentrate	99.05.6C ‡↔ Transfusion von patientenbezogenen Thrombozytenkonzentraten, 21 bis 23 Konzentrate
99.05.4U ‡↔ Transfusion von Thrombozytenkonzentraten, 120 bis 129 Konzentrate	99.05.6D ‡↔ Transfusion von patientenbezogenen Thrombozytenkonzentraten, 24 bis 26 Konzentrate
99.05.4V ‡↔ Transfusion von Thrombozytenkonzentraten, 130 bis 139 Konzentrate	99.05.6E ‡↔ Transfusion von patientenbezogenen Thrombozytenkonzentraten, 27 bis 29 Konzentrate
99.05.4W ‡↔ Transfusion von Thrombozytenkonzentraten, 140 bis 149 Konzentrate	99.05.6F ‡↔ Transfusion von patientenbezogenen Thrombozytenkonzentraten, 30 bis 32 Konzentrate
99.05.51 ‡↔ Transfusion von Thrombozytenkonzentraten, 150 bis 159 Konzentrate	99.05.6G ‡↔ Transfusion von patientenbezogenen Thrombozytenkonzentraten, 33 bis 35 Konzentrate
99.05.52 ‡↔ Transfusion von Thrombozytenkonzentraten, 160 bis 169 Konzentrate	99.05.6H ‡↔ Transfusion von patientenbezogenen Thrombozytenkonzentraten, 36 bis 38 Konzentrate
99.05.53 ‡↔ Transfusion von Thrombozytenkonzentraten, 170 bis 179 Konzentrate	99.05.6I ‡↔ Transfusion von patientenbezogenen Thrombozytenkonzentraten, 39 bis 41 Konzentrate
99.05.54 ‡↔ Transfusion von Thrombozytenkonzentraten, 180 bis 189 Konzentrate	99.05.6J ‡↔ Transfusion von patientenbezogenen Thrombozytenkonzentraten, 42 bis 44 Konzentrate
99.05.55 ‡↔ Transfusion von Thrombozytenkonzentraten, 190 bis 199 Konzentrate	99.05.6K ‡↔ Transfusion von patientenbezogenen Thrombozytenkonzentraten, 45 bis 47 Konzentrate
99.05.57 ‡↔ Transfusion von Thrombozytenkonzentraten, 200 bis 219 Konzentrate	99.05.6L ‡↔ Transfusion von patientenbezogenen Thrombozytenkonzentraten, 48 bis 50 Konzentrate
99.05.58 ‡↔ Transfusion von Thrombozytenkonzentraten, 220 bis 239 Konzentrate	99.05.6M ‡↔ Transfusion von patientenbezogenen Thrombozytenkonzentraten, 51 bis 53 Konzentrate
99.05.5A ‡↔ Transfusion von Thrombozytenkonzentraten, 240 bis 259 Konzentrate	99.05.6N ‡↔ Transfusion von patientenbezogenen Thrombozytenkonzentraten, 54 bis 56 Konzentrate
99.05.5B ‡↔ Transfusion von Thrombozytenkonzentraten, 260 bis 279 Konzentrate	99.05.6O ‡↔ Transfusion von patientenbezogenen Thrombozytenkonzentraten, 57 bis 59 Konzentrate
99.05.5C ‡↔ Transfusion von Thrombozytenkonzentraten, 280 bis 299 Konzentrate	99.05.6P ‡↔ Transfusion von patientenbezogenen Thrombozytenkonzentraten, 60 bis 62 Konzentrate
99.05.5D ‡↔ Transfusion von Thrombozytenkonzentraten, 300 bis 319 Konzentrate	99.05.6Q ‡↔ Transfusion von patientenbezogenen Thrombozytenkonzentraten, 63 bis 65 Konzentrate
99.05.5E ‡↔ Transfusion von Thrombozytenkonzentraten, 320 bis 339 Konzentrate	99.05.6R ‡↔ Transfusion von patientenbezogenen Thrombozytenkonzentraten, 66 bis 68 Konzentrate
99.05.5F ‡↔ Transfusion von Thrombozytenkonzentraten, 340 bis 359 Konzentrate	99.05.6S ‡↔ Transfusion von patientenbezogenen Thrombozytenkonzentraten, 69 und mehr Konzentrate
99.05.5G ‡↔ Transfusion von Thrombozytenkonzentraten, 360 bis 379 Konzentrate	99.07.00 ‡↔ Transfusion von Plasma und Serum, n.n.bez.
99.05.5H ‡↔ Transfusion von Thrombozytenkonzentraten, 380 bis 399 Konzentrate	99.07.09 ‡↔ Transfusion von Plasma und Serum, sonstige
99.05.5I ‡↔ Transfusion von Thrombozytenkonzentraten, 400 bis 419 Konzentrate	99.07.21 ‡↔ Transfusion von frisch gefrorenem Plasma (qFFP/qFGP), 1 TE bis 5 TE
99.05.5J ‡↔ Transfusion von Thrombozytenkonzentraten, 420 bis 439 Konzentrate	99.07.22 ‡↔ Transfusion von frisch gefrorenem Plasma (qFFP/qFGP), 6 TE bis 10 TE
99.05.5K ‡↔ Transfusion von Thrombozytenkonzentraten, 440 bis 459 Konzentrate	99.07.23 ‡↔ Transfusion von frisch gefrorenem Plasma (qFFP/qFGP), 11 TE bis 15 TE
99.05.5L ‡↔ Transfusion von Thrombozytenkonzentraten, 460 bis 479 Konzentrate	99.07.24 ‡↔ Transfusion von frisch gefrorenem Plasma (qFFP/qFGP), 16 TE bis 20 TE
99.05.5M ‡↔ Transfusion von Thrombozytenkonzentraten, 480 bis 499 Konzentrate	99.07.25 ‡↔ Transfusion von frisch gefrorenem Plasma (qFFP/qFGP), 21 TE bis 25 TE
99.05.5N ‡↔ Transfusion von Thrombozytenkonzentraten, 500 und mehr Konzentrate	99.07.26 ‡↔ Transfusion von frisch gefrorenem Plasma (qFFP/qFGP), 26 TE bis 30 TE
99.05.61 ‡↔ Transfusion von patientenbezogenen Thrombozytenkonzentraten, 1 Konzentrat	99.07.27 ‡↔ Transfusion von frisch gefrorenem Plasma (qFFP/qFGP), 31 TE bis 35 TE
99.05.62 ‡↔ Transfusion von patientenbezogenen Thrombozytenkonzentraten, 2 Konzentrate	99.07.28 ‡↔ Transfusion von frisch gefrorenem Plasma (qFFP/qFGP), 36 TE bis 40 TE
99.05.63 ‡↔ Transfusion von patientenbezogenen Thrombozytenkonzentraten, 3 Konzentrate	99.07.2A ‡↔ Transfusion von frisch gefrorenem Plasma (qFFP/qFGP), 41 TE bis 45 TE
99.05.64 ‡↔ Transfusion von patientenbezogenen Thrombozytenkonzentraten, 4 Konzentrate	99.07.2B ‡↔ Transfusion von frisch gefrorenem Plasma (qFFP/qFGP), 46 TE bis 50 TE
99.05.65 ‡↔ Transfusion von patientenbezogenen Thrombozytenkonzentraten, 5 Konzentrate	99.07.2C ‡↔ Transfusion von frisch gefrorenem Plasma (qFFP/qFGP), 51 TE und mehr
99.05.66 ‡↔ Transfusion von patientenbezogenen Thrombozytenkonzentraten, 6 bis 8 Konzentrate	99.07.31 ‡↔ Transfusion von pathogeninaktiviertem frisch gefrorenem Plasma (piFFP/piFGP), 1 TE bis 5 TE
99.05.67 ‡↔ Transfusion von patientenbezogenen Thrombozytenkonzentraten, 9 bis 11 Konzentrate	99.07.32 ‡↔ Transfusion von pathogeninaktiviertem frisch gefrorenem Plasma (piFFP/piFGP), 6 TE bis 10 TE
	99.07.33 ‡↔ Transfusion von pathogeninaktiviertem frisch gefrorenem Plasma (piFFP/piFGP), 11 TE bis 15 TE

- 99.07.34 †↔ Transfusion von pathogeninaktiviertem frisch gefrorenem Plasma (piFFP/piFGP), 16 TE bis 20 TE
- 99.07.35 †↔ Transfusion von pathogeninaktiviertem frisch gefrorenem Plasma (piFFP/piFGP), 21 TE bis 25 TE
- 99.07.36 †↔ Transfusion von pathogeninaktiviertem frisch gefrorenem Plasma (piFFP/piFGP), 26 TE bis 30 TE
- 99.07.37 †↔ Transfusion von pathogeninaktiviertem frisch gefrorenem Plasma (piFFP/piFGP), 31 TE bis 35 TE
- 99.07.38 †↔ Transfusion von pathogeninaktiviertem frisch gefrorenem Plasma (piFFP/piFGP), 36 TE bis 40 TE
- 99.07.3A †↔ Transfusion von pathogeninaktiviertem frisch gefrorenem Plasma (piFFP/piFGP), 41 TE bis 45 TE
- 99.07.3B †↔ Transfusion von pathogeninaktiviertem frisch gefrorenem Plasma (piFFP/piFGP), 46 TE bis 50 TE
- 99.07.3C †↔ Transfusion von pathogeninaktiviertem frisch gefrorenem Plasma (piFFP/piFGP), 51 TE und mehr
- 99.08 †↔ Transfusion von Blutexpander
- 99.09.10 †↔ Transfusion von Granulozyten, 1 - 5 Konzentrate
- 99.09.12 †↔ Transfusion von Granulozyten, 6 bis 10 Konzentrate
- 99.09.13 †↔ Transfusion von Granulozyten, 11 bis 15 Konzentrate
- 99.09.14 †↔ Transfusion von Granulozyten, 16 bis 20 Konzentrate
- 99.09.15 †↔ Transfusion von Granulozyten, 21 Konzentrate und mehr
- 99.09.20 †↔ Transfusion von Spenderlymphozyten, Fremdbezug
- 99.09.23 †↔ Transfusion von Spenderlymphozyten, 1 bis 3 Konzentrate
- 99.09.24 †↔ Transfusion von Spenderlymphozyten, 4 bis 6 Konzentrate
- 99.09.25 †↔ Transfusion von Spenderlymphozyten, mehr als 6 Konzentrate
- 99.09.30 †↔ Transfusion von Leukozyten nach In-vitro-Kultur
- 99.0A †↔ Transfusion von Plasmabestandteilen und gentechnisch hergestellten Plasmaproteinen
- 99.10.16 †↔ Tägliche Infusion mit thrombolytischer Substanz, bis 2 Behandlungstage
- 99.10.17 †↔ Tägliche Infusion mit thrombolytischer Substanz, mindestens 3 bis 6 Behandlungstage
- 99.10.18 †↔ Tägliche Infusion mit thrombolytischer Substanz, mindestens 7 bis 13 Behandlungstage
- 99.10.1A †↔ Tägliche Infusion mit thrombolytischer Substanz, mindestens 14 bis 20 Behandlungstage
- 99.10.1B †↔ Tägliche Infusion mit thrombolytischer Substanz, 21 und mehr Behandlungstage
- 99.15 †↔ Parenterale Infusion konzentrierter Nährlösungen
- 99.18 †↔ Injektion oder Infusion von Elektrolyten
- 99.1A †↔ Injektion, Infusion oder orale Gabe von Beta-Blocker zur Therapie des infantilen Hämangioms beim Neugeborenen und Säugling
- 99.22.16 †↔ Injektion einer antiinfektiösen Substanz, bis 3 Behandlungstage
- 99.22.17 †↔ Injektion einer antiinfektiösen Substanz, mindestens 4 bis 6 Behandlungstage
- 99.22.18 †↔ Injektion einer antiinfektiösen Substanz, mindestens 7 bis 13 Behandlungstage
- 99.22.1A †↔ Injektion einer antiinfektiösen Substanz, mindestens 14 bis 27 Behandlungstage
- 99.22.1B †↔ Injektion einer antiinfektiösen Substanz, 28 und mehr Behandlungstage
- 99.25.21 †↔ Hypertherme intraperitoneale Chemotherapie [HIPEC]
- 99.25.22 †↔ Hypertherme intrathorakale Chemotherapie [HITOC]
- 99.25.23 †↔ Intraperitoneale Druckaerosol-Chemotherapie [PIPAC]
- 99.25.24 †↔ Intrathorakale Druckaerosol-Chemotherapie [PITAC]
- 99.25.25 †↔ Intraoperative, intrathorakale Applikation einer Lösung aus Chemotherapeutikum und Fibrin des Patienten als Trägersubstanz
- 99.25.51 †↔ Nicht komplexe Chemotherapie
- 99.25.52 †↔ Mittelgradig komplexe und intensive Chemotherapie
- 99.25.53 †↔ Hochgradig komplexe und intensive Chemotherapie
- 99.25.54 †↔ Hochgradig komplexe und intensive Chemotherapie: zwei Chemotherapien während eines stationären Aufenthalts
- 99.28.01 †↔ Instillation von zytotoxischen Materialien und Immunmodulatoren, intrathekal
- 99.28.02 †↔ Instillation von zytotoxischen Materialien und Immunmodulatoren, intrazerebral
- 99.28.03 †↔ Instillation von zytotoxischen Materialien und Immunmodulatoren, in die Pleurahöhle
- 99.28.04 †↔ Instillation von zytotoxischen Materialien und Immunmodulatoren, intraperitoneal
- 99.28.05 †↔ Instillation von zytotoxischen Materialien und Immunmodulatoren, in die Harnblase
- 99.28.06 †↔ Instillation von zytotoxischen Materialien und Immunmodulatoren, in das Nierenbecken
- 99.28.07 †↔ Instillation von und lokoregional zytotoxischen Materialien und Immunmodulatoren, arteriell
- 99.28.08 †↔ Instillation von zytotoxischen Materialien und Immunmodulatoren, sonstige
- 99.60 †↔ Kardiopulmonale Reanimation, n.n.bez.
- 99.63 †↔ Äussere Herzmassage
- 99.71.00 †↔ Therapeutische Plasmapherese, n.n.bez.
- 99.71.12 †↔ Therapeutische Plasmapherese, Plasmaaustausch mit NaCl und Kolloiden (z.B. Albumin)
- 99.71.13 †↔ Therapeutische Plasmapherese, Plasmaaustausch ausschliesslich mit FFP (qFFP, piFFP)
- 99.71.99 †↔ Therapeutische Plasmapherese, sonstige
- 99.72.11 †↔ Therapeutische Leukapherese
- 99.72.21 †↔ Lymphapherese zur Transplantation
- 99.73 †↔ Therapeutische Erythrophorese
- 99.74 †↔ Therapeutische Thrombophorese
- 99.76.00 †↔ Extrakorporale Immunadsorption und Adsorption, n.n.bez.
- 99.76.09 †↔ Extrakorporale Immunadsorption und Adsorption, sonstige
- 99.76.10 †↔ Extrakorporale Immunadsorption, mit nicht regenerierbarer Säule
- 99.76.11 †↔ Extrakorporale Immunadsorption, mit regenerierbarer Säule
- 99.76.20 †↔ LDL-Apherese
- 99.76.31 †↔ Extrakorporale Adsorption hydrophober, niedrig- und mittelmolekularer Substanzen
- 99.78 †↔ Aquapherese
- 99.79.00 †↔ Sonstige therapeutische Apherese, n.n.bez.
- 99.79.11 †↔ Vorbereitung auf ABO - inkompatible Lebendspender Organtransplantation
- 99.79.21 †↔ Apherese zur Elimination von Endotoxin mittels Polymyxin-Hämoperfusion
- 99.81.20 †↔ Systemische Hypothermie
- 99.83 †↔ Sonstige Phototherapie
- 99.84.15 †↔ Kontaktisolation, bis 6 Behandlungstage
- 99.84.16 †↔ Kontaktisolation, mindestens 7 bis 13 Behandlungstage
- 99.84.17 †↔ Kontaktisolation, mindestens 14 bis 20 Behandlungstage
- 99.84.1A †↔ Kontaktisolation, mindestens 21 bis 27 Behandlungstage
- 99.84.1B †↔ Kontaktisolation, mindestens 28 bis 41 Behandlungstage
- 99.84.1C †↔ Kontaktisolation, mindestens 42 bis 55 Behandlungstage
- 99.84.1D †↔ Kontaktisolation, mindestens 56 bis 69 Behandlungstage
- 99.84.1E †↔ Kontaktisolation, mindestens 70 bis 83 Behandlungstage
- 99.84.1F †↔ Kontaktisolation, 84 und mehr Behandlungstage
- 99.84.25 †↔ Tröpfchenisolation, bis 6 Behandlungstage
- 99.84.26 †↔ Tröpfchenisolation, mindestens 7 bis 13 Behandlungstage

99.84.27 †↔	Tröpfchenisolation, mindestens 14 bis 20 Behandlungstage	99.A1.12 †↔	Komplexdiagnostik bei Knochenmarkversagen ohne HLA-Typisierung
99.84.2A †↔	Tröpfchenisolation, mindestens 21 bis 27 Behandlungstage	99.A1.13 †↔	Komplexdiagnostik bei Knochenmarkversagen mit HLA-Typisierung
99.84.2B †↔	Tröpfchenisolation, mindestens 28 bis 41 Behandlungstage	99.A2.11 †↔	Basisdiagnostik bei unklarem Symptomkomplex bei Kindern, mit genetischer Diagnostik
99.84.2C †↔	Tröpfchenisolation, mindestens 42 bis 55 Behandlungstage	99.A3.11 †↔	Komplexe neuropädiatrische Diagnostik, mit neurometabolischer Labordiagnostik und/oder infektiologischer/autoimmuntzündlicher Labordiagnostik
99.84.2D †↔	Tröpfchenisolation, mindestens 56 bis 69 Behandlungstage	99.A3.12 †↔	Komplexe neuropädiatrische Diagnostik, mit genetischer Diagnostik
99.84.2E †↔	Tröpfchenisolation, mindestens 70 bis 83 Behandlungstage	99.A3.13 †↔	Komplexe neuropädiatrische Diagnostik mit neurometabolischer Labordiagnostik und/oder infektiologischer/autoimmuntzündlicher Labordiagnostik und genetischer Diagnostik
99.84.2F †↔	Tröpfchenisolation, 84 und mehr Behandlungstage	99.A4 †↔	Komplexe Abklärung einer Regulationsstörung im Neugeborenen-, Säuglings- und Kindesalter
99.84.35 †↔	Aerosolisolation, bis 6 Behandlungstage	99.A5.31 †↔	Komplexe Abklärung bei Verdacht oder Nachweis auf Kindsmisshandlung bzw. Vernachlässigung im Neugeborenen-, Säuglings-, Kindes- und Jugendlichenalter
99.84.36 †↔	Aerosolisolation, mindestens 7 bis 13 Behandlungstage	99.A6.11 †↔	Neurologische Komplexdiagnostik, mit neurometabolischer Labordiagnostik und/oder infektiologischer/autoimmuntzündlicher Labordiagnostik
99.84.37 †↔	Aerosolisolation, mindestens 14 bis 20 Behandlungstage	99.A6.12 †↔	Neurologische Komplexdiagnostik, mit genetischer Diagnostik
99.84.3A †↔	Aerosolisolation, mindestens 21 bis 27 Behandlungstage	99.A6.13 †↔	Neurologische Komplexdiagnostik, mit neurometabolischer Labordiagnostik und/oder infektiologischer/autoimmuntzündlicher Labordiagnostik und genetischer Diagnostik
99.84.3B †↔	Aerosolisolation, mindestens 28 bis 41 Behandlungstage	99.A7 †↔	Komplexdiagnostik des akuten Hirnschlags in Stroke Unit oder Stroke Center, bis maximal 24 Stunden
99.84.3C †↔	Aerosolisolation, mindestens 42 bis 55 Behandlungstage	99.A8.12 †↔	Neonatologische Diagnostik und Überwachung auf einer Neonatal (Special, Intermediate, Intensive) Care Unit, von mehr als 24 Stunden bis 48 Stunden
99.84.3D †↔	Aerosolisolation, mindestens 56 bis 69 Behandlungstage	99.A8.13 †↔	Neonatologische Diagnostik und Überwachung auf einer Neonatal (Special, Intermediate, Intensive) Care Unit, von mehr als 48 Stunden bis 72 Stunden
99.84.3E †↔	Aerosolisolation, mindestens 70 bis 83 Behandlungstage	99.A8.14 †↔	Neonatologische Diagnostik und Überwachung auf einer Neonatal (Special, Intermediate, Intensive) Care Unit, von mehr als 72 Stunden
99.84.3F †↔	Aerosolisolation, 84 und mehr Behandlungstage	99.B1.17 †↔	Leberkomplexbehandlung, mindestens 7 bis 13 Behandlungstage
99.84.45 †↔	Einfache protektive Isolierung, bis 6 Behandlungstage	99.B1.18 †↔	Leberkomplexbehandlung, mindestens 14 bis 20 Behandlungstage
99.84.46 †↔	Einfache protektive Isolierung, mindestens 7 bis 13 Behandlungstage	99.B1.1A †↔	Leberkomplexbehandlung, mindestens 21 bis 27 Behandlungstage
99.84.47 †↔	Einfache protektive Isolierung, mindestens 14 bis 20 Behandlungstage	99.B1.1B †↔	Leberkomplexbehandlung, mindestens 28 bis 34 Behandlungstage
99.84.4A †↔	Einfache protektive Isolierung, mindestens 21 bis 27 Behandlungstage	99.B1.1C †↔	Leberkomplexbehandlung, mindestens 35 bis 41 Behandlungstage
99.84.4B †↔	Einfache protektive Isolierung, mindestens 28 bis 41 Behandlungstage	99.B1.1D †↔	Leberkomplexbehandlung, mindestens 42 bis 48 Behandlungstage
99.84.4C †↔	Einfache protektive Isolierung, mindestens 42 bis 55 Behandlungstage	99.B1.1E †↔	Leberkomplexbehandlung, mindestens 49 bis 55 Behandlungstage
99.84.4D †↔	Einfache protektive Isolierung, mindestens 56 bis 69 Behandlungstage	99.B1.1F †↔	Leberkomplexbehandlung, mindestens 56 bis 83 Behandlungstage
99.84.4E †↔	Einfache protektive Isolierung, mindestens 70 bis 83 Behandlungstage	99.B1.1G †↔	Leberkomplexbehandlung, mindestens 84 bis 111 Behandlungstage
99.84.4F †↔	Einfache protektive Isolierung, 84 und mehr Behandlungstage	99.B1.1H †↔	Leberkomplexbehandlung, 112 und mehr Behandlungstage
99.84.55 †↔	Protektive Isolierung in einem speziellen Zimmer, bis 6 Behandlungstage	99.B3.17 †↔	Komplexbehandlung bei schwerbehandelbarer Epilepsie, mindestens 7 bis 13 Behandlungstage
99.84.56 †↔	Protektive Isolierung in einem speziellen Zimmer, mindestens 7 bis 13 Behandlungstage	99.B3.18 †↔	Komplexbehandlung bei schwerbehandelbarer Epilepsie, mindestens 14 bis 20 Behandlungstage
99.84.57 †↔	Protektive Isolierung in einem speziellen Zimmer, mindestens 14 bis 20 Behandlungstage	99.B3.1A †↔	Komplexbehandlung bei schwerbehandelbarer Epilepsie, 21 und mehr Behandlungstage
99.84.5A †↔	Protektive Isolierung in einem speziellen Zimmer, mindestens 21 bis 27 Behandlungstage		
99.84.5B †↔	Protektive Isolierung in einem speziellen Zimmer, mindestens 28 bis 41 Behandlungstage		
99.84.5C †↔	Protektive Isolierung in einem speziellen Zimmer, mindestens 42 bis 55 Behandlungstage		
99.84.5D †↔	Protektive Isolierung in einem speziellen Zimmer, mindestens 56 bis 69 Behandlungstage		
99.84.5E †↔	Protektive Isolierung in einem speziellen Zimmer, mindestens 70 bis 83 Behandlungstage		
99.84.5F †↔	Protektive Isolierung in einem speziellen Zimmer, 84 und mehr Behandlungstage		
99.88 †↔	Therapeutische Photopherese		
99.A0.11 †↔	Komplexdiagnostik bei malignen hämatologischen Erkrankungen, ohne HLA-Typisierung		
99.A0.12 †↔	Komplexdiagnostik bei malignen hämatologischen Erkrankungen, mit HLA-Typisierung		
99.A1.11 †↔	Komplexdiagnostik bei Hämoglobinopathien		



99.B4.14 †↔	Multimodale Komplexbehandlung bei extrapyramidal-motorischen Krankheiten, mindestens 7 bis 13 Behandlungstage	99.B7.1F †↔	Intensivmedizinische Komplexbehandlung, 3221 bis 3680 Aufwandspunkte
99.B4.15 †↔	Multimodale Komplexbehandlung bei extrapyramidal-motorischen Krankheiten, mindestens 14 bis 20 Behandlungstage	99.B7.1G †↔	Intensivmedizinische Komplexbehandlung, 3681 bis 4600 Aufwandspunkte
99.B4.16 †↔	Multimodale Komplexbehandlung bei extrapyramidal-motorischen Krankheiten, 21 und mehr Behandlungstage	99.B7.1H †↔	Intensivmedizinische Komplexbehandlung, 4601 bis 5520 Aufwandspunkte
99.B5.09 †↔	Komplexe endokrinologische oder metabolische Massnahmen, sonstige	99.B7.1I †↔	Intensivmedizinische Komplexbehandlung, 5521 bis 7360 Aufwandspunkte
99.B5.10 †↔	Komplexe endokrinologische Funktionsuntersuchung ohne invasive Katheter-Untersuchung	99.B7.1J †↔	Intensivmedizinische Komplexbehandlung, 7361 bis 9200 Aufwandspunkte
99.B5.21 †↔	Komplexe endokrinologische Funktionsuntersuchung mit invasiver Katheter-Untersuchung, ohne hormonelle Stimulation während des stationären Aufenthaltes	99.B7.1K †↔	Intensivmedizinische Komplexbehandlung, 9201 bis 11040 Aufwandspunkte
99.B5.22 †↔	Komplexe endokrinologische Funktionsuntersuchung mit invasiver Katheter-Untersuchung, mit hormoneller Stimulation während des stationären Aufenthaltes	99.B7.1L †↔	Intensivmedizinische Komplexbehandlung, 11041 bis 13800 Aufwandspunkte
99.B5.34 †↔	Multimodale Komplexbehandlung bei Diabetes mellitus, mindestens 7 bis 13 Behandlungstage	99.B7.1M †↔	Intensivmedizinische Komplexbehandlung, 13801 bis 16560 Aufwandspunkte
99.B5.35 †↔	Multimodale Komplexbehandlung bei Diabetes mellitus, mindestens 14 bis 20 Behandlungstage	99.B7.1N †↔	Intensivmedizinische Komplexbehandlung, 16561 bis 19320 Aufwandspunkte
99.B5.36 †↔	Multimodale Komplexbehandlung bei Diabetes mellitus, 21 und mehr Behandlungstage	99.B7.1O †↔	Intensivmedizinische Komplexbehandlung, 19321 und mehr Aufwandspunkte
99.B6.26 †↔	Komplexbehandlung der Hand, mindestens 7 bis 13 Behandlungstage	99.B7.21 †↔	Intensivmedizinische Komplexbehandlung im Kindesalter (Basisprozedur), 197 bis 392 Aufwandspunkte
99.B6.27 †↔	Komplexbehandlung der Hand, mindestens 14 bis 20 Behandlungstage	99.B7.22 †↔	Intensivmedizinische Komplexbehandlung im Kindesalter (Basisprozedur), 393 bis 588 Aufwandspunkte
99.B6.28 †↔	Komplexbehandlung der Hand, 21 und mehr Behandlungstage	99.B7.23 †↔	Intensivmedizinische Komplexbehandlung im Kindesalter (Basisprozedur), 589 bis 784 Aufwandspunkte
99.B6.35 †↔	Komplexbehandlung des Amputationsstumpfes, untere Extremität, bis 6 Behandlungstage	99.B7.24 †↔	Intensivmedizinische Komplexbehandlung im Kindesalter (Basisprozedur), 785 bis 980 Aufwandspunkte
99.B6.36 †↔	Komplexbehandlung des Amputationsstumpfes, untere Extremität, mindestens 7 bis 13 Behandlungstage	99.B7.25 †↔	Intensivmedizinische Komplexbehandlung im Kindesalter (Basisprozedur), 981 bis 1176 Aufwandspunkte
99.B6.37 †↔	Komplexbehandlung des Amputationsstumpfes, untere Extremität, mindestens 14 bis 20 Behandlungstage	99.B7.26 †↔	Intensivmedizinische Komplexbehandlung im Kindesalter (Basisprozedur), 1177 bis 1470 Aufwandspunkte
99.B6.38 †↔	Komplexbehandlung des Amputationsstumpfes, untere Extremität, mindestens 21 Behandlungstage und mehr	99.B7.27 †↔	Intensivmedizinische Komplexbehandlung im Kindesalter (Basisprozedur), 1471 bis 1764 Aufwandspunkte
99.B7.11 †↔	Intensivmedizinische Komplexbehandlung, 60 bis 119 Aufwandspunkte	99.B7.28 †↔	Intensivmedizinische Komplexbehandlung im Kindesalter (Basisprozedur), 1765 bis 2058 Aufwandspunkte
99.B7.12 †↔	Intensivmedizinische Komplexbehandlung, 120 bis 184 Aufwandspunkte	99.B7.2A †↔	Intensivmedizinische Komplexbehandlung im Kindesalter (Basisprozedur), 2059 bis 2352 Aufwandspunkte
99.B7.13 †↔	Intensivmedizinische Komplexbehandlung, 185 bis 360 Aufwandspunkte	99.B7.2B †↔	Intensivmedizinische Komplexbehandlung im Kindesalter (Basisprozedur), 2353 bis 2646 Aufwandspunkte
99.B7.14 †↔	Intensivmedizinische Komplexbehandlung, 361 bis 552 Aufwandspunkte	99.B7.2C †↔	Intensivmedizinische Komplexbehandlung im Kindesalter (Basisprozedur), 2647 bis 2940 Aufwandspunkte
99.B7.15 †↔	Intensivmedizinische Komplexbehandlung, 553 bis 828 Aufwandspunkte	99.B7.2D †↔	Intensivmedizinische Komplexbehandlung im Kindesalter (Basisprozedur), 2941 bis 3430 Aufwandspunkte
99.B7.16 †↔	Intensivmedizinische Komplexbehandlung, 829 bis 1104 Aufwandspunkte	99.B7.2E †↔	Intensivmedizinische Komplexbehandlung im Kindesalter (Basisprozedur), 3431 bis 3920 Aufwandspunkte
99.B7.17 †↔	Intensivmedizinische Komplexbehandlung, 1105 bis 1380 Aufwandspunkte	99.B7.2F †↔	Intensivmedizinische Komplexbehandlung im Kindesalter (Basisprozedur), 3921 bis 4410 Aufwandspunkte
99.B7.18 †↔	Intensivmedizinische Komplexbehandlung, 1381 bis 1656 Aufwandspunkte	99.B7.2G †↔	Intensivmedizinische Komplexbehandlung im Kindesalter (Basisprozedur), 4411 bis 4900 Aufwandspunkte
99.B7.1A †↔	Intensivmedizinische Komplexbehandlung, 1657 bis 1932 Aufwandspunkte	99.B7.2H †↔	Intensivmedizinische Komplexbehandlung im Kindesalter (Basisprozedur), 4901 bis 5880 Aufwandspunkte
99.B7.1B †↔	Intensivmedizinische Komplexbehandlung, 1933 bis 2208 Aufwandspunkte	99.B7.2I †↔	Intensivmedizinische Komplexbehandlung im Kindesalter (Basisprozedur), 5881 bis 6860 Aufwandspunkte
99.B7.1C †↔	Intensivmedizinische Komplexbehandlung, 2209 bis 2484 Aufwandspunkte		
99.B7.1D †↔	Intensivmedizinische Komplexbehandlung, 2485 bis 2760 Aufwandspunkte		
99.B7.1E †↔	Intensivmedizinische Komplexbehandlung, 2761 bis 3220 Aufwandspunkte		

99.B7.2J †↔ Intensivmedizinische Komplexbehandlung im Kindesalter (Basisprozedur), 6861 bis 7840 Aufwandspunkte	99.B7.3I †↔ Intensivmedizinische Komplexbehandlung im Neugeborenenalter (Basisprozedur), 5881 bis 6860 Aufwandspunkte
99.B7.2K †↔ Intensivmedizinische Komplexbehandlung im Kindesalter (Basisprozedur), 7841 bis 9800 Aufwandspunkte	99.B7.3J †↔ Intensivmedizinische Komplexbehandlung im Neugeborenenalter (Basisprozedur), 6861 bis 7840 Aufwandspunkte
99.B7.2L †↔ Intensivmedizinische Komplexbehandlung im Kindesalter (Basisprozedur), 9801 bis 11760 Aufwandspunkte	99.B7.3K †↔ Intensivmedizinische Komplexbehandlung im Neugeborenenalter (Basisprozedur), 7841 bis 9800 Aufwandspunkte
99.B7.2M †↔ Intensivmedizinische Komplexbehandlung im Kindesalter (Basisprozedur), 11761 bis 13720 Aufwandspunkte	99.B7.3L †↔ Intensivmedizinische Komplexbehandlung im Neugeborenenalter (Basisprozedur), 9801 bis 11760 Aufwandspunkte
99.B7.2N †↔ Intensivmedizinische Komplexbehandlung im Kindesalter (Basisprozedur), 13721 bis 16660 Aufwandspunkte	99.B7.3M †↔ Intensivmedizinische Komplexbehandlung im Neugeborenenalter (Basisprozedur), 11761 bis 13720 Aufwandspunkte
99.B7.2O †↔ Intensivmedizinische Komplexbehandlung im Kindesalter (Basisprozedur), 16661 bis 19600 Aufwandspunkte	99.B7.3N †↔ Intensivmedizinische Komplexbehandlung im Neugeborenenalter (Basisprozedur), 13721 bis 16660 Aufwandspunkte
99.B7.2P †↔ Intensivmedizinische Komplexbehandlung im Kindesalter (Basisprozedur), 19601 und mehr Aufwandspunkte	99.B7.3O †↔ Intensivmedizinische Komplexbehandlung im Neugeborenenalter (Basisprozedur), 16661 bis 19600 Aufwandspunkte
99.B7.31 †↔ Intensivmedizinische Komplexbehandlung im Neugeborenenalter (Basisprozedur), 197 bis 392 Aufwandspunkte	99.B7.3P †↔ Intensivmedizinische Komplexbehandlung im Neugeborenenalter (Basisprozedur), 19601 und mehr Aufwandspunkte
99.B7.32 †↔ Intensivmedizinische Komplexbehandlung im Neugeborenenalter (Basisprozedur), 393 bis 588 Aufwandspunkte	99.B8.11 †↔ IMC-Komplexbehandlung des Erwachsenen, 60 bis 119 Aufwandspunkte
99.B7.33 †↔ Intensivmedizinische Komplexbehandlung im Neugeborenenalter (Basisprozedur), 589 bis 784 Aufwandspunkte	99.B8.12 †↔ IMC-Komplexbehandlung des Erwachsenen, 120 bis 184 Aufwandspunkte
99.B7.34 †↔ Intensivmedizinische Komplexbehandlung im Neugeborenenalter (Basisprozedur), 785 bis 980 Aufwandspunkte	99.B8.13 †↔ IMC-Komplexbehandlung des Erwachsenen, 185 bis 360 Aufwandspunkte
99.B7.35 †↔ Intensivmedizinische Komplexbehandlung im Neugeborenenalter (Basisprozedur), 981 bis 1176 Aufwandspunkte	99.B8.14 †↔ IMC-Komplexbehandlung des Erwachsenen, 361 bis 552 Aufwandspunkte
99.B7.36 †↔ Intensivmedizinische Komplexbehandlung im Neugeborenenalter (Basisprozedur), 1177 bis 1470 Aufwandspunkte	99.B8.15 †↔ IMC-Komplexbehandlung des Erwachsenen, 553 bis 828 Aufwandspunkte
99.B7.37 †↔ Intensivmedizinische Komplexbehandlung im Neugeborenenalter (Basisprozedur), 1471 bis 1764 Aufwandspunkte	99.B8.16 †↔ IMC-Komplexbehandlung des Erwachsenen, 829 bis 1104 Aufwandspunkte
99.B7.38 †↔ Intensivmedizinische Komplexbehandlung im Neugeborenenalter (Basisprozedur), 1765 bis 2058 Aufwandspunkte	99.B8.17 †↔ IMC-Komplexbehandlung des Erwachsenen, 1105 bis 1380 Aufwandspunkte
99.B7.3A †↔ Intensivmedizinische Komplexbehandlung im Neugeborenenalter (Basisprozedur), 2059 bis 2352 Aufwandspunkte	99.B8.18 †↔ IMC-Komplexbehandlung des Erwachsenen, 1381 bis 1656 Aufwandspunkte
99.B7.3B †↔ Intensivmedizinische Komplexbehandlung im Neugeborenenalter (Basisprozedur), 2353 bis 2646 Aufwandspunkte	99.B8.1A †↔ IMC-Komplexbehandlung des Erwachsenen, 1657 bis 1932 Aufwandspunkte
99.B7.3C †↔ Intensivmedizinische Komplexbehandlung im Neugeborenenalter (Basisprozedur), 2647 bis 2940 Aufwandspunkte	99.B8.1B †↔ IMC-Komplexbehandlung des Erwachsenen, 1933 bis 2208 Aufwandspunkte
99.B7.3D †↔ Intensivmedizinische Komplexbehandlung im Neugeborenenalter (Basisprozedur), 2941 bis 3430 Aufwandspunkte	99.B8.1C †↔ IMC-Komplexbehandlung des Erwachsenen, 2209 bis 2484 Aufwandspunkte
99.B7.3E †↔ Intensivmedizinische Komplexbehandlung im Neugeborenenalter (Basisprozedur), 3431 bis 3920 Aufwandspunkte	99.B8.1D †↔ IMC-Komplexbehandlung des Erwachsenen, 2485 bis 2760 Aufwandspunkte
99.B7.3F †↔ Intensivmedizinische Komplexbehandlung im Neugeborenenalter (Basisprozedur), 3921 bis 4410 Aufwandspunkte	99.B8.1E †↔ IMC-Komplexbehandlung des Erwachsenen, 2761 bis 3220 Aufwandspunkte
99.B7.3G †↔ Intensivmedizinische Komplexbehandlung im Neugeborenenalter (Basisprozedur), 4411 bis 4900 Aufwandspunkte	99.B8.1F †↔ IMC-Komplexbehandlung des Erwachsenen, 3221 bis 3680 Aufwandspunkte
99.B7.3H †↔ Intensivmedizinische Komplexbehandlung im Neugeborenenalter (Basisprozedur), 4901 bis 5880 Aufwandspunkte	99.B8.1G †↔ IMC-Komplexbehandlung des Erwachsenen, 3681 bis 4600 Aufwandspunkte
	99.B8.1H †↔ IMC-Komplexbehandlung des Erwachsenen, 4601 bis 5520 Aufwandspunkte
	99.B8.1I †↔ IMC-Komplexbehandlung des Erwachsenen, 5521 bis 7360 Aufwandspunkte
	99.B8.1J †↔ IMC-Komplexbehandlung des Erwachsenen, 7361 bis 9200 Aufwandspunkte
	99.B8.1K †↔ IMC-Komplexbehandlung des Erwachsenen, 9201 bis 11040 Aufwandspunkte
	99.B8.1L †↔ IMC-Komplexbehandlung des Erwachsenen, 11041 bis 13800 Aufwandspunkte
	99.B8.1M †↔ IMC-Komplexbehandlung des Erwachsenen, 13801 bis 16560 Aufwandspunkte
	99.B8.1N †↔ IMC-Komplexbehandlung des Erwachsenen, 16561 bis 19320 Aufwandspunkte
	99.B8.1O †↔ IMC-Komplexbehandlung des Erwachsenen, 19321 und mehr Aufwandspunkte

99.B8.21 ‡↔	IMC-Komplexbehandlung im Kindesalter, 197 bis 392 Aufwandspunkte	99.B8.3D ‡↔	IMC-Komplexbehandlung im Neugeborenenalter, 2941 bis 3430 Aufwandspunkte
99.B8.22 ‡↔	IMC-Komplexbehandlung im Kindesalter, 393 bis 588 Aufwandspunkte	99.B8.3E ‡↔	IMC-Komplexbehandlung im Neugeborenenalter, 3431 bis 3920 Aufwandspunkte
99.B8.23 ‡↔	IMC-Komplexbehandlung im Kindesalter, 589 bis 784 Aufwandspunkte	99.B8.3F ‡↔	IMC-Komplexbehandlung im Neugeborenenalter, 3921 bis 4410 Aufwandspunkte
99.B8.24 ‡↔	IMC-Komplexbehandlung im Kindesalter, 785 bis 980 Aufwandspunkte	99.B8.3G ‡↔	IMC-Komplexbehandlung im Neugeborenenalter, 4411 bis 4900 Aufwandspunkte
99.B8.25 ‡↔	IMC-Komplexbehandlung im Kindesalter, 981 bis 1176 Aufwandspunkte	99.B8.3H ‡↔	IMC-Komplexbehandlung im Neugeborenenalter, 4901 bis 5880 Aufwandspunkte
99.B8.26 ‡↔	IMC-Komplexbehandlung im Kindesalter, 1177 bis 1470 Aufwandspunkte	99.B8.3I ‡↔	IMC-Komplexbehandlung im Neugeborenenalter, 5881 bis 6860 Aufwandspunkte
99.B8.27 ‡↔	IMC-Komplexbehandlung im Kindesalter, 1471 bis 1764 Aufwandspunkte	99.B8.3J ‡↔	IMC-Komplexbehandlung im Neugeborenenalter, 6861 bis 7840 Aufwandspunkte
99.B8.28 ‡↔	IMC-Komplexbehandlung im Kindesalter, 1765 bis 2058 Aufwandspunkte	99.B8.3K ‡↔	IMC-Komplexbehandlung im Neugeborenenalter, 7841 bis 9800 Aufwandspunkte
99.B8.2A ‡↔	IMC-Komplexbehandlung im Kindesalter, 2059 bis 2352 Aufwandspunkte	99.B8.3L ‡↔	IMC-Komplexbehandlung im Neugeborenenalter, 9801 bis 11760 Aufwandspunkte
99.B8.2B ‡↔	IMC-Komplexbehandlung im Kindesalter, 2353 bis 2646 Aufwandspunkte	99.B8.3M ‡↔	IMC-Komplexbehandlung im Neugeborenenalter, 11761 bis 13720 Aufwandspunkte
99.B8.2C ‡↔	IMC-Komplexbehandlung im Kindesalter, 2647 bis 2940 Aufwandspunkte	99.B8.3N ‡↔	IMC-Komplexbehandlung im Neugeborenenalter, 13721 bis 16660 Aufwandspunkte
99.B8.2D ‡↔	IMC-Komplexbehandlung im Kindesalter, 2941 bis 3430 Aufwandspunkte	99.B8.3O ‡↔	IMC-Komplexbehandlung im Neugeborenenalter, 16661 bis 19600 Aufwandspunkte
99.B8.2E ‡↔	IMC-Komplexbehandlung im Kindesalter, 3431 bis 3920 Aufwandspunkte	99.B8.3P ‡↔	IMC-Komplexbehandlung im Neugeborenenalter, 19601 und mehr Aufwandspunkte
99.B8.2F ‡↔	IMC-Komplexbehandlung im Kindesalter, 3921 bis 4410 Aufwandspunkte	99.BA.13 ‡↔	Neurologische Komplexbehandlung des akuten Hirnschlags in Stroke Center (SC), mindestens 24 Stunden bis 48 Stunden
99.B8.2G ‡↔	IMC-Komplexbehandlung im Kindesalter, 4411 bis 4900 Aufwandspunkte	99.BA.14 ‡↔	Neurologische Komplexbehandlung des akuten Hirnschlags in Stroke Center (SC), von mehr als 48 Stunden bis 72 Stunden
99.B8.2H ‡↔	IMC-Komplexbehandlung im Kindesalter, 4901 bis 5880 Aufwandspunkte	99.BA.15 ‡↔	Neurologische Komplexbehandlung des akuten Hirnschlags in Stroke Center (SC), von mehr als 72 Stunden
99.B8.2I ‡↔	IMC-Komplexbehandlung im Kindesalter, 5881 bis 6860 Aufwandspunkte	99.BA.23 ‡↔	Neurologische Komplexbehandlung des akuten Hirnschlags in einer Stroke Unit (SU), mindestens 24 Stunden bis 48 Stunden
99.B8.2J ‡↔	IMC-Komplexbehandlung im Kindesalter, 6861 bis 7840 Aufwandspunkte	99.BA.24 ‡↔	Neurologische Komplexbehandlung des akuten Hirnschlags in einer Stroke Unit (SU), von mehr als 48 Stunden bis 72 Stunden
99.B8.2K ‡↔	IMC-Komplexbehandlung im Kindesalter, 7841 bis 9800 Aufwandspunkte	99.BA.25 ‡↔	Neurologische Komplexbehandlung des akuten Hirnschlags in einer Stroke Unit (SU), von mehr als 72 Stunden
99.B8.2L ‡↔	IMC-Komplexbehandlung im Kindesalter, 9801 bis 11760 Aufwandspunkte	99.BA.31 ‡↔	Komplexbehandlung des akuten Hirnschlags im neurologischen Telekonsildienst, mindestens 24 Stunden bis 72 Stunden
99.B8.2M ‡↔	IMC-Komplexbehandlung im Kindesalter, 11761 bis 13720 Aufwandspunkte	99.BA.32 ‡↔	Komplexbehandlung des akuten Hirnschlags im neurologischen Telekonsildienst, von mehr als 72 Stunden
99.B8.2N ‡↔	IMC-Komplexbehandlung im Kindesalter, 13721 bis 16660 Aufwandspunkte	99.BC.12 ‡↔	Komplementärmedizinische Komplexbehandlung ab 10 bis 25 Therapieeinheiten pro stationärem Fall
99.B8.2O ‡↔	IMC-Komplexbehandlung im Kindesalter, 16661 bis 19600 Aufwandspunkte	99.BC.13 ‡↔	Komplementärmedizinische Komplexbehandlung ab 26 bis 49 Therapieeinheiten pro stationärem Fall
99.B8.2P ‡↔	IMC-Komplexbehandlung im Kindesalter, 19601 und mehr Aufwandspunkte	99.BC.14 ‡↔	Komplementärmedizinische Komplexbehandlung ab 50 Therapieeinheiten pro stationärem Fall
99.B8.31 ‡↔	IMC-Komplexbehandlung im Neugeborenenalter, 197 bis 392 Aufwandspunkte	99.BD.1E ‡↔	Integrierte Komplexbehandlung bei schwerer Anorexie, mindestens 28 bis 41 Behandlungstage
99.B8.32 ‡↔	IMC-Komplexbehandlung im Neugeborenenalter, 393 bis 588 Aufwandspunkte	99.BD.1F ‡↔	Integrierte Komplexbehandlung bei schwerer Anorexie, mindestens 42 bis 55 Behandlungstage
99.B8.33 ‡↔	IMC-Komplexbehandlung im Neugeborenenalter, 589 bis 784 Aufwandspunkte	99.BD.1G ‡↔	Integrierte Komplexbehandlung bei schwerer Anorexie, mindestens 56 bis 69 Behandlungstage
99.B8.34 ‡↔	IMC-Komplexbehandlung im Neugeborenenalter, 785 bis 980 Aufwandspunkte	99.BD.1H ‡↔	Integrierte Komplexbehandlung bei schwerer Anorexie, mindestens 70 bis 83 Behandlungstage
99.B8.35 ‡↔	IMC-Komplexbehandlung im Neugeborenenalter, 981 bis 1176 Aufwandspunkte	99.BD.1I ‡↔	Integrierte Komplexbehandlung bei schwerer Anorexie, mindestens 84 bis 97 Behandlungstage
99.B8.36 ‡↔	IMC-Komplexbehandlung im Neugeborenenalter, 1177 bis 1470 Aufwandspunkte	99.BD.1K ‡↔	Integrierte Komplexbehandlung bei schwerer Anorexie, mindestens 98 bis 125 Behandlungstage
99.B8.37 ‡↔	IMC-Komplexbehandlung im Neugeborenenalter, 1471 bis 1764 Aufwandspunkte	99.BD.1L ‡↔	Integrierte Komplexbehandlung bei schwerer Anorexie, mindestens 126 bis 153 Behandlungstage
99.B8.38 ‡↔	IMC-Komplexbehandlung im Neugeborenenalter, 1765 bis 2058 Aufwandspunkte		
99.B8.3A ‡↔	IMC-Komplexbehandlung im Neugeborenenalter, 2059 bis 2352 Aufwandspunkte		
99.B8.3B ‡↔	IMC-Komplexbehandlung im Neugeborenenalter, 2353 bis 2646 Aufwandspunkte		
99.B8.3C ‡↔	IMC-Komplexbehandlung im Neugeborenenalter, 2647 bis 2940 Aufwandspunkte		

99.BD.1M †↔	Integrierte Komplexbehandlung bei schwerer Anorexie, mindestens 154 bis 181 Behandlungstage	99.C2.27 †↔	Pflege-Komplexbehandlung bei Erwachsenen, 1301 bis 1400 Aufwandspunkte
99.BD.1N †↔	Integrierte Komplexbehandlung bei schwerer Anorexie, mindestens 182 bis 209 Behandlungstage	99.C2.28 †↔	Pflege-Komplexbehandlung bei Erwachsenen, 1401 bis 1500 Aufwandspunkte
99.BD.1O †↔	Integrierte Komplexbehandlung bei schwerer Anorexie, mindestens 210 bis 237 Behandlungstage	99.C2.2A †↔	Pflege-Komplexbehandlung bei Erwachsenen, 1501 bis 1600 Aufwandspunkte
99.BD.1P †↔	Integrierte Komplexbehandlung bei schwerer Anorexie, mindestens 238 und mehr Behandlungstage	99.C2.2B †↔	Pflege-Komplexbehandlung bei Erwachsenen, 1601 bis 1700 Aufwandspunkte
99.C2.18 †↔	Pflege-Komplexbehandlung bei Erwachsenen, 31 bis 35 Aufwandspunkte	99.C2.2C †↔	Pflege-Komplexbehandlung bei Erwachsenen, 1701 bis 1800 Aufwandspunkte
99.C2.1A †↔	Pflege-Komplexbehandlung bei Erwachsenen, 36 bis 40 Aufwandspunkte	99.C2.2D †↔	Pflege-Komplexbehandlung bei Erwachsenen, 1801 bis 1900 Aufwandspunkte
99.C2.1B †↔	Pflege-Komplexbehandlung bei Erwachsenen, 41 bis 45 Aufwandspunkte	99.C2.2E †↔	Pflege-Komplexbehandlung bei Erwachsenen, 1901 bis 2000 Aufwandspunkte
99.C2.1C †↔	Pflege-Komplexbehandlung bei Erwachsenen, 46 bis 50 Aufwandspunkte	99.C2.2F †↔	Pflege-Komplexbehandlung bei Erwachsenen, 2001 bis 2100 Aufwandspunkte
99.C2.1D †↔	Pflege-Komplexbehandlung bei Erwachsenen, 51 bis 55 Aufwandspunkte	99.C2.2G †↔	Pflege-Komplexbehandlung bei Erwachsenen, 2101 bis 2200 Aufwandspunkte
99.C2.1E †↔	Pflege-Komplexbehandlung bei Erwachsenen, 56 bis 60 Aufwandspunkte	99.C2.2H †↔	Pflege-Komplexbehandlung bei Erwachsenen, 2201 bis 2300 Aufwandspunkte
99.C2.1F †↔	Pflege-Komplexbehandlung bei Erwachsenen, 61 bis 65 Aufwandspunkte	99.C2.2I †↔	Pflege-Komplexbehandlung bei Erwachsenen, 2301 bis 2400 Aufwandspunkte
99.C2.1G †↔	Pflege-Komplexbehandlung bei Erwachsenen, 66 bis 70 Aufwandspunkte	99.C2.2J †↔	Pflege-Komplexbehandlung bei Erwachsenen, 2401 bis 2500 Aufwandspunkte
99.C2.1H †↔	Pflege-Komplexbehandlung bei Erwachsenen, 71 bis 80 Aufwandspunkte	99.C2.2K †↔	Pflege-Komplexbehandlung bei Erwachsenen, 2501 und mehr Aufwandspunkte
99.C2.1I †↔	Pflege-Komplexbehandlung bei Erwachsenen, 81 bis 90 Aufwandspunkte	99.C3.18 †↔	Pflege-Komplexbehandlung bei Kindern und Jugendlichen, 31 bis 35 Aufwandspunkte
99.C2.1J †↔	Pflege-Komplexbehandlung bei Erwachsenen, 91 bis 100 Aufwandspunkte	99.C3.1A †↔	Pflege-Komplexbehandlung bei Kindern und Jugendlichen, 36 bis 40 Aufwandspunkte
99.C2.1K †↔	Pflege-Komplexbehandlung bei Erwachsenen, 101 bis 125 Aufwandspunkte	99.C3.1B †↔	Pflege-Komplexbehandlung bei Kindern und Jugendlichen, 41 bis 45 Aufwandspunkte
99.C2.1L †↔	Pflege-Komplexbehandlung bei Erwachsenen, 126 bis 150 Aufwandspunkte	99.C3.1C †↔	Pflege-Komplexbehandlung bei Kindern und Jugendlichen, 46 bis 50 Aufwandspunkte
99.C2.1M †↔	Pflege-Komplexbehandlung bei Erwachsenen, 151 bis 175 Aufwandspunkte	99.C3.1D †↔	Pflege-Komplexbehandlung bei Kindern und Jugendlichen, 51 bis 55 Aufwandspunkte
99.C2.1N †↔	Pflege-Komplexbehandlung bei Erwachsenen, 176 bis 200 Aufwandspunkte	99.C3.1E †↔	Pflege-Komplexbehandlung bei Kindern und Jugendlichen, 56 bis 60 Aufwandspunkte
99.C2.1O †↔	Pflege-Komplexbehandlung bei Erwachsenen, 201 bis 225 Aufwandspunkte	99.C3.1F †↔	Pflege-Komplexbehandlung bei Kindern und Jugendlichen, 61 bis 65 Aufwandspunkte
99.C2.1P †↔	Pflege-Komplexbehandlung bei Erwachsenen, 226 bis 250 Aufwandspunkte	99.C3.1G †↔	Pflege-Komplexbehandlung bei Kindern und Jugendlichen, 66 bis 70 Aufwandspunkte
99.C2.1Q †↔	Pflege-Komplexbehandlung bei Erwachsenen, 251 bis 275 Aufwandspunkte	99.C3.1H †↔	Pflege-Komplexbehandlung bei Kindern und Jugendlichen, 71 bis 80 Aufwandspunkte
99.C2.1R †↔	Pflege-Komplexbehandlung bei Erwachsenen, 276 bis 300 Aufwandspunkte	99.C3.1I †↔	Pflege-Komplexbehandlung bei Kindern und Jugendlichen, 81 bis 90 Aufwandspunkte
99.C2.1S †↔	Pflege-Komplexbehandlung bei Erwachsenen, 301 bis 350 Aufwandspunkte	99.C3.1J †↔	Pflege-Komplexbehandlung bei Kindern und Jugendlichen, 91 bis 100 Aufwandspunkte
99.C2.1T †↔	Pflege-Komplexbehandlung bei Erwachsenen, 351 bis 400 Aufwandspunkte	99.C3.1K †↔	Pflege-Komplexbehandlung bei Kindern und Jugendlichen, 101 bis 125 Aufwandspunkte
99.C2.1U †↔	Pflege-Komplexbehandlung bei Erwachsenen, 401 bis 450 Aufwandspunkte	99.C3.1L †↔	Pflege-Komplexbehandlung bei Kindern und Jugendlichen, 126 bis 150 Aufwandspunkte
99.C2.1V †↔	Pflege-Komplexbehandlung bei Erwachsenen, 451 bis 500 Aufwandspunkte	99.C3.1M †↔	Pflege-Komplexbehandlung bei Kindern und Jugendlichen, 151 bis 175 Aufwandspunkte
99.C2.1W †↔	Pflege-Komplexbehandlung bei Erwachsenen, 501 bis 600 Aufwandspunkte	99.C3.1N †↔	Pflege-Komplexbehandlung bei Kindern und Jugendlichen, 176 bis 200 Aufwandspunkte
99.C2.1Y †↔	Pflege-Komplexbehandlung bei Erwachsenen, 601 bis 700 Aufwandspunkte	99.C3.1O †↔	Pflege-Komplexbehandlung bei Kindern und Jugendlichen, 201 bis 225 Aufwandspunkte
99.C2.21 †↔	Pflege-Komplexbehandlung bei Erwachsenen, 701 bis 800 Aufwandspunkte	99.C3.1P †↔	Pflege-Komplexbehandlung bei Kindern und Jugendlichen, 226 bis 250 Aufwandspunkte
99.C2.22 †↔	Pflege-Komplexbehandlung bei Erwachsenen, 801 bis 900 Aufwandspunkte	99.C3.1Q †↔	Pflege-Komplexbehandlung bei Kindern und Jugendlichen, 251 bis 275 Aufwandspunkte
99.C2.23 †↔	Pflege-Komplexbehandlung bei Erwachsenen, 901 bis 1000 Aufwandspunkte	99.C3.1R †↔	Pflege-Komplexbehandlung bei Kindern und Jugendlichen, 276 bis 300 Aufwandspunkte
99.C2.24 †↔	Pflege-Komplexbehandlung bei Erwachsenen, 1001 bis 1100 Aufwandspunkte	99.C3.1S †↔	Pflege-Komplexbehandlung bei Kindern und Jugendlichen, 301 bis 350 Aufwandspunkte
99.C2.25 †↔	Pflege-Komplexbehandlung bei Erwachsenen, 1101 bis 1200 Aufwandspunkte	99.C3.1T †↔	Pflege-Komplexbehandlung bei Kindern und Jugendlichen, 351 bis 400 Aufwandspunkte
99.C2.26 †↔	Pflege-Komplexbehandlung bei Erwachsenen, 1201 bis 1300 Aufwandspunkte	99.C3.1U †↔	Pflege-Komplexbehandlung bei Kindern und Jugendlichen, 401 bis 450 Aufwandspunkte

99.C3.1V ‡↔	Pflege-Komplexbehandlung bei Kindern und Jugendlichen, 451 bis 500 Aufwandspunkte	99.C4.1M ‡↔	Pflege-Komplexbehandlung bei Kleinkindern, 151 bis 175 Aufwandspunkte
99.C3.1W ‡↔	Pflege-Komplexbehandlung bei Kindern und Jugendlichen, 501 bis 600 Aufwandspunkte	99.C4.1N ‡↔	Pflege-Komplexbehandlung bei Kleinkindern, 176 bis 200 Aufwandspunkte
99.C3.1Y ‡↔	Pflege-Komplexbehandlung bei Kindern und Jugendlichen, 601 bis 700 Aufwandspunkte	99.C4.1O ‡↔	Pflege-Komplexbehandlung bei Kleinkindern, 201 bis 225 Aufwandspunkte
99.C3.21 ‡↔	Pflege-Komplexbehandlung bei Kindern und Jugendlichen, 701 bis 800 Aufwandspunkte	99.C4.1P ‡↔	Pflege-Komplexbehandlung bei Kleinkindern, 226 bis 250 Aufwandspunkte
99.C3.22 ‡↔	Pflege-Komplexbehandlung bei Kindern und Jugendlichen, 801 bis 900 Aufwandspunkte	99.C4.1Q ‡↔	Pflege-Komplexbehandlung bei Kleinkindern, 251 bis 275 Aufwandspunkte
99.C3.23 ‡↔	Pflege-Komplexbehandlung bei Kindern und Jugendlichen, 901 bis 1000 Aufwandspunkte	99.C4.1R ‡↔	Pflege-Komplexbehandlung bei Kleinkindern, 276 bis 300 Aufwandspunkte
99.C3.24 ‡↔	Pflege-Komplexbehandlung bei Kindern und Jugendlichen, 1001 bis 1100 Aufwandspunkte	99.C4.1S ‡↔	Pflege-Komplexbehandlung bei Kleinkindern, 301 bis 350 Aufwandspunkte
99.C3.25 ‡↔	Pflege-Komplexbehandlung bei Kindern und Jugendlichen, 1101 bis 1200 Aufwandspunkte	99.C4.1T ‡↔	Pflege-Komplexbehandlung bei Kleinkindern, 351 bis 400 Aufwandspunkte
99.C3.26 ‡↔	Pflege-Komplexbehandlung bei Kindern und Jugendlichen, 1201 bis 1300 Aufwandspunkte	99.C4.1U ‡↔	Pflege-Komplexbehandlung bei Kleinkindern, 401 bis 450 Aufwandspunkte
99.C3.27 ‡↔	Pflege-Komplexbehandlung bei Kindern und Jugendlichen, 1301 bis 1400 Aufwandspunkte	99.C4.1V ‡↔	Pflege-Komplexbehandlung bei Kleinkindern, 451 bis 500 Aufwandspunkte
99.C3.28 ‡↔	Pflege-Komplexbehandlung bei Kindern und Jugendlichen, 1401 bis 1500 Aufwandspunkte	99.C4.1W ‡↔	Pflege-Komplexbehandlung bei Kleinkindern, 501 bis 600 Aufwandspunkte
99.C3.2A ‡↔	Pflege-Komplexbehandlung bei Kindern und Jugendlichen, 1501 bis 1600 Aufwandspunkte	99.C4.1Y ‡↔	Pflege-Komplexbehandlung bei Kleinkindern, 601 bis 700 Aufwandspunkte
99.C3.2B ‡↔	Pflege-Komplexbehandlung bei Kindern und Jugendlichen, 1601 bis 1700 Aufwandspunkte	99.C4.21 ‡↔	Pflege-Komplexbehandlung bei Kleinkindern, 701 bis 800 Aufwandspunkte
99.C3.2C ‡↔	Pflege-Komplexbehandlung bei Kindern und Jugendlichen, 1701 bis 1800 Aufwandspunkte	99.C4.22 ‡↔	Pflege-Komplexbehandlung bei Kleinkindern, 801 bis 900 Aufwandspunkte
99.C3.2D ‡↔	Pflege-Komplexbehandlung bei Kindern und Jugendlichen, 1801 bis 1900 Aufwandspunkte	99.C4.23 ‡↔	Pflege-Komplexbehandlung bei Kleinkindern, 901 bis 1000 Aufwandspunkte
99.C3.2E ‡↔	Pflege-Komplexbehandlung bei Kindern und Jugendlichen, 1901 bis 2000 Aufwandspunkte	99.C4.24 ‡↔	Pflege-Komplexbehandlung bei Kleinkindern, 1001 bis 1100 Aufwandspunkte
99.C3.2F ‡↔	Pflege-Komplexbehandlung bei Kindern und Jugendlichen, 2001 bis 2100 Aufwandspunkte	99.C4.25 ‡↔	Pflege-Komplexbehandlung bei Kleinkindern, 1101 bis 1200 Aufwandspunkte
99.C3.2G ‡↔	Pflege-Komplexbehandlung bei Kindern und Jugendlichen, 2101 bis 2200 Aufwandspunkte	99.C4.26 ‡↔	Pflege-Komplexbehandlung bei Kleinkindern, 1201 bis 1300 Aufwandspunkte
99.C3.2H ‡↔	Pflege-Komplexbehandlung bei Kindern und Jugendlichen, 2201 bis 2300 Aufwandspunkte	99.C4.27 ‡↔	Pflege-Komplexbehandlung bei Kleinkindern, 1301 bis 1400 Aufwandspunkte
99.C3.2I ‡↔	Pflege-Komplexbehandlung bei Kindern und Jugendlichen, 2301 bis 2400 Aufwandspunkte	99.C4.28 ‡↔	Pflege-Komplexbehandlung bei Kleinkindern, 1401 bis 1500 Aufwandspunkte
99.C3.2J ‡↔	Pflege-Komplexbehandlung bei Kindern und Jugendlichen, 2401 bis 2500 Aufwandspunkte	99.C4.2A ‡↔	Pflege-Komplexbehandlung bei Kleinkindern, 1501 bis 1600 Aufwandspunkte
99.C3.2K ‡↔	Pflege-Komplexbehandlung bei Kindern und Jugendlichen, 2501 und mehr Aufwandspunkte	99.C4.2B ‡↔	Pflege-Komplexbehandlung bei Kleinkindern, 1601 bis 1700 Aufwandspunkte
99.C4.18 ‡↔	Pflege-Komplexbehandlung bei Kleinkindern, 31 bis 35 Aufwandspunkte	99.C4.2C ‡↔	Pflege-Komplexbehandlung bei Kleinkindern, 1701 bis 1800 Aufwandspunkte
99.C4.1A ‡↔	Pflege-Komplexbehandlung bei Kleinkindern, 36 bis 40 Aufwandspunkte	99.C4.2D ‡↔	Pflege-Komplexbehandlung bei Kleinkindern, 1801 bis 1900 Aufwandspunkte
99.C4.1B ‡↔	Pflege-Komplexbehandlung bei Kleinkindern, 41 bis 45 Aufwandspunkte	99.C4.2E ‡↔	Pflege-Komplexbehandlung bei Kleinkindern, 1901 bis 2000 Aufwandspunkte
99.C4.1C ‡↔	Pflege-Komplexbehandlung bei Kleinkindern, 46 bis 50 Aufwandspunkte	99.C4.2F ‡↔	Pflege-Komplexbehandlung bei Kleinkindern, 2001 bis 2100 Aufwandspunkte
99.C4.1D ‡↔	Pflege-Komplexbehandlung bei Kleinkindern, 51 bis 55 Aufwandspunkte	99.C4.2G ‡↔	Pflege-Komplexbehandlung bei Kleinkindern, 2101 bis 2200 Aufwandspunkte
99.C4.1E ‡↔	Pflege-Komplexbehandlung bei Kleinkindern, 56 bis 60 Aufwandspunkte	99.C4.2H ‡↔	Pflege-Komplexbehandlung bei Kleinkindern, 2201 bis 2300 Aufwandspunkte
99.C4.1F ‡↔	Pflege-Komplexbehandlung bei Kleinkindern, 61 bis 65 Aufwandspunkte	99.C4.2I ‡↔	Pflege-Komplexbehandlung bei Kleinkindern, 2301 bis 2400 Aufwandspunkte
99.C4.1G ‡↔	Pflege-Komplexbehandlung bei Kleinkindern, 66 bis 70 Aufwandspunkte	99.C4.2J ‡↔	Pflege-Komplexbehandlung bei Kleinkindern, 2401 bis 2500 Aufwandspunkte
99.C4.1H ‡↔	Pflege-Komplexbehandlung bei Kleinkindern, 71 bis 80 Aufwandspunkte	99.C4.2K ‡↔	Pflege-Komplexbehandlung bei Kleinkindern, 2501 und mehr Aufwandspunkte
99.C4.1I ‡↔	Pflege-Komplexbehandlung bei Kleinkindern, 81 bis 90 Aufwandspunkte	99.C5.18 ‡↔	Pflege-Komplexbehandlung bei Frühgeborenen, Neugeborenen und Säuglingen, 31 bis 35 Aufwandspunkte
99.C4.1J ‡↔	Pflege-Komplexbehandlung bei Kleinkindern, 91 bis 100 Aufwandspunkte	99.C5.1A ‡↔	Pflege-Komplexbehandlung bei Frühgeborenen, Neugeborenen und Säuglingen, 36 bis 40 Aufwandspunkte
99.C4.1K ‡↔	Pflege-Komplexbehandlung bei Kleinkindern, 101 bis 125 Aufwandspunkte	99.C5.1B ‡↔	Pflege-Komplexbehandlung bei Frühgeborenen, Neugeborenen und Säuglingen, 41 bis 45 Aufwandspunkte
99.C4.1L ‡↔	Pflege-Komplexbehandlung bei Kleinkindern, 126 bis 150 Aufwandspunkte		

99.C5.1C †↔	Pflege-Komplexbehandlung bei Frühgeborenen, Neugeborenen und Säuglingen, 46 bis 50 Aufwandspunkte	99.C5.1V †↔	Pflege-Komplexbehandlung bei Frühgeborenen, Neugeborenen und Säuglingen, 451 bis 500 Aufwandspunkte
99.C5.1D †↔	Pflege-Komplexbehandlung bei Frühgeborenen, Neugeborenen und Säuglingen, 51 bis 55 Aufwandspunkte	99.C5.1W †↔	Pflege-Komplexbehandlung bei Frühgeborenen, Neugeborenen und Säuglingen, 501 bis 600 Aufwandspunkte
99.C5.1E †↔	Pflege-Komplexbehandlung bei Frühgeborenen, Neugeborenen und Säuglingen, 56 bis 60 Aufwandspunkte	99.C5.1Y †↔	Pflege-Komplexbehandlung bei Frühgeborenen, Neugeborenen und Säuglingen, 601 bis 700 Aufwandspunkte
99.C5.1F †↔	Pflege-Komplexbehandlung bei Frühgeborenen, Neugeborenen und Säuglingen, 61 bis 65 Aufwandspunkte	99.C5.21 †↔	Pflege-Komplexbehandlung bei Frühgeborenen, Neugeborenen und Säuglingen, 701 bis 800 Aufwandspunkte
99.C5.1G †↔	Pflege-Komplexbehandlung bei Frühgeborenen, Neugeborenen und Säuglingen, 66 bis 70 Aufwandspunkte	99.C5.22 †↔	Pflege-Komplexbehandlung bei Frühgeborenen, Neugeborenen und Säuglingen, 801 bis 900 Aufwandspunkte
99.C5.1H †↔	Pflege-Komplexbehandlung bei Frühgeborenen, Neugeborenen und Säuglingen, 71 bis 80 Aufwandspunkte	99.C5.23 †↔	Pflege-Komplexbehandlung bei Frühgeborenen, Neugeborenen und Säuglingen, 901 bis 1000 Aufwandspunkte
99.C5.1I †↔	Pflege-Komplexbehandlung bei Frühgeborenen, Neugeborenen und Säuglingen, 81 bis 90 Aufwandspunkte	99.C5.24 †↔	Pflege-Komplexbehandlung bei Frühgeborenen, Neugeborenen und Säuglingen, 1001 bis 1100 Aufwandspunkte
99.C5.1J †↔	Pflege-Komplexbehandlung bei Frühgeborenen, Neugeborenen und Säuglingen, 91 bis 100 Aufwandspunkte	99.C5.25 †↔	Pflege-Komplexbehandlung bei Frühgeborenen, Neugeborenen und Säuglingen, 1101 bis 1200 Aufwandspunkte
99.C5.1K †↔	Pflege-Komplexbehandlung bei Frühgeborenen, Neugeborenen und Säuglingen, 101 bis 125 Aufwandspunkte	99.C5.26 †↔	Pflege-Komplexbehandlung bei Frühgeborenen, Neugeborenen und Säuglingen, 1201 bis 1300 Aufwandspunkte
99.C5.1L †↔	Pflege-Komplexbehandlung bei Frühgeborenen, Neugeborenen und Säuglingen, 126 bis 150 Aufwandspunkte	99.C5.27 †↔	Pflege-Komplexbehandlung bei Frühgeborenen, Neugeborenen und Säuglingen, 1301 bis 1400 Aufwandspunkte
99.C5.1M †↔	Pflege-Komplexbehandlung bei Frühgeborenen, Neugeborenen und Säuglingen, 151 bis 175 Aufwandspunkte	99.C5.28 †↔	Pflege-Komplexbehandlung bei Frühgeborenen, Neugeborenen und Säuglingen, 1401 bis 1500 Aufwandspunkte
99.C5.1N †↔	Pflege-Komplexbehandlung bei Frühgeborenen, Neugeborenen und Säuglingen, 176 bis 200 Aufwandspunkte	99.C5.2A †↔	Pflege-Komplexbehandlung bei Frühgeborenen, Neugeborenen und Säuglingen, 1501 bis 1600 Aufwandspunkte
99.C5.1O †↔	Pflege-Komplexbehandlung bei Frühgeborenen, Neugeborenen und Säuglingen, 201 bis 225 Aufwandspunkte	99.C5.2B †↔	Pflege-Komplexbehandlung bei Frühgeborenen, Neugeborenen und Säuglingen, 1601 bis 1700 Aufwandspunkte
99.C5.1P †↔	Pflege-Komplexbehandlung bei Frühgeborenen, Neugeborenen und Säuglingen, 226 bis 250 Aufwandspunkte	99.C5.2C †↔	Pflege-Komplexbehandlung bei Frühgeborenen, Neugeborenen und Säuglingen, 1701 bis 1800 Aufwandspunkte
99.C5.1Q †↔	Pflege-Komplexbehandlung bei Frühgeborenen, Neugeborenen und Säuglingen, 251 bis 275 Aufwandspunkte	99.C5.2D †↔	Pflege-Komplexbehandlung bei Frühgeborenen, Neugeborenen und Säuglingen, 1801 bis 1900 Aufwandspunkte
99.C5.1R †↔	Pflege-Komplexbehandlung bei Frühgeborenen, Neugeborenen und Säuglingen, 276 bis 300 Aufwandspunkte	99.C5.2E †↔	Pflege-Komplexbehandlung bei Frühgeborenen, Neugeborenen und Säuglingen, 1901 bis 2000 Aufwandspunkte
99.C5.1S †↔	Pflege-Komplexbehandlung bei Frühgeborenen, Neugeborenen und Säuglingen, 301 bis 350 Aufwandspunkte	99.C5.2F †↔	Pflege-Komplexbehandlung bei Frühgeborenen, Neugeborenen und Säuglingen, 2001 bis 2100 Aufwandspunkte
99.C5.1T †↔	Pflege-Komplexbehandlung bei Frühgeborenen, Neugeborenen und Säuglingen, 351 bis 400 Aufwandspunkte	99.C5.2G †↔	Pflege-Komplexbehandlung bei Frühgeborenen, Neugeborenen und Säuglingen, 2101 und mehr Aufwandspunkte
99.C5.1U †↔	Pflege-Komplexbehandlung bei Frühgeborenen, Neugeborenen und Säuglingen, 401 bis 450 Aufwandspunkte		

**ADRG B63****Demenz und andere chronische Störungen der Hirnfunktion, mehr als ein Belegungstag**

Hauptdiagnose in Tabelle B63-1

**DRG B63A****Demenz und andere chronische Störungen der Hirnfunktion mit äusserst schweren CC oder neurologische Komplexdiagnostik, mehr als ein Belegungstag**

PCCL &gt; 3 oder Prozedur in Tabelle B63-2

**DRG B63B****Demenz und andere chronische Störungen der Hirnfunktion, mehr als ein Belegungstag****Diagnose B63-1**

E51.2	Wernicke-Enzephalopathie	F07.1	Postenzephalitisches Syndrom
F01.0	Vaskuläre Demenz mit akutem Beginn	F07.8	Sonstige organische Persönlichkeits- und Verhaltensstörungen aufgrund einer Krankheit, Schädigung oder Funktionsstörung des Gehirns
F01.1	Multiinfarkt-Demenz	G30.0	Alzheimer-Krankheit mit frühem Beginn {F00.0}
F01.2	Subkortikale vaskuläre Demenz	G30.1	Alzheimer-Krankheit mit spätem Beginn {F00.1}
F01.3	Gemischte kortikale und subkortikale vaskuläre Demenz	G30.8	Sonstige Alzheimer-Krankheit {F00.2}
F01.8	Sonstige vaskuläre Demenz	G30.9	Alzheimer-Krankheit, nicht näher bezeichnet {F00.9}
F04	Organisches amnestisches Syndrom, nicht durch Alkohol oder andere psychotrope Substanzen bedingt	G31.0	Umschriebene Hirnatrophie
F06.8	Sonstige näher bezeichnete organische psychische Störungen aufgrund einer Schädigung oder Funktionsstörung des Gehirns oder einer körperlichen Krankheit	G93.80	Apallisches Syndrom
F06.9	Nicht näher bezeichnete organische psychische Störung aufgrund einer Schädigung oder Funktionsstörung des Gehirns oder einer körperlichen Krankheit	G93.88	Sonstige näher bezeichnete Krankheiten des Gehirns
F07.0	Organische Persönlichkeitsstörung	G98	Sonstige Krankheiten des Nervensystems, anderenorts nicht klassifiziert
		I67.2	Zerebrale Atherosklerose
		I67.4	Hypertensive Enzephalopathie
		I67.80	Vasospasmen bei Subarachnoidalblutung
		I67.88	Sonstige näher bezeichnete zerebrovaskuläre Krankheiten
		R54	Senilität

**Prozedur B63-2**

99.A6.11 ‡↔	Neurologische Komplexdiagnostik, mit neurometabolischer Labordiagnostik und/oder infektiologischer/autoimmunentzündlicher Labordiagnostik	99.A6.13 ‡↔	Neurologische Komplexdiagnostik, mit neurometabolischer Labordiagnostik und/oder infektiologischer/autoimmunentzündlicher Labordiagnostik und genetischer Diagnostik
99.A6.12 ‡↔	Neurologische Komplexdiagnostik, mit genetischer Diagnostik	99.A7 ‡↔	Komplexdiagnostik des akuten Hirnschlags in Stroke Unit oder Stroke Center, bis maximal 24 Stunden

**ADRG B64****Delirium, mehr als ein Belegungstag**

Hauptdiagnose in Tabelle B64-1

**DRG B64A****Delirium mit schweren CC und mehr als ein Belegungstag**

PCCL &gt; 2

**DRG B64B****Delirium, mehr als ein Belegungstag****Diagnose B64-1**

F05.0	Delir ohne Demenz	F06.4	Organische Angststörung
F05.1	Delir bei Demenz	F06.5	Organische dissoziative Störung
F05.8	Sonstige Formen des Delirs	F06.6	Organische emotional labile [asthenische] Störung
F05.9	Delir, nicht näher bezeichnet	F06.7	Leichte kognitive Störung
F06.0	Organische Halluzinose	F07.9	Nicht näher bezeichnete organische Persönlichkeits- und Verhaltensstörung aufgrund einer Krankheit, Schädigung oder Funktionsstörung des Gehirns
F06.1	Organische katatone Störung		
F06.2	Organische wahnhaftige [schizophreniforme] Störung		
F06.3	Organische affektive Störungen		

**ADRG B66****Neubildungen des Nervensystems oder Stupor und Koma, nicht traumatisch bedingt**

Hauptdiagnose in Tabelle B66-1

**DRG B66A****Neubildungen des Nervensystems oder Stupor und Koma nicht traumatisch bedingt mit äusserst schweren CC oder bestimmte Prozedur, oder Alter < 16 Jahre mit Para-/Tetraplegie und mehr als ein Belegungstag**

PCCL &gt; 3 oder Prozedur in Tabelle B66-3 oder (Alter &lt; 16 Jahre) und (Diagnose in Tabelle B66-2 und Verweildauer &gt; 1 Tag)

**DRG B66B****Neubildungen des Nervensystems oder Stupor und Koma nicht traumatisch bedingt, Alter < 16 Jahre, mehr als ein Belegungstag**

Alter &lt; 16 Jahre

**DRG B66C****Neubildungen des Nervensystems oder Stupor und Koma nicht traumatisch bedingt, Alter > 15 Jahre, mehr als ein Belegungstag****Diagnose B66-1**

C69.6	Bösartige Neubildung: Orbita	D35.2	Gutartige Neubildung: Hypophyse
C70.0	Bösartige Neubildung: Hirnhäute	D35.3	Gutartige Neubildung: Ductus craniopharyngealis
C70.1	Bösartige Neubildung: Rückenmarkhäute	D35.4	Gutartige Neubildung: Epiphyse [Glandula pinealis] [Zirbeldrüse]
C70.9	Bösartige Neubildung: Meningen, nicht näher bezeichnet	D35.5	Gutartige Neubildung: Glomus caroticum
C71.0	Bösartige Neubildung: Zerebrum, ausgenommen Hirnlappen und Ventrikel	D35.6	Gutartige Neubildung: Glomus aorticum und sonstige Paraganglien
C71.1	Bösartige Neubildung: Frontallappen	D36.1	Gutartige Neubildung: Periphere Nerven und autonomes Nervensystem
C71.2	Bösartige Neubildung: Temporallappen	D42.0	Neubildung unsicheren oder unbekanntem Verhaltens: Hirnhäute
C71.3	Bösartige Neubildung: Parietallappen	D42.1	Neubildung unsicheren oder unbekanntem Verhaltens: Rückenmarkhäute
C71.4	Bösartige Neubildung: Okzipitallappen	D43.0	Neubildung unsicheren oder unbekanntem Verhaltens: Gehirn, supratentoriell
C71.5	Bösartige Neubildung: Hirnventrikel	D43.1	Neubildung unsicheren oder unbekanntem Verhaltens: Gehirn, infratentoriell
C71.6	Bösartige Neubildung: Zerebellum	D43.3	Neubildung unsicheren oder unbekanntem Verhaltens: Hirnnerven
C71.7	Bösartige Neubildung: Hirnstamm	D43.4	Neubildung unsicheren oder unbekanntem Verhaltens: Rückenmark
C71.8	Bösartige Neubildung: Gehirn, mehrere Teilbereiche überlappend	D43.7	Neubildung unsicheren oder unbekanntem Verhaltens: Sonstige Teile des Zentralnervensystems
C72.0	Bösartige Neubildung: Rückenmark	D44.3	Neubildung unsicheren oder unbekanntem Verhaltens: Hypophyse
C72.1	Bösartige Neubildung: Cauda equina	D44.4	Neubildung unsicheren oder unbekanntem Verhaltens: Ductus craniopharyngealis
C72.2	Bösartige Neubildung: Nn. olfactorii [I. Hirnnerv]	D44.5	Neubildung unsicheren oder unbekanntem Verhaltens: Epiphyse [Glandula pinealis] [Zirbeldrüse]
C72.3	Bösartige Neubildung: N. opticus [II. Hirnnerv]	D44.6	Neubildung unsicheren oder unbekanntem Verhaltens: Glomus caroticum
C72.4	Bösartige Neubildung: N. vestibulocochlearis [VIII. Hirnnerv]	D44.7	Neubildung unsicheren oder unbekanntem Verhaltens: Glomus aorticum und sonstige Paraganglien
C72.5	Bösartige Neubildung: Sonstige und nicht näher bezeichnete Hirnnerven	E03.5	Myxödemkoma
C72.8	Bösartige Neubildung: Gehirn und andere Teile des Zentralnervensystems, mehrere Teilbereiche überlappend	G93.5	Compressio cerebri
C75.1	Bösartige Neubildung: Hypophyse	G93.6	Hirnödem
C75.2	Bösartige Neubildung: Ductus craniopharyngealis	P91.0	Zerebrale Ischämie beim Neugeborenen
C75.3	Bösartige Neubildung: Epiphyse [Glandula pinealis] [Zirbeldrüse]	P91.1	Erworbene periventriculäre Zysten beim Neugeborenen
C75.4	Bösartige Neubildung: Glomus caroticum	P91.2	Zerebrale Leukomalazie beim Neugeborenen
C75.5	Bösartige Neubildung: Glomus aorticum und sonstige Paraganglien	P91.4	Zerebraler Depressionszustand des Neugeborenen
C79.3	Sekundäre bösartige Neubildung des Gehirns und der Hirnhäute	P91.5	Koma beim Neugeborenen
C79.4	Sekundäre bösartige Neubildung sonstiger und nicht näher bezeichneter Teile des Nervensystems	P91.6	Hypoxisch-ischämische Enzephalopathie beim Neugeborenen [HIE]
D18.02	Hämangiom: Intrakraniell		
D32.0	Gutartige Neubildung: Hirnhäute		
D32.1	Gutartige Neubildung: Rückenmarkhäute		
D33.0	Gutartige Neubildung: Gehirn, supratentoriell		
D33.1	Gutartige Neubildung: Gehirn, infratentoriell		
D33.3	Gutartige Neubildung: Hirnnerven		
D33.4	Gutartige Neubildung: Rückenmark		
D33.7	Gutartige Neubildung: Sonstige näher bezeichnete Teile des Zentralnervensystems		



P91.80	Locked-in-Syndrom und apallisches Syndrom beim Neugeborenen	R40.0	Somnolenz
P91.88	Sonstige näher bezeichnete zerebrale Störungen beim Neugeborenen	R40.1	Sopor

### Diagnose B66-2

G04.1	Humane T-Zell-lymphotrope Virus-assoziierte Myelopathie	G82.32	Schlaffe Tetraparese und Tetraplegie: Chronische komplette Querschnittlähmung
G82.00	Schlaffe Paraparese und Paraplegie: Akute komplette Querschnittlähmung nichttraumatischer Genese	G82.33	Schlaffe Tetraparese und Tetraplegie: Chronische inkomplette Querschnittlähmung
G82.01	Schlaffe Paraparese und Paraplegie: Akute inkomplette Querschnittlähmung nichttraumatischer Genese	G82.40	Spastische Tetraparese und Tetraplegie: Akute komplette Querschnittlähmung nichttraumatischer Genese
G82.02	Schlaffe Paraparese und Paraplegie: Chronische komplette Querschnittlähmung	G82.41	Spastische Tetraparese und Tetraplegie: Akute inkomplette Querschnittlähmung nichttraumatischer Genese
G82.03	Schlaffe Paraparese und Paraplegie: Chronische inkomplette Querschnittlähmung	G82.42	Spastische Tetraparese und Tetraplegie: Chronische komplette Querschnittlähmung
G82.10	Spastische Paraparese und Paraplegie: Akute komplette Querschnittlähmung nichttraumatischer Genese	G82.43	Spastische Tetraparese und Tetraplegie: Chronische inkomplette Querschnittlähmung
G82.11	Spastische Paraparese und Paraplegie: Akute inkomplette Querschnittlähmung nichttraumatischer Genese	G82.50	Tetraparese und Tetraplegie, nicht näher bezeichnet: Akute komplette Querschnittlähmung nichttraumatischer Genese
G82.12	Spastische Paraparese und Paraplegie: Chronische komplette Querschnittlähmung	G82.51	Tetraparese und Tetraplegie, nicht näher bezeichnet: Akute inkomplette Querschnittlähmung nichttraumatischer Genese
G82.13	Spastische Paraparese und Paraplegie: Chronische inkomplette Querschnittlähmung	G82.52	Tetraparese und Tetraplegie, nicht näher bezeichnet: Chronische komplette Querschnittlähmung
G82.20	Paraparese und Paraplegie, nicht näher bezeichnet: Akute komplette Querschnittlähmung nichttraumatischer Genese	G82.53	Tetraparese und Tetraplegie, nicht näher bezeichnet: Chronische inkomplette Querschnittlähmung
G82.21	Paraparese und Paraplegie, nicht näher bezeichnet: Akute inkomplette Querschnittlähmung nichttraumatischer Genese	G83.5	Locked-in-Syndrom
G82.22	Paraparese und Paraplegie, nicht näher bezeichnet: Chronische komplette Querschnittlähmung	G93.80	Apallisches Syndrom
G82.23	Paraparese und Paraplegie, nicht näher bezeichnet: Chronische inkomplette Querschnittlähmung	P11.50	Geburtsverletzung der Wirbelsäule und des Rückenmarkes: Mit akuter Querschnittlähmung
G82.30	Schlaffe Tetraparese und Tetraplegie: Akute komplette Querschnittlähmung nichttraumatischer Genese	P11.51	Geburtsverletzung der Wirbelsäule und des Rückenmarkes: Mit chronischer Querschnittlähmung
G82.31	Schlaffe Tetraparese und Tetraplegie: Akute inkomplette Querschnittlähmung nichttraumatischer Genese	P91.80	Locked-in-Syndrom und apallisches Syndrom beim Neugeborenen
		S34.18	Sonstige Verletzung des lumbalen Rückenmarkes
		S34.38	Sonstige und nicht näher bezeichnete Verletzungen der Cauda equina

### Prozedur B66-3

93.8B.12 †↔	Basisleistung «Spezialisierte Palliative Care», mindestens 7 bis 13 Behandlungstage	93.8B.14 †↔	Basisleistung «Spezialisierte Palliative Care», mindestens 21 bis 27 Behandlungstage
93.8B.13 †↔	Basisleistung «Spezialisierte Palliative Care», mindestens 14 bis 20 Behandlungstage	93.8B.15 †↔	Basisleistung «Spezialisierte Palliative Care», 28 und mehr Behandlungstage

#### DRG B67

#### Morbus Parkinson oder KBH bei extrapyramidal-motorischen Krankheiten ab 7 Behandlungstage, mehr als ein Belegungstag

Hauptdiagnose in Tabelle B67-1 oder Prozedur in Tabelle B67-6

#### DRG B67A

#### Morbus Parkinson mit äusserst schweren CC oder schwerster Beeinträchtigung oder Einstellung neurologischer Stimulationsparameter oder KBH bei extrapyr.-motor. Krankheiten ab 7 Behandlungstage, mehr als ein Belegungstag

Hauptdiagnose in Tabelle B67-2 oder PCCL > 3 oder Hauptdiagnose in Tabelle B67-3 und Nebendiagnose in Tabelle B67-4 und Nebendiagnose in Tabelle B67-5 oder mindestens eine Prozedur in Tabelle B67-7

**DRG B67B****Morbus Parkinson, mehr als ein Belegungstag****Diagnose B67-1**

G20.00	Primäres Parkinson-Syndrom mit fehlender oder geringer Beeinträchtigung: Ohne Wirkungsfluktuation	G20.91	Primäres Parkinson-Syndrom, nicht näher bezeichnet: Mit Wirkungsfluktuation
G20.01	Primäres Parkinson-Syndrom mit fehlender oder geringer Beeinträchtigung: Mit Wirkungsfluktuation	G21.0	Malignes Neuroleptika-Syndrom
G20.10	Primäres Parkinson-Syndrom mit mäßiger bis schwerer Beeinträchtigung: Ohne Wirkungsfluktuation	G21.1	Sonstiges arzneimittelinduziertes Parkinson-Syndrom
G20.11	Primäres Parkinson-Syndrom mit mäßiger bis schwerer Beeinträchtigung: Mit Wirkungsfluktuation	G21.2	Parkinson-Syndrom durch sonstige exogene Agenzien
G20.20	Primäres Parkinson-Syndrom mit schwerster Beeinträchtigung: Ohne Wirkungsfluktuation	G21.3	Postenzephalitisches Parkinson-Syndrom
G20.21	Primäres Parkinson-Syndrom mit schwerster Beeinträchtigung: Mit Wirkungsfluktuation	G21.4	Vaskuläres Parkinson-Syndrom
G20.90	Primäres Parkinson-Syndrom, nicht näher bezeichnet: Ohne Wirkungsfluktuation	G21.8	Sonstiges sekundäres Parkinson-Syndrom
		G23.0	Hallervorden-Spatz-Syndrom
		G23.1	Progressive supranukleäre Ophthalmoplegie [Steele-Richardson-Olszewski-Syndrom]
		G23.8	Sonstige näher bezeichnete degenerative Krankheiten der Basalganglien

**Diagnose B67-2**

G20.20	Primäres Parkinson-Syndrom mit schwerster Beeinträchtigung: Ohne Wirkungsfluktuation	G20.21	Primäres Parkinson-Syndrom mit schwerster Beeinträchtigung: Mit Wirkungsfluktuation
--------	--	--------	---

**Diagnose B67-3**

G20.00	Primäres Parkinson-Syndrom mit fehlender oder geringer Beeinträchtigung: Ohne Wirkungsfluktuation	G20.11	Primäres Parkinson-Syndrom mit mäßiger bis schwerer Beeinträchtigung: Mit Wirkungsfluktuation
G20.01	Primäres Parkinson-Syndrom mit fehlender oder geringer Beeinträchtigung: Mit Wirkungsfluktuation	G20.90	Primäres Parkinson-Syndrom, nicht näher bezeichnet: Ohne Wirkungsfluktuation
G20.10	Primäres Parkinson-Syndrom mit mäßiger bis schwerer Beeinträchtigung: Ohne Wirkungsfluktuation	G20.91	Primäres Parkinson-Syndrom, nicht näher bezeichnet: Mit Wirkungsfluktuation

**Diagnose B67-4**

F02.3	Demenz bei primärem Parkinson-Syndrom {G20.-}
-------	---

**Diagnose B67-5**

F06.0	Organische Halluzinose	F06.2	Organische wahnhaftige [schizophreniforme] Störung
-------	------------------------	-------	--

**Prozedur B67-6**

99.B4.14 †↔	Multimodale Komplexbehandlung bei extrapyramidal-motorischen Krankheiten, mindestens 7 bis 13 Behandlungstage	99.B4.16 †↔	Multimodale Komplexbehandlung bei extrapyramidal-motorischen Krankheiten, 21 und mehr Behandlungstage
99.B4.15 †↔	Multimodale Komplexbehandlung bei extrapyramidal-motorischen Krankheiten, mindestens 14 bis 20 Behandlungstage		

**Prozedur B67-7**

89.1A.11 †↔	Neurologische Einstellung von Stimulationsparametern, mehr als 5 Tage	99.B4.16 †↔	Multimodale Komplexbehandlung bei extrapyramidal-motorischen Krankheiten, 21 und mehr Behandlungstage
99.B4.14 †↔	Multimodale Komplexbehandlung bei extrapyramidal-motorischen Krankheiten, mindestens 7 bis 13 Behandlungstage		
99.B4.15 †↔	Multimodale Komplexbehandlung bei extrapyramidal-motorischen Krankheiten, mindestens 14 bis 20 Behandlungstage		

**DRG B68****Multiple Sklerose und zerebellare Ataxie, mehr als ein Belegungstag**

Hauptdiagnose in Tabelle B68-1

**DRG B68A****Multiple Sklerose und zerebellare Ataxie mit komplexer Diagnose oder äusserst schweren CC oder neurologische Komplexdiagnostik oder mehrzeitig bestimmte Prozedur, mehr als ein Belegungstag**

PCCL &gt; 3 oder Hauptdiagnose in Tabelle B68-2 oder Prozedur in Tabelle B68-3 oder mindestens zwei Behandlungen, die mindestens einen Tag auseinander liegen in [mindestens zwei Prozeduren in Tabelle B68-4]

**DRG B68B****Multiple Sklerose und zerebellare Ataxie, mehr als ein Belegungstag****Diagnose B68-1**

G11.0	Angeborene nichtprogressive Ataxie	G35.31	Multiple Sklerose mit sekundär-chronischem Verlauf: Mit Angabe einer akuten Exazerbation oder Progression
G11.1	Früh beginnende zerebellare Ataxie	G36.0	Neuromyelitis optica [Devic-Krankheit]
G11.2	Spät beginnende zerebellare Ataxie	G36.1	Akute und subakute hämorrhagische Leukoenzephalitis [Hurst]
G11.3	Zerebellare Ataxie mit defektem DNA-Reparatursystem	G36.8	Sonstige näher bezeichnete akute disseminierte Demyelinisation
G11.4	Hereditäre spastische Paraplegie	G37.0	Diffuse Hirnsklerose
G11.8	Sonstige hereditäre Ataxien	G37.1	Zentrale Demyelinisation des Corpus callosum
G35.0	Erstmanifestation einer multiplen Sklerose	G37.2	Zentrale pontine Myelinolyse
G35.10	Multiple Sklerose mit vorherrschend schubförmigem Verlauf: Ohne Angabe einer akuten Exazerbation oder Progression	G37.3	Myelitis transversa acuta bei demyelinisierender Krankheit des Zentralnervensystems
G35.11	Multiple Sklerose mit vorherrschend schubförmigem Verlauf: Mit Angabe einer akuten Exazerbation oder Progression	G37.4	Subakute nekrotisierende Myelitis [Foix-Alajouanine-Syndrom]
G35.20	Multiple Sklerose mit primär-chronischem Verlauf: Ohne Angabe einer akuten Exazerbation oder Progression	G37.5	Konzentrische Sklerose [Baló-Krankheit]
G35.21	Multiple Sklerose mit primär-chronischem Verlauf: Mit Angabe einer akuten Exazerbation oder Progression	G37.8	Sonstige näher bezeichnete demyelinisierende Krankheiten des Zentralnervensystems
G35.30	Multiple Sklerose mit sekundär-chronischem Verlauf: Ohne Angabe einer akuten Exazerbation oder Progression		

**Diagnose B68-2**

G11.0	Angeborene nichtprogressive Ataxie	G37.2	Zentrale pontine Myelinolyse
G11.1	Früh beginnende zerebellare Ataxie	G37.3	Myelitis transversa acuta bei demyelinisierender Krankheit des Zentralnervensystems
G11.2	Spät beginnende zerebellare Ataxie	G37.4	Subakute nekrotisierende Myelitis [Foix-Alajouanine-Syndrom]
G11.3	Zerebellare Ataxie mit defektem DNA-Reparatursystem	G37.5	Konzentrische Sklerose [Baló-Krankheit]
G11.4	Hereditäre spastische Paraplegie	G37.8	Sonstige näher bezeichnete demyelinisierende Krankheiten des Zentralnervensystems
G11.8	Sonstige hereditäre Ataxien		
G37.0	Diffuse Hirnsklerose		
G37.1	Zentrale Demyelinisation des Corpus callosum		

**Prozedur B68-3**

99.A6.11 †↔	Neurologische Komplexdiagnostik, mit neurometabolischer Labordiagnostik und/oder infektiologischer/autoimmunentzündlicher Labordiagnostik	99.A6.13 †↔	Neurologische Komplexdiagnostik, mit neurometabolischer Labordiagnostik und/oder infektiologischer/autoimmunentzündlicher Labordiagnostik und genetischer Diagnostik
99.A6.12 †↔	Neurologische Komplexdiagnostik, mit genetischer Diagnostik	99.A7 †↔	Komplexdiagnostik des akuten Hirnschlags in Stroke Unit oder Stroke Center, bis maximal 24 Stunden

**Prozedur B68-4**

99.71.12 †↔ Therapeutische Plasmapherese, Plasmaaustausch mit NaCl und Kolloiden (z.B. Albumin)

**ADRG B69****Transitorische ischämische Attacke (TIA) und extrakranielle Gefässverschlüsse**

Hauptdiagnose in Tabelle B69-1

**DRG B69A****Transitorische ischämische Attacke (TIA) und extrakranielle Gefässverschlüsse mit neurologischer Komplexbehandlung des akuten Schlaganfalls > 72 Stunden oder neurologische Komplexbehandlung mit äusserst schweren CC**

Prozedur in Tabelle B69-2 oder PCCL > 3 und mindestens eine Prozedur in Tabelle B69-3

**DRG B69B****Transitorische ischämische Attacke (TIA) und extrakranielle Gefässverschlüsse mit neurologischer Komplexbehandlung des akuten Schlaganfalls < 73 Stunden**

Prozedur in Tabelle B69-4

**DRG B69C****Transitorische ischämische Attacke (TIA) und extrakranielle Gefässverschlüsse mit anderer neurologischer Komplexbehandlung des akuten Schlaganfalls oder neurologische Komplexdiagnostik oder äusserst schweren CC**

Mindestens eine Prozedur in Tabelle B69-5 oder PCCL > 3

**DRG B69D****Transitorische ischämische Attacke (TIA) und extrakranielle Gefässverschlüsse****Diagnose B69-1**

G45.02	Arteria-vertebralis-Syndrom mit Basilaris-Symptomatik: Komplette Rückbildung innerhalb von 1 bis 24 Stunden	G45.43	Transiente globale Amnesie [amnestische Episode]: Komplette Rückbildung innerhalb von weniger als 1 Stunde
G45.03	Arteria-vertebralis-Syndrom mit Basilaris-Symptomatik: Komplette Rückbildung innerhalb von weniger als 1 Stunde	G45.49	Transiente globale Amnesie [amnestische Episode]: Verlauf der Rückbildung nicht näher bezeichnet
G45.09	Arteria-vertebralis-Syndrom mit Basilaris-Symptomatik: Verlauf der Rückbildung nicht näher bezeichnet	G45.82	Sonstige zerebrale transitorische Ischämie und verwandte Syndrome: Komplette Rückbildung innerhalb von 1 bis 24 Stunden
G45.12	Arteria-carotis-interna-Syndrom (halbseitig): Komplette Rückbildung innerhalb von 1 bis 24 Stunden	G45.83	Sonstige zerebrale transitorische Ischämie und verwandte Syndrome: Komplette Rückbildung innerhalb von weniger als 1 Stunde
G45.13	Arteria-carotis-interna-Syndrom (halbseitig): Komplette Rückbildung innerhalb von weniger als 1 Stunde	G45.89	Sonstige zerebrale transitorische Ischämie und verwandte Syndrome: Verlauf der Rückbildung nicht näher bezeichnet
G45.19	Arteria-carotis-interna-Syndrom (halbseitig): Verlauf der Rückbildung nicht näher bezeichnet	G45.92	Zerebrale transitorische Ischämie, nicht näher bezeichnet: Komplette Rückbildung innerhalb von 1 bis 24 Stunden
G45.22	Multiple und bilaterale Syndrome der extrazerebralen hirnversorgenden Arterien: Komplette Rückbildung innerhalb von 1 bis 24 Stunden	G45.93	Zerebrale transitorische Ischämie, nicht näher bezeichnet: Komplette Rückbildung innerhalb von weniger als 1 Stunde
G45.23	Multiple und bilaterale Syndrome der extrazerebralen hirnversorgenden Arterien: Komplette Rückbildung innerhalb von weniger als 1 Stunde	G45.99	Zerebrale transitorische Ischämie, nicht näher bezeichnet: Verlauf der Rückbildung nicht näher bezeichnet
G45.29	Multiple und bilaterale Syndrome der extrazerebralen hirnversorgenden Arterien: Verlauf der Rückbildung nicht näher bezeichnet	165.0	Verschluss und Stenose der A. vertebralis
G45.32	Amaurosis fugax: Komplette Rückbildung innerhalb von 1 bis 24 Stunden	165.1	Verschluss und Stenose der A. basilaris
G45.33	Amaurosis fugax: Komplette Rückbildung innerhalb von weniger als 1 Stunde	165.2	Verschluss und Stenose der A. carotis
G45.39	Amaurosis fugax: Verlauf der Rückbildung nicht näher bezeichnet	165.3	Verschluss und Stenose mehrerer und beidseitiger präzerebraler Arterien
G45.42	Transiente globale Amnesie [amnestische Episode]: Komplette Rückbildung innerhalb von 1 bis 24 Stunden	165.8	Verschluss und Stenose sonstiger präzerebraler Arterien
		165.9	Verschluss und Stenose einer nicht näher bezeichneten präzerebralen Arterie
		166.3	Verschluss und Stenose der Aa. cerebelli

**Prozedur B69-2**

99.BA.15 †↔ Neurologische Komplexbehandlung des akuten Hirnschlags in Stroke Center (SC), von mehr als 72 Stunden

**Prozedur B69-3**

99.BA.13 †↔ Neurologische Komplexbehandlung des akuten Hirnschlags in Stroke Center (SC), mindestens 24 Stunden bis 48 Stunden  
 99.BA.14 †↔ Neurologische Komplexbehandlung des akuten Hirnschlags in Stroke Center (SC), von mehr als 48 Stunden bis 72 Stunden  
 99.BA.23 †↔ Neurologische Komplexbehandlung des akuten Hirnschlags in einer Stroke Unit (SU), mindestens 24 Stunden bis 48 Stunden  
 99.BA.24 †↔ Neurologische Komplexbehandlung des akuten Hirnschlags in einer Stroke Unit (SU), von mehr als 48 Stunden bis 72 Stunden

99.BA.25 †↔ Neurologische Komplexbehandlung des akuten Hirnschlags in einer Stroke Unit (SU), von mehr als 72 Stunden  
 99.BA.31 †↔ Komplexbehandlung des akuten Hirnschlags im neurologischen Telekonsildienst, mindestens 24 Stunden bis 72 Stunden  
 99.BA.32 †↔ Komplexbehandlung des akuten Hirnschlags im neurologischen Telekonsildienst, von mehr als 72 Stunden

**Prozedur B69-4**

99.BA.13 †↔ Neurologische Komplexbehandlung des akuten Hirnschlags in Stroke Center (SC), mindestens 24 Stunden bis 48 Stunden

99.BA.14 †↔ Neurologische Komplexbehandlung des akuten Hirnschlags in Stroke Center (SC), von mehr als 48 Stunden bis 72 Stunden

**Prozedur B69-5**

99.A7 †↔ Komplexdiagnostik des akuten Hirnschlags in Stroke Unit oder Stroke Center, bis maximal 24 Stunden  
 99.BA.23 †↔ Neurologische Komplexbehandlung des akuten Hirnschlags in einer Stroke Unit (SU), mindestens 24 Stunden bis 48 Stunden  
 99.BA.24 †↔ Neurologische Komplexbehandlung des akuten Hirnschlags in einer Stroke Unit (SU), von mehr als 48 Stunden bis 72 Stunden  
 99.BA.25 †↔ Neurologische Komplexbehandlung des akuten Hirnschlags in einer Stroke Unit (SU), von mehr als 72 Stunden

99.BA.31 †↔ Komplexbehandlung des akuten Hirnschlags im neurologischen Telekonsildienst, mindestens 24 Stunden bis 72 Stunden  
 99.BA.32 †↔ Komplexbehandlung des akuten Hirnschlags im neurologischen Telekonsildienst, von mehr als 72 Stunden

**ADRG B70****Apoplexie**

Hauptdiagnose in Tabelle B70-1

**DRG B70A**

**Apoplexie mit neurologischer Komplexbehandlung des akuten Schlaganfalls > 72 Std., mit komplizierender Diagnose oder schwere motorische Funktionsstörung oder äussert schwere CC oder Para-/Tetraplegie, mehr als ein Belegungstag**

(Verweildauer > 1 Tag) und (mindestens eine Prozedur in Tabelle B70-6) und (mindestens eine Prozedur in Tabelle B70-7 oder PCCL > 3 oder Nebendiagnose in Tabelle B70-2 und Nebendiagnose in Tabelle B70-3 oder Diagnose in Tabelle B70-4) und (Diagnose in Tabelle B70-5 oder Nebendiagnose in Tabelle B70-2 oder PCCL > 3 oder Diagnose in Tabelle B70-4)

**DRG B70B**

**Apoplexie mit neurologischer Komplexbehandlung des akuten Schlaganfalls > 72 Std. oder neurologische Komplexdiagnostik, oder mit komplizierender Diagnose oder Thrombolysse oder schwere motorische Funktionsstörung, mehr als ein Belegungstag**

(Verweildauer > 1 Tag) und (mindestens eine Prozedur in Tabelle B70-6) und (mindestens eine Prozedur in Tabelle B70-7 oder PCCL > 3 oder Nebendiagnose in Tabelle B70-2 und Nebendiagnose in Tabelle B70-3 oder Diagnose in Tabelle B70-4) oder (Verweildauer > 1 Tag) und (mindestens eine Prozedur in Tabelle B70-6) und (Diagnose in Tabelle B70-5 oder Prozedur in Tabelle B70-8 oder Nebendiagnose in Tabelle B70-2)

**DRG B70C****Apoplexie mit neurologischer Komplexbehandlung des akuten Schlaganfalls < 73 Std., oder mit anderer neurologische Komplexbehandlung > 72 Std. oder äussert schwere CC, mehr als ein Belegungstag**

(Verweildauer > 1 Tag) und (mindestens eine Prozedur in Tabelle B70-6) oder (Verweildauer > 1 Tag) und (mindestens eine Prozedur in Tabelle B70-9 oder PCCL > 3) und (Prozedur in Tabelle B70-10 oder PCCL > 3)

**DRG B70D****Apoplexie mit anderer neurologischer Komplexbehandlung des akuten Schlaganfalls < 73 Std. oder neurologische Komplexdiagnostik, oder mit komplizierender Diagnose oder Thrombolyse oder schwere motorische Funktionsstörung, mehr als ein Belegungstag**

(Verweildauer > 1 Tag) und (mindestens eine Prozedur in Tabelle B70-9 oder PCCL > 3) oder (Verweildauer > 1 Tag) und (Diagnose in Tabelle B70-5 oder Prozedur in Tabelle B70-8 oder Nebendiagnose in Tabelle B70-2)

**DRG B70E****Apoplexie, mehr als ein Belegungstag**

Verweildauer > 1 Tag

**DRG B70F****Apoplexie, mehr als ein Belegungstag, verstorben < 5 Tage nach Aufnahme mit neurologischer Komplexbehandlung des akuten Schlaganfalls oder anderer neurologischer Komplexbehandlung**

(Verweildauer > 1 Tag) und (Verweildauer < 5 Tage und Entlassungsgrund ist gleich Verstorben (07)) und (mindestens eine Prozedur in Tabelle B70-6 oder mindestens eine Prozedur in Tabelle B70-11)

**DRG B70G****Apoplexie, mehr als ein Belegungstag, verstorben < 5 Tage nach Aufnahme**

(Verweildauer > 1 Tag) und (Verweildauer < 5 Tage und Entlassungsgrund ist gleich Verstorben (07))

**DRG B70H****Apoplexie mit neurologischer Komplexbehandlung des akuten Schlaganfalls > 23 Std. bis < 48 Std. oder Thrombolyse, ein Belegungstag**

Prozedur in Tabelle B70-12 oder Prozedur in Tabelle B70-13

**DRG B70I****Apoplexie mit neurologischer Komplexbehandlung des akuten Schlaganfalls < 24 Std., ein Belegungstag****Diagnose B70-1**

I60.0	Subarachnoidalblutung, vom Karotissiphon oder der Karotisbifurkation ausgehend	I61.4	Intrazerebrale Blutung in das Kleinhirn
I60.1	Subarachnoidalblutung, von der A. cerebri media ausgehend	I61.5	Intrazerebrale intraventriculäre Blutung
I60.2	Subarachnoidalblutung, von der A. communicans anterior ausgehend	I61.6	Intrazerebrale Blutung an mehreren Lokalisationen
I60.3	Subarachnoidalblutung, von der A. communicans posterior ausgehend	I61.8	Sonstige intrazerebrale Blutung
I60.4	Subarachnoidalblutung, von der A. basilaris ausgehend	I61.9	Intrazerebrale Blutung, nicht näher bezeichnet
I60.5	Subarachnoidalblutung, von der A. vertebralis ausgehend	I62.00	Nichttraumatische subdurale Blutung: Akut
I60.6	Subarachnoidalblutung, von sonstigen intrakraniellen Arterien ausgehend	I62.01	Nichttraumatische subdurale Blutung: Subakut
I60.7	Subarachnoidalblutung, von nicht näher bezeichneter intrakranieller Arterie ausgehend	I62.02	Nichttraumatische subdurale Blutung: Chronisch
I60.8	Sonstige Subarachnoidalblutung	I62.09	Nichttraumatische subdurale Blutung: Nicht näher bezeichnet
I60.9	Subarachnoidalblutung, nicht näher bezeichnet	I62.1	Nichttraumatische extradurale Blutung
I61.0	Intrazerebrale Blutung in die Großhirnhemisphäre, subkortikal	I62.9	Intrakranielle Blutung (nichttraumatisch), nicht näher bezeichnet
I61.1	Intrazerebrale Blutung in die Großhirnhemisphäre, kortikal	I63.0	Hirnfarkt durch Thrombose präzerebraler Arterien
I61.2	Intrazerebrale Blutung in die Großhirnhemisphäre, nicht näher bezeichnet	I63.1	Hirnfarkt durch Embolie präzerebraler Arterien
I61.3	Intrazerebrale Blutung in den Hirnstamm	I63.2	Hirnfarkt durch nicht näher bezeichneten Verschluss oder Stenose präzerebraler Arterien
		I63.3	Hirnfarkt durch Thrombose zerebraler Arterien
		I63.4	Hirnfarkt durch Embolie zerebraler Arterien
		I63.5	Hirnfarkt durch nicht näher bezeichneten Verschluss oder Stenose zerebraler Arterien
		I63.6	Hirnfarkt durch Thrombose der Hirnvenen, nichteitrig
		I63.8	Sonstiger Hirnfarkt
		I63.9	Hirnfarkt, nicht näher bezeichnet

I64	Schlaganfall, nicht als Blutung oder Infarkt bezeichnet	I67.0	Dissektion zerebraler Arterien
I66.0	Verschluss und Stenose der A. cerebri media	I67.10	Zerebrales Aneurysma (erworben)
I66.1	Verschluss und Stenose der A. cerebri anterior	I67.11	Zerebrale arteriovenöse Fistel (erworben)
I66.2	Verschluss und Stenose der A. cerebri posterior	I72.0	Aneurysma und Dissektion der A. carotis
I66.4	Verschluss und Stenose mehrerer und beidseitiger zerebraler Arterien	I72.5	Aneurysma und Dissektion sonstiger präzerebraler Arterien
I66.8	Verschluss und Stenose sonstiger zerebraler Arterien	I72.6	Aneurysma und Dissektion der A. vertebralis
I66.9	Verschluss und Stenose einer nicht näher bezeichneten zerebralen Arterie		

### Prozedur B70-10

99.BA.25 ‡↔	Neurologische Komplexbehandlung des akuten Hirnschlags in einer Stroke Unit (SU), von mehr als 72 Stunden	99.BA.32 ‡↔	Komplexbehandlung des akuten Hirnschlags im neurologischen Telekonsildienst, von mehr als 72 Stunden
-------------	---	-------------	--

### Prozedur B70-11

99.BA.23 ‡↔	Neurologische Komplexbehandlung des akuten Hirnschlags in einer Stroke Unit (SU), mindestens 24 Stunden bis 48 Stunden	99.BA.31 ‡↔	Komplexbehandlung des akuten Hirnschlags im neurologischen Telekonsildienst, mindestens 24 Stunden bis 72 Stunden
99.BA.24 ‡↔	Neurologische Komplexbehandlung des akuten Hirnschlags in einer Stroke Unit (SU), von mehr als 48 Stunden bis 72 Stunden	99.BA.32 ‡↔	Komplexbehandlung des akuten Hirnschlags im neurologischen Telekonsildienst, von mehr als 72 Stunden
99.BA.25 ‡↔	Neurologische Komplexbehandlung des akuten Hirnschlags in einer Stroke Unit (SU), von mehr als 72 Stunden		

### Prozedur B70-12

99.BA.13 ‡↔	Neurologische Komplexbehandlung des akuten Hirnschlags in Stroke Center (SC), mindestens 24 Stunden bis 48 Stunden	99.BA.31 ‡↔	Komplexbehandlung des akuten Hirnschlags im neurologischen Telekonsildienst, mindestens 24 Stunden bis 72 Stunden
99.BA.23 ‡↔	Neurologische Komplexbehandlung des akuten Hirnschlags in einer Stroke Unit (SU), mindestens 24 Stunden bis 48 Stunden		

### Prozedur B70-13

99.10.16 ‡↔	Tägliche Infusion mit thrombolytischer Substanz, bis 2 Behandlungstage
-------------	--

### Diagnose B70-2

U50.40	Schwere motorische Funktionseinschränkung: Barthel-Index: 20-35 Punkte	U50.50	Sehr schwere motorische Funktionseinschränkung: Barthel-Index: 0-15 Punkte
U50.41	Schwere motorische Funktionseinschränkung: Motorischer FIM: 31-42 Punkte	U50.51	Sehr schwere motorische Funktionseinschränkung: Motorischer FIM: 13-30 Punkte

### Diagnose B70-3

U52.2	Frührehabilitations-Barthel-Index: -200 bis -76 Punkte	U52.3	Frührehabilitations-Barthel-Index: weniger als -200 Punkte
-------	--	-------	--

### Diagnose B70-4

G04.1	Humane T-Zell-lymphotrope Virus-assoziierte Myelopathie	G82.03	Schlaffe Paraparese und Paraplegie: Chronische unvollständige Querschnittlähmung
G82.00	Schlaffe Paraparese und Paraplegie: Akute komplette Querschnittlähmung nichttraumatischer Genese	G82.10	Spastische Paraparese und Paraplegie: Akute komplette Querschnittlähmung nichttraumatischer Genese
G82.01	Schlaffe Paraparese und Paraplegie: Akute unvollständige Querschnittlähmung nichttraumatischer Genese	G82.11	Spastische Paraparese und Paraplegie: Akute unvollständige Querschnittlähmung nichttraumatischer Genese
G82.02	Schlaffe Paraparese und Paraplegie: Chronische komplette Querschnittlähmung	G82.12	Spastische Paraparese und Paraplegie: Chronische komplette Querschnittlähmung

G82.13	Spastische Paraparese und Paraplegie: Chronische unkomplette Querschnittlähmung	G82.42	Spastische Tetraparese und Tetraplegie: Chronische komplette Querschnittlähmung
G82.20	Paraparese und Paraplegie, nicht näher bezeichnet: Akute komplette Querschnittlähmung nichttraumatischer Genese	G82.43	Spastische Tetraparese und Tetraplegie: Chronische unkomplette Querschnittlähmung
G82.21	Paraparese und Paraplegie, nicht näher bezeichnet: Akute unkomplette Querschnittlähmung nichttraumatischer Genese	G82.50	Tetraparese und Tetraplegie, nicht näher bezeichnet: Akute komplette Querschnittlähmung nichttraumatischer Genese
G82.22	Paraparese und Paraplegie, nicht näher bezeichnet: Chronische komplette Querschnittlähmung	G82.51	Tetraparese und Tetraplegie, nicht näher bezeichnet: Akute unkomplette Querschnittlähmung nichttraumatischer Genese
G82.23	Paraparese und Paraplegie, nicht näher bezeichnet: Chronische unkomplette Querschnittlähmung	G82.52	Tetraparese und Tetraplegie, nicht näher bezeichnet: Chronische komplette Querschnittlähmung
G82.30	Schlaffe Tetraparese und Tetraplegie: Akute komplette Querschnittlähmung nichttraumatischer Genese	G82.53	Tetraparese und Tetraplegie, nicht näher bezeichnet: Chronische unkomplette Querschnittlähmung
G82.31	Schlaffe Tetraparese und Tetraplegie: Akute unkomplette Querschnittlähmung nichttraumatischer Genese	G83.5	Locked-in-Syndrom
G82.32	Schlaffe Tetraparese und Tetraplegie: Chronische komplette Querschnittlähmung	G93.80	Apallisches Syndrom
G82.33	Schlaffe Tetraparese und Tetraplegie: Chronische unkomplette Querschnittlähmung	P11.50	Geburtsverletzung der Wirbelsäule und des Rückenmarkes: Mit akuter Querschnittlähmung
G82.40	Spastische Tetraparese und Tetraplegie: Akute komplette Querschnittlähmung nichttraumatischer Genese	P11.51	Geburtsverletzung der Wirbelsäule und des Rückenmarkes: Mit chronischer Querschnittlähmung
G82.41	Spastische Tetraparese und Tetraplegie: Akute unkomplette Querschnittlähmung nichttraumatischer Genese	P91.80	Locked-in-Syndrom und apallisches Syndrom beim Neugeborenen
		S34.18	Sonstige Verletzung des lumbalen Rückenmarkes
		S34.38	Sonstige und nicht näher bezeichnete Verletzungen der Cauda equina

### Diagnose B70-5

C79.3	Sekundäre bösartige Neubildung des Gehirns und der Hirnhäute	I60.4	Subarachnoidalblutung, von der A. basilaris ausgehend
G40.2	Lokalisationsbezogene (fokale) (partielle) symptomatische Epilepsie und epileptische Syndrome mit komplexen fokalen Anfällen	I60.5	Subarachnoidalblutung, von der A. vertebralis ausgehend
G40.3	Generalisierte idiopathische Epilepsie und epileptische Syndrome	I60.6	Subarachnoidalblutung, von sonstigen intrakraniellen Arterien ausgehend
G40.4	Sonstige generalisierte Epilepsie und epileptische Syndrome	I60.7	Subarachnoidalblutung, von nicht näher bezeichneter intrakranieller Arterie ausgehend
G40.5	Spezielle epileptische Syndrome	I60.8	Sonstige Subarachnoidalblutung
G40.6	Grand-Mal-Anfälle, nicht näher bezeichnet (mit oder ohne Petit-Mal)	I61.0	Intrazerebrale Blutung in die Großhirnhemisphäre, subkortikal
G41.0	Grand-Mal-Status	I61.1	Intrazerebrale Blutung in die Großhirnhemisphäre, kortikal
G41.2	Status epilepticus mit komplexfokalen Anfällen	I61.3	Intrazerebrale Blutung in den Hirnstamm
I60.0	Subarachnoidalblutung, vom Karotissiphon oder der Karotisbifurkation ausgehend	I61.4	Intrazerebrale Blutung in das Kleinhirn
I60.1	Subarachnoidalblutung, von der A. cerebri media ausgehend	I61.5	Intrazerebrale intraventrikuläre Blutung
I60.2	Subarachnoidalblutung, von der A. communicans anterior ausgehend	I61.6	Intrazerebrale Blutung an mehreren Lokalisationen
I60.3	Subarachnoidalblutung, von der A. communicans posterior ausgehend	I61.8	Sonstige intrazerebrale Blutung
		I65.1	Verschluss und Stenose der A. basilaris

### Prozedur B70-6

99.BA.13 ‡↔	Neurologische Komplexbehandlung des akuten Hirnschlags in Stroke Center (SC), mindestens 24 Stunden bis 48 Stunden	99.BA.15 ‡↔	Neurologische Komplexbehandlung des akuten Hirnschlags in Stroke Center (SC), von mehr als 72 Stunden
99.BA.14 ‡↔	Neurologische Komplexbehandlung des akuten Hirnschlags in Stroke Center (SC), von mehr als 48 Stunden bis 72 Stunden		



**Prozedur B70-7**

99.A7 ‡↔	Komplexdiagnostik des akuten Hirnschlags in Stroke Unit oder Stroke Center, bis maximal 24 Stunden	99.BA.15 ‡↔	Neurologische Komplexbehandlung des akuten Hirnschlags in Stroke Center (SC), von mehr als 72 Stunden
----------	--	-------------	---

**Prozedur B70-8**

99.10.16 ‡↔	Tägliche Infusion mit thrombolytischer Substanz, bis 2 Behandlungstage	99.10.1A ‡↔	Tägliche Infusion mit thrombolytischer Substanz, mindestens 14 bis 20 Behandlungstage
99.10.17 ‡↔	Tägliche Infusion mit thrombolytischer Substanz, mindestens 3 bis 6 Behandlungstage	99.10.1B ‡↔	Tägliche Infusion mit thrombolytischer Substanz, 21 und mehr Behandlungstage
99.10.18 ‡↔	Tägliche Infusion mit thrombolytischer Substanz, mindestens 7 bis 13 Behandlungstage		

**Prozedur B70-9**

99.A7 ‡↔	Komplexdiagnostik des akuten Hirnschlags in Stroke Unit oder Stroke Center, bis maximal 24 Stunden	99.BA.31 ‡↔	Komplexbehandlung des akuten Hirnschlags im neurologischen Telekonsildienst, mindestens 24 Stunden bis 72 Stunden
99.BA.23 ‡↔	Neurologische Komplexbehandlung des akuten Hirnschlags in einer Stroke Unit (SU), mindestens 24 Stunden bis 48 Stunden	99.BA.32 ‡↔	Komplexbehandlung des akuten Hirnschlags im neurologischen Telekonsildienst, von mehr als 72 Stunden
99.BA.24 ‡↔	Neurologische Komplexbehandlung des akuten Hirnschlags in einer Stroke Unit (SU), von mehr als 48 Stunden bis 72 Stunden		
99.BA.25 ‡↔	Neurologische Komplexbehandlung des akuten Hirnschlags in einer Stroke Unit (SU), von mehr als 72 Stunden		

**ADRG B71****Erkrankungen an Hirnnerven und peripheren Nerven, mehr als ein Belegungstag**

Hauptdiagnose in Tabelle B71-1

**DRG B71A****Erkrankungen an Hirnnerven und peripheren Nerven mit komplexer Diagnose und mehr als ein Belegungstag mit schweren CC oder bei chronischer Para-/ Tetraplegie oder neurologische Komplexdiagnostik, oder schwere CC mit mehr als einem Belegungstag und chronische Para-/Tetraplegie**

(Hauptdiagnose in Tabelle B71-2 und Verweildauer &gt; 1 Tag oder Prozedur in Tabelle B71-4) und (PCCL &gt; 2 oder Diagnose in Tabelle B71-3 oder Prozedur in Tabelle B71-5) oder (PCCL &gt; 2 und Verweildauer &gt; 1 Tag) und (Diagnose in Tabelle B71-3)

**DRG B71B****Erkrankungen an Hirnnerven und peripheren Nerven mit komplexer Diagnose oder schwere CC und mehr als ein Belegungstag, oder chronische Para-/Tetraplegie, oder KBH an der Hand ab 7 Behandlungstage**

Hauptdiagnose in Tabelle B71-2 und Verweildauer &gt; 1 Tag oder Prozedur in Tabelle B71-4 oder PCCL &gt; 2 und Verweildauer &gt; 1 Tag oder Diagnose in Tabelle B71-3

**DRG B71C****Erkrankungen an Hirnnerven und peripheren Nerven, mehr als ein Belegungstag****Diagnose B71-1**

E10.40	Diabetes mellitus, Typ 1: Mit neurologischen Komplikationen: Nicht als entgleist bezeichnet	E12.41	Diabetes mellitus in Verbindung mit Fehl- oder Mangelernährung [Malnutrition]: Mit neurologischen Komplikationen: Als entgleist bezeichnet
E10.41	Diabetes mellitus, Typ 1: Mit neurologischen Komplikationen: Als entgleist bezeichnet	E13.40	Sonstiger näher bezeichneter Diabetes mellitus: Mit neurologischen Komplikationen: Nicht als entgleist bezeichnet
E11.40	Diabetes mellitus, Typ 2: Mit neurologischen Komplikationen: Nicht als entgleist bezeichnet	E13.41	Sonstiger näher bezeichneter Diabetes mellitus: Mit neurologischen Komplikationen: Als entgleist bezeichnet
E11.41	Diabetes mellitus, Typ 2: Mit neurologischen Komplikationen: Als entgleist bezeichnet	E14.40	Nicht näher bezeichneter Diabetes mellitus: Mit neurologischen Komplikationen: Nicht als entgleist bezeichnet
E12.40	Diabetes mellitus in Verbindung mit Fehl- oder Mangelernährung [Malnutrition]: Mit neurologischen Komplikationen: Nicht als entgleist bezeichnet		

E14.41	Nicht näher bezeichneter Diabetes mellitus: Mit neurologischen Komplikationen: Als entgleist bezeichnet	G82.49	Spastische Tetraparese und Tetraplegie: Nicht näher bezeichnet
G50.0	Trigeminusneuralgie	G83.40	Komplettes Cauda- (equina-) Syndrom
G50.1	Atypischer Gesichtsschmerz	G83.41	Inkomplettes Cauda- (equina-) Syndrom
G50.8	Sonstige Krankheiten des N. trigeminus	G90.08	Sonstige idiopathische periphere autonome Neuropathie
G51.0	Fazialisparese	G90.2	Horner-Syndrom
G51.1	Entzündung des Ganglion geniculi	G90.40	Autonome Dysreflexie als hypertone Krisen
G51.2	Melkersson-Rosenthal-Syndrom	G90.41	Autonome Dysreflexie als Schwitzattacken
G51.3	Spasmus (hemi)facialis	G90.48	Sonstige autonome Dysreflexie
G51.4	Faziale Myokymie	G90.49	Autonome Dysreflexie, nicht näher bezeichnet
G51.8	Sonstige Krankheiten des N. facialis	G90.50	Komplexes regionales Schmerzsyndrom der oberen Extremität, Typ I
G52.0	Krankheiten der Nn. olfactorii [I. Hirnnerv]	G90.51	Komplexes regionales Schmerzsyndrom der unteren Extremität, Typ I
G52.1	Krankheiten des N. glossopharyngeus [IX. Hirnnerv]	G90.60	Komplexes regionales Schmerzsyndrom der oberen Extremität, Typ II
G52.2	Krankheiten des N. vagus [X. Hirnnerv]	G90.61	Komplexes regionales Schmerzsyndrom der unteren Extremität, Typ II
G52.3	Krankheiten des N. hypoglossus [XII. Hirnnerv]	G90.69	Komplexes regionales Schmerzsyndrom, Typ II, Lokalisation nicht näher bezeichnet
G52.7	Krankheiten mehrerer Hirnnerven	G90.8	Sonstige Krankheiten des autonomen Nervensystems
G52.8	Krankheiten sonstiger näher bezeichneter Hirnnerven	M21.33	Fallhand oder Hängefuß (erworben): Unterarm
G54.0	Läsionen des Plexus brachialis	M21.50	Erworbene Klauenhand, Klumphand, erworbener Klauenfuß und Klumpfuß: Mehrere Lokalisationen
G54.1	Läsionen des Plexus lumbosacralis	M21.54	Erworbene Klauenhand, Klumphand, erworbener Klauenfuß und Klumpfuß: Hand
G54.2	Läsionen der Zervikalwurzeln, anderenorts nicht klassifiziert	M53.0	Zervikozephalisches Syndrom
G54.3	Läsionen der Thorakalwurzeln, anderenorts nicht klassifiziert	M53.1	Zervikobrachial-Syndrom
G54.4	Läsionen der Lumbosakralwurzeln, anderenorts nicht klassifiziert	M54.10	Radikulopathie: Mehrere Lokalisationen der Wirbelsäule
G54.5	Neuralgische Amyotrophie	M54.11	Radikulopathie: Okzipito-Atlanto-Axialbereich
G54.6	Phantomschmerz	M54.12	Radikulopathie: Zervikalbereich
G54.7	Phantomglied ohne Schmerzen	M54.13	Radikulopathie: Zervikothorakalbereich
G54.8	Sonstige Krankheiten von Nervenwurzeln und Nervenplexus	M54.19	Radikulopathie: Nicht näher bezeichnete Lokalisation
G54.9	Krankheit von Nervenwurzeln und Nervenplexus, nicht näher bezeichnet	M79.20	Neuralgie und Neuritis, nicht näher bezeichnet: Mehrere Lokalisationen
G56.1	Sonstige Läsionen des N. medianus	M79.21	Neuralgie und Neuritis, nicht näher bezeichnet: Schulterregion
G56.2	Läsion des N. ulnaris	M79.22	Neuralgie und Neuritis, nicht näher bezeichnet: Oberarm
G56.3	Läsion des N. radialis	M79.23	Neuralgie und Neuritis, nicht näher bezeichnet: Unterarm
G56.8	Sonstige Mononeuropathien der oberen Extremität	M79.24	Neuralgie und Neuritis, nicht näher bezeichnet: Hand
G57.0	Läsion des N. ischiadicus	M79.25	Neuralgie und Neuritis, nicht näher bezeichnet: Beckenregion und Oberschenkel
G57.1	Meralgia paraesthetica	M79.26	Neuralgie und Neuritis, nicht näher bezeichnet: Unterschenkel
G57.2	Läsion des N. femoralis	M79.27	Neuralgie und Neuritis, nicht näher bezeichnet: Knöchel und Fuß
G57.3	Läsion des N. fibularis (peroneus) communis	M79.28	Neuralgie und Neuritis, nicht näher bezeichnet: Sonstige
G57.4	Läsion des N. tibialis	M79.29	Neuralgie und Neuritis, nicht näher bezeichnet: Nicht näher bezeichnete Lokalisation
G57.5	Tarsaltunnel-Syndrom	M89.00	Neurodystrophie [Algodystrophie]: Mehrere Lokalisationen
G57.6	Läsion des N. plantaris	M89.01	Neurodystrophie [Algodystrophie]: Schulterregion
G57.8	Sonstige Mononeuropathien der unteren Extremität	M89.02	Neurodystrophie [Algodystrophie]: Oberarm
G58.7	Mononeuritis multiplex	M89.03	Neurodystrophie [Algodystrophie]: Unterarm
G58.8	Sonstige näher bezeichnete Mononeuropathien	M89.04	Neurodystrophie [Algodystrophie]: Hand
G60.0	Hereditäre sensomotorische Neuropathie	M89.05	Neurodystrophie [Algodystrophie]: Beckenregion und Oberschenkel
G60.2	Neuropathie in Verbindung mit hereditärer Ataxie	M89.06	Neurodystrophie [Algodystrophie]: Unterschenkel
G60.3	Idiopathische progressive Neuropathie	M89.07	Neurodystrophie [Algodystrophie]: Knöchel und Fuß
G60.8	Sonstige hereditäre und idiopathische Neuropathien	M89.08	Neurodystrophie [Algodystrophie]: Sonstige
G61.0	Guillain-Barré-Syndrom	P11.3	Geburtsverletzung des N. facialis [VII. Hirnnerv]
G61.1	Serumpolyneuropathie	P11.4	Geburtsverletzung sonstiger Hirnnerven
G61.8	Sonstige Polyneuritiden	P14.0	Erb-Lähmung durch Geburtsverletzung
G61.9	Polyneuritis, nicht näher bezeichnet	P14.1	Klumpke-Lähmung durch Geburtsverletzung
G62.0	Arzneimittelinduzierte Polyneuropathie		
G62.1	Alkohol-Polyneuropathie		
G62.2	Polyneuropathie durch sonstige toxische Agenzien		
G62.80	Critical-illness-Polyneuropathie		
G62.88	Sonstige näher bezeichnete Polyneuropathien		
G64	Sonstige Krankheiten des peripheren Nervensystems		
G70.1	Toxische neuromuskuläre Krankheiten		
G70.8	Sonstige näher bezeichnete neuromuskuläre Krankheiten		
G82.09	Schlaffe Paraparese und Paraplegie: Nicht näher bezeichnet		
G82.19	Spastische Paraparese und Paraplegie: Nicht näher bezeichnet		
G82.39	Schlaffe Tetraparese und Tetraplegie: Nicht näher bezeichnet		

P14.2	Lähmung des N. phrenicus durch Geburtsverletzung	S54.7	Verletzung mehrerer Nerven in Höhe des Unterarmes
P14.3	Sonstige Geburtsverletzungen des Plexus brachialis		
P14.8	Geburtsverletzungen sonstiger Teile des peripheren Nervensystems	S54.8	Verletzung sonstiger Nerven in Höhe des Unterarmes
S04.1	Verletzung des N. oculomotorius	S54.9	Verletzung eines nicht näher bezeichneten Nervs in Höhe des Unterarmes
S04.2	Verletzung des N. trochlearis		
S04.3	Verletzung des N. trigeminus	S74.0	Verletzung des N. ischiadicus in Höhe der Hüfte und des Oberschenkels
S04.4	Verletzung des N. abducens		
S04.5	Verletzung des N. facialis	S74.1	Verletzung des N. femoralis in Höhe der Hüfte und des Oberschenkels
S04.7	Verletzung des N. accessorius		
S04.8	Verletzung sonstiger Hirnnerven	S74.2	Verletzung sensibler Hautnerven in Höhe der Hüfte und des Oberschenkels
S04.9	Verletzung eines nicht näher bezeichneten Hirnnervs		
S14.2	Verletzung von Nervenwurzeln der Halswirbelsäule	S74.7	Verletzung mehrerer Nerven in Höhe der Hüfte und des Oberschenkels
S14.3	Verletzung des Plexus brachialis		
S14.4	Verletzung peripherer Nerven des Halses	S74.8	Verletzung sonstiger Nerven in Höhe der Hüfte und des Oberschenkels
S14.5	Verletzung zervikaler sympathischer Nerven		
S14.6	Verletzung sonstiger und nicht näher bezeichneter Nerven des Halses	S74.9	Verletzung eines nicht näher bezeichneten Nervs in Höhe der Hüfte und des Oberschenkels
S24.2	Verletzung von Nervenwurzeln der Brustwirbelsäule	S84.0	Verletzung des N. tibialis in Höhe des Unterschenkels
S24.3	Verletzung peripherer Nerven des Thorax		
S24.4	Verletzung thorakaler sympathischer Nerven	S84.1	Verletzung des N. peroneus in Höhe des Unterschenkels
S24.5	Verletzung sonstiger Nerven des Thorax		
S24.6	Verletzung eines nicht näher bezeichneten Nervs des Thorax	S84.2	Verletzung sensibler Hautnerven in Höhe des Unterschenkels
S34.2	Verletzung von Nervenwurzeln der Lendenwirbelsäule und des Kreuzbeins	S84.7	Verletzung mehrerer Nerven in Höhe des Unterschenkels
S34.4	Verletzung des Plexus lumbosacralis	S84.8	Verletzung sonstiger Nerven in Höhe des Unterschenkels
S34.5	Verletzung sympathischer Nerven der Lendenwirbel-, Kreuzbein- und Beckenregion	S84.9	Verletzung eines nicht näher bezeichneten Nervs in Höhe des Unterschenkels
S34.6	Verletzung eines oder mehrerer peripherer Nerven des Abdomens, der Lumbosakralgegend und des Beckens	S94.0	Verletzung des N. plantaris lateralis
		S94.1	Verletzung des N. plantaris medialis
S34.8	Verletzung sonstiger und nicht näher bezeichneter Nerven in Höhe des Abdomens, der Lumbosakralgegend und des Beckens	S94.2	Verletzung des N. peroneus profundus in Höhe des Knöchels und des Fußes
		S94.3	Verletzung sensibler Hautnerven in Höhe des Knöchels und des Fußes
S44.0	Verletzung des N. ulnaris in Höhe des Oberarmes		
S44.1	Verletzung des N. medianus in Höhe des Oberarmes	S94.7	Verletzung mehrerer Nerven in Höhe des Knöchels und des Fußes
S44.2	Verletzung des N. radialis in Höhe des Oberarmes		
S44.3	Verletzung des N. axillaris	S94.8	Verletzung sonstiger Nerven in Höhe des Knöchels und des Fußes
S44.4	Verletzung des N. musculocutaneus		
S44.5	Verletzung sensibler Hautnerven in Höhe der Schulter und des Oberarmes	S94.9	Verletzung eines nicht näher bezeichneten Nervs in Höhe des Knöchels und des Fußes
S44.7	Verletzung mehrerer Nerven in Höhe der Schulter und des Oberarmes	T06.2	Verletzungen von Nerven mit Beteiligung mehrerer Körperregionen
S44.8	Verletzung sonstiger Nerven in Höhe der Schulter und des Oberarmes	T09.4	Verletzung nicht näher bezeichneter Nerven, Nervenwurzeln und Plexus im Bereich des Rumpfes
S44.9	Verletzung eines nicht näher bezeichneten Nervs in Höhe der Schulter und des Oberarmes	T11.3	Verletzung eines nicht näher bezeichneten Nervs der oberen Extremität, Höhe nicht näher bezeichnet
S54.0	Verletzung des N. ulnaris in Höhe des Unterarmes	T13.3	Verletzung eines nicht näher bezeichneten Nervs der unteren Extremität, Höhe nicht näher bezeichnet
S54.1	Verletzung des N. medianus in Höhe des Unterarmes		
S54.2	Verletzung des N. radialis in Höhe des Unterarmes	T14.4	Verletzung eines oder mehrerer Nerven an einer nicht näher bezeichneten Körperregion
S54.3	Verletzung sensibler Hautnerven in Höhe des Unterarmes		

### Diagnose B71-2

G61.0	Guillain-Barré-Syndrom	G83.40	Komplettes Cauda- (equina-) Syndrom
G61.8	Sonstige Polyneuritiden	G83.41	Inkomplettes Cauda- (equina-) Syndrom

### Diagnose B71-3

G82.02	Schlaffe Paraparese und Paraplegie: Chronische komplette Querschnittlähmung	G82.22	Paraparese und Paraplegie, nicht näher bezeichnet: Chronische komplette Querschnittlähmung
G82.03	Schlaffe Paraparese und Paraplegie: Chronische inkomplette Querschnittlähmung	G82.23	Paraparese und Paraplegie, nicht näher bezeichnet: Chronische inkomplette Querschnittlähmung
G82.12	Spastische Paraparese und Paraplegie: Chronische komplette Querschnittlähmung	G82.32	Schlaffe Tetraparese und Tetraplegie: Chronische komplette Querschnittlähmung
G82.13	Spastische Paraparese und Paraplegie: Chronische inkomplette Querschnittlähmung	G82.33	Schlaffe Tetraparese und Tetraplegie: Chronische inkomplette Querschnittlähmung

G82.42	Spastische Tetraparese und Tetraplegie: Chronische komplette Querschnittlähmung	G82.52	Tetraparese und Tetraplegie, nicht näher bezeichnet: Chronische komplette Querschnittlähmung
G82.43	Spastische Tetraparese und Tetraplegie: Chronische inkomplette Querschnittlähmung	G82.53	Tetraparese und Tetraplegie, nicht näher bezeichnet: Chronische inkomplette Querschnittlähmung

**Prozedur B71-4**

99.B6.26 ‡↔	Komplexbehandlung der Hand, mindestens 7 bis 13 Behandlungstage	99.B6.28 ‡↔	Komplexbehandlung der Hand, 21 und mehr Behandlungstage
99.B6.27 ‡↔	Komplexbehandlung der Hand, mindestens 14 bis 20 Behandlungstage		

**Prozedur B71-5**

99.A6.11 ‡↔	Neurologische Komplexdiagnostik, mit neurometabolischer Labordiagnostik und/oder infektiologischer/autoimmunitzündlicher Labordiagnostik	99.A6.13 ‡↔	Neurologische Komplexdiagnostik, mit neurometabolischer Labordiagnostik und/oder infektiologischer/autoimmunitzündlicher Labordiagnostik und genetischer Diagnostik
99.A6.12 ‡↔	Neurologische Komplexdiagnostik, mit genetischer Diagnostik	99.A7 ‡↔	Komplexdiagnostik des akuten Hirnschlags in Stroke Unit oder Stroke Center, bis maximal 24 Stunden

**ADRG B72****Infektion des Nervensystems ausser Virusmeningitis, mehr als ein Belegungstag**

Hauptdiagnose in Tabelle B72-1

**DRG B72A****Infektion des Nervensystems ausser Virusmeningitis, Alter < 16 Jahre oder neurologische Komplexdiagnostik oder äusserst schweren CC, mehr als ein Belegungstag**

Alter &lt; 16 Jahre oder Prozedur in Tabelle B72-2 oder PCCL &gt; 3

**DRG B72B****Infektion des Nervensystems ausser Virusmeningitis, Alter > 15 Jahre, mehr als ein Belegungstag****Diagnose B72-1**

A06.6	Hirnabszess durch Amöben {G07}	A83.5	Kalifornische Enzephalitis
A17.0	Tuberkulöse Meningitis {G01}	A83.6	Rocio-Virusenzephalitis
A17.1	Meningeales Tuberkulom {G07}	A83.8	Sonstige Virusenzephalitis, durch Moskitos übertragen
A17.8	Sonstige Tuberkulose des Nervensystems	A84.0	Fernöstliche Enzephalitis, durch Zecken übertragen [Russische Frühsommer-Enzephalitis]
A17.9	Tuberkulose des Nervensystems, nicht näher bezeichnet {G99.8}	A84.1	Mitteleuropäische Enzephalitis, durch Zecken übertragen
A20.3	Pestmeningitis	A84.8	Sonstige Virusenzephalitis, durch Zecken übertragen
A27.8	Sonstige Formen der Leptospirose	A85.0	Enzephalitis durch Enteroviren {G05.1}
A32.1	Meningitis und Meningoenzephalitis durch Listerien	A85.1	Enzephalitis durch Adenoviren {G05.1}
A39.0	Meningokokkenmeningitis {G01}	A85.2	Virusenzephalitis, durch Arthropoden übertragen, nicht näher bezeichnet
A50.4	Konntatale spätauftretende Neurosyphilis [Juvenile Neurosyphilis]	A85.8	Sonstige näher bezeichnete Virusenzephalitis
A52.1	Floride Neurosyphilis	A88.0	Fieber und Exanthem durch Enteroviren [Boston-Exanthem]
A52.2	Asymptomatische Neurosyphilis	A88.8	Sonstige näher bezeichnete Virusinfektionen des Zentralnervensystems
A80.0	Akute paralytische Poliomyelitis durch Impfvirus	A92.2	Venezolanisches Pferdehieber
A80.1	Akute paralytische Poliomyelitis durch importiertes Wildvirus	B00.4	Enzephalitis durch Herpesviren {G05.1}
A80.2	Akute paralytische Poliomyelitis durch einheimisches Wildvirus	B01.1	Varizellen-Enzephalitis {G05.1}
A80.3	Sonstige und nicht näher bezeichnete akute paralytische Poliomyelitis	B02.0	Zoster-Enzephalitis {G05.1}
A82.0	Wildtier-Tollwut	B02.2	Zoster mit Beteiligung anderer Abschnitte des Nervensystems
A82.1	Haustier-Tollwut	B05.0	Masern, kompliziert durch Enzephalitis {G05.1}
A82.9	Tollwut, nicht näher bezeichnet	B06.0	Röteln mit neurologischen Komplikationen
A83.0	Japanische Enzephalitis	B26.2	Mumps-Enzephalitis {G05.1}
A83.1	Westliche Pferdeenzephalitis [Western-Equine-Encephalitis]	B37.5	Candida-Meningitis {G02.1}
A83.2	Östliche Pferdeenzephalitis [Eastern-Equine-Encephalitis]	B38.4	Kokzidioidomykose der Meningen {G02.1}
A83.3	St.-Louis-Enzephalitis	B45.1	Kryptokokkose des Gehirns
A83.4	Australische Enzephalitis	B46.1	Rhinozerebrale Mukormykose

B50.0	Malaria tropica mit zerebralen Komplikationen	G04.0	Akute disseminierte Enzephalitis
B58.2	Meningoenzephalitis durch Toxoplasmen {G05.2}	G04.2	Bakterielle Meningoenzephalitis und Meningomyelitis, anderenorts nicht klassifiziert
B69.0	Zystizerkose des Zentralnervensystems	G04.8	Sonstige Enzephalitis, Myelitis und Enzephalomyelitis
G00.0	Meningitis durch Haemophilus influenzae	G06.0	Intrakranieller Abszess und intrakranielles Granulom
G00.1	Pneumokokkenmeningitis	G06.1	Intraspinaler Abszess und intraspinales Granulom
G00.2	Streptokokkenmeningitis	G96.8	Sonstige näher bezeichnete Krankheiten des Zentralnervensystems
G00.3	Staphylokokkenmeningitis	T85.72	Infektion und entzündliche Reaktion durch interne Prothesen, Implantate oder Transplantate im Nervensystem
G00.8	Sonstige bakterielle Meningitis		
G03.0	Nichteitrige Meningitis		
G03.1	Chronische Meningitis		
G03.2	Benigne rezidivierende Meningitis [Mollaret-Meningitis]		
G03.8	Meningitis durch sonstige näher bezeichnete Ursachen		

### Prozedur B72-2

99.A6.11 ‡↔	Neurologische Komplexdiagnostik, mit neurometabolischer Labordiagnostik und/oder infektiologischer/autoimmumentzündlicher Labordiagnostik	99.A6.13 ‡↔	Neurologische Komplexdiagnostik, mit neurometabolischer Labordiagnostik und/oder infektiologischer/autoimmumentzündlicher Labordiagnostik und genetischer Diagnostik
99.A6.12 ‡↔	Neurologische Komplexdiagnostik, mit genetischer Diagnostik	99.A7 ‡↔	Komplexdiagnostik des akuten Hirnschlags in Stroke Unit oder Stroke Center, bis maximal 24 Stunden

### ADRG B73

#### Virusmeningitis, mehr als ein Belegungstag

Hauptdiagnose in Tabelle B73-1

### DRG B73A

#### Virusmeningitis und Alter < 2 Jahre, mehr als ein Belegungstag

Alter < 2 Jahre

### DRG B73B

#### Virusmeningitis und Alter > 1 Jahr, mehr als ein Belegungstag

### Diagnose B73-1

A87.0	Meningitis durch Enteroviren {G02.0}	B01.0	Varizellen-Meningitis {G02.0}
A87.1	Meningitis durch Adenoviren {G02.0}	B02.1	Zoster-Meningitis {G02.0}
A87.2	Lymphozytäre Choriomeningitis	B05.1	Masern, kompliziert durch Meningitis {G02.0}
A87.8	Sonstige Virusmeningitis	B26.1	Mumps-Meningitis {G02.0}
B00.3	Meningitis durch Herpesviren {G02.0}		

### ADRG B75

#### Fieberkrämpfe, mehr als ein Belegungstag

Hauptdiagnose in Tabelle B75-1

### DRG B75Z

#### Fieberkrämpfe, mehr als ein Belegungstag

### Diagnose B75-1

R56.0	Fieberkrämpfe
-------	---------------

### ADRG B76

#### Anfälle oder Video-EEG oder Komplexbehandlung Epilepsie ab 7 Behandlungstage, mehr als ein Belegungstag

Hauptdiagnose in Tabelle B76-1 oder mindestens eine Prozedur in Tabelle B76-5

**DRG B76A****Anfälle mit Komplexbehandlung Epilepsie ab 14 Behandlungstage**

(Mindestens eine Prozedur in Tabelle B76-5 und Verweildauer > 1 Tag) und (Hauptdiagnose in Tabelle B76-1 und Prozedur in Tabelle B76-6 oder mindestens eine Prozedur in Tabelle B76-7) und (Prozedur in Tabelle B76-8)

**DRG B76B****Anfälle und Komplexbehandlung Epilepsie ab 7 Behandlungstage oder intensivmedizinische Komplexbehandlung > 119 Aufwandspunkte oder IMCK > 196/119 Aufwandspunkte, mehr als ein Belegungstag**

(Mindestens eine Prozedur in Tabelle B76-5 und Verweildauer > 1 Tag) und (Hauptdiagnose in Tabelle B76-1 und Prozedur in Tabelle B76-6 oder mindestens eine Prozedur in Tabelle B76-7)

**DRG B76C****Anfälle oder invasives Video-EEG oder nicht invasives Video-EEG ab 72 Stunden oder Komplexbehandlung Epilepsie ab 7 Behandlungstage oder Alter < 16 Jahre, mehr als ein Belegungstag**

(Mindestens eine Prozedur in Tabelle B76-5 und Verweildauer > 1 Tag) und (mindestens eine Prozedur in Tabelle B76-9 oder Alter < 16 Jahre)

**DRG B76D****Anfälle oder Video-EEG, mehr als ein Belegungstag, Alter > 15 Jahre**

Mindestens eine Prozedur in Tabelle B76-5 und Verweildauer > 1 Tag

**DRG B76E****Anfälle mit neurologischer Komplexdiagnostik oder EEG mit komplexer Diagnose oder angeborene Fehlbildungen, äusserst schwere CC und mehr als ein Belegungstag**

(Prozedur in Tabelle B76-10 oder (Prozedur in Tabelle B76-11 oder PCCL > 3) und Verweildauer > 1 Tag und keine Hauptdiagnose in Tabelle B76-2) und (Diagnose in Tabelle B76-3 oder Nebendiagnose in Tabelle B76-4 oder Verweildauer > 1 Tag und PCCL > 3)

**DRG B76F****Anfälle mit neurologischer Komplexdiagnostik oder EEG und mehr als ein Belegungstag, oder Alter < 6 Jahre oder komplexe Diagnose oder schwere CC**

Prozedur in Tabelle B76-10 oder (Prozedur in Tabelle B76-11 oder PCCL > 3) und Verweildauer > 1 Tag und keine Hauptdiagnose in Tabelle B76-2 oder Alter < 6 Jahre oder Diagnose in Tabelle B76-3 oder PCCL > 2

**DRG B76G****Anfälle, Alter > 5 Jahre, mehr als ein Belegungstag****Diagnose B76-1**

F07.2	Organisches Psychosyndrom nach Schädelhirntrauma	G40.3	Generalisierte idiopathische Epilepsie und epileptische Syndrome
F44.5	Dissoziative Krampfanfälle	G40.4	Sonstige generalisierte Epilepsie und epileptische Syndrome
G25.3	Myoklonus	G40.5	Spezielle epileptische Syndrome
G40.00	Pseudo-Lennox-Syndrom	G40.6	Grand-Mal-Anfälle, nicht näher bezeichnet (mit oder ohne Petit-Mal)
G40.01	CSWS [Continuous spikes and waves during slow-wave sleep]	G40.7	Petit-Mal-Anfälle, nicht näher bezeichnet, ohne Grand-Mal-Anfälle
G40.02	Benigne psychomotorische Epilepsie [terror fits]	G40.8	Sonstige Epilepsien
G40.08	Sonstige lokalisationsbezogene (fokale) (partielle) idiopathische Epilepsie und epileptische Syndrome mit fokal beginnenden Anfällen	G40.9	Epilepsie, nicht näher bezeichnet
G40.09	Lokalisationsbezogene (fokale) (partielle) idiopathische Epilepsie und epileptische Syndrome mit fokal beginnenden Anfällen, nicht näher bezeichnet	G41.0	Grand-Mal-Status
G40.1	Lokalisationsbezogene (fokale) (partielle) symptomatische Epilepsie und epileptische Syndrome mit einfachen fokalen Anfällen	G41.1	Petit-Mal-Status
G40.2	Lokalisationsbezogene (fokale) (partielle) symptomatische Epilepsie und epileptische Syndrome mit komplexen fokalen Anfällen	G41.2	Status epilepticus mit komplexfokalen Anfällen
		G41.8	Sonstiger Status epilepticus
		G41.9	Status epilepticus, nicht näher bezeichnet
		I67.7	Zerebrale Arteriitis, anderenorts nicht klassifiziert
		P90	Krämpfe beim Neugeborenen

**Prozedur B76-10**

99.A6.11 †↔	Neurologische Komplexdiagnostik, mit neurometabolischer Labordiagnostik und/oder infektiologischer/autoimmunentzündlicher Labordiagnostik	99.A6.13 †↔	Neurologische Komplexdiagnostik, mit neurometabolischer Labordiagnostik und/oder infektiologischer/autoimmunentzündlicher Labordiagnostik und genetischer Diagnostik
99.A6.12 †↔	Neurologische Komplexdiagnostik, mit genetischer Diagnostik	99.A7 †↔	Komplexdiagnostik des akuten Hirnschlags in Stroke Unit oder Stroke Center, bis maximal 24 Stunden

**Prozedur B76-11**

89.14.11 †↔	Schlaf-Elektroenzephalographie	89.19.12 †↔	Nicht-invasive Video-EEG-Intensivdiagnostik, Aufzeichnungsdauer von mehr als 24 Stunden bis 48 Stunden
89.14.12 †↔	Langzeit-Elektroenzephalographie, Dauer von mehr als 12 Stunden	89.19.30 †↔	Video- und radiotelemetriertes elektroenzephalographisches Monitoring mit permanenter Überwachung
89.19.00 †↔	Video- und radiotelemetriertes elektroenzephalographisches Monitoring, n.n.bez.	89.19.40 †↔	Video-elektroenzephalographisches Monitoring, polygraphisches Nachtschlaf-EEG
89.19.09 †↔	Video- und radiotelemetriertes elektroenzephalographisches Monitoring, sonstige		
89.19.11 †↔	Nicht-invasive Video-EEG-Intensivdiagnostik, Aufzeichnungsdauer bis 24 Stunden		

**Diagnose B76-2**

G40.09	Lokalisationsbezogene (fokale) (partielle) idiopathische Epilepsie und epileptische Syndrome mit fokal beginnenden Anfällen, nicht näher bezeichnet	G40.7	Petit-Mal-Anfälle, nicht näher bezeichnet, ohne Grand-Mal-Anfälle
G40.6	Grand-Mal-Anfälle, nicht näher bezeichnet (mit oder ohne Petit-Mal)	G40.9	Epilepsie, nicht näher bezeichnet
		G41.9	Status epilepticus, nicht näher bezeichnet

**Diagnose B76-3**

G41.0	Grand-Mal-Status	G41.2	Status epilepticus mit komplexfokalen Anfällen
G41.1	Petit-Mal-Status	G41.8	Sonstiger Status epilepticus

**Diagnose B76-4**

Q00.0	Anenzephalie	Q05.0	Zervikale Spina bifida mit Hydrozephalus
Q00.1	Kraniorhachischisis	Q05.1	Thorakale Spina bifida mit Hydrozephalus
Q00.2	Inienzephalie	Q05.2	Lumbale Spina bifida mit Hydrozephalus
Q01.0	Frontale Enzephalozele	Q05.3	Sakrale Spina bifida mit Hydrozephalus
Q01.1	Nasofrontale Enzephalozele	Q05.4	Nicht näher bezeichnete Spina bifida mit Hydrozephalus
Q01.2	Okzipitale Enzephalozele	Q05.5	Zervikale Spina bifida ohne Hydrozephalus
Q01.8	Enzephalozele sonstiger Lokalisationen	Q05.6	Thorakale Spina bifida ohne Hydrozephalus
Q02	Mikrozephalie	Q05.7	Lumbale Spina bifida ohne Hydrozephalus
Q03.0	Fehlbildungen des Aquaeductus cerebri	Q05.8	Sakrale Spina bifida ohne Hydrozephalus
Q03.1	Atresie der Apertura mediana [Foramen Magendii] oder der Aperturales laterales [Foramina Luschkae] des vierten Ventrikels	Q06.0	Amyelie
Q03.8	Sonstiger angeborener Hydrozephalus	Q06.1	Hypoplasie und Dysplasie des Rückenmarks
Q04.0	Angeborene Fehlbildungen des Corpus callosum	Q06.2	Diastematomyelie
Q04.1	Arrhinenzephalie	Q06.3	Sonstige angeborene Fehlbildungen der Cauda equina
Q04.2	Holoprosenzephalie-Syndrom	Q06.4	Hydromyelie
Q04.3	Sonstige Reduktionsdeformitäten des Gehirns	Q06.8	Sonstige näher bezeichnete angeborene Fehlbildungen des Rückenmarks
Q04.4	Septooptische Dysplasie	Q07.0	Arnold-Chiari-Syndrom
Q04.5	Megalenzephalie	Q07.8	Sonstige näher bezeichnete angeborene Fehlbildungen des Nervensystems
Q04.6	Angeborene Gehirnzysten		
Q04.8	Sonstige näher bezeichnete angeborene Fehlbildungen des Gehirns		

**Prozedur B76-5**

- |   |   |
|---|---|
| 89.19.13 †↔ Nicht-invasive Video-EEG-Intensivdiagnostik, Aufzeichnungsdauer von mehr als 48 Stunden bis 72 Stunden  | 89.19.21 †↔ Invasive Video-EEG-Intensivdiagnostik bei Epilepsie                                       |
| 89.19.14 †↔ Nicht-invasive Video-EEG-Intensivdiagnostik, Aufzeichnungsdauer von mehr als 72 Stunden bis 120 Stunden | 99.B3.17 †↔ Komplexbehandlung bei schwerbehandelbarer Epilepsie, mindestens 7 bis 13 Behandlungstage  |
| 89.19.15 †↔ Nicht-invasive Video-EEG-Intensivdiagnostik, Aufzeichnungsdauer von mehr als 120 Stunden                | 99.B3.18 †↔ Komplexbehandlung bei schwerbehandelbarer Epilepsie, mindestens 14 bis 20 Behandlungstage |
|   | 99.B3.1A †↔ Komplexbehandlung bei schwerbehandelbarer Epilepsie, 21 und mehr Behandlungstage          |

**Prozedur B76-6**

- |   |  |
|---|--|
| 99.B3.17 †↔ Komplexbehandlung bei schwerbehandelbarer Epilepsie, mindestens 7 bis 13 Behandlungstage  | 99.B3.1A †↔ Komplexbehandlung bei schwerbehandelbarer Epilepsie, 21 und mehr Behandlungstage |
| 99.B3.18 †↔ Komplexbehandlung bei schwerbehandelbarer Epilepsie, mindestens 14 bis 20 Behandlungstage |  |

**Prozedur B76-7**

- |  |   |
|--|---|
| 99.B7.12 †↔ Intensivmedizinische Komplexbehandlung, 120 bis 184 Aufwandspunkte     | 99.B8.14 †↔ IMC-Komplexbehandlung des Erwachsenen, 361 bis 552 Aufwandspunkte     |
| 99.B7.13 †↔ Intensivmedizinische Komplexbehandlung, 185 bis 360 Aufwandspunkte     | 99.B8.15 †↔ IMC-Komplexbehandlung des Erwachsenen, 553 bis 828 Aufwandspunkte     |
| 99.B7.14 †↔ Intensivmedizinische Komplexbehandlung, 361 bis 552 Aufwandspunkte     | 99.B8.16 †↔ IMC-Komplexbehandlung des Erwachsenen, 829 bis 1104 Aufwandspunkte    |
| 99.B7.15 †↔ Intensivmedizinische Komplexbehandlung, 553 bis 828 Aufwandspunkte     | 99.B8.17 †↔ IMC-Komplexbehandlung des Erwachsenen, 1105 bis 1380 Aufwandspunkte   |
| 99.B7.16 †↔ Intensivmedizinische Komplexbehandlung, 829 bis 1104 Aufwandspunkte    | 99.B8.18 †↔ IMC-Komplexbehandlung des Erwachsenen, 1381 bis 1656 Aufwandspunkte   |
| 99.B7.17 †↔ Intensivmedizinische Komplexbehandlung, 1105 bis 1380 Aufwandspunkte   | 99.B8.1A †↔ IMC-Komplexbehandlung des Erwachsenen, 1657 bis 1932 Aufwandspunkte   |
| 99.B7.18 †↔ Intensivmedizinische Komplexbehandlung, 1381 bis 1656 Aufwandspunkte   | 99.B8.1B †↔ IMC-Komplexbehandlung des Erwachsenen, 1933 bis 2208 Aufwandspunkte   |
| 99.B7.1A †↔ Intensivmedizinische Komplexbehandlung, 1657 bis 1932 Aufwandspunkte   | 99.B8.1C †↔ IMC-Komplexbehandlung des Erwachsenen, 2209 bis 2484 Aufwandspunkte   |
| 99.B7.1B †↔ Intensivmedizinische Komplexbehandlung, 1933 bis 2208 Aufwandspunkte   | 99.B8.1D †↔ IMC-Komplexbehandlung des Erwachsenen, 2485 bis 2760 Aufwandspunkte   |
| 99.B7.1C †↔ Intensivmedizinische Komplexbehandlung, 2209 bis 2484 Aufwandspunkte   | 99.B8.1E †↔ IMC-Komplexbehandlung des Erwachsenen, 2761 bis 3220 Aufwandspunkte   |
| 99.B7.1D †↔ Intensivmedizinische Komplexbehandlung, 2485 bis 2760 Aufwandspunkte   | 99.B8.1F †↔ IMC-Komplexbehandlung des Erwachsenen, 3221 bis 3680 Aufwandspunkte   |
| 99.B7.1E †↔ Intensivmedizinische Komplexbehandlung, 2761 bis 3220 Aufwandspunkte   | 99.B8.1G †↔ IMC-Komplexbehandlung des Erwachsenen, 3681 bis 4600 Aufwandspunkte   |
| 99.B7.1F †↔ Intensivmedizinische Komplexbehandlung, 3221 bis 3680 Aufwandspunkte   | 99.B8.1H †↔ IMC-Komplexbehandlung des Erwachsenen, 4601 bis 5520 Aufwandspunkte   |
| 99.B7.1G †↔ Intensivmedizinische Komplexbehandlung, 3681 bis 4600 Aufwandspunkte   | 99.B8.1I †↔ IMC-Komplexbehandlung des Erwachsenen, 5521 bis 7360 Aufwandspunkte   |
| 99.B7.1H †↔ Intensivmedizinische Komplexbehandlung, 4601 bis 5520 Aufwandspunkte   | 99.B8.1J †↔ IMC-Komplexbehandlung des Erwachsenen, 7361 bis 9200 Aufwandspunkte   |
| 99.B7.1I †↔ Intensivmedizinische Komplexbehandlung, 5521 bis 7360 Aufwandspunkte   | 99.B8.1K †↔ IMC-Komplexbehandlung des Erwachsenen, 9201 bis 11040 Aufwandspunkte  |
| 99.B7.1J †↔ Intensivmedizinische Komplexbehandlung, 7361 bis 9200 Aufwandspunkte   | 99.B8.1L †↔ IMC-Komplexbehandlung des Erwachsenen, 11041 bis 13800 Aufwandspunkte |
| 99.B7.1K †↔ Intensivmedizinische Komplexbehandlung, 9201 bis 11040 Aufwandspunkte  | 99.B8.1M †↔ IMC-Komplexbehandlung des Erwachsenen, 13801 bis 16560 Aufwandspunkte |
| 99.B7.1L †↔ Intensivmedizinische Komplexbehandlung, 11041 bis 13800 Aufwandspunkte | 99.B8.1N †↔ IMC-Komplexbehandlung des Erwachsenen, 16561 bis 19320 Aufwandspunkte |
| 99.B7.1M †↔ Intensivmedizinische Komplexbehandlung, 13801 bis 16560 Aufwandspunkte | 99.B8.1O †↔ IMC-Komplexbehandlung des Erwachsenen, 19321 und mehr Aufwandspunkte  |
| 99.B7.1N †↔ Intensivmedizinische Komplexbehandlung, 16561 bis 19320 Aufwandspunkte | 99.B8.21 †↔ IMC-Komplexbehandlung im Kindesalter, 197 bis 392 Aufwandspunkte      |
| 99.B7.1O †↔ Intensivmedizinische Komplexbehandlung, 19321 und mehr Aufwandspunkte  | 99.B8.22 †↔ IMC-Komplexbehandlung im Kindesalter, 393 bis 588 Aufwandspunkte      |
| 99.B8.12 †↔ IMC-Komplexbehandlung des Erwachsenen, 120 bis 184 Aufwandspunkte      | 99.B8.23 †↔ IMC-Komplexbehandlung im Kindesalter, 589 bis 784 Aufwandspunkte      |
| 99.B8.13 †↔ IMC-Komplexbehandlung des Erwachsenen, 185 bis 360 Aufwandspunkte      | 99.B8.24 †↔ IMC-Komplexbehandlung im Kindesalter, 785 bis 980 Aufwandspunkte      |



99.B8.25 ‡↔ IMC-Komplexbehandlung im Kindesalter, 981 bis 1176 Aufwandspunkte	99.B8.33 ‡↔ IMC-Komplexbehandlung im Neugeborenenalter, 589 bis 784 Aufwandspunkte
99.B8.26 ‡↔ IMC-Komplexbehandlung im Kindesalter, 1177 bis 1470 Aufwandspunkte	99.B8.34 ‡↔ IMC-Komplexbehandlung im Neugeborenenalter, 785 bis 980 Aufwandspunkte
99.B8.27 ‡↔ IMC-Komplexbehandlung im Kindesalter, 1471 bis 1764 Aufwandspunkte	99.B8.35 ‡↔ IMC-Komplexbehandlung im Neugeborenenalter, 981 bis 1176 Aufwandspunkte
99.B8.28 ‡↔ IMC-Komplexbehandlung im Kindesalter, 1765 bis 2058 Aufwandspunkte	99.B8.36 ‡↔ IMC-Komplexbehandlung im Neugeborenenalter, 1177 bis 1470 Aufwandspunkte
99.B8.2A ‡↔ IMC-Komplexbehandlung im Kindesalter, 2059 bis 2352 Aufwandspunkte	99.B8.37 ‡↔ IMC-Komplexbehandlung im Neugeborenenalter, 1471 bis 1764 Aufwandspunkte
99.B8.2B ‡↔ IMC-Komplexbehandlung im Kindesalter, 2353 bis 2646 Aufwandspunkte	99.B8.38 ‡↔ IMC-Komplexbehandlung im Neugeborenenalter, 1765 bis 2058 Aufwandspunkte
99.B8.2C ‡↔ IMC-Komplexbehandlung im Kindesalter, 2647 bis 2940 Aufwandspunkte	99.B8.3A ‡↔ IMC-Komplexbehandlung im Neugeborenenalter, 2059 bis 2352 Aufwandspunkte
99.B8.2D ‡↔ IMC-Komplexbehandlung im Kindesalter, 2941 bis 3430 Aufwandspunkte	99.B8.3B ‡↔ IMC-Komplexbehandlung im Neugeborenenalter, 2353 bis 2646 Aufwandspunkte
99.B8.2E ‡↔ IMC-Komplexbehandlung im Kindesalter, 3431 bis 3920 Aufwandspunkte	99.B8.3C ‡↔ IMC-Komplexbehandlung im Neugeborenenalter, 2647 bis 2940 Aufwandspunkte
99.B8.2F ‡↔ IMC-Komplexbehandlung im Kindesalter, 3921 bis 4410 Aufwandspunkte	99.B8.3D ‡↔ IMC-Komplexbehandlung im Neugeborenenalter, 2941 bis 3430 Aufwandspunkte
99.B8.2G ‡↔ IMC-Komplexbehandlung im Kindesalter, 4411 bis 4900 Aufwandspunkte	99.B8.3E ‡↔ IMC-Komplexbehandlung im Neugeborenenalter, 3431 bis 3920 Aufwandspunkte
99.B8.2H ‡↔ IMC-Komplexbehandlung im Kindesalter, 4901 bis 5880 Aufwandspunkte	99.B8.3F ‡↔ IMC-Komplexbehandlung im Neugeborenenalter, 3921 bis 4410 Aufwandspunkte
99.B8.2I ‡↔ IMC-Komplexbehandlung im Kindesalter, 5881 bis 6860 Aufwandspunkte	99.B8.3G ‡↔ IMC-Komplexbehandlung im Neugeborenenalter, 4411 bis 4900 Aufwandspunkte
99.B8.2J ‡↔ IMC-Komplexbehandlung im Kindesalter, 6861 bis 7840 Aufwandspunkte	99.B8.3H ‡↔ IMC-Komplexbehandlung im Neugeborenenalter, 4901 bis 5880 Aufwandspunkte
99.B8.2K ‡↔ IMC-Komplexbehandlung im Kindesalter, 7841 bis 9800 Aufwandspunkte	99.B8.3I ‡↔ IMC-Komplexbehandlung im Neugeborenenalter, 5881 bis 6860 Aufwandspunkte
99.B8.2L ‡↔ IMC-Komplexbehandlung im Kindesalter, 9801 bis 11760 Aufwandspunkte	99.B8.3J ‡↔ IMC-Komplexbehandlung im Neugeborenenalter, 6861 bis 7840 Aufwandspunkte
99.B8.2M ‡↔ IMC-Komplexbehandlung im Kindesalter, 11761 bis 13720 Aufwandspunkte	99.B8.3K ‡↔ IMC-Komplexbehandlung im Neugeborenenalter, 7841 bis 9800 Aufwandspunkte
99.B8.2N ‡↔ IMC-Komplexbehandlung im Kindesalter, 13721 bis 16660 Aufwandspunkte	99.B8.3L ‡↔ IMC-Komplexbehandlung im Neugeborenenalter, 9801 bis 11760 Aufwandspunkte
99.B8.2O ‡↔ IMC-Komplexbehandlung im Kindesalter, 16661 bis 19600 Aufwandspunkte	99.B8.3M ‡↔ IMC-Komplexbehandlung im Neugeborenenalter, 11761 bis 13720 Aufwandspunkte
99.B8.2P ‡↔ IMC-Komplexbehandlung im Kindesalter, 19601 und mehr Aufwandspunkte	99.B8.3N ‡↔ IMC-Komplexbehandlung im Neugeborenenalter, 13721 bis 16660 Aufwandspunkte
99.B8.31 ‡↔ IMC-Komplexbehandlung im Neugeborenenalter, 197 bis 392 Aufwandspunkte	99.B8.3O ‡↔ IMC-Komplexbehandlung im Neugeborenenalter, 16661 bis 19600 Aufwandspunkte
99.B8.32 ‡↔ IMC-Komplexbehandlung im Neugeborenenalter, 393 bis 588 Aufwandspunkte	99.B8.3P ‡↔ IMC-Komplexbehandlung im Neugeborenenalter, 19601 und mehr Aufwandspunkte

**Prozedur B76-8**

99.B3.18 ‡↔ Komplexbehandlung bei schwerbehandelbarer Epilepsie, mindestens 14 bis 20 Behandlungstage	99.B3.1A ‡↔ Komplexbehandlung bei schwerbehandelbarer Epilepsie, 21 und mehr Behandlungstage
---	--

**Prozedur B76-9**

89.19.14 ‡↔ Nicht-invasive Video-EEG-Intensivdiagnostik, Aufzeichnungsdauer von mehr als 72 Stunden bis 120 Stunden	89.19.15 ‡↔ Nicht-invasive Video-EEG-Intensivdiagnostik, Aufzeichnungsdauer von mehr als 120 Stunden
	89.19.21 ‡↔ Invasive Video-EEG-Intensivdiagnostik bei Epilepsie

**ADRG B77****Kopfschmerzen, mehr als ein Belegungstag**

Hauptdiagnose in Tabelle B77-1

**DRG B77A****Kopfschmerzen mit neurologischer Komplexdiagnostik oder Alter < 16 Jahre oder intensivmedizinische Komplexbehandlung > 59 Aufwandspunkte, mehr als ein Belegungstag**

Mindestens eine Prozedur in Tabelle B77-2 oder Alter &lt; 16 Jahre

**DRG B77B****Kopfschmerzen und Alter > 15 Jahre, mehr als ein Belegungstag****Diagnose B77-1**

G43.0	Migräne ohne Aura [Gewöhnliche Migräne]	G44.2	Spannungskopfschmerz
G43.1	Migräne mit Aura [Klassische Migräne]	G44.3	Chronischer posttraumatischer Kopfschmerz
G43.2	Status migraenosus	G44.4	Arzneimittelinduzierter Kopfschmerz, anderenorts nicht klassifiziert
G43.3	Komplizierte Migräne	G44.8	Sonstige näher bezeichnete Kopfschmerzsyndrome
G43.8	Sonstige Migräne	G97.1	Sonstige Reaktion auf Spinal- und Lumbalpunktion
G44.0	Cluster-Kopfschmerz	R51	Kopfschmerz
G44.1	Vasomotorischer Kopfschmerz, anderenorts nicht klassifiziert		

**Prozedur B77-2**

99.A6.11 †↔	Neurologische Komplexdiagnostik, mit neurometabolischer Labordiagnostik und/oder infektiologischer/autoimmumentzündlicher Labordiagnostik	99.A7 †↔	Komplexdiagnostik des akuten Hirnschlags in Stroke Unit oder Stroke Center, bis maximal 24 Stunden
99.A6.12 †↔	Neurologische Komplexdiagnostik, mit genetischer Diagnostik	99.B7.11 †↔	Intensivmedizinische Komplexbehandlung, 60 bis 119 Aufwandspunkte
99.A6.13 †↔	Neurologische Komplexdiagnostik, mit neurometabolischer Labordiagnostik und/oder infektiologischer/autoimmumentzündlicher Labordiagnostik und genetischer Diagnostik		

**ADRG B78****Intrakranielle Verletzung, mehr als ein Belegungstag**

Hauptdiagnose in Tabelle B78-1

**DRG B78A****Intrakranielle Verletzung, mehr als ein Belegungstag, Alter < 12 Jahre**

Alter &lt; 12 Jahre

**DRG B78B****Intrakranielle Verletzung, mehr als ein Belegungstag, Alter > 11 Jahre****Diagnose B78-1**

S06.1	Traumatisches Hirnödem	S06.34	Umschriebenes zerebellares Hämatom
S06.21	Diffuse Hirnkontusionen	S06.38	Sonstige umschriebene Hirn- und Kleinhirnverletzungen
S06.22	Diffuse Kleinhirnkontusionen	S06.4	Epidurale Blutung
S06.23	Multiple intrazerebrale und zerebellare Hämatome	S06.5	Traumatische subdurale Blutung
S06.28	Sonstige diffuse Hirn- und Kleinhirnverletzungen	S06.6	Traumatische subarachnoidale Blutung
S06.31	Umschriebene Hirnkontusion	S06.8	Sonstige intrakranielle Verletzungen
S06.32	Umschriebene Kleinhirnkontusion		
S06.33	Umschriebenes zerebrales Hämatom		

**ADRG B79****Schädelfrakturen, mehr als ein Belegungstag**

Hauptdiagnose in Tabelle B79-1

**DRG B79Z****Schädelfrakturen, mehr als ein Belegungstag****Diagnose B79-1**

P13.0	Fraktur des Schädels durch Geburtsverletzung	S02.8	Frakturen sonstiger Schädel- und Gesichtsschädelknochen
S02.0	Schädeldachfraktur	T02.00	Frakturen mit Beteiligung von Kopf und Hals: geschlossen
S02.1	Schädelbasisfraktur	T02.01	Frakturen mit Beteiligung von Kopf und Hals: offen
S02.3	Fraktur des Orbitabodens		
S02.7	Multiple Frakturen der Schädel- und Gesichtsschädelknochen		

**ADRG B80****Andere Kopfverletzungen, mehr als ein Belegungstag**

Hauptdiagnose in Tabelle B80-1

**DRG B80Z****Andere Kopfverletzungen, mehr als ein Belegungstag****Diagnose B80-1**

S06.0	Gehirnerschütterung	Z03.3	Beobachtung bei Verdacht auf neurologische Krankheit
-------	---------------------	-------	--

**ADRG B81****Vaskuläre Myelopathien oder andere Erkrankungen des Nervensystems, mehr als ein Belegungstag**

Hauptdiagnose in Tabelle B81-1

**DRG B81A****Vaskuläre Myelopathien oder andere Erkrankungen des Nervensystems mit komplexer Diagnose oder neurologische Komplexdiagnostik, und Alter < 16 Jahre oder bestimmte Diagnose, mehr als ein Belegungstag**

(Hauptdiagnose in Tabelle B81-2 oder Prozedur in Tabelle B81-4 oder PCCL &gt; 3) und (Alter &lt; 16 Jahre oder Hauptdiagnose in Tabelle B81-3)

**DRG B81B****Vaskuläre Myelopathien oder andere Erkrankungen des Nervensystems mit komplexer Diagnose oder neurologische Komplexdiagnostik oder äusserst schwere CC, mehr als ein Belegungstag, Alter > 15 Jahre**

Hauptdiagnose in Tabelle B81-2 oder Prozedur in Tabelle B81-4 oder PCCL &gt; 3

**DRG B81C****Andere Erkrankungen des Nervensystems, mehr als ein Belegungstag****Diagnose B81-1**

A52.3	Neurosyphilis, nicht näher bezeichnet	C72.9	Bösartige Neubildung: Zentralnervensystem, nicht näher bezeichnet
A80.9	Akute Poliomyelitis, nicht näher bezeichnet	C79.4	Sekundäre bösartige Neubildung sonstiger und nicht näher bezeichneter Teile des Nervensystems
A81.8	Sonstige atypische Virusinfektionen des Zentralnervensystems	D18.06	Hämangiom: Auge und Orbita
A81.9	Atypische Virusinfektion des Zentralnervensystems, nicht näher bezeichnet	D31.6	Gutartige Neubildung: Orbita, nicht näher bezeichnet
A83.9	Virusenzephalitis, durch Moskitos übertragen, nicht näher bezeichnet	D32.9	Gutartige Neubildung: Meningen, nicht näher bezeichnet
A84.9	Virusenzephalitis, durch Zecken übertragen, nicht näher bezeichnet	D33.2	Gutartige Neubildung: Gehirn, nicht näher bezeichnet
A86	Virusenzephalitis, nicht näher bezeichnet	D33.7	Gutartige Neubildung: Sonstige näher bezeichnete Teile des Zentralnervensystems
A87.9	Virusmeningitis, nicht näher bezeichnet	D33.9	Gutartige Neubildung: Zentralnervensystem, nicht näher bezeichnet
A88.1	Epidemischer Schwindel	D42.9	Neubildung unsicheren oder unbekanntem Verhaltens: Meningen, nicht näher bezeichnet
A88.8	Sonstige näher bezeichnete Virusinfektionen des Zentralnervensystems	D43.2	Neubildung unsicheren oder unbekanntem Verhaltens: Gehirn, nicht näher bezeichnet
A89	Virusinfektion des Zentralnervensystems, nicht näher bezeichnet		
C71.9	Bösartige Neubildung: Gehirn, nicht näher bezeichnet		

D43.9	Neubildung unsicheren oder unbekanntem Verhaltens: Zentralnervensystem, nicht näher bezeichnet	F79.9	Nicht näher bezeichnete Intelligenzminderung: Ohne Angabe einer Verhaltensstörung
F01.9	Vaskuläre Demenz, nicht näher bezeichnet	F95.0	Vorübergehende Ticstörung
F03	Nicht näher bezeichnete Demenz	F95.1	Chronische motorische oder vokale Ticstörung
F05.9	Delir, nicht näher bezeichnet	F95.2	Kombinierte vokale und multiple motorische Tics [Tourette-Syndrom]
F07.9	Nicht näher bezeichnete organische Persönlichkeits- und Verhaltensstörung aufgrund einer Krankheit, Schädigung oder Funktionsstörung des Gehirns	F95.8	Sonstige Ticstörungen
F09	Nicht näher bezeichnete organische oder symptomatische psychische Störung	F95.9	Ticstörung, nicht näher bezeichnet
F70.0	Leichte Intelligenzminderung: Keine oder geringfügige Verhaltensstörung	F98.5	Stottern [Stammeln]
F70.1	Leichte Intelligenzminderung: Deutliche Verhaltensstörung, die Beobachtung oder Behandlung erfordert	F98.6	Poltern
F70.8	Leichte Intelligenzminderung: Sonstige Verhaltensstörung	G00.9	Bakterielle Meningitis, nicht näher bezeichnet
F70.9	Leichte Intelligenzminderung: Ohne Angabe einer Verhaltensstörung	G03.9	Meningitis, nicht näher bezeichnet
F71.0	Mittelgradige Intelligenzminderung: Keine oder geringfügige Verhaltensstörung	G04.9	Enzephalitis, Myelitis und Enzephalomyelitis, nicht näher bezeichnet
F71.1	Mittelgradige Intelligenzminderung: Deutliche Verhaltensstörung, die Beobachtung oder Behandlung erfordert	G06.2	Extraduraler und subduraler Abszess, nicht näher bezeichnet
F71.8	Mittelgradige Intelligenzminderung: Sonstige Verhaltensstörung	G08	Intrakranielle und intraspinale Phlebitis und Thrombophlebitis
F71.9	Mittelgradige Intelligenzminderung: Ohne Angabe einer Verhaltensstörung	G11.9	Hereditäre Ataxie, nicht näher bezeichnet
F72.0	Schwere Intelligenzminderung: Keine oder geringfügige Verhaltensstörung	G12.9	Spinale Muskelatrophie, nicht näher bezeichnet
F72.1	Schwere Intelligenzminderung: Deutliche Verhaltensstörung, die Beobachtung oder Behandlung erfordert	G20.90	Primäres Parkinson-Syndrom, nicht näher bezeichnet: Ohne Wirkungsfluktuation
F72.8	Schwere Intelligenzminderung: Sonstige Verhaltensstörung	G20.91	Primäres Parkinson-Syndrom, nicht näher bezeichnet: Mit Wirkungsfluktuation
F72.9	Schwere Intelligenzminderung: Ohne Angabe einer Verhaltensstörung	G21.9	Sekundäres Parkinson-Syndrom, nicht näher bezeichnet
F73.0	Schwerste Intelligenzminderung: Keine oder geringfügige Verhaltensstörung	G23.9	Degenerative Krankheit der Basalganglien, nicht näher bezeichnet
F73.1	Schwerste Intelligenzminderung: Deutliche Verhaltensstörung, die Beobachtung oder Behandlung erfordert	G24.3	Torticollis spasticus
F73.8	Schwerste Intelligenzminderung: Sonstige Verhaltensstörung	G24.4	Idiopathische orofaziale Dystonie
F73.9	Schwerste Intelligenzminderung: Ohne Angabe einer Verhaltensstörung	G24.8	Sonstige Dystonie
F74.0	Dissoziierte Intelligenz: Keine oder geringfügige Verhaltensstörung	G24.9	Dystonie, nicht näher bezeichnet
F74.1	Dissoziierte Intelligenz: Deutliche Verhaltensstörung, die Beobachtung oder Behandlung erfordert	G25.0	Essentieller Tremor
F74.8	Dissoziierte Intelligenz: Sonstige Verhaltensstörung	G25.1	Arzneimittelinduzierter Tremor
F74.9	Dissoziierte Intelligenz: Ohne Angabe einer Verhaltensstörung	G25.2	Sonstige näher bezeichnete Tremorformen
F78.0	Anderer Intelligenzminderung: Keine oder geringfügige Verhaltensstörung	G25.6	Arzneimittelinduzierte Tics und sonstige Tics organischen Ursprungs
F78.1	Anderer Intelligenzminderung: Deutliche Verhaltensstörung, die Beobachtung oder Behandlung erfordert	G25.9	Extrapyramidale Krankheit oder Bewegungsstörung, nicht näher bezeichnet
F78.8	Anderer Intelligenzminderung: Sonstige Verhaltensstörung	G31.88	Sonstige näher bezeichnete degenerative Krankheiten des Nervensystems
F78.9	Anderer Intelligenzminderung: Ohne Angabe einer Verhaltensstörung	G31.9	Degenerative Krankheit des Nervensystems, nicht näher bezeichnet
F79.0	Nicht näher bezeichnete Intelligenzminderung: Keine oder geringfügige Verhaltensstörung	G35.9	Multiple Sklerose, nicht näher bezeichnet
F79.1	Nicht näher bezeichnete Intelligenzminderung: Deutliche Verhaltensstörung, die Beobachtung oder Behandlung erfordert	G36.8	Sonstige näher bezeichnete akute disseminierte Demyelinisation
F79.8	Nicht näher bezeichnete Intelligenzminderung: Sonstige Verhaltensstörung	G36.9	Akute disseminierte Demyelinisation, nicht näher bezeichnet
		G37.8	Sonstige näher bezeichnete demyelinisierende Krankheiten des Zentralnervensystems
		G37.9	Demyelinisierende Krankheit des Zentralnervensystems, nicht näher bezeichnet
		G43.9	Migräne, nicht näher bezeichnet
		G45.09	Arteria-vertebralis-Syndrom mit Basilaris-Symptomatik: Verlauf der Rückbildung nicht näher bezeichnet
		G45.19	Arteria-carotis-interna-Syndrom (halbseitig): Verlauf der Rückbildung nicht näher bezeichnet
		G45.29	Multiple und bilaterale Syndrome der extrazerebralen hirnversorgenden Arterien: Verlauf der Rückbildung nicht näher bezeichnet
		G45.49	Transiente globale Amnesie [amnestic Episode]: Verlauf der Rückbildung nicht näher bezeichnet
		G45.89	Sonstige zerebrale transitorische Ischämie und verwandte Syndrome: Verlauf der Rückbildung nicht näher bezeichnet
		G45.99	Zerebrale transitorische Ischämie, nicht näher bezeichnet: Verlauf der Rückbildung nicht näher bezeichnet
		G47.4	Narkolepsie und Kataplexie
		G50.9	Krankheit des N. trigeminus, nicht näher bezeichnet

G51.9	Krankheit des N. facialis, nicht näher bezeichnet	G96.0	Austritt von Liquor cerebrospinalis
G52.8	Krankheiten sonstiger näher bezeichneter Hirnnerven	G96.1	Krankheiten der Meningen, anderenorts nicht klassifiziert
G52.9	Krankheit eines Hirnnerven, nicht näher bezeichnet	G96.9	Krankheit des Zentralnervensystems, nicht näher bezeichnet
G54.9	Krankheit von Nervenwurzeln und Nervenplexus, nicht näher bezeichnet	G97.0	Austritt von Liquor cerebrospinalis nach Lumbalpunktion
G56.9	Mononeuropathie der oberen Extremität, nicht näher bezeichnet	G97.2	Intrakranielle Druckminderung nach ventrikulärem Shunt
G57.9	Mononeuropathie der unteren Extremität, nicht näher bezeichnet	G97.80	Postoperative Liquorfistel
G58.9	Mononeuropathie, nicht näher bezeichnet	G97.81	Postoperativer (zerebellärer) Mutismus
G60.1	Refsum-Krankheit	G97.82	Postoperative epidurale spinale Blutung
G60.9	Hereditäre und idiopathische Neuropathie, nicht näher bezeichnet	G97.83	Postoperative subdurale spinale Blutung
G62.9	Polyneuropathie, nicht näher bezeichnet	G97.84	Postoperative subarachnoidale spinale Blutung
G70.9	Neuromuskuläre Krankheit, nicht näher bezeichnet	G97.88	Sonstige Krankheiten des Nervensystems nach medizinischen Maßnahmen
G71.1	Myotone Syndrome	G97.9	Krankheit des Nervensystems nach medizinischer Maßnahme, nicht näher bezeichnet
G71.9	Primäre Myopathie, nicht näher bezeichnet	H47.1	Stauungspapille, nicht näher bezeichnet
G72.0	Arzneimittelinduzierte Myopathie	H47.4	Affektionen des Chiasma opticum
G72.1	Alkoholmyopathie	H47.5	Affektionen sonstiger Teile der Sehbahn
G72.2	Myopathie durch sonstige toxische Agenzien	H47.6	Affektionen der Sehrinde
G72.9	Myopathie, nicht näher bezeichnet	H47.7	Affektion der Sehbahn, nicht näher bezeichnet
G80.9	Infantile Zerebralparese, nicht näher bezeichnet	H51.2	Internukleäre Ophthalmoplegie
G81.9	Hemiparese und Hemiplegie, nicht näher bezeichnet	I60.9	Subarachnoidalblutung, nicht näher bezeichnet
G82.09	Schlaffe Paraparese und Paraplegie: Nicht näher bezeichnet	I61.2	Intrazerebrale Blutung in die Großhirnhemisphäre, nicht näher bezeichnet
G82.19	Spastische Paraparese und Paraplegie: Nicht näher bezeichnet	I61.9	Intrazerebrale Blutung, nicht näher bezeichnet
G82.29	Paraparese und Paraplegie, nicht näher bezeichnet: Nicht näher bezeichnet	I62.09	Nichttraumatische subdurale Blutung: Nicht näher bezeichnet
G82.39	Schlaffe Tetraparese und Tetraplegie: Nicht näher bezeichnet	I62.9	Intrakranielle Blutung (nichttraumatisch), nicht näher bezeichnet
G82.49	Spastische Tetraparese und Tetraplegie: Nicht näher bezeichnet	I63.5	Hirnfarkt durch nicht näher bezeichneten Verschluss oder Stenose zerebraler Arterien
G82.59	Tetraparese und Tetraplegie, nicht näher bezeichnet: Nicht näher bezeichnet	I63.9	Hirnfarkt, nicht näher bezeichnet
G83.1	Monoparese und Monoplegie einer unteren Extremität	I67.5	Moyamoya-Syndrom
G83.2	Monoparese und Monoplegie einer oberen Extremität	I67.6	Nichteitrige Thrombose des intrakraniellen Venensystems
G83.3	Monoparese und Monoplegie, nicht näher bezeichnet	I67.9	Zerebrovaskuläre Krankheit, nicht näher bezeichnet
G83.49	Cauda- (equina-) Syndrom, nicht näher bezeichnet	M79.28	Neuralgie und Neuritis, nicht näher bezeichnet: Sonstige
G83.9	Lähmungssyndrom, nicht näher bezeichnet	M79.29	Neuralgie und Neuritis, nicht näher bezeichnet: Nicht näher bezeichnete Lokalisation
G90.09	Idiopathische periphere autonome Neuropathie, nicht näher bezeichnet	M89.08	Neurodystrophie [Algodystrophie]: Sonstige
G90.1	Familiäre Dysautonomie [Riley-Day-Syndrom]	M89.09	Neurodystrophie [Algodystrophie]: Nicht näher bezeichnete Lokalisation
G90.49	Autonome Dysreflexie, nicht näher bezeichnet	P14.9	Geburtsverletzung des peripheren Nervensystems, nicht näher bezeichnet
G90.59	Komplexes regionales Schmerzsyndrom, Typ I, Lokalisation nicht näher bezeichnet	P21.0	Schwere Asphyxie unter der Geburt
G90.9	Krankheit des autonomen Nervensystems, nicht näher bezeichnet	P21.1	Leichte oder mäßige Asphyxie unter der Geburt
G91.29	Normaldruckhydrozephalus, nicht näher bezeichnet	P21.9	Asphyxie unter der Geburt, nicht näher bezeichnet
G91.3	Posttraumatischer Hydrozephalus, nicht näher bezeichnet	P91.3	Zerebrale Übererregbarkeit des Neugeborenen
G91.9	Hydrozephalus, nicht näher bezeichnet	P91.9	Zerebrale Störung beim Neugeborenen, nicht näher bezeichnet
G92.0	Toxische Enzephalopathie unter Immuntherapie	P94.2	Angeborene Muskelhypotonie
G92.9	Sonstige und nicht näher bezeichnete toxische Enzephalopathie	Q00.0	Anenzephalie
G93.0	Hirnzysten	Q00.1	Kraniorhachischisis
G93.2	Benigne intrakranielle Hypertension [Pseudotumor cerebri]	Q00.2	Inienzephalie
G93.4	Enzephalopathie, nicht näher bezeichnet	Q01.0	Frontale Enzephalozele
G93.7	Reye-Syndrom	Q01.1	Nasofrontale Enzephalozele
G93.9	Krankheit des Gehirns, nicht näher bezeichnet	Q01.2	Okzipitale Enzephalozele
G95.10	Nichttraumatische spinale Blutung	Q01.8	Enzephalozele sonstiger Lokalisationen
G95.18	Sonstige vaskuläre Myelopathien	Q01.9	Enzephalozele, nicht näher bezeichnet
G95.2	Rückenmarkskompression, nicht näher bezeichnet	Q02	Mikrozephalie
G95.88	Sonstige näher bezeichnete Krankheiten des Rückenmarkes	Q03.0	Fehlbildungen des Aquaeductus cerebri
G95.9	Krankheit des Rückenmarkes, nicht näher bezeichnet	Q03.1	Atresie der Apertura mediana [Foramen Magendii] oder der Aperturæ laterales [Foramina Luschkae] des vierten Ventrikels
		Q03.8	Sonstiger angeborener Hydrozephalus
		Q03.9	Angeborener Hydrozephalus, nicht näher bezeichnet
		Q04.0	Angeborene Fehlbildungen des Corpus callosum

Q04.1	Arrhinenzephalie	Q91.0	Trisomie 18, meiotische Non-disjunction
Q04.2	Holoprosenzephalie-Syndrom	Q91.1	Trisomie 18, Mosaik (mitotische Non-disjunction)
Q04.3	Sonstige Reduktionsdeformitäten des Gehirns	Q91.2	Trisomie 18, Translokation
Q04.4	Septooptische Dysplasie	Q91.3	Edwards-Syndrom, nicht näher bezeichnet
Q04.5	Megalenzephalie	Q91.4	Trisomie 13, meiotische Non-disjunction
Q04.6	Angeborene Gehirnzysten	Q91.5	Trisomie 13, Mosaik (mitotische Non-disjunction)
Q04.8	Sonstige näher bezeichnete angeborene Fehlbildungen des Gehirns	Q91.6	Trisomie 13, Translokation
Q04.9	Angeborene Fehlbildung des Gehirns, nicht näher bezeichnet	Q91.7	Patau-Syndrom, nicht näher bezeichnet
Q05.0	Zervikale Spina bifida mit Hydrozephalus	Q93.0	Vollständige Monosomie, meiotische Non-disjunction
Q05.1	Thorakale Spina bifida mit Hydrozephalus	Q93.1	Vollständige Monosomie, Mosaik (mitotische Non-disjunction)
Q05.2	Lumbale Spina bifida mit Hydrozephalus	Q93.2	Ringchromosomen und dizentrische Chromosomen
Q05.3	Sakrale Spina bifida mit Hydrozephalus	Q93.3	Deletion des kurzen Armes des Chromosoms 4
Q05.4	Nicht näher bezeichnete Spina bifida mit Hydrozephalus	Q93.4	Deletion des kurzen Armes des Chromosoms 5
Q05.5	Zervikale Spina bifida ohne Hydrozephalus	Q93.5	Sonstige Deletionen eines Chromosomenteils
Q05.6	Thorakale Spina bifida ohne Hydrozephalus	Q93.6	Deletionen, die nur in der Prometaphase sichtbar werden
Q05.7	Lumbale Spina bifida ohne Hydrozephalus	Q93.7	Deletionen mit sonstigen komplexen Rearrangements
Q05.8	Sakrale Spina bifida ohne Hydrozephalus	Q93.8	Sonstige Deletionen der Autosomen
Q05.9	Spina bifida, nicht näher bezeichnet	Q93.9	Deletion der Autosomen, nicht näher bezeichnet
Q06.0	Amyelie	R20.0	Anästhesie der Haut
Q06.1	Hypoplasie und Dysplasie des Rückenmarks	R20.1	Hypästhesie der Haut
Q06.2	Diastematomyelie	R20.2	Parästhesie der Haut
Q06.3	Sonstige angeborene Fehlbildungen der Cauda equina	R20.3	Hyperästhesie der Haut
Q06.4	Hydromyelie	R20.8	Sonstige und nicht näher bezeichnete Sensibilitätsstörungen der Haut
Q06.8	Sonstige näher bezeichnete angeborene Fehlbildungen des Rückenmarks	R25.0	Abnorme Kopfbewegungen
Q06.9	Angeborene Fehlbildung des Rückenmarks, nicht näher bezeichnet	R25.1	Tremor, nicht näher bezeichnet
Q07.0	Arnold-Chiari-Syndrom	R25.3	Faszikulation
Q07.8	Sonstige näher bezeichnete angeborene Fehlbildungen des Nervensystems	R25.8	Sonstige und nicht näher bezeichnete abnorme unwillkürliche Bewegungen
Q07.9	Angeborene Fehlbildung des Nervensystems, nicht näher bezeichnet	R26.0	Ataktischer Gang
Q28.00	Angeborenes arteriovenöses Aneurysma der präzerebralen Gefäße	R26.1	Paretischer Gang
Q28.01	Angeborene arteriovenöse Fistel der präzerebralen Gefäße	R26.8	Sonstige und nicht näher bezeichnete Störungen des Ganges und der Mobilität
Q28.08	Sonstige angeborene arteriovenöse Fehlbildungen der präzerebralen Gefäße	R27.0	Ataxie, nicht näher bezeichnet
Q28.09	Angeborene arteriovenöse Fehlbildung der präzerebralen Gefäße, nicht näher bezeichnet	R27.8	Sonstige und nicht näher bezeichnete Koordinationsstörungen
Q28.10	Angeborenes Aneurysma der präzerebralen Gefäße	R29.1	Meningismus
Q28.11	Angeborene Fistel der präzerebralen Gefäße	R29.2	Abnorme Reflexe
Q28.18	Sonstige angeborene Fehlbildungen der präzerebralen Gefäße	R29.3	Abnorme Körperhaltung
Q28.19	Angeborene Fehlbildung der präzerebralen Gefäße, nicht näher bezeichnet	R29.5	Neurologischer Neglect
Q28.20	Angeborenes arteriovenöses Aneurysma der zerebralen Gefäße	R29.6	Sturzneigung, anderenorts nicht klassifiziert
Q28.21	Angeborene arteriovenöse Fistel der zerebralen Gefäße	R29.8	Sonstige und nicht näher bezeichnete Symptome, die das Nervensystem und das Muskel-Skelett-System betreffen
Q28.28	Sonstige angeborene arteriovenöse Fehlbildungen der zerebralen Gefäße	R40.2	Koma, nicht näher bezeichnet
Q28.29	Angeborene arteriovenöse Fehlbildung der zerebralen Gefäße, nicht näher bezeichnet	R41.0	Orientierungsstörung, nicht näher bezeichnet
Q28.30	Angeborenes Aneurysma der zerebralen Gefäße	R43.0	Anosmie
Q28.31	Angeborene Fistel der zerebralen Gefäße	R43.1	Parosmie
Q28.38	Sonstige angeborene Fehlbildungen der zerebralen Gefäße	R43.2	Parageusie
Q28.39	Angeborene Fehlbildung der zerebralen Gefäße, nicht näher bezeichnet	R43.8	Sonstige und nicht näher bezeichnete Störungen des Geruchs- und Geschmackssinnes
Q76.0	Spina bifida occulta	R47.0	Dysphasie und Aphasie
Q85.0	Neurofibromatose (nicht bösartig)	R47.1	Dysarthrie und Anarthrie
Q85.1	Tuberöse (Hirn-) Sklerose	R47.8	Sonstige und nicht näher bezeichnete Sprech- und Sprachstörungen
Q90.0	Trisomie 21, meiotische Non-disjunction	R56.8	Sonstige und nicht näher bezeichnete Krämpfe
Q90.1	Trisomie 21, Mosaik (mitotische Non-disjunction)	R83.0	Abnorme Liquorbefunde: Abnormer Enzymwert
Q90.2	Trisomie 21, Translokation	R83.1	Abnorme Liquorbefunde: Abnormer Hormonwert
Q90.9	Down-Syndrom, nicht näher bezeichnet	R83.2	Abnorme Liquorbefunde: Abnormer Wert für sonstige Drogen, Arzneimittel und biologisch aktive Substanzen
		R83.3	Abnorme Liquorbefunde: Abnormer Wert für Substanzen vorwiegend nichtmedizinischer Herkunft
		R83.4	Abnorme Liquorbefunde: Abnorme immunologische Befunde
		R83.5	Abnorme Liquorbefunde: Abnorme mikrobiologische Befunde

R83.6	Abnorme Liquorbefunde: Abnorme zytologische Befunde	S15.82	Verletzung subarachnoidaler Blutgefäße in Höhe des Halses
R83.7	Abnorme Liquorbefunde: Abnorme histologische Befunde	S19.80 S24.6	Verletzung zervikaler Rückenmarkshäute Verletzung eines nicht näher bezeichneten Nervs des Thorax
R83.8	Abnorme Liquorbefunde: Sonstige abnorme Befunde		
R83.9	Abnorme Liquorbefunde: Nicht näher bezeichneter abnormer Befund	S25.80	Verletzung epiduraler Blutgefäße in Höhe des Thorax
R90.0	Intrakranielle Raumforderung	S25.81	Verletzung subduraler Blutgefäße in Höhe des Thorax
R90.8	Sonstige abnorme Befunde bei der bildgebenden Diagnostik des Zentralnervensystems	S25.82	Verletzung subarachnoidaler Blutgefäße in Höhe des Thorax
R93.0	Abnorme Befunde bei der bildgebenden Diagnostik des Schädels und des Kopfes, anderenorts nicht klassifiziert	S29.80 S35.80	Verletzung thorakaler Rückenmarkshäute Verletzung epiduraler Blutgefäße in Höhe des Abdomens, der Lumbosakralgegend und des Beckens
R94.0	Abnorme Ergebnisse von Funktionsprüfungen des Zentralnervensystems		
R94.1	Abnorme Ergebnisse von Funktionsprüfungen des peripheren Nervensystems und bestimmter Sinnesorgane	S35.81	Verletzung subduraler Blutgefäße in Höhe des Abdomens, der Lumbosakralgegend und des Beckens
R95.0	Plötzlicher Kindstod mit Angabe einer Obduktion	S35.82	Verletzung subarachnoidaler Blutgefäße in Höhe des Abdomens, der Lumbosakralgegend und des Beckens
R95.9	Plötzlicher Kindstod ohne Angabe einer Obduktion		
S02.9	Fraktur des Schädels und der Gesichtsschädelknochen, Teil nicht näher bezeichnet	S39.81	Verletzung lumbosakraler Rückenmarkshäute
S04.0	Sehnerv- und Sehbahnenverletzung	T14.4	Verletzung eines oder mehrerer Nerven an einer nicht näher bezeichneten Körperregion
S04.9	Verletzung eines nicht näher bezeichneten Hirnnervs		
S06.20	Diffuse Hirn- und Kleinhirnverletzung, nicht näher bezeichnet	T85.0	Mechanische Komplikation durch einen ventrikulären, intrakraniellen Shunt
S06.30	Umschriebene Hirn- und Kleinhirnverletzung, nicht näher bezeichnet	T85.1	Mechanische Komplikation durch einen implantierten elektronischen Stimulator des Nervensystems
S06.9	Intrakranielle Verletzung, nicht näher bezeichnet		
S14.6	Verletzung sonstiger und nicht näher bezeichneter Nerven des Halses	T85.81	Sonstige Komplikationen durch interne Prothesen, Implantate oder Transplantate im Nervensystem
S15.80	Verletzung epiduraler Blutgefäße in Höhe des Halses		
S15.81	Verletzung subduraler Blutgefäße in Höhe des Halses		

### Diagnose B81-2

G08	Intrakranielle und intraspinale Phlebitis und Thrombophlebitis	Q03.1	Atresie der Apertura mediana [Foramen Magendii] oder der Aperturæ laterales [Foramina Luschkae] des vierten Ventrikels
G92.0	Toxische Enzephalopathie unter Immuntherapie		
G92.9	Sonstige und nicht näher bezeichnete toxische Enzephalopathie	Q04.0	Angeborene Fehlbildungen des Corpus callosum
G95.10	Nichttraumatische spinale Blutung	Q04.3	Sonstige Reduktionsdeformitäten des Gehirns
G95.18	Sonstige vaskuläre Myelopathien	Q04.6	Angeborene Gehirnzysten
I67.5	Moyamoya-Syndrom	Q04.8	Sonstige näher bezeichnete angeborene Fehlbildungen des Gehirns
I67.6	Nichteitrige Thrombose des intrakraniellen Venensystems		

### Diagnose B81-3

I67.5 Moyamoya-Syndrom

### Prozedur B81-4

99.A6.11 ‡↔	Neurologische Komplexdiagnostik, mit neurometabolischer Labordiagnostik und/oder infektiologischer/autoimmuntzündlicher Labordiagnostik	99.A6.13 ‡↔	Neurologische Komplexdiagnostik, mit neurometabolischer Labordiagnostik und/oder infektiologischer/autoimmuntzündlicher Labordiagnostik und genetischer Diagnostik
99.A6.12 ‡↔	Neurologische Komplexdiagnostik, mit genetischer Diagnostik	99.A7 ‡↔	Komplexdiagnostik des akuten Hirnschlags in Stroke Unit oder Stroke Center, bis maximal 24 Stunden

**ADRG B82****Andere Erkrankungen an peripheren Nerven, mehr als ein Belegungstag**

Hauptdiagnose in Tabelle B82-1

**DRG B82Z****Andere Erkrankungen an peripheren Nerven, mehr als ein Belegungstag****Diagnose B82-1**

G56.0	Karpaltunnel-Syndrom	S64.3	Verletzung der Nn. digitales des Daumens
G58.0	Interkostalneuropathie	S64.4	Verletzung der Nn. digitales sonstiger Finger
S64.0	Verletzung des N. ulnaris in Höhe des Handgelenkes und der Hand	S64.7	Verletzung mehrerer Nerven in Höhe des Handgelenkes und der Hand
S64.1	Verletzung des N. medianus in Höhe des Handgelenkes und der Hand	S64.8	Verletzung sonstiger Nerven in Höhe des Handgelenkes und der Hand
S64.2	Verletzung des N. radialis in Höhe des Handgelenkes und der Hand	S64.9	Verletzung eines nicht näher bezeichneten Nervs in Höhe des Handgelenkes und der Hand

**ADRG B85****Degenerative Krankheiten des Nervensystems oder zerebrale Lähmungen, mehr als ein Belegungstag**

Hauptdiagnose in Tabelle B85-1

**DRG B85A****Degenerative Krankheiten des Nervensystems mit äusserst schweren CC oder komplizierende Diagnosen oder neurologische Komplexdiagnostik, oder zerebrale Lähmungen oder Alter < 16 Jahre oder erschwerender Diagnose oder Para-/Tetraplegie, mehr als ein Belegungstag**

PCCL &gt; 3 oder Hauptdiagnose in Tabelle B85-2 oder Prozedur in Tabelle B85-5 oder Alter &lt; 16 Jahre oder Nebendiagnose in Tabelle B85-3 oder Diagnose in Tabelle B85-4

**DRG B85B****Degenerative Krankheiten des Nervensystems, Alter > 15 Jahre, mehr als ein Belegungstag****Diagnose B85-1**

A81.0	Creutzfeldt-Jakob-Krankheit	G31.2	Degeneration des Nervensystems durch Alkohol
A81.1	Subakute sklerosierende Panenzephalitis	G31.81	Mitochondriale Zytopathie
A81.2	Progressive multifokale Leukenzephalopathie	G31.82	Lewy-Körper-Krankheit
E75.0	GM2-Gangliosidose	G31.88	Sonstige näher bezeichnete degenerative Krankheiten des Nervensystems
E75.1	Sonstige Gangliosidosen	G70.0	Myasthenia gravis
E75.2	Sonstige Sphingolipidosen	G70.2	Angeborene oder entwicklungsbedingte Myasthenie
E75.4	Neuronale Zeroidlipofuszinose	G71.0	Muskeldystrophie
F84.2	Rett-Syndrom	G71.2	Angeborene Myopathien
G10	Chorea Huntington	G71.3	Mitochondriale Myopathie, anderenorts nicht klassifiziert
G12.0	Infantile spinale Muskelatrophie, Typ I [Typ Werdnig-Hoffmann]	G71.8	Sonstige primäre Myopathien
G12.1	Sonstige vererbte spinale Muskelatrophie	G72.3	Periodische Lähmung
G12.2	Motoneuron-Krankheit	G72.4	Entzündliche Myopathie, anderenorts nicht klassifiziert
G12.8	Sonstige spinale Muskelatrophien und verwandte Syndrome	G72.80	Critical-illness-Myopathie
G23.2	Multiple Systematrophie vom Parkinson-Typ [MSA-P]	G72.88	Sonstige näher bezeichnete Myopathien
G23.3	Multiple Systematrophie vom zerebellären Typ [MSA-C]	G80.0	Spastische tetraplegische Zerebralparese
G24.0	Arzneimittelinduzierte Dystonie	G80.1	Spastische diplegische Zerebralparese
G24.1	Idiopathische familiäre Dystonie	G80.2	Infantile hemiplegische Zerebralparese
G24.2	Idiopathische nichtfamiliäre Dystonie	G80.3	Dyskinetische Zerebralparese
G25.4	Arzneimittelinduzierte Chorea	G80.4	Ataktische Zerebralparese
G25.5	Sonstige Chorea	G80.8	Sonstige infantile Zerebralparese
G25.80	Periodische Beinbewegungen im Schlaf	G81.0	Schlaffe Hemiparese und Hemiplegie
G25.81	Syndrom der unruhigen Beine [Restless-Legs-Syndrom]	G81.1	Spastische Hemiparese und Hemiplegie
G25.88	Sonstige näher bezeichnete extrapyramidale Krankheiten und Bewegungsstörungen	G83.0	Diparese und Diplegie der oberen Extremitäten
G25.9	Extrapyramidale Krankheit oder Bewegungsstörung, nicht näher bezeichnet	G83.5	Locked-in-Syndrom
		G83.6	Zentrale faziale Parese
		G83.8	Sonstige näher bezeichnete Lähmungssyndrome
		G91.0	Hydrocephalus communicans
		G91.1	Hydrocephalus occlusus



G91.20	Idiopathischer Normaldruckhydrozephalus	G95.0	Syringomyelie und Syringobulbie
G91.21	Sekundärer Normaldruckhydrozephalus	I67.3	Progressive subkortikale vaskuläre Enzephalopathie
G91.8	Sonstiger Hydrozephalus	P91.7	Erworbener Hydrozephalus beim Neugeborenen
G93.1	Anoxische Hirnschädigung, anderenorts nicht klassifiziert	P94.0	Transitorische Myasthenia gravis beim Neugeborenen

**Diagnose B85-2**

A81.0	Creutzfeldt-Jakob-Krankheit	G70.0	Myasthenia gravis
A81.1	Subakute sklerosierende Panenzephalitis	G80.0	Spastische tetraplegische Zerebralparese
E75.2	Sonstige Sphingolipidosen	G80.1	Spastische diplegische Zerebralparese
G12.2	Motoneuron-Krankheit	G80.2	Infantile hemiplegische Zerebralparese
G23.2	Multiple Systematrophie vom Parkinson-Typ [MSA-P]	G80.3	Dyskinetische Zerebralparese
G31.81	Mitochondriale Zytopathie	G80.4	Ataktische Zerebralparese
G31.82	Lewy-Körper-Krankheit	G80.8	Sonstige infantile Zerebralparese
G31.88	Sonstige näher bezeichnete degenerative Krankheiten des Nervensystems	G83.0	Diparese und Diplegie der oberen Extremitäten

**Diagnose B85-3**

B20	Infektiöse und parasitäre Krankheiten infolge HIV-Krankheit [Humane Immundefizienz-Viruskrankheit]	B23.0	Akutes HIV-Infektionssyndrom
B22	Sonstige näher bezeichnete Krankheiten infolge HIV-Krankheit [Humane Immundefizienz-Viruskrankheit]	B23.8	Sonstige näher bezeichnete Krankheitszustände infolge HIV-Krankheit
		B24	Nicht näher bezeichnete HIV-Krankheit [Humane Immundefizienz-Viruskrankheit]

**Diagnose B85-4**

G04.1	Humane T-Zell-lymphotrope Virus-assoziierte Myelopathie	G82.32	Schlaffe Tetraparese und Tetraplegie: Chronische komplette Querschnittlähmung
G82.00	Schlaffe Paraparese und Paraplegie: Akute komplette Querschnittlähmung nichttraumatischer Genese	G82.33	Schlaffe Tetraparese und Tetraplegie: Chronische inkomplette Querschnittlähmung
G82.01	Schlaffe Paraparese und Paraplegie: Akute inkomplette Querschnittlähmung nichttraumatischer Genese	G82.40	Spastische Tetraparese und Tetraplegie: Akute komplette Querschnittlähmung nichttraumatischer Genese
G82.02	Schlaffe Paraparese und Paraplegie: Chronische komplette Querschnittlähmung	G82.41	Spastische Tetraparese und Tetraplegie: Akute inkomplette Querschnittlähmung nichttraumatischer Genese
G82.03	Schlaffe Paraparese und Paraplegie: Chronische inkomplette Querschnittlähmung	G82.42	Spastische Tetraparese und Tetraplegie: Chronische komplette Querschnittlähmung
G82.10	Spastische Paraparese und Paraplegie: Akute komplette Querschnittlähmung nichttraumatischer Genese	G82.43	Spastische Tetraparese und Tetraplegie: Chronische inkomplette Querschnittlähmung
G82.11	Spastische Paraparese und Paraplegie: Akute inkomplette Querschnittlähmung nichttraumatischer Genese	G82.50	Tetraparese und Tetraplegie, nicht näher bezeichnet: Akute komplette Querschnittlähmung nichttraumatischer Genese
G82.12	Spastische Paraparese und Paraplegie: Chronische komplette Querschnittlähmung	G82.51	Tetraparese und Tetraplegie, nicht näher bezeichnet: Akute inkomplette Querschnittlähmung nichttraumatischer Genese
G82.13	Spastische Paraparese und Paraplegie: Chronische inkomplette Querschnittlähmung	G82.52	Tetraparese und Tetraplegie, nicht näher bezeichnet: Chronische komplette Querschnittlähmung
G82.20	Paraparese und Paraplegie, nicht näher bezeichnet: Akute komplette Querschnittlähmung nichttraumatischer Genese	G82.53	Tetraparese und Tetraplegie, nicht näher bezeichnet: Chronische inkomplette Querschnittlähmung
G82.21	Paraparese und Paraplegie, nicht näher bezeichnet: Akute inkomplette Querschnittlähmung nichttraumatischer Genese	G83.5	Locked-in-Syndrom
G82.22	Paraparese und Paraplegie, nicht näher bezeichnet: Chronische komplette Querschnittlähmung	G93.80	Apallisches Syndrom
G82.23	Paraparese und Paraplegie, nicht näher bezeichnet: Chronische inkomplette Querschnittlähmung	P11.50	Geburtsverletzung der Wirbelsäule und des Rückenmarkes: Mit akuter Querschnittlähmung
G82.30	Schlaffe Tetraparese und Tetraplegie: Akute komplette Querschnittlähmung nichttraumatischer Genese	P11.51	Geburtsverletzung der Wirbelsäule und des Rückenmarkes: Mit chronischer Querschnittlähmung
G82.31	Schlaffe Tetraparese und Tetraplegie: Akute inkomplette Querschnittlähmung nichttraumatischer Genese	P91.80	Locked-in-Syndrom und apallisches Syndrom beim Neugeborenen
		S34.18	Sonstige Verletzung des lumbalen Rückenmarkes
		S34.38	Sonstige und nicht näher bezeichnete Verletzungen der Cauda equina

**Prozedur B85-5**

99.A6.11 †↔ Neurologische Komplexdiagnostik, mit neurometabolischer Labordiagnostik und/oder infektiologischer/autoimmunentzündlicher Labordiagnostik	99.A6.13 †↔ Neurologische Komplexdiagnostik, mit neurometabolischer Labordiagnostik und/oder infektiologischer/autoimmunentzündlicher Labordiagnostik und genetischer Diagnostik
99.A6.12 †↔ Neurologische Komplexdiagnostik, mit genetischer Diagnostik	99.A7 †↔ Komplexdiagnostik des akuten Hirnschlags in Stroke Unit oder Stroke Center, bis maximal 24 Stunden

**ADRG B86****Krankheiten und Störungen des Nervensystems, ein Belegungstag**

Verweildauer ist gleich 1 Tag und nicht [Definition der Basis-DRG (B69)] und nicht [Definition der Basis-DRG (B70)]

**DRG B86A****Krankheiten und Störungen des Nervensystems mit Hauptdiagnose BNB, Epilepsie oder Status epilepticus, ein Belegungstag**

Hauptdiagnose in Tabelle B86-1 oder Hauptdiagnose in Tabelle B86-2

**DRG B86B****Krankheiten und Störungen des Nervensystems, ein Belegungstag****Diagnose B86-1**

C69.6	Bösartige Neubildung: Orbita	C75.5	Bösartige Neubildung: Glomus aorticum und sonstige Paraganglien
C70.0	Bösartige Neubildung: Hirnhäute	C79.3	Sekundäre bösartige Neubildung des Gehirns und der Hirnhäute
C70.1	Bösartige Neubildung: Rückenmarkhäute	C79.4	Sekundäre bösartige Neubildung sonstiger und nicht näher bezeichneter Teile des Nervensystems
C70.9	Bösartige Neubildung: Meningen, nicht näher bezeichnet	D42.0	Neubildung unsicheren oder unbekanntem Verhaltens: Hirnhäute
C71.0	Bösartige Neubildung: Zerebrum, ausgenommen Hirnlappen und Ventrikel	D42.1	Neubildung unsicheren oder unbekanntem Verhaltens: Rückenmarkhäute
C71.1	Bösartige Neubildung: Frontallappen	D43.0	Neubildung unsicheren oder unbekanntem Verhaltens: Gehirn, supratentoriell
C71.2	Bösartige Neubildung: Temporallappen	D43.1	Neubildung unsicheren oder unbekanntem Verhaltens: Gehirn, infratentoriell
C71.3	Bösartige Neubildung: Parietallappen	D43.3	Neubildung unsicheren oder unbekanntem Verhaltens: Hirnnerven
C71.4	Bösartige Neubildung: Okzipitallappen	D43.4	Neubildung unsicheren oder unbekanntem Verhaltens: Rückenmark
C71.5	Bösartige Neubildung: Hirnventrikel	D43.7	Neubildung unsicheren oder unbekanntem Verhaltens: Sonstige Teile des Zentralnervensystems
C71.6	Bösartige Neubildung: Zerebellum	D44.3	Neubildung unsicheren oder unbekanntem Verhaltens: Hypophyse
C71.7	Bösartige Neubildung: Hirnstamm	D44.4	Neubildung unsicheren oder unbekanntem Verhaltens: Ductus craniopharyngealis
C71.8	Bösartige Neubildung: Gehirn, mehrere Teilbereiche überlappend	D44.5	Neubildung unsicheren oder unbekanntem Verhaltens: Epiphyse [Glandula pinealis] [Zirbeldrüse]
C72.0	Bösartige Neubildung: Rückenmark	D44.6	Neubildung unsicheren oder unbekanntem Verhaltens: Glomus caroticum
C72.1	Bösartige Neubildung: Cauda equina	D44.7	Neubildung unsicheren oder unbekanntem Verhaltens: Glomus aorticum und sonstige Paraganglien
C72.2	Bösartige Neubildung: Nn. olfactorii [I. Hirnnerv]		
C72.3	Bösartige Neubildung: N. opticus [II. Hirnnerv]		
C72.4	Bösartige Neubildung: N. vestibulocochlearis [VIII. Hirnnerv]		
C72.5	Bösartige Neubildung: Sonstige und nicht näher bezeichnete Hirnnerven		
C72.8	Bösartige Neubildung: Gehirn und andere Teile des Zentralnervensystems, mehrere Teilbereiche überlappend		
C75.1	Bösartige Neubildung: Hypophyse		
C75.2	Bösartige Neubildung: Ductus craniopharyngealis		
C75.3	Bösartige Neubildung: Epiphyse [Glandula pinealis] [Zirbeldrüse]		
C75.4	Bösartige Neubildung: Glomus caroticum		

**Diagnose B86-2**

G40.00	Pseudo-Lennox-Syndrom	G40.09	Lokalisationsbezogene (fokale) (partielle) idiopathische Epilepsie und epileptische Syndrome mit fokal beginnenden Anfällen, nicht näher bezeichnet
G40.01	CSWS [Continuous spikes and waves during slow-wave sleep]	G40.1	Lokalisationsbezogene (fokale) (partielle) symptomatische Epilepsie und epileptische Syndrome mit einfachen fokalen Anfällen
G40.02	Benigne psychomotorische Epilepsie [terror fits]	G40.2	Lokalisationsbezogene (fokale) (partielle) symptomatische Epilepsie und epileptische Syndrome mit komplexen fokalen Anfällen
G40.08	Sonstige lokalisationsbezogene (fokale) (partielle) idiopathische Epilepsie und epileptische Syndrome mit fokal beginnenden Anfällen		

G40.3	Generalisierte idiopathische Epilepsie und epileptische Syndrome	G40.8	Sonstige Epilepsien
G40.4	Sonstige generalisierte Epilepsie und epileptische Syndrome	G40.9	Epilepsie, nicht näher bezeichnet
G40.5	Spezielle epileptische Syndrome	G41.0	Grand-Mal-Status
G40.6	Grand-Mal-Anfälle, nicht näher bezeichnet (mit oder ohne Petit-Mal)	G41.1	Petit-Mal-Status
G40.7	Petit-Mal-Anfälle, nicht näher bezeichnet, ohne Grand-Mal-Anfälle	G41.2	Status epilepticus mit komplexfokalen Anfällen
		G41.8	Sonstiger Status epilepticus
		G41.9	Status epilepticus, nicht näher bezeichnet

**ADRG B87****Krankheiten und Störungen des Nervensystems mit intensivmedizinischer Komplexbehandlung /IMCK > 196/119 Aufwandspunkten oder schwerste CC**

Mindestens eine Prozedur in Tabelle B87-1 oder PCCL &gt; 4

**DRG B87A****Krankheiten und Störungen des Nervensystems mit intensivmedizinischer Komplexbehandlung/IMCK > 196/184 Aufwandspunkten oder neurologische Komplexbehandlung von mindestens 24h oder schwerste CC**

Mindestens eine Prozedur in Tabelle B87-2 oder Prozedur in Tabelle B87-3 oder PCCL &gt; 4

**DRG B87B****Krankheiten und Störungen des Nervensystems mit intensivmedizinischer Komplexbehandlung/IMCK > 119 bis 184 Aufwandspunkten****Prozedur B87-1**

99.B7.12 †↔	Intensivmedizinische Komplexbehandlung, 120 bis 184 Aufwandspunkte	99.B7.1O †↔	Intensivmedizinische Komplexbehandlung, 19321 und mehr Aufwandspunkte
99.B7.13 †↔	Intensivmedizinische Komplexbehandlung, 185 bis 360 Aufwandspunkte	99.B8.12 †↔	IMC-Komplexbehandlung des Erwachsenen, 120 bis 184 Aufwandspunkte
99.B7.14 †↔	Intensivmedizinische Komplexbehandlung, 361 bis 552 Aufwandspunkte	99.B8.13 †↔	IMC-Komplexbehandlung des Erwachsenen, 185 bis 360 Aufwandspunkte
99.B7.15 †↔	Intensivmedizinische Komplexbehandlung, 553 bis 828 Aufwandspunkte	99.B8.14 †↔	IMC-Komplexbehandlung des Erwachsenen, 361 bis 552 Aufwandspunkte
99.B7.16 †↔	Intensivmedizinische Komplexbehandlung, 829 bis 1104 Aufwandspunkte	99.B8.15 †↔	IMC-Komplexbehandlung des Erwachsenen, 553 bis 828 Aufwandspunkte
99.B7.17 †↔	Intensivmedizinische Komplexbehandlung, 1105 bis 1380 Aufwandspunkte	99.B8.16 †↔	IMC-Komplexbehandlung des Erwachsenen, 829 bis 1104 Aufwandspunkte
99.B7.18 †↔	Intensivmedizinische Komplexbehandlung, 1381 bis 1656 Aufwandspunkte	99.B8.17 †↔	IMC-Komplexbehandlung des Erwachsenen, 1105 bis 1380 Aufwandspunkte
99.B7.1A †↔	Intensivmedizinische Komplexbehandlung, 1657 bis 1932 Aufwandspunkte	99.B8.18 †↔	IMC-Komplexbehandlung des Erwachsenen, 1381 bis 1656 Aufwandspunkte
99.B7.1B †↔	Intensivmedizinische Komplexbehandlung, 1933 bis 2208 Aufwandspunkte	99.B8.1A †↔	IMC-Komplexbehandlung des Erwachsenen, 1657 bis 1932 Aufwandspunkte
99.B7.1C †↔	Intensivmedizinische Komplexbehandlung, 2209 bis 2484 Aufwandspunkte	99.B8.1B †↔	IMC-Komplexbehandlung des Erwachsenen, 1933 bis 2208 Aufwandspunkte
99.B7.1D †↔	Intensivmedizinische Komplexbehandlung, 2485 bis 2760 Aufwandspunkte	99.B8.1C †↔	IMC-Komplexbehandlung des Erwachsenen, 2209 bis 2484 Aufwandspunkte
99.B7.1E †↔	Intensivmedizinische Komplexbehandlung, 2761 bis 3220 Aufwandspunkte	99.B8.1D †↔	IMC-Komplexbehandlung des Erwachsenen, 2485 bis 2760 Aufwandspunkte
99.B7.1F †↔	Intensivmedizinische Komplexbehandlung, 3221 bis 3680 Aufwandspunkte	99.B8.1E †↔	IMC-Komplexbehandlung des Erwachsenen, 2761 bis 3220 Aufwandspunkte
99.B7.1G †↔	Intensivmedizinische Komplexbehandlung, 3681 bis 4600 Aufwandspunkte	99.B8.1F †↔	IMC-Komplexbehandlung des Erwachsenen, 3221 bis 3680 Aufwandspunkte
99.B7.1H †↔	Intensivmedizinische Komplexbehandlung, 4601 bis 5520 Aufwandspunkte	99.B8.1G †↔	IMC-Komplexbehandlung des Erwachsenen, 3681 bis 4600 Aufwandspunkte
99.B7.1I †↔	Intensivmedizinische Komplexbehandlung, 5521 bis 7360 Aufwandspunkte	99.B8.1H †↔	IMC-Komplexbehandlung des Erwachsenen, 4601 bis 5520 Aufwandspunkte
99.B7.1J †↔	Intensivmedizinische Komplexbehandlung, 7361 bis 9200 Aufwandspunkte	99.B8.1I †↔	IMC-Komplexbehandlung des Erwachsenen, 5521 bis 7360 Aufwandspunkte
99.B7.1K †↔	Intensivmedizinische Komplexbehandlung, 9201 bis 11040 Aufwandspunkte	99.B8.1J †↔	IMC-Komplexbehandlung des Erwachsenen, 7361 bis 9200 Aufwandspunkte
99.B7.1L †↔	Intensivmedizinische Komplexbehandlung, 11041 bis 13800 Aufwandspunkte	99.B8.1K †↔	IMC-Komplexbehandlung des Erwachsenen, 9201 bis 11040 Aufwandspunkte
99.B7.1M †↔	Intensivmedizinische Komplexbehandlung, 13801 bis 16560 Aufwandspunkte	99.B8.1L †↔	IMC-Komplexbehandlung des Erwachsenen, 11041 bis 13800 Aufwandspunkte
99.B7.1N †↔	Intensivmedizinische Komplexbehandlung, 16561 bis 19320 Aufwandspunkte	99.B8.1M †↔	IMC-Komplexbehandlung des Erwachsenen, 13801 bis 16560 Aufwandspunkte

99.B8.1N †↔ IMC-Komplexbehandlung des Erwachsenen, 16561 bis 19320 Aufwandspunkte	99.B8.2P †↔ IMC-Komplexbehandlung im Kindesalter, 19601 und mehr Aufwandspunkte
99.B8.1O †↔ IMC-Komplexbehandlung des Erwachsenen, 19321 und mehr Aufwandspunkte	99.B8.31 †↔ IMC-Komplexbehandlung im Neugeborenenalter, 197 bis 392 Aufwandspunkte
99.B8.21 †↔ IMC-Komplexbehandlung im Kindesalter, 197 bis 392 Aufwandspunkte	99.B8.32 †↔ IMC-Komplexbehandlung im Neugeborenenalter, 393 bis 588 Aufwandspunkte
99.B8.22 †↔ IMC-Komplexbehandlung im Kindesalter, 393 bis 588 Aufwandspunkte	99.B8.33 †↔ IMC-Komplexbehandlung im Neugeborenenalter, 589 bis 784 Aufwandspunkte
99.B8.23 †↔ IMC-Komplexbehandlung im Kindesalter, 589 bis 784 Aufwandspunkte	99.B8.34 †↔ IMC-Komplexbehandlung im Neugeborenenalter, 785 bis 980 Aufwandspunkte
99.B8.24 †↔ IMC-Komplexbehandlung im Kindesalter, 785 bis 980 Aufwandspunkte	99.B8.35 †↔ IMC-Komplexbehandlung im Neugeborenenalter, 981 bis 1176 Aufwandspunkte
99.B8.25 †↔ IMC-Komplexbehandlung im Kindesalter, 981 bis 1176 Aufwandspunkte	99.B8.36 †↔ IMC-Komplexbehandlung im Neugeborenenalter, 1177 bis 1470 Aufwandspunkte
99.B8.26 †↔ IMC-Komplexbehandlung im Kindesalter, 1177 bis 1470 Aufwandspunkte	99.B8.37 †↔ IMC-Komplexbehandlung im Neugeborenenalter, 1471 bis 1764 Aufwandspunkte
99.B8.27 †↔ IMC-Komplexbehandlung im Kindesalter, 1471 bis 1764 Aufwandspunkte	99.B8.38 †↔ IMC-Komplexbehandlung im Neugeborenenalter, 1765 bis 2058 Aufwandspunkte
99.B8.28 †↔ IMC-Komplexbehandlung im Kindesalter, 1765 bis 2058 Aufwandspunkte	99.B8.3A †↔ IMC-Komplexbehandlung im Neugeborenenalter, 2059 bis 2352 Aufwandspunkte
99.B8.2A †↔ IMC-Komplexbehandlung im Kindesalter, 2059 bis 2352 Aufwandspunkte	99.B8.3B †↔ IMC-Komplexbehandlung im Neugeborenenalter, 2353 bis 2646 Aufwandspunkte
99.B8.2B †↔ IMC-Komplexbehandlung im Kindesalter, 2353 bis 2646 Aufwandspunkte	99.B8.3C †↔ IMC-Komplexbehandlung im Neugeborenenalter, 2647 bis 2940 Aufwandspunkte
99.B8.2C †↔ IMC-Komplexbehandlung im Kindesalter, 2647 bis 2940 Aufwandspunkte	99.B8.3D †↔ IMC-Komplexbehandlung im Neugeborenenalter, 2941 bis 3430 Aufwandspunkte
99.B8.2D †↔ IMC-Komplexbehandlung im Kindesalter, 2941 bis 3430 Aufwandspunkte	99.B8.3E †↔ IMC-Komplexbehandlung im Neugeborenenalter, 3431 bis 3920 Aufwandspunkte
99.B8.2E †↔ IMC-Komplexbehandlung im Kindesalter, 3431 bis 3920 Aufwandspunkte	99.B8.3F †↔ IMC-Komplexbehandlung im Neugeborenenalter, 3921 bis 4410 Aufwandspunkte
99.B8.2F †↔ IMC-Komplexbehandlung im Kindesalter, 3921 bis 4410 Aufwandspunkte	99.B8.3G †↔ IMC-Komplexbehandlung im Neugeborenenalter, 4411 bis 4900 Aufwandspunkte
99.B8.2G †↔ IMC-Komplexbehandlung im Kindesalter, 4411 bis 4900 Aufwandspunkte	99.B8.3H †↔ IMC-Komplexbehandlung im Neugeborenenalter, 4901 bis 5880 Aufwandspunkte
99.B8.2H †↔ IMC-Komplexbehandlung im Kindesalter, 4901 bis 5880 Aufwandspunkte	99.B8.3I †↔ IMC-Komplexbehandlung im Neugeborenenalter, 5881 bis 6860 Aufwandspunkte
99.B8.2I †↔ IMC-Komplexbehandlung im Kindesalter, 5881 bis 6860 Aufwandspunkte	99.B8.3J †↔ IMC-Komplexbehandlung im Neugeborenenalter, 6861 bis 7840 Aufwandspunkte
99.B8.2J †↔ IMC-Komplexbehandlung im Kindesalter, 6861 bis 7840 Aufwandspunkte	99.B8.3K †↔ IMC-Komplexbehandlung im Neugeborenenalter, 7841 bis 9800 Aufwandspunkte
99.B8.2K †↔ IMC-Komplexbehandlung im Kindesalter, 7841 bis 9800 Aufwandspunkte	99.B8.3L †↔ IMC-Komplexbehandlung im Neugeborenenalter, 9801 bis 11760 Aufwandspunkte
99.B8.2L †↔ IMC-Komplexbehandlung im Kindesalter, 9801 bis 11760 Aufwandspunkte	99.B8.3M †↔ IMC-Komplexbehandlung im Neugeborenenalter, 11761 bis 13720 Aufwandspunkte
99.B8.2M †↔ IMC-Komplexbehandlung im Kindesalter, 11761 bis 13720 Aufwandspunkte	99.B8.3N †↔ IMC-Komplexbehandlung im Neugeborenenalter, 13721 bis 16660 Aufwandspunkte
99.B8.2N †↔ IMC-Komplexbehandlung im Kindesalter, 13721 bis 16660 Aufwandspunkte	99.B8.3O †↔ IMC-Komplexbehandlung im Neugeborenenalter, 16661 bis 19600 Aufwandspunkte
99.B8.2O †↔ IMC-Komplexbehandlung im Kindesalter, 16661 bis 19600 Aufwandspunkte	99.B8.3P †↔ IMC-Komplexbehandlung im Neugeborenenalter, 19601 und mehr Aufwandspunkte

## Prozedur B87-2

99.B7.13 †↔ Intensivmedizinische Komplexbehandlung, 185 bis 360 Aufwandspunkte	99.B7.1C †↔ Intensivmedizinische Komplexbehandlung, 2209 bis 2484 Aufwandspunkte
99.B7.14 †↔ Intensivmedizinische Komplexbehandlung, 361 bis 552 Aufwandspunkte	99.B7.1D †↔ Intensivmedizinische Komplexbehandlung, 2485 bis 2760 Aufwandspunkte
99.B7.15 †↔ Intensivmedizinische Komplexbehandlung, 553 bis 828 Aufwandspunkte	99.B7.1E †↔ Intensivmedizinische Komplexbehandlung, 2761 bis 3220 Aufwandspunkte
99.B7.16 †↔ Intensivmedizinische Komplexbehandlung, 829 bis 1104 Aufwandspunkte	99.B7.1F †↔ Intensivmedizinische Komplexbehandlung, 3221 bis 3680 Aufwandspunkte
99.B7.17 †↔ Intensivmedizinische Komplexbehandlung, 1105 bis 1380 Aufwandspunkte	99.B7.1G †↔ Intensivmedizinische Komplexbehandlung, 3681 bis 4600 Aufwandspunkte
99.B7.18 †↔ Intensivmedizinische Komplexbehandlung, 1381 bis 1656 Aufwandspunkte	99.B7.1H †↔ Intensivmedizinische Komplexbehandlung, 4601 bis 5520 Aufwandspunkte
99.B7.1A †↔ Intensivmedizinische Komplexbehandlung, 1657 bis 1932 Aufwandspunkte	99.B7.1I †↔ Intensivmedizinische Komplexbehandlung, 5521 bis 7360 Aufwandspunkte
99.B7.1B †↔ Intensivmedizinische Komplexbehandlung, 1933 bis 2208 Aufwandspunkte	99.B7.1J †↔ Intensivmedizinische Komplexbehandlung, 7361 bis 9200 Aufwandspunkte

99.B7.1K ‡↔ Intensivmedizinische Komplexbehandlung, 9201 bis 11040 Aufwandspunkte	99.B8.2B ‡↔ IMC-Komplexbehandlung im Kindesalter, 2353 bis 2646 Aufwandspunkte
99.B7.1L ‡↔ Intensivmedizinische Komplexbehandlung, 11041 bis 13800 Aufwandspunkte	99.B8.2C ‡↔ IMC-Komplexbehandlung im Kindesalter, 2647 bis 2940 Aufwandspunkte
99.B7.1M ‡↔ Intensivmedizinische Komplexbehandlung, 13801 bis 16560 Aufwandspunkte	99.B8.2D ‡↔ IMC-Komplexbehandlung im Kindesalter, 2941 bis 3430 Aufwandspunkte
99.B7.1N ‡↔ Intensivmedizinische Komplexbehandlung, 16561 bis 19320 Aufwandspunkte	99.B8.2E ‡↔ IMC-Komplexbehandlung im Kindesalter, 3431 bis 3920 Aufwandspunkte
99.B7.1O ‡↔ Intensivmedizinische Komplexbehandlung, 19321 und mehr Aufwandspunkte	99.B8.2F ‡↔ IMC-Komplexbehandlung im Kindesalter, 3921 bis 4410 Aufwandspunkte
99.B8.13 ‡↔ IMC-Komplexbehandlung des Erwachsenen, 185 bis 360 Aufwandspunkte	99.B8.2G ‡↔ IMC-Komplexbehandlung im Kindesalter, 4411 bis 4900 Aufwandspunkte
99.B8.14 ‡↔ IMC-Komplexbehandlung des Erwachsenen, 361 bis 552 Aufwandspunkte	99.B8.2H ‡↔ IMC-Komplexbehandlung im Kindesalter, 4901 bis 5880 Aufwandspunkte
99.B8.15 ‡↔ IMC-Komplexbehandlung des Erwachsenen, 553 bis 828 Aufwandspunkte	99.B8.2I ‡↔ IMC-Komplexbehandlung im Kindesalter, 5881 bis 6860 Aufwandspunkte
99.B8.16 ‡↔ IMC-Komplexbehandlung des Erwachsenen, 829 bis 1104 Aufwandspunkte	99.B8.2J ‡↔ IMC-Komplexbehandlung im Kindesalter, 6861 bis 7840 Aufwandspunkte
99.B8.17 ‡↔ IMC-Komplexbehandlung des Erwachsenen, 1105 bis 1380 Aufwandspunkte	99.B8.2K ‡↔ IMC-Komplexbehandlung im Kindesalter, 7841 bis 9800 Aufwandspunkte
99.B8.18 ‡↔ IMC-Komplexbehandlung des Erwachsenen, 1381 bis 1656 Aufwandspunkte	99.B8.2L ‡↔ IMC-Komplexbehandlung im Kindesalter, 9801 bis 11760 Aufwandspunkte
99.B8.1A ‡↔ IMC-Komplexbehandlung des Erwachsenen, 1657 bis 1932 Aufwandspunkte	99.B8.2M ‡↔ IMC-Komplexbehandlung im Kindesalter, 11761 bis 13720 Aufwandspunkte
99.B8.1B ‡↔ IMC-Komplexbehandlung des Erwachsenen, 1933 bis 2208 Aufwandspunkte	99.B8.2N ‡↔ IMC-Komplexbehandlung im Kindesalter, 13721 bis 16660 Aufwandspunkte
99.B8.1C ‡↔ IMC-Komplexbehandlung des Erwachsenen, 2209 bis 2484 Aufwandspunkte	99.B8.2O ‡↔ IMC-Komplexbehandlung im Kindesalter, 16661 bis 19600 Aufwandspunkte
99.B8.1D ‡↔ IMC-Komplexbehandlung des Erwachsenen, 2485 bis 2760 Aufwandspunkte	99.B8.2P ‡↔ IMC-Komplexbehandlung im Kindesalter, 19601 und mehr Aufwandspunkte
99.B8.1E ‡↔ IMC-Komplexbehandlung des Erwachsenen, 2761 bis 3220 Aufwandspunkte	99.B8.31 ‡↔ IMC-Komplexbehandlung im Neugeborenenalter, 197 bis 392 Aufwandspunkte
99.B8.1F ‡↔ IMC-Komplexbehandlung des Erwachsenen, 3221 bis 3680 Aufwandspunkte	99.B8.32 ‡↔ IMC-Komplexbehandlung im Neugeborenenalter, 393 bis 588 Aufwandspunkte
99.B8.1G ‡↔ IMC-Komplexbehandlung des Erwachsenen, 3681 bis 4600 Aufwandspunkte	99.B8.33 ‡↔ IMC-Komplexbehandlung im Neugeborenenalter, 589 bis 784 Aufwandspunkte
99.B8.1H ‡↔ IMC-Komplexbehandlung des Erwachsenen, 4601 bis 5520 Aufwandspunkte	99.B8.34 ‡↔ IMC-Komplexbehandlung im Neugeborenenalter, 785 bis 980 Aufwandspunkte
99.B8.1I ‡↔ IMC-Komplexbehandlung des Erwachsenen, 5521 bis 7360 Aufwandspunkte	99.B8.35 ‡↔ IMC-Komplexbehandlung im Neugeborenenalter, 981 bis 1176 Aufwandspunkte
99.B8.1J ‡↔ IMC-Komplexbehandlung des Erwachsenen, 7361 bis 9200 Aufwandspunkte	99.B8.36 ‡↔ IMC-Komplexbehandlung im Neugeborenenalter, 1177 bis 1470 Aufwandspunkte
99.B8.1K ‡↔ IMC-Komplexbehandlung des Erwachsenen, 9201 bis 11040 Aufwandspunkte	99.B8.37 ‡↔ IMC-Komplexbehandlung im Neugeborenenalter, 1471 bis 1764 Aufwandspunkte
99.B8.1L ‡↔ IMC-Komplexbehandlung des Erwachsenen, 11041 bis 13800 Aufwandspunkte	99.B8.38 ‡↔ IMC-Komplexbehandlung im Neugeborenenalter, 1765 bis 2058 Aufwandspunkte
99.B8.1M ‡↔ IMC-Komplexbehandlung des Erwachsenen, 13801 bis 16560 Aufwandspunkte	99.B8.3A ‡↔ IMC-Komplexbehandlung im Neugeborenenalter, 2059 bis 2352 Aufwandspunkte
99.B8.1N ‡↔ IMC-Komplexbehandlung des Erwachsenen, 16561 bis 19320 Aufwandspunkte	99.B8.3B ‡↔ IMC-Komplexbehandlung im Neugeborenenalter, 2353 bis 2646 Aufwandspunkte
99.B8.1O ‡↔ IMC-Komplexbehandlung des Erwachsenen, 19321 und mehr Aufwandspunkte	99.B8.3C ‡↔ IMC-Komplexbehandlung im Neugeborenenalter, 2647 bis 2940 Aufwandspunkte
99.B8.21 ‡↔ IMC-Komplexbehandlung im Kindesalter, 197 bis 392 Aufwandspunkte	99.B8.3D ‡↔ IMC-Komplexbehandlung im Neugeborenenalter, 2941 bis 3430 Aufwandspunkte
99.B8.22 ‡↔ IMC-Komplexbehandlung im Kindesalter, 393 bis 588 Aufwandspunkte	99.B8.3E ‡↔ IMC-Komplexbehandlung im Neugeborenenalter, 3431 bis 3920 Aufwandspunkte
99.B8.23 ‡↔ IMC-Komplexbehandlung im Kindesalter, 589 bis 784 Aufwandspunkte	99.B8.3F ‡↔ IMC-Komplexbehandlung im Neugeborenenalter, 3921 bis 4410 Aufwandspunkte
99.B8.24 ‡↔ IMC-Komplexbehandlung im Kindesalter, 785 bis 980 Aufwandspunkte	99.B8.3G ‡↔ IMC-Komplexbehandlung im Neugeborenenalter, 4411 bis 4900 Aufwandspunkte
99.B8.25 ‡↔ IMC-Komplexbehandlung im Kindesalter, 981 bis 1176 Aufwandspunkte	99.B8.3H ‡↔ IMC-Komplexbehandlung im Neugeborenenalter, 4901 bis 5880 Aufwandspunkte
99.B8.26 ‡↔ IMC-Komplexbehandlung im Kindesalter, 1177 bis 1470 Aufwandspunkte	99.B8.3I ‡↔ IMC-Komplexbehandlung im Neugeborenenalter, 5881 bis 6860 Aufwandspunkte
99.B8.27 ‡↔ IMC-Komplexbehandlung im Kindesalter, 1471 bis 1764 Aufwandspunkte	99.B8.3J ‡↔ IMC-Komplexbehandlung im Neugeborenenalter, 6861 bis 7840 Aufwandspunkte
99.B8.28 ‡↔ IMC-Komplexbehandlung im Kindesalter, 1765 bis 2058 Aufwandspunkte	99.B8.3K ‡↔ IMC-Komplexbehandlung im Neugeborenenalter, 7841 bis 9800 Aufwandspunkte
99.B8.2A ‡↔ IMC-Komplexbehandlung im Kindesalter, 2059 bis 2352 Aufwandspunkte	99.B8.3L ‡↔ IMC-Komplexbehandlung im Neugeborenenalter, 9801 bis 11760 Aufwandspunkte

99.B8.3M †↔ IMC-Komplexbehandlung im Neugeborenenalter, 11761 bis 13720 Aufwandspunkte  
 99.B8.3N †↔ IMC-Komplexbehandlung im Neugeborenenalter, 13721 bis 16660 Aufwandspunkte

99.B8.3O †↔ IMC-Komplexbehandlung im Neugeborenenalter, 16661 bis 19600 Aufwandspunkte  
 99.B8.3P †↔ IMC-Komplexbehandlung im Neugeborenenalter, 19601 und mehr Aufwandspunkte

### Prozedur B87-3

99.BA.13 †↔ Neurologische Komplexbehandlung des akuten Hirnschlags in Stroke Center (SC), mindestens 24 Stunden bis 48 Stunden  
 99.BA.14 †↔ Neurologische Komplexbehandlung des akuten Hirnschlags in Stroke Center (SC), von mehr als 48 Stunden bis 72 Stunden  
 99.BA.15 †↔ Neurologische Komplexbehandlung des akuten Hirnschlags in Stroke Center (SC), von mehr als 72 Stunden  
 99.BA.23 †↔ Neurologische Komplexbehandlung des akuten Hirnschlags in einer Stroke Unit (SU), mindestens 24 Stunden bis 48 Stunden

99.BA.24 †↔ Neurologische Komplexbehandlung des akuten Hirnschlags in einer Stroke Unit (SU), von mehr als 48 Stunden bis 72 Stunden  
 99.BA.25 †↔ Neurologische Komplexbehandlung des akuten Hirnschlags in einer Stroke Unit (SU), von mehr als 72 Stunden  
 99.BA.31 †↔ Komplexbehandlung des akuten Hirnschlags im neurologischen Telekonsildienst, mindestens 24 Stunden bis 72 Stunden  
 99.BA.32 †↔ Komplexbehandlung des akuten Hirnschlags im neurologischen Telekonsildienst, von mehr als 72 Stunden

## ADRG B90

### Krankheiten und Störungen des Nervensystems mit IMC Komplexbehandlung > 392/552 Aufwandspunkte oder Frührehabilitation ab 7 Behandlungstage oder bestimmte IntK mit IMCK Aufwandspunkten

Mindestens eine Prozedur in Tabelle B90-1 und nicht [(Intensivmedizinische Komplexbehandlung > 392 / 552 Aufwandspunkte) oder Prozedur in Tabelle B90-2] oder Frührehabilitation, ab 7 BHT oder ((Prozedur in mindestens zwei der Tabellen B90-3, B90-4 oder Prozedur in mindestens zwei der Tabellen B90-5, B90-6 oder Prozedur in mindestens zwei der Tabellen B90-7, B90-8) und nicht [(Intensivmedizinische Komplexbehandlung > 392 / 552 Aufwandspunkte) oder Prozedur in Tabelle B90-2])

## DRG B90A

### Krankheiten und Störungen des Nervensystems mit neurologische Frührehabilitation ab 21 Behandlungstagen

(Mindestens eine Prozedur in Tabelle B90-9 oder Komplexe OR-Prozeduren) und (Prozedur in Tabelle B90-10)

## DRG B90B

### Krankheiten und Störungen des Nervensystems mit IMC Komplexbehandlung > 1176/1104 Aufwandspunkte oder komplexer OR-Prozedur

Mindestens eine Prozedur in Tabelle B90-9 oder Komplexe OR-Prozeduren

## DRG B90C

### Krankheiten und Störungen des Nervensystems mit IMC Komplexbehandlung > 392/552 Aufwandspunkte oder Frührehabilitation ab 7 Behandlungstage oder bestimmte IntK mit IMCK Aufwandspunkten

### Prozedur B90-1

99.B8.15 †↔ IMC-Komplexbehandlung des Erwachsenen, 553 bis 828 Aufwandspunkte  
 99.B8.16 †↔ IMC-Komplexbehandlung des Erwachsenen, 829 bis 1104 Aufwandspunkte  
 99.B8.17 †↔ IMC-Komplexbehandlung des Erwachsenen, 1105 bis 1380 Aufwandspunkte  
 99.B8.18 †↔ IMC-Komplexbehandlung des Erwachsenen, 1381 bis 1656 Aufwandspunkte  
 99.B8.1A †↔ IMC-Komplexbehandlung des Erwachsenen, 1657 bis 1932 Aufwandspunkte  
 99.B8.1B †↔ IMC-Komplexbehandlung des Erwachsenen, 1933 bis 2208 Aufwandspunkte  
 99.B8.1C †↔ IMC-Komplexbehandlung des Erwachsenen, 2209 bis 2484 Aufwandspunkte  
 99.B8.1D †↔ IMC-Komplexbehandlung des Erwachsenen, 2485 bis 2760 Aufwandspunkte  
 99.B8.1E †↔ IMC-Komplexbehandlung des Erwachsenen, 2761 bis 3220 Aufwandspunkte  
 99.B8.1F †↔ IMC-Komplexbehandlung des Erwachsenen, 3221 bis 3680 Aufwandspunkte

99.B8.1G †↔ IMC-Komplexbehandlung des Erwachsenen, 3681 bis 4600 Aufwandspunkte  
 99.B8.1H †↔ IMC-Komplexbehandlung des Erwachsenen, 4601 bis 5520 Aufwandspunkte  
 99.B8.1I †↔ IMC-Komplexbehandlung des Erwachsenen, 5521 bis 7360 Aufwandspunkte  
 99.B8.1J †↔ IMC-Komplexbehandlung des Erwachsenen, 7361 bis 9200 Aufwandspunkte  
 99.B8.1K †↔ IMC-Komplexbehandlung des Erwachsenen, 9201 bis 11040 Aufwandspunkte  
 99.B8.1L †↔ IMC-Komplexbehandlung des Erwachsenen, 11041 bis 13800 Aufwandspunkte  
 99.B8.1M †↔ IMC-Komplexbehandlung des Erwachsenen, 13801 bis 16560 Aufwandspunkte  
 99.B8.1N †↔ IMC-Komplexbehandlung des Erwachsenen, 16561 bis 19320 Aufwandspunkte  
 99.B8.1O †↔ IMC-Komplexbehandlung des Erwachsenen, 19321 und mehr Aufwandspunkte  
 99.B8.22 †↔ IMC-Komplexbehandlung im Kindesalter, 393 bis 588 Aufwandspunkte

99.B8.23 †↔ IMC-Komplexbehandlung im Kindesalter, 589 bis 784 Aufwandspunkte	99.B8.33 †↔ IMC-Komplexbehandlung im Neugeborenenalter, 589 bis 784 Aufwandspunkte
99.B8.24 †↔ IMC-Komplexbehandlung im Kindesalter, 785 bis 980 Aufwandspunkte	99.B8.34 †↔ IMC-Komplexbehandlung im Neugeborenenalter, 785 bis 980 Aufwandspunkte
99.B8.25 †↔ IMC-Komplexbehandlung im Kindesalter, 981 bis 1176 Aufwandspunkte	99.B8.35 †↔ IMC-Komplexbehandlung im Neugeborenenalter, 981 bis 1176 Aufwandspunkte
99.B8.26 †↔ IMC-Komplexbehandlung im Kindesalter, 1177 bis 1470 Aufwandspunkte	99.B8.36 †↔ IMC-Komplexbehandlung im Neugeborenenalter, 1177 bis 1470 Aufwandspunkte
99.B8.27 †↔ IMC-Komplexbehandlung im Kindesalter, 1471 bis 1764 Aufwandspunkte	99.B8.37 †↔ IMC-Komplexbehandlung im Neugeborenenalter, 1471 bis 1764 Aufwandspunkte
99.B8.28 †↔ IMC-Komplexbehandlung im Kindesalter, 1765 bis 2058 Aufwandspunkte	99.B8.38 †↔ IMC-Komplexbehandlung im Neugeborenenalter, 1765 bis 2058 Aufwandspunkte
99.B8.2A †↔ IMC-Komplexbehandlung im Kindesalter, 2059 bis 2352 Aufwandspunkte	99.B8.3A †↔ IMC-Komplexbehandlung im Neugeborenenalter, 2059 bis 2352 Aufwandspunkte
99.B8.2B †↔ IMC-Komplexbehandlung im Kindesalter, 2353 bis 2646 Aufwandspunkte	99.B8.3B †↔ IMC-Komplexbehandlung im Neugeborenenalter, 2353 bis 2646 Aufwandspunkte
99.B8.2C †↔ IMC-Komplexbehandlung im Kindesalter, 2647 bis 2940 Aufwandspunkte	99.B8.3C †↔ IMC-Komplexbehandlung im Neugeborenenalter, 2647 bis 2940 Aufwandspunkte
99.B8.2D †↔ IMC-Komplexbehandlung im Kindesalter, 2941 bis 3430 Aufwandspunkte	99.B8.3D †↔ IMC-Komplexbehandlung im Neugeborenenalter, 2941 bis 3430 Aufwandspunkte
99.B8.2E †↔ IMC-Komplexbehandlung im Kindesalter, 3431 bis 3920 Aufwandspunkte	99.B8.3E †↔ IMC-Komplexbehandlung im Neugeborenenalter, 3431 bis 3920 Aufwandspunkte
99.B8.2F †↔ IMC-Komplexbehandlung im Kindesalter, 3921 bis 4410 Aufwandspunkte	99.B8.3F †↔ IMC-Komplexbehandlung im Neugeborenenalter, 3921 bis 4410 Aufwandspunkte
99.B8.2G †↔ IMC-Komplexbehandlung im Kindesalter, 4411 bis 4900 Aufwandspunkte	99.B8.3G †↔ IMC-Komplexbehandlung im Neugeborenenalter, 4411 bis 4900 Aufwandspunkte
99.B8.2H †↔ IMC-Komplexbehandlung im Kindesalter, 4901 bis 5880 Aufwandspunkte	99.B8.3H †↔ IMC-Komplexbehandlung im Neugeborenenalter, 4901 bis 5880 Aufwandspunkte
99.B8.2I †↔ IMC-Komplexbehandlung im Kindesalter, 5881 bis 6860 Aufwandspunkte	99.B8.3I †↔ IMC-Komplexbehandlung im Neugeborenenalter, 5881 bis 6860 Aufwandspunkte
99.B8.2J †↔ IMC-Komplexbehandlung im Kindesalter, 6861 bis 7840 Aufwandspunkte	99.B8.3J †↔ IMC-Komplexbehandlung im Neugeborenenalter, 6861 bis 7840 Aufwandspunkte
99.B8.2K †↔ IMC-Komplexbehandlung im Kindesalter, 7841 bis 9800 Aufwandspunkte	99.B8.3K †↔ IMC-Komplexbehandlung im Neugeborenenalter, 7841 bis 9800 Aufwandspunkte
99.B8.2L †↔ IMC-Komplexbehandlung im Kindesalter, 9801 bis 11760 Aufwandspunkte	99.B8.3L †↔ IMC-Komplexbehandlung im Neugeborenenalter, 9801 bis 11760 Aufwandspunkte
99.B8.2M †↔ IMC-Komplexbehandlung im Kindesalter, 11761 bis 13720 Aufwandspunkte	99.B8.3M †↔ IMC-Komplexbehandlung im Neugeborenenalter, 11761 bis 13720 Aufwandspunkte
99.B8.2N †↔ IMC-Komplexbehandlung im Kindesalter, 13721 bis 16660 Aufwandspunkte	99.B8.3N †↔ IMC-Komplexbehandlung im Neugeborenenalter, 13721 bis 16660 Aufwandspunkte
99.B8.2O †↔ IMC-Komplexbehandlung im Kindesalter, 16661 bis 19600 Aufwandspunkte	99.B8.3O †↔ IMC-Komplexbehandlung im Neugeborenenalter, 16661 bis 19600 Aufwandspunkte
99.B8.2P †↔ IMC-Komplexbehandlung im Kindesalter, 19601 und mehr Aufwandspunkte	99.B8.3P †↔ IMC-Komplexbehandlung im Neugeborenenalter, 19601 und mehr Aufwandspunkte
99.B8.32 †↔ IMC-Komplexbehandlung im Neugeborenenalter, 393 bis 588 Aufwandspunkte	

### Prozedur B90-10

93.89.1M †↔ Neurologisch-neurochirurgische Frührehabilitation, mindestens 21 bis 27 Behandlungstage	93.89.1R †↔ Neurologisch-neurochirurgische Frührehabilitation, mindestens 84 bis 97 Behandlungstage
93.89.1N †↔ Neurologisch-neurochirurgische Frührehabilitation, mindestens 28 bis 41 Behandlungstage	93.89.1S †↔ Neurologisch-neurochirurgische Frührehabilitation, mindestens 98 bis 125 Behandlungstage
93.89.1O †↔ Neurologisch-neurochirurgische Frührehabilitation, mindestens 42 bis 55 Behandlungstage	93.89.1T †↔ Neurologisch-neurochirurgische Frührehabilitation, mindestens 126 bis 153 Behandlungstage
93.89.1P †↔ Neurologisch-neurochirurgische Frührehabilitation, mindestens 56 bis 69 Behandlungstage	93.89.1U †↔ Neurologisch-neurochirurgische Frührehabilitation, mindestens 154 bis 181 Behandlungstage
93.89.1Q †↔ Neurologisch-neurochirurgische Frührehabilitation, mindestens 70 bis 83 Behandlungstage	93.89.1V †↔ Neurologisch-neurochirurgische Frührehabilitation, mindestens 182 Behandlungstage und mehr

**Prozedur B90-2**

- |  |  |
|--|--|
| 99.BA.13 †↔ Neurologische Komplexbehandlung des akuten Hirnschlags in Stroke Center (SC), mindestens 24 Stunden bis 48 Stunden     | 99.BA.24 †↔ Neurologische Komplexbehandlung des akuten Hirnschlags in einer Stroke Unit (SU), von mehr als 48 Stunden bis 72 Stunden |
| 99.BA.14 †↔ Neurologische Komplexbehandlung des akuten Hirnschlags in Stroke Center (SC), von mehr als 48 Stunden bis 72 Stunden   | 99.BA.25 †↔ Neurologische Komplexbehandlung des akuten Hirnschlags in einer Stroke Unit (SU), von mehr als 72 Stunden                |
| 99.BA.15 †↔ Neurologische Komplexbehandlung des akuten Hirnschlags in Stroke Center (SC), von mehr als 72 Stunden                  | 99.BA.31 †↔ Komplexbehandlung des akuten Hirnschlags im neurologischen Telekonsildienst, mindestens 24 Stunden bis 72 Stunden        |
| 99.BA.23 †↔ Neurologische Komplexbehandlung des akuten Hirnschlags in einer Stroke Unit (SU), mindestens 24 Stunden bis 48 Stunden | 99.BA.32 †↔ Komplexbehandlung des akuten Hirnschlags im neurologischen Telekonsildienst, von mehr als 72 Stunden                     |

**Prozedur B90-3**

- |  |  |
|--|--|
| 99.B8.21 †↔ IMC-Komplexbehandlung im Kindesalter, 197 bis 392 Aufwandspunkte | 99.B8.31 †↔ IMC-Komplexbehandlung im Neugeborenenalter, 197 bis 392 Aufwandspunkte |
|--|--|

**Prozedur B90-4**

- |   |   |
|---|---|
| 99.B7.21 †↔ Intensivmedizinische Komplexbehandlung im Kindesalter (Basisprozedur), 197 bis 392 Aufwandspunkte | 99.B7.31 †↔ Intensivmedizinische Komplexbehandlung im Neugeborenenalter (Basisprozedur), 197 bis 392 Aufwandspunkte |
|---|---|

**Prozedur B90-5**

- |   |   |
|---|---|
| 99.B8.13 †↔ IMC-Komplexbehandlung des Erwachsenen, 185 bis 360 Aufwandspunkte | 99.B8.14 †↔ IMC-Komplexbehandlung des Erwachsenen, 361 bis 552 Aufwandspunkte |
|---|---|

**Prozedur B90-6**

- 99.B7.14 †↔ Intensivmedizinische Komplexbehandlung, 361 bis 552 Aufwandspunkte

**Prozedur B90-7**

- 99.B8.14 †↔ IMC-Komplexbehandlung des Erwachsenen, 361 bis 552 Aufwandspunkte

**Prozedur B90-8**

- |  |  |
|--|--|
| 99.B7.13 †↔ Intensivmedizinische Komplexbehandlung, 185 bis 360 Aufwandspunkte | 99.B7.14 †↔ Intensivmedizinische Komplexbehandlung, 361 bis 552 Aufwandspunkte |
|--|--|

**Prozedur B90-9**

- |   |  |
|---|--|
| 93.89.1M †↔ Neurologisch-neurochirurgische Frührehabilitation, mindestens 21 bis 27 Behandlungstage   | 93.89.1V †↔ Neurologisch-neurochirurgische Frührehabilitation, mindestens 182 Behandlungstage und mehr |
| 93.89.1N †↔ Neurologisch-neurochirurgische Frührehabilitation, mindestens 28 bis 41 Behandlungstage   | 99.B8.17 †↔ IMC-Komplexbehandlung des Erwachsenen, 1105 bis 1380 Aufwandspunkte                        |
| 93.89.1O †↔ Neurologisch-neurochirurgische Frührehabilitation, mindestens 42 bis 55 Behandlungstage   | 99.B8.18 †↔ IMC-Komplexbehandlung des Erwachsenen, 1381 bis 1656 Aufwandspunkte                        |
| 93.89.1P †↔ Neurologisch-neurochirurgische Frührehabilitation, mindestens 56 bis 69 Behandlungstage   | 99.B8.1A †↔ IMC-Komplexbehandlung des Erwachsenen, 1657 bis 1932 Aufwandspunkte                        |
| 93.89.1Q †↔ Neurologisch-neurochirurgische Frührehabilitation, mindestens 70 bis 83 Behandlungstage   | 99.B8.1B †↔ IMC-Komplexbehandlung des Erwachsenen, 1933 bis 2208 Aufwandspunkte                        |
| 93.89.1R †↔ Neurologisch-neurochirurgische Frührehabilitation, mindestens 84 bis 97 Behandlungstage   | 99.B8.1C †↔ IMC-Komplexbehandlung des Erwachsenen, 2209 bis 2484 Aufwandspunkte                        |
| 93.89.1S †↔ Neurologisch-neurochirurgische Frührehabilitation, mindestens 98 bis 125 Behandlungstage  | 99.B8.1D †↔ IMC-Komplexbehandlung des Erwachsenen, 2485 bis 2760 Aufwandspunkte                        |
| 93.89.1T †↔ Neurologisch-neurochirurgische Frührehabilitation, mindestens 126 bis 153 Behandlungstage | 99.B8.1E †↔ IMC-Komplexbehandlung des Erwachsenen, 2761 bis 3220 Aufwandspunkte                        |
| 93.89.1U †↔ Neurologisch-neurochirurgische Frührehabilitation, mindestens 154 bis 181 Behandlungstage | 99.B8.1F †↔ IMC-Komplexbehandlung des Erwachsenen, 3221 bis 3680 Aufwandspunkte                        |



99.B8.1G †↔ IMC-Komplexbehandlung des Erwachsenen, 3681 bis 4600 Aufwandspunkte	99.B8.2M †↔ IMC-Komplexbehandlung im Kindesalter, 11761 bis 13720 Aufwandspunkte
99.B8.1H †↔ IMC-Komplexbehandlung des Erwachsenen, 4601 bis 5520 Aufwandspunkte	99.B8.2N †↔ IMC-Komplexbehandlung im Kindesalter, 13721 bis 16660 Aufwandspunkte
99.B8.1I †↔ IMC-Komplexbehandlung des Erwachsenen, 5521 bis 7360 Aufwandspunkte	99.B8.2O †↔ IMC-Komplexbehandlung im Kindesalter, 16661 bis 19600 Aufwandspunkte
99.B8.1J †↔ IMC-Komplexbehandlung des Erwachsenen, 7361 bis 9200 Aufwandspunkte	99.B8.2P †↔ IMC-Komplexbehandlung im Kindesalter, 19601 und mehr Aufwandspunkte
99.B8.1K †↔ IMC-Komplexbehandlung des Erwachsenen, 9201 bis 11040 Aufwandspunkte	99.B8.36 †↔ IMC-Komplexbehandlung im Neugeborenenalter, 1177 bis 1470 Aufwandspunkte
99.B8.1L †↔ IMC-Komplexbehandlung des Erwachsenen, 11041 bis 13800 Aufwandspunkte	99.B8.37 †↔ IMC-Komplexbehandlung im Neugeborenenalter, 1471 bis 1764 Aufwandspunkte
99.B8.1M †↔ IMC-Komplexbehandlung des Erwachsenen, 13801 bis 16560 Aufwandspunkte	99.B8.38 †↔ IMC-Komplexbehandlung im Neugeborenenalter, 1765 bis 2058 Aufwandspunkte
99.B8.1N †↔ IMC-Komplexbehandlung des Erwachsenen, 16561 bis 19320 Aufwandspunkte	99.B8.3A †↔ IMC-Komplexbehandlung im Neugeborenenalter, 2059 bis 2352 Aufwandspunkte
99.B8.1O †↔ IMC-Komplexbehandlung des Erwachsenen, 19321 und mehr Aufwandspunkte	99.B8.3B †↔ IMC-Komplexbehandlung im Neugeborenenalter, 2353 bis 2646 Aufwandspunkte
99.B8.26 †↔ IMC-Komplexbehandlung im Kindesalter, 1177 bis 1470 Aufwandspunkte	99.B8.3C †↔ IMC-Komplexbehandlung im Neugeborenenalter, 2647 bis 2940 Aufwandspunkte
99.B8.27 †↔ IMC-Komplexbehandlung im Kindesalter, 1471 bis 1764 Aufwandspunkte	99.B8.3D †↔ IMC-Komplexbehandlung im Neugeborenenalter, 2941 bis 3430 Aufwandspunkte
99.B8.28 †↔ IMC-Komplexbehandlung im Kindesalter, 1765 bis 2058 Aufwandspunkte	99.B8.3E †↔ IMC-Komplexbehandlung im Neugeborenenalter, 3431 bis 3920 Aufwandspunkte
99.B8.2A †↔ IMC-Komplexbehandlung im Kindesalter, 2059 bis 2352 Aufwandspunkte	99.B8.3F †↔ IMC-Komplexbehandlung im Neugeborenenalter, 3921 bis 4410 Aufwandspunkte
99.B8.2B †↔ IMC-Komplexbehandlung im Kindesalter, 2353 bis 2646 Aufwandspunkte	99.B8.3G †↔ IMC-Komplexbehandlung im Neugeborenenalter, 4411 bis 4900 Aufwandspunkte
99.B8.2C †↔ IMC-Komplexbehandlung im Kindesalter, 2647 bis 2940 Aufwandspunkte	99.B8.3H †↔ IMC-Komplexbehandlung im Neugeborenenalter, 4901 bis 5880 Aufwandspunkte
99.B8.2D †↔ IMC-Komplexbehandlung im Kindesalter, 2941 bis 3430 Aufwandspunkte	99.B8.3I †↔ IMC-Komplexbehandlung im Neugeborenenalter, 5881 bis 6860 Aufwandspunkte
99.B8.2E †↔ IMC-Komplexbehandlung im Kindesalter, 3431 bis 3920 Aufwandspunkte	99.B8.3J †↔ IMC-Komplexbehandlung im Neugeborenenalter, 6861 bis 7840 Aufwandspunkte
99.B8.2F †↔ IMC-Komplexbehandlung im Kindesalter, 3921 bis 4410 Aufwandspunkte	99.B8.3K †↔ IMC-Komplexbehandlung im Neugeborenenalter, 7841 bis 9800 Aufwandspunkte
99.B8.2G †↔ IMC-Komplexbehandlung im Kindesalter, 4411 bis 4900 Aufwandspunkte	99.B8.3L †↔ IMC-Komplexbehandlung im Neugeborenenalter, 9801 bis 11760 Aufwandspunkte
99.B8.2H †↔ IMC-Komplexbehandlung im Kindesalter, 4901 bis 5880 Aufwandspunkte	99.B8.3M †↔ IMC-Komplexbehandlung im Neugeborenenalter, 11761 bis 13720 Aufwandspunkte
99.B8.2I †↔ IMC-Komplexbehandlung im Kindesalter, 5881 bis 6860 Aufwandspunkte	99.B8.3N †↔ IMC-Komplexbehandlung im Neugeborenenalter, 13721 bis 16660 Aufwandspunkte
99.B8.2J †↔ IMC-Komplexbehandlung im Kindesalter, 6861 bis 7840 Aufwandspunkte	99.B8.3O †↔ IMC-Komplexbehandlung im Neugeborenenalter, 16661 bis 19600 Aufwandspunkte
99.B8.2K †↔ IMC-Komplexbehandlung im Kindesalter, 7841 bis 9800 Aufwandspunkte	99.B8.3P †↔ IMC-Komplexbehandlung im Neugeborenenalter, 19601 und mehr Aufwandspunkte
99.B8.2L †↔ IMC-Komplexbehandlung im Kindesalter, 9801 bis 11760 Aufwandspunkte	

**ADRG 901, 902**

**OR-Prozeduren ohne Bezug**

OR-Prozeduren ohne Bezug

**DRGs 901A, 901B, 901C, 901D, 902Z**

## MDC 02

### Krankheiten und Störungen des Auges



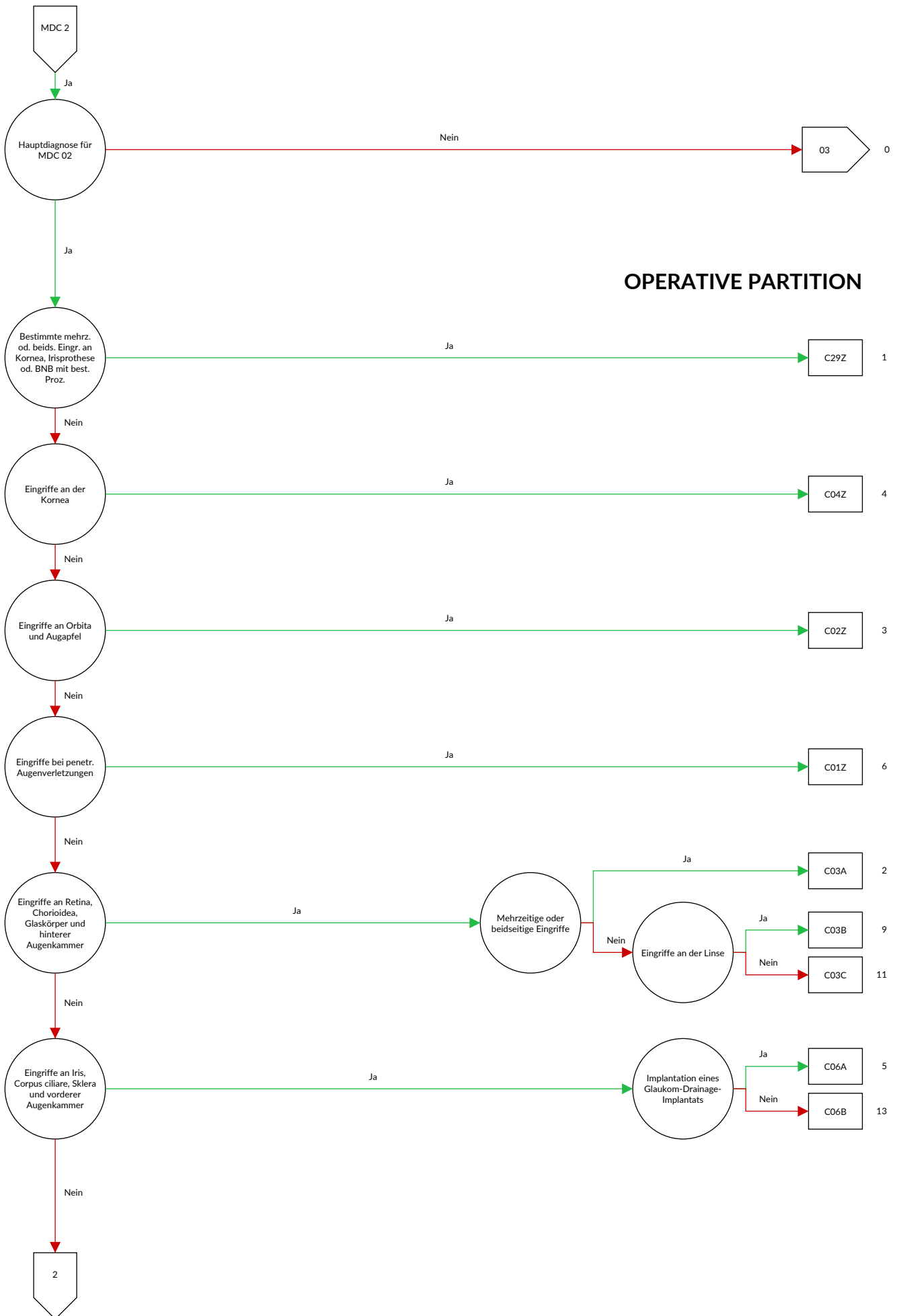

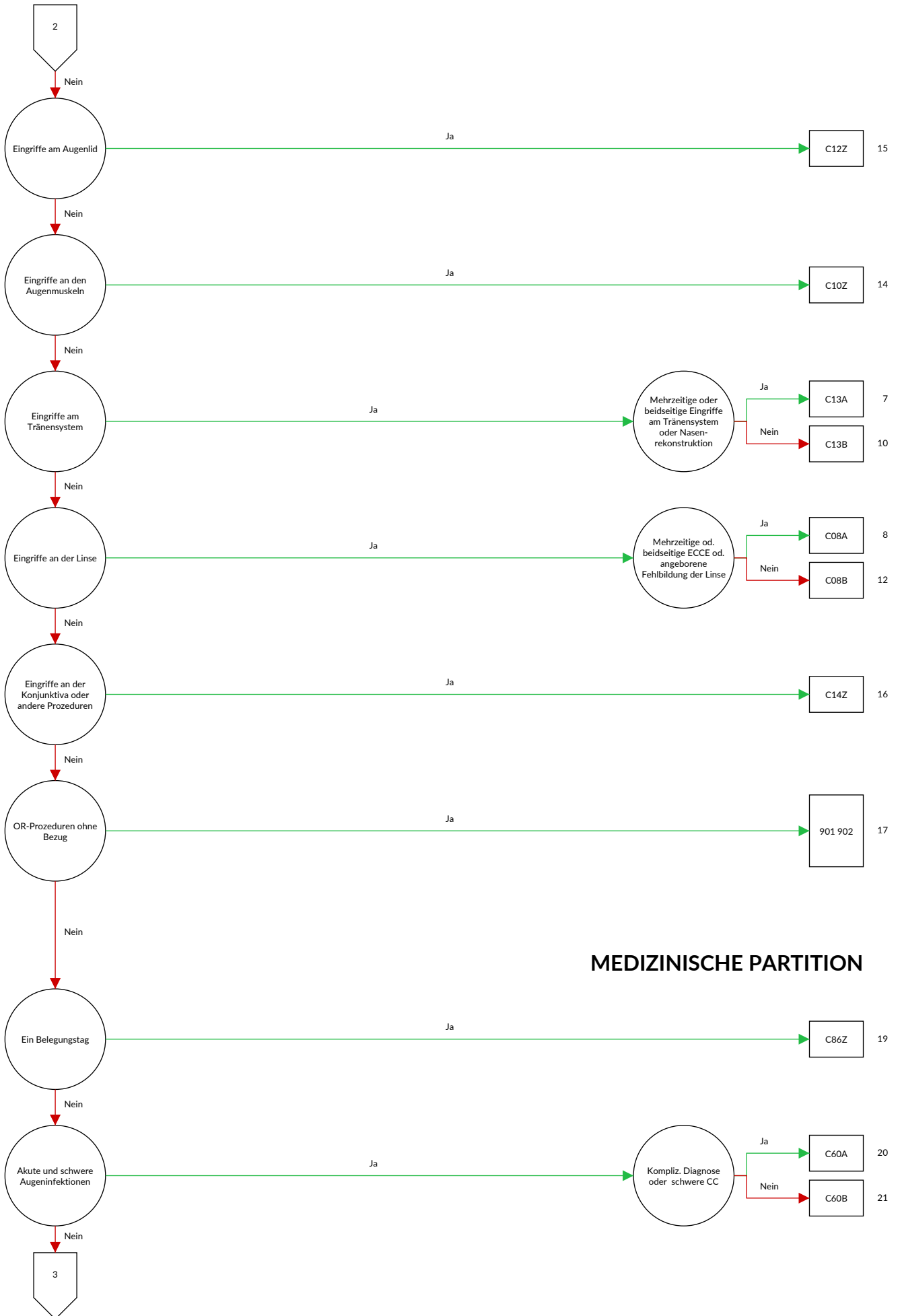

**MEDIZINISCHE PARTITION**

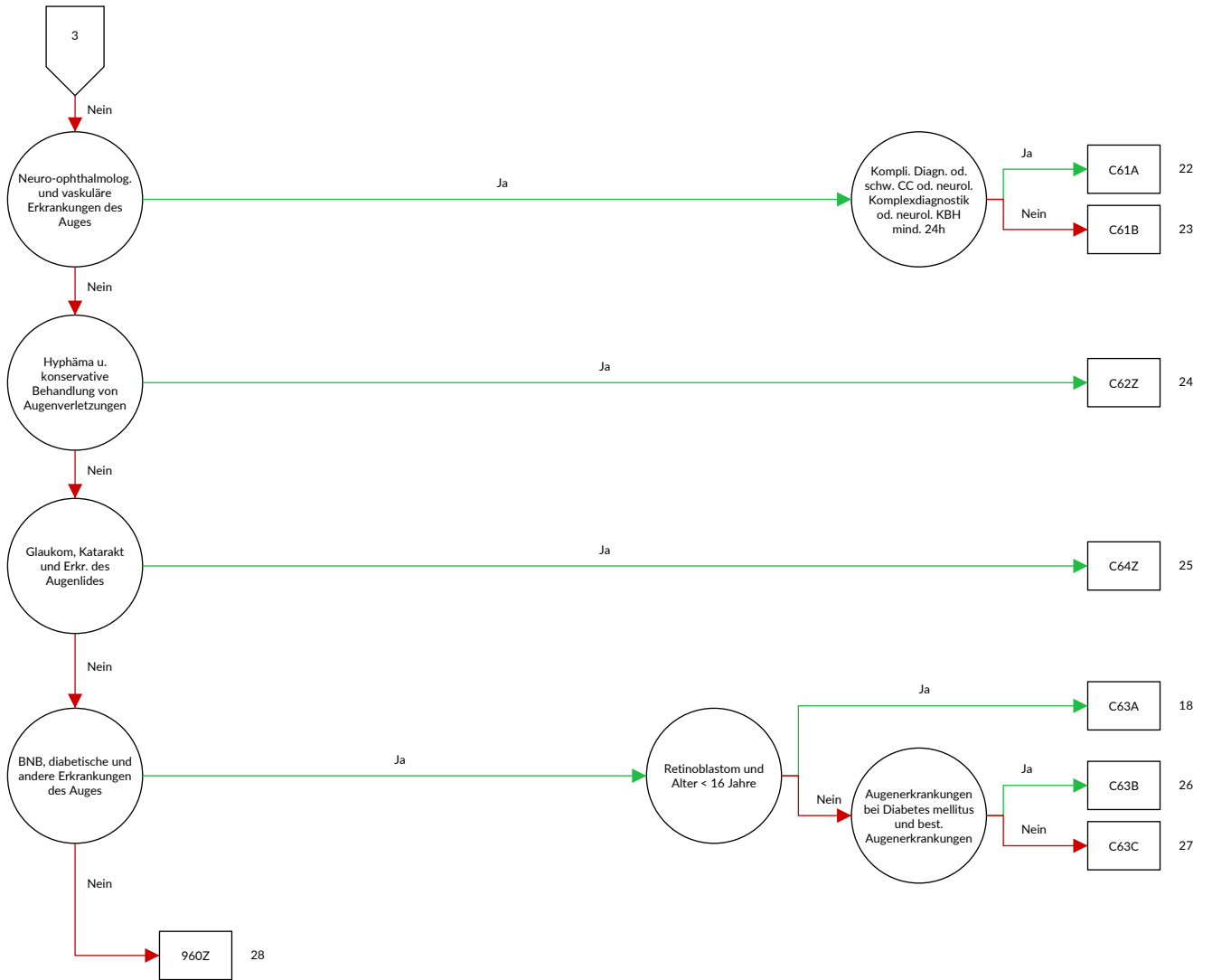



## Entscheidungslogik MDC 02 Krankheiten und Störungen des Auges

Hauptdiagnose in Tabelle MDC02-0

### Diagnose MDC02-0

A18.5	Tuberkulose des Auges	E13.31	Sonstiger näher bezeichneter Diabetes mellitus: Mit Augenkomplikationen: Als entgleist bezeichnet
A50.3	Koninatale spätsyphilitische Augenkrankheit	E14.30	Nicht näher bezeichneter Diabetes mellitus: Mit Augenkomplikationen: Nicht als entgleist bezeichnet
A54.3	Gonokokkeninfektion des Auges	E14.31	Nicht näher bezeichneter Diabetes mellitus: Mit Augenkomplikationen: Als entgleist bezeichnet
A71.0	Initialstadium des Trachoms	E50.0	Vitamin-A-Mangel mit Xerosis conjunctivae
A71.1	Aktives Stadium des Trachoms	E50.1	Vitamin-A-Mangel mit Bitot-Flecken und Xerosis conjunctivae
A71.9	Trachom, nicht näher bezeichnet	E50.2	Vitamin-A-Mangel mit Hornhautxerose
A74.0	Chlamydienkonjunktivitis {H13.1}	E50.3	Vitamin-A-Mangel mit Hornhautulzeration und Hornhautxerose
B00.5	Augenkrankheit durch Herpesviren	E50.4	Vitamin-A-Mangel mit Keratomalazie
B02.3	Zoster ophthalmicus	E50.5	Vitamin-A-Mangel mit Nachtblindheit
B30.0	Keratokonjunktivitis durch Adenoviren {H19.2}	E50.6	Vitamin-A-Mangel mit xerophthalmischen Narben der Hornhaut
B30.1	Konjunktivitis durch Adenoviren {H13.1}	E50.7	Sonstige Manifestationen des Vitamin-A-Mangels am Auge
B30.2	Pharyngokonjunktivalfieber (durch Viren)	G24.5	Blepharospasmus
B30.3	Akute epidemische hämorrhagische Konjunktivitis (durch Enteroviren) {H13.1}	H00.0	Hordeolum und sonstige tiefe Entzündung des Augenlides
B30.8	Sonstige Konjunktivitis durch Viren {H13.1}	H00.1	Chalazion
B30.9	Konjunktivitis durch Viren, nicht näher bezeichnet	H01.0	Blepharitis
B58.0	Augenerkrankung durch Toxoplasmen	H01.1	Nichtinfektiöse Dermatosen des Augenlides
B69.1	Zystizerkose der Augen	H01.8	Sonstige näher bezeichnete Entzündungen des Augenlides
B94.0	Folgezustände des Trachoms	H01.9	Entzündung des Augenlides, nicht näher bezeichnet
C43.1	Bösartiges Melanom des Augenlides, einschließlich Kanthus	H02.0	Entropium und Trichiasis des Augenlides
C44.1	Sonstige bösartige Neubildungen: Haut des Augenlides, einschließlich Kanthus	H02.1	Ektropium des Augenlides
C69.0	Bösartige Neubildung: Konjunktiva	H02.2	Lagophthalmus
C69.1	Bösartige Neubildung: Kornea	H02.3	Blepharochalasis
C69.2	Bösartige Neubildung: Retina	H02.4	Ptosis des Augenlides
C69.3	Bösartige Neubildung: Chorioidea	H02.5	Sonstige Affektionen mit Auswirkung auf die Augenlidfunktion
C69.4	Bösartige Neubildung: Ziliarkörper	H02.7	Sonstige degenerative Affektionen des Augenlides und der Umgebung des Auges
C69.5	Bösartige Neubildung: Tränendrüse und Tränenwege	H02.8	Sonstige näher bezeichnete Affektionen des Augenlides
C69.8	Bösartige Neubildung: Auge und Augenhangsgebilde, mehrere Teilbereiche überlappend	H02.9	Affektion des Augenlides, nicht näher bezeichnet
C69.9	Bösartige Neubildung: Auge, nicht näher bezeichnet	H03.0	Parasitenbefall des Augenlides bei anderenorts klassifizierten Krankheiten
D03.1	Melanoma in situ des Augenlides, einschließlich Kanthus	H03.1	Beteiligung des Augenlides bei sonstigen anderenorts klassifizierten Infektionskrankheiten
D04.1	Carcinoma in situ: Haut des Augenlides, einschließlich Kanthus	H03.8	Beteiligung des Augenlides bei sonstigen anderenorts klassifizierten Krankheiten
D09.2	Carcinoma in situ: Auge	H04.0	Dakryoadenitis
D22.1	Melanozytennävus des Augenlides, einschließlich Kanthus	H04.1	Sonstige Affektionen der Tränendrüse
D23.1	Sonstige gutartige Neubildungen: Haut des Augenlides, einschließlich Kanthus	H04.2	Epiphora
D31.0	Gutartige Neubildung: Konjunktiva	H04.3	Akute und nicht näher bezeichnete Entzündung der Tränenwege
D31.1	Gutartige Neubildung: Kornea	H04.4	Chronische Entzündung der Tränenwege
D31.2	Gutartige Neubildung: Retina	H04.5	Stenose und Insuffizienz der Tränenwege
D31.3	Gutartige Neubildung: Chorioidea	H04.6	Sonstige Veränderungen an den Tränenwegen
D31.4	Gutartige Neubildung: Ziliarkörper	H04.8	Sonstige Affektionen des Tränenapparates
D31.5	Gutartige Neubildung: Tränendrüse und Tränenwege	H04.9	Affektion des Tränenapparates, nicht näher bezeichnet
D31.9	Gutartige Neubildung: Auge, nicht näher bezeichnet	H05.0	Akute Entzündung der Orbita
E10.30	Diabetes mellitus, Typ 1: Mit Augenkomplikationen: Nicht als entgleist bezeichnet	H05.1	Chronische entzündliche Affektionen der Orbita
E10.31	Diabetes mellitus, Typ 1: Mit Augenkomplikationen: Als entgleist bezeichnet	H05.2	Exophthalmus
E11.30	Diabetes mellitus, Typ 2: Mit Augenkomplikationen: Nicht als entgleist bezeichnet	H05.3	Deformation der Orbita
E11.31	Diabetes mellitus, Typ 2: Mit Augenkomplikationen: Als entgleist bezeichnet	H05.4	Enophthalmus
E12.30	Diabetes mellitus in Verbindung mit Fehl- oder Mangelernährung [Malnutrition]: Mit Augenkomplikationen: Nicht als entgleist bezeichnet	H05.5	Verbliebener (alter) Fremdkörper nach perforierender Verletzung der Orbita
E12.31	Diabetes mellitus in Verbindung mit Fehl- oder Mangelernährung [Malnutrition]: Mit Augenkomplikationen: Als entgleist bezeichnet	H05.8	Sonstige Affektionen der Orbita
E13.30	Sonstiger näher bezeichneter Diabetes mellitus: Mit Augenkomplikationen: Nicht als entgleist bezeichnet	H05.9	Affektion der Orbita, nicht näher bezeichnet



H06.0	Affektionen des Tränenapparates bei anderenorts klassifizierten Krankheiten	H20.8	Sonstige Iridozyklitis
H06.1	Parasitenbefall der Orbita bei anderenorts klassifizierten Krankheiten	H20.9	Iridozyklitis, nicht näher bezeichnet
H06.2	Exophthalmus bei Funktionsstörung der Schilddrüse {E05.-}	H21.0	Hyphäma
H06.3	Sonstige Affektionen der Orbita bei anderenorts klassifizierten Krankheiten	H21.1	Sonstige Gefäßkrankheiten der Iris und des Ziliarkörpers
H10.0	Mukopurulente Konjunktivitis	H21.2	Degeneration der Iris und des Ziliarkörpers
H10.1	Akute allergische Konjunktivitis	H21.3	Zyste der Iris, des Ziliarkörpers und der Vorderkammer
H10.2	Sonstige akute Konjunktivitis	H21.4	Pupillarmembranen
H10.3	Akute Konjunktivitis, nicht näher bezeichnet	H21.5	Sonstige Adhäsionen und Abriss der Iris und des Ziliarkörpers
H10.4	Chronische Konjunktivitis	H21.8	Sonstige näher bezeichnete Affektionen der Iris und des Ziliarkörpers
H10.5	Blepharokonjunktivitis	H21.9	Affektion der Iris und des Ziliarkörpers, nicht näher bezeichnet
H10.8	Sonstige Konjunktivitis	H22.0	Iridozyklitis bei anderenorts klassifizierten infektiösen und parasitären Krankheiten
H10.9	Konjunktivitis, nicht näher bezeichnet	H22.1	Iridozyklitis bei sonstigen anderenorts klassifizierten Krankheiten
H11.0	Pterygium	H22.8	Sonstige Affektionen der Iris und des Ziliarkörpers bei anderenorts klassifizierten Krankheiten
H11.1	Konjunktivadegeneration und -einlagerungen	H25.0	Cataracta senilis incipiens
H11.2	Narben der Konjunktiva	H25.1	Cataracta nuclearis senilis
H11.3	Blutung der Konjunktiva	H25.2	Cataracta senilis, Morgagni-Typ
H11.4	Sonstige Gefäßkrankheiten und Zysten der Konjunktiva	H25.8	Sonstige senile Kataraktformen
H11.8	Sonstige näher bezeichnete Affektionen der Konjunktiva	H25.9	Senile Katarakt, nicht näher bezeichnet
H11.9	Affektion der Konjunktiva, nicht näher bezeichnet	H26.0	Infantile, juvenile und präsenile Katarakt
H13.0	Filarienbefall der Konjunktiva {B74.-}	H26.1	Cataracta traumatica
H13.1	Konjunktivitis bei anderenorts klassifizierten infektiösen und parasitären Krankheiten	H26.2	Cataracta complicata
H13.2	Konjunktivitis bei sonstigen anderenorts klassifizierten Krankheiten	H26.3	Arzneimittelinduzierte Katarakt
H13.3	Okuläres Pemphigoid {L12.-}	H26.4	Cataracta secundaria
H13.8	Sonstige Affektionen der Konjunktiva bei anderenorts klassifizierten Krankheiten	H26.8	Sonstige näher bezeichnete Kataraktformen
H15.0	Skleritis	H26.9	Katarakt, nicht näher bezeichnet
H15.1	Episkleritis	H27.0	Aphakie
H15.8	Sonstige Affektionen der Sklera	H27.1	Luxation der Linse
H15.9	Affektion der Sklera, nicht näher bezeichnet	H27.8	Sonstige näher bezeichnete Affektionen der Linse
H16.0	Ulcus corneae	H27.9	Affektion der Linse, nicht näher bezeichnet
H16.1	Sonstige oberflächliche Keratitis ohne Konjunktivitis	H28.0	Diabetische Katarakt {E10-E14, vierte Stelle .3}
H16.2	Keratokonjunktivitis	H28.1	Katarakt bei sonstigen endokrinen, Ernährungs- und Stoffwechselkrankheiten
H16.3	Interstitielle und tiefe Keratitis	H28.2	Katarakt bei sonstigen anderenorts klassifizierten Krankheiten
H16.4	Neovaskularisation der Hornhaut	H28.8	Sonstige Affektionen der Linse bei anderenorts klassifizierten Krankheiten
H16.8	Sonstige Formen der Keratitis	H30.0	Fokale Chorioretinitis
H16.9	Keratitis, nicht näher bezeichnet	H30.1	Disseminierte Chorioretinitis
H17.0	Leukoma adhaerens	H30.2	Cyclitis posterior
H17.1	Sonstige zentrale Hornhauttrübung	H30.8	Sonstige Chorioretinitiden
H17.8	Sonstige Hornhautnarben und -trübungen	H30.9	Chorioretinitis, nicht näher bezeichnet
H17.9	Hornhautnarbe und -trübung, nicht näher bezeichnet	H31.0	Chorioretinale Narben
H18.0	Hornhautpigmentierungen und -einlagerungen	H31.1	Degenerative Veränderung der Aderhaut
H18.1	Keratopathia bullosa	H31.2	Hereditäre Dystrophie der Aderhaut
H18.2	Sonstiges Hornhautödem	H31.3	Blutung und Ruptur der Aderhaut
H18.3	Veränderungen an den Hornhautmembranen	H31.4	Ablatio chorioideae
H18.4	Hornhautdegeneration	H31.8	Sonstige näher bezeichnete Affektionen der Aderhaut
H18.5	Hereditäre Hornhautdystrophien	H31.9	Affektion der Aderhaut, nicht näher bezeichnet
H18.6	Keratokonus	H32.0	Chorioretinitis bei anderenorts klassifizierten infektiösen und parasitären Krankheiten
H18.7	Sonstige Hornhautdeformitäten	H32.8	Sonstige chorioretinale Affektionen bei anderenorts klassifizierten Krankheiten
H18.8	Sonstige näher bezeichnete Affektionen der Hornhaut	H33.0	Netzhautablösung mit Netzhauttriss
H18.9	Affektion der Hornhaut, nicht näher bezeichnet	H33.1	Retinoschisis und Zysten der Netzhaut
H19.0	Skleritis und Episkleritis bei anderenorts klassifizierten Krankheiten	H33.2	Seröse Netzhautablösung
H19.1	Keratitis und Keratokonjunktivitis durch Herpesviren {B00.5}	H33.3	Netzhauttriss ohne Netzhautablösung
H19.2	Keratitis und Keratokonjunktivitis bei sonstigen anderenorts klassifizierten infektiösen und parasitären Krankheiten	H33.4	Traktionsablösung der Netzhaut
H19.8	Sonstige Affektionen der Sklera und der Hornhaut bei anderenorts klassifizierten Krankheiten	H33.5	Sonstige Netzhautablösungen
H20.0	Akute und subakute Iridozyklitis	H34.0	Transitorischer arterieller retinaler Gefäßverschluss
H20.1	Chronische Iridozyklitis	H34.1	Verschluss der A. centralis retinae
H20.2	Phakogene Iridozyklitis	H34.2	Sonstiger Verschluss retinaler Arterien
		H34.8	Sonstiger Netzhautgefäßverschluss

H34.9	Netzhautgefäßverschluss, nicht näher bezeichnet	H49.2	Lähmung des N. abducens [VI. Hirnnerv]
H35.0	Retinopathien des Augenhintergrundes und Veränderungen der Netzhautgefäße	H49.3	Ophthalmoplegia totalis externa
H35.1	Retinopathia praematurorum	H49.4	Ophthalmoplegia progressiva externa
H35.2	Sonstige proliferative Retinopathie	H49.8	Sonstiger Strabismus paralyticus
H35.30	Altersbedingte feuchte Makuladegeneration	H49.9	Strabismus paralyticus, nicht näher bezeichnet
H35.31	Altersbedingte trockene Makuladegeneration	H50.0	Strabismus concomitans convergens
H35.38	Sonstige Degeneration der Makula und des hinteren Poles	H50.1	Strabismus concomitans divergens
H35.39	Degeneration der Makula und des hinteren Poles, nicht näher bezeichnet	H50.2	Strabismus verticalis
H35.4	Periphere Netzhautdegeneration	H50.3	Intermittierender Strabismus concomitans
H35.5	Hereditäre Netzhautdystrophie	H50.4	Sonstiger und nicht näher bezeichneter Strabismus concomitans
H35.6	Netzhautblutung	H50.5	Heterophorie
H35.7	Abhebung von Netzhautschichten	H50.6	Mechanisch bedingter Strabismus
H35.8	Sonstige näher bezeichnete Affektionen der Netzhaut	H50.8	Sonstiger näher bezeichneter Strabismus
H35.9	Affektion der Netzhaut, nicht näher bezeichnet	H50.9	Strabismus, nicht näher bezeichnet
H36.0	Retinopathia diabetica {E10-E14, vierte Stelle .3}	H51.0	Konjugierte Blicklähmung
H36.8	Sonstige Affektionen der Netzhaut bei anderenorts klassifizierten Krankheiten	H51.1	Konvergenzschwäche und Konvergenzexzess
H40.0	Glaukomverdacht	H51.8	Sonstige näher bezeichnete Störungen der Blickbewegungen
H40.1	Primäres Weitwinkelglaukom	H51.9	Störung der Blickbewegungen, nicht näher bezeichnet
H40.2	Primäres Engwinkelglaukom	H52.0	Hypermetropie
H40.3	Glaukom (sekundär) nach Verletzung des Auges	H52.1	Myopie
H40.4	Glaukom (sekundär) nach Entzündung des Auges	H52.2	Astigmatismus
H40.5	Glaukom (sekundär) nach sonstigen Affektionen des Auges	H52.3	Anisometropie und Aniseikonie
H40.6	Glaukom (sekundär) nach Arzneimittelverabreichung	H52.4	Presbyopie
H40.8	Sonstiges Glaukom	H52.5	Akkommodationsstörungen
H40.9	Glaukom, nicht näher bezeichnet	H52.6	Sonstige Refraktionsfehler
H42.8	Glaukom bei sonstigen anderenorts klassifizierten Krankheiten	H52.7	Refraktionsfehler, nicht näher bezeichnet
H43.0	Glaskörperprolaps	H53.0	Amblyopia ex anopsia
H43.1	Glaskörperblutung	H53.1	Subjektive Sehstörungen
H43.2	Kristalline Ablagerungen im Glaskörper	H53.2	Diplopie
H43.3	Sonstige Glaskörpertrübungen	H53.3	Sonstige Störungen des binokularen Sehens
H43.8	Sonstige Affektionen des Glaskörpers	H53.4	Gesichtsfelddefekte
H43.9	Affektion des Glaskörpers, nicht näher bezeichnet	H53.5	Farbsinnstörungen
H44.0	Purulente Endophthalmitis	H53.6	Nachtblindheit
H44.1	Sonstige Endophthalmitis	H53.8	Sonstige Sehstörungen
H44.2	Degenerative Myopie	H53.9	Sehstörung, nicht näher bezeichnet
H44.3	Sonstige degenerative Affektionen des Augapfels	H54.0	Blindheit und hochgradige Sehbehinderung, binokular
H44.4	Hypotonia bulbi	H54.1	Schwere Sehbeeinträchtigung, binokular
H44.5	Degenerationszustände des Augapfels	H54.2	Mittelschwere Sehbeeinträchtigung, binokular
H44.6	Verbliebener (alter) magnetischer intraokularer Fremdkörper	H54.3	Leichte Sehbeeinträchtigung, binokular
H44.7	Verbliebener (alter) amagnetischer intraokularer Fremdkörper	H54.4	Blindheit und hochgradige Sehbehinderung, monokular
H44.8	Sonstige Affektionen des Augapfels	H54.5	Schwere Sehbeeinträchtigung, monokular
H44.9	Affektion des Augapfels, nicht näher bezeichnet	H54.6	Mittelschwere Sehbeeinträchtigung, monokular
H45.0	Glaskörperblutung bei anderenorts klassifizierten Krankheiten	H54.9	Nicht näher bezeichnete Sehbeeinträchtigung (binokular)
H45.1	Endophthalmitis bei anderenorts klassifizierten Krankheiten	H55	Nystagmus und sonstige abnorme Augenbewegungen
H45.8	Sonstige Affektionen des Glaskörpers und des Augapfels bei anderenorts klassifizierten Krankheiten	H57.0	Pupillenfunktionsstörungen
H46	Neuritis nervi optici	H57.1	Augenschmerzen
H47.0	Affektionen des N. opticus, anderenorts nicht klassifiziert	H57.8	Sonstige näher bezeichnete Affektionen des Auges und der Augenanhangsgebilde
H47.2	Optikusatrophie	H57.9	Affektion des Auges und der Augenanhangsgebilde, nicht näher bezeichnet
H47.3	Sonstige Affektionen der Papille	H58.1	Sehstörungen bei anderenorts klassifizierten Krankheiten
H48.0	Optikusatrophie bei anderenorts klassifizierten Krankheiten	H58.21	Stadium 1 der chronischen Augen-Graft-versus-Host-Krankheit {T86.05}, {T86.06}
H48.1	Retrobulbäre Neuritis bei anderenorts klassifizierten Krankheiten	H58.22	Stadium 2 der chronischen Augen-Graft-versus-Host-Krankheit {T86.06}
H48.8	Sonstige Affektionen des N. opticus und der Sehbahn bei anderenorts klassifizierten Krankheiten	H58.23	Stadium 3 der chronischen Augen-Graft-versus-Host-Krankheit {T86.07}
H49.0	Lähmung des N. oculomotorius [III. Hirnnerv]	H58.8	Sonstige näher bezeichnete Affektionen der Augen und der Augenanhangsgebilde bei anderenorts klassifizierten Krankheiten
H49.1	Lähmung des N. trochlearis [IV. Hirnnerv]	H59.0	Keratopathie (bullös-aphak) nach Kataraktextraktion

H59.8	Sonstige Affektionen des Auges und der Augenanhangsgebilde nach medizinischen Maßnahmen	S00.23	Sonstige oberflächliche Verletzungen des Augenlides und der Periokularregion: Insektenbiss oder -stich (ungiftig)
H59.9	Affektion des Auges und der Augenanhangsgebilde nach medizinischen Maßnahmen, nicht näher bezeichnet	S00.24	Sonstige oberflächliche Verletzungen des Augenlides und der Periokularregion: Oberflächlicher Fremdkörper (Splitter)
Q10.0	Angeborene Ptose	S00.28	Sonstige oberflächliche Verletzungen des Augenlides und der Periokularregion: Sonstige
Q10.1	Angeborenes Ektropium	S01.1	Offene Wunde des Augenlides und der Periokularregion
Q10.2	Angeborenes Entropium	S05.0	Verletzung der Konjunktiva und Abrasio corneae ohne Angabe eines Fremdkörpers
Q10.3	Sonstige angeborene Fehlbildungen des Augenlides	S05.1	Prellung des Augapfels und des Orbitagewebes
Q10.4	Fehlen und Agenesie des Tränenapparates	S05.2	Rissverletzung und Ruptur des Auges mit Prolaps oder Verlust intraokularen Gewebes
Q10.5	Angeborene Stenose und Striktur des Canaliculus lacrimalis	S05.3	Rissverletzung des Auges ohne Prolaps oder Verlust intraokularen Gewebes
Q10.6	Sonstige angeborene Fehlbildungen des Tränenapparates	S05.4	Penetrierende Wunde der Orbita mit oder ohne Fremdkörper
Q10.7	Angeborene Fehlbildung der Orbita	S05.5	Penetrierende Wunde des Augapfels mit Fremdkörper
Q11.0	Zystenauge [cystic eyeball]	S05.6	Penetrierende Wunde des Augapfels ohne Fremdkörper
Q11.1	Sonstiger Anophthalmus	S05.7	Abriss des Augapfels
Q11.2	Mikrophthalmus	S05.8	Sonstige Verletzungen des Auges und der Orbita
Q11.3	Makrophthalmus	S05.9	Verletzung des Auges und der Orbita, nicht näher bezeichnet
Q12.0	Cataracta congenita	T15.0	Fremdkörper in der Kornea
Q12.1	Angeborene Linsenverlagerung	T15.1	Fremdkörper im Konjunktivalsack
Q12.2	Linsenkolobom	T15.8	Fremdkörper an sonstigen und mehreren Lokalisationen des äußeren Auges
Q12.3	Angeborene Aphakie	T15.9	Fremdkörper im äußeren Auge, Teil nicht näher bezeichnet
Q12.4	Sphärophakie	T26.0	Verbrennung des Augenlides und der Periokularregion
Q12.8	Sonstige angeborene Fehlbildungen der Linse	T26.1	Verbrennung der Kornea und des Konjunktivalsackes
Q12.9	Angeborene Fehlbildung der Linse, nicht näher bezeichnet	T26.2	Verbrennung mit nachfolgender Ruptur und Destruktion des Augapfels
Q13.0	Iriskolobom	T26.3	Verbrennung sonstiger Teile des Auges und seiner Anhangsgebilde
Q13.1	Fehlen der Iris (angeboren)	T26.4	Verbrennung des Auges und seiner Anhangsgebilde, Teil nicht näher bezeichnet
Q13.2	Sonstige angeborene Fehlbildungen der Iris	T26.5	Verätzung des Augenlides und der Periokularregion
Q13.3	Angeborene Hornhauttrübung	T26.6	Verätzung der Kornea und des Konjunktivalsackes
Q13.4	Sonstige angeborene Fehlbildungen der Kornea	T26.7	Verätzung mit nachfolgender Ruptur und Destruktion des Augapfels
Q13.5	Blaue Sklera	T26.8	Verätzung sonstiger Teile des Auges und seiner Anhangsgebilde
Q13.8	Sonstige angeborene Fehlbildungen des vorderen Augenabschnittes	T26.9	Verätzung des Auges und seiner Anhangsgebilde, Teil nicht näher bezeichnet
Q13.9	Angeborene Fehlbildung des vorderen Augenabschnittes, nicht näher bezeichnet	T49.5	Vergiftung: Ophthalmika
Q14.0	Angeborene Fehlbildung des Glaskörpers	T85.2	Mechanische Komplikation durch eine intraokulare Linse
Q14.1	Angeborene Fehlbildung der Retina	T85.3	Mechanische Komplikation durch sonstige Augenprothesen, -implantate oder -transplantate
Q14.2	Angeborene Fehlbildung der Papille	T86.83	Versagen und Abstoßung: Hornhauttransplantat des Auges
Q14.3	Angeborene Fehlbildung der Chorioidea	Z94.7	Zustand nach Keratoplastik
Q14.8	Sonstige angeborene Fehlbildungen des hinteren Augenabschnittes	Z96.1	Vorhandensein eines intraokularen Linsenimplantates
Q14.9	Angeborene Fehlbildung des hinteren Augenabschnittes, nicht näher bezeichnet		
Q15.0	Angeborenes Glaukom		
Q15.8	Sonstige näher bezeichnete angeborene Fehlbildungen des Auges		
Q15.9	Angeborene Fehlbildung des Auges, nicht näher bezeichnet		
R44.1	Optische Halluzinationen		
S00.1	Prellung des Augenlides und der Periokularregion		
S00.20	Sonstige oberflächliche Verletzungen des Augenlides und der Periokularregion: Art der Verletzung nicht näher bezeichnet		
S00.21	Sonstige oberflächliche Verletzungen des Augenlides und der Periokularregion: Schürfwunde		
S00.22	Sonstige oberflächliche Verletzungen des Augenlides und der Periokularregion: Blasenbildung (nichtthermisch)		



**ADRG C01****Eingriffe bei penetrierenden Augenverletzungen**

Mindestens eine Diagnose in Tabelle C01-1 und Prozedur in Tabelle C01-2

**DRG C01Z****Eingriffe bei penetrierenden Augenverletzungen****Diagnose C01-1**

S05.2	Rissverletzung und Ruptur des Auges mit Prolaps oder Verlust intraokularen Gewebes	S05.6	Penetrierende Wunde des Augapfels ohne Fremdkörper
S05.3	Rissverletzung des Auges ohne Prolaps oder Verlust intraokularen Gewebes	S05.7	Abriss des Augapfels
S05.5	Penetrierende Wunde des Augapfels mit Fremdkörper		

**Prozedur C01-2**

08.11.00 ↔	Biopsie am Augenlid, n.n.bez.	08.61.10 ↔	Plastische Rekonstruktion des Augenlids mit Hautlappen
08.11.20 ↔	Offene Biopsie am Augenlid	08.61.11 ↔	Plastische Rekonstruktion des Augenlids mit Hauttransplantat
08.11.99 ↔	Biopsie am Augenlid, sonstige	08.61.99 ↔	Plastische Rekonstruktion des Augenlids mit Hautlappen oder -transplantat, sonstige
08.21 ↔	Exzision eines Chalazions	08.62 ↔	Plastische Rekonstruktion des Augenlids mit Schleimhautlappen oder -transplantat
08.22 ↔	Exzision einer anderen kleineren Läsion am Augenlid	08.63 ↔	Plastische Rekonstruktion des Augenlids mit Haarfollikeltransplantat
08.23 ↔	Exzision einer grösseren Läsion am Augenlid, nicht durchgehend	08.64 ↔	Plastische Rekonstruktion des Augenlids mit tarsokonjunktivalem Lappen
08.24 ↔	Exzision einer grösseren Läsion am Augenlid, perforierend	08.69.00 ↔	Sonstige plastische Rekonstruktion des Augenlids mit Lappen oder Transplantaten, n.n.bez.
08.31 ↔	Behbung einer Blepharoptose durch M. frontalis-Verfahren mit Naht	08.69.10 ↔	Plastische Rekonstruktion des Augenlids mit Knorpel
08.32 ↔	Behbung einer Blepharoptose durch M. frontalis-Verfahren mit Faszienchlinge	08.69.11 ↔	Plastische Rekonstruktion des Augenlids mit alloplastischem Material
08.33 ↔	Behbung einer Blepharoptose durch Resektion oder Verlagerung des M. levator palpebrae oder seiner Aponeurose	08.69.12 ↔	Plastische Rekonstruktion des Augenlids mit Verschiebe- und Rotationsplastik des Lides
08.34 ↔	Behbung einer Blepharoptose durch andere Verfahren am M. levator palpebrae	08.69.13 ↔	Plastische Rekonstruktion des Augenlids mit Oberlidverlängerung
08.35 ↔	Behbung einer Blepharoptose durch Tarsoplastik	08.69.19 ↔	Plastische Rekonstruktion des Augenlids mit sonstigem Lappen oder Transplantaten
08.36 ↔	Behbung einer Blepharoptose durch andere Verfahren	08.69.99 ↔	Sonstige plastische Rekonstruktion des Augenlids mit Lappen oder Transplantaten, sonstige
08.37 ↔	Reduktion einer Ptosen-Überkorrektur	08.70 ↔	Sonstige plastische Rekonstruktion des Augenlids, n.n.bez.
08.38 ↔	Korrektur einer Lidretraktion	08.71 ↔	Den Lidrand umfassende plastische Rekonstruktion des Augenlids, partielle Tiefe
08.41 ↔	Behbung von Entropium oder Ektropium durch Thermokauterisation	08.72 ↔	Sonstige plastische Rekonstruktion des Augenlids, partielle Tiefe
08.42 ↔	Behbung von Entropium oder Ektropium durch Nahtverfahren	08.73.00 ↔	Den Lidrand umfassende plastische Rekonstruktion des Augenlids, volle Tiefe, n.n.bez.
08.43 ↔	Behbung von Entropium oder Ektropium durch Keilresektion	08.73.10 ↔	Verschiebeplastik der Lidkante
08.44.00 ↔	Behbung von Entropium oder Ektropium durch Lidplastik, n.n.bez.	08.73.99 ↔	Den Lidrand umfassende plastische Rekonstruktion des Augenlids, volle Tiefe, sonstige
08.44.10 ↔	Behbung von Entropium oder Ektropium durch Lidplastik, horizontale Verkürzung des Augenlides	08.74.00 ↔	Sonstige plastische Rekonstruktion des Augenlids, volle Tiefe, n.n.bez.
08.44.99 ↔	Behbung von Entropium oder Ektropium durch Lidplastik, sonstige	08.74.10 ↔	Oberlidverlängerung
08.49.00 ↔	Sonstiger Eingriff zur Korrektur eines Entropiums oder Ektropiums, n.n.bez.	08.74.99 ↔	Sonstige plastische Rekonstruktion des Augenlids, volle Tiefe, sonstige
08.49.10 ↔	Sonstiger Eingriff zur Korrektur eines Entropiums oder Ektropiums, Operation an den Lidretraktoren	08.82 ↔	Versorgung einer Risswunde des Augenlids, den Lidrand umfassend, partielle Tiefe
08.49.11 ↔	Sonstiger Eingriff zur Korrektur eines Entropiums oder Ektropiums, Reposition einer Lidlamelle	08.83 ↔	Sonstige Versorgung einer Risswunde des Augenlids, partielle Tiefe
08.49.99 ↔	Sonstiger Eingriff zur Korrektur eines Entropiums oder Ektropiums, sonstige	08.84 ↔	Versorgung einer Risswunde des Augenlids, den Lidrand umfassend, volle Tiefe
08.51 ↔	Kanthotomie	08.85 ↔	Sonstige Versorgung einer Risswunde des Augenlids, volle Tiefe
08.59.00 ↔	Sonstige Anpassung der Lidposition, n.n.bez.	08.86 ↔	Rhytidektomie am Unterlid
08.59.10 ↔	Kanthoplastik, n.n.bez.	08.87 ↔	Rhytidektomie am Oberlid
08.59.11 ↔	Kanthopexie		
08.59.12 ↔	Korrekturoperation bei Epikanthus		
08.59.99 ↔	Sonstige Anpassung der Lidposition, sonstige		
08.61.00 ↔	Plastische Rekonstruktion des Augenlids mit Hautlappen oder -transplantat, n.n.bez.		

08.89.10 ↔	Plastische Rekonstruktion des Augenlids, medialer oder lateraler Lidwinkel	10.45.11 ↔	Autologe Limbusstammzelltransplantation mit in-vitro kultivierten Limbusstammzellen
08.89.11 ↔	Plastische Rekonstruktion des Augenlids durch Hebung der Augenbraue	10.49.00 ↔	Sonstige Konjunktivaplastik, n.n.bez.
08.89.12 ↔	Plastische Rekonstruktion des Augenlids durch Entfernung eines Fettgewebeprolapses der Orbita	10.49.10 ↔	Sonstige Konjunktivaplastik, Tenonplastik
08.89.13 ↔	Plastische Rekonstruktion des Augenlids durch Oberflächenbehandlung mit Laser	10.49.99 ↔	Sonstige Konjunktivaplastik, sonstige
08.89.14 ↔	Plastische Rekonstruktion des Augenlids durch sonstige Oberlidverlängerung	10.5X.00 ↔	Lösung von Adhäsionen an Konjunktiva und Augenlid, n.n.bez.
08.89.15 ↔	Plastische Rekonstruktion des Augenlids durch Unterlidverlängerung	10.5X.10 ↔	Lösung von Adhäsionen an Konjunktiva und Augenlid mit Bindehautplastik
08.89.99 ↔	Sonstige plastische Rekonstruktion des Augenlids, sonstige	10.5X.99 ↔	Lösung von Adhäsionen an Konjunktiva und Augenlid, sonstige
09.0 ↔	Inzision der Tränendrüse	10.6X.00 ↔	Versorgung einer Konjunktivaverletzung, n.n.bez.
09.11 ↔	Biopsie der Tränendrüse	10.6X.10 ↔	Versorgung einer Konjunktivaverletzung, durch Naht
09.12 ↔	Biopsie des Tränensacks	10.6X.99 ↔	Versorgung einer Konjunktivaverletzung, sonstige
09.20 ↔	Exzision einer Tränendrüse, n.n.bez.	11.0 ↔	Entfernen eines intrakornealen Fremdkörpers aus der Kornea mittels Magnet
09.21 ↔	Exzision einer Läsion der Tränendrüse	11.1 ↔	Inzision der Kornea
09.22 ↔	Sonstige partielle Resektion einer Tränendrüse	11.22.00 ↔	Biopsie der Kornea, n.n.bez.
09.23 ↔	Totale Resektion einer Tränendrüse	11.22.20 ↔	Offene Biopsie der Kornea
09.3 ↔	Sonstige Operationen an der Tränendrüse	11.22.99 ↔	Biopsie der Kornea, sonstige
09.44 ↔	Intubation des Ductus nasolacrimalis	11.31 ↔	Transposition eines Pterygiums
09.53 ↔	Inzision des Tränensacks	11.32 ↔	Exzision eines Pterygiums mit Korneatransplantat
09.6 ↔	Exzision an Tränensack und ableitenden Tränenwegen	11.39.00 ↔	Sonstige Exzision eines Pterygiums, n.n.bez.
09.71 ↔	Korrektur eines evvertierten Tränenpünktchens	11.39.10 ↔	Exzision eines Pterygiums mit (phototherapeutischer) Keratektomie
09.72 ↔	Sonstige plastische Rekonstruktion am Tränenpünktchen	11.39.11 ↔	Exzision eines Pterygiums mit sonstiger Bindehautplastik
09.73 ↔	Plastische Rekonstruktion eines Canaliculus lacrimalis	11.39.99 ↔	Sonstige Exzision eines Pterygiums, sonstige
09.81 ↔	Dakryozystorhinostomie	11.41 ↔	Mechanisches Entfernen von Korneaeptithel
09.82 ↔	Konjunktivozystorhinostomie	11.42 ↔	Thermokauterisation einer Kornealäsion
09.83 ↔	Konjunktivozystorhinostomie mit Einsetzen von Tubus oder Stent	11.43 ↔	Kryotherapie einer Kornealäsion
09.91 ↔	Obliteration des Tränenpünktchens	11.49.00 ↔	Sonstiges Entfernen oder Destruktion einer Kornealäsion, n.n.bez.
09.99 ↔	Sonstige Operation am Tränensystem, sonstige	11.49.10 ↔	Destruktion einer Kornealäsion, durch Laserkoagulation
10.0 ↔	Entfernen eines subkonjunktivalen Fremdkörpers aus der Konjunktiva durch Inzision	11.49.19 ↔	Sonstige Destruktion einer Kornealäsion
10.31.10 ↔	Exzision von Läsion oder Gewebe der Konjunktiva mit Plastik	11.49.20 ↔	Keratektomie einer Kornealäsion durch Phototherapie
10.31.99 ↔	Exzision von Läsion oder Gewebe der Konjunktiva, sonstige	11.49.29 ↔	Sonstige Keratektomie einer Kornealäsion
10.41.00 ↔	Plastische Rekonstruktion eines Symblepharons mit freiem Transplantat, n.n.bez.	11.49.99 ↔	Sonstiges Entfernen oder Destruktion einer Kornealäsion, sonstige
10.41.10 ↔	Plastische Rekonstruktion eines Symblepharons mit freiem Transplantat, autogen	11.51 ↔	Naht einer Korneaverletzung
10.41.11 ↔	Plastische Rekonstruktion eines Symblepharons mit freiem Transplantat, nicht autogen	11.52 ↔	Korrektur einer postoperativen Wunddehiszenz an der Kornea
10.41.99 ↔	Plastische Rekonstruktion eines Symblepharons mit freiem Transplantat, sonstige	11.53 ↔	Versorgung einer Korneaverletzung oder -wunde mit Konjunktiva-Lappen
10.42.00 ↔	Konjunktivale Fornix-Rekonstruktion mit freiem Transplantat, n.n.bez.	11.59.00 ↔	Sonstige Rekonstruktion an der Kornea, n.n.bez.
10.42.10 ↔	Konjunktivale Fornix-Rekonstruktion mit freiem Transplantat, autogen	11.59.10 ↔	Rekonstruktion durch Deckung der Kornea, n.n.bez.
10.42.11 ↔	Konjunktivale Fornix-Rekonstruktion mit freiem Transplantat, nicht autogen	11.59.11 ↔	Rekonstruktion durch Deckung der Kornea durch eine Amnionmembran
10.42.99 ↔	Konjunktivale Fornix-Rekonstruktion mit freiem Transplantat, sonstige	11.59.12 ↔	Rekonstruktion durch sonstige Deckung der Kornea
10.43 ↔	Sonstige Rekonstruktion der konjunktivalen Fornix	11.59.99 ↔	Sonstige Rekonstruktion an der Kornea, sonstige
10.44.00 ↔	Sonstiges freies Transplantat an die Konjunktiva, n.n.bez.	11.60 ↔	Korneatransplantation, n.n.bez.
10.44.10 ↔	Sonstiges freies Transplantat an die Konjunktiva, autogen	11.61 ↔	Lamelläre Keratoplastik mit Autotransplantat
10.44.11 ↔	Sonstiges freies Transplantat an die Konjunktiva, nicht autogen	11.62 ↔	Sonstige lamelläre Keratoplastik
10.44.99 ↔	Sonstiges freies Transplantat an die Konjunktiva, sonstige	11.63 ↔	Penetrierende Keratoplastik mit Autotransplantat
10.45.00 ↔	Limbusstammzelltransplantation, n.n.bez.	11.64 ↔	Sonstige penetrierende Keratoplastik
10.45.09 ↔	Limbusstammzelltransplantation, sonstige	11.69.00 ↔	Sonstige Korneatransplantation, n.n.bez.
		11.69.10 ↔	Austausch-Keratoplastik
		11.69.20 ↔	Perforierende Korneatransplantation
		11.69.99 ↔	Sonstige Korneatransplantation, sonstige
		11.71 ↔	Keratomileusis
		11.72 ↔	Keratophakie
		11.73 ↔	Keratoprothese
		11.74 ↔	Thermokeratoplastik
		11.75 ↔	Radiäre Keratotomie
		11.76 ↔	Epikeratophakie
		11.79.00 ↔	Sonstige rekonstruktive und refraktive Eingriffe an der Kornea, n.n.bez.
		11.79.10 ↔	Photorefraktive Keratektomie

11.79.20 ↔	Implantation eines intrastromalen Ringsegmentes an der Kornea	12.72 ↔	Zyklokryotherapie
11.79.99 ↔	Sonstige rekonstruktive und refraktive Eingriffe an der Kornea, sonstige	12.73 ↔	Zyklophotokoagulation
11.91 ↔	Tätowierung der Kornea	12.74 ↔	Verkleinerung des Corpus ciliare, n.n.bez.
11.92 ↔	Entfernen eines künstlichen Korneaimplantats	12.79.00 ↔	Sonstige Glaukomoperationen, n.n.bez.
12.00 ↔	Entfernen eines intraokulären Fremdkörpers aus der vorderen Augenkammer, n.n.bez.	12.79.10 ↔	Viskokanalostomie bei Glaukom
12.01 ↔	Entfernen eines intraokulären Fremdkörpers aus der vorderen Augenkammer mittels Magnet	12.79.11 ↔	Tiefe Sklerektomie bei Glaukom
12.02 ↔	Entfernen eines intraokulären Fremdkörpers aus der vorderen Augenkammer ohne Magnet	12.79.20 ↔	Implantation eines Glaukom-Drainage-Implantats
12.11 ↔	Iridotomie mit Transfixation	12.79.99 ↔	Sonstige Glaukomoperationen, sonstige
12.12 ↔	Sonstige Iridotomie	12.81 ↔	Naht einer Skleraverletzung
12.13 ↔	Exzision einer prolabierten Iris	12.82 ↔	Verschluss einer Sklerafistel
12.14 ↔	Sonstige Iridektomie	12.83 ↔	Revision einer Operationswunde der vorderen Augenkammer, n.a.klass.
12.21 ↔	Diagnostische Aspiration der vorderen Augenkammer	12.84 ↔	Exzision oder Destruktion einer Skleraläsion
12.22 ↔	Biopsie der Iris	12.85 ↔	Versorgung eines skleralen Staphyloms mit Transplantat
12.29.10 ↔	Biopsie des Corpus ciliare	12.86 ↔	Sonstige Versorgung eines skleralen Staphyloms
12.29.20 ↔	Biopsie der Sklera	12.87 ↔	Skleraverstärkung mit Transplantat
12.29.30 ↔	Biopsie der Augenlinse	12.88 ↔	Sonstige Skleraverstärkung
12.31 ↔	Lösung von Goniosynechien	12.89 ↔	Operationen an der Sklera, sonstige
12.32 ↔	Lösung von anderen vorderen Synechien	12.91.00 ↔	Therapeutische Evakuierung der vorderen Augenkammer, n.n.bez.
12.33 ↔	Lösung von hinteren Synechien	12.91.10 ↔	Vorderkammerspülung, n.n.bez.
12.34 ↔	Lösung von korneovitrealen Adhäsionen	12.91.11 ↔	Vorderkammerspülung mit Entfernung von Silikonöl
12.35 ↔	Koreplastik	12.91.19 ↔	Vorderkammerspülung, sonstige
12.36 ↔	Implantation und Wechsel einer Irisprothese	12.91.20 ↔	Parazentese der vorderen Augenkammer
12.39.00 ↔	Sonstige Iridoplastik, n.n.bez.	12.91.99 ↔	Therapeutische Evakuierung der vorderen Augenkammer, sonstige
12.39.10 ↔	Iridoplastik durch Laser zur Erleichterung der intraokulären Zirkulation	12.92.09 ↔	Injektion in die vordere Augenkammer, sonstige
12.39.99 ↔	Sonstige Iridoplastik, sonstige	12.92.21 ↔	Injektion in die vordere Augenkammer, Luft
12.40 ↔	Entfernen einer Läsion der vorderen Augenkammer, n.n.bez.	12.92.29 ↔	Injektion in die vordere Augenkammer, sonstiges Gas
12.41 ↔	Destruktion einer Irisläsion ohne Exzision	12.93 ↔	Exzision oder Destruktion einer Epitheleinwucherung in die vordere Augenkammer
12.42 ↔	Exzision einer Irisläsion	12.97 ↔	Sonstige Operationen an der Iris
12.43 ↔	Destruktion einer Läsion des Corpus ciliare, ohne Exzision	12.98.00 ↔	Sonstige Operationen am Corpus ciliare, n.n.bez.
12.44 ↔	Exzision einer Läsion des Corpus ciliare	12.98.10 ↔	Fixation des Ziliarkörpers
12.51 ↔	Goniotomie ohne Goniopunktion	12.98.99 ↔	Sonstige Operationen am Corpus ciliare, sonstige
12.52 ↔	Goniotomie ohne Goniopunktion	12.99.00 ↔	Sonstige Operationen an der vorderen Augenkammer, n.n.bez.
12.53 ↔	Goniotomie mit Goniopunktion	12.99.99 ↔	Sonstige Operationen an der vorderen Augenkammer, sonstige
12.54 ↔	Trabekulotomie ab externo	13.00 ↔	Entfernen eines Fremdkörpers aus der Linse, n.n.bez.
12.55 ↔	Zyklodialyse	13.01 ↔	Entfernen eines Fremdkörpers aus der Linse mittels Magnet
12.59.00 ↔	Sonstige Erleichterung der intraokulären Zirkulation, n.n.bez.	13.02 ↔	Entfernen eines Fremdkörpers aus der Linse ohne Magnet
12.59.10 ↔	Erleichterung der intraokulären Zirkulation durch Trabekuloplastik oder Gonioplastik	13.11 ↔	Intrakapsuläre Extraktion der Linse durch inferioren temporalen Zugang
12.59.11 ↔	Erleichterung der intraokulären Zirkulation durch Aspiration und Kürettage am Trabekelwerk	13.19 ↔	Intrakapsuläre Extraktion der Linse, sonstige
12.59.99 ↔	Sonstige Erleichterung der intraokulären Zirkulation, sonstige	13.2 ↔	Extrakapsuläre Extraktion der Linse durch lineares Extraktionsverfahren
12.61.00 ↔	Trepanation der Sklera mit Iridektomie, n.n.bez.	13.3 ↔	Extrakapsuläre Extraktion der Linse durch einfaches Aspirations- (und Irrigations-) Verfahren
12.61.10 ↔	Gedeckte Trepanation der Sklera mit Iridektomie	13.41 ↔	Phakoemulsifikation und Aspiration eines Katarakts
12.61.11 ↔	Nicht gedeckte Trepanation der Sklera mit Iridektomie	13.42 ↔	Mechanische Phakofragmentation und Aspiration eines Katarakts durch posterioren Zugang
12.61.99 ↔	Trepanation der Sklera mit Iridektomie, sonstige	13.43 ↔	Mechanische Phakofragmentation und andere Aspiration eines Katarakts
12.62 ↔	Thermokauterisation der Sklera mit Iridektomie	13.51 ↔	Extrakapsuläre Extraktion der Linse durch inferioren temporalen Zugang
12.63 ↔	Iridenkleisis und Iridotaxis	13.59 ↔	Sonstige extrakapsuläre Extraktion der Linse, sonstige
12.64.00 ↔	Trabekulektomie ab externo, n.n.bez.	13.64 ↔	Diszision einer Sekundärmembran [nach Katarakt]
12.64.10 ↔	Gedeckte Trabekulektomie ab externo	13.65 ↔	Exzision einer Sekundärmembran [nach Katarakt]
12.64.11 ↔	Nicht gedeckte Trabekulektomie ab externo	13.66 ↔	Mechanische Fragmentation einer Sekundärmembran [nach Katarakt]
12.64.99 ↔	Trabekulektomie ab externo, sonstige	13.69 ↔	Sonstige Kataraktextraktion, sonstige
12.65 ↔	Sonstige Sklerafistulisierung mit Iridektomie	13.71 ↔	Implantation einer Intraokularlinse anlässlich einer Kataraktextraktion, einzeitig
12.66 ↔	Postoperative Revision einer Sklerafistulisierungs-Massnahme	13.72 ↔	Sekundäre Implantation einer Intraokularlinse
12.69.00 ↔	Sonstige Sklerafistulisierungs-Massnahme, n.n.bez.	13.73 ↔	Implantation einer iristragenden Intraokularlinse
12.69.10 ↔	Filterierende Operationen zur Senkung des Augeninnendrucks		
12.69.99 ↔	Sonstige Sklerafistulisierungs-Massnahme, sonstige		
12.71 ↔	Zyklodiathermie		

13.79 ↔	Implantation einer Intraokularlinse, sonstige	14.71.99 ↔	Entfernen des Glaskörpers durch anterioren Zugang, sonstige
13.8 ↔	Entfernen einer Intraokularlinse	14.72 ↔	Sonstiges Entfernen des Glaskörpers
13.91 ↔	Implantation von intraokulärer teleskopischer Prothese	14.73.00 ↔	Mechanische Vitrektomie durch anterioren Zugang, n.n.bez.
13.92 ↔	Kapsulotomie an der Linse	14.73.10 ↔	Mechanische Vitrektomie durch anterioren Zugang, Pars-plana-Vitrektomie
13.93 ↔	Verschluss eines Defekts an der Linse mit Gewebekleber	14.73.19 ↔	Mechanische Vitrektomie durch sonstigen anterioren Zugang
13.99 ↔	Sonstige Operationen an der Linse, sonstige	14.73.99 ↔	Mechanische Vitrektomie durch anterioren Zugang, sonstige
14.00 ↔	Entfernen eines Fremdkörpers aus der hinteren Augenkammer, n.n.bez.	14.74 ↔	Sonstige mechanische Vitrektomie
14.01 ↔	Entfernen eines Fremdkörpers aus der hinteren Augenkammer mittels Magnet	14.79 ↔	Operationen am Glaskörper, sonstige
14.02 ↔	Entfernen eines Fremdkörpers aus der hinteren Augenkammer ohne Magnet	14.9X.00 ↔	Sonstige Operationen an Retina, Chorioidea und hinterer Augenkammer, n.n.bez.
14.11 ↔	Diagnostische Aspiration am Glaskörper	14.9X.10 ↔	Sonstige Operation an der Retina, Rotation der Netzhaut
14.21 ↔	Destruktion einer chorioretinalen Läsion durch Diathermie	14.9X.11 ↔	Einsetzen einer epiretinalen Netzhautprothese
14.22 ↔	Destruktion einer chorioretinalen Läsion durch Kryotherapie	14.9X.12 ↔	Wechsel einer epiretinalen Netzhautprothese
14.23 ↔	Destruktion einer chorioretinalen Läsion durch Xenon-Bogen-Photokoagulation	14.9X.13 ↔	Entfernen einer epiretinalen Netzhautprothese
14.24 ↔	Destruktion einer chorioretinalen Läsion durch Laser-Photokoagulation	14.9X.14 ↔	Einsetzen einer subretinalen Netzhautprothese
14.25 ↔	Destruktion einer chorioretinalen Läsion durch nicht näher bezeichnete Photokoagulation	14.9X.15 ↔	Wechsel einer subretinalen Netzhautprothese
14.26 ↔	Destruktion einer chorioretinalen Läsion durch Radiotherapie	14.9X.16 ↔	Entfernen einer subretinalen Netzhautprothese
14.27 ↔	Destruktion einer chorioretinalen Läsion durch Implantation einer Strahlenquelle	14.9X.20 ↔	Fixierung von Markierungsplättchen für die Strahlentherapie an Retina, Chorioidea und hinterer Augenkammer
14.29 ↔	Destruktion einer chorioretinalen Läsion, sonstige	14.9X.21 ↔	Entfernung von Markierungsplättchen für die Strahlentherapie an Retina, Chorioidea und hinterer Augenkammer
14.31 ↔	Versorgung eines Retinarisses durch Diathermie	14.9X.22 ↔	Lagekorrektur eines strahlenden Applikators an Retina, Chorioidea und hinterer Augenkammer
14.32 ↔	Versorgung eines Retinarisses durch Kryotherapie	14.9X.23 ↔	Entfernung eines strahlenden Applikators an Retina, Chorioidea und hinterer Augenkammer
14.33 ↔	Versorgung eines Retinarisses durch Xenon-Bogen-Photokoagulation	14.9X.99 ↔	Sonstige Operationen an Retina, Chorioidea und hinterer Augenkammer, sonstige
14.34 ↔	Versorgung eines Retinarisses durch Laser-Photokoagulation	15.01 ↔	Biopsie an äusserem Augenmuskel oder Sehne
14.35 ↔	Versorgung eines Retinarisses durch nicht näher bezeichnete Photokoagulation	15.11.00 ↔	Rücklagerung eines äusseren Augenmuskels, n.n.bez.
14.39.00 ↔	Sonstige Versorgung eines Retinarisses, n.n.bez.	15.11.10 ↔	Rücklagerung eines äusseren geraden Augenmuskels
14.39.10 ↔	Versorgung eines Retinarisses durch schwere Flüssigkeiten	15.11.11 ↔	Rücklagerung eines äusseren schrägen Augenmuskels
14.39.99 ↔	Sonstige Versorgung eines Retinarisses, sonstige	15.11.99 ↔	Rücklagerung eines äusseren Augenmuskels, sonstige
14.41 ↔	Sklera-Cerclage mit Plombe	15.12.00 ↔	Vorverlagerung von einem äusseren Augenmuskel, n.n.bez.
14.49 ↔	Sonstige Sklera-Cerclage	15.12.10 ↔	Vorverlagerung von einem äusseren geraden Augenmuskel
14.51 ↔	Behebung einer Amotio retinae durch Diathermie	15.12.11 ↔	Vorverlagerung von einem äusseren schrägen Augenmuskel
14.52 ↔	Behebung einer Amotio retinae durch Kryotherapie	15.12.99 ↔	Vorverlagerung von einem äusseren Augenmuskel, sonstige
14.53 ↔	Behebung einer Amotio retinae durch Xenon-Bogen-Photokoagulation	15.13.00 ↔	Resektion von einem äusseren Augenmuskel, n.n.bez.
14.54 ↔	Behebung einer Amotio retinae durch Laser-Photokoagulation	15.13.10 ↔	Resektion von einem äusseren Augenmuskel, an einem geraden Augenmuskel
14.55 ↔	Behebung einer Amotio retinae durch nicht näher bezeichnete Photokoagulation	15.13.11 ↔	Resektion von einem äusseren Augenmuskel, an einem schrägen Augenmuskel
14.59.00 ↔	Sonstige Verfahren zur Behebung einer Amotio retinae, n.n.bez.	15.13.99 ↔	Resektion von einem äusseren Augenmuskel, sonstige
14.59.10 ↔	Behebung einer Amotio retinae durch schwere Flüssigkeiten	15.19.00 ↔	Sonstige Operationen an einem äusseren Augenmuskel mit temporärer Ablösung vom Augapfel, n.n.bez.
14.59.11 ↔	Behebung einer Amotio retinae durch Endotamponade (Gas)	15.19.10 ↔	Verstärkende Eingriffe an Augenmuskeln, n.n.bez.
14.59.99 ↔	Sonstige Verfahren zur Behebung einer Amotio retinae, sonstige	15.19.11 ↔	Verstärkende Eingriffe an einem geraden Augenmuskel
14.6X.00 ↔	Entfernen von chirurgisch implantiertem Material aus der hinteren Augenkammer, n.n.bez.	15.19.12 ↔	Verstärkende Eingriffe an einem schrägen Augenmuskel
14.6X.10 ↔	Revision und Wechsel einer Sklera-Cerclage	15.19.19 ↔	Sonstige Verstärkende Eingriffe an Augenmuskeln
14.6X.20 ↔	Entfernung einer Sklera-Cerclage	15.19.20 ↔	Schwächende Eingriffe an Augenmuskeln, n.n.bez.
14.6X.99 ↔	Entfernen von chirurgisch implantiertem Material aus der hinteren Augenkammer, sonstige	15.19.21 ↔	Schwächende Eingriffe an einem geraden Augenmuskeln
14.71.00 ↔	Entfernen des Glaskörpers durch anterioren Zugang, n.n.bez.		
14.71.10 ↔	Vordere Vitrektomie über Pars plana		
14.71.19 ↔	Sonstige Vitrektomie über Pars plana		



15.19.22 ↔ Schwächende Eingriffe an einem schrägen Augenmuskeln	15.3X.21 ↔ Myopexie an mindestens zwei geraden Augenmuskeln mit Operation an mindestens einem weiteren Augenmuskel mit temporärer Ablösung vom Augapfel
15.19.29 ↔ Sonstige Schwächende Eingriffe an Augenmuskeln	15.3X.99 ↔ Operationen an zwei oder mehreren äusseren Augenmuskeln mit temporärer Ablösung vom Augapfel, sonstige
15.19.30 ↔ Myopexie an geraden Augenmuskeln	15.4X.00 ↔ Operationen an zwei oder mehreren äusseren Augenmuskeln ohne temporäre Ablösung von Augapfel, n.n.bez.
15.19.40 ↔ Chirurgie der Abrollstrecke	15.4X.10 ↔ Operation an zwei geraden Augenmuskeln ohne temporäre Ablösung von Augapfel
15.19.99 ↔ Sonstige Operationen an einem äusseren Augenmuskel mit temporärer Ablösung vom Augapfel, sonstige	15.4X.11 ↔ Operation an mindestens drei schrägen Augenmuskeln ohne temporäre Ablösung von Augapfel
15.21.00 ↔ Verlängerungsverfahren an einem äusseren Augenmuskel, n.n.bez.	15.4X.12 ↔ Sonstige Operation an mindestens zwei geraden und mindestens zwei schrägen Augenmuskeln ohne temporäre Ablösung von Augapfel
15.21.10 ↔ Verlängerungsverfahren an einem einzelnen äusseren geraden Augenmuskel	15.4X.20 ↔ Myopexie an zwei geraden Augenmuskeln ohne temporäre Ablösung von Augapfel
15.21.11 ↔ Verlängerungsverfahren an einem einzelnen äusseren schrägen Augenmuskel	15.4X.21 ↔ Myopexie an mindestens zwei geraden Augenmuskeln mit Operation an mindestens einem weiteren Augenmuskel ohne temporäre Ablösung von Augapfel
15.21.99 ↔ Sonstige Verlängerungsverfahren an einem äusseren Augenmuskel	15.4X.99 ↔ Operationen an zwei oder mehreren äusseren Augenmuskeln ohne temporäre Ablösung von Augapfel, sonstige
15.22.00 ↔ Verkürzungsverfahren an äusseren Augenmuskeln, n.n.bez.	15.5X.00 ↔ Transposition eines äusseren Augenmuskels, n.n.bez.
15.22.10 ↔ Verkürzungsverfahren an einem einzelnen äusseren geraden Augenmuskel	15.5X.10 ↔ Transposition eines äusseren geraden Augenmuskels
15.22.11 ↔ Verkürzungsverfahren an einem einzelnen äusseren schrägen Augenmuskel	15.5X.11 ↔ Transposition eines äusseren schrägen Augenmuskels
15.22.99 ↔ Verkürzungsverfahren an einem einzelnen äusseren Augenmuskel, sonstige	15.5X.99 ↔ Transposition eines äusseren Augenmuskels, sonstige
15.29.00 ↔ Sonstige Operationen an einem einzelnen äusseren Augenmuskel, n.n.bez.	15.6 ↔ Revision einer Operation an den äusseren Augenmuskeln
15.29.01 ↔ Sonstige Operationen an einem einzelnen äusseren geraden Augenmuskel	15.7 ↔ Versorgung eines Traumas an einem äusseren Augenmuskel
15.29.02 ↔ Sonstige Operationen an einem einzelnen äusseren schrägen Augenmuskel	15.9 ↔ Sonstige Operationen an äusseren Augenmuskeln und Sehnen
15.29.09 ↔ Sonstige Operationen an einem einzelnen äusseren Augenmuskel, sonstige	16.01 ↔ Orbitotomie mit Knochenlappen
15.29.10 ↔ Adhäsionolyse an einem einzelnen äusseren Augenmuskel, n.n.bez.	16.02 ↔ Orbitotomie mit Einsetzen eines orbitalen Implantats
15.29.11 ↔ Adhäsionolyse an einem einzelnen äusseren geraden Augenmuskel	16.09 ↔ Orbitotomie, sonstige
15.29.12 ↔ Adhäsionolyse an einem einzelnen äusseren schrägen Augenmuskel	16.1 ↔ Entfernen eines penetrierenden Fremdkörpers aus dem Auge, n.n.bez.
15.29.19 ↔ Adhäsionolyse an einem einzelnen äusseren Augenmuskel, sonstige	16.23.00 ↔ Biopsie an Orbita und Augapfel, n.n.bez.
15.29.30 ↔ Absetzen eines einzelnen äusseren Augenmuskels, n.n.bez.	16.23.11 ↔ Biopsie an Orbita, offen chirurgisch
15.29.31 ↔ Absetzen eines einzelnen äusseren geraden Augenmuskels	16.23.12 ↔ Biopsie an Orbita, transnasal
15.29.32 ↔ Absetzen eines einzelnen äusseren schrägen Augenmuskels	16.23.21 ↔ Biopsie am Augapfel
15.29.39 ↔ Absetzen eines einzelnen äusseren Augenmuskels, sonstige	16.23.99 ↔ Biopsie an Orbita und Augapfel, sonstige
15.29.40 ↔ Refixation eines einzelnen äusseren Augenmuskels, n.n.bez.	16.31 ↔ Entfernen des Augeninhalts mit gleichzeitigem Implantat in die Skleraschale
15.29.41 ↔ Refixation eines einzelnen äusseren geraden Augenmuskels	16.39 ↔ Eviszeration des Augapfels, sonstige
15.29.42 ↔ Refixation eines einzelnen äusseren schrägen Augenmuskels	16.41 ↔ Enukleation des Augapfels mit gleichzeitigem Implantat in die Tenon-Kapsel mit Anheftung der Muskeln
15.29.49 ↔ Refixation eines einzelnen äusseren Augenmuskels, sonstige	16.42 ↔ Enukleation des Augapfels mit anderem gleichzeitigem Implantat
15.3X.00 ↔ Operationen an zwei oder mehreren äusseren Augenmuskeln mit temporärer Ablösung vom Augapfel, n.n.bez.	16.49 ↔ Enukleation des Augapfels, sonstige
15.3X.10 ↔ Operationen an zwei geraden Augenmuskeln mit temporärer Ablösung vom Augapfel	16.51.00 ↔ Exenteration der Orbita mit Entfernen benachbarter Strukturen, n.n.bez.
15.3X.11 ↔ Operationen an mindestens drei schrägen Augenmuskeln mit temporärer Ablösung vom Augapfel	16.51.10 ↔ Exenteration der Orbita mit Entfernen benachbarter Strukturen, mit Erhalt der Lidhaut
15.3X.12 ↔ Operationen an mindestens zwei geraden und mindestens zwei schrägen Augenmuskeln mit temporärer Ablösung vom Augapfel	16.51.11 ↔ Exenteration der Orbita mit Entfernen benachbarter Strukturen, ohne Erhalt der Lidhaut
15.3X.20 ↔ Myopexie an zwei geraden Augenmuskeln mit temporärer Ablösung vom Augapfel	16.51.99 ↔ Exenteration der Orbita mit Entfernen benachbarter Strukturen, sonstige
	16.52.00 ↔ Exenteration der Orbita mit therapeutischem Entfernen von Orbitaknochen, n.n.bez.
	16.52.10 ↔ Exenteration der Orbita mit therapeutischem Entfernen von Orbitaknochen, mit Erhalt der Lidhaut

16.52.11 ↔	Exenteration der Orbita mit therapeutischem Entfernen von Orbitaknochen, ohne Erhalt der Lidhaut	16.63 ↔	Revision einer Eukleationstasche mit Transplantat
16.52.99 ↔	Exenteration der Orbita mit therapeutischem Entfernen von Orbitaknochen, sonstige	16.64 ↔	Sonstige Revision einer Eukleationstasche
16.59.00 ↔	Sonstige Exenteration der Orbita, n.n.bez.	16.65.00 ↔	Sekundäres Transplantat in eine Exenterationshöhle, n.n.bez.
16.59.10 ↔	Sonstige Exenteration der Orbita, mit Erhalt der Lidhaut	16.65.10 ↔	Sekundäres Transplantat in eine Exenterationshöhle, Haut-Fettgewebe-Transplantat
16.59.11 ↔	Sonstige Exenteration der Orbita, ohne Erhalt der Lidhaut	16.65.99 ↔	Sekundäres Transplantat in eine Exenterationshöhle, sonstige
16.59.99 ↔	Sonstige Exenteration der Orbita, sonstige	16.66 ↔	Sonstige Revision einer Exenterationshöhle
16.61.00 ↔	Sekundäres Einsetzen eines Augenimplantats, n.n.bez.	16.71 ↔	Entfernen eines Augenimplantats
16.61.10 ↔	Sekundäres Einsetzen eines Augenimplantats, Haut-Fettgewebe-Transplantat	16.72 ↔	Entfernen eines Orbitaimplantats
16.61.99 ↔	Sekundäres Einsetzen eines Augenimplantats, sonstige	16.81 ↔	Versorgung einer Orbitawunde
16.62.00 ↔	Revision und Reinsertion eines Augenimplantats, n.n.bez.	16.82 ↔	Versorgung einer Bulbusruptur
16.62.10 ↔	Revision eines Augenimplantats	16.89 ↔	Versorgung einer Verletzung von Orbita und Augapfel, sonstige
16.62.20 ↔	Wechsel eines Augenimplantats, Einführung eines Haut-Fettgewebe-Transplantates	16.92 ↔	Exzision einer Orbitaläsion
16.62.29 ↔	Sonstiger Wechsel eines Augenimplantats	16.98.10 ↔	Rekonstruktion der Orbita, n.n.bez.
16.62.99 ↔	Revision und Reinsertion eines Augenimplantats, sonstige	16.98.11 ↔	Rekonstruktion der Orbitawand mit mikrovasikulärem Lappen
		16.98.19 ↔	Sonstige Rekonstruktion der Orbitawand
		16.98.20 ↔	Knöcherne Dekompression der Orbita
		16.98.21 ↔	Resektion von Fettgewebe aus der Orbita

**ADRG C02****Eingriffe an Orbita und Augapfel**

Prozedur in Tabelle C02-1

**DRG C02Z****Eingriffe an Orbita und Augapfel****Prozedur C02-1**

16.01 ↔	Orbitotomie mit Knochenlappen	16.52.99 ↔	Exenteration der Orbita mit therapeutischem Entfernen von Orbitaknochen, sonstige
16.02 ↔	Orbitotomie mit Einsetzen eines orbitalen Implantats	16.59.00 ↔	Sonstige Exenteration der Orbita, n.n.bez.
16.09 ↔	Orbitotomie, sonstige	16.59.10 ↔	Sonstige Exenteration der Orbita, mit Erhalt der Lidhaut
16.1 ↔	Entfernen eines penetrierenden Fremdkörpers aus dem Auge, n.n.bez.	16.59.11 ↔	Sonstige Exenteration der Orbita, ohne Erhalt der Lidhaut
16.23.00 ↔	Biopsie an Orbita und Augapfel, n.n.bez.	16.59.99 ↔	Sonstige Exenteration der Orbita, sonstige
16.23.11 ↔	Biopsie an Orbita, offen chirurgisch	16.61.00 ↔	Sekundäres Einsetzen eines Augenimplantats, n.n.bez.
16.23.12 ↔	Biopsie an Orbita, transnasal	16.61.10 ↔	Sekundäres Einsetzen eines Augenimplantats, Haut-Fettgewebe-Transplantat
16.23.21 ↔	Biopsie am Augapfel	16.61.99 ↔	Sekundäres Einsetzen eines Augenimplantats, sonstige
16.23.99 ↔	Biopsie an Orbita und Augapfel, sonstige	16.62.00 ↔	Revision und Reinsertion eines Augenimplantats, n.n.bez.
16.31 ↔	Entfernen des Augeninhalts mit gleichzeitigem Implantat in die Skleraschale	16.62.10 ↔	Revision eines Augenimplantats
16.39 ↔	Eviszeration des Augapfels, sonstige	16.62.20 ↔	Wechsel eines Augenimplantats, Einführung eines Haut-Fettgewebe-Transplantates
16.41 ↔	Eukleation des Augapfels mit gleichzeitigem Implantat in die Tenon-Kapsel mit Anheftung der Muskeln	16.62.29 ↔	Sonstiger Wechsel eines Augenimplantats
16.42 ↔	Eukleation des Augapfels mit anderem gleichzeitigem Implantat	16.62.99 ↔	Revision und Reinsertion eines Augenimplantats, sonstige
16.49 ↔	Eukleation des Augapfels, sonstige	16.63 ↔	Revision einer Eukleationstasche mit Transplantat
16.51.00 ↔	Exenteration der Orbita mit Entfernen benachbarter Strukturen, n.n.bez.	16.64 ↔	Sonstige Revision einer Eukleationstasche
16.51.10 ↔	Exenteration der Orbita mit Entfernen benachbarter Strukturen, mit Erhalt der Lidhaut	16.65.00 ↔	Sekundäres Transplantat in eine Exenterationshöhle, n.n.bez.
16.51.11 ↔	Exenteration der Orbita mit Entfernen benachbarter Strukturen, ohne Erhalt der Lidhaut	16.65.10 ↔	Sekundäres Transplantat in eine Exenterationshöhle, Haut-Fettgewebe-Transplantat
16.51.99 ↔	Exenteration der Orbita mit Entfernen benachbarter Strukturen, sonstige	16.65.99 ↔	Sekundäres Transplantat in eine Exenterationshöhle, sonstige
16.52.00 ↔	Exenteration der Orbita mit therapeutischem Entfernen von Orbitaknochen, n.n.bez.	16.66 ↔	Sonstige Revision einer Exenterationshöhle
16.52.10 ↔	Exenteration der Orbita mit therapeutischem Entfernen von Orbitaknochen, mit Erhalt der Lidhaut	16.71 ↔	Entfernen eines Augenimplantats
16.52.11 ↔	Exenteration der Orbita mit therapeutischem Entfernen von Orbitaknochen, ohne Erhalt der Lidhaut	16.72 ↔	Entfernen eines Orbitaimplantats
		16.81 ↔	Versorgung einer Orbitawunde

16.82 ↔	Versorgung einer Bulbusruptur	16.98.11 ↔	Rekonstruktion der Orbitawand mit mikrovaskulärem Lappen
16.89 ↔	Versorgung einer Verletzung von Orbita und Augapfel, sonstige	16.98.19 ↔	Sonstige Rekonstruktion der Orbitawand
16.92 ↔	Exzision einer Orbitaläsion	16.98.20 ↔	Knöcherne Dekompression der Orbita
16.98.10 ↔	Rekonstruktion der Orbita, n.n.bez.	16.98.21 ↔	Resektion von Fettgewebe aus der Orbita

**ADRG C03****Eingriffe an Retina, Chorioidea, Glaskörper und hinterer Augenkammer**

Prozedur in Tabelle C03-1

**DRG C03A****Mehrzeitige oder beidseitige Eingriffe an Retina, Chorioidea, Glaskörper und hinterer Augenkammer**

Mindestens zwei Behandlungen, die mindestens einen Tag auseinander liegen in [mindestens zwei Prozeduren in Tabelle C03-2] oder mindestens eine Beidseitige Prozedur in Tabelle C03-2

**DRG C03B****Eingriffe an Retina, Chorioidea, Glaskörper und hinterer Augenkammer mit Eingriff an der Linse**

Prozedur in Tabelle C03-3

**DRG C03C****Eingriffe an Retina, Chorioidea, Glaskörper und hinterer Augenkammer****Prozedur C03-1**

14.00 ↔	Entfernen eines Fremdkörpers aus der hinteren Augenkammer, n.n.bez.	14.55 ↔	Behebung einer Amotio retinae durch nicht näher bezeichnete Photokoagulation
14.01 ↔	Entfernen eines Fremdkörpers aus der hinteren Augenkammer mittels Magnet	14.59.00 ↔	Sonstige Verfahren zur Behebung einer Amotio retinae, n.n.bez.
14.02 ↔	Entfernen eines Fremdkörpers aus der hinteren Augenkammer ohne Magnet	14.59.10 ↔	Behebung einer Amotio retinae durch schwere Flüssigkeiten
14.11 ↔	Diagnostische Aspiration am Glaskörper	14.59.11 ↔	Behebung einer Amotio retinae durch Endotamponade (Gas)
14.21 ↔	Destruktion einer chorioretinalen Läsion durch Diathermie	14.59.99 ↔	Sonstige Verfahren zur Behebung einer Amotio retinae, sonstige
14.22 ↔	Destruktion einer chorioretinalen Läsion durch Kryotherapie	14.6X.00 ↔	Entfernen von chirurgisch implantiertem Material aus der hinteren Augenkammer, n.n.bez.
14.23 ↔	Destruktion einer chorioretinalen Läsion durch Xenon-Bogen-Photokoagulation	14.6X.10 ↔	Revision und Wechsel einer Sklera-Cerclage
14.24 ↔	Destruktion einer chorioretinalen Läsion durch Laser-Photokoagulation	14.6X.20 ↔	Entfernung einer Sklera-Cerclage
14.25 ↔	Destruktion einer chorioretinalen Läsion durch nicht näher bezeichnete Photokoagulation	14.6X.99 ↔	Entfernen von chirurgisch implantiertem Material aus der hinteren Augenkammer, sonstige
14.26 ↔	Destruktion einer chorioretinalen Läsion durch Radiotherapie	14.71.00 ↔	Entfernen des Glaskörpers durch anterioren Zugang, n.n.bez.
14.27 ↔	Destruktion einer chorioretinalen Läsion durch Implantation einer Strahlenquelle	14.71.10 ↔	Vordere Vitrektomie über Pars plana
14.29 ↔	Destruktion einer chorioretinalen Läsion, sonstige	14.71.19 ↔	Sonstige Vitrektomie über Pars plana
14.31 ↔	Versorgung eines Retinarisses durch Diathermie	14.71.99 ↔	Entfernen des Glaskörpers durch anterioren Zugang, sonstige
14.32 ↔	Versorgung eines Retinarisses durch Kryotherapie	14.72 ↔	Sonstiges Entfernen des Glaskörpers
14.33 ↔	Versorgung eines Retinarisses durch Xenon-Bogen-Photokoagulation	14.73.00 ↔	Mechanische Vitrektomie durch anterioren Zugang, n.n.bez.
14.34 ↔	Versorgung eines Retinarisses durch Laser-Photokoagulation	14.73.10 ↔	Mechanische Vitrektomie durch anterioren Zugang, Pars-plana-Vitrektomie
14.35 ↔	Versorgung eines Retinarisses durch nicht näher bezeichnete Photokoagulation	14.73.19 ↔	Mechanische Vitrektomie durch sonstigen anterioren Zugang
14.39.00 ↔	Sonstige Versorgung eines Retinarisses, n.n.bez.	14.73.99 ↔	Mechanische Vitrektomie durch anterioren Zugang, sonstige
14.39.10 ↔	Versorgung eines Retinarisses durch schwere Flüssigkeiten	14.74 ↔	Sonstige mechanische Vitrektomie
14.39.99 ↔	Sonstige Versorgung eines Retinarisses, sonstige	14.79 ↔	Operationen am Glaskörper, sonstige
14.41 ↔	Sklera-Cerclage mit Plombe	14.9X.00 ↔	Sonstige Operationen an Retina, Chorioidea und hinterer Augenkammer, n.n.bez.
14.49 ↔	Sonstige Sklera-Cerclage	14.9X.10 ↔	Sonstige Operation an der Retina, Rotation der Netzhaut
14.51 ↔	Behebung einer Amotio retinae durch Diathermie	14.9X.11 ↔	Einsetzen einer epiretinalen Netzhautprothese
14.52 ↔	Behebung einer Amotio retinae durch Kryotherapie	14.9X.12 ↔	Wechsel einer epiretinalen Netzhautprothese
14.53 ↔	Behebung einer Amotio retinae durch Xenon-Bogen-Photokoagulation	14.9X.13 ↔	Entfernen einer epiretinalen Netzhautprothese
14.54 ↔	Behebung einer Amotio retinae durch Laser-Photokoagulation	14.9X.14 ↔	Einsetzen einer subretinalen Netzhautprothese
		14.9X.15 ↔	Wechsel einer subretinalen Netzhautprothese
		14.9X.16 ↔	Entfernen einer subretinalen Netzhautprothese

14.9X.20 ↔	Fixierung von Markierungsplättchen für die Strahlentherapie an Retina, Chorioidea und hinterer Augenkammer	14.9X.22 ↔	Lagekorrektur eines strahlenden Applikators an Retina, Chorioidea und hinterer Augenkammer
14.9X.21 ↔	Entfernung von Markierungsplättchen für die Strahlentherapie an Retina, Chorioidea und hinterer Augenkammer	14.9X.23 ↔	Entfernung eines strahlenden Applikators an Retina, Chorioidea und hinterer Augenkammer
		14.9X.99 ↔	Sonstige Operationen an Retina, Chorioidea und hinterer Augenkammer, sonstige

### Prozedur C03-2

12.00 ↔	Entfernen eines intraokulären Fremdkörpers aus der vorderen Augenkammer, n.n.bez.	12.69.10 ↔	Filterierende Operationen zur Senkung des Augeninnendrucks
12.01 ↔	Entfernen eines intraokulären Fremdkörpers aus der vorderen Augenkammer mittels Magnet	12.69.99 ↔	Sonstige Sklerafistulisierungs-Massnahme, sonstige
12.02 ↔	Entfernen eines intraokulären Fremdkörpers aus der vorderen Augenkammer ohne Magnet	12.71 ↔	Zyklodiathermie
12.11 ↔	Iridotomie mit Transfixation	12.72 ↔	Zyklokryotherapie
12.12 ↔	Sonstige Iridotomie	12.73 ↔	Zyklophotokoagulation
12.13 ↔	Exzision einer prolabierten Iris	12.74 ↔	Verkleinerung des Corpus ciliare, n.n.bez.
12.14 ↔	Sonstige Iridektomie	12.79.00 ↔	Sonstige Glaukomoperationen, n.n.bez.
12.21 ↔	Diagnostische Aspiration der vorderen Augenkammer	12.79.10 ↔	Viskokanalostomie bei Glaukom
12.22 ↔	Biopsie der Iris	12.79.11 ↔	Tiefe Sklerektomie bei Glaukom
12.29.10 ↔	Biopsie des Corpus ciliare	12.79.20 ↔	Implantation eines Glaukom-Drainage-Implantats
12.29.20 ↔	Biopsie der Sklera	12.79.99 ↔	Sonstige Glaukomoperationen, sonstige
12.29.30 ↔	Biopsie der Augenlinse	12.81 ↔	Naht einer Sklaverletzung
12.31 ↔	Lösung von Goniosynechien	12.82 ↔	Verschluss einer Sklerafistel
12.32 ↔	Lösung von anderen vorderen Synechien	12.83 ↔	Revision einer Operationswunde der vorderen Augenkammer, n.a.klass.
12.33 ↔	Lösung von hinteren Synechien	12.84 ↔	Exzision oder Destruktion einer Skleraläsion
12.34 ↔	Lösung von korneovitrealen Adhäsionen	12.85 ↔	Versorgung eines skleralen Staphyloms mit Transplantat
12.35 ↔	Koreplastik	12.86 ↔	Sonstige Versorgung eines skleralen Staphyloms
12.39.00 ↔	Sonstige Iridoplastik, n.n.bez.	12.87 ↔	Skleraverstärkung mit Transplantat
12.39.10 ↔	Iridoplastik durch Laser zur Erleichterung der intraokulären Zirkulation	12.88 ↔	Sonstige Skleraverstärkung
12.39.99 ↔	Sonstige Iridoplastik, sonstige	12.89 ↔	Operationen an der Sklera, sonstige
12.40 ↔	Entfernen einer Läsion der vorderen Augenkammer, n.n.bez.	12.91.00 ↔	Therapeutische Evakuierung der vorderen Augenkammer, n.n.bez.
12.41 ↔	Destruktion einer Irisläsion ohne Exzision	12.91.10 ↔	Vorderkammerspülung, n.n.bez.
12.42 ↔	Exzision einer Irisläsion	12.91.11 ↔	Vorderkammerspülung mit Entfernung von Silikonöl
12.43 ↔	Destruktion einer Läsion des Corpus ciliare, ohne Exzision	12.91.19 ↔	Vorderkammerspülung, sonstige
12.44 ↔	Exzision einer Läsion des Corpus ciliare	12.91.20 ↔	Parazentese der vorderen Augenkammer
12.51 ↔	Goniotomie ohne Goniopunktion	12.91.99 ↔	Therapeutische Evakuierung der vorderen Augenkammer, sonstige
12.52 ↔	Goniotomie ohne Goniopunktion	12.92.09 ↔	Injektion in die vordere Augenkammer, sonstige
12.53 ↔	Goniotomie mit Goniopunktion	12.92.21 ↔	Injektion in die vordere Augenkammer, Luft
12.54 ↔	Trabekulotomie ab externo	12.92.29 ↔	Injektion in die vordere Augenkammer, sonstiges Gas
12.55 ↔	Zyklodialyse	12.93 ↔	Exzision oder Destruktion einer Epitheleinwucherung in die vordere Augenkammer
12.59.00 ↔	Sonstige Erleichterung der intraokulären Zirkulation, n.n.bez.	12.97 ↔	Sonstige Operationen an der Iris
12.59.10 ↔	Erleichterung der intraokulären Zirkulation durch Trabekuloplastik oder Gonioplastik	12.98.00 ↔	Sonstige Operationen am Corpus ciliare, n.n.bez.
12.59.11 ↔	Erleichterung der intraokulären Zirkulation durch Aspiration und Kürettage am Trabekelwerk	12.98.10 ↔	Fixation des Ziliarkörpers
12.59.99 ↔	Sonstige Erleichterung der intraokulären Zirkulation, sonstige	12.98.99 ↔	Sonstige Operationen am Corpus ciliare, sonstige
12.61.00 ↔	Trepanation der Sklera mit Iridektomie, n.n.bez.	12.99.00 ↔	Sonstige Operationen an der vorderen Augenkammer, n.n.bez.
12.61.10 ↔	Gedeckte Trepanation der Sklera mit Iridektomie	12.99.99 ↔	Sonstige Operationen an der vorderen Augenkammer, sonstige
12.61.11 ↔	Nicht gedeckte Trepanation der Sklera mit Iridektomie	14.00 ↔	Entfernen eines Fremdkörpers aus der hinteren Augenkammer, n.n.bez.
12.61.99 ↔	Trepanation der Sklera mit Iridektomie, sonstige	14.01 ↔	Entfernen eines Fremdkörpers aus der hinteren Augenkammer mittels Magnet
12.62 ↔	Thermokauterisation der Sklera mit Iridektomie	14.02 ↔	Entfernen eines Fremdkörpers aus der hinteren Augenkammer ohne Magnet
12.63 ↔	Iridenkleisis und Iridotaxis	14.11 ↔	Diagnostische Aspiration am Glaskörper
12.64.00 ↔	Trabekulektomie ab externo, n.n.bez.	14.21 ↔	Destruktion einer chorioretinalen Läsion durch Diathermie
12.64.10 ↔	Gedeckte Trabekulektomie ab externo	14.22 ↔	Destruktion einer chorioretinalen Läsion durch Kryotherapie
12.64.11 ↔	Nicht gedeckte Trabekulektomie ab externo	14.23 ↔	Destruktion einer chorioretinalen Läsion durch Xenon-Bogen-Photokoagulation
12.64.99 ↔	Trabekulektomie ab externo, sonstige	14.24 ↔	Destruktion einer chorioretinalen Läsion durch Laser-Photokoagulation
12.65 ↔	Sonstige Sklerafistulisierung mit Iridektomie		
12.66 ↔	Postoperative Revision einer Sklerafistulisierungs-Massnahme		
12.69.00 ↔	Sonstige Sklerafistulisierungs-Massnahme, n.n.bez.		

14.25 ↔	Destruktion einer chorioretinalen Läsion durch nicht näher bezeichnete Photokoagulation	14.6X.99 ↔	Entfernen von chirurgisch implantiertem Material aus der hinteren Augenkammer, sonstige
14.26 ↔	Destruktion einer chorioretinalen Läsion durch Radiotherapie	14.71.00 ↔	Entfernen des Glaskörpers durch anterioren Zugang, n.n.bez.
14.27 ↔	Destruktion einer chorioretinalen Läsion durch Implantation einer Strahlenquelle	14.71.10 ↔	Vordere Vitrektomie über Pars plana
14.29 ↔	Destruktion einer chorioretinalen Läsion, sonstige	14.71.19 ↔	Sonstige Vitrektomie über Pars plana
14.31 ↔	Versorgung eines Retinarisses durch Diathermie	14.71.99 ↔	Entfernen des Glaskörpers durch anterioren Zugang, sonstige
14.32 ↔	Versorgung eines Retinarisses durch Kryotherapie	14.72 ↔	Sonstiges Entfernen des Glaskörpers
14.33 ↔	Versorgung eines Retinarisses durch Xenon-Bogen-Photokoagulation	14.73.00 ↔	Mechanische Vitrektomie durch anterioren Zugang, n.n.bez.
14.34 ↔	Versorgung eines Retinarisses durch Laser-Photokoagulation	14.73.10 ↔	Mechanische Vitrektomie durch anterioren Zugang, Pars-plana-Vitrektomie
14.35 ↔	Versorgung eines Retinarisses durch nicht näher bezeichnete Photokoagulation	14.73.19 ↔	Mechanische Vitrektomie durch sonstigen anterioren Zugang
14.39.00 ↔	Sonstige Versorgung eines Retinarisses, n.n.bez.	14.73.99 ↔	Mechanische Vitrektomie durch anterioren Zugang, sonstige
14.39.10 ↔	Versorgung eines Retinarisses durch schwere Flüssigkeiten	14.74 ↔	Sonstige mechanische Vitrektomie
14.39.99 ↔	Sonstige Versorgung eines Retinarisses, sonstige	14.79 ↔	Operationen am Glaskörper, sonstige
14.41 ↔	Sklera-Cerclage mit Plombe	14.9X.00 ↔	Sonstige Operationen an Retina, Chorioidea und hinterer Augenkammer, n.n.bez.
14.49 ↔	Sonstige Sklera-Cerclage	14.9X.10 ↔	Sonstige Operation an der Retina, Rotation der Netzhaut
14.51 ↔	Behebung einer Amotio retinae durch Diathermie	14.9X.11 ↔	Einsetzen einer epiretinalen Netzhautprothese
14.52 ↔	Behebung einer Amotio retinae durch Kryotherapie	14.9X.12 ↔	Wechsel einer epiretinalen Netzhautprothese
14.53 ↔	Behebung einer Amotio retinae durch Xenon-Bogen-Photokoagulation	14.9X.13 ↔	Entfernen einer epiretinalen Netzhautprothese
14.54 ↔	Behebung einer Amotio retinae durch Laser-Photokoagulation	14.9X.14 ↔	Einsetzen einer subretinalen Netzhautprothese
14.55 ↔	Behebung einer Amotio retinae durch nicht näher bezeichnete Photokoagulation	14.9X.15 ↔	Wechsel einer subretinalen Netzhautprothese
14.59.00 ↔	Sonstige Verfahren zur Behebung einer Amotio retinae, n.n.bez.	14.9X.16 ↔	Entfernen einer subretinalen Netzhautprothese
14.59.10 ↔	Behebung einer Amotio retinae durch schwere Flüssigkeiten	14.9X.20 ↔	Fixierung von Markierungsplättchen für die Strahlentherapie an Retina, Chorioidea und hinterer Augenkammer
14.59.11 ↔	Behebung einer Amotio retinae durch Endotamponade (Gas)	14.9X.21 ↔	Entfernung von Markierungsplättchen für die Strahlentherapie an Retina, Chorioidea und hinterer Augenkammer
14.59.99 ↔	Sonstige Verfahren zur Behebung einer Amotio retinae, sonstige	14.9X.22 ↔	Lagekorrektur eines strahlenden Applikators an Retina, Chorioidea und hinterer Augenkammer
14.6X.00 ↔	Entfernen von chirurgisch implantiertem Material aus der hinteren Augenkammer, n.n.bez.	14.9X.23 ↔	Entfernung eines strahlenden Applikators an Retina, Chorioidea und hinterer Augenkammer
14.6X.10 ↔	Revision und Wechsel einer Sklera-Cerclage	14.9X.99 ↔	Sonstige Operationen an Retina, Chorioidea und hinterer Augenkammer, sonstige
14.6X.20 ↔	Entfernung einer Sklera-Cerclage		

### Prozedur C03-3

13.00 ↔	Entfernen eines Fremdkörpers aus der Linse, n.n.bez.	13.59 ↔	Sonstige extrakapsuläre Extradktion der Linse, sonstige
13.01 ↔	Entfernen eines Fremdkörpers aus der Linse mittels Magnet	13.64 ↔	Diszision einer Sekundärmembran [nach Katarakt]
13.02 ↔	Entfernen eines Fremdkörpers aus der Linse ohne Magnet	13.65 ↔	Exzision einer Sekundärmembran [nach Katarakt]
13.11 ↔	Intrakapsuläre Extradktion der Linse durch inferioren temporalen Zugang	13.66 ↔	Mechanische Fragmentation einer Sekundärmembran [nach Katarakt]
13.19 ↔	Intrakapsuläre Extradktion der Linse, sonstige	13.69 ↔	Sonstige Kataraktextraktion, sonstige
13.2 ↔	Extrakapsuläre Extradktion der Linse durch lineares Extraktionsverfahren	13.71 ↔	Implantation einer Intraokularlinse anlässlich einer Kataraktextraktion, einseitig
13.3 ↔	Extrakapsuläre Extradktion der Linse durch einfaches Aspirations- (und Irrigations-) Verfahren	13.72 ↔	Sekundäre Implantation einer Intraokularlinse
13.41 ↔	Phakoemulsifikation und Aspiration eines Katarakts	13.73 ↔	Implantation einer iristragenden Intraokularlinse
13.42 ↔	Mechanische Phakofragmentation und Aspiration eines Katarakts durch posterioren Zugang	13.79 ↔	Implantation einer Intraokularlinse, sonstige
13.43 ↔	Mechanische Phakofragmentation und andere Aspiration eines Katarakts	13.8 ↔	Entfernen einer Intraokularlinse
13.51 ↔	Extrakapsuläre Extradktion der Linse durch inferioren temporalen Zugang	13.91 ↔	Implantation von intraokulärer teleskopischer Prothese
		13.92 ↔	Kapsulotomie an der Linse
		13.93 ↔	Verschluss eines Defekts an der Linse mit Gewebekleber
		13.99 ↔	Sonstige Operationen an der Linse, sonstige

**ADRG C04****Eingriffe an der Kornea**

Prozedur in Tabelle C04-1

**DRG C04Z****Eingriffe an der Kornea****Prozedur C04-1**

11.0 ↔	Entfernen eines intrakornealen Fremdkörpers aus der Kornea mittels Magnet	11.59.00 ↔	Sonstige Rekonstruktion an der Kornea, n.n.bez.
11.1 ↔	Inzision der Kornea	11.59.10 ↔	Rekonstruktion durch Deckung der Kornea, n.n.bez.
11.22.00 ↔	Biopsie der Kornea, n.n.bez.	11.59.11 ↔	Rekonstruktion durch Deckung der Kornea durch eine Amnionmembran
11.22.20 ↔	Offene Biopsie der Kornea	11.59.12 ↔	Rekonstruktion durch sonstige Deckung der Kornea
11.22.99 ↔	Biopsie der Kornea, sonstige	11.59.99 ↔	Sonstige Rekonstruktion an der Kornea, sonstige
11.31 ↔	Transposition eines Pterygiums	11.60 ↔	Korneatransplantation, n.n.bez.
11.32 ↔	Exzision eines Pterygiums mit Korneatransplantat	11.61 ↔	Lamelläre Keratoplastik mit Autotransplantat
11.39.00 ↔	Sonstige Exzision eines Pterygiums, n.n.bez.	11.62 ↔	Sonstige lamelläre Keratoplastik
11.39.10 ↔	Exzision eines Pterygiums mit (phototherapeutischer) Keratektomie	11.63 ↔	Penetrierende Keratoplastik mit Autotransplantat
11.39.11 ↔	Exzision eines Pterygiums mit sonstiger Bindehautplastik	11.64 ↔	Sonstige penetrierende Keratoplastik
11.39.99 ↔	Sonstige Exzision eines Pterygiums, sonstige	11.69.00 ↔	Sonstige Korneatransplantation, n.n.bez.
11.41 ↔	Mechanisches Entfernen von Korneaepithel	11.69.10 ↔	Austausch-Keratoplastik
11.42 ↔	Thermokauterisation einer Kornealäsion	11.69.20 ↔	Perforierende Korneatransplantation
11.43 ↔	Kryotherapie einer Kornealäsion	11.69.99 ↔	Sonstige Korneatransplantation, sonstige
11.49.00 ↔	Sonstiges Entfernen oder Destruktion einer Kornealäsion, n.n.bez.	11.71 ↔	Keratomileusis
11.49.10 ↔	Destruktion einer Kornealäsion, durch Laserkoagulation	11.72 ↔	Keratophakie
11.49.19 ↔	Sonstige Destruktion einer Kornealäsion	11.73 ↔	Keratoprothese
11.49.20 ↔	Keratektomie einer Kornealäsion durch Phototherapie	11.74 ↔	Thermokeratoplastik
11.49.29 ↔	Sonstige Keratektomie einer Kornealäsion	11.75 ↔	Radiäre Keratotomie
11.49.99 ↔	Sonstiges Entfernen oder Destruktion einer Kornealäsion, sonstige	11.76 ↔	Epikeratophakie
11.51 ↔	Naht einer Korneaverletzung	11.79.00 ↔	Sonstige rekonstruktive und refraktive Eingriffe an der Kornea, n.n.bez.
11.52 ↔	Korrektur einer postoperativen Wunddehiszenz an der Kornea	11.79.10 ↔	Photorefraktive Keratektomie
11.53 ↔	Versorgung einer Korneaverletzung oder -wunde mit Konjunktiva-Lappen	11.79.20 ↔	Implantation eines intrastromalen Ringsegmentes an der Kornea
		11.79.99 ↔	Sonstige rekonstruktive und refraktive Eingriffe an der Kornea, sonstige
		11.91 ↔	Tätowierung der Kornea
		11.92 ↔	Entfernen eines künstlichen Korneaimplantats

**ADRG C06****Eingriffe an Iris, Corpus ciliare, Sklera und vorderer Augenkammer**

Prozedur in Tabelle C06-1

**DRG C06A****Eingriffe an Iris, Corpus ciliare, Sklera und vorderer Augenkammer mit Implantation eines Glaukom-Drainage-Implantats**

Prozedur in Tabelle C06-2

**DRG C06B****Eingriffe an Iris, Corpus ciliare, Sklera und vorderer Augenkammer****Prozedur C06-1**

12.00 ↔	Entfernen eines intraokulären Fremdkörpers aus der vorderen Augenkammer, n.n.bez.	12.29.10 ↔	Biopsie des Corpus ciliare
12.01 ↔	Entfernen eines intraokulären Fremdkörpers aus der vorderen Augenkammer mittels Magnet	12.29.20 ↔	Biopsie der Sklera
12.02 ↔	Entfernen eines intraokulären Fremdkörpers aus der vorderen Augenkammer ohne Magnet	12.29.30 ↔	Biopsie der Augenlinse
12.11 ↔	Iridotomie mit Transfixation	12.31 ↔	Lösung von Goniosynechien
12.12 ↔	Sonstige Iridotomie	12.32 ↔	Lösung von anderen vorderen Synechien
12.13 ↔	Exzision einer prolabierten Iris	12.33 ↔	Lösung von hinteren Synechien
12.14 ↔	Sonstige Iridektomie	12.34 ↔	Lösung von korneovitrealen Adhäsionen
12.21 ↔	Diagnostische Aspiration der vorderen Augenkammer	12.35 ↔	Koreplastik
12.22 ↔	Biopsie der Iris	12.39.00 ↔	Sonstige Iridoplastik, n.n.bez.
		12.39.10 ↔	Iridoplastik durch Laser zur Erleichterung der intraokulären Zirkulation
		12.39.99 ↔	Sonstige Iridoplastik, sonstige

12.40 ↔	Entfernen einer Läsion der vorderen Augenkammer, n.n.bez.	12.73 ↔	Zyklophotokoagulation
12.41 ↔	Destruktion einer Irlisläsion ohne Exzision	12.74 ↔	Verkleinerung des Corpus ciliare, n.n.bez.
12.42 ↔	Exzision einer Irlisläsion	12.79.00 ↔	Sonstige Glaukomoperationen, n.n.bez.
12.43 ↔	Destruktion einer Läsion des Corpus ciliare, ohne Exzision	12.79.10 ↔	Viskokanalostomie bei Glaukom
12.44 ↔	Exzision einer Läsion des Corpus ciliare	12.79.11 ↔	Tiefe Sklerektomie bei Glaukom
12.51 ↔	Goniotomie ohne Goniotomie	12.79.20 ↔	Implantation eines Glaukom-Drainage-Implantats
12.52 ↔	Goniotomie ohne Goniotomie	12.79.99 ↔	Sonstige Glaukomoperationen, sonstige
12.53 ↔	Goniotomie mit Goniotomie	12.81 ↔	Naht einer Skleraverletzung
12.54 ↔	Trabekulotomie ab externo	12.82 ↔	Verschluss einer Sklerafistel
12.55 ↔	Zyklodialyse	12.83 ↔	Revision einer Operationswunde der vorderen Augenkammer, n.a.klass.
12.59.00 ↔	Sonstige Erleichterung der intraokulären Zirkulation, n.n.bez.	12.84 ↔	Exzision oder Destruktion einer Skleraläsion
12.59.10 ↔	Erleichterung der intraokulären Zirkulation durch Trabekuloplastik oder Gonioplastik	12.85 ↔	Versorgung eines skleralen Staphyloms mit Transplantat
12.59.11 ↔	Erleichterung der intraokulären Zirkulation durch Aspiration und Kürettage am Trabekelwerk	12.86 ↔	Sonstige Versorgung eines skleralen Staphyloms
12.59.99 ↔	Sonstige Erleichterung der intraokulären Zirkulation, sonstige	12.87 ↔	Skleraverstärkung mit Transplantat
12.61.00 ↔	Trepanation der Sklera mit Iridektomie, n.n.bez.	12.88 ↔	Sonstige Skleraverstärkung
12.61.10 ↔	Gedeckte Trepanation der Sklera mit Iridektomie	12.89 ↔	Operationen an der Sklera, sonstige
12.61.11 ↔	Nicht gedeckte Trepanation der Sklera mit Iridektomie	12.91.00 ↔	Therapeutische Evakuierung der vorderen Augenkammer, n.n.bez.
12.61.99 ↔	Trepanation der Sklera mit Iridektomie, sonstige	12.91.10 ↔	Vorderkammerspülung, n.n.bez.
12.62 ↔	Thermokauterisation der Sklera mit Iridektomie	12.91.11 ↔	Vorderkammerspülung mit Entfernung von Silikonöl
12.63 ↔	Iridenkleisis und Iridotaxis	12.91.19 ↔	Vorderkammerspülung, sonstige
12.64.00 ↔	Trabekulektomie ab externo, n.n.bez.	12.91.20 ↔	Parazentese der vorderen Augenkammer
12.64.10 ↔	Gedeckte Trabekulektomie ab externo	12.91.99 ↔	Therapeutische Evakuierung der vorderen Augenkammer, sonstige
12.64.11 ↔	Nicht gedeckte Trabekulektomie ab externo	12.92.09 ↔	Injektion in die vordere Augenkammer, sonstige
12.64.99 ↔	Trabekulektomie ab externo, sonstige	12.92.21 ↔	Injektion in die vordere Augenkammer, Luft
12.65 ↔	Sonstige Sklerafistulisierung mit Iridektomie	12.92.29 ↔	Injektion in die vordere Augenkammer, sonstiges Gas
12.66 ↔	Postoperative Revision einer Sklerafistulisierungs-Massnahme	12.93 ↔	Exzision oder Destruktion einer Epithelwucherung in die vordere Augenkammer
12.69.00 ↔	Sonstige Sklerafistulisierungs-Massnahme, n.n.bez.	12.97 ↔	Sonstige Operationen an der Iris
12.69.10 ↔	Filternde Operationen zur Senkung des Augeninnendrucks	12.98.00 ↔	Sonstige Operationen am Corpus ciliare, n.n.bez.
12.69.99 ↔	Sonstige Sklerafistulisierungs-Massnahme, sonstige	12.98.10 ↔	Fixation des Ziliarkörpers
12.71 ↔	Zyklodiatthermie	12.98.99 ↔	Sonstige Operationen am Corpus ciliare, sonstige
12.72 ↔	Zyklokryotherapie	12.99.00 ↔	Sonstige Operationen an der vorderen Augenkammer, n.n.bez.
		12.99.99 ↔	Sonstige Operationen an der vorderen Augenkammer, sonstige

## Prozedur C06-2

12.79.20 ↔ Implantation eines Glaukom-Drainage-Implantats

### ADRG C08

#### Eingriff an der Linse

Prozedur in Tabelle C08-2

### DRG C08A

#### Extrakapsuläre Extraktion der Linse mit mehrzeitigem oder beidseitigem Eingriff oder angeborener Fehlbildung der Linse

Mindestens zwei Behandlungen, die mindestens einen Tag auseinander liegen in [mindestens zwei Prozeduren in Tabelle C08-3] oder Beidseitige Prozedur in Tabelle C08-3 oder Diagnose in Tabelle C08-1

### DRG C08B

#### Eingriff an der Linse

## Diagnose C08-1

Q12.0	Cataracta congenita	Q12.3	Angeborene Aphakie
Q12.1	Angeborene Linsenverlagerung	Q12.4	Sphärophakie
Q12.2	Linsenkolobom	Q12.8	Sonstige angeborene Fehlbildungen der Linse

**Prozedur C08-2**

13.00 ↔ Entfernen eines Fremdkörpers aus der Linse, n.n.bez.	13.59 ↔ Sonstige extrakapsuläre Exzision der Linse, sonstige
13.01 ↔ Entfernen eines Fremdkörpers aus der Linse mittels Magnet	13.64 ↔ Diszision einer Sekundärmembran [nach Katarakt]
13.02 ↔ Entfernen eines Fremdkörpers aus der Linse ohne Magnet	13.65 ↔ Exzision einer Sekundärmembran [nach Katarakt]
13.11 ↔ Intrakapsuläre Exzision der Linse durch inferioren temporalen Zugang	13.66 ↔ Mechanische Fragmentation einer Sekundärmembran [nach Katarakt]
13.19 ↔ Intrakapsuläre Exzision der Linse, sonstige	13.69 ↔ Sonstige Kataraktextraktion, sonstige
13.2 ↔ Extrakapsuläre Exzision der Linse durch lineares Exzisionsverfahren	13.71 ↔ Implantation einer Intraokularlinse anlässlich einer Kataraktextraktion, einseitig
13.3 ↔ Extrakapsuläre Exzision der Linse durch einfaches Aspirations- (und Irrigations-) Verfahren	13.72 ↔ Sekundäre Implantation einer Intraokularlinse
13.41 ↔ Phakoemulsifikation und Aspiration eines Katarakts	13.73 ↔ Implantation einer iristragenden Intraokularlinse
13.42 ↔ Mechanische Phakofragmentation und Aspiration eines Katarakts durch posterioren Zugang	13.79 ↔ Implantation einer Intraokularlinse, sonstige
13.43 ↔ Mechanische Phakofragmentation und andere Aspiration eines Katarakts	13.8 ↔ Entfernen einer Intraokularlinse
13.51 ↔ Extrakapsuläre Exzision der Linse durch inferioren temporalen Zugang	13.91 ↔ Implantation von intraokulärer teleskopischer Prothese
	13.92 ↔ Kapsulotomie an der Linse
	13.93 ↔ Verschluss eines Defekts an der Linse mit Gewebekleber
	13.99 ↔ Sonstige Operationen an der Linse, sonstige

**Prozedur C08-3**

13.2 ↔ Extrakapsuläre Exzision der Linse durch lineares Exzisionsverfahren	13.43 ↔ Mechanische Phakofragmentation und andere Aspiration eines Katarakts
13.3 ↔ Extrakapsuläre Exzision der Linse durch einfaches Aspirations- (und Irrigations-) Verfahren	13.51 ↔ Extrakapsuläre Exzision der Linse durch inferioren temporalen Zugang
13.41 ↔ Phakoemulsifikation und Aspiration eines Katarakts	13.59 ↔ Sonstige extrakapsuläre Exzision der Linse, sonstige
13.42 ↔ Mechanische Phakofragmentation und Aspiration eines Katarakts durch posterioren Zugang	

**ADRG C10****Eingriffe an den Augenmuskeln**

Prozedur in Tabelle C10-1

**DRG C10Z****Eingriffe an den Augenmuskeln****Prozedur C10-1**

15.01 ↔ Biopsie an äusserem Augenmuskel oder Sehne	15.19.11 ↔ Verstärkende Eingriffe an einem geraden Augenmuskel
15.11.00 ↔ Rücklagerung eines äusseren Augenmuskels, n.n.bez.	15.19.12 ↔ Verstärkende Eingriffe an einem schrägen Augenmuskel
15.11.10 ↔ Rücklagerung eines äusseren geraden Augenmuskels	15.19.19 ↔ Sonstige Verstärkende Eingriffe an Augenmuskeln
15.11.11 ↔ Rücklagerung eines äusseren schrägen Augenmuskels	15.19.20 ↔ Schwächende Eingriffe an Augenmuskeln, n.n.bez.
15.11.99 ↔ Rücklagerung eines äusseren Augenmuskels, sonstige	15.19.21 ↔ Schwächende Eingriffe an einem geraden Augenmuskel
15.12.00 ↔ Vorverlagerung von einem äusseren Augenmuskel, n.n.bez.	15.19.22 ↔ Schwächende Eingriffe an einem schrägen Augenmuskel
15.12.10 ↔ Vorverlagerung von einem äusseren geraden Augenmuskel	15.19.29 ↔ Sonstige Schwächende Eingriffe an Augenmuskeln
15.12.11 ↔ Vorverlagerung von einem äusseren schrägen Augenmuskel	15.19.30 ↔ Myopexie an geraden Augenmuskeln
15.12.99 ↔ Vorverlagerung von einem äusseren Augenmuskel, sonstige	15.19.40 ↔ Chirurgie der Abrollstrecke
15.13.00 ↔ Resektion von einem äusseren Augenmuskel, n.n.bez.	15.19.99 ↔ Sonstige Operationen an einem äusseren Augenmuskel mit temporärer Ablösung vom Augapfel, sonstige
15.13.10 ↔ Resektion von einem äusseren Augenmuskel, an einem geraden Augenmuskel	15.21.00 ↔ Verlängerungsverfahren an einem äusseren Augenmuskel, n.n.bez.
15.13.11 ↔ Resektion von einem äusseren Augenmuskel, an einem schrägen Augenmuskel	15.21.10 ↔ Verlängerungsverfahren an einem einzelnen äusseren geraden Augenmuskel
15.13.99 ↔ Resektion von einem äusseren Augenmuskel, sonstige	15.21.11 ↔ Verlängerungsverfahren an einem einzelnen äusseren schrägen Augenmuskel
15.19.00 ↔ Sonstige Operationen an einem äusseren Augenmuskel mit temporärer Ablösung vom Augapfel, n.n.bez.	15.21.99 ↔ Sonstige Verlängerungsverfahren an einem äusseren Augenmuskel
15.19.10 ↔ Verstärkende Eingriffe an Augenmuskeln, n.n.bez.	15.22.00 ↔ Verkürzungsverfahren an äusseren Augenmuskeln, n.n.bez.
	15.22.10 ↔ Verkürzungsverfahren an einem einzelnen äusseren geraden Augenmuskel



15.22.11 ↔ Verkürzungsverfahren an einem einzelnen äusseren schrägen Augenmuskel	15.3X.12 ↔ Operationen an mindestens zwei geraden und mindestens zwei schrägen Augenmuskeln mit temporärer Ablösung vom Augapfel
15.22.99 ↔ Verkürzungsverfahren an einem einzelnen äusseren Augenmuskel, sonstige	15.3X.20 ↔ Myopexie an zwei geraden Augenmuskeln mit temporärer Ablösung vom Augapfel
15.29.00 ↔ Sonstige Operationen an einem einzelnen äusseren Augenmuskel, n.n.bez.	15.3X.21 ↔ Myopexie an mindestens zwei geraden Augenmuskeln mit Operation an mindestens einem weiteren Augenmuskel mit temporärer Ablösung vom Augapfel
15.29.01 ↔ Sonstige Operationen an einem einzelnen äusseren geraden Augenmuskel	15.3X.99 ↔ Operationen an zwei oder mehreren äusseren Augenmuskeln mit temporärer Ablösung vom Augapfel, sonstige
15.29.02 ↔ Sonstige Operationen an einem einzelnen äusseren schrägen Augenmuskel	15.4X.00 ↔ Operationen an zwei oder mehreren äusseren Augenmuskeln ohne temporäre Ablösung von Augapfel, n.n.bez.
15.29.09 ↔ Sonstige Operationen an einem einzelnen äusseren Augenmuskel, sonstige	15.4X.10 ↔ Operation an zwei geraden Augenmuskeln ohne temporäre Ablösung von Augapfel
15.29.10 ↔ Adhäsionolyse an einem einzelnen äusseren Augenmuskel, n.n.bez.	15.4X.11 ↔ Operation an mindestens drei schrägen Augenmuskeln ohne temporäre Ablösung von Augapfel
15.29.11 ↔ Adhäsionolyse an einem einzelnen äusseren geraden Augenmuskel	15.4X.12 ↔ Sonstige Operation an mindestens zwei geraden und mindestens zwei schrägen Augenmuskeln ohne temporäre Ablösung von Augapfel
15.29.12 ↔ Adhäsionolyse an einem einzelnen äusseren schrägen Augenmuskel	15.4X.20 ↔ Myopexie an zwei geraden Augenmuskeln ohne temporäre Ablösung von Augapfel
15.29.19 ↔ Adhäsionolyse an einem einzelnen äusseren Augenmuskel, sonstige	15.4X.21 ↔ Myopexie an mindestens zwei geraden Augenmuskeln mit Operation an mindestens einem weiteren Augenmuskel ohne temporäre Ablösung von Augapfel
15.29.30 ↔ Absetzen eines einzelnen äusseren Augenmuskels, n.n.bez.	15.4X.99 ↔ Operationen an zwei oder mehreren äusseren Augenmuskeln ohne temporäre Ablösung von Augapfel, sonstige
15.29.31 ↔ Absetzen eines einzelnen äusseren geraden Augenmuskels	15.5X.00 ↔ Transposition eines äusseren Augenmuskels, n.n.bez.
15.29.32 ↔ Absetzen eines einzelnen äusseren schrägen Augenmuskels	15.5X.10 ↔ Transposition eines äusseren geraden Augenmuskels
15.29.39 ↔ Absetzen eines einzelnen äusseren Augenmuskels, sonstige	15.5X.11 ↔ Transposition eines äusseren schrägen Augenmuskels
15.29.40 ↔ Refixation eines einzelnen äusseren Augenmuskels, n.n.bez.	15.5X.99 ↔ Transposition eines äusseren Augenmuskels, sonstige
15.29.41 ↔ Refixation eines einzelnen äusseren geraden Augenmuskels	15.6 ↔ Revision einer Operation an den äusseren Augenmuskeln
15.29.42 ↔ Refixation eines einzelnen äusseren schrägen Augenmuskels	15.7 ↔ Versorgung eines Traumas an einem äusseren Augenmuskel
15.29.49 ↔ Refixation eines einzelnen äusseren Augenmuskels, sonstige	15.9 ↔ Sonstige Operationen an äusseren Augenmuskeln und Sehnen
15.3X.00 ↔ Operationen an zwei oder mehreren äusseren Augenmuskeln mit temporärer Ablösung vom Augapfel, n.n.bez.	
15.3X.10 ↔ Operationen an zwei geraden Augenmuskeln mit temporärer Ablösung vom Augapfel	
15.3X.11 ↔ Operationen an mindestens drei schrägen Augenmuskeln mit temporärer Ablösung vom Augapfel	

**ADRG C12****Eingriffe am Augenlid**

Prozedur in Tabelle C12-1

**DRG C12Z****Eingriffe am Augenlid****Prozedur C12-1**

08.11.00 ↔ Biopsie am Augenlid, n.n.bez.	08.33 ↔ Behebung einer Blepharoptose durch Resektion oder Verlagerung des M. levator palpebrae oder seiner Aponeurose
08.11.20 ↔ Offene Biopsie am Augenlid	08.34 ↔ Behebung einer Blepharoptose durch andere Verfahren am M. levator palpebrae
08.11.99 ↔ Biopsie am Augenlid, sonstige	08.35 ↔ Behebung einer Blepharoptose durch Tarsoplastik
08.21 ↔ Exzision eines Chalazions	08.36 ↔ Behebung einer Blepharoptose durch andere Verfahren
08.22 ↔ Exzision einer anderen kleineren Läsion am Augenlid	08.37 ↔ Reduktion einer Ptosen-Überkorrektur
08.23 ↔ Exzision einer grösseren Läsion am Augenlid, nicht durchgehend	08.38 ↔ Korrektur einer Lidretraktion
08.24 ↔ Exzision einer grösseren Läsion am Augenlid, perforierend	08.41 ↔ Behebung von Entropium oder Ektropium durch Thermokauterisation
08.31 ↔ Behebung einer Blepharoptose durch M. frontalis-Verfahren mit Naht	08.42 ↔ Behebung von Entropium oder Ektropium durch Nahtverfahren
08.32 ↔ Behebung einer Blepharoptose durch M. frontalis-Verfahren mit Faszienchlinge	

08.43 ↔	Behebung von Entropium oder Ektropium durch Keilresektion	08.69.19 ↔	Plastische Rekonstruktion des Augenlids mit sonstigem Lappen oder Transplantaten
08.44.00 ↔	Behebung von Entropium oder Ektropium durch Lidplastik, n.n.bez.	08.69.99 ↔	Sonstige plastische Rekonstruktion des Augenlids mit Lappen oder Transplantaten, sonstige
08.44.10 ↔	Behebung von Entropium oder Ektropium durch Lidplastik, horizontale Verkürzung des Augenlides	08.70 ↔	Sonstige plastische Rekonstruktion des Augenlids, n.n.bez.
08.44.99 ↔	Behebung von Entropium oder Ektropium durch Lidplastik, sonstige	08.71 ↔	Den Lidrand umfassende plastische Rekonstruktion des Augenlids, partielle Tiefe
08.49.00 ↔	Sonstiger Eingriff zur Korrektur eines Entropiums oder Ektropiums, n.n.bez.	08.72 ↔	Sonstige plastische Rekonstruktion des Augenlids, partielle Tiefe
08.49.10 ↔	Sonstiger Eingriff zur Korrektur eines Entropiums oder Ektropiums, Operation an den Lidretraktoren	08.73.00 ↔	Den Lidrand umfassende plastische Rekonstruktion des Augenlids, volle Tiefe, n.n.bez.
08.49.11 ↔	Sonstiger Eingriff zur Korrektur eines Entropiums oder Ektropiums, Reposition einer Lidlamelle	08.73.10 ↔	Verschiebeplastik der Lidkante
08.49.99 ↔	Sonstiger Eingriff zur Korrektur eines Entropiums oder Ektropiums, sonstige	08.73.99 ↔	Den Lidrand umfassende plastische Rekonstruktion des Augenlids, volle Tiefe, sonstige
08.51 ↔	Kanthotomie	08.74.00 ↔	Sonstige plastische Rekonstruktion des Augenlids, volle Tiefe, n.n.bez.
08.59.00 ↔	Sonstige Anpassung der Lidposition, n.n.bez.	08.74.10 ↔	Oberlidverlängerung
08.59.10 ↔	Kanthoplastik, n.n.bez.	08.74.99 ↔	Sonstige plastische Rekonstruktion des Augenlids, volle Tiefe, sonstige
08.59.11 ↔	Kanthopexie	08.82 ↔	Versorgung einer Risswunde des Augenlids, den Lidrand umfassend, partielle Tiefe
08.59.12 ↔	Korrekturoperation bei Epikanthus	08.83 ↔	Sonstige Versorgung einer Risswunde des Augenlids, partielle Tiefe
08.59.99 ↔	Sonstige Anpassung der Lidposition, sonstige	08.84 ↔	Versorgung einer Risswunde des Augenlids, den Lidrand umfassend, volle Tiefe
08.61.00 ↔	Plastische Rekonstruktion des Augenlids mit Hautlappen oder -transplantat, n.n.bez.	08.85 ↔	Sonstige Versorgung einer Risswunde des Augenlids, volle Tiefe
08.61.10 ↔	Plastische Rekonstruktion des Augenlids mit Hautlappen	08.86 ↔	Rhytidektomie am Unterlid
08.61.11 ↔	Plastische Rekonstruktion des Augenlids mit Hauttransplantat	08.87 ↔	Rhytidektomie am Oberlid
08.61.99 ↔	Plastische Rekonstruktion des Augenlids mit Hautlappen oder -transplantat, sonstige	08.89.10 ↔	Plastische Rekonstruktion des Augenlids, medialer oder lateraler Lidwinkel
08.62 ↔	Plastische Rekonstruktion des Augenlids mit Schleimhautlappen oder -transplantat	08.89.11 ↔	Plastische Rekonstruktion des Augenlids durch Hebung der Augenbraue
08.63 ↔	Plastische Rekonstruktion des Augenlids mit Haarfollikeltransplantat	08.89.12 ↔	Plastische Rekonstruktion des Augenlids durch Entfernung eines Fettgewebeprolapses der Orbita
08.64 ↔	Plastische Rekonstruktion des Augenlids mit tarsokonjunktivalem Lappen	08.89.13 ↔	Plastische Rekonstruktion des Augenlids durch Oberflächenbehandlung mit Laser
08.69.00 ↔	Sonstige plastische Rekonstruktion des Augenlids mit Lappen oder Transplantaten, n.n.bez.	08.89.14 ↔	Plastische Rekonstruktion des Augenlids durch sonstige Oberlidverlängerung
08.69.10 ↔	Plastische Rekonstruktion des Augenlids mit Knorpel	08.89.15 ↔	Plastische Rekonstruktion des Augenlids durch Unterlidverlängerung
08.69.11 ↔	Plastische Rekonstruktion des Augenlids mit alloplastischem Material	08.89.99 ↔	Sonstige plastische Rekonstruktion des Augenlids, sonstige
08.69.12 ↔	Plastische Rekonstruktion des Augenlids mit Verschiebe- und Rotationsplastik des Lides		
08.69.13 ↔	Plastische Rekonstruktion des Augenlids mit Oberlidverlängerung		

**ADRG C13****Eingriffe am Tränensystem**

Prozedur in Tabelle C13-1

**DRG C13A****Mehrzeitige oder beidseitige Eingriffe am Tränensystem oder Rekonstruktion an der Nase**

Mindestens zwei Behandlungen, die mindestens einen Tag auseinander liegen in [mindestens zwei Prozeduren in Tabelle C13-1] oder Beidseitige Prozedur in Tabelle C13-1 oder Prozedur in Tabelle C13-2

**DRG C13B****Eingriffe am Tränensystem****Prozedur C13-1**

09.0 ↔	Inzision der Tränendrüse	09.44 ↔	Intubation des Ductus nasolacrimalis
09.11 ↔	Biopsie der Tränendrüse	09.53 ↔	Inzision des Tränensacks
09.12 ↔	Biopsie des Tränensacks	09.6 ↔	Exzision an Tränensack und ableitenden Tränenwegen
09.20 ↔	Exzision einer Tränendrüse, n.n.bez.	09.71 ↔	Korrektur eines evertierten Tränenpünktchens
09.21 ↔	Exzision einer Läsion der Tränendrüse	09.72 ↔	Sonstige plastische Rekonstruktion am Tränenpünktchen
09.22 ↔	Sonstige partielle Resektion einer Tränendrüse		
09.23 ↔	Totale Resektion einer Tränendrüse		
09.3 ↔	Sonstige Operationen an der Tränendrüse		

09.73 ↔	Plastische Rekonstruktion eines Canaliculus lacrimalis	09.83 ↔	Konjunktivozystorhinostomie mit Einsetzen von Tubus oder Stent
09.81 ↔	Dakryozystorhinostomie	09.91 ↔	Obliteration des Tränenpünktchens
09.82 ↔	Konjunktivozystorhinostomie	09.99 ↔	Sonstige Operation am Tränensystem, sonstige

### Prozedur C13-2

21.07 ↔	Stillung einer Epistaxis durch Exzision von nasaler Mukosa und Hauttransplantation an Septum und laterale Nasenwand	21.84 ↔	Revision einer Rhinoplastik
21.1 ↔	Inzision an der Nase	21.85 ↔	Augmentationsrhinoplastik
21.31.10 ↔	Lokale Exzision einer endonasalen Läsion, Zugang endonasal	21.86.00 ↔	Rhinoplastik der Nasenweichteile, n.n.bez.
21.31.12 ↔	Destruktion einer endonasalen Läsion	21.86.10 ↔	Rhinoplastik der Nasenweichteile, äussere Nase
21.32 ↔	Exzision und lokale Destruktion einer anderen Läsion an der Nase	21.86.11 ↔	Rhinoplastik mit lokalen oder distalen Lappen
21.5 ↔	Submuköse Resektion des Nasenseptums	21.86.99 ↔	Rhinoplastik der Nasenweichteile, sonstige
21.61 ↔	Konchektomie durch Kauterisation oder Kryochirurgie	21.87 ↔	Sonstige Rhinoplastik
21.62 ↔	Frakturierung der Nasenmuschel	21.88.00 ↔	Sonstige Septumplastik, n.n.bez.
21.69.00 ↔	Sonstige Konchektomie, n.n.bez.	21.88.10 ↔	Septumplastik, Septumunterfütterung
21.69.10 ↔	Konchotomie und Abtragung von hinteren Enden	21.88.11 ↔	Septumplastik, Verschluss einer Septumperforation mit Schleimhaut-Verschiebelappen
21.69.11 ↔	Submuköse Resektion (Turbinoplastik)	21.88.12 ↔	Septumplastik, Plastische Korrektur ohne Resektion
21.69.12 ↔	Sonstige Operationen an der unteren Nasenmuschel	21.88.13 ↔	Septumplastik, Plastische Korrektur mit Resektion
21.69.99 ↔	Sonstige Konchektomie, sonstige	21.88.14 ↔	Septumplastik, Plastische Rekonstruktion des Nasenseptums, mit lokalen autogenen Transplantaten (Austauschplastik)
21.82 ↔	Verschluss einer Nasenfistel	21.88.15 ↔	Septumplastik, Plastische Rekonstruktion des Nasenseptums, mit distalen autogenen Transplantaten, allogenen oder xenogenen Transplantaten
21.83.00 ↔	Totale plastische Nasenrekonstruktion, n.n.bez.	21.88.99 ↔	Sonstige Septumplastik, sonstige
21.83.10 ↔	Septorhinoplastik mit Korrektur des Knorpels oder des Knochens, mit lokalen autogenen Transplantaten	21.89 ↔	Plastische Rekonstruktion und Operationen an der Nase, sonstige
21.83.11 ↔	Septorhinoplastik mit Korrektur des Knorpels oder des Knochens, mit distalen autogenen Transplantaten, allogenen oder xenogenen Transplantaten	21.91 ↔	Lösung von Synechien der Nase
21.83.12 ↔	Septorhinoplastik mit Korrektur des Knochens und des Knorpels	21.99.00 ↔	Sonstige Nasenoperationen, n.n.bez.
21.83.20 ↔	Totale plastische Nasenrekonstruktion mit Implantation von alloplastischen Materialien	21.99.10 ↔	Einseitige Resektion einer Choanalatresie transnasal endoskopisch
21.83.99 ↔	Totale plastische Nasenrekonstruktion, sonstige	21.99.20 ↔	Beidseitige Resektion einer Choanalatresie transnasal endoskopisch
		21.99.99 ↔	Sonstige Nasenoperationen, sonstige

### ADRG C14

#### Eingriffe an der Konjunktiva oder andere Prozeduren

Mindestens eine Prozedur in Tabelle C14-1 oder Prozedur in Tabelle C14-2 und Prozedur in Tabelle C14-3

### DRG C14Z

#### Eingriffe an der Konjunktiva oder andere Prozeduren

### Prozedur C14-1

01.14.00 ↔	Offene Biopsie am Gehirn, n.n.bez.	10.41.11 ↔	Plastische Rekonstruktion eines Symblepharons mit freiem Transplantat, nicht autogen
01.14.10 ↔	Stereotaktische offene Biopsie am Gehirn	10.41.99 ↔	Plastische Rekonstruktion eines Symblepharons mit freiem Transplantat, sonstige
01.14.99 ↔	Offene Biopsie am Gehirn, sonstige	10.42.00 ↔	Konjunktivale Fornix-Rekonstruktion mit freiem Transplantat, n.n.bez.
02.05.20 ↔	Einsetzen eines CAD-Implantats an Hirnschädel mit Beteiligung von Orbita, Temporalregion oder frontalem Sinus, bis zu 2 Regionen	10.42.10 ↔	Konjunktivale Fornix-Rekonstruktion mit freiem Transplantat, autogen
02.05.30 ↔	Einsetzen eines CAD-Implantats an Hirnschädel mit Beteiligung multipler Regionen des Gesichtsschädels, ab 3 Regionen	10.42.11 ↔	Konjunktivale Fornix-Rekonstruktion mit freiem Transplantat, nicht autogen
04.08.99 ↔	Optikusscheidenfensterung, sonstige	10.42.99 ↔	Konjunktivale Fornix-Rekonstruktion mit freiem Transplantat, sonstige
10.0 ↔	Entfernen eines subkonjunktivalen Fremdkörpers aus der Konjunktiva durch Inzision	10.43 ↔	Sonstige Rekonstruktion der konjunktivalen Fornix
10.31.10 ↔	Exzision von Läsion oder Gewebe der Konjunktiva mit Plastik	10.44.00 ↔	Sonstiges freies Transplantat an die Konjunktiva, n.n.bez.
10.31.99 ↔	Exzision von Läsion oder Gewebe der Konjunktiva, sonstige	10.44.10 ↔	Sonstiges freies Transplantat an die Konjunktiva, autogen
10.41.00 ↔	Plastische Rekonstruktion eines Symblepharons mit freiem Transplantat, n.n.bez.	10.44.11 ↔	Sonstiges freies Transplantat an die Konjunktiva, nicht autogen
10.41.10 ↔	Plastische Rekonstruktion eines Symblepharons mit freiem Transplantat, autogen	10.44.99 ↔	Sonstiges freies Transplantat an die Konjunktiva, sonstige

10.45.00 ↔	Limbusstammzelltransplantation, n.n.bez.	21.99.00 ↔	Sonstige Nasenoperationen, n.n.bez.
10.45.09 ↔	Limbusstammzelltransplantation, sonstige	21.99.10 ↔	Einseitige Resektion einer Choanalatresie transnasal endoskopisch
10.45.11 ↔	Autologe Limbusstammzelltransplantation mit in-vitro kultivierten Limbusstammzellen	21.99.20 ↔	Beidseitige Resektion einer Choanalatresie transnasal endoskopisch
10.49.00 ↔	Sonstige Konjunktivaplastik, n.n.bez.	21.99.99 ↔	Sonstige Nasenoperationen, sonstige
10.49.10 ↔	Sonstige Konjunktivaplastik, Tenonplastik	22.2X.00 ↔	Endonasale Eröffnung eines Sinus paranasales, n.n.bez.
10.49.99 ↔	Sonstige Konjunktivaplastik, sonstige	22.2X.10 ↔	Infundibulotomie ohne Fensterung des Sinus maxillaris
10.5X.00 ↔	Lösung von Adhäsionen an Konjunktiva und Augenlid, n.n.bez.	22.2X.11 ↔	Infundibulotomie mit Fensterung des Sinus maxillaris
10.5X.10 ↔	Lösung von Adhäsionen an Konjunktiva und Augenlid mit Bindehautplastik	22.51 ↔	Ethmoidotomie
10.5X.99 ↔	Lösung von Adhäsionen an Konjunktiva und Augenlid, sonstige	22.52 ↔	Sphenoidotomie
10.6X.00 ↔	Versorgung einer Konjunktivaverletzung, n.n.bez.	38.21 ↔	Biopsie eines Blutgefässes
10.6X.10 ↔	Versorgung einer Konjunktivaverletzung, durch Naht	39.72.00 ↔	Endovaskuläre plastische Rekonstruktion oder Okklusion von Gefässen am Kopf und Hals, n.n.bez.
10.6X.99 ↔	Versorgung einer Konjunktivaverletzung, sonstige	39.72.09 ↔	Endovaskuläre plastische Rekonstruktion oder Okklusion von Gefässen am Kopf und Hals, sonstige
21.07 ↔	Stillung einer Epistaxis durch Exzision von nasaler Mukosa und Hauttransplantation an Septum und laterale Nasenwand	39.72.10 ↔	Selektive Embolisation von intrakraniellen Gefässen, n.n.bez.
21.1 ↔	Inzision an der Nase	39.72.11 ↔	Selektive Embolisation von intrakraniellen Gefässen mit Partikeln oder Coils
21.31.10 ↔	Lokale Exzision einer endonasalen Läsion, Zugang endonasal	39.72.12 ↔	Selektive Embolisation von intrakraniellen Gefässen mit embolisierenden Flüssigkeiten, ablösbaren Ballons oder Schirmen
21.31.12 ↔	Destruktion einer endonasalen Läsion	39.72.14 ↔	Selektive Embolisation von intrakraniellen Gefässen mit adhäsivem Embolisat
21.32 ↔	Exzision und lokale Destruktion einer anderen Läsion an der Nase	39.72.15 ↔	Selektive Embolisation von intrakraniellen Gefässen mit Plugs
21.5 ↔	Submuköse Resektion des Nasenseptums	39.72.19 ↔	Selektive Embolisation von intrakraniellen Gefässen, sonstige
21.61 ↔	Konchektomie durch Kauterisation oder Kryochirurgie	39.72.20 ↔	Selektive Embolisation von extrakraniellen Gefässen des Kopfes und des Halses, n.n.bez.
21.62 ↔	Frakturierung der Nasenmuscheln	39.72.21 ↔	Selektive Embolisation von extrakraniellen Gefässen des Kopfes und des Halses mit Partikeln oder Coils
21.69.00 ↔	Sonstige Konchektomie, n.n.bez.	39.72.22 ↔	Selektive Embolisation von extrakraniellen Gefässen des Kopfes und des Halses mit embolisierenden Flüssigkeiten, ablösbaren Ballons oder Schirmen
21.69.10 ↔	Konchotomie und Abtragung von hinteren Enden	39.72.24 ↔	Selektive Embolisation von extrakraniellen Gefässen des Kopfes und des Halses mit adhäsivem Embolisat
21.69.11 ↔	Submuköse Resektion (Turbinoplastik)	39.72.25 ↔	Selektive Embolisation von extrakraniellen Gefässen des Kopfes und des Halses mit Plugs
21.69.12 ↔	Sonstige Operationen an der unteren Nasenmuschel	39.72.29 ↔	Selektive Embolisation von extrakraniellen Gefässen des Kopfes und des Halses, sonstige
21.69.99 ↔	Sonstige Konchektomie, sonstige	39.BH.11 ↔	(Perkutan-)transluminale Implantation von Stents zur Strömungslaminierung bei Aneurysmen, intrakranielle Gefässe
21.82 ↔	Verschluss einer Nasenfistel	76.92.00 ↔	Einsetzen von synthetischem Implantat an Gesichtsschädelknochen, n.n.bez.
21.83.00 ↔	Totale plastische Nasenrekonstruktion, n.n.bez.	76.92.10 ↔	Einführung von Implantaten für die Rekonstruktion mit Gesichtsepithesen
21.83.10 ↔	Septorhinoplastik mit Korrektur des Knorpels oder des Knochens, mit lokalen autogenen Transplantaten	76.92.20 ↔	Einsetzen von CAD-Implantat an Gesichtsschädel ohne Beteiligung des Hirnschädels, bis zu 2 Regionen
21.83.11 ↔	Septorhinoplastik mit Korrektur des Knorpels oder des Knochens, mit distalen autogenen Transplantaten, allogenen oder xenogenen Transplantaten	76.92.21 ↔	Einsetzen von CAD-Implantat an Gesichtsschädel ohne Beteiligung des Hirnschädels, ab 3 Regionen
21.83.12 ↔	Septorhinoplastik mit Korrektur des Knochens und des Knorpels	76.92.99 ↔	Einsetzen von synthetischem Implantat an Gesichtsschädelknochen, sonstige
21.83.20 ↔	Totale plastische Nasenrekonstruktion mit Implantation von alloplastischen Materialien	85.2C.12 ↔	Chirurgisches Débridement an der Mamma durch Exzision in lokaler Infiltrationsanästhesie, Regional- oder Allgemeinanästhesie, grossflächig
21.83.99 ↔	Totale plastische Nasenrekonstruktion, sonstige	86.2A.31 ↔	Chirurgisches Débridement, grosser Ausdehnung, am Kopf
21.84 ↔	Revision einer Rhinoplastik	86.2A.36 ↔	Chirurgisches Débridement, grosser Ausdehnung, an der Hand
21.85 ↔	Augmentationsrhinoplastik	86.2A.3D ↔	Chirurgisches Débridement, grosser Ausdehnung, am Fuss
21.86.00 ↔	Rhinoplastik der Nasenweichteile, n.n.bez.	86.2A.3E ↔	Chirurgisches Débridement, grosser Ausdehnung, an anderer Lokalisation
21.86.10 ↔	Rhinoplastik der Nasenweichteile, äussere Nase		
21.86.11 ↔	Rhinoplastik mit lokalen oder distalen Lappen		
21.86.99 ↔	Rhinoplastik der Nasenweichteile, sonstige		
21.87 ↔	Sonstige Rhinoplastik		
21.88.00 ↔	Sonstige Septumplastik, n.n.bez.		
21.88.10 ↔	Septumplastik, Septumunterfütterung		
21.88.11 ↔	Septumplastik, Verschluss einer Septumperforation mit Schleimhaut-Verschiebelappen		
21.88.12 ↔	Septumplastik, Plastische Korrektur ohne Resektion		
21.88.13 ↔	Septumplastik, Plastische Korrektur mit Resektion		
21.88.14 ↔	Septumplastik, Plastische Rekonstruktion des Nasenseptums, mit lokalen autogenen Transplantaten (Austauschplastik)		
21.88.15 ↔	Septumplastik, Plastische Rekonstruktion des Nasenseptums, mit distalen autogenen Transplantaten, allogenen oder xenogenen Transplantaten		
21.88.99 ↔	Sonstige Septumplastik, sonstige		
21.89 ↔	Plastische Rekonstruktion und Operationen an der Nase, sonstige		
21.91 ↔	Lösung von Synechien der Nase		

86.41.11 ↔	Radikale und grossflächige Exzision von Läsion oder Gewebe an Haut und Subkutangewebe, ohne primären Wundverschluss, am Kopf	86.42.1A ↔	Radikale und grossflächige Exzision von Läsion oder Gewebe an Haut und Subkutangewebe, mit primärem Wundverschluss, am Gesäss
86.41.12 ↔	Radikale und grossflächige Exzision von Läsion oder Gewebe an Haut und Subkutangewebe, ohne primären Wundverschluss, am Hals	86.42.1B ↔	Radikale und grossflächige Exzision von Läsion oder Gewebe an Haut und Subkutangewebe, mit primärem Wundverschluss, an Oberschenkel und Knie
86.41.13 ↔	Radikale und grossflächige Exzision von Läsion oder Gewebe an Haut und Subkutangewebe, ohne primären Wundverschluss, an Schulter und Axilla	86.42.1C ↔	Radikale und grossflächige Exzision von Läsion oder Gewebe an Haut und Subkutangewebe, mit primärem Wundverschluss, an Unterschenkel
86.41.14 ↔	Radikale und grossflächige Exzision von Läsion oder Gewebe an Haut und Subkutangewebe, ohne primären Wundverschluss, an Oberarm und Ellenbogen	86.42.1D ↔	Radikale und grossflächige Exzision von Läsion oder Gewebe an Haut und Subkutangewebe, mit primärem Wundverschluss, am Fuss
86.41.15 ↔	Radikale und grossflächige Exzision von Läsion oder Gewebe an Haut und Subkutangewebe, ohne primären Wundverschluss, an Unterarm	86.43.11 ↔	Radikale und grossflächige Exzision von Läsion oder Gewebe an Haut und Subkutangewebe, mit plastischer Deckung, am Kopf
86.41.16 ↔	Radikale und grossflächige Exzision von Läsion oder Gewebe an Haut und Subkutangewebe, ohne primären Wundverschluss, an der Hand	86.43.12 ↔	Radikale und grossflächige Exzision von Läsion oder Gewebe an Haut und Subkutangewebe, mit plastischer Deckung, am Hals
86.41.17 ↔	Radikale und grossflächige Exzision von Läsion oder Gewebe an Haut und Subkutangewebe, ohne primären Wundverschluss, an Brustwand und Rücken	86.43.13 ↔	Radikale und grossflächige Exzision von Läsion oder Gewebe an Haut und Subkutangewebe, mit plastischer Deckung, an Schulter und Axilla
86.41.18 ↔	Radikale und grossflächige Exzision von Läsion oder Gewebe an Haut und Subkutangewebe, ohne primären Wundverschluss, an Bauchregion und Leiste	86.43.14 ↔	Radikale und grossflächige Exzision von Läsion oder Gewebe an Haut und Subkutangewebe, mit plastischer Deckung, an Oberarm und Ellenbogen
86.41.1A ↔	Radikale und grossflächige Exzision von Läsion oder Gewebe an Haut und Subkutangewebe, ohne primären Wundverschluss, am Gesäss	86.43.15 ↔	Radikale und grossflächige Exzision von Läsion oder Gewebe an Haut und Subkutangewebe, mit plastischer Deckung, an Unterarm
86.41.1B ↔	Radikale und grossflächige Exzision von Läsion oder Gewebe an Haut und Subkutangewebe, ohne primären Wundverschluss, an Oberschenkel und Knie	86.43.16 ↔	Radikale und grossflächige Exzision von Läsion oder Gewebe an Haut und Subkutangewebe, mit plastischer Deckung, an der Hand
86.41.1C ↔	Radikale und grossflächige Exzision von Läsion oder Gewebe an Haut und Subkutangewebe, ohne primären Wundverschluss, an Unterschenkel	86.43.17 ↔	Radikale und grossflächige Exzision von Läsion oder Gewebe an Haut und Subkutangewebe, mit plastischer Deckung, an Brustwand und Rücken
86.41.1D ↔	Radikale und grossflächige Exzision von Läsion oder Gewebe an Haut und Subkutangewebe, ohne primären Wundverschluss, am Fuss	86.43.18 ↔	Radikale und grossflächige Exzision von Läsion oder Gewebe an Haut und Subkutangewebe, mit plastischer Deckung, an Bauchregion und Leiste
86.42.11 ↔	Radikale und grossflächige Exzision von Läsion oder Gewebe an Haut und Subkutangewebe, mit primärem Wundverschluss, am Kopf	86.43.1A ↔	Radikale und grossflächige Exzision von Läsion oder Gewebe an Haut und Subkutangewebe, mit plastischer Deckung, am Gesäss
86.42.12 ↔	Radikale und grossflächige Exzision von Läsion oder Gewebe an Haut und Subkutangewebe, mit primärem Wundverschluss, am Hals	86.43.1B ↔	Radikale und grossflächige Exzision von Läsion oder Gewebe an Haut und Subkutangewebe, mit plastischer Deckung, an Oberschenkel und Knie
86.42.13 ↔	Radikale und grossflächige Exzision von Läsion oder Gewebe an Haut und Subkutangewebe, mit primärem Wundverschluss, an Schulter und Axilla	86.43.1C ↔	Radikale und grossflächige Exzision von Läsion oder Gewebe an Haut und Subkutangewebe, mit plastischer Deckung, an Unterschenkel
86.42.14 ↔	Radikale und grossflächige Exzision von Läsion oder Gewebe an Haut und Subkutangewebe, mit primärem Wundverschluss, an Oberarm und Ellenbogen	86.43.1D ↔	Radikale und grossflächige Exzision von Läsion oder Gewebe an Haut und Subkutangewebe, mit plastischer Deckung, am Fuss
86.42.15 ↔	Radikale und grossflächige Exzision von Läsion oder Gewebe an Haut und Subkutangewebe, mit primärem Wundverschluss, an Unterarm	86.7A.21 ↔	Dehnungsplastik, grossflächig, am Kopf
86.42.16 ↔	Radikale und grossflächige Exzision von Läsion oder Gewebe an Haut und Subkutangewebe, mit primärem Wundverschluss, an der Hand	86.7A.31 ↔	Verschiebe-Rotationsplastik, kleinflächig, am Kopf
86.42.17 ↔	Radikale und grossflächige Exzision von Läsion oder Gewebe an Haut und Subkutangewebe, mit primärem Wundverschluss, an Brustwand und Rücken	86.7A.41 ↔	Verschiebe-Rotationsplastik, grossflächig, am Kopf
86.42.18 ↔	Radikale und grossflächige Exzision von Läsion oder Gewebe an Haut und Subkutangewebe, mit primärem Wundverschluss, an Bauchregion und Leiste	86.7A.51 ↔	Transpositionsplastik (VY), kleinflächig, am Kopf
		86.7A.61 ↔	Transpositionsplastik (VY), grossflächig, am Kopf
		86.7A.71 ↔	Insellappenplastik, kleinflächig, am Kopf
		86.7A.81 ↔	Insellappenplastik, grossflächig, am Kopf
		86.7A.91 ↔	Lokale Lappenplastik an Haut und Subkutangewebe, sonstige, am Kopf
		86.7B.11 ↔	Gestielte regionale Lappenplastik, am Kopf
		86.7C.11 ↔	Gestielte Fernlappenplastik, am Kopf
		86.7D.11 ↔	Plastik mit freiem Lappen mit mikrovaskulärer Anastomosierung, am Kopf
		95.04 ‡↔	Augenuntersuchung in Narkose

**Prozedur C14-2**

86.2A.21 ‡↔	Chirurgisches Débridement, mittlerer Ausdehnung, am Kopf	86.2A.2D ‡↔	Chirurgisches Débridement, mittlerer Ausdehnung, am Fuss
86.2A.26 ‡↔	Chirurgisches Débridement, mittlerer Ausdehnung, an der Hand	86.2A.2E ‡↔	Chirurgisches Débridement, mittlerer Ausdehnung, an anderer Lokalisation

**Prozedur C14-3**

86.0B.11 ‡↔	Implantation eines Medikamententrägers an Haut und Subkutangewebe
-------------	---

**ADRG C29****Bestimmte mehrzeitige oder beidseitige Eingriffe an der Kornea oder Irisprothese, oder BNB mit bestimmter Prozedur**

Mindestens zwei Behandlungen, die mindestens einen Tag auseinander liegen in [mindestens zwei Prozeduren in Tabelle C29-2] oder Beidseitige Prozedur in Tabelle C29-2 oder Prozedur in Tabelle C29-3 oder Hauptdiagnose in Tabelle C29-1 und (Prozedur in Tabelle C29-4 oder Prozedur in Tabelle C29-5) oder Prozedur in mindestens zwei der Tabellen C29-2, C29-6, C29-7 und mindestens zwei Behandlungen, die mindestens einen Tag auseinander liegen in [mindestens zwei Prozeduren in Tabelle C29-8]

**DRG C29Z****Bestimmte mehrzeitige oder beidseitige Eingriffe an der Kornea oder Irisprothese, oder BNB mit bestimmter Prozedur****Diagnose C29-1**

C43.1	Bösartiges Melanom des Augenlides, einschließlich Kanthus	C69.5	Bösartige Neubildung: Tränenrüse und Tränenwege
C44.1	Sonstige bösartige Neubildungen: Haut des Augenlides, einschließlich Kanthus	C69.8	Bösartige Neubildung: Auge und Augenanhangsgebilde, mehrere Teilbereiche überlappend
C69.0	Bösartige Neubildung: Konjunktiva	C69.9	Bösartige Neubildung: Auge, nicht näher bezeichnet
C69.1	Bösartige Neubildung: Kornea	D04.1	Carcinoma in situ: Haut des Augenlides, einschließlich Kanthus
C69.2	Bösartige Neubildung: Retina	D09.2	Carcinoma in situ: Auge
C69.3	Bösartige Neubildung: Chorioidea		
C69.4	Bösartige Neubildung: Ziliarkörper		

**Prozedur C29-2**

11.0 ↔	Entfernen eines intrakornealen Fremdkörpers aus der Kornea mittels Magnet	11.52 ↔	Korrektur einer postoperativen Wunddehiszenz an der Kornea
11.1 ↔	Inzision der Kornea	11.53 ↔	Versorgung einer Korneaverletzung oder -wunde mit Konjunktiva-Lappen
11.22.00 ↔	Biopsie der Kornea, n.n.bez.	11.59.00 ↔	Sonstige Rekonstruktion an der Kornea, n.n.bez.
11.22.20 ↔	Offene Biopsie der Kornea	11.59.10 ↔	Rekonstruktion durch Deckung der Kornea, n.n.bez.
11.22.99 ↔	Biopsie der Kornea, sonstige	11.59.11 ↔	Rekonstruktion durch Deckung der Kornea durch eine Amnionmembran
11.31 ↔	Transposition eines Pterygiums	11.59.12 ↔	Rekonstruktion durch sonstige Deckung der Kornea
11.32 ↔	Exzision eines Pterygiums mit Korneatransplantat	11.59.99 ↔	Sonstige Rekonstruktion an der Kornea, sonstige
11.39.00 ↔	Sonstige Exzision eines Pterygiums, n.n.bez.	11.60 ↔	Korneatransplantation, n.n.bez.
11.39.10 ↔	Exzision eines Pterygiums mit (phototherapeutischer) Keratektomie	11.61 ↔	Lamelläre Keratoplastik mit Autotransplantat
11.39.11 ↔	Exzision eines Pterygiums mit sonstiger Bindehautplastik	11.62 ↔	Sonstige lamelläre Keratoplastik
11.39.99 ↔	Sonstige Exzision eines Pterygiums, sonstige	11.63 ↔	Penetrierende Keratoplastik mit Autotransplantat
11.41 ↔	Mechanisches Entfernen von Korneaepithel	11.64 ↔	Sonstige penetrierende Keratoplastik
11.42 ↔	Thermokauterisation einer Kornealäsion	11.69.00 ↔	Sonstige Korneatransplantation, n.n.bez.
11.43 ↔	Kryotherapie einer Kornealäsion	11.69.10 ↔	Austausch-Keratoplastik
11.49.00 ↔	Sonstiges Entfernen oder Destruktion einer Kornealäsion, n.n.bez.	11.69.20 ↔	Perforierende Korneatransplantation
11.49.10 ↔	Destruktion einer Kornealäsion, durch Laserkoagulation	11.69.99 ↔	Sonstige Korneatransplantation, sonstige
11.49.19 ↔	Sonstige Destruktion einer Kornealäsion	11.71 ↔	Keratomileusis
11.49.20 ↔	Keratektomie einer Kornealäsion durch Phototherapie	11.72 ↔	Keratophakie
11.49.29 ↔	Sonstige Keratektomie einer Kornealäsion	11.73 ↔	Keratoprothese
11.49.99 ↔	Sonstiges Entfernen oder Destruktion einer Kornealäsion, sonstige	11.74 ↔	Thermokeratoplastik
11.51 ↔	Naht einer Korneaverletzung	11.75 ↔	Radiäre Keratotomie
		11.76 ↔	Epikeratophakie
		11.79.00 ↔	Sonstige rekonstruktive und refraktive Eingriffe an der Kornea, n.n.bez.
		11.79.10 ↔	Photorefraktive Keratektomie

- |            |  |         |  |
|------------|--|---------|--|
| 11.79.20 ↔ | Implantation eines intrastromalen Ringsegmentes an der Kornea            | 11.91 ↔ | Tätowierung der Kornea                       |
| 11.79.99 ↔ | Sonstige rekonstruktive und refraktive Eingriffe an der Kornea, sonstige | 11.92 ↔ | Entfernen eines künstlichen Korneaimplantats |

### Prozedur C29-3

- 12.36 ↔ Implantation und Wechsel einer Irisprothese

### Prozedur C29-4

- |            |  |            |  |
|------------|--|------------|--|
| 16.01 ↔    | Orbitotomie mit Knochenlappen  | 16.59.11 ↔ | Sonstige Exenteration der Orbita, ohne Erhalt der Lidhaut                        |
| 16.02 ↔    | Orbitotomie mit Einsetzen eines orbitalen Implantats   | 16.59.99 ↔ | Sonstige Exenteration der Orbita, sonstige                                       |
| 16.09 ↔    | Orbitotomie, sonstige  | 16.61.00 ↔ | Sekundäres Einsetzen eines Augenimplantats, n.n.bez.                             |
| 16.1 ↔     | Entfernen eines penetrierenden Fremdkörpers aus dem Auge, n.n.bez.                                   | 16.61.10 ↔ | Sekundäres Einsetzen eines Augenimplantats, Haut-Fettgewebe-Transplantat         |
| 16.23.00 ↔ | Biopsie an Orbita und Augapfel, n.n.bez.   | 16.61.99 ↔ | Sekundäres Einsetzen eines Augenimplantats, sonstige                             |
| 16.23.11 ↔ | Biopsie an Orbita, offen chirurgisch   | 16.62.00 ↔ | Revision und Reinsertion eines Augenimplantats, n.n.bez.                         |
| 16.23.12 ↔ | Biopsie an Orbita, transnasal  | 16.62.10 ↔ | Revision eines Augenimplantats   |
| 16.23.21 ↔ | Biopsie am Augapfel  | 16.62.20 ↔ | Wechsel eines Augenimplantats, Einführung eines Haut-Fettgewebe-Transplantates   |
| 16.23.99 ↔ | Biopsie an Orbita und Augapfel, sonstige   | 16.62.29 ↔ | Sonstiger Wechsel eines Augenimplantats  |
| 16.31 ↔    | Entfernen des Augenhalts mit gleichzeitigem Implantat in die Skleraschale                            | 16.62.99 ↔ | Revision und Reinsertion eines Augenimplantats, sonstige                         |
| 16.39 ↔    | Eviszeration des Augapfels, sonstige   | 16.63 ↔    | Revision einer Enukleationstasche mit Transplantat                               |
| 16.41 ↔    | Enukleation des Augapfels mit gleichzeitigem Implantat in die Tenon-Kapsel mit Anheftung der Muskeln | 16.64 ↔    | Sonstige Revision einer Enukleationstasche                                       |
| 16.42 ↔    | Enukleation des Augapfels mit anderem gleichzeitigem Implantat                                       | 16.65.00 ↔ | Sekundäres Transplantat in eine Exenterationshöhle, n.n.bez.                     |
| 16.49 ↔    | Enukleation des Augapfels, sonstige  | 16.65.10 ↔ | Sekundäres Transplantat in eine Exenterationshöhle, Haut-Fettgewebe-Transplantat |
| 16.51.00 ↔ | Exenteration der Orbita mit Entfernen benachbarter Strukturen, n.n.bez.                              | 16.65.99 ↔ | Sekundäres Transplantat in eine Exenterationshöhle, sonstige                     |
| 16.51.10 ↔ | Exenteration der Orbita mit Entfernen benachbarter Strukturen, mit Erhalt der Lidhaut                | 16.66 ↔    | Sonstige Revision einer Exenterationshöhle                                       |
| 16.51.11 ↔ | Exenteration der Orbita mit Entfernen benachbarter Strukturen, ohne Erhalt der Lidhaut               | 16.71 ↔    | Entfernen eines Augenimplantats  |
| 16.51.99 ↔ | Exenteration der Orbita mit Entfernen benachbarter Strukturen, sonstige                              | 16.72 ↔    | Entfernen eines Orbitaimplantats   |
| 16.52.00 ↔ | Exenteration der Orbita mit therapeutischem Entfernen von Orbitaknochen, n.n.bez.                    | 16.81 ↔    | Versorgung einer Orbitawunde   |
| 16.52.10 ↔ | Exenteration der Orbita mit therapeutischem Entfernen von Orbitaknochen, mit Erhalt der Lidhaut      | 16.82 ↔    | Versorgung einer Bulbusruptur  |
| 16.52.11 ↔ | Exenteration der Orbita mit therapeutischem Entfernen von Orbitaknochen, ohne Erhalt der Lidhaut     | 16.89 ↔    | Versorgung einer Verletzung von Orbita und Augapfel, sonstige                    |
| 16.52.99 ↔ | Exenteration der Orbita mit therapeutischem Entfernen von Orbitaknochen, sonstige                    | 16.92 ↔    | Exzision einer Orbitaläsion  |
| 16.59.00 ↔ | Sonstige Exenteration der Orbita, n.n.bez.   | 16.98.10 ↔ | Rekonstruktion der Orbita, n.n.bez.  |
| 16.59.10 ↔ | Sonstige Exenteration der Orbita, mit Erhalt der Lidhaut   | 16.98.11 ↔ | Rekonstruktion der Orbitawand mit mikrovaskulärem Lappen                         |
|            |  | 16.98.19 ↔ | Sonstige Rekonstruktion der Orbitawand   |
|            |  | 16.98.20 ↔ | Knöcherner Dekompression der Orbita  |
|            |  | 16.98.21 ↔ | Resektion von Fettgewebe aus der Orbita  |

### Prozedur C29-5

- |            |  |            |  |
|------------|--|------------|--|
| 92.20 ↔    | Infusion von flüssigem Radioisotop                         | 92.23.01 ↔ | Telekobaltgerät bis zu 2 Bestrahlungsfelder  |
| 92.21.00 ↔ | Oberflächenstrahlentherapie, n.n.bez.                      | 92.23.02 ↔ | Telekobaltgerät 3 bis 4 Bestrahlungsfelder   |
| 92.21.01 ↔ | Oberflächenstrahlentherapie, bis zu 2 Bestrahlungsfelder   | 92.23.03 ↔ | Telekobaltgerät mehr als 4 Bestrahlungsfelder oder 3D-geplante Bestrahlung           |
| 92.21.02 ↔ | Oberflächenstrahlentherapie, mehr als 2 Bestrahlungsfelder | 92.23.08 ↔ | Hochvoltstrahlentherapie, andere Isotope   |
| 92.22.00 ↔ | Orthovoltstrahlentherapie, n.n.bez.                        | 92.23.09 ↔ | Telekobaltgerät, sonstige  |
| 92.22.01 ↔ | Orthovoltstrahlentherapie, bis zu 2 Bestrahlungsfelder     | 92.24.00 ↔ | Teleradiotherapie mit Photonen, Linearbeschleuniger, n.n.bez.                        |
| 92.22.02 ↔ | Orthovoltstrahlentherapie, mehr als 2 Bestrahlungsfelder   | 92.24.01 ↔ | Teleradiotherapie mit Photonen, Linearbeschleuniger, Grossfeldbestrahlung            |
| 92.22.11 ↔ | Intraoperative Röntgenstrahlentherapie, bis 300 kV         | 92.24.02 ↔ | Teleradiotherapie mit Photonen, Linearbeschleuniger, Halbkörperbestrahlung           |
| 92.22.12 ↔ | Intraoperative Röntgenstrahlentherapie, 300 kV - < 1 MV    | 92.24.03 ↔ | Teleradiotherapie mit Photonen, Linearbeschleuniger, Ganzkörperbestrahlung           |
| 92.22.19 ↔ | Intraoperative Röntgenstrahlentherapie, sonstige           | 92.24.04 ↔ | Teleradiotherapie mit Photonen, Linearbeschleuniger, Intraoperative Strahlentherapie |
| 92.23.00 ↔ | Hochvoltstrahlentherapie, n.n.bez.                         |            |  |

92.24.09 ↔ Teleradiotherapie mit Photonen, Linearbeschleuniger, sonstige	92.27.00 ↔ Implantation oder Einsetzen radioaktiver Elemente (Brachytherapie mit umschlossenen Radionukliden), Körperoberfläche, sonstiger oder n.n.bez.
92.24.11 ↔ Teleradiotherapie mit Photonen, Linearbeschleuniger, mit bildgestützter Einstellung, bis zu 2 Bestrahlungsfelder	92.27.10 ↔ Implantation oder Einsetzen radioaktiver Elemente (Brachytherapie mit umschlossenen Radionukliden), weibliche Geschlechtsorgane, n.n.bez.
92.24.12 ↔ Teleradiotherapie mit Photonen, Linearbeschleuniger, mit bildgestützter Einstellung, mehr als 2 Bestrahlungsfelder	92.27.11 ↔ Implantation oder Einsetzen radioaktiver Elemente (Brachytherapie mit umschlossenen Radionukliden), intrauterin
92.24.13 ↔ Teleradiotherapie mit Photonen, Linearbeschleuniger, mit bildgestützter Einstellung, 3D-geplante Bestrahlung	92.27.12 ↔ Implantation oder Einsetzen radioaktiver Elemente (Brachytherapie mit umschlossenen Radionukliden), intravaginal
92.24.14 ↔ Teleradiotherapie mit Photonen, Linearbeschleuniger, mit bildgestützter Einstellung, intensitätsmodulierte Radiotherapie	92.27.13 ↔ Implantation oder Einsetzen radioaktiver Elemente (Brachytherapie mit umschlossenen Radionukliden), intrauterin und intravaginal kombiniert
92.24.21 ↔ Teleradiotherapie mit Photonen, Linearbeschleuniger, ohne bildgestützte Einstellung, bis zu 2 Bestrahlungsfelder:	92.27.21 ↔ Implantation oder Einsetzen radioaktiver Elemente (Brachytherapie mit umschlossenen Radionukliden), Körperoberfläche
92.24.22 ↔ Teleradiotherapie mit Photonen, Linearbeschleuniger, ohne bildgestützte Einstellung, mehr als 2 Bestrahlungsfelder	92.27.22 ↔ Implantation oder Einsetzen radioaktiver Elemente (Brachytherapie mit umschlossenen Radionukliden), intrakavitär
92.24.23 ↔ Teleradiotherapie mit Photonen, Linearbeschleuniger, ohne bildgestützte Einstellung, 3D-geplante Bestrahlung	92.27.23 ↔ Implantation oder Einsetzen radioaktiver Elemente (Brachytherapie mit umschlossenen Radionukliden), intraluminal
92.24.24 ↔ Teleradiotherapie mit Photonen, Linearbeschleuniger, ohne bildgestützte Einstellung, intensitätsmodulierte Radiotherapie	92.27.30 ↔ Implantation oder Einsetzen radioaktiver Elemente (Brachytherapie mit umschlossenen Radionukliden), Gefäss n.n.bez.
92.24.30 ↔ Teleradiotherapie mit Photonen, hochkomplexe Radiotherapie mit spezialisierter Ausstattung	92.27.31 ↔ Implantation oder Einsetzen radioaktiver Elemente (Brachytherapie mit umschlossenen Radionukliden), Koronargefäss
92.25.00 ↔ Teleradiotherapie mit Elektronen, Linearbeschleuniger, n.n.bez.	92.27.39 ↔ Implantation oder Einsetzen radioaktiver Elemente (Brachytherapie mit umschlossenen Radionukliden), sonstiges Gefäss
92.25.01 ↔ Teleradiotherapie mit Elektronen, Linearbeschleuniger, Grossfeldbestrahlung	92.27.40 ↔ Implantation oder Einsetzen radioaktiver Elemente (Brachytherapie mit umschlossenen Radionukliden), intraoperativ
92.25.02 ↔ Teleradiotherapie mit Elektronen, Linearbeschleuniger, Halbkörperbestrahlung	92.27.70 ↔ Radioaktive Moulagen, n.n.bez.
92.25.03 ↔ Teleradiotherapie mit Elektronen, Linearbeschleuniger, Ganzkörperbestrahlung	92.27.71 ↔ Radioaktive Moulagen, Konstruktion und Applikation von oberflächlichen radioaktiven Moulagen
92.25.04 ↔ Teleradiotherapie mit Elektronen, Linearbeschleuniger, Intraoperative Strahlentherapie	92.27.72 ↔ Radioaktive Moulagen, Konstruktion und Applikation von nicht auf der Körperoberfläche verwendeten Applikatoren
92.25.09 ↔ Teleradiotherapie mit Elektronen, Linearbeschleuniger, sonstige	92.27.73 ↔ Radioaktive Moulagen, Konstruktion und Applikation von Augenapplikatoren
92.25.11 ↔ Teleradiotherapie mit Elektronen, Linearbeschleuniger, mit bildgestützter Einstellung	92.27.79 ↔ Radioaktive Moulagen, sonstige
92.25.12 ↔ Teleradiotherapie mit Elektronen, Linearbeschleuniger, mit bildgestützter Einstellung, bis zu 2 Bestrahlungsfelder	92.28.00 ↔ Injektion, Instillation oder orale Gabe von Radioisotopen, n.n.bez.
92.25.13 ↔ Teleradiotherapie mit Elektronen, Linearbeschleuniger, mit bildgestützter Einstellung, mehr als 2 Bestrahlungsfelder	92.28.09 ↔ Injektion, Instillation oder orale Gabe von Radioisotopen, sonstige
92.25.14 ↔ Teleradiotherapie mit Elektronen, Linearbeschleuniger, mit bildgestützter Einstellung, 3D-geplante Bestrahlung	92.28.11 ↔ Therapie mit offenen Radionukliden bei Knochenmetastasen
92.25.15 ↔ Teleradiotherapie mit Elektronen, Linearbeschleuniger, mit bildgestützter Einstellung, intensitätsmodulierte Radiotherapie	92.28.14 ↔ Instillation von offenen Radionukliden in Gelenke
92.25.21 ↔ Teleradiotherapie mit Elektronen, Linearbeschleuniger, ohne bildgestützte Einstellung, bis zu 2 Bestrahlungsfelder	92.28.24 ↔ Selektive intravaskuläre Radiochemoembolisation mit I-131-Lipiodol
92.25.22 ↔ Teleradiotherapie mit Elektronen, Linearbeschleuniger, ohne bildgestützte Einstellung, mehr als 2 Bestrahlungsfelder	92.28.25 ↔ Selektive intravaskuläre Radionuklidtherapie (SIRT) durch Embolisation von Yttrium-90-markierten Mikrosphären
92.25.23 ↔ Teleradiotherapie mit Elektronen, Linearbeschleuniger, ohne bildgestützte Einstellung, 3D-geplante Bestrahlung	92.28.26 ↔ Selektive intravaskuläre Radionuklidtherapie (SIRT) durch Embolisation von Holmium-166 markierten Mikrosphären
92.25.24 ↔ Teleradiotherapie mit Elektronen, Linearbeschleuniger, ohne bildgestützte Einstellung, intensitätsmodulierte Radiotherapie	92.28.33 ↔ Endovaskuläre Brachytherapie mit Rhenium-188
92.26.00 ↔ Teleradiotherapie mit anderen Partikelstrahlen, n.n.bez.	92.28.41 ↔ Radiojodtherapie bis 1,2 GBq I-131, ohne Gabe von rekombinantem Thyreotropin (rh-TSH)
92.26.99 ↔ Teleradiotherapie mit anderen Partikelstrahlen, sonstige	92.28.42 ↔ Radiojodtherapie bis 1,2 GBq I-131, mit Gabe von rekombinantem Thyreotropin (rh-TSH)
	92.28.43 ↔ Radiojodtherapie über 1,2 bis unter 5 GBq I-131, ohne Gabe von rekombinantem Thyreotropin (rh-TSH)
	92.28.44 ↔ Radiojodtherapie über 1,2 bis unter 5 GBq I-131, mit Gabe von rekombinantem Thyreotropin (rh-TSH)



92.28.45 ↔	Radiojodtherapie mit 5 und mehr GBq I-131, ohne Gabe von rekombinantem Thyreotropin (rh-TSH)	92.29.3A ↔	Interstitielle Brachytherapie mit Implantation von permanenten Strahlern, von 51 bis 55 Quellen
92.28.46 ↔	Radiojodtherapie mit 5 und mehr GBq I-131, mit Gabe von rekombinantem Thyreotropin (rh-TSH)	92.29.3B ↔	Interstitielle Brachytherapie mit Implantation von permanenten Strahlern, von 56 bis 60 Quellen
92.28.51 ↔	Radioimmuntherapie mit 90Y-Ibritumomab-Tiuxetan, parenteral	92.29.3C ↔	Interstitielle Brachytherapie mit Implantation von permanenten Strahlern, von 61 bis 65 Quellen
92.28.52 ↔	Radioimmuntherapie mit Jod 131 [I-131] Tositumomab, parenteral	92.29.3D ↔	Interstitielle Brachytherapie mit Implantation von permanenten Strahlern, von 66 bis 70 Quellen
92.28.53 ↔	Radioimmuntherapie mit sonstigen Antikörpern, parenteral	92.29.3E ↔	Interstitielle Brachytherapie mit Implantation von permanenten Strahlern, von 71 und mehr Quellen
92.28.64 ↔	Radiorezeptortherapie mit dem DOTA-konjugierten Somatostatin-Analogen TOC (Octreotide)	92.29.40 ↔	Brachytherapie mit Oberflächenapplikatoren, n.n.bez.
92.28.65 ↔	Radiorezeptortherapie mit dem DOTA-konjugierten Somatostatin-Analogen TATE (Octreotate)	92.29.49 ↔	Brachytherapie mit Oberflächenapplikatoren, sonstige
92.28.66 ↔	Radiorezeptortherapie mit Somatostatin-Antagonisten	92.29.51 ↔	Entfernung von umschlossenen Radionukliden oder inaktiven Applikatoren unter Anästhesie
92.28.67 ↔	Radiorezeptortherapie mit PSMA-Liganden	92.30.00 ↔	Stereotaktische Bestrahlung, einzeitig, n.n.bez.
92.28.69 ↔	Radiotherapie mit kleinen Molekülen, sonstige	92.30.01 ↔	Stereotaktische Bestrahlung, einzeitig, zerebral, n.n.bez.
92.28.71 ↔	Gabe von Jod-131-MIBG (Metajodbenzylguanidin) parenteral	92.30.02 ↔	Stereotaktische Bestrahlung, einzeitig, extrazerebral, n.n.bez.
92.29.00 ↔	Brachytherapie mit umschlossenen Radionukliden, n.n.bez.	92.30.20 ↔	Stereotaktische Bestrahlung, einzeitig, zerebral, intensitätsmodulierte Radiotherapie
92.29.09 ↔	Brachytherapie mit umschlossenen Radionukliden, sonstige	92.30.21 ↔	Stereotaktische Bestrahlung, einzeitig, zerebral, intensitätsmodulierte Bogenbestrahlung (IMAT)
92.29.11 ↔	Interstitielle Brachytherapie mit Implantation von entfernbaren Strahlern in einer Ebene, niedrige Dosisleistung	92.30.22 ↔	Stereotaktische Bestrahlung, einzeitig, zerebral, bildgestützte Einstellung
92.29.12 ↔	Interstitielle Brachytherapie mit Implantation von entfernbaren Strahlern in einer Ebene, gepulste Dosisleistung (Pulsed dose rate)	92.30.30 ↔	Stereotaktische Bestrahlung, einzeitig, extrazerebral, intensitätsmodulierte Radiotherapie
92.29.13 ↔	Interstitielle Brachytherapie mit Implantation von entfernbaren Strahlern in einer Ebene, hohe Dosisleistung	92.30.31 ↔	Stereotaktische Bestrahlung, einzeitig, extrazerebral, intensitätsmodulierte Bogenbestrahlung (IMAT)
92.29.19 ↔	Interstitielle Brachytherapie mit Implantation von entfernbaren Strahlern in einer Ebene, sonstige	92.30.32 ↔	Stereotaktische Bestrahlung, einzeitig, extrazerebral, bildgestützte Einstellung
92.29.21 ↔	Interstitielle Brachytherapie mit Volumenimplantation von entfernbaren Strahlern in mehreren Ebenen, niedrige Dosisleistung	92.30.99 ↔	Stereotaktische Bestrahlung, einzeitig, sonstige
92.29.22 ↔	Interstitielle Brachytherapie mit Volumenimplantation von entfernbaren Strahlern in mehreren Ebenen, gepulste Dosisleistung (Pulsed dose rate)	92.31.00 ↔	Radiochirurgie mit Photonen n.n.bez., zerebral
92.29.23 ↔	Interstitielle Brachytherapie mit Volumenimplantation von entfernbaren Strahlern in mehreren Ebenen, hohe Dosisleistung	92.31.10 ↔	Radiochirurgie mit Photonen n.n.bez., extrazerebral
92.29.24 ↔	Brachytherapie mit Implantation von entfernbaren Strahlern in mehreren Ebenen, hohe Dosisleistung, intraoperativ	92.32.00 ↔	Mehrquellige Photon-Radiochirurgie, n.n.bez.
92.29.29 ↔	Interstitielle Brachytherapie mit Volumenimplantation von entfernbaren Strahlern in mehreren Ebenen, sonstige	92.32.01 ↔	Mehrquellige Photon-Radiochirurgie, Gamma-knife
92.29.31 ↔	Interstitielle Brachytherapie mit Implantation von permanenten Strahlern, bis 10 Quellen	92.33.00 ↔	Teilchen-Radiochirurgie, n.n.bez.
92.29.32 ↔	Interstitielle Brachytherapie mit Implantation von permanenten Strahlern, von 11 bis 15 Quellen	92.33.01 ↔	Andere Hochvoltstrahlentherapie, stereotaktische Bestrahlung, einzeitig, zerebral
92.29.33 ↔	Interstitielle Brachytherapie mit Implantation von permanenten Strahlern, von 16 bis 20 Quellen	92.33.11 ↔	Andere Hochvoltstrahlentherapie, stereotaktische Bestrahlung, einzeitig, extrazerebral
92.29.34 ↔	Interstitielle Brachytherapie mit Implantation von permanenten Strahlern, von 21 bis 25 Quellen	92.39.00 ↔	Sonstige stereotaktische Radiochirurgie, n.n.bez.
92.29.35 ↔	Interstitielle Brachytherapie mit Implantation von permanenten Strahlern, von 26 bis 30 Quellen	92.39.01 ↔	Andere Hochvoltstrahlentherapie, stereotaktische Bestrahlung, fraktioniert, zerebral, n.n.bez.
92.29.36 ↔	Interstitielle Brachytherapie mit Implantation von permanenten Strahlern, von 31 bis 35 Quellen	92.39.11 ↔	Andere Hochvoltstrahlentherapie, stereotaktische Bestrahlung, fraktioniert, extrazerebral, n.n.bez.
92.29.37 ↔	Interstitielle Brachytherapie mit Implantation von permanenten Strahlern, von 36 bis 40 Quellen	92.39.20 ↔	Andere Hochvoltstrahlentherapie, stereotaktische Bestrahlung, fraktioniert, zerebral, intensitätsmodulierte Radiotherapie
92.29.38 ↔	Interstitielle Brachytherapie mit Implantation von permanenten Strahlern, von 41 bis 45 Quellen	92.39.21 ↔	Andere Hochvoltstrahlentherapie, stereotaktische Bestrahlung, fraktioniert, zerebral, intensitätsmodulierte Bogenbestrahlung (IMAT)
92.29.39 ↔	Interstitielle Brachytherapie mit Implantation von permanenten Strahlern, von 46 bis 50 Quellen	92.39.22 ↔	Andere Hochvoltstrahlentherapie, stereotaktische Bestrahlung, fraktioniert, zerebral, bildgestützte Einstellung
		92.39.29 ↔	Andere Hochvoltstrahlentherapie, stereotaktische Bestrahlung, fraktioniert, zerebral, sonstige
		92.39.30 ↔	Andere Hochvoltstrahlentherapie, stereotaktische Bestrahlung, fraktioniert, extrazerebral, intensitätsmodulierte Radiotherapie
		92.39.31 ↔	Andere Hochvoltstrahlentherapie, stereotaktische Bestrahlung, fraktioniert, extrazerebral, intensitätsmodulierte Bogenbestrahlung (IMAT)
		92.39.32 ↔	Andere Hochvoltstrahlentherapie, stereotaktische Bestrahlung, fraktioniert, extrazerebral, bildgestützte Einstellung
		92.39.39 ↔	Andere Hochvoltstrahlentherapie, stereotaktische Bestrahlung, fraktioniert, extrazerebral, sonstige
		92.41 ↔	Intraoperative Strahlentherapie mit Elektronen

**Prozedur C29-6**

13.00 ↔	Entfernen eines Fremdkörpers aus der Linse, n.n.bez.	13.59 ↔	Sonstige extrakapsuläre Exzision der Linse, sonstige
13.01 ↔	Entfernen eines Fremdkörpers aus der Linse mittels Magnet	13.64 ↔	Diszision einer Sekundärmembran [nach Katarakt]
13.02 ↔	Entfernen eines Fremdkörpers aus der Linse ohne Magnet	13.65 ↔	Exzision einer Sekundärmembran [nach Katarakt]
13.11 ↔	Intrakapsuläre Exzision der Linse durch inferioren temporalen Zugang	13.66 ↔	Mechanische Fragmentation einer Sekundärmembran [nach Katarakt]
13.19 ↔	Intrakapsuläre Exzision der Linse, sonstige	13.69 ↔	Sonstige Kataraktextraktion, sonstige
13.2 ↔	Extrakapsuläre Exzision der Linse durch lineares Exzisionsverfahren	13.71 ↔	Implantation einer Intraokularlinse anlässlich einer Kataraktextraktion, einseitig
13.3 ↔	Extrakapsuläre Exzision der Linse durch einfaches Aspirations- (und Irrigations-) Verfahren	13.72 ↔	Sekundäre Implantation einer Intraokularlinse
13.41 ↔	Phakoemulsifikation und Aspiration eines Katarakts	13.73 ↔	Implantation einer iristragenden Intraokularlinse
13.42 ↔	Mechanische Phakofragmentation und Aspiration eines Katarakts durch posterioren Zugang	13.79 ↔	Implantation einer Intraokularlinse, sonstige
13.43 ↔	Mechanische Phakofragmentation und andere Aspiration eines Katarakts	13.8 ↔	Entfernen einer Intraokularlinse
13.51 ↔	Extrakapsuläre Exzision der Linse durch inferioren temporalen Zugang	13.91 ↔	Implantation von intraokulärer teleskopischer Prothese
		13.92 ↔	Kapsulotomie an der Linse
		13.93 ↔	Verschluss eines Defekts an der Linse mit Gewebekleber
		13.99 ↔	Sonstige Operationen an der Linse, sonstige

**Prozedur C29-7**

14.00 ↔	Entfernen eines Fremdkörpers aus der hinteren Augenkammer, n.n.bez.	14.59.10 ↔	Behebung einer Amotio retinae durch schwere Flüssigkeiten
14.01 ↔	Entfernen eines Fremdkörpers aus der hinteren Augenkammer mittels Magnet	14.59.11 ↔	Behebung einer Amotio retinae durch Endotamponade (Gas)
14.02 ↔	Entfernen eines Fremdkörpers aus der hinteren Augenkammer ohne Magnet	14.59.99 ↔	Sonstige Verfahren zur Behebung einer Amotio retinae, sonstige
14.11 ↔	Diagnostische Aspiration am Glaskörper	14.6X.00 ↔	Entfernen von chirurgisch implantiertem Material aus der hinteren Augenkammer, n.n.bez.
14.21 ↔	Destruktion einer chorioretinalen Läsion durch Diathermie	14.6X.10 ↔	Revision und Wechsel einer Sklera-Cerclage
14.22 ↔	Destruktion einer chorioretinalen Läsion durch Kryotherapie	14.6X.20 ↔	Entfernung einer Sklera-Cerclage
14.23 ↔	Destruktion einer chorioretinalen Läsion durch Xenon-Bogen-Photokoagulation	14.6X.99 ↔	Entfernen von chirurgisch implantiertem Material aus der hinteren Augenkammer, sonstige
14.24 ↔	Destruktion einer chorioretinalen Läsion durch Laser-Photokoagulation	14.71.00 ↔	Entfernen des Glaskörpers durch anterioren Zugang, n.n.bez.
14.25 ↔	Destruktion einer chorioretinalen Läsion durch nicht näher bezeichnete Photokoagulation	14.71.10 ↔	Vordere Vitrektomie über Pars plana
14.26 ↔	Destruktion einer chorioretinalen Läsion durch Radiotherapie	14.71.19 ↔	Sonstige Vitrektomie über Pars plana
14.27 ↔	Destruktion einer chorioretinalen Läsion durch Implantation einer Strahlenquelle	14.71.99 ↔	Entfernen des Glaskörpers durch anterioren Zugang, sonstige
14.29 ↔	Destruktion einer chorioretinalen Läsion, sonstige	14.72 ↔	Sonstiges Entfernen des Glaskörpers
14.31 ↔	Versorgung eines Retinarisses durch Diathermie	14.73.00 ↔	Mechanische Vitrektomie durch anterioren Zugang, n.n.bez.
14.32 ↔	Versorgung eines Retinarisses durch Kryotherapie	14.73.10 ↔	Mechanische Vitrektomie durch anterioren Zugang, Pars-plana-Vitrektomie
14.33 ↔	Versorgung eines Retinarisses durch Xenon-Bogen-Photokoagulation	14.73.19 ↔	Mechanische Vitrektomie durch sonstigen anterioren Zugang
14.34 ↔	Versorgung eines Retinarisses durch Laser-Photokoagulation	14.73.99 ↔	Mechanische Vitrektomie durch anterioren Zugang, sonstige
14.35 ↔	Versorgung eines Retinarisses durch nicht näher bezeichnete Photokoagulation	14.74 ↔	Sonstige mechanische Vitrektomie
14.39.00 ↔	Sonstige Versorgung eines Retinarisses, n.n.bez.	14.79 ↔	Operationen am Glaskörper, sonstige
14.39.10 ↔	Versorgung eines Retinarisses durch schwere Flüssigkeiten	14.9X.00 ↔	Sonstige Operationen an Retina, Chorioidea und hinterer Augenkammer, n.n.bez.
14.39.99 ↔	Sonstige Versorgung eines Retinarisses, sonstige	14.9X.10 ↔	Sonstige Operation an der Retina, Rotation der Netzhaut
14.41 ↔	Sklera-Cerclage mit Plombe	14.9X.11 ↔	Einsetzen einer epiretinalen Netzhautprothese
14.49 ↔	Sonstige Sklera-Cerclage	14.9X.12 ↔	Wechsel einer epiretinalen Netzhautprothese
14.51 ↔	Behebung einer Amotio retinae durch Diathermie	14.9X.13 ↔	Entfernen einer epiretinalen Netzhautprothese
14.52 ↔	Behebung einer Amotio retinae durch Kryotherapie	14.9X.14 ↔	Einsetzen einer subretinalen Netzhautprothese
14.53 ↔	Behebung einer Amotio retinae durch Xenon-Bogen-Photokoagulation	14.9X.15 ↔	Wechsel einer subretinalen Netzhautprothese
14.54 ↔	Behebung einer Amotio retinae durch Laser-Photokoagulation	14.9X.16 ↔	Entfernen einer subretinalen Netzhautprothese
14.55 ↔	Behebung einer Amotio retinae durch nicht näher bezeichnete Photokoagulation	14.9X.20 ↔	Fixierung von Markierungsplättchen für die Strahlentherapie an Retina, Chorioidea und hinterer Augenkammer
14.59.00 ↔	Sonstige Verfahren zur Behebung einer Amotio retinae, n.n.bez.	14.9X.21 ↔	Entfernung von Markierungsplättchen für die Strahlentherapie an Retina, Chorioidea und hinterer Augenkammer

- 14.9X.22 ↔ Lagekorrektur eines strahlenden Applikators an Retina, Chorioidea und hinterer Augenkammer  
 14.9X.23 ↔ Entfernung eines strahlenden Applikators an Retina, Chorioidea und hinterer Augenkammer

### Prozedur C29-8

- |   |  |
|---|--|
| 11.0 ↔ Entfernen eines intrakornealen Fremdkörpers aus der Kornea mittels Magnet    | 13.01 ↔ Entfernen eines Fremdkörpers aus der Linse mittels Magnet                                  |
| 11.1 ↔ Inzision der Kornea  | 13.02 ↔ Entfernen eines Fremdkörpers aus der Linse ohne Magnet                                     |
| 11.22.00 ↔ Biopsie der Kornea, n.n.bez.   | 13.11 ↔ Intrakapsuläre Exzision der Linse durch inferioren temporalen Zugang                       |
| 11.22.20 ↔ Offene Biopsie der Kornea  | 13.19 ↔ Intrakapsuläre Exzision der Linse, sonstige  |
| 11.22.99 ↔ Biopsie der Kornea, sonstige   | 13.2 ↔ Extrakapsuläre Exzision der Linse durch lineares Exzisionsverfahren                         |
| 11.31 ↔ Transposition eines Pterygiums  | 13.3 ↔ Extrakapsuläre Exzision der Linse durch einfaches Aspirations- (und Irrigations-) Verfahren |
| 11.32 ↔ Exzision eines Pterygiums mit Korneatransplantat                            | 13.41 ↔ Phakoemulsifikation und Aspiration eines Katarakts   |
| 11.39.00 ↔ Sonstige Exzision eines Pterygiums, n.n.bez.                             | 13.42 ↔ Mechanische Phakofragmentation und Aspiration eines Katarakts durch posterioren Zugang     |
| 11.39.10 ↔ Exzision eines Pterygiums mit (phototherapeutischer) Keratektomie        | 13.43 ↔ Mechanische Phakofragmentation und andere Aspiration eines Katarakts                       |
| 11.39.11 ↔ Exzision eines Pterygiums mit sonstiger Bindehautplastik                 | 13.51 ↔ Extrakapsuläre Exzision der Linse durch inferioren temporalen Zugang                       |
| 11.39.99 ↔ Sonstige Exzision eines Pterygiums, sonstige                             | 13.59 ↔ Sonstige extrakapsuläre Exzision der Linse, sonstige                                       |
| 11.41 ↔ Mechanisches Entfernen von Korneaepithel                                    | 13.64 ↔ Diszision einer Sekundärmembran [nach Katarakt]  |
| 11.42 ↔ Thermokauterisation einer Kornealäsion                                      | 13.65 ↔ Exzision einer Sekundärmembran [nach Katarakt]   |
| 11.43 ↔ Kryotherapie einer Kornealäsion   | 13.66 ↔ Mechanische Fragmentation einer Sekundärmembran [nach Katarakt]                            |
| 11.49.00 ↔ Sonstiges Entfernen oder Destruktion einer Kornealäsion, n.n.bez.        | 13.69 ↔ Sonstige Kataraktextraktion, sonstige  |
| 11.49.10 ↔ Destruktion einer Kornealäsion, durch Laserkoagulation                   | 13.71 ↔ Implantation einer Intraokularlinse anlässlich einer Kataraktextraktion, einzeitig         |
| 11.49.19 ↔ Sonstige Destruktion einer Kornealäsion                                  | 13.72 ↔ Sekundäre Implantation einer Intraokularlinse  |
| 11.49.20 ↔ Keratektomie einer Kornealäsion durch Phototherapie                      | 13.73 ↔ Implantation einer iristragenden Intraokularlinse  |
| 11.49.29 ↔ Sonstige Keratektomie einer Kornealäsion                                 | 13.79 ↔ Implantation einer Intraokularlinse, sonstige  |
| 11.49.99 ↔ Sonstiges Entfernen oder Destruktion einer Kornealäsion, sonstige        | 13.8 ↔ Entfernen einer Intraokularlinse  |
| 11.51 ↔ Naht einer Korneaverletzung   | 13.91 ↔ Implantation von intraokulärer teleskopischer Prothese                                     |
| 11.52 ↔ Korrektur einer postoperativen Wunddehiszenz an der Kornea                  | 13.92 ↔ Kapsulotomie an der Linse  |
| 11.53 ↔ Versorgung einer Korneaverletzung oder -wunde mit Konjunktiva-Lappen        | 13.93 ↔ Verschluss eines Defekts an der Linse mit Gewebekleber                                     |
| 11.59.00 ↔ Sonstige Rekonstruktion an der Kornea, n.n.bez.                          | 13.99 ↔ Sonstige Operationen an der Linse, sonstige  |
| 11.59.10 ↔ Rekonstruktion durch Deckung der Kornea, n.n.bez.                        | 14.00 ↔ Entfernen eines Fremdkörpers aus der hinteren Augenkammer, n.n.bez.                        |
| 11.59.11 ↔ Rekonstruktion durch Deckung der Kornea durch eine Amnionmembran         | 14.01 ↔ Entfernen eines Fremdkörpers aus der hinteren Augenkammer mittels Magnet                   |
| 11.59.12 ↔ Rekonstruktion durch sonstige Deckung der Kornea                         | 14.02 ↔ Entfernen eines Fremdkörpers aus der hinteren Augenkammer ohne Magnet                      |
| 11.59.99 ↔ Sonstige Rekonstruktion an der Kornea, sonstige                          | 14.11 ↔ Diagnostische Aspiration am Glaskörper   |
| 11.60 ↔ Korneatransplantation, n.n.bez.   | 14.21 ↔ Destruktion einer chorioretinalen Läsion durch Diathermie                                  |
| 11.61 ↔ Lamelläre Keratoplastik mit Autotransplantat                                | 14.22 ↔ Destruktion einer chorioretinalen Läsion durch Kryotherapie                                |
| 11.62 ↔ Sonstige lamelläre Keratoplastik  | 14.23 ↔ Destruktion einer chorioretinalen Läsion durch Xenon-Bogen-Photokoagulation                |
| 11.63 ↔ Penetrierende Keratoplastik mit Autotransplantat                            | 14.24 ↔ Destruktion einer chorioretinalen Läsion durch Laser-Photokoagulation                      |
| 11.64 ↔ Sonstige penetrierende Keratoplastik  | 14.25 ↔ Destruktion einer chorioretinalen Läsion durch nicht näher bezeichnete Photokoagulation    |
| 11.69.00 ↔ Sonstige Korneatransplantation, n.n.bez.                                 | 14.26 ↔ Destruktion einer chorioretinalen Läsion durch Radiotherapie                               |
| 11.69.10 ↔ Austausch-Keratoplastik  | 14.27 ↔ Destruktion einer chorioretinalen Läsion durch Implantation einer Strahlenquelle           |
| 11.69.20 ↔ Perforierende Korneatransplantation                                      | 14.29 ↔ Destruktion einer chorioretinalen Läsion, sonstige   |
| 11.69.99 ↔ Sonstige Korneatransplantation, sonstige                                 | 14.31 ↔ Versorgung eines Retinarrisses durch Diathermie  |
| 11.71 ↔ Keratomileusis  | 14.32 ↔ Versorgung eines Retinarrisses durch Kryotherapie  |
| 11.72 ↔ Keratophakie  | 14.33 ↔ Versorgung eines Retinarrisses durch Xenon-Bogen-Photokoagulation                          |
| 11.73 ↔ Keratoprothese  |  |
| 11.74 ↔ Thermokeratoplastik   |  |
| 11.75 ↔ Radiäre Keratotomie   |  |
| 11.76 ↔ Epikeratophakie   |  |
| 11.79.00 ↔ Sonstige rekonstruktive und refraktive Eingriffe an der Kornea, n.n.bez. |  |
| 11.79.10 ↔ Photorefraktive Keratektomie   |  |
| 11.79.20 ↔ Implantation eines intrastromalen Ringsegmentes an der Kornea            |  |
| 11.79.99 ↔ Sonstige rekonstruktive und refraktive Eingriffe an der Kornea, sonstige |  |
| 11.91 ↔ Tätowierung der Kornea  |  |
| 11.92 ↔ Entfernen eines künstlichen Korneaimplantats                                |  |
| 13.00 ↔ Entfernen eines Fremdkörpers aus der Linse, n.n.bez.                        |  |

14.34 ↔	Versorgung eines Retinarisses durch Laser-Photokoagulation	14.71.99 ↔	Entfernen des Glaskörpers durch anterioren Zugang, sonstige
14.35 ↔	Versorgung eines Retinarisses durch nicht näher bezeichnete Photokoagulation	14.72 ↔	Sonstiges Entfernen des Glaskörpers
14.39.00 ↔	Sonstige Versorgung eines Retinarisses, n.n.bez.	14.73.00 ↔	Mechanische Vitrektomie durch anterioren Zugang, n.n.bez.
14.39.10 ↔	Versorgung eines Retinarisses durch schwere Flüssigkeiten	14.73.10 ↔	Mechanische Vitrektomie durch anterioren Zugang, Pars-plana-Vitrektomie
14.39.99 ↔	Sonstige Versorgung eines Retinarisses, sonstige	14.73.19 ↔	Mechanische Vitrektomie durch sonstigen anterioren Zugang
14.41 ↔	Sklera-Cerclage mit Plombe	14.73.99 ↔	Mechanische Vitrektomie durch anterioren Zugang, sonstige
14.49 ↔	Sonstige Sklera-Cerclage	14.74 ↔	Sonstige mechanische Vitrektomie
14.51 ↔	Behebung einer Amotio retinae durch Diathermie	14.79 ↔	Operationen am Glaskörper, sonstige
14.52 ↔	Behebung einer Amotio retinae durch Kryotherapie	14.9X.00 ↔	Sonstige Operationen an Retina, Chorioidea und hinterer Augenkammer, n.n.bez.
14.53 ↔	Behebung einer Amotio retinae durch Xenon-Bogen-Photokoagulation	14.9X.10 ↔	Sonstige Operation an der Retina, Rotation der Netzhaut
14.54 ↔	Behebung einer Amotio retinae durch Laser-Photokoagulation	14.9X.11 ↔	Einsetzen einer epiretinalen Netzhautprothese
14.55 ↔	Behebung einer Amotio retinae durch nicht näher bezeichnete Photokoagulation	14.9X.12 ↔	Wechsel einer epiretinalen Netzhautprothese
14.59.00 ↔	Sonstige Verfahren zur Behebung einer Amotio retinae, n.n.bez.	14.9X.13 ↔	Entfernen einer epiretinalen Netzhautprothese
14.59.10 ↔	Behebung einer Amotio retinae durch schwere Flüssigkeiten	14.9X.14 ↔	Einsetzen einer subretinalen Netzhautprothese
14.59.11 ↔	Behebung einer Amotio retinae durch Endotamponade (Gas)	14.9X.15 ↔	Wechsel einer subretinalen Netzhautprothese
14.59.99 ↔	Sonstige Verfahren zur Behebung einer Amotio retinae, sonstige	14.9X.16 ↔	Entfernen einer subretinalen Netzhautprothese
14.6X.00 ↔	Entfernen von chirurgisch implantiertem Material aus der hinteren Augenkammer, n.n.bez.	14.9X.20 ↔	Fixierung von Markierungsplättchen für die Strahlentherapie an Retina, Chorioidea und hinterer Augenkammer
14.6X.10 ↔	Revision und Wechsel einer Sklera-Cerclage	14.9X.21 ↔	Entfernung von Markierungsplättchen für die Strahlentherapie an Retina, Chorioidea und hinterer Augenkammer
14.6X.20 ↔	Entfernung einer Sklera-Cerclage	14.9X.22 ↔	Lagekorrektur eines strahlenden Applikators an Retina, Chorioidea und hinterer Augenkammer
14.6X.99 ↔	Entfernen von chirurgisch implantiertem Material aus der hinteren Augenkammer, sonstige	14.9X.23 ↔	Entfernung eines strahlenden Applikators an Retina, Chorioidea und hinterer Augenkammer
14.71.00 ↔	Entfernen des Glaskörpers durch anterioren Zugang, n.n.bez.	14.9X.99 ↔	Sonstige Operationen an Retina, Chorioidea und hinterer Augenkammer, sonstige
14.71.10 ↔	Vordere Vitrektomie über Pars plana		
14.71.19 ↔	Sonstige Vitrektomie über Pars plana		

**ADRG C60****Akute und schwere Augeninfektionen, mehr als ein Belegungstag**

Hauptdiagnose in Tabelle C60-1

**DRG C60A****Akute und schwere Augeninfektionen mit komplizierender Diagnose oder mit schweren CC, mehr als ein Belegungstag**

Diagnose in Tabelle C60-2 oder PCCL &gt; 2

**DRG C60B****Akute und schwere Augeninfektionen, mehr als ein Belegungstag****Diagnose C60-1**

A18.5	Tuberkulose des Auges	H05.0	Akute Entzündung der Orbita
A50.3	Konatale spätsyphilitische Augenkrankheit	H16.0	Ulcus corneae
A54.3	Gonokokkeninfektion des Auges	H16.3	Interstitielle und tiefe Keratitis
A71.0	Initialstadium des Trachoms	H16.8	Sonstige Formen der Keratitis
A71.1	Aktives Stadium des Trachoms	H44.0	Purulente Endophthalmitis
A71.9	Trachom, nicht näher bezeichnet	H44.1	Sonstige Endophthalmitis
B00.5	Augenkrankheit durch Herpesviren	T86.83	Versagen und Abstoßung: Hornhauttransplantat des Auges
B02.3	Zoster ophthalmicus		

**Diagnose C60-2**

M02.30	Reiter-Krankheit: Mehrere Lokalisationen	M07.31	Sonstige psoriatische Arthritiden {L40.5}: Schulterregion
M02.31	Reiter-Krankheit: Schulterregion	M07.32	Sonstige psoriatische Arthritiden {L40.5}: Oberarm
M02.32	Reiter-Krankheit: Oberarm	M07.33	Sonstige psoriatische Arthritiden {L40.5}: Unterarm
M02.33	Reiter-Krankheit: Unterarm	M07.34	Sonstige psoriatische Arthritiden {L40.5}: Hand
M02.34	Reiter-Krankheit: Hand	M07.35	Sonstige psoriatische Arthritiden {L40.5}: Beckenregion und Oberschenkel
M02.35	Reiter-Krankheit: Beckenregion und Oberschenkel	M07.36	Sonstige psoriatische Arthritiden {L40.5}: Unterschenkel
M02.36	Reiter-Krankheit: Unterschenkel	M07.37	Sonstige psoriatische Arthritiden {L40.5}: Knöchel und Fuß
M02.37	Reiter-Krankheit: Knöchel und Fuß	M07.38	Sonstige psoriatische Arthritiden {L40.5}: Sonstige Lokalisation
M02.38	Reiter-Krankheit: Sonstige Lokalisation	M07.39	Sonstige psoriatische Arthritiden {L40.5}: Nicht näher bezeichnete Lokalisation
M02.39	Reiter-Krankheit: Nicht näher bezeichnete Lokalisation	M30.0	Panarteriitis nodosa
M02.90	Reaktive Arthritis, nicht näher bezeichnet: Mehrere Lokalisationen	M30.1	Panarteriitis mit Lungenbeteiligung
M02.91	Reaktive Arthritis, nicht näher bezeichnet: Schulterregion	M30.3	Mukokutanen Lymphknotensyndrom [Kawasaki-Krankheit]
M02.92	Reaktive Arthritis, nicht näher bezeichnet: Oberarm	M31.3	Wegener-Granulomatose
M02.93	Reaktive Arthritis, nicht näher bezeichnet: Unterarm	M31.4	Aortenbogen-Syndrom [Takayasu-Syndrom]
M02.94	Reaktive Arthritis, nicht näher bezeichnet: Hand	M32.0	Arzneimittelinduzierter systemischer Lupus erythematodes
M02.95	Reaktive Arthritis, nicht näher bezeichnet: Beckenregion und Oberschenkel	M32.1	Systemischer Lupus erythematodes mit Beteiligung von Organen oder Organsystemen
M02.96	Reaktive Arthritis, nicht näher bezeichnet: Unterschenkel	M32.8	Sonstige Formen des systemischen Lupus erythematodes
M02.97	Reaktive Arthritis, nicht näher bezeichnet: Knöchel und Fuß	M32.9	Systemischer Lupus erythematodes, nicht näher bezeichnet
M02.98	Reaktive Arthritis, nicht näher bezeichnet: Sonstige Lokalisation	M33.2	Polymyositis
M02.99	Reaktive Arthritis, nicht näher bezeichnet: Nicht näher bezeichnete Lokalisation	M34.0	Progressive systemische Sklerose
M06.90	Chronische Polyarthritis, nicht näher bezeichnet: Mehrere Lokalisationen	M35.0	Sicca-Syndrom [Sjögren-Syndrom]
M06.91	Chronische Polyarthritis, nicht näher bezeichnet: Schulterregion	M35.1	Sonstige Overlap-Syndrome
M06.92	Chronische Polyarthritis, nicht näher bezeichnet: Oberarm	M35.2	Behçet-Krankheit
M06.93	Chronische Polyarthritis, nicht näher bezeichnet: Unterarm	M45.00	Spondylitis ankylosans: Mehrere Lokalisationen der Wirbelsäule
M06.94	Chronische Polyarthritis, nicht näher bezeichnet: Hand	M45.01	Spondylitis ankylosans: Okzipito-Atlanto-Axialbereich
M06.95	Chronische Polyarthritis, nicht näher bezeichnet: Beckenregion und Oberschenkel	M45.02	Spondylitis ankylosans: Zervikalbereich
M06.96	Chronische Polyarthritis, nicht näher bezeichnet: Unterschenkel	M45.03	Spondylitis ankylosans: Zervikothorakalbereich
M06.97	Chronische Polyarthritis, nicht näher bezeichnet: Knöchel und Fuß	M45.04	Spondylitis ankylosans: Thorakalbereich
M06.98	Chronische Polyarthritis, nicht näher bezeichnet: Sonstige Lokalisation	M45.05	Spondylitis ankylosans: Thorakolumbalbereich
M06.99	Chronische Polyarthritis, nicht näher bezeichnet: Nicht näher bezeichnete Lokalisation	M45.06	Spondylitis ankylosans: Lumbalbereich
M07.30	Sonstige psoriatische Arthritiden {L40.5}: Mehrere Lokalisationen	M45.07	Spondylitis ankylosans: Lumbosakralbereich
		M45.08	Spondylitis ankylosans: Sakral- und Sakrokokzygealbereich
		M45.09	Spondylitis ankylosans: Nicht näher bezeichnete Lokalisation

**ADRG C61****Neuro-ophthalmologische und vaskuläre Erkrankungen des Auges, mehr als ein Belegungstag**

Hauptdiagnose in Tabelle C61-1

**DRG C61A****Neuro-ophthalmologische und vaskuläre Erkrankungen des Auges mit komplizierender Diagnose oder mit schweren CC oder neurologischer Komplexdiagnostik oder neurologische KBH mind. 24 Std. und mehr, mehr als ein Belegungstag**

Hauptdiagnose in Tabelle C61-2 oder Diagnose in Tabelle C61-3 oder PCCL &gt; 2 oder mindestens eine Prozedur in Tabelle C61-4

**DRG C61B****Neuro-ophthalmologische und vaskuläre Erkrankungen des Auges, mehr als ein Belegungstag****Diagnose C61-1**

G24.5	Blepharospasmus	H49.8	Sonstiger Strabismus paralyticus
H02.4	Ptosis des Augenlides	H49.9	Strabismus paralyticus, nicht näher bezeichnet
H34.0	Transitorischer arterieller retinaler Gefäßverschluss	H50.0	Strabismus concomitans convergens
H34.1	Verschluss der A. centralis retinae	H50.1	Strabismus concomitans divergens
H34.2	Sonstiger Verschluss retinaler Arterien	H50.2	Strabismus verticalis
H34.8	Sonstiger Netzhautgefäßverschluss	H50.3	Intermittierender Strabismus concomitans
H34.9	Netzhautgefäßverschluss, nicht näher bezeichnet	H50.4	Sonstiger und nicht näher bezeichneter Strabismus concomitans
H46	Neuritis nervi optici	H50.5	Heterophorie
H47.0	Affektionen des N. opticus, anderenorts nicht klassifiziert	H50.8	Sonstiger näher bezeichneter Strabismus
H47.2	Optikusatrophie	H51.8	Sonstige näher bezeichnete Störungen der Blickbewegungen
H47.3	Sonstige Affektionen der Papille		
H49.0	Lähmung des N. oculomotorius [III. Hirnnerv]	H53.2	Diplopie
H49.1	Lähmung des N. trochlearis [IV. Hirnnerv]	H53.4	Gesichtsfelddefekte
H49.2	Lähmung des N. abducens [VI. Hirnnerv]	H55	Nystagmus und sonstige abnorme Augenbewegungen
H49.3	Ophthalmoplegia totalis externa		
H49.4	Ophthalmoplegia progressiva externa	H57.0	Pupillenfunktionsstörungen

**Diagnose C61-2**

H49.0	Lähmung des N. oculomotorius [III. Hirnnerv]	H49.4	Ophthalmoplegia progressiva externa
H49.1	Lähmung des N. trochlearis [IV. Hirnnerv]	H49.8	Sonstiger Strabismus paralyticus
H49.2	Lähmung des N. abducens [VI. Hirnnerv]	H49.9	Strabismus paralyticus, nicht näher bezeichnet
H49.3	Ophthalmoplegia totalis externa		

**Diagnose C61-3**

M02.30	Reiter-Krankheit: Mehrere Lokalisationen	M06.94	Chronische Polyarthritis, nicht näher bezeichnet: Hand
M02.31	Reiter-Krankheit: Schulterregion	M06.95	Chronische Polyarthritis, nicht näher bezeichnet: Beckenregion und Oberschenkel
M02.32	Reiter-Krankheit: Oberarm	M06.96	Chronische Polyarthritis, nicht näher bezeichnet: Unterschenkel
M02.33	Reiter-Krankheit: Unterarm	M06.97	Chronische Polyarthritis, nicht näher bezeichnet: Knöchel und Fuß
M02.34	Reiter-Krankheit: Hand	M06.98	Chronische Polyarthritis, nicht näher bezeichnet: Sonstige
M02.35	Reiter-Krankheit: Beckenregion und Oberschenkel	M06.99	Chronische Polyarthritis, nicht näher bezeichnet: Nicht näher bezeichnete Lokalisation
M02.36	Reiter-Krankheit: Unterschenkel	M07.30	Sonstige psoriatische Arthritiden {L40.5}: Mehrere Lokalisationen
M02.37	Reiter-Krankheit: Knöchel und Fuß	M07.31	Sonstige psoriatische Arthritiden {L40.5}: Schulterregion
M02.38	Reiter-Krankheit: Sonstige	M07.32	Sonstige psoriatische Arthritiden {L40.5}: Oberarm
M02.39	Reiter-Krankheit: Nicht näher bezeichnete Lokalisation	M07.33	Sonstige psoriatische Arthritiden {L40.5}: Unterarm
M02.90	Reaktive Arthritis, nicht näher bezeichnet: Mehrere Lokalisationen	M07.34	Sonstige psoriatische Arthritiden {L40.5}: Hand
M02.91	Reaktive Arthritis, nicht näher bezeichnet: Schulterregion	M07.35	Sonstige psoriatische Arthritiden {L40.5}: Beckenregion und Oberschenkel
M02.92	Reaktive Arthritis, nicht näher bezeichnet: Oberarm	M07.36	Sonstige psoriatische Arthritiden {L40.5}: Unterschenkel
M02.93	Reaktive Arthritis, nicht näher bezeichnet: Unterarm	M07.37	Sonstige psoriatische Arthritiden {L40.5}: Knöchel und Fuß
M02.94	Reaktive Arthritis, nicht näher bezeichnet: Hand	M07.38	Sonstige psoriatische Arthritiden {L40.5}: Sonstige
M02.95	Reaktive Arthritis, nicht näher bezeichnet: Beckenregion und Oberschenkel	M07.39	Sonstige psoriatische Arthritiden {L40.5}: Nicht näher bezeichnete Lokalisation
M02.96	Reaktive Arthritis, nicht näher bezeichnet: Unterschenkel	M30.0	Panarteriitis nodosa
M02.97	Reaktive Arthritis, nicht näher bezeichnet: Knöchel und Fuß	M30.1	Panarteriitis mit Lungenbeteiligung
M02.98	Reaktive Arthritis, nicht näher bezeichnet: Sonstige	M30.3	Mukokutaner Lymphknotensyndrom [Kawasaki-Krankheit]
M02.99	Reaktive Arthritis, nicht näher bezeichnet: Nicht näher bezeichnete Lokalisation	M31.3	Wegener-Granulomatose
M06.90	Chronische Polyarthritis, nicht näher bezeichnet: Mehrere Lokalisationen	M31.4	Aortenbogen-Syndrom [Takayasu-Syndrom]
M06.91	Chronische Polyarthritis, nicht näher bezeichnet: Schulterregion		
M06.92	Chronische Polyarthritis, nicht näher bezeichnet: Oberarm		
M06.93	Chronische Polyarthritis, nicht näher bezeichnet: Unterarm		

M32.0	Arzneimittelinduzierter systemischer Lupus erythematodes	M45.01	Spondylitis ankylosans: Okzipito-Atlanto-Axialbereich
M32.1	Systemischer Lupus erythematodes mit Beteiligung von Organen oder Organsystemen	M45.02	Spondylitis ankylosans: Zervikalbereich
M32.8	Sonstige Formen des systemischen Lupus erythematodes	M45.03	Spondylitis ankylosans: Zervikothorakalbereich
M32.9	Systemischer Lupus erythematodes, nicht näher bezeichnet	M45.04	Spondylitis ankylosans: Thorakalbereich
M33.2	Polymyositis	M45.05	Spondylitis ankylosans: Thorakolumbalbereich
M34.0	Progressive systemische Sklerose	M45.06	Spondylitis ankylosans: Lumbalbereich
M35.0	Sicca-Syndrom [Sjögren-Syndrom]	M45.07	Spondylitis ankylosans: Lumbosakralbereich
M35.1	Sonstige Overlap-Syndrome	M45.08	Spondylitis ankylosans: Sakral- und Sakrokokzygealbereich
M35.2	Behçet-Krankheit	M45.09	Spondylitis ankylosans: Nicht näher bezeichnete Lokalisation
M45.00	Spondylitis ankylosans: Mehrere Lokalisationen der Wirbelsäule		

**Prozedur C61-4**

99.A6.11 ‡↔	Neurologische Komplexdiagnostik, mit neurometabolischer Labordiagnostik und/oder infektiologischer/autoimmunentzündlicher Labordiagnostik	99.BA.15 ‡↔	Neurologische Komplexbehandlung des akuten Hirnschlags in Stroke Center (SC), von mehr als 72 Stunden
99.A6.12 ‡↔	Neurologische Komplexdiagnostik, mit genetischer Diagnostik	99.BA.23 ‡↔	Neurologische Komplexbehandlung des akuten Hirnschlags in einer Stroke Unit (SU), mindestens 24 Stunden bis 48 Stunden
99.A6.13 ‡↔	Neurologische Komplexdiagnostik, mit neurometabolischer Labordiagnostik und/oder infektiologischer/autoimmunentzündlicher Labordiagnostik und genetischer Diagnostik	99.BA.24 ‡↔	Neurologische Komplexbehandlung des akuten Hirnschlags in einer Stroke Unit (SU), von mehr als 48 Stunden bis 72 Stunden
99.A7 ‡↔	Komplexdiagnostik des akuten Hirnschlags in Stroke Unit oder Stroke Center, bis maximal 24 Stunden	99.BA.25 ‡↔	Neurologische Komplexbehandlung des akuten Hirnschlags in einer Stroke Unit (SU), von mehr als 72 Stunden
99.BA.13 ‡↔	Neurologische Komplexbehandlung des akuten Hirnschlags in Stroke Center (SC), mindestens 24 Stunden bis 48 Stunden	99.BA.31 ‡↔	Komplexbehandlung des akuten Hirnschlags im neurologischen Telekonsildienst, mindestens 24 Stunden bis 72 Stunden
99.BA.14 ‡↔	Neurologische Komplexbehandlung des akuten Hirnschlags in Stroke Center (SC), von mehr als 48 Stunden bis 72 Stunden	99.BA.32 ‡↔	Komplexbehandlung des akuten Hirnschlags im neurologischen Telekonsildienst, von mehr als 72 Stunden

**ADRG C62**

**Hyphäma und konservativ behandelte Augenverletzungen, mehr als ein Belegungstag**

Hauptdiagnose in Tabelle C62-1

**DRG C62Z**

**Hyphäma und konservativ behandelte Augenverletzungen, mehr als ein Belegungstag**

**Diagnose C62-1**

H05.5	Verbliebener (alter) Fremdkörper nach perforierender Verletzung der Orbita	H59.8	Sonstige Affektionen des Auges und der Augenanhangsgebilde nach medizinischen Maßnahmen
H11.3	Blutung der Konjunktiva	S00.1	Prellung des Augenlides und der Periokularregion
H21.0	Hyphäma	S00.20	Sonstige oberflächliche Verletzungen des Augenlides und der Periokularregion: Art der Verletzung nicht näher bezeichnet
H26.1	Cataracta traumatica	S00.21	Sonstige oberflächliche Verletzungen des Augenlides und der Periokularregion: Schürfwunde
H31.0	Chorioretinale Narben	S00.22	Sonstige oberflächliche Verletzungen des Augenlides und der Periokularregion: Blasenbildung (nichtthermisch)
H31.3	Blutung und Ruptur der Aderhaut	S00.23	Sonstige oberflächliche Verletzungen des Augenlides und der Periokularregion: Insektenbiss oder -stich (ungiftig)
H31.4	Ablatio chorioideae	S00.24	Sonstige oberflächliche Verletzungen des Augenlides und der Periokularregion: Oberflächlicher Fremdkörper (Splitter)
H33.0	Netzhautablösung mit Netzhautriss	S00.28	Sonstige oberflächliche Verletzungen des Augenlides und der Periokularregion: Sonstige
H33.2	Seröse Netzhautablösung		
H33.3	Netzhautriss ohne Netzhautablösung		
H33.4	Traktionsablösung der Netzhaut		
H33.5	Sonstige Netzhautablösungen		
H35.6	Netzhautblutung		
H43.1	Glaskörperblutung		
H44.6	Verbliebener (alter) magnetischer intraokularer Fremdkörper		
H44.7	Verbliebener (alter) amagnetischer intraokularer Fremdkörper		

S01.1	Offene Wunde des Augenlides und der Periokularregion	T26.3	Verbrennung sonstiger Teile des Auges und seiner Anhangsgebilde
S05.0	Verletzung der Konjunktiva und Abrasio corneae ohne Angabe eines Fremdkörpers	T26.4	Verbrennung des Auges und seiner Anhangsgebilde, Teil nicht näher bezeichnet
S05.1	Prellung des Augapfels und des Orbitagewebes	T26.5	Verätzung des Augenlides und der Periokularregion
S05.8	Sonstige Verletzungen des Auges und der Orbita	T26.6	Verätzung der Kornea und des Konjunktivalsackes
S05.9	Verletzung des Auges und der Orbita, nicht näher bezeichnet	T26.7	Verätzung mit nachfolgender Ruptur und Destruktion des Augapfels
T15.0	Fremdkörper in der Kornea	T26.8	Verätzung sonstiger Teile des Auges und seiner Anhangsgebilde
T15.1	Fremdkörper im Konjunktivalsack	T26.9	Verätzung des Auges und seiner Anhangsgebilde, Teil nicht näher bezeichnet
T15.8	Fremdkörper an sonstigen und mehreren Lokalisationen des äußeren Auges	T49.5	Vergiftung: Ophthalmika
T15.9	Fremdkörper im äußeren Auge, Teil nicht näher bezeichnet	T85.2	Mechanische Komplikation durch eine intraokulare Linse
T26.0	Verbrennung des Augenlides und der Periokularregion	T85.3	Mechanische Komplikation durch sonstige Augenprothesen, -implantate oder -transplantate
T26.1	Verbrennung der Kornea und des Konjunktivalsackes		
T26.2	Verbrennung mit nachfolgender Ruptur und Destruktion des Augapfels		

**ADRG C63****Bösartige Neubildungen, diabetische und andere Erkrankungen des Auges**

Hauptdiagnose in Tabelle C63-1 oder Hauptdiagnose in Tabelle C63-2 oder Hauptdiagnose in Tabelle C63-3

**DRG C63A****Bösartige Neubildungen der Retina und Alter < 16 Jahre**

Hauptdiagnose in Tabelle C63-4 und Alter < 16 Jahre

**DRG C63B****Diabetische oder bestimmte Erkrankungen des Auges, mehr als ein Belegungstag**

Hauptdiagnose in Tabelle C63-5

**DRG C63C****Bösartige Neubildungen oder andere Erkrankungen des Auges, mehr als ein Belegungstag****Diagnose C63-1**

A74.0	Chlamydienkonjunktivitis {H13.1}	E50.3	Vitamin-A-Mangel mit Hornhautulzeration und Hornhautxerose
B30.0	Keratokonjunktivitis durch Adenoviren {H19.2}	E50.4	Vitamin-A-Mangel mit Keratomalazie
B30.1	Konjunktivitis durch Adenoviren {H13.1}	E50.5	Vitamin-A-Mangel mit Nachtblindheit
B30.2	Pharyngokonjunktivalfieber (durch Viren)	E50.6	Vitamin-A-Mangel mit xerophthalmischen Narben der Hornhaut
B30.3	Akute epidemische hämorrhagische Konjunktivitis (durch Enteroviren) {H13.1}	E50.7	Sonstige Manifestationen des Vitamin-A-Mangels am Auge
B30.8	Sonstige Konjunktivitis durch Viren {H13.1}	H00.0	Hordeolum und sonstige tiefe Entzündung des Augenlides
B30.9	Konjunktivitis durch Viren, nicht näher bezeichnet	H01.0	Blepharitis
B69.1	Zystizerkose der Augen	H01.1	Nichtinfektiöse Dermatosen des Augenlides
D03.1	Melanoma in situ des Augenlides, einschließlich Kanthus	H01.8	Sonstige näher bezeichnete Entzündungen des Augenlides
D04.1	Carcinoma in situ: Haut des Augenlides, einschließlich Kanthus	H01.9	Entzündung des Augenlides, nicht näher bezeichnet
D09.2	Carcinoma in situ: Auge	H04.0	Dakryoadenitis
D22.1	Melanozytennävus des Augenlides, einschließlich Kanthus	H04.1	Sonstige Affektionen der Tränendrüse
D23.1	Sonstige gutartige Neubildungen: Haut des Augenlides, einschließlich Kanthus	H04.2	Epiphora
D31.0	Gutartige Neubildung: Konjunktiva	H04.3	Akute und nicht näher bezeichnete Entzündung der Tränenwege
D31.1	Gutartige Neubildung: Kornea	H04.4	Chronische Entzündung der Tränenwege
D31.2	Gutartige Neubildung: Retina	H05.1	Chronische entzündliche Affektionen der Orbita
D31.3	Gutartige Neubildung: Chorioidea	H05.2	Exophthalmus
D31.4	Gutartige Neubildung: Ziliarkörper	H05.3	Deformation der Orbita
D31.5	Gutartige Neubildung: Tränendrüse und Tränenwege	H05.4	Enophthalmus
D31.9	Gutartige Neubildung: Auge, nicht näher bezeichnet	H05.8	Sonstige Affektionen der Orbita
E50.0	Vitamin-A-Mangel mit Xerosis conjunctivae	H05.9	Affektion der Orbita, nicht näher bezeichnet
E50.1	Vitamin-A-Mangel mit Bitot-Flecken und Xerosis conjunctivae	H10.0	Mukopurulente Konjunktivitis
E50.2	Vitamin-A-Mangel mit Hornhautxerose	H10.1	Akute allergische Konjunktivitis
		H10.2	Sonstige akute Konjunktivitis



H10.3	Akute Konjunktivitis, nicht näher bezeichnet	H35.1	Retinopathia praematurorum
H10.4	Chronische Konjunktivitis	H35.2	Sonstige proliferative Retinopathie
H10.5	Blepharokonjunktivitis	H35.30	Altersbedingte feuchte Makuladegeneration
H10.8	Sonstige Konjunktivitis	H35.31	Altersbedingte trockene Makuladegeneration
H10.9	Konjunktivitis, nicht näher bezeichnet	H35.38	Sonstige Degeneration der Makula und des hinteren Poles
H11.0	Pterygium		
H11.1	Konjunktivadegeneration und -einlagerungen	H35.39	Degeneration der Makula und des hinteren Poles, nicht näher bezeichnet
H11.2	Narben der Konjunktiva		
H11.4	Sonstige Gefäßkrankheiten und Zysten der Konjunktiva	H35.4	Periphere Netzhautdegeneration
		H35.5	Hereditäre Netzhautdystrophie
H11.8	Sonstige näher bezeichnete Affektionen der Konjunktiva	H35.7	Abhebung von Netzhautschichten
		H35.8	Sonstige näher bezeichnete Affektionen der Netzhaut
H11.9	Affektion der Konjunktiva, nicht näher bezeichnet		
H15.0	Skleritis	H35.9	Affektion der Netzhaut, nicht näher bezeichnet
H15.1	Episkleritis	H43.0	Glaskörperprolaps
H15.8	Sonstige Affektionen der Sklera	H43.2	Kristalline Ablagerungen im Glaskörper
H15.9	Affektion der Sklera, nicht näher bezeichnet	H43.3	Sonstige Glaskörpertrübungen
H16.1	Sonstige oberflächliche Keratitis ohne Konjunktivitis	H43.8	Sonstige Affektionen des Glaskörpers
H16.2	Keratokonjunktivitis	H43.9	Affektion des Glaskörpers, nicht näher bezeichnet
H16.4	Neovaskularisation der Hornhaut	H44.2	Degenerative Myopie
H16.9	Keratitis, nicht näher bezeichnet	H44.3	Sonstige degenerative Affektionen des Augapfels
H17.0	Leukoma adhaerens	H44.4	Hypotonia bulbi
H17.1	Sonstige zentrale Hornhauttrübung	H44.5	Degenerationszustände des Augapfels
H17.8	Sonstige Hornhautnarben und -trübungen	H44.8	Sonstige Affektionen des Augapfels
H17.9	Hornhautnarbe und -trübung, nicht näher bezeichnet	H44.9	Affektion des Augapfels, nicht näher bezeichnet
H18.0	Hornhautpigmentierungen und -einlagerungen	H50.6	Mechanisch bedingter Strabismus
H18.1	Keratopathia bullosa	H50.9	Strabismus, nicht näher bezeichnet
H18.2	Sonstiges Hornhautödem	H51.0	Konjugierte Blicklähmung
H18.3	Veränderungen an den Hornhautmembranen	H51.1	Konvergenzschwäche und Konvergenzexzess
H18.4	Hornhautdegeneration	H51.9	Störung der Blickbewegungen, nicht näher bezeichnet
H18.5	Hereditäre Hornhautdystrophien		
H18.6	Keratokonus	H52.0	Hypermetropie
H18.7	Sonstige Hornhautdeformitäten	H52.1	Myopie
H18.8	Sonstige näher bezeichnete Affektionen der Hornhaut	H52.2	Astigmatismus
		H52.3	Anisometropie und Aniseikonie
H18.9	Affektion der Hornhaut, nicht näher bezeichnet	H52.4	Presbyopie
H20.1	Chronische Iridozyklitis	H52.5	Akkommodationsstörungen
H20.2	Phakogene Iridozyklitis	H52.6	Sonstige Refraktionsfehler
H20.8	Sonstige Iridozyklitis	H52.7	Refraktionsfehler, nicht näher bezeichnet
H20.9	Iridozyklitis, nicht näher bezeichnet	H53.0	Amblyopia ex anopsia
H21.1	Sonstige Gefäßkrankheiten der Iris und des Ziliarkörpers	H53.1	Subjektive Sehstörungen
		H53.3	Sonstige Störungen des binokularen Sehens
H21.2	Degeneration der Iris und des Ziliarkörpers	H53.5	Farbsinnstörungen
H21.3	Zyste der Iris, des Ziliarkörpers und der Vorderkammer	H53.6	Nachtblindheit
		H53.8	Sonstige Sehstörungen
H21.4	Pupillarmembranen	H53.9	Sehstörung, nicht näher bezeichnet
H21.5	Sonstige Adhäsionen und Abriss der Iris und des Ziliarkörpers	H54.0	Blindheit und hochgradige Sehbehinderung, binokular
H21.8	Sonstige näher bezeichnete Affektionen der Iris und des Ziliarkörpers	H54.1	Schwere Sehbeeinträchtigung, binokular
		H54.2	Mittelschwere Sehbeeinträchtigung, binokular
H21.9	Affektion der Iris und des Ziliarkörpers, nicht näher bezeichnet	H54.3	Leichte Sehbeeinträchtigung, binokular
		H54.4	Blindheit und hochgradige Sehbehinderung, monokular
H26.0	Infantile, juvenile und präsenile Katarakt		
H26.2	Cataracta complicata	H54.5	Schwere Sehbeeinträchtigung, monokular
H27.0	Aphakie	H54.6	Mittelschwere Sehbeeinträchtigung, monokular
H27.1	Luxation der Linse	H54.9	Nicht näher bezeichnete Sehbeeinträchtigung (binokular)
H27.8	Sonstige näher bezeichnete Affektionen der Linse		
H27.9	Affektion der Linse, nicht näher bezeichnet	H57.1	Augenschmerzen
H30.0	Fokale Chorioretinitis	H57.8	Sonstige näher bezeichnete Affektionen des Auges und der Augenanhangsgebilde
H30.1	Disseminierte Chorioretinitis		
H30.2	Cyclitis posterior	H57.9	Affektion des Auges und der Augenanhangsgebilde, nicht näher bezeichnet
H30.8	Sonstige Chorioretinitiden		
H30.9	Chorioretinitis, nicht näher bezeichnet	H59.0	Keratopathie (bullös-aphak) nach Kataraktextraktion
H31.1	Degenerative Veränderung der Aderhaut	H59.9	Affektion des Auges und der Augenanhangsgebilde nach medizinischen Maßnahmen, nicht näher bezeichnet
H31.2	Hereditäre Dystrophie der Aderhaut		
H31.8	Sonstige näher bezeichnete Affektionen der Aderhaut	Q10.0	Angeborene Ptose
H31.9	Affektion der Aderhaut, nicht näher bezeichnet	Q10.1	Angeborenes Ektropium
H33.1	Retinoschisis und Zysten der Netzhaut	Q10.2	Angeborenes Entropium
H35.0	Retinopathien des Augenhintergrundes und Veränderungen der Netzhautgefäße	Q10.3	Sonstige angeborene Fehlbildungen des Augenlides
		Q10.4	Fehlen und Agenesie des Tränenapparates

Q10.5	Angeborene Stenose und Striktur des Canaliculus lacrimalis	Q14.0	Angeborene Fehlbildung des Glaskörpers
Q10.6	Sonstige angeborene Fehlbildungen des Tränenapparates	Q14.1	Angeborene Fehlbildung der Retina
Q10.7	Angeborene Fehlbildung der Orbita	Q14.2	Angeborene Fehlbildung der Papille
Q11.0	Zystenaugen [cystic eyeball]	Q14.3	Angeborene Fehlbildung der Chorioidea
Q11.1	Sonstiger Anophthalmus	Q14.8	Sonstige angeborene Fehlbildungen des hinteren Augenabschnittes
Q11.2	Mikrophthalmus	Q14.9	Angeborene Fehlbildung des hinteren Augenabschnittes, nicht näher bezeichnet
Q11.3	Makrophthalmus	Q15.8	Sonstige näher bezeichnete angeborene Fehlbildungen des Auges
Q12.0	Cataracta congenita	Q15.9	Angeborene Fehlbildung des Auges, nicht näher bezeichnet
Q12.1	Angeborene Linsenverlagerung	R44.1	Optische Halluzinationen
Q12.2	Linsenkolobom	S05.2	Rissverletzung und Ruptur des Auges mit Prolaps oder Verlust intraokularen Gewebes
Q12.3	Angeborene Aphakie	S05.3	Rissverletzung des Auges ohne Prolaps oder Verlust intraokularen Gewebes
Q12.4	Sphärophakie	S05.4	Penetrierende Wunde der Orbita mit oder ohne Fremdkörper
Q12.8	Sonstige angeborene Fehlbildungen der Linse	S05.5	Penetrierende Wunde des Augapfels mit Fremdkörper
Q12.9	Angeborene Fehlbildung der Linse, nicht näher bezeichnet	S05.6	Penetrierende Wunde des Augapfels ohne Fremdkörper
Q13.0	Iriskolobom	S05.7	Abriss des Augapfels
Q13.1	Fehlen der Iris (angeboren)	Z94.7	Zustand nach Keratoplastik
Q13.2	Sonstige angeborene Fehlbildungen der Iris		
Q13.3	Angeborene Hornhauttrübung		
Q13.4	Sonstige angeborene Fehlbildungen der Kornea		
Q13.5	Blaue Sklera		
Q13.8	Sonstige angeborene Fehlbildungen des vorderen Augenabschnittes		
Q13.9	Angeborene Fehlbildung des vorderen Augenabschnittes, nicht näher bezeichnet		

### Diagnose C63-2

C43.1	Bösartiges Melanom des Augenlides, einschließlich Kanthus	C69.3	Bösartige Neubildung: Chorioidea
C44.1	Sonstige bösartige Neubildungen: Haut des Augenlides, einschließlich Kanthus	C69.4	Bösartige Neubildung: Ziliarkörper
C69.0	Bösartige Neubildung: Konjunktiva	C69.5	Bösartige Neubildung: Tränenrüse und Tränenwege
C69.1	Bösartige Neubildung: Kornea	C69.8	Bösartige Neubildung: Auge und Augenanhangsgebilde, mehrere Teilbereiche überlappend
C69.2	Bösartige Neubildung: Retina	C69.9	Bösartige Neubildung: Auge, nicht näher bezeichnet

### Diagnose C63-3

B58.0	Augenerkrankung durch Toxoplasmen	E12.31	Diabetes mellitus in Verbindung mit Fehl- oder Mangelernährung [Malnutrition]: Mit Augenkomplikationen: Als entgleist bezeichnet
E10.30	Diabetes mellitus, Typ 1: Mit Augenkomplikationen: Nicht als entgleist bezeichnet	E13.30	Sonstiger näher bezeichneter Diabetes mellitus: Mit Augenkomplikationen: Nicht als entgleist bezeichnet
E10.31	Diabetes mellitus, Typ 1: Mit Augenkomplikationen: Als entgleist bezeichnet	E13.31	Sonstiger näher bezeichneter Diabetes mellitus: Mit Augenkomplikationen: Als entgleist bezeichnet
E11.30	Diabetes mellitus, Typ 2: Mit Augenkomplikationen: Nicht als entgleist bezeichnet	E14.30	Nicht näher bezeichneter Diabetes mellitus: Mit Augenkomplikationen: Nicht als entgleist bezeichnet
E11.31	Diabetes mellitus, Typ 2: Mit Augenkomplikationen: Als entgleist bezeichnet	E14.31	Nicht näher bezeichneter Diabetes mellitus: Mit Augenkomplikationen: Als entgleist bezeichnet
E12.30	Diabetes mellitus in Verbindung mit Fehl- oder Mangelernährung [Malnutrition]: Mit Augenkomplikationen: Nicht als entgleist bezeichnet	H20.0	Akute und subakute Iridozyklitis

### Diagnose C63-4

C69.2	Bösartige Neubildung: Retina
-------	------------------------------

### Diagnose C63-5

B30.0	Keratokonjunktivitis durch Adenoviren {H19.2}	E11.31	Diabetes mellitus, Typ 2: Mit Augenkomplikationen: Als entgleist bezeichnet
B30.1	Konjunktivitis durch Adenoviren {H13.1}	E12.30	Diabetes mellitus in Verbindung mit Fehl- oder Mangelernährung [Malnutrition]: Mit Augenkomplikationen: Nicht als entgleist bezeichnet
B58.0	Augenerkrankung durch Toxoplasmen	E12.31	Diabetes mellitus in Verbindung mit Fehl- oder Mangelernährung [Malnutrition]: Mit Augenkomplikationen: Als entgleist bezeichnet
E10.30	Diabetes mellitus, Typ 1: Mit Augenkomplikationen: Nicht als entgleist bezeichnet		
E10.31	Diabetes mellitus, Typ 1: Mit Augenkomplikationen: Als entgleist bezeichnet		
E11.30	Diabetes mellitus, Typ 2: Mit Augenkomplikationen: Nicht als entgleist bezeichnet		

E13.30	Sonstiger näher bezeichneter Diabetes mellitus: Mit Augenkomplikationen: Nicht als entgleist bezeichnet	H20.1	Chronische Iridozyklitis
E13.31	Sonstiger näher bezeichneter Diabetes mellitus: Mit Augenkomplikationen: Als entgleist bezeichnet	H20.2	Phakogene Iridozyklitis
E14.30	Nicht näher bezeichneter Diabetes mellitus: Mit Augenkomplikationen: Nicht als entgleist bezeichnet	H20.8	Sonstige Iridozyklitis
E14.31	Nicht näher bezeichneter Diabetes mellitus: Mit Augenkomplikationen: Als entgleist bezeichnet	H20.9	Iridozyklitis, nicht näher bezeichnet
H20.0	Akute und subakute Iridozyklitis	H30.0	Fokale Chorioretinitis
		H30.1	Disseminierte Chorioretinitis
		H30.2	Cyclitis posterior
		H30.8	Sonstige Chorioretinitiden
		H30.9	Chorioretinitis, nicht näher bezeichnet

**ADRG C64****Glaukom, Katarakt und Erkrankungen des Augenlides, mehr als ein Belegungstag**

Hauptdiagnose in Tabelle C64-1

**DRG C64Z****Glaukom, Katarakt und Erkrankungen des Augenlides, mehr als ein Belegungstag****Diagnose C64-1**

H00.1	Chalazion	H25.2	Cataracta senilis, Morgagni-Typ
H02.0	Entropium und Trichiasis des Augenlides	H25.8	Sonstige senile Kataraktformen
H02.1	Ektropium des Augenlides	H25.9	Senile Katarakt, nicht näher bezeichnet
H02.2	Lagophthalmus	H26.3	Arzneimittelinduzierte Katarakt
H02.3	Blepharochalasis	H26.4	Cataracta secundaria
H02.5	Sonstige Affektionen mit Auswirkung auf die Augenlidfunktion	H26.8	Sonstige näher bezeichnete Kataraktformen
H02.7	Sonstige degenerative Affektionen des Augenlides und der Umgebung des Auges	H26.9	Katarakt, nicht näher bezeichnet
H02.8	Sonstige näher bezeichnete Affektionen des Augenlides	H40.0	Glaukomverdacht
H02.9	Affektion des Augenlides, nicht näher bezeichnet	H40.1	Primäres Weitwinkelglaukom
H04.5	Stenose und Insuffizienz der Tränenwege	H40.2	Primäres Engwinkelglaukom
H04.6	Sonstige Veränderungen an den Tränenwegen	H40.3	Glaukom (sekundär) nach Verletzung des Auges
H04.8	Sonstige Affektionen des Tränenapparates	H40.4	Glaukom (sekundär) nach Entzündung des Auges
H04.9	Affektion des Tränenapparates, nicht näher bezeichnet	H40.5	Glaukom (sekundär) nach sonstigen Affektionen des Auges
H25.0	Cataracta senilis incipiens	H40.6	Glaukom (sekundär) nach Arzneimittelverabreichung
H25.1	Cataracta nuclearis senilis	H40.8	Sonstiges Glaukom
		H40.9	Glaukom, nicht näher bezeichnet
		Q15.0	Angeborenes Glaukom

**ADRG C86****Krankheiten und Störungen des Auges, ein Belegungstag**

Verweildauer ist gleich 1 Tag

**DRG C86Z****Krankheiten und Störungen des Auges, ein Belegungstag****ADRG 901, 902****OR-Prozeduren ohne Bezug**

OR-Prozeduren ohne Bezug

**DRGs 901A, 901B, 901C, 901D, 902Z**

## MDC 03

Krankheiten und Störungen des Ohres, der Nase, des Mundes und des Halses



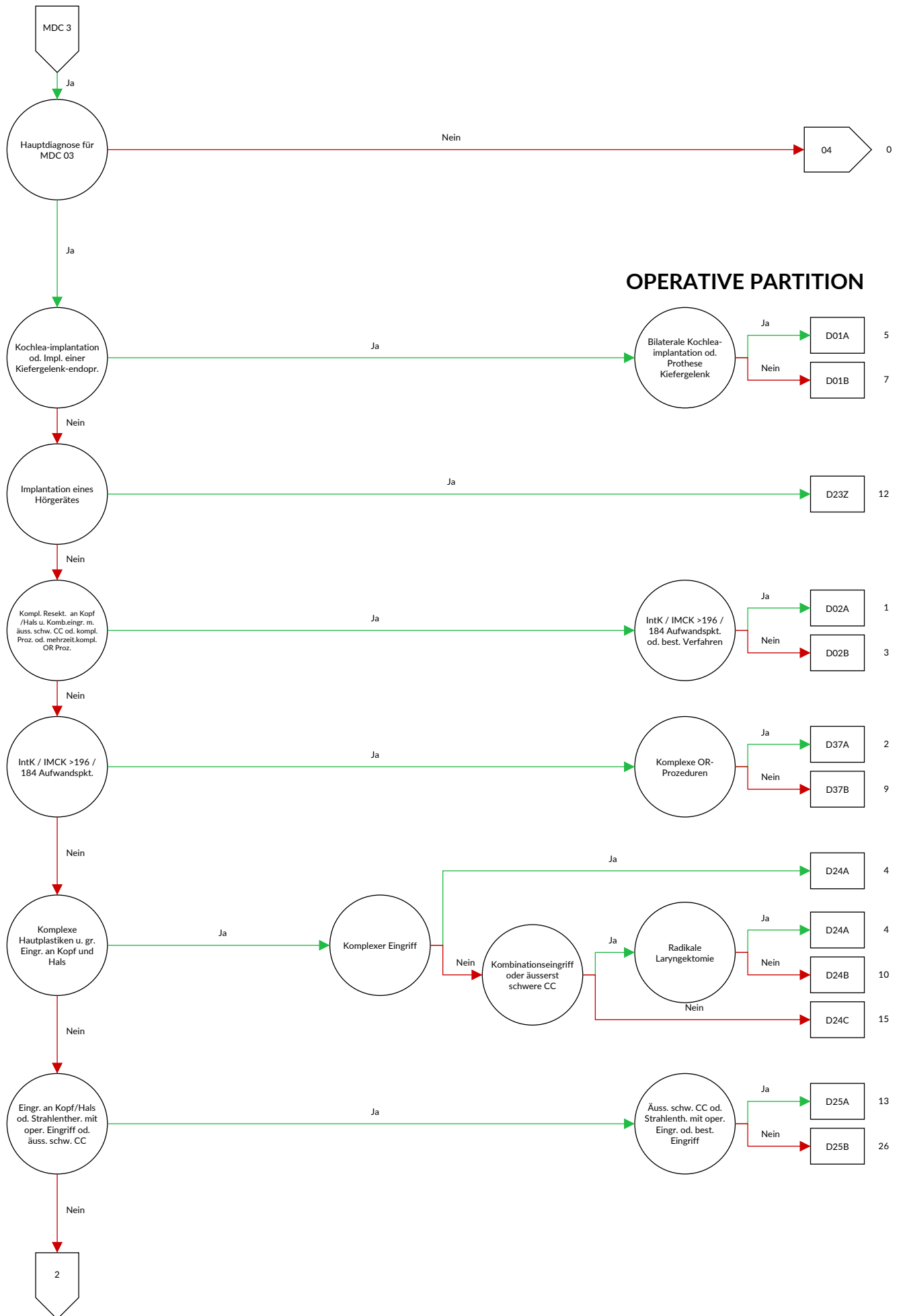

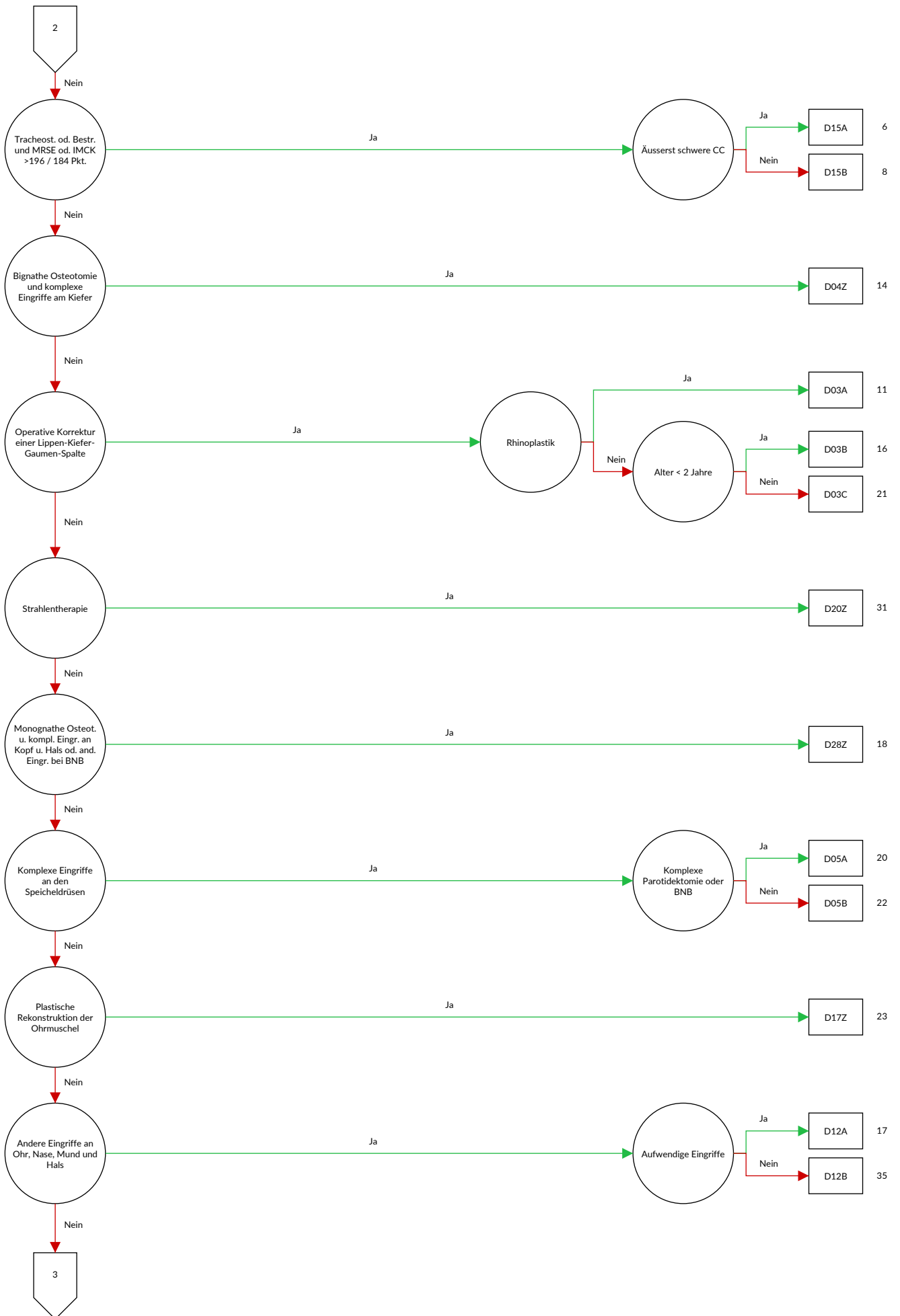

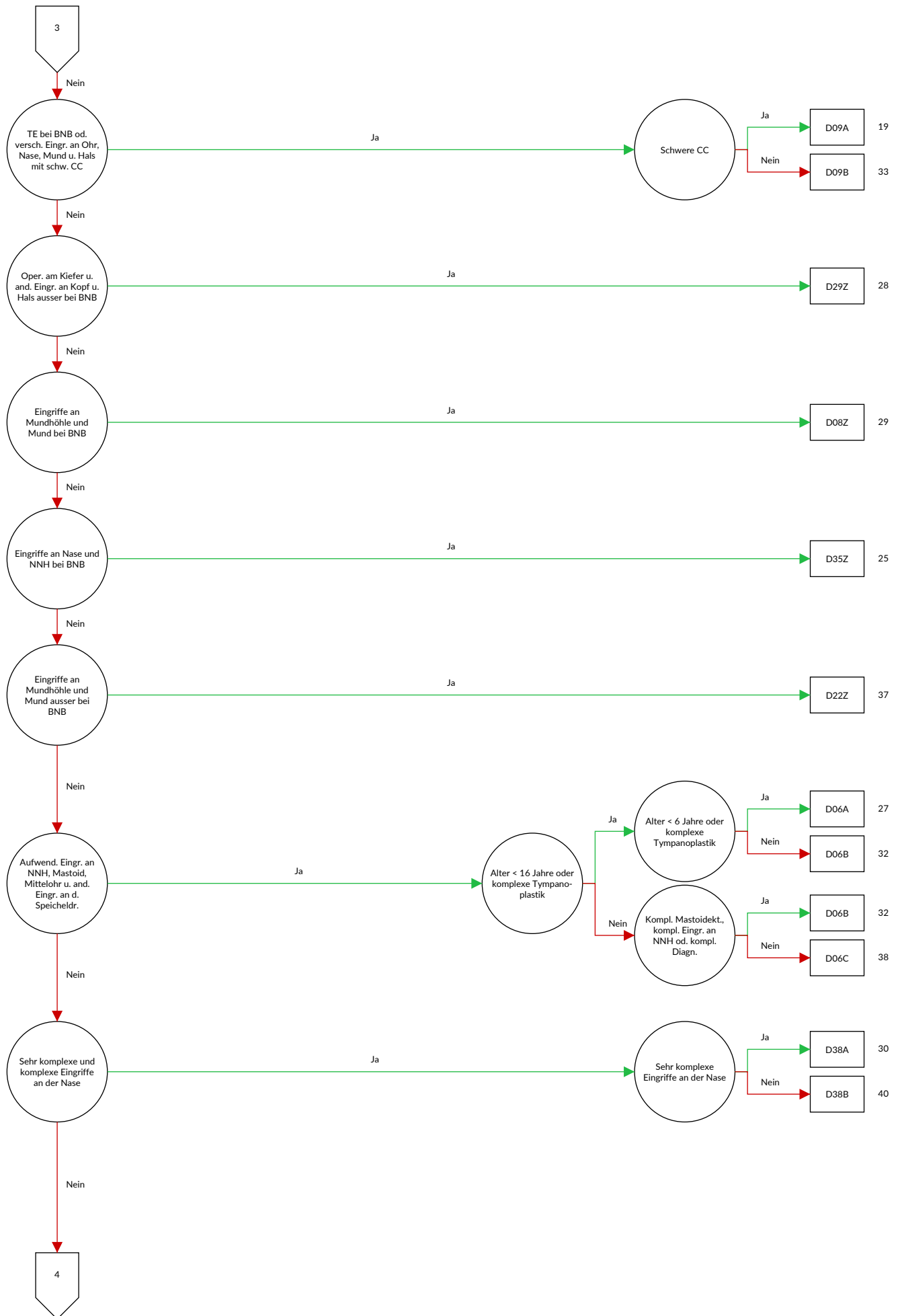



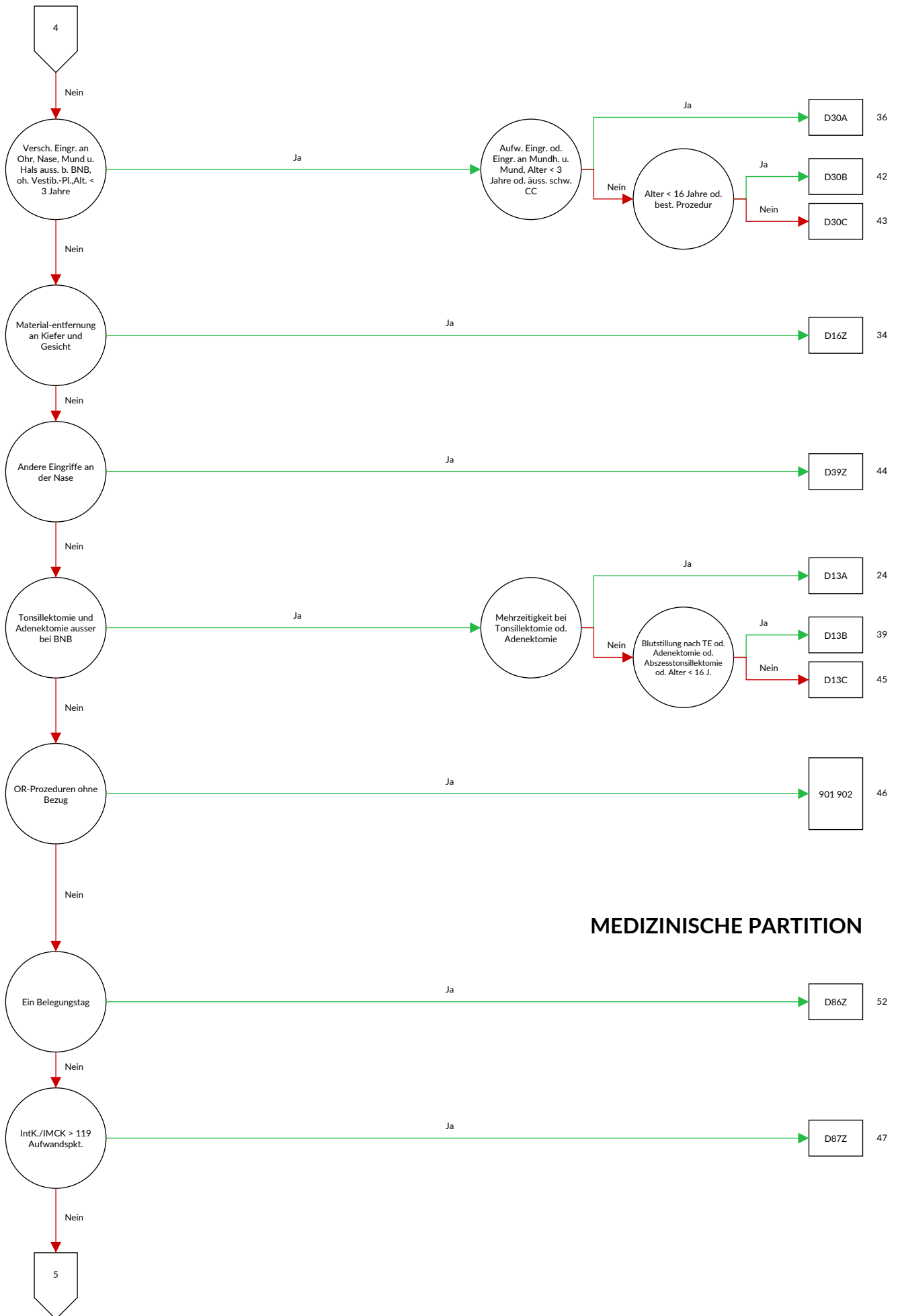

**MEDIZINISCHE PARTITION**

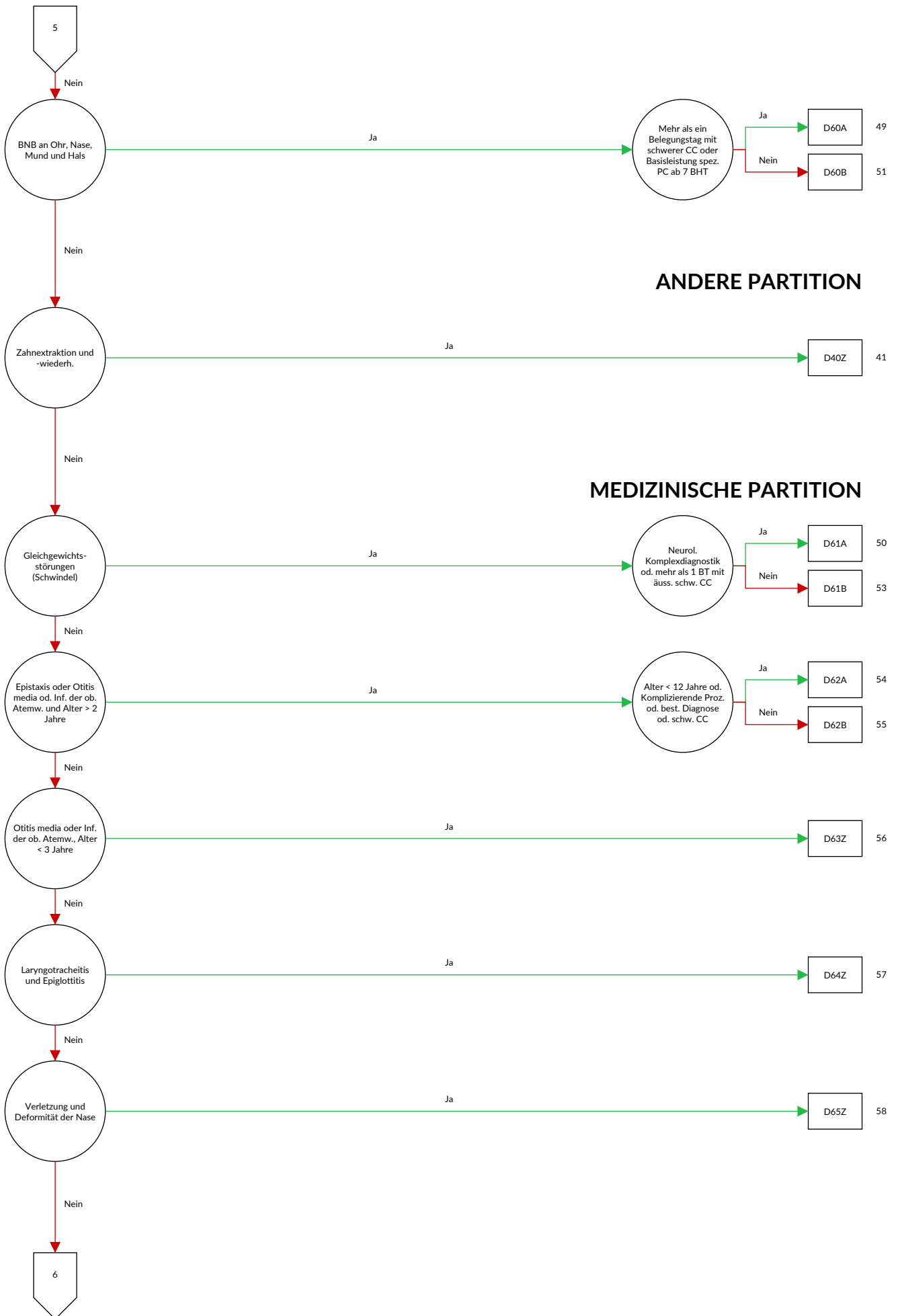

**ANDERE PARTITION**

**MEDIZINISCHE PARTITION**

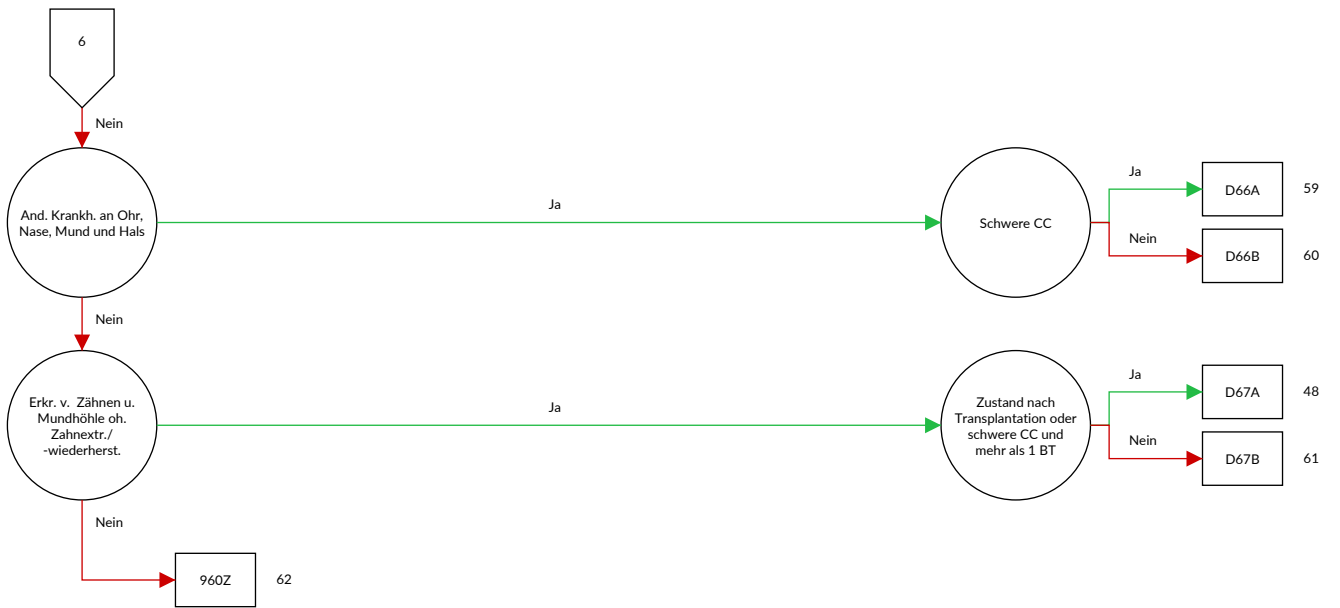



**Entscheidungslogik MDC 03 Krankheiten und Störungen des Ohres, der Nase, des Mundes und des Halses**

Hauptdiagnose in Tabelle MDC03-0 oder Prozedur in Tabelle MDC03-1

**Diagnose MDC03-0**

A18.6	Tuberkulose des Ohres	C08.1	Bösartige Neubildung: Glandula sublingualis
A36.0	Rachendiphtherie	C08.8	Bösartige Neubildung: Große Speicheldrüsen, mehrere Teilbereiche überlappend
A36.1	Nasenrachendiphtherie	C08.9	Bösartige Neubildung: Große Speicheldrüse, nicht näher bezeichnet
A36.2	Kehlkopfdiphtherie	C09.0	Bösartige Neubildung: Fossa tonsillaris
A54.5	Gonokokkenpharyngitis	C09.1	Bösartige Neubildung: Gaumenbogen (vorderer) (hinterer)
A56.4	Chlamydieninfektion des Pharynx	C09.8	Bösartige Neubildung: Tonsille, mehrere Teilbereiche überlappend
A66.5	Gangosa	C09.9	Bösartige Neubildung: Tonsille, nicht näher bezeichnet
A69.0	Nekrotisierend-ulzeröse Stomatitis	C10.0	Bösartige Neubildung: Vallecula epiglottica
A69.1	Sonstige Fusospirochätosen	C10.1	Bösartige Neubildung: Vorderfläche der Epiglottis
B00.2	Gingivostomatitis herpetica und Pharyngotonsillitis herpetica	C10.2	Bösartige Neubildung: Seitenwand des Oropharynx
B05.3	Masern, kompliziert durch Otitis media {H67.1}	C10.3	Bösartige Neubildung: Hinterwand des Oropharynx
B08.5	Vesikuläre Pharyngitis durch Enteroviren	C10.4	Bösartige Neubildung: Kiemengang
B37.0	Candida-Stomatitis	C10.8	Bösartige Neubildung: Oropharynx, mehrere Teilbereiche überlappend
C00.0	Bösartige Neubildung: Äußere Oberlippe	C10.9	Bösartige Neubildung: Oropharynx, nicht näher bezeichnet
C00.1	Bösartige Neubildung: Äußere Unterlippe	C11.0	Bösartige Neubildung: Obere Wand des Nasopharynx
C00.2	Bösartige Neubildung: Äußere Lippe, nicht näher bezeichnet	C11.1	Bösartige Neubildung: Hinterwand des Nasopharynx
C00.3	Bösartige Neubildung: Oberlippe, Innenseite	C11.2	Bösartige Neubildung: Seitenwand des Nasopharynx
C00.4	Bösartige Neubildung: Unterlippe, Innenseite	C11.3	Bösartige Neubildung: Vorderwand des Nasopharynx
C00.5	Bösartige Neubildung: Lippe, nicht näher bezeichnet, Innenseite	C11.8	Bösartige Neubildung: Nasopharynx, mehrere Teilbereiche überlappend
C00.6	Bösartige Neubildung: Lippenkommissur	C11.9	Bösartige Neubildung: Nasopharynx, nicht näher bezeichnet
C00.8	Bösartige Neubildung: Lippe, mehrere Teilbereiche überlappend	C12	Bösartige Neubildung des Recessus piriformis
C00.9	Bösartige Neubildung: Lippe, nicht näher bezeichnet	C13.0	Bösartige Neubildung: Regio postcricoidea
C01	Bösartige Neubildung des Zungengrundes	C13.1	Bösartige Neubildung: Aryepiglottische Falte, hypopharyngeale Seite
C02.0	Bösartige Neubildung: Zungenrücken	C13.2	Bösartige Neubildung: Hinterwand des Hypopharynx
C02.1	Bösartige Neubildung: Zungenrand	C13.8	Bösartige Neubildung: Hypopharynx, mehrere Teilbereiche überlappend
C02.2	Bösartige Neubildung: Zungenunterfläche	C13.9	Bösartige Neubildung: Hypopharynx, nicht näher bezeichnet
C02.3	Bösartige Neubildung: Vordere zwei Drittel der Zunge, Bereich nicht näher bezeichnet	C14.0	Bösartige Neubildung: Pharynx, nicht näher bezeichnet
C02.4	Bösartige Neubildung: Zungentonsille	C14.2	Bösartige Neubildung: Lymphatischer Rachenring [Waldeyer]
C02.8	Bösartige Neubildung: Zunge, mehrere Teilbereiche überlappend	C14.8	Bösartige Neubildung: Lippe, Mundhöhle und Pharynx, mehrere Teilbereiche überlappend
C02.9	Bösartige Neubildung: Zunge, nicht näher bezeichnet	C30.0	Bösartige Neubildung: Nasenhöhle
C03.0	Bösartige Neubildung: Oberkieferzahnfleisch	C30.1	Bösartige Neubildung: Mittelohr
C03.1	Bösartige Neubildung: Unterkieferzahnfleisch	C31.0	Bösartige Neubildung: Sinus maxillaris [Kieferhöhle]
C03.9	Bösartige Neubildung: Zahnfleisch, nicht näher bezeichnet	C31.1	Bösartige Neubildung: Sinus ethmoidalis [Siebbeinzellen]
C04.0	Bösartige Neubildung: Vorderer Teil des Mundbodens	C31.2	Bösartige Neubildung: Sinus frontalis [Stirnhöhle]
C04.1	Bösartige Neubildung: Seitlicher Teil des Mundbodens	C31.3	Bösartige Neubildung: Sinus sphenoidalis [Keilbeinhöhle]
C04.8	Bösartige Neubildung: Mundboden, mehrere Teilbereiche überlappend	C31.8	Bösartige Neubildung: Nasennebenhöhlen, mehrere Teilbereiche überlappend
C04.9	Bösartige Neubildung: Mundboden, nicht näher bezeichnet	C31.9	Bösartige Neubildung: Nasennebenhöhle, nicht näher bezeichnet
C05.0	Bösartige Neubildung: Harter Gaumen	C32.0	Bösartige Neubildung: Glottis
C05.1	Bösartige Neubildung: Weicher Gaumen	C32.1	Bösartige Neubildung: Supraglottis
C05.2	Bösartige Neubildung: Uvula	C32.2	Bösartige Neubildung: Subglottis
C05.8	Bösartige Neubildung: Gaumen, mehrere Teilbereiche überlappend	C32.3	Bösartige Neubildung: Larynxknorpel
C05.9	Bösartige Neubildung: Gaumen, nicht näher bezeichnet	C32.8	Bösartige Neubildung: Larynx, mehrere Teilbereiche überlappend
C06.0	Bösartige Neubildung: Wangenschleimhaut		
C06.1	Bösartige Neubildung: Vestibulum oris		
C06.2	Bösartige Neubildung: Retromolarregion		
C06.8	Bösartige Neubildung: Sonstige und nicht näher bezeichnete Teile des Mundes, mehrere Teilbereiche überlappend		
C06.9	Bösartige Neubildung: Mund, nicht näher bezeichnet		
C07	Bösartige Neubildung der Parotis		
C08.0	Bösartige Neubildung: Glandula submandibularis		

C32.9	Bösartige Neubildung: Larynx, nicht näher bezeichnet	H65.0	Akute seröse Otitis media
C39.0	Bösartige Neubildung: Obere Atemwege, Teil nicht näher bezeichnet	H65.1	Sonstige akute nichteitrigige Otitis media
C41.01	Bösartige Neubildung des Knochens und des Gelenkknorpels: Kraniofazial	H65.2	Chronische seröse Otitis media
C41.02	Bösartige Neubildung des Knochens und des Gelenkknorpels: Maxillofazial	H65.3	Chronische muköse Otitis media
C41.1	Bösartige Neubildung des Knochens und des Gelenkknorpels: Unterkieferknochen	H65.4	Sonstige chronische nichteitrigige Otitis media
C46.2	Kaposi-Sarkom des Gaumens	H65.9	Nichteitrigige Otitis media, nicht näher bezeichnet
C76.0	Bösartige Neubildung ungenau bezeichneter Lokalisationen: Kopf, Gesicht und Hals	H66.0	Akute eitrigige Otitis media
D00.0	Carcinoma in situ: Lippe, Mundhöhle und Pharynx	H66.1	Chronische mesotympanale eitrigige Otitis media
D02.0	Carcinoma in situ: Larynx	H66.2	Chronische epitympanale Otitis media
D10.0	Gutartige Neubildung: Lippe	H66.3	Sonstige chronische eitrigige Otitis media
D10.1	Gutartige Neubildung: Zunge	H66.4	Eitrigige Otitis media, nicht näher bezeichnet
D10.2	Gutartige Neubildung: Mundboden	H66.9	Otitis media, nicht näher bezeichnet
D10.3	Gutartige Neubildung: Sonstige und nicht näher bezeichnete Teile des Mundes	H67.0	Otitis media bei anderenorts klassifizierten bakteriellen Krankheiten
D10.4	Gutartige Neubildung: Tonsille	H67.1	Otitis media bei anderenorts klassifizierten Viruskrankheiten
D10.5	Gutartige Neubildung: Sonstige Teile des Oropharynx	H67.8	Otitis media bei sonstigen anderenorts klassifizierten Krankheiten
D10.6	Gutartige Neubildung: Nasopharynx	H68.0	Entzündung der Tuba auditiva
D10.7	Gutartige Neubildung: Hypopharynx	H68.1	Verschluss der Tuba auditiva
D10.9	Gutartige Neubildung: Pharynx, nicht näher bezeichnet	H69.0	Erweiterte Tuba auditiva
D11.0	Gutartige Neubildung: Parotis	H69.8	Sonstige näher bezeichnete Krankheiten der Tuba auditiva
D11.7	Gutartige Neubildung: Sonstige große Speicheldrüsen	H69.9	Krankheit der Tuba auditiva, nicht näher bezeichnet
D11.9	Gutartige Neubildung: Große Speicheldrüse, nicht näher bezeichnet	H70.0	Akute Mastoiditis
D14.0	Gutartige Neubildung: Mittelohr, Nasenhöhle und Nasennebenhöhlen	H70.1	Chronische Mastoiditis
D14.1	Gutartige Neubildung: Larynx	H70.2	Petrotitis
D16.5	Gutartige Neubildung des Knochens und des Gelenkknorpels: Unterkieferknochen	H70.8	Sonstige Mastoiditis und verwandte Zustände
D18.05	Hämangiom: Ohr, Nase, Mund und Rachen	H70.9	Mastoiditis, nicht näher bezeichnet
D37.0	Neubildung unsicheren oder unbekanntes Verhaltens: Lippe, Mundhöhle und Pharynx	H71	Cholesteatom des Mittelohres
D38.0	Neubildung unsicheren oder unbekanntes Verhaltens: Larynx	H72.0	Zentrale Perforation des Trommelfells
H60.0	Abszess des äußeren Ohres	H72.1	Trommelfellperforation am Recessus epitympanicus
H60.1	Phlegmone des äußeren Ohres	H72.2	Sonstige randständige Trommelfellperforationen
H60.2	Otitis externa maligna	H72.8	Sonstige Trommelfellperforationen
H60.3	Sonstige infektiöse Otitis externa	H72.9	Trommelfellperforation, nicht näher bezeichnet
H60.4	Cholesteatom im äußeren Ohr	H73.0	Akute Myringitis
H60.5	Akute Otitis externa, nichtinfektiös	H73.1	Chronische Myringitis
H60.8	Sonstige Otitis externa	H73.8	Sonstige näher bezeichnete Krankheiten des Trommelfells
H60.9	Otitis externa, nicht näher bezeichnet	H73.9	Krankheit des Trommelfells, nicht näher bezeichnet
H61.0	Perichondritis des äußeren Ohres	H74.0	Tympanosklerose
H61.1	Nichtinfektiöse Krankheiten der Ohrmuschel	H74.1	Otitis media adhaesiva
H61.2	Zeruminalpfropf	H74.2	Kontinuitätsunterbrechung oder Dislokation der Gehörknöchelchenkette
H61.3	Erworbene Stenose des äußeren Gehörganges	H74.3	Sonstige erworbene Anomalien der Gehörknöchelchen
H61.8	Sonstige näher bezeichnete Krankheiten des äußeren Ohres	H74.4	Polyp im Mittelohr
H61.9	Krankheit des äußeren Ohres, nicht näher bezeichnet	H74.8	Sonstige näher bezeichnete Krankheiten des Mittelohres und des Warzenfortsatzes
H62.0	Otitis externa bei anderenorts klassifizierten bakteriellen Krankheiten	H74.9	Krankheit des Mittelohres und des Warzenfortsatzes, nicht näher bezeichnet
H62.1	Otitis externa bei anderenorts klassifizierten Viruskrankheiten	H75.0	Mastoiditis bei anderenorts klassifizierten infektiösen und parasitären Krankheiten
H62.2	Otitis externa bei anderenorts klassifizierten Mykosen	H75.8	Sonstige näher bezeichnete Krankheiten des Mittelohres und des Warzenfortsatzes bei anderenorts klassifizierten Krankheiten
H62.3	Otitis externa bei sonstigen anderenorts klassifizierten infektiösen und parasitären Krankheiten	H80.0	Otosklerose mit Beteiligung der Fenestra vestibuli, nichtobliterierend
H62.4	Otitis externa bei sonstigen anderenorts klassifizierten Krankheiten	H80.1	Otosklerose mit Beteiligung der Fenestra vestibuli, obliterierend
H62.8	Sonstige Krankheiten des äußeren Ohres bei anderenorts klassifizierten Krankheiten	H80.2	Otosclerosis cochleae
		H80.8	Sonstige Otosklerose
		H80.9	Otosklerose, nicht näher bezeichnet
		H81.0	Ménière-Krankheit
		H81.1	Benigner paroxysmaler Schwindel
		H81.2	Neuropathia vestibularis
		H81.3	Sonstiger peripherer Schwindel
		H81.4	Schwindel zentralen Ursprungs
		H81.8	Sonstige Störungen der Vestibularfunktion
		H81.9	Störung der Vestibularfunktion, nicht näher bezeichnet

H82	Schwindelsyndrome bei anderenorts klassifizierten Krankheiten	J03.8	Akute Tonsillitis durch sonstige näher bezeichnete Erreger
H83.0	Labyrinthitis	J03.9	Akute Tonsillitis, nicht näher bezeichnet
H83.1	Labyrinthfistel	J04.0	Akute Laryngitis
H83.2	Funktionsstörung des Labyrinths	J04.2	Akute Laryngotracheitis
H83.3	Lärmschädigungen des Innenohres	J05.0	Akute obstruktive Laryngitis [Krupp]
H83.8	Sonstige näher bezeichnete Krankheiten des Innenohres	J05.1	Akute Epiglottitis
		J06.0	Akute Laryngopharyngitis
H83.9	Krankheit des Innenohres, nicht näher bezeichnet	J06.8	Sonstige akute Infektionen an mehreren Lokalisationen der oberen Atemwege
H90.0	Beidseitiger Hörverlust durch Schalleitungsstörung		Akute Infektion der oberen Atemwege, nicht näher bezeichnet
H90.1	Einseitiger Hörverlust durch Schalleitungsstörung bei nicht eingeschränktem Hörvermögen der anderen Seite	J06.9	Grippe mit sonstigen Manifestationen an den Atemwegen, saisonale Influenzaviren nachgewiesen
H90.2	Hörverlust durch Schalleitungsstörung, nicht näher bezeichnet	J10.1	Grippe mit sonstigen Manifestationen an den Atemwegen, Viren nicht nachgewiesen
H90.3	Beidseitiger Hörverlust durch Schallempfindungsstörung	J11.1	Rhinopathia vasomotorica
H90.4	Einseitiger Hörverlust durch Schallempfindungsstörung bei nicht eingeschränktem Hörvermögen der anderen Seite	J30.0	Allergische Rhinopathie durch Pollen
		J30.1	Sonstige saisonale allergische Rhinopathie
		J30.2	Sonstige allergische Rhinopathie
H90.5	Hörverlust durch Schallempfindungsstörung, nicht näher bezeichnet	J30.3	Allergische Rhinopathie, nicht näher bezeichnet
		J30.4	Chronische Rhinitis
H90.6	Kombinierter beidseitiger Hörverlust durch Schalleitungs- und Schallempfindungsstörung	J31.0	Chronische Rhinopharyngitis
		J31.1	Chronische Pharyngitis
H90.7	Kombinierter einseitiger Hörverlust durch Schalleitungs- und Schallempfindungsstörung bei nicht eingeschränktem Hörvermögen der anderen Seite	J31.2	Chronische Sinusitis maxillaris
		J32.0	Chronische Sinusitis frontalis
		J32.1	Chronische Sinusitis ethmoidalis
		J32.2	Chronische Sinusitis sphenoidalis
H90.8	Kombinierter Hörverlust durch Schalleitungs- und Schallempfindungsstörung, nicht näher bezeichnet	J32.3	Chronische Pansinusitis
		J32.4	Sonstige chronische Sinusitis
H91.0	Ototoxischer Hörverlust	J32.8	Chronische Sinusitis, nicht näher bezeichnet
H91.1	Presbyakusis	J32.9	Polyp der Nasenhöhle
H91.2	Idiopathischer Hörsturz	J33.0	Polyposis nasalis deformans
H91.3	Taubstummheit, anderenorts nicht klassifiziert	J33.1	Sonstige Polypen der Nasennebenhöhlen
H91.8	Sonstiger näher bezeichneter Hörverlust	J33.8	Nasenpolyp, nicht näher bezeichnet
H91.9	Hörverlust, nicht näher bezeichnet	J33.9	Abszess, Furunkel und Karbunkel der Nase
H92.0	Otalgie	J34.0	Zyste oder Mukozele der Nase und der Nasennebenhöhle
H92.1	Otorrhoe	J34.1	Nasenseptumdeviation
H92.2	Blutung aus dem äußeren Gehörgang	J34.2	Hypertrophie der Nasenmuscheln
H93.0	Degenerative und vaskuläre Krankheiten des Ohres	J34.3	Sonstige näher bezeichnete Krankheiten der Nase und der Nasennebenhöhlen
H93.1	Tinnitus aurium	J34.8	Chronische Tonsillitis
H93.2	Sonstige abnorme Hörempfindungen	J35.0	Hyperplasie der Gaumenmandeln
H93.3	Krankheiten des N. vestibulocochlearis [VIII. Hirnnerv]	J35.1	Hyperplasie der Rachenmandel
		J35.2	Hyperplasie der Gaumenmandeln mit Hyperplasie der Rachenmandel
H93.8	Sonstige näher bezeichnete Krankheiten des Ohres	J35.3	Sonstige chronische Krankheiten der Gaumenmandeln und der Rachenmandel
H93.9	Krankheit des Ohres, nicht näher bezeichnet	J35.8	Chronische Krankheit der Gaumenmandeln und der Rachenmandel, nicht näher bezeichnet
H94.0	Entzündung des N. vestibulocochlearis [VIII. Hirnnerv] bei anderenorts klassifizierten infektiösen und parasitären Krankheiten	J35.9	Peritonsillarabszess
H94.8	Sonstige näher bezeichnete Krankheiten des Ohres bei anderenorts klassifizierten Krankheiten	J36	Chronische Laryngitis
H95.0	Rezidivierendes Cholesteatom in der Mastoidhöhle nach Mastoidektomie	J37.0	Chronische Laryngotracheitis
H95.1	Sonstige Krankheiten nach Mastoidektomie	J37.1	Lähmung der Stimmlippen und des Kehlkopfes: Nicht näher bezeichnet
H95.8	Sonstige Krankheiten des Ohres und des Warzenfortsatzes nach medizinischen Maßnahmen	J38.00	Lähmung der Stimmlippen und des Kehlkopfes: Einseitig, partiell
H95.9	Krankheit des Ohres und des Warzenfortsatzes nach medizinischen Maßnahmen, nicht näher bezeichnet	J38.01	Lähmung der Stimmlippen und des Kehlkopfes: Einseitig, komplett
J00	Akute Rhinopharyngitis [Erkältungsschnupfen]	J38.02	Lähmung der Stimmlippen und des Kehlkopfes: Beidseitig, partiell
J01.0	Akute Sinusitis maxillaris	J38.03	Polyp der Stimmlippen und des Kehlkopfes
J01.1	Akute Sinusitis frontalis		Stimmrippenknötchen
J01.2	Akute Sinusitis ethmoidalis	J38.1	Sonstige Krankheiten der Stimmlippen
J01.3	Akute Sinusitis sphenoidalis	J38.2	Larynxödem
J01.4	Akute Pansinusitis	J38.3	Laryngospasmus
J01.8	Sonstige akute Sinusitis	J38.4	Kehlkopfstenose
J01.9	Akute Sinusitis, nicht näher bezeichnet	J38.5	Sonstige Krankheiten des Kehlkopfes
J02.0	Streptokokken-Pharyngitis	J38.6	Retropharyngealabszess und Parapharyngealabszess
J02.8	Akute Pharyngitis durch sonstige näher bezeichnete Erreger	J38.7	Sonstiger Abszess des Rachenraumes
J02.9	Akute Pharyngitis, nicht näher bezeichnet	J39.0	
J03.0	Streptokokken-Tonsillitis	J39.1	

J39.2	Sonstige Krankheiten des Rachenraumes	K07.2	Anomalien des Zahnbogenverhältnisses
J39.3	Hypersensitivitätsreaktion der oberen Atemwege, Lokalisation nicht näher bezeichnet	K07.3	Zahnstellungsanomalien
J39.80	Erworbene Stenose der Trachea	K07.4	Fehlerhafte Okklusion, nicht näher bezeichnet
J39.88	Sonstige näher bezeichnete Krankheiten der oberen Atemwege	K07.5	Funktionelle dentofaziale Anomalien
J39.9	Krankheit der oberen Atemwege, nicht näher bezeichnet	K07.6	Krankheiten des Kiefergelenkes
K00.0	Anodontie	K07.8	Sonstige dentofaziale Anomalien
K00.1	Hyperodontie	K07.9	Dentofaziale Anomalie, nicht näher bezeichnet
K00.2	Abnormitäten in Größe und Form der Zähne	K08.0	Zahnverfall durch systemische Ursachen
K00.3	Schmelzflecken [Mottled teeth]	K08.1	Zahnverlust durch Unfall, Extraktion oder lokalisierte parodontale Krankheit
K00.4	Störungen in der Zahnbildung	K08.2	Atrophie des zahnlosen Alveolarkammes
K00.5	Hereditäre Störungen der Zahnstruktur, anderenorts nicht klassifiziert	K08.3	Verbliebene Zahnwurzel
K00.6	Störungen des Zahndurchbruchs	K08.81	Pathologische Zahnfraktur
K00.7	Dentitionskrankheit	K08.88	Sonstige näher bezeichnete Krankheiten der Zähne und des Zahnhalteapparates
K00.8	Sonstige Störungen der Zahnentwicklung	K08.9	Krankheit der Zähne und des Zahnhalteapparates, nicht näher bezeichnet
K00.9	Störung der Zahnentwicklung, nicht näher bezeichnet	K09.0	Entwicklungsbedingte odontogene Zysten
K01.0	Retinierte Zähne	K09.1	Entwicklungsbedingte (nichtodontogene) Zysten der Mundregion
K01.1	Impaktierte Zähne	K09.2	Sonstige Kieferzysten
K02.0	Karies, auf den Zahnschmelz begrenzt	K09.8	Sonstige Zysten der Mundregion, anderenorts nicht klassifiziert
K02.1	Karies des Dentins	K09.9	Zyste der Mundregion, nicht näher bezeichnet
K02.2	Karies des Zements	K10.0	Entwicklungsbedingte Krankheiten der Kiefer
K02.3	Kariesmarke	K10.1	Zentrales Riesenzellgranulom der Kiefer
K02.4	Odontoklasie	K10.20	Maxillärer Abszess ohne Angabe einer Ausbreitung nach retromaxillär oder in die Fossa canina
K02.5	Karies mit freiliegender Pulpa	K10.21	Maxillärer Abszess mit Angabe einer Ausbreitung nach retromaxillär oder in die Fossa canina
K02.8	Sonstige Zahnkaries	K10.28	Sonstige näher bezeichnete entzündliche Zustände der Kiefer
K02.9	Zahnkaries, nicht näher bezeichnet	K10.29	Entzündlicher Zustand der Kiefer, nicht näher bezeichnet
K03.0	Ausgeprägte Attrition der Zähne	K10.3	Alveolitis der Kiefer
K03.1	Abrasion der Zähne	K10.8	Sonstige näher bezeichnete Krankheiten der Kiefer
K03.2	Erosion der Zähne	K10.9	Krankheit der Kiefer, nicht näher bezeichnet
K03.3	Pathologische Zahnresorption	K11.0	Speicheldrüsenatrophie
K03.4	Hyperzementose	K11.1	Speicheldrüsenhypertrophie
K03.5	Ankylose der Zähne	K11.2	Sialadenitis
K03.6	Auflagerungen [Beläge] auf den Zähnen	K11.3	Speicheldrüsenabszess
K03.7	Farbänderungen der Zahnhartsubstanzen nach dem Zahndurchbruch	K11.4	Speicheldrüsenfistel
K03.8	Sonstige näher bezeichnete Krankheiten der Zahnhartsubstanzen	K11.5	Sialolithiasis
K03.9	Krankheit der Zahnhartsubstanzen, nicht näher bezeichnet	K11.6	Mukozele der Speicheldrüsen
K04.0	Pulpitis	K11.7	Störungen der Speichelsekretion
K04.1	Pulpanekrose	K11.8	Sonstige Krankheiten der Speicheldrüsen
K04.2	Pulpadegeneration	K11.9	Krankheit der Speicheldrüsen, nicht näher bezeichnet
K04.3	Abnorme Bildung von Zahnhartsubstanz in der Pulpa	K12.0	Rezidivierende orale Aphthen
K04.4	Akute apikale Parodontitis pulpalen Ursprungs	K12.1	Sonstige Formen der Stomatitis
K04.5	Chronische apikale Parodontitis	K12.20	Mund- (Boden-) Phlegmone
K04.6	Periapikaler Abszess mit Fistel	K12.21	Submandibularabszess ohne Angabe einer Ausbreitung nach mediastinal, parapharyngeal oder zervikal
K04.7	Periapikaler Abszess ohne Fistel	K12.22	Submandibularabszess mit Ausbreitung nach mediastinal, parapharyngeal oder zervikal
K04.8	Radikuläre Zyste	K12.23	Wangenabszess
K04.9	Sonstige und nicht näher bezeichnete Krankheiten der Pulpa und des periapikalen Gewebes	K12.28	Sonstige Phlegmone und Abszess des Mundes
K05.0	Akute Gingivitis	K12.29	Phlegmone und Abszess des Mundes, nicht näher bezeichnet
K05.1	Chronische Gingivitis	K12.3	Orale Mukositis (ulzerativ)
K05.2	Akute Parodontitis	K13.0	Krankheiten der Lippen
K05.3	Chronische Parodontitis	K13.1	Wangen- und Lippenbiss
K05.4	Parodontose	K13.2	Leukoplakie und sonstige Affektionen des Mundhöhlenepithels, einschließlich Zunge
K05.5	Sonstige Krankheiten des Parodonts	K13.3	Haarleukoplakie
K05.6	Krankheit des Parodonts, nicht näher bezeichnet	K13.4	Granulom und granulomähnliche Läsionen der Mundschleimhaut
K06.0	Gingivaretraktion	K13.5	Orale submuköse Fibrose
K06.1	Gingivahyperplasie	K13.6	Irritative Hyperplasie der Mundschleimhaut
K06.2	Gingivaläsionen und Läsionen des zahnlosen Alveolarkammes in Verbindung mit Trauma		
K06.8	Sonstige näher bezeichnete Krankheiten der Gingiva und des zahnlosen Alveolarkammes		
K06.9	Krankheit der Gingiva und des zahnlosen Alveolarkammes, nicht näher bezeichnet		
K07.0	Stärkere Anomalien der Kiefergröße		
K07.1	Anomalien des Kiefer-Schädelbasis-Verhältnisses		



K13.7	Sonstige und nicht näher bezeichnete Läsionen der Mundschleimhaut	Q37.0	Spalte des harten Gaumens mit beidseitiger Lippenspalte
K14.0	Glossitis	Q37.1	Spalte des harten Gaumens mit einseitiger Lippenspalte
K14.1	Lingua geographica	Q37.2	Spalte des weichen Gaumens mit beidseitiger Lippenspalte
K14.2	Glossitis rhombica mediana	Q37.3	Spalte des weichen Gaumens mit einseitiger Lippenspalte
K14.3	Hypertrophie der Zungenpapillen	Q37.4	Spalte des harten und des weichen Gaumens mit beidseitiger Lippenspalte
K14.4	Atrophie der Zungenpapillen	Q37.5	Spalte des harten und des weichen Gaumens mit einseitiger Lippenspalte
K14.5	Lingua plicata	Q37.8	Gaumenspalte, nicht näher bezeichnet, mit beidseitiger Lippenspalte
K14.6	Glossodynie	Q37.9	Gaumenspalte, nicht näher bezeichnet, mit einseitiger Lippenspalte
K14.8	Sonstige Krankheiten der Zunge	Q38.0	Angeborene Fehlbildungen der Lippen, anderenorts nicht klassifiziert
K14.9	Krankheit der Zunge, nicht näher bezeichnet	Q38.1	Ankyloglosson
M95.0	Erworbene Deformität der Nase	Q38.2	Makroglossie (angeboren)
M95.1	Blumenkohlrohr	Q38.3	Sonstige angeborene Fehlbildungen der Zunge
Q16.0	Angeborenes Fehlen der Ohrmuschel	Q38.4	Angeborene Fehlbildungen der Speicheldrüsen und Speicheldrüsenausführungsgänge
Q16.1	Angeborene(s) Fehlen, Atresie und Striktur des (äußeren) Gehörganges	Q38.5	Angeborene Fehlbildungen des Gaumens, anderenorts nicht klassifiziert
Q16.2	Fehlen der Tuba auditiva (angeboren)	Q38.6	Sonstige angeborene Fehlbildungen des Mundes
Q16.3	Angeborene Fehlbildung der Gehörknöchelchen	Q38.7	Schlundtasche
Q16.4	Sonstige angeborene Fehlbildungen des Mittelohres	Q38.8	Sonstige angeborene Fehlbildungen des Rachens
Q16.5	Angeborene Fehlbildung des Innenohres	Q67.0	Gesichtsasymmetrie
Q16.9	Angeborene Fehlbildung des Ohres als Ursache einer Beeinträchtigung des Hörvermögens, nicht näher bezeichnet	Q67.1	Flach gedrücktes Gesicht [Compression facies]
Q17.0	Akzessorische Ohrmuschel	Q67.2	Dolichocephalie
Q17.1	Makrotie	Q67.3	Plagiozephalie
Q17.2	Mikrotie	Q67.4	Sonstige angeborene Deformitäten des Schädels, des Gesichtes und des Kiefers
Q17.3	Sonstiges fehlgebildetes Ohr	R04.0	Epistaxis
Q17.4	Lageanomalie des Ohres	R04.1	Blutung aus dem Rachen
Q17.5	Abstehendes Ohr	R06.5	Mundatmung
Q17.8	Sonstige näher bezeichnete angeborene Fehlbildungen des Ohres	R06.7	Niesen
Q17.9	Angeborene Fehlbildung des Ohres, nicht näher bezeichnet	R07.0	Halsschmerzen
Q18.0	Branchiogene(r) Sinus, Fistel und Zyste	R19.6	Mundgeruch
Q18.1	Präaurikuläre(r) Sinus und Zyste	R42	Schwindel und Taumel
Q18.2	Sonstige branchiogene Fehlbildungen	R49.0	Dysphonie
Q18.4	Makrostomie	R49.1	Aphonie
Q18.5	Mikrostomie	R49.2	Rhinophonia (aperta) (clausa)
Q18.6	Makrocheilie	R49.8	Sonstige und nicht näher bezeichnete Störungen der Stimme
Q18.7	Mikrocheilie	R68.2	Mundtrockenheit, nicht näher bezeichnet
Q18.8	Sonstige näher bezeichnete angeborene Fehlbildungen des Gesichtes und des Halses	S01.20	Offene Wunde der Nase: Teil nicht näher bezeichnet
Q30.0	Choanalatresie	S01.21	Offene Wunde: Äußere Haut der Nase
Q30.1	Agenesie und Unterentwicklung der Nase	S01.22	Offene Wunde: Nasenlöcher
Q30.2	Nasenfurche, Naseneinkerbung und Spaltnase	S01.23	Offene Wunde: Nasenseptum
Q30.3	Angeborene Perforation des Nasenseptums	S01.29	Offene Wunde: Sonstige und mehrere Teile der Nase
Q30.8	Sonstige angeborene Fehlbildungen der Nase	S01.30	Offene Wunde des Ohres: Teil nicht näher bezeichnet
Q30.9	Angeborene Fehlbildung der Nase, nicht näher bezeichnet	S01.31	Offene Wunde: Ohrmuschel
Q31.0	Kehlkopfsegel	S01.33	Offene Wunde: Tragus
Q31.1	Angeborene subglottische Stenose	S01.34	Offene Wunde: Äußerer Gehörgang
Q31.2	Hypoplasie des Kehlkopfes	S01.35	Offene Wunde: Tuba auditiva
Q31.3	Laryngozele (angeboren)	S01.36	Offene Wunde: Gehörknöchelchen
Q31.5	Angeborene Laryngomalazie	S01.37	Offene Wunde: Trommelfell
Q31.8	Sonstige angeborene Fehlbildungen des Kehlkopfes	S01.38	Offene Wunde: Innenohr
Q31.9	Angeborene Fehlbildung des Kehlkopfes, nicht näher bezeichnet	S01.39	Offene Wunde: Sonstige und mehrere Teile des Ohres und der Gehörstrukturen
Q32.0	Angeborene Tracheomalazie	S01.42	Offene Wunde: Oberkieferregion
Q32.1	Sonstige angeborene Fehlbildungen der Trachea	S01.43	Offene Wunde: Unterkieferregion
Q32.2	Angeborene Bronchomalazie	S01.50	Offene Wunde: Mund, Teil nicht näher bezeichnet
Q32.3	Angeborene Bronchusstenose	S01.51	Offene Wunde: Lippe
Q32.4	Sonstige angeborene Fehlbildungen der Bronchien	S01.52	Offene Wunde: Wangenschleimhaut
Q35.1	Spalte des harten Gaumens	S01.53	Offene Wunde: Zahnfleisch (Processus alveolaris)
Q35.3	Spalte des weichen Gaumens	S01.54	Offene Wunde: Zunge und Mundboden
Q35.5	Spalte des harten und des weichen Gaumens		
Q35.7	Uvulaspalte		
Q35.9	Gaumenspalte, nicht näher bezeichnet		
Q36.0	Lippenspalte, beidseitig		
Q36.1	Lippenspalte, median		
Q36.9	Lippenspalte, einseitig		

S01.55	Offene Wunde: Gaumen	S03.2	Zahnluxation
S01.59	Offene Wunde: Sonstige und mehrere Teile der Lippe und der Mundhöhle	S03.4	Verstauchung und Zerrung des Kiefers
S02.2	Nasenbeinfraktur	S04.6	Verletzung des N. vestibulocochlearis
S02.4	Fraktur des Jochbeins und des Oberkiefers	S08.1	Traumatische Amputation des Ohres
S02.5	Zahnfraktur	S09.2	Traumatische Trommelfellruptur
S02.60	Unterkieferfraktur: Teil nicht näher bezeichnet	S11.01	Offene Wunde: Kehlkopf
S02.61	Unterkieferfraktur: Processus condylaris	S11.21	Offene Wunde: Rachen
S02.62	Unterkieferfraktur: Subkondylär	S11.22	Offene Wunde: Ösophagus, Pars cervicalis
S02.63	Unterkieferfraktur: Processus coronoideus	S12.8	Fraktur sonstiger Teile im Bereich des Halses
S02.64	Unterkieferfraktur: Ramus mandibulae, nicht näher bezeichnet	T16	Fremdkörper im Ohr
S02.65	Unterkieferfraktur: Angulus mandibulae	T17.0	Fremdkörper in einer Nasennebenhöhle
S02.66	Unterkieferfraktur: Symphysis mandibulae	T17.1	Fremdkörper im Nasenloch
S02.67	Unterkieferfraktur: Pars alveolaris	T17.2	Fremdkörper im Rachen
S02.68	Unterkieferfraktur: Corpus mandibulae, sonstige und nicht näher bezeichnete Teile	T17.3	Fremdkörper im Kehlkopf
S02.69	Unterkieferfraktur: Mehrere Teile	T18.0	Fremdkörper im Mund
S03.0	Kieferluxation	T28.0	Verbrennung des Mundes und des Rachens
		T28.5	Verätzung des Mundes und des Rachens
		T75.3	Kinetose

**Prozedur MDC03-1**

20.96	Implantation oder Ersatz einer Kochleaprothese, n.n.bez.	20.98	Implantation oder Ersatz einer mehrkanaligen Kochleaprothese
20.97	Implantation oder Ersatz einer einkanaligen Kochleaprothese		

**ADRG D01****Kochleaimplantation oder Implantation einer Kiefergelenkendoprothese**

Prozedur in Tabelle D01-1 oder Prozedur in Tabelle D01-2

**DRG D01A****Kochleaimplantation bilateral oder Implantation einer Prothese am Kiefergelenk**

Mindestens zwei Prozeduren in Tabelle D01-1 oder Beidseitige Prozedur in Tabelle D01-1 oder Prozedur in Tabelle D01-2

**DRG D01B****Kochleaimplantation****Prozedur D01-1**

20.96 ↔	Implantation oder Ersatz einer Kochleaprothese, n.n.bez.	20.98 ↔	Implantation oder Ersatz einer mehrkanaligen Kochleaprothese
20.97 ↔	Implantation oder Ersatz einer einkanaligen Kochleaprothese		

**Prozedur D01-2**

76.5X.60 ↔	Implantation einer Endoprothese am Kiefergelenk	76.5X.71 ↔	Implantation einer Totalendoprothese am Kiefergelenk mit CAD-CAM gefertigten Komponenten
76.5X.61 ↔	Wechsel einer Endoprothese am Kiefergelenk		
76.5X.70 ↔	Implantation einer Totalendoprothese am Kiefergelenk mit vorgefertigten Komponenten		

**ADRG D02****Komplexe Resektionen mit Rekonstruktionen an Kopf und Hals und Kombinationseingriff mit äusserst schweren CC oder komplizierender Prozedur oder mehrzeitige komplexer OR-Prozedur**

(Prozedur in Tabelle D02-1 oder Prozedur in Tabelle D02-2) und (Prozedur in Tabelle D02-3 oder Prozedur in Tabelle D02-4) und (PCCL &gt; 3 oder Komplizierende Prozeduren) oder (Prozedur in Tabelle D02-5 und Beidseitige Prozedur in Tabelle D02-3) oder Mehrzeitige komplexe OR-Prozeduren

**DRG D02A****Komplexe Resektionen mit Rekonstruktionen an Kopf und Hals und Kombinationseingriff mit äusserst schweren CC oder komplizierender Prozedur oder mehrzeitige komplexer OR-Prozedur, mit IntK /IMCK > 196/184 Pkt. oder bestimmten Verfahren**

Mindestens eine Prozedur in Tabelle D02-6

**DRG D02B****Komplexe Resektionen mit Rekonstruktionen an Kopf und Hals und Kombinationseingriff mit äusserst schweren CC oder komplizierender Prozedur oder mehrzeitige komplexer OR-Prozedur****Prozedur D02-1**

02.05.10 ↔	Einsetzen eines CAD-Implantats an Hirnschädel ohne Beteiligung des Gesichtsschädels, einfacher Defekt	25.2X.11 ↔	Partielle Glossektomie, transoraler Zugang, ohne Rekonstruktion
02.05.11 ↔	Einsetzen eines CAD-Implantats an Hirnschädel ohne Beteiligung des Gesichtsschädels, grosser oder komplexer Defekt	25.2X.12 ↔	Partielle Glossektomie, transoraler Zugang, Rekonstruktion mit lokaler Schleimhaut
02.05.20 ↔	Einsetzen eines CAD-Implantats an Hirnschädel mit Beteiligung von Orbita, Temporalregion oder frontalem Sinus, bis zu 2 Regionen	25.2X.13 ↔	Partielle Glossektomie, transoraler Zugang, Rekonstruktion mit myokutanem Lappen
02.05.30 ↔	Einsetzen eines CAD-Implantats an Hirnschädel mit Beteiligung multipler Regionen des Gesichtsschädels, ab 3 Regionen	25.2X.14 ↔	Partielle Glossektomie, transoraler Zugang, Rekonstruktion mit freiem mikrovaskulär-anastomosierten Transplantat
02.06.10 ↔	Frontoorbitale Kranioplastik zur Verlagerung	25.2X.19 ↔	Partielle Glossektomie, transoraler Zugang, mit sonstiger Rekonstruktion
02.06.30 ↔	Rekonstruktion von Hirn- und Gesichtsschädel, mit einfachem Implantat (Knochenzement, alloplastisches Material)	25.2X.20 ↔	Partielle Glossektomie, transmandibulärer Zugang, n.n.bez.
25.2X.00 ↔	Partielle Glossektomie, n.n.bez.	25.2X.21 ↔	Partielle Glossektomie, transmandibulärer Zugang, ohne Rekonstruktion
25.2X.09 ↔	Partielle Glossektomie, sonstige	25.2X.22 ↔	Partielle Glossektomie, transmandibulärer Zugang, Rekonstruktion mit lokaler Schleimhaut
25.2X.10 ↔	Partielle Glossektomie, transoraler Zugang, n.n.bez.	25.2X.23 ↔	Partielle Glossektomie, transmandibulärer Zugang, Rekonstruktion mit myokutanem Lappen

25.2X.24 ↔ Partielle Glossektomie, transmandibulärer Zugang, Rekonstruktion mit freiem mikrovaskulär-anastomosierten Transplantat	25.3X.31 ↔ Vollständige Pelviglossektomie, transoraler Zugang, ohne Rekonstruktion
25.2X.29 ↔ Partielle Glossektomie, transmandibulärer Zugang, mit sonstiger Rekonstruktion	25.3X.32 ↔ Vollständige Pelviglossektomie, transoraler Zugang, Rekonstruktion mit lokaler Schleimhaut
25.2X.30 ↔ Pelviglossektomie, transoraler Zugang, n.n.bez.	25.3X.33 ↔ Vollständige Pelviglossektomie, transoraler Zugang, Rekonstruktion mit myokutanem Lappen
25.2X.31 ↔ Pelviglossektomie, transoraler Zugang, ohne Rekonstruktion	25.3X.34 ↔ Vollständige Pelviglossektomie, transoraler Zugang, Rekonstruktion mit freiem mikrovaskulär-anastomosierten Transplantat
25.2X.32 ↔ Pelviglossektomie, transoraler Zugang, Rekonstruktion mit lokaler Schleimhaut	25.3X.39 ↔ Vollständige Pelviglossektomie, transoraler Zugang, mit sonstiger Rekonstruktion
25.2X.33 ↔ Pelviglossektomie, transoraler Zugang, Rekonstruktion mit myokutanem Lappen	25.3X.40 ↔ Vollständige Pelviglossektomie, transmandibulärer Zugang, n.n.bez.
25.2X.34 ↔ Pelviglossektomie, transoraler Zugang, Rekonstruktion mit freiem mikrovaskulär-anastomosierten Transplantat	25.3X.41 ↔ Vollständige Pelviglossektomie, transmandibulärer Zugang, ohne Rekonstruktion
25.2X.39 ↔ Pelviglossektomie, transoraler Zugang, mit sonstiger Rekonstruktion	25.3X.42 ↔ Vollständige Pelviglossektomie, transmandibulärer Zugang, Rekonstruktion mit lokaler Schleimhaut
25.2X.40 ↔ Pelviglossektomie, transmandibulärer Zugang, n.n.bez.	25.3X.43 ↔ Vollständige Pelviglossektomie, transmandibulärer Zugang, Rekonstruktion mit myokutanem Lappen
25.2X.41 ↔ Pelviglossektomie, transmandibulärer Zugang, ohne Rekonstruktion	25.3X.44 ↔ Vollständige Pelviglossektomie, transmandibulärer Zugang, Rekonstruktion mit freiem mikrovaskulär-anastomosierten Transplantat
25.2X.42 ↔ Pelviglossektomie, transmandibulärer Zugang, Rekonstruktion mit lokaler Schleimhaut	25.3X.49 ↔ Vollständige Pelviglossektomie, transmandibulärer Zugang, mit sonstiger Rekonstruktion
25.2X.43 ↔ Pelviglossektomie, transmandibulärer Zugang, Rekonstruktion mit myokutanem Lappen	25.3X.50 ↔ Vollständige Pelviglossomandibulektomie, n.n.bez.
25.2X.44 ↔ Pelviglossektomie, transmandibulärer Zugang, Rekonstruktion mit freiem mikrovaskulär-anastomosierten Transplantat	25.3X.51 ↔ Vollständige Pelviglossomandibulektomie, ohne Rekonstruktion
25.2X.49 ↔ Pelviglossektomie, transmandibulärer Zugang, mit sonstiger Rekonstruktion	25.3X.52 ↔ Vollständige Pelviglossomandibulektomie, Rekonstruktion mit lokaler Schleimhaut
25.2X.50 ↔ Pelviglossomandibulektomie, n.n.bez.	25.3X.53 ↔ Vollständige Pelviglossomandibulektomie, Rekonstruktion mit myokutanem Lappen
25.2X.51 ↔ Pelviglossomandibulektomie, ohne Rekonstruktion	25.3X.54 ↔ Vollständige Pelviglossomandibulektomie, Rekonstruktion mit freiem mikrovaskulär-anastomosierten Transplantat
25.2X.52 ↔ Pelviglossomandibulektomie, Rekonstruktion mit lokaler Schleimhaut	25.3X.59 ↔ Vollständige Pelviglossomandibulektomie, mit sonstiger Rekonstruktion
25.2X.53 ↔ Pelviglossomandibulektomie, Rekonstruktion mit myokutanem Lappen	25.4X.00 ↔ Radikale Glossektomie, n.n.bez.
25.2X.54 ↔ Pelviglossomandibulektomie, Rekonstruktion mit freiem mikrovaskulär-anastomosierten Transplantat	25.4X.10 ↔ Radikale Glossektomie, transoraler Zugang, n.n.bez.
25.2X.59 ↔ Pelviglossomandibulektomie, mit sonstiger Rekonstruktion	25.4X.11 ↔ Radikale Glossektomie, transoraler Zugang, ohne Rekonstruktion
25.3X.00 ↔ Vollständige Glossektomie, n.n.bez.	25.4X.12 ↔ Radikale Glossektomie, transoraler Zugang, Rekonstruktion mit lokaler Schleimhaut
25.3X.09 ↔ Vollständige Glossektomie, sonstige	25.4X.13 ↔ Radikale Glossektomie, transoraler Zugang, Rekonstruktion mit myokutanem Lappen
25.3X.10 ↔ Vollständige Glossektomie, transoraler Zugang, n.n.bez.	25.4X.14 ↔ Radikale Glossektomie, transoraler Zugang, Rekonstruktion mit freiem mikrovaskulär-anastomosierten Transplantat
25.3X.11 ↔ Vollständige Glossektomie, transoraler Zugang, ohne Rekonstruktion	25.4X.19 ↔ Radikale Glossektomie, transoraler Zugang, mit sonstiger Rekonstruktion
25.3X.12 ↔ Vollständige Glossektomie, transoraler Zugang, Rekonstruktion mit lokaler Schleimhaut	25.4X.20 ↔ Radikale Glossektomie, transmandibulärer Zugang, n.n.bez.
25.3X.13 ↔ Vollständige Glossektomie, transoraler Zugang, Rekonstruktion mit myokutanem Lappen	25.4X.21 ↔ Radikale Glossektomie, transmandibulärer Zugang, ohne Rekonstruktion
25.3X.14 ↔ Vollständige Glossektomie, transoraler Zugang, Rekonstruktion mit freiem mikrovaskulär-anastomosierten Transplantat	25.4X.22 ↔ Radikale Glossektomie, transmandibulärer Zugang, Rekonstruktion mit lokaler Schleimhaut
25.3X.19 ↔ Vollständige Glossektomie, transoraler Zugang, mit sonstiger Rekonstruktion	25.4X.23 ↔ Radikale Glossektomie, transmandibulärer Zugang, Rekonstruktion mit myokutanem Lappen
25.3X.20 ↔ Vollständige Glossektomie, transmandibulärer Zugang, n.n.bez.	25.4X.24 ↔ Radikale Glossektomie, transmandibulärer Zugang, Rekonstruktion mit freiem mikrovaskulär-anastomosierten Transplantat
25.3X.21 ↔ Vollständige Glossektomie, transmandibulärer Zugang, ohne Rekonstruktion	25.4X.29 ↔ Radikale Glossektomie, transmandibulärer Zugang, mit sonstiger Rekonstruktion
25.3X.22 ↔ Vollständige Glossektomie, transmandibulärer Zugang, Rekonstruktion mit lokaler Schleimhaut	25.4X.30 ↔ Radikale Pelviglossektomie, transoraler Zugang, n.n.bez.
25.3X.23 ↔ Vollständige Glossektomie, transmandibulärer Zugang, Rekonstruktion mit myokutanem Lappen	25.4X.31 ↔ Radikale Pelviglossektomie, transoraler Zugang, ohne Rekonstruktion
25.3X.24 ↔ Vollständige Glossektomie, transmandibulärer Zugang, Rekonstruktion mit freiem mikrovaskulär-anastomosierten Transplantat	25.4X.32 ↔ Radikale Pelviglossektomie, transoraler Zugang, Rekonstruktion mit lokaler Schleimhaut
25.3X.29 ↔ Vollständige Glossektomie, transmandibulärer Zugang, mit sonstiger Rekonstruktion	25.4X.33 ↔ Radikale Pelviglossektomie, transoraler Zugang, Rekonstruktion mit myokutanem Lappen
25.3X.30 ↔ Vollständige Pelviglossektomie, transoraler Zugang, n.n.bez.	

25.4X.34 ↔ Radikale Pelviglossektomie, transoraler Zugang, Rekonstruktion mit freiem mikrovaskulär-anastomosierten Transplantat	76.41.99 ↔ Totale Mandibulektomie mit gleichzeitiger Rekonstruktion, sonstige
25.4X.39 ↔ Radikale Pelviglossektomie, transoraler Zugang, mit sonstiger Rekonstruktion	76.43.11 ↔ Einsetzen eines CAD-Implantats an Mandibula, zur plastischen Rekonstruktion eines einfachen Defekts
25.4X.40 ↔ Radikale Pelviglossektomie, transmandibulärer Zugang, n.n.bez.	76.43.12 ↔ Einsetzen eines CAD-Implantats an Mandibula, zur plastischen Rekonstruktion eines grossen oder komplexen Defekts
25.4X.41 ↔ Radikale Pelviglossektomie, transmandibulärer Zugang, ohne Rekonstruktion	76.44.10 ↔ Totale Ostektomie an anderen Gesichtsschädelknochen, Rekonstruktion mit mikrovaskulär-anastomosiertem Transplantat
25.4X.42 ↔ Radikale Pelviglossektomie, transmandibulärer Zugang, Rekonstruktion mit lokaler Schleimhaut	76.44.11 ↔ Totale Ostektomie an anderen Gesichtsschädelknochen, Rekonstruktion mit nicht vaskularisiertem Transplantat
25.4X.43 ↔ Radikale Pelviglossektomie, transmandibulärer Zugang, Rekonstruktion mit myokutanem Lappen	76.44.19 ↔ Totale Ostektomie an anderen Gesichtsschädelknochen mit sonstiger Rekonstruktion
25.4X.44 ↔ Radikale Pelviglossektomie, transmandibulärer Zugang, Rekonstruktion mit freiem mikrovaskulär-anastomosierten Transplantat	76.44.99 ↔ Totale Ostektomie an anderen Gesichtsschädelknochen mit gleichzeitiger Rekonstruktion, sonstige
25.4X.49 ↔ Radikale Pelviglossektomie, transmandibulärer Zugang, mit sonstiger Rekonstruktion	76.46.10 ↔ Sonstige Rekonstruktion an anderen Gesichtsschädelknochen mit mikrovaskulär-anastomosiertem Transplantat
25.4X.50 ↔ Radikale Pelviglossomandibulektomie, n.n.bez.	76.92.20 ↔ Einsetzen von CAD-Implantat an Gesichtsschädel ohne Beteiligung des Hirnschädels, bis zu 2 Regionen
25.4X.51 ↔ Radikale Pelviglossomandibulektomie, ohne Rekonstruktion	76.92.21 ↔ Einsetzen von CAD-Implantat an Gesichtsschädel ohne Beteiligung des Hirnschädels, ab 3 Regionen
25.4X.52 ↔ Radikale Pelviglossomandibulektomie, Rekonstruktion mit lokaler Schleimhaut	76.92.30 ↔ Einsetzen eines CAD-Implantats an Maxilla, zur plastischen Rekonstruktion eines einfachen Defekts
25.4X.53 ↔ Radikale Pelviglossomandibulektomie, Rekonstruktion mit myokutanem Lappen	76.92.31 ↔ Einsetzen eines CAD-Implantats an Maxilla, zur plastischen Rekonstruktion eines grossen oder komplexen Defekts
25.4X.54 ↔ Radikale Pelviglossomandibulektomie, Rekonstruktion mit freiem mikrovaskulär-anastomosierten Transplantat	
25.4X.59 ↔ Radikale Pelviglossomandibulektomie, mit sonstiger Rekonstruktion	
25.4X.99 ↔ Radikale Glossektomie, sonstige	
76.41.00 ↔ Totale Mandibulektomie mit gleichzeitiger Rekonstruktion, n.n.bez.	

## Prozedur D02-2

16.98.11 ↔ Rekonstruktion der Orbitawand mit mikrovaskulärem Lappen	25.3X.54 ↔ Vollständige Pelviglossomandibulektomie, Rekonstruktion mit freiem mikrovaskulär-anastomosierten Transplantat
18.71.14 ↔ Ohrmuschelaufbau, partiell mit mikrovaskulärem Lappen	25.4X.14 ↔ Radikale Glossektomie, transoraler Zugang, Rekonstruktion mit freiem mikrovaskulär-anastomosierten Transplantat
18.71.24 ↔ Ohrmuschelaufbau, total mit mikrovaskulärem Lappen	25.4X.24 ↔ Radikale Glossektomie, transmandibulärer Zugang, Rekonstruktion mit freiem mikrovaskulär-anastomosierten Transplantat
25.2X.14 ↔ Partielle Glossektomie, transoraler Zugang, Rekonstruktion mit freiem mikrovaskulär-anastomosierten Transplantat	25.4X.34 ↔ Radikale Pelviglossektomie, transoraler Zugang, Rekonstruktion mit freiem mikrovaskulär-anastomosierten Transplantat
25.2X.24 ↔ Partielle Glossektomie, transmandibulärer Zugang, Rekonstruktion mit freiem mikrovaskulär-anastomosierten Transplantat	25.4X.44 ↔ Radikale Pelviglossektomie, transmandibulärer Zugang, Rekonstruktion mit freiem mikrovaskulär-anastomosierten Transplantat
25.2X.34 ↔ Pelviglossektomie, transoraler Zugang, Rekonstruktion mit freiem mikrovaskulär-anastomosierten Transplantat	25.4X.54 ↔ Radikale Pelviglossomandibulektomie, Rekonstruktion mit freiem mikrovaskulär-anastomosierten Transplantat
25.2X.44 ↔ Pelviglossektomie, transmandibulärer Zugang, Rekonstruktion mit freiem mikrovaskulär-anastomosierten Transplantat	27.57.10 ↔ Anbringen eines freien mikrovaskulär-anastomosierten Transplantats an Lippe und Mund
25.2X.54 ↔ Pelviglossomandibulektomie, Rekonstruktion mit freiem mikrovaskulär-anastomosierten Transplantat	27.59.40 ↔ Sonstige plastische Rekonstruktion an Lippe und Mund mit freiem mikrovaskulär-anastomosierten Transplantat
25.3X.14 ↔ Vollständige Glossektomie, transoraler Zugang, Rekonstruktion mit freiem mikrovaskulär-anastomosierten Transplantat	29.33.12 ↔ Partielle Pharyngektomie, Rekonstruktion mit freiem mikrovaskulär-anastomosierten Transplantat
25.3X.24 ↔ Vollständige Glossektomie, transmandibulärer Zugang, Rekonstruktion mit freiem mikrovaskulär-anastomosierten Transplantat	29.33.21 ↔ Totale Pharyngektomie, Rekonstruktion mit freiem mikrovaskulär-anastomosierten Transplantat, freiem Darmtransplantat oder Magenhochzug
25.3X.34 ↔ Vollständige Pelviglossektomie, transoraler Zugang, Rekonstruktion mit freiem mikrovaskulär-anastomosierten Transplantat	29.4X.12 ↔ Plastische Rekonstruktion am Pharynx, mit mikrovaskulär anastomosiertem Transplantat, Darmtransplantat oder Magenhochzug
25.3X.44 ↔ Vollständige Pelviglossektomie, transmandibulärer Zugang, Rekonstruktion mit freiem mikrovaskulär-anastomosierten Transplantat	30.3X.15 ↔ Vollständige Laryngektomie, Rekonstruktion mit freiem mikrovaskulär-anastomosierten Transplantat

30.4X.15 ↔ Radikale Laryngektomie, mit Pharyngektomie, Rekonstruktion mit freiem mikrovaskulär-anastomosiertem Transplantat	83.82.41 ↔ Transplantation eines sonstigen Lappentransplantates mit mikrovaskulärer Anastomosierung aus Muskel oder Faszie, Schulter und Axilla
30.4X.25 ↔ Radikale Laryngektomie, mit Pharyngektomie und Schilddrüsenresektion, Rekonstruktion mit freiem mikrovaskulär-anastomosiertem Transplantat	83.82.42 ↔ Transplantation eines sonstigen Lappentransplantates mit mikrovaskulärer Anastomosierung aus Muskel oder Faszie, Oberarm und Ellenbogen
40.71.11 ↔ Mikrochirurgische lymphovenöse Anastomosierung	83.82.43 ↔ Transplantation eines sonstigen Lappentransplantates mit mikrovaskulärer Anastomosierung aus Muskel oder Faszie, Unterarm
40.71.21 ↔ Transplantation von Lymphknoten mit mikrovaskulärer Anastomose	83.82.44 ↔ Transplantation eines sonstigen Lappentransplantates mit mikrovaskulärer Anastomosierung aus Muskel oder Faszie, Brustwand, Bauch und Rücken
40.71.31 ↔ Transplantation von peripheren Lymphgefässen mit mikrovaskulärer Anastomose	83.82.45 ↔ Transplantation eines sonstigen Lappentransplantates mit mikrovaskulärer Anastomosierung aus Muskel oder Faszie, Leisten- und Genitalregion und Gesäss
76.31.20 ↔ Partielle Mandibulektomie, Rekonstruktion mit mikrovaskulär-anastomosiertem Transplantat	83.82.46 ↔ Transplantation eines sonstigen Lappentransplantates mit mikrovaskulärer Anastomosierung aus Muskel oder Faszie, Untere Extremität
76.39.10 ↔ Partielle Ostektomie an anderen Gesichtsschädelknochen, Rekonstruktion mit mikrovaskulär-anastomosiertem Transplantat	83.82.47 ↔ Transplantation eines sonstigen Lappentransplantates mit mikrovaskulärer Anastomosierung aus Muskel oder Faszie, Andere Lokalisation
76.41.10 ↔ Totale Mandibulektomie mit gleichzeitiger Rekonstruktion, Rekonstruktion mit mikrovaskulär-anastomosiertem Transplantat	85.K3.12 ↔ Mammoplastik mit muskulokutaner Gracilis-Lappenplastik
76.43.10 ↔ Sonstige Rekonstruktion der Mandibula mit mikrovaskulär-anastomosiertem Transplantat	85.K3.13 ↔ Mammoplastik mit Superior gluteal artery perforator flap (S-GAP)
76.44.10 ↔ Totale Ostektomie an anderen Gesichtsschädelknochen, Rekonstruktion mit mikrovaskulär-anastomosiertem Transplantat	85.K3.14 ↔ Mammoplastik mit Inferior gluteal artery perforator flap (I-GAP)
76.46.10 ↔ Sonstige Rekonstruktion an anderen Gesichtsschädelknochen mit mikrovaskulär-anastomosiertem Transplantat	85.K4.11 ↔ Mammoplastik mit Deep inferior epigastric perforator flap (DIEP)
78.01.10 ↔ Knochentransplantation an Skapula und Klavikula, gefässgestielt mit mikrovaskulärer Anastomose	85.K4.12 ↔ Mammoplastik mit Superficial inferior epigastric artery flap (SIEA)
78.02.10 ↔ Knochentransplantation am Humerus, gefässgestielt mit mikrovaskulärer Anastomose	86.7D.11 ↔ Plastik mit freiem Lappen mit mikrovaskulärer Anastomosierung, am Kopf
78.03.10 ↔ Knochentransplantation an Radius und Ulna, gefässgestielt mit mikrovaskulärer Anastomose	86.7D.12 ↔ Plastik mit freiem Lappen mit mikrovaskulärer Anastomosierung, am Hals
78.04.10 ↔ Knochentransplantation an Karpalia und Metakarpalia, gefässgestielt mit mikrovaskulärer Anastomose	86.7D.13 ↔ Plastik mit freiem Lappen mit mikrovaskulärer Anastomosierung, an Schulter und Axilla
78.05.10 ↔ Knochentransplantation am Femur, gefässgestielt mit mikrovaskulärer Anastomose	86.7D.14 ↔ Plastik mit freiem Lappen mit mikrovaskulärer Anastomosierung, an Oberarm und Ellenbogen
78.06.10 ↔ Knochentransplantation an der Patella, gefässgestielt mit mikrovaskulärer Anastomose	86.7D.15 ↔ Plastik mit freiem Lappen mit mikrovaskulärer Anastomosierung, am Unterarm
78.07.10 ↔ Knochentransplantation an der Tibia, gefässgestielt mit mikrovaskulärer Anastomose	86.7D.16 ↔ Plastik mit freiem Lappen mit mikrovaskulärer Anastomosierung, an der Hand
78.07.20 ↔ Knochentransplantation an der Fibula, gefässgestielt mit mikrovaskulärer Anastomose	86.7D.17 ↔ Plastik mit freiem Lappen mit mikrovaskulärer Anastomosierung, an Brustwand und Rücken
78.08.10 ↔ Knochentransplantation an Tarsalia und Metatarsalia, gefässgestielt mit mikrovaskulärer Anastomose	86.7D.18 ↔ Plastik mit freiem Lappen mit mikrovaskulärer Anastomosierung, an Bauchregion und Leiste
78.09.10 ↔ Knochentransplantation an Phalangen der Hand, gefässgestielt mit mikrovaskulärer Anastomose	86.7D.1A ↔ Plastik mit freiem Lappen mit mikrovaskulärer Anastomosierung, am Gesäss
78.09.30 ↔ Knochentransplantation am Becken, gefässgestielt mit mikrovaskulärer Anastomose	86.7D.1B ↔ Plastik mit freiem Lappen mit mikrovaskulärer Anastomosierung, an Oberschenkel und Knie
78.09.40 ↔ Knochentransplantation an Phalangen des Fusses, gefässgestielt mit mikrovaskulärer Anastomose	86.7D.1C ↔ Plastik mit freiem Lappen mit mikrovaskulärer Anastomosierung, am Unterschenkel
78.09.90 ↔ Knochentransplantation an anderen näher bezeichneten Knochen, ausser Gesichtsschädelknochen, gefässgestielt mit mikrovaskulärer Anastomose	86.7D.1D ↔ Plastik mit freiem Lappen mit mikrovaskulärer Anastomosierung, am Fuss
7A.51.12 ↔ Knochentransplantation an der Wirbelsäule, gefässgestielt mit mikrovaskulärer Anastomose	
83.43.12 ↔ Entnahme eines sonstigen Lappentransplantates mit mikrovaskulärer Anastomosierung aus Muskel oder Faszie	
83.82.40 ↔ Transplantation eines sonstigen Lappentransplantates mit mikrovaskulärer Anastomosierung aus Muskel oder Faszie, Kopf und Hals	

**Prozedur D02-3**

40.41.00 ↔	Radikale Neck dissection, n.n.bez.	40.41.13 ↔	Selektive (funktionelle) Neck dissection, posterolateral (Region II-V)
40.41.10 ↔	Selektive (funktionelle) Neck dissection, supraomohyoid (Region I-III)	40.41.14 ↔	Selektive (funktionelle) Neck dissection, central (Region VI)
40.41.11 ↔	Selektive (funktionelle) Neck dissection, lateral (Region II-IV)	40.41.20 ↔	Radikale Neck dissection (inkl. modifiziert)
40.41.12 ↔	Selektive (funktionelle) Neck dissection, anterolateral (Region I-IV)	40.41.21 ↔	Erweiterte radikale Neck dissection
		40.41.99 ↔	Radikale Neck dissection, sonstige

**Prozedur D02-4**

31.1 ‡↔	Temporäre Tracheostomie	31.29 ‡↔	Permanente Tracheostomie, sonstige
31.21 ‡↔	Mediastinale Tracheostomie	31.79.10 ‡↔	Erweiterungsplastik eines Tracheostoma

**Prozedur D02-5**

25.2X.13 ↔	Partielle Glossektomie, transoraler Zugang, Rekonstruktion mit myokutanem Lappen	25.3X.44 ↔	Vollständige Pelviglossektomie, transmandibulärer Zugang, Rekonstruktion mit freiem mikrovaskulär-anastomosierten Transplantat
25.2X.14 ↔	Partielle Glossektomie, transoraler Zugang, Rekonstruktion mit freiem mikrovaskulär-anastomosierten Transplantat	25.3X.53 ↔	Vollständige Pelviglossomandibulektomie, Rekonstruktion mit myokutanem Lappen
25.2X.23 ↔	Partielle Glossektomie, transmandibulärer Zugang, Rekonstruktion mit myokutanem Lappen	25.3X.54 ↔	Vollständige Pelviglossomandibulektomie, Rekonstruktion mit freiem mikrovaskulär-anastomosierten Transplantat
25.2X.24 ↔	Partielle Glossektomie, transmandibulärer Zugang, Rekonstruktion mit freiem mikrovaskulär-anastomosierten Transplantat	25.4X.13 ↔	Radikale Glossektomie, transoraler Zugang, Rekonstruktion mit myokutanem Lappen
25.2X.33 ↔	Pelviglossektomie, transoraler Zugang, Rekonstruktion mit myokutanem Lappen	25.4X.14 ↔	Radikale Glossektomie, transoraler Zugang, Rekonstruktion mit freiem mikrovaskulär-anastomosierten Transplantat
25.2X.34 ↔	Pelviglossektomie, transoraler Zugang, Rekonstruktion mit freiem mikrovaskulär-anastomosierten Transplantat	25.4X.23 ↔	Radikale Glossektomie, transmandibulärer Zugang, Rekonstruktion mit myokutanem Lappen
25.2X.43 ↔	Pelviglossektomie, transmandibulärer Zugang, Rekonstruktion mit myokutanem Lappen	25.4X.24 ↔	Radikale Glossektomie, transmandibulärer Zugang, Rekonstruktion mit freiem mikrovaskulär-anastomosierten Transplantat
25.2X.44 ↔	Pelviglossektomie, transmandibulärer Zugang, Rekonstruktion mit freiem mikrovaskulär-anastomosierten Transplantat	25.4X.33 ↔	Radikale Pelviglossektomie, transoraler Zugang, Rekonstruktion mit myokutanem Lappen
25.2X.53 ↔	Pelviglossomandibulektomie, Rekonstruktion mit myokutanem Lappen	25.4X.34 ↔	Radikale Pelviglossektomie, transoraler Zugang, Rekonstruktion mit freiem mikrovaskulär-anastomosierten Transplantat
25.2X.54 ↔	Pelviglossomandibulektomie, Rekonstruktion mit freiem mikrovaskulär-anastomosierten Transplantat	25.4X.43 ↔	Radikale Pelviglossektomie, transmandibulärer Zugang, Rekonstruktion mit myokutanem Lappen
25.3X.13 ↔	Vollständige Glossektomie, transoraler Zugang, Rekonstruktion mit myokutanem Lappen	25.4X.44 ↔	Radikale Pelviglossektomie, transmandibulärer Zugang, Rekonstruktion mit freiem mikrovaskulär-anastomosierten Transplantat
25.3X.14 ↔	Vollständige Glossektomie, transoraler Zugang, Rekonstruktion mit freiem mikrovaskulär-anastomosierten Transplantat	25.4X.53 ↔	Radikale Pelviglossomandibulektomie, Rekonstruktion mit myokutanem Lappen
25.3X.23 ↔	Vollständige Glossektomie, transmandibulärer Zugang, Rekonstruktion mit myokutanem Lappen	25.4X.54 ↔	Radikale Pelviglossomandibulektomie, Rekonstruktion mit freiem mikrovaskulär-anastomosierten Transplantat
25.3X.24 ↔	Vollständige Glossektomie, transmandibulärer Zugang, Rekonstruktion mit freiem mikrovaskulär-anastomosierten Transplantat	76.44.10 ↔	Totale Ostektomie an anderen Gesichtsschädelknochen, Rekonstruktion mit mikrovaskulär-anastomosiertem Transplantat
25.3X.33 ↔	Vollständige Pelviglossektomie, transoraler Zugang, Rekonstruktion mit myokutanem Lappen	76.44.11 ↔	Totale Ostektomie an anderen Gesichtsschädelknochen, Rekonstruktion mit nicht vaskularisiertem Transplantat
25.3X.34 ↔	Vollständige Pelviglossektomie, transoraler Zugang, Rekonstruktion mit freiem mikrovaskulär-anastomosierten Transplantat		
25.3X.43 ↔	Vollständige Pelviglossektomie, transmandibulärer Zugang, Rekonstruktion mit myokutanem Lappen		

## Prozedur D02-6

00.9A.61 †↔	Verwendung von präoperativ patientenindividuell mittels 3D-Bildgebung gefertigten Implantaten	99.B7.26 †↔	Intensivmedizinische Komplexbehandlung im Kindesalter (Basisprozedur), 1177 bis 1470 Aufwandspunkte
00.9A.62 †↔	Verwendung von präoperativ patientenindividuell mittels 3D-Bildgebung angepassten Implantaten	99.B7.27 †↔	Intensivmedizinische Komplexbehandlung im Kindesalter (Basisprozedur), 1471 bis 1764 Aufwandspunkte
00.9A.63 †↔	Intraoperative Anwendung von präoperativ mittels 3D-Bildgebung individuell gefertigter Schablonen zur Navigation (beinhaltet: Schnitt, Bohrung, Positionierung)	99.B7.28 †↔	Intensivmedizinische Komplexbehandlung im Kindesalter (Basisprozedur), 1765 bis 2058 Aufwandspunkte
00.9A.64 †↔	Verwendung von präoperativ patientenindividuell mittels 3D-Bildgebung sowie 3D-Drucker gefertigte Implantate	99.B7.2A †↔	Intensivmedizinische Komplexbehandlung im Kindesalter (Basisprozedur), 2059 bis 2352 Aufwandspunkte
99.B7.13 †↔	Intensivmedizinische Komplexbehandlung, 185 bis 360 Aufwandspunkte	99.B7.2B †↔	Intensivmedizinische Komplexbehandlung im Kindesalter (Basisprozedur), 2353 bis 2646 Aufwandspunkte
99.B7.14 †↔	Intensivmedizinische Komplexbehandlung, 361 bis 552 Aufwandspunkte	99.B7.2C †↔	Intensivmedizinische Komplexbehandlung im Kindesalter (Basisprozedur), 2647 bis 2940 Aufwandspunkte
99.B7.15 †↔	Intensivmedizinische Komplexbehandlung, 553 bis 828 Aufwandspunkte	99.B7.2D †↔	Intensivmedizinische Komplexbehandlung im Kindesalter (Basisprozedur), 2941 bis 3430 Aufwandspunkte
99.B7.16 †↔	Intensivmedizinische Komplexbehandlung, 829 bis 1104 Aufwandspunkte	99.B7.2E †↔	Intensivmedizinische Komplexbehandlung im Kindesalter (Basisprozedur), 3431 bis 3920 Aufwandspunkte
99.B7.17 †↔	Intensivmedizinische Komplexbehandlung, 1105 bis 1380 Aufwandspunkte	99.B7.2F †↔	Intensivmedizinische Komplexbehandlung im Kindesalter (Basisprozedur), 3921 bis 4410 Aufwandspunkte
99.B7.18 †↔	Intensivmedizinische Komplexbehandlung, 1381 bis 1656 Aufwandspunkte	99.B7.2G †↔	Intensivmedizinische Komplexbehandlung im Kindesalter (Basisprozedur), 4411 bis 4900 Aufwandspunkte
99.B7.1A †↔	Intensivmedizinische Komplexbehandlung, 1657 bis 1932 Aufwandspunkte	99.B7.2H †↔	Intensivmedizinische Komplexbehandlung im Kindesalter (Basisprozedur), 4901 bis 5880 Aufwandspunkte
99.B7.1B †↔	Intensivmedizinische Komplexbehandlung, 1933 bis 2208 Aufwandspunkte	99.B7.2I †↔	Intensivmedizinische Komplexbehandlung im Kindesalter (Basisprozedur), 5881 bis 6860 Aufwandspunkte
99.B7.1C †↔	Intensivmedizinische Komplexbehandlung, 2209 bis 2484 Aufwandspunkte	99.B7.2J †↔	Intensivmedizinische Komplexbehandlung im Kindesalter (Basisprozedur), 6861 bis 7840 Aufwandspunkte
99.B7.1D †↔	Intensivmedizinische Komplexbehandlung, 2485 bis 2760 Aufwandspunkte	99.B7.2K †↔	Intensivmedizinische Komplexbehandlung im Kindesalter (Basisprozedur), 7841 bis 9800 Aufwandspunkte
99.B7.1E †↔	Intensivmedizinische Komplexbehandlung, 2761 bis 3220 Aufwandspunkte	99.B7.2L †↔	Intensivmedizinische Komplexbehandlung im Kindesalter (Basisprozedur), 9801 bis 11760 Aufwandspunkte
99.B7.1F †↔	Intensivmedizinische Komplexbehandlung, 3221 bis 3680 Aufwandspunkte	99.B7.2M †↔	Intensivmedizinische Komplexbehandlung im Kindesalter (Basisprozedur), 11761 bis 13720 Aufwandspunkte
99.B7.1G †↔	Intensivmedizinische Komplexbehandlung, 3681 bis 4600 Aufwandspunkte	99.B7.2N †↔	Intensivmedizinische Komplexbehandlung im Kindesalter (Basisprozedur), 13721 bis 16660 Aufwandspunkte
99.B7.1H †↔	Intensivmedizinische Komplexbehandlung, 4601 bis 5520 Aufwandspunkte	99.B7.2O †↔	Intensivmedizinische Komplexbehandlung im Kindesalter (Basisprozedur), 16661 bis 19600 Aufwandspunkte
99.B7.1I †↔	Intensivmedizinische Komplexbehandlung, 5521 bis 7360 Aufwandspunkte	99.B7.2P †↔	Intensivmedizinische Komplexbehandlung im Kindesalter (Basisprozedur), 19601 und mehr Aufwandspunkte
99.B7.1J †↔	Intensivmedizinische Komplexbehandlung, 7361 bis 9200 Aufwandspunkte	99.B7.31 †↔	Intensivmedizinische Komplexbehandlung im Neugeborenenalter (Basisprozedur), 197 bis 392 Aufwandspunkte
99.B7.1K †↔	Intensivmedizinische Komplexbehandlung, 9201 bis 11040 Aufwandspunkte	99.B7.32 †↔	Intensivmedizinische Komplexbehandlung im Neugeborenenalter (Basisprozedur), 393 bis 588 Aufwandspunkte
99.B7.1L †↔	Intensivmedizinische Komplexbehandlung, 11041 bis 13800 Aufwandspunkte	99.B7.33 †↔	Intensivmedizinische Komplexbehandlung im Neugeborenenalter (Basisprozedur), 589 bis 784 Aufwandspunkte
99.B7.1M †↔	Intensivmedizinische Komplexbehandlung, 13801 bis 16560 Aufwandspunkte		
99.B7.1N †↔	Intensivmedizinische Komplexbehandlung, 16561 bis 19320 Aufwandspunkte		
99.B7.1O †↔	Intensivmedizinische Komplexbehandlung, 19321 und mehr Aufwandspunkte		
99.B7.21 †↔	Intensivmedizinische Komplexbehandlung im Kindesalter (Basisprozedur), 197 bis 392 Aufwandspunkte		
99.B7.22 †↔	Intensivmedizinische Komplexbehandlung im Kindesalter (Basisprozedur), 393 bis 588 Aufwandspunkte		
99.B7.23 †↔	Intensivmedizinische Komplexbehandlung im Kindesalter (Basisprozedur), 589 bis 784 Aufwandspunkte		
99.B7.24 †↔	Intensivmedizinische Komplexbehandlung im Kindesalter (Basisprozedur), 785 bis 980 Aufwandspunkte		
99.B7.25 †↔	Intensivmedizinische Komplexbehandlung im Kindesalter (Basisprozedur), 981 bis 1176 Aufwandspunkte		



99.B7.34 ‡↔ Intensivmedizinische Komplexbehandlung im Neugeborenenalter (Basisprozedur), 785 bis 980 Aufwandspunkte	99.B8.17 ‡↔ IMC-Komplexbehandlung des Erwachsenen, 1105 bis 1380 Aufwandspunkte
99.B7.35 ‡↔ Intensivmedizinische Komplexbehandlung im Neugeborenenalter (Basisprozedur), 981 bis 1176 Aufwandspunkte	99.B8.18 ‡↔ IMC-Komplexbehandlung des Erwachsenen, 1381 bis 1656 Aufwandspunkte
99.B7.36 ‡↔ Intensivmedizinische Komplexbehandlung im Neugeborenenalter (Basisprozedur), 1177 bis 1470 Aufwandspunkte	99.B8.1A ‡↔ IMC-Komplexbehandlung des Erwachsenen, 1657 bis 1932 Aufwandspunkte
99.B7.37 ‡↔ Intensivmedizinische Komplexbehandlung im Neugeborenenalter (Basisprozedur), 1471 bis 1764 Aufwandspunkte	99.B8.1B ‡↔ IMC-Komplexbehandlung des Erwachsenen, 1933 bis 2208 Aufwandspunkte
99.B7.38 ‡↔ Intensivmedizinische Komplexbehandlung im Neugeborenenalter (Basisprozedur), 1765 bis 2058 Aufwandspunkte	99.B8.1C ‡↔ IMC-Komplexbehandlung des Erwachsenen, 2209 bis 2484 Aufwandspunkte
99.B7.3A ‡↔ Intensivmedizinische Komplexbehandlung im Neugeborenenalter (Basisprozedur), 2059 bis 2352 Aufwandspunkte	99.B8.1D ‡↔ IMC-Komplexbehandlung des Erwachsenen, 2485 bis 2760 Aufwandspunkte
99.B7.3B ‡↔ Intensivmedizinische Komplexbehandlung im Neugeborenenalter (Basisprozedur), 2353 bis 2646 Aufwandspunkte	99.B8.1E ‡↔ IMC-Komplexbehandlung des Erwachsenen, 2761 bis 3220 Aufwandspunkte
99.B7.3C ‡↔ Intensivmedizinische Komplexbehandlung im Neugeborenenalter (Basisprozedur), 2647 bis 2940 Aufwandspunkte	99.B8.1F ‡↔ IMC-Komplexbehandlung des Erwachsenen, 3221 bis 3680 Aufwandspunkte
99.B7.3D ‡↔ Intensivmedizinische Komplexbehandlung im Neugeborenenalter (Basisprozedur), 2941 bis 3430 Aufwandspunkte	99.B8.1G ‡↔ IMC-Komplexbehandlung des Erwachsenen, 3681 bis 4600 Aufwandspunkte
99.B7.3E ‡↔ Intensivmedizinische Komplexbehandlung im Neugeborenenalter (Basisprozedur), 3431 bis 3920 Aufwandspunkte	99.B8.1H ‡↔ IMC-Komplexbehandlung des Erwachsenen, 4601 bis 5520 Aufwandspunkte
99.B7.3F ‡↔ Intensivmedizinische Komplexbehandlung im Neugeborenenalter (Basisprozedur), 3921 bis 4410 Aufwandspunkte	99.B8.1I ‡↔ IMC-Komplexbehandlung des Erwachsenen, 5521 bis 7360 Aufwandspunkte
99.B7.3G ‡↔ Intensivmedizinische Komplexbehandlung im Neugeborenenalter (Basisprozedur), 4411 bis 4900 Aufwandspunkte	99.B8.1J ‡↔ IMC-Komplexbehandlung des Erwachsenen, 7361 bis 9200 Aufwandspunkte
99.B7.3H ‡↔ Intensivmedizinische Komplexbehandlung im Neugeborenenalter (Basisprozedur), 4901 bis 5880 Aufwandspunkte	99.B8.1K ‡↔ IMC-Komplexbehandlung des Erwachsenen, 9201 bis 11040 Aufwandspunkte
99.B7.3I ‡↔ Intensivmedizinische Komplexbehandlung im Neugeborenenalter (Basisprozedur), 5881 bis 6860 Aufwandspunkte	99.B8.1L ‡↔ IMC-Komplexbehandlung des Erwachsenen, 11041 bis 13800 Aufwandspunkte
99.B7.3J ‡↔ Intensivmedizinische Komplexbehandlung im Neugeborenenalter (Basisprozedur), 6861 bis 7840 Aufwandspunkte	99.B8.1M ‡↔ IMC-Komplexbehandlung des Erwachsenen, 13801 bis 16560 Aufwandspunkte
99.B7.3K ‡↔ Intensivmedizinische Komplexbehandlung im Neugeborenenalter (Basisprozedur), 7841 bis 9800 Aufwandspunkte	99.B8.1N ‡↔ IMC-Komplexbehandlung des Erwachsenen, 16561 bis 19320 Aufwandspunkte
99.B7.3L ‡↔ Intensivmedizinische Komplexbehandlung im Neugeborenenalter (Basisprozedur), 9801 bis 11760 Aufwandspunkte	99.B8.1O ‡↔ IMC-Komplexbehandlung des Erwachsenen, 19321 und mehr Aufwandspunkte
99.B7.3M ‡↔ Intensivmedizinische Komplexbehandlung im Neugeborenenalter (Basisprozedur), 11761 bis 13720 Aufwandspunkte	99.B8.21 ‡↔ IMC-Komplexbehandlung im Kindesalter, 197 bis 392 Aufwandspunkte
99.B7.3N ‡↔ Intensivmedizinische Komplexbehandlung im Neugeborenenalter (Basisprozedur), 13721 bis 16660 Aufwandspunkte	99.B8.22 ‡↔ IMC-Komplexbehandlung im Kindesalter, 393 bis 588 Aufwandspunkte
99.B7.3O ‡↔ Intensivmedizinische Komplexbehandlung im Neugeborenenalter (Basisprozedur), 16661 bis 19600 Aufwandspunkte	99.B8.23 ‡↔ IMC-Komplexbehandlung im Kindesalter, 589 bis 784 Aufwandspunkte
99.B7.3P ‡↔ Intensivmedizinische Komplexbehandlung im Neugeborenenalter (Basisprozedur), 19601 und mehr Aufwandspunkte	99.B8.24 ‡↔ IMC-Komplexbehandlung im Kindesalter, 785 bis 980 Aufwandspunkte
99.B8.13 ‡↔ IMC-Komplexbehandlung des Erwachsenen, 185 bis 360 Aufwandspunkte	99.B8.25 ‡↔ IMC-Komplexbehandlung im Kindesalter, 981 bis 1176 Aufwandspunkte
99.B8.14 ‡↔ IMC-Komplexbehandlung des Erwachsenen, 361 bis 552 Aufwandspunkte	99.B8.26 ‡↔ IMC-Komplexbehandlung im Kindesalter, 1177 bis 1470 Aufwandspunkte
99.B8.15 ‡↔ IMC-Komplexbehandlung des Erwachsenen, 553 bis 828 Aufwandspunkte	99.B8.27 ‡↔ IMC-Komplexbehandlung im Kindesalter, 1471 bis 1764 Aufwandspunkte
99.B8.16 ‡↔ IMC-Komplexbehandlung des Erwachsenen, 829 bis 1104 Aufwandspunkte	99.B8.28 ‡↔ IMC-Komplexbehandlung im Kindesalter, 1765 bis 2058 Aufwandspunkte
	99.B8.2A ‡↔ IMC-Komplexbehandlung im Kindesalter, 2059 bis 2352 Aufwandspunkte
	99.B8.2B ‡↔ IMC-Komplexbehandlung im Kindesalter, 2353 bis 2646 Aufwandspunkte
	99.B8.2C ‡↔ IMC-Komplexbehandlung im Kindesalter, 2647 bis 2940 Aufwandspunkte
	99.B8.2D ‡↔ IMC-Komplexbehandlung im Kindesalter, 2941 bis 3430 Aufwandspunkte
	99.B8.2E ‡↔ IMC-Komplexbehandlung im Kindesalter, 3431 bis 3920 Aufwandspunkte
	99.B8.2F ‡↔ IMC-Komplexbehandlung im Kindesalter, 3921 bis 4410 Aufwandspunkte
	99.B8.2G ‡↔ IMC-Komplexbehandlung im Kindesalter, 4411 bis 4900 Aufwandspunkte
	99.B8.2H ‡↔ IMC-Komplexbehandlung im Kindesalter, 4901 bis 5880 Aufwandspunkte
	99.B8.2I ‡↔ IMC-Komplexbehandlung im Kindesalter, 5881 bis 6860 Aufwandspunkte
	99.B8.2J ‡↔ IMC-Komplexbehandlung im Kindesalter, 6861 bis 7840 Aufwandspunkte

99.B8.2K †↔ IMC-Komplexbehandlung im Kindesalter, 7841 bis 9800 Aufwandspunkte	99.B8.3B †↔ IMC-Komplexbehandlung im Neugeborenenalter, 2353 bis 2646 Aufwandspunkte
99.B8.2L †↔ IMC-Komplexbehandlung im Kindesalter, 9801 bis 11760 Aufwandspunkte	99.B8.3C †↔ IMC-Komplexbehandlung im Neugeborenenalter, 2647 bis 2940 Aufwandspunkte
99.B8.2M †↔ IMC-Komplexbehandlung im Kindesalter, 11761 bis 13720 Aufwandspunkte	99.B8.3D †↔ IMC-Komplexbehandlung im Neugeborenenalter, 2941 bis 3430 Aufwandspunkte
99.B8.2N †↔ IMC-Komplexbehandlung im Kindesalter, 13721 bis 16660 Aufwandspunkte	99.B8.3E †↔ IMC-Komplexbehandlung im Neugeborenenalter, 3431 bis 3920 Aufwandspunkte
99.B8.2O †↔ IMC-Komplexbehandlung im Kindesalter, 16661 bis 19600 Aufwandspunkte	99.B8.3F †↔ IMC-Komplexbehandlung im Neugeborenenalter, 3921 bis 4410 Aufwandspunkte
99.B8.2P †↔ IMC-Komplexbehandlung im Kindesalter, 19601 und mehr Aufwandspunkte	99.B8.3G †↔ IMC-Komplexbehandlung im Neugeborenenalter, 4411 bis 4900 Aufwandspunkte
99.B8.31 †↔ IMC-Komplexbehandlung im Neugeborenenalter, 197 bis 392 Aufwandspunkte	99.B8.3H †↔ IMC-Komplexbehandlung im Neugeborenenalter, 4901 bis 5880 Aufwandspunkte
99.B8.32 †↔ IMC-Komplexbehandlung im Neugeborenenalter, 393 bis 588 Aufwandspunkte	99.B8.3I †↔ IMC-Komplexbehandlung im Neugeborenenalter, 5881 bis 6860 Aufwandspunkte
99.B8.33 †↔ IMC-Komplexbehandlung im Neugeborenenalter, 589 bis 784 Aufwandspunkte	99.B8.3J †↔ IMC-Komplexbehandlung im Neugeborenenalter, 6861 bis 7840 Aufwandspunkte
99.B8.34 †↔ IMC-Komplexbehandlung im Neugeborenenalter, 785 bis 980 Aufwandspunkte	99.B8.3K †↔ IMC-Komplexbehandlung im Neugeborenenalter, 7841 bis 9800 Aufwandspunkte
99.B8.35 †↔ IMC-Komplexbehandlung im Neugeborenenalter, 981 bis 1176 Aufwandspunkte	99.B8.3L †↔ IMC-Komplexbehandlung im Neugeborenenalter, 9801 bis 11760 Aufwandspunkte
99.B8.36 †↔ IMC-Komplexbehandlung im Neugeborenenalter, 1177 bis 1470 Aufwandspunkte	99.B8.3M †↔ IMC-Komplexbehandlung im Neugeborenenalter, 11761 bis 13720 Aufwandspunkte
99.B8.37 †↔ IMC-Komplexbehandlung im Neugeborenenalter, 1471 bis 1764 Aufwandspunkte	99.B8.3N †↔ IMC-Komplexbehandlung im Neugeborenenalter, 13721 bis 16660 Aufwandspunkte
99.B8.38 †↔ IMC-Komplexbehandlung im Neugeborenenalter, 1765 bis 2058 Aufwandspunkte	99.B8.3O †↔ IMC-Komplexbehandlung im Neugeborenenalter, 16661 bis 19600 Aufwandspunkte
99.B8.3A †↔ IMC-Komplexbehandlung im Neugeborenenalter, 2059 bis 2352 Aufwandspunkte	99.B8.3P †↔ IMC-Komplexbehandlung im Neugeborenenalter, 19601 und mehr Aufwandspunkte

**ADRG D03****Operative Korrektur einer Lippen-Kiefer-Gaumen-Spalte**

Hauptdiagnose in Tabelle D03-1 und Prozedur in Tabelle D03-2

**DRG D03A****Operative Korrektur einer Lippen-Kiefer-Gaumen-Spalte mit Rhinoplastik**

Prozedur in Tabelle D03-3

**DRG D03B****Operative Korrektur einer Lippen-Kiefer-Gaumen-Spalte, Alter < 2 Jahre**

Alter &lt; 2 Jahre

**DRG D03C****Operative Korrektur einer Lippen-Kiefer-Gaumen-Spalte, Alter > 1 Jahr****Diagnose D03-1**

Q35.1	Spalte des harten Gaumens	Q37.3	Spalte des weichen Gaumens mit einseitiger Lippenspalte
Q35.3	Spalte des weichen Gaumens	Q37.4	Spalte des harten und des weichen Gaumens mit beidseitiger Lippenspalte
Q35.5	Spalte des harten und des weichen Gaumens	Q37.5	Spalte des harten und des weichen Gaumens mit einseitiger Lippenspalte
Q35.7	Uvulaspalte	Q37.8	Gaumenspalte, nicht näher bezeichnet, mit beidseitiger Lippenspalte
Q35.9	Gaumenspalte, nicht näher bezeichnet	Q37.9	Gaumenspalte, nicht näher bezeichnet, mit einseitiger Lippenspalte
Q36.0	Lippenspalte, beidseitig	Q38.5	Angeborene Fehlbildungen des Gaumens, anderenorts nicht klassifiziert
Q36.1	Lippenspalte, median	Q38.8	Sonstige angeborene Fehlbildungen des Rachens
Q36.9	Lippenspalte, einseitig		
Q37.0	Spalte des harten Gaumens mit beidseitiger Lippenspalte		
Q37.1	Spalte des harten Gaumens mit einseitiger Lippenspalte		
Q37.2	Spalte des weichen Gaumens mit beidseitiger Lippenspalte		

**Prozedur D03-2**

27.54.10 ↔ Lippenplastik einer (angeborenen) Lippenspalte	27.63.99 ↔ Revision der Korrektur einer Gaumenspalte, sonstige
27.54.11 ↔ Sekundäroperation einer (angeborenen) Lippenspalte	27.64 ↔ Einsetzen eines Gaumenimplantats
27.62.00 ↔ Korrektur einer Gaumenspalte, n.n.bez.	27.69.10 ↔ Plastische Rekonstruktion am weichen Gaumen
27.62.10 ↔ Primäre plastische Rekonstruktion am knöchernen Gaumen ohne Knochentransplantat	27.69.11 ↔ Plastische Rekonstruktion am knöchernen Gaumen
27.62.11 ↔ Primäre plastische Rekonstruktion am knöchernen Gaumen mit Knochentransplantat	27.69.99 ↔ Sonstige plastische Rekonstruktion am Gaumen, sonstige
27.62.12 ↔ Primäre plastische Rekonstruktion am weichen Gaumen	27.73 ↔ Plastische Rekonstruktion an der Uvula
27.62.20 ↔ Sekundäre plastische Rekonstruktion am knöchernen Gaumen ohne Knochentransplantat	29.33.00 ↔ (Partielle) Pharyngektomie, n.n.bez.
27.62.21 ↔ Sekundäre plastische Rekonstruktion am knöchernen Gaumen mit Knochentransplantat	29.33.10 ↔ Partielle Pharyngektomie, ohne Rekonstruktion
27.62.22 ↔ Sekundäre plastische Rekonstruktion am weichen Gaumen	29.33.99 ↔ (Partielle) Pharyngektomie, sonstige
27.62.99 ↔ Korrektur einer Gaumenspalte, sonstige	29.4X.10 ↔ Plastische Rekonstruktion am Pharynx, mit lokaler Schleimhaut oder freiem Hautlappen
27.63.00 ↔ Revision der Korrektur einer Gaumenspalte, n.n.bez.	29.4X.11 ↔ Plastische Rekonstruktion am Pharynx, mit gestieltem myokutanen Lappen
27.63.10 ↔ Revision der Korrektur einer Gaumenspalte, Kieferplastik	29.4X.12 ↔ Plastische Rekonstruktion am Pharynx, mit mikrovaskulär anastomosiertem Transplantat, Darmtransplantat oder Magenhochzug
27.63.11 ↔ Revision der Korrektur einer Gaumenspalte, Kieferplastik mit Osteoplastik	29.4X.99 ↔ Plastische Rekonstruktion am Pharynx, sonstige
27.63.20 ↔ Revision der Korrektur einer Gaumenspalte, Sekundäroperation der Kieferspalte	29.59 ↔ Sonstige plastische Rekonstruktion am Pharynx, sonstige

**Prozedur D03-3**

21.86.10 ↔ Rhinoplastik der Nasenweichteile, äussere Nase	21.86.99 ↔ Rhinoplastik der Nasenweichteile, sonstige
21.86.11 ↔ Rhinoplastik mit lokalen oder distalen Lappen	21.87 ↔ Sonstige Rhinoplastik

**ADRG D04****Bignathe Osteotomie und komplexe Eingriffe am Kiefer**

((Prozedur in Tabelle D04-1 und Prozedur in Tabelle D04-2) oder Prozedur in Tabelle D04-3) oder (Prozedur in Tabelle D04-4 und Prozedur in Tabelle D04-5)

**DRG D04Z****Bignathe Osteotomie und komplexe Eingriffe am Kiefer****Prozedur D04-1**

76.62.00 ↔ Offene Osteoplastik [Osteotomie] am Ramus mandibulae, n.n.bez.	76.63.11 ↔ Osteoplastik [Osteotomie] im frontalen Alveolarkambereich oder mit
76.62.10 ↔ Offene Osteoplastik [Osteotomie] am Ramus mandibulae, ohne Distraktion	Kontinuitätsdurchtrennung am horizontalen Mandibulaast ohne Distraktion
76.62.20 ↔ Offene Osteoplastik [Osteotomie] am Ramus mandibulae, mit Distraktion	76.63.12 ↔ Osteoplastik [Osteotomie] zur Kinnverlagerung ohne Distraktion
76.62.99 ↔ Offene Osteoplastik [Osteotomie] am Ramus mandibulae, sonstige	76.63.20 ↔ Verlagerung des Alveolarfortsatzes durch horizontale Distraktion nach Osteotomie
76.63.00 ↔ Osteoplastik [Osteotomie] am Corpus mandibulae, n.n.bez.	76.63.21 ↔ Verlagerung der Mandibula durch Distraktion nach Osteotomie im horizontalen Mandibulaast
76.63.10 ↔ Osteoplastik [Osteotomie] im seitlichen Alveolarkambereich oder mit frontaler Kontinuitätsdurchtrennung der Mandibula ohne Distraktion	76.63.99 ↔ Osteoplastik [Osteotomie] am Corpus mandibulae, sonstige
	76.64 ↔ Sonstige orthognathische Chirurgie an der Mandibula

**Prozedur D04-2**

76.65.00 ↔ Segmentale Osteoplastik [Osteotomie] der Maxilla, n.n.bez.	76.65.22 ↔ Osteotomie der Maxilla im frontalen und seitlichen Alveolarkambereich in mehreren Segmenten, mit Distraktion
76.65.10 ↔ Segmentale Osteoplastik [Osteotomie] der Maxilla, ohne Distraktion	76.65.99 ↔ Segmentale Osteoplastik [Osteotomie] der Maxilla, sonstige
76.65.20 ↔ Osteotomie der Maxilla im frontalen Alveolarkambereich, mit Distraktion	76.66.00 ↔ Totale Osteoplastik [Osteotomie] der Maxilla, n.n.bez.
76.65.21 ↔ Osteotomie der Maxilla im seitlichen Alveolarkambereich, mit Distraktion	76.66.10 ↔ Totale Osteoplastik [Osteotomie] der Maxilla ohne Distraktion

- |  |  |
|--|--|
| 76.66.20 ↔ Osteotomie der Maxilla in der Le-Fort-I-Ebene in einem Stück mit Distraction            | 76.66.30 ↔ Plastische Rekonstruktion und Augmentation der Maxilla durch totale Auflagerungsplastik |
| 76.66.21 ↔ Osteotomie der Maxilla in der Le-Fort-I-Ebene in zwei Stücken mit Distraction           | 76.66.99 ↔ Totale Osteoplastik [Osteotomie] der Maxilla, sonstige                                  |
| 76.66.22 ↔ Osteotomie der Maxilla in der Le-Fort-I-Ebene in drei oder mehr Stücken mit Distraction |  |

**Prozedur D04-3**

- 76.79.40 ↔ Sonstige offene Reposition kombinierter Mittelgesichtsfrakturen (Mehrfachfraktur)

**Prozedur D04-4**

- |   |   |
|---|---|
| 76.63.00 ↔ Osteoplastik [Osteotomie] am Corpus mandibulae, n.n.bez.   | 76.63.99 ↔ Osteoplastik [Osteotomie] am Corpus mandibulae, sonstige           |
| 76.63.10 ↔ Osteoplastik [Osteotomie] im seitlichen Alveolarkambereich oder mit frontaler Kontinuitätsdurchtrennung der Mandibula ohne Distraction     | 76.64 ↔ Sonstige orthognathische Chirurgie an der Mandibula                   |
| 76.63.11 ↔ Osteoplastik [Osteotomie] im frontalen Alveolarkambereich oder mit Kontinuitätsdurchtrennung am horizontalen Mandibulaast ohne Distraction | 76.72 ↔ Offene Reposition einer Jochbein- und Jochbogenfraktur                |
| 76.63.12 ↔ Osteoplastik [Osteotomie] zur Kinnverlagerung ohne Distraction   | 76.74 ↔ Offene Reposition einer Maxillafraktur                                |
| 76.63.20 ↔ Verlagerung des Alveolarfortsatzes durch horizontale Distraction nach Osteotomie   | 76.77.00 ↔ Offene Reposition einer Processus alveolaris-Fraktur, n.n.bez.     |
| 76.63.21 ↔ Verlagerung der Mandibula durch Distraction nach Osteotomie im horizontalen Mandibulaast   | 76.77.10 ↔ Offene Reposition einer Processus alveolaris-Fraktur der Maxilla   |
|   | 76.77.11 ↔ Offene Reposition einer Processus alveolaris-Fraktur der Mandibula |
|   | 76.77.99 ↔ Offene Reposition einer Processus alveolaris-Fraktur, sonstige     |

**Prozedur D04-5**

- |   |   |
|---|---|
| 76.76.00 ↔ Offene Reposition einer Mandibulafraktur, n.n.bez.   | 76.76.99 ↔ Offene Reposition einer Mandibulafraktur, sonstige                 |
| 76.76.10 ↔ Offene Reposition einer Einfachfraktur des Corpus mandibulae                                     | 76.77.00 ↔ Offene Reposition einer Processus alveolaris-Fraktur, n.n.bez.     |
| 76.76.11 ↔ Offene Reposition einer Mehrfachfraktur des Corpus mandibulae                                    | 76.77.10 ↔ Offene Reposition einer Processus alveolaris-Fraktur der Maxilla   |
| 76.76.20 ↔ Offene Reposition (von aussen) einer Einfach- oder Mehrfachfraktur des Ramus mandibulae          | 76.77.11 ↔ Offene Reposition einer Processus alveolaris-Fraktur der Mandibula |
| 76.76.21 ↔ Offene Reposition (transoral) einer Einfach- oder Mehrfachfraktur des Ramus mandibulae           | 76.77.99 ↔ Offene Reposition einer Processus alveolaris-Fraktur, sonstige     |
| 76.76.30 ↔ Offene Reposition (transoral oder von aussen) einer Fraktur des Processus articularis mandibulae |   |

**ADRG D05****Komplexe Eingriffe an den Speicheldrüsen**

Prozedur in Tabelle D05-3

**DRG D05A****Komplexe Parotidektomie**

(Prozedur in Tabelle D05-4 und Hauptdiagnose in Tabelle D05-1) oder Hauptdiagnose in Tabelle D05-2

**DRG D05B****Komplexe Eingriffe an den Speicheldrüsen ausser komplexe Parotidektomien****Diagnose D05-1**

- D11.0 Gutartige Neubildung: Parotis

**Diagnose D05-2**

C07	Bösartige Neubildung der Parotis	C08.9	Bösartige Neubildung: Große Speicheldrüse, nicht näher bezeichnet
C08.0	Bösartige Neubildung: Glandula submandibularis		
C08.1	Bösartige Neubildung: Glandula sublingualis		
C08.8	Bösartige Neubildung: Große Speicheldrüsen, mehrere Teilbereiche überlappend		

**Prozedur D05-3**

26.31.00 ↔	Partielle Sialoadenektomie, n.n.bez.	26.32.11 ↔	Vollständige Parotidektomie mit Erhaltung des N. fazialis, mit intraoperatives Fazialismonitoring
26.31.10 ↔	Partielle Parotidektomie ohne intraoperatives Fazialismonitoring	26.32.20 ↔	Vollständige Parotidektomie mit Resektion und Rekonstruktion des N. fazialis
26.31.11 ↔	Partielle Parotidektomie mit intraoperatives Fazialismonitoring	26.32.30 ↔	Vollständige Resektion Glandula submandibularis
26.31.99 ↔	Partielle Sialoadenektomie, sonstige	26.32.99 ↔	Vollständige Sialoadenektomie, sonstige
26.32.00 ↔	Vollständige Sialoadenektomie, n.n.bez.		
26.32.10 ↔	Vollständige Parotidektomie mit Erhaltung des N. fazialis, ohne intraoperatives Fazialismonitoring		

**Prozedur D05-4**

26.32.00 ↔	Vollständige Sialoadenektomie, n.n.bez.	26.32.20 ↔	Vollständige Parotidektomie mit Resektion und Rekonstruktion des N. fazialis
26.32.10 ↔	Vollständige Parotidektomie mit Erhaltung des N. fazialis, ohne intraoperatives Fazialismonitoring	26.32.30 ↔	Vollständige Resektion Glandula submandibularis
26.32.11 ↔	Vollständige Parotidektomie mit Erhaltung des N. fazialis, mit intraoperatives Fazialismonitoring	26.32.99 ↔	Vollständige Sialoadenektomie, sonstige

**ADRG D06****Aufwendige Eingriffe an Nasennebenhöhle, Mastoid, Mittelohr und andere Eingriffe an der Speicheldrüse**

Mindestens eine Prozedur in Tabelle D06-2

**DRG D06A****Aufwendige Eingriffe an Nasennebenhöhle, Mastoid, Mittelohr und andere Eingriffe an der Speicheldrüse, mit komplexer Tympanoplastik oder Alter < 6 Jahre**

(Alter &lt; 16 Jahre oder Prozedur in Tabelle D06-3) und (Alter &lt; 6 Jahre oder Prozedur in Tabelle D06-3)

**DRG D06B****Aufwendige Eingriffe an Nasennebenhöhle, Mastoid, Mittelohr und andere Eingriffe an der Speicheldrüse, Alter > 5 und < 16 Jahre, oder komplexer Eingriff an Mastoid oder Nasennebenhöhle oder mit komplexer Diagnose, Alter > 15 Jahre**

Alter &lt; 16 Jahre oder Prozedur in Tabelle D06-3 oder Prozedur in Tabelle D06-4 oder Prozedur in Tabelle D06-5 oder Hauptdiagnose in Tabelle D06-1

**DRG D06C****Aufwendige Eingriffe an Nasennebenhöhle, Mastoid, Mittelohr und andere Eingriffe an der Speicheldrüse, Alter > 15 Jahre****Diagnose D06-1**

C00.0	Bösartige Neubildung: Äußere Oberlippe	C02.3	Bösartige Neubildung: Vordere zwei Drittel der Zunge, Bereich nicht näher bezeichnet
C00.1	Bösartige Neubildung: Äußere Unterlippe	C02.4	Bösartige Neubildung: Zungentonsille
C00.2	Bösartige Neubildung: Äußere Lippe, nicht näher bezeichnet	C02.8	Bösartige Neubildung: Zunge, mehrere Teilbereiche überlappend
C00.3	Bösartige Neubildung: Oberlippe, Innenseite	C02.9	Bösartige Neubildung: Zunge, nicht näher bezeichnet
C00.4	Bösartige Neubildung: Unterlippe, Innenseite	C03.0	Bösartige Neubildung: Oberkieferzahnfleisch
C00.5	Bösartige Neubildung: Lippe, nicht näher bezeichnet, Innenseite	C03.1	Bösartige Neubildung: Unterkieferzahnfleisch
C00.6	Bösartige Neubildung: Lippenkommissur	C03.9	Bösartige Neubildung: Zahnfleisch, nicht näher bezeichnet
C00.8	Bösartige Neubildung: Lippe, mehrere Teilbereiche überlappend	C04.0	Bösartige Neubildung: Vorderer Teil des Mundbodens
C00.9	Bösartige Neubildung: Lippe, nicht näher bezeichnet	C04.1	Bösartige Neubildung: Seitlicher Teil des Mundbodens
C01	Bösartige Neubildung des Zungenrundes	C04.8	Bösartige Neubildung: Mundboden, mehrere Teilbereiche überlappend
C02.0	Bösartige Neubildung: Zungenrücken		
C02.1	Bösartige Neubildung: Zungenrand		
C02.2	Bösartige Neubildung: Zungenunterfläche		

C04.9	Bösartige Neubildung: Mundboden, nicht näher bezeichnet	C13.2	Bösartige Neubildung: Hinterwand des Hypopharynx
C05.0	Bösartige Neubildung: Harter Gaumen	C13.8	Bösartige Neubildung: Hypopharynx, mehrere Teilbereiche überlappend
C05.1	Bösartige Neubildung: Weicher Gaumen	C13.9	Bösartige Neubildung: Hypopharynx, nicht näher bezeichnet
C05.2	Bösartige Neubildung: Uvula	C14.0	Bösartige Neubildung: Pharynx, nicht näher bezeichnet
C05.8	Bösartige Neubildung: Gaumen, mehrere Teilbereiche überlappend	C14.2	Bösartige Neubildung: Lymphatischer Rachenring [Waldeyer]
C05.9	Bösartige Neubildung: Gaumen, nicht näher bezeichnet	C14.8	Bösartige Neubildung: Lippe, Mundhöhle und Pharynx, mehrere Teilbereiche überlappend
C06.0	Bösartige Neubildung: Wangenschleimhaut	C30.0	Bösartige Neubildung: Nasenhöhle
C06.1	Bösartige Neubildung: Vestibulum oris	C30.1	Bösartige Neubildung: Mittelohr
C06.2	Bösartige Neubildung: Retromolarregion	C31.0	Bösartige Neubildung: Sinus maxillaris [Kieferhöhle]
C06.8	Bösartige Neubildung: Sonstige und nicht näher bezeichnete Teile des Mundes, mehrere Teilbereiche überlappend	C31.1	Bösartige Neubildung: Sinus ethmoidalis [Siebbeinzellen]
C06.9	Bösartige Neubildung: Mund, nicht näher bezeichnet	C31.2	Bösartige Neubildung: Sinus frontalis [Stirnhöhle]
C07	Bösartige Neubildung der Parotis	C31.3	Bösartige Neubildung: Sinus sphenoidalis [Keilbeinhöhle]
C08.0	Bösartige Neubildung: Glandula submandibularis	C31.8	Bösartige Neubildung: Nasennebenhöhlen, mehrere Teilbereiche überlappend
C08.1	Bösartige Neubildung: Glandula sublingualis	C31.9	Bösartige Neubildung: Nasennebenhöhle, nicht näher bezeichnet
C08.8	Bösartige Neubildung: Große Speicheldrüsen, mehrere Teilbereiche überlappend	C32.0	Bösartige Neubildung: Glottis
C08.9	Bösartige Neubildung: Große Speicheldrüse, nicht näher bezeichnet	C32.1	Bösartige Neubildung: Supraglottis
C09.0	Bösartige Neubildung: Fossa tonsillaris	C32.2	Bösartige Neubildung: Subglottis
C09.1	Bösartige Neubildung: Gaumenbogen (vorderer) (hinterer)	C32.3	Bösartige Neubildung: Larynxknorpel
C09.8	Bösartige Neubildung: Tonsille, mehrere Teilbereiche überlappend	C32.8	Bösartige Neubildung: Larynx, mehrere Teilbereiche überlappend
C09.9	Bösartige Neubildung: Tonsille, nicht näher bezeichnet	C32.9	Bösartige Neubildung: Larynx, nicht näher bezeichnet
C10.0	Bösartige Neubildung: Vallecula epiglottica	C39.0	Bösartige Neubildung: Obere Atemwege, Teil nicht näher bezeichnet
C10.1	Bösartige Neubildung: Vorderfläche der Epiglottis	C46.2	Kaposi-Sarkom des Gaumens
C10.2	Bösartige Neubildung: Seitenwand des Oropharynx	C76.0	Bösartige Neubildung ungenau bezeichneter Lokalisationen: Kopf, Gesicht und Hals
C10.3	Bösartige Neubildung: Hinterwand des Oropharynx	H70.0	Akute Mastoiditis
C10.4	Bösartige Neubildung: Kiemengang	H70.1	Chronische Mastoiditis
C10.8	Bösartige Neubildung: Oropharynx, mehrere Teilbereiche überlappend	K10.20	Maxillärer Abszess ohne Angabe einer Ausbreitung nach retromaxillär oder in die Fossa canina
C10.9	Bösartige Neubildung: Oropharynx, nicht näher bezeichnet	K10.21	Maxillärer Abszess mit Angabe einer Ausbreitung nach retromaxillär oder in die Fossa canina
C11.0	Bösartige Neubildung: Obere Wand des Nasopharynx	K10.28	Sonstige näher bezeichnete entzündliche Zustände der Kiefer
C11.1	Bösartige Neubildung: Hinterwand des Nasopharynx	K11.3	Speicheldrüsenabszess
C11.2	Bösartige Neubildung: Seitenwand des Nasopharynx	K12.20	Mund- (Boden-) Phlegmone
C11.3	Bösartige Neubildung: Vorderwand des Nasopharynx	K12.21	Submandibularabszess ohne Angabe einer Ausbreitung nach mediastinal, parapharyngeal oder zervikal
C11.8	Bösartige Neubildung: Nasopharynx, mehrere Teilbereiche überlappend	K12.22	Submandibularabszess mit Ausbreitung nach mediastinal, parapharyngeal oder zervikal
C11.9	Bösartige Neubildung: Nasopharynx, nicht näher bezeichnet	K12.28	Sonstige Phlegmone und Abszess des Mundes
C12	Bösartige Neubildung des Recessus piriformis		
C13.0	Bösartige Neubildung: Regio postcricoidea		
C13.1	Bösartige Neubildung: Aryepiglottische Falte, hypopharyngeale Seite		

## Prozedur D06-2

19.52 ↔	Tympanoplastik Typ II	19.56.20 ↔	Tympanoplastik mit Anlage einer Ohrdrüsenhöhle (offene Kavität), ohne Implantation einer Prothese oder mit Implantation eines autogenen Ossikels
19.53 ↔	Tympanoplastik Typ III	19.56.21 ↔	Tympanoplastik mit Anlage einer Ohrdrüsenhöhle (offene Kavität), mit Implantation einer alloplastischen, allogenen oder xenogenen Prothese
19.54 ↔	Tympanoplastik Typ IV	19.56.99 ↔	Tympanoplastik und Ossikuloplastik, sonstige Revision einer Tympanoplastik
19.55 ↔	Tympanoplastik Typ V	19.6 ↔	Verkleinerung einer Radikalhöhle
19.56.00 ↔	Tympanoplastik und Ossikuloplastik, n.n.bez.	19.9X.11 ↔	Rekonstruktion des Mittelohrs, Reimplantation, Rekonstruktion der hinteren Gehörgangswand
19.56.10 ↔	Tympanoplastik mit Antrotomie, Attikotomie, Attikoantrotomie oder Mastoidektomie, ohne Implantation einer Prothese oder mit Implantation eines autogenen Ossikels	19.9X.12 ↔	Rekonstruktion des Mittelohrs
19.56.11 ↔	Tympanoplastik mit Antrotomie, Attikotomie, Attikoantrotomie oder Mastoidektomie, mit Implantation einer alloplastischen, allogenen oder xenogenen Prothese	19.9X.13 ↔	Verschluss einer Mastoid-Fistel
		19.9X.14 ↔	

19.9X.19 ↔ Mikrochirurgische Operationen am Mittelohr, sonstige	22.2X.10 ↔ Infundibulotomie ohne Fensterung des Sinus maxillaris
19.9X.99 ↔ Sonstige plastische Rekonstruktion am Mittelohr, sonstige	22.2X.11 ↔ Infundibulotomie mit Fensterung des Sinus maxillaris
20.23.00 ↔ Inzision am Mittelohr, n.n.bez.	22.31 ↔ Radikale Operation des Sinus maxillaris
20.23.10 ↔ Antrotomie	22.41.00 ↔ Sinusotomie des Sinus frontalis, n.n.bez.
20.23.11 ↔ Attikotomie	22.41.10 ↔ Sinusotomie des Sinus frontalis von aussen
20.23.12 ↔ Tympanotomie mit Abdichtung der runden und/oder ovalen Fenstermembran	22.41.11 ↔ Sinusotomie des Sinus frontalis, endonasal
20.23.13 ↔ Explorative Tympanotomie	22.41.12 ↔ Sinusotomie des Sinus frontalis, Anlage einer Mediandrainage
20.23.99 ↔ Inzision am Mittelohr, sonstige	22.41.99 ↔ Sinusotomie des Sinus frontalis, sonstige
20.40 ↔ Mastoidektomie, n.n.bez.	22.42.00 ↔ Sinusektomie des Sinus frontalis, n.n.bez.
20.41 ↔ Einfache Mastoidektomie	22.42.10 ↔ Osteoplastische Operation des Sinus frontalis mit Obliteration
20.42 ↔ Radikale Mastoidektomie	22.42.11 ↔ Osteoplastische Operation des Sinus frontalis ohne Obliteration
20.43.11 ↔ Mastoidektomie, mit Freilegung des Fazialiskanals, ohne Dekompression des Nerven	22.42.99 ↔ Sinusektomie des Sinus frontalis, sonstige
20.43.12 ↔ Mastoidektomie, mit Freilegung des Fazialiskanals, mit Dekompression des Nerven	22.50 ↔ Sonstige nasale Sinusotomie, n.n.bez.
20.44.00 ↔ Mastoidektomie, subtotale Resektion des Felsenbeins (subtotale Petrosektomie), n.n.bez.	22.51 ↔ Ethmoidotomie
20.44.11 ↔ Mastoidektomie, subtotale Resektion des Felsenbeins (subtotale Petrosektomie), ohne Obliteration	22.52 ↔ Sphenoidotomie
20.44.12 ↔ Mastoidektomie, subtotale Resektion des Felsenbeins (subtotale Petrosektomie), mit Obliteration von Fettgewebe	22.53 ↔ Inzision an mehreren Sinus paranasales
20.44.13 ↔ Mastoidektomie, subtotale Resektion des Felsenbeins (subtotale Petrosektomie), mit Obliteration von Muskelgewebe	22.60 ↔ Sonstige nasale Sinusektomie, n.n.bez.
20.44.14 ↔ Mastoidektomie, subtotale Resektion des Felsenbeins (subtotale Petrosektomie), mit Obliteration von Fett- und Muskelgewebe	22.61 ↔ Exzision einer Läsion am Sinus maxillaris durch den Zugang nach Caldwell-Luc
20.45.10 ↔ Mastoidektomie, partielle Resektion des Felsenbeins, n.n.bez.	22.62.00 ↔ Exzision einer Läsion am Sinus maxillaris durch anderen Zugang, n.n.bez.
20.45.11 ↔ Mastoidektomie, partielle Resektion des Felsenbeins, ohne Obliteration	22.62.10 ↔ Exzision einer Läsion am Sinus maxillaris, endoskopisch, n.n.bez.
20.45.12 ↔ Mastoidektomie, partielle Resektion des Felsenbeins, mit Obliteration von Fettgewebe	22.62.11 ↔ Endonasale Resektion der medialen Wand des Sinus maxillaris
20.45.13 ↔ Mastoidektomie, partielle Resektion des Felsenbeins, mit Obliteration von Muskelgewebe	22.62.19 ↔ Exzision einer Läsion am Sinus maxillaris, endoskopisch, sonstige
20.45.14 ↔ Mastoidektomie, partielle Resektion des Felsenbeins, mit Obliteration von Fett- und Muskelgewebe	22.62.20 ↔ Exzision einer Läsion am Sinus maxillaris, offen chirurgisch, n.n.bez.
20.45.15 ↔ Styloidektomie	22.62.21 ↔ Mediale Resektion der Kieferhöhlenwand, offen chirurgisch
20.49 ↔ Mastoidektomie, sonstige	22.62.29 ↔ Exzision einer Läsion am Sinus maxillaris, offen chirurgisch, sonstige
20.51.10 ↔ Exzision einer Läsion an der Paukenhöhle	22.62.99 ↔ Exzision einer Läsion am Sinus maxillaris durch anderen Zugang, sonstige
20.51.11 ↔ Exzision einer Läsion an der Pyramidenspitze	22.63.00 ↔ Ethmoidektomie, n.n.bez.
20.51.12 ↔ Exzision einer Läsion an der Otobasis	22.63.10 ↔ Ethmoidektomie von aussen
20.51.99 ↔ Exzision einer Läsion am Mittelohr, sonstige	22.63.11 ↔ Ethmoidektomie, endonasal oder transmaxillär
20.71 ↔ Endolymphatischer Shunt	22.63.99 ↔ Ethmoidektomie, sonstige
20.72.00 ↔ Injektion am Innenohr, n.n.bez.	22.64 ↔ Sphenoidektomie
20.72.10 ↔ Destruktion durch Injektion in die Bogengänge	22.71 ↔ Verschluss einer Fistel eines Sinus paranasales
20.72.11 ↔ Destruktion durch Injektion in das Innenohr	22.79.00 ↔ Sonstige Rekonstruktion eines Sinus paranasales, n.n.bez.
20.72.12 ↔ Destruktion durch Injektion in das Vestibulum	22.79.10 ↔ Rekonstruktion des Os frontale
20.72.13 ↔ Destruktion durch Injektion in Bogengänge, Innenohr und Vestibulum	22.79.11 ↔ Rekonstruktion oder Kranialisierung einer Wand des Sinus frontalis
20.72.14 ↔ Labyrinthdestruktion durch Injektion	22.79.19 ↔ Sonstige Rekonstruktion eines Sinus paranasales, sonstige
20.72.99 ↔ Injektion am Innenohr, sonstige	22.9X.00 ↔ Sonstige Operationen an den Sinus paranasales, n.n.bez.
20.79.00 ↔ Sonstige Inzision, Exzision und Destruktion am Innenohr, n.n.bez.	22.9X.10 ↔ Sonstige Operationen am Sinus maxillaris
20.79.10 ↔ Exzision einer Läsion am Labyrinth	22.9X.11 ↔ Sonstige Operationen an den Cellulae ethmoidales und dem Sinus sphenoidalis
20.79.11 ↔ Kochleosaccotomie	22.9X.12 ↔ Sonstige Operationen Sinus frontalis
20.79.20 ↔ Labyrinthektomie, transtympanal	22.9X.13 ↔ Sanierung von Sinus ethmoidalis und einem oder mehreren anderen Sinus paranasales
20.79.21 ↔ Labyrinthektomie, transmastoidal	22.9X.14 ↔ Sphenoethmoidektomie
20.79.22 ↔ Labyrinthdestruktion, transtympanal	22.9X.20 ↔ Operationen an mehreren Sinus paranasales, radikal
20.79.23 ↔ Labyrinthdestruktion, transmastoidal	22.9X.21 ↔ Operationen an mehreren Sinus paranasales, radikal mit Einbruch in die Flügelgaumengrube
20.79.99 ↔ Sonstige Inzision, Exzision und Destruktion am Innenohr, sonstige	22.9X.22 ↔ Operationen an mehreren Sinus paranasales, endonasal, mit Entlastung eines Abszesses
20.92 ↔ Revision einer Mastoidektomie	22.9X.23 ↔ Operationen an mehreren Sinus paranasales, endonasal, mit Darstellung der Schädelbasis (endonasale Pansinusoperation)
20.93 ↔ Plastische Rekonstruktion am runden und ovalen Fenster	

22.9X.24 ↔ Operationen an mehreren Sinus paranasales, endonasal, mit Teilentfernung der Lamina papyracea oder Schlitzung der Periorbita	26.49.00 ↔ Sonstige plastische Rekonstruktion an Speicheldrüse oder -gang, n.n.bez.
22.9X.25 ↔ Operationen an mehreren Sinus paranasales, kombiniert endonasal und von aussen	26.49.10 ↔ Fistulisierung einer Speicheldrüse
22.9X.29 ↔ Operationen an mehreren Sinus paranasales, sonstige	26.49.11 ↔ Transplantation einer Speichelgangöffnung
22.9X.99 ↔ Sonstige Operationen an den Sinus paranasales, sonstige	26.49.12 ↔ Verlagerung eines Speicheldrüsenausführungsganges
26.12 ↔ Offene Biopsie an Speicheldrüse oder -gang	26.49.99 ↔ Sonstige plastische Rekonstruktion an Speicheldrüse oder -gang, sonstige
26.21 ↔ Marsupialisation einer Speicheldrüsenzyste	26.99.00 ↔ Sonstige Operation an Speicheldrüse und -gang, n.n.bez.
26.29.00 ↔ Sonstige Exzision einer Läsion an einer Speicheldrüse, n.n.bez.	26.99.10 ↔ Unterbindung des Ductus parotideus (Stenon-Gang)
26.29.10 ↔ Destruktion einer Speicheldrüse, n.n.bez.	26.99.20 ↔ Interventionelle Sialendoskopie, n.n.bez.
26.29.99 ↔ Sonstige Exzision einer Läsion an einer Speicheldrüse, sonstige	26.99.21 ↔ Interventionelle Sialendoskopie mit Dilatation
26.30 ↔ Sialoadenektomie, n.n.bez.	26.99.22 ↔ Interventionelle Sialendoskopie mit Entfernung eines Fremdkörpers oder Steines
26.41.00 ↔ Naht einer Risswunde an einer Speicheldrüse, n.n.bez.	26.99.23 ↔ Interventionelle Sialendoskopie mit intraduktaler Lithotripsie und Entfernung von Fragmenten
26.41.10 ↔ Naht einer Risswunde an einem Speicheldrüsengang	26.99.24 ↔ Interventionelle Sialendoskopie mit Einsatz eines Lasers
26.41.99 ↔ Naht einer Risswunde an einer Speicheldrüse, sonstige	26.99.29 ↔ Interventionelle Sialendoskopie, sonstige
26.42 ↔ Verschluss einer Speicheldrüsenfistel	26.99.99 ↔ Sonstige Operation an Speicheldrüse und -gang, sonstige
	27.0 ‡↔ Drainage an Gesicht und Mundboden

### Prozedur D06-3

19.52 ↔ Tympanoplastik Typ II	19.56.20 ↔ Tympanoplastik mit Anlage einer Ohrdrüsenhöhle (offene Kavität), ohne Implantation einer Prothese oder mit Implantation eines autogenen Ossikels
19.53 ↔ Tympanoplastik Typ III	19.56.21 ↔ Tympanoplastik mit Anlage einer Ohrdrüsenhöhle (offene Kavität), mit Implantation einer alloplastischen, allogenen oder xenogenen Prothese
19.54 ↔ Tympanoplastik Typ IV	19.56.99 ↔ Tympanoplastik und Ossikuloplastik, sonstige
19.55 ↔ Tympanoplastik Typ V	
19.56.00 ↔ Tympanoplastik und Ossikuloplastik, n.n.bez.	
19.56.10 ↔ Tympanoplastik mit Antronomie, Attikotomie, Attikoantronomie oder Mastoidektomie, ohne Implantation einer Prothese oder mit Implantation eines autogenen Ossikels	
19.56.11 ↔ Tympanoplastik mit Antronomie, Attikotomie, Attikoantronomie oder Mastoidektomie, mit Implantation einer alloplastischen, allogenen oder xenogenen Prothese	

### Prozedur D06-4

20.40 ↔ Mastoidektomie, n.n.bez.	20.44.14 ↔ Mastoidektomie, subtotale Resektion des Felsenbeins (subtotale Petrosektomie), mit Obliteration von Fett- und Muskelgewebe
20.41 ↔ Einfache Mastoidektomie	20.45.10 ↔ Mastoidektomie, partielle Resektion des Felsenbeins, n.n.bez.
20.42 ↔ Radikale Mastoidektomie	20.45.11 ↔ Mastoidektomie, partielle Resektion des Felsenbeins, ohne Obliteration
20.43.11 ↔ Mastoidektomie, mit Freilegung des Fazialiskanals, ohne Dekompression des Nerven	20.45.12 ↔ Mastoidektomie, partielle Resektion des Felsenbeins, mit Obliteration von Fettgewebe
20.43.12 ↔ Mastoidektomie, mit Freilegung des Fazialiskanals, mit Dekompression des Nerven	20.45.13 ↔ Mastoidektomie, partielle Resektion des Felsenbeins, mit Obliteration von Muskelgewebe
20.44.00 ↔ Mastoidektomie, subtotale Resektion des Felsenbeins (subtotale Petrosektomie), n.n.bez.	20.45.14 ↔ Mastoidektomie, partielle Resektion des Felsenbeins, mit Obliteration von Fett- und Muskelgewebe
20.44.11 ↔ Mastoidektomie, subtotale Resektion des Felsenbeins (subtotale Petrosektomie), ohne Obliteration	20.45.15 ↔ Styloidektomie
20.44.12 ↔ Mastoidektomie, subtotale Resektion des Felsenbeins (subtotale Petrosektomie), mit Obliteration von Fettgewebe	20.49 ↔ Mastoidektomie, sonstige
20.44.13 ↔ Mastoidektomie, subtotale Resektion des Felsenbeins (subtotale Petrosektomie), mit Obliteration von Muskelgewebe	



**Prozedur D06-5**

22.41.00 ↔ Sinusotomie des Sinus frontalis, n.n.bez.	22.79.11 ↔ Rekonstruktion oder Kranialisierung einer Wand des Sinus frontalis
22.41.10 ↔ Sinusotomie des Sinus frontalis von aussen	22.79.19 ↔ Sonstige Rekonstruktion eines Sinus paranasales, sonstige
22.41.11 ↔ Sinusotomie des Sinus frontalis, endonasal	22.9X.13 ↔ Sanierung von Sinus ethmoidalis und einem oder mehreren anderen Sinus paranasales
22.41.12 ↔ Sinusotomie des Sinus frontalis, Anlage einer Mediandrainage	22.9X.14 ↔ Sphenoethmoidektomie
22.41.99 ↔ Sinusotomie des Sinus frontalis, sonstige	22.9X.20 ↔ Operationen an mehreren Sinus paranasales, radikal
22.42.00 ↔ Sinusektomie des Sinus frontalis, n.n.bez.	22.9X.21 ↔ Operationen an mehreren Sinus paranasales, radikal mit Einbruch in die Flügelgaumengrube
22.42.10 ↔ Osteoplastische Operation des Sinus frontalis mit Obliteration	22.9X.22 ↔ Operationen an mehreren Sinus paranasales, endonasal, mit Entlastung eines Abszesses
22.42.11 ↔ Osteoplastische Operation des Sinus frontalis ohne Obliteration	22.9X.23 ↔ Operationen an mehreren Sinus paranasales, endonasal, mit Darstellung der Schädelbasis (endonasale Pansinusoperation)
22.42.99 ↔ Sinusektomie des Sinus frontalis, sonstige	22.9X.24 ↔ Operationen an mehreren Sinus paranasales, endonasal, mit Teilentfernung der Lamina papyracea oder Schlitzung der Periorbita
22.63.00 ↔ Ethmoidektomie, n.n.bez.	22.9X.25 ↔ Operationen an mehreren Sinus paranasales, kombiniert endonasal und von aussen
22.63.10 ↔ Ethmoidektomie von aussen	
22.63.11 ↔ Ethmoidektomie, endonasal oder transmaxillär	
22.63.99 ↔ Ethmoidektomie, sonstige	
22.64 ↔ Sphenoidektomie	
22.71 ↔ Verschluss einer Fistel eines Sinus paranasales	
22.79.00 ↔ Sonstige Rekonstruktion eines Sinus paranasales, n.n.bez.	
22.79.10 ↔ Rekonstruktion des Os frontale	

**ADRG D08****Eingriffe an Mundhöhle und Mund bei bösartiger Neubildung**

Hauptdiagnose in Tabelle D08-1 und Prozedur in Tabelle D08-2

**DRG D08Z****Eingriffe an Mundhöhle und Mund bei bösartiger Neubildung****Diagnose D08-1**

C00.0	Bösartige Neubildung: Äußere Oberlippe	C05.2	Bösartige Neubildung: Uvula
C00.1	Bösartige Neubildung: Äußere Unterlippe	C05.8	Bösartige Neubildung: Gaumen, mehrere Teilbereiche überlappend
C00.2	Bösartige Neubildung: Äußere Lippe, nicht näher bezeichnet	C05.9	Bösartige Neubildung: Gaumen, nicht näher bezeichnet
C00.3	Bösartige Neubildung: Oberlippe, Innenseite	C06.0	Bösartige Neubildung: Wangenschleimhaut
C00.4	Bösartige Neubildung: Unterlippe, Innenseite	C06.1	Bösartige Neubildung: Vestibulum oris
C00.5	Bösartige Neubildung: Lippe, nicht näher bezeichnet, Innenseite	C06.2	Bösartige Neubildung: Retromolarregion
C00.6	Bösartige Neubildung: Lippenkommissur	C06.8	Bösartige Neubildung: Sonstige und nicht näher bezeichnete Teile des Mundes, mehrere Teilbereiche überlappend
C00.8	Bösartige Neubildung: Lippe, mehrere Teilbereiche überlappend	C06.9	Bösartige Neubildung: Mund, nicht näher bezeichnet
C00.9	Bösartige Neubildung: Lippe, nicht näher bezeichnet	C07	Bösartige Neubildung der Parotis
C01	Bösartige Neubildung des Zungengrundes	C08.0	Bösartige Neubildung: Glandula submandibularis
C02.0	Bösartige Neubildung: Zungenrücken	C08.1	Bösartige Neubildung: Glandula sublingualis
C02.1	Bösartige Neubildung: Zungenrand	C08.8	Bösartige Neubildung: Große Speicheldrüsen, mehrere Teilbereiche überlappend
C02.2	Bösartige Neubildung: Zungenunterfläche	C08.9	Bösartige Neubildung: Große Speicheldrüse, nicht näher bezeichnet
C02.3	Bösartige Neubildung: Vordere zwei Drittel der Zunge, Bereich nicht näher bezeichnet	C09.0	Bösartige Neubildung: Fossa tonsillaris
C02.4	Bösartige Neubildung: Zungentonsille	C09.1	Bösartige Neubildung: Gaumenbogen (vorderer) (hinterer)
C02.8	Bösartige Neubildung: Zunge, mehrere Teilbereiche überlappend	C09.8	Bösartige Neubildung: Tonsille, mehrere Teilbereiche überlappend
C02.9	Bösartige Neubildung: Zunge, nicht näher bezeichnet	C09.9	Bösartige Neubildung: Tonsille, nicht näher bezeichnet
C03.0	Bösartige Neubildung: Oberkieferzahnfleisch	C10.0	Bösartige Neubildung: Vallecula epiglottica
C03.1	Bösartige Neubildung: Unterkieferzahnfleisch	C10.1	Bösartige Neubildung: Vorderfläche der Epiglottis
C03.9	Bösartige Neubildung: Zahnfleisch, nicht näher bezeichnet	C10.2	Bösartige Neubildung: Seitenwand des Oropharynx
C04.0	Bösartige Neubildung: Vorderer Teil des Mundbodens	C10.3	Bösartige Neubildung: Hinterwand des Oropharynx
C04.1	Bösartige Neubildung: Seitlicher Teil des Mundbodens	C10.4	Bösartige Neubildung: Kiemengang
C04.8	Bösartige Neubildung: Mundboden, mehrere Teilbereiche überlappend	C10.8	Bösartige Neubildung: Oropharynx, mehrere Teilbereiche überlappend
C04.9	Bösartige Neubildung: Mundboden, nicht näher bezeichnet	C10.9	Bösartige Neubildung: Oropharynx, nicht näher bezeichnet
C05.0	Bösartige Neubildung: Harter Gaumen		
C05.1	Bösartige Neubildung: Weicher Gaumen		

C11.0	Bösartige Neubildung: Obere Wand des Nasopharynx	C30.0	Bösartige Neubildung: Nasenhöhle
C11.1	Bösartige Neubildung: Hinterwand des Nasopharynx	C30.1	Bösartige Neubildung: Mittelohr
C11.2	Bösartige Neubildung: Seitenwand des Nasopharynx	C31.0	Bösartige Neubildung: Sinus maxillaris [Kieferhöhle]
C11.3	Bösartige Neubildung: Vorderwand des Nasopharynx	C31.1	Bösartige Neubildung: Sinus ethmoidalis [Siebbeinzellen]
C11.8	Bösartige Neubildung: Nasopharynx, mehrere Teilbereiche überlappend	C31.2	Bösartige Neubildung: Sinus frontalis [Stirnhöhle]
C11.9	Bösartige Neubildung: Nasopharynx, nicht näher bezeichnet	C31.3	Bösartige Neubildung: Sinus sphenoidalis [Keilbeinhöhle]
C12	Bösartige Neubildung des Recessus piriformis	C31.8	Bösartige Neubildung: Nasennebenhöhlen, mehrere Teilbereiche überlappend
C13.0	Bösartige Neubildung: Regio postcricoida	C31.9	Bösartige Neubildung: Nasennebenhöhle, nicht näher bezeichnet
C13.1	Bösartige Neubildung: Aryepiglottische Falte, hypopharyngeale Seite	C32.0	Bösartige Neubildung: Glottis
C13.2	Bösartige Neubildung: Hinterwand des Hypopharynx	C32.1	Bösartige Neubildung: Supraglottis
C13.8	Bösartige Neubildung: Hypopharynx, mehrere Teilbereiche überlappend	C32.2	Bösartige Neubildung: Subglottis
C13.9	Bösartige Neubildung: Hypopharynx, nicht näher bezeichnet	C32.3	Bösartige Neubildung: Larynxknorpel
C14.0	Bösartige Neubildung: Pharynx, nicht näher bezeichnet	C32.8	Bösartige Neubildung: Larynx, mehrere Teilbereiche überlappend
C14.2	Bösartige Neubildung: Lymphatischer Rachenring [Waldeyer]	C32.9	Bösartige Neubildung: Larynx, nicht näher bezeichnet
C14.8	Bösartige Neubildung: Lippe, Mundhöhle und Pharynx, mehrere Teilbereiche überlappend	C39.0	Bösartige Neubildung: Obere Atemwege, Teil nicht näher bezeichnet
		C46.2	Kaposi-Sarkom des Gaumens
		C76.0	Bösartige Neubildung ungenau bezeichneter Lokalisationen: Kopf, Gesicht und Hals

## Prozedur D08-2

24.2X.10 ↔	Gingivaplastik mit Transplantat oder Implantat	27.24.99 ↔	Biopsie in der Mundhöhle, an nicht bezeichneter Struktur, sonstige
24.2X.99 ↔	Gingivaplastik, sonstige	27.31.00 ↔	Lokale Exzision oder Destruktion von Läsion oder Gewebe am knöchernen Gaumen, n.n.bez.
24.4X.00 ↔	Exzision einer Zahnläsion am Kiefer, n.n.bez.	27.31.10 ↔	Lokale Exzision von Läsion oder Gewebe am knöchernen Gaumen
24.4X.10 ↔	Exzision einer Zahnläsion am Kiefer mit Eröffnung von Kieferhöhle oder Nasenboden	27.31.20 ↔	Partielle Exzision von Läsion oder Gewebe am knöchernen Gaumen
24.4X.11 ↔	Exzision einer Zahnläsion am Kiefer mit Nervendarstellung	27.31.30 ↔	Destruktion von Läsion oder Gewebe am knöchernen Gaumen
24.4X.99 ↔	Exzision einer Zahnläsion am Kiefer, sonstige	27.31.99 ↔	Lokale Exzision oder Destruktion von Läsion oder Gewebe am knöchernen Gaumen, sonstige
24.5X.00 ↔	Alveoloplastik, n.n.bez.	27.32.00 ↔	Ausgedehnte Exzision oder Destruktion von Läsion oder Gewebe am knöchernen Gaumen, n.n.bez.
24.5X.10 ↔	Alveoloplastik mit Transplantat	27.32.10 ↔	Totale transorale Exstirpation von Läsion oder Gewebe am knöchernen Gaumen
24.5X.99 ↔	Alveoloplastik, sonstige	27.32.11 ↔	Radikale transmandibuläre Exzision [En-bloc-Resektion] von Läsion oder Gewebe am knöchernen Gaumen
24.91.10 ↔	Vestibulumplastik	27.32.12 ↔	Radikale transfazial Exzision [En-bloc-Resektion] von Läsion oder Gewebe am knöchernen Gaumen
24.91.11 ↔	Mundbodensenkung	27.32.99 ↔	Ausgedehnte Exzision oder Destruktion von Läsion oder Gewebe am knöchernen Gaumen, sonstige
24.91.99 ↔	Extension oder Vertiefung des Sulcus buccolabialis oder lingualis, sonstige	27.42 ↔	Ausgedehnte Exzision einer Läsion an der Lippe
25.02 ↔	Offene Biopsie an der Zunge	27.43.00 ↔	Sonstige Exzision von Läsion oder Gewebe an der Lippe, n.n.bez.
25.1 ↔	Exzision oder Destruktion von Läsion oder Gewebe an der Zunge	27.43.10 ↔	Sonstige Exzision von Läsion oder Gewebe an der Lippe, lokale Exzision
25.59.00 ↔	Sonstige Zungenrekonstruktion und Zungenplastik, n.n.bez.	27.43.99 ↔	Sonstige Exzision von Läsion oder Gewebe an der Lippe, sonstige
25.59.10 ↔	Plastische Rekonstruktion der Zunge, n.n.bez.	27.44.00 ↔	Radikale Exzision einer Läsion an der Lippe, n.n.bez.
25.59.99 ↔	Sonstige Zungenrekonstruktion und Zungenplastik, sonstige	27.44.11 ↔	Radikale Exzision einer Hautläsion der Lippe ohne Transplantation oder Transposition von Haut
25.93 ↔	Lösung von Adhäsion an der Zunge	27.44.20 ↔	Radikale Exzision einer Hautläsion der Lippe mit Transplantation oder Transposition von Haut
25.94 ↔	Sonstige Glossotomie	27.44.99 ↔	Radikale Exzision einer Läsion an der Lippe, sonstige
27.1 ↔	Inzision am Gaumen	27.49.00 ↔	Sonstige Exzision in der Mundhöhle, n.n.bez.
27.21.00 ↔	Biopsie am knöchernen Gaumen, n.n.bez.	27.49.10 ↔	Exzision an der Wange
27.21.20 ↔	Offene Biopsie (mit Inzision) am knöchernen Gaumen	27.49.11 ↔	Exzision am Mundboden
27.21.99 ↔	Biopsie am knöchernen Gaumen, sonstige	27.49.99 ↔	Sonstige Exzision in der Mundhöhle, sonstige
27.22.00 ↔	Biopsie an Uvula und weichem Gaumen, n.n.bez.	27.54.00 ↔	Plastische Rekonstruktion einer (angeborenen) Lippenspalte, n.n.bez.
27.22.20 ↔	Offene Biopsie (mit Inzision) an Uvula und weichem Gaumen		
27.22.99 ↔	Biopsie an Uvula und weichem Gaumen, sonstige		
27.23.00 ↔	Biopsie an der Lippe, n.n.bez.		
27.23.99 ↔	Biopsie an der Lippe, sonstige		
27.24.00 ↔	Biopsie in der Mundhöhle, an nicht bezeichneter Struktur, n.n.bez.		
27.24.20 ↔	Offene Biopsie (mit Inzision) an Wangenschleimhaut, Mundboden und sonstigen Strukturen in der Mundhöhle		

27.54.99 ↔	Plastische Rekonstruktion einer (angeborenen) Lippenspalte, sonstige	86.42.12 ↔	Radikale und grossflächige Exzision von Läsion oder Gewebe an Haut und Subkutangewebe, mit primärem Wundverschluss, am Hals
27.55.00 ↔	Vollhauttransplantat an Lippe und Mund, n.n.bez.	86.42.13 ↔	Radikale und grossflächige Exzision von Läsion oder Gewebe an Haut und Subkutangewebe, mit primärem Wundverschluss, an Schulter und Axilla
27.55.10 ↔	Kleinflächiges Vollhauttransplantat an Lippe und Mund	86.42.14 ↔	Radikale und grossflächige Exzision von Läsion oder Gewebe an Haut und Subkutangewebe, mit primärem Wundverschluss, an Oberarm und Ellenbogen
27.55.20 ↔	Grossflächiges Vollhauttransplantat an Lippe und Mund	86.42.15 ↔	Radikale und grossflächige Exzision von Läsion oder Gewebe an Haut und Subkutangewebe, mit primärem Wundverschluss, an Unterarm
27.55.99 ↔	Vollhauttransplantat an Lippe und Mund, sonstige	86.42.16 ↔	Radikale und grossflächige Exzision von Läsion oder Gewebe an Haut und Subkutangewebe, mit primärem Wundverschluss, an der Hand
27.58 ↔	Revision eines gestielten oder freien Lappens oder freien Hauttransplantates an Lippe und Mund	86.42.17 ↔	Radikale und grossflächige Exzision von Läsion oder Gewebe an Haut und Subkutangewebe, mit primärem Wundverschluss, an Brustwand und Rücken
27.59.20 ↔	Kleinflächige Weichteildeckung durch kultivierte Keratinozyten an der Lippe	86.42.18 ↔	Radikale und grossflächige Exzision von Läsion oder Gewebe an Haut und Subkutangewebe, mit primärem Wundverschluss, an Bauchregion und Leiste
27.59.21 ↔	Grossflächige Weichteildeckung durch kultivierte Keratinozyten an der Lippe	86.42.1A ↔	Radikale und grossflächige Exzision von Läsion oder Gewebe an Haut und Subkutangewebe, mit primärem Wundverschluss, am Gesäss
27.59.30 ↔	Kleinflächige temporäre Weichteildeckung durch Kombination mehrerer Verfahren an der Lippe	86.42.1B ↔	Radikale und grossflächige Exzision von Läsion oder Gewebe an Haut und Subkutangewebe, mit primärem Wundverschluss, an Oberschenkel und Knie
27.59.31 ↔	Grossflächige temporäre Weichteildeckung durch Kombination mehrerer Verfahren an der Lippe	86.42.1C ↔	Radikale und grossflächige Exzision von Läsion oder Gewebe an Haut und Subkutangewebe, mit primärem Wundverschluss, an Unterschenkel
27.59.41 ↔	Sonstige plastische Rekonstruktion an Lippe und Mund mit gestieltem Fernlappen	86.42.1D ↔	Radikale und grossflächige Exzision von Läsion oder Gewebe an Haut und Subkutangewebe, mit primärem Wundverschluss, am Fuss
27.59.60 ↔	Einsetzen eines Gewebeexpanders an der Lippe	86.43.11 ↔	Radikale und grossflächige Exzision von Läsion oder Gewebe an Haut und Subkutangewebe, mit plastischer Deckung, am Kopf
27.59.99 ↔	Sonstige plastische Rekonstruktion an Lippe und Mund, sonstige	86.43.12 ↔	Radikale und grossflächige Exzision von Läsion oder Gewebe an Haut und Subkutangewebe, mit plastischer Deckung, am Hals
27.71 ↔	Inzision an der Uvula	86.43.13 ↔	Radikale und grossflächige Exzision von Läsion oder Gewebe an Haut und Subkutangewebe, mit plastischer Deckung, an Schulter und Axilla
27.72 ↔	Exzision an der Uvula	86.43.14 ↔	Radikale und grossflächige Exzision von Läsion oder Gewebe an Haut und Subkutangewebe, mit plastischer Deckung, an Oberarm und Ellenbogen
27.79 ↔	Operationen an der Uvula, sonstige	86.43.15 ↔	Radikale und grossflächige Exzision von Läsion oder Gewebe an Haut und Subkutangewebe, mit plastischer Deckung, an Unterarm
27.99 ↔	Sonstige Operationen an Mundhöhle und Gesicht, sonstige	86.43.16 ↔	Radikale und grossflächige Exzision von Läsion oder Gewebe an Haut und Subkutangewebe, mit plastischer Deckung, an der Hand
86.41.11 ↔	Radikale und grossflächige Exzision von Läsion oder Gewebe an Haut und Subkutangewebe, ohne primären Wundverschluss, am Kopf	86.43.17 ↔	Radikale und grossflächige Exzision von Läsion oder Gewebe an Haut und Subkutangewebe, mit plastischer Deckung, an Brustwand und Rücken
86.41.12 ↔	Radikale und grossflächige Exzision von Läsion oder Gewebe an Haut und Subkutangewebe, ohne primären Wundverschluss, am Hals	86.43.18 ↔	Radikale und grossflächige Exzision von Läsion oder Gewebe an Haut und Subkutangewebe, mit plastischer Deckung, an Bauchregion und Leiste
86.41.13 ↔	Radikale und grossflächige Exzision von Läsion oder Gewebe an Haut und Subkutangewebe, ohne primären Wundverschluss, an Schulter und Axilla	86.43.1A ↔	Radikale und grossflächige Exzision von Läsion oder Gewebe an Haut und Subkutangewebe, mit plastischer Deckung, am Gesäss
86.41.14 ↔	Radikale und grossflächige Exzision von Läsion oder Gewebe an Haut und Subkutangewebe, ohne primären Wundverschluss, an Oberarm und Ellenbogen	86.43.1B ↔	Radikale und grossflächige Exzision von Läsion oder Gewebe an Haut und Subkutangewebe, mit plastischer Deckung, an Oberschenkel und Knie
86.41.15 ↔	Radikale und grossflächige Exzision von Läsion oder Gewebe an Haut und Subkutangewebe, ohne primären Wundverschluss, an Unterarm	86.43.1C ↔	Radikale und grossflächige Exzision von Läsion oder Gewebe an Haut und Subkutangewebe, mit plastischer Deckung, an Unterschenkel
86.41.16 ↔	Radikale und grossflächige Exzision von Läsion oder Gewebe an Haut und Subkutangewebe, ohne primären Wundverschluss, an der Hand		
86.41.17 ↔	Radikale und grossflächige Exzision von Läsion oder Gewebe an Haut und Subkutangewebe, ohne primären Wundverschluss, an Brustwand und Rücken		
86.41.18 ↔	Radikale und grossflächige Exzision von Läsion oder Gewebe an Haut und Subkutangewebe, ohne primären Wundverschluss, an Bauchregion und Leiste		
86.41.1A ↔	Radikale und grossflächige Exzision von Läsion oder Gewebe an Haut und Subkutangewebe, ohne primären Wundverschluss, am Gesäss		
86.41.1B ↔	Radikale und grossflächige Exzision von Läsion oder Gewebe an Haut und Subkutangewebe, ohne primären Wundverschluss, an Oberschenkel und Knie		
86.41.1C ↔	Radikale und grossflächige Exzision von Läsion oder Gewebe an Haut und Subkutangewebe, ohne primären Wundverschluss, an Unterschenkel		
86.41.1D ↔	Radikale und grossflächige Exzision von Läsion oder Gewebe an Haut und Subkutangewebe, ohne primären Wundverschluss, am Fuss		
86.42.11 ↔	Radikale und grossflächige Exzision von Läsion oder Gewebe an Haut und Subkutangewebe, mit primärem Wundverschluss, am Kopf		

86.43.1D ↔ Radikale und grossflächige Exzision von Läsion oder Gewebe an Haut und Subkutangewebe, mit plastischer Deckung, am Fuss	86.6B.24 ↔ Autologe Spalthauttransplantation, grossflächig, an Oberarm und Ellenbogen
86.6B.11 ↔ Autologe Spalthauttransplantation, kleinflächig, am Kopf	86.6B.25 ↔ Autologe Spalthauttransplantation, grossflächig, am Unterarm
86.6B.12 ↔ Autologe Spalthauttransplantation, kleinflächig, am Hals	86.6B.27 ↔ Autologe Spalthauttransplantation, grossflächig, an Brustwand und Rücken
86.6B.13 ↔ Autologe Spalthauttransplantation, kleinflächig, an Schulter und Axilla	86.6B.28 ↔ Autologe Spalthauttransplantation, grossflächig, an Bauchregion und Leiste
86.6B.14 ↔ Autologe Spalthauttransplantation, kleinflächig, an Oberarm und Ellenbogen	86.6B.2A ↔ Autologe Spalthauttransplantation, grossflächig, am Gesäss
86.6B.15 ↔ Autologe Spalthauttransplantation, kleinflächig, am Unterarm	86.6B.2B ↔ Autologe Spalthauttransplantation, grossflächig, an Oberschenkel und Knie
86.6B.17 ↔ Autologe Spalthauttransplantation, kleinflächig, an Brustwand und Rücken	86.6B.2C ↔ Autologe Spalthauttransplantation, grossflächig, am Unterschenkel
86.6B.18 ↔ Autologe Spalthauttransplantation, kleinflächig, an Bauchregion und Leiste	86.6B.2D ↔ Autologe Spalthauttransplantation, grossflächig, am Fuss
86.6B.1A ↔ Autologe Spalthauttransplantation, kleinflächig, am Gesäss	86.83.11 ↔ Gewebereduktionsplastik an Kopf und Hals
86.6B.1B ↔ Autologe Spalthauttransplantation, kleinflächig, an Oberschenkel und Knie	86.83.12 ↔ Gewebereduktionsplastik an Schulter und Oberarm
86.6B.1C ↔ Autologe Spalthauttransplantation, kleinflächig, am Unterschenkel	86.83.13 ↔ Gewebereduktionsplastik an Unterarm
86.6B.1D ↔ Autologe Spalthauttransplantation, kleinflächig, am Fuss	86.83.14 ↔ Gewebereduktionsplastik an Hand
86.6B.21 ↔ Autologe Spalthauttransplantation, grossflächig, am Kopf	86.83.1A ↔ Gewebereduktionsplastik am Bauch
86.6B.22 ↔ Autologe Spalthauttransplantation, grossflächig, am Hals	86.83.1B ↔ Gewebereduktionsplastik an Rücken oder Flanke
86.6B.23 ↔ Autologe Spalthauttransplantation, grossflächig, an Schulter und Axilla	86.83.1C ↔ Gewebereduktionsplastik gleichzeitig Bauch, Flanke sowie Rücken
	86.83.1D ↔ Gewebereduktionsplastik an der Leisten- und Genitalregion
	86.83.1E ↔ Gewebereduktionsplastik am Gesäss
	86.83.1F ↔ Gewebereduktionsplastik an Oberschenkel
	86.83.1G ↔ Gewebereduktionsplastik an Unterschenkel und Fuss

**ADRG D09****Tonsillektomie bei bösartiger Neubildung oder verschiedene Eingriffe an Ohr, Nase, Mund und Hals mit schweren CC**

(Hauptdiagnose in Tabelle D09-1 und Prozedur in Tabelle D09-2) oder (mindestens eine Prozedur in Tabelle D09-3 und PCCL > 2)

**DRG D09A****Tonsillektomie bei bösartiger Neubildung mit schweren CC oder verschiedene Eingriffe an Ohr, Nase, Mund und Hals mit schweren CC**

PCCL > 2

**DRG D09B****Tonsillektomie bei bösartiger Neubildung****Diagnose D09-1**

C00.0	Bösartige Neubildung: Äußere Oberlippe	C02.9	Bösartige Neubildung: Zunge, nicht näher bezeichnet
C00.1	Bösartige Neubildung: Äußere Unterlippe	C03.0	Bösartige Neubildung: Oberkieferzahnfleisch
C00.2	Bösartige Neubildung: Äußere Lippe, nicht näher bezeichnet	C03.1	Bösartige Neubildung: Unterkieferzahnfleisch
C00.3	Bösartige Neubildung: Oberlippe, Innenseite	C03.9	Bösartige Neubildung: Zahnfleisch, nicht näher bezeichnet
C00.4	Bösartige Neubildung: Unterlippe, Innenseite	C04.0	Bösartige Neubildung: Vorderer Teil des Mundbodens
C00.5	Bösartige Neubildung: Lippe, nicht näher bezeichnet, Innenseite	C04.1	Bösartige Neubildung: Seitlicher Teil des Mundbodens
C00.6	Bösartige Neubildung: Lippenkommissur	C04.8	Bösartige Neubildung: Mundboden, mehrere Teilbereiche überlappend
C00.8	Bösartige Neubildung: Lippe, mehrere Teilbereiche überlappend	C04.9	Bösartige Neubildung: Mundboden, nicht näher bezeichnet
C00.9	Bösartige Neubildung: Lippe, nicht näher bezeichnet	C05.0	Bösartige Neubildung: Harter Gaumen
C01	Bösartige Neubildung des Zungengrundes	C05.1	Bösartige Neubildung: Weicher Gaumen
C02.0	Bösartige Neubildung: Zungenrücken	C05.2	Bösartige Neubildung: Uvula
C02.1	Bösartige Neubildung: Zungenrand	C05.8	Bösartige Neubildung: Gaumen, mehrere Teilbereiche überlappend
C02.2	Bösartige Neubildung: Zungenunterfläche	C05.9	Bösartige Neubildung: Gaumen, nicht näher bezeichnet
C02.3	Bösartige Neubildung: Vordere zwei Drittel der Zunge, Bereich nicht näher bezeichnet	C06.0	Bösartige Neubildung: Wangenschleimhaut
C02.4	Bösartige Neubildung: Zungentonsille		
C02.8	Bösartige Neubildung: Zunge, mehrere Teilbereiche überlappend		

C06.1	Bösartige Neubildung: Vestibulum oris	C13.9	Bösartige Neubildung: Hypopharynx, nicht näher bezeichnet
C06.2	Bösartige Neubildung: Retromolarregion	C14.0	Bösartige Neubildung: Pharynx, nicht näher bezeichnet
C06.8	Bösartige Neubildung: Sonstige und nicht näher bezeichnete Teile des Mundes, mehrere Teilbereiche überlappend	C14.2	Bösartige Neubildung: Lymphatischer Rachenring [Waldeyer]
C06.9	Bösartige Neubildung: Mund, nicht näher bezeichnet	C14.8	Bösartige Neubildung: Lippe, Mundhöhle und Pharynx, mehrere Teilbereiche überlappend
C07	Bösartige Neubildung der Parotis	C30.0	Bösartige Neubildung: Nasenhöhle
C08.0	Bösartige Neubildung: Glandula submandibularis	C30.1	Bösartige Neubildung: Mittelohr
C08.1	Bösartige Neubildung: Glandula sublingualis	C31.0	Bösartige Neubildung: Sinus maxillaris [Kieferhöhle]
C08.8	Bösartige Neubildung: Große Speicheldrüsen, mehrere Teilbereiche überlappend	C31.1	Bösartige Neubildung: Sinus ethmoidalis [Siebbeinzellen]
C08.9	Bösartige Neubildung: Große Speicheldrüse, nicht näher bezeichnet	C31.2	Bösartige Neubildung: Sinus frontalis [Stirnhöhle]
C09.0	Bösartige Neubildung: Fossa tonsillaris	C31.3	Bösartige Neubildung: Sinus sphenoidalis [Keilbeinhöhle]
C09.1	Bösartige Neubildung: Gaumenbogen (vorderer) (hinterer)	C31.8	Bösartige Neubildung: Nasennebenhöhlen, mehrere Teilbereiche überlappend
C09.8	Bösartige Neubildung: Tonsille, mehrere Teilbereiche überlappend	C31.9	Bösartige Neubildung: Nasennebenhöhle, nicht näher bezeichnet
C09.9	Bösartige Neubildung: Tonsille, nicht näher bezeichnet	C32.0	Bösartige Neubildung: Glottis
C10.0	Bösartige Neubildung: Vallecula epiglottica	C32.1	Bösartige Neubildung: Supraglottis
C10.1	Bösartige Neubildung: Vorderfläche der Epiglottis	C32.2	Bösartige Neubildung: Subglottis
C10.2	Bösartige Neubildung: Seitenwand des Oropharynx	C32.3	Bösartige Neubildung: Larynxknorpel
C10.3	Bösartige Neubildung: Hinterwand des Oropharynx	C32.8	Bösartige Neubildung: Larynx, mehrere Teilbereiche überlappend
C10.4	Bösartige Neubildung: Kiemengang	C32.9	Bösartige Neubildung: Larynx, nicht näher bezeichnet
C10.8	Bösartige Neubildung: Oropharynx, mehrere Teilbereiche überlappend	C39.0	Bösartige Neubildung: Obere Atemwege, Teil nicht näher bezeichnet
C10.9	Bösartige Neubildung: Oropharynx, nicht näher bezeichnet	C41.01	Bösartige Neubildung des Knochens und des Gelenkknorpels: Kraniofazial
C11.0	Bösartige Neubildung: Obere Wand des Nasopharynx	C41.02	Bösartige Neubildung des Knochens und des Gelenkknorpels: Maxillofazial
C11.1	Bösartige Neubildung: Hinterwand des Nasopharynx	C41.1	Bösartige Neubildung des Knochens und des Gelenkknorpels: Unterkieferknochen
C11.2	Bösartige Neubildung: Seitenwand des Nasopharynx	C46.2	Kaposi-Sarkom des Gaumens
C11.3	Bösartige Neubildung: Vorderwand des Nasopharynx	C76.0	Bösartige Neubildung ungenauer bezeichneter Lokalisationen: Kopf, Gesicht und Hals
C11.8	Bösartige Neubildung: Nasopharynx, mehrere Teilbereiche überlappend	D00.0	Carcinoma in situ: Lippe, Mundhöhle und Pharynx
C11.9	Bösartige Neubildung: Nasopharynx, nicht näher bezeichnet	D02.0	Carcinoma in situ: Larynx
C12	Bösartige Neubildung des Recessus piriformis	D37.0	Neubildung unsicheren oder unbekanntem Verhaltens: Lippe, Mundhöhle und Pharynx
C13.0	Bösartige Neubildung: Regio postcricoidea	D38.0	Neubildung unsicheren oder unbekanntem Verhaltens: Larynx
C13.1	Bösartige Neubildung: Aryepiglottische Falte, hypopharyngeale Seite	H60.2	Otitis externa maligna
C13.2	Bösartige Neubildung: Hinterwand des Hypopharynx		
C13.8	Bösartige Neubildung: Hypopharynx, mehrere Teilbereiche überlappend		

### Prozedur D09-2

28.0 ↔	Inzision und Drainage an Tonsillen und peritonsillären Strukturen	28.5X.10 ↔	Exzision der Zungengrundtonsille, transoral
28.2X.00 ↔	Tonsillektomie ohne Adenoidektomie, n.n.bez.	28.5X.11 ↔	Exzision der Zungengrundtonsille, durch Pharyngotomie
28.2X.10 ↔	Partielle Resektion der Tonsille [Tonsillotomie] ohne Adenoidektomie	28.5X.99 ↔	Exzision der Zungengrundtonsille, sonstige Adenoidektomie ohne Tonsillektomie
28.2X.11 ↔	Totale Tonsillektomie ohne Adenoidektomie	28.6 ↔	Blutstillung nach Tonsillektomie
28.2X.12 ↔	Abszessonsillektomie	28.7X.00 ↔	Blutstillung nach Tonsillektomie und Adenoidektomie, n.n.bez.
28.2X.99 ↔	Tonsillektomie ohne Adenoidektomie, sonstige	28.7X.10 ↔	Blutstillung nach Tonsillektomie
28.3X.00 ↔	Tonsillektomie mit Adenoidektomie, n.n.bez.	28.7X.11 ↔	Blutstillung nach Adenoidektomie
28.3X.10 ↔	Partielle Resektion der Tonsille [Tonsillotomie] mit Adenoidektomie	28.7X.99 ↔	Blutstillung nach Tonsillektomie und Adenoidektomie, sonstige
28.3X.11 ↔	Totale Tonsillektomie mit Adenoidektomie	28.91 ↔	Entfernen eines Fremdkörpers von Tonsillen und Adenoiden durch Inzision
28.3X.12 ↔	Abszessonsillektomie mit Adenoidektomie	28.92 ↔	Exzision einer Läsion an Tonsillen und Adenoiden
28.3X.99 ↔	Tonsillektomie mit Adenoidektomie, sonstige	28.99 ↔	Sonstige Operationen an Tonsillen und Adenoiden, sonstige
28.4 ↔	Exzision eines Tonsillenrestes		
28.5X.00 ↔	Exzision der Zungengrundtonsille, n.n.bez.		

## Prozedur D09-3

06.09.00 ↔	Sonstige Inzision im Gebiet der Schilddrüse, n.n.bez.	19.29.00 ↔	Sonstige Revision einer Stapedotomie, Stapedektomie und Stapesplastik, n.n.bez.
06.09.10 ↔	Sonstige Inzision im Gebiet der Schilddrüse, ohne weitere Massnahmen	19.29.10 ↔	Sonstige Revision einer Stapedotomie und Stapedektomie mit Stapesprothese
06.09.11 ↔	Sonstige Inzision im Gebiet der Schilddrüse, Drainage	19.29.11 ↔	Sonstige Revision einer Stapedotomie und Stapedektomie mit autogener Stapesprothese
06.09.99 ↔	Sonstige Inzision im Gebiet der Schilddrüse, sonstige	19.29.12 ↔	Sonstige Revision einer Stapedotomie und Stapedektomie mit alloplastischer Stapesprothese
06.91 ↔	Durchtrennung des Isthmus thyreoideae	19.29.13 ↔	Sonstige Revision einer Stapesplastik (ohne Inkus-Ersatz)
09.3 ↔	Sonstige Operationen an der Tränendrüse	19.29.99 ↔	Sonstige Revision einer Stapedotomie, Stapedektomie und Stapesplastik, sonstige
09.6 ↔	Exzision an Tränensack und ableitenden Tränenwegen	19.3 ↔	Sonstige Operationen an den Gehörknöchelchen
09.81 ↔	Dakryozystorhinostomie	19.4 ↔	Myringoplastik
09.99 ↔	Sonstige Operation am Tränensystem, sonstige	19.52 ↔	Tympanoplastik Typ II
16.23.00 ↔	Biopsie an Orbita und Augapfel, n.n.bez.	19.53 ↔	Tympanoplastik Typ III
16.23.12 ↔	Biopsie an Orbita, transnasal	19.54 ↔	Tympanoplastik Typ IV
18.01 ↔	Perforation des Ohrläppchens	19.55 ↔	Tympanoplastik Typ V
18.09 ↔	Inzision am äusseren Ohr, sonstige	19.56.00 ↔	Tympanoplastik und Ossikuloplastik, n.n.bez.
18.21 ↔	Exzision einer präaurikulären Fistel oder eines präaurikulären Sinus	19.56.10 ↔	Tympanoplastik mit Antrotomie, Attikotomie, Attikoantrotomie oder Mastoidektomie, ohne Implantation einer Prothese oder mit Implantation eines autogenen Ossikels
18.29.12 ↔	Exzision einer anderen Läsion am äusseren Ohr oder im äusseren Gehörgang	19.56.11 ↔	Tympanoplastik mit Antrotomie, Attikotomie, Attikoantrotomie oder Mastoidektomie, mit Implantation einer alloplastischen, allogenen oder xenogenen Prothese
18.31 ↔	Radikale Exzision einer Läsion am äusseren Ohr	19.56.20 ↔	Tympanoplastik mit Anlage einer Ohrradikalhöhle (offene Kavität), ohne Implantation einer Prothese oder mit Implantation eines autogenen Ossikels
18.32 ↔	Resektion der Ohrmuschel, total	19.56.21 ↔	Tympanoplastik mit Anlage einer Ohrradikalhöhle (offene Kavität), mit Implantation einer alloplastischen, allogenen oder xenogenen Prothese
18.33 ↔	Exzision von Knorpel am äusseren Ohr zur Transplantation	19.56.99 ↔	Tympanoplastik und Ossikuloplastik, sonstige
18.5 ↔	Chirurgische Korrektur abstehender Ohren	19.6 ↔	Revision einer Tympanoplastik
18.6X.00 ↔	Rekonstruktion des äusseren Gehörgangs, n.n.bez.	19.9X.11 ↔	Verkleinerung einer Radikalhöhle
18.6X.10 ↔	Erweiterung des äusseren Gehörgangs	19.9X.12 ↔	Rekonstruktion des Mittelohrs, Reimplantation, Rekonstruktion der hinteren Gehörgangswand
18.6X.20 ↔	Rekonstruktion eines (bestehenden) äusseren Gehörgangs	19.9X.13 ↔	Rekonstruktion des Mittelohrs
18.6X.30 ↔	Konstruktion eines (nicht bestehenden) äusseren Gehörgangs	19.9X.14 ↔	Verschluss einer Mastoid-Fistel
18.6X.99 ↔	Rekonstruktion des äusseren Gehörgangs, sonstige	19.9X.19 ↔	Mikrochirurgische Operationen am Mittelohr, sonstige
18.71.00 ↔	Ohrmuschelaufbau, n.n.bez.	19.9X.99 ↔	Sonstige plastische Rekonstruktion am Mittelohr, sonstige
18.71.10 ↔	Ohrmuschelaufbau, partiell, n.n.bez.	20.01 ↔	Myringotomie mit Paukenröhrcheneinlage
18.71.11 ↔	Ohrmuschelaufbau, partiell mit Gewebeexpander	20.21 ↔	Inzision am Mastoid
18.71.12 ↔	Ohrmuschelaufbau, partiell mit Galealappen	20.22 ↔	Inzision an den Pyramidenzellen
18.71.13 ↔	Ohrmuschelaufbau, partiell mit Knorpeltransplantat	20.23.00 ↔	Inzision am Mittelohr, n.n.bez.
18.71.14 ↔	Ohrmuschelaufbau, partiell mit mikrovaskulärem Lappen	20.23.10 ↔	Antrotomie
18.71.19 ↔	Ohrmuschelaufbau, partiell, sonstige	20.23.11 ↔	Attikotomie
18.71.20 ↔	Ohrmuschelaufbau, total, n.n.bez.	20.23.12 ↔	Tympanotomie mit Abdichtung der runden und/oder ovalen Fenstermembran
18.71.21 ↔	Ohrmuschelaufbau, total mit Gewebeexpander	20.23.13 ↔	Explorative Tympanotomie
18.71.22 ↔	Ohrmuschelaufbau, total mit Galealappen	20.23.99 ↔	Inzision am Mittelohr, sonstige
18.71.23 ↔	Ohrmuschelaufbau, total mit Knorpeltransplantat	20.32.00 ↔	Biopsie an Mittel- und Innenohr, n.n.bez.
18.71.24 ↔	Ohrmuschelaufbau, total mit mikrovaskulärem Lappen	20.32.01 ↔	Biopsie am Mittelohr
18.71.29 ↔	Ohrmuschelaufbau, total, sonstige	20.32.02 ↔	Biopsie am Innenohr
18.71.30 ↔	Implantation von alloplastischen Materialien beim Aufbau einer Ohrmuschel	20.32.99 ↔	Biopsie an Mittel- und Innenohr, sonstige
18.71.99 ↔	Ohrmuschelaufbau, sonstige	20.51.10 ↔	Exzision einer Läsion an der Paukenhöhle
18.72 ↔	Reinsertion eines amputierten Ohres	20.51.11 ↔	Exzision einer Läsion an der Pyramidenspitze
18.79 ↔	Sonstige plastische Rekonstruktion am äusseren Ohr, sonstige	20.51.12 ↔	Exzision einer Läsion an der Otobasis
19.0 ↔	Mobilisation des Stapes	20.51.99 ↔	Exzision einer Läsion am Mittelohr, sonstige
19.11 ↔	Stapedektomie und Stapesplastik mit Einpassen einer Stapesprothese	20.59 ↔	Sonstige Exzision am Mittelohr, sonstige
19.19.00 ↔	Sonstige Stapedektomie und Stapesplastiken, n.n.bez.	20.61.00 ↔	(Initiale) Fenestration am Innenohr, n.n.bez.
19.19.10 ↔	Stapedotomie mit Einpassen einer autogenen Stapesprothese (Inkus-Stapedotomie)	20.61.10 ↔	Fenestration am Innenohr, ohne Implantation einer Prothese (initiales Verfahren)
19.19.11 ↔	Stapedotomie mit Einpassen einer alloplastischen Stapesprothese (Inkus-Stapedotomie)	20.61.99 ↔	(Initiale) Fenestration am Innenohr, sonstige
19.19.12 ↔	Malleo-Stapedotomie	20.62.00 ↔	Revision einer Fenestration am Innenohr, n.n.bez.
19.19.99 ↔	Sonstige Stapedektomie und Stapesplastiken, sonstige		
19.21 ↔	Revision einer Stapedotomie, Stapedektomie und Stapesplastik mit Inkus-Ersatz		

20.62.10 ↔	Revision einer Fenestration am Innenohr, ohne Implantation einer Prothese	30.09.11 ↔	Dekortikation / Stripping einer Stimmlippe, ohne Thyreotomie
20.62.99 ↔	Revision einer Fenestration am Innenohr, sonstige Operationen an der Tuba auditiva	30.09.20 ↔	Exzision oder Destruktion von Läsion oder Gewebe am Larynx, durch Thyreotomie
20.8 ↔	Tympanosympathektomie	30.09.21 ↔	Dekortikation / Stripping einer Stimmlippe, durch Thyreotomie
20.91 ↔	Implantation von Knochenverankerungen am Felsenbein, Mittel- oder Innenohr	30.09.99 ↔	Sonstige Exzision oder Destruktion von Läsion oder Gewebe am Larynx, sonstige
20.99.10 ↔	Verschluss einer Labyrinthfistel	30.21 ↔	Epiglottidektomie
20.99.20 ↔	Entfernung eines Kochleaimplantats oder implantierbaren Hörgerätes	30.22.00 ↔	Chordektomie, n.n.bez.
20.99.30 ↔	Sonstige Operationen an Innen- und Mittelohr, sonstige	30.22.10 ↔	Chordektomie, endolaryngeal
20.99.99 ↔	Stillung einer Epistaxis durch Exzision von nasaler Mukosa und Hauttransplantation an Septum und laterale Nasenwand	30.22.11 ↔	Chordektomie, durch Thyreotomie
21.07 ↔	Lokale Exzision einer endonasalen Läsion, Zugang endonasal	30.22.99 ↔	Chordektomie, sonstige
21.31.10 ↔	Destruktion einer endonasalen Läsion	31.3 ↔	Sonstige Inzisionen an Larynx und Trachea
21.31.12 ↔	Exzision und lokale Destruktion einer anderen Läsion an der Nase	31.45 ↔	Offene Biopsie an Larynx oder Trachea
21.32 ↔	Submuköse Resektion des Nasenseptums	31.51 ↔	Lokale Exzision von Läsion oder Gewebe an der Trachea, offen chirurgisch
21.5 ↔	Verschluss einer Nasenfistel	31.61 ↔	Naht einer Rissverletzung am Larynx
21.82 ↔	Lösung von Synechien der Nase	31.62 ↔	Verschluss einer Larynxfistel
21.91 ↔	Marsupialisation einer Larynxzyste	31.63 ↔	Revision einer Laryngostomie
30.01 ↔	Sonstige Exzision oder Destruktion von Läsion oder Gewebe am Larynx, n.n.bez.	31.64 ↔	Versorgung einer Larynxfraktur
30.09.00 ↔	Exzision oder Destruktion von Läsion oder Gewebe am Larynx ohne Thyreotomie	31.75 ↔	Rekonstruktion der Trachea und Konstruktion eines künstlichen Larynx
30.09.10 ↔		31.92 ↔	Lösung von Adhäsionen an Trachea oder Larynx
		31.98 ↔	Sonstige Operationen am Larynx

**ADRG D12****Andere Eingriffe an Ohr, Nase, Mund und Hals**

Mindestens eine Prozedur in Tabelle D12-1 oder Prozedur in Tabelle D12-2 und Prozedur in Tabelle D12-3

**DRG D12A****Andere aufwendige Eingriffe an Ohr, Nase, Mund und Hals**

Mindestens eine Prozedur in Tabelle D12-4

**DRG D12B****Andere Eingriffe an Ohr, Nase, Mund und Hals****Prozedur D12-1**

00.4B.11 ↔	PTKI an Arterien der oberen Extremität oder Schulter	00.4B.42 ↔	PTKI an venösen oder Kunststoff- Dialyse-Shunts
00.4B.12 ↔	PTKI an der Aorta	00.4B.43 ↔	PTKI an thorakalen künstlich angelegten Gefässen
00.4B.13 ↔	PTKI an Lungengefässen	00.4B.44 ↔	PTKI an abdominalen künstlich angelegten Gefässen
00.4B.14 ↔	PTKI an anderen thorakalen Arterien	00.4B.45 ↔	PTKI an künstlich angelegten Gefässen am Oberschenkel und popliteal
00.4B.15 ↔	PTKI an viszeralen Arterien	00.4B.46 ↔	PTKI an künstlich angelegten Gefässen am Unterschenkel
00.4B.16 ↔	PTKI an der A. renalis	00.4B.49 ↔	PTKI an künstlich angelegten Gefässen an anderer Lokalisation
00.4B.17 ↔	PTKI an anderen abdominalen Arterien	01.15 ↔	Biopsie am Schädel
00.4B.18 ↔	PTKI an Oberschenkel- Arterien und A. poplitea	01.21 ↔	Inzision und Drainage an den kranialen Sinus
00.4B.19 ↔	PTKI an Arterien an anderer Lokalisation	01.24.00 ↔	Sonstige Kraniotomie, n.n.bez.
00.4B.1A ↔	PTKI an Unterschenkel- Arterien	01.24.10 ↔	Sonstige Kraniotomie mit Dekompression
00.4B.21 ↔	PTKI an Venen der oberen Extremität oder Schulter	01.24.11 ↔	Sonstige Kraniotomie zur Entleerung eines epiduralen Hämatoms
00.4B.22 ↔	PTKI an der V. Cava	01.24.12 ↔	Sonstige Kraniotomie zur Entleerung eines epiduralen Empyems
00.4B.23 ↔	PTKI an anderen thorakalen Venen	01.24.13 ↔	Sonstige Kraniotomie, Einlegen von alloplastischem Material oder Medikamententrägers in den Schädelknochen oder Epiduralraum
00.4B.24 ↔	PTKI an Lebervenen	01.24.14 ↔	Sonstige Kraniotomie, Entfernung von alloplastischem Material oder Medikamententrägers aus Schädelknochen oder Epiduralraum
00.4B.25 ↔	PTKI an viszeralen Venen	01.24.15 ↔	Sonstige Kraniotomie, Entfernung eines Fremdkörpers aus Schädelknochen oder Epiduralraum
00.4B.26 ↔	PTKI an anderen abdominalen Venen		
00.4B.27 ↔	PTKI an Oberschenkel- Venen		
00.4B.28 ↔	PTKI an Unterschenkel- Venen		
00.4B.29 ↔	PTKI an Venen, sonstige		
00.4B.31 ↔	PTKI an der V. saphena magna		
00.4B.32 ↔	PTKI an der V. saphena parva		
00.4B.33 ↔	PTKI an epifaszialen Seitenäste des Beines		
00.4B.34 ↔	PTKI an epifaszialen Armvenen		
00.4B.39 ↔	PTKI an epifaszialen Venen, sonstige		
00.4B.41 ↔	PTKI an künstlich angelegten Gefässen der oberen Extremität oder Schulter		

01.24.16 ↔	Sonstige Kraniotomie, sonstige Drainage epiduraler Flüssigkeit oder aus sonstigen Gründen	04.49.00 ↔	Sonstige Dekompression oder Lösung von Adhäsionen an peripherem Nerv oder Ganglion, n.n.bez.
01.24.20 ↔	Kraniotomie der Kalotte als Zugang, n.n.bez.	04.49.10 ↔	Sonstige Dekompression oder Lösung von Adhäsionen am Plexus brachialis
01.24.21 ↔	Bohrlochtrepantation der Kalotte als Zugang	04.49.11 ↔	Sonstige Dekompression oder Lösung von Adhäsionen an Nerven der Schulter
01.24.22 ↔	Stereotaktisch geführte Schädelöffnung über die Kalotte als Zugang	04.49.12 ↔	Sonstige Dekompression oder Lösung von Adhäsionen an Nerven des Armes
01.24.29 ↔	Kraniotomie der Kalotte als Zugang, sonstige	04.49.13 ↔	Sonstige Dekompression oder Lösung von Adhäsionen an Nerven der Hand
01.24.30 ↔	Zugang zur Schädelbasis, n.n.bez.	04.49.14 ↔	Sonstige Dekompression oder Lösung von Adhäsionen am Plexus lumbosacralis, Leiste und Beckenboden
01.24.31 ↔	Zugang zur Schädelbasis, transoral	04.49.15 ↔	Sonstige Dekompression oder Lösung von Adhäsionen an Nerven des Beines
01.24.32 ↔	Zugang zur Schädelbasis, transoral mit Spaltung des weichen Gaumens	04.49.16 ↔	Sonstige Dekompression oder Lösung von Adhäsionen an Nerven des Fusses
01.24.33 ↔	Zugang zur Schädelbasis, transoral mit Spaltung des weichen sowie harten Gaumens	04.49.99 ↔	Sonstige Dekompression oder Lösung von Adhäsionen an sonstigen peripheren Nerven oder Ganglion, sonstige
01.24.34 ↔	Zugang zur Schädelbasis, transsphenoidal	04.71 ↔	Hypoglossio-faziale Anastomose
01.24.35 ↔	Zugang zur Schädelbasis, transethmoidal	04.72 ↔	Akzessorio-faziale Anastomose
01.24.36 ↔	Zugang zur Schädelbasis, transmastoidal	04.74.00 ↔	Sonstige Anastomose eines kranialen oder peripheren Nervs, n.n.bez.
01.24.37 ↔	Zugang zur Schädelbasis, translabyrinthär	04.74.10 ↔	Fazio-faziale Nerven-Anastomose
01.24.38 ↔	Zugang zur Schädelbasis, transpyramidal	04.74.11 ↔	Interkosto-faszikuläre Nerven-Anastomose
01.24.39 ↔	Zugang zur Schädelbasis, sonstige	04.74.99 ↔	Sonstige Anastomose eines kranialen oder peripheren Nervs, sonstige
01.24.3A ↔	Zugang zur Schädelbasis, transkondylär	04.94.11 ↔	Revision ohne Ersatz der Elektrode(n) eines peripheren Neurostimulators, Stabelektrode, Einzelelektrodensystem
01.24.3B ↔	Zugang zur Schädelbasis, transorbital	04.94.12 ↔	Revision ohne Ersatz der Elektrode(n) eines peripheren Neurostimulators, Stabelektrode, Mehrelektrodensystem
01.24.3C ↔	Zugang zur Schädelbasis, mit Le-Fort-I-Osteotomie	04.94.13 ↔	Revision ohne Ersatz der Elektrode(n) eines peripheren Neurostimulators, Plattenelektrode, Einzelelektrodensystem
01.24.3D ↔	Zugang zur Schädelbasis, transnasal-transcribiform	04.94.14 ↔	Revision ohne Ersatz der Elektrode(n) eines peripheren Neurostimulators, Plattenelektrode, Mehrelektrodensystem
01.24.3E ↔	Zugang zur Schädelbasis, transnasal-transclival	04.94.15 ↔	Revision ohne Ersatz einer Vagusnervstimulationselektrode
01.24.3F ↔	Zugang zur Schädelbasis, transoral-transclival	04.94.99 ↔	Revision ohne Ersatz der Elektrode(n) eines peripheren Neurostimulators, sonstige
01.24.3G ↔	Zugang zur Schädelbasis, transnasal-transpterygoidal	04.99.00 ↔	Sonstige Operation an kranialen und peripheren Nerven, n.n.bez.
01.24.99 ↔	Sonstige Kraniotomie, sonstige	04.99.10 ↔	Implantation oder Wechsel einer peripheren Neuroprothese
01.25.00 ↔	Sonstige Kraniektomie, n.n.bez.	04.99.11 ↔	Revision ohne Ersatz einer peripheren Neuroprothese
01.25.10 ↔	Sonstige Kraniektomie mit Dekompression	04.99.12 ↔	Entfernung einer peripheren Neuroprothese
01.25.11 ↔	Sonstige Kraniektomie zur Entleerung eines epiduralen Hämatoms	04.99.99 ↔	Sonstige Operation an kranialen und peripheren Nerven, sonstige
01.25.12 ↔	Sonstige Kraniektomie zur Entleerung eines epiduralen Empyems	05.21 ↔	Exzision des Ganglion sphenopalatinum
01.25.13 ↔	Sonstige Kraniektomie zur Entfernung eines Fremdkörpers aus Schädelknochen oder Epiduralraum	05.22 ↔	Zervikale Sympathektomie
01.25.14 ↔	Sonstige Kraniektomie mit Einlegen von alloplastischem Material oder eines Medikamententrägers in den Schädelknochen oder Epiduralraum	05.25 ↔	Periarterielle Sympathektomie
01.25.19 ↔	Sonstige Kraniektomie zur Drainage epiduraler Flüssigkeit oder aus sonstigen Gründen	05.26 ↔	Thorakale Sympathektomie
01.25.20 ↔	Sonstige Kraniektomie, Rekraniotomie mit Einbringen einer Drainage	05.29 ↔	Sonstige Sympathektomie und Exzision eines Ganglions
01.25.21 ↔	Sonstige Kraniektomie, Rekraniotomie zur Entfernung von alloplastischem Material oder eines Medikamententrägers aus dem Schädelknochen oder Epiduralraumes	06.12 ↔	Offene Biopsie an der Schilddrüse
01.25.99 ↔	Sonstige Kraniektomie, sonstige	06.13.12 ↔	Offene Biopsie an der Nebenschilddrüse
04.02 ↔	Durchtrennung des N. trigeminus	06.13.99 ↔	Biopsie an der Nebenschilddrüse, sonstige
04.04.00 ↔	Sonstige Inzision an kranialen und peripheren Nerven, n.n.bez.	06.7X.00 ↔	Exzision des Ductus oder Tractus thyreoglossus, n.n.bez.
04.04.10 ↔	Sonstige Inzision am N. vestibulocochlearis	06.7X.10 ↔	Exzision einer medianen Halszyste, ohne Resektion des medialen Zungenbeines
04.04.11 ↔	Sonstige Inzision an intrakraniellen Anteilen von sonstigen Hirnnerven und Ganglien	06.7X.11 ↔	Exzision einer medianen Halszyste, mit Resektion des medialen Zungenbeines
04.04.20 ↔	Sonstige Inzision an extrakraniellen Hirnnerven	06.7X.12 ↔	Exzision einer medianen Halsfistel, ohne Resektion des medialen Zungenbeines
04.04.30 ↔	Sonstige Inzision am Plexus brachialis		
04.04.31 ↔	Sonstige Inzision an Nerven der Schulter		
04.04.32 ↔	Sonstige Inzision an Nerven des Armes und der Hand		
04.04.33 ↔	Sonstige Inzision an Nerven des Rumpfes und der unteren Extremität		
04.04.99 ↔	Sonstige Inzision an kranialen und peripheren Nerven, sonstige		
04.05.00 ↔	Exzision und Destruktion des Ganglion Gasseri, n.n.bez.		
04.05.10 ↔	Exzision des Ganglion Gasseri		
04.05.20 ↔	Destruktion des Ganglion Gasseri		
04.05.99 ↔	Exzision und Destruktion des Ganglion Gasseri, sonstige		
04.41 ↔	Dekompression an der Wurzel des N. trigeminus		



06.7X.13 ↔	Exzision einer medianen Halsfistel, mit Resektion des medialen Zungenbeines	27.59.21 ↔	Grossflächige Weichteildeckung durch kultivierte Keratinozyten an der Lippe
06.7X.14 ↔	Sekundärer Eingriff zur Exzision des Ductus thyroglossus, mit Resektion des medialen Zungenbeines	27.59.30 ↔	Kleinflächige temporäre Weichteildeckung durch Kombination mehrerer Verfahren an der Lippe
06.7X.15 ↔	Sekundärer Eingriff zur Exzision des Ductus thyroglossus, ohne Resektion des medialen Zungenbeines	27.59.31 ↔	Grossflächige temporäre Weichteildeckung durch Kombination mehrerer Verfahren an der Lippe
06.7X.99 ↔	Exzision des Ductus oder Tractus thyroglossus, sonstige	27.59.41 ↔	Sonstige plastische Rekonstruktion an Lippe und Mund mit gestieltem Fernlappen
08.22 ↔	Exzision einer anderen kleineren Läsion am Augenlid	27.59.60 ↔	Einsetzen eines Gewebeexpanders an der Lippe
08.23 ↔	Exzision einer grösseren Läsion am Augenlid, nicht durchgehend	27.59.99 ↔	Sonstige plastische Rekonstruktion an Lippe und Mund, sonstige
08.24 ↔	Exzision einer grösseren Läsion am Augenlid, perforierend	27.61 ↔	Naht einer Rissverletzung am Gaumen
09.44 ↔	Intubation des Ductus nasolacrimalis	27.62.00 ↔	Korrektur einer Gaumenspalte, n.n.bez.
16.61.00 ↔	Sekundäres Einsetzen eines Augenimplantats, n.n.bez.	27.62.10 ↔	Primäre plastische Rekonstruktion am knöchernen Gaumen ohne Knochentransplantat
16.61.10 ↔	Sekundäres Einsetzen eines Augenimplantats, Haut-Fettgewebe-Transplantat	27.62.11 ↔	Primäre plastische Rekonstruktion am knöchernen Gaumen mit Knochentransplantat
16.61.99 ↔	Sekundäres Einsetzen eines Augenimplantats, sonstige	27.62.12 ↔	Primäre plastische Rekonstruktion am weichen Gaumen
16.62.00 ↔	Revision und Reinsertion eines Augenimplantats, n.n.bez.	27.62.20 ↔	Sekundäre plastische Rekonstruktion am knöchernen Gaumen ohne Knochentransplantat
16.62.10 ↔	Revision eines Augenimplantats	27.62.21 ↔	Sekundäre plastische Rekonstruktion am knöchernen Gaumen mit Knochentransplantat
16.62.20 ↔	Wechsel eines Augenimplantats, Einführung eines Haut-Fettgewebe-Transplantates	27.62.22 ↔	Sekundäre plastische Rekonstruktion am weichen Gaumen
16.62.29 ↔	Sonstiger Wechsel eines Augenimplantats	27.62.99 ↔	Korrektur einer Gaumenspalte, sonstige
16.62.99 ↔	Revision und Reinsertion eines Augenimplantats, sonstige	27.63.00 ↔	Revision der Korrektur einer Gaumenspalte, n.n.bez.
16.63 ↔	Revision einer Enukleationstasche mit Transplantat	27.63.10 ↔	Revision der Korrektur einer Gaumenspalte, Kieferplastik
16.64 ↔	Sonstige Revision einer Enukleationstasche	27.63.11 ↔	Revision der Korrektur einer Gaumenspalte, Kieferplastik mit Osteoplastik
16.66 ↔	Sonstige Revision einer Exenterationshöhle	27.63.20 ↔	Revision der Korrektur einer Gaumenspalte, Sekundäroperation der Kieferspalte
16.81 ↔	Versorgung einer Orbitawunde	27.63.99 ↔	Revision der Korrektur einer Gaumenspalte, sonstige
16.98.10 ↔	Rekonstruktion der Orbita, n.n.bez.	27.64 ↔	Einsetzen eines Gaumenimplantats
16.98.11 ↔	Rekonstruktion der Orbitawand mit mikrovasikulärem Lappen	27.69.10 ↔	Plastische Rekonstruktion am weichen Gaumen
16.98.19 ↔	Sonstige Rekonstruktion der Orbitawand	27.69.11 ↔	Plastische Rekonstruktion am knöchernen Gaumen
16.98.20 ↔	Knöcherne Dekompression der Orbita	27.69.99 ↔	Sonstige plastische Rekonstruktion am Gaumen, sonstige
16.98.21 ↔	Resektion von Fettgewebe aus der Orbita	27.73 ↔	Plastische Rekonstruktion an der Uvula
18.21 ↔	Exzision einer präaurikulären Fistel oder eines präaurikulären Sinus	29.0 ↔	Pharyngotomie
18.29.12 ↔	Exzision einer anderen Läsion am äusseren Ohr oder im äusseren Gehörgang	29.12.00 ↔	Biopsie am Pharynx, n.n.bez.
18.31 ↔	Radikale Exzision einer Läsion am äusseren Ohr	29.12.20 ↔	Offene Biopsie am Hypopharynx
18.32 ↔	Resektion der Ohrmuschel, total	29.12.30 ↔	Offene Biopsie am Nasopharynx
21.04 ↔	Stillung einer Epistaxis durch Ligatur der Aa. ethmoidales	29.12.99 ↔	Biopsie am Pharynx, sonstige
21.05 ↔	Stillung einer Epistaxis durch (transantrale) Ligatur der A. maxillaris	29.2X.00 ↔	Exzision von branchiogener Zyste oder Rest der Kiemenspalte, n.n.bez.
21.06 ↔	Stillung einer Epistaxis durch Ligatur der A. carotis externa	29.2X.10 ↔	Exzision einer lateralen Halszyste
21.09.10 ↔	Stillung einer Epistaxis durch Ligatur der A. sphenopalatina	29.2X.11 ↔	Exzision von branchiogener Zyste oder Rest der Kiemenspalte als sekundär Eingriff
21.32 ↔	Exzision und lokale Destruktion einer anderen Läsion an der Nase	29.2X.20 ↔	Operation an Kiemengangsresten, n.n.bez.
21.4X.00 ↔	Resektion der Nase, n.n.bez.	29.2X.21 ↔	Operation an Kiemengangsresten, sekundärer Eingriff
21.4X.12 ↔	Resektion der Nase, partiell	29.2X.99 ↔	Exzision von branchiogener Zyste oder Rest der Kiemenspalte, sonstige
21.4X.22 ↔	Resektion der Nase, subtotal	29.31 ↔	Krikopharyngeale Myotomie
21.4X.32 ↔	Resektion der Nase, total	29.32.00 ↔	Pharyngeale Divertikulektomie, n.n.bez.
21.4X.99 ↔	Resektion der Nase, sonstige	29.32.10 ↔	Endoskopisches Divertikulostomie eines Zenker-Divertikels
21.99.00 ↔	Sonstige Nasenoperationen, n.n.bez.	29.32.11 ↔	Divertikulektomie eines Zenker-Divertikels
21.99.10 ↔	Einseitige Resektion einer Choanalatresie transnasal endoskopisch	29.32.99 ↔	Pharyngeale Divertikulektomie, sonstige
21.99.20 ↔	Beidseitige Resektion einer Choanalatresie transnasal endoskopisch	29.33.00 ↔	(Partielle) Pharyngektomie, n.n.bez.
21.99.99 ↔	Sonstige Nasenoperationen, sonstige	29.33.10 ↔	Partielle Pharyngektomie, ohne Rekonstruktion
27.58 ↔	Revision eines gestielten oder freien Lappens oder freien Hauttransplantates an Lippe und Mund	29.33.11 ↔	Partielle Pharyngektomie, Rekonstruktion mit gestieltem regionalen oder Fernlappen
27.59.20 ↔	Kleinflächige Weichteildeckung durch kultivierte Keratinozyten an der Lippe	29.33.12 ↔	Partielle Pharyngektomie, Rekonstruktion mit freiem mikrovasikulär-anastomosierten Transplantat
		29.33.20 ↔	Totale Pharyngektomie, Rekonstruktion mit gestieltem regionalen oder Fernlappen

29.33.21 ↔	Totale Pharyngektomie, Rekonstruktion mit freiem mikrovaskulär-anastomosierten Transplantat, freiem Darmtransplantat oder Magenhochzug	30.4X.22 ↔	Radikale Laryngektomie, mit Pharyngektomie und Schilddrüsenresektion, Rekonstruktion mit nicht vaskularisiertem Transplantat
29.33.99 ↔	(Partielle) Pharyngektomie, sonstige	30.4X.23 ↔	Radikale Laryngektomie, mit Pharyngektomie und Schilddrüsenresektion, Rekonstruktion mit gestieltem regionalen Lappen
29.39 ↔	Exzision oder Destruktion von Läsion oder Gewebe am Pharynx, sonstige	30.4X.24 ↔	Radikale Laryngektomie, mit Pharyngektomie und Schilddrüsenresektion, Rekonstruktion mit gestieltem Lappen
29.4X.10 ↔	Plastische Rekonstruktion am Pharynx, mit lokaler Schleimhaut oder freiem Hautlappen	30.4X.25 ↔	Radikale Laryngektomie, mit Pharyngektomie und Schilddrüsenresektion, Rekonstruktion mit freiem mikrovaskulär-anastomosierten Transplantat
29.4X.11 ↔	Plastische Rekonstruktion am Pharynx, mit gestieltem myokutanen Lappen	30.4X.26 ↔	Radikale Laryngektomie, mit Pharyngektomie und Schilddrüsenresektion, Rekonstruktion mit freiem Darmtransplantat
29.4X.12 ↔	Plastische Rekonstruktion am Pharynx, mit mikrovaskulär anastomosiertem Transplantat, Darmtransplantat oder Magenhochzug	30.4X.27 ↔	Radikale Laryngektomie, mit Pharyngektomie und Schilddrüsenresektion, Rekonstruktion mit Magenhochzug
29.4X.99 ↔	Plastische Rekonstruktion am Pharynx, sonstige	30.4X.29 ↔	Radikale Laryngektomie, mit Pharyngektomie und Schilddrüsenresektion, sonstige Rekonstruktion
29.51 ↔	Naht einer Risswunde am Pharynx	30.4X.99 ↔	Radikale Laryngektomie, sonstige
29.52 ↔	Verschluss einer branchiogenen Fistel	31.71 ↔	Naht einer Rissverletzung an der Trachea
29.53 ↔	Verschluss einer anderen Pharynxfistel	31.72 ↔	Verschluss einer äusseren trachealen Fistel
29.54 ↔	Lösung von Adhäsionen am Pharynx	31.73 ↔	Verschluss einer anderen trachealen Fistel
29.59 ↔	Sonstige plastische Rekonstruktion am Pharynx, sonstige	31.79.00 ↔	Sonstige plastische Rekonstruktion an der Trachea, n.n.bez.
29.92 ↔	Durchtrennung des N. glossopharyngeus	31.79.11 ↔	Plastische Rekonstruktion (Tracheatransplantation)
29.99 ↔	Sonstige Operationen am Pharynx, sonstige	31.79.12 ↔	Tracheopexie
30.22.00 ↔	Chordektomie, n.n.bez.	31.79.13 ↔	End-zu-End-Anastomose der Trachea (bei Ruptur)
30.22.10 ↔	Chordektomie, endolaryngeal	31.79.14 ↔	Cricotracheale Resektion
30.22.11 ↔	Chordektomie, durch Thyreotomie	31.79.15 ↔	Sonstige (plastische) Rekonstruktion an der Trachea bei Trachealstenose
30.22.99 ↔	Chordektomie, sonstige	31.79.99 ↔	Sonstige plastische Rekonstruktion an der Trachea, sonstige
30.3X.00 ↔	Vollständige Laryngektomie, n.n.bez.	31.91 ↔	Durchtrennung des N. laryngeus
30.3X.10 ↔	Vollständige Laryngektomie, ohne Rekonstruktion	31.96 ↔	Einsetzen eines Larynx- oder Trachea-Stents
30.3X.11 ↔	Vollständige Laryngektomie, Rekonstruktion mit lokaler Schleimhaut	31.97 ↔	Dilatation der Trachea, endoskopisch
30.3X.12 ↔	Vollständige Laryngektomie, Rekonstruktion mit nicht vaskularisiertem Transplantat	31.99.00 ↔	Sonstige Operationen an der Trachea, n.n.bez.
30.3X.13 ↔	Vollständige Laryngektomie, Rekonstruktion mit gestieltem regionalen Lappen	31.99.99 ↔	Sonstige Operationen an der Trachea, sonstige
30.3X.14 ↔	Vollständige Laryngektomie, Rekonstruktion mit gestieltem Fernlappen	34.03 ↔	Wiedereröffnung einer Thorakotomie
30.3X.15 ↔	Vollständige Laryngektomie, Rekonstruktion mit freiem mikrovaskulär-anastomosierten Transplantat	34.06 ↔	Thorakoskopische Drainage der Pleurahöhle
30.3X.16 ↔	Vollständige Laryngektomie, Rekonstruktion mit freiem Darmtransplantat	34.20 ↔	Thorakoskopische Pleurabiopsie
30.3X.17 ↔	Vollständige Laryngektomie, Rekonstruktion mit Magenhochzug	34.21.00 ↔	Transpleurale Thorakoskopie, n.n.bez.
30.3X.19 ↔	Vollständige Laryngektomie, sonstige Rekonstruktion	34.21.10 ↔	Transpleurale Thorakoskopie, Ersteingriff
30.3X.99 ↔	Vollständige Laryngektomie, sonstige	34.21.20 ↔	Transpleurale Thorakoskopie, Reeingriff
30.4X.00 ↔	Radikale Laryngektomie, n.n.bez.	34.21.99 ↔	Transpleurale Thorakoskopie, sonstige
30.4X.10 ↔	Radikale Laryngektomie, mit Pharyngektomie, ohne Rekonstruktion	34.22 ↔	Mediastinoskopie
30.4X.11 ↔	Radikale Laryngektomie, mit Pharyngektomie, Rekonstruktion mit lokaler Schleimhaut	38.01 ↔	Inzision von intrakraniellen Gefässen
30.4X.12 ↔	Radikale Laryngektomie, mit Pharyngektomie, Rekonstruktion mit nicht vaskularisiertem Transplantat	38.11 ↔	Enderarteriektomie von intrakraniellen Gefässen
30.4X.13 ↔	Radikale Laryngektomie, mit Pharyngektomie, Rekonstruktion mit gestieltem regionalen Lappen	38.12 ↔	Enderarteriektomie von anderen Gefässen an Kopf und Hals
30.4X.14 ↔	Radikale Laryngektomie, mit Pharyngektomie, Rekonstruktion mit gestieltem Lappen	38.32.10 ↔	Resektion von extrakraniellen Arterien an Kopf und Hals mit Anastomose
30.4X.15 ↔	Radikale Laryngektomie, mit Pharyngektomie, Rekonstruktion mit freiem mikrovaskulär-anastomosierten Transplantat	38.32.21 ↔	Resektion der V. jugularis mit Anastomose
30.4X.16 ↔	Radikale Laryngektomie, mit Pharyngektomie, Rekonstruktion mit freiem Darmtransplantat	38.32.22 ↔	Resektion von oberflächlichen extrakraniellen Venen an Kopf und Hals mit Anastomose
30.4X.17 ↔	Radikale Laryngektomie, mit Pharyngektomie, Rekonstruktion mit Magenhochzug	38.32.99 ↔	Resektion von anderen Gefässen an Kopf und Hals mit Anastomose, sonstige
30.4X.19 ↔	Radikale Laryngektomie, mit Pharyngektomie, sonstige Rekonstruktion	38.42 ↔	Resektion von anderen Blutgefässen an Kopf und Hals mit Ersatz
30.4X.20 ↔	Radikale Laryngektomie, mit Pharyngektomie und Schilddrüsenresektion, ohne Rekonstruktion	38.7X.21 ↔	Implantation eines Vena cava Filters, perkutan transluminal
30.4X.21 ↔	Radikale Laryngektomie, mit Pharyngektomie und Schilddrüsenresektion, Rekonstruktion mit lokaler Schleimhaut	38.82.00 ↔	Sonstiger chirurgischer Verschluss von Gefässen am Kopf und Hals, n.n.bez.
		38.82.10 ↔	Sonstiger chirurgischer Verschluss von extrakraniellen Arterien an Kopf und Hals
		38.82.20 ↔	Sonstiger chirurgischer Verschluss von extrakraniellen Venen an Kopf und Hals, n.n.bez.
		38.82.21 ↔	Sonstiger chirurgischer Verschluss der V. jugularis
		38.82.22 ↔	Sonstiger chirurgischer Verschluss von sonstigen tiefen extrakraniellen Venen an Kopf und Hals

38.82.29 ↔	Sonstiger chirurgischer Verschluss von extrakraniellen Venen an Kopf und Hals, sonstige	39.59.39 ↔	Sonstige plastische Rekonstruktion von Gefässen an Kopf und Hals, sonstige
38.82.99 ↔	Sonstiger chirurgischer Verschluss von Gefässen am Kopf und Hals, sonstige	39.59.40 ↔	Sonstige plastische Rekonstruktion von Gefässen der oberen Extremität, n.n.bez.
38.85.00 ↔	Sonstiger chirurgischer Verschluss von anderen thorakalen Gefässen, n.n.bez.	39.59.41 ↔	Sonstige plastische Rekonstruktion von Arterien der oberen Extremität
38.85.11 ↔	Sonstiger chirurgischer Verschluss der A. subclavia	39.59.42 ↔	Sonstige plastische Rekonstruktion der V. subclavia, V. axillaris und V. brachiocephalica
38.85.12 ↔	Sonstiger chirurgischer Verschluss der A. pulmonalis	39.59.48 ↔	Sonstige plastische Rekonstruktion von sonstigen tiefen Venen der oberen Extremität
38.85.13 ↔	Sonstiger chirurgischer Verschluss des Truncus brachiocephalicus	39.59.49 ↔	Sonstige plastische Rekonstruktion von Gefässen der oberen Extremität, sonstige
38.85.21 ↔	Sonstiger chirurgischer Verschluss der V. cava superior	39.59.50 ↔	Sonstige plastische Rekonstruktion von thorakalen Gefässen, n.n.bez.
38.85.22 ↔	Sonstiger chirurgischer Verschluss der V. pulmonalis	39.59.51 ↔	Sonstige plastische Rekonstruktion der thorakalen Aorta
38.85.23 ↔	Sonstiger chirurgischer Verschluss der V. subclavia	39.59.52 ↔	Sonstige plastische Rekonstruktion der A. pulmonalis
38.85.99 ↔	Sonstiger chirurgischer Verschluss von anderen thorakalen Gefässen, sonstige	39.59.53 ↔	Sonstige plastische Rekonstruktion von thorakalen Arterien, sonstige
39.49.30 ↔	Ersatz eines kardialen Conduit	39.59.54 ↔	Sonstige plastische Rekonstruktion der V. pulmonalis
39.50.00 ↔	Angioplastik oder Atherektomie an sonstigem(n) Nicht-Herzkranzgefäss(en), n.n.bez.	39.59.55 ↔	Sonstige plastische Rekonstruktion der V. cava superior
39.50.00 ↔	Angioplastik oder Atherektomie an sonstigem(n) Nicht-Herzkranzgefäss(en), n.n.bez.	39.59.59 ↔	Sonstige plastische Rekonstruktion von thorakalen Gefässen, sonstige
39.50.10 ↔	Angioplastik oder Atherektomie an sonstigem(n) Nicht-Herzkranzgefäss(en) mit Ballon, n.n.bez.	39.59.60 ↔	Sonstige plastische Rekonstruktion von abdominalen Arterien, n.n.bez.
39.50.10 ↔	Angioplastik oder Atherektomie an sonstigem(n) Nicht-Herzkranzgefäss(en) mit Ballon, n.n.bez.	39.59.61 ↔	Sonstige plastische Rekonstruktion der abdominalen Aorta
39.50.11 ↔	Angioplastik oder Atherektomie an sonstigem(n) Nicht-Herzkranzgefäss(en) mit einfacher Ballon	39.59.62 ↔	Sonstige plastische Rekonstruktion des Truncus coeliacus
39.50.11 ↔	Angioplastik oder Atherektomie an sonstigem(n) Nicht-Herzkranzgefäss(en) mit einfacher Ballon	39.59.63 ↔	Sonstige plastische Rekonstruktion der A. gastrica
39.50.12 ↔	Angioplastik oder Atherektomie an sonstigem(n) Nicht-Herzkranzgefäss(en) mit cutting Ballon	39.59.64 ↔	Sonstige plastische Rekonstruktion A. hepatica
39.50.12 ↔	Angioplastik oder Atherektomie an sonstigem(n) Nicht-Herzkranzgefäss(en) mit cutting Ballon	39.59.65 ↔	Sonstige plastische Rekonstruktion der A. lienalis
39.50.13 ↔	Angioplastik oder Atherektomie an sonstigem(n) Nicht-Herzkranzgefäss(en) mit Kryoplastie-Ballon	39.59.66 ↔	Sonstige plastische Rekonstruktion der A. renalis
39.50.13 ↔	Angioplastik oder Atherektomie an sonstigem(n) Nicht-Herzkranzgefäss(en) mit Kryoplastie-Ballon	39.59.67 ↔	Sonstige plastische Rekonstruktion der A. mesenterica
39.50.14 ↔	Angioplastik oder Atherektomie an sonstigem(n) Nicht-Herzkranzgefäss(en) mit Drug eluting Ballon	39.59.68 ↔	Sonstige plastische Rekonstruktion der A. iliaca
39.50.14 ↔	Angioplastik oder Atherektomie an sonstigem(n) Nicht-Herzkranzgefäss(en) mit Drug eluting Ballon	39.59.69 ↔	Sonstige plastische Rekonstruktion von abdominalen Arterien, sonstige
39.50.15 ↔	Angioplastik oder Atherektomie an sonstigem(n) Nicht-Herzkranzgefäss(en) mittels Lithotripsie	39.59.70 ↔	Sonstige plastische Rekonstruktion von abdominalen Venen, n.n.bez.
39.50.15 ↔	Angioplastik oder Atherektomie an sonstigem(n) Nicht-Herzkranzgefäss(en) mittels Lithotripsie	39.59.71 ↔	Sonstige plastische Rekonstruktion der V. cava inferior
39.50.19 ↔	Angioplastik oder Atherektomie an sonstigem(n) Nicht-Herzkranzgefäss(en) mit sonstiger Ballon	39.59.72 ↔	Sonstige plastische Rekonstruktion der V. iliaca
39.50.19 ↔	Angioplastik oder Atherektomie an sonstigem(n) Nicht-Herzkranzgefäss(en) mit sonstiger Ballon	39.59.79 ↔	Sonstige plastische Rekonstruktion von abdominalen Venen, sonstige
39.50.20 ↔	Angioplastik Blade- Laserangioplastie an sonstigem(n) Nicht-Herzkranzgefäss(en)	39.59.80 ↔	Sonstige plastische Rekonstruktion von Gefässen der unteren Extremität, n.n.bez.
39.50.20 ↔	Angioplastik Blade- Laserangioplastie an sonstigem(n) Nicht-Herzkranzgefäss(en)	39.59.81 ↔	Sonstige plastische Rekonstruktion von Arterien der unteren Extremität
39.50.21 ↔	Angioplastik Thrombektomie an sonstigem(n) Nicht-Herzkranzgefäss(en)	39.59.82 ↔	Sonstige plastische Rekonstruktion der V. femoralis
39.50.21 ↔	Angioplastik Thrombektomie an sonstigem(n) Nicht-Herzkranzgefäss(en)	39.59.83 ↔	Sonstige plastische Rekonstruktion der V. poplitea
39.50.99 ↔	Angioplastik oder Atherektomie an sonstigem(n) Nicht-Herzkranzgefäss(en), sonstige	39.59.88 ↔	Sonstige plastische Rekonstruktion von sonstigen tiefen Venen der unteren Extremität
39.50.99 ↔	Angioplastik oder Atherektomie an sonstigem(n) Nicht-Herzkranzgefäss(en), sonstige	39.59.89 ↔	Sonstige plastische Rekonstruktion von Gefässen der unteren Extremität, sonstige
39.52.99 ↔	Sonstige Korrektur eines Aneurysmas, sonstige	39.59.90 ↔	Sonstige plastische Rekonstruktion eines Gefässes, Venenklappenplastik
39.59.30 ↔	Sonstige plastische Rekonstruktion von Gefässen an Kopf und Hals, n.n.bez.	39.71.00 ↔	Endovaskuläre Implantation eines Stent-Grafts (Stent-Prothesen) an der abdominalen Aorta, n.n.bez.
39.59.31 ↔	Sonstige plastische Rekonstruktion eines intrakraniellen Gefässes	39.71.09 ↔	Endovaskuläre Implantation eines Stent-Grafts (Stent-Prothesen) an der abdominalen Aorta, sonstige
39.59.32 ↔	Sonstige plastische Rekonstruktion der extrakraniellen A. vertebralis	39.71.21 ↔	Endovaskuläre Implantation in die Aorta abdominalis von Stent-Grafts (Stent-Prothesen), ohne Öffnung
39.59.33 ↔	Sonstige plastische Rekonstruktion von extrakraniellen Arterien an Kopf und Hals, sonstige	39.71.22 ↔	Endovaskuläre Implantation in die Aorta abdominalis von Stent-Grafts (Stent-Prothesen), mit 1 Öffnung
39.59.34 ↔	Sonstige plastische Rekonstruktion der V. jugularis	39.71.23 ↔	Endovaskuläre Implantation in die Aorta abdominalis von Stent-Grafts (Stent-Prothesen), mit 2 Öffnungen
		39.71.24 ↔	Endovaskuläre Implantation in die Aorta abdominalis von Stent-Grafts (Stent-Prothesen), mit 3 Öffnungen

- 39.71.25 ↔ Endovaskuläre Implantation in die Aorta abdominalis von Stent-Grafts (Stent-Prothesen), mit 4 und mehr Öffnungen
- 39.71.31 ↔ Endovaskuläre Implantation in die Aorta abdominalis von Stent-Grafts (Stent-Prothesen), mit Versorgung eines Gefässabganges in Parallelgraft-Technik
- 39.71.32 ↔ Endovaskuläre Implantation in die Aorta abdominalis von Stent-Grafts (Stent-Prothesen), mit Versorgung von zwei oder mehr Gefässabgängen in Parallelgraft-Technik
- 39.72.00 ↔ Endovaskuläre plastische Rekonstruktion oder Okklusion von Gefässen am Kopf und Hals, n.n.bez.
- 39.72.09 ↔ Endovaskuläre plastische Rekonstruktion oder Okklusion von Gefässen am Kopf und Hals, sonstige
- 39.72.10 ↔ Selektive Embolisation von intrakraniellen Gefässen, n.n.bez.
- 39.72.11 ↔ Selektive Embolisation von intrakraniellen Gefässen mit Partikeln oder Coils
- 39.72.12 ↔ Selektive Embolisation von intrakraniellen Gefässen mit embolisierenden Flüssigkeiten, ablösbaren Ballons oder Schirmen
- 39.72.14 ↔ Selektive Embolisation von intrakraniellen Gefässen mit adhäsivem Embolisat
- 39.72.15 ↔ Selektive Embolisation von intrakraniellen Gefässen mit Plugs
- 39.72.19 ↔ Selektive Embolisation von intrakraniellen Gefässen, sonstige
- 39.72.20 ↔ Selektive Embolisation von extrakraniellen Gefässen des Kopfes und des Halses, n.n.bez.
- 39.72.21 ↔ Selektive Embolisation von extrakraniellen Gefässen des Kopfes und des Halses mit Partikeln oder Coils
- 39.72.22 ↔ Selektive Embolisation von extrakraniellen Gefässen des Kopfes und des Halses mit embolisierenden Flüssigkeiten, ablösbaren Ballons oder Schirmen
- 39.72.24 ↔ Selektive Embolisation von extrakraniellen Gefässen des Kopfes und des Halses mit adhäsivem Embolisat
- 39.72.25 ↔ Selektive Embolisation von extrakraniellen Gefässen des Kopfes und des Halses mit Plugs
- 39.72.29 ↔ Selektive Embolisation von extrakraniellen Gefässen des Kopfes und des Halses, sonstige
- 39.73.00 ↔ Endovaskuläre Implantation eines Stent-Grafts (Stent-Prothesen) an der thorakalen und thorakoabdominalen Aorta, n.n.bez.
- 39.73.09 ↔ Endovaskuläre Implantation eines Stent-Grafts (Stent-Prothesen) an der thorakalen und thorakoabdominalen Aorta, sonstige
- 39.73.31 ↔ Endovaskuläre Implantation in die Aorta thoracica von Stent-Grafts (Stent-Prothesen), ohne Öffnung
- 39.73.32 ↔ Endovaskuläre Implantation in die Aorta thoracica von Stent-Grafts (Stent-Prothesen), mit 1 Öffnung
- 39.73.33 ↔ Endovaskuläre Implantation in die Aorta thoracica von Stent-Grafts (Stent-Prothesen), mit 2 Öffnungen
- 39.73.34 ↔ Endovaskuläre Implantation in die Aorta thoracica von Stent-Grafts (Stent-Prothesen), mit 3 Öffnungen
- 39.73.35 ↔ Endovaskuläre Implantation in die Aorta thoracica von Stent-Grafts (Stent-Prothesen), mit 4 und mehr Öffnungen
- 39.73.36 ↔ Endovaskuläre Implantation in die Aorta thoracica von Stent-Grafts (Stent-Prothesen), mit Versorgung eines Gefässabganges in Parallelgraft-Technik
- 39.73.37 ↔ Endovaskuläre Implantation in die Aorta thoracica von Stent-Grafts (Stent-Prothesen), mit Versorgung von 2 und mehr Gefässabgängen in Parallelgraft-Technik
- 39.73.41 ↔ Endovaskuläre Implantation in die Aorta thoracoabdominalis von Stent-Grafts (Stent-Prothesen), ohne Öffnung
- 39.73.42 ↔ Endovaskuläre Implantation in die Aorta thoracoabdominalis von Stent-Grafts (Stent-Prothesen), mit 1 Öffnung
- 39.73.43 ↔ Endovaskuläre Implantation in die Aorta thoracoabdominalis von Stent-Grafts (Stent-Prothesen), mit 2 Öffnungen
- 39.73.44 ↔ Endovaskuläre Implantation in die Aorta thoracoabdominalis von Stent-Grafts (Stent-Prothesen), mit 3 Öffnungen
- 39.73.45 ↔ Endovaskuläre Implantation in die Aorta thoracoabdominalis von Stent-Grafts (Stent-Prothesen), mit 4 und mehr Öffnungen
- 39.73.46 ↔ Endovaskuläre Implantation in die Aorta thoracoabdominalis von Stent-Grafts (Stent-Prothesen), mit Versorgung eines Gefässabganges in Parallelgraft-Technik
- 39.73.47 ↔ Endovaskuläre Implantation in die Aorta thoracoabdominalis von Stent-Grafts (Stent-Prothesen), mit Versorgung von 2 und mehr Gefässabgängen in Parallelgraft-Technik
- 39.75.01 ↔ Perkutan-transluminale Gefässintervention, sonstige Gefässe, Fremdkörperentfernung mit Bergekatheter, Körbchenkatheter, etc.
- 39.75.10 ↔ Perkutan-transluminale Gefässintervention, sonstige Gefässe, Kathetersysteme zu Rekanalisation von Totalverschlüssen
- 39.75.11 ↔ Perkutan-transluminale Gefässintervention, sonstige Gefässe, Rotationsthorombektomie
- 39.75.11 ↔ Perkutan-transluminale Gefässintervention, sonstige Gefässe, Rotationsthorombektomie
- 39.75.12 ↔ Perkutan-transluminale Gefässintervention, sonstige Gefässe, Laserangioplastie
- 39.75.13 ↔ Perkutan-transluminale Gefässintervention, sonstige Gefässe, Anti-Embolie-System (periphere oder viszerale Gefässe)
- 39.75.14 ↔ Perkutan-transluminale Gefässintervention, sonstige Gefässe, Atherektomie
- 39.75.15 ↔ Perkutan-transluminale Gefässintervention, sonstige Gefässe, selektive Thrombolyse
- 39.75.16 ↔ Perkutan-transluminale Gefässintervention sonstige Gefässe, selektive Thrombolyse, ultraschallunterstützt
- 39.75.30 ↔ Zerebrale Perfusionsaugmentation durch partielle endoaortale Ballonokklusion
- 39.76.10 ↔ Perkutane Ballonangioplastie an präzerebralem(en) (extrakraniell(en)) Gefäss(en)
- 39.76.11 ↔ Perkutane Angioplastik oder Atherektomie mittels Lithotripsie an präzerebralem(en) (extrakraniell(en)) Gefäss(en)
- 39.76.20 ↔ Perkutane Bladeangioplastie an präzerebralem(en) (extrakraniell(en)) Gefäss(en)
- 39.76.30 ↔ Perkutane Laserangioplastie an präzerebralem(en) (extrakraniell(en)) Gefäss(en)
- 39.76.40 ↔ Perkutane Atherektomie an präzerebralem(en) (extrakraniell(en)) Gefäss(en)
- 39.76.50 ↔ Perkutane selektive Thrombolyse an extrakraniellen Gefässen des Kopfes und Halses
- 39.76.61 ↔ Perkutane Rotationsthorombektomie an präzerebralem(en) (extrakraniell(en)) Gefäss(en)
- 39.76.62 ↔ Perkutane stentgestützte Thrombektomie an extrakraniellen Gefässen
- 39.76.69 ↔ Perkutane Thrombektomie an präzerebralem(en) (extrakraniell(en)) Gefäss(en), sonstige
- 39.76.70 ↔ Perkutane endovaskuläre Fremdkörperentfernung aus extrakraniellen Gefässen des Kopfes und Halses
- 39.76.99 ↔ Perkutane transluminale endovaskuläre Intervention an präzerebralem(en) (extrakraniell(en)) Gefäss(en), sonstige
- 39.77.50 ↔ Perkutane selektive Thrombolyse von intrakraniell(en) Gefäss(en)
- 39.77.70 ↔ Perkutane endovaskuläre Fremdkörperentfernung aus intrakraniell(en) Gefäss(en)
- 39.79.21 ↔ Coil-Embolisation oder -Verschluss von Gefässen der oberen Extremitäten

39.79.22 ↔	Coil-Embolisation oder -Verschluss der Aorta	39.79.62 ↔	Selektive Embolisation mit Partikeln der Aorta
39.79.24 ↔	Coil-Embolisation oder -Verschluss von thorakalen Gefässen	39.79.64 ↔	Selektive Embolisation mit Partikeln von thorakalen Gefässen
39.79.25 ↔	Coil-Embolisation oder -Verschluss von viszerale Gefässen	39.79.65 ↔	Selektive Embolisation mit Partikeln von viszerale Gefässen
39.79.26 ↔	Coil-Embolisation oder -Verschluss von abdominalen Gefässen	39.79.66 ↔	Selektive Embolisation mit Partikeln von abdominalen Gefässen
39.79.27 ↔	Coil-Embolisation oder -Verschluss von Gefässen der unteren Extremitäten	39.79.67 ↔	Selektive Embolisation mit Partikeln von Gefässen der unteren Extremitäten
39.79.28 ↔	Coil-Embolisation oder -Verschluss von spinalen Gefässen	39.79.68 ↔	Selektive Embolisation mit Partikeln von spinalen Gefässen
39.79.29 ↔	Coil-Embolisation oder -Verschluss von sonstigen Gefässen, sonstige	39.79.69 ↔	Selektive Embolisation mit Partikeln von sonstigen Gefässen, sonstige
39.79.30 ↔	Selektive Embolisation mit embolisierenden Flüssigkeiten von sonstigen Gefässen, n.n.bez.	39.79.70 ↔	Kathetertechnischer Verschluss von Arterien mittels Laser, sonstigen Gefässen, n.n.bez.
39.79.31 ↔	Selektive Embolisation mit embolisierenden Flüssigkeiten von Gefässen der oberen Extremitäten	39.79.71 ↔	Kathetertechnischer Verschluss mittels Laser, an Arterien der oberen Extremitäten
39.79.32 ↔	Selektive Embolisation mit embolisierenden Flüssigkeiten der Aorta	39.79.72 ↔	Kathetertechnischer Verschluss mittels Laser, an der Aorta
39.79.34 ↔	Selektive Embolisation mit embolisierenden Flüssigkeiten von thorakalen Gefässen	39.79.74 ↔	Kathetertechnischer Verschluss mittels Laser, an thorakalen Gefässen
39.79.35 ↔	Selektive Embolisation mit embolisierenden Flüssigkeiten von viszerale Gefässen	39.79.75 ↔	Kathetertechnischer Verschluss mittels Laser, an Gefässen der unteren Extremitäten
39.79.36 ↔	Selektive Embolisation mit embolisierenden Flüssigkeiten von abdominalen Gefässen	39.79.76 ↔	Kathetertechnischer Verschluss mittels Laser, an viszerale Gefässen
39.79.37 ↔	Selektive Embolisation mit embolisierenden Flüssigkeiten von Gefässen der unteren Extremitäten	39.79.77 ↔	Kathetertechnischer Verschluss mittels Laser, an abdominalen Gefässen
39.79.38 ↔	Selektive Embolisation mit embolisierenden Flüssigkeiten von spinalen Gefässen	39.79.79 ↔	Kathetertechnischer Verschluss von Arterien mittels Laser, sonstige Gefässe, sonstige
39.79.39 ↔	Selektive Embolisation mit embolisierenden Flüssigkeiten von sonstigen Gefässen, sonstige	39.79.80 ↔	Kathetertechnischer Verschluss von Arterien mittels Radiofrequenz, sonstige Gefässe, n.n.bez.
39.79.40 ↔	Selektive Embolisation mit ablösbaren Ballons von sonstigen Gefässen, n.n.bez.	39.79.81 ↔	Kathetertechnischer Verschluss mittels Radiofrequenz an Arterien der oberen Extremitäten
39.79.41 ↔	Selektive Embolisation mit ablösbaren Ballons von Gefässen der oberen Extremitäten	39.79.82 ↔	Kathetertechnischer Verschluss mittels Radiofrequenz an der Aorta
39.79.42 ↔	Selektive Embolisation mit ablösbaren Ballons der Aorta	39.79.84 ↔	Kathetertechnischer Verschluss mittels Radiofrequenz an thorakalen Gefässen
39.79.44 ↔	Selektive Embolisation mit ablösbaren Ballons von thorakalen Gefässen	39.79.85 ↔	Kathetertechnischer Verschluss mittels Radiofrequenz an Gefässen der unteren Extremitäten
39.79.45 ↔	Selektive Embolisation mit ablösbaren Ballons von viszerale Gefässen	39.79.86 ↔	Kathetertechnischer Verschluss mittels Radiofrequenz an viszerale Gefässen
39.79.46 ↔	Selektive Embolisation mit ablösbaren Ballons von abdominalen Gefässen	39.79.87 ↔	Kathetertechnischer Verschluss mittels Radiofrequenz an abdominalen Gefässen
39.79.47 ↔	Selektive Embolisation mit ablösbaren Ballons von spinalen Gefässen	39.79.89 ↔	Kathetertechnischer Verschluss mittels Radiofrequenz an sonstigen Gefässen, sonstige
39.79.48 ↔	Selektive Embolisation mit ablösbaren Ballons von Gefässen der unteren Extremitäten	39.79.A0 ↔	Selektive Embolisation mit Plugs von sonstigen Gefässen, n.n.bez.
39.79.49 ↔	Selektive Embolisation mit ablösbaren Ballons von sonstigen Gefässen, sonstige	39.79.A1 ↔	Selektive Embolisation mit Plugs von Gefässen der oberen Extremitäten
39.79.50 ↔	Selektive Embolisation mit Schirmen von sonstigen Gefässen, n.n.bez.	39.79.A2 ↔	Selektive Embolisation mit Plugs der Aorta
39.79.51 ↔	Selektive Embolisation mit Schirmen von Gefässen der oberen Extremitäten	39.79.A4 ↔	Selektive Embolisation mit Plugs von thorakalen Gefässen
39.79.52 ↔	Selektive Embolisation mit Schirmen der Aorta	39.79.A5 ↔	Selektive Embolisation mit Plugs von viszerale Gefässen
39.79.54 ↔	Selektive Embolisation mit Schirmen von thorakalen Gefässen	39.79.A6 ↔	Selektive Embolisation mit Plugs von abdominalen Gefässen
39.79.55 ↔	Selektive Embolisation mit Schirmen von viszerale Gefässen	39.79.A7 ↔	Selektive Embolisation mit Plugs von Gefässen der unteren Extremitäten
39.79.56 ↔	Selektive Embolisation mit Schirmen von abdominalen Gefässen	39.79.A8 ↔	Selektive Embolisation mit Plugs von spinalen Gefässen
39.79.57 ↔	Selektive Embolisation mit Schirmen von Gefässen der unteren Extremitäten	39.79.A9 ↔	Selektive Embolisation mit Plugs von sonstigen Gefässen, sonstige
39.79.58 ↔	Selektive Embolisation mit Schirmen von spinalen Gefässen	39.7A.22 ↔	Endovaskuläre Implantation in Beckenarterie von Stent-Grafts (Stent-Prothesen), mit Versorgung eines Gefässabganges in Parallelgraft-Technik
39.79.59 ↔	Selektive Embolisation mit Schirmen von sonstigen Gefässen, sonstige	39.7A.31 ↔	Endovaskuläre Implantation von Stent-Grafts (Stent-Prothesen) in die V. cava
39.79.60 ↔	Selektive Embolisation mit Partikeln von sonstigen Gefässen, n.n.bez.	39.7A.32 ↔	Endovaskuläre Implantation von Stent-Grafts (Stent-Prothesen) in die V. porta
39.79.61 ↔	Selektive Embolisation mit Partikeln von Gefässen der oberen Extremitäten		

39.7A.41 ↔	Endovaskuläre Implantation von Stent-Grafts (Stent-Prothesen) in Nierengefäße	39.B1.JB ↔	(Perkutan-)transluminale Implantation von Stents ohne Medikamenten-Freisetzung, andere abdominale und pelvine Venen
39.8X.10 ↔	Exploration des Glomus caroticum und anderer Paraganglien	39.B1.JF ↔	(Perkutan-)transluminale Implantation von Stents ohne Medikamenten-Freisetzung, Venen vom Oberschenkel
39.8X.11 ↔	Exzision des Glomus caroticum und anderer Paraganglien	39.B1.JI ↔	(Perkutan-)transluminale Implantation von Stents ohne Medikamenten-Freisetzung, V. portae
39.8X.21 ↔	Revision ohne Ersatz eines Impulsgenerators zur Aktivierung des Baroreflexes	39.B1.L1 ↔	(Perkutan-)transluminale Implantation von Stents ohne Medikamenten-Freisetzung, spinale Gefäße
39.8X.22 ↔	Entfernen eines Impulsgenerators zur Aktivierung des Baroreflexes	39.B2.09 ↔	(Perkutan-)transluminale Implantation von Stents mit Medikamenten-Freisetzung, sonstige
39.8X.31 ↔	Revision ohne Ersatz einer (von) Elektrode(n) zur Aktivierung des Baroreflexes	39.B2.11 ↔	(Perkutan-)transluminale Implantation von Stents mit Medikamenten-Freisetzung, intrakranielle Gefäße
39.8X.32 ↔	Entfernen einer (von) Elektrode(n) zur Aktivierung des Baroreflexes	39.B2.22 ↔	(Perkutan-)transluminale Implantation von Stents mit Medikamenten-Freisetzung, A. carotis n.n.bez.
39.8X.99 ↔	Operationen am Glomus caroticum, Sinus caroticus und anderen Paraganglien, sonstige	39.B2.23 ↔	(Perkutan-)transluminale Implantation von Stents mit Medikamenten-Freisetzung, A. carotis communis
39.B1.09 ↔	(Perkutan-)transluminale Implantation von Stents ohne Medikamenten-Freisetzung, sonstige	39.B2.25 ↔	(Perkutan-)transluminale Implantation von Stents mit Medikamenten-Freisetzung, A. carotis interna extrakraniell
39.B1.11 ↔	(Perkutan-)transluminale Implantation von Stents ohne Medikamenten-Freisetzung, intrakranielle Gefäße	39.B2.26 ↔	(Perkutan-)transluminale Implantation von Stents mit Medikamenten-Freisetzung, A. carotis interna extrakraniell mit A. carotis communis
39.B1.22 ↔	(Perkutan-)transluminale Implantation von Stents ohne Medikamenten-Freisetzung, A. carotis n.n.bez.	39.B2.27 ↔	(Perkutan-)transluminale Implantation von Stents mit Medikamenten-Freisetzung, A. carotis externa
39.B1.23 ↔	(Perkutan-)transluminale Implantation von Stents ohne Medikamenten-Freisetzung, A. carotis communis	39.B2.28 ↔	(Perkutan-)transluminale Implantation von Stents mit Medikamenten-Freisetzung, A. vertebralis extrakraniell
39.B1.25 ↔	(Perkutan-)transluminale Implantation von Stents ohne Medikamenten-Freisetzung, A. carotis interna extrakraniell	39.B2.31 ↔	(Perkutan-)transluminale Implantation von Stents mit Medikamenten-Freisetzung, Gefäße von Schulter und Oberarm
39.B1.26 ↔	(Perkutan-)transluminale Implantation von Stents ohne Medikamenten-Freisetzung, A. carotis interna extrakraniell mit A. carotis communis	39.B2.51 ↔	(Perkutan-)transluminale Implantation von Stents mit Medikamenten-Freisetzung, Gefäße von Unterarm
39.B1.27 ↔	(Perkutan-)transluminale Implantation von Stents ohne Medikamenten-Freisetzung, A. carotis externa	39.B2.71 ↔	(Perkutan-)transluminale Implantation von Stents mit Medikamenten-Freisetzung, Aorta
39.B1.28 ↔	(Perkutan-)transluminale Implantation von Stents ohne Medikamenten-Freisetzung, A. vertebralis extrakraniell	39.B2.74 ↔	(Perkutan-)transluminale Implantation von Stents mit Medikamenten-Freisetzung, Aortenisthmus
39.B1.31 ↔	(Perkutan-)transluminale Implantation von Stents ohne Medikamenten-Freisetzung, Gefäße von Schulter und Oberarm	39.B2.81 ↔	(Perkutan-)transluminale Implantation von Stents mit Medikamenten-Freisetzung, andere thorakale Gefäße
39.B1.51 ↔	(Perkutan-)transluminale Implantation von Stents ohne Medikamenten-Freisetzung, Gefäße von Unterarm	39.B2.A4 ↔	(Perkutan-)transluminale Implantation von Stents mit Medikamenten-Freisetzung, A. pulmonalis
39.B1.71 ↔	(Perkutan-)transluminale Implantation von Stents ohne Medikamenten-Freisetzung, Aorta	39.B2.C1 ↔	(Perkutan-)transluminale Implantation von Stents mit Medikamenten-Freisetzung, andere abdominale und pelvine Arterien
39.B1.74 ↔	(Perkutan-)transluminale Implantation von Stents ohne Medikamenten-Freisetzung, Aortenisthmus	39.B2.C3 ↔	(Perkutan-)transluminale Implantation von Stents mit Medikamenten-Freisetzung, A. iliaca
39.B1.81 ↔	(Perkutan-)transluminale Implantation von Stents ohne Medikamenten-Freisetzung, andere thorakale Gefäße	39.B2.D1 ↔	(Perkutan-)transluminale Implantation von Stents mit Medikamenten-Freisetzung, viszerale Gefäße
39.B1.A4 ↔	(Perkutan-)transluminale Implantation von Stents ohne Medikamenten-Freisetzung, A. pulmonalis	39.B2.G1 ↔	(Perkutan-)transluminale Implantation von Stents mit Medikamenten-Freisetzung, Arterien vom Oberschenkel
39.B1.C1 ↔	(Perkutan-)transluminale Implantation von Stents ohne Medikamenten-Freisetzung, andere abdominale und pelvine Arterien	39.B2.H1 ↔	(Perkutan-)transluminale Implantation von Stents mit Medikamenten-Freisetzung, Gefäße vom Unterschenkel
39.B1.C3 ↔	(Perkutan-)transluminale Implantation von Stents ohne Medikamenten-Freisetzung, A. iliaca	39.B2.J3 ↔	(Perkutan-)transluminale Implantation von Stents mit Medikamenten-Freisetzung, V. pulmonalis
39.B1.D1 ↔	(Perkutan-)transluminale Implantation von Stents ohne Medikamenten-Freisetzung, viszerale Gefäße	39.B2.J7 ↔	(Perkutan-)transluminale Implantation von Stents mit Medikamenten-Freisetzung, V. cava
39.B1.G1 ↔	(Perkutan-)transluminale Implantation von Stents ohne Medikamenten-Freisetzung, Arterien vom Oberschenkel	39.B2.JB ↔	(Perkutan-)transluminale Implantation von Stents mit Medikamenten-Freisetzung, andere abdominale und pelvine Venen
39.B1.H1 ↔	(Perkutan-)transluminale Implantation von Stents ohne Medikamenten-Freisetzung, Gefäße vom Unterschenkel	39.B2.JF ↔	(Perkutan-)transluminale Implantation von Stents mit Medikamenten-Freisetzung, Venen vom Oberschenkel
39.B1.J3 ↔	(Perkutan-)transluminale Implantation von Stents ohne Medikamenten-Freisetzung, V. pulmonalis	39.B2.JI ↔	(Perkutan-)transluminale Implantation von Stents mit Medikamenten-Freisetzung, V. portae
39.B1.J7 ↔	(Perkutan-)transluminale Implantation von Stents ohne Medikamenten-Freisetzung, V. cava	39.B2.L1 ↔	(Perkutan-)transluminale Implantation von Stents mit Medikamenten-Freisetzung, spinale Gefäße

39.B3.09 ↔	(Perkutan-)transluminale Implantation von gecoverten Stents ohne Medikamenten-Freisetzung, sonstige	39.B4.22 ↔	(Perkutan-)transluminale Implantation von gecoverten Stents mit Medikamenten-Freisetzung, A. carotis n.n.bez.
39.B3.11 ↔	(Perkutan-)transluminale Implantation von gecoverten Stents ohne Medikamenten-Freisetzung, intrakranielle Gefäße	39.B4.23 ↔	(Perkutan-)transluminale Implantation von gecoverten Stents mit Medikamenten-Freisetzung, A. carotis communis
39.B3.22 ↔	(Perkutan-)transluminale Implantation von gecoverten Stents ohne Medikamenten-Freisetzung, A. carotis n.n.bez.	39.B4.25 ↔	(Perkutan-)transluminale Implantation von gecoverten Stents mit Medikamenten-Freisetzung, A. carotis interna extrakraniell
39.B3.23 ↔	(Perkutan-)transluminale Implantation von gecoverten Stents ohne Medikamenten-Freisetzung, A. carotis communis	39.B4.26 ↔	(Perkutan-)transluminale Implantation von gecoverten Stents mit Medikamenten-Freisetzung, A. carotis interna extrakraniell mit A. carotis communis
39.B3.25 ↔	(Perkutan-)transluminale Implantation von gecoverten Stents ohne Medikamenten-Freisetzung, A. carotis interna extrakraniell	39.B4.27 ↔	(Perkutan-)transluminale Implantation von gecoverten Stents mit Medikamenten-Freisetzung, A. carotis externa
39.B3.26 ↔	(Perkutan-)transluminale Implantation von gecoverten Stents ohne Medikamenten-Freisetzung, A. carotis interna extrakraniell mit A. carotis communis	39.B4.28 ↔	(Perkutan-)transluminale Implantation von gecoverten Stents mit Medikamenten-Freisetzung, A. vertebralis extrakraniell
39.B3.27 ↔	(Perkutan-)transluminale Implantation von gecoverten Stents ohne Medikamenten-Freisetzung, A. carotis externa	39.B4.31 ↔	(Perkutan-)transluminale Implantation von gecoverten Stents mit Medikamenten-Freisetzung, Gefäße von Schulter und Oberarm
39.B3.28 ↔	(Perkutan-)transluminale Implantation von gecoverten Stents ohne Medikamenten-Freisetzung, A. vertebralis extrakraniell	39.B4.51 ↔	(Perkutan-)transluminale Implantation von gecoverten Stents mit Medikamenten-Freisetzung, Gefäße von Unterarm
39.B3.31 ↔	(Perkutan-)transluminale Implantation von gecoverten Stents ohne Medikamenten-Freisetzung, Gefäße von Schulter und Oberarm	39.B4.81 ↔	(Perkutan-)transluminale Implantation von gecoverten Stents mit Medikamenten-Freisetzung, andere thorakale Gefäße
39.B3.51 ↔	(Perkutan-)transluminale Implantation von gecoverten Stents ohne Medikamenten-Freisetzung, Gefäße von Unterarm	39.B4.C1 ↔	(Perkutan-)transluminale Implantation von gecoverten Stents mit Medikamenten-Freisetzung, andere abdominale und pelvine Arterien
39.B3.81 ↔	(Perkutan-)transluminale Implantation von gecoverten Stents ohne Medikamenten-Freisetzung, andere thorakale Gefäße	39.B4.C3 ↔	(Perkutan-)transluminale Implantation von gecoverten Stents mit Medikamenten-Freisetzung, A. iliaca
39.B3.C1 ↔	(Perkutan-)transluminale Implantation von gecoverten Stents ohne Medikamenten-Freisetzung, andere abdominale und pelvine Arterien	39.B4.D1 ↔	(Perkutan-)transluminale Implantation von gecoverten Stents mit Medikamenten-Freisetzung, viszerale Gefäße
39.B3.C3 ↔	(Perkutan-)transluminale Implantation von gecoverten Stents ohne Medikamenten-Freisetzung, A. iliaca	39.B4.G1 ↔	(Perkutan-)transluminale Implantation von gecoverten Stents mit Medikamenten-Freisetzung, Arterien vom Oberschenkel
39.B3.D1 ↔	(Perkutan-)transluminale Implantation von gecoverten Stents ohne Medikamenten-Freisetzung, viszerale Gefäße	39.B4.H1 ↔	(Perkutan-)transluminale Implantation von gecoverten Stents mit Medikamenten-Freisetzung, Gefäße vom Unterschenkel
39.B3.G1 ↔	(Perkutan-)transluminale Implantation von gecoverten Stents ohne Medikamenten-Freisetzung, Arterien vom Oberschenkel	39.B4.J7 ↔	(Perkutan-)transluminale Implantation von gecoverten Stents mit Medikamenten-Freisetzung, V. cava
39.B3.H1 ↔	(Perkutan-)transluminale Implantation von gecoverten Stents ohne Medikamenten-Freisetzung, Gefäße vom Unterschenkel	39.B4.JB ↔	(Perkutan-)transluminale Implantation von gecoverten Stents mit Medikamenten-Freisetzung, andere abdominale und pelvine Venen
39.B3.J7 ↔	(Perkutan-)transluminale Implantation von gecoverten Stents ohne Medikamenten-Freisetzung, V. cava	39.B4.JF ↔	(Perkutan-)transluminale Implantation von gecoverten Stents mit Medikamenten-Freisetzung, Venen vom Oberschenkel
39.B3.JB ↔	(Perkutan-)transluminale Implantation von gecoverten Stents ohne Medikamenten-Freisetzung, andere abdominale und pelvine Venen	39.B4.JI ↔	(Perkutan-)transluminale Implantation von gecoverten Stents mit Medikamenten-Freisetzung, V. portae
39.B3.JF ↔	(Perkutan-)transluminale Implantation von gecoverten Stents ohne Medikamenten-Freisetzung, Venen vom Oberschenkel	39.B4.L1 ↔	(Perkutan-)transluminale Implantation von gecoverten Stents mit Medikamenten-Freisetzung, spinale Gefäße
39.B3.JI ↔	(Perkutan-)transluminale Implantation von gecoverten Stents ohne Medikamenten-Freisetzung, V. portae	39.B5.09 ↔	(Perkutan-)transluminale Implantation von ungecoverten Cheatham-Platinum-Stents, sonstige
39.B3.L1 ↔	(Perkutan-)transluminale Implantation von gecoverten Stents ohne Medikamenten-Freisetzung, spinale Gefäße	39.B5.11 ↔	(Perkutan-)transluminale Implantation von ungecoverten Cheatham-Platinum-Stents, intrakranielle Gefäße
39.B4.09 ↔	(Perkutan-)transluminale Implantation von gecoverten Stents mit Medikamenten-Freisetzung, sonstige	39.B5.22 ↔	(Perkutan-)transluminale Implantation von ungecoverten Cheatham-Platinum-Stents, A. carotis n.n.bez.
39.B4.11 ↔	(Perkutan-)transluminale Implantation von gecoverten Stents mit Medikamenten-Freisetzung, intrakranielle Gefäße	39.B5.23 ↔	(Perkutan-)transluminale Implantation von ungecoverten Cheatham-Platinum-Stents, A. carotis communis

39.B5.25 ↔	(Perkutan-)transluminale Implantation von ungecoverten Cheatham-Platinum-Stents, A. carotis interna extrakraniell	39.B6.31 ↔	(Perkutan-)transluminale Implantation von gecoverten Cheatham-Platinum-Stents, Gefässe von Schulter und Oberarm
39.B5.26 ↔	(Perkutan-)transluminale Implantation von ungecoverten Cheatham-Platinum-Stents, A. carotis interna extrakraniell mit A. carotis communis	39.B6.51 ↔	(Perkutan-)transluminale Implantation von gecoverten Cheatham-Platinum-Stents, Gefässe von Unterarm
39.B5.27 ↔	(Perkutan-)transluminale Implantation von ungecoverten Cheatham-Platinum-Stents, A. carotis externa	39.B6.71 ↔	(Perkutan-)transluminale Implantation von gecoverten Cheatham-Platinum-Stents, Aorta
39.B5.31 ↔	(Perkutan-)transluminale Implantation von ungecoverten Cheatham-Platinum-Stents, Gefässe von Schulter und Oberarm	39.B6.74 ↔	(Perkutan-)transluminale Implantation von gecoverten Cheatham-Platinum-Stents, Aortenisthmus
39.B5.51 ↔	(Perkutan-)transluminale Implantation von ungecoverten Cheatham-Platinum-Stents, Gefässe von Unterarm	39.B6.81 ↔	(Perkutan-)transluminale Implantation von gecoverten Cheatham-Platinum-Stents, andere thorakale Gefässe
39.B5.71 ↔	(Perkutan-)transluminale Implantation von ungecoverten Cheatham-Platinum-Stents, Aorta	39.B6.C1 ↔	(Perkutan-)transluminale Implantation von gecoverten Cheatham-Platinum-Stents, andere abdominale und pelvine Arterien
39.B5.74 ↔	(Perkutan-)transluminale Implantation von ungecoverten Cheatham-Platinum-Stents, Aortenisthmus	39.B6.C3 ↔	(Perkutan-)transluminale Implantation von gecoverten Cheatham-Platinum-Stents, A. iliaca
39.B5.81 ↔	(Perkutan-)transluminale Implantation von ungecoverten Cheatham-Platinum-Stents, andere thorakale Gefässe	39.B6.D1 ↔	(Perkutan-)transluminale Implantation von gecoverten Cheatham-Platinum-Stents, viszerale Gefässe
39.B5.C1 ↔	(Perkutan-)transluminale Implantation von ungecoverten Cheatham-Platinum-Stents, andere abdominale und pelvine Arterien	39.B6.G1 ↔	(Perkutan-)transluminale Implantation von gecoverten Cheatham-Platinum-Stents, Arterien vom Oberschenkel
39.B5.C3 ↔	(Perkutan-)transluminale Implantation von ungecoverten Cheatham-Platinum-Stents, A. iliaca	39.B6.H1 ↔	(Perkutan-)transluminale Implantation von gecoverten Cheatham-Platinum-Stents, Gefässe vom Unterschenkel
39.B5.D1 ↔	(Perkutan-)transluminale Implantation von ungecoverten Cheatham-Platinum-Stents, viszerale Gefässe	39.B6.J7 ↔	(Perkutan-)transluminale Implantation von gecoverten Cheatham-Platinum-Stents, V. cava
39.B5.G1 ↔	(Perkutan-)transluminale Implantation von ungecoverten Cheatham-Platinum-Stents, Arterien vom Oberschenkel	39.B6.JB ↔	(Perkutan-)transluminale Implantation von gecoverten Cheatham-Platinum-Stents, andere abdominale und pelvine Venen
39.B5.H1 ↔	(Perkutan-)transluminale Implantation von ungecoverten Cheatham-Platinum-Stents, Gefässe vom Unterschenkel	39.B6.JF ↔	(Perkutan-)transluminale Implantation von gecoverten Cheatham-Platinum-Stents, Venen vom Oberschenkel
39.B5.J7 ↔	(Perkutan-)transluminale Implantation von ungecoverten Cheatham-Platinum-Stents, V. cava	39.B6.JI ↔	(Perkutan-)transluminale Implantation von gecoverten Cheatham-Platinum-Stents, V. portae
39.B5.JB ↔	(Perkutan-)transluminale Implantation von ungecoverten Cheatham-Platinum-Stents, andere abdominale und pelvine Venen	39.B6.L1 ↔	(Perkutan-)transluminale Implantation von gecoverten Cheatham-Platinum-Stents, spinale Gefässe
39.B5.JF ↔	(Perkutan-)transluminale Implantation von ungecoverten Cheatham-Platinum-Stents, Venen vom Oberschenkel	39.B7.09 ↔	(Perkutan-)transluminale Implantation von ungecoverten grosslumige Stents, sonstige
39.B5.JI ↔	(Perkutan-)transluminale Implantation von ungecoverten Cheatham-Platinum-Stents, V. portae	39.B7.11 ↔	(Perkutan-)transluminale Implantation von ungecoverten grosslumige Stents, intrakranielle Gefässe
39.B5.L1 ↔	(Perkutan-)transluminale Implantation von ungecoverten Cheatham-Platinum-Stents, spinale Gefässe	39.B7.22 ↔	(Perkutan-)transluminale Implantation von ungecoverten grosslumige Stents, A. carotis n.n.bez.
39.B6.09 ↔	(Perkutan-)transluminale Implantation von gecoverten Cheatham-Platinum-Stents, sonstige	39.B7.23 ↔	(Perkutan-)transluminale Implantation von ungecoverten grosslumige Stents, A. carotis communis
39.B6.11 ↔	(Perkutan-)transluminale Implantation von gecoverten Cheatham-Platinum-Stents, intrakranielle Gefässe	39.B7.25 ↔	(Perkutan-)transluminale Implantation von ungecoverten grosslumige Stents, A. carotis interna extrakraniell
39.B6.22 ↔	(Perkutan-)transluminale Implantation von gecoverten Cheatham-Platinum-Stents, A. carotis n.n.bez.	39.B7.26 ↔	(Perkutan-)transluminale Implantation von ungecoverten grosslumige Stents, A. carotis interna extrakraniell mit A. carotis communis
39.B6.23 ↔	(Perkutan-)transluminale Implantation von gecoverten Cheatham-Platinum-Stents, A. carotis communis	39.B7.27 ↔	(Perkutan-)transluminale Implantation von ungecoverten grosslumige Stents, A. carotis externa
39.B6.25 ↔	(Perkutan-)transluminale Implantation von gecoverten Cheatham-Platinum-Stents, A. carotis interna extrakraniell	39.B7.28 ↔	(Perkutan-)transluminale Implantation von ungecoverten grosslumige Stents, A. vertebralis extrakraniell
39.B6.26 ↔	(Perkutan-)transluminale Implantation von gecoverten Cheatham-Platinum-Stents, A. carotis interna extrakraniell mit A. carotis communis	39.B7.31 ↔	(Perkutan-)transluminale Implantation von ungecoverten grosslumige Stents, Gefässe von Schulter und Oberarm
39.B6.27 ↔	(Perkutan-)transluminale Implantation von gecoverten Cheatham-Platinum-Stents, A. carotis externa	39.B7.51 ↔	(Perkutan-)transluminale Implantation von ungecoverten grosslumige Stents, Gefässe von Unterarm
		39.B7.71 ↔	(Perkutan-)transluminale Implantation von ungecoverten grosslumige Stents, Aorta



- 39.B7.74 ↔ (Perkutan-)transluminale Implantation von ungecoverten grosslumige Stents, Aortenisthmus
- 39.B7.81 ↔ (Perkutan-)transluminale Implantation von ungecoverten grosslumige Stents, andere thorakale Gefässe
- 39.B7.A4 ↔ (Perkutan-)transluminale Implantation von ungecoverten grosslumige Stents, A. pulmonalis
- 39.B7.C1 ↔ (Perkutan-)transluminale Implantation von ungecoverten grosslumige Stents, andere abdominale und pelvine Arterien
- 39.B7.C3 ↔ (Perkutan-)transluminale Implantation von ungecoverten grosslumige Stents, A. iliaca
- 39.B7.D1 ↔ (Perkutan-)transluminale Implantation von ungecoverten grosslumige Stents, viszerale Gefässe
- 39.B7.G1 ↔ (Perkutan-)transluminale Implantation von ungecoverten grosslumige Stents, Arterien vom Oberschenkel
- 39.B7.H1 ↔ (Perkutan-)transluminale Implantation von ungecoverten grosslumige Stents, Gefässe vom Unterschenkel
- 39.B7.J3 ↔ (Perkutan-)transluminale Implantation von ungecoverten grosslumige Stents, V. pulmonalis
- 39.B7.J7 ↔ (Perkutan-)transluminale Implantation von ungecoverten grosslumige Stents, V. cava
- 39.B7.JB ↔ (Perkutan-)transluminale Implantation von ungecoverten grosslumige Stents, andere abdominale und pelvine Venen
- 39.B7.JF ↔ (Perkutan-)transluminale Implantation von ungecoverten grosslumige Stents, Venen vom Oberschenkel
- 39.B7.JI ↔ (Perkutan-)transluminale Implantation von ungecoverten grosslumige Stents, V. portae
- 39.B7.L1 ↔ (Perkutan-)transluminale Implantation von ungecoverten grosslumige Stents, spinale Gefässe
- 39.B8.09 ↔ (Perkutan-)transluminale Implantation von gecoverten grosslumige Stents, sonstige
- 39.B8.11 ↔ (Perkutan-)transluminale Implantation von gecoverten grosslumige Stents, intrakranielle Gefässe
- 39.B8.22 ↔ (Perkutan-)transluminale Implantation von gecoverten grosslumige Stents, A. carotis n.n.bez.
- 39.B8.23 ↔ (Perkutan-)transluminale Implantation von gecoverten grosslumige Stents, A. carotis communis
- 39.B8.25 ↔ (Perkutan-)transluminale Implantation von gecoverten grosslumige Stents, A. carotis interna extrakraniell
- 39.B8.26 ↔ (Perkutan-)transluminale Implantation von gecoverten grosslumige Stents, A. carotis interna extrakraniell mit A. carotis communis
- 39.B8.27 ↔ (Perkutan-)transluminale Implantation von gecoverten grosslumige Stents, A. carotis externa
- 39.B8.28 ↔ (Perkutan-)transluminale Implantation von gecoverten grosslumige Stents, A. vertebralis extrakraniell
- 39.B8.31 ↔ (Perkutan-)transluminale Implantation von gecoverten grosslumige Stents, Gefässe von Schulter und Oberarm
- 39.B8.51 ↔ (Perkutan-)transluminale Implantation von gecoverten grosslumige Stents, Gefässe von Unterarm
- 39.B8.71 ↔ (Perkutan-)transluminale Implantation von gecoverten grosslumige Stents, Aorta
- 39.B8.74 ↔ (Perkutan-)transluminale Implantation von gecoverten grosslumige Stents, Aortenisthmus
- 39.B8.81 ↔ (Perkutan-)transluminale Implantation von gecoverten grosslumige Stents, andere thorakale Gefässe
- 39.B8.A4 ↔ (Perkutan-)transluminale Implantation von gecoverten grosslumige Stents, A. pulmonalis
- 39.B8.C1 ↔ (Perkutan-)transluminale Implantation von gecoverten grosslumige Stents, andere abdominale und pelvine Arterien
- 39.B8.C3 ↔ (Perkutan-)transluminale Implantation von gecoverten grosslumige Stents, A. iliaca
- 39.B8.D1 ↔ (Perkutan-)transluminale Implantation von gecoverten grosslumige Stents, viszerale Gefässe
- 39.B8.G1 ↔ (Perkutan-)transluminale Implantation von gecoverten grosslumige Stents, Arterien vom Oberschenkel
- 39.B8.H1 ↔ (Perkutan-)transluminale Implantation von gecoverten grosslumige Stents, Gefässe vom Unterschenkel
- 39.B8.J3 ↔ (Perkutan-)transluminale Implantation von gecoverten grosslumige Stents, V. pulmonalis
- 39.B8.J7 ↔ (Perkutan-)transluminale Implantation von gecoverten grosslumige Stents, V. cava
- 39.B8.JB ↔ (Perkutan-)transluminale Implantation von gecoverten grosslumige Stents, andere abdominale und pelvine Venen
- 39.B8.JF ↔ (Perkutan-)transluminale Implantation von gecoverten grosslumige Stents, Venen vom Oberschenkel
- 39.B8.JI ↔ (Perkutan-)transluminale Implantation von gecoverten grosslumige Stents, V. portae
- 39.B8.L1 ↔ (Perkutan-)transluminale Implantation von gecoverten grosslumige Stents, spinale Gefässe
- 39.BA.09 ↔ (Perkutan-)transluminale Implantation von ungecoverten Wachstumsstents, sonstige
- 39.BA.A4 ↔ (Perkutan-)transluminale Implantation von ungecoverten Wachstumsstents, A. pulmonalis
- 39.BA.J3 ↔ (Perkutan-)transluminale Implantation von ungecoverten Wachstumsstents, V. pulmonalis
- 39.BB.09 ↔ (Perkutan-)transluminale Implantation von gecoverten Wachstumsstents, sonstige
- 39.BB.A4 ↔ (Perkutan-)transluminale Implantation von gecoverten Wachstumsstents, A. pulmonalis
- 39.BB.J3 ↔ (Perkutan-)transluminale Implantation von gecoverten Wachstumsstents, V. pulmonalis
- 39.BE ↔ (Perkutan-)transluminale Implantation eines selbstexpandierenden Bifurkationsstents, intrakraniell
- 39.BF.09 ↔ (Perkutan-)transluminale Implantation von selbstexpandierenden Mikrostenstents, sonstige
- 39.BF.11 ↔ (Perkutan-)transluminale Implantation von selbstexpandierenden Mikrostenstents, intrakranielle Gefässe
- 39.BF.51 ↔ (Perkutan-)transluminale Implantation von selbstexpandierenden Mikrostenstents, Gefässe vom Unterarm
- 39.BF.H1 ↔ (Perkutan-)transluminale Implantation von selbstexpandierenden Mikrostenstents, Gefässe vom Unterschenkel
- 39.BG.09 ↔ (Perkutan-)transluminale Implantation von aus Einzeldrähten verwobenen Nitinolstents, sonstige
- 39.BG.31 ↔ (Perkutan-)transluminale Implantation von aus Einzeldrähten verwobenen Nitinolstents, Gefässe von Schulter und Oberarm
- 39.BG.81 ↔ (Perkutan-)transluminale Implantation von aus Einzeldrähten verwobenen Nitinolstents, andere thorakale Gefässe
- 39.BG.C1 ↔ (Perkutan-)transluminale Implantation von aus Einzeldrähten verwobenen Nitinolstents, andere abdominale und pelvine Arterien
- 39.BG.C3 ↔ (Perkutan-)transluminale Implantation von aus Einzeldrähten verwobenen Nitinolstents, A. iliaca
- 39.BG.G1 ↔ (Perkutan-)transluminale Implantation von aus Einzeldrähten verwobenen Nitinolstents, Arterien vom Oberschenkel

39.BG.H1 ↔	(Perkutan-)transluminale Implantation von aus Einzeldrähten verwobenen Nitinolstents, Gefäße vom Unterschenkel	40.11.11 ↔	Offene (Inzisions-) Biopsie eines zervikalen, supraclaviculären, axillären oder inguinalen Lymphknotens
39.BH.09 ↔	(Perkutan-)transluminale Implantation von Stents zur Strömungslaminierung bei Aneurysmen, sonstige	40.21.00 ↔	Exzision eines tiefen zervikalen Lymphknotens, n.n.bez.
39.BH.11 ↔	(Perkutan-)transluminale Implantation von Stents zur Strömungslaminierung bei Aneurysmen, intrakranielle Gefäße	40.21.10 ↔	Exzision einzelner Lymphknoten und Lymphgefäße, zervikal, ohne Markierung
39.BH.22 ↔	(Perkutan-)transluminale Implantation von Stents zur Strömungslaminierung bei Aneurysmen, A. carotis n.n.bez.	40.21.11 ↔	Exzision einzelner Lymphknoten und Lymphgefäße, zervikal, mit Radionuklidmarkierung oder Farbstoffmarkierung (Sentinel-Lymphnodektomie)
39.BH.23 ↔	(Perkutan-)transluminale Implantation von Stents zur Strömungslaminierung bei Aneurysmen, A. carotis communis	40.21.99 ↔	Exzision eines tiefen zervikalen Lymphknotens, sonstige
39.BH.25 ↔	(Perkutan-)transluminale Implantation von Stents zur Strömungslaminierung bei Aneurysmen, A. carotis interna extrakraniell	40.22.00 ↔	Exzision eines mamma-internalen Lymphknotens, n.n.bez.
39.BH.26 ↔	(Perkutan-)transluminale Implantation von Stents zur Strömungslaminierung bei Aneurysmen, A. carotis interna extrakraniell mit A. carotis communis	40.22.10 ↔	Exzision eines mamma-internalen Lymphknotens, thorakoskopisch
39.BH.27 ↔	(Perkutan-)transluminale Implantation von Stents zur Strömungslaminierung bei Aneurysmen, A. carotis externa	40.22.20 ↔	Exzision eines mamma-internalen Lymphknotens, offen chirurgisch
39.BH.28 ↔	(Perkutan-)transluminale Implantation von Stents zur Strömungslaminierung bei Aneurysmen, A. vertebralis extrakraniell	40.22.99 ↔	Exzision eines mamma-internalen Lymphknotens, sonstige
39.BH.31 ↔	(Perkutan-)transluminale Implantation von Stents zur Strömungslaminierung bei Aneurysmen, Gefäße von Schulter und Oberarm	40.23.00 ↔	Exzision eines axillären Lymphknotens, n.n.bez.
39.BH.51 ↔	(Perkutan-)transluminale Implantation von Stents zur Strömungslaminierung bei Aneurysmen, Gefäße von Unterarm	40.23.10 ↔	Exzision eines axillären Lymphknotens, ohne Markierung
39.BH.71 ↔	(Perkutan-)transluminale Implantation von Stents zur Strömungslaminierung bei Aneurysmen, Aorta	40.23.11 ↔	Exzision eines axillären Lymphknotens, mit Radionuklidmarkierung oder Farbstoffmarkierung (Sentinel-Lymphnodektomie)
39.BH.74 ↔	(Perkutan-)transluminale Implantation von Stents zur Strömungslaminierung bei Aneurysmen, Aortenisthmus	40.23.99 ↔	Exzision eines axillären Lymphknotens, sonstige
39.BH.81 ↔	(Perkutan-)transluminale Implantation von Stents zur Strömungslaminierung bei Aneurysmen, andere thorakale Gefäße	40.29.10 ↔	Exzision eines mediastinalen Lymphknotens, n.n.bez.
39.BH.C1 ↔	(Perkutan-)transluminale Implantation von Stents zur Strömungslaminierung bei Aneurysmen, andere abdominale und pelvine Arterien	40.29.11 ↔	Exzision eines mediastinalen Lymphknotens, offen chirurgisch
39.BH.C3 ↔	(Perkutan-)transluminale Implantation von Stents zur Strömungslaminierung bei Aneurysmen, A. iliaca	40.29.12 ↔	Exzision eines mediastinalen Lymphknotens, thorakoskopisch
39.BH.D1 ↔	(Perkutan-)transluminale Implantation von Stents zur Strömungslaminierung bei Aneurysmen, viszerale Gefäße	40.29.19 ↔	Exzision eines mediastinalen Lymphknotens, sonstige
39.BH.G1 ↔	(Perkutan-)transluminale Implantation von Stents zur Strömungslaminierung bei Aneurysmen, Arterien vom Oberschenkel	40.29.20 ↔	Exzision eines paraaortalen Lymphknotens
39.BH.H1 ↔	(Perkutan-)transluminale Implantation von Stents zur Strömungslaminierung bei Aneurysmen, Gefäße vom Unterschenkel	40.29.30 ↔	Exzision eines iliakalen Lymphknotens
39.BH.J7 ↔	(Perkutan-)transluminale Implantation von Stents zur Strömungslaminierung bei Aneurysmen, V. cava	40.29.70 ↔	Exzision eines Lymphangioms oder Hygroma cysticum
39.BH.JB ↔	(Perkutan-)transluminale Implantation von Stents zur Strömungslaminierung bei Aneurysmen, andere abdominale und pelvine Venen	40.29.80 ↔	Exzision mehrerer abdominalen Lymphknotenstationen (mit Leberbiopsie), n.n.bez.
39.BH.JF ↔	(Perkutan-)transluminale Implantation von Stents zur Strömungslaminierung bei Aneurysmen, Venen vom Oberschenkel	40.29.81 ↔	Exzision mehrerer abdominalen Lymphknotenstationen (mit Leberbiopsie), offen chirurgisch [Staging-Laparotomie]
39.BH.JI ↔	(Perkutan-)transluminale Implantation von Stents zur Strömungslaminierung bei Aneurysmen, V. portae	40.29.82 ↔	Exzision mehrerer abdominalen Lymphknotenstationen (mit Leberbiopsie), laparoskopisch [Staging-Laparoskopie]
39.BH.L1 ↔	(Perkutan-)transluminale Implantation von Stents zur Strömungslaminierung bei Aneurysmen, spinale Gefäße	40.29.89 ↔	Exzision mehrerer abdominalen Lymphknotenstationen (mit Leberbiopsie), sonstige
40.11.10 ↔	Offene (Inzisions-) Biopsie eines mediastinalen, paraaortalen, iliakalen oder pelvinalen Lymphknotens	40.29.99 ↔	Einfache Exzision einer anderen lymphatischen Struktur, sonstige
		40.3X.10 ↔	Regionale Lymphadenektomie als selbstständiger Eingriff, n.n.bez.
		40.3X.11 ↔	Regionale Lymphadenektomie als selbstständiger Eingriff, zervikal
		40.3X.12 ↔	Regionale Lymphadenektomie als selbstständiger Eingriff, axillär
		40.3X.13 ↔	Regionale Lymphadenektomie als selbstständiger Eingriff, paraaortal, pelvin, obturatorisch oder iliakal
		40.3X.14 ↔	Regionale Lymphadenektomie als selbstständiger Eingriff, inguinal, offen chirurgisch
		40.3X.15 ↔	Regionale Lymphadenektomie als selbstständiger Eingriff, inguinale, laparoskopisch
		40.3X.16 ↔	Regionale Lymphadenektomie als selbstständiger Eingriff, mediastinal und peribronchial
		40.3X.19 ↔	Regionale Lymphadenektomie als selbstständiger Eingriff, sonstige
		40.3X.21 ↔	Regionale Lymphadenektomie im Rahmen eines anderen Eingriffs, zervikal
		40.3X.22 ↔	Regionale Lymphadenektomie im Rahmen eines anderen Eingriffs, axillär

40.3X.23 ↔	Regionale Lymphadenektomie im Rahmen eines anderen Eingriffs, paraaortal, pelvin oder Iliakal	42.68 ↔	Sonstige prästernale Ösophagusanastomose mit Interposition
40.3X.24 ↔	Regionale Lymphadenektomie im Rahmen eines anderen Eingriffs, obturatorisch	42.69 ↔	Prästernale Ösophagusanastomose, sonstige
40.3X.25 ↔	Regionale Lymphadenektomie im Rahmen eines anderen Eingriffs, inguinale	42.7X.11 ↔	Ösophagomyotomie, offen chirurgisch
40.3X.26 ↔	Regionale Lymphadenektomie im Rahmen eines anderen Eingriffs, mediastinal und peribronchial	42.7X.12 ↔	Ösophagomyotomie, laparoskopisch
40.3X.29 ↔	Regionale Lymphadenektomie im Rahmen eines anderen Eingriffs, sonstige	42.7X.21 ↔	Ösophagomyotomie, pharyngozerikal, offen chirurgisch
40.71.11 ↔	Mikrochirurgische lymphovenöse Anastomosierung	42.7X.22 ↔	Ösophagomyotomie, pharyngozerikal, laparoskopisch
40.71.21 ↔	Transplantation von Lymphknoten mit mikrovaskulärer Anastomose	42.7X.31 ↔	Ösophago-Gastromyotomie, offen chirurgisch
40.71.31 ↔	Transplantation von peripheren Lymphgefäßen mit mikrovaskulärer Anastomose	42.7X.32 ↔	Ösophago-Gastromyotomie, laparoskopisch
40.79 ↔	Plastische Rekonstruktion und Transplantation an lymphatischen Strukturen, sonstige	42.81.20 ↔	Einsetzen und Wechsel von einer nicht selbstexpandierenden Prothese (permanenter Tubus) in den Ösophagus, offen chirurgisch
40.9X.20 ↔	Inzision einer Lymphozele	42.81.21 ↔	Einsetzen und Wechsel von zwei nicht selbstexpandierenden Prothesen (permanenter Tubus) in den Ösophagus, offen chirurgisch
42.09.11 ↔	Andere Inzision am Ösophagus, offen chirurgisch	42.81.22 ↔	Einsetzen und Wechsel von mehr als zwei nicht selbstexpandierenden Prothese (permanenter Tubus) in den Ösophagus, offen chirurgisch
42.09.12 ↔	Andere Inzision am Ösophagus, laparoskopisch	42.81.30 ↔	Einsetzen und Wechsel von einer nicht selbstexpandierenden Prothese (permanenter Tubus) in den Ösophagus, laparoskopisch
42.10 ↔	Ösophagostomie, n.n.bez.	42.81.31 ↔	Einsetzen und Wechsel von zwei nicht selbstexpandierenden Prothesen (permanenter Tubus) in den Ösophagus, laparoskopisch
42.11 ↔	Zervikale Ösophagostomie	42.81.32 ↔	Einsetzen und Wechsel von mehr als zwei nicht selbstexpandierenden Prothese (permanenter Tubus) in den Ösophagus, laparoskopisch
42.12 ↔	Exteriorisation einer ösophagealen Tasche	42.81.50 ↔	Einsetzen und Wechsel einer selbstexpandierenden Prothese (permanenter Tubus) in den Ösophagus, offen chirurgisch
42.19 ↔	Sonstige Fistulisierung des Ösophagus nach aussen	42.81.51 ↔	Einsetzen und Wechsel von zwei selbstexpandierenden Prothesen (permanenter Tubus) in den Ösophagus, offen chirurgisch
42.25 ↔	Offene Biopsie am Ösophagus	42.81.52 ↔	Einsetzen und Wechsel von mehr als zwei selbstexpandierenden Prothesen (permanenter Tubus) in den Ösophagus, offen chirurgisch
42.31 ↔	Lokale Exzision eines Ösophagus-Divertikels	42.81.60 ↔	Einsetzen und Wechsel einer selbstexpandierenden Prothese (permanenter Tubus) in den Ösophagus, laparoskopisch
42.32 ↔	Lokale Exzision von anderer Läsion oder Gewebe aus dem Ösophagus	42.81.61 ↔	Einsetzen und Wechsel von zwei selbstexpandierenden Prothesen (permanenter Tubus) in den Ösophagus, laparoskopisch
42.39 ↔	Sonstige Destruktion von Läsion oder Gewebe aus dem Ösophagus	42.81.62 ↔	Einsetzen und Wechsel von mehr als zwei selbstexpandierenden Prothesen (permanenter Tubus) in den Ösophagus, laparoskopisch
42.40 ↔	Ösophagektomie, n.n.bez.	42.82 ↔	Naht einer Ösophagus-Verletzung
42.41.00 ↔	Partielle Ösophagektomie, n.n.bez.	42.83 ↔	Verschluss einer Ösophagostomie
42.41.10 ↔	Partielle Ösophagektomie ohne Wiederherstellung der Kontinuität	42.85 ↔	Plastische Rekonstruktion an einer Ösophagusstenose
42.41.20 ↔	Partielle Ösophagektomie mit Wiederherstellung der Kontinuität	42.87 ↔	Sonstiges Transplantat am Ösophagus
42.41.99 ↔	Partielle Ösophagektomie, sonstige	42.89 ↔	Sonstige Rekonstruktion am Ösophagus, sonstige
42.42.00 ↔	Totale Ösophagektomie, n.n.bez.	42.99.42 ↔	Schlingenligatur und Clipping am Ösophagus, offen chirurgisch
42.42.10 ↔	Totale Ösophagektomie, ohne Wiederherstellung der Kontinuität	43.92 ↔	Ösophagoduodenostomie oder Ösophagojejunostomie mit vollständiger Gastrektomie
42.42.20 ↔	Totale Ösophagektomie, mit Wiederherstellung der Kontinuität, transmediastinal	44.44 ↔	Katheterembolisation zur Blutstillung in Magen oder Duodenum
42.42.21 ↔	Totale Ösophagektomie, mit Wiederherstellung der Kontinuität, thorakoabdominal	50.12.00 ↔	Offene Biopsie an der Leber, n.n.bez.
42.42.29 ↔	Totale Ösophagektomie, mit Wiederherstellung der Kontinuität, sonstiger Zugang	50.12.09 ↔	Offene Biopsie an der Leber, sonstige
42.42.99 ↔	Totale Ösophagektomie, sonstige	50.12.11 ↔	Biopsie an der Leber, durch Exzision, offen chirurgisch
42.51.00 ↔	Intrathorakale Ösophagoösophagostomie, n.n.bez.	50.12.12 ↔	Biopsie an der Leber, durch Nadelbiopsie, offen chirurgisch
42.51.10 ↔	Intrathorakale Ösophagoösophagostomie, Rekonstruktion der Ösophaguspassage bei Atresie und Versorgung einer kongenitalen ösophagotrachealen Fistel	76.11.00 ↔	Biopsie an Gesichtsschädelknochen, n.n.bez.
42.51.99 ↔	Intrathorakale Ösophagoösophagostomie, sonstige	76.11.11 ↔	Offene Biopsie (mit Inzision) an Gesichtsschädelknochen
42.52 ↔	Intrathorakale Ösophagogastrostomie	76.11.99 ↔	Biopsie an Gesichtsschädelknochen, sonstige
42.53 ↔	Intrathorakale Ösophagusanastomose mit Interposition von Dünndarm	76.19.11 ↔	Offene Biopsie (mit Inzision) am Kiefergelenk
42.54 ↔	Sonstige intrathorakale Ösophagoenterostomie		
42.55 ↔	Intrathorakale Ösophagusanastomose mit Interposition von Dickdarm		
42.56 ↔	Sonstige intrathorakale Ösophagokolostomie		
42.58 ↔	Intrathorakale Ösophagusanastomose mit anderer Interposition		
42.59 ↔	Intrathorakale Anastomose am Ösophagus, sonstige		
42.61 ↔	Prästernale Ösophagoösophagostomie		
42.62 ↔	Prästernale Ösophagogastrostomie		
42.63 ↔	Prästernale Ösophagusanastomose mit Interposition von Dünndarm		
42.64 ↔	Sonstige prästernale Ösophagoenterostomie		
42.65 ↔	Prästernale Ösophagusanastomose mit Interposition von Dickdarm		
42.66 ↔	Sonstige prästernale Ösophagokolostomie		

76.19.12 ↔ Arthroskopische Biopsie am Kiefergelenk	77.49.99 ↔ Knochenbiopsie an anderen näher bezeichneten Knochen, ausser Gesichtsschädelknochen, sonstige
76.5X.00 ↔ Temporomandibuläre Arthroplastik, n.n.bez.	7A.11.12 ↔ Knochenbiopsie an der Wirbelsäule, offen chirurgisch
76.5X.10 ↔ Kondylektomie am Kiefergelenk mit Rekonstruktion	7A.12.21 ↔ Gelenkbiopsie an der Wirbelsäule
76.5X.19 ↔ Sonstige Kondylektomie am Kiefergelenk	7A.23 ↔ Knocheninzision an der Wirbelsäule
76.5X.20 ↔ Diskoplastik am Kiefergelenk mit Rekonstruktion	7A.25 ↔ Lokale Exzision von Knochenläsion oder -gewebe am Wirbel
76.5X.29 ↔ Sonstige Diskoplastik am Kiefergelenk	80.29.10 ↔ Diagnostische Arthroskopie des Kiefergelenkes
76.5X.30 ↔ Exstirpation des Discus articularis am Kiefergelenk mit Rekonstruktion	80.31.00 ↔ Gelenkbiopsie an der Schulter, n.n.bez.
76.5X.39 ↔ Sonstige Exstirpation des Discus articularis am Kiefergelenk	80.31.20 ↔ Arthroskopische Gelenkbiopsie an der Schulter
76.5X.40 ↔ Resektion am Tuberculum articulare des Kiefergelenks	80.31.30 ↔ Offene Gelenkbiopsie an der Schulter
76.5X.41 ↔ Plastische Rekonstruktion am Kiefergelenk	80.31.99 ↔ Gelenkbiopsie an der Schulter, sonstige
76.5X.42 ↔ Gelenkstabilisierung (bewegungseinschränkend) des Kiefergelenks	80.32.00 ↔ Gelenkbiopsie am Ellenbogen, n.n.bez.
76.5X.50 ↔ Arthroskopische Entfernung eines freien Gelenkkörpers am Kiefergelenk	80.32.20 ↔ Arthroskopische Gelenkbiopsie am Ellenbogen
76.5X.59 ↔ Sonstige Entfernung eines freien Gelenkkörpers am Kiefergelenk	80.32.30 ↔ Offene Gelenkbiopsie am Ellenbogen
76.5X.60 ↔ Implantation einer Endoprothese am Kiefergelenk	80.32.99 ↔ Gelenkbiopsie am Ellenbogen, sonstige
76.5X.61 ↔ Wechsel einer Endoprothese am Kiefergelenk	80.33.00 ↔ Gelenkbiopsie am Handgelenk, n.n.bez.
76.5X.90 ↔ Sonstige temporomandibuläre Arthroplastik oder Diskoplastik am Kiefergelenk	80.33.20 ↔ Arthroskopische Gelenkbiopsie am Handgelenk
76.5X.99 ↔ Temporomandibuläre Arthroplastik, sonstige	80.33.30 ↔ Offene Gelenkbiopsie am Handgelenk
77.41.00 ↔ Knochenbiopsie von Skapula, Klavikula, Rippen und Sternum, n.n.bez.	80.33.99 ↔ Gelenkbiopsie am Handgelenk, sonstige
77.41.20 ↔ Knochenbiopsie von Skapula, Klavikula, Rippen und Sternum, Offene Knochenbiopsie	80.34.00 ↔ Gelenkbiopsie an Hand und Finger, n.n.bez.
77.41.99 ↔ Knochenbiopsie von Skapula, Klavikula, Rippen und Sternum, sonstige	80.34.20 ↔ Arthroskopische Gelenkbiopsie an Hand und Finger
77.42.00 ↔ Knochenbiopsie am Humerus, n.n.bez.	80.34.30 ↔ Offene Gelenkbiopsie an Hand und Finger
77.42.20 ↔ Knochenbiopsie am Humerus, Offene Knochenbiopsie	80.34.99 ↔ Gelenkbiopsie an Hand und Finger, sonstige
77.42.99 ↔ Knochenbiopsie am Humerus, sonstige	80.36.00 ↔ Gelenkbiopsie am Knie, n.n.bez.
77.43.00 ↔ Knochenbiopsie an Radius und Ulna, n.n.bez.	80.36.20 ↔ Arthroskopische Gelenkbiopsie am Knie
77.43.20 ↔ Knochenbiopsie an Radius und Ulna, Offene Knochenbiopsie	80.36.30 ↔ Offene Gelenkbiopsie am Knie
77.43.99 ↔ Knochenbiopsie an Radius und Ulna, sonstige	80.36.99 ↔ Gelenkbiopsie am Knie, sonstige
77.44.00 ↔ Knochenbiopsie an Karpalia und Metakarpalia, n.n.bez.	80.37.00 ↔ Gelenkbiopsie am Sprunggelenk, n.n.bez.
77.44.20 ↔ Knochenbiopsie an Karpalia und Metakarpalia, Offene Knochenbiopsie	80.37.20 ↔ Arthroskopische Gelenkbiopsie am Sprunggelenk
77.44.99 ↔ Knochenbiopsie an Karpalia und Metakarpalia, sonstige	80.37.30 ↔ Offene Gelenkbiopsie am Sprunggelenk
77.45.00 ↔ Knochenbiopsie am Femur, n.n.bez.	80.37.99 ↔ Gelenkbiopsie am Sprunggelenk, sonstige
77.45.20 ↔ Knochenbiopsie am Femur, Offene Knochenbiopsie	80.38.00 ↔ Gelenkbiopsie an Fuss und Zehen, n.n.bez.
77.45.99 ↔ Knochenbiopsie am Femur, sonstige	80.38.20 ↔ Arthroskopische Gelenkbiopsie an Fuss und Zehen
77.46.00 ↔ Knochenbiopsie an der Patella, n.n.bez.	80.38.30 ↔ Offene Gelenkbiopsie an Fuss und Zehen
77.46.20 ↔ Knochenbiopsie an der Patella, Offene Knochenbiopsie	80.38.99 ↔ Gelenkbiopsie an Fuss und Zehen, sonstige
77.46.99 ↔ Knochenbiopsie an der Patella, sonstige	80.39.00 ↔ Gelenkbiopsie an anderer bezeichneter Lokalisation, n.n.bez.
77.47.00 ↔ Knochenbiopsie an Tibia und Fibula, n.n.bez.	80.39.21 ↔ Arthroskopische Gelenkbiopsie am Sternoklavikulargelenk
77.47.20 ↔ Knochenbiopsie an Tibia und Fibula, Offene Knochenbiopsie	80.39.29 ↔ Sonstige arthroskopische Gelenkbiopsie an anderer bezeichneter Lokalisation
77.47.99 ↔ Knochenbiopsie an Tibia und Fibula, sonstige	80.39.30 ↔ Offene Gelenkbiopsie an anderer bezeichneter Lokalisation
77.48.00 ↔ Knochenbiopsie an Tarsalia und Metatarsalia, n.n.bez.	80.39.99 ↔ Gelenkbiopsie an anderer, bezeichneter Lokalisation, sonstige
77.48.20 ↔ Knochenbiopsie an Tarsalia und Metatarsalia, Offene Knochenbiopsie	83.02.10 ↔ Myotomie, Kopf und Hals
77.48.99 ↔ Knochenbiopsie an Tarsalia und Metatarsalia, sonstige	83.02.11 ↔ Myotomie, Schulter und Axilla
77.49.00 ↔ Knochenbiopsie an anderen näher bezeichneten Knochen, ausser Gesichtsschädelknochen, n.n.bez.	83.02.12 ↔ Myotomie, Oberarm und Ellenbogen
77.49.41 ↔ Knochenbiopsie an anderen näher bezeichneten Knochen, ausser Gesichtsschädelknochen, Knochenbiopsie an Phalangen des Fusses, Offene Knochenbiopsie	83.02.13 ↔ Myotomie, Unterarm
77.49.91 ↔ Knochenbiopsie an anderen näher bezeichneten Knochen, ausser Gesichtsschädelknochen, Offene Knochenbiopsie	83.02.14 ↔ Myotomie, Brustwand, Bauch und Rücken
	83.02.15 ↔ Myotomie, Leisten- und Genitalregion und Gesäss
	83.02.16 ↔ Myotomie, Untere Extremität
	83.02.19 ↔ Myotomie, Andere Lokalisation
	83.03.10 ↔ Bursotomie, Kopf und Hals
	83.03.11 ↔ Bursotomie, Schulter und Axilla
	83.03.12 ↔ Bursotomie, Oberarm und Ellenbogen
	83.03.13 ↔ Bursotomie, Unterarm
	83.03.14 ↔ Bursotomie, Brustwand, Bauch und Rücken
	83.03.15 ↔ Bursotomie, Leisten- und Genitalregion und Gesäss
	83.03.16 ↔ Bursotomie, Untere Extremität
	83.03.19 ↔ Bursotomie, Andere Lokalisation
	83.09.10 ↔ Fremdkörperentfernung aus Muskel, Sehne oder Faszie, Kopf und Hals
	83.09.11 ↔ Fremdkörperentfernung aus Muskel, Sehne oder Faszie, Schulter und Axilla
	83.09.12 ↔ Fremdkörperentfernung aus Muskel, Sehne oder Faszie, Oberarm und Ellenbogen
	83.09.13 ↔ Fremdkörperentfernung aus Muskel, Sehne oder Faszie, Unterarm

83.09.14 ↔ Fremdkörperentfernung aus Muskel, Sehne oder Faszie, Brustwand, Bauch und Rücken	83.31.12 ↔ Exzision einer Läsion an einer Sehnenscheide, Oberarm und Ellenbogen
83.09.15 ↔ Fremdkörperentfernung aus Muskel, Sehne oder Faszie, Leisten- und Genitalregion und Gesäss	83.31.13 ↔ Exzision einer Läsion an einer Sehnenscheide, Unterarm
83.09.16 ↔ Fremdkörperentfernung aus Muskel, Sehne oder Faszie, Untere Extremität	83.31.14 ↔ Exzision einer Läsion an einer Sehnenscheide, Brustwand, Bauch und Rücken
83.09.19 ↔ Fremdkörperentfernung aus Muskel, Sehne oder Faszie, Andere Lokalisation	83.31.15 ↔ Exzision einer Läsion an einer Sehnenscheide, Leisten- und Genitalregion und Gesäss
83.11 ↔ Tenotomie der Achillessehne	83.31.16 ↔ Exzision einer Läsion an einer Sehnenscheide, Untere Extremität
83.12 ↔ Tenotomie der Hüft-Adduktoren	83.32.10 ↔ Exzision einer Läsion an einem Muskel, Kopf und Hals
83.13.10 ↔ Inzision einer Sehne, Kopf und Hals	83.32.11 ↔ Exzision einer Läsion an einem Muskel, Schulter und Arm
83.13.11 ↔ Inzision einer Sehne, Schulter und Axilla	83.32.12 ↔ Exzision einer Läsion an einem Muskel, Brustwand, Bauch und Rücken
83.13.12 ↔ Inzision einer Sehne, Oberarm und Ellenbogen	83.32.13 ↔ Exzision einer Läsion an einem Muskel, Leisten- und Genitalregion und Gesäss
83.13.13 ↔ Inzision einer Sehne, Unterarm	83.32.14 ↔ Exzision einer Läsion an einem Muskel, Untere Extremität
83.13.14 ↔ Inzision einer Sehne, Brustwand, Bauch und Rücken	83.32.19 ↔ Exzision einer Läsion an einem Muskel, Andere Lokalisation
83.13.15 ↔ Inzision einer Sehne, Leisten- und Genitalregion und Gesäss	83.39.10 ↔ Exzision einer Läsion an einer Sehne, Kopf und Hals
83.13.16 ↔ Inzision einer Sehne, Untere Extremität	83.39.11 ↔ Exzision einer Läsion an einer Sehne, Schulter und Arm
83.13.20 ↔ Durchtrennung einer Sehne, Kopf und Hals	83.39.12 ↔ Exzision einer Läsion an anderen Weichteilen, Exzision einer Läsion an einer Sehne, Brustwand, Bauch und Rücken
83.13.21 ↔ Durchtrennung einer Sehne, Schulter und Axilla	83.39.13 ↔ Exzision einer Läsion an einer Sehne, Leisten- und Genitalregion und Gesäss
83.13.22 ↔ Durchtrennung einer Sehne, Oberarm und Ellenbogen	83.39.14 ↔ Exzision einer Läsion an einer Sehne, Untere Extremität
83.13.23 ↔ Durchtrennung einer Sehne, Unterarm	83.39.20 ↔ Exzision einer Läsion an einer Faszie, Kopf und Hals
83.13.24 ↔ Durchtrennung einer Sehne, Brustwand, Bauch und Rücken	83.39.21 ↔ Exzision einer Läsion an einer Faszie, Schulter und Arm
83.13.25 ↔ Durchtrennung einer Sehne, Leisten- und genitalregion und Gesäss	83.39.22 ↔ Exzision einer Läsion an einer Faszie, Brustwand, Bauch und Rücken
83.13.26 ↔ Durchtrennung einer Sehne, Untere Extremität	83.39.23 ↔ Exzision einer Läsion an einer Faszie, Leisten- und Genitalregion und Gesäss
83.14.10 ↔ Fasziotomie oder Aponeurotomie, Kopf und Hals	83.39.24 ↔ Exzision einer Läsion an einer Faszie, Untere Extremität
83.14.11 ↔ Fasziotomie oder Aponeurotomie, Schulter und Axilla	83.41 ↔ Exzision einer Sehne zur Transplantation
83.14.12 ↔ Fasziotomie oder Aponeurotomie, Oberarm und Ellenbogen	83.42.10 ↔ Sonstige Tenonektomie, Kopf und Hals
83.14.13 ↔ Fasziotomie oder Aponeurotomie, Unterarm	83.42.11 ↔ Sonstige Tenonektomie, Schulter und Axilla
83.14.14 ↔ Fasziotomie oder Aponeurotomie, Brustwand, Bauch und Rücken	83.42.12 ↔ Sonstige Tenonektomie, Oberarm und Ellenbogen
83.14.15 ↔ Fasziotomie oder Aponeurotomie, Leisten- und Genitalregion und Gesäss	83.42.13 ↔ Sonstige Tenonektomie, Unterarm
83.14.16 ↔ Fasziotomie oder Aponeurotomie, Untere Extremität	83.42.14 ↔ Sonstige Tenonektomie, Brustwand, Bauch und Rücken
83.19.10 ↔ Durchtrennung eines Muskels, Kopf und Hals	83.42.15 ↔ Sonstige Tenonektomie, Leisten- und Genitalregion und Gesäss
83.19.11 ↔ Durchtrennung eines Muskels, Schulter und Axilla	83.42.16 ↔ Sonstige Tenonektomie, Untere Extremität
83.19.12 ↔ Durchtrennung eines Muskels, Oberarm und Ellenbogen	83.42.19 ↔ Sonstige Tenonektomie, Andere Lokalisation
83.19.13 ↔ Durchtrennung eines Muskels, Unterarm	83.43.10 ↔ Entnahme eines myokutanen Lappens zur Transplantation
83.19.14 ↔ Durchtrennung eines Muskels, Brustwand, Bauch und Rücken	83.43.11 ↔ Entnahme eines osteomyokutanen oder osteofasziokutanen Lappens zur Transplantation
83.19.15 ↔ Durchtrennung eines Muskels, Leisten- und Genitalregion und Gesäss	83.43.12 ↔ Entnahme eines sonstigen Lappentransplantates mit mikrovaskulärer Anastomosierung aus Muskel oder Faszie
83.19.16 ↔ Durchtrennung eines Muskels, Untere Extremität	83.43.99 ↔ Exzision von Muskel oder Faszie zur Transplantation, sonstige
83.19.20 ↔ Desinsertion von Muskel, Sehne und Faszie, Kopf und Hals	83.44.00 ↔ Sonstige Fasziektomie, n.n.bez.
83.19.21 ↔ Desinsertion von Muskel, Sehne und Faszie, Schulter und Axilla	83.44.10 ↔ Sonstige Fasziektomie, Kopf und Hals
83.19.22 ↔ Desinsertion von Muskel, Sehne und Faszie, Oberarm und Ellenbogen	83.44.11 ↔ Sonstige Fasziektomie, Schulter und Axilla
83.19.23 ↔ Desinsertion von Muskel, Sehne und Faszie, Unterarm	83.44.12 ↔ Sonstige Fasziektomie, Oberarm und Ellenbogen
83.19.24 ↔ Desinsertion von Muskel, Sehne und Faszie, Brustwand, Bauch und Rücken	83.44.13 ↔ Sonstige Fasziektomie, Unterarm
83.19.25 ↔ Desinsertion von Muskel, Sehne und Faszie, Leisten- und Genitalregion und Gesäss	83.44.14 ↔ Sonstige Fasziektomie, Brustwand, Bauch und Rücken
83.19.26 ↔ Desinsertion von Muskel, Sehne und Faszie, Untere Extremität	83.44.15 ↔ Sonstige Fasziektomie, Leisten- und Genitalregion und Gesäss
83.21.21 ↔ Offene Biopsie am Muskel	83.44.16 ↔ Sonstige Fasziektomie, Untere Extremität
83.21.30 ↔ Biopsie an den Weichteilen, Biopsie an einem Schleimbeutel	
83.31.10 ↔ Exzision einer Läsion an einer Sehnenscheide, Kopf und Hals	
83.31.11 ↔ Exzision einer Läsion an einer Sehnenscheide, Schulter und Axilla	

83.44.19 ↔ Sonstige Fasziektomie, Andere Lokalisation	83.62.16 ↔ Sekundäre Naht einer Sehne, Untere Extremität
83.44.99 ↔ Sonstige Fasziektomie, sonstige	83.62.19 ↔ Sekundäre Naht einer Sehne, Andere Lokalisation
83.45.10 ↔ Sonstige Myektomie, Kopf und Hals	83.64.10 ↔ Sonstige Naht einer Sehne, Kopf und Hals
83.45.11 ↔ Sonstige Myektomie, Schulter und Axilla	83.64.11 ↔ Sonstige Naht einer Sehne, Schulter und Axilla
83.45.12 ↔ Sonstige Myektomie, Oberarm und Ellenbogen	83.64.12 ↔ Sonstige Naht einer Sehne, Oberarm und Ellenbogen
83.45.13 ↔ Sonstige Myektomie, Unterarm	83.64.13 ↔ Sonstige Naht einer Sehne, Unterarm
83.45.14 ↔ Sonstige Myektomie, Brustwand, Bauch und Rücken	83.64.14 ↔ Sonstige Naht einer Sehne, Brustwand, Bauch und Rücken
83.45.15 ↔ Sonstige Myektomie, Leisten- und Genitalregion und Gesäss	83.64.15 ↔ Sonstige Naht einer Sehne, Leisten- und Genitalregion und Gesäss
83.45.16 ↔ Sonstige Myektomie, Untere Extremität	83.64.16 ↔ Sonstige Naht einer Sehne, Untere Extremität
83.45.19 ↔ Sonstige Myektomie, Andere Lokalisation	83.64.19 ↔ Sonstige Naht einer Sehne, Andere Lokalisation
83.49.10 ↔ Exzision einer Sehnenscheide, Kopf und Hals	83.65.10 ↔ Sonstige Naht an Muskel oder Faszie, Kopf und Hals
83.49.11 ↔ Exzision einer Sehnenscheide, Schulter und Axilla	83.65.11 ↔ Sonstige Naht an Muskel oder Faszie, Schulter und Axilla
83.49.12 ↔ Exzision einer Sehnenscheide, Oberarm und Ellenbogen	83.65.12 ↔ Sonstige Naht an Muskel oder Faszie, Oberarm und Ellenbogen
83.49.13 ↔ Exzision einer Sehnenscheide, Unterarm	83.65.13 ↔ Sonstige Naht an Muskel oder Faszie, Unterarm
83.49.14 ↔ Exzision einer Sehnenscheide, Brustwand und Rücken	83.65.14 ↔ Sonstige Naht an Muskel oder Faszie, Brustwand, Bauch und Rücken
83.49.15 ↔ Exzision einer Sehnenscheide, Leisten- und Genitalregion und Gesäss	83.65.15 ↔ Sonstige Naht an Muskel oder Faszie, Leisten- und Genitalregion und Gesäss
83.49.16 ↔ Exzision einer Sehnenscheide, Untere Extremität	83.65.16 ↔ Sonstige Naht an Muskel oder Faszie, Untere Extremität
83.49.20 ↔ Kompartimentresektion, Kopf und Hals	83.72.10 ↔ Sehnenrückverlagerung, Kopf und Hals
83.49.21 ↔ Kompartimentresektion, Schulter und Axilla	83.72.11 ↔ Sehnenrückverlagerung, Schulter und Axilla
83.49.22 ↔ Kompartimentresektion, Oberarm und Ellenbogen	83.72.12 ↔ Sehnenrückverlagerung, Oberarm und Ellenbogen
83.49.23 ↔ Kompartimentresektion, Unterarm	83.72.13 ↔ Sehnenrückverlagerung, Unterarm
83.49.24 ↔ Kompartimentresektion, Brustwand, Bauch und Rücken	83.72.14 ↔ Sehnenrückverlagerung, Brustwand, Bauch und Rücken
83.49.25 ↔ Kompartimentresektion, Leisten- und Genitalregion und Gesäss	83.72.15 ↔ Sehnenrückverlagerung, Leisten- und Genitalregion und Gesäss
83.49.26 ↔ Kompartimentresektion, Untere Extremität	83.72.16 ↔ Sehnenrückverlagerung, Untere Extremität
83.49.29 ↔ Kompartimentresektion, Andere Lokalisation	83.73.10 ↔ Reinsertion einer Sehne, Kopf und Hals
83.49.30 ↔ Sonstige Exzision von Weichteilen, Kopf und Hals	83.73.11 ↔ Reinsertion einer Sehne, Schulter und Axilla
83.49.31 ↔ Sonstige Exzision von Weichteilen, Schulter und Axilla	83.73.12 ↔ Reinsertion einer Sehne, Oberarm und Ellenbogen
83.49.32 ↔ Sonstige Exzision von Weichteilen, Oberarm und Ellenbogen	83.73.13 ↔ Reinsertion einer Sehne, Unterarm
83.49.33 ↔ Sonstige Exzision von Weichteilen, Unterarm	83.73.14 ↔ Reinsertion einer Sehne, Brustwand, Bauch und Rücken
83.49.34 ↔ Sonstige Exzision von Weichteilen, Brustwand, Bauch und Rücken	83.73.15 ↔ Reinsertion einer Sehne, Leisten- und Genitalregion und Gesäss
83.49.35 ↔ Sonstige Exzision von Weichteilen, Leisten- und Genitalregion und Gesäss	83.73.16 ↔ Reinsertion einer Sehne, Untere Extremität
83.49.36 ↔ Sonstige Exzision von Weichteilen, Untere Extremität	83.73.19 ↔ Reinsertion einer Sehne, Andere Lokalisation
83.49.39 ↔ Sonstige Exzision von Weichteilen, Andere Lokalisation	83.74.10 ↔ Reinsertion eines Muskels, Kopf und Hals
83.5X.10 ↔ Bursektomie, Kopf und Hals	83.74.11 ↔ Reinsertion eines Muskels, Schulter und Axilla
83.5X.11 ↔ Bursektomie, Schulter und Axilla	83.74.12 ↔ Reinsertion eines Muskels, Oberarm und Ellenbogen
83.5X.12 ↔ Bursektomie, Oberarm und Ellenbogen	83.74.13 ↔ Reinsertion eines Muskels, Unterarm
83.5X.13 ↔ Bursektomie, Unterarm	83.74.14 ↔ Reinsertion eines Muskels, Brustwand, Bauch und Rücken
83.5X.14 ↔ Bursektomie, Brustwand, Bauch und Rücken	83.74.15 ↔ Reinsertion eines Muskels, Leisten- und Genitalregion
83.5X.15 ↔ Bursektomie, Leisten- und Genitalregion und Gesäss	83.74.16 ↔ Reinsertion eines Muskels, Untere Extremität
83.5X.16 ↔ Bursektomie, Untere Extremität	83.74.19 ↔ Reinsertion eines Muskels, Andere Lokalisation
83.5X.19 ↔ Bursektomie, Andere Lokalisation	83.77.10 ↔ Muskeltransfer oder -transplantation, Kopf und Hals
83.61.11 ↔ Naht einer Sehnenscheide, Schulter und Axilla	83.77.11 ↔ Muskeltransfer oder -transplantation, Schulter und Axilla
83.61.12 ↔ Naht einer Sehnenscheide, Oberarm und Ellenbogen	83.77.12 ↔ Muskeltransfer oder -transplantation, Oberarm und Ellenbogen
83.61.13 ↔ Naht einer Sehnenscheide, Unterarm	83.77.13 ↔ Muskeltransfer oder -transplantation, Unterarm
83.61.14 ↔ Naht einer Sehnenscheide, Brustwand, Bauch und Rücken	83.77.14 ↔ Muskeltransfer oder -transplantation, Brustwand, Bauch und Rücken
83.61.15 ↔ Naht einer Sehnenscheide, Leisten- und Genitalregion und Gesäss	83.77.15 ↔ Muskeltransfer oder -transplantation, Leisten- und Genitalregion und Gesäss
83.61.16 ↔ Naht einer Sehnenscheide, Untere Extremität	83.77.16 ↔ Muskeltransfer oder -transplantation, Untere Extremität
83.61.19 ↔ Naht einer Sehnenscheide, Andere Lokalisation	83.77.19 ↔ Muskeltransfer oder -transplantation, Andere Lokalisation
83.62.10 ↔ Sekundäre Naht einer Sehne, Kopf und Hals	83.82.10 ↔ Faszientransplantation, Kopf und Hals
83.62.11 ↔ Sekundäre Naht einer Sehne, Schulter und Axilla	83.82.11 ↔ Faszientransplantation, Schulter und Axilla
83.62.12 ↔ Sekundäre Naht einer Sehne, Oberarm und Ellenbogen	83.82.12 ↔ Faszientransplantation, Oberarm und Ellenbogen
83.62.13 ↔ Sekundäre Naht einer Sehne, Unterarm	83.82.13 ↔ Faszientransplantation, Unterarm
83.62.14 ↔ Sekundäre Naht einer Sehne, Brustwand, Bauch und Rücken	
83.62.15 ↔ Sekundäre Naht einer Sehne, Leisten- und Genitalregion und Gesäss	

83.82.14 ↔ Faszientransplantation, Brustwand, Bauch und Rücken	83.82.47 ↔ Transplantation eines sonstigen Lappentransplantates mit mikrovaskulärer Anastomosierung aus Muskel oder Faszie, Andere Lokalisation
83.82.15 ↔ Faszientransplantation, Leisten- und Genitalregion und Gesäss	83.85.10 ↔ Verlängerung von Muskel oder Sehne, Kopf und Hals
83.82.16 ↔ Faszientransplantation, Untere Extremität	83.85.11 ↔ Verlängerung von Muskel oder Sehne, Schulter und Axilla
83.82.19 ↔ Faszientransplantation, Andere Lokalisation	83.85.12 ↔ Verlängerung von Muskel oder Sehne, Oberarm und Ellenbogen
83.82.20 ↔ Transplantation eines lokalen Muskel- oder Faszienlappens, Kopf und Hals	83.85.13 ↔ Verlängerung von Muskel oder Sehne, Unterarm
83.82.21 ↔ Transplantation eines lokalen Muskel- oder Faszienlappens, Schulter und Axilla	83.85.14 ↔ Verlängerung von Muskel oder Sehne, Brustwand, Bauch und Rücken
83.82.22 ↔ Transplantation eines lokalen Muskel- oder Faszienlappens, Oberarm und Ellenbogen	83.85.15 ↔ Verlängerung von Muskel oder Sehne, Leisten- und Genitalregion und Gesäss
83.82.23 ↔ Transplantation eines lokalen Muskel- oder Faszienlappens, Unterarm	83.85.16 ↔ Verlängerung von Muskel oder Sehne, Untere Extremität
83.82.24 ↔ Transplantation eines lokalen Muskel- oder Faszienlappens, Brustwand, Bauch und Rücken	83.85.19 ↔ Verlängerung von Muskel oder Sehne, Andere Lokalisation
83.82.25 ↔ Transplantation eines lokalen Muskel- oder Faszienlappens, Leisten- und Genitalregion und Gesäss	83.85.20 ↔ Verkürzung von Muskel oder Sehne, Kopf und Hals
83.82.26 ↔ Transplantation eines lokalen Muskel- oder Faszienlappens, Untere Extremität	83.85.21 ↔ Verkürzung von Muskel oder Sehne, Schulter und Axilla
83.82.29 ↔ Transplantation eines lokalen Muskel- oder Faszienlappens, Andere Lokalisation	83.85.22 ↔ Verkürzung von Muskel oder Sehne, Oberarm und Ellenbogen
83.82.30 ↔ Transplantation eines osteomyokutanen oder osteofasziokutanen Lappens, Kopf und Hals	83.85.23 ↔ Verkürzung von Muskel oder Sehne, Unterarm
83.82.31 ↔ Transplantation eines osteomyokutanen oder osteofasziokutanen Lappens, Schulter und Axilla	83.85.24 ↔ Verkürzung von Muskel oder Sehne, Brustwand, Bauch und Rücken
83.82.32 ↔ Transplantation eines osteomyokutanen oder osteofasziokutanen Lappens, Oberarm und Ellenbogen	83.85.25 ↔ Verkürzung von Muskel oder Sehne, Leisten- und Genitalregion und Gesäss
83.82.33 ↔ Transplantation eines osteomyokutanen oder osteofasziokutanen Lappens, Unterarm	83.85.26 ↔ Verkürzung von Muskel oder Sehne, Untere Extremität
83.82.34 ↔ Transplantation eines osteomyokutanen oder osteofasziokutanen Lappens, Brustwand, Bauch und Rücken	83.85.29 ↔ Verkürzung von Muskel oder Sehne, Andere Lokalisation
83.82.35 ↔ Transplantation eines osteomyokutanen oder osteofasziokutanen Lappens, Leisten- und Genitalregion und Gesäss	83.86 ↔ Quadrizepssehnen-Rekonstruktion
83.82.36 ↔ Transplantation eines osteomyokutanen oder osteofasziokutanen Lappens, Untere Extremität	83.87.10 ↔ Muskelplastik, Kopf und Hals
83.82.39 ↔ Transplantation eines osteomyokutanen oder osteofasziokutanen Lappens, Andere Lokalisation	83.87.11 ↔ Muskelplastik, Schulter und Axilla
83.82.40 ↔ Transplantation eines sonstigen Lappentransplantates mit mikrovaskulärer Anastomosierung aus Muskel oder Faszie, Kopf und Hals	83.87.12 ↔ Muskelplastik, Oberarm und Ellenbogen
83.82.41 ↔ Transplantation eines sonstigen Lappentransplantates mit mikrovaskulärer Anastomosierung aus Muskel oder Faszie, Schulter und Axilla	83.87.13 ↔ Muskelplastik, Unterarm
83.82.42 ↔ Transplantation eines sonstigen Lappentransplantates mit mikrovaskulärer Anastomosierung aus Muskel oder Faszie, Oberarm und Ellenbogen	83.87.14 ↔ Muskelplastik, Brustwand, Bauch und Rücken
83.82.43 ↔ Transplantation eines sonstigen Lappentransplantates mit mikrovaskulärer Anastomosierung aus Muskel oder Faszie, Unterarm	83.87.15 ↔ Muskelplastik, Leisten- und Genitalregion und Gesäss
83.82.44 ↔ Transplantation eines sonstigen Lappentransplantates mit mikrovaskulärer Anastomosierung aus Muskel oder Faszie, Brustwand, Bauch und Rücken	83.87.16 ↔ Muskelplastik, Untere Extremität
83.82.45 ↔ Transplantation eines sonstigen Lappentransplantates mit mikrovaskulärer Anastomosierung aus Muskel oder Faszie, Leisten- und Genitalregion und Gesäss	83.88.10 ↔ Augmentation einer Sehne, Kopf und Hals
83.82.46 ↔ Transplantation eines sonstigen Lappentransplantates mit mikrovaskulärer Anastomosierung aus Muskel oder Faszie, Untere Extremität	83.88.11 ↔ Augmentation einer Sehne, Schulter und Axilla
	83.88.12 ↔ Augmentation einer Sehne, Oberarm und Ellenbogen
	83.88.13 ↔ Augmentation einer Sehne, Unterarm
	83.88.14 ↔ Augmentation einer Sehne, Brustwand, Bauch und Rücken
	83.88.15 ↔ Augmentation einer Sehne, Leisten- und Genitalregion und Gesäss
	83.88.16 ↔ Augmentation einer Sehne, Untere Extremität
	83.88.19 ↔ Augmentation einer Sehne, Andere Lokalisation
	83.88.20 ↔ Sehnenersatzplastik, Kopf und Hals
	83.88.21 ↔ Sehnenersatzplastik, Schulter und Axilla
	83.88.22 ↔ Sehnenersatzplastik, Oberarm und Ellenbogen
	83.88.23 ↔ Sehnenersatzplastik, Unterarm
	83.88.24 ↔ Sehnenersatzplastik, Brustwand, Bauch und Rücken
	83.88.25 ↔ Sehnenersatzplastik, Leisten- und Genitalregion und Gesäss
	83.88.26 ↔ Sehnenersatzplastik, Untere Extremität
	83.88.29 ↔ Sehnenersatzplastik, Andere Lokalisation
	83.88.30 ↔ Schaffung eines Sehnen- oder Sehnenersatzplastiklagers, Kopf und Hals
	83.88.31 ↔ Schaffung eines Sehnen- oder Sehnenersatzplastiklagers, Schulter und Axilla
	83.88.32 ↔ Schaffung eines Sehnen- oder Sehnenersatzplastiklagers, Oberarm und Ellenbogen
	83.88.33 ↔ Schaffung eines Sehnen- oder Sehnenersatzplastiklagers, Unterarm
	83.88.34 ↔ Schaffung eines Sehnen- oder Sehnenersatzplastiklagers, Brustwand, Bauch und Rücken
	83.88.35 ↔ Schaffung eines Sehnen- oder Sehnenersatzplastiklagers, Leisten- und Genitalregion und Gesäss

83.88.36 ↔ Schaffung eines Sehnentransplantatlagers, Untere Extremität	83.8A.31 ↔ Revision von einer sonstigen Lappenplastik mit mikrovaskulärer Anastomosierung aus Muskel oder Faszie, Schulter und Axilla
83.88.39 ↔ Schaffung eines Sehnentransplantatlagers, Andere Lokalisation	83.8A.32 ↔ Revision von einer sonstigen Lappenplastik mit mikrovaskulärer Anastomosierung aus Muskel oder Faszie, Oberarm und Ellenbogen
83.88.40 ↔ Tenodese, Kopf und Hals	83.8A.33 ↔ Revision von einer sonstigen Lappenplastik mit mikrovaskulärer Anastomosierung aus Muskel oder Faszie, Unterarm
83.88.41 ↔ Tenodese, Schulter und Axilla	83.8A.34 ↔ Revision von einer sonstigen Lappenplastik mit mikrovaskulärer Anastomosierung aus Muskel oder Faszie, Brustwand, Bauch und Rücken
83.88.42 ↔ Tenodese, Oberarm und Ellenbogen	83.8A.35 ↔ Revision von einer sonstigen Lappenplastik mit mikrovaskulärer Anastomosierung aus Muskel oder Faszie, Leisten- und Genitalregion und Gesäss
83.88.43 ↔ Tenodese, Unterarm	83.8A.36 ↔ Revision von einer sonstigen Lappenplastik mit mikrovaskulärer Anastomosierung aus Muskel oder Faszie, Untere Extremität
83.88.44 ↔ Tenodese, Brustwand, Bauch und Rücken	83.8A.39 ↔ Revision von einer sonstigen Lappenplastik mit mikrovaskulärer Anastomosierung aus Muskel oder Faszie, andere Lokalisation
83.88.45 ↔ Tenodese, Leisten- und Genitalregion und Gesäss	83.91.10 ↔ Lösung von Adhäsionen von Muskel, Sehne, Faszie und Bursa, Kopf und Hals
83.88.46 ↔ Tenodese, Untere Extremität	83.91.11 ↔ Lösung von Adhäsionen von Muskel, Sehne, Faszie und Bursa, Schulter und Axilla
83.88.49 ↔ Tenodese, Andere Lokalisation	83.91.12 ↔ Lösung von Adhäsionen von Muskel, Sehne, Faszie und Bursa, Oberarm und Ellenbogen
83.88.90 ↔ Sonstige plastische Operationen an der Sehne, Kopf und Hals	83.91.13 ↔ Lösung von Adhäsionen von Muskel, Sehne, Faszie und Bursa, Unterarm
83.88.91 ↔ Sonstige plastische Operationen an der Sehne, Schulter und Axilla	83.91.14 ↔ Lösung von Adhäsionen von Muskel, Sehne, Faszie und Bursa, Brustwand, Bauch und Rücken
83.88.92 ↔ Sonstige plastische Operationen an der Sehne, Oberarm und Ellenbogen	83.91.15 ↔ Lösung von Adhäsionen von Muskel, Sehne, Faszie und Bursa, Leisten- und Genitalregion und Gesäss
83.88.93 ↔ Sonstige plastische Operationen an der Sehne, Unterarm	83.91.16 ↔ Lösung von Adhäsionen von Muskel, Sehne, Faszie und Bursa, Untere Extremität
83.88.94 ↔ Sonstige plastische Operationen an der Sehne, Brustwand, Bauch und Rücken	83.92 ↔ Einsetzen oder Ersetzen eines Skelettmuskelstimulators
83.88.95 ↔ Sonstige plastische Operationen an der Sehne, Leisten- und Genitalregion und Gesäss	83.99.10 ↔ Andere Operationen an Sehnen, Kopf und Hals
83.88.96 ↔ Sonstige plastische Operationen an der Sehne, Untere Extremität	83.99.11 ↔ Andere Operationen an Sehnen, Schulter und Axilla
83.89.10 ↔ Verlängerung, Verkürzung und Doppelung einer Faszie, Kopf und Hals	83.99.12 ↔ Andere Operationen an Sehnen, Oberarm und Ellenbogen
83.89.11 ↔ Verlängerung, Verkürzung und Doppelung einer Faszie, Schulter und Axilla	83.99.13 ↔ Andere Operationen an Sehnen, Unterarm
83.89.12 ↔ Verlängerung, Verkürzung und Doppelung einer Faszie, Oberarm und Ellenbogen	83.99.14 ↔ Andere Operationen an Sehnen, Brustwand, Bauch und Rücken
83.89.13 ↔ Verlängerung, Verkürzung und Doppelung einer Faszie, Unterarm	83.99.15 ↔ Andere Operationen an Sehnen, Leisten- und Genitalregion und Gesäss
83.89.14 ↔ Verlängerung, Verkürzung und Doppelung einer Faszie, Brustwand, Bauch und Rücken	83.99.16 ↔ Andere Operationen an Sehnen, Untere Extremität
83.89.15 ↔ Verlängerung, Verkürzung und Doppelung einer Faszie, Leisten- und Genitalregion und Gesäss	83.99.20 ↔ Andere Operationen an Muskel, Faszie und Bursa, Kopf und Hals
83.89.16 ↔ Verlängerung, Verkürzung und Doppelung einer Faszie, Untere Extremität	83.99.21 ↔ Andere Operationen an Muskel, Faszie und Bursa, Schulter und Axilla
83.89.20 ↔ Deckung eines Defekts an einer Faszie, Kopf und Hals	83.99.22 ↔ Andere Operationen an Muskel, Faszie und Bursa, Oberarm und Ellenbogen
83.89.21 ↔ Deckung eines Defekts an einer Faszie, Schulter und Axilla	83.99.23 ↔ Andere Operationen an Muskel, Faszie und Bursa, Unterarm
83.89.22 ↔ Deckung eines Defekts an einer Faszie, Oberarm und Ellenbogen	83.99.24 ↔ Andere Operationen an Muskel, Faszie und Bursa, Brustwand, Bauch und Rücken
83.89.23 ↔ Deckung eines Defekts an einer Faszie, Unterarm	83.99.25 ↔ Andere Operationen an Muskel, Faszie und Bursa, Leisten- und Genitalregion und Gesäss
83.89.24 ↔ Deckung eines Defekts an einer Faszie, Brustwand, Bauch und Rücken	83.99.26 ↔ Andere Operationen an Muskel, Faszie und Bursa, Untere Extremität
83.89.25 ↔ Deckung eines Defekts an einer Faszie, Leisten- und Genitalregion und Gesäss	83.99.30 ↔ Revision ohne Ersatz eines Skelettmuskelstimulators
83.89.26 ↔ Deckung eines Defekts an einer Faszie, untere Extremität	85.2C.12 ↔ Chirurgisches Débridement an der Mamma durch Exzision in lokaler Infiltrationsanästhesie, Regional- oder Allgemeinanästhesie, grossflächig
83.89.90 ↔ Sonstige plastische Operationen an der Faszie, Kopf und Hals	85.K6.13 ↔ Revision von Haut-Muskel- und Haut-Fett-Lappenplastiken an der Mamma, mit Neuanlage und Korrektur der Gefässanastomose
83.89.91 ↔ Sonstige plastische Operationen an der Faszie, Schulter und Axilla	86.2A.31 ↔ Chirurgisches Débridement, grosser Ausdehnung, am Kopf
83.89.92 ↔ Sonstige plastische Operationen an der Faszie, Oberarm und Ellenbogen	
83.89.93 ↔ Sonstige plastische Operationen an der Faszie, Unterarm	
83.89.94 ↔ Sonstige plastische Operationen an der Faszie, Brustwand, Bauch und Rücken	
83.89.95 ↔ Sonstige plastische Operationen an der Faszie, Leisten- und Genitalregion und Gesäss	
83.89.96 ↔ Sonstige plastische Operationen an der Faszie, Untere Extremität	
83.8A.30 ↔ Revision von einer sonstigen Lappenplastik mit mikrovaskulärer Anastomosierung aus Muskel oder Faszie, Kopf und Hals	



86.2A.36 ↔ Chirurgisches Débridement, grosser Ausdehnung, an der Hand	86.42.18 ↔ Radikale und grossflächige Exzision von Läsion oder Gewebe an Haut und Subkutangewebe, mit primärem Wundverschluss, an Bauchregion und Leiste
86.2A.3D ↔ Chirurgisches Débridement, grosser Ausdehnung, am Fuss	86.42.1A ↔ Radikale und grossflächige Exzision von Läsion oder Gewebe an Haut und Subkutangewebe, mit primärem Wundverschluss, am Gesäss
86.2A.3E ↔ Chirurgisches Débridement, grosser Ausdehnung, an anderer Lokalisation	86.42.1B ↔ Radikale und grossflächige Exzision von Läsion oder Gewebe an Haut und Subkutangewebe, mit primärem Wundverschluss, an Oberschenkel und Knie
86.41.11 ↔ Radikale und grossflächige Exzision von Läsion oder Gewebe an Haut und Subkutangewebe, ohne primären Wundverschluss, am Kopf	86.42.1C ↔ Radikale und grossflächige Exzision von Läsion oder Gewebe an Haut und Subkutangewebe, mit primärem Wundverschluss, an Unterschenkel
86.41.12 ↔ Radikale und grossflächige Exzision von Läsion oder Gewebe an Haut und Subkutangewebe, ohne primären Wundverschluss, am Hals	86.42.1D ↔ Radikale und grossflächige Exzision von Läsion oder Gewebe an Haut und Subkutangewebe, mit primärem Wundverschluss, am Fuss
86.41.13 ↔ Radikale und grossflächige Exzision von Läsion oder Gewebe an Haut und Subkutangewebe, ohne primären Wundverschluss, an Schulter und Axilla	86.43.11 ↔ Radikale und grossflächige Exzision von Läsion oder Gewebe an Haut und Subkutangewebe, mit plastischer Deckung, am Kopf
86.41.14 ↔ Radikale und grossflächige Exzision von Läsion oder Gewebe an Haut und Subkutangewebe, ohne primären Wundverschluss, an Oberarm und Ellenbogen	86.43.12 ↔ Radikale und grossflächige Exzision von Läsion oder Gewebe an Haut und Subkutangewebe, mit plastischer Deckung, am Hals
86.41.15 ↔ Radikale und grossflächige Exzision von Läsion oder Gewebe an Haut und Subkutangewebe, ohne primären Wundverschluss, an Unterarm	86.43.13 ↔ Radikale und grossflächige Exzision von Läsion oder Gewebe an Haut und Subkutangewebe, mit plastischer Deckung, an Schulter und Axilla
86.41.16 ↔ Radikale und grossflächige Exzision von Läsion oder Gewebe an Haut und Subkutangewebe, ohne primären Wundverschluss, an der Hand	86.43.14 ↔ Radikale und grossflächige Exzision von Läsion oder Gewebe an Haut und Subkutangewebe, mit plastischer Deckung, an Oberarm und Ellenbogen
86.41.17 ↔ Radikale und grossflächige Exzision von Läsion oder Gewebe an Haut und Subkutangewebe, ohne primären Wundverschluss, an Brustwand und Rücken	86.43.15 ↔ Radikale und grossflächige Exzision von Läsion oder Gewebe an Haut und Subkutangewebe, mit plastischer Deckung, an Unterarm
86.41.18 ↔ Radikale und grossflächige Exzision von Läsion oder Gewebe an Haut und Subkutangewebe, ohne primären Wundverschluss, an Bauchregion und Leiste	86.43.16 ↔ Radikale und grossflächige Exzision von Läsion oder Gewebe an Haut und Subkutangewebe, mit plastischer Deckung, an der Hand
86.41.1A ↔ Radikale und grossflächige Exzision von Läsion oder Gewebe an Haut und Subkutangewebe, ohne primären Wundverschluss, am Gesäss	86.43.17 ↔ Radikale und grossflächige Exzision von Läsion oder Gewebe an Haut und Subkutangewebe, mit plastischer Deckung, an Brustwand und Rücken
86.41.1B ↔ Radikale und grossflächige Exzision von Läsion oder Gewebe an Haut und Subkutangewebe, ohne primären Wundverschluss, an Oberschenkel und Knie	86.43.18 ↔ Radikale und grossflächige Exzision von Läsion oder Gewebe an Haut und Subkutangewebe, mit plastischer Deckung, an Bauchregion und Leiste
86.41.1C ↔ Radikale und grossflächige Exzision von Läsion oder Gewebe an Haut und Subkutangewebe, ohne primären Wundverschluss, an Unterschenkel	86.43.1A ↔ Radikale und grossflächige Exzision von Läsion oder Gewebe an Haut und Subkutangewebe, mit plastischer Deckung, am Gesäss
86.41.1D ↔ Radikale und grossflächige Exzision von Läsion oder Gewebe an Haut und Subkutangewebe, ohne primären Wundverschluss, am Fuss	86.43.1B ↔ Radikale und grossflächige Exzision von Läsion oder Gewebe an Haut und Subkutangewebe, mit plastischer Deckung, an Oberschenkel und Knie
86.42.11 ↔ Radikale und grossflächige Exzision von Läsion oder Gewebe an Haut und Subkutangewebe, mit primärem Wundverschluss, am Kopf	86.43.1C ↔ Radikale und grossflächige Exzision von Läsion oder Gewebe an Haut und Subkutangewebe, mit plastischer Deckung, an Unterschenkel
86.42.12 ↔ Radikale und grossflächige Exzision von Läsion oder Gewebe an Haut und Subkutangewebe, mit primärem Wundverschluss, am Hals	86.43.1D ↔ Radikale und grossflächige Exzision von Läsion oder Gewebe an Haut und Subkutangewebe, mit plastischer Deckung, am Fuss
86.42.13 ↔ Radikale und grossflächige Exzision von Läsion oder Gewebe an Haut und Subkutangewebe, mit primärem Wundverschluss, an Schulter und Axilla	86.7A.B1 ↔ Z-Plastik, grossflächig, am Kopf
86.42.14 ↔ Radikale und grossflächige Exzision von Läsion oder Gewebe an Haut und Subkutangewebe, mit primärem Wundverschluss, an Oberarm und Ellenbogen	86.7A.BD ↔ Z-Plastik, grossflächig, am Fuss
86.42.15 ↔ Radikale und grossflächige Exzision von Läsion oder Gewebe an Haut und Subkutangewebe, mit primärem Wundverschluss, an Unterarm	86.7A.BE ↔ Z-Plastik, grossflächig, an anderer Lokalisation
86.42.16 ↔ Radikale und grossflächige Exzision von Läsion oder Gewebe an Haut und Subkutangewebe, mit primärem Wundverschluss, an der Hand	86.7A.D1 ↔ W-Plastik, grossflächig, am Kopf
86.42.17 ↔ Radikale und grossflächige Exzision von Läsion oder Gewebe an Haut und Subkutangewebe, mit primärem Wundverschluss, an Brustwand und Rücken	86.7A.DD ↔ W-Plastik, grossflächig, am Fuss
	86.7A.DE ↔ W-Plastik, grossflächig, an anderer Lokalisation
	86.7E.21 ↔ Revision von gestielter regionaler Lappenplastik, am Kopf
	86.7E.26 ↔ Revision von gestielter regionaler Lappenplastik, an der Hand
	86.7E.2D ↔ Revision von gestielter regionaler Lappenplastik, am Fuss
	86.7E.2E ↔ Revision von gestielter regionaler Lappenplastik, an anderer Lokalisation
	86.7E.31 ↔ Revision von gestielter Fernlappenplastik, am Kopf
	86.7E.36 ↔ Revision von gestielter Fernlappenplastik, an der Hand
	86.7E.3D ↔ Revision von gestielter Fernlappenplastik, am Fuss

86.7E.3E ↔	Revision von gestielter Fernlappenplastik, an anderer Lokalisation	92.27.00 ↔	Implantation oder Einsetzen radioaktiver Elemente (Brachytherapie mit umschlossenen Radionukliden), Körperoberfläche, sonstiger oder n.n.bez.
86.7E.41 ↔	Revision von einer Plastik mit freien Lappen mit mikrovaskulärer Anastomosierung, am Kopf		Applikationsort
86.7E.46 ↔	Revision von einer Plastik mit freien Lappen mit mikrovaskulärer Anastomosierung, an der Hand	92.27.10 ↔	Implantation oder Einsetzen radioaktiver Elemente (Brachytherapie mit umschlossenen Radionukliden), weibliche Geschlechtsorgane, n.n.bez.
86.7E.4D ↔	Revision von einer Plastik mit freien Lappen mit mikrovaskulärer Anastomosierung, am Fuss	92.27.11 ↔	Implantation oder Einsetzen radioaktiver Elemente (Brachytherapie mit umschlossenen Radionukliden), intrauterin
86.7E.4E ↔	Revision von einer Plastik mit freien Lappen mit mikrovaskulärer Anastomosierung, an anderer Lokalisation	92.27.12 ↔	Implantation oder Einsetzen radioaktiver Elemente (Brachytherapie mit umschlossenen Radionukliden), intravaginal
86.81 ↔	Straffungsoperation am Gesicht	92.27.13 ↔	Implantation oder Einsetzen radioaktiver Elemente (Brachytherapie mit umschlossenen Radionukliden), intrauterin und intravaginal kombiniert
86.82 ↔	Rhytidectomy am Gesicht	92.27.21 ↔	Implantation oder Einsetzen radioaktiver Elemente (Brachytherapie mit umschlossenen Radionukliden), Körperoberfläche
86.83.11 ↔	Gewebereduktionsplastik an Kopf und Hals	92.27.22 ↔	Implantation oder Einsetzen radioaktiver Elemente (Brachytherapie mit umschlossenen Radionukliden), intrakavitär
86.83.12 ↔	Gewebereduktionsplastik an Schulter und Oberarm	92.27.23 ↔	Implantation oder Einsetzen radioaktiver Elemente (Brachytherapie mit umschlossenen Radionukliden), intraluminal
86.83.13 ↔	Gewebereduktionsplastik an Unterarm	92.27.30 ↔	Implantation oder Einsetzen radioaktiver Elemente (Brachytherapie mit umschlossenen Radionukliden), Gefäss n.n.bez.
86.83.14 ↔	Gewebereduktionsplastik an Hand	92.27.31 ↔	Implantation oder Einsetzen radioaktiver Elemente (Brachytherapie mit umschlossenen Radionukliden), Koronargefäss
86.83.1A ↔	Gewebereduktionsplastik am Bauch	92.27.39 ↔	Implantation oder Einsetzen radioaktiver Elemente (Brachytherapie mit umschlossenen Radionukliden), sonstiges Gefäss
86.83.1B ↔	Gewebereduktionsplastik an Rücken oder Flanke	92.27.40 ↔	Implantation oder Einsetzen radioaktiver Elemente (Brachytherapie mit umschlossenen Radionukliden), intraoperativ
86.83.1C ↔	Gewebereduktionsplastik gleichzeitig Bauch, Flanke sowie Rücken	92.27.70 ↔	Radioaktive Moulagen, n.n.bez.
86.83.1D ↔	Gewebereduktionsplastik an der Leisten- und Genitalregion	92.27.71 ↔	Radioaktive Moulagen, Konstruktion und Applikation von oberflächlichen radioaktiven Moulagen
86.83.1E ↔	Gewebereduktionsplastik am Gesäss	92.27.72 ↔	Radioaktive Moulagen, Konstruktion und Applikation von nicht auf der Körperoberfläche verwendeten Applikatoren
86.83.1F ↔	Gewebereduktionsplastik an Oberschenkel	92.27.73 ↔	Radioaktive Moulagen, Konstruktion und Applikation von Augenapplikatoren
86.83.1G ↔	Gewebereduktionsplastik an Unterschenkel und Fuss	92.27.79 ↔	Radioaktive Moulagen, sonstige
86.84.21 ↔	Korrektur einer Narbenkontraktur oder Bride am Kopf	92.28.00 ↔	Injektion, Instillation oder orale Gabe von Radioisotopen, n.n.bez.
86.84.26 ↔	Korrektur einer Narbenkontraktur oder Bride an der Hand	92.28.09 ↔	Injektion, Instillation oder orale Gabe von Radioisotopen, sonstige
86.84.2D ↔	Korrektur einer Narbenkontraktur oder Bride am Fuss	92.28.11 ↔	Therapie mit offenen Radionukliden bei Knochenmetastasen
86.84.2E ↔	Korrektur einer Narbenkontraktur oder Bride an anderer Lokalisation	92.28.14 ↔	Instillation von offenen Radionukliden in Gelenke
86.88.11 ↔	Operative Anlage oder Wechsel eines Systems zur Vakuumversiegelung in Regional- oder Allgemeinanästhesie, tiefreichend, an Knochen und Gelenken der Extremitäten	92.28.24 ↔	Selektive intravaskuläre Radiochemoembolisation mit I-131-Lipiodol
86.88.12 ↔	Operative Anlage oder Wechsel eines Systems zur Vakuumversiegelung in Regional- oder Allgemeinanästhesie, tiefreichend, an Thorax, Mediastinum und Sternum	92.28.25 ↔	Selektive intravaskuläre Radionuklidtherapie (SIRT) durch Embolisation von Yttrium-90-markierten Mikrosphären
86.88.13 ↔	Operative Anlage oder Wechsel eines Systems zur Vakuumversiegelung in Regional- oder Allgemeinanästhesie, am offenen Abdomen	92.28.26 ↔	Selektive intravaskuläre Radionuklidtherapie (SIRT) durch Embolisation von Holmium-166 markierten Mikrosphären
86.88.14 ↔	Operative Anlage oder Wechsel eines Systems zur Vakuumversiegelung in Regional- oder Allgemeinanästhesie, endorektal	92.28.33 ↔	Endovaskuläre Brachytherapie mit Rhenium-188
86.88.15 ↔	Operative Anlage oder Wechsel eines Systems zur Vakuumversiegelung in Regional- oder Allgemeinanästhesie, an Haut und Subkutangewebe	92.28.41 ↔	Radiojodtherapie bis 1,2 GBq I-131, ohne Gabe von rekombinantem Thyreotropin (rh-TSH)
86.88.16 ↔	Operative Anlage oder Wechsel eines Systems zur Vakuumversiegelung in Regional- oder Allgemeinanästhesie, an anderer Lokalisation	92.28.42 ↔	Radiojodtherapie bis 1,2 GBq I-131, mit Gabe von rekombinantem Thyreotropin (rh-TSH)
86.88.17 ↔	Operative Anlage oder Wechsel eines Systems zur Vakuumversiegelung in Regional- oder Allgemeinanästhesie, tiefreichend, an Rücken (zervikal bis sakral)	92.28.43 ↔	Radiojodtherapie über 1,2 bis unter 5 GBq I-131, ohne Gabe von rekombinantem Thyreotropin (rh-TSH)
86.88.18 ↔	Operative Anlage oder Wechsel eines Systems zur Vakuumversiegelung in Regional- oder Allgemeinanästhesie, tiefreichend, an Becken, Vulva, Perineum	92.28.44 ↔	Radiojodtherapie über 1,2 bis unter 5 GBq I-131, mit Gabe von rekombinantem Thyreotropin (rh-TSH)
86.91 ↔	Exzision von Haut zur Transplantation		
86.93.09 ↔	Einsetzen eines Gewebeexpanders, sonstige		
86.93.21 ↔	Einsetzen eines Gewebeexpanders am Kopf		
86.93.26 ↔	Einsetzen eines Gewebeexpanders an der Hand		
86.93.2D ↔	Einsetzen eines Gewebeexpanders am Fuss		
86.93.2E ↔	Einsetzen eines Gewebeexpanders an anderer Lokalisation		

- 92.28.45 ↔ Radiojodtherapie mit 5 und mehr GBq I-131, ohne Gabe von rekombinantem Thyreotropin (rh-TSH)
- 92.28.46 ↔ Radiojodtherapie mit 5 und mehr GBq I-131, mit Gabe von rekombinantem Thyreotropin (rh-TSH)
- 92.28.51 ↔ Radioimmuntherapie mit 90Y-Ibritumomab-Tiuxetan, parenteral
- 92.28.52 ↔ Radioimmuntherapie mit Jod 131 [I-131] Tositumomab, parenteral
- 92.28.53 ↔ Radioimmuntherapie mit sonstigen Antikörpern, parenteral
- 92.28.64 ↔ Radiorezeptortherapie mit dem DOTA-konjugierten Somatostatin-Analogon TOC (Octreotide)
- 92.28.65 ↔ Radiorezeptortherapie mit dem DOTA-konjugierten Somatostatin-Analogon TATE (Octreotate)
- 92.28.66 ↔ Radiorezeptortherapie mit Somatostatin-Antagonisten
- 92.28.67 ↔ Radiorezeptortherapie mit PSMA-Liganden
- 92.28.69 ↔ Radiotherapie mit kleinen Molekülen, sonstige
- 92.28.71 ↔ Gabe von Jod-131-MIBG (Metajodbenzylguanidin) parenteral
- 92.29.11 ↔ Interstitielle Brachytherapie mit Implantation von entfernbaren Strahlern in einer Ebene, niedrige Dosisleistung
- 92.29.12 ↔ Interstitielle Brachytherapie mit Implantation von entfernbaren Strahlern in einer Ebene, gepulste Dosisleistung (Pulsed dose rate)
- 92.29.13 ↔ Interstitielle Brachytherapie mit Implantation von entfernbaren Strahlern in einer Ebene, hohe Dosisleistung
- 92.29.19 ↔ Interstitielle Brachytherapie mit Implantation von entfernbaren Strahlern in einer Ebene, sonstige
- 92.29.21 ↔ Interstitielle Brachytherapie mit Volumenimplantation von entfernbaren Strahlern in mehreren Ebenen, niedrige Dosisleistung
- 92.29.22 ↔ Interstitielle Brachytherapie mit Volumenimplantation von entfernbaren Strahlern in mehreren Ebenen, gepulste Dosisleistung (Pulsed dose rate)
- 92.29.23 ↔ Interstitielle Brachytherapie mit Volumenimplantation von entfernbaren Strahlern in mehreren Ebenen, hohe Dosisleistung
- 92.29.24 ↔ Brachytherapie mit Implantation von entfernbaren Strahlern in mehreren Ebenen, hohe Dosisleistung, intraoperativ
- 92.29.29 ↔ Interstitielle Brachytherapie mit Volumenimplantation von entfernbaren Strahlern in mehreren Ebenen, sonstige
- 92.29.31 ↔ Interstitielle Brachytherapie mit Implantation von permanenten Strahlern, bis 10 Quellen
- 92.29.32 ↔ Interstitielle Brachytherapie mit Implantation von permanenten Strahlern, von 11 bis 15 Quellen
- 92.29.33 ↔ Interstitielle Brachytherapie mit Implantation von permanenten Strahlern, von 16 bis 20 Quellen
- 92.29.34 ↔ Interstitielle Brachytherapie mit Implantation von permanenten Strahlern, von 21 bis 25 Quellen
- 92.29.35 ↔ Interstitielle Brachytherapie mit Implantation von permanenten Strahlern, von 26 bis 30 Quellen
- 92.29.36 ↔ Interstitielle Brachytherapie mit Implantation von permanenten Strahlern, von 31 bis 35 Quellen
- 92.29.37 ↔ Interstitielle Brachytherapie mit Implantation von permanenten Strahlern, von 36 bis 40 Quellen
- 92.29.38 ↔ Interstitielle Brachytherapie mit Implantation von permanenten Strahlern, von 41 bis 45 Quellen
- 92.29.39 ↔ Interstitielle Brachytherapie mit Implantation von permanenten Strahlern, von 46 bis 50 Quellen
- 92.29.3A ↔ Interstitielle Brachytherapie mit Implantation von permanenten Strahlern, von 51 bis 55 Quellen
- 92.29.3B ↔ Interstitielle Brachytherapie mit Implantation von permanenten Strahlern, von 56 bis 60 Quellen
- 92.29.3C ↔ Interstitielle Brachytherapie mit Implantation von permanenten Strahlern, von 61 bis 65 Quellen
- 92.29.3D ↔ Interstitielle Brachytherapie mit Implantation von permanenten Strahlern, von 66 bis 70 Quellen
- 92.29.3E ↔ Interstitielle Brachytherapie mit Implantation von permanenten Strahlern, von 71 und mehr Quellen

### Prozedur D12-2

- 86.2A.21 †↔ Chirurgisches Débridement, mittlerer Ausdehnung, am Kopf
- 86.2A.26 †↔ Chirurgisches Débridement, mittlerer Ausdehnung, an der Hand
- 86.2A.2D †↔ Chirurgisches Débridement, mittlerer Ausdehnung, am Fuss
- 86.2A.2E †↔ Chirurgisches Débridement, mittlerer Ausdehnung, an anderer Lokalisation

### Prozedur D12-3

- 86.0B.11 †↔ Implantation eines Medikamententrägers an Haut und Subkutangewebe

### Prozedur D12-4

- 00.4B.11 ↔ PTKI an Arterien der oberen Extremität oder Schulter
- 00.4B.12 ↔ PTKI an der Aorta
- 00.4B.13 ↔ PTKI an Lungengefässen
- 00.4B.14 ↔ PTKI an anderen thorakalen Arterien
- 00.4B.15 ↔ PTKI an viszeralen Arterien
- 00.4B.16 ↔ PTKI an der A. renalis
- 00.4B.17 ↔ PTKI an anderen abdominalen Arterien
- 00.4B.18 ↔ PTKI an Oberschenkel- Arterien und A. poplitea
- 00.4B.19 ↔ PTKI an Arterien an anderer Lokalisation
- 00.4B.1A ↔ PTKI an Unterschenkel- Arterien
- 00.4B.21 ↔ PTKI an Venen der oberen Extremität oder Schulter
- 00.4B.22 ↔ PTKI an der V. Cava
- 00.4B.23 ↔ PTKI an anderen thorakalen Venen
- 00.4B.24 ↔ PTKI an Lebervenen
- 00.4B.25 ↔ PTKI an viszeralen Venen
- 00.4B.26 ↔ PTKI an anderen abdominalen Venen
- 00.4B.27 ↔ PTKI an Oberschenkel- Venen
- 00.4B.28 ↔ PTKI an Unterschenkel- Venen
- 00.4B.29 ↔ PTKI an Venen, sonstige
- 00.4B.31 ↔ PTKI an der V. saphena magna
- 00.4B.32 ↔ PTKI an der V. saphena parva
- 00.4B.33 ↔ PTKI an epifaszialen Seitenästen des Beines
- 00.4B.34 ↔ PTKI an epifaszialen Armvenen
- 00.4B.39 ↔ PTKI an epifaszialen Venen, sonstige
- 00.4B.41 ↔ PTKI an künstlich angelegten Gefässen der oberen Extremität oder Schulter
- 00.4B.42 ↔ PTKI an venösen oder Kunststoff- Dialyse-Shunts
- 00.4B.43 ↔ PTKI an thorakalen künstlich angelegten Gefässen
- 00.4B.44 ↔ PTKI an abdominalen künstlich angelegten Gefässen
- 00.4B.45 ↔ PTKI an künstlich angelegten Gefässen am Oberschenkel und popliteal

00.4B.46 ↔	PTKI an künstlich angelegten Gefässen am Unterschenkel	04.74.00 ↔	Sonstige Anastomose eines kranialen oder peripheren Nervs, n.n.bez.
00.4B.49 ↔	PTKI an künstlich angelegten Gefässen an anderer Lokalisation	04.74.10 ↔	Fazio-faziale Nerven-Anastomose
01.24.00 ↔	Sonstige Kraniotomie, n.n.bez.	04.74.11 ↔	Interkosto-faszikuläre Nerven-Anastomose
01.24.10 ↔	Sonstige Kraniotomie mit Dekompression	04.74.99 ↔	Sonstige Anastomose eines kranialen oder peripheren Nervs, sonstige
01.24.11 ↔	Sonstige Kraniotomie zur Entleerung eines epiduralen Hämatoms	05.21 ↔	Exzision des Ganglion sphenopalatinum
01.24.12 ↔	Sonstige Kraniotomie zur Entleerung eines epiduralen Empyems	05.22 ↔	Zervikale Sympathektomie
01.24.13 ↔	Sonstige Kraniotomie, Einlegen von alloplastischem Material oder Medikamententrägers in den Schädelknochen oder Epiduralraum	05.25 ↔	Periarterielle Sympathektomie
01.24.14 ↔	Sonstige Kraniotomie, Entfernung von alloplastischem Material oder Medikamententrägers aus Schädelknochen oder Epiduralraum	05.26 ↔	Thorakale Sympathektomie
01.24.15 ↔	Sonstige Kraniotomie, Entfernung eines Fremdkörpers aus Schädelknochen oder Epiduralraum	05.29 ↔	Sonstige Sympathektomie und Exzision eines Ganglions
01.24.16 ↔	Sonstige Kraniotomie, sonstige Drainage epiduraler Flüssigkeit oder aus sonstigen Gründen	16.63 ↔	Revision einer E nukleationstasche mit Transplantat
01.24.20 ↔	Kraniotomie der Kalotte als Zugang, n.n.bez.	16.64 ↔	Sonstige Revision einer E nukleationstasche
01.24.21 ↔	Bohrlochreparation der Kalotte als Zugang	16.66 ↔	Sonstige Revision einer Exenterationshöhle
01.24.22 ↔	Stereotaktisch geführte Schädelöffnung über die Kalotte als Zugang	16.81 ↔	Versorgung einer Orbitawunde
01.24.29 ↔	Kraniotomie der Kalotte als Zugang, sonstige	29.31 ↔	Krikopharyngeale Myotomie
01.24.30 ↔	Zugang zur Schädelbasis, n.n.bez.	34.03 ↔	Wiedereröffnung einer Thorakotomie
01.24.31 ↔	Zugang zur Schädelbasis, transoral	38.32.10 ↔	Resektion von extrakraniellen Arterien an Kopf und Hals mit Anastomose
01.24.32 ↔	Zugang zur Schädelbasis, transoral mit Spaltung des weichen Gaumens	38.32.21 ↔	Resektion der V. jugularis mit Anastomose
01.24.33 ↔	Zugang zur Schädelbasis, transoral mit Spaltung des weichen sowie harten Gaumens	38.32.22 ↔	Resektion von oberflächlichen extrakraniellen Venen an Kopf und Hals mit Anastomose
01.24.34 ↔	Zugang zur Schädelbasis, transsphenoidal	38.32.99 ↔	Resektion von anderen Gefässen an Kopf und Hals mit Anastomose, sonstige
01.24.35 ↔	Zugang zur Schädelbasis, transethmoidal	38.42 ↔	Resektion von anderen Blutgefässen an Kopf und Hals mit Ersatz
01.24.36 ↔	Zugang zur Schädelbasis, transmastoidal	38.7X.21 ↔	Implantation eines Vena cava Filters, perkutan transluminal
01.24.37 ↔	Zugang zur Schädelbasis, translabyrinthär	39.49.30 ↔	Ersatz eines kardialen Conduit
01.24.38 ↔	Zugang zur Schädelbasis, transpyramidal	39.50.00 ↔	Angioplastik oder Atherektomie an sonstigem(n) Nicht-Herzkranzgefäss(en), n.n.bez.
01.24.39 ↔	Zugang zur Schädelbasis, sonstige	39.50.00 ↔	Angioplastik oder Atherektomie an sonstigem(n) Nicht-Herzkranzgefäss(en), n.n.bez.
01.24.3A ↔	Zugang zur Schädelbasis, transkondylär	39.50.10 ↔	Angioplastik oder Atherektomie an sonstigem(n) Nicht-Herzkranzgefäss(en) mit Ballon, n.n.bez.
01.24.3B ↔	Zugang zur Schädelbasis, transorbital	39.50.10 ↔	Angioplastik oder Atherektomie an sonstigem(n) Nicht-Herzkranzgefäss(en) mit Ballon, n.n.bez.
01.24.3C ↔	Zugang zur Schädelbasis, mit Le-Fort-I-Osteotomie	39.50.11 ↔	Angioplastik oder Atherektomie an sonstigem(n) Nicht-Herzkranzgefäss(en) mit einfacher Ballon
01.24.3D ↔	Zugang zur Schädelbasis, transnasal-transcribiform	39.50.11 ↔	Angioplastik oder Atherektomie an sonstigem(n) Nicht-Herzkranzgefäss(en) mit einfacher Ballon
01.24.3E ↔	Zugang zur Schädelbasis, transnasal-transclival	39.50.12 ↔	Angioplastik oder Atherektomie an sonstigem(n) Nicht-Herzkranzgefäss(en) mit cutting Ballon
01.24.3F ↔	Zugang zur Schädelbasis, transoral-transclival	39.50.12 ↔	Angioplastik oder Atherektomie an sonstigem(n) Nicht-Herzkranzgefäss(en) mit cutting Ballon
01.24.3G ↔	Zugang zur Schädelbasis, transnasal-transpterygoidal	39.50.13 ↔	Angioplastik oder Atherektomie an sonstigem(n) Nicht-Herzkranzgefäss(en) mit Kryoplastie-Ballon
01.24.99 ↔	Sonstige Kraniotomie, sonstige	39.50.13 ↔	Angioplastik oder Atherektomie an sonstigem(n) Nicht-Herzkranzgefäss(en) mit Kryoplastie-Ballon
01.25.00 ↔	Sonstige Kraniektomie, n.n.bez.	39.50.14 ↔	Angioplastik oder Atherektomie an sonstigem(n) Nicht-Herzkranzgefäss(en) mit Drug eluting Ballon
01.25.10 ↔	Sonstige Kraniektomie mit Dekompression	39.50.14 ↔	Angioplastik oder Atherektomie an sonstigem(n) Nicht-Herzkranzgefäss(en) mit Drug eluting Ballon
01.25.11 ↔	Sonstige Kraniektomie zur Entleerung eines epiduralen Hämatoms	39.50.15 ↔	Angioplastik oder Atherektomie an sonstigem(n) Nicht-Herzkranzgefäss(en) mittels Lithotripsie
01.25.12 ↔	Sonstige Kraniektomie zur Entleerung eines epiduralen Empyems	39.50.15 ↔	Angioplastik oder Atherektomie an sonstigem(n) Nicht-Herzkranzgefäss(en) mittels Lithotripsie
01.25.13 ↔	Sonstige Kraniektomie zur Entfernung eines Fremdkörpers aus Schädelknochen oder Epiduralraum	39.50.19 ↔	Angioplastik oder Atherektomie an sonstigem(n) Nicht-Herzkranzgefäss(en) mit sonstiger Ballon
01.25.14 ↔	Sonstige Kraniektomie mit Einlegen von alloplastischem Material oder eines Medikamententrägers in den Schädelknochen oder Epiduralraum	39.50.19 ↔	Angioplastik oder Atherektomie an sonstigem(n) Nicht-Herzkranzgefäss(en) mit sonstiger Ballon
01.25.19 ↔	Sonstige Kraniektomie zur Drainage epiduraler Flüssigkeit oder aus sonstigen Gründen	39.50.20 ↔	Angioplastik Blade- Laserangioplastie an sonstigem(n) Nicht-Herzkranzgefäss(en)
01.25.20 ↔	Sonstige Kraniektomie, Rekraniotomie mit Einbringen einer Drainage	39.50.20 ↔	Angioplastik Blade- Laserangioplastie an sonstigem(n) Nicht-Herzkranzgefäss(en)
01.25.21 ↔	Sonstige Kraniektomie, Rekraniotomie zur Entfernung von alloplastischem Material oder eines Medikamententrägers aus dem Schädelknochen oder Epiduralraumes	39.50.21 ↔	Angioplastik Thrombektomie an sonstigem(n) Nicht-Herzkranzgefäss(en)
01.25.99 ↔	Sonstige Kraniektomie, sonstige	39.50.21 ↔	Angioplastik Thrombektomie an sonstigem(n) Nicht-Herzkranzgefäss(en)
04.71 ↔	Hypoglosso-faziale Anastomose		
04.72 ↔	Akzessorio-faziale Anastomose		

39.50.99 ↔ Angioplastik oder Atherektomie an sonstigem(n) Nicht-Herzkranzgefäß(en), sonstige	39.59.90 ↔ Sonstige plastische Rekonstruktion eines Gefäßes, Venenklappenplastik
39.50.99 ↔ Angioplastik oder Atherektomie an sonstigem(n) Nicht-Herzkranzgefäß(en), sonstige	39.71.00 ↔ Endovaskuläre Implantation eines Stent-Grafts (Stent-Prothesen) an der abdominalen Aorta, n.n.bez.
39.52.99 ↔ Sonstige Korrektur eines Aneurysmas, sonstige	39.71.09 ↔ Endovaskuläre Implantation eines Stent-Grafts (Stent-Prothesen) an der abdominalen Aorta, sonstige
39.59.30 ↔ Sonstige plastische Rekonstruktion von Gefässen an Kopf und Hals, n.n.bez.	39.71.21 ↔ Endovaskuläre Implantation in die Aorta abdominalis von Stent-Grafts (Stent-Prothesen), ohne Öffnung
39.59.31 ↔ Sonstige plastische Rekonstruktion eines intrakraniellen Gefäßes	39.71.22 ↔ Endovaskuläre Implantation in die Aorta abdominalis von Stent-Grafts (Stent-Prothesen), mit 1 Öffnung
39.59.32 ↔ Sonstige plastische Rekonstruktion der extrakraniellen A. vertebralis	39.71.23 ↔ Endovaskuläre Implantation in die Aorta abdominalis von Stent-Grafts (Stent-Prothesen), mit 2 Öffnungen
39.59.33 ↔ Sonstige plastische Rekonstruktion von extrakraniellen Arterien an Kopf und Hals, sonstige	39.71.24 ↔ Endovaskuläre Implantation in die Aorta abdominalis von Stent-Grafts (Stent-Prothesen), mit 3 Öffnungen
39.59.34 ↔ Sonstige plastische Rekonstruktion der V. jugularis	39.71.25 ↔ Endovaskuläre Implantation in die Aorta abdominalis von Stent-Grafts (Stent-Prothesen), mit 4 und mehr Öffnungen
39.59.39 ↔ Sonstige plastische Rekonstruktion von Gefässen an Kopf und Hals, sonstige	39.71.31 ↔ Endovaskuläre Implantation in die Aorta abdominalis von Stent-Grafts (Stent-Prothesen), mit Versorgung eines Gefässabganges in Parallelgraft-Technik
39.59.40 ↔ Sonstige plastische Rekonstruktion von Gefässen der oberen Extremität, n.n.bez.	39.71.32 ↔ Endovaskuläre Implantation in die Aorta abdominalis von Stent-Grafts (Stent-Prothesen), mit Versorgung von zwei oder mehr Gefässabgängen in Parallelgraft-Technik
39.59.41 ↔ Sonstige plastische Rekonstruktion von Arterien der oberen Extremität	39.72.00 ↔ Endovaskuläre plastische Rekonstruktion oder Okklusion von Gefässen am Kopf und Hals, n.n.bez.
39.59.42 ↔ Sonstige plastische Rekonstruktion der V. subclavia, V. axillaris und V. brachiocephalica	39.72.09 ↔ Endovaskuläre plastische Rekonstruktion oder Okklusion von Gefässen am Kopf und Hals, sonstige
39.59.48 ↔ Sonstige plastische Rekonstruktion von sonstigen tiefen Venen der oberen Extremität	39.72.10 ↔ Selektive Embolisation von intrakraniellen Gefässen, n.n.bez.
39.59.49 ↔ Sonstige plastische Rekonstruktion von Gefässen der oberen Extremität, sonstige	39.72.11 ↔ Selektive Embolisation von intrakraniellen Gefässen mit Partikeln oder Coils
39.59.50 ↔ Sonstige plastische Rekonstruktion von thorakalen Gefässen, n.n.bez.	39.72.12 ↔ Selektive Embolisation von intrakraniellen Gefässen mit embolisierenden Flüssigkeiten, ablösbaren Ballons oder Schirmen
39.59.51 ↔ Sonstige plastische Rekonstruktion der thorakalen Aorta	39.72.14 ↔ Selektive Embolisation von intrakraniellen Gefässen mit adhäsivem Embolisat
39.59.52 ↔ Sonstige plastische Rekonstruktion der A. pulmonalis	39.72.15 ↔ Selektive Embolisation von intrakraniellen Gefässen mit Plugs
39.59.53 ↔ Sonstige plastische Rekonstruktion von thorakalen Arterien, sonstige	39.72.19 ↔ Selektive Embolisation von intrakraniellen Gefässen, sonstige
39.59.54 ↔ Sonstige plastische Rekonstruktion der V. pulmonalis	39.72.20 ↔ Selektive Embolisation von extrakraniellen Gefässen des Kopfes und des Halses, n.n.bez.
39.59.55 ↔ Sonstige plastische Rekonstruktion der V. cava superior	39.72.21 ↔ Selektive Embolisation von extrakraniellen Gefässen des Kopfes und des Halses mit Partikeln oder Coils
39.59.59 ↔ Sonstige plastische Rekonstruktion von thorakalen Gefässen, sonstige	39.72.22 ↔ Selektive Embolisation von extrakraniellen Gefässen des Kopfes und des Halses mit embolisierenden Flüssigkeiten, ablösbaren Ballons oder Schirmen
39.59.60 ↔ Sonstige plastische Rekonstruktion von abdominalen Arterien, n.n.bez.	39.72.24 ↔ Selektive Embolisation von extrakraniellen Gefässen des Kopfes und des Halses mit adhäsivem Embolisat
39.59.61 ↔ Sonstige plastische Rekonstruktion der abdominalen Aorta	39.72.25 ↔ Selektive Embolisation von extrakraniellen Gefässen des Kopfes und des Halses mit Plugs
39.59.62 ↔ Sonstige plastische Rekonstruktion des Truncus coeliacus	39.72.29 ↔ Selektive Embolisation von extrakraniellen Gefässen des Kopfes und des Halses, sonstige
39.59.63 ↔ Sonstige plastische Rekonstruktion der A. gastrica	39.73.00 ↔ Endovaskuläre Implantation eines Stent-Grafts (Stent-Prothesen) an der thorakalen und thorakoabdominalen Aorta, n.n.bez.
39.59.64 ↔ Sonstige plastische Rekonstruktion A. hepatica	39.73.09 ↔ Endovaskuläre Implantation eines Stent-Grafts (Stent-Prothesen) an der thorakalen und thorakoabdominalen Aorta, sonstige
39.59.65 ↔ Sonstige plastische Rekonstruktion der A. lienalis	39.73.31 ↔ Endovaskuläre Implantation in die Aorta thoracica von Stent-Grafts (Stent-Prothesen), ohne Öffnung
39.59.66 ↔ Sonstige plastische Rekonstruktion der A. renalis	39.73.32 ↔ Endovaskuläre Implantation in die Aorta thoracica von Stent-Grafts (Stent-Prothesen), mit 1 Öffnung
39.59.67 ↔ Sonstige plastische Rekonstruktion der A. mesenterica	39.73.33 ↔ Endovaskuläre Implantation in die Aorta thoracica von Stent-Grafts (Stent-Prothesen), mit 2 Öffnungen
39.59.68 ↔ Sonstige plastische Rekonstruktion der A. iliaca	39.73.34 ↔ Endovaskuläre Implantation in die Aorta thoracica von Stent-Grafts (Stent-Prothesen), mit 3 Öffnungen
39.59.69 ↔ Sonstige plastische Rekonstruktion von abdominalen Arterien, sonstige	
39.59.70 ↔ Sonstige plastische Rekonstruktion von abdominalen Venen, n.n.bez.	
39.59.71 ↔ Sonstige plastische Rekonstruktion der V. cava inferior	
39.59.72 ↔ Sonstige plastische Rekonstruktion der V. iliaca	
39.59.79 ↔ Sonstige plastische Rekonstruktion von abdominalen Venen, sonstige	
39.59.80 ↔ Sonstige plastische Rekonstruktion von Gefässen der unteren Extremität, n.n.bez.	
39.59.81 ↔ Sonstige plastische Rekonstruktion von Arterien der unteren Extremität	
39.59.82 ↔ Sonstige plastische Rekonstruktion der V. femoralis	
39.59.83 ↔ Sonstige plastische Rekonstruktion der V. poplitea	
39.59.88 ↔ Sonstige plastische Rekonstruktion von sonstigen tiefen Venen der unteren Extremität	
39.59.89 ↔ Sonstige plastische Rekonstruktion von Gefässen der unteren Extremität, sonstige	

- 39.73.35 ↔ Endovaskuläre Implantation in die Aorta thoracica von Stent-Grafts (Stent-Prothesen), mit 4 und mehr Öffnungen
- 39.73.36 ↔ Endovaskuläre Implantation in die Aorta thoracica von Stent-Grafts (Stent-Prothesen), mit Versorgung eines Gefässabganges in Parallelgraft-Technik
- 39.73.37 ↔ Endovaskuläre Implantation in die Aorta thoracica von Stent-Grafts (Stent-Prothesen), mit Versorgung von 2 und mehr Gefässabgänge in Parallelgraft-Technik
- 39.73.41 ↔ Endovaskuläre Implantation in die Aorta thoracoabdominalis von Stent-Grafts (Stent-Prothesen), ohne Öffnung
- 39.73.42 ↔ Endovaskuläre Implantation in die Aorta thoracoabdominalis von Stent-Grafts (Stent-Prothesen), mit 1 Öffnung
- 39.73.43 ↔ Endovaskuläre Implantation in die Aorta thoracoabdominalis von Stent-Grafts (Stent-Prothesen), mit 2 Öffnungen
- 39.73.44 ↔ Endovaskuläre Implantation in die Aorta thoracoabdominalis von Stent-Grafts (Stent-Prothesen), mit 3 Öffnungen
- 39.73.45 ↔ Endovaskuläre Implantation in die Aorta thoracoabdominalis von Stent-Grafts (Stent-Prothesen), mit 4 und mehr Öffnungen
- 39.73.46 ↔ Endovaskuläre Implantation in die Aorta thoracoabdominalis von Stent-Grafts (Stent-Prothesen), mit Versorgung eines Gefässabganges in Parallelgraft-Technik
- 39.73.47 ↔ Endovaskuläre Implantation in die Aorta thoracoabdominalis von Stent-Grafts (Stent-Prothesen), mit Versorgung von 2 und mehr Gefässabgänge in Parallelgraft-Technik
- 39.75.01 ↔ Perkutan-transluminale Gefässintervention, sonstige Gefässe, Fremdkörperentfernung mit Bergekatheter, Körbchenkatheter, etc.
- 39.75.10 ↔ Perkutan-transluminale Gefässintervention, sonstige Gefässe, Kathetersysteme zu Rekanalisation von Totalverschlüssen
- 39.75.11 ↔ Perkutan-transluminale Gefässintervention, sonstige Gefässe, Rotationsthrombektomie
- 39.75.11 ↔ Perkutan-transluminale Gefässintervention, sonstige Gefässe, Rotationsthrombektomie
- 39.75.12 ↔ Perkutan-transluminale Gefässintervention, sonstige Gefässe, Laserangioplastie
- 39.75.13 ↔ Perkutan-transluminale Gefässintervention, sonstige Gefässe, Anti-Embolie-System (periphere oder viszerale Gefässe)
- 39.75.14 ↔ Perkutan-transluminale Gefässintervention, sonstige Gefässe, Atherektomie
- 39.75.15 ↔ Perkutan-transluminale Gefässintervention, sonstige Gefässe, selektive Thrombolysse
- 39.75.16 ↔ Perkutan-transluminale Gefässintervention sonstige Gefässe, selektive Thrombolysse, ultraschallunterstützt
- 39.75.30 ↔ Zerebrale Perfusionsaugmentation durch partielle endoaortale Ballonokklusion
- 39.76.10 ↔ Perkutane Ballonangioplastie an präzerebralem(en) (extrakraniell(en)) Gefäss(en)
- 39.76.11 ↔ Perkutane Angioplastik oder Atherektomie mittels Lithotripsie an präzerebralem(en) (extrakraniell(en)) Gefäss(en)
- 39.76.20 ↔ Perkutane Bladeangioplastie an präzerebralem(en) (extrakraniell(en)) Gefäss(en)
- 39.76.30 ↔ Perkutane Laserangioplastie an präzerebralem(en) (extrakraniell(en)) Gefäss(en)
- 39.76.40 ↔ Perkutane Atherektomie an präzerebralem(en) (extrakraniell(en)) Gefäss(en)
- 39.76.50 ↔ Perkutane selektive Thrombolysse an extrakraniellen Gefässen des Kopfes und Halses
- 39.76.61 ↔ Perkutane Rotationsthrombektomie an präzerebralem(en) (extrakraniell(en)) Gefäss(en)
- 39.76.62 ↔ Perkutane stentgestützte Thrombektomie an extrakraniellen Gefässen
- 39.76.69 ↔ Perkutane Thrombektomie an präzerebralem(en) (extrakraniell(en)) Gefäss(en), sonstige
- 39.76.70 ↔ Perkutane endovaskuläre Fremdkörperentfernung aus extrakraniellen Gefässen des Kopfes und Halses
- 39.76.99 ↔ Perkutane transluminale endovaskuläre Intervention an präzerebralem(en) (extrakraniell(en)) Gefäss(en), sonstige
- 39.77.50 ↔ Perkutane selektive Thrombolysse von intrakraniell(en) Gefäss(en)
- 39.77.70 ↔ Perkutane endovaskuläre Fremdkörperentfernung aus intrakraniell(en) Gefäss(en)
- 39.79.21 ↔ Coil-Embolisation oder -Verschluss von Gefässen der oberen Extremitäten
- 39.79.22 ↔ Coil-Embolisation oder -Verschluss der Aorta
- 39.79.24 ↔ Coil-Embolisation oder -Verschluss von thorakalen Gefässen
- 39.79.25 ↔ Coil-Embolisation oder -Verschluss von viszeralen Gefässen
- 39.79.26 ↔ Coil-Embolisation oder -Verschluss von abdominalen Gefässen
- 39.79.27 ↔ Coil-Embolisation oder -Verschluss von Gefässen der unteren Extremitäten
- 39.79.28 ↔ Coil-Embolisation oder -Verschluss von spinalen Gefässen
- 39.79.29 ↔ Coil-Embolisation oder -Verschluss von sonstigen Gefässen, sonstige
- 39.79.30 ↔ Selektive Embolisation mit embolisierenden Flüssigkeiten von sonstigen Gefässen, n.n.bez.
- 39.79.31 ↔ Selektive Embolisation mit embolisierenden Flüssigkeiten von Gefässen der oberen Extremitäten
- 39.79.32 ↔ Selektive Embolisation mit embolisierenden Flüssigkeiten der Aorta
- 39.79.34 ↔ Selektive Embolisation mit embolisierenden Flüssigkeiten von thorakalen Gefässen
- 39.79.35 ↔ Selektive Embolisation mit embolisierenden Flüssigkeiten von viszeralen Gefässen
- 39.79.36 ↔ Selektive Embolisation mit embolisierenden Flüssigkeiten von abdominalen Gefässen
- 39.79.37 ↔ Selektive Embolisation mit embolisierenden Flüssigkeiten von Gefässen der unteren Extremitäten
- 39.79.38 ↔ Selektive Embolisation mit embolisierenden Flüssigkeiten von spinalen Gefässen
- 39.79.39 ↔ Selektive Embolisation mit embolisierenden Flüssigkeiten von sonstigen Gefässen, sonstige
- 39.79.40 ↔ Selektive Embolisation mit ablösbaren Ballons von sonstigen Gefässen, n.n.bez.
- 39.79.41 ↔ Selektive Embolisation mit ablösbaren Ballons von Gefässen der oberen Extremitäten
- 39.79.42 ↔ Selektive Embolisation mit ablösbaren Ballons der Aorta
- 39.79.44 ↔ Selektive Embolisation mit ablösbaren Ballons von thorakalen Gefässen
- 39.79.45 ↔ Selektive Embolisation mit ablösbaren Ballons von viszeralen Gefässen
- 39.79.46 ↔ Selektive Embolisation mit ablösbaren Ballons von abdominalen Gefässen
- 39.79.47 ↔ Selektive Embolisation mit ablösbaren Ballons von spinalen Gefässen
- 39.79.48 ↔ Selektive Embolisation mit ablösbaren Ballons von Gefässen der unteren Extremitäten
- 39.79.49 ↔ Selektive Embolisation mit ablösbaren Ballons von sonstigen Gefässen, sonstige
- 39.79.50 ↔ Selektive Embolisation mit Schirmen von sonstigen Gefässen, n.n.bez.
- 39.79.51 ↔ Selektive Embolisation mit Schirmen von Gefässen der oberen Extremitäten

39.79.52 ↔	Selektive Embolisation mit Schirmen der Aorta	39.79.A5 ↔	Selektive Embolisation mit Plugs von viszeralen Gefässen
39.79.54 ↔	Selektive Embolisation mit Schirmen von thorakalen Gefässen	39.79.A6 ↔	Selektive Embolisation mit Plugs von abdominalen Gefässen
39.79.55 ↔	Selektive Embolisation mit Schirmen von viszeralen Gefässen	39.79.A7 ↔	Selektive Embolisation mit Plugs von Gefässen der unteren Extremitäten
39.79.56 ↔	Selektive Embolisation mit Schirmen von abdominalen Gefässen	39.79.A8 ↔	Selektive Embolisation mit Plugs von spinalen Gefässen
39.79.57 ↔	Selektive Embolisation mit Schirmen von Gefässen der unteren Extremitäten	39.79.A9 ↔	Selektive Embolisation mit Plugs von sonstigen Gefässen, sonstige
39.79.58 ↔	Selektive Embolisation mit Schirmen von spinalen Gefässen	39.7A.22 ↔	Endovaskuläre Implantation in Beckenarterie von Stent-Grafts (Stent-Prothesen), mit Versorgung eines Gefässabganges in Parallelgraft-Technik
39.79.59 ↔	Selektive Embolisation mit Schirmen von sonstigen Gefässen, sonstige	39.7A.31 ↔	Endovaskuläre Implantation von Stent-Grafts (Stent-Prothesen) in die V. cava
39.79.60 ↔	Selektive Embolisation mit Partikeln von sonstigen Gefässen, n.n.bez.	39.7A.32 ↔	Endovaskuläre Implantation von Stent-Grafts (Stent-Prothesen) in die V. porta
39.79.61 ↔	Selektive Embolisation mit Partikeln von Gefässen der oberen Extremitäten	39.7A.41 ↔	Endovaskuläre Implantation von Stent-Grafts (Stent-Prothesen) in Nierengefässe
39.79.62 ↔	Selektive Embolisation mit Partikeln der Aorta	39.B1.09 ↔	(Perkutan-)transluminale Implantation von Stents ohne Medikamenten-Freisetzung, sonstige
39.79.64 ↔	Selektive Embolisation mit Partikeln von thorakalen Gefässen	39.B1.11 ↔	(Perkutan-)transluminale Implantation von Stents ohne Medikamenten-Freisetzung, intrakranielle Gefässe
39.79.65 ↔	Selektive Embolisation mit Partikeln von viszeralen Gefässen	39.B1.22 ↔	(Perkutan-)transluminale Implantation von Stents ohne Medikamenten-Freisetzung, A. carotis n.n.bez.
39.79.66 ↔	Selektive Embolisation mit Partikeln von abdominalen Gefässen	39.B1.23 ↔	(Perkutan-)transluminale Implantation von Stents ohne Medikamenten-Freisetzung, A. carotis communis
39.79.67 ↔	Selektive Embolisation mit Partikeln von Gefässen der unteren Extremitäten	39.B1.25 ↔	(Perkutan-)transluminale Implantation von Stents ohne Medikamenten-Freisetzung, A. carotis interna extrakraniell
39.79.68 ↔	Selektive Embolisation mit Partikeln von spinalen Gefässen	39.B1.26 ↔	(Perkutan-)transluminale Implantation von Stents ohne Medikamenten-Freisetzung, A. carotis interna extrakraniell mit A. carotis communis
39.79.69 ↔	Selektive Embolisation mit Partikeln von sonstigen Gefässen, sonstige	39.B1.27 ↔	(Perkutan-)transluminale Implantation von Stents ohne Medikamenten-Freisetzung, A. carotis externa
39.79.70 ↔	Kathetertechnischer Verschluss von Arterien mittels Laser, sonstigen Gefässen, n.n.bez.	39.B1.28 ↔	(Perkutan-)transluminale Implantation von Stents ohne Medikamenten-Freisetzung, A. vertebralis extrakraniell
39.79.71 ↔	Kathetertechnischer Verschluss mittels Laser, an Arterien der oberen Extremitäten	39.B1.31 ↔	(Perkutan-)transluminale Implantation von Stents ohne Medikamenten-Freisetzung, Gefässe von Schulter und Oberarm
39.79.72 ↔	Kathetertechnischer Verschluss mittels Laser, an der Aorta	39.B1.51 ↔	(Perkutan-)transluminale Implantation von Stents ohne Medikamenten-Freisetzung, Gefässe von Unterarm
39.79.74 ↔	Kathetertechnischer Verschluss mittels Laser, an thorakalen Gefässen	39.B1.71 ↔	(Perkutan-)transluminale Implantation von Stents ohne Medikamenten-Freisetzung, Aorta
39.79.75 ↔	Kathetertechnischer Verschluss mittels Laser, an Gefässen der unteren Extremitäten	39.B1.74 ↔	(Perkutan-)transluminale Implantation von Stents ohne Medikamenten-Freisetzung, Aortenisthmus
39.79.76 ↔	Kathetertechnischer Verschluss mittels Laser, an viszeralen Gefässen	39.B1.81 ↔	(Perkutan-)transluminale Implantation von Stents ohne Medikamenten-Freisetzung, andere thorakale Gefässe
39.79.77 ↔	Kathetertechnischer Verschluss mittels Laser, an abdominalen Gefässen	39.B1.A4 ↔	(Perkutan-)transluminale Implantation von Stents ohne Medikamenten-Freisetzung, A. pulmonalis
39.79.79 ↔	Kathetertechnischer Verschluss von Arterien mittels Laser, sonstige Gefässe, sonstige	39.B1.C1 ↔	(Perkutan-)transluminale Implantation von Stents ohne Medikamenten-Freisetzung, andere abdominale und pelvine Arterien
39.79.80 ↔	Kathetertechnischer Verschluss von Arterien mittels Radiofrequenz, sonstige Gefässe, n.n.bez.	39.B1.C3 ↔	(Perkutan-)transluminale Implantation von Stents ohne Medikamenten-Freisetzung, A. iliaca
39.79.81 ↔	Kathetertechnischer Verschluss mittels Radiofrequenz an Arterien der oberen Extremitäten	39.B1.D1 ↔	(Perkutan-)transluminale Implantation von Stents ohne Medikamenten-Freisetzung, viszerale Gefässe
39.79.82 ↔	Kathetertechnischer Verschluss mittels Radiofrequenz an der Aorta	39.B1.G1 ↔	(Perkutan-)transluminale Implantation von Stents ohne Medikamenten-Freisetzung, Arterien vom Oberschenkel
39.79.84 ↔	Kathetertechnischer Verschluss mittels Radiofrequenz an thorakalen Gefässen	39.B1.H1 ↔	(Perkutan-)transluminale Implantation von Stents ohne Medikamenten-Freisetzung, Gefässe vom Unterschenkel
39.79.85 ↔	Kathetertechnischer Verschluss mittels Radiofrequenz an Gefässen der unteren Extremitäten	39.B1.J3 ↔	(Perkutan-)transluminale Implantation von Stents ohne Medikamenten-Freisetzung, V. pulmonalis
39.79.86 ↔	Kathetertechnischer Verschluss mittels Radiofrequenz an viszeralen Gefässen		
39.79.87 ↔	Kathetertechnischer Verschluss mittels Radiofrequenz an abdominalen Gefässen		
39.79.89 ↔	Kathetertechnischer Verschluss mittels Radiofrequenz an sonstigen Gefässen, sonstige		
39.79.A0 ↔	Selektive Embolisation mit Plugs von sonstigen Gefässen, n.n.bez.		
39.79.A1 ↔	Selektive Embolisation mit Plugs von Gefässen der oberen Extremitäten		
39.79.A2 ↔	Selektive Embolisation mit Plugs der Aorta		
39.79.A4 ↔	Selektive Embolisation mit Plugs von thorakalen Gefässen		

39.B1.J7 ↔	(Perkutan-)transluminale Implantation von Stents ohne Medikamenten-Freisetzung, V. cava	39.B2.L1 ↔	(Perkutan-)transluminale Implantation von Stents mit Medikamenten-Freisetzung, spinale Gefässe
39.B1.JB ↔	(Perkutan-)transluminale Implantation von Stents ohne Medikamenten-Freisetzung, andere abdominale und pelvine Venen	39.B3.09 ↔	(Perkutan-)transluminale Implantation von gecoverten Stents ohne Medikamenten-Freisetzung, sonstige
39.B1.JF ↔	(Perkutan-)transluminale Implantation von Stents ohne Medikamenten-Freisetzung, Venen vom Oberschenkel	39.B3.11 ↔	(Perkutan-)transluminale Implantation von gecoverten Stents ohne Medikamenten-Freisetzung, intrakranielle Gefässe
39.B1.JI ↔	(Perkutan-)transluminale Implantation von Stents ohne Medikamenten-Freisetzung, V. portae	39.B3.22 ↔	(Perkutan-)transluminale Implantation von gecoverten Stents ohne Medikamenten-Freisetzung, A. carotis n.n.bez.
39.B1.L1 ↔	(Perkutan-)transluminale Implantation von Stents ohne Medikamenten-Freisetzung, spinale Gefässe	39.B3.23 ↔	(Perkutan-)transluminale Implantation von gecoverten Stents ohne Medikamenten-Freisetzung, A. carotis communis
39.B2.09 ↔	(Perkutan-)transluminale Implantation von Stents mit Medikamenten-Freisetzung, sonstige	39.B3.25 ↔	(Perkutan-)transluminale Implantation von gecoverten Stents ohne Medikamenten-Freisetzung, A. carotis interna extrakraniell
39.B2.11 ↔	(Perkutan-)transluminale Implantation von Stents mit Medikamenten-Freisetzung, intrakranielle Gefässe	39.B3.26 ↔	(Perkutan-)transluminale Implantation von gecoverten Stents ohne Medikamenten-Freisetzung, A. carotis interna extrakraniell mit A. carotis communis
39.B2.22 ↔	(Perkutan-)transluminale Implantation von Stents mit Medikamenten-Freisetzung, A. carotis n.n.bez.	39.B3.27 ↔	(Perkutan-)transluminale Implantation von gecoverten Stents ohne Medikamenten-Freisetzung, A. carotis externa
39.B2.23 ↔	(Perkutan-)transluminale Implantation von Stents mit Medikamenten-Freisetzung, A. carotis communis	39.B3.28 ↔	(Perkutan-)transluminale Implantation von gecoverten Stents ohne Medikamenten-Freisetzung, A. vertebralis extrakraniell
39.B2.25 ↔	(Perkutan-)transluminale Implantation von Stents mit Medikamenten-Freisetzung, A. carotis interna extrakraniell	39.B3.31 ↔	(Perkutan-)transluminale Implantation von gecoverten Stents ohne Medikamenten-Freisetzung, Gefässe von Schulter und Oberarm
39.B2.26 ↔	(Perkutan-)transluminale Implantation von Stents mit Medikamenten-Freisetzung, A. carotis interna extrakraniell mit A. carotis communis	39.B3.51 ↔	(Perkutan-)transluminale Implantation von gecoverten Stents ohne Medikamenten-Freisetzung, Gefässe von Unterarm
39.B2.27 ↔	(Perkutan-)transluminale Implantation von Stents mit Medikamenten-Freisetzung, A. carotis externa	39.B3.81 ↔	(Perkutan-)transluminale Implantation von gecoverten Stents ohne Medikamenten-Freisetzung, andere thorakale Gefässe
39.B2.28 ↔	(Perkutan-)transluminale Implantation von Stents mit Medikamenten-Freisetzung, A. vertebralis extrakraniell	39.B3.C1 ↔	(Perkutan-)transluminale Implantation von gecoverten Stents ohne Medikamenten-Freisetzung, andere abdominale und pelvine Arterien
39.B2.31 ↔	(Perkutan-)transluminale Implantation von Stents mit Medikamenten-Freisetzung, Gefässe von Schulter und Oberarm	39.B3.C3 ↔	(Perkutan-)transluminale Implantation von gecoverten Stents ohne Medikamenten-Freisetzung, A. iliaca
39.B2.51 ↔	(Perkutan-)transluminale Implantation von Stents mit Medikamenten-Freisetzung, Gefässe von Unterarm	39.B3.D1 ↔	(Perkutan-)transluminale Implantation von gecoverten Stents ohne Medikamenten-Freisetzung, viszerale Gefässe
39.B2.71 ↔	(Perkutan-)transluminale Implantation von Stents mit Medikamenten-Freisetzung, Aorta	39.B3.G1 ↔	(Perkutan-)transluminale Implantation von gecoverten Stents ohne Medikamenten-Freisetzung, Arterien vom Oberschenkel
39.B2.74 ↔	(Perkutan-)transluminale Implantation von Stents mit Medikamenten-Freisetzung, Aortenisthmus	39.B3.H1 ↔	(Perkutan-)transluminale Implantation von gecoverten Stents ohne Medikamenten-Freisetzung, Gefässe vom Unterschenkel
39.B2.81 ↔	(Perkutan-)transluminale Implantation von Stents mit Medikamenten-Freisetzung, andere thorakale Gefässe	39.B3.J7 ↔	(Perkutan-)transluminale Implantation von gecoverten Stents ohne Medikamenten-Freisetzung, V. cava
39.B2.A4 ↔	(Perkutan-)transluminale Implantation von Stents mit Medikamenten-Freisetzung, A. pulmonalis	39.B3.JB ↔	(Perkutan-)transluminale Implantation von gecoverten Stents ohne Medikamenten-Freisetzung, andere abdominale und pelvine Venen
39.B2.C1 ↔	(Perkutan-)transluminale Implantation von Stents mit Medikamenten-Freisetzung, andere abdominale und pelvine Arterien	39.B3.JF ↔	(Perkutan-)transluminale Implantation von gecoverten Stents ohne Medikamenten-Freisetzung, Venen vom Oberschenkel
39.B2.C3 ↔	(Perkutan-)transluminale Implantation von Stents mit Medikamenten-Freisetzung, A. iliaca	39.B3.JI ↔	(Perkutan-)transluminale Implantation von gecoverten Stents ohne Medikamenten-Freisetzung, V. portae
39.B2.D1 ↔	(Perkutan-)transluminale Implantation von Stents mit Medikamenten-Freisetzung, viszerale Gefässe	39.B3.L1 ↔	(Perkutan-)transluminale Implantation von gecoverten Stents ohne Medikamenten-Freisetzung, spinale Gefässe
39.B2.G1 ↔	(Perkutan-)transluminale Implantation von Stents mit Medikamenten-Freisetzung, Arterien vom Oberschenkel	39.B4.09 ↔	(Perkutan-)transluminale Implantation von gecoverten Stents mit Medikamenten-Freisetzung, sonstige
39.B2.H1 ↔	(Perkutan-)transluminale Implantation von Stents mit Medikamenten-Freisetzung, Gefässe vom Unterschenkel		
39.B2.J3 ↔	(Perkutan-)transluminale Implantation von Stents mit Medikamenten-Freisetzung, V. pulmonalis		
39.B2.J7 ↔	(Perkutan-)transluminale Implantation von Stents mit Medikamenten-Freisetzung, V. cava		
39.B2.JB ↔	(Perkutan-)transluminale Implantation von Stents mit Medikamenten-Freisetzung, andere abdominale und pelvine Venen		
39.B2.JF ↔	(Perkutan-)transluminale Implantation von Stents mit Medikamenten-Freisetzung, Venen vom Oberschenkel		
39.B2.JI ↔	(Perkutan-)transluminale Implantation von Stents mit Medikamenten-Freisetzung, V. portae		



- 39.B4.11 ↔ (Perkutan-)transluminale Implantation von gecoverten Stents mit Medikamenten-Freisetzung, intrakranielle Gefässe
- 39.B4.22 ↔ (Perkutan-)transluminale Implantation von gecoverten Stents mit Medikamenten-Freisetzung, A. carotis n.n.bez.
- 39.B4.23 ↔ (Perkutan-)transluminale Implantation von gecoverten Stents mit Medikamenten-Freisetzung, A. carotis communis
- 39.B4.25 ↔ (Perkutan-)transluminale Implantation von gecoverten Stents mit Medikamenten-Freisetzung, A. carotis interna extrakraniell
- 39.B4.26 ↔ (Perkutan-)transluminale Implantation von gecoverten Stents mit Medikamenten-Freisetzung, A. carotis interna extrakraniell mit A. carotis communis
- 39.B4.27 ↔ (Perkutan-)transluminale Implantation von gecoverten Stents mit Medikamenten-Freisetzung, A. carotis externa
- 39.B4.28 ↔ (Perkutan-)transluminale Implantation von gecoverten Stents mit Medikamenten-Freisetzung, A. vertebralis extrakraniell
- 39.B4.31 ↔ (Perkutan-)transluminale Implantation von gecoverten Stents mit Medikamenten-Freisetzung, Gefässe von Schulter und Oberarm
- 39.B4.51 ↔ (Perkutan-)transluminale Implantation von gecoverten Stents mit Medikamenten-Freisetzung, Gefässe von Unterarm
- 39.B4.81 ↔ (Perkutan-)transluminale Implantation von gecoverten Stents mit Medikamenten-Freisetzung, andere thorakale Gefässe
- 39.B4.C1 ↔ (Perkutan-)transluminale Implantation von gecoverten Stents mit Medikamenten-Freisetzung, andere abdominale und pelvine Arterien
- 39.B4.C3 ↔ (Perkutan-)transluminale Implantation von gecoverten Stents mit Medikamenten-Freisetzung, A. iliaca
- 39.B4.D1 ↔ (Perkutan-)transluminale Implantation von gecoverten Stents mit Medikamenten-Freisetzung, viszerale Gefässe
- 39.B4.G1 ↔ (Perkutan-)transluminale Implantation von gecoverten Stents mit Medikamenten-Freisetzung, Arterien vom Oberschenkel
- 39.B4.H1 ↔ (Perkutan-)transluminale Implantation von gecoverten Stents mit Medikamenten-Freisetzung, Gefässe vom Unterschenkel
- 39.B4.J7 ↔ (Perkutan-)transluminale Implantation von gecoverten Stents mit Medikamenten-Freisetzung, V. cava
- 39.B4.JB ↔ (Perkutan-)transluminale Implantation von gecoverten Stents mit Medikamenten-Freisetzung, andere abdominale und pelvine Venen
- 39.B4.JF ↔ (Perkutan-)transluminale Implantation von gecoverten Stents mit Medikamenten-Freisetzung, Venen vom Oberschenkel
- 39.B4.JI ↔ (Perkutan-)transluminale Implantation von gecoverten Stents mit Medikamenten-Freisetzung, V. portae
- 39.B4.L1 ↔ (Perkutan-)transluminale Implantation von gecoverten Stents mit Medikamenten-Freisetzung, spinale Gefässe
- 39.B5.09 ↔ (Perkutan-)transluminale Implantation von ungecoverten Cheatham-Platinum-Stents, sonstige
- 39.B5.11 ↔ (Perkutan-)transluminale Implantation von ungecoverten Cheatham-Platinum-Stents, intrakranielle Gefässe
- 39.B5.22 ↔ (Perkutan-)transluminale Implantation von ungecoverten Cheatham-Platinum-Stents, A. carotis n.n.bez.
- 39.B5.23 ↔ (Perkutan-)transluminale Implantation von ungecoverten Cheatham-Platinum-Stents, A. carotis communis
- 39.B5.25 ↔ (Perkutan-)transluminale Implantation von ungecoverten Cheatham-Platinum-Stents, A. carotis interna extrakraniell
- 39.B5.26 ↔ (Perkutan-)transluminale Implantation von ungecoverten Cheatham-Platinum-Stents, A. carotis interna extrakraniell mit A. carotis communis
- 39.B5.27 ↔ (Perkutan-)transluminale Implantation von ungecoverten Cheatham-Platinum-Stents, A. carotis externa
- 39.B5.31 ↔ (Perkutan-)transluminale Implantation von ungecoverten Cheatham-Platinum-Stents, Gefässe von Schulter und Oberarm
- 39.B5.51 ↔ (Perkutan-)transluminale Implantation von ungecoverten Cheatham-Platinum-Stents, Gefässe von Unterarm
- 39.B5.71 ↔ (Perkutan-)transluminale Implantation von ungecoverten Cheatham-Platinum-Stents, Aorta
- 39.B5.74 ↔ (Perkutan-)transluminale Implantation von ungecoverten Cheatham-Platinum-Stents, Aortenisthmus
- 39.B5.81 ↔ (Perkutan-)transluminale Implantation von ungecoverten Cheatham-Platinum-Stents, andere thorakale Gefässe
- 39.B5.C1 ↔ (Perkutan-)transluminale Implantation von ungecoverten Cheatham-Platinum-Stents, andere abdominale und pelvine Arterien
- 39.B5.C3 ↔ (Perkutan-)transluminale Implantation von ungecoverten Cheatham-Platinum-Stents, A. iliaca
- 39.B5.D1 ↔ (Perkutan-)transluminale Implantation von ungecoverten Cheatham-Platinum-Stents, viszerale Gefässe
- 39.B5.G1 ↔ (Perkutan-)transluminale Implantation von ungecoverten Cheatham-Platinum-Stents, Arterien vom Oberschenkel
- 39.B5.H1 ↔ (Perkutan-)transluminale Implantation von ungecoverten Cheatham-Platinum-Stents, Gefässe vom Unterschenkel
- 39.B5.J7 ↔ (Perkutan-)transluminale Implantation von ungecoverten Cheatham-Platinum-Stents, V. cava
- 39.B5.JB ↔ (Perkutan-)transluminale Implantation von ungecoverten Cheatham-Platinum-Stents, andere abdominale und pelvine Venen
- 39.B5.JF ↔ (Perkutan-)transluminale Implantation von ungecoverten Cheatham-Platinum-Stents, Venen vom Oberschenkel
- 39.B5.JI ↔ (Perkutan-)transluminale Implantation von ungecoverten Cheatham-Platinum-Stents, V. portae
- 39.B5.L1 ↔ (Perkutan-)transluminale Implantation von ungecoverten Cheatham-Platinum-Stents, spinale Gefässe
- 39.B6.09 ↔ (Perkutan-)transluminale Implantation von gecoverten Cheatham-Platinum-Stents, sonstige
- 39.B6.11 ↔ (Perkutan-)transluminale Implantation von gecoverten Cheatham-Platinum-Stents, intrakranielle Gefässe
- 39.B6.22 ↔ (Perkutan-)transluminale Implantation von gecoverten Cheatham-Platinum-Stents, A. carotis n.n.bez.
- 39.B6.23 ↔ (Perkutan-)transluminale Implantation von gecoverten Cheatham-Platinum-Stents, A. carotis communis
- 39.B6.25 ↔ (Perkutan-)transluminale Implantation von gecoverten Cheatham-Platinum-Stents, A. carotis interna extrakraniell
- 39.B6.26 ↔ (Perkutan-)transluminale Implantation von gecoverten Cheatham-Platinum-Stents, A. carotis interna extrakraniell mit A. carotis communis

39.B6.27 ↔	(Perkutan-)transluminale Implantation von gecoverten Cheatham-Platinum-Stents, A. carotis externa	39.B7.71 ↔	(Perkutan-)transluminale Implantation von ungedeckten grosslumige Stents, Aorta
39.B6.31 ↔	(Perkutan-)transluminale Implantation von gecoverten Cheatham-Platinum-Stents, Gefässe von Schulter und Oberarm	39.B7.74 ↔	(Perkutan-)transluminale Implantation von ungedeckten grosslumige Stents, Aortenisthmus
39.B6.51 ↔	(Perkutan-)transluminale Implantation von gecoverten Cheatham-Platinum-Stents, Gefässe von Unterarm	39.B7.81 ↔	(Perkutan-)transluminale Implantation von ungedeckten grosslumige Stents, andere thorakale Gefässe
39.B6.71 ↔	(Perkutan-)transluminale Implantation von gecoverten Cheatham-Platinum-Stents, Aorta	39.B7.A4 ↔	(Perkutan-)transluminale Implantation von ungedeckten grosslumige Stents, A. pulmonalis
39.B6.74 ↔	(Perkutan-)transluminale Implantation von gecoverten Cheatham-Platinum-Stents, Aortenisthmus	39.B7.C1 ↔	(Perkutan-)transluminale Implantation von ungedeckten grosslumige Stents, andere abdominale und pelvine Arterien
39.B6.81 ↔	(Perkutan-)transluminale Implantation von gecoverten Cheatham-Platinum-Stents, andere thorakale Gefässe	39.B7.C3 ↔	(Perkutan-)transluminale Implantation von ungedeckten grosslumige Stents, A. iliaca
39.B6.C1 ↔	(Perkutan-)transluminale Implantation von gecoverten Cheatham-Platinum-Stents, andere abdominale und pelvine Arterien	39.B7.D1 ↔	(Perkutan-)transluminale Implantation von ungedeckten grosslumige Stents, viszerale Gefässe
39.B6.C3 ↔	(Perkutan-)transluminale Implantation von gecoverten Cheatham-Platinum-Stents, A. iliaca	39.B7.G1 ↔	(Perkutan-)transluminale Implantation von ungedeckten grosslumige Stents, Arterien vom Oberschenkel
39.B6.D1 ↔	(Perkutan-)transluminale Implantation von gecoverten Cheatham-Platinum-Stents, viszerale Gefässe	39.B7.H1 ↔	(Perkutan-)transluminale Implantation von ungedeckten grosslumige Stents, Gefässe vom Unterschenkel
39.B6.G1 ↔	(Perkutan-)transluminale Implantation von gecoverten Cheatham-Platinum-Stents, Arterien vom Oberschenkel	39.B7.J3 ↔	(Perkutan-)transluminale Implantation von ungedeckten grosslumige Stents, V. pulmonalis
39.B6.H1 ↔	(Perkutan-)transluminale Implantation von gecoverten Cheatham-Platinum-Stents, Gefässe vom Unterschenkel	39.B7.J7 ↔	(Perkutan-)transluminale Implantation von ungedeckten grosslumige Stents, V. cava
39.B6.J7 ↔	(Perkutan-)transluminale Implantation von gecoverten Cheatham-Platinum-Stents, V. cava	39.B7.JB ↔	(Perkutan-)transluminale Implantation von ungedeckten grosslumige Stents, andere abdominale und pelvine Venen
39.B6.JB ↔	(Perkutan-)transluminale Implantation von gecoverten Cheatham-Platinum-Stents, andere abdominale und pelvine Venen	39.B7.JF ↔	(Perkutan-)transluminale Implantation von ungedeckten grosslumige Stents, Venen vom Oberschenkel
39.B6.JF ↔	(Perkutan-)transluminale Implantation von gecoverten Cheatham-Platinum-Stents, Venen vom Oberschenkel	39.B7.JI ↔	(Perkutan-)transluminale Implantation von ungedeckten grosslumige Stents, V. portae
39.B6.JI ↔	(Perkutan-)transluminale Implantation von gecoverten Cheatham-Platinum-Stents, V. portae	39.B7.L1 ↔	(Perkutan-)transluminale Implantation von ungedeckten grosslumige Stents, spinale Gefässe
39.B6.L1 ↔	(Perkutan-)transluminale Implantation von gecoverten Cheatham-Platinum-Stents, spinale Gefässe	39.B8.09 ↔	(Perkutan-)transluminale Implantation von gecoverten grosslumige Stents, sonstige Gefässe
39.B7.09 ↔	(Perkutan-)transluminale Implantation von ungedeckten grosslumige Stents, sonstige Gefässe	39.B8.11 ↔	(Perkutan-)transluminale Implantation von gecoverten grosslumige Stents, intrakranielle Gefässe
39.B7.11 ↔	(Perkutan-)transluminale Implantation von ungedeckten grosslumige Stents, intrakranielle Gefässe	39.B8.22 ↔	(Perkutan-)transluminale Implantation von gecoverten grosslumige Stents, A. carotis n.n.bez.
39.B7.22 ↔	(Perkutan-)transluminale Implantation von ungedeckten grosslumige Stents, A. carotis n.n.bez.	39.B8.23 ↔	(Perkutan-)transluminale Implantation von gecoverten grosslumige Stents, A. carotis communis
39.B7.23 ↔	(Perkutan-)transluminale Implantation von ungedeckten grosslumige Stents, A. carotis communis	39.B8.25 ↔	(Perkutan-)transluminale Implantation von gecoverten grosslumige Stents, A. carotis interna extrakraniell
39.B7.25 ↔	(Perkutan-)transluminale Implantation von ungedeckten grosslumige Stents, A. carotis interna extrakraniell	39.B8.26 ↔	(Perkutan-)transluminale Implantation von gecoverten grosslumige Stents, A. carotis interna extrakraniell mit A. carotis communis
39.B7.26 ↔	(Perkutan-)transluminale Implantation von ungedeckten grosslumige Stents, A. carotis interna extrakraniell mit A. carotis communis	39.B8.27 ↔	(Perkutan-)transluminale Implantation von gecoverten grosslumige Stents, A. carotis externa
39.B7.27 ↔	(Perkutan-)transluminale Implantation von ungedeckten grosslumige Stents, A. carotis externa	39.B8.28 ↔	(Perkutan-)transluminale Implantation von gecoverten grosslumige Stents, A. vertebralis extrakraniell
39.B7.28 ↔	(Perkutan-)transluminale Implantation von ungedeckten grosslumige Stents, A. vertebralis extrakraniell	39.B8.31 ↔	(Perkutan-)transluminale Implantation von gecoverten grosslumige Stents, Gefässe von Schulter und Oberarm
39.B7.31 ↔	(Perkutan-)transluminale Implantation von ungedeckten grosslumige Stents, Gefässe von Schulter und Oberarm	39.B8.51 ↔	(Perkutan-)transluminale Implantation von gecoverten grosslumige Stents, Gefässe von Unterarm
39.B7.51 ↔	(Perkutan-)transluminale Implantation von ungedeckten grosslumige Stents, Gefässe von Unterarm	39.B8.71 ↔	(Perkutan-)transluminale Implantation von gecoverten grosslumige Stents, Aorta
		39.B8.74 ↔	(Perkutan-)transluminale Implantation von gecoverten grosslumige Stents, Aortenisthmus
		39.B8.81 ↔	(Perkutan-)transluminale Implantation von gecoverten grosslumige Stents, andere thorakale Gefässe
		39.B8.A4 ↔	(Perkutan-)transluminale Implantation von gecoverten grosslumige Stents, A. pulmonalis

- 39.B8.C1 ↔ (Perkutan-)transluminale Implantation von gecoverten grosslumige Stents, andere abdominale und pelvine Arterien
- 39.B8.C3 ↔ (Perkutan-)transluminale Implantation von gecoverten grosslumige Stents, A. iliaca
- 39.B8.D1 ↔ (Perkutan-)transluminale Implantation von gecoverten grosslumige Stents, viszerale Gefässe
- 39.B8.G1 ↔ (Perkutan-)transluminale Implantation von gecoverten grosslumige Stents, Arterien vom Oberschenkel
- 39.B8.H1 ↔ (Perkutan-)transluminale Implantation von gecoverten grosslumige Stents, Gefässe vom Unterschenkel
- 39.B8.J3 ↔ (Perkutan-)transluminale Implantation von gecoverten grosslumige Stents, V. pulmonalis
- 39.B8.J7 ↔ (Perkutan-)transluminale Implantation von gecoverten grosslumige Stents, V. cava
- 39.B8.JB ↔ (Perkutan-)transluminale Implantation von gecoverten grosslumige Stents, andere abdominale und pelvine Venen
- 39.B8.JF ↔ (Perkutan-)transluminale Implantation von gecoverten grosslumige Stents, Venen vom Oberschenkel
- 39.B8.JI ↔ (Perkutan-)transluminale Implantation von gecoverten grosslumige Stents, V. portae
- 39.B8.L1 ↔ (Perkutan-)transluminale Implantation von gecoverten grosslumige Stents, spinale Gefässe
- 39.BA.09 ↔ (Perkutan-)transluminale Implantation von ungecoverten Wachstumsstents, sonstige
- 39.BA.A4 ↔ (Perkutan-)transluminale Implantation von ungecoverten Wachstumsstents, A. pulmonalis
- 39.BA.J3 ↔ (Perkutan-)transluminale Implantation von ungecoverten Wachstumsstents, V. pulmonalis
- 39.BB.09 ↔ (Perkutan-)transluminale Implantation von gecoverten Wachstumsstents, sonstige
- 39.BB.A4 ↔ (Perkutan-)transluminale Implantation von gecoverten Wachstumsstents, A. pulmonalis
- 39.BB.J3 ↔ (Perkutan-)transluminale Implantation von gecoverten Wachstumsstents, V. pulmonalis
- 39.BE ↔ (Perkutan-)transluminale Implantation eines selbstexpandierenden Bifurkationsstents, intrakraniell
- 39.BF.09 ↔ (Perkutan-)transluminale Implantation von selbstexpandierenden Mikrostents, sonstige
- 39.BF.11 ↔ (Perkutan-)transluminale Implantation von selbstexpandierenden Mikrostents, intrakranielle Gefässe
- 39.BF.51 ↔ (Perkutan-)transluminale Implantation von selbstexpandierenden Mikrostents, Gefässe vom Unterarm
- 39.BF.H1 ↔ (Perkutan-)transluminale Implantation von selbstexpandierenden Mikrostents, Gefässe vom Unterschenkel
- 39.BG.09 ↔ (Perkutan-)transluminale Implantation von aus Einzeldrähten verwobenen Nitinolstents, sonstige
- 39.BG.31 ↔ (Perkutan-)transluminale Implantation von aus Einzeldrähten verwobenen Nitinolstents, Gefässe von Schulter und Oberarm
- 39.BG.81 ↔ (Perkutan-)transluminale Implantation von aus Einzeldrähten verwobenen Nitinolstents, andere thorakale Gefässe
- 39.BG.C1 ↔ (Perkutan-)transluminale Implantation von aus Einzeldrähten verwobenen Nitinolstents, andere abdominale und pelvine Arterien
- 39.BG.C3 ↔ (Perkutan-)transluminale Implantation von aus Einzeldrähten verwobenen Nitinolstents, A. iliaca
- 39.BG.G1 ↔ (Perkutan-)transluminale Implantation von aus Einzeldrähten verwobenen Nitinolstents, Arterien vom Oberschenkel
- 39.BG.H1 ↔ (Perkutan-)transluminale Implantation von aus Einzeldrähten verwobenen Nitinolstents, Gefässe vom Unterschenkel
- 39.BH.09 ↔ (Perkutan-)transluminale Implantation von Stents zur Strömungslaminierung bei Aneurysmen, sonstige
- 39.BH.11 ↔ (Perkutan-)transluminale Implantation von Stents zur Strömungslaminierung bei Aneurysmen, intrakranielle Gefässe
- 39.BH.22 ↔ (Perkutan-)transluminale Implantation von Stents zur Strömungslaminierung bei Aneurysmen, A. carotis n.n.bez.
- 39.BH.23 ↔ (Perkutan-)transluminale Implantation von Stents zur Strömungslaminierung bei Aneurysmen, A. carotis communis
- 39.BH.25 ↔ (Perkutan-)transluminale Implantation von Stents zur Strömungslaminierung bei Aneurysmen, A. carotis interna extrakraniell
- 39.BH.26 ↔ (Perkutan-)transluminale Implantation von Stents zur Strömungslaminierung bei Aneurysmen, A. carotis interna extrakraniell mit A. carotis communis
- 39.BH.27 ↔ (Perkutan-)transluminale Implantation von Stents zur Strömungslaminierung bei Aneurysmen, A. carotis externa
- 39.BH.28 ↔ (Perkutan-)transluminale Implantation von Stents zur Strömungslaminierung bei Aneurysmen, A. vertebralis extrakraniell
- 39.BH.31 ↔ (Perkutan-)transluminale Implantation von Stents zur Strömungslaminierung bei Aneurysmen, Gefässe von Schulter und Oberarm
- 39.BH.51 ↔ (Perkutan-)transluminale Implantation von Stents zur Strömungslaminierung bei Aneurysmen, Gefässe von Unterarm
- 39.BH.71 ↔ (Perkutan-)transluminale Implantation von Stents zur Strömungslaminierung bei Aneurysmen, Aorta
- 39.BH.74 ↔ (Perkutan-)transluminale Implantation von Stents zur Strömungslaminierung bei Aneurysmen, Aortenisthmus
- 39.BH.81 ↔ (Perkutan-)transluminale Implantation von Stents zur Strömungslaminierung bei Aneurysmen, andere thorakale Gefässe
- 39.BH.C1 ↔ (Perkutan-)transluminale Implantation von Stents zur Strömungslaminierung bei Aneurysmen, andere abdominale und pelvine Arterien
- 39.BH.C3 ↔ (Perkutan-)transluminale Implantation von Stents zur Strömungslaminierung bei Aneurysmen, A. iliaca
- 39.BH.D1 ↔ (Perkutan-)transluminale Implantation von Stents zur Strömungslaminierung bei Aneurysmen, viszerale Gefässe
- 39.BH.G1 ↔ (Perkutan-)transluminale Implantation von Stents zur Strömungslaminierung bei Aneurysmen, Arterien vom Oberschenkel
- 39.BH.H1 ↔ (Perkutan-)transluminale Implantation von Stents zur Strömungslaminierung bei Aneurysmen, Gefässe vom Unterschenkel
- 39.BH.J7 ↔ (Perkutan-)transluminale Implantation von Stents zur Strömungslaminierung bei Aneurysmen, V. cava
- 39.BH.JB ↔ (Perkutan-)transluminale Implantation von Stents zur Strömungslaminierung bei Aneurysmen, andere abdominale und pelvine Venen
- 39.BH.JF ↔ (Perkutan-)transluminale Implantation von Stents zur Strömungslaminierung bei Aneurysmen, Venen vom Oberschenkel
- 39.BH.JI ↔ (Perkutan-)transluminale Implantation von Stents zur Strömungslaminierung bei Aneurysmen, V. portae
- 39.BH.L1 ↔ (Perkutan-)transluminale Implantation von Stents zur Strömungslaminierung bei Aneurysmen, spinale Gefässe
- 40.3X.10 ↔ Regionale Lymphadenektomie als selbstständiger Eingriff, n.n.bez.
- 40.3X.11 ↔ Regionale Lymphadenektomie als selbstständiger Eingriff, zervikal

40.3X.12 ↔ Regionale Lymphadenektomie als selbstständiger Eingriff, axillär	42.63 ↔ Prästernale Ösophagusanastomose mit Interposition von Dünndarm
40.3X.13 ↔ Regionale Lymphadenektomie als selbstständiger Eingriff, paraaortal, pelvin, obturatorisch oder iliakal	42.64 ↔ Sonstige prästernale Ösophagoenterostomie
40.3X.14 ↔ Regionale Lymphadenektomie als selbstständiger Eingriff, inguinal, offen chirurgisch	42.65 ↔ Prästernale Ösophagusanastomose mit Interposition von Dickdarm
40.3X.15 ↔ Regionale Lymphadenektomie als selbstständiger Eingriff, inguinale, laparoskopisch	42.66 ↔ Sonstige prästernale Ösophagokolostomie
40.3X.16 ↔ Regionale Lymphadenektomie als selbstständiger Eingriff, mediastinal und peribronchial	42.68 ↔ Sonstige prästernale Ösophagusanastomose mit Interposition
40.3X.19 ↔ Regionale Lymphadenektomie als selbstständiger Eingriff, sonstige	42.69 ↔ Prästernale Ösophagusanastomose, sonstige
40.3X.21 ↔ Regionale Lymphadenektomie im Rahmen eines anderen Eingriffs, zervikal	42.7X.11 ↔ Ösophagomyotomie, offen chirurgisch
40.3X.22 ↔ Regionale Lymphadenektomie im Rahmen eines anderen Eingriffs, axillär	42.7X.12 ↔ Ösophagomyotomie, laparoskopisch
40.3X.23 ↔ Regionale Lymphadenektomie im Rahmen eines anderen Eingriffs, paraaortal, pelvin oder iliakal	42.7X.21 ↔ Ösophagomyotomie, pharyngo-zervikal, offen chirurgisch
40.3X.24 ↔ Regionale Lymphadenektomie im Rahmen eines anderen Eingriffs, obturatorisch	42.7X.22 ↔ Ösophagomyotomie, pharyngo-zervikal, laparoskopisch
40.3X.25 ↔ Regionale Lymphadenektomie im Rahmen eines anderen Eingriffs, inguinale	42.7X.31 ↔ Ösophago-Gastromyotomie, offen chirurgisch
40.3X.26 ↔ Regionale Lymphadenektomie im Rahmen eines anderen Eingriffs, mediastinal und peribronchial	42.7X.32 ↔ Ösophago-Gastromyotomie, laparoskopisch
40.3X.29 ↔ Regionale Lymphadenektomie im Rahmen eines anderen Eingriffs, sonstige	42.85 ↔ Plastische Rekonstruktion an einer Ösophagusstenose
40.71.11 ↔ Mikrochirurgische lymphovenöse Anastomosierung	42.87 ↔ Sonstiges Transplantat am Ösophagus
40.71.21 ↔ Transplantation von Lymphknoten mit mikrovaskulärer Anastomose	43.92 ↔ Ösophagoduodenostomie oder Ösophagojejunostomie mit vollständiger Gastrektomie
40.71.31 ↔ Transplantation von peripheren Lymphgefässen mit mikrovaskulärer Anastomose	44.44 ↔ Katheterembolisation zur Blutstillung in Magen oder Duodenum
40.79 ↔ Plastische Rekonstruktion und Transplantation an lymphatischen Strukturen, sonstige	83.82.10 ↔ Faszientransplantation, Kopf und Hals
40.9X.20 ↔ Inzision einer Lymphozele	83.82.11 ↔ Faszientransplantation, Schulter und Axilla
42.09.11 ↔ Andere Inzision am Ösophagus, offen chirurgisch	83.82.12 ↔ Faszientransplantation, Oberarm und Ellenbogen
42.09.12 ↔ Andere Inzision am Ösophagus, laparoskopisch	83.82.13 ↔ Faszientransplantation, Unterarm
42.40 ↔ Ösophagektomie, n.n.bez.	83.82.14 ↔ Faszientransplantation, Brustwand, Bauch und Rücken
42.41.00 ↔ Partielle Ösophagektomie, n.n.bez.	83.82.15 ↔ Faszientransplantation, Leisten- und Genitalregion und Gesäss
42.41.10 ↔ Partielle Ösophagektomie ohne Wiederherstellung der Kontinuität	83.82.16 ↔ Faszientransplantation, Untere Extremität
42.41.20 ↔ Partielle Ösophagektomie mit Wiederherstellung der Kontinuität	83.82.19 ↔ Faszientransplantation, Andere Lokalisation
42.41.99 ↔ Partielle Ösophagektomie, sonstige	83.82.20 ↔ Transplantation eines lokalen Muskel- oder Fasziennappens, Kopf und Hals
42.42.00 ↔ Totale Ösophagektomie, n.n.bez.	83.82.21 ↔ Transplantation eines lokalen Muskel- oder Fasziennappens, Schulter und Axilla
42.42.10 ↔ Totale Ösophagektomie, ohne Wiederherstellung der Kontinuität	83.82.22 ↔ Transplantation eines lokalen Muskel- oder Fasziennappens, Oberarm und Ellenbogen
42.42.20 ↔ Totale Ösophagektomie, mit Wiederherstellung der Kontinuität, transmediastinal	83.82.23 ↔ Transplantation eines lokalen Muskel- oder Fasziennappens, Unterarm
42.42.21 ↔ Totale Ösophagektomie, mit Wiederherstellung der Kontinuität, thorakoabdominal	83.82.24 ↔ Transplantation eines lokalen Muskel- oder Fasziennappens, Brustwand, Bauch und Rücken
42.42.29 ↔ Totale Ösophagektomie, mit Wiederherstellung der Kontinuität, sonstiger Zugang	83.82.25 ↔ Transplantation eines lokalen Muskel- oder Fasziennappens, Leisten- und Genitalregion und Gesäss
42.42.99 ↔ Totale Ösophagektomie, sonstige	83.82.26 ↔ Transplantation eines lokalen Muskel- oder Fasziennappens, Untere Extremität
42.51.00 ↔ Intrathorakale Ösophagoösophagostomie, n.n.bez.	83.82.29 ↔ Transplantation eines lokalen Muskel- oder Fasziennappens, Andere Lokalisation
42.51.10 ↔ Intrathorakale Ösophagoösophagostomie, Rekonstruktion der Ösophaguspassage bei Atresie und Versorgung einer kongenitalen ösophago-trachealen Fistel	83.82.30 ↔ Transplantation eines osteomyokutanen oder osteofasziokutanen Lappens, Kopf und Hals
42.51.99 ↔ Intrathorakale Ösophagoösophagostomie, sonstige	83.82.31 ↔ Transplantation eines osteomyokutanen oder osteofasziokutanen Lappens, Schulter und Axilla
42.52 ↔ Intrathorakale Ösophagogastrostomie	83.82.32 ↔ Transplantation eines osteomyokutanen oder osteofasziokutanen Lappens, Oberarm und Ellenbogen
42.53 ↔ Intrathorakale Ösophagusanastomose mit Interposition von Dünndarm	83.82.33 ↔ Transplantation eines osteomyokutanen oder osteofasziokutanen Lappens, Unterarm
42.54 ↔ Sonstige intrathorakale Ösophagoenterostomie	83.82.34 ↔ Transplantation eines osteomyokutanen oder osteofasziokutanen Lappens, Brustwand, Bauch und Rücken
42.55 ↔ Intrathorakale Ösophagusanastomose mit Interposition von Dickdarm	83.82.35 ↔ Transplantation eines osteomyokutanen oder osteofasziokutanen Lappens, Leisten- und Genitalregion und Gesäss
42.56 ↔ Sonstige intrathorakale Ösophagokolostomie	83.82.36 ↔ Transplantation eines osteomyokutanen oder osteofasziokutanen Lappens, Untere Extremität
42.58 ↔ Intrathorakale Ösophagusanastomose mit anderer Interposition	83.82.39 ↔ Transplantation eines osteomyokutanen oder osteofasziokutanen Lappens, Andere Lokalisation
42.59 ↔ Intrathorakale Anastomose am Ösophagus, sonstige	
42.61 ↔ Prästernale Ösophagoösophagostomie	
42.62 ↔ Prästernale Ösophagogastrostomie	

83.82.40 ↔	Transplantation eines sonstigen Lappentransplantates mit mikrovaskulärer Anastomosierung aus Muskel oder Faszie, Kopf und Hals	86.41.1D ↔	Radikale und grossflächige Exzision von Läsion oder Gewebe an Haut und Subkutangewebe, ohne primären Wundverschluss, am Fuss
83.82.41 ↔	Transplantation eines sonstigen Lappentransplantates mit mikrovaskulärer Anastomosierung aus Muskel oder Faszie, Schulter und Axilla	86.42.11 ↔	Radikale und grossflächige Exzision von Läsion oder Gewebe an Haut und Subkutangewebe, mit primärem Wundverschluss, am Kopf
83.82.42 ↔	Transplantation eines sonstigen Lappentransplantates mit mikrovaskulärer Anastomosierung aus Muskel oder Faszie, Oberarm und Ellenbogen	86.42.12 ↔	Radikale und grossflächige Exzision von Läsion oder Gewebe an Haut und Subkutangewebe, mit primärem Wundverschluss, am Hals
83.82.43 ↔	Transplantation eines sonstigen Lappentransplantates mit mikrovaskulärer Anastomosierung aus Muskel oder Faszie, Unterarm	86.42.13 ↔	Radikale und grossflächige Exzision von Läsion oder Gewebe an Haut und Subkutangewebe, mit primärem Wundverschluss, an Schulter und Axilla
83.82.44 ↔	Transplantation eines sonstigen Lappentransplantates mit mikrovaskulärer Anastomosierung aus Muskel oder Faszie, Brustwand, Bauch und Rücken	86.42.14 ↔	Radikale und grossflächige Exzision von Läsion oder Gewebe an Haut und Subkutangewebe, mit primärem Wundverschluss, an Oberarm und Ellenbogen
83.82.45 ↔	Transplantation eines sonstigen Lappentransplantats mit mikrovaskulärer Anastomosierung aus Muskel oder Faszie, Leisten- und Genitalregion und Gesäss	86.42.15 ↔	Radikale und grossflächige Exzision von Läsion oder Gewebe an Haut und Subkutangewebe, mit primärem Wundverschluss, an Unterarm
83.82.46 ↔	Transplantation eines sonstigen Lappentransplantates mit mikrovaskulärer Anastomosierung aus Muskel oder Faszie, Untere Extremität	86.42.16 ↔	Radikale und grossflächige Exzision von Läsion oder Gewebe an Haut und Subkutangewebe, mit primärem Wundverschluss, an der Hand
83.82.47 ↔	Transplantation eines sonstigen Lappentransplantates mit mikrovaskulärer Anastomosierung aus Muskel oder Faszie, Andere Lokalisation	86.42.17 ↔	Radikale und grossflächige Exzision von Läsion oder Gewebe an Haut und Subkutangewebe, mit primärem Wundverschluss, an Brustwand und Rücken
83.92 ↔	Einsetzen oder Ersetzen eines Skelettmuskelstimulators	86.42.18 ↔	Radikale und grossflächige Exzision von Läsion oder Gewebe an Haut und Subkutangewebe, mit primärem Wundverschluss, an Bauchregion und Leiste
86.41.11 ↔	Radikale und grossflächige Exzision von Läsion oder Gewebe an Haut und Subkutangewebe, ohne primären Wundverschluss, am Kopf	86.42.1A ↔	Radikale und grossflächige Exzision von Läsion oder Gewebe an Haut und Subkutangewebe, mit primärem Wundverschluss, am Gesäss
86.41.12 ↔	Radikale und grossflächige Exzision von Läsion oder Gewebe an Haut und Subkutangewebe, ohne primären Wundverschluss, am Hals	86.42.1B ↔	Radikale und grossflächige Exzision von Läsion oder Gewebe an Haut und Subkutangewebe, mit primärem Wundverschluss, an Oberschenkel und Knie
86.41.13 ↔	Radikale und grossflächige Exzision von Läsion oder Gewebe an Haut und Subkutangewebe, ohne primären Wundverschluss, an Schulter und Axilla	86.42.1C ↔	Radikale und grossflächige Exzision von Läsion oder Gewebe an Haut und Subkutangewebe, mit primärem Wundverschluss, an Unterschenkel
86.41.14 ↔	Radikale und grossflächige Exzision von Läsion oder Gewebe an Haut und Subkutangewebe, ohne primären Wundverschluss, an Oberarm und Ellenbogen	86.42.1D ↔	Radikale und grossflächige Exzision von Läsion oder Gewebe an Haut und Subkutangewebe, mit primärem Wundverschluss, am Fuss
86.41.15 ↔	Radikale und grossflächige Exzision von Läsion oder Gewebe an Haut und Subkutangewebe, ohne primären Wundverschluss, an Unterarm	86.43.11 ↔	Radikale und grossflächige Exzision von Läsion oder Gewebe an Haut und Subkutangewebe, mit plastischer Deckung, am Kopf
86.41.16 ↔	Radikale und grossflächige Exzision von Läsion oder Gewebe an Haut und Subkutangewebe, ohne primären Wundverschluss, an der Hand	86.43.12 ↔	Radikale und grossflächige Exzision von Läsion oder Gewebe an Haut und Subkutangewebe, mit plastischer Deckung, am Hals
86.41.17 ↔	Radikale und grossflächige Exzision von Läsion oder Gewebe an Haut und Subkutangewebe, ohne primären Wundverschluss, an Brustwand und Rücken	86.43.13 ↔	Radikale und grossflächige Exzision von Läsion oder Gewebe an Haut und Subkutangewebe, mit plastischer Deckung, an Schulter und Axilla
86.41.18 ↔	Radikale und grossflächige Exzision von Läsion oder Gewebe an Haut und Subkutangewebe, ohne primären Wundverschluss, an Bauchregion und Leiste	86.43.14 ↔	Radikale und grossflächige Exzision von Läsion oder Gewebe an Haut und Subkutangewebe, mit plastischer Deckung, an Oberarm und Ellenbogen
86.41.1A ↔	Radikale und grossflächige Exzision von Läsion oder Gewebe an Haut und Subkutangewebe, ohne primären Wundverschluss, am Gesäss	86.43.15 ↔	Radikale und grossflächige Exzision von Läsion oder Gewebe an Haut und Subkutangewebe, mit plastischer Deckung, an Unterarm
86.41.1B ↔	Radikale und grossflächige Exzision von Läsion oder Gewebe an Haut und Subkutangewebe, ohne primären Wundverschluss, an Oberschenkel und Knie	86.43.16 ↔	Radikale und grossflächige Exzision von Läsion oder Gewebe an Haut und Subkutangewebe, mit plastischer Deckung, an der Hand
86.41.1C ↔	Radikale und grossflächige Exzision von Läsion oder Gewebe an Haut und Subkutangewebe, ohne primären Wundverschluss, an Unterschenkel	86.43.17 ↔	Radikale und grossflächige Exzision von Läsion oder Gewebe an Haut und Subkutangewebe, mit plastischer Deckung, an Brustwand und Rücken
		86.43.18 ↔	Radikale und grossflächige Exzision von Läsion oder Gewebe an Haut und Subkutangewebe, mit plastischer Deckung, an Bauchregion und Leiste
		86.43.1A ↔	Radikale und grossflächige Exzision von Läsion oder Gewebe an Haut und Subkutangewebe, mit plastischer Deckung, am Gesäss

86.43.1B ↔ Radikale und grossflächige Exzision von Läsion oder Gewebe an Haut und Subkutangewebe, mit plastischer Deckung, an Oberschenkel und Knie	92.27.72 ↔ Radioaktive Moulagen, Konstruktion und Applikation von nicht auf der Körperoberfläche verwendeten Applikatoren
86.43.1C ↔ Radikale und grossflächige Exzision von Läsion oder Gewebe an Haut und Subkutangewebe, mit plastischer Deckung, an Unterschenkel	92.27.73 ↔ Radioaktive Moulagen, Konstruktion und Applikation von Augenapplikatoren
86.43.1D ↔ Radikale und grossflächige Exzision von Läsion oder Gewebe an Haut und Subkutangewebe, mit plastischer Deckung, am Fuss	92.27.79 ↔ Radioaktive Moulagen, sonstige
86.81 ↔ Straffungsoperation am Gesicht	92.28.00 ↔ Injektion, Instillation oder orale Gabe von Radioisotopen, n.n.bez.
86.82 ↔ Rhytidectomy am Gesicht	92.28.09 ↔ Injektion, Instillation oder orale Gabe von Radioisotopen, sonstige
86.83.11 ↔ Gewebereduktionsplastik an Kopf und Hals	92.28.11 ↔ Therapie mit offenen Radionukliden bei Knochenmetastasen
86.83.12 ↔ Gewebereduktionsplastik an Schulter und Oberarm	92.28.14 ↔ Instillation von offenen Radionukliden in Gelenke
86.83.13 ↔ Gewebereduktionsplastik an Unterarm	92.28.24 ↔ Selektive intravaskuläre Radiochemoembolisation mit I-131-Lipiodol
86.83.14 ↔ Gewebereduktionsplastik an Hand	92.28.25 ↔ Selektive intravaskuläre Radionuklidtherapie (SIRT) durch Embolisation von Yttrium-90-markierten Mikrosphären
86.83.1A ↔ Gewebereduktionsplastik am Bauch	92.28.26 ↔ Selektive intravaskuläre Radionuklidtherapie (SIRT) durch Embolisation von Holmium-166 markierten Mikrosphären
86.83.1B ↔ Gewebereduktionsplastik an Rücken oder Flanke	92.28.33 ↔ Endovaskuläre Brachytherapie mit Rhenium-188
86.83.1C ↔ Gewebereduktionsplastik gleichzeitig Bauch, Flanke sowie Rücken	92.28.41 ↔ Radiojodtherapie bis 1,2 GBq I-131, ohne Gabe von rekombinantem Thyreotropin (rh-TSH)
86.83.1D ↔ Gewebereduktionsplastik an der Leisten- und Genitalregion	92.28.42 ↔ Radiojodtherapie bis 1,2 GBq I-131, mit Gabe von rekombinantem Thyreotropin (rh-TSH)
86.83.1E ↔ Gewebereduktionsplastik am Gesäss	92.28.43 ↔ Radiojodtherapie über 1,2 bis unter 5 GBq I-131, ohne Gabe von rekombinantem Thyreotropin (rh-TSH)
86.83.1F ↔ Gewebereduktionsplastik an Oberschenkel	92.28.44 ↔ Radiojodtherapie über 1,2 bis unter 5 GBq I-131, mit Gabe von rekombinantem Thyreotropin (rh-TSH)
86.83.1G ↔ Gewebereduktionsplastik an Unterschenkel und Fuss	92.28.45 ↔ Radiojodtherapie mit 5 und mehr GBq I-131, ohne Gabe von rekombinantem Thyreotropin (rh-TSH)
86.93.09 ↔ Einsetzen eines Gewebeexpanders, sonstige	92.28.46 ↔ Radiojodtherapie mit 5 und mehr GBq I-131, mit Gabe von rekombinantem Thyreotropin (rh-TSH)
86.93.21 ↔ Einsetzen eines Gewebeexpanders am Kopf	92.28.51 ↔ Radioimmuntherapie mit 90Y-Ibritumomab-Tiuxetan, parenteral
86.93.26 ↔ Einsetzen eines Gewebeexpanders an der Hand	92.28.52 ↔ Radioimmuntherapie mit Jod 131 [I-131] Tositumomab, parenteral
86.93.2D ↔ Einsetzen eines Gewebeexpanders am Fuss	92.28.53 ↔ Radioimmuntherapie mit sonstigen Antikörpern, parenteral
86.93.2E ↔ Einsetzen eines Gewebeexpanders an anderer Lokalisation	92.28.64 ↔ Radiorezeptortherapie mit dem DOTA-konjugierten Somatostatin-Analogen TOC (Octreotide)
92.27.00 ↔ Implantation oder Einsetzen radioaktiver Elemente (Brachytherapie mit umschlossenen Radionukliden), Körperoberfläche, sonstiger oder n.n.bez. Applikationsort	92.28.65 ↔ Radiorezeptortherapie mit dem DOTA-konjugierten Somatostatin-Analogen TATE (Octreotate)
92.27.10 ↔ Implantation oder Einsetzen radioaktiver Elemente (Brachytherapie mit umschlossenen Radionukliden), weibliche Geschlechtsorgane, n.n.bez.	92.28.66 ↔ Radiorezeptortherapie mit Somatostatin-Antagonisten
92.27.11 ↔ Implantation oder Einsetzen radioaktiver Elemente (Brachytherapie mit umschlossenen Radionukliden), intrauterin	92.28.67 ↔ Radiorezeptortherapie mit PSMA-Liganden
92.27.12 ↔ Implantation oder Einsetzen radioaktiver Elemente (Brachytherapie mit umschlossenen Radionukliden), intravaginal	92.28.69 ↔ Radiotherapie mit kleinen Molekülen, sonstige
92.27.13 ↔ Implantation oder Einsetzen radioaktiver Elemente (Brachytherapie mit umschlossenen Radionukliden), intrauterin und intravaginal kombiniert	92.28.71 ↔ Gabe von Jod-131-MIBG (Metajodbenzylguanidin) parenteral
92.27.21 ↔ Implantation oder Einsetzen radioaktiver Elemente (Brachytherapie mit umschlossenen Radionukliden), Körperoberfläche	92.29.11 ↔ Interstitielle Brachytherapie mit Implantation von entfernbaren Strahlern in einer Ebene, niedrige Dosisleistung
92.27.22 ↔ Implantation oder Einsetzen radioaktiver Elemente (Brachytherapie mit umschlossenen Radionukliden), intrakavitär	92.29.12 ↔ Interstitielle Brachytherapie mit Implantation von entfernbaren Strahlern in einer Ebene, gepulste Dosisleistung (Pulsed dose rate)
92.27.23 ↔ Implantation oder Einsetzen radioaktiver Elemente (Brachytherapie mit umschlossenen Radionukliden), intraluminal	92.29.13 ↔ Interstitielle Brachytherapie mit Implantation von entfernbaren Strahlern in einer Ebene, hohe Dosisleistung
92.27.30 ↔ Implantation oder Einsetzen radioaktiver Elemente (Brachytherapie mit umschlossenen Radionukliden), Gefäss n.n.bez.	92.29.19 ↔ Interstitielle Brachytherapie mit Implantation von entfernbaren Strahlern in einer Ebene, sonstige
92.27.31 ↔ Implantation oder Einsetzen radioaktiver Elemente (Brachytherapie mit umschlossenen Radionukliden), Koronargefäss	92.29.21 ↔ Interstitielle Brachytherapie mit Volumenimplantation von entfernbaren Strahlern in mehreren Ebenen, niedrige Dosisleistung
92.27.39 ↔ Implantation oder Einsetzen radioaktiver Elemente (Brachytherapie mit umschlossenen Radionukliden), sonstiges Gefäss	92.29.22 ↔ Interstitielle Brachytherapie mit Volumenimplantation von entfernbaren Strahlern in mehreren Ebenen, gepulste Dosisleistung (Pulsed dose rate)
92.27.40 ↔ Implantation oder Einsetzen radioaktiver Elemente (Brachytherapie mit umschlossenen Radionukliden), intraoperativ	
92.27.70 ↔ Radioaktive Moulagen, n.n.bez.	
92.27.71 ↔ Radioaktive Moulagen, Konstruktion und Applikation von oberflächlichen radioaktiven Moulagen	

92.29.23 ↔	Interstitielle Brachytherapie mit Volumenimplantation von entfernbaren Strahlern in mehreren Ebenen, hohe Dosisleistung	92.29.36 ↔	Interstitielle Brachytherapie mit Implantation von permanenten Strahlern, von 31 bis 35 Quellen
92.29.24 ↔	Brachytherapie mit Implantation von entfernbaren Strahlern in mehreren Ebenen, hohe Dosisleistung, intraoperativ	92.29.37 ↔	Interstitielle Brachytherapie mit Implantation von permanenten Strahlern, von 36 bis 40 Quellen
92.29.29 ↔	Interstitielle Brachytherapie mit Volumenimplantation von entfernbaren Strahlern in mehreren Ebenen, sonstige	92.29.38 ↔	Interstitielle Brachytherapie mit Implantation von permanenten Strahlern, von 41 bis 45 Quellen
92.29.31 ↔	Interstitielle Brachytherapie mit Implantation von permanenten Strahlern, bis 10 Quellen	92.29.39 ↔	Interstitielle Brachytherapie mit Implantation von permanenten Strahlern, von 46 bis 50 Quellen
92.29.32 ↔	Interstitielle Brachytherapie mit Implantation von permanenten Strahlern, von 11 bis 15 Quellen	92.29.3A ↔	Interstitielle Brachytherapie mit Implantation von permanenten Strahlern, von 51 bis 55 Quellen
92.29.33 ↔	Interstitielle Brachytherapie mit Implantation von permanenten Strahlern, von 16 bis 20 Quellen	92.29.3B ↔	Interstitielle Brachytherapie mit Implantation von permanenten Strahlern, von 56 bis 60 Quellen
92.29.34 ↔	Interstitielle Brachytherapie mit Implantation von permanenten Strahlern, von 21 bis 25 Quellen	92.29.3C ↔	Interstitielle Brachytherapie mit Implantation von permanenten Strahlern, von 61 bis 65 Quellen
92.29.35 ↔	Interstitielle Brachytherapie mit Implantation von permanenten Strahlern, von 26 bis 30 Quellen	92.29.3D ↔	Interstitielle Brachytherapie mit Implantation von permanenten Strahlern, von 66 bis 70 Quellen
		92.29.3E ↔	Interstitielle Brachytherapie mit Implantation von permanenten Strahlern, von 71 und mehr Quellen

**ADRG D13****Tonsillektomie oder Adenektomie ausser bei bösartiger Neubildung**

Prozedur in Tabelle D13-1

**DRG D13A****Tonsillektomie oder Adenektomie ausser bei bösartiger Neubildung mit mehrzeitigem Eingriff**

Mindestens zwei Behandlungen, die mindestens einen Tag auseinander liegen in [mindestens zwei Prozeduren in Tabelle D13-1]

**DRG D13B****Blutstillung nach Tonsillektomie oder Adenektomie oder Tonsillektomie bei Abzess, ausser bei bösartiger Neubildung, Alter < 16 Jahre**

Prozedur in Tabelle D13-2 oder Alter &lt; 16 Jahre

**DRG D13C****Tonsillektomie oder Adenektomie ausser bei bösartiger Neubildung, Alter > 15 Jahre****Prozedur D13-1**

28.0 ↔	Inzision und Drainage an Tonsillen und peritonsillären Strukturen	28.5X.10 ↔	Exzision der Zungengrundtonsille, transoral
28.2X.00 ↔	Tonsillektomie ohne Adenoidektomie, n.n.bez.	28.5X.11 ↔	Exzision der Zungengrundtonsille, durch Pharyngotomie
28.2X.10 ↔	Partielle Resektion der Tonsille [Tonsillotomie] ohne Adenoidektomie	28.5X.99 ↔	Exzision der Zungengrundtonsille, sonstige
28.2X.11 ↔	Totale Tonsillektomie ohne Adenoidektomie	28.6 ↔	Adenoidektomie ohne Tonsillektomie
28.2X.12 ↔	Abszessstonsillektomie	28.7X.00 ↔	Blutstillung nach Tonsillektomie und Adenoidektomie, n.n.bez.
28.2X.99 ↔	Tonsillektomie ohne Adenoidektomie, sonstige	28.7X.10 ↔	Blutstillung nach Tonsillektomie
28.3X.00 ↔	Tonsillektomie mit Adenoidektomie, n.n.bez.	28.7X.11 ↔	Blutstillung nach Adenoidektomie
28.3X.10 ↔	Partielle Resektion der Tonsille [Tonsillotomie] mit Adenoidektomie	28.7X.99 ↔	Blutstillung nach Tonsillektomie und Adenoidektomie, sonstige
28.3X.11 ↔	Totale Tonsillektomie mit Adenoidektomie	28.91 ↔	Entfernen eines Fremdkörpers von Tonsillen und Adenoiden durch Inzision
28.3X.12 ↔	Abszessstonsillektomie mit Adenoidektomie	28.92 ↔	Exzision einer Läsion an Tonsillen und Adenoiden
28.3X.99 ↔	Tonsillektomie mit Adenoidektomie, sonstige	28.99 ↔	Sonstige Operationen an Tonsillen und Adenoiden, sonstige
28.4 ↔	Exzision eines Tonsillenrestes		
28.5X.00 ↔	Exzision der Zungengrundtonsille, n.n.bez.		

**Prozedur D13-2**

28.2X.12 ↔	Abszessstonsillektomie	28.7X.11 ↔	Blutstillung nach Adenoidektomie
28.7X.00 ↔	Blutstillung nach Tonsillektomie und Adenoidektomie, n.n.bez.	28.7X.99 ↔	Blutstillung nach Tonsillektomie und Adenoidektomie, sonstige
28.7X.10 ↔	Blutstillung nach Tonsillektomie		

**ADRG D15****Tracheostomie oder Bestrahlung bei multiresistentem Erreger oder IMC  
Komplexbehandlung > 196/184 Aufwandspunkte**

Prozedur in Tabelle D15-1 oder (Prozedur in Tabelle D15-2 und Prozedur in Tabelle D15-3) oder mindestens eine Prozedur in Tabelle D15-4

**DRG D15A****Tracheostomie oder Bestrahlung und multiresistenter Erreger, mit äusserst  
schweren CC oder IMC Komplexbehandlung > 196/184 Aufwandspunkte und  
komplexer OR-Prozedur**

PCCL > 3

**DRG D15B****Tracheostomie oder Bestrahlung bei multiresistentem Erreger oder IMC  
Komplexbehandlung > 196/184 Aufwandspunkte****Prozedur D15-1**

31.1 ‡↔	Temporäre Tracheostomie	31.29 ‡↔	Permanente Tracheostomie, sonstige
31.21 ‡↔	Mediastinale Tracheostomie	31.79.10 ‡↔	Erweiterungsplastik eines Tracheostoma

**Prozedur D15-2**

92.20 ↔	Infusion von flüssigem Radioisotop	92.24.14 ↔	Teleradiotherapie mit Photonen, Linearbeschleuniger, mit bildgestützter Einstellung, intensitätsmodulierte Radiotherapie
92.21.00 ↔	Oberflächenstrahlentherapie, n.n.bez.	92.24.21 ↔	Teleradiotherapie mit Photonen, Linearbeschleuniger, ohne bildgestützte Einstellung, bis zu 2 Bestrahlungsfelder
92.21.01 ↔	Oberflächenstrahlentherapie, bis zu 2 Bestrahlungsfelder	92.24.22 ↔	Teleradiotherapie mit Photonen, Linearbeschleuniger, ohne bildgestützte Einstellung, mehr als 2 Bestrahlungsfelder
92.21.02 ↔	Oberflächenstrahlentherapie, mehr als 2 Bestrahlungsfelder	92.24.23 ↔	Teleradiotherapie mit Photonen, Linearbeschleuniger, ohne bildgestützte Einstellung, 3D-geplante Bestrahlung
92.22.00 ↔	Orthovoltstrahlentherapie, n.n.bez.	92.24.24 ↔	Teleradiotherapie mit Photonen, Linearbeschleuniger, ohne bildgestützte Einstellung, intensitätsmodulierte Radiotherapie
92.22.01 ↔	Orthovoltstrahlentherapie, bis zu 2 Bestrahlungsfelder	92.24.30 ↔	Teleradiotherapie mit Photonen, hochkomplexe Radiotherapie mit spezialisierter Ausstattung
92.22.02 ↔	Orthovoltstrahlentherapie, mehr als 2 Bestrahlungsfelder	92.25.00 ↔	Teleradiotherapie mit Elektronen, Linearbeschleuniger, n.n.bez.
92.22.11 ↔	Intraoperative Röntgenstrahlentherapie, bis 300 kV	92.25.01 ↔	Teleradiotherapie mit Elektronen, Linearbeschleuniger, Grossfeldbestrahlung
92.22.12 ↔	Intraoperative Röntgenstrahlentherapie, 300 kV - < 1 MV	92.25.02 ↔	Teleradiotherapie mit Elektronen, Linearbeschleuniger, Halbkörperbestrahlung
92.22.19 ↔	Intraoperative Röntgenstrahlentherapie, sonstige	92.25.03 ↔	Teleradiotherapie mit Elektronen, Linearbeschleuniger, Ganzkörperbestrahlung
92.23.00 ↔	Hochvoltstrahlentherapie, n.n.bez.	92.25.04 ↔	Teleradiotherapie mit Elektronen, Linearbeschleuniger, Intraoperative Strahlentherapie
92.23.01 ↔	Telekobaltgerät bis zu 2 Bestrahlungsfelder	92.25.09 ↔	Teleradiotherapie mit Elektronen, Linearbeschleuniger, sonstige
92.23.02 ↔	Telekobaltgerät 3 bis 4 Bestrahlungsfelder	92.25.11 ↔	Teleradiotherapie mit Elektronen, Linearbeschleuniger, mit bildgestützter Einstellung
92.23.03 ↔	Telekobaltgerät mehr als 4 Bestrahlungsfelder oder 3D-geplante Bestrahlung	92.25.12 ↔	Teleradiotherapie mit Elektronen, Linearbeschleuniger, mit bildgestützter Einstellung, bis zu 2 Bestrahlungsfelder
92.23.08 ↔	Hochvoltstrahlentherapie, andere Isotope	92.25.13 ↔	Teleradiotherapie mit Elektronen, Linearbeschleuniger, mit bildgestützter Einstellung, mehr als 2 Bestrahlungsfelder
92.23.09 ↔	Telekobaltgerät, sonstige	92.25.14 ↔	Teleradiotherapie mit Elektronen, Linearbeschleuniger, mit bildgestützter Einstellung, 3D-geplante Bestrahlung
92.24.00 ↔	Teleradiotherapie mit Photonen, Linearbeschleuniger, n.n.bez.	92.25.15 ↔	Teleradiotherapie mit Elektronen, Linearbeschleuniger, mit bildgestützter Einstellung, intensitätsmodulierte Radiotherapie
92.24.01 ↔	Teleradiotherapie mit Photonen, Linearbeschleuniger, Grossfeldbestrahlung		
92.24.02 ↔	Teleradiotherapie mit Photonen, Linearbeschleuniger, Halbkörperbestrahlung		
92.24.03 ↔	Teleradiotherapie mit Photonen, Linearbeschleuniger, Ganzkörperbestrahlung		
92.24.04 ↔	Teleradiotherapie mit Photonen, Linearbeschleuniger, Intraoperative Strahlentherapie		
92.24.09 ↔	Teleradiotherapie mit Photonen, Linearbeschleuniger, sonstige		
92.24.11 ↔	Teleradiotherapie mit Photonen, Linearbeschleuniger, mit bildgestützter Einstellung, bis zu 2 Bestrahlungsfelder		
92.24.12 ↔	Teleradiotherapie mit Photonen, Linearbeschleuniger, mit bildgestützter Einstellung, mehr als 2 Bestrahlungsfelder		
92.24.13 ↔	Teleradiotherapie mit Photonen, Linearbeschleuniger, mit bildgestützter Einstellung, 3D-geplante Bestrahlung		



- 92.25.21 ↔ Teleradiotherapie mit Elektronen, Linearbeschleuniger, ohne bildgestützte Einstellung, bis zu 2 Bestrahlungsfelder
- 92.25.22 ↔ Teleradiotherapie mit Elektronen, Linearbeschleuniger, ohne bildgestützte Einstellung, mehr als 2 Bestrahlungsfelder
- 92.25.23 ↔ Teleradiotherapie mit Elektronen, Linearbeschleuniger, ohne bildgestützte Einstellung, 3D-geplante Bestrahlung
- 92.25.24 ↔ Teleradiotherapie mit Elektronen, Linearbeschleuniger, ohne bildgestützte Einstellung, intensitätsmodulierte Radiotherapie
- 92.26.00 ↔ Teleradiotherapie mit anderen Partikelstrahlen, n.n.bez.
- 92.26.99 ↔ Teleradiotherapie mit anderen Partikelstrahlen, sonstige
- 92.27.00 ↔ Implantation oder Einsetzen radioaktiver Elemente (Brachytherapie mit umschlossenen Radionukliden), Körperoberfläche, sonstiger oder n.n.bez. Applikationsort
- 92.27.10 ↔ Implantation oder Einsetzen radioaktiver Elemente (Brachytherapie mit umschlossenen Radionukliden), weibliche Geschlechtsorgane, n.n.bez.
- 92.27.11 ↔ Implantation oder Einsetzen radioaktiver Elemente (Brachytherapie mit umschlossenen Radionukliden), intrauterin
- 92.27.12 ↔ Implantation oder Einsetzen radioaktiver Elemente (Brachytherapie mit umschlossenen Radionukliden), intravaginal
- 92.27.13 ↔ Implantation oder Einsetzen radioaktiver Elemente (Brachytherapie mit umschlossenen Radionukliden), intrauterin und intravaginal kombiniert
- 92.27.21 ↔ Implantation oder Einsetzen radioaktiver Elemente (Brachytherapie mit umschlossenen Radionukliden), Körperoberfläche
- 92.27.22 ↔ Implantation oder Einsetzen radioaktiver Elemente (Brachytherapie mit umschlossenen Radionukliden), intrakavitär
- 92.27.23 ↔ Implantation oder Einsetzen radioaktiver Elemente (Brachytherapie mit umschlossenen Radionukliden), intraluminal
- 92.27.30 ↔ Implantation oder Einsetzen radioaktiver Elemente (Brachytherapie mit umschlossenen Radionukliden), Gefäß n.n.bez.
- 92.27.31 ↔ Implantation oder Einsetzen radioaktiver Elemente (Brachytherapie mit umschlossenen Radionukliden), Koronargefäß
- 92.27.39 ↔ Implantation oder Einsetzen radioaktiver Elemente (Brachytherapie mit umschlossenen Radionukliden), sonstiges Gefäß
- 92.27.40 ↔ Implantation oder Einsetzen radioaktiver Elemente (Brachytherapie mit umschlossenen Radionukliden), intraoperativ
- 92.27.70 ↔ Radioaktive Moulagen, n.n.bez.
- 92.27.71 ↔ Radioaktive Moulagen, Konstruktion und Applikation von oberflächlichen radioaktiven Moulagen
- 92.27.72 ↔ Radioaktive Moulagen, Konstruktion und Applikation von nicht auf der Körperoberfläche verwendeten Applikatoren
- 92.27.73 ↔ Radioaktive Moulagen, Konstruktion und Applikation von Augenapplikatoren
- 92.27.79 ↔ Radioaktive Moulagen, sonstige
- 92.28.00 ↔ Injektion, Instillation oder orale Gabe von Radioisotopen, n.n.bez.
- 92.28.09 ↔ Injektion, Instillation oder orale Gabe von Radioisotopen, sonstige
- 92.28.11 ↔ Therapie mit offenen Radionukliden bei Knochenmetastasen
- 92.28.14 ↔ Instillation von offenen Radionukliden in Gelenke
- 92.28.24 ↔ Selektive intravaskuläre Radiochemoembolisation mit I-131-Lipiodol
- 92.28.25 ↔ Selektive intravaskuläre Radionuklidtherapie (SIRT) durch Embolisation von Yttrium-90-markierten Mikrosphären
- 92.28.26 ↔ Selektive intravaskuläre Radionuklidtherapie (SIRT) durch Embolisation von Holmium-166 markierten Mikrosphären
- 92.28.33 ↔ Endovaskuläre Brachytherapie mit Rhenium-188
- 92.28.41 ↔ Radiojodtherapie bis 1,2 GBq I-131, ohne Gabe von rekombinantem Thyreotropin (rh-TSH)
- 92.28.42 ↔ Radiojodtherapie bis 1,2 GBq I-131, mit Gabe von rekombinantem Thyreotropin (rh-TSH)
- 92.28.43 ↔ Radiojodtherapie über 1,2 bis unter 5 GBq I-131, ohne Gabe von rekombinantem Thyreotropin (rh-TSH)
- 92.28.44 ↔ Radiojodtherapie über 1,2 bis unter 5 GBq I-131, mit Gabe von rekombinantem Thyreotropin (rh-TSH)
- 92.28.45 ↔ Radiojodtherapie mit 5 und mehr GBq I-131, ohne Gabe von rekombinantem Thyreotropin (rh-TSH)
- 92.28.46 ↔ Radiojodtherapie mit 5 und mehr GBq I-131, mit Gabe von rekombinantem Thyreotropin (rh-TSH)
- 92.28.51 ↔ Radioimmuntherapie mit 90Y-Ibritumomab-Tiuxetan, parenteral
- 92.28.52 ↔ Radioimmuntherapie mit Jod 131 [I-131] Tositumomab, parenteral
- 92.28.53 ↔ Radioimmuntherapie mit sonstigen Antikörpern, parenteral
- 92.28.64 ↔ Radiorezeptorthherapie mit dem DOTA-konjugierten Somatostatin-Analagon TOC (Octreotide)
- 92.28.65 ↔ Radiorezeptorthherapie mit dem DOTA-konjugierten Somatostatin-Analagon TATE (Octreotate)
- 92.28.66 ↔ Radiorezeptorthherapie mit Somatostatin-Antagonisten
- 92.28.67 ↔ Radiorezeptorthherapie mit PSMA-Liganden
- 92.28.69 ↔ Radiotherapie mit kleinen Molekülen, sonstige
- 92.28.71 ↔ Gabe von Jod-131-MIBG (Metajodbenzylguanidin) parenteral
- 92.29.00 ↔ Brachytherapie mit umschlossenen Radionukliden, n.n.bez.
- 92.29.09 ↔ Brachytherapie mit umschlossenen Radionukliden, sonstige
- 92.29.11 ↔ Interstitielle Brachytherapie mit Implantation von entfernbaren Strahlern in einer Ebene, niedrige Dosisleistung
- 92.29.12 ↔ Interstitielle Brachytherapie mit Implantation von entfernbaren Strahlern in einer Ebene, gepulste Dosisleistung (Pulsed dose rate)
- 92.29.13 ↔ Interstitielle Brachytherapie mit Implantation von entfernbaren Strahlern in einer Ebene, hohe Dosisleistung
- 92.29.19 ↔ Interstitielle Brachytherapie mit Implantation von entfernbaren Strahlern in einer Ebene, sonstige
- 92.29.21 ↔ Interstitielle Brachytherapie mit Volumenimplantation von entfernbaren Strahlern in mehreren Ebenen, niedrige Dosisleistung
- 92.29.22 ↔ Interstitielle Brachytherapie mit Volumenimplantation von entfernbaren Strahlern in mehreren Ebenen, gepulste Dosisleistung (Pulsed dose rate)
- 92.29.23 ↔ Interstitielle Brachytherapie mit Volumenimplantation von entfernbaren Strahlern in mehreren Ebenen, hohe Dosisleistung
- 92.29.24 ↔ Brachytherapie mit Implantation von entfernbaren Strahlern in mehreren Ebenen, hohe Dosisleistung, intraoperativ
- 92.29.29 ↔ Interstitielle Brachytherapie mit Volumenimplantation von entfernbaren Strahlern in mehreren Ebenen, sonstige
- 92.29.31 ↔ Interstitielle Brachytherapie mit Implantation von permanenten Strahlern, bis 10 Quellen
- 92.29.32 ↔ Interstitielle Brachytherapie mit Implantation von permanenten Strahlern, von 11 bis 15 Quellen

92.29.33 ↔ Interstitielle Brachytherapie mit Implantation von permanenten Strahlern, von 16 bis 20 Quellen	92.30.31 ↔ Stereotaktische Bestrahlung, einzeitig, extrazerebral, intensitätsmodulierte Bogenbestrahlung (IMAT)
92.29.34 ↔ Interstitielle Brachytherapie mit Implantation von permanenten Strahlern, von 21 bis 25 Quellen	92.30.32 ↔ Stereotaktische Bestrahlung, einzeitig, extrazerebral, bildgestützte Einstellung
92.29.35 ↔ Interstitielle Brachytherapie mit Implantation von permanenten Strahlern, von 26 bis 30 Quellen	92.30.99 ↔ Stereotaktische Bestrahlung, einzeitig, sonstige
92.29.36 ↔ Interstitielle Brachytherapie mit Implantation von permanenten Strahlern, von 31 bis 35 Quellen	92.31.00 ↔ Radiochirurgie mit Photonen n.n.bez., zerebral
92.29.37 ↔ Interstitielle Brachytherapie mit Implantation von permanenten Strahlern, von 36 bis 40 Quellen	92.31.10 ↔ Radiochirurgie mit Photonen n.n.bez., extrazerebral
92.29.38 ↔ Interstitielle Brachytherapie mit Implantation von permanenten Strahlern, von 41 bis 45 Quellen	92.32.00 ↔ Mehrquellige Photon-Radiochirurgie, n.n.bez.
92.29.39 ↔ Interstitielle Brachytherapie mit Implantation von permanenten Strahlern, von 46 bis 50 Quellen	92.32.01 ↔ Mehrquellige Photon-Radiochirurgie, Gamma-knife
92.29.3A ↔ Interstitielle Brachytherapie mit Implantation von permanenten Strahlern, von 51 bis 55 Quellen	92.33.00 ↔ Teilchen-Radiochirurgie, n.n.bez.
92.29.3B ↔ Interstitielle Brachytherapie mit Implantation von permanenten Strahlern, von 56 bis 60 Quellen	92.33.01 ↔ Andere Hochvoltstrahlentherapie, stereotaktische Bestrahlung, einzeitig, zerebral
92.29.3C ↔ Interstitielle Brachytherapie mit Implantation von permanenten Strahlern, von 61 bis 65 Quellen	92.33.11 ↔ Andere Hochvoltstrahlentherapie, stereotaktische Bestrahlung, einzeitig, extrazerebral
92.29.3D ↔ Interstitielle Brachytherapie mit Implantation von permanenten Strahlern, von 66 bis 70 Quellen	92.39.00 ↔ Sonstige stereotaktische Radiochirurgie, n.n.bez.
92.29.3E ↔ Interstitielle Brachytherapie mit Implantation von permanenten Strahlern, von 71 und mehr Quellen	92.39.01 ↔ Andere Hochvoltstrahlentherapie, stereotaktische Bestrahlung, fraktioniert, zerebral, n.n.bez.
92.29.40 ↔ Brachytherapie mit Oberflächenapplikatoren, n.n.bez.	92.39.11 ↔ Andere Hochvoltstrahlentherapie, stereotaktische Bestrahlung, fraktioniert, extrazerebral, n.n.bez.
92.29.49 ↔ Brachytherapie mit Oberflächenapplikatoren, sonstige	92.39.20 ↔ Andere Hochvoltstrahlentherapie, stereotaktische Bestrahlung, fraktioniert, zerebral, intensitätsmodulierte Radiotherapie
92.29.51 ↔ Entfernung von umschlossenen Radionukliden oder inaktiven Applikatoren unter Anästhesie	92.39.21 ↔ Andere Hochvoltstrahlentherapie, stereotaktische Bestrahlung, fraktioniert, zerebral, intensitätsmodulierte Bogenbestrahlung (IMAT)
92.30.00 ↔ Stereotaktische Bestrahlung, einzeitig, n.n.bez.	92.39.22 ↔ Andere Hochvoltstrahlentherapie, stereotaktische Bestrahlung, fraktioniert, zerebral, bildgestützte Einstellung
92.30.01 ↔ Stereotaktische Bestrahlung, einzeitig, zerebral, n.n.bez.	92.39.29 ↔ Andere Hochvoltstrahlentherapie, stereotaktische Bestrahlung, fraktioniert, zerebral, sonstige
92.30.02 ↔ Stereotaktische Bestrahlung, einzeitig, extrazerebral, n.n.bez.	92.39.30 ↔ Andere Hochvoltstrahlentherapie, stereotaktische Bestrahlung, fraktioniert, extrazerebral, intensitätsmodulierte Radiotherapie
92.30.20 ↔ Stereotaktische Bestrahlung, einzeitig, zerebral, intensitätsmodulierte Radiotherapie	92.39.31 ↔ Andere Hochvoltstrahlentherapie, stereotaktische Bestrahlung, fraktioniert, extrazerebral, intensitätsmodulierte Bogenbestrahlung (IMAT)
92.30.21 ↔ Stereotaktische Bestrahlung, einzeitig, zerebral, intensitätsmodulierte Bogenbestrahlung (IMAT)	92.39.32 ↔ Andere Hochvoltstrahlentherapie, stereotaktische Bestrahlung, fraktioniert, extrazerebral, bildgestützte Einstellung
92.30.22 ↔ Stereotaktische Bestrahlung, einzeitig, zerebral, bildgestützte Einstellung	92.39.39 ↔ Andere Hochvoltstrahlentherapie, stereotaktische Bestrahlung, fraktioniert, extrazerebral, sonstige
92.30.30 ↔ Stereotaktische Bestrahlung, einzeitig, extrazerebral, intensitätsmodulierte Radiotherapie	92.41 ↔ Intraoperative Strahlentherapie mit Elektronen

### Prozedur D15-3

93.59.51 †↔ Komplexbehandlung bei Besiedlung oder Infektion mit multiresistenten Erregern, mindestens 7 bis 13 Behandlungstage	93.59.53 †↔ Komplexbehandlung bei Besiedlung oder Infektion mit multiresistenten Erregern, 21 und mehr Behandlungstage
93.59.52 †↔ Komplexbehandlung bei Besiedlung oder Infektion mit multiresistenten Erregern, mindestens 14 bis 20 Behandlungstage	

### Prozedur D15-4

99.B8.13 †↔ IMC-Komplexbehandlung des Erwachsenen, 185 bis 360 Aufwandspunkte	99.B8.1B †↔ IMC-Komplexbehandlung des Erwachsenen, 1933 bis 2208 Aufwandspunkte
99.B8.14 †↔ IMC-Komplexbehandlung des Erwachsenen, 361 bis 552 Aufwandspunkte	99.B8.1C †↔ IMC-Komplexbehandlung des Erwachsenen, 2209 bis 2484 Aufwandspunkte
99.B8.15 †↔ IMC-Komplexbehandlung des Erwachsenen, 553 bis 828 Aufwandspunkte	99.B8.1D †↔ IMC-Komplexbehandlung des Erwachsenen, 2485 bis 2760 Aufwandspunkte
99.B8.16 †↔ IMC-Komplexbehandlung des Erwachsenen, 829 bis 1104 Aufwandspunkte	99.B8.1E †↔ IMC-Komplexbehandlung des Erwachsenen, 2761 bis 3220 Aufwandspunkte
99.B8.17 †↔ IMC-Komplexbehandlung des Erwachsenen, 1105 bis 1380 Aufwandspunkte	99.B8.1F †↔ IMC-Komplexbehandlung des Erwachsenen, 3221 bis 3680 Aufwandspunkte
99.B8.18 †↔ IMC-Komplexbehandlung des Erwachsenen, 1381 bis 1656 Aufwandspunkte	99.B8.1G †↔ IMC-Komplexbehandlung des Erwachsenen, 3681 bis 4600 Aufwandspunkte
99.B8.1A †↔ IMC-Komplexbehandlung des Erwachsenen, 1657 bis 1932 Aufwandspunkte	99.B8.1H †↔ IMC-Komplexbehandlung des Erwachsenen, 4601 bis 5520 Aufwandspunkte

99.B8.1I †↔ IMC-Komplexbehandlung des Erwachsenen, 5521 bis 7360 Aufwandspunkte	99.B8.2N †↔ IMC-Komplexbehandlung im Kindesalter, 13721 bis 16660 Aufwandspunkte
99.B8.1J †↔ IMC-Komplexbehandlung des Erwachsenen, 7361 bis 9200 Aufwandspunkte	99.B8.2O †↔ IMC-Komplexbehandlung im Kindesalter, 16661 bis 19600 Aufwandspunkte
99.B8.1K †↔ IMC-Komplexbehandlung des Erwachsenen, 9201 bis 11040 Aufwandspunkte	99.B8.2P †↔ IMC-Komplexbehandlung im Kindesalter, 19601 und mehr Aufwandspunkte
99.B8.1L †↔ IMC-Komplexbehandlung des Erwachsenen, 11041 bis 13800 Aufwandspunkte	99.B8.31 †↔ IMC-Komplexbehandlung im Neugeborenenalter, 197 bis 392 Aufwandspunkte
99.B8.1M †↔ IMC-Komplexbehandlung des Erwachsenen, 13801 bis 16560 Aufwandspunkte	99.B8.32 †↔ IMC-Komplexbehandlung im Neugeborenenalter, 393 bis 588 Aufwandspunkte
99.B8.1N †↔ IMC-Komplexbehandlung des Erwachsenen, 16561 bis 19320 Aufwandspunkte	99.B8.33 †↔ IMC-Komplexbehandlung im Neugeborenenalter, 589 bis 784 Aufwandspunkte
99.B8.1O †↔ IMC-Komplexbehandlung des Erwachsenen, 19321 und mehr Aufwandspunkte	99.B8.34 †↔ IMC-Komplexbehandlung im Neugeborenenalter, 785 bis 980 Aufwandspunkte
99.B8.21 †↔ IMC-Komplexbehandlung im Kindesalter, 197 bis 392 Aufwandspunkte	99.B8.35 †↔ IMC-Komplexbehandlung im Neugeborenenalter, 981 bis 1176 Aufwandspunkte
99.B8.22 †↔ IMC-Komplexbehandlung im Kindesalter, 393 bis 588 Aufwandspunkte	99.B8.36 †↔ IMC-Komplexbehandlung im Neugeborenenalter, 1177 bis 1470 Aufwandspunkte
99.B8.23 †↔ IMC-Komplexbehandlung im Kindesalter, 589 bis 784 Aufwandspunkte	99.B8.37 †↔ IMC-Komplexbehandlung im Neugeborenenalter, 1471 bis 1764 Aufwandspunkte
99.B8.24 †↔ IMC-Komplexbehandlung im Kindesalter, 785 bis 980 Aufwandspunkte	99.B8.38 †↔ IMC-Komplexbehandlung im Neugeborenenalter, 1765 bis 2058 Aufwandspunkte
99.B8.25 †↔ IMC-Komplexbehandlung im Kindesalter, 981 bis 1176 Aufwandspunkte	99.B8.3A †↔ IMC-Komplexbehandlung im Neugeborenenalter, 2059 bis 2352 Aufwandspunkte
99.B8.26 †↔ IMC-Komplexbehandlung im Kindesalter, 1177 bis 1470 Aufwandspunkte	99.B8.3B †↔ IMC-Komplexbehandlung im Neugeborenenalter, 2353 bis 2646 Aufwandspunkte
99.B8.27 †↔ IMC-Komplexbehandlung im Kindesalter, 1471 bis 1764 Aufwandspunkte	99.B8.3C †↔ IMC-Komplexbehandlung im Neugeborenenalter, 2647 bis 2940 Aufwandspunkte
99.B8.28 †↔ IMC-Komplexbehandlung im Kindesalter, 1765 bis 2058 Aufwandspunkte	99.B8.3D †↔ IMC-Komplexbehandlung im Neugeborenenalter, 2941 bis 3430 Aufwandspunkte
99.B8.2A †↔ IMC-Komplexbehandlung im Kindesalter, 2059 bis 2352 Aufwandspunkte	99.B8.3E †↔ IMC-Komplexbehandlung im Neugeborenenalter, 3431 bis 3920 Aufwandspunkte
99.B8.2B †↔ IMC-Komplexbehandlung im Kindesalter, 2353 bis 2646 Aufwandspunkte	99.B8.3F †↔ IMC-Komplexbehandlung im Neugeborenenalter, 3921 bis 4410 Aufwandspunkte
99.B8.2C †↔ IMC-Komplexbehandlung im Kindesalter, 2647 bis 2940 Aufwandspunkte	99.B8.3G †↔ IMC-Komplexbehandlung im Neugeborenenalter, 4411 bis 4900 Aufwandspunkte
99.B8.2D †↔ IMC-Komplexbehandlung im Kindesalter, 2941 bis 3430 Aufwandspunkte	99.B8.3H †↔ IMC-Komplexbehandlung im Neugeborenenalter, 4901 bis 5880 Aufwandspunkte
99.B8.2E †↔ IMC-Komplexbehandlung im Kindesalter, 3431 bis 3920 Aufwandspunkte	99.B8.3I †↔ IMC-Komplexbehandlung im Neugeborenenalter, 5881 bis 6860 Aufwandspunkte
99.B8.2F †↔ IMC-Komplexbehandlung im Kindesalter, 3921 bis 4410 Aufwandspunkte	99.B8.3J †↔ IMC-Komplexbehandlung im Neugeborenenalter, 6861 bis 7840 Aufwandspunkte
99.B8.2G †↔ IMC-Komplexbehandlung im Kindesalter, 4411 bis 4900 Aufwandspunkte	99.B8.3K †↔ IMC-Komplexbehandlung im Neugeborenenalter, 7841 bis 9800 Aufwandspunkte
99.B8.2H †↔ IMC-Komplexbehandlung im Kindesalter, 4901 bis 5880 Aufwandspunkte	99.B8.3L †↔ IMC-Komplexbehandlung im Neugeborenenalter, 9801 bis 11760 Aufwandspunkte
99.B8.2I †↔ IMC-Komplexbehandlung im Kindesalter, 5881 bis 6860 Aufwandspunkte	99.B8.3M †↔ IMC-Komplexbehandlung im Neugeborenenalter, 11761 bis 13720 Aufwandspunkte
99.B8.2J †↔ IMC-Komplexbehandlung im Kindesalter, 6861 bis 7840 Aufwandspunkte	99.B8.3N †↔ IMC-Komplexbehandlung im Neugeborenenalter, 13721 bis 16660 Aufwandspunkte
99.B8.2K †↔ IMC-Komplexbehandlung im Kindesalter, 7841 bis 9800 Aufwandspunkte	99.B8.3O †↔ IMC-Komplexbehandlung im Neugeborenenalter, 16661 bis 19600 Aufwandspunkte
99.B8.2L †↔ IMC-Komplexbehandlung im Kindesalter, 9801 bis 11760 Aufwandspunkte	99.B8.3P †↔ IMC-Komplexbehandlung im Neugeborenenalter, 19601 und mehr Aufwandspunkte
99.B8.2M †↔ IMC-Komplexbehandlung im Kindesalter, 11761 bis 13720 Aufwandspunkte	

**ADRG D16****Materialentfernung an Kiefer und Gesicht**

Prozedur in Tabelle D16-1

**DRG D16Z****Materialentfernung an Kiefer und Gesicht****Prozedur D16-1**

76.97 ↔ Entfernen von internem Osteosynthesematerial vom Gesichtsschädelknochen

**ADRG D17****Plastische Rekonstruktion der Ohrmuschel**

Prozedur in Tabelle D17-1

**DRG D17Z****Plastische Rekonstruktion der Ohrmuschel****Prozedur D17-1**

18.71.00 ↔ Ohrmuschelaufbau, n.n.bez.	18.71.23 ↔ Ohrmuschelaufbau, total mit Knorpeltransplantat
18.71.10 ↔ Ohrmuschelaufbau, partiell, n.n.bez.	18.71.24 ↔ Ohrmuschelaufbau, total mit mikrovaskulärem Lappen
18.71.11 ↔ Ohrmuschelaufbau, partiell mit Gewebeexpander	18.71.29 ↔ Ohrmuschelaufbau, total, sonstige
18.71.12 ↔ Ohrmuschelaufbau, partiell mit Galealappen	18.71.30 ↔ Implantation von alloplastischen Materialien beim Aufbau einer Ohrmuschel
18.71.13 ↔ Ohrmuschelaufbau, partiell mit Knorpeltransplantat	18.71.99 ↔ Ohrmuschelaufbau, sonstige
18.71.14 ↔ Ohrmuschelaufbau, partiell mit mikrovaskulärem Lappen	18.72 ↔ Reinsertion eines amputierten Ohres
18.71.19 ↔ Ohrmuschelaufbau, partiell, sonstige	18.79 ↔ Sonstige plastische Rekonstruktion am äusseren Ohr, sonstige
18.71.20 ↔ Ohrmuschelaufbau, total, n.n.bez.	
18.71.21 ↔ Ohrmuschelaufbau, total mit Gewebeexpander	
18.71.22 ↔ Ohrmuschelaufbau, total mit Galealappen	

**ADRG D20****Strahlentherapie bei Krankheiten und Störungen des Ohres, der Nase, des Mundes und des Halses**

Prozedur in Tabelle D20-1 oder Prozedur in Tabelle D20-2

**DRG D20Z****Strahlentherapie bei Krankheiten und Störungen des Ohres, der Nase, des Mundes und des Halses****Prozedur D20-1**

92.20 ↔ Infusion von flüssigem Radioisotop	92.24.02 ↔ Teleradiotherapie mit Photonen, Linearbeschleuniger, Halbkörperbestrahlung
92.21.00 ↔ Oberflächenstrahlentherapie, n.n.bez.	92.24.03 ↔ Teleradiotherapie mit Photonen, Linearbeschleuniger, Ganzkörperbestrahlung
92.21.01 ↔ Oberflächenstrahlentherapie, bis zu 2 Bestrahlungsfelder	92.24.04 ↔ Teleradiotherapie mit Photonen, Linearbeschleuniger, Intraoperative Strahlentherapie
92.21.02 ↔ Oberflächenstrahlentherapie, mehr als 2 Bestrahlungsfelder	92.24.09 ↔ Teleradiotherapie mit Photonen, Linearbeschleuniger, sonstige
92.22.00 ↔ Orthovoltstrahlentherapie, n.n.bez.	92.24.11 ↔ Teleradiotherapie mit Photonen, Linearbeschleuniger, mit bildgestützter Einstellung, bis zu 2 Bestrahlungsfelder
92.22.01 ↔ Orthovoltstrahlentherapie, bis zu 2 Bestrahlungsfelder	92.24.12 ↔ Teleradiotherapie mit Photonen, Linearbeschleuniger, mit bildgestützter Einstellung, mehr als 2 Bestrahlungsfelder
92.22.02 ↔ Orthovoltstrahlentherapie, mehr als 2 Bestrahlungsfelder	92.24.13 ↔ Teleradiotherapie mit Photonen, Linearbeschleuniger, mit bildgestützter Einstellung, 3D-geplante Bestrahlung
92.22.11 ↔ Intraoperative Röntgenstrahlentherapie, bis 300 kV	92.24.14 ↔ Teleradiotherapie mit Photonen, Linearbeschleuniger, mit bildgestützter Einstellung, intensitätsmodulierte Radiotherapie
92.22.12 ↔ Intraoperative Röntgenstrahlentherapie, 300 kV - < 1 MV	92.24.21 ↔ Teleradiotherapie mit Photonen, Linearbeschleuniger, ohne bildgestützte Einstellung, bis zu 2 Bestrahlungsfelder
92.22.19 ↔ Intraoperative Röntgenstrahlentherapie, sonstige	92.24.22 ↔ Teleradiotherapie mit Photonen, Linearbeschleuniger, ohne bildgestützte Einstellung, mehr als 2 Bestrahlungsfelder
92.23.00 ↔ Hochvoltstrahlentherapie, n.n.bez.	
92.23.01 ↔ Telekobaltgerät bis zu 2 Bestrahlungsfelder	
92.23.02 ↔ Telekobaltgerät 3 bis 4 Bestrahlungsfelder	
92.23.03 ↔ Telekobaltgerät mehr als 4 Bestrahlungsfelder oder 3D-geplante Bestrahlung	
92.23.08 ↔ Hochvoltstrahlentherapie, andere Isotope	
92.23.09 ↔ Telekobaltgerät, sonstige	
92.24.00 ↔ Teleradiotherapie mit Photonen, Linearbeschleuniger, n.n.bez.	
92.24.01 ↔ Teleradiotherapie mit Photonen, Linearbeschleuniger, Grossfeldbestrahlung	

92.24.23 ↔	Teleradiotherapie mit Photonen, Linearbeschleuniger, ohne bildgestützte Einstellung, 3D-geplante Bestrahlung	92.27.22 ↔	Implantation oder Einsetzen radioaktiver Elemente (Brachytherapie mit umschlossenen Radionukliden), intrakavitär
92.24.24 ↔	Teleradiotherapie mit Photonen, Linearbeschleuniger, ohne bildgestützte Einstellung, intensitätsmodulierte Radiotherapie	92.27.23 ↔	Implantation oder Einsetzen radioaktiver Elemente (Brachytherapie mit umschlossenen Radionukliden), intraluminal
92.24.30 ↔	Teleradiotherapie mit Photonen, hochkomplexe Radiotherapie mit spezialisierter Ausstattung	92.27.30 ↔	Implantation oder Einsetzen radioaktiver Elemente (Brachytherapie mit umschlossenen Radionukliden), Gefäss n.n.bez.
92.25.00 ↔	Teleradiotherapie mit Elektronen, Linearbeschleuniger, n.n.bez.	92.27.31 ↔	Implantation oder Einsetzen radioaktiver Elemente (Brachytherapie mit umschlossenen Radionukliden), Koronargefäss
92.25.01 ↔	Teleradiotherapie mit Elektronen, Linearbeschleuniger, Grossfeldbestrahlung	92.27.39 ↔	Implantation oder Einsetzen radioaktiver Elemente (Brachytherapie mit umschlossenen Radionukliden), sonstiges Gefäss
92.25.02 ↔	Teleradiotherapie mit Elektronen, Linearbeschleuniger, Halbkörperbestrahlung	92.27.40 ↔	Implantation oder Einsetzen radioaktiver Elemente (Brachytherapie mit umschlossenen Radionukliden), intraoperativ
92.25.03 ↔	Teleradiotherapie mit Elektronen, Linearbeschleuniger, Ganzkörperbestrahlung	92.27.70 ↔	Radioaktive Moulagen, n.n.bez.
92.25.04 ↔	Teleradiotherapie mit Elektronen, Linearbeschleuniger, Intraoperative Strahlentherapie	92.27.71 ↔	Radioaktive Moulagen, Konstruktion und Applikation von oberflächlichen radioaktiven Moulagen
92.25.09 ↔	Teleradiotherapie mit Elektronen, Linearbeschleuniger, sonstige	92.27.72 ↔	Radioaktive Moulagen, Konstruktion und Applikation von nicht auf der Körperoberfläche verwendeten Applikatoren
92.25.11 ↔	Teleradiotherapie mit Elektronen, Linearbeschleuniger, mit bildgestützter Einstellung	92.27.73 ↔	Radioaktive Moulagen, Konstruktion und Applikation von Augenapplikatoren
92.25.12 ↔	Teleradiotherapie mit Elektronen, Linearbeschleuniger, mit bildgestützter Einstellung, bis zu 2 Bestrahlungsfelder	92.27.79 ↔	Radioaktive Moulagen, sonstige
92.25.13 ↔	Teleradiotherapie mit Elektronen, Linearbeschleuniger, mit bildgestützter Einstellung, mehr als 2 Bestrahlungsfelder	92.28.00 ↔	Injektion, Instillation oder orale Gabe von Radioisotopen, n.n.bez.
92.25.14 ↔	Teleradiotherapie mit Elektronen, Linearbeschleuniger, mit bildgestützter Einstellung, 3D-geplante Bestrahlung	92.28.09 ↔	Injektion, Instillation oder orale Gabe von Radioisotopen, sonstige
92.25.15 ↔	Teleradiotherapie mit Elektronen, Linearbeschleuniger, mit bildgestützter Einstellung, intensitätsmodulierte Radiotherapie	92.28.11 ↔	Therapie mit offenen Radionukliden bei Knochenmetastasen
92.25.21 ↔	Teleradiotherapie mit Elektronen, Linearbeschleuniger, ohne bildgestützte Einstellung, bis zu 2 Bestrahlungsfelder	92.28.14 ↔	Instillation von offenen Radionukliden in Gelenke
92.25.22 ↔	Teleradiotherapie mit Elektronen, Linearbeschleuniger, ohne bildgestützte Einstellung, mehr als 2 Bestrahlungsfelder	92.28.24 ↔	Selektive intravaskuläre Radiochemoembolisation mit I-131-Lipiodol
92.25.23 ↔	Teleradiotherapie mit Elektronen, Linearbeschleuniger, ohne bildgestützte Einstellung, 3D-geplante Bestrahlung	92.28.25 ↔	Selektive intravaskuläre Radionuklidtherapie (SIRT) durch Embolisation von Yttrium-90-markierten Mikrosphären
92.25.24 ↔	Teleradiotherapie mit Elektronen, Linearbeschleuniger, ohne bildgestützte Einstellung, intensitätsmodulierte Radiotherapie	92.28.26 ↔	Selektive intravaskuläre Radionuklidtherapie (SIRT) durch Embolisation von Holmium-166 markierten Mikrosphären
92.26.00 ↔	Teleradiotherapie mit anderen Partikelstrahlen, n.n.bez.	92.28.33 ↔	Endovaskuläre Brachytherapie mit Rhenium-188
92.26.99 ↔	Teleradiotherapie mit anderen Partikelstrahlen, sonstige	92.28.41 ↔	Radiojodtherapie bis 1,2 GBq I-131, ohne Gabe von rekombinantem Thyreotropin (rh-TSH)
92.27.00 ↔	Implantation oder Einsetzen radioaktiver Elemente (Brachytherapie mit umschlossenen Radionukliden), Körperoberfläche, sonstiger oder n.n.bez. Applikationsort	92.28.42 ↔	Radiojodtherapie bis 1,2 GBq I-131, mit Gabe von rekombinantem Thyreotropin (rh-TSH)
92.27.10 ↔	Implantation oder Einsetzen radioaktiver Elemente (Brachytherapie mit umschlossenen Radionukliden), weibliche Geschlechtsorgane, n.n.bez.	92.28.43 ↔	Radiojodtherapie über 1,2 bis unter 5 GBq I-131, ohne Gabe von rekombinantem Thyreotropin (rh-TSH)
92.27.11 ↔	Implantation oder Einsetzen radioaktiver Elemente (Brachytherapie mit umschlossenen Radionukliden), intrauterin	92.28.44 ↔	Radiojodtherapie über 1,2 bis unter 5 GBq I-131, mit Gabe von rekombinantem Thyreotropin (rh-TSH)
92.27.12 ↔	Implantation oder Einsetzen radioaktiver Elemente (Brachytherapie mit umschlossenen Radionukliden), intravaginal	92.28.45 ↔	Radiojodtherapie mit 5 und mehr GBq I-131, ohne Gabe von rekombinantem Thyreotropin (rh-TSH)
92.27.13 ↔	Implantation oder Einsetzen radioaktiver Elemente (Brachytherapie mit umschlossenen Radionukliden), intrauterin und intravaginal kombiniert	92.28.46 ↔	Radiojodtherapie mit 5 und mehr GBq I-131, mit Gabe von rekombinantem Thyreotropin (rh-TSH)
92.27.21 ↔	Implantation oder Einsetzen radioaktiver Elemente (Brachytherapie mit umschlossenen Radionukliden), Körperoberfläche	92.28.51 ↔	Radioimmuntherapie mit 90Y-Ibritumomab-Tiuxetan, parenteral
		92.28.52 ↔	Radioimmuntherapie mit Jod 131 [I-131] Tositumomab, parenteral
		92.28.53 ↔	Radioimmuntherapie mit sonstigen Antikörpern, parenteral
		92.28.64 ↔	Radiorezeptorthherapie mit dem DOTA-konjugierten Somatostatin-Analagon TOC (Octreotide)
		92.28.65 ↔	Radiorezeptorthherapie mit dem DOTA-konjugierten Somatostatin-Analagon TATE (Octreotate)
		92.28.66 ↔	Radiorezeptorthherapie mit Somatostatin-Antagonisten
		92.28.67 ↔	Radiorezeptorthherapie mit PSMA-Liganden
		92.28.69 ↔	Radiotherapie mit kleinen Molekülen, sonstige

92.28.71 ↔	Gabe von Jod-131-MIBG (Metajodbenzylguanidin) parenteral	92.29.40 ↔	Brachytherapie mit Oberflächenapplikatoren, n.n.bez.
92.29.00 ↔	Brachytherapie mit umschlossenen Radionukliden, n.n.bez.	92.29.49 ↔	Brachytherapie mit Oberflächenapplikatoren, sonstige
92.29.09 ↔	Brachytherapie mit umschlossenen Radionukliden, sonstige	92.29.51 ↔	Entfernung von umschlossenen Radionukliden oder inaktiven Applikatoren unter Anästhesie
92.29.11 ↔	Interstitielle Brachytherapie mit Implantation von entfernbaren Strahlern in einer Ebene, niedrige Dosisleistung	92.30.00 ↔	Stereotaktische Bestrahlung, einzeitig, n.n.bez.
92.29.12 ↔	Interstitielle Brachytherapie mit Implantation von entfernbaren Strahlern in einer Ebene, gepulste Dosisleistung (Pulsed dose rate)	92.30.01 ↔	Stereotaktische Bestrahlung, einzeitig, zerebral, n.n.bez.
92.29.13 ↔	Interstitielle Brachytherapie mit Implantation von entfernbaren Strahlern in einer Ebene, hohe Dosisleistung	92.30.02 ↔	Stereotaktische Bestrahlung, einzeitig, extrazerebral, n.n.bez.
92.29.19 ↔	Interstitielle Brachytherapie mit Implantation von entfernbaren Strahlern in einer Ebene, sonstige	92.30.20 ↔	Stereotaktische Bestrahlung, einzeitig, zerebral, intensitätsmodulierte Radiotherapie
92.29.21 ↔	Interstitielle Brachytherapie mit Volumenimplantation von entfernbaren Strahlern in mehreren Ebenen, niedrige Dosisleistung	92.30.21 ↔	Stereotaktische Bestrahlung, einzeitig, zerebral, intensitätsmodulierte Bogenbestrahlung (IMAT)
92.29.22 ↔	Interstitielle Brachytherapie mit Volumenimplantation von entfernbaren Strahlern in mehreren Ebenen, gepulste Dosisleistung (Pulsed dose rate)	92.30.22 ↔	Stereotaktische Bestrahlung, einzeitig, zerebral, bildgestützte Einstellung
92.29.23 ↔	Interstitielle Brachytherapie mit Volumenimplantation von entfernbaren Strahlern in mehreren Ebenen, hohe Dosisleistung	92.30.30 ↔	Stereotaktische Bestrahlung, einzeitig, extrazerebral, intensitätsmodulierte Radiotherapie
92.29.24 ↔	Brachytherapie mit Implantation von entfernbaren Strahlern in mehreren Ebenen, hohe Dosisleistung, intraoperativ	92.30.31 ↔	Stereotaktische Bestrahlung, einzeitig, extrazerebral, intensitätsmodulierte Bogenbestrahlung (IMAT)
92.29.29 ↔	Interstitielle Brachytherapie mit Volumenimplantation von entfernbaren Strahlern in mehreren Ebenen, sonstige	92.30.32 ↔	Stereotaktische Bestrahlung, einzeitig, extrazerebral, bildgestützte Einstellung
92.29.31 ↔	Interstitielle Brachytherapie mit Implantation von permanenten Strahlern, bis 10 Quellen	92.30.99 ↔	Stereotaktische Bestrahlung, einzeitig, sonstige
92.29.32 ↔	Interstitielle Brachytherapie mit Implantation von permanenten Strahlern, von 11 bis 15 Quellen	92.31.00 ↔	Radiochirurgie mit Photonen n.n.bez., zerebral
92.29.33 ↔	Interstitielle Brachytherapie mit Implantation von permanenten Strahlern, von 16 bis 20 Quellen	92.31.10 ↔	Radiochirurgie mit Photonen n.n.bez., extrazerebral
92.29.34 ↔	Interstitielle Brachytherapie mit Implantation von permanenten Strahlern, von 21 bis 25 Quellen	92.32.00 ↔	Mehrquellige Photon-Radiochirurgie, n.n.bez.
92.29.35 ↔	Interstitielle Brachytherapie mit Implantation von permanenten Strahlern, von 26 bis 30 Quellen	92.32.01 ↔	Mehrquellige Photon-Radiochirurgie, Gamma-knife
92.29.36 ↔	Interstitielle Brachytherapie mit Implantation von permanenten Strahlern, von 31 bis 35 Quellen	92.33.00 ↔	Teilchen-Radiochirurgie, n.n.bez.
92.29.37 ↔	Interstitielle Brachytherapie mit Implantation von permanenten Strahlern, von 36 bis 40 Quellen	92.33.01 ↔	Anderer Hochvoltstrahlentherapie, stereotaktische Bestrahlung, einzeitig, zerebral
92.29.38 ↔	Interstitielle Brachytherapie mit Implantation von permanenten Strahlern, von 41 bis 45 Quellen	92.33.11 ↔	Anderer Hochvoltstrahlentherapie, stereotaktische Bestrahlung, einzeitig, extrazerebral
92.29.39 ↔	Interstitielle Brachytherapie mit Implantation von permanenten Strahlern, von 46 bis 50 Quellen	92.39.00 ↔	Sonstige stereotaktische Radiochirurgie, n.n.bez.
92.29.3A ↔	Interstitielle Brachytherapie mit Implantation von permanenten Strahlern, von 51 bis 55 Quellen	92.39.01 ↔	Anderer Hochvoltstrahlentherapie, stereotaktische Bestrahlung, fraktioniert, zerebral, n.n.bez.
92.29.3B ↔	Interstitielle Brachytherapie mit Implantation von permanenten Strahlern, von 56 bis 60 Quellen	92.39.11 ↔	Anderer Hochvoltstrahlentherapie, stereotaktische Bestrahlung, fraktioniert, extrazerebral, n.n.bez.
92.29.3C ↔	Interstitielle Brachytherapie mit Implantation von permanenten Strahlern, von 61 bis 65 Quellen	92.39.20 ↔	Anderer Hochvoltstrahlentherapie, stereotaktische Bestrahlung, fraktioniert, zerebral, intensitätsmodulierte Radiotherapie
92.29.3D ↔	Interstitielle Brachytherapie mit Implantation von permanenten Strahlern, von 66 bis 70 Quellen	92.39.21 ↔	Anderer Hochvoltstrahlentherapie, stereotaktische Bestrahlung, fraktioniert, zerebral, intensitätsmodulierte Bogenbestrahlung (IMAT)
92.29.3E ↔	Interstitielle Brachytherapie mit Implantation von permanenten Strahlern, von 71 und mehr Quellen	92.39.22 ↔	Anderer Hochvoltstrahlentherapie, stereotaktische Bestrahlung, fraktioniert, zerebral, bildgestützte Einstellung
		92.39.29 ↔	Anderer Hochvoltstrahlentherapie, stereotaktische Bestrahlung, fraktioniert, zerebral, sonstige
		92.39.30 ↔	Anderer Hochvoltstrahlentherapie, stereotaktische Bestrahlung, fraktioniert, extrazerebral, intensitätsmodulierte Radiotherapie
		92.39.31 ↔	Anderer Hochvoltstrahlentherapie, stereotaktische Bestrahlung, fraktioniert, extrazerebral, intensitätsmodulierte Bogenbestrahlung (IMAT)
		92.39.32 ↔	Anderer Hochvoltstrahlentherapie, stereotaktische Bestrahlung, fraktioniert, extrazerebral, bildgestützte Einstellung
		92.39.39 ↔	Anderer Hochvoltstrahlentherapie, stereotaktische Bestrahlung, fraktioniert, extrazerebral, sonstige
		92.41 ↔	Intraoperative Strahlentherapie mit Elektronen

**Prozedur D20-2**

92.29.60 †↔	Konstruktion und Anpassung von Fixations- und Behandlungshilfen bei Strahlentherapie, Fixationsvorrichtung, n.n.bez.	92.29.79 †↔	Bestrahlungssimulation für externe Bestrahlung und Brachytherapie, sonstige
92.29.61 †↔	Konstruktion und Anpassung von Fixations- und Behandlungshilfen bei Strahlentherapie, Fixationsvorrichtung, einfach	92.29.80 †↔	Bestrahlungsplanung für perkutane Bestrahlung und Brachytherapie, n.n.bez.
92.29.62 †↔	Konstruktion und Anpassung von Fixations- und Behandlungshilfen bei Strahlentherapie, Fixationsvorrichtung, mittlerer Schwierigkeitsgrad	92.29.81 †↔	Bestrahlungsplanung für perkutane Bestrahlung und Brachytherapie, Bestrahlungsplanung für die intensitätsmodulierte Radiotherapie
92.29.63 †↔	Konstruktion und Anpassung von Fixations- und Behandlungshilfen bei Strahlentherapie, Fixationsvorrichtung, komplex	92.29.82 †↔	Bestrahlungsplanung für perkutane Bestrahlung und Brachytherapie, Bestrahlungsplanung mit Fusion von CT- und MRT-Bildern
92.29.64 †↔	Konstruktion und Anpassung von Fixations- und Behandlungshilfen bei Strahlentherapie, Behandlungshilfen	92.29.83 †↔	Bestrahlungsplanung für perkutane Bestrahlung und Brachytherapie, Bestrahlungsplanung für die Brachytherapie, mittel
92.29.65 †↔	Konstruktion und Anpassung von Fixations- und Behandlungshilfen bei Strahlentherapie, individuelle Blöcke oder Viellamellenkollimator (MLC)	92.29.84 †↔	Bestrahlungsplanung für perkutane Bestrahlung und Brachytherapie, Bestrahlungsplanung für die Brachytherapie, komplex
92.29.69 †↔	Konstruktion und Anpassung von Fixations- und Behandlungshilfen bei Strahlentherapie, sonstige	92.29.85 †↔	Bestrahlungsplanung für perkutane Bestrahlung und Brachytherapie, Bestrahlungsplanung ohne individuelle Dosisplanung
92.29.70 †↔	Bestrahlungssimulation für externe Bestrahlung und Brachytherapie, n.n.bez.	92.29.86 †↔	Bestrahlungsplanung für perkutane Bestrahlung und Brachytherapie, Bestrahlungsplanung für perkutane Bestrahlung, mit individueller Dosisplanung
92.29.71 †↔	Bestrahlungssimulation für externe Bestrahlung und Brachytherapie, CT-gesteuerte Simulation für die externe Bestrahlung	92.29.87 †↔	Bestrahlungsplanung für perkutane Bestrahlung und Brachytherapie, Bestrahlungsplanung mit Fusion von CT- und PET-Bildern
92.29.72 †↔	Bestrahlungssimulation für externe Bestrahlung und Brachytherapie, CT-gesteuerte Simulation für die Brachytherapie	92.29.88 †↔	Bestrahlungsplanung für perkutane Bestrahlung und Brachytherapie, Bestrahlungsplanung mit Fusion von CT-, MRT- und PET-Bildern
92.29.73 †↔	Bestrahlungssimulation für externe Bestrahlung und Brachytherapie, Feldfestlegung mit Simulator, ohne 3D-Plan	92.29.89 †↔	Bestrahlungsplanung für perkutane Bestrahlung und Brachytherapie, sonstige
92.29.74 †↔	Bestrahlungssimulation für externe Bestrahlung und Brachytherapie, Feldfestlegung mit Simulator, mit 3D-Plan		

**ADRG D22****Eingriffe an Mundhöhle und Mund ausser bei bösartiger Neubildung**

Prozedur in Tabelle D22-1

**DRG D22Z****Eingriffe an Mundhöhle und Mund ausser bei bösartiger Neubildung****Prozedur D22-1**

24.2X.10 ↔	Gingivoplastik mit Transplantat oder Implantat	25.93 ↔	Lösung von Adhäsion an der Zunge
24.2X.99 ↔	Gingivoplastik, sonstige	25.94 ↔	Sonstige Glossotomie
24.4X.00 ↔	Exzision einer Zahnläsion am Kiefer, n.n.bez.	27.1 ↔	Inzision am Gaumen
24.4X.10 ↔	Exzision einer Zahnläsion am Kiefer mit Eröffnung von Kieferhöhle oder Nasenboden	27.21.00 ↔	Biopsie am knöchernen Gaumen, n.n.bez.
24.4X.11 ↔	Exzision einer Zahnläsion am Kiefer mit Nervendarstellung	27.21.20 ↔	Offene Biopsie (mit Inzision) am knöchernen Gaumen
24.4X.99 ↔	Exzision einer Zahnläsion am Kiefer, sonstige	27.21.99 ↔	Biopsie am knöchernen Gaumen, sonstige
24.5X.00 ↔	Alveoloplastik, n.n.bez.	27.22.00 ↔	Biopsie an Uvula und weichem Gaumen, n.n.bez.
24.5X.10 ↔	Alveoloplastik mit Transplantat	27.22.20 ↔	Offene Biopsie (mit Inzision) an Uvula und weichem Gaumen
24.5X.99 ↔	Alveoloplastik, sonstige	27.22.99 ↔	Biopsie an Uvula und weichem Gaumen, sonstige
24.91.10 ↔	Vestibulumplastik	27.23.00 ↔	Biopsie an der Lippe, n.n.bez.
24.91.11 ↔	Mundbodensenkung	27.23.99 ↔	Biopsie an der Lippe, sonstige
24.91.99 ↔	Extension oder Vertiefung des Sulcus buccolabialis oder lingualis, sonstige	27.24.00 ↔	Biopsie in der Mundhöhle, an nicht bezeichneter Struktur, n.n.bez.
25.02 ↔	Offene Biopsie an der Zunge	27.24.20 ↔	Offene Biopsie (mit Inzision) an Wangenschleimhaut, Mundboden und sonstigen Strukturen in der Mundhöhle
25.1 ↔	Exzision oder Destruktion von Läsion oder Gewebe an der Zunge	27.24.99 ↔	Biopsie in der Mundhöhle, an nicht bezeichneter Struktur, sonstige
25.59.00 ↔	Sonstige Zungenrekonstruktion und Zungenplastik, n.n.bez.	27.31.00 ↔	Lokale Exzision oder Destruktion von Läsion oder Gewebe am knöchernen Gaumen, n.n.bez.
25.59.10 ↔	Plastische Rekonstruktion der Zunge, n.n.bez.		
25.59.99 ↔	Sonstige Zungenrekonstruktion und Zungenplastik, sonstige		

27.31.10 ↔	Lokale Exzision von Läsion oder Gewebe am knöchernen Gaumen	86.41.12 ↔	Radikale und grossflächige Exzision von Läsion oder Gewebe an Haut und Subkutangewebe, ohne primären Wundverschluss, am Hals
27.31.20 ↔	Partielle Exzision von Läsion oder Gewebe am knöchernen Gaumen	86.41.13 ↔	Radikale und grossflächige Exzision von Läsion oder Gewebe an Haut und Subkutangewebe, ohne primären Wundverschluss, an Schulter und Axilla
27.31.30 ↔	Destruktion von Läsion oder Gewebe am knöchernen Gaumen	86.41.14 ↔	Radikale und grossflächige Exzision von Läsion oder Gewebe an Haut und Subkutangewebe, ohne primären Wundverschluss, an Oberarm und Ellenbogen
27.31.99 ↔	Lokale Exzision oder Destruktion von Läsion oder Gewebe am knöchernen Gaumen, sonstige	86.41.15 ↔	Radikale und grossflächige Exzision von Läsion oder Gewebe an Haut und Subkutangewebe, ohne primären Wundverschluss, an Unterarm
27.32.00 ↔	Ausgedehnte Exzision oder Destruktion von Läsion oder Gewebe am knöchernen Gaumen, n.n.bez.	86.41.16 ↔	Radikale und grossflächige Exzision von Läsion oder Gewebe an Haut und Subkutangewebe, ohne primären Wundverschluss, an der Hand
27.32.10 ↔	Totale transorale Exstirpation von Läsion oder Gewebe am knöchernen Gaumen	86.41.17 ↔	Radikale und grossflächige Exzision von Läsion oder Gewebe an Haut und Subkutangewebe, ohne primären Wundverschluss, an Brustwand und Rücken
27.32.11 ↔	Radikale transmandibuläre Exzision [En-bloc-Resektion] von Läsion oder Gewebe am knöchernen Gaumen	86.41.18 ↔	Radikale und grossflächige Exzision von Läsion oder Gewebe an Haut und Subkutangewebe, ohne primären Wundverschluss, an Bauchregion und Leiste
27.32.12 ↔	Radikale transfazial Exzision [En-bloc-Resektion] von Läsion oder Gewebe am knöchernen Gaumen	86.41.1A ↔	Radikale und grossflächige Exzision von Läsion oder Gewebe an Haut und Subkutangewebe, ohne primären Wundverschluss, am Gesäss
27.32.99 ↔	Ausgedehnte Exzision oder Destruktion von Läsion oder Gewebe am knöchernen Gaumen, sonstige	86.41.1B ↔	Radikale und grossflächige Exzision von Läsion oder Gewebe an Haut und Subkutangewebe, ohne primären Wundverschluss, an Oberschenkel und Knie
27.42 ↔	Ausgedehnte Exzision einer Läsion an der Lippe	86.41.1C ↔	Radikale und grossflächige Exzision von Läsion oder Gewebe an Haut und Subkutangewebe, ohne primären Wundverschluss, an Unterschenkel
27.43.00 ↔	Sonstige Exzision von Läsion oder Gewebe an der Lippe, n.n.bez.	86.41.1D ↔	Radikale und grossflächige Exzision von Läsion oder Gewebe an Haut und Subkutangewebe, ohne primären Wundverschluss, am Fuss
27.43.10 ↔	Sonstige Exzision von Läsion oder Gewebe an der Lippe, lokale Exzision	86.42.11 ↔	Radikale und grossflächige Exzision von Läsion oder Gewebe an Haut und Subkutangewebe, mit primärem Wundverschluss, am Kopf
27.43.99 ↔	Sonstige Exzision von Läsion oder Gewebe an der Lippe, sonstige	86.42.12 ↔	Radikale und grossflächige Exzision von Läsion oder Gewebe an Haut und Subkutangewebe, mit primärem Wundverschluss, am Hals
27.44.00 ↔	Radikale Exzision einer Läsion an der Lippe, n.n.bez.	86.42.13 ↔	Radikale und grossflächige Exzision von Läsion oder Gewebe an Haut und Subkutangewebe, mit primärem Wundverschluss, an Schulter und Axilla
27.44.11 ↔	Radikale Exzision einer Hautläsion der Lippe ohne Transplantation oder Transposition von Haut	86.42.14 ↔	Radikale und grossflächige Exzision von Läsion oder Gewebe an Haut und Subkutangewebe, mit primärem Wundverschluss, an Oberarm und Ellenbogen
27.44.20 ↔	Radikale Exzision einer Hautläsion der Lippe mit Transplantation oder Transposition von Haut	86.42.15 ↔	Radikale und grossflächige Exzision von Läsion oder Gewebe an Haut und Subkutangewebe, mit primärem Wundverschluss, an Unterarm
27.44.99 ↔	Radikale Exzision einer Läsion an der Lippe, sonstige	86.42.16 ↔	Radikale und grossflächige Exzision von Läsion oder Gewebe an Haut und Subkutangewebe, mit primärem Wundverschluss, an der Hand
27.49.00 ↔	Sonstige Exzision in der Mundhöhle, n.n.bez.	86.42.17 ↔	Radikale und grossflächige Exzision von Läsion oder Gewebe an Haut und Subkutangewebe, mit primärem Wundverschluss, an Brustwand und Rücken
27.49.10 ↔	Exzision an der Wange	86.42.18 ↔	Radikale und grossflächige Exzision von Läsion oder Gewebe an Haut und Subkutangewebe, mit primärem Wundverschluss, an Bauchregion und Leiste
27.49.11 ↔	Exzision am Mundboden	86.42.1A ↔	Radikale und grossflächige Exzision von Läsion oder Gewebe an Haut und Subkutangewebe, mit primärem Wundverschluss, am Gesäss
27.49.99 ↔	Sonstige Exzision in der Mundhöhle, sonstige	86.42.1B ↔	Radikale und grossflächige Exzision von Läsion oder Gewebe an Haut und Subkutangewebe, mit primärem Wundverschluss, an Oberschenkel und Knie
27.54.00 ↔	Plastische Rekonstruktion einer (angeborenen) Lippenspalte, n.n.bez.		
27.54.99 ↔	Plastische Rekonstruktion einer (angeborenen) Lippenspalte, sonstige		
27.55.00 ↔	Vollhauttransplantat an Lippe und Mund, n.n.bez.		
27.55.10 ↔	Kleinflächiges Vollhauttransplantat an Lippe und Mund		
27.55.20 ↔	Grossflächiges Vollhauttransplantat an Lippe und Mund		
27.55.99 ↔	Vollhauttransplantat an Lippe und Mund, sonstige		
27.58 ↔	Revision eines gestielten oder freien Lappens oder freien Hauttransplantates an Lippe und Mund		
27.59.20 ↔	Kleinflächige Weichteildeckung durch kultivierte Keratinozyten an der Lippe		
27.59.21 ↔	Grossflächige Weichteildeckung durch kultivierte Keratinozyten an der Lippe		
27.59.30 ↔	Kleinflächige temporäre Weichteildeckung durch Kombination mehrerer Verfahren an der Lippe		
27.59.31 ↔	Grossflächige temporäre Weichteildeckung durch Kombination mehrerer Verfahren an der Lippe		
27.59.41 ↔	Sonstige plastische Rekonstruktion an Lippe und Mund mit gestieltem Fernlappen		
27.59.60 ↔	Einsetzen eines Gewebeexpanders an der Lippe		
27.59.99 ↔	Sonstige plastische Rekonstruktion an Lippe und Mund, sonstige		
27.71 ↔	Inzision an der Uvula		
27.72 ↔	Exzision an der Uvula		
27.79 ↔	Operationen an der Uvula, sonstige		
27.99 ↔	Sonstige Operationen an Mundhöhle und Gesicht, sonstige		
86.41.11 ↔	Radikale und grossflächige Exzision von Läsion oder Gewebe an Haut und Subkutangewebe, ohne primären Wundverschluss, am Kopf		



86.42.1C ↔ Radikale und grossflächige Exzision von Läsion oder Gewebe an Haut und Subkutangewebe, mit primärem Wundverschluss, an Unterschenkel	86.6B.15 ↔ Autologe Spalthauttransplantation, kleinflächig, am Unterarm
86.42.1D ↔ Radikale und grossflächige Exzision von Läsion oder Gewebe an Haut und Subkutangewebe, mit primärem Wundverschluss, am Fuss	86.6B.17 ↔ Autologe Spalthauttransplantation, kleinflächig, an Brustwand und Rücken
86.43.11 ↔ Radikale und grossflächige Exzision von Läsion oder Gewebe an Haut und Subkutangewebe, mit plastischer Deckung, am Kopf	86.6B.18 ↔ Autologe Spalthauttransplantation, kleinflächig, an Bauchregion und Leiste
86.43.12 ↔ Radikale und grossflächige Exzision von Läsion oder Gewebe an Haut und Subkutangewebe, mit plastischer Deckung, am Hals	86.6B.1A ↔ Autologe Spalthauttransplantation, kleinflächig, am Gesäss
86.43.13 ↔ Radikale und grossflächige Exzision von Läsion oder Gewebe an Haut und Subkutangewebe, mit plastischer Deckung, an Schulter und Axilla	86.6B.1B ↔ Autologe Spalthauttransplantation, kleinflächig, an Oberschenkel und Knie
86.43.14 ↔ Radikale und grossflächige Exzision von Läsion oder Gewebe an Haut und Subkutangewebe, mit plastischer Deckung, an Oberarm und Ellenbogen	86.6B.1C ↔ Autologe Spalthauttransplantation, kleinflächig, am Unterschenkel
86.43.15 ↔ Radikale und grossflächige Exzision von Läsion oder Gewebe an Haut und Subkutangewebe, mit plastischer Deckung, an Unterarm	86.6B.1D ↔ Autologe Spalthauttransplantation, kleinflächig, am Fuss
86.43.16 ↔ Radikale und grossflächige Exzision von Läsion oder Gewebe an Haut und Subkutangewebe, mit plastischer Deckung, an der Hand	86.6B.21 ↔ Autologe Spalthauttransplantation, grossflächig, am Kopf
86.43.17 ↔ Radikale und grossflächige Exzision von Läsion oder Gewebe an Haut und Subkutangewebe, mit plastischer Deckung, an Brustwand und Rücken	86.6B.22 ↔ Autologe Spalthauttransplantation, grossflächig, am Hals
86.43.18 ↔ Radikale und grossflächige Exzision von Läsion oder Gewebe an Haut und Subkutangewebe, mit plastischer Deckung, an Bauchregion und Leiste	86.6B.23 ↔ Autologe Spalthauttransplantation, grossflächig, an Schulter und Axilla
86.43.1A ↔ Radikale und grossflächige Exzision von Läsion oder Gewebe an Haut und Subkutangewebe, mit plastischer Deckung, am Gesäss	86.6B.24 ↔ Autologe Spalthauttransplantation, grossflächig, an Oberarm und Ellenbogen
86.43.1B ↔ Radikale und grossflächige Exzision von Läsion oder Gewebe an Haut und Subkutangewebe, mit plastischer Deckung, an Oberschenkel und Knie	86.6B.25 ↔ Autologe Spalthauttransplantation, grossflächig, am Unterarm
86.43.1C ↔ Radikale und grossflächige Exzision von Läsion oder Gewebe an Haut und Subkutangewebe, mit plastischer Deckung, an Unterschenkel	86.6B.27 ↔ Autologe Spalthauttransplantation, grossflächig, an Brustwand und Rücken
86.43.1D ↔ Radikale und grossflächige Exzision von Läsion oder Gewebe an Haut und Subkutangewebe, mit plastischer Deckung, am Fuss	86.6B.28 ↔ Autologe Spalthauttransplantation, grossflächig, an Bauchregion und Leiste
86.6B.11 ↔ Autologe Spalthauttransplantation, kleinflächig, am Kopf	86.6B.2A ↔ Autologe Spalthauttransplantation, grossflächig, am Gesäss
86.6B.12 ↔ Autologe Spalthauttransplantation, kleinflächig, am Hals	86.6B.2B ↔ Autologe Spalthauttransplantation, grossflächig, an Oberschenkel und Knie
86.6B.13 ↔ Autologe Spalthauttransplantation, kleinflächig, an Schulter und Axilla	86.6B.2C ↔ Autologe Spalthauttransplantation, grossflächig, am Unterschenkel
86.6B.14 ↔ Autologe Spalthauttransplantation, kleinflächig, an Oberarm und Ellenbogen	86.6B.2D ↔ Autologe Spalthauttransplantation, grossflächig, am Fuss
	86.83.11 ↔ Gewebereduktionsplastik an Kopf und Hals
	86.83.12 ↔ Gewebereduktionsplastik an Schulter und Oberarm
	86.83.13 ↔ Gewebereduktionsplastik an Unterarm
	86.83.14 ↔ Gewebereduktionsplastik an Hand
	86.83.1A ↔ Gewebereduktionsplastik am Bauch
	86.83.1B ↔ Gewebereduktionsplastik an Rücken oder Flanke
	86.83.1C ↔ Gewebereduktionsplastik gleichzeitig Bauch, Flanke sowie Rücken
	86.83.1D ↔ Gewebereduktionsplastik an der Leisten- und Genitalregion
	86.83.1E ↔ Gewebereduktionsplastik am Gesäss
	86.83.1F ↔ Gewebereduktionsplastik an Oberschenkel
	86.83.1G ↔ Gewebereduktionsplastik an Unterschenkel und Fuss

**ADRG D23****Implantation eines Hörgerätes**

Prozedur in Tabelle D23-1

**DRG D23Z****Implantation eines Hörgerätes****Prozedur D23-1**

20.95.00 ↔ Implantation eines elektromagnetischen Hörapparates, n.n.bez.	20.95.11 ↔ Implantation oder Wechsel eines aktiven Hörapparates mit Unterbrechung der Gehörknöchelchenkette
20.95.10 ↔ Implantation oder Wechsel eines aktiven Hörapparates ohne Unterbrechung der Gehörknöchelchenkette	20.95.99 ↔ Implantation eines elektromagnetischen Hörapparates, sonstige

**ADRГ D24****Komplexe Hautplastiken und grosse Eingriffe an Kopf und Hals**

Mindestens eine Prozedur in Tabelle D24-1 oder (Prozedur in Tabelle D24-2 oder Prozedur in Tabelle D24-3) und (Prozedur in Tabelle D24-4 oder Prozedur in Tabelle D24-5)

**DRG D24A****Komplexe Hautplastiken und grosse Eingriffe an Kopf und Hals mit komplexem Eingriff, oder radikale Laryngektomie mit Kombinationseingriff oder äusserst schwere CC**

Prozedur in Tabelle D24-3 oder (PCCL > 3 oder (Prozedur in Tabelle D24-6 oder Prozedur in Tabelle D24-7) und Prozedur in Tabelle D24-4 oder Prozedur in Tabelle D24-2 und (Prozedur in Tabelle D24-4 oder Prozedur in Tabelle D24-5) oder Prozedur in Tabelle D24-8) und (Prozedur in Tabelle D24-9)

**DRG D24B****Komplexe Hautplastiken und grosse Eingriffe an Kopf und Hals mit Kombinationseingriff oder äusserst schwere CC**

PCCL > 3 oder (Prozedur in Tabelle D24-6 oder Prozedur in Tabelle D24-7) und Prozedur in Tabelle D24-4 oder Prozedur in Tabelle D24-2 und (Prozedur in Tabelle D24-4 oder Prozedur in Tabelle D24-5) oder Prozedur in Tabelle D24-8

**DRG D24C****Komplexe Hautplastiken und grosse Eingriffe an Kopf und Hals****Prozedur D24-1**

27.32.00 ↔	Ausgedehnte Exzision oder Destruktion von Läsion oder Gewebe am knöchernen Gaumen, n.n.bez.	30.4X.00 ↔	Radikale Laryngektomie, n.n.bez.
27.32.10 ↔	Totale transorale Exstirpation von Läsion oder Gewebe am knöchernen Gaumen	30.4X.10 ↔	Radikale Laryngektomie, mit Pharyngektomie, ohne Rekonstruktion
27.32.11 ↔	Radikale transmandibuläre Exzision [En-bloc-Resektion] von Läsion oder Gewebe am knöchernen Gaumen	30.4X.11 ↔	Radikale Laryngektomie, mit Pharyngektomie, Rekonstruktion mit lokaler Schleimhaut
27.32.12 ↔	Radikale transfazial Exzision [En-bloc-Resektion] von Läsion oder Gewebe am knöchernen Gaumen	30.4X.12 ↔	Radikale Laryngektomie, mit Pharyngektomie, Rekonstruktion mit nicht vaskularisiertem Transplantat
27.32.99 ↔	Ausgedehnte Exzision oder Destruktion von Läsion oder Gewebe am knöchernen Gaumen, sonstige	30.4X.13 ↔	Radikale Laryngektomie, mit Pharyngektomie, Rekonstruktion mit gestieltem regionalen Lappen
27.57.10 ↔	Anbringen eines freien mikrovaskulär-anastomosierten Transplantats an Lippe und Mund	30.4X.14 ↔	Radikale Laryngektomie, mit Pharyngektomie, Rekonstruktion mit gestieltem Lappen
27.59.40 ↔	Sonstige plastische Rekonstruktion an Lippe und Mund mit freiem mikrovaskulär-anastomosierten Transplantat	30.4X.15 ↔	Radikale Laryngektomie, mit Pharyngektomie, Rekonstruktion mit freiem mikrovaskulär-anastomosierten Transplantat
29.33.11 ↔	Partielle Pharyngektomie, Rekonstruktion mit gestieltem regionalen oder Fernlappen	30.4X.16 ↔	Radikale Laryngektomie, mit Pharyngektomie, Rekonstruktion mit freiem Darmtransplantat
29.33.12 ↔	Partielle Pharyngektomie, Rekonstruktion mit freiem mikrovaskulär-anastomosierten Transplantat	30.4X.17 ↔	Radikale Laryngektomie, mit Pharyngektomie, Rekonstruktion mit Magenhochzug
29.33.20 ↔	Totale Pharyngektomie, Rekonstruktion mit gestieltem regionalen oder Fernlappen	30.4X.19 ↔	Radikale Laryngektomie, mit Pharyngektomie, sonstige Rekonstruktion
29.33.21 ↔	Totale Pharyngektomie, Rekonstruktion mit freiem mikrovaskulär-anastomosierten Transplantat, freiem Darmtransplantat oder Magenhochzug	30.4X.20 ↔	Radikale Laryngektomie, mit Pharyngektomie und Schilddrüsenresektion, ohne Rekonstruktion
30.3X.00 ↔	Vollständige Laryngektomie, n.n.bez.	30.4X.21 ↔	Radikale Laryngektomie, mit Pharyngektomie und Schilddrüsenresektion, Rekonstruktion mit lokaler Schleimhaut
30.3X.10 ↔	Vollständige Laryngektomie, ohne Rekonstruktion	30.4X.22 ↔	Radikale Laryngektomie, mit Pharyngektomie und Schilddrüsenresektion, Rekonstruktion mit nicht vaskularisiertem Transplantat
30.3X.11 ↔	Vollständige Laryngektomie, Rekonstruktion mit lokaler Schleimhaut	30.4X.23 ↔	Radikale Laryngektomie, mit Pharyngektomie und Schilddrüsenresektion, Rekonstruktion mit gestieltem regionalen Lappen
30.3X.12 ↔	Vollständige Laryngektomie, Rekonstruktion mit nicht vaskularisiertem Transplantat	30.4X.24 ↔	Radikale Laryngektomie, mit Pharyngektomie und Schilddrüsenresektion, Rekonstruktion mit gestieltem Lappen
30.3X.13 ↔	Vollständige Laryngektomie, Rekonstruktion mit gestieltem regionalen Lappen	30.4X.25 ↔	Radikale Laryngektomie, mit Pharyngektomie und Schilddrüsenresektion, Rekonstruktion mit freiem mikrovaskulär-anastomosierten Transplantat
30.3X.14 ↔	Vollständige Laryngektomie, Rekonstruktion mit gestieltem Fernlappen	30.4X.26 ↔	Radikale Laryngektomie, mit Pharyngektomie und Schilddrüsenresektion, Rekonstruktion mit freiem Darmtransplantat
30.3X.15 ↔	Vollständige Laryngektomie, Rekonstruktion mit freiem mikrovaskulär-anastomosierten Transplantat	30.4X.27 ↔	Radikale Laryngektomie, mit Pharyngektomie und Schilddrüsenresektion, Rekonstruktion mit Magenhochzug
30.3X.16 ↔	Vollständige Laryngektomie, Rekonstruktion mit freiem Darmtransplantat		
30.3X.17 ↔	Vollständige Laryngektomie, Rekonstruktion mit Magenhochzug		
30.3X.19 ↔	Vollständige Laryngektomie, sonstige Rekonstruktion		
30.3X.99 ↔	Vollständige Laryngektomie, sonstige		

30.4X.29 ↔ Radikale Laryngektomie, mit Pharyngektomie und Schilddrüsenresektion, sonstige Rekonstruktion	86.7A.71 ↔ Insellappenplastik, kleinflächig, am Kopf
30.4X.99 ↔ Radikale Laryngektomie, sonstige	86.7A.7D ↔ Insellappenplastik, kleinflächig, am Fuss
31.75 ↔ Rekonstruktion der Trachea und Konstruktion eines künstlichen Larynx	86.7A.7E ↔ Insellappenplastik, kleinflächig, an anderer Lokalisation
40.40 ↔ Neck dissection, n.n.bez.	86.7A.81 ↔ Insellappenplastik, grossflächig, am Kopf
40.41.00 ↔ Radikale Neck dissection, n.n.bez.	86.7A.8D ↔ Insellappenplastik, grossflächig, am Fuss
40.41.10 ↔ Selektive (funktionelle) Neck dissection, supraomohyoid (Region I-III)	86.7A.8E ↔ Insellappenplastik, grossflächig, an anderer Lokalisation
40.41.11 ↔ Selektive (funktionelle) Neck dissection, lateral (Region II-IV)	86.7A.91 ↔ Lokale Lappenplastik an Haut und Subkutangewebe, sonstige, am Kopf
40.41.12 ↔ Selektive (funktionelle) Neck dissection, anterolateral (Region I-IV)	86.7A.9D ↔ Lokale Lappenplastik an Haut und Subkutangewebe, sonstige, am Fuss
40.41.13 ↔ Selektive (funktionelle) Neck dissection, posterolateral (Region II-V)	86.7A.9E ↔ Lokale Lappenplastik an Haut und Subkutangewebe, sonstige, an anderer Lokalisation
40.41.14 ↔ Selektive (funktionelle) Neck dissection, central (Region VI)	86.7B.11 ↔ Gestielte regionale Lappenplastik, am Kopf
40.41.20 ↔ Radikale Neck dissection (inkl. modifiziert)	86.7B.12 ↔ Gestielte regionale Lappenplastik, am Hals
40.41.21 ↔ Erweiterte radikale Neck dissection	86.7B.13 ↔ Gestielte regionale Lappenplastik, an Schulter und Axilla
40.41.99 ↔ Radikale Neck dissection, sonstige	86.7B.14 ↔ Gestielte regionale Lappenplastik, an Oberarm und Ellenbogen
42.42.00 ↔ Totale Ösophagektomie, n.n.bez.	86.7B.15 ↔ Gestielte regionale Lappenplastik, am Unterarm
42.42.10 ↔ Totale Ösophagektomie, ohne Wiederherstellung der Kontinuität	86.7B.17 ↔ Gestielte regionale Lappenplastik, an Brustwand und Rücken
42.42.20 ↔ Totale Ösophagektomie, mit Wiederherstellung der Kontinuität, transmediastinal	86.7B.18 ↔ Gestielte regionale Lappenplastik, an Bauchregion und Leiste
42.42.21 ↔ Totale Ösophagektomie, mit Wiederherstellung der Kontinuität, thorakoabdominal	86.7B.1A ↔ Gestielte regionale Lappenplastik, am Gesäss
42.42.29 ↔ Totale Ösophagektomie, mit Wiederherstellung der Kontinuität, sonstiger Zugang	86.7B.1B ↔ Gestielte regionale Lappenplastik, an Oberschenkel und Knie
42.42.99 ↔ Totale Ösophagektomie, sonstige	86.7B.1C ↔ Gestielte regionale Lappenplastik, am Unterschenkel
76.31.20 ↔ Partielle Mandibulektomie, Rekonstruktion mit mikrovasculär-anastomosiertem Transplantat	86.7B.1D ↔ Gestielte regionale Lappenplastik, am Fuss
76.69.10 ↔ Osteotomie zur Verlagerung des Mittelgesichts in der Le-Fort-II- oder Le-Fort-III-Ebene ohne Distraction	86.7C.11 ↔ Gestielte Fernlappenplastik, am Kopf
76.69.20 ↔ Osteotomie zur Verlagerung des Mittelgesichts in der Le-Fort-II-Ebene mit Distraction	86.7C.12 ↔ Gestielte Fernlappenplastik, am Hals
76.69.21 ↔ Osteotomie zur Verlagerung des Mittelgesichts in der Le-Fort-II-Ebene, kombiniert mit anderer Osteotomie mit Distraction	86.7C.13 ↔ Gestielte Fernlappenplastik, an Schulter und Axilla
76.69.30 ↔ Osteotomie zur Verlagerung des Mittelgesichts in der Le-Fort-III-Ebene mit Distraction	86.7C.14 ↔ Gestielte Fernlappenplastik, an Oberarm und Ellenbogen
76.69.40 ↔ Osteotomie zur Verlagerung des Mittelgesichts in der Le-Fort-III-Ebene, kombiniert mit Le-Fort-I-Ebene mit Distraction	86.7C.15 ↔ Gestielte Fernlappenplastik, am Unterarm
76.91.11 ↔ Knochentransplantat an Gesichtsschädelknochen, gefässgestielt	86.7C.17 ↔ Gestielte Fernlappenplastik, an Brustwand und Rücken
86.7A.21 ↔ Dehnungsplastik, grossflächig, am Kopf	86.7C.18 ↔ Gestielte Fernlappenplastik, an Bauchregion und Leiste
86.7A.2D ↔ Dehnungsplastik, grossflächig, am Fuss	86.7C.1A ↔ Gestielte Fernlappenplastik, am Gesäss
86.7A.2E ↔ Dehnungsplastik, grossflächig, an anderer Lokalisation	86.7C.1B ↔ Gestielte Fernlappenplastik, an Oberschenkel und Knie
86.7A.31 ↔ Verschiebe-Rotationsplastik, kleinflächig, am Kopf	86.7C.1C ↔ Gestielte Fernlappenplastik, am Unterschenkel
86.7A.3D ↔ Verschiebe-Rotationsplastik, kleinflächig, am Fuss	86.7C.1D ↔ Gestielte Fernlappenplastik, am Fuss
86.7A.3E ↔ Verschiebe-Rotationsplastik, kleinflächig, an anderer Lokalisation	86.7D.11 ↔ Plastik mit freiem Lappen mit mikrovasculärer Anastomosierung, am Kopf
86.7A.41 ↔ Verschiebe-Rotationsplastik, grossflächig, am Kopf	86.7D.12 ↔ Plastik mit freiem Lappen mit mikrovasculärer Anastomosierung, am Hals
86.7A.4D ↔ Verschiebe-Rotationsplastik, grossflächig, am Fuss	86.7D.13 ↔ Plastik mit freiem Lappen mit mikrovasculärer Anastomosierung, an Schulter und Axilla
86.7A.4E ↔ Verschiebe-Rotationsplastik, grossflächig, an anderer Lokalisation	86.7D.14 ↔ Plastik mit freiem Lappen mit mikrovasculärer Anastomosierung, an Oberarm und Ellenbogen
86.7A.51 ↔ Transpositionsplastik (VY), kleinflächig, am Kopf	86.7D.15 ↔ Plastik mit freiem Lappen mit mikrovasculärer Anastomosierung, am Unterarm
86.7A.5D ↔ Transpositionsplastik (VY), kleinflächig, am Fuss	86.7D.17 ↔ Plastik mit freiem Lappen mit mikrovasculärer Anastomosierung, an Brustwand und Rücken
86.7A.5E ↔ Transpositionsplastik (VY), kleinflächig, an anderer Lokalisation	86.7D.18 ↔ Plastik mit freiem Lappen mit mikrovasculärer Anastomosierung, an Bauchregion und Leiste
86.7A.61 ↔ Transpositionsplastik (VY), grossflächig, am Kopf	86.7D.1A ↔ Plastik mit freiem Lappen mit mikrovasculärer Anastomosierung, am Gesäss
86.7A.6D ↔ Transpositionsplastik (VY), grossflächig, am Fuss	86.7D.1B ↔ Plastik mit freiem Lappen mit mikrovasculärer Anastomosierung, an Oberschenkel und Knie
86.7A.6E ↔ Transpositionsplastik (VY), grossflächig, an anderer Lokalisation	86.7D.1C ↔ Plastik mit freiem Lappen mit mikrovasculärer Anastomosierung, am Unterschenkel
	86.7D.1D ↔ Plastik mit freiem Lappen mit mikrovasculärer Anastomosierung, am Fuss

## Prozedur D24-2

02.05.10 ↔	Einsetzen eines CAD-Implantats an Hirnschädel ohne Beteiligung des Gesichtsschädels, einfacher Defekt	25.2X.50 ↔	Pelviglossomandibulektomie, n.n.bez.
02.05.11 ↔	Einsetzen eines CAD-Implantats an Hirnschädel ohne Beteiligung des Gesichtsschädels, grosser oder komplexer Defekt	25.2X.51 ↔	Pelviglossomandibulektomie, ohne Rekonstruktion
02.05.20 ↔	Einsetzen eines CAD-Implantats an Hirnschädel mit Beteiligung von Orbita, Temporalregion oder frontalem Sinus, bis zu 2 Regionen	25.2X.52 ↔	Pelviglossomandibulektomie, Rekonstruktion mit lokaler Schleimhaut
02.05.30 ↔	Einsetzen eines CAD-Implantats an Hirnschädel mit Beteiligung multipler Regionen des Gesichtsschädels, ab 3 Regionen	25.2X.53 ↔	Pelviglossomandibulektomie, Rekonstruktion mit myokutanem Lappen
02.06.10 ↔	Frontoorbitale Kranioplastik zur Verlagerung	25.2X.54 ↔	Pelviglossomandibulektomie, Rekonstruktion mit freiem mikrovaskulär-anastomosierten Transplantat
02.06.30 ↔	Rekonstruktion von Hirn- und Gesichtsschädel, mit einfachem Implantat (Knochenzement, alloplastisches Material)	25.2X.59 ↔	Pelviglossomandibulektomie, mit sonstiger Rekonstruktion
25.2X.00 ↔	Partielle Glossektomie, n.n.bez.	25.3X.00 ↔	Vollständige Glossektomie, n.n.bez.
25.2X.09 ↔	Partielle Glossektomie, sonstige	25.3X.09 ↔	Vollständige Glossektomie, sonstige
25.2X.10 ↔	Partielle Glossektomie, transoraler Zugang, n.n.bez.	25.3X.10 ↔	Vollständige Glossektomie, transoraler Zugang, n.n.bez.
25.2X.11 ↔	Partielle Glossektomie, transoraler Zugang, ohne Rekonstruktion	25.3X.11 ↔	Vollständige Glossektomie, transoraler Zugang, ohne Rekonstruktion
25.2X.12 ↔	Partielle Glossektomie, transoraler Zugang, Rekonstruktion mit lokaler Schleimhaut	25.3X.12 ↔	Vollständige Glossektomie, transoraler Zugang, Rekonstruktion mit lokaler Schleimhaut
25.2X.13 ↔	Partielle Glossektomie, transoraler Zugang, Rekonstruktion mit myokutanem Lappen	25.3X.13 ↔	Vollständige Glossektomie, transoraler Zugang, Rekonstruktion mit myokutanem Lappen
25.2X.14 ↔	Partielle Glossektomie, transoraler Zugang, Rekonstruktion mit freiem mikrovaskulär-anastomosierten Transplantat	25.3X.14 ↔	Vollständige Glossektomie, transoraler Zugang, Rekonstruktion mit freiem mikrovaskulär-anastomosierten Transplantat
25.2X.19 ↔	Partielle Glossektomie, transoraler Zugang, mit sonstiger Rekonstruktion	25.3X.19 ↔	Vollständige Glossektomie, transoraler Zugang, mit sonstiger Rekonstruktion
25.2X.20 ↔	Partielle Glossektomie, transmandibulärer Zugang, n.n.bez.	25.3X.20 ↔	Vollständige Glossektomie, transmandibulärer Zugang, n.n.bez.
25.2X.21 ↔	Partielle Glossektomie, transmandibulärer Zugang, ohne Rekonstruktion	25.3X.21 ↔	Vollständige Glossektomie, transmandibulärer Zugang, ohne Rekonstruktion
25.2X.22 ↔	Partielle Glossektomie, transmandibulärer Zugang, Rekonstruktion mit lokaler Schleimhaut	25.3X.22 ↔	Vollständige Glossektomie, transmandibulärer Zugang, Rekonstruktion mit lokaler Schleimhaut
25.2X.23 ↔	Partielle Glossektomie, transmandibulärer Zugang, Rekonstruktion mit myokutanem Lappen	25.3X.23 ↔	Vollständige Glossektomie, transmandibulärer Zugang, Rekonstruktion mit myokutanem Lappen
25.2X.24 ↔	Partielle Glossektomie, transmandibulärer Zugang, Rekonstruktion mit freiem mikrovaskulär-anastomosierten Transplantat	25.3X.24 ↔	Vollständige Glossektomie, transmandibulärer Zugang, Rekonstruktion mit freiem mikrovaskulär-anastomosierten Transplantat
25.2X.29 ↔	Partielle Glossektomie, transmandibulärer Zugang, mit sonstiger Rekonstruktion	25.3X.29 ↔	Vollständige Glossektomie, transmandibulärer Zugang, mit sonstiger Rekonstruktion
25.2X.30 ↔	Pelviglossektomie, transoraler Zugang, n.n.bez.	25.3X.30 ↔	Vollständige Pelviglossektomie, transoraler Zugang, n.n.bez.
25.2X.31 ↔	Pelviglossektomie, transoraler Zugang, ohne Rekonstruktion	25.3X.31 ↔	Vollständige Pelviglossektomie, transoraler Zugang, ohne Rekonstruktion
25.2X.32 ↔	Pelviglossektomie, transoraler Zugang, Rekonstruktion mit lokaler Schleimhaut	25.3X.32 ↔	Vollständige Pelviglossektomie, transoraler Zugang, Rekonstruktion mit lokaler Schleimhaut
25.2X.33 ↔	Pelviglossektomie, transoraler Zugang, Rekonstruktion mit myokutanem Lappen	25.3X.33 ↔	Vollständige Pelviglossektomie, transoraler Zugang, Rekonstruktion mit myokutanem Lappen
25.2X.34 ↔	Pelviglossektomie, transoraler Zugang, Rekonstruktion mit freiem mikrovaskulär-anastomosierten Transplantat	25.3X.34 ↔	Vollständige Pelviglossektomie, transoraler Zugang, Rekonstruktion mit freiem mikrovaskulär-anastomosierten Transplantat
25.2X.39 ↔	Pelviglossektomie, transoraler Zugang, mit sonstiger Rekonstruktion	25.3X.39 ↔	Vollständige Pelviglossektomie, transoraler Zugang, mit sonstiger Rekonstruktion
25.2X.40 ↔	Pelviglossektomie, transmandibulärer Zugang, n.n.bez.	25.3X.40 ↔	Vollständige Pelviglossektomie, transmandibulärer Zugang, n.n.bez.
25.2X.41 ↔	Pelviglossektomie, transmandibulärer Zugang, ohne Rekonstruktion	25.3X.41 ↔	Vollständige Pelviglossektomie, transmandibulärer Zugang, ohne Rekonstruktion
25.2X.42 ↔	Pelviglossektomie, transmandibulärer Zugang, Rekonstruktion mit lokaler Schleimhaut	25.3X.42 ↔	Vollständige Pelviglossektomie, transmandibulärer Zugang, Rekonstruktion mit lokaler Schleimhaut
25.2X.43 ↔	Pelviglossektomie, transmandibulärer Zugang, Rekonstruktion mit myokutanem Lappen	25.3X.43 ↔	Vollständige Pelviglossektomie, transmandibulärer Zugang, Rekonstruktion mit myokutanem Lappen
25.2X.44 ↔	Pelviglossektomie, transmandibulärer Zugang, Rekonstruktion mit freiem mikrovaskulär-anastomosierten Transplantat	25.3X.44 ↔	Vollständige Pelviglossektomie, transmandibulärer Zugang, Rekonstruktion mit freiem mikrovaskulär-anastomosierten Transplantat
25.2X.49 ↔	Pelviglossektomie, transmandibulärer Zugang, mit sonstiger Rekonstruktion	25.3X.49 ↔	Vollständige Pelviglossektomie, transmandibulärer Zugang, mit sonstiger Rekonstruktion
		25.3X.50 ↔	Vollständige Pelviglossomandibulektomie, n.n.bez.
		25.3X.51 ↔	Vollständige Pelviglossomandibulektomie, ohne Rekonstruktion

- 25.3X.52 ↔ Vollständige Pelviglossomandibulektomie, Rekonstruktion mit lokaler Schleimhaut
- 25.3X.53 ↔ Vollständige Pelviglossomandibulektomie, Rekonstruktion mit myokutanem Lappen
- 25.3X.54 ↔ Vollständige Pelviglossomandibulektomie, Rekonstruktion mit freiem mikrovaskulär-anastomosierten Transplantat
- 25.3X.59 ↔ Vollständige Pelviglossomandibulektomie, mit sonstiger Rekonstruktion
- 25.4X.00 ↔ Radikale Glossektomie, n.n.bez.
- 25.4X.10 ↔ Radikale Glossektomie, transoraler Zugang, n.n.bez.
- 25.4X.11 ↔ Radikale Glossektomie, transoraler Zugang, ohne Rekonstruktion
- 25.4X.12 ↔ Radikale Glossektomie, transoraler Zugang, Rekonstruktion mit lokaler Schleimhaut
- 25.4X.13 ↔ Radikale Glossektomie, transoraler Zugang, Rekonstruktion mit myokutanem Lappen
- 25.4X.14 ↔ Radikale Glossektomie, transoraler Zugang, Rekonstruktion mit freiem mikrovaskulär-anastomosierten Transplantat
- 25.4X.19 ↔ Radikale Glossektomie, transoraler Zugang, mit sonstiger Rekonstruktion
- 25.4X.20 ↔ Radikale Glossektomie, transmandibulärer Zugang, n.n.bez.
- 25.4X.21 ↔ Radikale Glossektomie, transmandibulärer Zugang, ohne Rekonstruktion
- 25.4X.22 ↔ Radikale Glossektomie, transmandibulärer Zugang, Rekonstruktion mit lokaler Schleimhaut
- 25.4X.23 ↔ Radikale Glossektomie, transmandibulärer Zugang, Rekonstruktion mit myokutanem Lappen
- 25.4X.24 ↔ Radikale Glossektomie, transmandibulärer Zugang, Rekonstruktion mit freiem mikrovaskulär-anastomosierten Transplantat
- 25.4X.29 ↔ Radikale Glossektomie, transmandibulärer Zugang, mit sonstiger Rekonstruktion
- 25.4X.30 ↔ Radikale Pelviglossektomie, transoraler Zugang, n.n.bez.
- 25.4X.31 ↔ Radikale Pelviglossektomie, transoraler Zugang, ohne Rekonstruktion
- 25.4X.32 ↔ Radikale Pelviglossektomie, transoraler Zugang, Rekonstruktion mit lokaler Schleimhaut
- 25.4X.33 ↔ Radikale Pelviglossektomie, transoraler Zugang, Rekonstruktion mit myokutanem Lappen
- 25.4X.34 ↔ Radikale Pelviglossektomie, transoraler Zugang, Rekonstruktion mit freiem mikrovaskulär-anastomosierten Transplantat
- 25.4X.39 ↔ Radikale Pelviglossektomie, transoraler Zugang, mit sonstiger Rekonstruktion
- 25.4X.40 ↔ Radikale Pelviglossektomie, transmandibulärer Zugang, n.n.bez.
- 25.4X.41 ↔ Radikale Pelviglossektomie, transmandibulärer Zugang, ohne Rekonstruktion
- 25.4X.42 ↔ Radikale Pelviglossektomie, transmandibulärer Zugang, Rekonstruktion mit lokaler Schleimhaut
- 25.4X.43 ↔ Radikale Pelviglossektomie, transmandibulärer Zugang, Rekonstruktion mit myokutanem Lappen
- 25.4X.44 ↔ Radikale Pelviglossektomie, transmandibulärer Zugang, Rekonstruktion mit freiem mikrovaskulär-anastomosierten Transplantat
- 25.4X.49 ↔ Radikale Pelviglossektomie, transmandibulärer Zugang, mit sonstiger Rekonstruktion
- 25.4X.50 ↔ Radikale Pelviglossomandibulektomie, n.n.bez.
- 25.4X.51 ↔ Radikale Pelviglossomandibulektomie, ohne Rekonstruktion
- 25.4X.52 ↔ Radikale Pelviglossomandibulektomie, Rekonstruktion mit lokaler Schleimhaut
- 25.4X.53 ↔ Radikale Pelviglossomandibulektomie, Rekonstruktion mit myokutanem Lappen
- 25.4X.54 ↔ Radikale Pelviglossomandibulektomie, Rekonstruktion mit freiem mikrovaskulär-anastomosierten Transplantat
- 25.4X.59 ↔ Radikale Pelviglossomandibulektomie, mit sonstiger Rekonstruktion
- 25.4X.99 ↔ Radikale Glossektomie, sonstige
- 76.41.00 ↔ Totale Mandibulektomie mit gleichzeitiger Rekonstruktion, n.n.bez.
- 76.41.99 ↔ Totale Mandibulektomie mit gleichzeitiger Rekonstruktion, sonstige
- 76.43.11 ↔ Einsetzen eines CAD-Implantats an Mandibula, zur plastischen Rekonstruktion eines einfachen Defekts
- 76.43.12 ↔ Einsetzen eines CAD-Implantats an Mandibula, zur plastischen Rekonstruktion eines grossen oder komplexen Defekts
- 76.44.10 ↔ Totale Ostektomie an anderen Gesichtsschädelknochen, Rekonstruktion mit mikrovaskulär-anastomosiertem Transplantat
- 76.44.11 ↔ Totale Ostektomie an anderen Gesichtsschädelknochen, Rekonstruktion mit nicht vaskularisiertem Transplantat
- 76.44.19 ↔ Totale Ostektomie an anderen Gesichtsschädelknochen mit sonstiger Rekonstruktion
- 76.44.99 ↔ Totale Ostektomie an anderen Gesichtsschädelknochen mit gleichzeitiger Rekonstruktion, sonstige
- 76.46.10 ↔ Sonstige Rekonstruktion an anderen Gesichtsschädelknochen mit mikrovaskulär-anastomosiertem Transplantat
- 76.92.20 ↔ Einsetzen von CAD-Implantat an Gesichtsschädel ohne Beteiligung des Hirnschädels, bis zu 2 Regionen
- 76.92.21 ↔ Einsetzen von CAD-Implantat an Gesichtsschädel ohne Beteiligung des Hirnschädels, ab 3 Regionen
- 76.92.30 ↔ Einsetzen eines CAD-Implantats an Maxilla, zur plastischen Rekonstruktion eines einfachen Defekts
- 76.92.31 ↔ Einsetzen eines CAD-Implantats an Maxilla, zur plastischen Rekonstruktion eines grossen oder komplexen Defekts

### Prozedur D24-3

- 16.98.11 ↔ Rekonstruktion der Orbitawand mit mikrovaskulärem Lappen
- 18.71.14 ↔ Ohrmuschelaufbau, partiell mit mikrovaskulärem Lappen
- 18.71.24 ↔ Ohrmuschelaufbau, total mit mikrovaskulärem Lappen
- 25.2X.14 ↔ Partielle Glossektomie, transoraler Zugang, Rekonstruktion mit freiem mikrovaskulär-anastomosierten Transplantat
- 25.2X.24 ↔ Partielle Glossektomie, transmandibulärer Zugang, Rekonstruktion mit freiem mikrovaskulär-anastomosierten Transplantat
- 25.2X.34 ↔ Pelviglossektomie, transoraler Zugang, Rekonstruktion mit freiem mikrovaskulär-anastomosierten Transplantat
- 25.2X.44 ↔ Pelviglossektomie, transmandibulärer Zugang, Rekonstruktion mit freiem mikrovaskulär-anastomosierten Transplantat
- 25.2X.54 ↔ Pelviglossomandibulektomie, Rekonstruktion mit freiem mikrovaskulär-anastomosierten Transplantat
- 25.3X.14 ↔ Vollständige Glossektomie, transoraler Zugang, Rekonstruktion mit freiem mikrovaskulär-anastomosierten Transplantat

25.3X.24 ↔	Vollständige Glossektomie, transmandibulärer Zugang, Rekonstruktion mit freiem mikrovasculär-anastomosierten Transplantat	78.02.10 ↔	Knochen transplantation am Humerus, gefässgestielt mit mikrovasculärer Anastomose
25.3X.34 ↔	Vollständige Pelviglossektomie, transoraler Zugang, Rekonstruktion mit freiem mikrovasculär-anastomosierten Transplantat	78.03.10 ↔	Knochen transplantation an Radius und Ulna, gefässgestielt mit mikrovasculärer Anastomose
25.3X.44 ↔	Vollständige Pelviglossektomie, transmandibulärer Zugang, Rekonstruktion mit freiem mikrovasculär-anastomosierten Transplantat	78.04.10 ↔	Knochen transplantation an Karpalia und Metakarpalia, gefässgestielt mit mikrovasculärer Anastomose
25.3X.54 ↔	Vollständige Pelviglossomandibulektomie, Rekonstruktion mit freiem mikrovasculär-anastomosierten Transplantat	78.05.10 ↔	Knochen transplantation am Femur, gefässgestielt mit mikrovasculärer Anastomose
25.4X.14 ↔	Radikale Glossektomie, transoraler Zugang, Rekonstruktion mit freiem mikrovasculär-anastomosierten Transplantat	78.06.10 ↔	Knochen transplantation an der Patella, gefässgestielt mit mikrovasculärer Anastomose
25.4X.24 ↔	Radikale Glossektomie, transmandibulärer Zugang, Rekonstruktion mit freiem mikrovasculär-anastomosierten Transplantat	78.07.10 ↔	Knochen transplantation an der Tibia, gefässgestielt mit mikrovasculärer Anastomose
25.4X.34 ↔	Radikale Pelviglossektomie, transoraler Zugang, Rekonstruktion mit freiem mikrovasculär-anastomosierten Transplantat	78.07.20 ↔	Knochen transplantation an der Fibula, gefässgestielt mit mikrovasculärer Anastomose
25.4X.44 ↔	Radikale Pelviglossektomie, transmandibulärer Zugang, Rekonstruktion mit freiem mikrovasculär-anastomosierten Transplantat	78.08.10 ↔	Knochen transplantation an Tarsalia und Metatarsalia, gefässgestielt mit mikrovasculärer Anastomose
25.4X.54 ↔	Radikale Pelviglossomandibulektomie, Rekonstruktion mit freiem mikrovasculär-anastomosierten Transplantat	78.09.10 ↔	Knochen transplantation an Phalangen der Hand, gefässgestielt mit mikrovasculärer Anastomose
27.57.10 ↔	Anbringen eines freien mikrovasculär-anastomosierten Transplantats an Lippe und Mund	78.09.30 ↔	Knochen transplantation am Becken, gefässgestielt mit mikrovasculärer Anastomose
27.59.40 ↔	Sonstige plastische Rekonstruktion an Lippe und Mund mit freiem mikrovasculär-anastomosierten Transplantat	78.09.40 ↔	Knochen transplantation an Phalangen des Fusses, gefässgestielt mit mikrovasculärer Anastomose
29.33.12 ↔	Partielle Pharyngektomie, Rekonstruktion mit freiem mikrovasculär-anastomosierten Transplantat	78.09.90 ↔	Knochen transplantation an anderen näher bezeichneten Knochen, ausser Gesichtsschädelknochen, gefässgestielt mit mikrovasculärer Anastomose
29.33.21 ↔	Totale Pharyngektomie, Rekonstruktion mit freiem mikrovasculär-anastomosierten Transplantat, freiem Darmtransplantat oder Magenhochzug	7A.51.12 ↔	Knochen transplantation an der Wirbelsäule, gefässgestielt mit mikrovasculärer Anastomose
29.4X.12 ↔	Plastische Rekonstruktion am Pharynx, mit mikrovasculär anastomosiertem Transplantat, Darmtransplantat oder Magenhochzug	83.43.12 ↔	Entnahme eines sonstigen Lappentransplantates mit mikrovasculärer Anastomosierung aus Muskel oder Faszie
30.3X.15 ↔	Vollständige Laryngektomie, Rekonstruktion mit freiem mikrovasculär-anastomosierten Transplantat	83.82.40 ↔	Transplantation eines sonstigen Lappentransplantates mit mikrovasculärer Anastomosierung aus Muskel oder Faszie, Kopf und Hals
30.4X.15 ↔	Radikale Laryngektomie, mit Pharyngektomie, Rekonstruktion mit freiem mikrovasculär-anastomosierten Transplantat	83.82.41 ↔	Transplantation eines sonstigen Lappentransplantates mit mikrovasculärer Anastomosierung aus Muskel oder Faszie, Schulter und Axilla
30.4X.25 ↔	Radikale Laryngektomie, mit Pharyngektomie und Schilddrüsenresektion, Rekonstruktion mit freiem mikrovasculär-anastomosierten Transplantat	83.82.42 ↔	Transplantation eines sonstigen Lappentransplantates mit mikrovasculärer Anastomosierung aus Muskel oder Faszie, Oberarm und Ellenbogen
40.71.11 ↔	Mikrochirurgische lymphovenöse Anastomosierung	83.82.43 ↔	Transplantation eines sonstigen Lappentransplantates mit mikrovasculärer Anastomosierung aus Muskel oder Faszie, Unterarm
40.71.21 ↔	Transplantation von Lymphknoten mit mikrovasculärer Anastomose	83.82.44 ↔	Transplantation eines sonstigen Lappentransplantates mit mikrovasculärer Anastomosierung aus Muskel oder Faszie, Brustwand, Bauch und Rücken
40.71.31 ↔	Transplantation von peripheren Lymphgefässen mit mikrovasculärer Anastomose	83.82.45 ↔	Transplantation eines sonstigen Lappentransplantates mit mikrovasculärer Anastomosierung aus Muskel oder Faszie, Leisten- und Genitalregion und Gesäss
76.31.20 ↔	Partielle Mandibulektomie, Rekonstruktion mit mikrovasculär-anastomosiertem Transplantat	83.82.46 ↔	Transplantation eines sonstigen Lappentransplantates mit mikrovasculärer Anastomosierung aus Muskel oder Faszie, Untere Extremität
76.39.10 ↔	Partielle Ostektomie an anderen Gesichtsschädelknochen, Rekonstruktion mit mikrovasculär-anastomosiertem Transplantat	83.82.47 ↔	Transplantation eines sonstigen Lappentransplantates mit mikrovasculärer Anastomosierung aus Muskel oder Faszie, Andere Lokalisation
76.41.10 ↔	Totale Mandibulektomie mit gleichzeitiger Rekonstruktion, Rekonstruktion mit mikrovasculär-anastomosiertem Transplantat	85.K3.12 ↔	Mammoplastik mit muskulokutaner Gracilis-Lappenplastik
76.43.10 ↔	Sonstige Rekonstruktion der Mandibula mit mikrovasculär-anastomosiertem Transplantat	85.K3.13 ↔	Mammoplastik mit Superior gluteal artery perforator flap (S-GAP)
76.44.10 ↔	Totale Ostektomie an anderen Gesichtsschädelknochen, Rekonstruktion mit mikrovasculär-anastomosiertem Transplantat	85.K3.14 ↔	Mammoplastik mit Inferior gluteal artery perforator flap (I-GAP)
76.46.10 ↔	Sonstige Rekonstruktion an anderen Gesichtsschädelknochen mit mikrovasculär-anastomosiertem Transplantat	85.K4.11 ↔	Mammoplastik mit Deep inferior epigastric perforator flap (DIEP)
78.01.10 ↔	Knochen transplantation an Skapula und Klavikula, gefässgestielt mit mikrovasculärer Anastomose		

85.K4.12 ↔	Mammaplastik mit Superficial inferior epigastric artery flap (SIEA)	86.7D.17 ↔	Plastik mit freiem Lappen mit mikrovaskulärer Anastomosierung, an Brustwand und Rücken
86.7D.11 ↔	Plastik mit freiem Lappen mit mikrovaskulärer Anastomosierung, am Kopf	86.7D.18 ↔	Plastik mit freiem Lappen mit mikrovaskulärer Anastomosierung, an Bauchregion und Leiste
86.7D.12 ↔	Plastik mit freiem Lappen mit mikrovaskulärer Anastomosierung, am Hals	86.7D.1A ↔	Plastik mit freiem Lappen mit mikrovaskulärer Anastomosierung, am Gesäss
86.7D.13 ↔	Plastik mit freiem Lappen mit mikrovaskulärer Anastomosierung, an Schulter und Axilla	86.7D.1B ↔	Plastik mit freiem Lappen mit mikrovaskulärer Anastomosierung, an Oberschenkel und Knie
86.7D.14 ↔	Plastik mit freiem Lappen mit mikrovaskulärer Anastomosierung, an Oberarm und Ellenbogen	86.7D.1C ↔	Plastik mit freiem Lappen mit mikrovaskulärer Anastomosierung, am Unterschenkel
86.7D.15 ↔	Plastik mit freiem Lappen mit mikrovaskulärer Anastomosierung, am Unterarm	86.7D.1D ↔	Plastik mit freiem Lappen mit mikrovaskulärer Anastomosierung, am Fuss
86.7D.16 ↔	Plastik mit freiem Lappen mit mikrovaskulärer Anastomosierung, an der Hand		

### Prozedur D24-4

40.41.00 ↔	Radikale Neck dissection, n.n.bez.	40.41.13 ↔	Selektive (funktionelle) Neck dissection, posterolateral (Region II-V)
40.41.10 ↔	Selektive (funktionelle) Neck dissection, supraomohyoid (Region I-III)	40.41.14 ↔	Selektive (funktionelle) Neck dissection, central (Region VI)
40.41.11 ↔	Selektive (funktionelle) Neck dissection, lateral (Region II-IV)	40.41.20 ↔	Radikale Neck dissection (inkl. modifiziert)
40.41.12 ↔	Selektive (funktionelle) Neck dissection, anterolateral (Region I-IV)	40.41.21 ↔	Erweiterte radikale Neck dissection
		40.41.99 ↔	Radikale Neck dissection, sonstige

### Prozedur D24-5

31.1 ‡↔	Temporäre Tracheostomie	31.29 ‡↔	Permanente Tracheostomie, sonstige
31.21 ‡↔	Mediastinale Tracheostomie	31.79.10 ‡↔	Erweiterungsplastik eines Tracheostoma

### Prozedur D24-6

27.57.10 ↔	Anbringen eines freien mikrovaskulär-anastomosierten Transplantats an Lippe und Mund	86.7C.15 ↔	Gestielte Fernlappenplastik, am Unterarm
27.57.11 ↔	Anbringen eines gestielten Fernlappens an Lippe und Mund	86.7C.17 ↔	Gestielte Fernlappenplastik, an Brustwand und Rücken
86.7A.21 ↔	Dehnungsplastik, grossflächig, am Kopf	86.7C.18 ↔	Gestielte Fernlappenplastik, an Bauchregion und Leiste
86.7A.2D ↔	Dehnungsplastik, grossflächig, am Fuss	86.7C.1A ↔	Gestielte Fernlappenplastik, am Gesäss
86.7A.41 ↔	Verschiebe-Rotationsplastik, grossflächig, am Kopf	86.7C.1B ↔	Gestielte Fernlappenplastik, an Oberschenkel und Knie
86.7A.4D ↔	Verschiebe-Rotationsplastik, grossflächig, am Fuss	86.7C.1C ↔	Gestielte Fernlappenplastik, am Unterschenkel
86.7A.61 ↔	Transpositionsplastik (VY), grossflächig, am Kopf	86.7C.1D ↔	Gestielte Fernlappenplastik, am Fuss
86.7A.6D ↔	Transpositionsplastik (VY), grossflächig, am Fuss	86.7D.11 ↔	Plastik mit freiem Lappen mit mikrovaskulärer Anastomosierung, am Kopf
86.7A.81 ↔	Insellappenplastik, grossflächig, am Kopf	86.7D.12 ↔	Plastik mit freiem Lappen mit mikrovaskulärer Anastomosierung, am Hals
86.7A.8D ↔	Insellappenplastik, grossflächig, am Fuss	86.7D.13 ↔	Plastik mit freiem Lappen mit mikrovaskulärer Anastomosierung, an Schulter und Axilla
86.7B.11 ↔	Gestielte regionale Lappenplastik, am Kopf	86.7D.14 ↔	Plastik mit freiem Lappen mit mikrovaskulärer Anastomosierung, an Oberarm und Ellenbogen
86.7B.12 ↔	Gestielte regionale Lappenplastik, am Hals	86.7D.15 ↔	Plastik mit freiem Lappen mit mikrovaskulärer Anastomosierung, am Unterarm
86.7B.13 ↔	Gestielte regionale Lappenplastik, an Schulter und Axilla	86.7D.17 ↔	Plastik mit freiem Lappen mit mikrovaskulärer Anastomosierung, an Brustwand und Rücken
86.7B.14 ↔	Gestielte regionale Lappenplastik, an Oberarm und Ellenbogen	86.7D.18 ↔	Plastik mit freiem Lappen mit mikrovaskulärer Anastomosierung, an Bauchregion und Leiste
86.7B.15 ↔	Gestielte regionale Lappenplastik, am Unterarm	86.7D.1A ↔	Plastik mit freiem Lappen mit mikrovaskulärer Anastomosierung, am Gesäss
86.7B.17 ↔	Gestielte regionale Lappenplastik, an Brustwand und Rücken	86.7D.1B ↔	Plastik mit freiem Lappen mit mikrovaskulärer Anastomosierung, an Oberschenkel und Knie
86.7B.18 ↔	Gestielte regionale Lappenplastik, an Bauchregion und Leiste	86.7D.1C ↔	Plastik mit freiem Lappen mit mikrovaskulärer Anastomosierung, am Unterschenkel
86.7B.1A ↔	Gestielte regionale Lappenplastik, am Gesäss	86.7D.1D ↔	Plastik mit freiem Lappen mit mikrovaskulärer Anastomosierung, am Fuss
86.7B.1B ↔	Gestielte regionale Lappenplastik, an Oberschenkel und Knie		
86.7B.1C ↔	Gestielte regionale Lappenplastik, am Unterschenkel		
86.7B.1D ↔	Gestielte regionale Lappenplastik, am Fuss		
86.7C.11 ↔	Gestielte Fernlappenplastik, am Kopf		
86.7C.12 ↔	Gestielte Fernlappenplastik, am Hals		
86.7C.13 ↔	Gestielte Fernlappenplastik, an Schulter und Axilla		
86.7C.14 ↔	Gestielte Fernlappenplastik, an Oberarm und Ellenbogen		

**Prozedur D24-7**

- 27.57.10 ↔ Anbringen eines freien mikrovaskulär-anastomosierten Transplantats an Lippe und Mund
- 27.59.40 ↔ Sonstige plastische Rekonstruktion an Lippe und Mund mit freiem mikrovaskulär-anastomosierten Transplantat
- 29.33.11 ↔ Partielle Pharyngektomie, Rekonstruktion mit gestieltem regionalen oder Fernlappen
- 29.33.12 ↔ Partielle Pharyngektomie, Rekonstruktion mit freiem mikrovaskulär-anastomosierten Transplantat
- 29.33.20 ↔ Totale Pharyngektomie, Rekonstruktion mit gestieltem regionalen oder Fernlappen
- 29.33.21 ↔ Totale Pharyngektomie, Rekonstruktion mit freiem mikrovaskulär-anastomosierten Transplantat, freiem Darmtransplantat oder Magenhochzug
- 76.31.20 ↔ Partielle Mandibulektomie, Rekonstruktion mit mikrovaskulär-anastomosiertem Transplantat
- 76.91.11 ↔ Knochentransplantat an Gesichtsschädelknochen, gefässgestielt
- 86.7A.21 ↔ Dehnungsplastik, grossflächig, am Kopf
- 86.7A.2D ↔ Dehnungsplastik, grossflächig, am Fuss
- 86.7A.2E ↔ Dehnungsplastik, grossflächig, an anderer Lokalisation
- 86.7A.31 ↔ Verschiebe-Rotationsplastik, kleinflächig, am Kopf
- 86.7A.3D ↔ Verschiebe-Rotationsplastik, kleinflächig, am Fuss
- 86.7A.3E ↔ Verschiebe-Rotationsplastik, kleinflächig, an anderer Lokalisation
- 86.7A.41 ↔ Verschiebe-Rotationsplastik, grossflächig, am Kopf
- 86.7A.4D ↔ Verschiebe-Rotationsplastik, grossflächig, am Fuss
- 86.7A.4E ↔ Verschiebe-Rotationsplastik, grossflächig, an anderer Lokalisation
- 86.7A.51 ↔ Transpositionsplastik (VY), kleinflächig, am Kopf
- 86.7A.5D ↔ Transpositionsplastik (VY), kleinflächig, am Fuss
- 86.7A.5E ↔ Transpositionsplastik (VY), kleinflächig, an anderer Lokalisation
- 86.7A.61 ↔ Transpositionsplastik (VY), grossflächig, am Kopf
- 86.7A.6D ↔ Transpositionsplastik (VY), grossflächig, am Fuss
- 86.7A.6E ↔ Transpositionsplastik (VY), grossflächig, an anderer Lokalisation
- 86.7A.71 ↔ Insellappenplastik, kleinflächig, am Kopf
- 86.7A.7D ↔ Insellappenplastik, kleinflächig, am Fuss
- 86.7A.7E ↔ Insellappenplastik, kleinflächig, an anderer Lokalisation
- 86.7A.81 ↔ Insellappenplastik, grossflächig, am Kopf
- 86.7A.8D ↔ Insellappenplastik, grossflächig, am Fuss
- 86.7A.8E ↔ Insellappenplastik, grossflächig, an anderer Lokalisation
- 86.7A.91 ↔ Lokale Lappenplastik an Haut und Subkutangewebe, sonstige, am Kopf
- 86.7A.9D ↔ Lokale Lappenplastik an Haut und Subkutangewebe, sonstige, am Fuss
- 86.7A.9E ↔ Lokale Lappenplastik an Haut und Subkutangewebe, sonstige, an anderer Lokalisation
- 86.7B.11 ↔ Gestielte regionale Lappenplastik, am Kopf
- 86.7B.12 ↔ Gestielte regionale Lappenplastik, am Hals
- 86.7B.13 ↔ Gestielte regionale Lappenplastik, an Schulter und Axilla
- 86.7B.14 ↔ Gestielte regionale Lappenplastik, an Oberarm und Ellenbogen
- 86.7B.15 ↔ Gestielte regionale Lappenplastik, am Unterarm
- 86.7B.17 ↔ Gestielte regionale Lappenplastik, an Brustwand und Rücken
- 86.7B.18 ↔ Gestielte regionale Lappenplastik, an Bauchregion und Leiste
- 86.7B.1A ↔ Gestielte regionale Lappenplastik, am Gesäss
- 86.7B.1B ↔ Gestielte regionale Lappenplastik, an Oberschenkel und Knie
- 86.7B.1C ↔ Gestielte regionale Lappenplastik, am Unterschenkel
- 86.7B.1D ↔ Gestielte regionale Lappenplastik, am Fuss
- 86.7C.11 ↔ Gestielte Fernlappenplastik, am Kopf
- 86.7C.12 ↔ Gestielte Fernlappenplastik, am Hals
- 86.7C.13 ↔ Gestielte Fernlappenplastik, an Schulter und Axilla
- 86.7C.14 ↔ Gestielte Fernlappenplastik, an Oberarm und Ellenbogen
- 86.7C.15 ↔ Gestielte Fernlappenplastik, am Unterarm
- 86.7C.17 ↔ Gestielte Fernlappenplastik, an Brustwand und Rücken
- 86.7C.18 ↔ Gestielte Fernlappenplastik, an Bauchregion und Leiste
- 86.7C.1A ↔ Gestielte Fernlappenplastik, am Gesäss
- 86.7C.1B ↔ Gestielte Fernlappenplastik, an Oberschenkel und Knie
- 86.7C.1C ↔ Gestielte Fernlappenplastik, am Unterschenkel
- 86.7C.1D ↔ Gestielte Fernlappenplastik, am Fuss
- 86.7D.11 ↔ Plastik mit freiem Lappen mit mikrovaskulärer Anastomosierung, am Kopf
- 86.7D.12 ↔ Plastik mit freiem Lappen mit mikrovaskulärer Anastomosierung, am Hals
- 86.7D.13 ↔ Plastik mit freiem Lappen mit mikrovaskulärer Anastomosierung, an Schulter und Axilla
- 86.7D.14 ↔ Plastik mit freiem Lappen mit mikrovaskulärer Anastomosierung, an Oberarm und Ellenbogen
- 86.7D.15 ↔ Plastik mit freiem Lappen mit mikrovaskulärer Anastomosierung, am Unterarm
- 86.7D.17 ↔ Plastik mit freiem Lappen mit mikrovaskulärer Anastomosierung, an Brustwand und Rücken
- 86.7D.18 ↔ Plastik mit freiem Lappen mit mikrovaskulärer Anastomosierung, an Bauchregion und Leiste
- 86.7D.1A ↔ Plastik mit freiem Lappen mit mikrovaskulärer Anastomosierung, am Gesäss
- 86.7D.1B ↔ Plastik mit freiem Lappen mit mikrovaskulärer Anastomosierung, an Oberschenkel und Knie
- 86.7D.1C ↔ Plastik mit freiem Lappen mit mikrovaskulärer Anastomosierung, am Unterschenkel
- 86.7D.1D ↔ Plastik mit freiem Lappen mit mikrovaskulärer Anastomosierung, am Fuss

**Prozedur D24-8**

- 26.32.10 ↔ Vollständige Parotidektomie mit Erhaltung des N. fazialis, ohne intraoperatives Fazialismonitoring
- 26.32.11 ↔ Vollständige Parotidektomie mit Erhaltung des N. fazialis, mit intraoperatives Fazialismonitoring
- 26.32.20 ↔ Vollständige Parotidektomie mit Resektion und Rekonstruktion des N. fazialis
- 30.3X.10 ↔ Vollständige Laryngektomie, ohne Rekonstruktion
- 30.3X.11 ↔ Vollständige Laryngektomie, Rekonstruktion mit lokaler Schleimhaut
- 30.3X.12 ↔ Vollständige Laryngektomie, Rekonstruktion mit nicht vaskularisiertem Transplantat
- 30.3X.13 ↔ Vollständige Laryngektomie, Rekonstruktion mit gestieltem regionalen Lappen
- 30.3X.14 ↔ Vollständige Laryngektomie, Rekonstruktion mit gestieltem Fernlappen
- 30.3X.16 ↔ Vollständige Laryngektomie, Rekonstruktion mit freiem Darmtransplantat
- 30.3X.17 ↔ Vollständige Laryngektomie, Rekonstruktion mit Magenhochzug
- 30.3X.19 ↔ Vollständige Laryngektomie, sonstige Rekonstruktion
- 30.4X.10 ↔ Radikale Laryngektomie, mit Pharyngektomie, ohne Rekonstruktion



30.4X.11 ↔ Radikale Laryngektomie, mit Pharyngektomie, Rekonstruktion mit lokaler Schleimhaut	30.4X.22 ↔ Radikale Laryngektomie, mit Pharyngektomie und Schilddrüsenresektion, Rekonstruktion mit nicht vaskularisiertem Transplantat
30.4X.12 ↔ Radikale Laryngektomie, mit Pharyngektomie, Rekonstruktion mit nicht vaskularisiertem Transplantat	30.4X.23 ↔ Radikale Laryngektomie, mit Pharyngektomie und Schilddrüsenresektion, Rekonstruktion mit gestieltem regionalen Lappen
30.4X.13 ↔ Radikale Laryngektomie, mit Pharyngektomie, Rekonstruktion mit gestieltem regionalen Lappen	30.4X.24 ↔ Radikale Laryngektomie, mit Pharyngektomie und Schilddrüsenresektion, Rekonstruktion mit gestieltem Lappen
30.4X.14 ↔ Radikale Laryngektomie, mit Pharyngektomie, Rekonstruktion mit gestieltem Lappen	30.4X.26 ↔ Radikale Laryngektomie, mit Pharyngektomie und Schilddrüsenresektion, Rekonstruktion mit freiem Darmtransplantat
30.4X.16 ↔ Radikale Laryngektomie, mit Pharyngektomie, Rekonstruktion mit freiem Darmtransplantat	30.4X.27 ↔ Radikale Laryngektomie, mit Pharyngektomie und Schilddrüsenresektion, Rekonstruktion mit Magenhochzug
30.4X.17 ↔ Radikale Laryngektomie, mit Pharyngektomie, Rekonstruktion mit Magenhochzug	30.4X.29 ↔ Radikale Laryngektomie, mit Pharyngektomie und Schilddrüsenresektion, sonstige Rekonstruktion
30.4X.19 ↔ Radikale Laryngektomie, mit Pharyngektomie, sonstige Rekonstruktion	
30.4X.20 ↔ Radikale Laryngektomie, mit Pharyngektomie und Schilddrüsenresektion, ohne Rekonstruktion	
30.4X.21 ↔ Radikale Laryngektomie, mit Pharyngektomie und Schilddrüsenresektion, Rekonstruktion mit lokaler Schleimhaut	

### Prozedur D24-9

30.4X.00 ↔ Radikale Laryngektomie, n.n.bez.	30.4X.22 ↔ Radikale Laryngektomie, mit Pharyngektomie und Schilddrüsenresektion, Rekonstruktion mit nicht vaskularisiertem Transplantat
30.4X.10 ↔ Radikale Laryngektomie, mit Pharyngektomie, ohne Rekonstruktion	30.4X.23 ↔ Radikale Laryngektomie, mit Pharyngektomie und Schilddrüsenresektion, Rekonstruktion mit gestieltem regionalen Lappen
30.4X.11 ↔ Radikale Laryngektomie, mit Pharyngektomie, Rekonstruktion mit lokaler Schleimhaut	30.4X.24 ↔ Radikale Laryngektomie, mit Pharyngektomie und Schilddrüsenresektion, Rekonstruktion mit gestieltem Lappen
30.4X.12 ↔ Radikale Laryngektomie, mit Pharyngektomie, Rekonstruktion mit nicht vaskularisiertem Transplantat	30.4X.26 ↔ Radikale Laryngektomie, mit Pharyngektomie und Schilddrüsenresektion, Rekonstruktion mit freiem Darmtransplantat
30.4X.13 ↔ Radikale Laryngektomie, mit Pharyngektomie, Rekonstruktion mit gestieltem regionalen Lappen	30.4X.27 ↔ Radikale Laryngektomie, mit Pharyngektomie und Schilddrüsenresektion, Rekonstruktion mit Magenhochzug
30.4X.14 ↔ Radikale Laryngektomie, mit Pharyngektomie, Rekonstruktion mit gestieltem Lappen	30.4X.29 ↔ Radikale Laryngektomie, mit Pharyngektomie und Schilddrüsenresektion, sonstige Rekonstruktion
30.4X.16 ↔ Radikale Laryngektomie, mit Pharyngektomie, Rekonstruktion mit freiem Darmtransplantat	30.4X.99 ↔ Radikale Laryngektomie, sonstige
30.4X.17 ↔ Radikale Laryngektomie, mit Pharyngektomie, Rekonstruktion mit Magenhochzug	
30.4X.19 ↔ Radikale Laryngektomie, mit Pharyngektomie, sonstige Rekonstruktion	
30.4X.20 ↔ Radikale Laryngektomie, mit Pharyngektomie und Schilddrüsenresektion, ohne Rekonstruktion	
30.4X.21 ↔ Radikale Laryngektomie, mit Pharyngektomie und Schilddrüsenresektion, Rekonstruktion mit lokaler Schleimhaut	

### ADRG D25

#### Mässig komplexe Eingriffe an Kopf und Hals, Strahlentherapie mit operativem Eingriff oder äusserst schwere CC

Mindestens eine Prozedur in Tabelle D25-1 oder Prozedur in Tabelle D25-2 und (mindestens eine Prozedur in Tabelle D25-3 oder PCCL > 3)

### DRG D25A

#### Mässig komplexe Eingriffe an Kopf und Hals und äusserst schwere CC oder Strahlentherapie mit operativem Eingriff, oder bestimmtem Eingriff

PCCL > 3 oder Prozedur in Tabelle D25-4 oder (Prozedur in Tabelle D25-2 und mindestens eine Prozedur in Tabelle D25-5)

### DRG D25B

#### Mässig komplexe Eingriffe an Kopf und Hals

### Prozedur D25-1

01.12.00 ↔ Offene Biopsie an den Hirnhäuten, n.n.bez.	01.14.10 ↔ Stereotaktische offene Biopsie am Gehirn
01.12.10 ↔ Stereotaktische offene Biopsie an den Hirnhäuten	01.14.99 ↔ Offene Biopsie am Gehirn, sonstige
01.12.99 ↔ Offene Biopsie an den Hirnhäuten, sonstige	01.15 ↔ Biopsie am Schädel
01.14.00 ↔ Offene Biopsie am Gehirn, n.n.bez.	01.21 ↔ Inzision und Drainage an den kranialen Sinus

01.24.00 ↔	Sonstige Kraniotomie, n.n.bez.	01.29.10 ↔	Stereotaktische Revision ohne Ersatz von intrazerebralen Kathetern zur intraventrikulären Infusion
01.24.10 ↔	Sonstige Kraniotomie mit Dekompression	01.29.99 ↔	Revision ohne Ersatz von Katheter(n) aus Schädelhöhle oder Hirngewebe, sonstige
01.24.11 ↔	Sonstige Kraniotomie zur Entleerung eines epiduralen Hämatoms	01.31.00 ↔	Inzision an den Hirnhäuten, n.n.bez.
01.24.12 ↔	Sonstige Kraniotomie zur Entleerung eines epiduralen Empyems	01.31.10 ↔	Inzision an den Hirnhäuten zur Entleerung eines subduralen Hämatoms (Hygroms)
01.24.13 ↔	Sonstige Kraniotomie, Einlegen von alloplastischem Material oder Medikamententrägers in den Schädelknochen oder Epiduralraum	01.31.11 ↔	Inzision an den Hirnhäuten zur Entleerung eines subduralen Empyems
01.24.14 ↔	Sonstige Kraniotomie, Entfernung von alloplastischem Material oder Medikamententrägers aus Schädelknochen oder Epiduralraum	01.31.20 ↔	Inzision an den Hirnhäuten zur Drainage von subduraler und subarachnoidaler Flüssigkeit
01.24.15 ↔	Sonstige Kraniotomie, Entfernung eines Fremdkörpers aus Schädelknochen oder Epiduralraum	01.31.99 ↔	Inzision an den Hirnhäuten, sonstige
01.24.16 ↔	Sonstige Kraniotomie, sonstige Drainage epiduraler Flüssigkeit oder aus sonstigen Gründen	01.39.00 ↔	Sonstige Inzision am Gehirn, n.n.bez.
01.24.20 ↔	Kraniotomie der Kalotte als Zugang, n.n.bez.	01.39.10 ↔	Sonstige Inzision am Gehirn zur Entleerung eines intrazerebralen Hämatoms
01.24.21 ↔	Bohrlochtrepantation der Kalotte als Zugang	01.39.11 ↔	Sonstige Inzision am Gehirn zur Entleerung eines intrazerebralen Abszesses
01.24.22 ↔	Stereotaktisch geführte Schädelöffnung über die Kalotte als Zugang	01.39.19 ↔	Sonstige Inzision am Gehirn, Entleerung von sonstiger intrazerebraler Flüssigkeit
01.24.29 ↔	Kraniotomie der Kalotte als Zugang, sonstige	01.39.20 ↔	Sonstige Inzision am Gehirn, Stereotaktische Entleerung eines intrakraniellen Hämatoms
01.24.30 ↔	Zugang zur Schädelbasis, n.n.bez.	01.39.21 ↔	Sonstige Inzision am Gehirn, Stereotaktische Entleerung eines intrakraniellen Abszesses
01.24.31 ↔	Zugang zur Schädelbasis, transoral	01.39.29 ↔	Sonstige Inzision am Gehirn, Stereotaktische Entleerung sonstiger intrakranieller Flüssigkeit
01.24.32 ↔	Zugang zur Schädelbasis, transoral mit Spaltung des weichen Gaumens	01.39.30 ↔	Sonstige Inzision am Gehirn, Entfernung eines intrazerebralen Fremdkörpers
01.24.33 ↔	Zugang zur Schädelbasis, transoral mit Spaltung des weichen sowie harten Gaumens	01.39.40 ↔	Anlegen einer externen Drainage am Liquorsystem (z.B. ventrikulär, zisternal, subdural)
01.24.34 ↔	Zugang zur Schädelbasis, transsphenoidal	01.39.41 ↔	Anlegen eines Reservoirs am Liquorsystem (z.B. ventrikulär, zisternal, subdural)
01.24.35 ↔	Zugang zur Schädelbasis, transethmoidal	01.39.42 ↔	Entfernen eines Reservoirs am Liquorsystem (z.B. ventrikulär, zisternal, subdural)
01.24.36 ↔	Zugang zur Schädelbasis, transmastoidal	01.39.99 ↔	Sonstige Inzision am Gehirn, sonstige
01.24.37 ↔	Zugang zur Schädelbasis, translabyrinthär	01.41 ↔	Operationen am Thalamus
01.24.38 ↔	Zugang zur Schädelbasis, transpyramidal	01.42 ↔	Operationen am Globus pallidum
01.24.39 ↔	Zugang zur Schädelbasis, sonstige	01.51.00 ↔	Exzision und Destruktion von Läsion oder Gewebe an Gehirn und Hirnhäuten, n.n.bez.
01.24.3A ↔	Zugang zur Schädelbasis, transkondylär	01.51.10 ↔	Exzision von Tumorgewebe an den Hirnhäuten mit Präparation von infiltrierte Nachbargewebe
01.24.3B ↔	Zugang zur Schädelbasis, transorbital	01.51.19 ↔	Exzision von Läsion oder Gewebe an den Hirnhäuten, sonstige
01.24.3C ↔	Zugang zur Schädelbasis, mit Le-Fort-I-Osteotomie	01.51.21 ↔	Exzision von hirneigenem intrazerebralen Tumorgewebe
01.24.3D ↔	Zugang zur Schädelbasis, transnasal-transcribiform	01.51.22 ↔	Exzision von nicht hirneigenem intrazerebralen Tumorgewebe
01.24.3E ↔	Zugang zur Schädelbasis, transnasal-transclival	01.51.29 ↔	Exzision von Läsion oder Gewebe am Gehirn, sonstige
01.24.3F ↔	Zugang zur Schädelbasis, transoral-transclival	01.51.31 ↔	Destruktion von Läsion oder Gewebe an Hirnhäuten
01.24.3G ↔	Zugang zur Schädelbasis, transnasal-transpterygoidal	01.51.41 ↔	Destruktion von hirneigenem intrazerebralen Tumorgewebe
01.24.99 ↔	Sonstige Kraniotomie, sonstige	01.51.42 ↔	Destruktion von nicht hirneigenem intrazerebralen Tumorgewebe
01.25.00 ↔	Sonstige Kraniektomie, n.n.bez.	01.51.49 ↔	Destruktion von Läsion oder Gewebe am Gehirn, sonstige
01.25.10 ↔	Sonstige Kraniektomie mit Dekompression	01.52.00 ↔	Hemisphärektomie, n.n.bez.
01.25.11 ↔	Sonstige Kraniektomie zur Entleerung eines epiduralen Hämatoms	01.52.10 ↔	Hemisphärektomie, hirneigenes intrazerebrales Tumorgewebe
01.25.12 ↔	Sonstige Kraniektomie zur Entleerung eines epiduralen Empyems	01.52.11 ↔	Hemisphärektomie, nicht hirneigenes intrazerebrales Tumorgewebe
01.25.13 ↔	Sonstige Kraniektomie zur Entfernung eines Fremdkörpers aus Schädelknochen oder Epiduralraum	01.52.99 ↔	Hemisphärektomie, sonstige
01.25.14 ↔	Sonstige Kraniektomie mit Einlegen von alloplastischem Material oder eines Medikamententrägers in den Schädelknochen oder Epiduralraum	01.53.00 ↔	Lobektomie am Gehirn, n.n.bez.
01.25.19 ↔	Sonstige Kraniektomie zur Drainage epiduraler Flüssigkeit oder aus sonstigen Gründen	01.53.10 ↔	Lobektomie am Gehirn, hirneigenes intrazerebrales Tumorgewebe
01.25.20 ↔	Sonstige Kraniektomie, Rekraniotomie mit Einbringen einer Drainage	01.53.11 ↔	Lobektomie am Gehirn, nicht hirneigenes intrazerebrales Tumorgewebe
01.25.21 ↔	Sonstige Kraniektomie, Rekraniotomie zur Entfernung von alloplastischem Material oder eines Medikamententrägers aus dem Schädelknochen oder Epiduralraum	01.53.99 ↔	Lobektomie am Gehirn, sonstige
01.25.99 ↔	Sonstige Kraniektomie, sonstige	01.59 ↔	Sonstige Exzision oder Destruktion an Gehirn und Hirnhäuten, sonstige
01.26 ↔	Einsetzen und Ersetzen eines Katheters in die Schädelhöhle oder Hirngewebe		
01.28 ↔	Einsetzen von intrakraniellen Katheter(n) via Bohrloch(löcher)		
01.29.00 ↔	Revision ohne Ersatz von Katheter(n) aus Schädelhöhle oder Hirngewebe, n.n.bez.		

01.6X.10 ↔	Exzision und Destruktion von Tumorgewebe an der Schädelbasis	02.41.20 ↔	Spülung und Exploration eines Ventrikelshunts, peripherer Teil
01.6X.11 ↔	Exzision und Destruktion von Tumorgewebe an der Kalotte	02.41.99 ↔	Spülung und Exploration eines Ventrikelshunts, sonstige
01.6X.20 ↔	Exzision und Destruktion vom sonstigem erkrankten Gewebe an der Schädelbasis	02.42.00 ↔	Ersetzen eines Ventrikelshunts, n.n.bez.
01.6X.21 ↔	Exzision und Destruktion von sonstigem erkrankten Gewebe an der Kalotte	02.42.10 ↔	Ersetzen eines Ventrikelshunts, zentraler Teil
01.6X.22 ↔	Exzision und Destruktion von sonstigem erkrankten Gewebe an der Kalotte mit Hirnhäuten	02.42.20 ↔	Ersetzen eines Ventrikelshunts, peripherer Teil
02.01 ↔	Eröffnen einer Schädelnaht	02.42.99 ↔	Ersetzen eines Ventrikelshunts, sonstige
02.02 ↔	Elevation von Frakturfragmenten vom Schädel	02.43 ↔	Entfernen eines Ventrikelshunts
02.03 ↔	Bildung eines Schädelknochenlappens	02.91 ↔	Lösung von kortikalen Adhäsionen
02.04.00 ↔	Knochentransplantation an den Schädel, n.n.bez.	02.92 ↔	Plastische Rekonstruktion am Gehirn
02.04.10 ↔	Knochentransplantation an den Schädel, Schädeldach	02.93.30 ↔	Implantation oder Wechsel der Elektroden zur intrakraniellen Neurostimulation, n.n.bez.
02.04.99 ↔	Knochentransplantation an den Schädel, sonstige	02.93.31 ↔	Implantation oder Wechsel von temporären Mikroelektroden zur monolokulären Ableitung und Stimulation
02.05.00 ↔	Einsetzen einer Schädelknochenplatte, n.n.bez.	02.93.32 ↔	Implantation oder Wechsel von temporären Mikroelektroden zur multilokulären Ableitung und Stimulation
02.05.10 ↔	Einsetzen eines CAD-Implantats an Hirnschädel ohne Beteiligung des Gesichtsschädels, einfacher Defekt	02.93.33 ↔	Implantation oder Wechsel von permanenten Mikroelektroden zur monolokulären Ableitung und Stimulation
02.05.11 ↔	Einsetzen eines CAD-Implantats an Hirnschädel ohne Beteiligung des Gesichtsschädels, grosser oder komplexer Defekt	02.93.34 ↔	Implantation oder Wechsel von permanenten Mikroelektroden zur multilokulären Ableitung und Stimulation
02.05.20 ↔	Einsetzen eines CAD-Implantats an Hirnschädel mit Beteiligung von Orbita, Temporalregion oder frontalem Sinus, bis zu 2 Regionen	02.93.39 ↔	Implantation oder Wechsel der Elektroden zur intrakraniellen Neurostimulation, sonstige
02.05.30 ↔	Einsetzen eines CAD-Implantats an Hirnschädel mit Beteiligung multipler Regionen des Gesichtsschädels, ab 3 Regionen	02.93.40 ↔	Revision ohne Ersatz der Elektroden zur intrakraniellen Neurostimulation, n.n.bez.
02.05.41 ↔	Wiedereinsetzen einer autologen Schädelknochenplatte	02.93.41 ↔	Revision ohne Ersatz der Elektroden zur intrakraniellen Neurostimulation, stereotaktisch, permanentes Einzelelektrodensystem zur Dauerstimulation
02.05.99 ↔	Einsetzen einer Schädelknochenplatte, sonstige	02.93.42 ↔	Revision ohne Ersatz der Elektroden zur intrakraniellen Neurostimulation, stereotaktisch, permanentes Mehrelektrodensystem zur Dauerstimulation
02.06.00 ↔	Sonstige Osteoplastik am Schädel, n.n.bez.	02.93.49 ↔	Revision ohne Ersatz der Elektroden zur intrakraniellen Neurostimulation, sonstige
02.06.10 ↔	Frontoorbitale Kranioplastik zur Verlagerung	02.93.51 ↔	Entfernen der Elektroden zur intrakraniellen Neurostimulation
02.06.20 ↔	Rekonstruktion des Hirnschädels ohne Beteiligung des Gesichtsschädels, mit einfachem Implantat (Knochenzement, alloplastisches Material)	02.99.10 ↔	Stereotaktische Eingriffe am Liquorsystem
02.06.30 ↔	Rekonstruktion von Hirn- und Gesichtsschädel, mit einfachem Implantat (Knochenzement, alloplastisches Material)	02.99.11 ↔	Stereotaktische Implantation und Explantation von radioaktivem Material als selbstständiger Eingriff
02.06.99 ↔	Sonstige Osteoplastik am Schädel, sonstige	02.99.12 ↔	Stereotaktische Implantation von Gewebe an Schädel, Gehirn und Hirnhäuten
02.07 ↔	Entfernen einer Schädelknochenplatte	02.99.13 ↔	Stereotaktische Instillation von Medikamenten als selbstständiger Eingriff
02.11 ↔	Einfache Naht an der Dura mater des Gehirns	02.99.14 ↔	Stereotaktische Implantation, Revision oder Wechsel von intrazerebralen Kathetern zur intraventrikulären Infusion
02.12.00 ↔	Sonstige Rekonstruktion an den Hirnhäuten, n.n.bez.	02.99.20 ↔	Umwandlung eines Liquorshunts (oder Hirnwasserableitung) in eine Mehrfachableitung
02.12.10 ↔	Sonstige Rekonstruktion an den Hirnhäuten ohne Kranioplastik	02.99.29 ↔	Sonstige Revision und Entfernung von Liquorableitungen
02.12.20 ↔	Sonstige Rekonstruktion an den Hirnhäuten mit Kranioplastik	02.99.30 ↔	Implantation oder Wechsel einer intrakraniellen Messsonde
02.12.21 ↔	Sonstige Duraplastik mit Kranioplastik an der Konvexität	02.99.31 ↔	Revision ohne Ersatz einer intrakraniellen Messsonde
02.12.22 ↔	Sonstige Duraplastik mit Kranioplastik am kraniozervikalen Übergang	02.99.40 ↔	Implantation oder Wechsel einer Neuroprothese
02.12.31 ↔	Duraplastik an der Frontobasis mit gestieltem Lappen	02.99.41 ↔	Revision ohne Ersatz einer Neuroprothese
02.12.99 ↔	Sonstige Rekonstruktion an den Hirnhäuten, sonstige	02.99.50 ↔	Implantation und Entfernung eines Katheter-Ballon-Systems zur intrazerebralen Brachytherapie
02.13 ↔	Ligatur eines Gefässes der Hirnhäute	02.99.90 ↔	Sonstige stereotaktische Operationen an Schädel, Gehirn und Hirnhäuten
02.14 ↔	Exzision am Plexus chorioideus	04.01.00 ↔	Exzision eines Akustikusneurinoms, n.n.bez.
02.2 ↔	Ventrikulostomie	04.01.10 ↔	Exzision eines Akustikusneurinoms durch Kraniotomie
02.31 ↔	Ventrikelshunt zu Strukturen in Kopf und Hals	04.01.11 ↔	Exzision eines Akustikusneurinoms, translabyrinthärer Zugang
02.32 ↔	Ventrikelshunt zum Kreislaufsystem	04.01.99 ↔	Exzision eines Akustikusneurinoms, sonstige
02.33 ↔	Ventrikelshunt zur Thoraxhöhle		
02.34 ↔	Ventrikelshunt zu Bauchhöhle und Bauchorganen		
02.35 ↔	Ventrikelshunt zum Harnwegssystem		
02.39 ↔	Sonstige Operationen zum Einrichten einer Ventrikeldrainage		

07.62 ↔	Partielle Exzision an der Hypophyse, transsphenoidealer Zugang	25.2X.39 ↔	Pelviglossektomie, transoraler Zugang, mit sonstiger Rekonstruktion
07.65 ↔	Totale Exzision der Hypophyse, transsphenoidealer Zugang	25.2X.40 ↔	Pelviglossektomie, transmandibulärer Zugang, n.n.bez.
16.51.00 ↔	Exenteration der Orbita mit Entfernen benachbarter Strukturen, n.n.bez.	25.2X.41 ↔	Pelviglossektomie, transmandibulärer Zugang, ohne Rekonstruktion
16.51.10 ↔	Exenteration der Orbita mit Entfernen benachbarter Strukturen, mit Erhalt der Lidhaut	25.2X.42 ↔	Pelviglossektomie, transmandibulärer Zugang, Rekonstruktion mit lokaler Schleimhaut
16.51.11 ↔	Exenteration der Orbita mit Entfernen benachbarter Strukturen, ohne Erhalt der Lidhaut	25.2X.43 ↔	Pelviglossektomie, transmandibulärer Zugang, Rekonstruktion mit myokutanem Lappen
16.51.99 ↔	Exenteration der Orbita mit Entfernen benachbarter Strukturen, sonstige	25.2X.44 ↔	Pelviglossektomie, transmandibulärer Zugang, Rekonstruktion mit freiem mikrovaskulär-anastomosierten Transplantat
16.52.00 ↔	Exenteration der Orbita mit therapeutischem Entfernen von Orbitaknochen, n.n.bez.	25.2X.49 ↔	Pelviglossektomie, transmandibulärer Zugang, mit sonstiger Rekonstruktion
16.52.10 ↔	Exenteration der Orbita mit therapeutischem Entfernen von Orbitaknochen, mit Erhalt der Lidhaut	25.2X.50 ↔	Pelviglossomandibulektomie, n.n.bez.
16.52.11 ↔	Exenteration der Orbita mit therapeutischem Entfernen von Orbitaknochen, ohne Erhalt der Lidhaut	25.2X.51 ↔	Pelviglossomandibulektomie, ohne Rekonstruktion
16.52.99 ↔	Exenteration der Orbita mit therapeutischem Entfernen von Orbitaknochen, sonstige	25.2X.52 ↔	Pelviglossomandibulektomie, Rekonstruktion mit lokaler Schleimhaut
16.59.00 ↔	Sonstige Exenteration der Orbita, n.n.bez.	25.2X.53 ↔	Pelviglossomandibulektomie, Rekonstruktion mit myokutanem Lappen
16.59.10 ↔	Sonstige Exenteration der Orbita, mit Erhalt der Lidhaut	25.2X.54 ↔	Pelviglossomandibulektomie, Rekonstruktion mit freiem mikrovaskulär-anastomosierten Transplantat
16.59.11 ↔	Sonstige Exenteration der Orbita, ohne Erhalt der Lidhaut	25.2X.59 ↔	Pelviglossomandibulektomie, mit sonstiger Rekonstruktion
16.59.99 ↔	Sonstige Exenteration der Orbita, sonstige	25.3X.00 ↔	Vollständige Glossektomie, n.n.bez.
22.79.00 ↔	Sonstige Rekonstruktion eines Sinus paranasales, n.n.bez.	25.3X.09 ↔	Vollständige Glossektomie, sonstige
22.79.10 ↔	Rekonstruktion des Os frontale	25.3X.10 ↔	Vollständige Glossektomie, transoraler Zugang, n.n.bez.
22.79.11 ↔	Rekonstruktion oder Kranialisierung einer Wand des Sinus frontalis	25.3X.11 ↔	Vollständige Glossektomie, transoraler Zugang, ohne Rekonstruktion
22.79.19 ↔	Sonstige Rekonstruktion eines Sinus paranasales, sonstige	25.3X.12 ↔	Vollständige Glossektomie, transoraler Zugang, Rekonstruktion mit lokaler Schleimhaut
25.2X.00 ↔	Partielle Glossektomie, n.n.bez.	25.3X.13 ↔	Vollständige Glossektomie, transoraler Zugang, Rekonstruktion mit myokutanem Lappen
25.2X.09 ↔	Partielle Glossektomie, sonstige	25.3X.14 ↔	Vollständige Glossektomie, transoraler Zugang, Rekonstruktion mit freiem mikrovaskulär-anastomosierten Transplantat
25.2X.10 ↔	Partielle Glossektomie, transoraler Zugang, n.n.bez.	25.3X.19 ↔	Vollständige Glossektomie, transoraler Zugang, mit sonstiger Rekonstruktion
25.2X.11 ↔	Partielle Glossektomie, transoraler Zugang, ohne Rekonstruktion	25.3X.20 ↔	Vollständige Glossektomie, transmandibulärer Zugang, n.n.bez.
25.2X.12 ↔	Partielle Glossektomie, transoraler Zugang, Rekonstruktion mit lokaler Schleimhaut	25.3X.21 ↔	Vollständige Glossektomie, transmandibulärer Zugang, ohne Rekonstruktion
25.2X.13 ↔	Partielle Glossektomie, transoraler Zugang, Rekonstruktion mit myokutanem Lappen	25.3X.22 ↔	Vollständige Glossektomie, transmandibulärer Zugang, Rekonstruktion mit lokaler Schleimhaut
25.2X.14 ↔	Partielle Glossektomie, transoraler Zugang, Rekonstruktion mit freiem mikrovaskulär-anastomosierten Transplantat	25.3X.23 ↔	Vollständige Glossektomie, transmandibulärer Zugang, Rekonstruktion mit myokutanem Lappen
25.2X.19 ↔	Partielle Glossektomie, transoraler Zugang, mit sonstiger Rekonstruktion	25.3X.24 ↔	Vollständige Glossektomie, transmandibulärer Zugang, Rekonstruktion mit freiem mikrovaskulär-anastomosierten Transplantat
25.2X.20 ↔	Partielle Glossektomie, transmandibulärer Zugang, n.n.bez.	25.3X.29 ↔	Vollständige Glossektomie, transmandibulärer Zugang, mit sonstiger Rekonstruktion
25.2X.21 ↔	Partielle Glossektomie, transmandibulärer Zugang, ohne Rekonstruktion	25.3X.30 ↔	Vollständige Pelviglossektomie, transoraler Zugang, n.n.bez.
25.2X.22 ↔	Partielle Glossektomie, transmandibulärer Zugang, Rekonstruktion mit lokaler Schleimhaut	25.3X.31 ↔	Vollständige Pelviglossektomie, transoraler Zugang, ohne Rekonstruktion
25.2X.23 ↔	Partielle Glossektomie, transmandibulärer Zugang, Rekonstruktion mit myokutanem Lappen	25.3X.32 ↔	Vollständige Pelviglossektomie, transoraler Zugang, Rekonstruktion mit lokaler Schleimhaut
25.2X.24 ↔	Partielle Glossektomie, transmandibulärer Zugang, Rekonstruktion mit freiem mikrovaskulär-anastomosierten Transplantat	25.3X.33 ↔	Vollständige Pelviglossektomie, transoraler Zugang, Rekonstruktion mit myokutanem Lappen
25.2X.29 ↔	Partielle Glossektomie, transmandibulärer Zugang, mit sonstiger Rekonstruktion	25.3X.34 ↔	Vollständige Pelviglossektomie, transoraler Zugang, Rekonstruktion mit freiem mikrovaskulär-anastomosierten Transplantat
25.2X.30 ↔	Pelviglossektomie, transoraler Zugang, n.n.bez.	25.3X.39 ↔	Vollständige Pelviglossektomie, transoraler Zugang, mit sonstiger Rekonstruktion
25.2X.31 ↔	Pelviglossektomie, transoraler Zugang, ohne Rekonstruktion	25.3X.40 ↔	Vollständige Pelviglossektomie, transmandibulärer Zugang, n.n.bez.
25.2X.32 ↔	Pelviglossektomie, transoraler Zugang, Rekonstruktion mit lokaler Schleimhaut	25.3X.41 ↔	Vollständige Pelviglossektomie, transmandibulärer Zugang, ohne Rekonstruktion
25.2X.33 ↔	Pelviglossektomie, transoraler Zugang, Rekonstruktion mit myokutanem Lappen		
25.2X.34 ↔	Pelviglossektomie, transoraler Zugang, Rekonstruktion mit freiem mikrovaskulär-anastomosierten Transplantat		

- 25.3X.42 ↔ Vollständige Pelviglossektomie, transmandibulärer Zugang, Rekonstruktion mit lokaler Schleimhaut
- 25.3X.43 ↔ Vollständige Pelviglossektomie, transmandibulärer Zugang, Rekonstruktion mit myokutanem Lappen
- 25.3X.44 ↔ Vollständige Pelviglossektomie, transmandibulärer Zugang, Rekonstruktion mit freiem mikrovaskulär-anastomosierten Transplantat
- 25.3X.49 ↔ Vollständige Pelviglossektomie, transmandibulärer Zugang, mit sonstiger Rekonstruktion
- 25.3X.50 ↔ Vollständige Pelviglossomandibulektomie, n.n.bez.
- 25.3X.51 ↔ Vollständige Pelviglossomandibulektomie, ohne Rekonstruktion
- 25.3X.52 ↔ Vollständige Pelviglossomandibulektomie, Rekonstruktion mit lokaler Schleimhaut
- 25.3X.53 ↔ Vollständige Pelviglossomandibulektomie, Rekonstruktion mit myokutanem Lappen
- 25.3X.54 ↔ Vollständige Pelviglossomandibulektomie, Rekonstruktion mit freiem mikrovaskulär-anastomosierten Transplantat
- 25.3X.59 ↔ Vollständige Pelviglossomandibulektomie, mit sonstiger Rekonstruktion
- 25.4X.00 ↔ Radikale Glossektomie, n.n.bez.
- 25.4X.10 ↔ Radikale Glossektomie, transoraler Zugang, n.n.bez.
- 25.4X.11 ↔ Radikale Glossektomie, transoraler Zugang, ohne Rekonstruktion
- 25.4X.12 ↔ Radikale Glossektomie, transoraler Zugang, Rekonstruktion mit lokaler Schleimhaut
- 25.4X.13 ↔ Radikale Glossektomie, transoraler Zugang, Rekonstruktion mit myokutanem Lappen
- 25.4X.14 ↔ Radikale Glossektomie, transoraler Zugang, Rekonstruktion mit freiem mikrovaskulär-anastomosierten Transplantat
- 25.4X.19 ↔ Radikale Glossektomie, transoraler Zugang, mit sonstiger Rekonstruktion
- 25.4X.20 ↔ Radikale Glossektomie, transmandibulärer Zugang, n.n.bez.
- 25.4X.21 ↔ Radikale Glossektomie, transmandibulärer Zugang, ohne Rekonstruktion
- 25.4X.22 ↔ Radikale Glossektomie, transmandibulärer Zugang, Rekonstruktion mit lokaler Schleimhaut
- 25.4X.23 ↔ Radikale Glossektomie, transmandibulärer Zugang, Rekonstruktion mit myokutanem Lappen
- 25.4X.24 ↔ Radikale Glossektomie, transmandibulärer Zugang, Rekonstruktion mit freiem mikrovaskulär-anastomosierten Transplantat
- 25.4X.29 ↔ Radikale Glossektomie, transmandibulärer Zugang, mit sonstiger Rekonstruktion
- 25.4X.30 ↔ Radikale Pelviglossektomie, transoraler Zugang, n.n.bez.
- 25.4X.31 ↔ Radikale Pelviglossektomie, transoraler Zugang, ohne Rekonstruktion
- 25.4X.32 ↔ Radikale Pelviglossektomie, transoraler Zugang, Rekonstruktion mit lokaler Schleimhaut
- 25.4X.33 ↔ Radikale Pelviglossektomie, transoraler Zugang, Rekonstruktion mit myokutanem Lappen
- 25.4X.34 ↔ Radikale Pelviglossektomie, transoraler Zugang, Rekonstruktion mit freiem mikrovaskulär-anastomosierten Transplantat
- 25.4X.39 ↔ Radikale Pelviglossektomie, transoraler Zugang, mit sonstiger Rekonstruktion
- 25.4X.40 ↔ Radikale Pelviglossektomie, transmandibulärer Zugang, n.n.bez.
- 25.4X.41 ↔ Radikale Pelviglossektomie, transmandibulärer Zugang, ohne Rekonstruktion
- 25.4X.42 ↔ Radikale Pelviglossektomie, transmandibulärer Zugang, Rekonstruktion mit lokaler Schleimhaut
- 25.4X.43 ↔ Radikale Pelviglossektomie, transmandibulärer Zugang, Rekonstruktion mit myokutanem Lappen
- 25.4X.44 ↔ Radikale Pelviglossektomie, transmandibulärer Zugang, Rekonstruktion mit freiem mikrovaskulär-anastomosierten Transplantat
- 25.4X.49 ↔ Radikale Pelviglossektomie, transmandibulärer Zugang, mit sonstiger Rekonstruktion
- 25.4X.50 ↔ Radikale Pelviglossomandibulektomie, n.n.bez.
- 25.4X.51 ↔ Radikale Pelviglossomandibulektomie, ohne Rekonstruktion
- 25.4X.52 ↔ Radikale Pelviglossomandibulektomie, Rekonstruktion mit lokaler Schleimhaut
- 25.4X.53 ↔ Radikale Pelviglossomandibulektomie, Rekonstruktion mit myokutanem Lappen
- 25.4X.54 ↔ Radikale Pelviglossomandibulektomie, Rekonstruktion mit freiem mikrovaskulär-anastomosierten Transplantat
- 25.4X.59 ↔ Radikale Pelviglossomandibulektomie, mit sonstiger Rekonstruktion
- 25.4X.99 ↔ Radikale Glossektomie, sonstige
- 25.59.11 ↔ Reduktionsplastik der Zunge
- 27.32.00 ↔ Ausgedehnte Exzision oder Destruktion von Läsion oder Gewebe am knöchernen Gaumen, n.n.bez.
- 27.32.10 ↔ Totale transorale Exstirpation von Läsion oder Gewebe am knöchernen Gaumen
- 27.32.11 ↔ Radikale transmandibuläre Exzision [En-bloc-Resektion] von Läsion oder Gewebe am knöchernen Gaumen
- 27.32.12 ↔ Radikale transfazial Exzision [En-bloc-Resektion] von Läsion oder Gewebe am knöchernen Gaumen
- 27.32.99 ↔ Ausgedehnte Exzision oder Destruktion von Läsion oder Gewebe am knöchernen Gaumen, sonstige
- 27.56.10 ↔ Kleinflächiges Spalthauttransplantat an Lippe und Mund
- 27.56.20 ↔ Grossflächiges Spalthauttransplantat an Lippe und Mund
- 27.56.30 ↔ Kleinflächige heterologe Hauttransplantation an die Lippe
- 27.56.40 ↔ Grossflächig heterologe Hauttransplantation an die Lippe
- 27.56.50 ↔ Kleinflächige homologe Hauttransplantation an die Lippe
- 27.56.60 ↔ Grossflächig homologe Hauttransplantation an die Lippe
- 27.56.99 ↔ Sonstiges Hauttransplantat an Lippe und Mund, sonstige
- 27.57.10 ↔ Anbringen eines freien mikrovaskulär-anastomosierten Transplantats an Lippe und Mund
- 27.57.11 ↔ Anbringen eines gestielten Fernlappens an Lippe und Mund
- 27.57.99 ↔ Anbringen eines gestielten oder freien Lappens an Lippe und Mund, sonstige
- 27.59.40 ↔ Sonstige plastische Rekonstruktion an Lippe und Mund mit freiem mikrovaskulär-anastomosierten Transplantat
- 29.33.00 ↔ (Partielle) Pharyngektomie, n.n.bez.
- 29.33.10 ↔ Partielle Pharyngektomie, ohne Rekonstruktion
- 29.33.11 ↔ Partielle Pharyngektomie, Rekonstruktion mit gestieltem regionalen oder Fernlappen
- 29.33.12 ↔ Partielle Pharyngektomie, Rekonstruktion mit freiem mikrovaskulär-anastomosierten Transplantat
- 29.33.20 ↔ Totale Pharyngektomie, Rekonstruktion mit gestieltem regionalen oder Fernlappen
- 29.33.21 ↔ Totale Pharyngektomie, Rekonstruktion mit freiem mikrovaskulär-anastomosierten Transplantat, freiem Darmtransplantat oder Magenhochzug
- 29.33.99 ↔ (Partielle) Pharyngektomie, sonstige
- 29.4X.10 ↔ Plastische Rekonstruktion am Pharynx, mit lokaler Schleimhaut oder freiem Hautlappen
- 29.4X.11 ↔ Plastische Rekonstruktion am Pharynx, mit gestieltem myokutanen Lappen
- 29.4X.12 ↔ Plastische Rekonstruktion am Pharynx, mit mikrovaskulär anastomosiertem Transplantat, Darmtransplantat oder Magenhochzug
- 29.4X.99 ↔ Plastische Rekonstruktion am Pharynx, sonstige
- 30.1X.00 ↔ Hemilaryngektomie, n.n.bez.

30.1X.10 ↔ Hemilaryngektomie, supraglottisch horizontal	76.45 ↔ Sonstige totale Ostektomie an anderen Gesichtsschädelknochen
30.1X.11 ↔ Hemilaryngektomie, supraglottisch mit Zungengrundresektion	76.46.00 ↔ Sonstige Rekonstruktion an anderen Gesichtsschädelknochen, n.n.bez.
30.1X.99 ↔ Hemilaryngektomie, sonstige	76.46.10 ↔ Sonstige Rekonstruktion an anderen Gesichtsschädelknochen mit mikrovaskulär-anastomosiertem Transplantat
31.61 ↔ Naht einer Rissverletzung am Larynx	76.46.99 ↔ Sonstige Rekonstruktion an anderen Gesichtsschädelknochen, sonstige
31.62 ↔ Verschluss einer Larynxfistel	76.5X.00 ↔ Temporomandibuläre Arthroplastik, n.n.bez.
31.63 ↔ Revision einer Laryngostomie	76.5X.10 ↔ Kondylektomie am Kiefergelenk mit Rekonstruktion
31.64 ↔ Versorgung einer Larynxfraktur	76.5X.19 ↔ Sonstige Kondylektomie am Kiefergelenk
31.71 ↔ Naht einer Rissverletzung an der Trachea	76.5X.20 ↔ Diskoplastik am Kiefergelenk mit Rekonstruktion
31.73 ↔ Verschluss einer anderen trachealen Fistel	76.5X.29 ↔ Sonstige Diskoplastik am Kiefergelenk
38.01 ↔ Inzision von intrakraniellen Gefässen	76.5X.30 ↔ Exstirpation des Discus articularis am Kiefergelenk mit Rekonstruktion
38.31 ↔ Resektion von intrakraniellen Gefässen mit Anastomose	76.5X.39 ↔ Sonstige Exstirpation des Discus articularis am Kiefergelenk
38.61 ↔ Sonstige Exzision von intrakraniellen Gefässen	76.5X.40 ↔ Resektion am Tuberculum articulare des Kiefergelenks
38.81 ↔ Sonstiger chirurgischer Verschluss von intrakraniellen Gefässen	76.5X.41 ↔ Plastische Rekonstruktion am Kiefergelenk
76.01 ↔ Sequestrektomie an Gesichtsschädelknochen	76.5X.42 ↔ Gelenkstabilisierung (bewegungseinschränkend) des Kiefergelenks
76.31.00 ↔ Partielle Mandibulektomie, n.n.bez.	76.5X.50 ↔ Arthroskopische Entfernung eines freien Gelenkkörpers am Kiefergelenk
76.31.10 ↔ Partielle Mandibulektomie ohne Rekonstruktion	76.5X.59 ↔ Sonstige Entfernung eines freien Gelenkkörpers am Kiefergelenk
76.31.20 ↔ Partielle Mandibulektomie, Rekonstruktion mit mikrovaskulär-anastomosiertem Transplantat	76.5X.60 ↔ Implantation einer Endoprothese am Kiefergelenk
76.31.21 ↔ Partielle Mandibulektomie, mit Kontinuitätsdurchtrennung und alloplastischer Rekonstruktion	76.5X.61 ↔ Wechsel einer Endoprothese am Kiefergelenk
76.31.29 ↔ Partielle Mandibulektomie mit sonstiger Rekonstruktion	76.5X.90 ↔ Sonstige temporomandibuläre Arthroplastik oder Diskoplastik am Kiefergelenk
76.31.99 ↔ Partielle Mandibulektomie, sonstige	76.5X.99 ↔ Temporomandibuläre Arthroplastik, sonstige
76.39.00 ↔ Partielle Ostektomie an anderen Gesichtsschädelknochen, n.n.bez.	76.63.00 ↔ Osteoplastik [Osteotomie] am Corpus mandibulae, n.n.bez.
76.39.10 ↔ Partielle Ostektomie an anderen Gesichtsschädelknochen, Rekonstruktion mit mikrovaskulär-anastomosiertem Transplantat	76.63.10 ↔ Osteoplastik [Osteotomie] im seitlichen Alveolarkambereich oder mit frontaler Kontinuitätsdurchtrennung der Mandibula ohne Distraction
76.39.11 ↔ Partielle Ostektomie an anderen Gesichtsschädelknochen, Rekonstruktion von Weich- und Hartgewebe	76.63.11 ↔ Osteoplastik [Osteotomie] im frontalen Alveolarkambereich oder mit Kontinuitätsdurchtrennung am horizontalen Mandibulaast ohne Distraction
76.39.19 ↔ Partielle Ostektomie an anderen Gesichtsschädelknochen, sonstige Rekonstruktion	76.63.12 ↔ Osteoplastik [Osteotomie] zur Kinnverlagerung ohne Distraction
76.39.99 ↔ Partielle Ostektomie an anderen Gesichtsschädelknochen, sonstige	76.63.20 ↔ Verlagerung des Alveolarfortsatzes durch horizontale Distraction nach Osteotomie
76.41.00 ↔ Totale Mandibulektomie mit gleichzeitiger Rekonstruktion, n.n.bez.	76.63.21 ↔ Verlagerung der Mandibula durch Distraction nach Osteotomie im horizontalen Mandibulaast
76.41.10 ↔ Totale Mandibulektomie mit gleichzeitiger Rekonstruktion, Rekonstruktion mit mikrovaskulär-anastomosiertem Transplantat	76.63.99 ↔ Osteoplastik [Osteotomie] am Corpus mandibulae, sonstige
76.41.99 ↔ Totale Mandibulektomie mit gleichzeitiger Rekonstruktion, sonstige	76.67 ↔ Reduktionsgenioplastik
76.42 ↔ Sonstige totale Mandibulektomie	76.68 ↔ Augmentationsgenioplastik
76.43.00 ↔ Sonstige Rekonstruktion der Mandibula, n.n.bez.	76.69.10 ↔ Osteotomie zur Verlagerung des Mittelgesichts in der Le-Fort-II- oder Le-Fort-III-Ebene ohne Distraction
76.43.10 ↔ Sonstige Rekonstruktion der Mandibula mit mikrovaskulär-anastomosiertem Transplantat	76.69.20 ↔ Osteotomie zur Verlagerung des Mittelgesichts in der Le-Fort-II-Ebene mit Distraction
76.43.11 ↔ Einsetzen eines CAD-Implantats an Mandibula, zur plastischen Rekonstruktion eines einfachen Defekts	76.69.21 ↔ Osteotomie zur Verlagerung des Mittelgesichts in der Le-Fort-II-Ebene, kombiniert mit anderer Osteotomie mit Distraction
76.43.12 ↔ Einsetzen eines CAD-Implantats an Mandibula, zur plastischen Rekonstruktion eines grossen oder komplexen Defekts	76.69.30 ↔ Osteotomie zur Verlagerung des Mittelgesichts in der Le-Fort-III-Ebene mit Distraction
76.43.99 ↔ Sonstige Rekonstruktion der Mandibula, sonstige	76.69.40 ↔ Osteotomie zur Verlagerung des Mittelgesichts in der Le-Fort-III-Ebene, kombiniert mit Le-Fort-I-Ebene mit Distraction
76.44.00 ↔ Totale Ostektomie an anderen Gesichtsschädelknochen mit gleichzeitiger Rekonstruktion, n.n.bez.	76.69.90 ↔ Sonstige Osteotomie zur Verlagerung des Mittelgesichts
76.44.10 ↔ Totale Ostektomie an anderen Gesichtsschädelknochen, Rekonstruktion mit mikrovaskulär-anastomosiertem Transplantat	76.91.00 ↔ Knochentransplantat an Gesichtsschädelknochen, n.n.bez.
76.44.11 ↔ Totale Ostektomie an anderen Gesichtsschädelknochen, Rekonstruktion mit nicht vaskularisiertem Transplantat	76.91.10 ↔ Transplantat an Gesichtsschädelknochen
76.44.19 ↔ Totale Ostektomie an anderen Gesichtsschädelknochen mit sonstiger Rekonstruktion	
76.44.99 ↔ Totale Ostektomie an anderen Gesichtsschädelknochen mit gleichzeitiger Rekonstruktion, sonstige	

76.91.11 ↔ Knochentransplantat an Gesichtsschädelknochen, gefässgestielt	86.7B.14 ↔ Gestielte regionale Lappenplastik, an Oberarm und Ellenbogen
76.91.99 ↔ Knochentransplantat an Gesichtsschädelknochen, sonstige	86.7B.15 ↔ Gestielte regionale Lappenplastik, am Unterarm
76.92.20 ↔ Einsetzen von CAD-Implantat an Gesichtsschädel ohne Beteiligung des Hirnschädels, bis zu 2 Regionen	86.7B.17 ↔ Gestielte regionale Lappenplastik, an Brustwand und Rücken
76.92.21 ↔ Einsetzen von CAD-Implantat an Gesichtsschädel ohne Beteiligung des Hirnschädels, ab 3 Regionen	86.7B.18 ↔ Gestielte regionale Lappenplastik, an Bauchregion und Leiste
76.92.30 ↔ Einsetzen eines CAD-Implantats an Maxilla, zur plastischen Rekonstruktion eines einfachen Defekts	86.7B.1A ↔ Gestielte regionale Lappenplastik, am Gesäss
76.92.31 ↔ Einsetzen eines CAD-Implantats an Maxilla, zur plastischen Rekonstruktion eines grossen oder komplexen Defekts	86.7B.1B ↔ Gestielte regionale Lappenplastik, an Oberschenkel und Knie
86.7A.21 ↔ Dehnungsplastik, grossflächig, am Kopf	86.7B.1C ↔ Gestielte regionale Lappenplastik, am Unterschenkel
86.7A.2D ↔ Dehnungsplastik, grossflächig, am Fuss	86.7B.1D ↔ Gestielte regionale Lappenplastik, am Fuss
86.7A.2E ↔ Dehnungsplastik, grossflächig, an anderer Lokalisation	86.7C.11 ↔ Gestielte Fernlappenplastik, am Kopf
86.7A.31 ↔ Verschiebe-Rotationsplastik, kleinflächig, am Kopf	86.7C.12 ↔ Gestielte Fernlappenplastik, am Hals
86.7A.3D ↔ Verschiebe-Rotationsplastik, kleinflächig, am Fuss	86.7C.13 ↔ Gestielte Fernlappenplastik, an Schulter und Axilla
86.7A.3E ↔ Verschiebe-Rotationsplastik, kleinflächig, an anderer Lokalisation	86.7C.14 ↔ Gestielte Fernlappenplastik, an Oberarm und Ellenbogen
86.7A.41 ↔ Verschiebe-Rotationsplastik, grossflächig, am Kopf	86.7C.15 ↔ Gestielte Fernlappenplastik, am Unterarm
86.7A.4D ↔ Verschiebe-Rotationsplastik, grossflächig, am Fuss	86.7C.17 ↔ Gestielte Fernlappenplastik, an Brustwand und Rücken
86.7A.4E ↔ Verschiebe-Rotationsplastik, grossflächig, an anderer Lokalisation	86.7C.18 ↔ Gestielte Fernlappenplastik, an Bauchregion und Leiste
86.7A.51 ↔ Transpositionsplastik (VY), kleinflächig, am Kopf	86.7C.1A ↔ Gestielte Fernlappenplastik, am Gesäss
86.7A.5D ↔ Transpositionsplastik (VY), kleinflächig, am Fuss	86.7C.1B ↔ Gestielte Fernlappenplastik, an Oberschenkel und Knie
86.7A.5E ↔ Transpositionsplastik (VY), kleinflächig, an anderer Lokalisation	86.7C.1C ↔ Gestielte Fernlappenplastik, am Unterschenkel
86.7A.61 ↔ Transpositionsplastik (VY), grossflächig, am Kopf	86.7C.1D ↔ Gestielte Fernlappenplastik, am Fuss
86.7A.6D ↔ Transpositionsplastik (VY), grossflächig, am Fuss	86.7D.11 ↔ Plastik mit freiem Lappen mit mikrovaskulärer Anastomosierung, am Kopf
86.7A.6E ↔ Transpositionsplastik (VY), grossflächig, an anderer Lokalisation	86.7D.12 ↔ Plastik mit freiem Lappen mit mikrovaskulärer Anastomosierung, am Hals
86.7A.71 ↔ Insellappenplastik, kleinflächig, am Kopf	86.7D.13 ↔ Plastik mit freiem Lappen mit mikrovaskulärer Anastomosierung, an Schulter und Axilla
86.7A.7D ↔ Insellappenplastik, kleinflächig, am Fuss	86.7D.14 ↔ Plastik mit freiem Lappen mit mikrovaskulärer Anastomosierung, an Oberarm und Ellenbogen
86.7A.7E ↔ Insellappenplastik, kleinflächig, an anderer Lokalisation	86.7D.15 ↔ Plastik mit freiem Lappen mit mikrovaskulärer Anastomosierung, am Unterarm
86.7A.81 ↔ Insellappenplastik, grossflächig, am Kopf	86.7D.17 ↔ Plastik mit freiem Lappen mit mikrovaskulärer Anastomosierung, an Brustwand und Rücken
86.7A.8D ↔ Insellappenplastik, grossflächig, am Fuss	86.7D.18 ↔ Plastik mit freiem Lappen mit mikrovaskulärer Anastomosierung, an Bauchregion und Leiste
86.7A.8E ↔ Insellappenplastik, grossflächig, an anderer Lokalisation	86.7D.1A ↔ Plastik mit freiem Lappen mit mikrovaskulärer Anastomosierung, am Gesäss
86.7A.91 ↔ Lokale Lappenplastik an Haut und Subkutangewebe, sonstige, am Kopf	86.7D.1B ↔ Plastik mit freiem Lappen mit mikrovaskulärer Anastomosierung, an Oberschenkel und Knie
86.7A.9D ↔ Lokale Lappenplastik an Haut und Subkutangewebe, sonstige, am Fuss	86.7D.1C ↔ Plastik mit freiem Lappen mit mikrovaskulärer Anastomosierung, am Unterschenkel
86.7A.9E ↔ Lokale Lappenplastik an Haut und Subkutangewebe, sonstige, an anderer Lokalisation	86.7D.1D ↔ Plastik mit freiem Lappen mit mikrovaskulärer Anastomosierung, am Fuss
86.7B.11 ↔ Gestielte regionale Lappenplastik, am Kopf	
86.7B.12 ↔ Gestielte regionale Lappenplastik, am Hals	
86.7B.13 ↔ Gestielte regionale Lappenplastik, an Schulter und Axilla	

## Prozedur D25-2

92.20 ↔ Infusion von flüssigem Radioisotop	92.23.00 ↔ Hochvoltstrahlentherapie, n.n.bez.
92.21.00 ↔ Oberflächenstrahlentherapie, n.n.bez.	92.23.01 ↔ Telekobaltgerät bis zu 2 Bestrahlungsfelder
92.21.01 ↔ Oberflächenstrahlentherapie, bis zu 2 Bestrahlungsfelder	92.23.02 ↔ Telekobaltgerät 3 bis 4 Bestrahlungsfelder
92.21.02 ↔ Oberflächenstrahlentherapie, mehr als 2 Bestrahlungsfelder	92.23.03 ↔ Telekobaltgerät mehr als 4 Bestrahlungsfelder oder 3D-geplante Bestrahlung
92.22.00 ↔ Orthovoltstrahlentherapie, n.n.bez.	92.23.08 ↔ Hochvoltstrahlentherapie, andere Isotope
92.22.01 ↔ Orthovoltstrahlentherapie, bis zu 2 Bestrahlungsfelder	92.23.09 ↔ Telekobaltgerät, sonstige
92.22.02 ↔ Orthovoltstrahlentherapie, mehr als 2 Bestrahlungsfelder	92.24.00 ↔ Teleradiotherapie mit Photonen, Linearbeschleuniger, n.n.bez.
92.22.11 ↔ Intraoperative Röntgenstrahlentherapie, bis 300 kV	92.24.01 ↔ Teleradiotherapie mit Photonen, Linearbeschleuniger, Grossfeldbestrahlung
92.22.12 ↔ Intraoperative Röntgenstrahlentherapie, 300 kV - < 1 MV	92.24.02 ↔ Teleradiotherapie mit Photonen, Linearbeschleuniger, Halbkörperbestrahlung
92.22.19 ↔ Intraoperative Röntgenstrahlentherapie, sonstige	92.24.03 ↔ Teleradiotherapie mit Photonen, Linearbeschleuniger, Ganzkörperbestrahlung

92.24.04 ↔ Teleradiotherapie mit Photonen, Linearbeschleuniger, Intraoperative Strahlentherapie	92.26.99 ↔ Teleradiotherapie mit anderen Partikelstrahlen, sonstige
92.24.09 ↔ Teleradiotherapie mit Photonen, Linearbeschleuniger, sonstige	92.27.00 ↔ Implantation oder Einsetzen radioaktiver Elemente (Brachytherapie mit umschlossenen Radionukliden), Körperoberfläche, sonstiger oder n.n.bez. Applikationsort
92.24.11 ↔ Teleradiotherapie mit Photonen, Linearbeschleuniger, mit bildgestützter Einstellung, bis zu 2 Bestrahlungsfelder	92.27.10 ↔ Implantation oder Einsetzen radioaktiver Elemente (Brachytherapie mit umschlossenen Radionukliden), weibliche Geschlechtsorgane, n.n.bez.
92.24.12 ↔ Teleradiotherapie mit Photonen, Linearbeschleuniger, mit bildgestützter Einstellung, mehr als 2 Bestrahlungsfelder	92.27.11 ↔ Implantation oder Einsetzen radioaktiver Elemente (Brachytherapie mit umschlossenen Radionukliden), intrauterin
92.24.13 ↔ Teleradiotherapie mit Photonen, Linearbeschleuniger, mit bildgestützter Einstellung, 3D-geplante Bestrahlung	92.27.12 ↔ Implantation oder Einsetzen radioaktiver Elemente (Brachytherapie mit umschlossenen Radionukliden), intravaginal
92.24.14 ↔ Teleradiotherapie mit Photonen, Linearbeschleuniger, mit bildgestützter Einstellung, intensitätsmodulierte Radiotherapie	92.27.13 ↔ Implantation oder Einsetzen radioaktiver Elemente (Brachytherapie mit umschlossenen Radionukliden), intrauterin und intravaginal kombiniert
92.24.21 ↔ Teleradiotherapie mit Photonen, Linearbeschleuniger, ohne bildgestützte Einstellung, bis zu 2 Bestrahlungsfelder:	92.27.21 ↔ Implantation oder Einsetzen radioaktiver Elemente (Brachytherapie mit umschlossenen Radionukliden), Körperoberfläche
92.24.22 ↔ Teleradiotherapie mit Photonen, Linearbeschleuniger, ohne bildgestützte Einstellung, mehr als 2 Bestrahlungsfelder	92.27.22 ↔ Implantation oder Einsetzen radioaktiver Elemente (Brachytherapie mit umschlossenen Radionukliden), intrakavitär
92.24.23 ↔ Teleradiotherapie mit Photonen, Linearbeschleuniger, ohne bildgestützte Einstellung, 3D-geplante Bestrahlung	92.27.23 ↔ Implantation oder Einsetzen radioaktiver Elemente (Brachytherapie mit umschlossenen Radionukliden), intraluminal
92.24.24 ↔ Teleradiotherapie mit Photonen, Linearbeschleuniger, ohne bildgestützte Einstellung, intensitätsmodulierte Radiotherapie	92.27.30 ↔ Implantation oder Einsetzen radioaktiver Elemente (Brachytherapie mit umschlossenen Radionukliden), Gefäss n.n.bez.
92.24.30 ↔ Teleradiotherapie mit Photonen, hochkomplexe Radiotherapie mit spezialisierter Ausstattung	92.27.31 ↔ Implantation oder Einsetzen radioaktiver Elemente (Brachytherapie mit umschlossenen Radionukliden), Koronargefäss
92.25.00 ↔ Teleradiotherapie mit Elektronen, Linearbeschleuniger, n.n.bez.	92.27.39 ↔ Implantation oder Einsetzen radioaktiver Elemente (Brachytherapie mit umschlossenen Radionukliden), sonstiges Gefäss
92.25.01 ↔ Teleradiotherapie mit Elektronen, Linearbeschleuniger, Grossfeldbestrahlung	92.27.40 ↔ Implantation oder Einsetzen radioaktiver Elemente (Brachytherapie mit umschlossenen Radionukliden), intraoperativ
92.25.02 ↔ Teleradiotherapie mit Elektronen, Linearbeschleuniger, Halbkörperbestrahlung	92.27.70 ↔ Radioaktive Moulagen, n.n.bez.
92.25.03 ↔ Teleradiotherapie mit Elektronen, Linearbeschleuniger, Ganzkörperbestrahlung	92.27.71 ↔ Radioaktive Moulagen, Konstruktion und Applikation von oberflächlichen radioaktiven Moulagen
92.25.04 ↔ Teleradiotherapie mit Elektronen, Linearbeschleuniger, Intraoperative Strahlentherapie	92.27.72 ↔ Radioaktive Moulagen, Konstruktion und Applikation von nicht auf der Körperoberfläche verwendeten Applikatoren
92.25.09 ↔ Teleradiotherapie mit Elektronen, Linearbeschleuniger, sonstige	92.27.73 ↔ Radioaktive Moulagen, Konstruktion und Applikation von Augenapplikatoren
92.25.11 ↔ Teleradiotherapie mit Elektronen, Linearbeschleuniger, mit bildgestützter Einstellung	92.27.79 ↔ Radioaktive Moulagen, sonstige
92.25.12 ↔ Teleradiotherapie mit Elektronen, Linearbeschleuniger, mit bildgestützter Einstellung, bis zu 2 Bestrahlungsfelder	92.28.00 ↔ Injektion, Instillation oder orale Gabe von Radioisotopen, n.n.bez.
92.25.13 ↔ Teleradiotherapie mit Elektronen, Linearbeschleuniger, mit bildgestützter Einstellung, mehr als 2 Bestrahlungsfelder	92.28.09 ↔ Injektion, Instillation oder orale Gabe von Radioisotopen, sonstige
92.25.14 ↔ Teleradiotherapie mit Elektronen, Linearbeschleuniger, mit bildgestützter Einstellung, 3D-geplante Bestrahlung	92.28.11 ↔ Therapie mit offenen Radionukliden bei Knochenmetastasen
92.25.15 ↔ Teleradiotherapie mit Elektronen, Linearbeschleuniger, mit bildgestützter Einstellung, intensitätsmodulierte Radiotherapie	92.28.14 ↔ Instillation von offenen Radionukliden in Gelenke
92.25.21 ↔ Teleradiotherapie mit Elektronen, Linearbeschleuniger, ohne bildgestützte Einstellung, bis zu 2 Bestrahlungsfelder	92.28.24 ↔ Selektive intravaskuläre Radiochemoembolisation mit I-131-Lipiodol
92.25.22 ↔ Teleradiotherapie mit Elektronen, Linearbeschleuniger, ohne bildgestützte Einstellung, mehr als 2 Bestrahlungsfelder	92.28.25 ↔ Selektive intravaskuläre Radionuklidtherapie (SIRT) durch Embolisation von Yttrium-90-markierten Mikrosphären
92.25.23 ↔ Teleradiotherapie mit Elektronen, Linearbeschleuniger, ohne bildgestützte Einstellung, 3D-geplante Bestrahlung	92.28.26 ↔ Selektive intravaskuläre Radionuklidtherapie (SIRT) durch Embolisation von Holmium-166 markierten Mikrosphären
92.25.24 ↔ Teleradiotherapie mit Elektronen, Linearbeschleuniger, ohne bildgestützte Einstellung, intensitätsmodulierte Radiotherapie	92.28.33 ↔ Endovaskuläre Brachytherapie mit Rhenium-188
92.26.00 ↔ Teleradiotherapie mit anderen Partikelstrahlen, n.n.bez.	92.28.41 ↔ Radiojodtherapie bis 1,2 GBq I-131, ohne Gabe von rekombinantem Thyreotropin (rh-TSH)
	92.28.42 ↔ Radiojodtherapie bis 1,2 GBq I-131, mit Gabe von rekombinantem Thyreotropin (rh-TSH)
	92.28.43 ↔ Radiojodtherapie über 1,2 bis unter 5 GBq I-131, ohne Gabe von rekombinantem Thyreotropin (rh-TSH)



- 92.28.44 ↔ Radiojodtherapie über 1,2 bis unter 5 GBq I-131, mit Gabe von rekombinantem Thyreotropin (rh-TSH)
- 92.28.45 ↔ Radiojodtherapie mit 5 und mehr GBq I-131, ohne Gabe von rekombinantem Thyreotropin (rh-TSH)
- 92.28.46 ↔ Radiojodtherapie mit 5 und mehr GBq I-131, mit Gabe von rekombinantem Thyreotropin (rh-TSH)
- 92.28.51 ↔ Radioimmuntherapie mit 90Y-Ibritumomab-Tiuxetan, parenteral
- 92.28.52 ↔ Radioimmuntherapie mit Jod 131 [I-131] Tositumomab, parenteral
- 92.28.53 ↔ Radioimmuntherapie mit sonstigen Antikörpern, parenteral
- 92.28.64 ↔ Radiorezeptortherapie mit dem DOTA-konjugierten Somatostatin-Analagon TOC (Octreotide)
- 92.28.65 ↔ Radiorezeptortherapie mit dem DOTA-konjugierten Somatostatin-Analagon TATE (Octreotate)
- 92.28.66 ↔ Radiorezeptortherapie mit Somatostatin-Antagonisten
- 92.28.67 ↔ Radiorezeptortherapie mit PSMA-Liganden
- 92.28.69 ↔ Radiotherapie mit kleinen Molekülen, sonstige
- 92.28.71 ↔ Gabe von Jod-131-MIBG (Metajodbenzylguanidin) parenteral
- 92.29.00 ↔ Brachytherapie mit umschlossenen Radionukliden, n.n.bez.
- 92.29.09 ↔ Brachytherapie mit umschlossenen Radionukliden, sonstige
- 92.29.11 ↔ Interstitielle Brachytherapie mit Implantation von entfernbaren Strahlern in einer Ebene, niedrige Dosisleistung
- 92.29.12 ↔ Interstitielle Brachytherapie mit Implantation von entfernbaren Strahlern in einer Ebene, gepulste Dosisleistung (Pulsed dose rate)
- 92.29.13 ↔ Interstitielle Brachytherapie mit Implantation von entfernbaren Strahlern in einer Ebene, hohe Dosisleistung
- 92.29.19 ↔ Interstitielle Brachytherapie mit Implantation von entfernbaren Strahlern in einer Ebene, sonstige
- 92.29.21 ↔ Interstitielle Brachytherapie mit Volumenimplantation von entfernbaren Strahlern in mehreren Ebenen, niedrige Dosisleistung
- 92.29.22 ↔ Interstitielle Brachytherapie mit Volumenimplantation von entfernbaren Strahlern in mehreren Ebenen, gepulste Dosisleistung (Pulsed dose rate)
- 92.29.23 ↔ Interstitielle Brachytherapie mit Volumenimplantation von entfernbaren Strahlern in mehreren Ebenen, hohe Dosisleistung
- 92.29.24 ↔ Brachytherapie mit Implantation von entfernbaren Strahlern in mehreren Ebenen, hohe Dosisleistung, intraoperativ
- 92.29.29 ↔ Interstitielle Brachytherapie mit Volumenimplantation von entfernbaren Strahlern in mehreren Ebenen, sonstige
- 92.29.31 ↔ Interstitielle Brachytherapie mit Implantation von permanenten Strahlern, bis 10 Quellen
- 92.29.32 ↔ Interstitielle Brachytherapie mit Implantation von permanenten Strahlern, von 11 bis 15 Quellen
- 92.29.33 ↔ Interstitielle Brachytherapie mit Implantation von permanenten Strahlern, von 16 bis 20 Quellen
- 92.29.34 ↔ Interstitielle Brachytherapie mit Implantation von permanenten Strahlern, von 21 bis 25 Quellen
- 92.29.35 ↔ Interstitielle Brachytherapie mit Implantation von permanenten Strahlern, von 26 bis 30 Quellen
- 92.29.36 ↔ Interstitielle Brachytherapie mit Implantation von permanenten Strahlern, von 31 bis 35 Quellen
- 92.29.37 ↔ Interstitielle Brachytherapie mit Implantation von permanenten Strahlern, von 36 bis 40 Quellen
- 92.29.38 ↔ Interstitielle Brachytherapie mit Implantation von permanenten Strahlern, von 41 bis 45 Quellen
- 92.29.39 ↔ Interstitielle Brachytherapie mit Implantation von permanenten Strahlern, von 46 bis 50 Quellen
- 92.29.3A ↔ Interstitielle Brachytherapie mit Implantation von permanenten Strahlern, von 51 bis 55 Quellen
- 92.29.3B ↔ Interstitielle Brachytherapie mit Implantation von permanenten Strahlern, von 56 bis 60 Quellen
- 92.29.3C ↔ Interstitielle Brachytherapie mit Implantation von permanenten Strahlern, von 61 bis 65 Quellen
- 92.29.3D ↔ Interstitielle Brachytherapie mit Implantation von permanenten Strahlern, von 66 bis 70 Quellen
- 92.29.3E ↔ Interstitielle Brachytherapie mit Implantation von permanenten Strahlern, von 71 und mehr Quellen
- 92.29.40 ↔ Brachytherapie mit Oberflächenapplikatoren, n.n.bez.
- 92.29.49 ↔ Brachytherapie mit Oberflächenapplikatoren, sonstige
- 92.29.51 ↔ Entfernung von umschlossenen Radionukliden oder inaktiven Applikatoren unter Anästhesie
- 92.30.00 ↔ Stereotaktische Bestrahlung, einzeitig, n.n.bez.
- 92.30.01 ↔ Stereotaktische Bestrahlung, einzeitig, zerebral, n.n.bez.
- 92.30.02 ↔ Stereotaktische Bestrahlung, einzeitig, extrazerebral, n.n.bez.
- 92.30.20 ↔ Stereotaktische Bestrahlung, einzeitig, zerebral, intensitätsmodulierte Radiotherapie
- 92.30.21 ↔ Stereotaktische Bestrahlung, einzeitig, zerebral, intensitätsmodulierte Bogenbestrahlung (IMAT)
- 92.30.22 ↔ Stereotaktische Bestrahlung, einzeitig, zerebral, bildgestützte Einstellung
- 92.30.30 ↔ Stereotaktische Bestrahlung, einzeitig, extrazerebral, intensitätsmodulierte Radiotherapie
- 92.30.31 ↔ Stereotaktische Bestrahlung, einzeitig, extrazerebral, intensitätsmodulierte Bogenbestrahlung (IMAT)
- 92.30.32 ↔ Stereotaktische Bestrahlung, einzeitig, extrazerebral, bildgestützte Einstellung
- 92.30.99 ↔ Stereotaktische Bestrahlung, einzeitig, sonstige
- 92.31.00 ↔ Radiochirurgie mit Photonen n.n.bez., zerebral
- 92.31.10 ↔ Radiochirurgie mit Photonen n.n.bez., extrazerebral
- 92.32.00 ↔ Mehrquellige Photon-Radiochirurgie, n.n.bez.
- 92.32.01 ↔ Mehrquellige Photon-Radiochirurgie, Gamma-knife
- 92.33.00 ↔ Teilchen-Radiochirurgie, n.n.bez.
- 92.33.01 ↔ Andere Hochvoltstrahlentherapie, stereotaktische Bestrahlung, einzeitig, zerebral
- 92.33.11 ↔ Andere Hochvoltstrahlentherapie, stereotaktische Bestrahlung, einzeitig, extrazerebral
- 92.39.00 ↔ Sonstige stereotaktische Radiochirurgie, n.n.bez.
- 92.39.01 ↔ Andere Hochvoltstrahlentherapie, stereotaktische Bestrahlung, fraktioniert, zerebral, n.n.bez.
- 92.39.11 ↔ Andere Hochvoltstrahlentherapie, stereotaktische Bestrahlung, fraktioniert, extrazerebral, n.n.bez.
- 92.39.20 ↔ Andere Hochvoltstrahlentherapie, stereotaktische Bestrahlung, fraktioniert, zerebral, intensitätsmodulierte Radiotherapie
- 92.39.21 ↔ Andere Hochvoltstrahlentherapie, stereotaktische Bestrahlung, fraktioniert, zerebral, intensitätsmodulierte Bogenbestrahlung (IMAT)
- 92.39.22 ↔ Andere Hochvoltstrahlentherapie, stereotaktische Bestrahlung, fraktioniert, zerebral, bildgestützte Einstellung
- 92.39.29 ↔ Andere Hochvoltstrahlentherapie, stereotaktische Bestrahlung, fraktioniert, zerebral, sonstige
- 92.39.30 ↔ Andere Hochvoltstrahlentherapie, stereotaktische Bestrahlung, fraktioniert, extrazerebral, intensitätsmodulierte Radiotherapie
- 92.39.31 ↔ Andere Hochvoltstrahlentherapie, stereotaktische Bestrahlung, fraktioniert, extrazerebral, intensitätsmodulierte Bogenbestrahlung (IMAT)
- 92.39.32 ↔ Andere Hochvoltstrahlentherapie, stereotaktische Bestrahlung, fraktioniert, extrazerebral, bildgestützte Einstellung
- 92.39.39 ↔ Andere Hochvoltstrahlentherapie, stereotaktische Bestrahlung, fraktioniert, extrazerebral, sonstige
- 92.41 ↔ Intraoperative Strahlentherapie mit Elektronen

## Prozedur D25-3

01.12.00 ↔	Offene Biopsie an den Hirnhäuten, n.n.bez.	01.25.21 ↔	Sonstige Kraniektomie, Rekraniektomie zur Entfernung von alloplastischem Material oder eines Medikamententrägers aus dem Schädelknochen oder Epiduralraum
01.12.10 ↔	Stereotaktische offene Biopsie an den Hirnhäuten	01.25.99 ↔	Sonstige Kraniektomie, sonstige
01.12.99 ↔	Offene Biopsie an den Hirnhäuten, sonstige	01.26 ↔	Einsetzen und Ersetzen eines Katheters in die Schädelhöhle oder Hirngewebe
01.14.00 ↔	Offene Biopsie am Gehirn, n.n.bez.	01.28 ↔	Einsetzen von intrakraniellen Katheter(n) via Bohrloch(löcher)
01.14.10 ↔	Stereotaktische offene Biopsie am Gehirn	01.29.00 ↔	Revision ohne Ersatz von Katheter(n) aus Schädelhöhle oder Hirngewebe, n.n.bez.
01.14.99 ↔	Offene Biopsie am Gehirn, sonstige	01.29.10 ↔	Stereotaktische Revision ohne Ersatz von intrazerebralen Kathetern zur intraventrikulären Infusion
01.15 ↔	Biopsie am Schädel	01.29.99 ↔	Revision ohne Ersatz von Katheter(n) aus Schädelhöhle oder Hirngewebe, sonstige
01.21 ↔	Inzision und Drainage an den kranialen Sinus	01.31.00 ↔	Inzision an den Hirnhäuten, n.n.bez.
01.24.00 ↔	Sonstige Kraniotomie, n.n.bez.	01.31.10 ↔	Inzision an den Hirnhäuten zur Entleerung eines subduralen Hämatoms (Hygroms)
01.24.10 ↔	Sonstige Kraniotomie mit Dekompression	01.31.11 ↔	Inzision an den Hirnhäuten zur Entleerung eines subduralen Empyems
01.24.11 ↔	Sonstige Kraniotomie zur Entleerung eines epiduralen Hämatoms	01.31.20 ↔	Inzision an den Hirnhäuten zur Drainage von subduraler und subarachnoidaler Flüssigkeit
01.24.12 ↔	Sonstige Kraniotomie zur Entleerung eines epiduralen Empyems	01.31.99 ↔	Inzision an den Hirnhäuten, sonstige
01.24.13 ↔	Sonstige Kraniotomie, Einlegen von alloplastischem Material oder Medikamententrägers in den Schädelknochen oder Epiduralraum	01.39.00 ↔	Sonstige Inzision am Gehirn, n.n.bez.
01.24.14 ↔	Sonstige Kraniotomie, Entfernung von alloplastischem Material oder Medikamententrägers aus Schädelknochen oder Epiduralraum	01.39.10 ↔	Sonstige Inzision am Gehirn zur Entleerung eines intrazerebralen Hämatoms
01.24.15 ↔	Sonstige Kraniotomie, Entfernung eines Fremdkörpers aus Schädelknochen oder Epiduralraum	01.39.11 ↔	Sonstige Inzision am Gehirn zur Entleerung eines intrazerebralen Abszesses
01.24.16 ↔	Sonstige Kraniotomie, sonstige Drainage epiduraler Flüssigkeit oder aus sonstigen Gründen	01.39.19 ↔	Sonstige Inzision am Gehirn, Entleerung von sonstiger intrazerebraler Flüssigkeit
01.24.20 ↔	Kraniotomie der Kalotte als Zugang, n.n.bez.	01.39.20 ↔	Sonstige Inzision am Gehirn, Stereotaktische Entleerung eines intrakraniellen Hämatoms
01.24.21 ↔	Bohrlochtrepantation der Kalotte als Zugang	01.39.21 ↔	Sonstige Inzision am Gehirn, Stereotaktische Entleerung eines intrakraniellen Abszesses
01.24.22 ↔	Stereotaktisch geführte Schädelöffnung über die Kalotte als Zugang	01.39.29 ↔	Sonstige Inzision am Gehirn, Stereotaktische Entleerung sonstiger intrakranieller Flüssigkeit
01.24.29 ↔	Kraniotomie der Kalotte als Zugang, sonstige	01.39.30 ↔	Sonstige Inzision am Gehirn, Entfernung eines intrazerebralen Fremdkörpers
01.24.30 ↔	Zugang zur Schädelbasis, n.n.bez.	01.39.40 ↔	Anlegen einer externen Drainage am Liquorsystem (z.B. ventrikulär, zisternal, subdural)
01.24.31 ↔	Zugang zur Schädelbasis, transoral	01.39.41 ↔	Anlegen eines Reservoirs am Liquorsystem (z.B. ventrikulär, zisternal, subdural)
01.24.32 ↔	Zugang zur Schädelbasis, transoral mit Spaltung des weichen Gaumens	01.39.42 ↔	Entfernen eines Reservoirs am Liquorsystem (z.B. ventrikulär, zisternal, subdural)
01.24.33 ↔	Zugang zur Schädelbasis, transoral mit Spaltung des weichen sowie harten Gaumens	01.39.99 ↔	Sonstige Inzision am Gehirn, sonstige
01.24.34 ↔	Zugang zur Schädelbasis, transsphenoidal	01.41 ↔	Operationen am Thalamus
01.24.35 ↔	Zugang zur Schädelbasis, transethmoidal	01.42 ↔	Operationen am Globus pallidum
01.24.36 ↔	Zugang zur Schädelbasis, transmastoidal	01.51.00 ↔	Exzision und Destruktion von Läsion oder Gewebe an Gehirn und Hirnhäuten, n.n.bez.
01.24.37 ↔	Zugang zur Schädelbasis, translabyrinthär	01.51.10 ↔	Exzision von Tumorgewebe an den Hirnhäuten mit Präparation von infiltriertem Nachbargewebe
01.24.38 ↔	Zugang zur Schädelbasis, transpyramidal	01.51.19 ↔	Exzision von Läsion oder Gewebe an den Hirnhäuten, sonstige
01.24.39 ↔	Zugang zur Schädelbasis, sonstige	01.51.21 ↔	Exzision von hirneigenem intrazerebralen Tumorgewebe
01.24.3A ↔	Zugang zur Schädelbasis, transkondylär	01.51.22 ↔	Exzision von nicht hirneigenem intrazerebralen Tumorgewebe
01.24.3B ↔	Zugang zur Schädelbasis, transorbital	01.51.29 ↔	Exzision von Läsion oder Gewebe am Gehirn, sonstige
01.24.3C ↔	Zugang zur Schädelbasis, mit Le-Fort-I-Osteotomie	01.51.31 ↔	Destruktion von Läsion oder Gewebe an Hirnhäuten
01.24.3D ↔	Zugang zur Schädelbasis, transnasal-transcribiform	01.51.41 ↔	Destruktion von hirneigenem intrazerebralen Tumorgewebe
01.24.3E ↔	Zugang zur Schädelbasis, transnasal-transclival	01.51.42 ↔	Destruktion von nicht hirneigenem intrazerebralen Tumorgewebe
01.24.3F ↔	Zugang zur Schädelbasis, transoral-transclival	01.51.49 ↔	Destruktion von Läsion oder Gewebe am Gehirn, sonstige
01.24.3G ↔	Zugang zur Schädelbasis, transnasal-transpterygoidal	01.52.00 ↔	Hemisphärektomie, n.n.bez.
01.24.99 ↔	Sonstige Kraniotomie, sonstige		
01.25.00 ↔	Sonstige Kraniektomie, n.n.bez.		
01.25.10 ↔	Sonstige Kraniektomie mit Dekompression		
01.25.11 ↔	Sonstige Kraniektomie zur Entleerung eines epiduralen Hämatoms		
01.25.12 ↔	Sonstige Kraniektomie zur Entleerung eines epiduralen Empyems		
01.25.13 ↔	Sonstige Kraniektomie zur Entfernung eines Fremdkörpers aus Schädelknochen oder Epiduralraum		
01.25.14 ↔	Sonstige Kraniektomie mit Einlegen von alloplastischem Material oder eines Medikamententrägers in den Schädelknochen oder Epiduralraum		
01.25.19 ↔	Sonstige Kraniektomie zur Drainage epiduraler Flüssigkeit oder aus sonstigen Gründen		
01.25.20 ↔	Sonstige Kraniektomie, Rekraniektomie mit Einbringen einer Drainage		

01.52.10 ↔ Hemisphärektomie, hirneigenes intrazerebrales Tumorgewebe	02.41.00 ↔ Spülung und Exploration eines Ventrikelschunts, n.n.bez.
01.52.11 ↔ Hemisphärektomie, nicht hirneigenes intrazerebrales Tumorgewebe	02.41.10 ↔ Spülung und Exploration eines Ventrikelschunts, zentraler Teil
01.52.99 ↔ Hemisphärektomie, sonstige	02.41.20 ↔ Spülung und Exploration eines Ventrikelschunts, peripherer Teil
01.53.00 ↔ Lobektomie am Gehirn, n.n.bez.	02.41.99 ↔ Spülung und Exploration eines Ventrikelschunts, sonstige
01.53.10 ↔ Lobektomie am Gehirn, hirneigenes intrazerebrales Tumorgewebe	02.42.00 ↔ Ersetzen eines Ventrikelschunts, n.n.bez.
01.53.11 ↔ Lobektomie am Gehirn, nicht hirneigenes intrazerebrales Tumorgewebe	02.42.10 ↔ Ersetzen eines Ventrikelschunts, zentraler Teil
01.53.99 ↔ Lobektomie am Gehirn, sonstige	02.42.20 ↔ Ersetzen eines Ventrikelschunts, peripherer Teil
01.59 ↔ Sonstige Exzision oder Destruktion an Gehirn und Hirnhäuten, sonstige	02.42.99 ↔ Ersetzen eines Ventrikelschunts, sonstige
01.6X.10 ↔ Exzision und Destruktion von Tumorgewebe an der Schädelbasis	02.43 ↔ Entfernen eines Ventrikelschunts
01.6X.11 ↔ Exzision und Destruktion von Tumorgewebe an der Kalotte	02.91 ↔ Lösung von kortikalen Adhäsionen
01.6X.20 ↔ Exzision und Destruktion vom sonstigem erkrankten Gewebe an der Schädelbasis	02.92 ↔ Plastische Rekonstruktion am Gehirn
01.6X.21 ↔ Exzision und Destruktion von sonstigem erkrankten Gewebe an der Kalotte	02.93.30 ↔ Implantation oder Wechsel der Elektroden zur intrakraniellen Neurostimulation, n.n.bez.
01.6X.22 ↔ Exzision und Destruktion von sonstigem erkrankten Gewebe an der Kalotte mit Hirnhäuten	02.93.31 ↔ Implantation oder Wechsel von temporären Mikroelektroden zur monolokulären Ableitung und Stimulation
02.01 ↔ Eröffnen einer Schädelnaht	02.93.32 ↔ Implantation oder Wechsel von temporären Mikroelektroden zur multilokulären Ableitung und Stimulation
02.02 ↔ Elevation von Frakturfragmenten vom Schädel	02.93.33 ↔ Implantation oder Wechsel von permanenten Mikroelektroden zur monolokulären Ableitung und Stimulation
02.03 ↔ Bildung eines Schädelknochenlappens	02.93.34 ↔ Implantation oder Wechsel von permanenten Mikroelektroden zur multilokulären Ableitung und Stimulation
02.04.00 ↔ Knochentransplantation an den Schädel, n.n.bez.	02.93.39 ↔ Implantation oder Wechsel der Elektroden zur intrakraniellen Neurostimulation, sonstige
02.04.10 ↔ Knochentransplantation an den Schädel, Schädeldach	02.93.40 ↔ Revision ohne Ersatz der Elektroden zur intrakraniellen Neurostimulation, n.n.bez.
02.04.99 ↔ Knochentransplantation an den Schädel, sonstige	02.93.41 ↔ Revision ohne Ersatz der Elektroden zur intrakraniellen Neurostimulation, stereotaktisch, permanentes Einzelelektrodensystem zur Dauerstimulation
02.05.00 ↔ Einsetzen einer Schädelknochenplatte, n.n.bez.	02.93.42 ↔ Revision ohne Ersatz der Elektroden zur intrakraniellen Neurostimulation, stereotaktisch, permanentes Mehrelektrodensystem zur Dauerstimulation
02.05.10 ↔ Einsetzen eines CAD-Implantats an Hirnschädel ohne Beteiligung des Gesichtsschädels, einfacher Defekt	02.93.49 ↔ Revision ohne Ersatz der Elektroden zur intrakraniellen Neurostimulation, sonstige
02.05.41 ↔ Wiedereinsetzen einer autologen Schädelknochenplatte	02.93.51 ↔ Entfernen der Elektroden zur intrakraniellen Neurostimulation
02.05.99 ↔ Einsetzen einer Schädelknochenplatte, sonstige	02.99.10 ↔ Stereotaktische Eingriffe am Liquorsystem
02.06.00 ↔ Sonstige Osteoplastik am Schädel, n.n.bez.	02.99.11 ↔ Stereotaktische Implantation und Explantation von radioaktivem Material als selbstständiger Eingriff
02.06.10 ↔ Frontoorbitale Kranioplastik zur Verlagerung	02.99.12 ↔ Stereotaktische Implantation von Gewebe an Schädel, Gehirn und Hirnhäuten
02.06.20 ↔ Rekonstruktion des Hirnschädels ohne Beteiligung des Gesichtsschädels, mit einfachem Implantat (Knochenzement, alloplastisches Material)	02.99.13 ↔ Stereotaktische Instillation von Medikamenten als selbstständiger Eingriff
02.06.30 ↔ Rekonstruktion von Hirn- und Gesichtsschädel, mit einfachem Implantat (Knochenzement, alloplastisches Material)	02.99.14 ↔ Stereotaktische Implantation, Revision oder Wechsel von intrazerebralen Kathetern zur intraventrikulären Infusion
02.06.99 ↔ Sonstige Osteoplastik am Schädel, sonstige	02.99.20 ↔ Umwandlung eines Liquorschunts (oder Hirnwasserableitung) in eine Mehrfachableitung
02.07 ↔ Entfernen einer Schädelknochenplatte	02.99.29 ↔ Sonstige Revision und Entfernung von Liquorableitungen
02.11 ↔ Einfache Naht an der Dura mater des Gehirns	02.99.30 ↔ Implantation oder Wechsel einer intrakraniellen Messsonde
02.12.00 ↔ Sonstige Rekonstruktion an den Hirnhäuten, n.n.bez.	02.99.31 ↔ Revision ohne Ersatz einer intrakraniellen Messsonde
02.12.10 ↔ Sonstige Rekonstruktion an den Hirnhäuten ohne Kranioplastik	02.99.40 ↔ Implantation oder Wechsel einer Neuroprothese
02.12.20 ↔ Sonstige Rekonstruktion an den Hirnhäuten mit Kranioplastik	02.99.41 ↔ Revision ohne Ersatz einer Neuroprothese
02.12.21 ↔ Sonstige Duraplastik mit Kranioplastik an der Konvexität	02.99.50 ↔ Implantation und Entfernung eines Katheter-Ballon-Systems zur intrazerebralen Brachytherapie
02.12.22 ↔ Sonstige Duraplastik mit Kranioplastik am kraniozervikalen Übergang	02.99.90 ↔ Sonstige stereotaktische Operationen an Schädel, Gehirn und Hirnhäuten
02.12.31 ↔ Duraplastik an der Frontobasis mit gestieltem Lappen	04.01.00 ↔ Exzision eines Akustikusneurinoms, n.n.bez.
02.12.99 ↔ Sonstige Rekonstruktion an den Hirnhäuten, sonstige	
02.13 ↔ Ligatur eines Gefässes der Hirnhäute	
02.14 ↔ Exzision am Plexus chorioideus	
02.2 ↔ Ventrikulostomie	
02.31 ↔ Ventrikelschunt zu Strukturen in Kopf und Hals	
02.32 ↔ Ventrikelschunt zum Kreislaufsystem	
02.33 ↔ Ventrikelschunt zur Thoraxhöhle	
02.34 ↔ Ventrikelschunt zu Bauchhöhle und Bauchorganen	
02.35 ↔ Ventrikelschunt zum Harnwegssystem	
02.39 ↔ Sonstige Operationen zum Einrichten einer Ventrikeldrainage	

04.01.10 ↔	Exzision eines Akustikusneurinoms durch Kraniotomie	16.52.99 ↔	Exenteration der Orbita mit therapeutischem Entfernen von Orbitaknochen, sonstige
04.01.11 ↔	Exzision eines Akustikusneurinoms, translabyrinthärer Zugang	16.52.99 ↔	Exenteration der Orbita mit therapeutischem Entfernen von Orbitaknochen, sonstige
04.01.99 ↔	Exzision eines Akustikusneurinoms, sonstige	16.59.00 ↔	Sonstige Exenteration der Orbita, n.n.bez.
04.76 ↔	Plastische Rekonstruktion einer alten traumatischen Verletzung an kranialen und peripheren Nerven	16.59.00 ↔	Sonstige Exenteration der Orbita, n.n.bez.
04.79.10 ↔	Transplantation und Transposition eines extrakraniellen Hirnnerven mit epineuraler Naht	16.59.10 ↔	Sonstige Exenteration der Orbita, mit Erhalt der Lidhaut
04.79.11 ↔	Transplantation und Transposition des Plexus brachialis mit epineuraler Naht	16.59.10 ↔	Sonstige Exenteration der Orbita, mit Erhalt der Lidhaut
04.79.12 ↔	Transplantation und Transposition von Nerven der Schulter mit epineuraler Naht	16.59.11 ↔	Sonstige Exenteration der Orbita, ohne Erhalt der Lidhaut
04.79.13 ↔	Transplantation und Transposition eines Nerven des Armes und der Hand mit epineuraler Naht	16.59.11 ↔	Sonstige Exenteration der Orbita, ohne Erhalt der Lidhaut
04.79.14 ↔	Transplantation und Transposition von Nerven des Rumpfes und der unteren Extremität mit epineuraler Naht	16.59.99 ↔	Sonstige Exenteration der Orbita, sonstige
04.79.19 ↔	Transplantation und Transposition eines sonstigen Nervens mit epineuraler Naht	16.59.99 ↔	Sonstige Exenteration der Orbita, sonstige
04.79.20 ↔	Transplantation und Transposition eines Nerven mit interfazikulärer Naht	21.72 ↔	Offene Reposition einer Nasenfraktur
04.79.21 ↔	Transplantation und Transposition eines extrakraniellen Hirnnerven mit interfazikulärer Naht	22.79.00 ↔	Sonstige Rekonstruktion eines Sinus paranasales, n.n.bez.
04.79.22 ↔	Transplantation und Transposition des Plexus brachialis mit interfazikulärer Naht	22.79.10 ↔	Rekonstruktion des Os frontale
04.79.23 ↔	Transplantation und Transposition von Nerven der Schulter mit interfazikulärer Naht	22.79.11 ↔	Rekonstruktion oder Kranialisierung einer Wand des Sinus frontalis
04.79.24 ↔	Transplantation und Transposition eines Nerven des Armes und der Hand mit interfazikulärer Naht	22.79.19 ↔	Sonstige Rekonstruktion eines Sinus paranasales, sonstige
04.79.25 ↔	Transplantation und Transposition von Nerven des Rumpfes und der unteren Extremität mit interfazikulärer Naht	24.2X.10 ↔	Gingivoplastik mit Transplantat oder Implantat
04.79.29 ↔	Transplantation und Transposition eines sonstigen Nerven mit interfazikulärer Naht	24.2X.99 ↔	Gingivoplastik, sonstige
04.79.99 ↔	Sonstige Neuroplastik, sonstige	24.4X.00 ↔	Exzision einer Zahnläsion am Kiefer, n.n.bez.
07.62 ↔	Partielle Exzision an der Hypophyse, transsphenoidaler Zugang	24.4X.10 ↔	Exzision einer Zahnläsion am Kiefer mit Eröffnung von Kieferhöhle oder Nasenboden
07.65 ↔	Totale Exzision der Hypophyse, transsphenoidaler Zugang	24.4X.11 ↔	Exzision einer Zahnläsion am Kiefer mit Nervendarstellung
16.51.00 ↔	Exenteration der Orbita mit Entfernen benachbarter Strukturen, n.n.bez.	24.4X.99 ↔	Exzision einer Zahnläsion am Kiefer, sonstige
16.51.00 ↔	Exenteration der Orbita mit Entfernen benachbarter Strukturen, n.n.bez.	24.5X.00 ↔	Alveoloplastik, n.n.bez.
16.51.10 ↔	Exenteration der Orbita mit Entfernen benachbarter Strukturen, mit Erhalt der Lidhaut	24.5X.10 ↔	Alveoloplastik mit Transplantat
16.51.10 ↔	Exenteration der Orbita mit Entfernen benachbarter Strukturen, mit Erhalt der Lidhaut	24.5X.99 ↔	Alveoloplastik, sonstige
16.51.11 ↔	Exenteration der Orbita mit Entfernen benachbarter Strukturen, ohne Erhalt der Lidhaut	24.91.10 ↔	Vestibulumplastik
16.51.11 ↔	Exenteration der Orbita mit Entfernen benachbarter Strukturen, ohne Erhalt der Lidhaut	24.91.11 ↔	Mundbodensenkung
16.51.99 ↔	Exenteration der Orbita mit Entfernen benachbarter Strukturen, sonstige	24.91.99 ↔	Extension oder Vertiefung des Sulcus buccolabialis oder lingualis, sonstige
16.51.99 ↔	Exenteration der Orbita mit Entfernen benachbarter Strukturen, sonstige	25.02 ↔	Offene Biopsie an der Zunge
16.52.00 ↔	Exenteration der Orbita mit therapeutischem Entfernen von Orbitaknochen, n.n.bez.	25.1 ↔	Exzision oder Destruktion von Läsion oder Gewebe an der Zunge
16.52.00 ↔	Exenteration der Orbita mit therapeutischem Entfernen von Orbitaknochen, n.n.bez.	25.2X.00 ↔	Partielle Glossektomie, n.n.bez.
16.52.10 ↔	Exenteration der Orbita mit therapeutischem Entfernen von Orbitaknochen, mit Erhalt der Lidhaut	25.2X.09 ↔	Partielle Glossektomie, sonstige
16.52.10 ↔	Exenteration der Orbita mit therapeutischem Entfernen von Orbitaknochen, mit Erhalt der Lidhaut	25.2X.10 ↔	Partielle Glossektomie, transoraler Zugang, n.n.bez.
16.52.11 ↔	Exenteration der Orbita mit therapeutischem Entfernen von Orbitaknochen, ohne Erhalt der Lidhaut	25.2X.11 ↔	Partielle Glossektomie, transoraler Zugang, ohne Rekonstruktion
16.52.11 ↔	Exenteration der Orbita mit therapeutischem Entfernen von Orbitaknochen, ohne Erhalt der Lidhaut	25.2X.12 ↔	Partielle Glossektomie, transoraler Zugang, Rekonstruktion mit lokaler Schleimhaut
		25.2X.13 ↔	Partielle Glossektomie, transoraler Zugang, Rekonstruktion mit myokutanem Lappen
		25.2X.14 ↔	Partielle Glossektomie, transoraler Zugang, Rekonstruktion mit freiem mikrovaskulär-anastomosierten Transplantat
		25.2X.19 ↔	Partielle Glossektomie, transoraler Zugang, mit sonstiger Rekonstruktion
		25.2X.20 ↔	Partielle Glossektomie, transmandibulärer Zugang, n.n.bez.
		25.2X.21 ↔	Partielle Glossektomie, transmandibulärer Zugang, ohne Rekonstruktion
		25.2X.22 ↔	Partielle Glossektomie, transmandibulärer Zugang, Rekonstruktion mit lokaler Schleimhaut
		25.2X.23 ↔	Partielle Glossektomie, transmandibulärer Zugang, Rekonstruktion mit myokutanem Lappen
		25.2X.24 ↔	Partielle Glossektomie, transmandibulärer Zugang, Rekonstruktion mit freiem mikrovaskulär-anastomosierten Transplantat
		25.2X.29 ↔	Partielle Glossektomie, transmandibulärer Zugang, mit sonstiger Rekonstruktion
		25.2X.30 ↔	Pelviglossektomie, transoraler Zugang, n.n.bez.

25.2X.31 ↔ Pelviglossektomie, transoraler Zugang, ohne Rekonstruktion	25.3X.34 ↔ Vollständige Pelviglossektomie, transoraler Zugang, Rekonstruktion mit freiem mikrovaskulär- anastomosierten Transplantat
25.2X.32 ↔ Pelviglossektomie, transoraler Zugang, Rekonstruktion mit lokaler Schleimhaut	25.3X.39 ↔ Vollständige Pelviglossektomie, transoraler Zugang, mit sonstiger Rekonstruktion
25.2X.33 ↔ Pelviglossektomie, transoraler Zugang, Rekonstruktion mit myokutanem Lappen	25.3X.40 ↔ Vollständige Pelviglossektomie, transmandibulärer Zugang, n.n.bez.
25.2X.34 ↔ Pelviglossektomie, transoraler Zugang, Rekonstruktion mit freiem mikrovaskulär- anastomosierten Transplantat	25.3X.41 ↔ Vollständige Pelviglossektomie, transmandibulärer Zugang, ohne Rekonstruktion
25.2X.39 ↔ Pelviglossektomie, transoraler Zugang, mit sonstiger Rekonstruktion	25.3X.42 ↔ Vollständige Pelviglossektomie, transmandibulärer Zugang, Rekonstruktion mit lokaler Schleimhaut
25.2X.40 ↔ Pelviglossektomie, transmandibulärer Zugang, n.n.bez.	25.3X.43 ↔ Vollständige Pelviglossektomie, transmandibulärer Zugang, Rekonstruktion mit myokutanem Lappen
25.2X.41 ↔ Pelviglossektomie, transmandibulärer Zugang, ohne Rekonstruktion	25.3X.44 ↔ Vollständige Pelviglossektomie, transmandibulärer Zugang, Rekonstruktion mit freiem mikrovaskulär- anastomosierten Transplantat
25.2X.42 ↔ Pelviglossektomie, transmandibulärer Zugang, Rekonstruktion mit lokaler Schleimhaut	25.3X.49 ↔ Vollständige Pelviglossektomie, transmandibulärer Zugang, mit sonstiger Rekonstruktion
25.2X.43 ↔ Pelviglossektomie, transmandibulärer Zugang, Rekonstruktion mit myokutanem Lappen	25.3X.50 ↔ Vollständige Pelviglossomandibulektomie, n.n.bez.
25.2X.44 ↔ Pelviglossektomie, transmandibulärer Zugang, Rekonstruktion mit freiem mikrovaskulär- anastomosierten Transplantat	25.3X.51 ↔ Vollständige Pelviglossomandibulektomie, ohne Rekonstruktion
25.2X.49 ↔ Pelviglossektomie, transmandibulärer Zugang, mit sonstiger Rekonstruktion	25.3X.52 ↔ Vollständige Pelviglossomandibulektomie, Rekonstruktion mit lokaler Schleimhaut
25.2X.50 ↔ Pelviglossomandibulektomie, n.n.bez.	25.3X.53 ↔ Vollständige Pelviglossomandibulektomie, Rekonstruktion mit myokutanem Lappen
25.2X.51 ↔ Pelviglossomandibulektomie, ohne Rekonstruktion	25.3X.54 ↔ Vollständige Pelviglossomandibulektomie, Rekonstruktion mit freiem mikrovaskulär- anastomosierten Transplantat
25.2X.52 ↔ Pelviglossomandibulektomie, Rekonstruktion mit lokaler Schleimhaut	25.3X.59 ↔ Vollständige Pelviglossomandibulektomie, mit sonstiger Rekonstruktion
25.2X.53 ↔ Pelviglossomandibulektomie, Rekonstruktion mit myokutanem Lappen	25.4X.00 ↔ Radikale Glossektomie, n.n.bez.
25.2X.54 ↔ Pelviglossomandibulektomie, Rekonstruktion mit freiem mikrovaskulär-anastomosierten Transplantat	25.4X.10 ↔ Radikale Glossektomie, transoraler Zugang, n.n.bez.
25.2X.59 ↔ Pelviglossomandibulektomie, mit sonstiger Rekonstruktion	25.4X.11 ↔ Radikale Glossektomie, transoraler Zugang, ohne Rekonstruktion
25.3X.00 ↔ Vollständige Glossektomie, n.n.bez.	25.4X.12 ↔ Radikale Glossektomie, transoraler Zugang, Rekonstruktion mit lokaler Schleimhaut
25.3X.09 ↔ Vollständige Glossektomie, sonstige	25.4X.13 ↔ Radikale Glossektomie, transoraler Zugang, Rekonstruktion mit myokutanem Lappen
25.3X.10 ↔ Vollständige Glossektomie, transoraler Zugang, n.n.bez.	25.4X.14 ↔ Radikale Glossektomie, transoraler Zugang, Rekonstruktion mit freiem mikrovaskulär- anastomosierten Transplantat
25.3X.11 ↔ Vollständige Glossektomie, transoraler Zugang, ohne Rekonstruktion	25.4X.19 ↔ Radikale Glossektomie, transoraler Zugang, mit sonstiger Rekonstruktion
25.3X.12 ↔ Vollständige Glossektomie, transoraler Zugang, Rekonstruktion mit lokaler Schleimhaut	25.4X.20 ↔ Radikale Glossektomie, transmandibulärer Zugang, n.n.bez.
25.3X.13 ↔ Vollständige Glossektomie, transoraler Zugang, Rekonstruktion mit myokutanem Lappen	25.4X.21 ↔ Radikale Glossektomie, transmandibulärer Zugang, ohne Rekonstruktion
25.3X.14 ↔ Vollständige Glossektomie, transoraler Zugang, Rekonstruktion mit freiem mikrovaskulär- anastomosierten Transplantat	25.4X.22 ↔ Radikale Glossektomie, transmandibulärer Zugang, Rekonstruktion mit lokaler Schleimhaut
25.3X.19 ↔ Vollständige Glossektomie, transoraler Zugang, mit sonstiger Rekonstruktion	25.4X.23 ↔ Radikale Glossektomie, transmandibulärer Zugang, Rekonstruktion mit myokutanem Lappen
25.3X.20 ↔ Vollständige Glossektomie, transmandibulärer Zugang, n.n.bez.	25.4X.24 ↔ Radikale Glossektomie, transmandibulärer Zugang, Rekonstruktion mit freiem mikrovaskulär- anastomosierten Transplantat
25.3X.21 ↔ Vollständige Glossektomie, transmandibulärer Zugang, ohne Rekonstruktion	25.4X.29 ↔ Radikale Glossektomie, transmandibulärer Zugang, mit sonstiger Rekonstruktion
25.3X.22 ↔ Vollständige Glossektomie, transmandibulärer Zugang, Rekonstruktion mit lokaler Schleimhaut	25.4X.30 ↔ Radikale Pelviglossektomie, transoraler Zugang, n.n.bez.
25.3X.23 ↔ Vollständige Glossektomie, transmandibulärer Zugang, Rekonstruktion mit myokutanem Lappen	25.4X.31 ↔ Radikale Pelviglossektomie, transoraler Zugang, ohne Rekonstruktion
25.3X.24 ↔ Vollständige Glossektomie, transmandibulärer Zugang, Rekonstruktion mit freiem mikrovaskulär- anastomosierten Transplantat	25.4X.32 ↔ Radikale Pelviglossektomie, transoraler Zugang, Rekonstruktion mit lokaler Schleimhaut
25.3X.29 ↔ Vollständige Glossektomie, transmandibulärer Zugang, mit sonstiger Rekonstruktion	25.4X.33 ↔ Radikale Pelviglossektomie, transoraler Zugang, Rekonstruktion mit myokutanem Lappen
25.3X.30 ↔ Vollständige Pelviglossektomie, transoraler Zugang, n.n.bez.	25.4X.34 ↔ Radikale Pelviglossektomie, transoraler Zugang, Rekonstruktion mit freiem mikrovaskulär- anastomosierten Transplantat
25.3X.31 ↔ Vollständige Pelviglossektomie, transoraler Zugang, ohne Rekonstruktion	25.4X.39 ↔ Radikale Pelviglossektomie, transoraler Zugang, mit sonstiger Rekonstruktion
25.3X.32 ↔ Vollständige Pelviglossektomie, transoraler Zugang, Rekonstruktion mit lokaler Schleimhaut	25.4X.40 ↔ Radikale Pelviglossektomie, transmandibulärer Zugang, n.n.bez.
25.3X.33 ↔ Vollständige Pelviglossektomie, transoraler Zugang, Rekonstruktion mit myokutanem Lappen	

25.4X.41 ↔	Radikale Pelviglossektomie, transmandibulärer Zugang, ohne Rekonstruktion	27.32.10 ↔	Totale transorale Exstirpation von Läsion oder Gewebe am knöchernen Gaumen
25.4X.42 ↔	Radikale Pelviglossektomie, transmandibulärer Zugang, Rekonstruktion mit lokaler Schleimhaut	27.32.11 ↔	Radikale transmandibuläre Exzision [En-bloc-Resektion] von Läsion oder Gewebe am knöchernen Gaumen
25.4X.43 ↔	Radikale Pelviglossektomie, transmandibulärer Zugang, Rekonstruktion mit myokutanem Lappen	27.32.11 ↔	Radikale transmandibuläre Exzision [En-bloc-Resektion] von Läsion oder Gewebe am knöchernen Gaumen
25.4X.44 ↔	Radikale Pelviglossektomie, transmandibulärer Zugang, Rekonstruktion mit freiem mikrovaskulär-anastomosierten Transplantat	27.32.11 ↔	Radikale transmandibuläre Exzision [En-bloc-Resektion] von Läsion oder Gewebe am knöchernen Gaumen
25.4X.49 ↔	Radikale Pelviglossektomie, transmandibulärer Zugang, mit sonstiger Rekonstruktion	27.32.12 ↔	Radikale transfazial Exzision [En-bloc-Resektion] von Läsion oder Gewebe am knöchernen Gaumen
25.4X.50 ↔	Radikale Pelviglossomandibulektomie, n.n.bez.	27.32.12 ↔	Radikale transfazial Exzision [En-bloc-Resektion] von Läsion oder Gewebe am knöchernen Gaumen
25.4X.51 ↔	Radikale Pelviglossomandibulektomie, ohne Rekonstruktion	27.32.12 ↔	Radikale transfazial Exzision [En-bloc-Resektion] von Läsion oder Gewebe am knöchernen Gaumen
25.4X.52 ↔	Radikale Pelviglossomandibulektomie, Rekonstruktion mit lokaler Schleimhaut	27.32.12 ↔	Radikale transfazial Exzision [En-bloc-Resektion] von Läsion oder Gewebe am knöchernen Gaumen
25.4X.53 ↔	Radikale Pelviglossomandibulektomie, Rekonstruktion mit myokutanem Lappen	27.32.99 ↔	Ausgedehnte Exzision oder Destruktion von Läsion oder Gewebe am knöchernen Gaumen, sonstige
25.4X.54 ↔	Radikale Pelviglossomandibulektomie, Rekonstruktion mit freiem mikrovaskulär-anastomosierten Transplantat	27.32.99 ↔	Ausgedehnte Exzision oder Destruktion von Läsion oder Gewebe am knöchernen Gaumen, sonstige
25.4X.59 ↔	Radikale Pelviglossomandibulektomie, mit sonstiger Rekonstruktion	27.32.99 ↔	Ausgedehnte Exzision oder Destruktion von Läsion oder Gewebe am knöchernen Gaumen, sonstige
25.4X.99 ↔	Radikale Glossektomie, sonstige	27.42 ↔	Ausgedehnte Exzision einer Läsion an der Lippe
25.59.00 ↔	Sonstige Zungenrekonstruktion und Zungenplastik, n.n.bez.	27.43.00 ↔	Sonstige Exzision von Läsion oder Gewebe an der Lippe, n.n.bez.
25.59.10 ↔	Plastische Rekonstruktion der Zunge, n.n.bez.	27.43.10 ↔	Sonstige Exzision von Läsion oder Gewebe an der Lippe, lokale Exzision
25.59.11 ↔	Reduktionsplastik der Zunge	27.43.99 ↔	Sonstige Exzision von Läsion oder Gewebe an der Lippe, sonstige
25.59.99 ↔	Sonstige Zungenrekonstruktion und Zungenplastik, sonstige	27.44.00 ↔	Radikale Exzision einer Läsion an der Lippe, n.n.bez.
25.93 ↔	Lösung von Adhäsion an der Zunge	27.44.11 ↔	Radikale Exzision einer Hautläsion der Lippe ohne Transplantation oder Transposition von Haut
25.94 ↔	Sonstige Glossotomie	27.44.20 ↔	Radikale Exzision einer Hautläsion der Lippe mit Transplantation oder Transposition von Haut
27.1 ↔	Inzision am Gaumen	27.44.99 ↔	Radikale Exzision einer Läsion an der Lippe, sonstige
27.21.00 ↔	Biopsie am knöchernen Gaumen, n.n.bez.	27.49.00 ↔	Sonstige Exzision in der Mundhöhle, n.n.bez.
27.21.20 ↔	Offene Biopsie (mit Inzision) am knöchernen Gaumen	27.49.10 ↔	Exzision an der Wange
27.21.99 ↔	Biopsie am knöchernen Gaumen, sonstige	27.49.11 ↔	Exzision am Mundboden
27.22.00 ↔	Biopsie an Uvula und weichem Gaumen, n.n.bez.	27.49.99 ↔	Sonstige Exzision in der Mundhöhle, sonstige
27.22.20 ↔	Offene Biopsie (mit Inzision) an Uvula und weichem Gaumen	27.54.00 ↔	Plastische Rekonstruktion einer (angeborenen) Lippenspalte, n.n.bez.
27.22.99 ↔	Biopsie an Uvula und weichem Gaumen, sonstige	27.54.99 ↔	Plastische Rekonstruktion einer (angeborenen) Lippenspalte, sonstige
27.23.00 ↔	Biopsie an der Lippe, n.n.bez.	27.55.00 ↔	Vollhauttransplantat an Lippe und Mund, n.n.bez.
27.23.99 ↔	Biopsie an der Lippe, sonstige	27.55.10 ↔	Kleinflächiges Vollhauttransplantat an Lippe und Mund
27.24.00 ↔	Biopsie in der Mundhöhle, an nicht bezeichneter Struktur, n.n.bez.	27.55.20 ↔	Grossflächiges Vollhauttransplantat an Lippe und Mund
27.24.20 ↔	Offene Biopsie (mit Inzision) an Wangenschleimhaut, Mundboden und sonstigen Strukturen in der Mundhöhle	27.55.99 ↔	Vollhauttransplantat an Lippe und Mund, sonstige
27.24.99 ↔	Biopsie in der Mundhöhle, an nicht bezeichneter Struktur, sonstige	27.56.10 ↔	Kleinflächiges Spalthauttransplantat an Lippe und Mund
27.31.00 ↔	Lokale Exzision oder Destruktion von Läsion oder Gewebe am knöchernen Gaumen, n.n.bez.	27.56.10 ↔	Kleinflächiges Spalthauttransplantat an Lippe und Mund
27.31.10 ↔	Lokale Exzision von Läsion oder Gewebe am knöchernen Gaumen	27.56.20 ↔	Grossflächiges Spalthauttransplantat an Lippe und Mund
27.31.20 ↔	Partielle Exzision von Läsion oder Gewebe am knöchernen Gaumen	27.56.20 ↔	Grossflächiges Spalthauttransplantat an Lippe und Mund
27.31.30 ↔	Destruktion von Läsion oder Gewebe am knöchernen Gaumen	27.56.30 ↔	Kleinflächige heterologe Hauttransplantation an die Lippe
27.31.99 ↔	Lokale Exzision oder Destruktion von Läsion oder Gewebe am knöchernen Gaumen, sonstige	27.56.30 ↔	Kleinflächige heterologe Hauttransplantation an die Lippe
27.32.00 ↔	Ausgedehnte Exzision oder Destruktion von Läsion oder Gewebe am knöchernen Gaumen, n.n.bez.	27.56.40 ↔	Grossflächig heterologe Hauttransplantation an die Lippe
27.32.00 ↔	Ausgedehnte Exzision oder Destruktion von Läsion oder Gewebe am knöchernen Gaumen, n.n.bez.	27.56.40 ↔	Grossflächig heterologe Hauttransplantation an die Lippe
27.32.00 ↔	Ausgedehnte Exzision oder Destruktion von Läsion oder Gewebe am knöchernen Gaumen, n.n.bez.	27.56.50 ↔	Kleinflächige homologe Hauttransplantation an die Lippe
27.32.10 ↔	Totale transorale Exstirpation von Läsion oder Gewebe am knöchernen Gaumen	27.56.50 ↔	Kleinflächige homologe Hauttransplantation an die Lippe
27.32.10 ↔	Totale transorale Exstirpation von Läsion oder Gewebe am knöchernen Gaumen		

27.56.60 ↔	Grossflächig homologe Hauttransplantation an die Lippe	31.69.99 ↔	Sonstige plastische Rekonstruktion am Larynx, sonstige
27.56.60 ↔	Grossflächig homologe Hauttransplantation an die Lippe	31.79.10 ‡↔	Erweiterungsplastik eines Tracheostoma
27.56.99 ↔	Sonstiges Hauttransplantat an Lippe und Mund, sonstige	38.01 ↔	Inzision von intrakraniellen Gefässen
27.56.99 ↔	Sonstiges Hauttransplantat an Lippe und Mund, sonstige	38.31 ↔	Resektion von intrakraniellen Gefässen mit Anastomose
27.57.11 ↔	Anbringen eines gestielten Fernlappens an Lippe und Mund	38.61 ↔	Sonstige Exzision von intrakraniellen Gefässen
27.57.99 ↔	Anbringen eines gestielten oder freien Lappens an Lippe und Mund, sonstige	38.81 ↔	Sonstiger chirurgischer Verschluss von intrakraniellen Gefässen
27.58 ↔	Revision eines gestielten oder freien Lappens oder freien Hauttransplantates an Lippe und Mund	40.40 ↔	Neck dissection, n.n.bez.
27.59.20 ↔	Kleinflächige Weichteildeckung durch kultivierte Keratinozyten an der Lippe	40.40 ↔	Neck dissection, n.n.bez.
27.59.21 ↔	Grossflächige Weichteildeckung durch kultivierte Keratinozyten an der Lippe	40.41.00 ↔	Radikale Neck dissection, n.n.bez.
27.59.30 ↔	Kleinflächige temporäre Weichteildeckung durch Kombination mehrerer Verfahren an der Lippe	40.41.00 ↔	Radikale Neck dissection, n.n.bez.
27.59.31 ↔	Grossflächige temporäre Weichteildeckung durch Kombination mehrerer Verfahren an der Lippe	40.41.10 ↔	Selektive (funktionelle) Neck dissection, supraomohyoid (Region I-III)
27.59.41 ↔	Sonstige plastische Rekonstruktion an Lippe und Mund mit gestieltem Fernlappen	40.41.10 ↔	Selektive (funktionelle) Neck dissection, supraomohyoid (Region I-III)
27.59.60 ↔	Einsetzen eines Gewebeexpanders an der Lippe	40.41.11 ↔	Selektive (funktionelle) Neck dissection, lateral (Region II-IV)
27.59.99 ↔	Sonstige plastische Rekonstruktion an Lippe und Mund, sonstige	40.41.11 ↔	Selektive (funktionelle) Neck dissection, lateral (Region II-IV)
27.71 ↔	Inzision an der Uvula	40.41.12 ↔	Selektive (funktionelle) Neck dissection, anterolateral (Region I-IV)
27.72 ↔	Exzision an der Uvula	40.41.12 ↔	Selektive (funktionelle) Neck dissection, anterolateral (Region I-IV)
27.79 ↔	Operationen an der Uvula, sonstige	40.41.13 ↔	Selektive (funktionelle) Neck dissection, anterolateral (Region I-IV)
27.99 ↔	Sonstige Operationen an Mundhöhle und Gesicht, sonstige	40.41.13 ↔	Selektive (funktionelle) Neck dissection, posterolateral (Region II-V)
29.33.00 ↔	(Partielle) Pharyngektomie, n.n.bez.	40.41.13 ↔	Selektive (funktionelle) Neck dissection, posterolateral (Region II-V)
29.33.10 ↔	Partielle Pharyngektomie, ohne Rekonstruktion	40.41.14 ↔	Selektive (funktionelle) Neck dissection, central (Region VI)
29.33.99 ↔	(Partielle) Pharyngektomie, sonstige	40.41.14 ↔	Selektive (funktionelle) Neck dissection, central (Region VI)
29.4X.10 ↔	Plastische Rekonstruktion am Pharynx, mit lokaler Schleimhaut oder freiem Hautlappen	40.41.20 ↔	Radikale Neck dissection (inkl. modifiziert)
29.4X.11 ↔	Plastische Rekonstruktion am Pharynx, mit gestieltem myokutanen Lappen	40.41.20 ↔	Radikale Neck dissection (inkl. modifiziert)
29.4X.12 ↔	Plastische Rekonstruktion am Pharynx, mit mikrovaskulär anastomosiertem Transplantat, Darmtransplantat oder Magenhochzug	40.41.21 ↔	Erweiterte radikale Neck dissection
29.4X.99 ↔	Plastische Rekonstruktion am Pharynx, sonstige	40.41.21 ↔	Erweiterte radikale Neck dissection
30.1X.00 ↔	Hemilaryngektomie, n.n.bez.	40.41.99 ↔	Radikale Neck dissection, sonstige
30.1X.10 ↔	Hemilaryngektomie, supraglottisch horizontal	40.41.99 ↔	Radikale Neck dissection, sonstige
30.1X.11 ↔	Hemilaryngektomie, supraglottisch mit Zungengrundresektion	76.01 ↔	Sequestrektomie an Gesichtsschädelknochen
30.1X.99 ↔	Hemilaryngektomie, sonstige	76.09.10 ↔	Reosteotomie nach Frakturposition
30.29.00 ↔	Sonstige partielle Laryngektomie, n.n.bez.	76.2X.00 ↔	Lokale Exzision oder Destruktion von Läsion und Gewebe an Gesichtsschädelknochen, n.n.bez.
30.29.10 ↔	Cricohyoidoepiglottopexie (CHEP)	76.2X.10 ↔	Dekortikation eines Gesichtsschädelknochens
30.29.11 ↔	Cricohyoidopexie (CHP)	76.2X.11 ↔	Exzision von periostalem Gewebe an Gesichtsschädelknochen
30.29.20 ↔	Partielle Larynx-Pharynx-Resektion	76.2X.12 ↔	Abtragung (modellierende Osteotomie) an Gesichtsschädelknochen
30.29.21 ↔	Partielle Laryngektomie frontale (Huet)	76.2X.20 ↔	Destruktion von Läsion und Gewebe an Gesichtsschädelknochen
30.29.22 ↔	Partielle Laryngektomie frontolaterale (Leroux-Robert)	76.2X.31 ↔	Knochenentnahme an Gesichtsschädelknochen zur Transplantation
30.29.30 ↔	Arytenoidektomie	76.2X.99 ↔	Lokale Exzision oder Destruktion von Läsion und Gewebe an Gesichtsschädelknochen, sonstige
30.29.99 ↔	Sonstige partielle Laryngektomie, sonstige	76.31.00 ↔	Partielle Mandibulektomie, n.n.bez.
31.1 ‡↔	Temporäre Tracheostomie	76.31.10 ↔	Partielle Mandibulektomie ohne Rekonstruktion
31.21 ‡↔	Mediastinale Tracheostomie	76.31.21 ↔	Partielle Mandibulektomie, mit Kontinuitätsdurchtrennung und alloplastischer Rekonstruktion
31.29 ‡↔	Permanente Tracheostomie, sonstige	76.31.29 ↔	Partielle Mandibulektomie mit sonstiger Rekonstruktion
31.69.10 ↔	Laryngoplastik, n.n.bez.	76.31.99 ↔	Partielle Mandibulektomie, sonstige
31.69.11 ↔	Medialisierung Laryngoplastik, n.n.bez.	76.39.00 ↔	Partielle Ostektomie an anderen Gesichtsschädelknochen, n.n.bez.
31.69.12 ↔	Medialisierung Laryngoplastik, Thyroplastik Typ I	76.39.10 ↔	Partielle Ostektomie an anderen Gesichtsschädelknochen, Rekonstruktion mit mikrovaskulär-anastomosiertem Transplantat
31.69.14 ↔	Medialisierung Laryngoplastik, externer Zugang	76.39.11 ↔	Partielle Ostektomie an anderen Gesichtsschädelknochen, Rekonstruktion von Weich- und Hartgewebe
31.69.20 ↔	Erweiterungsplastik der Glottis (endolaryngeal)		
31.69.30 ↔	Cricothyroidopexie		
31.69.31 ↔	Arytenoidopexie		
31.69.40 ↔	Konstruktion / Revision einer Neoglottis		
31.69.41 ↔	Plastische Rekonstruktion des Larynx		
31.69.42 ↔	Plastische Rekonstruktion einer Stimmlippe		

76.39.19 ↔	Partielle Ostektomie an anderen Gesichtsschädelknochen, sonstige Rekonstruktion	76.5X.50 ↔	Arthroskopische Entfernung eines freien Gelenkkörpers am Kiefergelenk
76.39.99 ↔	Partielle Ostektomie an anderen Gesichtsschädelknochen, sonstige	76.5X.50 ↔	Arthroskopische Entfernung eines freien Gelenkkörpers am Kiefergelenk
76.41.00 ↔	Totale Mandibulektomie mit gleichzeitiger Rekonstruktion, n.n.bez.	76.5X.59 ↔	Sonstige Entfernung eines freien Gelenkkörpers am Kiefergelenk
76.41.10 ↔	Totale Mandibulektomie mit gleichzeitiger Rekonstruktion, Rekonstruktion mit mikrovaskulär-anastomosiertem Transplantat	76.5X.59 ↔	Sonstige Entfernung eines freien Gelenkkörpers am Kiefergelenk
76.41.99 ↔	Totale Mandibulektomie mit gleichzeitiger Rekonstruktion, sonstige	76.5X.60 ↔	Implantation einer Endoprothese am Kiefergelenk
76.42 ↔	Sonstige totale Mandibulektomie	76.5X.61 ↔	Wechsel einer Endoprothese am Kiefergelenk
76.43.00 ↔	Sonstige Rekonstruktion der Mandibula, n.n.bez.	76.5X.90 ↔	Sonstige temporomandibuläre Arthroplastik oder Diskoplastik am Kiefergelenk
76.43.10 ↔	Sonstige Rekonstruktion der Mandibula mit mikrovaskulär-anastomosiertem Transplantat	76.5X.90 ↔	Sonstige temporomandibuläre Arthroplastik oder Diskoplastik am Kiefergelenk
76.43.11 ↔	Einsetzen eines CAD-Implantats an Mandibula, zur plastischen Rekonstruktion eines einfachen Defekts	76.5X.99 ↔	Temporomandibuläre Arthroplastik, sonstige
76.43.99 ↔	Sonstige Rekonstruktion der Mandibula, sonstige	76.5X.99 ↔	Temporomandibuläre Arthroplastik, sonstige
76.44.00 ↔	Totale Ostektomie an anderen Gesichtsschädelknochen mit gleichzeitiger Rekonstruktion, n.n.bez.	76.61.00 ↔	Geschlossene Osteoplastik [Osteotomie] am Ramus mandibulae, n.n.bez.
76.44.10 ↔	Totale Ostektomie an anderen Gesichtsschädelknochen, Rekonstruktion mit mikrovaskulär-anastomosiertem Transplantat	76.61.10 ↔	Geschlossene Osteoplastik [Osteotomie] am Ramus mandibulae, ohne Distraction
76.44.11 ↔	Totale Ostektomie an anderen Gesichtsschädelknochen, Rekonstruktion mit nicht vaskularisiertem Transplantat	76.61.20 ↔	Geschlossene Osteoplastik [Osteotomie] am Ramus mandibulae, sonstige
76.44.19 ↔	Totale Ostektomie an anderen Gesichtsschädelknochen mit sonstiger Rekonstruktion	76.61.99 ↔	Geschlossene Osteoplastik [Osteotomie] am Ramus mandibulae, sonstige
76.44.99 ↔	Totale Ostektomie an anderen Gesichtsschädelknochen mit gleichzeitiger Rekonstruktion, sonstige	76.62.00 ↔	Offene Osteoplastik [Osteotomie] am Ramus mandibulae, n.n.bez.
76.45 ↔	Sonstige totale Ostektomie an anderen Gesichtsschädelknochen	76.62.10 ↔	Offene Osteoplastik [Osteotomie] am Ramus mandibulae, ohne Distraction
76.46.00 ↔	Sonstige Rekonstruktion an anderen Gesichtsschädelknochen, n.n.bez.	76.62.20 ↔	Offene Osteoplastik [Osteotomie] am Ramus mandibulae, mit Distraction
76.46.10 ↔	Sonstige Rekonstruktion an anderen Gesichtsschädelknochen mit mikrovaskulär-anastomosiertem Transplantat	76.62.99 ↔	Offene Osteoplastik [Osteotomie] am Ramus mandibulae, sonstige
76.46.99 ↔	Sonstige Rekonstruktion an anderen Gesichtsschädelknochen, sonstige	76.63.00 ↔	Osteoplastik [Osteotomie] am Corpus mandibulae, n.n.bez.
76.5X.00 ↔	Temporomandibuläre Arthroplastik, n.n.bez.	76.63.00 ↔	Osteoplastik [Osteotomie] am Corpus mandibulae, n.n.bez.
76.5X.00 ↔	Temporomandibuläre Arthroplastik, n.n.bez.	76.63.10 ↔	Osteoplastik [Osteotomie] im seitlichen Alveolarkambereich oder mit frontaler Kontinuitätsdurchtrennung der Mandibula ohne Distraction
76.5X.10 ↔	Kondylektomie am Kiefergelenk mit Rekonstruktion	76.63.10 ↔	Osteoplastik [Osteotomie] im seitlichen Alveolarkambereich oder mit frontaler Kontinuitätsdurchtrennung der Mandibula ohne Distraction
76.5X.10 ↔	Kondylektomie am Kiefergelenk mit Rekonstruktion	76.63.11 ↔	Osteoplastik [Osteotomie] im frontalen Alveolarkambereich oder mit Kontinuitätsdurchtrennung am horizontalen Mandibulaast ohne Distraction
76.5X.19 ↔	Sonstige Kondylektomie am Kiefergelenk	76.63.11 ↔	Osteoplastik [Osteotomie] im frontalen Alveolarkambereich oder mit Kontinuitätsdurchtrennung am horizontalen Mandibulaast ohne Distraction
76.5X.20 ↔	Diskoplastik am Kiefergelenk mit Rekonstruktion	76.63.12 ↔	Osteoplastik [Osteotomie] zur Kinnverlagerung ohne Distraction
76.5X.20 ↔	Diskoplastik am Kiefergelenk mit Rekonstruktion	76.63.12 ↔	Osteoplastik [Osteotomie] zur Kinnverlagerung ohne Distraction
76.5X.29 ↔	Sonstige Diskoplastik am Kiefergelenk	76.63.20 ↔	Verlagerung des Alveolarfortsatzes durch horizontale Distraction nach Osteotomie
76.5X.29 ↔	Sonstige Diskoplastik am Kiefergelenk	76.63.20 ↔	Verlagerung des Alveolarfortsatzes durch horizontale Distraction nach Osteotomie
76.5X.30 ↔	Exstirpation des Discus articularis am Kiefergelenk mit Rekonstruktion	76.63.21 ↔	Verlagerung der Mandibula durch Distraction nach Osteotomie im horizontalen Mandibulaast
76.5X.30 ↔	Exstirpation des Discus articularis am Kiefergelenk mit Rekonstruktion	76.63.21 ↔	Verlagerung der Mandibula durch Distraction nach Osteotomie im horizontalen Mandibulaast
76.5X.39 ↔	Sonstige Exstirpation des Discus articularis am Kiefergelenk	76.63.99 ↔	Osteoplastik [Osteotomie] am Corpus mandibulae, sonstige
76.5X.39 ↔	Sonstige Exstirpation des Discus articularis am Kiefergelenk	76.63.99 ↔	Osteoplastik [Osteotomie] am Corpus mandibulae, sonstige
76.5X.40 ↔	Resektion am Tuberculum articulare des Kiefergelenks	76.64 ↔	Sonstige orthognathische Chirurgie an der Mandibula
76.5X.40 ↔	Resektion am Tuberculum articulare des Kiefergelenks		
76.5X.41 ↔	Plastische Rekonstruktion am Kiefergelenk		
76.5X.41 ↔	Plastische Rekonstruktion am Kiefergelenk		
76.5X.42 ↔	Gelenkstabilisierung (bewegungseinschränkend) des Kiefergelenks		
76.5X.42 ↔	Gelenkstabilisierung (bewegungseinschränkend) des Kiefergelenks		



76.65.00 ↔ Segmentale Osteoplastik [Osteotomie] der Maxilla, n.n.bez.	76.76.30 ↔ Offene Reposition (transoral oder von aussen) einer Fraktur des Processus articularis mandibulae
76.65.10 ↔ Segmentale Osteoplastik [Osteotomie] der Maxilla, ohne Distraction	76.76.99 ↔ Offene Reposition einer Mandibulafraktur, sonstige
76.65.20 ↔ Osteotomie der Maxilla im frontalen Alveolarkambereich, mit Distraction	76.77.00 ↔ Offene Reposition einer Processus alveolaris-Fraktur, n.n.bez.
76.65.21 ↔ Osteotomie der Maxilla im seitlichen Alveolarkambereich, mit Distraction	76.77.10 ↔ Offene Reposition einer Processus alveolaris-Fraktur der Maxilla
76.65.22 ↔ Osteotomie der Maxilla im frontalen und seitlichen Alveolarkambereich in mehreren Segmenten, mit Distraction	76.77.11 ↔ Offene Reposition einer Processus alveolaris-Fraktur der Mandibula
76.65.99 ↔ Segmentale Osteoplastik [Osteotomie] der Maxilla, sonstige	76.77.99 ↔ Offene Reposition einer Processus alveolaris-Fraktur, sonstige
76.66.00 ↔ Totale Osteoplastik [Osteotomie] der Maxilla, n.n.bez.	76.78.11 ↔ Endoskopische Reposition einer Stirnhöhlenvorderwandfraktur
76.66.10 ↔ Totale Osteoplastik [Osteotomie] der Maxilla ohne Distraction	76.78.20 ↔ Geschlossene Reposition einer Orbitafraktur
76.66.20 ↔ Osteotomie der Maxilla in der Le-Fort-I-Ebene in einem Stück mit Distraction	76.78.21 ↔ Endoskopische Reposition einer Orbitafraktur
76.66.21 ↔ Osteotomie der Maxilla in der Le-Fort-I-Ebene in zwei Stücken mit Distraction	76.79.00 ↔ Sonstige offene Reposition einer Gesichtsschädelfraktur, n.n.bez.
76.66.22 ↔ Osteotomie der Maxilla in der Le-Fort-I-Ebene in drei oder mehr Stücken mit Distraction	76.79.10 ↔ Sonstige offene Reposition einer Fraktur des Orbitadaches
76.66.30 ↔ Plastische Rekonstruktion und Augmentation der Maxilla durch totale Auflagerungsplastik	76.79.11 ↔ Sonstige offene Reposition einer Fraktur der lateralen Orbitawand
76.66.99 ↔ Totale Osteoplastik [Osteotomie] der Maxilla, sonstige	76.79.19 ↔ Sonstige offene Reposition einer sonstigen Orbitafraktur
76.67 ↔ Reduktionsgenioplastik	76.79.20 ↔ Sonstige offene Reposition einer Stirnhöhlenwandfraktur
76.68 ↔ Augmentationsgenioplastik	76.79.30 ↔ Sonstige offene Reposition einer nasoethmoidalen Mittelgesichtsfraktur
76.69.10 ↔ Osteotomie zur Verlagerung des Mittelgesichts in der Le-Fort-II- oder Le-Fort-III-Ebene ohne Distraction	76.79.31 ↔ Sonstige offene Reposition einer zentrolateralen Mittelgesichtsfraktur
76.69.10 ↔ Osteotomie zur Verlagerung des Mittelgesichts in der Le-Fort-II- oder Le-Fort-III-Ebene ohne Distraction	76.79.39 ↔ Sonstige offene Reposition einer sonstigen lateralen Mittelgesichtsfraktur
76.69.20 ↔ Osteotomie zur Verlagerung des Mittelgesichts in der Le-Fort-II-Ebene mit Distraction	76.79.40 ↔ Sonstige offene Reposition kombinierter Mittelgesichtsfrakturen (Mehrfachfraktur)
76.69.20 ↔ Osteotomie zur Verlagerung des Mittelgesichts in der Le-Fort-II-Ebene mit Distraction	76.79.40 ↔ Sonstige offene Reposition kombinierter Mittelgesichtsfrakturen (Mehrfachfraktur)
76.69.21 ↔ Osteotomie zur Verlagerung des Mittelgesichts in der Le-Fort-II-Ebene, kombiniert mit anderer Osteotomie mit Distraction	76.79.99 ↔ Sonstige offene Reposition einer Gesichtsschädelfraktur, sonstige
76.69.21 ↔ Osteotomie zur Verlagerung des Mittelgesichts in der Le-Fort-II-Ebene, kombiniert mit anderer Osteotomie mit Distraction	76.91.00 ↔ Knochentransplantat an Gesichtsschädelknochen, n.n.bez.
76.69.30 ↔ Osteotomie zur Verlagerung des Mittelgesichts in der Le-Fort-III-Ebene mit Distraction	76.91.10 ↔ Transplantat an Gesichtsschädelknochen
76.69.30 ↔ Osteotomie zur Verlagerung des Mittelgesichts in der Le-Fort-III-Ebene mit Distraction	76.91.99 ↔ Knochentransplantat an Gesichtsschädelknochen, sonstige
76.69.40 ↔ Osteotomie zur Verlagerung des Mittelgesichts in der Le-Fort-III-Ebene, kombiniert mit Le-Fort-I-Ebene mit Distraction	76.92.30 ↔ Einsetzen eines CAD-Implantats an Maxilla, zur plastischen Rekonstruktion eines einfachen Defekts
76.69.40 ↔ Osteotomie zur Verlagerung des Mittelgesichts in der Le-Fort-III-Ebene, kombiniert mit Le-Fort-I-Ebene mit Distraction	76.94 ↔ Offene Reposition einer Kiefergelenksluxation
76.69.90 ↔ Sonstige Osteotomie zur Verlagerung des Mittelgesichts	78.19.90 ↔ Geschlossene Reposition einer Fraktur sonstiger bezeichneter Knochen mit Knochenfixation durch Fixateur externe
76.70 ↔ Reposition einer Gesichtsschädelfraktur, n.n.bez.	78.19.91 ↔ Offene Reposition einer Fraktur sonstiger bezeichneter Knochen mit Knochenfixation durch Fixateur externe
76.72 ↔ Offene Reposition einer Jochbein- und Jochbogenfraktur	78.59.00 ↔ Innere Knochenfixation ohne Reposition der Fraktur an anderen näher bezeichneten Knochen, ausser Gesichtsschädelknochen, n.n.bez.
76.74 ↔ Offene Reposition einer Maxillafraktur	78.59.90 ↔ Revision von Osteosynthesematerial ohne Materialersatz an anderen näher bezeichneten Knochen, ausser Gesichtsschädelknochen
76.76.00 ↔ Offene Reposition einer Mandibulafraktur, n.n.bez.	78.59.99 ↔ Innere Knochenfixation ohne Reposition der Fraktur an anderen näher bezeichneten Knochen, ausser Gesichtsschädelknochen, sonstige
76.76.10 ↔ Offene Reposition einer Einfachfraktur des Corpus mandibulae	84.53.00 ↔ Implantation von interner Verlängerungsvorrichtung der Extremitäten mit kinetischer Traktion, n.n.bez.
76.76.11 ↔ Offene Reposition einer Mehrfachfraktur des Corpus mandibulae	84.53.10 ↔ Implantation eines nicht motorisierten internen Verlängerungs- oder Knochentransportsystem
76.76.20 ↔ Offene Reposition (von aussen) einer Einfach- oder Mehrfachfraktur des Ramus mandibulae	84.53.11 ↔ Implantation eines motorisierten internen Verlängerungs- oder Knochentransportsystem
76.76.21 ↔ Offene Reposition (transoral) einer Einfach- oder Mehrfachfraktur des Ramus mandibulae	84.53.99 ↔ Implantation von interner Verlängerungsvorrichtung der Extremitäten mit kinetischer Traktion, sonstige
	84.54 ↔ Implantation von sonstiger internen Verlängerungsvorrichtung der Extremitäten

86.41.11 ↔	Radikale und grossflächige Exzision von Läsion oder Gewebe an Haut und Subkutangewebe, ohne primären Wundverschluss, am Kopf	86.42.1B ↔	Radikale und grossflächige Exzision von Läsion oder Gewebe an Haut und Subkutangewebe, mit primärem Wundverschluss, an Oberschenkel und Knie
86.41.12 ↔	Radikale und grossflächige Exzision von Läsion oder Gewebe an Haut und Subkutangewebe, ohne primären Wundverschluss, am Hals	86.42.1C ↔	Radikale und grossflächige Exzision von Läsion oder Gewebe an Haut und Subkutangewebe, mit primärem Wundverschluss, an Unterschenkel
86.41.13 ↔	Radikale und grossflächige Exzision von Läsion oder Gewebe an Haut und Subkutangewebe, ohne primären Wundverschluss, an Schulter und Axilla	86.42.1D ↔	Radikale und grossflächige Exzision von Läsion oder Gewebe an Haut und Subkutangewebe, mit primärem Wundverschluss, am Fuss
86.41.14 ↔	Radikale und grossflächige Exzision von Läsion oder Gewebe an Haut und Subkutangewebe, ohne primären Wundverschluss, an Oberarm und Ellenbogen	86.43.11 ↔	Radikale und grossflächige Exzision von Läsion oder Gewebe an Haut und Subkutangewebe, mit plastischer Deckung, am Kopf
86.41.15 ↔	Radikale und grossflächige Exzision von Läsion oder Gewebe an Haut und Subkutangewebe, ohne primären Wundverschluss, an Unterarm	86.43.12 ↔	Radikale und grossflächige Exzision von Läsion oder Gewebe an Haut und Subkutangewebe, mit plastischer Deckung, am Hals
86.41.16 ↔	Radikale und grossflächige Exzision von Läsion oder Gewebe an Haut und Subkutangewebe, ohne primären Wundverschluss, an der Hand	86.43.13 ↔	Radikale und grossflächige Exzision von Läsion oder Gewebe an Haut und Subkutangewebe, mit plastischer Deckung, an Schulter und Axilla
86.41.17 ↔	Radikale und grossflächige Exzision von Läsion oder Gewebe an Haut und Subkutangewebe, ohne primären Wundverschluss, an Brustwand und Rücken	86.43.14 ↔	Radikale und grossflächige Exzision von Läsion oder Gewebe an Haut und Subkutangewebe, mit plastischer Deckung, an Oberarm und Ellenbogen
86.41.18 ↔	Radikale und grossflächige Exzision von Läsion oder Gewebe an Haut und Subkutangewebe, ohne primären Wundverschluss, an Bauchregion und Leiste	86.43.15 ↔	Radikale und grossflächige Exzision von Läsion oder Gewebe an Haut und Subkutangewebe, mit plastischer Deckung, an Unterarm
86.41.1A ↔	Radikale und grossflächige Exzision von Läsion oder Gewebe an Haut und Subkutangewebe, ohne primären Wundverschluss, am Gesäss	86.43.16 ↔	Radikale und grossflächige Exzision von Läsion oder Gewebe an Haut und Subkutangewebe, mit plastischer Deckung, an der Hand
86.41.1B ↔	Radikale und grossflächige Exzision von Läsion oder Gewebe an Haut und Subkutangewebe, ohne primären Wundverschluss, an Oberschenkel und Knie	86.43.17 ↔	Radikale und grossflächige Exzision von Läsion oder Gewebe an Haut und Subkutangewebe, mit plastischer Deckung, an Brustwand und Rücken
86.41.1C ↔	Radikale und grossflächige Exzision von Läsion oder Gewebe an Haut und Subkutangewebe, ohne primären Wundverschluss, an Unterschenkel	86.43.18 ↔	Radikale und grossflächige Exzision von Läsion oder Gewebe an Haut und Subkutangewebe, mit plastischer Deckung, an Bauchregion und Leiste
86.41.1D ↔	Radikale und grossflächige Exzision von Läsion oder Gewebe an Haut und Subkutangewebe, ohne primären Wundverschluss, am Fuss	86.43.1A ↔	Radikale und grossflächige Exzision von Läsion oder Gewebe an Haut und Subkutangewebe, mit plastischer Deckung, am Gesäss
86.42.11 ↔	Radikale und grossflächige Exzision von Läsion oder Gewebe an Haut und Subkutangewebe, mit primärem Wundverschluss, am Kopf	86.43.1B ↔	Radikale und grossflächige Exzision von Läsion oder Gewebe an Haut und Subkutangewebe, mit plastischer Deckung, an Oberschenkel und Knie
86.42.12 ↔	Radikale und grossflächige Exzision von Läsion oder Gewebe an Haut und Subkutangewebe, mit primärem Wundverschluss, am Hals	86.43.1C ↔	Radikale und grossflächige Exzision von Läsion oder Gewebe an Haut und Subkutangewebe, mit plastischer Deckung, an Unterschenkel
86.42.13 ↔	Radikale und grossflächige Exzision von Läsion oder Gewebe an Haut und Subkutangewebe, mit primärem Wundverschluss, an Schulter und Axilla	86.43.1D ↔	Radikale und grossflächige Exzision von Läsion oder Gewebe an Haut und Subkutangewebe, mit plastischer Deckung, am Fuss
86.42.14 ↔	Radikale und grossflächige Exzision von Läsion oder Gewebe an Haut und Subkutangewebe, mit primärem Wundverschluss, an Oberarm und Ellenbogen	86.6B.11 ↔	Autologe Spalthauttransplantation, kleinflächig, am Kopf
86.42.15 ↔	Radikale und grossflächige Exzision von Läsion oder Gewebe an Haut und Subkutangewebe, mit primärem Wundverschluss, an Unterarm	86.6B.12 ↔	Autologe Spalthauttransplantation, kleinflächig, am Hals
86.42.16 ↔	Radikale und grossflächige Exzision von Läsion oder Gewebe an Haut und Subkutangewebe, mit primärem Wundverschluss, an der Hand	86.6B.13 ↔	Autologe Spalthauttransplantation, kleinflächig, an Schulter und Axilla
86.42.17 ↔	Radikale und grossflächige Exzision von Läsion oder Gewebe an Haut und Subkutangewebe, mit primärem Wundverschluss, an Brustwand und Rücken	86.6B.14 ↔	Autologe Spalthauttransplantation, kleinflächig, an Oberarm und Ellenbogen
86.42.18 ↔	Radikale und grossflächige Exzision von Läsion oder Gewebe an Haut und Subkutangewebe, mit primärem Wundverschluss, an Bauchregion und Leiste	86.6B.15 ↔	Autologe Spalthauttransplantation, kleinflächig, am Unterarm
86.42.1A ↔	Radikale und grossflächige Exzision von Läsion oder Gewebe an Haut und Subkutangewebe, mit primärem Wundverschluss, am Gesäss	86.6B.17 ↔	Autologe Spalthauttransplantation, kleinflächig, an Brustwand und Rücken
		86.6B.18 ↔	Autologe Spalthauttransplantation, kleinflächig, an Bauchregion und Leiste
		86.6B.1A ↔	Autologe Spalthauttransplantation, kleinflächig, am Gesäss
		86.6B.1B ↔	Autologe Spalthauttransplantation, kleinflächig, an Oberschenkel und Knie
		86.6B.1C ↔	Autologe Spalthauttransplantation, kleinflächig, am Unterschenkel
		86.6B.1D ↔	Autologe Spalthauttransplantation, kleinflächig, am Fuss
		86.6B.21 ↔	Autologe Spalthauttransplantation, grossflächig, am Kopf

86.6B.22 ↔ Autologe Spalthauttransplantation, grossflächig, am Hals	86.6B.2D ↔ Autologe Spalthauttransplantation, grossflächig, am Fuss
86.6B.23 ↔ Autologe Spalthauttransplantation, grossflächig, an Schulter und Axilla	86.83.11 ↔ Gewebereduktionsplastik an Kopf und Hals
86.6B.24 ↔ Autologe Spalthauttransplantation, grossflächig, an Oberarm und Ellenbogen	86.83.12 ↔ Gewebereduktionsplastik an Schulter und Oberarm
86.6B.25 ↔ Autologe Spalthauttransplantation, grossflächig, am Unterarm	86.83.13 ↔ Gewebereduktionsplastik an Unterarm
86.6B.27 ↔ Autologe Spalthauttransplantation, grossflächig, an Brustwand und Rücken	86.83.14 ↔ Gewebereduktionsplastik an Hand
86.6B.28 ↔ Autologe Spalthauttransplantation, grossflächig, an Bauchregion und Leiste	86.83.1A ↔ Gewebereduktionsplastik am Bauch
86.6B.2A ↔ Autologe Spalthauttransplantation, grossflächig, am Gesäss	86.83.1B ↔ Gewebereduktionsplastik an Rücken oder Flanke
86.6B.2B ↔ Autologe Spalthauttransplantation, grossflächig, an Oberschenkel und Knie	86.83.1C ↔ Gewebereduktionsplastik gleichzeitig Bauch, Flanke sowie Rücken
86.6B.2C ↔ Autologe Spalthauttransplantation, grossflächig, am Unterschenkel	86.83.1D ↔ Gewebereduktionsplastik an der Leisten- und Genitalregion
	86.83.1E ↔ Gewebereduktionsplastik am Gesäss
	86.83.1F ↔ Gewebereduktionsplastik an Oberschenkel
	86.83.1G ↔ Gewebereduktionsplastik an Unterschenkel und Fuss

### Prozedur D25-4

02.05.11 ↔ Einsetzen eines CAD-Implantats an Hirnschädel ohne Beteiligung des Gesichtsschädels, grosser oder komplexer Defekt	76.92.20 ↔ Einsetzen von CAD-Implantat an Gesichtsschädel ohne Beteiligung des Hirnschädels, bis zu 2 Regionen
02.05.20 ↔ Einsetzen eines CAD-Implantats an Hirnschädel mit Beteiligung von Orbita, Temporalregion oder frontalem Sinus, bis zu 2 Regionen	76.92.21 ↔ Einsetzen von CAD-Implantat an Gesichtsschädel ohne Beteiligung des Hirnschädels, ab 3 Regionen
02.05.30 ↔ Einsetzen eines CAD-Implantats an Hirnschädel mit Beteiligung multipler Regionen des Gesichtsschädels, ab 3 Regionen	76.92.31 ↔ Einsetzen eines CAD-Implantats an Maxilla, zur plastischen Rekonstruktion eines grossen oder komplexen Defekts
76.43.12 ↔ Einsetzen eines CAD-Implantats an Mandibula, zur plastischen Rekonstruktion eines grossen oder komplexen Defekts	

### Prozedur D25-5

01.12.00 ↔ Offene Biopsie an den Hirnhäuten, n.n.bez.	01.24.32 ↔ Zugang zur Schädelbasis, transoral mit Spaltung des weichen Gaumens
01.12.10 ↔ Stereotaktische offene Biopsie an den Hirnhäuten	01.24.33 ↔ Zugang zur Schädelbasis, transoral mit Spaltung des weichen sowie harten Gaumens
01.12.99 ↔ Offene Biopsie an den Hirnhäuten, sonstige	01.24.34 ↔ Zugang zur Schädelbasis, transsphenoidal
01.14.00 ↔ Offene Biopsie am Gehirn, n.n.bez.	01.24.35 ↔ Zugang zur Schädelbasis, transthemoidal
01.14.10 ↔ Stereotaktische offene Biopsie am Gehirn	01.24.36 ↔ Zugang zur Schädelbasis, transmastoidal
01.14.99 ↔ Offene Biopsie am Gehirn, sonstige	01.24.37 ↔ Zugang zur Schädelbasis, translabyrinthär
01.15 ↔ Biopsie am Schädel	01.24.38 ↔ Zugang zur Schädelbasis, transpyramidal
01.21 ↔ Inzision und Drainage an den kranialen Sinus	01.24.39 ↔ Zugang zur Schädelbasis, sonstige
01.24.00 ↔ Sonstige Kraniotomie, n.n.bez.	01.24.3A ↔ Zugang zur Schädelbasis, transkondylär
01.24.10 ↔ Sonstige Kraniotomie mit Dekompression	01.24.3B ↔ Zugang zur Schädelbasis, transorbital
01.24.11 ↔ Sonstige Kraniotomie zur Entleerung eines epiduralen Hämatoms	01.24.3C ↔ Zugang zur Schädelbasis, mit Le-Fort-I-Osteotomie
01.24.12 ↔ Sonstige Kraniotomie zur Entleerung eines epiduralen Empyems	01.24.3D ↔ Zugang zur Schädelbasis, transnasal-transcribiform
01.24.13 ↔ Sonstige Kraniotomie, Einlegen von alloplastischem Material oder Medikamententrägers in den Schädelknochen oder Epiduralraum	01.24.3E ↔ Zugang zur Schädelbasis, transnasal-transclival
01.24.14 ↔ Sonstige Kraniotomie, Entfernung von alloplastischem Material oder Medikamententrägers aus Schädelknochen oder Epiduralraum	01.24.3F ↔ Zugang zur Schädelbasis, transoral-transclival
01.24.15 ↔ Sonstige Kraniotomie, Entfernung eines Fremdkörpers aus Schädelknochen oder Epiduralraum	01.24.3G ↔ Zugang zur Schädelbasis, transnasal-transpterygoidal
01.24.16 ↔ Sonstige Kraniotomie, sonstige Drainage epiduraler Flüssigkeit oder aus sonstigen Gründen	01.24.99 ↔ Sonstige Kraniotomie, sonstige
01.24.20 ↔ Kraniotomie der Kalotte als Zugang, n.n.bez.	01.25.00 ↔ Sonstige Kraniektomie, n.n.bez.
01.24.21 ↔ Bohrlochtrepanation der Kalotte als Zugang	01.25.10 ↔ Sonstige Kraniektomie mit Dekompression
01.24.22 ↔ Stereotaktisch geführte Schädelöffnung über die Kalotte als Zugang	01.25.11 ↔ Sonstige Kraniektomie zur Entleerung eines epiduralen Hämatoms
01.24.29 ↔ Kraniotomie der Kalotte als Zugang, sonstige	01.25.12 ↔ Sonstige Kraniektomie zur Entleerung eines epiduralen Empyems
01.24.30 ↔ Zugang zur Schädelbasis, n.n.bez.	01.25.13 ↔ Sonstige Kraniektomie zur Entfernung eines Fremdkörpers aus Schädelknochen oder Epiduralraum
01.24.31 ↔ Zugang zur Schädelbasis, transoral	01.25.14 ↔ Sonstige Kraniektomie mit Einlegen von alloplastischem Material oder eines Medikamententrägers in den Schädelknochen oder Epiduralraum
	01.25.19 ↔ Sonstige Kraniektomie zur Drainage epiduraler Flüssigkeit oder aus sonstigen Gründen

01.25.20 ↔	Sonstige Kraniektomie, Rekraniektomie mit Einbringen einer Drainage	01.52.10 ↔	Hemisphärektomie, hirneigenes intrazerebrales Tumorgewebe
01.25.21 ↔	Sonstige Kraniektomie, Rekraniektomie zur Entfernung von alloplastischem Material oder eines Medikamententrägers aus dem Schädelknochen oder Epiduralraum	01.52.11 ↔	Hemisphärektomie, nicht hirneigenes intrazerebrales Tumorgewebe
01.25.99 ↔	Sonstige Kraniektomie, sonstige	01.52.99 ↔	Hemisphärektomie, sonstige
01.26 ↔	Einsetzen und Ersetzen eines Katheters in die Schädelhöhle oder Hirngewebe	01.53.00 ↔	Lobektomie am Gehirn, n.n.bez.
01.28 ↔	Einsetzen von intrakraniellen Katheter(n) via Bohrloch(löcher)	01.53.10 ↔	Lobektomie am Gehirn, hirneigenes intrazerebrales Tumorgewebe
01.29.00 ↔	Revision ohne Ersatz von Katheter(n) aus Schädelhöhle oder Hirngewebe, n.n.bez.	01.53.11 ↔	Lobektomie am Gehirn, nicht hirneigenes intrazerebrales Tumorgewebe
01.29.10 ↔	Stereotaktische Revision ohne Ersatz von intrazerebralen Kathetern zur intraventrikulären Infusion	01.53.99 ↔	Lobektomie am Gehirn, sonstige
01.29.99 ↔	Revision ohne Ersatz von Katheter(n) aus Schädelhöhle oder Hirngewebe, sonstige	01.59 ↔	Sonstige Exzision oder Destruktion an Gehirn und Hirnhäuten, sonstige
01.31.00 ↔	Inzision an den Hirnhäuten, n.n.bez.	01.6X.10 ↔	Exzision und Destruktion von Tumorgewebe an der Schädelbasis
01.31.10 ↔	Inzision an den Hirnhäuten zur Entleerung eines subduralen Hämatoms (Hygroms)	01.6X.11 ↔	Exzision und Destruktion von Tumorgewebe an der Kalotte
01.31.11 ↔	Inzision an den Hirnhäuten zur Entleerung eines subduralen Empyems	01.6X.20 ↔	Exzision und Destruktion vom sonstigem erkrankten Gewebe an der Schädelbasis
01.31.20 ↔	Inzision an den Hirnhäuten zur Drainage von subduraler und subarachnoidaler Flüssigkeit	01.6X.21 ↔	Exzision und Destruktion von sonstigem erkrankten Gewebe an der Kalotte
01.31.99 ↔	Inzision an den Hirnhäuten, sonstige	01.6X.22 ↔	Exzision und Destruktion von sonstigem erkrankten Gewebe an der Kalotte mit Hirnhäuten
01.39.00 ↔	Sonstige Inzision am Gehirn, n.n.bez.	02.01 ↔	Eröffnen einer Schädelnaht
01.39.10 ↔	Sonstige Inzision am Gehirn zur Entleerung eines intrazerebralen Hämatoms	02.02 ↔	Elevation von Frakturfragmenten vom Schädel
01.39.11 ↔	Sonstige Inzision am Gehirn zur Entleerung eines intrazerebralen Abszesses	02.03 ↔	Bildung eines Schädelknochenlappens
01.39.19 ↔	Sonstige Inzision am Gehirn, Entleerung von sonstiger intrazerebraler Flüssigkeit	02.04.00 ↔	Knochentransplantation an den Schädel, n.n.bez.
01.39.20 ↔	Sonstige Inzision am Gehirn, Stereotaktische Entleerung eines intrakraniellen Hämatoms	02.04.10 ↔	Knochentransplantation an den Schädel, Schädeldach
01.39.21 ↔	Sonstige Inzision am Gehirn, Stereotaktische Entleerung eines intrakraniellen Abszesses	02.04.99 ↔	Knochentransplantation an den Schädel, sonstige
01.39.29 ↔	Sonstige Inzision am Gehirn, Stereotaktische Entleerung sonstiger intrakranieller Flüssigkeit	02.05.00 ↔	Einsetzen einer Schädelknochenplatte, n.n.bez.
01.39.30 ↔	Sonstige Inzision am Gehirn, Entfernung eines intrazerebralen Fremdkörpers	02.05.10 ↔	Einsetzen eines CAD-Implantats an Hirnschädel ohne Beteiligung des Gesichtsschädels, einfacher Defekt
01.39.40 ↔	Anlegen einer externen Drainage am Liquorsystem (z.B. ventrikulär, zisternal, subdural)	02.05.41 ↔	Wiedereinsetzen einer autologen Schädelknochenplatte
01.39.41 ↔	Anlegen eines Reservoirs am Liquorsystem (z.B. ventrikulär, zisternal, subdural)	02.05.99 ↔	Einsetzen einer Schädelknochenplatte, sonstige
01.39.42 ↔	Entfernen eines Reservoirs am Liquorsystem (z.B. ventrikulär, zisternal, subdural)	02.06.00 ↔	Sonstige Osteoplastik am Schädel, n.n.bez.
01.39.99 ↔	Sonstige Inzision am Gehirn, sonstige	02.06.10 ↔	Frontoorbitale Kranioplastik zur Verlagerung
01.41 ↔	Operationen am Thalamus	02.06.20 ↔	Rekonstruktion des Hirnschädels ohne Beteiligung des Gesichtsschädels, mit einfachem Implantat (Knochenzement, alloplastisches Material)
01.42 ↔	Operationen am Globus pallidum	02.06.30 ↔	Rekonstruktion von Hirn- und Gesichtsschädel, mit einfachem Implantat (Knochenzement, alloplastisches Material)
01.51.00 ↔	Exzision und Destruktion von Läsion oder Gewebe an Gehirn und Hirnhäuten, n.n.bez.	02.06.99 ↔	Sonstige Osteoplastik am Schädel, sonstige
01.51.10 ↔	Exzision von Tumorgewebe an den Hirnhäuten mit Präparation von infiltriertem Nachbargewebe	02.07 ↔	Entfernen einer Schädelknochenplatte
01.51.19 ↔	Exzision von Läsion oder Gewebe an den Hirnhäuten, sonstige	02.11 ↔	Einfache Naht an der Dura mater des Gehirns
01.51.21 ↔	Exzision von hirneigenem intrazerebralen Tumorgewebe	02.12.00 ↔	Sonstige Rekonstruktion an den Hirnhäuten, n.n.bez.
01.51.22 ↔	Exzision von nicht hirneigenem intrazerebralen Tumorgewebe	02.12.10 ↔	Sonstige Rekonstruktion an den Hirnhäuten ohne Kranioplastik
01.51.29 ↔	Exzision von Läsion oder Gewebe am Gehirn, sonstige	02.12.20 ↔	Sonstige Rekonstruktion an den Hirnhäuten mit Kranioplastik
01.51.31 ↔	Destruktion von Läsion oder Gewebe an Hirnhäuten	02.12.21 ↔	Sonstige Duraplastik mit Kranioplastik an der Konvexität
01.51.41 ↔	Destruktion von hirneigenem intrazerebralen Tumorgewebe	02.12.22 ↔	Sonstige Duraplastik mit Kranioplastik am kraniozervikalen Übergang
01.51.42 ↔	Destruktion von nicht hirneigenem intrazerebralen Tumorgewebe	02.12.31 ↔	Duraplastik an der Frontobasis mit gestieltem Lappen
01.51.49 ↔	Destruktion von Läsion oder Gewebe am Gehirn, sonstige	02.12.99 ↔	Sonstige Rekonstruktion an den Hirnhäuten, sonstige
01.52.00 ↔	Hemisphärektomie, n.n.bez.	02.13 ↔	Ligatur eines Gefäßes der Hirnhäute
		02.14 ↔	Exzision am Plexus chorioideus
		02.2 ↔	Ventrikulostomie
		02.31 ↔	Ventrikelshunt zu Strukturen in Kopf und Hals
		02.32 ↔	Ventrikelshunt zum Kreislaufsystem
		02.33 ↔	Ventrikelshunt zur Thoraxhöhle
		02.34 ↔	Ventrikelshunt zu Bauchhöhle und Bauchorganen
		02.35 ↔	Ventrikelshunt zum Harnwegssystem
		02.39 ↔	Sonstige Operationen zum Einrichten einer Ventrikeldrainage

02.41.00 ↔	Spülung und Exploration eines Ventrikelshunts, n.n.bez.	04.01.10 ↔	Exzision eines Akustikusneurinoms durch Kraniotomie
02.41.10 ↔	Spülung und Exploration eines Ventrikelshunts, zentraler Teil	04.01.11 ↔	Exzision eines Akustikusneurinoms, translabyrinthärer Zugang
02.41.20 ↔	Spülung und Exploration eines Ventrikelshunts, peripherer Teil	04.01.99 ↔	Exzision eines Akustikusneurinoms, sonstige
02.41.99 ↔	Spülung und Exploration eines Ventrikelshunts, sonstige	04.76 ↔	Plastische Rekonstruktion einer alten traumatischen Verletzung an kranialen und peripheren Nerven
02.42.00 ↔	Ersetzen eines Ventrikelshunts, n.n.bez.	04.79.10 ↔	Transplantation und Transposition eines extrakraniellen Hirnnerven mit epineuraler Naht
02.42.10 ↔	Ersetzen eines Ventrikelshunts, zentraler Teil	04.79.11 ↔	Transplantation und Transposition des Plexus brachialis mit epineuraler Naht
02.42.20 ↔	Ersetzen eines Ventrikelshunts, peripherer Teil	04.79.12 ↔	Transplantation und Transposition von Nerven der Schulter mit epineuraler Naht
02.42.99 ↔	Ersetzen eines Ventrikelshunts, sonstige	04.79.13 ↔	Transplantation und Transposition eines Nerven des Armes und der Hand mit epineuraler Naht
02.43 ↔	Entfernen eines Ventrikelshunts	04.79.14 ↔	Transplantation und Transposition von Nerven des Rumpfes und der unteren Extremität mit epineuraler Naht
02.91 ↔	Lösung von kortikalen Adhäsionen	04.79.19 ↔	Transplantation und Transposition eines sonstigen Nervens mit epineuraler Naht
02.92 ↔	Plastische Rekonstruktion am Gehirn	04.79.20 ↔	Transplantation und Transposition eines Nerven mit interfazikulärer Naht
02.93.30 ↔	Implantation oder Wechsel der Elektroden zur intrakraniellen Neurostimulation, n.n.bez.	04.79.21 ↔	Transplantation und Transposition eines extrakraniellen Hirnnerven mit interfazikulärer Naht
02.93.31 ↔	Implantation oder Wechsel von temporären Mikroelektroden zur monolokulären Ableitung und Stimulation	04.79.22 ↔	Transplantation und Transposition des Plexus brachialis mit interfazikulärer Naht
02.93.32 ↔	Implantation oder Wechsel von temporären Mikroelektroden zur multilokulären Ableitung und Stimulation	04.79.23 ↔	Transplantation und Transposition von Nerven der Schulter mit interfazikulärer Naht
02.93.33 ↔	Implantation oder Wechsel von permanenten Mikroelektroden zur monolokulären Ableitung und Stimulation	04.79.24 ↔	Transplantation und Transposition eines Nerven des Armes und der Hand mit interfazikulärer Naht
02.93.34 ↔	Implantation oder Wechsel von permanenten Mikroelektroden zur multilokulären Ableitung und Stimulation	04.79.25 ↔	Transplantation und Transposition von Nerven des Rumpfes und der unteren Extremität mit interfazikulärer Naht
02.93.39 ↔	Implantation oder Wechsel der Elektroden zur intrakraniellen Neurostimulation, sonstige	04.79.29 ↔	Transplantation und Transposition eines sonstigen Nerven mit interfazikulärer Naht
02.93.40 ↔	Revision ohne Ersatz der Elektroden zur intrakraniellen Neurostimulation, n.n.bez.	04.79.99 ↔	Sonstige Neuroplastik, sonstige
02.93.41 ↔	Revision ohne Ersatz der Elektroden zur intrakraniellen Neurostimulation, stereotaktisch, permanentes Einzelelektrodensystem zur Dauerstimulation	07.62 ↔	Partielle Exzision an der Hypophyse, transsphenoidaler Zugang
02.93.42 ↔	Revision ohne Ersatz der Elektroden zur intrakraniellen Neurostimulation, stereotaktisch, permanentes Mehrelektrodensystem zur Dauerstimulation	07.65 ↔	Totale Exzision der Hypophyse, transsphenoidaler Zugang
02.93.49 ↔	Revision ohne Ersatz der Elektroden zur intrakraniellen Neurostimulation, sonstige	16.51.00 ↔	Exenteration der Orbita mit Entfernen benachbarter Strukturen, n.n.bez.
02.93.51 ↔	Entfernen der Elektroden zur intrakraniellen Neurostimulation	16.51.00 ↔	Exenteration der Orbita mit Entfernen benachbarter Strukturen, n.n.bez.
02.99.10 ↔	Stereotaktische Eingriffe am Liquorsystem	16.51.10 ↔	Exenteration der Orbita mit Entfernen benachbarter Strukturen, mit Erhalt der Lidhaut
02.99.11 ↔	Stereotaktische Implantation und Explantation von radioaktivem Material als selbstständiger Eingriff	16.51.10 ↔	Exenteration der Orbita mit Entfernen benachbarter Strukturen, mit Erhalt der Lidhaut
02.99.12 ↔	Stereotaktische Implantation von Gewebe an Schädel, Gehirn und Hirnhäuten	16.51.11 ↔	Exenteration der Orbita mit Entfernen benachbarter Strukturen, ohne Erhalt der Lidhaut
02.99.13 ↔	Stereotaktische Instillation von Medikamenten als selbstständiger Eingriff	16.51.11 ↔	Exenteration der Orbita mit Entfernen benachbarter Strukturen, ohne Erhalt der Lidhaut
02.99.14 ↔	Stereotaktische Implantation, Revision oder Wechsel von intrazerebralen Kathetern zur intraventrikulären Infusion	16.51.99 ↔	Exenteration der Orbita mit Entfernen benachbarter Strukturen, sonstige
02.99.20 ↔	Umwandlung eines Liquorshunts (oder Hirnwasserableitung) in eine Mehrfachableitung	16.51.99 ↔	Exenteration der Orbita mit Entfernen benachbarter Strukturen, sonstige
02.99.29 ↔	Sonstige Revision und Entfernung von Liquorableitungen	16.52.00 ↔	Exenteration der Orbita mit therapeutischem Entfernen von Orbitaknochen, n.n.bez.
02.99.30 ↔	Implantation oder Wechsel einer intrakraniellen Messsonde	16.52.00 ↔	Exenteration der Orbita mit therapeutischem Entfernen von Orbitaknochen, n.n.bez.
02.99.31 ↔	Revision ohne Ersatz einer intrakraniellen Messsonde	16.52.10 ↔	Exenteration der Orbita mit therapeutischem Entfernen von Orbitaknochen, mit Erhalt der Lidhaut
02.99.40 ↔	Implantation oder Wechsel einer Neuroprothese	16.52.10 ↔	Exenteration der Orbita mit therapeutischem Entfernen von Orbitaknochen, mit Erhalt der Lidhaut
02.99.41 ↔	Revision ohne Ersatz einer Neuroprothese	16.52.11 ↔	Exenteration der Orbita mit therapeutischem Entfernen von Orbitaknochen, ohne Erhalt der Lidhaut
02.99.50 ↔	Implantation und Entfernung eines Katheter-Ballon-Systems zur intrazerebralen Brachytherapie	16.52.11 ↔	Exenteration der Orbita mit therapeutischem Entfernen von Orbitaknochen, ohne Erhalt der Lidhaut
02.99.90 ↔	Sonstige stereotaktische Operationen an Schädel, Gehirn und Hirnhäuten		
04.01.00 ↔	Exzision eines Akustikusneurinoms, n.n.bez.		

16.52.99 ↔ Exenteration der Orbita mit therapeutischem Entfernen von Orbitaknochen, sonstige	25.2X.31 ↔ Pelviglossektomie, transoraler Zugang, ohne Rekonstruktion
16.52.99 ↔ Exenteration der Orbita mit therapeutischem Entfernen von Orbitaknochen, sonstige	25.2X.32 ↔ Pelviglossektomie, transoraler Zugang, Rekonstruktion mit lokaler Schleimhaut
16.59.00 ↔ Sonstige Exenteration der Orbita, n.n.bez.	25.2X.33 ↔ Pelviglossektomie, transoraler Zugang, Rekonstruktion mit myokutanem Lappen
16.59.00 ↔ Sonstige Exenteration der Orbita, n.n.bez.	25.2X.34 ↔ Pelviglossektomie, transoraler Zugang, Rekonstruktion mit freiem mikrovaskulär-anastomosierten Transplantat
16.59.10 ↔ Sonstige Exenteration der Orbita, mit Erhalt der Lidhaut	25.2X.39 ↔ Pelviglossektomie, transoraler Zugang, mit sonstiger Rekonstruktion
16.59.10 ↔ Sonstige Exenteration der Orbita, mit Erhalt der Lidhaut	25.2X.40 ↔ Pelviglossektomie, transmandibulärer Zugang, n.n.bez.
16.59.11 ↔ Sonstige Exenteration der Orbita, ohne Erhalt der Lidhaut	25.2X.41 ↔ Pelviglossektomie, transmandibulärer Zugang, ohne Rekonstruktion
16.59.11 ↔ Sonstige Exenteration der Orbita, ohne Erhalt der Lidhaut	25.2X.42 ↔ Pelviglossektomie, transmandibulärer Zugang, Rekonstruktion mit lokaler Schleimhaut
16.59.99 ↔ Sonstige Exenteration der Orbita, sonstige	25.2X.43 ↔ Pelviglossektomie, transmandibulärer Zugang, Rekonstruktion mit myokutanem Lappen
16.59.99 ↔ Sonstige Exenteration der Orbita, sonstige	25.2X.44 ↔ Pelviglossektomie, transmandibulärer Zugang, Rekonstruktion mit freiem mikrovaskulär-anastomosierten Transplantat
21.72 ↔ Offene Reposition einer Nasenfraktur	25.2X.49 ↔ Pelviglossektomie, transmandibulärer Zugang, mit sonstiger Rekonstruktion
22.79.00 ↔ Sonstige Rekonstruktion eines Sinus paranasales, n.n.bez.	25.2X.50 ↔ Pelviglossomandibulektomie, n.n.bez.
22.79.10 ↔ Rekonstruktion des Os frontale	25.2X.51 ↔ Pelviglossomandibulektomie, ohne Rekonstruktion
22.79.11 ↔ Rekonstruktion oder Kranialisierung einer Wand des Sinus frontalis	25.2X.52 ↔ Pelviglossomandibulektomie, Rekonstruktion mit lokaler Schleimhaut
22.79.19 ↔ Sonstige Rekonstruktion eines Sinus paranasales, sonstige	25.2X.53 ↔ Pelviglossomandibulektomie, Rekonstruktion mit myokutanem Lappen
24.2X.10 ↔ Gingivoplastik mit Transplantat oder Implantat	25.2X.54 ↔ Pelviglossomandibulektomie, Rekonstruktion mit freiem mikrovaskulär-anastomosierten Transplantat
24.2X.99 ↔ Gingivoplastik, sonstige	25.2X.59 ↔ Pelviglossomandibulektomie, mit sonstiger Rekonstruktion
24.4X.00 ↔ Exzision einer Zahnläsion am Kiefer, n.n.bez.	25.3X.00 ↔ Vollständige Glossektomie, n.n.bez.
24.4X.10 ↔ Exzision einer Zahnläsion am Kiefer mit Eröffnung von Kieferhöhle oder Nasenboden	25.3X.09 ↔ Vollständige Glossektomie, sonstige
24.4X.11 ↔ Exzision einer Zahnläsion am Kiefer mit Nervendarstellung	25.3X.10 ↔ Vollständige Glossektomie, transoraler Zugang, n.n.bez.
24.4X.99 ↔ Exzision einer Zahnläsion am Kiefer, sonstige	25.3X.11 ↔ Vollständige Glossektomie, transoraler Zugang, ohne Rekonstruktion
24.5X.00 ↔ Alveoloplastik, n.n.bez.	25.3X.12 ↔ Vollständige Glossektomie, transoraler Zugang, Rekonstruktion mit lokaler Schleimhaut
24.5X.10 ↔ Alveoloplastik mit Transplantat	25.3X.13 ↔ Vollständige Glossektomie, transoraler Zugang, Rekonstruktion mit myokutanem Lappen
24.5X.99 ↔ Alveoloplastik, sonstige	25.3X.14 ↔ Vollständige Glossektomie, transoraler Zugang, Rekonstruktion mit freiem mikrovaskulär-anastomosierten Transplantat
24.91.10 ↔ Vestibulumplastik	25.3X.19 ↔ Vollständige Glossektomie, transoraler Zugang, mit sonstiger Rekonstruktion
24.91.11 ↔ Mundbodensenkung	25.3X.20 ↔ Vollständige Glossektomie, transmandibulärer Zugang, n.n.bez.
24.91.99 ↔ Extension oder Vertiefung des Sulcus buccolabialis oder lingualis, sonstige	25.3X.21 ↔ Vollständige Glossektomie, transmandibulärer Zugang, ohne Rekonstruktion
25.02 ↔ Offene Biopsie an der Zunge	25.3X.22 ↔ Vollständige Glossektomie, transmandibulärer Zugang, Rekonstruktion mit lokaler Schleimhaut
25.1 ↔ Exzision oder Destruktion von Läsion oder Gewebe an der Zunge	25.3X.23 ↔ Vollständige Glossektomie, transmandibulärer Zugang, Rekonstruktion mit myokutanem Lappen
25.2X.00 ↔ Partielle Glossektomie, n.n.bez.	25.3X.24 ↔ Vollständige Glossektomie, transmandibulärer Zugang, Rekonstruktion mit freiem mikrovaskulär-anastomosierten Transplantat
25.2X.09 ↔ Partielle Glossektomie, sonstige	25.3X.29 ↔ Vollständige Glossektomie, transmandibulärer Zugang, mit sonstiger Rekonstruktion
25.2X.10 ↔ Partielle Glossektomie, transoraler Zugang, n.n.bez.	25.3X.30 ↔ Vollständige Pelviglossektomie, transoraler Zugang, n.n.bez.
25.2X.11 ↔ Partielle Glossektomie, transoraler Zugang, ohne Rekonstruktion	25.3X.31 ↔ Vollständige Pelviglossektomie, transoraler Zugang, ohne Rekonstruktion
25.2X.12 ↔ Partielle Glossektomie, transoraler Zugang, Rekonstruktion mit lokaler Schleimhaut	25.3X.32 ↔ Vollständige Pelviglossektomie, transoraler Zugang, Rekonstruktion mit lokaler Schleimhaut
25.2X.13 ↔ Partielle Glossektomie, transoraler Zugang, Rekonstruktion mit myokutanem Lappen	25.3X.33 ↔ Vollständige Pelviglossektomie, transoraler Zugang, Rekonstruktion mit myokutanem Lappen
25.2X.14 ↔ Partielle Glossektomie, transoraler Zugang, Rekonstruktion mit freiem mikrovaskulär-anastomosierten Transplantat	
25.2X.19 ↔ Partielle Glossektomie, transoraler Zugang, mit sonstiger Rekonstruktion	
25.2X.20 ↔ Partielle Glossektomie, transmandibulärer Zugang, n.n.bez.	
25.2X.21 ↔ Partielle Glossektomie, transmandibulärer Zugang, ohne Rekonstruktion	
25.2X.22 ↔ Partielle Glossektomie, transmandibulärer Zugang, Rekonstruktion mit lokaler Schleimhaut	
25.2X.23 ↔ Partielle Glossektomie, transmandibulärer Zugang, Rekonstruktion mit myokutanem Lappen	
25.2X.24 ↔ Partielle Glossektomie, transmandibulärer Zugang, Rekonstruktion mit freiem mikrovaskulär-anastomosierten Transplantat	
25.2X.29 ↔ Partielle Glossektomie, transmandibulärer Zugang, mit sonstiger Rekonstruktion	
25.2X.30 ↔ Pelviglossektomie, transoraler Zugang, n.n.bez.	

25.3X.34 ↔ Vollständige Pelviglossektomie, transoraler Zugang, Rekonstruktion mit freiem mikrovaskulär-anastomosierten Transplantat	25.4X.41 ↔ Radikale Pelviglossektomie, transmandibulärer Zugang, ohne Rekonstruktion
25.3X.39 ↔ Vollständige Pelviglossektomie, transoraler Zugang, mit sonstiger Rekonstruktion	25.4X.42 ↔ Radikale Pelviglossektomie, transmandibulärer Zugang, Rekonstruktion mit lokaler Schleimhaut
25.3X.40 ↔ Vollständige Pelviglossektomie, transmandibulärer Zugang, n.n.bez.	25.4X.43 ↔ Radikale Pelviglossektomie, transmandibulärer Zugang, Rekonstruktion mit myokutanem Lappen
25.3X.41 ↔ Vollständige Pelviglossektomie, transmandibulärer Zugang, ohne Rekonstruktion	25.4X.44 ↔ Radikale Pelviglossektomie, transmandibulärer Zugang, Rekonstruktion mit freiem mikrovaskulär-anastomosierten Transplantat
25.3X.42 ↔ Vollständige Pelviglossektomie, transmandibulärer Zugang, Rekonstruktion mit lokaler Schleimhaut	25.4X.49 ↔ Radikale Pelviglossektomie, transmandibulärer Zugang, mit sonstiger Rekonstruktion
25.3X.43 ↔ Vollständige Pelviglossektomie, transmandibulärer Zugang, Rekonstruktion mit myokutanem Lappen	25.4X.50 ↔ Radikale Pelviglossomandibulektomie, n.n.bez.
25.3X.44 ↔ Vollständige Pelviglossektomie, transmandibulärer Zugang, Rekonstruktion mit freiem mikrovaskulär-anastomosierten Transplantat	25.4X.51 ↔ Radikale Pelviglossomandibulektomie, ohne Rekonstruktion
25.3X.49 ↔ Vollständige Pelviglossektomie, transmandibulärer Zugang, mit sonstiger Rekonstruktion	25.4X.52 ↔ Radikale Pelviglossomandibulektomie, Rekonstruktion mit lokaler Schleimhaut
25.3X.50 ↔ Vollständige Pelviglossomandibulektomie, n.n.bez.	25.4X.53 ↔ Radikale Pelviglossomandibulektomie, Rekonstruktion mit myokutanem Lappen
25.3X.51 ↔ Vollständige Pelviglossomandibulektomie, ohne Rekonstruktion	25.4X.54 ↔ Radikale Pelviglossomandibulektomie, Rekonstruktion mit freiem mikrovaskulär-anastomosierten Transplantat
25.3X.52 ↔ Vollständige Pelviglossomandibulektomie, Rekonstruktion mit lokaler Schleimhaut	25.4X.59 ↔ Radikale Pelviglossomandibulektomie, mit sonstiger Rekonstruktion
25.3X.53 ↔ Vollständige Pelviglossomandibulektomie, Rekonstruktion mit myokutanem Lappen	25.4X.99 ↔ Radikale Glossektomie, sonstige
25.3X.54 ↔ Vollständige Pelviglossomandibulektomie, Rekonstruktion mit freiem mikrovaskulär-anastomosierten Transplantat	25.59.00 ↔ Sonstige Zungenrekonstruktion und Zungenplastik, n.n.bez.
25.3X.59 ↔ Vollständige Pelviglossomandibulektomie, mit sonstiger Rekonstruktion	25.59.10 ↔ Plastische Rekonstruktion der Zunge, n.n.bez.
25.4X.00 ↔ Radikale Glossektomie, n.n.bez.	25.59.11 ↔ Reduktionsplastik der Zunge
25.4X.10 ↔ Radikale Glossektomie, transoraler Zugang, n.n.bez.	25.59.99 ↔ Sonstige Zungenrekonstruktion und Zungenplastik, sonstige
25.4X.11 ↔ Radikale Glossektomie, transoraler Zugang, ohne Rekonstruktion	25.93 ↔ Lösung von Adhäsion an der Zunge
25.4X.12 ↔ Radikale Glossektomie, transoraler Zugang, Rekonstruktion mit lokaler Schleimhaut	25.94 ↔ Sonstige Glossotomie
25.4X.13 ↔ Radikale Glossektomie, transoraler Zugang, Rekonstruktion mit myokutanem Lappen	27.1 ↔ Inzision am Gaumen
25.4X.14 ↔ Radikale Glossektomie, transoraler Zugang, Rekonstruktion mit freiem mikrovaskulär-anastomosierten Transplantat	27.21.00 ↔ Biopsie am knöchernen Gaumen, n.n.bez.
25.4X.19 ↔ Radikale Glossektomie, transoraler Zugang, mit sonstiger Rekonstruktion	27.21.20 ↔ Offene Biopsie (mit Inzision) am knöchernen Gaumen
25.4X.20 ↔ Radikale Glossektomie, transmandibulärer Zugang, n.n.bez.	27.21.99 ↔ Biopsie am knöchernen Gaumen, sonstige
25.4X.21 ↔ Radikale Glossektomie, transmandibulärer Zugang, ohne Rekonstruktion	27.22.00 ↔ Biopsie an Uvula und weichem Gaumen, n.n.bez.
25.4X.22 ↔ Radikale Glossektomie, transmandibulärer Zugang, Rekonstruktion mit lokaler Schleimhaut	27.22.20 ↔ Offene Biopsie (mit Inzision) an Uvula und weichem Gaumen
25.4X.23 ↔ Radikale Glossektomie, transmandibulärer Zugang, Rekonstruktion mit myokutanem Lappen	27.22.99 ↔ Biopsie an Uvula und weichem Gaumen, sonstige
25.4X.24 ↔ Radikale Glossektomie, transmandibulärer Zugang, Rekonstruktion mit freiem mikrovaskulär-anastomosierten Transplantat	27.23.00 ↔ Biopsie an der Lippe, n.n.bez.
25.4X.29 ↔ Radikale Glossektomie, transmandibulärer Zugang, mit sonstiger Rekonstruktion	27.23.99 ↔ Biopsie an der Lippe, sonstige
25.4X.30 ↔ Radikale Pelviglossektomie, transoraler Zugang, n.n.bez.	27.24.00 ↔ Biopsie in der Mundhöhle, an nicht bezeichneter Struktur, n.n.bez.
25.4X.31 ↔ Radikale Pelviglossektomie, transoraler Zugang, ohne Rekonstruktion	27.24.20 ↔ Offene Biopsie (mit Inzision) an Wangenschleimhaut, Mundboden und sonstigen Strukturen in der Mundhöhle
25.4X.32 ↔ Radikale Pelviglossektomie, transoraler Zugang, Rekonstruktion mit lokaler Schleimhaut	27.24.99 ↔ Biopsie in der Mundhöhle, an nicht bezeichneter Struktur, sonstige
25.4X.33 ↔ Radikale Pelviglossektomie, transoraler Zugang, Rekonstruktion mit myokutanem Lappen	27.31.00 ↔ Lokale Exzision oder Destruktion von Läsion oder Gewebe am knöchernen Gaumen, n.n.bez.
25.4X.34 ↔ Radikale Pelviglossektomie, transoraler Zugang, Rekonstruktion mit freiem mikrovaskulär-anastomosierten Transplantat	27.31.10 ↔ Lokale Exzision von Läsion oder Gewebe am knöchernen Gaumen
25.4X.39 ↔ Radikale Pelviglossektomie, transoraler Zugang, mit sonstiger Rekonstruktion	27.31.20 ↔ Partielle Exzision von Läsion oder Gewebe am knöchernen Gaumen
25.4X.40 ↔ Radikale Pelviglossektomie, transmandibulärer Zugang, n.n.bez.	27.31.30 ↔ Destruktion von Läsion oder Gewebe am knöchernen Gaumen
	27.31.99 ↔ Lokale Exzision oder Destruktion von Läsion oder Gewebe am knöchernen Gaumen, sonstige
	27.32.00 ↔ Ausgedehnte Exzision oder Destruktion von Läsion oder Gewebe am knöchernen Gaumen, n.n.bez.
	27.32.00 ↔ Ausgedehnte Exzision oder Destruktion von Läsion oder Gewebe am knöchernen Gaumen, n.n.bez.
	27.32.00 ↔ Ausgedehnte Exzision oder Destruktion von Läsion oder Gewebe am knöchernen Gaumen, n.n.bez.
	27.32.00 ↔ Ausgedehnte Exzision oder Destruktion von Läsion oder Gewebe am knöchernen Gaumen, n.n.bez.
	27.32.10 ↔ Totale transorale Exstirpation von Läsion oder Gewebe am knöchernen Gaumen
	27.32.10 ↔ Totale transorale Exstirpation von Läsion oder Gewebe am knöchernen Gaumen

27.32.10 ↔	Totale transorale Exstirpation von Läsion oder Gewebe am knöchernen Gaumen	27.56.60 ↔	Grossflächig homologe Hauttransplantation an die Lippe
27.32.11 ↔	Radikale transmandibuläre Exzision [En-bloc-Resektion] von Läsion oder Gewebe am knöchernen Gaumen	27.56.60 ↔	Kleinflächig homologe Hauttransplantation an die Lippe
27.32.11 ↔	Radikale transmandibuläre Exzision [En-bloc-Resektion] von Läsion oder Gewebe am knöchernen Gaumen	27.56.99 ↔	Sonstiges Hauttransplantat an Lippe und Mund, sonstige
27.32.11 ↔	Radikale transmandibuläre Exzision [En-bloc-Resektion] von Läsion oder Gewebe am knöchernen Gaumen	27.56.99 ↔	Sonstiges Hauttransplantat an Lippe und Mund, sonstige
27.32.12 ↔	Radikale transfazial Exzision [En-bloc-Resektion] von Läsion oder Gewebe am knöchernen Gaumen	27.57.10 ↔	Anbringen eines freien mikrovaskulär-anastomosierten Transplantats an Lippe und Mund
27.32.12 ↔	Radikale transfazial Exzision [En-bloc-Resektion] von Läsion oder Gewebe am knöchernen Gaumen	27.57.11 ↔	Anbringen eines gestielten Fernlappens an Lippe und Mund
27.32.12 ↔	Radikale transfazial Exzision [En-bloc-Resektion] von Läsion oder Gewebe am knöchernen Gaumen	27.57.99 ↔	Anbringen eines gestielten oder freien Lappens an Lippe und Mund, sonstige
27.32.99 ↔	Ausgedehnte Exzision oder Destruktion von Läsion oder Gewebe am knöchernen Gaumen, sonstige	27.58 ↔	Revision eines gestielten oder freien Lappens oder freien Hauttransplantates an Lippe und Mund
27.32.99 ↔	Ausgedehnte Exzision oder Destruktion von Läsion oder Gewebe am knöchernen Gaumen, sonstige	27.59.20 ↔	Kleinflächige Weichteildeckung durch kultivierte Keratinozyten an der Lippe
27.32.99 ↔	Ausgedehnte Exzision oder Destruktion von Läsion oder Gewebe am knöchernen Gaumen, sonstige	27.59.21 ↔	Grossflächige Weichteildeckung durch kultivierte Keratinozyten an der Lippe
27.42 ↔	Ausgedehnte Exzision einer Läsion an der Lippe	27.59.30 ↔	Kleinflächige temporäre Weichteildeckung durch Kombination mehrerer Verfahren an der Lippe
27.43.00 ↔	Sonstige Exzision von Läsion oder Gewebe an der Lippe, n.n.bez.	27.59.31 ↔	Grossflächige temporäre Weichteildeckung durch Kombination mehrerer Verfahren an der Lippe
27.43.10 ↔	Sonstige Exzision von Läsion oder Gewebe an der Lippe, lokale Exzision	27.59.40 ↔	Sonstige plastische Rekonstruktion an Lippe und Mund mit freiem mikrovaskulär-anastomosierten Transplantat
27.43.99 ↔	Sonstige Exzision von Läsion oder Gewebe an der Lippe, sonstige	27.59.41 ↔	Sonstige plastische Rekonstruktion an Lippe und Mund mit gestieltem Fernlappen
27.44.00 ↔	Radikale Exzision einer Läsion an der Lippe, n.n.bez.	27.59.60 ↔	Einsetzen eines Gewebeexpanders an der Lippe
27.44.11 ↔	Radikale Exzision einer Hautläsion der Lippe ohne Transplantation oder Transposition von Haut	27.59.99 ↔	Sonstige plastische Rekonstruktion an Lippe und Mund, sonstige
27.44.20 ↔	Radikale Exzision einer Hautläsion der Lippe mit Transplantation oder Transposition von Haut	27.71 ↔	Inzision an der Uvula
27.44.99 ↔	Radikale Exzision einer Läsion an der Lippe, sonstige	27.72 ↔	Exzision an der Uvula
27.49.00 ↔	Sonstige Exzision in der Mundhöhle, n.n.bez.	27.79 ↔	Operationen an der Uvula, sonstige
27.49.10 ↔	Exzision an der Wange	27.99 ↔	Sonstige Operationen an Mundhöhle und Gesicht, sonstige
27.49.11 ↔	Exzision am Mundboden	29.33.00 ↔	(Partielle) Pharyngektomie, n.n.bez.
27.49.99 ↔	Sonstige Exzision in der Mundhöhle, sonstige	29.33.10 ↔	Partielle Pharyngektomie, ohne Rekonstruktion
27.54.00 ↔	Plastische Rekonstruktion einer (angeborenen) Lippenspalte, n.n.bez.	29.33.11 ↔	Partielle Pharyngektomie, Rekonstruktion mit gestieltem regionalen oder Fernlappen
27.54.99 ↔	Plastische Rekonstruktion einer (angeborenen) Lippenspalte, sonstige	29.33.12 ↔	Partielle Pharyngektomie, Rekonstruktion mit freiem mikrovaskulär-anastomosierten Transplantat
27.55.00 ↔	Vollhauttransplantat an Lippe und Mund, n.n.bez.	29.33.20 ↔	Totale Pharyngektomie, Rekonstruktion mit gestieltem regionalen oder Fernlappen
27.55.10 ↔	Kleinflächiges Vollhauttransplantat an Lippe und Mund	29.33.21 ↔	Totale Pharyngektomie, Rekonstruktion mit freiem mikrovaskulär-anastomosierten Transplantat, freiem Darmtransplantat oder Magenhochzug
27.55.20 ↔	Grossflächiges Vollhauttransplantat an Lippe und Mund	29.33.99 ↔	(Partielle) Pharyngektomie, sonstige
27.55.99 ↔	Vollhauttransplantat an Lippe und Mund, sonstige	29.4X.10 ↔	Plastische Rekonstruktion am Pharynx, mit lokaler Schleimhaut oder freiem Hautlappen
27.56.10 ↔	Kleinflächiges Spalthauttransplantat an Lippe und Mund	29.4X.11 ↔	Plastische Rekonstruktion am Pharynx, mit gestieltem myokutanen Lappen
27.56.10 ↔	Kleinflächiges Spalthauttransplantat an Lippe und Mund	29.4X.12 ↔	Plastische Rekonstruktion am Pharynx, mit mikrovaskulär anastomosiertem Transplantat, Darmtransplantat oder Magenhochzug
27.56.20 ↔	Grossflächiges Spalthauttransplantat an Lippe und Mund	29.4X.99 ↔	Plastische Rekonstruktion am Pharynx, sonstige
27.56.30 ↔	Kleinflächige heterologe Hauttransplantation an die Lippe	30.1X.00 ↔	Hemilaryngektomie, n.n.bez.
27.56.30 ↔	Kleinflächige heterologe Hauttransplantation an die Lippe	30.1X.10 ↔	Hemilaryngektomie, supraglottisch horizontal
27.56.40 ↔	Grossflächig heterologe Hauttransplantation an die Lippe	30.1X.11 ↔	Hemilaryngektomie, supraglottisch mit Zungengrundresektion
27.56.40 ↔	Grossflächig heterologe Hauttransplantation an die Lippe	30.1X.99 ↔	Hemilaryngektomie, sonstige
27.56.50 ↔	Kleinflächige homologe Hauttransplantation an die Lippe	30.29.00 ↔	Sonstige partielle Laryngektomie, n.n.bez.
27.56.50 ↔	Kleinflächige homologe Hauttransplantation an die Lippe	30.29.10 ↔	Cricohyoidoepiglottopexie (CHEP)
		30.29.11 ↔	Cricohyoidopexie (CHP)
		30.29.20 ↔	Partielle Larynx-Pharynx-Resektion
		30.29.21 ↔	Partielle Laryngektomie frontale (Huet)
		30.29.22 ↔	Partielle Laryngektomie frontolaterale (Leroux-Robert)
		30.29.30 ↔	Arytenoidektomie
		30.29.99 ↔	Sonstige partielle Laryngektomie, sonstige



31.1 ‡↔	Temporäre Tracheostomie	76.31.21 ↔	Partielle Mandibulektomie, mit Kontinuitätsdurchtrennung und alloplastischer Rekonstruktion
31.21 ‡↔	Mediastinale Tracheostomie	76.31.29 ↔	Partielle Mandibulektomie mit sonstiger Rekonstruktion
31.29 ‡↔	Permanente Tracheostomie, sonstige	76.31.99 ↔	Partielle Mandibulektomie, sonstige
31.69.10 ↔	Laryngoplastik, n.n.bez.	76.39.00 ↔	Partielle Ostektomie an anderen Gesichtsschädelknochen, n.n.bez.
31.69.11 ↔	Medialisierung Laryngoplastik, n.n.bez.	76.39.10 ↔	Partielle Ostektomie an anderen Gesichtsschädelknochen, Rekonstruktion mit mikrovasculär-anastomosiertem Transplantat
31.69.12 ↔	Medialisierung Laryngoplastik, Thyroplastik Typ I	76.39.11 ↔	Partielle Ostektomie an anderen Gesichtsschädelknochen, Rekonstruktion von Weich- und Hartgewebe
31.69.14 ↔	Medialisierung Laryngoplastik, externer Zugang	76.39.19 ↔	Partielle Ostektomie an anderen Gesichtsschädelknochen, sonstige Rekonstruktion
31.69.20 ↔	Erweiterungsplastik der Glottis (endolaryngeal)	76.39.99 ↔	Partielle Ostektomie an anderen Gesichtsschädelknochen, sonstige
31.69.30 ↔	Cricothyroidopexie	76.41.00 ↔	Totale Mandibulektomie mit gleichzeitiger Rekonstruktion, n.n.bez.
31.69.31 ↔	Arytenoidopexie	76.41.10 ↔	Totale Mandibulektomie mit gleichzeitiger Rekonstruktion, Rekonstruktion mit mikrovasculär-anastomosiertem Transplantat
31.69.40 ↔	Konstruktion / Revision einer Neoglottis	76.41.99 ↔	Totale Mandibulektomie mit gleichzeitiger Rekonstruktion, sonstige
31.69.41 ↔	Plastische Rekonstruktion des Larynx	76.42 ↔	Sonstige totale Mandibulektomie
31.69.42 ↔	Plastische Rekonstruktion einer Stimmlippe	76.43.00 ↔	Sonstige Rekonstruktion der Mandibula, n.n.bez.
31.69.99 ↔	Sonstige plastische Rekonstruktion am Larynx, sonstige	76.43.10 ↔	Sonstige Rekonstruktion der Mandibula mit mikrovasculär-anastomosiertem Transplantat
31.79.10 ‡↔	Erweiterungsplastik eines Tracheostoma	76.43.11 ↔	Einsetzen eines CAD-Implantats an Mandibula, zur plastischen Rekonstruktion eines einfachen Defekts
38.01 ↔	Inzision von intrakraniellen Gefäßen	76.43.99 ↔	Sonstige Rekonstruktion der Mandibula, sonstige
38.31 ↔	Resektion von intrakraniellen Gefäßen mit Anastomose	76.44.00 ↔	Totale Ostektomie an anderen Gesichtsschädelknochen mit gleichzeitiger Rekonstruktion, n.n.bez.
38.61 ↔	Sonstige Exzision von intrakraniellen Gefäßen	76.44.10 ↔	Totale Ostektomie an anderen Gesichtsschädelknochen, Rekonstruktion mit mikrovasculär-anastomosiertem Transplantat
38.81 ↔	Sonstiger chirurgischer Verschluss von intrakraniellen Gefäßen	76.44.11 ↔	Totale Ostektomie an anderen Gesichtsschädelknochen, Rekonstruktion mit nicht vaskularisiertem Transplantat
40.40 ↔	Neck dissection, n.n.bez.	76.44.19 ↔	Totale Ostektomie an anderen Gesichtsschädelknochen mit sonstiger Rekonstruktion
40.40 ↔	Neck dissection, n.n.bez.	76.44.99 ↔	Totale Ostektomie an anderen Gesichtsschädelknochen mit gleichzeitiger Rekonstruktion, sonstige
40.41.00 ↔	Radikale Neck dissection, n.n.bez.	76.45 ↔	Sonstige totale Ostektomie an anderen Gesichtsschädelknochen
40.41.00 ↔	Radikale Neck dissection, n.n.bez.	76.46.00 ↔	Sonstige Rekonstruktion an anderen Gesichtsschädelknochen, n.n.bez.
40.41.10 ↔	Selektive (funktionelle) Neck dissection, supraomohyoid (Region I-III)	76.46.10 ↔	Sonstige Rekonstruktion an anderen Gesichtsschädelknochen mit mikrovasculär-anastomosiertem Transplantat
40.41.10 ↔	Selektive (funktionelle) Neck dissection, supraomohyoid (Region I-III)	76.46.99 ↔	Sonstige Rekonstruktion an anderen Gesichtsschädelknochen, sonstige
40.41.11 ↔	Selektive (funktionelle) Neck dissection, lateral (Region II-IV)	76.5X.00 ↔	Temporomandibuläre Arthroplastik, n.n.bez.
40.41.11 ↔	Selektive (funktionelle) Neck dissection, lateral (Region II-IV)	76.5X.00 ↔	Temporomandibuläre Arthroplastik, n.n.bez.
40.41.12 ↔	Selektive (funktionelle) Neck dissection, anterolateral (Region I-IV)	76.5X.10 ↔	Kondylektomie am Kiefergelenk mit Rekonstruktion
40.41.12 ↔	Selektive (funktionelle) Neck dissection, anterolateral (Region I-IV)	76.5X.10 ↔	Kondylektomie am Kiefergelenk mit Rekonstruktion
40.41.13 ↔	Selektive (funktionelle) Neck dissection, posterolateral (Region II-V)	76.5X.19 ↔	Sonstige Kondylektomie am Kiefergelenk
40.41.13 ↔	Selektive (funktionelle) Neck dissection, posterolateral (Region II-V)	76.5X.19 ↔	Sonstige Kondylektomie am Kiefergelenk
40.41.14 ↔	Selektive (funktionelle) Neck dissection, central (Region VI)	76.5X.20 ↔	Diskoplastik am Kiefergelenk mit Rekonstruktion
40.41.14 ↔	Selektive (funktionelle) Neck dissection, central (Region VI)	76.5X.20 ↔	Diskoplastik am Kiefergelenk mit Rekonstruktion
40.41.20 ↔	Radikale Neck dissection (inkl. modifiziert)	76.5X.29 ↔	Sonstige Diskoplastik am Kiefergelenk
40.41.20 ↔	Radikale Neck dissection (inkl. modifiziert)	76.5X.29 ↔	Sonstige Diskoplastik am Kiefergelenk
40.41.21 ↔	Erweiterte radikale Neck dissection	76.5X.29 ↔	Sonstige Diskoplastik am Kiefergelenk
40.41.21 ↔	Erweiterte radikale Neck dissection	76.5X.29 ↔	Sonstige Diskoplastik am Kiefergelenk
40.41.99 ↔	Radikale Neck dissection, sonstige	76.5X.30 ↔	Exstirpation des Discus articularis am Kiefergelenk mit Rekonstruktion
40.41.99 ↔	Radikale Neck dissection, sonstige	76.5X.30 ↔	Exstirpation des Discus articularis am Kiefergelenk mit Rekonstruktion
76.01 ↔	Sequestrektomie an Gesichtsschädelknochen		
76.09.10 ↔	Reosteotomie nach Frakturreposition		
76.2X.00 ↔	Lokale Exzision oder Destruktion von Läsion und Gewebe an Gesichtsschädelknochen, n.n.bez.		
76.2X.10 ↔	Dekortikation eines Gesichtsschädelknochens		
76.2X.11 ↔	Exzision von periostalem Gewebe an Gesichtsschädelknochen		
76.2X.12 ↔	Abtragung (modellierende Osteotomie) an Gesichtsschädelknochen		
76.2X.20 ↔	Destruktion von Läsion und Gewebe an Gesichtsschädelknochen		
76.2X.31 ↔	Knochenentnahme an Gesichtsschädelknochen zur Transplantation		
76.2X.99 ↔	Lokale Exzision oder Destruktion von Läsion und Gewebe an Gesichtsschädelknochen, sonstige		
76.31.00 ↔	Partielle Mandibulektomie, n.n.bez.		
76.31.10 ↔	Partielle Mandibulektomie ohne Rekonstruktion		
76.31.20 ↔	Partielle Mandibulektomie, Rekonstruktion mit mikrovasculär-anastomosiertem Transplantat		

76.5X.39 ↔ Sonstige Exstirpation des Discus articularis am Kiefergelenk	76.63.20 ↔ Verlagerung des Alveolarfortsatzes durch horizontale Distraction nach Osteotomie
76.5X.39 ↔ Sonstige Exstirpation des Discus articularis am Kiefergelenk	76.63.20 ↔ Verlagerung des Alveolarfortsatzes durch horizontale Distraction nach Osteotomie
76.5X.40 ↔ Resektion am Tuberculum articulare des Kiefergelenks	76.63.21 ↔ Verlagerung der Mandibula durch Distraction nach Osteotomie im horizontalen Mandibulaast
76.5X.40 ↔ Resektion am Tuberculum articulare des Kiefergelenks	76.63.21 ↔ Verlagerung der Mandibula durch Distraction nach Osteotomie im horizontalen Mandibulaast
76.5X.41 ↔ Plastische Rekonstruktion am Kiefergelenk	76.63.99 ↔ Osteoplastik [Osteotomie] am Corpus mandibulae, sonstige
76.5X.41 ↔ Plastische Rekonstruktion am Kiefergelenk	76.63.99 ↔ Osteoplastik [Osteotomie] am Corpus mandibulae, sonstige
76.5X.42 ↔ Gelenkstabilisierung (bewegungseinschränkend) des Kiefergelenks	76.64 ↔ Sonstige orthognathische Chirurgie an der Mandibula
76.5X.42 ↔ Gelenkstabilisierung (bewegungseinschränkend) des Kiefergelenks	76.65.00 ↔ Segmentale Osteoplastik [Osteotomie] der Maxilla, n.n.bez.
76.5X.50 ↔ Arthroskopische Entfernung eines freien Gelenkkörpers am Kiefergelenk	76.65.10 ↔ Segmentale Osteoplastik [Osteotomie] der Maxilla, ohne Distraction
76.5X.50 ↔ Arthroskopische Entfernung eines freien Gelenkkörpers am Kiefergelenk	76.65.20 ↔ Osteotomie der Maxilla im frontalen Alveolarkambereich, mit Distraction
76.5X.59 ↔ Sonstige Entfernung eines freien Gelenkkörpers am Kiefergelenk	76.65.21 ↔ Osteotomie der Maxilla im seitlichen Alveolarkambereich, mit Distraction
76.5X.59 ↔ Sonstige Entfernung eines freien Gelenkkörpers am Kiefergelenk	76.65.22 ↔ Osteotomie der Maxilla im frontalen und seitlichen Alveolarkambereich in mehreren Segmenten, mit Distraction
76.5X.60 ↔ Implantation einer Endoprothese am Kiefergelenk	76.65.99 ↔ Segmentale Osteoplastik [Osteotomie] der Maxilla, sonstige
76.5X.61 ↔ Wechsel einer Endoprothese am Kiefergelenk	76.66.00 ↔ Totale Osteoplastik [Osteotomie] der Maxilla, n.n.bez.
76.5X.90 ↔ Sonstige temporomandibuläre Arthroplastik oder Diskoplastik am Kiefergelenk	76.66.10 ↔ Totale Osteoplastik [Osteotomie] der Maxilla ohne Distraction
76.5X.90 ↔ Sonstige temporomandibuläre Arthroplastik oder Diskoplastik am Kiefergelenk	76.66.20 ↔ Osteotomie der Maxilla in der Le-Fort-I-Ebene in einem Stück mit Distraction
76.5X.99 ↔ Temporomandibuläre Arthroplastik, sonstige	76.66.21 ↔ Osteotomie der Maxilla in der Le-Fort-I-Ebene in zwei Stücken mit Distraction
76.5X.99 ↔ Temporomandibuläre Arthroplastik, sonstige	76.66.22 ↔ Osteotomie der Maxilla in der Le-Fort-I-Ebene in drei oder mehr Stücken mit Distraction
76.61.00 ↔ Geschlossene Osteoplastik [Osteotomie] am Ramus mandibulae, n.n.bez.	76.66.30 ↔ Plastische Rekonstruktion und Augmentation der Maxilla durch totale Auflagerungsplastik
76.61.10 ↔ Geschlossene Osteoplastik [Osteotomie] am Ramus mandibulae, ohne Distraction	76.66.99 ↔ Totale Osteoplastik [Osteotomie] der Maxilla, sonstige
76.61.20 ↔ Geschlossene Osteoplastik [Osteotomie] am Ramus mandibulae, mit Distraction	76.67 ↔ Reduktionsgenioplastik
76.61.99 ↔ Geschlossene Osteoplastik [Osteotomie] am Ramus mandibulae, sonstige	76.68 ↔ Augmentationsgenioplastik
76.62.00 ↔ Offene Osteoplastik [Osteotomie] am Ramus mandibulae, n.n.bez.	76.69.10 ↔ Osteotomie zur Verlagerung des Mittelgesichts in der Le-Fort-II- oder Le-Fort-III-Ebene ohne Distraction
76.62.10 ↔ Offene Osteoplastik [Osteotomie] am Ramus mandibulae, ohne Distraction	76.69.10 ↔ Osteotomie zur Verlagerung des Mittelgesichts in der Le-Fort-II- oder Le-Fort-III-Ebene ohne Distraction
76.62.20 ↔ Offene Osteoplastik [Osteotomie] am Ramus mandibulae, mit Distraction	76.69.20 ↔ Osteotomie zur Verlagerung des Mittelgesichts in der Le-Fort-II-Ebene mit Distraction
76.62.99 ↔ Offene Osteoplastik [Osteotomie] am Ramus mandibulae, sonstige	76.69.20 ↔ Osteotomie zur Verlagerung des Mittelgesichts in der Le-Fort-II-Ebene mit Distraction
76.63.00 ↔ Osteoplastik [Osteotomie] am Corpus mandibulae, n.n.bez.	76.69.21 ↔ Osteotomie zur Verlagerung des Mittelgesichts in der Le-Fort-II-Ebene, kombiniert mit anderer Osteotomie mit Distraction
76.63.00 ↔ Osteoplastik [Osteotomie] am Corpus mandibulae, n.n.bez.	76.69.21 ↔ Osteotomie zur Verlagerung des Mittelgesichts in der Le-Fort-II-Ebene, kombiniert mit anderer Osteotomie mit Distraction
76.63.10 ↔ Osteoplastik [Osteotomie] im seitlichen Alveolarkambereich oder mit frontaler Kontinuitätsdurchtrennung der Mandibula ohne Distraction	76.69.30 ↔ Osteotomie zur Verlagerung des Mittelgesichts in der Le-Fort-III-Ebene mit Distraction
76.63.10 ↔ Osteoplastik [Osteotomie] im seitlichen Alveolarkambereich oder mit frontaler Kontinuitätsdurchtrennung der Mandibula ohne Distraction	76.69.30 ↔ Osteotomie zur Verlagerung des Mittelgesichts in der Le-Fort-III-Ebene mit Distraction
76.63.11 ↔ Osteoplastik [Osteotomie] im frontalen Alveolarkambereich oder mit Kontinuitätsdurchtrennung am horizontalen Mandibulaast ohne Distraction	76.69.40 ↔ Osteotomie zur Verlagerung des Mittelgesichts in der Le-Fort-III-Ebene, kombiniert mit Le-Fort-I-Ebene mit Distraction
76.63.11 ↔ Osteoplastik [Osteotomie] im frontalen Alveolarkambereich oder mit Kontinuitätsdurchtrennung am horizontalen Mandibulaast ohne Distraction	76.69.40 ↔ Osteotomie zur Verlagerung des Mittelgesichts in der Le-Fort-III-Ebene, kombiniert mit Le-Fort-I-Ebene mit Distraction
76.63.12 ↔ Osteoplastik [Osteotomie] zur Kinnverlagerung ohne Distraction	76.69.90 ↔ Sonstige Osteotomie zur Verlagerung des Mittelgesichts
76.63.12 ↔ Osteoplastik [Osteotomie] zur Kinnverlagerung ohne Distraction	

76.70 ↔	Reposition einer Gesichtsschädelfraktur, n.n.bez.	78.59.90 ↔	Revision von Osteosynthesematerial ohne Materialersatz an anderen näher bezeichneten Knochen, ausser Gesichtsschädelknochen
76.72 ↔	Offene Reposition einer Jochbein- und Jochbogenfraktur	78.59.99 ↔	Innere Knochenfixation ohne Reposition der Fraktur an anderen näher bezeichneten Knochen, ausser Gesichtsschädelknochen, sonstige
76.74 ↔	Offene Reposition einer Maxillafraktur	84.53.00 ↔	Implantation von interner Verlängerungsvorrichtung der Extremitäten mit kinetischer Traktion, n.n.bez.
76.76.00 ↔	Offene Reposition einer Mandibulafraktur, n.n.bez.	84.53.10 ↔	Implantation eines nicht motorisierten internen Verlängerungs- oder Knochentransportsystem
76.76.10 ↔	Offene Reposition einer Einfachfraktur des Corpus mandibulae	84.53.11 ↔	Implantation eines motorisierten internen Verlängerungs- oder Knochentransportsystem
76.76.11 ↔	Offene Reposition einer Mehrfachfraktur des Corpus mandibulae	84.53.99 ↔	Implantation von interner Verlängerungsvorrichtung der Extremitäten mit kinetischer Traktion, sonstige
76.76.20 ↔	Offene Reposition (von aussen) einer Einfach- oder Mehrfachfraktur des Ramus mandibulae	84.54 ↔	Implantation von sonstiger internen Verlängerungsvorrichtung der Extremitäten
76.76.21 ↔	Offene Reposition (transoral) einer Einfach- oder Mehrfachfraktur des Ramus mandibulae	86.41.11 ↔	Radikale und grossflächige Exzision von Läsion oder Gewebe an Haut und Subkutangewebe, ohne primären Wundverschluss, am Kopf
76.76.30 ↔	Offene Reposition (transoral oder von aussen) einer Fraktur des Processus articularis mandibulae	86.41.12 ↔	Radikale und grossflächige Exzision von Läsion oder Gewebe an Haut und Subkutangewebe, ohne primären Wundverschluss, am Hals
76.76.99 ↔	Offene Reposition einer Mandibulafraktur, sonstige	86.41.13 ↔	Radikale und grossflächige Exzision von Läsion oder Gewebe an Haut und Subkutangewebe, ohne primären Wundverschluss, an Schulter und Axilla
76.77.00 ↔	Offene Reposition einer Processus alveolaris-Fraktur, n.n.bez.	86.41.14 ↔	Radikale und grossflächige Exzision von Läsion oder Gewebe an Haut und Subkutangewebe, ohne primären Wundverschluss, an Oberarm und Ellenbogen
76.77.10 ↔	Offene Reposition einer Processus alveolaris-Fraktur der Maxilla	86.41.15 ↔	Radikale und grossflächige Exzision von Läsion oder Gewebe an Haut und Subkutangewebe, ohne primären Wundverschluss, an Unterarm
76.77.11 ↔	Offene Reposition einer Processus alveolaris-Fraktur der Mandibula	86.41.16 ↔	Radikale und grossflächige Exzision von Läsion oder Gewebe an Haut und Subkutangewebe, ohne primären Wundverschluss, an der Hand
76.77.99 ↔	Offene Reposition einer Processus alveolaris-Fraktur, sonstige	86.41.17 ↔	Radikale und grossflächige Exzision von Läsion oder Gewebe an Haut und Subkutangewebe, ohne primären Wundverschluss, an Brustwand und Rücken
76.78.11 ↔	Endoskopische Reposition einer Stirnhöhlenvorderwandfraktur	86.41.18 ↔	Radikale und grossflächige Exzision von Läsion oder Gewebe an Haut und Subkutangewebe, ohne primären Wundverschluss, an Bauchregion und Leiste
76.78.20 ↔	Geschlossene Reposition einer Orbitafraktur	86.41.1A ↔	Radikale und grossflächige Exzision von Läsion oder Gewebe an Haut und Subkutangewebe, ohne primären Wundverschluss, am Gesäss
76.78.21 ↔	Endoskopische Reposition einer Orbitafraktur	86.41.1B ↔	Radikale und grossflächige Exzision von Läsion oder Gewebe an Haut und Subkutangewebe, ohne primären Wundverschluss, an Oberschenkel und Knie
76.79.00 ↔	Sonstige offene Reposition einer Gesichtsschädelfraktur, n.n.bez.	86.41.1C ↔	Radikale und grossflächige Exzision von Läsion oder Gewebe an Haut und Subkutangewebe, ohne primären Wundverschluss, an Unterschenkel
76.79.10 ↔	Sonstige offene Reposition einer Fraktur des Orbitadaches	86.41.1D ↔	Radikale und grossflächige Exzision von Läsion oder Gewebe an Haut und Subkutangewebe, ohne primären Wundverschluss, am Fuss
76.79.11 ↔	Sonstige offene Reposition einer Fraktur der lateralen Orbitawand	86.42.11 ↔	Radikale und grossflächige Exzision von Läsion oder Gewebe an Haut und Subkutangewebe, mit primärem Wundverschluss, am Kopf
76.79.19 ↔	Sonstige offene Reposition einer sonstigen Orbitafraktur	86.42.12 ↔	Radikale und grossflächige Exzision von Läsion oder Gewebe an Haut und Subkutangewebe, mit primärem Wundverschluss, am Hals
76.79.20 ↔	Sonstige offene Reposition einer Stirnhöhlenwandfraktur	86.42.13 ↔	Radikale und grossflächige Exzision von Läsion oder Gewebe an Haut und Subkutangewebe, mit primärem Wundverschluss, an Schulter und Axilla
76.79.30 ↔	Sonstige offene Reposition einer nasoethmoidalen Mittelgesichtsfraktur	86.42.14 ↔	Radikale und grossflächige Exzision von Läsion oder Gewebe an Haut und Subkutangewebe, mit primärem Wundverschluss, an Oberarm und Ellenbogen
76.79.31 ↔	Sonstige offene Reposition einer zentrolateralen Mittelgesichtsfraktur		
76.79.39 ↔	Sonstige offene Reposition einer sonstigen lateralen Mittelgesichtsfraktur		
76.79.40 ↔	Sonstige offene Reposition kombinierter Mittelgesichtsfrakturen (Mehrfachfraktur)		
76.79.40 ↔	Sonstige offene Reposition kombinierter Mittelgesichtsfrakturen (Mehrfachfraktur)		
76.79.99 ↔	Sonstige offene Reposition einer Gesichtsschädelfraktur, sonstige		
76.91.00 ↔	Knochentransplantat an Gesichtsschädelknochen, n.n.bez.		
76.91.10 ↔	Transplantat an Gesichtsschädelknochen		
76.91.11 ↔	Knochentransplantat an Gesichtsschädelknochen, gefässgestielt		
76.91.99 ↔	Knochentransplantat an Gesichtsschädelknochen, sonstige		
76.92.30 ↔	Einsetzen eines CAD-Implantats an Maxilla, zur plastischen Rekonstruktion eines einfachen Defekts		
76.94 ↔	Offene Reposition einer Kiefergelenksluxation		
78.19.90 ↔	Geschlossene Reposition einer Fraktur sonstiger bezeichneter Knochen mit Knochenfixation durch Fixateur externe		
78.19.91 ↔	Offene Reposition einer Fraktur sonstiger bezeichneter Knochen mit Knochenfixation durch Fixateur externe		
78.59.00 ↔	Innere Knochenfixation ohne Reposition der Fraktur an anderen näher bezeichneten Knochen, ausser Gesichtsschädelknochen, n.n.bez.		

86.42.15 ↔	Radikale und grossflächige Exzision von Läsion oder Gewebe an Haut und Subkutangewebe, mit primärem Wundverschluss, an Unterarm	86.6B.15 ↔	Autologe Spalthauttransplantation, kleinflächig, am Unterarm
86.42.16 ↔	Radikale und grossflächige Exzision von Läsion oder Gewebe an Haut und Subkutangewebe, mit primärem Wundverschluss, an der Hand	86.6B.17 ↔	Autologe Spalthauttransplantation, kleinflächig, an Brustwand und Rücken
86.42.17 ↔	Radikale und grossflächige Exzision von Läsion oder Gewebe an Haut und Subkutangewebe, mit primärem Wundverschluss, an Brustwand und Rücken	86.6B.18 ↔	Autologe Spalthauttransplantation, kleinflächig, an Bauchregion und Leiste
86.42.18 ↔	Radikale und grossflächige Exzision von Läsion oder Gewebe an Haut und Subkutangewebe, mit primärem Wundverschluss, an Bauchregion und Leiste	86.6B.1A ↔	Autologe Spalthauttransplantation, kleinflächig, am Gesäss
86.42.1A ↔	Radikale und grossflächige Exzision von Läsion oder Gewebe an Haut und Subkutangewebe, mit primärem Wundverschluss, am Gesäss	86.6B.1B ↔	Autologe Spalthauttransplantation, kleinflächig, an Oberschenkel und Knie
86.42.1B ↔	Radikale und grossflächige Exzision von Läsion oder Gewebe an Haut und Subkutangewebe, mit primärem Wundverschluss, an Oberschenkel und Knie	86.6B.1C ↔	Autologe Spalthauttransplantation, kleinflächig, am Unterschenkel
86.42.1C ↔	Radikale und grossflächige Exzision von Läsion oder Gewebe an Haut und Subkutangewebe, mit primärem Wundverschluss, an Unterschenkel	86.6B.1D ↔	Autologe Spalthauttransplantation, kleinflächig, am Fuss
86.42.1D ↔	Radikale und grossflächige Exzision von Läsion oder Gewebe an Haut und Subkutangewebe, mit primärem Wundverschluss, am Fuss	86.6B.21 ↔	Autologe Spalthauttransplantation, grossflächig, am Kopf
86.43.11 ↔	Radikale und grossflächige Exzision von Läsion oder Gewebe an Haut und Subkutangewebe, mit plastischer Deckung, am Kopf	86.6B.22 ↔	Autologe Spalthauttransplantation, grossflächig, am Hals
86.43.12 ↔	Radikale und grossflächige Exzision von Läsion oder Gewebe an Haut und Subkutangewebe, mit plastischer Deckung, am Hals	86.6B.23 ↔	Autologe Spalthauttransplantation, grossflächig, an Schulter und Axilla
86.43.13 ↔	Radikale und grossflächige Exzision von Läsion oder Gewebe an Haut und Subkutangewebe, mit plastischer Deckung, an Schulter und Axilla	86.6B.24 ↔	Autologe Spalthauttransplantation, grossflächig, an Oberarm und Ellenbogen
86.43.14 ↔	Radikale und grossflächige Exzision von Läsion oder Gewebe an Haut und Subkutangewebe, mit plastischer Deckung, an Oberarm und Ellenbogen	86.6B.25 ↔	Autologe Spalthauttransplantation, grossflächig, am Unterarm
86.43.15 ↔	Radikale und grossflächige Exzision von Läsion oder Gewebe an Haut und Subkutangewebe, mit plastischer Deckung, an Unterarm	86.6B.27 ↔	Autologe Spalthauttransplantation, grossflächig, an Brustwand und Rücken
86.43.16 ↔	Radikale und grossflächige Exzision von Läsion oder Gewebe an Haut und Subkutangewebe, mit plastischer Deckung, an der Hand	86.6B.28 ↔	Autologe Spalthauttransplantation, grossflächig, an Bauchregion und Leiste
86.43.17 ↔	Radikale und grossflächige Exzision von Läsion oder Gewebe an Haut und Subkutangewebe, mit plastischer Deckung, an Brustwand und Rücken	86.6B.2A ↔	Autologe Spalthauttransplantation, grossflächig, am Gesäss
86.43.18 ↔	Radikale und grossflächige Exzision von Läsion oder Gewebe an Haut und Subkutangewebe, mit plastischer Deckung, an Bauchregion und Leiste	86.6B.2B ↔	Autologe Spalthauttransplantation, grossflächig, an Oberschenkel und Knie
86.43.1A ↔	Radikale und grossflächige Exzision von Läsion oder Gewebe an Haut und Subkutangewebe, mit plastischer Deckung, am Gesäss	86.6B.2C ↔	Autologe Spalthauttransplantation, grossflächig, am Unterschenkel
86.43.1B ↔	Radikale und grossflächige Exzision von Läsion oder Gewebe an Haut und Subkutangewebe, mit plastischer Deckung, an Oberschenkel und Knie	86.6B.2D ↔	Autologe Spalthauttransplantation, grossflächig, am Fuss
86.43.1C ↔	Radikale und grossflächige Exzision von Läsion oder Gewebe an Haut und Subkutangewebe, mit plastischer Deckung, an Unterschenkel	86.7A.21 ↔	Dehnungsplastik, grossflächig, am Kopf
86.43.1D ↔	Radikale und grossflächige Exzision von Läsion oder Gewebe an Haut und Subkutangewebe, mit plastischer Deckung, am Fuss	86.7A.2D ↔	Dehnungsplastik, grossflächig, am Fuss
86.6B.11 ↔	Autologe Spalthauttransplantation, kleinflächig, am Kopf	86.7A.2E ↔	Dehnungsplastik, grossflächig, an anderer Lokalisation
86.6B.12 ↔	Autologe Spalthauttransplantation, kleinflächig, am Hals	86.7A.31 ↔	Verschiebe-Rotationsplastik, kleinflächig, am Kopf
86.6B.13 ↔	Autologe Spalthauttransplantation, kleinflächig, an Schulter und Axilla	86.7A.3D ↔	Verschiebe-Rotationsplastik, kleinflächig, am Fuss
86.6B.14 ↔	Autologe Spalthauttransplantation, kleinflächig, an Oberarm und Ellenbogen	86.7A.3E ↔	Verschiebe-Rotationsplastik, kleinflächig, an anderer Lokalisation
		86.7A.41 ↔	Verschiebe-Rotationsplastik, grossflächig, am Kopf
		86.7A.4D ↔	Verschiebe-Rotationsplastik, grossflächig, am Fuss
		86.7A.4E ↔	Verschiebe-Rotationsplastik, grossflächig, an anderer Lokalisation
		86.7A.51 ↔	Transpositionsplastik (VY), kleinflächig, am Kopf
		86.7A.5D ↔	Transpositionsplastik (VY), kleinflächig, am Fuss
		86.7A.5E ↔	Transpositionsplastik (VY), kleinflächig, an anderer Lokalisation
		86.7A.61 ↔	Transpositionsplastik (VY), grossflächig, am Kopf
		86.7A.6D ↔	Transpositionsplastik (VY), grossflächig, am Fuss
		86.7A.6E ↔	Transpositionsplastik (VY), grossflächig, an anderer Lokalisation
		86.7A.71 ↔	Insellappenplastik, kleinflächig, am Kopf
		86.7A.7D ↔	Insellappenplastik, kleinflächig, am Fuss
		86.7A.7E ↔	Insellappenplastik, kleinflächig, an anderer Lokalisation
		86.7A.81 ↔	Insellappenplastik, grossflächig, am Kopf
		86.7A.8D ↔	Insellappenplastik, grossflächig, am Fuss
		86.7A.8E ↔	Insellappenplastik, grossflächig, an anderer Lokalisation
		86.7A.91 ↔	Lokale Lappenplastik an Haut und Subkutangewebe, sonstige, am Kopf
		86.7A.9D ↔	Lokale Lappenplastik an Haut und Subkutangewebe, sonstige, am Fuss
		86.7A.9E ↔	Lokale Lappenplastik an Haut und Subkutangewebe, sonstige, an anderer Lokalisation
		86.7B.11 ↔	Gestielte regionale Lappenplastik, am Kopf

86.7B.12 ↔ Gestielte regionale Lappenplastik, am Hals	86.7D.13 ↔ Plastik mit freiem Lappen mit mikrovaskulärer Anastomosierung, an Schulter und Axilla
86.7B.13 ↔ Gestielte regionale Lappenplastik, an Schulter und Axilla	86.7D.14 ↔ Plastik mit freiem Lappen mit mikrovaskulärer Anastomosierung, an Oberarm und Ellenbogen
86.7B.14 ↔ Gestielte regionale Lappenplastik, an Oberarm und Ellenbogen	86.7D.15 ↔ Plastik mit freiem Lappen mit mikrovaskulärer Anastomosierung, am Unterarm
86.7B.15 ↔ Gestielte regionale Lappenplastik, am Unterarm	86.7D.17 ↔ Plastik mit freiem Lappen mit mikrovaskulärer Anastomosierung, an Brustwand und Rücken
86.7B.17 ↔ Gestielte regionale Lappenplastik, an Brustwand und Rücken	86.7D.18 ↔ Plastik mit freiem Lappen mit mikrovaskulärer Anastomosierung, an Bauchregion und Leiste
86.7B.18 ↔ Gestielte regionale Lappenplastik, an Bauchregion und Leiste	86.7D.1A ↔ Plastik mit freiem Lappen mit mikrovaskulärer Anastomosierung, am Gesäss
86.7B.1A ↔ Gestielte regionale Lappenplastik, am Gesäss	86.7D.1B ↔ Plastik mit freiem Lappen mit mikrovaskulärer Anastomosierung, an Oberschenkel und Knie
86.7B.1B ↔ Gestielte regionale Lappenplastik, an Oberschenkel und Knie	86.7D.1C ↔ Plastik mit freiem Lappen mit mikrovaskulärer Anastomosierung, am Unterschenkel
86.7B.1C ↔ Gestielte regionale Lappenplastik, am Unterschenkel	86.7D.1D ↔ Plastik mit freiem Lappen mit mikrovaskulärer Anastomosierung, am Fuss
86.7B.1D ↔ Gestielte regionale Lappenplastik, am Fuss	86.83.11 ↔ Gewebereduktionsplastik an Kopf und Hals
86.7C.11 ↔ Gestielte Fernlappenplastik, am Kopf	86.83.12 ↔ Gewebereduktionsplastik an Schulter und Oberarm
86.7C.12 ↔ Gestielte Fernlappenplastik, am Hals	86.83.13 ↔ Gewebereduktionsplastik an Unterarm
86.7C.13 ↔ Gestielte Fernlappenplastik, an Schulter und Axilla	86.83.14 ↔ Gewebereduktionsplastik an Hand
86.7C.14 ↔ Gestielte Fernlappenplastik, an Oberarm und Ellenbogen	86.83.1A ↔ Gewebereduktionsplastik am Bauch
86.7C.15 ↔ Gestielte Fernlappenplastik, am Unterarm	86.83.1B ↔ Gewebereduktionsplastik an Rücken oder Flanke
86.7C.17 ↔ Gestielte Fernlappenplastik, an Brustwand und Rücken	86.83.1C ↔ Gewebereduktionsplastik gleichzeitig Bauch, Flanke sowie Rücken
86.7C.18 ↔ Gestielte Fernlappenplastik, an Bauchregion und Leiste	86.83.1D ↔ Gewebereduktionsplastik an der Leisten- und Genitalregion
86.7C.1A ↔ Gestielte Fernlappenplastik, am Gesäss	86.83.1E ↔ Gewebereduktionsplastik am Gesäss
86.7C.1B ↔ Gestielte Fernlappenplastik, an Oberschenkel und Knie	86.83.1F ↔ Gewebereduktionsplastik an Oberschenkel
86.7C.1C ↔ Gestielte Fernlappenplastik, am Unterschenkel	86.83.1G ↔ Gewebereduktionsplastik an Unterschenkel und Fuss
86.7C.1D ↔ Gestielte Fernlappenplastik, am Fuss	
86.7D.11 ↔ Plastik mit freiem Lappen mit mikrovaskulärer Anastomosierung, am Kopf	
86.7D.12 ↔ Plastik mit freiem Lappen mit mikrovaskulärer Anastomosierung, am Hals	

**ADRG D28****Monognathe Osteotomie und komplexe Eingriffe an Kopf und Hals oder andere Eingriffe an Kopf und Hals bei bösartiger Neubildung**

(Hauptdiagnose in Tabelle D28-1 oder Prozedur in Tabelle D28-2) und Prozedur in Tabelle D28-3

**DRG D28Z****Monognathe Osteotomie und komplexe Eingriffe an Kopf und Hals oder andere Eingriffe an Kopf und Hals bei bösartiger Neubildung****Diagnose D28-1**

C00.0	Bösartige Neubildung: Äußere Oberlippe	C03.1	Bösartige Neubildung: Unterkieferzahnfleisch
C00.1	Bösartige Neubildung: Äußere Unterlippe	C03.9	Bösartige Neubildung: Zahnfleisch, nicht näher bezeichnet
C00.2	Bösartige Neubildung: Äußere Lippe, nicht näher bezeichnet	C04.0	Bösartige Neubildung: Vorderer Teil des Mundbodens
C00.3	Bösartige Neubildung: Oberlippe, Innenseite	C04.1	Bösartige Neubildung: Seitlicher Teil des Mundbodens
C00.4	Bösartige Neubildung: Unterlippe, Innenseite	C04.8	Bösartige Neubildung: Mundboden, mehrere Teilbereiche überlappend
C00.5	Bösartige Neubildung: Lippe, nicht näher bezeichnet, Innenseite	C04.9	Bösartige Neubildung: Mundboden, nicht näher bezeichnet
C00.6	Bösartige Neubildung: Lippenkommissur	C05.0	Bösartige Neubildung: Harter Gaumen
C00.8	Bösartige Neubildung: Lippe, mehrere Teilbereiche überlappend	C05.1	Bösartige Neubildung: Weicher Gaumen
C00.9	Bösartige Neubildung: Lippe, nicht näher bezeichnet	C05.2	Bösartige Neubildung: Uvula
C01	Bösartige Neubildung des Zungengrundes	C05.8	Bösartige Neubildung: Gaumen, mehrere Teilbereiche überlappend
C02.0	Bösartige Neubildung: Zungenrücken	C05.9	Bösartige Neubildung: Gaumen, nicht näher bezeichnet
C02.1	Bösartige Neubildung: Zungenrand	C06.0	Bösartige Neubildung: Wangenschleimhaut
C02.2	Bösartige Neubildung: Zungenunterfläche	C06.1	Bösartige Neubildung: Vestibulum oris
C02.3	Bösartige Neubildung: Vordere zwei Drittel der Zunge, Bereich nicht näher bezeichnet	C06.2	Bösartige Neubildung: Retromolarregion
C02.4	Bösartige Neubildung: Zungentonsille		
C02.8	Bösartige Neubildung: Zunge, mehrere Teilbereiche überlappend		
C02.9	Bösartige Neubildung: Zunge, nicht näher bezeichnet		
C03.0	Bösartige Neubildung: Oberkieferzahnfleisch		

C06.8	Bösartige Neubildung: Sonstige und nicht näher bezeichnete Teile des Mundes, mehrere Teilbereiche überlappend	C14.0	Bösartige Neubildung: Pharynx, nicht näher bezeichnet
C06.9	Bösartige Neubildung: Mund, nicht näher bezeichnet	C14.2	Bösartige Neubildung: Lymphatischer Rachenring [Waldeyer]
C07	Bösartige Neubildung der Parotis	C14.8	Bösartige Neubildung: Lippe, Mundhöhle und Pharynx, mehrere Teilbereiche überlappend
C08.0	Bösartige Neubildung: Glandula submandibularis	C30.0	Bösartige Neubildung: Nasenhöhle
C08.1	Bösartige Neubildung: Glandula sublingualis	C30.1	Bösartige Neubildung: Mittelohr
C08.8	Bösartige Neubildung: Große Speicheldrüsen, mehrere Teilbereiche überlappend	C31.0	Bösartige Neubildung: Sinus maxillaris [Kieferhöhle]
C08.9	Bösartige Neubildung: Große Speicheldrüse, nicht näher bezeichnet	C31.1	Bösartige Neubildung: Sinus ethmoidalis [Siebbeinzellen]
C09.0	Bösartige Neubildung: Fossa tonsillaris	C31.2	Bösartige Neubildung: Sinus frontalis [Stirnhöhle]
C09.1	Bösartige Neubildung: Gaumenbogen (vorderer) (hinterer)	C31.3	Bösartige Neubildung: Sinus sphenoidalis [Keilbeinhöhle]
C09.8	Bösartige Neubildung: Tonsille, mehrere Teilbereiche überlappend	C31.8	Bösartige Neubildung: Nasennebenhöhlen, mehrere Teilbereiche überlappend
C09.9	Bösartige Neubildung: Tonsille, nicht näher bezeichnet	C31.9	Bösartige Neubildung: Nasennebenhöhle, nicht näher bezeichnet
C10.0	Bösartige Neubildung: Vallecula epiglottica	C32.0	Bösartige Neubildung: Glottis
C10.1	Bösartige Neubildung: Vorderfläche der Epiglottis	C32.1	Bösartige Neubildung: Supraglottis
C10.2	Bösartige Neubildung: Seitenwand des Oropharynx	C32.2	Bösartige Neubildung: Subglottis
C10.3	Bösartige Neubildung: Hinterwand des Oropharynx	C32.3	Bösartige Neubildung: Larynxknorpel
C10.4	Bösartige Neubildung: Kiemengang	C32.8	Bösartige Neubildung: Larynx, mehrere Teilbereiche überlappend
C10.8	Bösartige Neubildung: Oropharynx, mehrere Teilbereiche überlappend	C32.9	Bösartige Neubildung: Larynx, nicht näher bezeichnet
C10.9	Bösartige Neubildung: Oropharynx, nicht näher bezeichnet	C39.0	Bösartige Neubildung: Obere Atemwege, Teil nicht näher bezeichnet
C11.0	Bösartige Neubildung: Obere Wand des Nasopharynx	C41.01	Bösartige Neubildung des Knochens und des Gelenkknorpels: Kraniofazial
C11.1	Bösartige Neubildung: Hinterwand des Nasopharynx	C41.02	Bösartige Neubildung des Knochens und des Gelenkknorpels: Maxillofazial
C11.2	Bösartige Neubildung: Seitenwand des Nasopharynx	C41.1	Bösartige Neubildung des Knochens und des Gelenkknorpels: Unterkieferknochen
C11.3	Bösartige Neubildung: Vorderwand des Nasopharynx	C46.2	Kaposi-Sarkom des Gaumens
C11.8	Bösartige Neubildung: Nasopharynx, mehrere Teilbereiche überlappend	C76.0	Bösartige Neubildung ungenau bezeichneter Lokalisationen: Kopf, Gesicht und Hals
C11.9	Bösartige Neubildung: Nasopharynx, nicht näher bezeichnet	D00.0	Carcinoma in situ: Lippe, Mundhöhle und Pharynx
C12	Bösartige Neubildung des Recessus piriformis	D02.0	Carcinoma in situ: Larynx
C13.0	Bösartige Neubildung: Regio postcricoidea	D37.0	Neubildung unsicheren oder unbekanntes Verhaltens: Lippe, Mundhöhle und Pharynx
C13.1	Bösartige Neubildung: Aryepiglottische Falte, hypopharyngeale Seite	D38.0	Neubildung unsicheren oder unbekanntes Verhaltens: Larynx
C13.2	Bösartige Neubildung: Hinterwand des Hypopharynx	H60.2	Otitis externa maligna
C13.8	Bösartige Neubildung: Hypopharynx, mehrere Teilbereiche überlappend		
C13.9	Bösartige Neubildung: Hypopharynx, nicht näher bezeichnet		

## Prozedur D28-2

04.76 ↔	Plastische Rekonstruktion einer alten traumatischen Verletzung an kranialen und peripheren Nerven	04.79.23 ↔	Transplantation und Transposition von Nerven der Schulter mit interfazikulärer Naht
04.79.10 ↔	Transplantation und Transposition eines extrakraniellen Hirnnerven mit epineuraler Naht	04.79.24 ↔	Transplantation und Transposition eines Nerven des Armes und der Hand mit interfazikulärer Naht
04.79.11 ↔	Transplantation und Transposition des Plexus brachialis mit epineuraler Naht	04.79.25 ↔	Transplantation und Transposition von Nerven des Rumpfes und der unteren Extremität mit interfazikulärer Naht
04.79.12 ↔	Transplantation und Transposition von Nerven der Schulter mit epineuraler Naht	04.79.29 ↔	Transplantation und Transposition eines sonstigen Nerven mit interfazikulärer Naht
04.79.13 ↔	Transplantation und Transposition eines Nerven des Armes und der Hand mit epineuraler Naht	04.79.99 ↔	Sonstige Neuroplastik, sonstige
04.79.14 ↔	Transplantation und Transposition von Nerven des Rumpfes und der unteren Extremität mit epineuraler Naht	16.51.00 ↔	Exenteration der Orbita mit Entfernen benachbarter Strukturen, n.n.bez.
04.79.19 ↔	Transplantation und Transposition eines sonstigen Nervens mit epineuraler Naht	16.51.10 ↔	Exenteration der Orbita mit Entfernen benachbarter Strukturen, mit Erhalt der Lidhaut
04.79.20 ↔	Transplantation und Transposition eines Nerven mit interfazikulärer Naht	16.51.11 ↔	Exenteration der Orbita mit Entfernen benachbarter Strukturen, ohne Erhalt der Lidhaut
04.79.21 ↔	Transplantation und Transposition eines extrakraniellen Hirnnerven mit interfazikulärer Naht	16.51.99 ↔	Exenteration der Orbita mit Entfernen benachbarter Strukturen, sonstige
04.79.22 ↔	Transplantation und Transposition des Plexus brachialis mit interfazikulärer Naht	16.52.00 ↔	Exenteration der Orbita mit therapeutischem Entfernen von Orbitaknochen, n.n.bez.

16.52.10 ↔	Exenteration der Orbita mit therapeutischem Entfernen von Orbitaknochen, mit Erhalt der Lidhaut	76.5X.39 ↔	Sonstige Exstirpation des Discus articularis am Kiefergelenk
16.52.11 ↔	Exenteration der Orbita mit therapeutischem Entfernen von Orbitaknochen, ohne Erhalt der Lidhaut	76.5X.40 ↔	Resektion am Tuberculum articulare des Kiefergelenks
16.52.99 ↔	Exenteration der Orbita mit therapeutischem Entfernen von Orbitaknochen, sonstige	76.5X.41 ↔	Plastische Rekonstruktion am Kiefergelenk
16.59.00 ↔	Sonstige Exenteration der Orbita, n.n.bez.	76.5X.42 ↔	Gelenkstabilisierung (bewegungseinschränkend) des Kiefergelenks
16.59.10 ↔	Sonstige Exenteration der Orbita, mit Erhalt der Lidhaut	76.5X.50 ↔	Arthroskopische Entfernung eines freien Gelenkkörpers am Kiefergelenk
16.59.11 ↔	Sonstige Exenteration der Orbita, ohne Erhalt der Lidhaut	76.5X.59 ↔	Sonstige Entfernung eines freien Gelenkkörpers am Kiefergelenk
16.59.99 ↔	Sonstige Exenteration der Orbita, sonstige	76.5X.60 ↔	Implantation einer Endoprothese am Kiefergelenk
27.56.10 ↔	Kleinflächiges Spalthauttransplantat an Lippe und Mund	76.5X.61 ↔	Wechsel einer Endoprothese am Kiefergelenk
27.56.20 ↔	Grossflächiges Spalthauttransplantat an Lippe und Mund	76.5X.90 ↔	Sonstige temporomandibuläre Arthroplastik oder Diskoplastik am Kiefergelenk
27.56.30 ↔	Kleinflächige heterologe Hauttransplantation an die Lippe	76.5X.99 ↔	Temporomandibuläre Arthroplastik, sonstige
27.56.40 ↔	Grossflächig heterologe Hauttransplantation an die Lippe	76.61.00 ↔	Geschlossene Osteoplastik [Osteotomie] am Ramus mandibulae, n.n.bez.
27.56.50 ↔	Kleinflächige homologe Hauttransplantation an die Lippe	76.61.10 ↔	Geschlossene Osteoplastik [Osteotomie] am Ramus mandibulae, ohne Distraction
27.56.60 ↔	Grossflächig homologe Hauttransplantation an die Lippe	76.61.20 ↔	Geschlossene Osteoplastik [Osteotomie] am Ramus mandibulae, mit Distraction
27.56.99 ↔	Sonstiges Hauttransplantat an Lippe und Mund, sonstige	76.61.99 ↔	Geschlossene Osteoplastik [Osteotomie] am Ramus mandibulae, sonstige
30.29.00 ↔	Sonstige partielle Laryngektomie, n.n.bez.	76.62.00 ↔	Offene Osteoplastik [Osteotomie] am Ramus mandibulae, n.n.bez.
30.29.10 ↔	Cricohyoidoepiglottopexie (CHEP)	76.62.10 ↔	Offene Osteoplastik [Osteotomie] am Ramus mandibulae, ohne Distraction
30.29.11 ↔	Cricohyoidopexie (CHP)	76.62.20 ↔	Offene Osteoplastik [Osteotomie] am Ramus mandibulae, mit Distraction
30.29.20 ↔	Partielle Larynx-Pharynx-Resektion	76.62.99 ↔	Offene Osteoplastik [Osteotomie] am Ramus mandibulae, sonstige
30.29.21 ↔	Partielle Laryngektomie frontale (Huet)	76.63.00 ↔	Osteoplastik [Osteotomie] am Corpus mandibulae, n.n.bez.
30.29.22 ↔	Partielle Laryngektomie frontolaterale (Leroux-Robert)	76.63.10 ↔	Osteoplastik [Osteotomie] im seitlichen Alveolarkambereich oder mit frontaler Kontinuitätsdurchtrennung der Mandibula ohne Distraction
30.29.30 ↔	Arytenoidektomie	76.63.11 ↔	Osteoplastik [Osteotomie] im frontalen Alveolarkambereich oder mit Kontinuitätsdurchtrennung am horizontalen Mandibulaast ohne Distraction
30.29.99 ↔	Sonstige partielle Laryngektomie, sonstige	76.63.12 ↔	Osteoplastik [Osteotomie] zur Kinnverlagerung ohne Distraction
31.69.10 ↔	Laryngoplastik, n.n.bez.	76.63.20 ↔	Verlagerung des Alveolarfortsatzes durch horizontale Distraction nach Osteotomie
31.69.11 ↔	Medialisierung Laryngoplastik, n.n.bez.	76.63.21 ↔	Verlagerung der Mandibula durch Distraction nach Osteotomie im horizontalen Mandibulaast
31.69.12 ↔	Medialisierung Laryngoplastik, Thyroplastik Typ I	76.63.99 ↔	Osteoplastik [Osteotomie] am Corpus mandibulae, sonstige
31.69.14 ↔	Medialisierung Laryngoplastik, externer Zugang	76.64 ↔	Sonstige orthognathische Chirurgie an der Mandibula
31.69.20 ↔	Erweiterungsplastik der Glottis (endolaryngeal)	76.65.00 ↔	Segmentale Osteoplastik [Osteotomie] der Maxilla, n.n.bez.
31.69.30 ↔	Cricothyroidopexie	76.65.10 ↔	Segmentale Osteoplastik [Osteotomie] der Maxilla, ohne Distraction
31.69.31 ↔	Arytenoidopexie	76.65.20 ↔	Osteotomie der Maxilla im frontalen Alveolarkambereich, mit Distraction
31.69.40 ↔	Konstruktion / Revision einer Neoglottis	76.65.21 ↔	Osteotomie der Maxilla im seitlichen Alveolarkambereich, mit Distraction
31.69.41 ↔	Plastische Rekonstruktion des Larynx	76.65.22 ↔	Osteotomie der Maxilla im frontalen und seitlichen Alveolarkambereich in mehreren Segmenten, mit Distraction
31.69.42 ↔	Plastische Rekonstruktion einer Stimmlippe	76.65.99 ↔	Segmentale Osteoplastik [Osteotomie] der Maxilla, sonstige
31.69.99 ↔	Sonstige plastische Rekonstruktion am Larynx, sonstige	76.66.00 ↔	Totale Osteoplastik [Osteotomie] der Maxilla, n.n.bez.
40.40 ↔	Neck dissection, n.n.bez.	76.66.10 ↔	Totale Osteoplastik [Osteotomie] der Maxilla ohne Distraction
40.41.00 ↔	Radikale Neck dissection, n.n.bez.	76.66.20 ↔	Osteotomie der Maxilla in der Le-Fort-I-Ebene in einem Stück mit Distraction
40.41.10 ↔	Selektive (funktionelle) Neck dissection, supraomohyoid (Region I-III)		
40.41.11 ↔	Selektive (funktionelle) Neck dissection, lateral (Region II-IV)		
40.41.12 ↔	Selektive (funktionelle) Neck dissection, anterolateral (Region I-IV)		
40.41.13 ↔	Selektive (funktionelle) Neck dissection, posterolateral (Region II-V)		
40.41.14 ↔	Selektive (funktionelle) Neck dissection, central (Region VI)		
40.41.20 ↔	Radikale Neck dissection (inkl. modifiziert)		
40.41.21 ↔	Erweiterte radikale Neck dissection		
40.41.99 ↔	Radikale Neck dissection, sonstige		
76.5X.00 ↔	Temporomandibuläre Arthroplastik, n.n.bez.		
76.5X.10 ↔	Kondylektomie am Kiefergelenk mit Rekonstruktion		
76.5X.19 ↔	Sonstige Kondylektomie am Kiefergelenk		
76.5X.20 ↔	Diskoplastik am Kiefergelenk mit Rekonstruktion		
76.5X.29 ↔	Sonstige Diskoplastik am Kiefergelenk		
76.5X.30 ↔	Exstirpation des Discus articularis am Kiefergelenk mit Rekonstruktion		

76.66.21 ↔ Osteotomie der Maxilla in der Le-Fort-I-Ebene in zwei Stücken mit Distraction	76.79.39 ↔ Sonstige offene Reposition einer sonstigen lateralen Mittelgesichtsfraktur
76.66.22 ↔ Osteotomie der Maxilla in der Le-Fort-I-Ebene in drei oder mehr Stücken mit Distraction	76.79.40 ↔ Sonstige offene Reposition kombinierter Mittelgesichtsfrakturen (Mehrfachfraktur)
76.66.30 ↔ Plastische Rekonstruktion und Augmentation der Maxilla durch totale Auflagerungsplastik	76.79.99 ↔ Sonstige offene Reposition einer Gesichtsschädelfraktur, sonstige
76.66.99 ↔ Totale Osteoplastik [Osteotomie] der Maxilla, sonstige	78.19.90 ↔ Geschlossene Reposition einer Fraktur sonstiger bezeichneter Knochen mit Knochenfixation durch Fixateur externe
76.74 ↔ Offene Reposition einer Maxillafraktur	78.19.91 ↔ Offene Reposition einer Fraktur sonstiger bezeichneter Knochen mit Knochenfixation durch Fixateur externe
76.76.00 ↔ Offene Reposition einer Mandibulafraktur, n.n.bez.	78.19.99 ↔ Anlegen eines Fixateur externe an andere näher bezeichnete Knochen, ausser
76.76.10 ↔ Offene Reposition einer Einfachfraktur des Corpus mandibulae	Gesichtsschädelknochen (Inkl. Reposition von Frakturen), sonstige
76.76.11 ↔ Offene Reposition einer Mehrfachfraktur des Corpus mandibulae	78.59.00 ↔ Innere Knochenfixation ohne Reposition der Fraktur an anderen näher bezeichneten Knochen, ausser
76.76.20 ↔ Offene Reposition (von aussen) einer Einfach- oder Mehrfachfraktur des Ramus mandibulae	Gesichtsschädelknochen, n.n.bez.
76.76.21 ↔ Offene Reposition (transoral) einer Einfach- oder Mehrfachfraktur des Ramus mandibulae	78.59.90 ↔ Revision von Osteosynthesematerial ohne Materialersatz an anderen näher bezeichneten Knochen, ausser
76.76.30 ↔ Offene Reposition (transoral oder von aussen) einer Fraktur des Processus articularis mandibulae	Gesichtsschädelknochen
76.76.99 ↔ Offene Reposition einer Mandibulafraktur, sonstige	78.59.99 ↔ Innere Knochenfixation ohne Reposition der Fraktur an anderen näher bezeichneten Knochen, ausser
76.79.00 ↔ Sonstige offene Reposition einer Gesichtsschädelfraktur, n.n.bez.	Gesichtsschädelknochen, sonstige
76.79.10 ↔ Sonstige offene Reposition einer Fraktur des Orbitadaches	84.53.00 ↔ Implantation von interner Verlängerungsvorrichtung der Extremitäten mit kinetischer Traktion, n.n.bez.
76.79.11 ↔ Sonstige offene Reposition einer Fraktur der lateralen Orbitawand	84.53.10 ↔ Implantation eines nicht motorisierten internen Verlängerungs- oder Knochentransportsystem
76.79.19 ↔ Sonstige offene Reposition einer sonstigen Orbitafraktur	84.53.11 ↔ Implantation eines motorisierten internen Verlängerungs- oder Knochentransportsystem
76.79.20 ↔ Sonstige offene Reposition einer Stirnhöhlenwandfraktur	84.53.99 ↔ Implantation von interner Verlängerungsvorrichtung der Extremitäten mit kinetischer Traktion, sonstige
76.79.30 ↔ Sonstige offene Reposition einer nasoethmoidalen Mittelgesichtsfraktur	84.54 ↔ Implantation von sonstiger internen Verlängerungsvorrichtung der Extremitäten
76.79.31 ↔ Sonstige offene Reposition einer zentrolateralen Mittelgesichtsfraktur	

### Prozedur D28-3

04.76 ↔ Plastische Rekonstruktion einer alten traumatischen Verletzung an kranialen und peripheren Nerven	16.51.00 ↔ Exenteration der Orbita mit Entfernen benachbarter Strukturen, n.n.bez.
04.79.10 ↔ Transplantation und Transposition eines extrakraniellen Hirnnerven mit epineuraler Naht	16.51.10 ↔ Exenteration der Orbita mit Entfernen benachbarter Strukturen, mit Erhalt der Lidhaut
04.79.11 ↔ Transplantation und Transposition des Plexus brachialis mit epineuraler Naht	16.51.11 ↔ Exenteration der Orbita mit Entfernen benachbarter Strukturen, ohne Erhalt der Lidhaut
04.79.12 ↔ Transplantation und Transposition von Nerven der Schulter mit epineuraler Naht	16.51.99 ↔ Exenteration der Orbita mit Entfernen benachbarter Strukturen, sonstige
04.79.13 ↔ Transplantation und Transposition eines Nerven des Armes und der Hand mit epineuraler Naht	16.52.00 ↔ Exenteration der Orbita mit therapeutischem Entfernen von Orbitaknochen, n.n.bez.
04.79.14 ↔ Transplantation und Transposition von Nerven des Rumpfes und der unteren Extremität mit epineuraler Naht	16.52.10 ↔ Exenteration der Orbita mit therapeutischem Entfernen von Orbitaknochen, mit Erhalt der Lidhaut
04.79.19 ↔ Transplantation und Transposition eines sonstigen Nervens mit epineuraler Naht	16.52.11 ↔ Exenteration der Orbita mit therapeutischem Entfernen von Orbitaknochen, ohne Erhalt der Lidhaut
04.79.20 ↔ Transplantation und Transposition eines Nerven mit interfazikulärer Naht	16.52.99 ↔ Exenteration der Orbita mit therapeutischem Entfernen von Orbitaknochen, sonstige
04.79.21 ↔ Transplantation und Transposition eines extrakraniellen Hirnnerven mit interfazikulärer Naht	16.59.00 ↔ Sonstige Exenteration der Orbita, n.n.bez.
04.79.22 ↔ Transplantation und Transposition des Plexus brachialis mit interfazikulärer Naht	16.59.10 ↔ Sonstige Exenteration der Orbita, mit Erhalt der Lidhaut
04.79.23 ↔ Transplantation und Transposition von Nerven der Schulter mit interfazikulärer Naht	16.59.11 ↔ Sonstige Exenteration der Orbita, ohne Erhalt der Lidhaut
04.79.24 ↔ Transplantation und Transposition eines Nerven des Armes und der Hand mit interfazikulärer Naht	16.59.99 ↔ Sonstige Exenteration der Orbita, sonstige
04.79.25 ↔ Transplantation und Transposition von Nerven des Rumpfes und der unteren Extremität mit interfazikulärer Naht	21.72 ↔ Offene Reposition einer Nasenfraktur
04.79.29 ↔ Transplantation und Transposition eines sonstigen Nervens mit interfazikulärer Naht	27.56.10 ↔ Kleinflächiges Spalthauttransplantat an Lippe und Mund
04.79.99 ↔ Sonstige Neuroplastik, sonstige	27.56.20 ↔ Grossflächiges Spalthauttransplantat an Lippe und Mund
	27.56.30 ↔ Kleinflächige heterologe Hauttransplantation an die Lippe
	27.56.40 ↔ Grossflächig heterologe Hauttransplantation an die Lippe



27.56.50 ↔	Kleinflächige homologe Hauttransplantation an die Lippe	76.5X.50 ↔	Arthroskopische Entfernung eines freien Gelenkkörpers am Kiefergelenk
27.56.60 ↔	Grossflächig homologe Hauttransplantation an die Lippe	76.5X.59 ↔	Sonstige Entfernung eines freien Gelenkkörpers am Kiefergelenk
27.56.99 ↔	Sonstiges Hauttransplantat an Lippe und Mund, sonstige	76.5X.90 ↔	Sonstige temporomandibuläre Arthroplastik oder Diskoplastik am Kiefergelenk
30.29.00 ↔	Sonstige partielle Laryngektomie, n.n.bez.	76.5X.99 ↔	Temporomandibuläre Arthroplastik, sonstige
30.29.10 ↔	Cricohyoidoepiglottopexie (CHEP)	76.61.00 ↔	Geschlossene Osteoplastik [Osteotomie] am Ramus mandibulae, n.n.bez.
30.29.11 ↔	Cricohyoidopexie (CHP)	76.61.10 ↔	Geschlossene Osteoplastik [Osteotomie] am Ramus mandibulae, ohne Distraction
30.29.20 ↔	Partielle Larynx-Pharynx-Resektion	76.61.20 ↔	Geschlossene Osteoplastik [Osteotomie] am Ramus mandibulae, mit Distraction
30.29.21 ↔	Partielle Laryngektomie frontale (Huet)	76.61.99 ↔	Geschlossene Osteoplastik [Osteotomie] am Ramus mandibulae, sonstige
30.29.22 ↔	Partielle Laryngektomie frontolaterale (Leroux-Robert)	76.62.00 ↔	Offene Osteoplastik [Osteotomie] am Ramus mandibulae, n.n.bez.
30.29.30 ↔	Arytenoidektomie	76.62.10 ↔	Offene Osteoplastik [Osteotomie] am Ramus mandibulae, ohne Distraction
30.29.99 ↔	Sonstige partielle Laryngektomie, sonstige	76.62.20 ↔	Offene Osteoplastik [Osteotomie] am Ramus mandibulae, mit Distraction
31.69.10 ↔	Laryngoplastik, n.n.bez.	76.62.99 ↔	Offene Osteoplastik [Osteotomie] am Ramus mandibulae, sonstige
31.69.11 ↔	Medialisierung Laryngoplastik, n.n.bez.	76.63.00 ↔	Osteoplastik [Osteotomie] am Corpus mandibulae, n.n.bez.
31.69.12 ↔	Medialisierung Laryngoplastik, Thyroplastik Typ I	76.63.10 ↔	Osteoplastik [Osteotomie] im seitlichen Alveolarkambereich oder mit frontaler Kontinuitätsdurchtrennung der Mandibula ohne Distraction
31.69.14 ↔	Medialisierung Laryngoplastik, externer Zugang	76.63.11 ↔	Osteoplastik [Osteotomie] im frontalen Alveolarkambereich oder mit Kontinuitätsdurchtrennung am horizontalen Mandibulaast ohne Distraction
31.69.20 ↔	Erweiterungsplastik der Glottis (endolaryngeal)	76.63.12 ↔	Osteoplastik [Osteotomie] zur Kinnverlagerung ohne Distraction
31.69.30 ↔	Cricothyroidopexie	76.63.20 ↔	Verlagerung des Alveolarfortsatzes durch horizontale Distraction nach Osteotomie
31.69.31 ↔	Arytenoidopexie	76.63.21 ↔	Verlagerung der Mandibula durch Distraction nach Osteotomie im horizontalen Mandibulaast
31.69.40 ↔	Konstruktion / Revision einer Neoglottis	76.63.99 ↔	Osteoplastik [Osteotomie] am Corpus mandibulae, sonstige
31.69.41 ↔	Plastische Rekonstruktion des Larynx	76.64 ↔	Sonstige orthognathische Chirurgie an der Mandibula
31.69.42 ↔	Plastische Rekonstruktion einer Stimmlippe	76.65.00 ↔	Segmentale Osteoplastik [Osteotomie] der Maxilla, n.n.bez.
31.69.99 ↔	Sonstige plastische Rekonstruktion am Larynx, sonstige	76.65.10 ↔	Segmentale Osteoplastik [Osteotomie] der Maxilla, ohne Distraction
40.40 ↔	Neck dissection, n.n.bez.	76.65.20 ↔	Osteotomie der Maxilla im frontalen Alveolarkambereich, mit Distraction
40.41.00 ↔	Radikale Neck dissection, n.n.bez.	76.65.21 ↔	Osteotomie der Maxilla im seitlichen Alveolarkambereich, mit Distraction
40.41.10 ↔	Selektive (funktionelle) Neck dissection, supraomohyoid (Region I-III)	76.65.22 ↔	Osteotomie der Maxilla im frontalen und seitlichen Alveolarkambereich in mehreren Segmenten, mit Distraction
40.41.11 ↔	Selektive (funktionelle) Neck dissection, lateral (Region II-IV)	76.65.99 ↔	Segmentale Osteoplastik [Osteotomie] der Maxilla, sonstige
40.41.12 ↔	Selektive (funktionelle) Neck dissection, anterolateral (Region I-IV)	76.66.00 ↔	Totale Osteoplastik [Osteotomie] der Maxilla, n.n.bez.
40.41.13 ↔	Selektive (funktionelle) Neck dissection, posterolateral (Region II-V)	76.66.10 ↔	Totale Osteoplastik [Osteotomie] der Maxilla ohne Distraction
40.41.14 ↔	Selektive (funktionelle) Neck dissection, central (Region VI)	76.66.20 ↔	Osteotomie der Maxilla in der Le-Fort-I-Ebene in einem Stück mit Distraction
40.41.20 ↔	Radikale Neck dissection (inkl. modifiziert)	76.66.21 ↔	Osteotomie der Maxilla in der Le-Fort-I-Ebene in zwei Stücken mit Distraction
40.41.21 ↔	Erweiterte radikale Neck dissection	76.66.22 ↔	Osteotomie der Maxilla in der Le-Fort-I-Ebene in drei oder mehr Stücken mit Distraction
40.41.99 ↔	Radikale Neck dissection, sonstige	76.66.30 ↔	Plastische Rekonstruktion und Augmentation der Maxilla durch totale Auflagerungsplastik
76.09.10 ↔	Reosteotomie nach Frakturrevision	76.66.99 ↔	Totale Osteoplastik [Osteotomie] der Maxilla, sonstige
76.2X.00 ↔	Lokale Exzision oder Destruktion von Läsion und Gewebe an Gesichtsschädelknochen, n.n.bez.	76.70 ↔	Reposition einer Gesichtsschädelfraktur, n.n.bez.
76.2X.10 ↔	Dekortikation eines Gesichtsschädelknochens		
76.2X.11 ↔	Exzision von periostalem Gewebe an Gesichtsschädelknochen		
76.2X.12 ↔	Abtragung (modellierende Osteotomie) an Gesichtsschädelknochen		
76.2X.20 ↔	Destruktion von Läsion und Gewebe an Gesichtsschädelknochen		
76.2X.31 ↔	Knochenentnahme an Gesichtsschädelknochen zur Transplantation		
76.2X.99 ↔	Lokale Exzision oder Destruktion von Läsion und Gewebe an Gesichtsschädelknochen, sonstige		
76.5X.00 ↔	Temporomandibuläre Arthroplastik, n.n.bez.		
76.5X.10 ↔	Kondylektomie am Kiefergelenk mit Rekonstruktion		
76.5X.19 ↔	Sonstige Kondylektomie am Kiefergelenk		
76.5X.20 ↔	Diskoplastik am Kiefergelenk mit Rekonstruktion		
76.5X.29 ↔	Sonstige Diskoplastik am Kiefergelenk		
76.5X.30 ↔	Exstirpation des Discus articularis am Kiefergelenk mit Rekonstruktion		
76.5X.39 ↔	Sonstige Exstirpation des Discus articularis am Kiefergelenk		
76.5X.40 ↔	Resektion am Tuberculum articulare des Kiefergelenks		
76.5X.41 ↔	Plastische Rekonstruktion am Kiefergelenk		
76.5X.42 ↔	Gelenkstabilisierung (bewegungseinschränkend) des Kiefergelenks		

76.72 ↔	Offene Reposition einer Jochbein- und Jochbogenfraktur	76.79.30 ↔	Sonstige offene Reposition einer nasoethmoidalen Mittelgesichtsfraktur
76.74 ↔	Offene Reposition einer Maxillafraktur	76.79.31 ↔	Sonstige offene Reposition einer zentrolateralen Mittelgesichtsfraktur
76.76.00 ↔	Offene Reposition einer Mandibulafraktur, n.n.bez.	76.79.39 ↔	Sonstige offene Reposition einer sonstigen lateralen Mittelgesichtsfraktur
76.76.10 ↔	Offene Reposition einer Einfachfraktur des Corpus mandibulae	76.79.40 ↔	Sonstige offene Reposition kombinierter Mittelgesichtsfrakturen (Mehrfachfraktur)
76.76.11 ↔	Offene Reposition einer Mehrfachfraktur des Corpus mandibulae	76.79.99 ↔	Sonstige offene Reposition einer Gesichtsschädelfraktur, sonstige
76.76.20 ↔	Offene Reposition (von aussen) einer Einfach- oder Mehrfachfraktur des Ramus mandibulae	76.94 ↔	Offene Reposition einer Kiefergelenksluxation
76.76.21 ↔	Offene Reposition (transoral) einer Einfach- oder Mehrfachfraktur des Ramus mandibulae	78.19.90 ↔	Geschlossene Reposition einer Fraktur sonstiger bezeichneter Knochen mit Knochenfixation durch Fixateur externe
76.76.30 ↔	Offene Reposition (transoral oder von aussen) einer Fraktur des Processus articularis mandibulae	78.19.91 ↔	Offene Reposition einer Fraktur sonstiger bezeichneter Knochen mit Knochenfixation durch Fixateur externe
76.76.99 ↔	Offene Reposition einer Mandibulafraktur, sonstige	78.59.00 ↔	Innere Knochenfixation ohne Reposition der Fraktur an anderen näher bezeichneten Knochen, ausser Gesichtsschädelknochen, n.n.bez.
76.77.00 ↔	Offene Reposition einer Processus alveolaris-Fraktur, n.n.bez.	78.59.90 ↔	Revision von Osteosynthesematerial ohne Materialersatz an anderen näher bezeichneten Knochen, ausser Gesichtsschädelknochen
76.77.10 ↔	Offene Reposition einer Processus alveolaris-Fraktur der Maxilla	78.59.99 ↔	Innere Knochenfixation ohne Reposition der Fraktur an anderen näher bezeichneten Knochen, ausser Gesichtsschädelknochen, sonstige
76.77.11 ↔	Offene Reposition einer Processus alveolaris-Fraktur der Mandibula	84.53.00 ↔	Implantation von interner Verlängerungsvorrichtung der Extremitäten mit kinetischer Traktion, n.n.bez.
76.77.99 ↔	Offene Reposition einer Processus alveolaris-Fraktur, sonstige	84.53.10 ↔	Implantation eines nicht motorisierten internen Verlängerungs- oder Knochentransportsystem
76.78.11 ↔	Endoskopische Reposition einer Stirnhöhlenvorderwandfraktur	84.53.11 ↔	Implantation eines motorisierten internen Verlängerungs- oder Knochentransportsystem
76.78.20 ↔	Geschlossene Reposition einer Orbitafraktur	84.53.99 ↔	Implantation von interner Verlängerungsvorrichtung der Extremitäten mit kinetischer Traktion, sonstige
76.78.21 ↔	Endoskopische Reposition einer Orbitafraktur	84.54 ↔	Implantation von sonstiger internen Verlängerungsvorrichtung der Extremitäten
76.79.00 ↔	Sonstige offene Reposition einer Gesichtsschädelfraktur, n.n.bez.		
76.79.10 ↔	Sonstige offene Reposition einer Fraktur des Orbitadaches		
76.79.11 ↔	Sonstige offene Reposition einer Fraktur der lateralen Orbitawand		
76.79.19 ↔	Sonstige offene Reposition einer sonstigen Orbitafraktur		
76.79.20 ↔	Sonstige offene Reposition einer Stirnhöhlenwandfraktur		

**ADRG D29****Operationen am Kiefer und andere Eingriffe an Kopf und Hals ausser bei bösartiger Neubildung**

Prozedur in Tabelle D29-1

**DRG D29Z****Operationen am Kiefer und andere Eingriffe an Kopf und Hals ausser bei bösartiger Neubildung****Prozedur D29-1**

04.76 ↔	Plastische Rekonstruktion einer alten traumatischen Verletzung an kranialen und peripheren Nerven	04.79.22 ↔	Transplantation und Transposition des Plexus brachialis mit interfaszikulärer Naht
04.79.10 ↔	Transplantation und Transposition eines extrakraniellen Hirnnerven mit epineuraler Naht	04.79.23 ↔	Transplantation und Transposition von Nerven der Schulter mit interfaszikulärer Naht
04.79.11 ↔	Transplantation und Transposition des Plexus brachialis mit epineuraler Naht	04.79.24 ↔	Transplantation und Transposition eines Nerven des Armes und der Hand mit interfaszikulärer Naht
04.79.12 ↔	Transplantation und Transposition von Nerven der Schulter mit epineuraler Naht	04.79.25 ↔	Transplantation und Transposition von Nerven des Rumpfes und der unteren Extremität mit interfaszikulärer Naht
04.79.13 ↔	Transplantation und Transposition eines Nerven des Armes und der Hand mit epineuraler Naht	04.79.29 ↔	Transplantation und Transposition eines sonstigen Nerven mit interfaszikulärer Naht
04.79.14 ↔	Transplantation und Transposition von Nerven des Rumpfes und der unteren Extremität mit epineuraler Naht	04.79.99 ↔	Sonstige Neuroplastik, sonstige
04.79.19 ↔	Transplantation und Transposition eines sonstigen Nervens mit epineuraler Naht	16.51.00 ↔	Exenteration der Orbita mit Entfernen benachbarter Strukturen, n.n.bez.
04.79.20 ↔	Transplantation und Transposition eines Nerven mit interfaszikulärer Naht	16.51.10 ↔	Exenteration der Orbita mit Entfernen benachbarter Strukturen, mit Erhalt der Lidhaut
04.79.21 ↔	Transplantation und Transposition eines extrakraniellen Hirnnerven mit interfaszikulärer Naht	16.51.11 ↔	Exenteration der Orbita mit Entfernen benachbarter Strukturen, ohne Erhalt der Lidhaut
		16.51.99 ↔	Exenteration der Orbita mit Entfernen benachbarter Strukturen, sonstige

16.52.00 ↔ Exenteration der Orbita mit therapeutischem Entfernen von Orbitaknochen, n.n.bez.	76.2X.11 ↔ Exzision von periostalem Gewebe an Gesichtsschädelknochen
16.52.10 ↔ Exenteration der Orbita mit therapeutischem Entfernen von Orbitaknochen, mit Erhalt der Lidhaut	76.2X.12 ↔ Abtragung (modellierende Osteotomie) an Gesichtsschädelknochen
16.52.11 ↔ Exenteration der Orbita mit therapeutischem Entfernen von Orbitaknochen, ohne Erhalt der Lidhaut	76.2X.20 ↔ Destruktion von Läsion und Gewebe an Gesichtsschädelknochen
16.52.99 ↔ Exenteration der Orbita mit therapeutischem Entfernen von Orbitaknochen, sonstige	76.2X.31 ↔ Knochenentnahme an Gesichtsschädelknochen zur Transplantation
16.59.00 ↔ Sonstige Exenteration der Orbita, n.n.bez.	76.2X.99 ↔ Lokale Exzision oder Destruktion von Läsion und Gewebe an Gesichtsschädelknochen, sonstige
16.59.10 ↔ Sonstige Exenteration der Orbita, mit Erhalt der Lidhaut	76.5X.00 ↔ Temporomandibuläre Arthroplastik, n.n.bez.
16.59.11 ↔ Sonstige Exenteration der Orbita, ohne Erhalt der Lidhaut	76.5X.10 ↔ Kondylektomie am Kiefergelenk mit Rekonstruktion
16.59.99 ↔ Sonstige Exenteration der Orbita, sonstige	76.5X.19 ↔ Sonstige Kondylektomie am Kiefergelenk
21.72 ↔ Offene Reposition einer Nasenfraktur	76.5X.20 ↔ Diskoplastik am Kiefergelenk mit Rekonstruktion
27.56.10 ↔ Kleinflächiges Spalthauttransplantat an Lippe und Mund	76.5X.29 ↔ Sonstige Diskoplastik am Kiefergelenk
27.56.20 ↔ Grossflächiges Spalthauttransplantat an Lippe und Mund	76.5X.30 ↔ Exstirpation des Discus articularis am Kiefergelenk mit Rekonstruktion
27.56.30 ↔ Kleinflächige heterologe Hauttransplantation an die Lippe	76.5X.39 ↔ Sonstige Exstirpation des Discus articularis am Kiefergelenk
27.56.40 ↔ Grossflächig heterologe Hauttransplantation an die Lippe	76.5X.40 ↔ Resektion am Tuberculum articulare des Kiefergelenks
27.56.50 ↔ Kleinflächige homologe Hauttransplantation an die Lippe	76.5X.41 ↔ Plastische Rekonstruktion am Kiefergelenk
27.56.60 ↔ Grossflächig homologe Hauttransplantation an die Lippe	76.5X.42 ↔ Gelenkstabilisierung (bewegungseinschränkend) des Kiefergelenks
27.56.99 ↔ Sonstiges Hauttransplantat an Lippe und Mund, sonstige	76.5X.50 ↔ Arthroskopische Entfernung eines freien Gelenkkörpers am Kiefergelenk
30.29.00 ↔ Sonstige partielle Laryngektomie, n.n.bez.	76.5X.59 ↔ Sonstige Entfernung eines freien Gelenkkörpers am Kiefergelenk
30.29.10 ↔ Cricohyoidoepiglottopexie (CHEP)	76.5X.90 ↔ Sonstige temporomandibuläre Arthroplastik oder Diskoplastik am Kiefergelenk
30.29.11 ↔ Cricohyoidopexie (CHP)	76.5X.99 ↔ Temporomandibuläre Arthroplastik, sonstige
30.29.20 ↔ Partielle Larynx-Pharynx-Resektion	76.61.00 ↔ Geschlossene Osteoplastik [Osteotomie] am Ramus mandibulae, n.n.bez.
30.29.21 ↔ Partielle Laryngektomie frontale (Huet)	76.61.10 ↔ Geschlossene Osteoplastik [Osteotomie] am Ramus mandibulae, ohne Distraction
30.29.22 ↔ Partielle Laryngektomie frontolaterale (Leroux-Robert)	76.61.20 ↔ Geschlossene Osteoplastik [Osteotomie] am Ramus mandibulae, mit Distraction
30.29.30 ↔ Arytenoidektomie	76.61.99 ↔ Geschlossene Osteoplastik [Osteotomie] am Ramus mandibulae, sonstige
30.29.99 ↔ Sonstige partielle Laryngektomie, sonstige	76.62.00 ↔ Offene Osteoplastik [Osteotomie] am Ramus mandibulae, n.n.bez.
31.69.10 ↔ Laryngoplastik, n.n.bez.	76.62.10 ↔ Offene Osteoplastik [Osteotomie] am Ramus mandibulae, ohne Distraction
31.69.11 ↔ Medialisierung Laryngoplastik, n.n.bez.	76.62.20 ↔ Offene Osteoplastik [Osteotomie] am Ramus mandibulae, mit Distraction
31.69.12 ↔ Medialisierung Laryngoplastik, Thyroplastik Typ I	76.62.99 ↔ Offene Osteoplastik [Osteotomie] am Ramus mandibulae, sonstige
31.69.14 ↔ Medialisierung Laryngoplastik, externer Zugang	76.63.00 ↔ Osteoplastik [Osteotomie] am Corpus mandibulae, n.n.bez.
31.69.20 ↔ Erweiterungsplastik der Glottis (endolaryngeal)	76.63.10 ↔ Osteoplastik [Osteotomie] im seitlichen Alveolarkambereich oder mit frontaler Kontinuitätsdurchtrennung der Mandibula ohne Distraction
31.69.30 ↔ Cricothyroidopexie	76.63.11 ↔ Osteoplastik [Osteotomie] im frontalen Alveolarkambereich oder mit Kontinuitätsdurchtrennung am horizontalen Mandibulaast ohne Distraction
31.69.31 ↔ Arytenoidopexie	76.63.12 ↔ Osteoplastik [Osteotomie] zur Kinnverlagerung ohne Distraction
31.69.40 ↔ Konstruktion / Revision einer Neoglottis	76.63.20 ↔ Verlagerung des Alveolarfortsatzes durch horizontale Distraction nach Osteotomie
31.69.41 ↔ Plastische Rekonstruktion des Larynx	76.63.21 ↔ Verlagerung der Mandibula durch Distraction nach Osteotomie im horizontalen Mandibulaast
31.69.42 ↔ Plastische Rekonstruktion einer Stimmlippe	76.63.99 ↔ Osteoplastik [Osteotomie] am Corpus mandibulae, sonstige
31.69.99 ↔ Sonstige plastische Rekonstruktion am Larynx, sonstige	76.64 ↔ Sonstige orthognathische Chirurgie an der Mandibula
40.40 ↔ Neck dissection, n.n.bez.	76.65.00 ↔ Segmentale Osteoplastik [Osteotomie] der Maxilla, n.n.bez.
40.41.00 ↔ Radikale Neck dissection, n.n.bez.	76.65.10 ↔ Segmentale Osteoplastik [Osteotomie] der Maxilla, ohne Distraction
40.41.10 ↔ Selektive (funktionelle) Neck dissection, supraomohyoid (Region I-III)	
40.41.11 ↔ Selektive (funktionelle) Neck dissection, lateral (Region II-IV)	
40.41.12 ↔ Selektive (funktionelle) Neck dissection, anterolateral (Region I-IV)	
40.41.13 ↔ Selektive (funktionelle) Neck dissection, posterolateral (Region II-V)	
40.41.14 ↔ Selektive (funktionelle) Neck dissection, central (Region VI)	
40.41.20 ↔ Radikale Neck dissection (inkl. modifiziert)	
40.41.21 ↔ Erweiterte radikale Neck dissection	
40.41.99 ↔ Radikale Neck dissection, sonstige	
76.09.10 ↔ Reosteotomie nach Frakturposition	
76.2X.00 ↔ Lokale Exzision oder Destruktion von Läsion und Gewebe an Gesichtsschädelknochen, n.n.bez.	
76.2X.10 ↔ Dekortikation eines Gesichtsschädelknochens	

76.65.20 ↔ Osteotomie der Maxilla im frontalen Alveolarkambereich, mit Distraction	76.78.20 ↔ Geschlossene Reposition einer Orbitafraktur
76.65.21 ↔ Osteotomie der Maxilla im seitlichen Alveolarkambereich, mit Distraction	76.78.21 ↔ Endoskopische Reposition einer Orbitafraktur
76.65.22 ↔ Osteotomie der Maxilla im frontalen und seitlichen Alveolarkambereich in mehreren Segmenten, mit Distraction	76.79.00 ↔ Sonstige offene Reposition einer Gesichtsschädelfraktur, n.n.bez.
76.65.99 ↔ Segmentale Osteoplastik [Osteotomie] der Maxilla, sonstige	76.79.10 ↔ Sonstige offene Reposition einer Fraktur des Orbitadaches
76.66.00 ↔ Totale Osteoplastik [Osteotomie] der Maxilla, n.n.bez.	76.79.11 ↔ Sonstige offene Reposition einer Fraktur der lateralen Orbitawand
76.66.10 ↔ Totale Osteoplastik [Osteotomie] der Maxilla ohne Distraction	76.79.19 ↔ Sonstige offene Reposition einer sonstigen Orbitafraktur
76.66.20 ↔ Osteotomie der Maxilla in der Le-Fort-I-Ebene in einem Stück mit Distraction	76.79.20 ↔ Sonstige offene Reposition einer Stirnhöhlenwandfraktur
76.66.21 ↔ Osteotomie der Maxilla in der Le-Fort-I-Ebene in zwei Stücken mit Distraction	76.79.30 ↔ Sonstige offene Reposition einer nasoethmoidalen Mittelgesichtsfraktur
76.66.22 ↔ Osteotomie der Maxilla in der Le-Fort-I-Ebene in drei oder mehr Stücken mit Distraction	76.79.31 ↔ Sonstige offene Reposition einer zentrolateralen Mittelgesichtsfraktur
76.66.30 ↔ Plastische Rekonstruktion und Augmentation der Maxilla durch totale Auflagerungsplastik	76.79.39 ↔ Sonstige offene Reposition einer sonstigen lateralen Mittelgesichtsfraktur
76.66.99 ↔ Totale Osteoplastik [Osteotomie] der Maxilla, sonstige	76.79.40 ↔ Sonstige offene Reposition kombinierter Mittelgesichtsfrakturen (Mehrfachfraktur)
76.70 ↔ Reposition einer Gesichtsschädelfraktur, n.n.bez.	76.79.99 ↔ Sonstige offene Reposition einer Gesichtsschädelfraktur, sonstige
76.72 ↔ Offene Reposition einer Jochbein- und Jochbogenfraktur	76.94 ↔ Offene Reposition einer Kiefergelenksluxation
76.74 ↔ Offene Reposition einer Maxillafraktur	78.19.90 ↔ Geschlossene Reposition einer Fraktur sonstiger bezeichneter Knochen mit Knochenfixation durch Fixateur externe
76.76.00 ↔ Offene Reposition einer Mandibulafraktur, n.n.bez.	78.19.91 ↔ Offene Reposition einer Fraktur sonstiger bezeichneter Knochen mit Knochenfixation durch Fixateur externe
76.76.10 ↔ Offene Reposition einer Einfachfraktur des Corpus mandibulae	78.59.00 ↔ Innere Knochenfixation ohne Reposition der Fraktur an anderen näher bezeichneten Knochen, ausser Gesichtsschädelknochen, n.n.bez.
76.76.11 ↔ Offene Reposition einer Mehrfachfraktur des Corpus mandibulae	78.59.90 ↔ Revision von Osteosynthesematerial ohne Materialersatz an anderen näher bezeichneten Knochen, ausser Gesichtsschädelknochen
76.76.20 ↔ Offene Reposition (von aussen) einer Einfach- oder Mehrfachfraktur des Ramus mandibulae	78.59.99 ↔ Innere Knochenfixation ohne Reposition der Fraktur an anderen näher bezeichneten Knochen, ausser Gesichtsschädelknochen, sonstige
76.76.21 ↔ Offene Reposition (transoral) einer Einfach- oder Mehrfachfraktur des Ramus mandibulae	84.53.00 ↔ Implantation von interner Verlängerungsvorrichtung der Extremitäten mit kinetischer Traktion, n.n.bez.
76.76.30 ↔ Offene Reposition (transoral oder von aussen) einer Fraktur des Processus articularis mandibulae	84.53.10 ↔ Implantation eines nicht motorisierten internen Verlängerungs- oder Knochentransportsystem
76.76.99 ↔ Offene Reposition einer Mandibulafraktur, sonstige	84.53.11 ↔ Implantation eines motorisierten internen Verlängerungs- oder Knochentransportsystem
76.77.00 ↔ Offene Reposition einer Processus alveolaris-Fraktur, n.n.bez.	84.53.99 ↔ Implantation von interner Verlängerungsvorrichtung der Extremitäten mit kinetischer Traktion, sonstige
76.77.10 ↔ Offene Reposition einer Processus alveolaris-Fraktur der Maxilla	84.54 ↔ Implantation von sonstiger internen Verlängerungsvorrichtung der Extremitäten
76.77.11 ↔ Offene Reposition einer Processus alveolaris-Fraktur der Mandibula	
76.77.99 ↔ Offene Reposition einer Processus alveolaris-Fraktur, sonstige	
76.78.11 ↔ Endoskopische Reposition einer Stirnhöhlenvorderwandfraktur	

**ADRG D30****Verschiedene Eingriffe an Ohr, Nase, Mund und Hals ausser bei bösartiger Neubildung, ohne Mundboden- oder Vestibulumplastik mit Alter < 3 Jahre**

Prozedur in Tabelle D30-1 oder (Prozedur in Tabelle D30-2 und Alter &lt; 3 Jahre)

**DRG D30A****Verschiedene Eingriffe an Ohr, Nase, Mund und Hals mit äusserst schweren CC, mit aufwendigem Eingriff oder Eingriff an Mundhöhle und Mund ausser bei bösartiger NB ohne Mundboden- oder Vestib.plastik mit Alter < 3 Jahre**

Prozedur in Tabelle D30-3 oder (Prozedur in Tabelle D30-2 und Alter &lt; 3 Jahre) oder PCCL &gt; 3

**DRG D30B****Verschiedene Eingriffe an Ohr, Nase, Mund und Hals mit bestimmter Prozedur oder Alter < 16 Jahre**

Alter &lt; 16 Jahre oder Prozedur in Tabelle D30-4

**DRG D30C****Verschiedene Eingriffe an Ohr, Nase, Mund und Hals, Alter > 15 Jahre****Prozedur D30-1**

06.09.00 ↔	Sonstige Inzision im Gebiet der Schilddrüse, n.n.bez.	19.19.11 ↔	Stapedotomie mit Einpassen einer alloplastischen Stapesprothese (Inkus-Stapedotomie)
06.09.10 ↔	Sonstige Inzision im Gebiet der Schilddrüse, ohne weitere Massnahmen	19.19.12 ↔	Malleo-Stapedotomie
06.09.11 ↔	Sonstige Inzision im Gebiet der Schilddrüse, Drainage	19.19.99 ↔	Sonstige Stapedektomie und Stapesplastiken, sonstige
06.09.99 ↔	Sonstige Inzision im Gebiet der Schilddrüse, sonstige	19.21 ↔	Revision einer Stapedotomie, Stapedektomie und Stapesplastik mit Inkus-Ersatz
06.91 ↔	Durchtrennung des Isthmus thyreoideae	19.29.00 ↔	Sonstige Revision einer Stapedotomie, Stapedektomie und Stapesplastik, n.n.bez.
09.3 ↔	Sonstige Operationen an der Tränendrüse	19.29.10 ↔	Sonstige Revision einer Stapedotomie und Stapedektomie mit Stapesprothese
09.6 ↔	Exzision an Tränensack und ableitenden Tränenwegen	19.29.11 ↔	Sonstige Revision einer Stapedotomie und Stapedektomie mit autogener Stapesprothese
09.81 ↔	Dakryozystorhinostomie	19.29.12 ↔	Sonstige Revision einer Stapedotomie und Stapedektomie mit alloplastischer Stapesprothese
09.99 ↔	Sonstige Operation am Tränensystem, sonstige	19.29.13 ↔	Sonstige Revision einer Stapesplastik (ohne Inkus-Ersatz)
16.23.00 ↔	Biopsie an Orbita und Augapfel, n.n.bez.	19.29.99 ↔	Sonstige Revision einer Stapedotomie, Stapedektomie und Stapesplastik, sonstige
16.23.12 ↔	Biopsie an Orbita, transnasal	19.3 ↔	Sonstige Operationen an den Gehörknöchelchen
18.01 ↔	Perforation des Ohrläppchens	19.4 ↔	Myringoplastik
18.09 ↔	Inzision am äusseren Ohr, sonstige	19.6 ↔	Revision einer Tympanoplastik
18.21 ↔	Exzision einer präaurikulären Fistel oder eines präaurikulären Sinus	19.9X.11 ↔	Verkleinerung einer Radikalhöhle
18.29.12 ↔	Exzision einer anderen Läsion am äusseren Ohr oder im äusseren Gehörgang	19.9X.12 ↔	Rekonstruktion des Mittelohrs, Reimplantation, Rekonstruktion der hinteren Gehörgangswand
18.31 ↔	Radikale Exzision einer Läsion am äusseren Ohr	19.9X.13 ↔	Rekonstruktion des Mittelohrs
18.32 ↔	Resektion der Ohrmuschel, total	19.9X.14 ↔	Verschluss einer Mastoid-Fistel
18.33 ↔	Exzision von Knorpel am äusseren Ohr zur Transplantation	19.9X.19 ↔	Mikrochirurgische Operationen am Mittelohr, sonstige
18.5 ↔	Chirurgische Korrektur absteigender Ohren	19.9X.99 ↔	Sonstige plastische Rekonstruktion am Mittelohr, sonstige
18.6X.00 ↔	Rekonstruktion des äusseren Gehörgangs, n.n.bez.	20.01 ↔	Myringotomie mit Paukenröhrcheneinlage
18.6X.10 ↔	Erweiterung des äusseren Gehörgangs	20.21 ↔	Inzision am Mastoid
18.6X.20 ↔	Rekonstruktion eines (bestehenden) äusseren Gehörgangs	20.22 ↔	Inzision an den Pyramidenzellen
18.6X.30 ↔	Konstruktion eines (nicht bestehenden) äusseren Gehörgangs	20.23.00 ↔	Inzision am Mittelohr, n.n.bez.
18.6X.99 ↔	Rekonstruktion des äusseren Gehörgangs, sonstige	20.23.10 ↔	Antrotomie
18.71.00 ↔	Ohrmuschelaufbau, n.n.bez.	20.23.11 ↔	Attikotomie
18.71.10 ↔	Ohrmuschelaufbau, partiell, n.n.bez.	20.23.12 ↔	Tympanotomie mit Abdichtung der runden und/oder ovalen Fenstermembran
18.71.11 ↔	Ohrmuschelaufbau, partiell mit Gewebeexpander	20.23.13 ↔	Explorative Tympanotomie
18.71.12 ↔	Ohrmuschelaufbau, partiell mit Galealappen	20.23.99 ↔	Inzision am Mittelohr, sonstige
18.71.13 ↔	Ohrmuschelaufbau, partiell mit Knorpeltransplantat	20.32.00 ↔	Biopsie an Mittel- und Innenohr, n.n.bez.
18.71.14 ↔	Ohrmuschelaufbau, partiell mit mikrovaskulärem Lappen	20.32.01 ↔	Biopsie am Mittelohr
18.71.19 ↔	Ohrmuschelaufbau, partiell, sonstige	20.32.02 ↔	Biopsie am Innenohr
18.71.20 ↔	Ohrmuschelaufbau, total, n.n.bez.	20.32.99 ↔	Biopsie an Mittel- und Innenohr, sonstige
18.71.21 ↔	Ohrmuschelaufbau, total mit Gewebeexpander	20.51.10 ↔	Exzision einer Läsion an der Paukenhöhle
18.71.22 ↔	Ohrmuschelaufbau, total mit Galealappen	20.51.11 ↔	Exzision einer Läsion an der Pyramidenspitze
18.71.23 ↔	Ohrmuschelaufbau, total mit Knorpeltransplantat	20.51.12 ↔	Exzision einer Läsion an der Otobasis
18.71.24 ↔	Ohrmuschelaufbau, total mit mikrovaskulärem Lappen	20.51.99 ↔	Exzision einer Läsion am Mittelohr, sonstige
18.71.29 ↔	Ohrmuschelaufbau, total, sonstige	20.59 ↔	Sonstige Exzision am Mittelohr, sonstige
18.71.30 ↔	Implantation von alloplastischen Materialien beim Aufbau einer Ohrmuschel	20.61.00 ↔	(Initiale) Fenestration am Innenohr, n.n.bez.
18.71.99 ↔	Ohrmuschelaufbau, sonstige	20.61.10 ↔	Fenestration am Innenohr, ohne Implantation einer Prothese (initiales Verfahren)
18.72 ↔	Reinsertion eines amputierten Ohres	20.61.99 ↔	(Initiale) Fenestration am Innenohr, sonstige
18.79 ↔	Sonstige plastische Rekonstruktion am äusseren Ohr, sonstige	20.62.00 ↔	Revision einer Fenestration am Innenohr, n.n.bez.
19.0 ↔	Mobilisation des Stapes	20.62.10 ↔	Revision einer Fenestration am Innenohr, ohne Implantation einer Prothese
19.11 ↔	Stapedektomie und Stapesplastik mit Einpassen einer Stapesprothese	20.62.99 ↔	Revision einer Fenestration am Innenohr, sonstige
19.19.00 ↔	Sonstige Stapedektomie und Stapesplastiken, n.n.bez.	20.8 ↔	Operationen an der Tuba auditiva
19.19.10 ↔	Stapedotomie mit Einpassen einer autogenen Stapesprothese (Inkus-Stapedotomie)	20.91 ↔	Tympanosympathektomie

20.99.10 ↔	Implantation von Knochenverankerungen am Felsenbein, Mittel- oder Innenohr	30.09.20 ↔	Exzision oder Destruktion von Läsion oder Gewebe am Larynx, durch Thyreotomie
20.99.20 ↔	Verschluss einer Labyrinthfistel	30.09.21 ↔	Dekortikation / Stripping einer Stimmlippe, durch Thyreotomie
20.99.30 ↔	Entfernung eines Kochleaimplantats oder implantierbaren Hörgerätes	30.09.99 ↔	Sonstige Exzision oder Destruktion von Läsion oder Gewebe am Larynx, sonstige
20.99.99 ↔	Sonstige Operationen an Innen- und Mittelohr, sonstige	30.21 ↔	Epiglottidektomie
21.07 ↔	Stillung einer Epistaxis durch Exzision von nasaler Mukosa und Hauttransplantation an Septum und laterale Nasenwand	30.22.00 ↔	Chordektomie, n.n.bez.
21.31.10 ↔	Lokale Exzision einer endonasalen Läsion, Zugang endonasal	30.22.10 ↔	Chordektomie, endolaryngeal
21.31.12 ↔	Destruktion einer endonasalen Läsion	30.22.11 ↔	Chordektomie, durch Thyreotomie
21.32 ↔	Exzision und lokale Destruktion einer anderen Läsion an der Nase	30.22.99 ↔	Chordektomie, sonstige
21.5 ↔	Submuköse Resektion des Nasenseptums	31.3 ↔	Sonstige Inzisionen an Larynx und Trachea
21.82 ↔	Verschluss einer Nasenfistel	31.45 ↔	Offene Biopsie an Larynx oder Trachea
21.91 ↔	Lösung von Synechien der Nase	31.51 ↔	Lokale Exzision von Läsion oder Gewebe an der Trachea, offen chirurgisch
30.01 ↔	Marsupialisation einer Larynxzyste	31.61 ↔	Naht einer Rissverletzung am Larynx
30.09.00 ↔	Sonstige Exzision oder Destruktion von Läsion oder Gewebe am Larynx, n.n.bez.	31.62 ↔	Verschluss einer Larynxfistel
30.09.10 ↔	Exzision oder Destruktion von Läsion oder Gewebe am Larynx ohne Thyreotomie	31.63 ↔	Revision einer Laryngostomie
30.09.11 ↔	Dekortikation / Stripping einer Stimmlippe, ohne Thyreotomie	31.64 ↔	Versorgung einer Larynxfraktur
		31.75 ↔	Rekonstruktion der Trachea und Konstruktion eines künstlichen Larynx
		31.92 ↔	Lösung von Adhäsionen an Trachea oder Larynx
		31.98 ↔	Sonstige Operationen am Larynx

### Prozedur D30-2

24.2X.10 ↔	Gingivaplastik mit Transplantat oder Implantat	27.24.99 ↔	Biopsie in der Mundhöhle, an nicht bezeichneter Struktur, sonstige
24.2X.99 ↔	Gingivaplastik, sonstige	27.31.00 ↔	Lokale Exzision oder Destruktion von Läsion oder Gewebe am knöchernen Gaumen, n.n.bez.
24.4X.00 ↔	Exzision einer Zahnläsion am Kiefer, n.n.bez.	27.31.10 ↔	Lokale Exzision von Läsion oder Gewebe am knöchernen Gaumen
24.4X.10 ↔	Exzision einer Zahnläsion am Kiefer mit Eröffnung von Kieferhöhle oder Nasenboden	27.31.20 ↔	Partielle Exzision von Läsion oder Gewebe am knöchernen Gaumen
24.4X.11 ↔	Exzision einer Zahnläsion am Kiefer mit Nervendarstellung	27.31.30 ↔	Destruktion von Läsion oder Gewebe am knöchernen Gaumen
24.4X.99 ↔	Exzision einer Zahnläsion am Kiefer, sonstige	27.31.99 ↔	Lokale Exzision oder Destruktion von Läsion oder Gewebe am knöchernen Gaumen, sonstige
24.5X.00 ↔	Alveoloplastik, n.n.bez.	27.32.00 ↔	Ausgedehnte Exzision oder Destruktion von Läsion oder Gewebe am knöchernen Gaumen, n.n.bez.
24.5X.10 ↔	Alveoloplastik mit Transplantat	27.32.10 ↔	Totale transorale Exstirpation von Läsion oder Gewebe am knöchernen Gaumen
24.5X.99 ↔	Alveoloplastik, sonstige	27.32.11 ↔	Radikale transmandibuläre Exzision [En-bloc-Resektion] von Läsion oder Gewebe am knöchernen Gaumen
24.91.10 ↔	Vestibulumplastik	27.32.12 ↔	Radikale transfazial Exzision [En-bloc-Resektion] von Läsion oder Gewebe am knöchernen Gaumen
24.91.11 ↔	Mundbodensenkung	27.32.99 ↔	Ausgedehnte Exzision oder Destruktion von Läsion oder Gewebe am knöchernen Gaumen, sonstige
24.91.99 ↔	Extension oder Vertiefung des Sulcus buccolabialis oder lingualis, sonstige	27.42 ↔	Ausgedehnte Exzision einer Läsion an der Lippe
25.02 ↔	Offene Biopsie an der Zunge	27.43.00 ↔	Sonstige Exzision von Läsion oder Gewebe an der Lippe, n.n.bez.
25.1 ↔	Exzision oder Destruktion von Läsion oder Gewebe an der Zunge	27.43.10 ↔	Sonstige Exzision von Läsion oder Gewebe an der Lippe, lokale Exzision
25.59.00 ↔	Sonstige Zungenrekonstruktion und Zungenplastik, n.n.bez.	27.43.99 ↔	Sonstige Exzision von Läsion oder Gewebe an der Lippe, sonstige
25.59.10 ↔	Plastische Rekonstruktion der Zunge, n.n.bez.	27.44.00 ↔	Radikale Exzision einer Läsion an der Lippe, n.n.bez.
25.59.99 ↔	Sonstige Zungenrekonstruktion und Zungenplastik, sonstige	27.44.11 ↔	Radikale Exzision einer Hautläsion der Lippe ohne Transplantation oder Transposition von Haut
25.93 ↔	Lösung von Adhäsion an der Zunge	27.44.20 ↔	Radikale Exzision einer Hautläsion der Lippe mit Transplantation oder Transposition von Haut
25.94 ↔	Sonstige Glossotomie	27.44.99 ↔	Radikale Exzision einer Läsion an der Lippe, sonstige
27.1 ↔	Inzision am Gaumen	27.49.00 ↔	Sonstige Exzision in der Mundhöhle, n.n.bez.
27.21.00 ↔	Biopsie am knöchernen Gaumen, n.n.bez.	27.49.10 ↔	Exzision an der Wange
27.21.20 ↔	Offene Biopsie (mit Inzision) am knöchernen Gaumen	27.49.11 ↔	Exzision am Mundboden
27.21.99 ↔	Biopsie am knöchernen Gaumen, sonstige	27.49.99 ↔	Sonstige Exzision in der Mundhöhle, sonstige
27.22.00 ↔	Biopsie an Uvula und weichem Gaumen, n.n.bez.	27.54.00 ↔	Plastische Rekonstruktion einer (angeborenen) Lippenspalte, n.n.bez.
27.22.20 ↔	Offene Biopsie (mit Inzision) an Uvula und weichem Gaumen		
27.22.99 ↔	Biopsie an Uvula und weichem Gaumen, sonstige		
27.23.00 ↔	Biopsie an der Lippe, n.n.bez.		
27.23.99 ↔	Biopsie an der Lippe, sonstige		
27.24.00 ↔	Biopsie in der Mundhöhle, an nicht bezeichneter Struktur, n.n.bez.		
27.24.20 ↔	Offene Biopsie (mit Inzision) an Wangenschleimhaut, Mundboden und sonstigen Strukturen in der Mundhöhle		

27.54.99 ↔	Plastische Rekonstruktion einer (angeborenen) Lippenspalte, sonstige	86.42.12 ↔	Radikale und grossflächige Exzision von Läsion oder Gewebe an Haut und Subkutangewebe, mit primärem Wundverschluss, am Hals
27.55.00 ↔	Vollhauttransplantat an Lippe und Mund, n.n.bez.	86.42.13 ↔	Radikale und grossflächige Exzision von Läsion oder Gewebe an Haut und Subkutangewebe, mit primärem Wundverschluss, an Schulter und Axilla
27.55.10 ↔	Kleinflächiges Vollhauttransplantat an Lippe und Mund	86.42.14 ↔	Radikale und grossflächige Exzision von Läsion oder Gewebe an Haut und Subkutangewebe, mit primärem Wundverschluss, an Oberarm und Ellenbogen
27.55.20 ↔	Grossflächiges Vollhauttransplantat an Lippe und Mund	86.42.15 ↔	Radikale und grossflächige Exzision von Läsion oder Gewebe an Haut und Subkutangewebe, mit primärem Wundverschluss, an Unterarm
27.55.99 ↔	Vollhauttransplantat an Lippe und Mund, sonstige	86.42.16 ↔	Radikale und grossflächige Exzision von Läsion oder Gewebe an Haut und Subkutangewebe, mit primärem Wundverschluss, an der Hand
27.58 ↔	Revision eines gestielten oder freien Lappens oder freien Hauttransplantates an Lippe und Mund	86.42.17 ↔	Radikale und grossflächige Exzision von Läsion oder Gewebe an Haut und Subkutangewebe, mit primärem Wundverschluss, an Brustwand und Rücken
27.59.20 ↔	Kleinflächige Weichteildeckung durch kultivierte Keratinozyten an der Lippe	86.42.18 ↔	Radikale und grossflächige Exzision von Läsion oder Gewebe an Haut und Subkutangewebe, mit primärem Wundverschluss, an Bauchregion und Leiste
27.59.21 ↔	Grossflächige Weichteildeckung durch kultivierte Keratinozyten an der Lippe	86.42.1A ↔	Radikale und grossflächige Exzision von Läsion oder Gewebe an Haut und Subkutangewebe, mit primärem Wundverschluss, am Gesäss
27.59.30 ↔	Kleinflächige temporäre Weichteildeckung durch Kombination mehrerer Verfahren an der Lippe	86.42.1B ↔	Radikale und grossflächige Exzision von Läsion oder Gewebe an Haut und Subkutangewebe, mit primärem Wundverschluss, an Oberschenkel und Knie
27.59.31 ↔	Grossflächige temporäre Weichteildeckung durch Kombination mehrerer Verfahren an der Lippe	86.42.1C ↔	Radikale und grossflächige Exzision von Läsion oder Gewebe an Haut und Subkutangewebe, mit primärem Wundverschluss, an Unterschenkel
27.59.41 ↔	Sonstige plastische Rekonstruktion an Lippe und Mund mit gestieltem Fernlappen	86.42.1D ↔	Radikale und grossflächige Exzision von Läsion oder Gewebe an Haut und Subkutangewebe, mit primärem Wundverschluss, am Fuss
27.59.60 ↔	Einsetzen eines Gewebeexpanders an der Lippe	86.43.11 ↔	Radikale und grossflächige Exzision von Läsion oder Gewebe an Haut und Subkutangewebe, mit plastischer Deckung, am Kopf
27.59.99 ↔	Sonstige plastische Rekonstruktion an Lippe und Mund, sonstige	86.43.12 ↔	Radikale und grossflächige Exzision von Läsion oder Gewebe an Haut und Subkutangewebe, mit plastischer Deckung, am Hals
27.71 ↔	Inzision an der Uvula	86.43.13 ↔	Radikale und grossflächige Exzision von Läsion oder Gewebe an Haut und Subkutangewebe, mit plastischer Deckung, an Schulter und Axilla
27.72 ↔	Exzision an der Uvula	86.43.14 ↔	Radikale und grossflächige Exzision von Läsion oder Gewebe an Haut und Subkutangewebe, mit plastischer Deckung, an Oberarm und Ellenbogen
27.79 ↔	Operationen an der Uvula, sonstige	86.43.15 ↔	Radikale und grossflächige Exzision von Läsion oder Gewebe an Haut und Subkutangewebe, mit plastischer Deckung, an Unterarm
27.99 ↔	Sonstige Operationen an Mundhöhle und Gesicht, sonstige	86.43.16 ↔	Radikale und grossflächige Exzision von Läsion oder Gewebe an Haut und Subkutangewebe, mit plastischer Deckung, an der Hand
86.41.11 ↔	Radikale und grossflächige Exzision von Läsion oder Gewebe an Haut und Subkutangewebe, ohne primären Wundverschluss, am Kopf	86.43.17 ↔	Radikale und grossflächige Exzision von Läsion oder Gewebe an Haut und Subkutangewebe, mit plastischer Deckung, an Brustwand und Rücken
86.41.12 ↔	Radikale und grossflächige Exzision von Läsion oder Gewebe an Haut und Subkutangewebe, ohne primären Wundverschluss, am Hals	86.43.18 ↔	Radikale und grossflächige Exzision von Läsion oder Gewebe an Haut und Subkutangewebe, mit plastischer Deckung, an Bauchregion und Leiste
86.41.13 ↔	Radikale und grossflächige Exzision von Läsion oder Gewebe an Haut und Subkutangewebe, ohne primären Wundverschluss, an Schulter und Axilla	86.43.1A ↔	Radikale und grossflächige Exzision von Läsion oder Gewebe an Haut und Subkutangewebe, mit plastischer Deckung, am Gesäss
86.41.14 ↔	Radikale und grossflächige Exzision von Läsion oder Gewebe an Haut und Subkutangewebe, ohne primären Wundverschluss, an Oberarm und Ellenbogen	86.43.1B ↔	Radikale und grossflächige Exzision von Läsion oder Gewebe an Haut und Subkutangewebe, mit plastischer Deckung, an Oberschenkel und Knie
86.41.15 ↔	Radikale und grossflächige Exzision von Läsion oder Gewebe an Haut und Subkutangewebe, ohne primären Wundverschluss, an Unterarm	86.43.1C ↔	Radikale und grossflächige Exzision von Läsion oder Gewebe an Haut und Subkutangewebe, mit plastischer Deckung, an Unterschenkel
86.41.16 ↔	Radikale und grossflächige Exzision von Läsion oder Gewebe an Haut und Subkutangewebe, ohne primären Wundverschluss, an der Hand		
86.41.17 ↔	Radikale und grossflächige Exzision von Läsion oder Gewebe an Haut und Subkutangewebe, ohne primären Wundverschluss, an Brustwand und Rücken		
86.41.18 ↔	Radikale und grossflächige Exzision von Läsion oder Gewebe an Haut und Subkutangewebe, ohne primären Wundverschluss, an Bauchregion und Leiste		
86.41.1A ↔	Radikale und grossflächige Exzision von Läsion oder Gewebe an Haut und Subkutangewebe, ohne primären Wundverschluss, am Gesäss		
86.41.1B ↔	Radikale und grossflächige Exzision von Läsion oder Gewebe an Haut und Subkutangewebe, ohne primären Wundverschluss, an Oberschenkel und Knie		
86.41.1C ↔	Radikale und grossflächige Exzision von Läsion oder Gewebe an Haut und Subkutangewebe, ohne primären Wundverschluss, an Unterschenkel		
86.41.1D ↔	Radikale und grossflächige Exzision von Läsion oder Gewebe an Haut und Subkutangewebe, ohne primären Wundverschluss, am Fuss		
86.42.11 ↔	Radikale und grossflächige Exzision von Läsion oder Gewebe an Haut und Subkutangewebe, mit primärem Wundverschluss, am Kopf		

86.43.1D ↔ Radikale und grossflächige Exzision von Läsion oder Gewebe an Haut und Subkutangewebe, mit plastischer Deckung, am Fuss	86.6B.24 ↔ Autologe Spalthauttransplantation, grossflächig, an Oberarm und Ellenbogen
86.6B.11 ↔ Autologe Spalthauttransplantation, kleinflächig, am Kopf	86.6B.25 ↔ Autologe Spalthauttransplantation, grossflächig, am Unterarm
86.6B.12 ↔ Autologe Spalthauttransplantation, kleinflächig, am Hals	86.6B.27 ↔ Autologe Spalthauttransplantation, grossflächig, an Brustwand und Rücken
86.6B.13 ↔ Autologe Spalthauttransplantation, kleinflächig, an Schulter und Axilla	86.6B.28 ↔ Autologe Spalthauttransplantation, grossflächig, an Bauchregion und Leiste
86.6B.14 ↔ Autologe Spalthauttransplantation, kleinflächig, an Oberarm und Ellenbogen	86.6B.2A ↔ Autologe Spalthauttransplantation, grossflächig, am Gesäss
86.6B.15 ↔ Autologe Spalthauttransplantation, kleinflächig, am Unterarm	86.6B.2B ↔ Autologe Spalthauttransplantation, grossflächig, an Oberschenkel und Knie
86.6B.17 ↔ Autologe Spalthauttransplantation, kleinflächig, an Brustwand und Rücken	86.6B.2C ↔ Autologe Spalthauttransplantation, grossflächig, am Unterschenkel
86.6B.18 ↔ Autologe Spalthauttransplantation, kleinflächig, an Bauchregion und Leiste	86.6B.2D ↔ Autologe Spalthauttransplantation, grossflächig, am Fuss
86.6B.1A ↔ Autologe Spalthauttransplantation, kleinflächig, am Gesäss	86.83.11 ↔ Gewebereduktionsplastik an Kopf und Hals
86.6B.1B ↔ Autologe Spalthauttransplantation, kleinflächig, an Oberschenkel und Knie	86.83.12 ↔ Gewebereduktionsplastik an Schulter und Oberarm
86.6B.1C ↔ Autologe Spalthauttransplantation, kleinflächig, am Unterschenkel	86.83.13 ↔ Gewebereduktionsplastik an Unterarm
86.6B.1D ↔ Autologe Spalthauttransplantation, kleinflächig, am Fuss	86.83.14 ↔ Gewebereduktionsplastik an Hand
86.6B.21 ↔ Autologe Spalthauttransplantation, grossflächig, am Kopf	86.83.1A ↔ Gewebereduktionsplastik am Bauch
86.6B.22 ↔ Autologe Spalthauttransplantation, grossflächig, am Hals	86.83.1B ↔ Gewebereduktionsplastik an Rücken oder Flanke
86.6B.23 ↔ Autologe Spalthauttransplantation, grossflächig, an Schulter und Axilla	86.83.1C ↔ Gewebereduktionsplastik gleichzeitig Bauch, Flanke sowie Rücken
	86.83.1D ↔ Gewebereduktionsplastik an der Leisten- und Genitalregion
	86.83.1E ↔ Gewebereduktionsplastik am Gesäss
	86.83.1F ↔ Gewebereduktionsplastik an Oberschenkel
	86.83.1G ↔ Gewebereduktionsplastik an Unterschenkel und Fuss

### Prozedur D30-3

06.09.00 ↔ Sonstige Inzision im Gebiet der Schilddrüse, n.n.bez.	18.71.24 ↔ Ohrmuschelaufbau, total mit mikrovaskulärem Lappen
06.09.10 ↔ Sonstige Inzision im Gebiet der Schilddrüse, ohne weitere Massnahmen	18.71.29 ↔ Ohrmuschelaufbau, total, sonstige
06.09.11 ↔ Sonstige Inzision im Gebiet der Schilddrüse, Drainage	18.71.30 ↔ Implantation von alloplastischen Materialien beim Aufbau einer Ohrmuschel
06.09.99 ↔ Sonstige Inzision im Gebiet der Schilddrüse, sonstige	18.71.99 ↔ Ohrmuschelaufbau, sonstige
06.91 ↔ Durchtrennung des Isthmus thyreoideae	18.72 ↔ Reinsertion eines amputierten Ohres
09.3 ↔ Sonstige Operationen an der Tränendrüse	19.0 ↔ Mobilisation des Stapes
09.6 ↔ Exzision an Tränensack und ableitenden Tränenwegen	19.11 ↔ Stapedektomie und Stapesplastik mit Einpassen einer Stapesprothese
09.81 ↔ Dakryozystorhinostomie	19.21 ↔ Revision einer Stapedotomie, Stapedektomie und Stapesplastik mit Inkus-Ersatz
18.21 ↔ Exzision einer präaurikulären Fistel oder eines präaurikulären Sinus	19.4 ↔ Myringoplastik
18.31 ↔ Radikale Exzision einer Läsion am äusseren Ohr	19.6 ↔ Revision einer Tympanoplastik
18.33 ↔ Exzision von Knorpel am äusseren Ohr zur Transplantation	19.9X.11 ↔ Verkleinerung einer Radikalhöhle
18.6X.00 ↔ Rekonstruktion des äusseren Gehörgangs, n.n.bez.	19.9X.12 ↔ Rekonstruktion des Mittelohrs, Reimplantation, Rekonstruktion der hinteren Gehörgangswand
18.6X.10 ↔ Erweiterung des äusseren Gehörgangs	19.9X.13 ↔ Rekonstruktion des Mittelohrs
18.6X.20 ↔ Rekonstruktion eines (bestehenden) äusseren Gehörgangs	19.9X.14 ↔ Verschluss einer Mastoid-Fistel
18.6X.30 ↔ Konstruktion eines (nicht bestehenden) äusseren Gehörgangs	19.9X.19 ↔ Mikrochirurgische Operationen am Mittelohr, sonstige
18.6X.99 ↔ Rekonstruktion des äusseren Gehörgangs, sonstige	19.9X.99 ↔ Sonstige plastische Rekonstruktion am Mittelohr, sonstige
18.71.00 ↔ Ohrmuschelaufbau, n.n.bez.	20.51.10 ↔ Exzision einer Läsion an der Paukenhöhle
18.71.10 ↔ Ohrmuschelaufbau, partiell, n.n.bez.	20.51.11 ↔ Exzision einer Läsion an der Pyramidenspitze
18.71.11 ↔ Ohrmuschelaufbau, partiell mit Gewebeexpander	20.51.12 ↔ Exzision einer Läsion an der Otobasis
18.71.12 ↔ Ohrmuschelaufbau, partiell mit Galealappen	20.51.99 ↔ Exzision einer Läsion am Mittelohr, sonstige
18.71.13 ↔ Ohrmuschelaufbau, partiell mit Knorpeltransplantat	20.61.00 ↔ (Initiale) Fenestration am Innenohr, n.n.bez.
18.71.14 ↔ Ohrmuschelaufbau, partiell mit mikrovaskulärem Lappen	20.61.10 ↔ Fenestration am Innenohr, ohne Implantation einer Prothese (initiales Verfahren)
18.71.19 ↔ Ohrmuschelaufbau, partiell, sonstige	20.61.99 ↔ (Initiale) Fenestration am Innenohr, sonstige
18.71.20 ↔ Ohrmuschelaufbau, total, n.n.bez.	20.62.00 ↔ Revision einer Fenestration am Innenohr, n.n.bez.
18.71.21 ↔ Ohrmuschelaufbau, total mit Gewebeexpander	20.62.10 ↔ Revision einer Fenestration am Innenohr, ohne Implantation einer Prothese
18.71.22 ↔ Ohrmuschelaufbau, total mit Galealappen	20.62.99 ↔ Revision einer Fenestration am Innenohr, sonstige
18.71.23 ↔ Ohrmuschelaufbau, total mit Knorpeltransplantat	20.8 ↔ Operationen an der Tuba auditiva



20.91 ↔	Tympanosympathektomie	31.45 ↔	Offene Biopsie an Larynx oder Trachea
20.99.10 ↔	Implantation von Knochenverankerungen am Felsenbein, Mittel- oder Innenohr	31.51 ↔	Lokale Exzision von Läsion oder Gewebe an der Trachea, offen chirurgisch
20.99.20 ↔	Verschluss einer Labyrinthfistel	31.61 ↔	Naht einer Rissverletzung am Larynx
20.99.30 ↔	Entfernung eines Kochleaimplantats oder implantierbaren Hörgerätes	31.62 ↔	Verschluss einer Larynxfistel
20.99.99 ↔	Sonstige Operationen an Innen- und Mittelohr, sonstige	31.63 ↔	Revision einer Laryngostomie
30.21 ↔	Epiglottidektomie	31.64 ↔	Versorgung einer Larynxfraktur
		31.75 ↔	Rekonstruktion der Trachea und Konstruktion eines künstlichen Larynx

### Prozedur D30-4

19.19.10 ↔	Stapedotomie mit Einpassen einer autogenen Stapesprothese (Inkus-Stapedotomie)	19.19.12 ↔	Malleo-Stapedotomie
19.19.11 ↔	Stapedotomie mit Einpassen einer alloplastischen Stapesprothese (Inkus-Stapedotomie)	19.19.99 ↔	Sonstige Stapedektomie und Stapesplastiken, sonstige
		28.2X.12 ↔	Abszessstonsillektomie

### ADRG D35

### Eingriffe an Nase und Nasennebenhöhlen bei bösartiger Neubildung

Hauptdiagnose in Tabelle D35-1 und Prozedur in Tabelle D35-2

### DRG D35Z

### Eingriffe an Nase und Nasennebenhöhlen bei bösartiger Neubildung

### Diagnose D35-1

C30.0	Bösartige Neubildung: Nasenhöhle	C31.3	Bösartige Neubildung: Sinus sphenoidalis [Keilbeinhöhle]
C30.1	Bösartige Neubildung: Mittelohr	C31.8	Bösartige Neubildung: Nasennebenhöhlen, mehrere Teilbereiche überlappend
C31.0	Bösartige Neubildung: Sinus maxillaris [Kieferhöhle]	C31.9	Bösartige Neubildung: Nasennebenhöhle, nicht näher bezeichnet
C31.1	Bösartige Neubildung: Sinus ethmoidalis [Siebbeinzellen]		
C31.2	Bösartige Neubildung: Sinus frontalis [Stirnhöhle]		

### Prozedur D35-2

21.31.10 ↔	Lokale Exzision einer endonasalen Läsion, Zugang endonasal	21.85 ↔	Augmentationsrhinoplastik
21.31.12 ↔	Destruktion einer endonasalen Läsion	21.86.00 ↔	Rhinoplastik der Nasenweichteile, n.n.bez.
21.32 ↔	Exzision und lokale Destruktion einer anderen Läsion an der Nase	21.86.10 ↔	Rhinoplastik der Nasenweichteile, äussere Nase
21.4X.00 ↔	Resektion der Nase, n.n.bez.	21.86.11 ↔	Rhinoplastik mit lokalen oder distalen Lappen
21.4X.12 ↔	Resektion der Nase, partiell	21.86.99 ↔	Rhinoplastik der Nasenweichteile, sonstige
21.4X.22 ↔	Resektion der Nase, subtotal	21.87 ↔	Sonstige Rhinoplastik
21.4X.32 ↔	Resektion der Nase, total	21.88.00 ↔	Sonstige Septumplastik, n.n.bez.
21.4X.99 ↔	Resektion der Nase, sonstige	21.88.10 ↔	Septumplastik, Septumunterfütterung
21.83.00 ↔	Totale plastische Nasenrekonstruktion, n.n.bez.	21.88.11 ↔	Septumplastik, Verschluss einer Septumperforation mit Schleimhaut-Verschiebelappen
21.83.10 ↔	Septorhinoplastik mit Korrektur des Knorpels oder des Knochens, mit lokalen autogenen Transplantaten	21.88.12 ↔	Septumplastik, Plastische Korrektur ohne Resektion
21.83.11 ↔	Septorhinoplastik mit Korrektur des Knorpels oder des Knochens, mit distalen autogenen Transplantaten, allopathen oder xenogenen Transplantaten	21.88.13 ↔	Septumplastik, Plastische Korrektur mit Resektion
21.83.12 ↔	Septorhinoplastik mit Korrektur des Knochens und des Knorpels	21.88.14 ↔	Septumplastik, Plastische Rekonstruktion des Nasenseptums, mit lokalen autogenen Transplantaten (Austauschplastik)
21.83.20 ↔	Totale plastische Nasenrekonstruktion mit Implantation von alloplastischen Materialien	21.88.15 ↔	Septumplastik, Plastische Rekonstruktion des Nasenseptums, mit distalen autogenen Transplantaten, allopathen oder xenogenen Transplantaten
21.83.99 ↔	Totale plastische Nasenrekonstruktion, sonstige	21.88.99 ↔	Sonstige Septumplastik, sonstige
21.84 ↔	Revision einer Rhinoplastik	21.89 ↔	Plastische Rekonstruktion und Operationen an der Nase, sonstige

**ADRG D37****Krankheiten und Störungen des Ohres, der Nase, des Mundes und des Halses mit intensivmedizinische Komplexbehandlung > 196/184 Aufwandspunkten**

Mindestens eine Prozedur in Tabelle D37-1

**DRG D37A****Krankheiten und Störungen des Ohres, der Nase, des Mundes und des Halses mit intensivmedizinische Komplexbehandlung > 196/184 Aufwandspunkten und komplexer OR-Prozedur**

Komplexe OR-Prozeduren

**DRG D37B****Krankheiten und Störungen des Ohres, der Nase, des Mundes und des Halses mit intensivmedizinische Komplexbehandlung > 196/184 Aufwandspunkten****Prozedur D37-1**

99.B7.13 †↔ Intensivmedizinische Komplexbehandlung, 185 bis 360 Aufwandspunkte	99.B7.24 †↔ Intensivmedizinische Komplexbehandlung im Kindesalter (Basisprozedur), 785 bis 980 Aufwandspunkte
99.B7.14 †↔ Intensivmedizinische Komplexbehandlung, 361 bis 552 Aufwandspunkte	99.B7.25 †↔ Intensivmedizinische Komplexbehandlung im Kindesalter (Basisprozedur), 981 bis 1176 Aufwandspunkte
99.B7.15 †↔ Intensivmedizinische Komplexbehandlung, 553 bis 828 Aufwandspunkte	99.B7.26 †↔ Intensivmedizinische Komplexbehandlung im Kindesalter (Basisprozedur), 1177 bis 1470 Aufwandspunkte
99.B7.16 †↔ Intensivmedizinische Komplexbehandlung, 829 bis 1104 Aufwandspunkte	99.B7.27 †↔ Intensivmedizinische Komplexbehandlung im Kindesalter (Basisprozedur), 1471 bis 1764 Aufwandspunkte
99.B7.17 †↔ Intensivmedizinische Komplexbehandlung, 1105 bis 1380 Aufwandspunkte	99.B7.28 †↔ Intensivmedizinische Komplexbehandlung im Kindesalter (Basisprozedur), 1765 bis 2058 Aufwandspunkte
99.B7.18 †↔ Intensivmedizinische Komplexbehandlung, 1381 bis 1656 Aufwandspunkte	99.B7.2A †↔ Intensivmedizinische Komplexbehandlung im Kindesalter (Basisprozedur), 2059 bis 2352 Aufwandspunkte
99.B7.1A †↔ Intensivmedizinische Komplexbehandlung, 1657 bis 1932 Aufwandspunkte	99.B7.2B †↔ Intensivmedizinische Komplexbehandlung im Kindesalter (Basisprozedur), 2353 bis 2646 Aufwandspunkte
99.B7.1B †↔ Intensivmedizinische Komplexbehandlung, 1933 bis 2208 Aufwandspunkte	99.B7.2C †↔ Intensivmedizinische Komplexbehandlung im Kindesalter (Basisprozedur), 2647 bis 2940 Aufwandspunkte
99.B7.1C †↔ Intensivmedizinische Komplexbehandlung, 2209 bis 2484 Aufwandspunkte	99.B7.2D †↔ Intensivmedizinische Komplexbehandlung im Kindesalter (Basisprozedur), 2941 bis 3430 Aufwandspunkte
99.B7.1D †↔ Intensivmedizinische Komplexbehandlung, 2485 bis 2760 Aufwandspunkte	99.B7.2E †↔ Intensivmedizinische Komplexbehandlung im Kindesalter (Basisprozedur), 3431 bis 3920 Aufwandspunkte
99.B7.1E †↔ Intensivmedizinische Komplexbehandlung, 2761 bis 3220 Aufwandspunkte	99.B7.2F †↔ Intensivmedizinische Komplexbehandlung im Kindesalter (Basisprozedur), 3921 bis 4410 Aufwandspunkte
99.B7.1F †↔ Intensivmedizinische Komplexbehandlung, 3221 bis 3680 Aufwandspunkte	99.B7.2G †↔ Intensivmedizinische Komplexbehandlung im Kindesalter (Basisprozedur), 4411 bis 4900 Aufwandspunkte
99.B7.1G †↔ Intensivmedizinische Komplexbehandlung, 3681 bis 4600 Aufwandspunkte	99.B7.2H †↔ Intensivmedizinische Komplexbehandlung im Kindesalter (Basisprozedur), 4901 bis 5880 Aufwandspunkte
99.B7.1H †↔ Intensivmedizinische Komplexbehandlung, 4601 bis 5520 Aufwandspunkte	99.B7.2I †↔ Intensivmedizinische Komplexbehandlung im Kindesalter (Basisprozedur), 5881 bis 6860 Aufwandspunkte
99.B7.1I †↔ Intensivmedizinische Komplexbehandlung, 5521 bis 7360 Aufwandspunkte	99.B7.2J †↔ Intensivmedizinische Komplexbehandlung im Kindesalter (Basisprozedur), 6861 bis 7840 Aufwandspunkte
99.B7.1J †↔ Intensivmedizinische Komplexbehandlung, 7361 bis 9200 Aufwandspunkte	99.B7.2K †↔ Intensivmedizinische Komplexbehandlung im Kindesalter (Basisprozedur), 7841 bis 9800 Aufwandspunkte
99.B7.1K †↔ Intensivmedizinische Komplexbehandlung, 9201 bis 11040 Aufwandspunkte	99.B7.2L †↔ Intensivmedizinische Komplexbehandlung im Kindesalter (Basisprozedur), 9801 bis 11760 Aufwandspunkte
99.B7.1L †↔ Intensivmedizinische Komplexbehandlung, 11041 bis 13800 Aufwandspunkte	
99.B7.1M †↔ Intensivmedizinische Komplexbehandlung, 13801 bis 16560 Aufwandspunkte	
99.B7.1N †↔ Intensivmedizinische Komplexbehandlung, 16561 bis 19320 Aufwandspunkte	
99.B7.1O †↔ Intensivmedizinische Komplexbehandlung, 19321 und mehr Aufwandspunkte	
99.B7.21 †↔ Intensivmedizinische Komplexbehandlung im Kindesalter (Basisprozedur), 197 bis 392 Aufwandspunkte	
99.B7.22 †↔ Intensivmedizinische Komplexbehandlung im Kindesalter (Basisprozedur), 393 bis 588 Aufwandspunkte	
99.B7.23 †↔ Intensivmedizinische Komplexbehandlung im Kindesalter (Basisprozedur), 589 bis 784 Aufwandspunkte	

- 99.B7.2M †↔ Intensivmedizinische Komplexbehandlung im Kindesalter (Basisprozedur), 11761 bis 13720 Aufwandspunkte
- 99.B7.2N †↔ Intensivmedizinische Komplexbehandlung im Kindesalter (Basisprozedur), 13721 bis 16660 Aufwandspunkte
- 99.B7.2O †↔ Intensivmedizinische Komplexbehandlung im Kindesalter (Basisprozedur), 16661 bis 19600 Aufwandspunkte
- 99.B7.2P †↔ Intensivmedizinische Komplexbehandlung im Kindesalter (Basisprozedur), 19601 und mehr Aufwandspunkte
- 99.B7.31 †↔ Intensivmedizinische Komplexbehandlung im Neugeborenenalter (Basisprozedur), 197 bis 392 Aufwandspunkte
- 99.B7.32 †↔ Intensivmedizinische Komplexbehandlung im Neugeborenenalter (Basisprozedur), 393 bis 588 Aufwandspunkte
- 99.B7.33 †↔ Intensivmedizinische Komplexbehandlung im Neugeborenenalter (Basisprozedur), 589 bis 784 Aufwandspunkte
- 99.B7.34 †↔ Intensivmedizinische Komplexbehandlung im Neugeborenenalter (Basisprozedur), 785 bis 980 Aufwandspunkte
- 99.B7.35 †↔ Intensivmedizinische Komplexbehandlung im Neugeborenenalter (Basisprozedur), 981 bis 1176 Aufwandspunkte
- 99.B7.36 †↔ Intensivmedizinische Komplexbehandlung im Neugeborenenalter (Basisprozedur), 1177 bis 1470 Aufwandspunkte
- 99.B7.37 †↔ Intensivmedizinische Komplexbehandlung im Neugeborenenalter (Basisprozedur), 1471 bis 1764 Aufwandspunkte
- 99.B7.38 †↔ Intensivmedizinische Komplexbehandlung im Neugeborenenalter (Basisprozedur), 1765 bis 2058 Aufwandspunkte
- 99.B7.3A †↔ Intensivmedizinische Komplexbehandlung im Neugeborenenalter (Basisprozedur), 2059 bis 2352 Aufwandspunkte
- 99.B7.3B †↔ Intensivmedizinische Komplexbehandlung im Neugeborenenalter (Basisprozedur), 2353 bis 2646 Aufwandspunkte
- 99.B7.3C †↔ Intensivmedizinische Komplexbehandlung im Neugeborenenalter (Basisprozedur), 2647 bis 2940 Aufwandspunkte
- 99.B7.3D †↔ Intensivmedizinische Komplexbehandlung im Neugeborenenalter (Basisprozedur), 2941 bis 3430 Aufwandspunkte
- 99.B7.3E †↔ Intensivmedizinische Komplexbehandlung im Neugeborenenalter (Basisprozedur), 3431 bis 3920 Aufwandspunkte
- 99.B7.3F †↔ Intensivmedizinische Komplexbehandlung im Neugeborenenalter (Basisprozedur), 3921 bis 4410 Aufwandspunkte
- 99.B7.3G †↔ Intensivmedizinische Komplexbehandlung im Neugeborenenalter (Basisprozedur), 4411 bis 4900 Aufwandspunkte
- 99.B7.3H †↔ Intensivmedizinische Komplexbehandlung im Neugeborenenalter (Basisprozedur), 4901 bis 5880 Aufwandspunkte
- 99.B7.3I †↔ Intensivmedizinische Komplexbehandlung im Neugeborenenalter (Basisprozedur), 5881 bis 6860 Aufwandspunkte
- 99.B7.3J †↔ Intensivmedizinische Komplexbehandlung im Neugeborenenalter (Basisprozedur), 6861 bis 7840 Aufwandspunkte
- 99.B7.3K †↔ Intensivmedizinische Komplexbehandlung im Neugeborenenalter (Basisprozedur), 7841 bis 9800 Aufwandspunkte
- 99.B7.3L †↔ Intensivmedizinische Komplexbehandlung im Neugeborenenalter (Basisprozedur), 9801 bis 11760 Aufwandspunkte
- 99.B7.3M †↔ Intensivmedizinische Komplexbehandlung im Neugeborenenalter (Basisprozedur), 11761 bis 13720 Aufwandspunkte
- 99.B7.3N †↔ Intensivmedizinische Komplexbehandlung im Neugeborenenalter (Basisprozedur), 13721 bis 16660 Aufwandspunkte
- 99.B7.3O †↔ Intensivmedizinische Komplexbehandlung im Neugeborenenalter (Basisprozedur), 16661 bis 19600 Aufwandspunkte
- 99.B7.3P †↔ Intensivmedizinische Komplexbehandlung im Neugeborenenalter (Basisprozedur), 19601 und mehr Aufwandspunkte
- 99.B8.13 †↔ IMC-Komplexbehandlung des Erwachsenen, 185 bis 360 Aufwandspunkte
- 99.B8.14 †↔ IMC-Komplexbehandlung des Erwachsenen, 361 bis 552 Aufwandspunkte
- 99.B8.15 †↔ IMC-Komplexbehandlung des Erwachsenen, 553 bis 828 Aufwandspunkte
- 99.B8.16 †↔ IMC-Komplexbehandlung des Erwachsenen, 829 bis 1104 Aufwandspunkte
- 99.B8.17 †↔ IMC-Komplexbehandlung des Erwachsenen, 1105 bis 1380 Aufwandspunkte
- 99.B8.18 †↔ IMC-Komplexbehandlung des Erwachsenen, 1381 bis 1656 Aufwandspunkte
- 99.B8.1A †↔ IMC-Komplexbehandlung des Erwachsenen, 1657 bis 1932 Aufwandspunkte
- 99.B8.1B †↔ IMC-Komplexbehandlung des Erwachsenen, 1933 bis 2208 Aufwandspunkte
- 99.B8.1C †↔ IMC-Komplexbehandlung des Erwachsenen, 2209 bis 2484 Aufwandspunkte
- 99.B8.1D †↔ IMC-Komplexbehandlung des Erwachsenen, 2485 bis 2760 Aufwandspunkte
- 99.B8.1E †↔ IMC-Komplexbehandlung des Erwachsenen, 2761 bis 3220 Aufwandspunkte
- 99.B8.1F †↔ IMC-Komplexbehandlung des Erwachsenen, 3221 bis 3680 Aufwandspunkte
- 99.B8.1G †↔ IMC-Komplexbehandlung des Erwachsenen, 3681 bis 4600 Aufwandspunkte
- 99.B8.1H †↔ IMC-Komplexbehandlung des Erwachsenen, 4601 bis 5520 Aufwandspunkte
- 99.B8.1I †↔ IMC-Komplexbehandlung des Erwachsenen, 5521 bis 7360 Aufwandspunkte
- 99.B8.1J †↔ IMC-Komplexbehandlung des Erwachsenen, 7361 bis 9200 Aufwandspunkte
- 99.B8.1K †↔ IMC-Komplexbehandlung des Erwachsenen, 9201 bis 11040 Aufwandspunkte
- 99.B8.1L †↔ IMC-Komplexbehandlung des Erwachsenen, 11041 bis 13800 Aufwandspunkte
- 99.B8.1M †↔ IMC-Komplexbehandlung des Erwachsenen, 13801 bis 16560 Aufwandspunkte
- 99.B8.1N †↔ IMC-Komplexbehandlung des Erwachsenen, 16561 bis 19320 Aufwandspunkte
- 99.B8.1O †↔ IMC-Komplexbehandlung des Erwachsenen, 19321 und mehr Aufwandspunkte
- 99.B8.21 †↔ IMC-Komplexbehandlung im Kindesalter, 197 bis 392 Aufwandspunkte
- 99.B8.22 †↔ IMC-Komplexbehandlung im Kindesalter, 393 bis 588 Aufwandspunkte
- 99.B8.23 †↔ IMC-Komplexbehandlung im Kindesalter, 589 bis 784 Aufwandspunkte
- 99.B8.24 †↔ IMC-Komplexbehandlung im Kindesalter, 785 bis 980 Aufwandspunkte
- 99.B8.25 †↔ IMC-Komplexbehandlung im Kindesalter, 981 bis 1176 Aufwandspunkte
- 99.B8.26 †↔ IMC-Komplexbehandlung im Kindesalter, 1177 bis 1470 Aufwandspunkte
- 99.B8.27 †↔ IMC-Komplexbehandlung im Kindesalter, 1471 bis 1764 Aufwandspunkte

99.B8.28 ‡↔ IMC-Komplexbehandlung im Kindesalter, 1765 bis 2058 Aufwandspunkte	99.B8.35 ‡↔ IMC-Komplexbehandlung im Neugeborenenalter, 981 bis 1176 Aufwandspunkte
99.B8.2A ‡↔ IMC-Komplexbehandlung im Kindesalter, 2059 bis 2352 Aufwandspunkte	99.B8.36 ‡↔ IMC-Komplexbehandlung im Neugeborenenalter, 1177 bis 1470 Aufwandspunkte
99.B8.2B ‡↔ IMC-Komplexbehandlung im Kindesalter, 2353 bis 2646 Aufwandspunkte	99.B8.37 ‡↔ IMC-Komplexbehandlung im Neugeborenenalter, 1471 bis 1764 Aufwandspunkte
99.B8.2C ‡↔ IMC-Komplexbehandlung im Kindesalter, 2647 bis 2940 Aufwandspunkte	99.B8.38 ‡↔ IMC-Komplexbehandlung im Neugeborenenalter, 1765 bis 2058 Aufwandspunkte
99.B8.2D ‡↔ IMC-Komplexbehandlung im Kindesalter, 2941 bis 3430 Aufwandspunkte	99.B8.3A ‡↔ IMC-Komplexbehandlung im Neugeborenenalter, 2059 bis 2352 Aufwandspunkte
99.B8.2E ‡↔ IMC-Komplexbehandlung im Kindesalter, 3431 bis 3920 Aufwandspunkte	99.B8.3B ‡↔ IMC-Komplexbehandlung im Neugeborenenalter, 2353 bis 2646 Aufwandspunkte
99.B8.2F ‡↔ IMC-Komplexbehandlung im Kindesalter, 3921 bis 4410 Aufwandspunkte	99.B8.3C ‡↔ IMC-Komplexbehandlung im Neugeborenenalter, 2647 bis 2940 Aufwandspunkte
99.B8.2G ‡↔ IMC-Komplexbehandlung im Kindesalter, 4411 bis 4900 Aufwandspunkte	99.B8.3D ‡↔ IMC-Komplexbehandlung im Neugeborenenalter, 2941 bis 3430 Aufwandspunkte
99.B8.2H ‡↔ IMC-Komplexbehandlung im Kindesalter, 4901 bis 5880 Aufwandspunkte	99.B8.3E ‡↔ IMC-Komplexbehandlung im Neugeborenenalter, 3431 bis 3920 Aufwandspunkte
99.B8.2I ‡↔ IMC-Komplexbehandlung im Kindesalter, 5881 bis 6860 Aufwandspunkte	99.B8.3F ‡↔ IMC-Komplexbehandlung im Neugeborenenalter, 3921 bis 4410 Aufwandspunkte
99.B8.2J ‡↔ IMC-Komplexbehandlung im Kindesalter, 6861 bis 7840 Aufwandspunkte	99.B8.3G ‡↔ IMC-Komplexbehandlung im Neugeborenenalter, 4411 bis 4900 Aufwandspunkte
99.B8.2K ‡↔ IMC-Komplexbehandlung im Kindesalter, 7841 bis 9800 Aufwandspunkte	99.B8.3H ‡↔ IMC-Komplexbehandlung im Neugeborenenalter, 4901 bis 5880 Aufwandspunkte
99.B8.2L ‡↔ IMC-Komplexbehandlung im Kindesalter, 9801 bis 11760 Aufwandspunkte	99.B8.3I ‡↔ IMC-Komplexbehandlung im Neugeborenenalter, 5881 bis 6860 Aufwandspunkte
99.B8.2M ‡↔ IMC-Komplexbehandlung im Kindesalter, 11761 bis 13720 Aufwandspunkte	99.B8.3J ‡↔ IMC-Komplexbehandlung im Neugeborenenalter, 6861 bis 7840 Aufwandspunkte
99.B8.2N ‡↔ IMC-Komplexbehandlung im Kindesalter, 13721 bis 16660 Aufwandspunkte	99.B8.3K ‡↔ IMC-Komplexbehandlung im Neugeborenenalter, 7841 bis 9800 Aufwandspunkte
99.B8.2O ‡↔ IMC-Komplexbehandlung im Kindesalter, 16661 bis 19600 Aufwandspunkte	99.B8.3L ‡↔ IMC-Komplexbehandlung im Neugeborenenalter, 9801 bis 11760 Aufwandspunkte
99.B8.2P ‡↔ IMC-Komplexbehandlung im Kindesalter, 19601 und mehr Aufwandspunkte	99.B8.3M ‡↔ IMC-Komplexbehandlung im Neugeborenenalter, 11761 bis 13720 Aufwandspunkte
99.B8.31 ‡↔ IMC-Komplexbehandlung im Neugeborenenalter, 197 bis 392 Aufwandspunkte	99.B8.3N ‡↔ IMC-Komplexbehandlung im Neugeborenenalter, 13721 bis 16660 Aufwandspunkte
99.B8.32 ‡↔ IMC-Komplexbehandlung im Neugeborenenalter, 393 bis 588 Aufwandspunkte	99.B8.3O ‡↔ IMC-Komplexbehandlung im Neugeborenenalter, 16661 bis 19600 Aufwandspunkte
99.B8.33 ‡↔ IMC-Komplexbehandlung im Neugeborenenalter, 589 bis 784 Aufwandspunkte	99.B8.3P ‡↔ IMC-Komplexbehandlung im Neugeborenenalter, 19601 und mehr Aufwandspunkte
99.B8.34 ‡↔ IMC-Komplexbehandlung im Neugeborenenalter, 785 bis 980 Aufwandspunkte	

**ADRG D38****Sehr komplexe und komplexe Eingriffe an der Nase**

Mindestens eine Prozedur in Tabelle D38-1

**DRG D38A****Sehr komplexe Eingriffe an der Nase**

Prozedur in Tabelle D38-2

**DRG D38B****Komplexe Eingriffe an der Nase****Prozedur D38-1**

21.07 ↔ Stillung einer Epistaxis durch Exzision von nasaler Mukosa und Hauttransplantation an Septum und laterale Nasenwand	21.83.10 ↔ Septorhinoplastik mit Korrektur des Knorpels oder des Knochens, mit lokalen autogenen Transplantaten
21.31.10 ↔ Lokale Exzision einer endonasalen Läsion, Zugang endonasal	21.83.11 ↔ Septorhinoplastik mit Korrektur des Knorpels oder des Knochens, mit distalen autogenen Transplantaten, allogenen oder xenogenen Transplantaten
21.31.12 ↔ Destruktion einer endonasalen Läsion	21.83.12 ↔ Septorhinoplastik mit Korrektur des Knochens und des Knorpels
21.4X.00 ↔ Resektion der Nase, n.n.bez.	21.83.20 ↔ Totale plastische Nasenrekonstruktion mit Implantation von alloplastischen Materialien
21.4X.12 ↔ Resektion der Nase, partiell	21.83.99 ↔ Totale plastische Nasenrekonstruktion, sonstige
21.4X.22 ↔ Resektion der Nase, subtotal	21.84 ↔ Revision einer Rhinoplastik
21.4X.32 ↔ Resektion der Nase, total	21.85 ↔ Augmentationsrhinoplastik
21.4X.99 ↔ Resektion der Nase, sonstige	21.86.00 ↔ Rhinoplastik der Nasenweichteile, n.n.bez.
21.5 ↔ Submuköse Resektion des Nasenseptums	
21.82 ↔ Verschluss einer Nasenfistel	
21.83.00 ↔ Totale plastische Nasenrekonstruktion, n.n.bez.	

21.86.10 ↔ Rhinoplastik der Nasenweichteile, äussere Nase	21.88.15 ↔ Septumplastik, Plastische Rekonstruktion des Nasenseptums, mit distalen autogenen Transplantaten, allogenen oder xenogenen Transplantaten
21.86.11 ↔ Rhinoplastik mit lokalen oder distalen Lappen	21.88.99 ↔ Sonstige Septumplastik, sonstige
21.86.99 ↔ Rhinoplastik der Nasenweichteile, sonstige	21.99.10 ↔ Einseitige Resektion einer Choanalatresie transnasal endoskopisch
21.87 ↔ Sonstige Rhinoplastik	21.99.20 ↔ Beidseitige Resektion einer Choanalatresie transnasal endoskopisch
21.88.00 ↔ Sonstige Septumplastik, n.n.bez.	
21.88.10 ↔ Septumplastik, Septumunterfütterung	
21.88.11 ↔ Septumplastik, Verschluss einer Septumperforation mit Schleimhaut-Verschiebelappen	
21.88.12 ↔ Septumplastik, Plastische Korrektur ohne Resektion	
21.88.13 ↔ Septumplastik, Plastische Korrektur mit Resektion	
21.88.14 ↔ Septumplastik, Plastische Rekonstruktion des Nasenseptums, mit lokalen autogenen Transplantaten (Austauschplastik)	

**Prozedur D38-2**

21.31.10 ↔ Lokale Exzision einer endonasalen Läsion, Zugang endonasal	21.83.12 ↔ Septorhinoplastik mit Korrektur des Knochens und des Knorpels
21.31.12 ↔ Destruktion einer endonasalen Läsion	21.83.20 ↔ Totale plastische Nasenrekonstruktion mit Implantation von alloplastischen Materialien
21.4X.00 ↔ Resektion der Nase, n.n.bez.	21.83.99 ↔ Totale plastische Nasenrekonstruktion, sonstige
21.4X.12 ↔ Resektion der Nase, partiell	21.84 ↔ Revision einer Rhinoplastik
21.4X.22 ↔ Resektion der Nase, subtotal	21.85 ↔ Augmentationsrhinoplastik
21.4X.32 ↔ Resektion der Nase, total	21.87 ↔ Sonstige Rhinoplastik
21.4X.99 ↔ Resektion der Nase, sonstige	
21.83.00 ↔ Totale plastische Nasenrekonstruktion, n.n.bez.	
21.83.10 ↔ Septorhinoplastik mit Korrektur des Knorpels oder des Knochens, mit lokalen autogenen Transplantaten	
21.83.11 ↔ Septorhinoplastik mit Korrektur des Knorpels oder des Knochens, mit distalen autogenen Transplantaten, allogenen oder xenogenen Transplantaten	

**ADRG D39****Andere Eingriffe an der Nase**

Prozedur in Tabelle D39-1

**DRG D39Z****Andere Eingriffe an der Nase****Prozedur D39-1**

21.1 ↔ Inzision an der Nase	21.69.99 ↔ Sonstige Konchektomie, sonstige
21.32 ↔ Exzision und lokale Destruktion einer anderen Läsion an der Nase	21.89 ↔ Plastische Rekonstruktion und Operationen an der Nase, sonstige
21.61 ↔ Konchektomie durch Kauterisation oder Kryochirurgie	21.91 ↔ Lösung von Synechien der Nase
21.62 ↔ Frakturierung der Nasenmuscheln	21.99.00 ↔ Sonstige Nasenoperationen, n.n.bez.
21.69.00 ↔ Sonstige Konchektomie, n.n.bez.	21.99.99 ↔ Sonstige Nasenoperationen, sonstige
21.69.10 ↔ Konchotomie und Abtragung von hinteren Enden	29.12.00 ↔ Biopsie am Pharynx, n.n.bez.
21.69.11 ↔ Submuköse Resektion (Turbinoplastik)	29.12.20 ↔ Offene Biopsie am Hypopharynx
21.69.12 ↔ Sonstige Operationen an der unteren Nasenmuschel	29.12.30 ↔ Offene Biopsie am Nasopharynx
	29.12.99 ↔ Biopsie am Pharynx, sonstige

**ADRG D40****Zahnextraktion und -wiederherstellung**

Hauptdiagnose in Tabelle D40-1 und Prozedur in Tabelle D40-2

**DRG D40Z****Zahnextraktion und -wiederherstellung****Diagnose D40-1**

B00.2 Gingivostomatitis herpetica und Pharyngotonsillitis herpetica	D10.3 Gutartige Neubildung: Sonstige und nicht näher bezeichnete Teile des Mundes
B37.0 Candida-Stomatitis	D16.5 Gutartige Neubildung des Knochens und des Gelenkknorpels: Unterkieferknochen
D10.0 Gutartige Neubildung: Lippe	K00.0 Anodontie
D10.1 Gutartige Neubildung: Zunge	K00.1 Hyperodontie
D10.2 Gutartige Neubildung: Mundboden	K00.2 Abnormitäten in Größe und Form der Zähne

K00.3	Schmelzflecken [Mottled teeth]	K08.3	Verbliebene Zahnwurzel
K00.4	Störungen in der Zahnbildung	K08.81	Pathologische Zahnfraktur
K00.5	Hereditäre Störungen der Zahnstruktur, anderenorts nicht klassifiziert	K08.88	Sonstige näher bezeichnete Krankheiten der Zähne und des Zahnhalteapparates
K00.6	Störungen des Zahndurchbruchs	K08.9	Krankheit der Zähne und des Zahnhalteapparates, nicht näher bezeichnet
K00.7	Dentitionskrankheit	K09.0	Entwicklungsbedingte odontogene Zysten
K00.8	Sonstige Störungen der Zahnentwicklung	K09.1	Entwicklungsbedingte (nichtodontogene) Zysten der Mundregion
K00.9	Störung der Zahnentwicklung, nicht näher bezeichnet	K09.2	Sonstige Kieferzysten
K01.0	Retinierte Zähne	K09.8	Sonstige Zysten der Mundregion, anderenorts nicht klassifiziert
K01.1	Impaktierte Zähne	K09.9	Zyste der Mundregion, nicht näher bezeichnet
K02.0	Karies, auf den Zahnschmelz begrenzt	K10.0	Entwicklungsbedingte Krankheiten der Kiefer
K02.1	Karies des Dentins	K10.1	Zentrales Riesenzellgranulom der Kiefer
K02.2	Karies des Zements	K10.20	Maxillärer Abszess ohne Angabe einer Ausbreitung nach retromaxillär oder in die Fossa canina
K02.3	Kariesmarke	K10.21	Maxillärer Abszess mit Angabe einer Ausbreitung nach retromaxillär oder in die Fossa canina
K02.4	Odontoklasie	K10.28	Sonstige näher bezeichnete entzündliche Zustände der Kiefer
K02.5	Karies mit freiliegender Pulpa	K10.29	Entzündlicher Zustand der Kiefer, nicht näher bezeichnet
K02.8	Sonstige Zahnkaries	K10.3	Alveolitis der Kiefer
K02.9	Zahnkaries, nicht näher bezeichnet	K10.8	Sonstige näher bezeichnete Krankheiten der Kiefer
K03.0	Ausgeprägte Attrition der Zähne	K10.9	Krankheit der Kiefer, nicht näher bezeichnet
K03.1	Abrasion der Zähne	K12.0	Rezidivierende orale Aphthen
K03.2	Erosion der Zähne	K12.1	Sonstige Formen der Stomatitis
K03.3	Pathologische Zahnresorption	K12.20	Mund- (Boden-) Phlegmone
K03.4	Hyperzementose	K12.21	Submandibularabszess ohne Angabe einer Ausbreitung nach mediastinal, parapharyngeal oder zervikal
K03.5	Ankylose der Zähne	K12.22	Submandibularabszess mit Ausbreitung nach mediastinal, parapharyngeal oder zervikal
K03.6	Auflagerungen [Beläge] auf den Zähnen	K12.23	Wangenabszess
K03.7	Farbänderungen der Zahnhartsubstanzen nach dem Zahndurchbruch	K12.28	Sonstige Phlegmone und Abszess des Mundes
K03.8	Sonstige näher bezeichnete Krankheiten der Zahnhartsubstanzen	K12.29	Phlegmone und Abszess des Mundes, nicht näher bezeichnet
K03.9	Krankheit der Zahnhartsubstanzen, nicht näher bezeichnet	K12.3	Orale Mukositis (ulzerativ)
K04.0	Pulpitis	K13.0	Krankheiten der Lippen
K04.1	Pulpanekrose	K13.1	Wangen- und Lippenbiss
K04.2	Pulpadegeneration	K13.2	Leukoplakie und sonstige Affektionen des Mundhöhlenepithels, einschließlich Zunge
K04.3	Abnorme Bildung von Zahnhartsubstanz in der Pulpa	K13.3	Haarleukoplakie
K04.4	Akute apikale Parodontitis pulpalen Ursprungs	K13.4	Granulom und granulomähnliche Läsionen der Mundschleimhaut
K04.5	Chronische apikale Parodontitis	K13.5	Orale submuköse Fibrose
K04.6	Periapikaler Abszess mit Fistel	K13.6	Irritative Hyperplasie der Mundschleimhaut
K04.7	Periapikaler Abszess ohne Fistel	K13.7	Sonstige und nicht näher bezeichnete Läsionen der Mundschleimhaut
K04.8	Radikuläre Zyste	K14.0	Glossitis
K04.9	Sonstige und nicht näher bezeichnete Krankheiten der Pulpa und des periapikalen Gewebes	K14.1	Lingua geographica
K05.0	Akute Gingivitis	K14.2	Glossitis rhombica mediana
K05.1	Chronische Gingivitis	K14.3	Hypertrophie der Zungenpapillen
K05.2	Akute Parodontitis	K14.4	Atrophie der Zungenpapillen
K05.3	Chronische Parodontitis	K14.5	Lingua plicata
K05.4	Parodontose	K14.6	Glossodynie
K05.5	Sonstige Krankheiten des Parodonts	K14.8	Sonstige Krankheiten der Zunge
K05.6	Krankheit des Parodonts, nicht näher bezeichnet	K14.9	Krankheit der Zunge, nicht näher bezeichnet
K06.0	Gingivaretraktion	Q18.4	Makrostomie
K06.1	Gingivahyperplasie	Q18.5	Mikrostomie
K06.2	Gingivalläsionen und Läsionen des zahnlosen Alveolarkammes in Verbindung mit Trauma	Q18.6	Makrocheilie
K06.8	Sonstige näher bezeichnete Krankheiten der Gingiva und des zahnlosen Alveolarkammes	Q18.7	Mikrocheilie
K06.9	Krankheit der Gingiva und des zahnlosen Alveolarkammes, nicht näher bezeichnet	Q35.1	Spalte des harten Gaumens
K07.0	Stärkere Anomalien der Kiefergröße	Q35.3	Spalte des weichen Gaumens
K07.1	Anomalien des Kiefer-Schädelbasis-Verhältnisses	Q35.5	Spalte des harten und des weichen Gaumens
K07.2	Anomalien des Zahnbogenverhältnisses	Q35.7	Uvulaspalte
K07.3	Zahnstellungsanomalien	Q35.9	Gaumenspalte, nicht näher bezeichnet
K07.4	Fehlerhafte Okklusion, nicht näher bezeichnet	Q36.0	Lippenspalte, beidseitig
K07.5	Funktionelle dentofaziale Anomalien	Q36.1	Lippenspalte, median
K07.6	Krankheiten des Kiefergelenkes	Q36.9	Lippenspalte, einseitig
K07.8	Sonstige dentofaziale Anomalien		
K07.9	Dentofaziale Anomalie, nicht näher bezeichnet		
K08.0	Zahnverfall durch systemische Ursachen		
K08.1	Zahnverlust durch Unfall, Extraktion oder lokalisierte parodontale Krankheit		
K08.2	Atrophie des zahnlosen Alveolarkammes		

Q37.0	Spalte des harten Gaumens mit beidseitiger Lippenspalte	S01.43	Offene Wunde: Unterkieferregion
Q37.1	Spalte des harten Gaumens mit einseitiger Lippenspalte	S01.50	Offene Wunde: Mund, Teil nicht näher bezeichnet
Q37.2	Spalte des weichen Gaumens mit beidseitiger Lippenspalte	S01.51	Offene Wunde: Lippe
Q37.3	Spalte des weichen Gaumens mit einseitiger Lippenspalte	S01.52	Offene Wunde: Wangenschleimhaut
Q37.4	Spalte des harten und des weichen Gaumens mit beidseitiger Lippenspalte	S01.53	Offene Wunde: Zahnfleisch (Processus alveolaris)
Q37.5	Spalte des harten und des weichen Gaumens mit einseitiger Lippenspalte	S01.54	Offene Wunde: Zunge und Mundboden
Q37.8	Gaumenspalte, nicht näher bezeichnet, mit beidseitiger Lippenspalte	S01.55	Offene Wunde: Gaumen
Q37.9	Gaumenspalte, nicht näher bezeichnet, mit einseitiger Lippenspalte	S01.59	Offene Wunde: Sonstige und mehrere Teile der Lippe und der Mundhöhle
Q38.0	Angeborene Fehlbildungen der Lippen, anderenorts nicht klassifiziert	S02.4	Fraktur des Jochbeins und des Oberkiefers
Q38.1	Ankyloglosson	S02.5	Zahnfraktur
Q38.2	Makroglossie (angeboren)	S02.60	Unterkieferfraktur: Teil nicht näher bezeichnet
Q38.3	Sonstige angeborene Fehlbildungen der Zunge	S02.61	Unterkieferfraktur: Processus condylaris
Q38.4	Angeborene Fehlbildungen der Speicheldrüsen und Speicheldrüsenausführungsgänge	S02.62	Unterkieferfraktur: Subkondylär
Q38.5	Angeborene Fehlbildungen des Gaumens, anderenorts nicht klassifiziert	S02.63	Unterkieferfraktur: Processus coronoideus
Q38.6	Sonstige angeborene Fehlbildungen des Mundes	S02.64	Unterkieferfraktur: Ramus mandibulae, nicht näher bezeichnet
S01.42	Offene Wunde: Oberkieferregion	S02.65	Unterkieferfraktur: Angulus mandibulae
		S02.66	Unterkieferfraktur: Symphysis mandibulae
		S02.67	Unterkieferfraktur: Pars alveolaris
		S02.68	Unterkieferfraktur: Corpus mandibulae, sonstige und nicht näher bezeichnete Teile
		S02.69	Unterkieferfraktur: Mehrere Teile
		S03.0	Kieferluxation
		S03.2	Zahnluxation
		S03.4	Verstauchung und Zerrung des Kiefers
		T18.0	Fremdkörper im Mund

### Prozedur D40-2

23.02 †↔	Zahnextraktion mit Zange, 1 oder mehrere Zähne eines Quadranten	23.81.11 †↔	Replantation von Zähnen, 1 bis 4 Zähne
23.04 †↔	Zahnextraktion mit Zange, 1 oder mehrere Zähne verschiedener Quadranten	23.81.12 †↔	Replantation von Zähnen, 5 Zähne und mehr
23.10 †↔	Operative Entfernung von Zähnen, n.n.bez.	23.82.11 †↔	Transplantation von Zähnen, 1 bis 2 Zähne
23.12.11 †↔	Operative Entfernung tief zerstörter Zähne, 1 oder mehrere Zähne eines Quadranten	23.82.12 †↔	Transplantation von Zähnen, 3 Zähne und mehr
23.12.12 †↔	Operative Entfernung tief zerstörter Zähne, 1 oder mehrere Zähne mehrerer Quadranten	23.89 †↔	Replantation und Transplantation von Zähnen, sonstige
23.13.11 †↔	Operative Entfernung retinierter und verlagertes, impaktierter Zähne, 1 bis 4 Zähne	23.A0 †↔	Implantation und Entfernen von Zahnimplantaten, n.n.bez.
23.13.12 †↔	Operative Entfernung retinierter und verlagertes, impaktierter Zähne, 5 Zähne und mehr	23.A1.11 †↔	Implantation enossaler Zahnimplantate, 1 bis 2 Implantate
23.19 †↔	Operative Entfernung von Zähnen, sonstige	23.A1.12 †↔	Implantation enossaler Zahnimplantate, 3 bis 4 Implantate
23.70 †↔	Resektion und Sanierung an Wurzelspitze und Wurzelkanal, n.n.bez.	23.A1.13 †↔	Implantation enossaler Zahnimplantate, 5 und mehr Implantate
23.73.11 †↔	Wurzelspitzenresektion, 1 bis 3 Wurzelspitzen	24.99.00 †↔	Sonstige zahnärztliche Operationen, n.n.bez.
23.73.12 †↔	Wurzelspitzenresektion, 4 und mehr Wurzelspitzen	24.99.10 †↔	Freilegung eines enossalen Implantats mit Aufsetzen einer Distanzhülse
23.79 †↔	Resektion und Sanierung an Wurzelspitze und Wurzelkanal, sonstige	24.99.11 †↔	Stabilisierung eines Zahnes
23.80 †↔	Replantation und Transplantation von Zähnen, n.n.bez.	24.99.20 †↔	Kieferaufbau durch Anwendung eines enoralen Distraktors
		24.99.99 †↔	Sonstige zahnärztliche Operation, sonstige
		27.0 †↔	Drainage an Gesicht und Mundboden

### ADRG D60

### Bösartige Neubildungen an Ohr, Nase, Mund und Hals

Hauptdiagnose in Tabelle D60-1

### DRG D60A

### Bösartige Neubildungen an Ohr, Nase, Mund und Hals, mehr als ein Belegungstag mit schweren CC, oder bestimmte Prozedur

Verweildauer > 1 Tag und PCCL > 2 oder Prozedur in Tabelle D60-2

## DRG D60B

## Bösartige Neubildungen an Ohr, Nase, Mund und Hals

## Diagnose D60-1

C00.0	Bösartige Neubildung: Äußere Oberlippe	C10.3	Bösartige Neubildung: Hinterwand des Oropharynx
C00.1	Bösartige Neubildung: Äußere Unterlippe	C10.4	Bösartige Neubildung: Kiemengang
C00.2	Bösartige Neubildung: Äußere Lippe, nicht näher bezeichnet	C10.8	Bösartige Neubildung: Oropharynx, mehrere Teilbereiche überlappend
C00.3	Bösartige Neubildung: Oberlippe, Innenseite	C10.9	Bösartige Neubildung: Oropharynx, nicht näher bezeichnet
C00.4	Bösartige Neubildung: Unterlippe, Innenseite	C11.0	Bösartige Neubildung: Obere Wand des Nasopharynx
C00.5	Bösartige Neubildung: Lippe, nicht näher bezeichnet, Innenseite	C11.1	Bösartige Neubildung: Hinterwand des Nasopharynx
C00.6	Bösartige Neubildung: Lippenkommissur	C11.2	Bösartige Neubildung: Seitenwand des Nasopharynx
C00.8	Bösartige Neubildung: Lippe, mehrere Teilbereiche überlappend	C11.3	Bösartige Neubildung: Vorderwand des Nasopharynx
C00.9	Bösartige Neubildung: Lippe, nicht näher bezeichnet	C11.8	Bösartige Neubildung: Nasopharynx, mehrere Teilbereiche überlappend
C01	Bösartige Neubildung des Zungengrundes	C11.9	Bösartige Neubildung: Nasopharynx, nicht näher bezeichnet
C02.0	Bösartige Neubildung: Zungenrücken	C12	Bösartige Neubildung des Recessus piriformis
C02.1	Bösartige Neubildung: Zungenrand	C13.0	Bösartige Neubildung: Regio postcricoidea
C02.2	Bösartige Neubildung: Zungenunterfläche	C13.1	Bösartige Neubildung: Aryepiglottische Falte, hypopharyngeale Seite
C02.3	Bösartige Neubildung: Vordere zwei Drittel der Zunge, Bereich nicht näher bezeichnet	C13.2	Bösartige Neubildung: Hinterwand des Hypopharynx
C02.4	Bösartige Neubildung: Zungentonsille	C13.8	Bösartige Neubildung: Hypopharynx, mehrere Teilbereiche überlappend
C02.8	Bösartige Neubildung: Zunge, mehrere Teilbereiche überlappend	C13.9	Bösartige Neubildung: Hypopharynx, nicht näher bezeichnet
C02.9	Bösartige Neubildung: Zunge, nicht näher bezeichnet	C14.0	Bösartige Neubildung: Pharynx, nicht näher bezeichnet
C03.0	Bösartige Neubildung: Oberkieferzahnfleisch	C14.2	Bösartige Neubildung: Lymphatischer Rachenring [Waldeyer]
C03.1	Bösartige Neubildung: Unterkieferzahnfleisch	C14.8	Bösartige Neubildung: Lippe, Mundhöhle und Pharynx, mehrere Teilbereiche überlappend
C03.9	Bösartige Neubildung: Zahnfleisch, nicht näher bezeichnet	C30.0	Bösartige Neubildung: Nasenhöhle
C04.0	Bösartige Neubildung: Vorderer Teil des Mundbodens	C30.1	Bösartige Neubildung: Mittelohr
C04.1	Bösartige Neubildung: Seitlicher Teil des Mundbodens	C31.0	Bösartige Neubildung: Sinus maxillaris [Kieferhöhle]
C04.8	Bösartige Neubildung: Mundboden, mehrere Teilbereiche überlappend	C31.1	Bösartige Neubildung: Sinus ethmoidalis [Siebbeinzellen]
C04.9	Bösartige Neubildung: Mundboden, nicht näher bezeichnet	C31.2	Bösartige Neubildung: Sinus frontalis [Stirnhöhle]
C05.0	Bösartige Neubildung: Harter Gaumen	C31.3	Bösartige Neubildung: Sinus sphenoidalis [Keilbeinhöhle]
C05.1	Bösartige Neubildung: Weicher Gaumen	C31.8	Bösartige Neubildung: Nasennebenhöhlen, mehrere Teilbereiche überlappend
C05.2	Bösartige Neubildung: Uvula	C31.9	Bösartige Neubildung: Nasennebenhöhle, nicht näher bezeichnet
C05.8	Bösartige Neubildung: Gaumen, mehrere Teilbereiche überlappend	C32.0	Bösartige Neubildung: Glottis
C05.9	Bösartige Neubildung: Gaumen, nicht näher bezeichnet	C32.1	Bösartige Neubildung: Supraglottis
C06.0	Bösartige Neubildung: Wangenschleimhaut	C32.2	Bösartige Neubildung: Subglottis
C06.1	Bösartige Neubildung: Vestibulum oris	C32.3	Bösartige Neubildung: Larynxknorpel
C06.2	Bösartige Neubildung: Retromolarregion	C32.8	Bösartige Neubildung: Larynx, mehrere Teilbereiche überlappend
C06.8	Bösartige Neubildung: Sonstige und nicht näher bezeichnete Teile des Mundes, mehrere Teilbereiche überlappend	C32.9	Bösartige Neubildung: Larynx, nicht näher bezeichnet
C06.9	Bösartige Neubildung: Mund, nicht näher bezeichnet	C39.0	Bösartige Neubildung: Obere Atemwege, Teil nicht näher bezeichnet
C07	Bösartige Neubildung der Parotis	C41.01	Bösartige Neubildung des Knochens und des Gelenkknorpels: Kraniofazial
C08.0	Bösartige Neubildung: Glandula submandibularis	C41.02	Bösartige Neubildung des Knochens und des Gelenkknorpels: Maxillofazial
C08.1	Bösartige Neubildung: Glandula sublingualis	C41.1	Bösartige Neubildung des Knochens und des Gelenkknorpels: Unterkieferknochen
C08.8	Bösartige Neubildung: Große Speicheldrüsen, mehrere Teilbereiche überlappend	C46.2	Kaposi-Sarkom des Gaumens
C08.9	Bösartige Neubildung: Große Speicheldrüse, nicht näher bezeichnet	C76.0	Bösartige Neubildung ungenau bezeichneter Lokalisationen: Kopf, Gesicht und Hals
C09.0	Bösartige Neubildung: Fossa tonsillaris	D00.0	Carcinoma in situ: Lippe, Mundhöhle und Pharynx
C09.1	Bösartige Neubildung: Gaumenbogen (vorderer) (hinterer)	D02.0	Carcinoma in situ: Larynx
C09.8	Bösartige Neubildung: Tonsille, mehrere Teilbereiche überlappend		
C09.9	Bösartige Neubildung: Tonsille, nicht näher bezeichnet		
C10.0	Bösartige Neubildung: Vallecula epiglottica		
C10.1	Bösartige Neubildung: Vorderfläche der Epiglottis		
C10.2	Bösartige Neubildung: Seitenwand des Oropharynx		



D37.0	Neubildung unsicheren oder unbekanntem Verhaltens: Lippe, Mundhöhle und Pharynx	H60.2	Otitis externa maligna
D38.0	Neubildung unsicheren oder unbekanntem Verhaltens: Larynx		

**Prozedur D60-2**

93.8B.12 ‡↔	Basisleistung «Spezialisierte Palliative Care», mindestens 7 bis 13 Behandlungstage	93.8B.14 ‡↔	Basisleistung «Spezialisierte Palliative Care», mindestens 21 bis 27 Behandlungstage
93.8B.13 ‡↔	Basisleistung «Spezialisierte Palliative Care», mindestens 14 bis 20 Behandlungstage	93.8B.15 ‡↔	Basisleistung «Spezialisierte Palliative Care», 28 und mehr Behandlungstage

**ADRG D61****Gleichgewichtsstörungen (Schwindel), mehr als ein Belegungstag**

Hauptdiagnose in Tabelle D61-1

**DRG D61A****Gleichgewichtsstörungen (Schwindel) mit neurolog, Komplexdiagnostik oder äusserst schwere CC mit mehr als einem Belegungstag**

Prozedur in Tabelle D61-2 oder Verweildauer &gt; 1 Tag und PCCL &gt; 3

**DRG D61B****Gleichgewichtsstörungen (Schwindel) mehr als ein Belegungstag****Diagnose D61-1**

H81.0	Ménière-Krankheit	H83.0	Labyrinthitis
H81.1	Benigner paroxysmaler Schwindel	H83.2	Funktionsstörung des Labyrinths
H81.2	Neuropathia vestibularis	H91.0	Ototoxischer Hörverlust
H81.3	Sonstiger peripherer Schwindel	H91.2	Idiopathischer Hörsturz
H81.4	Schwindel zentralen Ursprungs	H93.1	Tinnitus aurium
H81.8	Sonstige Störungen der Vestibularfunktion	H93.3	Krankheiten des N. vestibulocochlearis [VIII. Hirnnerv]
H81.9	Störung der Vestibularfunktion, nicht näher bezeichnet	R42	Schwindel und Taumel

**Prozedur D61-2**

99.A6.11 ‡↔	Neurologische Komplexdiagnostik, mit neurometabolischer Labordiagnostik und/oder infektiologischer/autoimmumentzündlicher Labordiagnostik	99.A6.13 ‡↔	Neurologische Komplexdiagnostik, mit neurometabolischer Labordiagnostik und/oder infektiologischer/autoimmumentzündlicher Labordiagnostik und genetischer Diagnostik
99.A6.12 ‡↔	Neurologische Komplexdiagnostik, mit genetischer Diagnostik	99.A7 ‡↔	Komplexdiagnostik des akuten Hirnschlags in Stroke Unit oder Stroke Center, bis maximal 24 Stunden

**ADRG D62****Epistaxis oder Otitis media/Infektionen der oberen Atemwege und Alter > 2 Jahre, mehr als ein Belegungstag**

Hauptdiagnose in Tabelle D62-1 oder (Hauptdiagnose in Tabelle D62-2 und Alter &gt; 2 Jahre)

**DRG D62A****Epistaxis oder Otitis media od. Inf. der ob. Atemw. und Alter > 2 Jahre und Alter < 12 Jahre oder komplizierender Prozedur oder bestimmter Diagnose oder schwere CC, mehr als ein Belegungstag**

Alter &lt; 12 Jahre oder Komplizierende Prozeduren oder Diagnose in Tabelle D62-3 oder PCCL &gt; 2

**DRG D62B****Epistaxis oder Otitis media od. Inf. der ob. Atemw. und Alter > 2 Jahre, mehr als ein Belegungstag****Diagnose D62-1**

R04.0	Epistaxis	R04.1	Blutung aus dem Rachen
-------	-----------	-------	------------------------

**Diagnose D62-2**

A54.5	Gonokokkenpharyngitis	J03.9	Akute Tonsillitis, nicht näher bezeichnet
A56.4	Chlamydieninfektion des Pharynx	J04.0	Akute Laryngitis
A69.0	Nekrotisierend-ulzeröse Stomatitis	J06.0	Akute Laryngopharyngitis
A69.1	Sonstige Fusospirochätosen	J06.8	Sonstige akute Infektionen an mehreren Lokalisationen der oberen Atemwege
B05.3	Masern, kompliziert durch Otitis media {H67.1}		Akute Infektion der oberen Atemwege, nicht näher bezeichnet
B08.5	Vesikuläre Pharyngitis durch Enteroviren	J06.9	
H65.0	Akute seröse Otitis media		
H65.1	Sonstige akute nichteitrige Otitis media	J10.1	Grippe mit sonstigen Manifestationen an den Atemwegen, saisonale Influenzaviren nachgewiesen
H65.2	Chronische seröse Otitis media		
H65.3	Chronische muköse Otitis media	J11.1	Grippe mit sonstigen Manifestationen an den Atemwegen, Viren nicht nachgewiesen
H65.4	Sonstige chronische nichteitrige Otitis media		
H65.9	Nichteitrige Otitis media, nicht näher bezeichnet	J30.0	Rhinopathia vasomotorica
H66.0	Akute eitrige Otitis media	J30.1	Allergische Rhinopathie durch Pollen
H66.1	Chronische mesotympanale eitrige Otitis media	J30.2	Sonstige saisonale allergische Rhinopathie
H66.2	Chronische epitympanale Otitis media	J30.3	Sonstige allergische Rhinopathie
H66.3	Sonstige chronische eitrige Otitis media	J30.4	Allergische Rhinopathie, nicht näher bezeichnet
H66.4	Eitrige Otitis media, nicht näher bezeichnet	J31.0	Chronische Rhinitis
H66.9	Otitis media, nicht näher bezeichnet	J31.1	Chronische Rhinopharyngitis
H68.0	Entzündung der Tuba auditiva	J31.2	Chronische Pharyngitis
H70.0	Akute Mastoiditis	J32.0	Chronische Sinusitis maxillaris
H70.1	Chronische Mastoiditis	J32.1	Chronische Sinusitis frontalis
H70.2	Petrositis	J32.2	Chronische Sinusitis ethmoidalis
H70.9	Mastoiditis, nicht näher bezeichnet	J32.3	Chronische Sinusitis sphenoidalis
H73.0	Akute Myringitis	J32.4	Chronische Pansinusitis
H73.1	Chronische Myringitis	J32.8	Sonstige chronische Sinusitis
J00	Akute Rhinopharyngitis [Erkältungsschnupfen]	J32.9	Chronische Sinusitis, nicht näher bezeichnet
J01.0	Akute Sinusitis maxillaris	J35.0	Chronische Tonsillitis
J01.1	Akute Sinusitis frontalis	J36	Peritonsillarabszess
J01.2	Akute Sinusitis ethmoidalis	J37.0	Chronische Laryngitis
J01.3	Akute Sinusitis sphenoidalis	J37.1	Chronische Laryngotracheitis
J01.4	Akute Pansinusitis	J39.0	Retropharyngealabszess und Parapharyngealabszess
J01.8	Sonstige akute Sinusitis	J39.3	Hypersensitivitätsreaktion der oberen Atemwege, Lokalisation nicht näher bezeichnet
J01.9	Akute Sinusitis, nicht näher bezeichnet		Erworbene Stenose der Trachea
J02.0	Streptokokken-Pharyngitis	J39.80	Sonstige näher bezeichnete Krankheiten der oberen Atemwege
J02.8	Akute Pharyngitis durch sonstige näher bezeichnete Erreger	J39.88	Krankheit der oberen Atemwege, nicht näher bezeichnet
J02.9	Akute Pharyngitis, nicht näher bezeichnet	J39.9	
J03.0	Streptokokken-Tonsillitis		
J03.8	Akute Tonsillitis durch sonstige näher bezeichnete Erreger		

**Diagnose D62-3**

B95.0	Streptokokken, Gruppe A, als Ursache von Krankheiten, die in anderen Kapiteln klassifiziert sind	B95.8	Nicht näher bezeichnete Staphylokokken als Ursache von Krankheiten, die in anderen Kapiteln klassifiziert sind
B95.1	Streptokokken, Gruppe B, als Ursache von Krankheiten, die in anderen Kapiteln klassifiziert sind	B95.90	Sonstige näher bezeichnete grampositive aerobe Erreger als Ursache von Krankheiten, die in anderen Kapiteln klassifiziert sind
B95.2	Streptokokken, Gruppe D, und Enterokokken als Ursache von Krankheiten, die in anderen Kapiteln klassifiziert sind	B95.91	Sonstige näher bezeichnete grampositive anaerobe, nicht sporenbildende Erreger als Ursache von Krankheiten, die in anderen Kapiteln klassifiziert sind
B95.3	Streptococcus pneumoniae als Ursache von Krankheiten, die in anderen Kapiteln klassifiziert sind	B96.0	Mykoplasmen und Ureaplasmen als Ursache von Krankheiten, die in anderen Kapiteln klassifiziert sind
B95.41	Streptokokken, Gruppe C, als Ursache von Krankheiten, die in anderen Kapiteln klassifiziert sind	B96.2	Escherichia coli [E. coli] und andere Enterobacterales als Ursache von Krankheiten, die in anderen Kapiteln klassifiziert sind
B95.42	Streptokokken, Gruppe G, als Ursache von Krankheiten, die in anderen Kapiteln klassifiziert sind	B96.3	Haemophilus und Moraxella als Ursache von Krankheiten, die in anderen Kapiteln klassifiziert sind
B95.48	Sonstige näher bezeichnete Streptokokken als Ursache von Krankheiten, die in anderen Kapiteln klassifiziert sind	B96.5	Pseudomonas und andere Nonfermenter als Ursache von Krankheiten, die in anderen Kapiteln klassifiziert sind
B95.5	Nicht näher bezeichnete Streptokokken als Ursache von Krankheiten, die in anderen Kapiteln klassifiziert sind	B96.6	Bacteroides fragilis [B. fragilis] und andere gramnegative Anaerobier als Ursache von Krankheiten, die in anderen Kapiteln klassifiziert sind
B95.6	Staphylococcus aureus als Ursache von Krankheiten, die in anderen Kapiteln klassifiziert sind		
B95.7	Sonstige Staphylokokken als Ursache von Krankheiten, die in anderen Kapiteln klassifiziert sind		

B96.7	Clostridium perfringens [C. perfringens] und andere grampositive, sporenbildende Anaerobier als Ursache von Krankheiten, die in anderen Kapiteln klassifiziert sind	J10.1	Grippe mit sonstigen Manifestationen an den Atemwegen, saisonale Influenzaviren nachgewiesen
-------	---	-------	--

**ADRG D63****Otitis media oder Infektionen der oberen Atemwege, Alter < 3 Jahre, mehr als ein Belegungstag**

Hauptdiagnose in Tabelle D63-1 und Alter &lt; 3 Jahre

**DRG D63Z****Otitis media oder Infektionen der oberen Atemwege, Alter < 3 Jahre, mehr als ein Belegungstag****Diagnose D63-1**

A54.5	Gonokokkenpharyngitis	J03.9	Akute Tonsillitis, nicht näher bezeichnet
A56.4	Chlamydieninfektion des Pharynx	J04.0	Akute Laryngitis
A69.0	Nekrotisierend-ulzeröse Stomatitis	J06.0	Akute Laryngopharyngitis
A69.1	Sonstige Fusospirochätosen	J06.8	Sonstige akute Infektionen an mehreren Lokalisationen der oberen Atemwege
B05.3	Masern, kompliziert durch Otitis media {H67.1}	J06.9	Akute Infektion der oberen Atemwege, nicht näher bezeichnet
B08.5	Vesikuläre Pharyngitis durch Enteroviren	J10.1	Grippe mit sonstigen Manifestationen an den Atemwegen, saisonale Influenzaviren nachgewiesen
H65.0	Akute seröse Otitis media	J11.1	Grippe mit sonstigen Manifestationen an den Atemwegen, Viren nicht nachgewiesen
H65.1	Sonstige akute nichteitrige Otitis media	J30.0	Rhinopathia vasomotorica
H65.2	Chronische seröse Otitis media	J30.1	Allergische Rhinopathie durch Pollen
H65.3	Chronische muköse Otitis media	J30.2	Sonstige saisonale allergische Rhinopathie
H65.4	Sonstige chronische nichteitrige Otitis media	J30.3	Sonstige allergische Rhinopathie
H65.9	Nichteitrige Otitis media, nicht näher bezeichnet	J30.4	Allergische Rhinopathie, nicht näher bezeichnet
H66.0	Akute eitrige Otitis media	J31.0	Chronische Rhinitis
H66.1	Chronische mesotympanale eitrige Otitis media	J31.1	Chronische Rhinopharyngitis
H66.2	Chronische epitympanale Otitis media	J31.2	Chronische Pharyngitis
H66.3	Sonstige chronische eitrige Otitis media	J32.0	Chronische Sinusitis maxillaris
H66.4	Eitrige Otitis media, nicht näher bezeichnet	J32.1	Chronische Sinusitis frontalis
H66.9	Otitis media, nicht näher bezeichnet	J32.2	Chronische Sinusitis ethmoidalis
H68.0	Entzündung der Tuba auditiva	J32.3	Chronische Sinusitis sphenoidalis
H70.0	Akute Mastoiditis	J32.4	Chronische Pansinusitis
H70.1	Chronische Mastoiditis	J32.8	Sonstige chronische Sinusitis
H70.2	Petrositis	J32.9	Chronische Sinusitis, nicht näher bezeichnet
H70.9	Mastoiditis, nicht näher bezeichnet	J35.0	Chronische Tonsillitis
H73.0	Akute Myringitis	J36	Peritonsillarabszess
H73.1	Chronische Myringitis	J37.0	Chronische Laryngitis
J00	Akute Rhinopharyngitis [Erkältungsschnupfen]	J37.1	Chronische Laryngotracheitis
J01.0	Akute Sinusitis maxillaris	J39.0	Retropharyngealabszess und Parapharyngealabszess
J01.1	Akute Sinusitis frontalis	J39.3	Hypersensitivitätsreaktion der oberen Atemwege, Lokalisation nicht näher bezeichnet
J01.2	Akute Sinusitis ethmoidalis	J39.80	Erworbene Stenose der Trachea
J01.3	Akute Sinusitis sphenoidalis	J39.88	Sonstige näher bezeichnete Krankheiten der oberen Atemwege
J01.4	Akute Pansinusitis	J39.9	Krankheit der oberen Atemwege, nicht näher bezeichnet
J01.8	Sonstige akute Sinusitis		
J01.9	Akute Sinusitis, nicht näher bezeichnet		
J02.0	Streptokokken-Pharyngitis		
J02.8	Akute Pharyngitis durch sonstige näher bezeichnete Erreger		
J02.9	Akute Pharyngitis, nicht näher bezeichnet		
J03.0	Streptokokken-Tonsillitis		
J03.8	Akute Tonsillitis durch sonstige näher bezeichnete Erreger		

**ADRG D64****Laryngotracheitis und Epiglottitis, mehr als ein Belegungstag**

Hauptdiagnose in Tabelle D64-1

**DRG D64Z****Laryngotracheitis und Epiglottitis, mehr als ein Belegungstag****Diagnose D64-1**

J04.2	Akute Laryngotracheitis	J05.1	Akute Epiglottitis
J05.0	Akute obstruktive Laryngitis [Krupp]		

**ADRG D65****Verletzung und Deformität der Nase, mehr als ein Belegungstag**

Hauptdiagnose in Tabelle D65-1

**DRG D65Z****Verletzung und Deformität der Nase, mehr als ein Belegungstag****Diagnose D65-1**

J34.2	Nasenseptumdeviation	S01.22	Offene Wunde: Nasenlöcher
M95.0	Erworbene Deformität der Nase	S02.2	Nasenbeinfraktur
S01.20	Offene Wunde der Nase: Teil nicht näher bezeichnet	T17.0	Fremdkörper in einer Nasennebenhöhle
S01.21	Offene Wunde: Äußere Haut der Nase	T17.1	Fremdkörper im Nasenloch

**ADRG D66****Andere Krankheiten an Ohr, Nase, Mund und Hals, mehr als ein Belegungstag**

Hauptdiagnose in Tabelle D66-1

**DRG D66A****Andere Krankheiten an Ohr, Nase, Mund und Hals mit schweren CC, mehr als ein Belegungstag**

PCCL &gt; 2

**DRG D66B****Andere Krankheiten an Ohr, Nase, Mund und Hals, mehr als ein Belegungstag****Diagnose D66-1**

A18.6	Tuberkulose des Ohres	H61.3	Erworbene Stenose des äußeren Gehörganges
A36.0	Rachendiphtherie	H61.8	Sonstige näher bezeichnete Krankheiten des äußeren Ohres
A36.1	Nasenschleimhautdiphtherie	H61.9	Krankheit des äußeren Ohres, nicht näher bezeichnet
A36.2	Kehlkopfdiphtherie	H68.1	Verschluss der Tuba auditiva
A66.5	Gangosa	H69.0	Erweiterte Tuba auditiva
D10.4	Gutartige Neubildung: Tonsille	H69.8	Sonstige näher bezeichnete Krankheiten der Tuba auditiva
D10.5	Gutartige Neubildung: Sonstige Teile des Oropharynx	H69.9	Krankheit der Tuba auditiva, nicht näher bezeichnet
D10.6	Gutartige Neubildung: Nasopharynx	H70.8	Sonstige Mastoiditis und verwandte Zustände
D10.7	Gutartige Neubildung: Hypopharynx	H71	Cholesteatom des Mittelohres
D10.9	Gutartige Neubildung: Pharynx, nicht näher bezeichnet	H72.0	Zentrale Perforation des Trommelfells
D11.0	Gutartige Neubildung: Parotis	H72.1	Trommelfellperforation am Recessus epitympanicus
D11.7	Gutartige Neubildung: Sonstige große Speicheldrüsen	H72.2	Sonstige randständige Trommelfellperforationen
D11.9	Gutartige Neubildung: Große Speicheldrüse, nicht näher bezeichnet	H72.8	Sonstige Trommelfellperforationen
D14.0	Gutartige Neubildung: Mittelohr, Nasenhöhle und Nasennebenhöhlen	H72.9	Trommelfellperforation, nicht näher bezeichnet
D14.1	Gutartige Neubildung: Larynx	H73.8	Sonstige näher bezeichnete Krankheiten des Trommelfells
D18.05	Hämangiom: Ohr, Nase, Mund und Rachen	H73.9	Krankheit des Trommelfells, nicht näher bezeichnet
H60.0	Abszess des äußeren Ohres	H74.0	Tympanosklerose
H60.1	Phlegmone des äußeren Ohres	H74.1	Otitis media adhesiva
H60.3	Sonstige infektiöse Otitis externa	H74.2	Kontinuitätsunterbrechung oder Dislokation der Gehörknöchelchenkette
H60.4	Cholesteatom im äußeren Ohr	H74.3	Sonstige erworbene Anomalien der Gehörknöchelchen
H60.5	Akute Otitis externa, nichtinfektiös	H74.4	Polyp im Mittelohr
H60.8	Sonstige Otitis externa	H74.8	Sonstige näher bezeichnete Krankheiten des Mittelohres und des Warzenfortsatzes
H60.9	Otitis externa, nicht näher bezeichnet	H74.9	Krankheit des Mittelohres und des Warzenfortsatzes, nicht näher bezeichnet
H61.0	Perichondritis des äußeren Ohres		
H61.1	Nichtinfektiöse Krankheiten der Ohrmuschel		
H61.2	Zeruminalpfropf		

H80.0	Otosklerose mit Beteiligung der Fenestra vestibuli, nichtobliterierend	J38.01	Lähmung der Stimmlippen und des Kehlkopfes: Einseitig, partiell
H80.1	Otosklerose mit Beteiligung der Fenestra vestibuli, obliterierend	J38.02	Lähmung der Stimmlippen und des Kehlkopfes: Einseitig, komplett
H80.2	Otosclerosis cochleae	J38.03	Lähmung der Stimmlippen und des Kehlkopfes: Beidseitig, partiell
H80.8	Sonstige Otosklerose		
H80.9	Otosklerose, nicht näher bezeichnet	J38.1	Polyp der Stimmlippen und des Kehlkopfes
H83.1	Labyrinthfistel	J38.2	Stimmlippenknötchen
H83.3	Lärmschädigungen des Innenohres	J38.3	Sonstige Krankheiten der Stimmlippen
H83.8	Sonstige näher bezeichnete Krankheiten des Innenohres	J38.4	Larynxödem
		J38.5	Laryngospasmus
H83.9	Krankheit des Innenohres, nicht näher bezeichnet	J38.6	Kehlkopfstenose
H90.0	Beidseitiger Hörverlust durch Schalleitungsstörung	J38.7	Sonstige Krankheiten des Kehlkopfes
H90.1	Einseitiger Hörverlust durch Schalleitungsstörung bei nicht eingeschränktem Hörvermögen der anderen Seite	J39.1	Sonstiger Abszess des Rachenraumes
		J39.2	Sonstige Krankheiten des Rachenraumes
H90.2	Hörverlust durch Schalleitungsstörung, nicht näher bezeichnet	K11.0	Speicheldrüsenatrophie
		K11.1	Speicheldrüsenhypertrophie
		K11.2	Sialadenitis
H90.3	Beidseitiger Hörverlust durch Schallempfindungsstörung	K11.3	Speicheldrüsenabszess
		K11.4	Speicheldrüsenfistel
H90.4	Einseitiger Hörverlust durch Schallempfindungsstörung bei nicht eingeschränktem Hörvermögen der anderen Seite	K11.5	Sialolithiasis
		K11.6	Mukozele der Speicheldrüsen
		K11.7	Störungen der Speichelsekretion
H90.5	Hörverlust durch Schallempfindungsstörung, nicht näher bezeichnet	K11.8	Sonstige Krankheiten der Speicheldrüsen
		K11.9	Krankheit der Speicheldrüsen, nicht näher bezeichnet
H90.6	Kombinierter beidseitiger Hörverlust durch Schalleitungs- und Schallempfindungsstörung	M95.1	Blumenkohlröhre
H90.7	Kombinierter einseitiger Hörverlust durch Schalleitungs- und Schallempfindungsstörung bei nicht eingeschränktem Hörvermögen der anderen Seite	Q16.0	Angeborenes Fehlen der Ohrmuschel
		Q16.1	Angeborene(s) Fehlen, Atresie und Striktur des (äußeren) Gehörganges
		Q16.2	Fehlen der Tuba auditiva (angeboren)
H90.8	Kombinierter Hörverlust durch Schalleitungs- und Schallempfindungsstörung, nicht näher bezeichnet	Q16.3	Angeborene Fehlbildung der Gehörknöchelchen
		Q16.4	Sonstige angeborene Fehlbildungen des Mittelohres
H91.1	Presbyakusis	Q16.5	Angeborene Fehlbildung des Innenohres
H91.3	Taubstummheit, anderenorts nicht klassifiziert	Q16.9	Angeborene Fehlbildung des Ohres als Ursache einer Beeinträchtigung des Hörvermögens, nicht näher bezeichnet
H91.8	Sonstiger näher bezeichneter Hörverlust		
H91.9	Hörverlust, nicht näher bezeichnet		
H92.0	Otalgie	Q17.0	Akzessorische Ohrmuschel
H92.1	Otorrhoe	Q17.1	Makrotie
H92.2	Blutung aus dem äußeren Gehörgang	Q17.2	Mikrotie
H93.0	Degenerative und vaskuläre Krankheiten des Ohres	Q17.3	Sonstiges fehlgebildetes Ohr
H93.2	Sonstige abnorme Hörempfindungen	Q17.4	Lageanomalie des Ohres
H93.8	Sonstige näher bezeichnete Krankheiten des Ohres	Q17.5	Abstehendes Ohr
H93.9	Krankheit des Ohres, nicht näher bezeichnet	Q17.8	Sonstige näher bezeichnete angeborene Fehlbildungen des Ohres
H95.0	Rezidivierendes Cholesteatom in der Mastoidhöhle nach Mastoidektomie	Q17.9	Angeborene Fehlbildung des Ohres, nicht näher bezeichnet
H95.1	Sonstige Krankheiten nach Mastoidektomie		
H95.8	Sonstige Krankheiten des Ohres und des Warzenfortsatzes nach medizinischen Maßnahmen	Q18.0	Branchiogene(r) Sinus, Fistel und Zyste
		Q18.1	Präaurikuläre(r) Sinus und Zyste
H95.9	Krankheit des Ohres und des Warzenfortsatzes nach medizinischen Maßnahmen, nicht näher bezeichnet	Q18.2	Sonstige branchiogene Fehlbildungen
		Q18.8	Sonstige näher bezeichnete angeborene Fehlbildungen des Gesichtes und des Halses
J33.0	Polyp der Nasenhöhle		
J33.1	Polyposis nasalis deformans	Q30.0	Choanalatresie
J33.8	Sonstige Polypen der Nasennebenhöhlen	Q30.1	Agenesie und Unterentwicklung der Nase
J33.9	Nasenpolyp, nicht näher bezeichnet	Q30.2	Nasenfurche, Naseneinkerbung und Spaltnase
J34.0	Abszess, Furunkel und Karbunkel der Nase	Q30.3	Angeborene Perforation des Nasenseptums
J34.1	Zyste oder Mukozele der Nase und der Nasennebenhöhle	Q30.8	Sonstige angeborene Fehlbildungen der Nase
		Q30.9	Angeborene Fehlbildung der Nase, nicht näher bezeichnet
J34.3	Hypertrophie der Nasenmuscheln		
J34.8	Sonstige näher bezeichnete Krankheiten der Nase und der Nasennebenhöhlen	Q31.0	Kehlkopfsegel
		Q31.1	Angeborene subglottische Stenose
J35.1	Hyperplasie der Gaumenmandeln	Q31.2	Hypoplasie des Kehlkopfes
J35.2	Hyperplasie der Rachenmandel	Q31.3	Laryngozele (angeboren)
J35.3	Hyperplasie der Gaumenmandeln mit Hyperplasie der Rachenmandel	Q31.5	Angeborene Laryngomalazie
		Q31.8	Sonstige angeborene Fehlbildungen des Kehlkopfes
J35.8	Sonstige chronische Krankheiten der Gaumenmandeln und der Rachenmandel	Q31.9	Angeborene Fehlbildung des Kehlkopfes, nicht näher bezeichnet
J35.9	Chronische Krankheit der Gaumenmandeln und der Rachenmandel, nicht näher bezeichnet	Q32.0	Angeborene Tracheomalazie
		Q32.1	Sonstige angeborene Fehlbildungen der Trachea
J38.00	Lähmung der Stimmlippen und des Kehlkopfes: Nicht näher bezeichnet	Q32.2	Angeborene Bronchomalazie
		Q32.3	Angeborene Bronchusstenose

Q32.4	Sonstige angeborene Fehlbildungen der Bronchien	S01.31	Offene Wunde: Ohrmuschel
Q38.7	Schlundtasche	S01.33	Offene Wunde: Tragus
Q38.8	Sonstige angeborene Fehlbildungen des Rachens	S01.34	Offene Wunde: Äußerer Gehörgang
Q67.0	Gesichtsasymmetrie	S01.35	Offene Wunde: Tuba auditiva
Q67.1	Flach gedrücktes Gesicht [Compression facies]	S01.36	Offene Wunde: Gehörknöchelchen
Q67.2	Dolichocephalie	S01.37	Offene Wunde: Trommelfell
Q67.3	Plagiozephalie	S01.38	Offene Wunde: Innenohr
Q67.4	Sonstige angeborene Deformitäten des Schädels, des Gesichtes und des Kiefers	S01.39	Offene Wunde: Sonstige und mehrere Teile des Ohres und der Gehörstrukturen
R06.5	Mundatmung	S04.6	Verletzung des N. vestibulocochlearis
R06.7	Niesen	S08.1	Traumatische Amputation des Ohres
R07.0	Halsschmerzen	S09.2	Traumatische Trommelfellruptur
R19.6	Mundgeruch	S11.01	Offene Wunde: Kehlkopf
R49.0	Dysphonie	S11.21	Offene Wunde: Rachen
R49.1	Aphonie	S11.22	Offene Wunde: Ösophagus, Pars cervicalis
R49.2	Rhinophonia (aperta) (clausa)	S12.8	Fraktur sonstiger Teile im Bereich des Halses
R49.8	Sonstige und nicht näher bezeichnete Störungen der Stimme	T16	Fremdkörper im Ohr
R68.2	Mundtrockenheit, nicht näher bezeichnet	T17.2	Fremdkörper im Rachen
S01.23	Offene Wunde: Nasenseptum	T17.3	Fremdkörper im Kehlkopf
S01.29	Offene Wunde: Sonstige und mehrere Teile der Nase	T28.0	Verbrennung des Mundes und des Rachens
S01.30	Offene Wunde des Ohres: Teil nicht näher bezeichnet	T28.5	Verätzung des Mundes und des Rachens
		T75.3	Kinetose

**ADRG D67****Erkrankungen von Zähnen und Mundhöhle ohne Zahnextraktion und -wiederherstellung, mehr als ein Belegungstag**

Hauptdiagnose in Tabelle D67-1

**DRG D67A****Erkrankungen von Zähnen und Mundhöhle ohne Zahnextraktion und -wiederherstellung, bei Zustand nach Transplantation oder schwere CC und mehr als ein Belegungstag**

Diagnose in Tabelle D67-2 oder PCCL &gt; 2 und Verweildauer &gt; 1 Tag

**DRG D67B****Erkrankungen von Zähnen und Mundhöhle ohne Zahnextraktion und -wiederherstellung, mehr als ein Belegungstag****Diagnose D67-1**

B00.2	Gingivostomatitis herpetica und Pharyngotonsillitis herpetica	K02.3	Kariesmarke
B37.0	Candida-Stomatitis	K02.4	Odontoklasie
D10.0	Gutartige Neubildung: Lippe	K02.5	Karies mit freiliegender Pulpa
D10.1	Gutartige Neubildung: Zunge	K02.8	Sonstige Zahnkaries
D10.2	Gutartige Neubildung: Mundboden	K02.9	Zahnkaries, nicht näher bezeichnet
D10.3	Gutartige Neubildung: Sonstige und nicht näher bezeichnete Teile des Mundes	K03.0	Ausgeprägte Attrition der Zähne
D16.5	Gutartige Neubildung des Knochens und des Gelenkknorpels: Unterkieferknochen	K03.1	Abrasion der Zähne
K00.0	Anodontie	K03.2	Erosion der Zähne
K00.1	Hyperodontie	K03.3	Pathologische Zahnresorption
K00.2	Abnormitäten in Größe und Form der Zähne	K03.4	Hyperzementose
K00.3	Schmelzflecken [Mottled teeth]	K03.5	Ankylose der Zähne
K00.4	Störungen in der Zahnbildung	K03.6	Auflagerungen [Beläge] auf den Zähnen
K00.5	Hereditäre Störungen der Zahnstruktur, anderenorts nicht klassifiziert	K03.7	Farbänderungen der Zahnhartsubstanzen nach dem Zahndurchbruch
K00.6	Störungen des Zahndurchbruchs	K03.8	Sonstige näher bezeichnete Krankheiten der Zahnhartsubstanzen
K00.7	Dentitionskrankheit	K03.9	Krankheit der Zahnhartsubstanzen, nicht näher bezeichnet
K00.8	Sonstige Störungen der Zahnentwicklung	K04.0	Pulpitis
K00.9	Störung der Zahnentwicklung, nicht näher bezeichnet	K04.1	Pulpanekrose
K01.0	Retinierte Zähne	K04.2	Pulpadegeneration
K01.1	Impaktierte Zähne	K04.3	Abnorme Bildung von Zahnhartsubstanz in der Pulpa
K02.0	Karies, auf den Zahnschmelz begrenzt	K04.4	Akute apikale Parodontitis pulpalen Ursprungs
K02.1	Karies des Dentins	K04.5	Chronische apikale Parodontitis
K02.2	Karies des Zements	K04.6	Periapikaler Abszess mit Fistel
		K04.7	Periapikaler Abszess ohne Fistel
		K04.8	Radikuläre Zyste

K04.9	Sonstige und nicht näher bezeichnete Krankheiten der Pulpa und des periapikalen Gewebes	K13.2	Leukoplakie und sonstige Affektionen des Mundhöhlenepithels, einschließlich Zunge
K05.0	Akute Gingivitis	K13.3	Haarleukoplakie
K05.1	Chronische Gingivitis	K13.4	Granulom und granulomähnliche Läsionen der Mundschleimhaut
K05.2	Akute Parodontitis		
K05.3	Chronische Parodontitis	K13.5	Orale submuköse Fibrose
K05.4	Parodontose	K13.6	Irritative Hyperplasie der Mundschleimhaut
K05.5	Sonstige Krankheiten des Parodonts	K13.7	Sonstige und nicht näher bezeichnete Läsionen der Mundschleimhaut
K05.6	Krankheit des Parodonts, nicht näher bezeichnet		
K06.0	Gingivaretraktion	K14.0	Glossitis
K06.1	Gingivahyperplasie	K14.1	Lingua geographica
K06.2	Gingivaläsionen und Läsionen des zahnlosen Alveolarkammes in Verbindung mit Trauma	K14.2	Glossitis rhombica mediana
		K14.3	Hypertrophie der Zungenpapillen
K06.8	Sonstige näher bezeichnete Krankheiten der Gingiva und des zahnlosen Alveolarkammes	K14.4	Atrophie der Zungenpapillen
		K14.5	Lingua plicata
K06.9	Krankheit der Gingiva und des zahnlosen Alveolarkammes, nicht näher bezeichnet	K14.6	Glossodynie
		K14.8	Sonstige Krankheiten der Zunge
K07.0	Stärkere Anomalien der Kiefergröße	K14.9	Krankheit der Zunge, nicht näher bezeichnet
K07.1	Anomalien des Kiefer-Schädelbasis-Verhältnisses	Q18.4	Makrostomie
K07.2	Anomalien des Zahnbogenverhältnisses	Q18.5	Mikrostomie
K07.3	Zahnstellungsanomalien	Q18.6	Makrocheilie
K07.4	Fehlerhafte Okklusion, nicht näher bezeichnet	Q18.7	Mikrocheilie
K07.5	Funktionelle dentofaziale Anomalien	Q35.1	Spalte des harten Gaumens
K07.6	Krankheiten des Kiefergelenkes	Q35.3	Spalte des weichen Gaumens
K07.8	Sonstige dentofaziale Anomalien	Q35.5	Spalte des harten und des weichen Gaumens
K07.9	Dentofaziale Anomalie, nicht näher bezeichnet	Q35.7	Uvulaspalte
K08.0	Zahnverfall durch systemische Ursachen	Q35.9	Gaumenspalte, nicht näher bezeichnet
K08.1	Zahnverlust durch Unfall, Extraktion oder lokalisierte parodontale Krankheit	Q36.0	Lippenspalte, beidseitig
		Q36.1	Lippenspalte, median
K08.2	Atrophie des zahnlosen Alveolarkammes	Q36.9	Lippenspalte, einseitig
K08.3	Verbliebene Zahnwurzel	Q37.0	Spalte des harten Gaumens mit beidseitiger Lippenspalte
K08.81	Pathologische Zahnfraktur		
K08.88	Sonstige näher bezeichnete Krankheiten der Zähne und des Zahnhalteapparates	Q37.1	Spalte des harten Gaumens mit einseitiger Lippenspalte
K08.9	Krankheit der Zähne und des Zahnhalteapparates, nicht näher bezeichnet	Q37.2	Spalte des weichen Gaumens mit beidseitiger Lippenspalte
K09.0	Entwicklungsbedingte odontogene Zysten	Q37.3	Spalte des weichen Gaumens mit einseitiger Lippenspalte
K09.1	Entwicklungsbedingte (nichtodontogene) Zysten der Mundregion	Q37.4	Spalte des harten und des weichen Gaumens mit beidseitiger Lippenspalte
K09.2	Sonstige Kieferzysten		
K09.8	Sonstige Zysten der Mundregion, anderenorts nicht klassifiziert	Q37.5	Spalte des harten und des weichen Gaumens mit einseitiger Lippenspalte
K09.9	Zyste der Mundregion, nicht näher bezeichnet	Q37.8	Gaumenspalte, nicht näher bezeichnet, mit beidseitiger Lippenspalte
K10.0	Entwicklungsbedingte Krankheiten der Kiefer		
K10.1	Zentrales Riesenzellgranulom der Kiefer	Q37.9	Gaumenspalte, nicht näher bezeichnet, mit einseitiger Lippenspalte
K10.20	Maxillärer Abszess ohne Angabe einer Ausbreitung nach retromaxillär oder in die Fossa canina	Q38.0	Angeborene Fehlbildungen der Lippen, anderenorts nicht klassifiziert
K10.21	Maxillärer Abszess mit Angabe einer Ausbreitung nach retromaxillär oder in die Fossa canina	Q38.1	Ankyloglosson
K10.28	Sonstige näher bezeichnete entzündliche Zustände der Kiefer	Q38.2	Makroglossie (angeboren)
		Q38.3	Sonstige angeborene Fehlbildungen der Zunge
K10.29	Entzündlicher Zustand der Kiefer, nicht näher bezeichnet	Q38.4	Angeborene Fehlbildungen der Speicheldrüsen und Speicheldrüsenausführungsgänge
K10.3	Alveolitis der Kiefer	Q38.5	Angeborene Fehlbildungen des Gaumens, anderenorts nicht klassifiziert
K10.8	Sonstige näher bezeichnete Krankheiten der Kiefer		
K10.9	Krankheit der Kiefer, nicht näher bezeichnet	Q38.6	Sonstige angeborene Fehlbildungen des Mundes
K12.0	Rezidivierende orale Aphthen	S01.42	Offene Wunde: Oberkieferregion
K12.1	Sonstige Formen der Stomatitis	S01.43	Offene Wunde: Unterkieferregion
K12.20	Mund- (Boden-) Phlegmone	S01.50	Offene Wunde: Mund, Teil nicht näher bezeichnet
K12.21	Submandibularabszess ohne Angabe einer Ausbreitung nach mediastinal, parapharyngeal oder zervikal	S01.51	Offene Wunde: Lippe
		S01.52	Offene Wunde: Wangenschleimhaut
		S01.53	Offene Wunde: Zahnfleisch (Processus alveolaris)
K12.22	Submandibularabszess mit Ausbreitung nach mediastinal, parapharyngeal oder zervikal	S01.54	Offene Wunde: Zunge und Mundboden
		S01.55	Offene Wunde: Gaumen
		S01.59	Offene Wunde: Sonstige und mehrere Teile der Lippe und der Mundhöhle
K12.23	Wangenabszess		
K12.28	Sonstige Phlegmone und Abszess des Mundes		
K12.29	Phlegmone und Abszess des Mundes, nicht näher bezeichnet	S02.4	Fraktur des Jochbeins und des Oberkiefers
		S02.5	Zahnfraktur
K12.3	Orale Mukositis (ulzerativ)	S02.60	Unterkieferfraktur: Teil nicht näher bezeichnet
K13.0	Krankheiten der Lippen	S02.61	Unterkieferfraktur: Processus condylaris
K13.1	Wangen- und Lippenbiss	S02.62	Unterkieferfraktur: Subkondylär

S02.63	Unterkieferfraktur: Processus coronoideus	S02.69	Unterkieferfraktur: Mehrere Teile
S02.64	Unterkieferfraktur: Ramus mandibulae, nicht näher bezeichnet	S03.0	Kieferluxation
S02.65	Unterkieferfraktur: Angulus mandibulae	S03.2	Zahnluxation
S02.66	Unterkieferfraktur: Symphysis mandibulae	S03.4	Verstauchung und Zerrung des Kiefers
S02.67	Unterkieferfraktur: Pars alveolaris	T18.0	Fremdkörper im Mund
S02.68	Unterkieferfraktur: Corpus mandibulae, sonstige und nicht näher bezeichnete Teile		

**Diagnose D67-2**

Z94.0	Zustand nach Nierentransplantation	Z94.4	Zustand nach Lebertransplantation
Z94.1	Zustand nach Herztransplantation	Z94.81	Zustand nach hämatopoetischer Stammzelltransplantation mit gegenwärtiger Immunsuppression
Z94.2	Zustand nach Lungentransplantation		
Z94.3	Zustand nach Herz-Lungen-Transplantation		

**ADRG D86****Krankheiten und Störungen des Ohres, der Nase, des Mundes und des Halses, ein Belegungstag**

Verweildauer ist gleich 1 Tag

**DRG D86Z****Krankheiten und Störungen des Ohres, der Nase, des Mundes und des Halses, ein Belegungstag****ADRG D87****Krankheiten und Störungen des Ohres, der Nase, des Mundes und des Halses mit intensivmedizinische Komplexbehandlung/IMCK > 119 Aufwandspunkten**

Mindestens eine Prozedur in Tabelle D87-1

**DRG D87Z****Krankheiten und Störungen des Ohres, der Nase, des Mundes und des Halses mit intensivmedizinische Komplexbehandlung/IMCK > 119 Aufwandspunkten****Prozedur D87-1**

99.B7.12 †↔	Intensivmedizinische Komplexbehandlung, 120 bis 184 Aufwandspunkte	99.B7.11 †↔	Intensivmedizinische Komplexbehandlung, 5521 bis 7360 Aufwandspunkte
99.B7.13 †↔	Intensivmedizinische Komplexbehandlung, 185 bis 360 Aufwandspunkte	99.B7.1J †↔	Intensivmedizinische Komplexbehandlung, 7361 bis 9200 Aufwandspunkte
99.B7.14 †↔	Intensivmedizinische Komplexbehandlung, 361 bis 552 Aufwandspunkte	99.B7.1K †↔	Intensivmedizinische Komplexbehandlung, 9201 bis 11040 Aufwandspunkte
99.B7.15 †↔	Intensivmedizinische Komplexbehandlung, 553 bis 828 Aufwandspunkte	99.B7.1L †↔	Intensivmedizinische Komplexbehandlung, 11041 bis 13800 Aufwandspunkte
99.B7.16 †↔	Intensivmedizinische Komplexbehandlung, 829 bis 1104 Aufwandspunkte	99.B7.1M †↔	Intensivmedizinische Komplexbehandlung, 13801 bis 16560 Aufwandspunkte
99.B7.17 †↔	Intensivmedizinische Komplexbehandlung, 1105 bis 1380 Aufwandspunkte	99.B7.1N †↔	Intensivmedizinische Komplexbehandlung, 16561 bis 19320 Aufwandspunkte
99.B7.18 †↔	Intensivmedizinische Komplexbehandlung, 1381 bis 1656 Aufwandspunkte	99.B7.1O †↔	Intensivmedizinische Komplexbehandlung, 19321 und mehr Aufwandspunkte
99.B7.1A †↔	Intensivmedizinische Komplexbehandlung, 1657 bis 1932 Aufwandspunkte	99.B8.12 †↔	IMC-Komplexbehandlung des Erwachsenen, 120 bis 184 Aufwandspunkte
99.B7.1B †↔	Intensivmedizinische Komplexbehandlung, 1933 bis 2208 Aufwandspunkte	99.B8.13 †↔	IMC-Komplexbehandlung des Erwachsenen, 185 bis 360 Aufwandspunkte
99.B7.1C †↔	Intensivmedizinische Komplexbehandlung, 2209 bis 2484 Aufwandspunkte	99.B8.14 †↔	IMC-Komplexbehandlung des Erwachsenen, 361 bis 552 Aufwandspunkte
99.B7.1D †↔	Intensivmedizinische Komplexbehandlung, 2485 bis 2760 Aufwandspunkte	99.B8.15 †↔	IMC-Komplexbehandlung des Erwachsenen, 553 bis 828 Aufwandspunkte
99.B7.1E †↔	Intensivmedizinische Komplexbehandlung, 2761 bis 3220 Aufwandspunkte	99.B8.16 †↔	IMC-Komplexbehandlung des Erwachsenen, 829 bis 1104 Aufwandspunkte
99.B7.1F †↔	Intensivmedizinische Komplexbehandlung, 3221 bis 3680 Aufwandspunkte	99.B8.17 †↔	IMC-Komplexbehandlung des Erwachsenen, 1105 bis 1380 Aufwandspunkte
99.B7.1G †↔	Intensivmedizinische Komplexbehandlung, 3681 bis 4600 Aufwandspunkte	99.B8.18 †↔	IMC-Komplexbehandlung des Erwachsenen, 1381 bis 1656 Aufwandspunkte
99.B7.1H †↔	Intensivmedizinische Komplexbehandlung, 4601 bis 5520 Aufwandspunkte	99.B8.1A †↔	IMC-Komplexbehandlung des Erwachsenen, 1657 bis 1932 Aufwandspunkte



99.B8.1B †↔ IMC-Komplexbehandlung des Erwachsenen, 1933 bis 2208 Aufwandspunkte	99.B8.1I †↔ IMC-Komplexbehandlung des Erwachsenen, 5521 bis 7360 Aufwandspunkte
99.B8.1C †↔ IMC-Komplexbehandlung des Erwachsenen, 2209 bis 2484 Aufwandspunkte	99.B8.1J †↔ IMC-Komplexbehandlung des Erwachsenen, 7361 bis 9200 Aufwandspunkte
99.B8.1D †↔ IMC-Komplexbehandlung des Erwachsenen, 2485 bis 2760 Aufwandspunkte	99.B8.1K †↔ IMC-Komplexbehandlung des Erwachsenen, 9201 bis 11040 Aufwandspunkte
99.B8.1E †↔ IMC-Komplexbehandlung des Erwachsenen, 2761 bis 3220 Aufwandspunkte	99.B8.1L †↔ IMC-Komplexbehandlung des Erwachsenen, 11041 bis 13800 Aufwandspunkte
99.B8.1F †↔ IMC-Komplexbehandlung des Erwachsenen, 3221 bis 3680 Aufwandspunkte	99.B8.1M †↔ IMC-Komplexbehandlung des Erwachsenen, 13801 bis 16560 Aufwandspunkte
99.B8.1G †↔ IMC-Komplexbehandlung des Erwachsenen, 3681 bis 4600 Aufwandspunkte	99.B8.1N †↔ IMC-Komplexbehandlung des Erwachsenen, 16561 bis 19320 Aufwandspunkte
99.B8.1H †↔ IMC-Komplexbehandlung des Erwachsenen, 4601 bis 5520 Aufwandspunkte	99.B8.1O †↔ IMC-Komplexbehandlung des Erwachsenen, 19321 und mehr Aufwandspunkte

**ADRG 901, 902****OR-Prozeduren ohne Bezug**

OR-Prozeduren ohne Bezug

**DRGs 901A, 901B, 901C, 901D, 902Z**

## MDC 04

### Krankheiten und Störungen der Atmungsorgane



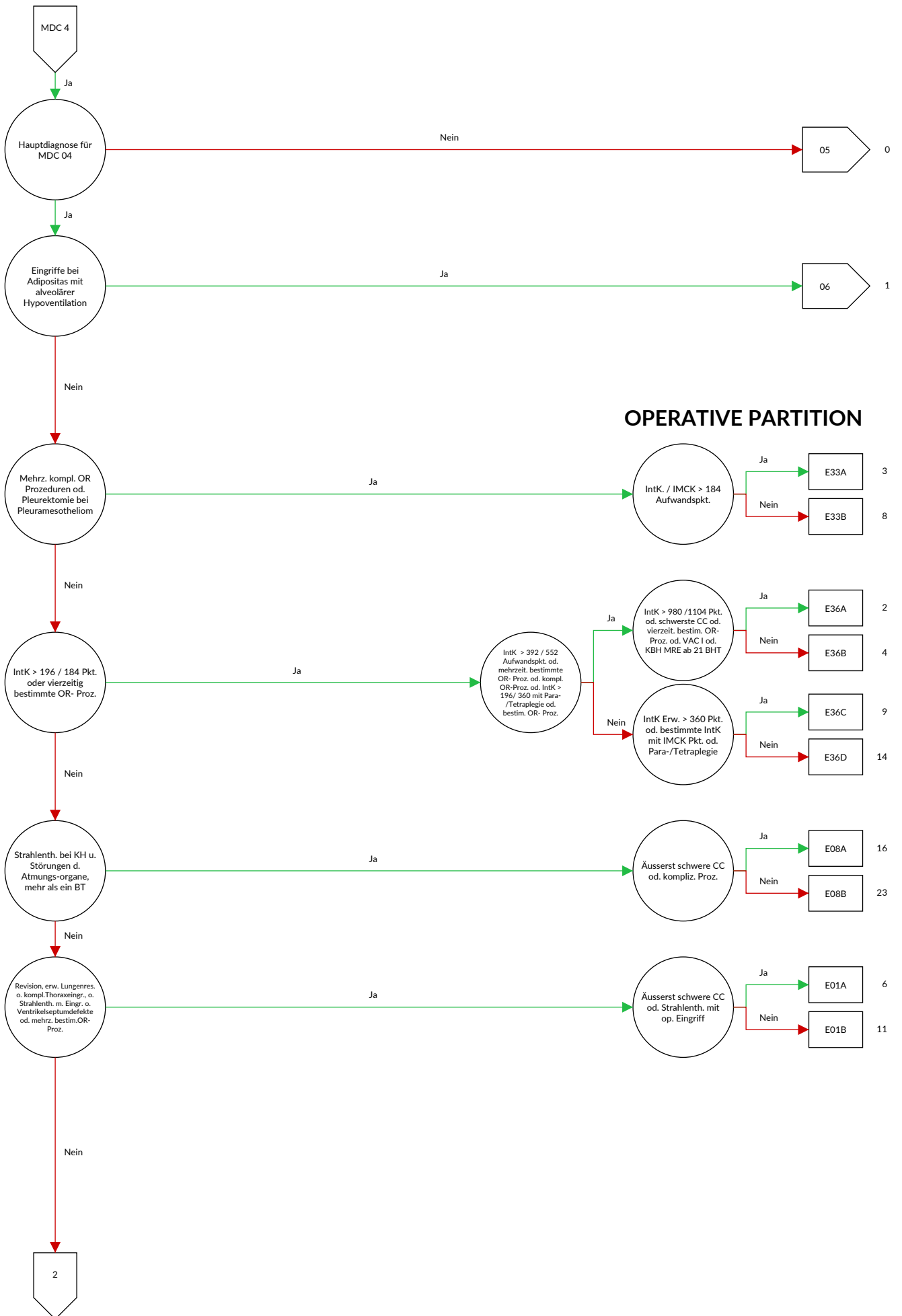

**OPERATIVE PARTITION**



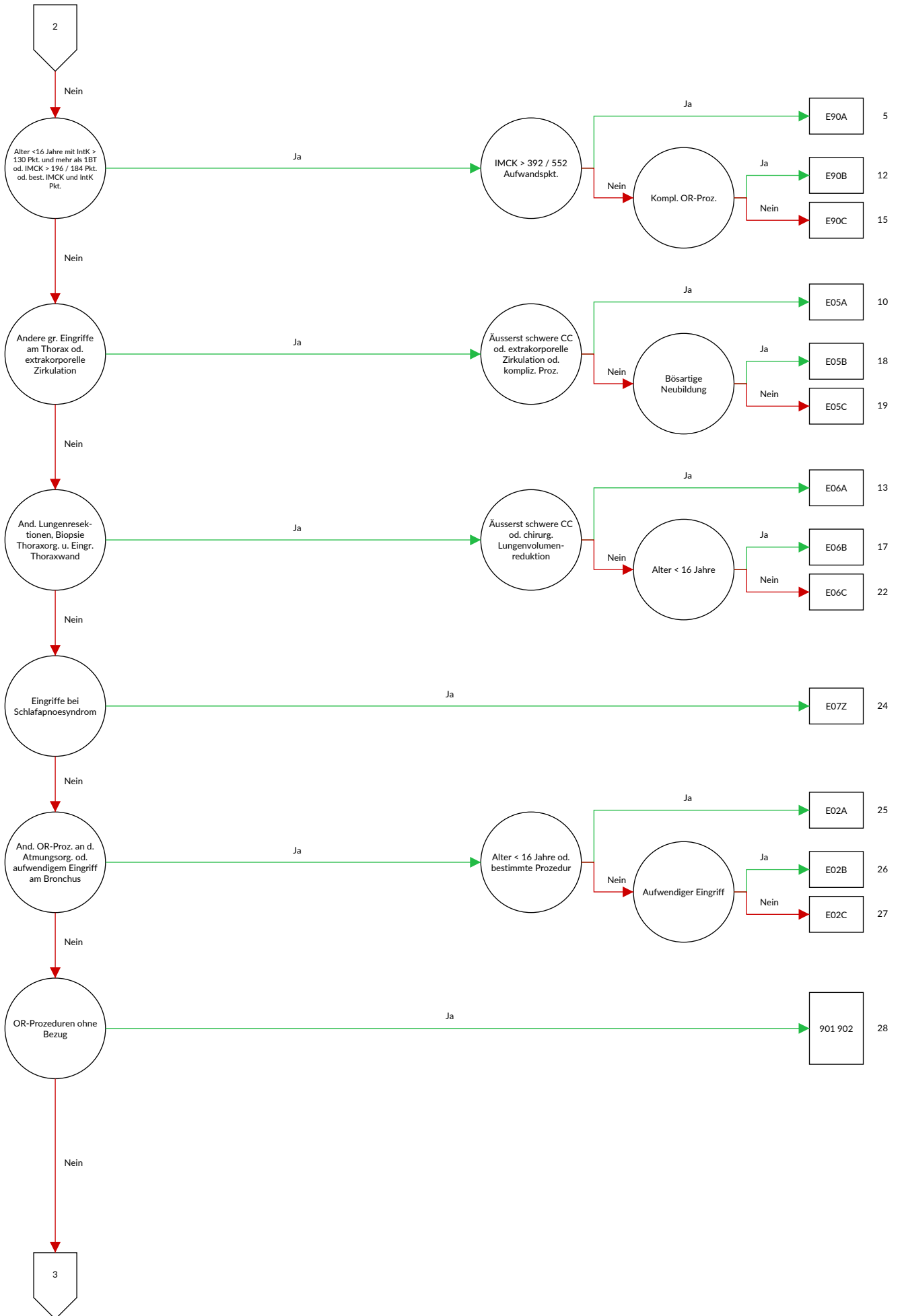

**MEDIZINISCHE PARTITION**

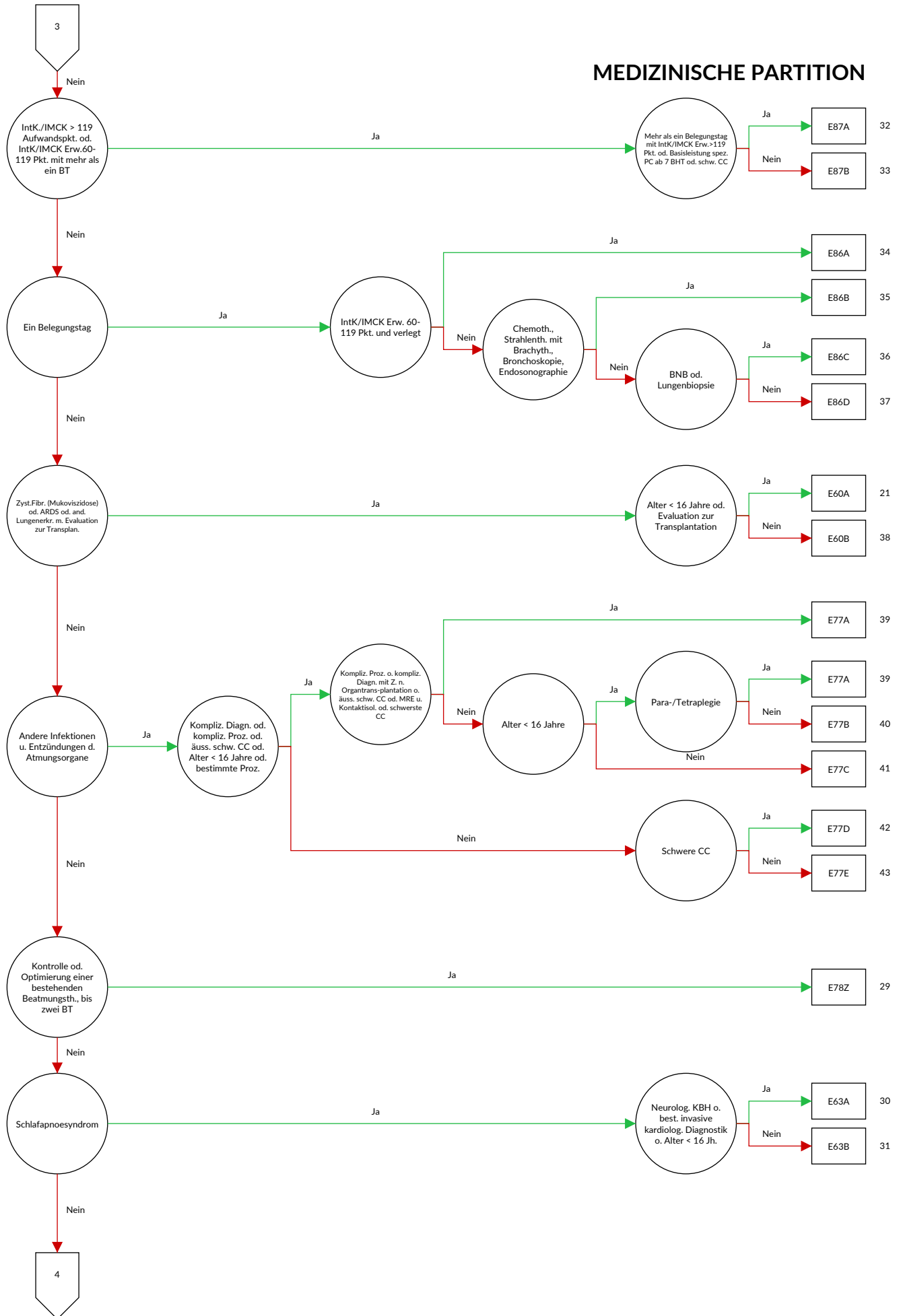

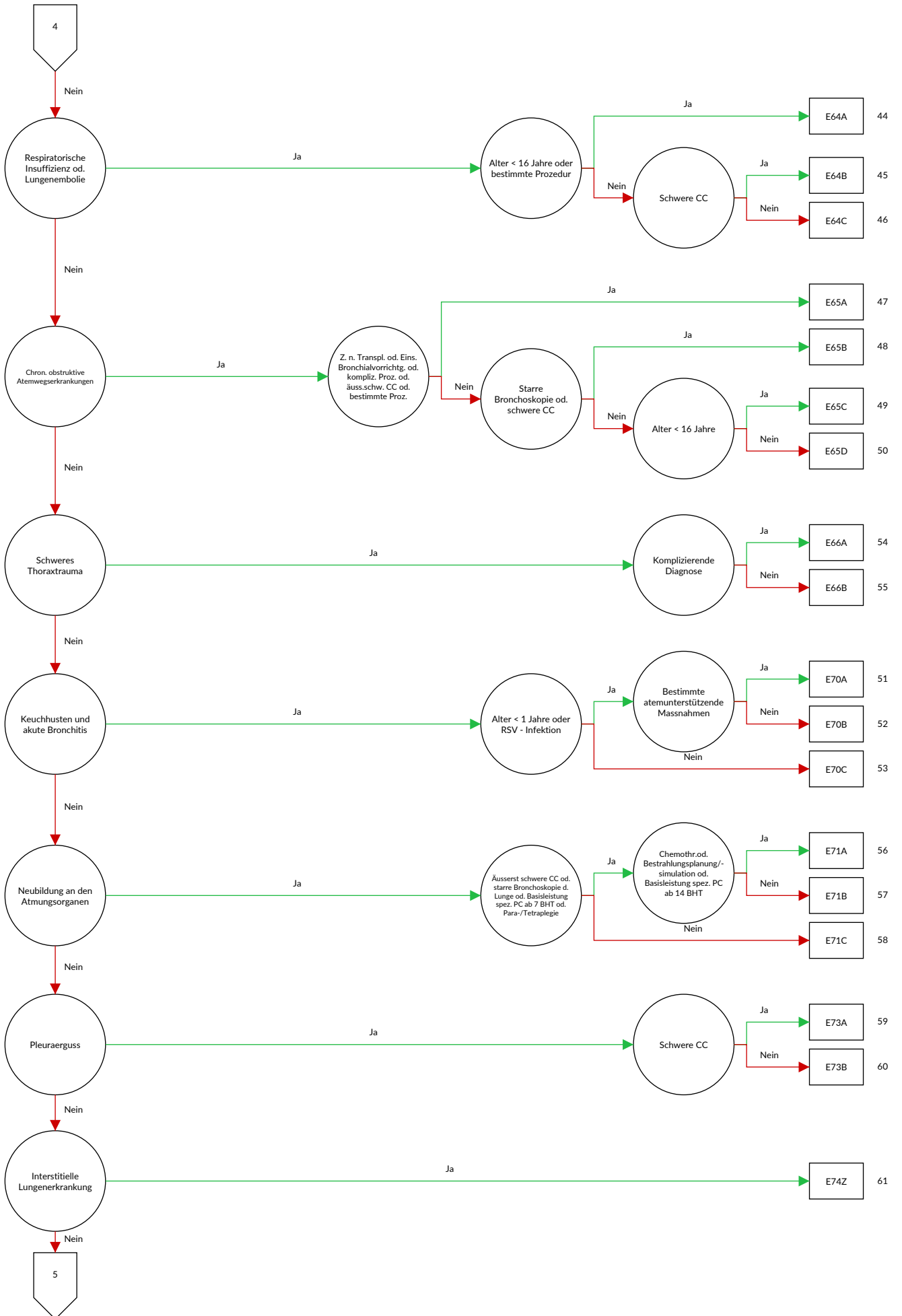

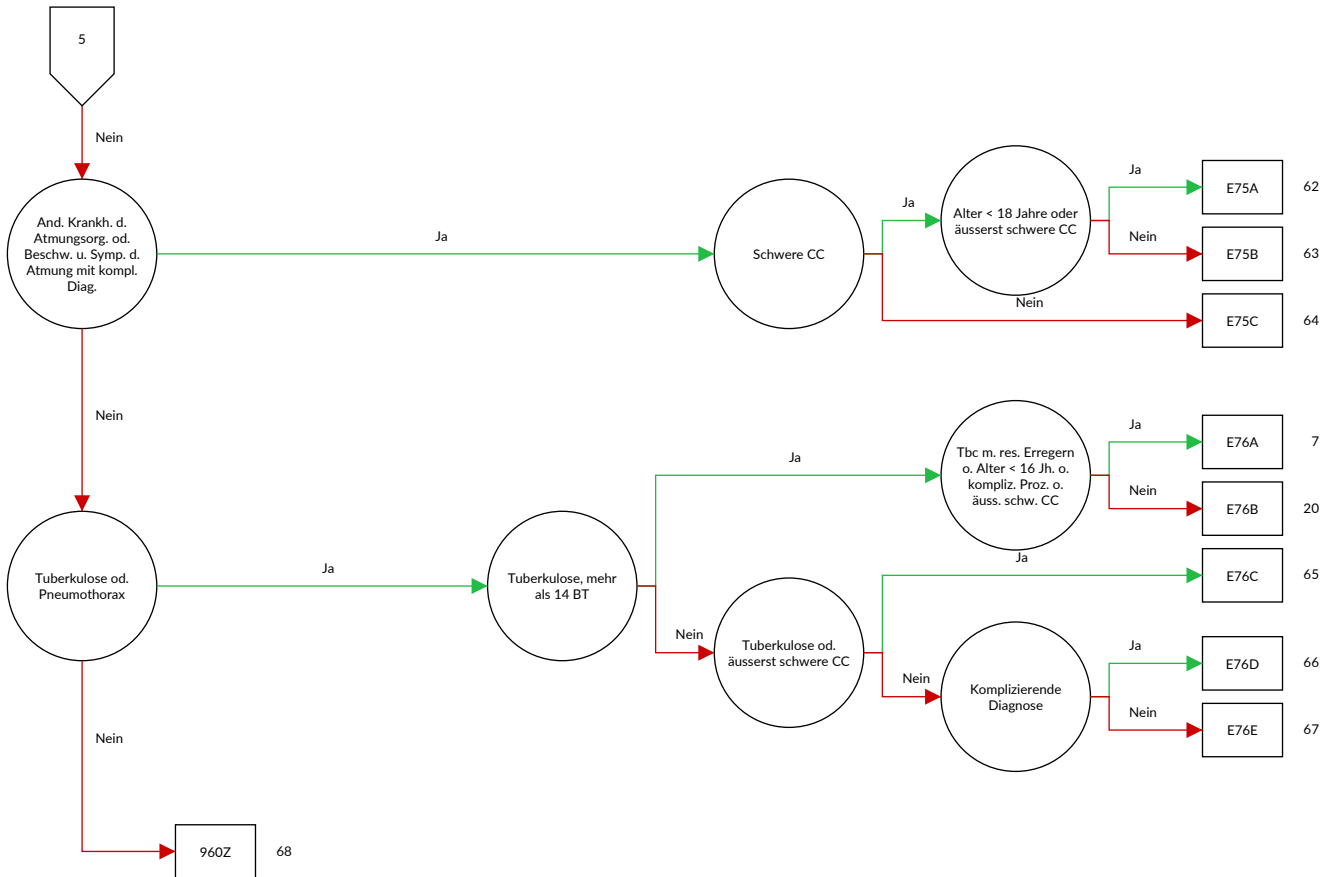





## Entscheidungslogik MDC 04 Krankheiten und Störungen der Atmungsorgane

Hauptdiagnose in Tabelle MDC04-0 oder MDC ist gleich 04 und Definition der Basis-DRG E36 oder Diagnose in Tabelle MDC04-1 und keine OR-Prozedur und keine Hauptdiagnose in Tabelle MDC04-2 und Verweildauer > 14 Tage oder Verweildauer < 3 Tage und Prozedur in Tabelle MDC04-4 und Alter > 15 Jahre und keine OR-Prozedur oder Verweildauer < 3 Tage und Prozedur in Tabelle MDC04-5 und keine Hauptdiagnose in Tabelle MDC04-3 und Prozedur nicht in Tabelle MDC04-6 und Alter > 15 Jahre und keine OR-Prozedur

### Diagnose MDC04-0

A06.5	Lungenabszess durch Amöben	A20.2	Lungenpest
A15.0	Lungentuberkulose, durch mikroskopische Untersuchung des Sputums gesichert, mit oder ohne Nachweis durch Kultur oder molekularbiologische Verfahren	A21.2	Pulmonale Tularämie
A15.1	Lungentuberkulose, nur durch Kultur gesichert	A22.1	Lungenmilzbrand
A15.2	Lungentuberkulose, histologisch gesichert	A31.0	Infektion der Lunge durch sonstige Mykobakterien
A15.3	Lungentuberkulose, durch sonstige und nicht näher bezeichnete Untersuchungsverfahren gesichert	A37.0	Keuchhusten durch Bordetella pertussis
A15.4	Tuberkulose der intrathorakalen Lymphknoten, bakteriologisch, molekularbiologisch oder histologisch gesichert	A37.1	Keuchhusten durch Bordetella parapertussis
A15.5	Tuberkulose des Larynx, der Trachea und der Bronchien, bakteriologisch, molekularbiologisch oder histologisch gesichert	A37.8	Keuchhusten durch sonstige Bordetella-Spezies
A15.6	Tuberkulöse Pleuritis, bakteriologisch, molekularbiologisch oder histologisch gesichert	A37.9	Keuchhusten, nicht näher bezeichnet
A15.7	Primäre Tuberkulose der Atmungsorgane, bakteriologisch, molekularbiologisch oder histologisch gesichert	A42.0	Aktinomykose der Lunge
A15.8	Sonstige Tuberkulose der Atmungsorgane, bakteriologisch, molekularbiologisch oder histologisch gesichert	A43.0	Pulmonale Nokardiose
A15.9	Nicht näher bezeichnete Tuberkulose der Atmungsorgane, bakteriologisch, molekularbiologisch oder histologisch gesichert	A48.1	Legionellose mit Pneumonie
A16.0	Lungentuberkulose, weder bakteriologisch, molekularbiologisch noch histologisch gesichert	A48.2	Legionellose ohne Pneumonie [Pontiac-Fieber]
A16.1	Lungentuberkulose, bakteriologische, molekularbiologische und histologische Untersuchung nicht durchgeführt	A70	Infektionen durch Chlamydia psittaci
A16.2	Lungentuberkulose ohne Angabe einer bakteriologischen, molekularbiologischen oder histologischen Sicherung	B01.2	Varizellen-Pneumonie {J17.1}
A16.3	Tuberkulose der intrathorakalen Lymphknoten ohne Angabe einer bakteriologischen, molekularbiologischen oder histologischen Sicherung	B05.2	Masern, kompliziert durch Pneumonie {J17.1}
A16.4	Tuberkulose des Larynx, der Trachea und der Bronchien ohne Angabe einer bakteriologischen, molekularbiologischen oder histologischen Sicherung	B25.0	Pneumonie durch Zytomegalieviren {J17.1}
A16.5	Tuberkulöse Pleuritis ohne Angabe einer bakteriologischen, molekularbiologischen oder histologischen Sicherung	B33.0	Pleurodynia epidemica
A16.7	Primäre Tuberkulose der Atmungsorgane ohne Angabe einer bakteriologischen, molekularbiologischen oder histologischen Sicherung	B37.1	Kandidose der Lunge
A16.8	Sonstige Tuberkulose der Atmungsorgane ohne Angabe einer bakteriologischen, molekularbiologischen oder histologischen Sicherung	B38.0	Akute Kokzidioidomykose der Lunge
A16.9	Nicht näher bezeichnete Tuberkulose der Atmungsorgane ohne Angabe einer bakteriologischen, molekularbiologischen oder histologischen Sicherung	B38.1	Chronische Kokzidioidomykose der Lunge
A18.2	Tuberkulose peripherer Lymphknoten	B38.2	Kokzidioidomykose der Lunge, nicht näher bezeichnet
A18.8	Tuberkulose sonstiger näher bezeichneter Organe	B39.0	Akute Histoplasmose der Lunge durch Histoplasma capsulatum
A19.0	Akute Miliartuberkulose einer einzelnen näher bezeichneten Lokalisation	B39.1	Chronische Histoplasmose der Lunge durch Histoplasma capsulatum
A19.1	Akute Miliartuberkulose mehrerer Lokalisationen	B39.2	Histoplasmose der Lunge durch Histoplasma capsulatum, nicht näher bezeichnet
A19.2	Akute Miliartuberkulose, nicht näher bezeichnet	B40.0	Akute Blastomykose der Lunge
A19.8	Sonstige Miliartuberkulose	B40.1	Chronische Blastomykose der Lunge
A19.9	Miliartuberkulose, nicht näher bezeichnet	B40.2	Blastomykose der Lunge, nicht näher bezeichnet
		B42.0	Sporotrichose der Lunge {J99.8}
		B44.0	Invasive Aspergillose der Lunge
		B44.1	Sonstige Aspergillose der Lunge
		B45.0	Kryptokokkose der Lunge
		B46.0	Mukormykose der Lunge
		B48.5	Pneumozystose {J17.2}
		B58.3	Toxoplasmose der Lunge {J17.3}
		B66.4	Paragonimiasis
		B67.1	Echinococcus-granulosus-Infektion [zystische Echinokokkose] der Lunge
		B90.9	Folgezustände einer Tuberkulose der Atmungsorgane und einer nicht näher bezeichneten Tuberkulose
		C33	Bösartige Neubildung der Trachea
		C34.0	Bösartige Neubildung: Hauptbronchus
		C34.1	Bösartige Neubildung: Oberlappen (-Bronchus)
		C34.2	Bösartige Neubildung: Mittellappen (-Bronchus)
		C34.3	Bösartige Neubildung: Unterlappen (-Bronchus)
		C34.8	Bösartige Neubildung: Bronchus und Lunge, mehrere Teilbereiche überlappend
		C34.9	Bösartige Neubildung: Bronchus oder Lunge, nicht näher bezeichnet
		C38.1	Bösartige Neubildung: Vorderes Mediastinum
		C38.2	Bösartige Neubildung: Hinteres Mediastinum
		C38.3	Bösartige Neubildung: Mediastinum, Teil nicht näher bezeichnet
		C38.4	Bösartige Neubildung: Pleura
		C38.8	Bösartige Neubildung: Herz, Mediastinum und Pleura, mehrere Teilbereiche überlappend

C39.8	Bösartige Neubildung: Atmungsorgane und sonstige intrathorakale Organe, mehrere Teilbereiche überlappend	E66.24	Übermäßige Adipositas mit alveolärer Hypoventilation: Adipositas bei Kindern und Jugendlichen von 3 Jahren bis unter 18 Jahren
C39.9	Bösartige Neubildung: Ungenau bezeichnete Lokalisationen des Atmungssystems	E66.25	Übermäßige Adipositas mit alveolärer Hypoventilation: Extreme Adipositas bei Kindern und Jugendlichen von 3 Jahren bis unter 18 Jahren
C45.0	Mesotheliom der Pleura		Übermäßige Adipositas mit alveolärer Hypoventilation: Grad oder Ausmaß der Adipositas nicht näher bezeichnet
C47.3	Bösartige Neubildung: Periphere Nerven des Thorax	E66.29	Zystische Fibrose mit Lungenmanifestationen
C49.3	Bösartige Neubildung: Bindegewebe und andere Weichteilgewebe des Thorax		Zystische Fibrose mit Lungen- und Darm-Manifestation
C76.1	Bösartige Neubildung ungenau bezeichneter Lokalisationen: Thorax	E84.0 E84.80	Zystische Fibrose mit sonstigen multiplen Manifestationen
C78.0	Sekundäre bösartige Neubildung der Lunge		Zystische Fibrose mit sonstigen Manifestationen
C78.1	Sekundäre bösartige Neubildung des Mediastinums	E84.87	Zystische Fibrose, nicht näher bezeichnet
C78.2	Sekundäre bösartige Neubildung der Pleura		Somatoforme autonome Funktionsstörung: Atmungssystem
C78.3	Sekundäre bösartige Neubildung sonstiger und nicht näher bezeichneter Atmungsorgane	E84.88 E84.9	Zentrales Schlafapnoe-Syndrom
D02.1	Carcinoma in situ: Trachea	F45.33	Obstruktives Schlafapnoe-Syndrom
D02.2	Carcinoma in situ: Bronchus und Lunge		Schlafbezogenes Hypoventilations-Syndrom
D02.3	Carcinoma in situ: Sonstige Teile des Atmungssystems	G47.30 G47.31	Sonstige Schlafapnoe
D02.4	Carcinoma in situ: Atmungssystem, nicht näher bezeichnet	G47.32 G47.38 G47.39	Schlafapnoe, nicht näher bezeichnet
D14.2	Gutartige Neubildung: Trachea	I26.0	Lungenembolie mit Angabe eines akuten Cor pulmonale
D14.3	Gutartige Neubildung: Bronchus und Lunge		Lungenembolie ohne Angabe eines akuten Cor pulmonale
D14.4	Gutartige Neubildung: Atmungssystem, nicht näher bezeichnet	I26.9	Akute Tracheitis
D15.2	Gutartige Neubildung: Mediastinum		Grippe durch zoonotische oder pandemische nachgewiesene Influenzaviren
D15.7	Gutartige Neubildung: Sonstige näher bezeichnete intrathorakale Organe	J04.1 J09	Grippe mit Pneumonie, saisonale Influenzaviren nachgewiesen
D15.9	Gutartige Neubildung: Intrathorakales Organ, nicht näher bezeichnet	J10.0	Grippe mit Pneumonie, Viren nicht nachgewiesen
D16.70	Gutartige Neubildung des Knochens und des Gelenkknorpels: Rippen	J11.0	Pneumonie durch Adenoviren
D16.71	Gutartige Neubildung des Knochens und des Gelenkknorpels: Sternum	J12.0 J12.1	Pneumonie durch Respiratory-Syncytial-Viren [RS-Viren]
D16.72	Gutartige Neubildung des Knochens und des Gelenkknorpels: Klavikula	J12.2	Pneumonie durch Parainfluenzaviren
D17.4	Gutartige Neubildung des Fettgewebes der intrathorakalen Organe	J12.3 J12.8	Pneumonie durch humanes Metapneumovirus
D19.0	Gutartige Neubildung: Mesotheliales Gewebe der Pleura	J12.9 J13	Pneumonie durch sonstige Viren
D21.3	Sonstige gutartige Neubildungen: Bindegewebe und andere Weichteilgewebe des Thorax	J14 J15.0	Viruspneumonie, nicht näher bezeichnet
D38.1	Neubildung unsicheren oder unbekanntes Verhaltens: Trachea, Bronchus und Lunge	J15.1 J15.2	Pneumonie durch Streptococcus pneumoniae
D38.2	Neubildung unsicheren oder unbekanntes Verhaltens: Pleura	J15.3 J15.4	Pneumonie durch Klebsiella pneumoniae
D38.3	Neubildung unsicheren oder unbekanntes Verhaltens: Mediastinum	J15.5 J15.6	Pneumonie durch Pseudomonas
D38.4	Neubildung unsicheren oder unbekanntes Verhaltens: Thymus	J15.7 J15.8	Pneumonie durch Staphylokokken
D38.5	Neubildung unsicheren oder unbekanntes Verhaltens: Sonstige Atmungsorgane	J15.9 J16.0	Pneumonie durch Streptokokken der Gruppe B
D38.6	Neubildung unsicheren oder unbekanntes Verhaltens: Atmungsorgan, nicht näher bezeichnet	J16.8	Pneumonie durch sonstige Streptokokken
D86.0	Sarkoidose der Lunge	J17.0	Pneumonie durch Escherichia coli
D86.1	Sarkoidose der Lymphknoten		Pneumonie durch andere gramnegative Bakterien
D86.2	Sarkoidose der Lunge mit Sarkoidose der Lymphknoten	J17.1	Pneumonie durch Mycoplasma pneumoniae
D86.8	Sarkoidose an sonstigen und kombinierten Lokalisationen	J17.2 J17.3	Sonstige bakterielle Pneumonie
D86.9	Sarkoidose, nicht näher bezeichnet	J17.8	Bakterielle Pneumonie, nicht näher bezeichnet
E66.20	Übermäßige Adipositas mit alveolärer Hypoventilation: Adipositas Grad I (WHO) bei Patienten von 18 Jahren und älter	J18.0 J18.1	Pneumonie durch Chlamydien
E66.21	Übermäßige Adipositas mit alveolärer Hypoventilation: Adipositas Grad II (WHO) bei Patienten von 18 Jahren und älter	J18.2 J18.8 J18.9	Pneumonie durch sonstige näher bezeichnete Infektionserreger
E66.22	Übermäßige Adipositas mit alveolärer Hypoventilation: Adipositas Grad III (WHO) bei Patienten von 18 Jahren und älter	J20.0 J20.1 J20.2	Pneumonie bei anderenorts klassifizierten bakteriellen Krankheiten
			Pneumonie bei anderenorts klassifizierten Viruskrankheiten
			Pneumonie bei Mykosen
			Pneumonie bei parasitären Krankheiten
			Pneumonie bei sonstigen anderenorts klassifizierten Krankheiten
			Bronchopneumonie, nicht näher bezeichnet
			Lobärpneumonie, nicht näher bezeichnet
			Hypostatische Pneumonie, nicht näher bezeichnet
			Sonstige Pneumonie, Erreger nicht näher bezeichnet
			Pneumonie, nicht näher bezeichnet
			Akute Bronchitis durch Mycoplasma pneumoniae
			Akute Bronchitis durch Haemophilus influenzae
			Akute Bronchitis durch Streptokokken

J20.3	Akute Bronchitis durch Coxsackieviren	J44.90	Chronische obstruktive Lungenkrankheit, nicht näher bezeichnet: FEV1 <35 % des Sollwertes
J20.4	Akute Bronchitis durch Parainfluenzaviren		
J20.5	Akute Bronchitis durch Respiratory-Syncytial-Viren [RS-Viren]	J44.91	Chronische obstruktive Lungenkrankheit, nicht näher bezeichnet: FEV1 $\geq$ 35 % und <50 % des Sollwertes
J20.6	Akute Bronchitis durch Rhinoviren	J44.92	Chronische obstruktive Lungenkrankheit, nicht näher bezeichnet: FEV1 $\geq$ 50 % und <70 % des Sollwertes
J20.7	Akute Bronchitis durch ECHO-Viren		
J20.8	Akute Bronchitis durch sonstige näher bezeichnete Erreger	J44.93	Chronische obstruktive Lungenkrankheit, nicht näher bezeichnet: FEV1 $\geq$ 70 % des Sollwertes
J20.9	Akute Bronchitis, nicht näher bezeichnet	J44.99	Chronische obstruktive Lungenkrankheit, nicht näher bezeichnet: FEV1 nicht näher bezeichnet
J21.0	Akute Bronchiolitis durch Respiratory-Syncytial-Viren [RS-Viren]	J45.0	Vorwiegend allergisches Asthma bronchiale
J21.1	Akute Bronchiolitis durch humanes Metapneumovirus	J45.1	Nichtallergisches Asthma bronchiale
		J45.8	Mischformen des Asthma bronchiale
J21.8	Akute Bronchiolitis durch sonstige näher bezeichnete Erreger	J45.9	Asthma bronchiale, nicht näher bezeichnet
		J46	Status asthmaticus
J21.9	Akute Bronchiolitis, nicht näher bezeichnet	J47	Bronchiektasen
J22	Akute Infektion der unteren Atemwege, nicht näher bezeichnet	J60	Kohlenbergarbeiter-Pneumokoniose
		J61	Pneumokoniose durch Asbest und sonstige anorganische Fasern
J40	Bronchitis, nicht als akut oder chronisch bezeichnet		
J41.0	Einfache chronische Bronchitis	J62.0	Pneumokoniose durch Talkum-Staub
J41.1	Schleimig-eitrige chronische Bronchitis	J62.8	Pneumokoniose durch sonstigen Quarzstaub
J41.8	Mischformen von einfacher und schleimig-eitriger chronischer Bronchitis	J63.0	Aluminose (Lunge)
		J63.1	Bauxitfibrose (Lunge)
J42	Nicht näher bezeichnete chronische Bronchitis	J63.2	Berylliose
J43.0	McLeod-Syndrom	J63.3	Graphitfibrose (Lunge)
J43.1	Panlobuläres Emphysem	J63.4	Siderose
J43.2	Zentrilobuläres Emphysem	J63.5	Stannose
J43.8	Sonstiges Emphysem	J63.8	Pneumokoniose durch sonstige näher bezeichnete anorganische Stäube
J43.9	Emphysem, nicht näher bezeichnet		
J44.00	Chronische obstruktive Lungenkrankheit mit akuter Infektion der unteren Atemwege: FEV1 <35 % des Sollwertes	J64	Nicht näher bezeichnete Pneumokoniose
		J65	Pneumokoniose in Verbindung mit Tuberkulose
		J66.0	Byssinose
J44.01	Chronische obstruktive Lungenkrankheit mit akuter Infektion der unteren Atemwege: FEV1 $\geq$ 35 % und <50 % des Sollwertes	J66.1	Flachsarbeiter-Krankheit
		J66.2	Cannabiose
		J66.8	Krankheit der Atemwege durch sonstige näher bezeichnete organische Stäube
J44.02	Chronische obstruktive Lungenkrankheit mit akuter Infektion der unteren Atemwege: FEV1 $\geq$ 50 % und <70 % des Sollwertes	J67.0	Farmerlunge
		J67.1	Bagassose
J44.03	Chronische obstruktive Lungenkrankheit mit akuter Infektion der unteren Atemwege: FEV1 $\geq$ 70 % des Sollwertes	J67.2	Vogelzüchterlunge
		J67.3	Suberose
		J67.4	Malzarbeiter-Lunge
J44.09	Chronische obstruktive Lungenkrankheit mit akuter Infektion der unteren Atemwege: FEV1 nicht näher bezeichnet	J67.5	Pilzarbeiter-Lunge
		J67.6	Ahornrindenschäler-Lunge
		J67.7	Befeuchter- und Klimaanlage-Lunge
J44.10	Chronische obstruktive Lungenkrankheit mit akuter Exazerbation, nicht näher bezeichnet: FEV1 <35 % des Sollwertes	J67.8	Allergische Alveolitis durch organische Stäube
		J67.9	Allergische Alveolitis durch nicht näher bezeichneten organischen Staub
J44.11	Chronische obstruktive Lungenkrankheit mit akuter Exazerbation, nicht näher bezeichnet: FEV1 $\geq$ 35 % und <50 % des Sollwertes	J68.0	Bronchitis und Pneumonie durch chemische Substanzen, Gase, Rauch und Dämpfe
		J68.1	Lungenödem durch chemische Substanzen, Gase, Rauch und Dämpfe
J44.12	Chronische obstruktive Lungenkrankheit mit akuter Exazerbation, nicht näher bezeichnet: FEV1 $\geq$ 50 % und <70 % des Sollwertes	J68.2	Entzündung der oberen Atemwege durch chemische Substanzen, Gase, Rauch und Dämpfe, anderenorts nicht klassifiziert
J44.13	Chronische obstruktive Lungenkrankheit mit akuter Exazerbation, nicht näher bezeichnet: FEV1 $\geq$ 70 % des Sollwertes	J68.3	Sonstige akute und subakute Krankheiten der Atmungsorgane durch chemische Substanzen, Gase, Rauch und Dämpfe
J44.19	Chronische obstruktive Lungenkrankheit mit akuter Exazerbation, nicht näher bezeichnet: FEV1 nicht näher bezeichnet	J68.4	Chronische Krankheiten der Atmungsorgane durch chemische Substanzen, Gase, Rauch und Dämpfe
J44.80	Sonstige näher bezeichnete chronische obstruktive Lungenkrankheit: FEV1 <35 % des Sollwertes	J68.8	Sonstige Krankheiten der Atmungsorgane durch chemische Substanzen, Gase, Rauch und Dämpfe
J44.81	Sonstige näher bezeichnete chronische obstruktive Lungenkrankheit: FEV1 $\geq$ 35 % und <50 % des Sollwertes	J68.9	Nicht näher bezeichnete Krankheit der Atmungsorgane durch chemische Substanzen, Gase, Rauch und Dämpfe
J44.82	Sonstige näher bezeichnete chronische obstruktive Lungenkrankheit: FEV1 $\geq$ 50 % und <70 % des Sollwertes	J69.0	Pneumonie durch Nahrung oder Erbrochenes
		J69.1	Pneumonie durch Öle und Extrakte
		J69.8	Pneumonie durch sonstige feste und flüssige Substanzen
J44.83	Sonstige näher bezeichnete chronische obstruktive Lungenkrankheit: FEV1 $\geq$ 70 % des Sollwertes	J70.0	Akute Lungenbeteiligung bei Strahleneinwirkung
J44.89	Sonstige näher bezeichnete chronische obstruktive Lungenkrankheit: FEV1 nicht näher bezeichnet	J70.1	Chronische und sonstige Lungenbeteiligung bei Strahleneinwirkung

J70.2	Akute arzneimittelinduzierte interstitielle Lungenkrankheiten	J96.09	Akute respiratorische Insuffizienz, anderenorts nicht klassifiziert: Typ nicht näher bezeichnet
J70.3	Chronische arzneimittelinduzierte interstitielle Lungenkrankheiten	J96.10	Chronische respiratorische Insuffizienz, anderenorts nicht klassifiziert: Typ I [hypoxisch]
J70.4	Arzneimittelinduzierte interstitielle Lungenkrankheit, nicht näher bezeichnet	J96.11	Chronische respiratorische Insuffizienz, anderenorts nicht klassifiziert: Typ II [hyperkapnisch]
J70.8	Krankheiten der Atmungsorgane durch sonstige näher bezeichnete exogene Substanzen	J96.19	Chronische respiratorische Insuffizienz, anderenorts nicht klassifiziert: Typ nicht näher bezeichnet
J70.9	Krankheiten der Atmungsorgane durch nicht näher bezeichnete exogene Substanz	J96.90	Respiratorische Insuffizienz, nicht näher bezeichnet: Typ I [hypoxisch]
J80.01	Atemnotsyndrom des Erwachsenen [ARDS]: Mildes Atemnotsyndrom des Erwachsenen [ARDS]	J96.91	Respiratorische Insuffizienz, nicht näher bezeichnet: Typ II [hyperkapnisch]
J80.02	Atemnotsyndrom des Erwachsenen [ARDS]: Moderates Atemnotsyndrom des Erwachsenen [ARDS]	J96.99	Respiratorische Insuffizienz, nicht näher bezeichnet: Typ nicht näher bezeichnet
J80.03	Atemnotsyndrom des Erwachsenen [ARDS]: Schweres Atemnotsyndrom des Erwachsenen [ARDS]	J98.0	Krankheiten der Bronchien, anderenorts nicht klassifiziert
J80.09	Atemnotsyndrom des Erwachsenen [ARDS]: Atemnotsyndrom des Erwachsenen [ARDS], Schweregrad nicht näher bezeichnet	J98.1	Lungenkollaps
J82	Eosinophiles Lungeninfiltrat, anderenorts nicht klassifiziert	J98.2	Interstitielles Emphysem
J84.0	Alveoläre und parietoalveoläre Krankheitszustände	J98.3	Kompensatorisches Emphysem
J84.1	Sonstige interstitielle Lungenkrankheiten mit Fibrose	J98.4	Sonstige Veränderungen der Lunge
J84.8	Sonstige näher bezeichnete interstitielle Lungenkrankheiten	J98.50	Mediastinitis
J84.9	Interstitielle Lungenkrankheit, nicht näher bezeichnet	J98.58	Sonstige Krankheiten des Mediastinums, anderenorts nicht klassifiziert
J85.0	Gangrän und Nekrose der Lunge	J98.6	Krankheiten des Zwerchfells
J85.1	Abszess der Lunge mit Pneumonie	J98.7	Infektion der Atemwege, anderenorts nicht klassifiziert
J85.2	Abszess der Lunge ohne Pneumonie	J98.8	Sonstige näher bezeichnete Krankheiten der Atemwege
J85.3	Abszess des Mediastinums	J98.9	Atemwegskrankheit, nicht näher bezeichnet
J86.0	Pyothorax mit Fistel	J99.0	Lungenkrankheit bei seropositiver chronischer Polyarthritiden {M05.1-}
J86.9	Pyothorax ohne Fistel	J99.1	Krankheiten der Atemwege bei sonstigen diffusen Bindegewebskrankheiten
J90	Pleuraerguss, anderenorts nicht klassifiziert	J99.21	Stadium 1 der chronischen Lungen-Graft-versus-Host-Krankheit {T86.06}
J91	Pleuraerguss bei anderenorts klassifizierten Krankheiten	J99.22	Stadium 2 der chronischen Lungen-Graft-versus-Host-Krankheit {T86.07}
J92.0	Pleuraplaques mit Nachweis von Asbest	J99.23	Stadium 3 der chronischen Lungen-Graft-versus-Host-Krankheit {T86.07}
J92.9	Pleuraplaques ohne Nachweis von Asbest	J99.8	Krankheiten der Atemwege bei sonstigen anderenorts klassifizierten Krankheiten
J93.0	Spontaner Spannungspneumothorax	M05.10	Lungenmanifestation der seropositiven chronischen Polyarthritiden {J99.0}: Mehrere Lokalisationen
J93.1	Sonstiger Spontanpneumothorax	M05.11	Lungenmanifestation der seropositiven chronischen Polyarthritiden {J99.0}: Schulterregion
J93.8	Sonstiger Pneumothorax	M05.12	Lungenmanifestation der seropositiven chronischen Polyarthritiden {J99.0}: Oberarm
J93.9	Pneumothorax, nicht näher bezeichnet	M05.13	Lungenmanifestation der seropositiven chronischen Polyarthritiden {J99.0}: Unterarm
J94.0	Chylöser (Pleura-) Erguss	M05.14	Lungenmanifestation der seropositiven chronischen Polyarthritiden {J99.0}: Hand
J94.1	Fibrothorax	M05.15	Lungenmanifestation der seropositiven chronischen Polyarthritiden {J99.0}: Beckenregion und Oberschenkel
J94.2	Hämatothorax	M05.16	Lungenmanifestation der seropositiven chronischen Polyarthritiden {J99.0}: Unterschenkel
J94.8	Sonstige näher bezeichnete Krankheitszustände der Pleura	M05.17	Lungenmanifestation der seropositiven chronischen Polyarthritiden {J99.0}: Knöchel und Fuß
J94.9	Pleurakrankheit, nicht näher bezeichnet	M05.18	Lungenmanifestation der seropositiven chronischen Polyarthritiden {J99.0}: Sonstige
J95.0	Funktionsstörung eines Tracheostomas	M05.19	Lungenmanifestation der seropositiven chronischen Polyarthritiden {J99.0}: Nicht näher bezeichnete Lokalisation
J95.1	Akute pulmonale Insuffizienz nach Thoraxoperation	M94.0	Tietze-Syndrom
J95.2	Akute pulmonale Insuffizienz nach nicht am Thorax vorgenommener Operation	M96.81	Instabiler Thorax nach thoraxchirurgischem Eingriff
J95.3	Chronische pulmonale Insuffizienz nach Operation	P22.8	Sonstige Atemnot [Respiratory distress] beim Neugeborenen
J95.4	Mendelson-Syndrom	P22.9	Atemnot [Respiratory distress] beim Neugeborenen, nicht näher bezeichnet
J95.5	Subglottische Stenose nach medizinischen Maßnahmen	P24.0	Mekoniumaspiration durch das Neugeborene
J95.80	Iatrogener Pneumothorax	P27.0	Mikity-Wilson-Syndrom
J95.81	Stenose der Trachea nach medizinischen Maßnahmen		
J95.82	Insuffizienzen von Anastomosen und Nähten nach Operationen an Trachea, Bronchien und Lunge		
J95.88	Sonstige Krankheiten der Atemwege nach medizinischen Maßnahmen		
J95.9	Krankheit der Atemwege nach medizinischen Maßnahmen, nicht näher bezeichnet		
J96.00	Akute respiratorische Insuffizienz, anderenorts nicht klassifiziert: Typ I [hypoxisch]		
J96.01	Akute respiratorische Insuffizienz, anderenorts nicht klassifiziert: Typ II [hyperkapnisch]		

P27.1	Bronchopulmonale Dysplasie mit Ursprung in der Perinatalperiode	S22.42	Rippenserienfraktur: Mit Beteiligung von zwei Rippen
P27.8	Sonstige chronische Atemwegskrankheiten mit Ursprung in der Perinatalperiode	S22.43 S22.44	Rippenserienfraktur: Mit Beteiligung von drei Rippen Rippenserienfraktur: Mit Beteiligung von vier und mehr Rippen
P27.9	Nicht näher bezeichnete chronische Atemwegskrankheit mit Ursprung in der Perinatalperiode	S22.5 S23.2	Instabiler Thorax Luxation sonstiger und nicht näher bezeichneter Teile des Thorax
P28.2	Zyanoseanfalle beim Neugeborenen		
P28.3	Primäre Schlafapnoe beim Neugeborenen	S23.4	Verstauchung und Zerrung der Rippen und des Sternums
P28.4	Sonstige Apnoe beim Neugeborenen		
P28.5	Respiratorisches Versagen beim Neugeborenen	S27.0	Traumatischer Pneumothorax
P28.8	Sonstige näher bezeichnete Störungen der Atmung beim Neugeborenen	S27.1 S27.2	Traumatischer Hämatothorax Traumatischer Hämatothorax
Q33.0	Angeborene Zystenlunge	S27.31	Prellung und Hämatom der Lunge
Q33.1	Akzessorischer Lungenlappen	S27.32	Rissverletzung der Lunge
Q33.2	Lungensequestration (angeboren)	S27.38	Sonstige und nicht näher bezeichnete Verletzungen der Lunge
Q33.3	Agenesie der Lunge		
Q33.4	Angeborene Bronchiektasie	S27.4	Verletzung eines Bronchus
Q33.5	Ektopisches Gewebe in der Lunge (angeboren)	S27.5	Verletzung der Trachea, Pars thoracica
Q33.6	Hypoplasie und Dysplasie der Lunge	S27.6	Verletzung der Pleura
Q33.8	Sonstige angeborene Fehlbildungen der Lunge	S27.81	Verletzung: Zwerchfell
Q33.9	Angeborene Fehlbildung der Lunge, nicht näher bezeichnet	S27.82 S27.84 S27.88	Verletzung: Ductus thoracicus Verletzung: Thymus Verletzung: Sonstige näher bezeichnete intrathorakale Organe und Strukturen
Q34.0	Anomalie der Pleura		
Q34.1	Angeborene Mediastinalzyste		
Q34.8	Sonstige näher bezeichnete angeborene Fehlbildungen des Atmungssystems	S43.6	Verstauchung und Zerrung des Sternoklavikulargelenkes
Q34.9	Angeborene Fehlbildung des Atmungssystems, nicht näher bezeichnet	T17.4 T17.5	Fremdkörper in der Trachea Fremdkörper im Bronchus
Q67.6	Pectus excavatum	T17.8	Fremdkörper an sonstigen und mehreren Lokalisationen der Atemwege
Q67.7	Pectus carinatum		
Q76.6	Sonstige angeborene Fehlbildungen der Rippen	T17.9	Fremdkörper in den Atemwegen, Teil nicht näher bezeichnet
Q76.7	Angeborene Fehlbildung des Sternums		
Q79.0	Angeborene Zwerchfellhernie	T27.0	Verbrennung des Kehlkopfes und der Trachea
Q79.1	Sonstige angeborene Fehlbildungen des Zwerchfells	T27.1	Verbrennung des Kehlkopfes und der Trachea mit Beteiligung der Lunge
R04.2	Hämoptoe		
R04.8	Blutung aus sonstigen Lokalisationen in den Atemwegen	T27.4 T27.5	Verätzung des Kehlkopfes und der Trachea Verätzung des Kehlkopfes und der Trachea mit Beteiligung der Lunge
R04.9	Blutung aus den Atemwegen, nicht näher bezeichnet		
R05	Husten	T79.0	Luftembolie (traumatisch)
R06.0	Dyspnoe	T79.1	Fettembolie (traumatisch)
R06.1	Stridor	T79.7	Traumatisches subkutanes Emphysem
R06.2	Ziehende Atmung	T80.0	Luftembolie nach Infusion, Transfusion oder Injektion zu therapeutischen Zwecken
R06.3	Periodische Atmung		
R06.4	Hyperventilation	T86.81	Versagen und Abstoßung: Lungentransplantat
R06.6	Singultus	U04.9	Schweres akutes respiratorisches Syndrom [SARS], nicht näher bezeichnet
R06.80	Akutes lebensbedrohliches Ereignis im Säuglingsalter		
R06.88	Sonstige und nicht näher bezeichnete Störungen der Atmung	U07.1 U07.2	COVID-19, Virus nachgewiesen COVID-19, Virus nicht nachgewiesen
R07.1	Brustschmerzen bei der Atmung	U69.01	Anderenorts klassifizierte, im Krankenhaus erworbene Pneumonie, die mehr als 48 Stunden nach Aufnahme auftritt
R09.0	Asphyxie		
R09.1	Pleuritis		
R09.2	Atemstillstand	U69.02	Anderenorts klassifizierte, im Krankenhaus erworbene Pneumonie, die entweder bei Aufnahme besteht oder innerhalb von 48 Stunden nach Aufnahme auftritt, bei bekannter, bis zu 28 Tage zurückliegender Hospitalisierung
R09.3	Abnormes Sputum		
R09.8	Sonstige näher bezeichnete Symptome, die das Kreislaufsystem und das Atmungssystem betreffen		
R68.3	Trommelschlegelfinger		
R76.1	Abnorme Reaktion auf Tuberkulintest	U69.03	Anderenorts klassifizierte, im Krankenhaus erworbene Pneumonie, die entweder bei Aufnahme besteht oder innerhalb von 48 Stunden nach Aufnahme auftritt, bei bekannter, 29 bis zu 90 Tage zurückliegender Hospitalisierung
R91	Abnorme Befunde bei der bildgebenden Diagnostik der Lunge		
R94.2	Abnorme Ergebnisse von Lungenfunktionsprüfungen		
S11.02	Offene Wunde: Trachea, Pars cervicalis		
S22.20	Fraktur des Sternums: Nicht näher bezeichnet	U69.20	Influenza A/H1N1 Pandemie 2009 [Schweinegrippe]
S22.21	Fraktur des Sternums: Manubrium sterni	U69.21	Influenza A/H5N1 Epidemie [Vogelgrippe]
S22.22	Fraktur des Sternums: Corpus sterni	U99.0	Spezielle Verfahren zur Untersuchung auf SARS-CoV-2
S22.23	Fraktur des Sternums: Processus xiphoideus		
S22.31	Fraktur der ersten Rippe	Z03.0	Beobachtung bei Verdacht auf Tuberkulose
S22.32	Fraktur einer sonstigen Rippe	Z22.7	Latente Tuberkulose
S22.40	Rippenserienfraktur: Nicht näher bezeichnet	Z43.0	Versorgung eines Tracheostomas
S22.41	Rippenserienfraktur: Mit Beteiligung der ersten Rippe	Z90.2 Z94.2	Verlust der Lunge [Teile der Lunge] Zustand nach Lungentransplantation

Z94.3 Zustand nach Herz-Lungen-Transplantation

**Diagnose MDC04-1**

A15.0	Lungentuberkulose, durch mikroskopische Untersuchung des Sputums gesichert, mit oder ohne Nachweis durch Kultur oder molekularbiologische Verfahren	A15.7	Primäre Tuberkulose der Atmungsorgane, bakteriologisch, molekularbiologisch oder histologisch gesichert
A15.1	Lungentuberkulose, nur durch Kultur gesichert	A15.8	Sonstige Tuberkulose der Atmungsorgane, bakteriologisch, molekularbiologisch oder histologisch gesichert
A15.2	Lungentuberkulose, histologisch gesichert	A15.9	Nicht näher bezeichnete Tuberkulose der Atmungsorgane, bakteriologisch, molekularbiologisch oder histologisch gesichert
A15.3	Lungentuberkulose, durch sonstige und nicht näher bezeichnete Untersuchungsverfahren gesichert	A19.0	Akute Miliartuberkulose einer einzelnen näher bezeichneten Lokalisation
A15.4	Tuberkulose der intrathorakalen Lymphknoten, bakteriologisch, molekularbiologisch oder histologisch gesichert	A19.1	Akute Miliartuberkulose mehrerer Lokalisationen
A15.5	Tuberkulose des Larynx, der Trachea und der Bronchien, bakteriologisch, molekularbiologisch oder histologisch gesichert	A19.2	Akute Miliartuberkulose, nicht näher bezeichnet
A15.6	Tuberkulöse Pleuritis, bakteriologisch, molekularbiologisch oder histologisch gesichert		

**Diagnose MDC04-2**

C26.1	Bösartige Neubildung: Milz	C81.1	Nodulär-sklerosierendes (klassisches) Hodgkin-Lymphom
C37	Bösartige Neubildung des Thymus	C81.2	Gemischtzelliges (klassisches) Hodgkin-Lymphom
C46.3	Kaposi-Sarkom der Lymphknoten	C81.3	Lymphozytenarmes (klassisches) Hodgkin-Lymphom
C76.4	Bösartige Neubildung ungenau bezeichneter Lokalisationen: Obere Extremität	C81.4	Lymphozytenreiches (klassisches) Hodgkin-Lymphom
C76.5	Bösartige Neubildung ungenau bezeichneter Lokalisationen: Untere Extremität	C81.7	Sonstige Typen des (klassischen) Hodgkin-Lymphoms
C76.7	Bösartige Neubildung: Sonstige ungenau bezeichnete Lokalisationen	C81.9	Hodgkin-Lymphom, nicht näher bezeichnet
C76.8	Bösartige Neubildung: Sonstige und ungenau bezeichnete Lokalisationen, mehrere Teilbereiche überlappend	C82.0	Follikuläres Lymphom Grad I
C77.0	Sekundäre und nicht näher bezeichnete bösartige Neubildung: Lymphknoten des Kopfes, des Gesichtes und des Halses	C82.1	Follikuläres Lymphom Grad II
C77.1	Sekundäre und nicht näher bezeichnete bösartige Neubildung: Intrathorakale Lymphknoten	C82.2	Follikuläres Lymphom Grad III, nicht näher bezeichnet
C77.2	Sekundäre und nicht näher bezeichnete bösartige Neubildung: Intraabdominale Lymphknoten	C82.3	Follikuläres Lymphom Grad IIIa
C77.3	Sekundäre und nicht näher bezeichnete bösartige Neubildung: Axilläre Lymphknoten und Lymphknoten der oberen Extremität	C82.4	Follikuläres Lymphom Grad IIIb
C77.4	Sekundäre und nicht näher bezeichnete bösartige Neubildung: Inguinale Lymphknoten und Lymphknoten der unteren Extremität	C82.5	Diffuses Follikelzentrumslymphom
C77.5	Sekundäre und nicht näher bezeichnete bösartige Neubildung: Intrapelvine Lymphknoten	C82.6	Kutanes Follikelzentrumslymphom
C77.8	Sekundäre und nicht näher bezeichnete bösartige Neubildung: Lymphknoten mehrerer Regionen	C82.7	Sonstige Typen des follikulären Lymphoms
C77.9	Sekundäre und nicht näher bezeichnete bösartige Neubildung: Lymphknoten, nicht näher bezeichnet	C82.9	Follikuläres Lymphom, nicht näher bezeichnet
C79.83	Sekundäre bösartige Neubildung des Perikards	C83.0	Kleinzelliges B-Zell-Lymphom
C79.85	Sekundäre bösartige Neubildung des Bindegewebes und anderer Weichteilgewebe des Halses	C83.1	Mantelzell-Lymphom
C79.86	Sekundäre bösartige Neubildung des Bindegewebes und anderer Weichteilgewebe der Extremitäten	C83.3	Diffuses großzelliges B-Zell-Lymphom
C79.88	Sekundäre bösartige Neubildung sonstiger näher bezeichneter Lokalisationen	C83.5	Lymphoblastisches Lymphom
C79.9	Sekundäre bösartige Neubildung nicht näher bezeichneter Lokalisation	C83.7	Burkitt-Lymphom
C80.0	Bösartige Neubildung, primäre Lokalisation unbekannt, so bezeichnet	C83.8	Sonstige nicht follikuläre Lymphome
C80.9	Bösartige Neubildung, nicht näher bezeichnet	C83.9	Nicht follikuläres Lymphom, nicht näher bezeichnet
C81.0	Noduläres lymphozytenprädominantes Hodgkin-Lymphom	C84.0	Mycosis fungoides
		C84.1	Sézary-Syndrom
		C84.4	Peripheres T-Zell-Lymphom, nicht spezifiziert
		C84.5	Sonstige reifzellige T/NK-Zell-Lymphome
		C84.6	Anaplastisches großzelliges Lymphom, ALK-positiv
		C84.7	Anaplastisches großzelliges Lymphom, ALK-negativ
		C84.8	Kutanes T-Zell-Lymphom, nicht näher bezeichnet
		C84.9	Reifzelliges T/NK-Zell-Lymphom, nicht näher bezeichnet
		C85.1	B-Zell-Lymphom, nicht näher bezeichnet
		C85.2	Mediastinales (thymisches) großzelliges B-Zell-Lymphom
		C85.7	Sonstige näher bezeichnete Typen des Non-Hodgkin-Lymphoms
		C85.9	Non-Hodgkin-Lymphom, nicht näher bezeichnet
		C86.0	Extranodales NK/T-Zell-Lymphom, nasaler Typ
		C86.1	Hepatosplenisches T-Zell-Lymphom
		C86.2	T-Zell-Lymphom vom Enteropathie-Typ
		C86.3	Subkutanes pannikulitisches T-Zell-Lymphom
		C86.4	Blastisches NK-Zell-Lymphom

C86.5	Angioimmunoblastisches T-Zell-Lymphom	C91.80	Reifzellige B-ALL vom Burkitt-Typ: Ohne Angabe einer kompletten Remission
C86.6	Primäre kutane CD30-positive T-Zell-Proliferationen		
C88.00	Makroglobulinämie Waldenström: Ohne Angabe einer kompletten Remission	C91.81	Reifzellige B-ALL vom Burkitt-Typ: In kompletter Remission
C88.01	Makroglobulinämie Waldenström: In kompletter Remission	C91.90	Lymphatische Leukämie, nicht näher bezeichnet: Ohne Angabe einer kompletten Remission
C88.20	Sonstige Schwerkettenkrankheit: Ohne Angabe einer kompletten Remission	C91.91	Lymphatische Leukämie, nicht näher bezeichnet: In kompletter Remission
C88.21	Sonstige Schwerkettenkrankheit: In kompletter Remission	C92.00	Akute myeloblastische Leukämie [AML]: Ohne Angabe einer kompletten Remission
C88.30	Immunproliferative Dünndarmkrankheit: Ohne Angabe einer kompletten Remission	C92.01	Akute myeloblastische Leukämie [AML]: In kompletter Remission
C88.31	Immunproliferative Dünndarmkrankheit: In kompletter Remission	C92.10	Chronische myeloische Leukämie [CML], BCR/ABL-positiv: Ohne Angabe einer kompletten Remission
C88.40	Extranodales Marginalzonen-B-Zell-Lymphom des Mukosa-assoziierten lymphatischen Gewebes [MALT-Lymphom]: Ohne Angabe einer kompletten Remission	C92.11	Chronische myeloische Leukämie [CML], BCR/ABL-positiv: In kompletter Remission
C88.41	Extranodales Marginalzonen-B-Zell-Lymphom des Mukosa-assoziierten lymphatischen Gewebes [MALT-Lymphom]: In kompletter Remission	C92.20	Atypische chronische myeloische Leukämie, BCR/ABL-negativ: Ohne Angabe einer kompletten Remission
C88.70	Sonstige bösartige immunproliferative Krankheiten: Ohne Angabe einer kompletten Remission	C92.21	Atypische chronische myeloische Leukämie, BCR/ABL-negativ: In kompletter Remission
C88.71	Sonstige bösartige immunproliferative Krankheiten: In kompletter Remission	C92.30	Myelosarkom: Ohne Angabe einer kompletten Remission
C88.90	Bösartige immunproliferative Krankheit, nicht näher bezeichnet: Ohne Angabe einer kompletten Remission	C92.31	Myelosarkom: In kompletter Remission
C88.91	Bösartige immunproliferative Krankheit, nicht näher bezeichnet: In kompletter Remission	C92.40	Akute Promyelozyten-Leukämie [PCL]: Ohne Angabe einer kompletten Remission
C90.00	Multiples Myelom: Ohne Angabe einer kompletten Remission	C92.41	Akute Promyelozyten-Leukämie [PCL]: In kompletter Remission
C90.01	Multiples Myelom: In kompletter Remission	C92.50	Akute myelomonozytäre Leukämie: Ohne Angabe einer kompletten Remission
C90.10	Plasmazellenleukämie: Ohne Angabe einer kompletten Remission	C92.51	Akute myelomonozytäre Leukämie: In kompletter Remission
C90.11	Plasmazellenleukämie: In kompletter Remission	C92.60	Akute myeloische Leukämie mit 11q23-Abnormität: Ohne Angabe einer kompletten Remission
C90.20	Extramedulläres Plasmozytom: Ohne Angabe einer kompletten Remission	C92.61	Akute myeloische Leukämie mit 11q23-Abnormität: In kompletter Remission
C90.21	Extramedulläres Plasmozytom: In kompletter Remission	C92.70	Sonstige myeloische Leukämie: Ohne Angabe einer kompletten Remission
C90.30	Solitäres Plasmozytom: Ohne Angabe einer kompletten Remission	C92.71	Sonstige myeloische Leukämie: In kompletter Remission
C90.31	Solitäres Plasmozytom: In kompletter Remission	C92.80	Akute myeloische Leukämie mit multilineärer Dysplasie: Ohne Angabe einer kompletten Remission
C91.00	Akute lymphatische Leukämie [ALL]: Ohne Angabe einer kompletten Remission	C92.81	Akute myeloische Leukämie mit multilineärer Dysplasie: In kompletter Remission
C91.01	Akute lymphatische Leukämie [ALL]: In kompletter Remission	C92.90	Myeloische Leukämie, nicht näher bezeichnet: Ohne Angabe einer kompletten Remission
C91.10	Chronische lymphatische Leukämie vom B-Zell-Typ [CLL]: Ohne Angabe einer kompletten Remission	C92.91	Myeloische Leukämie, nicht näher bezeichnet: In kompletter Remission
C91.11	Chronische lymphatische Leukämie vom B-Zell-Typ [CLL]: In kompletter Remission	C93.00	Akute Monoblasten-/Monozytenleukämie: Ohne Angabe einer kompletten Remission
C91.30	Prolymphozytäre Leukämie vom B-Zell-Typ: Ohne Angabe einer kompletten Remission	C93.01	Akute Monoblasten-/Monozytenleukämie: In kompletter Remission
C91.31	Prolymphozytäre Leukämie vom B-Zell-Typ: In kompletter Remission	C93.10	Chronische myelomonozytäre Leukämie: Ohne Angabe einer kompletten Remission
C91.40	Haarzellenleukämie: Ohne Angabe einer kompletten Remission	C93.11	Chronische myelomonozytäre Leukämie: In kompletter Remission
C91.41	Haarzellenleukämie: In kompletter Remission	C93.30	Juvenile myelomonozytäre Leukämie: Ohne Angabe einer kompletten Remission
C91.50	Adulte(s) T-Zell-Lymphom/Leukämie (HTLV-1-assoziiert): Ohne Angabe einer kompletten Remission	C93.31	Juvenile myelomonozytäre Leukämie: In kompletter Remission
C91.51	Adulte(s) T-Zell-Lymphom/Leukämie (HTLV-1-assoziiert): In kompletter Remission	C93.70	Sonstige Monozytenleukämie: Ohne Angabe einer kompletten Remission
C91.60	Prolymphozyten-Leukämie vom T-Zell-Typ: Ohne Angabe einer kompletten Remission	C93.71	Sonstige Monozytenleukämie: In kompletter Remission
C91.61	Prolymphozyten-Leukämie vom T-Zell-Typ: In kompletter Remission	C93.90	Monozytenleukämie, nicht näher bezeichnet: Ohne Angabe einer kompletten Remission
C91.70	Sonstige lymphatische Leukämie: Ohne Angabe einer kompletten Remission	C93.91	Monozytenleukämie, nicht näher bezeichnet: In kompletter Remission
C91.71	Sonstige lymphatische Leukämie: In kompletter Remission	C94.00	Akute Erythroleukämie: Ohne Angabe einer kompletten Remission
		C94.01	Akute Erythroleukämie: In kompletter Remission



C94.20	Akute Megakaryoblastenleukämie: Ohne Angabe einer kompletten Remission	D46.2	Refraktäre Anämie mit Blastenüberschuss [RAEB]
C94.21	Akute Megakaryoblastenleukämie: In kompletter Remission	D46.4	Refraktäre Anämie, nicht näher bezeichnet
C94.30	Mastzellenleukämie: Ohne Angabe einer kompletten Remission	D46.5	Refraktäre Anämie mit Mehrlinien-Dysplasie
C94.31	Mastzellenleukämie: In kompletter Remission	D46.6	Myelodysplastisches Syndrom mit isolierter del(5q)-Chromosomenanomalie
C94.40	Akute Panmyelose mit Myelofibrose: Ohne Angabe einer kompletten Remission	D46.7	Sonstige myelodysplastische Syndrome
C94.41	Akute Panmyelose mit Myelofibrose: In kompletter Remission	D46.9	Myelodysplastisches Syndrom, nicht näher bezeichnet
C94.60	Myelodysplastische und myeloproliferative Krankheit, nicht klassifizierbar: Ohne Angabe einer kompletten Remission	D47.0	Histiozyten- und Mastzelltumor unsicheren oder unbekanntem Verhaltens
C94.61	Myelodysplastische und myeloproliferative Krankheit, nicht klassifizierbar: In kompletter Remission	D47.1	Chronische myeloproliferative Krankheit
C94.70	Sonstige näher bezeichnete Leukämien: Ohne Angabe einer kompletten Remission	D47.3	Essentielle (hämorrhagische) Thrombozythämie
C94.71	Sonstige näher bezeichnete Leukämien: In kompletter Remission	D47.4	Osteomyelofibrose
C94.8	Blastenkrise bei chronischer myeloischer Leukämie [CML]	D47.5	Chronische Eosinophilen-Leukämie [Hypereosinophiles Syndrom]
C95.00	Akute Leukämie nicht näher bezeichneten Zelltyps: Ohne Angabe einer kompletten Remission	D47.7	Sonstige näher bezeichnete Neubildungen unsicheren oder unbekanntem Verhaltens des lymphatischen, blutbildenden und verwandten Gewebes
C95.01	Akute Leukämie nicht näher bezeichneten Zelltyps: In kompletter Remission	D47.9	Neubildung unsicheren oder unbekanntem Verhaltens des lymphatischen, blutbildenden und verwandten Gewebes, nicht näher bezeichnet
C95.10	Chronische Leukämie nicht näher bezeichneten Zelltyps: Ohne Angabe einer kompletten Remission	D48.7	Neubildung unsicheren oder unbekanntem Verhaltens: Sonstige näher bezeichnete Lokalisationen
C95.11	Chronische Leukämie nicht näher bezeichneten Zelltyps: In kompletter Remission	D48.9	Neubildung unsicheren oder unbekanntem Verhaltens, nicht näher bezeichnet
C95.70	Sonstige Leukämie nicht näher bezeichneten Zelltyps: Ohne Angabe einer kompletten Remission	D76.1	Hämophagozytäre Lymphohistiozytose
C95.71	Sonstige Leukämie nicht näher bezeichneten Zelltyps: In kompletter Remission	D76.2	Hämophagozytäres Syndrom bei Infektionen
C95.90	Leukämie, nicht näher bezeichnet: Ohne Angabe einer kompletten Remission	D76.4	Zytokinfreisetzungssyndrom [cytokine release syndrome]
C95.91	Leukämie, nicht näher bezeichnet: In kompletter Remission	D89.1	Kryoglobulinämie
C96.0	Multifokale und multisystemische (disseminierte) Langerhans-Zell-Histiozytose [Abt-Letterer-Siwe-Krankheit]	Q85.8	Sonstige Phakomatosen, anderenorts nicht klassifiziert
C96.2	Bösartiger Mastzelltumor	Q85.9	Phakomatose, nicht näher bezeichnet
C96.4	Sarkom der dendritischen Zellen (akzessorische Zellen)	R77.0	Veränderungen der Albumine
C96.7	Sonstige näher bezeichnete bösartige Neubildungen des lymphatischen, blutbildenden und verwandten Gewebes	R77.1	Veränderungen der Globuline
C96.8	Histiozytisches Sarkom	R77.2	Veränderungen des Alpha-Fetoproteins
C96.9	Bösartige Neubildung des lymphatischen, blutbildenden und verwandten Gewebes, nicht näher bezeichnet	R77.80	Veränderung des prostataspezifischen Antigens [PSA]
C97	Bösartige Neubildungen als Primärtumoren an mehreren Lokalisationen	R77.88	Sonstige näher bezeichnete Veränderungen der Plasmaproteine
D09.3	Carcinoma in situ: Schilddrüse und sonstige endokrine Drüsen	R77.9	Veränderung eines Plasmaproteins, nicht näher bezeichnet
D09.7	Carcinoma in situ sonstiger näher bezeichneter Lokalisationen	Z03.1	Beobachtung bei Verdacht auf bösartige Neubildung
D09.9	Carcinoma in situ, nicht näher bezeichnet	Z22.6	Keimträger von humaner T-Zell-lymphotroper Viruskrankheit, Typ I [HTLV-1]
D19.7	Gutartige Neubildung: Mesotheliales Gewebe an sonstigen Lokalisationen	Z51.0	Strahlentherapie-Sitzung
D19.9	Gutartige Neubildung: Mesotheliales Gewebe, nicht näher bezeichnet	Z51.1	Chemotherapie-Sitzung wegen bösartiger Neubildung
D36.7	Gutartige Neubildung: Sonstige näher bezeichnete Lokalisationen	Z51.2	Andere Chemotherapie
D36.9	Gutartige Neubildung an nicht näher bezeichneter Lokalisation	Z51.82	Kombinierte Strahlen- und Chemotherapiesitzung wegen bösartiger Neubildung
D45	Polycythaemia vera	Z85.0	Bösartige Neubildung der Verdauungsorgane in der Eigenanamnese
D46.0	Refraktäre Anämie ohne Ringsideroblasten, so bezeichnet	Z85.1	Bösartige Neubildung der Trachea, der Bronchien oder der Lunge in der Eigenanamnese
D46.1	Refraktäre Anämie mit Ringsideroblasten	Z85.2	Bösartige Neubildung anderer Atmungs- und intrathorakaler Organe in der Eigenanamnese
		Z85.3	Bösartige Neubildung der Brustdrüse [Mamma] in der Eigenanamnese
		Z85.4	Bösartige Neubildung der Genitalorgane in der Eigenanamnese
		Z85.5	Bösartige Neubildung der Harnorgane in der Eigenanamnese
		Z85.6	Leukämie in der Eigenanamnese
		Z85.7	Andere bösartige Neubildungen des lymphatischen, blutbildenden oder verwandten Gewebes in der Eigenanamnese
		Z85.8	Bösartige Neubildungen sonstiger Organe oder Systeme in der Eigenanamnese

Z85.9	Bösartige Neubildung in der Eigenanamnese, nicht näher bezeichnet	Z94.81	Zustand nach hämatopoetischer Stammzelltransplantation mit gegenwärtiger Immunsuppression
Z94.80	Zustand nach hämatopoetischer Stammzelltransplantation ohne gegenwärtige Immunsuppression	Z94.88	Zustand nach sonstiger Organ- oder Gewebetransplantation

### Diagnose MDC04-3

C33	Bösartige Neubildung der Trachea	C76.1	Bösartige Neubildung ungenau bezeichneter Lokalisationen: Thorax
C34.0	Bösartige Neubildung: Hauptbronchus	C78.0	Sekundäre bösartige Neubildung der Lunge
C34.1	Bösartige Neubildung: Oberlappen (-Bronchus)	C78.1	Sekundäre bösartige Neubildung des Mediastinums
C34.2	Bösartige Neubildung: Mittellappen (-Bronchus)	C78.2	Sekundäre bösartige Neubildung der Pleura
C34.3	Bösartige Neubildung: Unterlappen (-Bronchus)	C78.3	Sekundäre bösartige Neubildung sonstiger und nicht näher bezeichneter Atmungsorgane
C34.8	Bösartige Neubildung: Bronchus und Lunge, mehrere Teilbereiche überlappend	D02.1	Carcinoma in situ: Trachea
C34.9	Bösartige Neubildung: Bronchus oder Lunge, nicht näher bezeichnet	D02.2	Carcinoma in situ: Bronchus und Lunge
C38.1	Bösartige Neubildung: Vorderes Mediastinum	D02.3	Carcinoma in situ: Sonstige Teile des Atmungssystems
C38.2	Bösartige Neubildung: Hinteres Mediastinum	D02.4	Carcinoma in situ: Atmungssystem, nicht näher bezeichnet
C38.3	Bösartige Neubildung: Mediastinum, Teil nicht näher bezeichnet	D38.1	Neubildung unsicheren oder unbekanntes Verhaltens: Trachea, Bronchus und Lunge
C38.4	Bösartige Neubildung: Pleura	D38.2	Neubildung unsicheren oder unbekanntes Verhaltens: Pleura
C38.8	Bösartige Neubildung: Herz, Mediastinum und Pleura, mehrere Teilbereiche überlappend	D38.3	Neubildung unsicheren oder unbekanntes Verhaltens: Mediastinum
C39.8	Bösartige Neubildung: Atmungsorgane und sonstige intrathorakale Organe, mehrere Teilbereiche überlappend	D38.4	Neubildung unsicheren oder unbekanntes Verhaltens: Thymus
C39.9	Bösartige Neubildung: Ungenau bezeichnete Lokalisationen des Atmungssystems	D38.5	Neubildung unsicheren oder unbekanntes Verhaltens: Sonstige Atmungsorgane
C45.0	Mesotheliom der Pleura	D38.6	Neubildung unsicheren oder unbekanntes Verhaltens: Atmungsorgan, nicht näher bezeichnet
C47.3	Bösartige Neubildung: Periphere Nerven des Thorax		
C49.3	Bösartige Neubildung: Bindegewebe und andere Weichteilgewebe des Thorax		

### Prozedur MDC04-4

93.9G.21	Maskenüberdrucktherapie, CPAP, Kontrolle und Optimierung einer bestehenden Einstellung, innerhalb von 3 Tagen	93.9G.41	Maskenüberdrucktherapie, BiPAP, Kontrolle und Optimierung einer bestehenden Einstellung, innerhalb von 3 Tagen
93.9G.22	Maskenüberdrucktherapie, CPAP, Kontrolle und Optimierung einer bestehenden Einstellung, über mehr als 3 Tage	93.9G.42	Maskenüberdrucktherapie, BiPAP, Kontrolle und Optimierung einer bestehenden Einstellung, über mehr als 3 Tage

### Prozedur MDC04-5

89.17.10	Polysomnographie	89.17.11	Kardiorespiratorische Polygraphie
----------	------------------	----------	-----------------------------------

### Prozedur MDC04-6

33.22	Flexible Tracheobronchoskopie	33.24.99	Geschlossene [endoskopische] Bronchusbiopsie, sonstige
33.23.11	Tracheobronchoskopie mit starrem Bronchoskop	33.26.00	Geschlossene [perkutane] [Nadel-] Lungenbiopsie, n.n.bez.
33.23.13	Fluoreszenztracheobronchoskopie	33.26.11	Transthorakale Lungenbiopsie ( TTL), mit Feinnadelaspiration
33.23.14	Tracheobronchoskopie mit Ballonkatheter zur Messung kollateraler Ventilation	33.26.12	Transthorakale Lungenbiopsie ( TTL), mit Stanzbiopsie ohne Clipmarkierung
33.23.99	Sonstige Tracheobronchoskopie, sonstige	33.26.13	Transthorakale Lungenbiopsie ( TTL), mit Stanzbiopsie mit Clipmarkierung
33.24.00	Geschlossene [endoskopische] Bronchusbiopsie, n.n.bez.	33.26.99	Geschlossene [perkutane] [Nadel-] Lungenbiopsie, sonstige
33.24.10	Tracheobronchoskopie (flexible) (starr) mit Bürste zur Sekret oder Probenentnahme	33.94.00	Implantation eines Markers oder Tracers an Lunge und Bronchus, n.n.bez.
33.24.11	Tracheobronchoskopie (flexible) (starr) mit bronchoalveolärer Lavage	33.94.09	Implantation eines Markers oder Tracers an Lunge und Bronchus, sonstige
33.24.12	Tracheobronchoskopie (flexible) (starr) mit Bürstenzytologie der Lunge	33.94.11	Implantation eines Markers oder Tracers zur Lokalisation bzw. Steuerung der therapeutischen Intervention an Lunge und Bronchus, perkutan
33.24.13	Tracheobronchoskopie (flexible) (starr) mit (Exzisions-) Biopsie		
33.24.14	Tracheobronchoskopie (flexible) (starr) mit transbronchiale Nadelaspiration		
33.24.16	Tracheobronchoskopie mit Kryobiopsie		

33.94.12	Implantation eines Markers oder Tracers zur Lokalisation bzw. Steuerung der therapeutischen Intervention an Lunge und Bronchus, bronchoskopisch	88.73.20	Transbronchiale Endosonographie
----------	---	----------	---------------------------------

**DRG E01****Revisionseingriffe, beidseitige Lobektomie, Strahlentherapie mit operativem Eingriff oder ASD Verschluss oder mehrzeitig bestimmte OR-Prozedur**

Mindestens eine Prozedur in Tabelle E01-1 oder Beidseitige Prozedur in Tabelle E01-2 oder Prozedur in Tabelle E01-3 und mindestens eine Prozedur in Tabelle E01-4 oder Prozedur in Tabelle E01-5 oder Mehrzeitige\_bestimmte OR- Prozeduren

**DRG E01A****Revisionseingriffe, beidseitige Lobektomie mit äusserst schweren CC, oder Strahlentherapie mit operativem Eingriff**

PCCL > 3 oder (Prozedur in Tabelle E01-3 und mindestens eine Prozedur in Tabelle E01-4)

**DRG E01B****Revisionseingriffe oder beidseitige Lobektomie oder ASD Verschluss oder mehrzeitig bestimmte OR-Prozedur****Prozedur E01-1**

- |  |  |
|--|--|
| 32.41.16 ↔ Lobektomie an der Lunge, thorakoskopisch, mit bronchoplastischer Erweiterung                              | 32.44.14 ↔ Bilobektomie an der Lunge, thorakoskopisch, mit bronchoplastischer sowie mit angioplastischer Erweiterung   |
| 32.41.18 ↔ Lobektomie an der Lunge, thorakoskopisch, mit bronchoplastischer sowie mit angioplastischer Erweiterung   | 32.44.22 ↔ Bilobektomie an der Lunge, offen chirurgisch, mit bronchoplastischer Erweiterung                            |
| 32.42.16 ↔ Lobektomie an der Lunge, offen chirurgisch, mit bronchoplastischer Erweiterung                            | 32.44.24 ↔ Bilobektomie an der Lunge, offen chirurgisch, mit bronchoplastischer sowie mit angioplastischer Erweiterung |
| 32.42.18 ↔ Lobektomie an der Lunge, offen chirurgisch, mit bronchoplastischer sowie mit angioplastischer Erweiterung | 32.6 ↔ Radikale Dissektion von Thoraxstrukturen  |
| 32.44.12 ↔ Bilobektomie an der Lunge, thorakoskopisch, mit bronchoplastischer Erweiterung                            | 34.03 ↔ Wiedereröffnung einer Thorakotomie   |

**Prozedur E01-2**

- |   |   |
|---|---|
| 32.31.11 ↔ Anatomische Segmentresektion der Lunge, thorakoskopisch, ohne bronchoplastische sowie ohne angioplastische Erweiterung   | 32.42.15 ↔ Lobektomie an der Lunge, offen chirurgisch, ohne bronchoplastische sowie ohne angioplastische Erweiterung            |
| 32.31.12 ↔ Anatomische Segmentresektion der Lunge, thorakoskopisch, mit bronchoplastischer Erweiterung                              | 32.42.16 ↔ Lobektomie an der Lunge, offen chirurgisch, mit bronchoplastischer Erweiterung                                       |
| 32.31.13 ↔ Anatomische Segmentresektion der Lunge, thorakoskopisch, mit angioplastischer Erweiterung                                | 32.42.17 ↔ Lobektomie an der Lunge, offen chirurgisch, mit angioplastischer Erweiterung   |
| 32.31.14 ↔ Anatomische Segmentresektion der Lunge, thorakoskopisch, mit bronchoplastischer sowie mit angioplastischer Erweiterung   | 32.42.18 ↔ Lobektomie an der Lunge, offen chirurgisch, mit bronchoplastischer sowie mit angioplastischer Erweiterung            |
| 32.32.11 ↔ Anatomische Segmentresektion der Lunge, offen chirurgisch, ohne bronchoplastische sowie ohne angioplastische Erweiterung | 32.43.11 ↔ Lobektomie an der Lunge, erweitert, thorakoskopisch, ohne bronchoplastische sowie ohne angioplastische Erweiterung   |
| 32.32.12 ↔ Anatomische Segmentresektion der Lunge, offen chirurgisch, mit bronchoplastischer Erweiterung                            | 32.43.12 ↔ Lobektomie an der Lunge, erweitert, thorakoskopisch, mit bronchoplastischer Erweiterung                              |
| 32.32.13 ↔ Anatomische Segmentresektion der Lunge, offen chirurgisch, mit angioplastischer Erweiterung                              | 32.43.13 ↔ Lobektomie an der Lunge, erweitert, thorakoskopisch, mit angioplastischer Erweiterung                                |
| 32.32.14 ↔ Anatomische Segmentresektion der Lunge, offen chirurgisch, mit bronchoplastischer sowie mit angioplastischer Erweiterung | 32.43.14 ↔ Lobektomie an der Lunge, erweitert, thorakoskopisch, mit bronchoplastischer sowie mit angioplastischer Erweiterung   |
| 32.39 ↔ Sonstige und nicht näher bezeichnete anatomische Segmentresektion der Lunge   | 32.43.21 ↔ Lobektomie an der Lunge, erweitert, offen chirurgisch, ohne bronchoplastische sowie ohne angioplastische Erweiterung |
| 32.40 ↔ Lobektomie an der Lunge, n.n.bez.   | 32.43.22 ↔ Lobektomie an der Lunge, erweitert, offen chirurgisch, mit bronchoplastischer Erweiterung                            |
| 32.41.15 ↔ Lobektomie an der Lunge, thorakoskopisch, ohne bronchoplastische sowie ohne angioplastische Erweiterung                  | 32.43.23 ↔ Lobektomie an der Lunge, erweitert, offen chirurgisch, mit angioplastischer Erweiterung                              |
| 32.41.16 ↔ Lobektomie an der Lunge, thorakoskopisch, mit bronchoplastischer Erweiterung   | 32.43.24 ↔ Lobektomie an der Lunge, erweitert, offen chirurgisch, mit bronchoplastischer sowie mit angioplastischer Erweiterung |
| 32.41.17 ↔ Lobektomie an der Lunge, thorakoskopisch, mit angioplastischer Erweiterung   | 32.44.11 ↔ Bilobektomie an der Lunge, thorakoskopisch, ohne bronchoplastische sowie ohne angioplastische Erweiterung            |
| 32.41.18 ↔ Lobektomie an der Lunge, thorakoskopisch, mit bronchoplastischer sowie mit angioplastischer Erweiterung                  | 32.44.12 ↔ Bilobektomie an der Lunge, thorakoskopisch, mit bronchoplastischer Erweiterung                                       |

- |  |  |
|--|--|
| 32.44.13 ↔ Bilobektomie an der Lunge, thorakoskopisch, mit angioplastischer Erweiterung                                | 32.44.22 ↔ Bilobektomie an der Lunge, offen chirurgisch, mit bronchoplastischer Erweiterung                            |
| 32.44.14 ↔ Bilobektomie an der Lunge, thorakoskopisch, mit bronchoplastischer sowie mit angioplastischer Erweiterung   | 32.44.23 ↔ Bilobektomie an der Lunge, offen chirurgisch, mit angioplastischer Erweiterung                              |
| 32.44.21 ↔ Bilobektomie an der Lunge, offen chirurgisch, ohne bronchoplastische sowie ohne angioplastische Erweiterung | 32.44.24 ↔ Bilobektomie an der Lunge, offen chirurgisch, mit bronchoplastischer sowie mit angioplastischer Erweiterung |
|  | 32.49 ↔ Lobektomie an der Lunge, sonstige  |

### Prozedur E01-3

- |   |  |
|---|--|
| 92.20 ↔ Infusion von flüssigem Radioisotop  | 92.24.30 ↔ Teleradiotherapie mit Photonen, hochkomplexe Radiotherapie mit spezialisierter Ausstattung  |
| 92.21.00 ↔ Oberflächenstrahlentherapie, n.n.bez.  | 92.25.00 ↔ Teleradiotherapie mit Elektronen, Linearbeschleuniger, n.n.bez.   |
| 92.21.01 ↔ Oberflächenstrahlentherapie, bis zu 2 Bestrahlungsfelder   | 92.25.01 ↔ Teleradiotherapie mit Elektronen, Linearbeschleuniger, Grossfeldbestrahlung   |
| 92.21.02 ↔ Oberflächenstrahlentherapie, mehr als 2 Bestrahlungsfelder   | 92.25.02 ↔ Teleradiotherapie mit Elektronen, Linearbeschleuniger, Halbkörperbestrahlung  |
| 92.22.00 ↔ Orthovoltstrahlentherapie, n.n.bez.  | 92.25.03 ↔ Teleradiotherapie mit Elektronen, Linearbeschleuniger, Ganzkörperbestrahlung  |
| 92.22.01 ↔ Orthovoltstrahlentherapie, bis zu 2 Bestrahlungsfelder   | 92.25.04 ↔ Teleradiotherapie mit Elektronen, Linearbeschleuniger, Intraoperative Strahlentherapie  |
| 92.22.02 ↔ Orthovoltstrahlentherapie, mehr als 2 Bestrahlungsfelder   | 92.25.09 ↔ Teleradiotherapie mit Elektronen, Linearbeschleuniger, sonstige   |
| 92.22.11 ↔ Intraoperative Röntgenstrahlentherapie, bis 300 kV   | 92.25.11 ↔ Teleradiotherapie mit Elektronen, Linearbeschleuniger, mit bildgestützter Einstellung   |
| 92.22.12 ↔ Intraoperative Röntgenstrahlentherapie, 300 kV - < 1 MV  | 92.25.12 ↔ Teleradiotherapie mit Elektronen, Linearbeschleuniger, mit bildgestützter Einstellung, bis zu 2 Bestrahlungsfelder  |
| 92.22.19 ↔ Intraoperative Röntgenstrahlentherapie, sonstige   | 92.25.13 ↔ Teleradiotherapie mit Elektronen, Linearbeschleuniger, mit bildgestützter Einstellung, mehr als 2 Bestrahlungsfelder  |
| 92.23.00 ↔ Hochvoltstrahlentherapie, n.n.bez.   | 92.25.14 ↔ Teleradiotherapie mit Elektronen, Linearbeschleuniger, mit bildgestützter Einstellung, 3D-geplante Bestrahlung  |
| 92.23.01 ↔ Telekobaltgerät bis zu 2 Bestrahlungsfelder  | 92.25.15 ↔ Teleradiotherapie mit Elektronen, Linearbeschleuniger, mit bildgestützter Einstellung, intensitätsmodulierte Radiotherapie                                    |
| 92.23.02 ↔ Telekobaltgerät 3 bis 4 Bestrahlungsfelder   | 92.25.21 ↔ Teleradiotherapie mit Elektronen, Linearbeschleuniger, ohne bildgestützte Einstellung, bis zu 2 Bestrahlungsfelder  |
| 92.23.03 ↔ Telekobaltgerät mehr als 4 Bestrahlungsfelder oder 3D-geplante Bestrahlung   | 92.25.22 ↔ Teleradiotherapie mit Elektronen, Linearbeschleuniger, ohne bildgestützte Einstellung, mehr als 2 Bestrahlungsfelder  |
| 92.23.08 ↔ Hochvoltstrahlentherapie, andere Isotope   | 92.25.23 ↔ Teleradiotherapie mit Elektronen, Linearbeschleuniger, ohne bildgestützte Einstellung, 3D-geplante Bestrahlung  |
| 92.23.09 ↔ Telekobaltgerät, sonstige  | 92.25.24 ↔ Teleradiotherapie mit Elektronen, Linearbeschleuniger, ohne bildgestützte Einstellung, intensitätsmodulierte Radiotherapie                                    |
| 92.24.00 ↔ Teleradiotherapie mit Photonen, Linearbeschleuniger, n.n.bez.  | 92.26.00 ↔ Teleradiotherapie mit anderen Partikelstrahlen, n.n.bez.  |
| 92.24.01 ↔ Teleradiotherapie mit Photonen, Linearbeschleuniger, Grossfeldbestrahlung  | 92.26.99 ↔ Teleradiotherapie mit anderen Partikelstrahlen, sonstige  |
| 92.24.02 ↔ Teleradiotherapie mit Photonen, Linearbeschleuniger, Halbkörperbestrahlung   | 92.27.00 ↔ Implantation oder Einsetzen radioaktiver Elemente (Brachytherapie mit umschlossenen Radionukliden), Körperoberfläche, sonstiger oder n.n.bez. Applikationsort |
| 92.24.03 ↔ Teleradiotherapie mit Photonen, Linearbeschleuniger, Ganzkörperbestrahlung   | 92.27.10 ↔ Implantation oder Einsetzen radioaktiver Elemente (Brachytherapie mit umschlossenen Radionukliden), weibliche Geschlechtsorgane, n.n.bez.                     |
| 92.24.04 ↔ Teleradiotherapie mit Photonen, Linearbeschleuniger, Intraoperative Strahlentherapie                                     | 92.27.11 ↔ Implantation oder Einsetzen radioaktiver Elemente (Brachytherapie mit umschlossenen Radionukliden), intrauterin   |
| 92.24.09 ↔ Teleradiotherapie mit Photonen, Linearbeschleuniger, sonstige  | 92.27.12 ↔ Implantation oder Einsetzen radioaktiver Elemente (Brachytherapie mit umschlossenen Radionukliden), intravaginal  |
| 92.24.11 ↔ Teleradiotherapie mit Photonen, Linearbeschleuniger, mit bildgestützter Einstellung, bis zu 2 Bestrahlungsfelder         |  |
| 92.24.12 ↔ Teleradiotherapie mit Photonen, Linearbeschleuniger, mit bildgestützter Einstellung, mehr als 2 Bestrahlungsfelder       |  |
| 92.24.13 ↔ Teleradiotherapie mit Photonen, Linearbeschleuniger, mit bildgestützter Einstellung, 3D-geplante Bestrahlung             |  |
| 92.24.14 ↔ Teleradiotherapie mit Photonen, Linearbeschleuniger, mit bildgestützter Einstellung, intensitätsmodulierte Radiotherapie |  |
| 92.24.21 ↔ Teleradiotherapie mit Photonen, Linearbeschleuniger, ohne bildgestützte Einstellung, bis zu 2 Bestrahlungsfelder:        |  |
| 92.24.22 ↔ Teleradiotherapie mit Photonen, Linearbeschleuniger, ohne bildgestützte Einstellung, mehr als 2 Bestrahlungsfelder       |  |
| 92.24.23 ↔ Teleradiotherapie mit Photonen, Linearbeschleuniger, ohne bildgestützte Einstellung, 3D-geplante Bestrahlung             |  |
| 92.24.24 ↔ Teleradiotherapie mit Photonen, Linearbeschleuniger, ohne bildgestützte Einstellung, intensitätsmodulierte Radiotherapie |  |

92.27.13 ↔	Implantation oder Einsetzen radioaktiver Elemente (Brachytherapie mit umschlossenen Radionukliden), intrauterin und intravaginal kombiniert	92.28.65 ↔	Radiorezeptortherapie mit dem DOTA-konjugierten Somatostatin-Analogen TATE (Octreotate)
92.27.21 ↔	Implantation oder Einsetzen radioaktiver Elemente (Brachytherapie mit umschlossenen Radionukliden), Körperoberfläche	92.28.66 ↔	Radiorezeptortherapie mit Somatostatin-Antagonisten
92.27.22 ↔	Implantation oder Einsetzen radioaktiver Elemente (Brachytherapie mit umschlossenen Radionukliden), intrakavitär	92.28.67 ↔	Radiorezeptortherapie mit PSMA-Liganden
92.27.23 ↔	Implantation oder Einsetzen radioaktiver Elemente (Brachytherapie mit umschlossenen Radionukliden), intraluminal	92.28.69 ↔	Radiotherapie mit kleinen Molekülen, sonstige
92.27.30 ↔	Implantation oder Einsetzen radioaktiver Elemente (Brachytherapie mit umschlossenen Radionukliden), Gefäss n.n.bez.	92.28.71 ↔	Gabe von Jod-131-MIBG (Metajodbenzylguanidin) parenteral
92.27.31 ↔	Implantation oder Einsetzen radioaktiver Elemente (Brachytherapie mit umschlossenen Radionukliden), Koronargefäss	92.29.00 ↔	Brachytherapie mit umschlossenen Radionukliden, n.n.bez.
92.27.39 ↔	Implantation oder Einsetzen radioaktiver Elemente (Brachytherapie mit umschlossenen Radionukliden), sonstiges Gefäss	92.29.09 ↔	Brachytherapie mit umschlossenen Radionukliden, sonstige
92.27.40 ↔	Implantation oder Einsetzen radioaktiver Elemente (Brachytherapie mit umschlossenen Radionukliden), intraoperativ	92.29.11 ↔	Interstitielle Brachytherapie mit Implantation von entfernbaren Strahlern in einer Ebene, niedrige Dosisleistung
92.27.70 ↔	Radioaktive Moulagen, n.n.bez.	92.29.12 ↔	Interstitielle Brachytherapie mit Implantation von entfernbaren Strahlern in einer Ebene, gepulste Dosisleistung (Pulsed dose rate)
92.27.71 ↔	Radioaktive Moulagen, Konstruktion und Applikation von oberflächlichen radioaktiven Moulagen	92.29.13 ↔	Interstitielle Brachytherapie mit Implantation von entfernbaren Strahlern in einer Ebene, hohe Dosisleistung
92.27.72 ↔	Radioaktive Moulagen, Konstruktion und Applikation von nicht auf der Körperoberfläche verwendeten Applikatoren	92.29.19 ↔	Interstitielle Brachytherapie mit Implantation von entfernbaren Strahlern in einer Ebene, sonstige
92.27.73 ↔	Radioaktive Moulagen, Konstruktion und Applikation von Augenapplikatoren	92.29.21 ↔	Interstitielle Brachytherapie mit Volumenimplantation von entfernbaren Strahlern in mehreren Ebenen, niedrige Dosisleistung
92.27.79 ↔	Radioaktive Moulagen, sonstige	92.29.22 ↔	Interstitielle Brachytherapie mit Volumenimplantation von entfernbaren Strahlern in mehreren Ebenen, gepulste Dosisleistung (Pulsed dose rate)
92.28.00 ↔	Injektion, Instillation oder orale Gabe von Radioisotopen, n.n.bez.	92.29.23 ↔	Interstitielle Brachytherapie mit Volumenimplantation von entfernbaren Strahlern in mehreren Ebenen, hohe Dosisleistung
92.28.09 ↔	Injektion, Instillation oder orale Gabe von Radioisotopen, sonstige	92.29.24 ↔	Brachytherapie mit Implantation von entfernbaren Strahlern in mehreren Ebenen, hohe Dosisleistung, intraoperativ
92.28.11 ↔	Therapie mit offenen Radionukliden bei Knochenmetastasen	92.29.29 ↔	Interstitielle Brachytherapie mit Volumenimplantation von entfernbaren Strahlern in mehreren Ebenen, sonstige
92.28.14 ↔	Instillation von offenen Radionukliden in Gelenke	92.29.31 ↔	Interstitielle Brachytherapie mit Implantation von permanenten Strahlern, bis 10 Quellen
92.28.24 ↔	Selektive intravasculäre Radiochemoembolisation mit I-131-Lipiodol	92.29.32 ↔	Interstitielle Brachytherapie mit Implantation von permanenten Strahlern, von 11 bis 15 Quellen
92.28.25 ↔	Selektive intravasculäre Radionuklidtherapie (SIRT) durch Embolisation von Yttrium-90-markierten Mikrosphären	92.29.33 ↔	Interstitielle Brachytherapie mit Implantation von permanenten Strahlern, von 16 bis 20 Quellen
92.28.26 ↔	Selektive intravasculäre Radionuklidtherapie (SIRT) durch Embolisation von Holmium-166 markierten Mikrosphären	92.29.34 ↔	Interstitielle Brachytherapie mit Implantation von permanenten Strahlern, von 21 bis 25 Quellen
92.28.33 ↔	Endovaskuläre Brachytherapie mit Rhenium-188	92.29.35 ↔	Interstitielle Brachytherapie mit Implantation von permanenten Strahlern, von 26 bis 30 Quellen
92.28.41 ↔	Radiojodtherapie bis 1,2 GBq I-131, ohne Gabe von rekombinantem Thyreotropin (rh-TSH)	92.29.36 ↔	Interstitielle Brachytherapie mit Implantation von permanenten Strahlern, von 31 bis 35 Quellen
92.28.42 ↔	Radiojodtherapie bis 1,2 GBq I-131, mit Gabe von rekombinantem Thyreotropin (rh-TSH)	92.29.37 ↔	Interstitielle Brachytherapie mit Implantation von permanenten Strahlern, von 36 bis 40 Quellen
92.28.43 ↔	Radiojodtherapie über 1,2 bis unter 5 GBq I-131, ohne Gabe von rekombinantem Thyreotropin (rh-TSH)	92.29.38 ↔	Interstitielle Brachytherapie mit Implantation von permanenten Strahlern, von 41 bis 45 Quellen
92.28.44 ↔	Radiojodtherapie über 1,2 bis unter 5 GBq I-131, mit Gabe von rekombinantem Thyreotropin (rh-TSH)	92.29.39 ↔	Interstitielle Brachytherapie mit Implantation von permanenten Strahlern, von 46 bis 50 Quellen
92.28.45 ↔	Radiojodtherapie mit 5 und mehr GBq I-131, ohne Gabe von rekombinantem Thyreotropin (rh-TSH)	92.29.3A ↔	Interstitielle Brachytherapie mit Implantation von permanenten Strahlern, von 51 bis 55 Quellen
92.28.46 ↔	Radiojodtherapie mit 5 und mehr GBq I-131, mit Gabe von rekombinantem Thyreotropin (rh-TSH)	92.29.3B ↔	Interstitielle Brachytherapie mit Implantation von permanenten Strahlern, von 56 bis 60 Quellen
92.28.51 ↔	Radioimmuntherapie mit 90Y-Ibritumomab-Tiuxetan, parenteral	92.29.3C ↔	Interstitielle Brachytherapie mit Implantation von permanenten Strahlern, von 61 bis 65 Quellen
92.28.52 ↔	Radioimmuntherapie mit Jod 131 [I-131] Tositumomab, parenteral	92.29.3D ↔	Interstitielle Brachytherapie mit Implantation von permanenten Strahlern, von 66 bis 70 Quellen
92.28.53 ↔	Radioimmuntherapie mit sonstigen Antikörpern, parenteral	92.29.3E ↔	Interstitielle Brachytherapie mit Implantation von permanenten Strahlern, von 71 und mehr Quellen
92.28.64 ↔	Radiorezeptortherapie mit dem DOTA-konjugierten Somatostatin-Analogen TOC (Octreotide)	92.29.40 ↔	Brachytherapie mit Oberflächenapplikatoren, n.n.bez.
		92.29.49 ↔	Brachytherapie mit Oberflächenapplikatoren, sonstige

92.29.51 ↔ Entfernung von umschlossenen Radionukliden oder inaktiven Applikatoren unter Anästhesie	92.39.00 ↔ Sonstige stereotaktische Radiochirurgie, n.n.bez.
92.30.00 ↔ Stereotaktische Bestrahlung, einzeitig, n.n.bez.	92.39.01 ↔ Andere Hochvoltstrahlentherapie, stereotaktische Bestrahlung, fraktioniert, zerebral, n.n.bez.
92.30.01 ↔ Stereotaktische Bestrahlung, einzeitig, zerebral, n.n.bez.	92.39.11 ↔ Andere Hochvoltstrahlentherapie, stereotaktische Bestrahlung, fraktioniert, extrazerebral, n.n.bez.
92.30.02 ↔ Stereotaktische Bestrahlung, einzeitig, extrazerebral, n.n.bez.	92.39.20 ↔ Andere Hochvoltstrahlentherapie, stereotaktische Bestrahlung, fraktioniert, zerebral, intensitätsmodulierte Radiotherapie
92.30.20 ↔ Stereotaktische Bestrahlung, einzeitig, zerebral, intensitätsmodulierte Radiotherapie	92.39.21 ↔ Andere Hochvoltstrahlentherapie, stereotaktische Bestrahlung, fraktioniert, zerebral, intensitätsmodulierte Bogenbestrahlung (IMAT)
92.30.21 ↔ Stereotaktische Bestrahlung, einzeitig, zerebral, intensitätsmodulierte Bogenbestrahlung (IMAT)	92.39.22 ↔ Andere Hochvoltstrahlentherapie, stereotaktische Bestrahlung, fraktioniert, zerebral, bildgestützte Einstellung
92.30.22 ↔ Stereotaktische Bestrahlung, einzeitig, zerebral, bildgestützte Einstellung	92.39.29 ↔ Andere Hochvoltstrahlentherapie, stereotaktische Bestrahlung, fraktioniert, zerebral, sonstige
92.30.30 ↔ Stereotaktische Bestrahlung, einzeitig, extrazerebral, intensitätsmodulierte Radiotherapie	92.39.30 ↔ Andere Hochvoltstrahlentherapie, stereotaktische Bestrahlung, fraktioniert, extrazerebral, intensitätsmodulierte Radiotherapie
92.30.31 ↔ Stereotaktische Bestrahlung, einzeitig, extrazerebral, intensitätsmodulierte Bogenbestrahlung (IMAT)	92.39.31 ↔ Andere Hochvoltstrahlentherapie, stereotaktische Bestrahlung, fraktioniert, extrazerebral, intensitätsmodulierte Bogenbestrahlung (IMAT)
92.30.32 ↔ Stereotaktische Bestrahlung, einzeitig, extrazerebral, bildgestützte Einstellung	92.39.32 ↔ Andere Hochvoltstrahlentherapie, stereotaktische Bestrahlung, fraktioniert, extrazerebral, bildgestützte Einstellung
92.30.99 ↔ Stereotaktische Bestrahlung, einzeitig, sonstige	92.39.39 ↔ Andere Hochvoltstrahlentherapie, stereotaktische Bestrahlung, fraktioniert, extrazerebral, sonstige
92.31.00 ↔ Radiochirurgie mit Photonen n.n.bez., zerebral	92.41 ↔ Intraoperative Strahlentherapie mit Elektronen
92.31.10 ↔ Radiochirurgie mit Photonen n.n.bez., extrazerebral	
92.32.00 ↔ Mehrquellige Photon-Radiochirurgie, n.n.bez.	
92.32.01 ↔ Mehrquellige Photon-Radiochirurgie, Gamma-knife	
92.33.00 ↔ Teilchen-Radiochirurgie, n.n.bez.	
92.33.01 ↔ Andere Hochvoltstrahlentherapie, stereotaktische Bestrahlung, einzeitig, zerebral	
92.33.11 ↔ Andere Hochvoltstrahlentherapie, stereotaktische Bestrahlung, einzeitig, extrazerebral	

### Prozedur E01-4

07.16.00 ↔ Biopsie am Thymus, n.n.bez.	32.26 ↔ Sonstige und nicht näher bezeichnete Exzision von Läsion oder Gewebe an der Lunge
07.16.11 ↔ Offene Biopsie am Thymus	32.29 ↔ Lokale Exzision oder Destruktion von Läsion oder Gewebe an der Lunge, sonstige
07.16.99 ↔ Biopsie am Thymus, sonstige	32.31.11 ↔ Anatomische Segmentresektion der Lunge, thorakoskopisch, ohne bronchoplastische sowie ohne angioplastische Erweiterung
07.80 ↔ Thymektomie, n.n.bez.	32.31.12 ↔ Anatomische Segmentresektion der Lunge, thorakoskopisch, mit bronchoplastischer Erweiterung
07.81 ↔ Sonstige partielle Exzision am Thymus	32.31.13 ↔ Anatomische Segmentresektion der Lunge, thorakoskopisch, mit angioplastischer Erweiterung
07.82 ↔ Sonstige totale Exzision des Thymus	32.31.14 ↔ Anatomische Segmentresektion der Lunge, thorakoskopisch, mit bronchoplastischer sowie mit angioplastischer Erweiterung
07.83 ↔ Thorakoskopische partielle Exzision am Thymus	32.32.11 ↔ Anatomische Segmentresektion der Lunge, offen chirurgisch, ohne bronchoplastische sowie ohne angioplastische Erweiterung
07.84 ↔ Thorakoskopische totale Exzision des Thymus	32.32.12 ↔ Anatomische Segmentresektion der Lunge, offen chirurgisch, mit bronchoplastischer Erweiterung
07.91 ↔ Exploration im Gebiet des Thymus	32.32.13 ↔ Anatomische Segmentresektion der Lunge, offen chirurgisch, mit angioplastischer Erweiterung
07.92 ↔ Sonstige Inzision am Thymus	32.32.14 ↔ Anatomische Segmentresektion der Lunge, offen chirurgisch, mit bronchoplastischer sowie mit angioplastischer Erweiterung
07.93 ↔ Plastische Rekonstruktion am Thymus	32.39 ↔ Sonstige und nicht näher bezeichnete anatomische Segmentresektion der Lunge
07.95 ↔ Thorakoskopische Inzision am Thymus	32.40 ↔ Lobektomie an der Lunge, n.n.bez.
07.98 ↔ Sonstige und nicht näher bezeichnete thorakoskopische Operationen am Thymus	32.41.15 ↔ Lobektomie an der Lunge, thorakoskopisch, ohne bronchoplastische sowie ohne angioplastische Erweiterung
07.99 ↔ Sonstige und nicht näher bezeichnete Operationen am Thymus	32.41.16 ↔ Lobektomie an der Lunge, thorakoskopisch, mit bronchoplastischer Erweiterung
31.73 ↔ Verschluss einer anderen trachealen Fistel	32.41.17 ↔ Lobektomie an der Lunge, thorakoskopisch, mit angioplastischer Erweiterung
32.09.00 ↔ Sonstige lokale Exzision oder Destruktion von Läsion oder Gewebe an einem Bronchus, n.n.bez.	32.41.18 ↔ Lobektomie an der Lunge, thorakoskopisch, mit bronchoplastischer sowie mit angioplastischer Erweiterung
32.09.10 ↔ Sonstige lokale Exzision oder Destruktion von Läsion oder Gewebe an einem Bronchus, durch Thorakotomie	
32.09.20 ↔ Sonstige lokale Exzision oder Destruktion von Läsion oder Gewebe an einem Bronchus, durch Thorakoskopie	
32.09.99 ↔ Sonstige lokale Exzision oder Destruktion von Läsion oder Gewebe an einem Bronchus, sonstige	
32.1X.10 ↔ Sonstige Exzision an einem Bronchus, Bifurkationsresektion	
32.1X.20 ↔ Sonstige Exzision an einem Bronchus, Revision einer Bronchusstumpfsuffizienz	
32.21 ↔ Plikatur einer Emphyseblase	
32.22 ↔ Chirurgische Lungenvolumenreduktion	
32.23 ↔ Offene Exzision von Läsion oder Gewebe an der Lunge	
32.25 ↔ Thorakoskopische Ablation von Läsion oder Gewebe an der Lunge	

32.42.15 ↔ Lobektomie an der Lunge, offen chirurgisch, ohne bronchoplastische sowie ohne angioplastische Erweiterung	32.51.18 ↔ Pneumonektomie, offen chirurgisch, mit bronchoplastischer sowie mit angioplastischer Erweiterung
32.42.16 ↔ Lobektomie an der Lunge, offen chirurgisch, mit bronchoplastischer Erweiterung	32.52.11 ↔ Pneumonektomie, erweitert, offen chirurgisch, ohne bronchoplastische sowie ohne angioplastische Erweiterung
32.42.17 ↔ Lobektomie an der Lunge, offen chirurgisch, mit angioplastischer Erweiterung	32.52.12 ↔ Pneumonektomie, erweitert, offen chirurgisch, mit bronchoplastischer Erweiterung
32.42.18 ↔ Lobektomie an der Lunge, offen chirurgisch, mit bronchoplastischer sowie mit angioplastischer Erweiterung	32.52.13 ↔ Pneumonektomie, erweitert, offen chirurgisch, mit angioplastischer Erweiterung
32.43.11 ↔ Lobektomie an der Lunge, erweitert, thorakoskopisch, ohne bronchoplastische sowie ohne angioplastische Erweiterung	32.52.14 ↔ Pneumonektomie, erweitert, offen chirurgisch, mit bronchoplastischer sowie mit angioplastischer Erweiterung
32.43.12 ↔ Lobektomie an der Lunge, erweitert, thorakoskopisch, mit bronchoplastischer Erweiterung	32.59 ↔ Pneumonektomie, n.n.bez. und sonstige
32.43.13 ↔ Lobektomie an der Lunge, erweitert, thorakoskopisch, mit angioplastischer Erweiterung	33.20 ↔ Thorakoskopische Lungenbiopsie
32.43.14 ↔ Lobektomie an der Lunge, erweitert, thorakoskopisch, mit bronchoplastischer sowie mit angioplastischer Erweiterung	33.25 ↔ Offene Bronchusbiopsie
32.43.21 ↔ Lobektomie an der Lunge, erweitert, offen chirurgisch, ohne bronchoplastische sowie ohne angioplastische Erweiterung	33.28 ↔ Offene Lungenbiopsie
32.43.22 ↔ Lobektomie an der Lunge, erweitert, offen chirurgisch, mit bronchoplastischer Erweiterung	33.34.10 ↔ Thorakoplastik, partiell
32.43.23 ↔ Lobektomie an der Lunge, erweitert, offen chirurgisch, mit angioplastischer Erweiterung	33.34.20 ↔ Thorakoplastik, komplett
32.43.24 ↔ Lobektomie an der Lunge, erweitert, offen chirurgisch, mit bronchoplastischer sowie mit angioplastischer Erweiterung	33.34.99 ↔ Thorakoplastik, sonstige
32.44.11 ↔ Bilobektomie an der Lunge, thorakoskopisch, ohne bronchoplastische sowie ohne angioplastische Erweiterung	33.39 ↔ Chirurgischer Lungenkollaps, sonstige
32.44.12 ↔ Bilobektomie an der Lunge, thorakoskopisch, mit bronchoplastischer Erweiterung	33.41 ↔ Naht eines Bronchusrisses
32.44.13 ↔ Bilobektomie an der Lunge, thorakoskopisch, mit angioplastischer Erweiterung	33.42 ↔ Verschluss einer Bronchusfistel
32.44.14 ↔ Bilobektomie an der Lunge, thorakoskopisch, mit bronchoplastischer sowie mit angioplastischer Erweiterung	33.43 ↔ Verschluss einer Lungenverletzung
32.44.21 ↔ Bilobektomie an der Lunge, offen chirurgisch, ohne bronchoplastische sowie ohne angioplastische Erweiterung	33.92 ↔ Ligatur eines Bronchus
32.44.22 ↔ Bilobektomie an der Lunge, offen chirurgisch, mit bronchoplastischer Erweiterung	34.02 ↔ Probethorakotomie
32.44.23 ↔ Bilobektomie an der Lunge, offen chirurgisch, mit angioplastischer Erweiterung	34.27.00 ↔ Biopsie am Zwerchfell, n.n.bez.
32.44.24 ↔ Bilobektomie an der Lunge, offen chirurgisch, mit bronchoplastischer sowie mit angioplastischer Erweiterung	34.27.20 ↔ Offene Biopsie am Zwerchfell
32.49 ↔ Lobektomie an der Lunge, sonstige	34.27.99 ↔ Biopsie am Zwerchfell, sonstige
32.50.11 ↔ Pneumonektomie, thorakoskopisch, ohne bronchoplastische sowie ohne angioplastische Erweiterung	34.3X.10 ↔ Exzision von Läsion oder Gewebe des Mediastinums
32.50.12 ↔ Pneumonektomie, thorakoskopisch, mit bronchoplastischer Erweiterung	34.3X.21 ↔ Resektion von Läsion oder Gewebe des Mediastinums, ohne Resektion an mediastinalen Organen
32.50.13 ↔ Pneumonektomie, thorakoskopisch, mit angioplastischer Erweiterung	34.3X.22 ↔ Resektion von Läsion oder Gewebe des Mediastinums, mit Lungenresektion oder Brustwandteilresektion
32.50.14 ↔ Pneumonektomie, thorakoskopisch, mit bronchoplastischer sowie mit angioplastischer Erweiterung	34.3X.23 ↔ Resektion von Läsion oder Gewebe des Mediastinums, mit Perikardteilresektion
32.51.15 ↔ Pneumonektomie, offen chirurgisch, ohne bronchoplastische sowie ohne angioplastische Erweiterung	34.3X.24 ↔ Resektion von Läsion oder Gewebe des Mediastinums, mit prothetischem Gefässersatz
32.51.16 ↔ Pneumonektomie, offen chirurgisch, mit bronchoplastischer Erweiterung	34.3X.25 ↔ Resektion von Läsion oder Gewebe des Mediastinums, mit Lungenresektion und Gefässersatz
32.51.17 ↔ Pneumonektomie, offen chirurgisch, mit angioplastischer Erweiterung	34.3X.26 ↔ Resektion von Läsion oder Gewebe des Mediastinums, mit Lungenresektion und Perikardteilresektion
	34.3X.27 ↔ Resektion von Läsion oder Gewebe des Mediastinums, mit Perikardteilresektion und Gefässersatz
	34.3X.28 ↔ Resektion von Läsion oder Gewebe des Mediastinums, mit Lungen- und Perikardteilresektion und Gefässersatz
	34.3X.29 ↔ Resektion von Läsion oder Gewebe des Mediastinums, sonstige
	34.3X.30 ↔ Destruktion von Läsion oder Gewebe des Mediastinums
	34.3X.99 ↔ Exzision oder Destruktion von Läsion oder Gewebe des Mediastinums, sonstige
	34.4X.10 ↔ Exzision einer Läsion an der Brustwand
	34.4X.21 ↔ Teilresektion einer Läsion an der Brustwand, ohne Rekonstruktion
	34.4X.22 ↔ Teilresektion einer Läsion an der Brustwand, mit Rekonstruktion
	34.4X.31 ↔ Resektion einer Läsion an der Brustwand, komplette Resektion des Sternums, ohne Rekonstruktion
	34.4X.32 ↔ Resektion einer Läsion an der Brustwand, komplette Resektion des Sternums, mit Rekonstruktion
	34.51.00 ↔ Pleurektomie und Dekortikation der Lunge, offen chirurgisch, n.n.bez.



34.51.11 ↔	Radikale Pleurektomie und Dekortikation der Lunge und Brustwand ohne Perikard- oder Zwerchfellresektion, offen chirurgisch	37.25.20 ↔	Transvasale Biopsie des Endokards, Myokards und Endomyokards
34.51.12 ↔	Radikale Pleurektomie und Dekortikation der Lunge und Brustwand mit Perikardresektion, offen chirurgisch	37.25.30 ↔	Herzbiopsie, offen
34.51.13 ↔	Radikale Pleurektomie und Dekortikation der Lunge und Brustwand mit Zwerchfellresektion, offen chirurgisch	37.25.99 ↔	Herzbiopsie, sonstige
34.51.14 ↔	Radikale Pleurektomie und Dekortikation der Lunge und Brustwand mit Perikard- sowie Zwerchfellresektion, offen chirurgisch	37.31.00 ↔	Perikardektomie, n.n.bez.
34.51.15 ↔	Partielle Pleurektomie und Dekortikation, offen chirurgisch	37.31.10 ↔	Perikardektomie, partiell
34.51.16 ↔	Subtotale Pleurektomie und Dekortikation, offen chirurgisch	37.31.20 ↔	Perikardektomie, total
34.51.99 ↔	Pleurektomie und Dekortikation der Lunge, offen chirurgisch, sonstige	37.31.30 ↔	Adhäsiolyse am Perikard
34.52.00 ↔	Pleurektomie und Dekortikation der Lunge, thorakoskopisch, n.n.bez.	37.31.99 ↔	Perikardektomie, sonstige
34.52.11 ↔	Radikale Pleurektomie und Dekortikation der Lunge und Brustwand ohne Perikard- oder Zwerchfellresektion, thorakoskopisch	37.40 ↔	Plastische Rekonstruktion von Herz und Perikard, n.n.bez.
34.52.12 ↔	Radikale Pleurektomie und Dekortikation der Lunge und Brustwand mit Perikardresektion, thorakoskopisch	37.41 ↔	Implantation von prothetischem herzunterstützendem System am Herzen
34.52.13 ↔	Radikale Pleurektomie und Dekortikation der Lunge und Brustwand mit Zwerchfellresektion, thorakoskopisch	37.42.11 ↔	Naht des Perikards (nach Verletzung)
34.52.14 ↔	Radikale Pleurektomie und Dekortikation der Lunge und Brustwand mit Perikard- sowie Zwerchfellresektion, thorakoskopisch	37.42.21 ↔	Naht des Myokards (nach Verletzung)
34.52.15 ↔	Partielle Pleurektomie und Dekortikation, thorakoskopisch	37.6A.11 ↔	Implantation eines herzkreislaufunterstützenden Systems, mit Pumpe, ohne Gasaustauschfunktion, extrakorporal, linksventrikulär, offen chirurgisch thorakal (Thorakotomie, Minithorakotomie, Sternotomie)
34.52.16 ↔	Subtotale Pleurektomie und Dekortikation, thorakoskopisch	37.6A.12 ↔	Implantation eines herzkreislaufunterstützenden Systems, mit Pumpe, ohne Gasaustauschfunktion, extrakorporal, rechtsventrikulär, offen chirurgisch thorakal (Thorakotomie, Minithorakotomie, Sternotomie)
34.52.99 ↔	Pleurektomie und Dekortikation der Lunge, thorakoskopisch, sonstige	37.6A.21 ↔	Implantation eines herzkreislaufunterstützenden Systems, mit Pumpe, ohne Gasaustauschfunktion, extrakorporal, biventrikulär, offen chirurgisch thorakal (Thorakotomie, Minithorakotomie, Sternotomie)
34.59.10 ↔	Sonstige Exzision an der Pleura, thorakoskopische Pleurektomie	37.6A.35 ↔	Implantation eines herzkreislaufunterstützenden Systems, mit Pumpe, ohne Gasaustauschfunktion, intrakorporal, linksventrikulär, Hospital Set, offen chirurgisch thorakal (Thorakotomie, Minithorakotomie, Sternotomie)
34.59.20 ↔	Sonstige Exzision an der Pleura, offen chirurgische Pleurektomie	37.6A.37 ↔	Implantation eines herzkreislaufunterstützenden Systems, mit Pumpe, ohne Gasaustauschfunktion, intrakorporal, rechtsventrikulär, Hospital Set, offen chirurgisch thorakal (Thorakotomie, Minithorakotomie, Sternotomie)
34.71 ↔	Naht einer Brustwandverletzung	37.6A.3A ↔	Implantation eines herzkreislaufunterstützenden Systems, mit Pumpe, ohne Gasaustauschfunktion, intrakorporal, biventrikulär, Hospital Set, offen chirurgisch thorakal (Thorakotomie, Minithorakotomie, Sternotomie)
34.72 ↔	Verschluss einer Thorakostomie	37.6A.51 ↔	Implantation eines herzkreislauf- und lungenunterstützenden Systems, mit Pumpe, mit CO <sub>2</sub> -removal, extrakorporal, veno-venös, perkutan
34.73 ↔	Verschluss anderer Thoraxfisteln	37.6A.61 ↔	Implantation eines herzkreislauf- und lungenunterstützenden Systems, mit Pumpe, mit Oxygenator (inkl. CO <sub>2</sub> -removal), extrakorporal, veno-venös, offen chirurgisch extra-thorakal (z.B. Gefäßfreilegung)
34.74 ↔	Korrektur einer Brustwanddeformität	37.6A.62 ↔	Implantation eines herzkreislauf- und lungenunterstützenden Systems, mit Pumpe, mit Oxygenator (inkl. CO <sub>2</sub> -removal), extrakorporal, veno-venös, perkutan
34.75 ↔	Sekundärer Verschluss einer Thorakotomie und Sternotomie	37.6A.71 ↔	Implantation eines herzkreislauf- und lungenunterstützenden Systems, mit Pumpe, mit Oxygenator (inkl. CO <sub>2</sub> -removal), extrakorporal, veno-arteriell oder veno-venoarteriell, offen chirurgisch thorakal (Thorakotomie, Minithorakotomie, Sternotomie)
34.76 ↔	Plastische Rekonstruktion zur Stabilisierung der Brustwand, offen chirurgisch	37.6A.72 ↔	Implantation eines herzkreislauf- und lungenunterstützenden Systems, mit Pumpe, mit Oxygenator (inkl. CO <sub>2</sub> -removal), extrakorporal, veno-arteriell oder veno-venoarteriell, offen chirurgisch extra-thorakal (z.B. Gefäßfreilegung)
34.77 ↔	Knochen transplantation und Knochen transposition an der Brustwand		
34.79 ↔	Plastische Rekonstruktion an der Brustwand, sonstige		
34.81 ↔	Exzision von Läsion oder Gewebe am Zwerchfell		
34.82 ↔	Naht eines Zwerchfellrisses		
34.83 ↔	Verschluss einer Zwerchfellfistel		
34.84 ↔	Sonstige plastische Rekonstruktion am Zwerchfell		
36.31 ↔	Transmyokardiale Revaskularisation am offenen Thorax		
36.32 ↔	Sonstige transmyokardiale Revaskularisation		
36.33 ↔	Endoskopische transmyokardiale Revaskularisation		
36.34 ↔	Perkutane transmyokardiale Revaskularisation		
37.12.00 ↔	Perikardiotomie, n.n.bez.		
37.12.09 ↔	Perikardiotomie, sonstige		
37.12.11 ↔	Perikardiotomie, offen chirurgisch		
37.12.12 ↔	Perikardiotomie, thorakoskopisch		
37.24.00 ↔	Perikardbiopsie, n.n.bez.		
37.24.20 ↔	Offene Perikardbiopsie		
37.24.99 ↔	Perikardbiopsie, sonstige		
37.25.00 ↔	Herzbiopsie, n.n.bez.		

37.6A.73 ↔	Implantation eines herzkreislauf- und lungenunterstützenden Systems, mit Pumpe, mit Oxygenator (inkl. CO2-removal), extrakorporal, veno-arteriell oder veno-venoarteriell, perkutan	38.45.22 ↔	Resektion des Truncus brachiocephalicus mit Ersatz
37.91 ↔	Offene Herzmassage	38.45.29 ↔	Resektion sonstiger thorakaler Arterien mit Ersatz
37.99.20 ↔	Operationen bei kongenitalen Anomalien des Herzens, n.n.bez.	38.45.30 ↔	Resektion thorakaler Venen mit Ersatz, n.n.bez.
37.99.29 ↔	Operationen bei kongenitalen Anomalien des Herzens, sonstige	38.45.31 ↔	Resektion der V. cava superior mit Ersatz
37.99.30 ↔	Ligatur eines Herzohres	38.45.38 ↔	Resektion sonstiger tiefer thorakaler Venen mit Ersatz
37.99.80 ↔	Reoperation an Herz und Perikard	38.45.39 ↔	Resektion thorakaler Venen mit Ersatz, sonstige
37.9A.00 ↔	Implantation eines herzmuskelstimulierenden Systems, n.n.bez.	38.45.99 ↔	Resektion von thorakalen Blutgefässen mit Ersatz, sonstige
37.9A.11 ↔	Implantation oder Wechsel eines myokardmodulierenden Systems (CCM)	38.47.00 ↔	Resektion von abdominalen Venen mit Ersatz, n.n.bez.
37.9A.99 ↔	Implantation eines herzmuskelstimulierenden Systems, sonstige	38.47.10 ↔	Resektion von tiefen abdominalen Venen mit Ersatz, n.n.bez.
38.04.00 ↔	Inzision der Aorta, n.n.bez.	38.47.11 ↔	Resektion der V. cava inferior mit Ersatz
38.04.10 ↔	Inzision von Aorta ascendens und Aortenbogen	38.47.12 ↔	Resektion der V. iliaca mit Ersatz
38.04.20 ↔	Inzision der Aorta descendens	38.47.19 ↔	Resektion von tiefen abdominalen Venen mit Ersatz, sonstige
38.04.30 ↔	Inzision der Aorta abdominalis	38.47.99 ↔	Resektion von abdominalen Venen mit Ersatz, sonstige
38.04.99 ↔	Inzision der Aorta, sonstige	38.64.00 ↔	Sonstige Exzision der Aorta, n.n.bez.
38.07.99 ↔	Inzision von abdominalen Venen, sonstige	38.64.10 ↔	Sonstige Exzision der thorakalen Aorta
38.15.10 ↔	Enderteriektomie der A. subclavia	38.64.20 ↔	Sonstige Exzision der Aorta abdominalis
38.15.20 ↔	Enderteriektomie des Truncus brachiocephalicus	38.64.99 ↔	Sonstige Exzision der Aorta, sonstige
38.15.30 ↔	Enderteriektomie der A. pulmonalis	38.65.21 ↔	Sonstige Exzision der V. cava superior
38.15.40 ↔	Enderteriektomie der V. pulmonalis	38.65.22 ↔	Sonstige Exzision von sonstigen tiefen thorakalen Venen
38.15.99 ↔	Enderteriektomie der anderen thorakalen Gefässe, sonstige	38.84.00 ↔	Sonstiger chirurgischer Verschluss der Aorta, n.n.bez.
38.34.00 ↔	Resektion der Aorta mit Anastomose, n.n.bez.	38.84.10 ↔	Sonstiger chirurgischer Verschluss der thorakalen Aorta
38.34.10 ↔	Resektion der Aorta ascendens und des Aortenbogens mit Anastomose	38.84.20 ↔	Sonstiger chirurgischer Verschluss der Aorta abdominalis
38.34.20 ↔	Resektion der Aorta descendens mit Anastomose	38.84.99 ↔	Sonstiger chirurgischer Verschluss der Aorta, sonstige
38.34.30 ↔	Resektion der Aorta abdominalis mit Anastomose	38.85.11 ↔	Sonstiger chirurgischer Verschluss der A. subclavia
38.34.99 ↔	Resektion der Aorta mit Anastomose, sonstige	38.85.12 ↔	Sonstiger chirurgischer Verschluss der A. pulmonalis
38.35.00 ↔	Resektion von thorakalen Gefässen mit Anastomose, n.n.bez.	38.85.13 ↔	Sonstiger chirurgischer Verschluss des Truncus brachiocephalicus
38.35.10 ↔	Resektion von thorakalen Arterien mit Anastomose, n.n.bez.	38.85.21 ↔	Sonstiger chirurgischer Verschluss der V. cava superior
38.35.11 ↔	Resektion der A. subclavia mit Anastomose	38.85.22 ↔	Sonstiger chirurgischer Verschluss der V. pulmonalis
38.35.12 ↔	Resektion des Truncus brachiocephalicus mit Anastomose	38.85.23 ↔	Sonstiger chirurgischer Verschluss der V. subclavia
38.35.13 ↔	Resektion der A. pulmonalis mit Anastomose	39.21.00 ↔	Anastomose von der V. cava zur A. pulmonalis, n.n.bez.
38.35.19 ↔	Resektion von thorakalen Arterien mit Anastomose, sonstige	39.21.10 ↔	Glenn-Operation an einem funktionell/morphologisch univentrikulären Herzen
38.35.20 ↔	Resektion von thorakalen Venen mit Anastomose, n.n.bez.	39.21.99 ↔	Anastomose von der V. cava zur A. pulmonalis, sonstige
38.35.21 ↔	Resektion der V. pulmonalis mit Anastomose	39.31.60 ↔	Naht der Aorta, n.n.bez.
38.35.22 ↔	Resektion der V. subclavia mit Anastomose	39.31.61 ↔	Naht der thorakalen Aorta
38.35.23 ↔	Resektion der V. cava superior mit Anastomose	39.31.62 ↔	Naht der abdominalen Aorta
38.35.28 ↔	Resektion von thorakalen von sonstigen tiefen Venen mit Anastomose	39.31.69 ↔	Naht der Aorta, sonstige
38.35.29 ↔	Resektion von thorakalen Venen mit Anastomose, sonstige	39.31.71 ↔	Naht der A. pulmonalis
38.35.99 ↔	Resektion von thorakalen Gefässen mit Anastomose, sonstige	39.31.72 ↔	Naht des Truncus brachiocephalicus
38.45.00 ↔	Resektion von thorakalen Blutgefässen mit Ersatz, n.n.bez.	39.31.73 ↔	Naht der A. subclavia
38.45.10 ↔	Resektion der thorakalen Aorta mit Ersatz, n.n.bez.	39.52.20 ↔	Sonstige Korrektur eines Aneurysmas der Aorta, n.n.bez.
38.45.12 ↔	Resektion der Aorta thoracica mit Ersatz	39.52.21 ↔	Sonstige offen chirurgische Korrektur eines Aneurysmas der Aorta ascendens, des Aortenbogens und der thorakalen Aorta
38.45.13 ↔	Resektion der Aorta thoracoabdominalis mit Ersatz	39.52.22 ↔	Sonstige offen chirurgische Korrektur eines Aneurysmas der Aorta abdominalis
38.45.14 ↔	Resektion der thorakalen Aorta und Ersatz mit Hybridprothese	39.52.29 ↔	Sonstige Korrektur eines Aneurysmas der Aorta, sonstige
38.45.15 ↔	Resektion der Aorta ascendens mit Ersatz	39.99.21 ↔	Operationen bei kongenitaler Anomalie des Aortenisthmus (Stenose) oder bei unterbrochenem Aortenbogen
38.45.16 ↔	Resektion des Aortenbogens mit Ersatz	40.22.00 ↔	Exzision eines mamma-internalen Lymphknotens, n.n.bez.
38.45.17 ↔	Resektion der Aorta ascendens sowie des Aortenbogens mit Ersatz	40.22.10 ↔	Exzision eines mamma-internalen Lymphknotens, thorakoskopisch
38.45.19 ↔	Resektion der thorakalen Aorta mit Ersatz, sonstige		
38.45.20 ↔	Resektion sonstiger thorakaler Arterien mit Ersatz, n.n.bez.		
38.45.21 ↔	Resektion der A. pulmonalis mit Ersatz		

40.22.20 ↔ Exzision eines mamma-internalen Lymphknotens, offen chirurgisch	40.53.11 ↔ Radikale Exzision von iliakalen Lymphknoten im Rahmen eines anderen Eingriffs
40.22.99 ↔ Exzision eines mamma-internalen Lymphknotens, sonstige	40.53.99 ↔ Radikale Exzision von iliakalen Lymphknoten, sonstige
40.51.00 ↔ Radikale Exzision von axillären Lymphknoten, n.n.bez.	40.59.00 ↔ Radikale Exzision anderer Lymphknoten, n.n.bez.
40.51.10 ↔ Radikale Exzision von axillären Lymphknoten als selbstständiger Eingriff	40.59.10 ↔ Radikale Exzision anderer Lymphknoten als selbstständiger Eingriff, n.n.bez.
40.51.11 ↔ Radikale Exzision von axillären Lymphknoten im Rahmen eines anderen Eingriffs	40.59.11 ↔ Radikale Exzision mediastinaler Lymphknoten als selbstständiger Eingriff
40.51.99 ↔ Radikale Exzision von axillären Lymphknoten, sonstige	40.59.12 ↔ Radikale Exzision peribronchialer Lymphknoten als selbstständiger Eingriff
40.52.00 ↔ Radikale Exzision von periaortalen Lymphknoten, n.n.bez.	40.59.19 ↔ Radikale Exzision anderer Lymphknoten als selbstständiger Eingriff, sonstige
40.52.10 ↔ Radikale Exzision von retroperitonealen (paraaortal, parakaval) und pelvinen Lymphknoten als selbstständiger Eingriff	40.59.20 ↔ Radikale Exzision anderer Lymphknoten im Rahmen eines anderen Eingriffs, n.n.bez.
40.52.11 ↔ Radikale Exzision von retroperitonealen (paraaortal, parakaval) und pelvinen Lymphknoten im Rahmen eines anderen Eingriffs	40.59.21 ↔ Radikale Exzision mediastinaler Lymphknoten im Rahmen eines anderen Eingriffs
40.52.99 ↔ Radikale Exzision von periaortalen Lymphknoten, sonstige	40.59.22 ↔ Radikale Exzision peribronchialer Lymphknoten im Rahmen eines anderen Eingriffs
40.53.00 ↔ Radikale Exzision von iliakalen Lymphknoten, n.n.bez.	40.59.29 ↔ Radikale Exzision anderer Lymphknoten im Rahmen eines anderen Eingriffs, sonstige
40.53.10 ↔ Radikale Exzision von iliakalen Lymphknoten als selbstständiger Eingriff	42.83 ↔ Verschluss einer Ösophagostomie
	53.82 ↔ Operation einer parasternalen Hernie

### Prozedur E01-5

35.51 ↔ Korrektur eines Vorhofseptumdefekts mit Prothese, offene Technik	35.98.19 ↔ Perkutan-transluminaler Verschluss eines Vorhofseptumdefekts, sonstige
35.61 ↔ Korrektur eines Vorhofseptumdefekts mit Bio-Graft	37.90.10 ↔ Perkutaner Verschluss des linken Vorhofsohrs
35.98.11 ↔ Perkutan-transluminaler Verschluss eines Vorhofseptumdefekts, mit 1 Verschlussdevice	37.90.99 ↔ Einsetzen von Vorrichtungen ins linke Herzohr, sonstige
35.98.12 ↔ Perkutan-transluminaler Verschluss eines Vorhofseptumdefekts, mit 2 und mehr Verschlussdevices	

### ADRG E02

#### Andere OR-Prozeduren an den Atmungsorganen oder aufwendiger Eingriff am Bronchus

Mindestens eine Prozedur in Tabelle E02-1 oder Prozedur in Tabelle E02-2 und Prozedur in Tabelle E02-3

### DRG E02A

#### Andere OR-Prozeduren an den Atmungsorganen mit bestimmter Prozedur oder Alter < 16 Jahre

Alter < 16 Jahre oder Prozedur in Tabelle E02-4

### DRG E02B

#### Andere OR-Prozeduren an den Atmungsorganen, Alter > 15 Jahre mit aufwendigem Eingriff am Bronchus

Mindestens eine Prozedur in Tabelle E02-5

### DRG E02C

#### Andere OR-Prozeduren an den Atmungsorganen, Alter > 15 Jahre

### Prozedur E02-1

00.4B.11 ↔ PTKI an Arterien der oberen Extremität oder Schulter	00.4B.1A ↔ PTKI an Unterschenkel- Arterien
00.4B.12 ↔ PTKI an der Aorta	00.4B.21 ↔ PTKI an Venen der oberen Extremität oder Schulter
00.4B.13 ↔ PTKI an Lungengefäßen	00.4B.22 ↔ PTKI an der V. Cava
00.4B.14 ↔ PTKI an anderen thorakalen Arterien	00.4B.23 ↔ PTKI an anderen thorakalen Venen
00.4B.15 ↔ PTKI an viszerale Arterien	00.4B.24 ↔ PTKI an Lebervenen
00.4B.16 ↔ PTKI an der A. renalis	00.4B.25 ↔ PTKI an viszerale Venen
00.4B.17 ↔ PTKI an anderen abdominalen Arterien	00.4B.26 ↔ PTKI an anderen abdominalen Venen
00.4B.18 ↔ PTKI an Oberschenkel- Arterien und A. poplitea	00.4B.27 ↔ PTKI an Oberschenkel- Venen
00.4B.19 ↔ PTKI an Arterien an anderer Lokalisation	00.4B.28 ↔ PTKI an Unterschenkel- Venen
	00.4B.29 ↔ PTKI an Venen, sonstige

00.4B.31 ↔	PTKI an der V. saphena magna	27.62.22 ↔	Sekundäre plastische Rekonstruktion am weichen Gaumen
00.4B.32 ↔	PTKI an der V. saphena parva	27.69.10 ↔	Plastische Rekonstruktion am weichen Gaumen
00.4B.33 ↔	PTKI an epifaszialen Seitenäste des Beines	27.69.11 ↔	Plastische Rekonstruktion am knöchernen Gaumen
00.4B.34 ↔	PTKI an epifaszialen Armvenen	27.69.99 ↔	Sonstige plastische Rekonstruktion am Gaumen, sonstige
00.4B.39 ↔	PTKI an epifaszialen Venen, sonstige	27.73 ↔	Plastische Rekonstruktion an der Uvula
00.4B.41 ↔	PTKI an künstlich angelegten Gefässen der oberen Extremität oder Schulter	28.2X.00 ↔	Tonsillektomie ohne Adenoidektomie, n.n.bez.
00.4B.42 ↔	PTKI an venösen oder Kunststoff- Dialyse-Shunts	28.2X.10 ↔	Partielle Resektion der Tonsille [Tonsillotomie] ohne Adenoidektomie
00.4B.43 ↔	PTKI an thorakalen künstlich angelegten Gefässen	28.2X.11 ↔	Totale Tonsillektomie ohne Adenoidektomie
00.4B.44 ↔	PTKI an abdominalen künstlich angelegten Gefässen	28.2X.12 ↔	Abszessstonsillektomie
00.4B.45 ↔	PTKI an künstlich angelegten Gefässen am Oberschenkel und popliteal	28.2X.99 ↔	Tonsillektomie ohne Adenoidektomie, sonstige
00.4B.46 ↔	PTKI an künstlich angelegten Gefässen am Unterschenkel	28.3X.00 ↔	Tonsillektomie mit Adenoidektomie, n.n.bez.
00.4B.49 ↔	PTKI an künstlich angelegten Gefässen an anderer Lokalisation	28.3X.10 ↔	Partielle Resektion der Tonsille [Tonsillotomie] mit Adenoidektomie
01.15 ↔	Biopsie am Schädel	28.3X.11 ↔	Totale Tonsillektomie mit Adenoidektomie
21.5 ↔	Submuköse Resektion des Nasenseptums	28.3X.12 ↔	Abszessstonsillektomie mit Adenoidektomie
21.61 ↔	Konchektomie durch Kauterisation oder Kryochirurgie	28.3X.99 ↔	Tonsillektomie mit Adenoidektomie, sonstige
21.69.00 ↔	Sonstige Konchektomie, n.n.bez.	28.4 ↔	Exzision eines Tonsillenrestes
21.69.10 ↔	Konchotomie und Abtragung von hinteren Enden	28.6 ↔	Adenoidektomie ohne Tonsillektomie
21.69.11 ↔	Submuköse Resektion (Turbinoplastik)	29.33.00 ↔	(Partielle) Pharyngektomie, n.n.bez.
21.69.12 ↔	Sonstige Operationen an der unteren Nasenmuschel	29.33.10 ↔	Partielle Pharyngektomie, ohne Rekonstruktion
21.69.99 ↔	Sonstige Konchektomie, sonstige	29.33.11 ↔	Partielle Pharyngektomie, Rekonstruktion mit gestieltem regionalen oder Fernlappen
21.83.00 ↔	Totale plastische Nasenrekonstruktion, n.n.bez.	29.33.12 ↔	Partielle Pharyngektomie, Rekonstruktion mit freiem mikrovaskulär-anastomosierten Transplantat
21.83.10 ↔	Septorhinoplastik mit Korrektur des Knorpels oder des Knochens, mit lokalen autogenen Transplantaten	29.33.20 ↔	Totale Pharyngektomie, Rekonstruktion mit gestieltem regionalen oder Fernlappen
21.83.11 ↔	Septorhinoplastik mit Korrektur des Knorpels oder des Knochens, mit distalen autogenen Transplantaten, allo genen oder xenogenen Transplantaten	29.33.21 ↔	Totale Pharyngektomie, Rekonstruktion mit freiem mikrovaskulär-anastomosierten Transplantat, freiem Darmtransplantat oder Magenhochzug
21.83.12 ↔	Septorhinoplastik mit Korrektur des Knochens und des Knorpels	29.33.99 ↔	(Partielle) Pharyngektomie, sonstige
21.83.20 ↔	Totale plastische Nasenrekonstruktion mit Implantation von alloplastischen Materialien	29.4X.10 ↔	Plastische Rekonstruktion am Pharynx, mit lokaler Schleimhaut oder freiem Hautlappen
21.83.99 ↔	Totale plastische Nasenrekonstruktion, sonstige	29.4X.11 ↔	Plastische Rekonstruktion am Pharynx, mit gestieltem myokutanen Lappen
21.84 ↔	Revision einer Rhinoplastik	29.4X.12 ↔	Plastische Rekonstruktion am Pharynx, mit mikrovaskulär anastomosiertem Transplantat, Darmtransplantat oder Magenhochzug
21.85 ↔	Augmentationsrhinoplastik	29.4X.99 ↔	Plastische Rekonstruktion am Pharynx, sonstige
21.86.00 ↔	Rhinoplastik der Nasenweichteile, n.n.bez.	29.59 ↔	Sonstige plastische Rekonstruktion am Pharynx, sonstige
21.86.10 ↔	Rhinoplastik der Nasenweichteile, äussere Nase	30.01 ↔	Marsupialisation einer Larynxzyste
21.86.11 ↔	Rhinoplastik mit lokalen oder distalen Lappen	30.09.00 ↔	Sonstige Exzision oder Destruktion von Läsion oder Gewebe am Larynx, n.n.bez.
21.86.99 ↔	Rhinoplastik der Nasenweichteile, sonstige	30.09.10 ↔	Exzision oder Destruktion von Läsion oder Gewebe am Larynx ohne Thyreotomie
21.87 ↔	Sonstige Rhinoplastik	30.09.11 ↔	Dekortikation / Stripping einer Stimmlippe, ohne Thyreotomie
21.88.00 ↔	Sonstige Septumplastik, n.n.bez.	30.09.20 ↔	Exzision oder Destruktion von Läsion oder Gewebe am Larynx, durch Thyreotomie
21.88.10 ↔	Septumplastik, Septumunterfütterung	30.09.21 ↔	Dekortikation / Stripping einer Stimmlippe, durch Thyreotomie
21.88.11 ↔	Septumplastik, Verschluss einer Septumperforation mit Schleimhaut-Verschiebelappen	30.09.99 ↔	Sonstige Exzision oder Destruktion von Läsion oder Gewebe am Larynx, sonstige
21.88.12 ↔	Septumplastik, Plastische Korrektur ohne Resektion	30.1X.00 ↔	Hemilaryngektomie, n.n.bez.
21.88.13 ↔	Septumplastik, Plastische Korrektur mit Resektion	30.1X.10 ↔	Hemilaryngektomie, supraglottisch horizontal
21.88.14 ↔	Septumplastik, Plastische Rekonstruktion des Nasenseptums, mit lokalen autogenen Transplantaten (Austauschplastik)	30.1X.11 ↔	Hemilaryngektomie, supraglottisch mit Zungengrundresektion
21.88.15 ↔	Septumplastik, Plastische Rekonstruktion des Nasenseptums, mit distalen autogenen Transplantaten, allo genen oder xenogenen Transplantaten	30.1X.99 ↔	Hemilaryngektomie, sonstige
21.88.99 ↔	Sonstige Septumplastik, sonstige	30.21 ↔	Epiglottidektomie
21.89 ↔	Plastische Rekonstruktion und Operationen an der Nase, sonstige	30.22.00 ↔	Chordektomie, n.n.bez.
21.99.00 ↔	Sonstige Nasenoperationen, n.n.bez.	30.22.10 ↔	Chordektomie, endolaryngeal
21.99.10 ↔	Einseitige Resektion einer Choanalatresie transnasal endoskopisch	30.22.11 ↔	Chordektomie, durch Thyreotomie
21.99.20 ↔	Beidseitige Resektion einer Choanalatresie transnasal endoskopisch	30.22.99 ↔	Chordektomie, sonstige
21.99.99 ↔	Sonstige Nasenoperationen, sonstige	30.29.00 ↔	Sonstige partielle Laryngektomie, n.n.bez.
27.61 ↔	Naht einer Rissverletzung am Gaumen	30.29.10 ↔	Cricohyoidoepiglottopexie (CHEP)
27.62.12 ↔	Primäre plastische Rekonstruktion am weichen Gaumen	30.29.11 ↔	Cricohyoidopexie (CHP)
27.62.21 ↔	Sekundäre plastische Rekonstruktion am knöchernen Gaumen mit Knochentransplantat	30.29.20 ↔	Partielle Larynx-Pharynx-Resektion
		30.29.21 ↔	Partielle Laryngektomie frontale (Huet)

30.29.22 ↔	Partielle Laryngektomie frontolaterale (Leroux-Robert)	31.21 ‡↔	Mediastinale Tracheostomie
30.29.30 ↔	Arytenoidektomie	31.29 ‡↔	Permanente Tracheostomie, sonstige
30.29.99 ↔	Sonstige partielle Laryngektomie, sonstige	31.3 ↔	Sonstige Inzisionen an Larynx und Trachea
30.3X.00 ↔	Vollständige Laryngektomie, n.n.bez.	31.45 ↔	Offene Biopsie an Larynx oder Trachea
30.3X.10 ↔	Vollständige Laryngektomie, ohne Rekonstruktion	31.51 ↔	Lokale Exzision von Läsion oder Gewebe an der Trachea, offen chirurgisch
30.3X.11 ↔	Vollständige Laryngektomie, Rekonstruktion mit lokaler Schleimhaut	31.61 ↔	Naht einer Rissverletzung am Larynx
30.3X.12 ↔	Vollständige Laryngektomie, Rekonstruktion mit nicht vaskularisiertem Transplantat	31.62 ↔	Verschluss einer Larynxfistel
30.3X.13 ↔	Vollständige Laryngektomie, Rekonstruktion mit gestieltem regionalen Lappen	31.63 ↔	Revision einer Laryngostomie
30.3X.14 ↔	Vollständige Laryngektomie, Rekonstruktion mit gestieltem Fernlappen	31.64 ↔	Versorgung einer Larynxfraktur
30.3X.15 ↔	Vollständige Laryngektomie, Rekonstruktion mit freiem mikrovaskulär-anastomosierten Transplantat	31.69.10 ↔	Laryngoplastik, n.n.bez.
30.3X.16 ↔	Vollständige Laryngektomie, Rekonstruktion mit freiem Darmtransplantat	31.69.11 ↔	Medialisierung Laryngoplastik, n.n.bez.
30.3X.17 ↔	Vollständige Laryngektomie, Rekonstruktion mit Magenhochzug	31.69.12 ↔	Medialisierung Laryngoplastik, Thyroplastik Typ I
30.3X.19 ↔	Vollständige Laryngektomie, sonstige Rekonstruktion	31.69.14 ↔	Medialisierung Laryngoplastik, externer Zugang
30.3X.99 ↔	Vollständige Laryngektomie, sonstige	31.69.20 ↔	Erweiterungsplastik der Glottis (endolaryngeal)
30.4X.00 ↔	Radikale Laryngektomie, n.n.bez.	31.69.30 ↔	Cricothyroidopexie
30.4X.10 ↔	Radikale Laryngektomie, mit Pharyngektomie, ohne Rekonstruktion	31.69.31 ↔	Arytenoidopexie
30.4X.11 ↔	Radikale Laryngektomie, mit Pharyngektomie, Rekonstruktion mit lokaler Schleimhaut	31.69.40 ↔	Konstruktion / Revision einer Neoglottis
30.4X.12 ↔	Radikale Laryngektomie, mit Pharyngektomie, Rekonstruktion mit nicht vaskularisiertem Transplantat	31.69.41 ↔	Plastische Rekonstruktion des Larynx
30.4X.13 ↔	Radikale Laryngektomie, mit Pharyngektomie, Rekonstruktion mit gestieltem regionalen Lappen	31.69.42 ↔	Plastische Rekonstruktion einer Stimmlippe
30.4X.14 ↔	Radikale Laryngektomie, mit Pharyngektomie, Rekonstruktion mit gestieltem Lappen	31.69.99 ↔	Sonstige plastische Rekonstruktion am Larynx, sonstige
30.4X.15 ↔	Radikale Laryngektomie, mit Pharyngektomie, Rekonstruktion mit freiem mikrovaskulär-anastomosierten Transplantat	31.71 ↔	Naht einer Rissverletzung an der Trachea
30.4X.16 ↔	Radikale Laryngektomie, mit Pharyngektomie, Rekonstruktion mit freiem Darmtransplantat	31.72 ↔	Verschluss einer äusseren trachealen Fistel
30.4X.17 ↔	Radikale Laryngektomie, mit Pharyngektomie, Rekonstruktion mit Magenhochzug	31.73 ↔	Verschluss einer anderen trachealen Fistel
30.4X.19 ↔	Radikale Laryngektomie, mit Pharyngektomie, sonstige Rekonstruktion	31.75 ↔	Rekonstruktion der Trachea und Konstruktion eines künstlichen Larynx
30.4X.20 ↔	Radikale Laryngektomie, mit Pharyngektomie und Schilddrüsenresektion, ohne Rekonstruktion	31.79.00 ↔	Sonstige plastische Rekonstruktion an der Trachea, n.n.bez.
30.4X.21 ↔	Radikale Laryngektomie, mit Pharyngektomie und Schilddrüsenresektion, Rekonstruktion mit lokaler Schleimhaut	31.79.10 ‡↔	Erweiterungsplastik eines Tracheostoma
30.4X.22 ↔	Radikale Laryngektomie, mit Pharyngektomie und Schilddrüsenresektion, Rekonstruktion mit nicht vaskularisiertem Transplantat	31.79.11 ↔	Plastische Rekonstruktion (Tracheatransplantation)
30.4X.23 ↔	Radikale Laryngektomie, mit Pharyngektomie und Schilddrüsenresektion, Rekonstruktion mit gestieltem regionalen Lappen	31.79.12 ↔	Tracheopexie
30.4X.24 ↔	Radikale Laryngektomie, mit Pharyngektomie und Schilddrüsenresektion, Rekonstruktion mit gestieltem Lappen	31.79.13 ↔	End-zu-End-Anastomose der Trachea (bei Ruptur)
30.4X.25 ↔	Radikale Laryngektomie, mit Pharyngektomie und Schilddrüsenresektion, Rekonstruktion mit freiem mikrovaskulär-anastomosierten Transplantat	31.79.14 ↔	Cricotracheale Resektion
30.4X.26 ↔	Radikale Laryngektomie, mit Pharyngektomie und Schilddrüsenresektion, Rekonstruktion mit freiem Darmtransplantat	31.79.15 ↔	Sonstige (plastische) Rekonstruktion an der Trachea bei Trachealstenose
30.4X.27 ↔	Radikale Laryngektomie, mit Pharyngektomie und Schilddrüsenresektion, Rekonstruktion mit Magenhochzug	31.79.99 ↔	Sonstige plastische Rekonstruktion an der Trachea, sonstige
30.4X.29 ↔	Radikale Laryngektomie, mit Pharyngektomie und Schilddrüsenresektion, sonstige Rekonstruktion	31.92 ↔	Lösung von Adhäsionen an Trachea oder Larynx
30.4X.99 ↔	Radikale Laryngektomie, sonstige	31.96 ↔	Einsetzen eines Larynx- oder Trachea-Stents
31.1 ‡↔	Temporäre Tracheostomie	31.97 ↔	Dilatation der Trachea, endoskopisch
		31.98 ↔	Sonstige Operationen am Larynx
		31.99.00 ↔	Sonstige Operationen an der Trachea, n.n.bez.
		31.99.99 ↔	Sonstige Operationen an der Trachea, sonstige
		32.01.13 ‡↔	Endoskopische Exzision oder Destruktion von Läsion oder Gewebe an einem Bronchus, Thermoplastie der Bronchialmuskulatur
		32.20 ↔	Thorakoskopische Exzision von Läsion oder Gewebe an der Lunge
		33.71.11 ‡↔	Endoskopisches Einsetzen von Bronchialventil(en), ein Ventil
		33.71.12 ‡↔	Endoskopisches Einsetzen von Bronchialventil(en), zwei Ventile
		33.71.13 ‡↔	Endoskopisches Einsetzen von Bronchialventil(en), drei Ventile
		33.71.14 ‡↔	Endoskopisches Einsetzen von Bronchialventil(en), vier Ventile
		33.71.16 ‡↔	Endoskopisches Einsetzen von Bronchialventil(en), fünf Ventile
		33.71.17 ‡↔	Endoskopisches Einsetzen von Bronchialventil(en), sechs Ventile
		33.71.18 ‡↔	Endoskopisches Einsetzen von Bronchialventil(en), sieben Ventile
		33.71.1A ‡↔	Endoskopisches Einsetzen von Bronchialventil(en), acht Ventile
		33.71.1B ‡↔	Endoskopisches Einsetzen von Bronchialventil(en), neun Ventile
		33.71.1C ‡↔	Endoskopisches Einsetzen von Bronchialventil(en), zehn und mehr Ventile
		33.71.21 ‡↔	Endoskopisches Ersetzen von Bronchialventil(en), ein Ventil

33.71.22 †↔	Endoskopisches Ersetzen von Bronchialventil(en), zwei Ventile	34.3X.30 ↔	Destruktion von Läsion oder Gewebe des Mediastinums
33.71.23 †↔	Endoskopisches Ersetzen von Bronchialventil(en), drei Ventile	34.3X.99 ↔	Exzision oder Destruktion von Läsion oder Gewebe des Mediastinums, sonstige
33.71.24 †↔	Endoskopisches Ersetzen von Bronchialventil(en), vier Ventile	34.4X.10 ↔	Exzision einer Läsion an der Brustwand
33.71.26 †↔	Endoskopisches Ersetzen von Bronchialventil(en), fünf Ventile	34.4X.21 ↔	Teilresektion einer Läsion an der Brustwand, ohne Rekonstruktion
33.71.27 †↔	Endoskopisches Ersetzen von Bronchialventil(en), sechs Ventile	34.4X.22 ↔	Teilresektion einer Läsion an der Brustwand, mit Rekonstruktion
33.71.28 †↔	Endoskopisches Ersetzen von Bronchialventil(en), sieben Ventile	34.4X.31 ↔	Resektion einer Läsion an der Brustwand, komplette Resektion des Sternums, ohne Rekonstruktion
33.71.2A †↔	Endoskopisches Ersetzen von Bronchialventil(en), acht Ventile	34.4X.32 ↔	Resektion einer Läsion an der Brustwand, komplette Resektion des Sternums, mit Rekonstruktion
33.71.2B †↔	Endoskopisches Ersetzen von Bronchialventil(en), neun Ventile	34.4X.40 ↔	Destruktion einer Läsion an der Brustwand
33.71.2C †↔	Endoskopisches Ersetzen von Bronchialventil(en), zehn und mehr Ventile	34.4X.99 ↔	Exzision oder Destruktion einer Läsion an der Brustwand, sonstige
33.91.20 †↔	Bronchusdilatation, endoskopisch, mit Einlegen oder Wechsel eines Stents/Stent-Grafts, n.n.bez.	34.6X.11 ↔	Pleurodese, offen chirurgisch, ohne Dekortikation
33.91.21 †↔	Bronchusdilatation, endoskopisch, mit Einlegen oder Wechsel eines Stents/Stent-Grafts aus Kunststoff	34.6X.12 ↔	Pleurodese, offen chirurgisch, mit Dekortikation
33.91.22 †↔	Bronchusdilatation, endoskopisch, mit Einlegen oder Wechsel eines Stents/Stent-Grafts aus Metall	34.6X.13 ↔	Pleurodese, offen chirurgisch, durch Poudrage
33.91.23 †↔	Bronchusdilatation, endoskopisch, mit Einlegen oder Wechsel eines Stents/Stent-Grafts hybrid/dynamisch	34.6X.19 ↔	Pleurodese, offen chirurgisch, sonstige
33.91.29 †↔	Bronchusdilatation, endoskopisch, mit Einlegen oder Wechsel eines Stents/Stent-Grafts, sonstige	34.6X.21 ↔	Pleurodese, thorakoskopisch, ohne Dekortikation
34.03 ↔	Wiedereröffnung einer Thorakotomie	34.6X.22 ↔	Pleurodese, thorakoskopisch, mit Dekortikation
34.06 ↔	Thorakoskopische Drainage der Pleurahöhle	34.6X.23 ↔	Pleurodese, thorakoskopisch, durch Poudrage
34.06 ↔	Thorakoskopische Drainage der Pleurahöhle	34.6X.29 ↔	Pleurodese, thorakoskopisch, sonstige
34.1 ↔	Inzision des Mediastinums	34.6X.99 ↔	Pleurodese, sonstige
34.20 ↔	Thorakoskopische Pleurabiopsie	34.89.00 ↔	Sonstige Operationen am Zwerchfell, n.n.bez.
34.20 ↔	Thorakoskopische Pleurabiopsie	34.89.10 ↔	Sonstige Operationen am Zwerchfell, Inzision (Zwerchfellspaltung)
34.21.00 ↔	Transpleurale Thorakoskopie, n.n.bez.	34.89.99 ↔	Sonstige Operationen am Zwerchfell, sonstige
34.21.00 ↔	Transpleurale Thorakoskopie, n.n.bez.	34.93 ↔	Plastische Rekonstruktion an der Pleura
34.21.10 ↔	Transpleurale Thorakoskopie, Ersteingriff	34.99.00 ↔	Sonstige Operationen am Thorax, n.n.bez.
34.21.10 ↔	Transpleurale Thorakoskopie, Ersteingriff	34.99.10 ↔	Entnahme von Rippenknorpel als Transplantat
34.21.20 ↔	Transpleurale Thorakoskopie, Reeingriff	34.99.99 ↔	Sonstige Operationen am Thorax, sonstige
34.21.20 ↔	Transpleurale Thorakoskopie, Reeingriff	37.31.00 ↔	Perikardektomie, n.n.bez.
34.21.99 ↔	Transpleurale Thorakoskopie, sonstige	37.31.10 ↔	Perikardektomie, partiell
34.21.99 ↔	Transpleurale Thorakoskopie, sonstige	37.31.20 ↔	Perikardektomie, total
34.22 ↔	Mediastinoskopie	37.31.30 ↔	Adhäsiolyse am Perikard
34.23.20 ↔	Offene Biopsie an der Brustwand	37.31.99 ↔	Perikardektomie, sonstige
34.26 ↔	Offene Biopsie am Mediastinum	38.05.00 ↔	Inzision von anderen thorakalen Gefässen, n.n.bez.
34.3X.10 ↔	Exzision von Läsion oder Gewebe des Mediastinums	38.05.10 ↔	Inzision von anderen thorakalen Arterien
34.3X.21 ↔	Resektion von Läsion oder Gewebe des Mediastinums, ohne Resektion an mediastinalen Organen	38.05.20 ↔	Inzision von thorakalen Venen, n.n.bez.
34.3X.22 ↔	Resektion von Läsion oder Gewebe des Mediastinums, mit Lungenresektion oder Brustwandteilresektion	38.05.21 ↔	Inzision von thorakalen tiefen Venen
34.3X.23 ↔	Resektion von Läsion oder Gewebe des Mediastinums, mit Perikardteilresektion	38.05.29 ↔	Inzision von thorakalen Venen, sonstige
34.3X.24 ↔	Resektion von Läsion oder Gewebe des Mediastinums, mit prothetischem Gefässersatz	38.05.99 ↔	Inzision von anderen thorakalen Gefässen, sonstige
34.3X.25 ↔	Resektion von Läsion oder Gewebe des Mediastinums, mit Lungenresektion und Gefässersatz	38.07.00 ↔	Inzision von abdominalen Venen, n.n.bez.
34.3X.26 ↔	Resektion von Läsion oder Gewebe des Mediastinums, mit Lungenresektion und Perikardteilresektion	38.07.10 ↔	Inzision von tiefen abdominalen Venen, n.n.bez.
34.3X.27 ↔	Resektion von Läsion oder Gewebe des Mediastinums, mit Perikardteilresektion und Gefässersatz	38.07.11 ↔	Inzision der V. cava inferior
34.3X.28 ↔	Resektion von Läsion oder Gewebe des Mediastinums, mit Lungen- und Perikardteilresektion und Gefässersatz	38.07.12 ↔	Inzision der V. iliaca
34.3X.29 ↔	Resektion von Läsion oder Gewebe des Mediastinums, sonstige	38.07.19 ↔	Inzision von tiefen abdominalen Venen, sonstige
		38.65.10 ↔	Sonstige Exzision von thorakalen Arterien
		38.65.20 ↔	Sonstige Exzision von thorakalen Venen, n.n.bez.
		38.65.21 ↔	Sonstige Exzision der V. cava superior
		38.65.22 ↔	Sonstige Exzision von sonstigen tiefen thorakalen Venen
		38.65.29 ↔	Sonstige Exzision von thorakalen Venen, sonstige
		38.65.99 ↔	Sonstige Exzision von thorakalen Gefässen, sonstige
		38.67.00 ↔	Sonstige Exzision von abdominalen Venen, n.n.bez.
		38.67.10 ↔	Sonstige Exzision von tiefen abdominalen Venen, n.n.bez.
		38.67.11 ↔	Sonstige Exzision der V. cava inferior
		38.67.12 ↔	Sonstige Exzision der V. iliaca
		38.67.19 ↔	Sonstige Exzision von tiefen abdominalen Venen, sonstige
		38.67.99 ↔	Sonstige Exzision von abdominalen Venen, sonstige
		38.7X.10 ↔	Unterbrechung der Vena cava, offen chirurgisch, n.n.bez.
		38.7X.11 ↔	Einsetzen eines Antiembolie-Schirmes in die Vena cava, offen chirurgisch
		38.7X.12 ↔	Entfernung eines Antiembolie-Schirmes in der Vena cava, offen chirurgisch

38.7X.13 ↔	Ligatur oder Plikatur der Vena cava, offen chirurgisch	39.59.39 ↔	Sonstige plastische Rekonstruktion von Gefässen an Kopf und Hals, sonstige
38.7X.19 ↔	Unterbrechung der Vena cava, offen chirurgisch, sonstige	39.59.40 ↔	Sonstige plastische Rekonstruktion von Gefässen der oberen Extremität, n.n.bez.
38.7X.21 ↔	Implantation eines Vena cava Filters, perkutan transluminal	39.59.41 ↔	Sonstige plastische Rekonstruktion von Arterien der oberen Extremität
38.84.31 ↔	Ligatur des Ductus arteriosus apertus	39.59.42 ↔	Sonstige plastische Rekonstruktion der V. subclavia, V. axillaris und V. brachiocephalica
38.87.00 ↔	Sonstiger chirurgischer Verschluss von abdominalen Venen, n.n.bez.	39.59.48 ↔	Sonstige plastische Rekonstruktion von sonstigen tiefen Venen der oberen Extremität
38.87.10 ↔	Sonstiger chirurgischer Verschluss von tiefen abdominalen Venen, n.n.bez.	39.59.49 ↔	Sonstige plastische Rekonstruktion von Gefässen der oberen Extremität, sonstige
38.87.11 ↔	Sonstiger chirurgischer Verschluss der V. cava inferior	39.59.50 ↔	Sonstige plastische Rekonstruktion von thorakalen Gefässen, n.n.bez.
38.87.12 ↔	Sonstiger chirurgischer Verschluss der V. iliaca communis und V. iliaca interna	39.59.51 ↔	Sonstige plastische Rekonstruktion der thorakalen Aorta
38.87.19 ↔	Sonstiger chirurgischer Verschluss von tiefen abdominalen Venen, sonstige	39.59.52 ↔	Sonstige plastische Rekonstruktion der A. pulmonalis
38.87.99 ↔	Sonstiger chirurgischer Verschluss von abdominalen Venen, sonstige	39.59.53 ↔	Sonstige plastische Rekonstruktion von thorakalen Arterien, sonstige
39.0X.00 ↔	Shunt einer systemischen Arterie zur Pulmonalarterie, n.n.bez.	39.59.54 ↔	Sonstige plastische Rekonstruktion der V. pulmonalis
39.0X.10 ↔	Anastomose zwischen A. subclavia und A. pulmonalis (Blalock-Taussig)	39.59.55 ↔	Sonstige plastische Rekonstruktion der V. cava superior
39.0X.11 ↔	Anastomose zwischen Aorta und A. pulmonalis dextra (Waterston-Cooley)	39.59.59 ↔	Sonstige plastische Rekonstruktion von thorakalen Gefässen, sonstige
39.0X.12 ↔	Anastomose zwischen Aorta descendens und A. pulmonalis sinistra (Potts-Smith)	39.59.60 ↔	Sonstige plastische Rekonstruktion von abdominalen Arterien, n.n.bez.
39.0X.13 ↔	Anastomose zwischen A. pulmonalis sinistra und A. pulmonalis dextra	39.59.61 ↔	Sonstige plastische Rekonstruktion der abdominalen Aorta
39.0X.20 ↔	Prothesenshunt zwischen A. pulmonalis und Aorta, zentral	39.59.62 ↔	Sonstige plastische Rekonstruktion des Truncus coeliacus
39.0X.21 ↔	Prothesenshunt zwischen A. pulmonalis und Aorta, peripher	39.59.63 ↔	Sonstige plastische Rekonstruktion der A. gastrica
39.0X.23 ↔	Pulmonalarterielles Banding	39.59.64 ↔	Sonstige plastische Rekonstruktion A. hepatica
39.0X.24 ↔	Shunt einer systemischen Arterie zur Pulmonalarterie, Damus-Kay-Stansel-Operation	39.59.65 ↔	Sonstige plastische Rekonstruktion der A. lienalis
39.0X.99 ↔	Shunt einer systemischen Arterie zur Pulmonalarterie, sonstige	39.59.66 ↔	Sonstige plastische Rekonstruktion der A. renalis
39.49.30 ↔	Ersatz eines kardialen Conduit	39.59.67 ↔	Sonstige plastische Rekonstruktion der A. mesenterica
39.50.00 ↔	Angioplastik oder Atherektomie an sonstigem(n) Nicht-Herzkranzgefäss(en), n.n.bez.	39.59.68 ↔	Sonstige plastische Rekonstruktion der A. iliaca
39.50.10 ↔	Angioplastik oder Atherektomie an sonstigem(n) Nicht-Herzkranzgefäss(en) mit Ballon, n.n.bez.	39.59.69 ↔	Sonstige plastische Rekonstruktion von abdominalen Arterien, sonstige
39.50.11 ↔	Angioplastik oder Atherektomie an sonstigem(n) Nicht-Herzkranzgefäss(en) mit einfacher Ballon	39.59.70 ↔	Sonstige plastische Rekonstruktion von abdominalen Venen, n.n.bez.
39.50.12 ↔	Angioplastik oder Atherektomie an sonstigem(n) Nicht-Herzkranzgefäss(en) mit cutting Ballon	39.59.71 ↔	Sonstige plastische Rekonstruktion der V. cava inferior
39.50.13 ↔	Angioplastik oder Atherektomie an sonstigem(n) Nicht-Herzkranzgefäss(en) mit Kryoplastie-Ballon	39.59.72 ↔	Sonstige plastische Rekonstruktion der V. iliaca
39.50.14 ↔	Angioplastik oder Atherektomie an sonstigem(n) Nicht-Herzkranzgefäss(en) mit Drug eluting Ballon	39.59.79 ↔	Sonstige plastische Rekonstruktion von abdominalen Venen, sonstige
39.50.15 ↔	Angioplastik oder Atherektomie an sonstigem(n) Nicht-Herzkranzgefäss(en) mittels Lithotripsie	39.59.80 ↔	Sonstige plastische Rekonstruktion von Gefässen der unteren Extremität, n.n.bez.
39.50.19 ↔	Angioplastik oder Atherektomie an sonstigem(n) Nicht-Herzkranzgefäss(en) mit sonstiger Ballon	39.59.81 ↔	Sonstige plastische Rekonstruktion von Arterien der unteren Extremität
39.50.20 ↔	Angioplastik Blade- Laserangioplastie an sonstigem(n) Nicht-Herzkranzgefäss(en)	39.59.82 ↔	Sonstige plastische Rekonstruktion der V. femoralis
39.50.21 ↔	Angioplastik Thrombektomie an sonstigem(n) Nicht-Herzkranzgefäss(en)	39.59.83 ↔	Sonstige plastische Rekonstruktion der V. poplitea
39.50.99 ↔	Angioplastik oder Atherektomie an sonstigem(n) Nicht-Herzkranzgefäss(en), sonstige	39.59.88 ↔	Sonstige plastische Rekonstruktion von sonstigen tiefen Venen der unteren Extremität
39.52.99 ↔	Sonstige Korrektur eines Aneurysmas, sonstige	39.59.89 ↔	Sonstige plastische Rekonstruktion von Gefässen der unteren Extremität, sonstige
39.59.30 ↔	Sonstige plastische Rekonstruktion von Gefässen an Kopf und Hals, n.n.bez.	39.59.90 ↔	Sonstige plastische Rekonstruktion eines Gefässes, Venenklappenplastik
39.59.31 ↔	Sonstige plastische Rekonstruktion eines intrakraniellen Gefässes	39.71.00 ↔	Endovaskuläre Implantation eines Stent-Grafts (Stent-Prothesen) an der abdominalen Aorta, n.n.bez.
39.59.32 ↔	Sonstige plastische Rekonstruktion der extrakraniellen A. vertebralis	39.71.09 ↔	Endovaskuläre Implantation eines Stent-Grafts (Stent-Prothesen) an der abdominalen Aorta, sonstige
39.59.33 ↔	Sonstige plastische Rekonstruktion von extrakraniellen Arterien an Kopf und Hals, sonstige	39.71.21 ↔	Endovaskuläre Implantation in die Aorta abdominalis von Stent-Grafts (Stent-Prothesen), ohne Öffnung
39.59.34 ↔	Sonstige plastische Rekonstruktion der V. jugularis	39.71.22 ↔	Endovaskuläre Implantation in die Aorta abdominalis von Stent-Grafts (Stent-Prothesen), mit 1 Öffnung
		39.71.23 ↔	Endovaskuläre Implantation in die Aorta abdominalis von Stent-Grafts (Stent-Prothesen), mit 2 Öffnungen
		39.71.24 ↔	Endovaskuläre Implantation in die Aorta abdominalis von Stent-Grafts (Stent-Prothesen), mit 3 Öffnungen

- 39.71.25 ↔ Endovaskuläre Implantation in die Aorta abdominalis von Stent-Grafts (Stent-Prothesen), mit 4 und mehr Öffnungen
- 39.71.31 ↔ Endovaskuläre Implantation in die Aorta abdominalis von Stent-Grafts (Stent-Prothesen), mit Versorgung eines Gefässabganges in Parallelgraft-Technik
- 39.71.32 ↔ Endovaskuläre Implantation in die Aorta abdominalis von Stent-Grafts (Stent-Prothesen), mit Versorgung von zwei oder mehr Gefässabgängen in Parallelgraft-Technik
- 39.72.00 ↔ Endovaskuläre plastische Rekonstruktion oder Okklusion von Gefässen am Kopf und Hals, n.n.bez.
- 39.72.09 ↔ Endovaskuläre plastische Rekonstruktion oder Okklusion von Gefässen am Kopf und Hals, sonstige
- 39.72.10 ↔ Selektive Embolisation von intrakraniellen Gefässen, n.n.bez.
- 39.72.11 ↔ Selektive Embolisation von intrakraniellen Gefässen mit Partikeln oder Coils
- 39.72.12 ↔ Selektive Embolisation von intrakraniellen Gefässen mit embolisierenden Flüssigkeiten, ablösbaren Ballons oder Schirmen
- 39.72.14 ↔ Selektive Embolisation von intrakraniellen Gefässen mit adhäsivem Embolisat
- 39.72.15 ↔ Selektive Embolisation von intrakraniellen Gefässen mit Plugs
- 39.72.19 ↔ Selektive Embolisation von intrakraniellen Gefässen, sonstige
- 39.72.20 ↔ Selektive Embolisation von extrakraniellen Gefässen des Kopfes und des Halses, n.n.bez.
- 39.72.21 ↔ Selektive Embolisation von extrakraniellen Gefässen des Kopfes und des Halses mit Partikeln oder Coils
- 39.72.22 ↔ Selektive Embolisation von extrakraniellen Gefässen des Kopfes und des Halses mit embolisierenden Flüssigkeiten, ablösbaren Ballons oder Schirmen
- 39.72.24 ↔ Selektive Embolisation von extrakraniellen Gefässen des Kopfes und des Halses mit adhäsivem Embolisat
- 39.72.25 ↔ Selektive Embolisation von extrakraniellen Gefässen des Kopfes und des Halses mit Plugs
- 39.72.29 ↔ Selektive Embolisation von extrakraniellen Gefässen des Kopfes und des Halses, sonstige
- 39.73.00 ↔ Endovaskuläre Implantation eines Stent-Grafts (Stent-Prothesen) an der thorakalen und thorakoabdominalen Aorta, n.n.bez.
- 39.73.09 ↔ Endovaskuläre Implantation eines Stent-Grafts (Stent-Prothesen) an der thorakalen und thorakoabdominalen Aorta, sonstige
- 39.73.31 ↔ Endovaskuläre Implantation in die Aorta thoracica von Stent-Grafts (Stent-Prothesen), ohne Öffnung
- 39.73.32 ↔ Endovaskuläre Implantation in die Aorta thoracica von Stent-Grafts (Stent-Prothesen), mit 1 Öffnung
- 39.73.33 ↔ Endovaskuläre Implantation in die Aorta thoracica von Stent-Grafts (Stent-Prothesen), mit 2 Öffnungen
- 39.73.34 ↔ Endovaskuläre Implantation in die Aorta thoracica von Stent-Grafts (Stent-Prothesen), mit 3 Öffnungen
- 39.73.35 ↔ Endovaskuläre Implantation in die Aorta thoracica von Stent-Grafts (Stent-Prothesen), mit 4 und mehr Öffnungen
- 39.73.36 ↔ Endovaskuläre Implantation in die Aorta thoracica von Stent-Grafts (Stent-Prothesen), mit Versorgung eines Gefässabganges in Parallelgraft-Technik
- 39.73.37 ↔ Endovaskuläre Implantation in die Aorta thoracica von Stent-Grafts (Stent-Prothesen), mit Versorgung von 2 und mehr Gefässabgängen in Parallelgraft-Technik
- 39.73.41 ↔ Endovaskuläre Implantation in die Aorta thoracoabdominalis von Stent-Grafts (Stent-Prothesen), ohne Öffnung
- 39.73.42 ↔ Endovaskuläre Implantation in die Aorta thoracoabdominalis von Stent-Grafts (Stent-Prothesen), mit 1 Öffnung
- 39.73.43 ↔ Endovaskuläre Implantation in die Aorta thoracoabdominalis von Stent-Grafts (Stent-Prothesen), mit 2 Öffnungen
- 39.73.44 ↔ Endovaskuläre Implantation in die Aorta thoracoabdominalis von Stent-Grafts (Stent-Prothesen), mit 3 Öffnungen
- 39.73.45 ↔ Endovaskuläre Implantation in die Aorta thoracoabdominalis von Stent-Grafts (Stent-Prothesen), mit 4 und mehr Öffnungen
- 39.73.46 ↔ Endovaskuläre Implantation in die Aorta thoracoabdominalis von Stent-Grafts (Stent-Prothesen), mit Versorgung eines Gefässabganges in Parallelgraft-Technik
- 39.73.47 ↔ Endovaskuläre Implantation in die Aorta thoracoabdominalis von Stent-Grafts (Stent-Prothesen), mit Versorgung von 2 und mehr Gefässabgängen in Parallelgraft-Technik
- 39.75.01 ↔ Perkutan-transluminale Gefässintervention, sonstige Gefässe, Fremdkörperentfernung mit Bergekatheter, Körbchenkatheter, etc.
- 39.75.10 ↔ Perkutan-transluminale Gefässintervention, sonstige Gefässe, Kathetersysteme zu Rekanalisation von Totalverschlüssen
- 39.75.11 ↔ Perkutan-transluminale Gefässintervention, sonstige Gefässe, Rotationsthorbektomie
- 39.75.12 ↔ Perkutan-transluminale Gefässintervention, sonstige Gefässe, Laserangioplastie
- 39.75.13 ↔ Perkutan-transluminale Gefässintervention, sonstige Gefässe, Anti-Embolie-System (periphere oder viszerale Gefässe)
- 39.75.14 ↔ Perkutan-transluminale Gefässintervention, sonstige Gefässe, Atherektomie
- 39.75.15 ↔ Perkutan-transluminale Gefässintervention, sonstige Gefässe, selektive Thrombolyse
- 39.75.16 ↔ Perkutan-transluminale Gefässintervention sonstige Gefässe, selektive Thrombolyse, ultraschallunterstützt
- 39.75.30 ↔ Zerebrale Perfusionsaugmentation durch partielle endoaortale Ballonokklusion
- 39.76.50 ↔ Perkutane selektive Thrombolyse an extrakraniellen Gefässen des Kopfes und Halses
- 39.76.70 ↔ Perkutane endovaskuläre Fremdkörperentfernung aus extrakraniellen Gefässen des Kopfes und Halses
- 39.77.50 ↔ Perkutane selektive Thrombolyse von intrakraniell(em)n Gefäss(en)
- 39.77.70 ↔ Perkutane endovaskuläre Fremdkörperentfernung aus intrakraniell(em)n Gefäss(en)
- 39.79.21 ↔ Coil-Embolisation oder -Verschluss von Gefässen der oberen Extremitäten
- 39.79.22 ↔ Coil-Embolisation oder -Verschluss der Aorta
- 39.79.24 ↔ Coil-Embolisation oder -Verschluss von thorakalen Gefässen
- 39.79.25 ↔ Coil-Embolisation oder -Verschluss von viszeralen Gefässen
- 39.79.26 ↔ Coil-Embolisation oder -Verschluss von abdominalen Gefässen
- 39.79.27 ↔ Coil-Embolisation oder -Verschluss von Gefässen der unteren Extremitäten
- 39.79.28 ↔ Coil-Embolisation oder -Verschluss von spinalen Gefässen
- 39.79.29 ↔ Coil-Embolisation oder -Verschluss von sonstigen Gefässen, sonstige
- 39.79.30 ↔ Selektive Embolisation mit embolisierenden Flüssigkeiten von sonstigen Gefässen, n.n.bez.
- 39.79.31 ↔ Selektive Embolisation mit embolisierenden Flüssigkeiten von Gefässen der oberen Extremitäten
- 39.79.32 ↔ Selektive Embolisation mit embolisierenden Flüssigkeiten der Aorta
- 39.79.34 ↔ Selektive Embolisation mit embolisierenden Flüssigkeiten von thorakalen Gefässen



- 39.79.35 ↔ Selektive Embolisation mit embolisierenden Flüssigkeiten von viszerale Gefässen
- 39.79.36 ↔ Selektive Embolisation mit embolisierenden Flüssigkeiten von abdominalen Gefässen
- 39.79.37 ↔ Selektive Embolisation mit embolisierenden Flüssigkeiten von Gefässen der unteren Extremitäten
- 39.79.38 ↔ Selektive Embolisation mit embolisierenden Flüssigkeiten von spinalen Gefässen
- 39.79.39 ↔ Selektive Embolisation mit embolisierenden Flüssigkeiten von sonstigen Gefässen, sonstige
- 39.79.40 ↔ Selektive Embolisation mit ablösbaren Ballons von sonstigen Gefässen, n.n.bez.
- 39.79.41 ↔ Selektive Embolisation mit ablösbaren Ballons von Gefässen der oberen Extremitäten
- 39.79.42 ↔ Selektive Embolisation mit ablösbaren Ballons der Aorta
- 39.79.44 ↔ Selektive Embolisation mit ablösbaren Ballons von thorakalen Gefässen
- 39.79.45 ↔ Selektive Embolisation mit ablösbaren Ballons von viszerale Gefässen
- 39.79.46 ↔ Selektive Embolisation mit ablösbaren Ballons von abdominalen Gefässen
- 39.79.47 ↔ Selektive Embolisation mit ablösbaren Ballons von spinalen Gefässen
- 39.79.48 ↔ Selektive Embolisation mit ablösbaren Ballons von Gefässen der unteren Extremitäten
- 39.79.49 ↔ Selektive Embolisation mit ablösbaren Ballons von sonstigen Gefässen, sonstige
- 39.79.50 ↔ Selektive Embolisation mit Schirmen von sonstigen Gefässen, n.n.bez.
- 39.79.51 ↔ Selektive Embolisation mit Schirmen von Gefässen der oberen Extremitäten
- 39.79.52 ↔ Selektive Embolisation mit Schirmen der Aorta
- 39.79.54 ↔ Selektive Embolisation mit Schirmen von thorakalen Gefässen
- 39.79.55 ↔ Selektive Embolisation mit Schirmen von viszerale Gefässen
- 39.79.56 ↔ Selektive Embolisation mit Schirmen von abdominalen Gefässen
- 39.79.57 ↔ Selektive Embolisation mit Schirmen von Gefässen der unteren Extremitäten
- 39.79.58 ↔ Selektive Embolisation mit Schirmen von spinalen Gefässen
- 39.79.59 ↔ Selektive Embolisation mit Schirmen von sonstigen Gefässen, sonstige
- 39.79.60 ↔ Selektive Embolisation mit Partikeln von sonstigen Gefässen, n.n.bez.
- 39.79.61 ↔ Selektive Embolisation mit Partikeln von Gefässen der oberen Extremitäten
- 39.79.62 ↔ Selektive Embolisation mit Partikeln der Aorta
- 39.79.64 ↔ Selektive Embolisation mit Partikeln von thorakalen Gefässen
- 39.79.65 ↔ Selektive Embolisation mit Partikeln von viszerale Gefässen
- 39.79.66 ↔ Selektive Embolisation mit Partikeln von abdominalen Gefässen
- 39.79.67 ↔ Selektive Embolisation mit Partikeln von Gefässen der unteren Extremitäten
- 39.79.68 ↔ Selektive Embolisation mit Partikeln von spinalen Gefässen
- 39.79.69 ↔ Selektive Embolisation mit Partikeln von sonstigen Gefässen, sonstige
- 39.79.70 ↔ Kathetertechnischer Verschluss von Arterien mittels Laser, sonstigen Gefässen, n.n.bez.
- 39.79.71 ↔ Kathetertechnischer Verschluss mittels Laser, an Arterien der oberen Extremitäten
- 39.79.72 ↔ Kathetertechnischer Verschluss mittels Laser, an der Aorta
- 39.79.74 ↔ Kathetertechnischer Verschluss mittels Laser, an thorakalen Gefässen
- 39.79.75 ↔ Kathetertechnischer Verschluss mittels Laser, an Gefässen der unteren Extremitäten
- 39.79.76 ↔ Kathetertechnischer Verschluss mittels Laser, an viszerale Gefässen
- 39.79.77 ↔ Kathetertechnischer Verschluss mittels Laser, an abdominalen Gefässen
- 39.79.79 ↔ Kathetertechnischer Verschluss von Arterien mittels Laser, sonstige Gefässe, sonstige
- 39.79.80 ↔ Kathetertechnischer Verschluss von Arterien mittels Radiofrequenz, sonstige Gefässe, n.n.bez.
- 39.79.81 ↔ Kathetertechnischer Verschluss mittels Radiofrequenz an Arterien der oberen Extremitäten
- 39.79.82 ↔ Kathetertechnischer Verschluss mittels Radiofrequenz an der Aorta
- 39.79.84 ↔ Kathetertechnischer Verschluss mittels Radiofrequenz an thorakalen Gefässen
- 39.79.85 ↔ Kathetertechnischer Verschluss mittels Radiofrequenz an Gefässen der unteren Extremitäten
- 39.79.86 ↔ Kathetertechnischer Verschluss mittels Radiofrequenz an viszerale Gefässen
- 39.79.87 ↔ Kathetertechnischer Verschluss mittels Radiofrequenz an abdominalen Gefässen
- 39.79.89 ↔ Kathetertechnischer Verschluss mittels Radiofrequenz an sonstigen Gefässen, sonstige
- 39.79.A0 ↔ Selektive Embolisation mit Plugs von sonstigen Gefässen, n.n.bez.
- 39.79.A1 ↔ Selektive Embolisation mit Plugs von Gefässen der oberen Extremitäten
- 39.79.A2 ↔ Selektive Embolisation mit Plugs der Aorta
- 39.79.A4 ↔ Selektive Embolisation mit Plugs von thorakalen Gefässen
- 39.79.A5 ↔ Selektive Embolisation mit Plugs von viszerale Gefässen
- 39.79.A6 ↔ Selektive Embolisation mit Plugs von abdominalen Gefässen
- 39.79.A7 ↔ Selektive Embolisation mit Plugs von Gefässen der unteren Extremitäten
- 39.79.A8 ↔ Selektive Embolisation mit Plugs von spinalen Gefässen
- 39.79.A9 ↔ Selektive Embolisation mit Plugs von sonstigen Gefässen, sonstige
- 39.7A.22 ↔ Endovaskuläre Implantation in Beckenarterie von Stent-Grafts (Stent-Prothesen), mit Versorgung eines Gefässabganges in Parallelgraft-Technik
- 39.7A.31 ↔ Endovaskuläre Implantation von Stent-Grafts (Stent-Prothesen) in die V. cava
- 39.7A.32 ↔ Endovaskuläre Implantation von Stent-Grafts (Stent-Prothesen) in die V. porta
- 39.7A.41 ↔ Endovaskuläre Implantation von Stent-Grafts (Stent-Prothesen) in Nierengefässe
- 39.8X.10 ↔ Exploration des Glomus caroticum und anderer Paraganglien
- 39.8X.11 ↔ Exzision des Glomus caroticum und anderer Paraganglien
- 39.8X.21 ↔ Revision ohne Ersatz eines Impulsgenerators zur Aktivierung des Baroreflexes
- 39.8X.22 ↔ Entfernen eines Impulsgenerators zur Aktivierung des Baroreflexes
- 39.8X.31 ↔ Revision ohne Ersatz einer (von) Elektrode(n) zur Aktivierung des Baroreflexes
- 39.8X.32 ↔ Entfernen einer (von) Elektrode(n) zur Aktivierung des Baroreflexes
- 39.8X.99 ↔ Operationen am Glomus caroticum, Sinus caroticus und anderen Paraganglien, sonstige
- 39.99.10 ↔ Aortopexie
- 39.99.20 ↔ Operationen bei kongenitalen Gefässanomalien, n.n.bez.
- 39.99.22 ↔ Operationen bei kongenitalen Anomalien der A. oder V. pulmonalis oder bei A. lusoria
- 39.99.23 ↔ Operationen bei kongenitalen Anomalien der V. cava

39.99.24 ↔ Operationen bei kongenitalen Kollateralgefäßen und Unifokalisierung	39.B1.JI ↔ (Perkutan-)transluminale Implantation von Stents ohne Medikamenten-Freisetzung, V. portae
39.99.30 ↔ Katheterinterventioneller Verschluss des Ductus arteriosus Botalli, n.n.bez.	39.B1.L1 ↔ (Perkutan-)transluminale Implantation von Stents ohne Medikamenten-Freisetzung, spinale Gefäße
39.99.31 ↔ Katheterinterventioneller Verschluss des Ductus arteriosus Botalli, mit Coil	39.B2.09 ↔ (Perkutan-)transluminale Implantation von Stents mit Medikamenten-Freisetzung, sonstige
39.99.32 ↔ Katheterinterventioneller Verschluss des Ductus arteriosus Botalli, mit Amplatz-Ductus-Occluder	39.B2.11 ↔ (Perkutan-)transluminale Implantation von Stents mit Medikamenten-Freisetzung, intrakranielle Gefäße
39.99.38 ↔ Katheterinterventioneller Verschluss des Ductus arteriosus Botalli, sonstige	39.B2.22 ↔ (Perkutan-)transluminale Implantation von Stents mit Medikamenten-Freisetzung, A. carotis n.n.bez.
39.99.39 ↔ Operationen bei sonstigen kongenitalen Gefäßanomalien	39.B2.23 ↔ (Perkutan-)transluminale Implantation von Stents mit Medikamenten-Freisetzung, A. carotis communis
39.B1.09 ↔ (Perkutan-)transluminale Implantation von Stents ohne Medikamenten-Freisetzung, sonstige	39.B2.25 ↔ (Perkutan-)transluminale Implantation von Stents mit Medikamenten-Freisetzung, A. carotis interna extrakraniell
39.B1.11 ↔ (Perkutan-)transluminale Implantation von Stents ohne Medikamenten-Freisetzung, intrakranielle Gefäße	39.B2.26 ↔ (Perkutan-)transluminale Implantation von Stents mit Medikamenten-Freisetzung, A. carotis interna extrakraniell mit A. carotis communis
39.B1.22 ↔ (Perkutan-)transluminale Implantation von Stents ohne Medikamenten-Freisetzung, A. carotis n.n.bez.	39.B2.27 ↔ (Perkutan-)transluminale Implantation von Stents mit Medikamenten-Freisetzung, A. carotis externa
39.B1.23 ↔ (Perkutan-)transluminale Implantation von Stents ohne Medikamenten-Freisetzung, A. carotis communis	39.B2.28 ↔ (Perkutan-)transluminale Implantation von Stents mit Medikamenten-Freisetzung, A. vertebralis extrakraniell
39.B1.25 ↔ (Perkutan-)transluminale Implantation von Stents ohne Medikamenten-Freisetzung, A. carotis interna extrakraniell	39.B2.31 ↔ (Perkutan-)transluminale Implantation von Stents mit Medikamenten-Freisetzung, Gefäße von Schulter und Oberarm
39.B1.26 ↔ (Perkutan-)transluminale Implantation von Stents ohne Medikamenten-Freisetzung, A. carotis interna extrakraniell mit A. carotis communis	39.B2.51 ↔ (Perkutan-)transluminale Implantation von Stents mit Medikamenten-Freisetzung, Gefäße von Unterarm
39.B1.27 ↔ (Perkutan-)transluminale Implantation von Stents ohne Medikamenten-Freisetzung, A. carotis externa	39.B2.71 ↔ (Perkutan-)transluminale Implantation von Stents mit Medikamenten-Freisetzung, Aorta
39.B1.28 ↔ (Perkutan-)transluminale Implantation von Stents ohne Medikamenten-Freisetzung, A. vertebralis extrakraniell	39.B2.74 ↔ (Perkutan-)transluminale Implantation von Stents mit Medikamenten-Freisetzung, Aortenisthmus
39.B1.31 ↔ (Perkutan-)transluminale Implantation von Stents ohne Medikamenten-Freisetzung, Gefäße von Schulter und Oberarm	39.B2.81 ↔ (Perkutan-)transluminale Implantation von Stents mit Medikamenten-Freisetzung, andere thorakale Gefäße
39.B1.51 ↔ (Perkutan-)transluminale Implantation von Stents ohne Medikamenten-Freisetzung, Gefäße von Unterarm	39.B2.A4 ↔ (Perkutan-)transluminale Implantation von Stents mit Medikamenten-Freisetzung, A. pulmonalis
39.B1.71 ↔ (Perkutan-)transluminale Implantation von Stents ohne Medikamenten-Freisetzung, Aorta	39.B2.C1 ↔ (Perkutan-)transluminale Implantation von Stents mit Medikamenten-Freisetzung, andere abdominale und pelvine Arterien
39.B1.74 ↔ (Perkutan-)transluminale Implantation von Stents ohne Medikamenten-Freisetzung, Aortenisthmus	39.B2.C3 ↔ (Perkutan-)transluminale Implantation von Stents mit Medikamenten-Freisetzung, A. iliaca
39.B1.81 ↔ (Perkutan-)transluminale Implantation von Stents ohne Medikamenten-Freisetzung, andere thorakale Gefäße	39.B2.D1 ↔ (Perkutan-)transluminale Implantation von Stents mit Medikamenten-Freisetzung, viszerale Gefäße
39.B1.A4 ↔ (Perkutan-)transluminale Implantation von Stents ohne Medikamenten-Freisetzung, A. pulmonalis	39.B2.G1 ↔ (Perkutan-)transluminale Implantation von Stents mit Medikamenten-Freisetzung, Arterien vom Oberschenkel
39.B1.C1 ↔ (Perkutan-)transluminale Implantation von Stents ohne Medikamenten-Freisetzung, andere abdominale und pelvine Arterien	39.B2.H1 ↔ (Perkutan-)transluminale Implantation von Stents mit Medikamenten-Freisetzung, Gefäße vom Unterschenkel
39.B1.C3 ↔ (Perkutan-)transluminale Implantation von Stents ohne Medikamenten-Freisetzung, A. iliaca	39.B2.J3 ↔ (Perkutan-)transluminale Implantation von Stents mit Medikamenten-Freisetzung, V. pulmonalis
39.B1.D1 ↔ (Perkutan-)transluminale Implantation von Stents ohne Medikamenten-Freisetzung, viszerale Gefäße	39.B2.J7 ↔ (Perkutan-)transluminale Implantation von Stents mit Medikamenten-Freisetzung, V. cava
39.B1.G1 ↔ (Perkutan-)transluminale Implantation von Stents ohne Medikamenten-Freisetzung, Arterien vom Oberschenkel	39.B2.JB ↔ (Perkutan-)transluminale Implantation von Stents mit Medikamenten-Freisetzung, andere abdominale und pelvine Venen
39.B1.H1 ↔ (Perkutan-)transluminale Implantation von Stents ohne Medikamenten-Freisetzung, Gefäße vom Unterschenkel	39.B2.JF ↔ (Perkutan-)transluminale Implantation von Stents mit Medikamenten-Freisetzung, Venen vom Oberschenkel
39.B1.J3 ↔ (Perkutan-)transluminale Implantation von Stents ohne Medikamenten-Freisetzung, V. pulmonalis	39.B2.JI ↔ (Perkutan-)transluminale Implantation von Stents mit Medikamenten-Freisetzung, V. portae
39.B1.J7 ↔ (Perkutan-)transluminale Implantation von Stents ohne Medikamenten-Freisetzung, V. cava	39.B2.L1 ↔ (Perkutan-)transluminale Implantation von Stents mit Medikamenten-Freisetzung, spinale Gefäße
39.B1.JB ↔ (Perkutan-)transluminale Implantation von Stents ohne Medikamenten-Freisetzung, andere abdominale und pelvine Venen	39.B3.09 ↔ (Perkutan-)transluminale Implantation von gecoverten Stents ohne Medikamenten-Freisetzung, sonstige
39.B1.JF ↔ (Perkutan-)transluminale Implantation von Stents ohne Medikamenten-Freisetzung, Venen vom Oberschenkel	39.B3.11 ↔ (Perkutan-)transluminale Implantation von gecoverten Stents ohne Medikamenten-Freisetzung, intrakranielle Gefäße

- 39.B3.22 ↔ (Perkutan-)transluminale Implantation von gecoverten Stents ohne Medikamenten-Freisetzung, A. carotis n.n.bez.
- 39.B3.23 ↔ (Perkutan-)transluminale Implantation von gecoverten Stents ohne Medikamenten-Freisetzung, A. carotis communis
- 39.B3.25 ↔ (Perkutan-)transluminale Implantation von gecoverten Stents ohne Medikamenten-Freisetzung, A. carotis interna extrakraniell
- 39.B3.26 ↔ (Perkutan-)transluminale Implantation von gecoverten Stents ohne Medikamenten-Freisetzung, A. carotis interna extrakraniell mit A. carotis communis
- 39.B3.27 ↔ (Perkutan-)transluminale Implantation von gecoverten Stents ohne Medikamenten-Freisetzung, A. carotis externa
- 39.B3.28 ↔ (Perkutan-)transluminale Implantation von gecoverten Stents ohne Medikamenten-Freisetzung, A. vertebralis extrakraniell
- 39.B3.31 ↔ (Perkutan-)transluminale Implantation von gecoverten Stents ohne Medikamenten-Freisetzung, Gefäße von Schulter und Oberarm
- 39.B3.51 ↔ (Perkutan-)transluminale Implantation von gecoverten Stents ohne Medikamenten-Freisetzung, Gefäße von Unterarm
- 39.B3.81 ↔ (Perkutan-)transluminale Implantation von gecoverten Stents ohne Medikamenten-Freisetzung, andere thorakale Gefäße
- 39.B3.C1 ↔ (Perkutan-)transluminale Implantation von gecoverten Stents ohne Medikamenten-Freisetzung, andere abdominale und pelvine Arterien
- 39.B3.C3 ↔ (Perkutan-)transluminale Implantation von gecoverten Stents ohne Medikamenten-Freisetzung, A. iliaca
- 39.B3.D1 ↔ (Perkutan-)transluminale Implantation von gecoverten Stents ohne Medikamenten-Freisetzung, viszerale Gefäße
- 39.B3.G1 ↔ (Perkutan-)transluminale Implantation von gecoverten Stents ohne Medikamenten-Freisetzung, Arterien vom Oberschenkel
- 39.B3.H1 ↔ (Perkutan-)transluminale Implantation von gecoverten Stents ohne Medikamenten-Freisetzung, Gefäße vom Unterschenkel
- 39.B3.J7 ↔ (Perkutan-)transluminale Implantation von gecoverten Stents ohne Medikamenten-Freisetzung, V. cava
- 39.B3.JB ↔ (Perkutan-)transluminale Implantation von gecoverten Stents ohne Medikamenten-Freisetzung, andere abdominale und pelvine Venen
- 39.B3.JF ↔ (Perkutan-)transluminale Implantation von gecoverten Stents ohne Medikamenten-Freisetzung, Venen vom Oberschenkel
- 39.B3.JI ↔ (Perkutan-)transluminale Implantation von gecoverten Stents ohne Medikamenten-Freisetzung, V. portae
- 39.B3.L1 ↔ (Perkutan-)transluminale Implantation von gecoverten Stents ohne Medikamenten-Freisetzung, spinale Gefäße
- 39.B4.09 ↔ (Perkutan-)transluminale Implantation von gecoverten Stents mit Medikamenten-Freisetzung, sonstige
- 39.B4.11 ↔ (Perkutan-)transluminale Implantation von gecoverten Stents mit Medikamenten-Freisetzung, intrakranielle Gefäße
- 39.B4.22 ↔ (Perkutan-)transluminale Implantation von gecoverten Stents mit Medikamenten-Freisetzung, A. carotis n.n.bez.
- 39.B4.23 ↔ (Perkutan-)transluminale Implantation von gecoverten Stents mit Medikamenten-Freisetzung, A. carotis communis
- 39.B4.25 ↔ (Perkutan-)transluminale Implantation von gecoverten Stents mit Medikamenten-Freisetzung, A. carotis interna extrakraniell
- 39.B4.26 ↔ (Perkutan-)transluminale Implantation von gecoverten Stents mit Medikamenten-Freisetzung, A. carotis interna extrakraniell mit A. carotis communis
- 39.B4.27 ↔ (Perkutan-)transluminale Implantation von gecoverten Stents mit Medikamenten-Freisetzung, A. carotis externa
- 39.B4.28 ↔ (Perkutan-)transluminale Implantation von gecoverten Stents mit Medikamenten-Freisetzung, A. vertebralis extrakraniell
- 39.B4.31 ↔ (Perkutan-)transluminale Implantation von gecoverten Stents mit Medikamenten-Freisetzung, Gefäße von Schulter und Oberarm
- 39.B4.51 ↔ (Perkutan-)transluminale Implantation von gecoverten Stents mit Medikamenten-Freisetzung, Gefäße von Unterarm
- 39.B4.81 ↔ (Perkutan-)transluminale Implantation von gecoverten Stents mit Medikamenten-Freisetzung, andere thorakale Gefäße
- 39.B4.C1 ↔ (Perkutan-)transluminale Implantation von gecoverten Stents mit Medikamenten-Freisetzung, andere abdominale und pelvine Arterien
- 39.B4.C3 ↔ (Perkutan-)transluminale Implantation von gecoverten Stents mit Medikamenten-Freisetzung, A. iliaca
- 39.B4.D1 ↔ (Perkutan-)transluminale Implantation von gecoverten Stents mit Medikamenten-Freisetzung, viszerale Gefäße
- 39.B4.G1 ↔ (Perkutan-)transluminale Implantation von gecoverten Stents mit Medikamenten-Freisetzung, Arterien vom Oberschenkel
- 39.B4.H1 ↔ (Perkutan-)transluminale Implantation von gecoverten Stents mit Medikamenten-Freisetzung, Gefäße vom Unterschenkel
- 39.B4.J7 ↔ (Perkutan-)transluminale Implantation von gecoverten Stents mit Medikamenten-Freisetzung, V. cava
- 39.B4.JB ↔ (Perkutan-)transluminale Implantation von gecoverten Stents mit Medikamenten-Freisetzung, andere abdominale und pelvine Venen
- 39.B4.JF ↔ (Perkutan-)transluminale Implantation von gecoverten Stents mit Medikamenten-Freisetzung, Venen vom Oberschenkel
- 39.B4.JI ↔ (Perkutan-)transluminale Implantation von gecoverten Stents mit Medikamenten-Freisetzung, V. portae
- 39.B4.L1 ↔ (Perkutan-)transluminale Implantation von gecoverten Stents mit Medikamenten-Freisetzung, spinale Gefäße
- 39.B5.09 ↔ (Perkutan-)transluminale Implantation von ungecoverten Cheatham-Platinum-Stents, sonstige
- 39.B5.11 ↔ (Perkutan-)transluminale Implantation von ungecoverten Cheatham-Platinum-Stents, intrakranielle Gefäße
- 39.B5.22 ↔ (Perkutan-)transluminale Implantation von ungecoverten Cheatham-Platinum-Stents, A. carotis n.n.bez.
- 39.B5.23 ↔ (Perkutan-)transluminale Implantation von ungecoverten Cheatham-Platinum-Stents, A. carotis communis
- 39.B5.25 ↔ (Perkutan-)transluminale Implantation von ungecoverten Cheatham-Platinum-Stents, A. carotis interna extrakraniell
- 39.B5.26 ↔ (Perkutan-)transluminale Implantation von ungecoverten Cheatham-Platinum-Stents, A. carotis interna extrakraniell mit A. carotis communis

39.B5.27 ↔	(Perkutan-)transluminale Implantation von ungedeckten Cheatham-Platinum-Stents, A. carotis externa	39.B6.71 ↔	(Perkutan-)transluminale Implantation von gedeckten Cheatham-Platinum-Stents, Aorta
39.B5.31 ↔	(Perkutan-)transluminale Implantation von ungedeckten Cheatham-Platinum-Stents, Gefässe von Schulter und Oberarm	39.B6.74 ↔	(Perkutan-)transluminale Implantation von gedeckten Cheatham-Platinum-Stents, Aortenisthmus
39.B5.51 ↔	(Perkutan-)transluminale Implantation von ungedeckten Cheatham-Platinum-Stents, Gefässe von Unterarm	39.B6.81 ↔	(Perkutan-)transluminale Implantation von gedeckten Cheatham-Platinum-Stents, andere thorakale Gefässe
39.B5.71 ↔	(Perkutan-)transluminale Implantation von ungedeckten Cheatham-Platinum-Stents, Aorta	39.B6.C1 ↔	(Perkutan-)transluminale Implantation von gedeckten Cheatham-Platinum-Stents, andere abdominale und pelvine Arterien
39.B5.74 ↔	(Perkutan-)transluminale Implantation von ungedeckten Cheatham-Platinum-Stents, Aortenisthmus	39.B6.C3 ↔	(Perkutan-)transluminale Implantation von gedeckten Cheatham-Platinum-Stents, A. iliaca
39.B5.81 ↔	(Perkutan-)transluminale Implantation von ungedeckten Cheatham-Platinum-Stents, andere thorakale Gefässe	39.B6.D1 ↔	(Perkutan-)transluminale Implantation von gedeckten Cheatham-Platinum-Stents, viszerale Gefässe
39.B5.C1 ↔	(Perkutan-)transluminale Implantation von ungedeckten Cheatham-Platinum-Stents, andere abdominale und pelvine Arterien	39.B6.G1 ↔	(Perkutan-)transluminale Implantation von gedeckten Cheatham-Platinum-Stents, Arterien vom Oberschenkel
39.B5.C3 ↔	(Perkutan-)transluminale Implantation von ungedeckten Cheatham-Platinum-Stents, A. iliaca	39.B6.H1 ↔	(Perkutan-)transluminale Implantation von gedeckten Cheatham-Platinum-Stents, Gefässe vom Unterschenkel
39.B5.D1 ↔	(Perkutan-)transluminale Implantation von ungedeckten Cheatham-Platinum-Stents, viszerale Gefässe	39.B6.J7 ↔	(Perkutan-)transluminale Implantation von gedeckten Cheatham-Platinum-Stents, V. cava
39.B5.G1 ↔	(Perkutan-)transluminale Implantation von ungedeckten Cheatham-Platinum-Stents, Arterien vom Oberschenkel	39.B6.JB ↔	(Perkutan-)transluminale Implantation von gedeckten Cheatham-Platinum-Stents, andere abdominale und pelvine Venen
39.B5.H1 ↔	(Perkutan-)transluminale Implantation von ungedeckten Cheatham-Platinum-Stents, Gefässe vom Unterschenkel	39.B6.JF ↔	(Perkutan-)transluminale Implantation von gedeckten Cheatham-Platinum-Stents, Venen vom Oberschenkel
39.B5.J7 ↔	(Perkutan-)transluminale Implantation von ungedeckten Cheatham-Platinum-Stents, V. cava	39.B6.JI ↔	(Perkutan-)transluminale Implantation von gedeckten Cheatham-Platinum-Stents, V. portae
39.B5.JB ↔	(Perkutan-)transluminale Implantation von ungedeckten Cheatham-Platinum-Stents, andere abdominale und pelvine Venen	39.B6.L1 ↔	(Perkutan-)transluminale Implantation von gedeckten Cheatham-Platinum-Stents, spinale Gefässe
39.B5.JF ↔	(Perkutan-)transluminale Implantation von ungedeckten Cheatham-Platinum-Stents, Venen vom Oberschenkel	39.B7.09 ↔	(Perkutan-)transluminale Implantation von ungedeckten grosslumige Stents, sonstige
39.B5.JI ↔	(Perkutan-)transluminale Implantation von ungedeckten Cheatham-Platinum-Stents, V. portae	39.B7.11 ↔	(Perkutan-)transluminale Implantation von ungedeckten grosslumige Stents, intrakranielle Gefässe
39.B5.L1 ↔	(Perkutan-)transluminale Implantation von ungedeckten Cheatham-Platinum-Stents, spinale Gefässe	39.B7.22 ↔	(Perkutan-)transluminale Implantation von ungedeckten grosslumige Stents, A. carotis n.n.bez.
39.B6.09 ↔	(Perkutan-)transluminale Implantation von gedeckten Cheatham-Platinum-Stents, sonstige	39.B7.23 ↔	(Perkutan-)transluminale Implantation von ungedeckten grosslumige Stents, A. carotis communis
39.B6.11 ↔	(Perkutan-)transluminale Implantation von gedeckten Cheatham-Platinum-Stents, intrakranielle Gefässe	39.B7.25 ↔	(Perkutan-)transluminale Implantation von ungedeckten grosslumige Stents, A. carotis interna extrakraniell
39.B6.22 ↔	(Perkutan-)transluminale Implantation von gedeckten Cheatham-Platinum-Stents, A. carotis n.n.bez.	39.B7.26 ↔	(Perkutan-)transluminale Implantation von ungedeckten grosslumige Stents, A. carotis interna extrakraniell mit A. carotis communis
39.B6.23 ↔	(Perkutan-)transluminale Implantation von gedeckten Cheatham-Platinum-Stents, A. carotis communis	39.B7.27 ↔	(Perkutan-)transluminale Implantation von ungedeckten grosslumige Stents, A. carotis externa
39.B6.25 ↔	(Perkutan-)transluminale Implantation von gedeckten Cheatham-Platinum-Stents, A. carotis interna extrakraniell	39.B7.28 ↔	(Perkutan-)transluminale Implantation von ungedeckten grosslumige Stents, A. vertebralis extrakraniell
39.B6.26 ↔	(Perkutan-)transluminale Implantation von gedeckten Cheatham-Platinum-Stents, A. carotis interna extrakraniell mit A. carotis communis	39.B7.31 ↔	(Perkutan-)transluminale Implantation von ungedeckten grosslumige Stents, Gefässe von Schulter und Oberarm
39.B6.27 ↔	(Perkutan-)transluminale Implantation von gedeckten Cheatham-Platinum-Stents, A. carotis externa	39.B7.51 ↔	(Perkutan-)transluminale Implantation von ungedeckten grosslumige Stents, Gefässe von Unterarm
39.B6.31 ↔	(Perkutan-)transluminale Implantation von gedeckten Cheatham-Platinum-Stents, Gefässe von Schulter und Oberarm	39.B7.71 ↔	(Perkutan-)transluminale Implantation von ungedeckten grosslumige Stents, Aorta
39.B6.51 ↔	(Perkutan-)transluminale Implantation von gedeckten Cheatham-Platinum-Stents, Gefässe von Unterarm	39.B7.74 ↔	(Perkutan-)transluminale Implantation von ungedeckten grosslumige Stents, Aortenisthmus
		39.B7.81 ↔	(Perkutan-)transluminale Implantation von ungedeckten grosslumige Stents, andere thorakale Gefässe
		39.B7.A4 ↔	(Perkutan-)transluminale Implantation von ungedeckten grosslumige Stents, A. pulmonalis

39.B7.C1 ↔ (Perkutan-)transluminale Implantation von ungecoverten grosslumige Stents, andere abdominale und pelvine Arterien	39.B8.G1 ↔ (Perkutan-)transluminale Implantation von gecoverten grosslumige Stents, Arterien vom Oberschenkel
39.B7.C3 ↔ (Perkutan-)transluminale Implantation von ungecoverten grosslumige Stents, A. iliaca	39.B8.H1 ↔ (Perkutan-)transluminale Implantation von gecoverten grosslumige Stents, Gefässe vom Unterschenkel
39.B7.D1 ↔ (Perkutan-)transluminale Implantation von ungecoverten grosslumige Stents, viszerale Gefässe	39.B8.J3 ↔ (Perkutan-)transluminale Implantation von gecoverten grosslumige Stents, V. pulmonalis
39.B7.G1 ↔ (Perkutan-)transluminale Implantation von ungecoverten grosslumige Stents, Arterien vom Oberschenkel	39.B8.J7 ↔ (Perkutan-)transluminale Implantation von gecoverten grosslumige Stents, V. cava
39.B7.H1 ↔ (Perkutan-)transluminale Implantation von ungecoverten grosslumige Stents, Gefässe vom Unterschenkel	39.B8.JB ↔ (Perkutan-)transluminale Implantation von gecoverten grosslumige Stents, andere abdominale und pelvine Venen
39.B7.J3 ↔ (Perkutan-)transluminale Implantation von ungecoverten grosslumige Stents, V. pulmonalis	39.B8.JF ↔ (Perkutan-)transluminale Implantation von gecoverten grosslumige Stents, Venen vom Oberschenkel
39.B7.J7 ↔ (Perkutan-)transluminale Implantation von ungecoverten grosslumige Stents, V. cava	39.B8.JI ↔ (Perkutan-)transluminale Implantation von gecoverten grosslumige Stents, V. portae
39.B7.JB ↔ (Perkutan-)transluminale Implantation von ungecoverten grosslumige Stents, andere abdominale und pelvine Venen	39.B8.L1 ↔ (Perkutan-)transluminale Implantation von gecoverten grosslumige Stents, spinale Gefässe
39.B7.JF ↔ (Perkutan-)transluminale Implantation von ungecoverten grosslumige Stents, Venen vom Oberschenkel	39.BA.09 ↔ (Perkutan-)transluminale Implantation von ungecoverten Wachstumsstents, sonstige
39.B7.JI ↔ (Perkutan-)transluminale Implantation von ungecoverten grosslumige Stents, V. portae	39.BA.A4 ↔ (Perkutan-)transluminale Implantation von ungecoverten Wachstumsstents, A. pulmonalis
39.B7.L1 ↔ (Perkutan-)transluminale Implantation von ungecoverten grosslumige Stents, spinale Gefässe	39.BA.J3 ↔ (Perkutan-)transluminale Implantation von ungecoverten Wachstumsstents, V. pulmonalis
39.B8.09 ↔ (Perkutan-)transluminale Implantation von gecoverten grosslumige Stents, sonstige	39.BB.09 ↔ (Perkutan-)transluminale Implantation von gecoverten Wachstumsstents, sonstige
39.B8.11 ↔ (Perkutan-)transluminale Implantation von gecoverten grosslumige Stents, intrakranielle Gefässe	39.BB.A4 ↔ (Perkutan-)transluminale Implantation von gecoverten Wachstumsstents, A. pulmonalis
39.B8.22 ↔ (Perkutan-)transluminale Implantation von gecoverten grosslumige Stents, A. carotis n.n.bez.	39.BB.J3 ↔ (Perkutan-)transluminale Implantation von gecoverten Wachstumsstents, V. pulmonalis
39.B8.23 ↔ (Perkutan-)transluminale Implantation von gecoverten grosslumige Stents, A. carotis communis	39.BE ↔ (Perkutan-)transluminale Implantation eines selbstexpandierenden Bifurkationsstents, intrakraniell
39.B8.25 ↔ (Perkutan-)transluminale Implantation von gecoverten grosslumige Stents, A. carotis interna extrakraniell	39.BF.09 ↔ (Perkutan-)transluminale Implantation von selbstexpandierenden Mikrostenstents, sonstige
39.B8.26 ↔ (Perkutan-)transluminale Implantation von gecoverten grosslumige Stents, A. carotis interna extrakraniell mit A. carotis communis	39.BF.11 ↔ (Perkutan-)transluminale Implantation von selbstexpandierenden Mikrostenstents, intrakranielle Gefässe
39.B8.27 ↔ (Perkutan-)transluminale Implantation von gecoverten grosslumige Stents, A. carotis externa	39.BF.51 ↔ (Perkutan-)transluminale Implantation von selbstexpandierenden Mikrostenstents, Gefässe vom Unterarm
39.B8.28 ↔ (Perkutan-)transluminale Implantation von gecoverten grosslumige Stents, A. vertebralis extrakraniell	39.BF.H1 ↔ (Perkutan-)transluminale Implantation von selbstexpandierenden Mikrostenstents, Gefässe vom Unterschenkel
39.B8.31 ↔ (Perkutan-)transluminale Implantation von gecoverten grosslumige Stents, Gefässe von Schulter und Oberarm	39.BG.09 ↔ (Perkutan-)transluminale Implantation von aus Einzeldrähten verwobenen Nitinolstents, sonstige
39.B8.51 ↔ (Perkutan-)transluminale Implantation von gecoverten grosslumige Stents, Gefässe von Unterarm	39.BG.31 ↔ (Perkutan-)transluminale Implantation von aus Einzeldrähten verwobenen Nitinolstents, Gefässe von Schulter und Oberarm
39.B8.71 ↔ (Perkutan-)transluminale Implantation von gecoverten grosslumige Stents, Aorta	39.BG.81 ↔ (Perkutan-)transluminale Implantation von aus Einzeldrähten verwobenen Nitinolstents, andere thorakale Gefässe
39.B8.74 ↔ (Perkutan-)transluminale Implantation von gecoverten grosslumige Stents, Aortenisthmus	39.BG.C1 ↔ (Perkutan-)transluminale Implantation von aus Einzeldrähten verwobenen Nitinolstents, andere abdominale und pelvine Arterien
39.B8.81 ↔ (Perkutan-)transluminale Implantation von gecoverten grosslumige Stents, andere thorakale Gefässe	39.BG.C3 ↔ (Perkutan-)transluminale Implantation von aus Einzeldrähten verwobenen Nitinolstents, A. iliaca
39.B8.A4 ↔ (Perkutan-)transluminale Implantation von gecoverten grosslumige Stents, A. pulmonalis	39.BG.G1 ↔ (Perkutan-)transluminale Implantation von aus Einzeldrähten verwobenen Nitinolstents, Arterien vom Oberschenkel
39.B8.C1 ↔ (Perkutan-)transluminale Implantation von gecoverten grosslumige Stents, andere abdominale und pelvine Arterien	39.BG.H1 ↔ (Perkutan-)transluminale Implantation von aus Einzeldrähten verwobenen Nitinolstents, Gefässe vom Unterschenkel
39.B8.C3 ↔ (Perkutan-)transluminale Implantation von gecoverten grosslumige Stents, A. iliaca	39.BH.09 ↔ (Perkutan-)transluminale Implantation von Stents zur Strömungslaminierung bei Aneurysmen, sonstige
39.B8.D1 ↔ (Perkutan-)transluminale Implantation von gecoverten grosslumige Stents, viszerale Gefässe	39.BH.11 ↔ (Perkutan-)transluminale Implantation von Stents zur Strömungslaminierung bei Aneurysmen, intrakranielle Gefässe

39.BH.22 ↔	(Perkutan-)transluminale Implantation von Stents zur Strömungslaminierung bei Aneurysmen, A. carotis n.n.bez.	40.21.99 ↔	Exzision eines tiefen zervikalen Lymphknotens, sonstige
39.BH.23 ↔	(Perkutan-)transluminale Implantation von Stents zur Strömungslaminierung bei Aneurysmen, A. carotis communis	40.23.00 ↔	Exzision eines axillären Lymphknotens, n.n.bez.
39.BH.25 ↔	(Perkutan-)transluminale Implantation von Stents zur Strömungslaminierung bei Aneurysmen, A. carotis interna extrakraniell	40.23.10 ↔	Exzision eines axillären Lymphknotens, ohne Markierung
39.BH.26 ↔	(Perkutan-)transluminale Implantation von Stents zur Strömungslaminierung bei Aneurysmen, A. carotis interna extrakraniell mit A. carotis communis	40.23.11 ↔	Exzision eines axillären Lymphknotens, mit Radionuklidmarkierung oder Farbstoffmarkierung (Sentinel-Lymphnodektomie)
39.BH.27 ↔	(Perkutan-)transluminale Implantation von Stents zur Strömungslaminierung bei Aneurysmen, A. carotis externa	40.23.99 ↔	Exzision eines axillären Lymphknotens, sonstige
39.BH.28 ↔	(Perkutan-)transluminale Implantation von Stents zur Strömungslaminierung bei Aneurysmen, A. vertebralis extrakraniell	40.24.00 ↔	Exzision eines inguinalen Lymphknotens, n.n.bez.
39.BH.31 ↔	(Perkutan-)transluminale Implantation von Stents zur Strömungslaminierung bei Aneurysmen, Gefäße von Schulter und Oberarm	40.24.10 ↔	Exzision eines inguinalen Lymphknotens, offen chirurgisch, ohne Markierung
39.BH.51 ↔	(Perkutan-)transluminale Implantation von Stents zur Strömungslaminierung bei Aneurysmen, Gefäße von Unterarm	40.24.11 ↔	Exzision eines inguinalen Lymphknotens, offen chirurgisch, mit Radionuklidmarkierung oder Farbstoffmarkierung (Sentinel-Lymphnodektomie)
39.BH.71 ↔	(Perkutan-)transluminale Implantation von Stents zur Strömungslaminierung bei Aneurysmen, Aorta	40.24.20 ↔	Exzision eines inguinalen Lymphknotens, laparoskopisch
39.BH.74 ↔	(Perkutan-)transluminale Implantation von Stents zur Strömungslaminierung bei Aneurysmen, Aortenisthmus	40.24.99 ↔	Exzision eines inguinalen Lymphknotens, sonstige
39.BH.81 ↔	(Perkutan-)transluminale Implantation von Stents zur Strömungslaminierung bei Aneurysmen, andere thorakale Gefäße	40.29.10 ↔	Exzision eines mediastinalen Lymphknotens, n.n.bez.
39.BH.C1 ↔	(Perkutan-)transluminale Implantation von Stents zur Strömungslaminierung bei Aneurysmen, andere abdominale und pelvine Arterien	40.29.11 ↔	Exzision eines mediastinalen Lymphknotens, offen chirurgisch
39.BH.C3 ↔	(Perkutan-)transluminale Implantation von Stents zur Strömungslaminierung bei Aneurysmen, A. iliaca	40.29.12 ↔	Exzision eines mediastinalen Lymphknotens, thorakoskopisch
39.BH.D1 ↔	(Perkutan-)transluminale Implantation von Stents zur Strömungslaminierung bei Aneurysmen, viszerale Gefäße	40.29.19 ↔	Exzision eines mediastinalen Lymphknotens, sonstige
39.BH.G1 ↔	(Perkutan-)transluminale Implantation von Stents zur Strömungslaminierung bei Aneurysmen, Arterien vom Oberschenkel	40.29.20 ↔	Exzision eines paraaortalen Lymphknotens
39.BH.H1 ↔	(Perkutan-)transluminale Implantation von Stents zur Strömungslaminierung bei Aneurysmen, Gefäße vom Unterschenkel	40.29.30 ↔	Exzision eines iliakalen Lymphknotens
39.BH.J7 ↔	(Perkutan-)transluminale Implantation von Stents zur Strömungslaminierung bei Aneurysmen, V. cava	40.29.70 ↔	Exzision eines Lymphangioms oder Hygroma cysticum
39.BH.JB ↔	(Perkutan-)transluminale Implantation von Stents zur Strömungslaminierung bei Aneurysmen, andere abdominale und pelvine Venen	40.29.80 ↔	Exzision mehrerer abdominaler Lymphknotenstationen (mit Leberbiopsie), n.n.bez.
39.BH.JF ↔	(Perkutan-)transluminale Implantation von Stents zur Strömungslaminierung bei Aneurysmen, Venen vom Oberschenkel	40.29.81 ↔	Exzision mehrerer abdominaler Lymphknotenstationen (mit Leberbiopsie), offen chirurgisch [Staging-Laparotomie]
39.BH.JI ↔	(Perkutan-)transluminale Implantation von Stents zur Strömungslaminierung bei Aneurysmen, V. portae	40.29.82 ↔	Exzision mehrerer abdominaler Lymphknotenstationen (mit Leberbiopsie), laparoskopisch [Staging-Laparoskopie]
39.BH.L1 ↔	(Perkutan-)transluminale Implantation von Stents zur Strömungslaminierung bei Aneurysmen, spinale Gefäße	40.29.89 ↔	Exzision mehrerer abdominaler Lymphknotenstationen (mit Leberbiopsie), sonstige
40.11.10 ↔	Offene (Inzisions-) Biopsie eines mediastinalen, paraaortalen, iliakalen oder pelvinalen Lymphknotens	40.29.99 ↔	Einfache Exzision einer anderen lymphatischen Struktur, sonstige
40.11.11 ↔	Offene (Inzisions-) Biopsie eines zervikalen, supraclaviculären, axillären oder inguinalen Lymphknotens	40.3X.10 ↔	Regionale Lymphadenektomie als selbstständiger Eingriff, n.n.bez.
40.21.00 ↔	Exzision eines tiefen zervikalen Lymphknotens, n.n.bez.	40.3X.11 ↔	Regionale Lymphadenektomie als selbstständiger Eingriff, zervikal
40.21.10 ↔	Exzision einzelner Lymphknoten und Lymphgefäße, zervikal, ohne Markierung	40.3X.12 ↔	Regionale Lymphadenektomie als selbstständiger Eingriff, axillär
40.21.11 ↔	Exzision einzelner Lymphknoten und Lymphgefäße, zervikal, mit Radionuklidmarkierung oder Farbstoffmarkierung (Sentinel-Lymphnodektomie)	40.3X.13 ↔	Regionale Lymphadenektomie als selbstständiger Eingriff, paraaortal, pelvin, obturatorisch oder iliakal
		40.3X.14 ↔	Regionale Lymphadenektomie als selbstständiger Eingriff, inguinal, offen chirurgisch
		40.3X.15 ↔	Regionale Lymphadenektomie als selbstständiger Eingriff, inguinale, laparoskopisch
		40.3X.16 ↔	Regionale Lymphadenektomie als selbstständiger Eingriff, mediastinal und peribronchial
		40.3X.19 ↔	Regionale Lymphadenektomie als selbstständiger Eingriff, sonstige
		40.3X.21 ↔	Regionale Lymphadenektomie im Rahmen eines anderen Eingriffs, zervikal
		40.3X.22 ↔	Regionale Lymphadenektomie im Rahmen eines anderen Eingriffs, axillär
		40.3X.23 ↔	Regionale Lymphadenektomie im Rahmen eines anderen Eingriffs, paraaortal, pelvin oder iliakal
		40.3X.24 ↔	Regionale Lymphadenektomie im Rahmen eines anderen Eingriffs, obturatorisch
		40.3X.25 ↔	Regionale Lymphadenektomie im Rahmen eines anderen Eingriffs, inguinale
		40.3X.26 ↔	Regionale Lymphadenektomie im Rahmen eines anderen Eingriffs, mediastinal und peribronchial
		40.3X.29 ↔	Regionale Lymphadenektomie im Rahmen eines anderen Eingriffs, sonstige

40.40 ↔	Neck dissection, n.n.bez.	54.99.31 ↔	Debulking über Laparotomie
40.41.00 ↔	Radikale Neck dissection, n.n.bez.	54.99.40 ↔	Revision einer kutaneoperitonealen Fistel (Katheterverweilsystem)
40.41.10 ↔	Selektive (funktionelle) Neck dissection, supraomohyoid (Region I-III)	54.99.50 ↔	Anlegen eines temporären Bauchwandverschlusses
40.41.11 ↔	Selektive (funktionelle) Neck dissection, lateral (Region II-IV)	54.99.60 ↔	Lumbotomie
40.41.12 ↔	Selektive (funktionelle) Neck dissection, anterolateral (Region I-IV)	54.99.61 ↔	Relumbotomie
40.41.13 ↔	Selektive (funktionelle) Neck dissection, posterolateral (Region II-V)	54.99.81 ↔	Revision ohne Ersatz von Kathetern sowie automatischer, programmierbarer und wiederaufladbarer Pumpe zur kontinuierlichen Aszitesdrainage
40.41.14 ↔	Selektive (funktionelle) Neck dissection, central (Region VI)	54.99.82 ↔	Behebung einer mechanischen Obstruktion von Kathetern einer automatischen, programmierbaren und wiederaufladbaren Pumpe zur kontinuierlichen Aszitesdrainage
40.41.20 ↔	Radikale Neck dissection (inkl. modifiziert)	54.99.84 ↔	Wechsel der Katheter einer automatischen, programmierbaren und wiederaufladbaren Pumpe zur kontinuierlichen Aszitesdrainage
40.41.21 ↔	Erweiterte radikale Neck dissection	54.A1 ↔	Exzision und Destruktion von retroperitoneal gelegenen Gewebe
40.41.99 ↔	Radikale Neck dissection, sonstige	76.11.00 ↔	Biopsie an Gesichtsschädelknochen, n.n.bez.
40.71.11 ↔	Mikrochirurgische lymphovenöse Anastomosierung	76.11.11 ↔	Offene Biopsie (mit Inzision) an Gesichtsschädelknochen
40.71.21 ↔	Transplantation von Lymphknoten mit mikrovaskulärer Anastomose	76.11.99 ↔	Biopsie an Gesichtsschädelknochen, sonstige
40.71.31 ↔	Transplantation von peripheren Lymphgefäßen mit mikrovaskulärer Anastomose	76.19.11 ↔	Offene Biopsie (mit Inzision) am Kiefergelenk
40.79 ↔	Plastische Rekonstruktion und Transplantation an lymphatischen Strukturen, sonstige	76.19.12 ↔	Arthroskopische Biopsie am Kiefergelenk
40.9X.20 ↔	Inzision einer Lymphozele	77.01.00 ↔	Sequestrektomie an Skapula, Klavikula, Rippen und Sternum, n.n.bez.
44.44 ↔	Katheterembolisation zur Blutstillung in Magen oder Duodenum	77.01.10 ↔	Sequestrektomie an Skapula und Klavikula, ohne Einlage eines Medikamententrägers
50.12.00 ↔	Offene Biopsie an der Leber, n.n.bez.	77.01.11 ↔	Sequestrektomie an Skapula und Klavikula, mit Einlage eines Medikamententrägers
50.12.09 ↔	Offene Biopsie an der Leber, sonstige	77.01.20 ↔	Sequestrektomie an Rippen und Sternum, ohne Einlage eines Medikamententrägers
50.12.11 ↔	Biopsie an der Leber, durch Exzision, offen chirurgisch	77.01.21 ↔	Sequestrektomie an Rippen und Sternum, mit Einlage eines Medikamententrägers
50.12.12 ↔	Biopsie an der Leber, durch Nadelbiopsie, offen chirurgisch	77.01.99 ↔	Sequestrektomie an Skapula, Klavikula, Rippen und Sternum, sonstige
50.14 ↔	Laparoskopische Leberbiopsie	77.11.10 ↔	Knocheninzision an Skapula und Klavikula, Exploration und Knochenbohrung
53.70 ↔	Operation einer Zwerchfellhernie, abdominaler Zugang, n.n.bez.	77.11.11 ↔	Knocheninzision an Skapula und Klavikula, Fremdkörperentfernung
53.71.11 ↔	Operation einer Zwerchfellhernie, abdominaler Zugang, offen chirurgisch, ohne Implantation von Membranen und Netzen	77.11.12 ↔	Knocheninzision an Skapula und Klavikula, Einlage und Entfernung eines Medikamententrägers
53.71.21 ↔	Operation einer Zwerchfellhernie, abdominaler Zugang, offen chirurgisch, mit Implantation von Membranen und Netzen	77.11.13 ↔	Knocheninzision an Skapula und Klavikula, Drainage
53.72.11 ↔	Operation einer Zwerchfellhernie, laparoskopisch, ohne Implantation von Membranen und Netzen	77.11.20 ↔	Knocheninzision an Rippen und Sternum, Exploration und Knochenbohrung
53.72.21 ↔	Operation einer Zwerchfellhernie, laparoskopisch, mit Implantation von Membranen und Netzen	77.11.21 ↔	Knocheninzision an Rippen und Sternum, Fremdkörperentfernung
53.79 ↔	Operation einer Zwerchfellhernie, abdominaler Zugang, sonstige	77.11.22 ↔	Knocheninzision an Rippen und Sternum, Einlage und Entfernung eines Medikamententrägers
53.80 ↔	Operation einer Zwerchfellhernie, thorakaler und thorakoabdominaler Zugang, n.n.bez.	77.11.23 ↔	Knocheninzision an Rippen und Sternum, Drainage
53.81 ↔	Plikatur des Zwerchfells	77.11.99 ↔	Sonstige Knocheninzision ohne Knochendurchtrennung an Skapula, Klavikula, Rippen und Sternum, sonstige
53.82 ↔	Operation einer parasternalen Hernie	77.21.10 ↔	Keilosteotomie an Skapula
53.83.11 ↔	Operation einer Zwerchfellhernie, thorakaler Zugang, offen chirurgisch, ohne Implantation von Membranen und Netzen	77.21.11 ↔	Keilosteotomie an Klavikula
53.83.21 ↔	Operation einer Zwerchfellhernie, thorakaler Zugang, offen chirurgisch, mit Implantation von Membranen und Netzen	77.21.20 ↔	Keilosteotomie an einer Rippe
53.84.11 ↔	Operation einer Zwerchfellhernie, thorakoskopisch, ohne Implantation von Membranen und Netzen	77.21.21 ↔	Keilosteotomie am Sternum
53.84.21 ↔	Operation einer Zwerchfellhernie, thorakoskopisch, mit Implantation von Membranen und Netzen	77.31.10 ↔	Sonstige Knochendurchtrennung an Skapula
53.85.11 ↔	Operation einer Zwerchfellhernie, thorakoabdominaler Zugang, offen chirurgisch, ohne Implantation von Membranen und Netzen	77.31.11 ↔	Sonstige Knochendurchtrennung an Klavikula
53.85.21 ↔	Operation einer Zwerchfellhernie, thorakoabdominaler Zugang, offen chirurgisch, mit Implantation von Membranen und Netzen	77.40.20 ↔	Knochenbiopsie, ohne Angabe der Lokalisation, Offene Knochenbiopsie
53.89 ↔	Operation einer Zwerchfellhernie, thorakaler und thorakoabdominaler Zugang, sonstige	77.40.99 ↔	Knochenbiopsie, ohne Angabe der Lokalisation, sonstige
53.9 ↔	Operation einer Hernie, sonstige	77.41.00 ↔	Knochenbiopsie von Skapula, Klavikula, Rippen und Sternum, n.n.bez.
54.11 ↔	Probelaparotomie	77.41.20 ↔	Knochenbiopsie von Skapula, Klavikula, Rippen und Sternum, Offene Knochenbiopsie
54.21.10 ↔	Laparoskopie, Diagnostische Laparoskopie	77.41.99 ↔	Knochenbiopsie von Skapula, Klavikula, Rippen und Sternum, sonstige
		77.42.00 ↔	Knochenbiopsie am Humerus, n.n.bez.

77.42.20 ↔ Knochenbiopsie am Humerus, Offene Knochenbiopsie	78.11.12 ↔ Offene Reposition einer Mehrfragmentfraktur von Klavikula und Skapula mit Knochenfixation durch Fixateur externe
77.42.99 ↔ Knochenbiopsie am Humerus, sonstige	78.11.20 ↔ Geschlossene Reposition einer Fraktur von Rippen und Sternum mit Knochenfixation durch Fixateur externe
77.43.00 ↔ Knochenbiopsie an Radius und Ulna, n.n.bez.	78.11.20 ↔ Geschlossene Reposition einer Fraktur von Rippen und Sternum mit Knochenfixation durch Fixateur externe
77.43.20 ↔ Knochenbiopsie an Radius und Ulna, Offene Knochenbiopsie	78.11.21 ↔ Offene Reposition einer Fraktur von Rippen und Sternum mit Knochenfixation durch Fixateur externe
77.43.99 ↔ Knochenbiopsie an Radius und Ulna, sonstige	78.11.21 ↔ Offene Reposition einer Fraktur von Rippen und Sternum mit Knochenfixation durch Fixateur externe
77.44.00 ↔ Knochenbiopsie an Karpalia und Metakarpalia, n.n.bez.	78.11.99 ↔ Anlegen eines Fixateur externe an Skapula, Klavikula, Rippen und Sternum (inkl. Reposition von Frakturen), sonstige
77.44.20 ↔ Knochenbiopsie an Karpalia und Metakarpalia, Offene Knochenbiopsie	78.12.10 ↔ Geschlossene Reposition einer proximalen Humerusfraktur mit Knochenfixation durch Fixateur externe
77.44.99 ↔ Knochenbiopsie an Karpalia und Metakarpalia, sonstige	78.12.10 ↔ Geschlossene Reposition einer proximalen Humerusfraktur mit Knochenfixation durch Fixateur externe
77.45.00 ↔ Knochenbiopsie am Femur, n.n.bez.	78.12.11 ↔ Offene Reposition einer proximalen Humerusfraktur mit Knochenfixation durch Fixateur externe
77.45.20 ↔ Knochenbiopsie am Femur, Offene Knochenbiopsie	78.12.11 ↔ Offene Reposition einer proximalen Humerusfraktur mit Knochenfixation durch Fixateur externe
77.45.99 ↔ Knochenbiopsie am Femur, sonstige	78.12.11 ↔ Offene Reposition einer proximalen Humerusfraktur mit Knochenfixation durch Fixateur externe
77.46.00 ↔ Knochenbiopsie an der Patella, n.n.bez.	78.12.90 ↔ Geschlossene Reposition einer sonstigen Humerusfraktur mit Knochenfixation durch Fixateur externe
77.46.20 ↔ Knochenbiopsie an der Patella, Offene Knochenbiopsie	78.12.91 ↔ Offene Reposition einer sonstigen Humerusfraktur mit Knochenfixation durch Fixateur externe
77.46.99 ↔ Knochenbiopsie an der Patella, sonstige	78.12.99 ↔ Anlegen eines Fixateur externe am Humerus (inkl. Reposition von Frakturen), sonstige
77.47.00 ↔ Knochenbiopsie an Tibia und Fibula, n.n.bez.	78.13.10 ↔ Geschlossene Reposition einer distalen Radiusfraktur mit Knochenfixation durch Fixateur externe
77.47.20 ↔ Knochenbiopsie an Tibia und Fibula, Offene Knochenbiopsie	78.13.11 ↔ Geschlossene Reposition einer sonstigen Radiusfraktur mit Knochenfixation durch Fixateur externe
77.47.99 ↔ Knochenbiopsie an Tibia und Fibula, sonstige	78.13.12 ↔ Offene Reposition einer distalen Radiusfraktur mit Knochenfixation durch Fixateur externe
77.48.00 ↔ Knochenbiopsie an Tarsalia und Metatarsalia, n.n.bez.	78.13.13 ↔ Offene Reposition einer sonstigen Radiusfraktur mit Knochenfixation durch Fixateur externe
77.48.20 ↔ Knochenbiopsie an Tarsalia und Metatarsalia, Offene Knochenbiopsie	78.13.20 ↔ Geschlossene Reposition einer Ulnafraktur mit Knochenfixation durch Fixateur externe
77.48.99 ↔ Knochenbiopsie an Tarsalia und Metatarsalia, sonstige	78.13.99 ↔ Anlegen eines Fixateur externe an Radius und Ulna (inkl. Reposition von Frakturen), sonstige
77.49.00 ↔ Knochenbiopsie an anderen näher bezeichneten Knochen, ausser Gesichtsschädelknochen, n.n.bez.	78.14.10 ↔ Geschlossene Reposition einer Fraktur an Karpalia und Metakarpalia mit Knochenfixation durch Fixateur externe
77.49.41 ↔ Knochenbiopsie an anderen näher bezeichneten Knochen, ausser Gesichtsschädelknochen, Knochenbiopsie an Phalangen des Fusses, Offene Knochenbiopsie	78.14.11 ↔ Offene Reposition einer Fraktur an Karpalia und Metakarpalia mit Knochenfixation durch Fixateur externe
77.49.91 ↔ Knochenbiopsie an anderen näher bezeichneten Knochen, ausser Gesichtsschädelknochen, Offene Knochenbiopsie	78.14.99 ↔ Anlegen eines Fixateur externe an Karpalia und Metakarpalia (inkl. Reposition von Frakturen), sonstige
77.49.99 ↔ Knochenbiopsie an anderen näher bezeichneten Knochen, ausser Gesichtsschädelknochen, sonstige	78.15.10 ↔ Offene Reposition einer Schenkelhalsfraktur und proximalen Femurfraktur mit Knochenfixation durch Fixateur externe
77.61.10 ↔ Lokale Resektion und Destruktion von Knochenläsion oder -gewebe an Skapula und Klavikula	78.15.20 ↔ Offene Reposition einer Femurschaftfraktur mit Knochenfixation durch Fixateur externe
77.61.11 ↔ Lokale Resektion und Destruktion von Knochenläsion oder -gewebe an einer Rippe	78.15.30 ↔ Geschlossene Reposition einer distalen Femurfraktur mit Knochenfixation durch Fixateur externe
77.61.12 ↔ Lokale Resektion und Destruktion von Knochenläsion oder -gewebe am Sternum	78.15.31 ↔ Offene Reposition einer distalen Femurfraktur mit Knochenfixation durch Fixateur externe
77.61.20 ↔ Débridement an Skapula und Klavikula	78.15.40 ↔ Geschlossene Reposition einer sonstigen Femurfraktur mit Knochenfixation durch Fixateur externe
77.81.11 ↔ Sonstige partielle Knochenresektion an einer Rippe	78.15.99 ↔ Anlegen eines Fixateur externe am Femur (inkl. Reposition von Frakturen), sonstige
77.81.12 ↔ Sonstige partielle Knochenresektion am Sternum	78.16.10 ↔ Geschlossene Reposition einer Fraktur der Patella mit Knochenfixation durch Fixateur externe
77.91.11 ↔ Totale Resektion einer Rippe	
77.91.12 ↔ Totale Resektion einer Halsrippe	
77.91.13 ↔ Totale Resektion des Sternums	
78.11.10 ↔ Geschlossene Reposition einer Fraktur von Skapula und Klavikula mit Knochenfixation durch Fixateur externe	
78.11.10 ↔ Geschlossene Reposition einer Fraktur von Skapula und Klavikula mit Knochenfixation durch Fixateur externe	
78.11.11 ↔ Offene Reposition einer einfachen Fraktur von Skapula und Klavikula mit Knochenfixation durch Fixateur externe	
78.11.11 ↔ Offene Reposition einer einfachen Fraktur von Skapula und Klavikula mit Knochenfixation durch Fixateur externe	
78.11.12 ↔ Offene Reposition einer Mehrfragmentfraktur von Klavikula und Skapula mit Knochenfixation durch Fixateur externe	



78.16.11 ↔ Offene Reposition einer Fraktur der Patella mit Knochenfixation durch Fixateur externe	78.19.11 ↔ Offene Reposition einer Fraktur von Phalangen der Hand mit Knochenfixation durch Fixateur externe
78.16.99 ↔ Anlegen eines Fixateur externe an der Patella (inkl. Reposition von Frakturen), sonstige	78.19.20 ↔ Geschlossene Reposition einer Fraktur des Beckens mit Knochenfixation durch Fixateur externe
78.17.10 ↔ Geschlossene Reposition einer Fraktur der proximalen Tibia mit Knochenfixation durch Fixateur externe	78.19.21 ↔ Offene Reposition einer Fraktur des Acetabulums mit Knochenfixation / Transfixation durch Fixateur externe
78.17.11 ↔ Offene Reposition einer einfachen Fraktur der proximalen Tibia mit Knochenfixation durch Fixateur externe	78.19.22 ↔ Offene Reposition einer Fraktur sonstiger Teile des Beckens mit Knochenfixation durch Fixateur externe
78.17.12 ↔ Offene Reposition einer Mehrfragmentfraktur der proximalen Tibia mit Knochenfixation durch Fixateur externe	78.19.30 ↔ Geschlossene Reposition einer Fraktur von Phalangen des Fusses mit Knochenfixation durch Fixateur externe
78.17.13 ↔ Offene Reposition einer einfachen Tibiaschaftfraktur mit Knochenfixation durch Fixateur externe	78.19.31 ↔ Offene Reposition einer Fraktur von Phalangen des Fusses mit Knochenfixation durch Fixateur externe
78.17.14 ↔ Offene Reposition einer einfachen Fraktur der distalen Tibia mit Knochenfixation durch Fixateur externe	78.19.90 ↔ Geschlossene Reposition einer Fraktur sonstiger bezeichneter Knochen mit Knochenfixation durch Fixateur externe
78.17.15 ↔ Geschlossene Reposition einer sonstigen Tibiafraktur mit Knochenfixation durch Fixateur externe	78.19.91 ↔ Offene Reposition einer Fraktur sonstiger bezeichneter Knochen mit Knochenfixation durch Fixateur externe
78.17.16 ↔ Offene Reposition einer Mehrfragmentfraktur sonstiger Teile der Tibia mit Knochenfixation durch Fixateur externe	78.19.99 ↔ Anlegen eines Fixateur externe an andere näher bezeichnete Knochen, ausser Gesichtsschädelknochen (Inkl. Reposition von Frakturen), sonstige
78.17.20 ↔ Offene Reposition einer einfachen Fraktur der proximalen Fibula mit Knochenfixation durch Fixateur externe	78.41.20 ↔ Sonstige plastische Rekonstruktion an Rippen und Sternum
78.17.21 ↔ Offene Reposition einer Mehrfragmentfraktur der proximalen Fibula mit Knochenfixation durch Fixateur externe	78.41.30 ↔ Sonstige plastische Rekonstruktion an Skapula, Klavikula, Rippen und Sternum, Implantation von vertikalen expandierbaren prothetischen Titanrippen [VEPTR]
78.17.22 ↔ Offene Reposition einer einfachen Fraktur des Fibulaschafts mit Knochenfixation durch Fixateur externe	78.51.00 ↔ Innere Knochenfixation ohne Reposition der Fraktur an Skapula, Klavikula, Rippen und Sternum, n.n.bez.
78.17.23 ↔ Offene Reposition einer Mehrfragmentfraktur des Fibulaschafts mit Knochenfixation durch Fixateur externe	78.51.10 ↔ Revision von Osteosynthesematerial ohne Materialersatz an Skapula, Klavikula, Rippen und Sternum
78.17.24 ↔ Geschlossene Reposition einer distalen Fibulafraktur mit Knochenfixation durch Fixateur externe	78.51.99 ↔ Innere Knochenfixation ohne Reposition der Fraktur an Skapula, Klavikula, Rippen und Sternum, sonstige
78.17.25 ↔ Offene Reposition einer einfachen Fraktur der distalen Fibula mit Knochenfixation durch Fixateur externe	78.59.00 ↔ Innere Knochenfixation ohne Reposition der Fraktur an anderen näher bezeichneten Knochen, ausser Gesichtsschädelknochen, n.n.bez.
78.17.26 ↔ Offene Reposition einer Mehrfragmentfraktur der distalen Fibula mit Knochenfixation durch Fixateur externe	78.59.90 ↔ Revision von Osteosynthesematerial ohne Materialersatz an anderen näher bezeichneten Knochen, ausser Gesichtsschädelknochen
78.17.27 ↔ Geschlossene Reposition einer sonstigen Fibulafraktur mit Knochenfixation durch Fixateur externe	78.59.99 ↔ Innere Knochenfixation ohne Reposition der Fraktur an anderen näher bezeichneten Knochen, ausser Gesichtsschädelknochen, sonstige
78.17.99 ↔ Anlegen eines Fixateur externe an Tibia und Fibula (inkl. Reposition von Frakturen), sonstige	78.61.05 ↔ Knochenimplantatentfernung an Skapula, Klavikula, Rippen und Sternum, Entfernung eines Knochen(teil)ersatzes an Skapula, Klavikula, Rippen und Sternum
78.18.10 ↔ Geschlossene Reposition einer Kalkaneusfraktur mit Knochenfixation durch Fixateur externe	78.61.11 ↔ Knochenimplantatentfernung an Rippen und Sternum
78.18.11 ↔ Geschlossene Reposition einer Fraktur sonstiger Tarsalia und Metatarsalia mit Knochenfixation durch Fixateur externe	78.91 ↔ Einsetzen eines Knochenwachstumsstimulators an Skapula, Klavikula, Rippen und Sternum
78.18.12 ↔ Offene Reposition einer einfachen Fraktur an sonstigen Tarsalia und Metatarsalia mit Knochenfixation durch Fixateur externe	78.97 ↔ Einsetzen eines Knochenwachstumsstimulators an Tibia und Fibula
78.18.13 ↔ Offene Reposition einer Fraktur an Kalkaneus und Talus mit Knochenfixation durch Fixateur externe	78.99 ↔ Einsetzen eines Knochenwachstumsstimulators an anderen näher bezeichneten Knochen, ausser Gesichtsschädelknochen
78.18.14 ↔ Offene Reposition einer Mehrfragmentfraktur an sonstigen Tarsalia mit Knochenfixation durch Fixateur externe	79.19.10 ↔ Geschlossene Reposition einer Fraktur von Klavikula und Skapula mit innerer Knochenfixation
78.18.15 ↔ Offene Reposition einer Mehrfragmentfraktur an Metatarsalia mit Knochenfixation durch Fixateur externe	79.19.11 ↔ Geschlossene Reposition einer Fraktur von Rippen mit innerer Fixation
78.18.99 ↔ Anlegen eines Fixateur externe an Tarsalia und Metatarsalia (inkl. Reposition von Frakturen), sonstige	79.19.12 ↔ Geschlossene Reposition einer Fraktur von Sternum mit innerer Fixation
78.19.10 ↔ Geschlossene Reposition einer Fraktur von Phalangen der Hand mit Knochenfixation durch Fixateur externe	79.39.10 ↔ Offene Reposition einer einfachen Fraktur von Klavikula und Skapula mit innerer Knochenfixation
	79.39.11 ↔ Offene Reposition einer Mehrfragmentfraktur von Klavikula und Skapula mit innerer Knochenfixation
	79.39.12 ↔ Offene Reposition einer einfachen Fraktur von Rippen mit innerer Fixation

79.39.13 ↔ Offene Reposition einer einfachen Fraktur von Sternum mit innerer Fixation	83.09.11 ↔ Fremdkörperentfernung aus Muskel, Sehne oder Faszie, Schulter und Axilla
79.39.14 ↔ Offene Reposition einer Mehrfragmentfraktur von Rippen mit innerer Fixation	83.09.12 ↔ Fremdkörperentfernung aus Muskel, Sehne oder Faszie, Oberarm und Ellenbogen
79.39.15 ↔ Offene Reposition einer Mehrfragmentfraktur von Sternum mit innerer Fixation	83.09.13 ↔ Fremdkörperentfernung aus Muskel, Sehne oder Faszie, Unterarm
7A.11.12 ↔ Knochenbiopsie an der Wirbelsäule, offen chirurgisch	83.09.14 ↔ Fremdkörperentfernung aus Muskel, Sehne oder Faszie, Brustwand, Bauch und Rücken
7A.12.21 ↔ Gelenkbiopsie an der Wirbelsäule	83.09.15 ↔ Fremdkörperentfernung aus Muskel, Sehne oder Faszie, Leisten- und Genitalregion und Gesäss
7A.23 ↔ Knocheninzision an der Wirbelsäule	83.09.16 ↔ Fremdkörperentfernung aus Muskel, Sehne oder Faszie, Untere Extremität
7A.25 ↔ Lokale Exzision von Knochenläsion oder -gewebe am Wirbel	83.09.19 ↔ Fremdkörperentfernung aus Muskel, Sehne oder Faszie, Andere Lokalisation
7A.A2 ↔ Implantation von mitwachsenden oder expandierenden Systemen, Wirbelsäule	83.11 ↔ Tenotomie der Achillessehne
80.31.00 ↔ Gelenkbiopsie an der Schulter, n.n.bez.	83.12 ↔ Tenotomie der Hüft-Adduktoren
80.31.20 ↔ Arthroskopische Gelenkbiopsie an der Schulter	83.13.10 ↔ Inzision einer Sehne, Kopf und Hals
80.31.30 ↔ Offene Gelenkbiopsie an der Schulter	83.13.11 ↔ Inzision einer Sehne, Schulter und Axilla
80.31.99 ↔ Gelenkbiopsie an der Schulter, sonstige	83.13.12 ↔ Inzision einer Sehne, Oberarm und Ellenbogen
80.32.00 ↔ Gelenkbiopsie am Ellenbogen, n.n.bez.	83.13.13 ↔ Inzision einer Sehne, Unterarm
80.32.20 ↔ Arthroskopische Gelenkbiopsie am Ellenbogen	83.13.14 ↔ Inzision einer Sehne, Brustwand, Bauch und Rücken
80.32.30 ↔ Offene Gelenkbiopsie am Ellenbogen	83.13.15 ↔ Inzision einer Sehne, Leisten- und Genitalregion und Gesäss
80.32.99 ↔ Gelenkbiopsie am Ellenbogen, sonstige	83.13.16 ↔ Inzision einer Sehne, Untere Extremität
80.33.00 ↔ Gelenkbiopsie am Handgelenk, n.n.bez.	83.13.20 ↔ Durchtrennung einer Sehne, Kopf und Hals
80.33.20 ↔ Arthroskopische Gelenkbiopsie am Handgelenk	83.13.21 ↔ Durchtrennung einer Sehne, Schulter und Axilla
80.33.30 ↔ Offene Gelenkbiopsie am Handgelenk	83.13.22 ↔ Durchtrennung einer Sehne, Oberarm und Ellenbogen
80.33.99 ↔ Gelenkbiopsie am Handgelenk, sonstige	83.13.23 ↔ Durchtrennung einer Sehne, Unterarm
80.34.00 ↔ Gelenkbiopsie an Hand und Finger, n.n.bez.	83.13.24 ↔ Durchtrennung einer Sehne, Brustwand, Bauch und Rücken
80.34.20 ↔ Arthroskopische Gelenkbiopsie an Hand und Finger	83.13.25 ↔ Durchtrennung einer Sehne, Leisten- und genitalregion und Gesäss
80.34.30 ↔ Offene Gelenkbiopsie an Hand und Finger	83.13.26 ↔ Durchtrennung einer Sehne, Untere Extremität
80.34.99 ↔ Gelenkbiopsie an Hand und Finger, sonstige	83.14.10 ↔ Fasziotomie oder Aponeurotomie, Kopf und Hals
80.36.00 ↔ Gelenkbiopsie am Knie, n.n.bez.	83.14.11 ↔ Fasziotomie oder Aponeurotomie, Schulter und Axilla
80.36.20 ↔ Arthroskopische Gelenkbiopsie am Knie	83.14.12 ↔ Fasziotomie oder Aponeurotomie, Oberarm und Ellenbogen
80.36.30 ↔ Offene Gelenkbiopsie am Knie	83.14.13 ↔ Fasziotomie oder Aponeurotomie, Unterarm
80.36.99 ↔ Gelenkbiopsie am Knie, sonstige	83.14.14 ↔ Fasziotomie oder Aponeurotomie, Brustwand, Bauch und Rücken
80.37.00 ↔ Gelenkbiopsie am Sprunggelenk, n.n.bez.	83.14.15 ↔ Fasziotomie oder Aponeurotomie, Leisten- und Genitalregion und Gesäss
80.37.20 ↔ Arthroskopische Gelenkbiopsie am Sprunggelenk	83.14.16 ↔ Fasziotomie oder Aponeurotomie, Untere Extremität
80.37.30 ↔ Offene Gelenkbiopsie am Sprunggelenk	83.19.10 ↔ Durchtrennung eines Muskels, Kopf und Hals
80.37.99 ↔ Gelenkbiopsie am Sprunggelenk, sonstige	83.19.11 ↔ Durchtrennung eines Muskels, Schulter und Axilla
80.38.00 ↔ Gelenkbiopsie an Fuss und Zehen, n.n.bez.	83.19.12 ↔ Durchtrennung eines Muskels, Oberarm und Ellenbogen
80.38.20 ↔ Arthroskopische Gelenkbiopsie an Fuss und Zehen	83.19.13 ↔ Durchtrennung eines Muskels, Unterarm
80.38.30 ↔ Offene Gelenkbiopsie an Fuss und Zehen	83.19.14 ↔ Durchtrennung eines Muskels, Brustwand, Bauch und Rücken
80.38.99 ↔ Gelenkbiopsie an Fuss und Zehen, sonstige	83.19.15 ↔ Durchtrennung eines Muskels, Leisten- und Genitalregion und Gesäss
80.39.00 ↔ Gelenkbiopsie an anderer bezeichneter Lokalisation, n.n.bez.	83.19.16 ↔ Durchtrennung eines Muskels, Untere Extremität
80.39.21 ↔ Arthroskopische Gelenkbiopsie am Sternoklavikulargelenk	83.19.20 ↔ Desinsertion von Muskel, Sehne und Faszie, Kopf und Hals
80.39.29 ↔ Sonstige arthroskopische Gelenkbiopsie an anderer bezeichneter Lokalisation	83.19.21 ↔ Desinsertion von Muskel, Sehne und Faszie, Schulter und Axilla
80.39.30 ↔ Offene Gelenkbiopsie an anderer bezeichneter Lokalisation	83.19.22 ↔ Desinsertion von Muskel, Sehne und Faszie, Oberarm und Ellenbogen
80.39.99 ↔ Gelenkbiopsie an anderer, bezeichneter Lokalisation, sonstige	83.19.23 ↔ Desinsertion von Muskel, Sehne und Faszie, Unterarm
83.02.10 ↔ Myotomie, Kopf und Hals	83.19.24 ↔ Desinsertion von Muskel, Sehne und Faszie, Brustwand, Bauch und Rücken
83.02.11 ↔ Myotomie, Schulter und Axilla	83.19.25 ↔ Desinsertion von Muskel, Sehne und Faszie, Leisten- und Genitalregion und Gesäss
83.02.12 ↔ Myotomie, Oberarm und Ellenbogen	83.19.26 ↔ Desinsertion von Muskel, Sehne und Faszie, Untere Extremität
83.02.13 ↔ Myotomie, Unterarm	83.21.21 ↔ Offene Biopsie am Muskel
83.02.14 ↔ Myotomie, Brustwand, Bauch und Rücken	
83.02.15 ↔ Myotomie, Leisten- und Genitalregion und Gesäss	
83.02.16 ↔ Myotomie, Untere Extremität	
83.02.19 ↔ Myotomie, Andere Lokalisation	
83.03.10 ↔ Bursotomie, Kopf und Hals	
83.03.11 ↔ Bursotomie, Schulter und Axilla	
83.03.12 ↔ Bursotomie, Oberarm und Ellenbogen	
83.03.13 ↔ Bursotomie, Unterarm	
83.03.14 ↔ Bursotomie, Brustwand, Bauch und Rücken	
83.03.15 ↔ Bursotomie, Leisten- und Genitalregion und Gesäss	
83.03.16 ↔ Bursotomie, Untere Extremität	
83.03.19 ↔ Bursotomie, Andere Lokalisation	
83.09.10 ↔ Fremdkörperentfernung aus Muskel, Sehne oder Faszie, Kopf und Hals	

83.21.30 ↔ Biopsie an den Weichteilen, Biopsie an einem Schleimbeutel	83.45.11 ↔ Sonstige Myektomie, Schulter und Axilla
83.31.10 ↔ Exzision einer Läsion an einer Sehnscheide, Kopf und Hals	83.45.12 ↔ Sonstige Myektomie, Oberarm und Ellenbogen
83.31.11 ↔ Exzision einer Läsion an einer Sehnscheide, Schulter und Axilla	83.45.13 ↔ Sonstige Myektomie, Unterarm
83.31.12 ↔ Exzision einer Läsion an einer Sehnscheide, Oberarm und Ellenbogen	83.45.14 ↔ Sonstige Myektomie, Brustwand, Bauch und Rücken
83.31.13 ↔ Exzision einer Läsion an einer Sehnscheide, Unterarm	83.45.15 ↔ Sonstige Myektomie, Leisten- und Genitalregion und Gesäss
83.31.14 ↔ Exzision einer Läsion an einer Sehnscheide, Brustwand, Bauch und Rücken	83.45.16 ↔ Sonstige Myektomie, Untere Extremität
83.31.15 ↔ Exzision einer Läsion an einer Sehnscheide, Leisten- und Genitalregion und Gesäss	83.45.19 ↔ Sonstige Myektomie, Andere Lokalisation
83.31.16 ↔ Exzision einer Läsion an einer Sehnscheide, Untere Extremität	83.49.10 ↔ Exzision einer Sehnscheide, Kopf und Hals
83.32.10 ↔ Exzision einer Läsion an einem Muskel, Kopf und Hals	83.49.11 ↔ Exzision einer Sehnscheide, Schulter und Axilla
83.32.11 ↔ Exzision einer Läsion an einem Muskel, Schulter und Arm	83.49.12 ↔ Exzision einer Sehnscheide, Oberarm und Ellenbogen
83.32.12 ↔ Exzision einer Läsion an einem Muskel, Brustwand, Bauch und Rücken	83.49.13 ↔ Exzision einer Sehnscheide, Unterarm
83.32.13 ↔ Exzision einer Läsion an einem Muskel, Leisten- und Genitalregion und Gesäss	83.49.14 ↔ Exzision einer Sehnscheide, Brustwand und Rücken
83.32.14 ↔ Exzision einer Läsion an einem Muskel, Untere Extremität	83.49.15 ↔ Exzision einer Sehnscheide, Leisten- und Genitalregion und Gesäss
83.32.19 ↔ Exzision einer Läsion an einem Muskel, Andere Lokalisation	83.49.16 ↔ Exzision einer Sehnscheide, Untere Extremität
83.39.10 ↔ Exzision einer Läsion an einer Sehne, Kopf und Hals	83.49.20 ↔ Kompartmentresektion, Kopf und Hals
83.39.11 ↔ Exzision einer Läsion an einer Sehne, Schulter und Arm	83.49.21 ↔ Kompartmentresektion, Schulter und Axilla
83.39.12 ↔ Exzision einer Läsion an anderen Weichteilen, Exzision einer Läsion an einer Sehne, Brustwand, Bauch und Rücken	83.49.22 ↔ Kompartmentresektion, Oberarm und Ellenbogen
83.39.13 ↔ Exzision einer Läsion an einer Sehne, Leisten- und Genitalregion und Gesäss	83.49.23 ↔ Kompartmentresektion, Unterarm
83.39.14 ↔ Exzision einer Läsion an einer Sehne, Untere Extremität	83.49.24 ↔ Kompartmentresektion, Brustwand, Bauch und Rücken
83.39.20 ↔ Exzision einer Läsion an einer Faszie, Kopf und Hals	83.49.25 ↔ Kompartmentresektion, Leisten- und Genitalregion und Gesäss
83.39.21 ↔ Exzision einer Läsion an einer Faszie, Schulter und Arm	83.49.26 ↔ Kompartmentresektion, Untere Extremität
83.39.22 ↔ Exzision einer Läsion an einer Faszie, Brustwand, Bauch und Rücken	83.49.29 ↔ Kompartmentresektion, Andere Lokalisation
83.39.23 ↔ Exzision einer Läsion an einer Faszie, Leisten- und Genitalregion und Gesäss	83.49.30 ↔ Sonstige Exzision von Weichteilen, Kopf und Hals
83.39.24 ↔ Exzision einer Läsion an einer Faszie, Untere Extremität	83.49.31 ↔ Sonstige Exzision von Weichteilen, Schulter und Axilla
83.41 ↔ Exzision einer Sehne zur Transplantation	83.49.32 ↔ Sonstige Exzision von Weichteilen, Oberarm und Ellenbogen
83.42.10 ↔ Sonstige Tenonektomie, Kopf und Hals	83.49.33 ↔ Sonstige Exzision von Weichteilen, Unterarm
83.42.11 ↔ Sonstige Tenonektomie, Schulter und Axilla	83.49.34 ↔ Sonstige Exzision von Weichteilen, Brustwand, Bauch und Rücken
83.42.12 ↔ Sonstige Tenonektomie, Oberarm und Ellenbogen	83.49.35 ↔ Sonstige Exzision von Weichteilen, Leisten- und Genitalregion und Gesäss
83.42.13 ↔ Sonstige Tenonektomie, Unterarm	83.49.36 ↔ Sonstige Exzision von Weichteilen, Untere Extremität
83.42.14 ↔ Sonstige Tenonektomie, Brustwand, Bauch und Rücken	83.49.39 ↔ Sonstige Exzision von Weichteilen, Andere Lokalisation
83.42.15 ↔ Sonstige Tenonektomie, Leisten- und Genitalregion und Gesäss	83.5X.10 ↔ Bursektomie, Kopf und Hals
83.42.16 ↔ Sonstige Tenonektomie, Untere Extremität	83.5X.11 ↔ Bursektomie, Schulter und Axilla
83.42.19 ↔ Sonstige Tenonektomie, Andere Lokalisation	83.5X.12 ↔ Bursektomie, Oberarm und Ellenbogen
83.44.00 ↔ Sonstige Fasziektomie, n.n.bez.	83.5X.13 ↔ Bursektomie, Unterarm
83.44.10 ↔ Sonstige Fasziektomie, Kopf und Hals	83.5X.14 ↔ Bursektomie, Brustwand, Bauch und Rücken
83.44.11 ↔ Sonstige Fasziektomie, Schulter und Axilla	83.5X.15 ↔ Bursektomie, Leisten- und Genitalregion und Gesäss
83.44.12 ↔ Sonstige Fasziektomie, Oberarm und Ellenbogen	83.5X.16 ↔ Bursektomie, Untere Extremität
83.44.13 ↔ Sonstige Fasziektomie, Unterarm	83.5X.19 ↔ Bursektomie, Andere Lokalisation
83.44.14 ↔ Sonstige Fasziektomie, Brustwand, Bauch und Rücken	83.61.11 ↔ Naht einer Sehnscheide, Schulter und Axilla
83.44.15 ↔ Sonstige Fasziektomie, Leisten- und Genitalregion und Gesäss	83.61.12 ↔ Naht einer Sehnscheide, Oberarm und Ellenbogen
83.44.16 ↔ Sonstige Fasziektomie, Untere Extremität	83.61.13 ↔ Naht einer Sehnscheide, Unterarm
83.44.19 ↔ Sonstige Fasziektomie, Andere Lokalisation	83.61.14 ↔ Naht einer Sehnscheide, Brustwand, Bauch und Rücken
83.44.99 ↔ Sonstige Fasziektomie, sonstige	83.61.15 ↔ Naht einer Sehnscheide, Leisten- und Genitalregion und Gesäss
83.45.10 ↔ Sonstige Myektomie, Kopf und Hals	83.61.16 ↔ Naht einer Sehnscheide, Untere Extremität
	83.61.19 ↔ Naht einer Sehnscheide, Andere Lokalisation
	83.62.10 ↔ Sekundäre Naht einer Sehne, Kopf und Hals
	83.62.11 ↔ Sekundäre Naht einer Sehne, Schulter und Axilla
	83.62.12 ↔ Sekundäre Naht einer Sehne, Oberarm und Ellenbogen
	83.62.13 ↔ Sekundäre Naht einer Sehne, Unterarm
	83.62.14 ↔ Sekundäre Naht einer Sehne, Brustwand, Bauch und Rücken
	83.62.15 ↔ Sekundäre Naht einer Sehne, Leisten- und Genitalregion und Gesäss
	83.62.16 ↔ Sekundäre Naht einer Sehne, Untere Extremität
	83.62.19 ↔ Sekundäre Naht einer Sehne, Andere Lokalisation
	83.64.10 ↔ Sonstige Naht einer Sehne, Kopf und Hals

83.64.11 ↔ Sonstige Naht einer Sehne, Schulter und Axilla	83.85.14 ↔ Verlängerung von Muskel oder Sehne, Brustwand, Bauch und Rücken
83.64.12 ↔ Sonstige Naht einer Sehne, Oberarm und Ellenbogen	83.85.15 ↔ Verlängerung von Muskel oder Sehne, Leisten- und Genitalregion und Gesäss
83.64.13 ↔ Sonstige Naht einer Sehne, Unterarm	83.85.16 ↔ Verlängerung von Muskel oder Sehne, Untere Extremität
83.64.14 ↔ Sonstige Naht einer Sehne, Brustwand, Bauch und Rücken	83.85.19 ↔ Verlängerung von Muskel oder Sehne, Andere Lokalisation
83.64.15 ↔ Sonstige Naht einer Sehne, Leisten- und Genitalregion und Gesäss	83.85.20 ↔ Verkürzung von Muskel oder Sehne, Kopf und Hals
83.64.16 ↔ Sonstige Naht einer Sehne, Untere Extremität	83.85.21 ↔ Verkürzung von Muskel oder Sehne, Schulter und Axilla
83.64.19 ↔ Sonstige Naht einer Sehne, Andere Lokalisation	83.85.22 ↔ Verkürzung von Muskel oder Sehne, Oberarm und Ellenbogen
83.65.10 ↔ Sonstige Naht an Muskel oder Faszie, Kopf und Hals	83.85.23 ↔ Verkürzung von Muskel oder Sehne, Unterarm
83.65.11 ↔ Sonstige Naht an Muskel oder Faszie, Schulter und Axilla	83.85.24 ↔ Verkürzung von Muskel oder Sehne, Brustwand, Bauch und Rücken
83.65.12 ↔ Sonstige Naht an Muskel oder Faszie, Oberarm und Ellenbogen	83.85.25 ↔ Verkürzung von Muskel oder Sehne, Leisten- und Genitalregion und Gesäss
83.65.13 ↔ Sonstige Naht an Muskel oder Faszie, Unterarm	83.85.26 ↔ Verkürzung von Muskel oder Sehne, Untere Extremität
83.65.14 ↔ Sonstige Naht an Muskel oder Faszie, Brustwand, Bauch und Rücken	83.85.29 ↔ Verkürzung von Muskel oder Sehne, Andere Lokalisation
83.65.15 ↔ Sonstige Naht an Muskel oder Faszie, Leisten- und Genitalregion und Gesäss	83.86 ↔ Quadrizepssehnen-Rekonstruktion
83.65.16 ↔ Sonstige Naht an Muskel oder Faszie, Untere Extremität	83.87.10 ↔ Muskelplastik, Kopf und Hals
83.72.10 ↔ Sehnenrückverlagerung, Kopf und Hals	83.87.11 ↔ Muskelplastik, Schulter und Axilla
83.72.11 ↔ Sehnenrückverlagerung, Schulter und Axilla	83.87.12 ↔ Muskelplastik, Oberarm und Ellenbogen
83.72.12 ↔ Sehnenrückverlagerung, Oberarm und Ellenbogen	83.87.13 ↔ Muskelplastik, Unterarm
83.72.13 ↔ Sehnenrückverlagerung, Unterarm	83.87.14 ↔ Muskelplastik, Brustwand, Bauch und Rücken
83.72.14 ↔ Sehnenrückverlagerung, Brustwand, Bauch und Rücken	83.87.15 ↔ Muskelplastik, Leisten- und Genitalregion und Gesäss
83.72.15 ↔ Sehnenrückverlagerung, Leisten- und Genitalregion und Gesäss	83.87.16 ↔ Muskelplastik, Untere Extremität
83.72.16 ↔ Sehnenrückverlagerung, Untere Extremität	83.88.10 ↔ Augmentation einer Sehne, Kopf und Hals
83.73.10 ↔ Reinsertion einer Sehne, Kopf und Hals	83.88.11 ↔ Augmentation einer Sehne, Schulter und Axilla
83.73.11 ↔ Reinsertion einer Sehne, Schulter und Axilla	83.88.12 ↔ Augmentation einer Sehne, Oberarm und Ellenbogen
83.73.12 ↔ Reinsertion einer Sehne, Oberarm und Ellenbogen	83.88.13 ↔ Augmentation einer Sehne, Unterarm
83.73.13 ↔ Reinsertion einer Sehne, Unterarm	83.88.14 ↔ Augmentation einer Sehne, Brustwand, Bauch und Rücken
83.73.14 ↔ Reinsertion einer Sehne, Brustwand, Bauch und Rücken	83.88.15 ↔ Augmentation einer Sehne, Leisten- und Genitalregion und Gesäss
83.73.15 ↔ Reinsertion einer Sehne, Leisten- und Genitalregion und Gesäss	83.88.16 ↔ Augmentation einer Sehne, Untere Extremität
83.73.16 ↔ Reinsertion einer Sehne, Untere Extremität	83.88.19 ↔ Augmentation einer Sehne, Andere Lokalisation
83.73.19 ↔ Reinsertion einer Sehne, Andere Lokalisation	83.88.20 ↔ Sehnersatzplastik, Kopf und Hals
83.74.10 ↔ Reinsertion eines Muskels, Kopf und Hals	83.88.21 ↔ Sehnersatzplastik, Schulter und Axilla
83.74.11 ↔ Reinsertion eines Muskels, Schulter und Axilla	83.88.22 ↔ Sehnersatzplastik, Oberarm und Ellenbogen
83.74.12 ↔ Reinsertion eines Muskels, Oberarm und Ellenbogen	83.88.23 ↔ Sehnersatzplastik, Unterarm
83.74.13 ↔ Reinsertion eines Muskels, Unterarm	83.88.24 ↔ Sehnersatzplastik, Brustwand, Bauch und Rücken
83.74.14 ↔ Reinsertion eines Muskels, Brustwand, Bauch und Rücken	83.88.25 ↔ Sehnersatzplastik, Leisten- und Genitalregion und Gesäss
83.74.15 ↔ Reinsertion eines Muskels, Leisten- und Genitalregion	83.88.26 ↔ Sehnersatzplastik, Untere Extremität
83.74.16 ↔ Reinsertion eines Muskels, Untere Extremität	83.88.29 ↔ Sehnersatzplastik, Andere Lokalisation
83.74.19 ↔ Reinsertion eines Muskels, Andere Lokalisation	83.88.30 ↔ Schaffung eines Sehnentransplantatlagers, Kopf und Hals
83.77.10 ↔ Muskeltransfer oder -transplantation, Kopf und Hals	83.88.31 ↔ Schaffung eines Sehnentransplantatlagers, Schulter und Axilla
83.77.11 ↔ Muskeltransfer oder -transplantation, Schulter und Axilla	83.88.32 ↔ Schaffung eines Sehnentransplantatlagers, Oberarm und Ellenbogen
83.77.12 ↔ Muskeltransfer oder -transplantation, Oberarm und Ellenbogen	83.88.33 ↔ Schaffung eines Sehnentransplantatlagers, Unterarm
83.77.13 ↔ Muskeltransfer oder -transplantation, Unterarm	83.88.34 ↔ Schaffung eines Sehnentransplantatlagers, Brustwand, Bauch und Rücken
83.77.14 ↔ Muskeltransfer oder -transplantation, Brustwand, Bauch und Rücken	83.88.35 ↔ Schaffung eines Sehnentransplantatlagers, Leisten- und Genitalregion und Gesäss
83.77.15 ↔ Muskeltransfer oder -transplantation, Leisten- und Genitalregion und Gesäss	83.88.36 ↔ Schaffung eines Sehnentransplantatlagers, Untere Extremität
83.77.16 ↔ Muskeltransfer oder -transplantation, Untere Extremität	83.88.39 ↔ Schaffung eines Sehnentransplantatlagers, Andere Lokalisation
83.77.19 ↔ Muskeltransfer oder -transplantation, Andere Lokalisation	83.88.40 ↔ Tenodese, Kopf und Hals
83.85.10 ↔ Verlängerung von Muskel oder Sehne, Kopf und Hals	83.88.41 ↔ Tenodese, Schulter und Axilla
83.85.11 ↔ Verlängerung von Muskel oder Sehne, Schulter und Axilla	83.88.42 ↔ Tenodese, Oberarm und Ellenbogen
83.85.12 ↔ Verlängerung von Muskel oder Sehne, Oberarm und Ellenbogen	83.88.43 ↔ Tenodese, Unterarm
83.85.13 ↔ Verlängerung von Muskel oder Sehne, Unterarm	83.88.44 ↔ Tenodese, Brustwand, Bauch und Rücken
	83.88.45 ↔ Tenodese, Leisten- und Genitalregion und Gesäss

83.88.46 ↔	Tenodese, Untere Extremität	83.99.10 ↔	Andere Operationen an Sehnen, Kopf und Hals
83.88.49 ↔	Tenodese, Andere Lokalisation	83.99.11 ↔	Andere Operationen an Sehnen, Schulter und Axilla
83.88.90 ↔	Sonstige plastische Operationen an der Sehne, Kopf und Hals	83.99.12 ↔	Andere Operationen an Sehnen, Oberarm und Ellenbogen
83.88.91 ↔	Sonstige plastische Operationen an der Sehne, Schulter und Axilla	83.99.13 ↔	Andere Operationen an Sehnen, Unterarm
83.88.92 ↔	Sonstige plastische Operationen an der Sehne, Oberarm und Ellenbogen	83.99.14 ↔	Andere Operationen an Sehnen, Brustwand, Bauch und Rücken
83.88.93 ↔	Sonstige plastische Operationen an der Sehne, Unterarm	83.99.15 ↔	Andere Operationen an Sehnen, Leisten- und Genitalregion und Gesäss
83.88.94 ↔	Sonstige plastische Operationen an der Sehne, Brustwand, Bauch und Rücken	83.99.16 ↔	Andere Operationen an Sehnen, Untere Extremität
83.88.95 ↔	Sonstige plastische Operationen an der Sehne, Leisten- und Genitalregion und Gesäss	83.99.20 ↔	Andere Operationen an Muskel, Faszie und Bursa, Kopf und Hals
83.88.96 ↔	Sonstige plastische Operationen an der Sehne, Untere Extremität	83.99.21 ↔	Andere Operationen an Muskel, Faszie und Bursa, Schulter und Axilla
83.89.10 ↔	Verlängerung, Verkürzung und Doppelung einer Faszie, Kopf und Hals	83.99.22 ↔	Andere Operationen an Muskel, Faszie und Bursa, Oberarm und Ellenbogen
83.89.11 ↔	Verlängerung, Verkürzung und Doppelung einer Faszie, Schulter und Axilla	83.99.23 ↔	Andere Operationen an Muskel, Faszie und Bursa, Unterarm
83.89.12 ↔	Verlängerung, Verkürzung und Doppelung einer Faszie, Oberarm und Ellenbogen	83.99.24 ↔	Andere Operationen an Muskel, Faszie und Bursa, Brustwand, Bauch und Rücken
83.89.13 ↔	Verlängerung, Verkürzung und Doppelung einer Faszie, Unterarm	83.99.25 ↔	Andere Operationen an Muskel, Faszie und Bursa, Leisten- und Genitalregion und Gesäss
83.89.14 ↔	Verlängerung, Verkürzung und Doppelung einer Faszie, Brustwand, Bauch und Rücken	83.99.26 ↔	Andere Operationen an Muskel, Faszie und Bursa, Untere Extremität
83.89.15 ↔	Verlängerung, Verkürzung und Doppelung einer Faszie, Leisten- und Genitalregion und Gesäss	83.99.30 ↔	Revision ohne Ersatz eines Skelettmuskelstimulators
83.89.16 ↔	Verlängerung, Verkürzung und Doppelung einer Faszie, Untere Extremität	84.53.00 ↔	Implantation von interner Verlängerungsvorrichtung der Extremitäten mit kinetischer Traktion, n.n.bez.
83.89.20 ↔	Deckung eines Defekts an einer Faszie, Kopf und Hals	84.53.10 ↔	Implantation eines nicht motorisierten internen Verlängerungs- oder Knochentransportsystem
83.89.21 ↔	Deckung eines Defekts an einer Faszie, Schulter und Axilla	84.53.11 ↔	Implantation eines motorisierten internen Verlängerungs- oder Knochentransportsystem
83.89.22 ↔	Deckung eines Defekts an einer Faszie, Oberarm und Ellenbogen	84.53.99 ↔	Implantation von interner Verlängerungsvorrichtung der Extremitäten mit kinetischer Traktion, sonstige
83.89.23 ↔	Deckung eines Defekts an einer Faszie, Unterarm	84.54 ↔	Implantation von sonstiger internen Verlängerungsvorrichtung der Extremitäten
83.89.24 ↔	Deckung eines Defekts an einer Faszie, Brustwand, Bauch und Rücken	85.2C.12 ↔	Chirurgisches Débridement an der Mamma durch Exzision in lokaler Infiltrationsanästhesie, Regional- oder Allgemeinanästhesie, grossflächig
83.89.25 ↔	Deckung eines Defekts an einer Faszie, Leisten- und Genitalregion und Gesäss	86.2A.31 ↔	Chirurgisches Débridement, grosser Ausdehnung, am Kopf
83.89.26 ↔	Deckung eines Defekts an einer Faszie, untere Extremität	86.2A.36 ↔	Chirurgisches Débridement, grosser Ausdehnung, an der Hand
83.89.90 ↔	Sonstige plastische Operationen an der Faszie, Kopf und Hals	86.2A.3D ↔	Chirurgisches Débridement, grosser Ausdehnung, am Fuss
83.89.91 ↔	Sonstige plastische Operationen an der Faszie, Schulter und Axilla	86.2A.3E ↔	Chirurgisches Débridement, grosser Ausdehnung, an anderer Lokalisation
83.89.92 ↔	Sonstige plastische Operationen an der Faszie, Oberarm und Ellenbogen	86.42.17 ↔	Radikale und grossflächige Exzision von Läsion oder Gewebe an Haut und Subkutangewebe, mit primärem Wundverschluss, an Brustwand und Rücken
83.89.93 ↔	Sonstige plastische Operationen an der Faszie, Unterarm	86.84.21 ↔	Korrektur einer Narbenkontraktur oder Bride am Kopf
83.89.94 ↔	Sonstige plastische Operationen an der Faszie, Brustwand, Bauch und Rücken	86.84.26 ↔	Korrektur einer Narbenkontraktur oder Bride an der Hand
83.89.95 ↔	Sonstige plastische Operationen an der Faszie, Leisten- und Genitalregion und Gesäss	86.84.2D ↔	Korrektur einer Narbenkontraktur oder Bride am Fuss
83.89.96 ↔	Sonstige plastische Operationen an der Faszie, Untere Extremität	86.84.2E ↔	Korrektur einer Narbenkontraktur oder Bride an anderer Lokalisation
83.91.10 ↔	Lösung von Adhäsionen von Muskel, Sehne, Faszie und Bursa, Kopf und Hals	86.88.11 ↔	Operative Anlage oder Wechsel eines Systems zur Vakuumversiegelung in Regional- oder Allgemeinanästhesie, tiefreichend, an Knochen und Gelenken der Extremitäten
83.91.11 ↔	Lösung von Adhäsionen von Muskel, Sehne, Faszie und Bursa, Schulter und Axilla	86.88.12 ↔	Operative Anlage oder Wechsel eines Systems zur Vakuumversiegelung in Regional- oder Allgemeinanästhesie, tiefreichend, an Thorax, Mediastinum und Sternum
83.91.12 ↔	Lösung von Adhäsionen von Muskel, Sehne, Faszie und Bursa, Oberarm und Ellenbogen	86.88.13 ↔	Operative Anlage oder Wechsel eines Systems zur Vakuumversiegelung in Regional- oder Allgemeinanästhesie, am offenen Abdomen
83.91.13 ↔	Lösung von Adhäsionen von Muskel, Sehne, Faszie und Bursa, Unterarm		
83.91.14 ↔	Lösung von Adhäsionen von Muskel, Sehne, Faszie und Bursa, Brustwand, Bauch und Rücken		
83.91.15 ↔	Lösung von Adhäsionen von Muskel, Sehne, Faszie und Bursa, Leisten- und Genitalregion und Gesäss		
83.91.16 ↔	Lösung von Adhäsionen von Muskel, Sehne, Faszie und Bursa, Untere Extremität		

- 86.88.I4 ↔ Operative Anlage oder Wechsel eines Systems zur Vakuumversiegelung in Regional- oder Allgemeinanästhesie, endorektal
- 86.88.I5 ↔ Operative Anlage oder Wechsel eines Systems zur Vakuumversiegelung in Regional- oder Allgemeinanästhesie, an Haut und Subkutangewebe
- 86.88.I6 ↔ Operative Anlage oder Wechsel eines Systems zur Vakuumversiegelung in Regional- oder Allgemeinanästhesie, an anderer Lokalisation
- 86.88.I7 ↔ Operative Anlage oder Wechsel eines Systems zur Vakuumversiegelung in Regional- oder Allgemeinanästhesie, tiefreichend, an Rücken (zervikal bis sakral)
- 86.88.I8 ↔ Operative Anlage oder Wechsel eines Systems zur Vakuumversiegelung in Regional- oder Allgemeinanästhesie, tiefreichend, an Becken, Vulva, Perineum

### Prozedur E02-2

- 86.2A.21 ‡↔ Chirurgisches Débridement, mittlerer Ausdehnung, am Kopf
- 86.2A.26 ‡↔ Chirurgisches Débridement, mittlerer Ausdehnung, an der Hand
- 86.2A.2D ‡↔ Chirurgisches Débridement, mittlerer Ausdehnung, am Fuss
- 86.2A.2E ‡↔ Chirurgisches Débridement, mittlerer Ausdehnung, an anderer Lokalisation

### Prozedur E02-3

- 86.0B.11 ‡↔ Implantation eines Medikamententrägers an Haut und Subkutangewebe

### Prozedur E02-4

- 39.75.16 ↔ Perkutan-transluminale Gefässintervention sonstige Gefässe, selektive Thrombolyse, ultraschallunterstützt

### Prozedur E02-5

- 00.4B.11 ↔ PTKI an Arterien der oberen Extremität oder Schulter
- 00.4B.12 ↔ PTKI an der Aorta
- 00.4B.13 ↔ PTKI an Lungengefässen
- 00.4B.14 ↔ PTKI an anderen thorakalen Arterien
- 00.4B.15 ↔ PTKI an viszeralen Arterien
- 00.4B.16 ↔ PTKI an der A. renalis
- 00.4B.17 ↔ PTKI an anderen abdominalen Arterien
- 00.4B.18 ↔ PTKI an Oberschenkel- Arterien und A. poplitea
- 00.4B.19 ↔ PTKI an Arterien an anderer Lokalisation
- 00.4B.1A ↔ PTKI an Unterschenkel- Arterien
- 00.4B.21 ↔ PTKI an Venen der oberen Extremität oder Schulter
- 00.4B.22 ↔ PTKI an der V. Cava
- 00.4B.23 ↔ PTKI an anderen thorakalen Venen
- 00.4B.24 ↔ PTKI an Lebervenen
- 00.4B.25 ↔ PTKI an viszeralen Venen
- 00.4B.26 ↔ PTKI an anderen abdominalen Venen
- 00.4B.27 ↔ PTKI an Oberschenkel- Venen
- 00.4B.28 ↔ PTKI an Unterschenkel- Venen
- 00.4B.29 ↔ PTKI an Venen, sonstige
- 00.4B.31 ↔ PTKI an der V. saphena magna
- 00.4B.32 ↔ PTKI an der V. saphena parva
- 00.4B.33 ↔ PTKI an epifaszialen Seitenäste des Beines
- 00.4B.34 ↔ PTKI an epifaszialen Armvenen
- 00.4B.39 ↔ PTKI an epifaszialen Venen, sonstige
- 00.4B.41 ↔ PTKI an künstlich angelegten Gefässen der oberen Extremität oder Schulter
- 00.4B.42 ↔ PTKI an venösen oder Kunststoff- Dialyse-Shunts
- 00.4B.43 ↔ PTKI an thorakalen künstlich angelegten Gefässen
- 00.4B.44 ↔ PTKI an abdominalen künstlich angelegten Gefässen
- 00.4B.45 ↔ PTKI an künstlich angelegten Gefässen am Oberschenkel und popliteal
- 00.4B.46 ↔ PTKI an künstlich angelegten Gefässen am Unterschenkel
- 00.4B.49 ↔ PTKI an künstlich angelegten Gefässen an anderer Lokalisation
- 28.2X.00 ↔ Tonsillektomie ohne Adenoidektomie, n.n.bez.
- 28.2X.10 ↔ Partielle Resektion der Tonsille [Tonsillotomie] ohne Adenoidektomie
- 28.2X.11 ↔ Totale Tonsillektomie ohne Adenoidektomie
- 28.2X.12 ↔ Abszess tonsillektomie
- 28.2X.99 ↔ Tonsillektomie ohne Adenoidektomie, sonstige
- 28.4 ↔ Exzision eines Tonsillenrestes
- 30.21 ↔ Epiglottidektomie
- 30.22.00 ↔ Chordektomie, n.n.bez.
- 30.22.10 ↔ Chordektomie, endolaryngeal
- 30.22.11 ↔ Chordektomie, durch Thyreotomie
- 30.22.99 ↔ Chordektomie, sonstige
- 30.29.00 ↔ Sonstige partielle Laryngektomie, n.n.bez.
- 30.29.10 ↔ Cricohyoidoepiglottopexie (CHEP)
- 30.29.11 ↔ Cricohyoidopexie (CHP)
- 30.29.20 ↔ Partielle Larynx-Pharynx-Resektion
- 30.29.21 ↔ Partielle Laryngektomie frontale (Huet)
- 30.29.22 ↔ Partielle Laryngektomie frontolaterale (Leroux-Robert)
- 30.29.30 ↔ Arytenoidektomie
- 30.29.99 ↔ Sonstige partielle Laryngektomie, sonstige
- 30.4X.00 ↔ Radikale Laryngektomie, n.n.bez.
- 30.4X.10 ↔ Radikale Laryngektomie, mit Pharyngektomie, ohne Rekonstruktion
- 30.4X.11 ↔ Radikale Laryngektomie, mit Pharyngektomie, Rekonstruktion mit lokaler Schleimhaut
- 30.4X.12 ↔ Radikale Laryngektomie, mit Pharyngektomie, Rekonstruktion mit nicht vaskularisiertem Transplantat
- 30.4X.13 ↔ Radikale Laryngektomie, mit Pharyngektomie, Rekonstruktion mit gestieltem regionalen Lappen
- 30.4X.14 ↔ Radikale Laryngektomie, mit Pharyngektomie, Rekonstruktion mit gestieltem Lappen
- 30.4X.15 ↔ Radikale Laryngektomie, mit Pharyngektomie, Rekonstruktion mit freiem mikrovaskulär-anastomosierten Transplantat
- 30.4X.16 ↔ Radikale Laryngektomie, mit Pharyngektomie, Rekonstruktion mit freiem Darmtransplantat

30.4X.17 ↔	Radikale Laryngektomie, mit Pharyngektomie, Rekonstruktion mit Magenhochzug	33.91.20 †↔	Bronchusdilataion, endoskopisch, mit Einlegen oder Wechsel eines Stents/Stent-Grafts, n.n.bez.
30.4X.19 ↔	Radikale Laryngektomie, mit Pharyngektomie, sonstige Rekonstruktion	33.91.21 †↔	Bronchusdilataion, endoskopisch, mit Einlegen oder Wechsel eines Stents/Stent-Grafts aus Kunststoff
30.4X.20 ↔	Radikale Laryngektomie, mit Pharyngektomie und Schilddrüsenresektion, ohne Rekonstruktion	33.91.22 †↔	Bronchusdilataion, endoskopisch, mit Einlegen oder Wechsel eines Stents/Stent-Grafts aus Metall
30.4X.21 ↔	Radikale Laryngektomie, mit Pharyngektomie und Schilddrüsenresektion, Rekonstruktion mit lokaler Schleimhaut	33.91.23 †↔	Bronchusdilataion, endoskopisch, mit Einlegen oder Wechsel eines Stents/Stent-Grafts hybrid/dynamisch
30.4X.22 ↔	Radikale Laryngektomie, mit Pharyngektomie und Schilddrüsenresektion, Rekonstruktion mit nicht vaskularisiertem Transplantat	33.91.29 †↔	Bronchusdilataion, endoskopisch, mit Einlegen oder Wechsel eines Stents/Stent-Grafts, sonstige Inzision des Mediastinums
30.4X.23 ↔	Radikale Laryngektomie, mit Pharyngektomie und Schilddrüsenresektion, Rekonstruktion mit gestieltem regionalen Lappen	34.1 ↔	Pleurodese, offen chirurgisch, ohne Dekortikation
30.4X.24 ↔	Radikale Laryngektomie, mit Pharyngektomie und Schilddrüsenresektion, Rekonstruktion mit gestieltem Lappen	34.6X.11 ↔	Pleurodese, offen chirurgisch, mit Dekortikation
30.4X.25 ↔	Radikale Laryngektomie, mit Pharyngektomie und Schilddrüsenresektion, Rekonstruktion mit freiem mikrovaskulär-anastomosierten Transplantat	34.6X.12 ↔	Pleurodese, offen chirurgisch, durch Poudrage
30.4X.26 ↔	Radikale Laryngektomie, mit Pharyngektomie und Schilddrüsenresektion, Rekonstruktion mit freiem Darmtransplantat	34.6X.13 ↔	Pleurodese, offen chirurgisch, sonstige
30.4X.27 ↔	Radikale Laryngektomie, mit Pharyngektomie und Schilddrüsenresektion, Rekonstruktion mit Magenhochzug	34.6X.19 ↔	Unterbrechung der Vena cava, offen chirurgisch, n.n.bez.
30.4X.29 ↔	Radikale Laryngektomie, mit Pharyngektomie und Schilddrüsenresektion, sonstige Rekonstruktion	38.7X.10 ↔	Einsetzen eines Antiembolie-Schirmes in die Vena cava, offen chirurgisch
30.4X.99 ↔	Radikale Laryngektomie, sonstige	38.7X.11 ↔	Entfernung eines Antiembolie-Schirmes in der Vena cava, offen chirurgisch
33.71.11 †↔	Endoskopisches Einsetzen von Bronchialventil(en), ein Ventil	38.7X.12 ↔	Ligatur oder Plikatur der Vena cava, offen chirurgisch
33.71.12 †↔	Endoskopisches Einsetzen von Bronchialventil(en), zwei Ventile	38.7X.13 ↔	Unterbrechung der Vena cava, offen chirurgisch, sonstige
33.71.13 †↔	Endoskopisches Einsetzen von Bronchialventil(en), drei Ventile	38.7X.19 ↔	Implantation eines Vena cava Filters, perkutan transluminal
33.71.14 †↔	Endoskopisches Einsetzen von Bronchialventil(en), vier Ventile	39.50.00 ↔	Angioplastik oder Atherektomie an sonstigem(n) Nicht-Herzkranzgefäss(en), n.n.bez.
33.71.16 †↔	Endoskopisches Einsetzen von Bronchialventil(en), fünf Ventile	39.50.10 ↔	Angioplastik oder Atherektomie an sonstigem(n) Nicht-Herzkranzgefäss(en) mit Ballon, n.n.bez.
33.71.17 †↔	Endoskopisches Einsetzen von Bronchialventil(en), sechs Ventile	39.50.11 ↔	Angioplastik oder Atherektomie an sonstigem(n) Nicht-Herzkranzgefäss(en) mit einfacher Ballon
33.71.18 †↔	Endoskopisches Einsetzen von Bronchialventil(en), sieben Ventile	39.50.12 ↔	Angioplastik oder Atherektomie an sonstigem(n) Nicht-Herzkranzgefäss(en) mit cutting Ballon
33.71.1A †↔	Endoskopisches Einsetzen von Bronchialventil(en), acht Ventile	39.50.13 ↔	Angioplastik oder Atherektomie an sonstigem(n) Nicht-Herzkranzgefäss(en) mit Kryoplastie-Ballon
33.71.1B †↔	Endoskopisches Einsetzen von Bronchialventil(en), neun Ventile	39.50.14 ↔	Angioplastik oder Atherektomie an sonstigem(n) Nicht-Herzkranzgefäss(en) mit Drug eluting Ballon
33.71.1C †↔	Endoskopisches Einsetzen von Bronchialventil(en), zehn und mehr Ventile	39.50.15 ↔	Angioplastik oder Atherektomie an sonstigem(n) Nicht-Herzkranzgefäss(en) mittels Lithotripsie
33.71.21 †↔	Endoskopisches Ersetzen von Bronchialventil(en), ein Ventil	39.50.19 ↔	Angioplastik oder Atherektomie an sonstigem(n) Nicht-Herzkranzgefäss(en) mit sonstiger Ballon
33.71.22 †↔	Endoskopisches Ersetzen von Bronchialventil(en), zwei Ventile	39.50.20 ↔	Angioplastik Blade- Laserangioplastie an sonstigem(n) Nicht-Herzkranzgefäss(en)
33.71.23 †↔	Endoskopisches Ersetzen von Bronchialventil(en), drei Ventile	39.50.21 ↔	Angioplastik Thrombektomie an sonstigem(n) Nicht-Herzkranzgefäss(en)
33.71.24 †↔	Endoskopisches Ersetzen von Bronchialventil(en), vier Ventile	39.50.99 ↔	Angioplastik oder Atherektomie an sonstigem(n) Nicht-Herzkranzgefäss(en), sonstige
33.71.26 †↔	Endoskopisches Ersetzen von Bronchialventil(en), fünf Ventile	39.52.99 ↔	Sonstige Korrektur eines Aneurysmas, sonstige
33.71.27 †↔	Endoskopisches Ersetzen von Bronchialventil(en), sechs Ventile	39.71.00 ↔	Endovaskuläre Implantation eines Stent-Grafts (Stent-Prothesen) an der abdominalen Aorta, n.n.bez.
33.71.28 †↔	Endoskopisches Ersetzen von Bronchialventil(en), sieben Ventile	39.71.09 ↔	Endovaskuläre Implantation eines Stent-Grafts (Stent-Prothesen) an der abdominalen Aorta, sonstige
33.71.2A †↔	Endoskopisches Ersetzen von Bronchialventil(en), acht Ventile	39.71.21 ↔	Endovaskuläre Implantation in die Aorta abdominalis von Stent-Grafts (Stent-Prothesen), ohne Öffnung
33.71.2B †↔	Endoskopisches Ersetzen von Bronchialventil(en), neun Ventile	39.71.22 ↔	Endovaskuläre Implantation in die Aorta abdominalis von Stent-Grafts (Stent-Prothesen), mit 1 Öffnung
33.71.2C †↔	Endoskopisches Ersetzen von Bronchialventil(en), zehn und mehr Ventile	39.71.23 ↔	Endovaskuläre Implantation in die Aorta abdominalis von Stent-Grafts (Stent-Prothesen), mit 2 Öffnungen
		39.71.24 ↔	Endovaskuläre Implantation in die Aorta abdominalis von Stent-Grafts (Stent-Prothesen), mit 3 Öffnungen
		39.71.25 ↔	Endovaskuläre Implantation in die Aorta abdominalis von Stent-Grafts (Stent-Prothesen), mit 4 und mehr Öffnungen
		39.71.31 ↔	Endovaskuläre Implantation in die Aorta abdominalis von Stent-Grafts (Stent-Prothesen), mit Versorgung eines Gefässabganges in Parallelgraft-Technik

- 39.71.32 ↔ Endovaskuläre Implantation in die Aorta abdominalis von Stent-Grafts (Stent-Prothesen), mit Versorgung von zwei oder mehr Gefässabgängen in Parallelgraft-Technik
- 39.72.00 ↔ Endovaskuläre plastische Rekonstruktion oder Okklusion von Gefässen am Kopf und Hals, n.n.bez.
- 39.72.09 ↔ Endovaskuläre plastische Rekonstruktion oder Okklusion von Gefässen am Kopf und Hals, sonstige
- 39.72.10 ↔ Selektive Embolisation von intrakraniellen Gefässen, n.n.bez.
- 39.72.11 ↔ Selektive Embolisation von intrakraniellen Gefässen mit Partikeln oder Coils
- 39.72.12 ↔ Selektive Embolisation von intrakraniellen Gefässen mit embolisierenden Flüssigkeiten, ablösbaren Ballons oder Schirmen
- 39.72.14 ↔ Selektive Embolisation von intrakraniellen Gefässen mit adhäsivem Embolisat
- 39.72.15 ↔ Selektive Embolisation von intrakraniellen Gefässen mit Plugs
- 39.72.19 ↔ Selektive Embolisation von intrakraniellen Gefässen, sonstige
- 39.72.20 ↔ Selektive Embolisation von extrakraniellen Gefässen des Kopfes und des Halses, n.n.bez.
- 39.72.21 ↔ Selektive Embolisation von extrakraniellen Gefässen des Kopfes und des Halses mit Partikeln oder Coils
- 39.72.22 ↔ Selektive Embolisation von extrakraniellen Gefässen des Kopfes und des Halses mit embolisierenden Flüssigkeiten, ablösbaren Ballons oder Schirmen
- 39.72.24 ↔ Selektive Embolisation von extrakraniellen Gefässen des Kopfes und des Halses mit adhäsivem Embolisat
- 39.72.25 ↔ Selektive Embolisation von extrakraniellen Gefässen des Kopfes und des Halses mit Plugs
- 39.72.29 ↔ Selektive Embolisation von extrakraniellen Gefässen des Kopfes und des Halses, sonstige
- 39.73.00 ↔ Endovaskuläre Implantation eines Stent-Grafts (Stent-Prothesen) an der thorakalen und thorakoabdominalen Aorta, n.n.bez.
- 39.73.09 ↔ Endovaskuläre Implantation eines Stent-Grafts (Stent-Prothesen) an der thorakalen und thorakoabdominalen Aorta, sonstige
- 39.73.31 ↔ Endovaskuläre Implantation in die Aorta thoracica von Stent-Grafts (Stent-Prothesen), ohne Öffnung
- 39.73.32 ↔ Endovaskuläre Implantation in die Aorta thoracica von Stent-Grafts (Stent-Prothesen), mit 1 Öffnung
- 39.73.33 ↔ Endovaskuläre Implantation in die Aorta thoracica von Stent-Grafts (Stent-Prothesen), mit 2 Öffnungen
- 39.73.34 ↔ Endovaskuläre Implantation in die Aorta thoracica von Stent-Grafts (Stent-Prothesen), mit 3 Öffnungen
- 39.73.35 ↔ Endovaskuläre Implantation in die Aorta thoracica von Stent-Grafts (Stent-Prothesen), mit 4 und mehr Öffnungen
- 39.73.36 ↔ Endovaskuläre Implantation in die Aorta thoracica von Stent-Grafts (Stent-Prothesen), mit Versorgung eines Gefässabganges in Parallelgraft-Technik
- 39.73.37 ↔ Endovaskuläre Implantation in die Aorta thoracica von Stent-Grafts (Stent-Prothesen), mit Versorgung von 2 und mehr Gefässabgängen in Parallelgraft-Technik
- 39.73.41 ↔ Endovaskuläre Implantation in die Aorta thoracoabdominalis von Stent-Grafts (Stent-Prothesen), ohne Öffnung
- 39.73.42 ↔ Endovaskuläre Implantation in die Aorta thoracoabdominalis von Stent-Grafts (Stent-Prothesen), mit 1 Öffnung
- 39.73.43 ↔ Endovaskuläre Implantation in die Aorta thoracoabdominalis von Stent-Grafts (Stent-Prothesen), mit 2 Öffnungen
- 39.73.44 ↔ Endovaskuläre Implantation in die Aorta thoracoabdominalis von Stent-Grafts (Stent-Prothesen), mit 3 Öffnungen
- 39.73.45 ↔ Endovaskuläre Implantation in die Aorta thoracoabdominalis von Stent-Grafts (Stent-Prothesen), mit 4 und mehr Öffnungen
- 39.73.46 ↔ Endovaskuläre Implantation in die Aorta thoracoabdominalis von Stent-Grafts (Stent-Prothesen), mit Versorgung eines Gefässabganges in Parallelgraft-Technik
- 39.73.47 ↔ Endovaskuläre Implantation in die Aorta thoracoabdominalis von Stent-Grafts (Stent-Prothesen), mit Versorgung von 2 und mehr Gefässabgängen in Parallelgraft-Technik
- 39.75.01 ↔ Perkutan-transluminale Gefässintervention, sonstige Gefässe, Fremdkörperentfernung mit Bergekatheter, Körbchenkatheter, etc.
- 39.75.10 ↔ Perkutan-transluminale Gefässintervention, sonstige Gefässe, Kathetersysteme zu Rekanalisation von Totalverschlüssen
- 39.75.11 ↔ Perkutan-transluminale Gefässintervention, sonstige Gefässe, Rotationsthorbektomie
- 39.75.12 ↔ Perkutan-transluminale Gefässintervention, sonstige Gefässe, Laserangioplastie
- 39.75.13 ↔ Perkutan-transluminale Gefässintervention, sonstige Gefässe, Anti-Embolie-System (periphere oder viszerale Gefässe)
- 39.75.14 ↔ Perkutan-transluminale Gefässintervention, sonstige Gefässe, Atherektomie
- 39.75.15 ↔ Perkutan-transluminale Gefässintervention, sonstige Gefässe, selektive Thrombolyse
- 39.75.16 ↔ Perkutan-transluminale Gefässintervention sonstige Gefässe, selektive Thrombolyse, ultraschallunterstützt
- 39.75.30 ↔ Zerebrale Perfusionsaugmentation durch partielle endoaortale Ballonokklusion
- 39.76.50 ↔ Perkutane selektive Thrombolyse an extrakraniellen Gefässen des Kopfes und Halses
- 39.76.70 ↔ Perkutane endovaskuläre Fremdkörperentfernung aus extrakraniellen Gefässen des Kopfes und Halses
- 39.77.50 ↔ Perkutane selektive Thrombolyse von intrakraniell(n) Gefäss(en)
- 39.77.70 ↔ Perkutane endovaskuläre Fremdkörperentfernung aus intrakraniell(n) Gefäss(en)
- 39.79.21 ↔ Coil-Embolisation oder -Verschluss von Gefässen der oberen Extremitäten
- 39.79.22 ↔ Coil-Embolisation oder -Verschluss der Aorta
- 39.79.24 ↔ Coil-Embolisation oder -Verschluss von thorakalen Gefässen
- 39.79.25 ↔ Coil-Embolisation oder -Verschluss von viszeralen Gefässen
- 39.79.26 ↔ Coil-Embolisation oder -Verschluss von abdominalen Gefässen
- 39.79.27 ↔ Coil-Embolisation oder -Verschluss von Gefässen der unteren Extremitäten
- 39.79.28 ↔ Coil-Embolisation oder -Verschluss von spinalen Gefässen
- 39.79.29 ↔ Coil-Embolisation oder -Verschluss von sonstigen Gefässen, sonstige
- 39.79.30 ↔ Selektive Embolisation mit embolisierenden Flüssigkeiten von sonstigen Gefässen, n.n.bez.
- 39.79.31 ↔ Selektive Embolisation mit embolisierenden Flüssigkeiten von Gefässen der oberen Extremitäten
- 39.79.32 ↔ Selektive Embolisation mit embolisierenden Flüssigkeiten der Aorta
- 39.79.34 ↔ Selektive Embolisation mit embolisierenden Flüssigkeiten von thorakalen Gefässen
- 39.79.35 ↔ Selektive Embolisation mit embolisierenden Flüssigkeiten von viszeralen Gefässen
- 39.79.36 ↔ Selektive Embolisation mit embolisierenden Flüssigkeiten von abdominalen Gefässen
- 39.79.37 ↔ Selektive Embolisation mit embolisierenden Flüssigkeiten von Gefässen der unteren Extremitäten



- 39.79.38 ↔ Selektive Embolisation mit embolisierenden Flüssigkeiten von spinalen Gefässen
- 39.79.39 ↔ Selektive Embolisation mit embolisierenden Flüssigkeiten von sonstigen Gefässen, sonstige
- 39.79.40 ↔ Selektive Embolisation mit ablösbaren Ballons von sonstigen Gefässen, n.n.bez.
- 39.79.41 ↔ Selektive Embolisation mit ablösbaren Ballons von Gefässen der oberen Extremitäten
- 39.79.42 ↔ Selektive Embolisation mit ablösbaren Ballons der Aorta
- 39.79.44 ↔ Selektive Embolisation mit ablösbaren Ballons von thorakalen Gefässen
- 39.79.45 ↔ Selektive Embolisation mit ablösbaren Ballons von viszerale Gefässen
- 39.79.46 ↔ Selektive Embolisation mit ablösbaren Ballons von abdominalen Gefässen
- 39.79.47 ↔ Selektive Embolisation mit ablösbaren Ballons von spinalen Gefässen
- 39.79.48 ↔ Selektive Embolisation mit ablösbaren Ballons von Gefässen der unteren Extremitäten
- 39.79.49 ↔ Selektive Embolisation mit ablösbaren Ballons von sonstigen Gefässen, sonstige
- 39.79.50 ↔ Selektive Embolisation mit Schirmen von sonstigen Gefässen, n.n.bez.
- 39.79.51 ↔ Selektive Embolisation mit Schirmen von Gefässen der oberen Extremitäten
- 39.79.52 ↔ Selektive Embolisation mit Schirmen der Aorta
- 39.79.54 ↔ Selektive Embolisation mit Schirmen von thorakalen Gefässen
- 39.79.55 ↔ Selektive Embolisation mit Schirmen von viszerale Gefässen
- 39.79.56 ↔ Selektive Embolisation mit Schirmen von abdominalen Gefässen
- 39.79.57 ↔ Selektive Embolisation mit Schirmen von Gefässen der unteren Extremitäten
- 39.79.58 ↔ Selektive Embolisation mit Schirmen von spinalen Gefässen
- 39.79.59 ↔ Selektive Embolisation mit Schirmen von sonstigen Gefässen, sonstige
- 39.79.60 ↔ Selektive Embolisation mit Partikeln von sonstigen Gefässen, n.n.bez.
- 39.79.61 ↔ Selektive Embolisation mit Partikeln von Gefässen der oberen Extremitäten
- 39.79.62 ↔ Selektive Embolisation mit Partikeln der Aorta
- 39.79.64 ↔ Selektive Embolisation mit Partikeln von thorakalen Gefässen
- 39.79.65 ↔ Selektive Embolisation mit Partikeln von viszerale Gefässen
- 39.79.66 ↔ Selektive Embolisation mit Partikeln von abdominalen Gefässen
- 39.79.67 ↔ Selektive Embolisation mit Partikeln von Gefässen der unteren Extremitäten
- 39.79.68 ↔ Selektive Embolisation mit Partikeln von spinalen Gefässen
- 39.79.69 ↔ Selektive Embolisation mit Partikeln von sonstigen Gefässen, sonstige
- 39.79.70 ↔ Kathetertechnischer Verschluss von Arterien mittels Laser, sonstigen Gefässen, n.n.bez.
- 39.79.71 ↔ Kathetertechnischer Verschluss mittels Laser, an Arterien der oberen Extremitäten
- 39.79.72 ↔ Kathetertechnischer Verschluss mittels Laser, an der Aorta
- 39.79.74 ↔ Kathetertechnischer Verschluss mittels Laser, an thorakalen Gefässen
- 39.79.75 ↔ Kathetertechnischer Verschluss mittels Laser, an Gefässen der unteren Extremitäten
- 39.79.76 ↔ Kathetertechnischer Verschluss mittels Laser, an viszerale Gefässen
- 39.79.77 ↔ Kathetertechnischer Verschluss mittels Laser, an abdominalen Gefässen
- 39.79.79 ↔ Kathetertechnischer Verschluss von Arterien mittels Laser, sonstige Gefässe, sonstige
- 39.79.80 ↔ Kathetertechnischer Verschluss von Arterien mittels Radiofrequenz, sonstige Gefässe, n.n.bez.
- 39.79.81 ↔ Kathetertechnischer Verschluss mittels Radiofrequenz an Arterien der oberen Extremitäten
- 39.79.82 ↔ Kathetertechnischer Verschluss mittels Radiofrequenz an der Aorta
- 39.79.84 ↔ Kathetertechnischer Verschluss mittels Radiofrequenz an thorakalen Gefässen
- 39.79.85 ↔ Kathetertechnischer Verschluss mittels Radiofrequenz an Gefässen der unteren Extremitäten
- 39.79.86 ↔ Kathetertechnischer Verschluss mittels Radiofrequenz an viszerale Gefässen
- 39.79.87 ↔ Kathetertechnischer Verschluss mittels Radiofrequenz an abdominalen Gefässen
- 39.79.89 ↔ Kathetertechnischer Verschluss mittels Radiofrequenz an sonstigen Gefässen, sonstige
- 39.79.A0 ↔ Selektive Embolisation mit Plugs von sonstigen Gefässen, n.n.bez.
- 39.79.A1 ↔ Selektive Embolisation mit Plugs von Gefässen der oberen Extremitäten
- 39.79.A2 ↔ Selektive Embolisation mit Plugs der Aorta
- 39.79.A4 ↔ Selektive Embolisation mit Plugs von thorakalen Gefässen
- 39.79.A5 ↔ Selektive Embolisation mit Plugs von viszerale Gefässen
- 39.79.A6 ↔ Selektive Embolisation mit Plugs von abdominalen Gefässen
- 39.79.A7 ↔ Selektive Embolisation mit Plugs von Gefässen der unteren Extremitäten
- 39.79.A8 ↔ Selektive Embolisation mit Plugs von spinalen Gefässen
- 39.79.A9 ↔ Selektive Embolisation mit Plugs von sonstigen Gefässen, sonstige
- 39.7A.22 ↔ Endovaskuläre Implantation in Beckenarterie von Stent-Grafts (Stent-Prothesen), mit Versorgung eines Gefässabganges in Parallelgraft-Technik
- 39.7A.31 ↔ Endovaskuläre Implantation von Stent-Grafts (Stent-Prothesen) in die V. cava
- 39.7A.32 ↔ Endovaskuläre Implantation von Stent-Grafts (Stent-Prothesen) in die V. porta
- 39.7A.41 ↔ Endovaskuläre Implantation von Stent-Grafts (Stent-Prothesen) in Nierengefässe
- 39.B1.09 ↔ (Perkutan-)transluminale Implantation von Stents ohne Medikamenten-Freisetzung, sonstige
- 39.B1.11 ↔ (Perkutan-)transluminale Implantation von Stents ohne Medikamenten-Freisetzung, intrakranielle Gefässe
- 39.B1.22 ↔ (Perkutan-)transluminale Implantation von Stents ohne Medikamenten-Freisetzung, A. carotis n.n.bez.
- 39.B1.23 ↔ (Perkutan-)transluminale Implantation von Stents ohne Medikamenten-Freisetzung, A. carotis communis
- 39.B1.25 ↔ (Perkutan-)transluminale Implantation von Stents ohne Medikamenten-Freisetzung, A. carotis interna extrakraniell
- 39.B1.26 ↔ (Perkutan-)transluminale Implantation von Stents ohne Medikamenten-Freisetzung, A. carotis interna extrakraniell mit A. carotis communis
- 39.B1.27 ↔ (Perkutan-)transluminale Implantation von Stents ohne Medikamenten-Freisetzung, A. carotis externa
- 39.B1.28 ↔ (Perkutan-)transluminale Implantation von Stents ohne Medikamenten-Freisetzung, A. vertebralis extrakraniell
- 39.B1.31 ↔ (Perkutan-)transluminale Implantation von Stents ohne Medikamenten-Freisetzung, Gefässe von Schulter und Oberarm

39.B1.51 ↔	(Perkutan-)transluminale Implantation von Stents ohne Medikamenten-Freisetzung, Gefäße von Unterarm	39.B2.A4 ↔	(Perkutan-)transluminale Implantation von Stents mit Medikamenten-Freisetzung, A. pulmonalis
39.B1.71 ↔	(Perkutan-)transluminale Implantation von Stents ohne Medikamenten-Freisetzung, Aorta	39.B2.C1 ↔	(Perkutan-)transluminale Implantation von Stents mit Medikamenten-Freisetzung, andere abdominale und pelvine Arterien
39.B1.74 ↔	(Perkutan-)transluminale Implantation von Stents ohne Medikamenten-Freisetzung, Aortenisthmus	39.B2.C3 ↔	(Perkutan-)transluminale Implantation von Stents mit Medikamenten-Freisetzung, A. iliaca
39.B1.81 ↔	(Perkutan-)transluminale Implantation von Stents ohne Medikamenten-Freisetzung, andere thorakale Gefäße	39.B2.D1 ↔	(Perkutan-)transluminale Implantation von Stents mit Medikamenten-Freisetzung, viszerale Gefäße
39.B1.A4 ↔	(Perkutan-)transluminale Implantation von Stents ohne Medikamenten-Freisetzung, A. pulmonalis	39.B2.G1 ↔	(Perkutan-)transluminale Implantation von Stents mit Medikamenten-Freisetzung, Arterien vom Oberschenkel
39.B1.C1 ↔	(Perkutan-)transluminale Implantation von Stents ohne Medikamenten-Freisetzung, andere abdominale und pelvine Arterien	39.B2.H1 ↔	(Perkutan-)transluminale Implantation von Stents mit Medikamenten-Freisetzung, Gefäße vom Unterschenkel
39.B1.C3 ↔	(Perkutan-)transluminale Implantation von Stents ohne Medikamenten-Freisetzung, A. iliaca	39.B2.J3 ↔	(Perkutan-)transluminale Implantation von Stents mit Medikamenten-Freisetzung, V. pulmonalis
39.B1.D1 ↔	(Perkutan-)transluminale Implantation von Stents ohne Medikamenten-Freisetzung, viszerale Gefäße	39.B2.J7 ↔	(Perkutan-)transluminale Implantation von Stents mit Medikamenten-Freisetzung, V. cava
39.B1.G1 ↔	(Perkutan-)transluminale Implantation von Stents ohne Medikamenten-Freisetzung, Arterien vom Oberschenkel	39.B2.JB ↔	(Perkutan-)transluminale Implantation von Stents mit Medikamenten-Freisetzung, andere abdominale und pelvine Venen
39.B1.H1 ↔	(Perkutan-)transluminale Implantation von Stents ohne Medikamenten-Freisetzung, Gefäße vom Unterschenkel	39.B2.JF ↔	(Perkutan-)transluminale Implantation von Stents mit Medikamenten-Freisetzung, Venen vom Oberschenkel
39.B1.J3 ↔	(Perkutan-)transluminale Implantation von Stents ohne Medikamenten-Freisetzung, V. pulmonalis	39.B2.JI ↔	(Perkutan-)transluminale Implantation von Stents mit Medikamenten-Freisetzung, V. portae
39.B1.J7 ↔	(Perkutan-)transluminale Implantation von Stents ohne Medikamenten-Freisetzung, V. cava	39.B2.L1 ↔	(Perkutan-)transluminale Implantation von Stents mit Medikamenten-Freisetzung, spinale Gefäße
39.B1.JB ↔	(Perkutan-)transluminale Implantation von Stents ohne Medikamenten-Freisetzung, andere abdominale und pelvine Venen	39.B3.09 ↔	(Perkutan-)transluminale Implantation von gecoverten Stents ohne Medikamenten-Freisetzung, sonstige
39.B1.JF ↔	(Perkutan-)transluminale Implantation von Stents ohne Medikamenten-Freisetzung, Venen vom Oberschenkel	39.B3.11 ↔	(Perkutan-)transluminale Implantation von gecoverten Stents ohne Medikamenten-Freisetzung, intrakranielle Gefäße
39.B1.JI ↔	(Perkutan-)transluminale Implantation von Stents ohne Medikamenten-Freisetzung, V. portae	39.B3.22 ↔	(Perkutan-)transluminale Implantation von gecoverten Stents ohne Medikamenten-Freisetzung, A. carotis n.n.bez.
39.B1.L1 ↔	(Perkutan-)transluminale Implantation von Stents ohne Medikamenten-Freisetzung, spinale Gefäße	39.B3.23 ↔	(Perkutan-)transluminale Implantation von gecoverten Stents ohne Medikamenten-Freisetzung, A. carotis communis
39.B2.09 ↔	(Perkutan-)transluminale Implantation von Stents mit Medikamenten-Freisetzung, sonstige	39.B3.25 ↔	(Perkutan-)transluminale Implantation von gecoverten Stents ohne Medikamenten-Freisetzung, A. carotis interna extrakraniell
39.B2.11 ↔	(Perkutan-)transluminale Implantation von Stents mit Medikamenten-Freisetzung, intrakranielle Gefäße	39.B3.26 ↔	(Perkutan-)transluminale Implantation von gecoverten Stents ohne Medikamenten-Freisetzung, A. carotis interna extrakraniell mit A. carotis communis
39.B2.22 ↔	(Perkutan-)transluminale Implantation von Stents mit Medikamenten-Freisetzung, A. carotis n.n.bez.	39.B3.27 ↔	(Perkutan-)transluminale Implantation von gecoverten Stents ohne Medikamenten-Freisetzung, A. carotis externa
39.B2.23 ↔	(Perkutan-)transluminale Implantation von Stents mit Medikamenten-Freisetzung, A. carotis communis	39.B3.28 ↔	(Perkutan-)transluminale Implantation von gecoverten Stents ohne Medikamenten-Freisetzung, A. vertebralis extrakraniell
39.B2.25 ↔	(Perkutan-)transluminale Implantation von Stents mit Medikamenten-Freisetzung, A. carotis interna extrakraniell	39.B3.31 ↔	(Perkutan-)transluminale Implantation von gecoverten Stents ohne Medikamenten-Freisetzung, Gefäße von Schulter und Oberarm
39.B2.26 ↔	(Perkutan-)transluminale Implantation von Stents mit Medikamenten-Freisetzung, A. carotis interna extrakraniell mit A. carotis communis	39.B3.51 ↔	(Perkutan-)transluminale Implantation von gecoverten Stents ohne Medikamenten-Freisetzung, Gefäße von Unterarm
39.B2.27 ↔	(Perkutan-)transluminale Implantation von Stents mit Medikamenten-Freisetzung, A. carotis externa	39.B3.81 ↔	(Perkutan-)transluminale Implantation von gecoverten Stents ohne Medikamenten-Freisetzung, andere thorakale Gefäße
39.B2.28 ↔	(Perkutan-)transluminale Implantation von Stents mit Medikamenten-Freisetzung, A. vertebralis extrakraniell	39.B3.C1 ↔	(Perkutan-)transluminale Implantation von gecoverten Stents ohne Medikamenten-Freisetzung, andere abdominale und pelvine Arterien
39.B2.31 ↔	(Perkutan-)transluminale Implantation von Stents mit Medikamenten-Freisetzung, Gefäße von Schulter und Oberarm	39.B3.C3 ↔	(Perkutan-)transluminale Implantation von gecoverten Stents ohne Medikamenten-Freisetzung, A. iliaca
39.B2.51 ↔	(Perkutan-)transluminale Implantation von Stents mit Medikamenten-Freisetzung, Gefäße von Unterarm		
39.B2.71 ↔	(Perkutan-)transluminale Implantation von Stents mit Medikamenten-Freisetzung, Aorta		
39.B2.74 ↔	(Perkutan-)transluminale Implantation von Stents mit Medikamenten-Freisetzung, Aortenisthmus		
39.B2.81 ↔	(Perkutan-)transluminale Implantation von Stents mit Medikamenten-Freisetzung, andere thorakale Gefäße		

39.B3.D1 ↔	(Perkutan-)transluminale Implantation von gecoverten Stents ohne Medikamenten-Freisetzung, viszerale Gefässe	39.B4.H1 ↔	(Perkutan-)transluminale Implantation von gecoverten Stents mit Medikamenten-Freisetzung, Gefässe vom Unterschenkel
39.B3.G1 ↔	(Perkutan-)transluminale Implantation von gecoverten Stents ohne Medikamenten-Freisetzung, Arterien vom Oberschenkel	39.B4.J7 ↔	(Perkutan-)transluminale Implantation von gecoverten Stents mit Medikamenten-Freisetzung, V. cava
39.B3.H1 ↔	(Perkutan-)transluminale Implantation von gecoverten Stents ohne Medikamenten-Freisetzung, Gefässe vom Unterschenkel	39.B4.JB ↔	(Perkutan-)transluminale Implantation von gecoverten Stents mit Medikamenten-Freisetzung, andere abdominale und pelvine Venen
39.B3.J7 ↔	(Perkutan-)transluminale Implantation von gecoverten Stents ohne Medikamenten-Freisetzung, V. cava	39.B4.JF ↔	(Perkutan-)transluminale Implantation von gecoverten Stents mit Medikamenten-Freisetzung, Venen vom Oberschenkel
39.B3.JB ↔	(Perkutan-)transluminale Implantation von gecoverten Stents ohne Medikamenten-Freisetzung, andere abdominale und pelvine Venen	39.B4.JI ↔	(Perkutan-)transluminale Implantation von gecoverten Stents mit Medikamenten-Freisetzung, V. portae
39.B3.JF ↔	(Perkutan-)transluminale Implantation von gecoverten Stents ohne Medikamenten-Freisetzung, Venen vom Oberschenkel	39.B4.L1 ↔	(Perkutan-)transluminale Implantation von gecoverten Stents mit Medikamenten-Freisetzung, spinale Gefässe
39.B3.JI ↔	(Perkutan-)transluminale Implantation von gecoverten Stents ohne Medikamenten-Freisetzung, V. portae	39.B5.09 ↔	(Perkutan-)transluminale Implantation von ungedeckten Cheatham-Platinum-Stents, sonstige
39.B3.L1 ↔	(Perkutan-)transluminale Implantation von gecoverten Stents ohne Medikamenten-Freisetzung, spinale Gefässe	39.B5.11 ↔	(Perkutan-)transluminale Implantation von ungedeckten Cheatham-Platinum-Stents, intrakranielle Gefässe
39.B4.09 ↔	(Perkutan-)transluminale Implantation von gecoverten Stents mit Medikamenten-Freisetzung, sonstige	39.B5.22 ↔	(Perkutan-)transluminale Implantation von ungedeckten Cheatham-Platinum-Stents, A. carotis n.n.bez.
39.B4.11 ↔	(Perkutan-)transluminale Implantation von gecoverten Stents mit Medikamenten-Freisetzung, intrakranielle Gefässe	39.B5.23 ↔	(Perkutan-)transluminale Implantation von ungedeckten Cheatham-Platinum-Stents, A. carotis communis
39.B4.22 ↔	(Perkutan-)transluminale Implantation von gecoverten Stents mit Medikamenten-Freisetzung, A. carotis n.n.bez.	39.B5.25 ↔	(Perkutan-)transluminale Implantation von ungedeckten Cheatham-Platinum-Stents, A. carotis interna extrakraniell
39.B4.23 ↔	(Perkutan-)transluminale Implantation von gecoverten Stents mit Medikamenten-Freisetzung, A. carotis communis	39.B5.26 ↔	(Perkutan-)transluminale Implantation von ungedeckten Cheatham-Platinum-Stents, A. carotis interna extrakraniell mit A. carotis communis
39.B4.25 ↔	(Perkutan-)transluminale Implantation von gecoverten Stents mit Medikamenten-Freisetzung, A. carotis interna extrakraniell	39.B5.27 ↔	(Perkutan-)transluminale Implantation von ungedeckten Cheatham-Platinum-Stents, A. carotis externa
39.B4.26 ↔	(Perkutan-)transluminale Implantation von gecoverten Stents mit Medikamenten-Freisetzung, A. carotis interna extrakraniell mit A. carotis communis	39.B5.31 ↔	(Perkutan-)transluminale Implantation von ungedeckten Cheatham-Platinum-Stents, Gefässe von Schulter und Oberarm
39.B4.27 ↔	(Perkutan-)transluminale Implantation von gecoverten Stents mit Medikamenten-Freisetzung, A. carotis externa	39.B5.51 ↔	(Perkutan-)transluminale Implantation von ungedeckten Cheatham-Platinum-Stents, Gefässe von Unterarm
39.B4.28 ↔	(Perkutan-)transluminale Implantation von gecoverten Stents mit Medikamenten-Freisetzung, A. vertebralis extrakraniell	39.B5.71 ↔	(Perkutan-)transluminale Implantation von ungedeckten Cheatham-Platinum-Stents, Aorta
39.B4.31 ↔	(Perkutan-)transluminale Implantation von gecoverten Stents mit Medikamenten-Freisetzung, Gefässe von Schulter und Oberarm	39.B5.74 ↔	(Perkutan-)transluminale Implantation von ungedeckten Cheatham-Platinum-Stents, Aortenisthmus
39.B4.51 ↔	(Perkutan-)transluminale Implantation von gecoverten Stents mit Medikamenten-Freisetzung, Gefässe von Unterarm	39.B5.81 ↔	(Perkutan-)transluminale Implantation von ungedeckten Cheatham-Platinum-Stents, andere thorakale Gefässe
39.B4.81 ↔	(Perkutan-)transluminale Implantation von gecoverten Stents mit Medikamenten-Freisetzung, andere thorakale Gefässe	39.B5.C1 ↔	(Perkutan-)transluminale Implantation von ungedeckten Cheatham-Platinum-Stents, andere abdominale und pelvine Arterien
39.B4.C1 ↔	(Perkutan-)transluminale Implantation von gecoverten Stents mit Medikamenten-Freisetzung, andere abdominale und pelvine Arterien	39.B5.C3 ↔	(Perkutan-)transluminale Implantation von ungedeckten Cheatham-Platinum-Stents, A. iliaca
39.B4.C3 ↔	(Perkutan-)transluminale Implantation von gecoverten Stents mit Medikamenten-Freisetzung, A. iliaca	39.B5.D1 ↔	(Perkutan-)transluminale Implantation von ungedeckten Cheatham-Platinum-Stents, viszerale Gefässe
39.B4.D1 ↔	(Perkutan-)transluminale Implantation von gecoverten Stents mit Medikamenten-Freisetzung, viszerale Gefässe	39.B5.G1 ↔	(Perkutan-)transluminale Implantation von ungedeckten Cheatham-Platinum-Stents, Arterien vom Oberschenkel
39.B4.G1 ↔	(Perkutan-)transluminale Implantation von gecoverten Stents mit Medikamenten-Freisetzung, Arterien vom Oberschenkel	39.B5.H1 ↔	(Perkutan-)transluminale Implantation von ungedeckten Cheatham-Platinum-Stents, Gefässe vom Unterschenkel
		39.B5.J7 ↔	(Perkutan-)transluminale Implantation von ungedeckten Cheatham-Platinum-Stents, V. cava
		39.B5.JB ↔	(Perkutan-)transluminale Implantation von ungedeckten Cheatham-Platinum-Stents, andere abdominale und pelvine Venen

39.B5.JF ↔	(Perkutan-)transluminale Implantation von ungecoverten Cheatham-Platinum-Stents, Venen vom Oberschenkel	39.B7.11 ↔	(Perkutan-)transluminale Implantation von ungecoverten grosslumige Stents, intrakranielle Gefässe
39.B5.JI ↔	(Perkutan-)transluminale Implantation von ungecoverten Cheatham-Platinum-Stents, V. portae	39.B7.22 ↔	(Perkutan-)transluminale Implantation von ungecoverten grosslumige Stents, A. carotis n.n.bez.
39.B5.L1 ↔	(Perkutan-)transluminale Implantation von ungecoverten Cheatham-Platinum-Stents, spinale Gefässe	39.B7.23 ↔	(Perkutan-)transluminale Implantation von ungecoverten grosslumige Stents, A. carotis communis
39.B6.09 ↔	(Perkutan-)transluminale Implantation von gecoverten Cheatham-Platinum-Stents, sonstige	39.B7.25 ↔	(Perkutan-)transluminale Implantation von ungecoverten grosslumige Stents, A. carotis interna extrakraniell
39.B6.11 ↔	(Perkutan-)transluminale Implantation von gecoverten Cheatham-Platinum-Stents, intrakranielle Gefässe	39.B7.26 ↔	(Perkutan-)transluminale Implantation von ungecoverten grosslumige Stents, A. carotis interna extrakraniell mit A. carotis communis
39.B6.22 ↔	(Perkutan-)transluminale Implantation von gecoverten Cheatham-Platinum-Stents, A. carotis n.n.bez.	39.B7.27 ↔	(Perkutan-)transluminale Implantation von ungecoverten grosslumige Stents, A. carotis externa
39.B6.23 ↔	(Perkutan-)transluminale Implantation von gecoverten Cheatham-Platinum-Stents, A. carotis communis	39.B7.28 ↔	(Perkutan-)transluminale Implantation von ungecoverten grosslumige Stents, A. vertebralis extrakraniell
39.B6.25 ↔	(Perkutan-)transluminale Implantation von gecoverten Cheatham-Platinum-Stents, A. carotis interna extrakraniell	39.B7.31 ↔	(Perkutan-)transluminale Implantation von ungecoverten grosslumige Stents, Gefässe von Schulter und Oberarm
39.B6.26 ↔	(Perkutan-)transluminale Implantation von gecoverten Cheatham-Platinum-Stents, A. carotis interna extrakraniell mit A. carotis communis	39.B7.51 ↔	(Perkutan-)transluminale Implantation von ungecoverten grosslumige Stents, Gefässe von Unterarm
39.B6.27 ↔	(Perkutan-)transluminale Implantation von gecoverten Cheatham-Platinum-Stents, A. carotis externa	39.B7.71 ↔	(Perkutan-)transluminale Implantation von ungecoverten grosslumige Stents, Aorta
39.B6.31 ↔	(Perkutan-)transluminale Implantation von gecoverten Cheatham-Platinum-Stents, Gefässe von Schulter und Oberarm	39.B7.74 ↔	(Perkutan-)transluminale Implantation von ungecoverten grosslumige Stents, Aortenisthmus
39.B6.51 ↔	(Perkutan-)transluminale Implantation von gecoverten Cheatham-Platinum-Stents, Gefässe von Unterarm	39.B7.81 ↔	(Perkutan-)transluminale Implantation von ungecoverten grosslumige Stents, andere thorakale Gefässe
39.B6.71 ↔	(Perkutan-)transluminale Implantation von gecoverten Cheatham-Platinum-Stents, Aorta	39.B7.A4 ↔	(Perkutan-)transluminale Implantation von ungecoverten grosslumige Stents, A. pulmonalis
39.B6.74 ↔	(Perkutan-)transluminale Implantation von gecoverten Cheatham-Platinum-Stents, Aortenisthmus	39.B7.C1 ↔	(Perkutan-)transluminale Implantation von ungecoverten grosslumige Stents, andere abdominale und pelvine Arterien
39.B6.81 ↔	(Perkutan-)transluminale Implantation von gecoverten Cheatham-Platinum-Stents, andere thorakale Gefässe	39.B7.C3 ↔	(Perkutan-)transluminale Implantation von ungecoverten grosslumige Stents, A. iliaca
39.B6.C1 ↔	(Perkutan-)transluminale Implantation von gecoverten Cheatham-Platinum-Stents, andere abdominale und pelvine Arterien	39.B7.D1 ↔	(Perkutan-)transluminale Implantation von ungecoverten grosslumige Stents, viszerale Gefässe
39.B6.C3 ↔	(Perkutan-)transluminale Implantation von gecoverten Cheatham-Platinum-Stents, A. iliaca	39.B7.G1 ↔	(Perkutan-)transluminale Implantation von ungecoverten grosslumige Stents, Arterien vom Oberschenkel
39.B6.D1 ↔	(Perkutan-)transluminale Implantation von gecoverten Cheatham-Platinum-Stents, viszerale Gefässe	39.B7.H1 ↔	(Perkutan-)transluminale Implantation von ungecoverten grosslumige Stents, Gefässe vom Unterschenkel
39.B6.G1 ↔	(Perkutan-)transluminale Implantation von gecoverten Cheatham-Platinum-Stents, Arterien vom Oberschenkel	39.B7.J3 ↔	(Perkutan-)transluminale Implantation von ungecoverten grosslumige Stents, V. pulmonalis
39.B6.H1 ↔	(Perkutan-)transluminale Implantation von gecoverten Cheatham-Platinum-Stents, Gefässe vom Unterschenkel	39.B7.J7 ↔	(Perkutan-)transluminale Implantation von ungecoverten grosslumige Stents, V. cava
39.B6.J7 ↔	(Perkutan-)transluminale Implantation von gecoverten Cheatham-Platinum-Stents, V. cava	39.B7.JB ↔	(Perkutan-)transluminale Implantation von ungecoverten grosslumige Stents, andere abdominale und pelvine Venen
39.B6.JB ↔	(Perkutan-)transluminale Implantation von gecoverten Cheatham-Platinum-Stents, andere abdominale und pelvine Venen	39.B7.JF ↔	(Perkutan-)transluminale Implantation von ungecoverten grosslumige Stents, Venen vom Oberschenkel
39.B6.JF ↔	(Perkutan-)transluminale Implantation von gecoverten Cheatham-Platinum-Stents, Venen vom Oberschenkel	39.B7.JI ↔	(Perkutan-)transluminale Implantation von ungecoverten grosslumige Stents, V. portae
39.B6.JI ↔	(Perkutan-)transluminale Implantation von gecoverten Cheatham-Platinum-Stents, V. portae	39.B7.L1 ↔	(Perkutan-)transluminale Implantation von ungecoverten grosslumige Stents, spinale Gefässe
39.B6.L1 ↔	(Perkutan-)transluminale Implantation von gecoverten Cheatham-Platinum-Stents, spinale Gefässe	39.B8.09 ↔	(Perkutan-)transluminale Implantation von gecoverten grosslumige Stents, sonstige
39.B7.09 ↔	(Perkutan-)transluminale Implantation von ungecoverten grosslumige Stents, sonstige	39.B8.11 ↔	(Perkutan-)transluminale Implantation von gecoverten grosslumige Stents, intrakranielle Gefässe
		39.B8.22 ↔	(Perkutan-)transluminale Implantation von gecoverten grosslumige Stents, A. carotis n.n.bez.
		39.B8.23 ↔	(Perkutan-)transluminale Implantation von gecoverten grosslumige Stents, A. carotis communis

39.B8.25 ↔	(Perkutan-)transluminale Implantation von gecoverten grosslumige Stents, A. carotis interna extrakraniell	39.BF.11 ↔	(Perkutan-)transluminale Implantation von selbstexpandierenden Mikrostents, intrakranielle Gefässe
39.B8.26 ↔	(Perkutan-)transluminale Implantation von gecoverten grosslumige Stents, A. carotis interna extrakraniell mit A. carotis communis	39.BF.51 ↔	(Perkutan-)transluminale Implantation von selbstexpandierenden Mikrostents, Gefässe vom Unterarm
39.B8.27 ↔	(Perkutan-)transluminale Implantation von gecoverten grosslumige Stents, A. carotis externa	39.BF.H1 ↔	(Perkutan-)transluminale Implantation von selbstexpandierenden Mikrostents, Gefässe vom Unterschenkel
39.B8.28 ↔	(Perkutan-)transluminale Implantation von gecoverten grosslumige Stents, A. vertebralis extrakraniell	39.BG.09 ↔	(Perkutan-)transluminale Implantation von aus Einzeldrähnten verwobenen Nitinolstents, sonstige
39.B8.31 ↔	(Perkutan-)transluminale Implantation von gecoverten grosslumige Stents, Gefässe von Schulter und Oberarm	39.BG.31 ↔	(Perkutan-)transluminale Implantation von aus Einzeldrähnten verwobenen Nitinolstents, Gefässe von Schulter und Oberarm
39.B8.51 ↔	(Perkutan-)transluminale Implantation von gecoverten grosslumige Stents, Gefässe von Unterarm	39.BG.81 ↔	(Perkutan-)transluminale Implantation von aus Einzeldrähnten verwobenen Nitinolstents, andere thorakale Gefässe
39.B8.71 ↔	(Perkutan-)transluminale Implantation von gecoverten grosslumige Stents, Aorta	39.BG.C1 ↔	(Perkutan-)transluminale Implantation von aus Einzeldrähnten verwobenen Nitinolstents, andere abdominale und pelvine Arterien
39.B8.74 ↔	(Perkutan-)transluminale Implantation von gecoverten grosslumige Stents, Aortenisthmus	39.BG.C3 ↔	(Perkutan-)transluminale Implantation von aus Einzeldrähnten verwobenen Nitinolstents, A. iliaca
39.B8.81 ↔	(Perkutan-)transluminale Implantation von gecoverten grosslumige Stents, andere thorakale Gefässe	39.BG.G1 ↔	(Perkutan-)transluminale Implantation von aus Einzeldrähnten verwobenen Nitinolstents, Arterien vom Oberschenkel
39.B8.A4 ↔	(Perkutan-)transluminale Implantation von gecoverten grosslumige Stents, A. pulmonalis	39.BG.H1 ↔	(Perkutan-)transluminale Implantation von aus Einzeldrähnten verwobenen Nitinolstents, Gefässe vom Unterschenkel
39.B8.C1 ↔	(Perkutan-)transluminale Implantation von gecoverten grosslumige Stents, andere abdominale und pelvine Arterien	39.BH.09 ↔	(Perkutan-)transluminale Implantation von Stents zur Strömungslaminierung bei Aneurysmen, sonstige
39.B8.C3 ↔	(Perkutan-)transluminale Implantation von gecoverten grosslumige Stents, A. iliaca	39.BH.11 ↔	(Perkutan-)transluminale Implantation von Stents zur Strömungslaminierung bei Aneurysmen, intrakranielle Gefässe
39.B8.D1 ↔	(Perkutan-)transluminale Implantation von gecoverten grosslumige Stents, viszerale Gefässe	39.BH.22 ↔	(Perkutan-)transluminale Implantation von Stents zur Strömungslaminierung bei Aneurysmen, A. carotis n.n.bez.
39.B8.G1 ↔	(Perkutan-)transluminale Implantation von gecoverten grosslumige Stents, Arterien vom Oberschenkel	39.BH.23 ↔	(Perkutan-)transluminale Implantation von Stents zur Strömungslaminierung bei Aneurysmen, A. carotis communis
39.B8.H1 ↔	(Perkutan-)transluminale Implantation von gecoverten grosslumige Stents, Gefässe vom Unterschenkel	39.BH.25 ↔	(Perkutan-)transluminale Implantation von Stents zur Strömungslaminierung bei Aneurysmen, A. carotis interna extrakraniell
39.B8.J3 ↔	(Perkutan-)transluminale Implantation von gecoverten grosslumige Stents, V. pulmonalis	39.BH.26 ↔	(Perkutan-)transluminale Implantation von Stents zur Strömungslaminierung bei Aneurysmen, A. carotis interna extrakraniell mit A. carotis communis
39.B8.J7 ↔	(Perkutan-)transluminale Implantation von gecoverten grosslumige Stents, V. cava	39.BH.27 ↔	(Perkutan-)transluminale Implantation von Stents zur Strömungslaminierung bei Aneurysmen, A. carotis externa
39.B8.JB ↔	(Perkutan-)transluminale Implantation von gecoverten grosslumige Stents, andere abdominale und pelvine Venen	39.BH.28 ↔	(Perkutan-)transluminale Implantation von Stents zur Strömungslaminierung bei Aneurysmen, A. vertebralis extrakraniell
39.B8.JF ↔	(Perkutan-)transluminale Implantation von gecoverten grosslumige Stents, Venen vom Oberschenkel	39.BH.31 ↔	(Perkutan-)transluminale Implantation von Stents zur Strömungslaminierung bei Aneurysmen, Gefässe von Schulter und Oberarm
39.B8.JI ↔	(Perkutan-)transluminale Implantation von gecoverten grosslumige Stents, V. portae	39.BH.51 ↔	(Perkutan-)transluminale Implantation von Stents zur Strömungslaminierung bei Aneurysmen, Gefässe von Unterarm
39.B8.L1 ↔	(Perkutan-)transluminale Implantation von gecoverten grosslumige Stents, spinale Gefässe	39.BH.71 ↔	(Perkutan-)transluminale Implantation von Stents zur Strömungslaminierung bei Aneurysmen, Aorta
39.BA.09 ↔	(Perkutan-)transluminale Implantation von ungecoverten Wachstumsstents, sonstige	39.BH.74 ↔	(Perkutan-)transluminale Implantation von Stents zur Strömungslaminierung bei Aneurysmen, Aortenisthmus
39.BA.A4 ↔	(Perkutan-)transluminale Implantation von ungecoverten Wachstumsstents, A. pulmonalis	39.BH.81 ↔	(Perkutan-)transluminale Implantation von Stents zur Strömungslaminierung bei Aneurysmen, andere thorakale Gefässe
39.BA.J3 ↔	(Perkutan-)transluminale Implantation von ungecoverten Wachstumsstents, V. pulmonalis	39.BH.C1 ↔	(Perkutan-)transluminale Implantation von Stents zur Strömungslaminierung bei Aneurysmen, andere abdominale und pelvine Arterien
39.BB.09 ↔	(Perkutan-)transluminale Implantation von gecoverten Wachstumsstents, sonstige	39.BH.C3 ↔	(Perkutan-)transluminale Implantation von Stents zur Strömungslaminierung bei Aneurysmen, A. iliaca
39.BB.A4 ↔	(Perkutan-)transluminale Implantation von gecoverten Wachstumsstents, A. pulmonalis		
39.BB.J3 ↔	(Perkutan-)transluminale Implantation von gecoverten Wachstumsstents, V. pulmonalis		
39.BE ↔	(Perkutan-)transluminale Implantation eines selbstexpandierenden Bifurkationsstents, intrakraniell		
39.BF.09 ↔	(Perkutan-)transluminale Implantation von selbstexpandierenden Mikrostents, sonstige		

39.BH.D1 ↔ (Perkutan-)transluminale Implantation von Stents zur Strömungslaminierung bei Aneurysmen, viszerale Gefäße	77.44.99 ↔ Knochenbiopsie an Karpalia und Metakarpalia, sonstige
39.BH.G1 ↔ (Perkutan-)transluminale Implantation von Stents zur Strömungslaminierung bei Aneurysmen, Arterien vom Oberschenkel	77.45.00 ↔ Knochenbiopsie am Femur, n.n.bez.
39.BH.H1 ↔ (Perkutan-)transluminale Implantation von Stents zur Strömungslaminierung bei Aneurysmen, Gefäße vom Unterschenkel	77.45.20 ↔ Knochenbiopsie am Femur, Offene Knochenbiopsie
39.BH.J7 ↔ (Perkutan-)transluminale Implantation von Stents zur Strömungslaminierung bei Aneurysmen, V. cava	77.45.99 ↔ Knochenbiopsie am Femur, sonstige
39.BH.JB ↔ (Perkutan-)transluminale Implantation von Stents zur Strömungslaminierung bei Aneurysmen, andere abdominale und pelvine Venen	77.46.00 ↔ Knochenbiopsie an der Patella, n.n.bez.
39.BH.JF ↔ (Perkutan-)transluminale Implantation von Stents zur Strömungslaminierung bei Aneurysmen, Venen vom Oberschenkel	77.46.20 ↔ Knochenbiopsie an der Patella, Offene Knochenbiopsie
39.BH.JI ↔ (Perkutan-)transluminale Implantation von Stents zur Strömungslaminierung bei Aneurysmen, V. portae	77.46.99 ↔ Knochenbiopsie an der Patella, sonstige
39.BH.L1 ↔ (Perkutan-)transluminale Implantation von Stents zur Strömungslaminierung bei Aneurysmen, spinale Gefäße	77.47.00 ↔ Knochenbiopsie an Tibia und Fibula, n.n.bez.
40.40 ↔ Neck dissection, n.n.bez.	77.47.20 ↔ Knochenbiopsie an Tibia und Fibula, Offene Knochenbiopsie
40.41.00 ↔ Radikale Neck dissection, n.n.bez.	77.47.99 ↔ Knochenbiopsie an Tibia und Fibula, sonstige
40.41.10 ↔ Selektive (funktionelle) Neck dissection, supraomohyoid (Region I-III)	77.48.00 ↔ Knochenbiopsie an Tarsalia und Metatarsalia, n.n.bez.
40.41.11 ↔ Selektive (funktionelle) Neck dissection, lateral (Region II-IV)	77.48.20 ↔ Knochenbiopsie an Tarsalia und Metatarsalia, Offene Knochenbiopsie
40.41.12 ↔ Selektive (funktionelle) Neck dissection, anterolateral (Region I-IV)	77.48.99 ↔ Knochenbiopsie an Tarsalia und Metatarsalia, sonstige
40.41.13 ↔ Selektive (funktionelle) Neck dissection, posterolateral (Region II-V)	77.49.00 ↔ Knochenbiopsie an anderen näher bezeichneten Knochen, ausser Gesichtsschädelknochen, n.n.bez.
40.41.14 ↔ Selektive (funktionelle) Neck dissection, central (Region VI)	77.49.41 ↔ Knochenbiopsie an anderen näher bezeichneten Knochen, ausser Gesichtsschädelknochen, Knochenbiopsie an Phalangen des Fusses, Offene Knochenbiopsie
40.41.20 ↔ Radikale Neck dissection (inkl. modifiziert)	77.49.91 ↔ Knochenbiopsie an anderen näher bezeichneten Knochen, ausser Gesichtsschädelknochen, Offene Knochenbiopsie
40.41.21 ↔ Erweiterte radikale Neck dissection	77.49.99 ↔ Knochenbiopsie an anderen näher bezeichneten Knochen, ausser Gesichtsschädelknochen, sonstige
40.41.99 ↔ Radikale Neck dissection, sonstige	78.91 ↔ Einsetzen eines Knochenwachstumsstimulators an Skapula, Klavikula, Rippen und Sternum
44.44 ↔ Katheterembolisation zur Blutstillung in Magen oder Duodenum	78.97 ↔ Einsetzen eines Knochenwachstumsstimulators an Tibia und Fibula
77.40.20 ↔ Knochenbiopsie, ohne Angabe der Lokalisation, Offene Knochenbiopsie	78.99 ↔ Einsetzen eines Knochenwachstumsstimulators an anderen näher bezeichneten Knochen, ausser Gesichtsschädelknochen
77.40.99 ↔ Knochenbiopsie, ohne Angabe der Lokalisation, sonstige	79.19.10 ↔ Geschlossene Reposition einer Fraktur von Klavikula und Skapula mit innerer Knochenfixation
77.41.00 ↔ Knochenbiopsie von Skapula, Klavikula, Rippen und Sternum, n.n.bez.	79.19.11 ↔ Geschlossene Reposition einer Fraktur von Rippen mit innerer Fixation
77.41.20 ↔ Knochenbiopsie von Skapula, Klavikula, Rippen und Sternum, Offene Knochenbiopsie	79.19.12 ↔ Geschlossene Reposition einer Fraktur von Sternum mit innerer Fixation
77.41.99 ↔ Knochenbiopsie von Skapula, Klavikula, Rippen und Sternum, sonstige	79.39.10 ↔ Offene Reposition einer einfachen Fraktur von Klavikula und Skapula mit innerer Knochenfixation
77.42.00 ↔ Knochenbiopsie am Humerus, n.n.bez.	79.39.11 ↔ Offene Reposition einer Mehrfragmentfraktur von Klavikula und Skapula mit innerer Knochenfixation
77.42.20 ↔ Knochenbiopsie am Humerus, Offene Knochenbiopsie	79.39.12 ↔ Offene Reposition einer einfachen Fraktur von Rippen mit innerer Fixation
77.42.99 ↔ Knochenbiopsie am Humerus, sonstige	79.39.13 ↔ Offene Reposition einer einfachen Fraktur von Sternum mit innerer Fixation
77.43.00 ↔ Knochenbiopsie an Radius und Ulna, n.n.bez.	79.39.14 ↔ Offene Reposition einer Mehrfragmentfraktur von Rippen mit innerer Fixation
77.43.20 ↔ Knochenbiopsie an Radius und Ulna, Offene Knochenbiopsie	79.39.15 ↔ Offene Reposition einer Mehrfragmentfraktur von Sternum mit innerer Fixation
77.43.99 ↔ Knochenbiopsie an Radius und Ulna, sonstige	7A.11.12 ↔ Knochenbiopsie an der Wirbelsäule, offen chirurgisch
77.44.00 ↔ Knochenbiopsie an Karpalia und Metakarpalia, n.n.bez.	7A.23 ↔ Knocheninzision an der Wirbelsäule
77.44.20 ↔ Knochenbiopsie an Karpalia und Metakarpalia, Offene Knochenbiopsie	7A.25 ↔ Lokale Exzision von Knochenläsion oder -gewebe am Wirbel

**DRG E05****Andere grosse Eingriffe am Thorax oder extrakorporelle Zirkulation**

Mindestens eine Prozedur in Tabelle E05-2

**DRG E05A****Andere grosse Eingriffe am Thorax mit äusserst schweren CC oder extrakorporelle Zirkulation oder komplizierende Prozedur**

PCCL &gt; 3 oder Prozedur in Tabelle E05-3 oder Komplizierende Prozeduren

**DRG E05B****Andere grosse Eingriffe am Thorax bei bösartiger Neubildung**

Diagnose in Tabelle E05-1

**DRG E05C****Andere grosse Eingriffe am Thorax****Diagnose E05-1**

C33	Bösartige Neubildung der Trachea	C76.1	Bösartige Neubildung ungenau bezeichneter Lokalisationen: Thorax
C34.0	Bösartige Neubildung: Hauptbronchus	C78.0	Sekundäre bösartige Neubildung der Lunge
C34.1	Bösartige Neubildung: Oberlappen (-Bronchus)	C78.1	Sekundäre bösartige Neubildung des Mediastinums
C34.2	Bösartige Neubildung: Mittellappen (-Bronchus)	C78.2	Sekundäre bösartige Neubildung der Pleura
C34.3	Bösartige Neubildung: Unterlappen (-Bronchus)	C78.3	Sekundäre bösartige Neubildung sonstiger und nicht näher bezeichneter Atmungsorgane
C34.8	Bösartige Neubildung: Bronchus und Lunge, mehrere Teilbereiche überlappend	D02.1	Carcinoma in situ: Trachea
C34.9	Bösartige Neubildung: Bronchus oder Lunge, nicht näher bezeichnet	D02.2	Carcinoma in situ: Bronchus und Lunge
C38.1	Bösartige Neubildung: Vorderes Mediastinum	D02.3	Carcinoma in situ: Sonstige Teile des Atmungssystems
C38.2	Bösartige Neubildung: Hinteres Mediastinum	D02.4	Carcinoma in situ: Atmungssystem, nicht näher bezeichnet
C38.3	Bösartige Neubildung: Mediastinum, Teil nicht näher bezeichnet	D38.1	Neubildung unsicheren oder unbekanntem Verhaltens: Trachea, Bronchus und Lunge
C38.4	Bösartige Neubildung: Pleura	D38.2	Neubildung unsicheren oder unbekanntem Verhaltens: Pleura
C38.8	Bösartige Neubildung: Herz, Mediastinum und Pleura, mehrere Teilbereiche überlappend	D38.3	Neubildung unsicheren oder unbekanntem Verhaltens: Mediastinum
C39.8	Bösartige Neubildung: Atmungsorgane und sonstige intrathorakale Organe, mehrere Teilbereiche überlappend	D38.4	Neubildung unsicheren oder unbekanntem Verhaltens: Thymus
C39.9	Bösartige Neubildung: Ungenau bezeichnete Lokalisationen des Atmungssystems	D38.5	Neubildung unsicheren oder unbekanntem Verhaltens: Sonstige Atmungsorgane
C45.0	Mesotheliom der Pleura	D38.6	Neubildung unsicheren oder unbekanntem Verhaltens: Atmungsorgan, nicht näher bezeichnet
C47.3	Bösartige Neubildung: Periphere Nerven des Thorax		
C49.3	Bösartige Neubildung: Bindegewebe und andere Weichteilgewebe des Thorax		

**Prozedur E05-2**

07.82 ↔	Sonstige totale Exzision des Thymus	32.42.17 ↔	Lobektomie an der Lunge, offen chirurgisch, mit angioplastischer Erweiterung
07.84 ↔	Thorakoskopische totale Exzision des Thymus	32.42.18 ↔	Lobektomie an der Lunge, offen chirurgisch, mit bronchoplastischer sowie mit angioplastischer Erweiterung
32.1X.10 ↔	Sonstige Exzision an einem Bronchus, Bifurkationsresektion	32.43.11 ↔	Lobektomie an der Lunge, erweitert, thorakoskopisch, ohne bronchoplastische sowie ohne angioplastische Erweiterung
32.1X.20 ↔	Sonstige Exzision an einem Bronchus, Revision einer Bronchusstumpfsuffizienz	32.43.12 ↔	Lobektomie an der Lunge, erweitert, thorakoskopisch, mit bronchoplastischer Erweiterung
32.40 ↔	Lobektomie an der Lunge, n.n.bez.	32.43.13 ↔	Lobektomie an der Lunge, erweitert, thorakoskopisch, mit angioplastischer Erweiterung
32.41.15 ↔	Lobektomie an der Lunge, thorakoskopisch, ohne bronchoplastische sowie ohne angioplastische Erweiterung	32.43.14 ↔	Lobektomie an der Lunge, erweitert, thorakoskopisch, mit bronchoplastischer sowie mit angioplastischer Erweiterung
32.41.16 ↔	Lobektomie an der Lunge, thorakoskopisch, mit bronchoplastischer Erweiterung	32.43.21 ↔	Lobektomie an der Lunge, erweitert, offen chirurgisch, ohne bronchoplastische sowie ohne angioplastische Erweiterung
32.41.17 ↔	Lobektomie an der Lunge, thorakoskopisch, mit angioplastischer Erweiterung	32.43.22 ↔	Lobektomie an der Lunge, erweitert, offen chirurgisch, mit bronchoplastischer Erweiterung
32.41.18 ↔	Lobektomie an der Lunge, thorakoskopisch, mit bronchoplastischer sowie mit angioplastischer Erweiterung	32.43.23 ↔	Lobektomie an der Lunge, erweitert, offen chirurgisch, mit angioplastischer Erweiterung
32.42.15 ↔	Lobektomie an der Lunge, offen chirurgisch, ohne bronchoplastische sowie ohne angioplastische Erweiterung		
32.42.16 ↔	Lobektomie an der Lunge, offen chirurgisch, mit bronchoplastischer Erweiterung		

32.43.24 ↔ Lobektomie an der Lunge, erweitert, offen chirurgisch, mit bronchoplastischer sowie mit angioplastischer Erweiterung	34.3X.27 ↔ Resektion von Läsion oder Gewebe des Mediastinums, mit Perikardteilresektion und Gefässersatz
32.44.11 ↔ Bilobektomie an der Lunge, thorakoskopisch, ohne bronchoplastische sowie ohne angioplastische Erweiterung	34.3X.28 ↔ Resektion von Läsion oder Gewebe des Mediastinums, mit Lungen- und Perikardteilresektion und Gefässersatz
32.44.12 ↔ Bilobektomie an der Lunge, thorakoskopisch, mit bronchoplastischer Erweiterung	34.3X.29 ↔ Resektion von Läsion oder Gewebe des Mediastinums, sonstige
32.44.13 ↔ Bilobektomie an der Lunge, thorakoskopisch, mit angioplastischer Erweiterung	34.4X.31 ↔ Resektion einer Läsion an der Brustwand, komplette Resektion des Sternums, ohne Rekonstruktion
32.44.14 ↔ Bilobektomie an der Lunge, thorakoskopisch, mit bronchoplastischer sowie mit angioplastischer Erweiterung	34.4X.32 ↔ Resektion einer Läsion an der Brustwand, komplette Resektion des Sternums, mit Rekonstruktion
32.44.21 ↔ Bilobektomie an der Lunge, offen chirurgisch, ohne bronchoplastische sowie ohne angioplastische Erweiterung	34.51.00 ↔ Pleurektomie und Dekortikation der Lunge, offen chirurgisch, n.n.bez.
32.44.22 ↔ Bilobektomie an der Lunge, offen chirurgisch, mit bronchoplastischer Erweiterung	34.51.11 ↔ Radikale Pleurektomie und Dekortikation der Lunge und Brustwand ohne Perikard- oder Zwerchfellresektion, offen chirurgisch
32.44.23 ↔ Bilobektomie an der Lunge, offen chirurgisch, mit angioplastischer Erweiterung	34.51.12 ↔ Radikale Pleurektomie und Dekortikation der Lunge und Brustwand mit Perikardresektion, offen chirurgisch
32.44.24 ↔ Bilobektomie an der Lunge, offen chirurgisch, mit bronchoplastischer sowie mit angioplastischer Erweiterung	34.51.13 ↔ Radikale Pleurektomie und Dekortikation der Lunge und Brustwand mit Zwerchfellresektion, offen chirurgisch
32.49 ↔ Lobektomie an der Lunge, sonstige	34.51.14 ↔ Radikale Pleurektomie und Dekortikation der Lunge und Brustwand mit Perikard- sowie Zwerchfellresektion, offen chirurgisch
32.50.11 ↔ Pneumonektomie, thorakoskopisch, ohne bronchoplastische sowie ohne angioplastische Erweiterung	34.51.15 ↔ Partielle Pleurektomie und Dekortikation, offen chirurgisch
32.50.12 ↔ Pneumonektomie, thorakoskopisch, mit bronchoplastischer Erweiterung	34.51.16 ↔ Subtotale Pleurektomie und Dekortikation, offen chirurgisch
32.50.13 ↔ Pneumonektomie, thorakoskopisch, mit angioplastischer Erweiterung	34.51.99 ↔ Pleurektomie und Dekortikation der Lunge, offen chirurgisch, sonstige
32.50.14 ↔ Pneumonektomie, thorakoskopisch, mit bronchoplastischer sowie mit angioplastischer Erweiterung	34.52.00 ↔ Pleurektomie und Dekortikation der Lunge, thorakoskopisch, n.n.bez.
32.51.15 ↔ Pneumonektomie, offen chirurgisch, ohne bronchoplastische sowie ohne angioplastische Erweiterung	34.52.11 ↔ Radikale Pleurektomie und Dekortikation der Lunge und Brustwand ohne Perikard- oder Zwerchfellresektion, thorakoskopisch
32.51.16 ↔ Pneumonektomie, offen chirurgisch, mit bronchoplastischer Erweiterung	34.52.12 ↔ Radikale Pleurektomie und Dekortikation der Lunge und Brustwand mit Perikardresektion, thorakoskopisch
32.51.17 ↔ Pneumonektomie, offen chirurgisch, mit angioplastischer Erweiterung	34.52.13 ↔ Radikale Pleurektomie und Dekortikation der Lunge und Brustwand mit Zwerchfellresektion, thorakoskopisch
32.51.18 ↔ Pneumonektomie, offen chirurgisch, mit bronchoplastischer sowie mit angioplastischer Erweiterung	34.52.14 ↔ Radikale Pleurektomie und Dekortikation der Lunge und Brustwand mit Perikard- sowie Zwerchfellresektion, thorakoskopisch
32.52.11 ↔ Pneumonektomie, erweitert, offen chirurgisch, ohne bronchoplastische sowie ohne angioplastische Erweiterung	34.52.15 ↔ Partielle Pleurektomie und Dekortikation, thorakoskopisch
32.52.12 ↔ Pneumonektomie, erweitert, offen chirurgisch, mit bronchoplastischer Erweiterung	34.52.16 ↔ Subtotale Pleurektomie und Dekortikation, thorakoskopisch
32.52.13 ↔ Pneumonektomie, erweitert, offen chirurgisch, mit angioplastischer Erweiterung	34.52.99 ↔ Pleurektomie und Dekortikation der Lunge, thorakoskopisch, sonstige
32.52.14 ↔ Pneumonektomie, erweitert, offen chirurgisch, mit bronchoplastischer sowie mit angioplastischer Erweiterung	34.59.10 ↔ Sonstige Exzision an der Pleura, thorakoskopische Pleurektomie
32.59 ↔ Pneumonektomie, n.n.bez. und sonstige	34.59.20 ↔ Sonstige Exzision an der Pleura, offene chirurgische Pleurektomie
33.42 ↔ Verschluss einer Bronchusfistel	34.73 ↔ Verschluss anderer Thoraxfisteln
33.43 ↔ Verschluss einer Lungenverletzung	36.31 ↔ Transmyokardiale Revaskularisation am offenen Thorax
34.3X.22 ↔ Resektion von Läsion oder Gewebe des Mediastinums, mit Lungenresektion oder Brustwandteilresektion	36.32 ↔ Sonstige transmyokardiale Revaskularisation
34.3X.23 ↔ Resektion von Läsion oder Gewebe des Mediastinums, mit Perikardteilresektion	36.33 ↔ Endoskopische transmyokardiale Revaskularisation
34.3X.24 ↔ Resektion von Läsion oder Gewebe des Mediastinums, mit prothetischem Gefässersatz	36.34 ↔ Perkutane transmyokardiale Revaskularisation
34.3X.25 ↔ Resektion von Läsion oder Gewebe des Mediastinums, mit Lungenresektion und Gefässersatz	37.12.00 ↔ Perikardiotomie, n.n.bez.
34.3X.26 ↔ Resektion von Läsion oder Gewebe des Mediastinums, mit Lungenresektion und Perikardteilresektion	37.12.09 ↔ Perikardiotomie, sonstige
	37.12.11 ↔ Perikardiotomie, offen chirurgisch
	37.12.12 ↔ Perikardiotomie, thorakoskopisch
	37.31.00 ↔ Perikardektomie, n.n.bez.
	37.31.10 ↔ Perikardektomie, partiell
	37.31.20 ↔ Perikardektomie, total
	37.31.30 ↔ Adhäsiolyse am Perikard
	37.31.99 ↔ Perikardektomie, sonstige



37.41 ↔	Implantation von prothetischem herzerunterstützendem System am Herzen	37.9A.99 ↔	Implantation eines herzmuskelstimulierenden Systems, sonstige
37.6A.11 ↔	Implantation eines herzkreislaufunterstützenden Systems, mit Pumpe, ohne Gasaustauschfunktion, extrakorporal, linksventrikulär, offen chirurgisch thorakal (Thorakotomie, Minithorakotomie, Sternotomie)	38.04.00 ↔	Inzision der Aorta, n.n.bez.
37.6A.12 ↔	Implantation eines herzkreislaufunterstützenden Systems, mit Pumpe, ohne Gasaustauschfunktion, extrakorporal, rechtsventrikulär, offen chirurgisch thorakal (Thorakotomie, Minithorakotomie, Sternotomie)	38.04.10 ↔	Inzision von Aorta ascendens und Aortenbogen
37.6A.21 ↔	Implantation eines herzkreislaufunterstützenden Systems, mit Pumpe, ohne Gasaustauschfunktion, extrakorporal, biventrikulär, offen chirurgisch thorakal (Thorakotomie, Minithorakotomie, Sternotomie)	38.04.20 ↔	Inzision der Aorta descendens
37.6A.35 ↔	Implantation eines herzkreislaufunterstützenden Systems, mit Pumpe, ohne Gasaustauschfunktion, intrakorporal, linksventrikulär, Hospital Set, offen chirurgisch thorakal (Thorakotomie, Minithorakotomie, Sternotomie)	38.04.30 ↔	Inzision der Aorta abdominalis
37.6A.37 ↔	Implantation eines herzkreislaufunterstützenden Systems, mit Pumpe, ohne Gasaustauschfunktion, intrakorporal, rechtsventrikulär, Hospital Set, offen chirurgisch thorakal (Thorakotomie, Minithorakotomie, Sternotomie)	38.04.99 ↔	Inzision der Aorta, sonstige
37.6A.3A ↔	Implantation eines herzkreislaufunterstützenden Systems, mit Pumpe, ohne Gasaustauschfunktion, intrakorporal, biventrikulär, Hospital Set, offen chirurgisch thorakal (Thorakotomie, Minithorakotomie, Sternotomie)	38.07.99 ↔	Inzision von abdominalen Venen, sonstige
37.6A.51 ↔	Implantation eines herzkreislauf- und lungenunterstützenden Systems, mit Pumpe, mit CO <sub>2</sub> -removal, extrakorporal, veno-venös, perkutan	38.15.10 ↔	Enderarteriektomie der A. subclavia
37.6A.61 ↔	Implantation eines herzkreislauf- und lungenunterstützenden Systems, mit Pumpe, mit Oxygenator (inkl. CO <sub>2</sub> -removal), extrakorporal, veno-venös, offen chirurgisch extra-thorakal (z.B. Gefäßfreilegung)	38.15.20 ↔	Enderarteriektomie des Truncus brachiocephalicus
37.6A.62 ↔	Implantation eines herzkreislauf- und lungenunterstützenden Systems, mit Pumpe, mit Oxygenator (inkl. CO <sub>2</sub> -removal), extrakorporal, veno-venös, perkutan	38.15.30 ↔	Enderarteriektomie der A. pulmonalis
37.6A.71 ↔	Implantation eines herzkreislauf- und lungenunterstützenden Systems, mit Pumpe, mit Oxygenator (inkl. CO <sub>2</sub> -removal), extrakorporal, veno-arteriell oder veno-venoarteriell, offen chirurgisch thorakal (Thorakotomie, Minithorakotomie, Sternotomie)	38.15.40 ↔	Enderarteriektomie der V. pulmonalis
37.6A.72 ↔	Implantation eines herzkreislauf- und lungenunterstützenden Systems, mit Pumpe, mit Oxygenator (inkl. CO <sub>2</sub> -removal), extrakorporal, veno-arteriell oder veno-venoarteriell, offen chirurgisch extra-thorakal (z.B. Gefäßfreilegung)	38.15.99 ↔	Enderarteriektomie der anderen thorakalen Gefäße, sonstige
37.6A.73 ↔	Implantation eines herzkreislauf- und lungenunterstützenden Systems, mit Pumpe, mit Oxygenator (inkl. CO <sub>2</sub> -removal), extrakorporal, veno-arteriell oder veno-venoarteriell, perkutan	38.34.00 ↔	Resektion der Aorta mit Anastomose, n.n.bez.
37.91 ↔	Offene Herzmassage	38.34.10 ↔	Resektion der Aorta ascendens und des Aortenbogens mit Anastomose
37.99.20 ↔	Operationen bei kongenitalen Anomalien des Herzens, n.n.bez.	38.34.20 ↔	Resektion der Aorta descendens mit Anastomose
37.99.29 ↔	Operationen bei kongenitalen Anomalien des Herzens, sonstige	38.34.30 ↔	Resektion der Aorta abdominalis mit Anastomose
37.99.30 ↔	Ligatur eines Herzohres	38.34.99 ↔	Resektion der Aorta mit Anastomose, sonstige
37.99.80 ↔	Reoperation an Herz und Perikard	38.35.00 ↔	Resektion von thorakalen Gefäßen mit Anastomose, n.n.bez.
37.9A.00 ↔	Implantation eines herzmuskelstimulierenden Systems, n.n.bez.	38.35.10 ↔	Resektion von thorakalen Arterien mit Anastomose, n.n.bez.
37.9A.11 ↔	Implantation oder Wechsel eines myokardmodulierenden Systems (CCM)	38.35.11 ↔	Resektion der A. subclavia mit Anastomose
		38.35.12 ↔	Resektion des Truncus brachiocephalicus mit Anastomose
		38.35.13 ↔	Resektion der A. pulmonalis mit Anastomose
		38.35.19 ↔	Resektion von thorakalen Arterien mit Anastomose, sonstige
		38.35.20 ↔	Resektion von thorakalen Venen mit Anastomose, n.n.bez.
		38.35.21 ↔	Resektion der V. pulmonalis mit Anastomose
		38.35.22 ↔	Resektion der V. subclavia mit Anastomose
		38.35.23 ↔	Resektion der V. cava superior mit Anastomose
		38.35.28 ↔	Resektion von thorakalen von sonstigen tiefen Venen mit Anastomose
		38.35.29 ↔	Resektion von thorakalen Venen mit Anastomose, sonstige
		38.35.99 ↔	Resektion von thorakalen Gefäßen mit Anastomose, sonstige
		38.45.00 ↔	Resektion von thorakalen Blutgefäßen mit Ersatz, n.n.bez.
		38.45.10 ↔	Resektion der thorakalen Aorta mit Ersatz, n.n.bez.
		38.45.12 ↔	Resektion der Aorta thoracica mit Ersatz
		38.45.13 ↔	Resektion der Aorta thoracoabdominalis mit Ersatz
		38.45.14 ↔	Resektion der thorakalen Aorta und Ersatz mit Hybridprothese
		38.45.15 ↔	Resektion der Aorta ascendens mit Ersatz
		38.45.16 ↔	Resektion des Aortenbogens mit Ersatz
		38.45.17 ↔	Resektion der Aorta ascendens sowie des Aortenbogens mit Ersatz
		38.45.19 ↔	Resektion der thorakalen Aorta mit Ersatz, sonstige
		38.45.20 ↔	Resektion sonstiger thorakaler Arterien mit Ersatz, n.n.bez.
		38.45.21 ↔	Resektion der A. pulmonalis mit Ersatz
		38.45.22 ↔	Resektion des Truncus brachiocephalicus mit Ersatz
		38.45.29 ↔	Resektion sonstiger thorakaler Arterien mit Ersatz
		38.45.30 ↔	Resektion thorakaler Venen mit Ersatz, n.n.bez.
		38.45.31 ↔	Resektion der V. cava superior mit Ersatz
		38.45.38 ↔	Resektion sonstiger tiefer thorakaler Venen mit Ersatz
		38.45.39 ↔	Resektion thorakaler Venen mit Ersatz, sonstige
		38.45.99 ↔	Resektion von thorakalen Blutgefäßen mit Ersatz, sonstige
		38.47.00 ↔	Resektion von abdominalen Venen mit Ersatz, n.n.bez.
		38.47.10 ↔	Resektion von tiefen abdominalen Venen mit Ersatz, n.n.bez.
		38.47.11 ↔	Resektion der V. cava inferior mit Ersatz
		38.47.12 ↔	Resektion der V. iliaca mit Ersatz

38.47.19 ↔ Resektion von tiefen abdominalen Venen mit Ersatz, sonstige	39.52.20 ↔ Sonstige Korrektur eines Aneurysmas der Aorta, n.n.bez.
38.47.99 ↔ Resektion von abdominalen Venen mit Ersatz, sonstige	39.52.21 ↔ Sonstige offen chirurgische Korrektur eines Aneurysmas der Aorta ascendens, des Aortenbogens und der thorakalen Aorta
38.64.00 ↔ Sonstige Exzision der Aorta, n.n.bez.	39.52.22 ↔ Sonstige offen chirurgische Korrektur eines Aneurysmas der Aorta abdominalis
38.64.10 ↔ Sonstige Exzision der thorakalen Aorta	39.52.29 ↔ Sonstige Korrektur eines Aneurysmas der Aorta, sonstige
38.64.20 ↔ Sonstige Exzision der Aorta abdominalis	39.61.00 ↔ Extrakorporelle Zirkulation (ECC), n.n.bez.
38.64.99 ↔ Sonstige Exzision der Aorta, sonstige	39.61.10 ↔ Konventionelle extrakorporelle Zirkulation (ECC) unter Normothermie (mehr als 35 °C)
38.65.21 ↔ Sonstige Exzision der V. cava superior	39.61.11 ↔ Konventionelle extrakorporelle Zirkulation (ECC) unter milder Hypothermie (32 - 35 °C)
38.65.22 ↔ Sonstige Exzision von sonstigen tiefen thorakalen Venen	39.61.12 ↔ Konventionelle extrakorporelle Zirkulation (ECC) unter moderater Hypothermie (26 bis unter 32 °C)
38.84.00 ↔ Sonstiger chirurgischer Verschluss der Aorta, n.n.bez.	39.61.13 ↔ Konventionelle extrakorporelle Zirkulation (ECC) unter tiefer Hypothermie (20 bis unter 26 °C)
38.84.10 ↔ Sonstiger chirurgischer Verschluss der thorakalen Aorta	39.61.14 ↔ Konventionelle extrakorporelle Zirkulation (ECC) unter profunder Hypothermie (unter 20 °C)
38.84.20 ↔ Sonstiger chirurgischer Verschluss der Aorta abdominalis	39.61.15 ↔ Konventionelle extrakorporelle Zirkulation (ECC) unter Hypothermie, unbekannte Temperatur
38.84.99 ↔ Sonstiger chirurgischer Verschluss der Aorta, sonstige	39.61.21 ↔ Minimalisierte extrakorporelle Zirkulation (ECC) unter Normothermie (mehr als 35 °C)
38.85.11 ↔ Sonstiger chirurgischer Verschluss der A. subclavia	39.61.22 ↔ Minimalisierte extrakorporelle Zirkulation (ECC) unter milder Hypothermie (32 - 35 °C)
38.85.12 ↔ Sonstiger chirurgischer Verschluss der A. pulmonalis	39.61.23 ↔ Minimalisierte extrakorporelle Zirkulation (ECC) unter moderater Hypothermie (26 bis unter 32 °C)
38.85.13 ↔ Sonstiger chirurgischer Verschluss des Truncus brachiocephalicus	39.61.24 ↔ Minimalisierte extrakorporelle Zirkulation (ECC) unter tiefer Hypothermie (20 bis unter 26 °C)
38.85.21 ↔ Sonstiger chirurgischer Verschluss der V. cava superior	39.61.25 ↔ Minimalisierte extrakorporelle Zirkulation (ECC) unter profunder Hypothermie (unter 20 °C)
38.85.22 ↔ Sonstiger chirurgischer Verschluss der V. pulmonalis	39.61.26 ↔ Minimalisierte extrakorporelle Zirkulation (ECC) unter Hypothermie, unbekannte Temperatur
38.85.23 ↔ Sonstiger chirurgischer Verschluss der V. subclavia	39.61.99 ↔ Extrakorporelle Zirkulation (ECC), sonstige
39.21.00 ↔ Anastomose von der V. cava zur A. pulmonalis, n.n.bez.	39.66 ↔ Perkutaner kardiopulmonaler Bypass
39.21.10 ↔ Glenn-Operation an einem funktionell/morphologisch univentrikulären Herzen	39.99.21 ↔ Operationen bei kongenitaler Anomalie des Aortenisthmus (Stenose) oder bei unterbrochenem Aortenbogen
39.21.99 ↔ Anastomose von der V. cava zur A. pulmonalis, sonstige	
39.31.60 ↔ Naht der Aorta, n.n.bez.	
39.31.61 ↔ Naht der thorakalen Aorta	
39.31.62 ↔ Naht der abdominalen Aorta	
39.31.69 ↔ Naht der Aorta, sonstige	
39.31.71 ↔ Naht der A. pulmonalis	
39.31.72 ↔ Naht des Truncus brachiocephalicus	
39.31.73 ↔ Naht der A. subclavia	

### Prozedur E05-3

39.61.00 ↔ Extrakorporelle Zirkulation (ECC), n.n.bez.	39.61.22 ↔ Minimalisierte extrakorporelle Zirkulation (ECC) unter milder Hypothermie (32 - 35 °C)
39.61.10 ↔ Konventionelle extrakorporelle Zirkulation (ECC) unter Normothermie (mehr als 35 °C)	39.61.23 ↔ Minimalisierte extrakorporelle Zirkulation (ECC) unter moderater Hypothermie (26 bis unter 32 °C)
39.61.11 ↔ Konventionelle extrakorporelle Zirkulation (ECC) unter milder Hypothermie (32 - 35 °C)	39.61.24 ↔ Minimalisierte extrakorporelle Zirkulation (ECC) unter tiefer Hypothermie (20 bis unter 26 °C)
39.61.12 ↔ Konventionelle extrakorporelle Zirkulation (ECC) unter moderater Hypothermie (26 bis unter 32 °C)	39.61.25 ↔ Minimalisierte extrakorporelle Zirkulation (ECC) unter profunder Hypothermie (unter 20 °C)
39.61.13 ↔ Konventionelle extrakorporelle Zirkulation (ECC) unter tiefer Hypothermie (20 bis unter 26 °C)	39.61.26 ↔ Minimalisierte extrakorporelle Zirkulation (ECC) unter Hypothermie, unbekannte Temperatur
39.61.14 ↔ Konventionelle extrakorporelle Zirkulation (ECC) unter profunder Hypothermie (unter 20 °C)	39.61.99 ↔ Extrakorporelle Zirkulation (ECC), sonstige
39.61.15 ↔ Konventionelle extrakorporelle Zirkulation (ECC) unter Hypothermie, unbekannte Temperatur	39.66 ↔ Perkutaner kardiopulmonaler Bypass
39.61.21 ↔ Minimalisierte extrakorporelle Zirkulation (ECC) unter Normothermie (mehr als 35 °C)	

### ADRG E06

### Andere Lungenresektionen, Biopsie an Thoraxorganen und Eingriffe an der Thoraxwand

Prozedur in Tabelle E06-1

**DRG E06A****Andere Lungenresektionen, Biopsie an Thoraxorganen und Eingriffe an der Thoraxwand mit äusserst schweren CC oder chirurgischer Lungenvolumenreduktion**

PCCL &gt; 3 oder Prozedur in Tabelle E06-2

**DRG E06B****Andere Lungenresektionen, Biopsie an Thoraxorganen und Eingriffe an der Thoraxwand, Alter < 16 Jahre**

Alter &lt; 16 Jahre

**DRG E06C****Andere Lungenresektionen, Biopsie an Thoraxorganen und Eingriffe an der Thoraxwand, Alter > 15 Jahre****Prozedur E06-1**

07.16.00 ↔ Biopsie am Thymus, n.n.bez.	32.32.14 ↔ Anatomische Segmentresektion der Lunge, offen chirurgisch, mit bronchoplastischer sowie mit angioplastischer Erweiterung
07.16.11 ↔ Offene Biopsie am Thymus	32.39 ↔ Sonstige und nicht näher bezeichnete anatomische Segmentresektion der Lunge
07.16.99 ↔ Biopsie am Thymus, sonstige	33.20 ↔ Thorakoskopische partielle Exzision am Thymus
07.80 ↔ Thymektomie, n.n.bez.	33.25 ↔ Offene Bronchusbiopsie
07.81 ↔ Sonstige partielle Exzision am Thymus	33.28 ↔ Offene Lungenbiopsie
07.83 ↔ Thorakoskopische partielle Exzision am Thymus	33.34.10 ↔ Thorakoplastik, partiell
07.91 ↔ Exploration im Gebiet des Thymus	33.34.20 ↔ Thorakoplastik, komplett
07.92 ↔ Sonstige Inzision am Thymus	33.34.99 ↔ Thorakoplastik, sonstige
07.93 ↔ Plastische Rekonstruktion am Thymus	33.39 ↔ Chirurgischer Lungenkollaps, sonstige
07.95 ↔ Thorakoskopische Inzision am Thymus	33.41 ↔ Naht eines Bronchusrisses
07.98 ↔ Sonstige und nicht näher bezeichnete thorakoskopische Operationen am Thymus	33.92 ↔ Ligatur eines Bronchus
07.99 ↔ Sonstige und nicht näher bezeichnete Operationen am Thymus	34.02 ↔ Probethorakotomie
31.73 ↔ Verschluss einer anderen trachealen Fistel	34.27.00 ↔ Biopsie am Zwerchfell, n.n.bez.
32.09.00 ↔ Sonstige lokale Exzision oder Destruktion von Läsion oder Gewebe an einem Bronchus, n.n.bez.	34.27.20 ↔ Offene Biopsie am Zwerchfell
32.09.10 ↔ Sonstige lokale Exzision oder Destruktion von Läsion oder Gewebe an einem Bronchus, durch Thorakotomie	34.27.99 ↔ Biopsie am Zwerchfell, sonstige
32.09.20 ↔ Sonstige lokale Exzision oder Destruktion von Läsion oder Gewebe an einem Bronchus, durch Thorakoskopie	34.3X.10 ↔ Exzision von Läsion oder Gewebe des Mediastinums
32.09.99 ↔ Sonstige lokale Exzision oder Destruktion von Läsion oder Gewebe an einem Bronchus, sonstige	34.3X.21 ↔ Resektion von Läsion oder Gewebe des Mediastinums, ohne Resektion an mediastinalen Organen
32.21 ↔ Plikatur einer Emphysemlase	34.3X.30 ↔ Destruktion von Läsion oder Gewebe des Mediastinums
32.22 ↔ Chirurgische Lungenvolumenreduktion	34.3X.99 ↔ Exzision oder Destruktion von Läsion oder Gewebe des Mediastinums, sonstige
32.23 ↔ Offene Exzision von Läsion oder Gewebe an der Lunge	34.4X.10 ↔ Exzision einer Läsion an der Brustwand
32.25 ↔ Thorakoskopische Ablation von Läsion oder Gewebe an der Lunge	34.4X.21 ↔ Teilresektion einer Läsion an der Brustwand, ohne Rekonstruktion
32.26 ↔ Sonstige und nicht näher bezeichnete Exzision von Läsion oder Gewebe an der Lunge	34.4X.22 ↔ Teilresektion einer Läsion an der Brustwand, mit Rekonstruktion
32.29 ↔ Lokale Exzision oder Destruktion von Läsion oder Gewebe an der Lunge, sonstige	34.71 ↔ Naht einer Brustwandverletzung
32.31.11 ↔ Anatomische Segmentresektion der Lunge, thorakoskopisch, ohne bronchoplastische sowie ohne angioplastische Erweiterung	34.72 ↔ Verschluss einer Thorakostomie
32.31.12 ↔ Anatomische Segmentresektion der Lunge, thorakoskopisch, mit bronchoplastischer Erweiterung	34.74 ↔ Korrektur einer Brustwanddeformität
32.31.13 ↔ Anatomische Segmentresektion der Lunge, thorakoskopisch, mit angioplastischer Erweiterung	34.75 ↔ Sekundärer Verschluss einer Thorakotomie und Sternotomie
32.31.14 ↔ Anatomische Segmentresektion der Lunge, thorakoskopisch, mit bronchoplastischer sowie mit angioplastischer Erweiterung	34.76 ↔ Plastische Rekonstruktion zur Stabilisierung der Brustwand, offen chirurgisch
32.32.11 ↔ Anatomische Segmentresektion der Lunge, offen chirurgisch, ohne bronchoplastische sowie ohne angioplastische Erweiterung	34.77 ↔ Knochentransplantation und Knochentransposition an der Brustwand
32.32.12 ↔ Anatomische Segmentresektion der Lunge, offen chirurgisch, mit bronchoplastischer Erweiterung	34.79 ↔ Plastische Rekonstruktion an der Brustwand, sonstige
32.32.13 ↔ Anatomische Segmentresektion der Lunge, offen chirurgisch, mit angioplastischer Erweiterung	34.81 ↔ Exzision von Läsion oder Gewebe am Zwerchfell
	34.82 ↔ Naht eines Zwerchfellrisses
	34.83 ↔ Verschluss einer Zwerchfellfistel
	34.84 ↔ Sonstige plastische Rekonstruktion am Zwerchfell
	37.24.00 ↔ Perikardbiopsie, n.n.bez.
	37.24.20 ↔ Offene Perikardbiopsie
	37.24.99 ↔ Perikardbiopsie, sonstige
	37.25.00 ↔ Herzbiopsie, n.n.bez.
	37.25.20 ↔ Transvasale Biopsie des Endokards, Myokards und Endomyokards
	37.25.30 ↔ Herzbiopsie, offen

37.25.99 ↔ Herzbiopsie, sonstige	40.52.99 ↔ Radikale Exzision von periaortalen Lymphknoten, sonstige
37.40 ↔ Plastische Rekonstruktion von Herz und Perikard, n.n.bez.	40.53.00 ↔ Radikale Exzision von iliakalen Lymphknoten, n.n.bez.
37.42.11 ↔ Naht des Perikards (nach Verletzung)	40.53.10 ↔ Radikale Exzision von iliakalen Lymphknoten als selbstständiger Eingriff
37.42.21 ↔ Naht des Myokards (nach Verletzung)	40.53.11 ↔ Radikale Exzision von iliakalen Lymphknoten im Rahmen eines anderen Eingriffs
40.22.00 ↔ Exzision eines mamma-internalen Lymphknotens, n.n.bez.	40.53.99 ↔ Radikale Exzision von iliakalen Lymphknoten, sonstige
40.22.10 ↔ Exzision eines mamma-internalen Lymphknotens, thorakoskopisch	40.59.00 ↔ Radikale Exzision anderer Lymphknoten, n.n.bez.
40.22.20 ↔ Exzision eines mamma-internalen Lymphknotens, offen chirurgisch	40.59.10 ↔ Radikale Exzision anderer Lymphknoten als selbstständiger Eingriff, n.n.bez.
40.22.99 ↔ Exzision eines mamma-internalen Lymphknotens, sonstige	40.59.11 ↔ Radikale Exzision mediastinaler Lymphknoten als selbstständiger Eingriff
40.51.00 ↔ Radikale Exzision von axillären Lymphknoten, n.n.bez.	40.59.12 ↔ Radikale Exzision peribronchialer Lymphknoten als selbstständiger Eingriff
40.51.10 ↔ Radikale Exzision von axillären Lymphknoten als selbstständiger Eingriff	40.59.19 ↔ Radikale Exzision anderer Lymphknoten als selbstständiger Eingriff, sonstige
40.51.11 ↔ Radikale Exzision von axillären Lymphknoten im Rahmen eines anderen Eingriffs	40.59.20 ↔ Radikale Exzision anderer Lymphknoten im Rahmen eines anderen Eingriffs, n.n.bez.
40.51.99 ↔ Radikale Exzision von axillären Lymphknoten, sonstige	40.59.21 ↔ Radikale Exzision mediastinaler Lymphknoten im Rahmen eines anderen Eingriffs
40.52.00 ↔ Radikale Exzision von periaortalen Lymphknoten, n.n.bez.	40.59.22 ↔ Radikale Exzision peribronchialer Lymphknoten im Rahmen eines anderen Eingriffs
40.52.10 ↔ Radikale Exzision von retroperitonealen (paraaortal, parakaval) und pelvinalen Lymphknoten als selbstständiger Eingriff	40.59.29 ↔ Radikale Exzision anderer Lymphknoten im Rahmen eines anderen Eingriffs, sonstige
40.52.11 ↔ Radikale Exzision von retroperitonealen (paraaortal, parakaval) und pelvinalen Lymphknoten im Rahmen eines anderen Eingriffs	42.83 ↔ Verschluss einer Ösophagostomie
	53.82 ↔ Operation einer parasternalen Hernie

## Prozedur E06-2

32.22 ↔ Chirurgische Lungenvolumenreduktion

### ADRG E07

#### Eingriffe bei Schlafapnoesyndrom

Hauptdiagnose in Tabelle E07-1 und Prozedur in Tabelle E07-2

### DRG E07Z

#### Eingriffe bei Schlafapnoesyndrom

## Diagnose E07-1

E66.20	Übermäßige Adipositas mit alveolärer Hypoventilation: Adipositas Grad I (WHO) bei Patienten von 18 Jahren und älter	E66.25	Übermäßige Adipositas mit alveolärer Hypoventilation: Extreme Adipositas bei Kindern und Jugendlichen von 3 Jahren bis unter 18 Jahren
E66.21	Übermäßige Adipositas mit alveolärer Hypoventilation: Adipositas Grad II (WHO) bei Patienten von 18 Jahren und älter	E66.29	Übermäßige Adipositas mit alveolärer Hypoventilation: Grad oder Ausmaß der Adipositas nicht näher bezeichnet
E66.22	Übermäßige Adipositas mit alveolärer Hypoventilation: Adipositas Grad III (WHO) bei Patienten von 18 Jahren und älter	G47.30	Zentrales Schlafapnoe-Syndrom
E66.24	Übermäßige Adipositas mit alveolärer Hypoventilation: Adipositas bei Kindern und Jugendlichen von 3 Jahren bis unter 18 Jahren	G47.31	Obstruktives Schlafapnoe-Syndrom
		G47.32	Schlafbezogenes Hypoventilations-Syndrom
		G47.38	Sonstige Schlafapnoe
		G47.39	Schlafapnoe, nicht näher bezeichnet

## Prozedur E07-2

21.5 ↔ Submuköse Resektion des Nasenseptums	21.83.10 ↔ Septorhinoplastik mit Korrektur des Knorpels oder des Knochens, mit lokalen autogenen Transplantaten
21.61 ↔ Konchektomie durch Kauterisation oder Kryochirurgie	21.83.11 ↔ Septorhinoplastik mit Korrektur des Knorpels oder des Knochens, mit distalen autogenen Transplantaten, allogenen oder xenogenen Transplantaten
21.69.00 ↔ Sonstige Konchektomie, n.n.bez.	21.83.12 ↔ Septorhinoplastik mit Korrektur des Knochens und des Knorpels
21.69.10 ↔ Konchotomie und Abtragung von hinteren Enden	21.83.20 ↔ Totale plastische Nasenrekonstruktion mit Implantation von alloplastischen Materialien
21.69.11 ↔ Submuköse Resektion (Turbinoplastik)	
21.69.12 ↔ Sonstige Operationen an der unteren Nasenmuschel	
21.69.99 ↔ Sonstige Konchektomie, sonstige	
21.83.00 ↔ Totale plastische Nasenrekonstruktion, n.n.bez.	

21.83.99 ↔ Totale plastische Nasenrekonstruktion, sonstige	29.33.21 ↔ Totale Pharyngektomie, Rekonstruktion mit freiem
21.84 ↔ Revision einer Rhinoplastik	mikrovaskulär-anastomosierten Transplantat, freiem
21.85 ↔ Augmentationsrhinoplastik	Darmtransplantat oder Magenhochzug
21.86.00 ↔ Rhinoplastik der Nasenweichteile, n.n.bez.	29.33.99 ↔ (Partielle) Pharyngektomie, sonstige
21.86.10 ↔ Rhinoplastik der Nasenweichteile, äussere Nase	29.4X.10 ↔ Plastische Rekonstruktion am Pharynx, mit lokaler
21.86.11 ↔ Rhinoplastik mit lokalen oder distalen Lappen	Schleimhaut oder freiem Hautlappen
21.86.99 ↔ Rhinoplastik der Nasenweichteile, sonstige	29.4X.11 ↔ Plastische Rekonstruktion am Pharynx, mit
21.87 ↔ Sonstige Rhinoplastik	gestieltem myokutanen Lappen
21.88.00 ↔ Sonstige Septumplastik, n.n.bez.	29.4X.12 ↔ Plastische Rekonstruktion am Pharynx, mit
21.88.10 ↔ Septumplastik, Septumunterfütterung	mikrovaskulär anastomosiertem Transplantat,
21.88.11 ↔ Septumplastik, Verschluss einer Septumperforation	Darmtransplantat oder Magenhochzug
mit Schleimhaut-Verschiebelappen	29.4X.99 ↔ Plastische Rekonstruktion am Pharynx, sonstige
21.88.12 ↔ Septumplastik, Plastische Korrektur ohne Resektion	29.59 ↔ Sonstige plastische Rekonstruktion am Pharynx,
21.88.13 ↔ Septumplastik, Plastische Korrektur mit Resektion	sonstige
21.88.14 ↔ Septumplastik, Plastische Rekonstruktion des	30.3X.00 ↔ Vollständige Laryngektomie, n.n.bez.
Nasenseptums, mit lokalen autogenen	30.3X.10 ↔ Vollständige Laryngektomie, ohne Rekonstruktion
Transplantaten (Austauschplastik)	30.3X.11 ↔ Vollständige Laryngektomie, Rekonstruktion mit
21.88.15 ↔ Septumplastik, Plastische Rekonstruktion des	lokaler Schleimhaut
Nasenseptums, mit distalen autogenen	30.3X.12 ↔ Vollständige Laryngektomie, Rekonstruktion mit
Transplantaten, allogenen oder xenogenen	nicht vaskularisiertem Transplantat
Transplantaten	30.3X.13 ↔ Vollständige Laryngektomie, Rekonstruktion mit
21.88.99 ↔ Sonstige Septumplastik, sonstige	gestieltem regionalen Lappen
21.89 ↔ Plastische Rekonstruktion und Operationen an der	30.3X.14 ↔ Vollständige Laryngektomie, Rekonstruktion mit
Nase, sonstige	gestieltem Fernlappen
21.99.00 ↔ Sonstige Nasenoperationen, n.n.bez.	30.3X.15 ↔ Vollständige Laryngektomie, Rekonstruktion mit
21.99.10 ↔ Einseitige Resektion einer Choanalatresie transnasal	freiem mikrovaskulär-anastomosierten Transplantat
endoskopisch	30.3X.16 ↔ Vollständige Laryngektomie, Rekonstruktion mit
21.99.20 ↔ Beidseitige Resektion einer Choanalatresie	freiem Darmtransplantat
transnasal endoskopisch	30.3X.17 ↔ Vollständige Laryngektomie, Rekonstruktion mit
21.99.99 ↔ Sonstige Nasenoperationen, sonstige	Magenhochzug
25.59.00 ↔ Sonstige Zungenrekonstruktion und Zungenplastik,	30.3X.19 ↔ Vollständige Laryngektomie, sonstige
n.n.bez.	Rekonstruktion
25.59.10 ↔ Plastische Rekonstruktion der Zunge, n.n.bez.	30.3X.99 ↔ Vollständige Laryngektomie, sonstige
25.59.11 ↔ Reduktionsplastik der Zunge	30.4X.00 ↔ Radikale Laryngektomie, n.n.bez.
25.59.99 ↔ Sonstige Zungenrekonstruktion und Zungenplastik,	30.4X.10 ↔ Radikale Laryngektomie, mit Pharyngektomie, ohne
sonstige	Rekonstruktion
27.61 ↔ Naht einer Rissverletzung am Gaumen	30.4X.11 ↔ Radikale Laryngektomie, mit Pharyngektomie,
27.62.12 ↔ Primäre plastische Rekonstruktion am weichen	Rekonstruktion mit lokaler Schleimhaut
Gaumen	30.4X.12 ↔ Radikale Laryngektomie, mit Pharyngektomie,
27.62.21 ↔ Sekundäre plastische Rekonstruktion am knöchernen	Rekonstruktion mit nicht vaskularisiertem
Gaumen mit Knochentransplantat	Transplantat
27.62.22 ↔ Sekundäre plastische Rekonstruktion am weichen	30.4X.13 ↔ Radikale Laryngektomie, mit Pharyngektomie,
Gaumen	Rekonstruktion mit gestieltem regionalen Lappen
27.69.10 ↔ Plastische Rekonstruktion am weichen Gaumen	30.4X.14 ↔ Radikale Laryngektomie, mit Pharyngektomie,
27.69.11 ↔ Plastische Rekonstruktion am knöchernen Gaumen	Rekonstruktion mit gestieltem Lappen
27.69.99 ↔ Sonstige plastische Rekonstruktion am Gaumen,	30.4X.15 ↔ Radikale Laryngektomie, mit Pharyngektomie,
sonstige	Rekonstruktion mit freiem mikrovaskulär-
27.73 ↔ Plastische Rekonstruktion an der Uvula	anastomosierten Transplantat
28.2X.00 ↔ Tonsillektomie ohne Adenoidektomie, n.n.bez.	30.4X.16 ↔ Radikale Laryngektomie, mit Pharyngektomie,
28.2X.10 ↔ Partielle Resektion der Tonsille [Tonsillotomie] ohne	Rekonstruktion mit freiem Darmtransplantat
Adenoidektomie	Radikale Laryngektomie, mit Pharyngektomie,
28.2X.11 ↔ Totale Tonsillektomie ohne Adenoidektomie	Rekonstruktion mit Magenhochzug
28.2X.12 ↔ Abszessonsillektomie	30.4X.19 ↔ Radikale Laryngektomie, mit Pharyngektomie,
28.2X.99 ↔ Tonsillektomie ohne Adenoidektomie, sonstige	sonstige Rekonstruktion
28.3X.00 ↔ Tonsillektomie mit Adenoidektomie, n.n.bez.	30.4X.20 ↔ Radikale Laryngektomie, mit Pharyngektomie und
28.3X.10 ↔ Partielle Resektion der Tonsille [Tonsillotomie] mit	Schilddrüsenresektion, ohne Rekonstruktion
Adenoidektomie	30.4X.21 ↔ Radikale Laryngektomie, mit Pharyngektomie und
28.3X.11 ↔ Totale Tonsillektomie mit Adenoidektomie	Schilddrüsenresektion, Rekonstruktion mit lokaler
28.3X.12 ↔ Abszessonsillektomie mit Adenoidektomie	Schleimhaut
28.3X.99 ↔ Tonsillektomie mit Adenoidektomie, sonstige	30.4X.22 ↔ Radikale Laryngektomie, mit Pharyngektomie und
28.4 ↔ Exzision eines Tonsillenrestes	Schilddrüsenresektion, Rekonstruktion mit nicht
28.6 ↔ Adenoidektomie ohne Tonsillektomie	vaskularisiertem Transplantat
29.33.00 ↔ (Partielle) Pharyngektomie, n.n.bez.	30.4X.23 ↔ Radikale Laryngektomie, mit Pharyngektomie und
29.33.10 ↔ Partielle Pharyngektomie, ohne Rekonstruktion	Schilddrüsenresektion, Rekonstruktion mit
29.33.11 ↔ Partielle Pharyngektomie, Rekonstruktion mit	gestieltem regionalen Lappen
gestieltem regionalen oder Fernlappen	30.4X.24 ↔ Radikale Laryngektomie, mit Pharyngektomie und
29.33.12 ↔ Partielle Pharyngektomie, Rekonstruktion mit freiem	Schilddrüsenresektion, Rekonstruktion mit
mikrovaskulär-anastomosierten Transplantat	gestieltem Lappen
29.33.20 ↔ Totale Pharyngektomie, Rekonstruktion mit	30.4X.25 ↔ Radikale Laryngektomie, mit Pharyngektomie und
gestieltem regionalen oder Fernlappen	Schilddrüsenresektion, Rekonstruktion mit freiem
	mikrovaskulär-anastomosierten Transplantat

- 30.4X.26 ↔ Radikale Laryngektomie, mit Pharyngektomie und Schilddrüsenresektion, Rekonstruktion mit freiem Darmtransplantat
- 30.4X.27 ↔ Radikale Laryngektomie, mit Pharyngektomie und Schilddrüsenresektion, Rekonstruktion mit Magenhochzug

- 30.4X.29 ↔ Radikale Laryngektomie, mit Pharyngektomie und Schilddrüsenresektion, sonstige Rekonstruktion
- 30.4X.99 ↔ Radikale Laryngektomie, sonstige

**ADRГ E08****Strahlentherapie bei Krankheiten und Störungen der Atmungsorgane, mehr als ein Belegungstag**

Verweildauer &gt; 1 Tag und Prozedur in Tabelle E08-1

**DRГ E08A****Strahlentherapie bei Krankheiten und Störungen der Atmungsorgane, mehr als ein Belegungstag mit äusserst schweren CC oder komplizierender Prozedur**

PCCL &gt; 3 oder Komplizierende Prozeduren

**DRГ E08B****Strahlentherapie bei Krankheiten und Störungen der Atmungsorgane, mehr als ein Belegungstag****Prozedur E08-1**

- |   |   |
|---|---|
| 92.20 ↔ Infusion von flüssigem Radioisotop  | 92.24.21 ↔ Teleradiotherapie mit Photonen, Linearbeschleuniger, ohne bildgestützte Einstellung, bis zu 2 Bestrahlungsfelder:          |
| 92.21.00 ↔ Oberflächenstrahlentherapie, n.n.bez.  | 92.24.22 ↔ Teleradiotherapie mit Photonen, Linearbeschleuniger, ohne bildgestützte Einstellung, mehr als 2 Bestrahlungsfelder         |
| 92.21.01 ↔ Oberflächenstrahlentherapie, bis zu 2 Bestrahlungsfelder   | 92.24.23 ↔ Teleradiotherapie mit Photonen, Linearbeschleuniger, ohne bildgestützte Einstellung, 3D-geplante Bestrahlung               |
| 92.21.02 ↔ Oberflächenstrahlentherapie, mehr als 2 Bestrahlungsfelder   | 92.24.24 ↔ Teleradiotherapie mit Photonen, Linearbeschleuniger, ohne bildgestützte Einstellung, intensitätsmodulierte Radiotherapie   |
| 92.22.00 ↔ Orthovoltstrahlentherapie, n.n.bez.  | 92.24.30 ↔ Teleradiotherapie mit Photonen, hochkomplexe Radiotherapie mit spezialisierter Ausstattung                                 |
| 92.22.01 ↔ Orthovoltstrahlentherapie, bis zu 2 Bestrahlungsfelder   | 92.25.00 ↔ Teleradiotherapie mit Elektronen, Linearbeschleuniger, n.n.bez.  |
| 92.22.02 ↔ Orthovoltstrahlentherapie, mehr als 2 Bestrahlungsfelder   | 92.25.01 ↔ Teleradiotherapie mit Elektronen, Linearbeschleuniger, Grossfeldbestrahlung  |
| 92.22.11 ↔ Intraoperative Röntgenstrahlentherapie, bis 300 kV   | 92.25.02 ↔ Teleradiotherapie mit Elektronen, Linearbeschleuniger, Halbkörperbestrahlung   |
| 92.22.12 ↔ Intraoperative Röntgenstrahlentherapie, 300 kV - < 1 MV  | 92.25.03 ↔ Teleradiotherapie mit Elektronen, Linearbeschleuniger, Ganzkörperbestrahlung   |
| 92.22.19 ↔ Intraoperative Röntgenstrahlentherapie, sonstige   | 92.25.04 ↔ Teleradiotherapie mit Elektronen, Linearbeschleuniger, Intraoperative Strahlentherapie                                     |
| 92.23.00 ↔ Hochvoltstrahlentherapie, n.n.bez.   | 92.25.09 ↔ Teleradiotherapie mit Elektronen, Linearbeschleuniger, sonstige  |
| 92.23.01 ↔ Telekobaltgerät bis zu 2 Bestrahlungsfelder  | 92.25.11 ↔ Teleradiotherapie mit Elektronen, Linearbeschleuniger, mit bildgestützter Einstellung                                      |
| 92.23.02 ↔ Telekobaltgerät 3 bis 4 Bestrahlungsfelder   | 92.25.12 ↔ Teleradiotherapie mit Elektronen, Linearbeschleuniger, mit bildgestützter Einstellung, bis zu 2 Bestrahlungsfelder         |
| 92.23.03 ↔ Telekobaltgerät mehr als 4 Bestrahlungsfelder oder 3D-geplante Bestrahlung   | 92.25.13 ↔ Teleradiotherapie mit Elektronen, Linearbeschleuniger, mit bildgestützter Einstellung, mehr als 2 Bestrahlungsfelder       |
| 92.23.08 ↔ Hochvoltstrahlentherapie, andere Isotope   | 92.25.14 ↔ Teleradiotherapie mit Elektronen, Linearbeschleuniger, mit bildgestützter Einstellung, 3D-geplante Bestrahlung             |
| 92.23.09 ↔ Telekobaltgerät, sonstige  | 92.25.15 ↔ Teleradiotherapie mit Elektronen, Linearbeschleuniger, mit bildgestützter Einstellung, intensitätsmodulierte Radiotherapie |
| 92.24.00 ↔ Teleradiotherapie mit Photonen, Linearbeschleuniger, n.n.bez.  | 92.25.21 ↔ Teleradiotherapie mit Elektronen, Linearbeschleuniger, ohne bildgestützte Einstellung, bis zu 2 Bestrahlungsfelder         |
| 92.24.01 ↔ Teleradiotherapie mit Photonen, Linearbeschleuniger, Grossfeldbestrahlung  | 92.25.22 ↔ Teleradiotherapie mit Elektronen, Linearbeschleuniger, ohne bildgestützte Einstellung, mehr als 2 Bestrahlungsfelder       |
| 92.24.02 ↔ Teleradiotherapie mit Photonen, Linearbeschleuniger, Halbkörperbestrahlung   |   |
| 92.24.03 ↔ Teleradiotherapie mit Photonen, Linearbeschleuniger, Ganzkörperbestrahlung   |   |
| 92.24.04 ↔ Teleradiotherapie mit Photonen, Linearbeschleuniger, Intraoperative Strahlentherapie                                     |   |
| 92.24.09 ↔ Teleradiotherapie mit Photonen, Linearbeschleuniger, sonstige  |   |
| 92.24.11 ↔ Teleradiotherapie mit Photonen, Linearbeschleuniger, mit bildgestützter Einstellung, bis zu 2 Bestrahlungsfelder         |   |
| 92.24.12 ↔ Teleradiotherapie mit Photonen, Linearbeschleuniger, mit bildgestützter Einstellung, mehr als 2 Bestrahlungsfelder       |   |
| 92.24.13 ↔ Teleradiotherapie mit Photonen, Linearbeschleuniger, mit bildgestützter Einstellung, 3D-geplante Bestrahlung             |   |
| 92.24.14 ↔ Teleradiotherapie mit Photonen, Linearbeschleuniger, mit bildgestützter Einstellung, intensitätsmodulierte Radiotherapie |   |

92.25.23 ↔ Teleradiotherapie mit Elektronen, Linearbeschleuniger, ohne bildgestützte Einstellung, 3D-geplante Bestrahlung	92.28.33 ↔ Endovaskuläre Brachytherapie mit Rhenium-188
92.25.24 ↔ Teleradiotherapie mit Elektronen, Linearbeschleuniger, ohne bildgestützte Einstellung, intensitätsmodulierte Radiotherapie	92.28.41 ↔ Radiojodtherapie bis 1,2 GBq I-131, ohne Gabe von rekombinantem Thyreotropin (rh-TSH)
92.26.00 ↔ Teleradiotherapie mit anderen Partikelstrahlen, n.n.bez.	92.28.42 ↔ Radiojodtherapie bis 1,2 GBq I-131, mit Gabe von rekombinantem Thyreotropin (rh-TSH)
92.26.99 ↔ Teleradiotherapie mit anderen Partikelstrahlen, sonstige	92.28.43 ↔ Radiojodtherapie über 1,2 bis unter 5 GBq I-131, ohne Gabe von rekombinantem Thyreotropin (rh-TSH)
92.27.00 ↔ Implantation oder Einsetzen radioaktiver Elemente (Brachytherapie mit umschlossenen Radionukliden), Körperoberfläche, sonstiger oder n.n.bez. Applikationsort	92.28.44 ↔ Radiojodtherapie über 1,2 bis unter 5 GBq I-131, mit Gabe von rekombinantem Thyreotropin (rh-TSH)
92.27.10 ↔ Implantation oder Einsetzen radioaktiver Elemente (Brachytherapie mit umschlossenen Radionukliden), weibliche Geschlechtsorgane, n.n.bez.	92.28.45 ↔ Radiojodtherapie mit 5 und mehr GBq I-131, ohne Gabe von rekombinantem Thyreotropin (rh-TSH)
92.27.11 ↔ Implantation oder Einsetzen radioaktiver Elemente (Brachytherapie mit umschlossenen Radionukliden), intrauterin	92.28.46 ↔ Radiojodtherapie mit 5 und mehr GBq I-131, mit Gabe von rekombinantem Thyreotropin (rh-TSH)
92.27.12 ↔ Implantation oder Einsetzen radioaktiver Elemente (Brachytherapie mit umschlossenen Radionukliden), intravaginal	92.28.51 ↔ Radioimmuntherapie mit 90Y-Ibritumomab-Tiuxetan, parenteral
92.27.13 ↔ Implantation oder Einsetzen radioaktiver Elemente (Brachytherapie mit umschlossenen Radionukliden), intrauterin und intravaginal kombiniert	92.28.52 ↔ Radioimmuntherapie mit Jod 131 [I-131] Tositumomab, parenteral
92.27.21 ↔ Implantation oder Einsetzen radioaktiver Elemente (Brachytherapie mit umschlossenen Radionukliden), Körperoberfläche	92.28.53 ↔ Radioimmuntherapie mit sonstigen Antikörpern, parenteral
92.27.22 ↔ Implantation oder Einsetzen radioaktiver Elemente (Brachytherapie mit umschlossenen Radionukliden), intrakavitär	92.28.64 ↔ Radiorezeptorthherapie mit dem DOTA-konjugierten Somatostatin-Analagon TOC (Octreotide)
92.27.23 ↔ Implantation oder Einsetzen radioaktiver Elemente (Brachytherapie mit umschlossenen Radionukliden), intraluminal	92.28.65 ↔ Radiorezeptorthherapie mit dem DOTA-konjugierten Somatostatin-Analagon TATE (Octreotate)
92.27.30 ↔ Implantation oder Einsetzen radioaktiver Elemente (Brachytherapie mit umschlossenen Radionukliden), Gefäss n.n.bez.	92.28.66 ↔ Radiorezeptorthherapie mit Somatostatin-Antagonisten
92.27.31 ↔ Implantation oder Einsetzen radioaktiver Elemente (Brachytherapie mit umschlossenen Radionukliden), Koronargefäss	92.28.67 ↔ Radiorezeptorthherapie mit PSMA-Liganden
92.27.39 ↔ Implantation oder Einsetzen radioaktiver Elemente (Brachytherapie mit umschlossenen Radionukliden), sonstiges Gefäss	92.28.69 ↔ Radiotherapie mit kleinen Molekülen, sonstige
92.27.40 ↔ Implantation oder Einsetzen radioaktiver Elemente (Brachytherapie mit umschlossenen Radionukliden), intraoperativ	92.28.71 ↔ Gabe von Jod-131-MIBG (Metajodbenzylguanidin) parenteral
92.27.70 ↔ Radioaktive Moulagen, n.n.bez.	92.29.00 ↔ Brachytherapie mit umschlossenen Radionukliden, n.n.bez.
92.27.71 ↔ Radioaktive Moulagen, Konstruktion und Applikation von oberflächlichen radioaktiven Moulagen	92.29.09 ↔ Brachytherapie mit umschlossenen Radionukliden, sonstige
92.27.72 ↔ Radioaktive Moulagen, Konstruktion und Applikation von nicht auf der Körperoberfläche verwendeten Applikatoren	92.29.11 ↔ Interstitielle Brachytherapie mit Implantation von entfernbaren Strahlern in einer Ebene, niedrige Dosisleistung
92.27.73 ↔ Radioaktive Moulagen, Konstruktion und Applikation von Augenapplikatoren	92.29.12 ↔ Interstitielle Brachytherapie mit Implantation von entfernbaren Strahlern in einer Ebene, gepulste Dosisleistung (Pulsed dose rate)
92.27.79 ↔ Radioaktive Moulagen, sonstige	92.29.13 ↔ Interstitielle Brachytherapie mit Implantation von entfernbaren Strahlern in einer Ebene, hohe Dosisleistung
92.28.00 ↔ Injektion, Instillation oder orale Gabe von Radioisotopen, n.n.bez.	92.29.19 ↔ Interstitielle Brachytherapie mit Implantation von entfernbaren Strahlern in einer Ebene, sonstige
92.28.09 ↔ Injektion, Instillation oder orale Gabe von Radioisotopen, sonstige	92.29.21 ↔ Interstitielle Brachytherapie mit Volumenimplantation von entfernbaren Strahlern in mehreren Ebenen, niedrige Dosisleistung
92.28.11 ↔ Therapie mit offenen Radionukliden bei Knochenmetastasen	92.29.22 ↔ Interstitielle Brachytherapie mit Volumenimplantation von entfernbaren Strahlern in mehreren Ebenen, gepulste Dosisleistung (Pulsed dose rate)
92.28.14 ↔ Instillation von offenen Radionukliden in Gelenke	92.29.23 ↔ Interstitielle Brachytherapie mit Volumenimplantation von entfernbaren Strahlern in mehreren Ebenen, hohe Dosisleistung
92.28.24 ↔ Selektive intravaskuläre Radiochemoembolisation mit I-131-Lipiodol	92.29.24 ↔ Brachytherapie mit Implantation von entfernbaren Strahlern in mehreren Ebenen, hohe Dosisleistung, intraoperativ
92.28.25 ↔ Selektive intravaskuläre Radionuklidtherapie (SIRT) durch Embolisation von Yttrium-90-markierten Mikrosphären	92.29.29 ↔ Interstitielle Brachytherapie mit Volumenimplantation von entfernbaren Strahlern in mehreren Ebenen, sonstige
92.28.26 ↔ Selektive intravaskuläre Radionuklidtherapie (SIRT) durch Embolisation von Holmium-166 markierten Mikrosphären	92.29.31 ↔ Interstitielle Brachytherapie mit Implantation von permanenten Strahlern, bis 10 Quellen
	92.29.32 ↔ Interstitielle Brachytherapie mit Implantation von permanenten Strahlern, von 11 bis 15 Quellen
	92.29.33 ↔ Interstitielle Brachytherapie mit Implantation von permanenten Strahlern, von 16 bis 20 Quellen
	92.29.34 ↔ Interstitielle Brachytherapie mit Implantation von permanenten Strahlern, von 21 bis 25 Quellen
	92.29.35 ↔ Interstitielle Brachytherapie mit Implantation von permanenten Strahlern, von 26 bis 30 Quellen

92.29.36 ↔	Interstitielle Brachytherapie mit Implantation von permanenten Strahlern, von 31 bis 35 Quellen	92.30.99 ↔	Stereotaktische Bestrahlung, einzeitig, sonstige
92.29.37 ↔	Interstitielle Brachytherapie mit Implantation von permanenten Strahlern, von 36 bis 40 Quellen	92.31.00 ↔	Radiochirurgie mit Photonen n.n.bez., zerebral
92.29.38 ↔	Interstitielle Brachytherapie mit Implantation von permanenten Strahlern, von 41 bis 45 Quellen	92.31.10 ↔	Radiochirurgie mit Photonen n.n.bez., extrazerebral
92.29.39 ↔	Interstitielle Brachytherapie mit Implantation von permanenten Strahlern, von 46 bis 50 Quellen	92.32.00 ↔	Mehrquellige Photon-Radiochirurgie, n.n.bez.
92.29.3A ↔	Interstitielle Brachytherapie mit Implantation von permanenten Strahlern, von 51 bis 55 Quellen	92.32.01 ↔	Mehrquellige Photon-Radiochirurgie, Gamma-knife
92.29.3B ↔	Interstitielle Brachytherapie mit Implantation von permanenten Strahlern, von 56 bis 60 Quellen	92.33.00 ↔	Teilchen-Radiochirurgie, n.n.bez.
92.29.3C ↔	Interstitielle Brachytherapie mit Implantation von permanenten Strahlern, von 61 bis 65 Quellen	92.33.01 ↔	Andere Hochvoltstrahlentherapie, stereotaktische Bestrahlung, einzeitig, zerebral
92.29.3D ↔	Interstitielle Brachytherapie mit Implantation von permanenten Strahlern, von 66 bis 70 Quellen	92.33.11 ↔	Andere Hochvoltstrahlentherapie, stereotaktische Bestrahlung, einzeitig, extrazerebral
92.29.3E ↔	Interstitielle Brachytherapie mit Implantation von permanenten Strahlern, von 71 und mehr Quellen	92.39.00 ↔	Sonstige stereotaktische Radiochirurgie, n.n.bez.
92.29.40 ↔	Brachytherapie mit Oberflächenapplikatoren, n.n.bez.	92.39.01 ↔	Andere Hochvoltstrahlentherapie, stereotaktische Bestrahlung, fraktioniert, zerebral, n.n.bez.
92.29.49 ↔	Brachytherapie mit Oberflächenapplikatoren, sonstige	92.39.11 ↔	Andere Hochvoltstrahlentherapie, stereotaktische Bestrahlung, fraktioniert, extrazerebral, n.n.bez.
92.29.51 ↔	Entfernung von umschlossenen Radionukliden oder inaktiven Applikatoren unter Anästhesie	92.39.20 ↔	Andere Hochvoltstrahlentherapie, stereotaktische Bestrahlung, fraktioniert, zerebral, intensitätsmodulierte Radiotherapie
92.30.00 ↔	Stereotaktische Bestrahlung, einzeitig, n.n.bez.	92.39.21 ↔	Andere Hochvoltstrahlentherapie, stereotaktische Bestrahlung, fraktioniert, zerebral, intensitätsmodulierte Bogenbestrahlung (IMAT)
92.30.01 ↔	Stereotaktische Bestrahlung, einzeitig, zerebral, n.n.bez.	92.39.22 ↔	Andere Hochvoltstrahlentherapie, stereotaktische Bestrahlung, fraktioniert, zerebral, bildgestützte Einstellung
92.30.02 ↔	Stereotaktische Bestrahlung, einzeitig, extrazerebral, n.n.bez.	92.39.29 ↔	Andere Hochvoltstrahlentherapie, stereotaktische Bestrahlung, fraktioniert, zerebral, sonstige
92.30.20 ↔	Stereotaktische Bestrahlung, einzeitig, zerebral, intensitätsmodulierte Radiotherapie	92.39.30 ↔	Andere Hochvoltstrahlentherapie, stereotaktische Bestrahlung, fraktioniert, extrazerebral, intensitätsmodulierte Radiotherapie
92.30.21 ↔	Stereotaktische Bestrahlung, einzeitig, zerebral, intensitätsmodulierte Bogenbestrahlung (IMAT)	92.39.31 ↔	Andere Hochvoltstrahlentherapie, stereotaktische Bestrahlung, fraktioniert, extrazerebral, intensitätsmodulierte Bogenbestrahlung (IMAT)
92.30.22 ↔	Stereotaktische Bestrahlung, einzeitig, zerebral, bildgestützte Einstellung	92.39.32 ↔	Andere Hochvoltstrahlentherapie, stereotaktische Bestrahlung, fraktioniert, extrazerebral, bildgestützte Einstellung
92.30.30 ↔	Stereotaktische Bestrahlung, einzeitig, extrazerebral, intensitätsmodulierte Radiotherapie	92.39.39 ↔	Andere Hochvoltstrahlentherapie, stereotaktische Bestrahlung, fraktioniert, extrazerebral, sonstige
92.30.31 ↔	Stereotaktische Bestrahlung, einzeitig, extrazerebral, intensitätsmodulierte Bogenbestrahlung (IMAT)	92.41 ↔	Intraoperative Strahlentherapie mit Elektronen
92.30.32 ↔	Stereotaktische Bestrahlung, einzeitig, extrazerebral, bildgestützte Einstellung		

**ADRG E33****Mehrzeitige komplexe OR-Prozeduren oder Pleurektomie bei malignem Pleuramesotheliom**

Mehrzeitige komplexe OR-Prozeduren oder Diagnose in Tabelle E33-1 und Prozedur in Tabelle E33-2

**DRG E33A****Mehrzeitige komplexe OR-Prozeduren oder Pleurektomie bei malignem Pleuramesotheliom mit intensivmedizinischer Komplexbehandlung/IMCK > 184 Aufwandspunkten**

Mindestens eine Prozedur in Tabelle E33-3

**DRG E33B****Mehrzeitige komplexe OR-Prozeduren oder Pleurektomie bei malignem Pleuramesotheliom****Diagnose E33-1**

C45.0 Mesotheliom der Pleura



**Prozedur E33-2**

34.51.13 ↔ Radikale Pleurektomie und Dekortikation der Lunge und Brustwand mit Zwerchfellresektion, offen chirurgisch	34.51.15 ↔ Partielle Pleurektomie und Dekortikation, offen chirurgisch
34.51.14 ↔ Radikale Pleurektomie und Dekortikation der Lunge und Brustwand mit Perikard- sowie Zwerchfellresektion, offen chirurgisch	34.59.20 ↔ Sonstige Exzision an der Pleura, offen chirurgische Pleurektomie

**Prozedur E33-3**

99.B7.13 ‡↔ Intensivmedizinische Komplexbehandlung, 185 bis 360 Aufwandspunkte	99.B8.13 ‡↔ IMC-Komplexbehandlung des Erwachsenen, 185 bis 360 Aufwandspunkte
99.B7.14 ‡↔ Intensivmedizinische Komplexbehandlung, 361 bis 552 Aufwandspunkte	99.B8.14 ‡↔ IMC-Komplexbehandlung des Erwachsenen, 361 bis 552 Aufwandspunkte
99.B7.15 ‡↔ Intensivmedizinische Komplexbehandlung, 553 bis 828 Aufwandspunkte	99.B8.15 ‡↔ IMC-Komplexbehandlung des Erwachsenen, 553 bis 828 Aufwandspunkte
99.B7.16 ‡↔ Intensivmedizinische Komplexbehandlung, 829 bis 1104 Aufwandspunkte	99.B8.16 ‡↔ IMC-Komplexbehandlung des Erwachsenen, 829 bis 1104 Aufwandspunkte
99.B7.17 ‡↔ Intensivmedizinische Komplexbehandlung, 1105 bis 1380 Aufwandspunkte	99.B8.17 ‡↔ IMC-Komplexbehandlung des Erwachsenen, 1105 bis 1380 Aufwandspunkte
99.B7.18 ‡↔ Intensivmedizinische Komplexbehandlung, 1381 bis 1656 Aufwandspunkte	99.B8.18 ‡↔ IMC-Komplexbehandlung des Erwachsenen, 1381 bis 1656 Aufwandspunkte
99.B7.1A ‡↔ Intensivmedizinische Komplexbehandlung, 1657 bis 1932 Aufwandspunkte	99.B8.1A ‡↔ IMC-Komplexbehandlung des Erwachsenen, 1657 bis 1932 Aufwandspunkte
99.B7.1B ‡↔ Intensivmedizinische Komplexbehandlung, 1933 bis 2208 Aufwandspunkte	99.B8.1B ‡↔ IMC-Komplexbehandlung des Erwachsenen, 1933 bis 2208 Aufwandspunkte
99.B7.1C ‡↔ Intensivmedizinische Komplexbehandlung, 2209 bis 2484 Aufwandspunkte	99.B8.1C ‡↔ IMC-Komplexbehandlung des Erwachsenen, 2209 bis 2484 Aufwandspunkte
99.B7.1D ‡↔ Intensivmedizinische Komplexbehandlung, 2485 bis 2760 Aufwandspunkte	99.B8.1D ‡↔ IMC-Komplexbehandlung des Erwachsenen, 2485 bis 2760 Aufwandspunkte
99.B7.1E ‡↔ Intensivmedizinische Komplexbehandlung, 2761 bis 3220 Aufwandspunkte	99.B8.1E ‡↔ IMC-Komplexbehandlung des Erwachsenen, 2761 bis 3220 Aufwandspunkte
99.B7.1F ‡↔ Intensivmedizinische Komplexbehandlung, 3221 bis 3680 Aufwandspunkte	99.B8.1F ‡↔ IMC-Komplexbehandlung des Erwachsenen, 3221 bis 3680 Aufwandspunkte
99.B7.1G ‡↔ Intensivmedizinische Komplexbehandlung, 3681 bis 4600 Aufwandspunkte	99.B8.1G ‡↔ IMC-Komplexbehandlung des Erwachsenen, 3681 bis 4600 Aufwandspunkte
99.B7.1H ‡↔ Intensivmedizinische Komplexbehandlung, 4601 bis 5520 Aufwandspunkte	99.B8.1H ‡↔ IMC-Komplexbehandlung des Erwachsenen, 4601 bis 5520 Aufwandspunkte
99.B7.1I ‡↔ Intensivmedizinische Komplexbehandlung, 5521 bis 7360 Aufwandspunkte	99.B8.1I ‡↔ IMC-Komplexbehandlung des Erwachsenen, 5521 bis 7360 Aufwandspunkte
99.B7.1J ‡↔ Intensivmedizinische Komplexbehandlung, 7361 bis 9200 Aufwandspunkte	99.B8.1J ‡↔ IMC-Komplexbehandlung des Erwachsenen, 7361 bis 9200 Aufwandspunkte
99.B7.1K ‡↔ Intensivmedizinische Komplexbehandlung, 9201 bis 11040 Aufwandspunkte	99.B8.1K ‡↔ IMC-Komplexbehandlung des Erwachsenen, 9201 bis 11040 Aufwandspunkte
99.B7.1L ‡↔ Intensivmedizinische Komplexbehandlung, 11041 bis 13800 Aufwandspunkte	99.B8.1L ‡↔ IMC-Komplexbehandlung des Erwachsenen, 11041 bis 13800 Aufwandspunkte
99.B7.1M ‡↔ Intensivmedizinische Komplexbehandlung, 13801 bis 16560 Aufwandspunkte	99.B8.1M ‡↔ IMC-Komplexbehandlung des Erwachsenen, 13801 bis 16560 Aufwandspunkte
99.B7.1N ‡↔ Intensivmedizinische Komplexbehandlung, 16561 bis 19320 Aufwandspunkte	99.B8.1N ‡↔ IMC-Komplexbehandlung des Erwachsenen, 16561 bis 19320 Aufwandspunkte
99.B7.1O ‡↔ Intensivmedizinische Komplexbehandlung, 19321 und mehr Aufwandspunkte	99.B8.1O ‡↔ IMC-Komplexbehandlung des Erwachsenen, 19321 und mehr Aufwandspunkte

**ADRG E36****Krankheiten und Störungen der Atmungsorgane mit intensivmedizinische Komplexbehandlung > 196/184 Aufwandspunkten oder vierzeitig bestimmte OR Prozedur**

Mindestens eine Prozedur in Tabelle E36-2 oder Vierzeitige bestimmte OR-Prozeduren

**DRG E36A****Krankheiten und Störungen der Atmungsorgane mit intensivmedizinische Komplexbehandlung > 980/1104 Aufwandspunkten oder vierzeitig bestimmte OR Prozedur oder komplexe Vakuumbehandlung oder bestimmte IntK mit IMCK Aufwandspunkten oder komplexe Prozedur oder schwerste CC**

(Intensivmedizinische Komplexbehandlung > 392 / 552 Aufwandspunkte oder mindestens zwei Prozeduren in Tabelle E36-3 und mindestens zwei Behandlungen, die mindestens einen Tag auseinander liegen in [mindestens zwei Prozeduren in Tabelle E36-3] oder Komplexe OR-Prozeduren oder (Nebendiagnose in Tabelle E36-1 oder Bestimmte OR-Prozeduren) und mindestens eine Prozedur in Tabelle E36-4) und (Intensivmedizinische Komplexbehandlung > 980 / 1104 Aufwandspunkte oder PCCL > 5 oder Vierzeitige bestimmte OR-Prozeduren oder Komplexe Vakuumbehandlung oder Prozedur in Tabelle E36-5 oder Prozedur in mindestens zwei der Tabellen E36-6, E36-7 oder Prozedur in mindestens zwei der Tabellen E36-8, E36-9)

**DRG E36B****Krankheiten und Störungen der Atmungsorgane mit intensivmedizinische Komplexbehandlung > 392/552 Aufwandspunkten oder mehrzeitig bestimmte OR Prozedur oder komplexe Prozedur oder intensivmedizinische Komplexbehandlung > 196/360 Aufwandspunkte mit bestimmter OR Prozedur oder Para-/Tetraplegie**

Intensivmedizinische Komplexbehandlung > 392 / 552 Aufwandspunkte oder mindestens zwei Prozeduren in Tabelle E36-3 und mindestens zwei Behandlungen, die mindestens einen Tag auseinander liegen in [mindestens zwei Prozeduren in Tabelle E36-3] oder Komplexe OR-Prozeduren oder (Nebendiagnose in Tabelle E36-1 oder Bestimmte OR-Prozeduren) und mindestens eine Prozedur in Tabelle E36-4

**DRG E36C****Krankheiten und Störungen der Atmungsorgane mit intensivmedizinische Komplexbehandlung > 360 Aufwandspunkten oder bestimmte IntK mit IMCK Aufwandspunkten oder Para-/Tetraplegie**

Prozedur in Tabelle E36-10 oder Prozedur in mindestens zwei der Tabellen E36-11, E36-12 oder Prozedur in mindestens zwei der Tabellen E36-13, E36-14 oder Nebendiagnose in Tabelle E36-1

**DRG E36D****Krankheiten und Störungen der Atmungsorgane mit intensivmedizinische Komplexbehandlung > 196/184 Aufwandspunkten****Diagnose E36-1**

G04.1	Humane T-Zell-lymphotrope Virus-assoziierte Myelopathie	G82.23	Paraparese und Paraplegie, nicht näher bezeichnet: Chronische unvollständige Querschnittslähmung
G82.00	Schlaffe Paraparese und Paraplegie: Akute komplette Querschnittslähmung nichttraumatischer Genese	G82.30	Schlaffe Tetraparese und Tetraplegie: Akute komplette Querschnittslähmung nichttraumatischer Genese
G82.01	Schlaffe Paraparese und Paraplegie: Akute unvollständige Querschnittslähmung nichttraumatischer Genese	G82.31	Schlaffe Tetraparese und Tetraplegie: Akute unvollständige Querschnittslähmung nichttraumatischer Genese
G82.02	Schlaffe Paraparese und Paraplegie: Chronische komplette Querschnittslähmung	G82.32	Schlaffe Tetraparese und Tetraplegie: Chronische komplette Querschnittslähmung
G82.03	Schlaffe Paraparese und Paraplegie: Chronische unvollständige Querschnittslähmung	G82.33	Schlaffe Tetraparese und Tetraplegie: Chronische unvollständige Querschnittslähmung
G82.10	Spastische Paraparese und Paraplegie: Akute komplette Querschnittslähmung nichttraumatischer Genese	G82.40	Spastische Tetraparese und Tetraplegie: Akute komplette Querschnittslähmung nichttraumatischer Genese
G82.11	Spastische Paraparese und Paraplegie: Akute unvollständige Querschnittslähmung nichttraumatischer Genese	G82.41	Spastische Tetraparese und Tetraplegie: Akute unvollständige Querschnittslähmung nichttraumatischer Genese
G82.12	Spastische Paraparese und Paraplegie: Chronische komplette Querschnittslähmung	G82.42	Spastische Tetraparese und Tetraplegie: Chronische komplette Querschnittslähmung
G82.13	Spastische Paraparese und Paraplegie: Chronische unvollständige Querschnittslähmung	G82.43	Spastische Tetraparese und Tetraplegie: Chronische unvollständige Querschnittslähmung
G82.20	Paraparese und Paraplegie, nicht näher bezeichnet: Akute komplette Querschnittslähmung nichttraumatischer Genese	G82.50	Tetraparese und Tetraplegie, nicht näher bezeichnet: Akute komplette Querschnittslähmung nichttraumatischer Genese
G82.21	Paraparese und Paraplegie, nicht näher bezeichnet: Akute unvollständige Querschnittslähmung nichttraumatischer Genese	G82.51	Tetraparese und Tetraplegie, nicht näher bezeichnet: Akute unvollständige Querschnittslähmung nichttraumatischer Genese
G82.22	Paraparese und Paraplegie, nicht näher bezeichnet: Chronische komplette Querschnittslähmung	G82.52	Tetraparese und Tetraplegie, nicht näher bezeichnet: Chronische komplette Querschnittslähmung

G82.53	Tetraparese und Tetraplegie, nicht näher bezeichnet: Chronische inkomplette Querschnittlähmung	P91.80	Locked-in-Syndrom und apallisches Syndrom beim Neugeborenen
G83.5	Locked-in-Syndrom	S34.18	Sonstige Verletzung des lumbalen Rückenmarkes
G93.80	Apallisches Syndrom	S34.38	Sonstige und nicht näher bezeichnete Verletzungen der Cauda equina
P11.50	Geburtsverletzung der Wirbelsäule und des Rückenmarkes: Mit akuter Querschnittlähmung		
P11.51	Geburtsverletzung der Wirbelsäule und des Rückenmarkes: Mit chronischer Querschnittlähmung		

**Prozedur E36-10**

99.B7.14 †↔	Intensivmedizinische Komplexbehandlung, 361 bis 552 Aufwandspunkte	99.B7.1F †↔	Intensivmedizinische Komplexbehandlung, 3221 bis 3680 Aufwandspunkte
99.B7.15 †↔	Intensivmedizinische Komplexbehandlung, 553 bis 828 Aufwandspunkte	99.B7.1G †↔	Intensivmedizinische Komplexbehandlung, 3681 bis 4600 Aufwandspunkte
99.B7.16 †↔	Intensivmedizinische Komplexbehandlung, 829 bis 1104 Aufwandspunkte	99.B7.1H †↔	Intensivmedizinische Komplexbehandlung, 4601 bis 5520 Aufwandspunkte
99.B7.17 †↔	Intensivmedizinische Komplexbehandlung, 1105 bis 1380 Aufwandspunkte	99.B7.1I †↔	Intensivmedizinische Komplexbehandlung, 5521 bis 7360 Aufwandspunkte
99.B7.18 †↔	Intensivmedizinische Komplexbehandlung, 1381 bis 1656 Aufwandspunkte	99.B7.1J †↔	Intensivmedizinische Komplexbehandlung, 7361 bis 9200 Aufwandspunkte
99.B7.1A †↔	Intensivmedizinische Komplexbehandlung, 1657 bis 1932 Aufwandspunkte	99.B7.1K †↔	Intensivmedizinische Komplexbehandlung, 9201 bis 11040 Aufwandspunkte
99.B7.1B †↔	Intensivmedizinische Komplexbehandlung, 1933 bis 2208 Aufwandspunkte	99.B7.1L †↔	Intensivmedizinische Komplexbehandlung, 11041 bis 13800 Aufwandspunkte
99.B7.1C †↔	Intensivmedizinische Komplexbehandlung, 2209 bis 2484 Aufwandspunkte	99.B7.1M †↔	Intensivmedizinische Komplexbehandlung, 13801 bis 16560 Aufwandspunkte
99.B7.1D †↔	Intensivmedizinische Komplexbehandlung, 2485 bis 2760 Aufwandspunkte	99.B7.1N †↔	Intensivmedizinische Komplexbehandlung, 16561 bis 19320 Aufwandspunkte
99.B7.1E †↔	Intensivmedizinische Komplexbehandlung, 2761 bis 3220 Aufwandspunkte	99.B7.1O †↔	Intensivmedizinische Komplexbehandlung, 19321 und mehr Aufwandspunkte

**Prozedur E36-11**

99.B7.13 †↔	Intensivmedizinische Komplexbehandlung, 185 bis 360 Aufwandspunkte	99.B7.1F †↔	Intensivmedizinische Komplexbehandlung, 3221 bis 3680 Aufwandspunkte
99.B7.14 †↔	Intensivmedizinische Komplexbehandlung, 361 bis 552 Aufwandspunkte	99.B7.1G †↔	Intensivmedizinische Komplexbehandlung, 3681 bis 4600 Aufwandspunkte
99.B7.15 †↔	Intensivmedizinische Komplexbehandlung, 553 bis 828 Aufwandspunkte	99.B7.1H †↔	Intensivmedizinische Komplexbehandlung, 4601 bis 5520 Aufwandspunkte
99.B7.16 †↔	Intensivmedizinische Komplexbehandlung, 829 bis 1104 Aufwandspunkte	99.B7.1I †↔	Intensivmedizinische Komplexbehandlung, 5521 bis 7360 Aufwandspunkte
99.B7.17 †↔	Intensivmedizinische Komplexbehandlung, 1105 bis 1380 Aufwandspunkte	99.B7.1J †↔	Intensivmedizinische Komplexbehandlung, 7361 bis 9200 Aufwandspunkte
99.B7.18 †↔	Intensivmedizinische Komplexbehandlung, 1381 bis 1656 Aufwandspunkte	99.B7.1K †↔	Intensivmedizinische Komplexbehandlung, 9201 bis 11040 Aufwandspunkte
99.B7.1A †↔	Intensivmedizinische Komplexbehandlung, 1657 bis 1932 Aufwandspunkte	99.B7.1L †↔	Intensivmedizinische Komplexbehandlung, 11041 bis 13800 Aufwandspunkte
99.B7.1B †↔	Intensivmedizinische Komplexbehandlung, 1933 bis 2208 Aufwandspunkte	99.B7.1M †↔	Intensivmedizinische Komplexbehandlung, 13801 bis 16560 Aufwandspunkte
99.B7.1C †↔	Intensivmedizinische Komplexbehandlung, 2209 bis 2484 Aufwandspunkte	99.B7.1N †↔	Intensivmedizinische Komplexbehandlung, 16561 bis 19320 Aufwandspunkte
99.B7.1D †↔	Intensivmedizinische Komplexbehandlung, 2485 bis 2760 Aufwandspunkte	99.B7.1O †↔	Intensivmedizinische Komplexbehandlung, 19321 und mehr Aufwandspunkte
99.B7.1E †↔	Intensivmedizinische Komplexbehandlung, 2761 bis 3220 Aufwandspunkte		

**Prozedur E36-12**

99.B8.13 †↔	IMC-Komplexbehandlung des Erwachsenen, 185 bis 360 Aufwandspunkte	99.B8.18 †↔	IMC-Komplexbehandlung des Erwachsenen, 1381 bis 1656 Aufwandspunkte
99.B8.14 †↔	IMC-Komplexbehandlung des Erwachsenen, 361 bis 552 Aufwandspunkte	99.B8.1A †↔	IMC-Komplexbehandlung des Erwachsenen, 1657 bis 1932 Aufwandspunkte
99.B8.15 †↔	IMC-Komplexbehandlung des Erwachsenen, 553 bis 828 Aufwandspunkte	99.B8.1B †↔	IMC-Komplexbehandlung des Erwachsenen, 1933 bis 2208 Aufwandspunkte
99.B8.16 †↔	IMC-Komplexbehandlung des Erwachsenen, 829 bis 1104 Aufwandspunkte	99.B8.1C †↔	IMC-Komplexbehandlung des Erwachsenen, 2209 bis 2484 Aufwandspunkte
99.B8.17 †↔	IMC-Komplexbehandlung des Erwachsenen, 1105 bis 1380 Aufwandspunkte	99.B8.1D †↔	IMC-Komplexbehandlung des Erwachsenen, 2485 bis 2760 Aufwandspunkte

- 99.B8.1E †↔ IMC-Komplexbehandlung des Erwachsenen, 2761 bis 3220 Aufwandspunkte
- 99.B8.1F †↔ IMC-Komplexbehandlung des Erwachsenen, 3221 bis 3680 Aufwandspunkte
- 99.B8.1G †↔ IMC-Komplexbehandlung des Erwachsenen, 3681 bis 4600 Aufwandspunkte
- 99.B8.1H †↔ IMC-Komplexbehandlung des Erwachsenen, 4601 bis 5520 Aufwandspunkte
- 99.B8.1I †↔ IMC-Komplexbehandlung des Erwachsenen, 5521 bis 7360 Aufwandspunkte
- 99.B8.1J †↔ IMC-Komplexbehandlung des Erwachsenen, 7361 bis 9200 Aufwandspunkte
- 99.B8.1K †↔ IMC-Komplexbehandlung des Erwachsenen, 9201 bis 11040 Aufwandspunkte
- 99.B8.1L †↔ IMC-Komplexbehandlung des Erwachsenen, 11041 bis 13800 Aufwandspunkte
- 99.B8.1M †↔ IMC-Komplexbehandlung des Erwachsenen, 13801 bis 16560 Aufwandspunkte
- 99.B8.1N †↔ IMC-Komplexbehandlung des Erwachsenen, 16561 bis 19320 Aufwandspunkte
- 99.B8.1O †↔ IMC-Komplexbehandlung des Erwachsenen, 19321 und mehr Aufwandspunkte

### Prozedur E36-13

- 99.B7.21 †↔ Intensivmedizinische Komplexbehandlung im Kindesalter (Basisprozedur), 197 bis 392 Aufwandspunkte
- 99.B7.22 †↔ Intensivmedizinische Komplexbehandlung im Kindesalter (Basisprozedur), 393 bis 588 Aufwandspunkte
- 99.B7.23 †↔ Intensivmedizinische Komplexbehandlung im Kindesalter (Basisprozedur), 589 bis 784 Aufwandspunkte
- 99.B7.24 †↔ Intensivmedizinische Komplexbehandlung im Kindesalter (Basisprozedur), 785 bis 980 Aufwandspunkte
- 99.B7.25 †↔ Intensivmedizinische Komplexbehandlung im Kindesalter (Basisprozedur), 981 bis 1176 Aufwandspunkte
- 99.B7.26 †↔ Intensivmedizinische Komplexbehandlung im Kindesalter (Basisprozedur), 1177 bis 1470 Aufwandspunkte
- 99.B7.27 †↔ Intensivmedizinische Komplexbehandlung im Kindesalter (Basisprozedur), 1471 bis 1764 Aufwandspunkte
- 99.B7.28 †↔ Intensivmedizinische Komplexbehandlung im Kindesalter (Basisprozedur), 1765 bis 2058 Aufwandspunkte
- 99.B7.2A †↔ Intensivmedizinische Komplexbehandlung im Kindesalter (Basisprozedur), 2059 bis 2352 Aufwandspunkte
- 99.B7.2B †↔ Intensivmedizinische Komplexbehandlung im Kindesalter (Basisprozedur), 2353 bis 2646 Aufwandspunkte
- 99.B7.2C †↔ Intensivmedizinische Komplexbehandlung im Kindesalter (Basisprozedur), 2647 bis 2940 Aufwandspunkte
- 99.B7.2D †↔ Intensivmedizinische Komplexbehandlung im Kindesalter (Basisprozedur), 2941 bis 3430 Aufwandspunkte
- 99.B7.2E †↔ Intensivmedizinische Komplexbehandlung im Kindesalter (Basisprozedur), 3431 bis 3920 Aufwandspunkte
- 99.B7.2F †↔ Intensivmedizinische Komplexbehandlung im Kindesalter (Basisprozedur), 3921 bis 4410 Aufwandspunkte
- 99.B7.2G †↔ Intensivmedizinische Komplexbehandlung im Kindesalter (Basisprozedur), 4411 bis 4900 Aufwandspunkte
- 99.B7.2H †↔ Intensivmedizinische Komplexbehandlung im Kindesalter (Basisprozedur), 4901 bis 5880 Aufwandspunkte
- 99.B7.2I †↔ Intensivmedizinische Komplexbehandlung im Kindesalter (Basisprozedur), 5881 bis 6860 Aufwandspunkte
- 99.B7.2J †↔ Intensivmedizinische Komplexbehandlung im Kindesalter (Basisprozedur), 6861 bis 7840 Aufwandspunkte
- 99.B7.2K †↔ Intensivmedizinische Komplexbehandlung im Kindesalter (Basisprozedur), 7841 bis 9800 Aufwandspunkte
- 99.B7.2L †↔ Intensivmedizinische Komplexbehandlung im Kindesalter (Basisprozedur), 9801 bis 11760 Aufwandspunkte
- 99.B7.2M †↔ Intensivmedizinische Komplexbehandlung im Kindesalter (Basisprozedur), 11761 bis 13720 Aufwandspunkte
- 99.B7.2N †↔ Intensivmedizinische Komplexbehandlung im Kindesalter (Basisprozedur), 13721 bis 16660 Aufwandspunkte
- 99.B7.2O †↔ Intensivmedizinische Komplexbehandlung im Kindesalter (Basisprozedur), 16661 bis 19600 Aufwandspunkte
- 99.B7.2P †↔ Intensivmedizinische Komplexbehandlung im Kindesalter (Basisprozedur), 19601 und mehr Aufwandspunkte
- 99.B7.31 †↔ Intensivmedizinische Komplexbehandlung im Neugeborenenalter (Basisprozedur), 197 bis 392 Aufwandspunkte
- 99.B7.32 †↔ Intensivmedizinische Komplexbehandlung im Neugeborenenalter (Basisprozedur), 393 bis 588 Aufwandspunkte
- 99.B7.33 †↔ Intensivmedizinische Komplexbehandlung im Neugeborenenalter (Basisprozedur), 589 bis 784 Aufwandspunkte
- 99.B7.34 †↔ Intensivmedizinische Komplexbehandlung im Neugeborenenalter (Basisprozedur), 785 bis 980 Aufwandspunkte
- 99.B7.35 †↔ Intensivmedizinische Komplexbehandlung im Neugeborenenalter (Basisprozedur), 981 bis 1176 Aufwandspunkte
- 99.B7.36 †↔ Intensivmedizinische Komplexbehandlung im Neugeborenenalter (Basisprozedur), 1177 bis 1470 Aufwandspunkte
- 99.B7.37 †↔ Intensivmedizinische Komplexbehandlung im Neugeborenenalter (Basisprozedur), 1471 bis 1764 Aufwandspunkte
- 99.B7.38 †↔ Intensivmedizinische Komplexbehandlung im Neugeborenenalter (Basisprozedur), 1765 bis 2058 Aufwandspunkte
- 99.B7.3A †↔ Intensivmedizinische Komplexbehandlung im Neugeborenenalter (Basisprozedur), 2059 bis 2352 Aufwandspunkte
- 99.B7.3B †↔ Intensivmedizinische Komplexbehandlung im Neugeborenenalter (Basisprozedur), 2353 bis 2646 Aufwandspunkte
- 99.B7.3C †↔ Intensivmedizinische Komplexbehandlung im Neugeborenenalter (Basisprozedur), 2647 bis 2940 Aufwandspunkte
- 99.B7.3D †↔ Intensivmedizinische Komplexbehandlung im Neugeborenenalter (Basisprozedur), 2941 bis 3430 Aufwandspunkte

99.B7.3E †↔ Intensivmedizinische Komplexbehandlung im Neugeborenenalter (Basisprozedur), 3431 bis 3920 Aufwandspunkte	99.B7.3K †↔ Intensivmedizinische Komplexbehandlung im Neugeborenenalter (Basisprozedur), 7841 bis 9800 Aufwandspunkte
99.B7.3F †↔ Intensivmedizinische Komplexbehandlung im Neugeborenenalter (Basisprozedur), 3921 bis 4410 Aufwandspunkte	99.B7.3L †↔ Intensivmedizinische Komplexbehandlung im Neugeborenenalter (Basisprozedur), 9801 bis 11760 Aufwandspunkte
99.B7.3G †↔ Intensivmedizinische Komplexbehandlung im Neugeborenenalter (Basisprozedur), 4411 bis 4900 Aufwandspunkte	99.B7.3M †↔ Intensivmedizinische Komplexbehandlung im Neugeborenenalter (Basisprozedur), 11761 bis 13720 Aufwandspunkte
99.B7.3H †↔ Intensivmedizinische Komplexbehandlung im Neugeborenenalter (Basisprozedur), 4901 bis 5880 Aufwandspunkte	99.B7.3N †↔ Intensivmedizinische Komplexbehandlung im Neugeborenenalter (Basisprozedur), 13721 bis 16660 Aufwandspunkte
99.B7.3I †↔ Intensivmedizinische Komplexbehandlung im Neugeborenenalter (Basisprozedur), 5881 bis 6860 Aufwandspunkte	99.B7.3O †↔ Intensivmedizinische Komplexbehandlung im Neugeborenenalter (Basisprozedur), 16661 bis 19600 Aufwandspunkte
99.B7.3J †↔ Intensivmedizinische Komplexbehandlung im Neugeborenenalter (Basisprozedur), 6861 bis 7840 Aufwandspunkte	99.B7.3P †↔ Intensivmedizinische Komplexbehandlung im Neugeborenenalter (Basisprozedur), 19601 und mehr Aufwandspunkte

### Prozedur E36-14

99.B8.21 †↔ IMC-Komplexbehandlung im Kindesalter, 197 bis 392 Aufwandspunkte	99.B8.31 †↔ IMC-Komplexbehandlung im Neugeborenenalter, 197 bis 392 Aufwandspunkte
99.B8.22 †↔ IMC-Komplexbehandlung im Kindesalter, 393 bis 588 Aufwandspunkte	99.B8.32 †↔ IMC-Komplexbehandlung im Neugeborenenalter, 393 bis 588 Aufwandspunkte
99.B8.23 †↔ IMC-Komplexbehandlung im Kindesalter, 589 bis 784 Aufwandspunkte	99.B8.33 †↔ IMC-Komplexbehandlung im Neugeborenenalter, 589 bis 784 Aufwandspunkte
99.B8.24 †↔ IMC-Komplexbehandlung im Kindesalter, 785 bis 980 Aufwandspunkte	99.B8.34 †↔ IMC-Komplexbehandlung im Neugeborenenalter, 785 bis 980 Aufwandspunkte
99.B8.25 †↔ IMC-Komplexbehandlung im Kindesalter, 981 bis 1176 Aufwandspunkte	99.B8.35 †↔ IMC-Komplexbehandlung im Neugeborenenalter, 981 bis 1176 Aufwandspunkte
99.B8.26 †↔ IMC-Komplexbehandlung im Kindesalter, 1177 bis 1470 Aufwandspunkte	99.B8.36 †↔ IMC-Komplexbehandlung im Neugeborenenalter, 1177 bis 1470 Aufwandspunkte
99.B8.27 †↔ IMC-Komplexbehandlung im Kindesalter, 1471 bis 1764 Aufwandspunkte	99.B8.37 †↔ IMC-Komplexbehandlung im Neugeborenenalter, 1471 bis 1764 Aufwandspunkte
99.B8.28 †↔ IMC-Komplexbehandlung im Kindesalter, 1765 bis 2058 Aufwandspunkte	99.B8.38 †↔ IMC-Komplexbehandlung im Neugeborenenalter, 1765 bis 2058 Aufwandspunkte
99.B8.2A †↔ IMC-Komplexbehandlung im Kindesalter, 2059 bis 2352 Aufwandspunkte	99.B8.3A †↔ IMC-Komplexbehandlung im Neugeborenenalter, 2059 bis 2352 Aufwandspunkte
99.B8.2B †↔ IMC-Komplexbehandlung im Kindesalter, 2353 bis 2646 Aufwandspunkte	99.B8.3B †↔ IMC-Komplexbehandlung im Neugeborenenalter, 2353 bis 2646 Aufwandspunkte
99.B8.2C †↔ IMC-Komplexbehandlung im Kindesalter, 2647 bis 2940 Aufwandspunkte	99.B8.3C †↔ IMC-Komplexbehandlung im Neugeborenenalter, 2647 bis 2940 Aufwandspunkte
99.B8.2D †↔ IMC-Komplexbehandlung im Kindesalter, 2941 bis 3430 Aufwandspunkte	99.B8.3D †↔ IMC-Komplexbehandlung im Neugeborenenalter, 2941 bis 3430 Aufwandspunkte
99.B8.2E †↔ IMC-Komplexbehandlung im Kindesalter, 3431 bis 3920 Aufwandspunkte	99.B8.3E †↔ IMC-Komplexbehandlung im Neugeborenenalter, 3431 bis 3920 Aufwandspunkte
99.B8.2F †↔ IMC-Komplexbehandlung im Kindesalter, 3921 bis 4410 Aufwandspunkte	99.B8.3F †↔ IMC-Komplexbehandlung im Neugeborenenalter, 3921 bis 4410 Aufwandspunkte
99.B8.2G †↔ IMC-Komplexbehandlung im Kindesalter, 4411 bis 4900 Aufwandspunkte	99.B8.3G †↔ IMC-Komplexbehandlung im Neugeborenenalter, 4411 bis 4900 Aufwandspunkte
99.B8.2H †↔ IMC-Komplexbehandlung im Kindesalter, 4901 bis 5880 Aufwandspunkte	99.B8.3H †↔ IMC-Komplexbehandlung im Neugeborenenalter, 4901 bis 5880 Aufwandspunkte
99.B8.2I †↔ IMC-Komplexbehandlung im Kindesalter, 5881 bis 6860 Aufwandspunkte	99.B8.3I †↔ IMC-Komplexbehandlung im Neugeborenenalter, 5881 bis 6860 Aufwandspunkte
99.B8.2J †↔ IMC-Komplexbehandlung im Kindesalter, 6861 bis 7840 Aufwandspunkte	99.B8.3J †↔ IMC-Komplexbehandlung im Neugeborenenalter, 6861 bis 7840 Aufwandspunkte
99.B8.2K †↔ IMC-Komplexbehandlung im Kindesalter, 7841 bis 9800 Aufwandspunkte	99.B8.3K †↔ IMC-Komplexbehandlung im Neugeborenenalter, 7841 bis 9800 Aufwandspunkte
99.B8.2L †↔ IMC-Komplexbehandlung im Kindesalter, 9801 bis 11760 Aufwandspunkte	99.B8.3L †↔ IMC-Komplexbehandlung im Neugeborenenalter, 9801 bis 11760 Aufwandspunkte
99.B8.2M †↔ IMC-Komplexbehandlung im Kindesalter, 11761 bis 13720 Aufwandspunkte	99.B8.3M †↔ IMC-Komplexbehandlung im Neugeborenenalter, 11761 bis 13720 Aufwandspunkte
99.B8.2N †↔ IMC-Komplexbehandlung im Kindesalter, 13721 bis 16660 Aufwandspunkte	99.B8.3N †↔ IMC-Komplexbehandlung im Neugeborenenalter, 13721 bis 16660 Aufwandspunkte
99.B8.2O †↔ IMC-Komplexbehandlung im Kindesalter, 16661 bis 19600 Aufwandspunkte	99.B8.3O †↔ IMC-Komplexbehandlung im Neugeborenenalter, 16661 bis 19600 Aufwandspunkte
99.B8.2P †↔ IMC-Komplexbehandlung im Kindesalter, 19601 und mehr Aufwandspunkte	99.B8.3P †↔ IMC-Komplexbehandlung im Neugeborenenalter, 19601 und mehr Aufwandspunkte

**Prozedur E36-2**

99.B7.13 †↔ Intensivmedizinische Komplexbehandlung, 185 bis 360 Aufwandspunkte	99.B7.2A †↔ Intensivmedizinische Komplexbehandlung im Kindesalter (Basisprozedur), 2059 bis 2352 Aufwandspunkte
99.B7.14 †↔ Intensivmedizinische Komplexbehandlung, 361 bis 552 Aufwandspunkte	99.B7.2B †↔ Intensivmedizinische Komplexbehandlung im Kindesalter (Basisprozedur), 2353 bis 2646 Aufwandspunkte
99.B7.15 †↔ Intensivmedizinische Komplexbehandlung, 553 bis 828 Aufwandspunkte	99.B7.2C †↔ Intensivmedizinische Komplexbehandlung im Kindesalter (Basisprozedur), 2647 bis 2940 Aufwandspunkte
99.B7.16 †↔ Intensivmedizinische Komplexbehandlung, 829 bis 1104 Aufwandspunkte	99.B7.2D †↔ Intensivmedizinische Komplexbehandlung im Kindesalter (Basisprozedur), 2941 bis 3430 Aufwandspunkte
99.B7.17 †↔ Intensivmedizinische Komplexbehandlung, 1105 bis 1380 Aufwandspunkte	99.B7.2E †↔ Intensivmedizinische Komplexbehandlung im Kindesalter (Basisprozedur), 3431 bis 3920 Aufwandspunkte
99.B7.18 †↔ Intensivmedizinische Komplexbehandlung, 1381 bis 1656 Aufwandspunkte	99.B7.2F †↔ Intensivmedizinische Komplexbehandlung im Kindesalter (Basisprozedur), 3921 bis 4410 Aufwandspunkte
99.B7.1A †↔ Intensivmedizinische Komplexbehandlung, 1657 bis 1932 Aufwandspunkte	99.B7.2G †↔ Intensivmedizinische Komplexbehandlung im Kindesalter (Basisprozedur), 4411 bis 4900 Aufwandspunkte
99.B7.1B †↔ Intensivmedizinische Komplexbehandlung, 1933 bis 2208 Aufwandspunkte	99.B7.2H †↔ Intensivmedizinische Komplexbehandlung im Kindesalter (Basisprozedur), 4901 bis 5880 Aufwandspunkte
99.B7.1C †↔ Intensivmedizinische Komplexbehandlung, 2209 bis 2484 Aufwandspunkte	99.B7.2I †↔ Intensivmedizinische Komplexbehandlung im Kindesalter (Basisprozedur), 5881 bis 6860 Aufwandspunkte
99.B7.1D †↔ Intensivmedizinische Komplexbehandlung, 2485 bis 2760 Aufwandspunkte	99.B7.2J †↔ Intensivmedizinische Komplexbehandlung im Kindesalter (Basisprozedur), 6861 bis 7840 Aufwandspunkte
99.B7.1E †↔ Intensivmedizinische Komplexbehandlung, 2761 bis 3220 Aufwandspunkte	99.B7.2K †↔ Intensivmedizinische Komplexbehandlung im Kindesalter (Basisprozedur), 7841 bis 9800 Aufwandspunkte
99.B7.1F †↔ Intensivmedizinische Komplexbehandlung, 3221 bis 3680 Aufwandspunkte	99.B7.2L †↔ Intensivmedizinische Komplexbehandlung im Kindesalter (Basisprozedur), 9801 bis 11760 Aufwandspunkte
99.B7.1G †↔ Intensivmedizinische Komplexbehandlung, 3681 bis 4600 Aufwandspunkte	99.B7.2M †↔ Intensivmedizinische Komplexbehandlung im Kindesalter (Basisprozedur), 11761 bis 13720 Aufwandspunkte
99.B7.1H †↔ Intensivmedizinische Komplexbehandlung, 4601 bis 5520 Aufwandspunkte	99.B7.2N †↔ Intensivmedizinische Komplexbehandlung im Kindesalter (Basisprozedur), 13721 bis 16660 Aufwandspunkte
99.B7.1I †↔ Intensivmedizinische Komplexbehandlung, 5521 bis 7360 Aufwandspunkte	99.B7.2O †↔ Intensivmedizinische Komplexbehandlung im Kindesalter (Basisprozedur), 16661 bis 19600 Aufwandspunkte
99.B7.1J †↔ Intensivmedizinische Komplexbehandlung, 7361 bis 9200 Aufwandspunkte	99.B7.2P †↔ Intensivmedizinische Komplexbehandlung im Kindesalter (Basisprozedur), 19601 und mehr Aufwandspunkte
99.B7.1K †↔ Intensivmedizinische Komplexbehandlung, 9201 bis 11040 Aufwandspunkte	99.B7.31 †↔ Intensivmedizinische Komplexbehandlung im Neugeborenenalter (Basisprozedur), 197 bis 392 Aufwandspunkte
99.B7.1L †↔ Intensivmedizinische Komplexbehandlung, 11041 bis 13800 Aufwandspunkte	99.B7.32 †↔ Intensivmedizinische Komplexbehandlung im Neugeborenenalter (Basisprozedur), 393 bis 588 Aufwandspunkte
99.B7.1M †↔ Intensivmedizinische Komplexbehandlung, 13801 bis 16560 Aufwandspunkte	99.B7.33 †↔ Intensivmedizinische Komplexbehandlung im Neugeborenenalter (Basisprozedur), 589 bis 784 Aufwandspunkte
99.B7.1N †↔ Intensivmedizinische Komplexbehandlung, 16561 bis 19320 Aufwandspunkte	99.B7.34 †↔ Intensivmedizinische Komplexbehandlung im Neugeborenenalter (Basisprozedur), 785 bis 980 Aufwandspunkte
99.B7.1O †↔ Intensivmedizinische Komplexbehandlung, 19321 und mehr Aufwandspunkte	99.B7.35 †↔ Intensivmedizinische Komplexbehandlung im Neugeborenenalter (Basisprozedur), 981 bis 1176 Aufwandspunkte
99.B7.21 †↔ Intensivmedizinische Komplexbehandlung im Kindesalter (Basisprozedur), 197 bis 392 Aufwandspunkte	99.B7.36 †↔ Intensivmedizinische Komplexbehandlung im Neugeborenenalter (Basisprozedur), 1177 bis 1470 Aufwandspunkte
99.B7.22 †↔ Intensivmedizinische Komplexbehandlung im Kindesalter (Basisprozedur), 393 bis 588 Aufwandspunkte	
99.B7.23 †↔ Intensivmedizinische Komplexbehandlung im Kindesalter (Basisprozedur), 589 bis 784 Aufwandspunkte	
99.B7.24 †↔ Intensivmedizinische Komplexbehandlung im Kindesalter (Basisprozedur), 785 bis 980 Aufwandspunkte	
99.B7.25 †↔ Intensivmedizinische Komplexbehandlung im Kindesalter (Basisprozedur), 981 bis 1176 Aufwandspunkte	
99.B7.26 †↔ Intensivmedizinische Komplexbehandlung im Kindesalter (Basisprozedur), 1177 bis 1470 Aufwandspunkte	
99.B7.27 †↔ Intensivmedizinische Komplexbehandlung im Kindesalter (Basisprozedur), 1471 bis 1764 Aufwandspunkte	
99.B7.28 †↔ Intensivmedizinische Komplexbehandlung im Kindesalter (Basisprozedur), 1765 bis 2058 Aufwandspunkte	

99.B7.37 ‡↔ Intensivmedizinische Komplexbehandlung im Neugeborenenalter (Basisprozedur), 1471 bis 1764 Aufwandspunkte	99.B7.3H ‡↔ Intensivmedizinische Komplexbehandlung im Neugeborenenalter (Basisprozedur), 4901 bis 5880 Aufwandspunkte
99.B7.38 ‡↔ Intensivmedizinische Komplexbehandlung im Neugeborenenalter (Basisprozedur), 1765 bis 2058 Aufwandspunkte	99.B7.3I ‡↔ Intensivmedizinische Komplexbehandlung im Neugeborenenalter (Basisprozedur), 5881 bis 6860 Aufwandspunkte
99.B7.3A ‡↔ Intensivmedizinische Komplexbehandlung im Neugeborenenalter (Basisprozedur), 2059 bis 2352 Aufwandspunkte	99.B7.3J ‡↔ Intensivmedizinische Komplexbehandlung im Neugeborenenalter (Basisprozedur), 6861 bis 7840 Aufwandspunkte
99.B7.3B ‡↔ Intensivmedizinische Komplexbehandlung im Neugeborenenalter (Basisprozedur), 2353 bis 2646 Aufwandspunkte	99.B7.3K ‡↔ Intensivmedizinische Komplexbehandlung im Neugeborenenalter (Basisprozedur), 7841 bis 9800 Aufwandspunkte
99.B7.3C ‡↔ Intensivmedizinische Komplexbehandlung im Neugeborenenalter (Basisprozedur), 2647 bis 2940 Aufwandspunkte	99.B7.3L ‡↔ Intensivmedizinische Komplexbehandlung im Neugeborenenalter (Basisprozedur), 9801 bis 11760 Aufwandspunkte
99.B7.3D ‡↔ Intensivmedizinische Komplexbehandlung im Neugeborenenalter (Basisprozedur), 2941 bis 3430 Aufwandspunkte	99.B7.3M ‡↔ Intensivmedizinische Komplexbehandlung im Neugeborenenalter (Basisprozedur), 11761 bis 13720 Aufwandspunkte
99.B7.3E ‡↔ Intensivmedizinische Komplexbehandlung im Neugeborenenalter (Basisprozedur), 3431 bis 3920 Aufwandspunkte	99.B7.3N ‡↔ Intensivmedizinische Komplexbehandlung im Neugeborenenalter (Basisprozedur), 13721 bis 16660 Aufwandspunkte
99.B7.3F ‡↔ Intensivmedizinische Komplexbehandlung im Neugeborenenalter (Basisprozedur), 3921 bis 4410 Aufwandspunkte	99.B7.3O ‡↔ Intensivmedizinische Komplexbehandlung im Neugeborenenalter (Basisprozedur), 16661 bis 19600 Aufwandspunkte
99.B7.3G ‡↔ Intensivmedizinische Komplexbehandlung im Neugeborenenalter (Basisprozedur), 4411 bis 4900 Aufwandspunkte	99.B7.3P ‡↔ Intensivmedizinische Komplexbehandlung im Neugeborenenalter (Basisprozedur), 19601 und mehr Aufwandspunkte

### Prozedur E36-3

01.12.00 ↔ Offene Biopsie an den Hirnhäuten, n.n.bez.	01.24.14 ↔ Sonstige Kraniotomie, Entfernung von alloplastischem Material oder Medikamententrägers aus Schädelknochen oder Epiduralraum
01.12.10 ↔ Stereotaktische offene Biopsie an den Hirnhäuten	01.24.15 ↔ Sonstige Kraniotomie, Entfernung eines Fremdkörpers aus Schädelknochen oder Epiduralraum
01.12.99 ↔ Offene Biopsie an den Hirnhäuten, sonstige	01.24.16 ↔ Sonstige Kraniotomie, sonstige Drainage epiduraler Flüssigkeit oder aus sonstigen Gründen
01.13.00 ↔ Geschlossene [perkutane] [Nadel-] Biopsie am Gehirn, n.n.bez.	01.25.10 ↔ Sonstige Kraniektomie mit Dekompression
01.13.10 ↔ Stereotaktische geschlossene [perkutane] [Nadel-] Biopsie am Gehirn	01.25.11 ↔ Sonstige Kraniektomie zur Entleerung eines epiduralen Hämatoms
01.13.99 ↔ Geschlossene [perkutane] [Nadel-] Biopsie am Gehirn, sonstige	01.25.12 ↔ Sonstige Kraniektomie zur Entleerung eines epiduralen Empyems
01.14.00 ↔ Offene Biopsie am Gehirn, n.n.bez.	01.25.13 ↔ Sonstige Kraniektomie zur Entfernung eines Fremdkörpers aus Schädelknochen oder Epiduralraum
01.14.10 ↔ Stereotaktische offene Biopsie am Gehirn	01.25.14 ↔ Sonstige Kraniektomie mit Einlegen von alloplastischem Material oder eines Medikamententrägers in den Schädelknochen oder Epiduralraum
01.14.99 ↔ Offene Biopsie am Gehirn, sonstige	01.25.19 ↔ Sonstige Kraniektomie zur Drainage epiduraler Flüssigkeit oder aus sonstigen Gründen
01.15 ↔ Biopsie am Schädel	01.25.20 ↔ Sonstige Kraniektomie, Rekraniektomie mit Einbringen einer Drainage
01.18.20 ↔ Offene Biopsie an intrakraniellm Blutgefäss	01.25.21 ↔ Sonstige Kraniektomie, Rekraniektomie zur Entfernung von alloplastischem Material oder eines Medikamententrägers aus dem Schädelknochen oder Epiduralraum
01.18.21 ↔ Stereotaktische offene Biopsie an intrakraniellm Blutgefäss	01.26 ↔ Einsetzen und Ersetzen eines Katheters in die Schädelhöhle oder Hirngewebe
01.18.29 ↔ Offene Biopsie an intrakraniellm Blutgefäss, sonstige	01.28 ↔ Einsetzen von intrakraniellen Katheter(n) via Bohrloch(löcher)
01.21 ↔ Inzision und Drainage an den kranialen Sinus	01.29.00 ↔ Revision ohne Ersatz von Katheter(n) aus Schädelhöhle oder Hirngewebe, n.n.bez.
01.23.00 ↔ Rekraniotomie, n.n.bez.	01.29.10 ↔ Stereotaktische Revision ohne Ersatz von intrazerebralen Kathetern zur intraventrikulären Infusion
01.23.10 ↔ Rekraniotomie mit Einbringen einer Drainage	01.29.99 ↔ Revision ohne Ersatz von Katheter(n) aus Schädelhöhle oder Hirngewebe, sonstige
01.23.20 ↔ Rekraniotomie mit Entfernen von alloplastischem Material oder Medikamententrägers aus dem Schädelknochen	01.31.00 ↔ Inzision an den Hirnhäuten, n.n.bez.
01.23.21 ↔ Rekraniotomie mit Entfernen von alloplastischem Material oder Medikamententräger aus dem Epiduralraum	
01.23.29 ↔ Rekraniotomie mit Entfernen von sonstigen Material	
01.23.99 ↔ Rekraniotomie, sonstige	
01.24.00 ↔ Sonstige Kraniotomie, n.n.bez.	
01.24.10 ↔ Sonstige Kraniotomie mit Dekompression	
01.24.11 ↔ Sonstige Kraniotomie zur Entleerung eines epiduralen Hämatoms	
01.24.12 ↔ Sonstige Kraniotomie zur Entleerung eines epiduralen Empyems	
01.24.13 ↔ Sonstige Kraniotomie, Einlegen von alloplastischem Material oder Medikamententrägers in den Schädelknochen oder Epiduralraum	

01.31.10 ↔	Inzision an den Hirnhäuten zur Entleerung eines subduralen Hämatoms (Hygroms)	01.6X.21 ↔	Exzision und Destruktion von sonstigem erkrankten Gewebe an der Kalotte
01.31.11 ↔	Inzision an den Hirnhäuten zur Entleerung eines subduralen Empyems	01.6X.22 ↔	Exzision und Destruktion von sonstigem erkrankten Gewebe an der Kalotte mit Hirnhäuten
01.31.20 ↔	Inzision an den Hirnhäuten zur Drainage von subduraler und subarachnoidaler Flüssigkeit	02.01 ↔	Eröffnen einer Schädelnaht
01.32.00 ↔	Lobotomie und Traktotomie, n.n.bez.	02.02 ↔	Elevation von Frakturfragmenten vom Schädel
01.32.10 ↔	Lobotomie und Traktotomie, Zingulotomie	02.03 ↔	Bildung eines Schädelknochenlappens
01.32.11 ↔	Lobotomie und Traktotomie, Subpiale Transsektion	02.04.00 ↔	Knochentransplantation an den Schädel, n.n.bez.
01.32.12 ↔	Lobotomie und Traktotomie, Multiple Lobotomien	02.04.10 ↔	Knochentransplantation an den Schädel, Schädeldach
01.32.20 ↔	Lobotomie und Traktotomie, Stereotaktische Unterbrechung von Bahnsystemen	02.04.99 ↔	Knochentransplantation an den Schädel, sonstige
01.32.99 ↔	Lobotomie und Traktotomie, sonstige	02.05.00 ↔	Einsetzen einer Schädelknochenplatte, n.n.bez.
01.39.10 ↔	Sonstige Inzision am Gehirn zur Entleerung eines intrazerebralen Hämatoms	02.05.10 ↔	Einsetzen eines CAD-Implantats an Hirnschädel ohne Beteiligung des Gesichtsschädels, einfacher Defekt
01.39.11 ↔	Sonstige Inzision am Gehirn zur Entleerung eines intrazerebralen Abszesses	02.05.11 ↔	Einsetzen eines CAD-Implantats an Hirnschädel ohne Beteiligung des Gesichtsschädels, grosser oder komplexer Defekt
01.39.19 ↔	Sonstige Inzision am Gehirn, Entleerung von sonstiger intrazerebraler Flüssigkeit	02.05.20 ↔	Einsetzen eines CAD-Implantats an Hirnschädel mit Beteiligung von Orbita, Temporalregion oder frontalem Sinus, bis zu 2 Regionen
01.39.20 ↔	Sonstige Inzision am Gehirn, Stereotaktische Entleerung eines intrakraniellen Hämatoms	02.05.30 ↔	Einsetzen eines CAD-Implantats an Hirnschädel mit Beteiligung multipler Regionen des Gesichtsschädels, ab 3 Regionen
01.39.21 ↔	Sonstige Inzision am Gehirn, Stereotaktische Entleerung eines intrakraniellen Abszesses	02.05.41 ↔	Wiedereinsetzen einer autologen Schädelknochenplatte
01.39.29 ↔	Sonstige Inzision am Gehirn, Stereotaktische Entleerung sonstiger intrakranieller Flüssigkeit	02.05.99 ↔	Einsetzen einer Schädelknochenplatte, sonstige
01.39.30 ↔	Sonstige Inzision am Gehirn, Entfernung eines intrazerebralen Fremdkörpers	02.06.00 ↔	Sonstige Osteoplastik am Schädel, n.n.bez.
01.39.40 ↔	Anlegen einer externen Drainage am Liquorsystem (z.B. ventrikulär, zisternal, subdural)	02.06.10 ↔	Frontoorbitale Kranioplastik zur Verlagerung
01.39.41 ↔	Anlegen eines Reservoirs am Liquorsystem (z.B. ventrikulär, zisternal, subdural)	02.06.20 ↔	Rekonstruktion des Hirnschädels ohne Beteiligung des Gesichtsschädels, mit einfachem Implantat (Knochenzement, alloplastisches Material)
01.41 ↔	Operationen am Thalamus	02.06.30 ↔	Rekonstruktion von Hirn- und Gesichtsschädel, mit einfachem Implantat (Knochenzement, alloplastisches Material)
01.42 ↔	Operationen am Globus pallidum	02.06.99 ↔	Sonstige Osteoplastik am Schädel, sonstige
01.51.00 ↔	Exzision und Destruktion von Läsion oder Gewebe an Gehirn und Hirnhäuten, n.n.bez.	02.07 ↔	Entfernen einer Schädelknochenplatte
01.51.10 ↔	Exzision von Tumorgewebe an den Hirnhäuten mit Präparation von infiltriertem Nachbargewebe	02.11 ↔	Einfache Naht an der Dura mater des Gehirns
01.51.19 ↔	Exzision von Läsion oder Gewebe an den Hirnhäuten, sonstige	02.12.00 ↔	Sonstige Rekonstruktion an den Hirnhäuten, n.n.bez.
01.51.21 ↔	Exzision von hirneigenem intrazerebralen Tumorgewebe	02.12.10 ↔	Sonstige Rekonstruktion an den Hirnhäuten ohne Kranioplastik
01.51.22 ↔	Exzision von nicht hirneigenem intrazerebralen Tumorgewebe	02.12.20 ↔	Sonstige Rekonstruktion an den Hirnhäuten mit Kranioplastik
01.51.29 ↔	Exzision von Läsion oder Gewebe am Gehirn, sonstige	02.12.21 ↔	Sonstige Duraplastik mit Kranioplastik an der Konvexität
01.51.31 ↔	Destruktion von Läsion oder Gewebe an Hirnhäuten	02.12.22 ↔	Sonstige Duraplastik mit Kranioplastik am kraniozervikalen Übergang
01.51.41 ↔	Destruktion von hirneigenem intrazerebralen Tumorgewebe	02.12.31 ↔	Duraplastik an der Frontobasis mit gestieltem Lappen
01.51.42 ↔	Destruktion von nicht hirneigenem intrazerebralen Tumorgewebe	02.12.99 ↔	Sonstige Rekonstruktion an den Hirnhäuten, sonstige
01.52.00 ↔	Hemisphärektomie, n.n.bez.	02.13 ↔	Ligatur eines Gefässes der Hirnhäute
01.52.10 ↔	Hemisphärektomie, hirneigenes intrazerebrales Tumorgewebe	02.14 ↔	Exzision am Plexus chorioideus
01.52.11 ↔	Hemisphärektomie, nicht hirneigenes intrazerebrales Tumorgewebe	02.2 ↔	Ventrikulostomie
01.52.99 ↔	Hemisphärektomie, sonstige	02.31 ↔	Ventrikelshunt zu Strukturen in Kopf und Hals
01.53.00 ↔	Lobektomie am Gehirn, n.n.bez.	02.32 ↔	Ventrikelshunt zum Kreislaufsystem
01.53.10 ↔	Lobektomie am Gehirn, hirneigenes intrazerebrales Tumorgewebe	02.33 ↔	Ventrikelshunt zur Thoraxhöhle
01.53.11 ↔	Lobektomie am Gehirn, nicht hirneigenes intrazerebrales Tumorgewebe	02.34 ↔	Ventrikelshunt zu Bauchhöhle und Bauchorganen
01.53.99 ↔	Lobektomie am Gehirn, sonstige	02.35 ↔	Ventrikelshunt zum Harnwegssystem
01.59 ↔	Sonstige Exzision oder Destruktion an Gehirn und Hirnhäuten, sonstige	02.39 ↔	Sonstige Operationen zum Einrichten einer Ventrikeldrainage
01.6X.10 ↔	Exzision und Destruktion von Tumorgewebe an der Schädelbasis	02.41.00 ↔	Spülung und Exploration eines Ventrikelshunts, n.n.bez.
01.6X.11 ↔	Exzision und Destruktion von Tumorgewebe an der Kalotte	02.41.10 ↔	Spülung und Exploration eines Ventrikelshunts, zentraler Teil
01.6X.20 ↔	Exzision und Destruktion vom sonstigem erkrankten Gewebe an der Schädelbasis	02.41.20 ↔	Spülung und Exploration eines Ventrikelshunts, peripherer Teil
		02.41.99 ↔	Spülung und Exploration eines Ventrikelshunts, sonstige
		02.42.00 ↔	Ersetzen eines Ventrikelshunts, n.n.bez.
		02.42.10 ↔	Ersetzen eines Ventrikelshunts, zentraler Teil



02.42.20 ↔ Ersetzen eines Ventrikelschunts, peripherer Teil	02.99.50 ↔ Implantation und Entfernung eines Katheter-Ballon-Systems zur intrazerebralen Brachytherapie
02.42.99 ↔ Ersetzen eines Ventrikelschunts, sonstige	02.9A.11 ↔ Implantation oder Wechsel eines Neurostimulators mit integrierten Elektroden zur Stimulation des Ganglion Sphenopalatinum (SPG)
02.43 ↔ Entfernen eines Ventrikelschunts	03.03.21 ↔ Hemilaminektomie, 1 Segment
02.51.00 ↔ Synangiose, n.n.bez.	03.03.22 ↔ Hemilaminektomie, 2 Segmente
02.51.11 ↔ EDAS (Encephalo-duro-arterio-synangiose)	03.03.23 ↔ Hemilaminektomie, 3 Segmente
02.51.12 ↔ EDS (Encephalo-duro-synangiose), Auflegen von invertierter Dura auf Grosshirnrinde	03.03.24 ↔ Hemilaminektomie, 4 Segmente
02.51.13 ↔ EDS (Encephalo-duro-synangiose), Auflegen einer Arterie sowie invertierter Dura auf die Grosshirnrinde	03.03.25 ↔ Hemilaminektomie, 5 Segmente
02.51.14 ↔ EMS (Encephalo-myo-synangiose)	03.03.26 ↔ Hemilaminektomie, 6 Segmente
02.51.15 ↔ EGPS (Encephalo-galea-periost-synangiose)	03.03.27 ↔ Hemilaminektomie, 7 Segmente
02.51.99 ↔ Synangiose, sonstige	03.03.28 ↔ Hemilaminektomie, 8 Segmente
02.91 ↔ Lösung von kortikalen Adhäsionen	03.03.2A ↔ Hemilaminektomie, 9 Segmente
02.92 ↔ Plastische Rekonstruktion am Gehirn	03.03.2B ↔ Hemilaminektomie, 10 und mehr Segmente
02.93.30 ↔ Implantation oder Wechsel der Elektroden zur intrakraniellen Neurostimulation, n.n.bez.	03.03.31 ↔ Laminektomie, 1 Segment
02.93.31 ↔ Implantation oder Wechsel von temporären Mikroelektroden zur monolokulären Ableitung und Stimulation	03.03.32 ↔ Laminektomie, 2 Segmente
02.93.32 ↔ Implantation oder Wechsel von temporären Mikroelektroden zur multilokulären Ableitung und Stimulation	03.03.33 ↔ Laminektomie, 3 Segmente
02.93.33 ↔ Implantation oder Wechsel von permanenten Mikroelektroden zur monolokulären Ableitung und Stimulation	03.03.34 ↔ Laminektomie, 4 Segmente
02.93.34 ↔ Implantation oder Wechsel von permanenten Mikroelektroden zur multilokulären Ableitung und Stimulation	03.03.35 ↔ Laminektomie, 5 Segmente
02.93.39 ↔ Implantation oder Wechsel der Elektroden zur intrakraniellen Neurostimulation, sonstige	03.03.36 ↔ Laminektomie, 6 Segmente
02.96 ↔ Einsetzen einer sphenoidalen Elektrode	03.03.37 ↔ Laminektomie, 7 Segmente
02.97.10 ↔ Implantation oder Wechsel eines Neurostimulators zur intrakraniellen Neurostimulation, n.n.bez.	03.03.38 ↔ Laminektomie, 8 Segmente
02.97.11 ↔ Implantation oder Wechsel eines Neurostimulators zur intrakraniellen Neurostimulation, Einzelelektrodensystem, nicht wiederaufladbar	03.03.3A ↔ Laminektomie, 9 Segmente
02.97.12 ↔ Implantation oder Wechsel eines Neurostimulators zur intrakraniellen Neurostimulation, Mehrelektrodensystem, nicht wiederaufladbar	03.03.3B ↔ Laminektomie, 10 und mehr Segmente
02.97.14 ↔ Implantation oder Wechsel eines Neurostimulators zur intrakraniellen Neurostimulation, Mehrelektrodensystem, wiederaufladbar, omnidirektional	03.05.11 ↔ Inzision des Spinalkanals zur Drainage epiduraler Flüssigkeit
02.97.15 ↔ Implantation oder Wechsel eines Neurostimulators zur intrakraniellen Neurostimulation, Mehrelektrodensystem, wiederaufladbar, bidirektional	03.05.12 ↔ Inzision des Rückenmarks und der Rückenmarkshäute zur Drainage subduraler Flüssigkeit
02.97.19 ↔ Implantation oder Wechsel eines Neurostimulators zur intrakraniellen Neurostimulation, sonstige	03.05.13 ↔ Inzision des Rückenmarks und der Rückenmarkshäute zur Drainage intramedullärer Flüssigkeit
02.99.10 ↔ Stereotaktische Eingriffe am Liquorsystem	03.05.21 ↔ Inzision des Spinalkanals zur Entleerung eines epiduralen Hämatoms oder Empyems
02.99.11 ↔ Stereotaktische Implantation und Explantation von radioaktivem Material als selbstständiger Eingriff	03.05.22 ↔ Inzision des Rückenmarks und der Rückenmarkshäute zur Entleerung eines subduralen Hämatoms oder Empyems
02.99.12 ↔ Stereotaktische Implantation von Gewebe an Schädel, Gehirn und Hirnhäuten	03.05.23 ↔ Inzision des Rückenmarks und der Rückenmarkshäute zur Entleerung eines intramedullären Hämatoms oder Abszesses
02.99.13 ↔ Stereotaktische Instillation von Medikamenten als selbstständiger Eingriff	03.09 ↔ Exploration und Dekompression an Strukturen des Spinalkanals, sonstige
02.99.14 ↔ Stereotaktische Implantation, Revision oder Wechsel von intrazerebralen Kathetern zur intraventrikulären Infusion	03.1 ↔ Durchtrennung einer intraspinalen Nervenwurzel
02.99.20 ↔ Umwandlung eines Liquorshunts (oder Hirnwasserableitung) in eine Mehrfachableitung	03.21 ↔ Perkutane Chordotomie
02.99.29 ↔ Sonstige Revision und Entfernung von Liquorableitungen	03.29 ↔ Chordotomie, sonstige
02.99.30 ↔ Implantation oder Wechsel einer intrakraniellen Messsonde	03.32.09 ↔ Biopsie an Rückenmark oder Rückenmarkshäuten, sonstige
02.99.31 ↔ Revision ohne Ersatz einer intrakraniellen Messsonde	03.32.21 ↔ Offene Biopsie am Rückenmark
02.99.40 ↔ Implantation oder Wechsel einer Neuroprothese	03.32.22 ↔ Offene Biopsie an Rückenmarkshäuten
02.99.41 ↔ Revision ohne Ersatz einer Neuroprothese	03.4X.10 ↔ Exzision oder Destruktion von Tumorgewebe an Rückenmark (intramedullär)
	03.4X.11 ↔ Exzision oder Destruktion von Tumorgewebe an Rückenmarkshäuten und Knochen
	03.4X.12 ↔ Exzision oder Destruktion von Tumorgewebe an intraspinalen Nervenwurzeln und Ganglien
	03.4X.19 ↔ Exzision oder Destruktion von Tumorgewebe an Rückenmark oder Rückenmarkshäuten, sonstige
	03.4X.20 ↔ Exzision oder Destruktion einer sonstigen Läsion an Rückenmark (intramedullär)
	03.4X.21 ↔ Exzision oder Destruktion einer sonstigen Läsion an Rückenmarkshäuten
	03.4X.22 ↔ Exzision oder Destruktion einer sonstigen Läsion an intraspinalen Nervenwurzeln und Ganglien
	03.4X.29 ↔ Exzision oder Destruktion einer sonstigen Läsion an Rückenmark oder Rückenmarkshäuten, sonstige
	03.4X.99 ↔ Exzision oder Destruktion einer Läsion an Rückenmark oder Rückenmarkshäuten, sonstige
	03.51 ↔ Plastische Rekonstruktion an einer spinalen Meningozele
	03.52 ↔ Plastische Rekonstruktion an einer spinalen Myelomeningozele

03.59.10 ↔	Sonstige plastische Rekonstruktion und Operationen an Strukturen des Spinalkanals, Verschluss einer Diastematomyelie	03.9A.21 ↔	Implantation oder Wechsel eines Neurostimulators zur Vorderwurzel-Neurostimulation
03.59.11 ↔	Sonstige plastische Rekonstruktion und Operationen an Strukturen des Spinalkanals, Durchtrennung eines Filum terminale	03.9B.11 ↔	Implantation oder Wechsel einer vollständig implantierbaren Infusionspumpe zur intrathekalen und epiduralen Infusion mit programmierbarem variablem Tagesprofil
03.59.12 ↔	Sonstige plastische Rekonstruktion und Operationen an Strukturen des Spinalkanals, Verschluss einer spinalen Fistel	03.9B.12 ↔	Implantation oder Wechsel einer vollständig implantierbaren Infusionspumpe zur intrathekalen und epiduralen Infusion mit konstanter Flussrate
03.59.13 ↔	Sonstige plastische Rekonstruktion und Operationen an Strukturen des Spinalkanals, Spinale Duraplastik	03.9B.19 ↔	Implantation oder Wechsel einer vollständig implantierbaren Infusionspumpe zur intrathekalen und epiduralen Infusion, sonstige
03.59.99 ↔	Sonstige plastische Rekonstruktion und Operationen an Strukturen des Spinalkanals, sonstige	04.01.00 ↔	Exzision eines Akustikusneurinoms, n.n.bez.
03.6 ↔	Lösung von Adhäsionen an Rückenmark und Nervenwurzeln	04.01.10 ↔	Exzision eines Akustikusneurinoms durch Kraniotomie
03.71 ↔	Subarachnoido-peritonealer Shunt am Spinalkanal	04.01.11 ↔	Exzision eines Akustikusneurinoms, translabyrinthärer Zugang
03.72 ↔	Subarachnoido-ureteraler Shunt am Spinalkanal	04.01.99 ↔	Exzision eines Akustikusneurinoms, sonstige
03.79 ↔	Shunt am Spinalkanal, sonstige	04.02 ↔	Durchtrennung des N. trigeminus
03.93.10 ↔	Implantation oder Wechsel der Elektrode(n) eines temporären epiduralen Neurostimulators, Einzelelektrodensystems, Teststimulation	04.05.00 ↔	Exzision und Destruktion des Ganglion Gasseri, n.n.bez.
03.93.11 ↔	Implantation oder Wechsel der Elektrode(n) eines temporären epiduralen Neurostimulators, Mehrelektrodensystems, Teststimulation	04.05.10 ↔	Exzision des Ganglion Gasseri
03.93.20 ↔	Implantation oder Wechsel der Elektrode(n) eines permanenten epiduralen Neurostimulators, Einzelelektrodensystems, Dauerstimulation, perkutan	04.05.20 ↔	Destruktion des Ganglion Gasseri
03.93.21 ↔	Implantation oder Wechsel der Elektrode(n) eines permanenten epiduralen Neurostimulators, Mehrelektrodensystems, Dauerstimulation, perkutan	04.05.99 ↔	Exzision und Destruktion des Ganglion Gasseri, sonstige
03.93.22 ↔	Implantation oder Wechsel der Elektrode(n) eines permanenten epiduralen Neurostimulators, Einzelelektrodensystems, Dauerstimulation, offen chirurgisch	04.06.10 ↔	Exzision von intrakraniellen Ganglien
03.93.23 ↔	Implantation oder Wechsel der Elektrode(n) eines permanenten epiduralen Neurostimulators, Mehrelektrodensystems, Dauerstimulation, offen chirurgisch	04.06.20 ↔	Exzision von sonstigen peripheren Ganglien
03.93.30 ↔	Implantation oder Wechsel einer subduralen Elektrode zur Vorderwurzelstimulation	04.07.10 ↔	Exzision eines Nerven zur Transplantation
03.93.99 ↔	Implantation oder Wechsel der Elektrode(n) eines spinalen Neurostimulators, sonstige	04.07.11 ↔	Entfernung eines Nerventransplantates
03.97 ↔	Revision eines Shunts an den Rückenmarkshäuten	04.07.20 ↔	Sonstige Exzision oder Avulsion von intrakraniellen Nerven
03.98 ↔	Entfernen eines Shunts von den Rückenmarkshäuten	04.07.30 ↔	Sonstige Exzision oder Avulsion von extrakraniellen Hirnnerven
03.99.19 ↔	Operation an intraspinalen Blutgefäßen, sonstige	04.07.40 ↔	Sonstige Exzision oder Avulsion des Plexus brachialis
03.99.20 ↔	Operation am spinalen Liquorsystem, Anlegen eines subkutanen Reservoirs am spinalen Liquorsystem	04.07.41 ↔	Sonstige Exzision oder Avulsion von Nerven der Schulter
03.99.21 ↔	Operation am spinalen Liquorsystem, Revision eines subkutanen Reservoirs, eines Katheters oder einer Medikamentenpumpe zur intrathekalen und epiduralen Infusion	04.07.42 ↔	Sonstige Exzision oder Avulsion von Nerven des Armes und der Hand
03.99.22 ↔	Operation am spinalen Liquorsystem, Entfernung eines subkutanen Reservoirs am spinalen Liquorsystem	04.07.43 ↔	Sonstige Exzision oder Avulsion von Nerven des Rumpfes und der unteren Extremität
03.99.40 ↔	Revision ohne Ersatz eines Katheters zur intrathekalen und epiduralen Infusion	04.08.00 ↔	Optikusscheidenfensterung, n.n.bez.
03.9A.10 ↔	Implantation oder Wechsel eines Neurostimulators zur epiduralen Neurostimulation, n.n.bez.	04.08.10 ↔	Sonstige Operationen am N. opticus
03.9A.11 ↔	Implantation oder Wechsel eines Neurostimulators zur epiduralen Neurostimulation, Einzelelektrodensystem, nicht wiederaufladbar	04.08.99 ↔	Optikusscheidenfensterung, sonstige
03.9A.12 ↔	Implantation oder Wechsel eines Neurostimulators zur epiduralen Neurostimulation, Mehrelektrodensystem, nicht wiederaufladbar	04.2X.10 ↔	Destruktion von intrakraniellen Hirnnerven und Ganglien
03.9A.13 ↔	Implantation oder Wechsel eines Neurostimulators zur epiduralen Neurostimulation, Mehrelektrodensystem, wiederaufladbar	04.2X.20 ↔	Destruktion von extrakraniellen Hirnnerven
03.9A.19 ↔	Implantation oder Wechsel eines Neurostimulators zur epiduralen Neurostimulation, sonstige	04.2X.30 ↔	Destruktion des Plexus brachialis
		04.2X.31 ↔	Destruktion von Nerven der Schulter
		04.2X.32 ↔	Destruktion von Nerven des Armes und der Hand
		04.2X.33 ↔	Destruktion von Nerven des Rumpfes und Plexus lumbosacralis
		04.2X.34 ↔	Destruktion von Nerven des Beines und des Fusses
		04.2X.39 ↔	Destruktion von sonstigen peripheren Nerven oder Ganglien
		04.2X.99 ↔	Destruktion von kranialen und peripheren Nerven und Ganglien, sonstige
		04.3X.00 ↔	Naht an kranialen oder peripheren Nerven, n.n.bez.
		04.3X.10 ↔	Epineurale Naht von extrakraniellen Hirnnerven, primär
		04.3X.11 ↔	Epineurale Naht des Plexus brachialis, primär
		04.3X.12 ↔	Epineurale Naht von Nerven der Schulter, primär
		04.3X.13 ↔	Epineurale Naht von Nerven am Arm, primär
		04.3X.14 ↔	Epineurale Naht von Nerven der Hand, primär
		04.3X.15 ↔	Epineurale Naht von Nerven des Rumpfes, primär
		04.3X.16 ↔	Epineurale Naht von Nerven des Beines (inkl. Plexus lumbosacralis, Leiste, Beckenboden), primär
		04.3X.17 ↔	Epineurale Naht von Nerven des Fusses, primär
		04.3X.19 ↔	Epineurale Naht von sonstigen kranialen oder peripheren Nerven, primär
		04.3X.20 ↔	Epineurale Naht von extrakraniellen Hirnnerven, sekundär

04.3X.21 ↔	Epineurale Naht des Plexus brachialis, sekundär	04.49.99 ↔	Sonstige Dekompression oder Lösung von Adhäsionen an sonstigen peripheren Nerven oder Ganglion, sonstige
04.3X.22 ↔	Epineurale Naht von Nerven der Schulter, sekundär	04.51.00 ↔	Transplantation von kranialem oder peripherem Nerv, n.n.bez.
04.3X.23 ↔	Epineurale Naht von Nerven am Arm, sekundär	04.51.09 ↔	Transplantation von kranialem oder peripherem Nerv, sonstige
04.3X.24 ↔	Epineurale Naht von Nerven an der Hand, sekundär	04.51.10 ↔	Transplantation von extrakraniellen Hirnnerven
04.3X.25 ↔	Epineurale Naht von Nerven des Rumpfes, sekundär	04.51.11 ↔	Transplantation von Plexus brachialis und Nerven der Schulter
04.3X.26 ↔	Epineurale Naht von Nerven des Beines (inkl. Plexus lumbosacralis, Leiste, Beckenboden), sekundär	04.51.12 ↔	Transplantation von Nerven des Armes und der Hand
04.3X.27 ↔	Epineurale Naht von Nerven des Fusses, sekundär	04.51.13 ↔	Transplantation von Nerven des Rumpfes und der unteren Extremität
04.3X.29 ↔	Epineurale Naht von sonstigen kranialen und peripheren Nerven, sekundär	04.51.19 ↔	Transplantation von sonstigem kranialem oder peripherem Nerv
04.3X.30 ↔	Interfaszikuläre Naht von extrakraniellen Hirnnerven, primär	04.6X.00 ↔	Transposition von kranialen und peripheren Nerven, n.n.bez.
04.3X.31 ↔	Interfaszikuläre Naht des Plexus brachialis, primär	04.6X.10 ↔	Transposition eines extrakraniellen Hirnnerven mit epineuraler primärer Naht
04.3X.32 ↔	Interfaszikuläre Naht von Nerven der Schulter, primär	04.6X.11 ↔	Transposition eines extrakraniellen Hirnnerven mit epineuraler sekundärer Naht
04.3X.33 ↔	Interfaszikuläre Naht von Nerven am Arm, primär	04.6X.12 ↔	Transposition eines extrakraniellen Hirnnerven mit interfaszikulärer primärer und sekundärer Naht
04.3X.34 ↔	Interfaszikuläre Naht von Nerven an der Hand, primär	04.6X.20 ↔	Transposition des Plexus brachialis mit epineuraler primärer Naht
04.3X.35 ↔	Interfaszikuläre Naht von Nerven des Rumpfes, primär	04.6X.21 ↔	Transposition des Plexus brachialis mit epineuraler sekundärer Naht
04.3X.36 ↔	Interfaszikuläre Naht von Nerven des Beines (inkl. Plexus lumbosacralis, Leiste, Beckenboden), primär	04.6X.22 ↔	Transposition des Plexus brachialis mit interfaszikulärer primärer Naht
04.3X.37 ↔	Interfaszikuläre Naht von Nerven des Fusses, primär	04.6X.23 ↔	Transposition des Plexus brachialis mit interfaszikulärer sekundärer Naht
04.3X.39 ↔	Interfaszikuläre Naht von sonstigen kranialen und peripheren Nerven, primär	04.6X.30 ↔	Transposition eines Nerven der Schulter mit epineuraler primärer und sekundärer Naht
04.3X.40 ↔	Interfaszikuläre Naht von extrakraniellen Hirnnerven, sekundär	04.6X.31 ↔	Transposition eines Nerven der Schulter mit interfaszikulärer primärer und sekundärer Naht
04.3X.41 ↔	Interfaszikuläre Naht des Plexus brachialis, sekundär	04.6X.40 ↔	Transposition eines Nerven des Armes mit epineuraler primärer Naht
04.3X.42 ↔	Interfaszikuläre Naht von Nerven der Schulter, sekundär	04.6X.41 ↔	Transposition eines Nerven des Armes mit epineuraler sekundärer Naht
04.3X.43 ↔	Interfaszikuläre Naht von Nerven am Arm, sekundär	04.6X.42 ↔	Transposition eines Nerven des Armes mit interfaszikulärer primärer Naht
04.3X.44 ↔	Interfaszikuläre Naht von Nerven an der Hand, sekundär	04.6X.43 ↔	Transposition eines Nerven des Armes mit interfaszikulärer sekundärer Naht
04.3X.45 ↔	Interfaszikuläre Naht von Nerven des Rumpfes, sekundär	04.6X.50 ↔	Transposition eines Nerven des Rumpfes und der unteren Extremität mit epineuraler primärer und sekundärer Naht
04.3X.46 ↔	Interfaszikuläre Naht von Nerven des Beines (inkl. Plexus lumbosacralis, Leiste, Beckenboden), sekundär	04.6X.51 ↔	Transposition eines Nerven des Rumpfes und der unteren Extremität mit interfaszikulärer primärer und sekundärer Naht
04.3X.47 ↔	Interfaszikuläre Naht von Nerven des Fusses, sekundär	04.6X.60 ↔	Transposition eines Nerven der Hand mit interfaszikulärer primärer und sekundärer Naht
04.3X.49 ↔	Interfaszikuläre Naht von sonstigen kranialen und peripheren Nerven, sekundär	04.6X.70 ↔	Transposition mit Neurolyse und Dekompression eines extrakraniellen Hirnnerven
04.3X.99 ↔	Naht an kranialen oder peripheren Nerven, sonstige	04.6X.71 ↔	Transposition mit Neurolyse und Dekompression des Plexus brachialis oder eines Nerven der Schulter
04.41 ↔	Dekompression an der Wurzel des N. trigeminus	04.6X.72 ↔	Transposition mit Neurolyse und Dekompression eines Nerven des Armes
04.42.00 ↔	Sonstige Dekompression an kranialen Nerven, n.n.bez.	04.6X.73 ↔	Transposition mit Neurolyse und Dekompression eines Nerven der Hand
04.42.10 ↔	Sonstige Dekompression an kranialen Nerven, intrakraniell	04.6X.74 ↔	Transposition mit Neurolyse und Dekompression eines Nerven des Rumpfes und der unteren Extremität
04.42.20 ↔	Sonstige Dekompression an kranialen Nerven, extrakraniell	04.6X.75 ↔	Transposition von sonstigen kranialen und peripheren Nerven
04.42.99 ↔	Sonstige Dekompression an kranialen Nerven, sonstige	04.6X.99 ↔	Transposition von kranialen und peripheren Nerven, sonstige
04.49.00 ↔	Sonstige Dekompression oder Lösung von Adhäsionen an peripherem Nerv oder Ganglion, n.n.bez.	04.71 ↔	Hypoglosso-faziale Anastomose
04.49.10 ↔	Sonstige Dekompression oder Lösung von Adhäsionen am Plexus brachialis	04.72 ↔	Akzessorio-faziale Anastomose
04.49.11 ↔	Sonstige Dekompression oder Lösung von Adhäsionen an Nerven der Schulter	04.73 ↔	Akzessorio-hypoglossale Anastomose
04.49.12 ↔	Sonstige Dekompression oder Lösung von Adhäsionen an Nerven des Armes		
04.49.13 ↔	Sonstige Dekompression oder Lösung von Adhäsionen an Nerven der Hand		
04.49.14 ↔	Sonstige Dekompression oder Lösung von Adhäsionen am Plexus lumbosacralis, Leiste und Beckenboden		
04.49.15 ↔	Sonstige Dekompression oder Lösung von Adhäsionen an Nerven des Beines		
04.49.16 ↔	Sonstige Dekompression oder Lösung von Adhäsionen an Nerven des Fusses		

04.74.00 ↔	Sonstige Anastomose eines kranialen oder peripheren Nervs, n.n.bez.	06.2X.12 ↔	Unilaterale Hemithyreoidektomie, mit Parathyreoidektomie
04.74.10 ↔	Fazio-faziale Nerven-Anastomose	06.2X.99 ↔	Unilaterale Hemithyreoidektomie, sonstige
04.74.11 ↔	Interkosto-faszikuläre Nerven-Anastomose	06.31 ↔	Exzision von Läsion oder Gewebe der Schilddrüse
04.74.99 ↔	Sonstige Anastomose eines kranialen oder peripheren Nervs, sonstige	06.33 ↔	Exzision eines Schilddrüsen Knotens
04.75 ↔	Revision einer früheren plastischen Rekonstruktion an einem kranialen oder peripheren Nerv	06.34.11 ↔	Subtotale Resektion der Schilddrüse
04.76 ↔	Plastische Rekonstruktion einer alten traumatischen Verletzung an kranialen und peripheren Nerven	06.34.12 ↔	Subtotale Resektion der Schilddrüse einseitig mit Exzision eines Knotens der Gegenseite
04.79.10 ↔	Transplantation und Transposition eines extrakraniellen Hirnnerven mit epineuraler Naht	06.34.13 ↔	Subtotale Resektion der Schilddrüse einseitig mit Hemithyreoidektomie der Gegenseite
04.79.11 ↔	Transplantation und Transposition des Plexus brachialis mit epineuraler Naht	06.35 ↔	Reexploration der Schilddrüse mit partieller Resektion
04.79.12 ↔	Transplantation und Transposition von Nerven der Schulter mit epineuraler Naht	06.36 ↔	Resektion des Isthmus der Schilddrüse
04.79.13 ↔	Transplantation und Transposition eines Nerven des Armes und der Hand mit epineuraler Naht	06.39 ↔	Partielle Thyreoidektomie, Exzision und Destruktion von Schilddrüsen Gewebe, sonstige
04.79.14 ↔	Transplantation und Transposition von Nerven des Rumpfes und der unteren Extremität mit epineuraler Naht	06.4X.00 ↔	Vollständige (totale) Thyreoidektomie, n.n.bez.
04.79.19 ↔	Transplantation und Transposition eines sonstigen Nervens mit epineuraler Naht	06.4X.10 ↔	Vollständige (totale) Thyreoidektomie ohne Parathyreoidektomie
04.79.20 ↔	Transplantation und Transposition eines Nerven mit interfazikulärer Naht	06.4X.11 ↔	Vollständige (totale) Thyreoidektomie mit Parathyreoidektomie
04.79.21 ↔	Transplantation und Transposition eines extrakraniellen Hirnnerven mit interfazikulärer Naht	06.4X.99 ↔	Vollständige (totale) Thyreoidektomie, sonstige
04.79.22 ↔	Transplantation und Transposition des Plexus brachialis mit interfazikulärer Naht	06.50.00 ↔	Substernale Thyreoidektomie, n.n.bez.
04.79.23 ↔	Transplantation und Transposition von Nerven der Schulter mit interfazikulärer Naht	06.50.10 ↔	Substernale Thyreoidektomie durch Sternotomie
04.79.24 ↔	Transplantation und Transposition eines Nerven des Armes und der Hand mit interfazikulärer Naht	06.50.99 ↔	Substernale Thyreoidektomie, sonstige
04.79.25 ↔	Transplantation und Transposition von Nerven des Rumpfes und der unteren Extremität mit interfazikulärer Naht	06.51.00 ↔	Partielle substernale Thyreoidektomie, n.n.bez.
04.79.29 ↔	Transplantation und Transposition eines sonstigen Nerven mit interfazikulärer Naht	06.51.10 ↔	Partielle substernale Thyreoidektomie durch Sternotomie
04.79.99 ↔	Sonstige Neuroplastik, sonstige	06.51.99 ↔	Partielle substernale Thyreoidektomie, sonstige
04.95.10 ↔	Implantation oder Wechsel eines Neurostimulators zur peripheren Neurostimulation, n.n.bez.	06.52.00 ↔	Vollständige substernale Thyreoidektomie, n.n.bez.
04.95.11 ↔	Implantation oder Wechsel eines Neurostimulators zur peripheren Neurostimulation, Einzelelektrodensystem, nicht wiederaufladbar	06.52.10 ↔	Vollständige substernale Thyreoidektomie durch Sternotomie
04.95.12 ↔	Implantation oder Wechsel eines Neurostimulators zur peripheren Neurostimulation, Mehrelektrodensystem, nicht wiederaufladbar	06.52.99 ↔	Vollständige substernale Thyreoidektomie, sonstige
04.95.13 ↔	Implantation oder Wechsel eines Neurostimulators zur peripheren Neurostimulation, Mehrelektrodensystem, wiederaufladbar	06.6X.00 ↔	Exzision einer Thyreoidea lingualis, n.n.bez.
04.95.14 ↔	Implantation oder Wechsel eines Neurostimulators zur Vagusnervstimulation	06.6X.10 ↔	Exzision einer Thyreoidea lingualis, transoral
04.95.19 ↔	Implantation oder Wechsel eines Neurostimulators zur peripheren Neurostimulation, sonstige	06.6X.11 ↔	Exzision einer Thyreoidea lingualis, transzervikal, ohne Resektion des medialen Zungenbeines
05.21 ↔	Exzision des Ganglion sphenopalatinum	06.6X.12 ↔	Exzision einer Thyreoidea lingualis, transzervikal, mit Resektion des medialen Zungenbeines
05.22 ↔	Zervikale Sympathektomie	06.6X.99 ↔	Exzision einer Thyreoidea lingualis, sonstige
05.23 ↔	Lumbale Sympathektomie	06.7X.00 ↔	Exzision des Ductus oder Tractus thyreoglossus, n.n.bez.
05.24 ↔	Präsakrale Sympathektomie	06.7X.10 ↔	Exzision einer medianen Halszyste, ohne Resektion des medialen Zungenbeines
05.25 ↔	Periarterielle Sympathektomie	06.7X.11 ↔	Exzision einer medianen Halszyste, mit Resektion des medialen Zungenbeines
05.26 ↔	Thorakale Sympathektomie	06.7X.12 ↔	Exzision einer medianen Halsfistel, ohne Resektion des medialen Zungenbeines
05.29 ↔	Sonstige Sympathektomie und Exzision eines Ganglions	06.7X.13 ↔	Exzision einer medianen Halsfistel, mit Resektion des medialen Zungenbeines
05.81 ↔	Plastische Rekonstruktion an sympathischem Nerv oder Ganglion	06.7X.14 ↔	Sekundärer Eingriff zur Exzision des Ductus thyreoglossus, mit Resektion des medialen Zungenbeines
06.12 ↔	Offene Biopsie an der Schilddrüse	06.7X.15 ↔	Sekundärer Eingriff zur Exzision des Ductus thyreoglossus, ohne Resektion des medialen Zungenbeines
06.13.00 ↔	Biopsie an der Nebenschilddrüse, n.n.bez.	06.7X.99 ↔	Exzision des Ductus oder Tractus thyreoglossus, sonstige
06.13.12 ↔	Offene Biopsie an der Nebenschilddrüse	06.81.00 ↔	Vollständige Parathyreoidektomie, n.n.bez.
06.13.99 ↔	Biopsie an der Nebenschilddrüse, sonstige	06.81.10 ↔	Vollständige Parathyreoidektomie, ohne Replantation
06.2X.00 ↔	Unilaterale Hemithyreoidektomie, n.n.bez.	06.81.13 ↔	Vollständige Parathyreoidektomie durch Sternotomie, ohne Replantation
06.2X.11 ↔	Unilaterale Hemithyreoidektomie, ohne Parathyreoidektomie	06.81.99 ↔	Vollständige Parathyreoidektomie, sonstige
		06.89.00 ↔	Partielle Parathyreoidektomie, n.n.bez.
		06.89.11 ↔	Reexploration mit partieller Parathyreoidektomie
		06.89.13 ↔	Sonstige Operationen an der Nebenschilddrüse durch Sternotomie
		06.89.99 ↔	Partielle Parathyreoidektomie, sonstige
		06.91 ↔	Durchtrennung des Isthmus thyreoideae
		06.94 ↔	Reimplantation von Schilddrüsen Gewebe

06.95.00 ↔	Reimplantation von Nebenschilddrüsengewebe, n.n.bez.	07.52 ↔	Inzision am Corpus pineale
06.95.10 ↔	Vollständige Parathyreoidektomie, mit Replantation, n.n.bez.	07.53 ↔	Partielle Exzision des Corpus pineale
06.95.11 ↔	Vollständige Parathyreoidektomie, mit Replantation orthotop	07.54 ↔	Totale Exzision des Corpus pineale
06.95.12 ↔	Vollständige Parathyreoidektomie, mit Replantation heterotop	07.59 ↔	Operationen am Corpus pineale, sonstige
06.95.20 ↔	Vollständige Parathyreoidektomie durch Sternotomie, mit Replantation, n.n.bez.	07.61 ↔	Partielle Exzision der Hypophyse, transfrontaler Zugang
06.95.21 ↔	Vollständige Parathyreoidektomie durch Sternotomie, mit Replantation orthotop	07.62 ↔	Partielle Exzision an der Hypophyse, transsphenoidaler Zugang
06.95.22 ↔	Vollständige Parathyreoidektomie durch Sternotomie, mit Replantation heterotop	07.63 ↔	Partielle Exzision an der Hypophyse, nicht näher bezeichneter Zugang
06.95.99 ↔	Reimplantation von Nebenschilddrüsengewebe, sonstige	07.64 ↔	Totale Exzision der Hypophyse, transfrontaler Zugang
06.98.00 ↔	Sonstige Operationen an der Schilddrüse, n.n.bez.	07.65 ↔	Totale Exzision der Hypophyse, transsphenoidaler Zugang
06.98.10 ↔	Plastische Rekonstruktion der Schilddrüse	07.68 ↔	Totale Exzision der Hypophyse, anderer näher bezeichneter Zugang
06.98.99 ↔	Sonstige Operationen an der Schilddrüse, sonstige	07.69 ↔	Totale Exzision der Hypophyse, nicht näher bezeichneter Zugang
06.99.00 ↔	Sonstige Operationen an der Nebenschilddrüse, n.n.bez.	07.71 ↔	Exploration der Fossa hypophysialis
06.99.10 ↔	Plastische Rekonstruktion der Nebenschilddrüse	07.72 ↔	Inzision an der Hypophyse
06.99.99 ↔	Sonstige Operationen an der Nebenschilddrüse, sonstige	07.79 ↔	Sonstige Operation an der Hypophyse, sonstige
07.12 ↔	Offene Biopsie an der Nebenniere	07.80 ↔	Thymektomie, n.n.bez.
07.13.00 ↔	Biopsie an der Hypophyse, transfrontaler Zugang, n.n.bez.	07.81 ↔	Sonstige partielle Exzision am Thymus
07.13.10 ↔	Geschlossene [perkutane] [Nadel-] Biopsie an der Hypophyse durch transfrontalen Zugang	07.82 ↔	Sonstige totale Exzision des Thymus
07.13.11 ↔	Offene Biopsie an der Hypophyse durch transfrontalen Zugang	07.83 ↔	Thorakoskopische partielle Exzision am Thymus
07.13.12 ↔	Stereotaktische Biopsie an der Hypophyse durch transfrontalen Zugang	07.84 ↔	Thorakoskopische totale Exzision des Thymus
07.13.99 ↔	Biopsie an der Hypophyse, transfrontaler Zugang, sonstige	07.91 ↔	Exploration im Gebiet des Thymus
07.14.00 ↔	Biopsie an der Hypophyse, transsphenoidaler Zugang, n.n.bez.	07.92 ↔	Sonstige Inzision am Thymus
07.14.10 ↔	Geschlossene [perkutane] [Nadel-] Biopsie an der Hypophyse durch transsphenoidalen Zugang	07.93 ↔	Plastische Rekonstruktion am Thymus
07.14.11 ↔	Offene Biopsie an der Hypophyse durch transsphenoidalen Zugang	07.94 ↔	Transplantation von Thymusgewebe
07.14.12 ↔	Stereotaktische Biopsie an der Hypophyse durch transsphenoidalen Zugang	07.95 ↔	Thorakoskopische Inzision am Thymus
07.14.99 ↔	Biopsie an der Hypophyse, transsphenoidaler Zugang, sonstige	07.98 ↔	Sonstige und nicht näher bezeichnete thorakoskopische Operationen am Thymus
07.15 ↔	Biopsie an der Hypophyse, nicht näher bezeichneter Zugang	07.99 ↔	Sonstige und nicht näher bezeichnete Operationen am Thymus
07.16.00 ↔	Biopsie am Thymus, n.n.bez.	08.31 ↔	Behebung einer Blepharoptose durch M. frontalis-Verfahren mit Naht
07.16.11 ↔	Offene Biopsie am Thymus	08.32 ↔	Behebung einer Blepharoptose durch M. frontalis-Verfahren mit FaszienSchlinge
07.16.99 ↔	Biopsie am Thymus, sonstige	08.33 ↔	Behebung einer Blepharoptose durch Resektion oder Verlagerung des M. levator palpebrae oder seiner Aponeurose
07.17.00 ↔	Biopsie am Corpus pineale, n.n.bez.	08.34 ↔	Behebung einer Blepharoptose durch andere Verfahren am M. levator palpebrae
07.17.10 ↔	Geschlossene [perkutane] [Nadel-] Biopsie am Corpus pineale	08.35 ↔	Behebung einer Blepharoptose durch Tarsoplastik
07.17.11 ↔	Offene Biopsie am Corpus pineale	08.36 ↔	Behebung einer Blepharoptose durch andere Verfahren
07.17.12 ↔	Stereotaktische Biopsie am Corpus pineale	08.37 ↔	Reduktion einer Ptosens-Überkorrektur
07.17.99 ↔	Biopsie am Corpus pineale, sonstige	08.38 ↔	Korrektur einer Lidretraktion
07.21 ↔	Exzision einer Läsion der Nebenniere	08.41 ↔	Behebung von Entropium oder Ektropium durch Thermokauterisation
07.22.00 ↔	Einseitige Adrenalectomie, n.n.bez.	08.42 ↔	Behebung von Entropium oder Ektropium durch Nahtverfahren
07.22.10 ↔	Einseitige Adrenalectomie, ohne Ovarrektomie	08.43 ↔	Behebung von Entropium oder Ektropium durch Keilresektion
07.22.11 ↔	Einseitige Adrenalectomie, mit Ovarrektomie	08.44.00 ↔	Behebung von Entropium oder Ektropium durch Lidplastik, n.n.bez.
07.22.12 ↔	Einseitige Adrenalectomie, Rest-Adrenalectomie	08.44.10 ↔	Behebung von Entropium oder Ektropium durch Lidplastik, horizontale Verkürzung des Augenlides
07.22.99 ↔	Einseitige Adrenalectomie, sonstige	08.44.99 ↔	Behebung von Entropium oder Ektropium durch Lidplastik, sonstige
07.29 ↔	Partielle Adrenalectomie, sonstige	08.49.00 ↔	Sonstiger Eingriff zur Korrektur eines Entropiums oder Ektropiums, n.n.bez.
07.3 ↔	Beidseitige Adrenalectomie	08.49.10 ↔	Sonstiger Eingriff zur Korrektur eines Entropiums oder Ektropiums, Operation an den Lidretraktoren
07.41 ↔	Inzision an einer Nebenniere	08.49.11 ↔	Sonstiger Eingriff zur Korrektur eines Entropiums oder Ektropiums, Reposition einer Lidlamelle
07.42 ↔	Durchtrennung von afferenten Nerven der Nebennieren	08.49.99 ↔	Sonstiger Eingriff zur Korrektur eines Entropiums oder Ektropiums, sonstige
07.43 ↔	Ligatur von Gefässen der Nebennieren	08.51 ↔	Kanthotomie
07.44 ↔	Rekonstruktion an einer Nebenniere	08.59.00 ↔	Sonstige Anpassung der Lidposition, n.n.bez.
07.45 ↔	Reimplantation von Gewebe der Nebennieren		
07.51 ↔	Exploration im Gebiet des Corpus pineale		

08.59.10 ↔	Kanthoplastik, n.n.bez.	09.71 ↔	Korrektur eines evertierten Tränenpünktchens
08.59.11 ↔	Kanthopexie	09.72 ↔	Sonstige plastische Rekonstruktion am Tränenpünktchen
08.59.12 ↔	Korrekturoperation bei Epikanthus	09.73 ↔	Plastische Rekonstruktion eines Canaliculus lacrimalis
08.59.99 ↔	Sonstige Anpassung der Lidposition, sonstige	09.81 ↔	Dakryozystorhinostomie
08.61.00 ↔	Plastische Rekonstruktion des Augenlids mit Hautlappen oder -transplantat, n.n.bez.	09.82 ↔	Konjunktivozystorhinostomie
08.61.10 ↔	Plastische Rekonstruktion des Augenlids mit Hautlappen	09.83 ↔	Konjunktivozystorhinostomie mit Einsetzen von Tubus oder Stent
08.61.11 ↔	Plastische Rekonstruktion des Augenlids mit Hauttransplantat	09.99 ↔	Sonstige Operation am Tränensystem, sonstige
08.61.99 ↔	Plastische Rekonstruktion des Augenlids mit Hautlappen oder -transplantat, sonstige	10.0 ↔	Entfernen eines subkonjunktivalen Fremdkörpers aus der Konjunktiva durch Inzision
08.62 ↔	Plastische Rekonstruktion des Augenlids mit Schleimhautlappen oder -transplantat	10.31.10 ↔	Exzision von Läsion oder Gewebe der Konjunktiva mit Plastik
08.63 ↔	Plastische Rekonstruktion des Augenlids mit Haarfollikeltransplantat	10.31.99 ↔	Exzision von Läsion oder Gewebe der Konjunktiva, sonstige
08.64 ↔	Plastische Rekonstruktion des Augenlids mit tarsokonjunktivalem Lappen	10.41.00 ↔	Plastische Rekonstruktion eines Symblepharons mit freiem Transplantat, n.n.bez.
08.69.00 ↔	Sonstige plastische Rekonstruktion des Augenlids mit Lappen oder Transplantaten, n.n.bez.	10.41.10 ↔	Plastische Rekonstruktion eines Symblepharons mit freiem Transplantat, autogen
08.69.10 ↔	Plastische Rekonstruktion des Augenlids mit Knorpel	10.41.11 ↔	Plastische Rekonstruktion eines Symblepharons mit freiem Transplantat, nicht autogen
08.69.11 ↔	Plastische Rekonstruktion des Augenlids mit alloplastischem Material	10.41.99 ↔	Plastische Rekonstruktion eines Symblepharons mit freiem Transplantat, sonstige
08.69.12 ↔	Plastische Rekonstruktion des Augenlids mit Verschiebe- und Rotationsplastik des Lides	10.42.00 ↔	Konjunktivale Fornix-Rekonstruktion mit freiem Transplantat, n.n.bez.
08.69.13 ↔	Plastische Rekonstruktion des Augenlids mit Oberlidverlängerung	10.42.10 ↔	Konjunktivale Fornix-Rekonstruktion mit freiem Transplantat, autogen
08.69.19 ↔	Plastische Rekonstruktion des Augenlids mit sonstigem Lappen oder Transplantaten	10.42.11 ↔	Konjunktivale Fornix-Rekonstruktion mit freiem Transplantat, nicht autogen
08.69.99 ↔	Sonstige plastische Rekonstruktion des Augenlids mit Lappen oder Transplantaten, sonstige	10.42.99 ↔	Konjunktivale Fornix-Rekonstruktion mit freiem Transplantat, sonstige
08.70 ↔	Sonstige plastische Rekonstruktion des Augenlids, n.n.bez.	10.43 ↔	Sonstige Rekonstruktion der konjunktivalen Fornix
08.71 ↔	Den Lidrand umfassende plastische Rekonstruktion des Augenlids, partielle Tiefe	10.44.00 ↔	Sonstiges freies Transplantat an die Konjunktiva, n.n.bez.
08.72 ↔	Sonstige plastische Rekonstruktion des Augenlids, partielle Tiefe	10.44.10 ↔	Sonstiges freies Transplantat an die Konjunktiva, autogen
08.73.00 ↔	Den Lidrand umfassende plastische Rekonstruktion des Augenlids, volle Tiefe, n.n.bez.	10.44.11 ↔	Sonstiges freies Transplantat an die Konjunktiva, nicht autogen
08.73.10 ↔	Verschiebeplastik der Lidkante	10.44.99 ↔	Sonstiges freies Transplantat an die Konjunktiva, sonstige
08.73.99 ↔	Den Lidrand umfassende plastische Rekonstruktion des Augenlids, volle Tiefe, sonstige	10.45.00 ↔	Limbusstammzelltransplantation, n.n.bez.
08.74.00 ↔	Sonstige plastische Rekonstruktion des Augenlids, volle Tiefe, n.n.bez.	10.45.09 ↔	Limbusstammzelltransplantation, sonstige
08.74.10 ↔	Oberlidverlängerung	10.45.11 ↔	Autologe Limbusstammzelltransplantation mit in vitro kultivierten Limbusstammzellen
08.74.99 ↔	Sonstige plastische Rekonstruktion des Augenlids, volle Tiefe, sonstige	10.49.00 ↔	Sonstige Konjunktivaplastik, n.n.bez.
08.82 ↔	Versorgung einer Risswunde des Augenlids, den Lidrand umfassend, partielle Tiefe	10.49.10 ↔	Sonstige Konjunktivaplastik, Tenonplastik
08.83 ↔	Sonstige Versorgung einer Risswunde des Augenlids, partielle Tiefe	10.49.99 ↔	Sonstige Konjunktivaplastik, sonstige
08.84 ↔	Versorgung einer Risswunde des Augenlids, den Lidrand umfassend, volle Tiefe	10.6X.99 ↔	Versorgung einer Konjunktivaverletzung, sonstige
08.85 ↔	Sonstige Versorgung einer Risswunde des Augenlids, volle Tiefe	11.0 ↔	Entfernen eines intrakornealen Fremdkörpers aus der Kornea mittels Magnet
08.86 ↔	Rhytidektomie am Unterlid	11.1 ↔	Inzision der Kornea
08.87 ↔	Rhytidektomie am Oberlid	11.31 ↔	Transposition eines Pterygiums
08.89.10 ↔	Plastische Rekonstruktion des Augenlids, medialer oder lateraler Lidwinkel	11.32 ↔	Exzision eines Pterygiums mit Korneatransplantat
08.89.11 ↔	Plastische Rekonstruktion des Augenlids durch Hebung der Augenbraue	11.39.00 ↔	Sonstige Exzision eines Pterygiums, n.n.bez.
08.89.12 ↔	Plastische Rekonstruktion des Augenlids durch Entfernung eines Fettgewebeprolapses der Orbita	11.39.10 ↔	Exzision eines Pterygiums mit (phototherapeutischer) Keratektomie
08.89.13 ↔	Plastische Rekonstruktion des Augenlids durch Oberflächenbehandlung mit Laser	11.39.11 ↔	Exzision eines Pterygiums mit sonstiger Bindehautplastik
08.89.14 ↔	Plastische Rekonstruktion des Augenlids durch sonstige Oberlidverlängerung	11.39.99 ↔	Sonstige Exzision eines Pterygiums, sonstige
08.89.15 ↔	Plastische Rekonstruktion des Augenlids durch Unterlidverlängerung	11.41 ↔	Mechanisches Entfernen von Korneaepithel
08.89.99 ↔	Sonstige plastische Rekonstruktion des Augenlids, sonstige	11.42 ↔	Thermokauterisation einer Kornealäsion
		11.43 ↔	Kryotherapie einer Kornealäsion
		11.49.00 ↔	Sonstiges Entfernen oder Destruktion einer Kornealäsion, n.n.bez.
		11.49.10 ↔	Destruktion einer Kornealäsion, durch Laserkoagulation
		11.49.20 ↔	Keratektomie einer Kornealäsion durch Phototherapie
		11.49.29 ↔	Sonstige Keratektomie einer Kornealäsion

11.49.99 ↔	Sonstiges Entfernen oder Destruktion einer Kornealäsion, sonstige	12.59.00 ↔	Sonstige Erleichterung der intraokulären Zirkulation, n.n.bez.
11.51 ↔	Naht einer Korneaverletzung	12.59.10 ↔	Erleichterung der intraokulären Zirkulation durch Trabekuloplastik oder Gonioplastik
11.52 ↔	Korrektur einer postoperativen Wunddehiszenz an der Kornea	12.59.11 ↔	Erleichterung der intraokulären Zirkulation durch Aspiration und Kürettage am Trabekelwerk
11.53 ↔	Versorgung einer Korneaverletzung oder -wunde mit Konjunktiva-Lappen	12.59.99 ↔	Sonstige Erleichterung der intraokulären Zirkulation, sonstige
11.59.00 ↔	Sonstige Rekonstruktion an der Kornea, n.n.bez.	12.61.00 ↔	Trepanation der Sklera mit Iridektomie, n.n.bez.
11.59.10 ↔	Rekonstruktion durch Deckung der Kornea, n.n.bez.	12.61.10 ↔	Gedeckte Trepanation der Sklera mit Iridektomie
11.59.11 ↔	Rekonstruktion durch Deckung der Kornea durch eine Amnionmembran	12.61.11 ↔	Nicht gedeckte Trepanation der Sklera mit Iridektomie
11.59.12 ↔	Rekonstruktion durch sonstige Deckung der Kornea	12.61.99 ↔	Trepanation der Sklera mit Iridektomie, sonstige
11.59.99 ↔	Sonstige Rekonstruktion an der Kornea, sonstige	12.62 ↔	Thermokauterisation der Sklera mit Iridektomie
11.60 ↔	Korneatransplantation, n.n.bez.	12.63 ↔	Iridenkleisis und Iridotaxis
11.61 ↔	Lamelläre Keratoplastik mit Autotransplantat	12.64.00 ↔	Trabekulektomie ab externo, n.n.bez.
11.62 ↔	Sonstige lamelläre Keratoplastik	12.64.10 ↔	Gedeckte Trabekulektomie ab externo
11.63 ↔	Penetrierende Keratoplastik mit Autotransplantat	12.64.11 ↔	Nicht gedeckte Trabekulektomie ab externo
11.64 ↔	Sonstige penetrierende Keratoplastik	12.64.99 ↔	Trabekulektomie ab externo, sonstige
11.69.00 ↔	Sonstige Korneatransplantation, n.n.bez.	12.65 ↔	Sonstige Sklerafistulisierung mit Iridektomie
11.69.10 ↔	Austausch-Keratoplastik	12.66 ↔	Postoperative Revision einer Sklerafistulisierungs-Massnahme
11.69.20 ↔	Perforierende Korneatransplantation	12.69.00 ↔	Sonstige Sklerafistulisierungs-Massnahme, n.n.bez.
11.69.99 ↔	Sonstige Korneatransplantation, sonstige	12.69.10 ↔	Filtrierende Operationen zur Senkung des Augeninnendrucks
11.71 ↔	Keratomileusis	12.69.99 ↔	Sonstige Sklerafistulisierungs-Massnahme, sonstige
11.72 ↔	Keratophakie	12.71 ↔	Zyklodiathermie
11.73 ↔	Keratoprothese	12.72 ↔	Zyklokryotherapie
11.74 ↔	Thermokeratoplastik	12.73 ↔	Zyklophotokoagulation
11.75 ↔	Radiäre Keratotomie	12.74 ↔	Verkleinerung des Corpus ciliare, n.n.bez.
11.76 ↔	Epikeratophakie	12.79.00 ↔	Sonstige Glaukomoperationen, n.n.bez.
11.79.00 ↔	Sonstige rekonstruktive und refraktive Eingriffe an der Kornea, n.n.bez.	12.79.10 ↔	Viskokanalostomie bei Glaukom
11.79.10 ↔	Photorefraktive Keratektomie	12.79.11 ↔	Tiefe Sklerektomie bei Glaukom
11.79.20 ↔	Implantation eines intrastromalen Ringsegmentes an der Kornea	12.79.20 ↔	Implantation eines Glaukom-Drainage-Implantats
11.79.99 ↔	Sonstige rekonstruktive und refraktive Eingriffe an der Kornea, sonstige	12.79.99 ↔	Sonstige Glaukomoperationen, sonstige
11.91 ↔	Tätowierung der Kornea	12.81 ↔	Naht einer Skleraverletzung
11.92 ↔	Entfernen eines künstlichen Korneaimplantats	12.82 ↔	Verschluss einer Sklerafistel
12.00 ↔	Entfernen eines intraokulären Fremdkörpers aus der vorderen Augenkammer, n.n.bez.	12.83 ↔	Revision einer Operationswunde der vorderen Augenkammer, n.a.klass.
12.01 ↔	Entfernen eines intraokulären Fremdkörpers aus der vorderen Augenkammer mittels Magnet	12.84 ↔	Exzision oder Destruktion einer Skleraläsion
12.02 ↔	Entfernen eines intraokulären Fremdkörpers aus der vorderen Augenkammer ohne Magnet	12.85 ↔	Versorgung eines skleralen Staphyloms mit Transplantat
12.11 ↔	Iridotomie mit Transfixation	12.86 ↔	Sonstige Versorgung eines skleralen Staphyloms
12.12 ↔	Sonstige Iridotomie	12.87 ↔	Skleraverstärkung mit Transplantat
12.13 ↔	Exzision einer prolabierten Iris	12.88 ↔	Sonstige Skleraverstärkung
12.14 ↔	Sonstige Iridektomie	12.89 ↔	Operationen an der Sklera, sonstige
12.22 ↔	Biopsie der Iris	12.91.00 ↔	Therapeutische Evakuierung der vorderen Augenkammer, n.n.bez.
12.31 ↔	Lösung von Goniosynechien	12.91.10 ↔	Vorderkammerspülung, n.n.bez.
12.32 ↔	Lösung von anderen vorderen Synechien	12.91.11 ↔	Vorderkammerspülung mit Entfernung von Silikonöl
12.33 ↔	Lösung von hinteren Synechien	12.91.19 ↔	Vorderkammerspülung, sonstige
12.34 ↔	Lösung von korneovitrealen Adhäsionen	12.91.20 ↔	Parazentese der vorderen Augenkammer
12.35 ↔	Koreplastik	12.91.99 ↔	Therapeutische Evakuierung der vorderen Augenkammer, sonstige
12.36 ↔	Implantation und Wechsel einer Irisprothese	12.92.09 ↔	Injektion in die vordere Augenkammer, sonstige
12.39.00 ↔	Sonstige Iridoplastik, n.n.bez.	12.92.21 ↔	Injektion in die vordere Augenkammer, Luft
12.39.10 ↔	Iridoplastik durch Laser zur Erleichterung der intraokulären Zirkulation	12.92.29 ↔	Injektion in die vordere Augenkammer, sonstiges Gas
12.39.99 ↔	Sonstige Iridoplastik, sonstige	12.93 ↔	Exzision oder Destruktion einer Epitheleinwucherung in die vordere Augenkammer
12.40 ↔	Entfernen einer Läsion der vorderen Augenkammer, n.n.bez.	12.97 ↔	Sonstige Operationen an der Iris
12.41 ↔	Destruktion einer Irlsläsion ohne Exzision	12.98.00 ↔	Sonstige Operationen am Corpus ciliare, n.n.bez.
12.42 ↔	Exzision einer Irlsläsion	12.98.10 ↔	Fixation des Ziliarkörpers
12.43 ↔	Destruktion einer Läsion des Corpus ciliare, ohne Exzision	12.98.99 ↔	Sonstige Operationen am Corpus ciliare, sonstige
12.44 ↔	Exzision einer Läsion des Corpus ciliare	12.99.00 ↔	Sonstige Operationen an der vorderen Augenkammer, n.n.bez.
12.51 ↔	Goniopunktion ohne Goniotomie	12.99.99 ↔	Sonstige Operationen an der vorderen Augenkammer, sonstige
12.52 ↔	Goniotomie ohne Goniopunktion	13.00 ↔	Entfernen eines Fremdkörpers aus der Linse, n.n.bez.
12.53 ↔	Goniotomie mit Goniopunktion	13.01 ↔	Entfernen eines Fremdkörpers aus der Linse mittels Magnet
12.54 ↔	Trabekulotomie ab externo		
12.55 ↔	Zyklodialyse		

13.02 ↔	Entfernen eines Fremdkörpers aus der Linse ohne Magnet	14.52 ↔	Behebung einer Amotio retinae durch Kryotherapie
13.11 ↔	Intrakapsuläre Extraktion der Linse durch inferioren temporalen Zugang	14.53 ↔	Behebung einer Amotio retinae durch Xenon-Bogen-Photokoagulation
13.19 ↔	Intrakapsuläre Extraktion der Linse, sonstige	14.54 ↔	Behebung einer Amotio retinae durch Laser-Photokoagulation
13.2 ↔	Extrakapsuläre Extraktion der Linse durch lineares Extraktionsverfahren	14.55 ↔	Behebung einer Amotio retinae durch nicht näher bezeichnete Photokoagulation
13.3 ↔	Extrakapsuläre Extraktion der Linse durch einfaches Aspirations- (und Irrigations-) Verfahren	14.59.00 ↔	Sonstige Verfahren zur Behebung einer Amotio retinae, n.n.bez.
13.41 ↔	Phakoemulsifikation und Aspiration eines Katarakts	14.59.10 ↔	Behebung einer Amotio retinae durch schwere Flüssigkeiten
13.42 ↔	Mechanische Phakofragmentation und Aspiration eines Katarakts durch posterioren Zugang	14.59.11 ↔	Behebung einer Amotio retinae durch Endotamponade (Gas)
13.43 ↔	Mechanische Phakofragmentation und andere Aspiration eines Katarakts	14.59.99 ↔	Sonstige Verfahren zur Behebung einer Amotio retinae, sonstige
13.51 ↔	Extrakapsuläre Extraktion der Linse durch inferioren temporalen Zugang	14.6X.00 ↔	Entfernen von chirurgisch implantiertem Material aus der hinteren Augenkammer, n.n.bez.
13.59 ↔	Sonstige extrakapsuläre Extraktion der Linse, sonstige	14.6X.10 ↔	Revision und Wechsel einer Sklera-Cerclage
13.64 ↔	Diszision einer Sekundärmembran [nach Katarakt]	14.6X.20 ↔	Entfernung einer Sklera-Cerclage
13.65 ↔	Exzision einer Sekundärmembran [nach Katarakt]	14.6X.99 ↔	Entfernen von chirurgisch implantiertem Material aus der hinteren Augenkammer, sonstige
13.66 ↔	Mechanische Fragmentation einer Sekundärmembran [nach Katarakt]	14.71.00 ↔	Entfernen des Glaskörpers durch anterioren Zugang, n.n.bez.
13.69 ↔	Sonstige Kataraktextraktion, sonstige	14.71.10 ↔	Vordere Vitrektomie über Pars plana
13.71 ↔	Implantation einer Intraokularlinse anlässlich einer Kataraktextraktion, einzeitig	14.71.19 ↔	Sonstige Vitrektomie über Pars plana
13.72 ↔	Sekundäre Implantation einer Intraokularlinse	14.71.99 ↔	Entfernen des Glaskörpers durch anterioren Zugang, sonstige
13.73 ↔	Implantation einer irisragenden Intraokularlinse	14.72 ↔	Sonstiges Entfernen des Glaskörpers
13.79 ↔	Implantation einer Intraokularlinse, sonstige	14.73.00 ↔	Mechanische Vitrektomie durch anterioren Zugang, n.n.bez.
13.8 ↔	Entfernen einer Intraokularlinse	14.73.10 ↔	Mechanische Vitrektomie durch anterioren Zugang, Pars-plana-Vitrektomie
13.91 ↔	Implantation von intraokulärer teleskopischer Prothese	14.73.19 ↔	Mechanische Vitrektomie durch sonstigen anterioren Zugang
13.92 ↔	Kapsulotomie an der Linse	14.73.99 ↔	Mechanische Vitrektomie durch anterioren Zugang, sonstige
13.93 ↔	Verschluss eines Defekts an der Linse mit Gewebekleber	14.74 ↔	Sonstige mechanische Vitrektomie
13.99 ↔	Sonstige Operationen an der Linse, sonstige	14.9X.00 ↔	Sonstige Operationen an Retina, Chorioidea und hinterer Augenkammer, n.n.bez.
14.00 ↔	Entfernen eines Fremdkörpers aus der hinteren Augenkammer, n.n.bez.	14.9X.10 ↔	Sonstige Operation an der Retina, Rotation der Netzhaut
14.01 ↔	Entfernen eines Fremdkörpers aus der hinteren Augenkammer mittels Magnet	14.9X.11 ↔	Einsetzen einer epiretinalen Netzhautprothese
14.02 ↔	Entfernen eines Fremdkörpers aus der hinteren Augenkammer ohne Magnet	14.9X.12 ↔	Wechsel einer epiretinalen Netzhautprothese
14.21 ↔	Destruktion einer chorioretinalen Läsion durch Diathermie	14.9X.13 ↔	Entfernen einer epiretinalen Netzhautprothese
14.22 ↔	Destruktion einer chorioretinalen Läsion durch Kryotherapie	14.9X.14 ↔	Einsetzen einer subretinalen Netzhautprothese
14.23 ↔	Destruktion einer chorioretinalen Läsion durch Xenon-Bogen-Photokoagulation	14.9X.15 ↔	Wechsel einer subretinalen Netzhautprothese
14.24 ↔	Destruktion einer chorioretinalen Läsion durch Laser-Photokoagulation	14.9X.16 ↔	Entfernen einer subretinalen Netzhautprothese
14.25 ↔	Destruktion einer chorioretinalen Läsion durch nicht näher bezeichnete Photokoagulation	14.9X.20 ↔	Fixierung von Markierungsplättchen für die Strahlentherapie an Retina, Chorioidea und hinterer Augenkammer
14.26 ↔	Destruktion einer chorioretinalen Läsion durch Radiotherapie	14.9X.21 ↔	Entfernung von Markierungsplättchen für die Strahlentherapie an Retina, Chorioidea und hinterer Augenkammer
14.27 ↔	Destruktion einer chorioretinalen Läsion durch Implantation einer Strahlenquelle	14.9X.22 ↔	Lagekorrektur eines strahlenden Applikators an Retina, Chorioidea und hinterer Augenkammer
14.29 ↔	Destruktion einer chorioretinalen Läsion, sonstige	14.9X.23 ↔	Entfernung eines strahlenden Applikators an Retina, Chorioidea und hinterer Augenkammer
14.31 ↔	Versorgung eines Retinarisses durch Diathermie	14.9X.99 ↔	Sonstige Operationen an Retina, Chorioidea und hinterer Augenkammer, sonstige
14.32 ↔	Versorgung eines Retinarisses durch Kryotherapie	15.01 ↔	Biopsie an äusserem Augenmuskel oder Sehne
14.33 ↔	Versorgung eines Retinarisses durch Xenon-Bogen-Photokoagulation	15.11.00 ↔	Rücklagerung eines äusseren Augenmuskels, n.n.bez.
14.34 ↔	Versorgung eines Retinarisses durch Laser-Photokoagulation	15.11.10 ↔	Rücklagerung eines äusseren geraden Augenmuskels
14.35 ↔	Versorgung eines Retinarisses durch nicht näher bezeichnete Photokoagulation	15.11.11 ↔	Rücklagerung eines äusseren schrägen Augenmuskels
14.39.00 ↔	Sonstige Versorgung eines Retinarisses, n.n.bez.	15.11.99 ↔	Rücklagerung eines äusseren Augenmuskels, sonstige
14.39.10 ↔	Versorgung eines Retinarisses durch schwere Flüssigkeiten	15.12.00 ↔	Vorverlagerung von einem äusseren Augenmuskel, n.n.bez.
14.39.99 ↔	Sonstige Versorgung eines Retinarisses, sonstige	15.12.10 ↔	Vorverlagerung von einem äusseren geraden Augenmuskel
14.41 ↔	Sklera-Cerclage mit Plombe		
14.49 ↔	Sonstige Sklera-Cerclage		
14.51 ↔	Behebung einer Amotio retinae durch Diathermie		



15.12.11 ↔ Vorverlagerung von einem äusseren schrägen Augenmuskel	15.29.39 ↔ Absetzen eines einzelnen äusseren Augenmuskels, sonstige
15.12.99 ↔ Vorverlagerung von einem äusseren Augenmuskel, sonstige	15.29.40 ↔ Refixation eines einzelnen äusseren Augenmuskels, n.n.bez.
15.13.00 ↔ Resektion von einem äusseren Augenmuskel, n.n.bez.	15.29.41 ↔ Refixation eines einzelnen äusseren geraden Augenmuskels
15.13.10 ↔ Resektion von einem äusseren Augenmuskel, an einem geraden Augenmuskel	15.29.42 ↔ Refixation eines einzelnen äusseren schrägen Augenmuskels
15.13.11 ↔ Resektion von einem äusseren Augenmuskel, an einem schrägen Augenmuskel	15.29.49 ↔ Refixation eines einzelnen äusseren Augenmuskels, sonstige
15.13.99 ↔ Resektion von einem äusseren Augenmuskel, sonstige	15.3X.00 ↔ Operationen an zwei oder mehreren äusseren Augenmuskeln mit temporärer Ablösung vom Augapfel, n.n.bez.
15.19.00 ↔ Sonstige Operationen an einem äusseren Augenmuskel mit temporärer Ablösung vom Augapfel, n.n.bez.	15.3X.10 ↔ Operationen an zwei geraden Augenmuskeln mit temporärer Ablösung vom Augapfel
15.19.10 ↔ Verstärkende Eingriffe an Augenmuskeln, n.n.bez.	15.3X.11 ↔ Operationen an mindestens drei schrägen Augenmuskeln mit temporärer Ablösung vom Augapfel
15.19.11 ↔ Verstärkende Eingriffe an einem geraden Augenmuskel	15.3X.12 ↔ Operationen an mindestens zwei geraden und mindestens zwei schrägen Augenmuskeln mit temporärer Ablösung vom Augapfel
15.19.12 ↔ Verstärkende Eingriffe an einem schrägen Augenmuskel	15.3X.20 ↔ Myopexie an zwei geraden Augenmuskeln mit temporärer Ablösung vom Augapfel
15.19.19 ↔ Sonstige Verstärkende Eingriffe an Augenmuskeln	15.3X.21 ↔ Myopexie an mindestens zwei geraden Augenmuskeln mit Operation an mindestens einem weiteren Augenmuskel mit temporärer Ablösung vom Augapfel
15.19.20 ↔ Schwächende Eingriffe an Augenmuskeln, n.n.bez.	15.3X.99 ↔ Operationen an zwei oder mehreren äusseren Augenmuskeln mit temporärer Ablösung vom Augapfel, sonstige
15.19.21 ↔ Schwächende Eingriffe an einem geraden Augenmuskel	15.4X.00 ↔ Operationen an zwei oder mehreren äusseren Augenmuskeln ohne temporäre Ablösung von Augapfel, n.n.bez.
15.19.22 ↔ Schwächende Eingriffe an einem schrägen Augenmuskel	15.4X.10 ↔ Operation an zwei geraden Augenmuskeln ohne temporäre Ablösung von Augapfel
15.19.29 ↔ Sonstige Schwächende Eingriffe an Augenmuskeln	15.4X.11 ↔ Operation an mindestens drei schrägen Augenmuskeln ohne temporäre Ablösung von Augapfel
15.19.30 ↔ Myopexie an geraden Augenmuskeln	15.4X.12 ↔ Sonstige Operation an mindestens zwei geraden und mindestens zwei schrägen Augenmuskeln ohne temporäre Ablösung von Augapfel
15.19.40 ↔ Chirurgie der Abrollstrecke	15.4X.20 ↔ Myopexie an zwei geraden Augenmuskeln ohne temporäre Ablösung von Augapfel
15.19.99 ↔ Sonstige Operationen an einem äusseren Augenmuskel mit temporärer Ablösung vom Augapfel, sonstige	15.4X.21 ↔ Myopexie an mindestens zwei geraden Augenmuskeln mit Operation an mindestens einem weiteren Augenmuskel ohne temporäre Ablösung von Augapfel
15.21.00 ↔ Verlängerungsverfahren an einem äusseren Augenmuskel, n.n.bez.	15.4X.99 ↔ Operationen an zwei oder mehreren äusseren Augenmuskeln ohne temporäre Ablösung von Augapfel, sonstige
15.21.10 ↔ Verlängerungsverfahren an einem einzelnen äusseren geraden Augenmuskel	15.5X.00 ↔ Transposition eines äusseren Augenmuskels, n.n.bez.
15.21.11 ↔ Verlängerungsverfahren an einem einzelnen äusseren schrägen Augenmuskel	15.5X.10 ↔ Transposition eines äusseren geraden Augenmuskels
15.21.99 ↔ Sonstige Verlängerungsverfahren an einem äusseren Augenmuskel	15.5X.11 ↔ Transposition eines äusseren schrägen Augenmuskels
15.22.00 ↔ Verkürzungsverfahren an äusseren Augenmuskeln, n.n.bez.	15.5X.99 ↔ Transposition eines äusseren Augenmuskels, sonstige
15.22.10 ↔ Verkürzungsverfahren an einem einzelnen äusseren geraden Augenmuskel	15.6 ↔ Revision einer Operation an den äusseren Augenmuskeln
15.22.11 ↔ Verkürzungsverfahren an einem einzelnen äusseren schrägen Augenmuskel	15.7 ↔ Versorgung eines Traumas an einem äusseren Augenmuskel
15.22.99 ↔ Verkürzungsverfahren an einem einzelnen äusseren Augenmuskel, sonstige	15.9 ↔ Sonstige Operationen an äusseren Augenmuskeln und Sehnen
15.29.00 ↔ Sonstige Operationen an einem einzelnen äusseren Augenmuskel, n.n.bez.	16.01 ↔ Orbitotomie mit Knochenlappen
15.29.01 ↔ Sonstige Operationen an einem einzelnen äusseren geraden Augenmuskel	16.02 ↔ Orbitotomie mit Einsetzen eines orbitalen Implantats
15.29.02 ↔ Sonstige Operationen an einem einzelnen äusseren schrägen Augenmuskel	16.09 ↔ Orbitotomie, sonstige
15.29.09 ↔ Sonstige Operationen an einem einzelnen äusseren Augenmuskel, sonstige	16.1 ↔ Entfernen eines penetrierenden Fremdkörpers aus dem Auge, n.n.bez.
15.29.10 ↔ Adhäsionolyse an einem einzelnen äusseren Augenmuskel, n.n.bez.	16.23.00 ↔ Biopsie an Orbita und Augapfel, n.n.bez.
15.29.11 ↔ Adhäsionolyse an einem einzelnen äusseren geraden Augenmuskel	16.23.11 ↔ Biopsie an Orbita, offen chirurgisch
15.29.12 ↔ Adhäsionolyse an einem einzelnen äusseren schrägen Augenmuskel	16.23.12 ↔ Biopsie an Orbita, transnasal
15.29.19 ↔ Adhäsionolyse an einem einzelnen äusseren Augenmuskel, sonstige	16.23.21 ↔ Biopsie am Augapfel
15.29.30 ↔ Absetzen eines einzelnen äusseren Augenmuskels, n.n.bez.	
15.29.31 ↔ Absetzen eines einzelnen äusseren geraden Augenmuskels	
15.29.32 ↔ Absetzen eines einzelnen äusseren schrägen Augenmuskels	

16.23.99 ↔	Biopsie an Orbita und Augapfel, sonstige	18.33 ↔	Exzision von Knorpel am äusseren Ohr zur Transplantation
16.31 ↔	Entfernen des Augenhinhalts mit gleichzeitigem Implantat in die Skleraschale	18.5 ↔	Chirurgische Korrektur abstehender Ohren
16.39 ↔	Eviszeration des Augapfels, sonstige	18.6X.00 ↔	Rekonstruktion des äusseren Gehörgangs, n.n.bez.
16.41 ↔	Enukleation des Augapfels mit gleichzeitigem Implantat in die Tenon-Kapsel mit Anheftung der Muskeln	18.6X.10 ↔	Erweiterung des äusseren Gehörgangs
16.42 ↔	Enukleation des Augapfels mit anderem gleichzeitigem Implantat	18.6X.20 ↔	Rekonstruktion eines (bestehenden) äusseren Gehörgangs
16.49 ↔	Enukleation des Augapfels, sonstige	18.6X.30 ↔	Konstruktion eines (nicht bestehenden) äusseren Gehörgangs
16.51.00 ↔	Exenteration der Orbita mit Entfernen benachbarter Strukturen, n.n.bez.	18.6X.99 ↔	Rekonstruktion des äusseren Gehörgangs, sonstige
16.51.10 ↔	Exenteration der Orbita mit Entfernen benachbarter Strukturen, mit Erhalt der Lidhaut	18.71.00 ↔	Ohrmuschelaufbau, n.n.bez.
16.51.11 ↔	Exenteration der Orbita mit Entfernen benachbarter Strukturen, ohne Erhalt der Lidhaut	18.71.10 ↔	Ohrmuschelaufbau, partiell, n.n.bez.
16.51.99 ↔	Exenteration der Orbita mit Entfernen benachbarter Strukturen, sonstige	18.71.11 ↔	Ohrmuschelaufbau, partiell mit Gewebeexpander
16.52.00 ↔	Exenteration der Orbita mit therapeutischem Entfernen von Orbitaknochen, n.n.bez.	18.71.12 ↔	Ohrmuschelaufbau, partiell mit Galealappen
16.52.10 ↔	Exenteration der Orbita mit therapeutischem Entfernen von Orbitaknochen, mit Erhalt der Lidhaut	18.71.13 ↔	Ohrmuschelaufbau, partiell mit Knorpeltransplantat
16.52.11 ↔	Exenteration der Orbita mit therapeutischem Entfernen von Orbitaknochen, ohne Erhalt der Lidhaut	18.71.14 ↔	Ohrmuschelaufbau, partiell mit mikrovaskulärem Lappen
16.52.99 ↔	Exenteration der Orbita mit therapeutischem Entfernen von Orbitaknochen, sonstige	18.71.19 ↔	Ohrmuschelaufbau, partiell, sonstige
16.59.00 ↔	Sonstige Exenteration der Orbita, n.n.bez.	18.71.20 ↔	Ohrmuschelaufbau, total, n.n.bez.
16.59.10 ↔	Sonstige Exenteration der Orbita, mit Erhalt der Lidhaut	18.71.21 ↔	Ohrmuschelaufbau, total mit Gewebeexpander
16.59.11 ↔	Sonstige Exenteration der Orbita, ohne Erhalt der Lidhaut	18.71.22 ↔	Ohrmuschelaufbau, total mit Galealappen
16.59.99 ↔	Sonstige Exenteration der Orbita, sonstige	18.71.23 ↔	Ohrmuschelaufbau, total mit Knorpeltransplantat
16.61.00 ↔	Sekundäres Einsetzen eines Augenimplantats, n.n.bez.	18.71.24 ↔	Ohrmuschelaufbau, total mit mikrovaskulärem Lappen
16.61.10 ↔	Sekundäres Einsetzen eines Augenimplantats, Haut-Fettgewebe-Transplantat	18.71.29 ↔	Ohrmuschelaufbau, total, sonstige
16.61.99 ↔	Sekundäres Einsetzen eines Augenimplantats, sonstige	18.71.30 ↔	Implantation von alloplastischen Materialien beim Aufbau einer Ohrmuschel
16.62.00 ↔	Revision und Reinsertion eines Augenimplantats, n.n.bez.	18.71.99 ↔	Ohrmuschelaufbau, sonstige
16.62.10 ↔	Revision eines Augenimplantats	18.72 ↔	Reinsertion eines amputierten Ohres
16.62.20 ↔	Wechsel eines Augenimplantats, Einführung eines Haut-Fettgewebe-Transplantates	19.0 ↔	Mobilisation des Stapes
16.62.29 ↔	Sonstiger Wechsel eines Augenimplantats	19.11 ↔	Stapedektomie und Stapesplastik mit Einpassen einer Stapesprothese
16.62.99 ↔	Revision und Reinsertion eines Augenimplantats, sonstige	19.19.00 ↔	Sonstige Stapedektomie und Stapesplastiken, n.n.bez.
16.63 ↔	Revision einer Enukleationstasche mit Transplantat	19.19.10 ↔	Stapedotomie mit Einpassen einer autogenen Stapesprothese (Inkus-Stapedotomie)
16.64 ↔	Sonstige Revision einer Enukleationstasche	19.19.11 ↔	Stapedotomie mit Einpassen einer alloplastischen Stapesprothese (Inkus-Stapedotomie)
16.65.00 ↔	Sekundäres Transplantat in eine Exenterationshöhle, n.n.bez.	19.19.12 ↔	Malleo-Stapedotomie
16.65.10 ↔	Sekundäres Transplantat in eine Exenterationshöhle, Haut-Fettgewebe-Transplantat	19.19.99 ↔	Sonstige Stapedektomie und Stapesplastiken, sonstige
16.65.99 ↔	Sekundäres Transplantat in eine Exenterationshöhle, sonstige	19.21 ↔	Revision einer Stapedotomie, Stapedektomie und Stapesplastik mit Inkus-Ersatz
16.66 ↔	Sonstige Revision einer Exenterationshöhle	19.29.00 ↔	Sonstige Revision einer Stapedotomie, Stapedektomie und Stapesplastik, n.n.bez.
16.71 ↔	Entfernen eines Augenimplantats	19.29.10 ↔	Sonstige Revision einer Stapedotomie und Stapedektomie mit Stapesprothese
16.72 ↔	Entfernen eines Orbitaimplantats	19.29.11 ↔	Sonstige Revision einer Stapedotomie und Stapedektomie mit autogener Stapesprothese
16.81 ↔	Versorgung einer Orbitawunde	19.29.12 ↔	Sonstige Revision einer Stapedotomie und Stapedektomie mit alloplastischer Stapesprothese
16.82 ↔	Versorgung einer Bulbusruptur	19.29.13 ↔	Sonstige Revision einer Stapesplastik (ohne Inkus-Ersatz)
16.89 ↔	Versorgung einer Verletzung von Orbita und Augapfel, sonstige	19.29.99 ↔	Sonstige Revision einer Stapedotomie, Stapedektomie und Stapesplastik, sonstige
16.92 ↔	Exzision einer Orbitaläsion	19.3 ↔	Sonstige Operationen an den Gehörknöchelchen
16.98.10 ↔	Rekonstruktion der Orbita, n.n.bez.	19.4 ↔	Myringoplastik
16.98.11 ↔	Rekonstruktion der Orbitawand mit mikrovaskulärem Lappen	19.52 ↔	Tympanoplastik Typ II
16.98.19 ↔	Sonstige Rekonstruktion der Orbitawand	19.53 ↔	Tympanoplastik Typ III
16.98.20 ↔	Knöcherner Dekompression der Orbita	19.54 ↔	Tympanoplastik Typ IV
16.98.21 ↔	Resektion von Fettgewebe aus der Orbita	19.55 ↔	Tympanoplastik Typ V
18.32 ↔	Resektion der Ohrmuschel, total	19.56.00 ↔	Tympanoplastik und Ossikuloplastik, n.n.bez.
		19.56.10 ↔	Tympanoplastik mit Antrotomie, Attikotomie, Attikoantrotomie oder Mastoidektomie, ohne Implantation einer Prothese oder mit Implantation eines autogenen Ossikels
		19.56.11 ↔	Tympanoplastik mit Antrotomie, Attikotomie, Attikoantrotomie oder Mastoidektomie, mit Implantation einer alloplastischen, allogenen oder xenogenen Prothese

19.56.20 ↔	Tympanoplastik mit Anlage einer Ohrdrüsenhöhle (offene Kavität), ohne Implantation einer Prothese oder mit Implantation eines autogenen Ossikels	20.92 ↔	Revision einer Mastoidektomie
19.56.21 ↔	Tympanoplastik mit Anlage einer Ohrdrüsenhöhle (offene Kavität), mit Implantation einer alloplastischen, allogenen oder xenogenen Prothese	20.93 ↔	Plastische Rekonstruktion am runden und ovalen Fenster
19.56.99 ↔	Tympanoplastik und Ossikuloplastik, sonstige	20.95.00 ↔	Implantation eines elektromagnetischen Hörapparates, n.n.bez.
19.6 ↔	Revision einer Tympanoplastik	20.95.10 ↔	Implantation oder Wechsel eines aktiven Hörapparates ohne Unterbrechung der Gehörknöchelchenkette
19.9X.11 ↔	Verkleinerung einer Radikalhöhle	20.95.11 ↔	Implantation oder Wechsel eines aktiven Hörapparates mit Unterbrechung der Gehörknöchelchenkette
19.9X.12 ↔	Rekonstruktion des Mittelohrs, Reimplantation, Rekonstruktion der hinteren Gehörgangswand	20.95.99 ↔	Implantation eines elektromagnetischen Hörapparates, sonstige
19.9X.13 ↔	Rekonstruktion des Mittelohrs	20.96 ↔	Implantation oder Ersatz einer Kochleaprothese, n.n.bez.
19.9X.14 ↔	Verschluss einer Mastoid-Fistel	20.97 ↔	Implantation oder Ersatz einer einkanaligen Kochleaprothese
19.9X.19 ↔	Mikrochirurgische Operationen am Mittelohr, sonstige	20.98 ↔	Implantation oder Ersatz einer mehrkanaligen Kochleaprothese
19.9X.99 ↔	Sonstige plastische Rekonstruktion am Mittelohr, sonstige	20.99.10 ↔	Implantation von Knochenverankerungen am Felsenbein, Mittel- oder Innenohr
20.21 ↔	Inzision am Mastoid	20.99.20 ↔	Verschluss einer Labyrinthfistel
20.22 ↔	Inzision an den Pyramidenzellen	20.99.30 ↔	Entfernung eines Kochleaimplantats oder implantierbaren Hörgerätes
20.40 ↔	Mastoidektomie, n.n.bez.	21.04 ↔	Stillung einer Epistaxis durch Ligatur der Aa. ethmoidales
20.41 ↔	Einfache Mastoidektomie	21.05 ↔	Stillung einer Epistaxis durch (transantrale) Ligatur der A. maxillaris
20.42 ↔	Radikale Mastoidektomie	21.06 ↔	Stillung einer Epistaxis durch Ligatur der A. carotis externa
20.43.11 ↔	Mastoidektomie, mit Freilegung des Fazialiskanals, ohne Dekompression des Nerven	21.07 ↔	Stillung einer Epistaxis durch Exzision von nasaler Mukosa und Hauttransplantation an Septum und laterale Nasenwand
20.43.12 ↔	Mastoidektomie, mit Freilegung des Fazialiskanals, mit Dekompression des Nerven	21.4X.00 ↔	Resektion der Nase, n.n.bez.
20.44.00 ↔	Mastoidektomie, subtotale Resektion des Felsenbeins (subtotale Petrosektomie), n.n.bez.	21.4X.12 ↔	Resektion der Nase, partiell
20.44.11 ↔	Mastoidektomie, subtotale Resektion des Felsenbeins (subtotale Petrosektomie), ohne Obliteration	21.4X.22 ↔	Resektion der Nase, subtotal
20.44.12 ↔	Mastoidektomie, subtotale Resektion des Felsenbeins (subtotale Petrosektomie), mit Obliteration von Fettgewebe	21.4X.32 ↔	Resektion der Nase, total
20.44.13 ↔	Mastoidektomie, subtotale Resektion des Felsenbeins (subtotale Petrosektomie), mit Obliteration von Muskelgewebe	21.4X.99 ↔	Resektion der Nase, sonstige
20.44.14 ↔	Mastoidektomie, subtotale Resektion des Felsenbeins (subtotale Petrosektomie), mit Obliteration von Fett- und Muskelgewebe	21.82 ↔	Verschluss einer Nasenfistel
20.45.10 ↔	Mastoidektomie, partielle Resektion des Felsenbeins, n.n.bez.	21.83.00 ↔	Totale plastische Nasenrekonstruktion, n.n.bez.
20.45.11 ↔	Mastoidektomie, partielle Resektion des Felsenbeins, ohne Obliteration	21.83.10 ↔	Septorhinoplastik mit Korrektur des Knorpels oder des Knochens, mit lokalen autogenen Transplantaten
20.45.12 ↔	Mastoidektomie, partielle Resektion des Felsenbeins, mit Obliteration von Fettgewebe	21.83.11 ↔	Septorhinoplastik mit Korrektur des Knorpels oder des Knochens, mit distalen autogenen Transplantaten, allogenen oder xenogenen Transplantaten
20.45.13 ↔	Mastoidektomie, partielle Resektion des Felsenbeins, mit Obliteration von Muskelgewebe	21.83.12 ↔	Septorhinoplastik mit Korrektur des Knochens und des Knorpels
20.45.14 ↔	Mastoidektomie, partielle Resektion des Felsenbeins, mit Obliteration von Fett- und Muskelgewebe	21.83.20 ↔	Totale plastische Nasenrekonstruktion mit Implantation von alloplastischen Materialien
20.45.15 ↔	Styloidektomie	21.83.99 ↔	Totale plastische Nasenrekonstruktion, sonstige
20.49 ↔	Mastoidektomie, sonstige	21.84 ↔	Revision einer Rhinoplastik
20.61.00 ↔	(Initiale) Fenestration am Innenohr, n.n.bez.	21.85 ↔	Augmentationsrhinoplastik
20.61.10 ↔	Fenestration am Innenohr, ohne Implantation einer Prothese (initiales Verfahren)	21.86.00 ↔	Rhinoplastik der Nasenweichteile, n.n.bez.
20.61.99 ↔	(Initiale) Fenestration am Innenohr, sonstige	21.86.10 ↔	Rhinoplastik der Nasenweichteile, äussere Nase
20.62.00 ↔	Revision einer Fenestration am Innenohr, n.n.bez.	21.86.11 ↔	Rhinoplastik mit lokalen oder distalen Lappen
20.62.10 ↔	Revision einer Fenestration am Innenohr, ohne Implantation einer Prothese	21.86.99 ↔	Rhinoplastik der Nasenweichteile, sonstige
20.62.99 ↔	Revision einer Fenestration am Innenohr, sonstige	21.87 ↔	Sonstige Rhinoplastik
20.71 ↔	Endolymphatischer Shunt	21.89 ↔	Plastische Rekonstruktion und Operationen an der Nase, sonstige
20.79.10 ↔	Exzision einer Läsion am Labyrinth	22.31 ↔	Radikale Operation des Sinus maxillaris
20.79.11 ↔	Kochleosaccotomie	22.41.00 ↔	Sinusotomie des Sinus frontalis, n.n.bez.
20.79.20 ↔	Labyrinthektomie, transtympanal	22.41.10 ↔	Sinusotomie des Sinus frontalis von aussen
20.79.21 ↔	Labyrinthektomie, transmastoidal	22.41.11 ↔	Sinusotomie des Sinus frontalis, endonasal
20.79.22 ↔	Labyrinthdestruktion, transtympanal	22.41.12 ↔	Sinusotomie des Sinus frontalis, Anlage einer Mediandrainage
20.79.23 ↔	Labyrinthdestruktion, transmastoidal	22.41.99 ↔	Sinusotomie des Sinus frontalis, sonstige
20.79.99 ↔	Sonstige Inzision, Exzision und Destruktion am Innenohr, sonstige	22.42.00 ↔	Sinusektomie des Sinus frontalis, n.n.bez.
20.8 ↔	Operationen an der Tuba auditiva	22.42.10 ↔	Osteoplastische Operation des Sinus frontalis mit Obliteration
20.91 ↔	Tympanosympathektomie		

22.42.11 ↔ Osteoplastische Operation des Sinus frontalis ohne Obliteration	25.2X.24 ↔ Partielle Glossektomie, transmandibulärer Zugang, Rekonstruktion mit freiem mikrovaskulär-anastomosierten Transplantat
22.42.99 ↔ Sinusektomie des Sinus frontalis, sonstige	25.2X.29 ↔ Partielle Glossektomie, transmandibulärer Zugang, mit sonstiger Rekonstruktion
22.52 ↔ Sphenoidotomie	25.2X.30 ↔ Pelviglossektomie, transoraler Zugang, n.n.bez.
22.60 ↔ Sonstige nasale Sinusektomie, n.n.bez.	25.2X.31 ↔ Pelviglossektomie, transoraler Zugang, ohne Rekonstruktion
22.61 ↔ Exzision einer Läsion am Sinus maxillaris durch den Zugang nach Caldwell-Luc	25.2X.32 ↔ Pelviglossektomie, transoraler Zugang, Rekonstruktion mit lokaler Schleimhaut
22.62.00 ↔ Exzision einer Läsion am Sinus maxillaris durch anderen Zugang, n.n.bez.	25.2X.33 ↔ Pelviglossektomie, transoraler Zugang, Rekonstruktion mit myokutanem Lappen
22.62.10 ↔ Exzision einer Läsion am Sinus maxillaris, endoskopisch, n.n.bez.	25.2X.34 ↔ Pelviglossektomie, transoraler Zugang, Rekonstruktion mit freiem mikrovaskulär-anastomosierten Transplantat
22.62.11 ↔ Endonasale Resektion der medialen Wand des Sinus maxillaris	25.2X.39 ↔ Pelviglossektomie, transoraler Zugang, mit sonstiger Rekonstruktion
22.62.19 ↔ Exzision einer Läsion am Sinus maxillaris, endoskopisch, sonstige	25.2X.40 ↔ Pelviglossektomie, transmandibulärer Zugang, n.n.bez.
22.62.20 ↔ Exzision einer Läsion am Sinus maxillaris, offen chirurgisch, n.n.bez.	25.2X.41 ↔ Pelviglossektomie, transmandibulärer Zugang, ohne Rekonstruktion
22.62.21 ↔ Mediale Resektion der Kieferhöhlenwand, offen chirurgisch	25.2X.42 ↔ Pelviglossektomie, transmandibulärer Zugang, Rekonstruktion mit lokaler Schleimhaut
22.62.29 ↔ Exzision einer Läsion am Sinus maxillaris, offen chirurgisch, sonstige	25.2X.43 ↔ Pelviglossektomie, transmandibulärer Zugang, Rekonstruktion mit myokutanem Lappen
22.62.99 ↔ Exzision einer Läsion am Sinus maxillaris durch anderen Zugang, sonstige	25.2X.44 ↔ Pelviglossektomie, transmandibulärer Zugang, Rekonstruktion mit freiem mikrovaskulär-anastomosierten Transplantat
22.63.00 ↔ Ethmoidektomie, n.n.bez.	25.2X.49 ↔ Pelviglossektomie, transmandibulärer Zugang, mit sonstiger Rekonstruktion
22.63.10 ↔ Ethmoidektomie von aussen	25.2X.50 ↔ Pelviglossomandibulektomie, n.n.bez.
22.63.11 ↔ Ethmoidektomie, endonasal oder transmaxillär	25.2X.51 ↔ Pelviglossomandibulektomie, ohne Rekonstruktion
22.63.99 ↔ Ethmoidektomie, sonstige	25.2X.52 ↔ Pelviglossomandibulektomie, Rekonstruktion mit lokaler Schleimhaut
22.64 ↔ Sphenoidektomie	25.2X.53 ↔ Pelviglossomandibulektomie, Rekonstruktion mit myokutanem Lappen
22.71 ↔ Verschluss einer Fistel eines Sinus paranasales	25.2X.54 ↔ Pelviglossomandibulektomie, Rekonstruktion mit freiem mikrovaskulär-anastomosierten Transplantat
22.79.00 ↔ Sonstige Rekonstruktion eines Sinus paranasales, n.n.bez.	25.2X.59 ↔ Pelviglossomandibulektomie, mit sonstiger Rekonstruktion
22.79.10 ↔ Rekonstruktion des Os frontale	25.3X.00 ↔ Vollständige Glossektomie, n.n.bez.
22.79.11 ↔ Rekonstruktion oder Kranialisation einer Wand des Sinus frontalis	25.3X.09 ↔ Vollständige Glossektomie, sonstige
22.79.19 ↔ Sonstige Rekonstruktion eines Sinus paranasales, sonstige	25.3X.10 ↔ Vollständige Glossektomie, transoraler Zugang, n.n.bez.
24.2X.10 ↔ Gingivoplastik mit Transplantat oder Implantat	25.3X.11 ↔ Vollständige Glossektomie, transoraler Zugang, ohne Rekonstruktion
24.4X.00 ↔ Exzision einer Zahnläsion am Kiefer, n.n.bez.	25.3X.12 ↔ Vollständige Glossektomie, transoraler Zugang, Rekonstruktion mit lokaler Schleimhaut
24.4X.10 ↔ Exzision einer Zahnläsion am Kiefer mit Eröffnung von Kieferhöhle oder Nasenboden	25.3X.13 ↔ Vollständige Glossektomie, transoraler Zugang, Rekonstruktion mit myokutanem Lappen
24.4X.11 ↔ Exzision einer Zahnläsion am Kiefer mit Nervendarstellung	25.3X.14 ↔ Vollständige Glossektomie, transoraler Zugang, Rekonstruktion mit freiem mikrovaskulär-anastomosierten Transplantat
24.5X.00 ↔ Alveoloplastik, n.n.bez.	25.3X.19 ↔ Vollständige Glossektomie, transoraler Zugang, mit sonstiger Rekonstruktion
24.5X.10 ↔ Alveoloplastik mit Transplantat	25.3X.20 ↔ Vollständige Glossektomie, transmandibulärer Zugang, n.n.bez.
24.5X.99 ↔ Alveoloplastik, sonstige	25.3X.21 ↔ Vollständige Glossektomie, transmandibulärer Zugang, ohne Rekonstruktion
24.91.10 ↔ Vestibulumplastik	25.3X.22 ↔ Vollständige Glossektomie, transmandibulärer Zugang, Rekonstruktion mit lokaler Schleimhaut
24.91.11 ↔ Mundbodensenkung	25.3X.23 ↔ Vollständige Glossektomie, transmandibulärer Zugang, Rekonstruktion mit myokutanem Lappen
24.91.99 ↔ Extension oder Vertiefung des Sulcus buccolabialis oder lingualis, sonstige	25.3X.24 ↔ Vollständige Glossektomie, transmandibulärer Zugang, Rekonstruktion mit freiem mikrovaskulär-anastomosierten Transplantat
25.2X.00 ↔ Partielle Glossektomie, n.n.bez.	25.3X.29 ↔ Vollständige Glossektomie, transmandibulärer Zugang, mit sonstiger Rekonstruktion
25.2X.09 ↔ Partielle Glossektomie, sonstige	25.3X.30 ↔ Vollständige Pelviglossektomie, transoraler Zugang, n.n.bez.
25.2X.10 ↔ Partielle Glossektomie, transoraler Zugang, n.n.bez.	
25.2X.11 ↔ Partielle Glossektomie, transoraler Zugang, ohne Rekonstruktion	
25.2X.12 ↔ Partielle Glossektomie, transoraler Zugang, Rekonstruktion mit lokaler Schleimhaut	
25.2X.13 ↔ Partielle Glossektomie, transoraler Zugang, Rekonstruktion mit myokutanem Lappen	
25.2X.14 ↔ Partielle Glossektomie, transoraler Zugang, Rekonstruktion mit freiem mikrovaskulär-anastomosierten Transplantat	
25.2X.19 ↔ Partielle Glossektomie, transoraler Zugang, mit sonstiger Rekonstruktion	
25.2X.20 ↔ Partielle Glossektomie, transmandibulärer Zugang, n.n.bez.	
25.2X.21 ↔ Partielle Glossektomie, transmandibulärer Zugang, ohne Rekonstruktion	
25.2X.22 ↔ Partielle Glossektomie, transmandibulärer Zugang, Rekonstruktion mit lokaler Schleimhaut	
25.2X.23 ↔ Partielle Glossektomie, transmandibulärer Zugang, Rekonstruktion mit myokutanem Lappen	

25.3X.31 ↔ Vollständige Pelviglossektomie, transoraler Zugang, ohne Rekonstruktion	25.4X.34 ↔ Radikale Pelviglossektomie, transoraler Zugang, Rekonstruktion mit freiem mikrovaskulär-anastomosierten Transplantat
25.3X.32 ↔ Vollständige Pelviglossektomie, transoraler Zugang, Rekonstruktion mit lokaler Schleimhaut	25.4X.39 ↔ Radikale Pelviglossektomie, transoraler Zugang, mit sonstiger Rekonstruktion
25.3X.33 ↔ Vollständige Pelviglossektomie, transoraler Zugang, Rekonstruktion mit myokutanem Lappen	25.4X.40 ↔ Radikale Pelviglossektomie, transmandibulärer Zugang, n.n.bez.
25.3X.34 ↔ Vollständige Pelviglossektomie, transoraler Zugang, Rekonstruktion mit freiem mikrovaskulär-anastomosierten Transplantat	25.4X.41 ↔ Radikale Pelviglossektomie, transmandibulärer Zugang, ohne Rekonstruktion
25.3X.39 ↔ Vollständige Pelviglossektomie, transoraler Zugang, mit sonstiger Rekonstruktion	25.4X.42 ↔ Radikale Pelviglossektomie, transmandibulärer Zugang, Rekonstruktion mit lokaler Schleimhaut
25.3X.40 ↔ Vollständige Pelviglossektomie, transmandibulärer Zugang, n.n.bez.	25.4X.43 ↔ Radikale Pelviglossektomie, transmandibulärer Zugang, Rekonstruktion mit myokutanem Lappen
25.3X.41 ↔ Vollständige Pelviglossektomie, transmandibulärer Zugang, ohne Rekonstruktion	25.4X.44 ↔ Radikale Pelviglossektomie, transmandibulärer Zugang, Rekonstruktion mit freiem mikrovaskulär-anastomosierten Transplantat
25.3X.42 ↔ Vollständige Pelviglossektomie, transmandibulärer Zugang, Rekonstruktion mit lokaler Schleimhaut	25.4X.49 ↔ Radikale Pelviglossektomie, transmandibulärer Zugang, mit sonstiger Rekonstruktion
25.3X.43 ↔ Vollständige Pelviglossektomie, transmandibulärer Zugang, Rekonstruktion mit myokutanem Lappen	25.4X.50 ↔ Radikale Pelviglossomandibulektomie, n.n.bez.
25.3X.44 ↔ Vollständige Pelviglossektomie, transmandibulärer Zugang, Rekonstruktion mit freiem mikrovaskulär-anastomosierten Transplantat	25.4X.51 ↔ Radikale Pelviglossomandibulektomie, ohne Rekonstruktion
25.3X.49 ↔ Vollständige Pelviglossektomie, transmandibulärer Zugang, mit sonstiger Rekonstruktion	25.4X.52 ↔ Radikale Pelviglossomandibulektomie, Rekonstruktion mit lokaler Schleimhaut
25.3X.50 ↔ Vollständige Pelviglossomandibulektomie, n.n.bez.	25.4X.53 ↔ Radikale Pelviglossomandibulektomie, Rekonstruktion mit myokutanem Lappen
25.3X.51 ↔ Vollständige Pelviglossomandibulektomie, ohne Rekonstruktion	25.4X.54 ↔ Radikale Pelviglossomandibulektomie, Rekonstruktion mit freiem mikrovaskulär-anastomosierten Transplantat
25.3X.52 ↔ Vollständige Pelviglossomandibulektomie, Rekonstruktion mit lokaler Schleimhaut	25.4X.59 ↔ Radikale Pelviglossomandibulektomie, mit sonstiger Rekonstruktion
25.3X.53 ↔ Vollständige Pelviglossomandibulektomie, Rekonstruktion mit myokutanem Lappen	25.4X.99 ↔ Radikale Glossektomie, sonstige
25.3X.54 ↔ Vollständige Pelviglossomandibulektomie, Rekonstruktion mit freiem mikrovaskulär-anastomosierten Transplantat	25.59.00 ↔ Sonstige Zungenrekonstruktion und Zungenplastik, n.n.bez.
25.3X.59 ↔ Vollständige Pelviglossomandibulektomie, mit sonstiger Rekonstruktion	25.59.10 ↔ Plastische Rekonstruktion der Zunge, n.n.bez.
25.4X.00 ↔ Radikale Glossektomie, n.n.bez.	25.59.11 ↔ Reduktionsplastik der Zunge
25.4X.10 ↔ Radikale Glossektomie, transoraler Zugang, n.n.bez.	25.59.99 ↔ Sonstige Zungenrekonstruktion und Zungenplastik, sonstige
25.4X.11 ↔ Radikale Glossektomie, transoraler Zugang, ohne Rekonstruktion	26.21 ↔ Marsupialisation einer Speicheldrüsenzyste
25.4X.12 ↔ Radikale Glossektomie, transoraler Zugang, Rekonstruktion mit lokaler Schleimhaut	26.29.00 ↔ Sonstige Exzision einer Läsion an einer Speicheldrüse, n.n.bez.
25.4X.13 ↔ Radikale Glossektomie, transoraler Zugang, Rekonstruktion mit myokutanem Lappen	26.29.10 ↔ Destruktion einer Speicheldrüse, n.n.bez.
25.4X.14 ↔ Radikale Glossektomie, transoraler Zugang, Rekonstruktion mit freiem mikrovaskulär-anastomosierten Transplantat	26.29.99 ↔ Sonstige Exzision einer Läsion an einer Speicheldrüse, sonstige
25.4X.19 ↔ Radikale Glossektomie, transoraler Zugang, mit sonstiger Rekonstruktion	26.30 ↔ Sialadenektomie, n.n.bez.
25.4X.20 ↔ Radikale Glossektomie, transmandibulärer Zugang, n.n.bez.	26.31.00 ↔ Partielle Sialadenektomie, n.n.bez.
25.4X.21 ↔ Radikale Glossektomie, transmandibulärer Zugang, ohne Rekonstruktion	26.31.10 ↔ Partielle Parotidektomie ohne intraoperatives Fazialismonitoring
25.4X.22 ↔ Radikale Glossektomie, transmandibulärer Zugang, Rekonstruktion mit lokaler Schleimhaut	26.31.11 ↔ Partielle Parotidektomie mit intraoperatives Fazialismonitoring
25.4X.23 ↔ Radikale Glossektomie, transmandibulärer Zugang, Rekonstruktion mit myokutanem Lappen	26.31.99 ↔ Partielle Sialadenektomie, sonstige
25.4X.24 ↔ Radikale Glossektomie, transmandibulärer Zugang, Rekonstruktion mit freiem mikrovaskulär-anastomosierten Transplantat	26.32.00 ↔ Vollständige Sialadenektomie, n.n.bez.
25.4X.29 ↔ Radikale Glossektomie, transmandibulärer Zugang, mit sonstiger Rekonstruktion	26.32.10 ↔ Vollständige Parotidektomie mit Erhaltung des N. fazialis, ohne intraoperatives Fazialismonitoring
25.4X.30 ↔ Radikale Pelviglossektomie, transoraler Zugang, n.n.bez.	26.32.11 ↔ Vollständige Parotidektomie mit Erhaltung des N. fazialis, mit intraoperatives Fazialismonitoring
25.4X.31 ↔ Radikale Pelviglossektomie, transoraler Zugang, ohne Rekonstruktion	26.32.20 ↔ Vollständige Parotidektomie mit Resektion und Rekonstruktion des N. fazialis
25.4X.32 ↔ Radikale Pelviglossektomie, transoraler Zugang, Rekonstruktion mit lokaler Schleimhaut	26.32.30 ↔ Vollständige Resektion Glandula submandibularis
25.4X.33 ↔ Radikale Pelviglossektomie, transoraler Zugang, Rekonstruktion mit myokutanem Lappen	26.32.99 ↔ Vollständige Sialadenektomie, sonstige
	26.41.00 ↔ Naht einer Risswunde an einer Speicheldrüse, n.n.bez.
	26.41.10 ↔ Naht einer Risswunde an einem Speicheldrüsenang
	26.41.99 ↔ Naht einer Risswunde an einer Speicheldrüse, sonstige
	26.42 ↔ Verschluss einer Speicheldrüsenfistel
	26.49.00 ↔ Sonstige plastische Rekonstruktion an Speicheldrüse oder -gang, n.n.bez.
	26.49.10 ↔ Fistulisierung einer Speicheldrüse
	26.49.11 ↔ Transplantation einer Speichelgangöffnung
	26.49.12 ↔ Verlagerung eines Speicheldrüsenausführungsganges

26.49.99 ↔ Sonstige plastische Rekonstruktion an Speicheldrüse oder -gang, sonstige	27.59.99 ↔ Sonstige plastische Rekonstruktion an Lippe und Mund, sonstige
27.31.00 ↔ Lokale Exzision oder Destruktion von Läsion oder Gewebe am knöchernen Gaumen, n.n.bez.	27.62.00 ↔ Korrektur einer Gaumenspalte, n.n.bez.
27.31.10 ↔ Lokale Exzision von Läsion oder Gewebe am knöchernen Gaumen	27.62.10 ↔ Primäre plastische Rekonstruktion am knöchernen Gaumen ohne Knochentransplantat
27.31.20 ↔ Partielle Exzision von Läsion oder Gewebe am knöchernen Gaumen	27.62.11 ↔ Primäre plastische Rekonstruktion am knöchernen Gaumen mit Knochentransplantat
27.31.30 ↔ Destruktion von Läsion oder Gewebe am knöchernen Gaumen	27.62.12 ↔ Primäre plastische Rekonstruktion am weichen Gaumen
27.31.99 ↔ Lokale Exzision oder Destruktion von Läsion oder Gewebe am knöchernen Gaumen, sonstige	27.62.20 ↔ Sekundäre plastische Rekonstruktion am knöchernen Gaumen ohne Knochentransplantat
27.32.00 ↔ Ausgedehnte Exzision oder Destruktion von Läsion oder Gewebe am knöchernen Gaumen, n.n.bez.	27.62.21 ↔ Sekundäre plastische Rekonstruktion am knöchernen Gaumen mit Knochentransplantat
27.32.10 ↔ Totale transorale Exstirpation von Läsion oder Gewebe am knöchernen Gaumen	27.62.22 ↔ Sekundäre plastische Rekonstruktion am weichen Gaumen
27.32.11 ↔ Radikale transmandibuläre Exzision [En-bloc-Resektion] von Läsion oder Gewebe am knöchernen Gaumen	27.62.99 ↔ Korrektur einer Gaumenspalte, sonstige
27.32.12 ↔ Radikale transfazial Exzision [En-bloc-Resektion] von Läsion oder Gewebe am knöchernen Gaumen	27.63.00 ↔ Revision der Korrektur einer Gaumenspalte, n.n.bez.
27.32.99 ↔ Ausgedehnte Exzision oder Destruktion von Läsion oder Gewebe am knöchernen Gaumen, sonstige	27.63.10 ↔ Revision der Korrektur einer Gaumenspalte, Kieferplastik
27.54.00 ↔ Plastische Rekonstruktion einer (angeborenen) Lippenspalte, n.n.bez.	27.63.11 ↔ Revision der Korrektur einer Gaumenspalte, Kieferplastik mit Osteoplastik
27.54.10 ↔ Lippenplastik einer (angeborenen) Lippenspalte	27.63.20 ↔ Revision der Korrektur einer Gaumenspalte, Sekundäroperation der Kieferspalte
27.54.11 ↔ Sekundäroperation einer (angeborenen) Lippenspalte	27.63.99 ↔ Revision der Korrektur einer Gaumenspalte, sonstige
27.54.99 ↔ Plastische Rekonstruktion einer (angeborenen) Lippenspalte, sonstige	27.64 ↔ Einsetzen eines Gaumenimplantats
27.55.00 ↔ Vollhauttransplantat an Lippe und Mund, n.n.bez.	27.69.10 ↔ Plastische Rekonstruktion am weichen Gaumen
27.55.10 ↔ Kleinflächiges Vollhauttransplantat an Lippe und Mund	27.69.11 ↔ Plastische Rekonstruktion am knöchernen Gaumen
27.55.20 ↔ Grossflächiges Vollhauttransplantat an Lippe und Mund	27.69.99 ↔ Sonstige plastische Rekonstruktion am Gaumen, sonstige
27.55.99 ↔ Vollhauttransplantat an Lippe und Mund, sonstige	27.73 ↔ Plastische Rekonstruktion an der Uvula
27.56.10 ↔ Kleinflächiges Spalthauttransplantat an Lippe und Mund	27.79 ↔ Operationen an der Uvula, sonstige
27.56.20 ↔ Grossflächiges Spalthauttransplantat an Lippe und Mund	28.2X.00 ↔ Tonsillektomie ohne Adenoidektomie, n.n.bez.
27.56.30 ↔ Kleinflächige heterologe Hauttransplantation an die Lippe	28.2X.10 ↔ Partielle Resektion der Tonsille [Tonsillotomie] ohne Adenoidektomie
27.56.40 ↔ Grossflächig heterologe Hauttransplantation an die Lippe	28.2X.11 ↔ Totale Tonsillektomie ohne Adenoidektomie
27.56.50 ↔ Kleinflächige homologe Hauttransplantation an die Lippe	28.2X.12 ↔ Abszess tonsillektomie
27.56.60 ↔ Grossflächig homologe Hauttransplantation an die Lippe	28.2X.99 ↔ Tonsillektomie ohne Adenoidektomie, sonstige
27.56.99 ↔ Sonstiges Hauttransplantat an Lippe und Mund, sonstige	28.3X.00 ↔ Tonsillektomie mit Adenoidektomie, n.n.bez.
27.57.10 ↔ Anbringen eines freien mikrovaskulär-anastomosierten Transplantats an Lippe und Mund	28.3X.10 ↔ Partielle Resektion der Tonsille [Tonsillotomie] mit Adenoidektomie
27.57.11 ↔ Anbringen eines gestielten Fernlappens an Lippe und Mund	28.3X.11 ↔ Totale Tonsillektomie mit Adenoidektomie
27.57.99 ↔ Anbringen eines gestielten oder freien Lappens an Lippe und Mund, sonstige	28.3X.12 ↔ Abszess tonsillektomie mit Adenoidektomie
27.58 ↔ Revision eines gestielten oder freien Lappens oder freien Hauttransplantates an Lippe und Mund	28.3X.99 ↔ Tonsillektomie mit Adenoidektomie, sonstige
27.59.20 ↔ Kleinflächige Weichteildeckung durch kultivierte Keratinozyten an der Lippe	28.4 ↔ Exzision eines Tonsillenrestes
27.59.21 ↔ Grossflächige Weichteildeckung durch kultivierte Keratinozyten an der Lippe	28.5X.00 ↔ Exzision der Zungengrundtonsille, n.n.bez.
27.59.30 ↔ Kleinflächige temporäre Weichteildeckung durch Kombination mehrerer Verfahren an der Lippe	28.5X.10 ↔ Exzision der Zungengrundtonsille, transoral
27.59.31 ↔ Grossflächige temporäre Weichteildeckung durch Kombination mehrerer Verfahren an der Lippe	28.5X.11 ↔ Exzision der Zungengrundtonsille, durch Pharyngotomie
27.59.40 ↔ Sonstige plastische Rekonstruktion an Lippe und Mund mit freiem mikrovaskulär-anastomosierten Transplantat	28.5X.99 ↔ Exzision der Zungengrundtonsille, sonstige
27.59.41 ↔ Sonstige plastische Rekonstruktion an Lippe und Mund mit gestieltem Fernlappen	28.6 ↔ Adenoidektomie ohne Tonsillektomie
27.59.60 ↔ Einsetzen eines Gewebeexpanders an der Lippe	28.91 ↔ Entfernen eines Fremdkörpers von Tonsillen und Adenoiden durch Inzision
	28.92 ↔ Exzision einer Läsion an Tonsillen und Adenoiden
	29.2X.00 ↔ Exzision von branchiogener Zyste oder Rest der Kiemenspalte, n.n.bez.
	29.2X.10 ↔ Exzision einer lateralen Halszyste
	29.2X.11 ↔ Exzision von branchiogener Zyste oder Rest der Kiemenspalte als sekundär Eingriff
	29.2X.20 ↔ Operation an Kiemengangsresten, n.n.bez.
	29.2X.21 ↔ Operation an Kiemengangsresten, sekundärer Eingriff
	29.2X.99 ↔ Exzision von branchiogener Zyste oder Rest der Kiemenspalte, sonstige
	29.31 ↔ Krikopharyngeale Myotomie
	29.32.00 ↔ Pharyngeale Divertikulektomie, n.n.bez.
	29.32.10 ↔ Endoskopisches Divertikulostomie eines Zenker-Divertikels
	29.32.11 ↔ Divertikulektomie eines Zenker-Divertikels
	29.32.99 ↔ Pharyngeale Divertikulektomie, sonstige
	29.33.00 ↔ (Partielle) Pharyngektomie, n.n.bez.
	29.33.10 ↔ Partielle Pharyngektomie, ohne Rekonstruktion

29.33.11 ↔	Partielle Pharyngektomie, Rekonstruktion mit gestieltem regionalen oder Fernlappen	30.4X.14 ↔	Radikale Laryngektomie, mit Pharyngektomie, Rekonstruktion mit gestieltem Lappen
29.33.12 ↔	Partielle Pharyngektomie, Rekonstruktion mit freiem mikrovaskulär-anastomosierten Transplantat	30.4X.15 ↔	Radikale Laryngektomie, mit Pharyngektomie, Rekonstruktion mit freiem mikrovaskulär-anastomosierten Transplantat
29.33.20 ↔	Totale Pharyngektomie, Rekonstruktion mit gestieltem regionalen oder Fernlappen	30.4X.16 ↔	Radikale Laryngektomie, mit Pharyngektomie, Rekonstruktion mit freiem Darmtransplantat
29.33.21 ↔	Totale Pharyngektomie, Rekonstruktion mit freiem mikrovaskulär-anastomosierten Transplantat, freiem Darmtransplantat oder Magenhochzug	30.4X.17 ↔	Radikale Laryngektomie, mit Pharyngektomie, Rekonstruktion mit Magenhochzug
29.33.99 ↔	(Partielle) Pharyngektomie, sonstige	30.4X.19 ↔	Radikale Laryngektomie, mit Pharyngektomie, sonstige Rekonstruktion
29.4X.10 ↔	Plastische Rekonstruktion am Pharynx, mit lokaler Schleimhaut oder freiem Hautlappen	30.4X.20 ↔	Radikale Laryngektomie, mit Pharyngektomie und Schilddrüsenresektion, ohne Rekonstruktion
29.4X.11 ↔	Plastische Rekonstruktion am Pharynx, mit gestieltem myokutanen Lappen	30.4X.21 ↔	Radikale Laryngektomie, mit Pharyngektomie und Schilddrüsenresektion, Rekonstruktion mit lokaler Schleimhaut
29.4X.12 ↔	Plastische Rekonstruktion am Pharynx, mit mikrovaskulär anastomosiertem Transplantat, Darmtransplantat oder Magenhochzug	30.4X.22 ↔	Radikale Laryngektomie, mit Pharyngektomie und Schilddrüsenresektion, Rekonstruktion mit nicht vaskularisiertem Transplantat
29.4X.99 ↔	Plastische Rekonstruktion am Pharynx, sonstige	30.4X.23 ↔	Radikale Laryngektomie, mit Pharyngektomie und Schilddrüsenresektion, Rekonstruktion mit gestieltem regionalen Lappen
29.52 ↔	Verschluss einer branchiogenen Fistel	30.4X.24 ↔	Radikale Laryngektomie, mit Pharyngektomie und Schilddrüsenresektion, Rekonstruktion mit gestieltem Lappen
29.59 ↔	Sonstige plastische Rekonstruktion am Pharynx, sonstige	30.4X.25 ↔	Radikale Laryngektomie, mit Pharyngektomie und Schilddrüsenresektion, Rekonstruktion mit freiem mikrovaskulär-anastomosierten Transplantat
29.99 ↔	Sonstige Operationen am Pharynx, sonstige	30.4X.26 ↔	Radikale Laryngektomie, mit Pharyngektomie und Schilddrüsenresektion, Rekonstruktion mit freiem Darmtransplantat
30.1X.00 ↔	Hemilaryngektomie, n.n.bez.	30.4X.27 ↔	Radikale Laryngektomie, mit Pharyngektomie und Schilddrüsenresektion, Rekonstruktion mit Magenhochzug
30.1X.10 ↔	Hemilaryngektomie, supraglottisch horizontal	30.4X.29 ↔	Radikale Laryngektomie, mit Pharyngektomie und Schilddrüsenresektion, sonstige Rekonstruktion
30.1X.11 ↔	Hemilaryngektomie, supraglottisch mit Zungengrundresektion	30.4X.99 ↔	Radikale Laryngektomie, sonstige
30.1X.99 ↔	Hemilaryngektomie, sonstige	31.61 ↔	Naht einer Rissverletzung am Larynx
30.21 ↔	Epiglottidektomie	31.62 ↔	Verschluss einer Larynxfistel
30.22.00 ↔	Chordektomie, n.n.bez.	31.63 ↔	Revision einer Laryngostomie
30.22.10 ↔	Chordektomie, endolaryngeal	31.64 ↔	Versorgung einer Larynxfraktur
30.22.11 ↔	Chordektomie, durch Thyreotomie	31.69.10 ↔	Laryngoplastik, n.n.bez.
30.22.99 ↔	Chordektomie, sonstige	31.69.11 ↔	Medialisierung Laryngoplastik, n.n.bez.
30.29.00 ↔	Sonstige partielle Laryngektomie, n.n.bez.	31.69.12 ↔	Medialisierung Laryngoplastik, Thyroplastik Typ I
30.29.10 ↔	Cricohyoidoepiglottopexie (CHEP)	31.69.14 ↔	Medialisierung Laryngoplastik, externer Zugang
30.29.11 ↔	Cricohyoidopexie (CHP)	31.69.20 ↔	Erweiterungsplastik der Glottis (endolaryngeal)
30.29.20 ↔	Partielle Larynx-Pharynx-Resektion	31.69.30 ↔	Cricothyroidopexie
30.29.21 ↔	Partielle Laryngektomie frontale (Huet)	31.69.31 ↔	Arytenoidopexie
30.29.22 ↔	Partielle Laryngektomie frontolaterale (Leroux-Robert)	31.69.40 ↔	Konstruktion / Revision einer Neoglottis
30.29.30 ↔	Arytenoidektomie	31.69.41 ↔	Plastische Rekonstruktion des Larynx
30.29.99 ↔	Sonstige partielle Laryngektomie, sonstige	31.69.42 ↔	Plastische Rekonstruktion einer Stimmlippe
30.3X.00 ↔	Vollständige Laryngektomie, n.n.bez.	31.69.99 ↔	Sonstige plastische Rekonstruktion am Larynx, sonstige
30.3X.10 ↔	Vollständige Laryngektomie, ohne Rekonstruktion	31.71 ↔	Naht einer Rissverletzung an der Trachea
30.3X.11 ↔	Vollständige Laryngektomie, Rekonstruktion mit lokaler Schleimhaut	31.72 ↔	Verschluss einer äusseren trachealen Fistel
30.3X.12 ↔	Vollständige Laryngektomie, Rekonstruktion mit nicht vaskularisiertem Transplantat	31.73 ↔	Verschluss einer anderen trachealen Fistel
30.3X.13 ↔	Vollständige Laryngektomie, Rekonstruktion mit gestieltem regionalen Lappen	31.75 ↔	Rekonstruktion der Trachea und Konstruktion eines künstlichen Larynx
30.3X.14 ↔	Vollständige Laryngektomie, Rekonstruktion mit gestieltem Fernlappen	31.79.00 ↔	Sonstige plastische Rekonstruktion an der Trachea, n.n.bez.
30.3X.15 ↔	Vollständige Laryngektomie, Rekonstruktion mit freiem mikrovaskulär-anastomosierten Transplantat	31.79.11 ↔	Plastische Rekonstruktion (Tracheatransplantation)
30.3X.16 ↔	Vollständige Laryngektomie, Rekonstruktion mit freiem Darmtransplantat	31.79.12 ↔	Tracheopexie
30.3X.17 ↔	Vollständige Laryngektomie, Rekonstruktion mit Magenhochzug	31.79.13 ↔	End-zu-End-Anastomose der Trachea (bei Ruptur)
30.3X.19 ↔	Vollständige Laryngektomie, sonstige Rekonstruktion	31.79.14 ↔	Cricotracheale Resektion
30.3X.99 ↔	Vollständige Laryngektomie, sonstige	31.79.15 ↔	Sonstige (plastische) Rekonstruktion an der Trachea bei Trachealstenose
30.4X.00 ↔	Radikale Laryngektomie, n.n.bez.	32.09.00 ↔	Sonstige lokale Exzision oder Destruktion von Läsion oder Gewebe an einem Bronchus, n.n.bez.
30.4X.10 ↔	Radikale Laryngektomie, mit Pharyngektomie, ohne Rekonstruktion	32.09.10 ↔	Sonstige lokale Exzision oder Destruktion von Läsion oder Gewebe an einem Bronchus, durch Thorakotomie
30.4X.11 ↔	Radikale Laryngektomie, mit Pharyngektomie, Rekonstruktion mit lokaler Schleimhaut		
30.4X.12 ↔	Radikale Laryngektomie, mit Pharyngektomie, Rekonstruktion mit nicht vaskularisiertem Transplantat		
30.4X.13 ↔	Radikale Laryngektomie, mit Pharyngektomie, Rekonstruktion mit gestieltem regionalen Lappen		

32.09.20 ↔	Sonstige lokale Exzision oder Destruktion von Läsion oder Gewebe an einem Bronchus, durch Thorakoskopie	32.43.13 ↔	Lobektomie an der Lunge, erweitert, thorakoskopisch, mit angioplastischer Erweiterung
32.09.99 ↔	Sonstige lokale Exzision oder Destruktion von Läsion oder Gewebe an einem Bronchus, sonstige	32.43.14 ↔	Lobektomie an der Lunge, erweitert, thorakoskopisch, mit bronchoplastischer sowie mit angioplastischer Erweiterung
32.1X.10 ↔	Sonstige Exzision an einem Bronchus, Bifurkationsresektion	32.43.21 ↔	Lobektomie an der Lunge, erweitert, offen chirurgisch, ohne bronchoplastische sowie ohne angioplastische Erweiterung
32.1X.20 ↔	Sonstige Exzision an einem Bronchus, Revision einer Bronchusstumpfsuffizienz	32.43.22 ↔	Lobektomie an der Lunge, erweitert, offen chirurgisch, mit bronchoplastischer Erweiterung
32.20 ↔	Thorakoskopische Exzision von Läsion oder Gewebe an der Lunge	32.43.23 ↔	Lobektomie an der Lunge, erweitert, offen chirurgisch, mit angioplastischer Erweiterung
32.21 ↔	Plikatur einer Emphyseblase	32.43.24 ↔	Lobektomie an der Lunge, erweitert, offen chirurgisch, mit bronchoplastischer sowie mit angioplastischer Erweiterung
32.22 ↔	Chirurgische Lungenvolumenreduktion	32.44.11 ↔	Bilobektomie an der Lunge, thorakoskopisch, ohne bronchoplastische sowie ohne angioplastische Erweiterung
32.23 ↔	Offene Exzision von Läsion oder Gewebe an der Lunge	32.44.12 ↔	Bilobektomie an der Lunge, thorakoskopisch, mit bronchoplastischer Erweiterung
32.25 ↔	Thorakoskopische Ablation von Läsion oder Gewebe an der Lunge	32.44.13 ↔	Bilobektomie an der Lunge, thorakoskopisch, mit angioplastischer Erweiterung
32.26 ↔	Sonstige und nicht näher bezeichnete Exzision von Läsion oder Gewebe an der Lunge	32.44.14 ↔	Bilobektomie an der Lunge, thorakoskopisch, mit bronchoplastischer sowie mit angioplastischer Erweiterung
32.29 ↔	Lokale Exzision oder Destruktion von Läsion oder Gewebe an der Lunge, sonstige	32.44.21 ↔	Bilobektomie an der Lunge, offen chirurgisch, ohne bronchoplastische sowie ohne angioplastische Erweiterung
32.31.11 ↔	Anatomische Segmentresektion der Lunge, thorakoskopisch, ohne bronchoplastische sowie ohne angioplastische Erweiterung	32.44.22 ↔	Bilobektomie an der Lunge, offen chirurgisch, mit bronchoplastischer Erweiterung
32.31.12 ↔	Anatomische Segmentresektion der Lunge, thorakoskopisch, mit bronchoplastischer Erweiterung	32.44.23 ↔	Bilobektomie an der Lunge, offen chirurgisch, mit angioplastischer Erweiterung
32.31.13 ↔	Anatomische Segmentresektion der Lunge, thorakoskopisch, mit angioplastischer Erweiterung	32.44.24 ↔	Bilobektomie an der Lunge, offen chirurgisch, mit bronchoplastischer sowie mit angioplastischer Erweiterung
32.31.14 ↔	Anatomische Segmentresektion der Lunge, thorakoskopisch, mit bronchoplastischer sowie mit angioplastischer Erweiterung	32.49 ↔	Lobektomie an der Lunge, sonstige
32.32.11 ↔	Anatomische Segmentresektion der Lunge, offen chirurgisch, ohne bronchoplastische sowie ohne angioplastische Erweiterung	32.50.11 ↔	Pneumonektomie, thorakoskopisch, ohne bronchoplastische sowie ohne angioplastische Erweiterung
32.32.12 ↔	Anatomische Segmentresektion der Lunge, offen chirurgisch, mit bronchoplastischer Erweiterung	32.50.12 ↔	Pneumonektomie, thorakoskopisch, mit bronchoplastischer Erweiterung
32.32.13 ↔	Anatomische Segmentresektion der Lunge, offen chirurgisch, mit angioplastischer Erweiterung	32.50.13 ↔	Pneumonektomie, thorakoskopisch, mit angioplastischer Erweiterung
32.32.14 ↔	Anatomische Segmentresektion der Lunge, offen chirurgisch, mit bronchoplastischer sowie mit angioplastischer Erweiterung	32.50.14 ↔	Pneumonektomie, thorakoskopisch, mit bronchoplastischer sowie mit angioplastischer Erweiterung
32.39 ↔	Sonstige und nicht näher bezeichnete anatomische Segmentresektion der Lunge	32.51.15 ↔	Pneumonektomie, offen chirurgisch, ohne bronchoplastische sowie ohne angioplastische Erweiterung
32.40 ↔	Lobektomie an der Lunge, n.n.bez.	32.51.16 ↔	Pneumonektomie, offen chirurgisch, mit bronchoplastischer Erweiterung
32.41.15 ↔	Lobektomie an der Lunge, thorakoskopisch, ohne bronchoplastische sowie ohne angioplastische Erweiterung	32.51.17 ↔	Pneumonektomie, offen chirurgisch, mit angioplastischer Erweiterung
32.41.16 ↔	Lobektomie an der Lunge, thorakoskopisch, mit bronchoplastischer Erweiterung	32.51.18 ↔	Pneumonektomie, offen chirurgisch, mit bronchoplastischer sowie mit angioplastischer Erweiterung
32.41.17 ↔	Lobektomie an der Lunge, thorakoskopisch, mit angioplastischer Erweiterung	32.52.11 ↔	Pneumonektomie, erweitert, offen chirurgisch, ohne bronchoplastische sowie ohne angioplastische Erweiterung
32.41.18 ↔	Lobektomie an der Lunge, thorakoskopisch, mit bronchoplastischer sowie mit angioplastischer Erweiterung	32.52.12 ↔	Pneumonektomie, erweitert, offen chirurgisch, mit bronchoplastischer Erweiterung
32.42.15 ↔	Lobektomie an der Lunge, offen chirurgisch, ohne bronchoplastische sowie ohne angioplastische Erweiterung	32.52.13 ↔	Pneumonektomie, erweitert, offen chirurgisch, mit angioplastischer Erweiterung
32.42.16 ↔	Lobektomie an der Lunge, offen chirurgisch, mit bronchoplastischer Erweiterung	32.52.14 ↔	Pneumonektomie, erweitert, offen chirurgisch, mit bronchoplastischer sowie mit angioplastischer Erweiterung
32.42.17 ↔	Lobektomie an der Lunge, offen chirurgisch, mit angioplastischer Erweiterung	32.59 ↔	Pneumonektomie, n.n.bez. und sonstige
32.42.18 ↔	Lobektomie an der Lunge, offen chirurgisch, mit bronchoplastischer sowie mit angioplastischer Erweiterung	32.6 ↔	Radikale Dissektion von Thoraxstrukturen
32.43.11 ↔	Lobektomie an der Lunge, erweitert, thorakoskopisch, ohne bronchoplastische sowie ohne angioplastische Erweiterung	33.20 ↔	Thorakoskopische Lungenbiopsie
32.43.12 ↔	Lobektomie an der Lunge, erweitert, thorakoskopisch, mit bronchoplastischer Erweiterung	33.25 ↔	Offene Bronchusbiopsie
		33.28 ↔	Offene Lungenbiopsie



33.31 ↔	Destruktion des N. phrenicus für Lungenkollaps	34.51.16 ↔	Subtotale Pleurektomie und Dekortikation, offen chirurgisch
33.33 ↔	Pneumoperitoneum für Lungenkollaps	34.51.99 ↔	Pleurektomie und Dekortikation der Lunge, offen chirurgisch, sonstige
33.34.20 ↔	Thorakoplastik, komplett	34.52.00 ↔	Pleurektomie und Dekortikation der Lunge, thorakoskopisch, n.n.bez.
33.41 ↔	Naht eines Bronchusrisses	34.52.11 ↔	Radikale Pleurektomie und Dekortikation der Lunge und Brustwand ohne Perikard- oder Zwerchfellresektion, thorakoskopisch
33.42 ↔	Verschluss einer Bronchusfistel	34.52.12 ↔	Radikale Pleurektomie und Dekortikation der Lunge und Brustwand mit Perikardresektion, thorakoskopisch
33.43 ↔	Verschluss einer Lungenverletzung	34.52.13 ↔	Radikale Pleurektomie und Dekortikation der Lunge und Brustwand mit Zwerchfellresektion, thorakoskopisch
33.50 ↔	Lungentransplantation, n.n.bez.	34.52.14 ↔	Radikale Pleurektomie und Dekortikation der Lunge und Brustwand mit Perikard- sowie Zwerchfellresektion, thorakoskopisch
33.51 ↔	Einseitige Lungentransplantation	34.52.15 ↔	Partielle Pleurektomie und Dekortikation, thorakoskopisch
33.52 ↔	Beidseitige Lungentransplantation	34.52.16 ↔	Subtotale Pleurektomie und Dekortikation, thorakoskopisch
33.53 ↔	Lungen-Retransplantation während desselben stationären Aufenthaltes	34.52.99 ↔	Pleurektomie und Dekortikation der Lunge, thorakoskopisch, sonstige
33.6X.00 ↔	Kombinierte Herz-Lungentransplantation, n.n.bez.	34.59.10 ↔	Sonstige Exzision an der Pleura, thorakoskopische Pleurektomie
33.6X.10 ↔	Kombinierte Herz-Lungen-Retransplantation während desselben stationären Aufenthaltes	34.59.20 ↔	Sonstige Exzision an der Pleura, offen chirurgische Pleurektomie
33.6X.99 ↔	Kombinierte Herz-Lungentransplantation, sonstige	34.6X.11 ↔	Pleurodese, offen chirurgisch, ohne Dekortikation
33.92 ↔	Ligatur eines Bronchus	34.6X.12 ↔	Pleurodese, offen chirurgisch, mit Dekortikation
34.06 ↔	Thorakoskopische Drainage der Pleurahöhle	34.6X.13 ↔	Pleurodese, offen chirurgisch, durch Poudrage
34.1 ↔	Inzision des Mediastinums	34.6X.19 ↔	Pleurodese, offen chirurgisch, sonstige
34.21.00 ↔	Transpleurale Thorakoskopie, n.n.bez.	34.6X.21 ↔	Pleurodese, thorakoskopisch, ohne Dekortikation
34.21.10 ↔	Transpleurale Thorakoskopie, Ersteingriff	34.6X.22 ↔	Pleurodese, thorakoskopisch, mit Dekortikation
34.21.20 ↔	Transpleurale Thorakoskopie, Reeingriff	34.6X.23 ↔	Pleurodese, thorakoskopisch, durch Poudrage
34.21.99 ↔	Transpleurale Thorakoskopie, sonstige	34.6X.29 ↔	Pleurodese, thorakoskopisch, sonstige
34.26 ↔	Offene Biopsie am Mediastinum	34.6X.99 ↔	Pleurodese, sonstige
34.27.00 ↔	Biopsie am Zwerchfell, n.n.bez.	34.71 ↔	Naht einer Brustwandverletzung
34.27.20 ↔	Offene Biopsie am Zwerchfell	34.72 ↔	Verschluss einer Thorakostomie
34.3X.21 ↔	Resektion von Läsion oder Gewebe des Mediastinums, ohne Resektion an mediastinalen Organen	34.73 ↔	Verschluss anderer Thoraxfisteln
34.3X.22 ↔	Resektion von Läsion oder Gewebe des Mediastinums, mit Lungenresektion oder Brustwandteilresektion	34.74 ↔	Korrektur einer Brustwanddeformität
34.3X.23 ↔	Resektion von Läsion oder Gewebe des Mediastinums, mit Perikardteilresektion	34.75 ↔	Sekundärer Verschluss einer Thorakotomie und Sternotomie
34.3X.24 ↔	Resektion von Läsion oder Gewebe des Mediastinums, mit prothetischem Gefässersatz	34.76 ↔	Plastische Rekonstruktion zur Stabilisierung der Brustwand, offen chirurgisch
34.3X.25 ↔	Resektion von Läsion oder Gewebe des Mediastinums, mit Lungenresektion und Gefässersatz	34.77 ↔	Knochen transplantation und Knochen transposition an der Brustwand
34.3X.26 ↔	Resektion von Läsion oder Gewebe des Mediastinums, mit Lungenresektion und Perikardteilresektion	34.79 ↔	Plastische Rekonstruktion an der Brustwand, sonstige
34.3X.27 ↔	Resektion von Läsion oder Gewebe des Mediastinums, mit Perikardteilresektion und Gefässersatz	34.82 ↔	Naht eines Zwerchfellrisses
34.3X.28 ↔	Resektion von Läsion oder Gewebe des Mediastinums, mit Lungen- und Perikardteilresektion und Gefässersatz	34.83 ↔	Verschluss einer Zwerchfellfistel
34.4X.21 ↔	Teilresektion einer Läsion an der Brustwand, ohne Rekonstruktion	34.85 ↔	Implantation eines Zwerchfellschrittmachers
34.4X.22 ↔	Teilresektion einer Läsion an der Brustwand, mit Rekonstruktion	34.99.10 ↔	Entnahme von Rippenknorpel als Transplantat
34.4X.31 ↔	Resektion einer Läsion an der Brustwand, komplette Resektion des Sternums, ohne Rekonstruktion	35.31 ↔	Papillarmuskeloperation
34.4X.32 ↔	Resektion einer Läsion an der Brustwand, komplette Resektion des Sternums, mit Rekonstruktion	35.32 ↔	Sehnenfaden-Operation
34.51.00 ↔	Pleurektomie und Dekortikation der Lunge, offen chirurgisch, n.n.bez.	35.34 ↔	Infundibulektomie
34.51.11 ↔	Radikale Pleurektomie und Dekortikation der Lunge und Brustwand ohne Perikard- oder Zwerchfellresektion, offen chirurgisch	35.35.00 ↔	Operationen an den Trabeculae carneae cordis, n.n.bez.
34.51.12 ↔	Radikale Pleurektomie und Dekortikation der Lunge und Brustwand mit Perikardresektion, offen chirurgisch	35.35.09 ↔	Operationen an den Trabeculae carneae cordis, sonstige
34.51.13 ↔	Radikale Pleurektomie und Dekortikation der Lunge und Brustwand mit Zwerchfellresektion, offen chirurgisch	35.35.10 ↔	Subvalvuläre fibröse oder muskuläre Resektion an der Aortenklappe
34.51.14 ↔	Radikale Pleurektomie und Dekortikation der Lunge und Brustwand mit Perikard- sowie Zwerchfellresektion, offen chirurgisch	35.36.00 ↔	Supravalvuläre Resektion, Herzklappe, n.n.bez.
34.51.15 ↔	Partielle Pleurektomie und Dekortikation, offen chirurgisch	35.36.09 ↔	Supravalvuläre Resektion, Herzklappe, sonstige
		35.36.11 ↔	Supravalvuläre Resektion, Aortenklappe
		35.36.21 ↔	Supravalvuläre Resektion, Pulmonalklappe
		35.41.00 ↔	Vergrosserung eines bestehenden Vorhofseptumdefekts, n.n.bez.
		35.41.10 ↔	Vergrosserung eines bestehenden Vorhofseptumdefekts, offen chirurgisch

35.41.20 ↔	Vergrößerung eines bestehenden Vorhofseptumdefekts, perkutan-transluminal	35.98.30 ↔	Perkutan-transluminaler Verschluss eines Ventrikelseptumdefekts
35.41.99 ↔	Vergrößerung eines bestehenden Vorhofseptumdefekts, sonstige	35.98.99 ↔	Sonstige Operationen an Herzsepten, sonstige
35.42.00 ↔	Bildung von Herzseptumdefekten, n.n.bez.	35.A1.00 ↔	Valvulotomie an der Aortenklappe, n.n.bez.
35.42.09 ↔	Bildung von Herzseptumdefekten, sonstige	35.A1.09 ↔	Valvulotomie an der Aortenklappe, sonstige
35.42.10 ↔	Bildung von Herzseptumdefekten, offen chirurgisch	35.A1.11 ↔	Valvulotomie an der Aortenklappe über vollständige Sternotomie
35.42.21 ↔	Bildung von Herzseptumdefekten, perkutan-transluminal, ohne Implantat	35.A1.12 ↔	Valvulotomie an der Aortenklappe über minimalinvasive Thorakotomie (partielle obere Sternotomie, laterale Thorakotomie)
35.42.22 ↔	Bildung von Herzseptumdefekten, perkutan-transluminal, mit Implantat	35.A1.13 ↔	Valvulotomie an der Aortenklappe, endovaskulärer Zugang
35.43.00 ↔	Vergrößerung eines bestehenden Ventrikelseptumdefekts, n.n.bez.	35.A1.14 ↔	Valvulotomie an der Aortenklappe kathetergesteuert, transapikal
35.43.10 ↔	Vergrößerung eines bestehenden Ventrikelseptumdefekts, offen chirurgisch	35.A2.00 ↔	Valvulotomie an der Mitralklappe, n.n.bez.
35.43.20 ↔	Vergrößerung eines bestehenden Ventrikelseptumdefekts, perkutan-transluminal	35.A2.09 ↔	Valvulotomie an der Mitralklappe, sonstige
35.43.99 ↔	Vergrößerung eines bestehenden Ventrikelseptumdefekts, sonstige	35.A2.11 ↔	Valvulotomie an der Mitralklappe über vollständige Sternotomie
35.50 ↔	Korrektur von nicht näher bezeichnetem Herzseptumdefekt mit Prothese	35.A2.12 ↔	Valvulotomie an der Mitralklappe über minimalinvasive Thorakotomie (partielle obere Sternotomie, laterale Thorakotomie)
35.51 ↔	Korrektur eines Vorhofseptumdefekts mit Prothese, offene Technik	35.A2.13 ↔	Valvulotomie an der Mitralklappe, endovaskulärer Zugang
35.53 ↔	Korrektur eines Ventrikelseptumdefekts mit Prothese, offener Zugang	35.A2.14 ↔	Valvulotomie an der Mitralklappe kathetergesteuert, transapikal
35.54 ↔	Korrektur von Endokardkissendefekten (AV-Kanal) mit Prothese	35.A3.00 ↔	Valvulotomie an der Pulmonalklappe, n.n.bez.
35.55 ↔	Korrektur eines Ventrikelseptumdefekts mit Prothese, geschlossen	35.A3.09 ↔	Valvulotomie an der Pulmonalklappe, sonstige
35.60 ↔	Korrektur eines nicht bezeichneten Herzseptumdefekts mit Bio-Graft	35.A3.11 ↔	Valvulotomie an der Pulmonalklappe über vollständige Sternotomie
35.61 ↔	Korrektur eines Vorhofseptumdefekts mit Bio-Graft	35.A3.12 ↔	Valvulotomie an der Pulmonalklappe über minimalinvasive Thorakotomie (partielle obere Sternotomie, laterale Thorakotomie)
35.62 ↔	Korrektur eines Ventrikelseptumdefekts mit Bio-Graft	35.A3.13 ↔	Valvulotomie an der Pulmonalklappe, endovaskulärer Zugang
35.63 ↔	Korrektur von Endokardkissendefekten (AV-Kanal) mit Bio-Graft	35.A3.14 ↔	Valvulotomie an der Pulmonalklappe kathetergesteuert, transapikal
35.70 ↔	Sonstige nicht näher bezeichnete Korrektur von nicht näher bezeichneten Herzseptumdefekten	35.A4.00 ↔	Valvulotomie an der Trikuspidalklappe, n.n.bez.
35.71 ↔	Sonstige nicht näher bezeichnete Korrektur eines Vorhofseptumdefekts	35.A4.09 ↔	Valvulotomie an der Trikuspidalklappe, sonstige
35.72.00 ↔	Korrektur eines Ventrikelseptumdefekts, n.n.bez.	35.A4.11 ↔	Valvulotomie an der Trikuspidalklappe über vollständige Sternotomie
35.72.10 ↔	Verschluss eines erworbenen Ventrikelseptumdefekts	35.A4.12 ↔	Valvulotomie an der Trikuspidalklappe über minimalinvasive Thorakotomie (partielle obere Sternotomie, laterale Thorakotomie)
35.72.99 ↔	Korrektur eines Ventrikelseptumdefekts, sonstige	35.A4.13 ↔	Valvulotomie an der Trikuspidalklappe, endovaskulärer Zugang
35.73 ↔	Sonstige und nicht näher bezeichnete Korrektur von Endokardkissendefekten (AV-Kanal)	35.A4.14 ↔	Valvulotomie an der Trikuspidalklappe kathetergesteuert, transapikal
35.81 ↔	Totalkorrektur einer Fallot-Tetralogie	35.C1.00 ↔	Taschenrekonstruktion der Aortenklappe, n.n.bez.
35.82 ↔	Totalkorrektur von total falsch mündenden Pulmonalvenen	35.C1.09 ↔	Taschenrekonstruktion der Aortenklappe, sonstige
35.83 ↔	Totale Rekonstruktion des Truncus arteriosus	35.C1.11 ↔	Taschenrekonstruktion der Aortenklappe über vollständige Sternotomie
35.84 ↔	Totalkorrektur der Transposition der grossen Gefässe, nicht andernorts klassifiziert	35.C1.12 ↔	Taschenrekonstruktion der Aortenklappe über minimalinvasive Thorakotomie (partielle obere Sternotomie, laterale Thorakotomie)
35.85 ↔	Norwood-Typ-I-Operation	35.C2.00 ↔	Segelrekonstruktion der Mitralklappe, n.n.bez.
35.91 ↔	Interatriale Transposition des venösen Rückflusses	35.C2.09 ↔	Segelrekonstruktion der Mitralklappe, sonstige
35.92 ↔	Erzeugen eines Conduits zwischen rechtem Ventrikel und Pulmonalarterie	35.C2.11 ↔	Segelrekonstruktion der Mitralklappe über vollständige Sternotomie
35.93 ↔	Erzeugen eines Conduits zwischen linkem Ventrikel und Aorta	35.C2.12 ↔	Segelrekonstruktion der Mitralklappe über minimalinvasive Thorakotomie (partielle obere Sternotomie, laterale Thorakotomie)
35.94 ↔	Erzeugen eines Conduits zwischen Vorhof und Pulmonalarterie	35.C2.13 ↔	Segelrekonstruktion der Mitralklappe, endovaskulärer Zugang
35.95 ↔	Revision einer Korrekturoperation am Herzen	35.C3.00 ↔	Taschenrekonstruktion der Pulmonalklappe, n.n.bez.
35.98.10 ↔	Perkutan-transluminaler Verschluss eines Vorhofseptumdefekts, n.n.bez.	35.C3.09 ↔	Taschenrekonstruktion der Pulmonalklappe, sonstige
35.98.11 ↔	Perkutan-transluminaler Verschluss eines Vorhofseptumdefekts, mit 1 Verschlussdevice	35.C3.11 ↔	Taschenrekonstruktion der Pulmonalklappe über vollständige Sternotomie
35.98.12 ↔	Perkutan-transluminaler Verschluss eines Vorhofseptumdefekts, mit 2 und mehr Verschlussdevices	35.C3.12 ↔	Taschenrekonstruktion der Pulmonalklappe über minimalinvasive Thorakotomie (partielle obere Sternotomie, laterale Thorakotomie)
35.98.19 ↔	Perkutan-transluminaler Verschluss eines Vorhofseptumdefekts, sonstige	35.C4.00 ↔	Segelrekonstruktion der Trikuspidalklappe, n.n.bez.

- 35.C4.09 ↔ Segelrekonstruktion der Trikuspidalklappe, sonstige  
 35.C4.11 ↔ Segelrekonstruktion der Trikuspidalklappe über vollständige Sternotomie  
 35.C4.12 ↔ Segelrekonstruktion der Trikuspidalklappe über minimalinvasive Thorakotomie (partielle obere Sternotomie, laterale Thorakotomie)  
 35.D1.00 ↔ Anuloplastik der Aortenklappe, n.n.bez.  
 35.D1.09 ↔ Anuloplastik der Aortenklappe, sonstige  
 35.D1.11 ↔ Anuloplastik der Aortenklappe über vollständige Sternotomie  
 35.D1.12 ↔ Anuloplastik der Aortenklappe über minimalinvasive Thorakotomie (partielle obere Sternotomie, laterale Thorakotomie)  
 35.D1.13 ↔ Anuloplastik der Aortenklappe, endovaskulärer Zugang  
 35.D1.14 ↔ Anuloplastik der Aortenklappe kathetergesteuert, transapikal  
 35.D2.00 ↔ Anuloplastik der Mitralklappe, n.n.bez.  
 35.D2.09 ↔ Anuloplastik der Mitralklappe, sonstige  
 35.D2.11 ↔ Anuloplastik der Mitralklappe über vollständige Sternotomie  
 35.D2.12 ↔ Anuloplastik der Mitralklappe über minimalinvasive Thorakotomie (partielle obere Sternotomie, laterale Thorakotomie)  
 35.D2.14 ↔ Anuloplastik der Mitralklappe kathetergesteuert, transapikal  
 35.D2.21 ↔ Anuloplastik der Mitralklappe, transarteriell  
 35.D2.22 ↔ Anuloplastik der Mitralklappe, transvenös  
 35.D2.23 ↔ Anuloplastik der Mitralklappe, über den Koronarsinus  
 35.D3.00 ↔ Anuloplastik der Pulmonalklappe, n.n.bez.  
 35.D3.09 ↔ Anuloplastik der Pulmonalklappe, sonstige  
 35.D3.11 ↔ Anuloplastik der Pulmonalklappe über vollständige Sternotomie  
 35.D3.12 ↔ Anuloplastik der Pulmonalklappe über minimalinvasive Thorakotomie (partielle obere Sternotomie, laterale Thorakotomie)  
 35.D3.13 ↔ Anuloplastik der Pulmonalklappe, endovaskulärer Zugang  
 35.D3.14 ↔ Anuloplastik der Pulmonalklappe kathetergesteuert, transapikal  
 35.D4.00 ↔ Anuloplastik der Trikuspidalklappe, n.n.bez.  
 35.D4.09 ↔ Anuloplastik der Trikuspidalklappe, sonstige  
 35.D4.11 ↔ Anuloplastik der Trikuspidalklappe über vollständige Sternotomie  
 35.D4.12 ↔ Anuloplastik der Trikuspidalklappe über minimalinvasive Thorakotomie (partielle obere Sternotomie, laterale Thorakotomie)  
 35.D4.14 ↔ Anuloplastik der Trikuspidalklappe kathetergesteuert, transapikal  
 35.D4.21 ↔ Anuloplastik der Trikuspidalklappe, transarteriell  
 35.D4.22 ↔ Anuloplastik der Trikuspidalklappe, transvenös  
 35.E1.11 ↔ Valvuloplastik der Aortenklappe über vollständige Sternotomie  
 35.E1.12 ↔ Valvuloplastik der Aortenklappe über minimalinvasive Thorakotomie (partielle obere Sternotomie, laterale Thorakotomie)  
 35.E2.11 ↔ Valvuloplastik der Mitralklappe über vollständige Sternotomie  
 35.E2.12 ↔ Valvuloplastik der Mitralklappe über minimalinvasive Thorakotomie (partielle obere Sternotomie, laterale Thorakotomie)  
 35.E2.13 ↔ Valvuloplastik der Mitralklappe, endovaskulärer Zugang, transarteriell  
 35.E2.14 ↔ Valvuloplastik der Mitralklappe, endovaskulärer Zugang, transvenös  
 35.E3.11 ↔ Valvuloplastik der Pulmonalklappe über vollständige Sternotomie  
 35.E3.12 ↔ Valvuloplastik der Pulmonalklappe über minimalinvasive Thorakotomie (partielle obere Sternotomie, laterale Thorakotomie)  
 35.E4.11 ↔ Valvuloplastik der Trikuspidalklappe über vollständige Sternotomie  
 35.E4.12 ↔ Valvuloplastik der Trikuspidalklappe über minimalinvasive Thorakotomie (partielle obere Sternotomie, laterale Thorakotomie)  
 35.F1.00 ↔ Aortenklappenersatz durch Herzklappenprothese oder klappentragende Gefäßprothese, n.n.bez.  
 35.F1.09 ↔ Aortenklappenersatz durch Herzklappenprothese oder klappentragende Gefäßprothese, sonstige  
 35.F1.11 ↔ Aortenklappenersatz durch Allograft (Homograft), über vollständige Sternotomie  
 35.F1.12 ↔ Aortenklappenersatz durch Allograft (Homograft), über minimalinvasive Thorakotomie (partielle obere Sternotomie, laterale Thorakotomie)  
 35.F1.21 ↔ Aortenklappenersatz durch Xenograft (Bioprothese), über vollständige Sternotomie  
 35.F1.22 ↔ Aortenklappenersatz durch Xenograft (Bioprothese), über minimalinvasive Thorakotomie (partielle obere Sternotomie, laterale Thorakotomie)  
 35.F1.23 ↔ Aortenklappenersatz durch Xenograft (Bioprothese), endovaskulärer Zugang  
 35.F1.24 ↔ Aortenklappenersatz durch Xenograft (Bioprothese), transapikal  
 35.F1.25 ↔ Aortenklappenersatz durch Xenograft (Bioprothese), transapikal, mit Verwendung eines perkutanen apikalen Zugangs- und Verschlussystems  
 35.F1.26 ↔ Aortenklappenersatz durch Xenograft (Bioprothese), endovaskulärer Zugang, transcavalärer Zugang  
 35.F1.31 ↔ Aortenklappenersatz durch Xenograft, stentless, über vollständige Sternotomie  
 35.F1.32 ↔ Aortenklappenersatz durch Xenograft, stentless, über minimalinvasive Thorakotomie (partielle obere Sternotomie, laterale Thorakotomie)  
 35.F1.33 ↔ Aortenklappenersatz durch Xenograft, stentless, endovaskulärer Zugang  
 35.F1.34 ↔ Aortenklappenersatz durch Xenograft, stentless, transapikal  
 35.F1.35 ↔ Aortenklappenersatz durch Xenograft, stentless, transapikal, mit Verwendung eines perkutanen apikalen Zugangs- und Verschlussystems  
 35.F1.41 ↔ Aortenklappenersatz durch selbstexpandierendes Xenograft, nahtfrei, über vollständige Sternotomie  
 35.F1.42 ↔ Aortenklappenersatz durch selbstexpandierendes Xenograft, nahtfrei, über minimalinvasive Thorakotomie (partielle obere Sternotomie, laterale Thorakotomie)  
 35.F1.43 ↔ Aortenklappenersatz durch selbstexpandierendes Xenograft, nahtfrei, endovaskulärer Zugang  
 35.F1.44 ↔ Aortenklappenersatz durch selbstexpandierendes Xenograft, nahtfrei, transapikal  
 35.F1.45 ↔ Aortenklappenersatz durch selbstexpandierendes Xenograft, nahtfrei, transapikal, mit Verwendung eines perkutanen apikalen Zugangs- und Verschlussystems  
 35.F1.51 ↔ Aortenklappenersatz durch mechanische Prothese, über vollständige Sternotomie  
 35.F1.52 ↔ Aortenklappenersatz durch mechanische Prothese, über minimalinvasive Thorakotomie (partielle obere Sternotomie, laterale Thorakotomie)  
 35.F1.61 ↔ Aortenklappenersatz durch klappentragende Gefäßprothese, biologisch, über vollständige Sternotomie  
 35.F1.62 ↔ Aortenklappenersatz durch klappentragende Gefäßprothese, biologisch, über minimalinvasive Thorakotomie (partielle obere Sternotomie, laterale Thorakotomie)  
 35.F1.71 ↔ Aortenklappenersatz durch klappentragende Gefäßprothese, mechanisch, über vollständige Sternotomie

35.F1.72 ↔ Aortenklappenersatz durch klappentragende Gefäßprothese, mechanisch, über minimalinvasive Thorakotomie (partielle obere Sternotomie, laterale Thorakotomie)	35.F3.31 ↔ Pulmonalklappenersatz durch Xenograft, stentless, über vollständige Sternotomie
35.F1.81 ↔ Aortenklappenersatz durch dezellularisiertes Allograft (Homograft), über vollständige Sternotomie	35.F3.32 ↔ Pulmonalklappenersatz durch Xenograft, stentless, über minimalinvasive Thorakotomie (partielle obere Sternotomie, laterale Thorakotomie)
35.F1.82 ↔ Aortenklappenersatz durch dezellularisiertes Allograft (Homograft), über minimalinvasive Thorakotomie (partielle obere Sternotomie, laterale Thorakotomie)	35.F3.33 ↔ Pulmonalklappenersatz durch Xenograft, stentless, endovaskulärer Zugang
35.F1.A2 ↔ Aortenklappenersatz durch ballonexpandierendes Xenograft mit Fixierungsnähten, über minimalinvasive Thorakotomie (partielle obere Sternotomie, laterale Thorakotomie)	35.F3.34 ↔ Pulmonalklappenersatz durch Xenograft, stentless, transapikal
35.F1.B2 ↔ Aortenklappenersatz durch kalziumabweisendes Xenograft, über minimalinvasive Thorakotomie (partielle obere Sternotomie, laterale Thorakotomie)	35.F3.35 ↔ Pulmonalklappenersatz durch Xenograft, stentless, transapikal, mit Verwendung eines perkutanen apikalen Zugangs- und Verschlusssystems
35.F2.00 ↔ Mitralklappenersatz durch Herzklappenprothese, n.n.bez.	35.F3.51 ↔ Pulmonalklappenersatz durch mechanische Prothese, über vollständige Sternotomie
35.F2.09 ↔ Mitralklappenersatz durch Herzklappenprothese, sonstige	35.F3.52 ↔ Pulmonalklappenersatz durch mechanische Prothese, über minimalinvasive Thorakotomie (partielle obere Sternotomie, laterale Thorakotomie)
35.F2.11 ↔ Mitralklappenersatz durch Allograft (Homograft), über vollständige Sternotomie	35.F3.61 ↔ Pulmonalklappenersatz durch klappentragende Gefäßprothese, biologisch, über vollständige Sternotomie
35.F2.12 ↔ Mitralklappenersatz durch Allograft (Homograft), über minimalinvasive Thorakotomie (partielle obere Sternotomie, laterale Thorakotomie)	35.F3.62 ↔ Pulmonalklappenersatz durch klappentragende Gefäßprothese, biologisch, über minimalinvasive Thorakotomie (partielle obere Sternotomie, laterale Thorakotomie)
35.F2.21 ↔ Mitralklappenersatz durch Xenograft (Bioprothese), über vollständige Sternotomie	35.F3.71 ↔ Pulmonalklappenersatz durch klappentragende Gefäßprothese, mechanisch, über vollständige Sternotomie
35.F2.22 ↔ Mitralklappenersatz durch Xenograft (Bioprothese), über minimalinvasive Thorakotomie (partielle obere Sternotomie, laterale Thorakotomie)	35.F3.72 ↔ Pulmonalklappenersatz durch klappentragende Gefäßprothese, mechanisch, über minimalinvasive Thorakotomie (partielle obere Sternotomie, laterale Thorakotomie)
35.F2.23 ↔ Mitralklappenersatz durch Xenograft (Bioprothese), endovaskulärer Zugang	35.F3.81 ↔ Pulmonalklappenersatz durch dezellularisiertes Allograft (Homograft), über vollständige Sternotomie
35.F2.24 ↔ Mitralklappenersatz durch Xenograft (Bioprothese), transapikal	35.F3.82 ↔ Pulmonalklappenersatz durch dezellularisiertes Allograft (Homograft), über minimalinvasive Thorakotomie (partielle obere Sternotomie, laterale Thorakotomie)
35.F2.31 ↔ Mitralklappenersatz durch Xenograft, stentless, über vollständige Sternotomie	35.F4.00 ↔ Trikuspidalklappenersatz durch Herzklappenprothese, n.n.bez.
35.F2.32 ↔ Mitralklappenersatz durch Xenograft, stentless, über minimalinvasive Thorakotomie (partielle obere Sternotomie, laterale Thorakotomie)	35.F4.09 ↔ Trikuspidalklappenersatz durch Herzklappenprothese, sonstige
35.F2.33 ↔ Mitralklappenersatz durch Xenograft, stentless, endovaskulärer Zugang	35.F4.11 ↔ Trikuspidalklappenersatz durch Allograft (Homograft), über vollständige Sternotomie
35.F2.34 ↔ Mitralklappenersatz durch Xenograft, stentless, transapikal	35.F4.12 ↔ Trikuspidalklappenersatz durch Allograft (Homograft), über minimalinvasive Thorakotomie (partielle obere Sternotomie, laterale Thorakotomie)
35.F2.51 ↔ Mitralklappenersatz durch mechanische Prothese, über vollständige Sternotomie	35.F4.21 ↔ Trikuspidalklappenersatz durch Xenograft (Bioprothese), über vollständige Sternotomie
35.F2.52 ↔ Mitralklappenersatz durch mechanische Prothese, über minimalinvasive Thorakotomie (partielle obere Sternotomie, laterale Thorakotomie)	35.F4.22 ↔ Trikuspidalklappenersatz durch Xenograft (Bioprothese), über minimalinvasive Thorakotomie (partielle obere Sternotomie, laterale Thorakotomie)
35.F3.00 ↔ Pulmonalklappenersatz durch Herzklappenprothese oder klappentragende Gefäßprothese, n.n.bez.	35.F4.23 ↔ Trikuspidalklappenersatz durch Xenograft (Bioprothese), endovaskulärer Zugang
35.F3.09 ↔ Pulmonalklappenersatz durch Herzklappenprothese oder klappentragende Gefäßprothese, sonstige	35.F4.24 ↔ Trikuspidalklappenersatz durch Xenograft (Bioprothese), transapikal
35.F3.11 ↔ Pulmonalklappenersatz durch Allograft (Homograft), über vollständige Sternotomie	35.F4.31 ↔ Trikuspidalklappenersatz durch Xenograft, stentless, über vollständige Sternotomie
35.F3.12 ↔ Pulmonalklappenersatz durch Allograft (Homograft), über minimalinvasive Thorakotomie (partielle obere Sternotomie, laterale Thorakotomie)	35.F4.32 ↔ Trikuspidalklappenersatz durch Xenograft, stentless, über minimalinvasive Thorakotomie (partielle obere Sternotomie, laterale Thorakotomie)
35.F3.21 ↔ Pulmonalklappenersatz durch Xenograft (Bioprothese), über vollständige Sternotomie	35.F4.33 ↔ Trikuspidalklappenersatz durch Xenograft, stentless, endovaskulärer Zugang
35.F3.22 ↔ Pulmonalklappenersatz durch Xenograft (Bioprothese), über minimalinvasive Thorakotomie (partielle obere Sternotomie, laterale Thorakotomie)	35.F4.34 ↔ Trikuspidalklappenersatz durch Xenograft, stentless, transapikal
35.F3.23 ↔ Pulmonalklappenersatz durch Xenograft (Bioprothese), endovaskulärer Zugang	35.F4.51 ↔ Trikuspidalklappenersatz durch mechanische Prothese, über vollständige Sternotomie
35.F3.24 ↔ Pulmonalklappenersatz durch Xenograft (Bioprothese), transapikal	35.F4.52 ↔ Trikuspidalklappenersatz durch mechanische Prothese, über minimalinvasive Thorakotomie (partielle obere Sternotomie, laterale Thorakotomie)
35.F3.25 ↔ Pulmonalklappenersatz durch Xenograft (Bioprothese), transapikal, mit Verwendung eines perkutanen apikalen Zugangs- und Verschlusssystems	35.G0 ↔ Revision eines Herzklappenersatzes, n.n.bez.

- 35.G1.11 ↔ Revision eines Aortenklappenersatzes, über vollständige Sternotomie
- 35.G1.12 ↔ Revision eines Aortenklappenersatzes, über minimalinvasive Thorakotomie (partielle obere Sternotomie, laterale Thorakotomie)
- 35.G1.13 ↔ Revision eines Aortenklappenersatzes, endovaskulärer Zugang
- 35.G1.14 ↔ Revision eines Aortenklappenersatzes, transapikal
- 35.G2.11 ↔ Revision eines Mitralklappenersatzes, über vollständige Sternotomie
- 35.G2.12 ↔ Revision eines Mitralklappenersatzes, über minimalinvasive Thorakotomie (partielle obere Sternotomie, laterale Thorakotomie)
- 35.G2.13 ↔ Revision eines Mitralklappenersatzes, endovaskulärer Zugang
- 35.G2.14 ↔ Revision eines Mitralklappenersatzes, transapikal
- 35.G3.11 ↔ Revision eines Pulmonalklappenersatzes, über vollständige Sternotomie
- 35.G3.12 ↔ Revision eines Pulmonalklappenersatzes, über minimalinvasive Thorakotomie (partielle obere Sternotomie, laterale Thorakotomie)
- 35.G3.13 ↔ Revision eines Pulmonalklappenersatzes, endovaskulärer Zugang
- 35.G3.14 ↔ Revision eines Pulmonalklappenersatzes, transapikal
- 35.G4.11 ↔ Revision eines Trikuspidalklappenersatzes, über vollständige Sternotomie
- 35.G4.12 ↔ Revision eines Trikuspidalklappenersatzes, über minimalinvasive Thorakotomie (partielle obere Sternotomie, laterale Thorakotomie)
- 35.G4.13 ↔ Revision eines Trikuspidalklappenersatzes, endovaskulärer Zugang
- 35.G4.14 ↔ Revision eines Trikuspidalklappenersatzes, transapikal
- 35.G9 ↔ Revision eines Herzklappenersatzes, sonstige
- 35.H1.00 ↔ Entfernen sowie Implantation einer neuen Aortenklappenprothese oder klappentragende Gefäßprothese, n.n.bez.
- 35.H1.09 ↔ Entfernen sowie Implantation einer neuen Aortenklappenprothese oder klappentragende Gefäßprothese, sonstige
- 35.H1.11 ↔ Entfernen einer Aortenklappenprothese sowie Implantation eines Allografts (Homograft), über vollständige Sternotomie
- 35.H1.12 ↔ Entfernen einer Aortenklappenprothese sowie Implantation eines Allografts (Homograft), über minimalinvasive Thorakotomie (partielle obere Sternotomie, laterale Thorakotomie)
- 35.H1.21 ↔ Entfernen einer Aortenklappenprothese sowie Implantation eines Xenografts (Bioprothese), über vollständige Sternotomie
- 35.H1.22 ↔ Entfernen einer Aortenklappenprothese sowie Implantation eines Xenografts (Bioprothese), über minimalinvasive Thorakotomie (partielle obere Sternotomie, laterale Thorakotomie)
- 35.H1.31 ↔ Entfernen einer Aortenklappenprothese sowie Implantation eines Xenografts, stentless, über vollständige Sternotomie
- 35.H1.32 ↔ Entfernen einer Aortenklappenprothese sowie Implantation eines Xenografts, stentless, über minimalinvasive Thorakotomie (partielle obere Sternotomie, laterale Thorakotomie)
- 35.H1.41 ↔ Entfernen einer Aortenklappenprothese sowie Implantation eines selbstexpandierenden Xenografts, nahtfrei, über vollständige Sternotomie
- 35.H1.42 ↔ Entfernen einer Aortenklappenprothese sowie Implantation eines selbstexpandierenden Xenografts, nahtfrei, über minimalinvasive Thorakotomie (partielle obere Sternotomie, laterale Thorakotomie)
- 35.H1.51 ↔ Entfernen einer Aortenklappenprothese sowie Implantation einer mechanischen Prothese, über vollständige Sternotomie
- 35.H1.52 ↔ Entfernen einer Aortenklappenprothese sowie Implantation einer mechanischen Prothese, über minimalinvasive Thorakotomie (partielle obere Sternotomie, laterale Thorakotomie)
- 35.H1.61 ↔ Entfernen einer Aortenklappenprothese sowie Implantation einer klappentragenden Gefäßprothese, biologisch, über vollständige Sternotomie
- 35.H1.62 ↔ Entfernen einer Aortenklappenprothese sowie Implantation einer klappentragenden Gefäßprothese, biologisch, über minimalinvasive Thorakotomie (partielle obere Sternotomie, laterale Thorakotomie)
- 35.H1.71 ↔ Entfernen einer Aortenklappenprothese sowie Implantation einer klappentragenden Gefäßprothese, mechanisch, über vollständige Sternotomie
- 35.H1.72 ↔ Entfernen einer Aortenklappenprothese sowie Implantation einer klappentragenden Gefäßprothese, mechanisch, über minimalinvasive Thorakotomie (partielle obere Sternotomie, laterale Thorakotomie)
- 35.H1.81 ↔ Entfernen einer Aortenklappenprothese sowie Implantation eines dezellularisierten Allografts (Homograft), über vollständige Sternotomie
- 35.H1.82 ↔ Entfernen einer Aortenklappenprothese sowie Implantation eines dezellularisierten Allografts (Homograft), über minimalinvasive Thorakotomie (partielle obere Sternotomie, laterale Thorakotomie)
- 35.H1.A2 ↔ Entfernen einer Aortenklappenprothese sowie Implantation eines ballonexpandierenden Xenografts mit Fixierungsnähten, über minimalinvasive Thorakotomie (partielle obere Sternotomie, laterale Thorakotomie)
- 35.H1.B2 ↔ Entfernen einer Aortenklappenprothese sowie Implantation eines kalziumabweisenden Xenografts, über minimalinvasive Thorakotomie (partielle obere Sternotomie, laterale Thorakotomie)
- 35.H2.00 ↔ Entfernen sowie Implantation einer neuen Mitralklappenprothese, n.n.bez.
- 35.H2.09 ↔ Entfernen sowie Implantation einer neuen Mitralklappenprothese, sonstige
- 35.H2.11 ↔ Entfernen einer Mitralklappenprothese sowie Implantation eines Allografts (Homograft), über vollständige Sternotomie
- 35.H2.12 ↔ Entfernen einer Mitralklappenprothese sowie Implantation eines Allografts (Homograft), über minimalinvasive Thorakotomie (partielle obere Sternotomie, laterale Thorakotomie)
- 35.H2.21 ↔ Entfernen einer Mitralklappenprothese sowie Implantation eines Xenografts (Bioprothese), über vollständige Sternotomie
- 35.H2.22 ↔ Entfernen einer Mitralklappenprothese sowie Implantation eines Xenografts (Bioprothese), über minimalinvasive Thorakotomie (partielle obere Sternotomie, laterale Thorakotomie)
- 35.H2.23 ↔ Entfernen einer Mitralklappenprothese sowie Implantation eines Xenografts (Bioprothese), endovaskulärer Zugang
- 35.H2.24 ↔ Entfernen einer Mitralklappenprothese sowie Implantation eines Xenografts (Bioprothese), transapikal
- 35.H2.31 ↔ Entfernen einer Mitralklappenprothese sowie Implantation eines Xenografts, stentless, über vollständige Sternotomie
- 35.H2.32 ↔ Entfernen einer Mitralklappenprothese sowie Implantation eines Xenografts, stentless, über minimalinvasive Thorakotomie (partielle obere Sternotomie, laterale Thorakotomie)

- 35.H2.33 ↔ Entfernen einer Mitralkappenprothese sowie Implantation eines Xenografts, stentless, endovaskulärer Zugang
- 35.H2.34 ↔ Entfernen einer Mitralkappenprothese sowie Implantation eines Xenografts, stentless, transapikal
- 35.H2.51 ↔ Entfernen einer Mitralkappenprothese sowie Implantation einer mechanischen Prothese, über vollständige Sternotomie
- 35.H2.52 ↔ Entfernen einer Mitralkappenprothese sowie Implantation einer mechanischen Prothese, über minimalinvasive Thorakotomie (partielle obere Sternotomie, laterale Thorakotomie)
- 35.H3.00 ↔ Entfernen sowie Implantation einer neuen Pulmonalkappenprothese oder klappentragenden Gefässprothese, n.n.bez.
- 35.H3.09 ↔ Entfernen sowie Implantation einer neuen Pulmonalkappenprothese oder klappentragenden Gefässprothese, sonstige
- 35.H3.11 ↔ Entfernen einer Pulmonalkappenprothese sowie Implantation eines Allografts (Homograft), über vollständige Sternotomie
- 35.H3.12 ↔ Entfernen einer Pulmonalkappenprothese sowie Implantation eines Allografts (Homograft), über minimalinvasive Thorakotomie (partielle obere Sternotomie, laterale Thorakotomie)
- 35.H3.21 ↔ Entfernen einer Pulmonalkappenprothese sowie Implantation eines Xenografts (Bioprothese), über vollständige Sternotomie
- 35.H3.22 ↔ Entfernen einer Pulmonalkappenprothese sowie Implantation eines Xenografts (Bioprothese), über minimalinvasive Thorakotomie (partielle obere Sternotomie, laterale Thorakotomie)
- 35.H3.31 ↔ Entfernen einer Pulmonalkappenprothese sowie Implantation eines Xenografts, stentless, über vollständige Sternotomie
- 35.H3.32 ↔ Entfernen einer Pulmonalkappenprothese sowie Implantation eines Xenografts, stentless, über minimalinvasive Thorakotomie (partielle obere Sternotomie, laterale Thorakotomie)
- 35.H3.51 ↔ Entfernen einer Pulmonalkappenprothese sowie Implantation einer mechanischen Prothese, über vollständige Sternotomie
- 35.H3.52 ↔ Entfernen einer Pulmonalkappenprothese sowie Implantation einer mechanischen Prothese, über minimalinvasive Thorakotomie (partielle obere Sternotomie, laterale Thorakotomie)
- 35.H3.61 ↔ Entfernen einer Pulmonalkappenprothese sowie Implantation einer klappentragenden Gefässprothese, biologisch, über vollständige Sternotomie
- 35.H3.62 ↔ Entfernen einer Pulmonalkappenprothese sowie Implantation einer klappentragenden Gefässprothese, biologisch, über minimalinvasive Thorakotomie (partielle obere Sternotomie, laterale Thorakotomie)
- 35.H3.71 ↔ Entfernen einer Pulmonalkappenprothese sowie Implantation einer klappentragenden Gefässprothese, mechanisch, über vollständige Sternotomie
- 35.H3.72 ↔ Entfernen einer Pulmonalkappenprothese sowie Implantation einer klappentragenden Gefässprothese, mechanisch, über minimalinvasive Thorakotomie (partielle obere Sternotomie, laterale Thorakotomie)
- 35.H3.81 ↔ Entfernen einer Pulmonalkappenprothese sowie Implantation eines dezellularisierten Allografts (Homograft), über vollständige Sternotomie
- 35.H3.82 ↔ Entfernen einer Pulmonalkappenprothese sowie Implantation eines dezellularisierten Allografts (Homograft), über minimalinvasive Thorakotomie (partielle obere Sternotomie, laterale Thorakotomie)
- 35.H4.00 ↔ Entfernen sowie Implantation einer neuen Trikuspidalkappenprothese, n.n.bez.
- 35.H4.09 ↔ Entfernen sowie Implantation einer neuen Trikuspidalkappenprothese, sonstige
- 35.H4.11 ↔ Entfernen einer Trikuspidalkappenprothese sowie Implantation eines Allografts (Homograft), über vollständige Sternotomie
- 35.H4.12 ↔ Entfernen einer Trikuspidalkappenprothese sowie Implantation eines Allografts (Homograft), über minimalinvasive Thorakotomie (partielle obere Sternotomie, laterale Thorakotomie)
- 35.H4.21 ↔ Entfernen einer Trikuspidalkappenprothese sowie Implantation eines Xenografts (Bioprothese), über vollständige Sternotomie
- 35.H4.22 ↔ Entfernen einer Trikuspidalkappenprothese sowie Implantation eines Xenografts (Bioprothese), über minimalinvasive Thorakotomie (partielle obere Sternotomie, laterale Thorakotomie)
- 35.H4.23 ↔ Entfernen einer Trikuspidalkappenprothese sowie Implantation eines Xenografts (Bioprothese), endovaskulärer Zugang
- 35.H4.31 ↔ Entfernen einer Trikuspidalkappenprothese sowie Implantation eines Xenografts, stentless, über vollständige Sternotomie
- 35.H4.32 ↔ Entfernen einer Trikuspidalkappenprothese sowie Implantation eines Xenografts, stentless, über minimalinvasive Thorakotomie (partielle obere Sternotomie, laterale Thorakotomie)
- 35.H4.33 ↔ Entfernen einer Trikuspidalkappenprothese sowie Implantation eines Xenografts, stentless, endovaskulärer Zugang
- 35.H4.51 ↔ Entfernen einer Trikuspidalkappenprothese sowie Implantation einer mechanischen Prothese, über vollständige Sternotomie
- 35.H4.52 ↔ Entfernen einer Trikuspidalkappenprothese sowie Implantation einer mechanischen Prothese, über minimalinvasive Thorakotomie (partielle obere Sternotomie, laterale Thorakotomie)
- 35.I1.11 ↔ Operation nach Brock
- 35.I2.11 ↔ Operation nach Ross
- 35.I3.11 ↔ Tirone David Operation
- 35.I3.12 ↔ Operation nach Yacoub
- 36.03.00 ↔ Koronarangioplastik am offenen Thorax, n.n.bez.
- 36.03.09 ↔ Koronarangioplastik am offenen Thorax, sonstige
- 36.03.11 ↔ Endarteriektomie von Koronararterien, offen chirurgisch
- 36.03.12 ↔ Endarteriektomie von Koronararterien mit Patch Graft, offen chirurgisch
- 36.03.21 ↔ Endarteriektomie von Koronararterien, offen chirurgisch, mit Implantation von Stents ohne Medikamenten-Freisetzung, in einer Koronararterie
- 36.03.22 ↔ Endarteriektomie von Koronararterien, offen chirurgisch, mit Implantation von Stents ohne Medikamenten-Freisetzung, in mehreren Koronararterien
- 36.03.31 ↔ Endarteriektomie von Koronararterien, offen chirurgisch, mit Implantation von selbstexpandierenden Stents ohne Medikamenten-Freisetzung, in einer Koronararterie
- 36.03.32 ↔ Endarteriektomie von Koronararterien, offen chirurgisch, mit Implantation von selbstexpandierenden Stents ohne Medikamenten-Freisetzung, in mehreren Koronararterien
- 36.03.41 ↔ Endarteriektomie von Koronararterien, offen chirurgisch, mit Implantation eines Bifurkationsstents, ohne Medikamenten-Freisetzung
- 36.03.51 ↔ Endarteriektomie von Koronararterien, offen chirurgisch, mit Implantation von Stents mit Medikamenten-Freisetzung, in einer Koronararterie

36.03.52 ↔	Enderteriektomie von Koronararterien, offen chirurgisch, mit Implantation von Stents mit Medikamenten-Freisetzung, in mehreren Koronararterien	36.11.37 ↔	Einfacher (aorto)koronarer Bypass, minimalinvasiv, mit autogener Vene, mit externem Stabilisierungsnetz
36.03.61 ↔	Enderteriektomie von Koronararterien, offen chirurgisch, mit Implantation von selbstexpandierenden Stents mit Medikamenten-Freisetzung, in einer Koronararterie	36.11.38 ↔	Einfacher (aorto)koronarer Bypass, minimalinvasiv, mit Xenotransplantat
36.03.62 ↔	Enderteriektomie von Koronararterien, offen chirurgisch, mit Implantation von selbstexpandierenden Stents mit Medikamenten-Freisetzung, in mehreren Koronararterien	36.11.3A ↔	Einfacher (aorto)koronarer Bypass, minimalinvasiv, mit Gefäßprothese
36.03.71 ↔	Enderteriektomie von Koronararterien, offen chirurgisch, mit Implantation eines Bifurkationsstents mit Medikamenten-Freisetzung	36.11.99 ↔	Einfacher (aorto)koronarer Bypass, nach Technik und Material, sonstige
36.03.81 ↔	Enderteriektomie von Koronararterien, offen chirurgisch, mit Implantation von beschichteten Stents in einer Koronararterie	36.12.00 ↔	Zweifacher (aorto)koronarer Bypass, nach Technik und Material, n.n.bez.
36.03.82 ↔	Enderteriektomie von Koronararterien, offen chirurgisch, mit Implantation von beschichteten Stents in mehreren Koronararterien	36.12.21 ↔	Zweifacher (aorto)koronarer Bypass, offen chirurgisch (Thorakotomie, Minithorakotomie, Sternotomie), mit autogener Arterie, A. radialis
36.09 ↔	Sonstige Koronararterien-Desobliteration	36.12.22 ↔	Zweifacher (aorto)koronarer Bypass, offen chirurgisch (Thorakotomie, Minithorakotomie, Sternotomie), mit autogener Arterie, A. mammaria interna (A. thoracica interna)
36.10 ↔	Aortokoronarer Bypass zur Myokard-Revaskularisation, n.n.bez.	36.12.23 ↔	Zweifacher (aorto)koronarer Bypass, offen chirurgisch (Thorakotomie, Minithorakotomie, Sternotomie), mit autogener Arterie, freies A. mammaria interna (A. thoracica interna) Transplantat (IMA-Transplantat)
36.11.00 ↔	Einfacher (aorto)koronarer Bypass, nach Technik und Material, n.n.bez.	36.12.24 ↔	Zweifacher (aorto)koronarer Bypass, offen chirurgisch (Thorakotomie, Minithorakotomie, Sternotomie), mit autogener Arterie, A. abdominalis
36.11.21 ↔	Einfacher (aorto)koronarer Bypass, offen chirurgisch (Thorakotomie, Minithorakotomie, Sternotomie), mit autogener Arterie, A. radialis	36.12.25 ↔	Zweifacher (aorto)koronarer Bypass, offen chirurgisch (Thorakotomie, Minithorakotomie, Sternotomie), mit autogener Arterie, sonstige Arterie
36.11.22 ↔	Einfacher (aorto)koronarer Bypass, offen chirurgisch (Thorakotomie, Minithorakotomie, Sternotomie), mit autogener Arterie, A. mammaria interna (A. thoracica interna)	36.12.26 ↔	Zweifacher (aorto)koronarer Bypass, offen chirurgisch (Thorakotomie, Minithorakotomie, Sternotomie), mit autogener Vene, ohne externes Stabilisierungsnetz
36.11.23 ↔	Einfacher (aorto)koronarer Bypass, offen chirurgisch (Thorakotomie, Minithorakotomie, Sternotomie), mit autogener Arterie, freies A. mammaria interna (A. thoracica interna) Transplantat (IMA-Transplantat)	36.12.27 ↔	Zweifacher (aorto)koronarer Bypass, offen chirurgisch (Thorakotomie, Minithorakotomie, Sternotomie), mit autogener Vene, mit externem Stabilisierungsnetz
36.11.24 ↔	Einfacher (aorto)koronarer Bypass, offen chirurgisch (Thorakotomie, Minithorakotomie, Sternotomie), mit autogener Arterie, A. abdominalis	36.12.28 ↔	Zweifacher (aorto)koronarer Bypass, offen chirurgisch (Thorakotomie, Minithorakotomie, Sternotomie), mit Xenotransplantat
36.11.25 ↔	Einfacher (aorto)koronarer Bypass, offen chirurgisch (Thorakotomie, Minithorakotomie, Sternotomie), mit autogener Arterie, sonstige Arterie	36.12.2A ↔	Zweifacher (aorto)koronarer Bypass, offen chirurgisch (Thorakotomie, Minithorakotomie, Sternotomie), mit Gefäßprothese
36.11.26 ↔	Einfacher (aorto)koronarer Bypass, offen chirurgisch (Thorakotomie, Minithorakotomie, Sternotomie), mit autogener Vene, ohne externes Stabilisierungsnetz	36.12.31 ↔	Zweifacher (aorto)koronarer Bypass, minimalinvasiv, mit autogener Arterie, A. radialis
36.11.27 ↔	Einfacher (aorto)koronarer Bypass, offen chirurgisch (Thorakotomie, Minithorakotomie, Sternotomie), mit autogener Vene, mit externem Stabilisierungsnetz	36.12.32 ↔	Zweifacher (aorto)koronarer Bypass, minimalinvasiv, mit autogener Arterie, A. mammaria interna (A. thoracica interna)
36.11.28 ↔	Einfacher (aorto)koronarer Bypass, offen chirurgisch (Thorakotomie, Minithorakotomie, Sternotomie), mit Xenotransplantat	36.12.33 ↔	Zweifacher (aorto)koronarer Bypass, minimalinvasiv, mit autogener Arterie, freies A. mammaria interna (A. thoracica interna) Transplantat (IMA-Transplantat)
36.11.2A ↔	Einfacher (aorto)koronarer Bypass, offen chirurgisch (Thorakotomie, Minithorakotomie, Sternotomie), mit Gefäßprothese	36.12.34 ↔	Zweifacher (aorto)koronarer Bypass, minimalinvasiv, mit autogener Arterie, A. abdominalis
36.11.31 ↔	Einfacher (aorto)koronarer Bypass, minimalinvasiv, mit autogener Arterie, A. radialis	36.12.35 ↔	Zweifacher (aorto)koronarer Bypass, minimalinvasiv, mit autogener Arterie, sonstige Arterie
36.11.32 ↔	Einfacher (aorto)koronarer Bypass, minimalinvasiv, mit autogener Arterie, A. mammaria interna (A. thoracica interna)	36.12.36 ↔	Zweifacher (aorto)koronarer Bypass, minimalinvasiv, mit autogener Vene, ohne externes Stabilisierungsnetz
36.11.33 ↔	Einfacher (aorto)koronarer Bypass, minimalinvasiv, mit autogener Arterie, freies A. mammaria interna (A. thoracica interna) Transplantat (IMA-Transplantat)	36.12.37 ↔	Zweifacher (aorto)koronarer Bypass, minimalinvasiv, mit autogener Vene, mit externem Stabilisierungsnetz
36.11.34 ↔	Einfacher (aorto)koronarer Bypass, minimalinvasiv, mit autogener Arterie, A. abdominalis	36.12.38 ↔	Zweifacher (aorto)koronarer Bypass, minimalinvasiv, mit Xenotransplantat
36.11.35 ↔	Einfacher (aorto)koronarer Bypass, minimalinvasiv, mit autogener Arterie, sonstige Arterie	36.12.3A ↔	Zweifacher (aorto)koronarer Bypass, minimalinvasiv, mit Gefäßprothese
36.11.36 ↔	Einfacher (aorto)koronarer Bypass, minimalinvasiv, mit autogener Vene, ohne externes Stabilisierungsnetz	36.12.99 ↔	Zweifacher (Aorto)koronarer Bypass, nach Material und Technik, sonstige
		36.13.00 ↔	Dreifacher (aorto)koronarer Bypass, nach Technik und Material, n.n.bez.

- 36.13.21 ↔ Dreifacher (aorto)koronarer Bypass, offen chirurgisch (Thorakotomie, Minithorakotomie, Sternotomie), mit autogener Arterie, A. radialis
- 36.13.22 ↔ Dreifacher (aorto)koronarer Bypass, offen chirurgisch (Thorakotomie, Minithorakotomie, Sternotomie), mit autogener Arterie, A. mammaria interna (A. thoracica interna)
- 36.13.23 ↔ Dreifacher (aorto)koronarer Bypass, offen chirurgisch (Thorakotomie, Minithorakotomie, Sternotomie), mit autogener Arterie, freies A. mammaria interna (A. thoracica interna) Transplantat (IMA-Transplantat)
- 36.13.24 ↔ Dreifacher (aorto)koronarer Bypass, offen chirurgisch (Thorakotomie, Minithorakotomie, Sternotomie), mit autogener Arterie, A. abdominalis
- 36.13.25 ↔ Dreifacher (aorto)koronarer Bypass, offen chirurgisch (Thorakotomie, Minithorakotomie, Sternotomie), mit autogener Arterie, sonstige Arterie
- 36.13.26 ↔ Dreifacher (aorto)koronarer Bypass, offen chirurgisch (Thorakotomie, Minithorakotomie, Sternotomie), mit autogener Vene, ohne externes Stabilisierungsnetz
- 36.13.27 ↔ Dreifacher (aorto)koronarer Bypass, offen chirurgisch (Thorakotomie, Minithorakotomie, Sternotomie), mit autogener Vene, mit externem Stabilisierungsnetz
- 36.13.28 ↔ Dreifacher (aorto)koronarer Bypass, offen chirurgisch (Thorakotomie, Minithorakotomie, Sternotomie), mit Xenotransplantat
- 36.13.2A ↔ Dreifacher (aorto)koronarer Bypass, offen chirurgisch (Thorakotomie, Minithorakotomie, Sternotomie), mit Gefäßprothese
- 36.13.31 ↔ Dreifacher (aorto)koronarer Bypass, minimalinvasiv, mit autogener Arterie, A. radialis
- 36.13.32 ↔ Dreifacher (aorto)koronarer Bypass, minimalinvasiv, mit autogener Arterie, A. mammaria interna (A. thoracica interna)
- 36.13.33 ↔ Dreifacher (aorto)koronarer Bypass, minimalinvasiv, mit autogener Arterie, freies A. mammaria interna (A. thoracica interna) Transplantat (IMA-Transplantat)
- 36.13.34 ↔ Dreifacher (aorto)koronarer Bypass, minimalinvasiv, mit autogener Arterie, A. abdominalis
- 36.13.35 ↔ Dreifacher (aorto)koronarer Bypass, minimalinvasiv, mit autogener Arterie, sonstige Arterie
- 36.13.36 ↔ Dreifacher (aorto)koronarer Bypass, minimalinvasiv, mit autogener Vene, ohne externes Stabilisierungsnetz
- 36.13.37 ↔ Dreifacher (aorto)koronarer Bypass, minimalinvasiv, mit autogener Vene, mit externem Stabilisierungsnetz
- 36.13.38 ↔ Dreifacher (aorto)koronarer Bypass, minimalinvasiv, mit Xenotransplantat
- 36.13.3A ↔ Dreifacher (aorto)koronarer Bypass, minimalinvasiv, mit Gefäßprothese
- 36.13.99 ↔ Dreifacher (aorto)koronarer Bypass, nach Technik und Material, sonstige
- 36.18.00 ↔ Vierfacher (aorto)koronarer Bypass, nach Technik und Material, n.n.bez.
- 36.18.11 ↔ Vierfacher (aorto)koronarer Bypass, offen chirurgisch (Thorakotomie, Minithorakotomie, Sternotomie), mit autogener Arterie, A. radialis
- 36.18.12 ↔ Vierfacher (aorto)koronarer Bypass, offen chirurgisch (Thorakotomie, Minithorakotomie, Sternotomie), mit autogener Arterie, A. mammaria interna (A. thoracica interna)
- 36.18.13 ↔ Vierfacher (aorto)koronarer Bypass, offen chirurgisch (Thorakotomie, Minithorakotomie, Sternotomie), mit autogener Arterie, freies A. mammaria interna (A. thoracica interna) Transplantat (IMA-Transplantat)
- 36.18.14 ↔ Vierfacher (aorto)koronarer Bypass, offen chirurgisch (Thorakotomie, Minithorakotomie, Sternotomie), mit autogener Arterie, A. abdominalis
- 36.18.15 ↔ Vierfacher (aorto)koronarer Bypass, offen chirurgisch (Thorakotomie, Minithorakotomie, Sternotomie), mit autogener Arterie, sonstige Arterie
- 36.18.16 ↔ Vierfacher (aorto)koronarer Bypass, offen chirurgisch (Thorakotomie, Minithorakotomie, Sternotomie), mit autogener Vene, ohne externes Stabilisierungsnetz
- 36.18.17 ↔ Vierfacher (aorto)koronarer Bypass, offen chirurgisch (Thorakotomie, Minithorakotomie, Sternotomie), mit autogener Vene, mit externem Stabilisierungsnetz
- 36.18.18 ↔ Vierfacher (aorto)koronarer Bypass, offen chirurgisch (Thorakotomie, Minithorakotomie, Sternotomie), mit Xenotransplantat
- 36.18.1A ↔ Vierfacher (aorto)koronarer Bypass, offen chirurgisch (Thorakotomie, Minithorakotomie, Sternotomie), mit Gefäßprothese
- 36.18.21 ↔ Vierfacher (aorto)koronarer Bypass, minimalinvasiv, mit autogener Arterie, A. radialis
- 36.18.22 ↔ Vierfacher (aorto)koronarer Bypass, minimalinvasiv, mit autogener Arterie, A. mammaria interna (A. thoracica interna)
- 36.18.23 ↔ Vierfacher (aorto)koronarer Bypass, minimalinvasiv, mit autogener Arterie, freies A. mammaria interna (A. thoracica interna) Transplantat (IMA-Transplantat)
- 36.18.24 ↔ Vierfacher (aorto)koronarer Bypass, minimalinvasiv, mit autogener Arterie, A. abdominalis
- 36.18.25 ↔ Vierfacher (aorto)koronarer Bypass, minimalinvasiv, mit autogener Arterie, sonstige Arterie
- 36.18.26 ↔ Vierfacher (aorto)koronarer Bypass, minimalinvasiv, mit autogener Vene, ohne externes Stabilisierungsnetz
- 36.18.27 ↔ Vierfacher (aorto)koronarer Bypass, minimalinvasiv, mit autogener Vene, mit externem Stabilisierungsnetz
- 36.18.28 ↔ Vierfacher (aorto)koronarer Bypass, minimalinvasiv, mit Xenotransplantat
- 36.18.2A ↔ Vierfacher (aorto)koronarer Bypass, minimalinvasiv, mit Gefäßprothese
- 36.18.99 ↔ Vierfacher (aorto)koronarer Bypass, nach Technik und Material, sonstige
- 36.19 ↔ Bypass-Anastomose zur Myokard-Revaskularisation, sonstige
- 36.1A.00 ↔ Fünffacher (aorto)koronarer Bypass, nach Technik und Material, n.n.bez.
- 36.1A.11 ↔ Fünffacher (aorto)koronarer Bypass, offen chirurgisch (Thorakotomie, Minithorakotomie, Sternotomie), mit autogener Arterie, A. radialis
- 36.1A.12 ↔ Fünffacher (aorto)koronarer Bypass, offen chirurgisch (Thorakotomie, Minithorakotomie, Sternotomie), mit autogener Arterie, A. mammaria interna (A. thoracica interna)
- 36.1A.13 ↔ Fünffacher (aorto)koronarer Bypass, offen chirurgisch (Thorakotomie, Minithorakotomie, Sternotomie), mit autogener Arterie, freies A. mammaria interna (A. thoracica interna) Transplantat (IMA-Transplantat)
- 36.1A.14 ↔ Fünffacher (aorto)koronarer Bypass, offen chirurgisch (Thorakotomie, Minithorakotomie, Sternotomie), mit autogener Arterie, A. abdominalis
- 36.1A.15 ↔ Fünffacher (aorto)koronarer Bypass, offen chirurgisch (Thorakotomie, Minithorakotomie, Sternotomie), mit autogener Arterie, sonstige Arterie
- 36.1A.16 ↔ Fünffacher (aorto)koronarer Bypass, offen chirurgisch (Thorakotomie, Minithorakotomie, Sternotomie), mit autogener Vene, ohne externes Stabilisierungsnetz



- 36.1A.17 ↔ Fünffacher (aorto)koronarer Bypass, offen chirurgisch (Thorakotomie, Minithorakotomie, Sternotomie), mit autogener Vene, mit externem Stabilisierungsnetz
- 36.1A.18 ↔ Fünffacher (aorto)koronarer Bypass, offen chirurgisch (Thorakotomie, Minithorakotomie, Sternotomie), mit Xenotransplantat
- 36.1A.1A ↔ Fünffacher (aorto)koronarer Bypass, offen chirurgisch (Thorakotomie, Minithorakotomie, Sternotomie), mit Gefäßprothese
- 36.1A.21 ↔ Fünffacher (aorto)koronarer Bypass, minimalinvasiv, mit autogener Arterie, A. radialis
- 36.1A.22 ↔ Fünffacher (aorto)koronarer Bypass, minimalinvasiv, mit autogener Arterie, A. mamma interna (A. thoracica interna)
- 36.1A.23 ↔ Fünffacher (aorto)koronarer Bypass, minimalinvasiv, mit autogener Arterie, freies A. mamma interna (A. thoracica interna) Transplantat (IMA-Transplantat)
- 36.1A.24 ↔ Fünffacher (aorto)koronarer Bypass, minimalinvasiv, mit autogener Arterie, A. abdominalis
- 36.1A.25 ↔ Fünffacher (aorto)koronarer Bypass, minimalinvasiv, mit autogener Arterie, sonstige Arterie
- 36.1A.26 ↔ Fünffacher (aorto)koronarer Bypass, minimalinvasiv, mit autogener Vene, ohne externes Stabilisierungsnetz
- 36.1A.27 ↔ Fünffacher (aorto)koronarer Bypass, minimalinvasiv, mit autogener Vene, mit externem Stabilisierungsnetz
- 36.1A.28 ↔ Fünffacher (aorto)koronarer Bypass, minimalinvasiv, mit Xenotransplantat
- 36.1A.2A ↔ Fünffacher (aorto)koronarer Bypass, minimalinvasiv, mit Gefäßprothese
- 36.1A.99 ↔ Fünffacher (aorto)koronarer Bypass, sonstige
- 36.1B.00 ↔ Sechs- und mehrfacher (aorto)koronarer Bypass, nach Technik und Material, n.n.bez.
- 36.1B.11 ↔ Sechs- und mehrfacher (aorto)koronarer Bypass, offen chirurgisch (Thorakotomie, Minithorakotomie, Sternotomie), mit autogener Arterie, A. radialis
- 36.1B.12 ↔ Sechs- und mehrfacher (aorto)koronarer Bypass, offen chirurgisch (Thorakotomie, Minithorakotomie, Sternotomie), mit autogener Arterie, A. mamma interna (A. thoracica interna)
- 36.1B.13 ↔ Sechs- und mehrfacher (aorto)koronarer Bypass, offen chirurgisch (Thorakotomie, Minithorakotomie, Sternotomie), mit autogener Arterie, freies A. mamma interna (A. thoracica interna) Transplantat (IMA-Transplantat)
- 36.1B.14 ↔ Sechs- und mehrfacher (aorto)koronarer Bypass, offen chirurgisch (Thorakotomie, Minithorakotomie, Sternotomie), mit autogener Arterie, A. abdominalis
- 36.1B.15 ↔ Sechs- und mehrfacher (aorto)koronarer Bypass, offen chirurgisch (Thorakotomie, Minithorakotomie, Sternotomie), mit autogener Arterie, sonstige Arterie
- 36.1B.16 ↔ Sechs- und mehrfacher (aorto)koronarer Bypass, offen chirurgisch (Thorakotomie, Minithorakotomie, Sternotomie), mit autogener Vene, ohne externes Stabilisierungsnetz
- 36.1B.17 ↔ Sechs- und mehrfacher (aorto)koronarer Bypass, offen chirurgisch (Thorakotomie, Minithorakotomie, Sternotomie), mit autogener Vene, mit externem Stabilisierungsnetz
- 36.1B.18 ↔ Sechs- und mehrfacher (aorto)koronarer Bypass, offen chirurgisch (Thorakotomie, Minithorakotomie, Sternotomie), mit Xenotransplantat
- 36.1B.1A ↔ Sechs- und mehrfacher (aorto)koronarer Bypass, offen chirurgisch (Thorakotomie, Minithorakotomie, Sternotomie), mit Gefäßprothese
- 36.1B.21 ↔ Sechs- und mehrfacher (aorto)koronarer Bypass, minimalinvasiv, mit autogener Arterie, A. radialis
- 36.1B.22 ↔ Sechs- und mehrfacher (aorto)koronarer Bypass, minimalinvasiv, mit autogener Arterie, A. mamma interna (A. thoracica interna)
- 36.1B.23 ↔ Sechs- und mehrfacher (aorto)koronarer Bypass, minimalinvasiv, mit autogener Arterie, freies A. mamma interna (A. thoracica interna) Transplantat (IMA-Transplantat)
- 36.1B.24 ↔ Sechs- und mehrfacher (aorto)koronarer Bypass, minimalinvasiv, mit autogener Arterie, A. abdominalis
- 36.1B.25 ↔ Sechs- und mehrfacher (aorto)koronarer Bypass, minimalinvasiv, mit autogener Arterie, sonstige Arterie
- 36.1B.26 ↔ Sechs- und mehrfacher (aorto)koronarer Bypass, minimalinvasiv, mit autogener Vene, ohne externes Stabilisierungsnetz
- 36.1B.27 ↔ Sechs- und mehrfacher (aorto)koronarer Bypass, minimalinvasiv, mit autogener Vene, mit externem Stabilisierungsnetz
- 36.1B.28 ↔ Sechs- und mehrfacher (aorto)koronarer Bypass, minimalinvasiv, mit Xenotransplantat
- 36.1B.2A ↔ Sechs- und mehrfacher (aorto)koronarer Bypass, minimalinvasiv, mit Gefäßprothese
- 36.1B.99 ↔ Sechs- und mehrfacher (aorto)koronarer Bypass, nach Technik und Material, sonstige
- 36.2 ↔ Myokard-Revaskularisation mit Arterien-Implantat
- 36.31 ↔ Transmyokardiale Revaskularisation am offenen Thorax
- 36.32 ↔ Sonstige transmyokardiale Revaskularisation
- 36.33 ↔ Endoskopische transmyokardiale Revaskularisation
- 36.39.10 ↔ Herz-Revaskularisation durch Koronararterienpatch
- 36.39.11 ↔ Revision eines Koronararterienbypass
- 36.39.12 ↔ Neuanlage eines Koronararterienbypass
- 36.39.13 ↔ Transposition von Koronararterien
- 36.91 ↔ Korrektur eines Koronargefäß-Aneurysmas
- 36.99.20 ↔ Operationen bei kongenitalen Anomalien der Herzgefäße
- 36.99.30 ↔ Rekonstruktion des Koronarostiums
- 36.99.40 ↔ Sympathektomie der Koronararterien
- 37.11 ↔ Kardiotomie
- 37.12.00 ↔ Perikardiotomie, n.n.bez.
- 37.12.09 ↔ Perikardiotomie, sonstige
- 37.12.11 ↔ Perikardiotomie, offen chirurgisch
- 37.12.12 ↔ Perikardiotomie, thorakoskopisch
- 37.24.00 ↔ Perikardbiopsie, n.n.bez.
- 37.24.20 ↔ Offene Perikardbiopsie
- 37.24.99 ↔ Perikardbiopsie, sonstige
- 37.25.00 ↔ Herzbiopsie, n.n.bez.
- 37.25.20 ↔ Transvasale Biopsie des Endokards, Myokards und Endomyokards
- 37.25.30 ↔ Herzbiopsie, offen
- 37.25.99 ↔ Herzbiopsie, sonstige
- 37.31.00 ↔ Perikardektomie, n.n.bez.
- 37.31.10 ↔ Perikardektomie, partiell
- 37.31.20 ↔ Perikardektomie, total
- 37.31.30 ↔ Adhäsiolyse am Perikard
- 37.31.99 ↔ Perikardektomie, sonstige
- 37.32 ↔ Aneurysmektomie am Herzen
- 37.33.00 ↔ Exzision oder Destruktion von anderer Läsion oder Gewebe des Herzens, offener Zugang, n.n.bez.
- 37.33.10 ↔ Exzision oder Destruktion am Reizleitungssystem, offener Zugang, n.n.bez.
- 37.33.11 ↔ Exzision oder Destruktion am Reizleitungssystem, offener Zugang, ablativ Massnahmen bei Tachyarrhythmie
- 37.33.19 ↔ Exzision oder Destruktion am Reizleitungssystem, offener Zugang, sonstige
- 37.33.20 ↔ Exzision von anderer Läsion oder Gewebe des Herzens, offener Zugang
- 37.33.30 ↔ Destruktion von anderer Läsion oder Gewebe des Herzens, offener Zugang

37.33.99 ↔	Exzision oder Destruktion von anderer Läsion oder Gewebe des Herzens, offener Zugang, sonstige	37.6A.51 ↔	Implantation eines herzkreislauf- und lungenunterstützenden Systems, mit Pumpe, mit CO2-removal, extrakorporal, veno-venös, perkutan
37.34.10 ↔	Ablation bei Tachyarrhythmie, n.n.bez.	37.6A.61 ↔	Implantation eines herzkreislauf- und lungenunterstützenden Systems, mit Pumpe, mit Oxygenator (inkl. CO2-removal), extrakorporal, veno-venös, offen chirurgisch extra-thorakal (z.B. Gefäßfreilegung)
37.34.11 ↔	Ablation bei Tachyarrhythmie, konventionelle Radiofrequenzablation	37.6A.62 ↔	Implantation eines herzkreislauf- und lungenunterstützenden Systems, mit Pumpe, mit Oxygenator (inkl. CO2-removal), extrakorporal, veno-venös, perkutan
37.34.12 ↔	Ablation bei Tachyarrhythmie, gekühlte Radiofrequenzablation	37.6A.71 ↔	Implantation eines herzkreislauf- und lungenunterstützenden Systems, mit Pumpe, mit Oxygenator (inkl. CO2-removal), extrakorporal, veno-arteriell oder veno-venoarteriell, offen chirurgisch thorakal (Thorakotomie, Minithorakotomie, Sternotomie)
37.34.13 ↔	Ablation bei Tachyarrhythmie, mit anderen Energiequellen	37.6A.72 ↔	Implantation eines herzkreislauf- und lungenunterstützenden Systems, mit Pumpe, mit Oxygenator (inkl. CO2-removal), extrakorporal, veno-arteriell oder veno-venoarteriell, offen chirurgisch extra-thorakal (z.B. Gefäßfreilegung)
37.34.15 ↔	Ablation bei Tachyarrhythmie, Kryoablation	37.6A.73 ↔	Implantation eines herzkreislauf- und lungenunterstützenden Systems, mit Pumpe, mit Oxygenator (inkl. CO2-removal), extrakorporal, veno-arteriell oder veno-venoarteriell, perkutan
37.34.16 ↔	Ablation bei Tachyarrhythmie, multipolare phasenverschobene Radiofrequenzablation	37.6A.81 ↔	Implantation einer intraaortale Ballonpumpe (IABP), offen chirurgisch
37.34.19 ↔	Ablation bei Tachyarrhythmie, sonstige	37.6C.11 ↔	Revision ohne Ersatz eines herzkreislaufunterstützenden Systems, mit Pumpe, ohne Gasaustauschfunktion, extrakorporal, linksventrikulär, offen chirurgisch thorakal (Thorakotomie, Minithorakotomie, Sternotomie)
37.34.31 ↔	Ablation bei Tachyarrhythmie mit Hilfe von 3D-Mappingverfahren	37.6C.12 ↔	Revision ohne Ersatz eines herzkreislaufunterstützenden Systems, mit Pumpe, ohne Gasaustauschfunktion, extrakorporal, rechtsventrikulär, offen chirurgisch thorakal (Thorakotomie, Minithorakotomie, Sternotomie)
37.35 ↔	Partielle Ventrikulektomie	37.6C.21 ↔	Revision ohne Ersatz eines herzkreislaufunterstützenden Systems, mit Pumpe, ohne Gasaustauschfunktion, extrakorporal, biventrikulär, offen chirurgisch thorakal (Thorakotomie, Minithorakotomie, Sternotomie)
37.40 ↔	Plastische Rekonstruktion von Herz und Perikard, n.n.bez.	37.6C.31 ↔	Revision ohne Ersatz eines herzkreislaufunterstützenden Systems, mit Pumpe, ohne Gasaustauschfunktion, intrakorporal, linksventrikulär, offen chirurgisch thorakal (Thorakotomie, Minithorakotomie, Sternotomie)
37.41 ↔	Implantation von prothetischem herzunterstützendem System am Herzen	37.6C.32 ↔	Revision ohne Ersatz eines herzkreislaufunterstützenden Systems, mit Pumpe, ohne Gasaustauschfunktion, intrakorporal, rechtsventrikulär, offen chirurgisch thorakal (Thorakotomie, Minithorakotomie, Sternotomie)
37.42.11 ↔	Naht des Perikards (nach Verletzung)	37.6C.33 ↔	Revision ohne Ersatz eines herzkreislaufunterstützenden Systems, mit Pumpe, ohne Gasaustauschfunktion, intrakorporal, biventrikulär, offen chirurgisch thorakal (Thorakotomie, Minithorakotomie, Sternotomie)
37.42.21 ↔	Naht des Myokards (nach Verletzung)	37.6C.61 ↔	Revision ohne Ersatz eines herzkreislauf- und lungenunterstützenden Systems, mit Pumpe, mit Oxygenator (inkl. CO2-removal), extrakorporal, veno-venös, offen chirurgisch extra-thorakal (z.B. Gefäßfreilegung)
37.43.11 ↔	Plastische Rekonstruktion des Myokardes mit myokardialem Verankerungssystem, offen chirurgisch	37.6C.71 ↔	Revision ohne Ersatz eines herzkreislauf- und lungenunterstützenden Systems, mit Pumpe, mit Oxygenator (inkl. CO2-removal), extrakorporal, veno-arteriell oder veno-venoarteriell, offen chirurgisch thorakal (Thorakotomie, Minithorakotomie, Sternotomie)
37.43.12 ↔	Plastische Rekonstruktion des Myokardes mit myokardialem Verankerungssystem, Hybrideingriff		
37.49 ↔	Plastische Rekonstruktion am Herzen und Perikard, sonstige		
37.51.00 ↔	Herztransplantation, n.n.bez.		
37.51.10 ↔	Herztransplantation		
37.51.20 ↔	Herz-Replantation während desselben stationären Aufenthaltes		
37.51.99 ↔	Herztransplantation, sonstige		
37.52 ↔	Implantation eines kompletten Herzersatzsystems		
37.53 ↔	Ersatz oder Reparatur der thorakalen Einheit eines kompletten Herzersatzsystems		
37.54 ↔	Ersatz oder Reparatur von sonstigen implantierbaren Bestandteilen eines kompletten Herzersatzsystems		
37.6A.11 ↔	Implantation eines herzkreislaufunterstützenden Systems, mit Pumpe, ohne Gasaustauschfunktion, extrakorporal, linksventrikulär, offen chirurgisch thorakal (Thorakotomie, Minithorakotomie, Sternotomie)		
37.6A.12 ↔	Implantation eines herzkreislaufunterstützenden Systems, mit Pumpe, ohne Gasaustauschfunktion, extrakorporal, rechtsventrikulär, offen chirurgisch thorakal (Thorakotomie, Minithorakotomie, Sternotomie)		
37.6A.21 ↔	Implantation eines herzkreislaufunterstützenden Systems, mit Pumpe, ohne Gasaustauschfunktion, extrakorporal, biventrikulär, offen chirurgisch thorakal (Thorakotomie, Minithorakotomie, Sternotomie)		
37.6A.35 ↔	Implantation eines herzkreislaufunterstützenden Systems, mit Pumpe, ohne Gasaustauschfunktion, intrakorporal, linksventrikulär, Hospital Set, offen chirurgisch thorakal (Thorakotomie, Minithorakotomie, Sternotomie)		
37.6A.37 ↔	Implantation eines herzkreislaufunterstützenden Systems, mit Pumpe, ohne Gasaustauschfunktion, intrakorporal, rechtsventrikulär, Hospital Set, offen chirurgisch thorakal (Thorakotomie, Minithorakotomie, Sternotomie)		
37.6A.3A ↔	Implantation eines herzkreislaufunterstützenden Systems, mit Pumpe, ohne Gasaustauschfunktion, intrakorporal, biventrikulär, Hospital Set, offen chirurgisch thorakal (Thorakotomie, Minithorakotomie, Sternotomie)		

37.6C.72 ↔	Revision ohne Ersatz eines herzkreislauf- und lungenunterstützenden Systems, mit Pumpe, mit Oxygenator (inkl. CO <sub>2</sub> -removal), extrakorporal, veno-arteriell oder veno-venoarteriell, offen chirurgisch extra-thorakal (z.B. Gefäßfreilegung)	37.8D ↔	Entfernen eines Ereignisrekorders
37.6C.A1 ↔	Revision ohne Ersatz eines herzkreislauf- und lungenunterstützenden Systems, ohne Pumpe, mit CO <sub>2</sub> -removal, extrakorporal, arteriovenös, offen chirurgisch extra-thorakal (z.B. Gefäßfreilegung)	37.8E.00 ↔	Implantation eines Kardioverters oder Defibrillators, n.n.bez.
37.75.31 ↔	Revision ohne Ersatz einer transvenösen Ventrikel- und Vorhofelektrode	37.8E.11 ↔	Implantation eines Einkammer-Defibrillators
37.75.32 ↔	Revision ohne Ersatz einer transvenösen Vorhof- und Ventrikel- und Vorhofelektrode	37.8E.12 ↔	Implantation eines Zweikammer-Defibrillators
37.75.33 ↔	Revision ohne Ersatz einer transvenösen Vorhofelektrode	37.8E.21 ↔	Implantation eines Resynchronisationsdefibrillators (CRT-D)
37.75.34 ↔	Revision ohne Ersatz einer transvenösen Elektrode auf dem linken Ventrikel durch den Koronarsinus	37.8E.22 ↔	Implantation eines Einkammer-Defibrillators mit atrialem Sensing
37.75.41 ↔	Revision ohne Ersatz einer Epikardelektrode	37.8E.31 ↔	Implantation eines subkutanen Defibrillatorsystems
37.75.99 ↔	Revision ohne Ersatz einer Elektrode am Herzen, sonstige	37.8E.99 ↔	Implantation eines Kardioverters oder Defibrillators, sonstige
37.7A.00 ↔	Implantation einer Elektrode am Herzen, n.n.bez.	37.8F.00 ↔	Entfernen eines Kardioverters oder Defibrillators, n.n.bez.
37.7A.11 ↔	Implantation einer transvenösen Ventrikel- und Vorhofelektrode	37.8F.11 ↔	Entfernen eines Einkammer-Defibrillators
37.7A.12 ↔	Implantation einer transvenösen Ventrikel- und Vorhofelektrode mit atrialem Sensing	37.8F.12 ↔	Entfernen eines Zweikammer-Defibrillators
37.7A.13 ↔	Implantation einer transvenösen Vorhofelektrode	37.8F.21 ↔	Entfernen eines Resynchronisationsdefibrillators (CRT-D)
37.7A.14 ↔	Implantation einer transvenösen Elektrode auf dem linken Ventrikel durch den Koronarsinus	37.8F.22 ↔	Entfernen eines Einkammer-Defibrillators mit atrialem Sensing
37.7A.21 ↔	Implantation einer Elektrode am Epikard, durch Thorakotomie und Sternotomie, offen chirurgisch	37.8F.31 ↔	Entfernen eines subkutanen Defibrillatorsystems
37.7A.22 ↔	Implantation einer Elektrode am Epikard über einen subxyphoidalen Zugang, offen chirurgisch	37.8F.99 ↔	Entfernen eines Kardioverters oder Defibrillators, sonstige
37.7A.23 ↔	Implantation einer Elektrode am Epikard, thorakoskopisch	37.90.10 ↔	Perkutaner Verschluss des linken Vorhofsohrs
37.7A.31 ↔	Implantation einer transvenösen Schockelektrode	37.90.99 ↔	Einsetzen von Vorrichtungen ins linke Herzohr, sonstige
37.7A.32 ↔	Implantation einer subkutanen Schockelektrode	37.91 ↔	Offene Herzmassage
37.7A.33 ↔	Implantation einer subkutanen Schockelektrode zur Verwendung mit einem subkutanen Defibrillatorsystem	37.99.00 ↔	Sonstige Operationen an Herz und Perikard, n.n.bez.
37.7A.51 ↔	Implantation eines Drucksensors	37.99.20 ↔	Operationen bei kongenitalen Anomalien des Herzens, n.n.bez.
37.7A.99 ↔	Implantation einer Elektrode am Herzen, sonstige	37.99.21 ↔	Korrektur eines Double-outlet-right-ventricle vom Fallot-Typ
37.8A.00 ↔	Implantation eines permanenten Herzschrittmachers, n.n.bez.	37.99.22 ↔	Korrektur eines sonstigen Double-outlet-right-ventricle
37.8A.09 ↔	Implantation eines permanenten Herzschrittmachers, sonstige	37.99.23 ↔	Operation an einem funktionell/morphologisch univentrikulären Herzen
37.8A.11 ↔	Implantation eines Einkammer-Schrittmachers	37.99.24 ↔	Korrektur eines Cor triatriatum
37.8A.21 ↔	Implantation eines Zweikammer-Schrittmachers, ohne antitachykarde Stimulation	37.99.25 ↔	Korrektur eines Absent Pulmonary Valve Syndrom
37.8A.22 ↔	Implantation eines Zweikammer-Schrittmachers, mit antitachykarder Stimulation	37.99.29 ↔	Operationen bei kongenitalen Anomalien des Herzens, sonstige
37.8A.31 ↔	Implantation eines Resynchronisationsherzschrittmachers (CRT-P)	37.99.30 ↔	Ligatur eines Herzohres
37.8A.42 ↔	Implantation eines transvenösen, sondenlosen Herzschrittmachers, Einkammerstimulation	37.99.80 ↔	Reoperation an Herz und Perikard
37.8A.43 ↔	Implantation eines transvenösen, sondenlosen Herzschrittmachers, Zweikammerstimulation	37.9A.00 ↔	Implantation eines herzmuskelstimulierenden Systems, n.n.bez.
37.8B.00 ↔	Entfernen eines permanenten Herzschrittmachers, n.n.bez.	37.9A.11 ↔	Implantation oder Wechsel eines myokardmodulierenden Systems (CCM)
37.8B.09 ↔	Entfernen eines permanenten Herzschrittmachers, sonstige	37.9A.12 ↔	Entfernung oder Revision eines myokardmodulierenden Systems (CCM)
37.8B.11 ↔	Entfernen eines Einkammer-Schrittmachers	37.9A.99 ↔	Implantation eines herzmuskelstimulierenden Systems, sonstige
37.8B.21 ↔	Entfernen eines Zweikammerschrittmachers, ohne antitachykarde Stimulation	37.9B.11 ↔	Entfernung von Implantaten am Herzen, über vollständige Sternotomie
37.8B.22 ↔	Entfernen eines Zweikammerschrittmachers, mit antitachykarder Stimulation	37.9B.12 ↔	Entfernung von Implantaten am Herzen, über minimalinvasive Thorakotomie (partielle obere Sternotomie, laterale Thorakotomie)
37.8B.31 ↔	Entfernen eines Resynchronisationsherzschrittmachers (CRT-P)	38.01 ↔	Inzision von intrakraniellen Gefässen
37.8B.42 ↔	Entfernen eines transvenösen, sondenlosen Herzschrittmachers, Einkammerstimulation	38.04.10 ↔	Inzision von Aorta ascendens und Aortenbogen
37.8B.43 ↔	Entfernen eines transvenösen, sondenlosen Herzschrittmachers, Zweikammerstimulation	38.04.20 ↔	Inzision der Aorta descendens
37.8C ↔	Implantation eines Ereignisrekorders	38.04.30 ↔	Inzision der Aorta abdominalis
		38.05.00 ↔	Inzision von anderen thorakalen Gefässen, n.n.bez.
		38.05.10 ↔	Inzision von anderen thorakalen Arterien
		38.05.20 ↔	Inzision von thorakalen Venen, n.n.bez.
		38.05.21 ↔	Inzision von thorakalen tiefen Venen
		38.05.29 ↔	Inzision von thorakalen Venen, sonstige
		38.06.11 ↔	Inzision des Truncus coeliacus
		38.07.11 ↔	Inzision der V. cava inferior
		38.11 ↔	Endarteriektomie von intrakraniellen Gefässen
		38.12 ↔	Endarteriektomie von anderen Gefässen an Kopf und Hals
		38.13 ↔	Endarteriektomie von Gefässen der oberen Extremität

38.14.10 ↔	Endarteriektomie von Aorta ascendens und Aortenbogen	38.35.19 ↔	Resektion von thorakalen Arterien mit Anastomose, sonstige
38.14.20 ↔	Endarteriektomie der Aorta descendens	38.35.20 ↔	Resektion von thorakalen Venen mit Anastomose, n.n.bez.
38.14.30 ↔	Endarteriektomie der Aorta abdominalis	38.35.21 ↔	Resektion der V. pulmonalis mit Anastomose
38.14.99 ↔	Endarteriektomie der Aorta, sonstige	38.35.22 ↔	Resektion der V. subclavia mit Anastomose
38.15.10 ↔	Endarteriektomie der A. subclavia	38.35.23 ↔	Resektion der V. cava superior mit Anastomose
38.15.20 ↔	Endarteriektomie des Truncus brachiocephalicus	38.35.28 ↔	Resektion von thorakalen von sonstigen tiefen Venen mit Anastomose
38.15.30 ↔	Endarteriektomie der A. pulmonalis	38.35.29 ↔	Resektion von thorakalen Venen mit Anastomose, sonstige
38.15.40 ↔	Endarteriektomie der V. pulmonalis	38.35.99 ↔	Resektion von thorakalen Gefässen mit Anastomose, sonstige
38.15.99 ↔	Endarteriektomie der anderen thorakalen Gefässe, sonstige	38.36.00 ↔	Resektion von abdominalen Arterien mit Anastomose, n.n.bez.
38.16.09 ↔	Endarteriektomie und Endovenektomie von abdominalen Gefässen, sonstige	38.36.10 ↔	Resektion von viszeralen Arterien mit Anastomose, n.n.bez.
38.16.11 ↔	Endarteriektomie des Truncus coeliacus	38.36.11 ↔	Resektion des Truncus coeliacus mit Anastomose
38.16.12 ↔	Endarteriektomie der A. gastrica	38.36.12 ↔	Resektion der A. gastrica mit Anastomose
38.16.13 ↔	Endarteriektomie der A. hepatica	38.36.13 ↔	Resektion der A. hepatica mit Anastomose
38.16.14 ↔	Endarteriektomie der A. lienalis	38.36.14 ↔	Resektion der A. lienalis mit Anastomose
38.16.15 ↔	Endarteriektomie der A. renalis	38.36.15 ↔	Resektion der A. renalis mit Anastomose
38.16.16 ↔	Endarteriektomie der A. mesenterialis	38.36.16 ↔	Resektion der A. mesenterialis mit Anastomose
38.16.17 ↔	Endarteriektomie der A. lumbalis	38.36.17 ↔	Resektion der A. iliaca mit Anastomose
38.16.18 ↔	Endarteriektomie der A. iliaca	38.36.19 ↔	Resektion von viszeralen Arterien mit Anastomose, sonstige
38.16.21 ↔	Endovenektomie an der Iliakalvene	38.36.99 ↔	Resektion von abdominalen Arterien mit Anastomose, sonstige
38.18.09 ↔	Endarteriektomie und Endovenektomie von Gefässen der unteren Extremität, sonstige	38.37.00 ↔	Resektion von abdominalen Venen mit Anastomose, n.n.bez.
38.18.10 ↔	Endarteriektomie der A. femoralis (communis) (superficialis)	38.37.10 ↔	Resektion von tiefen abdominalen Venen mit Anastomose, n.n.bez.
38.18.11 ↔	Endarteriektomie der A. profunda femoris	38.37.11 ↔	Resektion der V. cava inferior mit Anastomose
38.18.12 ↔	Endarteriektomie der A. poplitea	38.37.12 ↔	Resektion der V. iliaca mit Anastomose
38.18.21 ↔	Endovenektomie an der Femoralvene	38.37.19 ↔	Resektion von tiefen abdominalen Venen mit Anastomose, sonstige
38.31 ↔	Resektion von intrakraniellen Gefässen mit Anastomose	38.37.99 ↔	Resektion von abdominalen Venen mit Anastomose, sonstige
38.32.10 ↔	Resektion von extrakraniellen Arterien an Kopf und Hals mit Anastomose	38.38.00 ↔	Resektion von Arterien der unteren Extremität mit Anastomose, n.n.bez.
38.32.21 ↔	Resektion der V. jugularis mit Anastomose	38.38.10 ↔	Resektion der A. femoralis mit Anastomose (communis) (superficialis)
38.32.22 ↔	Resektion von oberflächlichen extrakraniellen Venen an Kopf und Hals mit Anastomose	38.38.11 ↔	Resektion der A. profunda femoris mit Anastomose
38.32.99 ↔	Resektion von anderen Gefässen an Kopf und Hals mit Anastomose, sonstige	38.38.12 ↔	Resektion der A. poplitea mit Anastomose
38.33.00 ↔	Resektion von Gefässen der oberen Extremität (mit Anastomose), n.n.bez.	38.38.99 ↔	Resektion von Arterien der unteren Extremität mit Anastomose, sonstige
38.33.10 ↔	Resektion von Arterien der oberen Extremität mit Anastomose, n.n.bez.	38.39.00 ↔	Resektion von Venen der unteren Extremität mit Anastomose, n.n.bez.
38.33.11 ↔	Resektion von Arterien des Oberarms mit Anastomose	38.39.10 ↔	Resektion von Venen der unteren Extremität mit Anastomose, tiefe Venen
38.33.12 ↔	Resektion der A. ulnaris mit Anastomose	38.39.99 ↔	Resektion von Venen der unteren Extremität mit Anastomose, sonstige
38.33.13 ↔	Resektion von sonstigen Arterien des Unterarmes mit Anastomose	38.41 ↔	Resektion von intrakraniellen Blutgefässen mit Ersatz
38.33.14 ↔	Resektion von Arterien der Hand mit Anastomose	38.42 ↔	Resektion von anderen Blutgefässen an Kopf und Hals mit Ersatz
38.33.20 ↔	Resektion von Venen der oberen Extremität mit Anastomose, n.n.bez.	38.43.00 ↔	Resektion von Blutgefässen der oberen Extremität mit Ersatz, n.n.bez.
38.33.21 ↔	Resektion der V. axillaris mit Anastomose	38.43.10 ↔	Resektion von Arterien der oberen Extremität mit Ersatz
38.33.22 ↔	Resektion von sonstigen tiefen Venen der oberen Extremität mit Anastomose	38.43.11 ↔	Resektion der A. axillaris mit Ersatz
38.33.23 ↔	Resektion von oberflächlichen Venen der oberen Extremität mit Anastomose	38.43.20 ↔	Resektion von Venen der oberen Extremität mit Ersatz, n.n.bez.
38.33.99 ↔	Resektion von Gefässen der oberen Extremität (mit Anastomose), sonstige	38.43.21 ↔	Resektion der V. axillaris mit Ersatz
38.34.00 ↔	Resektion der Aorta mit Anastomose, n.n.bez.	38.43.28 ↔	Resektion von sonstigen tiefen Venen der oberen Extremität mit Ersatz
38.34.10 ↔	Resektion der Aorta ascendens und des Aortenbogens mit Anastomose	38.43.29 ↔	Resektion von Venen der oberen Extremität mit Ersatz, sonstige
38.34.20 ↔	Resektion der Aorta descendens mit Anastomose	38.43.99 ↔	Resektion von Blutgefässen der oberen Extremität mit Ersatz, sonstige
38.34.30 ↔	Resektion der Aorta abdominalis mit Anastomose	38.44.00 ↔	Resektion der Aorta abdominalis mit Ersatz, n.n.bez.
38.34.99 ↔	Resektion der Aorta mit Anastomose, sonstige		
38.35.00 ↔	Resektion von thorakalen Gefässen mit Anastomose, n.n.bez.		
38.35.10 ↔	Resektion von thorakalen Arterien mit Anastomose, n.n.bez.		
38.35.11 ↔	Resektion der A. subclavia mit Anastomose		
38.35.12 ↔	Resektion des Truncus brachiocephalicus mit Anastomose		
38.35.13 ↔	Resektion der A. pulmonalis mit Anastomose		

38.44.10 ↔	Resektion der Aorta abdominalis, suprarenal mit Ersatz	38.68.00 ↔	Sonstige Exzision von Arterien der unteren Extremität, n.n.bez.
38.44.11 ↔	Resektion der Aorta abdominalis, infrarenal mit Ersatz	38.68.10 ↔	Sonstige Exzision von Arterien des Oberschenkels
38.44.12 ↔	Resektion der Aorta abdominalis, juxtarenal mit Ersatz	38.68.20 ↔	Sonstige Exzision von Arterien des Unterschenkels und des Fusses
38.44.99 ↔	Resektion der Aorta abdominalis mit Ersatz, sonstige	38.68.99 ↔	Sonstige Exzision von Arterien der unteren Extremität, sonstige
38.45.00 ↔	Resektion von thorakalen Blutgefässen mit Ersatz, n.n.bez.	38.7X.10 ↔	Unterbrechung der Vena cava, offen chirurgisch, n.n.bez.
38.45.10 ↔	Resektion der thorakalen Aorta mit Ersatz, n.n.bez.	38.7X.11 ↔	Einsetzen eines Antiembolie-Schirmes in die Vena cava, offen chirurgisch
38.45.12 ↔	Resektion der Aorta thoracica mit Ersatz	38.7X.12 ↔	Entfernung eines Antiembolie-Schirmes in der Vena cava, offen chirurgisch
38.45.13 ↔	Resektion der Aorta thoracoabdominalis mit Ersatz	38.7X.13 ↔	Ligatur oder Plikatur der Vena cava, offen chirurgisch
38.45.14 ↔	Resektion der thorakalen Aorta und Ersatz mit Hybridprothese	38.7X.19 ↔	Unterbrechung der Vena cava, offen chirurgisch, sonstige
38.45.15 ↔	Resektion der Aorta ascendens mit Ersatz	38.84.00 ↔	Sonstiger chirurgischer Verschluss der Aorta, n.n.bez.
38.45.16 ↔	Resektion des Aortenbogens mit Ersatz	38.84.10 ↔	Sonstiger chirurgischer Verschluss der thorakalen Aorta
38.45.17 ↔	Resektion der Aorta ascendens sowie des Aortenbogens mit Ersatz	38.84.20 ↔	Sonstiger chirurgischer Verschluss der Aorta abdominalis
38.45.19 ↔	Resektion der thorakalen Aorta mit Ersatz, sonstige	38.84.31 ↔	Ligatur des Ductus arteriosus apertus
38.45.20 ↔	Resektion sonstiger thorakaler Arterien mit Ersatz, n.n.bez.	38.84.99 ↔	Sonstiger chirurgischer Verschluss der Aorta, sonstige
38.45.21 ↔	Resektion der A. pulmonalis mit Ersatz	38.85.11 ↔	Sonstiger chirurgischer Verschluss der A. subclavia
38.45.22 ↔	Resektion des Truncus brachiocephalicus mit Ersatz	38.85.12 ↔	Sonstiger chirurgischer Verschluss der A. pulmonalis
38.45.29 ↔	Resektion sonstiger thorakaler Arterien mit Ersatz	38.85.13 ↔	Sonstiger chirurgischer Verschluss des Truncus brachiocephalicus
38.45.30 ↔	Resektion thorakaler Venen mit Ersatz, n.n.bez.	38.85.21 ↔	Sonstiger chirurgischer Verschluss der V. cava superior
38.45.31 ↔	Resektion der V. cava superior mit Ersatz	38.85.22 ↔	Sonstiger chirurgischer Verschluss der V. pulmonalis
38.45.38 ↔	Resektion sonstiger tiefer thorakaler Venen mit Ersatz	38.85.23 ↔	Sonstiger chirurgischer Verschluss der V. subclavia
38.45.39 ↔	Resektion thorakaler Venen mit Ersatz, sonstige	38.86.00 ↔	Sonstiger chirurgischer Verschluss von abdominalen Arterien, n.n.bez.
38.45.99 ↔	Resektion von thorakalen Blutgefässen mit Ersatz, sonstige	38.86.10 ↔	Sonstiger chirurgischer Verschluss von viszeralen Arterien, n.n.bez.
38.46 ↔	Resektion von abdominalen Arterien mit Ersatz	38.86.11 ↔	Sonstiger chirurgischer Verschluss des Truncus coeliacus
38.47.00 ↔	Resektion von abdominalen Venen mit Ersatz, n.n.bez.	38.86.12 ↔	Sonstiger chirurgischer Verschluss der A. gastrica
38.47.10 ↔	Resektion von tiefen abdominalen Venen mit Ersatz, n.n.bez.	38.86.13 ↔	Sonstiger chirurgischer Verschluss der A. hepatica
38.47.11 ↔	Resektion der V. cava inferior mit Ersatz	38.86.14 ↔	Sonstiger chirurgischer Verschluss der A. lienalis
38.47.12 ↔	Resektion der V. iliaca mit Ersatz	38.86.15 ↔	Sonstiger chirurgischer Verschluss der A. renalis
38.47.19 ↔	Resektion von tiefen abdominalen Venen mit Ersatz, sonstige	38.86.16 ↔	Sonstiger chirurgischer Verschluss der A. mesenterialis
38.47.99 ↔	Resektion von abdominalen Venen mit Ersatz, sonstige	38.86.17 ↔	Sonstiger chirurgischer Verschluss der A. iliaca
38.48.00 ↔	Resektion von Arterien der unteren Extremität mit Ersatz, n.n.bez.	38.86.19 ↔	Sonstiger chirurgischer Verschluss von viszeralen Arterien, sonstige
38.48.10 ↔	Resektion der A. femoralis mit Ersatz (communis) (superficialis)	38.86.99 ↔	Sonstiger chirurgischer Verschluss von abdominalen Arterien, sonstige
38.48.11 ↔	Resektion der A. profunda femoris mit Ersatz	38.87.00 ↔	Sonstiger chirurgischer Verschluss von abdominalen Venen, n.n.bez.
38.48.12 ↔	Resektion der A. poplitea mit Ersatz	38.87.10 ↔	Sonstiger chirurgischer Verschluss von tiefen abdominalen Venen, n.n.bez.
38.48.13 ↔	Resektion von Arterien des Unterschenkels mit Ersatz	38.87.11 ↔	Sonstiger chirurgischer Verschluss der V. cava inferior
38.48.99 ↔	Resektion von Arterien der unteren Extremität mit Ersatz, sonstige	38.87.12 ↔	Sonstiger chirurgischer Verschluss der V. iliaca communis und V. iliaca interna
38.49.00 ↔	Resektion von Venen der unteren Extremität mit Ersatz, n.n.bez.	38.87.19 ↔	Sonstiger chirurgischer Verschluss von tiefen abdominalen Venen, sonstige
38.49.10 ↔	Resektion von tiefen Venen der unteren Extremität mit Ersatz	38.87.99 ↔	Sonstiger chirurgischer Verschluss von abdominalen Venen, sonstige
38.49.99 ↔	Resektion von Venen der unteren Extremität mit Ersatz, sonstige	39.0X.00 ↔	Shunt einer systemischen Arterie zur Pulmonalarterie, n.n.bez.
38.66.00 ↔	Sonstige Exzision von abdominalen Arterien, n.n.bez.	39.0X.10 ↔	Anastomose zwischen A. subclavia und A. pulmonalis (Blalock-Taussig)
38.66.10 ↔	Sonstige Exzision von viszeralen Arterien, n.n.bez.	39.0X.11 ↔	Anastomose zwischen Aorta und A. pulmonalis dextra (Waterston-Coolley)
38.66.11 ↔	Sonstige Exzision des Truncus coeliacus	39.0X.12 ↔	Anastomose zwischen Aorta descendens und A. pulmonalis sinistra (Potts-Smith)
38.66.12 ↔	Sonstige Exzision der A. gastrica		
38.66.13 ↔	Sonstige Exzision der A. hepatica		
38.66.14 ↔	Sonstige Exzision der A. lienalis		
38.66.15 ↔	Sonstige Exzision der A. renalis		
38.66.16 ↔	Sonstige Exzision der A. mesenterialis		
38.66.17 ↔	Sonstige Exzision der A. lumbalis		
38.66.18 ↔	Sonstige Exzision der A. iliaca		
38.66.19 ↔	Sonstige Exzision viszeraler Arterien, sonstige		
38.66.99 ↔	Sonstige Exzision abdominaler Arterien, sonstige		

39.0X.13 ↔	Anastomose zwischen A. pulmonalis sinistra und A. pulmonalis dextra	39.26.12 ↔	Sonstiger intraabdominaler Gefäss-Shunt oder -Bypass, A. renalis
39.0X.20 ↔	Prothesenshunt zwischen A. pulmonalis und Aorta, zentral	39.26.19 ↔	Sonstiger intraabdominaler Gefäss-Shunt oder -Bypass, sonstige Viszeralarterien
39.0X.21 ↔	Prothesenshunt zwischen A. pulmonalis und Aorta, peripher	39.26.99 ↔	Sonstiger intraabdominaler Gefäss-Shunt oder -Bypass, sonstige
39.0X.23 ↔	Pulmonalarterielltes Banding	39.28 ↔	Extrakraniell-intrakranieller Gefäss-Bypass
39.0X.24 ↔	Shunt einer systemischen Arterie zur Pulmonalarterie, Damus-Kay-Stansel-Operation	39.29.10 ↔	Gefäss-Shunt oder Bypass an Arterien der unteren Extremität, n.n.bez.
39.0X.99 ↔	Shunt einer systemischen Arterie zur Pulmonalarterie, sonstige	39.29.11 ↔	Femorofemorale Gefäss-Shunt oder -Bypass
39.10 ↔	Intraabdominaler venöser Shunt, n.n.bez.	39.29.12 ↔	Femoropoplitealer Gefäss-Shunt oder -Bypass
39.11.00 ↔	Anlage und Revision portosystemischer Shunt, TIPSS, n.n.bez.	39.29.13 ↔	Femorocruraler Gefäss-Shunt oder -Bypass
39.11.11 ↔	Anlage portosystemischer Shunt, Einsatz von perkutaner (Ballon-)Angioplastie	39.29.14 ↔	Femoropedaler Gefäss-Shunt oder -Bypass
39.11.12 ↔	Anlage portosystemischer Shunt, Perkutane Thrombolyse und Thrombektomie	39.29.15 ↔	Popliteocruraler und popliteopedaler Gefäss-Shunt oder -Bypass
39.11.13 ↔	Anlage portosystemischer Shunt, Einsatz von Stent	39.29.16 ↔	Gefäss-Shunt oder Bypass an Arterien des Unterschenkels und des Fusses
39.11.21 ↔	Revision portosystemischer Shunt, perkutaner Verschluss	39.29.19 ↔	Gefäss-Shunt oder Bypass an Arterien der unteren Extremität, sonstige
39.11.22 ↔	Revision portosystemischer Shunt, Einsatz von Stenteinlage	39.29.20 ↔	Gefäss-Shunt oder Bypass an Arterien der oberen Extremität
39.11.23 ↔	Revision portosystemischer Shunt, Einsatz von perkutaner Thrombektomie und Thrombolyse	39.29.30 ↔	Sonstiger (peripherer) Gefäss-Shunt oder -Bypass, extraanatomisch, n.n.bez.
39.11.24 ↔	Revision portosystemischer Shunt, Durchführung von perkutaner Verkleinerung eines bestehenden portosystemischen Shunts	39.29.31 ↔	Subclaviafemorale Gefäss-Shunt oder Bypass
39.11.99 ↔	Anlage und Revision portosystemischer Shunt, TIPSS, sonstige	39.29.32 ↔	Axillofemorale Gefäss-Shunt oder Bypass
39.19 ↔	Intraabdominaler venöser Shunt, sonstige	39.29.33 ↔	Femorofemorale Cross-over-Bypass
39.21.00 ↔	Anastomose von der V. cava zur A. pulmonalis, n.n.bez.	39.29.39 ↔	Sonstiger (peripherer) Gefäss-Shunt oder -Bypass, extraanatomisch, sonstige
39.21.10 ↔	Glenn-Operation an einem funktionell/morphologisch univentrikulären Herzen	39.29.40 ↔	Gefäss-Shunt oder -Bypass an Venen
39.21.99 ↔	Anastomose von der V. cava zur A. pulmonalis, sonstige	39.29.80 ↔	Temporärer intraoperativer Shunt, n.n.bez.
39.22.11 ↔	Bypass zwischen A. carotis und A. carotis	39.29.81 ↔	Temporärer intraoperativer Shunt, arterioarteriell
39.22.12 ↔	Bypass zwischen A. carotis und A. vertebralis	39.29.82 ↔	Temporärer intraoperativer Shunt, arteriovenös
39.22.13 ↔	Bypass zwischen A. carotis und A. subclavia	39.29.89 ↔	Temporärer intraoperativer Shunt, sonstige
39.22.14 ↔	Bypass zwischen A. carotis und Aorta	39.29.99 ↔	Sonstiger (peripherer) Gefäss-Shunt oder -Bypass, sonstige
39.22.19 ↔	Bypass an der A. carotis, sonstige	39.2A ↔	Intra-intrakranieller Gefäss-Bypass
39.22.21 ↔	Bypass zwischen A. subclavia und Aorta	39.31.10 ↔	Naht einer Arterie an Kopf und Hals, n.n.bez.
39.22.29 ↔	Bypass an der A. subclavia, sonstige	39.31.11 ↔	Naht einer intrakraniellen Arterie
39.22.99 ↔	Bypass zwischen Aorta, A. subclavia und A. carotis, sonstige	39.31.19 ↔	Naht einer Arterie an Kopf und Hals, sonstige
39.23 ↔	Sonstiger intrathorakaler, vaskulärer Shunt oder Bypass	39.31.20 ↔	Naht einer Arterie des Oberarms, n.n.bez.
39.24 ↔	Aorto-renaler Bypass	39.31.21 ↔	Naht der A. axillaris
39.25.00 ↔	Aorto-iliaco-femorale Bypass, n.n.bez.	39.31.22 ↔	Naht der A. brachialis
39.25.10 ↔	Aorto-iliaco-femorale Bypass, aortal, n.n.bez.	39.31.29 ↔	Naht einer Arterie des Oberarms, sonstige
39.25.11 ↔	Aorto-iliakaler Bypass	39.31.30 ↔	Naht einer Arterie des Unterarms
39.25.12 ↔	Aorto-femorale Bypass	39.31.40 ↔	Naht einer Arterie der Hand
39.25.13 ↔	Aorto-popliteale Bypass	39.31.50 ↔	Naht einer Arterie der unteren Extremität
39.25.14 ↔	Aorto-crurale Bypass	39.31.60 ↔	Naht der Aorta, n.n.bez.
39.25.19 ↔	Aorto-iliaco-femorale Bypass, aortal, sonstige	39.31.61 ↔	Naht der thorakalen Aorta
39.25.20 ↔	Iliaco-femorale Bypass, n.n.bez.	39.31.62 ↔	Naht der abdominalen Aorta
39.25.21 ↔	Ilio-iliakaler Bypass	39.31.69 ↔	Naht der Aorta, sonstige
39.25.22 ↔	Ilio-femorale Bypass	39.31.70 ↔	Naht von sonstigen thorakalen Arterien, n.n.bez.
39.25.23 ↔	Ilio-popliteale Bypass	39.31.71 ↔	Naht der A. pulmonalis
39.25.24 ↔	Ilio-crurale Bypass	39.31.72 ↔	Naht des Truncus brachiocephalicus
39.25.29 ↔	Iliaco-femorale Bypass, sonstige	39.31.73 ↔	Naht der A. subclavia
39.25.30 ↔	Obturator-Bypass (extraanatomisch)	39.31.79 ↔	Naht von thorakalen Arterien, sonstige
39.25.99 ↔	Aorto-iliaco-femorale Bypass, sonstige	39.31.80 ↔	Naht von abdominalen Arterien, n.n.bez.
39.26.00 ↔	Sonstiger intraabdominaler Gefäss-Shunt oder -Bypass, n.n.bez.	39.31.81 ↔	Naht des Truncus coeliacus
39.26.10 ↔	Sonstiger intraabdominaler Gefäss-Shunt oder -Bypass, Viszeralarterien	39.31.82 ↔	Naht der A. gastrica
39.26.11 ↔	Sonstiger intraabdominaler Gefäss-Shunt oder -Bypass, Aorta	39.31.83 ↔	Naht der A. hepatica
		39.31.84 ↔	Naht der A. lienalis
		39.31.85 ↔	Naht der A. renalis
		39.31.86 ↔	Naht der A. mesenterialis
		39.31.87 ↔	Naht der A. lumbalis
		39.31.88 ↔	Naht der A. iliaca
		39.31.89 ↔	Naht von abdominalen Arterien, sonstige
		39.32.11 ↔	Naht einer intrakraniellen Vene
		39.32.19 ↔	Naht einer Vene an Kopf und Hals, sonstige
		39.32.30 ↔	Naht einer thorakalen Vene, n.n.bez.
		39.32.31 ↔	Naht der V. cava superior
		39.32.32 ↔	Naht der V. brachiocephalica
		39.32.39 ↔	Naht einer thorakalen Vene, sonstige

39.32.40 ↔ Naht einer abdominalen Vene, n.n.bez.	39.56.49 ↔ Plastische Rekonstruktion abdominaler Arterien mit Gewebe-Patch, sonstige
39.32.41 ↔ Naht der V. cava inferior	39.56.50 ↔ Plastische Rekonstruktion abdominaler Venen mit Gewebe-Patch, n.n.bez.
39.32.42 ↔ Naht der V. iliaca communis und V. iliaca interna	39.56.51 ↔ Plastische Rekonstruktion der V. cava inferior mit Gewebe-Patch
39.49.10 ↔ Revision einer Gefässanastomose	39.56.52 ↔ Plastische Rekonstruktion der V. iliaca mit Gewebe-Patch
39.49.30 ↔ Ersatz eines kardialen Conduit	39.56.59 ↔ Plastische Rekonstruktion abdominaler Venen mit Gewebe-Patch, sonstige
39.51.00 ↔ Aneurysma-Clipping, n.n.bez.	39.56.60 ↔ Plastische Rekonstruktion von Gefässen der unteren Extremität mit Gewebe-Patch, n.n.bez.
39.51.11 ↔ Aneurysma-Clipping intrakraniell	39.56.61 ↔ Plastische Rekonstruktion von Arterien der unteren Extremität mit Gewebe-Patch
39.51.99 ↔ Aneurysma-Clipping, sonstige	39.56.62 ↔ Plastische Rekonstruktion der V. femoralis und V. poplitea mit Gewebe-Patch
39.52.11 ↔ Sonstige Korrektur eines Aneurysmas von intrakraniellen Blutgefässen	39.56.63 ↔ Plastische Rekonstruktion von sonstigen tiefen Venen der unteren Extremitäten mit Gewebe-Patch
39.52.19 ↔ Sonstige Korrektur eines Aneurysmas von Blutgefässen an Kopf und Hals, sonstige	39.56.64 ↔ Plastische Rekonstruktion von oberflächlichen Venen des Oberschenkels mit Gewebe-Patch
39.52.20 ↔ Sonstige Korrektur eines Aneurysmas der Aorta, n.n.bez.	39.56.69 ↔ Plastische Rekonstruktion von Gefässen der unteren Extremität mit Gewebe-Patch, sonstige
39.52.21 ↔ Sonstige offen chirurgische Korrektur eines Aneurysmas der Aorta ascendens, des Aortenbogens und der thorakalen Aorta	39.56.99 ↔ Plastische Rekonstruktion eines Blutgefässes mit Gewebe-Patch, sonstige
39.52.22 ↔ Sonstige offen chirurgische Korrektur eines Aneurysmas der Aorta abdominalis	39.57.00 ↔ Plastische Rekonstruktion mit synthetischem Patch Graft, n.n.bez.
39.52.29 ↔ Sonstige Korrektur eines Aneurysmas der Aorta, sonstige	39.57.11 ↔ Plastische Rekonstruktion von intrakraniellen Gefässen mit synthetischem Patch Graft
39.53 ↔ Verschluss einer arteriovenösen Fistel	39.57.12 ↔ Plastische Rekonstruktion von extrakraniellen Arterien an Kopf und Hals mit synthetischem Patch Graft
39.54.10 ↔ Re-entry Operation, thorakale Aorta	39.57.13 ↔ Plastische Rekonstruktion der V. jugularis mit synthetischem Patch Graft
39.54.20 ↔ Re-entry Operation, Aorta abdominalis	39.57.19 ↔ Plastische Rekonstruktion von Gefässen an Kopf und Hals mit synthetischem Patch Graft, sonstige
39.55 ↔ Reimplantation eines aberrierenden Nierengefässes	39.57.20 ↔ Plastische Rekonstruktion von Gefässen der oberen Extremität mit synthetischem Patch Graft, n.n.bez.
39.56.00 ↔ Plastische Rekonstruktion eines Blutgefässes mit Gewebe-Patch, n.n.bez.	39.57.21 ↔ Plastische Rekonstruktion von Arterien der oberen Extremität mit synthetischem Patch Graft
39.56.11 ↔ Plastische Rekonstruktion von intrakraniellen Gefässen mit Gewebe-Patch	39.57.22 ↔ Plastische Rekonstruktion der V. subclavia, V. axillaris und V. brachiocephalica mit synthetischem Patch Graft
39.56.12 ↔ Plastische Rekonstruktion der V. jugularis mit Gewebe-Patch	39.57.23 ↔ Plastische Rekonstruktion von sonstigen tiefen Venen der oberen Extremitäten mit synthetischem Patch Graft
39.56.19 ↔ Plastische Rekonstruktion von Gefässen an Kopf und Hals mit Gewebe-Patch, sonstige	39.57.29 ↔ Plastische Rekonstruktion von Gefässen der oberen Extremität mit synthetischem Patch Graft, sonstige
39.56.20 ↔ Plastische Rekonstruktion von Gefässen der oberen Extremität mit Gewebe-Patch, n.n.bez.	39.57.30 ↔ Plastische Rekonstruktion von thorakalen Gefässen mit synthetischem Patch Graft, n.n.bez.
39.56.21 ↔ Plastische Rekonstruktion von Arterien der oberen Extremität mit Gewebe-Patch	39.57.31 ↔ Plastische Rekonstruktion der thorakalen Aorta mit synthetischem Patch Graft
39.56.22 ↔ Plastische Rekonstruktion der V. subclavia, V. axillaris und V. brachiocephalica mit Gewebe-Patch	39.57.32 ↔ Plastische Rekonstruktion der V. pulmonalis mit synthetischem Patch Graft
39.56.23 ↔ Plastische Rekonstruktion von sonstigen tiefen Venen der oberen Extremitäten mit Gewebe-Patch	39.57.33 ↔ Plastische Rekonstruktion der V. cava superior mit synthetischem Patch Graft
39.56.29 ↔ Plastische Rekonstruktion von Gefässen der oberen Extremität mit Gewebe-Patch, sonstige	39.57.39 ↔ Plastische Rekonstruktion von thorakalen Gefässen mit synthetischem Patch Graft, sonstige
39.56.30 ↔ Plastische Rekonstruktion von thorakalen Gefässen mit Gewebe-Patch, n.n.bez.	39.57.40 ↔ Plastische Rekonstruktion abdominaler Arterien mit synthetischem Patch Graft, n.n.bez.
39.56.31 ↔ Plastische Rekonstruktion der thorakalen Aorta mit Gewebe-Patch	39.57.41 ↔ Plastische Rekonstruktion der abdominalen Aorta mit synthetischem Patch Graft
39.56.32 ↔ Plastische Rekonstruktion der V. pulmonalis mit Gewebe-Patch	39.57.42 ↔ Plastische Rekonstruktion des Truncus coeliacus mit synthetischem Patch Graft
39.56.33 ↔ Plastische Rekonstruktion der V. cava superior mit Gewebe-Patch	39.57.43 ↔ Plastische Rekonstruktion der A. gastrica mit synthetischem Patch Graft
39.56.39 ↔ Plastische Rekonstruktion von thorakalen Gefässen mit Gewebe-Patch, sonstige	39.57.44 ↔ Plastische Rekonstruktion der A. hepatica mit synthetischem Patch Graft
39.56.40 ↔ Plastische Rekonstruktion abdominaler Arterien mit Gewebe-Patch, n.n.bez.	39.57.45 ↔ Plastische Rekonstruktion der A. lienalis mit synthetischem Patch Graft
39.56.41 ↔ Plastische Rekonstruktion der abdominalen Aorta mit Gewebe-Patch	39.57.46 ↔ Plastische Rekonstruktion der A. renalis mit synthetischem Patch Graft
39.56.42 ↔ Plastische Rekonstruktion des Truncus coeliacus mit Gewebe-Patch	
39.56.43 ↔ Plastische Rekonstruktion der A. gastrica mit Gewebe-Patch	
39.56.44 ↔ Plastische Rekonstruktion der A. hepatica mit Gewebe-Patch	
39.56.45 ↔ Plastische Rekonstruktion der A. lienalis mit Gewebe-Patch	
39.56.46 ↔ Plastische Rekonstruktion der A. renalis mit Gewebe-Patch	
39.56.47 ↔ Plastische Rekonstruktion der A. mesenterica mit Gewebe-Patch	
39.56.48 ↔ Plastische Rekonstruktion der A. iliaca mit Gewebe-Patch	

39.57.47 ↔	Plastische Rekonstruktion der A. mesenterica mit synthetischem Patch Graft	39.59.67 ↔	Sonstige plastische Rekonstruktion der A. mesenterica
39.57.48 ↔	Plastische Rekonstruktion der A. iliaca mit synthetischem Patch Graft	39.59.68 ↔	Sonstige plastische Rekonstruktion der A. iliaca
39.57.49 ↔	Plastische Rekonstruktion abdominalen Arterien mit synthetischem Patch Graft, sonstige	39.59.69 ↔	Sonstige plastische Rekonstruktion von abdominalen Arterien, sonstige
39.57.50 ↔	Plastische Rekonstruktion abdominalen Venen mit synthetischem Patch Graft, n.n.bez.	39.59.70 ↔	Sonstige plastische Rekonstruktion von abdominalen Venen, n.n.bez.
39.57.51 ↔	Plastische Rekonstruktion der V. cava inferior mit synthetischem Patch Graft	39.59.71 ↔	Sonstige plastische Rekonstruktion der V. cava inferior
39.57.52 ↔	Plastische Rekonstruktion der V. iliaca mit synthetischem Patch Graft	39.59.72 ↔	Sonstige plastische Rekonstruktion der V. iliaca
39.57.59 ↔	Plastische Rekonstruktion abdominalen Venen mit synthetischem Patch Graft, sonstige	39.59.79 ↔	Sonstige plastische Rekonstruktion von abdominalen Venen, sonstige
39.57.60 ↔	Plastische Rekonstruktion von Gefässen der unteren Extremität mit synthetischem Patch Graft, n.n.bez.	39.59.80 ↔	Sonstige plastische Rekonstruktion von Gefässen der unteren Extremität, n.n.bez.
39.57.61 ↔	Plastische Rekonstruktion von Arterien der unteren Extremität mit synthetischem Patch Graft	39.59.81 ↔	Sonstige plastische Rekonstruktion von Arterien der unteren Extremität
39.57.62 ↔	Plastische Rekonstruktion der V. femoralis und V. poplitea mit synthetischem Patch Graft	39.59.82 ↔	Sonstige plastische Rekonstruktion der V. femoralis
39.57.63 ↔	Plastische Rekonstruktion von sonstigen tiefen Venen der unteren Extremitäten mit synthetischem Patch Graft	39.59.83 ↔	Sonstige plastische Rekonstruktion der V. poplitea
39.57.64 ↔	Plastische Rekonstruktion von oberflächlichen Venen des Oberschenkels mit synthetischem Patch Graft	39.59.88 ↔	Sonstige plastische Rekonstruktion von sonstigen tiefen Venen der unteren Extremität
39.57.69 ↔	Plastische Rekonstruktion von Gefässen der unteren Extremität mit synthetischem Patch Graft, sonstige	39.59.90 ↔	Sonstige plastische Rekonstruktion eines Gefässes, Venenklappenplastik
39.57.99 ↔	Plastische Rekonstruktion mit synthetischem Patch Graft, sonstige	39.61.00 ↔	Extrakorporelle Zirkulation (ECC), n.n.bez.
39.59.31 ↔	Sonstige plastische Rekonstruktion eines intrakraniellen Gefässes	39.61.10 ↔	Konventionelle extrakorporelle Zirkulation (ECC) unter Normothermie (mehr als 35 °C)
39.59.32 ↔	Sonstige plastische Rekonstruktion der extrakraniellen A. vertebralis	39.61.11 ↔	Konventionelle extrakorporelle Zirkulation (ECC) unter milder Hypothermie (32 - 35 °C)
39.59.33 ↔	Sonstige plastische Rekonstruktion von extrakraniellen Arterien an Kopf und Hals, sonstige	39.61.12 ↔	Konventionelle extrakorporelle Zirkulation (ECC) unter moderater Hypothermie (26 bis unter 32 °C)
39.59.34 ↔	Sonstige plastische Rekonstruktion der V. jugularis	39.61.13 ↔	Konventionelle extrakorporelle Zirkulation (ECC) unter tiefer Hypothermie (20 bis unter 26 °C)
39.59.39 ↔	Sonstige plastische Rekonstruktion von Gefässen an Kopf und Hals, sonstige	39.61.14 ↔	Konventionelle extrakorporelle Zirkulation (ECC) unter profunder Hypothermie (unter 20 °C)
39.59.40 ↔	Sonstige plastische Rekonstruktion von Gefässen der oberen Extremität, n.n.bez.	39.61.15 ↔	Konventionelle extrakorporelle Zirkulation (ECC) unter Hypothermie, unbekannte Temperatur
39.59.41 ↔	Sonstige plastische Rekonstruktion von Arterien der oberen Extremität	39.61.21 ↔	Minimalisierte extrakorporelle Zirkulation (ECC) unter Normothermie (mehr als 35 °C)
39.59.42 ↔	Sonstige plastische Rekonstruktion der V. subclavia, V. axillaris und V. brachiocephalica	39.61.22 ↔	Minimalisierte extrakorporelle Zirkulation (ECC) unter milder Hypothermie (32 - 35 °C)
39.59.48 ↔	Sonstige plastische Rekonstruktion von sonstigen tiefen Venen der oberen Extremität	39.61.23 ↔	Minimalisierte extrakorporelle Zirkulation (ECC) unter moderater Hypothermie (26 bis unter 32 °C)
39.59.49 ↔	Sonstige plastische Rekonstruktion von Gefässen der oberen Extremität, sonstige	39.61.24 ↔	Minimalisierte extrakorporelle Zirkulation (ECC) unter tiefer Hypothermie (20 bis unter 26 °C)
39.59.50 ↔	Sonstige plastische Rekonstruktion von thorakalen Gefässen, n.n.bez.	39.61.25 ↔	Minimalisierte extrakorporelle Zirkulation (ECC) unter profunder Hypothermie (unter 20 °C)
39.59.51 ↔	Sonstige plastische Rekonstruktion der thorakalen Aorta	39.61.26 ↔	Minimalisierte extrakorporelle Zirkulation (ECC) unter Hypothermie, unbekannte Temperatur
39.59.52 ↔	Sonstige plastische Rekonstruktion der A. pulmonalis	39.61.99 ↔	Extrakorporelle Zirkulation (ECC), sonstige
39.59.53 ↔	Sonstige plastische Rekonstruktion von thorakalen Arterien, sonstige	39.66 ↔	Perkutane kardiopulmonale Bypass
39.59.54 ↔	Sonstige plastische Rekonstruktion der V. pulmonalis	39.71.00 ↔	Endovaskuläre Implantation eines Stent-Grafts (Stent-Prothesen) an der abdominalen Aorta, n.n.bez.
39.59.55 ↔	Sonstige plastische Rekonstruktion der V. cava superior	39.71.09 ↔	Endovaskuläre Implantation eines Stent-Grafts (Stent-Prothesen) an der abdominalen Aorta, sonstige
39.59.59 ↔	Sonstige plastische Rekonstruktion von thorakalen Gefässen, sonstige	39.71.21 ↔	Endovaskuläre Implantation in die Aorta abdominalis von Stent-Grafts (Stent-Prothesen), ohne Öffnung
39.59.60 ↔	Sonstige plastische Rekonstruktion von abdominalen Arterien, n.n.bez.	39.71.22 ↔	Endovaskuläre Implantation in die Aorta abdominalis von Stent-Grafts (Stent-Prothesen), mit 1 Öffnung
39.59.61 ↔	Sonstige plastische Rekonstruktion der abdominalen Aorta	39.71.23 ↔	Endovaskuläre Implantation in die Aorta abdominalis von Stent-Grafts (Stent-Prothesen), mit 2 Öffnungen
39.59.62 ↔	Sonstige plastische Rekonstruktion des Truncus coeliacus	39.71.24 ↔	Endovaskuläre Implantation in die Aorta abdominalis von Stent-Grafts (Stent-Prothesen), mit 3 Öffnungen
39.59.63 ↔	Sonstige plastische Rekonstruktion der A. gastrica	39.71.25 ↔	Endovaskuläre Implantation in die Aorta abdominalis von Stent-Grafts (Stent-Prothesen), mit 4 und mehr Öffnungen
39.59.64 ↔	Sonstige plastische Rekonstruktion A. hepatica	39.71.31 ↔	Endovaskuläre Implantation in die Aorta abdominalis von Stent-Grafts (Stent-Prothesen), mit Versorgung eines Gefässabganges in Parallelgraft-Technik
39.59.65 ↔	Sonstige plastische Rekonstruktion der A. lienalis		
39.59.66 ↔	Sonstige plastische Rekonstruktion der A. renalis		



- 39.71.32 ↔ Endovaskuläre Implantation in die Aorta abdominalis von Stent-Grafts (Stent-Prothesen), mit Versorgung von zwei oder mehr Gefässabgängen in Parallelgraft-Technik
- 39.72.00 ↔ Endovaskuläre plastische Rekonstruktion oder Okklusion von Gefässen am Kopf und Hals, n.n.bez.
- 39.72.09 ↔ Endovaskuläre plastische Rekonstruktion oder Okklusion von Gefässen am Kopf und Hals, sonstige
- 39.72.10 ↔ Selektive Embolisation von intrakraniellen Gefässen, n.n.bez.
- 39.72.11 ↔ Selektive Embolisation von intrakraniellen Gefässen mit Partikeln oder Coils
- 39.72.12 ↔ Selektive Embolisation von intrakraniellen Gefässen mit embolisierenden Flüssigkeiten, ablösbaren Ballons oder Schirmen
- 39.72.14 ↔ Selektive Embolisation von intrakraniellen Gefässen mit adhäsivem Embolisat
- 39.72.15 ↔ Selektive Embolisation von intrakraniellen Gefässen mit Plugs
- 39.72.19 ↔ Selektive Embolisation von intrakraniellen Gefässen, sonstige
- 39.72.20 ↔ Selektive Embolisation von extrakraniellen Gefässen des Kopfes und des Halses, n.n.bez.
- 39.72.21 ↔ Selektive Embolisation von extrakraniellen Gefässen des Kopfes und des Halses mit Partikeln oder Coils
- 39.72.22 ↔ Selektive Embolisation von extrakraniellen Gefässen des Kopfes und des Halses mit embolisierenden Flüssigkeiten, ablösbaren Ballons oder Schirmen
- 39.72.24 ↔ Selektive Embolisation von extrakraniellen Gefässen des Kopfes und des Halses mit adhäsivem Embolisat
- 39.72.25 ↔ Selektive Embolisation von extrakraniellen Gefässen des Kopfes und des Halses mit Plugs
- 39.72.29 ↔ Selektive Embolisation von extrakraniellen Gefässen des Kopfes und des Halses, sonstige
- 39.73.00 ↔ Endovaskuläre Implantation eines Stent-Grafts (Stent-Prothesen) an der thorakalen und thorakoabdominalen Aorta, n.n.bez.
- 39.73.09 ↔ Endovaskuläre Implantation eines Stent-Grafts (Stent-Prothesen) an der thorakalen und thorakoabdominalen Aorta, sonstige
- 39.73.31 ↔ Endovaskuläre Implantation in die Aorta thoracica von Stent-Grafts (Stent-Prothesen), ohne Öffnung
- 39.73.32 ↔ Endovaskuläre Implantation in die Aorta thoracica von Stent-Grafts (Stent-Prothesen), mit 1 Öffnung
- 39.73.33 ↔ Endovaskuläre Implantation in die Aorta thoracica von Stent-Grafts (Stent-Prothesen), mit 2 Öffnungen
- 39.73.34 ↔ Endovaskuläre Implantation in die Aorta thoracica von Stent-Grafts (Stent-Prothesen), mit 3 Öffnungen
- 39.73.35 ↔ Endovaskuläre Implantation in die Aorta thoracica von Stent-Grafts (Stent-Prothesen), mit 4 und mehr Öffnungen
- 39.73.36 ↔ Endovaskuläre Implantation in die Aorta thoracica von Stent-Grafts (Stent-Prothesen), mit Versorgung eines Gefässabganges in Parallelgraft-Technik
- 39.73.37 ↔ Endovaskuläre Implantation in die Aorta thoracica von Stent-Grafts (Stent-Prothesen), mit Versorgung von 2 und mehr Gefässabgängen in Parallelgraft-Technik
- 39.73.41 ↔ Endovaskuläre Implantation in die Aorta thoracoabdominalis von Stent-Grafts (Stent-Prothesen), ohne Öffnung
- 39.73.42 ↔ Endovaskuläre Implantation in die Aorta thoracoabdominalis von Stent-Grafts (Stent-Prothesen), mit 1 Öffnung
- 39.73.43 ↔ Endovaskuläre Implantation in die Aorta thoracoabdominalis von Stent-Grafts (Stent-Prothesen), mit 2 Öffnungen
- 39.73.44 ↔ Endovaskuläre Implantation in die Aorta thoracoabdominalis von Stent-Grafts (Stent-Prothesen), mit 3 Öffnungen
- 39.73.45 ↔ Endovaskuläre Implantation in die Aorta thoracoabdominalis von Stent-Grafts (Stent-Prothesen), mit 4 und mehr Öffnungen
- 39.73.46 ↔ Endovaskuläre Implantation in die Aorta thoracoabdominalis von Stent-Grafts (Stent-Prothesen), mit Versorgung eines Gefässabganges in Parallelgraft-Technik
- 39.73.47 ↔ Endovaskuläre Implantation in die Aorta thoracoabdominalis von Stent-Grafts (Stent-Prothesen), mit Versorgung von 2 und mehr Gefässabgängen in Parallelgraft-Technik
- 39.76.62 ↔ Perkutane stentgestützte Thrombektomie an extrakraniellen Gefässen
- 39.77.00 ↔ Perkutane transluminale endovaskuläre Intervention an intrakraniell(en) Gefäss(en), n.n.bez.
- 39.77.09 ↔ Perkutane transluminale endovaskuläre Intervention an intrakraniell(en) Gefäss(en), sonstige
- 39.77.10 ↔ Perkutane Ballonangioplastie an intrakraniell(en) Gefäss(en)
- 39.77.20 ↔ Perkutane Bladeangioplastie an intrakraniell(en) Gefäss(en)
- 39.77.30 ↔ Perkutane Laserangioplastie an intrakraniell(en) Gefäss(en)
- 39.77.40 ↔ Perkutane Atherektomie an intrakraniell(en) Gefäss(en)
- 39.77.50 ↔ Perkutane selektive Thrombolysen von intrakraniell(en) Gefäss(en)
- 39.77.60 ↔ Perkutane Thrombektomie an intrakraniell(en) Gefäss(en), n.n.bez.
- 39.77.61 ↔ Perkutane Rotationsthrombektomie an intrakraniell(en) Gefäss(en)
- 39.77.62 ↔ Perkutane stentgestützte Thrombektomie an intrakraniell(en) Gefäss(en)
- 39.77.69 ↔ Perkutane Thrombektomie an intrakraniell(en) Gefäss(en), sonstige
- 39.77.70 ↔ Perkutane endovaskuläre Fremdkörperentfernung aus intrakraniell(en) Gefäss(en)
- 39.77.80 ↔ Perkutane transluminale intraarterielle Spasmyolyse bei zerebrovaskulären Vasospasmen
- 39.79.21 ↔ Coil-Embolisation oder -Verschluss von Gefässen der oberen Extremitäten
- 39.79.22 ↔ Coil-Embolisation oder -Verschluss der Aorta
- 39.79.24 ↔ Coil-Embolisation oder -Verschluss von thorakalen Gefässen
- 39.79.25 ↔ Coil-Embolisation oder -Verschluss von viszeralen Gefässen
- 39.79.26 ↔ Coil-Embolisation oder -Verschluss von abdominalen Gefässen
- 39.79.27 ↔ Coil-Embolisation oder -Verschluss von Gefässen der unteren Extremitäten
- 39.79.28 ↔ Coil-Embolisation oder -Verschluss von spinalen Gefässen
- 39.79.29 ↔ Coil-Embolisation oder -Verschluss von sonstigen Gefässen, sonstige
- 39.79.31 ↔ Selektive Embolisation mit embolisierenden Flüssigkeiten von Gefässen der oberen Extremitäten
- 39.79.32 ↔ Selektive Embolisation mit embolisierenden Flüssigkeiten der Aorta
- 39.79.34 ↔ Selektive Embolisation mit embolisierenden Flüssigkeiten von thorakalen Gefässen
- 39.79.35 ↔ Selektive Embolisation mit embolisierenden Flüssigkeiten von viszeralen Gefässen
- 39.79.36 ↔ Selektive Embolisation mit embolisierenden Flüssigkeiten von abdominalen Gefässen
- 39.79.38 ↔ Selektive Embolisation mit embolisierenden Flüssigkeiten von spinalen Gefässen
- 39.79.40 ↔ Selektive Embolisation mit ablösbaren Ballons von sonstigen Gefässen, n.n.bez.
- 39.79.41 ↔ Selektive Embolisation mit ablösbaren Ballons von Gefässen der oberen Extremitäten

39.79.42 ↔	Selektive Embolisation mit ablösbaren Ballons der Aorta	39.79.86 ↔	Kathetertechnischer Verschluss mittels Radiofrequenz an viszeralen Gefässen
39.79.44 ↔	Selektive Embolisation mit ablösbaren Ballons von thorakalen Gefässen	39.79.87 ↔	Kathetertechnischer Verschluss mittels Radiofrequenz an abdominalen Gefässen
39.79.45 ↔	Selektive Embolisation mit ablösbaren Ballons von viszeralen Gefässen	39.79.89 ↔	Kathetertechnischer Verschluss mittels Radiofrequenz an sonstigen Gefässen, sonstige
39.79.46 ↔	Selektive Embolisation mit ablösbaren Ballons von abdominalen Gefässen	39.79.A0 ↔	Selektive Embolisation mit Plugs von sonstigen Gefässen, n.n.bez.
39.79.47 ↔	Selektive Embolisation mit ablösbaren Ballons von spinalen Gefässen	39.79.A1 ↔	Selektive Embolisation mit Plugs von Gefässen der oberen Extremitäten
39.79.48 ↔	Selektive Embolisation mit ablösbaren Ballons von Gefässen der unteren Extremitäten	39.79.A2 ↔	Selektive Embolisation mit Plugs der Aorta
39.79.49 ↔	Selektive Embolisation mit ablösbaren Ballons von sonstigen Gefässen, sonstige	39.79.A4 ↔	Selektive Embolisation mit Plugs von thorakalen Gefässen
39.79.50 ↔	Selektive Embolisation mit Schirmen von sonstigen Gefässen, n.n.bez.	39.79.A5 ↔	Selektive Embolisation mit Plugs von viszeralen Gefässen
39.79.51 ↔	Selektive Embolisation mit Schirmen von Gefässen der oberen Extremitäten	39.79.A6 ↔	Selektive Embolisation mit Plugs von abdominalen Gefässen
39.79.52 ↔	Selektive Embolisation mit Schirmen der Aorta	39.79.A7 ↔	Selektive Embolisation mit Plugs von Gefässen der unteren Extremitäten
39.79.54 ↔	Selektive Embolisation mit Schirmen von thorakalen Gefässen	39.79.A8 ↔	Selektive Embolisation mit Plugs von spinalen Gefässen
39.79.55 ↔	Selektive Embolisation mit Schirmen von viszeralen Gefässen	39.79.A9 ↔	Selektive Embolisation mit Plugs von sonstigen Gefässen, sonstige
39.79.56 ↔	Selektive Embolisation mit Schirmen von abdominalen Gefässen	39.7A.09 ↔	Endovaskuläre Implantation von Stent-Grafts (Stent-Prothesen) in sonstige Gefässe, sonstige
39.79.57 ↔	Selektive Embolisation mit Schirmen von Gefässen der unteren Extremitäten	39.7A.11 ↔	Endovaskuläre Implantation, iliakal, 1 Stent-Prothese, ohne Seitenarm
39.79.58 ↔	Selektive Embolisation mit Schirmen von spinalen Gefässen	39.7A.12 ↔	Endovaskuläre Implantation, iliakal, 2 Stent-Prothesen, ohne Seitenarm
39.79.59 ↔	Selektive Embolisation mit Schirmen von sonstigen Gefässen, sonstige	39.7A.13 ↔	Endovaskuläre Implantation, iliakal, 3 Stent-Prothesen, ohne Seitenarm
39.79.61 ↔	Selektive Embolisation mit Partikeln von Gefässen der oberen Extremitäten	39.7A.14 ↔	Endovaskuläre Implantation, iliakal, 4 Stent-Prothesen, ohne Seitenarm
39.79.62 ↔	Selektive Embolisation mit Partikeln der Aorta	39.7A.15 ↔	Endovaskuläre Implantation, iliakal, 5 Stent-Prothesen, ohne Seitenarm
39.79.64 ↔	Selektive Embolisation mit Partikeln von thorakalen Gefässen	39.7A.16 ↔	Endovaskuläre Implantation, iliakal, 6 und mehr Stent-Prothesen, ohne Seitenarm
39.79.65 ↔	Selektive Embolisation mit Partikeln von viszeralen Gefässen	39.7A.21 ↔	Endovaskuläre Implantation in Beckenarterien von Stent-Grafts (Stent-Prothesen), iliakal mit Seitenarm
39.79.66 ↔	Selektive Embolisation mit Partikeln von abdominalen Gefässen	39.7A.22 ↔	Endovaskuläre Implantation in Beckenarterie von Stent-Grafts (Stent-Prothesen), mit Versorgung eines Gefässabganges in Parallelgraft-Technik
39.79.67 ↔	Selektive Embolisation mit Partikeln von Gefässen der unteren Extremitäten	39.7A.31 ↔	Endovaskuläre Implantation von Stent-Grafts (Stent-Prothesen) in die V. cava
39.79.68 ↔	Selektive Embolisation mit Partikeln von spinalen Gefässen	39.7A.32 ↔	Endovaskuläre Implantation von Stent-Grafts (Stent-Prothesen) in die V. porta
39.79.70 ↔	Kathetertechnischer Verschluss von Arterien mittels Laser, sonstigen Gefässen, n.n.bez.	39.7A.41 ↔	Endovaskuläre Implantation von Stent-Grafts (Stent-Prothesen) in Nierengefässe
39.79.71 ↔	Kathetertechnischer Verschluss mittels Laser, an Arterien der oberen Extremitäten	39.8X.10 ↔	Exploration des Glomus caroticum und anderer Paraganglien
39.79.72 ↔	Kathetertechnischer Verschluss mittels Laser, an der Aorta	39.8X.11 ↔	Exzision des Glomus caroticum und anderer Paraganglien
39.79.74 ↔	Kathetertechnischer Verschluss mittels Laser, an thorakalen Gefässen	39.8X.20 ↔	Implantation oder Ersetzen eines Impulsgenerators zur Aktivierung des Baroreflexes
39.79.75 ↔	Kathetertechnischer Verschluss mittels Laser, an Gefässen der unteren Extremitäten	39.99.10 ↔	Aortopexie
39.79.76 ↔	Kathetertechnischer Verschluss mittels Laser, an viszeralen Gefässen	39.99.20 ↔	Operationen bei kongenitalen Gefässanomalien, n.n.bez.
39.79.77 ↔	Kathetertechnischer Verschluss mittels Laser, an abdominalen Gefässen	39.99.21 ↔	Operationen bei kongenitaler Anomalie des Aortenisthmus (Stenose) oder bei unterbrochenem Aortenbogen
39.79.79 ↔	Kathetertechnischer Verschluss von Arterien mittels Laser, sonstige Gefässe, sonstige	39.99.22 ↔	Operationen bei kongenitalen Anomalien der A. oder V. pulmonalis oder bei A. lusoria
39.79.80 ↔	Kathetertechnischer Verschluss von Arterien mittels Radiofrequenz, sonstige Gefässe, n.n.bez.	39.99.23 ↔	Operationen bei kongenitalen Anomalien der V. cava
39.79.81 ↔	Kathetertechnischer Verschluss mittels Radiofrequenz an Arterien der oberen Extremitäten	39.99.24 ↔	Operationen bei kongenitalen Kollateralgefässen und Unifokalisierung
39.79.82 ↔	Kathetertechnischer Verschluss mittels Radiofrequenz an der Aorta	39.99.30 ↔	Katheterinterventioneller Verschluss des Ductus arteriosus Botalli, n.n.bez.
39.79.84 ↔	Kathetertechnischer Verschluss mittels Radiofrequenz an thorakalen Gefässen	39.99.31 ↔	Katheterinterventioneller Verschluss des Ductus arteriosus Botalli, mit Coil
39.79.85 ↔	Kathetertechnischer Verschluss mittels Radiofrequenz an Gefässen der unteren Extremitäten	39.99.32 ↔	Katheterinterventioneller Verschluss des Ductus arteriosus Botalli, mit Amplatz-Ductus-Occluder

39.99.38 ↔	Katheterinterventioneller Verschluss des Ductus arteriosus Botalli, sonstige	40.3X.16 ↔	Regionale Lymphadenektomie als selbstständiger Eingriff, mediastinal und peribronchial
39.99.39 ↔	Operationen bei sonstigen kongenitalen Gefässanomalien	40.3X.19 ↔	Regionale Lymphadenektomie als selbstständiger Eingriff, sonstige
39.B1.11 ↔	(Perkutan-)transluminale Implantation von Stents ohne Medikamenten-Freisetzung, intrakranielle Gefässe	40.40 ↔	Neck dissection, n.n.bez.
39.B1.L1 ↔	(Perkutan-)transluminale Implantation von Stents ohne Medikamenten-Freisetzung, spinale Gefässe	40.41.00 ↔	Radikale Neck dissection, n.n.bez.
39.B2.11 ↔	(Perkutan-)transluminale Implantation von Stents mit Medikamenten-Freisetzung, intrakranielle Gefässe	40.41.10 ↔	Selektive (funktionelle) Neck dissection, supraomohyoid (Region I-III)
39.B2.L1 ↔	(Perkutan-)transluminale Implantation von Stents mit Medikamenten-Freisetzung, spinale Gefässe	40.41.11 ↔	Selektive (funktionelle) Neck dissection, lateral (Region II-IV)
39.B3.11 ↔	(Perkutan-)transluminale Implantation von gecoverten Stents ohne Medikamenten-Freisetzung, intrakranielle Gefässe	40.41.12 ↔	Selektive (funktionelle) Neck dissection, anterolateral (Region I-IV)
39.B3.L1 ↔	(Perkutan-)transluminale Implantation von gecoverten Stents ohne Medikamenten-Freisetzung, spinale Gefässe	40.41.13 ↔	Selektive (funktionelle) Neck dissection, posterolateral (Region II-V)
39.B4.11 ↔	(Perkutan-)transluminale Implantation von gecoverten Stents mit Medikamenten-Freisetzung, intrakranielle Gefässe	40.41.14 ↔	Selektive (funktionelle) Neck dissection, central (Region VI)
39.B4.L1 ↔	(Perkutan-)transluminale Implantation von gecoverten Stents mit Medikamenten-Freisetzung, spinale Gefässe	40.41.20 ↔	Radikale Neck dissection (inkl. modifiziert)
39.B5.11 ↔	(Perkutan-)transluminale Implantation von ungecoverten Cheatham-Platinum-Stents, intrakranielle Gefässe	40.41.21 ↔	Erweiterte radikale Neck dissection
39.B5.L1 ↔	(Perkutan-)transluminale Implantation von ungecoverten Cheatham-Platinum-Stents, spinale Gefässe	40.41.99 ↔	Radikale Neck dissection, sonstige
39.B6.11 ↔	(Perkutan-)transluminale Implantation von gecoverten Cheatham-Platinum-Stents, intrakranielle Gefässe	40.50 ↔	Radikale Exzision von Lymphknoten, n.n.bez.
39.B6.L1 ↔	(Perkutan-)transluminale Implantation von gecoverten Cheatham-Platinum-Stents, spinale Gefässe	40.51.00 ↔	Radikale Exzision von axillären Lymphknoten, n.n.bez.
39.B7.11 ↔	(Perkutan-)transluminale Implantation von ungecoverten grosslumige Stents, intrakranielle Gefässe	40.51.10 ↔	Radikale Exzision von axillären Lymphknoten als selbstständiger Eingriff
39.B7.L1 ↔	(Perkutan-)transluminale Implantation von ungecoverten grosslumige Stents, spinale Gefässe	40.51.11 ↔	Radikale Exzision von axillären Lymphknoten im Rahmen eines anderen Eingriffs
39.B8.11 ↔	(Perkutan-)transluminale Implantation von gecoverten grosslumige Stents, intrakranielle Gefässe	40.51.99 ↔	Radikale Exzision von axillären Lymphknoten, sonstige
39.B8.L1 ↔	(Perkutan-)transluminale Implantation von gecoverten grosslumige Stents, spinale Gefässe	40.52.00 ↔	Radikale Exzision von periaortalen Lymphknoten, n.n.bez.
39.BE ↔	(Perkutan-)transluminale Implantation eines selbstexpandierenden Bifurkationsstents, intrakraniell	40.52.10 ↔	Radikale Exzision von retroperitonealen (paraaortal, parakaval) und pelvinen Lymphknoten als selbstständiger Eingriff
39.BF.11 ↔	(Perkutan-)transluminale Implantation von selbstexpandierenden Mikrostenents, intrakranielle Gefässe	40.52.11 ↔	Radikale Exzision von retroperitonealen (paraaortal, parakaval) und pelvinen Lymphknoten im Rahmen eines anderen Eingriffs
39.BH.11 ↔	(Perkutan-)transluminale Implantation von Stents zur Strömungslaminierung bei Aneurysmen, intrakranielle Gefässe	40.52.99 ↔	Radikale Exzision von periaortalen Lymphknoten, sonstige
39.BH.L1 ↔	(Perkutan-)transluminale Implantation von Stents zur Strömungslaminierung bei Aneurysmen, spinale Gefässe	40.53.00 ↔	Radikale Exzision von iliakalen Lymphknoten, n.n.bez.
40.3X.10 ↔	Regionale Lymphadenektomie als selbstständiger Eingriff, n.n.bez.	40.53.10 ↔	Radikale Exzision von iliakalen Lymphknoten als selbstständiger Eingriff
40.3X.11 ↔	Regionale Lymphadenektomie als selbstständiger Eingriff, zervikal	40.53.11 ↔	Radikale Exzision von iliakalen Lymphknoten im Rahmen eines anderen Eingriffs
40.3X.12 ↔	Regionale Lymphadenektomie als selbstständiger Eingriff, axillär	40.53.99 ↔	Radikale Exzision von iliakalen Lymphknoten, sonstige
40.3X.13 ↔	Regionale Lymphadenektomie als selbstständiger Eingriff, paraaortal, pelvin, obturatorisch oder iliakal	40.54.00 ↔	Radikale Exzision von inguinalen Lymphknoten, n.n.bez.
40.3X.14 ↔	Regionale Lymphadenektomie als selbstständiger Eingriff, inguinal, offen chirurgisch	40.54.10 ↔	Radikale Exzision von inguinalen Lymphknoten als selbstständiger Eingriff
40.3X.15 ↔	Regionale Lymphadenektomie als selbstständiger Eingriff, inguinale, laparoskopisch	40.54.11 ↔	Radikale Exzision von inguinalen Lymphknoten im Rahmen eines anderen Eingriffs
		40.54.99 ↔	Radikale Exzision von inguinalen Lymphknoten, sonstige
		40.59.00 ↔	Radikale Exzision anderer Lymphknoten, n.n.bez.
		40.59.10 ↔	Radikale Exzision anderer Lymphknoten als selbstständiger Eingriff, n.n.bez.
		40.59.11 ↔	Radikale Exzision mediastinaler Lymphknoten als selbstständiger Eingriff
		40.59.12 ↔	Radikale Exzision peribronchialer Lymphknoten als selbstständiger Eingriff
		40.59.19 ↔	Radikale Exzision anderer Lymphknoten als selbstständiger Eingriff, sonstige
		40.59.20 ↔	Radikale Exzision anderer Lymphknoten im Rahmen eines anderen Eingriffs, n.n.bez.
		40.59.21 ↔	Radikale Exzision mediastinaler Lymphknoten im Rahmen eines anderen Eingriffs
		40.59.22 ↔	Radikale Exzision peribronchialer Lymphknoten im Rahmen eines anderen Eingriffs
		40.59.29 ↔	Radikale Exzision anderer Lymphknoten im Rahmen eines anderen Eingriffs, sonstige

40.59.99 ↔	Radikale Exzision anderer Lymphknoten, sonstige	41.95.00 ↔	Plastische Rekonstruktion an der Milz, n.n.bez.
40.62 ↔	Fistulierung des Ductus thoracicus	41.95.10 ↔	Plastische Rekonstruktion an der Milz, Naht
40.63 ↔	Verschluss einer Fistel des Ductus thoracicus	41.95.99 ↔	Plastische Rekonstruktion an der Milz, sonstige
40.64 ↔	Ligatur des Ductus thoracicus	41.99 ↔	Sonstige Operationen an der Milz
40.71.11 ↔	Mikrochirurgische lymphovenöse Anastomosierung	42.09.11 ↔	Andere Inzision am Ösophagus, offen chirurgisch
40.71.21 ↔	Transplantation von Lymphknoten mit mikrovaskulärer Anastomose	42.09.12 ↔	Andere Inzision am Ösophagus, laparoskopisch
40.71.31 ↔	Transplantation von peripheren Lymphgefäßen mit mikrovaskulärer Anastomose	42.10 ↔	Ösophagostomie, n.n.bez.
40.79 ↔	Plastische Rekonstruktion und Transplantation an lymphatischen Strukturen, sonstige	42.11 ↔	Zervikale Ösophagostomie
40.9X.20 ↔	Inzision einer Lymphozele	42.12 ↔	Exteriorisation einer ösophagealen Tasche
41.0B.09 ↔	Hämatopoetische Stammzelltransplantation, sonstige	42.19 ↔	Sonstige Fistulisierung des Ösophagus nach aussen
41.0B.11 ↔	Hämatopoetische Stammzelltransplantation aus dem Knochenmark, autolog	42.21 ↔	Operative Ösophagoskopie durch Inzision
41.0B.12 ↔	Hämatopoetische Stammzelltransplantation aus dem Knochenmark, allogene, verwandt, HLA-identisch	42.25 ↔	Offene Biopsie am Ösophagus
41.0B.13 ↔	Hämatopoetische Stammzelltransplantation aus dem Knochenmark, allogene, verwandt, nicht-HLA-identisch	42.31 ↔	Lokale Exzision eines Ösophagus-Divertikels
41.0B.14 ↔	Hämatopoetische Stammzelltransplantation aus dem Knochenmark, allogene, nicht-verwandt, HLA-identisch	42.32 ↔	Lokale Exzision von anderer Läsion oder Gewebe aus dem Ösophagus
41.0B.15 ↔	Hämatopoetische Stammzelltransplantation aus dem Knochenmark, allogene, nicht-verwandt, nicht-HLA-identisch	42.39 ↔	Sonstige Destruktion von Läsion oder Gewebe aus dem Ösophagus
41.0B.21 ↔	Hämatopoetische Stammzelltransplantation aus dem peripheren Blut, autolog	42.40 ↔	Ösophagektomie, n.n.bez.
41.0B.22 ↔	Hämatopoetische Stammzelltransplantation aus dem peripheren Blut, allogene, verwandt, HLA-identisch	42.41.00 ↔	Partielle Ösophagektomie, n.n.bez.
41.0B.23 ↔	Hämatopoetische Stammzelltransplantation aus dem peripheren Blut, allogene, verwandt, nicht-HLA-identisch	42.41.10 ↔	Partielle Ösophagektomie ohne Wiederherstellung der Kontinuität
41.0B.24 ↔	Hämatopoetische Stammzelltransplantation aus dem peripheren Blut, allogene, nicht-verwandt, HLA-identisch	42.41.20 ↔	Partielle Ösophagektomie mit Wiederherstellung der Kontinuität
41.0B.25 ↔	Hämatopoetische Stammzelltransplantation aus dem peripheren Blut, allogene, nicht-verwandt, nicht-HLA-identisch	42.41.99 ↔	Partielle Ösophagektomie, sonstige
41.0B.31 ↔	Hämatopoetische Stammzelltransplantation aus Nabelschnurblut, autolog	42.42.00 ↔	Totale Ösophagektomie, n.n.bez.
41.0B.32 ↔	Hämatopoetische Stammzelltransplantation aus Nabelschnurblut, allogene gerichtet, verwandt, HLA-identisch	42.42.10 ↔	Totale Ösophagektomie, ohne Wiederherstellung der Kontinuität
41.0B.33 ↔	Hämatopoetische Stammzelltransplantation aus Nabelschnurblut, allogene gerichtet, verwandt, nicht-HLA-identisch	42.42.20 ↔	Totale Ösophagektomie, mit Wiederherstellung der Kontinuität, transmediastinal
41.0B.34 ↔	Hämatopoetische Stammzelltransplantation aus Nabelschnurblut, allogene gerichtet, nicht-verwandt, HLA-identisch	42.42.21 ↔	Totale Ösophagektomie, mit Wiederherstellung der Kontinuität, thorakoabdominal
41.0B.35 ↔	Hämatopoetische Stammzelltransplantation aus Nabelschnurblut, allogene gerichtet, nicht-verwandt, nicht-HLA-identisch	42.42.29 ↔	Totale Ösophagektomie, mit Wiederherstellung der Kontinuität, sonstiger Zugang
41.0F.13 ↔	Transplantation von CAR (chimeric antigen receptor) T-Zellen	42.42.99 ↔	Totale Ösophagektomie, sonstige
41.0F.14 ↔	Transplantation von TILs (tumor infiltrating lymphocytes)	42.51.00 ↔	Intrathorakale Ösophagoösophagostomie, n.n.bez.
41.2 ↔	Splenotomie	42.51.10 ↔	Intrathorakale Ösophagoösophagostomie, Rekonstruktion der Ösophaguspassage bei Atresie und Versorgung einer kongenitalen ösophagotrachealen Fistel
41.33 ↔	Offene Milzbiopsie	42.51.99 ↔	Intrathorakale Ösophagoösophagostomie, sonstige
41.41 ↔	Marsupialisation einer Milzzyste	42.52 ↔	Intrathorakale Ösophagogastrostomie
41.42.00 ↔	Exzision oder Destruktion von Läsion oder Gewebe der Milz, n.n.bez.	42.53 ↔	Intrathorakale Ösophagusanastomose mit Interposition von Dünndarm
41.42.10 ↔	Exzision von Läsion oder Gewebe der Milz	42.54 ↔	Sonstige intrathorakale Ösophagoenterostomie
41.42.20 ↔	Destruktion von Läsion oder Gewebe der Milz	42.55 ↔	Intrathorakale Ösophagusanastomose mit Interposition von Dickdarm
41.42.99 ↔	Exzision oder Destruktion von Läsion oder Gewebe der Milz, sonstige	42.56 ↔	Sonstige intrathorakale Ösophagokolostomie
41.43 ↔	Partielle Splenektomie	42.58 ↔	Intrathorakale Ösophagusanastomose mit anderer Interposition
41.5 ↔	Totale Splenektomie	42.59 ↔	Intrathorakale Anastomose am Ösophagus, sonstige
41.93 ↔	Exzision einer akzessorischen Milz	42.61 ↔	Prästernale Ösophagoösophagostomie
41.94 ↔	Milztransplantation	42.62 ↔	Prästernale Ösophagogastrostomie
		42.63 ↔	Prästernale Ösophagusanastomose mit Interposition von Dünndarm
		42.64 ↔	Sonstige prästernale Ösophagoenterostomie
		42.65 ↔	Prästernale Ösophagusanastomose mit Interposition von Dickdarm
		42.66 ↔	Sonstige prästernale Ösophagokolostomie
		42.68 ↔	Sonstige prästernale Ösophagusanastomose mit Interposition
		42.69 ↔	Prästernale Ösophagusanastomose, sonstige
		42.7X.11 ↔	Ösophagomyotomie, offen chirurgisch
		42.7X.12 ↔	Ösophagomyotomie, laparoskopisch
		42.7X.21 ↔	Ösophagomyotomie, pharyngo-zervikal, offen chirurgisch
		42.7X.22 ↔	Ösophagomyotomie, pharyngo-zervikal, laparoskopisch
		42.7X.31 ↔	Ösophago-Gastromyotomie, offen chirurgisch
		42.7X.32 ↔	Ösophago-Gastromyotomie, laparoskopisch

42.81.20 ↔ Einsetzen und Wechsel von einer nicht selbstexpandierenden Prothese (permanenter Tubus) in den Ösophagus, offen chirurgisch	42.99.3C ↔ Entfernen einer Sonde eines Antirefluxsystems zur Unterstützung der ösophagealen Sphinkterfunktion, offen chirurgisch
42.81.21 ↔ Einsetzen und Wechsel von zwei nicht selbstexpandierenden Prothesen (permanenter Tubus) in den Ösophagus, offen chirurgisch	42.99.3D ↔ Entfernen einer Sonde eines Antirefluxsystems zur Unterstützung der ösophagealen Sphinkterfunktion, laparoskopisch
42.81.22 ↔ Einsetzen und Wechsel von mehr als zwei nicht selbstexpandierenden Prothesen (permanenter Tubus) in den Ösophagus, offen chirurgisch	42.99.3E ↔ Revision ohne Ersatz eines Antirefluxsystems zur Unterstützung der ösophagealen Sphinkterfunktion, offen chirurgisch
42.81.30 ↔ Einsetzen und Wechsel von einer nicht selbstexpandierenden Prothese (permanenter Tubus) in den Ösophagus, laparoskopisch	42.99.3F ↔ Revision ohne Ersatz eines Antirefluxsystems zur Unterstützung der ösophagealen Sphinkterfunktion, laparoskopisch
42.81.31 ↔ Einsetzen und Wechsel von zwei nicht selbstexpandierenden Prothesen (permanenter Tubus) in den Ösophagus, laparoskopisch	42.99.42 ↔ Schlingenligatur und Clipping am Ösophagus, offen chirurgisch
42.81.32 ↔ Einsetzen und Wechsel von mehr als zwei nicht selbstexpandierenden Prothesen (permanenter Tubus) in den Ösophagus, laparoskopisch	43.0 ↔ Gastrotomie
42.81.50 ↔ Einsetzen und Wechsel einer selbstexpandierenden Prothese (permanenter Tubus) in den Ösophagus, offen chirurgisch	43.3 ↔ Pyloromyotomie
42.81.51 ↔ Einsetzen und Wechsel von zwei selbstexpandierenden Prothesen (permanenter Tubus) in den Ösophagus, offen chirurgisch	43.5 ↔ Partielle Gastrektomie mit Anastomose zum Ösophagus
42.81.52 ↔ Einsetzen und Wechsel von mehr als zwei selbstexpandierenden Prothesen (permanenter Tubus) in den Ösophagus, offen chirurgisch	43.6X.00 ↔ Partielle Gastrektomie mit Anastomose zum Duodenum, n.n.bez.
42.81.60 ↔ Einsetzen und Wechsel einer selbstexpandierenden Prothese (permanenter Tubus) in den Ösophagus, laparoskopisch	43.6X.10 ↔ Pylorusresektion mit Anastomose zum Duodenum
42.81.61 ↔ Einsetzen und Wechsel von zwei selbstexpandierenden Prothesen (permanenter Tubus) in den Ösophagus, laparoskopisch	43.6X.20 ↔ Billroth I
42.81.62 ↔ Einsetzen und Wechsel von mehr als zwei selbstexpandierenden Prothesen (permanenter Tubus) in den Ösophagus, laparoskopisch	43.6X.99 ↔ Partielle Gastrektomie mit Anastomose zum Duodenum, sonstige
42.82 ↔ Naht einer Ösophagus-Verletzung	43.70 ↔ Partielle Gastrektomie mit Anastomose zum Jejunum und Ileum, n.n.bez.
42.83 ↔ Verschluss einer Ösophagostomie	43.71.11 ↔ Partielle Gastrektomie (2/3-Resektion) mit Anastomose zum Jejunum
42.85 ↔ Plastische Rekonstruktion an einer Ösophagusstenose	43.71.21 ↔ Partielle Gastrektomie (4/5-Resektion) mit Anastomose zum Jejunum
42.87 ↔ Sonstiges Transplantat am Ösophagus	43.72.11 ↔ Partielle Gastrektomie (2/3-Resektion) mit Anastomose zum Ileum
42.88.00 ↔ Entfernung von Prothesen aus dem Ösophagus, n.n.bez.	43.72.21 ↔ Partielle Gastrektomie (4/5-Resektion) mit Anastomose zum Ileum
42.88.11 ↔ Entfernung von Prothesen aus dem Ösophagus, offen chirurgisch	43.79 ↔ Partielle Gastrektomie mit Anastomose zum Jejunum und Ileum, sonstige
42.88.12 ↔ Entfernung von Prothesen aus dem Ösophagus, laparoskopisch	43.81 ↔ Partielle Gastrektomie mit Dünndarmtransposition
42.88.99 ↔ Entfernung von Prothesen aus dem Ösophagus, sonstige	43.89.00 ↔ Sonstige partielle Gastrektomie, n.n.bez.
42.91 ↔ Ligatur von Ösophagusvarizen	43.89.09 ↔ Sonstige partielle Gastrektomie, sonstige
42.99.10 ↔ Sonstige Operation am Ösophagus, Sperroperation am Ösophagus	43.89.10 ↔ Segmentresektion des Magens
42.99.35 ↔ Implantation eines Antirefluxsystems zur Unterstützung der ösophagealen Sphinkterfunktion, offen chirurgisch	43.89.20 ↔ Biliopankreatische Diversion des Magens nach Scopinaro, offen chirurgisch
42.99.36 ↔ Implantation eines Antirefluxsystems zur Unterstützung der ösophagealen Sphinkterfunktion, laparoskopisch	43.89.21 ↔ Biliopankreatische Diversion des Magens nach Scopinaro, laparoskopisch
42.99.37 ↔ Implantation einer Sonde eines Antirefluxsystems zur Unterstützung der ösophagealen Sphinkterfunktion, offen chirurgisch	43.89.30 ↔ Biliopankreatische Diversion des Magens mit Duodenal-Switch [BPD-DS], offen chirurgisch
42.99.38 ↔ Implantation einer Sonde eines Antirefluxsystems zur Unterstützung der ösophagealen Sphinkterfunktion, laparoskopisch	43.89.31 ↔ Biliopankreatische Diversion des Magens mit Duodenal-Switch [BPD-DS], laparoskopisch
42.99.3A ↔ Entfernen eines Antirefluxsystems zur Unterstützung der ösophagealen Sphinkterfunktion, offen chirurgisch	43.89.40 ↔ Sleeve resection, offen chirurgisch
42.99.3B ↔ Entfernen eines Antirefluxsystems zur Unterstützung der ösophagealen Sphinkterfunktion, laparoskopisch	43.89.41 ↔ Sleeve resection, laparoskopisch
	43.89.42 ↔ Sleeve resection nach Magenband, offen chirurgisch
	43.89.43 ↔ Sleeve resection nach Magenband, laparoskopisch
	43.89.44 ↔ Re-sleeve resection, offen chirurgisch
	43.89.45 ↔ Re-sleeve resection, laparoskopisch
	43.89.50 ↔ Duodenal-Switch nach Sleeve resection (Zweiteingriff), offen chirurgisch
	43.89.51 ↔ Duodenal-Switch nach Sleeve resection (Zweiteingriff), laparoskopisch
	43.89.61 ↔ Partielle Gastrektomie mit Gastrogastronomie
	43.91 ↔ Totale Gastrektomie mit intestinaler Interposition
	43.92 ↔ Ösophagojejunostomie oder Ösophagojejunostomie mit vollständiger Gastrektomie
	43.99.00 ↔ Sonstige totale Gastrektomie, n.n.bez.
	43.99.10 ↔ Restgastrektomie nach bariatrischem Voreingriff, offen chirurgisch
	43.99.11 ↔ Restgastrektomie nach bariatrischem Voreingriff, laparoskopisch
	43.99.99 ↔ Sonstige totale Gastrektomie, sonstige
	44.00 ↔ Vagotomie, n.n.bez.
	44.01 ↔ Trunkuläre Vagotomie

44.02 ↔	Superselektive Vagotomie	44.65.10 ↔	Ösophagogastroplastik, Kardioplastik, offen chirurgisch
44.03 ↔	Sonstige selektive Vagotomie	44.65.20 ↔	Ösophagogastroplastik, (Hemi-)Fundoplikatio, offen chirurgisch
44.11 ↔	Transabdominale Gastroskopie	44.65.99 ↔	Ösophagogastroplastik, sonstige
44.15 ↔	Offene Biopsie am Magen	44.66.00 ↔	Sonstige Massnahmen zur Rekonstruktion der ösophagogastrischen Sphinkterfunktion, n.n.bez.
44.21 ↔	Dilatation des Pylorus durch Inzision	44.66.11 ↔	Hiatusplastik bei bariatrischem Eingriff, offen chirurgisch
44.29 ↔	Pyloroplastik, sonstige	44.66.99 ↔	Sonstige Massnahmen zur Rekonstruktion der ösophagogastrischen Sphinkterfunktion, sonstige
44.31.00 ↔	Magenbypass, n.n.bez.	44.67.00 ↔	Laparoskopische Massnahmen zur Rekonstruktion der ösophagogastrischen Sphinkterfunktion, n.n.bez.
44.31.09 ↔	Magenbypass, sonstige	44.67.10 ↔	Laparoskopische Massnahmen zur Rekonstruktion der ösophagogastrischen Sphinkterfunktion, Kardioplastik, laparoskopisch
44.31.11 ↔	Proximaler Magenbypass, offen chirurgisch	44.67.20 ↔	Laparoskopische Massnahmen zur Rekonstruktion der ösophagogastrischen Sphinkterfunktion, (Hemi-)Fundoplikatio, laparoskopisch
44.31.12 ↔	Proximaler Magenbypass, laparoskopisch	44.67.99 ↔	Laparoskopische Massnahmen zur Rekonstruktion der ösophagogastrischen Sphinkterfunktion, sonstige
44.31.13 ↔	Proximaler Magenbypass nach Sleeve resection, reversal Eingriff, offen chirurgisch	44.68 ↔	Gastroplastik
44.31.14 ↔	Proximaler Magenbypass nach Sleeve resection, reversal Eingriff, laparoskopisch	44.69 ↔	Sonstige Rekonstruktion am Magen, sonstige
44.31.15 ↔	Proximaler Magenbypass nach Gastric Banding, nach bariatrischem Voreingriff, offen chirurgisch	44.91 ↔	Offene Ligatur von Magenvarizen
44.31.16 ↔	Proximaler Magenbypass nach Gastric Banding, nach bariatrischem Voreingriff, laparoskopisch	44.92 ↔	Intraoperative Manipulation am Magen
44.31.21 ↔	Distaler Magenbypass, offen chirurgisch	44.93 ↔	Einsetzen eines Magenballons
44.31.22 ↔	Distaler Magenbypass, laparoskopisch	44.94 ↔	Entfernen eines Magenballons
44.31.31 ↔	Omega-loop Gastric Bypass, offen chirurgisch	44.95.00 ↔	Restriktive Magenoperation, n.n.bez.
44.31.32 ↔	Omega-loop Gastric Bypass, laparoskopisch	44.95.09 ↔	Restriktive Magenoperation, sonstige
44.31.41 ↔	Roux-en-Y-Magenbypass, offen chirurgisch	44.95.11 ↔	Gastric banding, offen chirurgisch
44.31.42 ↔	Roux-en-Y-Magenbypass, laparoskopisch	44.95.12 ↔	Gastric banding, laparoskopisch
44.38 ↔	Laparoskopische Gastroenterostomie	44.95.21 ↔	Vertikale Gastroplastik, offen chirurgisch
44.39 ↔	Gastroenterostomie ohne Gastrektomie, sonstige	44.95.22 ↔	Vertikale Gastroplastik, laparoskopisch
44.40 ↔	Übernähung eines peptischen Ulkus, n.n.bez.	44.96.00 ↔	Revision von restriktiven Magenoperationen, n.n.bez.
44.41 ↔	Übernähung eines Ulcus ventriculi	44.96.11 ↔	Bandreposition nach Gastric Banding, offen chirurgisch
44.42 ↔	Übernähung eines Ulcus duodeni	44.96.12 ↔	Bandreposition nach Gastric Banding, laparoskopisch
44.49.10 ↔	Sklerosierung von Fundusvarizen, offen chirurgisch	44.96.13 ↔	Bandwechsel nach Gastric Banding, offen chirurgisch
44.49.11 ↔	Sklerosierung von Fundusvarizen, laparoskopisch	44.96.14 ↔	Bandwechsel nach Gastric Banding, laparoskopisch
44.49.20 ↔	Ligatur von Fundusvarizen, offen chirurgisch	44.96.16 ↔	Katheterreparation nach Gastric banding, mit intraabdominalem Eingriff, offen chirurgisch
44.49.21 ↔	Ligatur von Fundusvarizen, laparoskopisch	44.96.17 ↔	Katheterreparation nach Gastric banding, mit intraabdominalem Eingriff, laparoskopisch
44.49.30 ↔	Sperroperation am Fundus	44.96.18 ↔	Portwechsel nach Gastric Banding
44.5X.00 ↔	Revision einer Magenanastomose, n.n.bez.	44.96.99 ↔	Revision von restriktiven Magenoperationen, sonstige
44.5X.10 ↔	Revision einer Magenanastomose nach Billroth I und II-Operation	44.97.00 ↔	Entfernen von Vorrichtung(en) einer Magenrestriktion, n.n.bez.
44.5X.21 ↔	Revision einer Magenanastomose nach Magenbypass oder mit intestinaler Interposition, offen chirurgisch	44.97.11 ↔	Entfernen von Magenband, offen chirurgisch
44.5X.22 ↔	Revision einer Magenanastomose nach Magenbypass oder mit intestinaler Interposition, laparoskopisch	44.97.12 ↔	Entfernen von Magenband, laparoskopisch
44.5X.33 ↔	Pouchrevision nach Gastric Bypass ohne Neuanlage, offen chirurgisch	44.97.99 ↔	Entfernen von Vorrichtung(en) einer Magenrestriktion, sonstige
44.5X.34 ↔	Pouchrevision nach Gastric Bypass ohne Neuanlage, laparoskopisch	44.99.11 ↔	Bougierung am Magen, offen chirurgisch
44.5X.35 ↔	Pouchrevision nach Gastric Bypass mit Neuanlage, offen chirurgisch	44.99.12 ↔	Bougierung am Magen, laparoskopisch
44.5X.36 ↔	Pouchrevision nach Gastric Bypass mit Neuanlage, laparoskopisch	44.99.21 ↔	Schlingenligatur und Clipping am Magen, offen chirurgisch
44.5X.41 ↔	Revision nach biliopankreatischer Diversion [BPD], offen chirurgisch	44.99.22 ↔	Schlingenligatur und Clipping am Magen, laparoskopisch
44.5X.42 ↔	Revision nach biliopankreatischer Diversion [BPD], laparoskopisch	44.99.51 ↔	Einlegen oder Wechsel einer nicht selbstexpandierenden Prothese am Magen, offen chirurgisch
44.5X.43 ↔	Reversal nach biliopankreatischer Diversion (BPD), offen chirurgisch	44.99.52 ↔	Einlegen oder Wechsel einer nicht selbstexpandierenden Prothese am Magen, laparoskopisch
44.5X.44 ↔	Reversal nach biliopankreatischer Diversion (BPD), laparoskopisch	44.99.61 ↔	Einlegen oder Wechsel einer selbstexpandierenden Prothese am Magen, offen chirurgisch
44.5X.51 ↔	Reversal nach Gastric Bypass, offen chirurgisch	44.99.62 ↔	Einlegen oder Wechsel einer selbstexpandierenden Prothese am Magen, laparoskopisch
44.5X.52 ↔	Reversal nach Gastric Bypass, laparoskopisch	44.99.71 ↔	Entfernen einer Prothese aus dem Magen, offen chirurgisch
44.5X.99 ↔	Revision einer Magenanastomose, sonstige		
44.61 ↔	Naht einer Magenverletzung		
44.63.00 ↔	Verschluss einer anderen Magenfistel, n.n.bez.		
44.63.11 ↔	Verschluss einer anderen Magenfistel, offen chirurgisch		
44.63.12 ↔	Verschluss einer anderen Magenfistel, laparoskopisch		
44.63.99 ↔	Verschluss einer anderen Magenfistel, sonstige		
44.64 ↔	Gastropexie		
44.65.00 ↔	Ösophagogastroplastik, n.n.bez.		

44.99.72 ↔ Entfernen einer Prothese aus dem Magen, laparoskopisch	46.04 ↔ Resektion eines exteriorisierten Dickdarmsegments
44.99.80 ↔ Implantation und Wechsel eines Magenschrittmachers (inkl. Sonden)	46.10 ↔ Kolostomie, n.n.bez.
44.99.81 ↔ Revision ohne Ersatz eines Magenschrittmachers (inkl. Sonden)	46.12.11 ↔ Endständige Kolostomie, offen chirurgisch
44.99.91 ↔ Sonstige Operationen am Pylorus	46.12.12 ↔ Endständige Kolostomie, laparoskopisch
45.15 ↔ Offene Biopsie am Dünndarm	46.15.11 ↔ Doppelläufige Kolostomie, offen chirurgisch
45.26 ↔ Offene Biopsie am Dickdarm	46.15.12 ↔ Doppelläufige Kolostomie, laparoskopisch
45.50 ↔ Isolation eines Darmsegments, n.n.bez.	46.19 ↔ Kolostomie, sonstige
45.51 ↔ Isolation eines Dünndarmsegments	46.20 ↔ Jejunostomie und Ileostomie, n.n.bez.
45.52 ↔ Isolation eines Dickdarmsegments	46.25.11 ↔ Endständige Jejunostomie und Ileostomie, offen chirurgisch
45.61 ↔ Multiple Segmentresektion am Dünndarm	46.25.12 ↔ Endständige Jejunostomie und Ileostomie, laparoskopisch
45.62 ↔ Sonstige Teilresektion am Dünndarm	46.26.11 ↔ Doppelläufige Jejunostomie und Ileostomie, offen chirurgisch
45.63.00 ↔ Totalexstirpation des Dünndarms, n.n.bez.	46.26.12 ↔ Doppelläufige Jejunostomie und Ileostomie, laparoskopisch
45.63.99 ↔ Totalexstirpation des Dünndarms, sonstige	46.29 ↔ Jejunostomie und Ileostomie, sonstige
45.70 ↔ Teilresektion am Dickdarm, n.n.bez.	46.2A ↔ Anlage einer Bishop-Koop-Anastomose
45.72.11 ↔ Ileozäkale Resektion, offen chirurgisch	46.33 ↔ Anlage eines Duodenostomie
45.72.12 ↔ Ileozäkale Resektion, laparoskopisch	46.39 ↔ Sonstige Enterostomie, sonstige
45.73.11 ↔ Hemikolektomie rechts, offen chirurgisch	46.40 ↔ Revision eines intestinalen Stomas, n.n.bez.
45.73.12 ↔ Hemikolektomie rechts, laparoskopisch	46.41.00 ↔ Revision eines Dünndarm-Stomas, n.n.bez.
45.74.11 ↔ Resektion des Colon transversum, offen chirurgisch	46.41.10 ↔ Plastische Erweiterung oder Einengung eines Dünndarm-Stomas
45.74.12 ↔ Resektion des Colon transversum, laparoskopisch	46.41.11 ↔ Neueinpflanzung eines Dünndarm-Stomas
45.75.11 ↔ Hemikolektomie links, offen chirurgisch	46.41.12 ↔ Abtragung des vorverlagerten Teiles eines Dünndarm-Stomas
45.75.12 ↔ Hemikolektomie links, laparoskopisch	46.41.20 ↔ Umwandlung eines Dünndarm-Stomas in ein kontinentes Stoma
45.75.21 ↔ Hemikolektomie links mit Sigmoidektomie, offen chirurgisch	46.41.99 ↔ Revision eines Dünndarm-Stomas, sonstige
45.75.22 ↔ Hemikolektomie links mit Sigmoidektomie, laparoskopisch	46.42.00 ↔ Plastische Rekonstruktion einer Parastomalhernie, n.n.bez.
45.76.00 ↔ Sigmoidektomie, n.n.bez.	46.42.09 ↔ Plastische Rekonstruktion einer Parastomalhernie, sonstige
45.76.09 ↔ Sigmoidektomie, sonstige	46.42.11 ↔ Plastische Rekonstruktion einer Parastomalhernie, offen chirurgisch, ohne Implantation von Membranen oder Netzen
45.76.11 ↔ Sigmoidektomie, offen chirurgisch	46.42.12 ↔ Plastische Rekonstruktion einer Parastomalhernie, offen chirurgisch, mit Implantation von Membranen oder Netzen
45.76.21 ↔ Sigmoidektomie, laparoskopisch	46.42.21 ↔ Plastische Rekonstruktion einer Parastomalhernie, laparoskopisch, ohne Implantation von Membranen oder Netzen
45.77.11 ↔ Erweiterte Hemikolektomie rechts, offen chirurgisch	46.42.22 ↔ Plastische Rekonstruktion einer Parastomalhernie, laparoskopisch, mit Implantation von Membranen oder Netzen
45.77.12 ↔ Erweiterte Hemikolektomie rechts, laparoskopisch	46.43.00 ↔ Sonstige Revision eines künstlichen Dickdarmsstomas, n.n.bez.
45.77.21 ↔ Erweiterte Hemikolektomie links, offen chirurgisch	46.43.10 ↔ Plastische Erweiterung oder Einengung eines Kolostomas
45.77.22 ↔ Erweiterte Hemikolektomie links, laparoskopisch	46.43.11 ↔ Neueinpflanzung eines Kolostomas
45.78.11 ↔ Segmentresektion, offen chirurgisch	46.43.12 ↔ Abtragung des vorverlagerten Teiles eines Kolostomas
45.78.12 ↔ Segmentresektion, laparoskopisch	46.43.20 ↔ Umwandlung eines Kolostomas in ein kontinentes Stoma
45.78.21 ↔ Multiple Segmentresektion, offen chirurgisch	46.43.99 ↔ Sonstige Revision eines künstlichen Dickdarmsstomas, sonstige
45.78.22 ↔ Multiple Segmentresektion, laparoskopisch	46.51.00 ↔ Verschluss eines Dünndarm-Stomas, n.n.bez.
45.79 ↔ Teilresektion am Dickdarm, sonstige	46.51.10 ↔ Verschluss eines doppelläufigen Dünndarm-Stomas
45.80 ↔ Kolektomie und Proktokolektomie, n.n.bez.	46.51.20 ↔ Verschluss eines endständigen Dünndarm-Stomas
45.81.11 ↔ Kolektomie, offen chirurgisch	46.51.99 ↔ Verschluss eines Dünndarm-Stomas, sonstige
45.81.12 ↔ Kolektomie, laparoskopisch	46.52.10 ↔ Verschluss einer doppelläufigen Kolostomie
45.82.11 ↔ Proktokolektomie, offen chirurgisch	46.52.20 ↔ Verschluss einer endständigen Kolostomie
45.82.12 ↔ Proktokolektomie, laparoskopisch	46.71 ↔ Naht einer Duodenalverletzung
45.89 ↔ Kolektomie und Proktokolektomie, sonstige	46.72.11 ↔ Verschluss einer Duodenalfistel, offen chirurgisch
45.90 ↔ Intestinale Anastomose, n.n.bez.	46.72.12 ↔ Verschluss einer Duodenalfistel, laparoskopisch
45.91 ↔ Dünndarm-Dünndarm-Anastomose	46.73 ↔ Naht einer Dünndarmverletzung, ausgenommen Duodenum
45.92.11 ↔ Dünndarm-Rektum-Anastomose mit Bildung eines Reservoirs (Pouch)	46.74.11 ↔ Verschluss einer Dünndarmfistel, ausgenommen Duodenum, offen chirurgisch
45.92.12 ↔ Dünndarm-Rektum-Anastomose ohne Bildung eines Reservoirs (Pouch)	
45.93 ↔ Dünndarm-Dickdarm-Anastomose	
45.94 ↔ Dickdarm-Dickdarm-Anastomose	
45.95.11 ↔ Dünndarm-Anus-Anastomose mit Bildung eines Reservoirs	
45.95.12 ↔ Dünndarm-Anus-Anastomose ohne Bildung eines Reservoirs	
45.95.21 ↔ Dickdarm-Anus-Anastomose	
45.96 ↔ Dickdarm-Rektum-Anastomose	
45.97.11 ↔ Neuanlage einer Fusspunktanastomose am Dünndarm, offen chirurgisch	
45.97.12 ↔ Neuanlage einer Fusspunktanastomose am Dünndarm, laparoskopisch	
45.98.11 ↔ Revision einer Dünndarmanastomose	
45.98.12 ↔ Revision einer Dickdarmanastomose	
45.98.13 ↔ Revision einer Anastomose zum Anus	
45.99 ↔ Intestinale Anastomose, sonstige	
46.02 ↔ Resektion eines exteriorisierten Dünndarmsegments	

46.74.12 ↔	Verschluss einer Dünndarmfistel, ausgenommen Duodenum, laparoskopisch	48.66.33 ↔	Tiefe anteriore Rektumresektion, mit Anastomose, laparoskopisch
46.75 ↔	Naht einer Dickdarmverletzung	48.66.34 ↔	Tiefe anteriore Rektumresektion, mit Enterostoma und Blindverschluss, laparoskopisch
46.76.11 ↔	Verschluss einer Dickdarmfistel, offen chirurgisch	48.66.35 ↔	Tiefe anteriore Rektumresektion, mit Anastomose, peranal
46.76.12 ↔	Verschluss einer Dickdarmfistel, laparoskopisch	48.69 ↔	Sonstige Rektumresektion, sonstige
46.79.21 ↔	Verschluss einer sonstigen Darmfistel, offen chirurgisch	48.71 ↔	Naht einer Rektumverletzung
46.79.22 ↔	Verschluss einer sonstigen Darmfistel, laparoskopisch	48.72 ↔	Verschluss einer Proktostomie
46.79.30 ↔	Erweiterungs- und Verschmälerungsplastik am Darm	48.73 ↔	Verschluss einer anderen rektalen Fistel
46.79.31 ↔	Longitudinale Darmverlängerung nach Bianchi	48.75.00 ↔	Abdominale Rektopexie, n.n.bez.
46.79.32 ↔	Serielle transverse Enteroplastie [STEP]	48.75.09 ↔	Abdominale Rektopexie, sonstige
46.79.39 ↔	Sonstige Darmverlängerung	48.75.11 ↔	Abdominale Rektopexie, offen chirurgisch
46.79.40 ↔	Anlegen eines Reservoirs, Dünndarm	48.75.21 ↔	Abdominale Rektopexie, laparoskopisch
46.79.41 ↔	Anlegen eines Reservoirs, Dickdarm	48.76.00 ↔	Sonstige Rektopexie, n.n.bez.
46.79.50 ↔	Revision eines Reservoirs, Dünndarm	48.76.10 ↔	Rektopexie durch Rectotomia posterior
46.79.51 ↔	Revision eines Reservoirs, Dickdarm	48.76.11 ↔	Extraanale Mukosaresektion (Rehn-Delorme)
46.91 ↔	Myotomie am Colon sigmoideum	48.76.99 ↔	Sonstige Rektopexie, sonstige
46.92 ↔	Myotomie am übrigen Kolon, ausser Sigmoid	48.92 ↔	Anorektale Myektomie
46.97.00 ↔	Darmtransplantation, n.n.bez.	48.93 ↔	Verschluss einer perirektalen Fistel
46.97.10 ↔	Darmtransplantation, Dünndarm-Retransplantation während desselben stationären Aufenthaltes	49.51 ↔	Links-laterale anale Sphinkterotomie
46.97.99 ↔	Darmtransplantation, sonstige	49.52 ↔	Posteriore anale Sphinkterotomie
47.00 ↔	Appendektomie, n.n.bez.	49.59 ↔	Anale Sphinkterotomie, sonstige
47.01 ↔	Appendektomie, laparoskopisch	49.74 ↔	M. gracilis-Transposition bei Analinkontinenz
47.02 ↔	Appendektomie, offen chirurgisch	49.75 ↔	Implantation oder Revision eines künstlichen Analsphinkters
47.09 ↔	Appendektomie, sonstige	49.76 ↔	Entfernen eines künstlichen Analsphinkters
47.11 ↔	Inzidente Appendektomie, während einer Laparoskopie aus anderem Grund	49.77.11 ↔	Anoproktoplastik, offen chirurgisch
47.2 ↔	Drainage eines Appendixabszesses	49.77.12 ↔	Anoproktoplastik, perineal
47.9 ↔	Operationen an der Appendix, sonstige	49.77.13 ↔	Anoproktoplastik, laparoskopisch
48.0 ↔	Proktotomie	49.78.00 ↔	Rekonstruktion kongenitaler anorektaler Agenesien und Analatresien, n.n.bez.
48.1 ↔	Proktostomie	49.78.09 ↔	Rekonstruktion kongenitaler anorektaler Agenesien und Analatresien, sonstige
48.21 ↔	Transabdominale Rektosigmoidoskopie	49.78.11 ↔	Anteriore Anorektoplastik, offen chirurgisch und perineal
48.25 ↔	Offene Biopsie am Rektum	49.78.12 ↔	Posteriore sagittale Anorektoplastik [PSARP], offen chirurgisch und perineal
48.26 ↔	Biopsie am Perirektalgewebe	49.78.13 ↔	Posteriore sagittale Anorektoplastik [PSARP] mit Fistelverschluss zum Urogenitaltrakt, offen chirurgisch und perineal
48.41 ↔	Submuköse Rektumresektion nach Soave	49.78.14 ↔	Posteriore sagittale Anorektoplastik [PSARP] mit Korrektur einer Fehlbildung der Vagina, offen chirurgisch und perineal
48.49 ↔	Rektumresektion mit Durchzugsverfahren, sonstige	49.78.21 ↔	Abdominoperineale oder sakroabdominoperineale Durchzugsoperation bei kongenitalen anorektalen Agenesien und Analatresien
48.50 ↔	Rektumresektion ohne Sphinktererhaltung, n.n.bez.	49.78.31 ↔	Plastische Rekonstruktion des Anus bei kongenitalen anorektalen Agenesien und Analatresien, perineal
48.51 ↔	Abdominoperineale Rektumresektion	49.79 ↔	Rekonstruktion am Anus, sonstige
48.53 ↔	Abdominosakrale, sakroperineale und perineale Rektumresektion	50.0 ↔	Hepatotomie
48.59 ↔	Rektumresektion ohne Sphinktererhaltung, sonstige	50.12.00 ↔	Offene Biopsie an der Leber, n.n.bez.
48.65 ↔	Rektumresektion nach Duhamel	50.12.09 ↔	Offene Biopsie an der Leber, sonstige
48.66.00 ↔	Rektumresektion mit Sphinktererhaltung, n.n.bez.	50.12.11 ↔	Biopsie an der Leber, durch Exzision, offen chirurgisch
48.66.09 ↔	Rektumresektion mit Sphinktererhaltung, sonstige	50.12.12 ↔	Biopsie an der Leber, durch Nadelbiopsie, offen chirurgisch
48.66.11 ↔	Manschettenresektion und tubuläre Resektion des Rektums, mit Anastomose, offen chirurgisch	50.21.11 ↔	Fenestration einer oder mehrerer Leberzyste(n), offen chirurgisch
48.66.12 ↔	Manschettenresektion und tubuläre Resektion des Rektums, mit Enterostoma und Blindverschluss, offen chirurgisch	50.21.12 ↔	Fenestration einer oder mehrerer Leberzyste(n), laparoskopisch
48.66.13 ↔	Manschettenresektion und tubuläre Resektion des Rektums, mit Anastomose, laparoskopisch	50.23.11 ↔	Lokale Leberexzision von 1-2 Herden, je bis zu 4 cm im Durchmesser, offen chirurgisch
48.66.14 ↔	Manschettenresektion und tubuläre Resektion des Rektums, mit Enterostoma und Blindverschluss, laparoskopisch	50.23.12 ↔	Lokale Leberexzision von 1-2 Herden, mindestens 1 Herd über 4 cm im Durchmesser, offen chirurgisch
48.66.15 ↔	Manschettenresektion und tubuläre Resektion des Rektums, peranal	50.23.13 ↔	Lokale Leberexzision von 3 und mehr Herden, offen chirurgisch
48.66.21 ↔	Anteriore Rektumresektion, mit Anastomose, offen chirurgisch	50.25.11 ↔	Lokale Leberexzision von 1-2 Herden, je bis zu 4 cm im Durchmesser, laparoskopisch
48.66.22 ↔	Anteriore Rektumresektion, mit Enterostoma und Blindverschluss, laparoskopisch	50.25.12 ↔	Lokale Leberexzision von 1-2 Herden, mindestens 1 Herd über 4 cm im Durchmesser, laparoskopisch
48.66.23 ↔	Anteriore Rektumresektion, mit Anastomose, laparoskopisch		
48.66.24 ↔	Anteriore Rektumresektion, mit Enterostoma und Blindverschluss, laparoskopisch		
48.66.25 ↔	Anteriore Rektumresektion, peranal		
48.66.31 ↔	Tiefe anteriore Rektumresektion, mit Anastomose, offen chirurgisch		
48.66.32 ↔	Tiefe anteriore Rektumresektion, mit Enterostoma und Blindverschluss, offen chirurgisch		



50.25.13 ↔	Lokale Leberexzision von 3 und mehr Herden, laparoskopisch	50.69 ↔	Rekonstruktion an der Leber, sonstige
50.27.11 ↔	Lokale Destruktion von Läsion oder Gewebe der Leber, durch Alkoholinjektion, offen chirurgisch	50.71 ↔	Totale Hepatektomie zur Lebend-Organ spende, offen chirurgisch
50.27.12 ↔	Lokale Destruktion von Läsion oder Gewebe der Leber, durch hochfrequenzinduzierte Thermotherapie, offen chirurgisch	50.99.10 ↔	Implantation und Wechsel eines Katheterverweilsystems in Leberarterie und Pfortader
50.27.13 ↔	Lokale Destruktion von Läsion oder Gewebe der Leber, durch Kryotherapie, offen chirurgisch	50.99.11 ↔	Entfernung eines Katheterverweilsystems aus Leberarterie und Pfortader
50.27.14 ↔	Lokale Destruktion von Läsion oder Gewebe der Leber, durch Laser, offen chirurgisch	51.02 ↔	Cholezystostomie durch Trokar
50.27.15 ↔	Lokale Destruktion von Läsion oder Gewebe der Leber, durch irreversible Elektroporation, offen chirurgisch	51.03 ↔	Sonstige Cholezystostomie
50.27.19 ↔	Lokale Destruktion von Läsion oder Gewebe der Leber, offen chirurgisch, sonstige	51.04 ↔	Sonstige Cholezystomie
50.27.21 ↔	Lokale Destruktion von Läsion oder Gewebe der Leber, durch Alkoholinjektion, laparoskopisch	51.13 ↔	Offene Biopsie an Gallenblase oder Gallengängen
50.27.22 ↔	Lokale Destruktion von Läsion oder Gewebe der Leber, durch Thermotherapie, laparoskopisch	51.21 ↔	Sonstige partielle Cholezystektomie
50.27.23 ↔	Lokale Destruktion von Läsion oder Gewebe der Leber, durch Kryotherapie, laparoskopisch	51.22.00 ↔	Cholezystektomie, n.n.bez.
50.27.24 ↔	Lokale Destruktion von Läsion oder Gewebe der Leber, durch Laser, laparoskopisch	51.22.10 ↔	Cholezystektomie ohne operative Revision der Gallengänge
50.27.25 ↔	Lokale Destruktion von Läsion oder Gewebe der Leber, durch irreversible Elektroporation, laparoskopisch	51.22.11 ↔	Cholezystektomie mit operativer Revision der Gallengänge
50.27.29 ↔	Lokale Destruktion von Läsion oder Gewebe der Leber, laparoskopisch, sonstige	51.22.12 ↔	Erweiterte Cholezystektomie
50.2A.11 ↔	Leberzystenresektion, offen chirurgisch	51.22.99 ↔	Cholezystektomie, sonstige
50.2A.12 ↔	Leberzystenresektion, laparoskopisch	51.23 ↔	Laparoskopische Cholezystektomie
50.2A.21 ↔	Bisegmentektomie links, offen chirurgisch	51.24 ↔	Partielle laparoskopische Cholezystektomie
50.2A.22 ↔	Bisegmentektomie links, laparoskopisch	51.31 ↔	Anastomose zwischen Gallenblase und hepatischen Gängen
50.2A.23 ↔	Hemihepatektomie links, offen chirurgisch	51.32 ↔	Anastomose zwischen Gallenblase und Darm
50.2A.24 ↔	Hemihepatektomie links, laparoskopisch	51.33 ↔	Anastomose zwischen Gallenblase und Pankreas
50.2A.25 ↔	Erweiterte Hemihepatektomie links, offen chirurgisch	51.34 ↔	Anastomose zwischen Gallenblase und Magen
50.2A.26 ↔	Erweiterte Hemihepatektomie links, laparoskopisch	51.35 ↔	Sonstige Anastomose der Gallenblase
50.2A.27 ↔	Hemihepatektomie rechts, offen chirurgisch	51.36 ↔	Choledochenterostomie
50.2A.28 ↔	Hemihepatektomie rechts, laparoskopisch	51.37 ↔	Anastomose zwischen Ductus hepaticus und Gastrointestinaltrakt
50.2A.2A ↔	Erweiterte Hemihepatektomie rechts, offen chirurgisch	51.39 ↔	Sonstige Gallenganastomose
50.2A.2B ↔	Erweiterte Hemihepatektomie rechts, laparoskopisch	51.41.00 ↔	Inzision des Ductus choledochus mit Steinentfernung, n.n.bez.
50.2A.2C ↔	Sonstige Resektion mehrerer zusammenhängender Segmente, offen chirurgisch	51.41.09 ↔	Inzision des Ductus choledochus mit Steinentfernung, sonstige
50.2A.2D ↔	Sonstige Resektion mehrerer zusammenhängender Segmente, laparoskopisch	51.41.11 ↔	Inzision des Ductus choledochus mit Steinentfernung, offen chirurgisch
50.2B.11 ↔	Transsektion der Leber und Ligatur von Portalvenenästen, ALPPS, Schritt 1, offen chirurgisch	51.41.21 ↔	Inzision des Ductus choledochus mit Steinentfernung, laparoskopisch
50.2B.12 ↔	Transsektion der Leber und Ligatur von Portalvenenästen, ALPPS, Schritt 1, laparoskopisch	51.42.00 ↔	Inzision des Ductus choledochus mit Behebung einer anderen Obstruktion, n.n.bez.
50.2C.11 ↔	Bisegmentektomie links zur Lebend-Organ spende, offen chirurgisch	51.42.09 ↔	Inzision des Ductus choledochus mit Behebung einer anderen Obstruktion, sonstige
50.2C.12 ↔	Bisegmentektomie links zur Lebend-Organ spende, laparoskopisch	51.42.11 ↔	Inzision des Ductus choledochus mit Behebung einer anderen Obstruktion, offen chirurgisch
50.2C.13 ↔	Hemihepatektomie links zur Lebend-Organ spende, offen chirurgisch	51.42.21 ↔	Inzision des Ductus choledochus mit Behebung einer anderen Obstruktion, laparoskopisch
50.2C.14 ↔	Hemihepatektomie links zur Lebend-Organ spende, laparoskopisch	51.43 ↔	Einsetzen eines choledochohepatischen Katheters zur Dekompression
50.2C.15 ↔	Hemihepatektomie rechts zur Lebend-Organ spende, offen chirurgisch	51.44.00 ↔	Inzision des Ductus cysticus und der Ducti hepatici zur Steinentfernung, n.n.bez.
50.2C.16 ↔	Hemihepatektomie rechts zur Lebend-Organ spende, laparoskopisch	51.44.09 ↔	Inzision des Ductus cysticus und der Ducti hepatici zur Steinentfernung, sonstige
50.50 ↔	Lebertransplantation, n.n.bez.	51.44.11 ↔	Inzision des Ductus cysticus und der Ducti hepatici zur Steinentfernung, offen chirurgisch
50.52 ↔	Lebertransplantation, gesamtes Organ	51.44.21 ↔	Inzision des Ductus cysticus und der Ducti hepatici zur Steinentfernung, laparoskopisch
50.53 ↔	Lebertransplantation, Split-Leber	51.49.00 ↔	Inzision des Ductus cysticus und der Ducti hepatici zur Behebung einer Obstruktion, n.n.bez.
50.59 ↔	Lebertransplantation, sonstige	51.49.09 ↔	Inzision des Ductus cysticus und der Ducti hepatici zur Behebung einer Obstruktion, sonstige
50.62 ↔	Verschluss einer Leberverletzung und Rekonstruktion, durch Naht	51.49.11 ↔	Inzision des Ductus cysticus und der Ducti hepatici zur Behebung einer Obstruktion, offen chirurgisch
50.63 ↔	Verschluss einer Leberverletzung und Rekonstruktion, durch Tamponade	51.49.21 ↔	Inzision des Ductus cysticus und der Ducti hepatici zur Behebung einer Obstruktion, laparoskopisch
		51.61 ↔	Exzision eines Zystikusrestes
		51.62 ↔	Exzision der Ampulla Vateri (mit Reimplantation des Ductus choledochus)
		51.63 ↔	Sonstige Exzision am Ductus choledochus
		51.69 ↔	Exzision eines anderen Gallengangs

51.71 ↔	Einfache Naht am Ductus choledochus	51.9A.83 ↔	Offen chirurgische Einlage oder Wechsel von selbstexpandierenden, nicht beschichteten Stents in den Gallengang, 3 Stents
51.72 ↔	Choledochoplastik	51.9A.84 ↔	Offen chirurgische Einlage oder Wechsel von selbstexpandierenden, nicht beschichteten Stents in den Gallengang, 4 Stents
51.79 ↔	Plastische Rekonstruktion des Ductus cysticus und der Ducti hepatici	51.9A.85 ↔	Offen chirurgische Einlage oder Wechsel von selbstexpandierenden, nicht beschichteten Stents in den Gallengang, 5 Stents
51.81 ↔	Dilatation des Sphinkter Oddii	51.9A.86 ↔	Offen chirurgische Einlage oder Wechsel von selbstexpandierenden, nicht beschichteten Stents in den Gallengang, 6 und mehr Stents
51.83 ↔	Plastische Rekonstruktion des Sphinkter pancreaticus	51.9A.A1 ↔	Offen chirurgische Einlage oder Wechsel von selbstexpandierendem, beschichtetem Stent in den Gallengang, 1 Stent
51.89 ↔	Sonstige Operationen am Sphinkter Oddii	51.9A.A2 ↔	Offen chirurgische Einlage oder Wechsel von selbstexpandierenden, beschichteten Stents in den Gallengang, 2 Stents
51.91 ↔	Versorgung einer Gallenblasenverletzung	51.9A.A3 ↔	Offen chirurgische Einlage oder Wechsel von selbstexpandierenden, beschichteten Stents in den Gallengang, 3 Stents
51.92 ↔	Verschluss einer Cholezystostomie	51.9A.A4 ↔	Offen chirurgische Einlage oder Wechsel von selbstexpandierenden, beschichteten Stents in den Gallengang, 4 Stents
51.93 ↔	Verschluss einer anderen Gallenfistel	51.9A.A5 ↔	Offen chirurgische Einlage oder Wechsel von selbstexpandierenden, beschichteten Stents in den Gallengang, 5 Stents
51.94 ↔	Revision einer Gallenwegsanastomose	51.9A.A6 ↔	Offen chirurgische Einlage oder Wechsel von selbstexpandierenden, beschichteten Stents in den Gallengang, 6 und mehr Stents
51.95.20 ↔	Entfernen einer Endoprothese aus dem Gallengang, offen chirurgisch	52.01.12 ↔	Transgastrale Drainage einer Pankreaszyste, offen chirurgisch
51.95.21 ↔	Entfernen einer Endoprothese aus dem Gallengang, laparoskopisch	52.01.13 ↔	Transgastrale Drainage einer Pankreaszyste, laparoskopisch
51.9A.41 ↔	Laparoskopische Einlage oder Wechsel von nicht selbstexpandierendem Stent in den Gallengang, 1 Stent	52.01.22 ↔	Transduodenale Drainage einer Pankreaszyste, offen chirurgisch
51.9A.42 ↔	Laparoskopische Einlage oder Wechsel von nicht selbstexpandierenden Stents in den Gallengang, 2 und mehr Stents	52.01.23 ↔	Transduodenale Drainage einer Pankreaszyste, laparoskopisch
51.9A.51 ↔	Laparoskopische Einlage oder Wechsel von selbstexpandierendem, nicht beschichtetem Stent in den Gallengang, 1 Stent	52.09.00 ↔	Sonstige Pankreatotomie, n.n.bez.
51.9A.52 ↔	Laparoskopische Einlage oder Wechsel von selbstexpandierenden, nicht beschichteten Stents in den Gallengang, 2 Stents	52.09.10 ↔	Sonstige Pankreatotomie, Inzision des Pankreas
51.9A.53 ↔	Laparoskopische Einlage oder Wechsel von selbstexpandierenden, nicht beschichteten Stents in den Gallengang, 3 Stents	52.09.11 ↔	Sonstige Pankreatotomie, Inzision des Ductus pancreaticus
51.9A.54 ↔	Laparoskopische Einlage oder Wechsel von selbstexpandierenden, nicht beschichteten Stents in den Gallengang, 4 Stents	52.09.99 ↔	Sonstige Pankreatotomie, sonstige
51.9A.55 ↔	Laparoskopische Einlage oder Wechsel von selbstexpandierenden, nicht beschichteten Stents in den Gallengang, 5 Stents	52.12 ↔	Offene Biopsie am Pankreas
51.9A.56 ↔	Laparoskopische Einlage oder Wechsel von selbstexpandierenden, nicht beschichteten Stents in den Gallengang, 6 und mehr Stents	52.22.00 ↔	Sonstige Exzision oder Destruktion von Läsion oder Gewebe an Pankreas und an Ductus pancreaticus, n.n.bez.
51.9A.61 ↔	Laparoskopische Einlage oder Wechsel von selbstexpandierendem, beschichtetem Stent in den Gallengang, 1 Stent	52.22.99 ↔	Sonstige Exzision oder Destruktion von Läsion oder Gewebe an Pankreas und an Ductus pancreaticus, sonstige
51.9A.62 ↔	Laparoskopische Einlage oder Wechsel von selbstexpandierenden, beschichteten Stents in den Gallengang, 2 Stents	52.3 ↔	Marsupialisation einer Pankreaszyste
51.9A.63 ↔	Laparoskopische Einlage oder Wechsel von selbstexpandierenden, beschichteten Stents in den Gallengang, 3 Stents	52.4 ↔	Interne Drainage einer Pankreaszyste
51.9A.64 ↔	Laparoskopische Einlage oder Wechsel von selbstexpandierenden, beschichteten Stents in den Gallengang, 4 Stents	52.50 ↔	Partielle Pankreatektomie, n.n.bez.
51.9A.65 ↔	Laparoskopische Einlage oder Wechsel von selbstexpandierenden, beschichteten Stents in den Gallengang, 5 Stents	52.51.10 ↔	Proximale Pankreatektomie, pyloruserhaltend
51.9A.66 ↔	Laparoskopische Einlage oder Wechsel von selbstexpandierenden, beschichteten Stents in den Gallengang, 6 und mehr Stents	52.51.20 ↔	Proximale Pankreatektomie, duodenumerhaltend
51.9A.71 ↔	Offen chirurgische Einlage oder Wechsel von nicht selbstexpandierendem Stent in den Gallengang, 1 Stent	52.51.31 ↔	Pankreatikoduodenale Resektion mit Teilresektion des Magens
51.9A.72 ↔	Offen chirurgische Einlage oder Wechsel von nicht selbstexpandierenden Stents in den Gallengang, 2 und mehr Stents	52.52.11 ↔	Distale Pankreatektomie, offen chirurgisch
51.9A.81 ↔	Offen chirurgische Einlage oder Wechsel von selbstexpandierendem, nicht beschichtetem Stent in den Gallengang, 1 Stent	52.52.12 ↔	Distale Pankreatektomie, laparoskopisch
51.9A.82 ↔	Offen chirurgische Einlage oder Wechsel von selbstexpandierenden, nicht beschichteten Stents in den Gallengang, 2 Stents	52.54 ↔	Segmentresektion am Pankreaskörper
		52.59 ↔	Partielle Pankreatektomie, sonstige
		52.60 ↔	Totale Pankreatektomie, n.n.bez.
		52.61 ↔	Totale Pankreatektomie mit partieller Gastrektomie
		52.62 ↔	Totale Pankreatektomie, pyloruserhaltend
		52.63 ↔	Totale Pankreatektomie, duodenumerhaltend
		52.69 ↔	Totale Pankreatektomie, sonstige
		52.82 ↔	Homotransplantat des Pankreas
		52.83.00 ↔	Heterotransplantat des Pankreas, n.n.bez.
		52.83.10 ↔	Heterotransplantat des Pankreas, Retransplantation eines Pankreassegmentes während desselben stationären Aufenthaltes

52.83.11 ↔	Heterotransplantat des Pankreas, Retransplantation des Pankreas während desselben stationären Aufenthaltes	53.51.09 ↔	Operation einer Narbenhernie, ohne Implantation von Membranen oder Netzen, sonstige
52.83.99 ↔	Heterotransplantat des Pankreas, sonstige	53.51.11 ↔	Operation einer Narbenhernie, ohne Implantation von Membranen oder Netzen, offen chirurgisch
52.84 ↔	Autotransplantation von Langerhans-Zellen	53.51.21 ↔	Operation einer Narbenhernie, ohne Implantation von Membranen oder Netzen, laparoskopisch
52.85 ↔	Allotransplantation von Langerhans-Zellen	53.52.11 ↔	Operation einer anderen Hernie der Bauchwand, ohne Implantation von Membranen oder Netzen, offen chirurgisch
52.86 ↔	Transplantation von Langerhans-Zellen, n.n.bez.	53.52.21 ↔	Operation einer anderen Hernie der Bauchwand, ohne Implantation von Membranen oder Netzen, laparoskopisch
52.95.10 ↔	Extraktion von Stein(en) aus dem Ductus pancreaticus, offen chirurgisch	53.58 ↔	Operation einer anderen Hernie der Bauchwand, ohne Implantation von Membranen oder Netzen, sonstige
52.95.11 ↔	Extraktion von Stein(en) aus dem Ductus pancreaticus, laparoskopisch	53.61.00 ↔	Operation einer Narbenhernie, mit Implantation von Membranen oder Netzen, n.n.bez.
52.95.20 ↔	Dilatation des Ductus pancreaticus, laparoskopisch	53.61.09 ↔	Operation einer Narbenhernie, mit Implantation von Membranen oder Netzen, sonstige
52.95.30 ↔	Einlage einer Drainage in den Pankreasgang, offen chirurgisch	53.61.11 ↔	Operation einer Narbenhernie, mit Implantation von Membranen oder Netzen, offen chirurgisch
52.95.31 ↔	Einlage einer Drainage in den Pankreasgang, laparoskopisch	53.61.21 ↔	Operation einer Narbenhernie, mit Implantation von Membranen oder Netzen, laparoskopisch
52.95.40 ↔	Einlage oder Wechsel eines nicht selbstexpandierenden Stents (Prothese) in den Pankreasgang, offen chirurgisch	53.62.11 ↔	Operation einer anderen Hernie der Bauchwand, mit Implantation von Membranen oder Netzen, offen chirurgisch
52.95.41 ↔	Einlage oder Wechsel eines nicht selbstexpandierenden Stents (Prothese) in den Pankreasgang, laparoskopisch	53.62.21 ↔	Operation einer anderen Hernie der Bauchwand, mit Implantation von Membranen oder Netzen, laparoskopisch
52.95.50 ↔	Einlage oder Wechsel eines selbstexpandierenden Stents (Prothese) in den Pankreasgang, offen chirurgisch	53.69 ↔	Operation einer anderen Hernie der ventralen Bauchwand mit Implantation von Membranen oder Netzen, sonstige
52.95.51 ↔	Einlage oder Wechsel eines selbstexpandierenden Stents (Prothese) in den Pankreasgang, laparoskopisch	53.70 ↔	Operation einer Zwerchfellhernie, abdominaler Zugang, n.n.bez.
52.95.60 ↔	Plastische Rekonstruktion des Ductus pancreaticus, laparoskopisch	53.71.11 ↔	Operation einer Zwerchfellhernie, abdominaler Zugang, offen chirurgisch, ohne Implantation von Membranen und Netzen
52.95.70 ↔	Plastische Rekonstruktion des Pankreas	53.71.21 ↔	Operation einer Zwerchfellhernie, abdominaler Zugang, offen chirurgisch, mit Implantation von Membranen und Netzen
52.95.90 ↔	Sonstige endoskopische Operation am Pankreas	53.72.11 ↔	Operation einer Zwerchfellhernie, laparoskopisch, ohne Implantation von Membranen und Netzen
52.96 ↔	Anastomose des Pankreas	53.72.21 ↔	Operation einer Zwerchfellhernie, laparoskopisch, mit Implantation von Membranen und Netzen
52.99.00 ↔	Sonstige offene Operation am Pankreas, n.n.bez.	53.79 ↔	Operation einer Zwerchfellhernie, abdominaler Zugang, sonstige
52.99.10 ↔	Sonstige offene Operation am Pankreas, Dilatation des Ductus pancreaticus	53.80 ↔	Operation einer Zwerchfellhernie, thorakaler und thorakoabdominaler Zugang, n.n.bez.
52.99.20 ↔	Sonstige offene Operation am Pankreas, Plastische Rekonstruktion des Ductus pancreaticus	53.81 ↔	Plikatur des Zwerchfells
52.99.99 ↔	Sonstige offene Operation am Pankreas, sonstige	53.82 ↔	Operation einer parasternalen Hernie
53.00 ↔	Operation einer Inguinalhernie, n.n.bez.	53.83.11 ↔	Operation einer Zwerchfellhernie, thorakaler Zugang, offen chirurgisch, ohne Implantation von Membranen und Netzen
53.06.11 ↔	Operation einer Inguinalhernie, offen chirurgisch, ohne Implantation von Membranen oder Netzen	53.83.21 ↔	Operation einer Zwerchfellhernie, thorakaler Zugang, offen chirurgisch, mit Implantation von Membranen und Netzen
53.06.21 ↔	Operation einer Inguinalhernie, offen chirurgisch, mit Implantation von Membranen und Netzen	53.84.11 ↔	Operation einer Zwerchfellhernie, thorakoskopisch, ohne Implantation von Membranen und Netzen
53.07.11 ↔	Operation einer Inguinalhernie, laparoskopisch, ohne Implantation von Membranen oder Netzen	53.84.21 ↔	Operation einer Zwerchfellhernie, thorakoskopisch, mit Implantation von Membranen und Netzen
53.07.21 ↔	Operation einer Inguinalhernie, laparoskopisch, mit Implantation von Membranen und Netzen	53.85.11 ↔	Operation einer Zwerchfellhernie, thorakoabdominaler Zugang, offen chirurgisch, ohne Implantation von Membranen und Netzen
53.09 ↔	Operation einer Inguinalhernie, sonstige	53.85.21 ↔	Operation einer Zwerchfellhernie, thorakoabdominaler Zugang, offen chirurgisch, mit Implantation von Membranen und Netzen
53.20 ↔	Operation einer Femoralhernie, n.n.bez.	53.89 ↔	Operation einer Zwerchfellhernie, thorakaler und thorakoabdominaler Zugang, sonstige
53.22.11 ↔	Operation einer Femoralhernie, offen chirurgisch, ohne Implantation von Membranen oder Netzen	53.9 ↔	Operation einer Hernie, sonstige
53.22.21 ↔	Operation einer Femoralhernie, offen chirurgisch, mit Implantation von Membranen und Netzen	54.11 ↔	Probelaparotomie
53.23.11 ↔	Operation einer Femoralhernie, laparoskopisch, ohne Implantation von Membranen oder Netzen	54.12.00 ↔	Relaparotomie, n.n.bez.
53.23.21 ↔	Operation einer Femoralhernie, laparoskopisch, mit Implantation von Membranen und Netzen		
53.29 ↔	Operation einer Femoralhernie, sonstige		
53.40 ↔	Operation einer Umbilikalhernie, n.n.bez.		
53.42.11 ↔	Operation einer Umbilikalhernie, offen chirurgisch, ohne Implantation von Membranen oder Netzen		
53.42.21 ↔	Operation einer Umbilikalhernie, offen chirurgisch, mit Implantation von Membranen und Netzen		
53.43.11 ↔	Operation einer Umbilikalhernie, laparoskopisch, ohne Implantation von Membranen oder Netzen		
53.43.21 ↔	Operation einer Umbilikalhernie, laparoskopisch, mit Implantation von Membranen und Netzen		
53.49 ↔	Operation einer Umbilikalhernie, sonstige		
53.51.00 ↔	Operation einer Narbenhernie, ohne Implantation von Membranen oder Netzen, n.n.bez.		

54.12.10 ↔	Second-look-Laparotomie	55.39.29 ↔	Sonstige lokale Exzision oder Destruktion von Läsion oder Gewebe an der Niere, Destruktion, sonstiger Zugang
54.12.11 ↔	Laparotomie zur Stillung einer postoperativen Blutung	55.39.99 ↔	Sonstige lokale Exzision oder Destruktion von Läsion oder Gewebe an der Niere, sonstige
54.12.99 ↔	Relaparotomie, sonstige	55.4 ↔	Partielle Nephrektomie
54.13 ↔	Laparotomie mit Drainage	55.51.00 ↔	Nephroureterektomie, n.n.bez.
54.19 ↔	Laparotomie, sonstige	55.51.01 ↔	Nephroureterektomie, ausser zur Transplantation
54.21.10 ↔	Laparoskopie, Diagnostische Laparoskopie	55.51.02 ↔	Nephrektomie zur Transplantation, Lebendspende
54.21.30 ↔	Laparoskopie, Laparoskopie mit Drainage	55.51.99 ↔	Nephroureterektomie, sonstige
54.21.99 ↔	Laparoskopie, sonstige	55.52 ↔	Nephrektomie einer belassenen Niere
54.23 ↔	Biopsie am Peritoneum	55.53 ↔	Entfernen einer transplantierten oder abgestossenen Niere
54.25 ↔	Peritoneallavage	55.54 ↔	Beidseitige Nephrektomie
54.3X.10 ↔	Omphalektomie	55.61 ↔	Autotransplantation einer Niere
54.4X.11 ↔	Exzision von Mesenterium	55.69.00 ↔	Sonstige Nierentransplantation, n.n.bez.
54.4X.12 ↔	Exzision von Omentum	55.69.10 ↔	Sonstige Nierentransplantation, allogene
54.4X.99 ↔	Exzision oder Destruktion von Peritonealgewebe und Peritonealläsion, sonstige	55.69.20 ↔	Sonstige Nierentransplantation, syngene
54.51 ↔	Lösung von peritonealen Adhäsionen, laparoskopisch	55.69.30 ↔	Sonstige Nierentransplantation, En-bloc-Transplantat
54.52 ↔	Lösung von peritonealen Adhäsionen, offen chirurgisch	55.69.40 ↔	Sonstige Nierentransplantation, Nieren-Retransplantation während desselben stationären Aufenthaltes
54.59 ↔	Lösung von peritonealen Adhäsionen, sonstige	55.69.99 ↔	Sonstige Nierentransplantation, sonstige
54.62 ↔	Verzögerter Verschluss einer granulierenden Abdominalwunde	55.7 ↔	Nephropexie
54.71.00 ↔	Versorgung einer Gastroschisis, n.n.bez.	55.81 ↔	Naht einer Rissverletzung an der Niere
54.71.10 ↔	Versorgung einer Gastroschisis, mit Transplantat oder Prothese	55.82 ↔	Verschluss einer Nephrostomie und Pyelostomie
54.71.99 ↔	Versorgung einer Gastroschisis, sonstige	55.83 ↔	Verschluss von anderen Nierenfisteln
54.73 ↔	Sonstige Rekonstruktion am Peritoneum	55.84 ↔	Reposition einer Nierenstiel-Torsion
54.74 ↔	Sonstige Rekonstruktion am Omentum	55.85 ↔	Symphysiotomie einer Hufeisenniere
54.75 ↔	Sonstige Rekonstruktion am Mesenterium	55.86 ↔	Anastomose an der Niere
54.92 ↔	Entfernen eines Fremdkörpers aus der Peritonealhöhle	55.87 ↔	Plastische Rekonstruktion am pyeloureteralen Übergang
54.94 ↔	Formung eines peritoneovaskulären Shunts	55.89 ↔	Sonstige plastische Rekonstruktion an der Niere, sonstige
54.99.31 ↔	Debulking über Laparotomie	55.91 ↔	Nierendekapsulation
54.99.40 ↔	Revision einer kutaneoperitonealen Fistel (Katheterverweilsystem)	55.99.10 ↔	Sonstige Operationen an der Niere, Revisionsoperation an der Niere
54.99.50 ↔	Anlegen eines temporären Bauchwandverschlusses	56.2X.00 ↔	Ureterotomie, n.n.bez.
54.99.60 ↔	Lumbotomie	56.2X.10 ↔	Ureterotomie, perkutan-transrenal
54.99.61 ↔	Relumbotomie	56.2X.11 ↔	Ureterotomie, perkutan-transrenal, mit Entfernung eines Harnsteins
54.99.81 ↔	Revision ohne Ersatz von Kathetern sowie automatischer, programmierbarer und wiederaufladbarer Pumpe zur kontinuierlichen Aszitesdrainage	56.2X.20 ↔	Ureterotomie, ureterorenoskopisch
54.99.82 ↔	Behebung einer mechanischen Obstruktion von Kathetern einer automatischen, programmierbaren und wiederaufladbaren Pumpe zur kontinuierlichen Aszitesdrainage	56.2X.30 ↔	Ureterotomie, offen chirurgisch
54.99.84 ↔	Wechsel der Katheter einer automatischen, programmierbaren und wiederaufladbaren Pumpe zur kontinuierlichen Aszitesdrainage	56.2X.40 ↔	Ureterotomie, laparoskopisch
54.A1 ↔	Exzision und Destruktion von retroperitoneal gelegenen Gewebe	56.2X.99 ↔	Ureterotomie, sonstige
55.01.11 ↔	Nephrotomie, offen chirurgisch	56.34 ↔	Offene Ureterbiopsie
55.01.12 ↔	Nephrotomie, offen chirurgisch zur Exploration	56.40 ↔	Ureterektomie, n.n.bez.
55.01.13 ↔	Nephrotomie, offen chirurgisch zur Punktion einer Zyste	56.41.00 ↔	Partielle Ureterektomie, n.n.bez.
55.02.11 ↔	Nephrostomie, offen chirurgisch	56.41.10 ↔	Partielle Ureterektomie, Resektion des Ureterostiums, perkutan-transvesikal
55.24 ↔	Offene Nierenbiopsie	56.41.11 ↔	Partielle Ureterektomie, Resektion des Ureterostiums, transurethral
55.31 ↔	Marsupialisation einer Läsion an der Niere	56.41.12 ↔	Partielle Ureterektomie, Resektion des Ureterostiums, offen chirurgisch
55.32 ↔	Offene Exzision von Läsion oder Gewebe an der Niere	56.41.20 ↔	Partielle Ureterektomie, offen chirurgisch
55.34 ↔	Laparoskopische Exzision von Läsion oder Gewebe an der Niere	56.41.21 ↔	Partielle Ureterektomie, laparoskopisch
55.39.10 ↔	Sonstige lokale Exzision oder Destruktion von Läsion oder Gewebe an der Niere, Exzision ureterorenoskopisch	56.41.30 ↔	Partielle Ureterektomie, Resektion eines Ureterstumpfes
55.39.22 ↔	Sonstige lokale Exzision oder Destruktion von Läsion oder Gewebe an der Niere, Destruktion, offen chirurgisch	56.41.40 ↔	Resektion einer Ureterozele, transurethral
55.39.23 ↔	Sonstige lokale Exzision oder Destruktion von Läsion oder Gewebe an der Niere, Destruktion, laparoskopisch	56.41.41 ↔	Resektion einer Ureterozele, offen chirurgisch
		56.41.49 ↔	Resektion einer Ureterozele, sonstiger Zugang
		56.41.99 ↔	Partielle Ureterektomie, sonstige
		56.42 ↔	Totale Ureterektomie
		56.51.10 ↔	Aufbau einer kutanen Ureteroileostomie, Ureteroileokutaneostomie [Ileum-Conduit] oder Ureterokolokutaneostomie [Kolon-/Sigma-Conduit], offen chirurgisch

56.51.11 ↔	Aufbau einer kutanen Ureteroileostomie, Ureteroileokutaneostomie [Ileum-Conduit] oder Ureterokolokutaneostomie [Kolon-/Sigma-Conduit], laparoskopisch	57.21 ↔	Vesikostomie
56.51.12 ↔	Aufbau einer kutanen Ureteroileostomie, mit Darminterponat [Conduit] (nicht kontinentes Stoma), sonstiger Zugang	57.22 ↔	Revision einer Vesikostomie
56.51.20 ↔	Aufbau einer kutanen Ureteroileostomie, Umwandlung einer anderen supravessikalischen Harnableitung in eine kutane Ureteroileostomie	57.23.00 ↔	Appendikovesikostomie, n.n.bez.
56.51.30 ↔	Aufbau einer kutanen Ureteroileostomie, mit Darmreservoir (kontinentes Stoma)	57.23.11 ↔	Anlegen einer Appendikovesikostomie
56.52.00 ↔	Revision einer kutanen Ureteroileostomie, n.n.bez.	57.23.12 ↔	Oberflächliche Revision einer Appendikovesikostomie
56.52.10 ↔	Revision einer kutanen Ureteroileostomie, mit Darminterponat [Conduit]	57.23.13 ↔	Tiefe Revision einer Appendikovesikostomie
56.52.20 ↔	Revision einer kutanen Ureteroileostomie, mit Darmreservoir (kontinentes Stoma)	57.23.99 ↔	Appendikovesikostomie, sonstige
56.52.99 ↔	Revision einer kutanen Ureteroileostomie, sonstige	57.34 ↔	Offene Biopsie der Harnblase
56.61.00 ↔	Aufbau einer anderen kutanen Ureterostomie, n.n.bez.	57.41 ↔	Transurethrale Lösung von intraluminalen Adhäsionen
56.61.10 ↔	Aufbau einer anderen kutanen Ureterostomie, Ureterokutaneostomie und Transureterokutaneostomie, laparoskopisch	57.49.00 ↔	Sonstige transurethrale Exzision oder Destruktion von Läsion oder Gewebe der Harnblase, n.n.bez.
56.61.20 ↔	Aufbau einer anderen kutanen Ureterostomie, Umwandlung einer anderen supravessikalischen Harnableitung in eine kutane Ureterostomie	57.49.11 ↔	Sonstige transurethrale Destruktion von Läsion oder Gewebe der Harnblase
56.61.99 ↔	Aufbau einer anderen kutanen Ureterostomie, sonstige	57.49.12 ↔	Sonstige transurethrale Resektion von Läsion oder Gewebe der Harnblase
56.62 ↔	Revision einer anderen kutanen Ureterostomie	57.49.99 ↔	Sonstige transurethrale Exzision oder Destruktion von Läsion oder Gewebe der Harnblase, sonstige Exzision des Urachus
56.71.00 ↔	Harnableitung in den Darm, n.n.bez.	57.51 ↔	Laparoskopische Exzision oder Destruktion von anderer Läsion oder Gewebe an der Harnblase
56.71.10 ↔	Ureterosigmoideostomie mit Reservoirbildung, offen chirurgisch	57.58 ↔	Offene Exzision oder Destruktion von anderer Läsion oder Gewebe an der Harnblase, n.n.bez.
56.71.11 ↔	Ureterosigmoideostomie mit Reservoirbildung, laparoskopisch	57.59.00 ↔	Offene Exzision oder Destruktion von anderer Läsion oder Gewebe an der Harnblase, Exzision, offen chirurgisch
56.71.20 ↔	Umwandlung einer anderen supravessikalischen Harnableitung in eine Harnableitung in den Darm	57.59.10 ↔	Offene Exzision oder Destruktion von anderer Läsion oder Gewebe an der Harnblase, Exzision, offen chirurgisch
56.71.99 ↔	Harnableitung in den Darm, sonstige	57.59.20 ↔	Offene Exzision oder Destruktion von anderer Läsion oder Gewebe an der Harnblase, Myektomie
56.72 ↔	Revision einer ureterointestinalen Anastomose	57.59.99 ↔	Offene Exzision oder Destruktion von anderer Läsion oder Gewebe an der Harnblase, sonstige
56.73 ↔	Nephrozystanastomose, n.n.bez.	57.6X.00 ↔	Partielle Zystektomie, n.n.bez.
56.74.00 ↔	Ureterozystoneostomie, n.n.bez.	57.6X.10 ↔	Partielle Zystektomie, ohne Ureterneointegration, offen chirurgisch
56.74.10 ↔	Ureterozystoneostomie, Isolierte Antirefluxplastik (z.B. nach Lich-Gregoir), offen chirurgisch	57.6X.11 ↔	Partielle Zystektomie, ohne Ureterneointegration, laparoskopisch
56.74.11 ↔	Ureterozystoneostomie, isolierte Antirefluxplastik (z.B. nach Lich-Gregoir), laparoskopisch	57.6X.12 ↔	Partielle Zystektomie, mit einseitiger oder beidseitiger Ureterneointegration, offen chirurgisch
56.74.20 ↔	Ureterozystoneostomie, mit Uretermodellage	57.6X.13 ↔	Partielle Zystektomie, mit einseitiger oder beidseitiger Ureterneointegration, laparoskopisch
56.74.99 ↔	Ureterozystoneostomie, sonstige	57.6X.20 ↔	Partielle Zystektomie, Supratrigonale oder subtotale Resektion, ohne Ureterneointegration, offen chirurgisch
56.75 ↔	Transureteroureterostomie	57.6X.21 ↔	Partielle Zystektomie, Supratrigonale oder subtotale Resektion, ohne Ureterneointegration, laparoskopisch
56.79 ↔	Sonstige Anastomose eines Ureters oder Harnableitung	57.6X.22 ↔	Partielle Zystektomie, Supratrigonale oder subtotale Resektion mit einseitiger oder beidseitiger Ureterneointegration, offen chirurgisch
56.81 ↔	Lösung von intraluminalen Adhäsionen im Ureter	57.6X.23 ↔	Partielle Zystektomie, Supratrigonale oder subtotale Resektion mit einseitiger oder beidseitiger Ureterneointegration, laparoskopisch
56.82 ↔	Naht einer Ureterverletzung	57.6X.99 ↔	Partielle Zystektomie, sonstige
56.83 ↔	Verschluss einer Ureterostomie	57.71.00 ↔	Radikale Zystektomie, n.n.bez.
56.84.00 ↔	Verschluss einer anderen Ureterfistel, n.n.bez.	57.71.10 ↔	Radikale Zystektomie, ohne Urethrektomie, beim Mann, offen chirurgisch
56.84.10 ↔	Verschluss einer Ureter-Darm-Fistel, offen chirurgisch	57.71.11 ↔	Radikale Zystektomie, ohne Urethrektomie, beim Mann, laparoskopisch
56.84.11 ↔	Verschluss einer Ureter-Darm-Fistel, laparoskopisch	57.71.20 ↔	Radikale Zystektomie, mit Urethrektomie, beim Mann, offen chirurgisch
56.84.20 ↔	Verschluss einer ureterovaginalen Fistel, offen chirurgisch	57.71.21 ↔	Radikale Zystektomie, mit Urethrektomie, beim Mann, laparoskopisch
56.84.21 ↔	Verschluss einer ureterovaginalen Fistel, laparoskopisch	57.71.30 ↔	Radikale Zystektomie, ohne Urethrektomie, bei der Frau, offen chirurgisch
56.84.22 ↔	Verschluss einer ureterovaginalen Fistel, vaginal	57.71.31 ↔	Radikale Zystektomie, ohne Urethrektomie, bei der Frau, laparoskopisch
56.84.99 ↔	Verschluss einer anderen Ureterfistel, sonstige	57.71.40 ↔	Radikale Zystektomie, mit Urethrektomie, bei der Frau, offen chirurgisch
56.85 ↔	Ureteropexie	57.71.41 ↔	Radikale Zystektomie, mit Urethrektomie, bei der Frau, laparoskopisch
56.86 ↔	Entfernen einer Ureterligatur		
56.89 ↔	Plastische Rekonstruktion eines Ureters, sonstige		
56.92 ↔	Implantation eines elektronischen Ureterstimulators		
56.93 ↔	Ersetzen eines elektronischen Ureterstimulators		
56.94 ↔	Entfernen eines elektronischen Ureterstimulators		
56.95 ↔	Ligatur an einem Ureter		
57.12 ↔	Lösung von intraluminalen Adhäsionen mit Inzision an der Harnblase		

57.71.50 ↔	Radikale Zystektomie, Becken-Eviszeration (Exenteration) beim Mann, offen chirurgisch	58.45.00 ↔	Plastische Rekonstruktion bei Hypospadie oder Epispadie, n.n.bez.
57.71.51 ↔	Radikale Zystektomie, Becken-Eviszeration (Exenteration) beim Mann, laparoskopisch	58.45.10 ↔	Plastische Rekonstruktion bei Hypospadie oder Epispadie, bei der Frau
57.71.99 ↔	Radikale Zystektomie, sonstige	58.45.20 ↔	Plastische Rekonstruktion bei Hypospadie oder Epispadie, beim Mann, Schaftaufrichtung und Chordektomie
57.79.00 ↔	Sonstige totale Zystektomie, n.n.bez.	58.45.21 ↔	Plastische Rekonstruktion bei Hypospadie oder Epispadie, beim Mann, sonstige Verfahren
57.79.10 ↔	Sonstige totale Zystektomie, Einfache Zystektomie, beim Mann, offen chirurgisch	58.45.99 ↔	Plastische Rekonstruktion bei Hypospadie oder Epispadie, sonstige
57.79.11 ↔	Sonstige totale Zystektomie, Einfache Zystektomie, beim Mann, laparoskopisch	58.46.00 ↔	Sonstige Rekonstruktion der Urethra, n.n.bez.
57.79.20 ↔	Sonstige totale Zystektomie, Einfache Zystektomie, bei der Frau, offen chirurgisch	58.46.10 ↔	Rekonstruktion des distalen Teils der Urethra nach Verletzung
57.79.21 ↔	Sonstige totale Zystektomie, Einfache Zystektomie, bei der Frau, laparoskopisch	58.46.11 ↔	Rekonstruktion der Pars prostatica oder der Pars membranacea der Urethra nach Verletzung
57.79.99 ↔	Sonstige totale Zystektomie, sonstige	58.46.99 ↔	Sonstige Rekonstruktion der Urethra, sonstige
57.81 ↔	Naht einer Harnblasenverletzung	58.49.10 ↔	Einzeitige plastische Rekonstruktion der Urethra, mit Präputial- oder Penishaut
57.83 ↔	Verschluss einer vesikointestinalen Fistel	58.49.11 ↔	Einzeitige plastische Rekonstruktion der Urethra, mit Mund- oder Harnblasenschleimhaut, sonstige Rekonstruktion
57.84.00 ↔	Verschluss einer anderen Harnblasenfistel, n.n.bez.	58.49.20 ↔	Zweizeitige plastische Rekonstruktion der Urethra, erste Sitzung, mit Präputial- oder Penishaut
57.84.10 ↔	Verschluss einer vesikovaginalen Fistel, offen chirurgisch (abdominal)	58.49.21 ↔	Zweizeitige plastische Rekonstruktion der Urethra, erste Sitzung, mit Mund- oder Harnblasenschleimhaut
57.84.11 ↔	Verschluss einer vesikovaginalen Fistel, vaginal	58.49.29 ↔	Sonstige plastische Rekonstruktion der Urethra, zweizeitig, erste Sitzung, sonstige Rekonstruktion
57.84.12 ↔	Verschluss einer vesikovaginalen Fistel, transvesikal	58.49.30 ↔	Zweizeitige plastische Rekonstruktion der Urethra, zweite Sitzung, n.n.bez.
57.84.13 ↔	Verschluss einer vesikovaginalen Fistel, laparoskopisch	58.49.31 ↔	Zweizeitige plastische Rekonstruktion der Urethra, zweite Sitzung, mit Präputial- oder Penishaut
57.84.20 ↔	Verschluss einer vesikokutanen Fistel, offen chirurgisch	58.49.33 ↔	Zweizeitige plastische Rekonstruktion der Urethra, zweite Sitzung, mit Mund- oder Harnblasenschleimhaut
57.84.21 ↔	Verschluss einer vesikokutanen Fistel, laparoskopisch	58.49.39 ↔	Zweizeitige plastische Rekonstruktion der Urethra, zweite Sitzung, sonstige
57.84.99 ↔	Verschluss einer anderen Harnblasenfistel, sonstige	58.49.40 ↔	Revision einer plastischen Rekonstruktion an der Urethra
57.85 ↔	Zystourethroplastik und plastische Rekonstruktion am Harnblasenhals	58.49.99 ↔	Sonstige plastische Rekonstruktion an der Urethra, sonstige
57.86 ↔	Plastische Rekonstruktion bei Exstrophie der Harnblase	58.93.11 ↔	Implantation eines künstlichen Harnblasensphinkters
57.87.00 ↔	Rekonstruktion an der Harnblase, n.n.bez.	58.94.00 ↔	Adjustierbare Harninkontinenztherapie, n.n.bez.
57.87.10 ↔	Rekonstruktion an der Harnblase, mit Ileum, Kolon oder Magen, offen chirurgisch	58.94.11 ↔	Implantation eines Systems zur adjustierbaren Harninkontinenztherapie
57.87.11 ↔	Rekonstruktion an der Harnblase, mit Ileum, Kolon oder Magen, laparoskopisch	58.94.21 ↔	Entfernen eines Systems zur adjustierbaren Harninkontinenztherapie
57.87.20 ↔	Umwandlung einer anderen supravvesikalischen Harnableitung in eine Ersatzharnblase, offen chirurgisch	58.94.31 ↔	Revision ohne Ersatz eines Systems zur adjustierbaren Harninkontinenztherapie
57.87.21 ↔	Umwandlung einer anderen supravvesikalischen Harnableitung in eine Ersatzharnblase, laparoskopisch	58.94.99 ↔	Adjustierbare Harninkontinenztherapie, sonstige
57.87.30 ↔	Reduktionsplastik der Harnblase, offen chirurgisch	59.00 ↔	Retroperitoneale Dissektion, n.n.bez.
57.87.31 ↔	Reduktionsplastik der Harnblase, laparoskopisch	59.02 ↔	Sonstige Lösung von perirenenalen oder periureteralen Adhäsionen
57.87.40 ↔	Augmentation der Harnblase, offen chirurgisch	59.03.00 ↔	Laparoskopische Lösung von perirenenalen oder periureteralen Adhäsionen, n.n.bez.
57.87.41 ↔	Augmentation der Harnblase, laparoskopisch	59.03.10 ↔	Ureterolyse ohne intraperitoneale Verlagerung, laparoskopisch
57.87.99 ↔	Rekonstruktion an der Harnblase, sonstige	59.03.11 ↔	Ureterolyse mit intraperitonealer Verlagerung, laparoskopisch
57.88 ↔	Sonstige Anastomose an der Harnblase	59.03.99 ↔	Laparoskopische Lösung von perirenenalen oder periureteralen Adhäsionen, sonstige
57.89 ↔	Sonstige plastische Rekonstruktion an der Harnblase, sonstige	59.09 ↔	Sonstige Inzision am perirenenalen oder periureteralen Gewebe
57.9A.11 ↔	Implantation oder Wechsel eines Neurostimulators zur epiduralen Neurostimulation der Harnblase	59.11 ↔	Sonstige Lösung von perivesikalen Adhäsionen
57.9A.12 ↔	Implantation oder Wechsel eines Neurostimulators zur Vorderwurzel-Neurostimulation der Harnblase	59.12 ↔	Laparoskopische Lösung von perivesikalen Adhäsionen
57.9A.13 ↔	Implantation oder Wechsel eines Neurostimulators zur Ganglion-Neurostimulation der Harnblase	59.21 ↔	Biopsie am perirenenalen oder perivesikalen Gewebe
58.41 ↔	Naht einer Urethra-Verletzung	59.3 ↔	Plikatur am urethrovesikalen Übergang
58.42 ↔	Verschluss einer Urethrostomie	59.4 ↔	Suprapubische Schlingensuspension
58.43.00 ↔	Verschluss einer anderen Urethrafistel, n.n.bez.	59.5 ↔	Retropubische urethrale Suspension
58.43.10 ↔	Verschluss einer urethrovaginalen Fistel, offen chirurgisch (abdominal)		
58.43.11 ↔	Verschluss einer urethrovaginalen Fistel, laparoskopisch		
58.43.12 ↔	Verschluss einer urethrovaginalen Fistel, vaginal		
58.43.20 ↔	Verschluss einer urethrokutanen Fistel		
58.43.30 ↔	Verschluss einer urethrorektalen Fistel		
58.43.99 ↔	Verschluss einer anderen Urethrafistel, sonstige		
58.44 ↔	Reanastomose der Urethra		

59.6 ↔	Paraurethrale Suspension	61.3X.00 ↔	Exzision oder Destruktion von Läsion oder Gewebe am Skrotum, n.n.bez.
59.71 ↔	Levatorplastik zur urethrovessikaln Suspension	61.3X.10 ↔	Exzision oder Destruktion von Läsion oder Gewebe am Skrotum, partielle Resektion
59.72 ↔	Implantat-Injektion in Urethra und/oder Harnblasenhals	61.3X.11 ↔	Exzision oder Destruktion von Läsion oder Gewebe am Skrotum, totale Resektion
59.73.00 ↔	Transvaginale Suspension, n.n.bez.	61.3X.12 ↔	Exzision oder Destruktion von Läsion oder Gewebe am Skrotum, radikale Resektion
59.73.10 ↔	Transvaginale Suspension mit alloplastischer Bandeinlage, n.n.bez.	61.3X.99 ↔	Exzision oder Destruktion von Läsion oder Gewebe am Skrotum, sonstige
59.73.11 ↔	Transvaginale Suspension mit alloplastischer Bandeinlage, spannungsfreies transvaginales Band (TVT)	61.42 ↔	Verschluss einer Fistel am Skrotum
59.73.12 ↔	Transvaginale Suspension mit alloplastischer Bandeinlage, transobturatorisches Band (TOT)	61.49 ↔	Plastische Rekonstruktion an Skrotum und Tunica vaginalis testis, sonstige
59.73.19 ↔	Transvaginale Suspension mit alloplastischer Bandeinlage, sonstige	61.92 ↔	Exzision einer Läsion an der Tunica vaginalis testis, mit Ausnahme einer Hydrocele testis
59.73.99 ↔	Transvaginale Suspension, sonstige	61.99 ↔	Sonstige Operationen an Skrotum und Tunica vaginalis testis, sonstige
59.74 ↔	Suspensionsoperation beim Mann	62.0 ↔	Inzision am Hoden
59.79 ↔	Sonstige plastische Rekonstruktion bei Stressinkontinenz	62.12 ↔	Offene Biopsie am Hoden
59.91 ↔	Exzision am perirenaln oder perivesikaln Gewebe	62.2 ↔	Exzision oder Destruktion einer Läsion am Hoden
59.92 ↔	Sonstige Operationen am perirenaln oder perivesikaln Gewebe	62.3X.00 ↔	Einseitige Orchidektomie, n.n.bez.
59.95 ↔	Desintegration eines Harnsteins mit Ultraschall	62.3X.10 ↔	Einseitige Orchidektomie, skrotal, ohne Epididymektomie
59.99 ↔	Sonstige Operationen an den Harnorganen, sonstige	62.3X.11 ↔	Einseitige Orchidektomie, skrotal, mit Epididymektomie
60.0 ↔	Inzision an der Prostata	62.3X.20 ↔	Einseitige Orchidektomie, Inguinalhoden, ohne Epididymektomie
60.14 ↔	Offene Biopsie an den Vesiculae seminales	62.3X.21 ↔	Einseitige Orchidektomie, Inguinalhoden, mit Epididymektomie
60.20 ↔	Transurethrale Prostatektomie, n.n.bez.	62.3X.30 ↔	Einseitige Orchidektomie, Abdominalhoden, offen chirurgisch
60.21.11 ↔	Transurethrale laserinduzierte Prostatektomie mit Kontakt beim Laser	62.3X.31 ↔	Einseitige Orchidektomie, Abdominalhoden, laparoskopisch
60.21.12 ↔	Transurethrale laserinduzierte Prostatektomie ohne Kontakt beim Laser	62.3X.40 ↔	Einseitige Orchidektomie, radikal
60.22 ↔	Transurethrale Prostatektomie, Elektroresektion und Elektroveraposition von Prostatagewebe	62.3X.99 ↔	Einseitige Orchidektomie, sonstige
60.29 ↔	Transurethrale Prostatektomie, sonstige	62.41 ↔	Entfernen beider Hoden im gleichen Eingriff
60.3 ↔	Suprapubische Prostatektomie	62.42 ↔	Entfernen eines belassenen Hodens
60.4 ↔	Retropubische Prostatektomie	62.5 ↔	Orchidopexie
60.5X.00 ↔	Radikale Prostatektomie, n.n.bez.	62.61 ↔	Naht einer Hodenverletzung
60.5X.10 ↔	Radikale Prostatektomie, laparoskopisch	62.69 ↔	Sonstige plastische Rekonstruktion am Hoden
60.5X.20 ↔	Radikale Prostatektomie, perineal	62.99.20 ↔	Operative Verlagerung eines Abdominalhodens
60.5X.30 ↔	Radikale Prostatektomie, retropubisch	62.99.30 ↔	Entnahme von Hoden- oder Nebenhodengewebe zur Aufbereitung für die künstliche Insemination
60.5X.99 ↔	Radikale Prostatektomie, sonstige	63.1 ↔	Exzision einer Varikozele und Hydrocele funiculi
60.61.00 ↔	Lokale Exzision einer Läsion an der Prostata, n.n.bez.	63.2 ↔	Exzision einer Epididymis-Zyste
60.61.10 ↔	Lokale Exzision einer Läsion an der Prostata, transurethral	63.3 ↔	Exzision von anderer Läsion oder Gewebe an Funiculus spermaticus und Epididymis
60.61.11 ↔	Lokale Exzision einer Läsion an der Prostata, suprapubisch-transvesikal	63.4 ↔	Epididymektomie
60.61.12 ↔	Lokale Exzision einer Läsion an der Prostata, retropubisch	63.51 ↔	Naht eines Risses an Funiculus spermaticus und Epididymis
60.61.13 ↔	Lokale Exzision einer Läsion an der Prostata, perineal	63.53 ↔	Transplantation eines Funiculus spermaticus
60.61.99 ↔	Lokale Exzision einer Läsion an der Prostata, sonstige	63.59 ↔	Plastische Rekonstruktion an Funiculus spermaticus und Epididymis, sonstige
60.62 ↔	Perineale Prostatektomie	63.81 ↔	Naht einer Verletzung an Ductus deferens und Epididymis
60.69 ↔	Sonstige Prostatektomie, sonstige	63.82 ↔	Plastische Rekonstruktion eines chirurgisch durchtrennten Ductus deferens
60.72 ↔	Inzision an einer Vesicula seminalis	63.83 ↔	Epididymovasostomie
60.73 ↔	Exzision einer Vesicula seminalis	63.84 ↔	Entfernen einer Ligatur vom Ductus deferens
60.79 ↔	Operationen an den Vesiculae seminales, sonstige	63.85 ↔	Entfernen eines Ventils vom Ductus deferens
60.81 ↔	Inzision am periprostatishen Gewebe	63.89 ↔	Plastische Rekonstruktion an Ductus deferens und Epididymis, sonstige
60.82 ↔	Exzision am periprostatishen Gewebe	63.92 ↔	Epididymotomie
60.93 ↔	Plastische Rekonstruktion an der Prostata	63.93 ↔	Inzision am Funiculus spermaticus
60.96 ↔	Transurethrale Destruktion von prostatishem Gewebe durch Mikrowellenwärmetherapie	63.94 ↔	Lösung von Adhäsionen am Funiculus spermaticus
60.97 ↔	Sonstige transurethrale Destruktion von prostatishem Gewebe durch sonstige Wärmetherapie	63.95 ↔	Einsetzen eines Ventils in den Ductus deferens
61.0X.00 ↔	Inzision und Drainage an Skrotum und Tunica vaginalis testis, n.n.bez.	63.99 ↔	Sonstige Operationen an Funiculus spermaticus, Epididymis und Ductus deferens, sonstige
61.0X.10 ↔	Inzision und Drainage an Skrotum und Tunica vaginalis testis, zur Fremdkörperentfernung	64.3X.00 ↔	Amputation des Penis, n.n.bez.
61.0X.99 ↔	Inzision und Drainage an Skrotum und Tunica vaginalis testis, sonstige	64.3X.10 ↔	Amputation des Penis, partiell
61.2 ↔	Exzision einer Hydrocele testis	64.3X.11 ↔	Amputation des Penis, total

64.3X.12 ↔	Amputation des Penis, Emaskulation	65.89.11 ↔	Sonstige Lösung von Adhäsionen von Ovar und Tuba uterina, mit mikrochirurgischer Versorgung
64.3X.99 ↔	Amputation des Penis, sonstige	65.89.12 ↔	Sonstige Lösung von Adhäsionen von Ovar und Tuba uterina am Peritoneum des weiblichen Beckens, offen chirurgisch
64.41 ↔	Naht einer Penisverletzung	65.89.13 ↔	Sonstige Lösung von Adhäsionen von Ovar und Tuba uterina am Peritoneum des weiblichen Beckens, mit mikrochirurgischer Versorgung
64.42 ↔	Lösung einer Chorda des Penis	65.89.99 ↔	Sonstige Lösung von Adhäsionen von Ovar und Tuba uterina, sonstige
64.43 ↔	Konstruktion eines Penis	65.92 ↔	Ovar-Transplantation
64.44.00 ↔	Rekonstruktion des Penis, n.n.bez.	65.93 ↔	Manuelle Ruptur einer ovariellen Zyste
64.44.10 ↔	Rekonstruktion des Penis, Streckung des Penischaftes	65.94 ↔	Denervation am Ovar
64.44.11 ↔	Rekonstruktion des Penis, Korrektur einer penoskrotalen Transposition oder eines vergrabenen Penis (concealed penis oder buried penis)	65.95 ↔	Lösung einer Torsion am Ovar
64.44.99 ↔	Rekonstruktion des Penis, sonstige	65.99 ↔	Sonstige Operationen am Ovar, sonstige
64.45 ↔	Reimplantation des Penis	66.00 ↔	Salpingotomie, n.n.bez.
64.51 ↔	Operation zur Geschlechtsumwandlung von weiblich zu männlich	66.03 ↔	Salpingotomie, offen chirurgisch
64.52 ↔	Operation zur Geschlechtsumwandlung von männlich zu weiblich	66.04 ↔	Salpingotomie, laparoskopisch
64.59 ↔	Operation zur Geschlechtsumwandlung, sonstige	66.05 ↔	Salpingotomie, vaginal
64.95 ↔	Einsetzen oder Ersetzen einer nicht-aufblasbaren Penisprothese	66.06 ↔	Salpingotomie, vaginal-laparoskopisch assistiert
64.97 ↔	Einsetzen oder Ersetzen einer aufblasbaren Penisprothese	66.09 ↔	Salpingotomie, sonstige
64.98.20 ↔	Revasikularisierungsoperation oder venöse Sperroperation (bei erektiler Dysfunktion)	66.40 ↔	Salpingektomie, n.n.bez.
64.98.30 ↔	Shuntoperation am Corpus cavernosum	66.41.11 ↔	Totale Salpingektomie, offen chirurgisch
64.98.40 ↔	Revision einer internen Penisprothese	66.41.21 ↔	Totale Salpingektomie, laparoskopisch
65.01 ↔	Laparoskopische Ovariectomie	66.41.31 ↔	Totale Salpingektomie, vaginal
65.09 ↔	Ovariectomie, sonstige	66.41.41 ↔	Totale Salpingektomie, vaginal-laparoskopisch assistiert
65.12 ↔	Sonstige Biopsie am Ovar	66.42.11 ↔	Partielle Salpingektomie, offen chirurgisch
65.13 ↔	Laparoskopische Biopsie am Ovar	66.42.21 ↔	Partielle Salpingektomie, laparoskopisch
65.14 ↔	Sonstige laparoskopische diagnostische Massnahmen am Ovar	66.42.31 ↔	Partielle Salpingektomie, vaginal
65.21 ↔	Marsupialisation einer ovariellen Zyste	66.42.41 ↔	Partielle Salpingektomie, vaginal-laparoskopisch assistiert
65.22 ↔	Keilresektion am Ovar	66.49 ↔	Salpingektomie, sonstige
65.23 ↔	Laparoskopische Marsupialisation einer ovariellen Zyste	66.71 ↔	Einfache Naht an einer Tuba uterina
65.24 ↔	Laparoskopische Keilresektion am Ovar	66.72 ↔	Salpingoovariostomie
65.25 ↔	Sonstige laparoskopische lokale Exzision oder Destruktion am Ovar	66.73 ↔	Salpingosalpingostomie
65.29 ↔	Sonstige lokale Exzision oder Destruktion am Ovar	66.74 ↔	Salpingouterostomie
65.30 ↔	Ovarektomie, n.n.bez.	66.79.00 ↔	Sonstige plastische Rekonstruktion an der Tuba uterina, n.n.bez.
65.31 ↔	Ovarektomie, laparoskopisch	66.79.10 ↔	Sonstige plastische Rekonstruktion an der Tuba uterina, offen chirurgisch (abdominal)
65.32 ↔	Ovarektomie, offen chirurgisch	66.79.20 ↔	Sonstige plastische Rekonstruktion an der Tuba uterina, vaginal
65.33 ↔	Ovarektomie, vaginal	66.79.21 ↔	Sonstige plastische Rekonstruktion an der Tuba uterina, vaginal, laparoskopisch assistiert
65.34 ↔	Ovarektomie, vaginal-laparoskopisch assistiert	66.79.30 ↔	Sonstige plastische Rekonstruktion an der Tuba uterina, laparoskopisch
65.39 ↔	Ovarektomie, sonstige	66.79.99 ↔	Sonstige plastische Rekonstruktion an der Tuba uterina, sonstige
65.40 ↔	Salpingoovarektomie, n.n.bez.	66.93 ↔	Implantation oder Ersetzen einer Tuba uterina-Prothese
65.41 ↔	Salpingoovarektomie, laparoskopisch	66.94 ↔	Entfernen einer Tuba uterina-Prothese
65.42 ↔	Salpingoovarektomie, offen chirurgisch	66.96 ↔	Dilatation einer Tuba uterina
65.43 ↔	Salpingoovarektomie, vaginal	66.97 ↔	Fimbriimplantation in die Uteruswand
65.44 ↔	Salpingoovarektomie, vaginal-laparoskopisch assistiert	66.A0 ↔	Destruktion und Verschluss der Tubae uterinae, n.n.bez.
65.49 ↔	Salpingoovarektomie, sonstige	66.A1 ↔	Destruktion und Verschluss der Tubae uterinae, offen chirurgisch
65.71 ↔	Sonstige einfache Naht am Ovar	66.A2 ↔	Destruktion und Verschluss der Tubae uterinae, laparoskopisch
65.72 ↔	Sonstige Reimplantation eines Ovars	66.A3 ↔	Destruktion und Verschluss der Tubae uterinae, vaginal
65.73 ↔	Sonstige Salpingoovarioplastik	66.A4 ↔	Destruktion und Verschluss der Tubae uterinae, vaginal-laparoskopisch assistiert
65.74 ↔	Laparoskopische einfache Naht am Ovar	66.A9 ↔	Destruktion und Verschluss der Tubae uterinae, sonstige
65.75 ↔	Laparoskopische Reimplantation eines Ovars	66.B0 ↔	Exzision und Destruktion von Gewebe oder Läsion an der Tuba uterina, n.n.bez.
65.76 ↔	Laparoskopische Salpingoovarioplastik	66.B1 ↔	Exzision und Destruktion von Gewebe oder Läsion an der Tuba uterina, offen chirurgisch
65.79 ↔	Plastische Rekonstruktion am Ovar, sonstige		
65.81.00 ↔	Laparoskopische Lösung von Adhäsionen an Ovar und Tuba uterina, n.n.bez.		
65.81.10 ↔	Laparoskopische Lösung von Adhäsionen an Ovar und Tuba uterina am Peritoneum des weiblichen Beckens		
65.81.99 ↔	Laparoskopische Lösung von Adhäsionen an Ovar und Tuba uterina, sonstige		
65.89.00 ↔	Sonstige Lösung von Adhäsionen von Ovar und Tuba uterina, n.n.bez.		
65.89.10 ↔	Sonstige Lösung von Adhäsionen von Ovar und Tuba uterina, offen chirurgisch		



66.B2 ↔	Exzision und Destruktion von Gewebe oder Läsion an der Tuba uterina, vaginal	68.29.25 ↔	Enukleation eines Myoms des Uterus, hysteroskopisch
66.B3 ↔	Exzision und Destruktion von Gewebe oder Läsion an der Tuba uterina, vaginal-laparoskopisch assistiert	68.29.29 ↔	Enukleation eines Myoms des Uterus, sonstige
66.B4 ↔	Exzision und Destruktion von Gewebe oder Läsion an der Tuba uterina, laparoskopisch	68.29.30 ↔	Myomektomie am Uterus, n.n.bez.
66.B9 ↔	Exzision und Destruktion von Gewebe oder Läsion an der Tuba uterina, sonstige	68.29.31 ↔	Myomektomie am Uterus, offen chirurgisch (abdominal)
67.4X.00 ↔	Zervixamputation, n.n.bez.	68.29.32 ↔	Myomektomie am Uterus, vaginal
67.4X.10 ↔	Radikale Zervixstumpfextirpation, n.n.bez.	68.29.33 ↔	Myomektomie am Uterus, vaginal, laparoskopisch assistiert
67.4X.11 ↔	Radikale Zervixstumpfextirpation, ohne Lymphadenektomie, offen chirurgisch (abdominal)	68.29.34 ↔	Myomektomie am Uterus, laparoskopisch
67.4X.12 ↔	Radikale Zervixstumpfextirpation, ohne Lymphadenektomie, vaginal	68.29.35 ↔	Myomektomie am Uterus, hysteroskopisch
67.4X.13 ↔	Radikale Zervixstumpfextirpation, ohne Lymphadenektomie, vaginal, laparoskopisch unterstützt	68.29.39 ↔	Myomektomie am Uterus, sonstige
67.4X.14 ↔	Radikale Zervixstumpfextirpation, ohne Lymphadenektomie, laparoskopisch	68.30 ↔	Subtotale Hysterektomie, n.n.bez.
67.4X.20 ↔	Radikale Zervixstumpfextirpation, mit Lymphadenektomie, n.n.bez.	68.31 ↔	Subtotale Hysterektomie, laparoskopisch
67.4X.21 ↔	Radikale Zervixstumpfextirpation, mit Lymphadenektomie, offen chirurgisch (abdominal)	68.32 ↔	Subtotale Hysterektomie, offen chirurgisch
67.4X.22 ↔	Radikale Zervixstumpfextirpation, mit Lymphadenektomie, vaginal	68.39 ↔	Subtotale Hysterektomie, sonstige
67.4X.23 ↔	Radikale Zervixstumpfextirpation, mit Lymphadenektomie, vaginal, laparoskopisch unterstützt	68.40 ↔	Totale Hysterektomie, n.n.bez.
67.4X.24 ↔	Radikale Zervixstumpfextirpation, mit Lymphadenektomie, laparoskopisch	68.41 ↔	Totale Hysterektomie, laparoskopisch
67.4X.29 ↔	Radikale Zervixstumpfextirpation, mit Lymphadenektomie, sonstige	68.42 ↔	Totale Hysterektomie, offen chirurgisch
67.4X.30 ↔	Exzision eines Stumpfes an der Zervix	68.43 ↔	Totale Hysterektomie, vaginal
67.4X.99 ↔	Zervixamputation, sonstige	68.44 ↔	Totale Hysterektomie, vaginal-laparoskopisch assistiert [LAVH]
67.51 ↔	Transabdominale Cerclage der Zervix	68.49 ↔	Totale Hysterektomie, sonstige
67.61 ↔	Naht eines Zervixrisses	68.60 ↔	Radikale Hysterektomie, n.n.bez.
67.62 ↔	Verschluss einer zervikalen Fistel	68.61 ↔	Radikale Hysterektomie, laparoskopisch
68.0 ↔	Hysterotomie	68.62 ↔	Radikale Hysterektomie, offen chirurgisch
68.13 ↔	Offene Biopsie am Uterus	68.63 ↔	Radikale Hysterektomie, vaginal
68.14 ↔	Offene Biopsie an den uterinen Ligamenten	68.64 ↔	Radikale Hysterektomie, vaginal-laparoskopisch assistiert [LARVH]
68.21.10 ↔	Durchtrennung von endometrialen Synechien, n.n.bez.	68.6A ↔	Radikale Hysterektomie, sonstige
68.21.11 ↔	Durchtrennung von endometrialen Synechien, hysteroskopisch	68.8 ↔	Becken-Eviszeration
68.21.99 ↔	Durchtrennung von endometrialen Synechien, sonstige	69.01 ↔	Dilatation und Curettage zur Beendigung einer Schwangerschaft
68.22.00 ↔	Inzision oder Exzision eines kongenitalen uterinen Septums, n.n.bez.	69.02 ↔	Dilatation und Curettage im Anschluss an Geburt oder Abort
68.22.10 ↔	Inzision oder Exzision eines kongenitalen uterinen Septums, vaginal	69.19 ↔	Sonstige Exzision oder Destruktion an Uterus und uterinem Halteapparat
68.22.11 ↔	Inzision oder Exzision eines kongenitalen uterinen Septums, hysteroskopisch, ohne Kontrolle	69.21 ↔	Operation mit Interposition
68.22.12 ↔	Inzision oder Exzision eines kongenitalen uterinen Septums, hysteroskopisch, laparoskopisch assistiert	69.22 ↔	Sonstige uterine Suspensionsoperation
68.22.13 ↔	Inzision oder Exzision eines kongenitalen uterinen Septums, hysteroskopisch, sonographisch assistiert	69.23 ↔	Plastische Rekonstruktion bei chronischer Inversio uteri mit vaginalem Zugang
68.22.99 ↔	Inzision oder Exzision eines kongenitalen uterinen Septums, sonstige	69.29 ↔	Sonstige plastische Rekonstruktion an Uterus und uterinem Halteapparat
68.29.11 ↔	Exzision oder Destruktion einer Uterusläsion, offen chirurgisch (abdominal)	69.3 ↔	Parazervikale Uterusdenervation
68.29.13 ↔	Exzision oder Destruktion einer Uterusläsion, vaginal, laparoskopisch assistiert	69.41 ↔	Naht eines Risses am Uterus
68.29.14 ↔	Exzision oder Destruktion einer Uterusläsion, laparoskopisch	69.42 ↔	Verschluss einer Uterusfistel
68.29.20 ↔	Enukleation eines Myoms des Uterus, n.n.bez.	69.49.00 ↔	Sonstige plastische Rekonstruktion am Uterus und Metroplastik, n.n.bez.
68.29.21 ↔	Enukleation eines Myoms des Uterus, offen chirurgisch (abdominal)	69.49.10 ↔	Sonstige plastische Rekonstruktion am Uterus und Metroplastik, offen chirurgisch (abdominal)
68.29.22 ↔	Enukleation eines Myoms des Uterus, vaginal	69.49.20 ↔	Sonstige plastische Rekonstruktion am Uterus und Metroplastik, vaginal
68.29.23 ↔	Enukleation eines Myoms des Uterus, vaginal, laparoskopisch assistiert	69.49.21 ↔	Sonstige plastische Rekonstruktion am Uterus und Metroplastik, vaginal, laparoskopisch assistiert
68.29.24 ↔	Enukleation eines Myoms des Uterus, laparoskopisch	69.49.30 ↔	Sonstige plastische Rekonstruktion am Uterus und Metroplastik, laparoskopisch
		69.49.99 ↔	Sonstige plastische Rekonstruktion am Uterus und Metroplastik, sonstige
		69.51 ↔	Aspirationscurettage am Uterus zur Beendigung einer Schwangerschaft
		69.52 ↔	Aspirationscurettage im Anschluss an Geburt oder Abort
		69.6 ↔	Chirurgische Massnahmen zur Provokation oder Regulation der Menstruation
		69.93 ↔	Einsetzen von Laminarien
		70.12 ↔	Kuldotomie
		70.13 ↔	Lösung von intraluminalen Adhäsionen der Vagina
		70.23 ↔	Biopsie am Douglasraum
		70.4X.10 ↔	Kolpektomie, subtotal
		70.4X.20 ↔	Kolpektomie, total
		70.4X.30 ↔	Kolpektomie, erweitert (radikal)

70.4X.99 ↔ Obliteration und totale Exstirpation der Vagina, sonstige	74.4X.20 ↔ Sectio caesarea eines anderen näher bezeichneten Typs, sekundär
70.50 ↔ Raffung von Zystozele und Rektozele	74.4X.99 ↔ Sectio caesarea eines anderen näher bezeichneten Typs, sonstige
70.51 ↔ Raffung einer Zystozele	74.99.00 ↔ Sonstige nicht näher bezeichnete Typen der Sectio caesarea, n.n.bez.
70.52.00 ↔ Raffung einer Rektozele, n.n.bez.	74.99.10 ↔ Sonstige nicht näher bezeichnete Typen der Sectio caesarea, primär
70.52.10 ↔ Douglasplastik	74.99.20 ↔ Sonstige nicht näher bezeichnete Typen der Sectio caesarea, sekundär
70.52.99 ↔ Raffung einer Rektozele, sonstige	74.99.99 ↔ Sonstige nicht näher bezeichnete Typen der Sectio caesarea, sonstige
70.53 ↔ Raffung einer Zystozele und Rektozele mit Transplantat oder Prothese	75.50 ↔ Naht eines frischen geburtsbedingten Uterusrisses, n.n.bez.
70.54 ↔ Korrektur einer Zystozele mit Transplantat oder Prothese	75.51 ↔ Naht eines frischen geburtsbedingten Risses der Zervix
70.55 ↔ Korrektur einer Rektozele mit Transplantat oder Prothese	75.52 ↔ Naht eines frischen geburtsbedingten Risses des Corpus uteri
70.61.00 ↔ Konstruktion einer Vagina, n.n.bez.	75.61 ↔ Naht eines frischen geburtsbedingten Risses von Harnblase und Urethra
70.61.11 ↔ Konstruktion einer Vagina mit gestielter Haut des Penis (zur Geschlechtsumwandlung)	75.93 ↔ Chirurgische Korrektur einer Inversio uteri
70.61.99 ↔ Konstruktion einer Vagina, sonstige	75.C2 ↔ Ultraschallgesteuerte Shunteinlage beim Fetus
70.62 ↔ Rekonstruktion der Vagina	75.C3 ↔ Ultraschallgesteuerte Destruktion von fetalem Gewebe
70.63 ↔ Konstruktion einer Vagina mit Transplantat oder Prothese	75.C4 ↔ Ultraschallgesteuerte Embolisation zur fetalen Therapie
70.64 ↔ Rekonstruktion der Vagina mit Transplantat oder Prothese	75.C8.00 ↔ Ultraschallgesteuerte Eingriffe am fetalen Herz, n.n.bez.
70.72.00 ↔ Verschluss einer kolovaginalen Fistel, n.n.bez.	75.C8.11 ↔ Ultraschallgesteuerte Ballonkathetersprengung von Herzklappen
70.72.10 ↔ Verschluss einer kolovaginalen Fistel, offen chirurgisch (abdominal)	75.C8.99 ↔ Ultraschallgesteuerte Eingriffe am fetalen Herz, sonstige
70.72.20 ↔ Verschluss einer kolovaginalen Fistel, vaginal	75.C9 ↔ Ultraschallgesteuerte invasive fetale Therapien, sonstige
70.72.30 ↔ Verschluss einer kolovaginalen Fistel, laparoskopisch	75.D0 ↔ Fetoskopische invasive fetalen Therapien, n.n.bez.
70.72.99 ↔ Verschluss einer kolovaginalen Fistel, sonstige	75.D1 ↔ Fetoskopische Destruktion und Exzision von fetalem Gewebe
70.73.00 ↔ Verschluss einer rektovaginalen Fistel, n.n.bez.	75.D2 ↔ Fetoskopische Einlage und Entfernen eines Trachea-Ballons
70.73.10 ↔ Verschluss einer rektovaginalen Fistel, offen chirurgisch (abdominal)	75.D9 ↔ Fetoskopische invasive fetalen Therapien, sonstige
70.73.20 ↔ Verschluss einer rektovaginalen Fistel, vaginal	75.E0 ↔ Offen chirurgische fetale Eingriffe, n.n.bez.
70.73.30 ↔ Verschluss einer rektovaginalen Fistel, laparoskopisch	75.E1 ↔ Chirurgischer Eingriff am offenen Uterus zur Exzision von Gewebe am Fetus
70.73.99 ↔ Verschluss einer rektovaginalen Fistel, sonstige	75.E2 ↔ Chirurgischer Eingriff am offenen Uterus zur plastischen Rekonstruktion am Fetus
70.74 ↔ Verschluss einer vaginointestinalen Fistel	75.E9 ↔ Offen chirurgische fetale Eingriffe, sonstige
70.75 ↔ Verschluss einer anderen Vaginalfistel	76.01 ↔ Sequestrektomie an Gesichtsschädelknochen
70.77 ↔ Suspension und Fixation der Vagina	76.09.10 ↔ Reosteotomie nach Frakturrevision
70.78 ↔ Suspension und Fixation der Vagina mit Transplantat oder Prothese	76.2X.00 ↔ Lokale Exzision oder Destruktion von Läsion und Gewebe an Gesichtsschädelknochen, n.n.bez.
70.79.10 ↔ Sonstige vaginale Kolporrhaphie mit Beckenbodenplastik	76.2X.10 ↔ Dekortikation eines Gesichtsschädelknochens
70.8 ↔ Obliteration des Scheidengewölbes	76.2X.11 ↔ Exzision von periostalem Gewebe an Gesichtsschädelknochen
70.93 ↔ Sonstige Operationen am Douglasraum mit Transplantat oder Prothese	76.2X.20 ↔ Destruktion von Läsion und Gewebe an Gesichtsschädelknochen
71.01 ↔ Lösung von Adhäsionen an der Vulva	76.2X.31 ↔ Knochenentnahme an Gesichtsschädelknochen zur Transplantation
71.5 ↔ Radikale Vulvektomie	76.2X.99 ↔ Lokale Exzision oder Destruktion von Läsion und Gewebe an Gesichtsschädelknochen, sonstige
71.61 ↔ Partielle Vulvektomie	76.31.00 ↔ Partielle Mandibulektomie, n.n.bez.
71.62 ↔ Totale Vulvektomie	76.31.10 ↔ Partielle Mandibulektomie ohne Rekonstruktion
71.72 ↔ Verschluss einer Fistel an Vulva oder Perineum	76.31.20 ↔ Partielle Mandibulektomie, Rekonstruktion mit mikrovasculär-anastomosiertem Transplantat
71.73 ↔ Konstruktion des Introitus vaginae	76.31.21 ↔ Partielle Mandibulektomie, mit Kontinuitätsdurchtrennung und alloplastischer Rekonstruktion
73.94 ↔ Symphysiotomie zur Geburtserleichterung	76.31.29 ↔ Partielle Mandibulektomie mit sonstiger Rekonstruktion
74.0X.00 ↔ Klassische Sectio caesarea, n.n.bez.	76.31.99 ↔ Partielle Mandibulektomie, sonstige
74.0X.10 ↔ Klassische Sectio caesarea, primär	76.39.00 ↔ Partielle Ostektomie an anderen Gesichtsschädelknochen, n.n.bez.
74.0X.20 ↔ Klassische Sectio caesarea, sekundär	
74.0X.99 ↔ Klassische Sectio caesarea, sonstige	
74.1X.00 ↔ Tiefe zervikale Sectio caesarea, n.n.bez.	
74.1X.10 ↔ Tiefe zervikale Sectio caesarea, primär	
74.1X.20 ↔ Tiefe zervikale Sectio caesarea, sekundär	
74.1X.99 ↔ Tiefe zervikale Sectio caesarea, sonstige	
74.2X.00 ↔ Extraperitoneale Sectio caesarea, n.n.bez.	
74.2X.10 ↔ Extraperitoneale Sectio caesarea, primär	
74.2X.20 ↔ Extraperitoneale Sectio caesarea, sekundär	
74.2X.99 ↔ Extraperitoneale Sectio caesarea, sonstige	
74.3 ↔ Entfernen einer extratubären, ektopischen Schwangerschaft	
74.4X.00 ↔ Sectio caesarea eines anderen näher bezeichneten Typs, n.n.bez.	
74.4X.10 ↔ Sectio caesarea eines anderen näher bezeichneten Typs, primär	

76.39.10 ↔	Partielle Ostektomie an anderen Gesichtsschädelknochen, Rekonstruktion mit mikrovaskulär-anastomosiertem Transplantat	76.5X.70 ↔	Implantation einer Totalendoprothese am Kiefergelenk mit vorgefertigten Komponenten
76.39.11 ↔	Partielle Ostektomie an anderen Gesichtsschädelknochen, Rekonstruktion von Weich- und Hartgewebe	76.5X.71 ↔	Implantation einer Totalendoprothese am Kiefergelenk mit CAD-CAM gefertigten Komponenten
76.39.19 ↔	Partielle Ostektomie an anderen Gesichtsschädelknochen, sonstige Rekonstruktion	76.5X.90 ↔	Sonstige temporomandibuläre Arthroplastik oder Diskoplastik am Kiefergelenk
76.39.99 ↔	Partielle Ostektomie an anderen Gesichtsschädelknochen, sonstige	76.5X.99 ↔	Temporomandibuläre Arthroplastik, sonstige
76.41.00 ↔	Totale Mandibulektomie mit gleichzeitiger Rekonstruktion, n.n.bez.	76.61.00 ↔	Geschlossene Osteoplastik [Osteotomie] am Ramus mandibulae, n.n.bez.
76.41.10 ↔	Totale Mandibulektomie mit gleichzeitiger Rekonstruktion, Rekonstruktion mit mikrovaskulär-anastomosiertem Transplantat	76.61.10 ↔	Geschlossene Osteoplastik [Osteotomie] am Ramus mandibulae, ohne Distraction
76.41.99 ↔	Totale Mandibulektomie mit gleichzeitiger Rekonstruktion, sonstige	76.61.20 ↔	Geschlossene Osteoplastik [Osteotomie] am Ramus mandibulae, mit Distraction
76.42 ↔	Sonstige totale Mandibulektomie	76.61.99 ↔	Geschlossene Osteoplastik [Osteotomie] am Ramus mandibulae, sonstige
76.43.00 ↔	Sonstige Rekonstruktion der Mandibula, n.n.bez.	76.62.00 ↔	Offene Osteoplastik [Osteotomie] am Ramus mandibulae, n.n.bez.
76.43.10 ↔	Sonstige Rekonstruktion der Mandibula mit mikrovaskulär-anastomosiertem Transplantat	76.62.10 ↔	Offene Osteoplastik [Osteotomie] am Ramus mandibulae, ohne Distraction
76.43.11 ↔	Einsetzen eines CAD-Implantats an Mandibula, zur plastischen Rekonstruktion eines einfachen Defekts	76.62.20 ↔	Offene Osteoplastik [Osteotomie] am Ramus mandibulae, mit Distraction
76.43.12 ↔	Einsetzen eines CAD-Implantats an Mandibula, zur plastischen Rekonstruktion eines grossen oder komplexen Defekts	76.62.99 ↔	Offene Osteoplastik [Osteotomie] am Ramus mandibulae, sonstige
76.43.99 ↔	Sonstige Rekonstruktion der Mandibula, sonstige	76.63.00 ↔	Osteoplastik [Osteotomie] am Corpus mandibulae, n.n.bez.
76.44.00 ↔	Totale Ostektomie an anderen Gesichtsschädelknochen mit gleichzeitiger Rekonstruktion, n.n.bez.	76.63.10 ↔	Osteoplastik [Osteotomie] im seitlichen Alveolarkambereich oder mit frontaler Kontinuitätsdurchtrennung der Mandibula ohne Distraction
76.44.10 ↔	Totale Ostektomie an anderen Gesichtsschädelknochen, Rekonstruktion mit mikrovaskulär-anastomosiertem Transplantat	76.63.11 ↔	Osteoplastik [Osteotomie] im frontalen Alveolarkambereich oder mit Kontinuitätsdurchtrennung am horizontalen Mandibulaast ohne Distraction
76.44.11 ↔	Totale Ostektomie an anderen Gesichtsschädelknochen, Rekonstruktion mit nicht vaskularisiertem Transplantat	76.63.12 ↔	Osteoplastik [Osteotomie] zur Kinnverlagerung ohne Distraction
76.44.19 ↔	Totale Ostektomie an anderen Gesichtsschädelknochen mit sonstiger Rekonstruktion	76.63.20 ↔	Verlagerung des Alveolarfortsatzes durch horizontale Distraction nach Osteotomie
76.44.99 ↔	Totale Ostektomie an anderen Gesichtsschädelknochen mit gleichzeitiger Rekonstruktion, sonstige	76.63.21 ↔	Verlagerung der Mandibula durch Distraction nach Osteotomie im horizontalen Mandibulaast
76.45 ↔	Sonstige totale Ostektomie an anderen Gesichtsschädelknochen	76.63.99 ↔	Osteoplastik [Osteotomie] am Corpus mandibulae, sonstige
76.46.00 ↔	Sonstige Rekonstruktion an anderen Gesichtsschädelknochen, n.n.bez.	76.64 ↔	Sonstige orthognathische Chirurgie an der Mandibula
76.46.10 ↔	Sonstige Rekonstruktion an anderen Gesichtsschädelknochen mit mikrovaskulär-anastomosiertem Transplantat	76.65.00 ↔	Segmentale Osteoplastik [Osteotomie] der Maxilla, n.n.bez.
76.46.99 ↔	Sonstige Rekonstruktion an anderen Gesichtsschädelknochen, sonstige	76.65.10 ↔	Segmentale Osteoplastik [Osteotomie] der Maxilla, ohne Distraction
76.5X.00 ↔	Temporomandibuläre Arthroplastik, n.n.bez.	76.65.20 ↔	Osteotomie der Maxilla im frontalen Alveolarkambereich, mit Distraction
76.5X.10 ↔	Kondylektomie am Kiefergelenk mit Rekonstruktion	76.65.21 ↔	Osteotomie der Maxilla im seitlichen Alveolarkambereich, mit Distraction
76.5X.19 ↔	Sonstige Kondylektomie am Kiefergelenk	76.65.22 ↔	Osteotomie der Maxilla im frontalen und seitlichen Alveolarkambereich in mehreren Segmenten, mit Distraction
76.5X.20 ↔	Diskoplastik am Kiefergelenk mit Rekonstruktion	76.65.99 ↔	Segmentale Osteoplastik [Osteotomie] der Maxilla, sonstige
76.5X.29 ↔	Sonstige Diskoplastik am Kiefergelenk	76.66.00 ↔	Totale Osteoplastik [Osteotomie] der Maxilla, n.n.bez.
76.5X.30 ↔	Exstirpation des Discus articularis am Kiefergelenk mit Rekonstruktion	76.66.10 ↔	Totale Osteoplastik [Osteotomie] der Maxilla ohne Distraction
76.5X.39 ↔	Sonstige Exstirpation des Discus articularis am Kiefergelenk	76.66.20 ↔	Osteotomie der Maxilla in der Le-Fort-I-Ebene in einem Stück mit Distraction
76.5X.40 ↔	Resektion am Tuberculum articulare des Kiefergelenks	76.66.21 ↔	Osteotomie der Maxilla in der Le-Fort-I-Ebene in zwei Stücken mit Distraction
76.5X.41 ↔	Plastische Rekonstruktion am Kiefergelenk	76.66.22 ↔	Osteotomie der Maxilla in der Le-Fort-I-Ebene in drei oder mehr Stücken mit Distraction
76.5X.42 ↔	Gelenkstabilisierung (bewegungseinschränkend) des Kiefergelenks	76.66.30 ↔	Plastische Rekonstruktion und Augmentation der Maxilla durch totale Auflagerungsplastik
76.5X.50 ↔	Arthroskopische Entfernung eines freien Gelenkkörpers am Kiefergelenk	76.66.99 ↔	Totale Osteoplastik [Osteotomie] der Maxilla, sonstige
76.5X.59 ↔	Sonstige Entfernung eines freien Gelenkkörpers am Kiefergelenk		
76.5X.60 ↔	Implantation einer Endoprothese am Kiefergelenk		
76.5X.61 ↔	Wechsel einer Endoprothese am Kiefergelenk		

76.67 ↔	Reduktionsgenioplastik	76.92.20 ↔	Einsetzen von CAD-Implantat an Gesichtsschädel ohne Beteiligung des Hirnschädels, bis zu 2 Regionen
76.68 ↔	Augmentationsgenioplastik	76.92.21 ↔	Einsetzen von CAD-Implantat an Gesichtsschädel ohne Beteiligung des Hirnschädels, ab 3 Regionen
76.69.10 ↔	Osteotomie zur Verlagerung des Mittelgesichts in der Le-Fort-II- oder Le-Fort-III-Ebene ohne Distraktion	76.92.30 ↔	Einsetzen eines CAD-Implantats an Maxilla, zur plastischen Rekonstruktion eines einfachen Defekts
76.69.20 ↔	Osteotomie zur Verlagerung des Mittelgesichts in der Le-Fort-II-Ebene mit Distraktion	76.92.31 ↔	Einsetzen eines CAD-Implantats an Maxilla, zur plastischen Rekonstruktion eines grossen oder komplexen Defekts
76.69.21 ↔	Osteotomie zur Verlagerung des Mittelgesichts in der Le-Fort-II-Ebene, kombiniert mit anderer Osteotomie mit Distraktion	76.94 ↔	Offene Reposition einer Kiefergelenksluxation
76.69.30 ↔	Osteotomie zur Verlagerung des Mittelgesichts in der Le-Fort-III-Ebene mit Distraktion	76.97 ↔	Entfernen von internem Osteosynthesematerial vom Gesichtsschädelknochen
76.69.40 ↔	Osteotomie zur Verlagerung des Mittelgesichts in der Le-Fort-III-Ebene, kombiniert mit Le-Fort-I-Ebene mit Distraktion	77.00 ↔	Sequestrektomie, n.n.bez.
76.69.90 ↔	Sonstige Osteotomie zur Verlagerung des Mittelgesichts	77.01.00 ↔	Sequestrektomie an Skapula, Klavikula, Rippen und Sternum, n.n.bez.
76.70 ↔	Reposition einer Gesichtsschädelfraktur, n.n.bez.	77.01.10 ↔	Sequestrektomie an Skapula und Klavikula, ohne Einlage eines Medikamententrägers
76.72 ↔	Offene Reposition einer Jochbein- und Jochbogenfraktur	77.01.11 ↔	Sequestrektomie an Skapula und Klavikula, mit Einlage eines Medikamententrägers
76.74 ↔	Offene Reposition einer Maxillafraktur	77.01.20 ↔	Sequestrektomie an Rippen und Sternum, ohne Einlage eines Medikamententrägers
76.76.00 ↔	Offene Reposition einer Mandibulafraktur, n.n.bez.	77.01.21 ↔	Sequestrektomie an Rippen und Sternum, mit Einlage eines Medikamententrägers
76.76.10 ↔	Offene Reposition einer Einfachfraktur des Corpus mandibulae	77.01.99 ↔	Sequestrektomie an Skapula, Klavikula, Rippen und Sternum, sonstige
76.76.11 ↔	Offene Reposition einer Mehrfachfraktur des Corpus mandibulae	77.02.00 ↔	Sequestrektomie am Humerus, n.n.bez.
76.76.20 ↔	Offene Reposition (von aussen) einer Einfach- oder Mehrfachfraktur des Ramus mandibulae	77.02.10 ↔	Sequestrektomie am Humerus, ohne Einlage eines Medikamententrägers
76.76.21 ↔	Offene Reposition (transoral) einer Einfach- oder Mehrfachfraktur des Ramus mandibulae	77.02.11 ↔	Sequestrektomie am Humerus, mit Einlage eines Medikamententrägers
76.76.30 ↔	Offene Reposition (transoral oder von aussen) einer Fraktur des Processus articularis mandibulae	77.02.99 ↔	Sequestrektomie am Humerus, sonstige
76.76.99 ↔	Offene Reposition einer Mandibulafraktur, sonstige	77.03.00 ↔	Sequestrektomie an Radius und Ulna, n.n.bez.
76.77.00 ↔	Offene Reposition einer Processus alveolaris-Fraktur, n.n.bez.	77.03.10 ↔	Sequestrektomie an Radius und Ulna, ohne Einlage eines Medikamententrägers
76.77.10 ↔	Offene Reposition einer Processus alveolaris-Fraktur der Maxilla	77.03.11 ↔	Sequestrektomie an Radius und Ulna, mit Einlage eines Medikamententrägers
76.77.11 ↔	Offene Reposition einer Processus alveolaris-Fraktur der Mandibula	77.03.99 ↔	Sequestrektomie an Radius und Ulna, sonstige
76.77.99 ↔	Offene Reposition einer Processus alveolaris-Fraktur, sonstige	77.04.00 ↔	Sequestrektomie an Karpalia und Metakarpalia, n.n.bez.
76.78.11 ↔	Endoskopische Reposition einer Stirnhöhlenvorderwandfraktur	77.04.10 ↔	Sequestrektomie an Karpalia und Metakarpalia, ohne Einlage eines Medikamententrägers
76.78.21 ↔	Endoskopische Reposition einer Orbitafraktur	77.04.11 ↔	Sequestrektomie an Karpalia und Metakarpalia, mit Einlage eines Medikamententrägers
76.79.00 ↔	Sonstige offene Reposition einer Gesichtsschädelfraktur, n.n.bez.	77.04.99 ↔	Sequestrektomie an Karpalia und Metakarpalia, sonstige
76.79.10 ↔	Sonstige offene Reposition einer Fraktur des Orbitadaches	77.05.00 ↔	Sequestrektomie an Femur, n.n.bez.
76.79.11 ↔	Sonstige offene Reposition einer Fraktur der lateralen Orbitawand	77.05.10 ↔	Sequestrektomie an Femur, ohne Einlage eines Medikamententrägers
76.79.19 ↔	Sonstige offene Reposition einer sonstigen Orbitafraktur	77.05.11 ↔	Sequestrektomie an Femur, mit Einlage eines Medikamententrägers
76.79.20 ↔	Sonstige offene Reposition einer Stirnhöhlenwandfraktur	77.05.99 ↔	Sequestrektomie an Femur, sonstige
76.79.30 ↔	Sonstige offene Reposition einer nasoethmoidalen Mittelgesichtsfraktur	77.06.00 ↔	Sequestrektomie an der Patella, n.n.bez.
76.79.31 ↔	Sonstige offene Reposition einer zentrolateralen Mittelgesichtsfraktur	77.06.10 ↔	Sequestrektomie an der Patella, ohne Einlage eines Medikamententrägers
76.79.39 ↔	Sonstige offene Reposition einer sonstigen lateralen Mittelgesichtsfraktur	77.06.11 ↔	Sequestrektomie an der Patella, mit Einlage eines Medikamententrägers
76.79.40 ↔	Sonstige offene Reposition kombinierter Mittelgesichtsfrakturen (Mehrfachfraktur)	77.06.99 ↔	Sequestrektomie an der Patella, sonstige
76.79.99 ↔	Sonstige offene Reposition einer Gesichtsschädelfraktur, sonstige	77.07.00 ↔	Sequestrektomie an Tibia und Fibula, n.n.bez.
76.91.00 ↔	Knochentransplantat an Gesichtsschädelknochen, n.n.bez.	77.07.10 ↔	Sequestrektomie an Tibia und Fibula, ohne Einlage eines Medikamententrägers
76.91.10 ↔	Transplantat an Gesichtsschädelknochen	77.07.11 ↔	Sequestrektomie an Tibia und Fibula, mit Einlage eines Medikamententrägers
76.91.11 ↔	Knochentransplantat an Gesichtsschädelknochen, gefässgestielt	77.07.99 ↔	Sequestrektomie an Tibia und Fibula, sonstige
76.91.99 ↔	Knochentransplantat an Gesichtsschädelknochen, sonstige	77.08.00 ↔	Sequestrektomie an Tarsalia und Metatarsalia, n.n.bez.
		77.08.10 ↔	Sequestrektomie an Tarsalia und Metatarsalia, ohne Einlage eines Medikamententrägers
		77.08.11 ↔	Sequestrektomie an Tarsalia und Metatarsalia, mit Einlage eines Medikamententrägers

77.08.99 ↔ Sequestrektomie an Tarsalia und Metatarsalia, sonstige	77.14.13 ↔ Sonstige Knocheninzision ohne Knochendurchtrennung an Karpalia und Metakarpalia, Drainage
77.09.00 ↔ Sequestrektomie an anderen näher bezeichneten Knochen, ohne Gesichtsschädelknochen, n.n.bez.	77.14.99 ↔ Sonstige Knocheninzision ohne Knochendurchtrennung an Karpalia und Metakarpalia, sonstige
77.09.10 ↔ Sequestrektomie an Phalangen der Hand, ohne Einlage eines Medikamententrägers	77.15.00 ↔ Sonstige Knocheninzision ohne Knochendurchtrennung am Femur, n.n.bez.
77.09.11 ↔ Sequestrektomie an Phalangen der Hand, mit Einlage eines Medikamententrägers	77.15.10 ↔ Sonstige Knocheninzision ohne Knochendurchtrennung am (sonstigen) Femur, Exploration und Knochenbohrung
77.11.10 ↔ Knocheninzision an Skapula und Klavikula, Exploration und Knochenbohrung	77.15.11 ↔ Sonstige Knocheninzision ohne Knochendurchtrennung am Femur, Fremdkörperentfernung
77.11.11 ↔ Knocheninzision an Skapula und Klavikula, Fremdkörperentfernung	77.15.12 ↔ Sonstige Knocheninzision ohne Knochendurchtrennung am Femur, Einlage und Entfernung eines Medikamententrägers
77.11.12 ↔ Knocheninzision an Skapula und Klavikula, Einlage und Entfernung eines Medikamententrägers	77.15.13 ↔ Sonstige Knocheninzision ohne Knochendurchtrennung am Femur, Drainage
77.11.13 ↔ Knocheninzision an Skapula und Klavikula, Drainage	77.15.20 ↔ Sonstige Knocheninzision ohne Knochendurchtrennung am Femur, Exploration und Knochenbohrung am Schenkelhals
77.11.20 ↔ Knocheninzision an Rippen und Sternum, Exploration und Knochenbohrung	77.15.99 ↔ Sonstige Knocheninzision ohne Knochendurchtrennung am Femur, sonstige
77.11.21 ↔ Knocheninzision an Rippen und Sternum, Fremdkörperentfernung	77.16.00 ↔ Sonstige Knocheninzision ohne Knochendurchtrennung an der Patella, n.n.bez.
77.11.22 ↔ Knocheninzision an Rippen und Sternum, Einlage und Entfernung eines Medikamententrägers	77.16.10 ↔ Sonstige Knocheninzision ohne Knochendurchtrennung an der Patella, Exploration und Knochenbohrung
77.11.23 ↔ Knocheninzision an Rippen und Sternum, Drainage	77.16.11 ↔ Sonstige Knocheninzision ohne Knochendurchtrennung an der Patella, Fremdkörperentfernung
77.11.99 ↔ Sonstige Knocheninzision ohne Knochendurchtrennung an Skapula, Klavikula, Rippen und Sternum, sonstige	77.16.12 ↔ Sonstige Knocheninzision ohne Knochendurchtrennung an der Patella, Einlage und Entfernung eines Medikamententrägers
77.12.00 ↔ Sonstige Knocheninzision ohne Knochendurchtrennung am Humerus, n.n.bez.	77.16.13 ↔ Sonstige Knocheninzision ohne Knochendurchtrennung an der Patella, Drainage
77.12.10 ↔ Sonstige Knocheninzision ohne Knochendurchtrennung am Humerus, Exploration und Knochenbohrung	77.16.99 ↔ Sonstige Knocheninzision ohne Knochendurchtrennung an der Patella, sonstige
77.12.11 ↔ Sonstige Knocheninzision ohne Knochendurchtrennung am Humerus, Fremdkörperentfernung	77.17.00 ↔ Sonstige Knocheninzision ohne Knochendurchtrennung an Tibia und Fibula, n.n.bez.
77.12.12 ↔ Sonstige Knocheninzision ohne Knochendurchtrennung am Humerus, Einlage und Entfernung eines Medikamententrägers	77.17.10 ↔ Sonstige Knocheninzision ohne Knochendurchtrennung an Tibia und Fibula, Exploration und Knochenbohrung
77.12.13 ↔ Sonstige Knocheninzision ohne Knochendurchtrennung am Humerus, Drainage	77.17.11 ↔ Sonstige Knocheninzision ohne Knochendurchtrennung an Tibia und Fibula, Fremdkörperentfernung
77.12.99 ↔ Sonstige Knocheninzision ohne Knochendurchtrennung am Humerus, sonstige	77.17.12 ↔ Sonstige Knocheninzision ohne Knochendurchtrennung an Tibia und Fibula, Einlage und Entfernung eines Medikamententrägers
77.13.00 ↔ Sonstige Knocheninzision ohne Knochendurchtrennung an Radius und Ulna, n.n.bez.	77.17.13 ↔ Sonstige Knocheninzision ohne Knochendurchtrennung an Tibia und Fibula, Drainage
77.13.10 ↔ Sonstige Knocheninzision ohne Knochendurchtrennung an Radius und Ulna, Exploration und Knochenbohrung	77.17.99 ↔ Sonstige Knocheninzision ohne Knochendurchtrennung an Tibia und Fibula, sonstige
77.13.11 ↔ Sonstige Knocheninzision ohne Knochendurchtrennung an Radius und Ulna, Fremdkörperentfernung	77.18.00 ↔ Sonstige Knocheninzision ohne Knochendurchtrennung an Tarsalia und Metatarsalia, n.n.bez.
77.13.12 ↔ Sonstige Knocheninzision ohne Knochendurchtrennung an Radius und Ulna, Einlage oder Entfernung eines Medikamententrägers	77.18.10 ↔ Sonstige Knocheninzision ohne Knochendurchtrennung am Talus, n.n.bez.
77.13.13 ↔ Sonstige Knocheninzision ohne Knochendurchtrennung an Radius und Ulna, Drainage	77.18.11 ↔ Sonstige Knocheninzision ohne Knochendurchtrennung am Talus, Exploration und Knochenbohrung
77.13.99 ↔ Sonstige Knocheninzision ohne Knochendurchtrennung an Radius und Ulna, sonstige	77.18.12 ↔ Sonstige Knocheninzision ohne Knochendurchtrennung am Talus, Fremdkörperentfernung
77.14.00 ↔ Sonstige Knocheninzision ohne Knochendurchtrennung an Karpalia und Metakarpalia, n.n.bez.	77.18.13 ↔ Sonstige Knocheninzision ohne Knochendurchtrennung am Talus, Einlage und Entfernung eines Medikamententrägers
77.14.10 ↔ Sonstige Knocheninzision ohne Knochendurchtrennung an Karpalia und Metakarpalia, Exploration und Knochenbohrung	77.18.14 ↔ Sonstige Knocheninzision ohne Knochendurchtrennung am Talus, Drainage
77.14.11 ↔ Sonstige Knocheninzision ohne Knochendurchtrennung an Karpalia und Metakarpalia, Fremdkörperentfernung	
77.14.12 ↔ Sonstige Knocheninzision ohne Knochendurchtrennung an Karpalia und Metakarpalia, Einlage und Entfernung eines Medikamententrägers	

77.18.19 ↔	Sonstige Knocheninzision ohne Knochendurchtrennung am Talus, sonstige	77.19.40 ↔	Knocheninzision an den Phalangen des Fusses, Exploration und Knochenbohrung
77.18.20 ↔	Sonstige Knocheninzision ohne Knochendurchtrennung am Kalkaneus, n.n.bez.	77.19.41 ↔	Knocheninzision an den Phalangen des Fusses, Fremdkörperentfernung
77.18.21 ↔	Sonstige Knocheninzision ohne Knochendurchtrennung am Kalkaneus, Exploration und Knochenbohrung	77.19.42 ↔	Knocheninzision an den Phalangen des Fusses, Einlage und Entfernung eines Medikamententrägers
77.18.22 ↔	Sonstige Knocheninzision ohne Knochendurchtrennung am Kalkaneus, Fremdkörperentfernung	77.19.43 ↔	Knocheninzision an den Phalangen des Fusses, Drainage
77.18.23 ↔	Sonstige Knocheninzision ohne Knochendurchtrennung am Kalkaneus, Einlage und Entfernung eines Medikamententrägers	77.19.49 ↔	Sonstige Knocheninzision an den Phalangen des Fusses
77.18.24 ↔	Sonstige Knocheninzision ohne Knochendurchtrennung am Kalkaneus, Drainage	77.19.90 ↔	Knocheninzision an sonstigen näher bezeichneten Knochen, Exploration und Knochenbohrung
77.18.29 ↔	Sonstige Knocheninzision ohne Knochendurchtrennung am Kalkaneus, sonstige	77.19.91 ↔	Knocheninzision an sonstigen näher bezeichneten Knochen, Fremdkörperentfernung
77.18.30 ↔	Sonstige Knocheninzision ohne Knochendurchtrennung an sonstigen Tarsalia, n.n.bez.	77.19.92 ↔	Knocheninzision an sonstigen näher bezeichneten Knochen, Einlage und Entfernung eines Medikamententrägers
77.18.31 ↔	Sonstige Knocheninzision ohne Knochendurchtrennung an sonstigen Tarsalia, Exploration und Knochenbohrung	77.19.93 ↔	Knocheninzision an sonstigen näher bezeichneten Knochen, Drainage
77.18.32 ↔	Sonstige Knocheninzision ohne Knochendurchtrennung an sonstigen Tarsalia, Fremdkörperentfernung	77.19.99 ↔	Knocheninzision an anderen näher bezeichneten Knochen, ohne Gesichtsschädelknochen, sonstige
77.18.33 ↔	Sonstige Knocheninzision ohne Knochendurchtrennung an sonstigen Tarsalia, Einlage und Entfernung eines Medikamententrägers	77.21.10 ↔	Keilosteotomie an Skapula
77.18.34 ↔	Sonstige Knocheninzision ohne Knochendurchtrennung an sonstigen Tarsalia, Drainage	77.21.11 ↔	Keilosteotomie an Klavikula
77.18.39 ↔	Sonstige Knocheninzision ohne Knochendurchtrennung an sonstigen Tarsalia, sonstige	77.21.20 ↔	Keilosteotomie an einer Rippe
77.18.40 ↔	Sonstige Knocheninzision ohne Knochendurchtrennung an Metatarsalia, n.n.bez.	77.21.21 ↔	Keilosteotomie am Sternum
77.18.41 ↔	Sonstige Knocheninzision ohne Knochendurchtrennung an Metatarsalia, Exploration und Knochenbohrung	77.22 ↔	Keilosteotomie am Humerus
77.18.42 ↔	Sonstige Knocheninzision ohne Knochendurchtrennung an Metatarsalia, Fremdkörperentfernung	77.23 ↔	Keilosteotomie an Radius und Ulna
77.18.43 ↔	Sonstige Knocheninzision ohne Knochendurchtrennung an Metatarsalia, Einlage und Entfernung eines Medikamententrägers	77.24 ↔	Keilosteotomie an Karpalia und Metakarpalia
77.18.44 ↔	Sonstige Knocheninzision ohne Knochendurchtrennung an Metatarsalia, Drainage	77.25.00 ↔	Keilosteotomie am Femur, n.n.bez.
77.18.49 ↔	Sonstige Knocheninzision ohne Knochendurchtrennung an Metatarsalia, sonstige	77.25.10 ↔	Keilosteotomie am Schenkelhals
77.18.99 ↔	Sonstige Knocheninzision ohne Knochendurchtrennung an Tarsalia und Metatarsalia, sonstige	77.25.20 ↔	Keilosteotomie am sonstigen Femur
77.19.00 ↔	Knocheninzision an anderen näher bezeichneten Knochen, ohne Gesichtsschädelknochen, n.n.bez.	77.25.99 ↔	Keilosteotomie am Femur, sonstige
77.19.10 ↔	Knocheninzision an Phalangen der Hand, Exploration und Knochenbohrung	77.27.00 ↔	Keilosteotomie an Tibia und Fibula, n.n.bez.
77.19.11 ↔	Knocheninzision an Phalangen der Hand, Fremdkörperentfernung	77.27.10 ↔	Keilosteotomie an der Tibia
77.19.12 ↔	Knocheninzision an Phalangen der Hand, Einlage und Entfernung eines Medikamententrägers	77.27.20 ↔	Keilosteotomie an der Fibula
77.19.13 ↔	Knocheninzision an Phalangen der Hand, Drainage	77.27.99 ↔	Keilosteotomie an Tibia und Fibula, sonstige
77.19.19 ↔	Sonstige Knocheninzision an Phalangen der Hand	77.28.00 ↔	Keilosteotomie an Tarsalia und Metatarsalia, n.n.bez.
77.19.30 ↔	Knocheninzision am Beckenknochen, Exploration und Knochenbohrung	77.28.10 ↔	Keilosteotomie am Talus
77.19.31 ↔	Knocheninzision am Beckenknochen, Fremdkörperentfernung	77.28.20 ↔	Keilosteotomie am Kalkaneus
77.19.32 ↔	Knocheninzision am Beckenknochen, Einlage und Entfernung von Medikamententrägern	77.28.30 ↔	Keilosteotomie an sonstigen Tarsalia
77.19.33 ↔	Knocheninzision am Beckenknochen, Drainage	77.28.40 ↔	Keilosteotomie an Metatarsalia
77.19.39 ↔	Sonstige Knocheninzision am Beckenknochen	77.28.99 ↔	Keilosteotomie an Tarsalia und Metatarsalia, sonstige
		77.29.10 ↔	Keilosteotomie an Phalangen der Hand
		77.29.30 ↔	Keilosteotomie am Beckenknochen
		77.29.40 ↔	Keilosteotomie an Phalangen des Fusses
		77.31.10 ↔	Sonstige Knochendurchtrennung an Skapula
		77.31.11 ↔	Sonstige Knochendurchtrennung an Klavikula
		77.31.20 ↔	Sonstige Knochendurchtrennung an der Rippe
		77.31.21 ↔	Sonstige Knochendurchtrennung am Sternum
		77.32.10 ↔	Kortikotomie bei Segmenttransport am Humerus
		77.33.00 ↔	Sonstige Knochendurchtrennung an Radius und Ulna, n.n.bez.
		77.33.10 ↔	Kortikotomie bei Segmenttransport an Radius und Ulna
		77.33.11 ↔	Komplexe (mehrdimensionale) Osteotomie (mit Achsenkorrektur) an Radius und Ulna
		77.33.20 ↔	Knochendurchtrennung an distaler Ulna und Ulnaschaft
		77.33.99 ↔	Sonstige Knochendurchtrennung an Radius und Ulna, sonstige
		77.34.00 ↔	Sonstige Knochendurchtrennung an Karpalia und Metakarpalia, n.n.bez.
		77.34.10 ↔	Rotationsosteotomie an Karpalia und Metakarpalia
		77.34.11 ↔	Komplexe (mehrdimensionale) Osteotomie an Karpalia und Metakarpalia
		77.34.99 ↔	Sonstige Knochendurchtrennung an Karpalia und Metakarpalia, sonstige
		77.35.00 ↔	Sonstige Knochendurchtrennung am Femur, n.n.bez.
		77.35.10 ↔	Rotationsosteotomie am Schenkelhals
		77.35.11 ↔	Kortikotomie bei Segmenttransport am Schenkelhals

77.35.12 ↔	Komplexe (mehrdimensionale) Osteotomie (mit Achsenkorrektur) am Schenkelhals	77.61.20 ↔	Débridement an Skapula und Klavikula
77.35.19 ↔	Sonstige Knochendurchtrennung am Schenkelhals	77.62.00 ↔	Lokale Resektion und Destruktion von Knochenläsion oder -gewebe am Humerus, n.n.bez.
77.35.20 ↔	Rotationsosteotomie an sonstigen Teilen des Femurs	77.62.20 ↔	Débridement am Humerus
77.35.21 ↔	Kortikotomie bei Segmenttransport an sonstigen Teilen des Femurs	77.62.99 ↔	Lokale Resektion und Destruktion von Knochenläsion oder -gewebe am Humerus, sonstige
77.35.22 ↔	Komplexe (mehrdimensionale) Osteotomie (mit Achsenkorrektur) an sonstigen Teilen des Femurs	77.63.00 ↔	Lokale Resektion und Destruktion von Knochenläsion oder -gewebe an Radius und Ulna, n.n.bez.
77.35.24 ↔	Trochanterosteotomie bei chirurgischer Hüftluxation	77.63.20 ↔	Débridement an Radius und Ulna
77.35.99 ↔	Sonstige Knochendurchtrennung am Femur, sonstige	77.63.99 ↔	Lokale Resektion und Destruktion von Knochenläsion oder -gewebe an Radius und Ulna, sonstige
77.37.00 ↔	Sonstige Knochendurchtrennung an Tibia und Fibula, n.n.bez.	77.64.00 ↔	Lokale Resektion und Destruktion von Knochenläsion oder -gewebe an Karpalia und Metakarpalia, n.n.bez.
77.37.10 ↔	Rotationsosteotomie an der Tibia	77.64.20 ↔	Débridement an Karpalia und Metakarpalia
77.37.12 ↔	Kortikotomie bei Segmenttransport an der Tibia	77.64.99 ↔	Lokale Resektion und Destruktion von Knochenläsion oder -gewebe an Karpalia und Metakarpalia, sonstige
77.37.13 ↔	Komplexe (mehrdimensionale) Osteotomie (mit Achsenkorrektur) an der Tibia	77.65.00 ↔	Lokale Resektion und Destruktion von Knochenläsion oder -gewebe am Femur, n.n.bez.
77.37.14 ↔	Valgisierende oder varisierende Osteotomie an der Tibia	77.65.20 ↔	Débridement am Femur
77.37.19 ↔	Sonstige Knochendurchtrennung an der Tibia	77.65.99 ↔	Lokale Resektion und Destruktion von Knochenläsion oder -gewebe am Femur, sonstige
77.37.20 ↔	Rotationsosteotomie an der Fibula	77.68.00 ↔	Lokale Resektion und Destruktion von Knochenläsion oder -gewebe an Tarsalia und Metatarsalia, n.n.bez.
77.37.21 ↔	Kortikotomie bei Segmenttransport an der Fibula	77.68.10 ↔	Lokale Resektion und Destruktion von Knochenläsion oder -gewebe an Tarsalia
77.37.22 ↔	Komplexe (mehrdimensionale) Osteotomie (mit Achsenkorrektur) an der Fibula	77.68.11 ↔	Lokale Resektion und Destruktion von Knochenläsion oder -gewebe an Metatarsalia
77.37.29 ↔	Sonstige Knochendurchtrennung an der Fibula	77.68.20 ↔	Débridement an Tarsalia
77.37.99 ↔	Sonstige Knochendurchtrennung an Tibia und Fibula, sonstige	77.68.21 ↔	Débridement an Metatarsalia
77.38.00 ↔	Sonstige Knochendurchtrennung an Tarsalia und Metatarsalia, n.n.bez.	77.68.99 ↔	Lokale Resektion und Destruktion von Knochenläsion oder -gewebe an Tarsalia und Metatarsalia, sonstige
77.38.10 ↔	Rotationsosteotomie an Tarsalia	77.69.10 ↔	Lokale Resektion und Destruktion von Knochenläsion oder -gewebe an Phalangen der Hand
77.38.11 ↔	Kortikotomie bei Segmenttransport an Tarsalia	77.69.12 ↔	Lokale Resektion und Destruktion von Knochenläsion oder -gewebe am Becken
77.38.12 ↔	Komplexe (mehrdimensionale) Osteotomie (mit Achsenkorrektur) an Tarsalia	77.69.13 ↔	Lokale Resektion und Destruktion von Knochenläsion oder -gewebe an Phalangen des Fusses
77.38.19 ↔	Sonstige Knochendurchtrennung an Tarsalia	77.69.20 ↔	Débridement an Phalangen der Hand
77.38.29 ↔	Sonstige Knochendurchtrennung an Metatarsalia	77.69.22 ↔	Débridement am Becken
77.38.99 ↔	Sonstige Knochendurchtrennung an Tarsalia und Metatarsalia, sonstige	77.69.23 ↔	Débridement an Phalangen des Fusses
77.39.10 ↔	Rotationsosteotomie an Phalangen der Hand	77.81.11 ↔	Sonstige partielle Knochenresektion an einer Rippe
77.39.19 ↔	Sonstige Knochendurchtrennung an Phalangen der Hand	77.81.12 ↔	Sonstige partielle Knochenresektion am Sternum
77.39.30 ↔	Rotationsosteotomie am Becken	77.82 ↔	Sonstige partielle Knochenresektion am Humerus
77.39.31 ↔	Kortikotomie bei Segmenttransport am Becken	77.83 ↔	Sonstige partielle Knochenresektion an Radius und Ulna
77.39.32 ↔	Komplexe (mehrdimensionale) Osteotomie (mit Achsenkorrektur) am Becken	77.84 ↔	Sonstige partielle Knochenresektion an Karpalia und Metakarpalia
77.39.39 ↔	Sonstige Knochendurchtrennung am Becken	77.85 ↔	Sonstige partielle Knochenresektion am Femur
77.39.40 ↔	Korrekturosteotomie an Phalangen des Fusses	77.86 ↔	Sonstige partielle Knochenresektion aus der Patella
77.39.49 ↔	Sonstige Knochendurchtrennung an Phalangen des Fusses	77.87.00 ↔	Sonstige partielle Knochenresektion an Tibia und Fibula, n.n.bez.
77.51 ↔	Plastische Rekonstruktion bei Hallux valgus und rigidus mit Exostosenresektion, Weichteilkorrektur und Osteotomie am Os metatarsale I	77.87.10 ↔	Sonstige partielle Knochenresektion an Tibia
77.52 ↔	Plastische Rekonstruktion bei Hallux valgus und rigidus mit Exostosenresektion, Weichteilkorrektur und Arthrodesse	77.87.11 ↔	Sonstige partielle Knochenresektion an Fibula
77.53 ↔	Plastische Rekonstruktion bei Hallux valgus und rigidus mit anderer Exostosenresektion und Weichteilkorrektur	77.87.99 ↔	Sonstige partielle Knochenresektion an Tibia und Fibula, sonstige
77.54 ↔	Resektion oder Korrekturosteotomie bei Digitus quintus varus	77.88 ↔	Sonstige partielle Knochenresektion an Tarsalia und Metatarsalia
77.56 ↔	Plastische Rekonstruktion bei Hammerzehe	77.89.10 ↔	Sonstige partielle Knochenresektion an Phalangen der Hand
77.57 ↔	Plastische Rekonstruktion bei Krallenzehe	77.89.30 ↔	Sonstige partielle Knochenresektion am Becken
77.58 ↔	Sonstige Resektion, Arthrodesse und plastische Rekonstruktion an Zehen	77.89.40 ↔	Sonstige partielle Knochenresektion an Phalangen des Fusses
77.5A ↔	Sonstige Exostosenresektion bei Hallux valgus und rigidus		
77.61.10 ↔	Lokale Resektion und Destruktion von Knochenläsion oder -gewebe an Skapula und Klavikula		
77.61.11 ↔	Lokale Resektion und Destruktion von Knochenläsion oder -gewebe an einer Rippe		
77.61.12 ↔	Lokale Resektion und Destruktion von Knochenläsion oder -gewebe am Sternum		

77.91.00 ↔	Totale Resektion von Skapula, Klavikula, Rippen und Sternum, n.n.bez.	78.06.20 ↔	Knochen transplantation an der Patella, gefässgestielt, ohne mikrovaskuläre Anastomose
77.91.10 ↔	Totale Resektion von Skapula und Klavikula	78.07.10 ↔	Knochen transplantation an der Tibia, gefässgestielt mit mikrovaskulärer Anastomose
77.91.11 ↔	Totale Resektion einer Rippe	78.07.11 ↔	Knochen transplantation an der Tibia, gefässgestielt ohne mikrovaskuläre Anastomose
77.91.12 ↔	Totale Resektion einer Halsrippe	78.07.13 ↔	Knorpel-Knochen transplantation an der Tibia, autogen und allogene
77.91.13 ↔	Totale Resektion des Sternums	78.07.20 ↔	Knochen transplantation an der Fibula, gefässgestielt mit mikrovaskulärer Anastomose
77.91.99 ↔	Totale Resektion von Skapula, Klavikula, Rippen und Sternum, sonstige	78.07.21 ↔	Knochen transplantation an der Fibula, gefässgestielt ohne mikrovaskuläre Anastomose
77.92 ↔	Totale Humerusresektion	78.07.23 ↔	Knorpel-Knochen transplantation an der Fibula, autogen und allogene
77.93 ↔	Totale Resektion von Radius und Ulna	78.08.10 ↔	Knochen transplantation an Tarsalia und Metatarsalia, gefässgestielt mit mikrovaskulärer Anastomose
77.94 ↔	Totale Resektion von Karpalia und Metakarpalia	78.08.11 ↔	Knochen transplantation an Tarsalia und Metatarsalia, gefässgestielt ohne mikrovaskulärer Anastomose
77.95 ↔	Totale Femur-Resektion	78.08.13 ↔	Knorpel-Knochen transplantation an Tarsalia und Metatarsalia, autogen und allogene
77.96 ↔	Totale Patella-Resektion	78.09.10 ↔	Knochen transplantation an Phalangen der Hand, gefässgestielt mit mikrovaskulärer Anastomose
77.97.00 ↔	Totale Resektion von Tibia und Fibula, n.n.bez.	78.09.11 ↔	Knochen transplantation an Phalangen der Hand, gefässgestielt ohne mikrovaskuläre Anastomose
77.97.10 ↔	Totale Resektion von Tibia	78.09.13 ↔	Knorpel-Knochen transplantation an Phalangen der Hand, autogen und allogene
77.97.11 ↔	Totale Resektion von Fibula	78.09.30 ↔	Knochen transplantation am Becken, gefässgestielt mit mikrovaskulärer Anastomose
77.97.99 ↔	Totale Resektion von Tibia und Fibula, sonstige	78.09.31 ↔	Knochen transplantation am Becken, gefässgestielt ohne mikrovaskuläre Anastomose
77.98.00 ↔	Totale Resektion von Tarsalia und Metatarsalia, n.n.bez.	78.09.33 ↔	Knorpel-Knochen transplantation am Becken, autogen und allogene
77.98.10 ↔	Totale Resektion von Tarsalia	78.09.40 ↔	Knochen transplantation an Phalangen des Fusses, gefässgestielt mit mikrovaskulärer Anastomose
77.98.11 ↔	Totale Resektion von Metatarsalia	78.09.41 ↔	Knochen transplantation an Phalangen des Fusses, gefässgestielt ohne mikrovaskuläre Anastomose
77.98.99 ↔	Totale Resektion von Tarsalia und Metatarsalia, sonstige	78.09.42 ↔	Knorpel-Knochen transplantation an Phalangen des Fusses, autogen und allogene
77.99.10 ↔	Totale Knochenresektionen an Phalangen der Hand	78.09.90 ↔	Knochen transplantation an anderen näher bezeichneten Knochen, ausser Gesichtsschädelknochen, gefässgestielt mit mikrovaskulärer Anastomose
77.99.30 ↔	Totale Knochenresektionen am Becken	78.09.91 ↔	Knochen transplantation an anderen näher bezeichneten Knochen, ausser Gesichtsschädelknochen, gefässgestielt ohne mikrovaskuläre Anastomose
77.99.40 ↔	Totale Knochenresektionen an Phalangen des Fusses	78.11.10 ↔	Geschlossene Reposition einer Fraktur von Skapula und Klavikula mit Knochenfixation durch Fixateur externe
78.01.00 ↔	Knochen transplantation und Knochen transposition an Skapula und Klavikula, n.n.bez.	78.11.11 ↔	Offene Reposition einer einfachen Fraktur von Skapula und Klavikula mit Knochenfixation durch Fixateur externe
78.01.09 ↔	Knochen transplantation und Knochen transposition an Skapula und Klavikula, sonstige	78.11.12 ↔	Offene Reposition einer Mehrfragmentfraktur von Klavikula und Skapula mit Knochenfixation durch Fixateur externe
78.01.10 ↔	Knochen transplantation an Skapula und Klavikula, gefässgestielt mit mikrovaskulärer Anastomose	78.11.20 ↔	Geschlossene Reposition einer Fraktur von Rippen und Sternum mit Knochenfixation durch Fixateur externe
78.01.11 ↔	Knochen transplantation an Skapula und Klavikula, gefässgestielt ohne mikrovaskulärer Anastomose	78.11.21 ↔	Offene Reposition einer Fraktur von Rippen und Sternum mit Knochenfixation durch Fixateur externe
78.01.13 ↔	Knorpel-Knochen transplantation an Skapula und Klavikula, autogen und allogene	78.11.99 ↔	Anlegen eines Fixateur externe an Skapula, Klavikula, Rippen und Sternum (inkl. Reposition von Frakturen), sonstige
78.01.14 ↔	Knochen transplantation an Skapula und Klavikula, autogen, Spongiosa und kortikospongiöser Span	78.12.10 ↔	Geschlossene Reposition einer proximalen Humerusfraktur mit Knochenfixation durch Fixateur externe
78.01.15 ↔	Knochen transplantation an Skapula und Klavikula, allogene oder xenogene, Spongiosa und kortikospongiöser Span	78.12.11 ↔	Offene Reposition einer proximalen Humerusfraktur mit Knochenfixation durch Fixateur externe
78.01.18 ↔	Knochen transplantation an Skapula und Klavikula, allogene oder xenogene, Röhrenknochen		
78.02.10 ↔	Knochen transplantation am Humerus, gefässgestielt mit mikrovaskulärer Anastomose		
78.02.11 ↔	Knochen transplantation am Humerus, gefässgestielt ohne mikrovaskuläre Anastomose		
78.02.13 ↔	Knorpel-Knochen transplantation am Humerus, autogen und allogene		
78.03.10 ↔	Knochen transplantation an Radius und Ulna, gefässgestielt mit mikrovaskulärer Anastomose		
78.03.11 ↔	Knochen transplantation an Radius und Ulna, gefässgestielt ohne mikrovaskulärer Anastomose		
78.03.13 ↔	Knorpel-Knochen transplantation an Radius und Ulna, autogen und allogene		
78.04.10 ↔	Knochen transplantation an Karpalia und Metakarpalia, gefässgestielt mit mikrovaskulärer Anastomose		
78.04.11 ↔	Knochen transposition an Karpalia und Metakarpalia, gefässgestielt ohne mikrovaskuläre Anastomose		
78.04.13 ↔	Knorpel-Knochen transplantation an Karpalia und Metakarpalia, autogen und allogene		
78.05.10 ↔	Knochen transplantation am Femur, gefässgestielt mit mikrovaskulärer Anastomose		
78.05.11 ↔	Knochen transplantation am Femur, gefässgestielt, ohne mikrovaskuläre Anastomose		
78.05.13 ↔	Knorpel-Knochen transplantation am Femur, autogen und allogene		
78.06.10 ↔	Knochen transplantation an der Patella, gefässgestielt mit mikrovaskulärer Anastomose		



78.12.90 ↔ Geschlossene Reposition einer sonstigen Humerusfraktur mit Knochenfixation durch Fixateur externe	78.17.21 ↔ Offene Reposition einer Mehrfragmentfraktur der proximalen Fibula mit Knochenfixation durch Fixateur externe
78.12.91 ↔ Offene Reposition einer sonstigen Humerusfraktur mit Knochenfixation durch Fixateur externe	78.17.22 ↔ Offene Reposition einer einfachen Fraktur des Fibulaschafts mit Knochenfixation durch Fixateur externe
78.12.99 ↔ Anlegen eines Fixateur externe am Humerus (inkl. Reposition von Frakturen), sonstige	78.17.23 ↔ Offene Reposition einer Mehrfragmentfraktur des Fibulaschafts mit Knochenfixation durch Fixateur externe
78.13.10 ↔ Geschlossene Reposition einer distalen Radiusfraktur mit Knochenfixation durch Fixateur externe	78.17.24 ↔ Geschlossene Reposition einer distalen Fibulafraktur mit Knochenfixation durch Fixateur externe
78.13.11 ↔ Geschlossene Reposition einer sonstigen Radiusfraktur mit Knochenfixation durch Fixateur externe	78.17.25 ↔ Offene Reposition einer einfachen Fraktur der distalen Fibula mit Knochenfixation durch Fixateur externe
78.13.12 ↔ Offene Reposition einer distalen Radiusfraktur mit Knochenfixation durch Fixateur externe	78.17.26 ↔ Offene Reposition einer Mehrfragmentfraktur der distalen Fibula mit Knochenfixation durch Fixateur externe
78.13.13 ↔ Offene Reposition einer sonstigen Radiusfraktur mit Knochenfixation durch Fixateur externe	78.17.27 ↔ Geschlossene Reposition einer sonstigen Fibulafraktur mit Knochenfixation durch Fixateur externe
78.13.20 ↔ Geschlossene Reposition einer Ulnafraktur mit Knochenfixation durch Fixateur externe	78.17.99 ↔ Anlegen eines Fixateur externe an Tibia und Fibula (inkl. Reposition von Frakturen), sonstige
78.13.99 ↔ Anlegen eines Fixateur externe an Radius und Ulna (inkl. Reposition von Frakturen), sonstige	78.18.11 ↔ Geschlossene Reposition einer Fraktur sonstiger Tarsalia und Metatarsalia mit Knochenfixation durch Fixateur externe
78.14.10 ↔ Geschlossene Reposition einer Fraktur an Karpalia und Metakarpalia mit Knochenfixation durch Fixateur externe	78.18.12 ↔ Offene Reposition einer einfachen Fraktur an sonstigen Tarsalia und Metatarsalia mit Knochenfixation durch Fixateur externe
78.14.11 ↔ Offene Reposition einer Fraktur an Karpalia und Metakarpalia mit Knochenfixation durch Fixateur externe	78.18.13 ↔ Offene Reposition einer Fraktur an Kalkaneus und Talus mit Knochenfixation durch Fixateur externe
78.14.99 ↔ Anlegen eines Fixateur externe an Karpalia und Metakarpalia (inkl. Reposition von Frakturen), sonstige	78.18.14 ↔ Offene Reposition einer Mehrfragmentfraktur an sonstigen Tarsalia mit Knochenfixation durch Fixateur externe
78.15.10 ↔ Offene Reposition einer Schenkelhalsfraktur und proximalen Femurfraktur mit Knochenfixation durch Fixateur externe	78.18.15 ↔ Offene Reposition einer Mehrfragmentfraktur an Metatarsalia mit Knochenfixation durch Fixateur externe
78.15.20 ↔ Offene Reposition einer Femurschaftfraktur mit Knochenfixation durch Fixateur externe	78.18.99 ↔ Anlegen eines Fixateur externe an Tarsalia und Metatarsalia (inkl. Reposition von Frakturen), sonstige
78.15.30 ↔ Geschlossene Reposition einer distalen Femurfraktur mit Knochenfixation durch Fixateur externe	78.19.10 ↔ Geschlossene Reposition einer Fraktur von Phalangen der Hand mit Knochenfixation durch Fixateur externe
78.15.31 ↔ Offene Reposition einer distalen Femurfraktur mit Knochenfixation durch Fixateur externe	78.19.11 ↔ Offene Reposition einer Fraktur von Phalangen der Hand mit Knochenfixation durch Fixateur externe
78.15.40 ↔ Geschlossene Reposition einer sonstigen Femurfraktur mit Knochenfixation durch Fixateur externe	78.19.20 ↔ Geschlossene Reposition einer Fraktur des Beckens mit Knochenfixation durch Fixateur externe
78.15.99 ↔ Anlegen eines Fixateur externe am Femur (inkl. Reposition von Frakturen), sonstige	78.19.21 ↔ Offene Reposition einer Fraktur des Acetabulums mit Knochenfixation / Transfixation durch Fixateur externe
78.16.10 ↔ Geschlossene Reposition einer Fraktur der Patella mit Knochenfixation durch Fixateur externe	78.19.22 ↔ Offene Reposition einer Fraktur sonstiger Teile des Beckens mit Knochenfixation durch Fixateur externe
78.16.11 ↔ Offene Reposition einer Fraktur der Patella mit Knochenfixation durch Fixateur externe	78.19.30 ↔ Geschlossene Reposition einer Fraktur von Phalangen des Fusses mit Knochenfixation durch Fixateur externe
78.17.10 ↔ Geschlossene Reposition einer Fraktur der proximalen Tibia mit Knochenfixation durch Fixateur externe	78.19.31 ↔ Offene Reposition einer Fraktur von Phalangen des Fusses mit Knochenfixation durch Fixateur externe
78.17.11 ↔ Offene Reposition einer einfachen Fraktur der proximalen Tibia mit Knochenfixation durch Fixateur externe	78.19.90 ↔ Geschlossene Reposition einer Fraktur sonstiger bezeichneter Knochen mit Knochenfixation durch Fixateur externe
78.17.12 ↔ Offene Reposition einer Mehrfragmentfraktur der proximalen Tibia mit Knochenfixation durch Fixateur externe	78.19.91 ↔ Offene Reposition einer Fraktur sonstiger bezeichneter Knochen mit Knochenfixation durch Fixateur externe
78.17.13 ↔ Offene Reposition einer einfachen Tibiaschaftfraktur mit Knochenfixation durch Fixateur externe	78.19.99 ↔ Anlegen eines Fixateur externe an andere näher bezeichnete Knochen, ausser Gesichtsschädelknochen (Inkl. Reposition von Frakturen), sonstige
78.17.14 ↔ Offene Reposition einer einfachen Fraktur der distalen Tibia mit Knochenfixation durch Fixateur externe	78.21.00 ↔ Verkürzungssosteotomie an Skapula, Klavikula, n.n.bez.
78.17.15 ↔ Geschlossene Reposition einer sonstigen Tibiafraktur mit Knochenfixation durch Fixateur externe	78.21.10 ↔ Temporäre Epiphyseodese an Skapula und Klavikula
78.17.16 ↔ Offene Reposition einer Mehrfragmentfraktur sonstiger Teile der Tibia mit Knochenfixation durch Fixateur externe	78.21.11 ↔ Permanente Epiphyseodese an Skapula und Klavikula
78.17.20 ↔ Offene Reposition einer einfachen Fraktur der proximalen Fibula mit Knochenfixation durch Fixateur externe	

78.21.12 ↔	Therapeutische Epiphyseolyse an Skapula und Klavikula	78.29.40 ↔	Temporäre Epiphyseodese an Phalangen des Fusses
78.21.99 ↔	Verkürzungsosteotomie an Skapula, Klavikula, sonstige	78.29.41 ↔	Permanente Epiphyseodese an Phalangen des Fusses
78.22.00 ↔	Verkürzungsosteotomie am Humerus, n.n.bez.	78.29.42 ↔	Therapeutische Epiphyseolyse an Phalangen des Fusses
78.22.10 ↔	Temporäre Epiphyseodese am Humerus	78.29.49 ↔	Sonstige Verkürzungsosteotomie an Phalangen des Fusses
78.22.11 ↔	Permanente Epiphyseodese am Humerus	78.30 ↔	Verlängerungsosteotomie von Extremitäten, ohne Angabe der Lokalisation
78.22.12 ↔	Therapeutische Epiphyseolyse am Humerus	78.31 ↔	Verlängerungsosteotomie an Skapula und Klavikula
78.22.99 ↔	Verkürzungsosteotomie am Humerus, sonstige	78.32 ↔	Verlängerungsosteotomie am Humerus
78.23.00 ↔	Verkürzungsosteotomie an Radius und Ulna, n.n.bez.	78.33 ↔	Verlängerungsosteotomie an Radius und Ulna
78.23.10 ↔	Temporäre Epiphyseodese an Radius und Ulna	78.34 ↔	Verlängerungsosteotomie an Karpalia und Metakarpalia
78.23.11 ↔	Permanente Epiphyseodese an Radius und Ulna	78.35.00 ↔	Verlängerungsosteotomie am Femur, n.n.bez.
78.23.12 ↔	Therapeutische Epiphyseolyse an Radius und Ulna	78.35.10 ↔	Verlängerungsosteotomie am Schenkelhals
78.23.99 ↔	Verkürzungsosteotomie an Radius und Ulna, sonstige	78.35.19 ↔	Verlängerungsosteotomie an sonstigen Teilen des Femur
78.24.00 ↔	Verkürzungsosteotomie an Karpalia und Metakarpalia, n.n.bez.	78.35.99 ↔	Verlängerungsosteotomie am Femur, sonstige
78.24.10 ↔	Temporäre Epiphyseodese an Karpalia und Metakarpalia	78.37 ↔	Verlängerungsosteotomie an Tibia und Fibula
78.24.11 ↔	Permanente Epiphyseodese an Karpalia und Metakarpalia	78.38.00 ↔	Verlängerungsosteotomie an Tarsalia und Metatarsalia, n.n.bez.
78.24.12 ↔	Therapeutische Epiphyseolyse an Karpalia und Metakarpalia	78.38.10 ↔	Verlängerungsosteotomie am Kalkaneus
78.24.99 ↔	Verkürzungsosteotomie an Karpalia und Metakarpalia, sonstige	78.38.19 ↔	Verlängerungsosteotomie an sonstigen Tarsalia
78.25.00 ↔	Verkürzungsosteotomie am Femur, n.n.bez.	78.38.20 ↔	Verlängerungsosteotomie an Metatarsalia
78.25.10 ↔	Temporäre Epiphyseodese am Schenkelhals	78.38.99 ↔	Verlängerungsosteotomie an Tarsalia und Metatarsalia, sonstige
78.25.11 ↔	Permanente Epiphyseodese am Schenkelhals	78.39.10 ↔	Verlängerungsosteotomie an Phalangen der Hand
78.25.12 ↔	Therapeutische Epiphyseolyse am Schenkelhals	78.39.20 ↔	Verlängerungsosteotomie am Becken
78.25.19 ↔	Sonstige Verkürzungsosteotomie am Schenkelhals	78.39.30 ↔	Verlängerungsosteotomie an Phalangen des Fusses
78.25.20 ↔	Temporäre Epiphyseodese an sonstigen Teilen des Femur	78.39.99 ↔	Verlängerungsosteotomie an anderen näher bezeichneten Knochen, sonstige
78.25.21 ↔	Permanente Epiphyseodese an sonstigen Teilen des Femur	78.41.00 ↔	Sonstige plastische Rekonstruktion an Skapula, Klavikula, Rippen und Sternum, n.n.bez.
78.25.22 ↔	Therapeutische Epiphyseolyse an sonstigen Teilen des Femur	78.41.10 ↔	Sonstige plastische Rekonstruktion an Skapula und Klavikula
78.25.99 ↔	Verkürzungsosteotomie am Femur, sonstige	78.41.20 ↔	Sonstige plastische Rekonstruktion an Rippen und Sternum
78.27.00 ↔	Verkürzungsosteotomie an Tibia und Fibula, n.n.bez.	78.41.30 ↔	Sonstige plastische Rekonstruktion an Skapula, Klavikula, Rippen und Sternum, Implantation von vertikalen expandierbaren prothetischen Titanrippen [VEPTR]
78.27.10 ↔	Temporäre Epiphyseodese an der Tibia	78.41.99 ↔	Sonstige plastische Rekonstruktion an Skapula, Klavikula, Rippen und Sternum, sonstige
78.27.11 ↔	Permanente Epiphyseodese an der Tibia	78.42 ↔	Sonstige plastische Rekonstruktion am Humerus
78.27.12 ↔	Therapeutische Epiphyseolyse an der Tibia	78.43 ↔	Sonstige plastische Rekonstruktion an Radius und Ulna
78.27.19 ↔	Sonstige Verkürzungsosteotomie an der Tibia	78.44 ↔	Sonstige plastische Rekonstruktion an Karpalia und Metakarpalia
78.27.20 ↔	Temporäre Epiphyseodese an der Fibula	78.45 ↔	Sonstige plastische Rekonstruktion am Femur
78.27.21 ↔	Permanente Epiphyseodese an der Fibula	78.47.00 ↔	Sonstige plastische Rekonstruktion an Tibia und Fibula, n.n.bez.
78.27.22 ↔	Therapeutische Epiphyseolyse an der Fibula	78.47.10 ↔	Sonstige plastische Rekonstruktion an Tibia
78.27.29 ↔	Sonstige Verkürzungsosteotomie an der Fibula	78.47.20 ↔	Sonstige plastische Rekonstruktion an Fibula
78.27.99 ↔	Verkürzungsosteotomie an Tibia und Fibula, sonstige	78.47.99 ↔	Sonstige plastische Rekonstruktion an Tibia und Fibula, sonstige
78.28.00 ↔	Verkürzungsosteotomie an Tarsalia und Metatarsalia, n.n.bez.	78.48 ↔	Sonstige plastische Rekonstruktion an Tarsalia und Metatarsalia
78.28.10 ↔	Temporäre Epiphyseodese an Tarsalia und Metatarsalia	78.49.12 ↔	Sonstige plastische Rekonstruktion am Becken
78.28.11 ↔	Permanente Epiphyseodese an Tarsalia und Metatarsalia	78.49.13 ↔	Sonstige plastische Rekonstruktion an Phalangen des Fusses
78.28.12 ↔	Therapeutische Epiphyseolyse an Tarsalia und Metatarsalia	78.51.00 ↔	Innere Knochenfixation ohne Reposition der Fraktur an Skapula, Klavikula, Rippen und Sternum, n.n.bez.
78.28.20 ↔	Sonstige Verkürzungsosteotomie am Kalkaneus	78.51.99 ↔	Innere Knochenfixation ohne Reposition der Fraktur an Skapula, Klavikula, Rippen und Sternum, sonstige
78.28.21 ↔	Sonstige Verkürzungsosteotomie an sonstigen Tarsalia	78.52.00 ↔	Innere Knochenfixation ohne Reposition der Fraktur am Humerus, n.n.bez.
78.28.22 ↔	Sonstige Verkürzungsosteotomie an Metatarsalia	78.52.10 ↔	Revision von Osteosynthesematerial ohne Materialersatz am Humerus
78.28.99 ↔	Verkürzungsosteotomie an Tarsalia und Metatarsalia, sonstige	78.52.99 ↔	Innere Knochenfixation ohne Reposition der Fraktur am Humerus, sonstige
78.29.10 ↔	Temporäre Epiphyseodese an Phalangen der Hand		
78.29.11 ↔	Permanente Epiphyseodese an Phalangen der Hand		
78.29.12 ↔	Therapeutische Epiphyseolyse an Phalangen der Hand		
78.29.19 ↔	Sonstige Verkürzungsosteotomie an Phalangen der Hand		
78.29.30 ↔	Temporäre Epiphyseodese am Becken		
78.29.31 ↔	Permanente Epiphyseodese am Becken		
78.29.32 ↔	Therapeutische Epiphyseolyse am Becken		
78.29.39 ↔	Sonstige Verkürzungsosteotomie am Becken		

78.53.00 ↔ Innere Knochenfixation ohne Reposition der Fraktur an Radius und Ulna, n.n.bez.	78.62.02 ↔ Knochenimplantatentfernung am Humerus, dynamische Kompressionsschraube, Marknagel mit Gelenkkomponente
78.53.10 ↔ Revision von Osteosynthesematerial ohne Materialersatz an Radius	78.62.05 ↔ Knochenimplantatentfernung am Humerus, Entfernung eines Knochen(teil)ersatzes am Humerus
78.53.20 ↔ Revision von Osteosynthesematerial ohne Materialersatz an Ulna	78.62.08 ↔ Knochenimplantatentfernung am Humerus: sonstiges Osteosynthesematerial
78.53.99 ↔ Innere Knochenfixation ohne Reposition der Fraktur an Radius und Ulna, sonstige	78.63.01 ↔ Knochenimplantatentfernung an Radius und Ulna, (intramedullärer) Draht, Schraube, Zuggurtung/Cerclage, (winkelstabile) Platte, Winkelplatte/Kondylenplatte, Marknagel, Verriegelungsnagel, Transfixationsnagel, Fixateur externe, Ringfixateur, (Blount-)Klammern
78.54.00 ↔ Innere Knochenfixation ohne Reposition der Fraktur an Karpalia und Metakarpalia, n.n.bez.	78.63.05 ↔ Knochenimplantatentfernung an Radius und Ulna, Entfernung eines Knochen(teil)ersatzes an Radius und Ulna
78.54.10 ↔ Revision von Osteosynthesematerial ohne Materialersatz an Karpalia und Metakarpalia	78.63.08 ↔ Knochenimplantatentfernung an Radius und Ulna (proximal / Schaft / distal), sonstiges
78.54.99 ↔ Innere Knochenfixation ohne Reposition der Fraktur an Karpalia und Metakarpalia, sonstige	78.64.01 ↔ Knochenimplantatentfernung an Karpalia und Metakarpalia, (intramedullärer) Draht, Schraube, Zuggurtung/Cerclage, (winkelstabile) Platte, Fixateur externe, Ringfixateur, (Blount-)Klammern
78.55.00 ↔ Innere Knochenfixation ohne Reposition der Fraktur am Femur, n.n.bez.	78.64.05 ↔ Knochenimplantatentfernung an Karpalia und Metakarpalia, Entfernung eines Knochen(teil)ersatzes an Karpalia und Metakarpalia
78.55.10 ↔ Revision von Osteosynthesematerial ohne Materialersatz am Femur	78.64.08 ↔ Knochenimplantatentfernung an Karpalia und Metakarpalia, sonstiges Osteosynthesematerial
78.55.99 ↔ Innere Knochenfixation ohne Reposition der Fraktur am Femur, sonstige	78.65.01 ↔ Knochenimplantatentfernung am Femur, Draht, intramedullärer Draht, Schraube, Zuggurtung/Cerclage, (winkelstabile) Platte, Winkelplatte/Kondylenplatte, dynamische Kompressionsschraube, Marknagel, Fixateur externe, (Blount-)Klammern
78.56.00 ↔ Innere Knochenfixation ohne Reposition der Fraktur an der Patella, n.n.bez.	78.65.02 ↔ Knochenimplantatentfernung am Femur (Schenkelhals / proximal / distal, ausser Schaft), Marknagel mit Gelenkkomponente, Verriegelungsnagel, Transfixationsnagel
78.56.10 ↔ Revision von Osteosynthesematerial ohne Materialersatz an der Patella	78.65.03 ↔ Knochenimplantatentfernung am Femur (Schaft), Marknagel mit Gelenkkomponente
78.56.99 ↔ Innere Knochenfixation ohne Reposition der Fraktur an der Patella, sonstige	78.65.04 ↔ Knochenimplantatentfernung am Femur (proximal / Schaft / distal, ausser Schenkelhals), Ringfixateur
78.57.00 ↔ Innere Knochenfixation ohne Reposition der Fraktur an Tibia und Fibula, n.n.bez.	78.65.05 ↔ Knochenimplantatentfernung am Femur, Entfernung eines Knochen(teil)ersatzes am Femur
78.57.10 ↔ Revision von Osteosynthesematerial ohne Materialersatz an der Tibia	78.65.08 ↔ Knochenimplantatentfernung am Femur, sonstiges Osteosynthesematerial
78.57.20 ↔ Revision von Osteosynthesematerial ohne Materialersatz an der Fibula	78.66.01 ↔ Knochenimplantatentfernung an der Patella, (intramedullärer) Draht, Schraube, Zuggurtung/Cerclage, Fixateur externe, (Blount-)Klammern
78.57.99 ↔ Innere Knochenfixation ohne Reposition der Fraktur an Tibia und Fibula, sonstige	78.66.05 ↔ Knochenimplantatentfernung an der Patella, Entfernung eines Knochen(teil)ersatzes an der Patella
78.58.00 ↔ Innere Knochenfixation ohne Reposition der Fraktur an Tarsalia und Metatarsalia, n.n.bez.	78.66.08 ↔ Knochenimplantatentfernung an der Patella, sonstiges Osteosynthesematerial
78.58.10 ↔ Revision von Osteosynthesematerial ohne Materialersatz an Tarsalia und Metatarsalia	78.67.01 ↔ Knochenimplantatentfernung an Tibia und Fibula, (intramedullärer) Draht, Schraube, Zuggurtung/Cerclage, Fixateur externe, Ringfixateur, (Blount-)Klammern
78.58.99 ↔ Innere Knochenfixation ohne Reposition der Fraktur an Tarsalia und Metatarsalia, sonstige	78.67.05 ↔ Knochenimplantatentfernung an Tibia und Fibula, Entfernung eines Knochen(teil)ersatzes an Tibia und Fibula
78.59.10 ↔ Revision von Osteosynthesematerial ohne Materialersatz an Phalangen der Hand	78.67.11 ↔ Knochenimplantatentfernung an der Tibia, (winkelstabile) Platte, Winkelplatte / Kondylenplatte
78.59.30 ↔ Revision von Osteosynthesematerial ohne Materialersatz am Becken	78.67.12 ↔ Knochenimplantatentfernung an der Tibia, Marknagel, Verriegelungsnagel, Transfixationsnagel
78.59.40 ↔ Revision von Osteosynthesematerial ohne Materialersatz an Phalangen des Fusses	78.67.13 ↔ Knochenimplantatentfernung an der Tibia, dynamische Kompressionsschraube
78.60.05 ↔ Knochenimplantatentfernung, ohne Angabe der Lokalisation, Entfernung eines Knochen(teil)ersatzes	78.67.21 ↔ Knochenimplantatentfernung an der Fibula, (winkelstabile) Platte
78.60.08 ↔ Entfernung eines internen Verlängerungs- oder Knochen-transportsystems (motorisiert / nicht-motorisiert), jede Lokalisation	78.67.22 ↔ Knochenimplantatentfernung an der Fibula, Marknagel, Verriegelungsnagel, Transfixationsnagel
78.61.01 ↔ Knochenimplantatentfernung an Skapula und Klavikula, Draht, intramedullärer Draht, Schraube, Zuggurtung/Cerclage, Platte, winkelstabile Platte, Fixateur externe, Blount-Klammern	
78.61.05 ↔ Knochenimplantatentfernung an Skapula, Klavikula, Rippen und Sternum, Entfernung eines Knochen(teil)ersatzes an Skapula, Klavikula, Rippen und Sternum	
78.61.08 ↔ Knochenimplantatentfernung an Skapula und Klavikula, sonstiges Osteosynthesematerial	
78.61.11 ↔ Knochenimplantatentfernung an Rippen und Sternum	
78.62.01 ↔ Knochenimplantatentfernung am Humerus, (intramedullärer) Draht, Schraube, Zuggurtung/Cerclage, (winkelstabile) Platte, Winkelplatte /Kondylenplatte, Marknagel, Verriegelungsnagel, Transfixationsnagel, Fixateur externe, Ringfixateur, (Blount-)Klammern	

78.67.28 ↔	Knochenimplantatentfernung an Tibia und Fibula, sonstiges Osteosynthesematerial	78.69.71 ↔	Arthroskopische Entfernung von Osteosynthesematerial
78.68.01 ↔	Knochenimplantatentfernung an Tarsalia und Metatarsalia, (intramedullärer) Draht, Schraube, Zuggurtung/Cerclage, winkelstabile) Platte, Fixateur externe, Ringfixateur, (Blount-)Klammern	78.91 ↔	Einsetzen eines Knochenwachstumsstimulators an Skapula, Klavikula, Rippen und Sternum
78.68.05 ↔	Knochenimplantatentfernung an Tarsalia und Metatarsalia, Entfernung eines Knochen(teil)ersatzes an Talus und Kalkaneus	78.92 ↔	Einsetzen eines Knochenwachstumsstimulators am Humerus
78.68.06 ↔	Knochenimplantatentfernung an Tarsalia und Metatarsalia, Entfernung eines Knochen(teil)ersatzes an sonstigen Tarsalia und Metatarsalia	78.93 ↔	Einsetzen eines Knochenwachstumsstimulators an Radius und Ulna
78.68.08 ↔	Knochenimplantatentfernung an Tarsalia und Metatarsalia, sonstiges Osteosynthesematerial	78.94 ↔	Einsetzen eines Knochenwachstumsstimulators an Karpalia und Metakarpalia
78.69.11 ↔	Knochenimplantatentfernung an Phalangen der Hand, (intramedullärer) Draht, Schraube, Zuggurtung/Cerclage, (winkelstabile) Platte, Fixateur externe, (Blount-)Klammern	78.95 ↔	Einsetzen eines Knochenwachstumsstimulators am Femur
78.69.15 ↔	Knochenimplantatentfernung an anderen näher bezeichneten Knochen, ausser Gesichtsschädelknochen, Entfernung eines Knochen(teil)ersatzes an Phalangen der Hand	78.96 ↔	Einsetzen eines Knochenwachstumsstimulators an der Patella
78.69.18 ↔	Knochenimplantatentfernung an Phalangen der Hand, sonstiges Osteosynthesematerial	78.97 ↔	Einsetzen eines Knochenwachstumsstimulators an Tibia und Fibula
78.69.21 ↔	Knochenimplantatentfernung am Becken, Draht, Schraube, Zuggurtung/Cerclage, Fixateur externe, Ringfixateur, (Blount-)Klammern	78.98 ↔	Einsetzen eines Knochenwachstumsstimulators an Tarsalia und Metatarsalia
78.69.22 ↔	Knochenimplantatentfernung am Becken, (winkelstabile) Platte	78.99 ↔	Einsetzen eines Knochenwachstumsstimulators an anderen näher bezeichneten Knochen, ausser Gesichtsschädelknochen
78.69.25 ↔	Knochenimplantatentfernung an anderen näher bezeichneten Knochen, ausser Gesichtsschädelknochen, Entfernung eines Knochen(teil)ersatzes am Becken	79.11.00 ↔	Geschlossene Reposition einer Humerusfraktur mit innerer Knochenfixation, n.n.bez.
78.69.28 ↔	Knochenimplantatentfernung am Becken, sonstiges Osteosynthesematerial	79.11.10 ↔	Geschlossene Reposition einer proximalen Humerusfraktur mit innerer Knochenfixation durch Marknagel / Verriegelungsnagel oder Winkelplatte / Kondylenplatte
78.69.31 ↔	Knochenimplantatentfernung an Talus und Kalkaneus, (intramedullärer) Draht, Schraube, Zuggurtung/Cerclage, (winkelstabile) Platte, Fixateur externe, Ringfixateur, (Blount-)Klammern	79.11.11 ↔	Geschlossene Reposition einer proximalen Humerusfraktur mit innerer Knochenfixation mittels minimalinvasiver ballonassistierter Technik
78.69.38 ↔	Knochenimplantatentfernung an Talus und Kalkaneus, sonstiges Osteosynthesematerial	79.11.19 ↔	Geschlossene Reposition einer proximalen Humerusfraktur mit innerer Knochenfixation (z.B. durch Schraube, Draht, Zuggurtung/Cerclage, winkelstabile Platte)
78.69.41 ↔	Knochenimplantatentfernung an Phalangen des Fusses, (intramedullärer) Draht, Schraube, Zuggurtung/Cerclage, (winkelstabile) Platte, Fixateur externe, (Blount-)Klammern	79.11.20 ↔	Geschlossene Reposition einer proximalen Humerusfraktur mit innerer Knochenfixation durch Marknagel / Verriegelungsnagel oder Winkelplatte / Kondylenplatte
78.69.45 ↔	Knochenimplantatentfernung an anderen näher bezeichneten Knochen, ausser Gesichtsschädelknochen, Entfernung eines Knochen(teil)ersatzes an Phalangen des Fusses	79.11.21 ↔	Geschlossene Reposition einer proximalen Humerusfraktur mit innerer Knochenfixation mittels minimalinvasiver ballonassistierter Technik
78.69.48 ↔	Knochenimplantatentfernung an Phalangen des Fusses, sonstiges Osteosynthesematerial	79.11.29 ↔	Geschlossene Reposition einer proximalen Humerusfraktur mit sonstiger innerer Knochenfixation (z.B. durch Schraube, Draht, Zuggurtung/Cerclage, winkelstabile Platte)
78.69.51 ↔	Knochenimplantatentfernung an anderen näher bezeichneten Knochen, Draht, Zuggurtung/Cerclage, Blount-Klammern	79.11.99 ↔	Geschlossene Reposition einer proximalen Humerusfraktur mit innerer Knochenfixation, sonstige
78.69.52 ↔	Knochenimplantatentfernung an anderen näher bezeichneten Knochen, Schraube, (winkelstabile) Platte, dynamische Kompressionsschraube, intramedullärer Draht, Marknagel, Marknagel mit Gelenkkomponente, Verriegelungsnagel, Transfixationsnagel, Fixateur externe	79.12.00 ↔	Geschlossene Reposition einer Fraktur an Radius und Ulna mit innerer Knochenfixation, n.n.bez.
78.69.53 ↔	Knochenimplantatentfernung an anderen näher bezeichneten Knochen, Winkelplatte/Kondylenplatte	79.12.10 ↔	Geschlossene Reposition einer distalen Radiusfraktur mit innerer Knochenfixation durch Draht oder Zuggurtung/Cerclage
78.69.55 ↔	Knochenimplantatentfernung an anderen näher bezeichneten Knochen, ausser Gesichtsschädelknochen, Entfernung eines Knochen(teil)ersatzes an sonstigen näher bezeichneten Knochen	79.12.11 ↔	Geschlossene Reposition einer distalen Radiusfraktur mit innerer Knochenfixation durch intramedullären Draht
78.69.58 ↔	Knochenimplantatentfernung an anderen näher bezeichneten Knochen, sonstiges Osteosynthesematerial	79.12.12 ↔	Geschlossene Reposition einer distalen Radiusfraktur mit innerer Knochenfixation durch Marknagel
		79.12.13 ↔	Geschlossene Reposition einer distalen Radiusfraktur mit innerer Knochenfixation mittels minimalinvasiver ballonassistierter Technik
		79.12.19 ↔	Geschlossene Reposition einer distalen Radiusfraktur mit sonstiger innerer Knochenfixation (z.B. durch Schraube, Platte)
		79.12.20 ↔	Geschlossene Reposition einer sonstigen Radiusfraktur durch Draht oder Zuggurtung/Cerclage
		79.12.21 ↔	Geschlossene Reposition einer sonstigen Radiusfraktur mit innerer Knochenfixation durch intramedullären Draht

79.12.22 ↔	Geschlossene Reposition einer sonstigen Radiusfraktur mit innerer Knochenfixation durch Marknagel	79.16.40 ↔	Geschlossene Reposition einer distalen Fibulafraktur mit innerer Knochenfixation durch Marknagel
79.12.23 ↔	Geschlossene Reposition einer sonstigen Radiusfraktur mit innerer Knochenfixation mittels minimalinvasiver ballonassistierter Technik	79.16.49 ↔	Geschlossene Reposition einer distalen Fibulafraktur mit sonstiger innerer Knochenfixation (z.B. durch Schraube, Platte, Draht)
79.12.29 ↔	Geschlossene Reposition einer sonstigen Radiusfraktur mit sonstiger innerer Knochenfixation (z.B. durch Schraube, Platte)	79.16.50 ↔	Geschlossene Reposition einer sonstigen Fibulafraktur mit innerer Knochenfixation durch Marknagel
79.12.30 ↔	Geschlossene Reposition einer Ulnafraktur mit innerer Knochenfixation durch Draht oder Zuggurtung/Cerclage	79.16.59 ↔	Geschlossene Reposition einer sonstigen Fibulafraktur mit sonstiger innerer Knochenfixation (z.B. durch Schraube, Platte, Draht)
79.12.31 ↔	Geschlossene Reposition einer Ulnafraktur mit innerer Knochenfixation durch intramedullären Draht	79.16.99 ↔	Geschlossene Reposition einer Fraktur an Tibia und Fibula mit innerer Knochenfixation, sonstige
79.12.32 ↔	Geschlossene Reposition einer Ulnafraktur mit innerer Knochenfixation durch Marknagel	79.17.00 ↔	Geschlossene Reposition einer Fraktur an Tarsalia und Metatarsalia mit innerer Knochenfixation, n.n.bez.
79.12.39 ↔	Geschlossene Reposition einer Ulnafraktur mit sonstiger innerer Knochenfixation (z.B. durch Schraube, Platte)	79.17.10 ↔	Geschlossene Reposition einer Fraktur des Kalkaneus mit innerer Knochenfixation durch winkelstabile Platte
79.12.99 ↔	Geschlossene Reposition einer Fraktur an Radius und Ulna mit innerer Knochenfixation, sonstige	79.17.11 ↔	Geschlossene Reposition einer Fraktur des Kalkaneus mit innerer Knochenfixation mittels minimalinvasiver ballonassistierter Technik
79.13.00 ↔	Geschlossene Reposition einer Fraktur an Karpalia und Metakarpalia mit innerer Knochenfixation, n.n.bez.	79.17.19 ↔	Geschlossene Reposition einer Fraktur des Kalkaneus mit sonstiger innerer Knochenfixation (z.B. durch Schraube, Platte, Draht)
79.13.10 ↔	Geschlossene Reposition einer Fraktur an Karpalia und Metakarpalia mit innerer Knochenfixation durch winkelstabile Platte	79.17.29 ↔	Geschlossene Reposition einer Fraktur an sonstigen Tarsalia und Metatarsalia mit innerer Knochenfixation (z.B. durch Schraube, (winkelstabile) Platte, Draht)
79.13.19 ↔	Geschlossene Reposition einer Fraktur an Karpalia und Metakarpalia mit sonstiger innerer Knochenfixation (z.B. durch Schraube, Platte, Draht)	79.17.99 ↔	Geschlossene Reposition einer Fraktur an Tarsalia und Metatarsalia mit innerer Knochenfixation, sonstige
79.13.99 ↔	Geschlossene Reposition einer Fraktur an Karpalia und Metakarpalia mit innerer Knochenfixation, sonstige	79.18 ↔	Geschlossene Reposition einer Zehenfraktur mit innerer Knochenfixation
79.14.00 ↔	Geschlossene Reposition einer Fingerfraktur mit innerer Knochenfixation, n.n.bez.	79.19.00 ↔	Geschlossene Reposition einer Fraktur anderer bezeichneter Knochen mit innerer Knochenfixation, n.n.bez.
79.14.10 ↔	Geschlossene Reposition einer Fingerfraktur mit innerer Knochenfixation durch winkelstabile Platte	79.19.10 ↔	Geschlossene Reposition einer Fraktur von Klavikula und Skapula mit innerer Knochenfixation
79.14.19 ↔	Geschlossene Reposition einer Fingerfraktur mit sonstiger innerer Knochenfixation (z.B. durch Schraube, Platte, Draht)	79.19.11 ↔	Geschlossene Reposition einer Fraktur von Rippen mit innerer Fixation
79.14.99 ↔	Geschlossene Reposition einer Fingerfraktur mit innerer Knochenfixation, sonstige	79.19.12 ↔	Geschlossene Reposition einer Fraktur von Sternum mit innerer Fixation
79.15.00 ↔	Geschlossene Reposition einer Femurfraktur mit innerer Knochenfixation, n.n.bez.	79.19.20 ↔	Geschlossene Reposition einer Fraktur des Beckens mit innerer Knochenfixation
79.15.10 ↔	Geschlossene Reposition einer distalen Femurfraktur mit innerer Knochenfixation	79.19.30 ↔	Geschlossene Reposition einer Fraktur der Patella mit innerer Knochenfixation
79.15.20 ↔	Geschlossene Reposition einer sonstigen Femurfraktur mit innerer Knochenfixation	79.19.99 ↔	Geschlossene Reposition einer Fraktur anderer bezeichneter Knochen mit innerer Knochenfixation, sonstige
79.15.99 ↔	Geschlossene Reposition einer Femurfraktur mit innerer Knochenfixation, sonstige	79.21.00 ↔	Offene Reposition einer Humerusfraktur ohne innere Knochenfixation, n.n.bez.
79.16.00 ↔	Geschlossene Reposition einer Fraktur an Tibia und Fibula mit innerer Knochenfixation, n.n.bez.	79.21.10 ↔	Offene Reposition einer proximalen Humerusfraktur ohne innere Knochenfixation
79.16.10 ↔	Geschlossene Reposition einer proximalen Tibiafraktur mit innerer Knochenfixation durch Marknagel	79.21.11 ↔	Offene Reposition einer Humerusschaftfraktur ohne innere Knochenfixation
79.16.11 ↔	Geschlossene Reposition einer proximalen Tibiafraktur mit innerer Knochenfixation mittels minimalinvasiver ballonassistierter Technik	79.21.12 ↔	Offene Reposition einer distalen Humerusfraktur ohne innere Knochenfixation
79.16.29 ↔	Geschlossene Reposition einer distalen Tibiafraktur mit sonstiger innerer Knochenfixation (z.B. durch Schraube, Platte, Draht)	79.21.99 ↔	Offene Reposition einer Humerusfraktur ohne innere Knochenfixation, sonstige
79.16.30 ↔	Geschlossene Reposition einer sonstigen Tibiafraktur mit innerer Knochenfixation durch Marknagel	79.22.00 ↔	Offene Reposition einer Fraktur an Radius und Ulna ohne innere Knochenfixation, n.n.bez.
79.16.31 ↔	Geschlossene Reposition einer sonstigen Tibiafraktur mit innerer Knochenfixation mittels minimalinvasiver ballonassistierter Technik	79.22.10 ↔	Offene Reposition einer distalen Radiusfraktur ohne innere Knochenfixation
79.16.39 ↔	Geschlossene Reposition einer sonstigen Tibiafraktur mit sonstiger innerer Knochenfixation (z.B. durch Schraube, Platte, Draht)	79.22.19 ↔	Offene Reposition einer sonstigen Radiusfraktur ohne innere Knochenfixation
		79.22.20 ↔	Offene Reposition einer Ulnafraktur ohne innere Knochenfixation
		79.22.99 ↔	Offene Reposition einer Fraktur an Radius und Ulna ohne innere Knochenfixation, sonstige

79.23 ↔	Offene Reposition einer Fraktur an Karpalia und Metakarpalia ohne innere Knochenfixation	79.31.90 ↔	Offene Reposition einer Mehrfragmentfraktur sonstiger Teile des Humerus mit innerer Knochenfixation
79.24 ↔	Offene Reposition einer Fingerfraktur ohne innere Knochenfixation	79.31.99 ↔	Offene Reposition einer Humerusfraktur mit innerer Knochenfixation, sonstige
79.25 ↔	Offene Reposition einer Femurfraktur ohne innere Knochenfixation	79.32.00 ↔	Offene Reposition einer Fraktur an Radius und Ulna mit innerer Knochenfixation, n.n.bez.
79.26.00 ↔	Offene Reposition einer Fraktur an Tibia und Fibula ohne innere Knochenfixation, n.n.bez.	79.32.10 ↔	Offene Reposition einer distalen Radiusfraktur mit innerer Knochenfixation
79.26.10 ↔	Offene Reposition einer proximalen Tibiafraktur ohne innere Knochenfixation	79.32.19 ↔	Offene Reposition einer sonstigen Radiusfraktur mit innerer Knochenfixation
79.26.11 ↔	Offene Reposition einer Tibiaschaftfraktur ohne innere Knochenfixation	79.32.29 ↔	Offene Reposition einer Ulnafraktur mit innerer Knochenfixation
79.26.12 ↔	Offene Reposition einer distalen Tibiafraktur ohne innere Knochenfixation	79.32.99 ↔	Offene Reposition einer Fraktur an Radius und Ulna mit innerer Knochenfixation, sonstige
79.26.20 ↔	Offene Reposition einer proximalen Fibulafraktur ohne innere Knochenfixation	79.33.00 ↔	Offene Reposition einer Fraktur an Karpalia und Metakarpalia mit innerer Knochenfixation, n.n.bez.
79.26.21 ↔	Offene Reposition einer Fibulaschaftfraktur ohne innere Knochenfixation	79.33.10 ↔	Offene Reposition einer Fraktur an Karpalia und Metakarpalia mit innerer Knochenfixation durch (Blount-)Klammern
79.26.22 ↔	Offene Reposition einer distalen Fibulafraktur ohne innere Knochenfixation	79.33.19 ↔	Offene Reposition einer Fraktur an Karpalia und Metakarpalia mit sonstiger innerer Knochenfixation
79.26.99 ↔	Offene Reposition einer Fraktur an Tibia und Fibula ohne innere Knochenfixation, sonstige	79.33.99 ↔	Offene Reposition einer Fraktur an Karpalia und Metakarpalia mit innerer Knochenfixation, sonstige
79.27.00 ↔	Offene Reposition einer Fraktur an Tarsalia und Metatarsalia ohne innere Knochenfixation, n.n.bez.	79.34 ↔	Offene Reposition einer Fingerfraktur mit innerer Knochenfixation
79.27.10 ↔	Offene Reposition einer Talus- und Kalkaneusfraktur ohne innere Knochenfixation	79.35.00 ↔	Offene Reposition einer Femurfraktur mit innerer Knochenfixation, n.n.bez.
79.27.11 ↔	Offene Reposition einer einfachen Fraktur sonstiger Tarsalia und Metatarsalia ohne innere Knochenfixation	79.35.10 ↔	Offene Reposition einer Hüftkopffraktur mit innerer Knochenfixation
79.27.12 ↔	Offene Reposition einer Mehrfragmentfraktur sonstiger Tarsalia und Metatarsalia ohne innere Knochenfixation	79.35.11 ↔	Offene Reposition einer Schenkelhalsfraktur und proximalen Femurfraktur mit innerer Knochenfixation
79.27.99 ↔	Offene Reposition einer Fraktur an Tarsalia und Metatarsalia ohne innere Knochenfixation, sonstige	79.35.12 ↔	Offene Reposition einer Femurschaftfraktur mit innerer Knochenfixation
79.28 ↔	Offene Reposition einer Zehenfraktur ohne innere Knochenfixation	79.35.13 ↔	Offene Reposition einer distalen Femurfraktur mit innerer Knochenfixation
79.29.00 ↔	Offene Reposition einer Fraktur anderer bezeichneter Knochen ohne innere Knochenfixation, n.n.bez.	79.35.99 ↔	Offene Reposition einer Femurfraktur mit innerer Knochenfixation, sonstige
79.29.10 ↔	Offene Reposition einer einfachen Fraktur der Klavikula und Skapula ohne innere Knochenfixation	79.36.00 ↔	Offene Reposition einer Fraktur an Tibia und Fibula mit innerer Knochenfixation, n.n.bez.
79.29.11 ↔	Offene Reposition einer Mehrfragmentfraktur der Klavikula und Skapula ohne innere Knochenfixation	79.36.10 ↔	Offene Reposition einer einfachen Fraktur der proximalen Tibia mit innerer Knochenfixation durch (Blount-)Klammern oder intramedullären Draht
79.29.20 ↔	Offene Reposition einer Fraktur des Beckens ohne innere Knochenfixation	79.36.11 ↔	Offene Reposition einer einfachen Fraktur der proximalen Tibia mit innerer Knochenfixation durch Schraube
79.29.30 ↔	Offene Reposition einer Fraktur der Patella ohne innere Knochenfixation	79.36.12 ↔	Offene Reposition einer einfachen Fraktur der proximalen Tibia mit sonstiger innerer Knochenfixation
79.29.99 ↔	Offene Reposition einer Fraktur anderer bezeichneter Knochen ohne innere Knochenfixation, sonstige	79.36.13 ↔	Offene Reposition einer Mehrfragmentfraktur der proximalen Tibia mit innerer Knochenfixation durch (Blount-)Klammern
79.31.00 ↔	Offene Reposition einer Humerusfraktur mit innerer Knochenfixation, n.n.bez.	79.36.14 ↔	Offene Reposition einer Mehrfragmentfraktur der proximalen Tibia mit sonstiger innerer Knochenfixation
79.31.10 ↔	Offene Reposition einer einfachen proximalen Humerusfraktur mit innerer Knochenfixation durch Marknagel, winkelstabiler Platte oder (Winkel-) Platte	79.36.20 ↔	Offene Reposition einer einfachen Tibiaschaftfraktur mit innerer Knochenfixation
79.31.11 ↔	Offene Reposition einer einfachen proximalen Humerusfraktur mit sonstiger innerer Knochenfixation (z.B. Schraube, Draht)	79.36.30 ↔	Offene Reposition einer einfachen Fraktur der distalen Tibia mit innerer Knochenfixation durch Marknagel oder winkelstabile Platte
79.31.12 ↔	Offene Reposition einer Mehrfragmentfraktur des proximalen Humerus mit innerer Knochenfixation	79.36.31 ↔	Offene Reposition einer einfachen Fraktur der distalen Tibia mit innerer Knochenfixation durch sonstige Platte
79.31.20 ↔	Offene Reposition einer einfachen Humerusschaftfraktur mit innerer Knochenfixation	79.36.32 ↔	Offene Reposition einer einfachen Fraktur der distalen Tibia mit sonstiger innerer Knochenfixation
79.31.30 ↔	Offene Reposition einer einfachen distalen Humerusfraktur mit innerer Knochenfixation durch Marknagel, winkelstabiler Platte oder (Winkel-) Platte	79.36.40 ↔	Offene Reposition einer Mehrfragmentfraktur sonstiger Teile der Tibia mit innerer Knochenfixation
79.31.31 ↔	Offene Reposition einer einfachen distalen Humerusfraktur mit sonstiger innerer Knochenfixation (z.B. Schraube, Draht)	79.36.50 ↔	Offene Reposition einer einfachen Fraktur der proximalen Fibula mit innerer Knochenfixation

79.36.51 ↔	Offene Reposition einer Mehrfragmentfraktur der proximalen Fibula mit innerer Knochenfixation	79.50 ↔	Offene Reposition einer Epiphysendiastase, ohne Angabe der Lokalisation
79.36.60 ↔	Offene Reposition einer einfachen Fibulaschaftfraktur mit innerer Knochenfixation durch Marknagel	79.51 ↔	Offene Reposition einer Epiphysendiastase am Humerus
79.36.61 ↔	Offene Reposition einer einfachen Fibulaschaftfraktur mit sonstiger innerer Knochenfixation	79.52.00 ↔	Offene Reposition einer Epiphysendiastase an Radius und Ulna, n.n.bez.
79.36.62 ↔	Offene Reposition einer Mehrfragmentfraktur des Fibulaschafts mit innerer Knochenfixation durch (winkelstabile) Platte	79.52.10 ↔	Offene Reposition einer Epiphysendiastase am distalen Radius
79.36.63 ↔	Offene Reposition einer Mehrfragmentfraktur des Fibulaschafts mit sonstiger innerer Knochenfixation	79.52.20 ↔	Offene Reposition einer sonstigen Epiphysendiastase an Radius und Ulna
79.36.70 ↔	Offene Reposition einer einfachen Fraktur der distalen Fibula mit innerer Knochenfixation durch (Blount-)Klammern	79.52.99 ↔	Offene Reposition einer Epiphysendiastase an Radius und Ulna, sonstige
79.36.71 ↔	Offene Reposition einer einfachen Fraktur der distalen Fibula mit innerer Knochenfixation durch Platte	79.55 ↔	Offene Reposition einer Epiphysendiastase am Femur
79.36.72 ↔	Offene Reposition einer einfachen Fraktur der distalen Fibula mit sonstiger innerer Knochenfixation	79.56.00 ↔	Offene Reposition einer Epiphysendiastase an Tibia und Fibula, n.n.bez.
79.36.73 ↔	Offene Reposition einer Mehrfragmentfraktur der distalen Fibula mit innerer Knochenfixation	79.56.10 ↔	Offene Reposition einer Epiphysendiastase an der proximalen Tibia
79.36.99 ↔	Offene Reposition einer Fraktur an Tibia und Fibula mit innerer Knochenfixation, sonstige	79.56.11 ↔	Offene Reposition einer Epiphysendiastase an der distale Tibia
79.37.00 ↔	Offene Reposition einer Fraktur an Tarsalia und Metatarsalia mit innerer Knochenfixation, n.n.bez.	79.56.20 ↔	Offene Reposition einer Epiphysendiastase an der proximalen Fibula
79.37.10 ↔	Offene Reposition einer Fraktur an Kalkaneus und Talus mit innerer Knochenfixation durch Platte	79.56.21 ↔	Offene Reposition einer Epiphysendiastase an der distalen Fibula
79.37.11 ↔	Offene Reposition einer Fraktur an Kalkaneus und Talus mit sonstiger innerer Knochenfixation	79.56.99 ↔	Offene Reposition einer Epiphysendiastase an Tibia und Fibula, sonstige
79.37.20 ↔	Offene Reposition einer Mehrfragmentfraktur an sonstigen Tarsalia mit innerer Knochenfixation durch Platte	79.59.00 ↔	Offene Reposition einer Epiphysendiastase an anderen bezeichneten Knochen, n.n.bez.
79.37.21 ↔	Offene Reposition einer Mehrfragmentfraktur an sonstigen Tarsalia mit sonstiger innerer Knochenfixation	79.59.10 ↔	Offene Reposition einer Epiphysendiastase an der Patella
79.37.30 ↔	Offene Reposition einer Mehrfragmentfraktur an Metatarsalia mit innerer Knochenfixation	79.59.99 ↔	Offene Reposition einer Epiphysendiastase an anderen bezeichneten Knochen, sonstige
79.37.40 ↔	Offene Reposition einer einfachen Fraktur an sonstigen Tarsalia und Metatarsalia mit innerer Knochenfixation	79.61 ↔	Débridement einer offenen Humerusfraktur
79.37.99 ↔	Offene Reposition einer Fraktur an Tarsalia und Metatarsalia mit innerer Knochenfixation, sonstige	79.62 ↔	Débridement einer offenen Fraktur an Radius und Ulna
79.38 ↔	Offene Reposition einer Zehenfraktur mit innerer Knochenfixation	79.63 ↔	Débridement einer offenen Fraktur an Karpalia und Metakarpalia
79.39.00 ↔	Offene Reposition einer Fraktur anderer bezeichneter Knochen mit innerer Knochenfixation, n.n.bez.	79.64 ↔	Débridement einer offenen Fingerfraktur
79.39.10 ↔	Offene Reposition einer einfachen Fraktur von Klavikula und Skapula mit innerer Knochenfixation	79.65 ↔	Débridement einer offenen Femurfraktur
79.39.11 ↔	Offene Reposition einer Mehrfragmentfraktur von Klavikula und Skapula mit innerer Knochenfixation	79.66 ↔	Débridement einer offenen Fraktur an Tibia und Fibula
79.39.12 ↔	Offene Reposition einer einfachen Fraktur von Rippen mit innerer Fixation	79.67 ↔	Débridement einer offenen Fraktur an Tarsalia und Metatarsalia
79.39.13 ↔	Offene Reposition einer einfachen Fraktur von Sternum mit innerer Fixation	79.68 ↔	Débridement einer offenen Zehenfraktur
79.39.14 ↔	Offene Reposition einer Mehrfragmentfraktur von Rippen mit innerer Fixation	79.69 ↔	Débridement einer offenen Fraktur anderer näher bezeichneter Knochen, ausser Gesichtsschädelknochen
79.39.15 ↔	Offene Reposition einer Mehrfragmentfraktur von Sternum mit innerer Fixation	79.81.00 ↔	Offene Reposition einer Luxation der Schulter, n.n.bez.
79.39.20 ↔	Offene Reposition einer Fraktur des Acetabulums mit innerer Knochenfixation	79.81.10 ↔	Offene Reposition einer Luxation im Humeroglenoidalgelenk
79.39.29 ↔	Offene Reposition einer Fraktur sonstiger Teile des Beckens mit innerer Knochenfixation	79.81.20 ↔	Offene Reposition einer Luxation im Akromioklavikulargelenk
79.39.40 ↔	Offene Reposition einer Fraktur der Patella mit innerer Knochenfixation	79.81.99 ↔	Offene Reposition einer Luxation der Schulter, sonstige
79.39.99 ↔	Offene Reposition einer Fraktur anderer bezeichneter Knochen mit innerer Knochenfixation, sonstige	79.82 ↔	Offene Reposition einer Luxation des Ellenbogens
		79.83.00 ↔	Offene Reposition einer Luxation des Handgelenks, n.n.bez.
		79.83.10 ↔	Offene Reposition einer Luxation des distales Radioulnargelenks
		79.83.99 ↔	Offene Reposition einer Luxation des Handgelenks, sonstige
		79.84 ↔	Offene Reposition einer Luxation von Hand und Fingern
		79.85 ↔	Offene Reposition einer Luxation der Hüfte
		79.86.00 ↔	Offene Reposition einer Luxation des Knies, n.n.bez.
		79.86.10 ↔	Offene Reposition einer Luxation des proximalen Tibiofibulargelenks
		79.86.19 ↔	Offene Reposition einer Luxation des Kniegelenks
		79.86.99 ↔	Offene Reposition einer Luxation des Knies, sonstige

79.87.10 ↔	Offene Reposition einer Luxation des oberen Sprunggelenkes	7A.44.94 ↔	Kyphoplastie durch sonstige Vorrichtung zur Wirbelkörperaufrichtung, 4 Wirbelkörper und mehr
79.87.20 ↔	Offene Reposition einer Luxation des unteren Sprunggelenkes	7A.51.12 ↔	Knochen transplantation an der Wirbelsäule, gefässgestielt mit mikrovaskulärer Anastomose
79.87.99 ↔	Offene Reposition einer Luxation des Sprunggelenkes, sonstige	7A.51.13 ↔	Knochen transplantation an der Wirbelsäule, gefässgestielt ohne mikrovaskuläre Anastomose
79.88.00 ↔	Offene Reposition einer Luxation von Fuss und Zehen, n.n.bez.	7A.61.11 ↔	Implantation partielle Bandscheibenprothese
79.88.10 ↔	Offene Reposition einer Luxation eines Zehengelenkes	7A.61.21 ↔	Implantation partielle Bandscheibenprothese bei einem Prothesenwechsel
79.88.20 ↔	Offene Reposition einer Luxation eines Metatarsophalangealgelenkes	7A.62.11 ↔	Implantation totale Bandscheibenprothese
79.88.99 ↔	Offene Reposition einer Luxation von Fuss und Zehen, sonstige	7A.62.21 ↔	Implantation totale Bandscheibenprothese bei einem Prothesenwechsel
79.89.00 ↔	Offene Reposition einer Luxation an anderer bezeichneter Lokalisation, n.n.bez.	7A.63.11 ↔	Implantation Wirbelkörperersatz
79.89.10 ↔	Offene Reposition einer Luxation des Sternoklavikulargelenkes	7A.63.21 ↔	Implantation Wirbelkörperersatz bei einem Wechsel
79.89.20 ↔	Offene Reposition einer Luxation der Iliosakralgelenkes	7A.64.11 ↔	Implantation Wirbelkörperersatzprothese
79.89.30 ↔	Offene Reposition einer Luxation der Symphyse	7A.64.21 ↔	Implantation Wirbelkörperersatzprothese bei einem Prothesenwechsel
79.89.99 ↔	Offene Reposition einer Luxation an anderer bezeichneter Lokalisation, sonstige	7A.65.11 ↔	Implantation interkorporelles Implantat
7A.21 ↔	Débridement an der Wirbelsäule	7A.65.21 ↔	Implantation interkorporelles Implantat bei einem Implantatwechsel
7A.27 ↔	Densresektion	7A.66.11 ↔	Implantation Facettengelenkprothese
7A.28.11 ↔	Osteotomie an der Wirbelsäule, Grad I	7A.66.21 ↔	Implantation Facettengelenkprothese bei einem Prothesenwechsel
7A.28.21 ↔	Osteotomie an der Wirbelsäule, Grad II	7A.66.31 ↔	Entfernen Facettengelenkprothese
7A.28.31 ↔	Osteotomie an der Wirbelsäule, Grad III	7A.66.41 ↔	Revision ohne Ersatz, Facettengelenkprothese
7A.28.41 ↔	Osteotomie an der Wirbelsäule, Grad IV	7A.67.11 ↔	Implantation interspinöses Implantat
7A.28.51 ↔	Osteotomie an der Wirbelsäule, Grad V	7A.67.21 ↔	Implantation interspinöses Implantat bei einem Prothesenwechsel
7A.28.61 ↔	Osteotomie an der Wirbelsäule, Grad VI	7A.71.11 ↔	Fusion von Wirbeln mit Stabilisierung der Wirbelsäule, Zugang dorsal und dorsolateral, 1 Segment
7A.29 ↔	Inzision und Exzision von Knochen und Gelenken der Wirbelsäule, sonstige	7A.71.12 ↔	Fusion von Wirbeln mit Stabilisierung der Wirbelsäule, Zugang dorsal und dorsolateral, 2 Segmente
7A.31 ↔	Destruktion von Bandscheibengewebe	7A.71.13 ↔	Fusion von Wirbeln mit Stabilisierung der Wirbelsäule, Zugang dorsal und dorsolateral, 3 Segmente
7A.32.11 ↔	Exzision einer Bandscheibe	7A.71.14 ↔	Fusion von Wirbeln mit Stabilisierung der Wirbelsäule, Zugang dorsal und dorsolateral, 4 Segmente
7A.32.12 ↔	Exzision von zwei Bandscheiben	7A.71.15 ↔	Fusion von Wirbeln mit Stabilisierung der Wirbelsäule, Zugang dorsal und dorsolateral, 5 Segmente
7A.32.13 ↔	Exzision von drei und mehr Bandscheiben	7A.71.16 ↔	Fusion von Wirbeln mit Stabilisierung der Wirbelsäule, Zugang dorsal und dorsolateral, 6 Segmente
7A.39 ↔	Eingriffe an der Bandscheibe, sonstige	7A.71.17 ↔	Fusion von Wirbeln mit Stabilisierung der Wirbelsäule, Zugang dorsal und dorsolateral, 7 Segmente
7A.3A ↔	Diskusrekonstruktion mittels zellbasiertem Bandscheibenersatz	7A.71.18 ↔	Fusion von Wirbeln mit Stabilisierung der Wirbelsäule, Zugang dorsal und dorsolateral, 8 Segmente
7A.42.11 ↔	Osteosynthese einzelner Wirbel, 1 Wirbel	7A.71.1A ↔	Fusion von Wirbeln mit Stabilisierung der Wirbelsäule, Zugang dorsal und dorsolateral, 9 Segmente
7A.42.12 ↔	Osteosynthese einzelner Wirbel, 2 Wirbel	7A.71.1B ↔	Fusion von Wirbeln mit Stabilisierung der Wirbelsäule, Zugang dorsal und dorsolateral, 10 Segmente
7A.42.13 ↔	Osteosynthese einzelner Wirbel, 3 Wirbel	7A.71.1C ↔	Fusion von Wirbeln mit Stabilisierung der Wirbelsäule, Zugang dorsal und dorsolateral, 11 Segmente
7A.42.14 ↔	Osteosynthese einzelner Wirbel, 4 und mehr Wirbel	7A.71.1D ↔	Fusion von Wirbeln mit Stabilisierung der Wirbelsäule, Zugang dorsal und dorsolateral, 12 Segmente
7A.43.11 ↔	Vertebroplastie, 1 Wirbelkörper	7A.71.1E ↔	Fusion von Wirbeln mit Stabilisierung der Wirbelsäule, Zugang dorsal und dorsolateral, 13 Segmente
7A.43.12 ↔	Vertebroplastie, 2 Wirbelkörper	7A.71.1F ↔	Fusion von Wirbeln mit Stabilisierung der Wirbelsäule, Zugang dorsal und dorsolateral, 14 und mehr Segmente
7A.43.13 ↔	Vertebroplastie, 3 Wirbelkörper		
7A.43.14 ↔	Vertebroplastie, 4 und mehr Wirbelkörper		
7A.44.21 ↔	Kyphoplastie mit Wirbelkörperaufrichtung durch aufblähbaren Ballon, 1 Wirbelkörper		
7A.44.22 ↔	Kyphoplastie mit Wirbelkörperaufrichtung durch aufblähbaren Ballon, 2 Wirbelkörper		
7A.44.23 ↔	Kyphoplastie mit Wirbelkörperaufrichtung durch aufblähbaren Ballon, 3 Wirbelkörper		
7A.44.24 ↔	Kyphoplastie mit Wirbelkörperaufrichtung durch aufblähbaren Ballon, 4 Wirbelkörper und mehr		
7A.44.31 ↔	Kyphoplastie mit Wirbelkörperaufrichtung durch aufrichtbares Implantat, 1 Wirbelkörper		
7A.44.32 ↔	Kyphoplastie mit Wirbelkörperaufrichtung durch aufrichtbares Implantat, 2 Wirbelkörper		
7A.44.33 ↔	Kyphoplastie mit Wirbelkörperaufrichtung durch aufrichtbares Implantat, 3 Wirbelkörper		
7A.44.34 ↔	Kyphoplastie mit Wirbelkörperaufrichtung durch aufrichtbares Implantat, 4 Wirbelkörper und mehr		
7A.44.91 ↔	Kyphoplastie durch sonstige Vorrichtung zur Wirbelkörperaufrichtung, 1 Wirbelkörper		
7A.44.92 ↔	Kyphoplastie durch sonstige Vorrichtung zur Wirbelkörperaufrichtung, 2 Wirbelkörper		
7A.44.93 ↔	Kyphoplastie durch sonstige Vorrichtung zur Wirbelkörperaufrichtung, 3 Wirbelkörper		





7A.73.25 ↔	Nicht-dynamische Stabilisierung der Wirbelsäule durch Osteosynthese ohne Fusion der Wirbel, Zugang ventral, 5 Segmente	7A.74.27 ↔	Fusion von Wirbeln zur Stellungskorrektur, Zugang ventral, 7 Segmente
7A.73.26 ↔	Nicht-dynamische Stabilisierung der Wirbelsäule durch Osteosynthese ohne Fusion der Wirbel, Zugang ventral, 6 Segmente	7A.74.28 ↔	Fusion von Wirbeln zur Stellungskorrektur, Zugang ventral, 8 Segmente
7A.73.27 ↔	Nicht-dynamische Stabilisierung der Wirbelsäule durch Osteosynthese ohne Fusion der Wirbel, Zugang ventral, 7 Segmente	7A.74.2A ↔	Fusion von Wirbeln zur Stellungskorrektur, Zugang ventral, 9 Segmente
7A.73.28 ↔	Nicht-dynamische Stabilisierung der Wirbelsäule durch Osteosynthese ohne Fusion der Wirbel, Zugang ventral, 8 Segmente	7A.74.2B ↔	Fusion von Wirbeln zur Stellungskorrektur, Zugang ventral, 10 Segmente
7A.73.2A ↔	Nicht-dynamische Stabilisierung der Wirbelsäule durch Osteosynthese ohne Fusion der Wirbel, Zugang ventral, 9 Segmente	7A.74.2C ↔	Fusion von Wirbeln zur Stellungskorrektur, Zugang ventral, 11 Segmente
7A.73.2B ↔	Nicht-dynamische Stabilisierung der Wirbelsäule durch Osteosynthese ohne Fusion der Wirbel, Zugang ventral, 10 Segmente	7A.74.2D ↔	Fusion von Wirbeln zur Stellungskorrektur, Zugang ventral, 12 Segmente
7A.73.2C ↔	Nicht-dynamische Stabilisierung der Wirbelsäule durch Osteosynthese ohne Fusion der Wirbel, Zugang ventral, 11 Segmente	7A.74.2E ↔	Fusion von Wirbeln zur Stellungskorrektur, Zugang ventral, 13 Segmente
7A.73.2D ↔	Nicht-dynamische Stabilisierung der Wirbelsäule durch Osteosynthese ohne Fusion der Wirbel, Zugang ventral, 12 Segmente	7A.74.2F ↔	Fusion von Wirbeln zur Stellungskorrektur, Zugang ventral, 14 und mehr Segmente
7A.73.2E ↔	Nicht-dynamische Stabilisierung der Wirbelsäule durch Osteosynthese ohne Fusion der Wirbel, Zugang ventral, 13 Segmente	7A.81 ↔	Revision ohne Ersatz von Osteosynthesematerial, Wirbelsäule
7A.73.2F ↔	Nicht-dynamische Stabilisierung der Wirbelsäule durch Osteosynthese ohne Fusion der Wirbel, Zugang ventral, 14 und mehr Segmente	7A.82 ↔	Entfernen von Osteosynthesematerial, Wirbelsäule
7A.74.11 ↔	Fusion von Wirbeln zur Stellungskorrektur, Zugang dorsal und dorsolateral, 1 Segment	7A.83 ↔	Revision ohne Ersatz von mitwachsenden oder expandierenden Systemen, Wirbelsäule
7A.74.12 ↔	Fusion von Wirbeln zur Stellungskorrektur, Zugang dorsal und dorsolateral, 2 Segmente	7A.84 ↔	Entfernen von mitwachsenden oder expandierenden Systemen, Wirbelsäule
7A.74.13 ↔	Fusion von Wirbeln zur Stellungskorrektur, Zugang dorsal und dorsolateral, 3 Segmente	7A.85 ↔	Revision ohne Ersatz von externen Fixationsvorrichtungen, Wirbelsäule
7A.74.14 ↔	Fusion von Wirbeln zur Stellungskorrektur, Zugang dorsal und dorsolateral, 4 Segmente	7A.86 ↔	Entfernen von externen Fixationsvorrichtungen, Wirbelsäule
7A.74.15 ↔	Fusion von Wirbeln zur Stellungskorrektur, Zugang dorsal und dorsolateral, 5 Segmente	7A.89 ↔	Revision ohne Ersatz und Entfernen von Osteosynthesematerial und weiterer Vorrichtungen, Wirbelsäule, sonstige
7A.74.16 ↔	Fusion von Wirbeln zur Stellungskorrektur, Zugang dorsal und dorsolateral, 6 Segmente	7A.A2 ↔	Implantation von mitwachsenden oder expandierenden Systemen, Wirbelsäule
7A.74.17 ↔	Fusion von Wirbeln zur Stellungskorrektur, Zugang dorsal und dorsolateral, 7 Segmente	7A.A3 ↔	Anbringen einer externen Fixationsvorrichtung an der Wirbelsäule
7A.74.18 ↔	Fusion von Wirbeln zur Stellungskorrektur, Zugang dorsal und dorsolateral, 8 Segmente	7A.A4.11 ↔	Verwendetes Osteosynthesematerial, Wirbelsäule, Platte(n), Hakenplatte(n)
7A.74.1A ↔	Fusion von Wirbeln zur Stellungskorrektur, Zugang dorsal und dorsolateral, 9 Segmente	7A.A4.12 ↔	Verwendetes Osteosynthesematerial, Wirbelsäule, Klammer(n)
7A.74.1B ↔	Fusion von Wirbeln zur Stellungskorrektur, Zugang dorsal und dorsolateral, 10 Segmente	7A.A4.13 ↔	Verwendetes Osteosynthesematerial, Wirbelsäule, Schraube(n)
7A.74.1C ↔	Fusion von Wirbeln zur Stellungskorrektur, Zugang dorsal und dorsolateral, 11 Segmente	7A.A4.14 ↔	Verwendetes Osteosynthesematerial, Wirbelsäule, Kirschner-Draht, Zuggurtung, Cerclage
7A.74.1D ↔	Fusion von Wirbeln zur Stellungskorrektur, Zugang dorsal und dorsolateral, 12 Segmente	7A.A4.15 ↔	Verwendetes Osteosynthesematerial, Wirbelsäule, Schrauben-Stab-System
7A.74.1E ↔	Fusion von Wirbeln zur Stellungskorrektur, Zugang dorsal und dorsolateral, 13 Segmente	7A.A4.16 ↔	Verwendetes Osteosynthesematerial, Wirbelsäule, Schrauben-Platten-System
7A.74.1F ↔	Fusion von Wirbeln zur Stellungskorrektur, Zugang dorsal und dorsolateral, 14 und mehr Segmente	7A.A4.19 ↔	Verwendetes Osteosynthesematerial, Wirbelsäule, sonstige
7A.74.21 ↔	Fusion von Wirbeln zur Stellungskorrektur, Zugang ventral, 1 Segment	7A.A6 ↔	Verwenden von Pedikelschraube(n) an der Wirbelsäule
7A.74.22 ↔	Fusion von Wirbeln zur Stellungskorrektur, Zugang ventral, 2 Segmente	80.01.00 ↔	Arthrotomie zur Prothesenentfernung an der Schulter, n.n.bez.
7A.74.23 ↔	Fusion von Wirbeln zur Stellungskorrektur, Zugang ventral, 3 Segmente	80.01.09 ↔	Arthrotomie zur Prothesenentfernung an der Schulter, sonstige
7A.74.24 ↔	Fusion von Wirbeln zur Stellungskorrektur, Zugang ventral, 4 Segmente	80.01.21 ↔	Entfernen Totalendoprothese Schultergelenk, anatomisch
7A.74.25 ↔	Fusion von Wirbeln zur Stellungskorrektur, Zugang ventral, 5 Segmente	80.01.22 ↔	Entfernen Totalendoprothese Schultergelenk, invers
7A.74.26 ↔	Fusion von Wirbeln zur Stellungskorrektur, Zugang ventral, 6 Segmente	80.01.23 ↔	Entfernen Totalendoprothese Schultergelenk, Sonderprothese
		80.01.31 ↔	Entfernen Oberflächenersatzprothese
		80.01.32 ↔	Entfernen Humeruskopfprothese
		80.01.33 ↔	Entfernen Glenoidprothese
		80.01.41 ↔	Entfernen Pfanne, Totalendoprothese Schultergelenk
		80.01.42 ↔	Entfernen Pfanne sowie Inlay, Totalendoprothese Schultergelenk
		80.01.43 ↔	Entfernen Inlay, Totalendoprothese Schultergelenk
		80.01.44 ↔	Entfernen Inlay sowie Kopf, Totalendoprothese Schultergelenk
		80.01.45 ↔	Entfernen Inlay, Kopf sowie Schaft, Totalendoprothese Schultergelenk

80.02 ↔	Arthrotomie zur Prothesenentfernung am Ellenbogen	80.11.11 ↔	Arthroskopische Arthrotomie des Humeroglenoidalgelenkes, Entfernung freier Gelenkkörper
80.03 ↔	Arthrotomie zur Prothesenentfernung am Handgelenk	80.11.12 ↔	Arthrotomie des Humeroglenoidalgelenkes, Gelenkspülung mit Drainage
80.04.00 ↔	Arthrotomie zur Prothesenentfernung an Hand und Fingern, n.n.bez.	80.11.13 ↔	Arthrotomie des Humeroglenoidalgelenkes, Entfernung freier Gelenkkörper
80.04.10 ↔	Arthrotomie zur Prothesenentfernung an Hand und Fingern, Entfernung einer Daumensattelgelenkendoprothese	80.11.19 ↔	Sonstige Arthrotomie des Humeroglenoidalgelenkes
80.04.11 ↔	Arthrotomie zur Prothesenentfernung an Hand und Fingern, Entfernung einer sonstigen Fingergelenkendoprothese	80.11.20 ↔	Arthroskopische Arthrotomie des Akromioklavikulargelenkes, Gelenkspülung mit Drainage
80.04.99 ↔	Arthrotomie zur Prothesenentfernung an Hand und Fingern, sonstige	80.11.21 ↔	Arthroskopische Arthrotomie des Akromioklavikulargelenkes, Entfernung freier Gelenkkörper
80.05.00 ↔	Entfernen einer Hüftendoprothese, n.n.bez.	80.11.22 ↔	Arthrotomie des Akromioklavikulargelenkes, Gelenkspülung mit Drainage
80.05.15 ↔	Entfernen einer Totalendoprothese des Hüftgelenks	80.11.23 ↔	Arthrotomie des Akromioklavikulargelenkes, Entfernung freier Gelenkkörper
80.05.16 ↔	Entfernen einer Totalendoprothese des Hüftgelenks, Sonderprothese	80.11.29 ↔	Sonstige Arthrotomie des Akromioklavikulargelenkes
80.05.17 ↔	Entfernen von Schaft, sowie Kopf einer Hüftendoprothese	80.11.99 ↔	Sonstige Arthrotomie der Schulter, sonstige
80.05.18 ↔	Entfernen von Schaft, Kopf, sowie Inlay einer Hüftendoprothese	80.12.00 ↔	Sonstige Arthrotomie des Ellenbogens, n.n.bez.
80.05.1A ↔	Entfernen des Inlays einer Hüftendoprothese	80.12.10 ↔	Arthroskopische Arthrotomie des Ellenbogens, Gelenkspülung mit Drainage
80.05.1B ↔	Entfernen des Kopfes einer Hüftendoprothese	80.12.11 ↔	Arthroskopische Arthrotomie des Ellenbogens, Entfernung freier Gelenkkörper
80.05.1C ↔	Entfernen von Kopf sowie Inlay einer Hüftendoprothese	80.12.12 ↔	Arthroskopische Arthrotomie des Ellenbogens, Einlegen oder Entfernen eines Medikamententrägers
80.05.1D ↔	Entfernen von Kopf, Inlay sowie Pfanne einer Hüftendoprothese	80.12.20 ↔	Arthrotomie des Ellenbogens, Gelenkspülung mit Drainage
80.05.1E ↔	Entfernen von Inlay sowie Pfanne einer Hüftendoprothese	80.12.21 ↔	Arthrotomie des Ellenbogens, Entfernung freier Gelenkkörper
80.05.1F ↔	Entfernen von Stütz-, resp. Pfannendachschale sowie Pfanne einer Hüftendoprothese	80.12.99 ↔	Sonstige Arthrotomie des Ellenbogens, sonstige
80.05.1G ↔	Entfernen von Stütz-, resp. Pfannendachschale, Pfanne sowie Kopf einer Hüftendoprothese	80.13.00 ↔	Sonstige Arthrotomie des Handgelenks, n.n.bez.
80.05.99 ↔	Entfernen einer Hüftendoprothese, sonstige	80.13.10 ↔	Arthroskopische Arthrotomie des Handgelenkes, Gelenkspülung mit Drainage
80.06.00 ↔	Entfernen einer Knieendoprothese, n.n.bez.	80.13.11 ↔	Arthroskopische Arthrotomie des Handgelenkes, Entfernung freier Gelenkkörper
80.06.11 ↔	Entfernen einer Standard-Totalendoprothese des Kniegelenks	80.13.12 ↔	Arthroskopische Arthrotomie des Handgelenkes, Einlegen oder Entfernen eines Medikamententrägers
80.06.12 ↔	Entfernen einer Sonder-Totalendoprothese des Kniegelenks	80.13.20 ↔	Arthrotomie des Handgelenkes, Gelenkspülung mit Drainage
80.06.13 ↔	Entfernen einer achsengeführten Totalendoprothese des Kniegelenks	80.13.21 ↔	Arthrotomie des Handgelenkes, Entfernung freier Gelenkkörper
80.06.14 ↔	Entfernen einer unikondylären Schlittenprothese	80.13.99 ↔	Sonstige Arthrotomie des Handgelenks, sonstige
80.06.15 ↔	Entfernen einer bikondylären Schlittenprothese	80.14.00 ↔	Sonstige Arthrotomie von Hand und Fingern, n.n.bez.
80.06.16 ↔	Entfernen eines kondylären Femurschildes mit Patella-Rückflächenersatz	80.14.10 ↔	Arthrotomie von Hand und Fingern, Gelenkspülung mit Drainage
80.06.17 ↔	Entfernen eines Patella-Rückflächenersatz	80.14.99 ↔	Sonstige Arthrotomie von Hand und Fingern, sonstige
80.06.18 ↔	Entfernen des Inlays einer Knieendoprothese	80.15.00 ↔	Sonstige Arthrotomie der Hüfte, n.n.bez.
80.06.1A ↔	Entfernen der Tibia- oder Femurkomponenten, sowie des Inlays einer unikondylären, resp. bikondylären Schlittenprothese oder einer Standard-Totalendoprothese des Knies	80.15.10 ↔	Arthroskopische Arthrotomie der Hüfte, Gelenkspülung mit Drainage
80.06.1B ↔	Entfernen der Tibia- oder Femurkomponenten, sowie des Inlays einer Sonder-Totalendoprothese oder einer achsengeführten Totalendoprothese des Knies	80.15.11 ↔	Arthroskopische Arthrotomie der Hüfte, Entfernung freier Gelenkkörper
80.06.1C ↔	Entfernen eines isolierten Ersatzes der femoralen Gleitfläche	80.15.12 ↔	Arthroskopische Arthrotomie der Hüfte, Einlegen oder Entfernen eines Medikamententrägers
80.06.99 ↔	Entfernen einer Knieendoprothese, sonstige	80.15.20 ↔	Arthrotomie der Hüfte, Gelenkspülung mit Drainage
80.07 ↔	Arthrotomie zur Prothesenentfernung am Sprunggelenk	80.15.21 ↔	Arthrotomie der Hüfte, Entfernung freier Gelenkkörper
80.08 ↔	Arthrotomie zur Prothesenentfernung an Fuss und Zehen	80.15.99 ↔	Sonstige Arthrotomie der Hüfte, sonstige
80.09 ↔	Arthrotomie zur Prothesenentfernung an anderer bezeichneter Lokalisation	80.16.00 ↔	Sonstige Arthrotomie des Knies, n.n.bez.
80.11.00 ↔	Sonstige Arthrotomie der Schulter, n.n.bez.	80.16.10 ↔	Arthroskopische Arthrotomie des Kniegelenks, Gelenkspülung mit Drainage
80.11.10 ↔	Arthroskopische Arthrotomie des Humeroglenoidalgelenkes, Gelenkspülung mit Drainage	80.16.11 ↔	Arthroskopische Arthrotomie des Kniegelenks, Entfernung freier Gelenkkörper
		80.16.12 ↔	Arthroskopische Arthrotomie des Kniegelenks, Einlegen oder Entfernen eines Medikamententrägers
		80.16.20 ↔	Arthrotomie des Kniegelenks, Gelenkspülung mit Drainage

80.16.21 ↔	Sonstige Arthrotomie des Knies, Arthrotomie des Kniegelenks, Entfernung freier Gelenkkörper	80.19.90 ↔	Arthroskopische Arthrotomie an anderer bezeichneter Lokalisation, Gelenkspülung mit Drainage
80.16.99 ↔	Sonstige Arthrotomie des Knies, sonstige	80.19.91 ↔	Arthroskopische Arthrotomie an anderer bezeichneter Lokalisation, Entfernung freier Gelenkkörper
80.17.10 ↔	Arthroskopische Arthrotomie des oberen Sprunggelenkes, Gelenkspülung mit Drainage	80.19.92 ↔	Arthroskopische Arthrotomie an anderer bezeichneter Lokalisation, Einlegen oder Entfernen eines Medikamententrägers
80.17.11 ↔	Arthroskopische Arthrotomie des oberen Sprunggelenkes, Entfernung freier Gelenkkörper	80.19.93 ↔	Arthrotomie an anderer bezeichneter Lokalisation, Gelenkspülung mit Drainage
80.17.12 ↔	Arthroskopische Arthrotomie des oberen Sprunggelenkes, Einlegen oder Entfernen eines Medikamententrägers	80.19.94 ↔	Arthrotomie an anderer bezeichneter Lokalisation, Entfernung freier Gelenkkörper
80.17.20 ↔	Arthrotomie des oberen Sprunggelenkes, Gelenkspülung mit Drainage	80.19.99 ↔	Sonstige Arthrotomie an anderer bezeichneter Lokalisation, sonstige
80.17.21 ↔	Arthrotomie des oberen Sprunggelenkes, Entfernung freier Gelenkkörper	80.40 ↔	Durchtrennung von Gelenkskapsel, Ligament oder Knorpel, ohne Angabe der Lokalisation
80.17.29 ↔	Sonstige Arthrotomie des oberen Sprunggelenkes	80.41.00 ↔	Durchtrennung von Gelenkskapsel, Ligament oder Knorpel an der Schulter, n.n.bez.
80.17.30 ↔	Arthroskopische Arthrotomie des unteren Sprunggelenkes, Gelenkspülung mit Drainage	80.41.10 ↔	Durchtrennung von Gelenkskapsel, Ligament oder Knorpel am Humeroglenoidalgelenk
80.17.31 ↔	Arthroskopische Arthrotomie des unteren Sprunggelenkes, Entfernung freier Gelenkkörper	80.41.20 ↔	Durchtrennung von Gelenkskapsel, Ligament oder Knorpel am Akromioklavikulargelenk
80.17.32 ↔	Arthroskopische Arthrotomie des unteren Sprunggelenkes, Einlegen oder Entfernen eines Medikamententrägers	80.41.99 ↔	Durchtrennung von Gelenkskapsel, Ligament oder Knorpel an der Schulter, sonstige
80.17.40 ↔	Arthrotomie des unteren Sprunggelenkes, Gelenkspülung und Drainage	80.42 ↔	Durchtrennung von Gelenkskapsel, Ligament oder Knorpel am Ellenbogen
80.17.41 ↔	Arthrotomie des unteren Sprunggelenkes, Entfernung freier Gelenkkörper	80.43.00 ↔	Durchtrennung von Gelenkskapsel, Ligament oder Knorpel am Handgelenk, n.n.bez.
80.17.49 ↔	Sonstige Arthrotomie des unteren Sprunggelenkes	80.43.10 ↔	Durchtrennung von Gelenkskapsel, Ligament oder Knorpel am Handgelenk, Durchtrennung der Bänder der Handwurzel
80.17.99 ↔	Sonstige Arthrotomie des Sprunggelenkes, sonstige	80.43.99 ↔	Durchtrennung von Gelenkskapsel, Ligament oder Knorpel am Handgelenk, sonstige
80.18.00 ↔	Sonstige Arthrotomie von Fuss und Zehen, n.n.bez.	80.44.00 ↔	Durchtrennung von Gelenkskapsel, Ligament oder Knorpel an Hand und Fingern, n.n.bez.
80.18.10 ↔	Arthroskopische Arthrotomie von Fuss und Zehen, Gelenkspülung mit Drainage	80.44.10 ↔	Durchtrennung von Gelenkskapsel, Ligament oder Knorpel, Durchtrennung der Bänder der Mittelhand
80.18.11 ↔	Arthroskopische Arthrotomie von Fuss und Zehen, Entfernung freier Gelenkkörper	80.44.11 ↔	Durchtrennung von Gelenkskapsel, Ligament oder Knorpel, Durchtrennung des Retinakulum flexorum
80.18.12 ↔	Arthroskopische Arthrotomie von Fuss und Zehen, Einlegen oder Entfernen eines Medikamententrägers	80.44.99 ↔	Durchtrennung von Gelenkskapsel, Ligament oder Knorpel an Hand und Fingern, sonstige
80.18.20 ↔	Arthrotomie von Fuss und Zehen, Gelenkspülung mit Drainage	80.46.00 ↔	Durchtrennung von Gelenkskapsel, Ligament oder Knorpel am Knie, n.n.bez.
80.18.21 ↔	Arthrotomie von Fuss und Zehen, Entfernung freier Gelenkkörper	80.46.10 ↔	Durchtrennung von Gelenkskapsel, Ligament oder Knorpel am Kniegelenk
80.18.99 ↔	Sonstige Arthrotomie von Fuss und Zehen, sonstige	80.46.20 ↔	Durchtrennung von Gelenkskapsel, Ligament oder Knorpel am proximalen Tibiofibulargelenk
80.19.00 ↔	Sonstige Arthrotomie an anderer bezeichneter Lokalisation, n.n.bez.	80.46.99 ↔	Durchtrennung von Gelenkskapsel, Ligament oder Knorpel am Knie, sonstige
80.19.10 ↔	Arthroskopische Arthrotomie des Sternoklavikulargelenkes, Gelenkspülung mit Drainage	80.47.10 ↔	Durchtrennung von Gelenkskapsel, Ligament oder Knorpel am oberen Sprunggelenk
80.19.11 ↔	Arthroskopische Arthrotomie des Sternoklavikulargelenkes, Entfernung freier Gelenkkörper	80.47.20 ↔	Durchtrennung von Gelenkskapsel, Ligament oder Knorpel am unteren Sprunggelenk
80.19.12 ↔	Arthroskopische Arthrotomie des Sternoklavikulargelenkes, Einlegen oder Entfernen eines Medikamententrägers	80.47.99 ↔	Durchtrennung von Gelenkskapsel, Ligament oder Knorpel am Sprunggelenk, sonstige
80.19.20 ↔	Arthrotomie des Sternoklavikulargelenkes, Gelenkspülung mit Drainage	80.48.00 ↔	Durchtrennung von Gelenkskapsel, Ligament oder Knorpel an Fuss und Zehen, n.n.bez.
80.19.21 ↔	Arthrotomie des Sternoklavikulargelenkes, Entfernung freier Gelenkkörper	80.48.10 ↔	Durchtrennung von Gelenkskapsel, Ligament oder Knorpel am Metatarsophalangealgelenk
80.19.29 ↔	Sonstige Arthrotomie des Sternoklavikulargelenkes	80.48.20 ↔	Durchtrennung von Gelenkskapsel, Ligament oder Knorpel an einem Zehengelenk
80.19.30 ↔	Arthroskopische Arthrotomie des Iliosakralgelenkes, Gelenkspülung mit Drainage	80.48.99 ↔	Durchtrennung von Gelenkskapsel, Ligament oder Knorpel an Fuss und Zehen, sonstige
80.19.31 ↔	Arthroskopische Arthrotomie des Iliosakralgelenkes, Entfernung freier Gelenkkörper	80.49.10 ↔	Durchtrennung von Gelenkskapsel, Ligament oder Knorpel am Sternoklavikulargelenk
80.19.32 ↔	Arthroskopische Arthrotomie des Iliosakralgelenkes, Einlegen oder Entfernen eines Medikamententrägers	80.49.20 ↔	Durchtrennung von Gelenkskapsel, Ligament oder Knorpel am Iliosakralgelenk
80.19.40 ↔	Arthrotomie des Iliosakralgelenkes, Gelenkspülung mit Drainage	80.49.30 ↔	Durchtrennung von Gelenkskapsel, Ligament oder Knorpel an der Symphyse
80.19.41 ↔	Arthrotomie des Iliosakralgelenkes, Entfernung freier Gelenkkörper	80.6X.00 ↔	Menishektomie am Knie, n.n.bez.
80.19.49 ↔	Sonstige Arthrotomie des Iliosakralgelenkes		
80.19.52 ↔	Arthroskopische Arthrotomie an der Symphyse, Einlegen oder Entfernen eines Medikamententrägers		
80.19.59 ↔	Sonstige Arthrotomie an der Symphyse		

80.6X.10 ↔	Menishektomie am Knie, arthroskopisch, partiell	80.82.99 ↔	Sonstige lokale Exzision oder Destruktion einer Gelenkläsion am Ellenbogen, sonstige
80.6X.11 ↔	Menishektomie am Knie, arthroskopisch, total	80.83.00 ↔	Sonstige lokale Exzision oder Destruktion einer Gelenkläsion am Handgelenk, n.n.bez.
80.6X.20 ↔	Menishektomie am Knie, offen chirurgisch, partiell	80.83.10 ↔	Arthroskopische lokale Exzision oder Destruktion einer Gelenkläsion am Handgelenk
80.6X.21 ↔	Menishektomie am Knie, offen chirurgisch, total	80.83.11 ↔	Débridement am Handgelenk
80.6X.99 ↔	Menishektomie am Knie, sonstige	80.83.12 ↔	Zystenexstirpation am Handgelenk
80.71.00 ↔	Synovektomie an der Schulter, n.n.bez.	80.83.99 ↔	Sonstige lokale Exzision oder Destruktion einer Gelenkläsion am Handgelenk, sonstige
80.71.10 ↔	Synovektomie am Humeroglenoidalgelenk	80.84.00 ↔	Sonstige lokale Exzision oder Destruktion einer Gelenkläsion an Hand und Finger, n.n.bez.
80.71.11 ↔	Synovektomie am Akromioklavikulargelenk	80.84.10 ↔	Débridement an Gelenken der Handwurzel
80.71.99 ↔	Synovektomie an der Schulter, sonstige	80.84.20 ↔	Débridement an sonstigen Gelenken der Hand und Finger
80.72.00 ↔	Synovektomie am Ellenbogen, n.n.bez.	80.84.99 ↔	Sonstige lokale Exzision oder Destruktion einer Gelenkläsion an Hand und Finger, sonstige
80.72.10 ↔	Arthroskopische Synovektomie am Ellenbogen	80.85.00 ↔	Sonstige lokale Exzision oder Destruktion einer Gelenkläsion an der Hüfte, n.n.bez.
80.72.20 ↔	Offene Synovektomie am Ellenbogen	80.85.10 ↔	Arthroskopische lokale Exzision oder Destruktion einer Gelenkläsion an der Hüfte
80.72.99 ↔	Synovektomie am Ellenbogen, sonstige	80.85.11 ↔	Débridement am Hüftgelenk
80.73.00 ↔	Synovektomie am Handgelenk, n.n.bez.	80.85.12 ↔	Zystenexstirpation am Hüftgelenk
80.73.10 ↔	Arthroskopische Synovektomie am Handgelenk	80.85.21 ↔	Taillierung, Osteochondroplastik am Schenkelhals, arthroskopisch
80.73.20 ↔	Offene Synovektomie am Handgelenk	80.85.22 ↔	Taillierung, Osteochondroplastik am Schenkelhals, offen chirurgisch
80.73.99 ↔	Synovektomie am Handgelenk, sonstige	80.85.99 ↔	Sonstige lokale Exzision oder Destruktion einer Gelenkläsion an der Hüfte, sonstige
80.75.00 ↔	Synovektomie an der Hüfte, n.n.bez.	80.86.00 ↔	Sonstige lokale Exzision oder Destruktion einer Gelenkläsion am Knie, n.n.bez.
80.75.10 ↔	Arthroskopische Synovektomie an der Hüfte	80.86.10 ↔	Arthroskopische lokale Exzision oder Destruktion am Kniegelenk
80.75.20 ↔	Offene Synovektomie an der Hüfte	80.86.11 ↔	Débridement am Kniegelenk
80.75.99 ↔	Synovektomie an der Hüfte, sonstige	80.86.12 ↔	Zystenexstirpation am Kniegelenk
80.76.00 ↔	Synovektomie am Knie, n.n.bez.	80.86.13 ↔	Exzision eines Meniskusganglions am Kniegelenk
80.76.10 ↔	Arthroskopische Synovektomie am Kniegelenk	80.86.99 ↔	Sonstige lokale Exzision oder Destruktion einer Gelenkläsion am Knie, sonstige
80.76.11 ↔	Arthroskopische Synovektomie am proximalen Tibiofibulargelenk	80.87.00 ↔	Sonstige lokale Exzision oder Destruktion einer Gelenkläsion am Sprunggelenk, n.n.bez.
80.76.20 ↔	Offene Synovektomie am Kniegelenk	80.87.10 ↔	Arthroskopische lokale Exzision oder Destruktion einer Gelenkläsion am oberen Sprunggelenk
80.76.21 ↔	Offene Synovektomie am proximalen Tibiofibulargelenk	80.87.11 ↔	Débridement am oberen Sprunggelenk
80.76.99 ↔	Synovektomie am Knie, sonstige	80.87.12 ↔	Zystenexstirpation am oberen Sprunggelenk
80.77.10 ↔	Arthroskopische Synovektomie am oberen Sprunggelenk	80.87.19 ↔	Sonstige lokale Exzision oder Destruktion einer Gelenkläsion am oberen Sprunggelenk
80.77.11 ↔	Arthroskopische Synovektomie am unteren Sprunggelenk	80.87.20 ↔	Arthroskopische lokale Exzision oder Destruktion einer Gelenkläsion am unteren Sprunggelenk
80.77.20 ↔	Offene Synovektomie am oberen Sprunggelenk	80.87.21 ↔	Débridement am unteren Sprunggelenk
80.77.21 ↔	Offene Synovektomie am unteren Sprunggelenk	80.87.22 ↔	Zystenexstirpation am unteren Sprunggelenk
80.77.99 ↔	Synovektomie am Sprunggelenk, sonstige	80.87.29 ↔	Sonstige lokale Exzision oder Destruktion einer Gelenkläsion am unteren Sprunggelenk
80.78.00 ↔	Synovektomie an Fuss und Zehen, n.n.bez.	80.87.99 ↔	Sonstige lokale Exzision oder Destruktion einer Gelenkläsion am Sprunggelenk, sonstige
80.78.10 ↔	Arthroskopische Synovektomie am Tarsometatarsalgelenk	80.88.00 ↔	Sonstige lokale Exzision oder Destruktion einer Gelenkläsion an Fuss und Zehen, n.n.bez.
80.78.11 ↔	Arthroskopische Synovektomie am Metatarsophalangealgelenk	80.88.10 ↔	Arthroskopische lokale Exzision oder Destruktion einer Gelenkläsion an Fuss und Zehen
80.78.19 ↔	Sonstige arthroskopische Synovektomie an Fuss und Zehen	80.88.20 ↔	Débridement am Metatarsophalangealgelenk
80.78.20 ↔	Offene Synovektomie am Tarsometatarsalgelenk	80.88.21 ↔	Zystenexstirpation am Metatarsophalangealgelenk
80.78.21 ↔	Offene Synovektomie am Metatarsophalangealgelenk	80.88.29 ↔	Sonstige lokale Exzision oder Destruktion am Metatarsophalangealgelenk
80.78.29 ↔	Sonstige offene Synovektomie an Fuss und Zehen	80.88.30 ↔	Débridement an Zehengelenken
80.78.99 ↔	Synovektomie an Fuss und Zehen, sonstige	80.88.40 ↔	Débridement an sonstigen Fussgelenken
80.79.10 ↔	Arthroskopische Synovektomie am Sternoklavikulargelenk	80.88.50 ↔	Zystenexstirpation an sonstigen Gelenken von Fuss und Zehen
80.79.11 ↔	Arthroskopische Synovektomie am Iliosakralgelenk	80.88.59 ↔	Sonstige lokale Exzision oder Destruktion an sonstigen Gelenken von Fuss und Zehen
80.79.20 ↔	Offene Synovektomie am Sternoklavikulargelenk	80.88.99 ↔	Sonstige lokale Exzision oder Destruktion einer Gelenkläsion an Fuss und Zehen, sonstige
80.79.21 ↔	Offene Synovektomie am Iliosakralgelenk		
80.79.22 ↔	Offene Synovektomie an der Symphyse		
80.81.10 ↔	Débridement am Humeroglenoidalgelenk		
80.81.11 ↔	Zystenexstirpation am Humeroglenoidalgelenk		
80.81.19 ↔	Sonstige lokale Exzision oder Destruktion am Humeroglenoidalgelenk		
80.81.20 ↔	Débridement am Akromioklavikulargelenk		
80.81.21 ↔	Zystenexstirpation am Akromioklavikulargelenk		
80.81.29 ↔	Sonstige lokale Exzision oder Destruktion am Akromioklavikulargelenk		
80.81.99 ↔	Sonstige lokale Exzision oder Destruktion einer Gelenkläsion an der Schulter, sonstige		
80.82.00 ↔	Sonstige lokale Exzision oder Destruktion einer Gelenkläsion am Ellenbogen, n.n.bez.		
80.82.10 ↔	Arthroskopische lokale Exzision oder Destruktion einer Gelenkläsion am Ellenbogen		
80.82.11 ↔	Débridement am Ellenbogengelenk		
80.82.12 ↔	Zystenexstirpation am Ellenbogengelenk		

80.89.00 ↔	Sonstige lokale Exzision oder Destruktion einer Gelenksläsion an anderer bezeichneter Lokalisation, n.n.bez.	81.15 ↔	Tarsometatarsale Arthrodesse
80.89.10 ↔	Arthroskopische lokale Exzision oder Destruktion einer Gelenksläsion am Sternoklavikulargelenk	81.16 ↔	Metatarsophalangeale Arthrodesse
80.89.11 ↔	Débridement am Sternoklavikulargelenk	81.17 ↔	Sonstige Arthrodesse am Fuss
80.89.12 ↔	Zystenexstirpation am Sternoklavikulargelenk	81.18 ↔	Arthrorise am subtalaren Gelenk
80.89.19 ↔	Sonstige lokale Exzision oder Destruktion am Sternoklavikulargelenk	81.21 ↔	Hüft-Arthrodesse
80.89.20 ↔	Arthroskopische lokale Exzision oder Destruktion einer Gelenksläsion am Iliosakralgelenk	81.22 ↔	Knie-Arthrodesse
80.89.21 ↔	Débridement am Iliosakralgelenk	81.23 ↔	Schulter-Arthrodesse
80.89.22 ↔	Zystenexstirpation am Iliosakralgelenk	81.24 ↔	Ellenbogen-Arthrodesse
80.89.29 ↔	Sonstige lokale Exzision oder Destruktion am Iliosakralgelenk	81.25.09 ↔	Arthrodesse am Radiokarpalgelenk, sonstige
80.91.10 ↔	Arthroskopische Exzision am Humeroglenoidalgelenk	81.25.11 ↔	Arthrodesse am Radiokarpalgelenk, vollständig
80.91.11 ↔	Sonstige Exzision am Humeroglenoidalgelenk	81.25.21 ↔	Arthrodesse am Radiokarpalgelenk, Teilarthrodese
80.91.20 ↔	Arthroskopische Exzision am Akromioklavikulargelenk	81.26.09 ↔	Arthrodesse am Karpometakarpalgelenk, sonstige
80.91.21 ↔	Sonstige Exzision am Akromioklavikulargelenk	81.26.11 ↔	Arthrodesse am Karpometakarpalgelenk, intrakarpale Arthrodesse
80.92.10 ↔	Arthroskopische Exzision am Ellenbogen	81.27 ↔	Arthrodesse am Metakarpophalangealgelenk
80.92.11 ↔	Entnahme eines Knorpeltransplantates am Ellenbogengelenk	81.28 ↔	Interphalangeal-Arthrodesse
80.93.11 ↔	Entnahme eines Knorpeltransplantates am Handgelenk	81.29.10 ↔	Arthrodesse am Iliosakralgelenk
80.93.12 ↔	Resektion des Discus triangularis am Handgelenk	81.29.20 ↔	Arthrodesse an der Symphyse
80.93.13 ↔	Exzision von Bändern am Handgelenk	81.29.99 ↔	Arthrodesse an anderen näher bezeichneten Gelenken, sonstige
80.94.11 ↔	Exzision von Bändern an den Karpometakarpalgelenken	81.40.00 ↔	Rekonstruktion am Hüftgelenk, n.n.bez.
80.95.10 ↔	Arthroskopische Exzision am Hüftgelenk	81.40.10 ↔	Refixation eines osteochondralen Fragmentes am Hüftgelenk, arthroskopisch
80.95.11 ↔	Entnahme eines Knorpeltransplantates am Hüftgelenk	81.40.11 ↔	Refixation eines osteochondralen Fragmentes am Hüftgelenk, offen chirurgisch
80.95.99 ↔	Sonstige Exzision am Hüftgelenk, sonstige	81.40.18 ↔	Subchondrale Knocheneröffnung am Hüftgelenk, arthroskopisch
80.96.10 ↔	Arthroskopische Exzision am Kniegelenk	81.40.19 ↔	Subchondrale Knocheneröffnung am Hüftgelenk, offen chirurgisch
80.96.20 ↔	Entnahme eines Knorpeltransplantates am Kniegelenk, arthroskopisch	81.40.20 ↔	Subchondrale Knocheneröffnung am Hüftgelenk mit Einbringen eines azellulären Implantats, arthroskopisch
80.96.21 ↔	Entnahme eines Knorpeltransplantates am Kniegelenk, offen chirurgisch	81.40.21 ↔	Subchondrale Knocheneröffnung am Hüftgelenk mit Einbringen eines azellulären Implantats, offen chirurgisch
80.97.10 ↔	Arthroskopische Exzision am oberen Sprunggelenk	81.40.30 ↔	Arthroplastik am Hüftgelenk mit Osteotomie des Beckens, sonstige Osteotomie
80.97.11 ↔	Sonstige Exzision am oberen Sprunggelenk	81.40.31 ↔	Arthroplastik am Hüftgelenk mit Osteotomie des Beckens, Tripelosteotomie
80.97.20 ↔	Arthroskopische Exzision am unteren Sprunggelenk	81.40.32 ↔	Pfannendachplastik am Hüftgelenk
80.97.21 ↔	Sonstige Exzision am unteren Sprunggelenk	81.40.33 ↔	Girdlestone-Resektion am Hüftgelenk, primär
80.97.30 ↔	Entnahme eines Knorpeltransplantates am Sprunggelenk	81.40.34 ↔	Rekonstruktion des Labrum acetabulare, offen chirurgisch
80.97.99 ↔	Sonstige Exzision am Sprunggelenk, sonstige	81.40.35 ↔	Rekonstruktion des Labrum acetabulare, arthroskopisch
80.98.10 ↔	Arthroskopische Exzision an Fuss- und Zehengelenken	81.40.99 ↔	Rekonstruktion am Hüftgelenk, sonstige
80.98.11 ↔	Sonstige Exzision am Metatarsophalangealgelenk	81.42 ↔	Five-in-one Rekonstruktion am Kniegelenk
80.98.12 ↔	Sonstige Exzision an sonstigen Fussgelenken	81.43 ↔	Rekonstruktion am Kniegelenk nach unhappy triad
80.98.13 ↔	Sonstige Exzision an Zehengelenken	81.44.10 ↔	Stabilisierung der Patella, Retinakulumspaltung, lateral
80.98.99 ↔	Sonstige Exzision an Fuss- und Zehengelenk, sonstige	81.44.11 ↔	Stabilisierung der Patella, Retinakulumspaltung, lateral mit Zügelungsoperation
80.99.10 ↔	Arthroskopische Exzision am Sternoklavikulargelenk	81.44.12 ↔	Stabilisierung der Patella, Verlagerung des Patellarsehnenansatzes
80.99.11 ↔	Sonstige Exzision am Sternoklavikulargelenk	81.44.13 ↔	Stabilisierung der Patella, Verlagerung des Patellarsehnenansatzes mit Knochenspan
80.99.20 ↔	Arthroskopische Exzision am Iliosakralgelenk	81.44.14 ↔	Stabilisierung der Patella mittels MPFL (Mediales Patello-Femorales Ligament)-Plastik
80.99.21 ↔	Sonstige Exzision am Iliosakralgelenk	81.44.99 ↔	Stabilisierung der Patella, sonstige
80.99.30 ↔	Arthroskopische Exzision an der Symphyse	81.45.10 ↔	Rekonstruktion des vorderen Kreuzbandes mit autogener Patellarsehne, arthroskopisch
80.99.31 ↔	Sonstige Exzision an der Symphyse	81.45.11 ↔	Rekonstruktion des hinteren Kreuzbandes mit autogener Patellarsehne, arthroskopisch
81.11 ↔	Arthrodesse am Sprunggelenk	81.45.12 ↔	Rekonstruktion des vorderen Kreuzbandes mit Semitendinosus- und/oder Gracilis-Sehne, arthroskopisch
81.12.10 ↔	Arthrodesse oberes Sprunggelenk mit unterem Sprunggelenk	81.45.13 ↔	Rekonstruktion des hinteren Kreuzbandes mit Semitendinosus- und/oder Gracilis-Sehne, arthroskopisch
81.12.11 ↔	Arthrodesse oberes Sprunggelenk mit unterem Sprunggelenk und Chopartgelenk		
81.12.12 ↔	Arthrodesse unteres Sprunggelenk, zwei Sprunggelenkskammern		
81.12.13 ↔	Arthrodesse unteres Sprunggelenk, drei Sprunggelenkskammern		
81.12.99 ↔	Arthrodesse Double, sonstige		
81.13 ↔	Subtalare Arthrodesse		
81.14 ↔	Mediotarsale Arthrodesse		

81.45.14 ↔	Rekonstruktion des vorderen Kreuzbandes mit alloplastischem Bandersatz und alloplastischer Bandunterstützung, arthroskopisch	81.49.29 ↔	Subchondrale Knocheneröffnung, unteres Sprunggelenk, offen chirurgisch
81.45.19 ↔	Sonstige Rekonstruktion an den Kreuzbändern, arthroskopisch	81.49.30 ↔	Subchondrale Knocheneröffnung mit Einbringen eines azellulären Implantats, oberes Sprunggelenk, arthroskopisch
81.45.20 ↔	Rekonstruktion des vorderen Kreuzbandes mit autogener Patellarsehne, offen chirurgisch	81.49.31 ↔	Subchondrale Knocheneröffnung mit Einbringen eines azellulären Implantats, unteres Sprunggelenk, arthroskopisch
81.45.21 ↔	Rekonstruktion des hinteren Kreuzbandes mit autogener Patellarsehne, offen chirurgisch	81.49.32 ↔	Resektionsarthroplastik am Sprunggelenk
81.45.22 ↔	Rekonstruktion des vorderen Kreuzbandes mit Semitendinosus- und/oder Gracilis-Sehne, offen chirurgisch	81.49.33 ↔	Refixation und Plastik am Kapselbandapparat des oberen Sprunggelenkes
81.45.23 ↔	Rekonstruktion des hinteren Kreuzbandes mit Semitendinosus- und/oder Gracilis-Sehne, offen chirurgisch	81.49.34 ↔	Subchondrale Knocheneröffnung mit Einbringen eines azellulären Implantats, oberes Sprunggelenk, offen chirurgisch
81.45.24 ↔	Rekonstruktion des vorderen Kreuzbandes mit alloplastischem Bandersatz und alloplastischer Bandunterstützung, offen chirurgisch	81.49.35 ↔	Subchondrale Knocheneröffnung mit Einbringen eines azellulären Implantats, unteres Sprunggelenk, offen chirurgisch
81.45.29 ↔	Sonstige Rekonstruktion an den Kreuzbändern, offen chirurgisch	81.49.99 ↔	Sonstige Rekonstruktion am Sprunggelenk, sonstige
81.45.99 ↔	Sonstige Rekonstruktion an den Kreuzbändern, sonstige	81.51.00 ↔	Implantation einer Totalendoprothese des Hüftgelenks, n.n.bez.
81.46 ↔	Sonstige Rekonstruktion am Kollateralband	81.51.11 ↔	Erstimplantation einer Totalendoprothese des Hüftgelenks
81.47.10 ↔	Refixation eines osteochondralen Fragmentes am Kniegelenk	81.51.12 ↔	Erstimplantation einer Totalendoprothese des Hüftgelenks, Sonderprothese
81.47.11 ↔	Refixation eines osteochondralen Fragmentes am Kniegelenk, arthroskopisch	81.51.13 ↔	Erstimplantation einer Oberflächenersatzprothese
81.47.14 ↔	Meniskusrefixation, offen chirurgisch	81.51.19 ↔	Erstimplantation einer Totalendoprothese des Hüftgelenks, sonstige
81.47.15 ↔	Meniskusrefixation, arthroskopisch	81.51.21 ↔	Implantation einer Totalendoprothese des Hüftgelenks bei einem Prothesenwechsel
81.47.16 ↔	Meniskustransplantation	81.51.22 ↔	Implantation einer Totalendoprothese des Hüftgelenks, Sonderprothese bei einem Prothesenwechsel
81.47.19 ↔	Knöcherne Refixation eines Kreuzbandes, offen chirurgisch	81.51.23 ↔	Implantation einer Oberflächenersatzprothese bei einem Prothesenwechsel
81.47.20 ↔	Knöcherne Refixation eines Kreuzbandes, arthroskopisch	81.51.29 ↔	Implantation einer Totalendoprothese des Hüftgelenks bei einem Prothesenwechsel, sonstige
81.47.23 ↔	Subchondrale Knocheneröffnung am Kniegelenk, offen chirurgisch	81.52.00 ↔	Implantation einer Teilprothese des Hüftgelenks, Implantation von Teilkomponenten einer Hüftendoprothese, n.n.bez.
81.47.24 ↔	Subchondrale Knocheneröffnung am Kniegelenk, arthroskopisch	81.52.21 ↔	Erstimplantation einer Monokopfprothese
81.47.25 ↔	Subchondrale Knocheneröffnung am Kniegelenk mit Einbringen eines azellulären Implantats, arthroskopisch	81.52.22 ↔	Erstimplantation einer Duokopfprothese
81.47.27 ↔	Resektionsarthroplastik am Kniegelenk	81.52.29 ↔	Erstimplantation einer Teilprothese des Hüftgelenks, sonstige
81.47.28 ↔	Subchondrale Knocheneröffnung am Kniegelenk mit Einbringen eines azellulären Implantats, offen chirurgisch	81.52.31 ↔	Erstimplantation einer Stütz- resp. Pfannendachschale einer Hüftendoprothese
81.47.30 ↔	Sonstige Refixation und Naht am Kapselbandapparat des Kniegelenks	81.52.39 ↔	Erstimplantation einer Teilkomponente einer Hüftendoprothese, sonstige
81.47.31 ↔	Sonstige Bandplastik am Kniegelenk, offen chirurgisch	81.52.41 ↔	Implantation einer Monokopfprothese bei einem Prothesenwechsel
81.47.40 ↔	Sonstige Rekonstruktion am Kniegelenk, Patella und ihr Halteapparat	81.52.42 ↔	Implantation einer Duokopfprothese bei einem Prothesenwechsel
81.47.60 ↔	Trochleoplastik am Kniegelenk mit Arthrotomie, Osteotomie des distalen Femurs mit oder ohne subchondraler Spongiosaplastik	81.52.49 ↔	Implantation einer Teilprothese des Hüftgelenks bei einem Prothesenwechsel, sonstige
81.47.90 ↔	Sonstige Rekonstruktion am Kniegelenk, arthroskopisch	81.52.51 ↔	Implantation einer Stütz- resp. Pfannendachschale einer Hüftendoprothese bei einem Wechsel
81.47.99 ↔	Sonstige Rekonstruktion am Kniegelenk, sonstige	81.52.52 ↔	Implantation des Inlays einer Hüftendoprothese bei einem Wechsel
81.49.10 ↔	Refixation eines osteochondralen Fragmentes, oberes Sprunggelenk, arthroskopisch	81.52.53 ↔	Implantation des Kopfs einer Hüftendoprothese bei einem Wechsel
81.49.11 ↔	Refixation eines osteochondralen Fragmentes, oberes Sprunggelenk, offen chirurgisch	81.52.54 ↔	Implantation von Kopf sowie Inlay einer Hüftendoprothese bei einem Wechsel
81.49.12 ↔	Refixation eines osteochondralen Fragmentes, unteres Sprunggelenk, arthroskopisch	81.52.55 ↔	Implantation von Kopf, Inlay sowie Pfanne einer Hüftendoprothese bei einem Wechsel
81.49.13 ↔	Refixation eines osteochondralen Fragmentes, unteres Sprunggelenk, offen chirurgisch	81.52.56 ↔	Implantation von Inlay sowie Pfanne einer Hüftendoprothese bei einem Wechsel
81.49.26 ↔	Subchondrale Knocheneröffnung, oberes Sprunggelenk, arthroskopisch	81.52.57 ↔	Implantation von Stütz- resp. Pfannendachschale sowie Pfanne einer Hüftendoprothese bei einem Wechsel
81.49.27 ↔	Subchondrale Knocheneröffnung, oberes Sprunggelenk, offen chirurgisch	81.52.58 ↔	Implantation von Stütz- resp. Pfannendachschale, Pfanne sowie Kopf einer Hüftendoprothese bei einem Wechsel
81.49.28 ↔	Subchondrale Knocheneröffnung, unteres Sprunggelenk, arthroskopisch		

81.52.59 ↔	Implantation von Teilkomponenten einer Hüftendoprothese bei einem Wechsel, sonstige	81.71.99 ↔	Arthroplastik mit Implantat am Metakarpophalangeal- und Interphalangealgelenk, sonstige
81.52.5A ↔	Implantation von Schaft sowie Kopf einer Hüftendoprothese bei einem Wechsel	81.72 ↔	Arthroplastik ohne Implantat am Metakarpophalangeal- und Interphalangealgelenk
81.52.5B ↔	Implantation von Schaft, Kopf sowie Inlay einer Hüftendoprothese bei einem Wechsel	81.73 ↔	Totaler Handgelenkersatz
81.54.21 ↔	Erstimplantation einer Standard-Totalendoprothese des Kniegelenks	81.74.00 ↔	Arthroplastik mit Implantat am Karpokarpal- oder Karpometakarpalgelenk, n.n.bez.
81.54.22 ↔	Erstimplantation einer Sonder-Totalendoprothese des Kniegelenks	81.74.10 ↔	Implantation einer Daumensattelgelenkendoprothese
81.54.23 ↔	Erstimplantation einer achsengeführten Totalendoprothese des Kniegelenks	81.74.21 ↔	Arthroplastik mit Implantat am Radiokarpal- oder Karpokarpalgelenk
81.54.24 ↔	Erstimplantation einer unikondylären Schlittenprothese am Kniegelenk	81.74.99 ↔	Arthroplastik mit Implantat am Karpokarpal- oder Karpometakarpalgelenk, sonstige
81.54.25 ↔	Erstimplantation einer bikondylären Schlittenprothese am Kniegelenk	81.75 ↔	Arthroplastik ohne Implantat am Karpokarpal- oder Karpometakarpalgelenk
81.54.26 ↔	Erstimplantation eines kondylären Femurschildes mit Patella-Rückflächenersatz	81.80.00 ↔	Implantation Totalendoprothese Schultergelenk, n.n.bez.
81.54.31 ↔	Implantation einer Standard-Totalendoprothese des Kniegelenks bei einem Prothesenwechsel	81.80.09 ↔	Implantation Totalendoprothese Schultergelenk, sonstige
81.54.32 ↔	Implantation einer Sonder-Totalendoprothese des Kniegelenks bei einem Prothesenwechsel	81.80.11 ↔	Erstimplantation Totalendoprothese Schultergelenk, anatomisch
81.54.33 ↔	Implantation einer achsengeführten Totalendoprothese des Kniegelenks bei einem Prothesenwechsel	81.80.12 ↔	Erstimplantation Totalendoprothese Schultergelenk, invers
81.54.34 ↔	Implantation einer unikondylären Schlittenprothese bei einem Prothesenwechsel	81.80.13 ↔	Erstimplantation Totalendoprothese Schultergelenk, Sonderprothese
81.54.35 ↔	Implantation einer bikondylären Schlittenprothese bei einem Prothesenwechsel	81.80.21 ↔	Implantation Totalendoprothese Schultergelenk, anatomisch, bei Prothesenwechsel
81.54.39 ↔	Implantation einer Knieendoprothese bei einem Prothesenwechsel, sonstige	81.80.22 ↔	Implantation Totalendoprothese Schultergelenk, invers, bei Prothesenwechsel
81.54.42 ↔	Implantation eines Patella-Rückflächenersatz bei einem Wechsel	81.80.23 ↔	Implantation Totalendoprothese Schultergelenk, Sonderprothese, bei Prothesenwechsel
81.54.43 ↔	Implantation des Inlays einer Knieprothese bei einem Wechsel	81.81.00 ↔	Implantation Partielle Prothese Schultergelenk, n.n.bez.
81.54.44 ↔	Implantation der Tibia- oder Femurkomponenten, sowie des Inlays einer unikondylären, resp. bikondylären Schlittenprothese oder einer Standard-Totalendoprothese des Knies bei einem Wechsel	81.81.09 ↔	Implantation Partielle Prothese Schultergelenk, sonstige
81.54.45 ↔	Implantation der Tibia- oder Femurkomponenten, sowie des Inlays einer Sonder-Totalendoprothese oder einer achsengeführten Totalendoprothese des Knies, bei einem Wechsel	81.81.11 ↔	Erstimplantation Oberflächenersatzprothese
81.54.46 ↔	Implantation eines isolierten Ersatzes der femoralen Gleitfläche bei einem Wechsel	81.81.12 ↔	Erstimplantation Humeruskopfprothese
81.54.47 ↔	Implantation eines kondylären Femurschildes mit Patella-Rückflächenersatz bei einem Wechsel	81.81.13 ↔	Erstimplantation Glenoidprothese
81.54.49 ↔	Implantation von Teilkomponenten einer Knieendoprothese bei einem Wechsel, sonstige	81.81.21 ↔	Implantation Oberflächenersatzprothese, bei Prothesenwechsel
81.56 ↔	Totalprothese des oberen Sprunggelenks	81.81.22 ↔	Implantation Humeruskopfprothese, bei Prothesenwechsel
81.57.00 ↔	Gelenkersatz an Fuss und Zehen, n.n.bez.	81.81.23 ↔	Implantation Glenoidprothese, bei Prothesenwechsel
81.57.10 ↔	Gelenkersatz an Fuss und Zehen, Fusswurzelendoprothese	81.81.31 ↔	Implantation Pfanne, Totalendoprothese Schultergelenk, bei Wechsel von Komponenten
81.57.11 ↔	Gelenkersatz an Fuss und Zehen, Vorfuss- oder Zehenendoprothese	81.81.32 ↔	Implantation Pfanne sowie Inlay, Totalendoprothese Schultergelenk, bei Wechsel von Komponenten
81.57.99 ↔	Gelenkersatz an Fuss und Zehen, sonstige	81.81.33 ↔	Implantation Inlay, Totalendoprothese Schultergelenk, bei Wechsel von Komponenten
81.59.10 ↔	Revision des Gelenkersatzes der unteren Extremitäten, ohne Wechsel	81.81.34 ↔	Implantation Inlay sowie Kopf, Totalendoprothese Schultergelenk, bei Wechsel von Komponenten
81.59.11 ↔	Revision und Wechsel einer Sprunggelenkendoprothese	81.81.35 ↔	Implantation Inlay, Kopf sowie Schaft, Totalendoprothese Schultergelenk, bei Wechsel von Komponenten
81.59.12 ↔	Revision und Wechsel einer Fusswurzelendoprothese	81.82.00 ↔	Plastische Rekonstruktion und Refixation am Kapselbandapparat des Schultergelenks, n.n.bez.
81.59.13 ↔	Revision und Wechsel einer Vorfuss- oder Zehenendoprothese	81.82.09 ↔	Plastische Rekonstruktion und Refixation am Kapselbandapparat des Schultergelenks, sonstige
81.71.00 ↔	Arthroplastik mit Implantat am Metakarpophalangeal- und Interphalangealgelenk, n.n.bez.	81.82.31 ↔	Refixation des Labrum glenoidale, arthroskopisch
81.71.10 ↔	Implantation einer sonstigen Fingergelenkendoprothese	81.82.32 ↔	Erweiterung des subakromialen Raumes, arthroskopisch
		81.82.33 ↔	Kapselraffung mit Fixation am Glenoid, arthroskopisch
		81.82.34 ↔	Implantation Ballon-Implantat als Abstandshalter am Schultergelenk, arthroskopisch
		81.82.35 ↔	Plastische Rekonstruktion der Rotatorenmanschette, arthroskopisch
		81.82.41 ↔	Refixation des Labrum glenoidale, offen chirurgisch
		81.82.42 ↔	Vordere und hintere Pfannenrandplastik, Schultergelenk, offen chirurgisch



81.82.43 ↔	Vordere und hintere Kapselplastik, Schultergelenk, offen chirurgisch	81.94 ↔	Naht an Kapsel oder Ligament von Sprunggelenk oder Fuss
81.82.44 ↔	Akromioplastik mit Durchtrennung des Ligamentum coracoacromiale, offen chirurgisch	81.95.00 ↔	Naht an Kapsel oder Ligament der übrigen unteren Extremitäten, n.n.bez.
81.82.45 ↔	Plastische Rekonstruktion der Rotatorenmanschette, offen chirurgisch	81.95.09 ↔	Naht an Kapsel oder Ligament der übrigen unteren Extremitäten, sonstige
81.82.46 ↔	Plastische Rekonstruktion der Rotatorenmanschette, Transfer der Sehne des Musculus latissimus dorsi	81.95.10 ↔	Naht des vorderen Kreuzbandes des Knies, arthroskopisch
81.82.47 ↔	Plastische Rekonstruktion der Rotatorenmanschette, Transfer der Sehne des Musculus pectoralis major	81.95.11 ↔	Naht des vorderen Kreuzbandes des Knies, offen chirurgisch
81.83.00 ↔	Sonstiger Eingriff am Schultergelenk, n.n.bez.	81.95.12 ↔	Naht des hinteren Kreuzbandes des Knies, arthroskopisch
81.83.10 ↔	Refixation eines osteochondralen Fragmentes, Humeroglenoidalgelenk, arthroskopisch	81.95.13 ↔	Naht des hinteren Kreuzbandes des Knies, offen chirurgisch
81.83.11 ↔	Refixation eines osteochondralen Fragmentes, Humeroglenoidalgelenk, offen chirurgisch	81.95.14 ↔	Naht des medialen Kapselbandapparates mit Einbezug des Meniskus, arthroskopisch
81.83.12 ↔	Refixation eines osteochondralen Fragmentes, Akromioklavikulargelenk, arthroskopisch	81.95.15 ↔	Naht des medialen Kapselbandapparates mit Einbezug des Meniskus, offen chirurgisch
81.83.13 ↔	Refixation eines osteochondralen Fragmentes, Akromioklavikulargelenk, offen chirurgisch	81.95.16 ↔	Naht des lateralen Kapselbandapparates des Knies, arthroskopisch
81.83.26 ↔	Subchondrale Knocheneröffnung, Humeroglenoidalgelenk, arthroskopisch	81.95.17 ↔	Naht des lateralen Kapselbandapparates des Knies, offen chirurgisch
81.83.27 ↔	Subchondrale Knocheneröffnung, Humeroglenoidalgelenk, offen chirurgisch	81.95.18 ↔	Naht des dorsalen Kapselbandapparates des Knies, offen chirurgisch
81.83.28 ↔	Subchondrale Knocheneröffnung, Akromioklavikulargelenk, arthroskopisch	81.95.1A ↔	Naht des dorsalen Kapselbandapparates des Knies, arthroskopisch
81.83.29 ↔	Subchondrale Knocheneröffnung, Akromioklavikulargelenk, offen chirurgisch	81.96.10 ↔	Sonstige Rekonstruktion an Gelenken, Sternoklavikulargelenk, n.n.bez.
81.83.30 ↔	Subchondrale Knocheneröffnung mit Einbringen eines azellulären Implantats, Humeroglenoidalgelenk, arthroskopisch	81.96.11 ↔	Sonstige Rekonstruktion an Gelenken, Sternoklavikulargelenk, Refixation eines osteochondralen Fragmentes, arthroskopisch
81.83.31 ↔	Subchondrale Knocheneröffnung mit Einbringen eines azellulären Implantats, Akromioklavikulargelenk, arthroskopisch	81.96.12 ↔	Sonstige Rekonstruktion an Gelenken, Sternoklavikulargelenk, Refixation eines osteochondralen Fragmentes, offen chirurgisch
81.83.35 ↔	Subchondrale Knocheneröffnung mit Einbringen eines azellulären Implantats, Humeroglenoidalgelenk, offen chirurgisch	81.96.19 ↔	Sonstige Rekonstruktion an Gelenken, Sternoklavikulargelenk, sonstige
81.83.36 ↔	Subchondrale Knocheneröffnung mit Einbringen eines azellulären Implantats, Akromioklavikulargelenk, offen chirurgisch	81.96.1A ↔	Sonstige Rekonstruktion an Gelenken, Sternoklavikulargelenk, Subchondrale Knocheneröffnung, arthroskopisch
81.83.40 ↔	Resektionsarthroplastik am Schultergelenk	81.96.1B ↔	Sonstige Rekonstruktion an Gelenken, Sternoklavikulargelenk, Subchondrale Knocheneröffnung, offen chirurgisch
81.83.51 ↔	Stabilisierung des Akromioklavikulargelenks durch Fixationsverfahren, arthroskopisch assistiert	81.96.1C ↔	Sonstige Rekonstruktion an Gelenken, Sternoklavikulargelenk, Subchondrale Knocheneröffnung mit Einbringen eines azellulären Implantats, arthroskopisch
81.83.99 ↔	Sonstiger Eingriff am Schultergelenk, sonstige	81.96.20 ↔	Sonstige Rekonstruktion an Gelenken, Handgelenk, n.n.bez.
81.84 ↔	Totalprothese des Ellenbogens	81.96.21 ↔	Sonstige Rekonstruktion an Gelenken, Handgelenk, Refixation eines osteochondralen Fragmentes, arthroskopisch
81.85.00 ↔	Sonstige Rekonstruktion am Ellenbogen, n.n.bez.	81.96.22 ↔	Sonstige Rekonstruktion an Gelenken, Handgelenk, Refixation eines osteochondralen Fragmentes, offen chirurgisch
81.85.10 ↔	Refixation eines osteochondralen Fragmentes am Ellenbogen, arthroskopisch	81.96.29 ↔	Sonstige Rekonstruktion an Gelenken, Handgelenk, sonstige
81.85.11 ↔	Refixation eines osteochondralen Fragmentes am Ellenbogen, offen chirurgisch	81.96.2A ↔	Sonstige Rekonstruktion an Gelenken, Handgelenk, Subchondrale Knocheneröffnung, arthroskopisch
81.85.18 ↔	Subchondrale Knocheneröffnung am Ellenbogen, arthroskopisch	81.96.2B ↔	Sonstige Rekonstruktion an Gelenken, Handgelenk, Subchondrale Knocheneröffnung, offen chirurgisch
81.85.19 ↔	Subchondrale Knocheneröffnung am Ellenbogen, offen chirurgisch	81.96.2C ↔	Sonstige Rekonstruktion an Gelenken, Handgelenk, Subchondrale Knocheneröffnung mit Einbringen eines azellulären Implantats, arthroskopisch
81.85.20 ↔	Subchondrale Knocheneröffnung am Ellenbogen mit Einbringen eines azellulären Implantats, arthroskopisch	81.96.2D ↔	Sonstige Rekonstruktion an Gelenken, Handgelenk, Ulnakopfprothese
81.85.21 ↔	Resektionsarthroplastik am Ellenbogengelenk	81.96.30 ↔	Sonstige Rekonstruktion an Gelenken, Iliosakralgelenk, n.n.bez.
81.85.30 ↔	Prothetischer Ersatz der distalen Humerusgelenkfläche	81.96.31 ↔	Sonstige Rekonstruktion an Gelenken, Iliosakralgelenk, Refixation eines osteochondralen Fragmentes, arthroskopisch
81.85.31 ↔	Sonstige Rekonstruktion am Ellenbogen, Radiuskopfprothese		
81.85.99 ↔	Sonstige Rekonstruktion am Ellenbogen, sonstige		
81.93.00 ↔	Naht an Kapsel oder Ligament der oberen Extremitäten, n.n.bez.		
81.93.10 ↔	Naht des Bandapparates der Klavikula		
81.93.20 ↔	Naht des radioulnaren Ringbandes		
81.93.21 ↔	Naht des distalen radioulnaren Bandapparates		
81.93.30 ↔	Naht an Kapsel oder Ligament der oberen Extremitäten, Handwurzel und Mittelhand		
81.93.99 ↔	Naht an Kapsel oder Ligament der oberen Extremitäten, sonstige		

81.96.32 ↔ Sonstige Rekonstruktion an Gelenken, Iliosakralgelenk, Refixation eines osteochondralen Fragmentes, offen chirurgisch	81.96.6C ↔ Sonstige Rekonstruktion an Gelenken, Zehengelenk, Subchondrale Knocheneröffnung mit Einbringen eines azellulären Implantats, arthroskopisch
81.96.39 ↔ Sonstige Rekonstruktion an Gelenken, Iliosakralgelenk, sonstige	81.96.70 ↔ Sonstige Rekonstruktion an Gelenken, sonstige Gelenke des Fusses, n.n.bez.
81.96.3A ↔ Sonstige Rekonstruktion an Gelenken, Iliosakralgelenk, Subchondrale Knocheneröffnung, arthroskopisch	81.96.71 ↔ Sonstige Rekonstruktion an Gelenken, sonstige Gelenke des Fusses, Refixation eines osteochondralen Fragmentes, arthroskopisch
81.96.3B ↔ Sonstige Rekonstruktion an Gelenken, Iliosakralgelenk, subchondrale Knocheneröffnung, offen chirurgisch	81.96.72 ↔ Sonstige Rekonstruktion an Gelenken, sonstige Gelenke des Fusses, Refixation eines osteochondralen Fragmentes, offen chirurgisch
81.96.3C ↔ Sonstige Rekonstruktion an Gelenken, Iliosakralgelenk, subchondrale Knocheneröffnung mit Einbringen eines azellulären Implantats, arthroskopisch	81.96.79 ↔ Sonstige Rekonstruktion an Gelenken, sonstige Fuss, sonstige
81.96.40 ↔ Sonstige Rekonstruktion an Gelenken, Proximales Tibiofibulargelenk, n.n.bez.	81.96.7A ↔ Sonstige Rekonstruktion an Gelenken, sonstige Gelenke des Fusses, Subchondrale Knocheneröffnung, arthroskopisch
81.96.41 ↔ Sonstige Rekonstruktion an Gelenken, Proximales Tibiofibulargelenk, Refixation eines osteochondralen Fragmentes, arthroskopisch	81.96.7B ↔ Sonstige Rekonstruktion an Gelenken, sonstige Gelenke des Fusses, subchondrale Knocheneröffnung, offen chirurgisch
81.96.42 ↔ Sonstige Rekonstruktion an Gelenken, Proximales Tibiofibulargelenk, Refixation eines osteochondralen Fragmentes, offen chirurgisch	81.96.7C ↔ Sonstige Rekonstruktion an Gelenken, sonstige Gelenke des Fusses, subchondrale Knocheneröffnung mit Einbringen eines azellulären Implantats, arthroskopisch
81.96.49 ↔ Sonstige Rekonstruktion an Gelenken, Proximales Tibiofibulargelenk, sonstige	81.96.80 ↔ Sonstige Rekonstruktion an anderen näher bezeichneten Gelenken, n.n.bez.
81.96.4A ↔ Sonstige Rekonstruktion an Gelenken, Proximales Tibiofibulargelenk, Subchondrale Knocheneröffnung, arthroskopisch	81.96.81 ↔ Sonstige Rekonstruktion an anderen näher bezeichneten Gelenken, Refixation eines osteochondralen Fragmentes, arthroskopisch
81.96.4B ↔ Sonstige Rekonstruktion an Gelenken, Proximales Tibiofibulargelenk, Subchondrale Knocheneröffnung, offen chirurgisch	81.96.82 ↔ Sonstige Rekonstruktion an anderen näher bezeichneten Gelenken, Refixation eines osteochondralen Fragmentes, offen chirurgisch
81.96.4C ↔ Sonstige Rekonstruktion an Gelenken, Proximales Tibiofibulargelenk, Subchondrale Knocheneröffnung mit Einbringen eines azellulären Implantats, arthroskopisch	81.96.89 ↔ Sonstige Rekonstruktion an anderen näher bezeichneten Gelenken, sonstige
81.96.50 ↔ Sonstige Rekonstruktion an Gelenken, Metatarsophalangealgelenk, n.n.bez.	81.96.8A ↔ Sonstige Rekonstruktion an anderen näher bezeichneten Gelenken, subchondrale Knocheneröffnung, arthroskopisch
81.96.51 ↔ Sonstige Rekonstruktion an Gelenken, Metatarsophalangealgelenk, Refixation eines osteochondralen Fragmentes, arthroskopisch	81.96.8B ↔ Sonstige Rekonstruktion an anderen näher bezeichneten Gelenken, subchondrale Knocheneröffnung, offen chirurgisch
81.96.52 ↔ Sonstige Rekonstruktion an Gelenken, Metatarsophalangealgelenk, Refixation eines osteochondralen Fragmentes, offen chirurgisch	81.96.8C ↔ Sonstige Rekonstruktion an anderen näher bezeichneten Gelenken, subchondrale Knocheneröffnung mit Einbringen eines azellulären Implantats, arthroskopisch
81.96.59 ↔ Sonstige Rekonstruktion an Gelenken, Metatarsophalangealgelenk, sonstige	81.96.92 ↔ Sonstige gelenkrekonstruktive und gelenkplastische Eingriffe, Refixation am Kapselbandapparat anderer Gelenke
81.96.5A ↔ Sonstige Rekonstruktion an Gelenken, Metatarsophalangealgelenk, subchondrale Knocheneröffnung, arthroskopisch	81.96.93 ↔ Sonstige gelenkrekonstruktive und gelenkplastische Eingriffe, Implantation/Entfernung eines Kollagenmeniskus
81.96.5B ↔ Sonstige Rekonstruktion an Gelenken, Metatarsophalangealgelenk, subchondrale Knocheneröffnung, offen chirurgisch	81.96.94 ↔ Sonstige gelenkrekonstruktive und gelenkplastische Eingriffe, Implantation/Entfernung eines Kollagenmeniskus, arthroskopisch
81.96.5C ↔ Sonstige Rekonstruktion an Gelenken, Metatarsophalangealgelenk, subchondrale Knocheneröffnung mit Einbringen eines azellulären Implantats, arthroskopisch	81.96.95 ↔ Sonstige gelenkrekonstruktive und gelenkplastische Eingriffe Implantation einer Endoprothese an Gelenken der oberen Extremität, sonstige
81.96.60 ↔ Sonstige Rekonstruktion an Gelenken, Zehengelenk, n.n.bez.	81.96.97 ↔ Sonstige gelenkrekonstruktive und gelenkplastische Eingriffe, Komplexe Erstimplantation und Wechseloperation einer Gelenkendoprothese in Verbindung mit Knochenersatz und dem Ersatz benachbarter Gelenke
81.96.61 ↔ Sonstige Rekonstruktion an Gelenken, Zehengelenk, Refixation eines osteochondralen Fragmentes, arthroskopisch	81.96.98 ↔ Sonstige gelenkrekonstruktive und gelenkplastische Eingriffe, Resektionsarthroplastik am Handgelenk
81.96.62 ↔ Sonstige Rekonstruktion an Gelenken, Zehengelenk, Refixation eines osteochondralen Fragmentes, offen chirurgisch	81.96.9A ↔ Sonstige gelenkrekonstruktive und gelenkplastische Eingriffe, Resektionsarthroplastik an Gelenken des Fusses
81.96.69 ↔ Sonstige Rekonstruktion an Gelenken, Zehengelenk, sonstige	81.96.9B ↔ Sonstige gelenkrekonstruktive und gelenkplastische Eingriffe, sonstige gelenkplastische Eingriffe
81.96.6A ↔ Sonstige Rekonstruktion an Gelenken, Zehengelenk, Subchondrale Knocheneröffnung, arthroskopisch	81.97.10 ↔ Revision einer Gelenkprothese an der oberen Extremität, ohne Wechsel
81.96.6B ↔ Sonstige Rekonstruktion an Gelenken, Zehengelenk, Subchondrale Knocheneröffnung, offen chirurgisch	81.97.13 ↔ Revision und Wechsel einer Totalprothese des Ellenbogengelenks

81.97.14 ↔	Revision und Wechsel einer Radiuskopfprothese	81.99.31 ↔	Arthroskopische Operation am Gelenkknorpel, Humero Glenoidalgelenk
81.97.15 ↔	Revision und Wechsel einer Handgelenkendoprothese	81.99.32 ↔	Arthroskopische Operation am Gelenkknorpel, Akromioklavikulargelenk
81.97.16 ↔	Revision und Wechsel einer Daumensattelgelenkendoprothese	81.99.33 ↔	Arthroskopische Operation am Gelenkknorpel, Sternoklavikulargelenk
81.97.17 ↔	Revision und Wechsel einer sonstigen Fingergelenkendoprothese	81.99.34 ↔	Arthroskopische Operation am Gelenkknorpel, Ellenbogen
81.97.21 ↔	Revision ohne Ersatz, Schultergelenk, Totalendoprothese	81.99.35 ↔	Arthroskopische Operation am Gelenkknorpel, Handgelenk
81.97.22 ↔	Revision ohne Ersatz, Schultergelenk, Teilprothese	81.99.36 ↔	Arthroskopische Operation am Gelenkknorpel, Iliosakralgelenk
81.99.11 ↔	Arthroskopische Revision eines Gelenkes, Humero Glenoidalgelenk	81.99.37 ↔	Arthroskopische Operation am Gelenkknorpel, Symphyse
81.99.12 ↔	Arthroskopische Revision eines Gelenkes, Akromioklavikulargelenk	81.99.38 ↔	Arthroskopische Operation am Gelenkknorpel, Hüftgelenk
81.99.13 ↔	Arthroskopische Revision eines Gelenkes, Sternoklavikulargelenk	81.99.3A ↔	Arthroskopische Operation am Gelenkknorpel und an den Menisken, Kniegelenk
81.99.14 ↔	Arthroskopische Revision eines Gelenkes, Ellenbogen	81.99.3B ↔	Arthroskopische Operation am Gelenkknorpel, Proximales Tibiofibulargelenk
81.99.15 ↔	Arthroskopische Revision eines Gelenkes, Handgelenk	81.99.3C ↔	Arthroskopische Operation am Gelenkknorpel, Oberes Sprunggelenk
81.99.16 ↔	Arthroskopische Revision eines Gelenkes, Iliosakralgelenk	81.99.3D ↔	Arthroskopische Operation am Gelenkknorpel, Unteres Sprunggelenk
81.99.17 ↔	Arthroskopische Revision eines Gelenkes, Symphyse	81.99.3E ↔	Arthroskopische Operation am Gelenkknorpel, Fuss- und Zehengelenk sonstige
81.99.18 ↔	Arthroskopische Revision eines Gelenkes, Hüftgelenk	81.99.3F ↔	Arthroskopische Operation am Gelenkknorpel, Metatarsophalangealgelenk
81.99.1A ↔	Arthroskopische Revision eines Gelenkes, Kniegelenk	81.99.3G ↔	Arthroskopische Operation am Gelenkknorpel, Zehengelenk
81.99.1B ↔	Arthroskopische Revision eines Gelenkes, Proximales Tibiofibulargelenk	81.99.41 ↔	Offen chirurgische Operation am Gelenkknorpel, Humero Glenoidalgelenk
81.99.1C ↔	Arthroskopische Revision eines Gelenkes, Oberes Sprunggelenk	81.99.42 ↔	Offen chirurgische Operation am Gelenkknorpel, Akromioklavikulargelenk
81.99.1D ↔	Arthroskopische Revision eines Gelenkes, Unteres Sprunggelenk	81.99.43 ↔	Offen chirurgische Operation am Gelenkknorpel, Sternoklavikulargelenk
81.99.1E ↔	Arthroskopische Revision eines Gelenkes, Fuss- und Zehengelenk sonstige	81.99.44 ↔	Offen chirurgische Operation am Gelenkknorpel, Ellenbogen
81.99.1F ↔	Arthroskopische Revision eines Gelenkes, Metatarsophalangealgelenk	81.99.45 ↔	Offen chirurgische Operation am Gelenkknorpel, Handgelenk
81.99.1G ↔	Arthroskopische Revision eines Gelenkes, Zehengelenk	81.99.46 ↔	Offen chirurgische Operation am Gelenkknorpel, Iliosakralgelenk
81.99.21 ↔	Offen chirurgische Revision eines Gelenkes, Humero Glenoidalgelenk	81.99.47 ↔	Offen chirurgische Operation am Gelenkknorpel, Symphyse
81.99.22 ↔	Offen chirurgische Revision eines Gelenkes, Akromioklavikulargelenk	81.99.48 ↔	Offen chirurgische Operation am Gelenkknorpel, Hüftgelenk
81.99.23 ↔	Offen chirurgische Revision eines Gelenkes, Sternoklavikulargelenk	81.99.49 ↔	Offen chirurgische Operation am Gelenkknorpel, sonstige
81.99.24 ↔	Offen chirurgische Revision eines Gelenkes, Ellenbogen	81.99.4A ↔	Offen chirurgische Operation am Gelenkknorpel und an den Menisken, Kniegelenk
81.99.25 ↔	Offen chirurgische Revision eines Gelenkes, Handgelenk	81.99.4B ↔	Offen chirurgische Operation am Gelenkknorpel, Proximales Tibiofibulargelenk
81.99.26 ↔	Offen chirurgische Revision eines Gelenkes, Iliosakralgelenk	81.99.4C ↔	Offen chirurgische Operation am Gelenkknorpel, Oberes Sprunggelenk
81.99.27 ↔	Offen chirurgische Revision eines Gelenkes, Symphyse	81.99.4D ↔	Offen chirurgische Operation am Gelenkknorpel, Unteres Sprunggelenk
81.99.28 ↔	Offen chirurgische Revision eines Gelenkes, Hüftgelenk	81.99.4E ↔	Offen chirurgische Operation am Gelenkknorpel, Fuss- und Zehengelenk sonstige
81.99.29 ↔	Offen chirurgische Revision eines Gelenkes, sonstige	81.99.4F ↔	Offen chirurgische Operation am Gelenkknorpel, Metatarsophalangealgelenk
81.99.2A ↔	Offen chirurgische Revision eines Gelenkes, Kniegelenk	81.99.4G ↔	Offen chirurgische Operation am Gelenkknorpel, Zehengelenk
81.99.2B ↔	Offen chirurgische Revision eines Gelenkes, Proximales Tibiofibulargelenk	81.99.51 ↔	Arthrorise und Temporäre Fixation eines Gelenkes, Humero Glenoidalgelenk
81.99.2C ↔	Offen chirurgische Revision eines Gelenkes, Oberes Sprunggelenk	81.99.52 ↔	Arthrorise und Temporäre Fixation eines Gelenkes, Akromioklavikulargelenk
81.99.2D ↔	Offen chirurgische Revision eines Gelenkes, Unteres Sprunggelenk	81.99.53 ↔	Arthrorise und Temporäre Fixation eines Gelenkes, Sternoklavikulargelenk
81.99.2E ↔	Offen chirurgische Revision eines Gelenkes, Fuss- und Zehengelenk sonstige	81.99.54 ↔	Arthrorise und Temporäre Fixation eines Gelenkes, Ellenbogen
81.99.2F ↔	Offen chirurgische Revision eines Gelenkes, Metatarsophalangealgelenk		
81.99.2G ↔	Offen chirurgische Revision eines Gelenkes, Zehengelenk		

81.99.55 ↔ Arthrorise und Temporäre Fixation eines Gelenkes, Handgelenk	81.9A.14 ↔ Knorpeltransplantation und Implantation von in-vitro hergestellten Gewebekulturen, Ellenbogen, arthroskopisch
81.99.56 ↔ Arthrorise und Temporäre Fixation eines Gelenkes, Iliosakralgelenk	81.9A.16 ↔ Knorpeltransplantation und Implantation von in-vitro hergestellten Gewebekulturen, Handgelenk, arthroskopisch
81.99.57 ↔ Arthrorise und Temporäre Fixation eines Gelenkes, Symphyse	81.9A.1A ↔ Knorpeltransplantation und Implantation von in-vitro hergestellten Gewebekulturen, Iliosakralgelenk, arthroskopisch
81.99.58 ↔ Arthrorise und Temporäre Fixation eines Gelenkes, Hüftgelenk	81.9A.1B ↔ Knorpeltransplantation und Implantation von in-vitro hergestellten Gewebekulturen, Hüftgelenk, arthroskopisch
81.99.5A ↔ Arthrorise und Temporäre Fixation eines Gelenkes, Kniegelenk	81.9A.1C ↔ Knorpeltransplantation und Implantation von in-vitro hergestellten Gewebekulturen, Kniegelenk, arthroskopisch
81.99.5B ↔ Arthrorise und Temporäre Fixation eines Gelenkes, Proximales Tibiofibulargelenk	81.9A.1D ↔ Knorpeltransplantation und Implantation von in-vitro hergestellten Gewebekulturen, Proximales Tibiofibulargelenk, arthroskopisch
81.99.5C ↔ Arthrorise und Temporäre Fixation eines Gelenkes, Oberes Sprunggelenk	81.9A.1E ↔ Knorpeltransplantation und Implantation von in-vitro hergestellten Gewebekulturen, oberes Sprunggelenk, arthroskopisch
81.99.5D ↔ Arthrorise und Temporäre Fixation eines Gelenkes, Unteres Sprunggelenk	81.9A.1F ↔ Knorpeltransplantation und Implantation von in-vitro hergestellten Gewebekulturen, unteres Sprunggelenk, arthroskopisch
81.99.5E ↔ Arthrorise und Temporäre Fixation eines Gelenkes, Fuss und Zehen, sonstige	81.9A.1G ↔ Knorpeltransplantation und Implantation von in-vitro hergestellten Gewebekulturen, andere Tarsalgelenke und Tarsometatarsalgelenke, arthroskopisch
81.99.5F ↔ Arthrorise und Temporäre Fixation eines Gelenkes, Metatarsophalangealgelenk	81.9A.1H ↔ Knorpeltransplantation und Implantation von in-vitro hergestellten Gewebekulturen, Metatarsophalangealgelenk, arthroskopisch
81.99.5G ↔ Arthrorise und Temporäre Fixation eines Gelenkes, Zehngelenk	81.9A.1I ↔ Knorpeltransplantation und Implantation von in-vitro hergestellten Gewebekulturen, Zehngelenk, arthroskopisch
81.99.81 ↔ Sonstige arthroskopische Operationen an Gelenken und Gelenkstrukturen, Handgelenk	81.9A.1J ↔ Knorpeltransplantation und Implantation von in-vitro hergestellten Gewebekulturen, sonstige Gelenke, arthroskopisch
81.99.82 ↔ Sonstige arthroskopische Operationen an Gelenken und Gelenkstrukturen, Kniegelenk	81.9A.21 ↔ Knorpeltransplantation und Implantation von in-vitro hergestellten Gewebekulturen, Humeroglenoidalgelenk, offen chirurgisch
81.99.83 ↔ Sonstige arthroskopische Operationen an Gelenken und Gelenkstrukturen, oberes Sprunggelenk	81.9A.22 ↔ Knorpeltransplantation und Implantation von in-vitro hergestellten Gewebekulturen, Akromioklavikulargelenk, offen chirurgisch
81.99.91 ↔ Sonstige offen chirurgische Operationen an Gelenken und Gelenkknorpel, Humeroglenoidalgelenk	81.9A.23 ↔ Knorpeltransplantation und Implantation von in-vitro hergestellten Gewebekulturen, Sternoklavikulargelenk, offen chirurgisch
81.99.92 ↔ Sonstige offen chirurgische Operationen an Gelenken und Gelenkknorpel, Akromioklavikulargelenk	81.9A.24 ↔ Knorpeltransplantation und Implantation von in-vitro hergestellten Gewebekulturen, Ellenbogen, offen chirurgisch
81.99.93 ↔ Sonstige offen chirurgische Operationen an Gelenken und Gelenkknorpel, Sternoklavikulargelenk	81.9A.26 ↔ Knorpeltransplantation und Implantation von in-vitro hergestellten Gewebekulturen, Handgelenk, offen chirurgisch
81.99.94 ↔ Sonstige offen chirurgische Operationen an Gelenken und Gelenkknorpel, Ellenbogen	81.9A.2A ↔ Knorpeltransplantation und Implantation von in-vitro hergestellten Gewebekulturen, Iliosakralgelenk, offen chirurgisch
81.99.95 ↔ Sonstige offen chirurgische Operationen an Gelenken und Gelenkknorpel, proximales Radioulnargelenk	81.9A.2B ↔ Knorpeltransplantation und Implantation von in-vitro hergestellten Gewebekulturen, Hüftgelenk, offen chirurgisch
81.99.96 ↔ Sonstige offen chirurgische Operationen an Gelenken und Gelenkknorpel, Handgelenk	81.9A.2C ↔ Knorpeltransplantation und Implantation von in-vitro hergestellten Gewebekulturen, Kniegelenk, offen chirurgisch
81.99.97 ↔ Sonstige offen chirurgische Operationen an Gelenken und Gelenkknorpel, Iliosakralgelenk	81.9A.2D ↔ Knorpeltransplantation und Implantation von in-vitro hergestellten Gewebekulturen, Proximales Tibiofibulargelenk, offen chirurgisch
81.99.98 ↔ Sonstige offen chirurgische Operationen an Gelenken und Gelenkknorpel, Hüftgelenk	81.9A.2E ↔ Knorpeltransplantation und Implantation von in-vitro hergestellten Gewebekulturen, oberes Sprunggelenk, offen chirurgisch
81.99.9A ↔ Sonstige offen chirurgische Operationen an Gelenken und Gelenkknorpel, Proximales Tibiofibulargelenk	81.9A.2F ↔ Knorpeltransplantation und Implantation von in-vitro hergestellten Gewebekulturen, unteres Sprunggelenk, offen chirurgisch
81.99.9B ↔ Sonstige offen chirurgische Operationen an Gelenken und Gelenkknorpel, Oberes Sprunggelenk	
81.99.9C ↔ Sonstige offen chirurgische Operationen an Gelenken und Gelenkknorpel, unteres Sprunggelenk	
81.99.9E ↔ Sonstige offen chirurgische Operationen an Gelenken und Gelenkknorpel, Fuss und Zehen, sonstige	
81.99.9F ↔ Sonstige offen chirurgische Operationen an Gelenken und Gelenkknorpel, Metatarsophalangealgelenk	
81.99.9G ↔ Sonstige offen chirurgische Operationen an Gelenken und Gelenkknorpel, Zehngelenk	
81.9A.11 ↔ Knorpeltransplantation und Implantation von in-vitro hergestellten Gewebekulturen, Humeroglenoidalgelenk, arthroskopisch	
81.9A.12 ↔ Knorpeltransplantation und Implantation von in-vitro hergestellten Gewebekulturen, Akromioklavikulargelenk, arthroskopisch	
81.9A.13 ↔ Knorpeltransplantation und Implantation von in-vitro hergestellten Gewebekulturen, Sternoklavikulargelenk, arthroskopisch	

81.9A.2G ↔	Knorpeltransplantation und Implantation von in-vitro hergestellten Gewebekulturen, andere Tarsalgelenke und Tarsometatarsalgelenke, offen chirurgisch	82.61 ↔	Pollizisation mit Übertragung von Nerven und Blutversorgung
81.9A.2H ↔	Knorpeltransplantation und Implantation von in-vitro hergestellten Gewebekulturen, Metatarsophalangealgelenk, offen chirurgisch	82.69 ↔	Rekonstruktion des Daumens, sonstige
81.9A.2I ↔	Knorpeltransplantation und Implantation von in-vitro hergestellten Gewebekulturen, Zehngelenk, offen chirurgisch	82.71 ↔	Rekonstruktion eines Ringbandes an der Hand
81.9A.2J ↔	Knorpeltransplantation und Implantation von in-vitro hergestellten Gewebekulturen, sonstige Gelenke, offen chirurgisch	82.72.00 ↔	Plastische Operation an der Hand mit Muskel- oder Faszien-Transplantat, n.n.bez.
81.9A.5C ↔	Knorpeltransplantation mit OATS (osteoarticular transfer system)-Verfahren, Mosaikplastik, am Kniegelenk, arthroskopisch	82.72.10 ↔	Plastische Operation mit Muskel- oder Faszien-Transplantat an einem Finger
81.9A.6C ↔	Knorpeltransplantation mit OATS (osteoarticular transfer system)-Verfahren, Mosaikplastik, am Kniegelenk, offen chirurgisch	82.72.11 ↔	Plastische Operation mit Muskel- oder Faszien-Transplantat an sonstigen Teilen der Hand
82.04 ↔	Inzision und Drainage von Palmar- oder Thenarraum	82.72.99 ↔	Plastische Operation an der Hand mit Muskel- oder Faszien-Transplantat, sonstiges
82.09.10 ↔	Sonstige Inzision an den Weichteilen der Hand, Sehnenfachspaltung an der Hand	82.79 ↔	Plastische Operation an der Hand mit anderem Transplantat oder Implantat
82.11.10 ↔	Tenotomie der Hand, Handgelenk, perkutan	82.81 ↔	Transfer eines Fingers, ausgenommen Daumen
82.11.11 ↔	Tenotomie der Hand, Finger, perkutan	82.82 ↔	Plastische Rekonstruktion einer Spalthand
82.11.20 ↔	Tenotomie der Hand, offen chirurgisch	82.83 ↔	Plastische Rekonstruktion bei Makrodaktylie
82.11.99 ↔	Tenotomie der Hand, sonstige	82.84 ↔	Plastische Rekonstruktion bei Mallet-Finger
82.12 ↔	Fasziotomie der Hand	82.85 ↔	Sonstige Tenodese an der Hand
82.19.10 ↔	Sonstige Durchtrennung von Weichteilen der Hand, Durchtrennung von Muskeln der Hand	82.86.00 ↔	Sonstige Tenoplastik an der Hand, n.n.bez.
82.19.99 ↔	Sonstige Durchtrennung von Weichteilen der Hand, sonstige	82.86.10 ↔	Tenoplastik von Beugesehnen der Hand
82.21 ↔	Exzision einer Läsion an einer Sehnen Scheide der Hand	82.86.11 ↔	Schaffung eines Transplantlagers für Sehnen an der Hand
82.22 ↔	Exzision einer Läsion an einem Handmuskel	82.86.12 ↔	Revision ohne Ersatz eines Sehnenimplantats an der Hand
82.31 ↔	Bursektomie an der Hand	82.86.13 ↔	Wechsel eines Sehnenimplantats an der Hand
82.32 ↔	Exzision einer Handsehne zur Transplantation	82.86.99 ↔	Sonstige Tenoplastik an der Hand, sonstige
82.34 ↔	Exzision von Muskel oder Faszie der Hand zur Transplantation	82.89.10 ↔	Sehnenscheidenplastik an der Hand
82.35.00 ↔	Sonstige Fasziektomie der Hand, n.n.bez.	82.89.11 ↔	Knöcherner Refixation von Bänder der Handwurzel und Mittelhand
82.35.10 ↔	Fasziektomie der Hohlhand	82.89.12 ↔	Knöcherner Refixation von sonstigen Bänder der Hand
82.35.11 ↔	Fasziektomie der Hand und Finger mit Neurolyse	82.89.13 ↔	Gelenkübergreifende Weichteildistraktion bei kongenitalen Anomalien der Hand
82.35.12 ↔	Fasziektomie der Hand und Finger mit Neurolyse und Arteriolyse	82.89.14 ↔	Radialisation bei kongenitalen Anomalien der Hand
82.35.13 ↔	Fasziektomie der Hand und Finger mit Arthrolyse	82.89.15 ↔	Resektion von Schnürringen mit plastischer Rekonstruktion bei kongenitalen Anomalien der Hand
82.35.99 ↔	Sonstige Fasziektomie der Hand, sonstige	82.89.16 ↔	Transfer einer Zehe als Fingerersatz
82.36 ↔	Sonstige Myektomie der Hand	83.02.10 ↔	Myotomie, Kopf und Hals
82.41 ↔	Naht an einer Sehnen Scheide der Hand	83.02.11 ↔	Myotomie, Schulter und Axilla
82.42 ↔	Sekundäre Naht an einer Beugesehne der Hand	83.02.12 ↔	Myotomie, Oberarm und Ellenbogen
82.43 ↔	Sekundäre Naht an einer anderen Sehne der Hand	83.02.13 ↔	Myotomie, Unterarm
82.44 ↔	Sonstige Naht an einer Beugesehne der Hand	83.02.14 ↔	Myotomie, Brustwand, Bauch und Rücken
82.45 ↔	Sonstige Naht an einer anderen Sehne der Hand	83.02.15 ↔	Myotomie, Leisten- und Genitalregion und Gesäss
82.46.00 ↔	Naht an Muskel oder Faszie der Hand, n.n.bez.	83.02.16 ↔	Myotomie, Untere Extremität
82.46.10 ↔	Naht an einer Faszie der Hand	83.02.19 ↔	Myotomie, Andere Lokalisation
82.46.20 ↔	Naht an einem Muskel der Hand	83.03.10 ↔	Bursotomie, Kopf und Hals
82.46.99 ↔	Naht an Muskel oder Faszie der Hand, sonstige	83.03.11 ↔	Bursotomie, Schulter und Axilla
82.51 ↔	Verlängerung einer Sehne der Hand	83.03.12 ↔	Bursotomie, Oberarm und Ellenbogen
82.52 ↔	Verkürzung einer Sehne der Hand	83.03.13 ↔	Bursotomie, Unterarm
82.53 ↔	Reinsertion einer Sehne der Hand	83.03.14 ↔	Bursotomie, Brustwand, Bauch und Rücken
82.54 ↔	Reinsertion eines Muskels der Hand	83.03.15 ↔	Bursotomie, Leisten- und Genitalregion und Gesäss
82.55 ↔	Sonstige Längenänderung an Muskel oder Sehne der Hand	83.03.16 ↔	Bursotomie, Untere Extremität
82.56 ↔	Sonstiger Transfer oder Transplantation einer Sehne der Hand	83.03.19 ↔	Bursotomie, Andere Lokalisation
82.57.00 ↔	Sonstige Transposition einer Sehne der Hand, n.n.bez.	83.09.10 ↔	Fremdkörperentfernung aus Muskel, Sehne oder Faszie, Kopf und Hals
82.57.10 ↔	Sonstige Transposition einer Sehne der Hand, Transposition einer Beugesehne der Hand	83.09.11 ↔	Fremdkörperentfernung aus Muskel, Sehne oder Faszie, Schulter und Axilla
82.57.99 ↔	Sonstige Transposition einer Sehne der Hand, sonstige	83.09.12 ↔	Fremdkörperentfernung aus Muskel, Sehne oder Faszie, Oberarm und Ellenbogen
82.58 ↔	Sonstiger Transfer oder Transplantation eines Handmuskels	83.09.13 ↔	Fremdkörperentfernung aus Muskel, Sehne oder Faszie, Unterarm
82.59 ↔	Sonstige Transposition eines Handmuskels	83.09.14 ↔	Fremdkörperentfernung aus Muskel, Sehne oder Faszie, Brustwand, Bauch und Rücken
		83.09.15 ↔	Fremdkörperentfernung aus Muskel, Sehne oder Faszie, Leisten- und Genitalregion und Gesäss
		83.09.16 ↔	Fremdkörperentfernung aus Muskel, Sehne oder Faszie, Untere Extremität
		83.09.19 ↔	Fremdkörperentfernung aus Muskel, Sehne oder Faszie, Andere Lokalisation

83.11 ↔	Tenotomie der Achillessehne	83.49.12 ↔	Exzision einer Sehnenscheide, Oberarm und Ellenbogen
83.12 ↔	Tenotomie der Hüft-Adduktoren	83.49.13 ↔	Exzision einer Sehnenscheide, Unterarm
83.13.10 ↔	Inzision einer Sehne, Kopf und Hals	83.49.14 ↔	Exzision einer Sehnenscheide, Brustwand und Rücken
83.13.11 ↔	Inzision einer Sehne, Schulter und Axilla	83.49.15 ↔	Exzision einer Sehnenscheide, Leisten- und Genitalregion und Gesäss
83.13.12 ↔	Inzision einer Sehne, Oberarm und Ellenbogen	83.49.16 ↔	Exzision einer Sehnenscheide, Untere Extremität
83.13.13 ↔	Inzision einer Sehne, Unterarm	83.49.20 ↔	Kompartmentresektion, Kopf und Hals
83.13.14 ↔	Inzision einer Sehne, Brustwand, Bauch und Rücken	83.49.21 ↔	Kompartmentresektion, Schulter und Axilla
83.13.15 ↔	Inzision einer Sehne, Leisten- und Genitalregion und Gesäss	83.49.22 ↔	Kompartmentresektion, Oberarm und Ellenbogen
83.13.16 ↔	Inzision einer Sehne, Untere Extremität	83.49.23 ↔	Kompartmentresektion, Unterarm
83.13.20 ↔	Durchtrennung einer Sehne, Kopf und Hals	83.49.24 ↔	Kompartmentresektion, Brustwand, Bauch und Rücken
83.13.21 ↔	Durchtrennung einer Sehne, Schulter und Axilla	83.49.25 ↔	Kompartmentresektion, Leisten- und Genitalregion und Gesäss
83.13.22 ↔	Durchtrennung einer Sehne, Oberarm und Ellenbogen	83.49.26 ↔	Kompartmentresektion, Untere Extremität
83.13.23 ↔	Durchtrennung einer Sehne, Unterarm	83.49.29 ↔	Kompartmentresektion, Andere Lokalisation
83.13.24 ↔	Durchtrennung einer Sehne, Brustwand, Bauch und Rücken	83.49.30 ↔	Sonstige Exzision von Weichteilen, Kopf und Hals
83.13.25 ↔	Durchtrennung einer Sehne, Leisten- und Genitalregion und Gesäss	83.49.31 ↔	Sonstige Exzision von Weichteilen, Schulter und Axilla
83.13.26 ↔	Durchtrennung einer Sehne, Untere Extremität	83.49.32 ↔	Sonstige Exzision von Weichteilen, Oberarm und Ellenbogen
83.19.10 ↔	Durchtrennung eines Muskels, Kopf und Hals	83.49.33 ↔	Sonstige Exzision von Weichteilen, Unterarm
83.19.11 ↔	Durchtrennung eines Muskels, Schulter und Axilla	83.49.34 ↔	Sonstige Exzision von Weichteilen, Brustwand, Bauch und Rücken
83.19.12 ↔	Durchtrennung eines Muskels, Oberarm und Ellenbogen	83.49.35 ↔	Sonstige Exzision von Weichteilen, Leisten- und Genitalregion und Gesäss
83.19.13 ↔	Durchtrennung eines Muskels, Unterarm	83.49.36 ↔	Sonstige Exzision von Weichteilen, Untere Extremität
83.19.14 ↔	Durchtrennung eines Muskels, Brustwand, Bauch und Rücken	83.49.39 ↔	Sonstige Exzision von Weichteilen, Andere Lokalisation
83.19.15 ↔	Durchtrennung eines Muskels, Leisten- und Genitalregion und Gesäss	83.5X.10 ↔	Bursektomie, Kopf und Hals
83.19.16 ↔	Durchtrennung eines Muskels, Untere Extremität	83.5X.11 ↔	Bursektomie, Schulter und Axilla
83.19.20 ↔	Desinsertion von Muskel, Sehne und Faszie, Kopf und Hals	83.5X.12 ↔	Bursektomie, Oberarm und Ellenbogen
83.19.21 ↔	Desinsertion von Muskel, Sehne und Faszie, Schulter und Axilla	83.5X.13 ↔	Bursektomie, Unterarm
83.19.22 ↔	Desinsertion von Muskel, Sehne und Faszie, Oberarm und Ellenbogen	83.5X.14 ↔	Bursektomie, Brustwand, Bauch und Rücken
83.19.23 ↔	Desinsertion von Muskel, Sehne und Faszie, Unterarm	83.5X.15 ↔	Bursektomie, Leisten- und Genitalregion und Gesäss
83.19.24 ↔	Desinsertion von Muskel, Sehne und Faszie, Brustwand, Bauch und Rücken	83.5X.16 ↔	Bursektomie, Untere Extremität
83.19.25 ↔	Desinsertion von Muskel, Sehne und Faszie, Leisten- und Genitalregion und Gesäss	83.5X.19 ↔	Bursektomie, Andere Lokalisation
83.19.26 ↔	Desinsertion von Muskel, Sehne und Faszie, Untere Extremität	83.61.10 ↔	Naht einer Sehnenscheide, Kopf und Hals
83.31.10 ↔	Exzision einer Läsion an einer Sehnenscheide, Kopf und Hals	83.61.11 ↔	Naht einer Sehnenscheide, Schulter und Axilla
83.31.11 ↔	Exzision einer Läsion an einer Sehnenscheide, Schulter und Axilla	83.61.12 ↔	Naht einer Sehnenscheide, Oberarm und Ellenbogen
83.31.12 ↔	Exzision einer Läsion an einer Sehnenscheide, Oberarm und Ellenbogen	83.61.13 ↔	Naht einer Sehnenscheide, Unterarm
83.31.13 ↔	Exzision einer Läsion an einer Sehnenscheide, Unterarm	83.61.14 ↔	Naht einer Sehnenscheide, Brustwand, Bauch und Rücken
83.31.14 ↔	Exzision einer Läsion an einer Sehnenscheide, Brustwand, Bauch und Rücken	83.61.15 ↔	Naht einer Sehnenscheide, Leisten- und Genitalregion und Gesäss
83.31.15 ↔	Exzision einer Läsion an einer Sehnenscheide, Leisten- und Genitalregion und Gesäss	83.61.16 ↔	Naht einer Sehnenscheide, Untere Extremität
83.31.16 ↔	Exzision einer Läsion an einer Sehnenscheide, Untere Extremität	83.61.19 ↔	Naht einer Sehnenscheide, Andere Lokalisation
83.41 ↔	Exzision einer Sehne zur Transplantation	83.62.10 ↔	Sekundäre Naht einer Sehne, Kopf und Hals
83.43.10 ↔	Entnahme eines myokutanen Lappens zur Transplantation	83.62.11 ↔	Sekundäre Naht einer Sehne, Schulter und Axilla
83.43.11 ↔	Entnahme eines osteomyokutanen oder osteofasziokutanen Lappens zur Transplantation	83.62.12 ↔	Sekundäre Naht einer Sehne, Oberarm und Ellenbogen
83.43.12 ↔	Entnahme eines sonstigen Lappentransplantates mit mikrovaskulärer Anastomosierung aus Muskel oder Faszie	83.62.13 ↔	Sekundäre Naht einer Sehne, Unterarm
83.43.99 ↔	Exzision von Muskel oder Faszie zur Transplantation, sonstige	83.62.14 ↔	Sekundäre Naht einer Sehne, Brustwand, Bauch und Rücken
83.49.10 ↔	Exzision einer Sehnenscheide, Kopf und Hals	83.62.15 ↔	Sekundäre Naht einer Sehne, Leisten- und Genitalregion und Gesäss
83.49.11 ↔	Exzision einer Sehnenscheide, Schulter und Axilla	83.62.16 ↔	Sekundäre Naht einer Sehne, Untere Extremität
		83.62.19 ↔	Sekundäre Naht einer Sehne, Andere Lokalisation
		83.64.10 ↔	Sonstige Naht einer Sehne, Kopf und Hals
		83.64.11 ↔	Sonstige Naht einer Sehne, Schulter und Axilla
		83.64.12 ↔	Sonstige Naht einer Sehne, Oberarm und Ellenbogen
		83.64.13 ↔	Sonstige Naht einer Sehne, Unterarm
		83.64.14 ↔	Sonstige Naht einer Sehne, Brustwand, Bauch und Rücken
		83.64.15 ↔	Sonstige Naht einer Sehne, Leisten- und Genitalregion und Gesäss
		83.64.16 ↔	Sonstige Naht einer Sehne, Untere Extremität
		83.64.19 ↔	Sonstige Naht einer Sehne, Andere Lokalisation

83.71.10 ↔	Sehnenverlagerung, Kopf und Hals	83.77.14 ↔	Muskeltransfer oder -transplantation, Brustwand, Bauch und Rücken
83.71.11 ↔	Sehnenverlagerung, Schulter und Axilla	83.77.15 ↔	Muskeltransfer oder -transplantation, Leisten- und Genitalregion und Gesäss
83.71.12 ↔	Sehnenverlagerung, Oberarm und Ellenbogen	83.77.16 ↔	Muskeltransfer oder -transplantation, Untere Extremität
83.71.13 ↔	Sehnenverlagerung, Unterarm	83.77.19 ↔	Muskeltransfer oder -transplantation, Andere Lokalisation
83.71.14 ↔	Sehnenverlagerung, Brustwand, Bauch und Rücken	83.79 ↔	Sonstige Muskeltransposition
83.71.15 ↔	Sehnenverlagerung, Leisten- und Genitalregion und Gesäss	83.81.10 ↔	Sehnentransplantation, Kopf und Hals
83.71.16 ↔	Sehnenverlagerung, Untere Extremität	83.81.11 ↔	Sehnentransplantation, Schulter und Axilla
83.71.19 ↔	Sehnenverlagerung, Andere Lokalisation	83.81.12 ↔	Sehnentransplantation, Oberarm und Ellenbogen
83.71.99 ↔	Sehnenverlagerung, sonstige	83.81.13 ↔	Sehnentransplantation, Unterarm
83.72.10 ↔	Sehnenrückverlagerung, Kopf und Hals	83.81.14 ↔	Sehnentransplantation, Brustwand, Bauch und Rücken
83.72.11 ↔	Sehnenrückverlagerung, Schulter und Axilla	83.81.15 ↔	Sehnentransplantation, Leisten- und Genitalregion und Gesäss
83.72.12 ↔	Sehnenrückverlagerung, Oberarm und Ellenbogen	83.81.16 ↔	Sehnentransplantation, Untere Extremität
83.72.13 ↔	Sehnenrückverlagerung, Unterarm	83.81.19 ↔	Sehnentransplantation, Andere Lokalisation
83.72.14 ↔	Sehnenrückverlagerung, Brustwand, Bauch und Rücken	83.82.10 ↔	Faszientransplantation, Kopf und Hals
83.72.15 ↔	Sehnenrückverlagerung, Leisten- und Genitalregion und Gesäss	83.82.11 ↔	Faszientransplantation, Schulter und Axilla
83.72.16 ↔	Sehnenrückverlagerung, Untere Extremität	83.82.12 ↔	Faszientransplantation, Oberarm und Ellenbogen
83.73.10 ↔	Reinsertion einer Sehne, Kopf und Hals	83.82.13 ↔	Faszientransplantation, Unterarm
83.73.11 ↔	Reinsertion einer Sehne, Schulter und Axilla	83.82.14 ↔	Faszientransplantation, Brustwand, Bauch und Rücken
83.73.12 ↔	Reinsertion einer Sehne, Oberarm und Ellenbogen	83.82.15 ↔	Faszientransplantation, Leisten- und Genitalregion und Gesäss
83.73.13 ↔	Reinsertion einer Sehne, Unterarm	83.82.16 ↔	Faszientransplantation, Untere Extremität
83.73.14 ↔	Reinsertion einer Sehne, Brustwand, Bauch und Rücken	83.82.19 ↔	Faszientransplantation, Andere Lokalisation
83.73.15 ↔	Reinsertion einer Sehne, Leisten- und Genitalregion und Gesäss	83.82.20 ↔	Transplantation eines lokalen Muskel- oder Faszienlappens, Kopf und Hals
83.73.16 ↔	Reinsertion einer Sehne, Untere Extremität	83.82.21 ↔	Transplantation eines lokalen Muskel- oder Faszienlappens, Schulter und Axilla
83.73.19 ↔	Reinsertion einer Sehne, Andere Lokalisation	83.82.22 ↔	Transplantation eines lokalen Muskel- oder Faszienlappens, Oberarm und Ellenbogen
83.74.10 ↔	Reinsertion eines Muskels, Kopf und Hals	83.82.23 ↔	Transplantation eines lokalen Muskel- oder Faszienlappens, Unterarm
83.74.11 ↔	Reinsertion eines Muskels, Schulter und Axilla	83.82.24 ↔	Transplantation eines lokalen Muskel- oder Faszienlappens, Brustwand, Bauch und Rücken
83.74.12 ↔	Reinsertion eines Muskels, Oberarm und Ellenbogen	83.82.25 ↔	Transplantation eines lokalen Muskel- oder Faszienlappens, Leisten- und Genitalregion und Gesäss
83.74.13 ↔	Reinsertion eines Muskels, Unterarm	83.82.26 ↔	Transplantation eines lokalen Muskel- oder Faszienlappens, Untere Extremität
83.74.14 ↔	Reinsertion eines Muskels, Brustwand, Bauch und Rücken	83.82.29 ↔	Transplantation eines lokalen Muskel- oder Faszienlappens, Andere Lokalisation
83.74.15 ↔	Reinsertion eines Muskels, Leisten- und Genitalregion	83.82.30 ↔	Transplantation eines osteomyokutanen oder osteofasziokutanen Lappens, Kopf und Hals
83.74.16 ↔	Reinsertion eines Muskels, Untere Extremität	83.82.31 ↔	Transplantation eines osteomyokutanen oder osteofasziokutanen Lappens, Schulter und Axilla
83.74.19 ↔	Reinsertion eines Muskels, Andere Lokalisation	83.82.32 ↔	Transplantation eines osteomyokutanen oder osteofasziokutanen Lappens, Oberarm und Ellenbogen
83.75.10 ↔	Sehnentransfer oder -transplantation, Kopf und Hals	83.82.33 ↔	Transplantation eines osteomyokutanen oder osteofasziokutanen Lappens, Unterarm
83.75.11 ↔	Sehnentransfer oder -transplantation, Schulter und Axilla	83.82.34 ↔	Transplantation eines osteomyokutanen oder osteofasziokutanen Lappens, Brustwand, Bauch und Rücken
83.75.12 ↔	Sehnentransfer oder -transplantation, Oberarm und Ellenbogen	83.82.35 ↔	Transplantation eines osteomyokutanen oder osteofasziokutanen Lappens, Leisten- und Genitalregion und Gesäss
83.75.13 ↔	Sehnentransfer oder -transplantation, Unterarm	83.82.36 ↔	Transplantation eines osteomyokutanen oder osteofasziokutanen Lappens, Untere Extremität
83.75.14 ↔	Sehnentransfer oder -transplantation, Brustwand, Bauch und Rücken	83.82.39 ↔	Transplantation eines osteomyokutanen oder osteofasziokutanen Lappens, Andere Lokalisation
83.75.15 ↔	Sehnentransfer oder -transplantation, Leisten- und Genitalregion und Gesäss	83.82.40 ↔	Transplantation eines sonstigen Lappentransplantates mit mikrovasculärer Anastomosierung aus Muskel oder Faszie, Kopf und Hals
83.75.16 ↔	Sehnentransfer oder -transplantation, Untere Extremität		
83.75.19 ↔	Sehnentransfer oder -transplantation, Andere Lokalisation		
83.76.10 ↔	Sonstige Sehnentransposition, Kopf und Hals		
83.76.11 ↔	Sonstige Sehnentransposition, Schulter und Axilla		
83.76.12 ↔	Sonstige Sehnentransposition, Oberarm und Ellenbogen		
83.76.13 ↔	Sonstige Sehnentransposition, Unterarm		
83.76.14 ↔	Sonstige Sehnentransposition, Brustwand und Rücken		
83.76.15 ↔	Sonstige Sehnentransposition, Leisten- und Genitalregion und Gesäss		
83.76.16 ↔	Sonstige Sehnentransposition, Untere Extremität		
83.76.19 ↔	Sonstige Sehnentransposition, Andere Lokalisation		
83.77.10 ↔	Muskeltransfer oder -transplantation, Kopf und Hals		
83.77.11 ↔	Muskeltransfer oder -transplantation, Schulter und Axilla		
83.77.12 ↔	Muskeltransfer oder -transplantation, Oberarm und Ellenbogen		
83.77.13 ↔	Muskeltransfer oder -transplantation, Unterarm		

83.82.41 ↔	Transplantation eines sonstigen Lappentransplantates mit mikrovaskulärer Anastomosierung aus Muskel oder Faszie, Schulter und Axilla	83.88.15 ↔	Augmentation einer Sehne, Leisten- und Genitalregion und Gesäss
83.82.42 ↔	Transplantation eines sonstigen Lappentransplantates mit mikrovaskulärer Anastomosierung aus Muskel oder Faszie, Oberarm und Ellenbogen	83.88.16 ↔	Augmentation einer Sehne, Untere Extremität
83.82.43 ↔	Transplantation eines sonstigen Lappentransplantates mit mikrovaskulärer Anastomosierung aus Muskel oder Faszie, Unterarm	83.88.19 ↔	Augmentation einer Sehne, Andere Lokalisation
83.82.44 ↔	Transplantation eines sonstigen Lappentransplantates mit mikrovaskulärer Anastomosierung aus Muskel oder Faszie, Brustwand, Bauch und Rücken	83.88.20 ↔	Sehnenerersatzplastik, Kopf und Hals
83.82.45 ↔	Transplantation eines sonstigen Lappentransplantates mit mikrovaskulärer Anastomosierung aus Muskel oder Faszie, Leisten- und Genitalregion und Gesäss	83.88.21 ↔	Sehnenerersatzplastik, Schulter und Axilla
83.82.46 ↔	Transplantation eines sonstigen Lappentransplantates mit mikrovaskulärer Anastomosierung aus Muskel oder Faszie, Untere Extremität	83.88.22 ↔	Sehnenerersatzplastik, Oberarm und Ellenbogen
83.82.47 ↔	Transplantation eines sonstigen Lappentransplantates mit mikrovaskulärer Anastomosierung aus Muskel oder Faszie, Andere Lokalisation	83.88.23 ↔	Sehnenerersatzplastik, Unterarm
83.83 ↔	Plastische Rekonstruktion eines Ringbandes	83.88.24 ↔	Sehnenerersatzplastik, Brustwand, Bauch und Rücken
83.84 ↔	Lösung eines Klumpfusses, n.a.klass.	83.88.25 ↔	Sehnenerersatzplastik, Leisten- und Genitalregion und Gesäss
83.85.10 ↔	Verlängerung von Muskel oder Sehne, Kopf und Hals	83.88.26 ↔	Sehnenerersatzplastik, Untere Extremität
83.85.11 ↔	Verlängerung von Muskel oder Sehne, Schulter und Axilla	83.88.29 ↔	Sehnenerersatzplastik, Andere Lokalisation
83.85.12 ↔	Verlängerung von Muskel oder Sehne, Oberarm und Ellenbogen	83.88.30 ↔	Schaffung eines Sehnentransplantatlagers, Kopf und Hals
83.85.13 ↔	Verlängerung von Muskel oder Sehne, Unterarm	83.88.31 ↔	Schaffung eines Sehnentransplantatlagers, Schulter und Axilla
83.85.14 ↔	Verlängerung von Muskel oder Sehne, Brustwand, Bauch und Rücken	83.88.32 ↔	Schaffung eines Sehnentransplantatlagers, Oberarm und Ellenbogen
83.85.15 ↔	Verlängerung von Muskel oder Sehne, Leisten- und Genitalregion und Gesäss	83.88.33 ↔	Schaffung eines Sehnentransplantatlagers, Unterarm
83.85.16 ↔	Verlängerung von Muskel oder Sehne, Untere Extremität	83.88.34 ↔	Schaffung eines Sehnentransplantatlagers, Brustwand, Bauch und Rücken
83.85.19 ↔	Verlängerung von Muskel oder Sehne, Andere Lokalisation	83.88.35 ↔	Schaffung eines Sehnentransplantatlagers, Leisten- und Genitalregion und Gesäss
83.85.20 ↔	Verkürzung von Muskel oder Sehne, Kopf und Hals	83.88.36 ↔	Schaffung eines Sehnentransplantatlagers, Untere Extremität
83.85.21 ↔	Verkürzung von Muskel oder Sehne, Schulter und Axilla	83.88.39 ↔	Schaffung eines Sehnentransplantatlagers, Andere Lokalisation
83.85.22 ↔	Verkürzung von Muskel oder Sehne, Oberarm und Ellenbogen	83.88.40 ↔	Tenodese, Kopf und Hals
83.85.23 ↔	Verkürzung von Muskel oder Sehne, Unterarm	83.88.41 ↔	Tenodese, Schulter und Axilla
83.85.24 ↔	Verkürzung von Muskel oder Sehne, Brustwand, Bauch und Rücken	83.88.42 ↔	Tenodese, Oberarm und Ellenbogen
83.85.25 ↔	Verkürzung von Muskel oder Sehne, Leisten- und Genitalregion und Gesäss	83.88.43 ↔	Tenodese, Unterarm
83.85.26 ↔	Verkürzung von Muskel oder Sehne, Untere Extremität	83.88.44 ↔	Tenodese, Brustwand, Bauch und Rücken
83.85.29 ↔	Verkürzung von Muskel oder Sehne, Andere Lokalisation	83.88.45 ↔	Tenodese, Leisten- und Genitalregion und Gesäss
83.86 ↔	Quadrizepssehnen-Rekonstruktion	83.88.46 ↔	Tenodese, Untere Extremität
83.87.10 ↔	Muskelplastik, Kopf und Hals	83.88.49 ↔	Tenodese, Andere Lokalisation
83.87.11 ↔	Muskelplastik, Schulter und Axilla	83.88.90 ↔	Sonstige plastische Operationen an der Sehne, Kopf und Hals
83.87.12 ↔	Muskelplastik, Oberarm und Ellenbogen	83.88.91 ↔	Sonstige plastische Operationen an der Sehne, Schulter und Axilla
83.87.13 ↔	Muskelplastik, Unterarm	83.88.92 ↔	Sonstige plastische Operationen an der Sehne, Oberarm und Ellenbogen
83.87.14 ↔	Muskelplastik, Brustwand, Bauch und Rücken	83.88.93 ↔	Sonstige plastische Operationen an der Sehne, Unterarm
83.87.15 ↔	Muskelplastik, Leisten- und Genitalregion und Gesäss	83.88.94 ↔	Sonstige plastische Operationen an der Sehne, Brustwand, Bauch und Rücken
83.87.16 ↔	Muskelplastik, Untere Extremität	83.88.95 ↔	Sonstige plastische Operationen an der Sehne, Leisten- und Genitalregion und Gesäss
83.88.10 ↔	Augmentation einer Sehne, Kopf und Hals	83.88.96 ↔	Sonstige plastische Operationen an der Sehne, Untere Extremität
83.88.11 ↔	Augmentation einer Sehne, Schulter und Axilla	83.89.10 ↔	Verlängerung, Verkürzung und Doppelung einer Faszie, Kopf und Hals
83.88.12 ↔	Augmentation einer Sehne, Oberarm und Ellenbogen	83.89.11 ↔	Verlängerung, Verkürzung und Doppelung einer Faszie, Schulter und Axilla
83.88.13 ↔	Augmentation einer Sehne, Unterarm	83.89.12 ↔	Verlängerung, Verkürzung und Doppelung einer Faszie, Oberarm und Ellenbogen
83.88.14 ↔	Augmentation einer Sehne, Brustwand, Bauch und Rücken	83.89.13 ↔	Verlängerung, Verkürzung und Doppelung einer Faszie, Unterarm
		83.89.14 ↔	Verlängerung, Verkürzung und Doppelung einer Faszie, Brustwand, Bauch und Rücken
		83.89.15 ↔	Verlängerung, Verkürzung und Doppelung einer Faszie, Leisten- und Genitalregion und Gesäss
		83.89.16 ↔	Verlängerung, Verkürzung und Doppelung einer Faszie, Untere Extremität
		83.89.20 ↔	Deckung eines Defekts an einer Faszie, Kopf und Hals
		83.89.21 ↔	Deckung eines Defekts an einer Faszie, Schulter und Axilla
		83.89.22 ↔	Deckung eines Defekts an einer Faszie, Oberarm und Ellenbogen
		83.89.23 ↔	Deckung eines Defekts an einer Faszie, Unterarm



83.89.24 ↔	Deckung eines Defekts an einer Faszie, Brustwand, Bauch und Rücken	83.99.21 ↔	Andere Operationen an Muskel, Faszie und Bursa, Schulter und Axilla
83.89.25 ↔	Deckung eines Defekts an einer Faszie, Leisten- und Genitalregion und Gesäss	83.99.22 ↔	Andere Operationen an Muskel, Faszie und Bursa, Oberarm und Ellenbogen
83.89.26 ↔	Deckung eines Defekts an einer Faszie, untere Extremität	83.99.23 ↔	Andere Operationen an Muskel, Faszie und Bursa, Unterarm
83.89.90 ↔	Sonstige plastische Operationen an der Faszie, Kopf und Hals	83.99.24 ↔	Andere Operationen an Muskel, Faszie und Bursa, Brustwand, Bauch und Rücken
83.89.91 ↔	Sonstige plastische Operationen an der Faszie, Schulter und Axilla	83.99.25 ↔	Andere Operationen an Muskel, Faszie und Bursa, Leisten- und Genitalregion und Gesäss
83.89.92 ↔	Sonstige plastische Operationen an der Faszie, Oberarm und Ellenbogen	83.99.26 ↔	Andere Operationen an Muskel, Faszie und Bursa, Untere Extremität
83.89.93 ↔	Sonstige plastische Operationen an der Faszie, Unterarm	83.99.30 ↔	Revision ohne Ersatz eines Skelettmuskelstimulators
83.89.94 ↔	Sonstige plastische Operationen an der Faszie, Brustwand, Bauch und Rücken	84.00 ↔	Amputation an der oberen Extremität, n.n.bez.
83.89.95 ↔	Sonstige plastische Operationen an der Faszie, Leisten- und Genitalregion und Gesäss	84.01 ↔	Amputation und Exartikulation an einem Finger (ausgenommen am Daumen)
83.89.96 ↔	Sonstige plastische Operationen an der Faszie, Untere Extremität	84.02 ↔	Amputation und Exartikulation am Daumen
83.8A.30 ↔	Revision von einer sonstigen Lappenplastik mit mikrovaskulärer Anastomosierung aus Muskel oder Faszie, Kopf und Hals	84.03.00 ↔	Hand-Amputation, n.n.bez.
83.8A.31 ↔	Revision von einer sonstigen Lappenplastik mit mikrovaskulärer Anastomosierung aus Muskel oder Faszie, Schulter und Axilla	84.03.10 ↔	Komplette Hand-Amputation an Handwurzel oder Mittelhand
83.8A.32 ↔	Revision von einer sonstigen Lappenplastik mit mikrovaskulärer Anastomosierung aus Muskel oder Faszie, Oberarm und Ellenbogen	84.03.99 ↔	Hand-Amputation, sonstige
83.8A.33 ↔	Revision von einer sonstigen Lappenplastik mit mikrovaskulärer Anastomosierung aus Muskel oder Faszie, Unterarm	84.04 ↔	Handgelenks-Exartikulation
83.8A.34 ↔	Revision von einer sonstigen Lappenplastik mit mikrovaskulärer Anastomosierung aus Muskel oder Faszie, Brustwand, Bauch und Rücken	84.05 ↔	Vorderarm-Amputation
83.8A.35 ↔	Revision von einer sonstigen Lappenplastik mit mikrovaskulärer Anastomosierung aus Muskel oder Faszie, Leisten- und Genitalregion und Gesäss	84.06 ↔	Ellenbogen-Exartikulation
83.8A.36 ↔	Revision von einer sonstigen Lappenplastik mit mikrovaskulärer Anastomosierung aus Muskel oder Faszie, Untere Extremität	84.07 ↔	Oberarm-Amputation
83.8A.39 ↔	Revision von einer sonstigen Lappenplastik mit mikrovaskulärer Anastomosierung aus Muskel oder Faszie, andere Lokalisation	84.08 ↔	Schultergelenk-Exartikulation
83.91.10 ↔	Lösung von Adhäsionen von Muskel, Sehne, Faszie und Bursa, Kopf und Hals	84.09 ↔	Interthorakoskapuläre Amputation
83.91.11 ↔	Lösung von Adhäsionen von Muskel, Sehne, Faszie und Bursa, Schulter und Axilla	84.10 ↔	Amputation der unteren Extremität, n.n.bez.
83.91.12 ↔	Lösung von Adhäsionen von Muskel, Sehne, Faszie und Bursa, Oberarm und Ellenbogen	84.11 ↔	Zehenamputation
83.91.13 ↔	Lösung von Adhäsionen von Muskel, Sehne, Faszie und Bursa, Unterarm	84.12 ↔	Amputation durch Fuss
83.91.14 ↔	Lösung von Adhäsionen von Muskel, Sehne, Faszie und Bursa, Brustwand, Bauch und Rücken	84.13 ↔	Exartikulation im Sprunggelenk
83.91.15 ↔	Lösung von Adhäsionen von Muskel, Sehne, Faszie und Bursa, Leisten- und Genitalregion und Gesäss	84.14 ↔	Transmalleoläre Amputation im Sprunggelenk
83.91.16 ↔	Lösung von Adhäsionen von Muskel, Sehne, Faszie und Bursa, Untere Extremität	84.15 ↔	Sonstige Unterschenkel-Amputation
83.99.10 ↔	Andere Operationen an Sehnen, Kopf und Hals	84.16 ↔	Knie-Exartikulation
83.99.11 ↔	Andere Operationen an Sehnen, Schulter und Axilla	84.17 ↔	Oberschenkel-Amputation
83.99.12 ↔	Andere Operationen an Sehnen, Oberarm und Ellenbogen	84.18 ↔	Hüft-Exartikulation
83.99.13 ↔	Andere Operationen an Sehnen, Unterarm	84.19 ↔	Abdominopelvine Amputation
83.99.14 ↔	Andere Operationen an Sehnen, Brustwand, Bauch und Rücken	84.20 ↔	Replantation einer Extremität, n.n.bez.
83.99.15 ↔	Andere Operationen an Sehnen, Leisten- und Genitalregion und Gesäss	84.21 ↔	Daumen-Replantation
83.99.16 ↔	Andere Operationen an Sehnen, Untere Extremität	84.22 ↔	Finger-Replantation (ausser Daumen)
83.99.20 ↔	Andere Operationen an Muskel, Faszie und Bursa, Kopf und Hals	84.23.00 ↔	Replantation von Vorderarm, Handgelenk oder Hand, n.n.bez.
		84.23.10 ↔	Replantation von Vorderarm
		84.23.12 ↔	Replantation von der Mittelhand
		84.23.13 ↔	Replantation vom Handgelenk
		84.23.99 ↔	Replantation von Vorderarm, Handgelenk oder Hand, sonstige
		84.24.00 ↔	Replantation im Ellenbogenbereich oder Oberarm, n.n.bez.
		84.24.11 ↔	Replantation im Ellenbogenbereich
		84.24.12 ↔	Replantation vom Oberarm
		84.24.99 ↔	Replantation im Ellenbogenbereich oder Oberarm, sonstige
		84.25 ↔	Zehen-Replantation
		84.26 ↔	Fuss-Replantation
		84.27.00 ↔	Replantation von Unterschenkel oder Sprunggelenk, n.n.bez.
		84.27.11 ↔	Replantation im Kniebereich
		84.27.12 ↔	Replantation vom Unterschenkel
		84.27.99 ↔	Replantation von Unterschenkel oder Sprunggelenk, sonstige
		84.28 ↔	Oberschenkel-Replantation
		84.29 ↔	Replantation einer Extremität, sonstige
		84.3X.00 ↔	Revision eines Amputationsstumpfes, n.n.bez.
		84.3X.10 ↔	Revision eines Amputationsstumpfes, Schulter- und Oberarmregion
		84.3X.11 ↔	Revision eines Amputationsstumpfes, Unterarmregion
		84.3X.12 ↔	Revision eines Amputationsstumpfes, Handregion
		84.3X.13 ↔	Revision eines Amputationsstumpfes, Untere Extremität

84.3X.19 ↔	Revision eines Amputationsstumpfes, Andere Lokalisation	85.H2 ↔	Autologe Spalthauttransplantation an die Mamma
84.3X.99 ↔	Revision eines Amputationsstumpfes, sonstige	85.I1 ↔	Lappenplastik an Haut und Subkutangewebe der Mamma
84.53.00 ↔	Implantation von interner Verlängerungsvorrichtung der Extremitäten mit kinetischer Traktion, n.n.bez.	85.I2 ↔	Gestielte Lappenplastik an Haut und Subkutangewebe der Mamma
84.53.10 ↔	Implantation eines nicht motorisierten internen Verlängerungs- oder Knochentransportsystem	85.J1 ↔	Temporäre Weichteildeckung an der Mamma
84.53.11 ↔	Implantation eines motorisierten internen Verlängerungs- oder Knochentransportsystem	85.J2 ↔	Einsetzen eines Gewebeexpanders in die Mamma
84.53.99 ↔	Implantation von interner Verlängerungsvorrichtung der Extremitäten mit kinetischer Traktion, sonstige	85.K0 ↔	Plastische Operationen an der Mamma, n.n.bez.
84.54 ↔	Implantation von sonstiger internen Verlängerungsvorrichtung der Extremitäten	85.K3.11 ↔	Mammaplastik mit freiem Haut-Muskel-Transplantat
84.92 ↔	Trennung von eineiigen siamesischen Zwillingen	85.K3.12 ↔	Mammaplastik mit muskulokutaner Gracilis-Lappenplastik
84.93 ↔	Trennung von zweieiigen siamesischen Zwillingen	85.K3.13 ↔	Mammaplastik mit Superior gluteal artery perforator flap (S-GAP)
84.99.14 ↔	Borggreve-Plastik	85.K3.14 ↔	Mammaplastik mit Inferior gluteal artery perforator flap (I-GAP)
84.99.31 ↔	Transplantation von Vorderarm, Handgelenk oder Hand	85.K4.11 ↔	Mammaplastik mit Deep inferior epigastric perforator flap (DIEP)
85.24 ↔	Exzision von ektopischem Mammagewebe	85.K4.12 ↔	Mammaplastik mit Superficial inferior epigastric artery flap (SIEA)
85.25 ↔	Exzision einer Brustwarze	85.K5 ↔	Mammaplastik mit gestieltem Haut-Muskel-Transplantat (myokutaner Lappen)
85.2C.12 ↔	Chirurgisches Débridement an der Mamma durch Exzision in lokaler Infiltrationsanästhesie, Regional- oder Allgemeinanästhesie, grossflächig	85.K6.13 ↔	Revision von Haut-Muskel- und Haut-Fett-Lappenplastiken an der Mamma, mit Neuanlage und Korrektur der Gefässanastomose
85.6 ↔	Mastopexie	85.K9 ↔	Plastische Operationen an der Mamma, sonstige
85.A0 ↔	Mastektomie, n.n.bez.	86.2A.31 ↔	Chirurgisches Débridement, grosser Ausdehnung, am Kopf
85.A1 ↔	Partielle Mastektomie	86.2A.36 ↔	Chirurgisches Débridement, grosser Ausdehnung, an der Hand
85.A2.11 ↔	Hautsparende Mastektomie mit kompletter Resektion des Drüsengewebes, ohne weitere Massnahmen	86.2A.3D ↔	Chirurgisches Débridement, grosser Ausdehnung, am Fuss
85.A2.12 ↔	Hautsparende Mastektomie mit kompletter Resektion des Drüsengewebes, mit Straffung des Hautmantels	86.2A.3E ↔	Chirurgisches Débridement, grosser Ausdehnung, an anderer Lokalisation
85.A3.11 ↔	Brustwarzenerhaltende Mastektomie mit kompletter Resektion des Drüsengewebes, ohne weitere Massnahmen	86.41.11 ↔	Radikale und grossflächige Exzision von Läsion oder Gewebe an Haut und Subkutangewebe, ohne primären Wundverschluss, am Kopf
85.A3.12 ↔	Brustwarzenerhaltende Mastektomie mit kompletter Resektion des Drüsengewebes, mit Straffung des Hautmantels	86.41.12 ↔	Radikale und grossflächige Exzision von Läsion oder Gewebe an Haut und Subkutangewebe, ohne primären Wundverschluss, am Hals
85.A4 ↔	Einfache Mastektomie	86.41.13 ↔	Radikale und grossflächige Exzision von Läsion oder Gewebe an Haut und Subkutangewebe, ohne primären Wundverschluss, an Schulter und Axilla
85.A5 ↔	Modifizierte radikale Mastektomie	86.41.14 ↔	Radikale und grossflächige Exzision von Läsion oder Gewebe an Haut und Subkutangewebe, ohne primären Wundverschluss, an Oberarm und Ellenbogen
85.A6.11 ↔	Radikale Mastektomie ohne Brustwandteilresektion	86.41.15 ↔	Radikale und grossflächige Exzision von Läsion oder Gewebe an Haut und Subkutangewebe, ohne primären Wundverschluss, an Unterarm
85.A6.12 ↔	Radikale Mastektomie mit Brustwandteilresektion	86.41.16 ↔	Radikale und grossflächige Exzision von Läsion oder Gewebe an Haut und Subkutangewebe, ohne primären Wundverschluss, an der Hand
85.A7 ↔	Erweiterte radikale Mastektomie	86.41.17 ↔	Radikale und grossflächige Exzision von Läsion oder Gewebe an Haut und Subkutangewebe, ohne primären Wundverschluss, an Brustwand und Rücken
85.A8 ↔	Mastektomie bei Gynäkomastie	86.41.18 ↔	Radikale und grossflächige Exzision von Läsion oder Gewebe an Haut und Subkutangewebe, ohne primären Wundverschluss, an Bauchregion und Leiste
85.A9 ↔	Mastektomie, sonstige	86.41.1A ↔	Radikale und grossflächige Exzision von Läsion oder Gewebe an Haut und Subkutangewebe, ohne primären Wundverschluss, am Gesäss
85.B ↔	Mammareduktionsplastik	86.41.1B ↔	Radikale und grossflächige Exzision von Läsion oder Gewebe an Haut und Subkutangewebe, ohne primären Wundverschluss, an Oberschenkel und Knie
85.D0 ↔	Augmentationsmammaplastik, n.n.bez.	86.41.1C ↔	Radikale und grossflächige Exzision von Läsion oder Gewebe an Haut und Subkutangewebe, ohne primären Wundverschluss, an Unterschenkel
85.D1 ↔	Intramammäre Injektion zur Augmentation		
85.D2 ↔	Prothesenimplantation an der Mamma zur Augmentation		
85.D9 ↔	Augmentationsmammaplastik, sonstige		
85.E0 ↔	Prothesenimplantation an der Mamma, n.n.bez.		
85.E1 ↔	Prothesenimplantation an der Mamma, zur primären Rekonstruktion		
85.E2 ↔	Prothesenimplantation an der Mamma, zur sekundären Rekonstruktion		
85.E9 ↔	Prothesenimplantation an der Mamma, sonstige		
85.F1 ↔	Revision ohne Ersatz eines Mammaimplantats		
85.F2.00 ↔	Entfernung eines Mammaimplantats, n.n.bez.		
85.F2.09 ↔	Entfernung eines Mammaimplantats, sonstige		
85.F2.11 ↔	Entfernung eines Mammaimplantats, mit Kapsulotomie		
85.F2.12 ↔	Entfernung eines Mammaimplantats, mit Kapsulektomie		
85.G1 ↔	Naht an der Brustwarze (nach Verletzung)		
85.G2 ↔	Transposition einer Brustwarze		
85.G4.12 ↔	Plastische Rekonstruktion der Brustwarze mit lokalem Lappen		
85.G5.12 ↔	Plastische Rekonstruktion des Warzenhofs mit lokalem Lappen		
85.H1 ↔	Autologe Vollhauttransplantation an die Mamma		

86.41.1D ↔ Radikale und grossflächige Exzision von Läsion oder Gewebe an Haut und Subkutangewebe, ohne primären Wundverschluss, am Fuss	86.43.1B ↔ Radikale und grossflächige Exzision von Läsion oder Gewebe an Haut und Subkutangewebe, mit plastischer Deckung, an Oberschenkel und Knie
86.42.11 ↔ Radikale und grossflächige Exzision von Läsion oder Gewebe an Haut und Subkutangewebe, mit primärem Wundverschluss, am Kopf	86.43.1C ↔ Radikale und grossflächige Exzision von Läsion oder Gewebe an Haut und Subkutangewebe, mit plastischer Deckung, an Unterschenkel
86.42.12 ↔ Radikale und grossflächige Exzision von Läsion oder Gewebe an Haut und Subkutangewebe, mit primärem Wundverschluss, am Hals	86.43.1D ↔ Radikale und grossflächige Exzision von Läsion oder Gewebe an Haut und Subkutangewebe, mit plastischer Deckung, am Fuss
86.42.13 ↔ Radikale und grossflächige Exzision von Läsion oder Gewebe an Haut und Subkutangewebe, mit primärem Wundverschluss, an Schulter und Axilla	86.6A.11 ↔ Autologe Vollhauttransplantation, kleinflächig, am Kopf
86.42.14 ↔ Radikale und grossflächige Exzision von Läsion oder Gewebe an Haut und Subkutangewebe, mit primärem Wundverschluss, an Oberarm und Ellenbogen	86.6A.12 ↔ Autologe Vollhauttransplantation, kleinflächig, am Hals
86.42.15 ↔ Radikale und grossflächige Exzision von Läsion oder Gewebe an Haut und Subkutangewebe, mit primärem Wundverschluss, an Unterarm	86.6A.13 ↔ Autologe Vollhauttransplantation, kleinflächig, an Schulter und Axilla
86.42.16 ↔ Radikale und grossflächige Exzision von Läsion oder Gewebe an Haut und Subkutangewebe, mit primärem Wundverschluss, an der Hand	86.6A.14 ↔ Autologe Vollhauttransplantation, kleinflächig, an Oberarm und Ellenbogen
86.42.17 ↔ Radikale und grossflächige Exzision von Läsion oder Gewebe an Haut und Subkutangewebe, mit primärem Wundverschluss, an Brustwand und Rücken	86.6A.15 ↔ Autologe Vollhauttransplantation, kleinflächig, am Unterarm
86.42.18 ↔ Radikale und grossflächige Exzision von Läsion oder Gewebe an Haut und Subkutangewebe, mit primärem Wundverschluss, an Bauchregion und Leiste	86.6A.16 ↔ Autologe Vollhauttransplantation, kleinflächig, an der Hand
86.42.1A ↔ Radikale und grossflächige Exzision von Läsion oder Gewebe an Haut und Subkutangewebe, mit primärem Wundverschluss, am Gesäss	86.6A.17 ↔ Autologe Vollhauttransplantation, kleinflächig, an Brustwand und Rücken
86.42.1B ↔ Radikale und grossflächige Exzision von Läsion oder Gewebe an Haut und Subkutangewebe, mit primärem Wundverschluss, an Oberschenkel und Knie	86.6A.18 ↔ Autologe Vollhauttransplantation, kleinflächig, an Bauchregion und Leiste
86.42.1C ↔ Radikale und grossflächige Exzision von Läsion oder Gewebe an Haut und Subkutangewebe, mit primärem Wundverschluss, an Unterschenkel	86.6A.1A ↔ Autologe Vollhauttransplantation, kleinflächig, am Gesäss
86.42.1D ↔ Radikale und grossflächige Exzision von Läsion oder Gewebe an Haut und Subkutangewebe, mit primärem Wundverschluss, am Fuss	86.6A.1B ↔ Autologe Vollhauttransplantation, kleinflächig, an Oberschenkel und Knie
86.43.11 ↔ Radikale und grossflächige Exzision von Läsion oder Gewebe an Haut und Subkutangewebe, mit plastischer Deckung, am Kopf	86.6A.1C ↔ Autologe Vollhauttransplantation, kleinflächig, am Unterschenkel
86.43.12 ↔ Radikale und grossflächige Exzision von Läsion oder Gewebe an Haut und Subkutangewebe, mit plastischer Deckung, am Hals	86.6A.1D ↔ Autologe Vollhauttransplantation, kleinflächig, am Fuss
86.43.13 ↔ Radikale und grossflächige Exzision von Läsion oder Gewebe an Haut und Subkutangewebe, mit plastischer Deckung, an Schulter und Axilla	86.6A.21 ↔ Autologe Vollhauttransplantation, grossflächig, am Kopf
86.43.14 ↔ Radikale und grossflächige Exzision von Läsion oder Gewebe an Haut und Subkutangewebe, mit plastischer Deckung, an Oberarm und Ellenbogen	86.6A.22 ↔ Autologe Vollhauttransplantation, grossflächig, am Hals
86.43.15 ↔ Radikale und grossflächige Exzision von Läsion oder Gewebe an Haut und Subkutangewebe, mit plastischer Deckung, an Unterarm	86.6A.23 ↔ Autologe Vollhauttransplantation, grossflächig, an Schulter und Axilla
86.43.16 ↔ Radikale und grossflächige Exzision von Läsion oder Gewebe an Haut und Subkutangewebe, mit plastischer Deckung, an der Hand	86.6A.24 ↔ Autologe Vollhauttransplantation, grossflächig, an Oberarm und Ellenbogen
86.43.17 ↔ Radikale und grossflächige Exzision von Läsion oder Gewebe an Haut und Subkutangewebe, mit plastischer Deckung, an Brustwand und Rücken	86.6A.25 ↔ Autologe Vollhauttransplantation, grossflächig, am Unterarm
86.43.18 ↔ Radikale und grossflächige Exzision von Läsion oder Gewebe an Haut und Subkutangewebe, mit plastischer Deckung, an Bauchregion und Leiste	86.6A.26 ↔ Autologe Vollhauttransplantation, grossflächig, an der Hand
86.43.1A ↔ Radikale und grossflächige Exzision von Läsion oder Gewebe an Haut und Subkutangewebe, mit plastischer Deckung, am Gesäss	86.6A.27 ↔ Autologe Vollhauttransplantation, grossflächig, an Brustwand und Rücken
	86.6A.28 ↔ Autologe Vollhauttransplantation, grossflächig, an Bauchregion und Leiste
	86.6A.2A ↔ Autologe Vollhauttransplantation, grossflächig, am Gesäss
	86.6A.2B ↔ Autologe Vollhauttransplantation, grossflächig, an Oberschenkel und Knie
	86.6A.2C ↔ Autologe Vollhauttransplantation, grossflächig, am Unterschenkel
	86.6A.2D ↔ Autologe Vollhauttransplantation, grossflächig, am Fuss
	86.6B.11 ↔ Autologe Spalthauttransplantation, kleinflächig, am Kopf
	86.6B.12 ↔ Autologe Spalthauttransplantation, kleinflächig, am Hals
	86.6B.13 ↔ Autologe Spalthauttransplantation, kleinflächig, an Schulter und Axilla
	86.6B.14 ↔ Autologe Spalthauttransplantation, kleinflächig, an Oberarm und Ellenbogen
	86.6B.15 ↔ Autologe Spalthauttransplantation, kleinflächig, am Unterarm
	86.6B.16 ↔ Autologe Spalthauttransplantation, kleinflächig, an der Hand
	86.6B.17 ↔ Autologe Spalthauttransplantation, kleinflächig, an Brustwand und Rücken

86.6B.18 ↔ Autologe Spalthauttransplantation, kleinflächig, an Bauchregion und Leiste	86.7A.7D ↔ Insellappenplastik, kleinflächig, am Fuss
86.6B.1A ↔ Autologe Spalthauttransplantation, kleinflächig, am Gesäss	86.7A.7E ↔ Insellappenplastik, kleinflächig, an anderer Lokalisation
86.6B.1B ↔ Autologe Spalthauttransplantation, kleinflächig, an Oberschenkel und Knie	86.7A.81 ↔ Insellappenplastik, grossflächig, am Kopf
86.6B.1C ↔ Autologe Spalthauttransplantation, kleinflächig, am Unterschenkel	86.7A.86 ↔ Insellappenplastik, grossflächig, an der Hand
86.6B.1D ↔ Autologe Spalthauttransplantation, kleinflächig, am Fuss	86.7A.8D ↔ Insellappenplastik, grossflächig, am Fuss
86.6B.21 ↔ Autologe Spalthauttransplantation, grossflächig, am Kopf	86.7A.8E ↔ Insellappenplastik, grossflächig, an anderer Lokalisation
86.6B.22 ↔ Autologe Spalthauttransplantation, grossflächig, am Hals	86.7A.91 ↔ Lokale Lappenplastik an Haut und Subkutangewebe, sonstige, am Kopf
86.6B.23 ↔ Autologe Spalthauttransplantation, grossflächig, an Schulter und Axilla	86.7A.96 ↔ Lokale Lappenplastik an Haut und Subkutangewebe, sonstige, an der Hand
86.6B.24 ↔ Autologe Spalthauttransplantation, grossflächig, an Oberarm und Ellenbogen	86.7A.9D ↔ Lokale Lappenplastik an Haut und Subkutangewebe, sonstige, am Fuss
86.6B.25 ↔ Autologe Spalthauttransplantation, grossflächig, am Unterarm	86.7A.9E ↔ Lokale Lappenplastik an Haut und Subkutangewebe, sonstige, an anderer Lokalisation
86.6B.26 ↔ Autologe Spalthauttransplantation, grossflächig, an der Hand	86.7A.B6 ↔ Z-Plastik, grossflächig, an der Hand
86.6B.27 ↔ Autologe Spalthauttransplantation, grossflächig, an Brustwand und Rücken	86.7A.D6 ↔ W-Plastik, grossflächig, an der Hand
86.6B.28 ↔ Autologe Spalthauttransplantation, grossflächig, an Bauchregion und Leiste	86.7B.11 ↔ Gestielte regionale Lappenplastik, am Kopf
86.6B.2A ↔ Autologe Spalthauttransplantation, grossflächig, am Gesäss	86.7B.12 ↔ Gestielte regionale Lappenplastik, am Hals
86.6B.2B ↔ Autologe Spalthauttransplantation, grossflächig, an Oberschenkel und Knie	86.7B.13 ↔ Gestielte regionale Lappenplastik, an Schulter und Axilla
86.6B.2C ↔ Autologe Spalthauttransplantation, grossflächig, am Unterschenkel	86.7B.14 ↔ Gestielte regionale Lappenplastik, an Oberarm und Ellenbogen
86.6B.2D ↔ Autologe Spalthauttransplantation, grossflächig, am Fuss	86.7B.15 ↔ Gestielte regionale Lappenplastik, am Unterarm
86.6D.11 ↔ Revision einer freien Hauttransplantation und eines permanenten Hautersatzes, am Kopf	86.7B.16 ↔ Gestielte regionale Lappenplastik, an der Hand
86.6D.16 ↔ Revision einer freien Hauttransplantation und eines permanenten Hautersatzes, an der Hand	86.7B.17 ↔ Gestielte regionale Lappenplastik, an Brustwand und Rücken
86.6D.1D ↔ Revision einer freien Hauttransplantation und eines permanenten Hautersatzes, am Fuss	86.7B.18 ↔ Gestielte regionale Lappenplastik, an Bauchregion und Leiste
86.6D.1E ↔ Revision einer freien Hauttransplantation und eines permanenten Hautersatzes, an anderer Lokalisation	86.7B.1A ↔ Gestielte regionale Lappenplastik, am Gesäss
86.7A.21 ↔ Dehnungsplastik, grossflächig, am Kopf	86.7B.1B ↔ Gestielte regionale Lappenplastik, an Oberschenkel und Knie
86.7A.26 ↔ Dehnungsplastik, grossflächig, an der Hand	86.7B.1C ↔ Gestielte regionale Lappenplastik, am Unterschenkel
86.7A.2D ↔ Dehnungsplastik, grossflächig, am Fuss	86.7B.1D ↔ Gestielte regionale Lappenplastik, am Fuss
86.7A.2E ↔ Dehnungsplastik, grossflächig, an anderer Lokalisation	86.7C.11 ↔ Gestielte Fernlappenplastik, am Kopf
86.7A.31 ↔ Verschiebe-Rotationsplastik, kleinflächig, am Kopf	86.7C.12 ↔ Gestielte Fernlappenplastik, am Hals
86.7A.36 ↔ Verschiebe-Rotationsplastik, kleinflächig, an der Hand	86.7C.13 ↔ Gestielte Fernlappenplastik, an Schulter und Axilla
86.7A.3D ↔ Verschiebe-Rotationsplastik, kleinflächig, am Fuss	86.7C.14 ↔ Gestielte Fernlappenplastik, an Oberarm und Ellenbogen
86.7A.3E ↔ Verschiebe-Rotationsplastik, kleinflächig, an anderer Lokalisation	86.7C.15 ↔ Gestielte Fernlappenplastik, am Unterarm
86.7A.41 ↔ Verschiebe-Rotationsplastik, grossflächig, am Kopf	86.7C.16 ↔ Gestielte Fernlappenplastik, an der Hand
86.7A.46 ↔ Verschiebe-Rotationsplastik, grossflächig, an der Hand	86.7C.17 ↔ Gestielte Fernlappenplastik, an Brustwand und Rücken
86.7A.4D ↔ Verschiebe-Rotationsplastik, grossflächig, am Fuss	86.7C.18 ↔ Gestielte Fernlappenplastik, an Bauchregion und Leiste
86.7A.4E ↔ Verschiebe-Rotationsplastik, grossflächig, an anderer Lokalisation	86.7C.1A ↔ Gestielte Fernlappenplastik, am Gesäss
86.7A.51 ↔ Transpositionsplastik (VY), kleinflächig, am Kopf	86.7C.1B ↔ Gestielte Fernlappenplastik, an Oberschenkel und Knie
86.7A.56 ↔ Transpositionsplastik (VY), kleinflächig, an der Hand	86.7C.1C ↔ Gestielte Fernlappenplastik, am Unterschenkel
86.7A.6D ↔ Transpositionsplastik (VY), kleinflächig, am Fuss	86.7C.1D ↔ Gestielte Fernlappenplastik, am Fuss
86.7A.5E ↔ Transpositionsplastik (VY), kleinflächig, an anderer Lokalisation	86.7D.11 ↔ Plastik mit freiem Lappen mit mikrovaskulärer Anastomosierung, am Kopf
86.7A.61 ↔ Transpositionsplastik (VY), grossflächig, am Kopf	86.7D.12 ↔ Plastik mit freiem Lappen mit mikrovaskulärer Anastomosierung, am Hals
86.7A.66 ↔ Transpositionsplastik (VY), grossflächig, an der Hand	86.7D.13 ↔ Plastik mit freiem Lappen mit mikrovaskulärer Anastomosierung, an Schulter und Axilla
86.7A.6D ↔ Transpositionsplastik (VY), grossflächig, am Fuss	86.7D.14 ↔ Plastik mit freiem Lappen mit mikrovaskulärer Anastomosierung, an Oberarm und Ellenbogen
86.7A.6E ↔ Transpositionsplastik (VY), grossflächig, an anderer Lokalisation	86.7D.15 ↔ Plastik mit freiem Lappen mit mikrovaskulärer Anastomosierung, am Unterarm
86.7A.71 ↔ Insellappenplastik, kleinflächig, am Kopf	86.7D.16 ↔ Plastik mit freiem Lappen mit mikrovaskulärer Anastomosierung, an der Hand
86.7A.76 ↔ Insellappenplastik, kleinflächig, an der Hand	86.7D.17 ↔ Plastik mit freiem Lappen mit mikrovaskulärer Anastomosierung, an Brustwand und Rücken
	86.7D.18 ↔ Plastik mit freiem Lappen mit mikrovaskulärer Anastomosierung, an Bauchregion und Leiste
	86.7D.1A ↔ Plastik mit freiem Lappen mit mikrovaskulärer Anastomosierung, am Gesäss
	86.7D.1B ↔ Plastik mit freiem Lappen mit mikrovaskulärer Anastomosierung, an Oberschenkel und Knie

86.7D.1C ↔ Plastik mit freiem Lappen mit mikrovaskulärer Anastomosierung, am Unterschenkel	86.88.FE ↔ Temporäre Weichteildeckung mittels allogener Haut, grossflächig, an anderer Lokalisation
86.7D.1D ↔ Plastik mit freiem Lappen mit mikrovaskulärer Anastomosierung, am Fuss	86.88.H1 ↔ Temporäre Weichteildeckung mittels xenogener Haut, grossflächig, am Kopf
86.7E.21 ↔ Revision von gestielter regionaler Lappenplastik, am Kopf	86.88.H6 ↔ Temporäre Weichteildeckung mittels xenogener Haut, grossflächig, an der Hand
86.7E.26 ↔ Revision von gestielter regionaler Lappenplastik, an der Hand	86.88.HD ↔ Temporäre Weichteildeckung mittels xenogener Haut, grossflächig, am Fuss
86.7E.2D ↔ Revision von gestielter regionaler Lappenplastik, am Fuss	86.88.HE ↔ Temporäre Weichteildeckung mittels xenogener Haut, grossflächig, an anderer Lokalisation
86.7E.2E ↔ Revision von gestielter regionaler Lappenplastik, an anderer Lokalisation	86.8A.11 ↔ Weichteildeckung und Hautersatz mittels kultivierten Keratinozyten mit Applikation als Blatt, kleinflächig, am Kopf
86.7E.31 ↔ Revision von gestielter Fernlappenplastik, am Kopf	86.8A.16 ↔ Weichteildeckung und Hautersatz mittels kultivierten Keratinozyten mit Applikation als Blatt, kleinflächig, an der Hand
86.7E.36 ↔ Revision von gestielter Fernlappenplastik, an der Hand	86.8A.1D ↔ Weichteildeckung und Hautersatz mittels kultivierten Keratinozyten mit Applikation als Blatt, kleinflächig, am Fuss
86.7E.3D ↔ Revision von gestielter Fernlappenplastik, am Fuss	86.8A.1E ↔ Weichteildeckung und Hautersatz mittels kultivierten Keratinozyten mit Applikation als Blatt, kleinflächig, an anderer Lokalisation
86.7E.3E ↔ Revision von gestielter Fernlappenplastik, an anderer Lokalisation	86.8A.21 ↔ Weichteildeckung und Hautersatz mittels kultivierten Keratinozyten mit Applikation als Blatt, grossflächig, am Kopf
86.7E.41 ↔ Revision von einer Plastik mit freien Lappen mit mikrovaskulärer Anastomosierung, am Kopf	86.8A.26 ↔ Weichteildeckung und Hautersatz mittels kultivierten Keratinozyten mit Applikation als Blatt, grossflächig, an der Hand
86.7E.46 ↔ Revision von einer Plastik mit freien Lappen mit mikrovaskulärer Anastomosierung, an der Hand	86.8A.2D ↔ Weichteildeckung und Hautersatz mittels kultivierten Keratinozyten mit Applikation als Blatt, grossflächig, am Fuss
86.7E.4D ↔ Revision von einer Plastik mit freien Lappen mit mikrovaskulärer Anastomosierung, am Fuss	86.8A.2E ↔ Weichteildeckung und Hautersatz mittels kultivierten Keratinozyten mit Applikation als Blatt, grossflächig, an anderer Lokalisation
86.7E.4E ↔ Revision von einer Plastik mit freien Lappen mit mikrovaskulärer Anastomosierung, an anderer Lokalisation	86.8A.31 ↔ Weichteildeckung und Hautersatz mittels Applikation von Zellsuspension (Sprühtherapie) von autologen kultivierten Keratinozyten und Fibroblasten, kleinflächig, am Kopf
86.81 ↔ Straffungsoperation am Gesicht	86.8A.36 ↔ Weichteildeckung und Hautersatz mittels Applikation von Zellsuspension (Sprühtherapie) von autologen kultivierten Keratinozyten und Fibroblasten, kleinflächig, an der Hand
86.82 ↔ Rhytidektomie am Gesicht	86.8A.3D ↔ Weichteildeckung und Hautersatz mittels Applikation von Zellsuspension (Sprühtherapie) von autologen kultivierten Keratinozyten und Fibroblasten, kleinflächig, am Fuss
86.83.11 ↔ Gewebereduktionsplastik an Kopf und Hals	86.8A.3E ↔ Weichteildeckung und Hautersatz mittels Applikation von Zellsuspension (Sprühtherapie) von autologen kultivierten Keratinozyten und Fibroblasten, kleinflächig, an anderer Lokalisation
86.83.12 ↔ Gewebereduktionsplastik an Schulter und Oberarm	86.8A.41 ↔ Weichteildeckung und Hautersatz mittels Applikation von Zellsuspension (Sprühtherapie) von autologen kultivierten Keratinozyten und Fibroblasten, grossflächig, am Kopf
86.83.13 ↔ Gewebereduktionsplastik an Unterarm	86.8A.46 ↔ Weichteildeckung und Hautersatz mittels Applikation von Zellsuspension (Sprühtherapie) von autologen kultivierten Keratinozyten und Fibroblasten, grossflächig, an der Hand
86.83.14 ↔ Gewebereduktionsplastik an Hand	86.8A.4D ↔ Weichteildeckung und Hautersatz mittels Applikation von Zellsuspension (Sprühtherapie) von autologen kultivierten Keratinozyten und Fibroblasten, grossflächig, am Fuss
86.83.1A ↔ Gewebereduktionsplastik am Bauch	86.8A.4E ↔ Weichteildeckung und Hautersatz mittels Applikation von Zellsuspension (Sprühtherapie) von autologen kultivierten Keratinozyten und Fibroblasten, grossflächig, an anderer Lokalisation
86.83.1B ↔ Gewebereduktionsplastik an Rücken oder Flanke	86.8A.4E ↔ Weichteildeckung und Hautersatz mittels Applikation von Zellsuspension (Sprühtherapie) von autologen kultivierten Keratinozyten und Fibroblasten, grossflächig, an anderer Lokalisation
86.83.1C ↔ Gewebereduktionsplastik gleichzeitig Bauch, Flanke sowie Rücken	86.91 ↔ Exzision von Haut zur Transplantation
86.83.1D ↔ Gewebereduktionsplastik an der Leisten- und Genitalregion	86.93.09 ↔ Einsetzen eines Gewebeexpanders, sonstige
86.83.1E ↔ Gewebereduktionsplastik am Gesäss	86.93.21 ↔ Einsetzen eines Gewebeexpanders am Kopf
86.83.1F ↔ Gewebereduktionsplastik an Oberschenkel	86.93.26 ↔ Einsetzen eines Gewebeexpanders an der Hand
86.83.1G ↔ Gewebereduktionsplastik an Unterschenkel und Fuss	86.93.2D ↔ Einsetzen eines Gewebeexpanders am Fuss
86.85.30 ↔ Trennung einer kompletten Syndaktylie mit Verschiebeplastik, Kuppenplastik oder Seitenbandrekonstruktion, der Hand	
86.85.40 ↔ Trennung einer kompletten Syndaktylie mit Verschiebeplastik, Kuppenplastik oder Seitenbandrekonstruktion, des Fusses	
86.85.50 ↔ Resektion gedoppelter Anteile bei Syndaktylie oder Polydaktylie mit Gelenkrekonstruktion, der Hand	
86.85.60 ↔ Resektion gedoppelter Anteile bei Syndaktylie oder Polydaktylie mit Gelenkrekonstruktion, des Fusses	
86.85.70 ↔ Korrektur einer Polysyndaktylie durch Fusion gedoppelter Anteile, der Hand	
86.85.80 ↔ Korrektur einer Polysyndaktylie durch Fusion gedoppelter Anteile, des Fusses	
86.88.D1 ↔ Temporäre Weichteildeckung durch alloplastisches Material, grossflächig, am Kopf	
86.88.D6 ↔ Temporäre Weichteildeckung durch alloplastisches Material, grossflächig, an der Hand	
86.88.DD ↔ Temporäre Weichteildeckung durch alloplastisches Material, grossflächig, am Fuss	
86.88.DE ↔ Temporäre Weichteildeckung durch alloplastisches Material, grossflächig, an anderer Lokalisation	
86.88.F1 ↔ Temporäre Weichteildeckung mittels allogener Haut, grossflächig, am Kopf	
86.88.F6 ↔ Temporäre Weichteildeckung mittels allogener Haut, grossflächig, an der Hand	
86.88.FD ↔ Temporäre Weichteildeckung mittels allogener Haut, grossflächig, am Fuss	

86.93.2E ↔ Einsetzen eines Gewebeexpanders an anderer Lokalisation	92.25.00 ↔ Teleradiotherapie mit Elektronen, Linearbeschleuniger, n.n.bez.
86.A2.21 ↔ Temporäre Weichteildeckung durch hydrolytisch resorbierbare Membran, grossflächig, am Kopf	92.25.01 ↔ Teleradiotherapie mit Elektronen, Linearbeschleuniger, Grossfeldbestrahlung
86.A2.26 ↔ Temporäre Weichteildeckung durch hydrolytisch resorbierbare Membran, grossflächig, an der Hand	92.25.02 ↔ Teleradiotherapie mit Elektronen, Linearbeschleuniger, Halbkörperbestrahlung
86.A2.2D ↔ Temporäre Weichteildeckung durch hydrolytisch resorbierbare Membran, grossflächig, am Fuss	92.25.03 ↔ Teleradiotherapie mit Elektronen, Linearbeschleuniger, Ganzkörperbestrahlung
86.A2.2E ↔ Temporäre Weichteildeckung durch hydrolytisch resorbierbare Membran, grossflächig, an anderer Lokalisation	92.25.04 ↔ Teleradiotherapie mit Elektronen, Linearbeschleuniger, Intraoperative Strahlentherapie
92.20 ↔ Infusion von flüssigem Radioisotop	92.25.09 ↔ Teleradiotherapie mit Elektronen, Linearbeschleuniger, sonstige
92.21.00 ↔ Oberflächenstrahlentherapie, n.n.bez.	92.25.11 ↔ Teleradiotherapie mit Elektronen, Linearbeschleuniger, mit bildgestützter Einstellung
92.21.01 ↔ Oberflächenstrahlentherapie, bis zu 2 Bestrahlungsfelder	92.25.12 ↔ Teleradiotherapie mit Elektronen, Linearbeschleuniger, mit bildgestützter Einstellung, bis zu 2 Bestrahlungsfelder
92.21.02 ↔ Oberflächenstrahlentherapie, mehr als 2 Bestrahlungsfelder	92.25.13 ↔ Teleradiotherapie mit Elektronen, Linearbeschleuniger, mit bildgestützter Einstellung, mehr als 2 Bestrahlungsfelder
92.22.00 ↔ Orthovoltstrahlentherapie, n.n.bez.	92.25.14 ↔ Teleradiotherapie mit Elektronen, Linearbeschleuniger, mit bildgestützter Einstellung, 3D-geplante Bestrahlung
92.22.01 ↔ Orthovoltstrahlentherapie, bis zu 2 Bestrahlungsfelder	92.25.15 ↔ Teleradiotherapie mit Elektronen, Linearbeschleuniger, mit bildgestützter Einstellung, intensitätsmodulierte Radiotherapie
92.22.02 ↔ Orthovoltstrahlentherapie, mehr als 2 Bestrahlungsfelder	92.25.21 ↔ Teleradiotherapie mit Elektronen, Linearbeschleuniger, ohne bildgestützte Einstellung, bis zu 2 Bestrahlungsfelder
92.22.11 ↔ Intraoperative Röntgenstrahlentherapie, bis 300 kV	92.25.22 ↔ Teleradiotherapie mit Elektronen, Linearbeschleuniger, ohne bildgestützte Einstellung, mehr als 2 Bestrahlungsfelder
92.22.12 ↔ Intraoperative Röntgenstrahlentherapie, 300 kV - < 1 MV	92.25.23 ↔ Teleradiotherapie mit Elektronen, Linearbeschleuniger, ohne bildgestützte Einstellung, 3D-geplante Bestrahlung
92.22.19 ↔ Intraoperative Röntgenstrahlentherapie, sonstige	92.25.24 ↔ Teleradiotherapie mit Elektronen, Linearbeschleuniger, ohne bildgestützte Einstellung, intensitätsmodulierte Radiotherapie
92.23.00 ↔ Hochvoltstrahlentherapie, n.n.bez.	92.26.00 ↔ Teleradiotherapie mit anderen Partikelstrahlen, n.n.bez.
92.23.01 ↔ Telekobaltgerät bis zu 2 Bestrahlungsfelder	92.26.99 ↔ Teleradiotherapie mit anderen Partikelstrahlen, sonstige
92.23.02 ↔ Telekobaltgerät 3 bis 4 Bestrahlungsfelder	92.27.00 ↔ Implantation oder Einsetzen radioaktiver Elemente (Brachytherapie mit umschlossenen Radionukliden), Körperoberfläche, sonstiger oder n.n.bez. Applikationsort
92.23.03 ↔ Telekobaltgerät mehr als 4 Bestrahlungsfelder oder 3D-geplante Bestrahlung	92.27.10 ↔ Implantation oder Einsetzen radioaktiver Elemente (Brachytherapie mit umschlossenen Radionukliden), weibliche Geschlechtsorgane, n.n.bez.
92.23.08 ↔ Hochvoltstrahlentherapie, andere Isotope	92.27.11 ↔ Implantation oder Einsetzen radioaktiver Elemente (Brachytherapie mit umschlossenen Radionukliden), intrauterin
92.23.09 ↔ Telekobaltgerät, sonstige	92.27.12 ↔ Implantation oder Einsetzen radioaktiver Elemente (Brachytherapie mit umschlossenen Radionukliden), intravaginal
92.24.00 ↔ Teleradiotherapie mit Photonen, Linearbeschleuniger, n.n.bez.	92.27.13 ↔ Implantation oder Einsetzen radioaktiver Elemente (Brachytherapie mit umschlossenen Radionukliden), intrauterin und intravaginal kombiniert
92.24.01 ↔ Teleradiotherapie mit Photonen, Linearbeschleuniger, Grossfeldbestrahlung	92.27.21 ↔ Implantation oder Einsetzen radioaktiver Elemente (Brachytherapie mit umschlossenen Radionukliden), Körperoberfläche
92.24.02 ↔ Teleradiotherapie mit Photonen, Linearbeschleuniger, Halbkörperbestrahlung	92.27.22 ↔ Implantation oder Einsetzen radioaktiver Elemente (Brachytherapie mit umschlossenen Radionukliden), intrakavitär
92.24.03 ↔ Teleradiotherapie mit Photonen, Linearbeschleuniger, Ganzkörperbestrahlung	92.27.23 ↔ Implantation oder Einsetzen radioaktiver Elemente (Brachytherapie mit umschlossenen Radionukliden), intraluminal
92.24.04 ↔ Teleradiotherapie mit Photonen, Linearbeschleuniger, Intraoperative Strahlentherapie	92.27.30 ↔ Implantation oder Einsetzen radioaktiver Elemente (Brachytherapie mit umschlossenen Radionukliden), Gefäss n.n.bez.
92.24.09 ↔ Teleradiotherapie mit Photonen, Linearbeschleuniger, sonstige	
92.24.11 ↔ Teleradiotherapie mit Photonen, Linearbeschleuniger, mit bildgestützter Einstellung, bis zu 2 Bestrahlungsfelder	
92.24.12 ↔ Teleradiotherapie mit Photonen, Linearbeschleuniger, mit bildgestützter Einstellung, mehr als 2 Bestrahlungsfelder	
92.24.13 ↔ Teleradiotherapie mit Photonen, Linearbeschleuniger, mit bildgestützter Einstellung, 3D-geplante Bestrahlung	
92.24.14 ↔ Teleradiotherapie mit Photonen, Linearbeschleuniger, mit bildgestützter Einstellung, intensitätsmodulierte Radiotherapie	
92.24.21 ↔ Teleradiotherapie mit Photonen, Linearbeschleuniger, ohne bildgestützte Einstellung, bis zu 2 Bestrahlungsfelder:	
92.24.22 ↔ Teleradiotherapie mit Photonen, Linearbeschleuniger, ohne bildgestützte Einstellung, mehr als 2 Bestrahlungsfelder	
92.24.23 ↔ Teleradiotherapie mit Photonen, Linearbeschleuniger, ohne bildgestützte Einstellung, 3D-geplante Bestrahlung	
92.24.24 ↔ Teleradiotherapie mit Photonen, Linearbeschleuniger, ohne bildgestützte Einstellung, intensitätsmodulierte Radiotherapie	
92.24.30 ↔ Teleradiotherapie mit Photonen, hochkomplexe Radiotherapie mit spezialisierter Ausstattung	

92.27.31 ↔	Implantation oder Einsetzen radioaktiver Elemente (Brachytherapie mit umschlossenen Radionukliden), Koronargefäß	92.29.12 ↔	Interstitielle Brachytherapie mit Implantation von entfernbaren Strahlern in einer Ebene, gepulste Dosisleistung (Pulsed dose rate)
92.27.39 ↔	Implantation oder Einsetzen radioaktiver Elemente (Brachytherapie mit umschlossenen Radionukliden), sonstiges Gefäß	92.29.13 ↔	Interstitielle Brachytherapie mit Implantation von entfernbaren Strahlern in einer Ebene, hohe Dosisleistung
92.27.40 ↔	Implantation oder Einsetzen radioaktiver Elemente (Brachytherapie mit umschlossenen Radionukliden), intraoperativ	92.29.19 ↔	Interstitielle Brachytherapie mit Implantation von entfernbaren Strahlern in einer Ebene, sonstige Dosisleistung
92.27.70 ↔	Radioaktive Moulagen, n.n.bez.	92.29.21 ↔	Interstitielle Brachytherapie mit Volumenimplantation von entfernbaren Strahlern in mehreren Ebenen, niedrige Dosisleistung
92.27.71 ↔	Radioaktive Moulagen, Konstruktion und Applikation von oberflächlichen radioaktiven Moulagen	92.29.22 ↔	Interstitielle Brachytherapie mit Volumenimplantation von entfernbaren Strahlern in mehreren Ebenen, gepulste Dosisleistung (Pulsed dose rate)
92.27.72 ↔	Radioaktive Moulagen, Konstruktion und Applikation von nicht auf der Körperoberfläche verwendeten Applikatoren	92.29.23 ↔	Interstitielle Brachytherapie mit Volumenimplantation von entfernbaren Strahlern in mehreren Ebenen, hohe Dosisleistung
92.27.73 ↔	Radioaktive Moulagen, Konstruktion und Applikation von Augenapplikatoren	92.29.24 ↔	Brachytherapie mit Implantation von entfernbaren Strahlern in mehreren Ebenen, hohe Dosisleistung, intraoperativ
92.27.79 ↔	Radioaktive Moulagen, sonstige	92.29.29 ↔	Interstitielle Brachytherapie mit Volumenimplantation von entfernbaren Strahlern in mehreren Ebenen, sonstige
92.28.00 ↔	Injektion, Instillation oder orale Gabe von Radioisotopen, n.n.bez.	92.29.31 ↔	Interstitielle Brachytherapie mit Implantation von permanenten Strahlern, bis 10 Quellen
92.28.09 ↔	Injektion, Instillation oder orale Gabe von Radioisotopen, sonstige	92.29.32 ↔	Interstitielle Brachytherapie mit Implantation von permanenten Strahlern, von 11 bis 15 Quellen
92.28.11 ↔	Therapie mit offenen Radionukliden bei Knochenmetastasen	92.29.33 ↔	Interstitielle Brachytherapie mit Implantation von permanenten Strahlern, von 16 bis 20 Quellen
92.28.14 ↔	Instillation von offenen Radionukliden in Gelenke	92.29.34 ↔	Interstitielle Brachytherapie mit Implantation von permanenten Strahlern, von 21 bis 25 Quellen
92.28.24 ↔	Selektive intravasculäre Radiochemoembolisation mit I-131-Lipiodol	92.29.35 ↔	Interstitielle Brachytherapie mit Implantation von permanenten Strahlern, von 26 bis 30 Quellen
92.28.25 ↔	Selektive intravasculäre Radionuklidtherapie (SIRT) durch Embolisation von Yttrium-90-markierten Mikrosphären	92.29.36 ↔	Interstitielle Brachytherapie mit Implantation von permanenten Strahlern, von 31 bis 35 Quellen
92.28.26 ↔	Selektive intravasculäre Radionuklidtherapie (SIRT) durch Embolisation von Holmium-166 markierten Mikrosphären	92.29.37 ↔	Interstitielle Brachytherapie mit Implantation von permanenten Strahlern, von 36 bis 40 Quellen
92.28.33 ↔	Endovasculäre Brachytherapie mit Rhenium-188	92.29.38 ↔	Interstitielle Brachytherapie mit Implantation von permanenten Strahlern, von 41 bis 45 Quellen
92.28.41 ↔	Radiojodtherapie bis 1,2 GBq I-131, ohne Gabe von rekombinantem Thyreotropin (rh-TSH)	92.29.39 ↔	Interstitielle Brachytherapie mit Implantation von permanenten Strahlern, von 46 bis 50 Quellen
92.28.42 ↔	Radiojodtherapie bis 1,2 GBq I-131, mit Gabe von rekombinantem Thyreotropin (rh-TSH)	92.29.3A ↔	Interstitielle Brachytherapie mit Implantation von permanenten Strahlern, von 51 bis 55 Quellen
92.28.43 ↔	Radiojodtherapie über 1,2 bis unter 5 GBq I-131, ohne Gabe von rekombinantem Thyreotropin (rh-TSH)	92.29.3B ↔	Interstitielle Brachytherapie mit Implantation von permanenten Strahlern, von 56 bis 60 Quellen
92.28.44 ↔	Radiojodtherapie über 1,2 bis unter 5 GBq I-131, mit Gabe von rekombinantem Thyreotropin (rh-TSH)	92.29.3C ↔	Interstitielle Brachytherapie mit Implantation von permanenten Strahlern, von 61 bis 65 Quellen
92.28.45 ↔	Radiojodtherapie mit 5 und mehr GBq I-131, ohne Gabe von rekombinantem Thyreotropin (rh-TSH)	92.29.3D ↔	Interstitielle Brachytherapie mit Implantation von permanenten Strahlern, von 66 bis 70 Quellen
92.28.46 ↔	Radiojodtherapie mit 5 und mehr GBq I-131, mit Gabe von rekombinantem Thyreotropin (rh-TSH)	92.29.3E ↔	Interstitielle Brachytherapie mit Implantation von permanenten Strahlern, von 71 und mehr Quellen
92.28.51 ↔	Radioimmuntherapie mit 90Y-Ibritumomab-Tiuxetan, parenteral	92.29.40 ↔	Brachytherapie mit Oberflächenapplikatoren, n.n.bez.
92.28.52 ↔	Radioimmuntherapie mit Jod 131 [I-131] Tositumomab, parenteral	92.29.49 ↔	Brachytherapie mit Oberflächenapplikatoren, sonstige
92.28.53 ↔	Radioimmuntherapie mit sonstigen Antikörpern, parenteral	92.29.51 ↔	Entfernung von umschlossenen Radionukliden oder inaktiven Applikatoren unter Anästhesie
92.28.64 ↔	Radiorezeptortherapie mit dem DOTA-konjugierten Somatostatin-Analagon TOC (Octreotide)	92.30.00 ↔	Stereotaktische Bestrahlung, einzeitig, n.n.bez.
92.28.65 ↔	Radiorezeptortherapie mit dem DOTA-konjugierten Somatostatin-Analagon TATE (Octreotate)	92.30.01 ↔	Stereotaktische Bestrahlung, einzeitig, zerebral, n.n.bez.
92.28.66 ↔	Radiorezeptortherapie mit Somatostatin-Antagonisten	92.30.02 ↔	Stereotaktische Bestrahlung, einzeitig, extrazerebral, n.n.bez.
92.28.67 ↔	Radiorezeptortherapie mit PSMA-Liganden	92.30.20 ↔	Stereotaktische Bestrahlung, einzeitig, zerebral, intensitätsmodulierte Radiotherapie
92.28.69 ↔	Radiotherapie mit kleinen Molekülen, sonstige	92.30.21 ↔	Stereotaktische Bestrahlung, einzeitig, zerebral, intensitätsmodulierte Bogenbestrahlung (IMAT)
92.28.71 ↔	Gabe von Jod-131-MIBG (Metajodbenzylguanidin) parenteral	92.30.22 ↔	Stereotaktische Bestrahlung, einzeitig, zerebral, bildgestützte Einstellung
92.29.00 ↔	Brachytherapie mit umschlossenen Radionukliden, n.n.bez.	92.30.30 ↔	Stereotaktische Bestrahlung, einzeitig, extrazerebral, intensitätsmodulierte Radiotherapie
92.29.09 ↔	Brachytherapie mit umschlossenen Radionukliden, sonstige		
92.29.11 ↔	Interstitielle Brachytherapie mit Implantation von entfernbaren Strahlern in einer Ebene, niedrige Dosisleistung		

92.30.31 ↔	Stereotaktische Bestrahlung, einzeitig, extrazerebral, intensitätsmodulierte Bogenbestrahlung (IMAT)	92.39.21 ↔	Andere Hochvoltstrahlentherapie, stereotaktische Bestrahlung, fraktioniert, zerebral, intensitätsmodulierte Bogenbestrahlung (IMAT)
92.30.32 ↔	Stereotaktische Bestrahlung, einzeitig, extrazerebral, bildgestützte Einstellung	92.39.22 ↔	Andere Hochvoltstrahlentherapie, stereotaktische Bestrahlung, fraktioniert, zerebral, bildgestützte Einstellung
92.30.99 ↔	Stereotaktische Bestrahlung, einzeitig, sonstige	92.39.29 ↔	Andere Hochvoltstrahlentherapie, stereotaktische Bestrahlung, fraktioniert, zerebral, sonstige
92.31.00 ↔	Radiochirurgie mit Photonen n.n.bez., zerebral	92.39.30 ↔	Andere Hochvoltstrahlentherapie, stereotaktische Bestrahlung, fraktioniert, extrazerebral, intensitätsmodulierte Radiotherapie
92.31.10 ↔	Radiochirurgie mit Photonen n.n.bez., extrazerebral	92.39.31 ↔	Andere Hochvoltstrahlentherapie, stereotaktische Bestrahlung, fraktioniert, extrazerebral, intensitätsmodulierte Bogenbestrahlung (IMAT)
92.32.00 ↔	Mehrquellige Photon-Radiochirurgie, n.n.bez.	92.39.32 ↔	Andere Hochvoltstrahlentherapie, stereotaktische Bestrahlung, fraktioniert, extrazerebral, bildgestützte Einstellung
92.32.01 ↔	Mehrquellige Photon-Radiochirurgie, Gamma-knife	92.39.39 ↔	Andere Hochvoltstrahlentherapie, stereotaktische Bestrahlung, fraktioniert, extrazerebral, sonstige
92.33.00 ↔	Teilchen-Radiochirurgie, n.n.bez.	92.41 ↔	Intraoperative Strahlentherapie mit Elektronen
92.33.01 ↔	Andere Hochvoltstrahlentherapie, stereotaktische Bestrahlung, einzeitig, zerebral		
92.33.11 ↔	Andere Hochvoltstrahlentherapie, stereotaktische Bestrahlung, einzeitig, extrazerebral		
92.39.00 ↔	Sonstige stereotaktische Radiochirurgie, n.n.bez.		
92.39.01 ↔	Andere Hochvoltstrahlentherapie, stereotaktische Bestrahlung, fraktioniert, zerebral, n.n.bez.		
92.39.11 ↔	Andere Hochvoltstrahlentherapie, stereotaktische Bestrahlung, fraktioniert, extrazerebral, n.n.bez.		
92.39.20 ↔	Andere Hochvoltstrahlentherapie, stereotaktische Bestrahlung, fraktioniert, zerebral, intensitätsmodulierte Radiotherapie		

### Prozedur E36-4

99.B7.14 †↔	Intensivmedizinische Komplexbehandlung, 361 bis 552 Aufwandspunkte	99.B7.22 †↔	Intensivmedizinische Komplexbehandlung im Kindesalter (Basisprozedur), 393 bis 588 Aufwandspunkte
99.B7.15 †↔	Intensivmedizinische Komplexbehandlung, 553 bis 828 Aufwandspunkte	99.B7.23 †↔	Intensivmedizinische Komplexbehandlung im Kindesalter (Basisprozedur), 589 bis 784 Aufwandspunkte
99.B7.16 †↔	Intensivmedizinische Komplexbehandlung, 829 bis 1104 Aufwandspunkte	99.B7.24 †↔	Intensivmedizinische Komplexbehandlung im Kindesalter (Basisprozedur), 785 bis 980 Aufwandspunkte
99.B7.17 †↔	Intensivmedizinische Komplexbehandlung, 1105 bis 1380 Aufwandspunkte	99.B7.25 †↔	Intensivmedizinische Komplexbehandlung im Kindesalter (Basisprozedur), 981 bis 1176 Aufwandspunkte
99.B7.18 †↔	Intensivmedizinische Komplexbehandlung, 1381 bis 1656 Aufwandspunkte	99.B7.26 †↔	Intensivmedizinische Komplexbehandlung im Kindesalter (Basisprozedur), 1177 bis 1470 Aufwandspunkte
99.B7.1A †↔	Intensivmedizinische Komplexbehandlung, 1657 bis 1932 Aufwandspunkte	99.B7.27 †↔	Intensivmedizinische Komplexbehandlung im Kindesalter (Basisprozedur), 1471 bis 1764 Aufwandspunkte
99.B7.1B †↔	Intensivmedizinische Komplexbehandlung, 1933 bis 2208 Aufwandspunkte	99.B7.28 †↔	Intensivmedizinische Komplexbehandlung im Kindesalter (Basisprozedur), 1765 bis 2058 Aufwandspunkte
99.B7.1C †↔	Intensivmedizinische Komplexbehandlung, 2209 bis 2484 Aufwandspunkte	99.B7.2A †↔	Intensivmedizinische Komplexbehandlung im Kindesalter (Basisprozedur), 2059 bis 2352 Aufwandspunkte
99.B7.1D †↔	Intensivmedizinische Komplexbehandlung, 2485 bis 2760 Aufwandspunkte	99.B7.2B †↔	Intensivmedizinische Komplexbehandlung im Kindesalter (Basisprozedur), 2353 bis 2646 Aufwandspunkte
99.B7.1E †↔	Intensivmedizinische Komplexbehandlung, 2761 bis 3220 Aufwandspunkte	99.B7.2C †↔	Intensivmedizinische Komplexbehandlung im Kindesalter (Basisprozedur), 2647 bis 2940 Aufwandspunkte
99.B7.1F †↔	Intensivmedizinische Komplexbehandlung, 3221 bis 3680 Aufwandspunkte	99.B7.2D †↔	Intensivmedizinische Komplexbehandlung im Kindesalter (Basisprozedur), 2941 bis 3430 Aufwandspunkte
99.B7.1G †↔	Intensivmedizinische Komplexbehandlung, 3681 bis 4600 Aufwandspunkte	99.B7.2E †↔	Intensivmedizinische Komplexbehandlung im Kindesalter (Basisprozedur), 3431 bis 3920 Aufwandspunkte
99.B7.1H †↔	Intensivmedizinische Komplexbehandlung, 4601 bis 5520 Aufwandspunkte	99.B7.2F †↔	Intensivmedizinische Komplexbehandlung im Kindesalter (Basisprozedur), 3921 bis 4410 Aufwandspunkte
99.B7.1I †↔	Intensivmedizinische Komplexbehandlung, 5521 bis 7360 Aufwandspunkte	99.B7.2G †↔	Intensivmedizinische Komplexbehandlung im Kindesalter (Basisprozedur), 4411 bis 4900 Aufwandspunkte
99.B7.1J †↔	Intensivmedizinische Komplexbehandlung, 7361 bis 9200 Aufwandspunkte	99.B7.2H †↔	Intensivmedizinische Komplexbehandlung im Kindesalter (Basisprozedur), 4901 bis 5880 Aufwandspunkte
99.B7.1K †↔	Intensivmedizinische Komplexbehandlung, 9201 bis 11040 Aufwandspunkte		
99.B7.1L †↔	Intensivmedizinische Komplexbehandlung, 11041 bis 13800 Aufwandspunkte		
99.B7.1M †↔	Intensivmedizinische Komplexbehandlung, 13801 bis 16560 Aufwandspunkte		
99.B7.1N †↔	Intensivmedizinische Komplexbehandlung, 16561 bis 19320 Aufwandspunkte		
99.B7.1O †↔	Intensivmedizinische Komplexbehandlung, 19321 und mehr Aufwandspunkte		
99.B7.21 †↔	Intensivmedizinische Komplexbehandlung im Kindesalter (Basisprozedur), 197 bis 392 Aufwandspunkte		



- 99.B7.2I †↔ Intensivmedizinische Komplexbehandlung im Kindesalter (Basisprozedur), 5881 bis 6860 Aufwandspunkte
- 99.B7.2J †↔ Intensivmedizinische Komplexbehandlung im Kindesalter (Basisprozedur), 6861 bis 7840 Aufwandspunkte
- 99.B7.2K †↔ Intensivmedizinische Komplexbehandlung im Kindesalter (Basisprozedur), 7841 bis 9800 Aufwandspunkte
- 99.B7.2L †↔ Intensivmedizinische Komplexbehandlung im Kindesalter (Basisprozedur), 9801 bis 11760 Aufwandspunkte
- 99.B7.2M †↔ Intensivmedizinische Komplexbehandlung im Kindesalter (Basisprozedur), 11761 bis 13720 Aufwandspunkte
- 99.B7.2N †↔ Intensivmedizinische Komplexbehandlung im Kindesalter (Basisprozedur), 13721 bis 16660 Aufwandspunkte
- 99.B7.2O †↔ Intensivmedizinische Komplexbehandlung im Kindesalter (Basisprozedur), 16661 bis 19600 Aufwandspunkte
- 99.B7.2P †↔ Intensivmedizinische Komplexbehandlung im Kindesalter (Basisprozedur), 19601 und mehr Aufwandspunkte
- 99.B7.31 †↔ Intensivmedizinische Komplexbehandlung im Neugeborenenalter (Basisprozedur), 197 bis 392 Aufwandspunkte
- 99.B7.32 †↔ Intensivmedizinische Komplexbehandlung im Neugeborenenalter (Basisprozedur), 393 bis 588 Aufwandspunkte
- 99.B7.33 †↔ Intensivmedizinische Komplexbehandlung im Neugeborenenalter (Basisprozedur), 589 bis 784 Aufwandspunkte
- 99.B7.34 †↔ Intensivmedizinische Komplexbehandlung im Neugeborenenalter (Basisprozedur), 785 bis 980 Aufwandspunkte
- 99.B7.35 †↔ Intensivmedizinische Komplexbehandlung im Neugeborenenalter (Basisprozedur), 981 bis 1176 Aufwandspunkte
- 99.B7.36 †↔ Intensivmedizinische Komplexbehandlung im Neugeborenenalter (Basisprozedur), 1177 bis 1470 Aufwandspunkte
- 99.B7.37 †↔ Intensivmedizinische Komplexbehandlung im Neugeborenenalter (Basisprozedur), 1471 bis 1764 Aufwandspunkte
- 99.B7.38 †↔ Intensivmedizinische Komplexbehandlung im Neugeborenenalter (Basisprozedur), 1765 bis 2058 Aufwandspunkte
- 99.B7.3A †↔ Intensivmedizinische Komplexbehandlung im Neugeborenenalter (Basisprozedur), 2059 bis 2352 Aufwandspunkte
- 99.B7.3B †↔ Intensivmedizinische Komplexbehandlung im Neugeborenenalter (Basisprozedur), 2353 bis 2646 Aufwandspunkte
- 99.B7.3C †↔ Intensivmedizinische Komplexbehandlung im Neugeborenenalter (Basisprozedur), 2647 bis 2940 Aufwandspunkte
- 99.B7.3D †↔ Intensivmedizinische Komplexbehandlung im Neugeborenenalter (Basisprozedur), 2941 bis 3430 Aufwandspunkte
- 99.B7.3E †↔ Intensivmedizinische Komplexbehandlung im Neugeborenenalter (Basisprozedur), 3431 bis 3920 Aufwandspunkte
- 99.B7.3F †↔ Intensivmedizinische Komplexbehandlung im Neugeborenenalter (Basisprozedur), 3921 bis 4410 Aufwandspunkte
- 99.B7.3G †↔ Intensivmedizinische Komplexbehandlung im Neugeborenenalter (Basisprozedur), 4411 bis 4900 Aufwandspunkte
- 99.B7.3H †↔ Intensivmedizinische Komplexbehandlung im Neugeborenenalter (Basisprozedur), 4901 bis 5880 Aufwandspunkte
- 99.B7.3I †↔ Intensivmedizinische Komplexbehandlung im Neugeborenenalter (Basisprozedur), 5881 bis 6860 Aufwandspunkte
- 99.B7.3J †↔ Intensivmedizinische Komplexbehandlung im Neugeborenenalter (Basisprozedur), 6861 bis 7840 Aufwandspunkte
- 99.B7.3K †↔ Intensivmedizinische Komplexbehandlung im Neugeborenenalter (Basisprozedur), 7841 bis 9800 Aufwandspunkte
- 99.B7.3L †↔ Intensivmedizinische Komplexbehandlung im Neugeborenenalter (Basisprozedur), 9801 bis 11760 Aufwandspunkte
- 99.B7.3M †↔ Intensivmedizinische Komplexbehandlung im Neugeborenenalter (Basisprozedur), 11761 bis 13720 Aufwandspunkte
- 99.B7.3N †↔ Intensivmedizinische Komplexbehandlung im Neugeborenenalter (Basisprozedur), 13721 bis 16660 Aufwandspunkte
- 99.B7.3O †↔ Intensivmedizinische Komplexbehandlung im Neugeborenenalter (Basisprozedur), 16661 bis 19600 Aufwandspunkte
- 99.B7.3P †↔ Intensivmedizinische Komplexbehandlung im Neugeborenenalter (Basisprozedur), 19601 und mehr Aufwandspunkte

### Prozedur E36-5

- 93.59.53 †↔ Komplexbehandlung bei Besiedlung oder Infektion mit multiresistenten Erregern, 21 und mehr Behandlungstage

### Prozedur E36-6

- 99.B7.23 †↔ Intensivmedizinische Komplexbehandlung im Kindesalter (Basisprozedur), 589 bis 784 Aufwandspunkte
- 99.B7.24 †↔ Intensivmedizinische Komplexbehandlung im Kindesalter (Basisprozedur), 785 bis 980 Aufwandspunkte
- 99.B7.25 †↔ Intensivmedizinische Komplexbehandlung im Kindesalter (Basisprozedur), 981 bis 1176 Aufwandspunkte
- 99.B7.26 †↔ Intensivmedizinische Komplexbehandlung im Kindesalter (Basisprozedur), 1177 bis 1470 Aufwandspunkte
- 99.B7.27 †↔ Intensivmedizinische Komplexbehandlung im Kindesalter (Basisprozedur), 1471 bis 1764 Aufwandspunkte
- 99.B7.28 †↔ Intensivmedizinische Komplexbehandlung im Kindesalter (Basisprozedur), 1765 bis 2058 Aufwandspunkte
- 99.B7.2A †↔ Intensivmedizinische Komplexbehandlung im Kindesalter (Basisprozedur), 2059 bis 2352 Aufwandspunkte
- 99.B7.2B †↔ Intensivmedizinische Komplexbehandlung im Kindesalter (Basisprozedur), 2353 bis 2646 Aufwandspunkte

- 99.B7.2C †↔ Intensivmedizinische Komplexbehandlung im Kindesalter (Basisprozedur), 2647 bis 2940 Aufwandspunkte
- 99.B7.2D †↔ Intensivmedizinische Komplexbehandlung im Kindesalter (Basisprozedur), 2941 bis 3430 Aufwandspunkte
- 99.B7.2E †↔ Intensivmedizinische Komplexbehandlung im Kindesalter (Basisprozedur), 3431 bis 3920 Aufwandspunkte
- 99.B7.2F †↔ Intensivmedizinische Komplexbehandlung im Kindesalter (Basisprozedur), 3921 bis 4410 Aufwandspunkte
- 99.B7.2G †↔ Intensivmedizinische Komplexbehandlung im Kindesalter (Basisprozedur), 4411 bis 4900 Aufwandspunkte
- 99.B7.2H †↔ Intensivmedizinische Komplexbehandlung im Kindesalter (Basisprozedur), 4901 bis 5880 Aufwandspunkte
- 99.B7.2I †↔ Intensivmedizinische Komplexbehandlung im Kindesalter (Basisprozedur), 5881 bis 6860 Aufwandspunkte
- 99.B7.2J †↔ Intensivmedizinische Komplexbehandlung im Kindesalter (Basisprozedur), 6861 bis 7840 Aufwandspunkte
- 99.B7.2K †↔ Intensivmedizinische Komplexbehandlung im Kindesalter (Basisprozedur), 7841 bis 9800 Aufwandspunkte
- 99.B7.2L †↔ Intensivmedizinische Komplexbehandlung im Kindesalter (Basisprozedur), 9801 bis 11760 Aufwandspunkte
- 99.B7.2M †↔ Intensivmedizinische Komplexbehandlung im Kindesalter (Basisprozedur), 11761 bis 13720 Aufwandspunkte
- 99.B7.2N †↔ Intensivmedizinische Komplexbehandlung im Kindesalter (Basisprozedur), 13721 bis 16660 Aufwandspunkte
- 99.B7.2O †↔ Intensivmedizinische Komplexbehandlung im Kindesalter (Basisprozedur), 16661 bis 19600 Aufwandspunkte
- 99.B7.2P †↔ Intensivmedizinische Komplexbehandlung im Kindesalter (Basisprozedur), 19601 und mehr Aufwandspunkte
- 99.B7.33 †↔ Intensivmedizinische Komplexbehandlung im Neugeborenenalter (Basisprozedur), 589 bis 784 Aufwandspunkte
- 99.B7.34 †↔ Intensivmedizinische Komplexbehandlung im Neugeborenenalter (Basisprozedur), 785 bis 980 Aufwandspunkte
- 99.B7.35 †↔ Intensivmedizinische Komplexbehandlung im Neugeborenenalter (Basisprozedur), 981 bis 1176 Aufwandspunkte
- 99.B7.36 †↔ Intensivmedizinische Komplexbehandlung im Neugeborenenalter (Basisprozedur), 1177 bis 1470 Aufwandspunkte
- 99.B7.37 †↔ Intensivmedizinische Komplexbehandlung im Neugeborenenalter (Basisprozedur), 1471 bis 1764 Aufwandspunkte
- 99.B7.38 †↔ Intensivmedizinische Komplexbehandlung im Neugeborenenalter (Basisprozedur), 1765 bis 2058 Aufwandspunkte
- 99.B7.3A †↔ Intensivmedizinische Komplexbehandlung im Neugeborenenalter (Basisprozedur), 2059 bis 2352 Aufwandspunkte
- 99.B7.3B †↔ Intensivmedizinische Komplexbehandlung im Neugeborenenalter (Basisprozedur), 2353 bis 2646 Aufwandspunkte
- 99.B7.3C †↔ Intensivmedizinische Komplexbehandlung im Neugeborenenalter (Basisprozedur), 2647 bis 2940 Aufwandspunkte
- 99.B7.3D †↔ Intensivmedizinische Komplexbehandlung im Neugeborenenalter (Basisprozedur), 2941 bis 3430 Aufwandspunkte
- 99.B7.3E †↔ Intensivmedizinische Komplexbehandlung im Neugeborenenalter (Basisprozedur), 3431 bis 3920 Aufwandspunkte
- 99.B7.3F †↔ Intensivmedizinische Komplexbehandlung im Neugeborenenalter (Basisprozedur), 3921 bis 4410 Aufwandspunkte
- 99.B7.3G †↔ Intensivmedizinische Komplexbehandlung im Neugeborenenalter (Basisprozedur), 4411 bis 4900 Aufwandspunkte
- 99.B7.3H †↔ Intensivmedizinische Komplexbehandlung im Neugeborenenalter (Basisprozedur), 4901 bis 5880 Aufwandspunkte
- 99.B7.3I †↔ Intensivmedizinische Komplexbehandlung im Neugeborenenalter (Basisprozedur), 5881 bis 6860 Aufwandspunkte
- 99.B7.3J †↔ Intensivmedizinische Komplexbehandlung im Neugeborenenalter (Basisprozedur), 6861 bis 7840 Aufwandspunkte
- 99.B7.3K †↔ Intensivmedizinische Komplexbehandlung im Neugeborenenalter (Basisprozedur), 7841 bis 9800 Aufwandspunkte
- 99.B7.3L †↔ Intensivmedizinische Komplexbehandlung im Neugeborenenalter (Basisprozedur), 9801 bis 11760 Aufwandspunkte
- 99.B7.3M †↔ Intensivmedizinische Komplexbehandlung im Neugeborenenalter (Basisprozedur), 11761 bis 13720 Aufwandspunkte
- 99.B7.3N †↔ Intensivmedizinische Komplexbehandlung im Neugeborenenalter (Basisprozedur), 13721 bis 16660 Aufwandspunkte
- 99.B7.3O †↔ Intensivmedizinische Komplexbehandlung im Neugeborenenalter (Basisprozedur), 16661 bis 19600 Aufwandspunkte
- 99.B7.3P †↔ Intensivmedizinische Komplexbehandlung im Neugeborenenalter (Basisprozedur), 19601 und mehr Aufwandspunkte

### Prozedur E36-7

- 99.B8.22 †↔ IMC-Komplexbehandlung im Kindesalter, 393 bis 588 Aufwandspunkte
- 99.B8.23 †↔ IMC-Komplexbehandlung im Kindesalter, 589 bis 784 Aufwandspunkte
- 99.B8.24 †↔ IMC-Komplexbehandlung im Kindesalter, 785 bis 980 Aufwandspunkte
- 99.B8.25 †↔ IMC-Komplexbehandlung im Kindesalter, 981 bis 1176 Aufwandspunkte
- 99.B8.26 †↔ IMC-Komplexbehandlung im Kindesalter, 1177 bis 1470 Aufwandspunkte
- 99.B8.27 †↔ IMC-Komplexbehandlung im Kindesalter, 1471 bis 1764 Aufwandspunkte
- 99.B8.28 †↔ IMC-Komplexbehandlung im Kindesalter, 1765 bis 2058 Aufwandspunkte
- 99.B8.2A †↔ IMC-Komplexbehandlung im Kindesalter, 2059 bis 2352 Aufwandspunkte
- 99.B8.2B †↔ IMC-Komplexbehandlung im Kindesalter, 2353 bis 2646 Aufwandspunkte
- 99.B8.2C †↔ IMC-Komplexbehandlung im Kindesalter, 2647 bis 2940 Aufwandspunkte
- 99.B8.2D †↔ IMC-Komplexbehandlung im Kindesalter, 2941 bis 3430 Aufwandspunkte
- 99.B8.2E †↔ IMC-Komplexbehandlung im Kindesalter, 3431 bis 3920 Aufwandspunkte

99.B8.2F †↔ IMC-Komplexbehandlung im Kindesalter, 3921 bis 4410 Aufwandspunkte	99.B8.38 †↔ IMC-Komplexbehandlung im Neugeborenenalter, 1765 bis 2058 Aufwandspunkte
99.B8.2G †↔ IMC-Komplexbehandlung im Kindesalter, 4411 bis 4900 Aufwandspunkte	99.B8.3A †↔ IMC-Komplexbehandlung im Neugeborenenalter, 2059 bis 2352 Aufwandspunkte
99.B8.2H †↔ IMC-Komplexbehandlung im Kindesalter, 4901 bis 5880 Aufwandspunkte	99.B8.3B †↔ IMC-Komplexbehandlung im Neugeborenenalter, 2353 bis 2646 Aufwandspunkte
99.B8.2I †↔ IMC-Komplexbehandlung im Kindesalter, 5881 bis 6860 Aufwandspunkte	99.B8.3C †↔ IMC-Komplexbehandlung im Neugeborenenalter, 2647 bis 2940 Aufwandspunkte
99.B8.2J †↔ IMC-Komplexbehandlung im Kindesalter, 6861 bis 7840 Aufwandspunkte	99.B8.3D †↔ IMC-Komplexbehandlung im Neugeborenenalter, 2941 bis 3430 Aufwandspunkte
99.B8.2K †↔ IMC-Komplexbehandlung im Kindesalter, 7841 bis 9800 Aufwandspunkte	99.B8.3E †↔ IMC-Komplexbehandlung im Neugeborenenalter, 3431 bis 3920 Aufwandspunkte
99.B8.2L †↔ IMC-Komplexbehandlung im Kindesalter, 9801 bis 11760 Aufwandspunkte	99.B8.3F †↔ IMC-Komplexbehandlung im Neugeborenenalter, 3921 bis 4410 Aufwandspunkte
99.B8.2M †↔ IMC-Komplexbehandlung im Kindesalter, 11761 bis 13720 Aufwandspunkte	99.B8.3G †↔ IMC-Komplexbehandlung im Neugeborenenalter, 4411 bis 4900 Aufwandspunkte
99.B8.2N †↔ IMC-Komplexbehandlung im Kindesalter, 13721 bis 16660 Aufwandspunkte	99.B8.3H †↔ IMC-Komplexbehandlung im Neugeborenenalter, 4901 bis 5880 Aufwandspunkte
99.B8.2O †↔ IMC-Komplexbehandlung im Kindesalter, 16661 bis 19600 Aufwandspunkte	99.B8.3I †↔ IMC-Komplexbehandlung im Neugeborenenalter, 5881 bis 6860 Aufwandspunkte
99.B8.2P †↔ IMC-Komplexbehandlung im Kindesalter, 19601 und mehr Aufwandspunkte	99.B8.3J †↔ IMC-Komplexbehandlung im Neugeborenenalter, 6861 bis 7840 Aufwandspunkte
99.B8.32 †↔ IMC-Komplexbehandlung im Neugeborenenalter, 393 bis 588 Aufwandspunkte	99.B8.3K †↔ IMC-Komplexbehandlung im Neugeborenenalter, 7841 bis 9800 Aufwandspunkte
99.B8.33 †↔ IMC-Komplexbehandlung im Neugeborenenalter, 589 bis 784 Aufwandspunkte	99.B8.3L †↔ IMC-Komplexbehandlung im Neugeborenenalter, 9801 bis 11760 Aufwandspunkte
99.B8.34 †↔ IMC-Komplexbehandlung im Neugeborenenalter, 785 bis 980 Aufwandspunkte	99.B8.3M †↔ IMC-Komplexbehandlung im Neugeborenenalter, 11761 bis 13720 Aufwandspunkte
99.B8.35 †↔ IMC-Komplexbehandlung im Neugeborenenalter, 981 bis 1176 Aufwandspunkte	99.B8.3N †↔ IMC-Komplexbehandlung im Neugeborenenalter, 13721 bis 16660 Aufwandspunkte
99.B8.36 †↔ IMC-Komplexbehandlung im Neugeborenenalter, 1177 bis 1470 Aufwandspunkte	99.B8.3O †↔ IMC-Komplexbehandlung im Neugeborenenalter, 16661 bis 19600 Aufwandspunkte
99.B8.37 †↔ IMC-Komplexbehandlung im Neugeborenenalter, 1471 bis 1764 Aufwandspunkte	99.B8.3P †↔ IMC-Komplexbehandlung im Neugeborenenalter, 19601 und mehr Aufwandspunkte

### Prozedur E36-8

99.B7.15 †↔ Intensivmedizinische Komplexbehandlung, 553 bis 828 Aufwandspunkte	99.B7.1G †↔ Intensivmedizinische Komplexbehandlung, 3681 bis 4600 Aufwandspunkte
99.B7.16 †↔ Intensivmedizinische Komplexbehandlung, 829 bis 1104 Aufwandspunkte	99.B7.1H †↔ Intensivmedizinische Komplexbehandlung, 4601 bis 5520 Aufwandspunkte
99.B7.17 †↔ Intensivmedizinische Komplexbehandlung, 1105 bis 1380 Aufwandspunkte	99.B7.1I †↔ Intensivmedizinische Komplexbehandlung, 5521 bis 7360 Aufwandspunkte
99.B7.18 †↔ Intensivmedizinische Komplexbehandlung, 1381 bis 1656 Aufwandspunkte	99.B7.1J †↔ Intensivmedizinische Komplexbehandlung, 7361 bis 9200 Aufwandspunkte
99.B7.1A †↔ Intensivmedizinische Komplexbehandlung, 1657 bis 1932 Aufwandspunkte	99.B7.1K †↔ Intensivmedizinische Komplexbehandlung, 9201 bis 11040 Aufwandspunkte
99.B7.1B †↔ Intensivmedizinische Komplexbehandlung, 1933 bis 2208 Aufwandspunkte	99.B7.1L †↔ Intensivmedizinische Komplexbehandlung, 11041 bis 13800 Aufwandspunkte
99.B7.1C †↔ Intensivmedizinische Komplexbehandlung, 2209 bis 2484 Aufwandspunkte	99.B7.1M †↔ Intensivmedizinische Komplexbehandlung, 13801 bis 16560 Aufwandspunkte
99.B7.1D †↔ Intensivmedizinische Komplexbehandlung, 2485 bis 2760 Aufwandspunkte	99.B7.1N †↔ Intensivmedizinische Komplexbehandlung, 16561 bis 19320 Aufwandspunkte
99.B7.1E †↔ Intensivmedizinische Komplexbehandlung, 2761 bis 3220 Aufwandspunkte	99.B7.1O †↔ Intensivmedizinische Komplexbehandlung, 19321 und mehr Aufwandspunkte
99.B7.1F †↔ Intensivmedizinische Komplexbehandlung, 3221 bis 3680 Aufwandspunkte	

### Prozedur E36-9

99.B8.15 †↔ IMC-Komplexbehandlung des Erwachsenen, 553 bis 828 Aufwandspunkte	99.B8.1A †↔ IMC-Komplexbehandlung des Erwachsenen, 1657 bis 1932 Aufwandspunkte
99.B8.16 †↔ IMC-Komplexbehandlung des Erwachsenen, 829 bis 1104 Aufwandspunkte	99.B8.1B †↔ IMC-Komplexbehandlung des Erwachsenen, 1933 bis 2208 Aufwandspunkte
99.B8.17 †↔ IMC-Komplexbehandlung des Erwachsenen, 1105 bis 1380 Aufwandspunkte	99.B8.1C †↔ IMC-Komplexbehandlung des Erwachsenen, 2209 bis 2484 Aufwandspunkte
99.B8.18 †↔ IMC-Komplexbehandlung des Erwachsenen, 1381 bis 1656 Aufwandspunkte	99.B8.1D †↔ IMC-Komplexbehandlung des Erwachsenen, 2485 bis 2760 Aufwandspunkte

99.B8.1E †↔ IMC-Komplexbehandlung des Erwachsenen, 2761 bis 3220 Aufwandspunkte	99.B8.1K †↔ IMC-Komplexbehandlung des Erwachsenen, 9201 bis 11040 Aufwandspunkte
99.B8.1F †↔ IMC-Komplexbehandlung des Erwachsenen, 3221 bis 3680 Aufwandspunkte	99.B8.1L †↔ IMC-Komplexbehandlung des Erwachsenen, 11041 bis 13800 Aufwandspunkte
99.B8.1G †↔ IMC-Komplexbehandlung des Erwachsenen, 3681 bis 4600 Aufwandspunkte	99.B8.1M †↔ IMC-Komplexbehandlung des Erwachsenen, 13801 bis 16560 Aufwandspunkte
99.B8.1H †↔ IMC-Komplexbehandlung des Erwachsenen, 4601 bis 5520 Aufwandspunkte	99.B8.1N †↔ IMC-Komplexbehandlung des Erwachsenen, 16561 bis 19320 Aufwandspunkte
99.B8.1I †↔ IMC-Komplexbehandlung des Erwachsenen, 5521 bis 7360 Aufwandspunkte	99.B8.1O †↔ IMC-Komplexbehandlung des Erwachsenen, 19321 und mehr Aufwandspunkte
99.B8.1J †↔ IMC-Komplexbehandlung des Erwachsenen, 7361 bis 9200 Aufwandspunkte	

**ADR G E60****Zystische Fibrose (Mukoviszidose) oder andere Lungenerkrankungen mit Evaluation zur Transplantation oder ARDS**

Hauptdiagnose in Tabelle E60-1 oder Hauptdiagnose in Tabelle E60-2 und Prozedur in Tabelle E60-3

**DRG E60A****Zystische Fibrose (Mukoviszidose) oder andere Lungenerkrankungen mit Evaluation zur Transplantation oder Alter < 16 Jahre**

Alter &lt; 16 Jahre oder Prozedur in Tabelle E60-3

**DRG E60B****Zystische Fibrose (Mukoviszidose) ohne andere Lungenerkrankungen mit Evaluation zur Transplantation oder ARDS, Alter > 15 Jahre, mehr als ein Belegungstag****Diagnose E60-1**

E84.0	Zystische Fibrose mit Lungenmanifestationen	J80.02	Atemnotsyndrom des Erwachsenen [ARDS]: Moderates Atemnotsyndrom des Erwachsenen [ARDS]
E84.80	Zystische Fibrose mit Lungen- und Darm-Manifestation	J80.03	Atemnotsyndrom des Erwachsenen [ARDS]: Schweres Atemnotsyndrom des Erwachsenen [ARDS]
E84.87	Zystische Fibrose mit sonstigen multiplen Manifestationen	J80.09	Atemnotsyndrom des Erwachsenen [ARDS]: Atemnotsyndrom des Erwachsenen [ARDS], Schweregrad nicht näher bezeichnet
E84.88	Zystische Fibrose mit sonstigen Manifestationen		
E84.9	Zystische Fibrose, nicht näher bezeichnet		
J80.01	Atemnotsyndrom des Erwachsenen [ARDS]: Mildes Atemnotsyndrom des Erwachsenen [ARDS]		

**Diagnose E60-2**

B39.0	Akute Histoplasmose der Lunge durch Histoplasma capsulatum	J44.01	Chronische obstruktive Lungenerkrankung mit akuter Infektion der unteren Atemwege: FEV1 $\geq$ 35 % und < 50 % des Sollwertes
B39.1	Chronische Histoplasmose der Lunge durch Histoplasma capsulatum	J44.02	Chronische obstruktive Lungenerkrankung mit akuter Infektion der unteren Atemwege: FEV1 $\geq$ 50 % und < 70 % des Sollwertes
B39.2	Histoplasmose der Lunge durch Histoplasma capsulatum, nicht näher bezeichnet	J44.03	Chronische obstruktive Lungenerkrankung mit akuter Infektion der unteren Atemwege: FEV1 $\geq$ 70 % des Sollwertes
D86.0	Sarkoidose der Lunge	J44.09	Chronische obstruktive Lungenerkrankung mit akuter Infektion der unteren Atemwege: FEV1 nicht näher bezeichnet
D86.1	Sarkoidose der Lymphknoten	J44.10	Chronische obstruktive Lungenerkrankung mit akuter Exazerbation, nicht näher bezeichnet: FEV1 < 35 % des Sollwertes
D86.2	Sarkoidose der Lunge mit Sarkoidose der Lymphknoten	J44.11	Chronische obstruktive Lungenerkrankung mit akuter Exazerbation, nicht näher bezeichnet: FEV1 $\geq$ 35 % und < 50 % des Sollwertes
D86.8	Sarkoidose an sonstigen und kombinierten Lokalisationen	J44.12	Chronische obstruktive Lungenerkrankung mit akuter Exazerbation, nicht näher bezeichnet: FEV1 $\geq$ 50 % und < 70 % des Sollwertes
D86.9	Sarkoidose, nicht näher bezeichnet	J44.13	Chronische obstruktive Lungenerkrankung mit akuter Exazerbation, nicht näher bezeichnet: FEV1 $\geq$ 70 % des Sollwertes
J41.1	Schleimig-eitrige chronische Bronchitis	J44.19	Chronische obstruktive Lungenerkrankung mit akuter Exazerbation, nicht näher bezeichnet: FEV1 nicht näher bezeichnet
J41.8	Mischformen von einfacher und schleimig-eitriger chronischer Bronchitis		
J42	Nicht näher bezeichnete chronische Bronchitis		
J43.0	McLeod-Syndrom		
J43.1	Panlobuläres Emphysem		
J43.2	Zentrilobuläres Emphysem		
J43.8	Sonstiges Emphysem		
J43.9	Emphysem, nicht näher bezeichnet		
J44.00	Chronische obstruktive Lungenerkrankung mit akuter Infektion der unteren Atemwege: FEV1 < 35 % des Sollwertes		

J44.80	Sonstige näher bezeichnete chronische obstruktive Lungenkrankheit: FEV1 <35 % des Sollwertes	J67.2	Vogelzüchterlunge
J44.81	Sonstige näher bezeichnete chronische obstruktive Lungenkrankheit: FEV1 ≥35 % und <50 % des Sollwertes	J67.3	Suberose
J44.82	Sonstige näher bezeichnete chronische obstruktive Lungenkrankheit: FEV1 ≥50 % und <70 % des Sollwertes	J67.4	Malzarbeiter-Lunge
J44.83	Sonstige näher bezeichnete chronische obstruktive Lungenkrankheit: FEV1 ≥70 % des Sollwertes	J67.5	Pilzarbeiter-Lunge
J44.89	Sonstige näher bezeichnete chronische obstruktive Lungenkrankheit: FEV1 nicht näher bezeichnet	J67.6	Ahornrindenschäler-Lunge
J44.90	Chronische obstruktive Lungenkrankheit, nicht näher bezeichnet: FEV1 <35 % des Sollwertes	J67.7	Befeuchter- und Klimaanlage-Lunge
J44.91	Chronische obstruktive Lungenkrankheit, nicht näher bezeichnet: FEV1 ≥35 % und <50 % des Sollwertes	J67.8	Allergische Alveolitis durch organische Stäube
J44.92	Chronische obstruktive Lungenkrankheit, nicht näher bezeichnet: FEV1 ≥50 % und <70 % des Sollwertes	J67.9	Allergische Alveolitis durch nicht näher bezeichneten organischen Staub
J44.93	Chronische obstruktive Lungenkrankheit, nicht näher bezeichnet: FEV1 ≥70 % des Sollwertes	J68.4	Chronische Krankheiten der Atmungsorgane durch chemische Substanzen, Gase, Rauch und Dämpfe
J44.99	Chronische obstruktive Lungenkrankheit, nicht näher bezeichnet: FEV1 nicht näher bezeichnet	J70.1	Chronische und sonstige Lungenbeteiligung bei Strahleneinwirkung
J47	Bronchiektasen	J82	Eosinophiles Lungeninfiltrat, anderenorts nicht klassifiziert
J60	Kohlenbergarbeiter-Pneumokoniose	J84.0	Alveoläre und parietoalveoläre Krankheitszustände
J61	Pneumokoniose durch Asbest und sonstige anorganische Fasern	J84.1	Sonstige interstitielle Lungenkrankheiten mit Fibrose
J62.0	Pneumokoniose durch Talkum-Staub	J84.8	Sonstige näher bezeichnete interstitielle Lungenkrankheiten
J62.8	Pneumokoniose durch sonstigen Quarzstaub	J84.9	Interstitielle Lungenkrankheit, nicht näher bezeichnet
J63.0	Aluminose (Lunge)	M05.10	Lungenmanifestation der seropositiven chronischen Polyarthritis {J99.0}: Mehrere Lokalisationen
J63.1	Bauxitfibrose (Lunge)	M05.11	Lungenmanifestation der seropositiven chronischen Polyarthritis {J99.0}: Schulterregion
J63.2	Berylliose	M05.12	Lungenmanifestation der seropositiven chronischen Polyarthritis {J99.0}: Oberarm
J63.3	Graphitfibrose (Lunge)	M05.13	Lungenmanifestation der seropositiven chronischen Polyarthritis {J99.0}: Unterarm
J63.4	Siderose	M05.14	Lungenmanifestation der seropositiven chronischen Polyarthritis {J99.0}: Hand
J63.5	Stannose	M05.15	Lungenmanifestation der seropositiven chronischen Polyarthritis {J99.0}: Beckenregion und Oberschenkel
J63.8	Pneumokoniose durch sonstige näher bezeichnete anorganische Stäube	M05.16	Lungenmanifestation der seropositiven chronischen Polyarthritis {J99.0}: Unterschenkel
J64	Nicht näher bezeichnete Pneumokoniose	M05.17	Lungenmanifestation der seropositiven chronischen Polyarthritis {J99.0}: Knöchel und Fuß
J66.0	Byssinose	M05.18	Lungenmanifestation der seropositiven chronischen Polyarthritis {J99.0}: Sonstige
J66.1	Flachsarbeiter-Krankheit	M05.19	Lungenmanifestation der seropositiven chronischen Polyarthritis {J99.0}: Nicht näher bezeichnete Lokalisation
J66.2	Cannabiose	Q33.4	Angeborene Bronchiektasie
J66.8	Krankheit der Atemwege durch sonstige näher bezeichnete organische Stäube		
J67.0	Farmerlunge		
J67.1	Bagassose		

### Prozedur E60-3

89.07.12 †↔	Vollständige Evaluation, ohne Aufnahme eines Patienten auf eine Warteliste zur Lungentransplantation	89.07.42 †↔	Re-Evaluation, mit Aufnahme oder Verbleib eines Patienten auf eine(r) Warteliste zur Lungentransplantation
89.07.13 †↔	Vollständige Evaluation, ohne Aufnahme eines Patienten auf eine Warteliste zur Herz-Lungen-Transplantation	89.07.43 †↔	Re-Evaluation, mit Aufnahme oder Verbleib eines Patienten auf eine(r) Warteliste zur Herz-Lungen-Transplantation
89.07.32 †↔	Vollständige Evaluation, mit Aufnahme eines Patienten auf eine Warteliste zur Lungentransplantation	89.07.53 †↔	Re-Evaluation, mit Herausnahme eines Patienten aus einer Warteliste zur Lungentransplantation
89.07.33 †↔	Vollständige Evaluation, mit Aufnahme eines Patienten auf eine Warteliste zur Herz-Lungen-Transplantation	89.07.54 †↔	Re-Evaluation, mit Herausnahme eines Patienten aus einer Warteliste zur Herz-Lungen-Transplantation

**ADRG E63****Schlafapnoesyndrom oder kardiorespiratorische Polysomnographie bis 2 Belegungstage**

Hauptdiagnose in Tabelle E63-1 oder (Verweildauer < 3 Tage und Prozedur in Tabelle E63-3 und keine Hauptdiagnose in Tabelle E63-2 und Prozedur nicht in Tabelle E63-4)

**DRG E63A****Schlafapnoesyndrom oder kardiorespiratorische Polysomnographie bis 2 Belegungstage, neurologische Komplexbehandlung oder bestimmte invasive kardiologische Diagnostik oder Alter < 16 Jahre**

Alter < 16 Jahre oder Prozedur in Tabelle E63-5 oder Definition der Basis-DRG (F49)

**DRG E63B****Schlafapnoesyndrom oder kardiorespiratorische Polysomnographie bis 2 Belegungstage, Alter > 15 Jahre****Diagnose E63-1**

E66.20	Übermäßige Adipositas mit alveolärer Hypoventilation: Adipositas Grad I (WHO) bei Patienten von 18 Jahren und älter	E66.25	Übermäßige Adipositas mit alveolärer Hypoventilation: Extreme Adipositas bei Kindern und Jugendlichen von 3 Jahren bis unter 18 Jahren
E66.21	Übermäßige Adipositas mit alveolärer Hypoventilation: Adipositas Grad II (WHO) bei Patienten von 18 Jahren und älter	E66.29	Übermäßige Adipositas mit alveolärer Hypoventilation: Grad oder Ausmaß der Adipositas nicht näher bezeichnet
E66.22	Übermäßige Adipositas mit alveolärer Hypoventilation: Adipositas Grad III (WHO) bei Patienten von 18 Jahren und älter	G47.30	Zentrales Schlafapnoe-Syndrom
E66.24	Übermäßige Adipositas mit alveolärer Hypoventilation: Adipositas bei Kindern und Jugendlichen von 3 Jahren bis unter 18 Jahren	G47.31	Obstruktives Schlafapnoe-Syndrom
		G47.32	Schlafbezogenes Hypoventilations-Syndrom
		G47.38	Sonstige Schlafapnoe
		G47.39	Schlafapnoe, nicht näher bezeichnet

**Diagnose E63-2**

C33	Bösartige Neubildung der Trachea	C76.1	Bösartige Neubildung ungenau bezeichneter Lokalisationen: Thorax
C34.0	Bösartige Neubildung: Hauptbronchus	C78.0	Sekundäre bösartige Neubildung der Lunge
C34.1	Bösartige Neubildung: Oberlappen (-Bronchus)	C78.1	Sekundäre bösartige Neubildung des Mediastinums
C34.2	Bösartige Neubildung: Mittellappen (-Bronchus)	C78.2	Sekundäre bösartige Neubildung der Pleura
C34.3	Bösartige Neubildung: Unterlappen (-Bronchus)	C78.3	Sekundäre bösartige Neubildung sonstiger und nicht näher bezeichneter Atmungsorgane
C34.8	Bösartige Neubildung: Bronchus und Lunge, mehrere Teilbereiche überlappend	D02.1	Carcinoma in situ: Trachea
C34.9	Bösartige Neubildung: Bronchus oder Lunge, nicht näher bezeichnet	D02.2	Carcinoma in situ: Bronchus und Lunge
C38.1	Bösartige Neubildung: Vorderes Mediastinum	D02.3	Carcinoma in situ: Sonstige Teile des Atmungssystems
C38.2	Bösartige Neubildung: Hinteres Mediastinum	D02.4	Carcinoma in situ: Atmungssystem, nicht näher bezeichnet
C38.3	Bösartige Neubildung: Mediastinum, Teil nicht näher bezeichnet	D38.1	Neubildung unsicheren oder unbekanntem Verhaltens: Trachea, Bronchus und Lunge
C38.4	Bösartige Neubildung: Pleura	D38.2	Neubildung unsicheren oder unbekanntem Verhaltens: Pleura
C38.8	Bösartige Neubildung: Herz, Mediastinum und Pleura, mehrere Teilbereiche überlappend	D38.3	Neubildung unsicheren oder unbekanntem Verhaltens: Mediastinum
C39.8	Bösartige Neubildung: Atmungsorgane und sonstige intrathorakale Organe, mehrere Teilbereiche überlappend	D38.4	Neubildung unsicheren oder unbekanntem Verhaltens: Thymus
C39.9	Bösartige Neubildung: Ungenau bezeichnete Lokalisationen des Atmungssystems	D38.5	Neubildung unsicheren oder unbekanntem Verhaltens: Sonstige Atmungsorgane
C45.0	Mesotheliom der Pleura	D38.6	Neubildung unsicheren oder unbekanntem Verhaltens: Atmungsorgan, nicht näher bezeichnet
C47.3	Bösartige Neubildung: Periphere Nerven des Thorax		
C49.3	Bösartige Neubildung: Bindegewebe und andere Weichteilgewebe des Thorax		

**Prozedur E63-3**

89.17.10 †↔ Polysomnographie

89.17.11 †↔ Kardiorespiratorische Polygraphie

**Prozedur E63-4**

33.22 †↔ Flexible Tracheobronchoskopie  
 33.23.11 †↔ Tracheobronchoskopie mit starrem Bronchoskop  
 33.23.13 †↔ Fluoreszenztracheobronchoskopie  
 33.23.14 †↔ Tracheobronchoskopie mit Ballonkatheter zur Messung kollateraler Ventilation  
 33.23.99 †↔ Sonstige Tracheobronchoskopie, sonstige  
 33.24.00 †↔ Geschlossene [endoskopische] Bronchusbiopsie, n.n.bez.  
 33.24.10 †↔ Tracheobronchoskopie (flexible) (starr) mit Bürste zur Sekret oder Probenentnahme  
 33.24.11 †↔ Tracheobronchoskopie (flexible) (starr) mit bronchoalveolärer Lavage  
 33.24.12 †↔ Tracheobronchoskopie (flexible) (starr) mit Bürstenzytologie der Lunge  
 33.24.13 †↔ Tracheobronchoskopie (flexible) (starr) mit (Exzisions-) Biopsie  
 33.24.14 †↔ Tracheobronchoskopie (flexible) (starr) mit transbronchiale Nadelaspiration  
 33.24.16 †↔ Tracheobronchoskopie mit Kryobiopsie  
 33.24.99 †↔ Geschlossene [endoskopische] Bronchusbiopsie, sonstige  
 33.26.00 †↔ Geschlossene [perkutane] [Nadel-] Lungenbiopsie, n.n.bez.

33.26.11 †↔ Transthorakale Lungenbiopsie ( TTL), mit Feinnadelaspiration  
 33.26.12 †↔ Transthorakale Lungenbiopsie ( TTL), mit Stanzbiopsie ohne Clipmarkierung  
 33.26.13 †↔ Transthorakale Lungenbiopsie ( TTL), mit Stanzbiopsie mit Clipmarkierung  
 33.26.99 †↔ Geschlossene [perkutane] [Nadel-] Lungenbiopsie, sonstige  
 33.94.00 †↔ Implantation eines Markers oder Tracers an Lunge und Bronchus, n.n.bez.  
 33.94.09 †↔ Implantation eines Markers oder Tracers an Lunge und Bronchus, sonstige  
 33.94.11 †↔ Implantation eines Markers oder Tracers zur Lokalisation bzw. Steuerung der therapeutischen Intervention an Lunge und Bronchus, perkutan  
 33.94.12 †↔ Implantation eines Markers oder Tracers zur Lokalisation bzw. Steuerung der therapeutischen Intervention an Lunge und Bronchus, bronchoskopisch  
 88.73.20 †↔ Transbronchiale Endosonographie

**Prozedur E63-5**

99.BA.13 †↔ Neurologische Komplexbehandlung des akuten Hirnschlags in Stroke Center (SC), mindestens 24 Stunden bis 48 Stunden  
 99.BA.14 †↔ Neurologische Komplexbehandlung des akuten Hirnschlags in Stroke Center (SC), von mehr als 48 Stunden bis 72 Stunden  
 99.BA.15 †↔ Neurologische Komplexbehandlung des akuten Hirnschlags in Stroke Center (SC), von mehr als 72 Stunden  
 99.BA.23 †↔ Neurologische Komplexbehandlung des akuten Hirnschlags in einer Stroke Unit (SU), mindestens 24 Stunden bis 48 Stunden

99.BA.24 †↔ Neurologische Komplexbehandlung des akuten Hirnschlags in einer Stroke Unit (SU), von mehr als 48 Stunden bis 72 Stunden  
 99.BA.25 †↔ Neurologische Komplexbehandlung des akuten Hirnschlags in einer Stroke Unit (SU), von mehr als 72 Stunden  
 99.BA.31 †↔ Komplexbehandlung des akuten Hirnschlags im neurologischen Telekonsildienst, mindestens 24 Stunden bis 72 Stunden  
 99.BA.32 †↔ Komplexbehandlung des akuten Hirnschlags im neurologischen Telekonsildienst, von mehr als 72 Stunden

**ADRG E64****Respiratorische Insuffizienz oder Lungenembolie, mehr als ein Belegungstag**

Hauptdiagnose in Tabelle E64-1

**DRG E64A****Respiratorische Insuffizienz oder Lungenembolie mit bestimmter Prozedur oder Alter < 16 Jahre, mehr als ein Belegungstag**

Alter &lt; 16 Jahre oder Prozedur in Tabelle E64-2

**DRG E64B****Respiratorische Insuffizienz oder Lungenembolie mit schweren CC, mehr als ein Belegungstag**

PCCL &gt; 2

**DRG E64C****Respiratorische Insuffizienz oder Lungenembolie, mehr als ein Belegungstag****Diagnose E64-1**

126.0	Lungenembolie mit Angabe eines akuten Cor pulmonale	J18.2	Hypostatische Pneumonie, nicht näher bezeichnet
126.9	Lungenembolie ohne Angabe eines akuten Cor pulmonale	J68.1	Lungenödem durch chemische Substanzen, Gase, Rauch und Dämpfe
		J95.1	Akute pulmonale Insuffizienz nach Thoraxoperation

J95.2	Akute pulmonale Insuffizienz nach nicht am Thorax vorgenommener Operation	J96.19	Chronische respiratorische Insuffizienz, anderenorts nicht klassifiziert: Typ nicht näher bezeichnet
J95.3	Chronische pulmonale Insuffizienz nach Operation	J96.90	Respiratorische Insuffizienz, nicht näher bezeichnet: Typ I [hypoxisch]
J96.00	Akute respiratorische Insuffizienz, anderenorts nicht klassifiziert: Typ I [hypoxisch]	J96.91	Respiratorische Insuffizienz, nicht näher bezeichnet: Typ II [hyperkapnisch]
J96.01	Akute respiratorische Insuffizienz, anderenorts nicht klassifiziert: Typ II [hyperkapnisch]	J96.99	Respiratorische Insuffizienz, nicht näher bezeichnet: Typ nicht näher bezeichnet
J96.09	Akute respiratorische Insuffizienz, anderenorts nicht klassifiziert: Typ nicht näher bezeichnet	T79.0	Luftembolie (traumatisch)
J96.10	Chronische respiratorische Insuffizienz, anderenorts nicht klassifiziert: Typ I [hypoxisch]	T79.1	Fettembolie (traumatisch)
J96.11	Chronische respiratorische Insuffizienz, anderenorts nicht klassifiziert: Typ II [hyperkapnisch]	T80.0	Luftembolie nach Infusion, Transfusion oder Injektion zu therapeutischen Zwecken

### Prozedur E64-2

33.22 †↔	Flexible Tracheobronchoskopie	33.24.14 †↔	Tracheobronchoskopie (flexible) (starr) mit transbronchiale Nadelaspiration
33.23.11 †↔	Tracheobronchoskopie mit starrem Bronchoskop	33.24.16 †↔	Tracheobronchoskopie mit Kryobiopsie
33.23.13 †↔	Fluoreszenztracheobronchoskopie	33.24.99 †↔	Geschlossene [endoskopische] Bronchusbiopsie, sonstige
33.23.14 †↔	Tracheobronchoskopie mit Ballonkatheter zur Messung kollateraler Ventilation	33.94.00 †↔	Implantation eines Markers oder Tracers an Lunge und Bronchus, n.n.bez.
33.23.99 †↔	Sonstige Tracheobronchoskopie, sonstige	33.94.09 †↔	Implantation eines Markers oder Tracers an Lunge und Bronchus, sonstige
33.24.00 †↔	Geschlossene [endoskopische] Bronchusbiopsie, n.n.bez.	33.94.11 †↔	Implantation eines Markers oder Tracers zur Lokalisation bzw. Steuerung der therapeutischen Intervention an Lunge und Bronchus, perkutan
33.24.10 †↔	Tracheobronchoskopie (flexible) (starr) mit Bürste zur Sekret oder Probenentnahme	33.94.12 †↔	Implantation eines Markers oder Tracers zur Lokalisation bzw. Steuerung der therapeutischen Intervention an Lunge und Bronchus, bronchoskopisch
33.24.11 †↔	Tracheobronchoskopie (flexible) (starr) mit bronchoalveolärer Lavage		
33.24.12 †↔	Tracheobronchoskopie (flexible) (starr) mit Bürstenzytologie der Lunge		
33.24.13 †↔	Tracheobronchoskopie (flexible) (starr) mit (Exzisions-) Biopsie		

### ADRG E65

#### Chronisch-obstruktive Atemwegserkrankungen, mehr als ein Belegungstag

Hauptdiagnose in Tabelle E65-1

### DRG E65A

#### Chronisch-obstruktive Atemwegserkrankungen mit Zustand nach Transplantation oder bestimmtem Eingriff oder komplizierender Prozedur oder äusserst schweren CC oder bestimmte Prozedur, mehr als ein Belegungstag

Nebendiagnose in Tabelle E65-2 oder Prozedur in Tabelle E65-3 oder Komplizierende Prozeduren oder PCCL > 3 oder Prozedur in Tabelle E65-4

### DRG E65B

#### Chronisch-obstruktive Atemwegserkrankungen mit starrer Bronchoskopie oder schwerer CC, mehr als ein Belegungstag

Prozedur in Tabelle E65-5 oder PCCL > 2

### DRG E65C

#### Chronisch-obstruktive Atemwegserkrankungen und Alter < 16 Jahre, mehr als ein Belegungstag

Alter < 16 Jahre

### DRG E65D

#### Chronisch-obstruktive Atemwegserkrankungen, mehr als ein Belegungstag

### Diagnose E65-1

F45.33	Somatoforme autonome Funktionsstörung: Atmungssystem	J43.1	Panlobuläres Emphysem
J40	Bronchitis, nicht als akut oder chronisch bezeichnet	J43.2	Zentrilobuläres Emphysem
J41.0	Einfache chronische Bronchitis	J43.8	Sonstiges Emphysem
J41.1	Schleimig-eitrige chronische Bronchitis	J43.9	Emphysem, nicht näher bezeichnet
J41.8	Mischformen von einfacher und schleimig-eitriger chronischer Bronchitis	J44.00	Chronische obstruktive Lungenkrankheit mit akuter Infektion der unteren Atemwege: FEV1 <35 % des Sollwertes
J42	Nicht näher bezeichnete chronische Bronchitis		
J43.0	McLeod-Syndrom		



J44.01	Chronische obstruktive Lungenkrankheit mit akuter Infektion der unteren Atemwege: FEV1 $\geq$ 35 % und $<$ 50 % des Sollwertes	J45.9 J46 J47	Asthma bronchiale, nicht näher bezeichnet Status asthmaticus Bronchiektasen
J44.02	Chronische obstruktive Lungenkrankheit mit akuter Infektion der unteren Atemwege: FEV1 $\geq$ 50 % und $<$ 70 % des Sollwertes	J68.3	Sonstige akute und subakute Krankheiten der Atmungsorgane durch chemische Substanzen, Gase, Rauch und Dämpfe
J44.03	Chronische obstruktive Lungenkrankheit mit akuter Infektion der unteren Atemwege: FEV1 $\geq$ 70 % des Sollwertes	J68.4 J68.8	Chronische Krankheiten der Atmungsorgane durch chemische Substanzen, Gase, Rauch und Dämpfe Sonstige Krankheiten der Atmungsorgane durch chemische Substanzen, Gase, Rauch und Dämpfe
J44.09	Chronische obstruktive Lungenkrankheit mit akuter Infektion der unteren Atemwege: FEV1 nicht näher bezeichnet	J68.9	Nicht näher bezeichnete Krankheit der Atmungsorgane durch chemische Substanzen, Gase, Rauch und Dämpfe
J44.10	Chronische obstruktive Lungenkrankheit mit akuter Exazerbation, nicht näher bezeichnet: FEV1 $<$ 35 % des Sollwertes	J98.0	Krankheiten der Bronchien, anderenorts nicht klassifiziert
J44.11	Chronische obstruktive Lungenkrankheit mit akuter Exazerbation, nicht näher bezeichnet: FEV1 $\geq$ 35 % und $<$ 50 % des Sollwertes	M94.0 P22.8	Tietze-Syndrom Sonstige Atemnot [Respiratory distress] beim Neugeborenen
J44.12	Chronische obstruktive Lungenkrankheit mit akuter Exazerbation, nicht näher bezeichnet: FEV1 $\geq$ 50 % und $<$ 70 % des Sollwertes	P22.9	Atemnot [Respiratory distress] beim Neugeborenen, nicht näher bezeichnet
J44.13	Chronische obstruktive Lungenkrankheit mit akuter Exazerbation, nicht näher bezeichnet: FEV1 $\geq$ 70 % des Sollwertes	P24.0 P27.0 P27.1	Mekoniumaspiration durch das Neugeborene Mikity-Wilson-Syndrom Bronchopulmonale Dysplasie mit Ursprung in der Perinatalperiode
J44.19	Chronische obstruktive Lungenkrankheit mit akuter Exazerbation, nicht näher bezeichnet: FEV1 nicht näher bezeichnet	P27.8 P27.9	Sonstige chronische Atemwegskrankheiten mit Ursprung in der Perinatalperiode Nicht näher bezeichnete chronische Atemwegskrankheit mit Ursprung in der Perinatalperiode
J44.80	Sonstige näher bezeichnete chronische obstruktive Lungenkrankheit: FEV1 $<$ 35 % des Sollwertes		Zyanoseanfälle beim Neugeborenen
J44.81	Sonstige näher bezeichnete chronische obstruktive Lungenkrankheit: FEV1 $\geq$ 35 % und $<$ 50 % des Sollwertes	P28.2 P28.3 P28.4	Primäre Schlafapnoe beim Neugeborenen Sonstige Apnoe beim Neugeborenen
J44.82	Sonstige näher bezeichnete chronische obstruktive Lungenkrankheit: FEV1 $\geq$ 50 % und $<$ 70 % des Sollwertes	P28.5 P28.8	Respiratorisches Versagen beim Neugeborenen Sonstige näher bezeichnete Störungen der Atmung beim Neugeborenen
J44.83	Sonstige näher bezeichnete chronische obstruktive Lungenkrankheit: FEV1 $\geq$ 70 % des Sollwertes	Q33.4 R04.9	Angeborene Bronchiektasie Blutung aus den Atemwegen, nicht näher bezeichnet
J44.89	Sonstige näher bezeichnete chronische obstruktive Lungenkrankheit: FEV1 nicht näher bezeichnet	R05 R06.0	Husten Dyspnoe
J44.90	Chronische obstruktive Lungenkrankheit, nicht näher bezeichnet: FEV1 $<$ 35 % des Sollwertes	R06.1 R06.2	Stridor Ziehende Atmung
J44.91	Chronische obstruktive Lungenkrankheit, nicht näher bezeichnet: FEV1 $\geq$ 35 % und $<$ 50 % des Sollwertes	R06.3 R06.4	Periodische Atmung Hyperventilation
J44.92	Chronische obstruktive Lungenkrankheit, nicht näher bezeichnet: FEV1 $\geq$ 50 % und $<$ 70 % des Sollwertes	R06.88	Sonstige und nicht näher bezeichnete Störungen der Atmung
J44.93	Chronische obstruktive Lungenkrankheit, nicht näher bezeichnet: FEV1 $\geq$ 70 % des Sollwertes	R07.1 R09.1	Brustschmerzen bei der Atmung Pleuritis
J44.99	Chronische obstruktive Lungenkrankheit, nicht näher bezeichnet: FEV1 nicht näher bezeichnet	R09.3 R09.8	Abnormes Sputum Sonstige näher bezeichnete Symptome, die das Kreislaufsystem und das Atmungssystem betreffen
J45.0	Vorwiegend allergisches Asthma bronchiale		Abnorme Befunde bei der bildgebenden Diagnostik der Lunge
J45.1	Nichtallergisches Asthma bronchiale	R91	
J45.8	Mischformen des Asthma bronchiale		

### Diagnose E65-2

Z94.2	Zustand nach Lungentransplantation	Z94.3	Zustand nach Herz-Lungen-Transplantation
-------	------------------------------------	-------	--

### Prozedur E65-3

33.72.11 †↔	Endoskopisches Einsetzen von Coil(s) in den Bronchien oder Lunge, von 1 bis 2 Coils	33.72.16 †↔	Endoskopisches Einsetzen von Coil(s) in den Bronchien oder Lunge, von 11 bis 12 Coils
33.72.12 †↔	Endoskopisches Einsetzen von Coil(s) in den Bronchien oder Lunge, von 3 bis 4 Coils	33.72.17 †↔	Endoskopisches Einsetzen von Coil(s) in den Bronchien oder Lunge, von 13 bis 14 Coils
33.72.13 †↔	Endoskopisches Einsetzen von Coil(s) in den Bronchien oder Lunge, von 5 bis 6 Coils	33.72.18 †↔	Endoskopisches Einsetzen von Coil(s) in den Bronchien oder Lunge, von 15 bis 16 Coils
33.72.14 †↔	Endoskopisches Einsetzen von Coil(s) in den Bronchien oder Lunge, von 7 bis 8 Coils	33.72.1A †↔	Endoskopisches Einsetzen von Coil(s) in den Bronchien oder Lunge, von 17 und mehr Coils
33.72.15 †↔	Endoskopisches Einsetzen von Coil(s) in den Bronchien oder Lunge, von 9 bis 10 Coils	33.79.00 †↔	Endoskopisches Einsetzen von sonstiger Bronchialvorrichtung oder Substanz, n.n.bez.

- 33.79.09 †↔ Endoskopisches Einsetzen von sonstiger Bronchialvorrichtung oder Substanz, sonstige  
 33.79.10 †↔ Endoskopisches Einsetzen von Substanz zur Lungenvolumenreduktion, n.n.bez.  
 33.79.11 †↔ Endoskopisches Einsetzen von Gel zur biologischen Lungenvolumenreduktion

- 33.79.12 †↔ Endoskopisches Einsetzen von Dampf zur biologischen Lungenvolumenreduktion  
 33.79.19 †↔ Endoskopisches Einsetzen von Substanz zur Lungenvolumenreduktion, sonstige

### Prozedur E65-4

- 93.9E.12 †↔ NIV-Beatmung ausserhalb Intensivstation, 4 bis 5 Tage  
 93.9E.13 †↔ NIV-Beatmung ausserhalb Intensivstation, 6 Tage und mehr  
 93.9F.12 †↔ Atmungsunterstützung durch Anwendung von High-flow-Nasenkanülen (HFNC-System) bei Neugeborenen und Säuglingen  
 93.9F.22 †↔ Atmungsunterstützung durch Anwendung von High-flow-Nasenkanülen (HFNC-System) bei Kindern und Jugendlichen  
 93.9F.32 †↔ Atmungsunterstützung durch Anwendung von High-flow-Nasenkanülen (HFNC-System) bei Erwachsenen

### Prozedur E65-5

- 33.24.10 †↔ Tracheobronchoskopie (flexible) (starr) mit Bürste zur Sekret oder Probenentnahme  
 33.24.11 †↔ Tracheobronchoskopie (flexible) (starr) mit bronchoalveolärer Lavage  
 33.24.12 †↔ Tracheobronchoskopie (flexible) (starr) mit Bürstenzytologie der Lunge  
 33.24.13 †↔ Tracheobronchoskopie (flexible) (starr) mit (Exzisions-) Biopsie  
 33.24.14 †↔ Tracheobronchoskopie (flexible) (starr) mit transbronchiale Nadelaspiration  
 33.24.16 †↔ Tracheobronchoskopie mit Kryobiopsie

## ADRG E66

### Schweres Thoraxtrauma, mehr als ein Belegungstag

Hauptdiagnose in Tabelle E66-1

## DRG E66A

### Schweres Thoraxtrauma mit komplizierender Diagnose, mehr als ein Belegungstag

Diagnose in Tabelle E66-2

## DRG E66B

### Schweres Thoraxtrauma, mehr als ein Belegungstag

#### Diagnose E66-1

- |        |   |        |  |
|--------|---|--------|--|
| M96.81 | Instabiler Thorax nach thoraxchirurgischem Eingriff   | S22.42 | Rippenserienfraktur: Mit Beteiligung von zwei Rippen             |
| S11.02 | Offene Wunde: Trachea, Pars cervicalis                | S22.43 | Rippenserienfraktur: Mit Beteiligung von drei Rippen             |
| S22.20 | Fraktur des Sternums: Nicht näher bezeichnet          | S22.44 | Rippenserienfraktur: Mit Beteiligung von vier und mehr Rippen    |
| S22.21 | Fraktur des Sternums: Manubrium sterni                | S22.5  | Instabiler Thorax  |
| S22.22 | Fraktur des Sternums: Corpus sterni                   | S23.2  | Luxation sonstiger und nicht näher bezeichneter Teile des Thorax |
| S22.23 | Fraktur des Sternums: Processus xiphoideus            | S27.32 | Rissverletzung der Lunge   |
| S22.31 | Fraktur der ersten Rippe                              | S27.4  | Verletzung eines Bronchus  |
| S22.32 | Fraktur einer sonstigen Rippe                         | S27.81 | Verletzung: Zwerchfell   |
| S22.40 | Rippenserienfraktur: Nicht näher bezeichnet           |        |  |
| S22.41 | Rippenserienfraktur: Mit Beteiligung der ersten Rippe |        |  |

#### Diagnose E66-2

- |        |   |        |   |
|--------|---|--------|---|
| S12.0  | Fraktur des 1. Halswirbels  | S22.04 | Fraktur eines Brustwirbels: T7 und T8                         |
| S12.1  | Fraktur des 2. Halswirbels  | S22.05 | Fraktur eines Brustwirbels: T9 und T10                        |
| S12.21 | Fraktur des 3. Halswirbels  | S22.06 | Fraktur eines Brustwirbels: T11 und T12                       |
| S12.22 | Fraktur des 4. Halswirbels  | S22.1  | Multiple Frakturen der Brustwirbelsäule                       |
| S12.23 | Fraktur des 5. Halswirbels  | S22.44 | Rippenserienfraktur: Mit Beteiligung von vier und mehr Rippen |
| S12.24 | Fraktur des 6. Halswirbels  | S22.5  | Instabiler Thorax   |
| S12.25 | Fraktur des 7. Halswirbels  | S27.0  | Traumatischer Pneumothorax                                    |
| S12.7  | Multiple Frakturen der Halswirbelsäule  | S27.1  | Traumatischer Hämatothorax                                    |
| S21.86 | Weichteilschaden III. Grades bei geschlossener Fraktur oder Luxation des Thorax | S27.2  | Traumatischer Hämatothorax                                    |
| S22.00 | Fraktur eines Brustwirbels: Höhe nicht näher bezeichnet                         | S27.31 | Prellung und Hämatom der Lunge                                |
| S22.01 | Fraktur eines Brustwirbels: T1 und T2   | S32.00 | Fraktur eines Lendenwirbels: Höhe nicht näher bezeichnet      |
| S22.02 | Fraktur eines Brustwirbels: T3 und T4   | S32.01 | Fraktur eines Lendenwirbels: L1                               |
| S22.03 | Fraktur eines Brustwirbels: T5 und T6   | S32.02 | Fraktur eines Lendenwirbels: L2                               |

S32.03 Fraktur eines Lendenwirbels: L3  
S32.04 Fraktur eines Lendenwirbels: L4

S32.05 Fraktur eines Lendenwirbels: L5

**ADRG E70****Keuchhusten und akute Bronchitis, mehr als ein Belegungstag**

Hauptdiagnose in Tabelle E70-1

**DRG E70A****Keuchhusten und akute Bronchitis, Alter < 1 Jahr oder RSV Infektionen mit bestimmter Prozedur, mehr als ein Belegungstag**

(Alter < 1 Jahr oder Diagnose in Tabelle E70-2) und (Prozedur in Tabelle E70-3)

**DRG E70B****Keuchhusten und akute Bronchitis, Alter < 1 Jahr oder RSV Infektionen, mehr als ein Belegungstag**

Alter < 1 Jahr oder Diagnose in Tabelle E70-2

**DRG E70C****Keuchhusten und akute Bronchitis, Alter > 0 Jahre, mehr als ein Belegungstag****Diagnose E70-1**

A37.0	Keuchhusten durch Bordetella pertussis	J20.6	Akute Bronchitis durch Rhinoviren
A37.1	Keuchhusten durch Bordetella parapertussis	J20.7	Akute Bronchitis durch ECHO-Viren
A37.8	Keuchhusten durch sonstige Bordetella-Spezies	J20.8	Akute Bronchitis durch sonstige näher bezeichnete Erreger
A37.9	Keuchhusten, nicht näher bezeichnet		
J04.1	Akute Tracheitis	J20.9	Akute Bronchitis, nicht näher bezeichnet
J20.0	Akute Bronchitis durch Mycoplasma pneumoniae	J21.0	Akute Bronchiolitis durch Respiratory-Syncytial-Viren [RS-Viren]
J20.1	Akute Bronchitis durch Haemophilus influenzae		
J20.2	Akute Bronchitis durch Streptokokken	J21.1	Akute Bronchiolitis durch humanes Metapneumovirus
J20.3	Akute Bronchitis durch Coxsackieviren		
J20.4	Akute Bronchitis durch Parainfluenzaviren	J21.8	Akute Bronchiolitis durch sonstige näher bezeichnete Erreger
J20.5	Akute Bronchitis durch Respiratory-Syncytial-Viren [RS-Viren]	J21.9	Akute Bronchiolitis, nicht näher bezeichnet

**Diagnose E70-2**

B97.4	Respiratory-Syncytial-Viren [RS-Viren] als Ursache von Krankheiten, die in anderen Kapiteln klassifiziert sind	J20.5	Akute Bronchitis durch Respiratory-Syncytial-Viren [RS-Viren]
J12.1	Pneumonie durch Respiratory-Syncytial-Viren [RS-Viren]	J21.0	Akute Bronchiolitis durch Respiratory-Syncytial-Viren [RS-Viren]

**Prozedur E70-3**

93.9E.12 †↔	NIV-Beatmung ausserhalb Intensivstation, 4 bis 5 Tage	93.9F.22 †↔	Atmungsunterstützung durch Anwendung von High-flow-Nasenkanülen (HFNC-System) bei Kindern und Jugendlichen
93.9E.13 †↔	NIV-Beatmung ausserhalb Intensivstation, 6 Tage und mehr	93.9F.32 †↔	Atmungsunterstützung durch Anwendung von High-flow-Nasenkanülen (HFNC-System) bei Erwachsenen
93.9F.12 †↔	Atmungsunterstützung durch Anwendung von High-flow-Nasenkanülen (HFNC-System) bei Neugeborenen und Säuglingen		

**ADRG E71****Neubildungen der Atmungsorgane, mehr als ein Belegungstag**

Hauptdiagnose in Tabelle E71-1

**DRG E71A****Neubildungen der Atmungsorgane mit äusserst schweren CC oder starrer Bronchoskopie oder Para-/Tetraplegie mit bestimmter Prozedur oder mit mittel- oder hochgradig komplexer Chemotherapie, mehr als ein Belegungstag**

(PCCL > 3 oder mindestens eine Prozedur in Tabelle E71-3 oder Nebendiagnose in Tabelle E71-2) und (Prozedur in Tabelle E71-4 oder mindestens eine Prozedur in Tabelle E71-5)

**DRG E71B****Neubildungen der Atmungsorgane mit äusserst schweren CC oder starrer Bronchoskopie oder bestimmte Prozedur oder Para-/Tetraplegie, mehr als ein Belegungstag**

PCCL &gt; 3 oder mindestens eine Prozedur in Tabelle E71-3 oder Nebendiagnose in Tabelle E71-2

**DRG E71C****Neubildungen der Atmungsorgane, mehr als ein Belegungstag****Diagnose E71-1**

C33	Bösartige Neubildung der Trachea	D02.4	Carcinoma in situ: Atmungssystem, nicht näher bezeichnet
C34.0	Bösartige Neubildung: Hauptbronchus		
C34.1	Bösartige Neubildung: Oberlappen (-Bronchus)	D14.2	Gutartige Neubildung: Trachea
C34.2	Bösartige Neubildung: Mittellappen (-Bronchus)	D14.3	Gutartige Neubildung: Bronchus und Lunge
C34.3	Bösartige Neubildung: Unterlappen (-Bronchus)	D14.4	Gutartige Neubildung: Atmungssystem, nicht näher bezeichnet
C34.8	Bösartige Neubildung: Bronchus und Lunge, mehrere Teilbereiche überlappend	D15.2	Gutartige Neubildung: Mediastinum
C34.9	Bösartige Neubildung: Bronchus oder Lunge, nicht näher bezeichnet	D15.7	Gutartige Neubildung: Sonstige näher bezeichnete intrathorakale Organe
C38.1	Bösartige Neubildung: Vorderes Mediastinum	D15.9	Gutartige Neubildung: Intrathorakales Organ, nicht näher bezeichnet
C38.2	Bösartige Neubildung: Hinteres Mediastinum		
C38.3	Bösartige Neubildung: Mediastinum, Teil nicht näher bezeichnet	D16.70	Gutartige Neubildung des Knochens und des Gelenkkorpels: Rippen
C38.4	Bösartige Neubildung: Pleura	D16.71	Gutartige Neubildung des Knochens und des Gelenkkorpels: Sternum
C38.8	Bösartige Neubildung: Herz, Mediastinum und Pleura, mehrere Teilbereiche überlappend	D16.72	Gutartige Neubildung des Knochens und des Gelenkkorpels: Klavikula
C39.8	Bösartige Neubildung: Atmungsorgane und sonstige intrathorakale Organe, mehrere Teilbereiche überlappend	D17.4	Gutartige Neubildung des Fettgewebes der intrathorakalen Organe
C39.9	Bösartige Neubildung: Ungenau bezeichnete Lokalisationen des Atmungssystems	D19.0	Gutartige Neubildung: Mesotheliales Gewebe der Pleura
C45.0	Mesotheliom der Pleura	D21.3	Sonstige gutartige Neubildungen: Bindegewebe und andere Weichteilgewebe des Thorax
C47.3	Bösartige Neubildung: Periphere Nerven des Thorax		
C49.3	Bösartige Neubildung: Bindegewebe und andere Weichteilgewebe des Thorax	D38.1	Neubildung unsicheren oder unbekanntes Verhaltens: Trachea, Bronchus und Lunge
C76.1	Bösartige Neubildung ungenau bezeichneter Lokalisationen: Thorax	D38.2	Neubildung unsicheren oder unbekanntes Verhaltens: Pleura
C78.0	Sekundäre bösartige Neubildung der Lunge	D38.3	Neubildung unsicheren oder unbekanntes Verhaltens: Mediastinum
C78.1	Sekundäre bösartige Neubildung des Mediastinums		
C78.2	Sekundäre bösartige Neubildung der Pleura	D38.4	Neubildung unsicheren oder unbekanntes Verhaltens: Thymus
C78.3	Sekundäre bösartige Neubildung sonstiger und nicht näher bezeichneter Atmungsorgane	D38.5	Neubildung unsicheren oder unbekanntes Verhaltens: Sonstige Atmungsorgane
D02.1	Carcinoma in situ: Trachea		
D02.2	Carcinoma in situ: Bronchus und Lunge	D38.6	Neubildung unsicheren oder unbekanntes Verhaltens: Atmungsorgan, nicht näher bezeichnet
D02.3	Carcinoma in situ: Sonstige Teile des Atmungssystems		

**Diagnose E71-2**

G04.1	Humane T-Zell-lymphotrope Virus-assoziierte Myelopathie	G82.12	Spastische Paraparese und Paraplegie: Chronische komplette Querschnittlähmung
G82.00	Schlaffe Paraparese und Paraplegie: Akute komplette Querschnittlähmung nichttraumatischer Genese	G82.13	Spastische Paraparese und Paraplegie: Chronische inkomplette Querschnittlähmung
G82.01	Schlaffe Paraparese und Paraplegie: Akute inkomplette Querschnittlähmung nichttraumatischer Genese	G82.20	Paraparese und Paraplegie, nicht näher bezeichnet: Akute komplette Querschnittlähmung nichttraumatischer Genese
G82.02	Schlaffe Paraparese und Paraplegie: Chronische komplette Querschnittlähmung	G82.21	Paraparese und Paraplegie, nicht näher bezeichnet: Akute inkomplette Querschnittlähmung nichttraumatischer Genese
G82.03	Schlaffe Paraparese und Paraplegie: Chronische inkomplette Querschnittlähmung	G82.22	Paraparese und Paraplegie, nicht näher bezeichnet: Chronische komplette Querschnittlähmung
G82.10	Spastische Paraparese und Paraplegie: Akute komplette Querschnittlähmung nichttraumatischer Genese	G82.23	Paraparese und Paraplegie, nicht näher bezeichnet: Chronische inkomplette Querschnittlähmung
G82.11	Spastische Paraparese und Paraplegie: Akute inkomplette Querschnittlähmung nichttraumatischer Genese	G82.30	Schlaffe Tetraparese und Tetraplegie: Akute komplette Querschnittlähmung nichttraumatischer Genese

G82.31	Schlaaffe Tetraparese und Tetraplegie: Akute inkomplette Querschnittlähmung nichttraumatischer Genese	G82.51	Tetraparese und Tetraplegie, nicht näher bezeichnet: Akute inkomplette Querschnittlähmung nichttraumatischer Genese
G82.32	Schlaaffe Tetraparese und Tetraplegie: Chronische komplette Querschnittlähmung	G82.52	Tetraparese und Tetraplegie, nicht näher bezeichnet: Chronische komplette Querschnittlähmung
G82.33	Schlaaffe Tetraparese und Tetraplegie: Chronische inkomplette Querschnittlähmung	G82.53	Tetraparese und Tetraplegie, nicht näher bezeichnet: Chronische inkomplette Querschnittlähmung
G82.40	Spastische Tetraparese und Tetraplegie: Akute komplette Querschnittlähmung nichttraumatischer Genese	G83.5	Locked-in-Syndrom
G82.41	Spastische Tetraparese und Tetraplegie: Akute inkomplette Querschnittlähmung nichttraumatischer Genese	G93.80	Apallisches Syndrom
G82.42	Spastische Tetraparese und Tetraplegie: Chronische komplette Querschnittlähmung	P11.50	Geburtsverletzung der Wirbelsäule und des Rückenmarkes: Mit akuter Querschnittlähmung
G82.43	Spastische Tetraparese und Tetraplegie: Chronische inkomplette Querschnittlähmung	P11.51	Geburtsverletzung der Wirbelsäule und des Rückenmarkes: Mit chronischer Querschnittlähmung
G82.50	Tetraparese und Tetraplegie, nicht näher bezeichnet: Akute komplette Querschnittlähmung nichttraumatischer Genese	P91.80	Locked-in-Syndrom und apallisches Syndrom beim Neugeborenen
		S34.18	Sonstige Verletzung des lumbalen Rückenmarkes
		S34.38	Sonstige und nicht näher bezeichnete Verletzungen der Cauda equina

### Prozedur E71-3

33.24.10 †↔	Tracheobronchoskopie (flexible) (starr) mit Bürste zur Sekret oder Probenentnahme	33.24.16 †↔	Tracheobronchoskopie mit Kryobiopsie
33.24.11 †↔	Tracheobronchoskopie (flexible) (starr) mit bronchoalveolärer Lavage	93.8B.12 †↔	Basisleistung «Spezialisierte Palliative Care», mindestens 7 bis 13 Behandlungstage
33.24.12 †↔	Tracheobronchoskopie (flexible) (starr) mit Bürstenzytologie der Lunge	93.8B.13 †↔	Basisleistung «Spezialisierte Palliative Care», mindestens 14 bis 20 Behandlungstage
33.24.13 †↔	Tracheobronchoskopie (flexible) (starr) mit (Exzisions-) Biopsie	93.8B.14 †↔	Basisleistung «Spezialisierte Palliative Care», mindestens 21 bis 27 Behandlungstage
33.24.14 †↔	Tracheobronchoskopie (flexible) (starr) mit transbronchiale Nadelaspiration	93.8B.15 †↔	Basisleistung «Spezialisierte Palliative Care», 28 und mehr Behandlungstage

### Prozedur E71-4

99.25.52 †↔	Mittelgradig komplexe und intensive Chemotherapie	99.25.53 †↔	Hochgradig komplexe und intensive Chemotherapie
-------------	---	-------------	---

### Prozedur E71-5

92.29.60 †↔	Konstruktion und Anpassung von Fixations- und Behandlungshilfen bei Strahlentherapie, Fixationsvorrichtung, n.n.bez.	92.29.73 †↔	Bestrahlungssimulation für externe Bestrahlung und Brachytherapie, Feldfestlegung mit Simulator, ohne 3D-Plan
92.29.61 †↔	Konstruktion und Anpassung von Fixations- und Behandlungshilfen bei Strahlentherapie, Fixationsvorrichtung, einfach	92.29.74 †↔	Bestrahlungssimulation für externe Bestrahlung und Brachytherapie, Feldfestlegung mit Simulator, mit 3D-Plan
92.29.62 †↔	Konstruktion und Anpassung von Fixations- und Behandlungshilfen bei Strahlentherapie, Fixationsvorrichtung, mittlerer Schwierigkeitsgrad	92.29.79 †↔	Bestrahlungssimulation für externe Bestrahlung und Brachytherapie, sonstige
92.29.63 †↔	Konstruktion und Anpassung von Fixations- und Behandlungshilfen bei Strahlentherapie, Fixationsvorrichtung, komplex	92.29.80 †↔	Bestrahlungsplanung für perkutane Bestrahlung und Brachytherapie, n.n.bez.
92.29.64 †↔	Konstruktion und Anpassung von Fixations- und Behandlungshilfen bei Strahlentherapie, Behandlungshilfen	92.29.81 †↔	Bestrahlungsplanung für perkutane Bestrahlung und Brachytherapie, Bestrahlungsplanung für die intensitätsmodulierte Radiotherapie
92.29.65 †↔	Konstruktion und Anpassung von Fixations- und Behandlungshilfen bei Strahlentherapie, individuelle Blöcke oder Viellamellenkollimator (MLC)	92.29.82 †↔	Bestrahlungsplanung für perkutane Bestrahlung und Brachytherapie, Bestrahlungsplanung mit Fusion von CT- und MRT-Bildern
92.29.69 †↔	Konstruktion und Anpassung von Fixations- und Behandlungshilfen bei Strahlentherapie, sonstige	92.29.83 †↔	Bestrahlungsplanung für perkutane Bestrahlung und Brachytherapie, Bestrahlungsplanung für die Brachytherapie, mittel
92.29.70 †↔	Bestrahlungssimulation für externe Bestrahlung und Brachytherapie, n.n.bez.	92.29.84 †↔	Bestrahlungsplanung für perkutane Bestrahlung und Brachytherapie, Bestrahlungsplanung für die Brachytherapie, komplex
92.29.71 †↔	Bestrahlungssimulation für externe Bestrahlung und Brachytherapie, CT-gesteuerte Simulation für die externe Bestrahlung	92.29.85 †↔	Bestrahlungsplanung für perkutane Bestrahlung und Brachytherapie, Bestrahlungsplanung ohne individuelle Dosisplanung
92.29.72 †↔	Bestrahlungssimulation für externe Bestrahlung und Brachytherapie, CT-gesteuerte Simulation für die Brachytherapie	92.29.86 †↔	Bestrahlungsplanung für perkutane Bestrahlung und Brachytherapie, Bestrahlungsplanung für perkutane Bestrahlung, mit individueller Dosisplanung

92.29.87 ‡↔	Bestrahlungsplanung für perkutane Bestrahlung und Brachytherapie, Bestrahlungsplanung mit Fusion von CT- und PET-Bildern	93.8B.13 ‡↔	Basisleistung «Spezialisierte Palliative Care», mindestens 14 bis 20 Behandlungstage
92.29.88 ‡↔	Bestrahlungsplanung für perkutane Bestrahlung und Brachytherapie, Bestrahlungsplanung mit Fusion von CT-, MRT- und PET-Bildern	93.8B.14 ‡↔	Basisleistung «Spezialisierte Palliative Care», mindestens 21 bis 27 Behandlungstage
92.29.89 ‡↔	Bestrahlungsplanung für perkutane Bestrahlung und Brachytherapie, sonstige	93.8B.15 ‡↔	Basisleistung «Spezialisierte Palliative Care», 28 und mehr Behandlungstage

**ADRG E73****Pleuraerguss, mehr als ein Belegungstag**

Hauptdiagnose in Tabelle E73-1

**DRG E73A****Pleuraerguss mit schweren CC, mehr als ein Belegungstag**

PCCL &gt; 2

**DRG E73B****Pleuraerguss, mehr als ein Belegungstag****Diagnose E73-1**

J90	Pleuraerguss, anderenorts nicht klassifiziert	J94.8	Sonstige näher bezeichnete Krankheitszustände der Pleura
J94.0	Chylöser (Pleura-) Erguss	J94.9	Pleurakrankheit, nicht näher bezeichnet
J94.2	Hämatothorax		

**ADRG E74****Interstitielle Lungenerkrankung, mehr als ein Belegungstag**

Hauptdiagnose in Tabelle E74-1

**DRG E74Z****Interstitielle Lungenerkrankung, mehr als ein Belegungstag****Diagnose E74-1**

B39.0	Akute Histoplasmose der Lunge durch Histoplasma capsulatum	J67.1	Bagassose
B39.1	Chronische Histoplasmose der Lunge durch Histoplasma capsulatum	J67.2	Vogelzüchterlunge
B39.2	Histoplasmose der Lunge durch Histoplasma capsulatum, nicht näher bezeichnet	J67.3	Suberose
D86.0	Sarkoidose der Lunge	J67.4	Malzarbeiter-Lunge
D86.1	Sarkoidose der Lymphknoten	J67.5	Pilzarbeiter-Lunge
D86.2	Sarkoidose der Lunge mit Sarkoidose der Lymphknoten	J67.6	Ahornrindenschäler-Lunge
D86.8	Sarkoidose an sonstigen und kombinierten Lokalisationen	J67.7	Befeuchter- und Klimaanlage-Lunge
D86.9	Sarkoidose, nicht näher bezeichnet	J67.8	Allergische Alveolitis durch organische Stäube
J60	Kohlenbergarbeiter-Pneumokoniose	J67.9	Allergische Alveolitis durch nicht näher bezeichneten organischen Staub
J61	Pneumokoniose durch Asbest und sonstige anorganische Fasern	J70.1	Chronische und sonstige Lungenbeteiligung bei Strahleneinwirkung
J62.0	Pneumokoniose durch Talkum-Staub	J82	Eosinophiles Lungeninfiltrat, anderenorts nicht klassifiziert
J62.8	Pneumokoniose durch sonstigen Quarzstaub	J84.0	Alveoläre und parietoalveoläre Krankheitszustände
J63.0	Aluminose (Lunge)	J84.1	Sonstige interstitielle Lungenkrankheiten mit Fibrose
J63.1	Bauxitfibrose (Lunge)	J84.8	Sonstige näher bezeichnete interstitielle Lungenkrankheiten
J63.2	Berylliose	J84.9	Interstitielle Lungenkrankheit, nicht näher bezeichnet
J63.3	Graphitfibrose (Lunge)	M05.10	Lungenmanifestation der seropositiven chronischen Polyarthritiden {J99.0}: Mehrere Lokalisationen
J63.4	Siderose	M05.11	Lungenmanifestation der seropositiven chronischen Polyarthritiden {J99.0}: Schulterregion
J63.5	Stannose	M05.12	Lungenmanifestation der seropositiven chronischen Polyarthritiden {J99.0}: Oberarm
J63.8	Pneumokoniose durch sonstige näher bezeichnete anorganische Stäube	M05.13	Lungenmanifestation der seropositiven chronischen Polyarthritiden {J99.0}: Unterarm
J64	Nicht näher bezeichnete Pneumokoniose	M05.14	Lungenmanifestation der seropositiven chronischen Polyarthritiden {J99.0}: Hand
J66.0	Byssinose	M05.15	Lungenmanifestation der seropositiven chronischen Polyarthritiden {J99.0}: Beckenregion und Oberschenkel
J66.1	Flachsarbeiter-Krankheit		
J66.2	Cannabiose		
J66.8	Krankheit der Atemwege durch sonstige näher bezeichnete organische Stäube		
J67.0	Farmerlunge		

M05.16	Lungenmanifestation der seropositiven chronischen Polyarthritits {J99.0}: Unterschenkel	M05.19	Lungenmanifestation der seropositiven chronischen Polyarthritits {J99.0}: Nicht näher bezeichnete Lokalisation
M05.17	Lungenmanifestation der seropositiven chronischen Polyarthritits {J99.0}: Knöchel und Fuß		
M05.18	Lungenmanifestation der seropositiven chronischen Polyarthritits {J99.0}: Sonstige		

**ADRG E75****Andere Krankheiten der Atmungsorgane, mehr als ein Belegungstag**

Hauptdiagnose in Tabelle E75-1

**DRG E75A****Andere Krankheiten der Atmungsorgane, Alter < 18 Jahre oder mit äusserst schweren CC, mehr als ein Belegungstag**

(PCCL &gt; 2) und (Alter &lt; 18 Jahre oder PCCL &gt; 3)

**DRG E75B****Andere Krankheiten der Atmungsorgane mit schweren CC, Alter > 17 Jahre, mehr als ein Belegungstag**

PCCL &gt; 2

**DRG E75C****Andere Krankheiten der Atmungsorgane, mehr als ein Belegungstag****Diagnose E75-1**

J22	Akute Infektion der unteren Atemwege, nicht näher bezeichnet	Q33.1	Akzessorischer Lungenlappen
J68.0	Bronchitis und Pneumonie durch chemische Substanzen, Gase, Rauch und Dämpfe	Q33.2	Lungensequestration (angeboren)
J68.2	Entzündung der oberen Atemwege durch chemische Substanzen, Gase, Rauch und Dämpfe, anderenorts nicht klassifiziert	Q33.3	Agenesie der Lunge
J70.0	Akute Lungenbeteiligung bei Strahleneinwirkung	Q33.5	Ektopisches Gewebe in der Lunge (angeboren)
J70.2	Akute arzneimittelinduzierte interstitielle Lungenkrankheiten	Q33.6	Hypoplasie und Dysplasie der Lunge
J70.3	Chronische arzneimittelinduzierte interstitielle Lungenkrankheiten	Q33.8	Sonstige angeborene Fehlbildungen der Lunge
J70.4	Arzneimittelinduzierte interstitielle Lungenkrankheit, nicht näher bezeichnet	Q33.9	Angeborene Fehlbildung der Lunge, nicht näher bezeichnet
J70.8	Krankheiten der Atmungsorgane durch sonstige näher bezeichnete exogene Substanzen	Q34.0	Anomalie der Pleura
J70.9	Krankheiten der Atmungsorgane durch nicht näher bezeichnete exogene Substanz	Q34.1	Angeborene Mediastinalzyste
J95.0	Funktionsstörung eines Tracheostomas	Q34.8	Sonstige näher bezeichnete angeborene Fehlbildungen des Atmungssystems
J95.4	Mendelson-Syndrom	Q34.9	Angeborene Fehlbildung des Atmungssystems, nicht näher bezeichnet
J95.5	Subglottische Stenose nach medizinischen Maßnahmen	Q67.6	Pectus excavatum
J95.81	Stenose der Trachea nach medizinischen Maßnahmen	Q67.7	Pectus carinatum
J95.82	Insuffizienzen von Anastomosen und Nähten nach Operationen an Trachea, Bronchien und Lunge	Q76.6	Sonstige angeborene Fehlbildungen der Rippen
J95.88	Sonstige Krankheiten der Atemwege nach medizinischen Maßnahmen	Q76.7	Angeborene Fehlbildung des Sternums
J95.9	Krankheit der Atemwege nach medizinischen Maßnahmen, nicht näher bezeichnet	Q79.0	Angeborene Zwerchfellhernie
J98.1	Lungenkollaps	Q79.1	Sonstige angeborene Fehlbildungen des Zwerchfells
J98.3	Kompensatorisches Emphysem	R04.2	Hämoptoe
J98.4	Sonstige Veränderungen der Lunge	R04.8	Blutung aus sonstigen Lokalisationen in den Atemwegen
J98.50	Mediastinitis	R06.6	Singultus
J98.58	Sonstige Krankheiten des Mediastinums, anderenorts nicht klassifiziert	R06.80	Akutes lebensbedrohliches Ereignis im Säuglingsalter
J98.6	Krankheiten des Zwerchfells	R09.0	Asphyxie
J98.7	Infektion der Atemwege, anderenorts nicht klassifiziert	R09.2	Atemstillstand
J98.8	Sonstige näher bezeichnete Krankheiten der Atemwege	R68.3	Trommelschlegelfinger
J98.9	Atemwegskrankheit, nicht näher bezeichnet	R94.2	Abnorme Ergebnisse von Lungenfunktionsprüfungen
Q33.0	Angeborene Zystenlunge	S23.4	Verstauchung und Zerrung der Rippen und des Sternums
		S27.31	Prellung und Hämatom der Lunge
		S27.38	Sonstige und nicht näher bezeichnete Verletzungen der Lunge
		S27.5	Verletzung der Trachea, Pars thoracica
		S27.6	Verletzung der Pleura
		S27.82	Verletzung: Ductus thoracicus
		S27.84	Verletzung: Thymus
		S27.88	Verletzung: Sonstige näher bezeichnete intrathorakale Organe und Strukturen
		S43.6	Verstauchung und Zerrung des Sternoklavikulargelenkes
		T17.4	Fremdkörper in der Trachea

T17.5	Fremdkörper im Bronchus	T27.4	Verätzung des Kehlkopfes und der Trachea
T17.8	Fremdkörper an sonstigen und mehreren Lokalisationen der Atemwege	T27.5	Verätzung des Kehlkopfes und der Trachea mit Beteiligung der Lunge
T17.9	Fremdkörper in den Atemwegen, Teil nicht näher bezeichnet	T86.81	Versagen und Abstoßung: Lungentransplantat
T27.0	Verbrennung des Kehlkopfes und der Trachea	Z43.0	Versorgung eines Tracheostomas
T27.1	Verbrennung des Kehlkopfes und der Trachea mit Beteiligung der Lunge	Z94.2	Zustand nach Lungentransplantation
		Z94.3	Zustand nach Herz-Lungen-Transplantation

**DRG E76****Tuberkulose oder Pneumothorax, mehr als ein Belegungstag**

Hauptdiagnose in Tabelle E76-1 oder (Nebendiagnose in Tabelle E76-2 und Verweildauer &gt; 14 Tage)

**DRG E76A****Tuberkulose, mehr als 14 Belegungstage, bei Besiedlung oder Infektion mit multiresistenten Erregern oder Alter < 16 Jahre oder komplizierender Prozedur oder mit äusserst schweren CC**

(Verweildauer &gt; 14 Tage und (Nebendiagnose in Tabelle E76-2 oder Hauptdiagnose in Tabelle E76-3)) und (Diagnose in Tabelle E76-4 oder Alter &lt; 16 Jahre oder Komplizierende Prozeduren oder PCCL &gt; 3)

**DRG E76B****Tuberkulose, mehr als 14 Belegungstage, Alter > 15 Jahre**

Verweildauer &gt; 14 Tage und (Nebendiagnose in Tabelle E76-2 oder Hauptdiagnose in Tabelle E76-3)

**DRG E76C****Tuberkulose bis 14 Belegungstage oder äusserst schwere CC, mehr als ein Belegungstag**

PCCL &gt; 3 oder Diagnose in Tabelle E76-2 oder Hauptdiagnose in Tabelle E76-3

**DRG E76D****Traumatischer Pneumo- oder Hämatothorax, mehr als ein Belegungstag**

Hauptdiagnose in Tabelle E76-5

**DRG E76E****Sonstiger Pneumothorax, mehr als ein Belegungstag****Diagnose E76-1**

A15.0	Lungentuberkulose, durch mikroskopische Untersuchung des Sputums gesichert, mit oder ohne Nachweis durch Kultur oder molekularbiologische Verfahren	A16.2	Lungentuberkulose ohne Angabe einer bakteriologischen, molekularbiologischen oder histologischen Sicherung
A15.1	Lungentuberkulose, nur durch Kultur gesichert	A16.3	Tuberkulose der intrathorakalen Lymphknoten ohne Angabe einer bakteriologischen, molekularbiologischen oder histologischen Sicherung
A15.2	Lungentuberkulose, histologisch gesichert	A16.4	Tuberkulose des Larynx, der Trachea und der Bronchien ohne Angabe einer bakteriologischen, molekularbiologischen oder histologischen Sicherung
A15.3	Lungentuberkulose, durch sonstige und nicht näher bezeichnete Untersuchungsverfahren gesichert	A16.5	Tuberkulöse Pleuritis ohne Angabe einer bakteriologischen, molekularbiologischen oder histologischen Sicherung
A15.4	Tuberkulose der intrathorakalen Lymphknoten, bakteriologisch, molekularbiologisch oder histologisch gesichert	A16.7	Primäre Tuberkulose der Atmungsorgane ohne Angabe einer bakteriologischen, molekularbiologischen oder histologischen Sicherung
A15.5	Tuberkulose des Larynx, der Trachea und der Bronchien, bakteriologisch, molekularbiologisch oder histologisch gesichert	A16.8	Sonstige Tuberkulose der Atmungsorgane ohne Angabe einer bakteriologischen, molekularbiologischen oder histologischen Sicherung
A15.6	Tuberkulöse Pleuritis, bakteriologisch, molekularbiologisch oder histologisch gesichert	A16.9	Nicht näher bezeichnete Tuberkulose der Atmungsorgane ohne Angabe einer bakteriologischen, molekularbiologischen oder histologischen Sicherung
A15.7	Primäre Tuberkulose der Atmungsorgane, bakteriologisch, molekularbiologisch oder histologisch gesichert	A18.2	Tuberkulose peripherer Lymphknoten
A15.8	Sonstige Tuberkulose der Atmungsorgane, bakteriologisch, molekularbiologisch oder histologisch gesichert	A18.8	Tuberkulose sonstiger näher bezeichneter Organe
A15.9	Nicht näher bezeichnete Tuberkulose der Atmungsorgane, bakteriologisch, molekularbiologisch oder histologisch gesichert	A19.0	Akute Miliartuberkulose einer einzelnen näher bezeichneten Lokalisation
A16.0	Lungentuberkulose, weder bakteriologisch, molekularbiologisch noch histologisch gesichert	A19.1	Akute Miliartuberkulose mehrerer Lokalisationen
A16.1	Lungentuberkulose, bakteriologische, molekularbiologische und histologische Untersuchung nicht durchgeführt	A19.2	Akute Miliartuberkulose, nicht näher bezeichnet
		A19.8	Sonstige Miliartuberkulose
		A19.9	Miliartuberkulose, nicht näher bezeichnet
		A31.0	Infektion der Lunge durch sonstige Mykobakterien



A43.0	Pulmonale Nokardiose	J98.2	Interstitielles Emphysem
J65	Pneumokoniose in Verbindung mit Tuberkulose	S27.0	Traumatischer Pneumothorax
J93.0	Spontaner Spannungspneumothorax	S27.1	Traumatischer Hämatothorax
J93.1	Sonstiger Spontanpneumothorax	S27.2	Traumatischer Hämato-pneumothorax
J93.8	Sonstiger Pneumothorax	T79.7	Traumatisches subkutanes Emphysem
J93.9	Pneumothorax, nicht näher bezeichnet	Z22.7	Latente Tuberkulose
J95.80	iatrogener Pneumothorax		

### Diagnose E76-2

A15.0	Lungentuberkulose, durch mikroskopische Untersuchung des Sputums gesichert, mit oder ohne Nachweis durch Kultur oder molekularbiologische Verfahren	A15.7	Primäre Tuberkulose der Atmungsorgane, bakteriologisch, molekularbiologisch oder histologisch gesichert
A15.1	Lungentuberkulose, nur durch Kultur gesichert	A15.8	Sonstige Tuberkulose der Atmungsorgane, bakteriologisch, molekularbiologisch oder histologisch gesichert
A15.2	Lungentuberkulose, histologisch gesichert		
A15.3	Lungentuberkulose, durch sonstige und nicht näher bezeichnete Untersuchungsverfahren gesichert	A15.9	Nicht näher bezeichnete Tuberkulose der Atmungsorgane, bakteriologisch, molekularbiologisch oder histologisch gesichert
A15.4	Tuberkulose der intrathorakalen Lymphknoten, bakteriologisch, molekularbiologisch oder histologisch gesichert	A19.0	Akute Miliartuberkulose einer einzelnen näher bezeichneten Lokalisation
A15.5	Tuberkulose des Larynx, der Trachea und der Bronchien, bakteriologisch, molekularbiologisch oder histologisch gesichert	A19.1	Akute Miliartuberkulose mehrerer Lokalisationen
A15.6	Tuberkulöse Pleuritis, bakteriologisch, molekularbiologisch oder histologisch gesichert	A19.2	Akute Miliartuberkulose, nicht näher bezeichnet

### Diagnose E76-3

A15.0	Lungentuberkulose, durch mikroskopische Untersuchung des Sputums gesichert, mit oder ohne Nachweis durch Kultur oder molekularbiologische Verfahren	A16.3	Tuberkulose der intrathorakalen Lymphknoten ohne Angabe einer bakteriologischen, molekularbiologischen oder histologischen Sicherung
A15.1	Lungentuberkulose, nur durch Kultur gesichert	A16.4	Tuberkulose des Larynx, der Trachea und der Bronchien ohne Angabe einer bakteriologischen, molekularbiologischen oder histologischen Sicherung
A15.2	Lungentuberkulose, histologisch gesichert		
A15.3	Lungentuberkulose, durch sonstige und nicht näher bezeichnete Untersuchungsverfahren gesichert	A16.5	Tuberkulöse Pleuritis ohne Angabe einer bakteriologischen, molekularbiologischen oder histologischen Sicherung
A15.4	Tuberkulose der intrathorakalen Lymphknoten, bakteriologisch, molekularbiologisch oder histologisch gesichert	A16.7	Primäre Tuberkulose der Atmungsorgane ohne Angabe einer bakteriologischen, molekularbiologischen oder histologischen Sicherung
A15.5	Tuberkulose des Larynx, der Trachea und der Bronchien, bakteriologisch, molekularbiologisch oder histologisch gesichert	A16.8	Sonstige Tuberkulose der Atmungsorgane ohne Angabe einer bakteriologischen, molekularbiologischen oder histologischen Sicherung
A15.6	Tuberkulöse Pleuritis, bakteriologisch, molekularbiologisch oder histologisch gesichert	A16.9	Nicht näher bezeichnete Tuberkulose der Atmungsorgane ohne Angabe einer bakteriologischen, molekularbiologischen oder histologischen Sicherung
A15.7	Primäre Tuberkulose der Atmungsorgane, bakteriologisch, molekularbiologisch oder histologisch gesichert		
A15.8	Sonstige Tuberkulose der Atmungsorgane, bakteriologisch, molekularbiologisch oder histologisch gesichert	A18.2	Tuberkulose peripherer Lymphknoten
		A18.8	Tuberkulose sonstiger näher bezeichneter Organe
A15.9	Nicht näher bezeichnete Tuberkulose der Atmungsorgane, bakteriologisch, molekularbiologisch oder histologisch gesichert	A19.0	Akute Miliartuberkulose einer einzelnen näher bezeichneten Lokalisation
A16.0	Lungentuberkulose, weder bakteriologisch, molekularbiologisch noch histologisch gesichert	A19.1	Akute Miliartuberkulose mehrerer Lokalisationen
A16.1	Lungentuberkulose, bakteriologische, molekularbiologische und histologische Untersuchung nicht durchgeführt	A19.2	Akute Miliartuberkulose, nicht näher bezeichnet
A16.2	Lungentuberkulose ohne Angabe einer bakteriologischen, molekularbiologischen oder histologischen Sicherung	A19.8	Sonstige Miliartuberkulose
		A19.9	Miliartuberkulose, nicht näher bezeichnet
		A31.0	Infektion der Lunge durch sonstige Mykobakterien
		A43.0	Pulmonale Nokardiose
		J65	Pneumokoniose in Verbindung mit Tuberkulose
		Z22.7	Latente Tuberkulose

**Diagnose E76-4**

U82.0	Mycobacterium tuberculosis mit Resistenz gegen ein oder mehrere Erstrangmedikamente	U82.2	Atypische Mykobakterien oder Nocardia mit Resistenz gegen ein oder mehrere Erstrangmedikamente
U82.1	Multi-Drug Resistant Tuberculosis [MDR-TB]		

**Diagnose E76-5**

S27.0	Traumatischer Pneumothorax	S27.2	Traumatischer Hämatothorax
S27.1	Traumatischer Hämatothorax	T79.7	Traumatisches subkutanes Emphysem

**DRG E77****Andere Infektionen und Entzündungen der Atmungsorgane, mehr als ein Belegungstag**

Hauptdiagnose in Tabelle E77-1

**DRG E77A****Andere Infektionen und Entzündungen der Atmungsorgane mit komplizierender Diagnose bei Zustand nach Organtransplantation oder mit äusserst schweren CC oder komplizierender Prozedur oder MRE, oder schwerste CC, oder Para-/Tetraplegie mit Alter < 16 Jahre, mehr als ein Belegungstag**

(Mindestens eine Nebendiagnose in Tabelle E77-2 oder Hauptdiagnose in Tabelle E77-3 oder Komplizierende Prozeduren oder PCCL > 3 oder Alter < 16 Jahre oder Prozedur in Tabelle E77-8 oder Nebendiagnose in Tabelle E77-4 und Prozedur in Tabelle E77-9 oder Prozedur in Tabelle E77-10) und (Komplizierende Prozeduren oder Hauptdiagnose in Tabelle E77-3 und (Nebendiagnose in Tabelle E77-5 oder PCCL > 3) oder Prozedur in Tabelle E77-8 oder Diagnose in Tabelle E77-6 und Prozedur in Tabelle E77-11 oder PCCL > 4) oder (mindestens eine Nebendiagnose in Tabelle E77-2 oder Hauptdiagnose in Tabelle E77-3 oder Komplizierende Prozeduren oder PCCL > 3 oder Alter < 16 Jahre oder Prozedur in Tabelle E77-8 oder Nebendiagnose in Tabelle E77-4 und Prozedur in Tabelle E77-9 oder Prozedur in Tabelle E77-10) und (Alter < 16 Jahre) und (Nebendiagnose in Tabelle E77-7)

**DRG E77B****Andere Infektionen und Entzündungen der Atmungsorgane mit komplexer Diagnose oder äusserst schwere CC oder bestimmte Prozedur, Alter < 16 Jahre, mehr als ein Belegungstag**

(Mindestens eine Nebendiagnose in Tabelle E77-2 oder Hauptdiagnose in Tabelle E77-3 oder Komplizierende Prozeduren oder PCCL > 3 oder Alter < 16 Jahre oder Prozedur in Tabelle E77-8 oder Nebendiagnose in Tabelle E77-4 und Prozedur in Tabelle E77-9 oder Prozedur in Tabelle E77-10) und (Alter < 16 Jahre)

**DRG E77C****Andere Infektionen und Entzündungen der Atmungsorgane mit komplexer Diagnose oder äusserst schwere CC oder bestimmte Prozedur, Alter > 15 Jahre, mehr als ein Belegungstag**

Mindestens eine Nebendiagnose in Tabelle E77-2 oder Hauptdiagnose in Tabelle E77-3 oder Komplizierende Prozeduren oder PCCL > 3 oder Alter < 16 Jahre oder Prozedur in Tabelle E77-8 oder Nebendiagnose in Tabelle E77-4 und Prozedur in Tabelle E77-9 oder Prozedur in Tabelle E77-10

**DRG E77D****Andere Infektionen und Entzündungen der Atmungsorgane mit schweren CC, Alter > 15 Jahre und mehr als ein Belegungstag**

PCCL &gt; 2

**DRG E77E****Andere Infektionen und Entzündungen der Atmungsorgane, Alter > 15 Jahre und mehr als ein Belegungstag****Diagnose E77-1**

A06.5	Lungenabszess durch Amöben	B01.2	Varizellen-Pneumonie {J17.1}
A20.2	Lungenpest	B05.2	Masern, kompliziert durch Pneumonie {J17.1}
A21.2	Pulmonale Tularämie	B25.0	Pneumonie durch Zytomegalieviren {J17.1}
A22.1	Lungenmilzbrand	B33.0	Pleurodynia epidemica
A42.0	Aktinomykose der Lunge	B37.1	Kandidose der Lunge
A48.1	Legionellose mit Pneumonie	B38.0	Akute Kokzidioidomykose der Lunge
A48.2	Legionellose ohne Pneumonie [Pontiac-Fieber]	B38.1	Chronische Kokzidioidomykose der Lunge
A70	Infektionen durch Chlamydia psittaci		

B38.2	Kokzidioidomykose der Lunge, nicht näher bezeichnet	J15.3	Pneumonie durch Streptokokken der Gruppe B
B40.0	Akute Blastomykose der Lunge	J15.4	Pneumonie durch sonstige Streptokokken
B40.1	Chronische Blastomykose der Lunge	J15.5	Pneumonie durch Escherichia coli
B40.2	Blastomykose der Lunge, nicht näher bezeichnet	J15.6	Pneumonie durch andere gramnegative Bakterien
B42.0	Sporotrichose der Lunge {J99.8}	J15.7	Pneumonie durch Mycoplasma pneumoniae
B44.0	Invasive Aspergillose der Lunge	J15.8	Sonstige bakterielle Pneumonie
B44.1	Sonstige Aspergillose der Lunge	J15.9	Bakterielle Pneumonie, nicht näher bezeichnet
B45.0	Kryptokokkose der Lunge	J16.0	Pneumonie durch Chlamydien
B46.0	Mukormykose der Lunge	J16.8	Pneumonie durch sonstige näher bezeichnete Infektionserreger
B48.5	Pneumozystose {J17.2}	J18.0	Bronchopneumonie, nicht näher bezeichnet
B58.3	Toxoplasmose der Lunge {J17.3}	J18.1	Lobärpneumonie, nicht näher bezeichnet
B66.4	Paragonimiasis	J18.8	Sonstige Pneumonie, Erreger nicht näher bezeichnet
B67.1	Echinococcus-granulosus-Infektion [zystische Echinokokkose] der Lunge	J18.9	Pneumonie, nicht näher bezeichnet
J09	Grippe durch zoonotische oder pandemische nachgewiesene Influenzaviren	J69.0	Pneumonie durch Nahrung oder Erbrochenes
J10.0	Grippe mit Pneumonie, saisonale Influenzaviren nachgewiesen	J69.1	Pneumonie durch Öle und Extrakte
J11.0	Grippe mit Pneumonie, Viren nicht nachgewiesen	J69.8	Pneumonie durch sonstige feste und flüssige Substanzen
J12.0	Pneumonie durch Adenoviren	J85.0	Gangrän und Nekrose der Lunge
J12.1	Pneumonie durch Respiratory-Syncytial-Viren [RS-Viren]	J85.1	Abszess der Lunge mit Pneumonie
J12.2	Pneumonie durch Parainfluenzaviren	J85.2	Abszess der Lunge ohne Pneumonie
J12.3	Pneumonie durch humanes Metapneumovirus	J85.3	Abszess des Mediastinums
J12.8	Pneumonie durch sonstige Viren	J86.0	Pyothorax mit Fistel
J12.9	Viruspneumonie, nicht näher bezeichnet	J86.9	Pyothorax ohne Fistel
J13	Pneumonie durch Streptococcus pneumoniae	J92.0	Pleuraplaques mit Nachweis von Asbest
J14	Pneumonie durch Haemophilus influenzae	J92.9	Pleuraplaques ohne Nachweis von Asbest
J15.0	Pneumonie durch Klebsiella pneumoniae	J94.1	Fibrothorax
J15.1	Pneumonie durch Pseudomonas	R76.1	Abnorme Reaktion auf Tuberkulintest
J15.2	Pneumonie durch Staphylokokken	U04.9	Schweres akutes respiratorisches Syndrom [SARS], nicht näher bezeichnet
		Z03.0	Beobachtung bei Verdacht auf Tuberkulose

### Prozedur E77-10

93.9E.12 †↔	NIV-Beatmung ausserhalb Intensivstation, 4 bis 5 Tage	93.9F.22 †↔	Atmungsunterstützung durch Anwendung von High-flow-Nasenkanülen (HFNC-System) bei Kindern und Jugendlichen
93.9E.13 †↔	NIV-Beatmung ausserhalb Intensivstation, 6 Tage und mehr	93.9F.32 †↔	Atmungsunterstützung durch Anwendung von High-flow-Nasenkanülen (HFNC-System) bei Erwachsenen
93.9F.12 †↔	Atmungsunterstützung durch Anwendung von High-flow-Nasenkanülen (HFNC-System) bei Neugeborenen und Säuglingen		

### Prozedur E77-11

99.84.16 †↔	Kontaktisolation, mindestens 7 bis 13 Behandlungstage	99.84.1C †↔	Kontaktisolation, mindestens 42 bis 55 Behandlungstage
99.84.17 †↔	Kontaktisolation, mindestens 14 bis 20 Behandlungstage	99.84.1D †↔	Kontaktisolation, mindestens 56 bis 69 Behandlungstage
99.84.1A †↔	Kontaktisolation, mindestens 21 bis 27 Behandlungstage	99.84.1E †↔	Kontaktisolation, mindestens 70 bis 83 Behandlungstage
99.84.1B †↔	Kontaktisolation, mindestens 28 bis 41 Behandlungstage	99.84.1F †↔	Kontaktisolation, 84 und mehr Behandlungstage

### Diagnose E77-2

G04.1	Humane T-Zell-lymphotrope Virus-assoziierte Myelopathie	G20.20	Primäres Parkinson-Syndrom mit schwerster Beeinträchtigung: Ohne Wirkungsfluktuation
G20.00	Primäres Parkinson-Syndrom mit fehlender oder geringer Beeinträchtigung: Ohne Wirkungsfluktuation	G20.21	Primäres Parkinson-Syndrom mit schwerster Beeinträchtigung: Mit Wirkungsfluktuation
G20.01	Primäres Parkinson-Syndrom mit fehlender oder geringer Beeinträchtigung: Mit Wirkungsfluktuation	G20.90	Primäres Parkinson-Syndrom, nicht näher bezeichnet: Ohne Wirkungsfluktuation
G20.10	Primäres Parkinson-Syndrom mit mäßiger bis schwerer Beeinträchtigung: Ohne Wirkungsfluktuation	G20.91	Primäres Parkinson-Syndrom, nicht näher bezeichnet: Mit Wirkungsfluktuation
G20.11	Primäres Parkinson-Syndrom mit mäßiger bis schwerer Beeinträchtigung: Mit Wirkungsfluktuation	G21.0	Malignes Neuroleptika-Syndrom
		G21.1	Sonstiges arzneimittelinduziertes Parkinson-Syndrom
		G21.2	Parkinson-Syndrom durch sonstige exogene Agenzien

G21.3	Postenzephalitisches Parkinson-Syndrom	G82.41	Spastische Tetraparese und Tetraplegie: Akute inkomplette Querschnittlähmung nichttraumatischer Genese
G21.4	Vaskuläres Parkinson-Syndrom		
G21.8	Sonstiges sekundäres Parkinson-Syndrom		
G23.0	Hallervorden-Spatz-Syndrom	G82.42	Spastische Tetraparese und Tetraplegie: Chronische komplette Querschnittlähmung
G23.1	Progressive supranukleäre Ophthalmoplegie [Steele-Richardson-Olszewski-Syndrom]	G82.43	Spastische Tetraparese und Tetraplegie: Chronische inkomplette Querschnittlähmung
G23.8	Sonstige näher bezeichnete degenerative Krankheiten der Basalganglien	G82.50	Tetraparese und Tetraplegie, nicht näher bezeichnet: Akute komplette Querschnittlähmung nichttraumatischer Genese
G82.00	Schlaffe Paraparese und Paraplegie: Akute komplette Querschnittlähmung nichttraumatischer Genese	G82.51	Tetraparese und Tetraplegie, nicht näher bezeichnet: Akute inkomplette Querschnittlähmung nichttraumatischer Genese
G82.01	Schlaffe Paraparese und Paraplegie: Akute inkomplette Querschnittlähmung nichttraumatischer Genese	G82.52	Tetraparese und Tetraplegie, nicht näher bezeichnet: Chronische komplette Querschnittlähmung
G82.02	Schlaffe Paraparese und Paraplegie: Chronische komplette Querschnittlähmung	G82.53	Tetraparese und Tetraplegie, nicht näher bezeichnet: Chronische inkomplette Querschnittlähmung
G82.03	Schlaffe Paraparese und Paraplegie: Chronische inkomplette Querschnittlähmung	G83.5	Locked-in-Syndrom
G82.10	Spastische Paraparese und Paraplegie: Akute komplette Querschnittlähmung nichttraumatischer Genese	G93.80	Apallisches Syndrom
G82.11	Spastische Paraparese und Paraplegie: Akute inkomplette Querschnittlähmung nichttraumatischer Genese	P11.50	Geburtsverletzung der Wirbelsäule und des Rückenmarkes: Mit akuter Querschnittlähmung
G82.12	Spastische Paraparese und Paraplegie: Chronische komplette Querschnittlähmung	P11.51	Geburtsverletzung der Wirbelsäule und des Rückenmarkes: Mit chronischer Querschnittlähmung
G82.13	Spastische Paraparese und Paraplegie: Chronische inkomplette Querschnittlähmung	P91.80	Locked-in-Syndrom und apallisches Syndrom beim Neugeborenen
G82.20	Paraparese und Paraplegie, nicht näher bezeichnet: Akute komplette Querschnittlähmung nichttraumatischer Genese	Q87.0	Angeborene Fehlbildungssyndrome mit vorwiegender Beteiligung des Gesichtes
G82.21	Paraparese und Paraplegie, nicht näher bezeichnet: Akute inkomplette Querschnittlähmung nichttraumatischer Genese	Q87.1	Angeborene Fehlbildungssyndrome, die vorwiegend mit Kleinwuchs einhergehen
G82.22	Paraparese und Paraplegie, nicht näher bezeichnet: Chronische komplette Querschnittlähmung	Q87.2	Angeborene Fehlbildungssyndrome mit vorwiegender Beteiligung der Extremitäten
G82.23	Paraparese und Paraplegie, nicht näher bezeichnet: Chronische inkomplette Querschnittlähmung	Q87.3	Angeborene Fehlbildungssyndrome mit vermehrtem Gewebewachstum im frühen Kindesalter
G82.30	Schlaffe Tetraparese und Tetraplegie: Akute komplette Querschnittlähmung nichttraumatischer Genese	Q87.4	Marfan-Syndrom
G82.31	Schlaffe Tetraparese und Tetraplegie: Akute inkomplette Querschnittlähmung nichttraumatischer Genese	Q87.5	Sonstige angeborene Fehlbildungssyndrome mit sonstigen Skelettveränderungen
G82.32	Schlaffe Tetraparese und Tetraplegie: Chronische komplette Querschnittlähmung	Q87.8	Sonstige näher bezeichnete angeborene Fehlbildungssyndrome, anderenorts nicht klassifiziert
G82.33	Schlaffe Tetraparese und Tetraplegie: Chronische inkomplette Querschnittlähmung	S34.18	Sonstige Verletzung des lumbalen Rückenmarkes
G82.40	Spastische Tetraparese und Tetraplegie: Akute komplette Querschnittlähmung nichttraumatischer Genese	S34.38	Sonstige und nicht näher bezeichnete Verletzungen der Cauda equina
		Z94.0	Zustand nach Nierentransplantation
		Z94.1	Zustand nach Herztransplantation
		Z94.2	Zustand nach Lungentransplantation
		Z94.3	Zustand nach Herz-Lungen-Transplantation
		Z94.4	Zustand nach Lebertransplantation
		Z94.81	Zustand nach hämatopoetischer Stammzelltransplantation mit gegenwärtiger Immunsuppression

### Diagnose E77-3

A06.5	Lungenabszess durch Amöben	B48.5	Pneumozystose {J17.2}
A20.2	Lungenpest	J12.1	Pneumonie durch Respiratory-Syncytial-Viren [RS-Viren]
A21.2	Pulmonale Tularämie		
A22.1	Lungenmilzbrand	J85.0	Gangrän und Nekrose der Lunge
A42.0	Aktinomykose der Lunge	J85.1	Abszess der Lunge mit Pneumonie
A48.1	Legionellose mit Pneumonie	J85.2	Abszess der Lunge ohne Pneumonie
B25.0	Pneumonie durch Zytomegalieviren {J17.1}	J85.3	Abszess des Mediastinums
B37.1	Kandidose der Lunge	J86.0	Pyothorax mit Fistel
B44.0	Invasive Aspergillose der Lunge	J86.9	Pyothorax ohne Fistel
B44.1	Sonstige Aspergillose der Lunge		

**Diagnose E77-4**

E40	Kwashiorkor	E43	Nicht näher bezeichnete erhebliche Energie- und Eiweißmangelernährung
E41	Alimentärer Marasmus		
E42	Kwashiorkor-Marasmus		

**Diagnose E77-5**

Z94.0	Zustand nach Nierentransplantation	Z94.4	Zustand nach Lebertransplantation
Z94.1	Zustand nach Herztransplantation	Z94.81	Zustand nach hämatopoetischer Stammzelltransplantation mit gegenwärtiger Immunsuppression
Z94.2	Zustand nach Lungentransplantation		
Z94.3	Zustand nach Herz-Lungen-Transplantation		

**Diagnose E77-6**

U80.00	Staphylococcus aureus mit Resistenz gegen Oxacillin oder Methicillin [MRSA]	U81.21	Klebsiella pneumoniae mit Multiresistenz 3MRGN
U80.01	Staphylococcus aureus mit Resistenz gegen Glykopeptid-Antibiotika, Chinolone, Streptogramine oder Oxazolidinone und ohne Resistenz gegen Oxacillin oder Methicillin	U81.22	Klebsiella oxytoca mit Multiresistenz 3MRGN
U80.10	Streptococcus pneumoniae mit Resistenz gegen Penicillin oder Oxacillin	U81.23	Sonstige Klebsiellen mit Multiresistenz 3MRGN
U80.11	Streptococcus pneumoniae mit Resistenz gegen Makrolid-Antibiotika, Oxazolidinone oder Streptogramine und ohne Resistenz gegen Penicillin oder Oxacillin	U81.24	Enterobacter-cloacae-Komplex mit Multiresistenz 3MRGN
U80.20	Enterococcus faecalis mit Resistenz gegen Glykopeptid-Antibiotika	U81.25	Citrobacter-freundii-Komplex mit Multiresistenz 3MRGN
U80.21	Enterococcus faecalis mit Resistenz gegen Oxazolidinone oder mit High-Level-Aminoglykosid-Resistenz und ohne Resistenz gegen Glykopeptid-Antibiotika	U81.26	Serratia marcescens mit Multiresistenz 3MRGN
U80.30	Enterococcus faecium mit Resistenz gegen Glykopeptid-Antibiotika	U81.27	Proteus mirabilis mit Multiresistenz 3MRGN
U80.31	Enterococcus faecium mit Resistenz gegen Oxazolidinone oder Streptogramine oder mit High-Level-Aminoglykosid-Resistenz und ohne Resistenz gegen Glykopeptid-Antibiotika	U81.28	Sonstige Enterobacterales mit Multiresistenz 3MRGN
U80.8	Sonstige grampositive Bakterien mit Multiresistenz gegen Antibiotika	U81.30	Pseudomonas aeruginosa mit Multiresistenz 3MRGN
U81.00	Escherichia coli mit Multiresistenz 2MRGN NeoPäd	U81.31	Acinetobacter-baumannii-Gruppe mit Multiresistenz 3MRGN
U81.01	Klebsiella pneumoniae mit Multiresistenz 2MRGN NeoPäd	U81.40	Escherichia coli mit Multiresistenz 4MRGN
U81.02	Klebsiella oxytoca mit Multiresistenz 2MRGN NeoPäd	U81.41	Klebsiella pneumoniae mit Multiresistenz 4MRGN
U81.03	Sonstige Klebsiellen mit Multiresistenz 2MRGN NeoPäd	U81.42	Klebsiella oxytoca mit Multiresistenz 4MRGN
U81.04	Enterobacter-cloacae-Komplex mit Multiresistenz 2MRGN NeoPäd	U81.43	Sonstige Klebsiellen mit Multiresistenz 4MRGN
U81.05	Citrobacter-freundii-Komplex mit Multiresistenz 2MRGN NeoPäd	U81.44	Enterobacter-cloacae-Komplex mit Multiresistenz 4MRGN
U81.06	Serratia marcescens mit Multiresistenz 2MRGN NeoPäd	U81.45	Citrobacter-freundii-Komplex mit Multiresistenz 4MRGN
U81.07	Proteus mirabilis mit Multiresistenz 2MRGN NeoPäd	U81.46	Serratia marcescens mit Multiresistenz 4MRGN
U81.08	Sonstige Enterobacterales mit Multiresistenz 2MRGN NeoPäd	U81.47	Proteus mirabilis mit Multiresistenz 4MRGN
U81.10	Pseudomonas aeruginosa mit Multiresistenz 2MRGN NeoPäd	U81.48	Sonstige Enterobacterales mit Multiresistenz 4MRGN
U81.11	Acinetobacter-baumannii-Gruppe mit Multiresistenz 2MRGN NeoPäd	U81.50	Pseudomonas aeruginosa mit Multiresistenz 4MRGN
U81.20	Escherichia coli mit Multiresistenz 3MRGN	U81.51	Acinetobacter-baumannii-Gruppe mit Multiresistenz 4MRGN
		U81.6	Burkholderia, Stenotrophomonas und andere Nonfermenter mit Resistenz gegen Chinolone, Amikacin, Ceftazidim, Piperacillin/Tazobactam oder Cotrimoxazol
		U81.8	Sonstige gramnegative Bakterien mit Multiresistenz gegen Antibiotika
		U82.0	Mycobacterium tuberculosis mit Resistenz gegen ein oder mehrere Erstrangmedikamente
		U82.1	Multi-Drug Resistant Tuberculosis [MDR-TB]
		U82.2	Atypische Mykobakterien oder Nocardia mit Resistenz gegen ein oder mehrere Erstrangmedikamente
		U83	Candida mit Resistenz gegen Fluconazol oder Voriconazol
		U84	Herpesviren mit Resistenz gegen Virustatika
		U85	Humanes Immundefizienz-Virus mit Resistenz gegen Virustatika oder Proteinaseinhibitoren

**Diagnose E77-7**

G04.1	Humane T-Zell-lymphotrope Virus-assoziierte Myelopathie	G82.32	Schlaffe Tetraparese und Tetraplegie: Chronische komplette Querschnittlähmung
G82.00	Schlaffe Paraparese und Paraplegie: Akute komplette Querschnittlähmung nichttraumatischer Genese	G82.33	Schlaffe Tetraparese und Tetraplegie: Chronische inkomplette Querschnittlähmung
G82.01	Schlaffe Paraparese und Paraplegie: Akute inkomplette Querschnittlähmung nichttraumatischer Genese	G82.40	Spastische Tetraparese und Tetraplegie: Akute komplette Querschnittlähmung nichttraumatischer Genese
G82.02	Schlaffe Paraparese und Paraplegie: Chronische komplette Querschnittlähmung	G82.41	Spastische Tetraparese und Tetraplegie: Akute inkomplette Querschnittlähmung nichttraumatischer Genese
G82.03	Schlaffe Paraparese und Paraplegie: Chronische inkomplette Querschnittlähmung	G82.42	Spastische Tetraparese und Tetraplegie: Chronische komplette Querschnittlähmung
G82.10	Spastische Paraparese und Paraplegie: Akute komplette Querschnittlähmung nichttraumatischer Genese	G82.43	Spastische Tetraparese und Tetraplegie: Chronische inkomplette Querschnittlähmung
G82.11	Spastische Paraparese und Paraplegie: Akute inkomplette Querschnittlähmung nichttraumatischer Genese	G82.50	Tetraparese und Tetraplegie, nicht näher bezeichnet: Akute komplette Querschnittlähmung nichttraumatischer Genese
G82.12	Spastische Paraparese und Paraplegie: Chronische komplette Querschnittlähmung	G82.51	Tetraparese und Tetraplegie, nicht näher bezeichnet: Akute inkomplette Querschnittlähmung nichttraumatischer Genese
G82.13	Spastische Paraparese und Paraplegie: Chronische inkomplette Querschnittlähmung	G82.52	Tetraparese und Tetraplegie, nicht näher bezeichnet: Chronische komplette Querschnittlähmung
G82.20	Paraparese und Paraplegie, nicht näher bezeichnet: Akute komplette Querschnittlähmung nichttraumatischer Genese	G82.53	Tetraparese und Tetraplegie, nicht näher bezeichnet: Chronische inkomplette Querschnittlähmung
G82.21	Paraparese und Paraplegie, nicht näher bezeichnet: Akute inkomplette Querschnittlähmung nichttraumatischer Genese	G83.5	Locked-in-Syndrom
G82.22	Paraparese und Paraplegie, nicht näher bezeichnet: Chronische komplette Querschnittlähmung	G93.80	Apallisches Syndrom
G82.23	Paraparese und Paraplegie, nicht näher bezeichnet: Chronische inkomplette Querschnittlähmung	P11.50	Geburtsverletzung der Wirbelsäule und des Rückenmarkes: Mit akuter Querschnittlähmung
G82.30	Schlaffe Tetraparese und Tetraplegie: Akute komplette Querschnittlähmung nichttraumatischer Genese	P11.51	Geburtsverletzung der Wirbelsäule und des Rückenmarkes: Mit chronischer Querschnittlähmung
G82.31	Schlaffe Tetraparese und Tetraplegie: Akute inkomplette Querschnittlähmung nichttraumatischer Genese	P91.80	Locked-in-Syndrom und apallisches Syndrom beim Neugeborenen
		S34.18	Sonstige Verletzung des lumbalen Rückenmarkes
		S34.38	Sonstige und nicht näher bezeichnete Verletzungen der Cauda equina

**Prozedur E77-8**

33.24.10 †↔	Tracheobronchoskopie (flexible) (starr) mit Bürste zur Sekret oder Probenentnahme	33.24.13 †↔	Tracheobronchoskopie (flexible) (starr) mit (Exzisions-) Biopsie
33.24.11 †↔	Tracheobronchoskopie (flexible) (starr) mit bronchoalveolärer Lavage	33.24.14 †↔	Tracheobronchoskopie (flexible) (starr) mit transbronchiale Nadelaspiration
33.24.12 †↔	Tracheobronchoskopie (flexible) (starr) mit Bürstenzytologie der Lunge	33.24.16 †↔	Tracheobronchoskopie mit Kryobiopsie

**Prozedur E77-9**

89.0A.42 †↔	Multimodale Ernährungstherapie, mindestens 7 bis 13 Behandlungstage	89.0A.44 †↔	Multimodale Ernährungstherapie, 21 und mehr Behandlungstage
89.0A.43 †↔	Multimodale Ernährungstherapie, mindestens 14 bis 20 Behandlungstage		

**ADR G E78****Kontrolle und Optimierung einer bestehenden Beatmungstherapie, bis 2 Belegungstage**

Prozedur in Tabelle E78-1 und Verweildauer &lt; 3 Tage

**DRG E78Z****Kontrolle und Optimierung einer bestehenden Beatmungstherapie, bis 2 Belegungstage****Prozedur E78-1**

93.9G.21 †↔ Maskenüberdrucktherapie, CPAP, Kontrolle und Optimierung einer bestehenden Einstellung, innerhalb von 3 Tagen

93.9G.22 †↔ Maskenüberdrucktherapie, CPAP, Kontrolle und Optimierung einer bestehenden Einstellung, über mehr als 3 Tage

93.9G.41 †↔ Maskenüberdrucktherapie, BiPAP, Kontrolle und Optimierung einer bestehenden Einstellung, innerhalb von 3 Tagen

93.9G.42 †↔ Maskenüberdrucktherapie, BiPAP, Kontrolle und Optimierung einer bestehenden Einstellung, über mehr als 3 Tage

**ADRG E86****Krankheiten und Störungen der Atmungsorgane, ein Belegungstag**

Verweildauer ist gleich 1 Tag

**DRG E86A****Krankheiten und Störungen der Atmungsorgane mit intensivmedizinischer Komplexbehandlung/IMCK 60 bis 119 Aufwandspunkten und verlegt, ein Belegungstag**

Prozedur in Tabelle E86-2 und Entlassungsgrund ist gleich Wegverlegt (in ein anderes Spital) (06)

**DRG E86B****Krankheiten und Störungen der Atmungsorgane mit komplexer Behandlung oder bestimmter Diagnostik, ein Belegungstag**

Mindestens eine Prozedur in Tabelle E86-3

**DRG E86C****Krankheiten und Störungen der Atmungsorgane bei BNB oder transthorakaler Lungenbiopsie, ein Belegungstag**

Hauptdiagnose in Tabelle E86-1 oder Prozedur in Tabelle E86-4

**DRG E86D****Krankheiten und Störungen der Atmungsorgane, ein Belegungstag****Diagnose E86-1**

C33	Bösartige Neubildung der Trachea	C76.1	Bösartige Neubildung ungenau bezeichneter Lokalisationen: Thorax
C34.0	Bösartige Neubildung: Hauptbronchus	C78.0	Sekundäre bösartige Neubildung der Lunge
C34.1	Bösartige Neubildung: Oberlappen (-Bronchus)	C78.1	Sekundäre bösartige Neubildung des Mediastinums
C34.2	Bösartige Neubildung: Mittellappen (-Bronchus)	C78.2	Sekundäre bösartige Neubildung der Pleura
C34.3	Bösartige Neubildung: Unterlappen (-Bronchus)	C78.3	Sekundäre bösartige Neubildung sonstiger und nicht näher bezeichneter Atmungsorgane
C34.8	Bösartige Neubildung: Bronchus und Lunge, mehrere Teilbereiche überlappend	D02.1	Carcinoma in situ: Trachea
C34.9	Bösartige Neubildung: Bronchus oder Lunge, nicht näher bezeichnet	D02.2	Carcinoma in situ: Bronchus und Lunge
C38.1	Bösartige Neubildung: Vorderes Mediastinum	D02.3	Carcinoma in situ: Sonstige Teile des Atmungssystems
C38.2	Bösartige Neubildung: Hinteres Mediastinum	D02.4	Carcinoma in situ: Atmungssystem, nicht näher bezeichnet
C38.3	Bösartige Neubildung: Mediastinum, Teil nicht näher bezeichnet	D38.1	Neubildung unsicheren oder unbekanntem Verhaltens: Trachea, Bronchus und Lunge
C38.4	Bösartige Neubildung: Pleura	D38.2	Neubildung unsicheren oder unbekanntem Verhaltens: Pleura
C38.8	Bösartige Neubildung: Herz, Mediastinum und Pleura, mehrere Teilbereiche überlappend	D38.3	Neubildung unsicheren oder unbekanntem Verhaltens: Mediastinum
C39.8	Bösartige Neubildung: Atmungsorgane und sonstige intrathorakale Organe, mehrere Teilbereiche überlappend	D38.4	Neubildung unsicheren oder unbekanntem Verhaltens: Thymus
C39.9	Bösartige Neubildung: Ungenau bezeichnete Lokalisationen des Atmungssystems	D38.5	Neubildung unsicheren oder unbekanntem Verhaltens: Sonstige Atmungsorgane
C45.0	Mesotheliom der Pleura	D38.6	Neubildung unsicheren oder unbekanntem Verhaltens: Atmungsorgan, nicht näher bezeichnet
C47.3	Bösartige Neubildung: Periphere Nerven des Thorax		
C49.3	Bösartige Neubildung: Bindegewebe und andere Weichteilgewebe des Thorax		

**Prozedur E86-2**

99.B7.11 †↔ Intensivmedizinische Komplexbehandlung, 60 bis 119 Aufwandspunkte

99.B8.11 †↔ IMC-Komplexbehandlung des Erwachsenen, 60 bis 119 Aufwandspunkte

**Prozedur E86-3**

33.22 †↔ Flexible Tracheobronchoskopie  
33.23.11 †↔ Tracheobronchoskopie mit starrem Bronchoskop  
33.23.13 †↔ Fluoreszenztracheobronchoskopie

33.23.14 †↔ Tracheobronchoskopie mit Ballonkatheter zur Messung kollateraler Ventilation

33.23.99 †↔ Sonstige Tracheobronchoskopie, sonstige

33.24.00 †↔ Geschlossene [endoskopische] Bronchusbiopsie, n.n.bez.

33.24.10 †↔ Tracheobronchoskopie (flexible) (starr) mit Bürste zur Sekret oder Probenentnahme

33.24.11 †↔ Tracheobronchoskopie (flexible) (starr) mit bronchoalveolärer Lavage

33.24.12 †↔ Tracheobronchoskopie (flexible) (starr) mit Bürstenzytologie der Lunge

33.24.13 †↔ Tracheobronchoskopie (flexible) (starr) mit (Exzisions-) Biopsie

33.24.14 †↔ Tracheobronchoskopie (flexible) (starr) mit transbronchiale Nadelaspiration

33.24.16 †↔ Tracheobronchoskopie mit Kryobiopsie

33.24.99 †↔ Geschlossene [endoskopische] Bronchusbiopsie, sonstige

33.94.00 †↔ Implantation eines Markers oder Tracers an Lunge und Bronchus, n.n.bez.

33.94.09 †↔ Implantation eines Markers oder Tracers an Lunge und Bronchus, sonstige

33.94.11 †↔ Implantation eines Markers oder Tracers zur Lokalisation bzw. Steuerung der therapeutischen Intervention an Lunge und Bronchus, perkutan

33.94.12 †↔ Implantation eines Markers oder Tracers zur Lokalisation bzw. Steuerung der therapeutischen Intervention an Lunge und Bronchus, bronchoskopisch

88.73.20 †↔ Transbronchiale Endosonographie

92.20 ↔ Infusion von flüssigem Radioisotop

92.21.00 ↔ Oberflächenstrahlentherapie, n.n.bez.

92.21.01 ↔ Oberflächenstrahlentherapie, bis zu 2 Bestrahlungsfelder

92.21.02 ↔ Oberflächenstrahlentherapie, mehr als 2 Bestrahlungsfelder

92.22.00 ↔ Orthovoltstrahlentherapie, n.n.bez.

92.22.01 ↔ Orthovoltstrahlentherapie, bis zu 2 Bestrahlungsfelder

92.22.02 ↔ Orthovoltstrahlentherapie, mehr als 2 Bestrahlungsfelder

92.22.11 ↔ Intraoperative Röntgenstrahlentherapie, bis 300 kV

92.22.12 ↔ Intraoperative Röntgenstrahlentherapie, 300 kV - < 1 MV

92.22.19 ↔ Intraoperative Röntgenstrahlentherapie, sonstige

92.23.00 ↔ Hochvoltstrahlentherapie, n.n.bez.

92.23.01 ↔ Telekobaltgerät bis zu 2 Bestrahlungsfelder

92.23.02 ↔ Telekobaltgerät 3 bis 4 Bestrahlungsfelder

92.23.03 ↔ Telekobaltgerät mehr als 4 Bestrahlungsfelder oder 3D-geplante Bestrahlung

92.23.08 ↔ Hochvoltstrahlentherapie, andere Isotope

92.23.09 ↔ Telekobaltgerät, sonstige

92.24.00 ↔ Teleradiotherapie mit Photonen, Linearbeschleuniger, n.n.bez.

92.24.01 ↔ Teleradiotherapie mit Photonen, Linearbeschleuniger, Grossfeldbestrahlung

92.24.02 ↔ Teleradiotherapie mit Photonen, Linearbeschleuniger, Halbkörperbestrahlung

92.24.03 ↔ Teleradiotherapie mit Photonen, Linearbeschleuniger, Ganzkörperbestrahlung

92.24.04 ↔ Teleradiotherapie mit Photonen, Linearbeschleuniger, Intraoperative Strahlentherapie

92.24.09 ↔ Teleradiotherapie mit Photonen, Linearbeschleuniger, sonstige

92.24.11 ↔ Teleradiotherapie mit Photonen, Linearbeschleuniger, mit bildgestützter Einstellung, bis zu 2 Bestrahlungsfelder

92.24.12 ↔ Teleradiotherapie mit Photonen, Linearbeschleuniger, mit bildgestützter Einstellung, mehr als 2 Bestrahlungsfelder

92.24.13 ↔ Teleradiotherapie mit Photonen, Linearbeschleuniger, mit bildgestützter Einstellung, 3D-geplante Bestrahlung

92.24.14 ↔ Teleradiotherapie mit Photonen, Linearbeschleuniger, mit bildgestützter Einstellung, intensitätsmodulierte Radiotherapie

92.24.21 ↔ Teleradiotherapie mit Photonen, Linearbeschleuniger, ohne bildgestützte Einstellung, bis zu 2 Bestrahlungsfelder:

92.24.22 ↔ Teleradiotherapie mit Photonen, Linearbeschleuniger, ohne bildgestützte Einstellung, mehr als 2 Bestrahlungsfelder

92.24.23 ↔ Teleradiotherapie mit Photonen, Linearbeschleuniger, ohne bildgestützte Einstellung, 3D-geplante Bestrahlung

92.24.24 ↔ Teleradiotherapie mit Photonen, Linearbeschleuniger, ohne bildgestützte Einstellung, intensitätsmodulierte Radiotherapie

92.24.30 ↔ Teleradiotherapie mit Photonen, hochkomplexe Radiotherapie mit spezialisierter Ausstattung

92.25.00 ↔ Teleradiotherapie mit Elektronen, Linearbeschleuniger, n.n.bez.

92.25.01 ↔ Teleradiotherapie mit Elektronen, Linearbeschleuniger, Grossfeldbestrahlung

92.25.02 ↔ Teleradiotherapie mit Elektronen, Linearbeschleuniger, Halbkörperbestrahlung

92.25.03 ↔ Teleradiotherapie mit Elektronen, Linearbeschleuniger, Ganzkörperbestrahlung

92.25.04 ↔ Teleradiotherapie mit Elektronen, Linearbeschleuniger, Intraoperative Strahlentherapie

92.25.09 ↔ Teleradiotherapie mit Elektronen, Linearbeschleuniger, sonstige

92.25.11 ↔ Teleradiotherapie mit Elektronen, Linearbeschleuniger, mit bildgestützter Einstellung

92.25.12 ↔ Teleradiotherapie mit Elektronen, Linearbeschleuniger, mit bildgestützter Einstellung, bis zu 2 Bestrahlungsfelder

92.25.13 ↔ Teleradiotherapie mit Elektronen, Linearbeschleuniger, mit bildgestützter Einstellung, mehr als 2 Bestrahlungsfelder

92.25.14 ↔ Teleradiotherapie mit Elektronen, Linearbeschleuniger, mit bildgestützter Einstellung, 3D-geplante Bestrahlung

92.25.15 ↔ Teleradiotherapie mit Elektronen, Linearbeschleuniger, mit bildgestützter Einstellung, intensitätsmodulierte Radiotherapie

92.25.21 ↔ Teleradiotherapie mit Elektronen, Linearbeschleuniger, ohne bildgestützte Einstellung, bis zu 2 Bestrahlungsfelder

92.25.22 ↔ Teleradiotherapie mit Elektronen, Linearbeschleuniger, ohne bildgestützte Einstellung, mehr als 2 Bestrahlungsfelder



92.25.23 ↔ Teleradiotherapie mit Elektronen, Linearbeschleuniger, ohne bildgestützte Einstellung, 3D-geplante Bestrahlung	92.28.33 ↔ Endovaskuläre Brachytherapie mit Rhenium-188
92.25.24 ↔ Teleradiotherapie mit Elektronen, Linearbeschleuniger, ohne bildgestützte Einstellung, intensitätsmodulierte Radiotherapie	92.28.41 ↔ Radiojodtherapie bis 1,2 GBq I-131, ohne Gabe von rekombinantem Thyreotropin (rh-TSH)
92.26.00 ↔ Teleradiotherapie mit anderen Partikelstrahlen, n.n.bez.	92.28.42 ↔ Radiojodtherapie bis 1,2 GBq I-131, mit Gabe von rekombinantem Thyreotropin (rh-TSH)
92.26.99 ↔ Teleradiotherapie mit anderen Partikelstrahlen, sonstige	92.28.43 ↔ Radiojodtherapie über 1,2 bis unter 5 GBq I-131, ohne Gabe von rekombinantem Thyreotropin (rh-TSH)
92.27.00 ↔ Implantation oder Einsetzen radioaktiver Elemente (Brachytherapie mit umschlossenen Radionukliden), Körperoberfläche, sonstiger oder n.n.bez. Applikationsort	92.28.44 ↔ Radiojodtherapie über 1,2 bis unter 5 GBq I-131, mit Gabe von rekombinantem Thyreotropin (rh-TSH)
92.27.10 ↔ Implantation oder Einsetzen radioaktiver Elemente (Brachytherapie mit umschlossenen Radionukliden), weibliche Geschlechtsorgane, n.n.bez.	92.28.45 ↔ Radiojodtherapie mit 5 und mehr GBq I-131, ohne Gabe von rekombinantem Thyreotropin (rh-TSH)
92.27.11 ↔ Implantation oder Einsetzen radioaktiver Elemente (Brachytherapie mit umschlossenen Radionukliden), intrauterin	92.28.46 ↔ Radiojodtherapie mit 5 und mehr GBq I-131, mit Gabe von rekombinantem Thyreotropin (rh-TSH)
92.27.12 ↔ Implantation oder Einsetzen radioaktiver Elemente (Brachytherapie mit umschlossenen Radionukliden), intravaginal	92.28.51 ↔ Radioimmuntherapie mit 90Y-Ibritumomab-Tiuxetan, parenteral
92.27.13 ↔ Implantation oder Einsetzen radioaktiver Elemente (Brachytherapie mit umschlossenen Radionukliden), intrauterin und intravaginal kombiniert	92.28.52 ↔ Radioimmuntherapie mit Jod 131 [I-131] Tositumomab, parenteral
92.27.21 ↔ Implantation oder Einsetzen radioaktiver Elemente (Brachytherapie mit umschlossenen Radionukliden), Körperoberfläche	92.28.53 ↔ Radioimmuntherapie mit sonstigen Antikörpern, parenteral
92.27.22 ↔ Implantation oder Einsetzen radioaktiver Elemente (Brachytherapie mit umschlossenen Radionukliden), intrakavitär	92.28.64 ↔ Radiorezeptorthherapie mit dem DOTA-konjugierten Somatostatin-Analagon TOC (Octreotide)
92.27.23 ↔ Implantation oder Einsetzen radioaktiver Elemente (Brachytherapie mit umschlossenen Radionukliden), intraluminal	92.28.65 ↔ Radiorezeptorthherapie mit dem DOTA-konjugierten Somatostatin-Analagon TATE (Octreotate)
92.27.30 ↔ Implantation oder Einsetzen radioaktiver Elemente (Brachytherapie mit umschlossenen Radionukliden), Gefäss n.n.bez.	92.28.66 ↔ Radiorezeptorthherapie mit Somatostatin-Antagonisten
92.27.31 ↔ Implantation oder Einsetzen radioaktiver Elemente (Brachytherapie mit umschlossenen Radionukliden), Koronargefäss	92.28.67 ↔ Radiorezeptorthherapie mit PSMA-Liganden
92.27.39 ↔ Implantation oder Einsetzen radioaktiver Elemente (Brachytherapie mit umschlossenen Radionukliden), sonstiges Gefäss	92.28.69 ↔ Radiotherapie mit kleinen Molekülen, sonstige
92.27.40 ↔ Implantation oder Einsetzen radioaktiver Elemente (Brachytherapie mit umschlossenen Radionukliden), intraoperativ	92.28.71 ↔ Gabe von Jod-131-MIBG (Metajodbenzylguanidin) parenteral
92.27.70 ↔ Radioaktive Moulagen, n.n.bez.	92.29.00 ↔ Brachytherapie mit umschlossenen Radionukliden, n.n.bez.
92.27.71 ↔ Radioaktive Moulagen, Konstruktion und Applikation von oberflächlichen radioaktiven Moulagen	92.29.09 ↔ Brachytherapie mit umschlossenen Radionukliden, sonstige
92.27.72 ↔ Radioaktive Moulagen, Konstruktion und Applikation von nicht auf der Körperoberfläche verwendeten Applikatoren	92.29.11 ↔ Interstitielle Brachytherapie mit Implantation von entfernbaren Strahlern in einer Ebene, niedrige Dosisleistung
92.27.73 ↔ Radioaktive Moulagen, Konstruktion und Applikation von Augenapplikatoren	92.29.12 ↔ Interstitielle Brachytherapie mit Implantation von entfernbaren Strahlern in einer Ebene, gepulste Dosisleistung (Pulsed dose rate)
92.27.79 ↔ Radioaktive Moulagen, sonstige	92.29.13 ↔ Interstitielle Brachytherapie mit Implantation von entfernbaren Strahlern in einer Ebene, hohe Dosisleistung
92.28.00 ↔ Injektion, Instillation oder orale Gabe von Radioisotopen, n.n.bez.	92.29.19 ↔ Interstitielle Brachytherapie mit Implantation von entfernbaren Strahlern in einer Ebene, sonstige
92.28.09 ↔ Injektion, Instillation oder orale Gabe von Radioisotopen, sonstige	92.29.21 ↔ Interstitielle Brachytherapie mit Volumenimplantation von entfernbaren Strahlern in mehreren Ebenen, niedrige Dosisleistung
92.28.11 ↔ Therapie mit offenen Radionukliden bei Knochenmetastasen	92.29.22 ↔ Interstitielle Brachytherapie mit Volumenimplantation von entfernbaren Strahlern in mehreren Ebenen, gepulste Dosisleistung (Pulsed dose rate)
92.28.14 ↔ Instillation von offenen Radionukliden in Gelenke	92.29.23 ↔ Interstitielle Brachytherapie mit Volumenimplantation von entfernbaren Strahlern in mehreren Ebenen, hohe Dosisleistung
92.28.24 ↔ Selektive intravaskuläre Radiochemoembolisation mit I-131-Lipiodol	92.29.24 ↔ Brachytherapie mit Implantation von entfernbaren Strahlern in mehreren Ebenen, hohe Dosisleistung, intraoperativ
92.28.25 ↔ Selektive intravaskuläre Radionuklidtherapie (SIRT) durch Embolisation von Yttrium-90-markierten Mikrosphären	92.29.29 ↔ Interstitielle Brachytherapie mit Volumenimplantation von entfernbaren Strahlern in mehreren Ebenen, sonstige
92.28.26 ↔ Selektive intravaskuläre Radionuklidtherapie (SIRT) durch Embolisation von Holmium-166 markierten Mikrosphären	92.29.31 ↔ Interstitielle Brachytherapie mit Implantation von permanenten Strahlern, bis 10 Quellen
	92.29.32 ↔ Interstitielle Brachytherapie mit Implantation von permanenten Strahlern, von 11 bis 15 Quellen
	92.29.33 ↔ Interstitielle Brachytherapie mit Implantation von permanenten Strahlern, von 16 bis 20 Quellen
	92.29.34 ↔ Interstitielle Brachytherapie mit Implantation von permanenten Strahlern, von 21 bis 25 Quellen
	92.29.35 ↔ Interstitielle Brachytherapie mit Implantation von permanenten Strahlern, von 26 bis 30 Quellen

92.29.36 ↔ Interstitielle Brachytherapie mit Implantation von permanenten Strahlern, von 31 bis 35 Quellen	92.30.99 ↔ Stereotaktische Bestrahlung, einzeitig, sonstige
92.29.37 ↔ Interstitielle Brachytherapie mit Implantation von permanenten Strahlern, von 36 bis 40 Quellen	92.31.00 ↔ Radiochirurgie mit Photonen n.n.bez., zerebral
92.29.38 ↔ Interstitielle Brachytherapie mit Implantation von permanenten Strahlern, von 41 bis 45 Quellen	92.31.10 ↔ Radiochirurgie mit Photonen n.n.bez., extrazerebral
92.29.39 ↔ Interstitielle Brachytherapie mit Implantation von permanenten Strahlern, von 46 bis 50 Quellen	92.32.00 ↔ Mehrquellige Photon-Radiochirurgie, n.n.bez.
92.29.3A ↔ Interstitielle Brachytherapie mit Implantation von permanenten Strahlern, von 51 bis 55 Quellen	92.32.01 ↔ Mehrquellige Photon-Radiochirurgie, Gamma-knife
92.29.3B ↔ Interstitielle Brachytherapie mit Implantation von permanenten Strahlern, von 56 bis 60 Quellen	92.33.00 ↔ Teilchen-Radiochirurgie, n.n.bez.
92.29.3C ↔ Interstitielle Brachytherapie mit Implantation von permanenten Strahlern, von 61 bis 65 Quellen	92.33.01 ↔ Andere Hochvoltstrahlentherapie, stereotaktische Bestrahlung, einzeitig, zerebral
92.29.3D ↔ Interstitielle Brachytherapie mit Implantation von permanenten Strahlern, von 66 bis 70 Quellen	92.33.11 ↔ Andere Hochvoltstrahlentherapie, stereotaktische Bestrahlung, einzeitig, extrazerebral
92.29.3E ↔ Interstitielle Brachytherapie mit Implantation von permanenten Strahlern, von 71 und mehr Quellen	92.39.00 ↔ Sonstige stereotaktische Radiochirurgie, n.n.bez.
92.29.40 ↔ Brachytherapie mit Oberflächenapplikatoren, n.n.bez.	92.39.01 ↔ Andere Hochvoltstrahlentherapie, stereotaktische Bestrahlung, fraktioniert, zerebral, n.n.bez.
92.29.49 ↔ Brachytherapie mit Oberflächenapplikatoren, sonstige	92.39.11 ↔ Andere Hochvoltstrahlentherapie, stereotaktische Bestrahlung, fraktioniert, extrazerebral, n.n.bez.
92.29.51 ↔ Entfernung von umschlossenen Radionukliden oder inaktiven Applikatoren unter Anästhesie	92.39.20 ↔ Andere Hochvoltstrahlentherapie, stereotaktische Bestrahlung, fraktioniert, zerebral, intensitätsmodulierte Radiotherapie
92.30.00 ↔ Stereotaktische Bestrahlung, einzeitig, n.n.bez.	92.39.21 ↔ Andere Hochvoltstrahlentherapie, stereotaktische Bestrahlung, fraktioniert, zerebral, intensitätsmodulierte Bogenbestrahlung (IMAT)
92.30.01 ↔ Stereotaktische Bestrahlung, einzeitig, zerebral, n.n.bez.	92.39.22 ↔ Andere Hochvoltstrahlentherapie, stereotaktische Bestrahlung, fraktioniert, zerebral, bildgestützte Einstellung
92.30.02 ↔ Stereotaktische Bestrahlung, einzeitig, extrazerebral, n.n.bez.	92.39.29 ↔ Andere Hochvoltstrahlentherapie, stereotaktische Bestrahlung, fraktioniert, zerebral, sonstige
92.30.20 ↔ Stereotaktische Bestrahlung, einzeitig, zerebral, intensitätsmodulierte Radiotherapie	92.39.30 ↔ Andere Hochvoltstrahlentherapie, stereotaktische Bestrahlung, fraktioniert, extrazerebral, intensitätsmodulierte Radiotherapie
92.30.21 ↔ Stereotaktische Bestrahlung, einzeitig, zerebral, intensitätsmodulierte Bogenbestrahlung (IMAT)	92.39.31 ↔ Andere Hochvoltstrahlentherapie, stereotaktische Bestrahlung, fraktioniert, extrazerebral, intensitätsmodulierte Bogenbestrahlung (IMAT)
92.30.22 ↔ Stereotaktische Bestrahlung, einzeitig, zerebral, bildgestützte Einstellung	92.39.32 ↔ Andere Hochvoltstrahlentherapie, stereotaktische Bestrahlung, fraktioniert, extrazerebral, bildgestützte Einstellung
92.30.30 ↔ Stereotaktische Bestrahlung, einzeitig, extrazerebral, intensitätsmodulierte Radiotherapie	92.39.39 ↔ Andere Hochvoltstrahlentherapie, stereotaktische Bestrahlung, fraktioniert, extrazerebral, sonstige
92.30.31 ↔ Stereotaktische Bestrahlung, einzeitig, extrazerebral, intensitätsmodulierte Bogenbestrahlung (IMAT)	92.41 ↔ Intraoperative Strahlentherapie mit Elektronen
92.30.32 ↔ Stereotaktische Bestrahlung, einzeitig, extrazerebral, bildgestützte Einstellung	99.25.51 †↔ Nicht komplexe Chemotherapie
	99.25.52 †↔ Mittelgradig komplexe und intensive Chemotherapie

### Prozedur E86-4

33.26.00 †↔ Geschlossene [perkutane] [Nadel-] Lungenbiopsie, n.n.bez.	33.26.13 †↔ Transthorakale Lungenbiopsie ( TTL), mit Stanzbiopsie mit Clipmarkierung
33.26.11 †↔ Transthorakale Lungenbiopsie ( TTL), mit Feinnadelaspiration	33.26.99 †↔ Geschlossene [perkutane] [Nadel-] Lungenbiopsie, sonstige
33.26.12 †↔ Transthorakale Lungenbiopsie ( TTL), mit Stanzbiopsie ohne Clipmarkierung	

### ADRG E87

**Krankheiten und Störungen der Atmungsorgane mit intensivmedizinische Komplexbehandlung/IMCK > 119 Aufwandspunkten oder intensivmedizinische Komplexbehandlung/IMCK 60 bis 119 Aufwandspunkte mit mehr als ein Belegungstag**

Mindestens eine Prozedur in Tabelle E87-1 oder Prozedur in Tabelle E87-2 und Verweildauer > 1 Tag

### DRG E87A

**Krankheiten und Störungen der Atmungsorgane mit intensivmedizinische Komplexbehandlung/IMCK > 119 Aufwandspunkten und mehr als ein Belegungstag oder bestimmte Prozedur oder schwere CC**

Mindestens eine Prozedur in Tabelle E87-1 und Verweildauer > 1 Tag oder Prozedur in Tabelle E87-3 oder PCCL > 2

**DRG E87B****Krankheiten und Störungen der Atmungsorgane mit intensivmedizinische Komplexbehandlung/IMCK > 119 Aufwandspunkten und ein Belegungstag oder intensivmedizinische Komplexbehandlung/IMCK 60 bis 119 Aufwandspunkte mit mehr als ein Belegungstag****Prozedur E87-1**

99.B7.12 †↔ Intensivmedizinische Komplexbehandlung, 120 bis 184 Aufwandspunkte	99.B8.12 †↔ IMC-Komplexbehandlung des Erwachsenen, 120 bis 184 Aufwandspunkte
99.B7.13 †↔ Intensivmedizinische Komplexbehandlung, 185 bis 360 Aufwandspunkte	99.B8.13 †↔ IMC-Komplexbehandlung des Erwachsenen, 185 bis 360 Aufwandspunkte
99.B7.14 †↔ Intensivmedizinische Komplexbehandlung, 361 bis 552 Aufwandspunkte	99.B8.14 †↔ IMC-Komplexbehandlung des Erwachsenen, 361 bis 552 Aufwandspunkte
99.B7.15 †↔ Intensivmedizinische Komplexbehandlung, 553 bis 828 Aufwandspunkte	99.B8.15 †↔ IMC-Komplexbehandlung des Erwachsenen, 553 bis 828 Aufwandspunkte
99.B7.16 †↔ Intensivmedizinische Komplexbehandlung, 829 bis 1104 Aufwandspunkte	99.B8.16 †↔ IMC-Komplexbehandlung des Erwachsenen, 829 bis 1104 Aufwandspunkte
99.B7.17 †↔ Intensivmedizinische Komplexbehandlung, 1105 bis 1380 Aufwandspunkte	99.B8.17 †↔ IMC-Komplexbehandlung des Erwachsenen, 1105 bis 1380 Aufwandspunkte
99.B7.18 †↔ Intensivmedizinische Komplexbehandlung, 1381 bis 1656 Aufwandspunkte	99.B8.18 †↔ IMC-Komplexbehandlung des Erwachsenen, 1381 bis 1656 Aufwandspunkte
99.B7.1A †↔ Intensivmedizinische Komplexbehandlung, 1657 bis 1932 Aufwandspunkte	99.B8.1A †↔ IMC-Komplexbehandlung des Erwachsenen, 1657 bis 1932 Aufwandspunkte
99.B7.1B †↔ Intensivmedizinische Komplexbehandlung, 1933 bis 2208 Aufwandspunkte	99.B8.1B †↔ IMC-Komplexbehandlung des Erwachsenen, 1933 bis 2208 Aufwandspunkte
99.B7.1C †↔ Intensivmedizinische Komplexbehandlung, 2209 bis 2484 Aufwandspunkte	99.B8.1C †↔ IMC-Komplexbehandlung des Erwachsenen, 2209 bis 2484 Aufwandspunkte
99.B7.1D †↔ Intensivmedizinische Komplexbehandlung, 2485 bis 2760 Aufwandspunkte	99.B8.1D †↔ IMC-Komplexbehandlung des Erwachsenen, 2485 bis 2760 Aufwandspunkte
99.B7.1E †↔ Intensivmedizinische Komplexbehandlung, 2761 bis 3220 Aufwandspunkte	99.B8.1E †↔ IMC-Komplexbehandlung des Erwachsenen, 2761 bis 3220 Aufwandspunkte
99.B7.1F †↔ Intensivmedizinische Komplexbehandlung, 3221 bis 3680 Aufwandspunkte	99.B8.1F †↔ IMC-Komplexbehandlung des Erwachsenen, 3221 bis 3680 Aufwandspunkte
99.B7.1G †↔ Intensivmedizinische Komplexbehandlung, 3681 bis 4600 Aufwandspunkte	99.B8.1G †↔ IMC-Komplexbehandlung des Erwachsenen, 3681 bis 4600 Aufwandspunkte
99.B7.1H †↔ Intensivmedizinische Komplexbehandlung, 4601 bis 5520 Aufwandspunkte	99.B8.1H †↔ IMC-Komplexbehandlung des Erwachsenen, 4601 bis 5520 Aufwandspunkte
99.B7.1I †↔ Intensivmedizinische Komplexbehandlung, 5521 bis 7360 Aufwandspunkte	99.B8.1I †↔ IMC-Komplexbehandlung des Erwachsenen, 5521 bis 7360 Aufwandspunkte
99.B7.1J †↔ Intensivmedizinische Komplexbehandlung, 7361 bis 9200 Aufwandspunkte	99.B8.1J †↔ IMC-Komplexbehandlung des Erwachsenen, 7361 bis 9200 Aufwandspunkte
99.B7.1K †↔ Intensivmedizinische Komplexbehandlung, 9201 bis 11040 Aufwandspunkte	99.B8.1K †↔ IMC-Komplexbehandlung des Erwachsenen, 9201 bis 11040 Aufwandspunkte
99.B7.1L †↔ Intensivmedizinische Komplexbehandlung, 11041 bis 13800 Aufwandspunkte	99.B8.1L †↔ IMC-Komplexbehandlung des Erwachsenen, 11041 bis 13800 Aufwandspunkte
99.B7.1M †↔ Intensivmedizinische Komplexbehandlung, 13801 bis 16560 Aufwandspunkte	99.B8.1M †↔ IMC-Komplexbehandlung des Erwachsenen, 13801 bis 16560 Aufwandspunkte
99.B7.1N †↔ Intensivmedizinische Komplexbehandlung, 16561 bis 19320 Aufwandspunkte	99.B8.1N †↔ IMC-Komplexbehandlung des Erwachsenen, 16561 bis 19320 Aufwandspunkte
99.B7.1O †↔ Intensivmedizinische Komplexbehandlung, 19321 und mehr Aufwandspunkte	99.B8.1O †↔ IMC-Komplexbehandlung des Erwachsenen, 19321 und mehr Aufwandspunkte

**Prozedur E87-2**

99.B7.11 †↔ Intensivmedizinische Komplexbehandlung, 60 bis 119 Aufwandspunkte	99.B8.11 †↔ IMC-Komplexbehandlung des Erwachsenen, 60 bis 119 Aufwandspunkte
---	--

**Prozedur E87-3**

93.8B.12 †↔ Basisleistung «Spezialisierte Palliative Care»,  
mindestens 7 bis 13 Behandlungstage  
93.8B.13 †↔ Basisleistung «Spezialisierte Palliative Care»,  
mindestens 14 bis 20 Behandlungstage

93.8B.14 †↔ Basisleistung «Spezialisierte Palliative Care»,  
mindestens 21 bis 27 Behandlungstage  
93.8B.15 †↔ Basisleistung «Spezialisierte Palliative Care», 28 und  
mehr Behandlungstage

**ADRG E90**

**Krankheiten und Störungen der Atmungsorgane mit IMCK > 196/184  
Aufwandspunkte oder bestimmte IntK und IMCK Aufwandspunkten oder  
intensivmedizinische Komplexbehandlung > 130 Aufwandspunkte und mehr als ein  
Belegungstag**

Dauer der maschinellen Beatmung > 24 Stunden und Alter < 16 Jahre und Verweildauer > 1 Tag oder  
mindestens eine Prozedur in Tabelle E90-1 oder (Prozedur in mindestens zwei der Tabellen E90-2, E90-3  
oder Prozedur in mindestens zwei der Tabellen E90-4, E90-5) und nicht [Intensivmedizinische  
Komplexbehandlung > 392 / 552 Aufwandspunkte]

**DRG E90A**

**Krankheiten und Störungen der Atmungsorgane mit IMCK > 392/552  
Aufwandspunkten**

Mindestens eine Prozedur in Tabelle E90-6

**DRG E90B**

**Krankheiten und Störungen der Atmungsorgane mit IMCK > 196/184  
Aufwandspunkte oder bestimmte IntK mit IMCK Aufwandspunkten oder  
intensivmedizinische Komplexbehandlung > 130 Aufwandspunkte und mehr als ein  
Belegungstag, mit komplexer OR-Prozedur**

Komplexe OR-Prozeduren

**DRG E90C**

**Krankheiten und Störungen der Atmungsorgane mit IMCK > 196/184  
Aufwandspunkte oder bestimmte IntK und IMCK Aufwandspunkten oder  
intensivmedizinische Komplexbehandlung > 130 Aufwandspunkte und mehr als ein  
Belegungstag**

**Prozedur E90-1**

99.B8.13 †↔ IMC-Komplexbehandlung des Erwachsenen, 185 bis 360 Aufwandspunkte	99.B8.1J †↔ IMC-Komplexbehandlung des Erwachsenen, 7361 bis 9200 Aufwandspunkte
99.B8.14 †↔ IMC-Komplexbehandlung des Erwachsenen, 361 bis 552 Aufwandspunkte	99.B8.1K †↔ IMC-Komplexbehandlung des Erwachsenen, 9201 bis 11040 Aufwandspunkte
99.B8.15 †↔ IMC-Komplexbehandlung des Erwachsenen, 553 bis 828 Aufwandspunkte	99.B8.1L †↔ IMC-Komplexbehandlung des Erwachsenen, 11041 bis 13800 Aufwandspunkte
99.B8.16 †↔ IMC-Komplexbehandlung des Erwachsenen, 829 bis 1104 Aufwandspunkte	99.B8.1M †↔ IMC-Komplexbehandlung des Erwachsenen, 13801 bis 16560 Aufwandspunkte
99.B8.17 †↔ IMC-Komplexbehandlung des Erwachsenen, 1105 bis 1380 Aufwandspunkte	99.B8.1N †↔ IMC-Komplexbehandlung des Erwachsenen, 16561 bis 19320 Aufwandspunkte
99.B8.18 †↔ IMC-Komplexbehandlung des Erwachsenen, 1381 bis 1656 Aufwandspunkte	99.B8.1O †↔ IMC-Komplexbehandlung des Erwachsenen, 19321 und mehr Aufwandspunkte
99.B8.1A †↔ IMC-Komplexbehandlung des Erwachsenen, 1657 bis 1932 Aufwandspunkte	99.B8.21 †↔ IMC-Komplexbehandlung im Kindesalter, 197 bis 392 Aufwandspunkte
99.B8.1B †↔ IMC-Komplexbehandlung des Erwachsenen, 1933 bis 2208 Aufwandspunkte	99.B8.22 †↔ IMC-Komplexbehandlung im Kindesalter, 393 bis 588 Aufwandspunkte
99.B8.1C †↔ IMC-Komplexbehandlung des Erwachsenen, 2209 bis 2484 Aufwandspunkte	99.B8.23 †↔ IMC-Komplexbehandlung im Kindesalter, 589 bis 784 Aufwandspunkte
99.B8.1D †↔ IMC-Komplexbehandlung des Erwachsenen, 2485 bis 2760 Aufwandspunkte	99.B8.24 †↔ IMC-Komplexbehandlung im Kindesalter, 785 bis 980 Aufwandspunkte
99.B8.1E †↔ IMC-Komplexbehandlung des Erwachsenen, 2761 bis 3220 Aufwandspunkte	99.B8.25 †↔ IMC-Komplexbehandlung im Kindesalter, 981 bis 1176 Aufwandspunkte
99.B8.1F †↔ IMC-Komplexbehandlung des Erwachsenen, 3221 bis 3680 Aufwandspunkte	99.B8.26 †↔ IMC-Komplexbehandlung im Kindesalter, 1177 bis 1470 Aufwandspunkte
99.B8.1G †↔ IMC-Komplexbehandlung des Erwachsenen, 3681 bis 4600 Aufwandspunkte	99.B8.27 †↔ IMC-Komplexbehandlung im Kindesalter, 1471 bis 1764 Aufwandspunkte
99.B8.1H †↔ IMC-Komplexbehandlung des Erwachsenen, 4601 bis 5520 Aufwandspunkte	99.B8.28 †↔ IMC-Komplexbehandlung im Kindesalter, 1765 bis 2058 Aufwandspunkte
99.B8.1I †↔ IMC-Komplexbehandlung des Erwachsenen, 5521 bis 7360 Aufwandspunkte	99.B8.2A †↔ IMC-Komplexbehandlung im Kindesalter, 2059 bis 2352 Aufwandspunkte

99.B8.2B †↔ IMC-Komplexbehandlung im Kindesalter, 2353 bis 2646 Aufwandspunkte	99.B8.36 †↔ IMC-Komplexbehandlung im Neugeborenenalter, 1177 bis 1470 Aufwandspunkte
99.B8.2C †↔ IMC-Komplexbehandlung im Kindesalter, 2647 bis 2940 Aufwandspunkte	99.B8.37 †↔ IMC-Komplexbehandlung im Neugeborenenalter, 1471 bis 1764 Aufwandspunkte
99.B8.2D †↔ IMC-Komplexbehandlung im Kindesalter, 2941 bis 3430 Aufwandspunkte	99.B8.38 †↔ IMC-Komplexbehandlung im Neugeborenenalter, 1765 bis 2058 Aufwandspunkte
99.B8.2E †↔ IMC-Komplexbehandlung im Kindesalter, 3431 bis 3920 Aufwandspunkte	99.B8.3A †↔ IMC-Komplexbehandlung im Neugeborenenalter, 2059 bis 2352 Aufwandspunkte
99.B8.2F †↔ IMC-Komplexbehandlung im Kindesalter, 3921 bis 4410 Aufwandspunkte	99.B8.3B †↔ IMC-Komplexbehandlung im Neugeborenenalter, 2353 bis 2646 Aufwandspunkte
99.B8.2G †↔ IMC-Komplexbehandlung im Kindesalter, 4411 bis 4900 Aufwandspunkte	99.B8.3C †↔ IMC-Komplexbehandlung im Neugeborenenalter, 2647 bis 2940 Aufwandspunkte
99.B8.2H †↔ IMC-Komplexbehandlung im Kindesalter, 4901 bis 5880 Aufwandspunkte	99.B8.3D †↔ IMC-Komplexbehandlung im Neugeborenenalter, 2941 bis 3430 Aufwandspunkte
99.B8.2I †↔ IMC-Komplexbehandlung im Kindesalter, 5881 bis 6860 Aufwandspunkte	99.B8.3E †↔ IMC-Komplexbehandlung im Neugeborenenalter, 3431 bis 3920 Aufwandspunkte
99.B8.2J †↔ IMC-Komplexbehandlung im Kindesalter, 6861 bis 7840 Aufwandspunkte	99.B8.3F †↔ IMC-Komplexbehandlung im Neugeborenenalter, 3921 bis 4410 Aufwandspunkte
99.B8.2K †↔ IMC-Komplexbehandlung im Kindesalter, 7841 bis 9800 Aufwandspunkte	99.B8.3G †↔ IMC-Komplexbehandlung im Neugeborenenalter, 4411 bis 4900 Aufwandspunkte
99.B8.2L †↔ IMC-Komplexbehandlung im Kindesalter, 9801 bis 11760 Aufwandspunkte	99.B8.3H †↔ IMC-Komplexbehandlung im Neugeborenenalter, 4901 bis 5880 Aufwandspunkte
99.B8.2M †↔ IMC-Komplexbehandlung im Kindesalter, 11761 bis 13720 Aufwandspunkte	99.B8.3I †↔ IMC-Komplexbehandlung im Neugeborenenalter, 5881 bis 6860 Aufwandspunkte
99.B8.2N †↔ IMC-Komplexbehandlung im Kindesalter, 13721 bis 16660 Aufwandspunkte	99.B8.3J †↔ IMC-Komplexbehandlung im Neugeborenenalter, 6861 bis 7840 Aufwandspunkte
99.B8.2O †↔ IMC-Komplexbehandlung im Kindesalter, 16661 bis 19600 Aufwandspunkte	99.B8.3K †↔ IMC-Komplexbehandlung im Neugeborenenalter, 7841 bis 9800 Aufwandspunkte
99.B8.2P †↔ IMC-Komplexbehandlung im Kindesalter, 19601 und mehr Aufwandspunkte	99.B8.3L †↔ IMC-Komplexbehandlung im Neugeborenenalter, 9801 bis 11760 Aufwandspunkte
99.B8.31 †↔ IMC-Komplexbehandlung im Neugeborenenalter, 197 bis 392 Aufwandspunkte	99.B8.3M †↔ IMC-Komplexbehandlung im Neugeborenenalter, 11761 bis 13720 Aufwandspunkte
99.B8.32 †↔ IMC-Komplexbehandlung im Neugeborenenalter, 393 bis 588 Aufwandspunkte	99.B8.3N †↔ IMC-Komplexbehandlung im Neugeborenenalter, 13721 bis 16660 Aufwandspunkte
99.B8.33 †↔ IMC-Komplexbehandlung im Neugeborenenalter, 589 bis 784 Aufwandspunkte	99.B8.3O †↔ IMC-Komplexbehandlung im Neugeborenenalter, 16661 bis 19600 Aufwandspunkte
99.B8.34 †↔ IMC-Komplexbehandlung im Neugeborenenalter, 785 bis 980 Aufwandspunkte	99.B8.3P †↔ IMC-Komplexbehandlung im Neugeborenenalter, 19601 und mehr Aufwandspunkte
99.B8.35 †↔ IMC-Komplexbehandlung im Neugeborenenalter, 981 bis 1176 Aufwandspunkte	

## Prozedur E90-2

99.B8.12 †↔ IMC-Komplexbehandlung des Erwachsenen, 120 bis 184 Aufwandspunkte	99.B8.1E †↔ IMC-Komplexbehandlung des Erwachsenen, 2761 bis 3220 Aufwandspunkte
99.B8.13 †↔ IMC-Komplexbehandlung des Erwachsenen, 185 bis 360 Aufwandspunkte	99.B8.1F †↔ IMC-Komplexbehandlung des Erwachsenen, 3221 bis 3680 Aufwandspunkte
99.B8.14 †↔ IMC-Komplexbehandlung des Erwachsenen, 361 bis 552 Aufwandspunkte	99.B8.1G †↔ IMC-Komplexbehandlung des Erwachsenen, 3681 bis 4600 Aufwandspunkte
99.B8.15 †↔ IMC-Komplexbehandlung des Erwachsenen, 553 bis 828 Aufwandspunkte	99.B8.1H †↔ IMC-Komplexbehandlung des Erwachsenen, 4601 bis 5520 Aufwandspunkte
99.B8.16 †↔ IMC-Komplexbehandlung des Erwachsenen, 829 bis 1104 Aufwandspunkte	99.B8.1I †↔ IMC-Komplexbehandlung des Erwachsenen, 5521 bis 7360 Aufwandspunkte
99.B8.17 †↔ IMC-Komplexbehandlung des Erwachsenen, 1105 bis 1380 Aufwandspunkte	99.B8.1J †↔ IMC-Komplexbehandlung des Erwachsenen, 7361 bis 9200 Aufwandspunkte
99.B8.18 †↔ IMC-Komplexbehandlung des Erwachsenen, 1381 bis 1656 Aufwandspunkte	99.B8.1K †↔ IMC-Komplexbehandlung des Erwachsenen, 9201 bis 11040 Aufwandspunkte
99.B8.1A †↔ IMC-Komplexbehandlung des Erwachsenen, 1657 bis 1932 Aufwandspunkte	99.B8.1L †↔ IMC-Komplexbehandlung des Erwachsenen, 11041 bis 13800 Aufwandspunkte
99.B8.1B †↔ IMC-Komplexbehandlung des Erwachsenen, 1933 bis 2208 Aufwandspunkte	99.B8.1M †↔ IMC-Komplexbehandlung des Erwachsenen, 13801 bis 16560 Aufwandspunkte
99.B8.1C †↔ IMC-Komplexbehandlung des Erwachsenen, 2209 bis 2484 Aufwandspunkte	99.B8.1N †↔ IMC-Komplexbehandlung des Erwachsenen, 16561 bis 19320 Aufwandspunkte
99.B8.1D †↔ IMC-Komplexbehandlung des Erwachsenen, 2485 bis 2760 Aufwandspunkte	99.B8.1O †↔ IMC-Komplexbehandlung des Erwachsenen, 19321 und mehr Aufwandspunkte

**Prozedur E90-3**

99.B7.12 †↔ Intensivmedizinische Komplexbehandlung, 120 bis 184 Aufwandspunkte	99.B7.1E †↔ Intensivmedizinische Komplexbehandlung, 2761 bis 3220 Aufwandspunkte
99.B7.13 †↔ Intensivmedizinische Komplexbehandlung, 185 bis 360 Aufwandspunkte	99.B7.1F †↔ Intensivmedizinische Komplexbehandlung, 3221 bis 3680 Aufwandspunkte
99.B7.14 †↔ Intensivmedizinische Komplexbehandlung, 361 bis 552 Aufwandspunkte	99.B7.1G †↔ Intensivmedizinische Komplexbehandlung, 3681 bis 4600 Aufwandspunkte
99.B7.15 †↔ Intensivmedizinische Komplexbehandlung, 553 bis 828 Aufwandspunkte	99.B7.1H †↔ Intensivmedizinische Komplexbehandlung, 4601 bis 5520 Aufwandspunkte
99.B7.16 †↔ Intensivmedizinische Komplexbehandlung, 829 bis 1104 Aufwandspunkte	99.B7.1I †↔ Intensivmedizinische Komplexbehandlung, 5521 bis 7360 Aufwandspunkte
99.B7.17 †↔ Intensivmedizinische Komplexbehandlung, 1105 bis 1380 Aufwandspunkte	99.B7.1J †↔ Intensivmedizinische Komplexbehandlung, 7361 bis 9200 Aufwandspunkte
99.B7.18 †↔ Intensivmedizinische Komplexbehandlung, 1381 bis 1656 Aufwandspunkte	99.B7.1K †↔ Intensivmedizinische Komplexbehandlung, 9201 bis 11040 Aufwandspunkte
99.B7.1A †↔ Intensivmedizinische Komplexbehandlung, 1657 bis 1932 Aufwandspunkte	99.B7.1L †↔ Intensivmedizinische Komplexbehandlung, 11041 bis 13800 Aufwandspunkte
99.B7.1B †↔ Intensivmedizinische Komplexbehandlung, 1933 bis 2208 Aufwandspunkte	99.B7.1M †↔ Intensivmedizinische Komplexbehandlung, 13801 bis 16560 Aufwandspunkte
99.B7.1C †↔ Intensivmedizinische Komplexbehandlung, 2209 bis 2484 Aufwandspunkte	99.B7.1N †↔ Intensivmedizinische Komplexbehandlung, 16561 bis 19320 Aufwandspunkte
99.B7.1D †↔ Intensivmedizinische Komplexbehandlung, 2485 bis 2760 Aufwandspunkte	99.B7.1O †↔ Intensivmedizinische Komplexbehandlung, 19321 und mehr Aufwandspunkte

**Prozedur E90-4**

99.B8.21 †↔ IMC-Komplexbehandlung im Kindesalter, 197 bis 392 Aufwandspunkte	99.B8.31 †↔ IMC-Komplexbehandlung im Neugeborenenalter, 197 bis 392 Aufwandspunkte
--	--

**Prozedur E90-5**

99.B7.21 †↔ Intensivmedizinische Komplexbehandlung im Kindesalter (Basisprozedur), 197 bis 392 Aufwandspunkte	99.B7.31 †↔ Intensivmedizinische Komplexbehandlung im Neugeborenenalter (Basisprozedur), 197 bis 392 Aufwandspunkte
---	---

**Prozedur E90-6**

99.B8.15 †↔ IMC-Komplexbehandlung des Erwachsenen, 553 bis 828 Aufwandspunkte	99.B8.1L †↔ IMC-Komplexbehandlung des Erwachsenen, 11041 bis 13800 Aufwandspunkte
99.B8.16 †↔ IMC-Komplexbehandlung des Erwachsenen, 829 bis 1104 Aufwandspunkte	99.B8.1M †↔ IMC-Komplexbehandlung des Erwachsenen, 13801 bis 16560 Aufwandspunkte
99.B8.17 †↔ IMC-Komplexbehandlung des Erwachsenen, 1105 bis 1380 Aufwandspunkte	99.B8.1N †↔ IMC-Komplexbehandlung des Erwachsenen, 16561 bis 19320 Aufwandspunkte
99.B8.18 †↔ IMC-Komplexbehandlung des Erwachsenen, 1381 bis 1656 Aufwandspunkte	99.B8.1O †↔ IMC-Komplexbehandlung des Erwachsenen, 19321 und mehr Aufwandspunkte
99.B8.1A †↔ IMC-Komplexbehandlung des Erwachsenen, 1657 bis 1932 Aufwandspunkte	99.B8.22 †↔ IMC-Komplexbehandlung im Kindesalter, 393 bis 588 Aufwandspunkte
99.B8.1B †↔ IMC-Komplexbehandlung des Erwachsenen, 1933 bis 2208 Aufwandspunkte	99.B8.23 †↔ IMC-Komplexbehandlung im Kindesalter, 589 bis 784 Aufwandspunkte
99.B8.1C †↔ IMC-Komplexbehandlung des Erwachsenen, 2209 bis 2484 Aufwandspunkte	99.B8.24 †↔ IMC-Komplexbehandlung im Kindesalter, 785 bis 980 Aufwandspunkte
99.B8.1D †↔ IMC-Komplexbehandlung des Erwachsenen, 2485 bis 2760 Aufwandspunkte	99.B8.25 †↔ IMC-Komplexbehandlung im Kindesalter, 981 bis 1176 Aufwandspunkte
99.B8.1E †↔ IMC-Komplexbehandlung des Erwachsenen, 2761 bis 3220 Aufwandspunkte	99.B8.26 †↔ IMC-Komplexbehandlung im Kindesalter, 1177 bis 1470 Aufwandspunkte
99.B8.1F †↔ IMC-Komplexbehandlung des Erwachsenen, 3221 bis 3680 Aufwandspunkte	99.B8.27 †↔ IMC-Komplexbehandlung im Kindesalter, 1471 bis 1764 Aufwandspunkte
99.B8.1G †↔ IMC-Komplexbehandlung des Erwachsenen, 3681 bis 4600 Aufwandspunkte	99.B8.28 †↔ IMC-Komplexbehandlung im Kindesalter, 1765 bis 2058 Aufwandspunkte
99.B8.1H †↔ IMC-Komplexbehandlung des Erwachsenen, 4601 bis 5520 Aufwandspunkte	99.B8.2A †↔ IMC-Komplexbehandlung im Kindesalter, 2059 bis 2352 Aufwandspunkte
99.B8.1I †↔ IMC-Komplexbehandlung des Erwachsenen, 5521 bis 7360 Aufwandspunkte	99.B8.2B †↔ IMC-Komplexbehandlung im Kindesalter, 2353 bis 2646 Aufwandspunkte
99.B8.1J †↔ IMC-Komplexbehandlung des Erwachsenen, 7361 bis 9200 Aufwandspunkte	99.B8.2C †↔ IMC-Komplexbehandlung im Kindesalter, 2647 bis 2940 Aufwandspunkte
99.B8.1K †↔ IMC-Komplexbehandlung des Erwachsenen, 9201 bis 11040 Aufwandspunkte	99.B8.2D †↔ IMC-Komplexbehandlung im Kindesalter, 2941 bis 3430 Aufwandspunkte

99.B8.2E †↔ IMC-Komplexbehandlung im Kindesalter, 3431 bis 3920 Aufwandspunkte	99.B8.38 †↔ IMC-Komplexbehandlung im Neugeborenenalter, 1765 bis 2058 Aufwandspunkte
99.B8.2F †↔ IMC-Komplexbehandlung im Kindesalter, 3921 bis 4410 Aufwandspunkte	99.B8.3A †↔ IMC-Komplexbehandlung im Neugeborenenalter, 2059 bis 2352 Aufwandspunkte
99.B8.2G †↔ IMC-Komplexbehandlung im Kindesalter, 4411 bis 4900 Aufwandspunkte	99.B8.3B †↔ IMC-Komplexbehandlung im Neugeborenenalter, 2353 bis 2646 Aufwandspunkte
99.B8.2H †↔ IMC-Komplexbehandlung im Kindesalter, 4901 bis 5880 Aufwandspunkte	99.B8.3C †↔ IMC-Komplexbehandlung im Neugeborenenalter, 2647 bis 2940 Aufwandspunkte
99.B8.2I †↔ IMC-Komplexbehandlung im Kindesalter, 5881 bis 6860 Aufwandspunkte	99.B8.3D †↔ IMC-Komplexbehandlung im Neugeborenenalter, 2941 bis 3430 Aufwandspunkte
99.B8.2J †↔ IMC-Komplexbehandlung im Kindesalter, 6861 bis 7840 Aufwandspunkte	99.B8.3E †↔ IMC-Komplexbehandlung im Neugeborenenalter, 3431 bis 3920 Aufwandspunkte
99.B8.2K †↔ IMC-Komplexbehandlung im Kindesalter, 7841 bis 9800 Aufwandspunkte	99.B8.3F †↔ IMC-Komplexbehandlung im Neugeborenenalter, 3921 bis 4410 Aufwandspunkte
99.B8.2L †↔ IMC-Komplexbehandlung im Kindesalter, 9801 bis 11760 Aufwandspunkte	99.B8.3G †↔ IMC-Komplexbehandlung im Neugeborenenalter, 4411 bis 4900 Aufwandspunkte
99.B8.2M †↔ IMC-Komplexbehandlung im Kindesalter, 11761 bis 13720 Aufwandspunkte	99.B8.3H †↔ IMC-Komplexbehandlung im Neugeborenenalter, 4901 bis 5880 Aufwandspunkte
99.B8.2N †↔ IMC-Komplexbehandlung im Kindesalter, 13721 bis 16660 Aufwandspunkte	99.B8.3I †↔ IMC-Komplexbehandlung im Neugeborenenalter, 5881 bis 6860 Aufwandspunkte
99.B8.2O †↔ IMC-Komplexbehandlung im Kindesalter, 16661 bis 19600 Aufwandspunkte	99.B8.3J †↔ IMC-Komplexbehandlung im Neugeborenenalter, 6861 bis 7840 Aufwandspunkte
99.B8.2P †↔ IMC-Komplexbehandlung im Kindesalter, 19601 und mehr Aufwandspunkte	99.B8.3K †↔ IMC-Komplexbehandlung im Neugeborenenalter, 7841 bis 9800 Aufwandspunkte
99.B8.32 †↔ IMC-Komplexbehandlung im Neugeborenenalter, 393 bis 588 Aufwandspunkte	99.B8.3L †↔ IMC-Komplexbehandlung im Neugeborenenalter, 9801 bis 11760 Aufwandspunkte
99.B8.33 †↔ IMC-Komplexbehandlung im Neugeborenenalter, 589 bis 784 Aufwandspunkte	99.B8.3M †↔ IMC-Komplexbehandlung im Neugeborenenalter, 11761 bis 13720 Aufwandspunkte
99.B8.34 †↔ IMC-Komplexbehandlung im Neugeborenenalter, 785 bis 980 Aufwandspunkte	99.B8.3N †↔ IMC-Komplexbehandlung im Neugeborenenalter, 13721 bis 16660 Aufwandspunkte
99.B8.35 †↔ IMC-Komplexbehandlung im Neugeborenenalter, 981 bis 1176 Aufwandspunkte	99.B8.3O †↔ IMC-Komplexbehandlung im Neugeborenenalter, 16661 bis 19600 Aufwandspunkte
99.B8.36 †↔ IMC-Komplexbehandlung im Neugeborenenalter, 1177 bis 1470 Aufwandspunkte	99.B8.3P †↔ IMC-Komplexbehandlung im Neugeborenenalter, 19601 und mehr Aufwandspunkte
99.B8.37 †↔ IMC-Komplexbehandlung im Neugeborenenalter, 1471 bis 1764 Aufwandspunkte	

**ADRG 901, 902****OR-Prozeduren ohne Bezug**

OR-Prozeduren ohne Bezug

**DRGs 901A, 901B, 901C, 901D, 902Z**

## MDC 05

### Krankheiten und Störungen des Kreislaufsystems





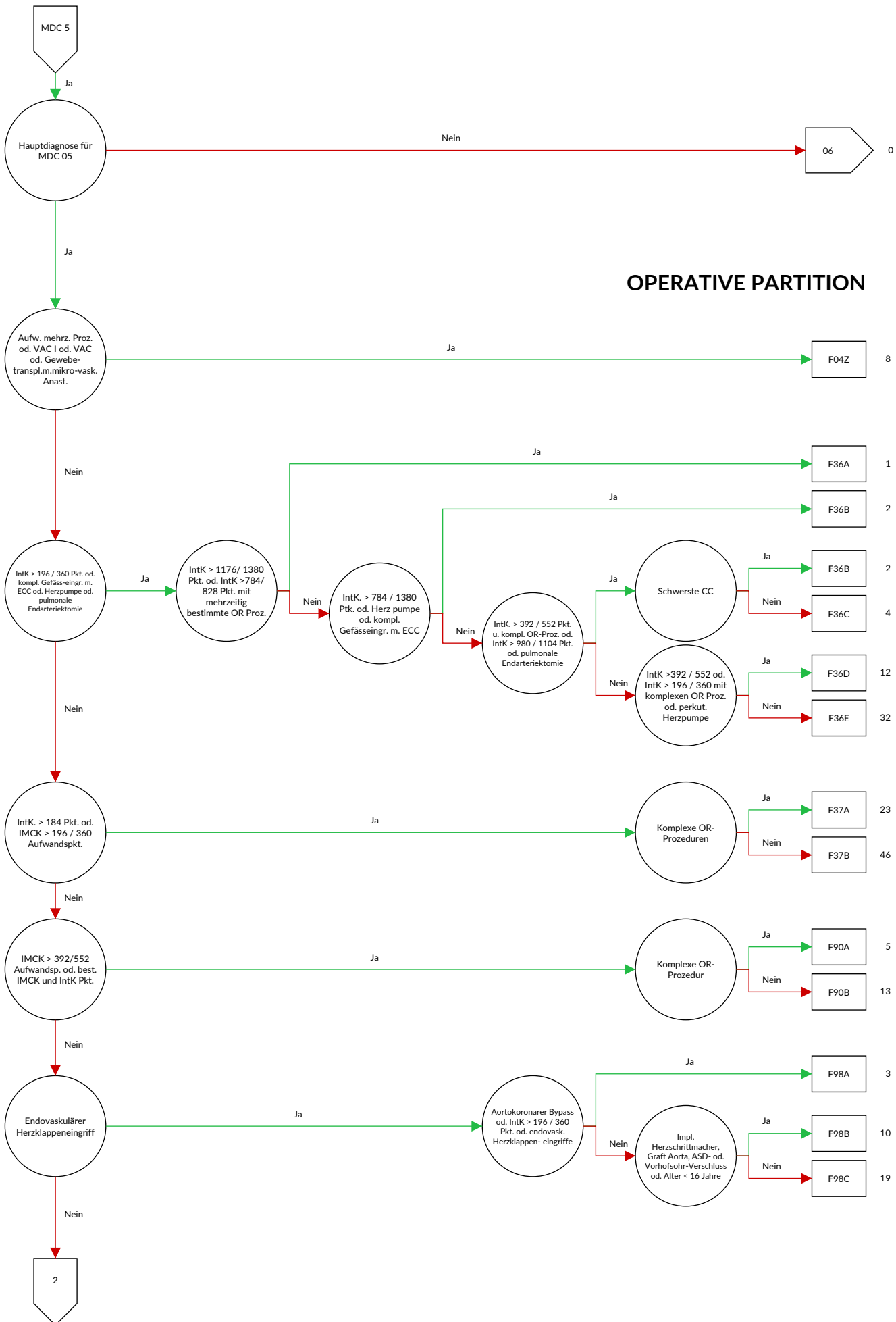

**OPERATIVE PARTITION**



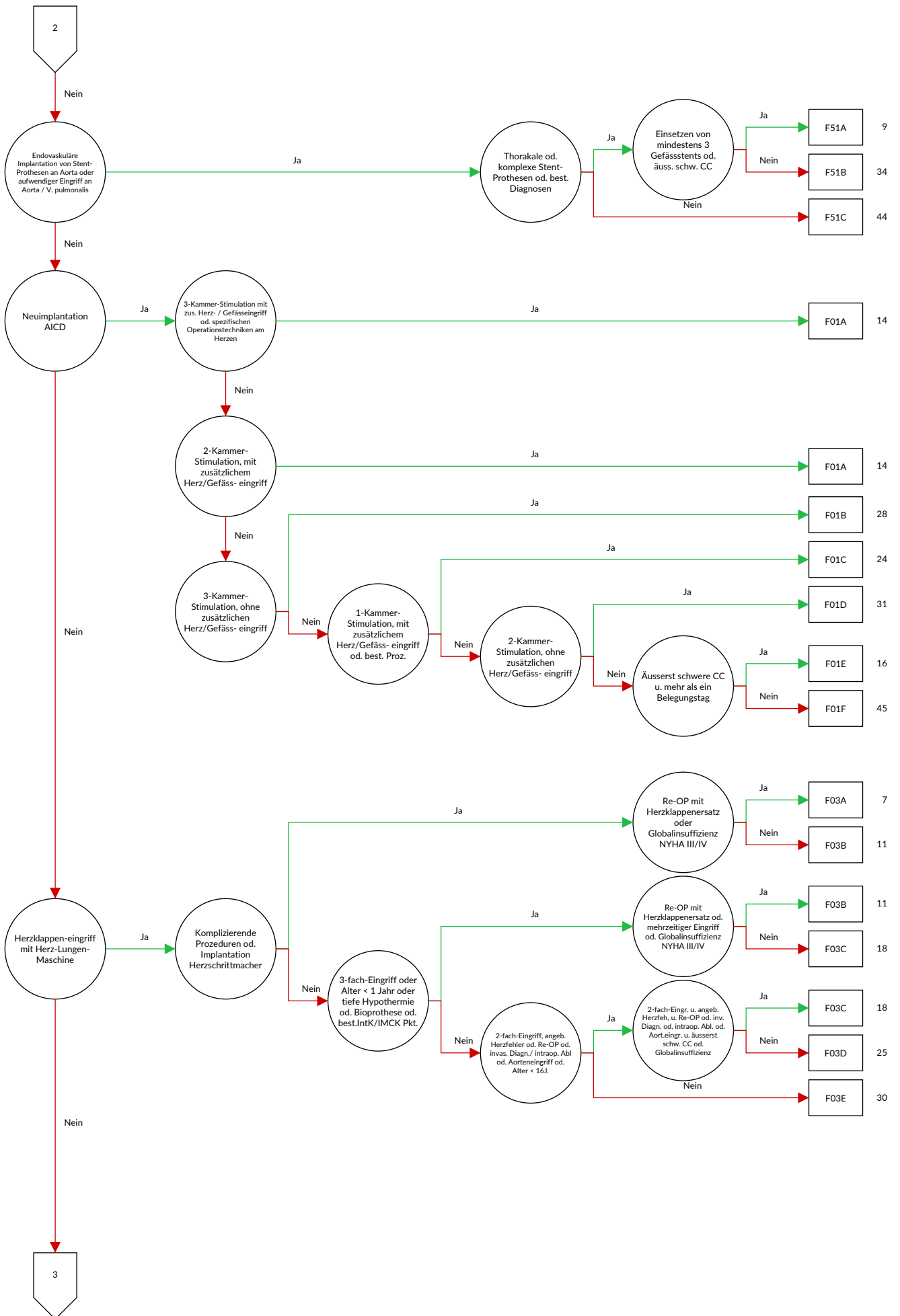

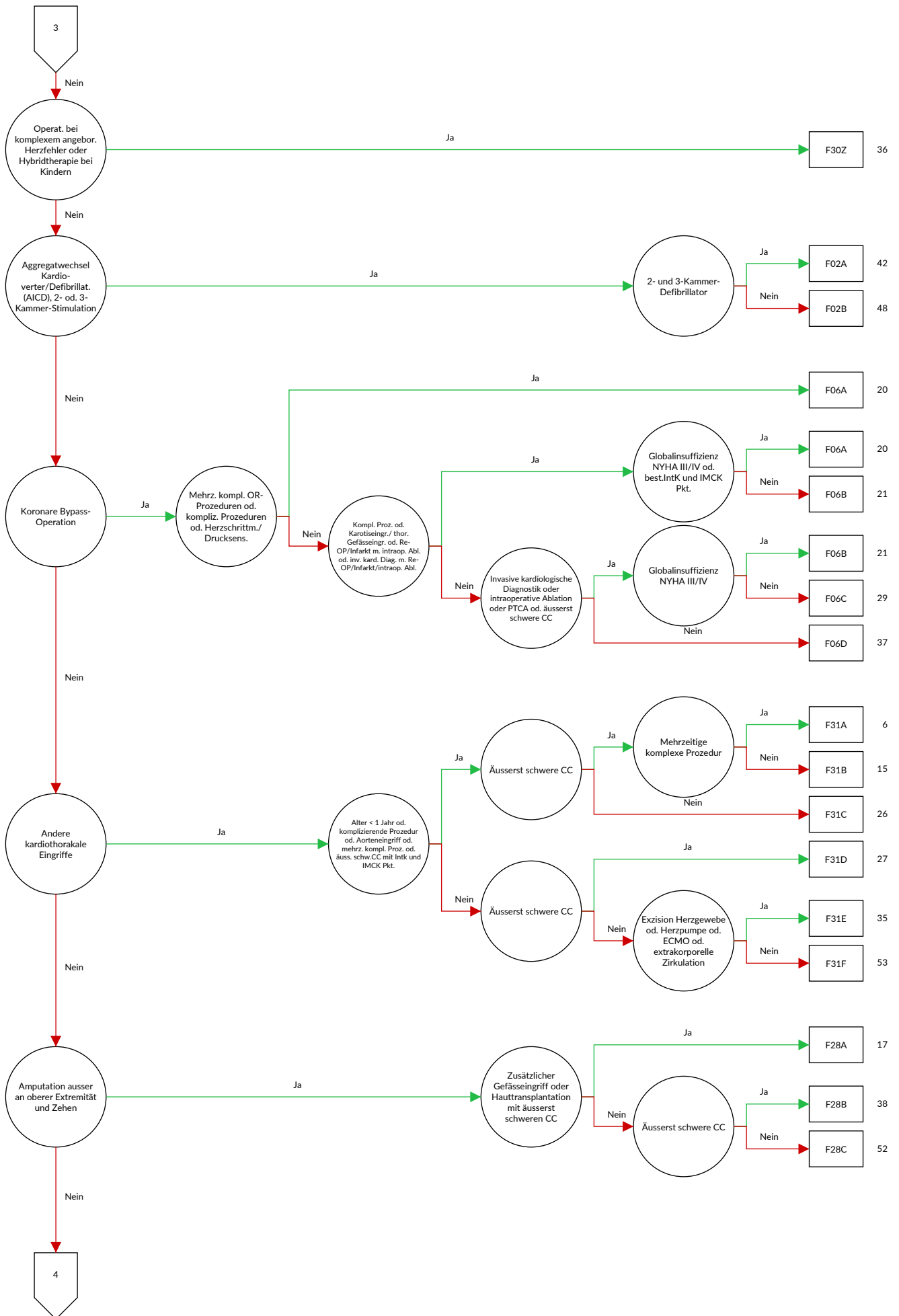

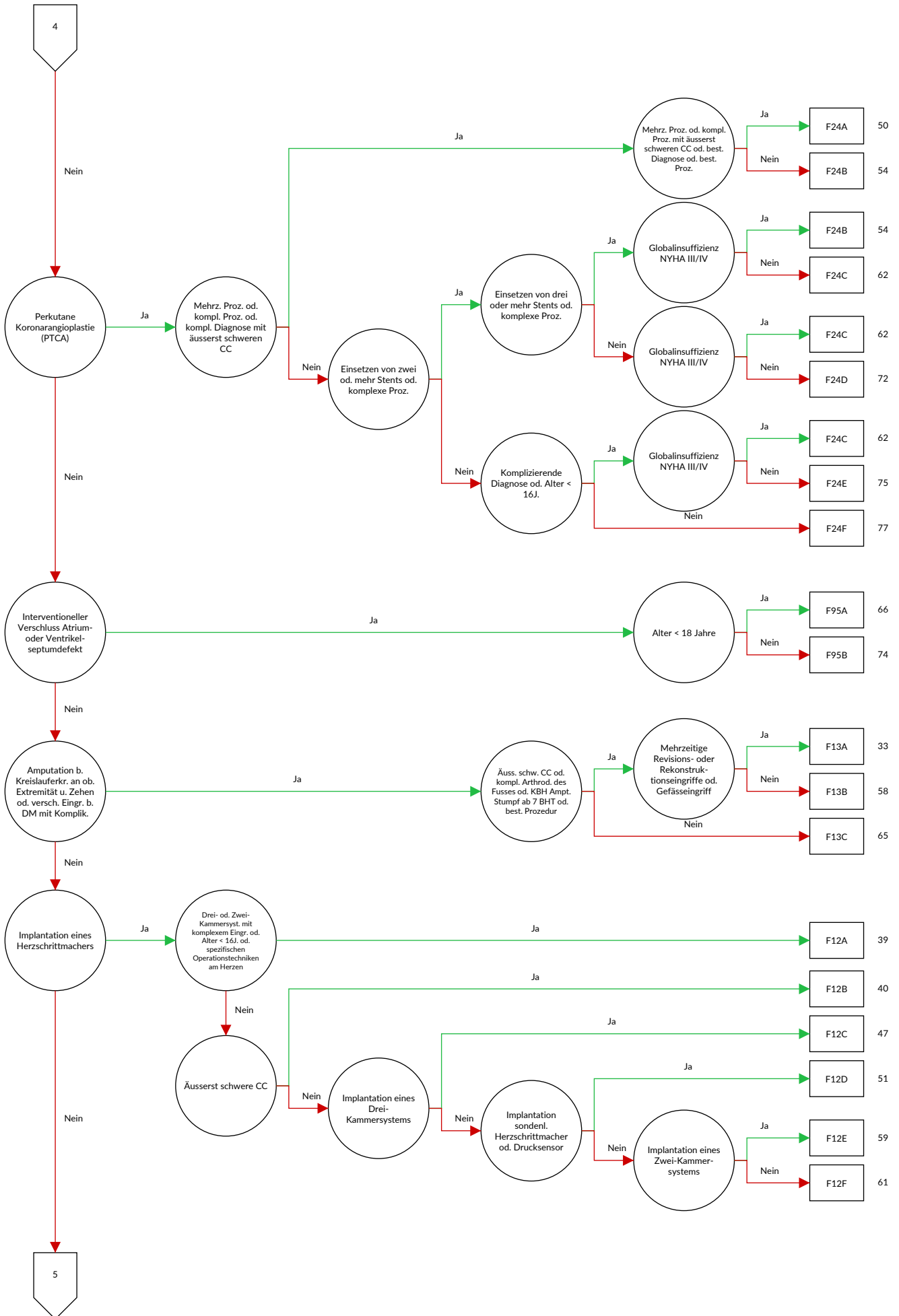

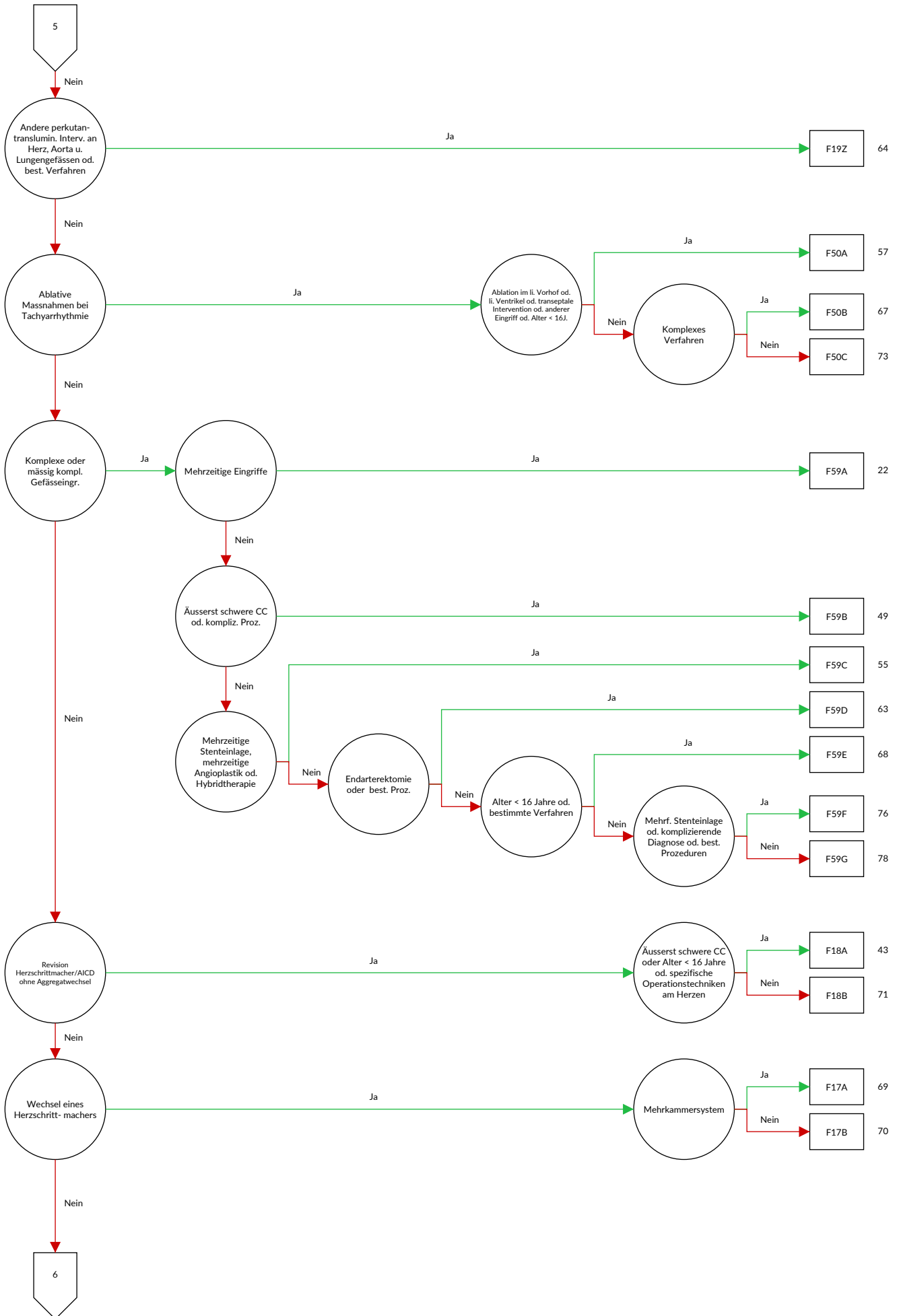

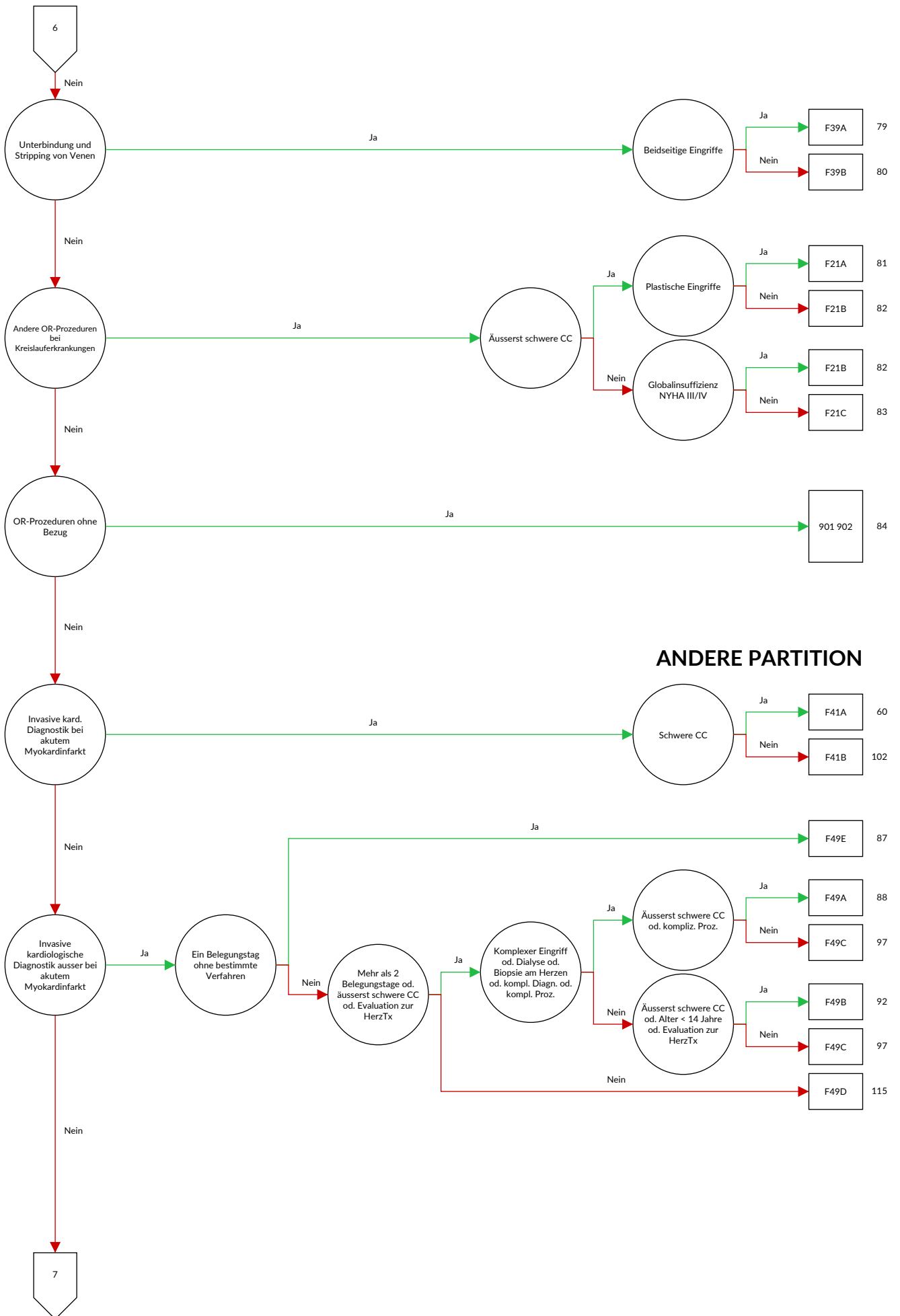

**ANDERE PARTITION**

**MEDIZINISCHE PARTITION**

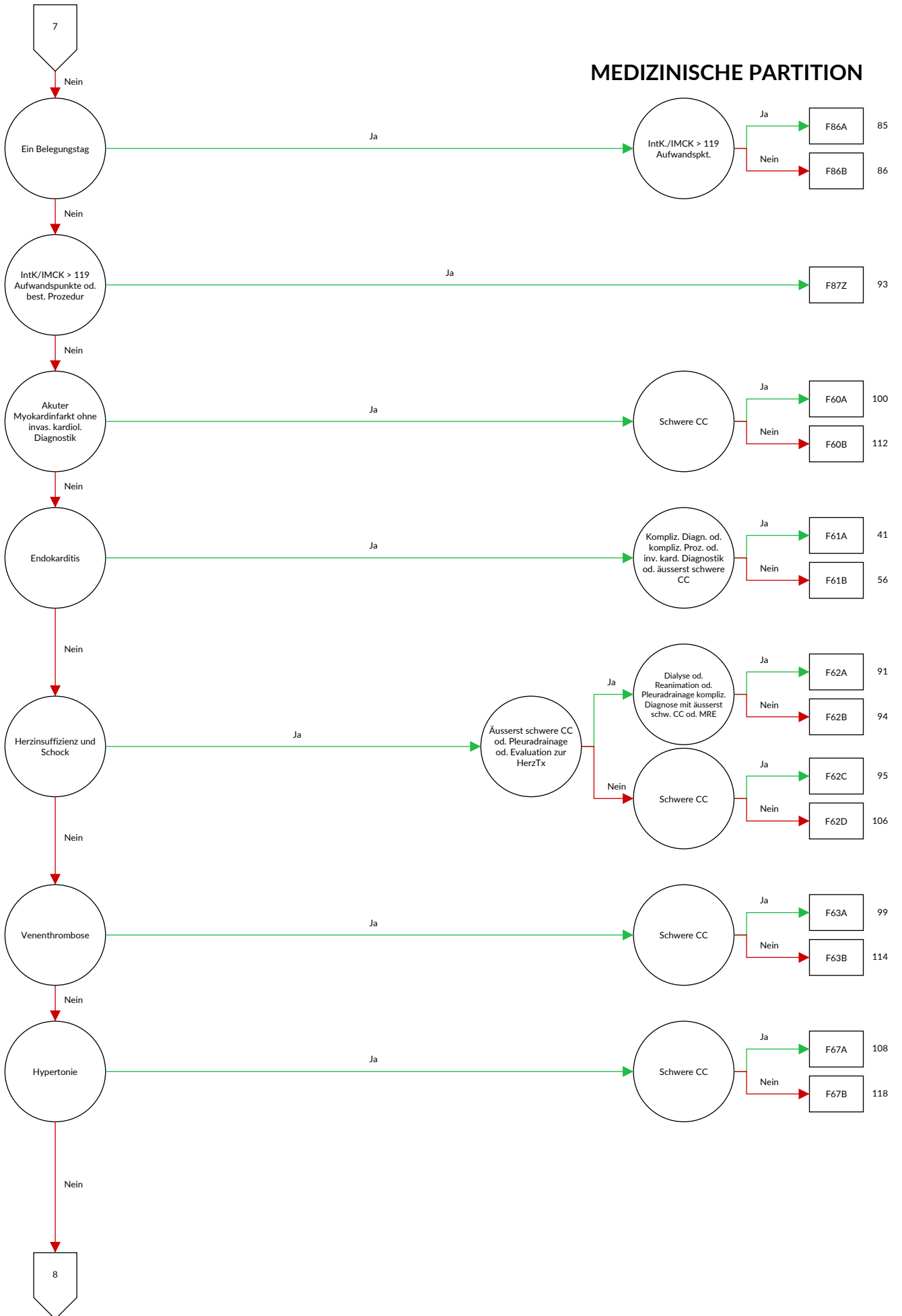



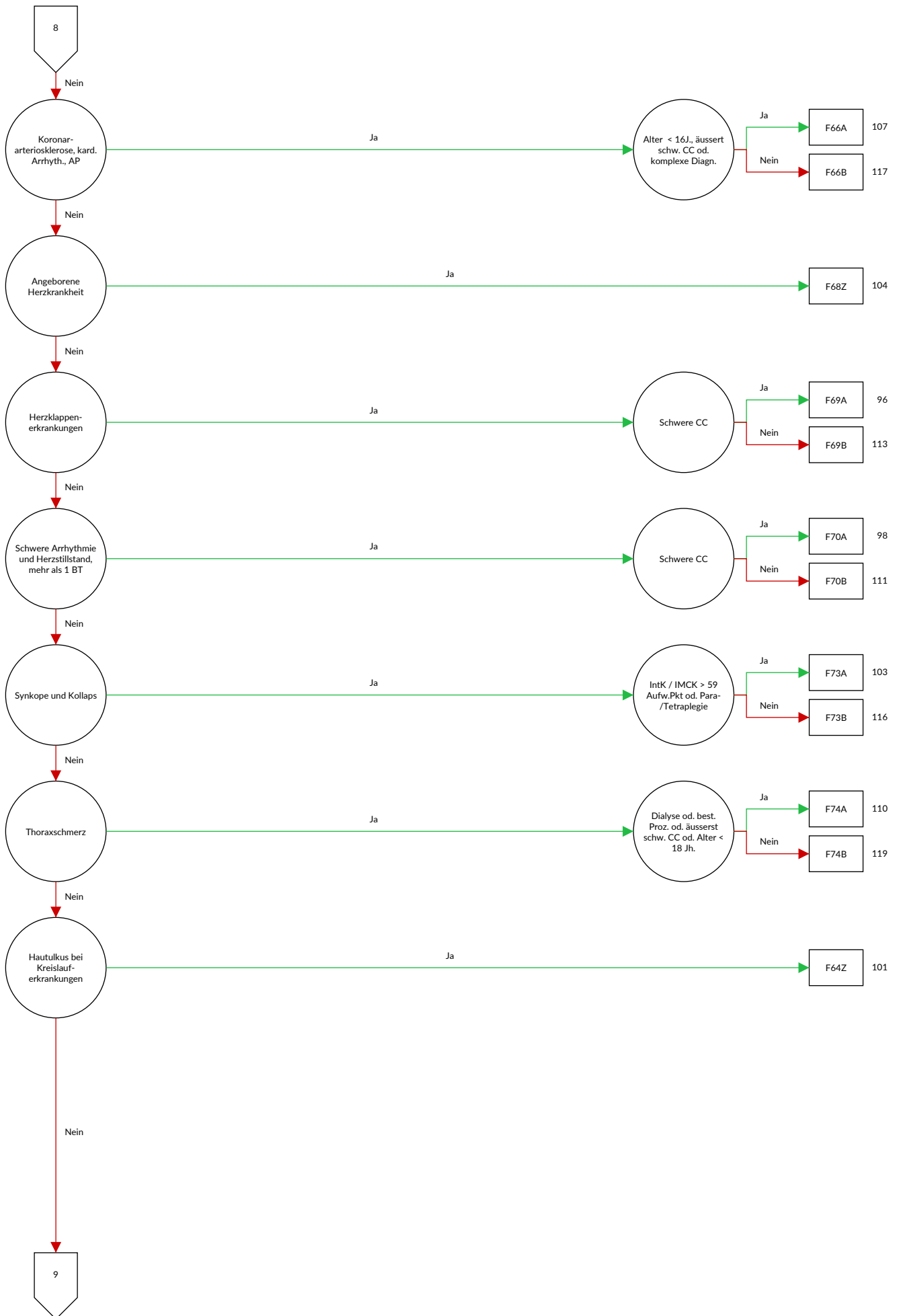

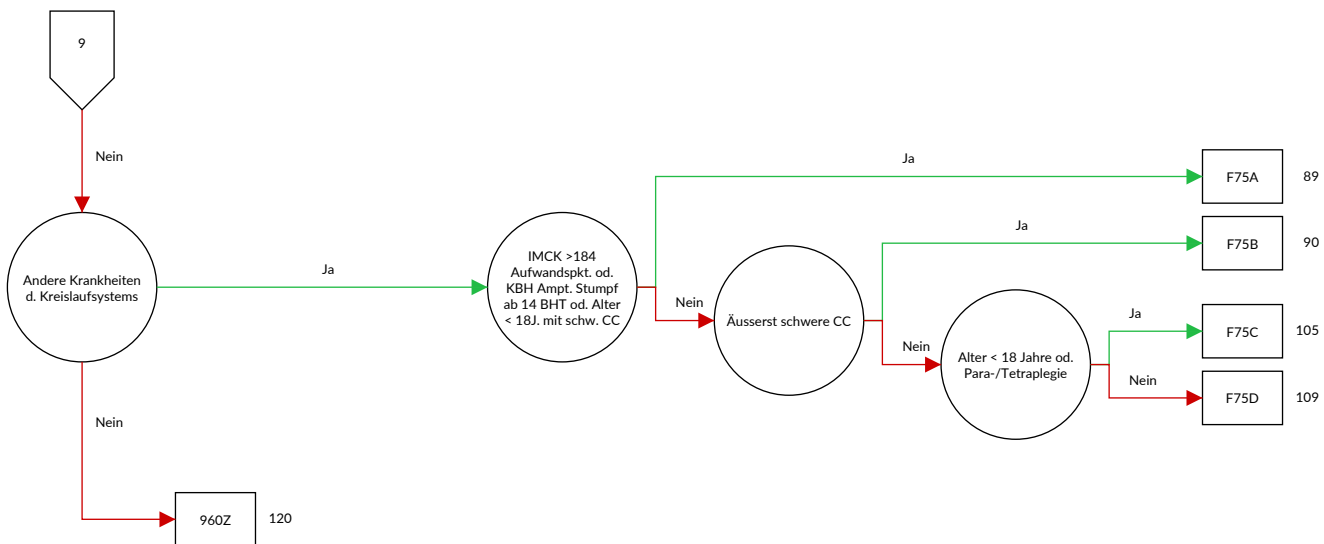



## Entscheidungslogik MDC 05 Krankheiten und Störungen des Kreislaufsystems

Hauptdiagnose in Tabelle MDC05-0 oder MDC ist gleich 05 und Definition der Basis-DRG F36 oder Definition der Basis-DRG F98 oder Prozedur in Tabelle MDC05-1

### Diagnose MDC05-0

A39.5	Herzkrankheit durch Meningokokken	I07.2	Trikuspidalklappenstenose mit Insuffizienz
A52.0	Kardiovaskuläre Syphilis	I07.8	Sonstige Trikuspidalklappenkrankheiten
B33.2	Karditis durch Viren	I07.9	Trikuspidalklappenkrankheit, nicht näher bezeichnet
B37.6	Candida-Endokarditis {I39.8}	I08.0	Krankheiten der Mitral- und Aortenklappe, kombiniert
B57.0	Akute Chagas-Krankheit mit Herzbeteiligung {I41.2}, {I98.1}	I08.1	Krankheiten der Mitral- und Trikuspidalklappe, kombiniert
B57.2	Chagas-Krankheit (chronisch) mit Herzbeteiligung	I08.2	Krankheiten der Aorten- und Trikuspidalklappe, kombiniert
C38.0	Bösartige Neubildung: Herz	I08.3	Krankheiten der Mitral-, Aorten- und Trikuspidalklappe, kombiniert
C45.2	Mesotheliom des Perikards	I08.8	Sonstige Krankheiten mehrerer Herzklappen
C79.84	Sonstige sekundäre bösartige Neubildung des Herzens	I08.9	Krankheit mehrerer Herzklappen, nicht näher bezeichnet
D15.1	Gutartige Neubildung: Herz	I09.0	Rheumatische Myokarditis
E10.50	Diabetes mellitus, Typ 1: Mit peripheren vaskulären Komplikationen: Nicht als entgleist bezeichnet	I09.1	Rheumatische Krankheiten des Endokards, Herzklappe nicht näher bezeichnet
E10.51	Diabetes mellitus, Typ 1: Mit peripheren vaskulären Komplikationen: Als entgleist bezeichnet	I09.2	Chronische rheumatische Perikarditis
E11.50	Diabetes mellitus, Typ 2: Mit peripheren vaskulären Komplikationen: Nicht als entgleist bezeichnet	I09.8	Sonstige näher bezeichnete rheumatische Herzkrankheiten
E11.51	Diabetes mellitus, Typ 2: Mit peripheren vaskulären Komplikationen: Als entgleist bezeichnet	I09.9	Rheumatische Herzkrankheit, nicht näher bezeichnet
E12.50	Diabetes mellitus in Verbindung mit Fehl- oder Mangelernährung [Malnutrition]: Mit peripheren vaskulären Komplikationen: Nicht als entgleist bezeichnet	I10.00	Benigne essentielle Hypertonie: Ohne Angabe einer hypertensiven Krise
E12.51	Diabetes mellitus in Verbindung mit Fehl- oder Mangelernährung [Malnutrition]: Mit peripheren vaskulären Komplikationen: Als entgleist bezeichnet	I10.01	Benigne essentielle Hypertonie: Mit Angabe einer hypertensiven Krise
E13.50	Sonstiger näher bezeichneter Diabetes mellitus: Mit peripheren vaskulären Komplikationen: Nicht als entgleist bezeichnet	I10.10	Maligne essentielle Hypertonie: Ohne Angabe einer hypertensiven Krise
E13.51	Sonstiger näher bezeichneter Diabetes mellitus: Mit peripheren vaskulären Komplikationen: Als entgleist bezeichnet	I10.11	Maligne essentielle Hypertonie: Mit Angabe einer hypertensiven Krise
E14.50	Nicht näher bezeichneter Diabetes mellitus: Mit peripheren vaskulären Komplikationen: Nicht als entgleist bezeichnet	I10.90	Essentielle Hypertonie, nicht näher bezeichnet: Ohne Angabe einer hypertensiven Krise
E14.51	Nicht näher bezeichneter Diabetes mellitus: Mit peripheren vaskulären Komplikationen: Als entgleist bezeichnet	I10.91	Essentielle Hypertonie, nicht näher bezeichnet: Mit Angabe einer hypertensiven Krise
F45.30	Somatoforme autonome Funktionsstörung: Herz und Kreislaufsystem	I11.00	Hypertensive Herzkrankheit mit (kongestiver) Herzinsuffizienz: Ohne Angabe einer hypertensiven Krise
G90.00	Karotissinus-Syndrom (Synkope)	I11.01	Hypertensive Herzkrankheit mit (kongestiver) Herzinsuffizienz: Mit Angabe einer hypertensiven Krise
I01.0	Akute rheumatische Perikarditis	I11.90	Hypertensive Herzkrankheit ohne (kongestive) Herzinsuffizienz: Ohne Angabe einer hypertensiven Krise
I01.1	Akute rheumatische Endokarditis	I11.91	Hypertensive Herzkrankheit ohne (kongestive) Herzinsuffizienz: Mit Angabe einer hypertensiven Krise
I01.2	Akute rheumatische Myokarditis	I13.00	Hypertensive Herz- und Nierenkrankheit mit (kongestiver) Herzinsuffizienz: Ohne Angabe einer hypertensiven Krise
I01.8	Sonstige akute rheumatische Herzkrankheit	I13.01	Hypertensive Herz- und Nierenkrankheit mit (kongestiver) Herzinsuffizienz: Mit Angabe einer hypertensiven Krise
I01.9	Akute rheumatische Herzkrankheit, nicht näher bezeichnet	I13.20	Hypertensive Herz- und Nierenkrankheit mit (kongestiver) Herzinsuffizienz und Niereninsuffizienz: Ohne Angabe einer hypertensiven Krise
I02.0	Rheumatische Chorea mit Herzbeteiligung	I13.21	Hypertensive Herz- und Nierenkrankheit mit (kongestiver) Herzinsuffizienz und Niereninsuffizienz: Mit Angabe einer hypertensiven Krise
I02.9	Rheumatische Chorea ohne Herzbeteiligung	I13.90	Hypertensive Herz- und Nierenkrankheit, nicht näher bezeichnet: Ohne Angabe einer hypertensiven Krise
I05.0	Mitralklappenstenose		
I05.1	Rheumatische Mitralklappeninsuffizienz		
I05.2	Mitralklappenstenose mit Insuffizienz		
I05.8	Sonstige Mitralklappenkrankheiten		
I05.9	Mitralklappenkrankheit, nicht näher bezeichnet		
I06.0	Rheumatische Aortenklappenstenose		
I06.1	Rheumatische Aortenklappeninsuffizienz		
I06.2	Rheumatische Aortenklappenstenose mit Insuffizienz		
I06.8	Sonstige rheumatische Aortenklappenkrankheiten		
I06.9	Rheumatische Aortenklappenkrankheit, nicht näher bezeichnet		
I07.0	Trikuspidalklappenstenose		
I07.1	Trikuspidalklappeninsuffizienz		

I13.91	Hypertensive Herz- und Nierenkrankheit, nicht näher bezeichnet: Mit Angabe einer hypertensiven Krise	I25.10	Atherosklerotische Herzkrankheit: Ohne hämodynamisch wirksame Stenosen
I15.00	Renovaskuläre Hypertonie: Ohne Angabe einer hypertensiven Krise	I25.11	Atherosklerotische Herzkrankheit: Ein-Gefäß-Erkrankung
I15.01	Renovaskuläre Hypertonie: Mit Angabe einer hypertensiven Krise	I25.12	Atherosklerotische Herzkrankheit: Zwei-Gefäß-Erkrankung
I15.10	Hypertonie als Folge von sonstigen Nierenkrankheiten: Ohne Angabe einer hypertensiven Krise	I25.13	Atherosklerotische Herzkrankheit: Drei-Gefäß-Erkrankung
I15.11	Hypertonie als Folge von sonstigen Nierenkrankheiten: Mit Angabe einer hypertensiven Krise	I25.14	Atherosklerotische Herzkrankheit: Stenose des linken Hauptstammes
I15.20	Hypertonie als Folge von endokrinen Krankheiten: Ohne Angabe einer hypertensiven Krise	I25.15	Atherosklerotische Herzkrankheit: Mit stenosierten Bypass-Gefäßen
I15.21	Hypertonie als Folge von endokrinen Krankheiten: Mit Angabe einer hypertensiven Krise	I25.16	Atherosklerotische Herzkrankheit: Mit stenosierten Stents
I15.80	Sonstige sekundäre Hypertonie: Ohne Angabe einer hypertensiven Krise	I25.19	Atherosklerotische Herzkrankheit: Nicht näher bezeichnet
I15.81	Sonstige sekundäre Hypertonie: Mit Angabe einer hypertensiven Krise	I25.20	Alter Myokardinfarkt: 29 Tage bis unter 4 Monate zurückliegend
I15.90	Sekundäre Hypertonie, nicht näher bezeichnet: Ohne Angabe einer hypertensiven Krise	I25.21	Alter Myokardinfarkt: 4 Monate bis unter 1 Jahr zurückliegend
I15.91	Sekundäre Hypertonie, nicht näher bezeichnet: Mit Angabe einer hypertensiven Krise	I25.22	Alter Myokardinfarkt: 1 Jahr und länger zurückliegend
I20.0	Instabile Angina pectoris	I25.29	Alter Myokardinfarkt: Nicht näher bezeichnet
I20.1	Angina pectoris mit nachgewiesenem Koronarspasmus	I25.3	Herz-(Wand-)Aneurysma
I20.8	Sonstige Formen der Angina pectoris	I25.4	Koronararterienaneurysma
I20.9	Angina pectoris, nicht näher bezeichnet	I25.5	Ischämische Kardiomyopathie
I21.0	Akuter transmuraler Myokardinfarkt der Vorderwand	I25.6	Stumme Myokardischämie
I21.1	Akuter transmuraler Myokardinfarkt der Hinterwand	I25.8	Sonstige Formen der chronischen ischämischen Herzkrankheit
I21.2	Akuter transmuraler Myokardinfarkt an sonstigen Lokalisationen	I25.9	Chronische ischämische Herzkrankheit, nicht näher bezeichnet
I21.3	Akuter transmuraler Myokardinfarkt an nicht näher bezeichneter Lokalisation	I27.0	Primäre pulmonale Hypertonie
I21.4	Akuter subendokardialer Myokardinfarkt	I27.1	Kyphoskoliotische Herzkrankheit
I21.9	Akuter Myokardinfarkt, nicht näher bezeichnet	I27.20	Pulmonale Hypertonie bei chronischer Thromboembolie
I22.0	Rezidivierender Myokardinfarkt der Vorderwand	I27.28	Sonstige näher bezeichnete sekundäre pulmonale Hypertonie
I22.1	Rezidivierender Myokardinfarkt der Hinterwand	I27.8	Sonstige näher bezeichnete pulmonale Herzkrankheiten
I22.8	Rezidivierender Myokardinfarkt an sonstigen Lokalisationen	I27.9	Pulmonale Herzkrankheit, nicht näher bezeichnet
I22.9	Rezidivierender Myokardinfarkt an nicht näher bezeichneter Lokalisation	I28.0	Arteriovenöse Fistel der Lungengefäße
I23.0	Hämoperikard als akute Komplikation nach akutem Myokardinfarkt	I28.1	Aneurysma der A. pulmonalis
I23.1	Vorhofseptumdefekt als akute Komplikation nach akutem Myokardinfarkt	I28.8	Sonstige näher bezeichnete Krankheiten der Lungengefäße
I23.2	Ventrikelseptumdefekt als akute Komplikation nach akutem Myokardinfarkt	I28.9	Krankheit der Lungengefäße, nicht näher bezeichnet
I23.3	Ruptur der Herzwand ohne Hämoperikard als akute Komplikation nach akutem Myokardinfarkt	I30.0	Akute unspezifische idiopathische Perikarditis
I23.4	Ruptur der Chordae tendineae als akute Komplikation nach akutem Myokardinfarkt	I30.1	Infektiöse Perikarditis
I23.5	Papillarmuskelruptur als akute Komplikation nach akutem Myokardinfarkt	I30.8	Sonstige Formen der akuten Perikarditis
I23.6	Thrombose des Vorhofes, des Herzohres oder der Kammer als akute Komplikation nach akutem Myokardinfarkt	I30.9	Akute Perikarditis, nicht näher bezeichnet
I23.8	Sonstige akute Komplikationen nach akutem Myokardinfarkt	I31.0	Chronische adhäsive Perikarditis
I24.0	Koronarthrombose ohne nachfolgenden Myokardinfarkt	I31.1	Chronische konstriktive Perikarditis
I24.1	Postmyokardinfarkt-Syndrom	I31.2	Hämoperikard, anderenorts nicht klassifiziert
I24.8	Sonstige Formen der akuten ischämischen Herzkrankheit	I31.3	Perikarderguss (nichtentzündlich)
I24.9	Akute ischämische Herzkrankheit, nicht näher bezeichnet	I31.8	Sonstige näher bezeichnete Krankheiten des Perikards
I25.0	Atherosklerotische Herz-Kreislauf-Krankheit, so beschrieben	I31.9	Krankheit des Perikards, nicht näher bezeichnet
		I32.0	Perikarditis bei anderenorts klassifizierten bakteriellen Krankheiten
		I32.1	Perikarditis bei sonstigen anderenorts klassifizierten infektiösen und parasitären Krankheiten
		I32.8	Perikarditis bei sonstigen anderenorts klassifizierten Krankheiten
		I33.0	Akute und subakute infektiöse Endokarditis
		I33.9	Akute Endokarditis, nicht näher bezeichnet
		I34.0	Mitralklappeninsuffizienz
		I34.1	Mitralklappenprolaps
		I34.2	Nichtrheumatische Mitralklappenstenose
		I34.80	Nichtrheumatische Mitralklappenstenose mit Mitralklappeninsuffizienz
		I34.88	Sonstige nichtrheumatische Mitralklappenkrankheiten

I34.9	Nichtrheumatische Mitralklappenkrankheit, nicht näher bezeichnet	I44.6	Sonstiger und nicht näher bezeichneter Faszikelblock
I35.0	Aortenklappenstenose	I44.7	Linksschenkelblock, nicht näher bezeichnet
I35.1	Aortenklappeninsuffizienz	I45.0	Rechtsschenkelblock
I35.2	Aortenklappenstenose mit Insuffizienz	I45.1	Sonstiger und nicht näher bezeichneter Rechtsschenkelblock
I35.8	Sonstige Aortenklappenkrankheiten	I45.2	Bifaszikulärer Block
I35.9	Aortenklappenkrankheit, nicht näher bezeichnet	I45.3	Trifaszikulärer Block
I36.0	Nichtrheumatische Trikuspidalklappenstenose	I45.4	Unspezifischer intraventrikulärer Block
I36.1	Nichtrheumatische Trikuspidalklappeninsuffizienz	I45.5	Sonstiger näher bezeichneter Herzblock
I36.2	Nichtrheumatische Trikuspidalklappenstenose mit Insuffizienz	I45.6	Präexzitations-Syndrom
I36.8	Sonstige nichtrheumatische Trikuspidalklappenkrankheiten	I45.8	Sonstige näher bezeichnete kardiale Erregungsleitungsstörungen
I36.9	Nichtrheumatische Trikuspidalklappenkrankheit, nicht näher bezeichnet	I45.9	Kardiale Erregungsleitungsstörung, nicht näher bezeichnet
I37.0	Pulmonalklappenstenose	I46.0	Herzstillstand mit erfolgreicher Wiederbelebung
I37.1	Pulmonalklappeninsuffizienz	I46.1	Plötzlicher Herztod, so beschrieben
I37.2	Pulmonalklappenstenose mit Insuffizienz	I46.9	Herzstillstand, nicht näher bezeichnet
I37.8	Sonstige Pulmonalklappenkrankheiten	I47.0	Ventrikuläre Arrhythmie durch Re-entry
I37.9	Pulmonalklappenkrankheit, nicht näher bezeichnet	I47.1	Supraventrikuläre Tachykardie
I38	Endokarditis, Herzklappe nicht näher bezeichnet	I47.2	Ventrikuläre Tachykardie
I39.0	Mitralklappenkrankheiten bei anderenorts klassifizierten Krankheiten	I47.9	Paroxysmale Tachykardie, nicht näher bezeichnet
I39.1	Aortenklappenkrankheiten bei anderenorts klassifizierten Krankheiten	I48.0	Vorhofflimmern, paroxysmal
I39.2	Trikuspidalklappenkrankheiten bei anderenorts klassifizierten Krankheiten	I48.1	Vorhofflimmern, persistierend
I39.3	Pulmonalklappenkrankheiten bei anderenorts klassifizierten Krankheiten	I48.2	Vorhofflimmern, permanent
I39.4	Krankheiten mehrerer Herzklappen bei anderenorts klassifizierten Krankheiten	I48.3	Vorhofflattern, typisch
I39.8	Endokarditis bei anderenorts klassifizierten Krankheiten, Herzklappe nicht näher bezeichnet	I48.4	Vorhofflattern, atypisch
I40.0	Infektiöse Myokarditis	I48.9	Vorhofflimmern und Vorhofflattern, nicht näher bezeichnet
I40.1	Isolierte Myokarditis	I49.0	Kammerflattern und Kammerflimmern
I40.8	Sonstige akute Myokarditis	I49.1	Vorhofextrasystolie
I40.9	Akute Myokarditis, nicht näher bezeichnet	I49.2	AV-junktionale Extrasystolie
I41.0	Myokarditis bei anderenorts klassifizierten bakteriellen Krankheiten	I49.3	Ventrikuläre Extrasystolie
I41.1	Myokarditis bei anderenorts klassifizierten Viruskrankheiten	I49.4	Sonstige und nicht näher bezeichnete Extrasystolie
I41.2	Myokarditis bei sonstigen anderenorts klassifizierten infektiösen und parasitären Krankheiten	I49.5	Sick-Sinus-Syndrom
I41.8	Myokarditis bei sonstigen anderenorts klassifizierten Krankheiten	I49.8	Sonstige näher bezeichnete kardiale Arrhythmien
I42.0	Dilatative Kardiomyopathie	I49.9	Kardiale Arrhythmie, nicht näher bezeichnet
I42.1	Hypertrophische obstruktive Kardiomyopathie	I50.00	Primäre Rechtsherzinsuffizienz
I42.2	Sonstige hypertrophische Kardiomyopathie	I50.01	Sekundäre Rechtsherzinsuffizienz
I42.3	Eosinophile endomyokardiale Krankheit	I50.02	Rechtsherzinsuffizienz ohne Beschwerden
I42.4	Endokardfibroelastose	I50.03	Rechtsherzinsuffizienz mit Beschwerden bei stärkerer Belastung
I42.5	Sonstige restriktive Kardiomyopathie	I50.04	Rechtsherzinsuffizienz mit Beschwerden bei leichter Belastung
I42.6	Alkoholische Kardiomyopathie	I50.05	Rechtsherzinsuffizienz mit Beschwerden in Ruhe
I42.7	Kardiomyopathie durch Arzneimittel oder sonstige exogene Substanzen	I50.11	Linksherzinsuffizienz: Ohne Beschwerden
I42.80	Arrhythmogene rechtsventrikuläre Kardiomyopathie [ARVCM]	I50.12	Linksherzinsuffizienz: Mit Beschwerden bei stärkerer Belastung
I42.88	Sonstige Kardiomyopathien	I50.13	Linksherzinsuffizienz: Mit Beschwerden bei leichter Belastung
I42.9	Kardiomyopathie, nicht näher bezeichnet	I50.14	Linksherzinsuffizienz: Mit Beschwerden in Ruhe
I43.0	Kardiomyopathie bei anderenorts klassifizierten infektiösen und parasitären Krankheiten	I50.15	Linksherzinsuffizienz: Nicht näher bezeichnet
I43.1	Kardiomyopathie bei Stoffwechselkrankheiten	I50.16	Herzinsuffizienz, nicht näher bezeichnet
I43.2	Kardiomyopathie bei alimentären Krankheiten	I50.17	Herzseptumdefekt, erworben
I43.8	Kardiomyopathie bei sonstigen anderenorts klassifizierten Krankheiten	I51.0	Ruptur der Chordae tendineae, anderenorts nicht klassifiziert
I44.0	Atrioventrikulärer Block 1. Grades	I51.1	Papillarmuskeleruptur, anderenorts nicht klassifiziert
I44.1	Atrioventrikulärer Block 2. Grades	I51.2	Intrakardiale Thrombose, anderenorts nicht klassifiziert
I44.2	Atrioventrikulärer Block 3. Grades	I51.3	Myokarditis, nicht näher bezeichnet
I44.3	Sonstiger und nicht näher bezeichneter atrioventrikulärer Block	I51.4	Myokarddegeneration
I44.4	Linksanteriorer Faszikelblock	I51.5	Herz-Kreislauf-Krankheit, nicht näher bezeichnet
I44.5	Linksposteriorer Faszikelblock	I51.6	Kardiomegalie
		I51.7	Sonstige ungenau bezeichnete Herzkrankheiten
		I51.8	Herzkrankheit, nicht näher bezeichnet
		I51.9	Sonstige Herzkrankheiten bei anderenorts klassifizierten bakteriellen Krankheiten
		I52.0	Sonstige Herzkrankheiten bei sonstigen anderenorts klassifizierten infektiösen und parasitären Krankheiten
		I52.1	Sonstige Herzkrankheiten bei sonstigen anderenorts klassifizierten Krankheiten
		I52.8	Sonstige Herzkrankheiten bei sonstigen anderenorts klassifizierten Krankheiten

I70.0	Atherosklerose der Aorta	I74.4	Embolie und Thrombose der Extremitätenarterien, nicht näher bezeichnet
I70.1	Atherosklerose der Nierenarterie		
I70.20	Atherosklerose der Extremitätenarterien: Becken-Bein-Typ, ohne Beschwerden	I74.5	Embolie und Thrombose der A. iliaca
		I74.8	Embolie und Thrombose sonstiger Arterien
I70.21	Atherosklerose der Extremitätenarterien: Becken-Bein-Typ, mit belastungsinduziertem Ischämieschmerz, Gehstrecke 200 m und mehr	I74.9	Embolie und Thrombose nicht näher bezeichneter Arterie
		I77.0	Arteriovenöse Fistel, erworben
I70.22	Atherosklerose der Extremitätenarterien: Becken-Bein-Typ, mit belastungsinduziertem Ischämieschmerz, Gehstrecke weniger als 200 m	I77.1	Arterienstriktur
		I77.2	Arterienruptur
I70.23	Atherosklerose der Extremitätenarterien: Becken-Bein-Typ, mit Ruheschmerz	I77.3	Fibromuskuläre Dysplasie der Arterien
		I77.5	Arteriennekrose
I70.24	Atherosklerose der Extremitätenarterien: Becken-Bein-Typ, mit Ulzeration	I77.80	Penetrierendes Aortenulcus [PAU]
		I77.88	Sonstige näher bezeichnete Krankheiten der Arterien und Arteriolen
I70.25	Atherosklerose der Extremitätenarterien: Becken-Bein-Typ, mit Gangrän	I77.9	Krankheit der Arterien und Arteriolen, nicht näher bezeichnet
I70.26	Atherosklerose der Extremitätenarterien: Schulter-Arm-Typ, alle Stadien	I78.0	Hereditäre hämorrhagische Teleangiektasie
		I78.8	Sonstige Krankheiten der Kapillaren
I70.29	Atherosklerose der Extremitätenarterien: Sonstige und nicht näher bezeichnet	I78.9	Krankheit der Kapillaren, nicht näher bezeichnet
		I79.0	Aortenaneurysma bei anderenorts klassifizierten Krankheiten
I70.8	Atherosklerose sonstiger Arterien		
I70.9	Generalisierte und nicht näher bezeichnete Atherosklerose	I79.1	Aortitis bei anderenorts klassifizierten Krankheiten
		I79.2	Periphere Angiopathie bei anderenorts klassifizierten Krankheiten
I71.00	Dissektion der Aorta nicht näher bezeichneter Lokalisation, ohne Angabe einer Ruptur	I79.8	Sonstige Krankheiten der Arterien, Arteriolen und Kapillaren bei anderenorts klassifizierten Krankheiten
I71.01	Dissektion der Aorta thoracica, ohne Angabe einer Ruptur		
I71.02	Dissektion der Aorta abdominalis, ohne Angabe einer Ruptur	I80.0	Thrombose, Phlebitis und Thrombophlebitis oberflächlicher Gefäße der unteren Extremitäten
I71.03	Dissektion der Aorta, thorakoabdominal, ohne Angabe einer Ruptur	I80.1	Thrombose, Phlebitis und Thrombophlebitis der V. femoralis
I71.04	Dissektion der Aorta nicht näher bezeichneter Lokalisation, rupturiert	I80.20	Thrombose, Phlebitis und Thrombophlebitis der Beckenvenen
I71.05	Dissektion der Aorta thoracica, rupturiert	I80.28	Thrombose, Phlebitis und Thrombophlebitis sonstiger tiefer Gefäße der unteren Extremitäten
I71.06	Dissektion der Aorta abdominalis, rupturiert		
I71.07	Dissektion der Aorta, thorakoabdominal, rupturiert	I80.3	Thrombose, Phlebitis und Thrombophlebitis der unteren Extremitäten, nicht näher bezeichnet
I71.1	Aneurysma der Aorta thoracica, rupturiert		
I71.2	Aneurysma der Aorta thoracica, ohne Angabe einer Ruptur	I80.80	Thrombose, Phlebitis und Thrombophlebitis oberflächlicher Gefäße der oberen Extremitäten
I71.3	Aneurysma der Aorta abdominalis, rupturiert	I80.81	Thrombose, Phlebitis und Thrombophlebitis tiefer Gefäße der oberen Extremitäten
I71.4	Aneurysma der Aorta abdominalis, ohne Angabe einer Ruptur	I80.88	Thrombose, Phlebitis und Thrombophlebitis sonstiger Lokalisationen
I71.5	Aortenaneurysma, thorakoabdominal, rupturiert	I80.9	Thrombose, Phlebitis und Thrombophlebitis nicht näher bezeichneter Lokalisation
I71.6	Aortenaneurysma, thorakoabdominal, ohne Angabe einer Ruptur		
I71.8	Aortenaneurysma nicht näher bezeichneter Lokalisation, rupturiert	I82.1	Thrombophlebitis migrans
		I82.2	Embolie und Thrombose der V. cava
I71.9	Aortenaneurysma nicht näher bezeichneter Lokalisation, ohne Angabe einer Ruptur	I82.80	Embolie und Thrombose der Milzvene
		I82.81	Embolie und Thrombose der Jugularisvene
I72.1	Aneurysma und Dissektion einer Arterie der oberen Extremität	I82.88	Embolie und Thrombose sonstiger näher bezeichneter Venen
I72.3	Aneurysma und Dissektion der A. iliaca	I82.9	Embolie und Thrombose nicht näher bezeichneter Vene
I72.4	Aneurysma und Dissektion einer Arterie der unteren Extremität	I83.0	Varizen der unteren Extremitäten mit Ulzeration
		I83.1	Varizen der unteren Extremitäten mit Entzündung
I72.8	Aneurysma und Dissektion sonstiger näher bezeichneter Arterien	I83.2	Varizen der unteren Extremitäten mit Ulzeration und Entzündung
I72.9	Aneurysma und Dissektion nicht näher bezeichneter Lokalisation	I83.9	Varizen der unteren Extremitäten ohne Ulzeration oder Entzündung
I73.1	Thrombangiitis obliterans [Endangiitis von-Winiwarter-Buerger]	I86.0	Sublinguale Varizen
		I86.4	Magenvarizen
I73.8	Sonstige näher bezeichnete periphere Gefäßkrankheiten	I86.88	Varizen sonstiger näher bezeichneter Lokalisationen
		I87.00	Postthrombotisches Syndrom ohne Ulzeration
I73.9	Periphere Gefäßkrankheit, nicht näher bezeichnet	I87.01	Postthrombotisches Syndrom mit Ulzeration
I74.0	Embolie und Thrombose der Aorta abdominalis	I87.1	Venenkompression
I74.1	Embolie und Thrombose sonstiger und nicht näher bezeichneter Abschnitte der Aorta	I87.20	Venöse Insuffizienz (chronisch) (peripher) ohne Ulzeration
I74.2	Embolie und Thrombose der Arterien der oberen Extremitäten	I87.21	Venöse Insuffizienz (chronisch) (peripher) mit Ulzeration
I74.3	Embolie und Thrombose der Arterien der unteren Extremitäten	I87.8	Sonstige näher bezeichnete Venenkrankheiten
		I87.9	Venenkrankheit, nicht näher bezeichnet

I95.0	Idiopathische Hypotonie	Q24.5	Fehlbildung der Koronargefäße
I95.1	Orthostatische Hypotonie	Q24.6	Angeborener Herzblock
I95.2	Hypotonie durch Arzneimittel	Q24.8	Sonstige näher bezeichnete angeborene Fehlbildungen des Herzens
I95.8	Sonstige Hypotonie		
I95.9	Hypotonie, nicht näher bezeichnet	Q24.9	Angeborene Fehlbildung des Herzens, nicht näher bezeichnet
I97.0	Postkardiotomie-Syndrom		
I97.1	Sonstige Funktionsstörungen nach kardiochirurgischem Eingriff	Q25.0	Offener Ductus arteriosus
I97.89	Sonstige Kreislaufkomplikationen nach medizinischen Maßnahmen, anderenorts nicht klassifiziert	Q25.1	Koarktation der Aorta
		Q25.2	Atresie der Aorta
		Q25.3	Stenose der Aorta (angeboren)
		Q25.4	Sonstige angeborene Fehlbildungen der Aorta
I97.9	Kreislaufkomplikation nach medizinischer Maßnahme, nicht näher bezeichnet	Q25.5	Atresie der A. pulmonalis
		Q25.6	Stenose der A. pulmonalis (angeboren)
I98.0	Kardiovaskuläre Syphilis	Q25.7	Sonstige angeborene Fehlbildungen der A. pulmonalis
I98.1	Störungen des Herz-Kreislaufsystems bei sonstigen anderenorts klassifizierten infektiösen und parasitären Krankheiten	Q25.8	Sonstige angeborene Fehlbildungen der großen Arterien
I98.8	Sonstige näher bezeichnete Störungen des Kreislaufsystems bei anderenorts klassifizierten Krankheiten	Q25.9	Angeborene Fehlbildung der großen Arterien, nicht näher bezeichnet
I99	Sonstige und nicht näher bezeichnete Krankheiten des Kreislaufsystems	Q26.0	Angeborene Stenose der V. cava
J81	Lungenödem	Q26.1	Persistenz der linken V. cava superior
Q20.0	Truncus arteriosus communis	Q26.2	Totale Fehleinmündung der Lungenvenen
Q20.1	Rechter Doppelausstromventrikel [Double outlet right ventricle]	Q26.3	Partielle Fehleinmündung der Lungenvenen
		Q26.4	Fehleinmündung der Lungenvenen, nicht näher bezeichnet
Q20.2	Linker Doppelausstromventrikel [Double outlet left ventricle]	Q26.5	Fehleinmündung der Pfortader
		Q26.6	Fistel zwischen V. portae und A. hepatica (angeboren)
Q20.3	Diskordante ventrikuloarterielle Verbindung	Q26.8	Sonstige angeborene Fehlbildungen der großen Venen
Q20.4	Doppeleinstromventrikel [Double inlet ventricle]		
Q20.5	Diskordante atrioventrikuläre Verbindung	Q26.9	Angeborene Fehlbildung einer großen Vene, nicht näher bezeichnet
Q20.6	Vorhofisomerismus	Q27.0	Angeborenes Fehlen oder Hypoplasie der A. umbilicalis
Q20.8	Sonstige angeborene Fehlbildungen der Herzhöhlen und verbindender Strukturen		
Q20.9	Angeborene Fehlbildung der Herzhöhlen und verbindender Strukturen, nicht näher bezeichnet	Q27.1	Angeborene Nierenarterienstenose
Q21.0	Ventrikelseptumdefekt	Q27.2	Sonstige angeborene Fehlbildungen der Nierenarterie
Q21.1	Vorhofseptumdefekt	Q27.3	Arteriovenöse Fehlbildung der peripheren Gefäße
Q21.2	Defekt des Vorhof- und Kammerseptums	Q27.4	Angeborene Phlebektasie
Q21.3	Fallot-Tetralogie	Q27.8	Sonstige näher bezeichnete angeborene Fehlbildungen des peripheren Gefäßsystems
Q21.4	Aortopulmonaler Septumdefekt		
Q21.80	Fallot-Pentalogie	Q27.9	Angeborene Fehlbildung des peripheren Gefäßsystems, nicht näher bezeichnet
Q21.88	Sonstige angeborene Fehlbildungen der Herzsepten		
Q21.9	Angeborene Fehlbildung des Herzseptums, nicht näher bezeichnet	Q28.80	Sonstiges angeborenes Aneurysma
		Q28.81	Sonstige angeborene Fistel des Kreislaufsystems
Q22.0	Pulmonalklappenatresie	Q28.88	Sonstige näher bezeichnete angeborene Fehlbildungen des Kreislaufsystems
Q22.1	Angeborene Pulmonalklappenstenose		
Q22.2	Angeborene Pulmonalklappeninsuffizienz	Q28.9	Angeborene Fehlbildung des Kreislaufsystems, nicht näher bezeichnet
Q22.3	Sonstige angeborene Fehlbildungen der Pulmonalklappe	R00.0	Tachykardie, nicht näher bezeichnet
Q22.4	Angeborene Trikuspidalklappenstenose	R00.1	Bradykardie, nicht näher bezeichnet
Q22.5	Ebstein-Anomalie	R00.2	Palpitationen
Q22.6	Hypoplastisches Rechtsherzsyndrom	R00.3	Pulslose elektrische Aktivität, anderenorts nicht klassifiziert
Q22.8	Sonstige angeborene Fehlbildungen der Trikuspidalklappe	R00.8	Sonstige und nicht näher bezeichnete Störungen des Herzschlages
Q22.9	Angeborene Fehlbildung der Trikuspidalklappe, nicht näher bezeichnet	R01.0	Benigne und akzidentelle Herzgeräusche
Q23.0	Angeborene Aortenklappenstenose	R01.1	Herzgeräusch, nicht näher bezeichnet
Q23.1	Angeborene Aortenklappeninsuffizienz	R01.2	Sonstige Herz-Schallphänomene
Q23.2	Angeborene Mitralklappenstenose	R02.8	Sonstige und nicht näher bezeichnete Gangrän, anderenorts nicht klassifiziert
Q23.3	Angeborene Mitralklappeninsuffizienz		
Q23.4	Hypoplastisches Linksherzsyndrom	R03.0	Erhöhter Blutdruckwert ohne Diagnose eines Bluthochdrucks
Q23.8	Sonstige angeborene Fehlbildungen der Aorten- und Mitralklappe	R03.1	Unspezifischer niedriger Blutdruckwert
Q23.9	Angeborene Fehlbildung der Aorten- und Mitralklappe, nicht näher bezeichnet	R07.2	Präkordiale Schmerzen
		R07.3	Sonstige Brustschmerzen
Q24.0	Dextrokardie	R07.4	Brustschmerzen, nicht näher bezeichnet
Q24.1	Lävokardie	R55	Synkope und Kollaps
Q24.2	Cor triatriatum	R57.0	Kardiogener Schock
Q24.3	Infundibuläre Pulmonalstenose	R57.9	Schock, nicht näher bezeichnet
Q24.4	Angeborene subvalvuläre Aortenstenose	R58	Blutung, anderenorts nicht klassifiziert



R93.1	Abnorme Befunde bei der bildgebenden Diagnostik des Herzens und des Koronarkreislaufes	T82.7	Infektion und entzündliche Reaktion durch sonstige Geräte, Implantate oder Transplantate im Herzen und in den Gefäßen
R94.3	Abnorme Ergebnisse von kardiovaskulären Funktionsprüfungen	T82.8	Sonstige näher bezeichnete Komplikationen durch Prothesen, Implantate oder Transplantate im Herzen und in den Gefäßen
R96.0	Plötzlich eingetretener Tod	T82.9	Nicht näher bezeichnete Komplikation durch Prothese, Implantat oder Transplantat im Herzen und in den Gefäßen
S26.0	Traumatisches Hämoperikard	T86.2	Versagen und Abstoßung eines Herztransplantates
S26.81	Prellung des Herzens	T86.3	Versagen und Abstoßung eines Herz-Lungen-Transplantates
S26.82	Rissverletzung des Herzens ohne Eröffnung einer Herzhöhle	U69.13	Herz-Kreislauf-Stillstand vor Aufnahme in das Krankenhaus
S26.83	Rissverletzung des Herzens mit Eröffnung einer Herzhöhle	Z01.80	Abklärung einer Disposition für maligne Herzrhythmusstörungen
S26.88	Sonstige Verletzungen des Herzens	Z01.81	Abklärung einer Disposition für Kardiomyopathien
S26.9	Verletzung des Herzens, nicht näher bezeichnet	Z03.4	Beobachtung bei Verdacht auf Herzinfarkt
S35.0	Verletzung der Aorta abdominalis	Z03.5	Beobachtung bei Verdacht auf sonstige kardiovaskuläre Krankheiten
S35.1	Verletzung der V. cava inferior	Z45.00	Anpassung und Handhabung eines implantierten Herzschrittmachers
S35.2	Verletzung des Truncus coeliacus oder der A. mesenterica	Z45.01	Anpassung und Handhabung eines implantierten Kardiodefibrillators
S35.3	Verletzung der V. portae oder der V. lienalis	Z45.08	Anpassung und Handhabung von sonstigen kardialen (elektronischen) Geräten
S35.4	Verletzung von Blutgefäßen der Niere	Z94.1	Zustand nach Herztransplantation
S35.5	Verletzung von Blutgefäßen der Iliakalregion	Z95.0	Vorhandensein eines kardialen elektronischen Geräts
T80.1	Gefäßkomplikationen nach Infusion, Transfusion oder Injektion zu therapeutischen Zwecken	Z95.2	Vorhandensein einer künstlichen Herzklappe
T81.1	Schock während oder als Folge eines Eingriffes, anderenorts nicht klassifiziert	Z95.3	Vorhandensein einer xenogenen Herzklappe
T81.7	Gefäßkomplikationen nach einem Eingriff, anderenorts nicht klassifiziert	Z95.4	Vorhandensein eines anderen Herzklappenersatzes
T82.0	Mechanische Komplikation durch eine Herzklappenprothese	Z95.80	Vorhandensein eines herzunterstützenden Systems
T82.1	Mechanische Komplikation durch ein kardiales elektronisches Gerät	Z95.81	Vorhandensein eines operativ implantierten vaskulären Katheterverweilsystems
T82.2	Mechanische Komplikation durch Koronararterien-Bypass und Klappentransplantate	Z95.88	Vorhandensein von sonstigen kardialen oder vaskulären Implantaten oder Transplantaten
T82.3	Mechanische Komplikation durch sonstige Gefäßtransplantate	Z95.9	Vorhandensein von kardialem oder vaskulärem Implantat oder Transplantat, nicht näher bezeichnet
T82.4	Mechanische Komplikation durch Gefäßkatheter bei Dialyse		
T82.5	Mechanische Komplikation durch sonstige Geräte und Implantate im Herzen und in den Gefäßen		
T82.6	Infektion und entzündliche Reaktion durch eine Herzklappenprothese		

### Prozedur MDC05-1

37.8E.00	Implantation eines Kardioverters oder Defibrillators, n.n.bez.	37.8E.22	Implantation eines Einkammer-Defibrillators mit atrialem Sensing
37.8E.11	Implantation eines Einkammer-Defibrillators	37.8E.31	Implantation eines subkutanen Defibrillatorsystems
37.8E.12	Implantation eines Zweikammer-Defibrillators	37.8E.99	Implantation eines Kardioverters oder Defibrillators, sonstige
37.8E.21	Implantation eines Resynchronisationsdefibrillators (CRT-D)		

**DRG F01****Neuimplantation Kardioverter / Defibrillator (AICD)**

Mindestens eine Prozedur in Tabelle F01-1 und Prozedur in Tabelle F01-2

**DRG F01A****Neuimplantation Kardioverter / Defibrillator (AICD), Zwei- oder Drei-Kammer-Stimulation, mit zusätzlichem Herz- oder Gefässeingriff oder bestimmte Prozedur**

Prozedur in Tabelle F01-3 und Prozedur in Tabelle F01-2 und mindestens eine Prozedur in Tabelle F01-4 oder Prozedur in Tabelle F01-5 und Prozedur in Tabelle F01-2 und mindestens eine Prozedur in Tabelle F01-4 oder Prozedur in Tabelle F01-5 und Prozedur in Tabelle F01-6

**DRG F01B****Neuimplantation Kardioverter / Defibrillator (AICD), Drei-Kammer-Stimulation**

Prozedur in Tabelle F01-3 und Prozedur in Tabelle F01-2

**DRG F01C****Neuimplantation Kardioverter / Defibrillator (AICD), Ein-Kammer-Stimulation, mit zusätzlichem Herz- oder Gefässeingriff oder bestimmte Prozedur**

Mindestens eine Prozedur in Tabelle F01-4 oder Prozedur in Tabelle F01-6

**DRG F01D****Neuimplantation Kardioverter / Defibrillator (AICD), Zwei-Kammer-Stimulation**

(Prozedur in Tabelle F01-5 und Prozedur in Tabelle F01-2) oder Prozedur in Tabelle F01-7

**DRG F01E****Neuimplantation Kardioverter / Defibrillator (AICD), Ein-Kammer-Stimulation mit äusserst schweren CC und mehr als ein Belegungstag**

PCCL > 3 und Verweildauer > 1 Tag

**DRG F01F****Neuimplantation Kardioverter / Defibrillator (AICD), Ein-Kammer-Stimulation****Prozedur F01-1**

- |   |   |
|---|---|
| 37.8E.00 ↔ Implantation eines Kardioverters oder Defibrillators, n.n.bez. | 37.8E.22 ↔ Implantation eines Einkammer-Defibrillators mit atrialem Sensing |
| 37.8E.11 ↔ Implantation eines Einkammer-Defibrillators                    | 37.8E.31 ↔ Implantation eines subkutanen Defibrillatorsystems               |
| 37.8E.12 ↔ Implantation eines Zweikammer-Defibrillators                   | 37.8E.99 ↔ Implantation eines Kardioverters oder Defibrillators, sonstige   |
| 37.8E.21 ↔ Implantation eines Resynchronisationsdefibrillators (CRT-D)    |   |

**Prozedur F01-2**

- |   |  |
|---|--|
| 37.7A.00 ↔ Implantation einer Elektrode am Herzen, n.n.bez.   | 37.7A.23 ↔ Implantation einer Elektrode am Epikard, thorakoskopisch  |
| 37.7A.11 ↔ Implantation einer transvenösen Ventrikelektrode   | 37.7A.31 ↔ Implantation einer transvenösen Schockelektrode   |
| 37.7A.12 ↔ Implantation einer transvenösen Ventrikelektrode mit atrialem Sensing                          | 37.7A.32 ↔ Implantation einer subkutanen Schockelektrode   |
| 37.7A.13 ↔ Implantation einer transvenösen Vorhofelektrode  | 37.7A.33 ↔ Implantation einer subkutanen Schockelektrode zur Verwendung mit einem subkutanen Defibrillatorsystem |
| 37.7A.14 ↔ Implantation einer transvenösen Elektrode auf dem linken Ventrikel durch den Koronarsinus      | 37.7A.51 ↔ Implantation eines Drucksensors   |
| 37.7A.21 ↔ Implantation einer Elektrode am Epikard, durch Thorakotomie und Sternotomie, offen chirurgisch | 37.7A.99 ↔ Implantation einer Elektrode am Herzen, sonstige  |
| 37.7A.22 ↔ Implantation einer Elektrode am Epikard über einen subxyphoidalen Zugang, offen chirurgisch    |  |

**Prozedur F01-3**

- |  |
|--|
| 37.8E.21 ↔ Implantation eines Resynchronisationsdefibrillators (CRT-D) |
|--|

## Prozedur F01-4

00.66.00 ↔	Perkutane transluminale Koronarangioplastik [PTCA] oder koronare Atherektomie, n.n.bez.	35.41.00 ↔	Vergrößerung eines bestehenden Vorhofseptumdefekts, n.n.bez.
00.66.00 ↔	Perkutane transluminale Koronarangioplastik [PTCA] oder koronare Atherektomie, n.n.bez.	35.41.00 ↔	Vergrößerung eines bestehenden Vorhofseptumdefekts, n.n.bez.
00.66.10 ↔	Perkutaner transluminaler Verschluss einer Fistel der Herzkranzgefässe	35.41.10 ↔	Vergrößerung eines bestehenden Vorhofseptumdefekts, offen chirurgisch
00.66.10 ↔	Perkutaner transluminaler Verschluss einer Fistel der Herzkranzgefässe	35.41.20 ↔	Vergrößerung eines bestehenden Vorhofseptumdefekts, perkutan-transluminal
00.66.20 ↔	Koronarangioplastik [PTCA], mit Ballons, n.n.bez.	35.41.20 ↔	Vergrößerung eines bestehenden Vorhofseptumdefekts, perkutan-transluminal
00.66.20 ↔	Koronarangioplastik [PTCA], mit Ballons, n.n.bez.	35.41.99 ↔	Vergrößerung eines bestehenden Vorhofseptumdefekts, sonstige
00.66.21 ↔	Koronarangioplastik [PTCA] mit medikamentenfreisetzenden Ballons	35.41.99 ↔	Vergrößerung eines bestehenden Vorhofseptumdefekts, sonstige
00.66.21 ↔	Koronarangioplastik [PTCA] mit medikamentenfreisetzenden Ballons	35.42.00 ↔	Bildung von Herzseptumdefekten, n.n.bez.
00.66.22 ↔	Koronarangioplastik [PTCA] mit Antikörperbeschichteten Ballons	35.42.00 ↔	Bildung von Herzseptumdefekten, n.n.bez.
00.66.22 ↔	Koronarangioplastik [PTCA] mit Antikörperbeschichteten Ballons	35.42.09 ↔	Bildung von Herzseptumdefekten, sonstige
00.66.29 ↔	Koronarangioplastik [PTCA], mit Ballons, sonstige	35.42.09 ↔	Bildung von Herzseptumdefekten, sonstige
00.66.29 ↔	Koronarangioplastik [PTCA], mit Ballons, sonstige	35.42.10 ↔	Bildung von Herzseptumdefekten, offen chirurgisch
00.66.30 ↔	Koronarangioplastik [PTCA] durch Rotablation	35.42.21 ↔	Bildung von Herzseptumdefekten, perkutan-transluminal, ohne Implantat
00.66.30 ↔	Koronarangioplastik [PTCA] durch Rotablation	35.42.21 ↔	Bildung von Herzseptumdefekten, perkutan-transluminal, ohne Implantat
00.66.31 ↔	Perkutan-transluminale Gefässintervention an den Koronarien mittels Laser-Angioplastie	35.42.22 ↔	Bildung von Herzseptumdefekten, perkutan-transluminal, mit Implantat
00.66.31 ↔	Perkutan-transluminale Gefässintervention an den Koronarien mittels Laser-Angioplastie	35.42.22 ↔	Bildung von Herzseptumdefekten, perkutan-transluminal, mit Implantat
00.66.32 ↔	Perkutan-transluminale Gefässintervention an den Koronarien mittels Atherektomie	35.43.00 ↔	Vergrößerung eines bestehenden Ventrikelseptumdefekts, n.n.bez.
00.66.32 ↔	Perkutan-transluminale Gefässintervention an den Koronarien mittels Atherektomie	35.43.00 ↔	Vergrößerung eines bestehenden Ventrikelseptumdefekts, n.n.bez.
00.66.33 ↔	Perkutan-transluminale Gefässintervention an den Koronarien mittels Fremdkörperentfernung	35.43.10 ↔	Vergrößerung eines bestehenden Ventrikelseptumdefekts, offen chirurgisch
00.66.33 ↔	Perkutan-transluminale Gefässintervention an den Koronarien mittels Fremdkörperentfernung	35.43.10 ↔	Vergrößerung eines bestehenden Ventrikelseptumdefekts, offen chirurgisch
00.66.35 ↔	Perkutan-transluminale Gefässintervention an den Koronarien mittels selektiver Embolisation	35.43.20 ↔	Vergrößerung eines bestehenden Ventrikelseptumdefekts, perkutan-transluminal
00.66.35 ↔	Perkutan-transluminale Gefässintervention an den Koronarien mittels selektiver Embolisation	35.43.20 ↔	Vergrößerung eines bestehenden Ventrikelseptumdefekts, perkutan-transluminal
00.66.36 ↔	Perkutan-transluminale Gefässintervention an den Koronarien mittels Thrombektomie	35.43.99 ↔	Vergrößerung eines bestehenden Ventrikelseptumdefekts, sonstige
00.66.36 ↔	Perkutan-transluminale Gefässintervention an den Koronarien mittels Thrombektomie	35.43.99 ↔	Vergrößerung eines bestehenden Ventrikelseptumdefekts, sonstige
00.66.37 ↔	Perkutan-transluminale Gefässintervention an den Koronarien mittels Lithotripsie	35.50 ↔	Korrektur von nicht näher bezeichnetem Herzseptumdefekt mit Prothese
00.66.37 ↔	Perkutan-transluminale Gefässintervention an den Koronarien mittels Lithotripsie	35.50 ↔	Korrektur von nicht näher bezeichnetem Herzseptumdefekt mit Prothese
00.66.38 ↔	Perkutan-transluminale Gefässintervention an den Koronarien, selektive Thrombolyse	35.51 ↔	Korrektur eines Vorhofseptumdefekts mit Prothese, offene Technik
00.66.38 ↔	Perkutan-transluminale Gefässintervention an den Koronarien, selektive Thrombolyse	35.51 ↔	Korrektur eines Vorhofseptumdefekts mit Prothese, offene Technik
00.66.99 ↔	Perkutane transluminale Koronarangioplastik [PTCA] oder koronare Atherektomie, sonstige	35.51 ↔	Korrektur eines Vorhofseptumdefekts mit Prothese, offene Technik
00.66.99 ↔	Perkutane transluminale Koronarangioplastik [PTCA] oder koronare Atherektomie, sonstige	35.53 ↔	Korrektur eines Ventrikelseptumdefekts mit Prothese, offener Zugang
01.21 ↔	Inzision und Drainage an den kranialen Sinus	35.53 ↔	Korrektur eines Ventrikelseptumdefekts mit Prothese, offener Zugang
35.31 ↔	Papillarmuskeloperation	35.54 ↔	Korrektur von Endokardkissendefekten (AV-Kanal) mit Prothese
35.32 ↔	Sehnenfaden-Operation	35.54 ↔	Korrektur von Endokardkissendefekten (AV-Kanal) mit Prothese
35.34 ↔	Infundibulektomie	35.60 ↔	Korrektur eines nicht bezeichneten Herzseptumdefekts mit Bio-Graft
35.35.00 ↔	Operationen an den Trabeculae carnae cordis, n.n.bez.	35.60 ↔	Korrektur eines nicht bezeichneten Herzseptumdefekts mit Bio-Graft
35.35.09 ↔	Operationen an den Trabeculae carnae cordis, sonstige	35.61 ↔	Korrektur eines Vorhofseptumdefekts mit Bio-Graft
35.35.10 ↔	Subvalvuläre fibröse oder muskuläre Resektion an der Aortenklappe	35.61 ↔	Korrektur eines Vorhofseptumdefekts mit Bio-Graft
35.36.00 ↔	Supravalvuläre Resektion, Herzklappe, n.n.bez.	35.62 ↔	Korrektur eines Ventrikelseptumdefekts mit Bio-Graft
35.36.09 ↔	Supravalvuläre Resektion, Herzklappe, sonstige		
35.36.11 ↔	Supravalvuläre Resektion, Aortenklappe		
35.36.21 ↔	Supravalvuläre Resektion, Pulmonalklappe		

35.62 ↔	Korrektur eines Ventrikelseptumdefekts mit Bio-Graft	35.A2.00 ↔	Valvulotomie an der Mitralklappe, n.n.bez.
35.63 ↔	Korrektur von Endokardkissendefekten (AV-Kanal) mit Bio-Graft	35.A2.09 ↔	Valvulotomie an der Mitralklappe, sonstige
35.63 ↔	Korrektur von Endokardkissendefekten (AV-Kanal) mit Bio-Graft	35.A2.11 ↔	Valvulotomie an der Mitralklappe über vollständige Sternotomie
35.70 ↔	Sonstige nicht näher bezeichnete Korrektur von nicht näher bezeichneten Herzseptumdefekten	35.A2.12 ↔	Valvulotomie an der Mitralklappe über minimalinvasive Thorakotomie (partielle obere Sternotomie, laterale Thorakotomie)
35.70 ↔	Sonstige nicht näher bezeichnete Korrektur von nicht näher bezeichneten Herzseptumdefekten	35.A2.13 ↔	Valvulotomie an der Mitralklappe, endovaskulärer Zugang
35.71 ↔	Sonstige nicht näher bezeichnete Korrektur eines Vorhofseptumdefekts	35.A2.14 ↔	Valvulotomie an der Mitralklappe kathetergesteuert, transapikal
35.71 ↔	Sonstige nicht näher bezeichnete Korrektur eines Vorhofseptumdefekts	35.A3.00 ↔	Valvulotomie an der Pulmonalklappe, n.n.bez.
35.72.00 ↔	Korrektur eines Ventrikelseptumdefekts, n.n.bez.	35.A3.09 ↔	Valvulotomie an der Pulmonalklappe, sonstige
35.72.00 ↔	Korrektur eines Ventrikelseptumdefekts, n.n.bez.	35.A3.11 ↔	Valvulotomie an der Pulmonalklappe über vollständige Sternotomie
35.72.10 ↔	Verschluss eines erworbenen Ventrikelseptumdefekts	35.A3.12 ↔	Valvulotomie an der Pulmonalklappe über minimalinvasive Thorakotomie (partielle obere Sternotomie, laterale Thorakotomie)
35.72.10 ↔	Verschluss eines erworbenen Ventrikelseptumdefekts	35.A3.13 ↔	Valvulotomie an der Pulmonalklappe, endovaskulärer Zugang
35.72.99 ↔	Korrektur eines Ventrikelseptumdefekts, sonstige	35.A3.14 ↔	Valvulotomie an der Pulmonalklappe kathetergesteuert, transapikal
35.72.99 ↔	Korrektur eines Ventrikelseptumdefekts, sonstige	35.A4.00 ↔	Valvulotomie an der Trikuspidalklappe, n.n.bez.
35.73 ↔	Sonstige und nicht näher bezeichnete Korrektur von Endokardkissendefekten (AV-Kanal)	35.A4.09 ↔	Valvulotomie an der Trikuspidalklappe, sonstige
35.73 ↔	Sonstige und nicht näher bezeichnete Korrektur von Endokardkissendefekten (AV-Kanal)	35.A4.11 ↔	Valvulotomie an der Trikuspidalklappe über vollständige Sternotomie
35.81 ↔	Totalkorrektur einer Fallot-Tetralogie	35.A4.12 ↔	Valvulotomie an der Trikuspidalklappe über minimalinvasive Thorakotomie (partielle obere Sternotomie, laterale Thorakotomie)
35.82 ↔	Totalkorrektur von total falsch mündenden Pulmonalvenen	35.A4.13 ↔	Valvulotomie an der Trikuspidalklappe, endovaskulärer Zugang
35.83 ↔	Totale Rekonstruktion des Truncus arteriosus	35.A4.14 ↔	Valvulotomie an der Trikuspidalklappe kathetergesteuert, transapikal
35.84 ↔	Totalkorrektur der Transposition der grossen Gefässe, nicht andernorts klassifiziert	35.B0 ↔	Klappensprengung, n.n.bez.
35.85 ↔	Norwood-Typ-I-Operation	35.B1.11 ↔	Sprengung der Aortenklappe, endovaskulärer Zugang
35.91 ↔	Interatriale Transposition des venösen Rückflusses	35.B1.12 ↔	Sprengung der Mitralklappe, endovaskulärer Zugang
35.92 ↔	Erzeugen eines Conduits zwischen rechtem Ventrikel und Pulmonalarterie	35.B1.13 ↔	Sprengung der Pulmonalklappe, endovaskulärer Zugang
35.93 ↔	Erzeugen eines Conduits zwischen linkem Ventrikel und Aorta	35.B1.14 ↔	Sprengung der Trikuspidalklappe, endovaskulärer Zugang
35.94 ↔	Erzeugen eines Conduits zwischen Vorhof und Pulmonalarterie	35.B9 ↔	Klappensprengung, sonstige
35.95 ↔	Revision einer Korrekturoperation am Herzen	35.C1.00 ↔	Taschenrekonstruktion der Aortenklappe, n.n.bez.
35.98.10 ↔	Perkutan-transluminaler Verschluss eines Vorhofseptumdefekts, n.n.bez.	35.C1.09 ↔	Taschenrekonstruktion der Aortenklappe, sonstige
35.98.10 ↔	Perkutan-transluminaler Verschluss eines Vorhofseptumdefekts, n.n.bez.	35.C1.11 ↔	Taschenrekonstruktion der Aortenklappe über vollständige Sternotomie
35.98.19 ↔	Perkutan-transluminaler Verschluss eines Vorhofseptumdefekts, sonstige	35.C1.11 ↔	Taschenrekonstruktion der Aortenklappe über vollständige Sternotomie
35.98.19 ↔	Perkutan-transluminaler Verschluss eines Vorhofseptumdefekts, sonstige	35.C1.12 ↔	Taschenrekonstruktion der Aortenklappe über minimalinvasive Thorakotomie (partielle obere Sternotomie, laterale Thorakotomie)
35.98.30 ↔	Perkutan-transluminaler Verschluss eines Ventrikelseptumdefekts	35.C2.00 ↔	Segelrekonstruktion der Mitralklappe, n.n.bez.
35.98.30 ↔	Perkutan-transluminaler Verschluss eines Ventrikelseptumdefekts	35.C2.09 ↔	Segelrekonstruktion der Mitralklappe, sonstige
35.98.99 ↔	Sonstige Operationen an Herzsepten, sonstige	35.C2.11 ↔	Segelrekonstruktion der Mitralklappe über vollständige Sternotomie
35.98.99 ↔	Sonstige Operationen an Herzsepten, sonstige	35.C2.12 ↔	Segelrekonstruktion der Mitralklappe über minimalinvasive Thorakotomie (partielle obere Sternotomie, laterale Thorakotomie)
35.A1.00 ↔	Valvulotomie an der Aortenklappe, n.n.bez.	35.C2.13 ↔	Segelrekonstruktion der Mitralklappe, endovaskulärer Zugang
35.A1.09 ↔	Valvulotomie an der Aortenklappe, sonstige	35.C2.14 ↔	Segelrekonstruktion der Mitralklappe kathetergesteuert, transapikal
35.A1.11 ↔	Valvulotomie an der Aortenklappe über vollständige Sternotomie	35.C3.00 ↔	Taschenrekonstruktion der Pulmonalklappe, n.n.bez.
35.A1.11 ↔	Valvulotomie an der Aortenklappe über vollständige Sternotomie	35.C3.09 ↔	Taschenrekonstruktion der Pulmonalklappe, sonstige
35.A1.12 ↔	Valvulotomie an der Aortenklappe über minimalinvasive Thorakotomie (partielle obere Sternotomie, laterale Thorakotomie)	35.C3.11 ↔	Taschenrekonstruktion der Pulmonalklappe über vollständige Sternotomie
35.A1.12 ↔	Valvulotomie an der Aortenklappe über minimalinvasive Thorakotomie (partielle obere Sternotomie, laterale Thorakotomie)	35.C3.12 ↔	Taschenrekonstruktion der Pulmonalklappe über minimalinvasive Thorakotomie (partielle obere Sternotomie, laterale Thorakotomie)
35.A1.13 ↔	Valvulotomie an der Aortenklappe, endovaskulärer Zugang	35.C3.13 ↔	Taschenrekonstruktion der Pulmonalklappe, endovaskulärer Zugang
35.A1.14 ↔	Valvulotomie an der Aortenklappe kathetergesteuert, transapikal		

- 35.C3.14 ↔ Taschenrekonstruktion der Pulmonalklappe kathetergesteuert, transapikal
- 35.C4.00 ↔ Segelrekonstruktion der Trikuspidalklappe, n.n.bez.
- 35.C4.09 ↔ Segelrekonstruktion der Trikuspidalklappe, sonstige
- 35.C4.11 ↔ Segelrekonstruktion der Trikuspidalklappe über vollständige Sternotomie
- 35.C4.12 ↔ Segelrekonstruktion der Trikuspidalklappe über minimalinvasive Thorakotomie (partielle obere Sternotomie, laterale Thorakotomie)
- 35.C4.13 ↔ Segelrekonstruktion der Trikuspidalklappe, endovaskulärer Zugang
- 35.C4.14 ↔ Segelrekonstruktion der Trikuspidalklappe kathetergesteuert, transapikal
- 35.D1.00 ↔ Anuloplastik der Aortenklappe, n.n.bez.
- 35.D1.09 ↔ Anuloplastik der Aortenklappe, sonstige
- 35.D1.11 ↔ Anuloplastik der Aortenklappe über vollständige Sternotomie
- 35.D1.12 ↔ Anuloplastik der Aortenklappe über minimalinvasive Thorakotomie (partielle obere Sternotomie, laterale Thorakotomie)
- 35.D1.13 ↔ Anuloplastik der Aortenklappe, endovaskulärer Zugang
- 35.D1.14 ↔ Anuloplastik der Aortenklappe kathetergesteuert, transapikal
- 35.D2.00 ↔ Anuloplastik der Mitralklappe, n.n.bez.
- 35.D2.09 ↔ Anuloplastik der Mitralklappe, sonstige
- 35.D2.11 ↔ Anuloplastik der Mitralklappe über vollständige Sternotomie
- 35.D2.12 ↔ Anuloplastik der Mitralklappe über minimalinvasive Thorakotomie (partielle obere Sternotomie, laterale Thorakotomie)
- 35.D2.14 ↔ Anuloplastik der Mitralklappe kathetergesteuert, transapikal
- 35.D2.21 ↔ Anuloplastik der Mitralklappe, transarteriell
- 35.D2.22 ↔ Anuloplastik der Mitralklappe, transvenös
- 35.D2.23 ↔ Anuloplastik der Mitralklappe, über den Koronarsinus
- 35.D3.00 ↔ Anuloplastik der Pulmonalklappe, n.n.bez.
- 35.D3.09 ↔ Anuloplastik der Pulmonalklappe, sonstige
- 35.D3.11 ↔ Anuloplastik der Pulmonalklappe über vollständige Sternotomie
- 35.D3.12 ↔ Anuloplastik der Pulmonalklappe über minimalinvasive Thorakotomie (partielle obere Sternotomie, laterale Thorakotomie)
- 35.D3.13 ↔ Anuloplastik der Pulmonalklappe, endovaskulärer Zugang
- 35.D3.14 ↔ Anuloplastik der Pulmonalklappe kathetergesteuert, transapikal
- 35.D4.00 ↔ Anuloplastik der Trikuspidalklappe, n.n.bez.
- 35.D4.09 ↔ Anuloplastik der Trikuspidalklappe, sonstige
- 35.D4.11 ↔ Anuloplastik der Trikuspidalklappe über vollständige Sternotomie
- 35.D4.12 ↔ Anuloplastik der Trikuspidalklappe über minimalinvasive Thorakotomie (partielle obere Sternotomie, laterale Thorakotomie)
- 35.D4.14 ↔ Anuloplastik der Trikuspidalklappe kathetergesteuert, transapikal
- 35.D4.21 ↔ Anuloplastik der Trikuspidalklappe, transarteriell
- 35.D4.22 ↔ Anuloplastik der Trikuspidalklappe, transvenös
- 35.E1.00 ↔ Valvuloplastik der Aortenklappe, n.n.bez.
- 35.E1.09 ↔ Valvuloplastik der Aortenklappe, sonstige
- 35.E1.11 ↔ Valvuloplastik der Aortenklappe über vollständige Sternotomie
- 35.E1.12 ↔ Valvuloplastik der Aortenklappe über minimalinvasive Thorakotomie (partielle obere Sternotomie, laterale Thorakotomie)
- 35.E1.13 ↔ Valvuloplastik der Aortenklappe, endovaskulärer Zugang
- 35.E1.14 ↔ Valvuloplastik der Aortenklappe kathetergesteuert, transapikal
- 35.E2.00 ↔ Valvuloplastik der Mitralklappe, n.n.bez.
- 35.E2.09 ↔ Valvuloplastik der Mitralklappe, sonstige
- 35.E2.11 ↔ Valvuloplastik der Mitralklappe über vollständige Sternotomie
- 35.E2.12 ↔ Valvuloplastik der Mitralklappe über minimalinvasive Thorakotomie (partielle obere Sternotomie, laterale Thorakotomie)
- 35.E2.13 ↔ Valvuloplastik der Mitralklappe, endovaskulärer Zugang, transarteriell
- 35.E2.14 ↔ Valvuloplastik der Mitralklappe, endovaskulärer Zugang, transvenös
- 35.E2.15 ↔ Valvuloplastik der Mitralklappe kathetergesteuert, transapikal
- 35.E3.00 ↔ Valvuloplastik der Pulmonalklappe, n.n.bez.
- 35.E3.09 ↔ Valvuloplastik der Pulmonalklappe, sonstige
- 35.E3.11 ↔ Valvuloplastik der Pulmonalklappe über vollständige Sternotomie
- 35.E3.12 ↔ Valvuloplastik der Pulmonalklappe über minimalinvasive Thorakotomie (partielle obere Sternotomie, laterale Thorakotomie)
- 35.E3.13 ↔ Valvuloplastik der Pulmonalklappe, endovaskulärer Zugang
- 35.E3.14 ↔ Valvuloplastik der Pulmonalklappe kathetergesteuert, transapikal
- 35.E4.00 ↔ Valvuloplastik der Trikuspidalklappe, n.n.bez.
- 35.E4.09 ↔ Valvuloplastik der Trikuspidalklappe, sonstige
- 35.E4.11 ↔ Valvuloplastik der Trikuspidalklappe über vollständige Sternotomie
- 35.E4.12 ↔ Valvuloplastik der Trikuspidalklappe über minimalinvasive Thorakotomie (partielle obere Sternotomie, laterale Thorakotomie)
- 35.E4.14 ↔ Valvuloplastik der Trikuspidalklappe kathetergesteuert, transapikal
- 35.E4.15 ↔ Valvuloplastik der Trikuspidalklappe, endovaskulärer Zugang, transarteriell
- 35.E4.16 ↔ Valvuloplastik der Trikuspidalklappe, endovaskulärer Zugang, transvenös
- 35.F1.00 ↔ Aortenklappenersatz durch Herzklappenprothese oder klappentragende Gefässprothese, n.n.bez.
- 35.F1.09 ↔ Aortenklappenersatz durch Herzklappenprothese oder klappentragende Gefässprothese, sonstige
- 35.F1.11 ↔ Aortenklappenersatz durch Allograft (Homograft), über vollständige Sternotomie
- 35.F1.12 ↔ Aortenklappenersatz durch Allograft (Homograft), über minimalinvasive Thorakotomie (partielle obere Sternotomie, laterale Thorakotomie)
- 35.F1.21 ↔ Aortenklappenersatz durch Xenograft (Bioprothese), über vollständige Sternotomie
- 35.F1.22 ↔ Aortenklappenersatz durch Xenograft (Bioprothese), über minimalinvasive Thorakotomie (partielle obere Sternotomie, laterale Thorakotomie)
- 35.F1.23 ↔ Aortenklappenersatz durch Xenograft (Bioprothese), endovaskulärer Zugang
- 35.F1.24 ↔ Aortenklappenersatz durch Xenograft (Bioprothese), transapikal
- 35.F1.25 ↔ Aortenklappenersatz durch Xenograft (Bioprothese), transapikal, mit Verwendung eines perkutanen apikalen Zugangs- und Verschlussystems
- 35.F1.26 ↔ Aortenklappenersatz durch Xenograft (Bioprothese), endovaskulärer Zugang, transcavalärer Zugang
- 35.F1.31 ↔ Aortenklappenersatz durch Xenograft, stentless, über vollständige Sternotomie
- 35.F1.32 ↔ Aortenklappenersatz durch Xenograft, stentless, über minimalinvasive Thorakotomie (partielle obere Sternotomie, laterale Thorakotomie)
- 35.F1.33 ↔ Aortenklappenersatz durch Xenograft, stentless, endovaskulärer Zugang
- 35.F1.34 ↔ Aortenklappenersatz durch Xenograft, stentless, transapikal
- 35.F1.35 ↔ Aortenklappenersatz durch Xenograft, stentless, transapikal, mit Verwendung eines perkutanen apikalen Zugangs- und Verschlussystems

- 35.F1.41 ↔ Aortenklappenersatz durch selbstexpandierendes Xenograft, nahtfrei, über vollständige Sternotomie
- 35.F1.42 ↔ Aortenklappenersatz durch selbstexpandierendes Xenograft, nahtfrei, über minimalinvasive Thorakotomie (partielle obere Sternotomie, laterale Thorakotomie)
- 35.F1.43 ↔ Aortenklappenersatz durch selbstexpandierendes Xenograft, nahtfrei, endovaskulärer Zugang
- 35.F1.44 ↔ Aortenklappenersatz durch selbstexpandierendes Xenograft, nahtfrei, transapikal
- 35.F1.45 ↔ Aortenklappenersatz durch selbstexpandierendes Xenograft, nahtfrei, transapikal, mit Verwendung eines perkutanen apikalen Zugangs- und Verschlussystems
- 35.F1.51 ↔ Aortenklappenersatz durch mechanische Prothese, über vollständige Sternotomie
- 35.F1.52 ↔ Aortenklappenersatz durch mechanische Prothese, über minimalinvasive Thorakotomie (partielle obere Sternotomie, laterale Thorakotomie)
- 35.F1.61 ↔ Aortenklappenersatz durch klappentragende Gefässprothese, biologisch, über vollständige Sternotomie
- 35.F1.62 ↔ Aortenklappenersatz durch klappentragende Gefässprothese, biologisch, über minimalinvasive Thorakotomie (partielle obere Sternotomie, laterale Thorakotomie)
- 35.F1.71 ↔ Aortenklappenersatz durch klappentragende Gefässprothese, mechanisch, über vollständige Sternotomie
- 35.F1.72 ↔ Aortenklappenersatz durch klappentragende Gefässprothese, mechanisch, über minimalinvasive Thorakotomie (partielle obere Sternotomie, laterale Thorakotomie)
- 35.F1.81 ↔ Aortenklappenersatz durch dezellularisiertes Allograft (Homograft), über vollständige Sternotomie
- 35.F1.82 ↔ Aortenklappenersatz durch dezellularisiertes Allograft (Homograft), über minimalinvasive Thorakotomie (partielle obere Sternotomie, laterale Thorakotomie)
- 35.F1.A2 ↔ Aortenklappenersatz durch ballonexpandierendes Xenograft mit Fixierungsnähten, über minimalinvasive Thorakotomie (partielle obere Sternotomie, laterale Thorakotomie)
- 35.F1.B2 ↔ Aortenklappenersatz durch kalziumabweisendes Xenograft, über minimalinvasive Thorakotomie (partielle obere Sternotomie, laterale Thorakotomie)
- 35.F2.00 ↔ Mitralklappenersatz durch Herzklappenprothese, n.n.bez.
- 35.F2.09 ↔ Mitralklappenersatz durch Herzklappenprothese, sonstige
- 35.F2.11 ↔ Mitralklappenersatz durch Allograft (Homograft), über vollständige Sternotomie
- 35.F2.12 ↔ Mitralklappenersatz durch Allograft (Homograft), über minimalinvasive Thorakotomie (partielle obere Sternotomie, laterale Thorakotomie)
- 35.F2.21 ↔ Mitralklappenersatz durch Xenograft (Bioprothese), über vollständige Sternotomie
- 35.F2.22 ↔ Mitralklappenersatz durch Xenograft (Bioprothese), über minimalinvasive Thorakotomie (partielle obere Sternotomie, laterale Thorakotomie)
- 35.F2.23 ↔ Mitralklappenersatz durch Xenograft (Bioprothese), endovaskulärer Zugang
- 35.F2.24 ↔ Mitralklappenersatz durch Xenograft (Bioprothese), transapikal
- 35.F2.31 ↔ Mitralklappenersatz durch Xenograft, stentless, über vollständige Sternotomie
- 35.F2.32 ↔ Mitralklappenersatz durch Xenograft, stentless, über minimalinvasive Thorakotomie (partielle obere Sternotomie, laterale Thorakotomie)
- 35.F2.33 ↔ Mitralklappenersatz durch Xenograft, stentless, endovaskulärer Zugang
- 35.F2.34 ↔ Mitralklappenersatz durch Xenograft, stentless, transapikal
- 35.F2.51 ↔ Mitralklappenersatz durch mechanische Prothese, über vollständige Sternotomie
- 35.F2.52 ↔ Mitralklappenersatz durch mechanische Prothese, über minimalinvasive Thorakotomie (partielle obere Sternotomie, laterale Thorakotomie)
- 35.F3.00 ↔ Pulmonalklappenersatz durch Herzklappenprothese oder klappentragende Gefässprothese, n.n.bez.
- 35.F3.00 ↔ Pulmonalklappenersatz durch Herzklappenprothese oder klappentragende Gefässprothese, n.n.bez.
- 35.F3.09 ↔ Pulmonalklappenersatz durch Herzklappenprothese oder klappentragende Gefässprothese, sonstige
- 35.F3.09 ↔ Pulmonalklappenersatz durch Herzklappenprothese oder klappentragende Gefässprothese, sonstige
- 35.F3.11 ↔ Pulmonalklappenersatz durch Allograft (Homograft), über vollständige Sternotomie
- 35.F3.11 ↔ Pulmonalklappenersatz durch Allograft (Homograft), über vollständige Sternotomie
- 35.F3.12 ↔ Pulmonalklappenersatz durch Allograft (Homograft), über minimalinvasive Thorakotomie (partielle obere Sternotomie, laterale Thorakotomie)
- 35.F3.12 ↔ Pulmonalklappenersatz durch Allograft (Homograft), über minimalinvasive Thorakotomie (partielle obere Sternotomie, laterale Thorakotomie)
- 35.F3.21 ↔ Pulmonalklappenersatz durch Xenograft (Bioprothese), über vollständige Sternotomie
- 35.F3.21 ↔ Pulmonalklappenersatz durch Xenograft (Bioprothese), über vollständige Sternotomie
- 35.F3.22 ↔ Pulmonalklappenersatz durch Xenograft (Bioprothese), über minimalinvasive Thorakotomie (partielle obere Sternotomie, laterale Thorakotomie)
- 35.F3.22 ↔ Pulmonalklappenersatz durch Xenograft (Bioprothese), über minimalinvasive Thorakotomie (partielle obere Sternotomie, laterale Thorakotomie)
- 35.F3.23 ↔ Pulmonalklappenersatz durch Xenograft (Bioprothese), endovaskulärer Zugang
- 35.F3.24 ↔ Pulmonalklappenersatz durch Xenograft (Bioprothese), transapikal
- 35.F3.25 ↔ Pulmonalklappenersatz durch Xenograft (Bioprothese), transapikal, mit Verwendung eines perkutanen apikalen Zugangs- und Verschlussystems
- 35.F3.31 ↔ Pulmonalklappenersatz durch Xenograft, stentless, über vollständige Sternotomie
- 35.F3.31 ↔ Pulmonalklappenersatz durch Xenograft, stentless, über vollständige Sternotomie
- 35.F3.32 ↔ Pulmonalklappenersatz durch Xenograft, stentless, über minimalinvasive Thorakotomie (partielle obere Sternotomie, laterale Thorakotomie)
- 35.F3.32 ↔ Pulmonalklappenersatz durch Xenograft, stentless, über minimalinvasive Thorakotomie (partielle obere Sternotomie, laterale Thorakotomie)
- 35.F3.33 ↔ Pulmonalklappenersatz durch Xenograft, stentless, endovaskulärer Zugang
- 35.F3.34 ↔ Pulmonalklappenersatz durch Xenograft, stentless, transapikal
- 35.F3.35 ↔ Pulmonalklappenersatz durch Xenograft, stentless, transapikal, mit Verwendung eines perkutanen apikalen Zugangs- und Verschlussystems
- 35.F3.51 ↔ Pulmonalklappenersatz durch mechanische Prothese, über vollständige Sternotomie
- 35.F3.51 ↔ Pulmonalklappenersatz durch mechanische Prothese, über vollständige Sternotomie
- 35.F3.52 ↔ Pulmonalklappenersatz durch mechanische Prothese, über minimalinvasive Thorakotomie (partielle obere Sternotomie, laterale Thorakotomie)
- 35.F3.52 ↔ Pulmonalklappenersatz durch mechanische Prothese, über minimalinvasive Thorakotomie (partielle obere Sternotomie, laterale Thorakotomie)

35.F3.61 ↔	Pulmonalklappenersatz durch klappentragende Gefäßprothese, biologisch, über vollständige Sternotomie	35.F4.52 ↔	Trikuspidalklappenersatz durch mechanische Prothese, über minimalinvasive Thorakotomie (partielle obere Sternotomie, laterale Thorakotomie)
35.F3.61 ↔	Pulmonalklappenersatz durch klappentragende Gefäßprothese, biologisch, über vollständige Sternotomie	35.G0 ↔	Revision eines Herzklappenersatzes, n.n.bez.
35.F3.62 ↔	Pulmonalklappenersatz durch klappentragende Gefäßprothese, biologisch, über minimalinvasive Thorakotomie (partielle obere Sternotomie, laterale Thorakotomie)	35.G1.11 ↔	Revision eines Aortenklappenersatzes, über vollständige Sternotomie
35.F3.62 ↔	Pulmonalklappenersatz durch klappentragende Gefäßprothese, biologisch, über minimalinvasive Thorakotomie (partielle obere Sternotomie, laterale Thorakotomie)	35.G1.12 ↔	Revision eines Aortenklappenersatzes, über minimalinvasive Thorakotomie (partielle obere Sternotomie, laterale Thorakotomie)
35.F3.71 ↔	Pulmonalklappenersatz durch klappentragende Gefäßprothese, mechanisch, über vollständige Sternotomie	35.G1.13 ↔	Revision eines Aortenklappenersatzes, endovaskulärer Zugang
35.F3.71 ↔	Pulmonalklappenersatz durch klappentragende Gefäßprothese, mechanisch, über vollständige Sternotomie	35.G1.14 ↔	Revision eines Aortenklappenersatzes, transapikal
35.F3.72 ↔	Pulmonalklappenersatz durch klappentragende Gefäßprothese, mechanisch, über minimalinvasive Thorakotomie (partielle obere Sternotomie, laterale Thorakotomie)	35.G2.11 ↔	Revision eines Mitralklappenersatzes, über vollständige Sternotomie
35.F3.72 ↔	Pulmonalklappenersatz durch klappentragende Gefäßprothese, mechanisch, über minimalinvasive Thorakotomie (partielle obere Sternotomie, laterale Thorakotomie)	35.G2.12 ↔	Revision eines Mitralklappenersatzes, über minimalinvasive Thorakotomie (partielle obere Sternotomie, laterale Thorakotomie)
35.F3.81 ↔	Pulmonalklappenersatz durch klappentragende Gefäßprothese, mechanisch, über minimalinvasive Thorakotomie (partielle obere Sternotomie, laterale Thorakotomie)	35.G2.13 ↔	Revision eines Mitralklappenersatzes, endovaskulärer Zugang
35.F3.81 ↔	Pulmonalklappenersatz durch klappentragende Gefäßprothese, mechanisch, über minimalinvasive Thorakotomie (partielle obere Sternotomie, laterale Thorakotomie)	35.G2.14 ↔	Revision eines Mitralklappenersatzes, transapikal
35.F3.82 ↔	Pulmonalklappenersatz durch klappentragende Gefäßprothese, mechanisch, über minimalinvasive Thorakotomie (partielle obere Sternotomie, laterale Thorakotomie)	35.G3.11 ↔	Revision eines Pulmonalklappenersatzes, über vollständige Sternotomie
35.F3.82 ↔	Pulmonalklappenersatz durch klappentragende Gefäßprothese, mechanisch, über minimalinvasive Thorakotomie (partielle obere Sternotomie, laterale Thorakotomie)	35.G3.12 ↔	Revision eines Pulmonalklappenersatzes, über minimalinvasive Thorakotomie (partielle obere Sternotomie, laterale Thorakotomie)
35.F3.81 ↔	Pulmonalklappenersatz durch dezellularisiertes Allograft (Homograft), über vollständige Sternotomie	35.G3.13 ↔	Revision eines Pulmonalklappenersatzes, endovaskulärer Zugang
35.F3.81 ↔	Pulmonalklappenersatz durch dezellularisiertes Allograft (Homograft), über vollständige Sternotomie	35.G3.14 ↔	Revision eines Pulmonalklappenersatzes, transapikal
35.F3.82 ↔	Pulmonalklappenersatz durch dezellularisiertes Allograft (Homograft), über minimalinvasive Thorakotomie (partielle obere Sternotomie, laterale Thorakotomie)	35.G4.11 ↔	Revision eines Trikuspidalklappenersatzes, über vollständige Sternotomie
35.F3.82 ↔	Pulmonalklappenersatz durch dezellularisiertes Allograft (Homograft), über minimalinvasive Thorakotomie (partielle obere Sternotomie, laterale Thorakotomie)	35.G4.12 ↔	Revision eines Trikuspidalklappenersatzes, über minimalinvasive Thorakotomie (partielle obere Sternotomie, laterale Thorakotomie)
35.F4.00 ↔	Trikuspidalklappenersatz durch Herzklappenprothese, n.n.bez.	35.G4.13 ↔	Revision eines Trikuspidalklappenersatzes, endovaskulärer Zugang
35.F4.09 ↔	Trikuspidalklappenersatz durch Herzklappenprothese, sonstige	35.G4.14 ↔	Revision eines Trikuspidalklappenersatzes, transapikal
35.F4.11 ↔	Trikuspidalklappenersatz durch Allograft (Homograft), über vollständige Sternotomie	35.G9 ↔	Revision eines Herzklappenersatzes, sonstige
35.F4.12 ↔	Trikuspidalklappenersatz durch Allograft (Homograft), über minimalinvasive Thorakotomie (partielle obere Sternotomie, laterale Thorakotomie)	35.H1.00 ↔	Entfernen sowie Implantation einer neuen Aortenklappenprothese oder klappentragende Gefäßprothese, n.n.bez.
35.F4.21 ↔	Trikuspidalklappenersatz durch Xenograft (Bioprothese), über vollständige Sternotomie	35.H1.09 ↔	Entfernen sowie Implantation einer neuen Aortenklappenprothese oder klappentragende Gefäßprothese, sonstige
35.F4.22 ↔	Trikuspidalklappenersatz durch Xenograft (Bioprothese), über minimalinvasive Thorakotomie (partielle obere Sternotomie, laterale Thorakotomie)	35.H1.11 ↔	Entfernen einer Aortenklappenprothese sowie Implantation eines Allografts (Homograft), über vollständige Sternotomie
35.F4.23 ↔	Trikuspidalklappenersatz durch Xenograft (Bioprothese), endovaskulärer Zugang	35.H1.12 ↔	Entfernen einer Aortenklappenprothese sowie Implantation eines Allografts (Homograft), über minimalinvasive Thorakotomie (partielle obere Sternotomie, laterale Thorakotomie)
35.F4.24 ↔	Trikuspidalklappenersatz durch Xenograft (Bioprothese), transapikal	35.H1.21 ↔	Entfernen einer Aortenklappenprothese sowie Implantation eines Xenografts (Bioprothese), über vollständige Sternotomie
35.F4.31 ↔	Trikuspidalklappenersatz durch Xenograft, stentless, über vollständige Sternotomie	35.H1.22 ↔	Entfernen einer Aortenklappenprothese sowie Implantation eines Xenografts (Bioprothese), über minimalinvasive Thorakotomie (partielle obere Sternotomie, laterale Thorakotomie)
35.F4.32 ↔	Trikuspidalklappenersatz durch Xenograft, stentless, über minimalinvasive Thorakotomie (partielle obere Sternotomie, laterale Thorakotomie)	35.H1.31 ↔	Entfernen einer Aortenklappenprothese sowie Implantation eines Xenografts, stentless, über vollständige Sternotomie
35.F4.33 ↔	Trikuspidalklappenersatz durch Xenograft, stentless, endovaskulärer Zugang	35.H1.32 ↔	Entfernen einer Aortenklappenprothese sowie Implantation eines Xenografts, stentless, über minimalinvasive Thorakotomie (partielle obere Sternotomie, laterale Thorakotomie)
35.F4.34 ↔	Trikuspidalklappenersatz durch Xenograft, stentless, transapikal	35.H1.41 ↔	Entfernen einer Aortenklappenprothese sowie Implantation eines selbstexpandierenden Xenografts, nahtfrei, über vollständige Sternotomie
35.F4.51 ↔	Trikuspidalklappenersatz durch mechanische Prothese, über vollständige Sternotomie		

- 35.H1.42 ↔ Entfernen einer Aortenklappenprothese sowie Implantation eines selbstexpandierenden Xenografts, nahtfrei, über minimalinvasive Thorakotomie (partielle obere Sternotomie, laterale Thorakotomie)
- 35.H1.51 ↔ Entfernen einer Aortenklappenprothese sowie Implantation einer mechanischen Prothese, über vollständige Sternotomie
- 35.H1.52 ↔ Entfernen einer Aortenklappenprothese sowie Implantation einer mechanischen Prothese, über minimalinvasive Thorakotomie (partielle obere Sternotomie, laterale Thorakotomie)
- 35.H1.61 ↔ Entfernen einer Aortenklappenprothese sowie Implantation einer klappentragenden Gefäßprothese, biologisch, über vollständige Sternotomie
- 35.H1.62 ↔ Entfernen einer Aortenklappenprothese sowie Implantation einer klappentragenden Gefäßprothese, biologisch, über minimalinvasive Thorakotomie (partielle obere Sternotomie, laterale Thorakotomie)
- 35.H1.71 ↔ Entfernen einer Aortenklappenprothese sowie Implantation einer klappentragenden Gefäßprothese, mechanisch, über vollständige Sternotomie
- 35.H1.72 ↔ Entfernen einer Aortenklappenprothese sowie Implantation einer klappentragenden Gefäßprothese, mechanisch, über minimalinvasive Thorakotomie (partielle obere Sternotomie, laterale Thorakotomie)
- 35.H1.81 ↔ Entfernen einer Aortenklappenprothese sowie Implantation eines dezellularisierten Allografts (Homograft), über vollständige Sternotomie
- 35.H1.82 ↔ Entfernen einer Aortenklappenprothese sowie Implantation eines dezellularisierten Allografts (Homograft), über minimalinvasive Thorakotomie (partielle obere Sternotomie, laterale Thorakotomie)
- 35.H1.A2 ↔ Entfernen einer Aortenklappenprothese sowie Implantation eines ballonexpandierenden Xenografts mit Fixierungsnähten, über minimalinvasive Thorakotomie (partielle obere Sternotomie, laterale Thorakotomie)
- 35.H1.B2 ↔ Entfernen einer Aortenklappenprothese sowie Implantation eines kalziumabweisenden Xenografts, über minimalinvasive Thorakotomie (partielle obere Sternotomie, laterale Thorakotomie)
- 35.H2.00 ↔ Entfernen sowie Implantation einer neuen Mitralklappenprothese, n.n.bez.
- 35.H2.09 ↔ Entfernen sowie Implantation einer neuen Mitralklappenprothese, sonstige
- 35.H2.11 ↔ Entfernen einer Mitralklappenprothese sowie Implantation eines Allografts (Homograft), über vollständige Sternotomie
- 35.H2.12 ↔ Entfernen einer Mitralklappenprothese sowie Implantation eines Allografts (Homograft), über minimalinvasive Thorakotomie (partielle obere Sternotomie, laterale Thorakotomie)
- 35.H2.21 ↔ Entfernen einer Mitralklappenprothese sowie Implantation eines Xenografts (Bioprothese), über vollständige Sternotomie
- 35.H2.22 ↔ Entfernen einer Mitralklappenprothese sowie Implantation eines Xenografts (Bioprothese), über minimalinvasive Thorakotomie (partielle obere Sternotomie, laterale Thorakotomie)
- 35.H2.23 ↔ Entfernen einer Mitralklappenprothese sowie Implantation eines Xenografts (Bioprothese), endovaskulärer Zugang
- 35.H2.23 ↔ Entfernen einer Mitralklappenprothese sowie Implantation eines Xenografts (Bioprothese), endovaskulärer Zugang
- 35.H2.24 ↔ Entfernen einer Mitralklappenprothese sowie Implantation eines Xenografts (Bioprothese), transapikal
- 35.H2.24 ↔ Entfernen einer Mitralklappenprothese sowie Implantation eines Xenografts (Bioprothese), transapikal
- 35.H2.31 ↔ Entfernen einer Mitralklappenprothese sowie Implantation eines Xenografts, stentless, über vollständige Sternotomie
- 35.H2.32 ↔ Entfernen einer Mitralklappenprothese sowie Implantation eines Xenografts, stentless, über minimalinvasive Thorakotomie (partielle obere Sternotomie, laterale Thorakotomie)
- 35.H2.33 ↔ Entfernen einer Mitralklappenprothese sowie Implantation eines Xenografts, stentless, endovaskulärer Zugang
- 35.H2.33 ↔ Entfernen einer Mitralklappenprothese sowie Implantation eines Xenografts, stentless, endovaskulärer Zugang
- 35.H2.34 ↔ Entfernen einer Mitralklappenprothese sowie Implantation eines Xenografts, stentless, transapikal
- 35.H2.34 ↔ Entfernen einer Mitralklappenprothese sowie Implantation eines Xenografts, stentless, transapikal
- 35.H2.51 ↔ Entfernen einer Mitralklappenprothese sowie Implantation einer mechanischen Prothese, über vollständige Sternotomie
- 35.H2.52 ↔ Entfernen einer Mitralklappenprothese sowie Implantation einer mechanischen Prothese, über minimalinvasive Thorakotomie (partielle obere Sternotomie, laterale Thorakotomie)
- 35.H3.00 ↔ Entfernen sowie Implantation einer neuen Pulmonalklappenprothese oder klappentragenden Gefäßprothese, n.n.bez.
- 35.H3.00 ↔ Entfernen sowie Implantation einer neuen Pulmonalklappenprothese oder klappentragenden Gefäßprothese, n.n.bez.
- 35.H3.09 ↔ Entfernen sowie Implantation einer neuen Pulmonalklappenprothese oder klappentragenden Gefäßprothese, sonstige
- 35.H3.09 ↔ Entfernen sowie Implantation einer neuen Pulmonalklappenprothese oder klappentragenden Gefäßprothese, sonstige
- 35.H3.11 ↔ Entfernen einer Pulmonalklappenprothese sowie Implantation eines Allografts (Homograft), über vollständige Sternotomie
- 35.H3.11 ↔ Entfernen einer Pulmonalklappenprothese sowie Implantation eines Allografts (Homograft), über vollständige Sternotomie
- 35.H3.12 ↔ Entfernen einer Pulmonalklappenprothese sowie Implantation eines Allografts (Homograft), über minimalinvasive Thorakotomie (partielle obere Sternotomie, laterale Thorakotomie)
- 35.H3.12 ↔ Entfernen einer Pulmonalklappenprothese sowie Implantation eines Allografts (Homograft), über minimalinvasive Thorakotomie (partielle obere Sternotomie, laterale Thorakotomie)
- 35.H3.21 ↔ Entfernen einer Pulmonalklappenprothese sowie Implantation eines Xenografts (Bioprothese), über vollständige Sternotomie
- 35.H3.21 ↔ Entfernen einer Pulmonalklappenprothese sowie Implantation eines Xenografts (Bioprothese), über vollständige Sternotomie
- 35.H3.22 ↔ Entfernen einer Pulmonalklappenprothese sowie Implantation eines Xenografts (Bioprothese), über minimalinvasive Thorakotomie (partielle obere Sternotomie, laterale Thorakotomie)
- 35.H3.22 ↔ Entfernen einer Pulmonalklappenprothese sowie Implantation eines Xenografts (Bioprothese), über minimalinvasive Thorakotomie (partielle obere Sternotomie, laterale Thorakotomie)



- 35.H3.31 ↔ Entfernen einer Pulmonalklappenprothese sowie Implantation eines Xenografts, stentless, über vollständige Sternotomie
- 35.H3.31 ↔ Entfernen einer Pulmonalklappenprothese sowie Implantation eines Xenografts, stentless, über vollständige Sternotomie
- 35.H3.32 ↔ Entfernen einer Pulmonalklappenprothese sowie Implantation eines Xenografts, stentless, über minimalinvasive Thorakotomie (partielle obere Sternotomie, laterale Thorakotomie)
- 35.H3.32 ↔ Entfernen einer Pulmonalklappenprothese sowie Implantation eines Xenografts, stentless, über minimalinvasive Thorakotomie (partielle obere Sternotomie, laterale Thorakotomie)
- 35.H3.51 ↔ Entfernen einer Pulmonalklappenprothese sowie Implantation einer mechanischen Prothese, über vollständige Sternotomie
- 35.H3.51 ↔ Entfernen einer Pulmonalklappenprothese sowie Implantation einer mechanischen Prothese, über vollständige Sternotomie
- 35.H3.52 ↔ Entfernen einer Pulmonalklappenprothese sowie Implantation einer mechanischen Prothese, über minimalinvasive Thorakotomie (partielle obere Sternotomie, laterale Thorakotomie)
- 35.H3.52 ↔ Entfernen einer Pulmonalklappenprothese sowie Implantation einer mechanischen Prothese, über minimalinvasive Thorakotomie (partielle obere Sternotomie, laterale Thorakotomie)
- 35.H3.61 ↔ Entfernen einer Pulmonalklappenprothese sowie Implantation einer klappentragenden Gefäßprothese, biologisch, über vollständige Sternotomie
- 35.H3.61 ↔ Entfernen einer Pulmonalklappenprothese sowie Implantation einer klappentragenden Gefäßprothese, biologisch, über vollständige Sternotomie
- 35.H3.62 ↔ Entfernen einer Pulmonalklappenprothese sowie Implantation einer klappentragenden Gefäßprothese, biologisch, über minimalinvasive Thorakotomie (partielle obere Sternotomie, laterale Thorakotomie)
- 35.H3.62 ↔ Entfernen einer Pulmonalklappenprothese sowie Implantation einer klappentragenden Gefäßprothese, biologisch, über minimalinvasive Thorakotomie (partielle obere Sternotomie, laterale Thorakotomie)
- 35.H3.71 ↔ Entfernen einer Pulmonalklappenprothese sowie Implantation einer klappentragenden Gefäßprothese, mechanisch, über vollständige Sternotomie
- 35.H3.71 ↔ Entfernen einer Pulmonalklappenprothese sowie Implantation einer klappentragenden Gefäßprothese, mechanisch, über vollständige Sternotomie
- 35.H3.72 ↔ Entfernen einer Pulmonalklappenprothese sowie Implantation einer klappentragenden Gefäßprothese, mechanisch, über minimalinvasive Thorakotomie (partielle obere Sternotomie, laterale Thorakotomie)
- 35.H3.72 ↔ Entfernen einer Pulmonalklappenprothese sowie Implantation einer klappentragenden Gefäßprothese, mechanisch, über minimalinvasive Thorakotomie (partielle obere Sternotomie, laterale Thorakotomie)
- 35.H3.81 ↔ Entfernen einer Pulmonalklappenprothese sowie Implantation eines dezellularisierten Allografts (Homograft), über vollständige Sternotomie
- 35.H3.81 ↔ Entfernen einer Pulmonalklappenprothese sowie Implantation eines dezellularisierten Allografts (Homograft), über vollständige Sternotomie
- 35.H3.82 ↔ Entfernen einer Pulmonalklappenprothese sowie Implantation eines dezellularisierten Allografts (Homograft), über minimalinvasive Thorakotomie (partielle obere Sternotomie, laterale Thorakotomie)
- 35.H3.82 ↔ Entfernen einer Pulmonalklappenprothese sowie Implantation eines dezellularisierten Allografts (Homograft), über minimalinvasive Thorakotomie (partielle obere Sternotomie, laterale Thorakotomie)
- 35.H4.00 ↔ Entfernen sowie Implantation einer neuen Trikuspidalklappenprothese, n.n.bez.
- 35.H4.09 ↔ Entfernen sowie Implantation einer neuen Trikuspidalklappenprothese, sonstige
- 35.H4.11 ↔ Entfernen einer Trikuspidalklappenprothese sowie Implantation eines Allografts (Homograft), über vollständige Sternotomie
- 35.H4.12 ↔ Entfernen einer Trikuspidalklappenprothese sowie Implantation eines Allografts (Homograft), über minimalinvasive Thorakotomie (partielle obere Sternotomie, laterale Thorakotomie)
- 35.H4.21 ↔ Entfernen einer Trikuspidalklappenprothese sowie Implantation eines Xenografts (Bioprothese), über vollständige Sternotomie
- 35.H4.22 ↔ Entfernen einer Trikuspidalklappenprothese sowie Implantation eines Xenografts (Bioprothese), über minimalinvasive Thorakotomie (partielle obere Sternotomie, laterale Thorakotomie)
- 35.H4.23 ↔ Entfernen einer Trikuspidalklappenprothese sowie Implantation eines Xenografts (Bioprothese), endovaskulärer Zugang
- 35.H4.23 ↔ Entfernen einer Trikuspidalklappenprothese sowie Implantation eines Xenografts (Bioprothese), endovaskulärer Zugang
- 35.H4.31 ↔ Entfernen einer Trikuspidalklappenprothese sowie Implantation eines Xenografts, stentless, über vollständige Sternotomie
- 35.H4.32 ↔ Entfernen einer Trikuspidalklappenprothese sowie Implantation eines Xenografts, stentless, über minimalinvasive Thorakotomie (partielle obere Sternotomie, laterale Thorakotomie)
- 35.H4.33 ↔ Entfernen einer Trikuspidalklappenprothese sowie Implantation eines Xenografts, stentless, endovaskulärer Zugang
- 35.H4.33 ↔ Entfernen einer Trikuspidalklappenprothese sowie Implantation eines Xenografts, stentless, endovaskulärer Zugang
- 35.H4.51 ↔ Entfernen einer Trikuspidalklappenprothese sowie Implantation einer mechanischen Prothese, über vollständige Sternotomie
- 35.H4.52 ↔ Entfernen einer Trikuspidalklappenprothese sowie Implantation einer mechanischen Prothese, über minimalinvasive Thorakotomie (partielle obere Sternotomie, laterale Thorakotomie)
- 35.I1.11 ↔ Operation nach Brock
- 35.I2.11 ↔ Operation nach Ross
- 35.I3.11 ↔ Tirone David Operation
- 35.I3.12 ↔ Operation nach Yacoub
- 36.03.00 ↔ Koronarangioplastik am offenen Thorax, n.n.bez.
- 36.03.09 ↔ Koronarangioplastik am offenen Thorax, sonstige
- 36.03.11 ↔ Enderarteriektomie von Koronararterien, offen chirurgisch
- 36.03.12 ↔ Enderarteriektomie von Koronararterien mit Patch Graft, offen chirurgisch
- 36.03.21 ↔ Enderarteriektomie von Koronararterien, offen chirurgisch, mit Implantation von Stents ohne Medikamenten-Freisetzung, in einer Koronararterie
- 36.03.22 ↔ Enderarteriektomie von Koronararterien, offen chirurgisch, mit Implantation von Stents ohne Medikamenten-Freisetzung, in mehreren Koronararterien

36.03.31 ↔	Enderarteriektomie von Koronararterien, offen chirurgisch, mit Implantation von selbstexpandierenden Stents ohne Medikamenten-Freisetzung, in einer Koronararterie	36.09 ↔	Sonstige Koronararterien-Desobliteration
36.03.32 ↔	Enderarteriektomie von Koronararterien, offen chirurgisch, mit Implantation von selbstexpandierenden Stents ohne Medikamenten-Freisetzung, in mehreren Koronararterien	36.0A ↔	Implantation perkutan-transluminal eines strömungsreduzierenden Drahtgeflechts in den Koronarsinus
36.03.41 ↔	Enderarteriektomie von Koronararterien, offen chirurgisch, mit Implantation eines Bifurkationsstents, ohne Medikamenten-Freisetzung	36.10 ↔	Aortokoronarer Bypass zur Myokard-Revaskularisation, n.n.bez.
36.03.51 ↔	Enderarteriektomie von Koronararterien, offen chirurgisch, mit Implantation von Stents mit Medikamenten-Freisetzung, in einer Koronararterie	36.11.00 ↔	Einfacher (aorto)koronarer Bypass, nach Technik und Material, n.n.bez.
36.03.52 ↔	Enderarteriektomie von Koronararterien, offen chirurgisch, mit Implantation von Stents mit Medikamenten-Freisetzung, in mehreren Koronararterien	36.11.21 ↔	Einfacher (aorto)koronarer Bypass, offen chirurgisch (Thorakotomie, Minithorakotomie, Sternotomie), mit autogener Arterie, A. radialis
36.03.61 ↔	Enderarteriektomie von Koronararterien, offen chirurgisch, mit Implantation von selbstexpandierenden Stents mit Medikamenten-Freisetzung, in einer Koronararterie	36.11.22 ↔	Einfacher (aorto)koronarer Bypass, offen chirurgisch (Thorakotomie, Minithorakotomie, Sternotomie), mit autogener Arterie, A. mammaria interna (A. thoracica interna)
36.03.62 ↔	Enderarteriektomie von Koronararterien, offen chirurgisch, mit Implantation von selbstexpandierenden Stents mit Medikamenten-Freisetzung, in mehreren Koronararterien	36.11.23 ↔	Einfacher (aorto)koronarer Bypass, offen chirurgisch (Thorakotomie, Minithorakotomie, Sternotomie), mit autogener Arterie, freies A. mammaria interna (A. thoracica interna) Transplantat (IMA-Transplantat)
36.03.71 ↔	Enderarteriektomie von Koronararterien, offen chirurgisch, mit Implantation eines Bifurkationsstents mit Medikamenten-Freisetzung	36.11.24 ↔	Einfacher (aorto)koronarer Bypass, offen chirurgisch (Thorakotomie, Minithorakotomie, Sternotomie), mit autogener Arterie, A. abdominalis
36.03.81 ↔	Enderarteriektomie von Koronararterien, offen chirurgisch, mit Implantation von beschichteten Stents in einer Koronararterie	36.11.25 ↔	Einfacher (aorto)koronarer Bypass, offen chirurgisch (Thorakotomie, Minithorakotomie, Sternotomie), mit autogener Arterie, sonstige Arterie
36.03.82 ↔	Enderarteriektomie von Koronararterien, offen chirurgisch, mit Implantation von beschichteten Stents in mehreren Koronararterien	36.11.26 ↔	Einfacher (aorto)koronarer Bypass, offen chirurgisch (Thorakotomie, Minithorakotomie, Sternotomie), mit autogener Vene, ohne externes Stabilisierungsnetz
36.08.00 ↔	Implantation von Stents in Koronararterien, perkutan-transluminal, n.n.bez.	36.11.27 ↔	Einfacher (aorto)koronarer Bypass, offen chirurgisch (Thorakotomie, Minithorakotomie, Sternotomie), mit autogener Vene, mit externem Stabilisierungsnetz
36.08.09 ↔	Implantation von Stents in Koronararterien, perkutan-transluminal, sonstige	36.11.28 ↔	Einfacher (aorto)koronarer Bypass, offen chirurgisch (Thorakotomie, Minithorakotomie, Sternotomie), mit Xenotransplantat
36.08.11 ↔	Implantation perkutan-transluminal von Stents ohne Medikamenten-Freisetzung, in einer Koronararterie	36.11.2A ↔	Einfacher (aorto)koronarer Bypass, offen chirurgisch (Thorakotomie, Minithorakotomie, Sternotomie), mit Gefäßprothese
36.08.12 ↔	Implantation perkutan-transluminal von Stents ohne Medikamenten-Freisetzung, in mehreren Koronararterien	36.11.31 ↔	Einfacher (aorto)koronarer Bypass, minimalinvasiv, mit autogener Arterie, A. radialis
36.08.13 ↔	Implantation perkutan-transluminal von selbstexpandierenden Stents ohne Medikamenten-Freisetzung, in einer Koronararterie	36.11.32 ↔	Einfacher (aorto)koronarer Bypass, minimalinvasiv, mit autogener Arterie, A. mammaria interna (A. thoracica interna)
36.08.14 ↔	Implantation perkutan-transluminal von selbstexpandierenden Stents ohne Medikamenten-Freisetzung, in mehreren Koronararterien	36.11.33 ↔	Einfacher (aorto)koronarer Bypass, minimalinvasiv, mit autogener Arterie, freies A. mammaria interna (A. thoracica interna) Transplantat (IMA-Transplantat)
36.08.15 ↔	Implantation perkutan-transluminal eines Bifurkationsstents ohne Medikamenten-Freisetzung in Koronararterien	36.11.34 ↔	Einfacher (aorto)koronarer Bypass, minimalinvasiv, mit autogener Arterie, A. abdominalis
36.08.21 ↔	Implantation perkutan-transluminal von Stents mit Medikamenten-Freisetzung, in einer Koronararterie	36.11.35 ↔	Einfacher (aorto)koronarer Bypass, minimalinvasiv, mit autogener Arterie, sonstige Arterie
36.08.22 ↔	Implantation perkutan-transluminal von Stents mit Medikamenten-Freisetzung, in mehreren Koronararterien	36.11.36 ↔	Einfacher (aorto)koronarer Bypass, minimalinvasiv, mit autogener Vene, ohne externes Stabilisierungsnetz
36.08.23 ↔	Implantation perkutan-transluminal von selbstexpandierenden Stents mit Medikamenten-Freisetzung, in einer Koronararterie	36.11.37 ↔	Einfacher (aorto)koronarer Bypass, minimalinvasiv, mit autogener Vene, mit externem Stabilisierungsnetz
36.08.24 ↔	Implantation perkutan-transluminal von selbstexpandierenden Stents mit Medikamenten-Freisetzung, in mehreren Koronararterien	36.11.38 ↔	Einfacher (aorto)koronarer Bypass, minimalinvasiv, mit Xenotransplantat
36.08.25 ↔	Implantation perkutan-transluminal eines Bifurkationsstents mit Medikamenten-Freisetzung in Koronararterien	36.11.3A ↔	Einfacher (aorto)koronarer Bypass, minimalinvasiv, mit Gefäßprothese
36.08.31 ↔	Implantation perkutan-transluminal von beschichteten Stents in eine Koronararterie	36.11.99 ↔	Einfacher (aorto)koronarer Bypass, nach Technik und Material, sonstige
36.08.32 ↔	Implantation perkutan-transluminal von beschichteten Stents in mehrere Koronararterien	36.12.00 ↔	Zweifacher (aorto)koronarer Bypass, nach Technik und Material, n.n.bez.
		36.12.21 ↔	Zweifacher (aorto)koronarer Bypass, offen chirurgisch (Thorakotomie, Minithorakotomie, Sternotomie), mit autogener Arterie, A. radialis
		36.12.22 ↔	Zweifacher (aorto)koronarer Bypass, offen chirurgisch (Thorakotomie, Minithorakotomie, Sternotomie), mit autogener Arterie, A. mammaria interna (A. thoracica interna)

- 36.12.23 ↔ Zweifacher (aorto)koronarer Bypass, offen chirurgisch (Thorakotomie, Minithorakotomie, Sternotomie), mit autogener Arterie, freies A. mammaria interna (A. thoracica interna) Transplantat (IMA-Transplantat)
- 36.12.24 ↔ Zweifacher (aorto)koronarer Bypass, offen chirurgisch (Thorakotomie, Minithorakotomie, Sternotomie), mit autogener Arterie, A. abdominalis
- 36.12.25 ↔ Zweifacher (aorto)koronarer Bypass, offen chirurgisch (Thorakotomie, Minithorakotomie, Sternotomie), mit autogener Arterie, sonstige Arterie
- 36.12.26 ↔ Zweifacher (aorto)koronarer Bypass, offen chirurgisch (Thorakotomie, Minithorakotomie, Sternotomie), mit autogener Vene, ohne externes Stabilisierungsnetz
- 36.12.27 ↔ Zweifacher (aorto)koronarer Bypass, offen chirurgisch (Thorakotomie, Minithorakotomie, Sternotomie), mit autogener Vene, mit externem Stabilisierungsnetz
- 36.12.28 ↔ Zweifacher (aorto)koronarer Bypass, offen chirurgisch (Thorakotomie, Minithorakotomie, Sternotomie), mit Xenotransplantat
- 36.12.2A ↔ Zweifacher (aorto)koronarer Bypass, offen chirurgisch (Thorakotomie, Minithorakotomie, Sternotomie), mit Gefäßprothese
- 36.12.31 ↔ Zweifacher (aorto)koronarer Bypass, minimalinvasiv, mit autogener Arterie, A. radialis
- 36.12.32 ↔ Zweifacher (aorto)koronarer Bypass, minimalinvasiv, mit autogener Arterie, A. mammaria interna (A. thoracica interna)
- 36.12.33 ↔ Zweifacher (aorto)koronarer Bypass, minimalinvasiv, mit autogener Arterie, freies A. mammaria interna (A. thoracica interna) Transplantat (IMA-Transplantat)
- 36.12.34 ↔ Zweifacher (aorto)koronarer Bypass, minimalinvasiv, mit autogener Arterie, A. abdominalis
- 36.12.35 ↔ Zweifacher (aorto)koronarer Bypass, minimalinvasiv, mit autogener Arterie, sonstige Arterie
- 36.12.36 ↔ Zweifacher (aorto)koronarer Bypass, minimalinvasiv, mit autogener Vene, ohne externes Stabilisierungsnetz
- 36.12.37 ↔ Zweifacher (aorto)koronarer Bypass, minimalinvasiv, mit autogener Vene, mit externem Stabilisierungsnetz
- 36.12.38 ↔ Zweifacher (aorto)koronarer Bypass, minimalinvasiv, mit Xenotransplantat
- 36.12.3A ↔ Zweifacher (aorto)koronarer Bypass, minimalinvasiv, mit Gefäßprothese
- 36.12.99 ↔ Zweifacher (Aorto)koronarer Bypass, nach Technik und Technik, sonstige
- 36.13.00 ↔ Dreifacher (aorto)koronarer Bypass, nach Technik und Material, n.n.bez.
- 36.13.21 ↔ Dreifacher (aorto)koronarer Bypass, offen chirurgisch (Thorakotomie, Minithorakotomie, Sternotomie), mit autogener Arterie, A. radialis
- 36.13.22 ↔ Dreifacher (aorto)koronarer Bypass, offen chirurgisch (Thorakotomie, Minithorakotomie, Sternotomie), mit autogener Arterie, A. mammaria interna (A. thoracica interna)
- 36.13.23 ↔ Dreifacher (aorto)koronarer Bypass, offen chirurgisch (Thorakotomie, Minithorakotomie, Sternotomie), mit autogener Arterie, freies A. mammaria interna (A. thoracica interna) Transplantat (IMA-Transplantat)
- 36.13.24 ↔ Dreifacher (aorto)koronarer Bypass, offen chirurgisch (Thorakotomie, Minithorakotomie, Sternotomie), mit autogener Arterie, A. abdominalis
- 36.13.25 ↔ Dreifacher (aorto)koronarer Bypass, offen chirurgisch (Thorakotomie, Minithorakotomie, Sternotomie), mit autogener Arterie, sonstige Arterie
- 36.13.26 ↔ Dreifacher (aorto)koronarer Bypass, offen chirurgisch (Thorakotomie, Minithorakotomie, Sternotomie), mit autogener Vene, ohne externes Stabilisierungsnetz
- 36.13.27 ↔ Dreifacher (aorto)koronarer Bypass, offen chirurgisch (Thorakotomie, Minithorakotomie, Sternotomie), mit autogener Vene, mit externem Stabilisierungsnetz
- 36.13.28 ↔ Dreifacher (aorto)koronarer Bypass, offen chirurgisch (Thorakotomie, Minithorakotomie, Sternotomie), mit Xenotransplantat
- 36.13.2A ↔ Dreifacher (aorto)koronarer Bypass, offen chirurgisch (Thorakotomie, Minithorakotomie, Sternotomie), mit Gefäßprothese
- 36.13.31 ↔ Dreifacher (aorto)koronarer Bypass, minimalinvasiv, mit autogener Arterie, A. radialis
- 36.13.32 ↔ Dreifacher (aorto)koronarer Bypass, minimalinvasiv, mit autogener Arterie, A. mammaria interna (A. thoracica interna)
- 36.13.33 ↔ Dreifacher (aorto)koronarer Bypass, minimalinvasiv, mit autogener Arterie, freies A. mammaria interna (A. thoracica interna) Transplantat (IMA-Transplantat)
- 36.13.34 ↔ Dreifacher (aorto)koronarer Bypass, minimalinvasiv, mit autogener Arterie, A. abdominalis
- 36.13.35 ↔ Dreifacher (aorto)koronarer Bypass, minimalinvasiv, mit autogener Arterie, sonstige Arterie
- 36.13.36 ↔ Dreifacher (aorto)koronarer Bypass, minimalinvasiv, mit autogener Vene, ohne externes Stabilisierungsnetz
- 36.13.37 ↔ Dreifacher (aorto)koronarer Bypass, minimalinvasiv, mit autogener Vene, mit externem Stabilisierungsnetz
- 36.13.38 ↔ Dreifacher (aorto)koronarer Bypass, minimalinvasiv, mit Xenotransplantat
- 36.13.3A ↔ Dreifacher (aorto)koronarer Bypass, minimalinvasiv, mit Gefäßprothese
- 36.13.99 ↔ Dreifacher (aorto)koronarer Bypass, nach Technik und Material, sonstige
- 36.18.00 ↔ Vierfacher (aorto)koronarer Bypass, nach Technik und Material, n.n.bez.
- 36.18.11 ↔ Vierfacher (aorto)koronarer Bypass, offen chirurgisch (Thorakotomie, Minithorakotomie, Sternotomie), mit autogener Arterie, A. radialis
- 36.18.12 ↔ Vierfacher (aorto)koronarer Bypass, offen chirurgisch (Thorakotomie, Minithorakotomie, Sternotomie), mit autogener Arterie, A. mammaria interna (A. thoracica interna)
- 36.18.13 ↔ Vierfacher (aorto)koronarer Bypass, offen chirurgisch (Thorakotomie, Minithorakotomie, Sternotomie), mit autogener Arterie, freies A. mammaria interna (A. thoracica interna) Transplantat (IMA-Transplantat)
- 36.18.14 ↔ Vierfacher (aorto)koronarer Bypass, offen chirurgisch (Thorakotomie, Minithorakotomie, Sternotomie), mit autogener Arterie, A. abdominalis
- 36.18.15 ↔ Vierfacher (aorto)koronarer Bypass, offen chirurgisch (Thorakotomie, Minithorakotomie, Sternotomie), mit autogener Arterie, sonstige Arterie
- 36.18.16 ↔ Vierfacher (aorto)koronarer Bypass, offen chirurgisch (Thorakotomie, Minithorakotomie, Sternotomie), mit autogener Vene, ohne externes Stabilisierungsnetz
- 36.18.17 ↔ Vierfacher (aorto)koronarer Bypass, offen chirurgisch (Thorakotomie, Minithorakotomie, Sternotomie), mit autogener Vene, mit externem Stabilisierungsnetz
- 36.18.18 ↔ Vierfacher (aorto)koronarer Bypass, offen chirurgisch (Thorakotomie, Minithorakotomie, Sternotomie), mit Xenotransplantat

- 36.18.1A ↔ Vierfacher (aorto)koronarer Bypass, offen chirurgisch (Thorakotomie, Minithorakotomie, Sternotomie), mit Gefäßprothese
- 36.18.21 ↔ Vierfacher (aorto)koronarer Bypass, minimalinvasiv, mit autogener Arterie, A. radialis
- 36.18.22 ↔ Vierfacher (aorto)koronarer Bypass, minimalinvasiv, mit autogener Arterie, A. mammaria interna (A. thoracica interna)
- 36.18.23 ↔ Vierfacher (aorto)koronarer Bypass, minimalinvasiv, mit autogener Arterie, freies A. mammaria interna (A. thoracica interna) Transplantat (IMA-Transplantat)
- 36.18.24 ↔ Vierfacher (aorto)koronarer Bypass, minimalinvasiv, mit autogener Arterie, A. abdominalis
- 36.18.25 ↔ Vierfacher (aorto)koronarer Bypass, minimalinvasiv, mit autogener Arterie, sonstige Arterie
- 36.18.26 ↔ Vierfacher (aorto)koronarer Bypass, minimalinvasiv, mit autogener Vene, ohne externes Stabilisierungsnetz
- 36.18.27 ↔ Vierfacher (aorto)koronarer Bypass, minimalinvasiv, mit autogener Vene, mit externem Stabilisierungsnetz
- 36.18.28 ↔ Vierfacher (aorto)koronarer Bypass, minimalinvasiv, mit Xenotransplantat
- 36.18.2A ↔ Vierfacher (aorto)koronarer Bypass, minimalinvasiv, mit Gefäßprothese
- 36.18.99 ↔ Vierfacher (aorto)koronarer Bypass, nach Technik und Material, sonstige
- 36.19 ↔ Bypass-Anastomose zur Myokard-Revaskularisation, sonstige
- 36.1A.00 ↔ Fünffacher (aorto)koronarer Bypass, nach Technik und Material, n.n.bez.
- 36.1A.11 ↔ Fünffacher (aorto)koronarer Bypass, offen chirurgisch (Thorakotomie, Minithorakotomie, Sternotomie), mit autogener Arterie, A. radialis
- 36.1A.12 ↔ Fünffacher (aorto)koronarer Bypass, offen chirurgisch (Thorakotomie, Minithorakotomie, Sternotomie), mit autogener Arterie, A. mammaria interna (A. thoracica interna)
- 36.1A.13 ↔ Fünffacher (aorto)koronarer Bypass, offen chirurgisch (Thorakotomie, Minithorakotomie, Sternotomie), mit autogener Arterie, freies A. mammaria interna (A. thoracica interna) Transplantat (IMA-Transplantat)
- 36.1A.14 ↔ Fünffacher (aorto)koronarer Bypass, offen chirurgisch (Thorakotomie, Minithorakotomie, Sternotomie), mit autogener Arterie, A. abdominalis
- 36.1A.15 ↔ Fünffacher (aorto)koronarer Bypass, offen chirurgisch (Thorakotomie, Minithorakotomie, Sternotomie), mit autogener Arterie, sonstige Arterie
- 36.1A.16 ↔ Fünffacher (aorto)koronarer Bypass, offen chirurgisch (Thorakotomie, Minithorakotomie, Sternotomie), mit autogener Vene, ohne externes Stabilisierungsnetz
- 36.1A.17 ↔ Fünffacher (aorto)koronarer Bypass, offen chirurgisch (Thorakotomie, Minithorakotomie, Sternotomie), mit autogener Vene, mit externem Stabilisierungsnetz
- 36.1A.18 ↔ Fünffacher (aorto)koronarer Bypass, offen chirurgisch (Thorakotomie, Minithorakotomie, Sternotomie), mit Xenotransplantat
- 36.1A.1A ↔ Fünffacher (aorto)koronarer Bypass, offen chirurgisch (Thorakotomie, Minithorakotomie, Sternotomie), mit Gefäßprothese
- 36.1A.21 ↔ Fünffacher (aorto)koronarer Bypass, minimalinvasiv, mit autogener Arterie, A. radialis
- 36.1A.22 ↔ Fünffacher (aorto)koronarer Bypass, minimalinvasiv, mit autogener Arterie, A. mammaria interna (A. thoracica interna)
- 36.1A.23 ↔ Fünffacher (aorto)koronarer Bypass, minimalinvasiv, mit autogener Arterie, freies A. mammaria interna (A. thoracica interna) Transplantat (IMA-Transplantat)
- 36.1A.24 ↔ Fünffacher (aorto)koronarer Bypass, minimalinvasiv, mit autogener Arterie, A. abdominalis
- 36.1A.25 ↔ Fünffacher (aorto)koronarer Bypass, minimalinvasiv, mit autogener Arterie, sonstige Arterie
- 36.1A.26 ↔ Fünffacher (aorto)koronarer Bypass, minimalinvasiv, mit autogener Vene, ohne externes Stabilisierungsnetz
- 36.1A.27 ↔ Fünffacher (aorto)koronarer Bypass, minimalinvasiv, mit autogener Vene, mit externem Stabilisierungsnetz
- 36.1A.28 ↔ Fünffacher (aorto)koronarer Bypass, minimalinvasiv, mit Xenotransplantat
- 36.1A.2A ↔ Fünffacher (aorto)koronarer Bypass, minimalinvasiv, mit Gefäßprothese
- 36.1A.99 ↔ Fünffacher (aorto)koronarer Bypass, sonstige
- 36.1B.00 ↔ Sechs- und mehrfacher (aorto)koronarer Bypass, nach Technik und Material, n.n.bez.
- 36.1B.11 ↔ Sechs- und mehrfacher (aorto)koronarer Bypass, offen chirurgisch (Thorakotomie, Minithorakotomie, Sternotomie), mit autogener Arterie, A. radialis
- 36.1B.12 ↔ Sechs- und mehrfacher (aorto)koronarer Bypass, offen chirurgisch (Thorakotomie, Minithorakotomie, Sternotomie), mit autogener Arterie, A. mammaria interna (A. thoracica interna)
- 36.1B.13 ↔ Sechs- und mehrfacher (aorto)koronarer Bypass, offen chirurgisch (Thorakotomie, Minithorakotomie, Sternotomie), mit autogener Arterie, freies A. mammaria interna (A. thoracica interna) Transplantat (IMA-Transplantat)
- 36.1B.14 ↔ Sechs- und mehrfacher (aorto)koronarer Bypass, offen chirurgisch (Thorakotomie, Minithorakotomie, Sternotomie), mit autogener Arterie, A. abdominalis
- 36.1B.15 ↔ Sechs- und mehrfacher (aorto)koronarer Bypass, offen chirurgisch (Thorakotomie, Minithorakotomie, Sternotomie), mit autogener Arterie, sonstige Arterie
- 36.1B.16 ↔ Sechs- und mehrfacher (aorto)koronarer Bypass, offen chirurgisch (Thorakotomie, Minithorakotomie, Sternotomie), mit autogener Vene, ohne externes Stabilisierungsnetz
- 36.1B.17 ↔ Sechs- und mehrfacher (aorto)koronarer Bypass, offen chirurgisch (Thorakotomie, Minithorakotomie, Sternotomie), mit autogener Vene, mit externem Stabilisierungsnetz
- 36.1B.18 ↔ Sechs- und mehrfacher (aorto)koronarer Bypass, offen chirurgisch (Thorakotomie, Minithorakotomie, Sternotomie), mit Xenotransplantat
- 36.1B.1A ↔ Sechs- und mehrfacher (aorto)koronarer Bypass, offen chirurgisch (Thorakotomie, Minithorakotomie, Sternotomie), mit Gefäßprothese
- 36.1B.21 ↔ Sechs- und mehrfacher (aorto)koronarer Bypass, minimalinvasiv, mit autogener Arterie, A. radialis
- 36.1B.22 ↔ Sechs- und mehrfacher (aorto)koronarer Bypass, minimalinvasiv, mit autogener Arterie, A. mammaria interna (A. thoracica interna)
- 36.1B.23 ↔ Sechs- und mehrfacher (aorto)koronarer Bypass, minimalinvasiv, mit autogener Arterie, freies A. mammaria interna (A. thoracica interna) Transplantat (IMA-Transplantat)
- 36.1B.24 ↔ Sechs- und mehrfacher (aorto)koronarer Bypass, minimalinvasiv, mit autogener Arterie, A. abdominalis
- 36.1B.25 ↔ Sechs- und mehrfacher (aorto)koronarer Bypass, minimalinvasiv, mit autogener Arterie, sonstige Arterie
- 36.1B.26 ↔ Sechs- und mehrfacher (aorto)koronarer Bypass, minimalinvasiv, mit autogener Vene, ohne externes Stabilisierungsnetz
- 36.1B.27 ↔ Sechs- und mehrfacher (aorto)koronarer Bypass, minimalinvasiv, mit autogener Vene, mit externem Stabilisierungsnetz
- 36.1B.28 ↔ Sechs- und mehrfacher (aorto)koronarer Bypass, minimalinvasiv, mit Xenotransplantat

36.1B.2A ↔	Sechs- und mehrfacher (aorto)koronarer Bypass, minimalinvasiv, mit Gefäßprothese	37.34.31 ↔	Ablation bei Tachyarrhythmie mit Hilfe von 3D-Mappingverfahren
36.1B.99 ↔	Sechs- und mehrfacher (aorto)koronarer Bypass, nach Technik und Material, sonstige	37.35 ↔	Partielle Ventrikulektomie
36.2 ↔	Myokard-Revaskularisation mit Arterien-Implantat	37.40 ↔	Plastische Rekonstruktion von Herz und Perikard, n.n.bez.
36.31 ↔	Transmyokardiale Revaskularisation am offenen Thorax	37.41 ↔	Implantation von prothetischem herzunterstützendem System am Herzen
36.32 ↔	Sonstige transmyokardiale Revaskularisation	37.42.11 ↔	Naht des Perikards (nach Verletzung)
36.32 ↔	Sonstige transmyokardiale Revaskularisation	37.42.21 ↔	Naht des Myokards (nach Verletzung)
36.33 ↔	Endoskopische transmyokardiale Revaskularisation	37.43.11 ↔	Plastische Rekonstruktion des Myokardes mit myokardialem Verankerungssystem, offen chirurgisch
36.34 ↔	Perkutane transmyokardiale Revaskularisation	37.43.12 ↔	Plastische Rekonstruktion des Myokardes mit myokardialem Verankerungssystem, Hybrideingriff
36.39.00 ↔	Sonstige Herz-Revaskularisation, n.n.bez.	37.49 ↔	Plastische Rekonstruktion am Herzen und Perikard, sonstige
36.39.10 ↔	Herz-Revaskularisation durch Koronararterienpatch	37.52 ↔	Implantation eines kompletten Herzersatzsystems
36.39.11 ↔	Revision eines Koronararterienbypass	37.53 ↔	Ersatz oder Reparatur der thorakalen Einheit eines kompletten Herzersatzsystems
36.39.12 ↔	Neuanlage eines Koronararterienbypass	37.54 ↔	Ersatz oder Reparatur von sonstigen implantierbaren Bestandteilen eines kompletten Herzersatzsystems
36.39.13 ↔	Transposition von Koronararterien	37.6A.11 ↔	Implantation eines herzkreislaufunterstützenden Systems, mit Pumpe, ohne Gasaustauschfunktion, extrakorporal, linksventrikulär, offen chirurgisch thorakal (Thorakotomie, Minithorakotomie, Sternotomie)
36.39.99 ↔	Sonstige Herz-Revaskularisation, sonstige	37.6A.12 ↔	Implantation eines herzkreislaufunterstützenden Systems, mit Pumpe, ohne Gasaustauschfunktion, extrakorporal, rechtsventrikulär, offen chirurgisch thorakal (Thorakotomie, Minithorakotomie, Sternotomie)
36.91 ↔	Korrektur eines Koronargefäß-Aneurysmas	37.6A.21 ↔	Implantation eines herzkreislaufunterstützenden Systems, mit Pumpe, ohne Gasaustauschfunktion, extrakorporal, biventrikulär, offen chirurgisch thorakal (Thorakotomie, Minithorakotomie, Sternotomie)
36.99.00 ↔	Sonstige Operationen an Herzgefäßen n.n.bez.	37.6A.35 ↔	Implantation eines herzkreislaufunterstützenden Systems, mit Pumpe, ohne Gasaustauschfunktion, intrakorporal, linksventrikulär, Hospital Set, offen chirurgisch thorakal (Thorakotomie, Minithorakotomie, Sternotomie)
36.99.20 ↔	Operationen bei kongenitalen Anomalien der Herzgefäße	37.6A.37 ↔	Implantation eines herzkreislaufunterstützenden Systems, mit Pumpe, ohne Gasaustauschfunktion, intrakorporal, rechtsventrikulär, Hospital Set, offen chirurgisch thorakal (Thorakotomie, Minithorakotomie, Sternotomie)
36.99.30 ↔	Rekonstruktion des Koronarostiums	37.6A.3A ↔	Implantation eines herzkreislaufunterstützenden Systems, mit Pumpe, ohne Gasaustauschfunktion, intrakorporal, biventrikulär, Hospital Set, offen chirurgisch thorakal (Thorakotomie, Minithorakotomie, Sternotomie)
36.99.40 ↔	Sympathektomie der Koronararterien	37.6A.41 ↔	Implantation eines herzkreislaufunterstützenden Systems, mit Pumpe, ohne Gasaustauschfunktion, intravasal (inkl. Intrakardial), linksventrikulär, perkutan
36.99.99 ↔	Sonstige Operationen an Herzgefäßen, sonstige	37.6A.42 ↔	Implantation eines herzkreislaufunterstützenden Systems, mit Pumpe, ohne Gasaustauschfunktion, intravasal (inkl. Intrakardial), rechtsventrikulär, perkutan
37.10 ↔	Inzision am Herzen n.n.bez.	37.6A.51 ↔	Implantation eines herzkreislauf- und lungenunterstützenden Systems, mit Pumpe, mit CO <sub>2</sub> -removal, extrakorporal, veno-venös, perkutan
37.11 ↔	Kardiotomie	37.6A.61 ↔	Implantation eines herzkreislauf- und lungenunterstützenden Systems, mit Pumpe, mit Oxygenator (inkl. CO <sub>2</sub> -removal), extrakorporal, veno-venös, offen chirurgisch extra-thorakal (z.B. Gefäßfreilegung)
37.12.00 ↔	Perikardiotomie, n.n.bez.	37.6A.62 ↔	Implantation eines herzkreislauf- und lungenunterstützenden Systems, mit Pumpe, mit Oxygenator (inkl. CO <sub>2</sub> -removal), extrakorporal, veno-venös, perkutan
37.12.09 ↔	Perikardiotomie, sonstige		
37.12.11 ↔	Perikardiotomie, offen chirurgisch		
37.12.12 ↔	Perikardiotomie, thorakoskopisch		
37.24.00 ↔	Perikardbiopsie, n.n.bez.		
37.24.20 ↔	Offene Perikardbiopsie		
37.24.99 ↔	Perikardbiopsie, sonstige		
37.25.00 ↔	Herzbiopsie, n.n.bez.		
37.25.20 ↔	Transvasale Biopsie des Endokards, Myokards und Endomyokards		
37.25.30 ↔	Herzbiopsie, offen		
37.25.99 ↔	Herzbiopsie, sonstige		
37.31.00 ↔	Perikardektomie, n.n.bez.		
37.31.10 ↔	Perikardektomie, partiell		
37.31.20 ↔	Perikardektomie, total		
37.31.30 ↔	Adhäsiolyse am Perikard		
37.31.99 ↔	Perikardektomie, sonstige		
37.32 ↔	Aneurysmektomie am Herzen		
37.33.00 ↔	Exzision oder Destruktion von anderer Läsion oder Gewebe des Herzens, offener Zugang, n.n.bez.		
37.33.10 ↔	Exzision oder Destruktion am Reizleitungssystem, offener Zugang, n.n.bez.		
37.33.11 ↔	Exzision oder Destruktion am Reizleitungssystem, offener Zugang, ablativ Massnahmen bei Tachyarrhythmie		
37.33.19 ↔	Exzision oder Destruktion am Reizleitungssystem, offener Zugang, sonstige		
37.33.20 ↔	Exzision von anderer Läsion oder Gewebe des Herzens, offener Zugang		
37.33.30 ↔	Destruktion von anderer Läsion oder Gewebe des Herzens, offener Zugang		
37.33.99 ↔	Exzision oder Destruktion von anderer Läsion oder Gewebe des Herzens, offener Zugang, sonstige		
37.34.10 ↔	Ablation bei Tachyarrhythmie, n.n.bez.		
37.34.11 ↔	Ablation bei Tachyarrhythmie, konventionelle Radiofrequenzablation		
37.34.12 ↔	Ablation bei Tachyarrhythmie, gekühlte Radiofrequenzablation		
37.34.13 ↔	Ablation bei Tachyarrhythmie, mit anderen Energiequellen		
37.34.15 ↔	Ablation bei Tachyarrhythmie, Kryoablation		
37.34.16 ↔	Ablation bei Tachyarrhythmie, multipolare phasenverschobene Radiofrequenzablation		
37.34.19 ↔	Ablation bei Tachyarrhythmie, sonstige		

- 37.6A.71 ↔ Implantation eines herzkreislauf- und lungenunterstützenden Systems, mit Pumpe, mit Oxygenator (inkl. CO2-removal), extrakorporal, veno-arteriell oder veno-venoarteriell, offen chirurgisch thorakal (Thorakotomie, Minithorakotomie, Sternotomie)
- 37.6A.72 ↔ Implantation eines herzkreislauf- und lungenunterstützenden Systems, mit Pumpe, mit Oxygenator (inkl. CO2-removal), extrakorporal, veno-arteriell oder veno-venoarteriell, offen chirurgisch extra-thorakal (z.B. Gefässfreilegung)
- 37.6A.73 ↔ Implantation eines herzkreislauf- und lungenunterstützenden Systems, mit Pumpe, mit Oxygenator (inkl. CO2-removal), extrakorporal, veno-arteriell oder veno-venoarteriell, perkutan
- 37.6A.81 ↔ Implantation einer intraaortale Ballonpumpe (IABP), offen chirurgisch
- 37.6A.82 ↔ Implantation einer intraaortalen Ballonpumpe (IABP), perkutan
- 37.6B.11 ↔ Entfernen eines herzkreislaufunterstützenden Systems, mit Pumpe, ohne Gasaustauschfunktion, extrakorporal, linksventrikulär, offen chirurgisch thorakal (Thorakotomie, Minithorakotomie, Sternotomie)
- 37.6B.12 ↔ Entfernen eines herzkreislaufunterstützenden Systems, mit Pumpe, ohne Gasaustauschfunktion, extrakorporal, rechtsventrikulär, offen chirurgisch thorakal (Thorakotomie, Minithorakotomie, Sternotomie)
- 37.6B.21 ↔ Entfernen eines herzkreislaufunterstützenden Systems, mit Pumpe, ohne Gasaustauschfunktion, extrakorporal, biventrikulär, offen chirurgisch thorakal (Thorakotomie, Minithorakotomie, Sternotomie)
- 37.6B.31 ↔ Entfernen eines herzkreislaufunterstützenden Systems, mit Pumpe, ohne Gasaustauschfunktion, intrakorporal, linksventrikulär, offen chirurgisch thorakal (Thorakotomie, Minithorakotomie, Sternotomie)
- 37.6B.32 ↔ Entfernen eines herzkreislaufunterstützenden Systems, mit Pumpe, ohne Gasaustauschfunktion, intrakorporal, rechtsventrikulär, offen chirurgisch thorakal (Thorakotomie, Minithorakotomie, Sternotomie)
- 37.6B.33 ↔ Entfernen eines herzkreislaufunterstützenden Systems, mit Pumpe, ohne Gasaustauschfunktion, intrakorporal, biventrikulär, offen chirurgisch thorakal (Thorakotomie, Minithorakotomie, Sternotomie)
- 37.6B.41 ↔ Entfernen eines herzkreislaufunterstützenden Systems, mit Pumpe, ohne Gasaustauschfunktion, intravasal (inkl. Intrakardial), linksventrikulär, perkutan
- 37.6B.42 ↔ Entfernen eines herzkreislaufunterstützenden Systems, mit Pumpe, ohne Gasaustauschfunktion, intravasal (inkl. Intrakardial), rechtsventrikulär, perkutan
- 37.6B.61 ↔ Entfernen eines herzkreislauf- und lungenunterstützenden Systems, mit Pumpe, mit Oxygenator (inkl. CO2-removal), extrakorporal, veno-venös, offen chirurgisch extra-thorakal (z.B. Gefässfreilegung)
- 37.6B.71 ↔ Entfernen eines herzkreislauf- und lungenunterstützenden Systems, mit Pumpe, mit Oxygenator (inkl. CO2-removal), extrakorporal, veno-arteriell oder veno-venoarteriell, offen chirurgisch thorakal (Thorakotomie, Minithorakotomie, Sternotomie)
- 37.6B.72 ↔ Entfernen eines herzkreislauf- und lungenunterstützenden Systems, mit Pumpe, mit Oxygenator (inkl. CO2-removal), extrakorporal, veno-arteriell oder veno-venoarteriell, offen chirurgisch extra-thorakal (z.B. Gefässfreilegung)
- 37.6B.81 ↔ Entfernen einer intraaortale Ballonpumpe (IABP), offen chirurgisch
- 37.6B.A1 ↔ Entfernen eines herzkreislauf- und lungenunterstützenden Systems, ohne Pumpe, mit CO2-removal, extrakorporal, arteriovenös, offen chirurgisch extra-thorakal (z.B. Gefässfreilegung)
- 37.6C.11 ↔ Revision ohne Ersatz eines herzkreislaufunterstützenden Systems, mit Pumpe, ohne Gasaustauschfunktion, extrakorporal, linksventrikulär, offen chirurgisch thorakal (Thorakotomie, Minithorakotomie, Sternotomie)
- 37.6C.12 ↔ Revision ohne Ersatz eines herzkreislaufunterstützenden Systems, mit Pumpe, ohne Gasaustauschfunktion, extrakorporal, rechtsventrikulär, offen chirurgisch thorakal (Thorakotomie, Minithorakotomie, Sternotomie)
- 37.6C.21 ↔ Revision ohne Ersatz eines herzkreislaufunterstützenden Systems, mit Pumpe, ohne Gasaustauschfunktion, extrakorporal, biventrikulär, offen chirurgisch thorakal (Thorakotomie, Minithorakotomie, Sternotomie)
- 37.6C.31 ↔ Revision ohne Ersatz eines herzkreislaufunterstützenden Systems, mit Pumpe, ohne Gasaustauschfunktion, intrakorporal, linksventrikulär, offen chirurgisch thorakal (Thorakotomie, Minithorakotomie, Sternotomie)
- 37.6C.32 ↔ Revision ohne Ersatz eines herzkreislaufunterstützenden Systems, mit Pumpe, ohne Gasaustauschfunktion, intrakorporal, rechtsventrikulär, offen chirurgisch thorakal (Thorakotomie, Minithorakotomie, Sternotomie)
- 37.6C.33 ↔ Revision ohne Ersatz eines herzkreislaufunterstützenden Systems, mit Pumpe, ohne Gasaustauschfunktion, intrakorporal, biventrikulär, offen chirurgisch thorakal (Thorakotomie, Minithorakotomie, Sternotomie)
- 37.6C.61 ↔ Revision ohne Ersatz eines herzkreislauf- und lungenunterstützenden Systems, mit Pumpe, mit Oxygenator (inkl. CO2-removal), extrakorporal, veno-venös, offen chirurgisch extra-thorakal (z.B. Gefässfreilegung)
- 37.6C.71 ↔ Revision ohne Ersatz eines herzkreislauf- und lungenunterstützenden Systems, mit Pumpe, mit Oxygenator (inkl. CO2-removal), extrakorporal, veno-arteriell oder veno-venoarteriell, offen chirurgisch thorakal (Thorakotomie, Minithorakotomie, Sternotomie)
- 37.6C.72 ↔ Revision ohne Ersatz eines herzkreislauf- und lungenunterstützenden Systems, mit Pumpe, mit Oxygenator (inkl. CO2-removal), extrakorporal, veno-arteriell oder veno-venoarteriell, offen chirurgisch extra-thorakal (z.B. Gefässfreilegung)
- 37.6C.A1 ↔ Revision ohne Ersatz eines herzkreislauf- und lungenunterstützenden Systems, ohne Pumpe, mit CO2-removal, extrakorporal, arteriovenös, offen chirurgisch extra-thorakal (z.B. Gefässfreilegung)
- 37.90.10 ↔ Perkutaner Verschluss des linken Vorhofsohrs
- 37.90.99 ↔ Einsetzen von Vorrichtungen ins linke Herzohr, sonstige
- 37.91 ↔ Offene Herzmassage
- 37.99.00 ↔ Sonstige Operationen an Herz und Perikard, n.n.bez.
- 37.99.20 ↔ Operationen bei kongenitalen Anomalien des Herzens, n.n.bez.
- 37.99.21 ↔ Korrektur eines Double-outlet-right-ventricle vom Fallot-Typ

37.99.22 ↔	Korrektur eines sonstigen Double-outlet-right-ventricle	38.14.99 ↔	Enderarteriektomie der Aorta, sonstige
37.99.23 ↔	Operation an einem funktionell/morphologisch univentrikulären Herzen	38.15.10 ↔	Enderarteriektomie der A. subclavia
37.99.24 ↔	Korrektur eines Cor triatriatum	38.15.20 ↔	Enderarteriektomie des Truncus brachiocephalicus
37.99.25 ↔	Korrektur eines Absent Pulmonary Valve Syndrom	38.15.30 ↔	Enderarteriektomie der A. pulmonalis
37.99.29 ↔	Operationen bei kongenitalen Anomalien des Herzens, sonstige	38.15.40 ↔	Enderarteriektomie der V. pulmonalis
37.99.30 ↔	Ligatur eines Herzohres	38.15.99 ↔	Enderarteriektomie der anderen thorakalen Gefäße, sonstige
37.99.80 ↔	Reoperation an Herz und Perikard	38.16.09 ↔	Enderarteriektomie und Endovenektomie von abdominalen Gefässen, sonstige
37.99.99 ↔	Sonstige Operationen an Herz und Perikard, sonstige	38.16.11 ↔	Enderarteriektomie des Truncus coeliacus
37.9A.00 ↔	Implantation eines herzmuskelstimulierenden Systems, n.n.bez.	38.16.12 ↔	Enderarteriektomie der A. gastrica
37.9A.11 ↔	Implantation oder Wechsel eines myokardmodulierenden Systems (CCM)	38.16.13 ↔	Enderarteriektomie der A. hepatica
37.9A.99 ↔	Implantation eines herzmuskelstimulierenden Systems, sonstige	38.16.14 ↔	Enderarteriektomie der A. lienalis
37.9B.11 ↔	Entfernung von Implantaten am Herzen, über vollständige Sternotomie	38.16.15 ↔	Enderarteriektomie der A. renalis
37.9B.12 ↔	Entfernung von Implantaten am Herzen, über minimalinvasive Thorakotomie (partielle obere Sternotomie, laterale Thorakotomie)	38.16.16 ↔	Enderarteriektomie der A. mesenterialis
37.9B.13 ↔	Entfernung von Implantaten am Herzen, perkutan-transluminal	38.16.17 ↔	Enderarteriektomie der A. lumbalis
37.9B.13 ↔	Entfernung von Implantaten am Herzen, perkutan-transluminal	38.16.18 ↔	Enderarteriektomie der A. iliaca
38.01 ↔	Inzision von intrakraniellen Gefässen	38.16.21 ↔	Endovenektomie an der Iliakalvene
38.04.00 ↔	Inzision der Aorta, n.n.bez.	38.18.09 ↔	Enderarteriektomie und Endovenektomie von Gefässen der unteren Extremität, sonstige
38.04.10 ↔	Inzision von Aorta ascendens und Aortenbogen	38.18.10 ↔	Enderarteriektomie der A. femoralis (communis) (superficialis)
38.04.20 ↔	Inzision der Aorta descendens	38.18.11 ↔	Enderarteriektomie der A. profunda femoris
38.04.30 ↔	Inzision der Aorta abdominalis	38.18.12 ↔	Enderarteriektomie der A. poplitea
38.04.99 ↔	Inzision der Aorta, sonstige	38.18.21 ↔	Endovenektomie an der Femoralvene
38.05.00 ↔	Inzision von anderen thorakalen Gefässen, n.n.bez.	38.21 ↔	Biopsie eines Blutgefässes
38.05.10 ↔	Inzision von anderen thorakalen Arterien	38.32.10 ↔	Resektion von extrakraniellen Arterien an Kopf und Hals mit Anastomose
38.05.20 ↔	Inzision von thorakalen Venen, n.n.bez.	38.32.21 ↔	Resektion der V. jugularis mit Anastomose
38.05.21 ↔	Inzision von thorakalen tiefen Venen	38.32.22 ↔	Resektion von oberflächlichen extrakraniellen Venen an Kopf und Hals mit Anastomose
38.05.29 ↔	Inzision von thorakalen Venen, sonstige	38.32.99 ↔	Resektion von anderen Gefässen an Kopf und Hals mit Anastomose, sonstige
38.05.99 ↔	Inzision von anderen thorakalen Gefässen, sonstige	38.33.00 ↔	Resektion von Gefässen der oberen Extremität (mit Anastomose), n.n.bez.
38.06.00 ↔	Inzision von abdominalen Arterien, n.n.bez.	38.33.10 ↔	Resektion von Arterien der oberen Extremität mit Anastomose, n.n.bez.
38.06.10 ↔	Inzision von viszerale Arterien, n.n.bez.	38.33.11 ↔	Resektion von Arterien des Oberarms mit Anastomose
38.06.11 ↔	Inzision des Truncus coeliacus	38.33.12 ↔	Resektion der A. ulnaris mit Anastomose
38.06.12 ↔	Inzision der A. gastrica	38.33.13 ↔	Resektion von sonstigen Arterien des Unterarms mit Anastomose
38.06.13 ↔	Inzision der A. hepatica	38.33.14 ↔	Resektion von Arterien der Hand mit Anastomose
38.06.14 ↔	Inzision der A. lienalis	38.33.20 ↔	Resektion von Venen der oberen Extremität mit Anastomose, n.n.bez.
38.06.15 ↔	Inzision der A. renalis	38.33.21 ↔	Resektion der V. axillaris mit Anastomose
38.06.16 ↔	Inzision der A. mesenterialis	38.33.22 ↔	Resektion von sonstigen tiefen Venen der oberen Extremität mit Anastomose
38.06.17 ↔	Inzision der A. lumbalis	38.33.23 ↔	Resektion von oberflächlichen Venen der oberen Extremität mit Anastomose
38.06.18 ↔	Inzision der A. iliaca	38.33.99 ↔	Resektion von Gefässen der oberen Extremität (mit Anastomose), sonstige
38.06.19 ↔	Inzision von viszerale Arterien, sonstige	38.34.00 ↔	Resektion der Aorta mit Anastomose, n.n.bez.
38.06.99 ↔	Inzision von abdominalen Arterien, sonstige	38.34.10 ↔	Resektion der Aorta ascendens und des Aortenbogens mit Anastomose
38.07.00 ↔	Inzision von abdominalen Venen, n.n.bez.	38.34.20 ↔	Resektion der Aorta descendens mit Anastomose
38.07.00 ↔	Inzision von abdominalen Venen, n.n.bez.	38.34.30 ↔	Resektion der Aorta abdominalis mit Anastomose
38.07.10 ↔	Inzision von tiefen abdominalen Venen, n.n.bez.	38.34.99 ↔	Resektion der Aorta mit Anastomose, sonstige
38.07.10 ↔	Inzision von tiefen abdominalen Venen, n.n.bez.	38.35.00 ↔	Resektion von thorakalen Gefässen mit Anastomose, n.n.bez.
38.07.11 ↔	Inzision der V. cava inferior	38.35.10 ↔	Resektion von thorakalen Arterien mit Anastomose, n.n.bez.
38.07.11 ↔	Inzision der V. cava inferior	38.35.11 ↔	Resektion der A. subclavia mit Anastomose
38.07.12 ↔	Inzision der V. iliaca	38.35.12 ↔	Resektion des Truncus brachiocephalicus mit Anastomose
38.07.12 ↔	Inzision der V. iliaca	38.35.13 ↔	Resektion der A. pulmonalis mit Anastomose
38.07.19 ↔	Inzision von tiefen abdominalen Venen, sonstige	38.35.19 ↔	Resektion von thorakalen Arterien mit Anastomose, sonstige
38.07.19 ↔	Inzision von tiefen abdominalen Venen, sonstige	38.35.20 ↔	Resektion von thorakalen Venen mit Anastomose, n.n.bez.
38.07.99 ↔	Inzision von abdominalen Venen, sonstige	38.35.21 ↔	Resektion der V. pulmonalis mit Anastomose
38.07.99 ↔	Inzision von abdominalen Venen, sonstige		
38.11 ↔	Enderarteriektomie von intrakraniellen Gefässen		
38.12 ↔	Enderarteriektomie von anderen Gefässen an Kopf und Hals		
38.13 ↔	Enderarteriektomie von Gefässen der oberen Extremität		
38.14.10 ↔	Enderarteriektomie von Aorta ascendens und Aortenbogen		
38.14.20 ↔	Enderarteriektomie der Aorta descendens		
38.14.30 ↔	Enderarteriektomie der Aorta abdominalis		

38.35.22 ↔	Resektion der V. subclavia mit Anastomose	38.45.13 ↔	Resektion der Aorta thoracoabdominalis mit Ersatz
38.35.23 ↔	Resektion der V. cava superior mit Anastomose	38.45.14 ↔	Resektion der thorakalen Aorta und Ersatz mit Hybridprothese
38.35.28 ↔	Resektion von thorakalen von sonstigen tiefen Venen mit Anastomose	38.45.15 ↔	Resektion der Aorta ascendens mit Ersatz
38.35.29 ↔	Resektion von thorakalen Venen mit Anastomose, sonstige	38.45.16 ↔	Resektion des Aortenbogens mit Ersatz
38.35.99 ↔	Resektion von thorakalen Gefässen mit Anastomose, sonstige	38.45.17 ↔	Resektion der Aorta ascendens sowie des Aortenbogens mit Ersatz
38.36.00 ↔	Resektion von abdominalen Arterien mit Anastomose, n.n.bez.	38.45.19 ↔	Resektion der thorakalen Aorta mit Ersatz, sonstige
38.36.10 ↔	Resektion von viszerale Arterien mit Anastomose, n.n.bez.	38.45.20 ↔	Resektion sonstiger thorakaler Arterien mit Ersatz, n.n.bez.
38.36.11 ↔	Resektion des Truncus coeliacus mit Anastomose	38.45.21 ↔	Resektion der A. pulmonalis mit Ersatz
38.36.12 ↔	Resektion der A. gastrica mit Anastomose	38.45.22 ↔	Resektion des Truncus brachiocephalicus mit Ersatz
38.36.13 ↔	Resektion der A. hepatica mit Anastomose	38.45.29 ↔	Resektion sonstiger thorakaler Arterien mit Ersatz
38.36.14 ↔	Resektion der A. lienalis mit Anastomose	38.45.30 ↔	Resektion thorakaler Venen mit Ersatz, n.n.bez.
38.36.15 ↔	Resektion der A. renalis mit Anastomose	38.45.31 ↔	Resektion der V. cava superior mit Ersatz
38.36.16 ↔	Resektion der A. mesenterialis mit Anastomose	38.45.38 ↔	Resektion sonstiger tiefer thorakaler Venen mit Ersatz
38.36.17 ↔	Resektion der A. iliaca mit Anastomose	38.45.39 ↔	Resektion thorakaler Venen mit Ersatz, sonstige
38.36.19 ↔	Resektion von viszerale Arterien mit Anastomose, sonstige	38.45.99 ↔	Resektion von thorakalen Blutgefässen mit Ersatz, sonstige
38.36.99 ↔	Resektion von abdominalen Arterien mit Anastomose, sonstige	38.46 ↔	Resektion von abdominalen Arterien mit Ersatz
38.37.00 ↔	Resektion von abdominalen Venen mit Anastomose, n.n.bez.	38.47.00 ↔	Resektion von abdominalen Venen mit Ersatz, n.n.bez.
38.37.10 ↔	Resektion von tiefen abdominalen Venen mit Anastomose, n.n.bez.	38.47.10 ↔	Resektion von tiefen abdominalen Venen mit Ersatz, n.n.bez.
38.37.11 ↔	Resektion der V. cava inferior mit Anastomose	38.47.11 ↔	Resektion der V. cava inferior mit Ersatz
38.37.12 ↔	Resektion der V. iliaca mit Anastomose	38.47.12 ↔	Resektion der V. iliaca mit Ersatz
38.37.19 ↔	Resektion von tiefen abdominalen Venen mit Anastomose, sonstige	38.47.19 ↔	Resektion von tiefen abdominalen Venen mit Ersatz, sonstige
38.37.99 ↔	Resektion von abdominalen Venen mit Anastomose, sonstige	38.47.99 ↔	Resektion von abdominalen Venen mit Ersatz, sonstige
38.38.00 ↔	Resektion von Arterien der unteren Extremität mit Anastomose, n.n.bez.	38.48.00 ↔	Resektion von Arterien der unteren Extremität mit Ersatz, n.n.bez.
38.38.10 ↔	Resektion der A. femoralis mit Anastomose (communis) (superficialis)	38.48.10 ↔	Resektion der A. femoralis mit Ersatz (communis) (superficialis)
38.38.11 ↔	Resektion der A. profunda femoris mit Anastomose	38.48.11 ↔	Resektion der A. profunda femoris mit Ersatz
38.38.12 ↔	Resektion der A. poplitea mit Anastomose	38.48.12 ↔	Resektion der A. poplitea mit Ersatz
38.38.99 ↔	Resektion von Arterien der unteren Extremität mit Anastomose, sonstige	38.48.13 ↔	Resektion von Arterien des Unterschenkels mit Ersatz
38.41 ↔	Resektion von intrakraniellen Blutgefässen mit Ersatz	38.48.99 ↔	Resektion von Arterien der unteren Extremität mit Ersatz, sonstige
38.42 ↔	Resektion von anderen Blutgefässen an Kopf und Hals mit Ersatz	38.61 ↔	Sonstige Exzision von intrakraniellen Gefässen
38.43.00 ↔	Resektion von Blutgefässen der oberen Extremität mit Ersatz, n.n.bez.	38.64.00 ↔	Sonstige Exzision der Aorta, n.n.bez.
38.43.10 ↔	Resektion von Arterien der oberen Extremität mit Ersatz	38.64.00 ↔	Sonstige Exzision der Aorta, n.n.bez.
38.43.11 ↔	Resektion der A. axillaris mit Ersatz	38.64.10 ↔	Sonstige Exzision der thorakalen Aorta
38.43.20 ↔	Resektion von Venen der oberen Extremität mit Ersatz, n.n.bez.	38.64.10 ↔	Sonstige Exzision der thorakalen Aorta
38.43.21 ↔	Resektion der V. axillaris mit Ersatz	38.64.20 ↔	Sonstige Exzision der Aorta abdominalis
38.43.28 ↔	Resektion von sonstigen tiefen Venen der oberen Extremität mit Ersatz	38.64.20 ↔	Sonstige Exzision der Aorta abdominalis
38.43.29 ↔	Resektion von Venen der oberen Extremität mit Ersatz, sonstige	38.64.99 ↔	Sonstige Exzision der Aorta, sonstige
38.43.99 ↔	Resektion von Blutgefässen der oberen Extremität mit Ersatz, sonstige	38.64.99 ↔	Sonstige Exzision der Aorta, sonstige
38.44.00 ↔	Resektion der Aorta abdominalis mit Ersatz, n.n.bez.	38.65.10 ↔	Sonstige Exzision von thorakalen Arterien
38.44.10 ↔	Resektion der Aorta abdominalis, suprarenal mit Ersatz	38.65.10 ↔	Sonstige Exzision von thorakalen Arterien
38.44.11 ↔	Resektion der Aorta abdominalis, infrarenal mit Ersatz	38.65.20 ↔	Sonstige Exzision von thorakalen Venen, n.n.bez.
38.44.12 ↔	Resektion der Aorta abdominalis, juxtarenal mit Ersatz	38.65.20 ↔	Sonstige Exzision von thorakalen Venen, n.n.bez.
38.44.99 ↔	Resektion der Aorta abdominalis mit Ersatz, sonstige	38.65.21 ↔	Sonstige Exzision der V. cava superior
38.45.00 ↔	Resektion von thorakalen Blutgefässen mit Ersatz, n.n.bez.	38.65.21 ↔	Sonstige Exzision der V. cava superior
38.45.10 ↔	Resektion der thorakalen Aorta mit Ersatz, n.n.bez.	38.65.22 ↔	Sonstige Exzision von sonstigen tiefen thorakalen Venen
38.45.12 ↔	Resektion der Aorta thoracica mit Ersatz	38.65.22 ↔	Sonstige Exzision von sonstigen tiefen thorakalen Venen
		38.65.29 ↔	Sonstige Exzision von thorakalen Venen, sonstige
		38.65.29 ↔	Sonstige Exzision von thorakalen Venen, sonstige
		38.65.99 ↔	Sonstige Exzision von thorakalen Gefässen, sonstige
		38.65.99 ↔	Sonstige Exzision von thorakalen Gefässen, sonstige
		38.66.00 ↔	Sonstige Exzision von abdominalen Arterien, n.n.bez.
		38.66.10 ↔	Sonstige Exzision von viszerale Arterien, n.n.bez.
		38.66.11 ↔	Sonstige Exzision des Truncus coeliacus
		38.66.12 ↔	Sonstige Exzision der A. gastrica
		38.66.13 ↔	Sonstige Exzision der A. hepatica
		38.66.14 ↔	Sonstige Exzision der A. lienalis
		38.66.15 ↔	Sonstige Exzision der A. renalis



38.66.16 ↔	Sonstige Exzision der A. mesenterialis	38.85.00 ↔	Sonstiger chirurgischer Verschluss von anderen thorakalen Gefässen, n.n.bez.
38.66.17 ↔	Sonstige Exzision der A. lumbalis	38.85.00 ↔	Sonstiger chirurgischer Verschluss von anderen thorakalen Gefässen, n.n.bez.
38.66.18 ↔	Sonstige Exzision der A. iliaca	38.85.11 ↔	Sonstiger chirurgischer Verschluss der A. subclavia
38.66.19 ↔	Sonstige Exzision viszeraler Arterien, sonstige	38.85.11 ↔	Sonstiger chirurgischer Verschluss der A. subclavia
38.66.99 ↔	Sonstige Exzision abdominaler Arterien, sonstige	38.85.12 ↔	Sonstiger chirurgischer Verschluss der A. pulmonalis
38.67.00 ↔	Sonstige Exzision von abdominalen Venen, n.n.bez.	38.85.12 ↔	Sonstiger chirurgischer Verschluss der A. pulmonalis
38.67.10 ↔	Sonstige Exzision von tiefen abdominalen Venen, n.n.bez.	38.85.13 ↔	Sonstiger chirurgischer Verschluss des Truncus brachiocephalicus
38.67.11 ↔	Sonstige Exzision der V. cava inferior	38.85.13 ↔	Sonstiger chirurgischer Verschluss des Truncus brachiocephalicus
38.67.12 ↔	Sonstige Exzision der V. iliaca	38.85.21 ↔	Sonstiger chirurgischer Verschluss der V. cava superior
38.67.19 ↔	Sonstige Exzision von tiefen abdominalen Venen, sonstige	38.85.21 ↔	Sonstiger chirurgischer Verschluss der V. cava superior
38.67.99 ↔	Sonstige Exzision von abdominalen Venen, sonstige	38.85.22 ↔	Sonstiger chirurgischer Verschluss der V. pulmonalis
38.68.00 ↔	Sonstige Exzision von Arterien der unteren Extremität, n.n.bez.	38.85.22 ↔	Sonstiger chirurgischer Verschluss der V. pulmonalis
38.68.10 ↔	Sonstige Exzision von Arterien des Oberschenkels	38.85.23 ↔	Sonstiger chirurgischer Verschluss der V. subclavia
38.68.20 ↔	Sonstige Exzision von Arterien des Unterschenkels und des Fusses	38.85.23 ↔	Sonstiger chirurgischer Verschluss der V. subclavia
38.68.99 ↔	Sonstige Exzision von Arterien der unteren Extremität, sonstige	38.85.99 ↔	Sonstiger chirurgischer Verschluss von anderen thorakalen Gefässen, sonstige
38.7X.10 ↔	Unterbrechung der Vena cava, offen chirurgisch, n.n.bez.	38.85.99 ↔	Sonstiger chirurgischer Verschluss von anderen thorakalen Gefässen, sonstige
38.7X.10 ↔	Unterbrechung der Vena cava, offen chirurgisch, n.n.bez.	38.86.00 ↔	Sonstiger chirurgischer Verschluss von abdominalen Arterien, n.n.bez.
38.7X.11 ↔	Einsetzen eines Antiembolie-Schirmes in die Vena cava, offen chirurgisch	38.86.10 ↔	Sonstiger chirurgischer Verschluss von viszeralen Arterien, n.n.bez.
38.7X.11 ↔	Einsetzen eines Antiembolie-Schirmes in die Vena cava, offen chirurgisch	38.86.11 ↔	Sonstiger chirurgischer Verschluss des Truncus coeliacus
38.7X.12 ↔	Entfernung eines Antiembolie-Schirmes in der Vena cava, offen chirurgisch	38.86.12 ↔	Sonstiger chirurgischer Verschluss der A. gastrica
38.7X.12 ↔	Entfernung eines Antiembolie-Schirmes in der Vena cava, offen chirurgisch	38.86.13 ↔	Sonstiger chirurgischer Verschluss der A. hepatica
38.7X.13 ↔	Ligatur oder Plikatur der Vena cava, offen chirurgisch	38.86.14 ↔	Sonstiger chirurgischer Verschluss der A. lienalis
38.7X.13 ↔	Ligatur oder Plikatur der Vena cava, offen chirurgisch	38.86.15 ↔	Sonstiger chirurgischer Verschluss der A. renalis
38.7X.13 ↔	Ligatur oder Plikatur der Vena cava, offen chirurgisch	38.86.16 ↔	Sonstiger chirurgischer Verschluss der A. mesenterialis
38.7X.19 ↔	Unterbrechung der Vena cava, offen chirurgisch, sonstige	38.86.17 ↔	Sonstiger chirurgischer Verschluss der A. iliaca
38.7X.19 ↔	Unterbrechung der Vena cava, offen chirurgisch, sonstige	38.86.19 ↔	Sonstiger chirurgischer Verschluss von viszeralen Arterien, sonstige
38.81 ↔	Sonstiger chirurgischer Verschluss von intrakraniellen Gefässen	38.86.99 ↔	Sonstiger chirurgischer Verschluss von abdominalen Arterien, sonstige
38.82.00 ↔	Sonstiger chirurgischer Verschluss von Gefässen am Kopf und Hals, n.n.bez.	38.87.00 ↔	Sonstiger chirurgischer Verschluss von abdominalen Venen, n.n.bez.
38.82.10 ↔	Sonstiger chirurgischer Verschluss von extrakraniellen Arterien an Kopf und Hals	38.87.10 ↔	Sonstiger chirurgischer Verschluss von tiefen abdominalen Venen, n.n.bez.
38.82.20 ↔	Sonstiger chirurgischer Verschluss von extrakraniellen Venen an Kopf und Hals, n.n.bez.	38.87.11 ↔	Sonstiger chirurgischer Verschluss der V. cava inferior
38.82.21 ↔	Sonstiger chirurgischer Verschluss der V. jugularis	38.87.12 ↔	Sonstiger chirurgischer Verschluss der V. iliaca communis und V. iliaca interna
38.82.22 ↔	Sonstiger chirurgischer Verschluss von sonstigen tiefen extrakraniellen Venen an Kopf und Hals	38.87.19 ↔	Sonstiger chirurgischer Verschluss von tiefen abdominalen Venen, sonstige
38.82.29 ↔	Sonstiger chirurgischer Verschluss von extrakraniellen Venen an Kopf und Hals, sonstige	38.87.99 ↔	Sonstiger chirurgischer Verschluss von abdominalen Venen, sonstige
38.82.99 ↔	Sonstiger chirurgischer Verschluss von Gefässen am Kopf und Hals, sonstige	39.0X.00 ↔	Shunt einer systemischen Arterie zur Pulmonalarterie, n.n.bez.
38.83.11 ↔	Sonstiger chirurgischer Verschluss von Arterien der Hand	39.0X.00 ↔	Shunt einer systemischen Arterie zur Pulmonalarterie, n.n.bez.
38.83.19 ↔	Sonstiger chirurgischer Verschluss von sonstigen Arterien der oberen Extremität	39.0X.10 ↔	Anastomose zwischen A. subclavia und A. pulmonalis (Blalock-Taussig)
38.83.21 ↔	Sonstiger chirurgischer Verschluss von tiefen Venen der oberen Extremität	39.0X.10 ↔	Anastomose zwischen A. subclavia und A. pulmonalis (Blalock-Taussig)
38.84.00 ↔	Sonstiger chirurgischer Verschluss der Aorta, n.n.bez.	39.0X.11 ↔	Anastomose zwischen Aorta und A. pulmonalis dextra (Waterston-Coolley)
38.84.10 ↔	Sonstiger chirurgischer Verschluss der thorakalen Aorta	39.0X.11 ↔	Anastomose zwischen Aorta und A. pulmonalis dextra (Waterston-Coolley)
38.84.20 ↔	Sonstiger chirurgischer Verschluss der Aorta abdominalis	39.0X.12 ↔	Anastomose zwischen Aorta descendens und A. pulmonalis sinistra (Potts-Smith)
38.84.31 ↔	Ligatur des Ductus arteriosus apertus	39.0X.12 ↔	Anastomose zwischen Aorta descendens und A. pulmonalis sinistra (Potts-Smith)
38.84.99 ↔	Sonstiger chirurgischer Verschluss der Aorta, sonstige	39.0X.13 ↔	Anastomose zwischen A. pulmonalis sinistra und A. pulmonalis dextra

39.0X.13 ↔	Anastomose zwischen A. pulmonalis sinistra und A. pulmonalis dextra	39.22.21 ↔	Bypass zwischen A. subclavia und Aorta
39.0X.20 ↔	Prothesenshunt zwischen A. pulmonalis und Aorta, zentral	39.22.29 ↔	Bypass an der A. subclavia, sonstige
39.0X.20 ↔	Prothesenshunt zwischen A. pulmonalis und Aorta, zentral	39.22.99 ↔	Bypass zwischen Aorta, A. subclavia und A. carotis, sonstige
39.0X.21 ↔	Prothesenshunt zwischen A. pulmonalis und Aorta, peripher	39.23 ↔	Sonstiger intrathorakaler, vaskulärer Shunt oder Bypass
39.0X.21 ↔	Prothesenshunt zwischen A. pulmonalis und Aorta, peripher	39.24 ↔	Aorto-renaler Bypass
39.0X.23 ↔	Pulmonalarteriellles Banding	39.25.00 ↔	Aorto-iliaco-femoraler Bypass, n.n.bez.
39.0X.23 ↔	Pulmonalarteriellles Banding	39.25.10 ↔	Aorto-iliaco-femoraler Bypass, aortal, n.n.bez.
39.0X.24 ↔	Shunt einer systemischen Arterie zur Pulmonalarterie, Damus-Kay-Stansel-Operation	39.25.11 ↔	Aorto-iliakaler Bypass
39.0X.24 ↔	Shunt einer systemischen Arterie zur Pulmonalarterie, Damus-Kay-Stansel-Operation	39.25.12 ↔	Aorto-femoraler Bypass
39.0X.99 ↔	Shunt einer systemischen Arterie zur Pulmonalarterie, sonstige	39.25.13 ↔	Aorto-poplitealer Bypass
39.0X.99 ↔	Shunt einer systemischen Arterie zur Pulmonalarterie, sonstige	39.25.14 ↔	Aorto-cruraler Bypass
39.10 ↔	Intraabdominaler venöser Shunt, n.n.bez.	39.25.19 ↔	Aorto-iliaco-femoraler Bypass, aortal, sonstige
39.10 ↔	Intraabdominaler venöser Shunt, n.n.bez.	39.25.20 ↔	Iliaco-femoraler Bypass, n.n.bez.
39.11.00 ↔	Anlage und Revision portosystemischer Shunt, TIPSS, n.n.bez.	39.25.21 ↔	Ilio-iliakaler Bypass
39.11.00 ↔	Anlage und Revision portosystemischer Shunt, TIPSS, n.n.bez.	39.25.22 ↔	Ilio-femoraler Bypass
39.11.11 ↔	Anlage portosystemischer Shunt, Einsatz von perkutaner (Ballon-)Angioplastie	39.25.23 ↔	Ilio-poplitealer Bypass
39.11.11 ↔	Anlage portosystemischer Shunt, Einsatz von perkutaner (Ballon-)Angioplastie	39.25.24 ↔	Ilio-cruraler Bypass
39.11.12 ↔	Anlage portosystemischer Shunt, Perkutane Thrombolyse und Thrombektomie	39.25.29 ↔	Iliaco-femoraler Bypass, sonstige
39.11.12 ↔	Anlage portosystemischer Shunt, Perkutane Thrombolyse und Thrombektomie	39.25.30 ↔	Obturator-Bypass (extraanatomisch)
39.11.13 ↔	Anlage portosystemischer Shunt, Einsatz von Stent	39.25.99 ↔	Aorto-iliaco-femoraler Bypass, sonstige
39.11.13 ↔	Anlage portosystemischer Shunt, Einsatz von Stent	39.26.00 ↔	Sonstiger intraabdominaler Gefäss-Shunt oder -Bypass, n.n.bez.
39.11.21 ↔	Revision portosystemischer Shunt, perkutaner Verschluss	39.26.10 ↔	Sonstiger intraabdominaler Gefäss-Shunt oder -Bypass, Viszeralarterien
39.11.21 ↔	Revision portosystemischer Shunt, perkutaner Verschluss	39.26.11 ↔	Sonstiger intraabdominaler Gefäss-Shunt oder -Bypass, Aorta
39.11.22 ↔	Revision portosystemischer Shunt, Einsatz von Stenteinlage	39.26.12 ↔	Sonstiger intraabdominaler Gefäss-Shunt oder -Bypass, A. renalis
39.11.22 ↔	Revision portosystemischer Shunt, Einsatz von Stenteinlage	39.26.19 ↔	Sonstiger intraabdominaler Gefäss-Shunt oder -Bypass, sonstige Viszeralarterien
39.11.23 ↔	Revision portosystemischer Shunt, Einsatz von perkutaner Thrombektomie und Thrombolyse	39.26.99 ↔	Sonstiger intraabdominaler Gefäss-Shunt oder -Bypass, sonstige
39.11.23 ↔	Revision portosystemischer Shunt, Einsatz von perkutaner Thrombektomie und Thrombolyse	39.29.10 ↔	Gefäss-Shunt oder Bypass an Arterien der unteren Extremität, n.n.bez.
39.11.24 ↔	Revision portosystemischer Shunt, Durchführung von perkutaner Verkleinerung eines bestehenden portosystemischen Shunts	39.29.11 ↔	Femorofemoraler Gefäss-Shunt oder -Bypass
39.11.24 ↔	Revision portosystemischer Shunt, Durchführung von perkutaner Verkleinerung eines bestehenden portosystemischen Shunts	39.29.12 ↔	Femoropoplitealer Gefäss-Shunt oder -Bypass
39.11.99 ↔	Anlage und Revision portosystemischer Shunt, TIPSS, sonstige	39.29.13 ↔	Femorocruraler Gefäss-Shunt oder -Bypass
39.11.99 ↔	Anlage und Revision portosystemischer Shunt, TIPSS, sonstige	39.29.14 ↔	Femoropedaler Gefäss-Shunt oder -Bypass
39.19 ↔	Intraabdominaler venöser Shunt, sonstige	39.29.15 ↔	Popliteocruraler und popliteopedaler Gefäss-Shunt oder -Bypass
39.19 ↔	Intraabdominaler venöser Shunt, sonstige	39.29.16 ↔	Gefäss-Shunt oder Bypass an Arterien des Unterschenkels und des Fusses
39.21.00 ↔	Anastomose von der V. cava zur A. pulmonalis, n.n.bez.	39.29.19 ↔	Gefäss-Shunt oder Bypass an Arterien der unteren Extremität, sonstige
39.21.10 ↔	Glenn-Operation an einem funktionell/morphologisch univentrikulären Herzen	39.29.20 ↔	Gefäss-Shunt oder Bypass an Arterien der oberen Extremität
39.21.99 ↔	Anastomose von der V. cava zur A. pulmonalis, sonstige	39.29.30 ↔	Sonstiger (peripherer) Gefäss-Shunt oder -Bypass, extraanatomisch, n.n.bez.
39.22.11 ↔	Bypass zwischen A. carotis und A. carotis	39.29.31 ↔	Subclaviafemoraler Gefäss-Shunt oder Bypass
39.22.12 ↔	Bypass zwischen A. carotis und A. vertebralis	39.29.32 ↔	Axillofemoraler Gefäss-Shunt oder Bypass
39.22.13 ↔	Bypass zwischen A. carotis und A. subclavia	39.29.33 ↔	Femorofemoraler Cross-over-Bypass
39.22.14 ↔	Bypass zwischen A. carotis und Aorta	39.29.39 ↔	Sonstiger (peripherer) Gefäss-Shunt oder -Bypass, extraanatomisch, sonstige
39.22.19 ↔	Bypass an der A. carotis, sonstige	39.29.40 ↔	Gefäss-Shunt oder -Bypass an Venen
		39.29.80 ↔	Temporärer intraoperativer Shunt, n.n.bez.
		39.29.81 ↔	Temporärer intraoperativer Shunt, arterioarteriell
		39.29.82 ↔	Temporärer intraoperativer Shunt, arteriovenös
		39.29.89 ↔	Temporärer intraoperativer Shunt, sonstige
		39.29.99 ↔	Sonstiger (peripherer) Gefäss-Shunt oder -Bypass, sonstige
		39.31.10 ↔	Naht einer Arterie an Kopf und Hals, n.n.bez.
		39.31.11 ↔	Naht einer intrakraniellen Arterie
		39.31.19 ↔	Naht einer Arterie an Kopf und Hals, sonstige
		39.31.20 ↔	Naht einer Arterie des Oberarms, n.n.bez.
		39.31.21 ↔	Naht der A. axillaris
		39.31.22 ↔	Naht der A. brachialis
		39.31.29 ↔	Naht einer Arterie des Oberarms, sonstige
		39.31.30 ↔	Naht einer Arterie des Unterarms
		39.31.40 ↔	Naht einer Arterie der Hand

- 39.31.50 ↔ Naht einer Arterie der unteren Extremität  
39.31.60 ↔ Naht der Aorta, n.n.bez.  
39.31.61 ↔ Naht der thorakalen Aorta  
39.31.62 ↔ Naht der abdominalen Aorta  
39.31.69 ↔ Naht der Aorta, sonstige  
39.31.70 ↔ Naht von sonstigen thorakalen Arterien, n.n.bez.  
39.31.71 ↔ Naht der A. pulmonalis  
39.31.72 ↔ Naht des Truncus brachiocephalicus  
39.31.73 ↔ Naht der A. subclavia  
39.31.79 ↔ Naht von thorakalen Arterien, sonstige  
39.31.80 ↔ Naht von abdominalen Arterien, n.n.bez.  
39.31.81 ↔ Naht des Truncus coeliacus  
39.31.82 ↔ Naht der A. gastrica  
39.31.83 ↔ Naht der A. hepatica  
39.31.84 ↔ Naht der A. lienalis  
39.31.85 ↔ Naht der A. renalis  
39.31.86 ↔ Naht der A. mesenterialis  
39.31.87 ↔ Naht der A. lumbalis  
39.31.88 ↔ Naht der A. iliaca  
39.31.89 ↔ Naht von abdominalen Arterien, sonstige  
39.32.11 ↔ Naht einer intrakraniellen Vene  
39.32.19 ↔ Naht einer Vene an Kopf und Hals, sonstige  
39.32.30 ↔ Naht einer thorakalen Vene, n.n.bez.  
39.32.31 ↔ Naht der V. cava superior  
39.32.32 ↔ Naht der V. brachiocephalica  
39.32.39 ↔ Naht einer thorakalen Vene, sonstige  
39.32.40 ↔ Naht einer abdominalen Vene, n.n.bez.  
39.32.41 ↔ Naht der V. cava inferior  
39.32.42 ↔ Naht der V. iliaca communis und V. iliaca interna  
39.49.10 ↔ Revision einer Gefässanastomose  
39.50.00 ↔ Angioplastik oder Atherektomie an sonstigem(n) Nicht-Herzkranzgefäss(en), n.n.bez.  
39.50.10 ↔ Angioplastik oder Atherektomie an sonstigem(n) Nicht-Herzkranzgefäss(en) mit Ballon, n.n.bez.  
39.50.11 ↔ Angioplastik oder Atherektomie an sonstigem(n) Nicht-Herzkranzgefäss(en) mit einfacher Ballon  
39.50.12 ↔ Angioplastik oder Atherektomie an sonstigem(n) Nicht-Herzkranzgefäss(en) mit cutting Ballon  
39.50.13 ↔ Angioplastik oder Atherektomie an sonstigem(n) Nicht-Herzkranzgefäss(en) mit Kryoplastie-Ballon  
39.50.14 ↔ Angioplastik oder Atherektomie an sonstigem(n) Nicht-Herzkranzgefäss(en) mit Drug eluting Ballon  
39.50.15 ↔ Angioplastik oder Atherektomie an sonstigem(n) Nicht-Herzkranzgefäss(en) mittels Lithotripsie  
39.50.19 ↔ Angioplastik oder Atherektomie an sonstigem(n) Nicht-Herzkranzgefäss(en) mit sonstiger Ballon  
39.50.20 ↔ Angioplastik Blade- Laserangioplastie an sonstigem(n) Nicht-Herzkranzgefäss(en)  
39.50.21 ↔ Angioplastik Thrombektomie an sonstigem(n) Nicht-Herzkranzgefäss(en)  
39.50.99 ↔ Angioplastik oder Atherektomie an sonstigem(n) Nicht-Herzkranzgefäss(en), sonstige  
39.51.00 ↔ Aneurysma-Clipping, n.n.bez.  
39.51.11 ↔ Aneurysma-Clipping intrakraniell  
39.51.99 ↔ Aneurysma-Clipping, sonstige  
39.52.00 ↔ Sonstige Korrektur eines Aneurysmas, n.n.bez.  
39.52.11 ↔ Sonstige Korrektur eines Aneurysmas von intrakraniellen Blutgefässen  
39.52.19 ↔ Sonstige Korrektur eines Aneurysmas von Blutgefässen an Kopf und Hals, sonstige  
39.52.20 ↔ Sonstige Korrektur eines Aneurysmas der Aorta, n.n.bez.  
39.52.21 ↔ Sonstige offen chirurgische Korrektur eines Aneurysmas der Aorta ascendens, des Aortenbogens und der thorakalen Aorta  
39.52.22 ↔ Sonstige offen chirurgische Korrektur eines Aneurysmas der Aorta abdominalis  
39.52.29 ↔ Sonstige Korrektur eines Aneurysmas der Aorta, sonstige  
39.53 ↔ Verschluss einer arteriovenösen Fistel  
39.54.00 ↔ Re-entry Operation, n.n.bez.  
39.54.10 ↔ Re-entry Operation, thorakale Aorta  
39.54.20 ↔ Re-entry Operation, Aorta abdominalis  
39.54.99 ↔ Re-entry Operation, sonstige  
39.55 ↔ Reimplantation eines aberrierenden Nierengefässes  
39.56.00 ↔ Plastische Rekonstruktion eines Blutgefässes mit Gewebe-Patch, n.n.bez.  
39.56.11 ↔ Plastische Rekonstruktion von intrakraniellen Gefässen mit Gewebe-Patch  
39.56.12 ↔ Plastische Rekonstruktion der V. jugularis mit Gewebe-Patch  
39.56.19 ↔ Plastische Rekonstruktion von Gefässen an Kopf und Hals mit Gewebe-Patch, sonstige  
39.56.20 ↔ Plastische Rekonstruktion von Gefässen der oberen Extremität mit Gewebe-Patch, n.n.bez.  
39.56.21 ↔ Plastische Rekonstruktion von Arterien der oberen Extremität mit Gewebe-Patch  
39.56.22 ↔ Plastische Rekonstruktion der V. subclavia, V. axillaris und V. brachiocephalica mit Gewebe-Patch  
39.56.23 ↔ Plastische Rekonstruktion von sonstigen tiefen Venen der oberen Extremitäten mit Gewebe-Patch  
39.56.29 ↔ Plastische Rekonstruktion von Gefässen der oberen Extremität mit Gewebe-Patch, sonstige  
39.56.30 ↔ Plastische Rekonstruktion von thorakalen Gefässen mit Gewebe-Patch, n.n.bez.  
39.56.31 ↔ Plastische Rekonstruktion der thorakalen Aorta mit Gewebe-Patch  
39.56.32 ↔ Plastische Rekonstruktion der V. pulmonalis mit Gewebe-Patch  
39.56.33 ↔ Plastische Rekonstruktion der V. cava superior mit Gewebe-Patch  
39.56.39 ↔ Plastische Rekonstruktion von thorakalen Gefässen mit Gewebe-Patch, sonstige  
39.56.40 ↔ Plastische Rekonstruktion abdominaler Arterien mit Gewebe-Patch, n.n.bez.  
39.56.41 ↔ Plastische Rekonstruktion der abdominalen Aorta mit Gewebe-Patch  
39.56.42 ↔ Plastische Rekonstruktion des Truncus coeliacus mit Gewebe-Patch  
39.56.43 ↔ Plastische Rekonstruktion der A. gastrica mit Gewebe-Patch  
39.56.44 ↔ Plastische Rekonstruktion der A. hepatica mit Gewebe-Patch  
39.56.45 ↔ Plastische Rekonstruktion der A. lienalis mit Gewebe-Patch  
39.56.46 ↔ Plastische Rekonstruktion der A. renalis mit Gewebe-Patch  
39.56.47 ↔ Plastische Rekonstruktion der A. mesenterica mit Gewebe-Patch  
39.56.48 ↔ Plastische Rekonstruktion der A. iliaca mit Gewebe-Patch  
39.56.49 ↔ Plastische Rekonstruktion abdominaler Arterien mit Gewebe-Patch, sonstige  
39.56.50 ↔ Plastische Rekonstruktion abdominaler Venen mit Gewebe-Patch, n.n.bez.  
39.56.51 ↔ Plastische Rekonstruktion der V. cava inferior mit Gewebe-Patch  
39.56.52 ↔ Plastische Rekonstruktion der V. iliaca mit Gewebe-Patch  
39.56.59 ↔ Plastische Rekonstruktion abdominaler Venen mit Gewebe-Patch, sonstige  
39.56.60 ↔ Plastische Rekonstruktion von Gefässen der unteren Extremität mit Gewebe-Patch, n.n.bez.  
39.56.61 ↔ Plastische Rekonstruktion von Arterien der unteren Extremität mit Gewebe-Patch  
39.56.62 ↔ Plastische Rekonstruktion der V. femoralis und V. poplitea mit Gewebe-Patch  
39.56.63 ↔ Plastische Rekonstruktion von sonstigen tiefen Venen der unteren Extremitäten mit Gewebe-Patch  
39.56.64 ↔ Plastische Rekonstruktion von oberflächlichen Venen des Oberschenkels mit Gewebe-Patch

39.56.69 ↔	Plastische Rekonstruktion von Gefässen der unteren Extremität mit Gewebe-Patch, sonstige	39.57.63 ↔	Plastische Rekonstruktion von sonstigen tiefen Venen der unteren Extremitäten mit synthetischem Patch Graft
39.56.99 ↔	Plastische Rekonstruktion eines Blutgefässes mit Gewebe-Patch, sonstige	39.57.64 ↔	Plastische Rekonstruktion von oberflächlichen Venen des Oberschenkels mit synthetischem Patch Graft
39.57.00 ↔	Plastische Rekonstruktion mit synthetischem Patch Graft, n.n.bez.	39.57.69 ↔	Plastische Rekonstruktion von Gefässen der unteren Extremität mit synthetischem Patch Graft, sonstige
39.57.11 ↔	Plastische Rekonstruktion von intrakraniellen Gefässen mit synthetischem Patch Graft	39.57.99 ↔	Plastische Rekonstruktion mit synthetischem Patch Graft, sonstige
39.57.12 ↔	Plastische Rekonstruktion von extrakraniellen Arterien an Kopf und Hals mit synthetischem Patch Graft	39.59.30 ↔	Sonstige plastische Rekonstruktion von Gefässen an Kopf und Hals, n.n.bez.
39.57.13 ↔	Plastische Rekonstruktion der V. jugularis mit synthetischem Patch Graft	39.59.31 ↔	Sonstige plastische Rekonstruktion eines intrakraniellen Gefässes
39.57.19 ↔	Plastische Rekonstruktion von Gefässen an Kopf und Hals mit synthetischem Patch Graft, sonstige	39.59.32 ↔	Sonstige plastische Rekonstruktion der extrakraniellen A. vertebralis
39.57.20 ↔	Plastische Rekonstruktion von Gefässen der oberen Extremität mit synthetischem Patch Graft, n.n.bez.	39.59.33 ↔	Sonstige plastische Rekonstruktion von extrakraniellen Arterien an Kopf und Hals, sonstige
39.57.21 ↔	Plastische Rekonstruktion von Arterien der oberen Extremität mit synthetischem Patch Graft	39.59.34 ↔	Sonstige plastische Rekonstruktion der V. jugularis
39.57.22 ↔	Plastische Rekonstruktion der V. subclavia, V. axillaris und V. brachiocephalica mit synthetischem Patch Graft	39.59.39 ↔	Sonstige plastische Rekonstruktion von Gefässen an Kopf und Hals, sonstige
39.57.23 ↔	Plastische Rekonstruktion von sonstigen tiefen Venen der oberen Extremitäten mit synthetischem Patch Graft	39.59.40 ↔	Sonstige plastische Rekonstruktion von Gefässen der oberen Extremität, n.n.bez.
39.57.29 ↔	Plastische Rekonstruktion von Gefässen der oberen Extremität mit synthetischem Patch Graft, sonstige	39.59.41 ↔	Sonstige plastische Rekonstruktion von Arterien der oberen Extremität
39.57.30 ↔	Plastische Rekonstruktion von thorakalen Gefässen mit synthetischem Patch Graft, n.n.bez.	39.59.42 ↔	Sonstige plastische Rekonstruktion der V. subclavia, V. axillaris und V. brachiocephalica
39.57.31 ↔	Plastische Rekonstruktion der thorakalen Aorta mit synthetischem Patch Graft	39.59.48 ↔	Sonstige plastische Rekonstruktion von sonstigen tiefen Venen der oberen Extremität
39.57.32 ↔	Plastische Rekonstruktion der V. pulmonalis mit synthetischem Patch Graft	39.59.49 ↔	Sonstige plastische Rekonstruktion von Gefässen der oberen Extremität, sonstige
39.57.33 ↔	Plastische Rekonstruktion der V. cava superior mit synthetischem Patch Graft	39.59.50 ↔	Sonstige plastische Rekonstruktion von thorakalen Gefässen, n.n.bez.
39.57.39 ↔	Plastische Rekonstruktion von thorakalen Gefässen mit synthetischem Patch Graft, sonstige	39.59.51 ↔	Sonstige plastische Rekonstruktion der thorakalen Aorta
39.57.40 ↔	Plastische Rekonstruktion abdominalen Arterien mit synthetischem Patch Graft, n.n.bez.	39.59.52 ↔	Sonstige plastische Rekonstruktion der A. pulmonalis
39.57.41 ↔	Plastische Rekonstruktion der abdominalen Aorta mit synthetischem Patch Graft	39.59.53 ↔	Sonstige plastische Rekonstruktion von thorakalen Arterien, sonstige
39.57.42 ↔	Plastische Rekonstruktion des Truncus coeliacus mit synthetischem Patch Graft	39.59.54 ↔	Sonstige plastische Rekonstruktion der V. pulmonalis
39.57.43 ↔	Plastische Rekonstruktion der A. gastrica mit synthetischem Patch Graft	39.59.55 ↔	Sonstige plastische Rekonstruktion der V. cava superior
39.57.44 ↔	Plastische Rekonstruktion der A. hepatica mit synthetischem Patch Graft	39.59.59 ↔	Sonstige plastische Rekonstruktion von thorakalen Gefässen, sonstige
39.57.45 ↔	Plastische Rekonstruktion der A. lienalis mit synthetischem Patch Graft	39.59.60 ↔	Sonstige plastische Rekonstruktion von abdominalen Arterien, n.n.bez.
39.57.46 ↔	Plastische Rekonstruktion der A. renalis mit synthetischem Patch Graft	39.59.61 ↔	Sonstige plastische Rekonstruktion der abdominalen Aorta
39.57.47 ↔	Plastische Rekonstruktion der A. mesenterica mit synthetischem Patch Graft	39.59.62 ↔	Sonstige plastische Rekonstruktion des Truncus coeliacus
39.57.48 ↔	Plastische Rekonstruktion der A. iliaca mit synthetischem Patch Graft	39.59.63 ↔	Sonstige plastische Rekonstruktion der A. gastrica
39.57.49 ↔	Plastische Rekonstruktion abdominalen Arterien mit synthetischem Patch Graft, sonstige	39.59.64 ↔	Sonstige plastische Rekonstruktion A. hepatica
39.57.50 ↔	Plastische Rekonstruktion abdominalen Venen mit synthetischem Patch Graft, n.n.bez.	39.59.65 ↔	Sonstige plastische Rekonstruktion der A. lienalis
39.57.51 ↔	Plastische Rekonstruktion der V. cava inferior mit synthetischem Patch Graft	39.59.66 ↔	Sonstige plastische Rekonstruktion der A. renalis
39.57.52 ↔	Plastische Rekonstruktion der V. iliaca mit synthetischem Patch Graft	39.59.67 ↔	Sonstige plastische Rekonstruktion der A. mesenterica
39.57.59 ↔	Plastische Rekonstruktion abdominalen Venen mit synthetischem Patch Graft, sonstige	39.59.68 ↔	Sonstige plastische Rekonstruktion der A. iliaca
39.57.60 ↔	Plastische Rekonstruktion von Gefässen der unteren Extremität mit synthetischem Patch Graft, n.n.bez.	39.59.69 ↔	Sonstige plastische Rekonstruktion von abdominalen Arterien, sonstige
39.57.61 ↔	Plastische Rekonstruktion von Arterien der unteren Extremität mit synthetischem Patch Graft	39.59.70 ↔	Sonstige plastische Rekonstruktion von abdominalen Venen, n.n.bez.
39.57.62 ↔	Plastische Rekonstruktion der V. femoralis und V. poplitea mit synthetischem Patch Graft	39.59.71 ↔	Sonstige plastische Rekonstruktion der V. cava inferior
		39.59.72 ↔	Sonstige plastische Rekonstruktion der V. iliaca
		39.59.79 ↔	Sonstige plastische Rekonstruktion von abdominalen Venen, sonstige
		39.59.80 ↔	Sonstige plastische Rekonstruktion von Gefässen der unteren Extremität, n.n.bez.
		39.59.81 ↔	Sonstige plastische Rekonstruktion von Arterien der unteren Extremität
		39.59.82 ↔	Sonstige plastische Rekonstruktion der V. femoralis
		39.59.83 ↔	Sonstige plastische Rekonstruktion der V. poplitea

39.59.88 ↔ Sonstige plastische Rekonstruktion von sonstigen tiefen Venen der unteren Extremität	39.76.70 ↔ Perkutane endovaskuläre Fremdkörperentfernung aus extrakraniellen Gefässen des Kopfes und Halses
39.59.89 ↔ Sonstige plastische Rekonstruktion von Gefässen der unteren Extremität, sonstige	39.76.99 ↔ Perkutane transluminale endovaskuläre Intervention an präzerebralem(en) (extrakraniell(en)) Gefäss(en), sonstige
39.59.90 ↔ Sonstige plastische Rekonstruktion eines Gefässes, Venenklappenplastik	39.77.00 ↔ Perkutane transluminale endovaskuläre Intervention an intrakraniell(en) Gefäss(en), n.n.bez.
39.72.00 ↔ Endovaskuläre plastische Rekonstruktion oder Okklusion von Gefässen am Kopf und Hals, n.n.bez.	39.77.09 ↔ Perkutane transluminale endovaskuläre Intervention an intrakraniell(en) Gefäss(en), sonstige
39.72.09 ↔ Endovaskuläre plastische Rekonstruktion oder Okklusion von Gefässen am Kopf und Hals, sonstige	39.77.10 ↔ Perkutane Ballonangioplastie an intrakraniell(en) Gefäss(en)
39.72.10 ↔ Selektive Embolisation von intrakraniellen Gefässen, n.n.bez.	39.77.20 ↔ Perkutane Bladeangioplastie an intrakraniell(en) Gefäss(en)
39.72.11 ↔ Selektive Embolisation von intrakraniellen Gefässen mit Partikeln oder Coils	39.77.30 ↔ Perkutane Laserangioplastie an intrakraniell(en) Gefäss(en)
39.72.12 ↔ Selektive Embolisation von intrakraniellen Gefässen mit embolisierenden Flüssigkeiten, ablösbaren Ballons oder Schirmen	39.77.40 ↔ Perkutane Atherektomie an intrakraniell(en) Gefäss(en)
39.72.14 ↔ Selektive Embolisation von intrakraniellen Gefässen mit adhäsivem Embolisat	39.77.50 ↔ Perkutane selektive Thrombolysse von intrakraniell(en) Gefäss(en)
39.72.15 ↔ Selektive Embolisation von intrakraniellen Gefässen mit Plugs	39.77.60 ↔ Perkutane Thrombektomie an intrakraniell(en) Gefäss(en), n.n.bez.
39.72.19 ↔ Selektive Embolisation von intrakraniellen Gefässen, sonstige	39.77.62 ↔ Perkutane stentgestützte Thrombektomie an intrakraniell(en) Gefäss(en)
39.72.20 ↔ Selektive Embolisation von extrakraniellen Gefässen des Kopfes und des Halses, n.n.bez.	39.77.69 ↔ Perkutane Thrombektomie an intrakraniell(en) Gefäss(en), sonstige
39.72.21 ↔ Selektive Embolisation von extrakraniellen Gefässen des Kopfes und des Halses mit Partikeln oder Coils	39.77.70 ↔ Perkutane endovaskuläre Fremdkörperentfernung aus intrakraniell(en) Gefäss(en)
39.72.22 ↔ Selektive Embolisation von extrakraniellen Gefässen des Kopfes und des Halses mit embolisierenden Flüssigkeiten, ablösbaren Ballons oder Schirmen	39.77.80 ↔ Perkutane transluminale intraarterielle Spasmyolyse bei zerebrovaskulären Vasospasmen
39.72.24 ↔ Selektive Embolisation von extrakraniellen Gefässen des Kopfes und des Halses mit adhäsivem Embolisat	39.79.21 ↔ Coil-Embolisation oder -Verschluss von Gefässen der oberen Extremitäten
39.72.25 ↔ Selektive Embolisation von extrakraniellen Gefässen des Kopfes und des Halses mit Plugs	39.79.22 ↔ Coil-Embolisation oder -Verschluss der Aorta
39.72.29 ↔ Selektive Embolisation von extrakraniellen Gefässen des Kopfes und des Halses, sonstige	39.79.24 ↔ Coil-Embolisation oder -Verschluss von thorakalen Gefässen
39.75.01 ↔ Perkutan-transluminale Gefässintervention, sonstige Gefässe, Fremdkörperentfernung mit Bergekatheter, Körbchenkatheter, etc.	39.79.25 ↔ Coil-Embolisation oder -Verschluss von viszeralen Gefässen
39.75.10 ↔ Perkutan-transluminale Gefässintervention, sonstige Gefässe, Kathetersysteme zu Rekanalisation von Totalverschlüssen	39.79.26 ↔ Coil-Embolisation oder -Verschluss von abdominalen Gefässen
39.75.12 ↔ Perkutan-transluminale Gefässintervention, sonstige Gefässe, Laserangioplastie	39.79.27 ↔ Coil-Embolisation oder -Verschluss von Gefässen der unteren Extremitäten
39.75.13 ↔ Perkutan-transluminale Gefässintervention, sonstige Gefässe, Anti-Embolie-System (periphere oder viszerale Gefässe)	39.79.28 ↔ Coil-Embolisation oder -Verschluss von spinalen Gefässen
39.75.14 ↔ Perkutan-transluminale Gefässintervention, sonstige Gefässe, Atherektomie	39.79.29 ↔ Coil-Embolisation oder -Verschluss von sonstigen Gefässen, sonstige
39.75.15 ↔ Perkutan-transluminale Gefässintervention, sonstige Gefässe, selektive Thrombolysse	39.79.40 ↔ Selektive Embolisation mit ablösbaren Ballons von sonstigen Gefässen, n.n.bez.
39.75.16 ↔ Perkutan-transluminale Gefässintervention sonstige Gefässe, selektive Thrombolysse, ultraschallunterstützt	39.79.41 ↔ Selektive Embolisation mit ablösbaren Ballons von Gefässen der oberen Extremitäten
39.76.10 ↔ Perkutane Ballonangioplastie an präzerebralem(en) (extrakraniell(en)) Gefäss(en)	39.79.42 ↔ Selektive Embolisation mit ablösbaren Ballons der Aorta
39.76.11 ↔ Perkutane Angioplastik oder Atherektomie mittels Lithotripsie an präzerebralem(en) (extrakraniell(en)) Gefäss(en)	39.79.44 ↔ Selektive Embolisation mit ablösbaren Ballons von thorakalen Gefässen
39.76.20 ↔ Perkutane Bladeangioplastie an präzerebralem(en) (extrakraniell(en)) Gefäss(en)	39.79.45 ↔ Selektive Embolisation mit ablösbaren Ballons von viszeralen Gefässen
39.76.30 ↔ Perkutane Laserangioplastie an präzerebralem(en) (extrakraniell(en)) Gefäss(en)	39.79.46 ↔ Selektive Embolisation mit ablösbaren Ballons von abdominalen Gefässen
39.76.40 ↔ Perkutane Atherektomie an präzerebralem(en) (extrakraniell(en)) Gefäss(en)	39.79.47 ↔ Selektive Embolisation mit ablösbaren Ballons von spinalen Gefässen
39.76.50 ↔ Perkutane selektive Thrombolysse an extrakraniellen Gefässen des Kopfes und Halses	39.79.48 ↔ Selektive Embolisation mit ablösbaren Ballons von Gefässen der unteren Extremitäten
39.76.62 ↔ Perkutane stentgestützte Thrombektomie an extrakraniellen Gefässen	39.79.49 ↔ Selektive Embolisation mit ablösbaren Ballons von sonstigen Gefässen, sonstige
39.76.69 ↔ Perkutane Thrombektomie an präzerebralem(en) (extrakraniell(en)) Gefäss(en), sonstige	39.79.50 ↔ Selektive Embolisation mit Schirmen von sonstigen Gefässen, n.n.bez.
	39.79.51 ↔ Selektive Embolisation mit Schirmen von Gefässen der oberen Extremitäten
	39.79.52 ↔ Selektive Embolisation mit Schirmen der Aorta
	39.79.54 ↔ Selektive Embolisation mit Schirmen von thorakalen Gefässen
	39.79.55 ↔ Selektive Embolisation mit Schirmen von viszeralen Gefässen

39.79.56 ↔	Selektive Embolisation mit Schirmen von abdominalen Gefässen	39.79.A8 ↔	Selektive Embolisation mit Plugs von spinalen Gefässen
39.79.57 ↔	Selektive Embolisation mit Schirmen von Gefässen der unteren Extremitäten	39.79.A9 ↔	Selektive Embolisation mit Plugs von sonstigen Gefässen, sonstige
39.79.58 ↔	Selektive Embolisation mit Schirmen von spinalen Gefässen	39.7A.09 ↔	Endovaskuläre Implantation von Stent-Grafts (Stent-Prothesen) in sonstige Gefässe, sonstige
39.79.59 ↔	Selektive Embolisation mit Schirmen von sonstigen Gefässen, sonstige	39.7A.11 ↔	Endovaskuläre Implantation, iliakal, 1 Stent-Prothese, ohne Seitenarm
39.79.60 ↔	Selektive Embolisation mit Partikeln von sonstigen Gefässen, n.n.bez.	39.7A.12 ↔	Endovaskuläre Implantation, iliakal, 2 Stent-Prothesen, ohne Seitenarm
39.79.61 ↔	Selektive Embolisation mit Partikeln von Gefässen der oberen Extremitäten	39.7A.13 ↔	Endovaskuläre Implantation, iliakal, 3 Stent-Prothesen, ohne Seitenarm
39.79.62 ↔	Selektive Embolisation mit Partikeln der Aorta	39.7A.14 ↔	Endovaskuläre Implantation, iliakal, 4 Stent-Prothesen, ohne Seitenarm
39.79.64 ↔	Selektive Embolisation mit Partikeln von thorakalen Gefässen	39.7A.15 ↔	Endovaskuläre Implantation, iliakal, 5 Stent-Prothesen, ohne Seitenarm
39.79.65 ↔	Selektive Embolisation mit Partikeln von viszerale Gefässen	39.7A.16 ↔	Endovaskuläre Implantation, iliakal, 6 und mehr Stent-Prothesen, ohne Seitenarm
39.79.66 ↔	Selektive Embolisation mit Partikeln von abdominalen Gefässen	39.7A.21 ↔	Endovaskuläre Implantation in Beckenarterien von Stent-Grafts (Stent-Prothesen), iliakal mit Seitenarm
39.79.67 ↔	Selektive Embolisation mit Partikeln von Gefässen der unteren Extremitäten	39.7A.22 ↔	Endovaskuläre Implantation in Beckenarterie von Stent-Grafts (Stent-Prothesen), mit Versorgung eines Gefässabganges in Parallelgraft-Technik
39.79.68 ↔	Selektive Embolisation mit Partikeln von spinalen Gefässen	39.7A.22 ↔	Endovaskuläre Implantation in Beckenarterie von Stent-Grafts (Stent-Prothesen), mit Versorgung eines Gefässabganges in Parallelgraft-Technik
39.79.69 ↔	Selektive Embolisation mit Partikeln von sonstigen Gefässen, sonstige	39.7A.31 ↔	Endovaskuläre Implantation von Stent-Grafts (Stent-Prothesen) in die V. cava
39.79.70 ↔	Kathetertechnischer Verschluss von Arterien mittels Laser, sonstigen Gefässen, n.n.bez.	39.7A.31 ↔	Endovaskuläre Implantation von Stent-Grafts (Stent-Prothesen) in die V. cava
39.79.71 ↔	Kathetertechnischer Verschluss mittels Laser, an Arterien der oberen Extremitäten	39.7A.32 ↔	Endovaskuläre Implantation von Stent-Grafts (Stent-Prothesen) in die V. porta
39.79.72 ↔	Kathetertechnischer Verschluss mittels Laser, an der Aorta	39.7A.32 ↔	Endovaskuläre Implantation von Stent-Grafts (Stent-Prothesen) in die V. porta
39.79.74 ↔	Kathetertechnischer Verschluss mittels Laser, an thorakalen Gefässen	39.7A.41 ↔	Endovaskuläre Implantation von Stent-Grafts (Stent-Prothesen) in Nierengefässe
39.79.75 ↔	Kathetertechnischer Verschluss mittels Laser, an Gefässen der unteren Extremitäten	39.7A.41 ↔	Endovaskuläre Implantation von Stent-Grafts (Stent-Prothesen) in Nierengefässe
39.79.76 ↔	Kathetertechnischer Verschluss mittels Laser, an viszerale Gefässen	39.8X.10 ↔	Exploration des Glomus caroticum und anderer Paraganglien
39.79.77 ↔	Kathetertechnischer Verschluss mittels Laser, an abdominalen Gefässen	39.8X.11 ↔	Exzision des Glomus caroticum und anderer Paraganglien
39.79.79 ↔	Kathetertechnischer Verschluss von Arterien mittels Laser, sonstige Gefässe, sonstige	39.8X.21 ↔	Revision ohne Ersatz eines Impulsgenerators zur Aktivierung des Baroreflexes
39.79.80 ↔	Kathetertechnischer Verschluss von Arterien mittels Radiofrequenz, sonstige Gefässe, n.n.bez.	39.8X.22 ↔	Entfernen eines Impulsgenerators zur Aktivierung des Baroreflexes
39.79.81 ↔	Kathetertechnischer Verschluss mittels Radiofrequenz an Arterien der oberen Extremitäten	39.8X.31 ↔	Revision ohne Ersatz einer (von) Elektrode(n) zur Aktivierung des Baroreflexes
39.79.82 ↔	Kathetertechnischer Verschluss mittels Radiofrequenz an der Aorta	39.8X.32 ↔	Entfernen einer (von) Elektrode(n) zur Aktivierung des Baroreflexes
39.79.84 ↔	Kathetertechnischer Verschluss mittels Radiofrequenz an thorakalen Gefässen	39.8X.99 ↔	Operationen am Glomus caroticum, Sinus caroticus und anderen Paraganglien, sonstige
39.79.85 ↔	Kathetertechnischer Verschluss mittels Radiofrequenz an Gefässen der unteren Extremitäten	39.99.10 ↔	Aortopexie
39.79.86 ↔	Kathetertechnischer Verschluss mittels Radiofrequenz an viszerale Gefässen	39.99.20 ↔	Operationen bei kongenitalen Gefässanomalien, n.n.bez.
39.79.87 ↔	Kathetertechnischer Verschluss mittels Radiofrequenz an abdominalen Gefässen	39.99.21 ↔	Operationen bei kongenitaler Anomalie des Aortenisthmus (Stenose) oder bei unterbrochenem Aortenbogen
39.79.89 ↔	Kathetertechnischer Verschluss mittels Radiofrequenz an sonstigen Gefässen, sonstige	39.99.22 ↔	Operationen bei kongenitalen Anomalien der A. oder V. pulmonalis oder bei A. lusoria
39.79.A0 ↔	Selektive Embolisation mit Plugs von sonstigen Gefässen, n.n.bez.	39.99.23 ↔	Operationen bei kongenitalen Anomalien der V. cava
39.79.A1 ↔	Selektive Embolisation mit Plugs von Gefässen der oberen Extremitäten	39.99.24 ↔	Operationen bei kongenitalen Kollateralgefässen und Unifokalisierung
39.79.A2 ↔	Selektive Embolisation mit Plugs der Aorta	39.99.30 ↔	Katheterinterventioneller Verschluss des Ductus arteriosus Botalli, n.n.bez.
39.79.A4 ↔	Selektive Embolisation mit Plugs von thorakalen Gefässen	39.99.31 ↔	Katheterinterventioneller Verschluss des Ductus arteriosus Botalli, mit Coil
39.79.A5 ↔	Selektive Embolisation mit Plugs von viszerale Gefässen	39.99.32 ↔	Katheterinterventioneller Verschluss des Ductus arteriosus Botalli, mit Amplatz-Ductus-Occluder
39.79.A6 ↔	Selektive Embolisation mit Plugs von abdominalen Gefässen	39.99.38 ↔	Katheterinterventioneller Verschluss des Ductus arteriosus Botalli, sonstige
39.79.A7 ↔	Selektive Embolisation mit Plugs von Gefässen der unteren Extremitäten		

39.99.39 ↔ Operationen bei sonstigen kongenitalen Gefässanomalien	39.B1.N2 ↔ (Perkutan-)transluminale Implantation von Stents ohne Medikamenten-Freisetzung, künstliche aortopulmonale Shunts
39.B1.09 ↔ (Perkutan-)transluminale Implantation von Stents ohne Medikamenten-Freisetzung, sonstige	39.B2.09 ↔ (Perkutan-)transluminale Implantation von Stents mit Medikamenten-Freisetzung, sonstige
39.B1.11 ↔ (Perkutan-)transluminale Implantation von Stents ohne Medikamenten-Freisetzung, intrakranielle Gefässe	39.B2.11 ↔ (Perkutan-)transluminale Implantation von Stents mit Medikamenten-Freisetzung, intrakranielle Gefässe
39.B1.22 ↔ (Perkutan-)transluminale Implantation von Stents ohne Medikamenten-Freisetzung, A. carotis n.n.bez.	39.B2.22 ↔ (Perkutan-)transluminale Implantation von Stents mit Medikamenten-Freisetzung, A. carotis n.n.bez.
39.B1.23 ↔ (Perkutan-)transluminale Implantation von Stents ohne Medikamenten-Freisetzung, A. carotis communis	39.B2.23 ↔ (Perkutan-)transluminale Implantation von Stents mit Medikamenten-Freisetzung, A. carotis communis
39.B1.25 ↔ (Perkutan-)transluminale Implantation von Stents ohne Medikamenten-Freisetzung, A. carotis interna extrakraniell	39.B2.25 ↔ (Perkutan-)transluminale Implantation von Stents mit Medikamenten-Freisetzung, A. carotis interna extrakraniell
39.B1.26 ↔ (Perkutan-)transluminale Implantation von Stents ohne Medikamenten-Freisetzung, A. carotis interna extrakraniell mit A. carotis communis	39.B2.26 ↔ (Perkutan-)transluminale Implantation von Stents mit Medikamenten-Freisetzung, A. carotis interna extrakraniell mit A. carotis communis
39.B1.27 ↔ (Perkutan-)transluminale Implantation von Stents ohne Medikamenten-Freisetzung, A. carotis externa	39.B2.27 ↔ (Perkutan-)transluminale Implantation von Stents mit Medikamenten-Freisetzung, A. carotis externa
39.B1.28 ↔ (Perkutan-)transluminale Implantation von Stents ohne Medikamenten-Freisetzung, A. vertebralis extrakraniell	39.B2.28 ↔ (Perkutan-)transluminale Implantation von Stents mit Medikamenten-Freisetzung, A. vertebralis extrakraniell
39.B1.31 ↔ (Perkutan-)transluminale Implantation von Stents ohne Medikamenten-Freisetzung, Gefässe von Schulter und Oberarm	39.B2.31 ↔ (Perkutan-)transluminale Implantation von Stents mit Medikamenten-Freisetzung, Gefässe von Schulter und Oberarm
39.B1.51 ↔ (Perkutan-)transluminale Implantation von Stents ohne Medikamenten-Freisetzung, Gefässe von Unterarm	39.B2.51 ↔ (Perkutan-)transluminale Implantation von Stents mit Medikamenten-Freisetzung, Gefässe von Unterarm
39.B1.71 ↔ (Perkutan-)transluminale Implantation von Stents ohne Medikamenten-Freisetzung, Aorta	39.B2.71 ↔ (Perkutan-)transluminale Implantation von Stents mit Medikamenten-Freisetzung, Aorta
39.B1.74 ↔ (Perkutan-)transluminale Implantation von Stents ohne Medikamenten-Freisetzung, Aortenisthmus	39.B2.74 ↔ (Perkutan-)transluminale Implantation von Stents mit Medikamenten-Freisetzung, Aortenisthmus
39.B1.75 ↔ (Perkutan-)transluminale Implantation von Stents ohne Medikamenten-Freisetzung, Ductus arteriosus apertus	39.B2.75 ↔ (Perkutan-)transluminale Implantation von Stents mit Medikamenten-Freisetzung, Ductus arteriosus apertus
39.B1.81 ↔ (Perkutan-)transluminale Implantation von Stents ohne Medikamenten-Freisetzung, andere thorakale Gefässe	39.B2.81 ↔ (Perkutan-)transluminale Implantation von Stents mit Medikamenten-Freisetzung, andere thorakale Gefässe
39.B1.A4 ↔ (Perkutan-)transluminale Implantation von Stents ohne Medikamenten-Freisetzung, A. pulmonalis	39.B2.A4 ↔ (Perkutan-)transluminale Implantation von Stents mit Medikamenten-Freisetzung, A. pulmonalis
39.B1.C1 ↔ (Perkutan-)transluminale Implantation von Stents ohne Medikamenten-Freisetzung, andere abdominale und pelvine Arterien	39.B2.C1 ↔ (Perkutan-)transluminale Implantation von Stents mit Medikamenten-Freisetzung, andere abdominale und pelvine Arterien
39.B1.C3 ↔ (Perkutan-)transluminale Implantation von Stents ohne Medikamenten-Freisetzung, A. iliaca	39.B2.C3 ↔ (Perkutan-)transluminale Implantation von Stents mit Medikamenten-Freisetzung, A. iliaca
39.B1.D1 ↔ (Perkutan-)transluminale Implantation von Stents ohne Medikamenten-Freisetzung, viszerale Gefässe	39.B2.D1 ↔ (Perkutan-)transluminale Implantation von Stents mit Medikamenten-Freisetzung, viszerale Gefässe
39.B1.G1 ↔ (Perkutan-)transluminale Implantation von Stents ohne Medikamenten-Freisetzung, Arterien vom Oberschenkel	39.B2.G1 ↔ (Perkutan-)transluminale Implantation von Stents mit Medikamenten-Freisetzung, Arterien vom Oberschenkel
39.B1.H1 ↔ (Perkutan-)transluminale Implantation von Stents ohne Medikamenten-Freisetzung, Gefässe vom Unterschenkel	39.B2.H1 ↔ (Perkutan-)transluminale Implantation von Stents mit Medikamenten-Freisetzung, Gefässe vom Unterschenkel
39.B1.J3 ↔ (Perkutan-)transluminale Implantation von Stents ohne Medikamenten-Freisetzung, V. pulmonalis	39.B2.J3 ↔ (Perkutan-)transluminale Implantation von Stents mit Medikamenten-Freisetzung, V. pulmonalis
39.B1.J7 ↔ (Perkutan-)transluminale Implantation von Stents ohne Medikamenten-Freisetzung, V. cava	39.B2.J7 ↔ (Perkutan-)transluminale Implantation von Stents mit Medikamenten-Freisetzung, V. cava
39.B1.JB ↔ (Perkutan-)transluminale Implantation von Stents ohne Medikamenten-Freisetzung, andere abdominale und pelvine Venen	39.B2.JB ↔ (Perkutan-)transluminale Implantation von Stents mit Medikamenten-Freisetzung, andere abdominale und pelvine Venen
39.B1.JF ↔ (Perkutan-)transluminale Implantation von Stents ohne Medikamenten-Freisetzung, Venen vom Oberschenkel	39.B2.JF ↔ (Perkutan-)transluminale Implantation von Stents mit Medikamenten-Freisetzung, Venen vom Oberschenkel
39.B1.JI ↔ (Perkutan-)transluminale Implantation von Stents ohne Medikamenten-Freisetzung, V. portae	39.B2.JI ↔ (Perkutan-)transluminale Implantation von Stents mit Medikamenten-Freisetzung, V. portae
39.B1.L1 ↔ (Perkutan-)transluminale Implantation von Stents ohne Medikamenten-Freisetzung, spinale Gefässe	39.B2.L1 ↔ (Perkutan-)transluminale Implantation von Stents mit Medikamenten-Freisetzung, spinale Gefässe
39.B1.M2 ↔ (Perkutan-)transluminale Implantation von Stents ohne Medikamenten-Freisetzung, Aortopulmonale Kollateralgefässe (MAPCA)	39.B2.M2 ↔ (Perkutan-)transluminale Implantation von Stents mit Medikamenten-Freisetzung, Aortopulmonale Kollateralgefässe (MAPCA)

39.B2.N2 ↔	(Perkutan-)transluminale Implantation von Stents mit Medikamenten-Freisetzung, künstliche aortopulmonale Shunts	39.B4.09 ↔	(Perkutan-)transluminale Implantation von gecoverten Stents mit Medikamenten-Freisetzung, sonstige
39.B3.09 ↔	(Perkutan-)transluminale Implantation von gecoverten Stents ohne Medikamenten-Freisetzung, sonstige	39.B4.11 ↔	(Perkutan-)transluminale Implantation von gecoverten Stents mit Medikamenten-Freisetzung, intrakranielle Gefäße
39.B3.11 ↔	(Perkutan-)transluminale Implantation von gecoverten Stents ohne Medikamenten-Freisetzung, intrakranielle Gefäße	39.B4.22 ↔	(Perkutan-)transluminale Implantation von gecoverten Stents mit Medikamenten-Freisetzung, A. carotis n.n.bez.
39.B3.22 ↔	(Perkutan-)transluminale Implantation von gecoverten Stents ohne Medikamenten-Freisetzung, A. carotis n.n.bez.	39.B4.23 ↔	(Perkutan-)transluminale Implantation von gecoverten Stents mit Medikamenten-Freisetzung, A. carotis communis
39.B3.23 ↔	(Perkutan-)transluminale Implantation von gecoverten Stents ohne Medikamenten-Freisetzung, A. carotis communis	39.B4.25 ↔	(Perkutan-)transluminale Implantation von gecoverten Stents mit Medikamenten-Freisetzung, A. carotis interna extrakraniell
39.B3.25 ↔	(Perkutan-)transluminale Implantation von gecoverten Stents ohne Medikamenten-Freisetzung, A. carotis interna extrakraniell	39.B4.26 ↔	(Perkutan-)transluminale Implantation von gecoverten Stents mit Medikamenten-Freisetzung, A. carotis interna extrakraniell mit A. carotis communis
39.B3.26 ↔	(Perkutan-)transluminale Implantation von gecoverten Stents ohne Medikamenten-Freisetzung, A. carotis interna extrakraniell mit A. carotis communis	39.B4.27 ↔	(Perkutan-)transluminale Implantation von gecoverten Stents mit Medikamenten-Freisetzung, A. carotis externa
39.B3.27 ↔	(Perkutan-)transluminale Implantation von gecoverten Stents ohne Medikamenten-Freisetzung, A. carotis externa	39.B4.28 ↔	(Perkutan-)transluminale Implantation von gecoverten Stents mit Medikamenten-Freisetzung, A. vertebralis extrakraniell
39.B3.28 ↔	(Perkutan-)transluminale Implantation von gecoverten Stents ohne Medikamenten-Freisetzung, A. vertebralis extrakraniell	39.B4.31 ↔	(Perkutan-)transluminale Implantation von gecoverten Stents mit Medikamenten-Freisetzung, Gefäße von Schulter und Oberarm
39.B3.31 ↔	(Perkutan-)transluminale Implantation von gecoverten Stents ohne Medikamenten-Freisetzung, Gefäße von Schulter und Oberarm	39.B4.51 ↔	(Perkutan-)transluminale Implantation von gecoverten Stents mit Medikamenten-Freisetzung, Gefäße von Unterarm
39.B3.51 ↔	(Perkutan-)transluminale Implantation von gecoverten Stents ohne Medikamenten-Freisetzung, Gefäße von Unterarm	39.B4.75 ↔	(Perkutan-)transluminale Implantation von gecoverten Stents mit Medikamenten-Freisetzung, Ductus arteriosus apertus
39.B3.75 ↔	(Perkutan-)transluminale Implantation von gecoverten Stents ohne Medikamenten-Freisetzung, Ductus arteriosus apertus	39.B4.81 ↔	(Perkutan-)transluminale Implantation von gecoverten Stents mit Medikamenten-Freisetzung, andere thorakale Gefäße
39.B3.81 ↔	(Perkutan-)transluminale Implantation von gecoverten Stents ohne Medikamenten-Freisetzung, andere thorakale Gefäße	39.B4.C1 ↔	(Perkutan-)transluminale Implantation von gecoverten Stents mit Medikamenten-Freisetzung, andere abdominale und pelvine Arterien
39.B3.C1 ↔	(Perkutan-)transluminale Implantation von gecoverten Stents ohne Medikamenten-Freisetzung, andere abdominale und pelvine Arterien	39.B4.C3 ↔	(Perkutan-)transluminale Implantation von gecoverten Stents mit Medikamenten-Freisetzung, A. iliaca
39.B3.C3 ↔	(Perkutan-)transluminale Implantation von gecoverten Stents ohne Medikamenten-Freisetzung, A. iliaca	39.B4.D1 ↔	(Perkutan-)transluminale Implantation von gecoverten Stents mit Medikamenten-Freisetzung, viszerale Gefäße
39.B3.D1 ↔	(Perkutan-)transluminale Implantation von gecoverten Stents ohne Medikamenten-Freisetzung, viszerale Gefäße	39.B4.G1 ↔	(Perkutan-)transluminale Implantation von gecoverten Stents mit Medikamenten-Freisetzung, Arterien vom Oberschenkel
39.B3.G1 ↔	(Perkutan-)transluminale Implantation von gecoverten Stents ohne Medikamenten-Freisetzung, Arterien vom Oberschenkel	39.B4.H1 ↔	(Perkutan-)transluminale Implantation von gecoverten Stents mit Medikamenten-Freisetzung, Gefäße vom Unterschenkel
39.B3.H1 ↔	(Perkutan-)transluminale Implantation von gecoverten Stents ohne Medikamenten-Freisetzung, Gefäße vom Unterschenkel	39.B4.J7 ↔	(Perkutan-)transluminale Implantation von gecoverten Stents mit Medikamenten-Freisetzung, V. cava
39.B3.J7 ↔	(Perkutan-)transluminale Implantation von gecoverten Stents ohne Medikamenten-Freisetzung, V. cava	39.B4.JB ↔	(Perkutan-)transluminale Implantation von gecoverten Stents mit Medikamenten-Freisetzung, andere abdominale und pelvine Venen
39.B3.JB ↔	(Perkutan-)transluminale Implantation von gecoverten Stents ohne Medikamenten-Freisetzung, andere abdominale und pelvine Venen	39.B4.JF ↔	(Perkutan-)transluminale Implantation von gecoverten Stents mit Medikamenten-Freisetzung, Venen vom Oberschenkel
39.B3.JF ↔	(Perkutan-)transluminale Implantation von gecoverten Stents ohne Medikamenten-Freisetzung, Venen vom Oberschenkel	39.B4.JI ↔	(Perkutan-)transluminale Implantation von gecoverten Stents mit Medikamenten-Freisetzung, V. portae
39.B3.JI ↔	(Perkutan-)transluminale Implantation von gecoverten Stents ohne Medikamenten-Freisetzung, V. portae	39.B4.L1 ↔	(Perkutan-)transluminale Implantation von gecoverten Stents mit Medikamenten-Freisetzung, spinale Gefäße
39.B3.L1 ↔	(Perkutan-)transluminale Implantation von gecoverten Stents ohne Medikamenten-Freisetzung, spinale Gefäße	39.B5.09 ↔	(Perkutan-)transluminale Implantation von ungecoverten Cheatham-Platinum-Stents, sonstige



- 39.B5.11 ↔ (Perkutan-)transluminale Implantation von ungedeckten Cheatham-Platinum-Stents, intrakranielle Gefässe
- 39.B5.22 ↔ (Perkutan-)transluminale Implantation von ungedeckten Cheatham-Platinum-Stents, A. carotis n.n.bez.
- 39.B5.23 ↔ (Perkutan-)transluminale Implantation von ungedeckten Cheatham-Platinum-Stents, A. carotis communis
- 39.B5.25 ↔ (Perkutan-)transluminale Implantation von ungedeckten Cheatham-Platinum-Stents, A. carotis interna extrakraniell
- 39.B5.26 ↔ (Perkutan-)transluminale Implantation von ungedeckten Cheatham-Platinum-Stents, A. carotis interna extrakraniell mit A. carotis communis
- 39.B5.27 ↔ (Perkutan-)transluminale Implantation von ungedeckten Cheatham-Platinum-Stents, A. carotis externa
- 39.B5.31 ↔ (Perkutan-)transluminale Implantation von ungedeckten Cheatham-Platinum-Stents, Gefässe von Schulter und Oberarm
- 39.B5.51 ↔ (Perkutan-)transluminale Implantation von ungedeckten Cheatham-Platinum-Stents, Gefässe von Unterarm
- 39.B5.71 ↔ (Perkutan-)transluminale Implantation von ungedeckten Cheatham-Platinum-Stents, Aorta
- 39.B5.74 ↔ (Perkutan-)transluminale Implantation von ungedeckten Cheatham-Platinum-Stents, Aortenisthmus
- 39.B5.75 ↔ (Perkutan-)transluminale Implantation von ungedeckten Cheatham-Platinum-Stents, Ductus arteriosus apertus
- 39.B5.81 ↔ (Perkutan-)transluminale Implantation von ungedeckten Cheatham-Platinum-Stents, andere thorakale Gefässe
- 39.B5.C1 ↔ (Perkutan-)transluminale Implantation von ungedeckten Cheatham-Platinum-Stents, andere abdominale und pelvine Arterien
- 39.B5.C3 ↔ (Perkutan-)transluminale Implantation von ungedeckten Cheatham-Platinum-Stents, A. iliaca
- 39.B5.D1 ↔ (Perkutan-)transluminale Implantation von ungedeckten Cheatham-Platinum-Stents, viszerale Gefässe
- 39.B5.G1 ↔ (Perkutan-)transluminale Implantation von ungedeckten Cheatham-Platinum-Stents, Arterien vom Oberschenkel
- 39.B5.H1 ↔ (Perkutan-)transluminale Implantation von ungedeckten Cheatham-Platinum-Stents, Gefässe vom Unterschenkel
- 39.B5.J7 ↔ (Perkutan-)transluminale Implantation von ungedeckten Cheatham-Platinum-Stents, V. cava
- 39.B5.JB ↔ (Perkutan-)transluminale Implantation von ungedeckten Cheatham-Platinum-Stents, andere abdominale und pelvine Venen
- 39.B5.JF ↔ (Perkutan-)transluminale Implantation von ungedeckten Cheatham-Platinum-Stents, Venen vom Oberschenkel
- 39.B5.JI ↔ (Perkutan-)transluminale Implantation von ungedeckten Cheatham-Platinum-Stents, V. portae
- 39.B5.L1 ↔ (Perkutan-)transluminale Implantation von ungedeckten Cheatham-Platinum-Stents, spinale Gefässe
- 39.B6.09 ↔ (Perkutan-)transluminale Implantation von ungedeckten Cheatham-Platinum-Stents, sonstige
- 39.B6.11 ↔ (Perkutan-)transluminale Implantation von ungedeckten Cheatham-Platinum-Stents, intrakranielle Gefässe
- 39.B6.22 ↔ (Perkutan-)transluminale Implantation von ungedeckten Cheatham-Platinum-Stents, A. carotis n.n.bez.
- 39.B6.23 ↔ (Perkutan-)transluminale Implantation von ungedeckten Cheatham-Platinum-Stents, A. carotis communis
- 39.B6.25 ↔ (Perkutan-)transluminale Implantation von ungedeckten Cheatham-Platinum-Stents, A. carotis interna extrakraniell
- 39.B6.26 ↔ (Perkutan-)transluminale Implantation von ungedeckten Cheatham-Platinum-Stents, A. carotis interna extrakraniell mit A. carotis communis
- 39.B6.27 ↔ (Perkutan-)transluminale Implantation von ungedeckten Cheatham-Platinum-Stents, A. carotis externa
- 39.B6.31 ↔ (Perkutan-)transluminale Implantation von ungedeckten Cheatham-Platinum-Stents, Gefässe von Schulter und Oberarm
- 39.B6.51 ↔ (Perkutan-)transluminale Implantation von ungedeckten Cheatham-Platinum-Stents, Gefässe von Unterarm
- 39.B6.71 ↔ (Perkutan-)transluminale Implantation von ungedeckten Cheatham-Platinum-Stents, Aorta
- 39.B6.74 ↔ (Perkutan-)transluminale Implantation von ungedeckten Cheatham-Platinum-Stents, Aortenisthmus
- 39.B6.75 ↔ (Perkutan-)transluminale Implantation von ungedeckten Cheatham-Platinum-Stents, Ductus arteriosus apertus
- 39.B6.81 ↔ (Perkutan-)transluminale Implantation von ungedeckten Cheatham-Platinum-Stents, andere thorakale Gefässe
- 39.B6.C1 ↔ (Perkutan-)transluminale Implantation von ungedeckten Cheatham-Platinum-Stents, andere abdominale und pelvine Arterien
- 39.B6.C3 ↔ (Perkutan-)transluminale Implantation von ungedeckten Cheatham-Platinum-Stents, A. iliaca
- 39.B6.D1 ↔ (Perkutan-)transluminale Implantation von ungedeckten Cheatham-Platinum-Stents, viszerale Gefässe
- 39.B6.G1 ↔ (Perkutan-)transluminale Implantation von ungedeckten Cheatham-Platinum-Stents, Arterien vom Oberschenkel
- 39.B6.H1 ↔ (Perkutan-)transluminale Implantation von ungedeckten Cheatham-Platinum-Stents, Gefässe vom Unterschenkel
- 39.B6.J7 ↔ (Perkutan-)transluminale Implantation von ungedeckten Cheatham-Platinum-Stents, V. cava
- 39.B6.JB ↔ (Perkutan-)transluminale Implantation von ungedeckten Cheatham-Platinum-Stents, andere abdominale und pelvine Venen
- 39.B6.JF ↔ (Perkutan-)transluminale Implantation von ungedeckten Cheatham-Platinum-Stents, Venen vom Oberschenkel
- 39.B6.JI ↔ (Perkutan-)transluminale Implantation von ungedeckten Cheatham-Platinum-Stents, V. portae
- 39.B6.L1 ↔ (Perkutan-)transluminale Implantation von ungedeckten Cheatham-Platinum-Stents, spinale Gefässe
- 39.B7.09 ↔ (Perkutan-)transluminale Implantation von ungedeckten grosslumige Stents, sonstige
- 39.B7.11 ↔ (Perkutan-)transluminale Implantation von ungedeckten grosslumige Stents, intrakranielle Gefässe
- 39.B7.22 ↔ (Perkutan-)transluminale Implantation von ungedeckten grosslumige Stents, A. carotis n.n.bez.
- 39.B7.23 ↔ (Perkutan-)transluminale Implantation von ungedeckten grosslumige Stents, A. carotis communis
- 39.B7.25 ↔ (Perkutan-)transluminale Implantation von ungedeckten grosslumige Stents, A. carotis interna extrakraniell

39.B7.26 ↔	(Perkutan-)transluminale Implantation von ungecoverten grosslumige Stents, A. carotis interna extrakraniell mit A. carotis communis	39.B8.26 ↔	(Perkutan-)transluminale Implantation von gecoverten grosslumige Stents, A. carotis interna extrakraniell mit A. carotis communis
39.B7.27 ↔	(Perkutan-)transluminale Implantation von ungecoverten grosslumige Stents, A. carotis externa	39.B8.27 ↔	(Perkutan-)transluminale Implantation von gecoverten grosslumige Stents, A. carotis externa
39.B7.28 ↔	(Perkutan-)transluminale Implantation von ungecoverten grosslumige Stents, A. vertebralis extrakraniell	39.B8.28 ↔	(Perkutan-)transluminale Implantation von gecoverten grosslumige Stents, A. vertebralis extrakraniell
39.B7.31 ↔	(Perkutan-)transluminale Implantation von ungecoverten grosslumige Stents, Gefässe von Schulter und Oberarm	39.B8.31 ↔	(Perkutan-)transluminale Implantation von gecoverten grosslumige Stents, Gefässe von Schulter und Oberarm
39.B7.51 ↔	(Perkutan-)transluminale Implantation von ungecoverten grosslumige Stents, Gefässe von Unterarm	39.B8.51 ↔	(Perkutan-)transluminale Implantation von gecoverten grosslumige Stents, Gefässe von Unterarm
39.B7.71 ↔	(Perkutan-)transluminale Implantation von ungecoverten grosslumige Stents, Aorta	39.B8.71 ↔	(Perkutan-)transluminale Implantation von gecoverten grosslumige Stents, Aorta
39.B7.74 ↔	(Perkutan-)transluminale Implantation von ungecoverten grosslumige Stents, Aortenisthmus	39.B8.74 ↔	(Perkutan-)transluminale Implantation von gecoverten grosslumige Stents, Aortenisthmus
39.B7.75 ↔	(Perkutan-)transluminale Implantation von ungecoverten grosslumige Stents, Ductus arteriosus apertus	39.B8.75 ↔	(Perkutan-)transluminale Implantation von gecoverten grosslumige Stents, Ductus arteriosus apertus
39.B7.81 ↔	(Perkutan-)transluminale Implantation von ungecoverten grosslumige Stents, andere thorakale Gefässe	39.B8.81 ↔	(Perkutan-)transluminale Implantation von gecoverten grosslumige Stents, andere thorakale Gefässe
39.B7.A4 ↔	(Perkutan-)transluminale Implantation von ungecoverten grosslumige Stents, A. pulmonalis	39.B8.A4 ↔	(Perkutan-)transluminale Implantation von gecoverten grosslumige Stents, A. pulmonalis
39.B7.C1 ↔	(Perkutan-)transluminale Implantation von ungecoverten grosslumige Stents, andere abdominale und pelvine Arterien	39.B8.C1 ↔	(Perkutan-)transluminale Implantation von gecoverten grosslumige Stents, andere abdominale und pelvine Arterien
39.B7.C3 ↔	(Perkutan-)transluminale Implantation von ungecoverten grosslumige Stents, A. iliaca	39.B8.C3 ↔	(Perkutan-)transluminale Implantation von gecoverten grosslumige Stents, A. iliaca
39.B7.D1 ↔	(Perkutan-)transluminale Implantation von ungecoverten grosslumige Stents, viszerale Gefässe	39.B8.D1 ↔	(Perkutan-)transluminale Implantation von gecoverten grosslumige Stents, viszerale Gefässe
39.B7.G1 ↔	(Perkutan-)transluminale Implantation von ungecoverten grosslumige Stents, Arterien vom Oberschenkel	39.B8.G1 ↔	(Perkutan-)transluminale Implantation von gecoverten grosslumige Stents, Arterien vom Oberschenkel
39.B7.H1 ↔	(Perkutan-)transluminale Implantation von ungecoverten grosslumige Stents, Gefässe vom Unterschenkel	39.B8.H1 ↔	(Perkutan-)transluminale Implantation von gecoverten grosslumige Stents, Gefässe vom Unterschenkel
39.B7.J3 ↔	(Perkutan-)transluminale Implantation von ungecoverten grosslumige Stents, V. pulmonalis	39.B8.J3 ↔	(Perkutan-)transluminale Implantation von gecoverten grosslumige Stents, V. pulmonalis
39.B7.J7 ↔	(Perkutan-)transluminale Implantation von ungecoverten grosslumige Stents, V. cava	39.B8.J7 ↔	(Perkutan-)transluminale Implantation von gecoverten grosslumige Stents, V. cava
39.B7.JB ↔	(Perkutan-)transluminale Implantation von ungecoverten grosslumige Stents, andere abdominale und pelvine Venen	39.B8.JB ↔	(Perkutan-)transluminale Implantation von gecoverten grosslumige Stents, andere abdominale und pelvine Venen
39.B7.JF ↔	(Perkutan-)transluminale Implantation von ungecoverten grosslumige Stents, Venen vom Oberschenkel	39.B8.JF ↔	(Perkutan-)transluminale Implantation von gecoverten grosslumige Stents, Venen vom Oberschenkel
39.B7.JI ↔	(Perkutan-)transluminale Implantation von ungecoverten grosslumige Stents, V. portae	39.B8.JI ↔	(Perkutan-)transluminale Implantation von gecoverten grosslumige Stents, V. portae
39.B7.L1 ↔	(Perkutan-)transluminale Implantation von ungecoverten grosslumige Stents, spinale Gefässe	39.B8.L1 ↔	(Perkutan-)transluminale Implantation von gecoverten grosslumige Stents, spinale Gefässe
39.B7.M2 ↔	(Perkutan-)transluminale Implantation von ungecoverten grosslumige Stents, Aortopulmonale Kollateralgefässe (MAPCA)	39.B8.M2 ↔	(Perkutan-)transluminale Implantation von gecoverten grosslumige Stents, Aortopulmonale Kollateralgefässe (MAPCA)
39.B7.N2 ↔	(Perkutan-)transluminale Implantation von ungecoverten grosslumige Stents, künstliche aortopulmonale Shunts	39.B8.N2 ↔	(Perkutan-)transluminale Implantation von gecoverten grosslumige Stents, künstliche aortopulmonale Shunts
39.B8.09 ↔	(Perkutan-)transluminale Implantation von gecoverten grosslumige Stents, sonstige	39.BA.09 ↔	(Perkutan-)transluminale Implantation von ungecoverten Wachstumsstents, sonstige
39.B8.11 ↔	(Perkutan-)transluminale Implantation von gecoverten grosslumige Stents, intrakranielle Gefässe	39.BA.A4 ↔	(Perkutan-)transluminale Implantation von ungecoverten Wachstumsstents, A. pulmonalis
39.B8.22 ↔	(Perkutan-)transluminale Implantation von gecoverten grosslumige Stents, A. carotis n.n.bez.	39.BA.J3 ↔	(Perkutan-)transluminale Implantation von ungecoverten Wachstumsstents, V. pulmonalis
39.B8.23 ↔	(Perkutan-)transluminale Implantation von gecoverten grosslumige Stents, A. carotis communis	39.BA.M2 ↔	(Perkutan-)transluminale Implantation von ungecoverten Wachstumsstents, Aortopulmonale Kollateralgefässe (MAPCA)
39.B8.25 ↔	(Perkutan-)transluminale Implantation von gecoverten grosslumige Stents, A. carotis interna extrakraniell	39.BA.N2 ↔	(Perkutan-)transluminale Implantation von ungecoverten Wachstumsstents, künstliche aortopulmonale Shunts

- 39.BB.09 ↔ (Perkutan-)transluminale Implantation von gecoverten Wachstumsstents, sonstige
- 39.BB.A4 ↔ (Perkutan-)transluminale Implantation von gecoverten Wachstumsstents, A. pulmonalis
- 39.BB.J3 ↔ (Perkutan-)transluminale Implantation von gecoverten Wachstumsstents, V. pulmonalis
- 39.BB.M2 ↔ (Perkutan-)transluminale Implantation von gecoverten Wachstumsstents, Aortopulmonale Kollateralgefäße (MAPCA)
- 39.BB.N2 ↔ (Perkutan-)transluminale Implantation von gecoverten Wachstumsstents, künstliche aortopulmonale Shunts
- 39.BE ↔ (Perkutan-)transluminale Implantation eines selbstexpandierenden Bifurkationsstents, intrakraniell
- 39.BF.09 ↔ (Perkutan-)transluminale Implantation von selbstexpandierenden Mikrostents, sonstige
- 39.BF.11 ↔ (Perkutan-)transluminale Implantation von selbstexpandierenden Mikrostents, intrakranielle Gefäße
- 39.BF.51 ↔ (Perkutan-)transluminale Implantation von selbstexpandierenden Mikrostents, Gefäße vom Unterarm
- 39.BF.H1 ↔ (Perkutan-)transluminale Implantation von selbstexpandierenden Mikrostents, Gefäße vom Unterschenkel
- 39.BG.09 ↔ (Perkutan-)transluminale Implantation von aus Einzeldrähten verwobenen Nitinolstents, sonstige
- 39.BG.31 ↔ (Perkutan-)transluminale Implantation von aus Einzeldrähten verwobenen Nitinolstents, Gefäße von Schulter und Oberarm
- 39.BG.81 ↔ (Perkutan-)transluminale Implantation von aus Einzeldrähten verwobenen Nitinolstents, andere thorakale Gefäße
- 39.BG.C1 ↔ (Perkutan-)transluminale Implantation von aus Einzeldrähten verwobenen Nitinolstents, andere abdominale und pelvine Arterien
- 39.BG.C3 ↔ (Perkutan-)transluminale Implantation von aus Einzeldrähten verwobenen Nitinolstents, A. iliaca
- 39.BG.G1 ↔ (Perkutan-)transluminale Implantation von aus Einzeldrähten verwobenen Nitinolstents, Arterien vom Oberschenkel
- 39.BG.H1 ↔ (Perkutan-)transluminale Implantation von aus Einzeldrähten verwobenen Nitinolstents, Gefäße vom Unterschenkel
- 39.BH.09 ↔ (Perkutan-)transluminale Implantation von Stents zur Strömungslaminierung bei Aneurysmen, sonstige
- 39.BH.11 ↔ (Perkutan-)transluminale Implantation von Stents zur Strömungslaminierung bei Aneurysmen, intrakranielle Gefäße
- 39.BH.22 ↔ (Perkutan-)transluminale Implantation von Stents zur Strömungslaminierung bei Aneurysmen, A. carotis n.n.bez.
- 39.BH.23 ↔ (Perkutan-)transluminale Implantation von Stents zur Strömungslaminierung bei Aneurysmen, A. carotis communis
- 39.BH.25 ↔ (Perkutan-)transluminale Implantation von Stents zur Strömungslaminierung bei Aneurysmen, A. carotis interna extrakraniell
- 39.BH.26 ↔ (Perkutan-)transluminale Implantation von Stents zur Strömungslaminierung bei Aneurysmen, A. carotis interna extrakraniell mit A. carotis communis
- 39.BH.27 ↔ (Perkutan-)transluminale Implantation von Stents zur Strömungslaminierung bei Aneurysmen, A. carotis externa
- 39.BH.28 ↔ (Perkutan-)transluminale Implantation von Stents zur Strömungslaminierung bei Aneurysmen, A. vertebralis extrakraniell
- 39.BH.31 ↔ (Perkutan-)transluminale Implantation von Stents zur Strömungslaminierung bei Aneurysmen, Gefäße von Schulter und Oberarm
- 39.BH.51 ↔ (Perkutan-)transluminale Implantation von Stents zur Strömungslaminierung bei Aneurysmen, Gefäße von Unterarm
- 39.BH.71 ↔ (Perkutan-)transluminale Implantation von Stents zur Strömungslaminierung bei Aneurysmen, Aorta
- 39.BH.74 ↔ (Perkutan-)transluminale Implantation von Stents zur Strömungslaminierung bei Aneurysmen, Aortenisthmus
- 39.BH.75 ↔ (Perkutan-)transluminale Implantation von Stents zur Strömungslaminierung bei Aneurysmen, Ductus arteriosus apertus
- 39.BH.81 ↔ (Perkutan-)transluminale Implantation von Stents zur Strömungslaminierung bei Aneurysmen, andere thorakale Gefäße
- 39.BH.C1 ↔ (Perkutan-)transluminale Implantation von Stents zur Strömungslaminierung bei Aneurysmen, andere abdominale und pelvine Arterien
- 39.BH.C3 ↔ (Perkutan-)transluminale Implantation von Stents zur Strömungslaminierung bei Aneurysmen, A. iliaca
- 39.BH.D1 ↔ (Perkutan-)transluminale Implantation von Stents zur Strömungslaminierung bei Aneurysmen, viszerale Gefäße
- 39.BH.G1 ↔ (Perkutan-)transluminale Implantation von Stents zur Strömungslaminierung bei Aneurysmen, Arterien vom Oberschenkel
- 39.BH.H1 ↔ (Perkutan-)transluminale Implantation von Stents zur Strömungslaminierung bei Aneurysmen, Gefäße vom Unterschenkel
- 39.BH.J7 ↔ (Perkutan-)transluminale Implantation von Stents zur Strömungslaminierung bei Aneurysmen, V. cava
- 39.BH.JB ↔ (Perkutan-)transluminale Implantation von Stents zur Strömungslaminierung bei Aneurysmen, andere abdominale und pelvine Venen
- 39.BH.JF ↔ (Perkutan-)transluminale Implantation von Stents zur Strömungslaminierung bei Aneurysmen, Venen vom Oberschenkel
- 39.BH.JI ↔ (Perkutan-)transluminale Implantation von Stents zur Strömungslaminierung bei Aneurysmen, V. portae
- 39.BH.L1 ↔ (Perkutan-)transluminale Implantation von Stents zur Strömungslaminierung bei Aneurysmen, spinale Gefäße

## Prozedur F01-5

- 37.8E.12 ↔ Implantation eines Zweikammer-Defibrillators

**Prozedur F01-6**

39.A1.11 †↔ Einsatz eines Excimer-Laser

39.A1.12 †↔ Einsatz eines Cutting sheath

**Prozedur F01-7**

37.8E.31 ↔ Implantation eines subkutanen Defibrillatorsystems

**ADRG F02****Aggregatwechsel eines Kardioverters / Defibrillators (AICD)**

Mindestens eine Prozedur in Tabelle F02-1 und keine Prozedur in Tabelle F02-2

**DRG F02A****Aggregatwechsel eines Kardioverters / Defibrillators (AICD), Zwei- oder Drei-Kammer-Stimulation**

Mindestens eine Prozedur in Tabelle F02-3

**DRG F02B****Aggregatwechsel Kardioverters / Defibrillators (AICD), Ein-Kammer-Stimulation****Prozedur F02-1**

37.8E.00 ↔ Implantation eines Kardioverters oder Defibrillators, n.n.bez.  
 37.8E.11 ↔ Implantation eines Einkammer-Defibrillators  
 37.8E.12 ↔ Implantation eines Zweikammer-Defibrillators  
 37.8E.21 ↔ Implantation eines Resynchronisationsdefibrillators (CRT-D)

37.8E.22 ↔ Implantation eines Einkammer-Defibrillators mit atrialem Sensing  
 37.8E.31 ↔ Implantation eines subkutanen Defibrillatorsystems  
 37.8E.99 ↔ Implantation eines Kardioverters oder Defibrillators, sonstige

**Prozedur F02-2**

37.7A.00 ↔ Implantation einer Elektrode am Herzen, n.n.bez.  
 37.7A.11 ↔ Implantation einer transvenösen Ventrikelektrode  
 37.7A.12 ↔ Implantation einer transvenösen Ventrikelektrode mit atrialem Sensing  
 37.7A.13 ↔ Implantation einer transvenösen Vorhofelektrode  
 37.7A.14 ↔ Implantation einer transvenösen Elektrode auf dem linken Ventrikel durch den Koronarsinus  
 37.7A.21 ↔ Implantation einer Elektrode am Epikard, durch Thorakotomie und Sternotomie, offen chirurgisch  
 37.7A.22 ↔ Implantation einer Elektrode am Epikard über einen subxyphoidalen Zugang, offen chirurgisch

37.7A.23 ↔ Implantation einer Elektrode am Epikard, thorakoskopisch  
 37.7A.31 ↔ Implantation einer transvenösen Schockelektrode  
 37.7A.32 ↔ Implantation einer subkutanen Schockelektrode  
 37.7A.33 ↔ Implantation einer subkutanen Schockelektrode zur Verwendung mit einem subkutanen Defibrillatorsystem  
 37.7A.51 ↔ Implantation eines Drucksensors  
 37.7A.99 ↔ Implantation einer Elektrode am Herzen, sonstige

**Prozedur F02-3**

37.8E.12 ↔ Implantation eines Zweikammer-Defibrillators  
 37.8E.21 ↔ Implantation eines Resynchronisationsdefibrillators (CRT-D)

37.8E.21 ↔ Implantation eines Resynchronisationsdefibrillators (CRT-D)  
 37.8E.31 ↔ Implantation eines subkutanen Defibrillatorsystems

**ADRG F03****Herzklappeneingriff mit Herz-Lungen-Maschine**

Prozedur in Tabelle F03-5

**DRG F03A****Herzklappeneingriff mit Herz-Lungen-Maschine, mit komplizierender Prozedur oder Herzschrittmacher mit bestimmtem Herzklappenersatz und Re-OP oder Globalinsuffizienz**

(Komplizierende Prozeduren oder Prozedur in Tabelle F03-6 oder ((mindestens eine Prozedur in Tabelle F03-7 und Prozedur in Tabelle F03-8) oder Prozedur in Tabelle F03-9)) und (Prozedur in Tabelle F03-10 und Prozedur in Tabelle F03-11 oder Diagnose in Tabelle F03-1 und Diagnose in Tabelle F03-2)

**DRG F03B****Herzklappeneingriff mit Herz-Lungen-Maschine, mit komplizierender Prozedur oder Herzschrittmacher, oder Dreifacheingriff oder Alter < 1 Jahre oder mit tiefer Hypothermie oder Bioprothese und bestimmtem Herzklappenersatz, oder Mehrfacheingriff, oder kompl. Konstellation mit Globalinsuffizienz**

Komplizierende Prozeduren oder Prozedur in Tabelle F03-6 oder ((mindestens eine Prozedur in Tabelle F03-7 und Prozedur in Tabelle F03-8) oder Prozedur in Tabelle F03-9) oder (Prozedur in mindestens drei der Tabellen F03-12, F03-13, F03-14, F03-15, F03-16, F03-17 oder Alter < 1 Jahr oder Prozedur in Tabelle F03-18 oder Prozedur in Tabelle F03-19 oder Prozedur in mindestens zwei der Tabellen F03-20, F03-21) und (Prozedur in Tabelle F03-10 und Prozedur in Tabelle F03-11 oder Mehrzeitige komplexe OR-Prozeduren oder Diagnose in Tabelle F03-1 und Diagnose in Tabelle F03-2)

**DRG F03C****Herzklappeneingriff mit Herz-Lungen-Maschine, mit Dreifacheingriff oder Alter < 1 Jahre oder mit tiefer Hypothermie oder Bioprothese oder bestimmte IntK mit IMCK Aufwandspunkten, oder Zweifacheingriff mit angeborenem Herzfehler oder bestimmter Eingriff oder Alter < 16 Jahre mit äusserst schweren CC oder bestimmte Konstellation mit Globalinsuffizienz**

Prozedur in mindestens drei der Tabellen F03-12, F03-13, F03-14, F03-15, F03-16, F03-17 oder Alter < 1 Jahr oder Prozedur in Tabelle F03-18 oder Prozedur in Tabelle F03-19 oder Prozedur in mindestens zwei der Tabellen F03-20, F03-21 oder (Prozedur in mindestens zwei der Tabellen F03-12, F03-13, F03-14, F03-15, F03-16, F03-17 oder Hauptdiagnose in Tabelle F03-3 oder mindestens eine Prozedur in Tabelle F03-22 oder Prozedur in Tabelle F03-23 oder Alter < 16 Jahre) und (((Prozedur in mindestens zwei der Tabellen F03-12, F03-13, F03-14, F03-15, F03-16, F03-17 oder Hauptdiagnose in Tabelle F03-4) und mindestens eine Prozedur in Tabelle F03-24 oder mindestens eine Prozedur in Tabelle F03-25) und PCCL > 3 oder Diagnose in Tabelle F03-1 und Diagnose in Tabelle F03-2)

**DRG F03D****Herzklappeneingriff mit Herz-Lungen-Maschine und Zweifacheingriff mit angeborene Herzfehler oder bestimmtem Eingriff oder Alter < 16 Jahre**

Prozedur in mindestens zwei der Tabellen F03-12, F03-13, F03-14, F03-15, F03-16, F03-17 oder Hauptdiagnose in Tabelle F03-3 oder mindestens eine Prozedur in Tabelle F03-22 oder Prozedur in Tabelle F03-23 oder Alter < 16 Jahre

**DRG F03E****Herzklappeneingriff mit Herz-Lungen-Maschine****Diagnose F03-1**

150.01 Sekundäre Rechtsherzinsuffizienz

**Prozedur F03-10**

37.99.80 ↔ Reoperation an Herz und Perikard

**Prozedur F03-11**

- |  |   |
|--|---|
| 35.F1.09 ↔ Aortenklappenersatz durch Herzklappenprothese oder klappentragende Gefässprothese, sonstige   | 35.F1.42 ↔ Aortenklappenersatz durch selbstexpandierendes Xenograft, nahtfrei, über minimalinvasive Thorakotomie (partielle obere Sternotomie, laterale Thorakotomie)   |
| 35.F1.11 ↔ Aortenklappenersatz durch Allograft (Homograft), über vollständige Sternotomie  | 35.F1.51 ↔ Aortenklappenersatz durch mechanische Prothese, über vollständige Sternotomie  |
| 35.F1.12 ↔ Aortenklappenersatz durch Allograft (Homograft), über minimalinvasive Thorakotomie (partielle obere Sternotomie, laterale Thorakotomie)   | 35.F1.52 ↔ Aortenklappenersatz durch mechanische Prothese, über minimalinvasive Thorakotomie (partielle obere Sternotomie, laterale Thorakotomie)                       |
| 35.F1.21 ↔ Aortenklappenersatz durch Xenograft (Bioprothese), über vollständige Sternotomie  | 35.F1.61 ↔ Aortenklappenersatz durch klappentragende Gefässprothese, biologisch, über vollständige Sternotomie  |
| 35.F1.22 ↔ Aortenklappenersatz durch Xenograft (Bioprothese), über minimalinvasive Thorakotomie (partielle obere Sternotomie, laterale Thorakotomie) | 35.F1.62 ↔ Aortenklappenersatz durch klappentragende Gefässprothese, biologisch, über minimalinvasive Thorakotomie (partielle obere Sternotomie, laterale Thorakotomie) |
| 35.F1.31 ↔ Aortenklappenersatz durch Xenograft, stentless, über vollständige Sternotomie   | 35.F1.71 ↔ Aortenklappenersatz durch klappentragende Gefässprothese, mechanisch, über vollständige Sternotomie  |
| 35.F1.32 ↔ Aortenklappenersatz durch Xenograft, stentless, über minimalinvasive Thorakotomie (partielle obere Sternotomie, laterale Thorakotomie)    |   |
| 35.F1.41 ↔ Aortenklappenersatz durch selbstexpandierendes Xenograft, nahtfrei, über vollständige Sternotomie   |   |

- 35.F1.72 ↔ Aortenklappenersatz durch klappentragende Gefässprothese, mechanisch, über minimalinvasive Thorakotomie (partielle obere Sternotomie, laterale Thorakotomie)
- 35.F1.81 ↔ Aortenklappenersatz durch dezellularisiertes Allograft (Homograft), über vollständige Sternotomie
- 35.F1.82 ↔ Aortenklappenersatz durch dezellularisiertes Allograft (Homograft), über minimalinvasive Thorakotomie (partielle obere Sternotomie, laterale Thorakotomie)
- 35.F1.A2 ↔ Aortenklappenersatz durch ballonexpandierendes Xenograft mit Fixierungsnähten, über minimalinvasive Thorakotomie (partielle obere Sternotomie, laterale Thorakotomie)
- 35.F1.B2 ↔ Aortenklappenersatz durch kalziumabweisendes Xenograft, über minimalinvasive Thorakotomie (partielle obere Sternotomie, laterale Thorakotomie)
- 35.F2.00 ↔ Mitralklappenersatz durch Herzklappenprothese, n.n.bez.
- 35.F2.09 ↔ Mitralklappenersatz durch Herzklappenprothese, sonstige
- 35.F2.11 ↔ Mitralklappenersatz durch Allograft (Homograft), über vollständige Sternotomie
- 35.F2.12 ↔ Mitralklappenersatz durch Allograft (Homograft), über minimalinvasive Thorakotomie (partielle obere Sternotomie, laterale Thorakotomie)
- 35.F2.21 ↔ Mitralklappenersatz durch Xenograft (Bioprothese), über vollständige Sternotomie
- 35.F2.22 ↔ Mitralklappenersatz durch Xenograft (Bioprothese), über minimalinvasive Thorakotomie (partielle obere Sternotomie, laterale Thorakotomie)
- 35.F2.31 ↔ Mitralklappenersatz durch Xenograft, stentless, über vollständige Sternotomie
- 35.F2.32 ↔ Mitralklappenersatz durch Xenograft, stentless, über minimalinvasive Thorakotomie (partielle obere Sternotomie, laterale Thorakotomie)
- 35.F2.51 ↔ Mitralklappenersatz durch mechanische Prothese, über vollständige Sternotomie
- 35.F2.52 ↔ Mitralklappenersatz durch mechanische Prothese, über minimalinvasive Thorakotomie (partielle obere Sternotomie, laterale Thorakotomie)
- 35.F3.00 ↔ Pulmonalklappenersatz durch Herzklappenprothese oder klappentragende Gefässprothese, n.n.bez.
- 35.F3.09 ↔ Pulmonalklappenersatz durch Herzklappenprothese oder klappentragende Gefässprothese, sonstige
- 35.F3.11 ↔ Pulmonalklappenersatz durch Allograft (Homograft), über vollständige Sternotomie
- 35.F3.12 ↔ Pulmonalklappenersatz durch Allograft (Homograft), über minimalinvasive Thorakotomie (partielle obere Sternotomie, laterale Thorakotomie)
- 35.F3.21 ↔ Pulmonalklappenersatz durch Xenograft (Bioprothese), über vollständige Sternotomie
- 35.F3.22 ↔ Pulmonalklappenersatz durch Xenograft (Bioprothese), über minimalinvasive Thorakotomie (partielle obere Sternotomie, laterale Thorakotomie)
- 35.F3.31 ↔ Pulmonalklappenersatz durch Xenograft, stentless, über vollständige Sternotomie
- 35.F3.32 ↔ Pulmonalklappenersatz durch Xenograft, stentless, über minimalinvasive Thorakotomie (partielle obere Sternotomie, laterale Thorakotomie)
- 35.F3.61 ↔ Pulmonalklappenersatz durch klappentragende Gefässprothese, biologisch, über vollständige Sternotomie
- 35.F3.62 ↔ Pulmonalklappenersatz durch klappentragende Gefässprothese, biologisch, über minimalinvasive Thorakotomie (partielle obere Sternotomie, laterale Thorakotomie)
- 35.F3.71 ↔ Pulmonalklappenersatz durch klappentragende Gefässprothese, mechanisch, über vollständige Sternotomie
- 35.F3.72 ↔ Pulmonalklappenersatz durch klappentragende Gefässprothese, mechanisch, über minimalinvasive Thorakotomie (partielle obere Sternotomie, laterale Thorakotomie)
- 35.F3.81 ↔ Pulmonalklappenersatz durch dezellularisiertes Allograft (Homograft), über vollständige Sternotomie
- 35.F3.82 ↔ Pulmonalklappenersatz durch dezellularisiertes Allograft (Homograft), über minimalinvasive Thorakotomie (partielle obere Sternotomie, laterale Thorakotomie)
- 35.F4.00 ↔ Trikuspidalklappenersatz durch Herzklappenprothese, n.n.bez.
- 35.F4.09 ↔ Trikuspidalklappenersatz durch Herzklappenprothese, sonstige
- 35.F4.11 ↔ Trikuspidalklappenersatz durch Allograft (Homograft), über vollständige Sternotomie
- 35.F4.12 ↔ Trikuspidalklappenersatz durch Allograft (Homograft), über minimalinvasive Thorakotomie (partielle obere Sternotomie, laterale Thorakotomie)
- 35.F4.21 ↔ Trikuspidalklappenersatz durch Xenograft (Bioprothese), über vollständige Sternotomie
- 35.F4.22 ↔ Trikuspidalklappenersatz durch Xenograft (Bioprothese), über minimalinvasive Thorakotomie (partielle obere Sternotomie, laterale Thorakotomie)
- 35.F4.23 ↔ Trikuspidalklappenersatz durch Xenograft (Bioprothese), endovaskulärer Zugang
- 35.F4.24 ↔ Trikuspidalklappenersatz durch Xenograft (Bioprothese), transapikal
- 35.F4.31 ↔ Trikuspidalklappenersatz durch Xenograft, stentless, über vollständige Sternotomie
- 35.F4.32 ↔ Trikuspidalklappenersatz durch Xenograft, stentless, über minimalinvasive Thorakotomie (partielle obere Sternotomie, laterale Thorakotomie)
- 35.F4.33 ↔ Trikuspidalklappenersatz durch Xenograft, stentless, endovaskulärer Zugang
- 35.F4.34 ↔ Trikuspidalklappenersatz durch Xenograft, stentless, transapikal
- 35.F4.51 ↔ Trikuspidalklappenersatz durch mechanische Prothese, über vollständige Sternotomie
- 35.F4.52 ↔ Trikuspidalklappenersatz durch mechanische Prothese, über minimalinvasive Thorakotomie (partielle obere Sternotomie, laterale Thorakotomie)
- 35.H1.09 ↔ Entfernen sowie Implantation einer neuen Aortenklappenprothese oder klappentragende Gefässprothese, sonstige
- 35.H1.11 ↔ Entfernen einer Aortenklappenprothese sowie Implantation eines Allografts (Homograft), über vollständige Sternotomie
- 35.H1.12 ↔ Entfernen einer Aortenklappenprothese sowie Implantation eines Allografts (Homograft), über minimalinvasive Thorakotomie (partielle obere Sternotomie, laterale Thorakotomie)
- 35.H1.21 ↔ Entfernen einer Aortenklappenprothese sowie Implantation eines Xenografts (Bioprothese), über vollständige Sternotomie
- 35.H1.22 ↔ Entfernen einer Aortenklappenprothese sowie Implantation eines Xenografts (Bioprothese), über minimalinvasive Thorakotomie (partielle obere Sternotomie, laterale Thorakotomie)
- 35.H1.31 ↔ Entfernen einer Aortenklappenprothese sowie Implantation eines Xenografts, stentless, über vollständige Sternotomie
- 35.H1.32 ↔ Entfernen einer Aortenklappenprothese sowie Implantation eines Xenografts, stentless, über minimalinvasive Thorakotomie (partielle obere Sternotomie, laterale Thorakotomie)
- 35.H1.41 ↔ Entfernen einer Aortenklappenprothese sowie Implantation eines selbstexpandierenden Xenografts, nahtfrei, über vollständige Sternotomie

- 35.H1.42 ↔ Entfernen einer Aortenklappenprothese sowie Implantation eines selbstexpandierenden Xenografts, nahtfrei, über minimalinvasive Thorakotomie (partielle obere Sternotomie, laterale Thorakotomie)
- 35.H1.51 ↔ Entfernen einer Aortenklappenprothese sowie Implantation einer mechanischen Prothese, über vollständige Sternotomie
- 35.H1.52 ↔ Entfernen einer Aortenklappenprothese sowie Implantation einer mechanischen Prothese, über minimalinvasive Thorakotomie (partielle obere Sternotomie, laterale Thorakotomie)
- 35.H1.61 ↔ Entfernen einer Aortenklappenprothese sowie Implantation einer klappentragenden Gefäßprothese, biologisch, über vollständige Sternotomie
- 35.H1.62 ↔ Entfernen einer Aortenklappenprothese sowie Implantation einer klappentragenden Gefäßprothese, biologisch, über minimalinvasive Thorakotomie (partielle obere Sternotomie, laterale Thorakotomie)
- 35.H1.71 ↔ Entfernen einer Aortenklappenprothese sowie Implantation einer klappentragenden Gefäßprothese, mechanisch, über vollständige Sternotomie
- 35.H1.72 ↔ Entfernen einer Aortenklappenprothese sowie Implantation einer klappentragenden Gefäßprothese, mechanisch, über minimalinvasive Thorakotomie (partielle obere Sternotomie, laterale Thorakotomie)
- 35.H1.81 ↔ Entfernen einer Aortenklappenprothese sowie Implantation eines dezellularisierten Allografts (Homograft), über vollständige Sternotomie
- 35.H1.82 ↔ Entfernen einer Aortenklappenprothese sowie Implantation eines dezellularisierten Allografts (Homograft), über minimalinvasive Thorakotomie (partielle obere Sternotomie, laterale Thorakotomie)
- 35.H1.A2 ↔ Entfernen einer Aortenklappenprothese sowie Implantation eines ballonexpandierenden Xenografts mit Fixierungsnähten, über minimalinvasive Thorakotomie (partielle obere Sternotomie, laterale Thorakotomie)
- 35.H1.B2 ↔ Entfernen einer Aortenklappenprothese sowie Implantation eines kalziumabweisenden Xenografts, über minimalinvasive Thorakotomie (partielle obere Sternotomie, laterale Thorakotomie)
- 35.H2.00 ↔ Entfernen sowie Implantation einer neuen Mitralklappenprothese, n.n.bez.
- 35.H2.09 ↔ Entfernen sowie Implantation einer neuen Mitralklappenprothese, sonstige
- 35.H2.11 ↔ Entfernen einer Mitralklappenprothese sowie Implantation eines Allografts (Homograft), über vollständige Sternotomie
- 35.H2.12 ↔ Entfernen einer Mitralklappenprothese sowie Implantation eines Allografts (Homograft), über minimalinvasive Thorakotomie (partielle obere Sternotomie, laterale Thorakotomie)
- 35.H2.21 ↔ Entfernen einer Mitralklappenprothese sowie Implantation eines Xenografts (Bioprothese), über vollständige Sternotomie
- 35.H2.22 ↔ Entfernen einer Mitralklappenprothese sowie Implantation eines Xenografts (Bioprothese), über minimalinvasive Thorakotomie (partielle obere Sternotomie, laterale Thorakotomie)
- 35.H2.23 ↔ Entfernen einer Mitralklappenprothese sowie Implantation eines Xenografts (Bioprothese), endovaskulärer Zugang
- 35.H2.24 ↔ Entfernen einer Mitralklappenprothese sowie Implantation eines Xenografts (Bioprothese), transapikal
- 35.H2.31 ↔ Entfernen einer Mitralklappenprothese sowie Implantation eines Xenografts, stentless, über vollständige Sternotomie
- 35.H2.32 ↔ Entfernen einer Mitralklappenprothese sowie Implantation eines Xenografts, stentless, über minimalinvasive Thorakotomie (partielle obere Sternotomie, laterale Thorakotomie)
- 35.H2.33 ↔ Entfernen einer Mitralklappenprothese sowie Implantation eines Xenografts, stentless, endovaskulärer Zugang
- 35.H2.34 ↔ Entfernen einer Mitralklappenprothese sowie Implantation eines Xenografts, stentless, transapikal
- 35.H2.51 ↔ Entfernen einer Mitralklappenprothese sowie Implantation einer mechanischen Prothese, über vollständige Sternotomie
- 35.H2.52 ↔ Entfernen einer Mitralklappenprothese sowie Implantation einer mechanischen Prothese, über minimalinvasive Thorakotomie (partielle obere Sternotomie, laterale Thorakotomie)
- 35.H3.00 ↔ Entfernen sowie Implantation einer neuen Pulmonalklappenprothese oder klappentragenden Gefäßprothese, n.n.bez.
- 35.H3.09 ↔ Entfernen sowie Implantation einer neuen Pulmonalklappenprothese oder klappentragenden Gefäßprothese, sonstige
- 35.H3.11 ↔ Entfernen einer Pulmonalklappenprothese sowie Implantation eines Allografts (Homograft), über vollständige Sternotomie
- 35.H3.12 ↔ Entfernen einer Pulmonalklappenprothese sowie Implantation eines Allografts (Homograft), über minimalinvasive Thorakotomie (partielle obere Sternotomie, laterale Thorakotomie)
- 35.H3.21 ↔ Entfernen einer Pulmonalklappenprothese sowie Implantation eines Xenografts (Bioprothese), über vollständige Sternotomie
- 35.H3.22 ↔ Entfernen einer Pulmonalklappenprothese sowie Implantation eines Xenografts (Bioprothese), über minimalinvasive Thorakotomie (partielle obere Sternotomie, laterale Thorakotomie)
- 35.H3.31 ↔ Entfernen einer Pulmonalklappenprothese sowie Implantation eines Xenografts, stentless, über vollständige Sternotomie
- 35.H3.32 ↔ Entfernen einer Pulmonalklappenprothese sowie Implantation eines Xenografts, stentless, über minimalinvasive Thorakotomie (partielle obere Sternotomie, laterale Thorakotomie)
- 35.H3.61 ↔ Entfernen einer Pulmonalklappenprothese sowie Implantation einer klappentragenden Gefäßprothese, biologisch, über vollständige Sternotomie
- 35.H3.62 ↔ Entfernen einer Pulmonalklappenprothese sowie Implantation einer klappentragenden Gefäßprothese, biologisch, über minimalinvasive Thorakotomie (partielle obere Sternotomie, laterale Thorakotomie)
- 35.H3.71 ↔ Entfernen einer Pulmonalklappenprothese sowie Implantation einer klappentragenden Gefäßprothese, mechanisch, über vollständige Sternotomie
- 35.H3.72 ↔ Entfernen einer Pulmonalklappenprothese sowie Implantation einer klappentragenden Gefäßprothese, mechanisch, über minimalinvasive Thorakotomie (partielle obere Sternotomie, laterale Thorakotomie)
- 35.H3.81 ↔ Entfernen einer Pulmonalklappenprothese sowie Implantation eines dezellularisierten Allografts (Homograft), über vollständige Sternotomie
- 35.H3.82 ↔ Entfernen einer Pulmonalklappenprothese sowie Implantation eines dezellularisierten Allografts (Homograft), über minimalinvasive Thorakotomie (partielle obere Sternotomie, laterale Thorakotomie)

- 35.H4.00 ↔ Entfernen sowie Implantation einer neuen Trikuspidalklappenprothese, n.n.bez.
- 35.H4.09 ↔ Entfernen sowie Implantation einer neuen Trikuspidalklappenprothese, sonstige
- 35.H4.11 ↔ Entfernen einer Trikuspidalklappenprothese sowie Implantation eines Allografts (Homograft), über vollständige Sternotomie
- 35.H4.12 ↔ Entfernen einer Trikuspidalklappenprothese sowie Implantation eines Allografts (Homograft), über minimalinvasive Thorakotomie (partielle obere Sternotomie, laterale Thorakotomie)
- 35.H4.21 ↔ Entfernen einer Trikuspidalklappenprothese sowie Implantation eines Xenografts (Bioprothese), über vollständige Sternotomie
- 35.H4.22 ↔ Entfernen einer Trikuspidalklappenprothese sowie Implantation eines Xenografts (Bioprothese), über minimalinvasive Thorakotomie (partielle obere Sternotomie, laterale Thorakotomie)
- 35.H4.23 ↔ Entfernen einer Trikuspidalklappenprothese sowie Implantation eines Xenografts (Bioprothese), endovaskulärer Zugang
- 35.H4.31 ↔ Entfernen einer Trikuspidalklappenprothese sowie Implantation eines Xenografts, stentless, über vollständige Sternotomie
- 35.H4.32 ↔ Entfernen einer Trikuspidalklappenprothese sowie Implantation eines Xenografts, stentless, über minimalinvasive Thorakotomie (partielle obere Sternotomie, laterale Thorakotomie)
- 35.H4.33 ↔ Entfernen einer Trikuspidalklappenprothese sowie Implantation eines Xenografts, stentless, endovaskulärer Zugang
- 35.H4.51 ↔ Entfernen einer Trikuspidalklappenprothese sowie Implantation einer mechanischen Prothese, über vollständige Sternotomie
- 35.H4.52 ↔ Entfernen einer Trikuspidalklappenprothese sowie Implantation einer mechanischen Prothese, über minimalinvasive Thorakotomie (partielle obere Sternotomie, laterale Thorakotomie)
- 35.I2.11 ↔ Operation nach Ross

### Prozedur F03-12

- 35.35.00 ↔ Operationen an den Trabeculae carneae cordis, n.n.bez.
- 35.35.09 ↔ Operationen an den Trabeculae carneae cordis, sonstige
- 35.35.10 ↔ Subvalvuläre fibröse oder muskuläre Resektion an der Aortenklappe
- 35.93 ↔ Erzeugen eines Conduits zwischen linkem Ventrikel und Aorta
- 35.95 ↔ Revision einer Korrekturoperation am Herzen
- 35.A1.11 ↔ Valvulotomie an der Aortenklappe über vollständige Sternotomie
- 35.A1.12 ↔ Valvulotomie an der Aortenklappe über minimalinvasive Thorakotomie (partielle obere Sternotomie, laterale Thorakotomie)
- 35.C1.11 ↔ Taschenrekonstruktion der Aortenklappe über vollständige Sternotomie
- 35.C1.12 ↔ Taschenrekonstruktion der Aortenklappe über minimalinvasive Thorakotomie (partielle obere Sternotomie, laterale Thorakotomie)
- 35.E1.11 ↔ Valvuloplastik der Aortenklappe über vollständige Sternotomie
- 35.E1.12 ↔ Valvuloplastik der Aortenklappe über minimalinvasive Thorakotomie (partielle obere Sternotomie, laterale Thorakotomie)
- 35.F1.00 ↔ Aortenklappenersatz durch Herzklappenprothese oder klappentragende Gefäßprothese, n.n.bez.
- 35.F1.09 ↔ Aortenklappenersatz durch Herzklappenprothese oder klappentragende Gefäßprothese, sonstige
- 35.F1.11 ↔ Aortenklappenersatz durch Allograft (Homograft), über vollständige Sternotomie
- 35.F1.12 ↔ Aortenklappenersatz durch Allograft (Homograft), über minimalinvasive Thorakotomie (partielle obere Sternotomie, laterale Thorakotomie)
- 35.F1.21 ↔ Aortenklappenersatz durch Xenograft (Bioprothese), über vollständige Sternotomie
- 35.F1.22 ↔ Aortenklappenersatz durch Xenograft (Bioprothese), über minimalinvasive Thorakotomie (partielle obere Sternotomie, laterale Thorakotomie)
- 35.F1.31 ↔ Aortenklappenersatz durch Xenograft, stentless, über vollständige Sternotomie
- 35.F1.32 ↔ Aortenklappenersatz durch Xenograft, stentless, über minimalinvasive Thorakotomie (partielle obere Sternotomie, laterale Thorakotomie)
- 35.F1.41 ↔ Aortenklappenersatz durch selbstexpandierendes Xenograft, nahtfrei, über vollständige Sternotomie
- 35.F1.42 ↔ Aortenklappenersatz durch selbstexpandierendes Xenograft, nahtfrei, über minimalinvasive Thorakotomie (partielle obere Sternotomie, laterale Thorakotomie)
- 35.F1.51 ↔ Aortenklappenersatz durch mechanische Prothese, über vollständige Sternotomie
- 35.F1.52 ↔ Aortenklappenersatz durch mechanische Prothese, über minimalinvasive Thorakotomie (partielle obere Sternotomie, laterale Thorakotomie)
- 35.F1.61 ↔ Aortenklappenersatz durch klappentragende Gefäßprothese, biologisch, über vollständige Sternotomie
- 35.F1.62 ↔ Aortenklappenersatz durch klappentragende Gefäßprothese, biologisch, über minimalinvasive Thorakotomie (partielle obere Sternotomie, laterale Thorakotomie)
- 35.F1.71 ↔ Aortenklappenersatz durch klappentragende Gefäßprothese, mechanisch, über vollständige Sternotomie
- 35.F1.72 ↔ Aortenklappenersatz durch klappentragende Gefäßprothese, mechanisch, über minimalinvasive Thorakotomie (partielle obere Sternotomie, laterale Thorakotomie)
- 35.F1.81 ↔ Aortenklappenersatz durch dezellularisiertes Allograft (Homograft), über vollständige Sternotomie
- 35.F1.82 ↔ Aortenklappenersatz durch dezellularisiertes Allograft (Homograft), über minimalinvasive Thorakotomie (partielle obere Sternotomie, laterale Thorakotomie)
- 35.F1.A2 ↔ Aortenklappenersatz durch ballonexpandierendes Xenograft mit Fixierungsnähten, über minimalinvasive Thorakotomie (partielle obere Sternotomie, laterale Thorakotomie)
- 35.F1.B2 ↔ Aortenklappenersatz durch kalziumabweisendes Xenograft, über minimalinvasive Thorakotomie (partielle obere Sternotomie, laterale Thorakotomie)
- 35.G0 ↔ Revision eines Herzklappenersatzes, n.n.bez.
- 35.G1.11 ↔ Revision eines Aortenklappenersatzes, über vollständige Sternotomie
- 35.G1.12 ↔ Revision eines Aortenklappenersatzes, über minimalinvasive Thorakotomie (partielle obere Sternotomie, laterale Thorakotomie)
- 35.G1.13 ↔ Revision eines Aortenklappenersatzes, endovaskulärer Zugang
- 35.G1.14 ↔ Revision eines Aortenklappenersatzes, transapikal



- 35.G2.11 ↔ Revision eines Mitralklappenersatzes, über vollständige Sternotomie
- 35.G2.12 ↔ Revision eines Mitralklappenersatzes, über minimalinvasive Thorakotomie (partielle obere Sternotomie, laterale Thorakotomie)
- 35.G2.13 ↔ Revision eines Mitralklappenersatzes, endovaskulärer Zugang
- 35.G2.14 ↔ Revision eines Mitralklappenersatzes, transapikal
- 35.G3.11 ↔ Revision eines Pulmonalklappenersatzes, über vollständige Sternotomie
- 35.G3.12 ↔ Revision eines Pulmonalklappenersatzes, über minimalinvasive Thorakotomie (partielle obere Sternotomie, laterale Thorakotomie)
- 35.G3.13 ↔ Revision eines Pulmonalklappenersatzes, endovaskulärer Zugang
- 35.G3.14 ↔ Revision eines Pulmonalklappenersatzes, transapikal
- 35.G4.11 ↔ Revision eines Trikuspidalklappenersatzes, über vollständige Sternotomie
- 35.G4.12 ↔ Revision eines Trikuspidalklappenersatzes, über minimalinvasive Thorakotomie (partielle obere Sternotomie, laterale Thorakotomie)
- 35.G4.13 ↔ Revision eines Trikuspidalklappenersatzes, endovaskulärer Zugang
- 35.G4.14 ↔ Revision eines Trikuspidalklappenersatzes, transapikal
- 35.G9 ↔ Revision eines Herzklappenersatzes, sonstige
- 35.H1.00 ↔ Entfernen sowie Implantation einer neuen Aortenklappenprothese oder klappentragende Gefäßprothese, n.n.bez.
- 35.H1.09 ↔ Entfernen sowie Implantation einer neuen Aortenklappenprothese oder klappentragende Gefäßprothese, sonstige
- 35.H1.11 ↔ Entfernen einer Aortenklappenprothese sowie Implantation eines Allografts (Homograft), über vollständige Sternotomie
- 35.H1.12 ↔ Entfernen einer Aortenklappenprothese sowie Implantation eines Allografts (Homograft), über minimalinvasive Thorakotomie (partielle obere Sternotomie, laterale Thorakotomie)
- 35.H1.21 ↔ Entfernen einer Aortenklappenprothese sowie Implantation eines Xenografts (Bioprothese), über vollständige Sternotomie
- 35.H1.22 ↔ Entfernen einer Aortenklappenprothese sowie Implantation eines Xenografts (Bioprothese), über minimalinvasive Thorakotomie (partielle obere Sternotomie, laterale Thorakotomie)
- 35.H1.31 ↔ Entfernen einer Aortenklappenprothese sowie Implantation eines Xenografts, stentless, über vollständige Sternotomie
- 35.H1.32 ↔ Entfernen einer Aortenklappenprothese sowie Implantation eines Xenografts, stentless, über minimalinvasive Thorakotomie (partielle obere Sternotomie, laterale Thorakotomie)
- 35.H1.41 ↔ Entfernen einer Aortenklappenprothese sowie Implantation eines selbstexpandierenden Xenografts, nahtfrei, über vollständige Sternotomie
- 35.H1.42 ↔ Entfernen einer Aortenklappenprothese sowie Implantation eines selbstexpandierenden Xenografts, nahtfrei, über minimalinvasive Thorakotomie (partielle obere Sternotomie, laterale Thorakotomie)
- 35.H1.51 ↔ Entfernen einer Aortenklappenprothese sowie Implantation einer mechanischen Prothese, über vollständige Sternotomie
- 35.H1.52 ↔ Entfernen einer Aortenklappenprothese sowie Implantation einer mechanischen Prothese, über minimalinvasive Thorakotomie (partielle obere Sternotomie, laterale Thorakotomie)
- 35.H1.61 ↔ Entfernen einer Aortenklappenprothese sowie Implantation einer klappentragenden Gefäßprothese, biologisch, über vollständige Sternotomie
- 35.H1.62 ↔ Entfernen einer Aortenklappenprothese sowie Implantation einer klappentragenden Gefäßprothese, biologisch, über minimalinvasive Thorakotomie (partielle obere Sternotomie, laterale Thorakotomie)
- 35.H1.71 ↔ Entfernen einer Aortenklappenprothese sowie Implantation einer klappentragenden Gefäßprothese, mechanisch, über vollständige Sternotomie
- 35.H1.72 ↔ Entfernen einer Aortenklappenprothese sowie Implantation einer klappentragenden Gefäßprothese, mechanisch, über minimalinvasive Thorakotomie (partielle obere Sternotomie, laterale Thorakotomie)
- 35.H1.81 ↔ Entfernen einer Aortenklappenprothese sowie Implantation eines dezellularisierten Allografts (Homograft), über vollständige Sternotomie
- 35.H1.82 ↔ Entfernen einer Aortenklappenprothese sowie Implantation eines dezellularisierten Allografts (Homograft), über minimalinvasive Thorakotomie (partielle obere Sternotomie, laterale Thorakotomie)
- 35.H1.A2 ↔ Entfernen einer Aortenklappenprothese sowie Implantation eines ballonexpandierenden Xenografts mit Fixierungsnähten, über minimalinvasive Thorakotomie (partielle obere Sternotomie, laterale Thorakotomie)
- 35.H1.B2 ↔ Entfernen einer Aortenklappenprothese sowie Implantation eines kalziumabweisenden Xenografts, über minimalinvasive Thorakotomie (partielle obere Sternotomie, laterale Thorakotomie)
- 35.I2.11 ↔ Operation nach Ross
- 35.I3.11 ↔ Tirone David Operation
- 35.I3.12 ↔ Operation nach Yacoub

### Prozedur F03-13

- 35.A2.11 ↔ Valvulotomie an der Mitralklappe über vollständige Sternotomie
- 35.A2.12 ↔ Valvulotomie an der Mitralklappe über minimalinvasive Thorakotomie (partielle obere Sternotomie, laterale Thorakotomie)
- 35.C2.11 ↔ Segelrekonstruktion der Mitralklappe über vollständige Sternotomie
- 35.C2.12 ↔ Segelrekonstruktion der Mitralklappe über minimalinvasive Thorakotomie (partielle obere Sternotomie, laterale Thorakotomie)
- 35.D1.00 ↔ Anuloplastik der Aortenklappe, n.n.bez.
- 35.D1.09 ↔ Anuloplastik der Aortenklappe, sonstige
- 35.D1.11 ↔ Anuloplastik der Aortenklappe über vollständige Sternotomie
- 35.D1.12 ↔ Anuloplastik der Aortenklappe über minimalinvasive Thorakotomie (partielle obere Sternotomie, laterale Thorakotomie)
- 35.D1.13 ↔ Anuloplastik der Aortenklappe, endovaskulärer Zugang
- 35.D1.14 ↔ Anuloplastik der Aortenklappe kathetergesteuert, transapikal
- 35.D2.00 ↔ Anuloplastik der Mitralklappe, n.n.bez.
- 35.D2.09 ↔ Anuloplastik der Mitralklappe, sonstige
- 35.D2.11 ↔ Anuloplastik der Mitralklappe über vollständige Sternotomie
- 35.D2.12 ↔ Anuloplastik der Mitralklappe über minimalinvasive Thorakotomie (partielle obere Sternotomie, laterale Thorakotomie)

- 35.D2.14 ↔ Anuloplastik der Mitralklappe kathetergesteuert, transapikal
- 35.D3.00 ↔ Anuloplastik der Pulmonalklappe, n.n.bez.
- 35.D3.09 ↔ Anuloplastik der Pulmonalklappe, sonstige
- 35.D3.11 ↔ Anuloplastik der Pulmonalklappe über vollständige Sternotomie
- 35.D3.12 ↔ Anuloplastik der Pulmonalklappe über minimalinvasive Thorakotomie (partielle obere Sternotomie, laterale Thorakotomie)
- 35.D3.13 ↔ Anuloplastik der Pulmonalklappe, endovaskulärer Zugang
- 35.D3.14 ↔ Anuloplastik der Pulmonalklappe kathetergesteuert, transapikal
- 35.D4.00 ↔ Anuloplastik der Trikuspidalklappe, n.n.bez.
- 35.D4.09 ↔ Anuloplastik der Trikuspidalklappe, sonstige
- 35.D4.11 ↔ Anuloplastik der Trikuspidalklappe über vollständige Sternotomie
- 35.D4.12 ↔ Anuloplastik der Trikuspidalklappe über minimalinvasive Thorakotomie (partielle obere Sternotomie, laterale Thorakotomie)
- 35.D4.14 ↔ Anuloplastik der Trikuspidalklappe kathetergesteuert, transapikal
- 35.D4.21 ↔ Anuloplastik der Trikuspidalklappe, transarteriell
- 35.D4.22 ↔ Anuloplastik der Trikuspidalklappe, transvenös
- 35.E2.11 ↔ Valvuloplastik der Mitralklappe über vollständige Sternotomie
- 35.E2.12 ↔ Valvuloplastik der Mitralklappe über minimalinvasive Thorakotomie (partielle obere Sternotomie, laterale Thorakotomie)
- 35.F2.00 ↔ Mitralklappenersatz durch Herzklappenprothese, n.n.bez.
- 35.F2.09 ↔ Mitralklappenersatz durch Herzklappenprothese, sonstige
- 35.F2.11 ↔ Mitralklappenersatz durch Allograft (Homograft), über vollständige Sternotomie
- 35.F2.12 ↔ Mitralklappenersatz durch Allograft (Homograft), über minimalinvasive Thorakotomie (partielle obere Sternotomie, laterale Thorakotomie)
- 35.F2.21 ↔ Mitralklappenersatz durch Xenograft (Bioprothese), über vollständige Sternotomie
- 35.F2.22 ↔ Mitralklappenersatz durch Xenograft (Bioprothese), über minimalinvasive Thorakotomie (partielle obere Sternotomie, laterale Thorakotomie)
- 35.F2.31 ↔ Mitralklappenersatz durch Xenograft, stentless, über vollständige Sternotomie
- 35.F2.32 ↔ Mitralklappenersatz durch Xenograft, stentless, über minimalinvasive Thorakotomie (partielle obere Sternotomie, laterale Thorakotomie)
- 35.F2.51 ↔ Mitralklappenersatz durch mechanische Prothese, über vollständige Sternotomie
- 35.F2.52 ↔ Mitralklappenersatz durch mechanische Prothese, über minimalinvasive Thorakotomie (partielle obere Sternotomie, laterale Thorakotomie)
- 35.H2.00 ↔ Entfernen sowie Implantation einer neuen Mitralklappenprothese, n.n.bez.
- 35.H2.09 ↔ Entfernen sowie Implantation einer neuen Mitralklappenprothese, sonstige
- 35.H2.11 ↔ Entfernen einer Mitralklappenprothese sowie Implantation eines Allografts (Homograft), über vollständige Sternotomie
- 35.H2.12 ↔ Entfernen einer Mitralklappenprothese sowie Implantation eines Allografts (Homograft), über minimalinvasive Thorakotomie (partielle obere Sternotomie, laterale Thorakotomie)
- 35.H2.21 ↔ Entfernen einer Mitralklappenprothese sowie Implantation eines Xenografts (Bioprothese), über vollständige Sternotomie
- 35.H2.22 ↔ Entfernen einer Mitralklappenprothese sowie Implantation eines Xenografts (Bioprothese), über minimalinvasive Thorakotomie (partielle obere Sternotomie, laterale Thorakotomie)
- 35.H2.23 ↔ Entfernen einer Mitralklappenprothese sowie Implantation eines Xenografts (Bioprothese), endovaskulärer Zugang
- 35.H2.24 ↔ Entfernen einer Mitralklappenprothese sowie Implantation eines Xenografts (Bioprothese), transapikal
- 35.H2.31 ↔ Entfernen einer Mitralklappenprothese sowie Implantation eines Xenografts, stentless, über vollständige Sternotomie
- 35.H2.32 ↔ Entfernen einer Mitralklappenprothese sowie Implantation eines Xenografts, stentless, über minimalinvasive Thorakotomie (partielle obere Sternotomie, laterale Thorakotomie)
- 35.H2.33 ↔ Entfernen einer Mitralklappenprothese sowie Implantation eines Xenografts, stentless, endovaskulärer Zugang
- 35.H2.34 ↔ Entfernen einer Mitralklappenprothese sowie Implantation eines Xenografts, stentless, transapikal
- 35.H2.51 ↔ Entfernen einer Mitralklappenprothese sowie Implantation einer mechanischen Prothese, über vollständige Sternotomie
- 35.H2.52 ↔ Entfernen einer Mitralklappenprothese sowie Implantation einer mechanischen Prothese, über minimalinvasive Thorakotomie (partielle obere Sternotomie, laterale Thorakotomie)

### Prozedur F03-14

- 35.A4.11 ↔ Valvulotomie an der Trikuspidalklappe über vollständige Sternotomie
- 35.A4.12 ↔ Valvulotomie an der Trikuspidalklappe über minimalinvasive Thorakotomie (partielle obere Sternotomie, laterale Thorakotomie)
- 35.C4.11 ↔ Segelrekonstruktion der Trikuspidalklappe über vollständige Sternotomie
- 35.C4.12 ↔ Segelrekonstruktion der Trikuspidalklappe über minimalinvasive Thorakotomie (partielle obere Sternotomie, laterale Thorakotomie)
- 35.E4.11 ↔ Valvuloplastik der Trikuspidalklappe über vollständige Sternotomie
- 35.E4.12 ↔ Valvuloplastik der Trikuspidalklappe über minimalinvasive Thorakotomie (partielle obere Sternotomie, laterale Thorakotomie)
- 35.F4.00 ↔ Trikuspidalklappenersatz durch Herzklappenprothese, n.n.bez.
- 35.F4.09 ↔ Trikuspidalklappenersatz durch Herzklappenprothese, sonstige
- 35.F4.11 ↔ Trikuspidalklappenersatz durch Allograft (Homograft), über vollständige Sternotomie
- 35.F4.12 ↔ Trikuspidalklappenersatz durch Allograft (Homograft), über minimalinvasive Thorakotomie (partielle obere Sternotomie, laterale Thorakotomie)
- 35.F4.21 ↔ Trikuspidalklappenersatz durch Xenograft (Bioprothese), über vollständige Sternotomie
- 35.F4.22 ↔ Trikuspidalklappenersatz durch Xenograft (Bioprothese), über minimalinvasive Thorakotomie (partielle obere Sternotomie, laterale Thorakotomie)
- 35.F4.23 ↔ Trikuspidalklappenersatz durch Xenograft (Bioprothese), endovaskulärer Zugang
- 35.F4.24 ↔ Trikuspidalklappenersatz durch Xenograft (Bioprothese), transapikal
- 35.F4.31 ↔ Trikuspidalklappenersatz durch Xenograft, stentless, über vollständige Sternotomie
- 35.F4.32 ↔ Trikuspidalklappenersatz durch Xenograft, stentless, über minimalinvasive Thorakotomie (partielle obere Sternotomie, laterale Thorakotomie)

- 35.F4.33 ↔ Trikuspidalklappenersatz durch Xenograft, stentless, endovaskulärer Zugang
- 35.F4.34 ↔ Trikuspidalklappenersatz durch Xenograft, stentless, transapikal
- 35.F4.51 ↔ Trikuspidalklappenersatz durch mechanische Prothese, über vollständige Sternotomie
- 35.F4.52 ↔ Trikuspidalklappenersatz durch mechanische Prothese, über minimalinvasive Thorakotomie (partielle obere Sternotomie, laterale Thorakotomie)
- 35.H4.00 ↔ Entfernen sowie Implantation einer neuen Trikuspidalklappenprothese, n.n.bez.
- 35.H4.09 ↔ Entfernen sowie Implantation einer neuen Trikuspidalklappenprothese, sonstige
- 35.H4.11 ↔ Entfernen einer Trikuspidalklappenprothese sowie Implantation eines Allografts (Homograft), über vollständige Sternotomie
- 35.H4.12 ↔ Entfernen einer Trikuspidalklappenprothese sowie Implantation eines Allografts (Homograft), über minimalinvasive Thorakotomie (partielle obere Sternotomie, laterale Thorakotomie)
- 35.H4.21 ↔ Entfernen einer Trikuspidalklappenprothese sowie Implantation eines Xenografts (Bioprothese), über vollständige Sternotomie
- 35.H4.22 ↔ Entfernen einer Trikuspidalklappenprothese sowie Implantation eines Xenografts (Bioprothese), über minimalinvasive Thorakotomie (partielle obere Sternotomie, laterale Thorakotomie)
- 35.H4.23 ↔ Entfernen einer Trikuspidalklappenprothese sowie Implantation eines Xenografts (Bioprothese), endovaskulärer Zugang
- 35.H4.31 ↔ Entfernen einer Trikuspidalklappenprothese sowie Implantation eines Xenografts, stentless, über vollständige Sternotomie
- 35.H4.32 ↔ Entfernen einer Trikuspidalklappenprothese sowie Implantation eines Xenografts, stentless, über minimalinvasive Thorakotomie (partielle obere Sternotomie, laterale Thorakotomie)
- 35.H4.33 ↔ Entfernen einer Trikuspidalklappenprothese sowie Implantation eines Xenografts, stentless, endovaskulärer Zugang
- 35.H4.51 ↔ Entfernen einer Trikuspidalklappenprothese sowie Implantation einer mechanischen Prothese, über vollständige Sternotomie
- 35.H4.52 ↔ Entfernen einer Trikuspidalklappenprothese sowie Implantation einer mechanischen Prothese, über minimalinvasive Thorakotomie (partielle obere Sternotomie, laterale Thorakotomie)

### Prozedur F03-15

- 35.34 ↔ Infundibulektomie
- 35.92 ↔ Erzeugen eines Conduits zwischen rechtem Ventrikel und Pulmonalarterie
- 35.A3.11 ↔ Valvulotomie an der Pulmonalklappe über vollständige Sternotomie
- 35.A3.12 ↔ Valvulotomie an der Pulmonalklappe über minimalinvasive Thorakotomie (partielle obere Sternotomie, laterale Thorakotomie)
- 35.C3.11 ↔ Taschenrekonstruktion der Pulmonalklappe über vollständige Sternotomie
- 35.C3.12 ↔ Taschenrekonstruktion der Pulmonalklappe über minimalinvasive Thorakotomie (partielle obere Sternotomie, laterale Thorakotomie)
- 35.E3.11 ↔ Valvuloplastik der Pulmonalklappe über vollständige Sternotomie
- 35.E3.12 ↔ Valvuloplastik der Pulmonalklappe über minimalinvasive Thorakotomie (partielle obere Sternotomie, laterale Thorakotomie)
- 35.F3.00 ↔ Pulmonalklappenersatz durch Herzklappenprothese oder klappentragende Gefäßprothese, n.n.bez.
- 35.F3.09 ↔ Pulmonalklappenersatz durch Herzklappenprothese oder klappentragende Gefäßprothese, sonstige
- 35.F3.11 ↔ Pulmonalklappenersatz durch Allograft (Homograft), über vollständige Sternotomie
- 35.F3.12 ↔ Pulmonalklappenersatz durch Allograft (Homograft), über minimalinvasive Thorakotomie (partielle obere Sternotomie, laterale Thorakotomie)
- 35.F3.21 ↔ Pulmonalklappenersatz durch Xenograft (Bioprothese), über vollständige Sternotomie
- 35.F3.22 ↔ Pulmonalklappenersatz durch Xenograft (Bioprothese), über minimalinvasive Thorakotomie (partielle obere Sternotomie, laterale Thorakotomie)
- 35.F3.31 ↔ Pulmonalklappenersatz durch Xenograft, stentless, über vollständige Sternotomie
- 35.F3.32 ↔ Pulmonalklappenersatz durch Xenograft, stentless, über minimalinvasive Thorakotomie (partielle obere Sternotomie, laterale Thorakotomie)
- 35.F3.51 ↔ Pulmonalklappenersatz durch mechanische Prothese, über vollständige Sternotomie
- 35.F3.52 ↔ Pulmonalklappenersatz durch mechanische Prothese, über minimalinvasive Thorakotomie (partielle obere Sternotomie, laterale Thorakotomie)
- 35.F3.61 ↔ Pulmonalklappenersatz durch klappentragende Gefäßprothese, biologisch, über vollständige Sternotomie
- 35.F3.62 ↔ Pulmonalklappenersatz durch klappentragende Gefäßprothese, biologisch, über minimalinvasive Thorakotomie (partielle obere Sternotomie, laterale Thorakotomie)
- 35.F3.71 ↔ Pulmonalklappenersatz durch klappentragende Gefäßprothese, mechanisch, über vollständige Sternotomie
- 35.F3.72 ↔ Pulmonalklappenersatz durch klappentragende Gefäßprothese, mechanisch, über minimalinvasive Thorakotomie (partielle obere Sternotomie, laterale Thorakotomie)
- 35.F3.81 ↔ Pulmonalklappenersatz durch dezellularisiertes Allograft (Homograft), über vollständige Sternotomie
- 35.F3.82 ↔ Pulmonalklappenersatz durch dezellularisiertes Allograft (Homograft), über minimalinvasive Thorakotomie (partielle obere Sternotomie, laterale Thorakotomie)
- 35.H3.00 ↔ Entfernen sowie Implantation einer neuen Pulmonalklappenprothese oder klappentragenden Gefäßprothese, n.n.bez.
- 35.H3.09 ↔ Entfernen sowie Implantation einer neuen Pulmonalklappenprothese oder klappentragenden Gefäßprothese, sonstige
- 35.H3.11 ↔ Entfernen einer Pulmonalklappenprothese sowie Implantation eines Allografts (Homograft), über vollständige Sternotomie
- 35.H3.12 ↔ Entfernen einer Pulmonalklappenprothese sowie Implantation eines Allografts (Homograft), über minimalinvasive Thorakotomie (partielle obere Sternotomie, laterale Thorakotomie)
- 35.H3.21 ↔ Entfernen einer Pulmonalklappenprothese sowie Implantation eines Xenografts (Bioprothese), über vollständige Sternotomie

- 35.H3.22 ↔ Entfernen einer Pulmonalkappenprothese sowie Implantation eines Xenografts (Bioprothese), über minimalinvasive Thorakotomie (partielle obere Sternotomie, laterale Thorakotomie)
- 35.H3.31 ↔ Entfernen einer Pulmonalkappenprothese sowie Implantation eines Xenografts, stentless, über vollständige Sternotomie
- 35.H3.32 ↔ Entfernen einer Pulmonalkappenprothese sowie Implantation eines Xenografts, stentless, über minimalinvasive Thorakotomie (partielle obere Sternotomie, laterale Thorakotomie)
- 35.H3.51 ↔ Entfernen einer Pulmonalkappenprothese sowie Implantation einer mechanischen Prothese, über vollständige Sternotomie
- 35.H3.52 ↔ Entfernen einer Pulmonalkappenprothese sowie Implantation einer mechanischen Prothese, über minimalinvasive Thorakotomie (partielle obere Sternotomie, laterale Thorakotomie)
- 35.H3.61 ↔ Entfernen einer Pulmonalkappenprothese sowie Implantation einer klappentragenden Gefässprothese, biologisch, über vollständige Sternotomie
- 35.H3.62 ↔ Entfernen einer Pulmonalkappenprothese sowie Implantation einer klappentragenden Gefässprothese, biologisch, über minimalinvasive Thorakotomie (partielle obere Sternotomie, laterale Thorakotomie)
- 35.H3.71 ↔ Entfernen einer Pulmonalkappenprothese sowie Implantation einer klappentragenden Gefässprothese, mechanisch, über vollständige Sternotomie
- 35.H3.72 ↔ Entfernen einer Pulmonalkappenprothese sowie Implantation einer klappentragenden Gefässprothese, mechanisch, über vollständige Sternotomie
- 35.H3.81 ↔ Entfernen einer Pulmonalkappenprothese sowie Implantation eines dezellularisierten Allografts (Homograft), über vollständige Sternotomie
- 35.H3.82 ↔ Entfernen einer Pulmonalkappenprothese sowie Implantation eines dezellularisierten Allografts (Homograft), über minimalinvasive Thorakotomie (partielle obere Sternotomie, laterale Thorakotomie)

### Prozedur F03-16

- 35.F2.09 ↔ Mitralklappenersatz durch Herzklappenprothese, sonstige
- 35.F2.51 ↔ Mitralklappenersatz durch mechanische Prothese, über vollständige Sternotomie
- 35.F2.52 ↔ Mitralklappenersatz durch mechanische Prothese, über minimalinvasive Thorakotomie (partielle obere Sternotomie, laterale Thorakotomie)
- 35.F4.51 ↔ Trikuspidalklappenersatz durch mechanische Prothese, über vollständige Sternotomie
- 35.F4.52 ↔ Trikuspidalklappenersatz durch mechanische Prothese, über minimalinvasive Thorakotomie (partielle obere Sternotomie, laterale Thorakotomie)
- 35.H2.51 ↔ Entfernen einer Mitralklappenprothese sowie Implantation einer mechanischen Prothese, über vollständige Sternotomie
- 35.H2.52 ↔ Entfernen einer Mitralklappenprothese sowie Implantation einer mechanischen Prothese, über minimalinvasive Thorakotomie (partielle obere Sternotomie, laterale Thorakotomie)
- 35.H4.51 ↔ Entfernen einer Trikuspidalklappenprothese sowie Implantation einer mechanischen Prothese, über vollständige Sternotomie
- 35.H4.52 ↔ Entfernen einer Trikuspidalklappenprothese sowie Implantation einer mechanischen Prothese, über minimalinvasive Thorakotomie (partielle obere Sternotomie, laterale Thorakotomie)

### Prozedur F03-17

- 35.43.00 ↔ Vergrößerung eines bestehenden Ventrikelseptumdefekts, n.n.bez.
- 35.43.10 ↔ Vergrößerung eines bestehenden Ventrikelseptumdefekts, offen chirurgisch
- 35.43.99 ↔ Vergrößerung eines bestehenden Ventrikelseptumdefekts, sonstige
- 35.50 ↔ Korrektur von nicht näher bezeichnetem Herzseptumdefekt mit Prothese
- 35.51 ↔ Korrektur eines Vorhofseptumdefekts mit Prothese, offene Technik
- 35.53 ↔ Korrektur eines Ventrikelseptumdefekts mit Prothese, offener Zugang
- 35.54 ↔ Korrektur von Endokardkissendefekten (AV-Kanal) mit Prothese
- 35.60 ↔ Korrektur eines nicht bezeichneten Herzseptumdefekts mit Bio-Graft
- 35.61 ↔ Korrektur eines Vorhofseptumdefekts mit Bio-Graft
- 35.62 ↔ Korrektur eines Ventrikelseptumdefekts mit Bio-Graft
- 35.63 ↔ Korrektur von Endokardkissendefekten (AV-Kanal) mit Bio-Graft
- 35.70 ↔ Sonstige nicht näher bezeichnete Korrektur von nicht näher bezeichneten Herzseptumdefekten
- 35.71 ↔ Sonstige nicht näher bezeichnete Korrektur eines Vorhofseptumdefekts
- 35.72.00 ↔ Korrektur eines Ventrikelseptumdefekts, n.n.bez.
- 35.72.10 ↔ Verschluss eines erworbenen Ventrikelseptumdefekts
- 35.72.99 ↔ Korrektur eines Ventrikelseptumdefekts, sonstige
- 35.73 ↔ Sonstige und nicht näher bezeichnete Korrektur von Endokardkissendefekten (AV-Kanal)
- 35.81 ↔ Totalkorrektur einer Fallot-Tetralogie
- 35.82 ↔ Totalkorrektur von total falsch mündenden Pulmonalvenen
- 35.91 ↔ Interatriale Transposition des venösen Rückflusses
- 35.94 ↔ Erzeugen eines Conduits zwischen Vorhof und Pulmonalarterie
- 35.98.99 ↔ Sonstige Operationen an Herzsepten, sonstige
- 35.A1.11 ↔ Valvulotomie an der Aortenklappe über vollständige Sternotomie
- 35.A1.12 ↔ Valvulotomie an der Aortenklappe über minimalinvasive Thorakotomie (partielle obere Sternotomie, laterale Thorakotomie)
- 35.C1.11 ↔ Taschenrekonstruktion der Aortenklappe über vollständige Sternotomie
- 35.C1.12 ↔ Taschenrekonstruktion der Aortenklappe über minimalinvasive Thorakotomie (partielle obere Sternotomie, laterale Thorakotomie)
- 35.E1.11 ↔ Valvuloplastik der Aortenklappe über vollständige Sternotomie

- 35.E1.12 ↔ Valvuloplastik der Aortenklappe über minimalinvasive Thorakotomie (partielle obere Sternotomie, laterale Thorakotomie)
- 35.I3.11 ↔ Tirone David Operation
- 35.I3.12 ↔ Operation nach Yacoub
- 36.99.00 ↔ Sonstige Operationen an Herzgefäßen n.n.bez.
- 36.99.20 ↔ Operationen bei kongenitalen Anomalien der Herzgefäße
- 36.99.30 ↔ Rekonstruktion des Koronarostiums
- 36.99.40 ↔ Sympathektomie der Koronararterien
- 36.99.99 ↔ Sonstige Operationen an Herzgefäßen, sonstige
- 37.99.21 ↔ Korrektur eines Double-outlet-right-ventricle vom Fallot-Typ
- 37.99.22 ↔ Korrektur eines sonstigen Double-outlet-right-ventricle
- 37.99.23 ↔ Operation an einem funktionell/morphologisch univentrikulären Herzen
- 37.99.24 ↔ Korrektur eines Cor triatriatum
- 37.99.25 ↔ Korrektur eines Absent Pulmonary Valve Syndrom
- 38.84.31 ↔ Ligatur des Ductus arteriosus apertus
- 38.85.00 ↔ Sonstiger chirurgischer Verschluss von anderen thorakalen Gefäßen, n.n.bez.
- 38.85.11 ↔ Sonstiger chirurgischer Verschluss der A. subclavia
- 38.85.12 ↔ Sonstiger chirurgischer Verschluss der A. pulmonalis
- 38.85.13 ↔ Sonstiger chirurgischer Verschluss des Truncus brachiocephalicus
- 38.85.21 ↔ Sonstiger chirurgischer Verschluss der V. cava superior
- 38.85.22 ↔ Sonstiger chirurgischer Verschluss der V. pulmonalis
- 38.85.23 ↔ Sonstiger chirurgischer Verschluss der V. subclavia
- 38.85.99 ↔ Sonstiger chirurgischer Verschluss von anderen thorakalen Gefäßen, sonstige
- 39.99.10 ↔ Aortopexie
- 39.99.20 ↔ Operationen bei kongenitalen Gefässanomalien, n.n.bez.
- 39.99.22 ↔ Operationen bei kongenitalen Anomalien der A. oder V. pulmonalis oder bei A. lusoria
- 39.99.23 ↔ Operationen bei kongenitalen Anomalien der V. cava
- 39.99.24 ↔ Operationen bei kongenitalen Kollateralgefäßen und Unifokalisierung
- 39.99.30 ↔ Katheterinterventioneller Verschluss des Ductus arteriosus Botalli, n.n.bez.
- 39.99.31 ↔ Katheterinterventioneller Verschluss des Ductus arteriosus Botalli, mit Coil
- 39.99.32 ↔ Katheterinterventioneller Verschluss des Ductus arteriosus Botalli, mit Amplatz-Ductus-Occluder
- 39.99.38 ↔ Katheterinterventioneller Verschluss des Ductus arteriosus Botalli, sonstige
- 39.99.39 ↔ Operationen bei sonstigen kongenitalen Gefässanomalien

**Prozedur F03-18**

- 39.61.13 ↔ Konventionelle extrakorporelle Zirkulation (ECC) unter tiefer Hypothermie (20 bis unter 26 °C)
- 39.61.14 ↔ Konventionelle extrakorporelle Zirkulation (ECC) unter profunder Hypothermie (unter 20 °C)
- 39.61.24 ↔ Minimalisierte extrakorporelle Zirkulation (ECC) unter tiefer Hypothermie (20 bis unter 26 °C)
- 39.61.25 ↔ Minimalisierte extrakorporelle Zirkulation (ECC) unter profunder Hypothermie (unter 20 °C)

**Prozedur F03-19**

- 35.F1.41 ↔ Aortenklappenersatz durch selbstexpandierendes Xenograft, nahtfrei, über vollständige Sternotomie
- 35.F1.42 ↔ Aortenklappenersatz durch selbstexpandierendes Xenograft, nahtfrei, über minimalinvasive Thorakotomie (partielle obere Sternotomie, laterale Thorakotomie)
- 35.F1.A2 ↔ Aortenklappenersatz durch ballonexpandierendes Xenograft mit Fixierungsnähten, über minimalinvasive Thorakotomie (partielle obere Sternotomie, laterale Thorakotomie)
- 35.F1.B2 ↔ Aortenklappenersatz durch kalziumabweisendes Xenograft, über minimalinvasive Thorakotomie (partielle obere Sternotomie, laterale Thorakotomie)
- 35.H1.41 ↔ Entfernen einer Aortenklappenprothese sowie Implantation eines selbstexpandierenden Xenografts, nahtfrei, über vollständige Sternotomie
- 35.H1.42 ↔ Entfernen einer Aortenklappenprothese sowie Implantation eines selbstexpandierenden Xenografts, nahtfrei, über minimalinvasive Thorakotomie (partielle obere Sternotomie, laterale Thorakotomie)
- 35.H1.A2 ↔ Entfernen einer Aortenklappenprothese sowie Implantation eines ballonexpandierenden Xenografts mit Fixierungsnähten, über minimalinvasive Thorakotomie (partielle obere Sternotomie, laterale Thorakotomie)
- 35.H1.B2 ↔ Entfernen einer Aortenklappenprothese sowie Implantation eines kalziumabweisenden Xenografts, über minimalinvasive Thorakotomie (partielle obere Sternotomie, laterale Thorakotomie)

**Diagnose F03-2**

- 150.13 Linksherzinsuffizienz: Mit Beschwerden bei leichter Belastung
- 150.14 Linksherzinsuffizienz: Mit Beschwerden in Ruhe

**Prozedur F03-20**

- 99.B7.13 ‡↔ Intensivmedizinische Komplexbehandlung, 185 bis 360 Aufwandspunkte
- 99.B7.14 ‡↔ Intensivmedizinische Komplexbehandlung, 361 bis 552 Aufwandspunkte

**Prozedur F03-21**

99.B8.13 ‡↔ IMC-Komplexbehandlung des Erwachsenen, 185 bis 360 Aufwandspunkte

99.B8.14 ‡↔ IMC-Komplexbehandlung des Erwachsenen, 361 bis 552 Aufwandspunkte

**Prozedur F03-22**

- |   |   |
|---|---|
| 34.03 ↔ Wiedereröffnung einer Thorakotomie  | 36.03.51 ↔ Endarteriektomie von Koronararterien, offen chirurgisch, mit Implantation von Stents mit Medikamenten-Freisetzung, in einer Koronararterie   |
| 35.95 ↔ Revision einer Korrekturoperation am Herzen   | 36.03.52 ↔ Endarteriektomie von Koronararterien, offen chirurgisch, mit Implantation von Stents mit Medikamenten-Freisetzung, in mehreren Koronararterien   |
| 35.G0 ↔ Revision eines Herzklappenersatzes, n.n.bez.  | 36.03.61 ↔ Endarteriektomie von Koronararterien, offen chirurgisch, mit Implantation von selbstexpandierenden Stents mit Medikamenten-Freisetzung, in einer Koronararterie  |
| 35.G1.11 ↔ Revision eines Aortenklappenersatzes, über vollständige Sternotomie  | 36.03.62 ↔ Endarteriektomie von Koronararterien, offen chirurgisch, mit Implantation von selbstexpandierenden Stents mit Medikamenten-Freisetzung, in mehreren Koronararterien  |
| 35.G1.12 ↔ Revision eines Aortenklappenersatzes, über minimalinvasive Thorakotomie (partielle obere Sternotomie, laterale Thorakotomie)   | 36.03.71 ↔ Endarteriektomie von Koronararterien, offen chirurgisch, mit Implantation eines Bifurkationsstents mit Medikamenten-Freisetzung  |
| 35.G1.13 ↔ Revision eines Aortenklappenersatzes, endovaskulärer Zugang  | 36.03.81 ↔ Endarteriektomie von Koronararterien, offen chirurgisch, mit Implantation von beschichteten Stents in einer Koronararterie   |
| 35.G1.14 ↔ Revision eines Aortenklappenersatzes, transapikal  | 36.03.82 ↔ Endarteriektomie von Koronararterien, offen chirurgisch, mit Implantation von beschichteten Stents in mehreren Koronararterien   |
| 35.G2.11 ↔ Revision eines Mitralklappenersatzes, über vollständige Sternotomie  | 36.10 ↔ Aortokoronarer Bypass zur Myokard-Revaskularisation, n.n.bez.   |
| 35.G2.12 ↔ Revision eines Mitralklappenersatzes, über minimalinvasive Thorakotomie (partielle obere Sternotomie, laterale Thorakotomie)   | 36.11.00 ↔ Einfacher (aorto)koronarer Bypass, nach Technik und Material, n.n.bez.   |
| 35.G2.13 ↔ Revision eines Mitralklappenersatzes, endovaskulärer Zugang  | 36.11.21 ↔ Einfacher (aorto)koronarer Bypass, offen chirurgisch (Thorakotomie, Minithorakotomie, Sternotomie), mit autogener Arterie, A. radialis   |
| 35.G2.14 ↔ Revision eines Mitralklappenersatzes, transapikal  | 36.11.22 ↔ Einfacher (aorto)koronarer Bypass, offen chirurgisch (Thorakotomie, Minithorakotomie, Sternotomie), mit autogener Arterie, A. mammaria interna (A. thoracica interna)  |
| 35.G3.11 ↔ Revision eines Pulmonalklappenersatzes, über vollständige Sternotomie  | 36.11.23 ↔ Einfacher (aorto)koronarer Bypass, offen chirurgisch (Thorakotomie, Minithorakotomie, Sternotomie), mit autogener Arterie, freies A. mammaria interna (A. thoracica interna) Transplantat (IMA-Transplantat) |
| 35.G3.12 ↔ Revision eines Pulmonalklappenersatzes, über minimalinvasive Thorakotomie (partielle obere Sternotomie, laterale Thorakotomie)                                       | 36.11.24 ↔ Einfacher (aorto)koronarer Bypass, offen chirurgisch (Thorakotomie, Minithorakotomie, Sternotomie), mit autogener Arterie, A. abdominalis  |
| 35.G3.13 ↔ Revision eines Pulmonalklappenersatzes, endovaskulärer Zugang  | 36.11.25 ↔ Einfacher (aorto)koronarer Bypass, offen chirurgisch (Thorakotomie, Minithorakotomie, Sternotomie), mit autogener Arterie, sonstige Arterie  |
| 35.G3.14 ↔ Revision eines Pulmonalklappenersatzes, transapikal  | 36.11.26 ↔ Einfacher (aorto)koronarer Bypass, offen chirurgisch (Thorakotomie, Minithorakotomie, Sternotomie), mit autogener Vene, ohne externes Stabilisierungsnetz  |
| 35.G4.11 ↔ Revision eines Trikuspidalklappenersatzes, über vollständige Sternotomie   | 36.11.27 ↔ Einfacher (aorto)koronarer Bypass, offen chirurgisch (Thorakotomie, Minithorakotomie, Sternotomie), mit autogener Vene, mit externem Stabilisierungsnetz   |
| 35.G4.12 ↔ Revision eines Trikuspidalklappenersatzes, über minimalinvasive Thorakotomie (partielle obere Sternotomie, laterale Thorakotomie)                                    | 36.11.28 ↔ Einfacher (aorto)koronarer Bypass, offen chirurgisch (Thorakotomie, Minithorakotomie, Sternotomie), mit Xenotransplantat   |
| 35.G4.13 ↔ Revision eines Trikuspidalklappenersatzes, endovaskulärer Zugang   | 36.11.2A ↔ Einfacher (aorto)koronarer Bypass, offen chirurgisch (Thorakotomie, Minithorakotomie, Sternotomie), mit Gefäßprothese  |
| 35.G4.14 ↔ Revision eines Trikuspidalklappenersatzes, transapikal   | 36.11.31 ↔ Einfacher (aorto)koronarer Bypass, minimalinvasiv, mit autogener Arterie, A. radialis  |
| 35.G9 ↔ Revision eines Herzklappenersatzes, sonstige  | 36.11.32 ↔ Einfacher (aorto)koronarer Bypass, minimalinvasiv, mit autogener Arterie, A. mammaria interna (A. thoracica interna)   |
| 36.03.00 ↔ Koronarangioplastik am offenen Thorax, n.n.bez.  |   |
| 36.03.09 ↔ Koronarangioplastik am offenen Thorax, sonstige  |   |
| 36.03.11 ↔ Endarteriektomie von Koronararterien, offen chirurgisch  |   |
| 36.03.12 ↔ Endarteriektomie von Koronararterien mit Patch Graft, offen chirurgisch  |   |
| 36.03.21 ↔ Endarteriektomie von Koronararterien, offen chirurgisch, mit Implantation von Stents ohne Medikamenten-Freisetzung, in einer Koronararterie                          |   |
| 36.03.22 ↔ Endarteriektomie von Koronararterien, offen chirurgisch, mit Implantation von Stents ohne Medikamenten-Freisetzung, in mehreren Koronararterien                      |   |
| 36.03.31 ↔ Endarteriektomie von Koronararterien, offen chirurgisch, mit Implantation von selbstexpandierenden Stents ohne Medikamenten-Freisetzung, in einer Koronararterie     |   |
| 36.03.32 ↔ Endarteriektomie von Koronararterien, offen chirurgisch, mit Implantation von selbstexpandierenden Stents ohne Medikamenten-Freisetzung, in mehreren Koronararterien |   |
| 36.03.41 ↔ Endarteriektomie von Koronararterien, offen chirurgisch, mit Implantation eines Bifurkationsstents, ohne Medikamenten-Freisetzung                                    |   |

- 36.11.33 ↔ Einfacher (aorto)koronarer Bypass, minimalinvasiv, mit autogener Arterie, freies A. mammaria interna (A. thoracica interna) Transplantat (IMA-Transplantat)
- 36.11.34 ↔ Einfacher (aorto)koronarer Bypass, minimalinvasiv, mit autogener Arterie, A. abdominalis
- 36.11.35 ↔ Einfacher (aorto)koronarer Bypass, minimalinvasiv, mit autogener Arterie, sonstige Arterie
- 36.11.36 ↔ Einfacher (aorto)koronarer Bypass, minimalinvasiv, mit autogener Vene, ohne externes Stabilisierungsnetz
- 36.11.37 ↔ Einfacher (aorto)koronarer Bypass, minimalinvasiv, mit autogener Vene, mit externem Stabilisierungsnetz
- 36.11.38 ↔ Einfacher (aorto)koronarer Bypass, minimalinvasiv, mit Xenotransplantat
- 36.11.3A ↔ Einfacher (aorto)koronarer Bypass, minimalinvasiv, mit Gefäßprothese
- 36.11.99 ↔ Einfacher (aorto)koronarer Bypass, nach Technik und Material, sonstige
- 36.12.00 ↔ Zweifacher (aorto)koronarer Bypass, nach Technik und Material, n.n.bez.
- 36.12.21 ↔ Zweifacher (aorto)koronarer Bypass, offen chirurgisch (Thorakotomie, Minithorakotomie, Sternotomie), mit autogener Arterie, A. radialis
- 36.12.22 ↔ Zweifacher (aorto)koronarer Bypass, offen chirurgisch (Thorakotomie, Minithorakotomie, Sternotomie), mit autogener Arterie, A. mammaria interna (A. thoracica interna)
- 36.12.23 ↔ Zweifacher (aorto)koronarer Bypass, offen chirurgisch (Thorakotomie, Minithorakotomie, Sternotomie), mit autogener Arterie, freies A. mammaria interna (A. thoracica interna) Transplantat (IMA-Transplantat)
- 36.12.24 ↔ Zweifacher (aorto)koronarer Bypass, offen chirurgisch (Thorakotomie, Minithorakotomie, Sternotomie), mit autogener Arterie, A. abdominalis
- 36.12.25 ↔ Zweifacher (aorto)koronarer Bypass, offen chirurgisch (Thorakotomie, Minithorakotomie, Sternotomie), mit autogener Arterie, sonstige Arterie
- 36.12.26 ↔ Zweifacher (aorto)koronarer Bypass, offen chirurgisch (Thorakotomie, Minithorakotomie, Sternotomie), mit autogener Vene, ohne externes Stabilisierungsnetz
- 36.12.27 ↔ Zweifacher (aorto)koronarer Bypass, offen chirurgisch (Thorakotomie, Minithorakotomie, Sternotomie), mit autogener Vene, mit externem Stabilisierungsnetz
- 36.12.28 ↔ Zweifacher (aorto)koronarer Bypass, offen chirurgisch (Thorakotomie, Minithorakotomie, Sternotomie), mit Xenotransplantat
- 36.12.2A ↔ Zweifacher (aorto)koronarer Bypass, offen chirurgisch (Thorakotomie, Minithorakotomie, Sternotomie), mit Gefäßprothese
- 36.12.31 ↔ Zweifacher (aorto)koronarer Bypass, minimalinvasiv, mit autogener Arterie, A. radialis
- 36.12.32 ↔ Zweifacher (aorto)koronarer Bypass, minimalinvasiv, mit autogener Arterie, A. mammaria interna (A. thoracica interna)
- 36.12.33 ↔ Zweifacher (aorto)koronarer Bypass, minimalinvasiv, mit autogener Arterie, freies A. mammaria interna (A. thoracica interna) Transplantat (IMA-Transplantat)
- 36.12.34 ↔ Zweifacher (aorto)koronarer Bypass, minimalinvasiv, mit autogener Arterie, A. abdominalis
- 36.12.35 ↔ Zweifacher (aorto)koronarer Bypass, minimalinvasiv, mit autogener Arterie, sonstige Arterie
- 36.12.36 ↔ Zweifacher (aorto)koronarer Bypass, minimalinvasiv, mit autogener Vene, ohne externes Stabilisierungsnetz
- 36.12.37 ↔ Zweifacher (aorto)koronarer Bypass, minimalinvasiv, mit autogener Vene, mit externem Stabilisierungsnetz
- 36.12.38 ↔ Zweifacher (aorto)koronarer Bypass, minimalinvasiv, mit Xenotransplantat
- 36.12.3A ↔ Zweifacher (aorto)koronarer Bypass, minimalinvasiv, mit Gefäßprothese
- 36.12.99 ↔ Zweifacher (Aorto)koronarer Bypass, nach Material und Technik, sonstige
- 36.13.00 ↔ Dreifacher (aorto)koronarer Bypass, nach Technik und Material, n.n.bez.
- 36.13.21 ↔ Dreifacher (aorto)koronarer Bypass, offen chirurgisch (Thorakotomie, Minithorakotomie, Sternotomie), mit autogener Arterie, A. radialis
- 36.13.22 ↔ Dreifacher (aorto)koronarer Bypass, offen chirurgisch (Thorakotomie, Minithorakotomie, Sternotomie), mit autogener Arterie, A. mammaria interna (A. thoracica interna)
- 36.13.23 ↔ Dreifacher (aorto)koronarer Bypass, offen chirurgisch (Thorakotomie, Minithorakotomie, Sternotomie), mit autogener Arterie, freies A. mammaria interna (A. thoracica interna) Transplantat (IMA-Transplantat)
- 36.13.24 ↔ Dreifacher (aorto)koronarer Bypass, offen chirurgisch (Thorakotomie, Minithorakotomie, Sternotomie), mit autogener Arterie, A. abdominalis
- 36.13.25 ↔ Dreifacher (aorto)koronarer Bypass, offen chirurgisch (Thorakotomie, Minithorakotomie, Sternotomie), mit autogener Arterie, sonstige Arterie
- 36.13.26 ↔ Dreifacher (aorto)koronarer Bypass, offen chirurgisch (Thorakotomie, Minithorakotomie, Sternotomie), mit autogener Vene, ohne externes Stabilisierungsnetz
- 36.13.27 ↔ Dreifacher (aorto)koronarer Bypass, offen chirurgisch (Thorakotomie, Minithorakotomie, Sternotomie), mit autogener Vene, mit externem Stabilisierungsnetz
- 36.13.28 ↔ Dreifacher (aorto)koronarer Bypass, offen chirurgisch (Thorakotomie, Minithorakotomie, Sternotomie), mit Xenotransplantat
- 36.13.2A ↔ Dreifacher (aorto)koronarer Bypass, offen chirurgisch (Thorakotomie, Minithorakotomie, Sternotomie), mit Gefäßprothese
- 36.13.31 ↔ Dreifacher (aorto)koronarer Bypass, minimalinvasiv, mit autogener Arterie, A. radialis
- 36.13.32 ↔ Dreifacher (aorto)koronarer Bypass, minimalinvasiv, mit autogener Arterie, A. mammaria interna (A. thoracica interna)
- 36.13.33 ↔ Dreifacher (aorto)koronarer Bypass, minimalinvasiv, mit autogener Arterie, freies A. mammaria interna (A. thoracica interna) Transplantat (IMA-Transplantat)
- 36.13.34 ↔ Dreifacher (aorto)koronarer Bypass, minimalinvasiv, mit autogener Arterie, A. abdominalis
- 36.13.35 ↔ Dreifacher (aorto)koronarer Bypass, minimalinvasiv, mit autogener Arterie, sonstige Arterie
- 36.13.36 ↔ Dreifacher (aorto)koronarer Bypass, minimalinvasiv, mit autogener Vene, ohne externes Stabilisierungsnetz
- 36.13.37 ↔ Dreifacher (aorto)koronarer Bypass, minimalinvasiv, mit autogener Vene, mit externem Stabilisierungsnetz
- 36.13.38 ↔ Dreifacher (aorto)koronarer Bypass, minimalinvasiv, mit Xenotransplantat
- 36.13.3A ↔ Dreifacher (aorto)koronarer Bypass, minimalinvasiv, mit Gefäßprothese
- 36.13.99 ↔ Dreifacher (aorto)koronarer Bypass, nach Technik und Material, sonstige
- 36.18.00 ↔ Vierfacher (aorto)koronarer Bypass, nach Technik und Material, n.n.bez.
- 36.18.11 ↔ Vierfacher (aorto)koronarer Bypass, offen chirurgisch (Thorakotomie, Minithorakotomie, Sternotomie), mit autogener Arterie, A. radialis

- 36.18.12 ↔ Vierfacher (aorto)koronarer Bypass, offen chirurgisch (Thorakotomie, Minithorakotomie, Sternotomie), mit autogener Arterie, A. mammaria interna (A. thoracica interna)
- 36.18.13 ↔ Vierfacher (aorto)koronarer Bypass, offen chirurgisch (Thorakotomie, Minithorakotomie, Sternotomie), mit autogener Arterie, freies A. mammaria interna (A. thoracica interna) Transplantat (IMA-Transplantat)
- 36.18.14 ↔ Vierfacher (aorto)koronarer Bypass, offen chirurgisch (Thorakotomie, Minithorakotomie, Sternotomie), mit autogener Arterie, A. abdominalis
- 36.18.15 ↔ Vierfacher (aorto)koronarer Bypass, offen chirurgisch (Thorakotomie, Minithorakotomie, Sternotomie), mit autogener Arterie, sonstige Arterie
- 36.18.16 ↔ Vierfacher (aorto)koronarer Bypass, offen chirurgisch (Thorakotomie, Minithorakotomie, Sternotomie), mit autogener Vene, ohne externes Stabilisierungsnetz
- 36.18.17 ↔ Vierfacher (aorto)koronarer Bypass, offen chirurgisch (Thorakotomie, Minithorakotomie, Sternotomie), mit autogener Vene, mit externem Stabilisierungsnetz
- 36.18.18 ↔ Vierfacher (aorto)koronarer Bypass, offen chirurgisch (Thorakotomie, Minithorakotomie, Sternotomie), mit Xenotransplantat
- 36.18.1A ↔ Vierfacher (aorto)koronarer Bypass, offen chirurgisch (Thorakotomie, Minithorakotomie, Sternotomie), mit Gefäßprothese
- 36.18.21 ↔ Vierfacher (aorto)koronarer Bypass, minimalinvasiv, mit autogener Arterie, A. radialis
- 36.18.22 ↔ Vierfacher (aorto)koronarer Bypass, minimalinvasiv, mit autogener Arterie, A. mammaria interna (A. thoracica interna)
- 36.18.23 ↔ Vierfacher (aorto)koronarer Bypass, minimalinvasiv, mit autogener Arterie, freies A. mammaria interna (A. thoracica interna) Transplantat (IMA-Transplantat)
- 36.18.24 ↔ Vierfacher (aorto)koronarer Bypass, minimalinvasiv, mit autogener Arterie, A. abdominalis
- 36.18.25 ↔ Vierfacher (aorto)koronarer Bypass, minimalinvasiv, mit autogener Arterie, sonstige Arterie
- 36.18.26 ↔ Vierfacher (aorto)koronarer Bypass, minimalinvasiv, mit autogener Vene, ohne externes Stabilisierungsnetz
- 36.18.27 ↔ Vierfacher (aorto)koronarer Bypass, minimalinvasiv, mit autogener Vene, mit externem Stabilisierungsnetz
- 36.18.28 ↔ Vierfacher (aorto)koronarer Bypass, minimalinvasiv, mit Xenotransplantat
- 36.18.2A ↔ Vierfacher (aorto)koronarer Bypass, minimalinvasiv, mit Gefäßprothese
- 36.18.99 ↔ Vierfacher (aorto)koronarer Bypass, nach Technik und Material, sonstige
- 36.19 ↔ Bypass-Anastomose zur Myokard-Revaskularisation, sonstige
- 36.1A.00 ↔ Fünffacher (aorto)koronarer Bypass, nach Technik und Material, n.n.bez.
- 36.1A.11 ↔ Fünffacher (aorto)koronarer Bypass, offen chirurgisch (Thorakotomie, Minithorakotomie, Sternotomie), mit autogener Arterie, A. radialis
- 36.1A.12 ↔ Fünffacher (aorto)koronarer Bypass, offen chirurgisch (Thorakotomie, Minithorakotomie, Sternotomie), mit autogener Arterie, A. mammaria interna (A. thoracica interna)
- 36.1A.13 ↔ Fünffacher (aorto)koronarer Bypass, offen chirurgisch (Thorakotomie, Minithorakotomie, Sternotomie), mit autogener Arterie, freies A. mammaria interna (A. thoracica interna) Transplantat (IMA-Transplantat)
- 36.1A.14 ↔ Fünffacher (aorto)koronarer Bypass, offen chirurgisch (Thorakotomie, Minithorakotomie, Sternotomie), mit autogener Arterie, A. abdominalis
- 36.1A.15 ↔ Fünffacher (aorto)koronarer Bypass, offen chirurgisch (Thorakotomie, Minithorakotomie, Sternotomie), mit autogener Arterie, sonstige Arterie
- 36.1A.16 ↔ Fünffacher (aorto)koronarer Bypass, offen chirurgisch (Thorakotomie, Minithorakotomie, Sternotomie), mit autogener Vene, ohne externes Stabilisierungsnetz
- 36.1A.17 ↔ Fünffacher (aorto)koronarer Bypass, offen chirurgisch (Thorakotomie, Minithorakotomie, Sternotomie), mit autogener Vene, mit externem Stabilisierungsnetz
- 36.1A.18 ↔ Fünffacher (aorto)koronarer Bypass, offen chirurgisch (Thorakotomie, Minithorakotomie, Sternotomie), mit Xenotransplantat
- 36.1A.1A ↔ Fünffacher (aorto)koronarer Bypass, offen chirurgisch (Thorakotomie, Minithorakotomie, Sternotomie), mit Gefäßprothese
- 36.1A.21 ↔ Fünffacher (aorto)koronarer Bypass, minimalinvasiv, mit autogener Arterie, A. radialis
- 36.1A.22 ↔ Fünffacher (aorto)koronarer Bypass, minimalinvasiv, mit autogener Arterie, A. mammaria interna (A. thoracica interna)
- 36.1A.23 ↔ Fünffacher (aorto)koronarer Bypass, minimalinvasiv, mit autogener Arterie, freies A. mammaria interna (A. thoracica interna) Transplantat (IMA-Transplantat)
- 36.1A.24 ↔ Fünffacher (aorto)koronarer Bypass, minimalinvasiv, mit autogener Arterie, A. abdominalis
- 36.1A.25 ↔ Fünffacher (aorto)koronarer Bypass, minimalinvasiv, mit autogener Arterie, sonstige Arterie
- 36.1A.26 ↔ Fünffacher (aorto)koronarer Bypass, minimalinvasiv, mit autogener Vene, ohne externes Stabilisierungsnetz
- 36.1A.27 ↔ Fünffacher (aorto)koronarer Bypass, minimalinvasiv, mit autogener Vene, mit externem Stabilisierungsnetz
- 36.1A.28 ↔ Fünffacher (aorto)koronarer Bypass, minimalinvasiv, mit Xenotransplantat
- 36.1A.2A ↔ Fünffacher (aorto)koronarer Bypass, minimalinvasiv, mit Gefäßprothese
- 36.1A.99 ↔ Fünffacher (aorto)koronarer Bypass, sonstige
- 36.1B.00 ↔ Sechs- und mehrfacher (aorto)koronarer Bypass, nach Technik und Material, n.n.bez.
- 36.1B.11 ↔ Sechs- und mehrfacher (aorto)koronarer Bypass, offen chirurgisch (Thorakotomie, Minithorakotomie, Sternotomie), mit autogener Arterie, A. radialis
- 36.1B.12 ↔ Sechs- und mehrfacher (aorto)koronarer Bypass, offen chirurgisch (Thorakotomie, Minithorakotomie, Sternotomie), mit autogener Arterie, A. mammaria interna (A. thoracica interna)
- 36.1B.13 ↔ Sechs- und mehrfacher (aorto)koronarer Bypass, offen chirurgisch (Thorakotomie, Minithorakotomie, Sternotomie), mit autogener Arterie, freies A. mammaria interna (A. thoracica interna) Transplantat (IMA-Transplantat)
- 36.1B.14 ↔ Sechs- und mehrfacher (aorto)koronarer Bypass, offen chirurgisch (Thorakotomie, Minithorakotomie, Sternotomie), mit autogener Arterie, A. abdominalis
- 36.1B.15 ↔ Sechs- und mehrfacher (aorto)koronarer Bypass, offen chirurgisch (Thorakotomie, Minithorakotomie, Sternotomie), mit autogener Arterie, sonstige Arterie
- 36.1B.16 ↔ Sechs- und mehrfacher (aorto)koronarer Bypass, offen chirurgisch (Thorakotomie, Minithorakotomie, Sternotomie), mit autogener Vene, ohne externes Stabilisierungsnetz
- 36.1B.17 ↔ Sechs- und mehrfacher (aorto)koronarer Bypass, offen chirurgisch (Thorakotomie, Minithorakotomie, Sternotomie), mit autogener Vene, mit externem Stabilisierungsnetz



36.1B.18 ↔	Sechs- und mehrfacher (aorto)koronarer Bypass, offen chirurgisch (Thorakotomie, Minithorakotomie, Sternotomie), mit Xenotransplantat	37.33.11 ↔	Exzision oder Destruktion am Reizleitungssystem, offener Zugang, ablativ Massnahmen bei Tachyarrhythmie
36.1B.1A ↔	Sechs- und mehrfacher (aorto)koronarer Bypass, offen chirurgisch (Thorakotomie, Minithorakotomie, Sternotomie), mit Gefässprothese	37.33.19 ↔	Exzision oder Destruktion am Reizleitungssystem, offener Zugang, sonstige
36.1B.21 ↔	Sechs- und mehrfacher (aorto)koronarer Bypass, minimalinvasiv, mit autogener Arterie, A. radialis	37.33.20 ↔	Exzision von anderer Läsion oder Gewebe des Herzens, offener Zugang
36.1B.22 ↔	Sechs- und mehrfacher (aorto)koronarer Bypass, minimalinvasiv, mit autogener Arterie, A. mamma interna (A. thoracica interna)	37.33.30 ↔	Destruktion von anderer Läsion oder Gewebe des Herzens, offener Zugang
36.1B.23 ↔	Sechs- und mehrfacher (aorto)koronarer Bypass, minimalinvasiv, mit autogener Arterie, freies A. mamma interna (A. thoracica interna) Transplantat (IMA-Transplantat)	37.33.99 ↔	Exzision oder Destruktion von anderer Läsion oder Gewebe des Herzens, offener Zugang, sonstige
36.1B.24 ↔	Sechs- und mehrfacher (aorto)koronarer Bypass, minimalinvasiv, mit autogener Arterie, A. abdominalis	37.34.00 ‡↔	Exzision oder Destruktion von anderer Läsion oder Gewebe des Herzens, sonstiger Zugang, n.n.bez.
36.1B.25 ↔	Sechs- und mehrfacher (aorto)koronarer Bypass, minimalinvasiv, mit autogener Arterie, sonstige Arterie	37.34.09 ‡↔	Exzision oder Destruktion von anderer Läsion oder Gewebe des Herzens, sonstiger Zugang, sonstige
36.1B.26 ↔	Sechs- und mehrfacher (aorto)koronarer Bypass, minimalinvasiv, mit autogener Vene, ohne externes Stabilisierungsnetz	37.90.20 ‡↔	Transseptale Katheteruntersuchung des linken Herzens, n.n.bez.
36.1B.27 ↔	Sechs- und mehrfacher (aorto)koronarer Bypass, minimalinvasiv, mit autogener Vene, mit externem Stabilisierungsnetz	37.90.21 ‡↔	Kathetertechnische transseptale Punktion
36.1B.28 ↔	Sechs- und mehrfacher (aorto)koronarer Bypass, minimalinvasiv, mit Xenotransplantat	37.90.29 ‡↔	Transseptale Katheteruntersuchung des linken Herzens, sonstige
36.1B.2A ↔	Sechs- und mehrfacher (aorto)koronarer Bypass, minimalinvasiv, mit Gefässprothese	37.99.80 ↔	Reoperation an Herz und Perikard
36.1B.99 ↔	Sechs- und mehrfacher (aorto)koronarer Bypass, nach Technik und Material, sonstige	38.45.00 ↔	Resektion von thorakalen Blutgefässen mit Ersatz, n.n.bez.
36.2 ↔	Myokard-Revaskularisation mit Arterien-Implantat	38.45.10 ↔	Resektion der thorakalen Aorta mit Ersatz, n.n.bez.
36.31 ↔	Transmyokardiale Revaskularisation am offenen Thorax	38.45.12 ↔	Resektion der Aorta thoracica mit Ersatz
36.32 ↔	Sonstige transmyokardiale Revaskularisation	38.45.13 ↔	Resektion der Aorta thoracoabdominalis mit Ersatz
36.33 ↔	Endoskopische transmyokardiale Revaskularisation	38.45.14 ↔	Resektion der thorakalen Aorta und Ersatz mit Hybridprothese
36.34 ↔	Perkutane transmyokardiale Revaskularisation	38.45.15 ↔	Resektion der Aorta ascendens mit Ersatz
36.39.00 ↔	Sonstige Herz-Revaskularisation, n.n.bez.	38.45.16 ↔	Resektion des Aortenbogens mit Ersatz
36.39.10 ↔	Herz-Revaskularisation durch Koronararterienpatch	38.45.17 ↔	Resektion der Aorta ascendens sowie des Aortenbogens mit Ersatz
36.39.11 ↔	Revision eines Koronararterienbypass	38.45.19 ↔	Resektion der thorakalen Aorta mit Ersatz, sonstige
36.39.12 ↔	Neuanlage eines Koronararterienbypass	38.45.20 ↔	Resektion sonstiger thorakaler Arterien mit Ersatz, n.n.bez.
36.39.13 ↔	Transposition von Koronararterien	38.45.21 ↔	Resektion der A. pulmonalis mit Ersatz
36.39.99 ↔	Sonstige Herz-Revaskularisation, sonstige	38.45.22 ↔	Resektion des Truncus brachiocephalicus mit Ersatz
36.91 ↔	Korrektur eines Koronargefäss-Aneurysmas	38.45.29 ↔	Resektion sonstiger thorakaler Arterien mit Ersatz
36.99.00 ↔	Sonstige Operationen an Herzgefässen n.n.bez.	38.45.30 ↔	Resektion thorakaler Venen mit Ersatz, n.n.bez.
36.99.20 ↔	Operationen bei kongenitalen Anomalien der Herzgefässe	38.45.31 ↔	Resektion der V. cava superior mit Ersatz
36.99.30 ↔	Rekonstruktion des Koronarostiums	38.45.38 ↔	Resektion sonstiger tiefer thorakaler Venen mit Ersatz
36.99.40 ↔	Sympathektomie der Koronararterien	38.45.39 ↔	Resektion thorakaler Venen mit Ersatz, sonstige
36.99.99 ↔	Sonstige Operationen an Herzgefässen, sonstige	38.45.99 ↔	Resektion von thorakalen Blutgefässen mit Ersatz, sonstige
37.21 ‡↔	Rechtsherzkatheter	88.43 ‡↔	Arteriographie der Pulmonalarterien
37.22 ‡↔	Linksherzkatheter	88.50 ‡↔	Angiokardiographie, n.n.bez.
37.23 ‡↔	Kombinierter Rechts- und Linksherzkatheter	88.52 ‡↔	Angiokardiographie von Strukturen des rechten Herzens
37.28 ‡↔	Intrakardiale Echokardiographie (IKE)	88.53 ‡↔	Angiokardiographie von Strukturen des linken Herzens
37.33.00 ↔	Exzision oder Destruktion von anderer Läsion oder Gewebe des Herzens, offener Zugang, n.n.bez.	88.54 ‡↔	Kombinierte Angiokardiographie des rechten und linken Herzens
37.33.10 ↔	Exzision oder Destruktion am Reizleitungssystem, offener Zugang, n.n.bez.	88.55 ‡↔	Koronare Arteriographie mit einem einzigen Katheter
		88.56 ‡↔	Koronare Arteriographie mit zwei Kathetern
		88.57 ‡↔	Sonstige und nicht näher bezeichnete koronare Arteriographie

### Prozedur F03-23

- 35.F1.71 ↔ Aortenklappenersatz durch klappentragende Gefässprothese, mechanisch, über vollständige Sternotomie

**Prozedur F03-24**

37.21 ‡↔	Rechtsherzkatheter	37.34.09 ‡↔	Exzision oder Destruktion von anderer Läsion oder Gewebe des Herzens, sonstiger Zugang, sonstige
37.22 ‡↔	Linksherzkatheter	37.90.20 ‡↔	Transseptale Katheteruntersuchung des linken Herzens, n.n.bez.
37.23 ‡↔	Kombinierter Rechts- und Linksherzkatheter	37.90.21 ‡↔	Kathetertechnische transseptale Punktion
37.28 ‡↔	Intrakardiale Echokardiographie (IKE)	37.90.29 ‡↔	Transseptale Katheteruntersuchung des linken Herzens, sonstige
37.33.00 ↔	Exzision oder Destruktion von anderer Läsion oder Gewebe des Herzens, offener Zugang, n.n.bez.	37.99.80 ↔	Reoperation an Herz und Perikard
37.33.10 ↔	Exzision oder Destruktion am Reizleitungssystem, offener Zugang, n.n.bez.	88.43 ‡↔	Arteriographie der Pulmonalarterien
37.33.11 ↔	Exzision oder Destruktion am Reizleitungssystem, offener Zugang, ablativ Massnahmen bei Tachyarrhythmie	88.50 ‡↔	Angiokardiographie, n.n.bez.
37.33.19 ↔	Exzision oder Destruktion am Reizleitungssystem, offener Zugang, sonstige	88.52 ‡↔	Angiokardiographie von Strukturen des rechten Herzens
37.33.20 ↔	Exzision von anderer Läsion oder Gewebe des Herzens, offener Zugang	88.53 ‡↔	Angiokardiographie von Strukturen des linken Herzens
37.33.30 ↔	Destruktion von anderer Läsion oder Gewebe des Herzens, offener Zugang	88.54 ‡↔	Kombinierte Angiokardiographie des rechten und linken Herzens
37.33.99 ↔	Exzision oder Destruktion von anderer Läsion oder Gewebe des Herzens, offener Zugang, sonstige	88.55 ‡↔	Koronare Arteriographie mit einem einzigen Katheter
37.34.00 ‡↔	Exzision oder Destruktion von anderer Läsion oder Gewebe des Herzens, sonstiger Zugang, n.n.bez.	88.56 ‡↔	Koronare Arteriographie mit zwei Kathetern
		88.57 ‡↔	Sonstige und nicht näher bezeichnete koronare Arteriographie

**Prozedur F03-25**

34.03 ↔	Wiedereröffnung einer Thorakotomie	36.03.21 ↔	Endarteriektomie von Koronararterien, offen chirurgisch, mit Implantation von Stents ohne Medikamenten-Freisetzung, in einer Koronararterie
35.95 ↔	Revision einer Korrekturoperation am Herzen	36.03.22 ↔	Endarteriektomie von Koronararterien, offen chirurgisch, mit Implantation von Stents ohne Medikamenten-Freisetzung, in mehreren Koronararterien
35.G0 ↔	Revision eines Herzklappenersatzes, n.n.bez.	36.03.31 ↔	Endarteriektomie von Koronararterien, offen chirurgisch, mit Implantation von selbstexpandierenden Stents ohne Medikamenten-Freisetzung, in einer Koronararterie
35.G1.11 ↔	Revision eines Aortenklappenersatzes, über vollständige Sternotomie	36.03.32 ↔	Endarteriektomie von Koronararterien, offen chirurgisch, mit Implantation von selbstexpandierenden Stents ohne Medikamenten-Freisetzung, in mehreren Koronararterien
35.G1.12 ↔	Revision eines Aortenklappenersatzes, über minimalinvasive Thorakotomie (partielle obere Sternotomie, laterale Thorakotomie)	36.03.41 ↔	Endarteriektomie von Koronararterien, offen chirurgisch, mit Implantation eines Bifurkationsstents, ohne Medikamenten-Freisetzung
35.G1.13 ↔	Revision eines Aortenklappenersatzes, endovaskulärer Zugang	36.03.51 ↔	Endarteriektomie von Koronararterien, offen chirurgisch, mit Implantation von Stents mit Medikamenten-Freisetzung, in einer Koronararterie
35.G1.14 ↔	Revision eines Aortenklappenersatzes, transapikal	36.03.52 ↔	Endarteriektomie von Koronararterien, offen chirurgisch, mit Implantation von Stents mit Medikamenten-Freisetzung, in mehreren Koronararterien
35.G2.11 ↔	Revision eines Mitralklappenersatzes, über vollständige Sternotomie	36.03.61 ↔	Endarteriektomie von Koronararterien, offen chirurgisch, mit Implantation von selbstexpandierenden Stents mit Medikamenten-Freisetzung, in einer Koronararterie
35.G2.12 ↔	Revision eines Mitralklappenersatzes, über minimalinvasive Thorakotomie (partielle obere Sternotomie, laterale Thorakotomie)	36.03.62 ↔	Endarteriektomie von Koronararterien, offen chirurgisch, mit Implantation von selbstexpandierenden Stents mit Medikamenten-Freisetzung, in mehreren Koronararterien
35.G2.13 ↔	Revision eines Mitralklappenersatzes, endovaskulärer Zugang	36.03.71 ↔	Endarteriektomie von Koronararterien, offen chirurgisch, mit Implantation eines Bifurkationsstents mit Medikamenten-Freisetzung
35.G2.14 ↔	Revision eines Mitralklappenersatzes, transapikal	36.03.81 ↔	Endarteriektomie von Koronararterien, offen chirurgisch, mit Implantation von beschichteten Stents in einer Koronararterie
35.G3.11 ↔	Revision eines Pulmonalklappenersatzes, über vollständige Sternotomie	36.03.82 ↔	Endarteriektomie von Koronararterien, offen chirurgisch, mit Implantation von beschichteten Stents in mehreren Koronararterien
35.G3.12 ↔	Revision eines Pulmonalklappenersatzes, über minimalinvasive Thorakotomie (partielle obere Sternotomie, laterale Thorakotomie)	36.10 ↔	Aortokoronarer Bypass zur Myokard-Revaskularisation, n.n.bez.
35.G3.13 ↔	Revision eines Pulmonalklappenersatzes, endovaskulärer Zugang		
35.G3.14 ↔	Revision eines Pulmonalklappenersatzes, transapikal		
35.G4.11 ↔	Revision eines Trikuspidalklappenersatzes, über vollständige Sternotomie		
35.G4.12 ↔	Revision eines Trikuspidalklappenersatzes, über minimalinvasive Thorakotomie (partielle obere Sternotomie, laterale Thorakotomie)		
35.G4.13 ↔	Revision eines Trikuspidalklappenersatzes, endovaskulärer Zugang		
35.G4.14 ↔	Revision eines Trikuspidalklappenersatzes, transapikal		
35.G9 ↔	Revision eines Herzklappenersatzes, sonstige		
36.03.00 ↔	Koronarangioplastik am offenen Thorax, n.n.bez.		
36.03.09 ↔	Koronarangioplastik am offenen Thorax, sonstige		
36.03.11 ↔	Endarteriektomie von Koronararterien, offen chirurgisch		
36.03.12 ↔	Endarteriektomie von Koronararterien mit Patch Graft, offen chirurgisch		

- 36.11.00 ↔ Einfacher (aorto)koronarer Bypass, nach Technik und Material, n.n.bez.
- 36.11.21 ↔ Einfacher (aorto)koronarer Bypass, offen chirurgisch (Thorakotomie, Minithorakotomie, Sternotomie), mit autogener Arterie, A. radialis
- 36.11.22 ↔ Einfacher (aorto)koronarer Bypass, offen chirurgisch (Thorakotomie, Minithorakotomie, Sternotomie), mit autogener Arterie, A. mammaria interna (A. thoracica interna)
- 36.11.23 ↔ Einfacher (aorto)koronarer Bypass, offen chirurgisch (Thorakotomie, Minithorakotomie, Sternotomie), mit autogener Arterie, freies A. mammaria interna (A. thoracica interna) Transplantat (IMA-Transplantat)
- 36.11.24 ↔ Einfacher (aorto)koronarer Bypass, offen chirurgisch (Thorakotomie, Minithorakotomie, Sternotomie), mit autogener Arterie, A. abdominalis
- 36.11.25 ↔ Einfacher (aorto)koronarer Bypass, offen chirurgisch (Thorakotomie, Minithorakotomie, Sternotomie), mit autogener Arterie, sonstige Arterie
- 36.11.26 ↔ Einfacher (aorto)koronarer Bypass, offen chirurgisch (Thorakotomie, Minithorakotomie, Sternotomie), mit autogener Vene, ohne externes Stabilisierungsnetz
- 36.11.27 ↔ Einfacher (aorto)koronarer Bypass, offen chirurgisch (Thorakotomie, Minithorakotomie, Sternotomie), mit autogener Vene, mit externem Stabilisierungsnetz
- 36.11.28 ↔ Einfacher (aorto)koronarer Bypass, offen chirurgisch (Thorakotomie, Minithorakotomie, Sternotomie), mit Xenotransplantat
- 36.11.2A ↔ Einfacher (aorto)koronarer Bypass, offen chirurgisch (Thorakotomie, Minithorakotomie, Sternotomie), mit Gefäßprothese
- 36.11.31 ↔ Einfacher (aorto)koronarer Bypass, minimalinvasiv, mit autogener Arterie, A. radialis
- 36.11.32 ↔ Einfacher (aorto)koronarer Bypass, minimalinvasiv, mit autogener Arterie, A. mammaria interna (A. thoracica interna)
- 36.11.33 ↔ Einfacher (aorto)koronarer Bypass, minimalinvasiv, mit autogener Arterie, freies A. mammaria interna (A. thoracica interna) Transplantat (IMA-Transplantat)
- 36.11.34 ↔ Einfacher (aorto)koronarer Bypass, minimalinvasiv, mit autogener Arterie, A. abdominalis
- 36.11.35 ↔ Einfacher (aorto)koronarer Bypass, minimalinvasiv, mit autogener Arterie, sonstige Arterie
- 36.11.36 ↔ Einfacher (aorto)koronarer Bypass, minimalinvasiv, mit autogener Vene, ohne externes Stabilisierungsnetz
- 36.11.37 ↔ Einfacher (aorto)koronarer Bypass, minimalinvasiv, mit autogener Vene, mit externem Stabilisierungsnetz
- 36.11.38 ↔ Einfacher (aorto)koronarer Bypass, minimalinvasiv, mit Xenotransplantat
- 36.11.3A ↔ Einfacher (aorto)koronarer Bypass, minimalinvasiv, mit Gefäßprothese
- 36.11.99 ↔ Einfacher (aorto)koronarer Bypass, nach Technik und Material, sonstige
- 36.12.00 ↔ Zweifacher (aorto)koronarer Bypass, nach Technik und Material, n.n.bez.
- 36.12.21 ↔ Zweifacher (aorto)koronarer Bypass, offen chirurgisch (Thorakotomie, Minithorakotomie, Sternotomie), mit autogener Arterie, A. radialis
- 36.12.22 ↔ Zweifacher (aorto)koronarer Bypass, offen chirurgisch (Thorakotomie, Minithorakotomie, Sternotomie), mit autogener Arterie, A. mammaria interna (A. thoracica interna)
- 36.12.23 ↔ Zweifacher (aorto)koronarer Bypass, offen chirurgisch (Thorakotomie, Minithorakotomie, Sternotomie), mit autogener Arterie, freies A. mammaria interna (A. thoracica interna) Transplantat (IMA-Transplantat)
- 36.12.24 ↔ Zweifacher (aorto)koronarer Bypass, offen chirurgisch (Thorakotomie, Minithorakotomie, Sternotomie), mit autogener Arterie, A. abdominalis
- 36.12.25 ↔ Zweifacher (aorto)koronarer Bypass, offen chirurgisch (Thorakotomie, Minithorakotomie, Sternotomie), mit autogener Arterie, sonstige Arterie
- 36.12.26 ↔ Zweifacher (aorto)koronarer Bypass, offen chirurgisch (Thorakotomie, Minithorakotomie, Sternotomie), mit autogener Vene, ohne externes Stabilisierungsnetz
- 36.12.27 ↔ Zweifacher (aorto)koronarer Bypass, offen chirurgisch (Thorakotomie, Minithorakotomie, Sternotomie), mit autogener Vene, mit externem Stabilisierungsnetz
- 36.12.28 ↔ Zweifacher (aorto)koronarer Bypass, offen chirurgisch (Thorakotomie, Minithorakotomie, Sternotomie), mit Xenotransplantat
- 36.12.2A ↔ Zweifacher (aorto)koronarer Bypass, offen chirurgisch (Thorakotomie, Minithorakotomie, Sternotomie), mit Gefäßprothese
- 36.12.31 ↔ Zweifacher (aorto)koronarer Bypass, minimalinvasiv, mit autogener Arterie, A. radialis
- 36.12.32 ↔ Zweifacher (aorto)koronarer Bypass, minimalinvasiv, mit autogener Arterie, A. mammaria interna (A. thoracica interna)
- 36.12.33 ↔ Zweifacher (aorto)koronarer Bypass, minimalinvasiv, mit autogener Arterie, freies A. mammaria interna (A. thoracica interna) Transplantat (IMA-Transplantat)
- 36.12.34 ↔ Zweifacher (aorto)koronarer Bypass, minimalinvasiv, mit autogener Arterie, A. abdominalis
- 36.12.35 ↔ Zweifacher (aorto)koronarer Bypass, minimalinvasiv, mit autogener Arterie, sonstige Arterie
- 36.12.36 ↔ Zweifacher (aorto)koronarer Bypass, minimalinvasiv, mit autogener Vene, ohne externes Stabilisierungsnetz
- 36.12.37 ↔ Zweifacher (aorto)koronarer Bypass, minimalinvasiv, mit autogener Vene, mit externem Stabilisierungsnetz
- 36.12.38 ↔ Zweifacher (aorto)koronarer Bypass, minimalinvasiv, mit Xenotransplantat
- 36.12.3A ↔ Zweifacher (aorto)koronarer Bypass, minimalinvasiv, mit Gefäßprothese
- 36.12.99 ↔ Zweifacher (Aorto)koronarer Bypass, nach Material und Technik, sonstige
- 36.13.00 ↔ Dreifacher (aorto)koronarer Bypass, nach Technik und Material, n.n.bez.
- 36.13.21 ↔ Dreifacher (aorto)koronarer Bypass, offen chirurgisch (Thorakotomie, Minithorakotomie, Sternotomie), mit autogener Arterie, A. radialis
- 36.13.22 ↔ Dreifacher (aorto)koronarer Bypass, offen chirurgisch (Thorakotomie, Minithorakotomie, Sternotomie), mit autogener Arterie, A. mammaria interna (A. thoracica interna)
- 36.13.23 ↔ Dreifacher (aorto)koronarer Bypass, offen chirurgisch (Thorakotomie, Minithorakotomie, Sternotomie), mit autogener Arterie, freies A. mammaria interna (A. thoracica interna) Transplantat (IMA-Transplantat)
- 36.13.24 ↔ Dreifacher (aorto)koronarer Bypass, offen chirurgisch (Thorakotomie, Minithorakotomie, Sternotomie), mit autogener Arterie, A. abdominalis
- 36.13.25 ↔ Dreifacher (aorto)koronarer Bypass, offen chirurgisch (Thorakotomie, Minithorakotomie, Sternotomie), mit autogener Arterie, sonstige Arterie
- 36.13.26 ↔ Dreifacher (aorto)koronarer Bypass, offen chirurgisch (Thorakotomie, Minithorakotomie, Sternotomie), mit autogener Vene, ohne externes Stabilisierungsnetz

- 36.13.27 ↔ Dreifacher (aorto)koronarer Bypass, offen chirurgisch (Thorakotomie, Minithorakotomie, Sternotomie), mit autogener Vene, mit externem Stabilisierungsnetz
- 36.13.28 ↔ Dreifacher (aorto)koronarer Bypass, offen chirurgisch (Thorakotomie, Minithorakotomie, Sternotomie), mit Xenotransplantat
- 36.13.2A ↔ Dreifacher (aorto)koronarer Bypass, offen chirurgisch (Thorakotomie, Minithorakotomie, Sternotomie), mit Gefäßprothese
- 36.13.31 ↔ Dreifacher (aorto)koronarer Bypass, minimalinvasiv, mit autogener Arterie, A. radialis
- 36.13.32 ↔ Dreifacher (aorto)koronarer Bypass, minimalinvasiv, mit autogener Arterie, A. mammaria interna (A. thoracica interna)
- 36.13.33 ↔ Dreifacher (aorto)koronarer Bypass, minimalinvasiv, mit autogener Arterie, freies A. mammaria interna (A. thoracica interna) Transplantat (IMA-Transplantat)
- 36.13.34 ↔ Dreifacher (aorto)koronarer Bypass, minimalinvasiv, mit autogener Arterie, A. abdominalis
- 36.13.35 ↔ Dreifacher (aorto)koronarer Bypass, minimalinvasiv, mit autogener Arterie, sonstige Arterie
- 36.13.36 ↔ Dreifacher (aorto)koronarer Bypass, minimalinvasiv, mit autogener Vene, ohne externes Stabilisierungsnetz
- 36.13.37 ↔ Dreifacher (aorto)koronarer Bypass, minimalinvasiv, mit autogener Vene, mit externem Stabilisierungsnetz
- 36.13.38 ↔ Dreifacher (aorto)koronarer Bypass, minimalinvasiv, mit Xenotransplantat
- 36.13.3A ↔ Dreifacher (aorto)koronarer Bypass, minimalinvasiv, mit Gefäßprothese
- 36.13.99 ↔ Dreifacher (aorto)koronarer Bypass, nach Technik und Material, sonstige
- 36.18.00 ↔ Vierfacher (aorto)koronarer Bypass, nach Technik und Material, n.n.bez.
- 36.18.11 ↔ Vierfacher (aorto)koronarer Bypass, offen chirurgisch (Thorakotomie, Minithorakotomie, Sternotomie), mit autogener Arterie, A. radialis
- 36.18.12 ↔ Vierfacher (aorto)koronarer Bypass, offen chirurgisch (Thorakotomie, Minithorakotomie, Sternotomie), mit autogener Arterie, A. mammaria interna (A. thoracica interna)
- 36.18.13 ↔ Vierfacher (aorto)koronarer Bypass, offen chirurgisch (Thorakotomie, Minithorakotomie, Sternotomie), mit autogener Arterie, freies A. mammaria interna (A. thoracica interna) Transplantat (IMA-Transplantat)
- 36.18.14 ↔ Vierfacher (aorto)koronarer Bypass, offen chirurgisch (Thorakotomie, Minithorakotomie, Sternotomie), mit autogener Arterie, A. abdominalis
- 36.18.15 ↔ Vierfacher (aorto)koronarer Bypass, offen chirurgisch (Thorakotomie, Minithorakotomie, Sternotomie), mit autogener Arterie, sonstige Arterie
- 36.18.16 ↔ Vierfacher (aorto)koronarer Bypass, offen chirurgisch (Thorakotomie, Minithorakotomie, Sternotomie), mit autogener Vene, ohne externes Stabilisierungsnetz
- 36.18.17 ↔ Vierfacher (aorto)koronarer Bypass, offen chirurgisch (Thorakotomie, Minithorakotomie, Sternotomie), mit autogener Vene, mit externem Stabilisierungsnetz
- 36.18.18 ↔ Vierfacher (aorto)koronarer Bypass, offen chirurgisch (Thorakotomie, Minithorakotomie, Sternotomie), mit Xenotransplantat
- 36.18.1A ↔ Vierfacher (aorto)koronarer Bypass, offen chirurgisch (Thorakotomie, Minithorakotomie, Sternotomie), mit Gefäßprothese
- 36.18.21 ↔ Vierfacher (aorto)koronarer Bypass, minimalinvasiv, mit autogener Arterie, A. radialis
- 36.18.22 ↔ Vierfacher (aorto)koronarer Bypass, minimalinvasiv, mit autogener Arterie, A. mammaria interna (A. thoracica interna)
- 36.18.23 ↔ Vierfacher (aorto)koronarer Bypass, minimalinvasiv, mit autogener Arterie, freies A. mammaria interna (A. thoracica interna) Transplantat (IMA-Transplantat)
- 36.18.24 ↔ Vierfacher (aorto)koronarer Bypass, minimalinvasiv, mit autogener Arterie, A. abdominalis
- 36.18.25 ↔ Vierfacher (aorto)koronarer Bypass, minimalinvasiv, mit autogener Arterie, sonstige Arterie
- 36.18.26 ↔ Vierfacher (aorto)koronarer Bypass, minimalinvasiv, mit autogener Vene, ohne externes Stabilisierungsnetz
- 36.18.27 ↔ Vierfacher (aorto)koronarer Bypass, minimalinvasiv, mit autogener Vene, mit externem Stabilisierungsnetz
- 36.18.28 ↔ Vierfacher (aorto)koronarer Bypass, minimalinvasiv, mit Xenotransplantat
- 36.18.2A ↔ Vierfacher (aorto)koronarer Bypass, minimalinvasiv, mit Gefäßprothese
- 36.18.99 ↔ Vierfacher (aorto)koronarer Bypass, nach Technik und Material, sonstige
- 36.19 ↔ Bypass-Anastomose zur Myokard-Revaskularisation, sonstige
- 36.1A.00 ↔ Fünffacher (aorto)koronarer Bypass, nach Technik und Material, n.n.bez.
- 36.1A.11 ↔ Fünffacher (aorto)koronarer Bypass, offen chirurgisch (Thorakotomie, Minithorakotomie, Sternotomie), mit autogener Arterie, A. radialis
- 36.1A.12 ↔ Fünffacher (aorto)koronarer Bypass, offen chirurgisch (Thorakotomie, Minithorakotomie, Sternotomie), mit autogener Arterie, A. mammaria interna (A. thoracica interna)
- 36.1A.13 ↔ Fünffacher (aorto)koronarer Bypass, offen chirurgisch (Thorakotomie, Minithorakotomie, Sternotomie), mit autogener Arterie, freies A. mammaria interna (A. thoracica interna) Transplantat (IMA-Transplantat)
- 36.1A.14 ↔ Fünffacher (aorto)koronarer Bypass, offen chirurgisch (Thorakotomie, Minithorakotomie, Sternotomie), mit autogener Arterie, A. abdominalis
- 36.1A.15 ↔ Fünffacher (aorto)koronarer Bypass, offen chirurgisch (Thorakotomie, Minithorakotomie, Sternotomie), mit autogener Arterie, sonstige Arterie
- 36.1A.16 ↔ Fünffacher (aorto)koronarer Bypass, offen chirurgisch (Thorakotomie, Minithorakotomie, Sternotomie), mit autogener Vene, ohne externes Stabilisierungsnetz
- 36.1A.17 ↔ Fünffacher (aorto)koronarer Bypass, offen chirurgisch (Thorakotomie, Minithorakotomie, Sternotomie), mit autogener Vene, mit externem Stabilisierungsnetz
- 36.1A.18 ↔ Fünffacher (aorto)koronarer Bypass, offen chirurgisch (Thorakotomie, Minithorakotomie, Sternotomie), mit Xenotransplantat
- 36.1A.1A ↔ Fünffacher (aorto)koronarer Bypass, offen chirurgisch (Thorakotomie, Minithorakotomie, Sternotomie), mit Gefäßprothese
- 36.1A.21 ↔ Fünffacher (aorto)koronarer Bypass, minimalinvasiv, mit autogener Arterie, A. radialis
- 36.1A.22 ↔ Fünffacher (aorto)koronarer Bypass, minimalinvasiv, mit autogener Arterie, A. mammaria interna (A. thoracica interna)
- 36.1A.23 ↔ Fünffacher (aorto)koronarer Bypass, minimalinvasiv, mit autogener Arterie, freies A. mammaria interna (A. thoracica interna) Transplantat (IMA-Transplantat)
- 36.1A.24 ↔ Fünffacher (aorto)koronarer Bypass, minimalinvasiv, mit autogener Arterie, A. abdominalis
- 36.1A.25 ↔ Fünffacher (aorto)koronarer Bypass, minimalinvasiv, mit autogener Arterie, sonstige Arterie

36.1A.26 ↔ Fünffacher (aorto)koronarer Bypass, minimalinvasiv, mit autogener Vene, ohne externes Stabilisierungsnetz	36.1B.26 ↔ Sechs- und mehrfacher (aorto)koronarer Bypass, minimalinvasiv, mit autogener Vene, ohne externes Stabilisierungsnetz
36.1A.27 ↔ Fünffacher (aorto)koronarer Bypass, minimalinvasiv, mit autogener Vene, mit externem Stabilisierungsnetz	36.1B.27 ↔ Sechs- und mehrfacher (aorto)koronarer Bypass, minimalinvasiv, mit autogener Vene, mit externem Stabilisierungsnetz
36.1A.28 ↔ Fünffacher (aorto)koronarer Bypass, minimalinvasiv, mit Xenotransplantat	36.1B.28 ↔ Sechs- und mehrfacher (aorto)koronarer Bypass, minimalinvasiv, mit Xenotransplantat
36.1A.2A ↔ Fünffacher (aorto)koronarer Bypass, minimalinvasiv, mit Gefäßsprothese	36.1B.2A ↔ Sechs- und mehrfacher (aorto)koronarer Bypass, minimalinvasiv, mit Gefäßsprothese
36.1A.99 ↔ Fünffacher (aorto)koronarer Bypass, sonstige	36.1B.99 ↔ Sechs- und mehrfacher (aorto)koronarer Bypass, nach Technik und Material, n.n.bez.
36.1B.00 ↔ Sechs- und mehrfacher (aorto)koronarer Bypass, nach Technik und Material, n.n.bez.	36.2 ↔ Myokard-Revaskularisation mit Arterien-Implantat
36.1B.11 ↔ Sechs- und mehrfacher (aorto)koronarer Bypass, offen chirurgisch (Thorakotomie, Minithorakotomie, Sternotomie), mit autogener Arterie, A. radialis	36.31 ↔ Transmyokardiale Revaskularisation am offenen Thorax
36.1B.12 ↔ Sechs- und mehrfacher (aorto)koronarer Bypass, offen chirurgisch (Thorakotomie, Minithorakotomie, Sternotomie), mit autogener Arterie, A. mamma interna (A. thoracica interna)	36.32 ↔ Sonstige transmyokardiale Revaskularisation
36.1B.13 ↔ Sechs- und mehrfacher (aorto)koronarer Bypass, offen chirurgisch (Thorakotomie, Minithorakotomie, Sternotomie), mit autogener Arterie, freies A. mamma interna (A. thoracica interna) Transplantat (IMA-Transplantat)	36.33 ↔ Endoskopische transmyokardiale Revaskularisation
36.1B.14 ↔ Sechs- und mehrfacher (aorto)koronarer Bypass, offen chirurgisch (Thorakotomie, Minithorakotomie, Sternotomie), mit autogener Arterie, A. abdominalis	36.34 ↔ Perkutane transmyokardiale Revaskularisation
36.1B.15 ↔ Sechs- und mehrfacher (aorto)koronarer Bypass, offen chirurgisch (Thorakotomie, Minithorakotomie, Sternotomie), mit autogener Arterie, sonstige Arterie	36.39.00 ↔ Sonstige Herz-Revaskularisation, n.n.bez.
36.1B.16 ↔ Sechs- und mehrfacher (aorto)koronarer Bypass, offen chirurgisch (Thorakotomie, Minithorakotomie, Sternotomie), mit autogener Vene, ohne externes Stabilisierungsnetz	36.39.10 ↔ Herz-Revaskularisation durch Koronararterienpatch
36.1B.17 ↔ Sechs- und mehrfacher (aorto)koronarer Bypass, offen chirurgisch (Thorakotomie, Minithorakotomie, Sternotomie), mit autogener Vene, mit externem Stabilisierungsnetz	36.39.11 ↔ Revision eines Koronararterienbypass
36.1B.18 ↔ Sechs- und mehrfacher (aorto)koronarer Bypass, offen chirurgisch (Thorakotomie, Minithorakotomie, Sternotomie), mit Xenotransplantat	36.39.12 ↔ Neuanlage eines Koronararterienbypass
36.1B.1A ↔ Sechs- und mehrfacher (aorto)koronarer Bypass, offen chirurgisch (Thorakotomie, Minithorakotomie, Sternotomie), mit Gefäßsprothese	36.39.13 ↔ Transposition von Koronararterien
36.1B.21 ↔ Sechs- und mehrfacher (aorto)koronarer Bypass, minimalinvasiv, mit autogener Arterie, A. radialis	36.39.99 ↔ Sonstige Herz-Revaskularisation, sonstige
36.1B.22 ↔ Sechs- und mehrfacher (aorto)koronarer Bypass, minimalinvasiv, mit autogener Arterie, A. mamma interna (A. thoracica interna)	36.91 ↔ Korrektur eines Koronargefäß-Aneurysmas
36.1B.23 ↔ Sechs- und mehrfacher (aorto)koronarer Bypass, minimalinvasiv, mit autogener Arterie, freies A. mamma interna (A. thoracica interna) Transplantat (IMA-Transplantat)	36.99.00 ↔ Sonstige Operationen an Herzgefäßen n.n.bez.
36.1B.24 ↔ Sechs- und mehrfacher (aorto)koronarer Bypass, minimalinvasiv, mit autogener Arterie, A. abdominalis	36.99.20 ↔ Operationen bei kongenitalen Anomalien der Herzgefäße
36.1B.25 ↔ Sechs- und mehrfacher (aorto)koronarer Bypass, minimalinvasiv, mit autogener Arterie, sonstige Arterie	36.99.30 ↔ Rekonstruktion des Koronarostiums
	36.99.40 ↔ Sympathektomie der Koronararterien
	36.99.99 ↔ Sonstige Operationen an Herzgefäßen, sonstige
	38.45.00 ↔ Resektion von thorakalen Blutgefäßen mit Ersatz, n.n.bez.
	38.45.10 ↔ Resektion der thorakalen Aorta mit Ersatz, n.n.bez.
	38.45.12 ↔ Resektion der Aorta thoracica mit Ersatz
	38.45.13 ↔ Resektion der Aorta thoracoabdominalis mit Ersatz
	38.45.14 ↔ Resektion der thorakalen Aorta und Ersatz mit Hybridprothese
	38.45.15 ↔ Resektion der Aorta ascendens mit Ersatz
	38.45.16 ↔ Resektion des Aortenbogens mit Ersatz
	38.45.17 ↔ Resektion der Aorta ascendens sowie des Aortenbogens mit Ersatz
	38.45.19 ↔ Resektion der thorakalen Aorta mit Ersatz, sonstige
	38.45.20 ↔ Resektion sonstiger thorakaler Arterien mit Ersatz, n.n.bez.
	38.45.21 ↔ Resektion der A. pulmonalis mit Ersatz
	38.45.22 ↔ Resektion des Truncus brachiocephalicus mit Ersatz
	38.45.29 ↔ Resektion sonstiger thorakaler Arterien mit Ersatz
	38.45.30 ↔ Resektion thorakaler Venen mit Ersatz, n.n.bez.
	38.45.31 ↔ Resektion der V. cava superior mit Ersatz
	38.45.38 ↔ Resektion sonstiger tiefer thorakaler Venen mit Ersatz
	38.45.39 ↔ Resektion thorakaler Venen mit Ersatz, sonstige
	38.45.99 ↔ Resektion von thorakalen Blutgefäßen mit Ersatz, sonstige

### Diagnose F03-3

I71.2	Aneurysma der Aorta thoracica, ohne Angabe einer Ruptur	Q20.4	Doppeleinstromventrikel [Double inlet ventricle]
Q20.0	Truncus arteriosus communis	Q20.5	Diskordante atrioventrikuläre Verbindung
Q20.1	Rechter Doppelausstromventrikel [Double outlet right ventricle]	Q20.6	Vorhofisomerismus
Q20.2	Linker Doppelausstromventrikel [Double outlet left ventricle]	Q20.8	Sonstige angeborene Fehlbildungen der Herzhöhlen und verbindender Strukturen
Q20.3	Diskordante ventrikuloarterielle Verbindung	Q20.9	Angeborene Fehlbildung der Herzhöhlen und verbindender Strukturen, nicht näher bezeichnet
		Q21.0	Ventrikelseptumdefekt

Q21.1	Vorhofseptumdefekt	Q25.2	Atresie der Aorta
Q21.2	Defekt des Vorhof- und Kammerseptums	Q25.3	Stenose der Aorta (angeboren)
Q21.3	Fallot-Tetralogie	Q25.4	Sonstige angeborene Fehlbildungen der Aorta
Q21.4	Aortopulmonaler Septumdefekt	Q25.5	Atresie der A. pulmonalis
Q21.80	Fallot-Pentalogie	Q25.6	Stenose der A. pulmonalis (angeboren)
Q21.88	Sonstige angeborene Fehlbildungen der Herzsepten	Q25.7	Sonstige angeborene Fehlbildungen der A. pulmonalis
Q21.9	Angeborene Fehlbildung des Herzseptums, nicht näher bezeichnet	Q25.8	Sonstige angeborene Fehlbildungen der großen Arterien
Q22.0	Pulmonalklappenatresie	Q25.9	Angeborene Fehlbildung der großen Arterien, nicht näher bezeichnet
Q22.1	Angeborene Pulmonalklappenstenose	Q26.0	Angeborene Stenose der V. cava
Q22.2	Angeborene Pulmonalklappeninsuffizienz	Q26.1	Persistenz der linken V. cava superior
Q22.3	Sonstige angeborene Fehlbildungen der Pulmonalklappe	Q26.2	Totale Fehleinmündung der Lungenvenen
Q22.4	Angeborene Trikuspidalklappenstenose	Q26.3	Partielle Fehleinmündung der Lungenvenen
Q22.5	Ebstein-Anomalie	Q26.4	Fehleinmündung der Lungenvenen, nicht näher bezeichnet
Q22.6	Hypoplastisches Rechtsherzsyndrom	Q26.5	Fehleinmündung der Pfortader
Q22.8	Sonstige angeborene Fehlbildungen der Trikuspidalklappe	Q26.6	Fistel zwischen V. portae und A. hepatica (angeboren)
Q22.9	Angeborene Fehlbildung der Trikuspidalklappe, nicht näher bezeichnet	Q26.8	Sonstige angeborene Fehlbildungen der großen Venen
Q23.0	Angeborene Aortenklappenstenose	Q26.9	Angeborene Fehlbildung einer großen Vene, nicht näher bezeichnet
Q23.1	Angeborene Aortenklappeninsuffizienz	Q27.0	Angeborenes Fehlen oder Hypoplasie der A. umbilicalis
Q23.2	Angeborene Mitralklappenstenose	Q27.1	Angeborene Nierenarterienstenose
Q23.3	Angeborene Mitralklappeninsuffizienz	Q27.2	Sonstige angeborene Fehlbildungen der Nierenarterie
Q23.4	Hypoplastisches Linksherzsyndrom	Q27.3	Arteriovenöse Fehlbildung der peripheren Gefäße
Q23.8	Sonstige angeborene Fehlbildungen der Aorten- und Mitralklappe	Q27.4	Angeborene Phlebektasie
Q23.9	Angeborene Fehlbildung der Aorten- und Mitralklappe, nicht näher bezeichnet	Q27.8	Sonstige näher bezeichnete angeborene Fehlbildungen des peripheren Gefäßsystems
Q24.0	Dextrokardie	Q27.9	Angeborene Fehlbildung des peripheren Gefäßsystems, nicht näher bezeichnet
Q24.1	Lävokardie	Q28.80	Sonstiges angeborenes Aneurysma
Q24.2	Cor triatriatum	Q28.81	Sonstige angeborene Fistel des Kreislaufsystems
Q24.3	Infundibuläre Pulmonalstenose	Q28.88	Sonstige näher bezeichnete angeborene Fehlbildungen des Kreislaufsystems
Q24.4	Angeborene subvalvuläre Aortenstenose	Q28.9	Angeborene Fehlbildung des Kreislaufsystems, nicht näher bezeichnet
Q24.5	Fehlbildung der Koronargefäße		
Q24.6	Angeborener Herzblock		
Q24.8	Sonstige näher bezeichnete angeborene Fehlbildungen des Herzens		
Q24.9	Angeborene Fehlbildung des Herzens, nicht näher bezeichnet		
Q25.0	Offener Ductus arteriosus		
Q25.1	Koarktation der Aorta		

### Diagnose F03-4

Q20.0	Truncus arteriosus communis	Q22.3	Sonstige angeborene Fehlbildungen der Pulmonalklappe
Q20.1	Rechter Doppelausstromventrikel [Double outlet right ventricle]	Q22.4	Angeborene Trikuspidalklappenstenose
Q20.2	Linker Doppelausstromventrikel [Double outlet left ventricle]	Q22.5	Ebstein-Anomalie
Q20.3	Diskordante ventrikuloarterielle Verbindung	Q22.6	Hypoplastisches Rechtsherzsyndrom
Q20.4	Doppeleinstromventrikel [Double inlet ventricle]	Q22.8	Sonstige angeborene Fehlbildungen der Trikuspidalklappe
Q20.5	Diskordante atrioventrikuläre Verbindung	Q22.9	Angeborene Fehlbildung der Trikuspidalklappe, nicht näher bezeichnet
Q20.6	Vorhofisomerismus	Q23.0	Angeborene Aortenklappenstenose
Q20.8	Sonstige angeborene Fehlbildungen der Herzhöhlen und verbindender Strukturen	Q23.1	Angeborene Aortenklappeninsuffizienz
Q20.9	Angeborene Fehlbildung der Herzhöhlen und verbindender Strukturen, nicht näher bezeichnet	Q23.2	Angeborene Mitralklappenstenose
Q21.0	Ventrikelseptumdefekt	Q23.3	Angeborene Mitralklappeninsuffizienz
Q21.1	Vorhofseptumdefekt	Q23.4	Hypoplastisches Linksherzsyndrom
Q21.2	Defekt des Vorhof- und Kammerseptums	Q23.8	Sonstige angeborene Fehlbildungen der Aorten- und Mitralklappe
Q21.3	Fallot-Tetralogie	Q23.9	Angeborene Fehlbildung der Aorten- und Mitralklappe, nicht näher bezeichnet
Q21.4	Aortopulmonaler Septumdefekt	Q24.0	Dextrokardie
Q21.80	Fallot-Pentalogie	Q24.1	Lävokardie
Q21.88	Sonstige angeborene Fehlbildungen der Herzsepten	Q24.2	Cor triatriatum
Q21.9	Angeborene Fehlbildung des Herzseptums, nicht näher bezeichnet	Q24.3	Infundibuläre Pulmonalstenose
Q22.0	Pulmonalklappenatresie	Q24.4	Angeborene subvalvuläre Aortenstenose
Q22.1	Angeborene Pulmonalklappenstenose	Q24.5	Fehlbildung der Koronargefäße
Q22.2	Angeborene Pulmonalklappeninsuffizienz	Q24.6	Angeborener Herzblock

Q24.8	Sonstige näher bezeichnete angeborene Fehlbildungen des Herzens	Q26.6	Fistel zwischen V. portae und A. hepatica (angeboren)
Q24.9	Angeborene Fehlbildung des Herzens, nicht näher bezeichnet	Q26.8	Sonstige angeborene Fehlbildungen der großen Venen
Q25.0	Offener Ductus arteriosus	Q26.9	Angeborene Fehlbildung einer großen Vene, nicht näher bezeichnet
Q25.1	Koarktation der Aorta	Q27.0	Angeborenes Fehlen oder Hypoplasie der A. umbilicalis
Q25.2	Atresie der Aorta	Q27.1	Angeborene Nierenarterienstenose
Q25.3	Stenose der Aorta (angeboren)	Q27.2	Sonstige angeborene Fehlbildungen der Nierenarterie
Q25.4	Sonstige angeborene Fehlbildungen der Aorta	Q27.3	Arteriovenöse Fehlbildung der peripheren Gefäße
Q25.5	Atresie der A. pulmonalis	Q27.4	Angeborene Phlebektasie
Q25.6	Stenose der A. pulmonalis (angeboren)	Q27.8	Sonstige näher bezeichnete angeborene Fehlbildungen des peripheren Gefäßsystems
Q25.7	Sonstige angeborene Fehlbildungen der A. pulmonalis	Q27.9	Angeborene Fehlbildung des peripheren Gefäßsystems, nicht näher bezeichnet
Q25.8	Sonstige angeborene Fehlbildungen der großen Arterien	Q28.80	Sonstiges angeborenes Aneurysma
Q25.9	Angeborene Fehlbildung der großen Arterien, nicht näher bezeichnet	Q28.81	Sonstige angeborene Fistel des Kreislaufsystems
Q26.0	Angeborene Stenose der V. cava	Q28.88	Sonstige näher bezeichnete angeborene Fehlbildungen des Kreislaufsystems
Q26.1	Persistenz der linken V. cava superior	Q28.9	Angeborene Fehlbildung des Kreislaufsystems, nicht näher bezeichnet
Q26.2	Totale Fehleinmündung der Lungenvenen		
Q26.3	Partielle Fehleinmündung der Lungenvenen		
Q26.4	Fehleinmündung der Lungenvenen, nicht näher bezeichnet		
Q26.5	Fehleinmündung der Pfortader		

### Prozedur F03-5

35.31 ↔	Papillarmuskeloperation	35.A3.13 ↔	Valvulotomie an der Pulmonalklappe, endovaskulärer Zugang
35.32 ↔	Sehnenfaden-Operation	35.A3.14 ↔	Valvulotomie an der Pulmonalklappe kathetergesteuert, transapikal
35.34 ↔	Infundibulektomie	35.A4.00 ↔	Valvulotomie an der Trikuspidalklappe, n.n.bez.
35.35.00 ↔	Operationen an den Trabeculae carneae cordis, n.n.bez.	35.A4.09 ↔	Valvulotomie an der Trikuspidalklappe, sonstige
35.35.09 ↔	Operationen an den Trabeculae carneae cordis, sonstige	35.A4.11 ↔	Valvulotomie an der Trikuspidalklappe über vollständige Sternotomie
35.35.10 ↔	Subvalvuläre fibröse oder muskuläre Resektion an der Aortenklappe	35.A4.12 ↔	Valvulotomie an der Trikuspidalklappe über minimalinvasive Thorakotomie (partielle obere Sternotomie, laterale Thorakotomie)
35.36.00 ↔	Supravalvuläre Resektion, Herzklappe, n.n.bez.	35.A4.13 ↔	Valvulotomie an der Trikuspidalklappe, endovaskulärer Zugang
35.36.09 ↔	Supravalvuläre Resektion, Herzklappe, sonstige	35.A4.14 ↔	Valvulotomie an der Trikuspidalklappe kathetergesteuert, transapikal
35.36.11 ↔	Supravalvuläre Resektion, Aortenklappe	35.C1.00 ↔	Taschenrekonstruktion der Aortenklappe, n.n.bez.
35.36.21 ↔	Supravalvuläre Resektion, Pulmonalklappe	35.C1.09 ↔	Taschenrekonstruktion der Aortenklappe, sonstige
35.95 ↔	Revision einer Korrekturoperation am Herzen	35.C1.11 ↔	Taschenrekonstruktion der Aortenklappe über vollständige Sternotomie
35.A1.00 ↔	Valvulotomie an der Aortenklappe, n.n.bez.	35.C1.12 ↔	Taschenrekonstruktion der Aortenklappe über minimalinvasive Thorakotomie (partielle obere Sternotomie, laterale Thorakotomie)
35.A1.09 ↔	Valvulotomie an der Aortenklappe, sonstige	35.C2.00 ↔	Segelrekonstruktion der Mitralklappe, n.n.bez.
35.A1.11 ↔	Valvulotomie an der Aortenklappe über vollständige Sternotomie	35.C2.09 ↔	Segelrekonstruktion der Mitralklappe, sonstige
35.A1.12 ↔	Valvulotomie an der Aortenklappe über minimalinvasive Thorakotomie (partielle obere Sternotomie, laterale Thorakotomie)	35.C2.11 ↔	Segelrekonstruktion der Mitralklappe über vollständige Sternotomie
35.A1.13 ↔	Valvulotomie an der Aortenklappe, endovaskulärer Zugang	35.C2.12 ↔	Segelrekonstruktion der Mitralklappe über minimalinvasive Thorakotomie (partielle obere Sternotomie, laterale Thorakotomie)
35.A1.14 ↔	Valvulotomie an der Aortenklappe kathetergesteuert, transapikal	35.C3.00 ↔	Taschenrekonstruktion der Pulmonalklappe, n.n.bez.
35.A2.00 ↔	Valvulotomie an der Mitralklappe, n.n.bez.	35.C3.09 ↔	Taschenrekonstruktion der Pulmonalklappe, sonstige
35.A2.09 ↔	Valvulotomie an der Mitralklappe, sonstige	35.C3.11 ↔	Taschenrekonstruktion der Pulmonalklappe über vollständige Sternotomie
35.A2.11 ↔	Valvulotomie an der Mitralklappe über vollständige Sternotomie	35.C3.12 ↔	Taschenrekonstruktion der Pulmonalklappe über minimalinvasive Thorakotomie (partielle obere Sternotomie, laterale Thorakotomie)
35.A2.12 ↔	Valvulotomie an der Mitralklappe über minimalinvasive Thorakotomie (partielle obere Sternotomie, laterale Thorakotomie)	35.C4.00 ↔	Segelrekonstruktion der Trikuspidalklappe, n.n.bez.
35.A2.13 ↔	Valvulotomie an der Mitralklappe, endovaskulärer Zugang	35.C4.09 ↔	Segelrekonstruktion der Trikuspidalklappe, sonstige
35.A2.14 ↔	Valvulotomie an der Mitralklappe kathetergesteuert, transapikal	35.C4.11 ↔	Segelrekonstruktion der Trikuspidalklappe über vollständige Sternotomie
35.A3.00 ↔	Valvulotomie an der Pulmonalklappe, n.n.bez.	35.C4.12 ↔	Segelrekonstruktion der Trikuspidalklappe über minimalinvasive Thorakotomie (partielle obere Sternotomie, laterale Thorakotomie)
35.A3.09 ↔	Valvulotomie an der Pulmonalklappe, sonstige		
35.A3.11 ↔	Valvulotomie an der Pulmonalklappe über vollständige Sternotomie		
35.A3.12 ↔	Valvulotomie an der Pulmonalklappe über minimalinvasive Thorakotomie (partielle obere Sternotomie, laterale Thorakotomie)		

35.D1.00 ↔ Anuloplastik der Aortenklappe, n.n.bez.	35.F1.31 ↔ Aortenklappenersatz durch Xenograft, stentless, über vollständige Sternotomie
35.D1.09 ↔ Anuloplastik der Aortenklappe, sonstige	35.F1.32 ↔ Aortenklappenersatz durch Xenograft, stentless, über minimalinvasive Thorakotomie (partielle obere Sternotomie, laterale Thorakotomie)
35.D1.11 ↔ Anuloplastik der Aortenklappe über vollständige Sternotomie	35.F1.41 ↔ Aortenklappenersatz durch selbstexpandierendes Xenograft, nahtfrei, über vollständige Sternotomie
35.D1.12 ↔ Anuloplastik der Aortenklappe über minimalinvasive Thorakotomie (partielle obere Sternotomie, laterale Thorakotomie)	35.F1.42 ↔ Aortenklappenersatz durch selbstexpandierendes Xenograft, nahtfrei, über minimalinvasive Thorakotomie (partielle obere Sternotomie, laterale Thorakotomie)
35.D1.13 ↔ Anuloplastik der Aortenklappe, endovaskulärer Zugang	35.F1.51 ↔ Aortenklappenersatz durch mechanische Prothese, über vollständige Sternotomie
35.D1.14 ↔ Anuloplastik der Aortenklappe kathetergesteuert, transapikal	35.F1.52 ↔ Aortenklappenersatz durch mechanische Prothese, über minimalinvasive Thorakotomie (partielle obere Sternotomie, laterale Thorakotomie)
35.D2.00 ↔ Anuloplastik der Mitralklappe, n.n.bez.	35.F1.61 ↔ Aortenklappenersatz durch klappentragende Gefäßprothese, biologisch, über vollständige Sternotomie
35.D2.09 ↔ Anuloplastik der Mitralklappe, sonstige	35.F1.62 ↔ Aortenklappenersatz durch klappentragende Gefäßprothese, biologisch, über minimalinvasive Thorakotomie (partielle obere Sternotomie, laterale Thorakotomie)
35.D2.11 ↔ Anuloplastik der Mitralklappe über vollständige Sternotomie	35.F1.71 ↔ Aortenklappenersatz durch klappentragende Gefäßprothese, mechanisch, über vollständige Sternotomie
35.D2.12 ↔ Anuloplastik der Mitralklappe über minimalinvasive Thorakotomie (partielle obere Sternotomie, laterale Thorakotomie)	35.F1.72 ↔ Aortenklappenersatz durch klappentragende Gefäßprothese, mechanisch, über minimalinvasive Thorakotomie (partielle obere Sternotomie, laterale Thorakotomie)
35.D3.00 ↔ Anuloplastik der Pulmonalklappe, n.n.bez.	35.F1.81 ↔ Aortenklappenersatz durch dezellularisiertes Allograft (Homograft), über vollständige Sternotomie
35.D3.09 ↔ Anuloplastik der Pulmonalklappe, sonstige	35.F1.82 ↔ Aortenklappenersatz durch dezellularisiertes Allograft (Homograft), über minimalinvasive Thorakotomie (partielle obere Sternotomie, laterale Thorakotomie)
35.D3.11 ↔ Anuloplastik der Pulmonalklappe über vollständige Sternotomie	35.F1.A2 ↔ Aortenklappenersatz durch ballonexpandierendes Xenograft mit Fixierungsnähten, über minimalinvasive Thorakotomie (partielle obere Sternotomie, laterale Thorakotomie)
35.D3.12 ↔ Anuloplastik der Pulmonalklappe über minimalinvasive Thorakotomie (partielle obere Sternotomie, laterale Thorakotomie)	35.F1.B2 ↔ Aortenklappenersatz durch kalziumabweisendes Xenograft, über minimalinvasive Thorakotomie (partielle obere Sternotomie, laterale Thorakotomie)
35.D3.13 ↔ Anuloplastik der Pulmonalklappe, endovaskulärer Zugang	35.F2.00 ↔ Mitralklappenersatz durch Herzklappenprothese, n.n.bez.
35.D3.14 ↔ Anuloplastik der Pulmonalklappe kathetergesteuert, transapikal	35.F2.09 ↔ Mitralklappenersatz durch Herzklappenprothese, sonstige
35.D4.00 ↔ Anuloplastik der Trikuspidalklappe, n.n.bez.	35.F2.11 ↔ Mitralklappenersatz durch Allograft (Homograft), über vollständige Sternotomie
35.D4.09 ↔ Anuloplastik der Trikuspidalklappe, sonstige	35.F2.12 ↔ Mitralklappenersatz durch Allograft (Homograft), über minimalinvasive Thorakotomie (partielle obere Sternotomie, laterale Thorakotomie)
35.D4.11 ↔ Anuloplastik der Trikuspidalklappe über vollständige Sternotomie	35.F2.21 ↔ Mitralklappenersatz durch Xenograft (Bioprothese), über vollständige Sternotomie
35.D4.12 ↔ Anuloplastik der Trikuspidalklappe über minimalinvasive Thorakotomie (partielle obere Sternotomie, laterale Thorakotomie)	35.F2.22 ↔ Mitralklappenersatz durch Xenograft (Bioprothese), über minimalinvasive Thorakotomie (partielle obere Sternotomie, laterale Thorakotomie)
35.E1.11 ↔ Valvuloplastik der Aortenklappe über vollständige Sternotomie	35.F2.31 ↔ Mitralklappenersatz durch Xenograft, stentless, über vollständige Sternotomie
35.E1.12 ↔ Valvuloplastik der Aortenklappe über minimalinvasive Thorakotomie (partielle obere Sternotomie, laterale Thorakotomie)	35.F2.32 ↔ Mitralklappenersatz durch Xenograft, stentless, über minimalinvasive Thorakotomie (partielle obere Sternotomie, laterale Thorakotomie)
35.E2.11 ↔ Valvuloplastik der Mitralklappe über vollständige Sternotomie	35.F2.51 ↔ Mitralklappenersatz durch mechanische Prothese, über vollständige Sternotomie
35.E2.12 ↔ Valvuloplastik der Mitralklappe über minimalinvasive Thorakotomie (partielle obere Sternotomie, laterale Thorakotomie)	35.F2.52 ↔ Mitralklappenersatz durch mechanische Prothese, über minimalinvasive Thorakotomie (partielle obere Sternotomie, laterale Thorakotomie)
35.E3.11 ↔ Valvuloplastik der Pulmonalklappe über vollständige Sternotomie	35.F3.00 ↔ Pulmonalklappenersatz durch Herzklappenprothese oder klappentragende Gefäßprothese, n.n.bez.
35.E3.12 ↔ Valvuloplastik der Pulmonalklappe über minimalinvasive Thorakotomie (partielle obere Sternotomie, laterale Thorakotomie)	35.F3.09 ↔ Pulmonalklappenersatz durch Herzklappenprothese oder klappentragende Gefäßprothese, sonstige
35.E4.11 ↔ Valvuloplastik der Trikuspidalklappe über vollständige Sternotomie	
35.E4.12 ↔ Valvuloplastik der Trikuspidalklappe über minimalinvasive Thorakotomie (partielle obere Sternotomie, laterale Thorakotomie)	
35.F1.00 ↔ Aortenklappenersatz durch Herzklappenprothese oder klappentragende Gefäßprothese, n.n.bez.	
35.F1.09 ↔ Aortenklappenersatz durch Herzklappenprothese oder klappentragende Gefäßprothese, sonstige	
35.F1.11 ↔ Aortenklappenersatz durch Allograft (Homograft), über vollständige Sternotomie	
35.F1.12 ↔ Aortenklappenersatz durch Allograft (Homograft), über minimalinvasive Thorakotomie (partielle obere Sternotomie, laterale Thorakotomie)	
35.F1.21 ↔ Aortenklappenersatz durch Xenograft (Bioprothese), über vollständige Sternotomie	
35.F1.22 ↔ Aortenklappenersatz durch Xenograft (Bioprothese), über minimalinvasive Thorakotomie (partielle obere Sternotomie, laterale Thorakotomie)	



35.F3.11 ↔	Pulmonalklappenersatz durch Allograft (Homograft), über vollständige Sternotomie	35.G1.13 ↔	Revision eines Aortenklappenersatzes, endovaskulärer Zugang
35.F3.12 ↔	Pulmonalklappenersatz durch Allograft (Homograft), über minimalinvasive Thorakotomie (partielle obere Sternotomie, laterale Thorakotomie)	35.G1.14 ↔	Revision eines Aortenklappenersatzes, transapikal
35.F3.21 ↔	Pulmonalklappenersatz durch Xenograft (Bioprothese), über vollständige Sternotomie	35.G2.11 ↔	Revision eines Mitralklappenersatzes, über vollständige Sternotomie
35.F3.22 ↔	Pulmonalklappenersatz durch Xenograft (Bioprothese), über minimalinvasive Thorakotomie (partielle obere Sternotomie, laterale Thorakotomie)	35.G2.12 ↔	Revision eines Mitralklappenersatzes, über minimalinvasive Thorakotomie (partielle obere Sternotomie, laterale Thorakotomie)
35.F3.31 ↔	Pulmonalklappenersatz durch Xenograft, stentless, über vollständige Sternotomie	35.G2.13 ↔	Revision eines Mitralklappenersatzes, endovaskulärer Zugang
35.F3.32 ↔	Pulmonalklappenersatz durch Xenograft, stentless, über minimalinvasive Thorakotomie (partielle obere Sternotomie, laterale Thorakotomie)	35.G2.14 ↔	Revision eines Mitralklappenersatzes, transapikal
35.F3.51 ↔	Pulmonalklappenersatz durch mechanische Prothese, über vollständige Sternotomie	35.G3.11 ↔	Revision eines Pulmonalklappenersatzes, über vollständige Sternotomie
35.F3.52 ↔	Pulmonalklappenersatz durch mechanische Prothese, über minimalinvasive Thorakotomie (partielle obere Sternotomie, laterale Thorakotomie)	35.G3.12 ↔	Revision eines Pulmonalklappenersatzes, über minimalinvasive Thorakotomie (partielle obere Sternotomie, laterale Thorakotomie)
35.F3.61 ↔	Pulmonalklappenersatz durch klappentragende Gefäßprothese, biologisch, über vollständige Sternotomie	35.G3.13 ↔	Revision eines Pulmonalklappenersatzes, endovaskulärer Zugang
35.F3.62 ↔	Pulmonalklappenersatz durch klappentragende Gefäßprothese, biologisch, über minimalinvasive Thorakotomie (partielle obere Sternotomie, laterale Thorakotomie)	35.G3.14 ↔	Revision eines Pulmonalklappenersatzes, transapikal
35.F3.71 ↔	Pulmonalklappenersatz durch klappentragende Gefäßprothese, mechanisch, über vollständige Sternotomie	35.G4.11 ↔	Revision eines Trikuspidalklappenersatzes, über vollständige Sternotomie
35.F3.72 ↔	Pulmonalklappenersatz durch klappentragende Gefäßprothese, mechanisch, über minimalinvasive Thorakotomie (partielle obere Sternotomie, laterale Thorakotomie)	35.G4.12 ↔	Revision eines Trikuspidalklappenersatzes, über minimalinvasive Thorakotomie (partielle obere Sternotomie, laterale Thorakotomie)
35.F3.81 ↔	Pulmonalklappenersatz durch dezellularisiertes Allograft (Homograft), über vollständige Sternotomie	35.G4.13 ↔	Revision eines Trikuspidalklappenersatzes, endovaskulärer Zugang
35.F3.82 ↔	Pulmonalklappenersatz durch dezellularisiertes Allograft (Homograft), über minimalinvasive Thorakotomie (partielle obere Sternotomie, laterale Thorakotomie)	35.G4.14 ↔	Revision eines Trikuspidalklappenersatzes, transapikal
35.F4.00 ↔	Trikuspidalklappenersatz durch Herzklappenprothese, n.n.bez.	35.G9 ↔	Revision eines Herzklappenersatzes, sonstige
35.F4.09 ↔	Trikuspidalklappenersatz durch Herzklappenprothese, sonstige	35.H1.00 ↔	Entfernen sowie Implantation einer neuen Aortenklappenprothese oder klappentragende Gefäßprothese, n.n.bez.
35.F4.11 ↔	Trikuspidalklappenersatz durch Allograft (Homograft), über vollständige Sternotomie	35.H1.09 ↔	Entfernen sowie Implantation einer neuen Aortenklappenprothese oder klappentragende Gefäßprothese, sonstige
35.F4.12 ↔	Trikuspidalklappenersatz durch Allograft (Homograft), über minimalinvasive Thorakotomie (partielle obere Sternotomie, laterale Thorakotomie)	35.H1.11 ↔	Entfernen einer Aortenklappenprothese sowie Implantation eines Allografts (Homograft), über vollständige Sternotomie
35.F4.21 ↔	Trikuspidalklappenersatz durch Xenograft (Bioprothese), über vollständige Sternotomie	35.H1.12 ↔	Entfernen einer Aortenklappenprothese sowie Implantation eines Allografts (Homograft), über minimalinvasive Thorakotomie (partielle obere Sternotomie, laterale Thorakotomie)
35.F4.22 ↔	Trikuspidalklappenersatz durch Xenograft (Bioprothese), über minimalinvasive Thorakotomie (partielle obere Sternotomie, laterale Thorakotomie)	35.H1.21 ↔	Entfernen einer Aortenklappenprothese sowie Implantation eines Xenografts (Bioprothese), über vollständige Sternotomie
35.F4.31 ↔	Trikuspidalklappenersatz durch Xenograft, stentless, über vollständige Sternotomie	35.H1.22 ↔	Entfernen einer Aortenklappenprothese sowie Implantation eines Xenografts (Bioprothese), über minimalinvasive Thorakotomie (partielle obere Sternotomie, laterale Thorakotomie)
35.F4.32 ↔	Trikuspidalklappenersatz durch Xenograft, stentless, über minimalinvasive Thorakotomie (partielle obere Sternotomie, laterale Thorakotomie)	35.H1.31 ↔	Entfernen einer Aortenklappenprothese sowie Implantation eines Xenografts, stentless, über vollständige Sternotomie
35.F4.51 ↔	Trikuspidalklappenersatz durch mechanische Prothese, über vollständige Sternotomie	35.H1.32 ↔	Entfernen einer Aortenklappenprothese sowie Implantation eines Xenografts, stentless, über minimalinvasive Thorakotomie (partielle obere Sternotomie, laterale Thorakotomie)
35.F4.52 ↔	Trikuspidalklappenersatz durch mechanische Prothese, über minimalinvasive Thorakotomie (partielle obere Sternotomie, laterale Thorakotomie)	35.H1.41 ↔	Entfernen einer Aortenklappenprothese sowie Implantation eines selbstexpandierenden Xenografts, nahtfrei, über vollständige Sternotomie
35.G0 ↔	Revision eines Herzklappenersatzes, n.n.bez.	35.H1.42 ↔	Entfernen einer Aortenklappenprothese sowie Implantation eines selbstexpandierenden Xenografts, nahtfrei, über minimalinvasive Thorakotomie (partielle obere Sternotomie, laterale Thorakotomie)
35.G1.11 ↔	Revision eines Aortenklappenersatzes, über vollständige Sternotomie	35.H1.51 ↔	Entfernen einer Aortenklappenprothese sowie Implantation einer mechanischen Prothese, über vollständige Sternotomie
35.G1.12 ↔	Revision eines Aortenklappenersatzes, über minimalinvasive Thorakotomie (partielle obere Sternotomie, laterale Thorakotomie)	35.H1.52 ↔	Entfernen einer Aortenklappenprothese sowie Implantation einer mechanischen Prothese, über minimalinvasive Thorakotomie (partielle obere Sternotomie, laterale Thorakotomie)

- 35.H1.61 ↔ Entfernen einer Aortenklappenprothese sowie Implantation einer klappentragenden Gefäßprothese, biologisch, über vollständige Sternotomie
- 35.H1.62 ↔ Entfernen einer Aortenklappenprothese sowie Implantation einer klappentragenden Gefäßprothese, biologisch, über minimalinvasive Thorakotomie (partielle obere Sternotomie, laterale Thorakotomie)
- 35.H1.71 ↔ Entfernen einer Aortenklappenprothese sowie Implantation einer klappentragenden Gefäßprothese, mechanisch, über vollständige Sternotomie
- 35.H1.72 ↔ Entfernen einer Aortenklappenprothese sowie Implantation einer klappentragenden Gefäßprothese, mechanisch, über minimalinvasive Thorakotomie (partielle obere Sternotomie, laterale Thorakotomie)
- 35.H1.81 ↔ Entfernen einer Aortenklappenprothese sowie Implantation eines dezellularisierten Allografts (Homograft), über vollständige Sternotomie
- 35.H1.82 ↔ Entfernen einer Aortenklappenprothese sowie Implantation eines dezellularisierten Allografts (Homograft), über minimalinvasive Thorakotomie (partielle obere Sternotomie, laterale Thorakotomie)
- 35.H1.A2 ↔ Entfernen einer Aortenklappenprothese sowie Implantation eines ballonexpandierendes Xenografts mit Fixierungsnähten, über minimalinvasive Thorakotomie (partielle obere Sternotomie, laterale Thorakotomie)
- 35.H1.B2 ↔ Entfernen einer Aortenklappenprothese sowie Implantation eines kalziumabweisenden Xenografts, über minimalinvasive Thorakotomie (partielle obere Sternotomie, laterale Thorakotomie)
- 35.H2.00 ↔ Entfernen sowie Implantation einer neuen Mitralklappenprothese, n.n.bez.
- 35.H2.09 ↔ Entfernen sowie Implantation einer neuen Mitralklappenprothese, sonstige
- 35.H2.11 ↔ Entfernen einer Mitralklappenprothese sowie Implantation eines Allografts (Homograft), über vollständige Sternotomie
- 35.H2.12 ↔ Entfernen einer Mitralklappenprothese sowie Implantation eines Allografts (Homograft), über minimalinvasive Thorakotomie (partielle obere Sternotomie, laterale Thorakotomie)
- 35.H2.21 ↔ Entfernen einer Mitralklappenprothese sowie Implantation eines Xenografts (Bioprothese), über vollständige Sternotomie
- 35.H2.22 ↔ Entfernen einer Mitralklappenprothese sowie Implantation eines Xenografts (Bioprothese), über minimalinvasive Thorakotomie (partielle obere Sternotomie, laterale Thorakotomie)
- 35.H2.23 ↔ Entfernen einer Mitralklappenprothese sowie Implantation eines Xenografts (Bioprothese), endovaskulärer Zugang
- 35.H2.24 ↔ Entfernen einer Mitralklappenprothese sowie Implantation eines Xenografts (Bioprothese), transapikal
- 35.H2.31 ↔ Entfernen einer Mitralklappenprothese sowie Implantation eines Xenografts, stentless, über vollständige Sternotomie
- 35.H2.32 ↔ Entfernen einer Mitralklappenprothese sowie Implantation eines Xenografts, stentless, über minimalinvasive Thorakotomie (partielle obere Sternotomie, laterale Thorakotomie)
- 35.H2.33 ↔ Entfernen einer Mitralklappenprothese sowie Implantation eines Xenografts, stentless, endovaskulärer Zugang
- 35.H2.34 ↔ Entfernen einer Mitralklappenprothese sowie Implantation eines Xenografts, stentless, transapikal
- 35.H2.51 ↔ Entfernen einer Mitralklappenprothese sowie Implantation einer mechanischen Prothese, über vollständige Sternotomie
- 35.H2.52 ↔ Entfernen einer Mitralklappenprothese sowie Implantation einer mechanischen Prothese, über minimalinvasive Thorakotomie (partielle obere Sternotomie, laterale Thorakotomie)
- 35.H3.00 ↔ Entfernen sowie Implantation einer neuen Pulmonalklappenprothese oder klappentragenden Gefäßprothese, n.n.bez.
- 35.H3.09 ↔ Entfernen sowie Implantation einer neuen Pulmonalklappenprothese oder klappentragenden Gefäßprothese, sonstige
- 35.H3.11 ↔ Entfernen einer Pulmonalklappenprothese sowie Implantation eines Allografts (Homograft), über vollständige Sternotomie
- 35.H3.12 ↔ Entfernen einer Pulmonalklappenprothese sowie Implantation eines Allografts (Homograft), über minimalinvasive Thorakotomie (partielle obere Sternotomie, laterale Thorakotomie)
- 35.H3.21 ↔ Entfernen einer Pulmonalklappenprothese sowie Implantation eines Xenografts (Bioprothese), über vollständige Sternotomie
- 35.H3.22 ↔ Entfernen einer Pulmonalklappenprothese sowie Implantation eines Xenografts (Bioprothese), über minimalinvasive Thorakotomie (partielle obere Sternotomie, laterale Thorakotomie)
- 35.H3.31 ↔ Entfernen einer Pulmonalklappenprothese sowie Implantation eines Xenografts, stentless, über vollständige Sternotomie
- 35.H3.32 ↔ Entfernen einer Pulmonalklappenprothese sowie Implantation eines Xenografts, stentless, über minimalinvasive Thorakotomie (partielle obere Sternotomie, laterale Thorakotomie)
- 35.H3.51 ↔ Entfernen einer Pulmonalklappenprothese sowie Implantation einer mechanischen Prothese, über vollständige Sternotomie
- 35.H3.52 ↔ Entfernen einer Pulmonalklappenprothese sowie Implantation einer mechanischen Prothese, über minimalinvasive Thorakotomie (partielle obere Sternotomie, laterale Thorakotomie)
- 35.H3.61 ↔ Entfernen einer Pulmonalklappenprothese sowie Implantation einer klappentragenden Gefäßprothese, biologisch, über vollständige Sternotomie
- 35.H3.62 ↔ Entfernen einer Pulmonalklappenprothese sowie Implantation einer klappentragenden Gefäßprothese, biologisch, über minimalinvasive Thorakotomie (partielle obere Sternotomie, laterale Thorakotomie)
- 35.H3.71 ↔ Entfernen einer Pulmonalklappenprothese sowie Implantation einer klappentragenden Gefäßprothese, mechanisch, über vollständige Sternotomie
- 35.H3.72 ↔ Entfernen einer Pulmonalklappenprothese sowie Implantation einer klappentragenden Gefäßprothese, mechanisch, über minimalinvasive Thorakotomie (partielle obere Sternotomie, laterale Thorakotomie)
- 35.H3.81 ↔ Entfernen einer Pulmonalklappenprothese sowie Implantation eines dezellularisierten Allografts (Homograft), über vollständige Sternotomie
- 35.H3.82 ↔ Entfernen einer Pulmonalklappenprothese sowie Implantation eines dezellularisierten Allografts (Homograft), über minimalinvasive Thorakotomie (partielle obere Sternotomie, laterale Thorakotomie)
- 35.H4.00 ↔ Entfernen sowie Implantation einer neuen Trikuspidalklappenprothese, n.n.bez.
- 35.H4.09 ↔ Entfernen sowie Implantation einer neuen Trikuspidalklappenprothese, sonstige

- |   |  |
|---|--|
| 35.H4.11 ↔ Entfernen einer Trikuspidalklappenprothese sowie Implantation eines Allografts (Homograft), über vollständige Sternotomie  | 35.H4.32 ↔ Entfernen einer Trikuspidalklappenprothese sowie Implantation eines Xenografts, stentless, über minimalinvasive Thorakotomie (partielle obere Sternotomie, laterale Thorakotomie) |
| 35.H4.12 ↔ Entfernen einer Trikuspidalklappenprothese sowie Implantation eines Allografts (Homograft), über minimalinvasive Thorakotomie (partielle obere Sternotomie, laterale Thorakotomie)   | 35.H4.33 ↔ Entfernen einer Trikuspidalklappenprothese sowie Implantation eines Xenografts, stentless, endovaskulärer Zugang  |
| 35.H4.21 ↔ Entfernen einer Trikuspidalklappenprothese sowie Implantation eines Xenografts (Bioprothese), über vollständige Sternotomie  | 35.H4.51 ↔ Entfernen einer Trikuspidalklappenprothese sowie Implantation einer mechanischen Prothese, über vollständige Sternotomie  |
| 35.H4.22 ↔ Entfernen einer Trikuspidalklappenprothese sowie Implantation eines Xenografts (Bioprothese), über minimalinvasive Thorakotomie (partielle obere Sternotomie, laterale Thorakotomie) | 35.H4.52 ↔ Entfernen einer Trikuspidalklappenprothese sowie Implantation einer mechanischen Prothese, über minimalinvasive Thorakotomie (partielle obere Sternotomie, laterale Thorakotomie) |
| 35.H4.23 ↔ Entfernen einer Trikuspidalklappenprothese sowie Implantation eines Xenografts (Bioprothese), endovaskulärer Zugang  | 35.I1.11 ↔ Operation nach Brock  |
| 35.H4.31 ↔ Entfernen einer Trikuspidalklappenprothese sowie Implantation eines Xenografts, stentless, über vollständige Sternotomie   | 35.I2.11 ↔ Operation nach Ross   |
|   | 35.I3.11 ↔ Tirone David Operation  |
|   | 35.I3.12 ↔ Operation nach Yacoub   |

### Prozedur F03-6

- 38.15.30 ↔ Enderarteriektomie der A. pulmonalis

### Prozedur F03-7

- |   |   |
|---|---|
| 37.8A.00 ↔ Implantation eines permanenten Herzschrittmachers, n.n.bez.                    | 37.8A.31 ↔ Implantation eines Resynchronisationsherzschrittmacher (CRT-P)                         |
| 37.8A.09 ↔ Implantation eines permanenten Herzschrittmachers, sonstige                    | 37.8A.42 ↔ Implantation eines transvenösen, sondenlosen Herzschrittmachers, Einkammerstimulation  |
| 37.8A.11 ↔ Implantation eines Einkammer-Schrittmachers                                    | 37.8A.43 ↔ Implantation eines transvenösen, sondenlosen Herzschrittmachers, Zweikammerstimulation |
| 37.8A.21 ↔ Implantation eines Zweikammer-Schrittmachers, ohne antitachykarder Stimulation |   |
| 37.8A.22 ↔ Implantation eines Zweikammer-Schrittmachers, mit antitachykarder Stimulation  |   |

### Prozedur F03-8

- |   |  |
|---|--|
| 37.7A.00 ↔ Implantation einer Elektrode am Herzen, n.n.bez.   | 37.7A.23 ↔ Implantation einer Elektrode am Epikard, thorakoskopisch  |
| 37.7A.11 ↔ Implantation einer transvenösen Ventrikelektrode   | 37.7A.31 ↔ Implantation einer transvenösen Schockelektrode   |
| 37.7A.12 ↔ Implantation einer transvenösen Ventrikelektrode mit atrialem Sensing                          | 37.7A.32 ↔ Implantation einer subkutanen Schockelektrode   |
| 37.7A.13 ↔ Implantation einer transvenösen Vorhofelektrode  | 37.7A.33 ↔ Implantation einer subkutanen Schockelektrode zur Verwendung mit einem subkutanen Defibrillatorsystem |
| 37.7A.14 ↔ Implantation einer transvenösen Elektrode auf dem linken Ventrikel durch den Koronarsinus      | 37.7A.51 ↔ Implantation eines Drucksensors   |
| 37.7A.21 ↔ Implantation einer Elektrode am Epikard, durch Thorakotomie und Sternotomie, offen chirurgisch | 37.7A.99 ↔ Implantation einer Elektrode am Herzen, sonstige  |
| 37.7A.22 ↔ Implantation einer Elektrode am Epikard über einen subxyphoidalen Zugang, offen chirurgisch    |  |

### Prozedur F03-9

- 37.7A.51 ↔ Implantation eines Drucksensors

## ADRG F04

### Aufwendige mehrzeitige Prozeduren oder komplexe Vakuumbehandlung mit best. Eingriff oder Gewebetransplantation mit mikrovaskulärer Anastomosierung bei Krankheiten und Störungen des Kreislaufsystems

Komplexe Vakuumbehandlung oder Vakuumbehandlung und (Definition der Basis-DRG (F03) oder Definition der Basis-DRG (F06)) oder Vierzeitige bestimmte OR-Prozeduren und (Definition der DRG (F03A) oder Definition der DRG (F06A) oder Definition der DRG (F13A) oder Definition der DRG (F28A)) oder Prozedur in Tabelle F04-1

## DRG F04Z

**Aufwendige mehrzeitige Prozeduren oder komplexe Vakuumbehandlung mit best. Eingriff oder Gewebetransplantation mit mikrovaskulärer Anastomosierung bei Krankheiten und Störungen des Kreislaufsystems**

## Prozedur F04-1

- |            |  |            |  |
|------------|--|------------|--|
| 16.98.11 ↔ | Rekonstruktion der Orbitawand mit mikrovaskulärem Lappen   | 29.4X.12 ↔ | Plastische Rekonstruktion am Pharynx, mit mikrovaskulär anastomosiertem Transplantat, Darmtransplantat oder Magenhochzug                   |
| 18.71.14 ↔ | Ohrmuschelaufbau, partiell mit mikrovaskulärem Lappen  | 30.3X.15 ↔ | Vollständige Laryngektomie, Rekonstruktion mit freiem mikrovaskulär-anastomosiertem Transplantat   |
| 18.71.24 ↔ | Ohrmuschelaufbau, total mit mikrovaskulärem Lappen   | 30.4X.15 ↔ | Radikale Laryngektomie, mit Pharyngektomie, Rekonstruktion mit freiem mikrovaskulär-anastomosiertem Transplantat                           |
| 25.2X.14 ↔ | Partielle Glossektomie, transoraler Zugang, Rekonstruktion mit freiem mikrovaskulär-anastomosiertem Transplantat                       | 30.4X.25 ↔ | Radikale Laryngektomie, mit Pharyngektomie und Schilddrüsenresektion, Rekonstruktion mit freiem mikrovaskulär-anastomosiertem Transplantat |
| 25.2X.24 ↔ | Partielle Glossektomie, transmandibulärer Zugang, Rekonstruktion mit freiem mikrovaskulär-anastomosiertem Transplantat                 | 40.71.11 ↔ | Mikrochirurgische lymphovenöse Anastomosierung   |
| 25.2X.34 ↔ | Pelviglossektomie, transoraler Zugang, Rekonstruktion mit freiem mikrovaskulär-anastomosiertem Transplantat                            | 40.71.21 ↔ | Transplantation von Lymphknoten mit mikrovaskulärer Anastomose   |
| 25.2X.44 ↔ | Pelviglossektomie, transmandibulärer Zugang, Rekonstruktion mit freiem mikrovaskulär-anastomosiertem Transplantat                      | 40.71.31 ↔ | Transplantation von peripheren Lymphgefäßen mit mikrovaskulärer Anastomose   |
| 25.2X.54 ↔ | Pelviglossomandibulektomie, Rekonstruktion mit freiem mikrovaskulär-anastomosiertem Transplantat                                       | 76.31.20 ↔ | Partielle Mandibulektomie, Rekonstruktion mit mikrovaskulär-anastomosiertem Transplantat   |
| 25.3X.14 ↔ | Vollständige Glossektomie, transoraler Zugang, Rekonstruktion mit freiem mikrovaskulär-anastomosiertem Transplantat                    | 76.39.10 ↔ | Partielle Ostektomie an anderen Gesichtsschädelknochen, Rekonstruktion mit mikrovaskulär-anastomosiertem Transplantat                      |
| 25.3X.24 ↔ | Vollständige Glossektomie, transmandibulärer Zugang, Rekonstruktion mit freiem mikrovaskulär-anastomosiertem Transplantat              | 76.41.10 ↔ | Totale Mandibulektomie mit gleichzeitiger Rekonstruktion, Rekonstruktion mit mikrovaskulär-anastomosiertem Transplantat                    |
| 25.3X.34 ↔ | Vollständige Pelviglossektomie, transoraler Zugang, Rekonstruktion mit freiem mikrovaskulär-anastomosiertem Transplantat               | 76.43.10 ↔ | Sonstige Rekonstruktion der Mandibula mit mikrovaskulär-anastomosiertem Transplantat   |
| 25.3X.44 ↔ | Vollständige Pelviglossektomie, transmandibulärer Zugang, Rekonstruktion mit freiem mikrovaskulär-anastomosiertem Transplantat         | 76.44.10 ↔ | Totale Ostektomie an anderen Gesichtsschädelknochen, Rekonstruktion mit mikrovaskulär-anastomosiertem Transplantat                         |
| 25.3X.54 ↔ | Vollständige Pelviglossomandibulektomie, Rekonstruktion mit freiem mikrovaskulär-anastomosiertem Transplantat                          | 76.46.10 ↔ | Sonstige Rekonstruktion an anderen Gesichtsschädelknochen mit mikrovaskulär-anastomosiertem Transplantat                                   |
| 25.4X.14 ↔ | Radikale Glossektomie, transoraler Zugang, Rekonstruktion mit freiem mikrovaskulär-anastomosiertem Transplantat                        | 78.01.10 ↔ | Knochen transplantation an Skapula und Klavikula, gefäßgestielt mit mikrovaskulärer Anastomose   |
| 25.4X.24 ↔ | Radikale Glossektomie, transmandibulärer Zugang, Rekonstruktion mit freiem mikrovaskulär-anastomosiertem Transplantat                  | 78.02.10 ↔ | Knochen transplantation am Humerus, gefäßgestielt mit mikrovaskulärer Anastomose   |
| 25.4X.34 ↔ | Radikale Pelviglossektomie, transoraler Zugang, Rekonstruktion mit freiem mikrovaskulär-anastomosiertem Transplantat                   | 78.03.10 ↔ | Knochen transplantation an Radius und Ulna, gefäßgestielt mit mikrovaskulärer Anastomose   |
| 25.4X.44 ↔ | Radikale Pelviglossektomie, transmandibulärer Zugang, Rekonstruktion mit freiem mikrovaskulär-anastomosiertem Transplantat             | 78.04.10 ↔ | Knochen transplantation an Karpalia und Metakarpalia, gefäßgestielt mit mikrovaskulärer Anastomose   |
| 25.4X.54 ↔ | Radikale Pelviglossomandibulektomie, Rekonstruktion mit freiem mikrovaskulär-anastomosiertem Transplantat                              | 78.05.10 ↔ | Knochen transplantation am Femur, gefäßgestielt mit mikrovaskulärer Anastomose   |
| 27.57.10 ↔ | Anbringen eines freien mikrovaskulär-anastomosierten Transplantats an Lippe und Mund   | 78.06.10 ↔ | Knochen transplantation an der Patella, gefäßgestielt mit mikrovaskulärer Anastomose   |
| 27.59.40 ↔ | Sonstige plastische Rekonstruktion an Lippe und Mund mit freiem mikrovaskulär-anastomosiertem Transplantat                             | 78.07.10 ↔ | Knochen transplantation an der Tibia, gefäßgestielt mit mikrovaskulärer Anastomose   |
| 29.33.12 ↔ | Partielle Pharyngektomie, Rekonstruktion mit freiem mikrovaskulär-anastomosiertem Transplantat   | 78.07.20 ↔ | Knochen transplantation an der Fibula, gefäßgestielt mit mikrovaskulärer Anastomose  |
| 29.33.21 ↔ | Totale Pharyngektomie, Rekonstruktion mit freiem mikrovaskulär-anastomosiertem Transplantat, freiem Darmtransplantat oder Magenhochzug | 78.08.10 ↔ | Knochen transplantation an Tarsalia und Metatarsalia, gefäßgestielt mit mikrovaskulärer Anastomose   |
|            |  | 78.09.10 ↔ | Knochen transplantation an Phalangen der Hand, gefäßgestielt mit mikrovaskulärer Anastomose  |
|            |  | 78.09.30 ↔ | Knochen transplantation am Becken, gefäßgestielt mit mikrovaskulärer Anastomose  |
|            |  | 78.09.40 ↔ | Knochen transplantation an Phalangen des Fusses, gefäßgestielt mit mikrovaskulärer Anastomose  |
|            |  | 78.09.90 ↔ | Knochen transplantation an anderen näher bezeichneten Knochen, ausser Gesichtsschädelknochen, gefäßgestielt mit mikrovaskulärer Anastomose |

7A.51.12 ↔	Knochen transplantation an der Wirbelsäule, gefässgestielt mit mikrovaskulärer Anastomose	85.K3.12 ↔	Mammaplastik mit muskulokutaner Gracilis-Lappenplastik
83.43.12 ↔	Entnahme eines sonstigen Lappentransplantates mit mikrovaskulärer Anastomosierung aus Muskel oder Faszie	85.K3.13 ↔	Mammaplastik mit Superior gluteal artery perforator flap (S-GAP)
83.82.40 ↔	Transplantation eines sonstigen Lappentransplantates mit mikrovaskulärer Anastomosierung aus Muskel oder Faszie, Kopf und Hals	85.K3.14 ↔	Mammaplastik mit Inferior gluteal artery perforator flap (I-GAP)
83.82.41 ↔	Transplantation eines sonstigen Lappentransplantates mit mikrovaskulärer Anastomosierung aus Muskel oder Faszie, Schulter und Axilla	85.K4.11 ↔	Mammaplastik mit Deep inferior epigastric perforator flap (DIEP)
83.82.42 ↔	Transplantation eines sonstigen Lappentransplantates mit mikrovaskulärer Anastomosierung aus Muskel oder Faszie, Oberarm und Ellenbogen	85.K4.12 ↔	Mammaplastik mit Superficial inferior epigastric artery flap (SIEA)
83.82.43 ↔	Transplantation eines sonstigen Lappentransplantates mit mikrovaskulärer Anastomosierung aus Muskel oder Faszie, Unterarm	86.7D.11 ↔	Plastik mit freiem Lappen mit mikrovaskulärer Anastomosierung, am Kopf
83.82.44 ↔	Transplantation eines sonstigen Lappentransplantates mit mikrovaskulärer Anastomosierung aus Muskel oder Faszie, Brustwand, Bauch und Rücken	86.7D.12 ↔	Plastik mit freiem Lappen mit mikrovaskulärer Anastomosierung, am Hals
83.82.45 ↔	Transplantation eines sonstigen Lappentransplantates mit mikrovaskulärer Anastomosierung aus Muskel oder Faszie, Leisten- und Genitalregion und Gesäss	86.7D.13 ↔	Plastik mit freiem Lappen mit mikrovaskulärer Anastomosierung, an Schulter und Axilla
83.82.46 ↔	Transplantation eines sonstigen Lappentransplantates mit mikrovaskulärer Anastomosierung aus Muskel oder Faszie, Untere Extremität	86.7D.14 ↔	Plastik mit freiem Lappen mit mikrovaskulärer Anastomosierung, an Oberarm und Ellenbogen
83.82.47 ↔	Transplantation eines sonstigen Lappentransplantates mit mikrovaskulärer Anastomosierung aus Muskel oder Faszie, Andere Lokalisation	86.7D.15 ↔	Plastik mit freiem Lappen mit mikrovaskulärer Anastomosierung, am Unterarm
		86.7D.16 ↔	Plastik mit freiem Lappen mit mikrovaskulärer Anastomosierung, an der Hand
		86.7D.17 ↔	Plastik mit freiem Lappen mit mikrovaskulärer Anastomosierung, an Brustwand und Rücken
		86.7D.18 ↔	Plastik mit freiem Lappen mit mikrovaskulärer Anastomosierung, an Bauchregion und Leiste
		86.7D.1A ↔	Plastik mit freiem Lappen mit mikrovaskulärer Anastomosierung, am Gesäss
		86.7D.1B ↔	Plastik mit freiem Lappen mit mikrovaskulärer Anastomosierung, an Oberschenkel und Knie
		86.7D.1C ↔	Plastik mit freiem Lappen mit mikrovaskulärer Anastomosierung, am Unterschenkel
		86.7D.1D ↔	Plastik mit freiem Lappen mit mikrovaskulärer Anastomosierung, am Fuss

**ADRG F06****Koronare Bypass-Operation**

Prozedur in Tabelle F06-4

**DRG F06A****Koronare Bypass-Operation, mit mehrzeitigen komplexen OR-Prozeduren oder komplizierender Prozedur oder Implantation eines Herzschrittmachers oder mit aufwendigem Gefässeingriff oder komplexer Diagnose mit bestimmtem Eingriff, und Globalinsuffizienz oder bestimmte IntK mit IMCK Aufwandspunkten**

Mehrzeitige komplexe OR-Prozeduren oder Komplizierende Prozeduren oder mindestens eine Prozedur in Tabelle F06-5 und Prozedur in Tabelle F06-6 oder Prozedur in Tabelle F06-7 oder (Komplizierende Prozeduren oder Prozedur in Tabelle F06-8 oder Prozedur in Tabelle F06-9 oder (Hauptdiagnose in Tabelle F06-1 oder Prozedur in Tabelle F06-10) und Prozedur in Tabelle F06-11 oder mindestens eine Prozedur in Tabelle F06-12 und (Hauptdiagnose in Tabelle F06-1 oder mindestens eine Prozedur in Tabelle F06-13)) und (Diagnose in Tabelle F06-2 und Diagnose in Tabelle F06-3 oder Prozedur in mindestens zwei der Tabellen F06-14, F06-15)

**DRG F06B****Koronare Bypass-Operation, mit aufwendigem Gefässeingriff oder komplexer Diagnose mit bestimmtem Eingriff oder äusserst schwere CC, mit Globalinsuffizienz**

Komplizierende Prozeduren oder Prozedur in Tabelle F06-8 oder Prozedur in Tabelle F06-9 oder (Hauptdiagnose in Tabelle F06-1 oder Prozedur in Tabelle F06-10) und Prozedur in Tabelle F06-11 oder mindestens eine Prozedur in Tabelle F06-12 und (Hauptdiagnose in Tabelle F06-1 oder mindestens eine Prozedur in Tabelle F06-13) oder (mindestens eine Prozedur in Tabelle F06-16 oder PCCL > 3) und (Diagnose in Tabelle F06-2 und Diagnose in Tabelle F06-3)

**DRG F06C****Koronare Bypass-Operation, mit bestimmtem Eingriff oder äusserst schwere CC**

Mindestens eine Prozedur in Tabelle F06-16 oder PCCL &gt; 3

**DRG F06D****Koronare Bypass-Operation****Diagnose F06-1**

I21.0	Akuter transmuraler Myokardinfarkt der Vorderwand	I21.9	Akuter Myokardinfarkt, nicht näher bezeichnet
I21.1	Akuter transmuraler Myokardinfarkt der Hinterwand	I22.0	Rezidivierender Myokardinfarkt der Vorderwand
I21.2	Akuter transmuraler Myokardinfarkt an sonstigen Lokalisationen	I22.1	Rezidivierender Myokardinfarkt der Hinterwand
I21.3	Akuter transmuraler Myokardinfarkt an nicht näher bezeichneter Lokalisation	I22.8	Rezidivierender Myokardinfarkt an sonstigen Lokalisationen
I21.4	Akuter subendokardialer Myokardinfarkt	I22.9	Rezidivierender Myokardinfarkt an nicht näher bezeichneter Lokalisation

**Prozedur F06-10**

35.95 ↔	Revision einer Korrekturoperation am Herzen	35.G3.13 ↔	Revision eines Pulmonalklappenersatzes, endovaskulärer Zugang
35.G0 ↔	Revision eines Herzklappenersatzes, n.n.bez.	35.G3.14 ↔	Revision eines Pulmonalklappenersatzes, transapikal
35.G1.11 ↔	Revision eines Aortenklappenersatzes, über vollständige Sternotomie	35.G4.11 ↔	Revision eines Trikuspidalklappenersatzes, über vollständige Sternotomie
35.G1.12 ↔	Revision eines Aortenklappenersatzes, über minimalinvasive Thorakotomie (partielle obere Sternotomie, laterale Thorakotomie)	35.G4.12 ↔	Revision eines Trikuspidalklappenersatzes, über minimalinvasive Thorakotomie (partielle obere Sternotomie, laterale Thorakotomie)
35.G1.13 ↔	Revision eines Aortenklappenersatzes, endovaskulärer Zugang	35.G4.13 ↔	Revision eines Trikuspidalklappenersatzes, endovaskulärer Zugang
35.G1.14 ↔	Revision eines Aortenklappenersatzes, transapikal	35.G4.14 ↔	Revision eines Trikuspidalklappenersatzes, transapikal
35.G2.11 ↔	Revision eines Mitralklappenersatzes, über vollständige Sternotomie	35.G9 ↔	Revision eines Herzklappenersatzes, sonstige
35.G2.12 ↔	Revision eines Mitralklappenersatzes, über minimalinvasive Thorakotomie (partielle obere Sternotomie, laterale Thorakotomie)	36.39.00 ↔	Sonstige Herz-Revaskularisation, n.n.bez.
35.G2.13 ↔	Revision eines Mitralklappenersatzes, endovaskulärer Zugang	36.39.10 ↔	Herz-Revaskularisation durch Koronararterienpatch
35.G2.14 ↔	Revision eines Mitralklappenersatzes, transapikal	36.39.11 ↔	Revision eines Koronararterienbypass
35.G3.11 ↔	Revision eines Pulmonalklappenersatzes, über vollständige Sternotomie	36.39.12 ↔	Neuanlage eines Koronararterienbypass
35.G3.12 ↔	Revision eines Pulmonalklappenersatzes, über minimalinvasive Thorakotomie (partielle obere Sternotomie, laterale Thorakotomie)	36.39.13 ↔	Transposition von Koronararterien
		36.39.99 ↔	Sonstige Herz-Revaskularisation, sonstige

**Prozedur F06-11**

37.33.00 ↔	Exzision oder Destruktion von anderer Läsion oder Gewebe des Herzens, offener Zugang, n.n.bez.	37.33.20 ↔	Exzision von anderer Läsion oder Gewebe des Herzens, offener Zugang
37.33.10 ↔	Exzision oder Destruktion am Reizleitungssystem, offener Zugang, n.n.bez.	37.33.30 ↔	Destruktion von anderer Läsion oder Gewebe des Herzens, offener Zugang
37.33.11 ↔	Exzision oder Destruktion am Reizleitungssystem, offener Zugang, ablativ Massnahmen bei Tachyarrhythmie	37.33.99 ↔	Exzision oder Destruktion von anderer Läsion oder Gewebe des Herzens, offener Zugang, sonstige
37.33.19 ↔	Exzision oder Destruktion am Reizleitungssystem, offener Zugang, sonstige		

**Prozedur F06-12**

00.66.00 ↔	Perkutane transluminale Koronarangioplastik [PTCA] oder koronare Atherektomie, n.n.bez.	00.66.30 ↔	Koronarangioplastik [PTCA] durch Rotablation
00.66.10 ↔	Perkutane transluminale Verschluss einer Fistel der Herzkranzgefässe	00.66.31 ↔	Perkutan-transluminale Gefässintervention an den Koronarien mittels Laser-Angioplastie
00.66.20 ↔	Koronarangioplastik [PTCA], mit Ballons, n.n.bez.	00.66.32 ↔	Perkutan-transluminale Gefässintervention an den Koronarien mittels Atherektomie
00.66.21 ↔	Koronarangioplastik [PTCA] mit medikamentenfreisetzenden Ballons	00.66.33 ↔	Perkutan-transluminale Gefässintervention an den Koronarien mittels Fremdkörperentfernung
00.66.22 ↔	Koronarangioplastik [PTCA] mit Antikörperbeschichteten Ballons	00.66.35 ↔	Perkutan-transluminale Gefässintervention an den Koronarien mittels selektiver Embolisation
00.66.29 ↔	Koronarangioplastik [PTCA], mit Ballons, sonstige		

00.66.36 ↔	Perkutan-transluminale Gefäßintervention an den Koronarien mittels Thrombektomie	35.E3.00 ↔	Valvuloplastik der Pulmonalklappe, n.n.bez.
00.66.37 ↔	Perkutan-transluminale Gefäßintervention an den Koronarien mittels Lithotripsie	35.E3.09 ↔	Valvuloplastik der Pulmonalklappe, sonstige
00.66.99 ↔	Perkutane transluminale Koronarangioplastik [PTCA] oder koronare Atherektomie, sonstige	35.E3.13 ↔	Valvuloplastik der Pulmonalklappe, endovaskulärer Zugang
35.B0 ↔	Klappensprengung, n.n.bez.	35.E3.14 ↔	Valvuloplastik der Pulmonalklappe kathetergesteuert, transapikal
35.B1.11 ↔	Sprengung der Aortenklappe, endovaskulärer Zugang	35.E4.00 ↔	Valvuloplastik der Trikuspidalklappe, n.n.bez.
35.B1.12 ↔	Sprengung der Mitralklappe, endovaskulärer Zugang	35.E4.09 ↔	Valvuloplastik der Trikuspidalklappe, sonstige
35.B1.13 ↔	Sprengung der Pulmonalklappe, endovaskulärer Zugang	35.E4.14 ↔	Valvuloplastik der Trikuspidalklappe kathetergesteuert, transapikal
35.B1.14 ↔	Sprengung der Trikuspidalklappe, endovaskulärer Zugang	35.E4.15 ↔	Valvuloplastik der Trikuspidalklappe, endovaskulärer Zugang, transarteriell
35.B9 ↔	Klappensprengung, sonstige	35.E4.16 ↔	Valvuloplastik der Trikuspidalklappe, endovaskulärer Zugang, transvenös
35.C2.13 ↔	Segelrekonstruktion der Mitralklappe, endovaskulärer Zugang	37.21 †↔	Rechtsherzkatheter
35.C2.14 ↔	Segelrekonstruktion der Mitralklappe kathetergesteuert, transapikal	37.22 †↔	Linksherzkatheter
35.C3.13 ↔	Taschenrekonstruktion der Pulmonalklappe, endovaskulärer Zugang	37.23 †↔	Kombinierter Rechts- und Linksherzkatheter
35.C3.14 ↔	Taschenrekonstruktion der Pulmonalklappe kathetergesteuert, transapikal	37.28 †↔	Intrakardiale Echokardiographie (IKE)
35.C4.13 ↔	Segelrekonstruktion der Trikuspidalklappe, endovaskulärer Zugang	37.34.00 †↔	Exzision oder Destruktion von anderer Läsion oder Gewebe des Herzens, sonstiger Zugang, n.n.bez.
35.C4.14 ↔	Segelrekonstruktion der Trikuspidalklappe kathetergesteuert, transapikal	37.34.09 †↔	Exzision oder Destruktion von anderer Läsion oder Gewebe des Herzens, sonstiger Zugang, sonstige
35.D2.21 ↔	Anuloplastik der Mitralklappe, transarteriell	37.90.20 †↔	Transseptale Katheteruntersuchung des linken Herzens, n.n.bez.
35.D2.22 ↔	Anuloplastik der Mitralklappe, transvenös	37.90.21 †↔	Kathetertechnische transseptale Punktion
35.D2.23 ↔	Anuloplastik der Mitralklappe, über den Koronarsinus	37.90.29 †↔	Transseptale Katheteruntersuchung des linken Herzens, sonstige
35.E1.00 ↔	Valvuloplastik der Aortenklappe, n.n.bez.	37.9B.13 ↔	Entfernung von Implantaten am Herzen, perkutan-transluminal
35.E1.09 ↔	Valvuloplastik der Aortenklappe, sonstige	88.43 †↔	Arteriographie der Pulmonalarterien
35.E1.13 ↔	Valvuloplastik der Aortenklappe, endovaskulärer Zugang	88.50 †↔	Angiokardiographie, n.n.bez.
35.E1.14 ↔	Valvuloplastik der Aortenklappe kathetergesteuert, transapikal	88.52 †↔	Angiokardiographie von Strukturen des rechten Herzens
35.E2.00 ↔	Valvuloplastik der Mitralklappe, n.n.bez.	88.53 †↔	Angiokardiographie von Strukturen des linken Herzens
35.E2.09 ↔	Valvuloplastik der Mitralklappe, sonstige	88.54 †↔	Kombinierte Angiokardiographie des rechten und linken Herzens
35.E2.13 ↔	Valvuloplastik der Mitralklappe, endovaskulärer Zugang, transarteriell	88.55 †↔	Koronare Arteriographie mit einem einzigen Katheter
35.E2.14 ↔	Valvuloplastik der Mitralklappe, endovaskulärer Zugang, transvenös	88.56 †↔	Koronare Arteriographie mit zwei Kathetern
35.E2.15 ↔	Valvuloplastik der Mitralklappe kathetergesteuert, transapikal	88.57 †↔	Sonstige und nicht näher bezeichnete koronare Arteriographie

### Prozedur F06-13

35.95 ↔	Revision einer Korrekturoperation am Herzen	35.G3.12 ↔	Revision eines Pulmonalklappenersatzes, über minimalinvasive Thorakotomie (partielle obere Sternotomie, laterale Thorakotomie)
35.G0 ↔	Revision eines Herzklappenersatzes, n.n.bez.	35.G3.13 ↔	Revision eines Pulmonalklappenersatzes, endovaskulärer Zugang
35.G1.11 ↔	Revision eines Aortenklappenersatzes, über vollständige Sternotomie	35.G3.14 ↔	Revision eines Pulmonalklappenersatzes, transapikal
35.G1.12 ↔	Revision eines Aortenklappenersatzes, über minimalinvasive Thorakotomie (partielle obere Sternotomie, laterale Thorakotomie)	35.G4.11 ↔	Revision eines Trikuspidalklappenersatzes, über vollständige Sternotomie
35.G1.13 ↔	Revision eines Aortenklappenersatzes, endovaskulärer Zugang	35.G4.12 ↔	Revision eines Trikuspidalklappenersatzes, über minimalinvasive Thorakotomie (partielle obere Sternotomie, laterale Thorakotomie)
35.G1.14 ↔	Revision eines Aortenklappenersatzes, transapikal	35.G4.13 ↔	Revision eines Trikuspidalklappenersatzes, endovaskulärer Zugang
35.G2.11 ↔	Revision eines Mitralklappenersatzes, über vollständige Sternotomie	35.G4.14 ↔	Revision eines Trikuspidalklappenersatzes, transapikal
35.G2.12 ↔	Revision eines Mitralklappenersatzes, über minimalinvasive Thorakotomie (partielle obere Sternotomie, laterale Thorakotomie)	35.G9 ↔	Revision eines Herzklappenersatzes, sonstige
35.G2.13 ↔	Revision eines Mitralklappenersatzes, endovaskulärer Zugang	36.39.00 ↔	Sonstige Herz-Revaskularisation, n.n.bez.
35.G2.14 ↔	Revision eines Mitralklappenersatzes, transapikal	36.39.10 ↔	Herz-Revaskularisation durch Koronararterienpatch
35.G3.11 ↔	Revision eines Pulmonalklappenersatzes, über vollständige Sternotomie	36.39.11 ↔	Revision eines Koronararterienbypass
		36.39.12 ↔	Neuanlage eines Koronararterienbypass
		36.39.13 ↔	Transposition von Koronararterien
		36.39.99 ↔	Sonstige Herz-Revaskularisation, sonstige

37.33.00 ↔	Exzision oder Destruktion von anderer Läsion oder Gewebe des Herzens, offener Zugang, n.n.bez.	37.33.20 ↔	Exzision von anderer Läsion oder Gewebe des Herzens, offener Zugang
37.33.10 ↔	Exzision oder Destruktion am Reizleitungssystem, offener Zugang, n.n.bez.	37.33.30 ↔	Destruktion von anderer Läsion oder Gewebe des Herzens, offener Zugang
37.33.11 ↔	Exzision oder Destruktion am Reizleitungssystem, offener Zugang, ablativ Massnahmen bei Tachyarrhythmie	37.33.99 ↔	Exzision oder Destruktion von anderer Läsion oder Gewebe des Herzens, offener Zugang, sonstige
37.33.19 ↔	Exzision oder Destruktion am Reizleitungssystem, offener Zugang, sonstige		

**Prozedur F06-14**

99.B7.13 ‡↔	Intensivmedizinische Komplexbehandlung, 185 bis 360 Aufwandspunkte	99.B7.14 ‡↔	Intensivmedizinische Komplexbehandlung, 361 bis 552 Aufwandspunkte
-------------	--	-------------	--

**Prozedur F06-15**

99.B8.13 ‡↔	IMC-Komplexbehandlung des Erwachsenen, 185 bis 360 Aufwandspunkte	99.B8.14 ‡↔	IMC-Komplexbehandlung des Erwachsenen, 361 bis 552 Aufwandspunkte
-------------	---	-------------	---

**Prozedur F06-16**

00.66.00 ↔	Perkutane transluminale Koronarangioplastik [PTCA] oder koronare Atherektomie, n.n.bez.	35.D2.22 ↔	Anuloplastik der Mitralklappe, transvenös
00.66.10 ↔	Perkutaner transluminaler Verschluss einer Fistel der Herzkranzgefässe	35.D2.23 ↔	Anuloplastik der Mitralklappe, über den Koronarsinus
00.66.20 ↔	Koronarangioplastik [PTCA], mit Ballons, n.n.bez.	35.E1.00 ↔	Valvuloplastik der Aortenklappe, n.n.bez.
00.66.21 ↔	Koronarangioplastik [PTCA] mit medikamentenfreisetzenden Ballons	35.E1.09 ↔	Valvuloplastik der Aortenklappe, sonstige
00.66.22 ↔	Koronarangioplastik [PTCA] mit Antikörperbeschichteten Ballons	35.E1.13 ↔	Valvuloplastik der Aortenklappe, endovaskulärer Zugang
00.66.29 ↔	Koronarangioplastik [PTCA], mit Ballons, sonstige	35.E1.14 ↔	Valvuloplastik der Aortenklappe kathetergesteuert, transapikal
00.66.30 ↔	Koronarangioplastik [PTCA] durch Rotablation	35.E2.00 ↔	Valvuloplastik der Mitralklappe, n.n.bez.
00.66.31 ↔	Perkutan-transluminale Gefässintervention an den Koronarien mittels Laser-Angioplastie	35.E2.09 ↔	Valvuloplastik der Mitralklappe, sonstige
00.66.32 ↔	Perkutan-transluminale Gefässintervention an den Koronarien mittels Atherektomie	35.E2.13 ↔	Valvuloplastik der Mitralklappe, endovaskulärer Zugang, transarteriell
00.66.33 ↔	Perkutan-transluminale Gefässintervention an den Koronarien mittels Fremdkörperentfernung	35.E2.14 ↔	Valvuloplastik der Mitralklappe, endovaskulärer Zugang, transvenös
00.66.35 ↔	Perkutan-transluminale Gefässintervention an den Koronarien mittels selektiver Embolisation	35.E2.15 ↔	Valvuloplastik der Mitralklappe kathetergesteuert, transapikal
00.66.36 ↔	Perkutan-transluminale Gefässintervention an den Koronarien mittels Thrombektomie	35.E3.00 ↔	Valvuloplastik der Pulmonalklappe, n.n.bez.
00.66.37 ↔	Perkutan-transluminale Gefässintervention an den Koronarien mittels Lithotripsie	35.E3.09 ↔	Valvuloplastik der Pulmonalklappe, sonstige
00.66.99 ↔	Perkutane transluminale Koronarangioplastik [PTCA] oder koronare Atherektomie, sonstige	35.E3.13 ↔	Valvuloplastik der Pulmonalklappe, endovaskulärer Zugang
35.B0 ↔	Klappensprengung, n.n.bez.	35.E3.14 ↔	Valvuloplastik der Pulmonalklappe kathetergesteuert, transapikal
35.B1.11 ↔	Sprengung der Aortenklappe, endovaskulärer Zugang	35.E4.00 ↔	Valvuloplastik der Trikuspidalklappe, n.n.bez.
35.B1.12 ↔	Sprengung der Mitralklappe, endovaskulärer Zugang	35.E4.09 ↔	Valvuloplastik der Trikuspidalklappe, sonstige
35.B1.13 ↔	Sprengung der Pulmonalklappe, endovaskulärer Zugang	35.E4.14 ↔	Valvuloplastik der Trikuspidalklappe kathetergesteuert, transapikal
35.B1.14 ↔	Sprengung der Trikuspidalklappe, endovaskulärer Zugang	35.E4.15 ↔	Valvuloplastik der Trikuspidalklappe, endovaskulärer Zugang, transarteriell
35.B9 ↔	Klappensprengung, sonstige	35.E4.16 ↔	Valvuloplastik der Trikuspidalklappe, endovaskulärer Zugang, transvenös
35.C2.13 ↔	Segelrekonstruktion der Mitralklappe, endovaskulärer Zugang	37.21 ‡↔	Rechtsherzkatheter
35.C2.14 ↔	Segelrekonstruktion der Mitralklappe kathetergesteuert, transapikal	37.22 ‡↔	Linksherzkatheter
35.C3.13 ↔	Taschenrekonstruktion der Pulmonalklappe, endovaskulärer Zugang	37.23 ‡↔	Kombinierter Rechts- und Linksherzkatheter
35.C3.14 ↔	Taschenrekonstruktion der Pulmonalklappe kathetergesteuert, transapikal	37.28 ‡↔	Intrakardiale Echokardiographie (IKE)
35.C4.13 ↔	Segelrekonstruktion der Trikuspidalklappe, endovaskulärer Zugang	37.33.00 ↔	Exzision oder Destruktion von anderer Läsion oder Gewebe des Herzens, offener Zugang, n.n.bez.
35.C4.14 ↔	Segelrekonstruktion der Trikuspidalklappe kathetergesteuert, transapikal	37.33.10 ↔	Exzision oder Destruktion am Reizleitungssystem, offener Zugang, n.n.bez.
35.D2.21 ↔	Anuloplastik der Mitralklappe, transarteriell	37.33.11 ↔	Exzision oder Destruktion am Reizleitungssystem, offener Zugang, ablativ Massnahmen bei Tachyarrhythmie
		37.33.19 ↔	Exzision oder Destruktion am Reizleitungssystem, offener Zugang, sonstige
		37.33.20 ↔	Exzision von anderer Läsion oder Gewebe des Herzens, offener Zugang



37.33.30 ↔	Destruktion von anderer Läsion oder Gewebe des Herzens, offener Zugang	38.6A ‡↔	Endoskopische Exzision eines Blutgefäßes zur Transplantation
37.33.99 ↔	Exzision oder Destruktion von anderer Läsion oder Gewebe des Herzens, offener Zugang, sonstige	88.43 ‡↔	Arteriographie der Pulmonalarterien
37.34.00 ‡↔	Exzision oder Destruktion von anderer Läsion oder Gewebe des Herzens, sonstiger Zugang, n.n.bez.	88.50 ‡↔	Angiokardiographie, n.n.bez.
37.34.09 ‡↔	Exzision oder Destruktion von anderer Läsion oder Gewebe des Herzens, sonstiger Zugang, sonstige	88.52 ‡↔	Angiokardiographie von Strukturen des rechten Herzens
37.90.20 ‡↔	Transseptale Katheteruntersuchung des linken Herzens, n.n.bez.	88.53 ‡↔	Angiokardiographie von Strukturen des linken Herzens
37.90.21 ‡↔	Kathetertechnische transseptale Punktion	88.54 ‡↔	Kombinierte Angiokardiographie des rechten und linken Herzens
37.90.29 ‡↔	Transseptale Katheteruntersuchung des linken Herzens, sonstige	88.55 ‡↔	Koronare Arteriographie mit einem einzigen Katheter
37.9B.13 ↔	Entfernung von Implantaten am Herzen, perkutan-transluminal	88.56 ‡↔	Koronare Arteriographie mit zwei Kathetern
		88.57 ‡↔	Sonstige und nicht näher bezeichnete koronare Arteriographie

## Diagnose F06-2

150.01 Sekundäre Rechtsherzinsuffizienz

## Diagnose F06-3

150.13 Linksherzinsuffizienz: Mit Beschwerden bei leichter Belastung

150.14 Linksherzinsuffizienz: Mit Beschwerden in Ruhe

## Prozedur F06-4

36.03.00 ↔	Koronarangioplastik am offenen Thorax, n.n.bez.	36.03.81 ↔	Enderarteriektomie von Koronararterien, offen chirurgisch, mit Implantation von beschichteten Stents in einer Koronararterie
36.03.09 ↔	Koronarangioplastik am offenen Thorax, sonstige	36.03.82 ↔	Enderarteriektomie von Koronararterien, offen chirurgisch, mit Implantation von beschichteten Stents in mehreren Koronararterien
36.03.11 ↔	Enderarteriektomie von Koronararterien, offen chirurgisch	36.10 ↔	Aortokoronarer Bypass zur Myokard-Revaskularisation, n.n.bez.
36.03.12 ↔	Enderarteriektomie von Koronararterien mit Patch Graft, offen chirurgisch	36.11.00 ↔	Einfacher (aorto)koronarer Bypass, nach Technik und Material, n.n.bez.
36.03.21 ↔	Enderarteriektomie von Koronararterien, offen chirurgisch, mit Implantation von Stents ohne Medikamenten-Freisetzung, in einer Koronararterie	36.11.21 ↔	Einfacher (aorto)koronarer Bypass, offen chirurgisch (Thorakotomie, Minithorakotomie, Sternotomie), mit autogener Arterie, A. radialis
36.03.22 ↔	Enderarteriektomie von Koronararterien, offen chirurgisch, mit Implantation von Stents ohne Medikamenten-Freisetzung, in mehreren Koronararterien	36.11.22 ↔	Einfacher (aorto)koronarer Bypass, offen chirurgisch (Thorakotomie, Minithorakotomie, Sternotomie), mit autogener Arterie, A. mammaria interna (A. thoracica interna)
36.03.31 ↔	Enderarteriektomie von Koronararterien, offen chirurgisch, mit Implantation von selbstexpandierenden Stents ohne Medikamenten-Freisetzung, in einer Koronararterie	36.11.23 ↔	Einfacher (aorto)koronarer Bypass, offen chirurgisch (Thorakotomie, Minithorakotomie, Sternotomie), mit autogener Arterie, freies A. mammaria interna (A. thoracica interna) Transplantat (IMA-Transplantat)
36.03.32 ↔	Enderarteriektomie von Koronararterien, offen chirurgisch, mit Implantation von selbstexpandierenden Stents ohne Medikamenten-Freisetzung, in mehreren Koronararterien	36.11.24 ↔	Einfacher (aorto)koronarer Bypass, offen chirurgisch (Thorakotomie, Minithorakotomie, Sternotomie), mit autogener Arterie, A. abdominalis
36.03.41 ↔	Enderarteriektomie von Koronararterien, offen chirurgisch, mit Implantation eines Bifurkationsstents, ohne Medikamenten-Freisetzung	36.11.25 ↔	Einfacher (aorto)koronarer Bypass, offen chirurgisch (Thorakotomie, Minithorakotomie, Sternotomie), mit autogener Arterie, sonstige Arterie
36.03.51 ↔	Enderarteriektomie von Koronararterien, offen chirurgisch, mit Implantation von Stents mit Medikamenten-Freisetzung, in einer Koronararterie	36.11.26 ↔	Einfacher (aorto)koronarer Bypass, offen chirurgisch (Thorakotomie, Minithorakotomie, Sternotomie), mit autogener Vene, ohne externes Stabilisierungsnetz
36.03.52 ↔	Enderarteriektomie von Koronararterien, offen chirurgisch, mit Implantation von Stents mit Medikamenten-Freisetzung, in mehreren Koronararterien	36.11.27 ↔	Einfacher (aorto)koronarer Bypass, offen chirurgisch (Thorakotomie, Minithorakotomie, Sternotomie), mit autogener Vene, mit externem Stabilisierungsnetz
36.03.61 ↔	Enderarteriektomie von Koronararterien, offen chirurgisch, mit Implantation von selbstexpandierenden Stents mit Medikamenten-Freisetzung, in einer Koronararterie	36.11.28 ↔	Einfacher (aorto)koronarer Bypass, offen chirurgisch (Thorakotomie, Minithorakotomie, Sternotomie), mit Xenotransplantat
36.03.62 ↔	Enderarteriektomie von Koronararterien, offen chirurgisch, mit Implantation von selbstexpandierenden Stents mit Medikamenten-Freisetzung, in mehreren Koronararterien	36.11.2A ↔	Einfacher (aorto)koronarer Bypass, offen chirurgisch (Thorakotomie, Minithorakotomie, Sternotomie), mit Gefäßprothese
36.03.71 ↔	Enderarteriektomie von Koronararterien, offen chirurgisch, mit Implantation eines Bifurkationsstents mit Medikamenten-Freisetzung	36.11.31 ↔	Einfacher (aorto)koronarer Bypass, minimalinvasiv, mit autogener Arterie, A. radialis

- 36.11.32 ↔ Einfacher (aorto)koronarer Bypass, minimalinvasiv, mit autogener Arterie, A. mammaria interna (A. thoracica interna)
- 36.11.33 ↔ Einfacher (aorto)koronarer Bypass, minimalinvasiv, mit autogener Arterie, freies A. mammaria interna (A. thoracica interna) Transplantat (IMA-Transplantat)
- 36.11.34 ↔ Einfacher (aorto)koronarer Bypass, minimalinvasiv, mit autogener Arterie, A. abdominalis
- 36.11.35 ↔ Einfacher (aorto)koronarer Bypass, minimalinvasiv, mit autogener Arterie, sonstige Arterie
- 36.11.36 ↔ Einfacher (aorto)koronarer Bypass, minimalinvasiv, mit autogener Vene, ohne externes Stabilisierungsnetz
- 36.11.37 ↔ Einfacher (aorto)koronarer Bypass, minimalinvasiv, mit autogener Vene, mit externem Stabilisierungsnetz
- 36.11.38 ↔ Einfacher (aorto)koronarer Bypass, minimalinvasiv, mit Xenotransplantat
- 36.11.3A ↔ Einfacher (aorto)koronarer Bypass, minimalinvasiv, mit Gefäßprothese
- 36.11.99 ↔ Einfacher (aorto)koronarer Bypass, nach Technik und Material, sonstige
- 36.12.00 ↔ Zweifacher (aorto)koronarer Bypass, nach Technik und Material, n.n.bez.
- 36.12.21 ↔ Zweifacher (aorto)koronarer Bypass, offen chirurgisch (Thorakotomie, Minithorakotomie, Sternotomie), mit autogener Arterie, A. radialis
- 36.12.22 ↔ Zweifacher (aorto)koronarer Bypass, offen chirurgisch (Thorakotomie, Minithorakotomie, Sternotomie), mit autogener Arterie, A. mammaria interna (A. thoracica interna)
- 36.12.23 ↔ Zweifacher (aorto)koronarer Bypass, offen chirurgisch (Thorakotomie, Minithorakotomie, Sternotomie), mit autogener Arterie, freies A. mammaria interna (A. thoracica interna) Transplantat (IMA-Transplantat)
- 36.12.24 ↔ Zweifacher (aorto)koronarer Bypass, offen chirurgisch (Thorakotomie, Minithorakotomie, Sternotomie), mit autogener Arterie, A. abdominalis
- 36.12.25 ↔ Zweifacher (aorto)koronarer Bypass, offen chirurgisch (Thorakotomie, Minithorakotomie, Sternotomie), mit autogener Arterie, sonstige Arterie
- 36.12.26 ↔ Zweifacher (aorto)koronarer Bypass, offen chirurgisch (Thorakotomie, Minithorakotomie, Sternotomie), mit autogener Vene, ohne externes Stabilisierungsnetz
- 36.12.27 ↔ Zweifacher (aorto)koronarer Bypass, offen chirurgisch (Thorakotomie, Minithorakotomie, Sternotomie), mit autogener Vene, mit externem Stabilisierungsnetz
- 36.12.28 ↔ Zweifacher (aorto)koronarer Bypass, offen chirurgisch (Thorakotomie, Minithorakotomie, Sternotomie), mit Xenotransplantat
- 36.12.2A ↔ Zweifacher (aorto)koronarer Bypass, offen chirurgisch (Thorakotomie, Minithorakotomie, Sternotomie), mit Gefäßprothese
- 36.12.31 ↔ Zweifacher (aorto)koronarer Bypass, minimalinvasiv, mit autogener Arterie, A. radialis
- 36.12.32 ↔ Zweifacher (aorto)koronarer Bypass, minimalinvasiv, mit autogener Arterie, A. mammaria interna (A. thoracica interna)
- 36.12.33 ↔ Zweifacher (aorto)koronarer Bypass, minimalinvasiv, mit autogener Arterie, freies A. mammaria interna (A. thoracica interna) Transplantat (IMA-Transplantat)
- 36.12.34 ↔ Zweifacher (aorto)koronarer Bypass, minimalinvasiv, mit autogener Arterie, A. abdominalis
- 36.12.35 ↔ Zweifacher (aorto)koronarer Bypass, minimalinvasiv, mit autogener Arterie, sonstige Arterie
- 36.12.36 ↔ Zweifacher (aorto)koronarer Bypass, minimalinvasiv, mit autogener Vene, ohne externes Stabilisierungsnetz
- 36.12.37 ↔ Zweifacher (aorto)koronarer Bypass, minimalinvasiv, mit autogener Vene, mit externem Stabilisierungsnetz
- 36.12.38 ↔ Zweifacher (aorto)koronarer Bypass, minimalinvasiv, mit Xenotransplantat
- 36.12.3A ↔ Zweifacher (aorto)koronarer Bypass, minimalinvasiv, mit Gefäßprothese
- 36.12.99 ↔ Zweifacher (Aorto)koronarer Bypass, nach Material und Technik, sonstige
- 36.13.00 ↔ Dreifacher (aorto)koronarer Bypass, nach Technik und Material, n.n.bez.
- 36.13.21 ↔ Dreifacher (aorto)koronarer Bypass, offen chirurgisch (Thorakotomie, Minithorakotomie, Sternotomie), mit autogener Arterie, A. radialis
- 36.13.22 ↔ Dreifacher (aorto)koronarer Bypass, offen chirurgisch (Thorakotomie, Minithorakotomie, Sternotomie), mit autogener Arterie, A. mammaria interna (A. thoracica interna)
- 36.13.23 ↔ Dreifacher (aorto)koronarer Bypass, offen chirurgisch (Thorakotomie, Minithorakotomie, Sternotomie), mit autogener Arterie, freies A. mammaria interna (A. thoracica interna) Transplantat (IMA-Transplantat)
- 36.13.24 ↔ Dreifacher (aorto)koronarer Bypass, offen chirurgisch (Thorakotomie, Minithorakotomie, Sternotomie), mit autogener Arterie, A. abdominalis
- 36.13.25 ↔ Dreifacher (aorto)koronarer Bypass, offen chirurgisch (Thorakotomie, Minithorakotomie, Sternotomie), mit autogener Arterie, sonstige Arterie
- 36.13.26 ↔ Dreifacher (aorto)koronarer Bypass, offen chirurgisch (Thorakotomie, Minithorakotomie, Sternotomie), mit autogener Vene, ohne externes Stabilisierungsnetz
- 36.13.27 ↔ Dreifacher (aorto)koronarer Bypass, offen chirurgisch (Thorakotomie, Minithorakotomie, Sternotomie), mit autogener Vene, mit externem Stabilisierungsnetz
- 36.13.28 ↔ Dreifacher (aorto)koronarer Bypass, offen chirurgisch (Thorakotomie, Minithorakotomie, Sternotomie), mit Xenotransplantat
- 36.13.2A ↔ Dreifacher (aorto)koronarer Bypass, offen chirurgisch (Thorakotomie, Minithorakotomie, Sternotomie), mit Gefäßprothese
- 36.13.31 ↔ Dreifacher (aorto)koronarer Bypass, minimalinvasiv, mit autogener Arterie, A. radialis
- 36.13.32 ↔ Dreifacher (aorto)koronarer Bypass, minimalinvasiv, mit autogener Arterie, A. mammaria interna (A. thoracica interna)
- 36.13.33 ↔ Dreifacher (aorto)koronarer Bypass, minimalinvasiv, mit autogener Arterie, freies A. mammaria interna (A. thoracica interna) Transplantat (IMA-Transplantat)
- 36.13.34 ↔ Dreifacher (aorto)koronarer Bypass, minimalinvasiv, mit autogener Arterie, A. abdominalis
- 36.13.35 ↔ Dreifacher (aorto)koronarer Bypass, minimalinvasiv, mit autogener Arterie, sonstige Arterie
- 36.13.36 ↔ Dreifacher (aorto)koronarer Bypass, minimalinvasiv, mit autogener Vene, ohne externes Stabilisierungsnetz
- 36.13.37 ↔ Dreifacher (aorto)koronarer Bypass, minimalinvasiv, mit autogener Vene, mit externem Stabilisierungsnetz
- 36.13.38 ↔ Dreifacher (aorto)koronarer Bypass, minimalinvasiv, mit Xenotransplantat
- 36.13.3A ↔ Dreifacher (aorto)koronarer Bypass, minimalinvasiv, mit Gefäßprothese
- 36.13.99 ↔ Dreifacher (aorto)koronarer Bypass, nach Technik und Material, sonstige
- 36.18.00 ↔ Vierfacher (aorto)koronarer Bypass, nach Technik und Material, n.n.bez.

- 36.18.11 ↔ Vierfacher (aorto)koronarer Bypass, offen chirurgisch (Thorakotomie, Minithorakotomie, Sternotomie), mit autogener Arterie, A. radialis
- 36.18.12 ↔ Vierfacher (aorto)koronarer Bypass, offen chirurgisch (Thorakotomie, Minithorakotomie, Sternotomie), mit autogener Arterie, A. mammaria interna (A. thoracica interna)
- 36.18.13 ↔ Vierfacher (aorto)koronarer Bypass, offen chirurgisch (Thorakotomie, Minithorakotomie, Sternotomie), mit autogener Arterie, freies A. mammaria interna (A. thoracica interna) Transplantat (IMA-Transplantat)
- 36.18.14 ↔ Vierfacher (aorto)koronarer Bypass, offen chirurgisch (Thorakotomie, Minithorakotomie, Sternotomie), mit autogener Arterie, A. abdominalis
- 36.18.15 ↔ Vierfacher (aorto)koronarer Bypass, offen chirurgisch (Thorakotomie, Minithorakotomie, Sternotomie), mit autogener Arterie, sonstige Arterie
- 36.18.16 ↔ Vierfacher (aorto)koronarer Bypass, offen chirurgisch (Thorakotomie, Minithorakotomie, Sternotomie), mit autogener Vene, ohne externes Stabilisierungsnetz
- 36.18.17 ↔ Vierfacher (aorto)koronarer Bypass, offen chirurgisch (Thorakotomie, Minithorakotomie, Sternotomie), mit autogener Vene, mit externem Stabilisierungsnetz
- 36.18.18 ↔ Vierfacher (aorto)koronarer Bypass, offen chirurgisch (Thorakotomie, Minithorakotomie, Sternotomie), mit Xenotransplantat
- 36.18.1A ↔ Vierfacher (aorto)koronarer Bypass, offen chirurgisch (Thorakotomie, Minithorakotomie, Sternotomie), mit Gefäßprothese
- 36.18.21 ↔ Vierfacher (aorto)koronarer Bypass, minimalinvasiv, mit autogener Arterie, A. radialis
- 36.18.22 ↔ Vierfacher (aorto)koronarer Bypass, minimalinvasiv, mit autogener Arterie, A. mammaria interna (A. thoracica interna)
- 36.18.23 ↔ Vierfacher (aorto)koronarer Bypass, minimalinvasiv, mit autogener Arterie, freies A. mammaria interna (A. thoracica interna) Transplantat (IMA-Transplantat)
- 36.18.24 ↔ Vierfacher (aorto)koronarer Bypass, minimalinvasiv, mit autogener Arterie, A. abdominalis
- 36.18.25 ↔ Vierfacher (aorto)koronarer Bypass, minimalinvasiv, mit autogener Arterie, sonstige Arterie
- 36.18.26 ↔ Vierfacher (aorto)koronarer Bypass, minimalinvasiv, mit autogener Vene, ohne externes Stabilisierungsnetz
- 36.18.27 ↔ Vierfacher (aorto)koronarer Bypass, minimalinvasiv, mit autogener Vene, mit externem Stabilisierungsnetz
- 36.18.28 ↔ Vierfacher (aorto)koronarer Bypass, minimalinvasiv, mit Xenotransplantat
- 36.18.2A ↔ Vierfacher (aorto)koronarer Bypass, minimalinvasiv, mit Gefäßprothese
- 36.18.99 ↔ Vierfacher (aorto)koronarer Bypass, nach Technik und Material, sonstige
- 36.19 ↔ Bypass-Anastomose zur Myokard-Revaskularisation, sonstige
- 36.1A.00 ↔ Fünffacher (aorto)koronarer Bypass, nach Technik und Material, n.n.bez.
- 36.1A.11 ↔ Fünffacher (aorto)koronarer Bypass, offen chirurgisch (Thorakotomie, Minithorakotomie, Sternotomie), mit autogener Arterie, A. radialis
- 36.1A.12 ↔ Fünffacher (aorto)koronarer Bypass, offen chirurgisch (Thorakotomie, Minithorakotomie, Sternotomie), mit autogener Arterie, A. mammaria interna (A. thoracica interna)
- 36.1A.13 ↔ Fünffacher (aorto)koronarer Bypass, offen chirurgisch (Thorakotomie, Minithorakotomie, Sternotomie), mit autogener Arterie, freies A. mammaria interna (A. thoracica interna) Transplantat (IMA-Transplantat)
- 36.1A.14 ↔ Fünffacher (aorto)koronarer Bypass, offen chirurgisch (Thorakotomie, Minithorakotomie, Sternotomie), mit autogener Arterie, A. abdominalis
- 36.1A.15 ↔ Fünffacher (aorto)koronarer Bypass, offen chirurgisch (Thorakotomie, Minithorakotomie, Sternotomie), mit autogener Arterie, sonstige Arterie
- 36.1A.16 ↔ Fünffacher (aorto)koronarer Bypass, offen chirurgisch (Thorakotomie, Minithorakotomie, Sternotomie), mit autogener Vene, ohne externes Stabilisierungsnetz
- 36.1A.17 ↔ Fünffacher (aorto)koronarer Bypass, offen chirurgisch (Thorakotomie, Minithorakotomie, Sternotomie), mit autogener Vene, mit externem Stabilisierungsnetz
- 36.1A.18 ↔ Fünffacher (aorto)koronarer Bypass, offen chirurgisch (Thorakotomie, Minithorakotomie, Sternotomie), mit Xenotransplantat
- 36.1A.1A ↔ Fünffacher (aorto)koronarer Bypass, offen chirurgisch (Thorakotomie, Minithorakotomie, Sternotomie), mit Gefäßprothese
- 36.1A.21 ↔ Fünffacher (aorto)koronarer Bypass, minimalinvasiv, mit autogener Arterie, A. radialis
- 36.1A.22 ↔ Fünffacher (aorto)koronarer Bypass, minimalinvasiv, mit autogener Arterie, A. mammaria interna (A. thoracica interna)
- 36.1A.23 ↔ Fünffacher (aorto)koronarer Bypass, minimalinvasiv, mit autogener Arterie, freies A. mammaria interna (A. thoracica interna) Transplantat (IMA-Transplantat)
- 36.1A.24 ↔ Fünffacher (aorto)koronarer Bypass, minimalinvasiv, mit autogener Arterie, A. abdominalis
- 36.1A.25 ↔ Fünffacher (aorto)koronarer Bypass, minimalinvasiv, mit autogener Arterie, sonstige Arterie
- 36.1A.26 ↔ Fünffacher (aorto)koronarer Bypass, minimalinvasiv, mit autogener Vene, ohne externes Stabilisierungsnetz
- 36.1A.27 ↔ Fünffacher (aorto)koronarer Bypass, minimalinvasiv, mit autogener Vene, mit externem Stabilisierungsnetz
- 36.1A.28 ↔ Fünffacher (aorto)koronarer Bypass, minimalinvasiv, mit Xenotransplantat
- 36.1A.2A ↔ Fünffacher (aorto)koronarer Bypass, minimalinvasiv, mit Gefäßprothese
- 36.1A.99 ↔ Fünffacher (aorto)koronarer Bypass, sonstige
- 36.1B.00 ↔ Sechs- und mehrfacher (aorto)koronarer Bypass, nach Technik und Material, n.n.bez.
- 36.1B.11 ↔ Sechs- und mehrfacher (aorto)koronarer Bypass, offen chirurgisch (Thorakotomie, Minithorakotomie, Sternotomie), mit autogener Arterie, A. radialis
- 36.1B.12 ↔ Sechs- und mehrfacher (aorto)koronarer Bypass, offen chirurgisch (Thorakotomie, Minithorakotomie, Sternotomie), mit autogener Arterie, A. mammaria interna (A. thoracica interna)
- 36.1B.13 ↔ Sechs- und mehrfacher (aorto)koronarer Bypass, offen chirurgisch (Thorakotomie, Minithorakotomie, Sternotomie), mit autogener Arterie, freies A. mammaria interna (A. thoracica interna) Transplantat (IMA-Transplantat)
- 36.1B.14 ↔ Sechs- und mehrfacher (aorto)koronarer Bypass, offen chirurgisch (Thorakotomie, Minithorakotomie, Sternotomie), mit autogener Arterie, A. abdominalis
- 36.1B.15 ↔ Sechs- und mehrfacher (aorto)koronarer Bypass, offen chirurgisch (Thorakotomie, Minithorakotomie, Sternotomie), mit autogener Arterie, sonstige Arterie

- |  |  |
|--|--|
| 36.1B.16 ↔ Sechs- und mehrfacher (aorto)koronarer Bypass, offen chirurgisch (Thorakotomie, Minithorakotomie, Sternotomie), mit autogener Vene, ohne externes Stabilisierungsnetz | 36.1B.27 ↔ Sechs- und mehrfacher (aorto)koronarer Bypass, minimalinvasiv, mit autogener Vene, mit externem Stabilisierungsnetz |
| 36.1B.17 ↔ Sechs- und mehrfacher (aorto)koronarer Bypass, offen chirurgisch (Thorakotomie, Minithorakotomie, Sternotomie), mit autogener Vene, mit externem Stabilisierungsnetz  | 36.1B.28 ↔ Sechs- und mehrfacher (aorto)koronarer Bypass, minimalinvasiv, mit Xenotransplantat                                 |
| 36.1B.18 ↔ Sechs- und mehrfacher (aorto)koronarer Bypass, offen chirurgisch (Thorakotomie, Minithorakotomie, Sternotomie), mit Xenotransplantat                                  | 36.1B.2A ↔ Sechs- und mehrfacher (aorto)koronarer Bypass, minimalinvasiv, mit Gefäßprothese                                    |
| 36.1B.1A ↔ Sechs- und mehrfacher (aorto)koronarer Bypass, offen chirurgisch (Thorakotomie, Minithorakotomie, Sternotomie), mit Gefäßprothese                                     | 36.1B.99 ↔ Sechs- und mehrfacher (aorto)koronarer Bypass, nach Technik und Material, sonstige                                  |
| 36.1B.21 ↔ Sechs- und mehrfacher (aorto)koronarer Bypass, minimalinvasiv, mit autogener Arterie, A. radialis   | 36.2 ↔ Myokard-Revaskularisation mit Arterien-Implantat  |
| 36.1B.22 ↔ Sechs- und mehrfacher (aorto)koronarer Bypass, minimalinvasiv, mit autogener Arterie, A. mamma interna (A. thoracica interna)   | 36.31 ↔ Transmyokardiale Revaskularisation am offenen Thorax   |
| 36.1B.23 ↔ Sechs- und mehrfacher (aorto)koronarer Bypass, minimalinvasiv, mit autogener Arterie, freies A. mamma interna (A. thoracica interna) Transplantat (IMA-Transplantat)  | 36.32 ↔ Sonstige transmyokardiale Revaskularisation  |
| 36.1B.24 ↔ Sechs- und mehrfacher (aorto)koronarer Bypass, minimalinvasiv, mit autogener Arterie, A. abdominalis  | 36.33 ↔ Endoskopische transmyokardiale Revaskularisation   |
| 36.1B.25 ↔ Sechs- und mehrfacher (aorto)koronarer Bypass, minimalinvasiv, mit autogener Arterie, sonstige Arterie  | 36.34 ↔ Perkutane transmyokardiale Revaskularisation   |
| 36.1B.26 ↔ Sechs- und mehrfacher (aorto)koronarer Bypass, minimalinvasiv, mit autogener Vene, ohne externes Stabilisierungsnetz  | 36.39.00 ↔ Sonstige Herz-Revaskularisation, n.n.bez.   |
|  | 36.39.10 ↔ Herz-Revaskularisation durch Koronararterienpatch   |
|  | 36.39.11 ↔ Revision eines Koronararterienbypass  |
|  | 36.39.12 ↔ Neuanlage eines Koronararterienbypass   |
|  | 36.39.13 ↔ Transposition von Koronararterien   |
|  | 36.39.99 ↔ Sonstige Herz-Revaskularisation, sonstige   |
|  | 36.91 ↔ Korrektur eines Koronargefäß-Aneurysmas  |
|  | 36.99.00 ↔ Sonstige Operationen an Herzgefäßen n.n.bez.  |
|  | 36.99.20 ↔ Operationen bei kongenitalen Anomalien der Herzgefäße   |
|  | 36.99.30 ↔ Rekonstruktion des Koronarostiums   |
|  | 36.99.40 ↔ Sympathektomie der Koronararterien  |
|  | 36.99.99 ↔ Sonstige Operationen an Herzgefäßen, sonstige   |

### Prozedur F06-5

- |  |   |
|--|---|
| 37.8A.00 ↔ Implantation eines permanenten Herzschrittmachers, n.n.bez.                   | 37.8A.31 ↔ Implantation eines                           |
| 37.8A.09 ↔ Implantation eines permanenten Herzschrittmachers, sonstige                   | Resynchronisationsherzschrittmacher (CRT-P)             |
| 37.8A.11 ↔ Implantation eines Einkammer-Schrittmachers                                   | 37.8A.42 ↔ Implantation eines transvenösen, sondenlosen |
| 37.8A.21 ↔ Implantation eines Zweikammer-Schrittmachers, ohne antitachykarde Stimulation | Herzschrittmachers, Einkammerstimulation                |
| 37.8A.22 ↔ Implantation eines Zweikammer-Schrittmachers, mit antitachykarder Stimulation | 37.8A.43 ↔ Implantation eines transvenösen, sondenlosen |
|  | Herzschrittmachers, Zweikammerstimulation               |

### Prozedur F06-6

- |   |   |
|---|---|
| 37.7A.00 ↔ Implantation einer Elektrode am Herzen, n.n.bez.   | 37.7A.23 ↔ Implantation einer Elektrode am Epikard, thorakoskopisch |
| 37.7A.11 ↔ Implantation einer transvenösen Ventrikelektrode   | 37.7A.31 ↔ Implantation einer transvenösen Schockelektrode          |
| 37.7A.12 ↔ Implantation einer transvenösen Ventrikelektrode mit atrialem Sensing                          | 37.7A.32 ↔ Implantation einer subkutanen Schockelektrode            |
| 37.7A.13 ↔ Implantation einer transvenösen Vorhofelektrode  | 37.7A.33 ↔ Implantation einer subkutanen Schockelektrode zur        |
| 37.7A.14 ↔ Implantation einer transvenösen Elektrode auf dem linken Ventrikel durch den Koronarsinus      | Verwendung mit einem subkutanen                                     |
| 37.7A.21 ↔ Implantation einer Elektrode am Epikard, durch Thorakotomie und Sternotomie, offen chirurgisch | Defibrillatorsystem   |
| 37.7A.22 ↔ Implantation einer Elektrode am Epikard über einen subxyphoidalen Zugang, offen chirurgisch    | 37.7A.51 ↔ Implantation eines Drucksensors                          |
|   | 37.7A.99 ↔ Implantation einer Elektrode am Herzen, sonstige         |

### Prozedur F06-7

- 37.7A.51 ↔ Implantation eines Drucksensors

## Prozedur F06-8

02.51.00 ↔	Syngangiose, n.n.bez.	39.56.44 ↔	Plastische Rekonstruktion der A. hepatica mit Gewebe-Patch
02.51.11 ↔	EDAS (Encephalo-duro-arterio-syngangiose)	39.56.45 ↔	Plastische Rekonstruktion der A. lienalis mit Gewebe-Patch
02.51.12 ↔	EDS (Encephalo-duro-syngangiose), Auflegen von invertierter Dura auf Grosshirnrinde	39.56.46 ↔	Plastische Rekonstruktion der A. renalis mit Gewebe-Patch
02.51.13 ↔	EDS (Encephalo-duro-syngangiose), Auflegen einer Arterie sowie invertierter Dura auf die Grosshirnrinde	39.56.47 ↔	Plastische Rekonstruktion der A. mesenterica mit Gewebe-Patch
02.51.14 ↔	EMS (Encephalo-myo-syngangiose)	39.56.48 ↔	Plastische Rekonstruktion der A. iliaca mit Gewebe-Patch
02.51.15 ↔	EGPS (Encephalo-galea-periost-syngangiose)	39.56.49 ↔	Plastische Rekonstruktion abdominaler Arterien mit Gewebe-Patch, sonstige
02.51.99 ↔	Syngangiose, sonstige	39.56.50 ↔	Plastische Rekonstruktion abdominaler Venen mit Gewebe-Patch, n.n.bez.
38.12 ↔	Endarteriektomie von anderen Gefässen an Kopf und Hals	39.56.51 ↔	Plastische Rekonstruktion der V. cava inferior mit Gewebe-Patch
38.32.10 ↔	Resektion von extrakraniellen Arterien an Kopf und Hals mit Anastomose	39.56.52 ↔	Plastische Rekonstruktion der V. iliaca mit Gewebe-Patch
38.32.21 ↔	Resektion der V. jugularis mit Anastomose	39.56.59 ↔	Plastische Rekonstruktion abdominaler Venen mit Gewebe-Patch, sonstige
38.32.22 ↔	Resektion von oberflächlichen extrakraniellen Venen an Kopf und Hals mit Anastomose	39.56.60 ↔	Plastische Rekonstruktion von Gefässen der unteren Extremität mit Gewebe-Patch, n.n.bez.
38.32.99 ↔	Resektion von anderen Gefässen an Kopf und Hals mit Anastomose, sonstige	39.56.61 ↔	Plastische Rekonstruktion von Arterien der unteren Extremität mit Gewebe-Patch
38.42 ↔	Resektion von anderen Blutgefässen an Kopf und Hals mit Ersatz	39.56.62 ↔	Plastische Rekonstruktion der V. femoralis und V. poplitea mit Gewebe-Patch
39.22.11 ↔	Bypass zwischen A. carotis und A. carotis	39.56.63 ↔	Plastische Rekonstruktion von sonstigen tiefen Venen der unteren Extremitäten mit Gewebe-Patch
39.22.12 ↔	Bypass zwischen A. carotis und A. vertebralis	39.56.64 ↔	Plastische Rekonstruktion von oberflächlichen Venen des Oberschenkels mit Gewebe-Patch
39.22.13 ↔	Bypass zwischen A. carotis und A. subclavia	39.56.69 ↔	Plastische Rekonstruktion von Gefässen der unteren Extremität mit Gewebe-Patch, sonstige
39.22.14 ↔	Bypass zwischen A. carotis und Aorta	39.56.99 ↔	Plastische Rekonstruktion eines Blutgefässes mit Gewebe-Patch, sonstige
39.22.19 ↔	Bypass an der A. carotis, sonstige	39.57.00 ↔	Plastische Rekonstruktion mit synthetischem Patch Graft, n.n.bez.
39.22.21 ↔	Bypass zwischen A. subclavia und Aorta	39.57.11 ↔	Plastische Rekonstruktion von intrakraniellen Gefässen mit synthetischem Patch Graft
39.22.29 ↔	Bypass an der A. subclavia, sonstige	39.57.12 ↔	Plastische Rekonstruktion von extrakraniellen Arterien an Kopf und Hals mit synthetischem Patch Graft
39.22.99 ↔	Bypass zwischen Aorta, A. subclavia und A. carotis, sonstige	39.57.13 ↔	Plastische Rekonstruktion der V. jugularis mit synthetischem Patch Graft
39.28 ↔	Extrakraniell-intrakranieller Gefäss-Bypass	39.57.19 ↔	Plastische Rekonstruktion von Gefässen an Kopf und Hals mit synthetischem Patch Graft, sonstige
39.2A ↔	Intra-intrakranieller Gefäss-Bypass	39.57.20 ↔	Plastische Rekonstruktion von Gefässen der oberen Extremität mit synthetischem Patch Graft, n.n.bez.
39.56.00 ↔	Plastische Rekonstruktion eines Blutgefässes mit Gewebe-Patch, n.n.bez.	39.57.21 ↔	Plastische Rekonstruktion von Arterien der oberen Extremität mit synthetischem Patch Graft
39.56.11 ↔	Plastische Rekonstruktion von intrakraniellen Gefässen mit Gewebe-Patch	39.57.22 ↔	Plastische Rekonstruktion der V. subclavia, V. axillaris und V. brachiocephalica mit synthetischem Patch Graft
39.56.12 ↔	Plastische Rekonstruktion der V. jugularis mit Gewebe-Patch	39.57.23 ↔	Plastische Rekonstruktion von sonstigen tiefen Venen der oberen Extremitäten mit synthetischem Patch Graft
39.56.19 ↔	Plastische Rekonstruktion von Gefässen an Kopf und Hals mit Gewebe-Patch, sonstige	39.57.29 ↔	Plastische Rekonstruktion von Gefässen der oberen Extremität mit synthetischem Patch Graft, sonstige
39.56.20 ↔	Plastische Rekonstruktion von Gefässen der oberen Extremität mit Gewebe-Patch, n.n.bez.	39.57.30 ↔	Plastische Rekonstruktion von thorakalen Gefässen mit synthetischem Patch Graft, n.n.bez.
39.56.21 ↔	Plastische Rekonstruktion von Arterien der oberen Extremität mit Gewebe-Patch	39.57.31 ↔	Plastische Rekonstruktion der thorakalen Aorta mit synthetischem Patch Graft
39.56.22 ↔	Plastische Rekonstruktion der V. subclavia, V. axillaris und V. brachiocephalica mit Gewebe-Patch	39.57.32 ↔	Plastische Rekonstruktion der V. pulmonalis mit synthetischem Patch Graft
39.56.23 ↔	Plastische Rekonstruktion von sonstigen tiefen Venen der oberen Extremitäten mit Gewebe-Patch	39.57.33 ↔	Plastische Rekonstruktion der V. cava superior mit synthetischem Patch Graft
39.56.29 ↔	Plastische Rekonstruktion von Gefässen der oberen Extremität mit Gewebe-Patch, sonstige	39.57.39 ↔	Plastische Rekonstruktion von thorakalen Gefässen mit synthetischem Patch Graft, sonstige
39.56.30 ↔	Plastische Rekonstruktion von thorakalen Gefässen mit Gewebe-Patch, n.n.bez.		
39.56.31 ↔	Plastische Rekonstruktion der thorakalen Aorta mit Gewebe-Patch		
39.56.32 ↔	Plastische Rekonstruktion der V. pulmonalis mit Gewebe-Patch		
39.56.33 ↔	Plastische Rekonstruktion der V. cava superior mit Gewebe-Patch		
39.56.39 ↔	Plastische Rekonstruktion von thorakalen Gefässen mit Gewebe-Patch, sonstige		
39.56.40 ↔	Plastische Rekonstruktion abdominaler Arterien mit Gewebe-Patch, n.n.bez.		
39.56.41 ↔	Plastische Rekonstruktion der abdominalen Aorta mit Gewebe-Patch		
39.56.42 ↔	Plastische Rekonstruktion des Truncus coeliacus mit Gewebe-Patch		
39.56.43 ↔	Plastische Rekonstruktion der A. gastrica mit Gewebe-Patch		

39.57.40 ↔	Plastische Rekonstruktion abdominaler Arterien mit synthetischem Patch Graft, n.n.bez.	39.57.51 ↔	Plastische Rekonstruktion der V. cava inferior mit synthetischem Patch Graft
39.57.41 ↔	Plastische Rekonstruktion der abdominalen Aorta mit synthetischem Patch Graft	39.57.52 ↔	Plastische Rekonstruktion der V. iliaca mit synthetischem Patch Graft
39.57.42 ↔	Plastische Rekonstruktion des Truncus coeliacus mit synthetischem Patch Graft	39.57.59 ↔	Plastische Rekonstruktion abdominaler Venen mit synthetischem Patch Graft, sonstige
39.57.43 ↔	Plastische Rekonstruktion der A. gastrica mit synthetischem Patch Graft	39.57.60 ↔	Plastische Rekonstruktion von Gefässen der unteren Extremität mit synthetischem Patch Graft, n.n.bez.
39.57.44 ↔	Plastische Rekonstruktion der A. hepatica mit synthetischem Patch Graft	39.57.61 ↔	Plastische Rekonstruktion von Arterien der unteren Extremität mit synthetischem Patch Graft
39.57.45 ↔	Plastische Rekonstruktion der A. lienalis mit synthetischem Patch Graft	39.57.62 ↔	Plastische Rekonstruktion der V. femoralis und V. poplitea mit synthetischem Patch Graft
39.57.46 ↔	Plastische Rekonstruktion der A. renalis mit synthetischem Patch Graft	39.57.63 ↔	Plastische Rekonstruktion von sonstigen tiefen Venen der unteren Extremitäten mit synthetischem Patch Graft
39.57.47 ↔	Plastische Rekonstruktion der A. mesenterica mit synthetischem Patch Graft	39.57.64 ↔	Plastische Rekonstruktion von oberflächlichen Venen des Oberschenkels mit synthetischem Patch Graft
39.57.48 ↔	Plastische Rekonstruktion der A. iliaca mit synthetischem Patch Graft	39.57.69 ↔	Plastische Rekonstruktion von Gefässen der unteren Extremität mit synthetischem Patch Graft, sonstige
39.57.49 ↔	Plastische Rekonstruktion abdominaler Arterien mit synthetischem Patch Graft, sonstige	39.57.99 ↔	Plastische Rekonstruktion mit synthetischem Patch Graft, sonstige
39.57.50 ↔	Plastische Rekonstruktion abdominaler Venen mit synthetischem Patch Graft, n.n.bez.		

### Prozedur F06-9

38.45.00 ↔	Resektion von thorakalen Blutgefässen mit Ersatz, n.n.bez.	38.45.20 ↔	Resektion sonstiger thorakaler Arterien mit Ersatz, n.n.bez.
38.45.10 ↔	Resektion der thorakalen Aorta mit Ersatz, n.n.bez.	38.45.21 ↔	Resektion der A. pulmonalis mit Ersatz
38.45.12 ↔	Resektion der Aorta thoracica mit Ersatz	38.45.22 ↔	Resektion des Truncus brachiocephalicus mit Ersatz
38.45.13 ↔	Resektion der Aorta thoracoabdominalis mit Ersatz	38.45.29 ↔	Resektion sonstiger thorakaler Arterien mit Ersatz
38.45.14 ↔	Resektion der thorakalen Aorta und Ersatz mit Hybridprothese	38.45.30 ↔	Resektion thorakaler Venen mit Ersatz, n.n.bez.
38.45.15 ↔	Resektion der Aorta ascendens mit Ersatz	38.45.31 ↔	Resektion der V. cava superior mit Ersatz
38.45.16 ↔	Resektion des Aortenbogens mit Ersatz	38.45.38 ↔	Resektion sonstiger tiefer thorakaler Venen mit Ersatz
38.45.17 ↔	Resektion der Aorta ascendens sowie des Aortenbogens mit Ersatz	38.45.39 ↔	Resektion thorakaler Venen mit Ersatz, sonstige
38.45.19 ↔	Resektion der thorakalen Aorta mit Ersatz, sonstige	38.45.99 ↔	Resektion von thorakalen Blutgefässen mit Ersatz, sonstige

### ADRG F12

#### Implantation eines Herzschrittmachers

Mindestens eine Prozedur in Tabelle F12-1 und Prozedur in Tabelle F12-2 oder Prozedur in Tabelle F12-3 oder Prozedur in Tabelle F12-4 oder Prozedur in Tabelle F12-5

### DRG F12A

#### Implantation eines Herzschrittmachers mit einer Drei- oder Zwei-Kammer-Stimulation mit komplexem Eingriff oder Alter < 16 Jahre oder bestimmter Prozedur

Mindestens eine Prozedur in Tabelle F12-6 und (Prozedur in Tabelle F12-7 oder Alter < 16 Jahre oder Prozedur in Tabelle F12-8)

### DRG F12B

#### Implantation eines Herzschrittmachers mit äusserst schweren CC

PCCL > 3

### DRG F12C

#### Implantation eines Herzschrittmachers mit einer Drei-Kammer-Stimulation

Prozedur in Tabelle F12-9 und Prozedur in Tabelle F12-2

### DRG F12D

#### Implantation eines sondenlosen Herzschrittmachers

Prozedur in Tabelle F12-4 oder Prozedur in Tabelle F12-3

**DRG F12E****Implantation eines Herzschrittmachers mit einer Zwei-Kammer-Stimulation**

Prozedur in Tabelle F12-10 und Prozedur in Tabelle F12-2

**DRG F12F****Implantation eines Herzschrittmachers mit einer Ein-Kammer-Stimulation****Prozedur F12-1**

- |  |   |
|--|---|
| 37.8A.00 ↔ Implantation eines permanenten Herzschrittmachers, n.n.bez.                   | 37.8A.31 ↔ Implantation eines Resynchronisationsherzschrittmacher (CRT-P)                         |
| 37.8A.09 ↔ Implantation eines permanenten Herzschrittmachers, sonstige                   | 37.8A.42 ↔ Implantation eines transvenösen, sondenlosen Herzschrittmachers, Einkammerstimulation  |
| 37.8A.11 ↔ Implantation eines Einkammer-Schrittmachers                                   | 37.8A.43 ↔ Implantation eines transvenösen, sondenlosen Herzschrittmachers, Zweikammerstimulation |
| 37.8A.21 ↔ Implantation eines Zweikammer-Schrittmachers, ohne antitachykarde Stimulation |   |
| 37.8A.22 ↔ Implantation eines Zweikammer-Schrittmachers, mit antitachykarder Stimulation |   |

**Prozedur F12-10**

- |  |  |
|--|--|
| 37.8A.21 ↔ Implantation eines Zweikammer-Schrittmachers, ohne antitachykarde Stimulation | 37.8A.22 ↔ Implantation eines Zweikammer-Schrittmachers, mit antitachykarder Stimulation |
|--|--|

**Prozedur F12-2**

- |   |  |
|---|--|
| 37.7A.00 ↔ Implantation einer Elektrode am Herzen, n.n.bez.   | 37.7A.23 ↔ Implantation einer Elektrode am Epikard, thorakoskopisch  |
| 37.7A.11 ↔ Implantation einer transvenösen Ventrikelektrode   | 37.7A.31 ↔ Implantation einer transvenösen Schockelektrode   |
| 37.7A.12 ↔ Implantation einer transvenösen Ventrikelektrode mit atrialem Sensing                          | 37.7A.32 ↔ Implantation einer subkutanen Schockelektrode   |
| 37.7A.13 ↔ Implantation einer transvenösen Vorhofelektrode  | 37.7A.33 ↔ Implantation einer subkutanen Schockelektrode zur Verwendung mit einem subkutanen Defibrillatorsystem |
| 37.7A.14 ↔ Implantation einer transvenösen Elektrode auf dem linken Ventrikel durch den Koronarsinus      | 37.7A.51 ↔ Implantation eines Drucksensors   |
| 37.7A.21 ↔ Implantation einer Elektrode am Epikard, durch Thorakotomie und Sternotomie, offen chirurgisch | 37.7A.99 ↔ Implantation einer Elektrode am Herzen, sonstige  |
| 37.7A.22 ↔ Implantation einer Elektrode am Epikard über einen subxyphoidalen Zugang, offen chirurgisch    |  |

**Prozedur F12-3**

- 37.7A.51 ↔ Implantation eines Drucksensors

**Prozedur F12-4**

- |  |   |
|--|---|
| 37.8A.42 ↔ Implantation eines transvenösen, sondenlosen Herzschrittmachers, Einkammerstimulation | 37.8A.43 ↔ Implantation eines transvenösen, sondenlosen Herzschrittmachers, Zweikammerstimulation |
|--|---|

**Prozedur F12-5**

- 37.8C ↔ Implantation eines Ereignisrekorders

**Prozedur F12-6**

- |  |   |
|--|---|
| 37.8A.21 ↔ Implantation eines Zweikammer-Schrittmachers, ohne antitachykarde Stimulation | 37.8A.31 ↔ Implantation eines Resynchronisationsherzschrittmacher (CRT-P) |
| 37.8A.22 ↔ Implantation eines Zweikammer-Schrittmachers, mit antitachykarder Stimulation |   |

## Prozedur F12-7

00.66.00 ↔	Perkutane transluminale Koronarangioplastik [PTCA] oder koronare Atherektomie, n.n.bez.	35.B1.14 ↔	Sprengung der Trikuspidalklappe, endovaskulärer Zugang
00.66.10 ↔	Perkutaner transluminaler Verschluss einer Fistel der Herzkranzgefäße	35.B9 ↔	Klappensprengung, sonstige
00.66.20 ↔	Koronarangioplastik [PTCA], mit Ballons, n.n.bez.	35.C2.13 ↔	Segelrekonstruktion der Mitralklappe, endovaskulärer Zugang
00.66.21 ↔	Koronarangioplastik [PTCA] mit medikamentenfreisetzenden Ballons	35.C2.14 ↔	Segelrekonstruktion der Mitralklappe kathetergesteuert, transapikal
00.66.22 ↔	Koronarangioplastik [PTCA] mit Antikörperbeschichteten Ballons	35.C3.13 ↔	Taschenrekonstruktion der Pulmonalklappe, endovaskulärer Zugang
00.66.29 ↔	Koronarangioplastik [PTCA], mit Ballons, sonstige	35.C3.14 ↔	Taschenrekonstruktion der Pulmonalklappe kathetergesteuert, transapikal
00.66.30 ↔	Koronarangioplastik [PTCA] durch Rotablation	35.C4.13 ↔	Segelrekonstruktion der Trikuspidalklappe, endovaskulärer Zugang
00.66.31 ↔	Perkutan-transluminale Gefässintervention an den Koronarien mittels Laser-Angioplastie	35.C4.14 ↔	Segelrekonstruktion der Trikuspidalklappe kathetergesteuert, transapikal
00.66.32 ↔	Perkutan-transluminale Gefässintervention an den Koronarien mittels Atherektomie	35.D2.21 ↔	Anuloplastik der Mitralklappe, transarteriell
00.66.33 ↔	Perkutan-transluminale Gefässintervention an den Koronarien mittels Fremdkörperentfernung	35.D2.22 ↔	Anuloplastik der Mitralklappe, transvenös
00.66.35 ↔	Perkutan-transluminale Gefässintervention an den Koronarien mittels selektiver Embolisation	35.D2.23 ↔	Anuloplastik der Mitralklappe, über den Koronarsinus
00.66.36 ↔	Perkutan-transluminale Gefässintervention an den Koronarien mittels Thrombektomie	35.E1.00 ↔	Valvuloplastik der Aortenklappe, n.n.bez.
00.66.37 ↔	Perkutan-transluminale Gefässintervention an den Koronarien mittels Lithotripsie	35.E1.09 ↔	Valvuloplastik der Aortenklappe, sonstige
00.66.38 ↔	Perkutan-transluminale Gefässintervention an den Koronarien, selektive Thrombolyse	35.E1.13 ↔	Valvuloplastik der Aortenklappe, endovaskulärer Zugang
00.66.99 ↔	Perkutane transluminale Koronarangioplastik [PTCA] oder koronare Atherektomie, sonstige	35.E1.14 ↔	Valvuloplastik der Aortenklappe kathetergesteuert, transapikal
35.41.00 ↔	Vergrosserung eines bestehenden Vorhofseptumdefekts, n.n.bez.	35.E2.00 ↔	Valvuloplastik der Mitralklappe, n.n.bez.
35.41.10 ↔	Vergrosserung eines bestehenden Vorhofseptumdefekts, offen chirurgisch	35.E2.09 ↔	Valvuloplastik der Mitralklappe, sonstige
35.41.20 ↔	Vergrosserung eines bestehenden Vorhofseptumdefekts, perkutan-transluminal	35.E2.13 ↔	Valvuloplastik der Mitralklappe, endovaskulärer Zugang, transarteriell
35.41.99 ↔	Vergrosserung eines bestehenden Vorhofseptumdefekts, sonstige	35.E2.14 ↔	Valvuloplastik der Mitralklappe, endovaskulärer Zugang, transvenös
35.42.00 ↔	Bildung von Herzseptumdefekten, n.n.bez.	35.E2.15 ↔	Valvuloplastik der Mitralklappe kathetergesteuert, transapikal
35.42.09 ↔	Bildung von Herzseptumdefekten, sonstige	35.E3.00 ↔	Valvuloplastik der Pulmonalklappe, n.n.bez.
35.42.10 ↔	Bildung von Herzseptumdefekten, offen chirurgisch	35.E3.09 ↔	Valvuloplastik der Pulmonalklappe, sonstige
35.42.21 ↔	Bildung von Herzseptumdefekten, perkutan-transluminal, ohne Implantat	35.E3.13 ↔	Valvuloplastik der Pulmonalklappe, endovaskulärer Zugang
35.42.22 ↔	Bildung von Herzseptumdefekten, perkutan-transluminal, mit Implantat	35.E3.14 ↔	Valvuloplastik der Pulmonalklappe kathetergesteuert, transapikal
35.43.20 ↔	Vergrosserung eines bestehenden Ventrikelseptumdefekts, perkutan-transluminal	35.E4.00 ↔	Valvuloplastik der Trikuspidalklappe, n.n.bez.
35.53 ↔	Korrektur eines Ventrikelseptumdefekts mit Prothese, offener Zugang	35.E4.09 ↔	Valvuloplastik der Trikuspidalklappe, sonstige
35.55 ↔	Korrektur eines Ventrikelseptumdefekts mit Prothese, geschlossen	35.E4.14 ↔	Valvuloplastik der Trikuspidalklappe kathetergesteuert, transapikal
35.61 ↔	Korrektur eines Vorhofseptumdefekts mit Bio-Graft	35.E4.15 ↔	Valvuloplastik der Trikuspidalklappe, endovaskulärer Zugang, transarteriell
35.62 ↔	Korrektur eines Ventrikelseptumdefekts mit Bio-Graft	35.E4.16 ↔	Valvuloplastik der Trikuspidalklappe, endovaskulärer Zugang, transvenös
35.98.10 ↔	Perkutan-transluminaler Verschluss eines Vorhofseptumdefekts, n.n.bez.	36.08.00 ↔	Implantation von Stents in Koronararterien, perkutan-transluminal, n.n.bez.
35.98.11 ↔	Perkutan-transluminaler Verschluss eines Vorhofseptumdefekts, mit 1 Verschlussdevice	36.08.09 ↔	Implantation von Stents in Koronararterien, perkutan-transluminal, sonstige
35.98.12 ↔	Perkutan-transluminaler Verschluss eines Vorhofseptumdefekts, mit 2 und mehr Verschlussdevices	36.08.11 ↔	Implantation perkutan-transluminal von Stents ohne Medikamenten-Freisetzung, in einer Koronararterie
35.98.19 ↔	Perkutan-transluminaler Verschluss eines Vorhofseptumdefekts, sonstige	36.08.12 ↔	Implantation perkutan-transluminal von Stents ohne Medikamenten-Freisetzung, in mehreren Koronararterien
35.98.30 ↔	Perkutan-transluminaler Verschluss eines Ventrikelseptumdefekts	36.08.13 ↔	Implantation perkutan-transluminal von selbstexpandierenden Stents ohne Medikamenten-Freisetzung, in einer Koronararterie
35.B0 ↔	Klappensprengung, n.n.bez.	36.08.14 ↔	Implantation perkutan-transluminal von selbstexpandierenden Stents ohne Medikamenten-Freisetzung, in mehreren Koronararterien
35.B1.11 ↔	Sprengung der Aortenklappe, endovaskulärer Zugang	36.08.15 ↔	Implantation perkutan-transluminal eines Bifurkationsstents ohne Medikamenten-Freisetzung in Koronararterien
35.B1.12 ↔	Sprengung der Mitralklappe, endovaskulärer Zugang	36.08.21 ↔	Implantation perkutan-transluminal von Stents mit Medikamenten-Freisetzung, in einer Koronararterie
35.B1.13 ↔	Sprengung der Pulmonalklappe, endovaskulärer Zugang		



- 36.08.22 ↔ Implantation perkutan-transluminal von Stents mit Medikamenten-Freisetzung, in mehreren Koronararterien
- 36.08.23 ↔ Implantation perkutan-transluminal von selbstexpandierenden Stents mit Medikamenten-Freisetzung, in einer Koronararterie
- 36.08.24 ↔ Implantation perkutan-transluminal von selbstexpandierenden Stents mit Medikamenten-Freisetzung, in mehreren Koronararterien
- 36.08.25 ↔ Implantation perkutan-transluminal eines Bifurkationsstents mit Medikamenten-Freisetzung in Koronararterien
- 36.08.31 ↔ Implantation perkutan-transluminal von beschichteten Stents in eine Koronararterie
- 36.08.32 ↔ Implantation perkutan-transluminal von beschichteten Stents in mehrere Koronararterien
- 36.0A ↔ Implantation perkutan-transluminal eines strömungsreduzierenden Drahtgeflechts in den Koronarsinus
- 36.32 ↔ Sonstige transmyokardiale Revaskularisation
- 37.34.10 ↔ Ablation bei Tachyarrhythmie, n.n.bez.
- 37.34.11 ↔ Ablation bei Tachyarrhythmie, konventionelle Radiofrequenzablation
- 37.34.12 ↔ Ablation bei Tachyarrhythmie, gekühlte Radiofrequenzablation
- 37.34.13 ↔ Ablation bei Tachyarrhythmie, mit anderen Energiequellen
- 37.34.15 ↔ Ablation bei Tachyarrhythmie, Kryoablation
- 37.34.16 ↔ Ablation bei Tachyarrhythmie, multipolare phasenverschobene Radiofrequenzablation
- 37.34.19 ↔ Ablation bei Tachyarrhythmie, sonstige
- 37.34.31 ↔ Ablation bei Tachyarrhythmie mit Hilfe von 3D-Mappingverfahren
- 37.90.10 ↔ Perkutaner Verschluss des linken Vorhofsohrs
- 37.90.99 ↔ Einsetzen von Vorrichtungen ins linke Herzohr, sonstige
- 37.9B.13 ↔ Entfernung von Implantaten am Herzen, perkutan-transluminal
- 39.B1.75 ↔ (Perkutan-)transluminale Implantation von Stents ohne Medikamenten-Freisetzung, Ductus arteriosus apertus
- 39.B1.M2 ↔ (Perkutan-)transluminale Implantation von Stents ohne Medikamenten-Freisetzung, Aortopulmonale Kollateralgefässe (MAPCA)
- 39.B1.N2 ↔ (Perkutan-)transluminale Implantation von Stents ohne Medikamenten-Freisetzung, künstliche aortopulmonale Shunts
- 39.B2.75 ↔ (Perkutan-)transluminale Implantation von Stents mit Medikamenten-Freisetzung, Ductus arteriosus apertus
- 39.B2.M2 ↔ (Perkutan-)transluminale Implantation von Stents mit Medikamenten-Freisetzung, Aortopulmonale Kollateralgefässe (MAPCA)
- 39.B2.N2 ↔ (Perkutan-)transluminale Implantation von Stents mit Medikamenten-Freisetzung, künstliche aortopulmonale Shunts
- 39.B3.75 ↔ (Perkutan-)transluminale Implantation von gecoverten Stents ohne Medikamenten-Freisetzung, Ductus arteriosus apertus
- 39.B4.75 ↔ (Perkutan-)transluminale Implantation von gecoverten Stents mit Medikamenten-Freisetzung, Ductus arteriosus apertus
- 39.B5.75 ↔ (Perkutan-)transluminale Implantation von ungecoverten Cheatham-Platinum-Stents, Ductus arteriosus apertus
- 39.B6.75 ↔ (Perkutan-)transluminale Implantation von gecoverten Cheatham-Platinum-Stents, Ductus arteriosus apertus
- 39.B7.75 ↔ (Perkutan-)transluminale Implantation von ungecoverten grosslumige Stents, Ductus arteriosus apertus
- 39.B7.M2 ↔ (Perkutan-)transluminale Implantation von ungecoverten grosslumige Stents, Aortopulmonale Kollateralgefässe (MAPCA)
- 39.B7.N2 ↔ (Perkutan-)transluminale Implantation von ungecoverten grosslumige Stents, künstliche aortopulmonale Shunts
- 39.B8.75 ↔ (Perkutan-)transluminale Implantation von gecoverten grosslumige Stents, Ductus arteriosus apertus
- 39.B8.M2 ↔ (Perkutan-)transluminale Implantation von gecoverten grosslumige Stents, Aortopulmonale Kollateralgefässe (MAPCA)
- 39.B8.N2 ↔ (Perkutan-)transluminale Implantation von gecoverten grosslumige Stents, künstliche aortopulmonale Shunts
- 39.BA.M2 ↔ (Perkutan-)transluminale Implantation von ungecoverten Wachstumsstents, Aortopulmonale Kollateralgefässe (MAPCA)
- 39.BA.N2 ↔ (Perkutan-)transluminale Implantation von ungecoverten Wachstumsstents, künstliche aortopulmonale Shunts
- 39.BB.M2 ↔ (Perkutan-)transluminale Implantation von gecoverten Wachstumsstents, Aortopulmonale Kollateralgefässe (MAPCA)
- 39.BB.N2 ↔ (Perkutan-)transluminale Implantation von gecoverten Wachstumsstents, künstliche aortopulmonale Shunts
- 39.BH.75 ↔ (Perkutan-)transluminale Implantation von Stents zur Strömungslaminierung bei Aneurysmen, Ductus arteriosus apertus

### Prozedur F12-8

39.A1.11 †↔ Einsatz eines Excimer-Laser

39.A1.12 †↔ Einsatz eines Cutting sheath

### Prozedur F12-9

37.8A.31 ↔ Implantation eines Resynchronisationsherzschrittmacher (CRT-P)

**ADRG F13****Amputation bei Kreislauferkrankungen an oberer Extremität und Zehen oder verschiedene Eingriffe bei Diabetes mellitus mit Komplikationen**

Prozedur in Tabelle F13-2 oder Diagnose in Tabelle F13-1 und mindestens eine Prozedur in Tabelle F13-3

**DRG F13A****Amputation bei Kreislauferkrankungen an oberer Extremität und Zehen mit äusserst schweren CC oder komplexer Arthrodese am Fuss od. Komplexbehandlung bei Amputation ab 7 Behandlungstage oder bestimmte Prozeduren und mehrzeitigen Revisions- oder Rekonstruktionseingriffen oder Gefässeingriff**

(PCCL > 3 oder Prozedur in Tabelle F13-4 oder Prozedur in Tabelle F13-5 oder Prozedur in Tabelle F13-6) und (OR-Prozedur und mindestens eine Prozedur in Tabelle F13-7 und (mindestens zwei Behandlungen, die mindestens einen Tag auseinander liegen in [OR-Prozedur und Prozedur in Tabelle F13-8] oder mindestens zwei Behandlungen, die mindestens einen Tag auseinander liegen in [OR-Prozedur und Prozedur in Tabelle F13-9]) oder Prozedur in Tabelle F13-10)

**DRG F13B****Amputation bei Kreislauferkrankungen an oberer Extremität und Zehen mit äusserst schweren CC oder komplexer Arthrodese am Fuss oder Komplexbehandlung bei Amputation ab 7 Behandlungstage oder bestimmte Prozeduren**

PCCL > 3 oder Prozedur in Tabelle F13-4 oder Prozedur in Tabelle F13-5 oder Prozedur in Tabelle F13-6

**DRG F13C****Amputation bei Kreislauferkrankungen an oberer Extremität und Zehen oder verschiedene Eingriffe bei Diabetes mellitus mit Komplikationen****Diagnose F13-1**

E10.50	Diabetes mellitus, Typ 1: Mit peripheren vaskulären Komplikationen: Nicht als entgleist bezeichnet	E11.74	Diabetes mellitus, Typ 2: Mit multiplen Komplikationen: Mit diabetischem Fußsyndrom, nicht als entgleist bezeichnet
E10.51	Diabetes mellitus, Typ 1: Mit peripheren vaskulären Komplikationen: Als entgleist bezeichnet	E11.75	Diabetes mellitus, Typ 2: Mit multiplen Komplikationen: Mit diabetischem Fußsyndrom, als entgleist bezeichnet
E10.60	Diabetes mellitus, Typ 1: Mit sonstigen näher bezeichneten Komplikationen: Nicht als entgleist bezeichnet	E12.50	Diabetes mellitus in Verbindung mit Fehl- oder Mangelernährung [Malnutrition]: Mit peripheren vaskulären Komplikationen: Nicht als entgleist bezeichnet
E10.61	Diabetes mellitus, Typ 1: Mit sonstigen näher bezeichneten Komplikationen: Als entgleist bezeichnet	E12.51	Diabetes mellitus in Verbindung mit Fehl- oder Mangelernährung [Malnutrition]: Mit peripheren vaskulären Komplikationen: Als entgleist bezeichnet
E10.72	Diabetes mellitus, Typ 1: Mit multiplen Komplikationen: Mit sonstigen multiplen Komplikationen, nicht als entgleist bezeichnet	E12.60	Diabetes mellitus in Verbindung mit Fehl- oder Mangelernährung [Malnutrition]: Mit sonstigen näher bezeichneten Komplikationen: Nicht als entgleist bezeichnet
E10.73	Diabetes mellitus, Typ 1: Mit multiplen Komplikationen: Mit sonstigen multiplen Komplikationen, als entgleist bezeichnet	E12.61	Diabetes mellitus in Verbindung mit Fehl- oder Mangelernährung [Malnutrition]: Mit sonstigen näher bezeichneten Komplikationen: Als entgleist bezeichnet
E10.74	Diabetes mellitus, Typ 1: Mit multiplen Komplikationen: Mit diabetischem Fußsyndrom, nicht als entgleist bezeichnet	E12.72	Diabetes mellitus in Verbindung mit Fehl- oder Mangelernährung [Malnutrition]: Mit multiplen Komplikationen: Mit sonstigen multiplen Komplikationen, nicht als entgleist bezeichnet
E10.75	Diabetes mellitus, Typ 1: Mit multiplen Komplikationen: Mit diabetischem Fußsyndrom, als entgleist bezeichnet	E12.73	Diabetes mellitus in Verbindung mit Fehl- oder Mangelernährung [Malnutrition]: Mit multiplen Komplikationen: Mit sonstigen multiplen Komplikationen, als entgleist bezeichnet
E11.50	Diabetes mellitus, Typ 2: Mit peripheren vaskulären Komplikationen: Nicht als entgleist bezeichnet	E12.74	Diabetes mellitus in Verbindung mit Fehl- oder Mangelernährung [Malnutrition]: Mit multiplen Komplikationen: Mit diabetischem Fußsyndrom, nicht als entgleist bezeichnet
E11.51	Diabetes mellitus, Typ 2: Mit peripheren vaskulären Komplikationen: Als entgleist bezeichnet	E12.75	Diabetes mellitus in Verbindung mit Fehl- oder Mangelernährung [Malnutrition]: Mit multiplen Komplikationen: Mit diabetischem Fußsyndrom, als entgleist bezeichnet
E11.60	Diabetes mellitus, Typ 2: Mit sonstigen näher bezeichneten Komplikationen: Nicht als entgleist bezeichnet	E13.50	Sonstiger näher bezeichneter Diabetes mellitus: Mit peripheren vaskulären Komplikationen: Nicht als entgleist bezeichnet
E11.61	Diabetes mellitus, Typ 2: Mit sonstigen näher bezeichneten Komplikationen: Als entgleist bezeichnet		
E11.72	Diabetes mellitus, Typ 2: Mit multiplen Komplikationen: Mit sonstigen multiplen Komplikationen, nicht als entgleist bezeichnet		
E11.73	Diabetes mellitus, Typ 2: Mit multiplen Komplikationen: Mit sonstigen multiplen Komplikationen, als entgleist bezeichnet		

E13.51	Sonstiger näher bezeichneter Diabetes mellitus: Mit peripheren vaskulären Komplikationen: Als entgleist bezeichnet	E14.51	Nicht näher bezeichneter Diabetes mellitus: Mit peripheren vaskulären Komplikationen: Als entgleist bezeichnet
E13.60	Sonstiger näher bezeichneter Diabetes mellitus: Mit sonstigen näher bezeichneten Komplikationen: Nicht als entgleist bezeichnet	E14.60	Nicht näher bezeichneter Diabetes mellitus: Mit sonstigen näher bezeichneten Komplikationen: Nicht als entgleist bezeichnet
E13.61	Sonstiger näher bezeichneter Diabetes mellitus: Mit sonstigen näher bezeichneten Komplikationen: Als entgleist bezeichnet	E14.61	Nicht näher bezeichneter Diabetes mellitus: Mit sonstigen näher bezeichneten Komplikationen: Als entgleist bezeichnet
E13.72	Sonstiger näher bezeichneter Diabetes mellitus: Mit multiplen Komplikationen: Mit sonstigen multiplen Komplikationen, nicht als entgleist bezeichnet	E14.72	Nicht näher bezeichneter Diabetes mellitus: Mit multiplen Komplikationen: Mit sonstigen multiplen Komplikationen, nicht als entgleist bezeichnet
E13.73	Sonstiger näher bezeichneter Diabetes mellitus: Mit multiplen Komplikationen: Mit sonstigen multiplen Komplikationen, als entgleist bezeichnet	E14.73	Nicht näher bezeichneter Diabetes mellitus: Mit multiplen Komplikationen: Mit sonstigen multiplen Komplikationen, als entgleist bezeichnet
E13.74	Sonstiger näher bezeichneter Diabetes mellitus: Mit multiplen Komplikationen: Mit diabetischem Fußsyndrom, nicht als entgleist bezeichnet	E14.74	Nicht näher bezeichneter Diabetes mellitus: Mit multiplen Komplikationen: Mit diabetischem Fußsyndrom, nicht als entgleist bezeichnet
E13.75	Sonstiger näher bezeichneter Diabetes mellitus: Mit multiplen Komplikationen: Mit diabetischem Fußsyndrom, als entgleist bezeichnet	E14.75	Nicht näher bezeichneter Diabetes mellitus: Mit multiplen Komplikationen: Mit diabetischem Fußsyndrom, als entgleist bezeichnet
E14.50	Nicht näher bezeichneter Diabetes mellitus: Mit peripheren vaskulären Komplikationen: Nicht als entgleist bezeichnet		

### Prozedur F13-10

38.14.10 ↔	Enderarteriektomie von Aorta ascendens und Aortenbogen	38.37.19 ↔	Resektion von tiefen abdominalen Venen mit Anastomose, sonstige
38.14.20 ↔	Enderarteriektomie der Aorta descendens	38.37.99 ↔	Resektion von abdominalen Venen mit Anastomose, sonstige
38.14.30 ↔	Enderarteriektomie der Aorta abdominalis	38.44.00 ↔	Resektion der Aorta abdominalis mit Ersatz, n.n.bez.
38.14.99 ↔	Enderarteriektomie der Aorta, sonstige	38.44.10 ↔	Resektion der Aorta abdominalis, suprarenal mit Ersatz
38.16.09 ↔	Enderarteriektomie und Endovenektomie von abdominalen Gefäßen, sonstige	38.44.11 ↔	Resektion der Aorta abdominalis, infrarenal mit Ersatz
38.16.11 ↔	Enderarteriektomie des Truncus coeliacus	38.44.12 ↔	Resektion der Aorta abdominalis, juxtarenal mit Ersatz
38.16.12 ↔	Enderarteriektomie der A. gastrica	38.44.99 ↔	Resektion der Aorta abdominalis mit Ersatz, sonstige
38.16.13 ↔	Enderarteriektomie der A. hepatica	38.45.00 ↔	Resektion von thorakalen Blutgefäßen mit Ersatz, n.n.bez.
38.16.14 ↔	Enderarteriektomie der A. lienalis	38.45.10 ↔	Resektion der thorakalen Aorta mit Ersatz, n.n.bez.
38.16.15 ↔	Enderarteriektomie der A. renalis	38.45.12 ↔	Resektion der Aorta thoracica mit Ersatz
38.16.16 ↔	Enderarteriektomie der A. mesenterialis	38.45.13 ↔	Resektion der Aorta thoracoabdominalis mit Ersatz
38.16.17 ↔	Enderarteriektomie der A. lumbalis	38.45.14 ↔	Resektion der thorakalen Aorta und Ersatz mit Hybridprothese
38.16.18 ↔	Enderarteriektomie der A. iliaca	38.45.15 ↔	Resektion der Aorta ascendens mit Ersatz
38.16.21 ↔	Endovenektomie an der Iliakalvene	38.45.16 ↔	Resektion des Aortenbogens mit Ersatz
38.34.00 ↔	Resektion der Aorta mit Anastomose, n.n.bez.	38.45.17 ↔	Resektion der Aorta ascendens sowie des Aortenbogens mit Ersatz
38.34.10 ↔	Resektion der Aorta ascendens und des Aortenbogens mit Anastomose	38.45.19 ↔	Resektion der thorakalen Aorta mit Ersatz, sonstige
38.34.20 ↔	Resektion der Aorta descendens mit Anastomose	38.45.20 ↔	Resektion sonstiger thorakaler Arterien mit Ersatz, n.n.bez.
38.34.30 ↔	Resektion der Aorta abdominalis mit Anastomose	38.45.21 ↔	Resektion der A. pulmonalis mit Ersatz
38.34.99 ↔	Resektion der Aorta mit Anastomose, sonstige	38.45.22 ↔	Resektion des Truncus brachiocephalicus mit Ersatz
38.36.00 ↔	Resektion von abdominalen Arterien mit Anastomose, n.n.bez.	38.45.29 ↔	Resektion sonstiger thorakaler Arterien mit Ersatz
38.36.10 ↔	Resektion von viszerale Arterien mit Anastomose, n.n.bez.	38.45.30 ↔	Resektion thorakaler Venen mit Ersatz, n.n.bez.
38.36.11 ↔	Resektion des Truncus coeliacus mit Anastomose	38.45.31 ↔	Resektion der V. cava superior mit Ersatz
38.36.12 ↔	Resektion der A. gastrica mit Anastomose	38.45.38 ↔	Resektion sonstiger tiefer thorakaler Venen mit Ersatz
38.36.13 ↔	Resektion der A. hepatica mit Anastomose	38.45.39 ↔	Resektion thorakaler Venen mit Ersatz, sonstige
38.36.14 ↔	Resektion der A. lienalis mit Anastomose	38.45.99 ↔	Resektion von thorakalen Blutgefäßen mit Ersatz, sonstige
38.36.15 ↔	Resektion der A. renalis mit Anastomose	38.46 ↔	Resektion von abdominalen Arterien mit Ersatz
38.36.16 ↔	Resektion der A. mesenterialis mit Anastomose	38.47.00 ↔	Resektion von abdominalen Venen mit Ersatz, n.n.bez.
38.36.17 ↔	Resektion der A. iliaca mit Anastomose	38.47.10 ↔	Resektion von tiefen abdominalen Venen mit Ersatz, n.n.bez.
38.36.19 ↔	Resektion von viszerale Arterien mit Anastomose, sonstige	38.47.11 ↔	Resektion der V. cava inferior mit Ersatz
38.36.99 ↔	Resektion von abdominalen Arterien mit Anastomose, sonstige	38.47.12 ↔	Resektion der V. iliaca mit Ersatz
38.37.00 ↔	Resektion von abdominalen Venen mit Anastomose, n.n.bez.		
38.37.10 ↔	Resektion von tiefen abdominalen Venen mit Anastomose, n.n.bez.		
38.37.11 ↔	Resektion der V. cava inferior mit Anastomose		
38.37.12 ↔	Resektion der V. iliaca mit Anastomose		

38.47.19 ↔	Resektion von tiefen abdominalen Venen mit Ersatz, sonstige	39.73.00 ↔	Endovaskuläre Implantation eines Stent-Grafts (Stent-Prothesen) an der thorakalen und thorakoabdominalen Aorta, n.n.bez.
38.47.99 ↔	Resektion von abdominalen Venen mit Ersatz, sonstige	39.73.09 ↔	Endovaskuläre Implantation eines Stent-Grafts (Stent-Prothesen) an der thorakalen und thorakoabdominalen Aorta, sonstige
38.48.00 ↔	Resektion von Arterien der unteren Extremität mit Ersatz, n.n.bez.	39.73.31 ↔	Endovaskuläre Implantation in die Aorta thoracica von Stent-Grafts (Stent-Prothesen), ohne Öffnung
38.48.10 ↔	Resektion der A. femoralis mit Ersatz (communis) (superficialis)	39.73.32 ↔	Endovaskuläre Implantation in die Aorta thoracica von Stent-Grafts (Stent-Prothesen), mit 1 Öffnung
38.48.11 ↔	Resektion der A. profunda femoris mit Ersatz	39.73.33 ↔	Endovaskuläre Implantation in die Aorta thoracica von Stent-Grafts (Stent-Prothesen), mit 2 Öffnungen
38.48.12 ↔	Resektion der A. poplitea mit Ersatz	39.73.34 ↔	Endovaskuläre Implantation in die Aorta thoracica von Stent-Grafts (Stent-Prothesen), mit 3 Öffnungen
38.48.13 ↔	Resektion von Arterien des Unterschenkels mit Ersatz	39.73.35 ↔	Endovaskuläre Implantation in die Aorta thoracica von Stent-Grafts (Stent-Prothesen), mit 4 und mehr Öffnungen
38.48.99 ↔	Resektion von Arterien der unteren Extremität mit Ersatz, sonstige	39.73.36 ↔	Endovaskuläre Implantation in die Aorta thoracica von Stent-Grafts (Stent-Prothesen), mit Versorgung eines Gefässabganges in Parallelgraft-Technik
39.22.11 ↔	Bypass zwischen A. carotis und A. carotis	39.73.37 ↔	Endovaskuläre Implantation in die Aorta thoracica von Stent-Grafts (Stent-Prothesen), mit Versorgung von 2 und mehr Gefässabgänge in Parallelgraft-Technik
39.22.12 ↔	Bypass zwischen A. carotis und A. vertebralis	39.73.41 ↔	Endovaskuläre Implantation in die Aorta thoracoabdominalis von Stent-Grafts (Stent-Prothesen), ohne Öffnung
39.22.13 ↔	Bypass zwischen A. carotis und A. subclavia	39.73.42 ↔	Endovaskuläre Implantation in die Aorta thoracoabdominalis von Stent-Grafts (Stent-Prothesen), mit 1 Öffnung
39.22.14 ↔	Bypass zwischen A. carotis und Aorta	39.73.43 ↔	Endovaskuläre Implantation in die Aorta thoracoabdominalis von Stent-Grafts (Stent-Prothesen), mit 2 Öffnungen
39.22.19 ↔	Bypass an der A. carotis, sonstige	39.73.44 ↔	Endovaskuläre Implantation in die Aorta thoracoabdominalis von Stent-Grafts (Stent-Prothesen), mit 3 Öffnungen
39.22.21 ↔	Bypass zwischen A. subclavia und Aorta	39.73.45 ↔	Endovaskuläre Implantation in die Aorta thoracoabdominalis von Stent-Grafts (Stent-Prothesen), mit 4 und mehr Öffnungen
39.22.29 ↔	Bypass an der A. subclavia, sonstige	39.73.46 ↔	Endovaskuläre Implantation in die Aorta thoracoabdominalis von Stent-Grafts (Stent-Prothesen), mit Versorgung eines Gefässabganges in Parallelgraft-Technik
39.22.99 ↔	Bypass zwischen Aorta, A. subclavia und A. carotis, sonstige	39.73.47 ↔	Endovaskuläre Implantation in die Aorta thoracoabdominalis von Stent-Grafts (Stent-Prothesen), mit Versorgung von 2 und mehr Gefässabgänge in Parallelgraft-Technik
39.23 ↔	Sonstiger intrathorakaler, vaskulärer Shunt oder Bypass	39.7A.09 ↔	Endovaskuläre Implantation von Stent-Grafts (Stent-Prothesen) in sonstige Gefässe, sonstige
39.24 ↔	Aorto-renaler Bypass	39.7A.11 ↔	Endovaskuläre Implantation, iliakal, 1 Stent-Prothese, ohne Seitenarm
39.26.00 ↔	Sonstiger intraabdominaler Gefäss-Shunt oder -Bypass, n.n.bez.	39.7A.12 ↔	Endovaskuläre Implantation, iliakal, 2 Stent-Prothesen, ohne Seitenarm
39.26.10 ↔	Sonstiger intraabdominaler Gefäss-Shunt oder -Bypass, Viszeralarterien	39.7A.13 ↔	Endovaskuläre Implantation, iliakal, 3 Stent-Prothesen, ohne Seitenarm
39.26.11 ↔	Sonstiger intraabdominaler Gefäss-Shunt oder -Bypass, Aorta	39.7A.14 ↔	Endovaskuläre Implantation, iliakal, 4 Stent-Prothesen, ohne Seitenarm
39.26.12 ↔	Sonstiger intraabdominaler Gefäss-Shunt oder -Bypass, A. renalis	39.7A.15 ↔	Endovaskuläre Implantation, iliakal, 5 Stent-Prothesen, ohne Seitenarm
39.26.19 ↔	Sonstiger intraabdominaler Gefäss-Shunt oder -Bypass, sonstige Viszeralarterien	39.7A.16 ↔	Endovaskuläre Implantation, iliakal, 6 und mehr Stent-Prothesen, ohne Seitenarm
39.26.99 ↔	Sonstiger intraabdominaler Gefäss-Shunt oder -Bypass, sonstige	39.7A.21 ↔	Endovaskuläre Implantation in Beckenarterien von Stent-Grafts (Stent-Prothesen), iliakal mit Seitenarm
39.29.10 ↔	Gefäss-Shunt oder Bypass an Arterien der unteren Extremität, n.n.bez.	39.99.21 ↔	Operationen bei kongenitaler Anomalie des Aortenisthmus (Stenose) oder bei unterbrochenem Aortenbogen
39.29.11 ↔	Femorofemorale Gefäss-Shunt oder -Bypass		
39.29.12 ↔	Femoropopliteale Gefäss-Shunt oder -Bypass		
39.29.13 ↔	Femorocrurale Gefäss-Shunt oder -Bypass		
39.29.14 ↔	Femoropedale Gefäss-Shunt oder -Bypass		
39.29.15 ↔	Popliteocrurale und popliteopedale Gefäss-Shunt oder -Bypass		
39.29.16 ↔	Gefäss-Shunt oder Bypass an Arterien des Unterschenkels und des Fusses		
39.29.19 ↔	Gefäss-Shunt oder Bypass an Arterien der unteren Extremität, sonstige		
39.29.20 ↔	Gefäss-Shunt oder Bypass an Arterien der oberen Extremität		
39.29.30 ↔	Sonstiger (peripherer) Gefäss-Shunt oder -Bypass, extraanatomisch, n.n.bez.		
39.29.31 ↔	Subclaviafemorale Gefäss-Shunt oder Bypass		
39.29.32 ↔	Axillofemorale Gefäss-Shunt oder Bypass		
39.29.33 ↔	Femorofemorale Cross-over-Bypass		
39.29.39 ↔	Sonstiger (peripherer) Gefäss-Shunt oder -Bypass, extraanatomisch, sonstige		
39.29.40 ↔	Gefäss-Shunt oder -Bypass an Venen		
39.29.80 ↔	Temporärer intraoperativer Shunt, n.n.bez.		
39.29.81 ↔	Temporärer intraoperativer Shunt, arterioarteriell		
39.29.82 ↔	Temporärer intraoperativer Shunt, arteriovenös		
39.29.89 ↔	Temporärer intraoperativer Shunt, sonstige		
39.29.99 ↔	Sonstiger (peripherer) Gefäss-Shunt oder -Bypass, sonstige		

**Prozedur F13-2**

84.00 ↔	Amputation an der oberen Extremität, n.n.bez.	84.11 ↔	Zehenamputation
84.01 ↔	Amputation und Exartikulation an einem Finger (ausgenommen am Daumen)	84.13 ↔	Exartikulation im Sprunggelenk
84.02 ↔	Amputation und Exartikulation am Daumen	84.3X.00 ↔	Revision eines Amputationsstumpfes, n.n.bez.
84.03.00 ↔	Hand-Amputation, n.n.bez.	84.3X.10 ↔	Revision eines Amputationsstumpfes, Schulter- und Oberarmregion
84.03.10 ↔	Komplette Hand-Amputation an Handwurzel oder Mittelhand	84.3X.11 ↔	Revision eines Amputationsstumpfes, Unterarmregion
84.03.99 ↔	Hand-Amputation, sonstige	84.3X.12 ↔	Revision eines Amputationsstumpfes, Handregion
84.04 ↔	Handgelenks-Exartikulation	84.3X.13 ↔	Revision eines Amputationsstumpfes, Untere Extremität
84.05 ↔	Vorderarm-Amputation	84.3X.19 ↔	Revision eines Amputationsstumpfes, Andere Lokalisation
84.06 ↔	Ellenbogen-Exartikulation	84.3X.99 ↔	Revision eines Amputationsstumpfes, sonstige
84.07 ↔	Oberarm-Amputation		
84.08 ↔	Schultergelenk-Exartikulation		
84.09 ↔	Interthorakoskapuläre Amputation		

**Prozedur F13-3**

04.49.00 ↔	Sonstige Dekompression oder Lösung von Adhäsionen an peripherem Nerv oder Ganglion, n.n.bez.	39.25.24 ↔	Ilio-cruraler Bypass
04.49.10 ↔	Sonstige Dekompression oder Lösung von Adhäsionen am Plexus brachialis	39.25.29 ↔	Iliaco-femorale Bypass, sonstige
04.49.11 ↔	Sonstige Dekompression oder Lösung von Adhäsionen an Nerven der Schulter	39.25.30 ↔	Obturator-Bypass (extraanatomisch)
04.49.12 ↔	Sonstige Dekompression oder Lösung von Adhäsionen an Nerven des Armes	39.25.99 ↔	Aorto-iliaco-femorale Bypass, sonstige
04.49.13 ↔	Sonstige Dekompression oder Lösung von Adhäsionen an Nerven der Hand	40.71.11 ↔	Mikrochirurgische lymphovenöse Anastomosierung
04.49.14 ↔	Sonstige Dekompression oder Lösung von Adhäsionen am Plexus lumbosacralis, Leiste und Beckenboden	40.71.21 ↔	Transplantation von Lymphknoten mit mikrovasculärer Anastomose
04.49.15 ↔	Sonstige Dekompression oder Lösung von Adhäsionen an Nerven des Beines	40.71.31 ↔	Transplantation von peripheren Lymphgefäßen mit mikrovasculärer Anastomose
04.49.16 ↔	Sonstige Dekompression oder Lösung von Adhäsionen an Nerven des Fusses	40.79 ↔	Plastische Rekonstruktion und Transplantation an lymphatischen Strukturen, sonstige
04.49.99 ↔	Sonstige Dekompression oder Lösung von Adhäsionen an sonstigen peripheren Nerven oder Ganglion, sonstige	40.9X.20 ↔	Inzision einer Lymphozele
34.03 ↔	Wiedereröffnung einer Thorakotomie	77.08.00 ↔	Sequestrektomie an Tarsalia und Metatarsalia, n.n.bez.
38.38.00 ↔	Resektion von Arterien der unteren Extremität mit Anastomose, n.n.bez.	77.08.10 ↔	Sequestrektomie an Tarsalia und Metatarsalia, ohne Einlage eines Medikamententrägers
38.38.10 ↔	Resektion der A. femoralis mit Anastomose (communis) (superficialis)	77.08.11 ↔	Sequestrektomie an Tarsalia und Metatarsalia, mit Einlage eines Medikamententrägers
38.38.11 ↔	Resektion der A. profunda femoris mit Anastomose	77.08.99 ↔	Sequestrektomie an Tarsalia und Metatarsalia, sonstige
38.38.12 ↔	Resektion der A. poplitea mit Anastomose	77.09.40 ↔	Sequestrektomie an den Phalangen des Fusses, ohne Einlage eines Medikamententrägers
38.38.99 ↔	Resektion von Arterien der unteren Extremität mit Anastomose, sonstige	77.09.41 ↔	Sequestrektomie an den Phalangen des Fusses, mit Einlage eines Medikamententrägers
38.48.00 ↔	Resektion von Arterien der unteren Extremität mit Ersatz, n.n.bez.	77.09.90 ↔	Sequestrektomie an sonstigen näher bezeichneten Knochen, ohne Einlage eines Medikamententrägers
38.48.10 ↔	Resektion der A. femoralis mit Ersatz (communis) (superficialis)	77.09.91 ↔	Sequestrektomie an sonstigen näher bezeichneten Knochen, mit Einlage eines Medikamententrägers
38.48.11 ↔	Resektion der A. profunda femoris mit Ersatz	77.09.99 ↔	Sequestrektomie an anderen näher bezeichneten Knochen, ohne Gesichtsschädelknochen, sonstige
38.48.12 ↔	Resektion der A. poplitea mit Ersatz	77.27.00 ↔	Keilosteotomie an Tibia und Fibula, n.n.bez.
38.48.13 ↔	Resektion von Arterien des Unterschenkels mit Ersatz	77.27.10 ↔	Keilosteotomie an der Tibia
38.48.99 ↔	Resektion von Arterien der unteren Extremität mit Ersatz, sonstige	77.27.20 ↔	Keilosteotomie an der Fibula
39.25.00 ↔	Aorto-iliaco-femorale Bypass, n.n.bez.	77.27.99 ↔	Keilosteotomie an Tibia und Fibula, sonstige
39.25.10 ↔	Aorto-iliaco-femorale Bypass, aortal, n.n.bez.	77.28.00 ↔	Keilosteotomie an Tarsalia und Metatarsalia, n.n.bez.
39.25.11 ↔	Aorto-iliakale Bypass	77.28.10 ↔	Keilosteotomie am Talus
39.25.12 ↔	Aorto-femorale Bypass	77.28.20 ↔	Keilosteotomie am Kalkaneus
39.25.13 ↔	Aorto-popliteale Bypass	77.28.30 ↔	Keilosteotomie an sonstigen Tarsalia
39.25.14 ↔	Aorto-crurale Bypass	77.28.40 ↔	Keilosteotomie an Metatarsalia
39.25.19 ↔	Aorto-iliaco-femorale Bypass, aortal, sonstige	77.28.99 ↔	Keilosteotomie an Tarsalia und Metatarsalia, sonstige
39.25.20 ↔	Iliaco-femorale Bypass, n.n.bez.	77.29.40 ↔	Keilosteotomie an Phalangen des Fusses
39.25.21 ↔	Ilio-iliakale Bypass	77.37.00 ↔	Sonstige Knochendurchtrennung an Tibia und Fibula, n.n.bez.
39.25.22 ↔	Ilio-femorale Bypass	77.37.10 ↔	Rotationsosteotomie an der Tibia
39.25.23 ↔	Ilio-popliteale Bypass	77.37.12 ↔	Kortikotomie bei Segmenttransport an der Tibia
		77.37.13 ↔	Komplexe (mehrdimensionale) Osteotomie (mit Achsenkorrektur) an der Tibia
		77.37.14 ↔	Valgisierende oder varisierende Osteotomie an der Tibia
		77.37.19 ↔	Sonstige Knochendurchtrennung an der Tibia

77.37.20 ↔	Rotationsosteotomie an der Fibula	77.51 ↔	Plastische Rekonstruktion bei Hallux valgus und rigidus mit Exostosenresektion, Weichteilkorrektur und Osteotomie am Os metatarsale I
77.37.21 ↔	Kortikotomie bei Segmenttransport an der Fibula	77.52 ↔	Plastische Rekonstruktion bei Hallux valgus und rigidus mit Exostosenresektion, Weichteilkorrektur und Arthrodeese
77.37.22 ↔	Komplexe (mehrdimensionale) Osteotomie (mit Achsenkorrektur) an der Fibula	77.53 ↔	Plastische Rekonstruktion bei Hallux valgus und rigidus mit anderer Exostosenresektion und Weichteilkorrektur
77.37.29 ↔	Sonstige Knochendurchtrennung an der Fibula	77.54 ↔	Resektion oder Korrekturosteotomie bei Digitus quintus varus
77.37.99 ↔	Sonstige Knochendurchtrennung an Tibia und Fibula, sonstige	77.58 ↔	Sonstige Resektion, Arthrodeese und plastische Rekonstruktion an Zehen
77.38.00 ↔	Sonstige Knochendurchtrennung an Tarsalia und Metatarsalia, n.n.bez.	77.5A ↔	Sonstige Exostosenresektion bei Hallux valgus und rigidus
77.38.10 ↔	Rotationsosteotomie an Tarsalia	77.68.00 ↔	Lokale Resektion und Destruktion von Knochenläsion oder -gewebe an Tarsalia und Metatarsalia, n.n.bez.
77.38.11 ↔	Kortikotomie bei Segmenttransport an Tarsalia	77.68.10 ↔	Lokale Resektion und Destruktion von Knochenläsion oder -gewebe an Tarsalia
77.38.12 ↔	Komplexe (mehrdimensionale) Osteotomie (mit Achsenkorrektur) an Tarsalia	77.68.11 ↔	Lokale Resektion und Destruktion von Knochenläsion oder -gewebe an Metatarsalia
77.38.19 ↔	Sonstige Knochendurchtrennung an Tarsalia	77.68.20 ↔	Débridement an Tarsalia
77.38.29 ↔	Sonstige Knochendurchtrennung an Metatarsalia	77.68.21 ↔	Débridement an Metatarsalia
77.38.99 ↔	Sonstige Knochendurchtrennung an Tarsalia und Metatarsalia, sonstige	77.68.99 ↔	Lokale Resektion und Destruktion von Knochenläsion oder -gewebe an Tarsalia und Metatarsalia, sonstige
77.40.20 ↔	Knochenbiopsie, ohne Angabe der Lokalisation, Offene Knochenbiopsie	77.69.13 ↔	Lokale Resektion und Destruktion von Knochenläsion oder -gewebe an Phalangen des Fusses
77.40.99 ↔	Knochenbiopsie, ohne Angabe der Lokalisation, sonstige	77.69.20 ↔	Débridement an Phalangen der Hand
77.41.00 ↔	Knochenbiopsie von Skapula, Klavikula, Rippen und Sternum, n.n.bez.	77.69.22 ↔	Débridement am Becken
77.41.20 ↔	Knochenbiopsie von Skapula, Klavikula, Rippen und Sternum, Offene Knochenbiopsie	77.69.23 ↔	Débridement an Phalangen des Fusses
77.41.99 ↔	Knochenbiopsie von Skapula, Klavikula, Rippen und Sternum, sonstige	77.88 ↔	Sonstige partielle Knochenresektion an Tarsalia und Metatarsalia
77.42.00 ↔	Knochenbiopsie am Humerus, n.n.bez.	77.89.40 ↔	Sonstige partielle Knochenresektion an Phalangen des Fusses
77.42.20 ↔	Knochenbiopsie am Humerus, Offene Knochenbiopsie	77.98.00 ↔	Totale Resektion von Tarsalia und Metatarsalia, n.n.bez.
77.42.99 ↔	Knochenbiopsie am Humerus, sonstige	77.98.10 ↔	Totale Resektion von Tarsalia
77.43.00 ↔	Knochenbiopsie an Radius und Ulna, n.n.bez.	77.98.11 ↔	Totale Resektion von Metatarsalia
77.43.20 ↔	Knochenbiopsie an Radius und Ulna, Offene Knochenbiopsie	77.98.99 ↔	Totale Resektion von Tarsalia und Metatarsalia, sonstige
77.43.99 ↔	Knochenbiopsie an Radius und Ulna, sonstige	77.99.10 ↔	Totale Knochenresektionen an Phalangen der Hand
77.44.00 ↔	Knochenbiopsie an Karpalia und Metakarpalia, n.n.bez.	77.99.40 ↔	Totale Knochenresektionen an Phalangen des Fusses
77.44.20 ↔	Knochenbiopsie an Karpalia und Metakarpalia, Offene Knochenbiopsie	77.99.40 ↔	Totale Knochenresektionen an Phalangen des Fusses
77.44.99 ↔	Knochenbiopsie an Karpalia und Metakarpalia, sonstige	78.09.40 ↔	Knochen transplantation an Phalangen des Fusses, gefässgestielt mit mikrovaskulärer Anastomose
77.45.00 ↔	Knochenbiopsie am Femur, n.n.bez.	78.09.41 ↔	Knochen transplantation an Phalangen des Fusses, gefässgestielt ohne mikrovaskuläre Anastomose
77.45.20 ↔	Knochenbiopsie am Femur, Offene Knochenbiopsie	78.09.42 ↔	Knorpel-Knochen transplantation an Phalangen des Fusses, autogen und allogene
77.45.99 ↔	Knochenbiopsie am Femur, sonstige	78.28.00 ↔	Verkürzungsosteotomie an Tarsalia und Metatarsalia, n.n.bez.
77.46.00 ↔	Knochenbiopsie an der Patella, n.n.bez.	78.28.10 ↔	Temporäre Epiphyseodese an Tarsalia und Metatarsalia
77.46.20 ↔	Knochenbiopsie an der Patella, Offene Knochenbiopsie	78.28.11 ↔	Permanente Epiphyseodese an Tarsalia und Metatarsalia
77.46.99 ↔	Knochenbiopsie an der Patella, sonstige	78.28.12 ↔	Therapeutische Epiphyseolyse an Tarsalia und Metatarsalia
77.47.00 ↔	Knochenbiopsie an Tibia und Fibula, n.n.bez.	78.28.20 ↔	Sonstige Verkürzungsosteotomie am Kalkaneus
77.47.20 ↔	Knochenbiopsie an Tibia und Fibula, Offene Knochenbiopsie	78.28.21 ↔	Sonstige Verkürzungsosteotomie an sonstigen Tarsalia
77.47.99 ↔	Knochenbiopsie an Tibia und Fibula, sonstige	78.28.22 ↔	Sonstige Verkürzungsosteotomie an Metatarsalia
77.48.00 ↔	Knochenbiopsie an Tarsalia und Metatarsalia, n.n.bez.	78.28.99 ↔	Verkürzungsosteotomie an Tarsalia und Metatarsalia, sonstige
77.48.20 ↔	Knochenbiopsie an Tarsalia und Metatarsalia, Offene Knochenbiopsie	78.29.10 ↔	Temporäre Epiphyseodese an Phalangen der Hand
77.48.99 ↔	Knochenbiopsie an Tarsalia und Metatarsalia, sonstige	78.29.11 ↔	Permanente Epiphyseodese an Phalangen der Hand
77.49.00 ↔	Knochenbiopsie an anderen näher bezeichneten Knochen, ausser Gesichtsschädelknochen, n.n.bez.	78.29.12 ↔	Therapeutische Epiphyseolyse an Phalangen der Hand
77.49.41 ↔	Knochenbiopsie an anderen näher bezeichneten Knochen, ausser Gesichtsschädelknochen, Knochenbiopsie an Phalangen des Fusses, Offene Knochenbiopsie		
77.49.91 ↔	Knochenbiopsie an anderen näher bezeichneten Knochen, ausser Gesichtsschädelknochen, Offene Knochenbiopsie		
77.49.99 ↔	Knochenbiopsie an anderen näher bezeichneten Knochen, ausser Gesichtsschädelknochen, sonstige		

78.29.19 ↔	Sonstige Verkürzungsosteotomie an Phalangen der Hand	80.95.11 ↔	Entnahme eines Knorpeltransplantates am Hüftgelenk
78.29.40 ↔	Temporäre Epiphyseodese an Phalangen des Fusses	80.95.99 ↔	Sonstige Exzision am Hüftgelenk, sonstige
78.29.41 ↔	Permanente Epiphyseodese an Phalangen des Fusses	80.96.10 ↔	Arthroskopische Exzision am Kniegelenk
78.29.42 ↔	Therapeutische Epiphyseolyse an Phalangen des Fusses	80.96.20 ↔	Entnahme eines Knorpeltransplantates am Kniegelenk, arthroskopisch
78.29.49 ↔	Sonstige Verkürzungsosteotomie an Phalangen des Fusses	80.96.21 ↔	Entnahme eines Knorpeltransplantates am Kniegelenk, offen chirurgisch
78.38.00 ↔	Verlängerungsosteotomie an Tarsalia und Metatarsalia, n.n.bez.	80.97.10 ↔	Arthroskopische Exzision am oberen Sprunggelenk
78.38.10 ↔	Verlängerungsosteotomie am Kalkaneus	80.97.11 ↔	Sonstige Exzision am oberen Sprunggelenk
78.38.19 ↔	Verlängerungsosteotomie an sonstigen Tarsalia	80.97.20 ↔	Arthroskopische Exzision am unteren Sprunggelenk
78.38.20 ↔	Verlängerungsosteotomie an Metatarsalia	80.97.21 ↔	Sonstige Exzision am unteren Sprunggelenk
78.38.99 ↔	Verlängerungsosteotomie an Tarsalia und Metatarsalia, sonstige	80.97.30 ↔	Entnahme eines Knorpeltransplantates am Sprunggelenk
78.48 ↔	Sonstige plastische Rekonstruktion an Tarsalia und Metatarsalia	80.97.99 ↔	Sonstige Exzision am Sprunggelenk, sonstige
78.49.11 ↔	Sonstige plastische Rekonstruktion an Phalangen der Hand	80.98.10 ↔	Arthroskopische Exzision an Fuss- und Zehengelenken
78.49.12 ↔	Sonstige plastische Rekonstruktion am Becken	80.98.11 ↔	Sonstige Exzision am Metatarsophalangealgelenk
78.49.13 ↔	Sonstige plastische Rekonstruktion an Phalangen des Fusses	80.98.12 ↔	Sonstige Exzision an sonstigen Fussgelenken
79.67 ↔	Débridement einer offenen Fraktur an Tarsalia und Metatarsalia	80.98.13 ↔	Sonstige Exzision an Zehengelenken
7A.11.12 ↔	Knochenbiopsie an der Wirbelsäule, offen chirurgisch	80.98.99 ↔	Sonstige Exzision an Fuss- und Zehengelenk, sonstige
7A.23 ↔	Knocheninzision an der Wirbelsäule	80.99.10 ↔	Arthroskopische Exzision am Sternoklavikulargelenk
7A.25 ↔	Lokale Exzision von Knochenläsion oder -gewebe am Wirbel	80.99.11 ↔	Sonstige Exzision am Sternoklavikulargelenk
80.36.00 ↔	Gelenkbiopsie am Knie, n.n.bez.	80.99.20 ↔	Arthroskopische Exzision am Iliosakralgelenk
80.36.20 ↔	Arthroskopische Gelenkbiopsie am Knie	80.99.21 ↔	Sonstige Exzision am Iliosakralgelenk
80.36.30 ↔	Offene Gelenkbiopsie am Knie	80.99.30 ↔	Arthroskopische Exzision an der Symphyse
80.36.99 ↔	Gelenkbiopsie am Knie, sonstige	80.99.31 ↔	Sonstige Exzision an der Symphyse
80.6X.00 ↔	Meniskektomie am Knie, n.n.bez.	81.11 ↔	Arthrodese am Sprunggelenk
80.6X.10 ↔	Meniskektomie am Knie, arthroskopisch, partiell	81.12.10 ↔	Arthrodese oberes Sprunggelenk mit unterem Sprunggelenk
80.6X.11 ↔	Meniskektomie am Knie, arthroskopisch, total	81.12.11 ↔	Arthrodese oberes Sprunggelenk mit unterem Sprunggelenk und Chopartgelenk
80.6X.20 ↔	Meniskektomie am Knie, offen chirurgisch, partiell	81.12.12 ↔	Arthrodese unteres Sprunggelenk, zwei Sprunggelenkskammern
80.6X.21 ↔	Meniskektomie am Knie, offen chirurgisch, total	81.12.13 ↔	Arthrodese unteres Sprunggelenk, drei Sprunggelenkskammern
80.6X.99 ↔	Meniskektomie am Knie, sonstige	81.12.99 ↔	Arthrodese Double, sonstige
80.81.10 ↔	Débridement am Humeroglenoidalgelenk	81.13 ↔	Subtalare Arthrodese
80.81.11 ↔	Zystenexstirpation am Humeroglenoidalgelenk	81.14 ↔	Mediotarsale Arthrodese
80.81.19 ↔	Sonstige lokale Exzision oder Destruktion am Humeroglenoidalgelenk	81.15 ↔	Tarsometatarsale Arthrodese
80.81.20 ↔	Débridement am Akromioklavikulargelenk	81.44.10 ↔	Stabilisierung der Patella, Retinakulumspaltung, lateral
80.81.21 ↔	Zystenexstirpation am Akromioklavikulargelenk	81.44.11 ↔	Stabilisierung der Patella, Retinakulumspaltung, lateral mit Zügelungsoperation
80.81.29 ↔	Sonstige lokale Exzision oder Destruktion am Akromioklavikulargelenk	81.44.12 ↔	Stabilisierung der Patella, Verlagerung des Patellarsehnenansatzes
80.81.99 ↔	Sonstige lokale Exzision oder Destruktion einer Gelenkläsion an der Schulter, sonstige	81.44.13 ↔	Stabilisierung der Patella, Verlagerung des Patellarsehnenansatzes mit Knochenspan
80.82.00 ↔	Sonstige lokale Exzision oder Destruktion einer Gelenkläsion am Ellenbogen, n.n.bez.	81.44.14 ↔	Stabilisierung der Patella mittels MPFL (Mediales Patello-Femorales Ligament)-Plastik
80.82.10 ↔	Arthroskopische lokale Exzision oder Destruktion einer Gelenkläsion am Ellenbogen	81.44.99 ↔	Stabilisierung der Patella, sonstige
80.82.11 ↔	Débridement am Ellenbogengelenk	81.49.10 ↔	Refixation eines osteochondralen Fragmentes, oberes Sprunggelenk, arthroskopisch
80.82.12 ↔	Zystenexstirpation am Ellenbogengelenk	81.49.11 ↔	Refixation eines osteochondralen Fragmentes, oberes Sprunggelenk, offen chirurgisch
80.82.99 ↔	Sonstige lokale Exzision oder Destruktion einer Gelenkläsion am Ellenbogen, sonstige	81.49.12 ↔	Refixation eines osteochondralen Fragmentes, unteres Sprunggelenk, arthroskopisch
80.91.10 ↔	Arthroskopische Exzision am Humeroglenoidalgelenk	81.49.13 ↔	Refixation eines osteochondralen Fragmentes, unteres Sprunggelenk, offen chirurgisch
80.91.11 ↔	Sonstige Exzision am Humeroglenoidalgelenk	81.49.26 ↔	Subchondrale Knocheneröffnung, oberes Sprunggelenk, arthroskopisch
80.91.20 ↔	Arthroskopische Exzision am Akromioklavikulargelenk	81.49.27 ↔	Subchondrale Knocheneröffnung, oberes Sprunggelenk, offen chirurgisch
80.91.21 ↔	Sonstige Exzision am Akromioklavikulargelenk	81.49.28 ↔	Subchondrale Knocheneröffnung, unteres Sprunggelenk, arthroskopisch
80.92.10 ↔	Arthroskopische Exzision am Ellenbogen	81.49.29 ↔	Subchondrale Knocheneröffnung, unteres Sprunggelenk, offen chirurgisch
80.92.11 ↔	Entnahme eines Knorpeltransplantates am Ellenbogengelenk	81.49.30 ↔	Subchondrale Knocheneröffnung mit Einbringen eines azellulären Implantats, oberes Sprunggelenk, arthroskopisch
80.93.11 ↔	Entnahme eines Knorpeltransplantates am Handgelenk		
80.93.12 ↔	Resektion des Discus triangularis am Handgelenk		
80.95.10 ↔	Arthroskopische Exzision am Hüftgelenk		

81.49.31 ↔	Subchondrale Knocheneröffnung mit Einbringen eines azellulären Implantats, unteres Sprunggelenk, arthroskopisch	81.9A.11 ↔	Knorpeltransplantation und Implantation von in-vitro hergestellten Gewebekulturen, Humeroglenoidalgelenk, arthroskopisch
81.49.32 ↔	Resektionsarthroplastik am Sprunggelenk	81.9A.12 ↔	Knorpeltransplantation und Implantation von in-vitro hergestellten Gewebekulturen, Akromioklavikulargelenk, arthroskopisch
81.49.33 ↔	Refixation und Plastik am Kapselbandapparat des oberen Sprunggelenkes	81.9A.1E ↔	Knorpeltransplantation und Implantation von in-vitro hergestellten Gewebekulturen, oberes Sprunggelenk, arthroskopisch
81.49.34 ↔	Subchondrale Knocheneröffnung mit Einbringen eines azellulären Implantats, oberes Sprunggelenk, offen chirurgisch	81.9A.1F ↔	Knorpeltransplantation und Implantation von in-vitro hergestellten Gewebekulturen, unteres Sprunggelenk, arthroskopisch
81.49.35 ↔	Subchondrale Knocheneröffnung mit Einbringen eines azellulären Implantats, unteres Sprunggelenk, offen chirurgisch	81.9A.21 ↔	Knorpeltransplantation und Implantation von in-vitro hergestellten Gewebekulturen, Humeroglenoidalgelenk, offen chirurgisch
81.49.99 ↔	Sonstige Rekonstruktion am Sprunggelenk, sonstige	81.9A.22 ↔	Knorpeltransplantation und Implantation von in-vitro hergestellten Gewebekulturen, Akromioklavikulargelenk, offen chirurgisch
81.82.09 ↔	Plastische Rekonstruktion und Refixation am Kapselbandapparat des Schultergelenks, sonstige	81.9A.2E ↔	Knorpeltransplantation und Implantation von in-vitro hergestellten Gewebekulturen, oberes Sprunggelenk, offen chirurgisch
81.82.31 ↔	Refixation des Labrum glenoidale, arthroskopisch	81.9A.2F ↔	Knorpeltransplantation und Implantation von in-vitro hergestellten Gewebekulturen, unteres Sprunggelenk, offen chirurgisch
81.82.32 ↔	Erweiterung des subakromialen Raumes, arthroskopisch	82.21 ↔	Exzision einer Läsion an einer Sehnnenscheide der Hand
81.82.33 ↔	Kapselraffung mit Fixation am Glenoid, arthroskopisch	82.46.00 ↔	Naht an Muskel oder Faszie der Hand, n.n.bez.
81.82.34 ↔	Implantation Ballon-Implantat als Abstandshalter am Schultergelenk, arthroskopisch	82.46.10 ↔	Naht an einer Faszie der Hand
81.82.41 ↔	Refixation des Labrum glenoidale, offen chirurgisch	82.46.20 ↔	Naht an einem Muskel der Hand
81.82.42 ↔	Vordere und hintere Pfannenrandplastik, Schultergelenk, offen chirurgisch	82.46.99 ↔	Naht an Muskel oder Faszie der Hand, sonstige
81.82.43 ↔	Vordere und hintere Kapselplastik, Schultergelenk, offen chirurgisch	82.58 ↔	Sonstiger Transfer oder Transplantation eines Handmuskels
81.82.44 ↔	Akromioplastik mit Durchtrennung des Ligamentum coracoacromiale, offen chirurgisch	82.59 ↔	Sonstige Transposition eines Handmuskels
81.82.46 ↔	Plastische Rekonstruktion der Rotatorenmanschette, Transfer der Sehne des Musculus latissimus dorsi	83.43.10 ↔	Entnahme eines myokutanen Lappens zur Transplantation
81.82.47 ↔	Plastische Rekonstruktion der Rotatorenmanschette, Transfer der Sehne des Musculus pectoralis major	83.43.11 ↔	Entnahme eines osteomyokutanen oder osteofasziookutanen Lappens zur Transplantation
81.83.00 ↔	Sonstiger Eingriff am Schultergelenk, n.n.bez.	83.43.12 ↔	Entnahme eines sonstigen Lappentransplantates mit mikrovaskulärer Anastomosierung aus Muskel oder Faszie
81.83.10 ↔	Refixation eines osteochondralen Fragmentes, Humeroglenoidalgelenk, arthroskopisch	83.43.99 ↔	Exzision von Muskel oder Faszie zur Transplantation, sonstige
81.83.11 ↔	Refixation eines osteochondralen Fragmentes, Humeroglenoidalgelenk, offen chirurgisch	83.75.10 ↔	Sehnnentransfer oder -transplantation, Kopf und Hals
81.83.12 ↔	Refixation eines osteochondralen Fragmentes, Akromioklavikulargelenk, arthroskopisch	83.75.11 ↔	Sehnnentransfer oder -transplantation, Schulter und Axilla
81.83.13 ↔	Refixation eines osteochondralen Fragmentes, Akromioklavikulargelenk, offen chirurgisch	83.75.12 ↔	Sehnnentransfer oder -transplantation, Oberarm und Ellenbogen
81.83.26 ↔	Subchondrale Knocheneröffnung, Humeroglenoidalgelenk, arthroskopisch	83.75.13 ↔	Sehnnentransfer oder -transplantation, Unterarm
81.83.27 ↔	Subchondrale Knocheneröffnung, Humeroglenoidalgelenk, offen chirurgisch	83.75.14 ↔	Sehnnentransfer oder -transplantation, Brustwand, Bauch und Rücken
81.83.28 ↔	Subchondrale Knocheneröffnung, Akromioklavikulargelenk, arthroskopisch	83.75.15 ↔	Sehnnentransfer oder -transplantation, Leisten- und Genitalregion und Gesäss
81.83.29 ↔	Subchondrale Knocheneröffnung, Akromioklavikulargelenk, offen chirurgisch	83.75.16 ↔	Sehnnentransfer oder -transplantation, Untere Extremität
81.83.30 ↔	Subchondrale Knocheneröffnung mit Einbringen eines azellulären Implantats, Humeroglenoidalgelenk, arthroskopisch	83.75.19 ↔	Sehnnentransfer oder -transplantation, Andere Lokalisation
81.83.31 ↔	Subchondrale Knocheneröffnung mit Einbringen eines azellulären Implantats, Akromioklavikulargelenk, arthroskopisch	83.79 ↔	Sonstige Muskeltransposition
81.83.35 ↔	Subchondrale Knocheneröffnung mit Einbringen eines azellulären Implantats, Humeroglenoidalgelenk, offen chirurgisch	83.81.10 ↔	Sehnnentransplantation, Kopf und Hals
81.83.36 ↔	Subchondrale Knocheneröffnung mit Einbringen eines azellulären Implantats, Akromioklavikulargelenk, offen chirurgisch	83.81.11 ↔	Sehnnentransplantation, Schulter und Axilla
81.83.40 ↔	Resektionsarthroplastik am Schultergelenk	83.81.12 ↔	Sehnnentransplantation, Oberarm und Ellenbogen
81.83.51 ↔	Stabilisierung des Akromioklavikulargelenks durch Fixationsverfahren, arthroskopisch assistiert	83.81.13 ↔	Sehnnentransplantation, Unterarm
81.83.99 ↔	Sonstiger Eingriff am Schultergelenk, sonstige	83.81.14 ↔	Sehnnentransplantation, Brustwand, Bauch und Rücken
81.94 ↔	Naht an Kapsel oder Ligament von Sprunggelenk oder Fuss	83.81.15 ↔	Sehnnentransplantation, Leisten- und Genitalregion und Gesäss
81.96.9A ↔	Sonstige gelenkrekonstruktive und gelenkplastische Eingriffe, Resektionsarthroplastik an Gelenken des Fusses	83.81.16 ↔	Sehnnentransplantation, Untere Extremität
		83.81.19 ↔	Sehnnentransplantation, Andere Lokalisation
		83.82.10 ↔	Faszientransplantation, Kopf und Hals
		83.82.11 ↔	Faszientransplantation, Schulter und Axilla
		83.82.12 ↔	Faszientransplantation, Oberarm und Ellenbogen
		83.82.13 ↔	Faszientransplantation, Unterarm



83.82.14 ↔	Faszientransplantation, Brustwand, Bauch und Rücken	83.82.47 ↔	Transplantation eines sonstigen Lappentransplantates mit mikrovaskulärer Anastomosierung aus Muskel oder Faszie, Andere Lokalisation
83.82.15 ↔	Faszientransplantation, Leisten- und Genitalregion und Gesäss	83.8A.30 ↔	Revision von einer sonstigen Lappenplastik mit mikrovaskulärer Anastomosierung aus Muskel oder Faszie, Kopf und Hals
83.82.16 ↔	Faszientransplantation, Untere Extremität	83.8A.31 ↔	Revision von einer sonstigen Lappenplastik mit mikrovaskulärer Anastomosierung aus Muskel oder Faszie, Schulter und Axilla
83.82.19 ↔	Faszientransplantation, Andere Lokalisation	83.8A.32 ↔	Revision von einer sonstigen Lappenplastik mit mikrovaskulärer Anastomosierung aus Muskel oder Faszie, Oberarm und Ellenbogen
83.82.20 ↔	Transplantation eines lokalen Muskel- oder Faszienlappens, Kopf und Hals	83.8A.33 ↔	Revision von einer sonstigen Lappenplastik mit mikrovaskulärer Anastomosierung aus Muskel oder Faszie, Unterarm
83.82.21 ↔	Transplantation eines lokalen Muskel- oder Faszienlappens, Schulter und Axilla	83.8A.34 ↔	Revision von einer sonstigen Lappenplastik mit mikrovaskulärer Anastomosierung aus Muskel oder Faszie, Brustwand, Bauch und Rücken
83.82.22 ↔	Transplantation eines lokalen Muskel- oder Faszienlappens, Oberarm und Ellenbogen	83.8A.35 ↔	Revision von einer sonstigen Lappenplastik mit mikrovaskulärer Anastomosierung aus Muskel oder Faszie, Leisten- und Genitalregion und Gesäss
83.82.23 ↔	Transplantation eines lokalen Muskel- oder Faszienlappens, Unterarm	83.8A.36 ↔	Revision von einer sonstigen Lappenplastik mit mikrovaskulärer Anastomosierung aus Muskel oder Faszie, Untere Extremität
83.82.24 ↔	Transplantation eines lokalen Muskel- oder Faszienlappens, Brustwand, Bauch und Rücken	83.8A.39 ↔	Revision von einer sonstigen Lappenplastik mit mikrovaskulärer Anastomosierung aus Muskel oder Faszie, andere Lokalisation
83.82.25 ↔	Transplantation eines lokalen Muskel- oder Faszienlappens, Leisten- und Genitalregion und Gesäss	84.10 ↔	Amputation der unteren Extremität, n.n.bez.
83.82.26 ↔	Transplantation eines lokalen Muskel- oder Faszienlappens, Untere Extremität	84.11 ↔	Zehenamputation
83.82.29 ↔	Transplantation eines lokalen Muskel- oder Faszienlappens, Andere Lokalisation	84.12 ↔	Amputation durch Fuss
83.82.30 ↔	Transplantation eines osteomyokutanen oder osteofasziokutanen Lappens, Kopf und Hals	84.13 ↔	Exartikulation im Sprunggelenk
83.82.31 ↔	Transplantation eines osteomyokutanen oder osteofasziokutanen Lappens, Schulter und Axilla	84.14 ↔	Transmalleoläre Amputation im Sprunggelenk
83.82.32 ↔	Transplantation eines osteomyokutanen oder osteofasziokutanen Lappens, Oberarm und Ellenbogen	84.15 ↔	Sonstige Unterschenkel-Amputation
83.82.33 ↔	Transplantation eines osteomyokutanen oder osteofasziokutanen Lappens, Unterarm	84.16 ↔	Knie-Exartikulation
83.82.34 ↔	Transplantation eines osteomyokutanen oder osteofasziokutanen Lappens, Brustwand, Bauch und Rücken	84.17 ↔	Oberschenkel-Amputation
83.82.35 ↔	Transplantation eines osteomyokutanen oder osteofasziokutanen Lappens, Leisten- und Genitalregion und Gesäss	84.3X.00 ↔	Revision eines Amputationsstumpfes, n.n.bez.
83.82.36 ↔	Transplantation eines osteomyokutanen oder osteofasziokutanen Lappens, Untere Extremität	84.3X.10 ↔	Revision eines Amputationsstumpfes, Schulter- und Oberarmregion
83.82.39 ↔	Transplantation eines osteomyokutanen oder osteofasziokutanen Lappens, Andere Lokalisation	84.3X.11 ↔	Revision eines Amputationsstumpfes, Unterarmregion
83.82.40 ↔	Transplantation eines sonstigen Lappentransplantates mit mikrovaskulärer Anastomosierung aus Muskel oder Faszie, Kopf und Hals	84.3X.12 ↔	Revision eines Amputationsstumpfes, Handregion
83.82.41 ↔	Transplantation eines sonstigen Lappentransplantates mit mikrovaskulärer Anastomosierung aus Muskel oder Faszie, Schulter und Axilla	84.3X.13 ↔	Revision eines Amputationsstumpfes, Untere Extremität
83.82.42 ↔	Transplantation eines sonstigen Lappentransplantates mit mikrovaskulärer Anastomosierung aus Muskel oder Faszie, Oberarm und Ellenbogen	84.3X.19 ↔	Revision eines Amputationsstumpfes, Andere Lokalisation
83.82.43 ↔	Transplantation eines sonstigen Lappentransplantates mit mikrovaskulärer Anastomosierung aus Muskel oder Faszie, Unterarm	84.3X.99 ↔	Revision eines Amputationsstumpfes, sonstige
83.82.44 ↔	Transplantation eines sonstigen Lappentransplantates mit mikrovaskulärer Anastomosierung aus Muskel oder Faszie, Brustwand, Bauch und Rücken	85.K6.13 ↔	Revision von Haut-Muskel- und Haut-Fett-Lappenplastiken an der Mamma, mit Neuanlage und Korrektur der Gefässanastomose
83.82.45 ↔	Transplantation eines sonstigen Lappentransplantates mit mikrovaskulärer Anastomosierung aus Muskel oder Faszie, Leisten- und Genitalregion und Gesäss	86.7E.21 ↔	Revision von gestielter regionaler Lappenplastik, am Kopf
83.82.46 ↔	Transplantation eines sonstigen Lappentransplantates mit mikrovaskulärer Anastomosierung aus Muskel oder Faszie, Untere Extremität	86.7E.26 ↔	Revision von gestielter regionaler Lappenplastik, an der Hand
		86.7E.2D ↔	Revision von gestielter regionaler Lappenplastik, am Fuss
		86.7E.2E ↔	Revision von gestielter regionaler Lappenplastik, an anderer Lokalisation
		86.7E.31 ↔	Revision von gestielter Fernlappenplastik, am Kopf
		86.7E.36 ↔	Revision von gestielter Fernlappenplastik, an der Hand
		86.7E.3D ↔	Revision von gestielter Fernlappenplastik, am Fuss
		86.7E.3E ↔	Revision von gestielter Fernlappenplastik, an anderer Lokalisation
		86.7E.41 ↔	Revision von einer Plastik mit freien Lappen mit mikrovaskulärer Anastomosierung, am Kopf
		86.7E.46 ↔	Revision von einer Plastik mit freien Lappen mit mikrovaskulärer Anastomosierung, an der Hand
		86.7E.4D ↔	Revision von einer Plastik mit freien Lappen mit mikrovaskulärer Anastomosierung, am Fuss

86.7E.4E ↔ Revision von einer Plastik mit freien Lappen mit mikrovaskulärer Anastomosierung, an anderer Lokalisation

86.91 ↔ Exzision von Haut zur Transplantation

### Prozedur F13-4

81.12.10 ↔ Arthrodesse oberes Sprunggelenk mit unterem Sprunggelenk

81.12.13 ↔ Arthrodesse unteres Sprunggelenk, drei Sprunggelenkskammern

81.12.11 ↔ Arthrodesse oberes Sprunggelenk mit unterem Sprunggelenk und Chopartgelenk

81.12.99 ↔ Arthrodesse Double, sonstige

81.12.12 ↔ Arthrodesse unteres Sprunggelenk, zwei Sprunggelenkskammern

81.13 ↔ Subtalare Arthrodesse

81.14 ↔ Mediotarsale Arthrodesse

81.15 ↔ Tarsometatarsale Arthrodesse

### Prozedur F13-5

99.B6.36 ‡↔ Komplexbehandlung des Amputationsstumpfes, untere Extremität, mindestens 7 bis 13 Behandlungstage

99.B6.38 ‡↔ Komplexbehandlung des Amputationsstumpfes, untere Extremität, mindestens 21 Behandlungstage und mehr

99.B6.37 ‡↔ Komplexbehandlung des Amputationsstumpfes, untere Extremität, mindestens 14 bis 20 Behandlungstage

### Prozedur F13-6

00.4C.13 ‡↔ Einsetzen von 3 medikamentenfreisetzenen Ballons

00.4C.14 ‡↔ Einsetzen von 4 und mehr medikamentenfreisetzenen Ballons

### Prozedur F13-7

02.41.00 ↔ Spülung und Exploration eines Ventrikelshunts, n.n.bez.

27.58 ↔ Revision eines gestielten oder freien Lappens oder freien Hauttransplantates an Lippe und Mund

02.41.10 ↔ Spülung und Exploration eines Ventrikelshunts, zentraler Teil

27.59.20 ↔ Kleinflächige Weichteildeckung durch kultivierte Keratinozyten an der Lippe

02.41.20 ↔ Spülung und Exploration eines Ventrikelshunts, peripherer Teil

27.59.21 ↔ Grossflächige Weichteildeckung durch kultivierte Keratinozyten an der Lippe

02.41.99 ↔ Spülung und Exploration eines Ventrikelshunts, sonstige

27.59.30 ↔ Kleinflächige temporäre Weichteildeckung durch Kombination mehrerer Verfahren an der Lippe

02.42.00 ↔ Ersetzen eines Ventrikelshunts, n.n.bez.

27.59.31 ↔ Grossflächige temporäre Weichteildeckung durch Kombination mehrerer Verfahren an der Lippe

02.42.10 ↔ Ersetzen eines Ventrikelshunts, zentraler Teil

27.59.32 ↔ Sonstige plastische Rekonstruktion an Lippe und Mund mit freiem mikrovaskulär-anastomosierten Transplantat

02.42.20 ↔ Ersetzen eines Ventrikelshunts, peripherer Teil

27.59.40 ↔ Sonstige plastische Rekonstruktion an Lippe und Mund mit freiem mikrovaskulär-anastomosierten Transplantat

02.42.99 ↔ Ersetzen eines Ventrikelshunts, sonstige

02.43 ↔ Entfernen eines Ventrikelshunts

27.59.41 ↔ Sonstige plastische Rekonstruktion an Lippe und Mund mit gestieltem Fernlappen

27.55.00 ↔ Vollhauttransplantat an Lippe und Mund, n.n.bez.

27.59.60 ↔ Einsetzen eines Gewebeexpanders an der Lippe

27.55.10 ↔ Kleinflächiges Vollhauttransplantat an Lippe und Mund

27.59.99 ↔ Sonstige plastische Rekonstruktion an Lippe und Mund, sonstige

27.55.20 ↔ Grossflächiges Vollhauttransplantat an Lippe und Mund

27.55.99 ↔ Vollhauttransplantat an Lippe und Mund, sonstige

34.02 ↔ Probethorakotomie

27.56.10 ↔ Kleinflächiges Spalthauttransplantat an Lippe und Mund

34.03 ↔ Wiedereröffnung einer Thorakotomie

27.56.20 ↔ Grossflächiges Spalthauttransplantat an Lippe und Mund

34.06 ↔ Thorakoskopische Drainage der Pleurahöhle

27.56.30 ↔ Kleinflächige heterologe Hauttransplantation an die Lippe

34.1 ↔ Inzision des Mediastinums

27.56.40 ↔ Grossflächig heterologe Hauttransplantation an die Lippe

34.21.00 ↔ Transpleurale Thorakoskopie, n.n.bez.

27.56.50 ↔ Kleinflächige homologe Hauttransplantation an die Lippe

34.21.10 ↔ Transpleurale Thorakoskopie, Ersteingriff

27.56.60 ↔ Grossflächig homologe Hauttransplantation an die Lippe

34.21.20 ↔ Transpleurale Thorakoskopie, Reeingriff

27.56.99 ↔ Sonstiges Hauttransplantat an Lippe und Mund, sonstige

34.21.99 ↔ Transpleurale Thorakoskopie, sonstige

27.57.10 ↔ Anbringen eines freien mikrovaskulär-anastomosierten Transplantats an Lippe und Mund

39.49.30 ↔ Ersatz eines kardialen Conduit

27.57.11 ↔ Anbringen eines gestielten Fernlappens an Lippe und Mund

45.98.11 ↔ Revision einer Dünndarmanastomose

45.98.12 ↔ Revision einer Dickdarmanastomose

27.57.99 ↔ Anbringen eines gestielten oder freien Lappens an Lippe und Mund, sonstige

46.43.00 ↔ Sonstige Revision eines künstlichen Dickdarmstomas, n.n.bez.

46.43.10 ↔ Plastische Erweiterung oder Einengung eines Kolostomas

46.43.11 ↔ Neueinpflanzung eines Kolostomas

46.43.12 ↔ Abtragung des vorverlagerten Teiles eines Kolostomas

46.43.20 ↔ Umwandlung eines Kolostomas in ein kontinentes Stoma

46.43.99 ↔	Sonstige Revision eines künstlichen Dickdarstomas, sonstige	77.05.00 ↔	Sequestrektomie an Femur, n.n.bez.
46.51.00 ↔	Verschluss eines Dünndarm-Stomas, n.n.bez.	77.05.10 ↔	Sequestrektomie an Femur, ohne Einlage eines Medikamententrägers
46.51.10 ↔	Verschluss eines doppelläufigen Dünndarm-Stomas	77.05.11 ↔	Sequestrektomie an Femur, mit Einlage eines Medikamententrägers
46.51.20 ↔	Verschluss eines endständigen Dünndarm-Stomas	77.05.99 ↔	Sequestrektomie an Femur, sonstige
46.51.99 ↔	Verschluss eines Dünndarm-Stomas, sonstige	77.06.00 ↔	Sequestrektomie an der Patella, n.n.bez.
46.52.10 ↔	Verschluss einer doppelläufigen Kolostomie	77.06.10 ↔	Sequestrektomie an der Patella, ohne Einlage eines Medikamententrägers
46.52.20 ↔	Verschluss einer endständigen Kolostomie	77.06.11 ↔	Sequestrektomie an der Patella, mit Einlage eines Medikamententrägers
54.11 ↔	Probelaparotomie	77.06.99 ↔	Sequestrektomie an der Patella, sonstige
54.12.00 ↔	Relaparotomie, n.n.bez.	77.07.00 ↔	Sequestrektomie an Tibia und Fibula, n.n.bez.
54.12.10 ↔	Second-look-Laparotomie	77.07.10 ↔	Sequestrektomie an Tibia und Fibula, ohne Einlage eines Medikamententrägers
54.12.11 ↔	Laparotomie zur Stillung einer postoperativen Blutung	77.07.11 ↔	Sequestrektomie an Tibia und Fibula, mit Einlage eines Medikamententrägers
54.12.99 ↔	Relaparotomie, sonstige	77.07.99 ↔	Sequestrektomie an Tibia und Fibula, sonstige
54.13 ↔	Laparotomie mit Drainage	77.08.00 ↔	Sequestrektomie an Tarsalia und Metatarsalia, n.n.bez.
54.19 ↔	Laparotomie, sonstige	77.08.10 ↔	Sequestrektomie an Tarsalia und Metatarsalia, ohne Einlage eines Medikamententrägers
54.62 ↔	Verzögerter Verschluss einer granulierenden Abdominalwunde	77.08.11 ↔	Sequestrektomie an Tarsalia und Metatarsalia, mit Einlage eines Medikamententrägers
54.74 ↔	Sonstige Rekonstruktion am Omentum	77.08.99 ↔	Sequestrektomie an Tarsalia und Metatarsalia, sonstige
54.99.31 ↔	Debulking über Laparotomie	77.09.00 ↔	Sequestrektomie an anderen näher bezeichneten Knochen, ohne Gesichtsschädelknochen, n.n.bez.
54.99.40 ↔	Revision einer kutaneoperitonealen Fistel (Katheterverschlussystem)	77.09.10 ↔	Sequestrektomie an Phalangen der Hand, ohne Einlage eines Medikamententrägers
54.99.50 ↔	Anlegen eines temporären Bauchwandverschlusses	77.09.11 ↔	Sequestrektomie an Phalangen der Hand, mit Einlage eines Medikamententrägers
54.99.60 ↔	Lumbotomie	77.09.30 ↔	Sequestrektomie am Beckenknochen, ohne Einlage eines Medikamententrägers
54.99.61 ↔	Relumbotomie	77.09.31 ↔	Sequestrektomie am Beckenknochen, mit Einlage eines Medikamententrägers
54.99.81 ↔	Revision ohne Ersatz von Kathetern sowie automatischer, programmierbarer und wiederaufladbarer Pumpe zur kontinuierlichen Aszitesdrainage	77.09.40 ↔	Sequestrektomie an den Phalangen des Fusses, ohne Einlage eines Medikamententrägers
54.99.82 ↔	Behebung einer mechanischen Obstruktion von Kathetern einer automatischen, programmierbaren und wiederaufladbaren Pumpe zur kontinuierlichen Aszitesdrainage	77.09.41 ↔	Sequestrektomie an den Phalangen des Fusses, mit Einlage eines Medikamententrägers
54.99.84 ↔	Wechsel der Katheter einer automatischen, programmierbaren und wiederaufladbaren Pumpe zur kontinuierlichen Aszitesdrainage	77.09.90 ↔	Sequestrektomie an sonstigen näher bezeichneten Knochen, ohne Einlage eines Medikamententrägers
54.A1 ↔	Exzision und Destruktion von retroperitoneal gelegenen Gewebe	77.09.91 ↔	Sequestrektomie an sonstigen näher bezeichneten Knochen, mit Einlage eines Medikamententrägers
77.00 ↔	Sequestrektomie, n.n.bez.	77.09.99 ↔	Sequestrektomie an anderen näher bezeichneten Knochen, ohne Gesichtsschädelknochen, sonstige
77.01.00 ↔	Sequestrektomie an Skapula, Klavikula, Rippen und Sternum, n.n.bez.	77.12.00 ↔	Sonstige Knocheninzision ohne Knochendurchtrennung am Humerus, n.n.bez.
77.01.10 ↔	Sequestrektomie an Skapula und Klavikula, ohne Einlage eines Medikamententrägers	77.12.10 ↔	Sonstige Knocheninzision ohne Knochendurchtrennung am Humerus, Exploration und Knochenbohrung
77.01.11 ↔	Sequestrektomie an Skapula und Klavikula, mit Einlage eines Medikamententrägers	77.12.11 ↔	Sonstige Knocheninzision ohne Knochendurchtrennung am Humerus, Fremdkörperentfernung
77.01.20 ↔	Sequestrektomie an Rippen und Sternum, ohne Einlage eines Medikamententrägers	77.12.12 ↔	Sonstige Knocheninzision ohne Knochendurchtrennung am Humerus, Einlage und Entfernung eines Medikamententrägers
77.01.21 ↔	Sequestrektomie an Rippen und Sternum, mit Einlage eines Medikamententrägers	77.12.13 ↔	Sonstige Knocheninzision ohne Knochendurchtrennung am Humerus, Drainage
77.01.99 ↔	Sequestrektomie an Skapula, Klavikula, Rippen und Sternum, sonstige	77.12.99 ↔	Sonstige Knocheninzision ohne Knochendurchtrennung am Humerus, sonstige
77.02.00 ↔	Sequestrektomie am Humerus, n.n.bez.	77.13.00 ↔	Sonstige Knocheninzision ohne Knochendurchtrennung an Radius und Ulna, n.n.bez.
77.02.10 ↔	Sequestrektomie am Humerus, ohne Einlage eines Medikamententrägers	77.13.10 ↔	Sonstige Knocheninzision ohne Knochendurchtrennung an Radius und Ulna, Exploration und Knochenbohrung
77.02.11 ↔	Sequestrektomie am Humerus, mit Einlage eines Medikamententrägers	77.13.11 ↔	Sonstige Knocheninzision ohne Knochendurchtrennung an Radius und Ulna, Fremdkörperentfernung
77.02.99 ↔	Sequestrektomie am Humerus, sonstige		
77.03.00 ↔	Sequestrektomie an Radius und Ulna, n.n.bez.		
77.03.10 ↔	Sequestrektomie an Radius und Ulna, ohne Einlage eines Medikamententrägers		
77.03.11 ↔	Sequestrektomie an Radius und Ulna, mit Einlage eines Medikamententrägers		
77.03.99 ↔	Sequestrektomie an Radius und Ulna, sonstige		
77.04.00 ↔	Sequestrektomie an Karpalia und Metakarpalia, n.n.bez.		
77.04.10 ↔	Sequestrektomie an Karpalia und Metakarpalia, ohne Einlage eines Medikamententrägers		
77.04.11 ↔	Sequestrektomie an Karpalia und Metakarpalia, mit Einlage eines Medikamententrägers		
77.04.99 ↔	Sequestrektomie an Karpalia und Metakarpalia, sonstige		

77.13.12 ↔	Sonstige Knocheninzision ohne Knochendurchtrennung an Radius und Ulna, Einlage oder Entfernung eines Medikamententrägers	77.17.13 ↔	Sonstige Knocheninzision ohne Knochendurchtrennung an Tibia und Fibula, Drainage
77.13.13 ↔	Sonstige Knocheninzision ohne Knochendurchtrennung an Radius und Ulna, Drainage	77.17.99 ↔	Sonstige Knocheninzision ohne Knochendurchtrennung an Tibia und Fibula, sonstige
77.13.99 ↔	Sonstige Knocheninzision ohne Knochendurchtrennung an Radius und Ulna, sonstige	77.18.00 ↔	Sonstige Knocheninzision ohne Knochendurchtrennung an Tarsalia und Metatarsalia, n.n.bez.
77.14.00 ↔	Sonstige Knocheninzision ohne Knochendurchtrennung an Karpalia und Metakarpalia, n.n.bez.	77.18.10 ↔	Sonstige Knocheninzision ohne Knochendurchtrennung am Talus, n.n.bez.
77.14.10 ↔	Sonstige Knocheninzision ohne Knochendurchtrennung an Karpalia und Metakarpalia, Exploration und Knochenbohrung	77.18.11 ↔	Sonstige Knocheninzision ohne Knochendurchtrennung am Talus, Exploration und Knochenbohrung
77.14.11 ↔	Sonstige Knocheninzision ohne Knochendurchtrennung an Karpalia und Metakarpalia, Fremdkörperentfernung	77.18.12 ↔	Sonstige Knocheninzision ohne Knochendurchtrennung am Talus, Fremdkörperentfernung
77.14.12 ↔	Sonstige Knocheninzision ohne Knochendurchtrennung an Karpalia und Metakarpalia, Einlage und Entfernung eines Medikamententrägers	77.18.13 ↔	Sonstige Knocheninzision ohne Knochendurchtrennung am Talus, Einlage und Entfernung eines Medikamententrägers
77.14.13 ↔	Sonstige Knocheninzision ohne Knochendurchtrennung an Karpalia und Metakarpalia, Drainage	77.18.14 ↔	Sonstige Knocheninzision ohne Knochendurchtrennung am Talus, Drainage
77.14.99 ↔	Sonstige Knocheninzision ohne Knochendurchtrennung an Karpalia und Metakarpalia, sonstige	77.18.19 ↔	Sonstige Knocheninzision ohne Knochendurchtrennung am Talus, sonstige
77.15.00 ↔	Sonstige Knocheninzision ohne Knochendurchtrennung am Femur, n.n.bez.	77.18.20 ↔	Sonstige Knocheninzision ohne Knochendurchtrennung am Kalkaneus, n.n.bez.
77.15.10 ↔	Sonstige Knocheninzision ohne Knochendurchtrennung am (sonstigen) Femur, Exploration und Knochenbohrung	77.18.21 ↔	Sonstige Knocheninzision ohne Knochendurchtrennung am Kalkaneus, Exploration und Knochenbohrung
77.15.11 ↔	Sonstige Knocheninzision ohne Knochendurchtrennung am Femur, Fremdkörperentfernung	77.18.22 ↔	Sonstige Knocheninzision ohne Knochendurchtrennung am Kalkaneus, Fremdkörperentfernung
77.15.12 ↔	Sonstige Knocheninzision ohne Knochendurchtrennung am Femur, Einlage und Entfernung eines Medikamententrägers	77.18.23 ↔	Sonstige Knocheninzision ohne Knochendurchtrennung am Kalkaneus, Einlage und Entfernung eines Medikamententrägers
77.15.13 ↔	Sonstige Knocheninzision ohne Knochendurchtrennung am Femur, Drainage	77.18.24 ↔	Sonstige Knocheninzision ohne Knochendurchtrennung am Kalkaneus, Drainage
77.15.20 ↔	Sonstige Knocheninzision ohne Knochendurchtrennung am Femur, Exploration und Knochenbohrung am Schenkelhals	77.18.29 ↔	Sonstige Knocheninzision ohne Knochendurchtrennung am Kalkaneus, sonstige
77.15.99 ↔	Sonstige Knocheninzision ohne Knochendurchtrennung am Femur, sonstige	77.18.30 ↔	Sonstige Knocheninzision ohne Knochendurchtrennung an sonstigen Tarsalia, n.n.bez.
77.16.00 ↔	Sonstige Knocheninzision ohne Knochendurchtrennung an der Patella, n.n.bez.	77.18.31 ↔	Sonstige Knocheninzision ohne Knochendurchtrennung an sonstigen Tarsalia, Exploration und Knochenbohrung
77.16.10 ↔	Sonstige Knocheninzision ohne Knochendurchtrennung an der Patella, Exploration und Knochenbohrung	77.18.32 ↔	Sonstige Knocheninzision ohne Knochendurchtrennung an sonstigen Tarsalia, Fremdkörperentfernung
77.16.11 ↔	Sonstige Knocheninzision ohne Knochendurchtrennung an der Patella, Fremdkörperentfernung	77.18.33 ↔	Sonstige Knocheninzision ohne Knochendurchtrennung an sonstigen Tarsalia, Einlage und Entfernung eines Medikamententrägers
77.16.12 ↔	Sonstige Knocheninzision ohne Knochendurchtrennung an der Patella, Einlage und Entfernung eines Medikamententrägers	77.18.34 ↔	Sonstige Knocheninzision ohne Knochendurchtrennung an sonstigen Tarsalia, Drainage
77.16.13 ↔	Sonstige Knocheninzision ohne Knochendurchtrennung an der Patella, Drainage	77.18.39 ↔	Sonstige Knocheninzision ohne Knochendurchtrennung an sonstigen Tarsalia, sonstige
77.16.99 ↔	Sonstige Knocheninzision ohne Knochendurchtrennung an der Patella, sonstige	77.18.40 ↔	Sonstige Knocheninzision ohne Knochendurchtrennung an Metatarsalia, n.n.bez.
77.17.00 ↔	Sonstige Knocheninzision ohne Knochendurchtrennung an Tibia und Fibula, n.n.bez.	77.18.41 ↔	Sonstige Knocheninzision ohne Knochendurchtrennung an Metatarsalia, Exploration und Knochenbohrung
77.17.10 ↔	Sonstige Knocheninzision ohne Knochendurchtrennung an Tibia und Fibula, Exploration und Knochenbohrung	77.18.42 ↔	Sonstige Knocheninzision ohne Knochendurchtrennung an Metatarsalia, Fremdkörperentfernung
77.17.11 ↔	Sonstige Knocheninzision ohne Knochendurchtrennung an Tibia und Fibula, Fremdkörperentfernung	77.18.43 ↔	Sonstige Knocheninzision ohne Knochendurchtrennung an Metatarsalia, Einlage und Entfernung eines Medikamententrägers
77.17.12 ↔	Sonstige Knocheninzision ohne Knochendurchtrennung an Tibia und Fibula, Einlage und Entfernung eines Medikamententrägers	77.18.44 ↔	Sonstige Knocheninzision ohne Knochendurchtrennung an Metatarsalia, Drainage
		77.18.49 ↔	Sonstige Knocheninzision ohne Knochendurchtrennung an Metatarsalia, sonstige

77.18.99 ↔	Sonstige Knocheninzision ohne Knochendurchtrennung an Tarsalia und Metatarsalia, sonstige	80.01.43 ↔	Entfernen Inlay, Totalendoprothese Schultergelenk
77.19.00 ↔	Knocheninzision an anderen näher bezeichneten Knochen, ohne Gesichtsschädelknochen, n.n.bez.	80.01.44 ↔	Entfernen Inlay sowie Kopf, Totalendoprothese Schultergelenk
77.19.10 ↔	Knocheninzision an Phalangen der Hand, Exploration und Knochenbohrung	80.01.45 ↔	Entfernen Inlay, Kopf sowie Schaft, Totalendoprothese Schultergelenk
77.19.11 ↔	Knocheninzision an Phalangen der Hand, Fremdkörperentfernung	80.02 ↔	Arthrotomie zur Prothesenentfernung am Ellenbogen
77.19.12 ↔	Knocheninzision an Phalangen der Hand, Einlage und Entfernung eines Medikamententrägers	80.03 ↔	Arthrotomie zur Prothesenentfernung am Handgelenk
77.19.13 ↔	Knocheninzision an Phalangen der Hand, Drainage	80.04.00 ↔	Arthrotomie zur Prothesenentfernung an Hand und Fingern, n.n.bez.
77.19.19 ↔	Sonstige Knocheninzision an Phalangen der Hand	80.04.10 ↔	Arthrotomie zur Prothesenentfernung an Hand und Fingern, Entfernung einer
77.19.30 ↔	Knocheninzision am Beckenknochen, Exploration und Knochenbohrung	80.04.11 ↔	Daumensattelgelenkendoprothese
77.19.31 ↔	Knocheninzision am Beckenknochen, Fremdkörperentfernung	80.04.99 ↔	Arthrotomie zur Prothesenentfernung an Hand und Fingern, Entfernung einer sonstigen Fingergelenkendoprothese
77.19.32 ↔	Knocheninzision am Beckenknochen, Einlage und Entfernung von Medikamententrägern	80.05.00 ↔	Arthrotomie zur Prothesenentfernung an Hand und Fingern, sonstige
77.19.33 ↔	Knocheninzision am Beckenknochen, Drainage	80.05.15 ↔	Entfernen einer Hüftendoprothese, n.n.bez.
77.19.39 ↔	Sonstige Knocheninzision am Beckenknochen	80.05.16 ↔	Entfernen einer Totalendoprothese des Hüftgelenks
77.19.40 ↔	Knocheninzision an den Phalangen des Fusses, Exploration und Knochenbohrung	80.05.17 ↔	Entfernen einer Totalendoprothese des Hüftgelenks, Sonderprothese
77.19.41 ↔	Knocheninzision an den Phalangen des Fusses, Fremdkörperentfernung	80.05.18 ↔	Entfernen von Schaft, sowie Kopf einer Hüftendoprothese
77.19.42 ↔	Knocheninzision an den Phalangen des Fusses, Einlage und Entfernung eines Medikamententrägers	80.05.1A ↔	Entfernen von Schaft, Kopf, sowie Inlay einer Hüftendoprothese
77.19.43 ↔	Knocheninzision an den Phalangen des Fusses, Drainage	80.05.1B ↔	Entfernen des Kopfes einer Hüftendoprothese
77.19.49 ↔	Sonstige Knocheninzision an den Phalangen des Fusses	80.05.1C ↔	Entfernen von Kopf sowie Inlay einer Hüftendoprothese
77.19.90 ↔	Knocheninzision an sonstigen näher bezeichneten Knochen, Exploration und Knochenbohrung	80.05.1D ↔	Entfernen von Kopf, Inlay sowie Pfanne einer Hüftendoprothese
77.19.91 ↔	Knocheninzision an sonstigen näher bezeichneten Knochen, Fremdkörperentfernung	80.05.1E ↔	Entfernen von Inlay sowie Pfanne einer Hüftendoprothese
77.19.92 ↔	Knocheninzision an sonstigen näher bezeichneten Knochen, Einlage und Entfernung eines Medikamententrägers	80.05.1F ↔	Entfernen von Stütz-, resp. Pfannendachschale sowie Pfanne einer Hüftendoprothese
77.19.93 ↔	Knocheninzision an sonstigen näher bezeichneten Knochen, Drainage	80.05.1G ↔	Entfernen von Stütz-, resp. Pfannendachschale, Pfanne sowie Kopf einer Hüftendoprothese
77.19.99 ↔	Knocheninzision an anderen näher bezeichneten Knochen, ohne Gesichtsschädelknochen, sonstige	80.05.99 ↔	Entfernen einer Hüftendoprothese, sonstige
79.61 ↔	Débridement einer offenen Humerusfraktur	80.06.00 ↔	Entfernen einer Knieendoprothese, n.n.bez.
79.62 ↔	Débridement einer offenen Fraktur an Radius und Ulna	80.06.11 ↔	Entfernen einer Standard-Totalendoprothese des Kniegelenks
79.63 ↔	Débridement einer offenen Fraktur an Karpalia und Metakarpalia	80.06.12 ↔	Entfernen einer Sonder-Totalendoprothese des Kniegelenks
79.64 ↔	Débridement einer offenen Fingerfraktur	80.06.13 ↔	Entfernen einer achsengeführten Totalendoprothese des Kniegelenks
79.65 ↔	Débridement einer offenen Femurfraktur	80.06.14 ↔	Entfernen einer unikondylären Schlittenprothese
79.66 ↔	Débridement einer offenen Fraktur an Tibia und Fibula	80.06.15 ↔	Entfernen einer bikondylären Schlittenprothese
79.67 ↔	Débridement einer offenen Fraktur an Tarsalia und Metatarsalia	80.06.16 ↔	Entfernen eines kondylären Femurschilds mit Patella-Rückflächenersatz
79.68 ↔	Débridement einer offenen Zehenfraktur	80.06.17 ↔	Entfernen eines Patella-Rückflächenersatz
7A.22 ↔	Sequestrektomie an der Wirbelsäule	80.06.18 ↔	Entfernen des Inlays einer Knieendoprothese
80.01.00 ↔	Arthrotomie zur Prothesenentfernung an der Schulter, n.n.bez.	80.06.1A ↔	Entfernen der Tibia- oder Femurkomponenten, sowie des Inlays einer unikondylären, resp. bikondylären Schlittenprothese oder einer Standard-Totalendoprothese des Knies
80.01.09 ↔	Arthrotomie zur Prothesenentfernung an der Schulter, sonstige	80.06.1B ↔	Entfernen der Tibia- oder Femurkomponenten, sowie des Inlays einer Sonder-Totalendoprothese oder einer achsengeführten Totalendoprothese des Knies
80.01.21 ↔	Entfernen Totalendoprothese Schultergelenk, anatomisch	80.06.1C ↔	Entfernen eines isolierten Ersatzes der femoralen Gleitfläche
80.01.22 ↔	Entfernen Totalendoprothese Schultergelenk, invers	80.06.99 ↔	Entfernen einer Knieendoprothese, sonstige
80.01.23 ↔	Entfernen Totalendoprothese Schultergelenk, Sonderprothese	80.07 ↔	Arthrotomie zur Prothesenentfernung am Sprunggelenk
80.01.31 ↔	Entfernen Oberflächenersatzprothese	80.08 ↔	Arthrotomie zur Prothesenentfernung an Fuss und Zehen
80.01.32 ↔	Entfernen Humeruskopfprothese	80.09 ↔	Arthrotomie zur Prothesenentfernung an anderer bezeichneter Lokalisation
80.01.33 ↔	Entfernen Glenoidprothese	80.12.00 ↔	Sonstige Arthrotomie des Ellenbogens, n.n.bez.
80.01.41 ↔	Entfernen Pfanne, Totalendoprothese Schultergelenk		
80.01.42 ↔	Entfernen Pfanne sowie Inlay, Totalendoprothese Schultergelenk		

80.12.10 ↔ Arthroskopische Arthrotomie des Ellenbogens, Gelenkspülung mit Drainage	80.19.90 ↔ Arthroskopische Arthrotomie an anderer bezeichneter Lokalisation, Gelenkspülung mit Drainage
80.12.11 ↔ Arthroskopische Arthrotomie des Ellenbogens, Entfernung freier Gelenkkörper	80.19.91 ↔ Arthroskopische Arthrotomie an anderer bezeichneter Lokalisation, Entfernung freier Gelenkkörper
80.12.12 ↔ Arthroskopische Arthrotomie des Ellenbogens, Einlegen oder Entfernen eines Medikamententrägers	80.19.92 ↔ Arthroskopische Arthrotomie an anderer bezeichneter Lokalisation, Einlegen oder Entfernen eines Medikamententrägers
80.12.20 ↔ Arthrotomie des Ellenbogens, Gelenkspülung mit Drainage	80.19.93 ↔ Arthrotomie an anderer bezeichneter Lokalisation, Gelenkspülung mit Drainage
80.12.21 ↔ Arthrotomie des Ellenbogens, Entfernung freier Gelenkkörper	80.19.94 ↔ Arthrotomie an anderer bezeichneter Lokalisation, Entfernung freier Gelenkkörper
80.12.99 ↔ Sonstige Arthrotomie des Ellenbogens, sonstige	80.19.99 ↔ Sonstige Arthrotomie an anderer bezeichneter Lokalisation, sonstige
80.13.00 ↔ Sonstige Arthrotomie des Handgelenks, n.n.bez.	80.71.00 ↔ Synovektomie an der Schulter, n.n.bez.
80.13.10 ↔ Arthroskopische Arthrotomie des Handgelenkes, Gelenkspülung mit Drainage	80.71.10 ↔ Synovektomie am Humeroglenoidalgelenk
80.13.11 ↔ Arthroskopische Arthrotomie des Handgelenkes, Entfernung freier Gelenkkörper	80.71.11 ↔ Synovektomie am Akromioklavikulargelenk
80.13.12 ↔ Arthroskopische Arthrotomie des Handgelenkes, Einlegen oder Entfernen eines Medikamententrägers	80.71.99 ↔ Synovektomie an der Schulter, sonstige
80.13.20 ↔ Arthrotomie des Handgelenkes, Gelenkspülung mit Drainage	80.72.00 ↔ Synovektomie am Ellenbogen, n.n.bez.
80.13.21 ↔ Arthrotomie des Handgelenkes, Entfernung freier Gelenkkörper	80.72.10 ↔ Arthroskopische Synovektomie am Ellenbogen
80.13.99 ↔ Sonstige Arthrotomie des Handgelenks, sonstige	80.72.20 ↔ Offene Synovektomie am Ellenbogen, sonstige
80.14.00 ↔ Sonstige Arthrotomie von Hand und Fingern, n.n.bez.	80.72.99 ↔ Synovektomie am Ellenbogen, sonstige
80.14.10 ↔ Arthrotomie von Hand und Fingern, Gelenkspülung mit Drainage	80.73.00 ↔ Synovektomie am Handgelenk, n.n.bez.
80.14.99 ↔ Sonstige Arthrotomie von Hand und Fingern, sonstige	80.73.10 ↔ Arthroskopische Synovektomie am Handgelenk
80.16.00 ↔ Sonstige Arthrotomie des Knies, n.n.bez.	80.73.20 ↔ Offene Synovektomie am Handgelenk
80.16.10 ↔ Arthroskopische Arthrotomie des Kniegelenks, Gelenkspülung mit Drainage	80.73.99 ↔ Synovektomie am Handgelenk, sonstige
80.16.11 ↔ Arthroskopische Arthrotomie des Kniegelenks, Entfernung freier Gelenkkörper	80.75.00 ↔ Synovektomie an der Hüfte, n.n.bez.
80.16.12 ↔ Arthroskopische Arthrotomie des Kniegelenks, Einlegen oder Entfernen eines Medikamententrägers	80.75.10 ↔ Arthroskopische Synovektomie an der Hüfte
80.16.20 ↔ Arthrotomie des Kniegelenks, Gelenkspülung mit Drainage	80.75.20 ↔ Offene Synovektomie an der Hüfte
80.16.21 ↔ Sonstige Arthrotomie des Knies, Arthrotomie des Kniegelenks, Entfernung freier Gelenkkörper	80.75.99 ↔ Synovektomie an der Hüfte, sonstige
80.16.99 ↔ Sonstige Arthrotomie des Knies, sonstige	80.76.00 ↔ Synovektomie am Knie, n.n.bez.
80.18.00 ↔ Sonstige Arthrotomie von Fuss und Zehen, n.n.bez.	80.76.10 ↔ Arthroskopische Synovektomie am Kniegelenk
80.18.10 ↔ Arthroskopische Arthrotomie von Fuss und Zehen, Gelenkspülung mit Drainage	80.76.11 ↔ Arthroskopische Synovektomie am proximalen Tibiofibulargelenk
80.18.11 ↔ Arthroskopische Arthrotomie von Fuss und Zehen, Entfernung freier Gelenkkörper	80.76.20 ↔ Offene Synovektomie am Kniegelenk
80.18.12 ↔ Arthroskopische Arthrotomie von Fuss und Zehen, Einlegen oder Entfernen eines Medikamententrägers	80.76.21 ↔ Offene Synovektomie am proximalen Tibiofibulargelenk
80.18.20 ↔ Arthrotomie von Fuss und Zehen, Gelenkspülung mit Drainage	80.76.99 ↔ Synovektomie am Knie, sonstige
80.18.21 ↔ Arthrotomie von Fuss und Zehen, Entfernung freier Gelenkkörper	80.78.00 ↔ Synovektomie an Fuss und Zehen, n.n.bez.
80.18.99 ↔ Sonstige Arthrotomie von Fuss und Zehen, sonstige	80.78.10 ↔ Arthroskopische Synovektomie am Tarsometatarsalgelenk
80.19.00 ↔ Sonstige Arthrotomie an anderer bezeichneter Lokalisation, n.n.bez.	80.78.11 ↔ Arthroskopische Synovektomie am Metatarsophalangealgelenk
80.19.10 ↔ Arthroskopische Arthrotomie des Sternoklavikulargelenkes, Gelenkspülung mit Drainage	80.78.19 ↔ Sonstige arthroskopische Synovektomie an Fuss und Zehen
80.19.11 ↔ Arthroskopische Arthrotomie des Sternoklavikulargelenkes, Entfernung freier Gelenkkörper	80.78.20 ↔ Offene Synovektomie am Tarsometatarsalgelenk
80.19.12 ↔ Arthroskopische Arthrotomie des Sternoklavikulargelenkes, Einlegen oder Entfernen eines Medikamententrägers	80.78.21 ↔ Offene Synovektomie am Metatarsophalangealgelenk
80.19.20 ↔ Arthrotomie des Sternoklavikulargelenkes, Gelenkspülung mit Drainage	80.78.29 ↔ Sonstige offene Synovektomie an Fuss und Zehen
80.19.21 ↔ Arthrotomie des Sternoklavikulargelenkes, Entfernung freier Gelenkkörper	80.78.99 ↔ Synovektomie an Fuss und Zehen, sonstige
80.19.29 ↔ Sonstige Arthrotomie des Sternoklavikulargelenkes	80.79.10 ↔ Arthroskopische Synovektomie am Sternoklavikulargelenk
	80.79.11 ↔ Arthroskopische Synovektomie am Iliosakralgelenk
	80.79.20 ↔ Offene Synovektomie am Sternoklavikulargelenk
	80.79.21 ↔ Offene Synovektomie am Iliosakralgelenk
	80.79.22 ↔ Offene Synovektomie an der Symphyse
	80.83.00 ↔ Sonstige lokale Exzision oder Destruktion einer Gelenksläsion am Handgelenk, n.n.bez.
	80.83.10 ↔ Arthroskopische lokale Exzision oder Destruktion einer Gelenksläsion am Handgelenk
	80.83.11 ↔ Débridement am Handgelenk
	80.83.12 ↔ Zystenexstirpation am Handgelenk
	80.83.99 ↔ Sonstige lokale Exzision oder Destruktion einer Gelenksläsion am Handgelenk, sonstige
	80.85.00 ↔ Sonstige lokale Exzision oder Destruktion einer Gelenksläsion an der Hüfte, n.n.bez.
	80.85.10 ↔ Arthroskopische lokale Exzision oder Destruktion einer Gelenksläsion an der Hüfte
	80.85.11 ↔ Débridement am Hüftgelenk
	80.85.12 ↔ Zystenexstirpation am Hüftgelenk

80.85.21 ↔	Taillierung, Osteochondroplastik am Schenkelhals, arthroskopisch	81.52.49 ↔	Implantation einer Teilprothese des Hüftgelenks bei einem Prothesenwechsel, sonstige
80.85.22 ↔	Taillierung, Osteochondroplastik am Schenkelhals, offen chirurgisch	81.52.51 ↔	Implantation einer Stütz- resp. Pfannendachschale einer Hüftendoprothese bei einem Wechsel
80.85.99 ↔	Sonstige lokale Exzision oder Destruktion einer Gelenkläsion an der Hüfte, sonstige	81.52.52 ↔	Implantation des Inlays einer Hüftendoprothese bei einem Wechsel
80.86.00 ↔	Sonstige lokale Exzision oder Destruktion einer Gelenkläsion am Knie, n.n.bez.	81.52.53 ↔	Implantation des Kopfs einer Hüftendoprothese bei einem Wechsel
80.86.10 ↔	Arthroskopische lokale Exzision oder Destruktion am Kniegelenk	81.52.54 ↔	Implantation von Kopf sowie Inlay einer Hüftendoprothese bei einem Wechsel
80.86.11 ↔	Débridement am Kniegelenk	81.52.55 ↔	Implantation von Kopf, Inlay sowie Pfanne einer Hüftendoprothese bei einem Wechsel
80.86.12 ↔	Zystenexstirpation am Kniegelenk	81.52.56 ↔	Implantation von Inlay sowie Pfanne einer Hüftendoprothese bei einem Wechsel
80.86.13 ↔	Exzision eines Meniskusganglions am Kniegelenk	81.52.57 ↔	Implantation von Stütz- resp. Pfannendachschale sowie Pfanne einer Hüftendoprothese bei einem Wechsel
80.86.99 ↔	Sonstige lokale Exzision oder Destruktion einer Gelenkläsion am Knie, sonstige	81.52.58 ↔	Implantation von Stütz- resp. Pfannendachschale, Pfanne sowie Kopf einer Hüftendoprothese bei einem Wechsel
80.87.00 ↔	Sonstige lokale Exzision oder Destruktion einer Gelenkläsion am Sprunggelenk, n.n.bez.	81.52.59 ↔	Implantation von Teilkomponenten einer Hüftendoprothese bei einem Wechsel, sonstige
80.87.10 ↔	Arthroskopische lokale Exzision oder Destruktion einer Gelenkläsion am oberen Sprunggelenk	81.52.5A ↔	Implantation von Schaft sowie Kopf einer Hüftendoprothese bei einem Wechsel
80.87.11 ↔	Débridement am oberen Sprunggelenk	81.52.5B ↔	Implantation von Schaft, Kopf sowie Inlay einer Hüftendoprothese bei einem Wechsel
80.87.12 ↔	Zystenexstirpation am oberen Sprunggelenk	81.53 ↔	Revision ohne Ersatz einer Hüftendoprothese
80.87.19 ↔	Sonstige lokale Exzision oder Destruktion einer Gelenkläsion am oberen Sprunggelenk	81.54.31 ↔	Implantation einer Standard-Totalendoprothese des Kniegelenks bei einem Prothesenwechsel
80.87.20 ↔	Arthroskopische lokale Exzision oder Destruktion einer Gelenkläsion am unteren Sprunggelenk	81.54.32 ↔	Implantation einer Sonder-Totalendoprothese des Kniegelenks bei einem Prothesenwechsel
80.87.21 ↔	Débridement am unteren Sprunggelenk	81.54.33 ↔	Implantation einer achsengeführten Totalendoprothese des Kniegelenks bei einem Prothesenwechsel
80.87.22 ↔	Zystenexstirpation am unteren Sprunggelenk	81.54.34 ↔	Implantation einer unikondylären Schlittenprothese bei einem Prothesenwechsel
80.87.29 ↔	Sonstige lokale Exzision oder Destruktion einer Gelenkläsion am unteren Sprunggelenk	81.54.35 ↔	Implantation einer bikondylären Schlittenprothese bei einem Prothesenwechsel
80.87.99 ↔	Sonstige lokale Exzision oder Destruktion einer Gelenkläsion am Sprunggelenk, sonstige	81.54.39 ↔	Implantation einer Knieendoprothese bei einem Prothesenwechsel, sonstige
80.88.00 ↔	Sonstige lokale Exzision oder Destruktion einer Gelenkläsion an Fuss und Zehen, n.n.bez.	81.54.42 ↔	Implantation eines Patella-Rückflächenersatz bei einem Wechsel
80.88.10 ↔	Arthroskopische lokale Exzision oder Destruktion einer Gelenkläsion an Fuss und Zehen	81.54.43 ↔	Implantation des Inlays einer Knieprothese bei einem Wechsel
80.88.20 ↔	Débridement am Metatarsophalangealgelenk	81.54.44 ↔	Implantation der Tibia- oder Femurkomponenten, sowie des Inlays einer unikondylären, resp. bikondylären Schlittenprothese oder einer Standard-Totalendoprothese des Knies bei einem Wechsel
80.88.21 ↔	Zystenexstirpation am Metatarsophalangealgelenk	81.54.45 ↔	Implantation der Tibia- oder Femurkomponenten, sowie des Inlays einer Sonder-Totalendoprothese oder einer achsengeführten Totalendoprothese des Knies, bei einem Wechsel
80.88.29 ↔	Sonstige lokale Exzision oder Destruktion am Metatarsophalangealgelenk	81.54.46 ↔	Implantation eines isolierten Ersatzes der femoralen Gleitfläche bei einem Wechsel
80.88.30 ↔	Débridement an Zehengelenken	81.54.47 ↔	Implantation eines kondylären Femurschilds mit Patella-Rückflächenersatz bei einem Wechsel
80.88.40 ↔	Débridement an sonstigen Fussgelenken	81.54.49 ↔	Implantation von Teilkomponenten einer Knieendoprothese bei einem Wechsel, sonstige
80.88.50 ↔	Zystenexstirpation an sonstigen Gelenken von Fuss und Zehen	81.55 ↔	Revision ohne Ersatz einer Knieendoprothese
80.88.59 ↔	Sonstige lokale Exzision oder Destruktion an sonstigen Gelenken von Fuss und Zehen	81.59.10 ↔	Revision des Gelenkersatzes der unteren Extremitäten, ohne Wechsel
80.88.99 ↔	Sonstige lokale Exzision oder Destruktion einer Gelenkläsion an Fuss und Zehen, sonstige	81.59.11 ↔	Revision und Wechsel einer Sprunggelenkendoprothese
80.89.00 ↔	Sonstige lokale Exzision oder Destruktion einer Gelenkläsion an anderer bezeichneter Lokalisation, n.n.bez.	81.59.12 ↔	Revision und Wechsel einer Fusswurzelendoprothese
80.89.20 ↔	Arthroskopische lokale Exzision oder Destruktion einer Gelenkläsion am Iliosakralgelenk	81.59.13 ↔	Revision und Wechsel einer Vorfuss-oder Zehenendoprothese
80.89.21 ↔	Débridement am Iliosakralgelenk	83.8A.30 ↔	Revision von einer sonstigen Lappenplastik mit mikrovaskulärer Anastomosierung aus Muskel oder Faszie, Kopf und Hals
80.89.22 ↔	Zystenexstirpation am Iliosakralgelenk		
80.89.29 ↔	Sonstige lokale Exzision oder Destruktion am Iliosakralgelenk		
81.51.13 ↔	Erstimplantation einer Oberflächenersatzprothese		
81.51.21 ↔	Implantation einer Totalendoprothese des Hüftgelenks bei einem Prothesenwechsel		
81.51.22 ↔	Implantation einer Totalendoprothese des Hüftgelenks, Sonderprothese bei einem Prothesenwechsel		
81.51.23 ↔	Implantation einer Oberflächenersatzprothese bei einem Prothesenwechsel		
81.51.29 ↔	Implantation einer Totalendoprothese des Hüftgelenks bei einem Prothesenwechsel, sonstige		
81.52.41 ↔	Implantation einer Monokopfprothese bei einem Prothesenwechsel		
81.52.42 ↔	Implantation einer Duokopfprothese bei einem Prothesenwechsel		

83.8A.31 ↔	Revision von einer sonstigen Lappenplastik mit mikrovaskulärer Anastomosierung aus Muskel oder Faszie, Schulter und Axilla	84.3X.00 ↔	Revision eines Amputationsstumpfes, n.n.bez.
83.8A.32 ↔	Revision von einer sonstigen Lappenplastik mit mikrovaskulärer Anastomosierung aus Muskel oder Faszie, Oberarm und Ellenbogen	84.3X.10 ↔	Revision eines Amputationsstumpfes, Schulter- und Oberarmregion
83.8A.33 ↔	Revision von einer sonstigen Lappenplastik mit mikrovaskulärer Anastomosierung aus Muskel oder Faszie, Unterarm	84.3X.11 ↔	Revision eines Amputationsstumpfes, Unterarmregion
83.8A.34 ↔	Revision von einer sonstigen Lappenplastik mit mikrovaskulärer Anastomosierung aus Muskel oder Faszie, Brustwand, Bauch und Rücken	84.3X.12 ↔	Revision eines Amputationsstumpfes, Handregion
83.8A.35 ↔	Revision von einer sonstigen Lappenplastik mit mikrovaskulärer Anastomosierung aus Muskel oder Faszie, Leisten- und Genitalregion und Gesäss	84.3X.13 ↔	Revision eines Amputationsstumpfes, Untere Extremität
83.8A.36 ↔	Revision von einer sonstigen Lappenplastik mit mikrovaskulärer Anastomosierung aus Muskel oder Faszie, Untere Extremität	84.3X.19 ↔	Revision eines Amputationsstumpfes, Andere Lokalisation
83.8A.39 ↔	Revision von einer sonstigen Lappenplastik mit mikrovaskulärer Anastomosierung aus Muskel oder Faszie, andere Lokalisation	84.3X.99 ↔	Revision eines Amputationsstumpfes, sonstige
84.00 ↔	Amputation an der oberen Extremität, n.n.bez.	84.99.14 ↔	Borggreve-Plastik
84.01 ↔	Amputation und Exartikulation an einem Finger (ausgenommen am Daumen)	84.99.31 ↔	Transplantation von Vorderarm, Handgelenk oder Hand
84.02 ↔	Amputation und Exartikulation am Daumen	85.J1 ↔	Temporäre Weichteildeckung an der Mamma
84.03.00 ↔	Hand-Amputation, n.n.bez.	85.K6.13 ↔	Revision von Haut-Muskel- und Haut-Fett-Lappenplastiken an der Mamma, mit Neuanlage und Korrektur der Gefässanastomose
84.03.10 ↔	Komplette Hand-Amputation an Handwurzel oder Mittelhand	86.41.11 ↔	Radikale und grossflächige Exzision von Läsion oder Gewebe an Haut und Subkutangewebe, ohne primären Wundverschluss, am Kopf
84.03.99 ↔	Hand-Amputation, sonstige	86.41.12 ↔	Radikale und grossflächige Exzision von Läsion oder Gewebe an Haut und Subkutangewebe, ohne primären Wundverschluss, am Hals
84.04 ↔	Handgelenks-Exartikulation	86.41.13 ↔	Radikale und grossflächige Exzision von Läsion oder Gewebe an Haut und Subkutangewebe, ohne primären Wundverschluss, an Schulter und Axilla
84.05 ↔	Vorderarm-Amputation	86.41.14 ↔	Radikale und grossflächige Exzision von Läsion oder Gewebe an Haut und Subkutangewebe, ohne primären Wundverschluss, an Oberarm und Ellenbogen
84.06 ↔	Ellenbogen-Exartikulation	86.41.15 ↔	Radikale und grossflächige Exzision von Läsion oder Gewebe an Haut und Subkutangewebe, ohne primären Wundverschluss, an Unterarm
84.07 ↔	Oberarm-Amputation	86.41.16 ↔	Radikale und grossflächige Exzision von Läsion oder Gewebe an Haut und Subkutangewebe, ohne primären Wundverschluss, an der Hand
84.08 ↔	Schultergelenk-Exartikulation	86.41.17 ↔	Radikale und grossflächige Exzision von Läsion oder Gewebe an Haut und Subkutangewebe, ohne primären Wundverschluss, an Brustwand und Rücken
84.09 ↔	Interthorakoskapuläre Amputation	86.41.18 ↔	Radikale und grossflächige Exzision von Läsion oder Gewebe an Haut und Subkutangewebe, ohne primären Wundverschluss, an Bauchregion und Leiste
84.10 ↔	Amputation der unteren Extremität, n.n.bez.	86.41.1A ↔	Radikale und grossflächige Exzision von Läsion oder Gewebe an Haut und Subkutangewebe, ohne primären Wundverschluss, am Gesäss
84.11 ↔	Zehenamputation	86.41.1B ↔	Radikale und grossflächige Exzision von Läsion oder Gewebe an Haut und Subkutangewebe, ohne primären Wundverschluss, an Oberschenkel und Knie
84.12 ↔	Amputation durch Fuss	86.41.1C ↔	Radikale und grossflächige Exzision von Läsion oder Gewebe an Haut und Subkutangewebe, ohne primären Wundverschluss, an Unterschenkel
84.13 ↔	Exartikulation im Sprunggelenk	86.41.1D ↔	Radikale und grossflächige Exzision von Läsion oder Gewebe an Haut und Subkutangewebe, ohne primären Wundverschluss, am Fuss
84.14 ↔	Transmalleoläre Amputation im Sprunggelenk	86.42.11 ↔	Radikale und grossflächige Exzision von Läsion oder Gewebe an Haut und Subkutangewebe, mit primärem Wundverschluss, am Kopf
84.15 ↔	Sonstige Unterschenkel-Amputation	86.42.12 ↔	Radikale und grossflächige Exzision von Läsion oder Gewebe an Haut und Subkutangewebe, mit primärem Wundverschluss, am Hals
84.16 ↔	Knie-Exartikulation	86.42.13 ↔	Radikale und grossflächige Exzision von Läsion oder Gewebe an Haut und Subkutangewebe, mit primärem Wundverschluss, an Schulter und Axilla
84.17 ↔	Oberschenkel-Amputation	86.42.14 ↔	Radikale und grossflächige Exzision von Läsion oder Gewebe an Haut und Subkutangewebe, mit primärem Wundverschluss, an Oberarm und Ellenbogen
84.18 ↔	Hüft-Exartikulation		
84.19 ↔	Abdominopelvine Amputation		
84.20 ↔	Replantation einer Extremität, n.n.bez.		
84.21 ↔	Daumen-Replantation		
84.22 ↔	Finger-Replantation (ausser Daumen)		
84.23.00 ↔	Replantation von Vorderarm, Handgelenk oder Hand, n.n.bez.		
84.23.10 ↔	Replantation von Vorderarm		
84.23.12 ↔	Replantation von der Mittelhand		
84.23.13 ↔	Replantation vom Handgelenk		
84.23.99 ↔	Replantation von Vorderarm, Handgelenk oder Hand, sonstige		
84.24.00 ↔	Replantation im Ellenbogenbereich oder Oberarm, n.n.bez.		
84.24.11 ↔	Replantation im Ellenbogenbereich		
84.24.12 ↔	Replantation vom Oberarm		
84.24.99 ↔	Replantation im Ellenbogenbereich oder Oberarm, sonstige		
84.25 ↔	Zehen-Replantation		
84.26 ↔	Fuss-Replantation		
84.27.00 ↔	Replantation von Unterschenkel oder Sprunggelenk, n.n.bez.		
84.27.11 ↔	Replantation im Kniebereich		
84.27.12 ↔	Replantation vom Unterschenkel		
84.27.99 ↔	Replantation von Unterschenkel oder Sprunggelenk, sonstige		
84.28 ↔	Oberschenkel-Replantation		
84.29 ↔	Replantation einer Extremität, sonstige		



86.42.15 ↔	Radikale und grossflächige Exzision von Läsion oder Gewebe an Haut und Subkutangewebe, mit primärem Wundverschluss, an Unterarm	86.6A.11 ↔	Autologe Vollhauttransplantation, kleinflächig, am Kopf
86.42.16 ↔	Radikale und grossflächige Exzision von Läsion oder Gewebe an Haut und Subkutangewebe, mit primärem Wundverschluss, an der Hand	86.6A.12 ↔	Autologe Vollhauttransplantation, kleinflächig, am Hals
86.42.17 ↔	Radikale und grossflächige Exzision von Läsion oder Gewebe an Haut und Subkutangewebe, mit primärem Wundverschluss, an Brustwand und Rücken	86.6A.13 ↔	Autologe Vollhauttransplantation, kleinflächig, an Schulter und Axilla
86.42.18 ↔	Radikale und grossflächige Exzision von Läsion oder Gewebe an Haut und Subkutangewebe, mit primärem Wundverschluss, an Bauchregion und Leiste	86.6A.14 ↔	Autologe Vollhauttransplantation, kleinflächig, an Oberarm und Ellenbogen
86.42.1A ↔	Radikale und grossflächige Exzision von Läsion oder Gewebe an Haut und Subkutangewebe, mit primärem Wundverschluss, am Gesäss	86.6A.15 ↔	Autologe Vollhauttransplantation, kleinflächig, am Unterarm
86.42.1B ↔	Radikale und grossflächige Exzision von Läsion oder Gewebe an Haut und Subkutangewebe, mit primärem Wundverschluss, an Oberschenkel und Knie	86.6A.16 ↔	Autologe Vollhauttransplantation, kleinflächig, an der Hand
86.42.1C ↔	Radikale und grossflächige Exzision von Läsion oder Gewebe an Haut und Subkutangewebe, mit primärem Wundverschluss, an Unterschenkel	86.6A.17 ↔	Autologe Vollhauttransplantation, kleinflächig, an Brustwand und Rücken
86.42.1D ↔	Radikale und grossflächige Exzision von Läsion oder Gewebe an Haut und Subkutangewebe, mit primärem Wundverschluss, am Fuss	86.6A.18 ↔	Autologe Vollhauttransplantation, kleinflächig, an Bauchregion und Leiste
86.43.11 ↔	Radikale und grossflächige Exzision von Läsion oder Gewebe an Haut und Subkutangewebe, mit plastischer Deckung, am Kopf	86.6A.1A ↔	Autologe Vollhauttransplantation, kleinflächig, am Gesäss
86.43.12 ↔	Radikale und grossflächige Exzision von Läsion oder Gewebe an Haut und Subkutangewebe, mit plastischer Deckung, am Hals	86.6A.1B ↔	Autologe Vollhauttransplantation, kleinflächig, an Oberschenkel und Knie
86.43.13 ↔	Radikale und grossflächige Exzision von Läsion oder Gewebe an Haut und Subkutangewebe, mit plastischer Deckung, an Schulter und Axilla	86.6A.1C ↔	Autologe Vollhauttransplantation, kleinflächig, am Unterschenkel
86.43.14 ↔	Radikale und grossflächige Exzision von Läsion oder Gewebe an Haut und Subkutangewebe, mit plastischer Deckung, an Oberarm und Ellenbogen	86.6A.1D ↔	Autologe Vollhauttransplantation, kleinflächig, am Fuss
86.43.15 ↔	Radikale und grossflächige Exzision von Läsion oder Gewebe an Haut und Subkutangewebe, mit plastischer Deckung, an Unterarm	86.6A.21 ↔	Autologe Vollhauttransplantation, grossflächig, am Kopf
86.43.16 ↔	Radikale und grossflächige Exzision von Läsion oder Gewebe an Haut und Subkutangewebe, mit plastischer Deckung, an der Hand	86.6A.22 ↔	Autologe Vollhauttransplantation, grossflächig, am Hals
86.43.17 ↔	Radikale und grossflächige Exzision von Läsion oder Gewebe an Haut und Subkutangewebe, mit plastischer Deckung, an Brustwand und Rücken	86.6A.23 ↔	Autologe Vollhauttransplantation, grossflächig, an Schulter und Axilla
86.43.18 ↔	Radikale und grossflächige Exzision von Läsion oder Gewebe an Haut und Subkutangewebe, mit plastischer Deckung, an Bauchregion und Leiste	86.6A.24 ↔	Autologe Vollhauttransplantation, grossflächig, an Oberarm und Ellenbogen
86.43.1A ↔	Radikale und grossflächige Exzision von Läsion oder Gewebe an Haut und Subkutangewebe, mit plastischer Deckung, am Gesäss	86.6A.25 ↔	Autologe Vollhauttransplantation, grossflächig, am Unterarm
86.43.1B ↔	Radikale und grossflächige Exzision von Läsion oder Gewebe an Haut und Subkutangewebe, mit plastischer Deckung, an Oberschenkel und Knie	86.6A.26 ↔	Autologe Vollhauttransplantation, grossflächig, an der Hand
86.43.1C ↔	Radikale und grossflächige Exzision von Läsion oder Gewebe an Haut und Subkutangewebe, mit plastischer Deckung, an Unterschenkel	86.6A.27 ↔	Autologe Vollhauttransplantation, grossflächig, an Brustwand und Rücken
86.43.1D ↔	Radikale und grossflächige Exzision von Läsion oder Gewebe an Haut und Subkutangewebe, mit plastischer Deckung, am Fuss	86.6A.28 ↔	Autologe Vollhauttransplantation, grossflächig, an Bauchregion und Leiste
86.53.11 †↔	Sekundärnaht an Haut und Subkutangewebe des Kopfes	86.6A.2A ↔	Autologe Vollhauttransplantation, grossflächig, am Gesäss
86.53.16 †↔	Sekundärnaht an Haut und Subkutangewebe der Hand	86.6A.2B ↔	Autologe Vollhauttransplantation, grossflächig, an Oberschenkel und Knie
86.53.1D †↔	Sekundärnaht an Haut und Subkutangewebe des Fusses	86.6A.2C ↔	Autologe Vollhauttransplantation, grossflächig, am Unterschenkel
86.53.1E †↔	Sekundärnaht an Haut und Subkutangewebe anderer Lokalisationen	86.6A.2D ↔	Autologe Vollhauttransplantation, grossflächig, am Fuss
		86.6B.11 ↔	Autologe Spalthauttransplantation, kleinflächig, am Kopf
		86.6B.12 ↔	Autologe Spalthauttransplantation, kleinflächig, am Hals
		86.6B.13 ↔	Autologe Spalthauttransplantation, kleinflächig, an Schulter und Axilla
		86.6B.14 ↔	Autologe Spalthauttransplantation, kleinflächig, an Oberarm und Ellenbogen
		86.6B.15 ↔	Autologe Spalthauttransplantation, kleinflächig, am Unterarm
		86.6B.16 ↔	Autologe Spalthauttransplantation, kleinflächig, an der Hand
		86.6B.17 ↔	Autologe Spalthauttransplantation, kleinflächig, an Brustwand und Rücken
		86.6B.18 ↔	Autologe Spalthauttransplantation, kleinflächig, an Bauchregion und Leiste
		86.6B.1A ↔	Autologe Spalthauttransplantation, kleinflächig, am Gesäss
		86.6B.1B ↔	Autologe Spalthauttransplantation, kleinflächig, an Oberschenkel und Knie
		86.6B.1C ↔	Autologe Spalthauttransplantation, kleinflächig, am Unterschenkel

86.6B.1D ↔ Autologe Spalthauttransplantation, kleinflächig, am Fuss	86.7A.91 ↔ Lokale Lappenplastik an Haut und Subkutangewebe, sonstige, am Kopf
86.6B.21 ↔ Autologe Spalthauttransplantation, grossflächig, am Kopf	86.7A.96 ↔ Lokale Lappenplastik an Haut und Subkutangewebe, sonstige, an der Hand
86.6B.22 ↔ Autologe Spalthauttransplantation, grossflächig, am Hals	86.7A.9D ↔ Lokale Lappenplastik an Haut und Subkutangewebe, sonstige, am Fuss
86.6B.23 ↔ Autologe Spalthauttransplantation, grossflächig, an Schulter und Axilla	86.7A.9E ↔ Lokale Lappenplastik an Haut und Subkutangewebe, sonstige, an anderer Lokalisation
86.6B.24 ↔ Autologe Spalthauttransplantation, grossflächig, an Oberarm und Ellenbogen	86.7A.B1 ↔ Z-Plastik, grossflächig, am Kopf
86.6B.25 ↔ Autologe Spalthauttransplantation, grossflächig, am Unterarm	86.7A.B6 ↔ Z-Plastik, grossflächig, an der Hand
86.6B.26 ↔ Autologe Spalthauttransplantation, grossflächig, an der Hand	86.7A.BD ↔ Z-Plastik, grossflächig, am Fuss
86.6B.27 ↔ Autologe Spalthauttransplantation, grossflächig, an Brustwand und Rücken	86.7A.BE ↔ Z-Plastik, grossflächig, an anderer Lokalisation
86.6B.28 ↔ Autologe Spalthauttransplantation, grossflächig, an Bauchregion und Leiste	86.7A.D1 ↔ W-Plastik, grossflächig, am Kopf
86.6B.2A ↔ Autologe Spalthauttransplantation, grossflächig, am Gesäss	86.7A.D6 ↔ W-Plastik, grossflächig, an der Hand
86.6B.2B ↔ Autologe Spalthauttransplantation, grossflächig, an Oberschenkel und Knie	86.7A.DD ↔ W-Plastik, grossflächig, am Fuss
86.6B.2C ↔ Autologe Spalthauttransplantation, grossflächig, am Unterschenkel	86.7A.DE ↔ W-Plastik, grossflächig, an anderer Lokalisation
86.6B.2D ↔ Autologe Spalthauttransplantation, grossflächig, am Fuss	86.7B.11 ↔ Gestielte regionale Lappenplastik, am Kopf
86.6D.11 ↔ Revision einer freien Hauttransplantation und eines permanenten Hautersatzes, am Kopf	86.7B.12 ↔ Gestielte regionale Lappenplastik, am Hals
86.6D.16 ↔ Revision einer freien Hauttransplantation und eines permanenten Hautersatzes, an der Hand	86.7B.13 ↔ Gestielte regionale Lappenplastik, an Schulter und Axilla
86.6D.1D ↔ Revision einer freien Hauttransplantation und eines permanenten Hautersatzes, am Fuss	86.7B.14 ↔ Gestielte regionale Lappenplastik, an Oberarm und Ellenbogen
86.6D.1E ↔ Revision einer freien Hauttransplantation und eines permanenten Hautersatzes, an anderer Lokalisation	86.7B.15 ↔ Gestielte regionale Lappenplastik, am Unterarm
86.7A.21 ↔ Dehnungsplastik, grossflächig, am Kopf	86.7B.16 ↔ Gestielte regionale Lappenplastik, an der Hand
86.7A.26 ↔ Dehnungsplastik, grossflächig, an der Hand	86.7B.17 ↔ Gestielte regionale Lappenplastik, an Brustwand und Rücken
86.7A.2D ↔ Dehnungsplastik, grossflächig, am Fuss	86.7B.18 ↔ Gestielte regionale Lappenplastik, an Bauchregion und Leiste
86.7A.2E ↔ Dehnungsplastik, grossflächig, an anderer Lokalisation	86.7B.1A ↔ Gestielte regionale Lappenplastik, am Gesäss
86.7A.31 ↔ Verschiebe-Rotationsplastik, kleinflächig, am Kopf	86.7B.1B ↔ Gestielte regionale Lappenplastik, an Oberschenkel und Knie
86.7A.36 ↔ Verschiebe-Rotationsplastik, kleinflächig, an der Hand	86.7B.1C ↔ Gestielte regionale Lappenplastik, am Unterschenkel
86.7A.3D ↔ Verschiebe-Rotationsplastik, kleinflächig, am Fuss	86.7B.1D ↔ Gestielte regionale Lappenplastik, am Fuss
86.7A.3E ↔ Verschiebe-Rotationsplastik, kleinflächig, an anderer Lokalisation	86.7C.11 ↔ Gestielte Fernlappenplastik, am Kopf
86.7A.41 ↔ Verschiebe-Rotationsplastik, grossflächig, am Kopf	86.7C.12 ↔ Gestielte Fernlappenplastik, am Hals
86.7A.46 ↔ Verschiebe-Rotationsplastik, grossflächig, an der Hand	86.7C.13 ↔ Gestielte Fernlappenplastik, an Schulter und Axilla
86.7A.4D ↔ Verschiebe-Rotationsplastik, grossflächig, am Fuss	86.7C.14 ↔ Gestielte Fernlappenplastik, an Oberarm und Ellenbogen
86.7A.4E ↔ Verschiebe-Rotationsplastik, grossflächig, an anderer Lokalisation	86.7C.15 ↔ Gestielte Fernlappenplastik, am Unterarm
86.7A.51 ↔ Transpositionsplastik (VY), kleinflächig, am Kopf	86.7C.16 ↔ Gestielte Fernlappenplastik, an der Hand
86.7A.56 ↔ Transpositionsplastik (VY), kleinflächig, an der Hand	86.7C.17 ↔ Gestielte Fernlappenplastik, an Brustwand und Rücken
86.7A.5D ↔ Transpositionsplastik (VY), kleinflächig, am Fuss	86.7C.18 ↔ Gestielte Fernlappenplastik, an Bauchregion und Leiste
86.7A.5E ↔ Transpositionsplastik (VY), kleinflächig, an anderer Lokalisation	86.7C.1A ↔ Gestielte Fernlappenplastik, am Gesäss
86.7A.61 ↔ Transpositionsplastik (VY), grossflächig, am Kopf	86.7C.1B ↔ Gestielte Fernlappenplastik, an Oberschenkel und Knie
86.7A.66 ↔ Transpositionsplastik (VY), grossflächig, an der Hand	86.7C.1C ↔ Gestielte Fernlappenplastik, am Unterschenkel
86.7A.6D ↔ Transpositionsplastik (VY), grossflächig, am Fuss	86.7C.1D ↔ Gestielte Fernlappenplastik, am Fuss
86.7A.6E ↔ Transpositionsplastik (VY), grossflächig, an anderer Lokalisation	86.7D.11 ↔ Plastik mit freiem Lappen mit mikrovaskulärer Anastomosierung, am Kopf
86.7A.71 ↔ Insellappenplastik, kleinflächig, am Kopf	86.7D.12 ↔ Plastik mit freiem Lappen mit mikrovaskulärer Anastomosierung, am Hals
86.7A.76 ↔ Insellappenplastik, kleinflächig, an der Hand	86.7D.13 ↔ Plastik mit freiem Lappen mit mikrovaskulärer Anastomosierung, an Schulter und Axilla
86.7A.7D ↔ Insellappenplastik, kleinflächig, am Fuss	86.7D.14 ↔ Plastik mit freiem Lappen mit mikrovaskulärer Anastomosierung, an Oberarm und Ellenbogen
86.7A.7E ↔ Insellappenplastik, kleinflächig, an anderer Lokalisation	86.7D.15 ↔ Plastik mit freiem Lappen mit mikrovaskulärer Anastomosierung, am Unterarm
86.7A.81 ↔ Insellappenplastik, grossflächig, am Kopf	86.7D.16 ↔ Plastik mit freiem Lappen mit mikrovaskulärer Anastomosierung, an der Hand
86.7A.86 ↔ Insellappenplastik, grossflächig, an der Hand	86.7D.17 ↔ Plastik mit freiem Lappen mit mikrovaskulärer Anastomosierung, an Brustwand und Rücken
86.7A.8D ↔ Insellappenplastik, grossflächig, am Fuss	86.7D.18 ↔ Plastik mit freiem Lappen mit mikrovaskulärer Anastomosierung, an Bauchregion und Leiste
86.7A.8E ↔ Insellappenplastik, grossflächig, an anderer Lokalisation	86.7D.1A ↔ Plastik mit freiem Lappen mit mikrovaskulärer Anastomosierung, am Gesäss
	86.7D.1B ↔ Plastik mit freiem Lappen mit mikrovaskulärer Anastomosierung, an Oberschenkel und Knie
	86.7D.1C ↔ Plastik mit freiem Lappen mit mikrovaskulärer Anastomosierung, am Unterschenkel

86.7D.1D ↔ Plastik mit freiem Lappen mit mikrovaskulärer Anastomosierung, am Fuss	86.8A.1E ↔ Weichteildeckung und Hautersatz mittels kultivierten Keratinozyten mit Applikation als Blatt, kleinflächig, an anderer Lokalisation
86.7E.21 ↔ Revision von gestielter regionaler Lappenplastik, am Kopf	86.8A.21 ↔ Weichteildeckung und Hautersatz mittels kultivierten Keratinozyten mit Applikation als Blatt, grossflächig, am Kopf
86.7E.26 ↔ Revision von gestielter regionaler Lappenplastik, an der Hand	86.8A.26 ↔ Weichteildeckung und Hautersatz mittels kultivierten Keratinozyten mit Applikation als Blatt, grossflächig, an der Hand
86.7E.2D ↔ Revision von gestielter regionaler Lappenplastik, am Fuss	86.8A.2D ↔ Weichteildeckung und Hautersatz mittels kultivierten Keratinozyten mit Applikation als Blatt, grossflächig, am Fuss
86.7E.2E ↔ Revision von gestielter regionaler Lappenplastik, an anderer Lokalisation	86.8A.2E ↔ Weichteildeckung und Hautersatz mittels kultivierten Keratinozyten mit Applikation als Blatt, grossflächig, an anderer Lokalisation
86.7E.31 ↔ Revision von gestielter Fernlappenplastik, am Kopf	86.8A.31 ↔ Weichteildeckung und Hautersatz mittels Applikation von Zellsuspension (Sprühtherapie) von autologen kultivierten Keratinozyten und Fibroblasten, kleinflächig, am Kopf
86.7E.36 ↔ Revision von gestielter Fernlappenplastik, an der Hand	86.8A.36 ↔ Weichteildeckung und Hautersatz mittels Applikation von Zellsuspension (Sprühtherapie) von autologen kultivierten Keratinozyten und Fibroblasten, kleinflächig, an der Hand
86.7E.3D ↔ Revision von gestielter Fernlappenplastik, am Fuss	86.8A.3D ↔ Weichteildeckung und Hautersatz mittels Applikation von Zellsuspension (Sprühtherapie) von autologen kultivierten Keratinozyten und Fibroblasten, kleinflächig, am Fuss
86.7E.3E ↔ Revision von gestielter Fernlappenplastik, an anderer Lokalisation	86.8A.3E ↔ Weichteildeckung und Hautersatz mittels Applikation von Zellsuspension (Sprühtherapie) von autologen kultivierten Keratinozyten und Fibroblasten, kleinflächig, an anderer Lokalisation
86.7E.41 ↔ Revision von einer Plastik mit freien Lappen mit mikrovaskulärer Anastomosierung, am Kopf	86.8A.41 ↔ Weichteildeckung und Hautersatz mittels Applikation von Zellsuspension (Sprühtherapie) von autologen kultivierten Keratinozyten und Fibroblasten, grossflächig, am Kopf
86.7E.46 ↔ Revision von einer Plastik mit freien Lappen mit mikrovaskulärer Anastomosierung, an der Hand	86.8A.46 ↔ Weichteildeckung und Hautersatz mittels Applikation von Zellsuspension (Sprühtherapie) von autologen kultivierten Keratinozyten und Fibroblasten, grossflächig, an der Hand
86.7E.4D ↔ Revision von einer Plastik mit freien Lappen mit mikrovaskulärer Anastomosierung, am Fuss	86.8A.4D ↔ Weichteildeckung und Hautersatz mittels Applikation von Zellsuspension (Sprühtherapie) von autologen kultivierten Keratinozyten und Fibroblasten, grossflächig, an anderer Lokalisation
86.7E.4E ↔ Revision von einer Plastik mit freien Lappen mit mikrovaskulärer Anastomosierung, an anderer Lokalisation	86.8A.4E ↔ Weichteildeckung und Hautersatz mittels Applikation von Zellsuspension (Sprühtherapie) von autologen kultivierten Keratinozyten und Fibroblasten, grossflächig, am Fuss
86.88.D1 ↔ Temporäre Weichteildeckung durch alloplastisches Material, grossflächig, am Kopf	86.91 ↔ Exzision von Haut zur Transplantation
86.88.D6 ↔ Temporäre Weichteildeckung durch alloplastisches Material, grossflächig, an der Hand	86.A2.21 ↔ Temporäre Weichteildeckung durch hydrolytisch resorbierbare Membran, grossflächig, am Kopf
86.88.DD ↔ Temporäre Weichteildeckung durch alloplastisches Material, grossflächig, am Fuss	86.A2.26 ↔ Temporäre Weichteildeckung durch hydrolytisch resorbierbare Membran, grossflächig, an der Hand
86.88.DE ↔ Temporäre Weichteildeckung durch alloplastisches Material, grossflächig, an anderer Lokalisation	86.A2.2D ↔ Temporäre Weichteildeckung durch hydrolytisch resorbierbare Membran, grossflächig, am Fuss
86.88.F1 ↔ Temporäre Weichteildeckung mittels allogener Haut, grossflächig, am Kopf	86.A2.2E ↔ Temporäre Weichteildeckung durch hydrolytisch resorbierbare Membran, grossflächig, an anderer Lokalisation
86.88.F6 ↔ Temporäre Weichteildeckung mittels allogener Haut, grossflächig, an der Hand	
86.88.FD ↔ Temporäre Weichteildeckung mittels allogener Haut, grossflächig, am Fuss	
86.88.FE ↔ Temporäre Weichteildeckung mittels allogener Haut, grossflächig, an anderer Lokalisation	
86.88.H1 ↔ Temporäre Weichteildeckung mittels xenogener Haut, grossflächig, am Kopf	
86.88.H6 ↔ Temporäre Weichteildeckung mittels xenogener Haut, grossflächig, an der Hand	
86.88.HD ↔ Temporäre Weichteildeckung mittels xenogener Haut, grossflächig, am Fuss	
86.88.HE ↔ Temporäre Weichteildeckung mittels xenogener Haut, grossflächig, an anderer Lokalisation	
86.8A.11 ↔ Weichteildeckung und Hautersatz mittels kultivierten Keratinozyten mit Applikation als Blatt, kleinflächig, am Kopf	
86.8A.16 ↔ Weichteildeckung und Hautersatz mittels kultivierten Keratinozyten mit Applikation als Blatt, kleinflächig, an der Hand	
86.8A.1D ↔ Weichteildeckung und Hautersatz mittels kultivierten Keratinozyten mit Applikation als Blatt, kleinflächig, am Fuss	

### Prozedur F13-8

02.41.00 ↔ Spülung und Exploration eines Ventrikelshunts, n.n.bez.	02.42.10 ↔ Ersetzen eines Ventrikelshunts, zentraler Teil
02.41.10 ↔ Spülung und Exploration eines Ventrikelshunts, zentraler Teil	02.42.20 ↔ Ersetzen eines Ventrikelshunts, peripherer Teil
02.41.20 ↔ Spülung und Exploration eines Ventrikelshunts, peripherer Teil	02.42.99 ↔ Ersetzen eines Ventrikelshunts, sonstige
02.41.99 ↔ Spülung und Exploration eines Ventrikelshunts, sonstige	02.43 ↔ Entfernen eines Ventrikelshunts
02.42.00 ↔ Ersetzen eines Ventrikelshunts, n.n.bez.	27.55.00 ↔ Vollhauttransplantat an Lippe und Mund, n.n.bez.
	27.55.10 ↔ Kleinflächiges Vollhauttransplantat an Lippe und Mund
	27.55.20 ↔ Grossflächiges Vollhauttransplantat an Lippe und Mund

27.55.99 ↔	Vollhauttransplantat an Lippe und Mund, sonstige	54.12.11 ↔	Laparotomie zur Stillung einer postoperativen Blutung
27.56.10 ↔	Kleinflächiges Spalthauttransplantat an Lippe und Mund	54.12.99 ↔	Relaparotomie, sonstige
27.56.20 ↔	Grossflächiges Spalthauttransplantat an Lippe und Mund	54.13 ↔	Laparotomie mit Drainage
27.56.30 ↔	Kleinflächige heterologe Hauttransplantation an die Lippe	54.19 ↔	Laparotomie, sonstige
27.56.40 ↔	Grossflächig heterologe Hauttransplantation an die Lippe	54.62 ↔	Verzögerter Verschluss einer granulierenden Abdominalwunde
27.56.50 ↔	Kleinflächige homologe Hauttransplantation an die Lippe	54.74 ↔	Sonstige Rekonstruktion am Omentum
27.56.60 ↔	Grossflächig homologe Hauttransplantation an die Lippe	54.99.31 ↔	Debulking über Laparotomie
27.56.99 ↔	Sonstiges Hauttransplantat an Lippe und Mund, sonstige	54.99.40 ↔	Revision einer kutaneoperitonealen Fistel (Katheterverweilsystem)
27.57.10 ↔	Anbringen eines freien mikrovaskulär-anastomosierten Transplantats an Lippe und Mund	54.99.50 ↔	Anlegen eines temporären Bauchwandverschlusses
27.57.11 ↔	Anbringen eines gestielten Fernlappens an Lippe und Mund	54.99.60 ↔	Lumbotomie
27.57.99 ↔	Anbringen eines gestielten oder freien Lappens an Lippe und Mund, sonstige	54.99.61 ↔	Relumbotomie
27.58 ↔	Revision eines gestielten oder freien Lappens oder freien Hauttransplantates an Lippe und Mund	54.99.81 ↔	Revision ohne Ersatz von Kathetern sowie automatischer, programmierbarer und wiederaufladbarer Pumpe zur kontinuierlichen Aszitesdrainage
27.59.20 ↔	Kleinflächige Weichteildeckung durch kultivierte Keratinozyten an der Lippe	54.99.82 ↔	Behebung einer mechanischen Obstruktion von Kathetern einer automatischen, programmierbaren und wiederaufladbaren Pumpe zur kontinuierlichen Aszitesdrainage
27.59.21 ↔	Grossflächige Weichteildeckung durch kultivierte Keratinozyten an der Lippe	54.99.84 ↔	Wechsel der Katheter einer automatischen, programmierbaren und wiederaufladbaren Pumpe zur kontinuierlichen Aszitesdrainage
27.59.30 ↔	Kleinflächige temporäre Weichteildeckung durch Kombination mehrerer Verfahren an der Lippe	54.A1 ↔	Exzision und Destruktion von retroperitoneal gelegenen Gewebe
27.59.31 ↔	Grossflächige temporäre Weichteildeckung durch Kombination mehrerer Verfahren an der Lippe	77.00 ↔	Sequestrektomie, n.n.bez.
27.59.40 ↔	Sonstige plastische Rekonstruktion an Lippe und Mund mit freiem mikrovaskulär-anastomosierten Transplantat	77.01.00 ↔	Sequestrektomie an Skapula, Klavikula, Rippen und Sternum, n.n.bez.
27.59.41 ↔	Sonstige plastische Rekonstruktion an Lippe und Mund mit gestieltem Fernlappen	77.01.10 ↔	Sequestrektomie an Skapula und Klavikula, ohne Einlage eines Medikamententrägers
27.59.60 ↔	Einsetzen eines Gewebeexpanders an der Lippe	77.01.11 ↔	Sequestrektomie an Skapula und Klavikula, mit Einlage eines Medikamententrägers
27.59.99 ↔	Sonstige plastische Rekonstruktion an Lippe und Mund, sonstige	77.01.20 ↔	Sequestrektomie an Rippen und Sternum, ohne Einlage eines Medikamententrägers
34.02 ↔	Probethorakotomie	77.01.21 ↔	Sequestrektomie an Rippen und Sternum, mit Einlage eines Medikamententrägers
34.03 ↔	Wiedereröffnung einer Thorakotomie	77.01.99 ↔	Sequestrektomie an Skapula, Klavikula, Rippen und Sternum, sonstige
34.06 ↔	Thorakoskopische Drainage der Pleurahöhle	77.02.00 ↔	Sequestrektomie am Humerus, n.n.bez.
34.1 ↔	Inzision des Mediastinums	77.02.10 ↔	Sequestrektomie an Humerus, ohne Einlage eines Medikamententrägers
34.21.00 ↔	Transpleurale Thorakoskopie, n.n.bez.	77.02.11 ↔	Sequestrektomie am Humerus, mit Einlage eines Medikamententrägers
34.21.10 ↔	Transpleurale Thorakoskopie, Ersteingriff	77.02.99 ↔	Sequestrektomie am Humerus, sonstige
34.21.20 ↔	Transpleurale Thorakoskopie, Reeingriff	77.03.00 ↔	Sequestrektomie an Radius und Ulna, n.n.bez.
34.21.99 ↔	Transpleurale Thorakoskopie, sonstige	77.03.10 ↔	Sequestrektomie an Radius und Ulna, ohne Einlage eines Medikamententrägers
39.49.30 ↔	Ersatz eines kardialen Conduit	77.03.11 ↔	Sequestrektomie an Radius und Ulna, mit Einlage eines Medikamententrägers
45.98.11 ↔	Revision einer Dünndarmanastomose	77.03.99 ↔	Sequestrektomie an Radius und Ulna, sonstige
45.98.12 ↔	Revision einer Dickdarmanastomose	77.04.00 ↔	Sequestrektomie an Karpalia und Metakarpalia, n.n.bez.
46.43.00 ↔	Sonstige Revision eines künstlichen Dickdarmstomas, n.n.bez.	77.04.10 ↔	Sequestrektomie an Karpalia und Metakarpalia, ohne Einlage eines Medikamententrägers
46.43.10 ↔	Plastische Erweiterung oder Einengung eines Kolostomas	77.04.11 ↔	Sequestrektomie an Karpalia und Metakarpalia, mit Einlage eines Medikamententrägers
46.43.11 ↔	Neueinpflanzung eines Kolostomas	77.04.99 ↔	Sequestrektomie an Karpalia und Metakarpalia, sonstige
46.43.12 ↔	Abtragung des vorverlagerten Teiles eines Kolostomas	77.05.00 ↔	Sequestrektomie an Femur, n.n.bez.
46.43.20 ↔	Umwandlung eines Kolostomas in ein kontinentes Stoma	77.05.10 ↔	Sequestrektomie an Femur, ohne Einlage eines Medikamententrägers
46.43.99 ↔	Sonstige Revision eines künstlichen Dickdarmstomas, sonstige	77.05.11 ↔	Sequestrektomie an Femur, mit Einlage eines Medikamententrägers
46.51.00 ↔	Verschluss eines Dünndarm-Stomas, n.n.bez.	77.05.99 ↔	Sequestrektomie an Femur, sonstige
46.51.10 ↔	Verschluss eines doppelläufigen Dünndarm-Stomas	77.06.00 ↔	Sequestrektomie an der Patella, n.n.bez.
46.51.20 ↔	Verschluss eines endständigen Dünndarm-Stomas	77.06.10 ↔	Sequestrektomie an der Patella, ohne Einlage eines Medikamententrägers
46.51.99 ↔	Verschluss eines Dünndarm-Stomas, sonstige	77.06.11 ↔	Sequestrektomie an der Patella, mit Einlage eines Medikamententrägers
46.52.10 ↔	Verschluss einer doppelläufigen Kolostomie		
46.52.20 ↔	Verschluss einer endständigen Kolostomie		
54.11 ↔	Probepaparotomie		
54.12.00 ↔	Relaparotomie, n.n.bez.		
54.12.10 ↔	Second-look-Laparotomie		

77.06.99 ↔	Sequestrektomie an der Patella, sonstige	77.14.10 ↔	Sonstige Knocheninzision ohne Knochendurchtrennung an Karpalia und Metakarpalia, Exploration und Knochenbohrung
77.07.00 ↔	Sequestrektomie an Tibia und Fibula, n.n.bez.	77.14.11 ↔	Sonstige Knocheninzision ohne Knochendurchtrennung an Karpalia und Metakarpalia, Fremdkörperentfernung
77.07.10 ↔	Sequestrektomie an Tibia und Fibula, ohne Einlage eines Medikamententrägers	77.14.12 ↔	Sonstige Knocheninzision ohne Knochendurchtrennung an Karpalia und Metakarpalia, Einlage und Entfernung eines Medikamententrägers
77.07.11 ↔	Sequestrektomie an Tibia und Fibula, mit Einlage eines Medikamententrägers	77.14.13 ↔	Sonstige Knocheninzision ohne Knochendurchtrennung an Karpalia und Metakarpalia, Drainage
77.07.99 ↔	Sequestrektomie an Tibia und Fibula, sonstige	77.14.99 ↔	Sonstige Knocheninzision ohne Knochendurchtrennung an Karpalia und Metakarpalia, sonstige
77.08.00 ↔	Sequestrektomie an Tarsalia und Metatarsalia, n.n.bez.	77.15.00 ↔	Sonstige Knocheninzision ohne Knochendurchtrennung am Femur, n.n.bez.
77.08.10 ↔	Sequestrektomie an Tarsalia und Metatarsalia, ohne Einlage eines Medikamententrägers	77.15.10 ↔	Sonstige Knocheninzision ohne Knochendurchtrennung am (sonstigen) Femur, Exploration und Knochenbohrung
77.08.11 ↔	Sequestrektomie an Tarsalia und Metatarsalia, mit Einlage eines Medikamententrägers	77.15.11 ↔	Sonstige Knocheninzision ohne Knochendurchtrennung am Femur, Fremdkörperentfernung
77.08.99 ↔	Sequestrektomie an Tarsalia und Metatarsalia, sonstige	77.15.12 ↔	Sonstige Knocheninzision ohne Knochendurchtrennung am Femur, Einlage und Entfernung eines Medikamententrägers
77.09.00 ↔	Sequestrektomie an anderen näher bezeichneten Knochen, ohne Gesichtsschädelknochen, n.n.bez.	77.15.13 ↔	Sonstige Knocheninzision ohne Knochendurchtrennung am Femur, Drainage
77.09.10 ↔	Sequestrektomie an Phalangen der Hand, ohne Einlage eines Medikamententrägers	77.15.20 ↔	Sonstige Knocheninzision ohne Knochendurchtrennung am Femur, Exploration und Knochenbohrung am Schenkelhals
77.09.11 ↔	Sequestrektomie an Phalangen der Hand, mit Einlage eines Medikamententrägers	77.15.99 ↔	Sonstige Knocheninzision ohne Knochendurchtrennung am Femur, sonstige
77.09.30 ↔	Sequestrektomie am Beckenknochen, ohne Einlage eines Medikamententrägers	77.16.00 ↔	Sonstige Knocheninzision ohne Knochendurchtrennung an der Patella, n.n.bez.
77.09.31 ↔	Sequestrektomie am Beckenknochen, mit Einlage eines Medikamententrägers	77.16.10 ↔	Sonstige Knocheninzision ohne Knochendurchtrennung an der Patella, Exploration und Knochenbohrung
77.09.40 ↔	Sequestrektomie an den Phalangen des Fusses, ohne Einlage eines Medikamententrägers	77.16.11 ↔	Sonstige Knocheninzision ohne Knochendurchtrennung an der Patella, Fremdkörperentfernung
77.09.41 ↔	Sequestrektomie an den Phalangen des Fusses, mit Einlage eines Medikamententrägers	77.16.12 ↔	Sonstige Knocheninzision ohne Knochendurchtrennung an der Patella, Einlage und Entfernung eines Medikamententrägers
77.09.90 ↔	Sequestrektomie an sonstigen näher bezeichneten Knochen, ohne Einlage eines Medikamententrägers	77.16.13 ↔	Sonstige Knocheninzision ohne Knochendurchtrennung an der Patella, Drainage
77.09.91 ↔	Sequestrektomie an sonstigen näher bezeichneten Knochen, mit Einlage eines Medikamententrägers	77.16.99 ↔	Sonstige Knocheninzision ohne Knochendurchtrennung an der Patella, sonstige
77.09.99 ↔	Sequestrektomie an anderen näher bezeichneten Knochen, ohne Gesichtsschädelknochen, sonstige	77.17.00 ↔	Sonstige Knocheninzision ohne Knochendurchtrennung an Tibia und Fibula, n.n.bez.
77.12.00 ↔	Sonstige Knocheninzision ohne Knochendurchtrennung am Humerus, n.n.bez.	77.17.10 ↔	Sonstige Knocheninzision ohne Knochendurchtrennung an Tibia und Fibula, Exploration und Knochenbohrung
77.12.10 ↔	Sonstige Knocheninzision ohne Knochendurchtrennung am Humerus, Exploration und Knochenbohrung	77.17.11 ↔	Sonstige Knocheninzision ohne Knochendurchtrennung an Tibia und Fibula, Fremdkörperentfernung
77.12.11 ↔	Sonstige Knocheninzision ohne Knochendurchtrennung am Humerus, Fremdkörperentfernung	77.17.12 ↔	Sonstige Knocheninzision ohne Knochendurchtrennung an Tibia und Fibula, Einlage und Entfernung eines Medikamententrägers
77.12.12 ↔	Sonstige Knocheninzision ohne Knochendurchtrennung am Humerus, Einlage und Entfernung eines Medikamententrägers	77.17.13 ↔	Sonstige Knocheninzision ohne Knochendurchtrennung an Tibia und Fibula, Drainage
77.12.13 ↔	Sonstige Knocheninzision ohne Knochendurchtrennung am Humerus, Drainage	77.17.99 ↔	Sonstige Knocheninzision ohne Knochendurchtrennung an Tibia und Fibula, sonstige
77.12.99 ↔	Sonstige Knocheninzision ohne Knochendurchtrennung am Humerus, sonstige	77.18.00 ↔	Sonstige Knocheninzision ohne Knochendurchtrennung an Tarsalia und Metatarsalia, n.n.bez.
77.13.00 ↔	Sonstige Knocheninzision ohne Knochendurchtrennung an Radius und Ulna, n.n.bez.	77.18.10 ↔	Sonstige Knocheninzision ohne Knochendurchtrennung am Talus, n.n.bez.
77.13.10 ↔	Sonstige Knocheninzision ohne Knochendurchtrennung an Radius und Ulna, Exploration und Knochenbohrung		
77.13.11 ↔	Sonstige Knocheninzision ohne Knochendurchtrennung an Radius und Ulna, Fremdkörperentfernung		
77.13.12 ↔	Sonstige Knocheninzision ohne Knochendurchtrennung an Radius und Ulna, Einlage oder Entfernung eines Medikamententrägers		
77.13.13 ↔	Sonstige Knocheninzision ohne Knochendurchtrennung an Radius und Ulna, Drainage		
77.13.99 ↔	Sonstige Knocheninzision ohne Knochendurchtrennung an Radius und Ulna, sonstige		
77.14.00 ↔	Sonstige Knocheninzision ohne Knochendurchtrennung an Karpalia und Metakarpalia, n.n.bez.		

77.18.11 ↔	Sonstige Knocheninzision ohne Knochendurchtrennung am Talus, Exploration und Knochenbohrung	77.19.12 ↔	Knocheninzision an Phalangen der Hand, Einlage und Entfernung eines Medikamententrägers
77.18.12 ↔	Sonstige Knocheninzision ohne Knochendurchtrennung am Talus, Fremdkörperentfernung	77.19.13 ↔	Knocheninzision an Phalangen der Hand, Drainage
77.18.13 ↔	Sonstige Knocheninzision ohne Knochendurchtrennung am Talus, Einlage und Entfernung eines Medikamententrägers	77.19.19 ↔	Sonstige Knocheninzision an Phalangen der Hand
77.18.14 ↔	Sonstige Knocheninzision ohne Knochendurchtrennung am Talus, Drainage	77.19.30 ↔	Knocheninzision am Beckenknochen, Exploration und Knochenbohrung
77.18.19 ↔	Sonstige Knocheninzision ohne Knochendurchtrennung am Talus, sonstige	77.19.31 ↔	Knocheninzision am Beckenknochen, Fremdkörperentfernung
77.18.20 ↔	Sonstige Knocheninzision ohne Knochendurchtrennung am Kalkaneus, n.n.bez.	77.19.32 ↔	Knocheninzision am Beckenknochen, Einlage und Entfernung von Medikamententrägern
77.18.21 ↔	Sonstige Knocheninzision ohne Knochendurchtrennung am Kalkaneus, Exploration und Knochenbohrung	77.19.33 ↔	Knocheninzision am Beckenknochen, Drainage
77.18.22 ↔	Sonstige Knocheninzision ohne Knochendurchtrennung am Kalkaneus, Fremdkörperentfernung	77.19.39 ↔	Sonstige Knocheninzision am Beckenknochen
77.18.23 ↔	Sonstige Knocheninzision ohne Knochendurchtrennung am Kalkaneus, Einlage und Entfernung eines Medikamententrägers	77.19.40 ↔	Knocheninzision an den Phalangen des Fusses, Exploration und Knochenbohrung
77.18.24 ↔	Sonstige Knocheninzision ohne Knochendurchtrennung am Kalkaneus, Drainage	77.19.41 ↔	Knocheninzision an den Phalangen des Fusses, Fremdkörperentfernung
77.18.29 ↔	Sonstige Knocheninzision ohne Knochendurchtrennung am Kalkaneus, sonstige	77.19.42 ↔	Knocheninzision an den Phalangen des Fusses, Einlage und Entfernung eines Medikamententrägers
77.18.30 ↔	Sonstige Knocheninzision ohne Knochendurchtrennung an sonstigen Tarsalia, n.n.bez.	77.19.43 ↔	Knocheninzision an den Phalangen des Fusses, Drainage
77.18.31 ↔	Sonstige Knocheninzision ohne Knochendurchtrennung an sonstigen Tarsalia, Exploration und Knochenbohrung	77.19.49 ↔	Sonstige Knocheninzision an den Phalangen des Fusses
77.18.32 ↔	Sonstige Knocheninzision ohne Knochendurchtrennung an sonstigen Tarsalia, Fremdkörperentfernung	77.19.90 ↔	Knocheninzision an sonstigen näher bezeichneten Knochen, Exploration und Knochenbohrung
77.18.33 ↔	Sonstige Knocheninzision ohne Knochendurchtrennung an sonstigen Tarsalia, Einlage und Entfernung eines Medikamententrägers	77.19.91 ↔	Knocheninzision an sonstigen näher bezeichneten Knochen, Fremdkörperentfernung
77.18.34 ↔	Sonstige Knocheninzision ohne Knochendurchtrennung an sonstigen Tarsalia, Drainage	77.19.92 ↔	Knocheninzision an sonstigen näher bezeichneten Knochen, Einlage und Entfernung eines Medikamententrägers
77.18.39 ↔	Sonstige Knocheninzision ohne Knochendurchtrennung an sonstigen Tarsalia, sonstige	77.19.93 ↔	Knocheninzision an sonstigen näher bezeichneten Knochen, Drainage
77.18.40 ↔	Sonstige Knocheninzision ohne Knochendurchtrennung an Metatarsalia, n.n.bez.	77.19.99 ↔	Knocheninzision an anderen näher bezeichneten Knochen, ohne Gesichtsschädelknochen, sonstige
77.18.41 ↔	Sonstige Knocheninzision ohne Knochendurchtrennung an Metatarsalia, Exploration und Knochenbohrung	79.61 ↔	Débridement einer offenen Humerusfraktur
77.18.42 ↔	Sonstige Knocheninzision ohne Knochendurchtrennung an Metatarsalia, Fremdkörperentfernung	79.62 ↔	Débridement einer offenen Fraktur an Radius und Ulna
77.18.43 ↔	Sonstige Knocheninzision ohne Knochendurchtrennung an Metatarsalia, Einlage und Entfernung eines Medikamententrägers	79.63 ↔	Débridement einer offenen Fraktur an Karpalia und Metakarpalia
77.18.44 ↔	Sonstige Knocheninzision ohne Knochendurchtrennung an Metatarsalia, Drainage	79.64 ↔	Débridement einer offenen Fingerfraktur
77.18.49 ↔	Sonstige Knocheninzision ohne Knochendurchtrennung an Metatarsalia, sonstige	79.65 ↔	Débridement einer offenen Femurfraktur
77.18.99 ↔	Sonstige Knocheninzision ohne Knochendurchtrennung an Tarsalia und Metatarsalia, sonstige	79.66 ↔	Débridement einer offenen Fraktur an Tibia und Fibula
77.19.00 ↔	Knocheninzision an anderen näher bezeichneten Knochen, ohne Gesichtsschädelknochen, n.n.bez.	79.67 ↔	Débridement einer offenen Fraktur an Tarsalia und Metatarsalia
77.19.10 ↔	Knocheninzision an Phalangen der Hand, Exploration und Knochenbohrung	79.68 ↔	Débridement einer offenen Zehenfraktur
77.19.11 ↔	Knocheninzision an Phalangen der Hand, Fremdkörperentfernung	7A.22 ↔	Sequestrektomie an der Wirbelsäule
		80.01.00 ↔	Arthrotomie zur Prothesenentfernung an der Schulter, n.n.bez.
		80.01.09 ↔	Arthrotomie zur Prothesenentfernung an der Schulter, sonstige
		80.01.21 ↔	Entfernen Totalendoprothese Schultergelenk, anatomisch
		80.01.22 ↔	Entfernen Totalendoprothese Schultergelenk, invers
		80.01.23 ↔	Entfernen Totalendoprothese Schultergelenk, Sonderprothese
		80.01.31 ↔	Entfernen Oberflächenersatzprothese
		80.01.32 ↔	Entfernen Humeruskopfprothese
		80.01.33 ↔	Entfernen Glenoidprothese
		80.01.41 ↔	Entfernen Pfanne, Totalendoprothese Schultergelenk
		80.01.42 ↔	Entfernen Pfanne sowie Inlay, Totalendoprothese Schultergelenk
		80.01.43 ↔	Entfernen Inlay, Totalendoprothese Schultergelenk
		80.01.44 ↔	Entfernen Inlay sowie Kopf, Totalendoprothese Schultergelenk
		80.01.45 ↔	Entfernen Inlay, Kopf sowie Schaft, Totalendoprothese Schultergelenk
		80.02 ↔	Arthrotomie zur Prothesenentfernung am Ellenbogen
		80.03 ↔	Arthrotomie zur Prothesenentfernung am Handgelenk

80.04.00 ↔ Arthrotomie zur Prothesenentfernung an Hand und Fingern, n.n.bez.	80.12.21 ↔ Arthrotomie des Ellenbogens, Entfernung freier Gelenkkörper
80.04.10 ↔ Arthrotomie zur Prothesenentfernung an Hand und Fingern, Entfernung einer Daumensattelgelenkdrothese	80.12.99 ↔ Sonstige Arthrotomie des Ellenbogens, sonstige
80.04.11 ↔ Arthrotomie zur Prothesenentfernung an Hand und Fingern, Entfernung einer sonstigen Fingergelenkdrothese	80.13.00 ↔ Sonstige Arthrotomie des Handgelenks, n.n.bez.
80.04.99 ↔ Arthrotomie zur Prothesenentfernung an Hand und Fingern, sonstige	80.13.10 ↔ Arthroskopische Arthrotomie des Handgelenkes, Gelenkspülung mit Drainage
80.05.00 ↔ Entfernen einer Hüftendoprothese, n.n.bez.	80.13.11 ↔ Arthroskopische Arthrotomie des Handgelenkes, Entfernung freier Gelenkkörper
80.05.15 ↔ Entfernen einer Totalendoprothese des Hüftgelenks	80.13.12 ↔ Arthroskopische Arthrotomie des Handgelenkes, Einlegen oder Entfernen eines Medikamententrägers
80.05.16 ↔ Entfernen einer Totalendoprothese des Hüftgelenks, Sonderprothese	80.13.20 ↔ Arthrotomie des Handgelenkes, Gelenkspülung mit Drainage
80.05.17 ↔ Entfernen von Schaft, sowie Kopf einer Hüftendoprothese	80.13.21 ↔ Arthrotomie des Handgelenkes, Entfernung freier Gelenkkörper
80.05.18 ↔ Entfernen von Schaft, Kopf, sowie Inlay einer Hüftendoprothese	80.13.99 ↔ Sonstige Arthrotomie des Handgelenks, sonstige
80.05.1A ↔ Entfernen des Inlays einer Hüftendoprothese	80.14.00 ↔ Sonstige Arthrotomie von Hand und Fingern, n.n.bez.
80.05.1B ↔ Entfernen des Kopfes einer Hüftendoprothese	80.14.10 ↔ Arthrotomie von Hand und Fingern, Gelenkspülung mit Drainage
80.05.1C ↔ Entfernen von Kopf sowie Inlay einer Hüftendoprothese	80.14.99 ↔ Sonstige Arthrotomie von Hand und Fingern, sonstige
80.05.1D ↔ Entfernen von Kopf, Inlay sowie Pfanne einer Hüftendoprothese	80.16.00 ↔ Sonstige Arthrotomie des Knies, n.n.bez.
80.05.1E ↔ Entfernen von Inlay sowie Pfanne einer Hüftendoprothese	80.16.10 ↔ Arthroskopische Arthrotomie des Kniegelenks, Gelenkspülung mit Drainage
80.05.1F ↔ Entfernen von Stütz-, resp. Pfannendachschale sowie Pfanne einer Hüftendoprothese	80.16.11 ↔ Arthroskopische Arthrotomie des Kniegelenks, Entfernung freier Gelenkkörper
80.05.1G ↔ Entfernen von Stütz-, resp. Pfannendachschale, Pfanne sowie Kopf einer Hüftendoprothese	80.16.12 ↔ Arthroskopische Arthrotomie des Kniegelenks, Einlegen oder Entfernen eines Medikamententrägers
80.05.99 ↔ Entfernen einer Hüftendoprothese, sonstige	80.16.20 ↔ Arthrotomie des Kniegelenks, Gelenkspülung mit Drainage
80.06.00 ↔ Entfernen einer Knieendoprothese, n.n.bez.	80.16.21 ↔ Sonstige Arthrotomie des Knies, Arthrotomie des Kniegelenks, Entfernung freier Gelenkkörper
80.06.11 ↔ Entfernen einer Standard-Totalendoprothese des Kniegelenks	80.16.99 ↔ Sonstige Arthrotomie des Knies, sonstige
80.06.12 ↔ Entfernen einer Sonder-Totalendoprothese des Kniegelenks	80.18.00 ↔ Sonstige Arthrotomie von Fuss und Zehen, n.n.bez.
80.06.13 ↔ Entfernen einer achsengeführten Totalendoprothese des Kniegelenks	80.18.10 ↔ Arthroskopische Arthrotomie von Fuss und Zehen, Gelenkspülung mit Drainage
80.06.14 ↔ Entfernen einer unikondylären Schlittenprothese	80.18.11 ↔ Arthroskopische Arthrotomie von Fuss und Zehen, Entfernung freier Gelenkkörper
80.06.15 ↔ Entfernen einer bikondylären Schlittenprothese	80.18.12 ↔ Arthroskopische Arthrotomie von Fuss und Zehen, Einlegen oder Entfernen eines Medikamententrägers
80.06.16 ↔ Entfernen eines kondylären Femurschilds mit Patella-Rückflächenersatz	80.18.20 ↔ Arthrotomie von Fuss und Zehen, Gelenkspülung mit Drainage
80.06.17 ↔ Entfernen eines Patella-Rückflächenersatz	80.18.21 ↔ Arthrotomie von Fuss und Zehen, Entfernung freier Gelenkkörper
80.06.18 ↔ Entfernen des Inlays einer Knieendoprothese	80.18.99 ↔ Sonstige Arthrotomie von Fuss und Zehen, sonstige
80.06.1A ↔ Entfernen der Tibia- oder Femurkomponenten, sowie des Inlays einer unikondylären, resp. bikondylären Schlittenprothese oder einer Standard-Totalendoprothese des Knies	80.19.00 ↔ Sonstige Arthrotomie an anderer bezeichneter Lokalisation, n.n.bez.
80.06.1B ↔ Entfernen der Tibia- oder Femurkomponenten, sowie des Inlays einer Sonder-Totalendoprothese oder einer achsengeführten Totalendoprothese des Knies	80.19.10 ↔ Arthroskopische Arthrotomie des Sternoklavikulargelenkes, Gelenkspülung mit Drainage
80.06.1C ↔ Entfernen eines isolierten Ersatzes der femoralen Gleitfläche	80.19.11 ↔ Arthroskopische Arthrotomie des Sternoklavikulargelenkes, Entfernung freier Gelenkkörper
80.06.99 ↔ Entfernen einer Knieendoprothese, sonstige	80.19.12 ↔ Arthroskopische Arthrotomie des Sternoklavikulargelenkes, Einlegen oder Entfernen eines Medikamententrägers
80.07 ↔ Arthrotomie zur Prothesenentfernung am Sprunggelenk	80.19.20 ↔ Arthrotomie des Sternoklavikulargelenkes, Gelenkspülung mit Drainage
80.08 ↔ Arthrotomie zur Prothesenentfernung an Fuss und Zehen	80.19.21 ↔ Arthrotomie des Sternoklavikulargelenkes, Entfernung freier Gelenkkörper
80.09 ↔ Arthrotomie zur Prothesenentfernung an anderer bezeichneter Lokalisation	80.19.29 ↔ Sonstige Arthrotomie des Sternoklavikulargelenkes
80.12.00 ↔ Sonstige Arthrotomie des Ellenbogens, n.n.bez.	80.19.90 ↔ Arthroskopische Arthrotomie an anderer bezeichneter Lokalisation, Gelenkspülung mit Drainage
80.12.10 ↔ Arthroskopische Arthrotomie des Ellenbogens, Gelenkspülung mit Drainage	80.19.91 ↔ Arthroskopische Arthrotomie an anderer bezeichneter Lokalisation, Entfernung freier Gelenkkörper
80.12.11 ↔ Arthroskopische Arthrotomie des Ellenbogens, Entfernung freier Gelenkkörper	80.19.92 ↔ Arthroskopische Arthrotomie an anderer bezeichneter Lokalisation, Einlegen oder Entfernen eines Medikamententrägers
80.12.12 ↔ Arthroskopische Arthrotomie des Ellenbogens, Einlegen oder Entfernen eines Medikamententrägers	
80.12.20 ↔ Arthrotomie des Ellenbogens, Gelenkspülung mit Drainage	

80.19.93 ↔	Arthrotomie an anderer bezeichneter Lokalisation, Gelenkspülung mit Drainage	80.86.10 ↔	Arthroskopische lokale Exzision oder Destruktion am Kniegelenk
80.19.94 ↔	Arthrotomie an anderer bezeichneter Lokalisation, Entfernung freier Gelenkkörper	80.86.11 ↔	Débridement am Kniegelenk
80.19.99 ↔	Sonstige Arthrotomie an anderer bezeichneter Lokalisation, sonstige	80.86.12 ↔	Zystenexstirpation am Kniegelenk
80.71.00 ↔	Synovektomie an der Schulter, n.n.bez.	80.86.13 ↔	Exzision eines Meniskusganglions am Kniegelenk
80.71.10 ↔	Synovektomie am Humeroglenoidalgelenk	80.86.99 ↔	Sonstige lokale Exzision oder Destruktion einer Gelenkläsion am Knie, sonstige
80.71.11 ↔	Synovektomie am Akromioklavikulargelenk	80.87.00 ↔	Sonstige lokale Exzision oder Destruktion einer Gelenkläsion am Sprunggelenk, n.n.bez.
80.71.99 ↔	Synovektomie an der Schulter, sonstige	80.87.10 ↔	Arthroskopische lokale Exzision oder Destruktion einer Gelenkläsion am oberen Sprunggelenk
80.72.00 ↔	Synovektomie am Ellenbogen, n.n.bez.	80.87.11 ↔	Débridement am oberen Sprunggelenk
80.72.10 ↔	Arthroskopische Synovektomie am Ellenbogen	80.87.12 ↔	Zystenexstirpation am oberen Sprunggelenk
80.72.20 ↔	Offene Synovektomie am Ellenbogen	80.87.19 ↔	Sonstige lokale Exzision oder Destruktion einer Gelenkläsion am oberen Sprunggelenk
80.72.99 ↔	Synovektomie am Ellenbogen, sonstige	80.87.20 ↔	Arthroskopische lokale Exzision oder Destruktion einer Gelenkläsion am unteren Sprunggelenk
80.73.00 ↔	Synovektomie am Handgelenk, n.n.bez.	80.87.21 ↔	Débridement am unteren Sprunggelenk
80.73.10 ↔	Arthroskopische Synovektomie am Handgelenk	80.87.22 ↔	Zystenexstirpation am unteren Sprunggelenk
80.73.20 ↔	Offene Synovektomie am Handgelenk	80.87.29 ↔	Sonstige lokale Exzision oder Destruktion einer Gelenkläsion am unteren Sprunggelenk
80.73.99 ↔	Synovektomie am Handgelenk, sonstige	80.87.99 ↔	Sonstige lokale Exzision oder Destruktion einer Gelenkläsion am Sprunggelenk, sonstige
80.75.00 ↔	Synovektomie an der Hüfte, n.n.bez.	80.88.00 ↔	Sonstige lokale Exzision oder Destruktion einer Gelenkläsion an Fuss und Zehen, n.n.bez.
80.75.10 ↔	Arthroskopische Synovektomie an der Hüfte	80.88.10 ↔	Arthroskopische lokale Exzision oder Destruktion einer Gelenkläsion an Fuss und Zehen
80.75.20 ↔	Offene Synovektomie an der Hüfte	80.88.20 ↔	Débridement am Metatarsophalangealgelenk
80.75.99 ↔	Synovektomie an der Hüfte, sonstige	80.88.21 ↔	Zystenexstirpation am Metatarsophalangealgelenk
80.76.00 ↔	Synovektomie am Knie, n.n.bez.	80.88.29 ↔	Sonstige lokale Exzision oder Destruktion am Metatarsophalangealgelenk
80.76.10 ↔	Arthroskopische Synovektomie am Kniegelenk	80.88.30 ↔	Débridement an Zehengelenken
80.76.11 ↔	Arthroskopische Synovektomie am proximalen Tibiofibulargelenk	80.88.40 ↔	Débridement an sonstigen Fussgelenken
80.76.20 ↔	Offene Synovektomie am Kniegelenk	80.88.50 ↔	Zystenexstirpation an sonstigen Gelenken von Fuss und Zehen
80.76.21 ↔	Offene Synovektomie am proximalen Tibiofibulargelenk	80.88.59 ↔	Sonstige lokale Exzision oder Destruktion an sonstigen Gelenken von Fuss und Zehen
80.76.99 ↔	Synovektomie am Knie, sonstige	80.88.99 ↔	Sonstige lokale Exzision oder Destruktion einer Gelenkläsion an Fuss und Zehen, sonstige
80.78.00 ↔	Synovektomie an Fuss und Zehen, n.n.bez.	80.89.00 ↔	Sonstige lokale Exzision oder Destruktion einer Gelenkläsion an anderer bezeichneter Lokalisation, n.n.bez.
80.78.10 ↔	Arthroskopische Synovektomie am Tarsometatarsalgelenk	80.89.20 ↔	Arthroskopische lokale Exzision oder Destruktion einer Gelenkläsion am Iliosakralgelenk
80.78.11 ↔	Arthroskopische Synovektomie am Metatarsophalangealgelenk	80.89.21 ↔	Débridement am Iliosakralgelenk
80.78.19 ↔	Sonstige arthroskopische Synovektomie an Fuss und Zehen	80.89.22 ↔	Zystenexstirpation am Iliosakralgelenk
80.78.20 ↔	Offene Synovektomie am Tarsometatarsalgelenk	80.89.29 ↔	Sonstige lokale Exzision oder Destruktion am Iliosakralgelenk
80.78.21 ↔	Offene Synovektomie am Metatarsophalangealgelenk	81.51.13 ↔	Erstimplantation einer Oberflächenersatzprothese
80.78.29 ↔	Sonstige offene Synovektomie an Fuss und Zehen	81.51.21 ↔	Implantation einer Totalendoprothese des Hüftgelenks bei einem Prothesenwechsel
80.78.99 ↔	Synovektomie an Fuss und Zehen, sonstige	81.51.22 ↔	Implantation einer Totalendoprothese des Hüftgelenks, Sonderprothese bei einem Prothesenwechsel
80.79.10 ↔	Arthroskopische Synovektomie am Sternoklavikulargelenk	81.51.23 ↔	Implantation einer Oberflächenersatzprothese bei einem Prothesenwechsel
80.79.11 ↔	Arthroskopische Synovektomie am Iliosakralgelenk	81.51.29 ↔	Implantation einer Totalendoprothese des Hüftgelenks bei einem Prothesenwechsel, sonstige
80.79.20 ↔	Offene Synovektomie am Sternoklavikulargelenk	81.52.41 ↔	Implantation einer Monokopfprothese bei einem Prothesenwechsel
80.79.21 ↔	Offene Synovektomie am Iliosakralgelenk	81.52.42 ↔	Implantation einer Duokopfprothese bei einem Prothesenwechsel
80.79.22 ↔	Offene Synovektomie an der Symphyse	81.52.49 ↔	Implantation einer Teilprothese des Hüftgelenks bei einem Prothesenwechsel, sonstige
80.83.00 ↔	Sonstige lokale Exzision oder Destruktion einer Gelenkläsion am Handgelenk, n.n.bez.	81.52.51 ↔	Implantation einer Stütz- resp. Pfannendachschale einer Hüftendoprothese bei einem Wechsel
80.83.10 ↔	Arthroskopische lokale Exzision oder Destruktion einer Gelenkläsion am Handgelenk	81.52.52 ↔	Implantation des Inlays einer Hüftendoprothese bei einem Wechsel
80.83.11 ↔	Débridement am Handgelenk	81.52.53 ↔	Implantation des Kopfs einer Hüftendoprothese bei einem Wechsel
80.83.12 ↔	Zystenexstirpation am Handgelenk		
80.83.99 ↔	Sonstige lokale Exzision oder Destruktion einer Gelenkläsion am Handgelenk, sonstige		
80.85.00 ↔	Sonstige lokale Exzision oder Destruktion einer Gelenkläsion an der Hüfte, n.n.bez.		
80.85.10 ↔	Arthroskopische lokale Exzision oder Destruktion einer Gelenkläsion an der Hüfte		
80.85.11 ↔	Débridement am Hüftgelenk		
80.85.12 ↔	Zystenexstirpation am Hüftgelenk		
80.85.21 ↔	Taillierung, Osteochondroplastik am Schenkelhals, arthroskopisch		
80.85.22 ↔	Taillierung, Osteochondroplastik am Schenkelhals, offen chirurgisch		
80.85.99 ↔	Sonstige lokale Exzision oder Destruktion einer Gelenkläsion an der Hüfte, sonstige		
80.86.00 ↔	Sonstige lokale Exzision oder Destruktion einer Gelenkläsion am Knie, n.n.bez.		



81.52.54 ↔	Implantation von Kopf sowie Inlay einer Hüftendoprothese bei einem Wechsel	83.8A.34 ↔	Revision von einer sonstigen Lappenplastik mit mikrovaskulärer Anastomosierung aus Muskel oder Faszie, Brustwand, Bauch und Rücken
81.52.55 ↔	Implantation von Kopf, Inlay sowie Pfanne einer Hüftendoprothese bei einem Wechsel	83.8A.35 ↔	Revision von einer sonstigen Lappenplastik mit mikrovaskulärer Anastomosierung aus Muskel oder Faszie, Leisten- und Genitalregion und Gesäss
81.52.56 ↔	Implantation von Inlay sowie Pfanne einer Hüftendoprothese bei einem Wechsel	83.8A.36 ↔	Revision von einer sonstigen Lappenplastik mit mikrovaskulärer Anastomosierung aus Muskel oder Faszie, Untere Extremität
81.52.57 ↔	Implantation von Stütz- resp. Pfannendachschale sowie Pfanne einer Hüftendoprothese bei einem Wechsel	83.8A.39 ↔	Revision von einer sonstigen Lappenplastik mit mikrovaskulärer Anastomosierung aus Muskel oder Faszie, andere Lokalisation
81.52.58 ↔	Implantation von Stütz- resp. Pfannendachschale, Pfanne sowie Kopf einer Hüftendoprothese bei einem Wechsel	84.00 ↔	Amputation an der oberen Extremität, n.n.bez.
81.52.59 ↔	Implantation von Teilkomponenten einer Hüftendoprothese bei einem Wechsel, sonstige	84.01 ↔	Amputation und Exartikulation an einem Finger (ausgenommen am Daumen)
81.52.5A ↔	Implantation von Schaft sowie Kopf einer Hüftendoprothese bei einem Wechsel	84.02 ↔	Amputation und Exartikulation am Daumen
81.52.5B ↔	Implantation von Schaft, Kopf sowie Inlay einer Hüftendoprothese bei einem Wechsel	84.03.00 ↔	Hand-Amputation, n.n.bez.
81.53 ↔	Revision ohne Ersatz einer Hüftendoprothese	84.03.10 ↔	Komplette Hand-Amputation an Handwurzel oder Mittelhand
81.54.31 ↔	Implantation einer Standard-Totalendoprothese des Kniegelenks bei einem Prothesenwechsel	84.03.99 ↔	Hand-Amputation, sonstige
81.54.32 ↔	Implantation einer Sonder-Totalendoprothese des Kniegelenks bei einem Prothesenwechsel	84.04 ↔	Handgelenks-Exartikulation
81.54.33 ↔	Implantation einer achsengeführten Totalendoprothese des Kniegelenks bei einem Prothesenwechsel	84.05 ↔	Vorderarm-Amputation
81.54.34 ↔	Implantation einer unikondylären Schlittenprothese bei einem Prothesenwechsel	84.06 ↔	Ellenbogen-Exartikulation
81.54.35 ↔	Implantation einer bikondylären Schlittenprothese bei einem Prothesenwechsel	84.07 ↔	Oberarm-Amputation
81.54.39 ↔	Implantation einer Knieendoprothese bei einem Prothesenwechsel, sonstige	84.08 ↔	Schultergelenk-Exartikulation
81.54.42 ↔	Implantation eines Patella-Rückflächenersatz bei einem Wechsel	84.09 ↔	Interthorakoskopuläre Amputation
81.54.43 ↔	Implantation des Inlays einer Knieprothese bei einem Wechsel	84.10 ↔	Amputation der unteren Extremität, n.n.bez.
81.54.44 ↔	Implantation der Tibia- oder Femurkomponenten, sowie des Inlays einer unikondylären, resp. bikondylären Schlittenprothese oder einer Standard-Totalendoprothese des Knies bei einem Wechsel	84.11 ↔	Zehenamputation
81.54.45 ↔	Implantation der Tibia- oder Femurkomponenten, sowie des Inlays einer Sonder-Totalendoprothese oder einer achsengeführten Totalendoprothese des Knies, bei einem Wechsel	84.12 ↔	Amputation durch Fuss
81.54.46 ↔	Implantation eines isolierten Ersatzes der femoralen Gleitfläche bei einem Wechsel	84.13 ↔	Exartikulation im Sprunggelenk
81.54.47 ↔	Implantation eines kondylären Femurschilds mit Patella-Rückflächenersatz bei einem Wechsel	84.14 ↔	Transmalleoläre Amputation im Sprunggelenk
81.54.49 ↔	Implantation von Teilkomponenten einer Knieendoprothese bei einem Wechsel, sonstige	84.15 ↔	Sonstige Unterschenkel-Amputation
81.55 ↔	Revision ohne Ersatz einer Knieendoprothese	84.16 ↔	Knie-Exartikulation
81.59.10 ↔	Revision des Gelenkersatzes der unteren Extremitäten, ohne Wechsel	84.17 ↔	Oberschenkel-Amputation
81.59.11 ↔	Revision und Wechsel einer Sprunggelenkendoprothese	84.18 ↔	Hüft-Exartikulation
81.59.12 ↔	Revision und Wechsel einer Fusswurzelendoprothese	84.19 ↔	Abdominopelvine Amputation
81.59.13 ↔	Revision und Wechsel einer Vorfuss- oder Zehenendoprothese	84.20 ↔	Replantation einer Extremität, n.n.bez.
83.8A.30 ↔	Revision von einer sonstigen Lappenplastik mit mikrovaskulärer Anastomosierung aus Muskel oder Faszie, Kopf und Hals	84.21 ↔	Daumen-Replantation
83.8A.31 ↔	Revision von einer sonstigen Lappenplastik mit mikrovaskulärer Anastomosierung aus Muskel oder Faszie, Schulter und Axilla	84.22 ↔	Finger-Replantation (ausser Daumen)
83.8A.32 ↔	Revision von einer sonstigen Lappenplastik mit mikrovaskulärer Anastomosierung aus Muskel oder Faszie, Oberarm und Ellenbogen	84.23.00 ↔	Replantation von Vorderarm, Handgelenk oder Hand, n.n.bez.
83.8A.33 ↔	Revision von einer sonstigen Lappenplastik mit mikrovaskulärer Anastomosierung aus Muskel oder Faszie, Unterarm	84.23.10 ↔	Replantation von Vorderarm
		84.23.12 ↔	Replantation von der Mittelhand
		84.23.13 ↔	Replantation vom Handgelenk
		84.23.99 ↔	Replantation von Vorderarm, Handgelenk oder Hand, sonstige
		84.24.00 ↔	Replantation im Ellenbogenbereich oder Oberarm, n.n.bez.
		84.24.11 ↔	Replantation im Ellenbogenbereich
		84.24.12 ↔	Replantation vom Oberarm
		84.24.99 ↔	Replantation im Ellenbogenbereich oder Oberarm, sonstige
		84.25 ↔	Zehen-Replantation
		84.26 ↔	Fuss-Replantation
		84.27.00 ↔	Replantation von Unterschenkel oder Sprunggelenk, n.n.bez.
		84.27.11 ↔	Replantation im Kniebereich
		84.27.12 ↔	Replantation vom Unterschenkel
		84.27.99 ↔	Replantation von Unterschenkel oder Sprunggelenk, sonstige
		84.28 ↔	Oberschenkel-Replantation
		84.29 ↔	Replantation einer Extremität, sonstige
		84.3X.00 ↔	Revision eines Amputationsstumpfes, n.n.bez.
		84.3X.10 ↔	Revision eines Amputationsstumpfes, Schulter- und Oberarmregion
		84.3X.11 ↔	Revision eines Amputationsstumpfes, Unterarmregion
		84.3X.12 ↔	Revision eines Amputationsstumpfes, Handregion
		84.3X.13 ↔	Revision eines Amputationsstumpfes, Untere Extremität

84.3X.19 ↔	Revision eines Amputationsstumpfes, Andere Lokalisation	86.42.17 ↔	Radikale und grossflächige Exzision von Läsion oder Gewebe an Haut und Subkutangewebe, mit primärem Wundverschluss, an Brustwand und Rücken
84.3X.99 ↔	Revision eines Amputationsstumpfes, sonstige	86.42.18 ↔	Radikale und grossflächige Exzision von Läsion oder Gewebe an Haut und Subkutangewebe, mit primärem Wundverschluss, an Bauchregion und Leiste
84.99.14 ↔	Borggreve-Plastik	86.42.1A ↔	Radikale und grossflächige Exzision von Läsion oder Gewebe an Haut und Subkutangewebe, mit primärem Wundverschluss, am Gesäss
84.99.31 ↔	Transplantation von Vorderarm, Handgelenk oder Hand	86.42.1B ↔	Radikale und grossflächige Exzision von Läsion oder Gewebe an Haut und Subkutangewebe, mit primärem Wundverschluss, an Oberschenkel und Knie
85.J1 ↔	Temporäre Weichteildeckung an der Mamma	86.42.1C ↔	Radikale und grossflächige Exzision von Läsion oder Gewebe an Haut und Subkutangewebe, mit primärem Wundverschluss, an Unterschenkel
85.K6.13 ↔	Revision von Haut-Muskel- und Haut-Fett-Lappenplastiken an der Mamma, mit Neuanlage und Korrektur der Gefässanastomose	86.42.1D ↔	Radikale und grossflächige Exzision von Läsion oder Gewebe an Haut und Subkutangewebe, mit primärem Wundverschluss, am Fuss
86.41.11 ↔	Radikale und grossflächige Exzision von Läsion oder Gewebe an Haut und Subkutangewebe, ohne primären Wundverschluss, am Kopf	86.43.11 ↔	Radikale und grossflächige Exzision von Läsion oder Gewebe an Haut und Subkutangewebe, mit plastischer Deckung, am Kopf
86.41.12 ↔	Radikale und grossflächige Exzision von Läsion oder Gewebe an Haut und Subkutangewebe, ohne primären Wundverschluss, am Hals	86.43.12 ↔	Radikale und grossflächige Exzision von Läsion oder Gewebe an Haut und Subkutangewebe, mit plastischer Deckung, am Hals
86.41.13 ↔	Radikale und grossflächige Exzision von Läsion oder Gewebe an Haut und Subkutangewebe, ohne primären Wundverschluss, an Schulter und Axilla	86.43.13 ↔	Radikale und grossflächige Exzision von Läsion oder Gewebe an Haut und Subkutangewebe, mit plastischer Deckung, an Schulter und Axilla
86.41.14 ↔	Radikale und grossflächige Exzision von Läsion oder Gewebe an Haut und Subkutangewebe, ohne primären Wundverschluss, an Oberarm und Ellenbogen	86.43.14 ↔	Radikale und grossflächige Exzision von Läsion oder Gewebe an Haut und Subkutangewebe, mit plastischer Deckung, an Oberarm und Ellenbogen
86.41.15 ↔	Radikale und grossflächige Exzision von Läsion oder Gewebe an Haut und Subkutangewebe, ohne primären Wundverschluss, an Unterarm	86.43.15 ↔	Radikale und grossflächige Exzision von Läsion oder Gewebe an Haut und Subkutangewebe, mit plastischer Deckung, an Unterarm
86.41.16 ↔	Radikale und grossflächige Exzision von Läsion oder Gewebe an Haut und Subkutangewebe, ohne primären Wundverschluss, an der Hand	86.43.16 ↔	Radikale und grossflächige Exzision von Läsion oder Gewebe an Haut und Subkutangewebe, mit plastischer Deckung, an der Hand
86.41.17 ↔	Radikale und grossflächige Exzision von Läsion oder Gewebe an Haut und Subkutangewebe, ohne primären Wundverschluss, an Brustwand und Rücken	86.43.17 ↔	Radikale und grossflächige Exzision von Läsion oder Gewebe an Haut und Subkutangewebe, mit plastischer Deckung, an Brustwand und Rücken
86.41.18 ↔	Radikale und grossflächige Exzision von Läsion oder Gewebe an Haut und Subkutangewebe, ohne primären Wundverschluss, an Bauchregion und Leiste	86.43.18 ↔	Radikale und grossflächige Exzision von Läsion oder Gewebe an Haut und Subkutangewebe, mit plastischer Deckung, an Bauchregion und Leiste
86.41.1A ↔	Radikale und grossflächige Exzision von Läsion oder Gewebe an Haut und Subkutangewebe, ohne primären Wundverschluss, am Gesäss	86.43.1A ↔	Radikale und grossflächige Exzision von Läsion oder Gewebe an Haut und Subkutangewebe, mit plastischer Deckung, am Gesäss
86.41.1B ↔	Radikale und grossflächige Exzision von Läsion oder Gewebe an Haut und Subkutangewebe, ohne primären Wundverschluss, an Oberschenkel und Knie	86.43.1B ↔	Radikale und grossflächige Exzision von Läsion oder Gewebe an Haut und Subkutangewebe, mit plastischer Deckung, an Oberschenkel und Knie
86.41.1C ↔	Radikale und grossflächige Exzision von Läsion oder Gewebe an Haut und Subkutangewebe, ohne primären Wundverschluss, an Unterschenkel	86.43.1C ↔	Radikale und grossflächige Exzision von Läsion oder Gewebe an Haut und Subkutangewebe, mit plastischer Deckung, an Unterschenkel
86.41.1D ↔	Radikale und grossflächige Exzision von Läsion oder Gewebe an Haut und Subkutangewebe, ohne primären Wundverschluss, am Fuss	86.43.1D ↔	Radikale und grossflächige Exzision von Läsion oder Gewebe an Haut und Subkutangewebe, mit plastischer Deckung, am Fuss
86.42.11 ↔	Radikale und grossflächige Exzision von Läsion oder Gewebe an Haut und Subkutangewebe, mit primärem Wundverschluss, am Kopf	86.6A.11 ↔	Autologe Vollhauttransplantation, kleinflächig, am Kopf
86.42.12 ↔	Radikale und grossflächige Exzision von Läsion oder Gewebe an Haut und Subkutangewebe, mit primärem Wundverschluss, am Hals	86.6A.12 ↔	Autologe Vollhauttransplantation, kleinflächig, am Hals
86.42.13 ↔	Radikale und grossflächige Exzision von Läsion oder Gewebe an Haut und Subkutangewebe, mit primärem Wundverschluss, an Schulter und Axilla	86.6A.13 ↔	Autologe Vollhauttransplantation, kleinflächig, an Schulter und Axilla
86.42.14 ↔	Radikale und grossflächige Exzision von Läsion oder Gewebe an Haut und Subkutangewebe, mit primärem Wundverschluss, an Oberarm und Ellenbogen	86.6A.14 ↔	Autologe Vollhauttransplantation, kleinflächig, an Oberarm und Ellenbogen
86.42.15 ↔	Radikale und grossflächige Exzision von Läsion oder Gewebe an Haut und Subkutangewebe, mit primärem Wundverschluss, an Unterarm	86.6A.15 ↔	Autologe Vollhauttransplantation, kleinflächig, am Unterarm
86.42.16 ↔	Radikale und grossflächige Exzision von Läsion oder Gewebe an Haut und Subkutangewebe, mit primärem Wundverschluss, an der Hand	86.6A.16 ↔	Autologe Vollhauttransplantation, kleinflächig, an der Hand
		86.6A.17 ↔	Autologe Vollhauttransplantation, kleinflächig, an Brustwand und Rücken

- 86.6A.18 ↔ Autologe Vollhauttransplantation, kleinflächig, an Bauchregion und Leiste
- 86.6A.1A ↔ Autologe Vollhauttransplantation, kleinflächig, am Gesäss
- 86.6A.1B ↔ Autologe Vollhauttransplantation, kleinflächig, an Oberschenkel und Knie
- 86.6A.1C ↔ Autologe Vollhauttransplantation, kleinflächig, am Unterschenkel
- 86.6A.1D ↔ Autologe Vollhauttransplantation, kleinflächig, am Fuss
- 86.6A.21 ↔ Autologe Vollhauttransplantation, grossflächig, am Kopf
- 86.6A.22 ↔ Autologe Vollhauttransplantation, grossflächig, am Hals
- 86.6A.23 ↔ Autologe Vollhauttransplantation, grossflächig, an Schulter und Axilla
- 86.6A.24 ↔ Autologe Vollhauttransplantation, grossflächig, an Oberarm und Ellenbogen
- 86.6A.25 ↔ Autologe Vollhauttransplantation, grossflächig, am Unterarm
- 86.6A.26 ↔ Autologe Vollhauttransplantation, grossflächig, an der Hand
- 86.6A.27 ↔ Autologe Vollhauttransplantation, grossflächig, an Brustwand und Rücken
- 86.6A.28 ↔ Autologe Vollhauttransplantation, grossflächig, an Bauchregion und Leiste
- 86.6A.2A ↔ Autologe Vollhauttransplantation, grossflächig, am Gesäss
- 86.6A.2B ↔ Autologe Vollhauttransplantation, grossflächig, an Oberschenkel und Knie
- 86.6A.2C ↔ Autologe Vollhauttransplantation, grossflächig, am Unterschenkel
- 86.6A.2D ↔ Autologe Vollhauttransplantation, grossflächig, am Fuss
- 86.6B.11 ↔ Autologe Spalthauttransplantation, kleinflächig, am Kopf
- 86.6B.12 ↔ Autologe Spalthauttransplantation, kleinflächig, am Hals
- 86.6B.13 ↔ Autologe Spalthauttransplantation, kleinflächig, an Schulter und Axilla
- 86.6B.14 ↔ Autologe Spalthauttransplantation, kleinflächig, an Oberarm und Ellenbogen
- 86.6B.15 ↔ Autologe Spalthauttransplantation, kleinflächig, am Unterarm
- 86.6B.16 ↔ Autologe Spalthauttransplantation, kleinflächig, an der Hand
- 86.6B.17 ↔ Autologe Spalthauttransplantation, kleinflächig, an Brustwand und Rücken
- 86.6B.18 ↔ Autologe Spalthauttransplantation, kleinflächig, an Bauchregion und Leiste
- 86.6B.1A ↔ Autologe Spalthauttransplantation, kleinflächig, am Gesäss
- 86.6B.1B ↔ Autologe Spalthauttransplantation, kleinflächig, an Oberschenkel und Knie
- 86.6B.1C ↔ Autologe Spalthauttransplantation, kleinflächig, am Unterschenkel
- 86.6B.1D ↔ Autologe Spalthauttransplantation, kleinflächig, am Fuss
- 86.6B.21 ↔ Autologe Spalthauttransplantation, grossflächig, am Kopf
- 86.6B.22 ↔ Autologe Spalthauttransplantation, grossflächig, am Hals
- 86.6B.23 ↔ Autologe Spalthauttransplantation, grossflächig, an Schulter und Axilla
- 86.6B.24 ↔ Autologe Spalthauttransplantation, grossflächig, an Oberarm und Ellenbogen
- 86.6B.25 ↔ Autologe Spalthauttransplantation, grossflächig, am Unterarm
- 86.6B.26 ↔ Autologe Spalthauttransplantation, grossflächig, an der Hand
- 86.6B.27 ↔ Autologe Spalthauttransplantation, grossflächig, an Brustwand und Rücken
- 86.6B.28 ↔ Autologe Spalthauttransplantation, grossflächig, an Bauchregion und Leiste
- 86.6B.2A ↔ Autologe Spalthauttransplantation, grossflächig, am Gesäss
- 86.6B.2B ↔ Autologe Spalthauttransplantation, grossflächig, an Oberschenkel und Knie
- 86.6B.2C ↔ Autologe Spalthauttransplantation, grossflächig, am Unterschenkel
- 86.6B.2D ↔ Autologe Spalthauttransplantation, grossflächig, am Fuss
- 86.6D.11 ↔ Revision einer freien Hauttransplantation und eines permanenten Hautersatzes, am Kopf
- 86.6D.16 ↔ Revision einer freien Hauttransplantation und eines permanenten Hautersatzes, an der Hand
- 86.6D.1D ↔ Revision einer freien Hauttransplantation und eines permanenten Hautersatzes, am Fuss
- 86.6D.1E ↔ Revision einer freien Hauttransplantation und eines permanenten Hautersatzes, an anderer Lokalisation
- 86.7A.21 ↔ Dehnungsplastik, grossflächig, am Kopf
- 86.7A.26 ↔ Dehnungsplastik, grossflächig, an der Hand
- 86.7A.2D ↔ Dehnungsplastik, grossflächig, am Fuss
- 86.7A.2E ↔ Dehnungsplastik, grossflächig, an anderer Lokalisation
- 86.7A.31 ↔ Verschiebe-Rotationsplastik, kleinflächig, am Kopf
- 86.7A.36 ↔ Verschiebe-Rotationsplastik, kleinflächig, an der Hand
- 86.7A.3D ↔ Verschiebe-Rotationsplastik, kleinflächig, am Fuss
- 86.7A.3E ↔ Verschiebe-Rotationsplastik, kleinflächig, an anderer Lokalisation
- 86.7A.41 ↔ Verschiebe-Rotationsplastik, grossflächig, am Kopf
- 86.7A.46 ↔ Verschiebe-Rotationsplastik, grossflächig, an der Hand
- 86.7A.4D ↔ Verschiebe-Rotationsplastik, grossflächig, am Fuss
- 86.7A.4E ↔ Verschiebe-Rotationsplastik, grossflächig, an anderer Lokalisation
- 86.7A.51 ↔ Transpositionsplastik (VY), kleinflächig, am Kopf
- 86.7A.56 ↔ Transpositionsplastik (VY), kleinflächig, an der Hand
- 86.7A.5D ↔ Transpositionsplastik (VY), kleinflächig, am Fuss
- 86.7A.5E ↔ Transpositionsplastik (VY), kleinflächig, an anderer Lokalisation
- 86.7A.61 ↔ Transpositionsplastik (VY), grossflächig, am Kopf
- 86.7A.66 ↔ Transpositionsplastik (VY), grossflächig, an der Hand
- 86.7A.6D ↔ Transpositionsplastik (VY), grossflächig, am Fuss
- 86.7A.6E ↔ Transpositionsplastik (VY), grossflächig, an anderer Lokalisation
- 86.7A.71 ↔ Insellappenplastik, kleinflächig, am Kopf
- 86.7A.76 ↔ Insellappenplastik, kleinflächig, an der Hand
- 86.7A.7D ↔ Insellappenplastik, kleinflächig, am Fuss
- 86.7A.7E ↔ Insellappenplastik, kleinflächig, an anderer Lokalisation
- 86.7A.81 ↔ Insellappenplastik, grossflächig, am Kopf
- 86.7A.86 ↔ Insellappenplastik, grossflächig, an der Hand
- 86.7A.8D ↔ Insellappenplastik, grossflächig, am Fuss
- 86.7A.8E ↔ Insellappenplastik, grossflächig, an anderer Lokalisation
- 86.7A.91 ↔ Lokale Lappenplastik an Haut und Subkutangewebe, sonstige, am Kopf
- 86.7A.96 ↔ Lokale Lappenplastik an Haut und Subkutangewebe, sonstige, an der Hand
- 86.7A.9D ↔ Lokale Lappenplastik an Haut und Subkutangewebe, sonstige, am Fuss
- 86.7A.9E ↔ Lokale Lappenplastik an Haut und Subkutangewebe, sonstige, an anderer Lokalisation
- 86.7A.B1 ↔ Z-Plastik, grossflächig, am Kopf
- 86.7A.B6 ↔ Z-Plastik, grossflächig, an der Hand
- 86.7A.BD ↔ Z-Plastik, grossflächig, am Fuss
- 86.7A.BE ↔ Z-Plastik, grossflächig, an anderer Lokalisation
- 86.7A.D1 ↔ W-Plastik, grossflächig, am Kopf
- 86.7A.D6 ↔ W-Plastik, grossflächig, an der Hand

86.7A.DD ↔ W-Plastik, grossflächig, am Fuss	86.7E.3E ↔ Revision von gestielter Fernlappenplastik, an anderer Lokalisation
86.7A.DE ↔ W-Plastik, grossflächig, an anderer Lokalisation	86.7E.41 ↔ Revision von einer Plastik mit freien Lappen mit mikrovaskulärer Anastomosierung, am Kopf
86.7B.11 ↔ Gestielte regionale Lappenplastik, am Kopf	86.7E.46 ↔ Revision von einer Plastik mit freien Lappen mit mikrovaskulärer Anastomosierung, an der Hand
86.7B.12 ↔ Gestielte regionale Lappenplastik, am Hals	86.7E.4D ↔ Revision von einer Plastik mit freien Lappen mit mikrovaskulärer Anastomosierung, am Fuss
86.7B.13 ↔ Gestielte regionale Lappenplastik, an Schulter und Axilla	86.7E.4E ↔ Revision von einer Plastik mit freien Lappen mit mikrovaskulärer Anastomosierung, an anderer Lokalisation
86.7B.14 ↔ Gestielte regionale Lappenplastik, an Oberarm und Ellenbogen	86.88.D1 ↔ Temporäre Weichteildeckung durch alloplastisches Material, grossflächig, am Kopf
86.7B.15 ↔ Gestielte regionale Lappenplastik, am Unterarm	86.88.D6 ↔ Temporäre Weichteildeckung durch alloplastisches Material, grossflächig, an der Hand
86.7B.16 ↔ Gestielte regionale Lappenplastik, an der Hand	86.88.DD ↔ Temporäre Weichteildeckung durch alloplastisches Material, grossflächig, am Fuss
86.7B.17 ↔ Gestielte regionale Lappenplastik, an Brustwand und Rücken	86.88.DE ↔ Temporäre Weichteildeckung durch alloplastisches Material, grossflächig, an anderer Lokalisation
86.7B.18 ↔ Gestielte regionale Lappenplastik, an Bauchregion und Leiste	86.88.F1 ↔ Temporäre Weichteildeckung mittels allogener Haut, grossflächig, am Kopf
86.7B.1A ↔ Gestielte regionale Lappenplastik, am Gesäss	86.88.F6 ↔ Temporäre Weichteildeckung mittels allogener Haut, grossflächig, an der Hand
86.7B.1B ↔ Gestielte regionale Lappenplastik, an Oberschenkel und Knie	86.88.FD ↔ Temporäre Weichteildeckung mittels allogener Haut, grossflächig, am Fuss
86.7B.1C ↔ Gestielte regionale Lappenplastik, am Unterschenkel	86.88.FE ↔ Temporäre Weichteildeckung mittels allogener Haut, grossflächig, an anderer Lokalisation
86.7B.1D ↔ Gestielte regionale Lappenplastik, am Fuss	86.88.H1 ↔ Temporäre Weichteildeckung mittels xenogener Haut, grossflächig, am Kopf
86.7C.11 ↔ Gestielte Fernlappenplastik, am Kopf	86.88.H6 ↔ Temporäre Weichteildeckung mittels xenogener Haut, grossflächig, an der Hand
86.7C.12 ↔ Gestielte Fernlappenplastik, am Hals	86.88.HD ↔ Temporäre Weichteildeckung mittels xenogener Haut, grossflächig, am Fuss
86.7C.13 ↔ Gestielte Fernlappenplastik, an Schulter und Axilla	86.88.HE ↔ Temporäre Weichteildeckung mittels xenogener Haut, grossflächig, an anderer Lokalisation
86.7C.14 ↔ Gestielte Fernlappenplastik, an Oberarm und Ellenbogen	86.8A.11 ↔ Weichteildeckung und Hautersatz mittels kultivierten Keratinozyten mit Applikation als Blatt, kleinflächig, am Kopf
86.7C.15 ↔ Gestielte Fernlappenplastik, am Unterarm	86.8A.16 ↔ Weichteildeckung und Hautersatz mittels kultivierten Keratinozyten mit Applikation als Blatt, kleinflächig, an der Hand
86.7C.16 ↔ Gestielte Fernlappenplastik, an der Hand	86.8A.1D ↔ Weichteildeckung und Hautersatz mittels kultivierten Keratinozyten mit Applikation als Blatt, kleinflächig, am Fuss
86.7C.17 ↔ Gestielte Fernlappenplastik, an Brustwand und Rücken	86.8A.1E ↔ Weichteildeckung und Hautersatz mittels kultivierten Keratinozyten mit Applikation als Blatt, kleinflächig, an anderer Lokalisation
86.7C.18 ↔ Gestielte Fernlappenplastik, an Bauchregion und Leiste	86.8A.21 ↔ Weichteildeckung und Hautersatz mittels kultivierten Keratinozyten mit Applikation als Blatt, grossflächig, am Kopf
86.7C.1A ↔ Gestielte Fernlappenplastik, am Gesäss	86.8A.26 ↔ Weichteildeckung und Hautersatz mittels kultivierten Keratinozyten mit Applikation als Blatt, grossflächig, an der Hand
86.7C.1B ↔ Gestielte Fernlappenplastik, an Oberschenkel und Knie	86.8A.2D ↔ Weichteildeckung und Hautersatz mittels kultivierten Keratinozyten mit Applikation als Blatt, grossflächig, am Fuss
86.7C.1C ↔ Gestielte Fernlappenplastik, am Unterschenkel	86.8A.2E ↔ Weichteildeckung und Hautersatz mittels kultivierten Keratinozyten mit Applikation als Blatt, grossflächig, an anderer Lokalisation
86.7C.1D ↔ Gestielte Fernlappenplastik, am Fuss	86.8A.31 ↔ Weichteildeckung und Hautersatz mittels Applikation von Zellsuspension (Sprühtherapie) von autologen kultivierten Keratinozyten und Fibroblasten, kleinflächig, am Kopf
86.7D.11 ↔ Plastik mit freiem Lappen mit mikrovaskulärer Anastomosierung, am Kopf	86.8A.36 ↔ Weichteildeckung und Hautersatz mittels Applikation von Zellsuspension (Sprühtherapie) von autologen kultivierten Keratinozyten und Fibroblasten, kleinflächig, an der Hand
86.7D.12 ↔ Plastik mit freiem Lappen mit mikrovaskulärer Anastomosierung, am Hals	86.8A.3D ↔ Weichteildeckung und Hautersatz mittels Applikation von Zellsuspension (Sprühtherapie) von autologen kultivierten Keratinozyten und Fibroblasten, kleinflächig, am Fuss
86.7D.13 ↔ Plastik mit freiem Lappen mit mikrovaskulärer Anastomosierung, an Schulter und Axilla	
86.7D.14 ↔ Plastik mit freiem Lappen mit mikrovaskulärer Anastomosierung, an Oberarm und Ellenbogen	
86.7D.15 ↔ Plastik mit freiem Lappen mit mikrovaskulärer Anastomosierung, am Unterarm	
86.7D.16 ↔ Plastik mit freiem Lappen mit mikrovaskulärer Anastomosierung, an der Hand	
86.7D.17 ↔ Plastik mit freiem Lappen mit mikrovaskulärer Anastomosierung, an Brustwand und Rücken	
86.7D.18 ↔ Plastik mit freiem Lappen mit mikrovaskulärer Anastomosierung, an Bauchregion und Leiste	
86.7D.1A ↔ Plastik mit freiem Lappen mit mikrovaskulärer Anastomosierung, am Gesäss	
86.7D.1B ↔ Plastik mit freiem Lappen mit mikrovaskulärer Anastomosierung, an Oberschenkel und Knie	
86.7D.1C ↔ Plastik mit freiem Lappen mit mikrovaskulärer Anastomosierung, am Unterschenkel	
86.7D.1D ↔ Plastik mit freiem Lappen mit mikrovaskulärer Anastomosierung, am Fuss	
86.7E.21 ↔ Revision von gestielter regionaler Lappenplastik, am Kopf	
86.7E.26 ↔ Revision von gestielter regionaler Lappenplastik, an der Hand	
86.7E.2D ↔ Revision von gestielter regionaler Lappenplastik, am Fuss	
86.7E.2E ↔ Revision von gestielter regionaler Lappenplastik, an anderer Lokalisation	
86.7E.31 ↔ Revision von gestielter Fernlappenplastik, am Kopf	
86.7E.36 ↔ Revision von gestielter Fernlappenplastik, an der Hand	
86.7E.3D ↔ Revision von gestielter Fernlappenplastik, am Fuss	

86.8A.3E ↔ Weichteildeckung und Hautersatz mittels Applikation von Zellsuspension (Sprühtherapie) von autologen kultivierten Keratinozyten und Fibroblasten, kleinflächig, an anderer Lokalisation	86.8A.4E ↔ Weichteildeckung und Hautersatz mittels Applikation von Zellsuspension (Sprühtherapie) von autologen kultivierten Keratinozyten und Fibroblasten, grossflächig, an anderer Lokalisation
86.8A.41 ↔ Weichteildeckung und Hautersatz mittels Applikation von Zellsuspension (Sprühtherapie) von autologen kultivierten Keratinozyten und Fibroblasten, grossflächig, am Kopf	86.91 ↔ Exzision von Haut zur Transplantation
86.8A.46 ↔ Weichteildeckung und Hautersatz mittels Applikation von Zellsuspension (Sprühtherapie) von autologen kultivierten Keratinozyten und Fibroblasten, grossflächig, an der Hand	86.A2.21 ↔ Temporäre Weichteildeckung durch hydrolytisch resorbierbare Membran, grossflächig, am Kopf
86.8A.4D ↔ Weichteildeckung und Hautersatz mittels Applikation von Zellsuspension (Sprühtherapie) von autologen kultivierten Keratinozyten und Fibroblasten, grossflächig, am Fuss	86.A2.26 ↔ Temporäre Weichteildeckung durch hydrolytisch resorbierbare Membran, grossflächig, an der Hand
	86.A2.2D ↔ Temporäre Weichteildeckung durch hydrolytisch resorbierbare Membran, grossflächig, am Fuss
	86.A2.2E ↔ Temporäre Weichteildeckung durch hydrolytisch resorbierbare Membran, grossflächig, an anderer Lokalisation

### Prozedur F13-9

86.53.11 ‡↔ Sekundärnaht an Haut und Subkutangewebe des Kopfes	86.53.1D ‡↔ Sekundärnaht an Haut und Subkutangewebe des Fusses
86.53.16 ‡↔ Sekundärnaht an Haut und Subkutangewebe der Hand	86.53.1E ‡↔ Sekundärnaht an Haut und Subkutangewebe anderer Lokalisationen

### ADRG F17

#### Wechsel eines Herzschrittmachers

Mindestens eine Prozedur in Tabelle F17-1 und keine Prozedur in Tabelle F17-2

### DRG F17A

#### Wechsel eines Herzschrittmachers, Mehrkammersystem

Prozedur in Tabelle F17-3

### DRG F17B

#### Wechsel eines Herzschrittmachers, Einkammersystem

### Prozedur F17-1

37.8A.00 ↔ Implantation eines permanenten Herzschrittmachers, n.n.bez.	37.8A.31 ↔ Implantation eines Resynchronisationsherzschrittmacher (CRT-P)
37.8A.09 ↔ Implantation eines permanenten Herzschrittmachers, sonstige	37.8A.42 ↔ Implantation eines transvenösen, sondenlosen Herzschrittmachers, Einkammerstimulation
37.8A.11 ↔ Implantation eines Einkammer-Schrittmachers	37.8A.43 ↔ Implantation eines transvenösen, sondenlosen Herzschrittmachers, Zweikammerstimulation
37.8A.21 ↔ Implantation eines Zweikammer-Schrittmachers, ohne antitachykarde Stimulation	
37.8A.22 ↔ Implantation eines Zweikammer-Schrittmachers, mit antitachykarder Stimulation	

### Prozedur F17-2

37.7A.00 ↔ Implantation einer Elektrode am Herzen, n.n.bez.	37.7A.23 ↔ Implantation einer Elektrode am Epikard, thorakoskopisch
37.7A.11 ↔ Implantation einer transvenösen Ventrikelektrode	37.7A.31 ↔ Implantation einer transvenösen Schockelektrode
37.7A.12 ↔ Implantation einer transvenösen Ventrikelektrode mit atrialem Sensing	37.7A.32 ↔ Implantation einer subkutanen Schockelektrode
37.7A.13 ↔ Implantation einer transvenösen Vorhofelektrode	37.7A.33 ↔ Implantation einer subkutanen Schockelektrode zur Verwendung mit einem subkutanen Defibrillatorsystem
37.7A.14 ↔ Implantation einer transvenösen Elektrode auf dem linken Ventrikel durch den Koronarsinus	37.7A.51 ↔ Implantation eines Drucksensors
37.7A.21 ↔ Implantation einer Elektrode am Epikard, durch Thorakotomie und Sternotomie, offen chirurgisch	37.7A.99 ↔ Implantation einer Elektrode am Herzen, sonstige
37.7A.22 ↔ Implantation einer Elektrode am Epikard über einen subxyphoidalen Zugang, offen chirurgisch	

**Prozedur F17-3**

- 37.8A.21 ↔ Implantation eines Zweikammer-Schrittmachers, ohne antitachykarde Stimulation
- 37.8A.22 ↔ Implantation eines Zweikammer-Schrittmachers, mit antitachykarde Stimulation
- 37.8A.31 ↔ Implantation eines Resynchronisationsherzschrittmacher (CRT-P)

**ADRG F18****Revision eines Herzschrittmachers oder Kardioverters / Defibrillators (AICD) ohne Aggregatwechsel**

Mindestens eine Prozedur in Tabelle F18-1 und Prozedur nicht in Tabelle F18-2

**DRG F18A****Revision eines Herzschrittmachers oder Kardioverters / Defibrillators (AICD) ohne Aggregatwechsel, mit äusserst schweren CC oder bestimmtem Eingriff oder Alter < 16 Jahre**

PCCL &gt; 3 oder Alter &lt; 16 Jahre oder Prozedur in Tabelle F18-3

**DRG F18B****Revision eines Herzschrittmachers oder Kardioverters / Defibrillators (AICD) ohne Aggregatwechsel, Alter > 15 Jahre****Prozedur F18-1**

- 37.75.00 ↔ Revision ohne Ersatz einer Elektrode am Herzen, n.n.bez.
- 37.75.31 ↔ Revision ohne Ersatz einer transvenösen Ventrikel Elektrode
- 37.75.32 ↔ Revision ohne Ersatz einer transvenösen Vorhof- und Ventrikel Elektrode
- 37.75.33 ↔ Revision ohne Ersatz einer transvenösen Vorhof Elektrode
- 37.75.34 ↔ Revision ohne Ersatz einer transvenösen Elektrode auf dem linken Ventrikel durch den Koronarsinus
- 37.75.41 ↔ Revision ohne Ersatz einer Epikardelektrode
- 37.75.99 ↔ Revision ohne Ersatz einer Elektrode am Herzen, sonstige
- 37.79 ↔ Revision oder Verlagerung von Tasche von kardialer Vorrichtung
- 37.7A.00 ↔ Implantation einer Elektrode am Herzen, n.n.bez.
- 37.7A.11 ↔ Implantation einer transvenösen Ventrikel Elektrode
- 37.7A.12 ↔ Implantation einer transvenösen Ventrikel Elektrode mit atrialem Sensing
- 37.7A.13 ↔ Implantation einer transvenösen Vorhof Elektrode
- 37.7A.14 ↔ Implantation einer transvenösen Elektrode auf dem linken Ventrikel durch den Koronarsinus
- 37.7A.21 ↔ Implantation einer Elektrode am Epikard, durch Thorakotomie und Sternotomie, offen chirurgisch
- 37.7A.22 ↔ Implantation einer Elektrode am Epikard über einen subxyphoidalen Zugang, offen chirurgisch
- 37.7A.23 ↔ Implantation einer Elektrode am Epikard, thorakoskopisch
- 37.7A.31 ↔ Implantation einer transvenösen Schockelektrode
- 37.7A.32 ↔ Implantation einer subkutanen Schockelektrode
- 37.7A.33 ↔ Implantation einer subkutanen Schockelektrode zur Verwendung mit einem subkutanen Defibrillatorsystem
- 37.7A.99 ↔ Implantation einer Elektrode am Herzen, sonstige
- 37.7B.11 ‡↔ Entfernen einer transvenösen Ventrikel Elektrode
- 37.7B.12 ‡↔ Entfernen einer transvenösen Ventrikel Elektrode mit atrialem Sensing
- 37.7B.13 ‡↔ Entfernen einer transvenösen Vorhof Elektrode
- 37.7B.14 ‡↔ Entfernen einer transvenösen Elektrode vom linken Ventrikel über den Koronarsinus
- 37.7B.21 ↔ Entfernen einer Elektrode am Epikard, durch Thorakotomie und Sternotomie, offen chirurgisch
- 37.7B.22 ↔ Entfernen einer Elektrode am Epikard über einen subxyphoidalen Zugang, offen chirurgisch
- 37.7B.23 ↔ Entfernen einer Elektrode am Epikard, thorakoskopisch
- 37.7B.31 ↔ Entfernen einer transvenösen Schockelektrode
- 37.8B.00 ↔ Entfernen eines permanenten Herzschrittmachers, n.n.bez.
- 37.8B.09 ↔ Entfernen eines permanenten Herzschrittmachers, sonstige
- 37.8B.11 ↔ Entfernen eines Einkammer-Schrittmachers
- 37.8B.21 ↔ Entfernen eines Zweikammerschrittmachers, ohne antitachykarde Stimulation
- 37.8B.22 ↔ Entfernen eines Zweikammerschrittmachers, mit antitachykarde Stimulation
- 37.8B.31 ↔ Entfernen eines Resynchronisationsherzschrittmachers (CRT-P)
- 37.8B.42 ↔ Entfernen eines transvenösen, sondenlosen Herzschrittmachers, Einkammerstimulation
- 37.8B.43 ↔ Entfernen eines transvenösen, sondenlosen Herzschrittmachers, Zweikammerstimulation
- 37.8D ↔ Entfernen eines Ereignisrekorders
- 37.8F.00 ↔ Entfernen eines Kardioverters oder Defibrillators, n.n.bez.
- 37.8F.11 ↔ Entfernen eines Einkammer-Defibrillators
- 37.8F.12 ↔ Entfernen eines Zweikammer-Defibrillators
- 37.8F.21 ↔ Entfernen eines Resynchronisationsdefibrillators (CRT-D)
- 37.8F.22 ↔ Entfernen eines Einkammer-Defibrillators mit atrialem Sensing
- 37.8F.31 ↔ Entfernen eines subkutanen Defibrillatorsystems
- 37.8F.99 ↔ Entfernen eines Kardioverters oder Defibrillators, sonstige
- 37.9A.12 ↔ Entfernung oder Revision eines myokardmodulierenden Systems (CCM)

**Prozedur F18-2**

37.8A.00 ↔ Implantation eines permanenten Herzschrittmachers, n.n.bez.	37.8A.43 ↔ Implantation eines transvenösen, sondenlosen Herzschrittmachers, Zweikammerstimulation
37.8A.09 ↔ Implantation eines permanenten Herzschrittmachers, sonstige	37.8E.00 ↔ Implantation eines Kardioverters oder Defibrillators, n.n.bez.
37.8A.11 ↔ Implantation eines Einkammer-Schrittmachers	37.8E.11 ↔ Implantation eines Einkammer-Defibrillators
37.8A.21 ↔ Implantation eines Zweikammer-Schrittmachers, ohne antitachykarde Stimulation	37.8E.12 ↔ Implantation eines Zweikammer-Defibrillators
37.8A.22 ↔ Implantation eines Zweikammer-Schrittmachers, mit antitachykarder Stimulation	37.8E.21 ↔ Implantation eines Resynchronisationsdefibrillators (CRT-D)
37.8A.31 ↔ Implantation eines Resynchronisationsherzschrittmacher (CRT-P)	37.8E.22 ↔ Implantation eines Einkammer-Defibrillators mit atrialem Sensing
37.8A.42 ↔ Implantation eines transvenösen, sondenlosen Herzschrittmachers, Einkammerstimulation	37.8E.31 ↔ Implantation eines subkutanen Defibrillatorsystems
	37.8E.99 ↔ Implantation eines Kardioverters oder Defibrillators, sonstige

**Prozedur F18-3**

39.A1.11 ‡↔ Einsatz eines Excimer-Laser	39.A1.12 ‡↔ Einsatz eines Cutting sheath
---	--

**ADRG F19****Andere perkutan-transluminale Intervention an Herz, Aorta und Lungengefässen oder bestimmten Verfahren**

Prozedur in Tabelle F19-2 oder Hauptdiagnose in Tabelle F19-1 und Prozedur in mindestens zwei der Tabellen F19-3, F19-4

**DRG F19Z****Andere perkutan-transluminale Intervention an Herz, Aorta und Lungengefässen oder bestimmten Verfahren****Diagnose F19-1**

127.20	Pulmonale Hypertonie bei chronischer Thromboembolie
--------	---

**Prozedur F19-2**

35.41.00 ↔ Vergrößerung eines bestehenden Vorhofseptumdefekts, n.n.bez.	35.C4.13 ↔ Segelrekonstruktion der Trikuspidalklappe, endovaskulärer Zugang
35.41.20 ↔ Vergrößerung eines bestehenden Vorhofseptumdefekts, perkutan-transluminal	35.C4.14 ↔ Segelrekonstruktion der Trikuspidalklappe kathetergesteuert, transapikal
35.41.99 ↔ Vergrößerung eines bestehenden Vorhofseptumdefekts, sonstige	35.E1.00 ↔ Valvuloplastik der Aortenklappe, n.n.bez.
35.42.00 ↔ Bildung von Herzseptumdefekten, n.n.bez.	35.E1.09 ↔ Valvuloplastik der Aortenklappe, sonstige
35.42.09 ↔ Bildung von Herzseptumdefekten, sonstige	35.E1.13 ↔ Valvuloplastik der Aortenklappe, endovaskulärer Zugang
35.42.21 ↔ Bildung von Herzseptumdefekten, perkutan-transluminal, ohne Implantat	35.E1.14 ↔ Valvuloplastik der Aortenklappe kathetergesteuert, transapikal
35.42.22 ↔ Bildung von Herzseptumdefekten, perkutan-transluminal, mit Implantat	35.E2.00 ↔ Valvuloplastik der Mitralklappe, n.n.bez.
35.43.20 ↔ Vergrößerung eines bestehenden Ventrikelseptumdefekts, perkutan-transluminal	35.E2.09 ↔ Valvuloplastik der Mitralklappe, sonstige
35.B0 ↔ Klappensprengung, n.n.bez.	35.E3.00 ↔ Valvuloplastik der Pulmonalklappe, n.n.bez.
35.B1.11 ↔ Sprengung der Aortenklappe, endovaskulärer Zugang	35.E3.09 ↔ Valvuloplastik der Pulmonalklappe, sonstige
35.B1.12 ↔ Sprengung der Mitralklappe, endovaskulärer Zugang	35.E3.13 ↔ Valvuloplastik der Pulmonalklappe, endovaskulärer Zugang
35.B1.13 ↔ Sprengung der Pulmonalklappe, endovaskulärer Zugang	35.E3.14 ↔ Valvuloplastik der Pulmonalklappe kathetergesteuert, transapikal
35.B1.14 ↔ Sprengung der Trikuspidalklappe, endovaskulärer Zugang	35.E4.00 ↔ Valvuloplastik der Trikuspidalklappe, n.n.bez.
35.B9 ↔ Klappensprengung, sonstige	35.E4.09 ↔ Valvuloplastik der Trikuspidalklappe, sonstige
35.C2.13 ↔ Segelrekonstruktion der Mitralklappe, endovaskulärer Zugang	37.6A.41 ↔ Implantation eines herzkreislaufunterstützenden Systems, mit Pumpe, ohne Gasaustauschfunktion, intravasal (inkl. Intrakardial), linksventrikulär, perkutan
35.C2.14 ↔ Segelrekonstruktion der Mitralklappe kathetergesteuert, transapikal	37.6A.42 ↔ Implantation eines herzkreislaufunterstützenden Systems, mit Pumpe, ohne Gasaustauschfunktion, intravasal (inkl. Intrakardial), rechtsventrikulär, perkutan
35.C3.13 ↔ Taschenrekonstruktion der Pulmonalklappe, endovaskulärer Zugang	37.6A.51 ↔ Implantation eines herzkreislauf- und lungenunterstützenden Systems, mit Pumpe, mit CO2-removal, extrakorporal, veno-venös, perkutan
35.C3.14 ↔ Taschenrekonstruktion der Pulmonalklappe kathetergesteuert, transapikal	

- |   |   |
|---|---|
| <p>37.6A.62 ↔ Implantation eines herzkreislauf- und lungenunterstützenden Systems, mit Pumpe, mit Oxygenator (inkl. CO<sub>2</sub>-removal), extrakorporal, veno-venös, perkutan</p> <p>37.6A.73 ↔ Implantation eines herzkreislauf- und lungenunterstützenden Systems, mit Pumpe, mit Oxygenator (inkl. CO<sub>2</sub>-removal), extrakorporal, veno-arteriell oder veno-venoarteriell, perkutan</p> <p>37.6A.82 ↔ Implantation einer intraaortalen Ballonpumpe (IABP), perkutan</p> <p>37.6B.41 ↔ Entfernen eines herzkreislaufunterstützenden Systems, mit Pumpe, ohne Gasaustauschfunktion, intravasal (inkl. Intrakardial), linksventrikulär, perkutan</p> | <p>37.6B.42 ↔ Entfernen eines herzkreislaufunterstützenden Systems, mit Pumpe, ohne Gasaustauschfunktion, intravasal (inkl. Intrakardial), rechtsventrikulär, perkutan</p> <p>37.90.10 ↔ Perkutaner Verschluss des linken Vorhofsohrs</p> <p>37.90.99 ↔ Einsetzen von Vorrichtungen ins linke Herzohr, sonstige</p> |
|---|---|

**Prozedur F19-3**

- |   |  |
|---|--|
| <p>39.50.10 ↔ Angioplastik oder Atherektomie an sonstigem(n) Nicht-Herzkranzgefäss(en) mit Ballon, n.n.bez.</p> <p>39.50.11 ↔ Angioplastik oder Atherektomie an sonstigem(n) Nicht-Herzkranzgefäss(en) mit einfacher Ballon</p> <p>39.50.12 ↔ Angioplastik oder Atherektomie an sonstigem(n) Nicht-Herzkranzgefäss(en) mit cutting Ballon</p> <p>39.50.13 ↔ Angioplastik oder Atherektomie an sonstigem(n) Nicht-Herzkranzgefäss(en) mit Kryoplastie-Ballon</p> | <p>39.50.14 ↔ Angioplastik oder Atherektomie an sonstigem(n) Nicht-Herzkranzgefäss(en) mit Drug eluting Ballon</p> <p>39.50.15 ↔ Angioplastik oder Atherektomie an sonstigem(n) Nicht-Herzkranzgefäss(en) mittels Lithotripsie</p> <p>39.50.19 ↔ Angioplastik oder Atherektomie an sonstigem(n) Nicht-Herzkranzgefäss(en) mit sonstiger Ballon</p> |
|---|--|

**Prozedur F19-4**

- 00.4B.13 ↔ PTKI an Lungengefässen

**ADRG F21****Andere OR-Prozeduren bei Kreislauferkrankungen**

Mindestens eine Prozedur in Tabelle F21-3 oder Prozedur in Tabelle F21-4 und Prozedur in Tabelle F21-5

**DRG F21A****Andere OR-Prozeduren bei Kreislauferkrankungen mit äusserst schweren CC und Vakuumbehandlung oder grossflächiger Spalthauttransplantation**

(PCCL > 3) und (Prozedur in Tabelle F21-6 oder Prozedur in Tabelle F21-7)

**DRG F21B****Andere OR-Prozeduren bei Kreislauferkrankungen mit äusserst schweren CC oder Globalinsuffizienz**

PCCL > 3 oder Diagnose in Tabelle F21-1 und Diagnose in Tabelle F21-2

**DRG F21C****Andere OR-Prozeduren bei Kreislauferkrankungen****Diagnose F21-1**

- 150.01 Sekundäre Rechtsherzinsuffizienz

**Diagnose F21-2**

- |   |  |
|---|--|
| <p>150.13 Linksherzinsuffizienz: Mit Beschwerden bei leichter Belastung</p> | <p>150.14 Linksherzinsuffizienz: Mit Beschwerden in Ruhe</p> |
|---|--|

**Prozedur F21-3**

- |   |  |
|---|--|
| <p>00.4B.11 ↔ PTKI an Arterien der oberen Extremität oder Schulter</p> <p>00.4B.12 ↔ PTKI an der Aorta</p> <p>00.4B.13 ↔ PTKI an Lungengefässen</p> <p>00.4B.14 ↔ PTKI an anderen thorakalen Arterien</p> <p>00.4B.15 ↔ PTKI an viszerale Arterien</p> <p>00.4B.16 ↔ PTKI an der A. renalis</p> <p>00.4B.17 ↔ PTKI an anderen abdominalen Arterien</p> <p>00.4B.18 ↔ PTKI an Oberschenkel- Arterien und A. poplitea</p> | <p>00.4B.19 ↔ PTKI an Arterien an anderer Lokalisation</p> <p>00.4B.1A ↔ PTKI an Unterschenkel- Arterien</p> <p>00.4B.21 ↔ PTKI an Venen der oberen Extremität oder Schulter</p> <p>00.4B.22 ↔ PTKI an der V. Cava</p> <p>00.4B.23 ↔ PTKI an anderen thorakalen Venen</p> <p>00.4B.24 ↔ PTKI an Lebervenen</p> <p>00.4B.25 ↔ PTKI an viszerale Venen</p> <p>00.4B.26 ↔ PTKI an anderen abdominalen Venen</p> <p>00.4B.27 ↔ PTKI an Oberschenkel- Venen</p> |
|---|--|



00.4B.28 ↔	PTKI an Unterschenkel- Venen	21.86.11 ↔	Rhinoplastik mit lokalen oder distalen Lappen
00.4B.29 ↔	PTKI an Venen, sonstige	27.55.10 ↔	Kleinflächiges Vollhauttransplantat an Lippe und Mund
00.4B.31 ↔	PTKI an der V. saphena magna	27.55.20 ↔	Grossflächiges Vollhauttransplantat an Lippe und Mund
00.4B.32 ↔	PTKI an der V. saphena parva	27.56.10 ↔	Kleinflächiges Spalthauttransplantat an Lippe und Mund
00.4B.33 ↔	PTKI an epifaszialen Seitenäste des Beines	27.56.10 ↔	Kleinflächiges Spalthauttransplantat an Lippe und Mund
00.4B.34 ↔	PTKI an epifaszialen Armvenen	27.56.20 ↔	Grossflächiges Spalthauttransplantat an Lippe und Mund
00.4B.39 ↔	PTKI an epifaszialen Venen, sonstige	27.56.20 ↔	Grossflächiges Spalthauttransplantat an Lippe und Mund
00.4B.41 ↔	PTKI an künstlich angelegten Gefässen der oberen Extremität oder Schulter	27.56.30 ↔	Kleinflächige heterologe Hauttransplantation an die Lippe
00.4B.42 ↔	PTKI an venösen oder Kunststoff- Dialyse-Shunts	27.56.30 ↔	Kleinflächige heterologe Hauttransplantation an die Lippe
00.4B.43 ↔	PTKI an thorakalen künstlich angelegten Gefässen	27.56.40 ↔	Grossflächig heterologe Hauttransplantation an die Lippe
00.4B.44 ↔	PTKI an abdominalen künstlich angelegten Gefässen	27.56.40 ↔	Grossflächig heterologe Hauttransplantation an die Lippe
00.4B.45 ↔	PTKI an künstlich angelegten Gefässen am Oberschenkel und popliteal	27.56.50 ↔	Kleinflächige homologe Hauttransplantation an die Lippe
00.4B.46 ↔	PTKI an künstlich angelegten Gefässen am Unterschenkel	27.56.50 ↔	Kleinflächige homologe Hauttransplantation an die Lippe
00.4B.49 ↔	PTKI an künstlich angelegten Gefässen an anderer Lokalisation	27.56.60 ↔	Grossflächig homologe Hauttransplantation an die Lippe
05.21 ↔	Exzision des Ganglion sphenopalatinum	27.56.60 ↔	Grossflächig homologe Hauttransplantation an die Lippe
05.22 ↔	Zervikale Sympathektomie	27.56.99 ↔	Sonstiges Hauttransplantat an Lippe und Mund, sonstige
05.23 ↔	Lumbale Sympathektomie	27.56.99 ↔	Sonstiges Hauttransplantat an Lippe und Mund, sonstige
05.24 ↔	Präsakrale Sympathektomie	27.59.20 ↔	Kleinflächige Weichteildeckung durch kultivierte Keratinozyten an der Lippe
05.25 ↔	Periarterielle Sympathektomie	27.59.21 ↔	Grossflächige Weichteildeckung durch kultivierte Keratinozyten an der Lippe
05.26 ↔	Thorakale Sympathektomie	27.59.30 ↔	Kleinflächige temporäre Weichteildeckung durch Kombination mehrerer Verfahren an der Lippe
05.29 ↔	Sonstige Sympathektomie und Exzision eines Ganglions	27.59.31 ↔	Grossflächige temporäre Weichteildeckung durch Kombination mehrerer Verfahren an der Lippe
08.22 ↔	Exzision einer anderen kleineren Läsion am Augenlid	27.59.41 ↔	Sonstige plastische Rekonstruktion an Lippe und Mund mit gestieltem Fernlappen
08.23 ↔	Exzision einer grösseren Läsion am Augenlid, nicht durchgehend	27.59.99 ↔	Sonstige plastische Rekonstruktion an Lippe und Mund, sonstige
08.24 ↔	Exzision einer grösseren Läsion am Augenlid, perforierend	31.72 ↔	Verschluss einer äusseren trachealen Fistel
08.61.00 ↔	Plastische Rekonstruktion des Augenlids mit Hautlappen oder -transplantat, n.n.bez.	34.03 ↔	Wiedereröffnung einer Thorakotomie
08.61.10 ↔	Plastische Rekonstruktion des Augenlids mit Hautlappen	34.06 ↔	Thorakoskopische Drainage der Pleurahöhle
08.61.11 ↔	Plastische Rekonstruktion des Augenlids mit Hauttransplantat	34.06 ↔	Thorakoskopische Drainage der Pleurahöhle
08.61.99 ↔	Plastische Rekonstruktion des Augenlids mit Hautlappen oder -transplantat, sonstige	34.1 ↔	Inzision des Mediastinums
08.62 ↔	Plastische Rekonstruktion des Augenlids mit Schleimhautlappen oder -transplantat	34.20 ↔	Thorakoskopische Pleurabiopsie
08.64 ↔	Plastische Rekonstruktion des Augenlids mit tarsokonjunktivalem Lappen	34.21.00 ↔	Transpleurale Thorakoskopie, n.n.bez.
08.69.00 ↔	Sonstige plastische Rekonstruktion des Augenlids mit Lappen oder Transplantaten, n.n.bez.	34.21.10 ↔	Transpleurale Thorakoskopie, Ersteingriff
08.69.12 ↔	Plastische Rekonstruktion des Augenlids mit Verschiebe- und Rotationsplastik des Lides	34.21.20 ↔	Transpleurale Thorakoskopie, Reeingriff
08.69.19 ↔	Plastische Rekonstruktion des Augenlids mit sonstigem Lappen oder Transplantaten	34.21.99 ↔	Transpleurale Thorakoskopie, sonstige
08.69.99 ↔	Sonstige plastische Rekonstruktion des Augenlids mit Lappen oder Transplantaten, sonstige	34.26 ↔	Offene Biopsie am Mediastinum
08.73.10 ↔	Verschiebeplastik der Lidkante	34.51.00 ↔	Pleurektomie und Dekortikation der Lunge, offen chirurgisch, n.n.bez.
18.21 ↔	Exzision einer präaurikulären Fistel oder eines präaurikulären Sinus	34.51.11 ↔	Radikale Pleurektomie und Dekortikation der Lunge und Brustwand ohne Perikard- oder Zwerchfellresektion, offen chirurgisch
18.29.12 ↔	Exzision einer anderen Läsion am äusseren Ohr oder im äusseren Gehörgang	34.51.12 ↔	Radikale Pleurektomie und Dekortikation der Lunge und Brustwand mit Perikardresektion, offen chirurgisch
18.31 ↔	Radikale Exzision einer Läsion am äusseren Ohr	34.51.13 ↔	Radikale Pleurektomie und Dekortikation der Lunge und Brustwand mit Zwerchfellresektion, offen chirurgisch
18.32 ↔	Resektion der Ohrmuschel, total	34.51.14 ↔	Radikale Pleurektomie und Dekortikation der Lunge und Brustwand mit Perikard- sowie Zwerchfellresektion, offen chirurgisch
21.04 ↔	Stillung einer Epistaxis durch Ligatur der Aa. ethmoidales		
21.05 ↔	Stillung einer Epistaxis durch (transantrale) Ligatur der A. maxillaris		
21.06 ↔	Stillung einer Epistaxis durch Ligatur der A. carotis externa		
21.32 ↔	Exzision und lokale Destruktion einer anderen Läsion an der Nase		
21.4X.00 ↔	Resektion der Nase, n.n.bez.		
21.4X.12 ↔	Resektion der Nase, partiell		
21.4X.22 ↔	Resektion der Nase, subtotal		
21.4X.32 ↔	Resektion der Nase, total		
21.4X.99 ↔	Resektion der Nase, sonstige		

34.51.15 ↔	Partielle Pleurektomie und Dekortikation, offen chirurgisch	39.29.32 ↔	Axillofemorale Gefäß-Shunt oder Bypass
34.51.16 ↔	Subtotale Pleurektomie und Dekortikation, offen chirurgisch	39.29.33 ↔	Femorofemorale Cross-over-Bypass
34.51.99 ↔	Pleurektomie und Dekortikation der Lunge, offen chirurgisch, sonstige	39.29.39 ↔	Sonstiger (peripherer) Gefäß-Shunt oder -Bypass, extraanatomisch, sonstige
34.52.00 ↔	Pleurektomie und Dekortikation der Lunge, thorakoskopisch, n.n.bez.	39.29.40 ↔	Gefäß-Shunt oder -Bypass an Venen
34.52.11 ↔	Radikale Pleurektomie und Dekortikation der Lunge und Brustwand ohne Perikard- oder Zwerchfellresektion, thorakoskopisch	39.29.80 ↔	Temporärer intraoperativer Shunt, n.n.bez.
34.52.12 ↔	Radikale Pleurektomie und Dekortikation der Lunge und Brustwand mit Perikardresektion, thorakoskopisch	39.29.81 ↔	Temporärer intraoperativer Shunt, arterioarteriell
34.52.13 ↔	Radikale Pleurektomie und Dekortikation der Lunge und Brustwand mit Zwerchfellresektion, thorakoskopisch	39.29.82 ↔	Temporärer intraoperativer Shunt, arteriovenös
34.52.14 ↔	Radikale Pleurektomie und Dekortikation der Lunge und Brustwand mit Perikard- sowie Zwerchfellresektion, thorakoskopisch	39.29.89 ↔	Temporärer intraoperativer Shunt, sonstige
34.52.15 ↔	Partielle Pleurektomie und Dekortikation, thorakoskopisch	39.29.99 ↔	Sonstiger (peripherer) Gefäß-Shunt oder -Bypass, sonstige
34.52.16 ↔	Subtotale Pleurektomie und Dekortikation, thorakoskopisch	39.42.11 ↔	Entfernen bei Wechsel eines arteriovenösen Shunts zur Hämodialyse
34.52.99 ↔	Pleurektomie und Dekortikation der Lunge, thorakoskopisch, sonstige	39.42.12 ↔	Revision ohne Ersatz eines arteriovenösen Shunts zur Hämodialyse
34.59.10 ↔	Sonstige Exzision an der Pleura, thorakoskopische Pleurektomie	39.43 ↔	Verschluss eines arteriovenösen Shunts zur Hämodialyse
34.59.20 ↔	Sonstige Exzision an der Pleura, offen chirurgische Pleurektomie	39.49.21 †↔	Wechsel eines vaskulären Implantats
34.6X.11 ↔	Pleurodese, offen chirurgisch, ohne Dekortikation	39.49.22 †↔	Entfernung eines vaskulären Implantats
34.6X.12 ↔	Pleurodese, offen chirurgisch, mit Dekortikation	39.49.23 †↔	Revision ohne Ersatz eines vaskulären Implantats, offen chirurgisch
34.6X.13 ↔	Pleurodese, offen chirurgisch, durch Poudrage	39.49.24 †↔	Revision ohne Ersatz eines vaskulären Implantats, perkutan-transluminal
34.6X.19 ↔	Pleurodese, offen chirurgisch, sonstige	39.49.30 ↔	Ersatz eines kardialen Conduit
34.6X.21 ↔	Pleurodese, thorakoskopisch, ohne Dekortikation	39.49.99 †↔	Sonstige Revision nach vaskulärem Eingriff, sonstige
34.6X.22 ↔	Pleurodese, thorakoskopisch, mit Dekortikation	39.50.00 ↔	Angioplastik oder Atherektomie an sonstigem(n) Nicht-Herzkranzgefäß(en), n.n.bez.
34.6X.23 ↔	Pleurodese, thorakoskopisch, durch Poudrage	39.50.10 ↔	Angioplastik oder Atherektomie an sonstigem(n) Nicht-Herzkranzgefäß(en) mit Ballon, n.n.bez.
34.6X.29 ↔	Pleurodese, thorakoskopisch, sonstige	39.50.11 ↔	Angioplastik oder Atherektomie an sonstigem(n) Nicht-Herzkranzgefäß(en) mit einfacher Ballon
34.6X.99 ↔	Pleurodese, sonstige	39.50.12 ↔	Angioplastik oder Atherektomie an sonstigem(n) Nicht-Herzkranzgefäß(en) mit cutting Ballon
38.7X.21 ↔	Implantation eines Vena cava Filters, perkutan transluminal	39.50.13 ↔	Angioplastik oder Atherektomie an sonstigem(n) Nicht-Herzkranzgefäß(en) mit Kryoplastie-Ballon
39.27.00 ↔	Arteriovenöser Shunt für Hämodialyse, n.n.bez.	39.50.14 ↔	Angioplastik oder Atherektomie an sonstigem(n) Nicht-Herzkranzgefäß(en) mit Drug eluting Ballon
39.27.09 ↔	Arteriovenöser Shunt für Hämodialyse, sonstige	39.50.15 ↔	Angioplastik oder Atherektomie an sonstigem(n) Nicht-Herzkranzgefäß(en) mittels Lithotripsie
39.27.11 ↔	Anlegen einer AV-Fistel mit allogenem oder alloplastischem Material für Hämodialyse	39.50.19 ↔	Angioplastik oder Atherektomie an sonstigem(n) Nicht-Herzkranzgefäß(en) mit sonstiger Ballon
39.27.12 ↔	Anlegen einer AV-Fistel mittels einer Hybridprothese aus zwei Komponenten, perkutan-transluminale Implantation der venösen Komponente sowie offen chirurgische Implantation des arteriellen Grafts	39.50.20 ↔	Angioplastik Blade- Laserangioplastie an sonstigem(n) Nicht-Herzkranzgefäß(en)
39.27.14 ↔	Anlegen einer AV-Fistel für Hämodialyse, offen chirurgisch	39.50.21 ↔	Angioplastik Thrombektomie an sonstigem(n) Nicht-Herzkranzgefäß(en)
39.27.15 ↔	Anlegen einer AV-Fistel für Hämodialyse, perkutan-transluminal	39.50.99 ↔	Angioplastik oder Atherektomie an sonstigem(n) Nicht-Herzkranzgefäß(en), sonstige
39.29.10 ↔	Gefäß-Shunt oder Bypass an Arterien der unteren Extremität, n.n.bez.	39.52.99 ↔	Sonstige Korrektur eines Aneurysmas, sonstige
39.29.11 ↔	Femorofemorale Gefäß-Shunt oder -Bypass	39.71.00 ↔	Endovaskuläre Implantation eines Stent-Grafts (Stent-Prothesen) an der abdominalen Aorta, n.n.bez.
39.29.12 ↔	Femoropopliteale Gefäß-Shunt oder -Bypass	39.71.09 ↔	Endovaskuläre Implantation eines Stent-Grafts (Stent-Prothesen) an der abdominalen Aorta, sonstige
39.29.13 ↔	Femorocrurale Gefäß-Shunt oder -Bypass	39.71.21 ↔	Endovaskuläre Implantation in die Aorta abdominalis von Stent-Grafts (Stent-Prothesen), ohne Öffnung
39.29.14 ↔	Femoropedale Gefäß-Shunt oder -Bypass	39.71.22 ↔	Endovaskuläre Implantation in die Aorta abdominalis von Stent-Grafts (Stent-Prothesen), mit 1 Öffnung
39.29.15 ↔	Popliteocrurale und popliteopedale Gefäß-Shunt oder -Bypass	39.71.23 ↔	Endovaskuläre Implantation in die Aorta abdominalis von Stent-Grafts (Stent-Prothesen), mit 2 Öffnungen
39.29.16 ↔	Gefäß-Shunt oder Bypass an Arterien des Unterschenkels und des Fusses	39.71.24 ↔	Endovaskuläre Implantation in die Aorta abdominalis von Stent-Grafts (Stent-Prothesen), mit 3 Öffnungen
39.29.19 ↔	Gefäß-Shunt oder Bypass an Arterien der unteren Extremität, sonstige	39.71.25 ↔	Endovaskuläre Implantation in die Aorta abdominalis von Stent-Grafts (Stent-Prothesen), mit 4 und mehr Öffnungen
39.29.20 ↔	Gefäß-Shunt oder Bypass an Arterien der oberen Extremität	39.71.31 ↔	Endovaskuläre Implantation in die Aorta abdominalis von Stent-Grafts (Stent-Prothesen), mit Versorgung eines Gefäßabganges in Parallelgraft-Technik
39.29.30 ↔	Sonstiger (peripherer) Gefäß-Shunt oder -Bypass, extraanatomisch, n.n.bez.	39.71.32 ↔	Endovaskuläre Implantation in die Aorta abdominalis von Stent-Grafts (Stent-Prothesen), mit Versorgung von zwei oder mehr Gefäßabgängen in Parallelgraft-Technik
39.29.31 ↔	Subclaviafemorale Gefäß-Shunt oder Bypass		

- 39.72.00 ↔ Endovaskuläre plastische Rekonstruktion oder Okklusion von Gefässen am Kopf und Hals, n.n.bez.
- 39.72.09 ↔ Endovaskuläre plastische Rekonstruktion oder Okklusion von Gefässen am Kopf und Hals, sonstige
- 39.72.10 ↔ Selektive Embolisation von intrakraniellen Gefässen, n.n.bez.
- 39.72.11 ↔ Selektive Embolisation von intrakraniellen Gefässen mit Partikeln oder Coils
- 39.72.12 ↔ Selektive Embolisation von intrakraniellen Gefässen mit embolisierenden Flüssigkeiten, ablösbaren Ballons oder Schirmen
- 39.72.14 ↔ Selektive Embolisation von intrakraniellen Gefässen mit adhäsivem Embolisat
- 39.72.15 ↔ Selektive Embolisation von intrakraniellen Gefässen mit Plugs
- 39.72.19 ↔ Selektive Embolisation von intrakraniellen Gefässen, sonstige
- 39.72.20 ↔ Selektive Embolisation von extrakraniellen Gefässen des Kopfes und des Halses, n.n.bez.
- 39.72.21 ↔ Selektive Embolisation von extrakraniellen Gefässen des Kopfes und des Halses mit Partikeln oder Coils
- 39.72.22 ↔ Selektive Embolisation von extrakraniellen Gefässen des Kopfes und des Halses mit embolisierenden Flüssigkeiten, ablösbaren Ballons oder Schirmen
- 39.72.24 ↔ Selektive Embolisation von extrakraniellen Gefässen des Kopfes und des Halses mit adhäsivem Embolisat
- 39.72.25 ↔ Selektive Embolisation von extrakraniellen Gefässen des Kopfes und des Halses mit Plugs
- 39.72.29 ↔ Selektive Embolisation von extrakraniellen Gefässen des Kopfes und des Halses, sonstige
- 39.73.00 ↔ Endovaskuläre Implantation eines Stent-Grafts (Stent-Prothesen) an der thorakalen und thorakoabdominalen Aorta, n.n.bez.
- 39.73.09 ↔ Endovaskuläre Implantation eines Stent-Grafts (Stent-Prothesen) an der thorakalen und thorakoabdominalen Aorta, sonstige
- 39.73.31 ↔ Endovaskuläre Implantation in die Aorta thoracica von Stent-Grafts (Stent-Prothesen), ohne Öffnung
- 39.73.32 ↔ Endovaskuläre Implantation in die Aorta thoracica von Stent-Grafts (Stent-Prothesen), mit 1 Öffnung
- 39.73.33 ↔ Endovaskuläre Implantation in die Aorta thoracica von Stent-Grafts (Stent-Prothesen), mit 2 Öffnungen
- 39.73.34 ↔ Endovaskuläre Implantation in die Aorta thoracica von Stent-Grafts (Stent-Prothesen), mit 3 Öffnungen
- 39.73.35 ↔ Endovaskuläre Implantation in die Aorta thoracica von Stent-Grafts (Stent-Prothesen), mit 4 und mehr Öffnungen
- 39.73.36 ↔ Endovaskuläre Implantation in die Aorta thoracica von Stent-Grafts (Stent-Prothesen), mit Versorgung eines Gefässabganges in Parallelgraft-Technik
- 39.73.37 ↔ Endovaskuläre Implantation in die Aorta thoracica von Stent-Grafts (Stent-Prothesen), mit Versorgung von 2 und mehr Gefässabgänge in Parallelgraft-Technik
- 39.73.41 ↔ Endovaskuläre Implantation in die Aorta thoracoabdominalis von Stent-Grafts (Stent-Prothesen), ohne Öffnung
- 39.73.42 ↔ Endovaskuläre Implantation in die Aorta thoracoabdominalis von Stent-Grafts (Stent-Prothesen), mit 1 Öffnung
- 39.73.43 ↔ Endovaskuläre Implantation in die Aorta thoracoabdominalis von Stent-Grafts (Stent-Prothesen), mit 2 Öffnungen
- 39.73.44 ↔ Endovaskuläre Implantation in die Aorta thoracoabdominalis von Stent-Grafts (Stent-Prothesen), mit 3 Öffnungen
- 39.73.45 ↔ Endovaskuläre Implantation in die Aorta thoracoabdominalis von Stent-Grafts (Stent-Prothesen), mit 4 und mehr Öffnungen
- 39.73.46 ↔ Endovaskuläre Implantation in die Aorta thoracoabdominalis von Stent-Grafts (Stent-Prothesen), mit Versorgung eines Gefässabganges in Parallelgraft-Technik
- 39.73.47 ↔ Endovaskuläre Implantation in die Aorta thoracoabdominalis von Stent-Grafts (Stent-Prothesen), mit Versorgung von 2 und mehr Gefässabgänge in Parallelgraft-Technik
- 39.75.01 ↔ Perkutan-transluminale Gefässintervention, sonstige Gefässe, Fremdkörperentfernung mit Bergekatheter, Körbchenkatheter, etc.
- 39.75.10 ↔ Perkutan-transluminale Gefässintervention, sonstige Gefässe, Kathetersysteme zu Rekanalisation von Totalverschlüssen
- 39.75.11 ↔ Perkutan-transluminale Gefässintervention, sonstige Gefässe, Rotationsthrombektomie
- 39.75.12 ↔ Perkutan-transluminale Gefässintervention, sonstige Gefässe, Laserangioplastie
- 39.75.13 ↔ Perkutan-transluminale Gefässintervention, sonstige Gefässe, Anti-Embolie-System (periphere oder viszerale Gefässe)
- 39.75.14 ↔ Perkutan-transluminale Gefässintervention, sonstige Gefässe, Atherektomie
- 39.75.15 ↔ Perkutan-transluminale Gefässintervention, sonstige Gefässe, selektive Thrombolyse
- 39.75.16 ↔ Perkutan-transluminale Gefässintervention sonstige Gefässe, selektive Thrombolyse, ultraschallunterstützt
- 39.75.30 ↔ Zerebrale Perfusionsaugmentation durch partielle endoaortale Ballonokklusion
- 39.76.50 ↔ Perkutane selektive Thrombolyse an extrakraniellen Gefässen des Kopfes und Halses
- 39.76.70 ↔ Perkutane endovaskuläre Fremdkörperentfernung aus extrakraniellen Gefässen des Kopfes und Halses
- 39.77.50 ↔ Perkutane selektive Thrombolyse von intrakraniell(en) Gefäss(en)
- 39.77.70 ↔ Perkutane endovaskuläre Fremdkörperentfernung aus intrakraniell(en) Gefäss(en)
- 39.79.21 ↔ Coil-Embolisation oder -Verschluss von Gefässen der oberen Extremitäten
- 39.79.22 ↔ Coil-Embolisation oder -Verschluss der Aorta
- 39.79.24 ↔ Coil-Embolisation oder -Verschluss von thorakalen Gefässen
- 39.79.25 ↔ Coil-Embolisation oder -Verschluss von viszeralen Gefässen
- 39.79.26 ↔ Coil-Embolisation oder -Verschluss von abdominalen Gefässen
- 39.79.27 ↔ Coil-Embolisation oder -Verschluss von Gefässen der unteren Extremitäten
- 39.79.28 ↔ Coil-Embolisation oder -Verschluss von spinalen Gefässen
- 39.79.29 ↔ Coil-Embolisation oder -Verschluss von sonstigen Gefässen, sonstige
- 39.79.30 ↔ Selektive Embolisation mit embolisierenden Flüssigkeiten von sonstigen Gefässen, n.n.bez.
- 39.79.31 ↔ Selektive Embolisation mit embolisierenden Flüssigkeiten von Gefässen der oberen Extremitäten
- 39.79.32 ↔ Selektive Embolisation mit embolisierenden Flüssigkeiten der Aorta
- 39.79.34 ↔ Selektive Embolisation mit embolisierenden Flüssigkeiten von thorakalen Gefässen
- 39.79.35 ↔ Selektive Embolisation mit embolisierenden Flüssigkeiten von viszeralen Gefässen
- 39.79.36 ↔ Selektive Embolisation mit embolisierenden Flüssigkeiten von abdominalen Gefässen
- 39.79.37 ↔ Selektive Embolisation mit embolisierenden Flüssigkeiten von Gefässen der unteren Extremitäten
- 39.79.38 ↔ Selektive Embolisation mit embolisierenden Flüssigkeiten von spinalen Gefässen

39.79.39 ↔	Selektive Embolisation mit embolisierenden Flüssigkeiten von sonstigen Gefässen, sonstige	39.79.80 ↔	Kathetertechnischer Verschluss von Arterien mittels Radiofrequenz, sonstige Gefässe, n.n.bez.
39.79.40 ↔	Selektive Embolisation mit ablösbaren Ballons von sonstigen Gefässen, n.n.bez.	39.79.81 ↔	Kathetertechnischer Verschluss mittels Radiofrequenz an Arterien der oberen Extremitäten
39.79.41 ↔	Selektive Embolisation mit ablösbaren Ballons von Gefässen der oberen Extremitäten	39.79.82 ↔	Kathetertechnischer Verschluss mittels Radiofrequenz an der Aorta
39.79.42 ↔	Selektive Embolisation mit ablösbaren Ballons der Aorta	39.79.84 ↔	Kathetertechnischer Verschluss mittels Radiofrequenz an thorakalen Gefässen
39.79.44 ↔	Selektive Embolisation mit ablösbaren Ballons von thorakalen Gefässen	39.79.85 ↔	Kathetertechnischer Verschluss mittels Radiofrequenz an Gefässen der unteren Extremitäten
39.79.45 ↔	Selektive Embolisation mit ablösbaren Ballons von viszerale Gefässen	39.79.86 ↔	Kathetertechnischer Verschluss mittels Radiofrequenz an viszerale Gefässen
39.79.46 ↔	Selektive Embolisation mit ablösbaren Ballons von abdominalen Gefässen	39.79.87 ↔	Kathetertechnischer Verschluss mittels Radiofrequenz an abdominalen Gefässen
39.79.47 ↔	Selektive Embolisation mit ablösbaren Ballons von spinalen Gefässen	39.79.89 ↔	Kathetertechnischer Verschluss mittels Radiofrequenz an sonstigen Gefässen, sonstige
39.79.48 ↔	Selektive Embolisation mit ablösbaren Ballons von Gefässen der unteren Extremitäten	39.79.A0 ↔	Selektive Embolisation mit Plugs von sonstigen Gefässen, n.n.bez.
39.79.49 ↔	Selektive Embolisation mit ablösbaren Ballons von sonstigen Gefässen, sonstige	39.79.A1 ↔	Selektive Embolisation mit Plugs von Gefässen der oberen Extremitäten
39.79.50 ↔	Selektive Embolisation mit Schirmen von sonstigen Gefässen, n.n.bez.	39.79.A2 ↔	Selektive Embolisation mit Plugs der Aorta
39.79.51 ↔	Selektive Embolisation mit Schirmen von Gefässen der oberen Extremitäten	39.79.A4 ↔	Selektive Embolisation mit Plugs von thorakalen Gefässen
39.79.52 ↔	Selektive Embolisation mit Schirmen der Aorta	39.79.A5 ↔	Selektive Embolisation mit Plugs von viszerale Gefässen
39.79.54 ↔	Selektive Embolisation mit Schirmen von thorakalen Gefässen	39.79.A6 ↔	Selektive Embolisation mit Plugs von abdominalen Gefässen
39.79.55 ↔	Selektive Embolisation mit Schirmen von viszerale Gefässen	39.79.A7 ↔	Selektive Embolisation mit Plugs von Gefässen der unteren Extremitäten
39.79.56 ↔	Selektive Embolisation mit Schirmen von abdominalen Gefässen	39.79.A8 ↔	Selektive Embolisation mit Plugs von spinalen Gefässen
39.79.57 ↔	Selektive Embolisation mit Schirmen von Gefässen der unteren Extremitäten	39.79.A9 ↔	Selektive Embolisation mit Plugs von sonstigen Gefässen, sonstige
39.79.58 ↔	Selektive Embolisation mit Schirmen von spinalen Gefässen	39.7A.21 ↔	Endovaskuläre Implantation in Beckenarterien von Stent-Grafts (Stent-Prothesen), iliakal mit Seitenarm
39.79.59 ↔	Selektive Embolisation mit Schirmen von sonstigen Gefässen, sonstige	39.7A.22 ↔	Endovaskuläre Implantation in Beckenarterie von Stent-Grafts (Stent-Prothesen), mit Versorgung eines Gefässabganges in Parallelgraft-Technik
39.79.60 ↔	Selektive Embolisation mit Partikeln von sonstigen Gefässen, n.n.bez.	39.7A.31 ↔	Endovaskuläre Implantation von Stent-Grafts (Stent-Prothesen) in die V. cava
39.79.61 ↔	Selektive Embolisation mit Partikeln von Gefässen der oberen Extremitäten	39.7A.32 ↔	Endovaskuläre Implantation von Stent-Grafts (Stent-Prothesen) in die V. porta
39.79.62 ↔	Selektive Embolisation mit Partikeln der Aorta	39.7A.41 ↔	Endovaskuläre Implantation von Stent-Grafts (Stent-Prothesen) in Nierengefässe
39.79.64 ↔	Selektive Embolisation mit Partikeln von thorakalen Gefässen	39.B1.09 ↔	(Perkutan-)transluminale Implantation von Stents ohne Medikamenten-Freisetzung, sonstige
39.79.65 ↔	Selektive Embolisation mit Partikeln von viszerale Gefässen	39.B1.11 ↔	(Perkutan-)transluminale Implantation von Stents ohne Medikamenten-Freisetzung, intrakranielle Gefässe
39.79.66 ↔	Selektive Embolisation mit Partikeln von abdominalen Gefässen	39.B1.22 ↔	(Perkutan-)transluminale Implantation von Stents ohne Medikamenten-Freisetzung, A. carotis n.n.bez.
39.79.67 ↔	Selektive Embolisation mit Partikeln von Gefässen der unteren Extremitäten	39.B1.23 ↔	(Perkutan-)transluminale Implantation von Stents ohne Medikamenten-Freisetzung, A. carotis communis
39.79.68 ↔	Selektive Embolisation mit Partikeln von spinalen Gefässen	39.B1.25 ↔	(Perkutan-)transluminale Implantation von Stents ohne Medikamenten-Freisetzung, A. carotis interna extrakraniell
39.79.69 ↔	Selektive Embolisation mit Partikeln von sonstigen Gefässen, sonstige	39.B1.26 ↔	(Perkutan-)transluminale Implantation von Stents ohne Medikamenten-Freisetzung, A. carotis interna extrakraniell mit A. carotis communis
39.79.70 ↔	Kathetertechnischer Verschluss von Arterien mittels Laser, sonstigen Gefässen, n.n.bez.	39.B1.27 ↔	(Perkutan-)transluminale Implantation von Stents ohne Medikamenten-Freisetzung, A. carotis externa
39.79.71 ↔	Kathetertechnischer Verschluss mittels Laser, an Arterien der oberen Extremitäten	39.B1.28 ↔	(Perkutan-)transluminale Implantation von Stents ohne Medikamenten-Freisetzung, A. vertebralis extrakraniell
39.79.72 ↔	Kathetertechnischer Verschluss mittels Laser, an der Aorta	39.B1.31 ↔	(Perkutan-)transluminale Implantation von Stents ohne Medikamenten-Freisetzung, Gefässe von Schulter und Oberarm
39.79.74 ↔	Kathetertechnischer Verschluss mittels Laser, an thorakalen Gefässen		
39.79.75 ↔	Kathetertechnischer Verschluss mittels Laser, an Gefässen der unteren Extremitäten		
39.79.76 ↔	Kathetertechnischer Verschluss mittels Laser, an viszerale Gefässen		
39.79.77 ↔	Kathetertechnischer Verschluss mittels Laser, an abdominalen Gefässen		
39.79.79 ↔	Kathetertechnischer Verschluss von Arterien mittels Laser, sonstige Gefässe, sonstige		

39.B1.51 ↔	(Perkutan-)transluminale Implantation von Stents ohne Medikamenten-Freisetzung, Gefäße von Unterarm	39.B2.A4 ↔	(Perkutan-)transluminale Implantation von Stents mit Medikamenten-Freisetzung, A. pulmonalis
39.B1.71 ↔	(Perkutan-)transluminale Implantation von Stents ohne Medikamenten-Freisetzung, Aorta	39.B2.C1 ↔	(Perkutan-)transluminale Implantation von Stents mit Medikamenten-Freisetzung, andere abdominale und pelvine Arterien
39.B1.74 ↔	(Perkutan-)transluminale Implantation von Stents ohne Medikamenten-Freisetzung, Aortenisthmus	39.B2.C3 ↔	(Perkutan-)transluminale Implantation von Stents mit Medikamenten-Freisetzung, A. iliaca
39.B1.81 ↔	(Perkutan-)transluminale Implantation von Stents ohne Medikamenten-Freisetzung, andere thorakale Gefäße	39.B2.D1 ↔	(Perkutan-)transluminale Implantation von Stents mit Medikamenten-Freisetzung, viszerale Gefäße
39.B1.A4 ↔	(Perkutan-)transluminale Implantation von Stents ohne Medikamenten-Freisetzung, A. pulmonalis	39.B2.G1 ↔	(Perkutan-)transluminale Implantation von Stents mit Medikamenten-Freisetzung, Arterien vom Oberschenkel
39.B1.C1 ↔	(Perkutan-)transluminale Implantation von Stents ohne Medikamenten-Freisetzung, andere abdominale und pelvine Arterien	39.B2.H1 ↔	(Perkutan-)transluminale Implantation von Stents mit Medikamenten-Freisetzung, Gefäße vom Unterschenkel
39.B1.C3 ↔	(Perkutan-)transluminale Implantation von Stents ohne Medikamenten-Freisetzung, A. iliaca	39.B2.J3 ↔	(Perkutan-)transluminale Implantation von Stents mit Medikamenten-Freisetzung, V. pulmonalis
39.B1.D1 ↔	(Perkutan-)transluminale Implantation von Stents ohne Medikamenten-Freisetzung, viszerale Gefäße	39.B2.J7 ↔	(Perkutan-)transluminale Implantation von Stents mit Medikamenten-Freisetzung, V. cava
39.B1.G1 ↔	(Perkutan-)transluminale Implantation von Stents ohne Medikamenten-Freisetzung, Arterien vom Oberschenkel	39.B2.JB ↔	(Perkutan-)transluminale Implantation von Stents mit Medikamenten-Freisetzung, andere abdominale und pelvine Venen
39.B1.H1 ↔	(Perkutan-)transluminale Implantation von Stents ohne Medikamenten-Freisetzung, Gefäße vom Unterschenkel	39.B2.JF ↔	(Perkutan-)transluminale Implantation von Stents mit Medikamenten-Freisetzung, Venen vom Oberschenkel
39.B1.J3 ↔	(Perkutan-)transluminale Implantation von Stents ohne Medikamenten-Freisetzung, V. pulmonalis	39.B2.JI ↔	(Perkutan-)transluminale Implantation von Stents mit Medikamenten-Freisetzung, V. portae
39.B1.J7 ↔	(Perkutan-)transluminale Implantation von Stents ohne Medikamenten-Freisetzung, V. cava	39.B2.L1 ↔	(Perkutan-)transluminale Implantation von Stents mit Medikamenten-Freisetzung, spinale Gefäße
39.B1.JB ↔	(Perkutan-)transluminale Implantation von Stents ohne Medikamenten-Freisetzung, andere abdominale und pelvine Venen	39.B3.09 ↔	(Perkutan-)transluminale Implantation von gecoverten Stents ohne Medikamenten-Freisetzung, sonstige
39.B1.JF ↔	(Perkutan-)transluminale Implantation von Stents ohne Medikamenten-Freisetzung, Venen vom Oberschenkel	39.B3.11 ↔	(Perkutan-)transluminale Implantation von gecoverten Stents ohne Medikamenten-Freisetzung, intrakranielle Gefäße
39.B1.JI ↔	(Perkutan-)transluminale Implantation von Stents ohne Medikamenten-Freisetzung, V. portae	39.B3.22 ↔	(Perkutan-)transluminale Implantation von gecoverten Stents ohne Medikamenten-Freisetzung, A. carotis n.n.bez.
39.B1.L1 ↔	(Perkutan-)transluminale Implantation von Stents ohne Medikamenten-Freisetzung, spinale Gefäße	39.B3.23 ↔	(Perkutan-)transluminale Implantation von gecoverten Stents ohne Medikamenten-Freisetzung, A. carotis communis
39.B2.09 ↔	(Perkutan-)transluminale Implantation von Stents mit Medikamenten-Freisetzung, sonstige	39.B3.25 ↔	(Perkutan-)transluminale Implantation von gecoverten Stents ohne Medikamenten-Freisetzung, A. carotis interna extrakraniell
39.B2.11 ↔	(Perkutan-)transluminale Implantation von Stents mit Medikamenten-Freisetzung, intrakranielle Gefäße	39.B3.26 ↔	(Perkutan-)transluminale Implantation von gecoverten Stents ohne Medikamenten-Freisetzung, A. carotis interna extrakraniell mit A. carotis communis
39.B2.22 ↔	(Perkutan-)transluminale Implantation von Stents mit Medikamenten-Freisetzung, A. carotis n.n.bez.	39.B3.27 ↔	(Perkutan-)transluminale Implantation von gecoverten Stents ohne Medikamenten-Freisetzung, A. carotis externa
39.B2.23 ↔	(Perkutan-)transluminale Implantation von Stents mit Medikamenten-Freisetzung, A. carotis communis	39.B3.28 ↔	(Perkutan-)transluminale Implantation von gecoverten Stents ohne Medikamenten-Freisetzung, A. vertebralis extrakraniell
39.B2.25 ↔	(Perkutan-)transluminale Implantation von Stents mit Medikamenten-Freisetzung, A. carotis interna extrakraniell	39.B3.31 ↔	(Perkutan-)transluminale Implantation von gecoverten Stents ohne Medikamenten-Freisetzung, Gefäße von Schulter und Oberarm
39.B2.26 ↔	(Perkutan-)transluminale Implantation von Stents mit Medikamenten-Freisetzung, A. carotis interna extrakraniell mit A. carotis communis	39.B3.51 ↔	(Perkutan-)transluminale Implantation von gecoverten Stents ohne Medikamenten-Freisetzung, Gefäße von Unterarm
39.B2.27 ↔	(Perkutan-)transluminale Implantation von Stents mit Medikamenten-Freisetzung, A. carotis externa	39.B3.81 ↔	(Perkutan-)transluminale Implantation von gecoverten Stents ohne Medikamenten-Freisetzung, andere thorakale Gefäße
39.B2.28 ↔	(Perkutan-)transluminale Implantation von Stents mit Medikamenten-Freisetzung, A. vertebralis extrakraniell	39.B3.C1 ↔	(Perkutan-)transluminale Implantation von gecoverten Stents ohne Medikamenten-Freisetzung, andere abdominale und pelvine Arterien
39.B2.31 ↔	(Perkutan-)transluminale Implantation von Stents mit Medikamenten-Freisetzung, Gefäße von Schulter und Oberarm	39.B3.C3 ↔	(Perkutan-)transluminale Implantation von gecoverten Stents ohne Medikamenten-Freisetzung, A. iliaca
39.B2.51 ↔	(Perkutan-)transluminale Implantation von Stents mit Medikamenten-Freisetzung, Gefäße von Unterarm		
39.B2.71 ↔	(Perkutan-)transluminale Implantation von Stents mit Medikamenten-Freisetzung, Aorta		
39.B2.74 ↔	(Perkutan-)transluminale Implantation von Stents mit Medikamenten-Freisetzung, Aortenisthmus		
39.B2.81 ↔	(Perkutan-)transluminale Implantation von Stents mit Medikamenten-Freisetzung, andere thorakale Gefäße		

39.B3.D1 ↔	(Perkutan-)transluminale Implantation von gecoverten Stents ohne Medikamenten-Freisetzung, viszerale Gefäße	39.B4.H1 ↔	(Perkutan-)transluminale Implantation von gecoverten Stents mit Medikamenten-Freisetzung, Gefäße vom Unterschenkel
39.B3.G1 ↔	(Perkutan-)transluminale Implantation von gecoverten Stents ohne Medikamenten-Freisetzung, Arterien vom Oberschenkel	39.B4.J7 ↔	(Perkutan-)transluminale Implantation von gecoverten Stents mit Medikamenten-Freisetzung, V. cava
39.B3.H1 ↔	(Perkutan-)transluminale Implantation von gecoverten Stents ohne Medikamenten-Freisetzung, Gefäße vom Unterschenkel	39.B4.JB ↔	(Perkutan-)transluminale Implantation von gecoverten Stents mit Medikamenten-Freisetzung, andere abdominale und pelvine Venen
39.B3.J7 ↔	(Perkutan-)transluminale Implantation von gecoverten Stents ohne Medikamenten-Freisetzung, V. cava	39.B4.JF ↔	(Perkutan-)transluminale Implantation von gecoverten Stents mit Medikamenten-Freisetzung, Venen vom Oberschenkel
39.B3.JB ↔	(Perkutan-)transluminale Implantation von gecoverten Stents ohne Medikamenten-Freisetzung, andere abdominale und pelvine Venen	39.B4.JI ↔	(Perkutan-)transluminale Implantation von gecoverten Stents mit Medikamenten-Freisetzung, V. portae
39.B3.JF ↔	(Perkutan-)transluminale Implantation von gecoverten Stents ohne Medikamenten-Freisetzung, Venen vom Oberschenkel	39.B4.L1 ↔	(Perkutan-)transluminale Implantation von gecoverten Stents mit Medikamenten-Freisetzung, spinale Gefäße
39.B3.JI ↔	(Perkutan-)transluminale Implantation von gecoverten Stents ohne Medikamenten-Freisetzung, V. portae	39.B5.09 ↔	(Perkutan-)transluminale Implantation von ungedeckten Cheatham-Platinum-Stents, sonstige
39.B3.L1 ↔	(Perkutan-)transluminale Implantation von gecoverten Stents ohne Medikamenten-Freisetzung, spinale Gefäße	39.B5.11 ↔	(Perkutan-)transluminale Implantation von ungedeckten Cheatham-Platinum-Stents, intrakranielle Gefäße
39.B4.09 ↔	(Perkutan-)transluminale Implantation von gecoverten Stents mit Medikamenten-Freisetzung, sonstige	39.B5.22 ↔	(Perkutan-)transluminale Implantation von ungedeckten Cheatham-Platinum-Stents, A. carotis n.n.bez.
39.B4.11 ↔	(Perkutan-)transluminale Implantation von gecoverten Stents mit Medikamenten-Freisetzung, intrakranielle Gefäße	39.B5.23 ↔	(Perkutan-)transluminale Implantation von ungedeckten Cheatham-Platinum-Stents, A. carotis communis
39.B4.22 ↔	(Perkutan-)transluminale Implantation von gecoverten Stents mit Medikamenten-Freisetzung, A. carotis n.n.bez.	39.B5.25 ↔	(Perkutan-)transluminale Implantation von ungedeckten Cheatham-Platinum-Stents, A. carotis interna extrakraniell
39.B4.23 ↔	(Perkutan-)transluminale Implantation von gecoverten Stents mit Medikamenten-Freisetzung, A. carotis communis	39.B5.26 ↔	(Perkutan-)transluminale Implantation von ungedeckten Cheatham-Platinum-Stents, A. carotis interna extrakraniell mit A. carotis communis
39.B4.25 ↔	(Perkutan-)transluminale Implantation von gecoverten Stents mit Medikamenten-Freisetzung, A. carotis interna extrakraniell	39.B5.27 ↔	(Perkutan-)transluminale Implantation von ungedeckten Cheatham-Platinum-Stents, A. carotis externa
39.B4.26 ↔	(Perkutan-)transluminale Implantation von gecoverten Stents mit Medikamenten-Freisetzung, A. carotis interna extrakraniell mit A. carotis communis	39.B5.31 ↔	(Perkutan-)transluminale Implantation von ungedeckten Cheatham-Platinum-Stents, Gefäße von Schulter und Oberarm
39.B4.27 ↔	(Perkutan-)transluminale Implantation von gecoverten Stents mit Medikamenten-Freisetzung, A. carotis externa	39.B5.51 ↔	(Perkutan-)transluminale Implantation von ungedeckten Cheatham-Platinum-Stents, Gefäße von Unterarm
39.B4.28 ↔	(Perkutan-)transluminale Implantation von gecoverten Stents mit Medikamenten-Freisetzung, A. vertebralis extrakraniell	39.B5.71 ↔	(Perkutan-)transluminale Implantation von ungedeckten Cheatham-Platinum-Stents, Aorta
39.B4.31 ↔	(Perkutan-)transluminale Implantation von gecoverten Stents mit Medikamenten-Freisetzung, Gefäße von Schulter und Oberarm	39.B5.74 ↔	(Perkutan-)transluminale Implantation von ungedeckten Cheatham-Platinum-Stents, Aortenisthmus
39.B4.51 ↔	(Perkutan-)transluminale Implantation von gecoverten Stents mit Medikamenten-Freisetzung, Gefäße von Unterarm	39.B5.81 ↔	(Perkutan-)transluminale Implantation von ungedeckten Cheatham-Platinum-Stents, andere thorakale Gefäße
39.B4.81 ↔	(Perkutan-)transluminale Implantation von gecoverten Stents mit Medikamenten-Freisetzung, andere thorakale Gefäße	39.B5.C1 ↔	(Perkutan-)transluminale Implantation von ungedeckten Cheatham-Platinum-Stents, andere abdominale und pelvine Arterien
39.B4.C1 ↔	(Perkutan-)transluminale Implantation von gecoverten Stents mit Medikamenten-Freisetzung, andere abdominale und pelvine Arterien	39.B5.C3 ↔	(Perkutan-)transluminale Implantation von ungedeckten Cheatham-Platinum-Stents, A. iliaca
39.B4.C3 ↔	(Perkutan-)transluminale Implantation von gecoverten Stents mit Medikamenten-Freisetzung, A. iliaca	39.B5.D1 ↔	(Perkutan-)transluminale Implantation von ungedeckten Cheatham-Platinum-Stents, viszerale Gefäße
39.B4.D1 ↔	(Perkutan-)transluminale Implantation von gecoverten Stents mit Medikamenten-Freisetzung, viszerale Gefäße	39.B5.G1 ↔	(Perkutan-)transluminale Implantation von ungedeckten Cheatham-Platinum-Stents, Arterien vom Oberschenkel
39.B4.G1 ↔	(Perkutan-)transluminale Implantation von gecoverten Stents mit Medikamenten-Freisetzung, Arterien vom Oberschenkel	39.B5.H1 ↔	(Perkutan-)transluminale Implantation von ungedeckten Cheatham-Platinum-Stents, Gefäße vom Unterschenkel
		39.B5.J7 ↔	(Perkutan-)transluminale Implantation von ungedeckten Cheatham-Platinum-Stents, V. cava
		39.B5.JB ↔	(Perkutan-)transluminale Implantation von ungedeckten Cheatham-Platinum-Stents, andere abdominale und pelvine Venen

- 39.B5.JF ↔ (Perkutan-)transluminale Implantation von ungecoverten Cheatham-Platinum-Stents, Venen vom Oberschenkel
- 39.B5.JI ↔ (Perkutan-)transluminale Implantation von ungecoverten Cheatham-Platinum-Stents, V. portae
- 39.B5.L1 ↔ (Perkutan-)transluminale Implantation von ungecoverten Cheatham-Platinum-Stents, spinale Gefässe
- 39.B6.09 ↔ (Perkutan-)transluminale Implantation von gecoverten Cheatham-Platinum-Stents, sonstige
- 39.B6.11 ↔ (Perkutan-)transluminale Implantation von gecoverten Cheatham-Platinum-Stents, intrakranielle Gefässe
- 39.B6.22 ↔ (Perkutan-)transluminale Implantation von gecoverten Cheatham-Platinum-Stents, A. carotis n.n.bez.
- 39.B6.23 ↔ (Perkutan-)transluminale Implantation von gecoverten Cheatham-Platinum-Stents, A. carotis communis
- 39.B6.25 ↔ (Perkutan-)transluminale Implantation von gecoverten Cheatham-Platinum-Stents, A. carotis interna extrakraniell
- 39.B6.26 ↔ (Perkutan-)transluminale Implantation von gecoverten Cheatham-Platinum-Stents, A. carotis interna extrakraniell mit A. carotis communis
- 39.B6.27 ↔ (Perkutan-)transluminale Implantation von gecoverten Cheatham-Platinum-Stents, A. carotis externa
- 39.B6.31 ↔ (Perkutan-)transluminale Implantation von gecoverten Cheatham-Platinum-Stents, Gefässe von Schulter und Oberarm
- 39.B6.51 ↔ (Perkutan-)transluminale Implantation von gecoverten Cheatham-Platinum-Stents, Gefässe von Unterarm
- 39.B6.71 ↔ (Perkutan-)transluminale Implantation von gecoverten Cheatham-Platinum-Stents, Aorta
- 39.B6.74 ↔ (Perkutan-)transluminale Implantation von gecoverten Cheatham-Platinum-Stents, Aortenisthmus
- 39.B6.81 ↔ (Perkutan-)transluminale Implantation von gecoverten Cheatham-Platinum-Stents, andere thorakale Gefässe
- 39.B6.C1 ↔ (Perkutan-)transluminale Implantation von gecoverten Cheatham-Platinum-Stents, andere abdominale und pelvine Arterien
- 39.B6.C3 ↔ (Perkutan-)transluminale Implantation von gecoverten Cheatham-Platinum-Stents, A. iliaca
- 39.B6.D1 ↔ (Perkutan-)transluminale Implantation von gecoverten Cheatham-Platinum-Stents, viszerale Gefässe
- 39.B6.G1 ↔ (Perkutan-)transluminale Implantation von gecoverten Cheatham-Platinum-Stents, Arterien vom Oberschenkel
- 39.B6.H1 ↔ (Perkutan-)transluminale Implantation von gecoverten Cheatham-Platinum-Stents, Gefässe vom Unterschenkel
- 39.B6.J7 ↔ (Perkutan-)transluminale Implantation von gecoverten Cheatham-Platinum-Stents, V. cava
- 39.B6.JB ↔ (Perkutan-)transluminale Implantation von gecoverten Cheatham-Platinum-Stents, andere abdominale und pelvine Venen
- 39.B6.JF ↔ (Perkutan-)transluminale Implantation von gecoverten Cheatham-Platinum-Stents, Venen vom Oberschenkel
- 39.B6.JI ↔ (Perkutan-)transluminale Implantation von gecoverten Cheatham-Platinum-Stents, V. portae
- 39.B6.L1 ↔ (Perkutan-)transluminale Implantation von gecoverten Cheatham-Platinum-Stents, spinale Gefässe
- 39.B7.09 ↔ (Perkutan-)transluminale Implantation von ungecoverten grosslumige Stents, sonstige
- 39.B7.11 ↔ (Perkutan-)transluminale Implantation von ungecoverten grosslumige Stents, intrakranielle Gefässe
- 39.B7.22 ↔ (Perkutan-)transluminale Implantation von ungecoverten grosslumige Stents, A. carotis n.n.bez.
- 39.B7.23 ↔ (Perkutan-)transluminale Implantation von ungecoverten grosslumige Stents, A. carotis communis
- 39.B7.25 ↔ (Perkutan-)transluminale Implantation von ungecoverten grosslumige Stents, A. carotis interna extrakraniell
- 39.B7.26 ↔ (Perkutan-)transluminale Implantation von ungecoverten grosslumige Stents, A. carotis interna extrakraniell mit A. carotis communis
- 39.B7.27 ↔ (Perkutan-)transluminale Implantation von ungecoverten grosslumige Stents, A. carotis externa
- 39.B7.28 ↔ (Perkutan-)transluminale Implantation von ungecoverten grosslumige Stents, A. vertebralis extrakraniell
- 39.B7.31 ↔ (Perkutan-)transluminale Implantation von ungecoverten grosslumige Stents, Gefässe von Schulter und Oberarm
- 39.B7.51 ↔ (Perkutan-)transluminale Implantation von ungecoverten grosslumige Stents, Gefässe von Unterarm
- 39.B7.71 ↔ (Perkutan-)transluminale Implantation von ungecoverten grosslumige Stents, Aorta
- 39.B7.74 ↔ (Perkutan-)transluminale Implantation von ungecoverten grosslumige Stents, Aortenisthmus
- 39.B7.81 ↔ (Perkutan-)transluminale Implantation von ungecoverten grosslumige Stents, andere thorakale Gefässe
- 39.B7.A4 ↔ (Perkutan-)transluminale Implantation von ungecoverten grosslumige Stents, A. pulmonalis
- 39.B7.C1 ↔ (Perkutan-)transluminale Implantation von ungecoverten grosslumige Stents, andere abdominale und pelvine Arterien
- 39.B7.C3 ↔ (Perkutan-)transluminale Implantation von ungecoverten grosslumige Stents, A. iliaca
- 39.B7.D1 ↔ (Perkutan-)transluminale Implantation von ungecoverten grosslumige Stents, viszerale Gefässe
- 39.B7.G1 ↔ (Perkutan-)transluminale Implantation von ungecoverten grosslumige Stents, Arterien vom Oberschenkel
- 39.B7.H1 ↔ (Perkutan-)transluminale Implantation von ungecoverten grosslumige Stents, Gefässe vom Unterschenkel
- 39.B7.J3 ↔ (Perkutan-)transluminale Implantation von ungecoverten grosslumige Stents, V. pulmonalis
- 39.B7.J7 ↔ (Perkutan-)transluminale Implantation von ungecoverten grosslumige Stents, V. cava
- 39.B7.JB ↔ (Perkutan-)transluminale Implantation von ungecoverten grosslumige Stents, andere abdominale und pelvine Venen
- 39.B7.JF ↔ (Perkutan-)transluminale Implantation von ungecoverten grosslumige Stents, Venen vom Oberschenkel
- 39.B7.JI ↔ (Perkutan-)transluminale Implantation von ungecoverten grosslumige Stents, V. portae
- 39.B7.L1 ↔ (Perkutan-)transluminale Implantation von ungecoverten grosslumige Stents, spinale Gefässe
- 39.B8.09 ↔ (Perkutan-)transluminale Implantation von gecoverten grosslumige Stents, sonstige
- 39.B8.11 ↔ (Perkutan-)transluminale Implantation von gecoverten grosslumige Stents, intrakranielle Gefässe
- 39.B8.22 ↔ (Perkutan-)transluminale Implantation von gecoverten grosslumige Stents, A. carotis n.n.bez.
- 39.B8.23 ↔ (Perkutan-)transluminale Implantation von gecoverten grosslumige Stents, A. carotis communis

39.B8.25 ↔	(Perkutan-)transluminale Implantation von gecoverten grosslumige Stents, A. carotis interna extrakraniell	39.BF.11 ↔	(Perkutan-)transluminale Implantation von selbstexpandierenden Mikrostents, intrakranielle Gefässe
39.B8.26 ↔	(Perkutan-)transluminale Implantation von gecoverten grosslumige Stents, A. carotis interna extrakraniell mit A. carotis communis	39.BF.51 ↔	(Perkutan-)transluminale Implantation von selbstexpandierenden Mikrostents, Gefässe vom Unterarm
39.B8.27 ↔	(Perkutan-)transluminale Implantation von gecoverten grosslumige Stents, A. carotis externa	39.BF.H1 ↔	(Perkutan-)transluminale Implantation von selbstexpandierenden Mikrostents, Gefässe vom Unterschenkel
39.B8.28 ↔	(Perkutan-)transluminale Implantation von gecoverten grosslumige Stents, A. vertebralis extrakraniell	39.BG.09 ↔	(Perkutan-)transluminale Implantation von aus Einzeldrähnten verwobenen Nitinolstents, sonstige
39.B8.31 ↔	(Perkutan-)transluminale Implantation von gecoverten grosslumige Stents, Gefässe von Schulter und Oberarm	39.BG.31 ↔	(Perkutan-)transluminale Implantation von aus Einzeldrähnten verwobenen Nitinolstents, Gefässe von Schulter und Oberarm
39.B8.51 ↔	(Perkutan-)transluminale Implantation von gecoverten grosslumige Stents, Gefässe von Unterarm	39.BG.81 ↔	(Perkutan-)transluminale Implantation von aus Einzeldrähnten verwobenen Nitinolstents, andere thorakale Gefässe
39.B8.71 ↔	(Perkutan-)transluminale Implantation von gecoverten grosslumige Stents, Aorta	39.BG.C1 ↔	(Perkutan-)transluminale Implantation von aus Einzeldrähnten verwobenen Nitinolstents, andere abdominale und pelvine Arterien
39.B8.74 ↔	(Perkutan-)transluminale Implantation von gecoverten grosslumige Stents, Aortenisthmus	39.BG.C3 ↔	(Perkutan-)transluminale Implantation von aus Einzeldrähnten verwobenen Nitinolstents, A. iliaca
39.B8.81 ↔	(Perkutan-)transluminale Implantation von gecoverten grosslumige Stents, andere thorakale Gefässe	39.BG.G1 ↔	(Perkutan-)transluminale Implantation von aus Einzeldrähnten verwobenen Nitinolstents, Arterien vom Oberschenkel
39.B8.A4 ↔	(Perkutan-)transluminale Implantation von gecoverten grosslumige Stents, A. pulmonalis	39.BG.H1 ↔	(Perkutan-)transluminale Implantation von aus Einzeldrähnten verwobenen Nitinolstents, Gefässe vom Unterschenkel
39.B8.C1 ↔	(Perkutan-)transluminale Implantation von gecoverten grosslumige Stents, andere abdominale und pelvine Arterien	39.BH.09 ↔	(Perkutan-)transluminale Implantation von Stents zur Strömungslaminierung bei Aneurysmen, sonstige
39.B8.C3 ↔	(Perkutan-)transluminale Implantation von gecoverten grosslumige Stents, A. iliaca	39.BH.11 ↔	(Perkutan-)transluminale Implantation von Stents zur Strömungslaminierung bei Aneurysmen, intrakranielle Gefässe
39.B8.D1 ↔	(Perkutan-)transluminale Implantation von gecoverten grosslumige Stents, viszerale Gefässe	39.BH.22 ↔	(Perkutan-)transluminale Implantation von Stents zur Strömungslaminierung bei Aneurysmen, A. carotis n.n.bez.
39.B8.G1 ↔	(Perkutan-)transluminale Implantation von gecoverten grosslumige Stents, Arterien vom Oberschenkel	39.BH.23 ↔	(Perkutan-)transluminale Implantation von Stents zur Strömungslaminierung bei Aneurysmen, A. carotis communis
39.B8.H1 ↔	(Perkutan-)transluminale Implantation von gecoverten grosslumige Stents, Gefässe vom Unterschenkel	39.BH.25 ↔	(Perkutan-)transluminale Implantation von Stents zur Strömungslaminierung bei Aneurysmen, A. carotis interna extrakraniell
39.B8.J3 ↔	(Perkutan-)transluminale Implantation von gecoverten grosslumige Stents, V. pulmonalis	39.BH.26 ↔	(Perkutan-)transluminale Implantation von Stents zur Strömungslaminierung bei Aneurysmen, A. carotis interna extrakraniell mit A. carotis communis
39.B8.J7 ↔	(Perkutan-)transluminale Implantation von gecoverten grosslumige Stents, V. cava	39.BH.27 ↔	(Perkutan-)transluminale Implantation von Stents zur Strömungslaminierung bei Aneurysmen, A. carotis externa
39.B8.JB ↔	(Perkutan-)transluminale Implantation von gecoverten grosslumige Stents, andere abdominale und pelvine Venen	39.BH.28 ↔	(Perkutan-)transluminale Implantation von Stents zur Strömungslaminierung bei Aneurysmen, A. vertebralis extrakraniell
39.B8.JF ↔	(Perkutan-)transluminale Implantation von gecoverten grosslumige Stents, Venen vom Oberschenkel	39.BH.31 ↔	(Perkutan-)transluminale Implantation von Stents zur Strömungslaminierung bei Aneurysmen, Gefässe von Schulter und Oberarm
39.B8.JI ↔	(Perkutan-)transluminale Implantation von gecoverten grosslumige Stents, V. portae	39.BH.51 ↔	(Perkutan-)transluminale Implantation von Stents zur Strömungslaminierung bei Aneurysmen, Gefässe von Unterarm
39.B8.L1 ↔	(Perkutan-)transluminale Implantation von gecoverten grosslumige Stents, spinale Gefässe	39.BH.71 ↔	(Perkutan-)transluminale Implantation von Stents zur Strömungslaminierung bei Aneurysmen, Aorta
39.BA.09 ↔	(Perkutan-)transluminale Implantation von ungecoverten Wachstumsstents, sonstige	39.BH.74 ↔	(Perkutan-)transluminale Implantation von Stents zur Strömungslaminierung bei Aneurysmen, Aortenisthmus
39.BA.A4 ↔	(Perkutan-)transluminale Implantation von ungecoverten Wachstumsstents, A. pulmonalis	39.BH.81 ↔	(Perkutan-)transluminale Implantation von Stents zur Strömungslaminierung bei Aneurysmen, andere thorakale Gefässe
39.BA.J3 ↔	(Perkutan-)transluminale Implantation von ungecoverten Wachstumsstents, V. pulmonalis	39.BH.C1 ↔	(Perkutan-)transluminale Implantation von Stents zur Strömungslaminierung bei Aneurysmen, andere abdominale und pelvine Arterien
39.BB.09 ↔	(Perkutan-)transluminale Implantation von gecoverten Wachstumsstents, sonstige	39.BH.C3 ↔	(Perkutan-)transluminale Implantation von Stents zur Strömungslaminierung bei Aneurysmen, A. iliaca
39.BB.A4 ↔	(Perkutan-)transluminale Implantation von gecoverten Wachstumsstents, A. pulmonalis		
39.BB.J3 ↔	(Perkutan-)transluminale Implantation von gecoverten Wachstumsstents, V. pulmonalis		
39.BE ↔	(Perkutan-)transluminale Implantation eines selbstexpandierenden Bifurkationsstents, intrakraniell		
39.BF.09 ↔	(Perkutan-)transluminale Implantation von selbstexpandierenden Mikrostents, sonstige		



39.BH.D1 ↔ (Perkutan-)transluminale Implantation von Stents zur Strömungslaminierung bei Aneurysmen, viszerale Gefäße	53.23.11 ↔ Operation einer Femoralhernie, laparoskopisch, ohne Implantation von Membranen oder Netzen
39.BH.G1 ↔ (Perkutan-)transluminale Implantation von Stents zur Strömungslaminierung bei Aneurysmen, Arterien vom Oberschenkel	53.23.21 ↔ Operation einer Femoralhernie, laparoskopisch, mit Implantation von Membranen und Netzen
39.BH.H1 ↔ (Perkutan-)transluminale Implantation von Stents zur Strömungslaminierung bei Aneurysmen, Gefäße vom Unterschenkel	53.29 ↔ Operation einer Femoralhernie, sonstige
39.BH.J7 ↔ (Perkutan-)transluminale Implantation von Stents zur Strömungslaminierung bei Aneurysmen, V. cava	54.11 ↔ Probelaparotomie
39.BH.JB ↔ (Perkutan-)transluminale Implantation von Stents zur Strömungslaminierung bei Aneurysmen, andere abdominale und pelvine Venen	54.12.00 ↔ Relaparotomie, n.n.bez.
39.BH.JF ↔ (Perkutan-)transluminale Implantation von Stents zur Strömungslaminierung bei Aneurysmen, Venen vom Oberschenkel	54.12.10 ↔ Second-look-Laparotomie
39.BH.JI ↔ (Perkutan-)transluminale Implantation von Stents zur Strömungslaminierung bei Aneurysmen, V. portae	54.12.11 ↔ Laparotomie zur Stillung einer postoperativen Blutung
39.BH.L1 ↔ (Perkutan-)transluminale Implantation von Stents zur Strömungslaminierung bei Aneurysmen, spinale Gefäße	54.12.99 ↔ Relaparotomie, sonstige
40.29.10 ↔ Exzision eines mediastinalen Lymphknotens, n.n.bez.	54.13 ↔ Laparotomie mit Drainage
40.29.11 ↔ Exzision eines mediastinalen Lymphknotens, offen chirurgisch	54.19 ↔ Laparotomie, sonstige
40.29.12 ↔ Exzision eines mediastinalen Lymphknotens, thorakoskopisch	54.21.10 ↔ Laparoskopie, Diagnostische Laparoskopie
40.29.19 ↔ Exzision eines mediastinalen Lymphknotens, sonstige	54.21.30 ↔ Laparoskopie, Laparoskopie mit Drainage
40.29.20 ↔ Exzision eines paraaortalen Lymphknotens	54.21.99 ↔ Laparoskopie, sonstige
40.29.30 ↔ Exzision eines iliakalen Lymphknotens	54.23 ↔ Biopsie am Peritoneum
40.29.70 ↔ Exzision eines Lymphangioms oder Hygroma cysticum	54.92 ↔ Entfernen eines Fremdkörpers aus der Peritonealhöhle
40.29.80 ↔ Exzision mehrerer abdominaler Lymphknotenstationen (mit Leberbiopsie), n.n.bez.	54.99.31 ↔ Debulking über Laparotomie
40.29.81 ↔ Exzision mehrerer abdominaler Lymphknotenstationen (mit Leberbiopsie), offen chirurgisch [Staging-Laparotomie]	54.99.40 ↔ Revision einer kutaneoperitonealen Fistel (Katheterverweilsystem)
40.29.82 ↔ Exzision mehrerer abdominaler Lymphknotenstationen (mit Leberbiopsie), laparoskopisch [Staging-Laparoskopie]	54.99.50 ↔ Anlegen eines temporären Bauchwandverschlusses
40.29.89 ↔ Exzision mehrerer abdominaler Lymphknotenstationen (mit Leberbiopsie), sonstige	54.99.60 ↔ Lumbotomie
40.29.99 ↔ Einfache Exzision einer anderen lymphatischen Struktur, sonstige	54.99.61 ↔ Relumbotomie
41.42.00 ↔ Exzision oder Destruktion von Läsion oder Gewebe der Milz, n.n.bez.	54.99.81 ↔ Revision ohne Ersatz von Kathetern sowie automatischer, programmierbarer und wiederaufladbarer Pumpe zur kontinuierlichen Aszitesdrainage
41.42.10 ↔ Exzision von Läsion oder Gewebe der Milz	54.99.82 ↔ Behebung einer mechanischen Obstruktion von Kathetern einer automatischen, programmierbaren und wiederaufladbaren Pumpe zur kontinuierlichen Aszitesdrainage
41.42.20 ↔ Destruktion von Läsion oder Gewebe der Milz	54.99.84 ↔ Wechsel der Katheter einer automatischen, programmierbaren und wiederaufladbaren Pumpe zur kontinuierlichen Aszitesdrainage
41.42.99 ↔ Exzision oder Destruktion von Läsion oder Gewebe der Milz, sonstige	54.A1 ↔ Exzision und Destruktion von retroperitoneal gelegenen Gewebe
41.43 ↔ Partielle Splenektomie	78.11.10 ↔ Geschlossene Reposition einer Fraktur von Skapula und Klavikula mit Knochenfixation durch Fixateur externe
41.5 ↔ Totale Splenektomie	78.11.11 ↔ Offene Reposition einer einfachen Fraktur von Skapula und Klavikula mit Knochenfixation durch Fixateur externe
44.44 ↔ Katheterembolisation zur Blutstillung in Magen oder Duodenum	78.11.12 ↔ Offene Reposition einer Mehrfragmentfraktur von Klavikula und Skapula mit Knochenfixation durch Fixateur externe
50.14 ↔ Laparoskopische Leberbiopsie	78.11.20 ↔ Geschlossene Reposition einer Fraktur von Rippen und Sternum mit Knochenfixation durch Fixateur externe
53.00 ↔ Operation einer Inguinalhernie, n.n.bez.	78.11.21 ↔ Offene Reposition einer Fraktur von Rippen und Sternum mit Knochenfixation durch Fixateur externe
53.06.11 ↔ Operation einer Inguinalhernie, offen chirurgisch, ohne Implantation von Membranen oder Netzen	78.11.99 ↔ Anlegen eines Fixateur externe an Skapula, Klavikula, Rippen und Sternum (inkl. Reposition von Frakturen), sonstige
53.06.21 ↔ Operation einer Inguinalhernie, offen chirurgisch, mit Implantation von Membranen und Netzen	78.12.10 ↔ Geschlossene Reposition einer proximalen Humerusfraktur mit Knochenfixation durch Fixateur externe
53.07.11 ↔ Operation einer Inguinalhernie, laparoskopisch, ohne Implantation von Membranen oder Netzen	78.12.11 ↔ Offene Reposition einer proximalen Humerusfraktur mit Knochenfixation durch Fixateur externe
53.07.21 ↔ Operation einer Inguinalhernie, laparoskopisch, mit Implantation von Membranen und Netzen	78.12.90 ↔ Geschlossene Reposition einer sonstigen Humerusfraktur mit Knochenfixation durch Fixateur externe
53.09 ↔ Operation einer Inguinalhernie, sonstige	78.12.91 ↔ Offene Reposition einer sonstigen Humerusfraktur mit Knochenfixation durch Fixateur externe
53.20 ↔ Operation einer Femoralhernie, n.n.bez.	78.12.99 ↔ Anlegen eines Fixateur externe am Humerus (inkl. Reposition von Frakturen), sonstige
53.22.11 ↔ Operation einer Femoralhernie, offen chirurgisch, ohne Implantation von Membranen oder Netzen	78.13.10 ↔ Geschlossene Reposition einer distalen Radiusfraktur mit Knochenfixation durch Fixateur externe
53.22.21 ↔ Operation einer Femoralhernie, offen chirurgisch, mit Implantation von Membranen und Netzen	

78.13.11 ↔	Geschlossene Reposition einer sonstigen Radiusfraktur mit Knochenfixation durch Fixateur externe	78.17.24 ↔	Geschlossene Reposition einer distalen Fibulafraktur mit Knochenfixation durch Fixateur externe
78.13.12 ↔	Offene Reposition einer distalen Radiusfraktur mit Knochenfixation durch Fixateur externe	78.17.25 ↔	Offene Reposition einer einfachen Fraktur der distalen Fibula mit Knochenfixation durch Fixateur externe
78.13.13 ↔	Offene Reposition einer sonstigen Radiusfraktur mit Knochenfixation durch Fixateur externe	78.17.26 ↔	Offene Reposition einer Mehrfragmentfraktur der distalen Fibula mit Knochenfixation durch Fixateur externe
78.13.20 ↔	Geschlossene Reposition einer Ulnafraktur mit Knochenfixation durch Fixateur externe	78.17.27 ↔	Geschlossene Reposition einer sonstigen Fibulafraktur mit Knochenfixation durch Fixateur externe
78.13.99 ↔	Anlegen eines Fixateur externe an Radius und Ulna (inkl. Reposition von Frakturen), sonstige	78.17.99 ↔	Anlegen eines Fixateur externe an Tibia und Fibula (inkl. Reposition von Frakturen), sonstige
78.14.10 ↔	Geschlossene Reposition einer Fraktur an Karpalia und Metakarpalia mit Knochenfixation durch Fixateur externe	78.18.10 ↔	Geschlossene Reposition einer Kalkaneusfraktur mit Knochenfixation durch Fixateur externe
78.14.11 ↔	Offene Reposition einer Fraktur an Karpalia und Metakarpalia mit Knochenfixation durch Fixateur externe	78.18.11 ↔	Geschlossene Reposition einer Fraktur sonstiger Tarsalia und Metatarsalia mit Knochenfixation durch Fixateur externe
78.14.99 ↔	Anlegen eines Fixateur externe an Karpalia und Metakarpalia (inkl. Reposition von Frakturen), sonstige	78.18.12 ↔	Offene Reposition einer einfachen Fraktur an sonstigen Tarsalia und Metatarsalia mit Knochenfixation durch Fixateur externe
78.15.10 ↔	Offene Reposition einer Schenkelhalsfraktur und proximalen Femurfraktur mit Knochenfixation durch Fixateur externe	78.18.13 ↔	Offene Reposition einer Fraktur an Kalkaneus und Talus mit Knochenfixation durch Fixateur externe
78.15.20 ↔	Offene Reposition einer Femurschaftfraktur mit Knochenfixation durch Fixateur externe	78.18.14 ↔	Offene Reposition einer Mehrfragmentfraktur an sonstigen Tarsalia mit Knochenfixation durch Fixateur externe
78.15.30 ↔	Geschlossene Reposition einer distalen Femurfraktur mit Knochenfixation durch Fixateur externe	78.18.15 ↔	Offene Reposition einer Mehrfragmentfraktur an Metatarsalia mit Knochenfixation durch Fixateur externe
78.15.31 ↔	Offene Reposition einer distalen Femurfraktur mit Knochenfixation durch Fixateur externe	78.18.99 ↔	Anlegen eines Fixateur externe an Tarsalia und Metatarsalia (inkl. Reposition von Frakturen), sonstige
78.15.40 ↔	Geschlossene Reposition einer sonstigen Femurfraktur mit Knochenfixation durch Fixateur externe	78.19.10 ↔	Geschlossene Reposition einer Fraktur von Phalangen der Hand mit Knochenfixation durch Fixateur externe
78.15.99 ↔	Anlegen eines Fixateur externe am Femur (inkl. Reposition von Frakturen), sonstige	78.19.11 ↔	Offene Reposition einer Fraktur von Phalangen der Hand mit Knochenfixation durch Fixateur externe
78.16.10 ↔	Geschlossene Reposition einer Fraktur der Patella mit Knochenfixation durch Fixateur externe	78.19.20 ↔	Geschlossene Reposition einer Fraktur des Beckens mit Knochenfixation durch Fixateur externe
78.16.11 ↔	Offene Reposition einer Fraktur der Patella mit Knochenfixation durch Fixateur externe	78.19.21 ↔	Offene Reposition einer Fraktur des Acetabulums mit Knochenfixation / Transfixation durch Fixateur externe
78.16.99 ↔	Anlegen eines Fixateur externe an der Patella (inkl. Reposition von Frakturen), sonstige	78.19.22 ↔	Offene Reposition einer Fraktur sonstiger Teile des Beckens mit Knochenfixation durch Fixateur externe
78.17.10 ↔	Geschlossene Reposition einer Fraktur der proximalen Tibia mit Knochenfixation durch Fixateur externe	78.19.30 ↔	Geschlossene Reposition einer Fraktur von Phalangen des Fusses mit Knochenfixation durch Fixateur externe
78.17.11 ↔	Offene Reposition einer einfachen Fraktur der proximalen Tibia mit Knochenfixation durch Fixateur externe	78.19.31 ↔	Offene Reposition einer Fraktur von Phalangen des Fusses mit Knochenfixation durch Fixateur externe
78.17.12 ↔	Offene Reposition einer Mehrfragmentfraktur der proximalen Tibia mit Knochenfixation durch Fixateur externe	78.61.11 ↔	Knochenimplantatentfernung an Rippen und Sternum
78.17.13 ↔	Offene Reposition einer einfachen Tibiaschaftfraktur mit Knochenfixation durch Fixateur externe	82.82 ↔	Plastische Rekonstruktion einer Spalthand
78.17.14 ↔	Offene Reposition einer einfachen Fraktur der distalen Tibia mit Knochenfixation durch Fixateur externe	82.89.10 ↔	Sehnenscheidenplastik an der Hand
78.17.15 ↔	Geschlossene Reposition einer sonstigen Tibiafraktur mit Knochenfixation durch Fixateur externe	82.89.11 ↔	Knöcherner Refixation von Bänder der Handwurzel und Mittelhand
78.17.16 ↔	Offene Reposition einer Mehrfragmentfraktur sonstiger Teile der Tibia mit Knochenfixation durch Fixateur externe	82.89.12 ↔	Knöcherner Refixation von sonstigen Bänder der Hand
78.17.20 ↔	Offene Reposition einer einfachen Fraktur der proximalen Fibula mit Knochenfixation durch Fixateur externe	82.89.13 ↔	Gelenkübergreifende Weichteildistraktion bei kongenitalen Anomalien der Hand
78.17.21 ↔	Offene Reposition einer Mehrfragmentfraktur der proximalen Fibula mit Knochenfixation durch Fixateur externe	82.89.14 ↔	Radialisation bei kongenitalen Anomalien der Hand
78.17.22 ↔	Offene Reposition einer einfachen Fraktur des Fibulaschafts mit Knochenfixation durch Fixateur externe	82.89.15 ↔	Resektion von Schnürringen mit plastischer Rekonstruktion bei kongenitalen Anomalien der Hand
78.17.23 ↔	Offene Reposition einer Mehrfragmentfraktur des Fibulaschafts mit Knochenfixation durch Fixateur externe	82.89.16 ↔	Transfer einer Zehe als Fingerersatz
		83.02.10 ↔	Myotomie, Kopf und Hals
		83.02.11 ↔	Myotomie, Schulter und Axilla
		83.02.12 ↔	Myotomie, Oberarm und Ellenbogen
		83.02.13 ↔	Myotomie, Unterarm
		83.02.14 ↔	Myotomie, Brustwand, Bauch und Rücken
		83.02.15 ↔	Myotomie, Leisten- und Genitalregion und Gesäss
		83.02.16 ↔	Myotomie, Untere Extremität

83.02.19 ↔ Myotomie, Andere Lokalisation	83.19.22 ↔ Desinsertion von Muskel, Sehne und Faszie, Oberarm und Ellenbogen
83.03.10 ↔ Bursotomie, Kopf und Hals	83.19.23 ↔ Desinsertion von Muskel, Sehne und Faszie, Unterarm
83.03.11 ↔ Bursotomie, Schulter und Axilla	83.19.24 ↔ Desinsertion von Muskel, Sehne und Faszie, Brustwand, Bauch und Rücken
83.03.12 ↔ Bursotomie, Oberarm und Ellenbogen	83.19.25 ↔ Desinsertion von Muskel, Sehne und Faszie, Leisten- und Genitalregion und Gesäss
83.03.13 ↔ Bursotomie, Unterarm	83.19.26 ↔ Desinsertion von Muskel, Sehne und Faszie, Untere Extremität
83.03.14 ↔ Bursotomie, Brustwand, Bauch und Rücken	83.21.21 ↔ Offene Biopsie am Muskel
83.03.15 ↔ Bursotomie, Leisten- und Genitalregion und Gesäss	83.21.30 ↔ Biopsie an den Weichteilen, Biopsie an einem Schleimbeutel
83.03.16 ↔ Bursotomie, Untere Extremität	83.31.10 ↔ Exzision einer Läsion an einer Sehnenscheide, Kopf und Hals
83.03.19 ↔ Bursotomie, Andere Lokalisation	83.31.11 ↔ Exzision einer Läsion an einer Sehnenscheide, Schulter und Axilla
83.09.10 ↔ Fremdkörperentfernung aus Muskel, Sehne oder Faszie, Kopf und Hals	83.31.12 ↔ Exzision einer Läsion an einer Sehnenscheide, Oberarm und Ellenbogen
83.09.11 ↔ Fremdkörperentfernung aus Muskel, Sehne oder Faszie, Schulter und Axilla	83.31.13 ↔ Exzision einer Läsion an einer Sehnenscheide, Unterarm
83.09.12 ↔ Fremdkörperentfernung aus Muskel, Sehne oder Faszie, Oberarm und Ellenbogen	83.31.14 ↔ Exzision einer Läsion an einer Sehnenscheide, Brustwand, Bauch und Rücken
83.09.13 ↔ Fremdkörperentfernung aus Muskel, Sehne oder Faszie, Unterarm	83.31.15 ↔ Exzision einer Läsion an einer Sehnenscheide, Leisten- und Genitalregion und Gesäss
83.09.14 ↔ Fremdkörperentfernung aus Muskel, Sehne oder Faszie, Brustwand, Bauch und Rücken	83.31.16 ↔ Exzision einer Läsion an einer Sehnenscheide, Untere Extremität
83.09.15 ↔ Fremdkörperentfernung aus Muskel, Sehne oder Faszie, Leisten- und Genitalregion und Gesäss	83.32.10 ↔ Exzision einer Läsion an einem Muskel, Kopf und Hals
83.09.16 ↔ Fremdkörperentfernung aus Muskel, Sehne oder Faszie, Untere Extremität	83.32.11 ↔ Exzision einer Läsion an einem Muskel, Schulter und Arm
83.09.19 ↔ Fremdkörperentfernung aus Muskel, Sehne oder Faszie, Andere Lokalisation	83.32.12 ↔ Exzision einer Läsion an einem Muskel, Brustwand, Bauch und Rücken
83.11 ↔ Tenotomie der Achillessehne	83.32.13 ↔ Exzision einer Läsion an einem Muskel, Leisten- und Genitalregion und Gesäss
83.12 ↔ Tenotomie der Hüft-Adduktoren	83.32.14 ↔ Exzision einer Läsion an einem Muskel, Untere Extremität
83.13.10 ↔ Inzision einer Sehne, Kopf und Hals	83.32.19 ↔ Exzision einer Läsion an einem Muskel, Andere Lokalisation
83.13.11 ↔ Inzision einer Sehne, Schulter und Axilla	83.39.10 ↔ Exzision einer Läsion an einer Sehne, Kopf und Hals
83.13.12 ↔ Inzision einer Sehne, Oberarm und Ellenbogen	83.39.11 ↔ Exzision einer Läsion an einer Sehne, Schulter und Arm
83.13.13 ↔ Inzision einer Sehne, Unterarm	83.39.12 ↔ Exzision einer Läsion an anderen Weichteilen, Exzision einer Läsion an einer Sehne, Brustwand, Bauch und Rücken
83.13.14 ↔ Inzision einer Sehne, Brustwand, Bauch und Rücken	83.39.13 ↔ Exzision einer Läsion an einer Sehne, Leisten- und Genitalregion und Gesäss
83.13.15 ↔ Inzision einer Sehne, Leisten- und Genitalregion und Gesäss	83.39.14 ↔ Exzision einer Läsion an einer Sehne, Untere Extremität
83.13.16 ↔ Inzision einer Sehne, Untere Extremität	83.39.20 ↔ Exzision einer Läsion an einer Faszie, Kopf und Hals
83.13.20 ↔ Durchtrennung einer Sehne, Kopf und Hals	83.39.21 ↔ Exzision einer Läsion an einer Faszie, Schulter und Arm
83.13.21 ↔ Durchtrennung einer Sehne, Schulter und Axilla	83.39.22 ↔ Exzision einer Läsion an einer Faszie, Brustwand, Bauch und Rücken
83.13.22 ↔ Durchtrennung einer Sehne, Oberarm und Ellenbogen	83.39.23 ↔ Exzision einer Läsion an einer Faszie, Leisten- und Genitalregion und Gesäss
83.13.23 ↔ Durchtrennung einer Sehne, Unterarm	83.39.24 ↔ Exzision einer Läsion an einer Faszie, Untere Extremität
83.13.24 ↔ Durchtrennung einer Sehne, Brustwand, Bauch und Rücken	83.41 ↔ Exzision einer Sehne zur Transplantation
83.13.25 ↔ Durchtrennung einer Sehne, Leisten- und Genitalregion und Gesäss	83.42.10 ↔ Sonstige Tenonektomie, Kopf und Hals
83.13.26 ↔ Durchtrennung einer Sehne, Untere Extremität	83.42.11 ↔ Sonstige Tenonektomie, Schulter und Axilla
83.14.10 ↔ Fasziotomie oder Aponeurotomie, Kopf und Hals	83.42.12 ↔ Sonstige Tenonektomie, Oberarm und Ellenbogen
83.14.11 ↔ Fasziotomie oder Aponeurotomie, Schulter und Axilla	83.42.13 ↔ Sonstige Tenonektomie, Unterarm
83.14.12 ↔ Fasziotomie oder Aponeurotomie, Oberarm und Ellenbogen	83.42.14 ↔ Sonstige Tenonektomie, Brustwand, Bauch und Rücken
83.14.13 ↔ Fasziotomie oder Aponeurotomie, Unterarm	83.42.15 ↔ Sonstige Tenonektomie, Leisten- und Genitalregion und Gesäss
83.14.14 ↔ Fasziotomie oder Aponeurotomie, Brustwand, Bauch und Rücken	83.42.16 ↔ Sonstige Tenonektomie, Untere Extremität
83.14.15 ↔ Fasziotomie oder Aponeurotomie, Leisten- und Genitalregion und Gesäss	83.42.19 ↔ Sonstige Tenonektomie, Andere Lokalisation
83.14.16 ↔ Fasziotomie oder Aponeurotomie, Untere Extremität	83.43.10 ↔ Entnahme eines myokutanen Lappens zur Transplantation
83.19.10 ↔ Durchtrennung eines Muskels, Kopf und Hals	
83.19.11 ↔ Durchtrennung eines Muskels, Schulter und Axilla	
83.19.12 ↔ Durchtrennung eines Muskels, Oberarm und Ellenbogen	
83.19.13 ↔ Durchtrennung eines Muskels, Unterarm	
83.19.14 ↔ Durchtrennung eines Muskels, Brustwand, Bauch und Rücken	
83.19.15 ↔ Durchtrennung eines Muskels, Leisten- und Genitalregion und Gesäss	
83.19.16 ↔ Durchtrennung eines Muskels, Untere Extremität	
83.19.20 ↔ Desinsertion von Muskel, Sehne und Faszie, Kopf und Hals	
83.19.21 ↔ Desinsertion von Muskel, Sehne und Faszie, Schulter und Axilla	

83.43.11 ↔ Entnahme eines osteomyokutanen oder osteofasziokutanen Lappens zur Transplantation	83.61.12 ↔ Naht einer Sehnenscheide, Oberarm und Ellenbogen
83.43.12 ↔ Entnahme eines sonstigen Lappentransplantates mit mikrovaskulärer Anastomosierung aus Muskel oder Faszie	83.61.13 ↔ Naht einer Sehnenscheide, Unterarm
83.43.99 ↔ Exzision von Muskel oder Faszie zur Transplantation, sonstige	83.61.14 ↔ Naht einer Sehnenscheide, Brustwand, Bauch und Rücken
83.44.00 ↔ Sonstige Fasziektomie, n.n.bez.	83.61.15 ↔ Naht einer Sehnenscheide, Leisten- und Genitalregion und Gesäss
83.44.10 ↔ Sonstige Fasziektomie, Kopf und Hals	83.61.16 ↔ Naht einer Sehnenscheide, Untere Extremität
83.44.11 ↔ Sonstige Fasziektomie, Schulter und Axilla	83.61.19 ↔ Naht einer Sehnenscheide, Andere Lokalisation
83.44.12 ↔ Sonstige Fasziektomie, Oberarm und Ellenbogen	83.62.10 ↔ Sekundäre Naht einer Sehne, Kopf und Hals
83.44.13 ↔ Sonstige Fasziektomie, Unterarm	83.62.11 ↔ Sekundäre Naht einer Sehne, Schulter und Axilla
83.44.14 ↔ Sonstige Fasziektomie, Brustwand, Bauch und Rücken	83.62.12 ↔ Sekundäre Naht einer Sehne, Oberarm und Ellenbogen
83.44.15 ↔ Sonstige Fasziektomie, Leisten- und Genitalregion und Gesäss	83.62.13 ↔ Sekundäre Naht einer Sehne, Unterarm
83.44.16 ↔ Sonstige Fasziektomie, Untere Extremität	83.62.14 ↔ Sekundäre Naht einer Sehne, Brustwand, Bauch und Rücken
83.44.19 ↔ Sonstige Fasziektomie, Andere Lokalisation	83.62.15 ↔ Sekundäre Naht einer Sehne, Leisten- und Genitalregion und Gesäss
83.44.99 ↔ Sonstige Fasziektomie, sonstige	83.62.16 ↔ Sekundäre Naht einer Sehne, Untere Extremität
83.45.10 ↔ Sonstige Myektomie, Kopf und Hals	83.62.19 ↔ Sekundäre Naht einer Sehne, Andere Lokalisation
83.45.11 ↔ Sonstige Myektomie, Schulter und Axilla	83.64.10 ↔ Sonstige Naht einer Sehne, Kopf und Hals
83.45.12 ↔ Sonstige Myektomie, Oberarm und Ellenbogen	83.64.11 ↔ Sonstige Naht einer Sehne, Schulter und Axilla
83.45.13 ↔ Sonstige Myektomie, Unterarm	83.64.12 ↔ Sonstige Naht einer Sehne, Oberarm und Ellenbogen
83.45.14 ↔ Sonstige Myektomie, Brustwand, Bauch und Rücken	83.64.13 ↔ Sonstige Naht einer Sehne, Unterarm
83.45.15 ↔ Sonstige Myektomie, Leisten- und Genitalregion und Gesäss	83.64.14 ↔ Sonstige Naht einer Sehne, Brustwand, Bauch und Rücken
83.45.16 ↔ Sonstige Myektomie, Untere Extremität	83.64.15 ↔ Sonstige Naht einer Sehne, Leisten- und Genitalregion und Gesäss
83.45.19 ↔ Sonstige Myektomie, Andere Lokalisation	83.64.16 ↔ Sonstige Naht einer Sehne, Untere Extremität
83.49.10 ↔ Exzision einer Sehnenscheide, Kopf und Hals	83.64.19 ↔ Sonstige Naht einer Sehne, Andere Lokalisation
83.49.11 ↔ Exzision einer Sehnenscheide, Schulter und Axilla	83.65.10 ↔ Sonstige Naht an Muskel oder Faszie, Kopf und Hals
83.49.12 ↔ Exzision einer Sehnenscheide, Oberarm und Ellenbogen	83.65.11 ↔ Sonstige Naht an Muskel oder Faszie, Schulter und Axilla
83.49.13 ↔ Exzision einer Sehnenscheide, Unterarm	83.65.12 ↔ Sonstige Naht an Muskel oder Faszie, Oberarm und Ellenbogen
83.49.14 ↔ Exzision einer Sehnenscheide, Brustwand und Rücken	83.65.13 ↔ Sonstige Naht an Muskel oder Faszie, Unterarm
83.49.15 ↔ Exzision einer Sehnenscheide, Leisten- und Genitalregion und Gesäss	83.65.14 ↔ Sonstige Naht an Muskel oder Faszie, Brustwand, Bauch und Rücken
83.49.16 ↔ Exzision einer Sehnenscheide, Untere Extremität	83.65.15 ↔ Sonstige Naht an Muskel oder Faszie, Leisten- und Genitalregion und Gesäss
83.49.20 ↔ Kompartimentresektion, Kopf und Hals	83.65.16 ↔ Sonstige Naht an Muskel oder Faszie, Untere Extremität
83.49.21 ↔ Kompartimentresektion, Schulter und Axilla	83.72.10 ↔ Sehnenrückverlagerung, Kopf und Hals
83.49.22 ↔ Kompartimentresektion, Oberarm und Ellenbogen	83.72.11 ↔ Sehnenrückverlagerung, Schulter und Axilla
83.49.23 ↔ Kompartimentresektion, Unterarm	83.72.12 ↔ Sehnenrückverlagerung, Oberarm und Ellenbogen
83.49.24 ↔ Kompartimentresektion, Brustwand, Bauch und Rücken	83.72.13 ↔ Sehnenrückverlagerung, Unterarm
83.49.25 ↔ Kompartimentresektion, Leisten- und Genitalregion und Gesäss	83.72.14 ↔ Sehnenrückverlagerung, Brustwand, Bauch und Rücken
83.49.26 ↔ Kompartimentresektion, Untere Extremität	83.72.15 ↔ Sehnenrückverlagerung, Leisten- und Genitalregion und Gesäss
83.49.29 ↔ Kompartimentresektion, Andere Lokalisation	83.72.16 ↔ Sehnenrückverlagerung, Untere Extremität
83.49.30 ↔ Sonstige Exzision von Weichteilen, Kopf und Hals	83.73.10 ↔ Reinsertion einer Sehne, Kopf und Hals
83.49.31 ↔ Sonstige Exzision von Weichteilen, Schulter und Axilla	83.73.11 ↔ Reinsertion einer Sehne, Schulter und Axilla
83.49.32 ↔ Sonstige Exzision von Weichteilen, Oberarm und Ellenbogen	83.73.12 ↔ Reinsertion einer Sehne, Oberarm und Ellenbogen
83.49.33 ↔ Sonstige Exzision von Weichteilen, Unterarm	83.73.13 ↔ Reinsertion einer Sehne, Unterarm
83.49.34 ↔ Sonstige Exzision von Weichteilen, Brustwand, Bauch und Rücken	83.73.14 ↔ Reinsertion einer Sehne, Brustwand, Bauch und Rücken
83.49.35 ↔ Sonstige Exzision von Weichteilen, Leisten- und Genitalregion und Gesäss	83.73.15 ↔ Reinsertion einer Sehne, Leisten- und Genitalregion und Gesäss
83.49.36 ↔ Sonstige Exzision von Weichteilen, Untere Extremität	83.73.16 ↔ Reinsertion einer Sehne, Untere Extremität
83.49.39 ↔ Sonstige Exzision von Weichteilen, Andere Lokalisation	83.73.19 ↔ Reinsertion einer Sehne, Andere Lokalisation
83.5X.10 ↔ Bursektomie, Kopf und Hals	83.74.10 ↔ Reinsertion eines Muskels, Kopf und Hals
83.5X.11 ↔ Bursektomie, Schulter und Axilla	83.74.11 ↔ Reinsertion eines Muskels, Schulter und Axilla
83.5X.12 ↔ Bursektomie, Oberarm und Ellenbogen	83.74.12 ↔ Reinsertion eines Muskels, Oberarm und Ellenbogen
83.5X.13 ↔ Bursektomie, Unterarm	83.74.13 ↔ Reinsertion eines Muskels, Unterarm
83.5X.14 ↔ Bursektomie, Brustwand, Bauch und Rücken	83.74.14 ↔ Reinsertion eines Muskels, Brustwand, Bauch und Rücken
83.5X.15 ↔ Bursektomie, Leisten- und Genitalregion und Gesäss	83.74.15 ↔ Reinsertion eines Muskels, Leisten- und Genitalregion
83.5X.16 ↔ Bursektomie, Untere Extremität	83.74.16 ↔ Reinsertion eines Muskels, Untere Extremität
83.5X.19 ↔ Bursektomie, Andere Lokalisation	83.74.19 ↔ Reinsertion eines Muskels, Andere Lokalisation
83.61.11 ↔ Naht einer Sehnenscheide, Schulter und Axilla	83.77.10 ↔ Muskeltransfer oder -transplantation, Kopf und Hals

83.77.11 ↔ Muskeltransfer oder -transplantation, Schulter und Axilla	83.82.43 ↔ Transplantation eines sonstigen Lappentransplantates mit mikrovaskulärer Anastomosierung aus Muskel oder Faszie, Unterarm
83.77.12 ↔ Muskeltransfer oder -transplantation, Oberarm und Ellenbogen	83.82.44 ↔ Transplantation eines sonstigen Lappentransplantates mit mikrovaskulärer Anastomosierung aus Muskel oder Faszie, Brustwand, Bauch und Rücken
83.77.13 ↔ Muskeltransfer oder -transplantation, Unterarm	83.82.45 ↔ Transplantation eines sonstigen Lappentransplantates mit mikrovaskulärer Anastomosierung aus Muskel oder Faszie, Leisten- und Genitalregion und Gesäss
83.77.14 ↔ Muskeltransfer oder -transplantation, Brustwand, Bauch und Rücken	83.82.46 ↔ Transplantation eines sonstigen Lappentransplantates mit mikrovaskulärer Anastomosierung aus Muskel oder Faszie, Untere Extremität
83.77.15 ↔ Muskeltransfer oder -transplantation, Leisten- und Genitalregion und Gesäss	83.82.47 ↔ Transplantation eines sonstigen Lappentransplantates mit mikrovaskulärer Anastomosierung aus Muskel oder Faszie, Andere Lokalisation
83.77.16 ↔ Muskeltransfer oder -transplantation, Untere Extremität	83.85.10 ↔ Verlängerung von Muskel oder Sehne, Kopf und Hals
83.77.19 ↔ Muskeltransfer oder -transplantation, Andere Lokalisation	83.85.11 ↔ Verlängerung von Muskel oder Sehne, Schulter und Axilla
83.82.10 ↔ Faszientransplantation, Kopf und Hals	83.85.12 ↔ Verlängerung von Muskel oder Sehne, Oberarm und Ellenbogen
83.82.11 ↔ Faszientransplantation, Schulter und Axilla	83.85.13 ↔ Verlängerung von Muskel oder Sehne, Unterarm
83.82.12 ↔ Faszientransplantation, Oberarm und Ellenbogen	83.85.14 ↔ Verlängerung von Muskel oder Sehne, Brustwand, Bauch und Rücken
83.82.13 ↔ Faszientransplantation, Unterarm	83.85.15 ↔ Verlängerung von Muskel oder Sehne, Leisten- und Genitalregion und Gesäss
83.82.14 ↔ Faszientransplantation, Brustwand, Bauch und Rücken	83.85.16 ↔ Verlängerung von Muskel oder Sehne, Untere Extremität
83.82.15 ↔ Faszientransplantation, Leisten- und Genitalregion und Gesäss	83.85.19 ↔ Verlängerung von Muskel oder Sehne, Andere Lokalisation
83.82.16 ↔ Faszientransplantation, Untere Extremität	83.85.20 ↔ Verkürzung von Muskel oder Sehne, Kopf und Hals
83.82.19 ↔ Faszientransplantation, Andere Lokalisation	83.85.21 ↔ Verkürzung von Muskel oder Sehne, Schulter und Axilla
83.82.20 ↔ Transplantation eines lokalen Muskel- oder Faszienlappens, Kopf und Hals	83.85.22 ↔ Verkürzung von Muskel oder Sehne, Oberarm und Ellenbogen
83.82.21 ↔ Transplantation eines lokalen Muskel- oder Faszienlappens, Schulter und Axilla	83.85.23 ↔ Verkürzung von Muskel oder Sehne, Unterarm
83.82.22 ↔ Transplantation eines lokalen Muskel- oder Faszienlappens, Oberarm und Ellenbogen	83.85.24 ↔ Verkürzung von Muskel oder Sehne, Brustwand, Bauch und Rücken
83.82.23 ↔ Transplantation eines lokalen Muskel- oder Faszienlappens, Unterarm	83.85.25 ↔ Verkürzung von Muskel oder Sehne, Leisten- und Genitalregion und Gesäss
83.82.24 ↔ Transplantation eines lokalen Muskel- oder Faszienlappens, Brustwand, Bauch und Rücken	83.85.26 ↔ Verkürzung von Muskel oder Sehne, Untere Extremität
83.82.25 ↔ Transplantation eines lokalen Muskel- oder Faszienlappens, Leisten- und Genitalregion und Gesäss	83.85.29 ↔ Verkürzung von Muskel oder Sehne, Andere Lokalisation
83.82.26 ↔ Transplantation eines lokalen Muskel- oder Faszienlappens, Untere Extremität	83.86 ↔ Quadrizepssehnen-Rekonstruktion
83.82.29 ↔ Transplantation eines lokalen Muskel- oder Faszienlappens, Andere Lokalisation	83.87.10 ↔ Muskelplastik, Kopf und Hals
83.82.30 ↔ Transplantation eines osteomyokutanen oder osteofasziokutanen Lappens, Kopf und Hals	83.87.11 ↔ Muskelplastik, Schulter und Axilla
83.82.31 ↔ Transplantation eines osteomyokutanen oder osteofasziokutanen Lappens, Schulter und Axilla	83.87.12 ↔ Muskelplastik, Oberarm und Ellenbogen
83.82.32 ↔ Transplantation eines osteomyokutanen oder osteofasziokutanen Lappens, Oberarm und Ellenbogen	83.87.13 ↔ Muskelplastik, Unterarm
83.82.33 ↔ Transplantation eines osteomyokutanen oder osteofasziokutanen Lappens, Unterarm	83.87.14 ↔ Muskelplastik, Brustwand, Bauch und Rücken
83.82.34 ↔ Transplantation eines osteomyokutanen oder osteofasziokutanen Lappens, Brustwand, Bauch und Rücken	83.87.15 ↔ Muskelplastik, Leisten- und Genitalregion und Gesäss
83.82.35 ↔ Transplantation eines osteomyokutanen oder osteofasziokutanen Lappens, Leisten- und Genitalregion und Gesäss	83.87.16 ↔ Muskelplastik, Untere Extremität
83.82.36 ↔ Transplantation eines osteomyokutanen oder osteofasziokutanen Lappens, Untere Extremität	83.88.10 ↔ Augmentation einer Sehne, Kopf und Hals
83.82.39 ↔ Transplantation eines osteomyokutanen oder osteofasziokutanen Lappens, Andere Lokalisation	83.88.11 ↔ Augmentation einer Sehne, Schulter und Axilla
83.82.40 ↔ Transplantation eines sonstigen Lappentransplantates mit mikrovaskulärer Anastomosierung aus Muskel oder Faszie, Kopf und Hals	83.88.12 ↔ Augmentation einer Sehne, Oberarm und Ellenbogen
83.82.41 ↔ Transplantation eines sonstigen Lappentransplantates mit mikrovaskulärer Anastomosierung aus Muskel oder Faszie, Schulter und Axilla	83.88.13 ↔ Augmentation einer Sehne, Unterarm
83.82.42 ↔ Transplantation eines sonstigen Lappentransplantates mit mikrovaskulärer Anastomosierung aus Muskel oder Faszie, Oberarm und Ellenbogen	83.88.14 ↔ Augmentation einer Sehne, Brustwand, Bauch und Rücken
	83.88.15 ↔ Augmentation einer Sehne, Leisten- und Genitalregion und Gesäss
	83.88.16 ↔ Augmentation einer Sehne, Untere Extremität
	83.88.19 ↔ Augmentation einer Sehne, Andere Lokalisation
	83.88.20 ↔ Sehnersatzplastik, Kopf und Hals
	83.88.21 ↔ Sehnersatzplastik, Schulter und Axilla
	83.88.22 ↔ Sehnersatzplastik, Oberarm und Ellenbogen
	83.88.23 ↔ Sehnersatzplastik, Unterarm
	83.88.24 ↔ Sehnersatzplastik, Brustwand, Bauch und Rücken

83.88.25 ↔	Sehnenersatzplastik, Leisten- und Genitalregion und Gesäss	83.89.91 ↔	Sonstige plastische Operationen an der Faszie, Schulter und Axilla
83.88.26 ↔	Sehnenersatzplastik, Untere Extremität	83.89.92 ↔	Sonstige plastische Operationen an der Faszie, Oberarm und Ellenbogen
83.88.29 ↔	Sehnenersatzplastik, Andere Lokalisation	83.89.93 ↔	Sonstige plastische Operationen an der Faszie, Unterarm
83.88.30 ↔	Schaffung eines Sehnentransplantatlagers, Kopf und Hals	83.89.94 ↔	Sonstige plastische Operationen an der Faszie, Brustwand, Bauch und Rücken
83.88.31 ↔	Schaffung eines Sehnentransplantatlagers, Schulter und Axilla	83.89.95 ↔	Sonstige plastische Operationen an der Faszie, Leisten- und Genitalregion und Gesäss
83.88.32 ↔	Schaffung eines Sehnentransplantatlagers, Oberarm und Ellenbogen	83.89.96 ↔	Sonstige plastische Operationen an der Faszie, Untere Extremität
83.88.33 ↔	Schaffung eines Sehnentransplantatlagers, Unterarm	83.8A.30 ↔	Revision von einer sonstigen Lappenplastik mit mikrovaskulärer Anastomosierung aus Muskel oder Faszie, Kopf und Hals
83.88.34 ↔	Schaffung eines Sehnentransplantatlagers, Brustwand, Bauch und Rücken	83.8A.30 ↔	Revision von einer sonstigen Lappenplastik mit mikrovaskulärer Anastomosierung aus Muskel oder Faszie, Kopf und Hals
83.88.35 ↔	Schaffung eines Sehnentransplantatlagers, Leisten- und Genitalregion und Gesäss	83.8A.31 ↔	Revision von einer sonstigen Lappenplastik mit mikrovaskulärer Anastomosierung aus Muskel oder Faszie, Schulter und Axilla
83.88.36 ↔	Schaffung eines Sehnentransplantatlagers, Untere Extremität	83.8A.31 ↔	Revision von einer sonstigen Lappenplastik mit mikrovaskulärer Anastomosierung aus Muskel oder Faszie, Schulter und Axilla
83.88.39 ↔	Schaffung eines Sehnentransplantatlagers, Andere Lokalisation	83.8A.32 ↔	Revision von einer sonstigen Lappenplastik mit mikrovaskulärer Anastomosierung aus Muskel oder Faszie, Oberarm und Ellenbogen
83.88.40 ↔	Tenodese, Kopf und Hals	83.8A.32 ↔	Revision von einer sonstigen Lappenplastik mit mikrovaskulärer Anastomosierung aus Muskel oder Faszie, Oberarm und Ellenbogen
83.88.41 ↔	Tenodese, Schulter und Axilla	83.8A.33 ↔	Revision von einer sonstigen Lappenplastik mit mikrovaskulärer Anastomosierung aus Muskel oder Faszie, Unterarm
83.88.42 ↔	Tenodese, Oberarm und Ellenbogen	83.8A.33 ↔	Revision von einer sonstigen Lappenplastik mit mikrovaskulärer Anastomosierung aus Muskel oder Faszie, Unterarm
83.88.43 ↔	Tenodese, Unterarm	83.8A.34 ↔	Revision von einer sonstigen Lappenplastik mit mikrovaskulärer Anastomosierung aus Muskel oder Faszie, Brustwand, Bauch und Rücken
83.88.44 ↔	Tenodese, Brustwand, Bauch und Rücken	83.8A.34 ↔	Revision von einer sonstigen Lappenplastik mit mikrovaskulärer Anastomosierung aus Muskel oder Faszie, Brustwand, Bauch und Rücken
83.88.45 ↔	Tenodese, Leisten- und Genitalregion und Gesäss	83.8A.35 ↔	Revision von einer sonstigen Lappenplastik mit mikrovaskulärer Anastomosierung aus Muskel oder Faszie, Leisten- und Genitalregion und Gesäss
83.88.46 ↔	Tenodese, Untere Extremität	83.8A.35 ↔	Revision von einer sonstigen Lappenplastik mit mikrovaskulärer Anastomosierung aus Muskel oder Faszie, Leisten- und Genitalregion und Gesäss
83.88.49 ↔	Tenodese, Andere Lokalisation	83.8A.36 ↔	Revision von einer sonstigen Lappenplastik mit mikrovaskulärer Anastomosierung aus Muskel oder Faszie, Untere Extremität
83.88.90 ↔	Sonstige plastische Operationen an der Sehne, Kopf und Hals	83.8A.36 ↔	Revision von einer sonstigen Lappenplastik mit mikrovaskulärer Anastomosierung aus Muskel oder Faszie, Untere Extremität
83.88.91 ↔	Sonstige plastische Operationen an der Sehne, Schulter und Axilla	83.8A.39 ↔	Revision von einer sonstigen Lappenplastik mit mikrovaskulärer Anastomosierung aus Muskel oder Faszie, andere Lokalisation
83.88.92 ↔	Sonstige plastische Operationen an der Sehne, Oberarm und Ellenbogen	83.8A.39 ↔	Revision von einer sonstigen Lappenplastik mit mikrovaskulärer Anastomosierung aus Muskel oder Faszie, andere Lokalisation
83.88.93 ↔	Sonstige plastische Operationen an der Sehne, Unterarm	83.91.10 ↔	Lösung von Adhäsionen von Muskel, Sehne, Faszie und Bursa, Kopf und Hals
83.88.94 ↔	Sonstige plastische Operationen an der Sehne, Brustwand, Bauch und Rücken	83.91.11 ↔	Lösung von Adhäsionen von Muskel, Sehne, Faszie und Bursa, Schulter und Axilla
83.88.95 ↔	Sonstige plastische Operationen an der Sehne, Leisten- und Genitalregion und Gesäss	83.91.12 ↔	Lösung von Adhäsionen von Muskel, Sehne, Faszie und Bursa, Oberarm und Ellenbogen
83.88.96 ↔	Sonstige plastische Operationen an der Sehne, Untere Extremität	83.91.13 ↔	Lösung von Adhäsionen von Muskel, Sehne, Faszie und Bursa, Unterarm
83.89.10 ↔	Verlängerung, Verkürzung und Doppelung einer Faszie, Kopf und Hals	83.91.14 ↔	Lösung von Adhäsionen von Muskel, Sehne, Faszie und Bursa, Brustwand, Bauch und Rücken
83.89.11 ↔	Verlängerung, Verkürzung und Doppelung einer Faszie, Schulter und Axilla		
83.89.12 ↔	Verlängerung, Verkürzung und Doppelung einer Faszie, Oberarm und Ellenbogen		
83.89.13 ↔	Verlängerung, Verkürzung und Doppelung einer Faszie, Unterarm		
83.89.14 ↔	Verlängerung, Verkürzung und Doppelung einer Faszie, Brustwand, Bauch und Rücken		
83.89.15 ↔	Verlängerung, Verkürzung und Doppelung einer Faszie, Leisten- und Genitalregion und Gesäss		
83.89.16 ↔	Verlängerung, Verkürzung und Doppelung einer Faszie, Untere Extremität		
83.89.20 ↔	Deckung eines Defekts an einer Faszie, Kopf und Hals		
83.89.21 ↔	Deckung eines Defekts an einer Faszie, Schulter und Axilla		
83.89.22 ↔	Deckung eines Defekts an einer Faszie, Oberarm und Ellenbogen		
83.89.23 ↔	Deckung eines Defekts an einer Faszie, Unterarm		
83.89.24 ↔	Deckung eines Defekts an einer Faszie, Brustwand, Bauch und Rücken		
83.89.25 ↔	Deckung eines Defekts an einer Faszie, Leisten- und Genitalregion und Gesäss		
83.89.26 ↔	Deckung eines Defekts an einer Faszie, untere Extremität		
83.89.90 ↔	Sonstige plastische Operationen an der Faszie, Kopf und Hals		

83.91.15 ↔	Lösung von Adhäsionen von Muskel, Sehne, Faszie und Bursa, Leisten- und Genitalregion und Gesäss	86.41.13 ↔	Radikale und grossflächige Exzision von Läsion oder Gewebe an Haut und Subkutangewebe, ohne primären Wundverschluss, an Schulter und Axilla
83.91.16 ↔	Lösung von Adhäsionen von Muskel, Sehne, Faszie und Bursa, Untere Extremität	86.41.14 ↔	Radikale und grossflächige Exzision von Läsion oder Gewebe an Haut und Subkutangewebe, ohne primären Wundverschluss, an Oberarm und Ellenbogen
83.99.10 ↔	Andere Operationen an Sehnen, Kopf und Hals	86.41.15 ↔	Radikale und grossflächige Exzision von Läsion oder Gewebe an Haut und Subkutangewebe, ohne primären Wundverschluss, an Unterarm
83.99.11 ↔	Andere Operationen an Sehnen, Schulter und Axilla	86.41.16 ↔	Radikale und grossflächige Exzision von Läsion oder Gewebe an Haut und Subkutangewebe, ohne primären Wundverschluss, an der Hand
83.99.12 ↔	Andere Operationen an Sehnen, Oberarm und Ellenbogen	86.41.17 ↔	Radikale und grossflächige Exzision von Läsion oder Gewebe an Haut und Subkutangewebe, ohne primären Wundverschluss, an Brustwand und Rücken
83.99.13 ↔	Andere Operationen an Sehnen, Unterarm	86.41.18 ↔	Radikale und grossflächige Exzision von Läsion oder Gewebe an Haut und Subkutangewebe, ohne primären Wundverschluss, an Bauchregion und Leiste
83.99.14 ↔	Andere Operationen an Sehnen, Brustwand, Bauch und Rücken	86.41.1A ↔	Radikale und grossflächige Exzision von Läsion oder Gewebe an Haut und Subkutangewebe, ohne primären Wundverschluss, am Gesäss
83.99.15 ↔	Andere Operationen an Sehnen, Leisten- und Genitalregion und Gesäss	86.41.1B ↔	Radikale und grossflächige Exzision von Läsion oder Gewebe an Haut und Subkutangewebe, ohne primären Wundverschluss, an Oberschenkel und Knie
83.99.16 ↔	Andere Operationen an Sehnen, Untere Extremität	86.41.1C ↔	Radikale und grossflächige Exzision von Läsion oder Gewebe an Haut und Subkutangewebe, ohne primären Wundverschluss, an Unterschenkel
83.99.20 ↔	Andere Operationen an Muskel, Faszie und Bursa, Kopf und Hals	86.41.1D ↔	Radikale und grossflächige Exzision von Läsion oder Gewebe an Haut und Subkutangewebe, ohne primären Wundverschluss, am Fuss
83.99.21 ↔	Andere Operationen an Muskel, Faszie und Bursa, Schulter und Axilla	86.42.11 ↔	Radikale und grossflächige Exzision von Läsion oder Gewebe an Haut und Subkutangewebe, mit primärem Wundverschluss, am Kopf
83.99.22 ↔	Andere Operationen an Muskel, Faszie und Bursa, Oberarm und Ellenbogen	86.42.12 ↔	Radikale und grossflächige Exzision von Läsion oder Gewebe an Haut und Subkutangewebe, mit primärem Wundverschluss, am Hals
83.99.23 ↔	Andere Operationen an Muskel, Faszie und Bursa, Unterarm	86.42.13 ↔	Radikale und grossflächige Exzision von Läsion oder Gewebe an Haut und Subkutangewebe, mit primärem Wundverschluss, an Schulter und Axilla
83.99.24 ↔	Andere Operationen an Muskel, Faszie und Bursa, Brustwand, Bauch und Rücken	86.42.14 ↔	Radikale und grossflächige Exzision von Läsion oder Gewebe an Haut und Subkutangewebe, mit primärem Wundverschluss, an Oberarm und Ellenbogen
83.99.25 ↔	Andere Operationen an Muskel, Faszie und Bursa, Leisten- und Genitalregion und Gesäss	86.42.15 ↔	Radikale und grossflächige Exzision von Läsion oder Gewebe an Haut und Subkutangewebe, mit primärem Wundverschluss, an Unterarm
83.99.26 ↔	Andere Operationen an Muskel, Faszie und Bursa, Untere Extremität	86.42.16 ↔	Radikale und grossflächige Exzision von Läsion oder Gewebe an Haut und Subkutangewebe, mit primärem Wundverschluss, an der Hand
83.99.30 ↔	Revision ohne Ersatz eines Skelettmuskelstimulators	86.42.17 ↔	Radikale und grossflächige Exzision von Läsion oder Gewebe an Haut und Subkutangewebe, mit primärem Wundverschluss, an Brustwand und Rücken
85.2C.12 ↔	Chirurgisches Débridement an der Mamma durch Exzision in lokaler Infiltrationsanästhesie, Regional- oder Allgemeinanästhesie, grossflächig	86.42.18 ↔	Radikale und grossflächige Exzision von Läsion oder Gewebe an Haut und Subkutangewebe, mit primärem Wundverschluss, an Bauchregion und Leiste
85.D2 ↔	Prothesenimplantation an der Mamma zur Augmentation	86.42.1A ↔	Radikale und grossflächige Exzision von Läsion oder Gewebe an Haut und Subkutangewebe, mit primärem Wundverschluss, am Gesäss
85.E0 ↔	Prothesenimplantation an der Mamma, n.n.bez.	86.42.1B ↔	Radikale und grossflächige Exzision von Läsion oder Gewebe an Haut und Subkutangewebe, mit primärem Wundverschluss, an Oberschenkel und Knie
85.E1 ↔	Prothesenimplantation an der Mamma, zur primären Rekonstruktion	86.42.1C ↔	Radikale und grossflächige Exzision von Läsion oder Gewebe an Haut und Subkutangewebe, mit primärem Wundverschluss, an Unterschenkel
85.E2 ↔	Prothesenimplantation an der Mamma, zur sekundären Rekonstruktion		
85.E9 ↔	Prothesenimplantation an der Mamma, sonstige		
85.G4.12 ↔	Plastische Rekonstruktion der Brustwarze mit lokalem Lappen		
85.G5.12 ↔	Plastische Rekonstruktion des Warzenhofs mit lokalem Lappen		
85.H0 ↔	Freie Hauttransplantation und permanenter Hautersatz an der Mamma, n.n.bez.		
85.H1 ↔	Autologe Vollhauttransplantation an die Mamma		
85.H2 ↔	Autologe Spalthauttransplantation an die Mamma		
85.H9 ↔	Freie Hauttransplantation und permanenter Hautersatz an der Mamma, sonstige		
85.J1 ↔	Temporäre Weichteildeckung an der Mamma		
85.K6.13 ↔	Revision von Haut-Muskel- und Haut-Fett-Lappenplastiken an der Mamma, mit Neuanlage und Korrektur der Gefässanastomose		
85.K6.13 ↔	Revision von Haut-Muskel- und Haut-Fett-Lappenplastiken an der Mamma, mit Neuanlage und Korrektur der Gefässanastomose		
86.2A.31 ↔	Chirurgisches Débridement, grosser Ausdehnung, am Kopf		
86.2A.36 ↔	Chirurgisches Débridement, grosser Ausdehnung, an der Hand		
86.2A.3D ↔	Chirurgisches Débridement, grosser Ausdehnung, am Fuss		
86.2A.3E ↔	Chirurgisches Débridement, grosser Ausdehnung, an anderer Lokalisation		
86.41.11 ↔	Radikale und grossflächige Exzision von Läsion oder Gewebe an Haut und Subkutangewebe, ohne primären Wundverschluss, am Kopf		
86.41.12 ↔	Radikale und grossflächige Exzision von Läsion oder Gewebe an Haut und Subkutangewebe, ohne primären Wundverschluss, am Hals		

86.42.1D ↔ Radikale und grossflächige Exzision von Läsion oder Gewebe an Haut und Subkutangewebe, mit primärem Wundverschluss, am Fuss	86.6A.18 ↔ Autologe Vollhauttransplantation, kleinflächig, an Bauchregion und Leiste
86.43.11 ↔ Radikale und grossflächige Exzision von Läsion oder Gewebe an Haut und Subkutangewebe, mit plastischer Deckung, am Kopf	86.6A.1A ↔ Autologe Vollhauttransplantation, kleinflächig, am Gesäss
86.43.12 ↔ Radikale und grossflächige Exzision von Läsion oder Gewebe an Haut und Subkutangewebe, mit plastischer Deckung, am Hals	86.6A.1A ↔ Autologe Vollhauttransplantation, kleinflächig, am Gesäss
86.43.13 ↔ Radikale und grossflächige Exzision von Läsion oder Gewebe an Haut und Subkutangewebe, mit plastischer Deckung, an Schulter und Axilla	86.6A.1B ↔ Autologe Vollhauttransplantation, kleinflächig, an Oberschenkel und Knie
86.43.14 ↔ Radikale und grossflächige Exzision von Läsion oder Gewebe an Haut und Subkutangewebe, mit plastischer Deckung, an Oberarm und Ellenbogen	86.6A.1B ↔ Autologe Vollhauttransplantation, kleinflächig, an Oberschenkel und Knie
86.43.15 ↔ Radikale und grossflächige Exzision von Läsion oder Gewebe an Haut und Subkutangewebe, mit plastischer Deckung, an Unterarm	86.6A.1C ↔ Autologe Vollhauttransplantation, kleinflächig, am Unterschenkel
86.43.16 ↔ Radikale und grossflächige Exzision von Läsion oder Gewebe an Haut und Subkutangewebe, mit plastischer Deckung, an der Hand	86.6A.1C ↔ Autologe Vollhauttransplantation, kleinflächig, am Unterschenkel
86.43.17 ↔ Radikale und grossflächige Exzision von Läsion oder Gewebe an Haut und Subkutangewebe, mit plastischer Deckung, an Brustwand und Rücken	86.6A.1D ↔ Autologe Vollhauttransplantation, kleinflächig, am Fuss
86.43.18 ↔ Radikale und grossflächige Exzision von Läsion oder Gewebe an Haut und Subkutangewebe, mit plastischer Deckung, an Oberschenkel und Knie	86.6A.1D ↔ Autologe Vollhauttransplantation, kleinflächig, am Fuss
86.43.1A ↔ Radikale und grossflächige Exzision von Läsion oder Gewebe an Haut und Subkutangewebe, mit plastischer Deckung, am Gesäss	86.6A.21 ↔ Autologe Vollhauttransplantation, grossflächig, am Kopf
86.43.1B ↔ Radikale und grossflächige Exzision von Läsion oder Gewebe an Haut und Subkutangewebe, mit plastischer Deckung, an Oberschenkel und Knie	86.6A.21 ↔ Autologe Vollhauttransplantation, grossflächig, am Kopf
86.43.1C ↔ Radikale und grossflächige Exzision von Läsion oder Gewebe an Haut und Subkutangewebe, mit plastischer Deckung, an Unterschenkel	86.6A.22 ↔ Autologe Vollhauttransplantation, grossflächig, am Hals
86.43.1D ↔ Radikale und grossflächige Exzision von Läsion oder Gewebe an Haut und Subkutangewebe, mit plastischer Deckung, am Fuss	86.6A.22 ↔ Autologe Vollhauttransplantation, grossflächig, am Hals
86.69 ↔ Freie Hauttransplantation und permanenter Hautersatz, sonstige	86.6A.23 ↔ Autologe Vollhauttransplantation, grossflächig, an Schulter und Axilla
86.6A.11 ↔ Autologe Vollhauttransplantation, kleinflächig, am Kopf	86.6A.23 ↔ Autologe Vollhauttransplantation, grossflächig, an Schulter und Axilla
86.6A.11 ↔ Autologe Vollhauttransplantation, kleinflächig, am Kopf	86.6A.24 ↔ Autologe Vollhauttransplantation, grossflächig, an Oberarm und Ellenbogen
86.6A.12 ↔ Autologe Vollhauttransplantation, kleinflächig, am Hals	86.6A.24 ↔ Autologe Vollhauttransplantation, grossflächig, an Oberarm und Ellenbogen
86.6A.12 ↔ Autologe Vollhauttransplantation, kleinflächig, am Hals	86.6A.25 ↔ Autologe Vollhauttransplantation, grossflächig, am Unterarm
86.6A.13 ↔ Autologe Vollhauttransplantation, kleinflächig, an Schulter und Axilla	86.6A.25 ↔ Autologe Vollhauttransplantation, grossflächig, am Unterarm
86.6A.13 ↔ Autologe Vollhauttransplantation, kleinflächig, an Schulter und Axilla	86.6A.26 ↔ Autologe Vollhauttransplantation, grossflächig, an der Hand
86.6A.14 ↔ Autologe Vollhauttransplantation, kleinflächig, an Oberarm und Ellenbogen	86.6A.26 ↔ Autologe Vollhauttransplantation, grossflächig, an der Hand
86.6A.14 ↔ Autologe Vollhauttransplantation, kleinflächig, an Oberarm und Ellenbogen	86.6A.27 ↔ Autologe Vollhauttransplantation, grossflächig, an Brustwand und Rücken
86.6A.15 ↔ Autologe Vollhauttransplantation, kleinflächig, am Unterarm	86.6A.27 ↔ Autologe Vollhauttransplantation, grossflächig, an Brustwand und Rücken
86.6A.15 ↔ Autologe Vollhauttransplantation, kleinflächig, am Unterarm	86.6A.28 ↔ Autologe Vollhauttransplantation, grossflächig, an Bauchregion und Leiste
86.6A.16 ↔ Autologe Vollhauttransplantation, kleinflächig, an der Hand	86.6A.28 ↔ Autologe Vollhauttransplantation, grossflächig, an Bauchregion und Leiste
86.6A.16 ↔ Autologe Vollhauttransplantation, kleinflächig, an der Hand	86.6A.2A ↔ Autologe Vollhauttransplantation, grossflächig, am Gesäss
86.6A.17 ↔ Autologe Vollhauttransplantation, kleinflächig, an Brustwand und Rücken	86.6A.2A ↔ Autologe Vollhauttransplantation, grossflächig, am Gesäss
86.6A.17 ↔ Autologe Vollhauttransplantation, kleinflächig, an Brustwand und Rücken	86.6A.2B ↔ Autologe Vollhauttransplantation, grossflächig, an Oberschenkel und Knie
86.6A.18 ↔ Autologe Vollhauttransplantation, kleinflächig, an Bauchregion und Leiste	86.6A.2B ↔ Autologe Vollhauttransplantation, grossflächig, an Oberschenkel und Knie
	86.6A.2C ↔ Autologe Vollhauttransplantation, grossflächig, am Unterschenkel
	86.6A.2C ↔ Autologe Vollhauttransplantation, grossflächig, am Unterschenkel
	86.6A.2D ↔ Autologe Vollhauttransplantation, grossflächig, am Fuss
	86.6A.2D ↔ Autologe Vollhauttransplantation, grossflächig, am Fuss
	86.6B.11 ↔ Autologe Spalthauttransplantation, kleinflächig, am Kopf
	86.6B.12 ↔ Autologe Spalthauttransplantation, kleinflächig, am Hals



- 86.6B.13 ↔ Autologe Spalthauttransplantation, kleinflächig, an Schulter und Axilla
- 86.6B.14 ↔ Autologe Spalthauttransplantation, kleinflächig, an Oberarm und Ellenbogen
- 86.6B.15 ↔ Autologe Spalthauttransplantation, kleinflächig, am Unterarm
- 86.6B.16 ↔ Autologe Spalthauttransplantation, kleinflächig, an der Hand
- 86.6B.16 ↔ Autologe Spalthauttransplantation, kleinflächig, an der Hand
- 86.6B.17 ↔ Autologe Spalthauttransplantation, kleinflächig, an Brustwand und Rücken
- 86.6B.18 ↔ Autologe Spalthauttransplantation, kleinflächig, an Bauchregion und Leiste
- 86.6B.1A ↔ Autologe Spalthauttransplantation, kleinflächig, am Gesäss
- 86.6B.1B ↔ Autologe Spalthauttransplantation, kleinflächig, an Oberschenkel und Knie
- 86.6B.1C ↔ Autologe Spalthauttransplantation, kleinflächig, am Unterschenkel
- 86.6B.1D ↔ Autologe Spalthauttransplantation, kleinflächig, am Fuss
- 86.6B.21 ↔ Autologe Spalthauttransplantation, grossflächig, am Kopf
- 86.6B.22 ↔ Autologe Spalthauttransplantation, grossflächig, am Hals
- 86.6B.23 ↔ Autologe Spalthauttransplantation, grossflächig, an Schulter und Axilla
- 86.6B.24 ↔ Autologe Spalthauttransplantation, grossflächig, an Oberarm und Ellenbogen
- 86.6B.25 ↔ Autologe Spalthauttransplantation, grossflächig, am Unterarm
- 86.6B.26 ↔ Autologe Spalthauttransplantation, grossflächig, an der Hand
- 86.6B.26 ↔ Autologe Spalthauttransplantation, grossflächig, an der Hand
- 86.6B.27 ↔ Autologe Spalthauttransplantation, grossflächig, an Brustwand und Rücken
- 86.6B.28 ↔ Autologe Spalthauttransplantation, grossflächig, an Bauchregion und Leiste
- 86.6B.2A ↔ Autologe Spalthauttransplantation, grossflächig, am Gesäss
- 86.6B.2B ↔ Autologe Spalthauttransplantation, grossflächig, an Oberschenkel und Knie
- 86.6B.2C ↔ Autologe Spalthauttransplantation, grossflächig, am Unterschenkel
- 86.6B.2D ↔ Autologe Spalthauttransplantation, grossflächig, am Fuss
- 86.7A.21 ↔ Dehnungsplastik, grossflächig, am Kopf
- 86.7A.26 ↔ Dehnungsplastik, grossflächig, an der Hand
- 86.7A.26 ↔ Dehnungsplastik, grossflächig, an der Hand
- 86.7A.2D ↔ Dehnungsplastik, grossflächig, am Fuss
- 86.7A.2E ↔ Dehnungsplastik, grossflächig, an anderer Lokalisation
- 86.7A.31 ↔ Verschiebe-Rotationsplastik, kleinflächig, am Kopf
- 86.7A.31 ↔ Verschiebe-Rotationsplastik, kleinflächig, am Kopf
- 86.7A.36 ↔ Verschiebe-Rotationsplastik, kleinflächig, an der Hand
- 86.7A.36 ↔ Verschiebe-Rotationsplastik, kleinflächig, an der Hand
- 86.7A.3D ↔ Verschiebe-Rotationsplastik, kleinflächig, am Fuss
- 86.7A.3D ↔ Verschiebe-Rotationsplastik, kleinflächig, am Fuss
- 86.7A.3E ↔ Verschiebe-Rotationsplastik, kleinflächig, an anderer Lokalisation
- 86.7A.3E ↔ Verschiebe-Rotationsplastik, kleinflächig, an anderer Lokalisation
- 86.7A.41 ↔ Verschiebe-Rotationsplastik, grossflächig, am Kopf
- 86.7A.46 ↔ Verschiebe-Rotationsplastik, grossflächig, an der Hand
- 86.7A.46 ↔ Verschiebe-Rotationsplastik, grossflächig, an der Hand
- 86.7A.4D ↔ Verschiebe-Rotationsplastik, grossflächig, am Fuss
- 86.7A.4E ↔ Verschiebe-Rotationsplastik, grossflächig, an anderer Lokalisation
- 86.7A.51 ↔ Transpositionsplastik (VY), kleinflächig, am Kopf
- 86.7A.51 ↔ Transpositionsplastik (VY), kleinflächig, am Kopf
- 86.7A.56 ↔ Transpositionsplastik (VY), kleinflächig, an der Hand
- 86.7A.56 ↔ Transpositionsplastik (VY), kleinflächig, an der Hand
- 86.7A.5D ↔ Transpositionsplastik (VY), kleinflächig, am Fuss
- 86.7A.5D ↔ Transpositionsplastik (VY), kleinflächig, am Fuss
- 86.7A.5E ↔ Transpositionsplastik (VY), kleinflächig, an anderer Lokalisation
- 86.7A.5E ↔ Transpositionsplastik (VY), kleinflächig, an anderer Lokalisation
- 86.7A.61 ↔ Transpositionsplastik (VY), grossflächig, am Kopf
- 86.7A.66 ↔ Transpositionsplastik (VY), grossflächig, an der Hand
- 86.7A.66 ↔ Transpositionsplastik (VY), grossflächig, an der Hand
- 86.7A.6D ↔ Transpositionsplastik (VY), grossflächig, am Fuss
- 86.7A.6E ↔ Transpositionsplastik (VY), grossflächig, an anderer Lokalisation
- 86.7A.71 ↔ Insellappenplastik, kleinflächig, am Kopf
- 86.7A.71 ↔ Insellappenplastik, kleinflächig, am Kopf
- 86.7A.76 ↔ Insellappenplastik, kleinflächig, an der Hand
- 86.7A.76 ↔ Insellappenplastik, kleinflächig, an der Hand
- 86.7A.7D ↔ Insellappenplastik, kleinflächig, am Fuss
- 86.7A.7D ↔ Insellappenplastik, kleinflächig, am Fuss
- 86.7A.7E ↔ Insellappenplastik, kleinflächig, an anderer Lokalisation
- 86.7A.7E ↔ Insellappenplastik, kleinflächig, an anderer Lokalisation
- 86.7A.81 ↔ Insellappenplastik, grossflächig, am Kopf
- 86.7A.86 ↔ Insellappenplastik, grossflächig, an der Hand
- 86.7A.86 ↔ Insellappenplastik, grossflächig, an der Hand
- 86.7A.8D ↔ Insellappenplastik, grossflächig, am Fuss
- 86.7A.8E ↔ Insellappenplastik, grossflächig, an anderer Lokalisation
- 86.7A.91 ↔ Lokale Lappenplastik an Haut und Subkutangewebe, sonstige, am Kopf
- 86.7A.96 ↔ Lokale Lappenplastik an Haut und Subkutangewebe, sonstige, an der Hand
- 86.7A.96 ↔ Lokale Lappenplastik an Haut und Subkutangewebe, sonstige, an der Hand
- 86.7A.9D ↔ Lokale Lappenplastik an Haut und Subkutangewebe, sonstige, am Fuss
- 86.7A.9E ↔ Lokale Lappenplastik an Haut und Subkutangewebe, sonstige, an anderer Lokalisation
- 86.7A.B6 ↔ Z-Plastik, grossflächig, an der Hand
- 86.7A.B6 ↔ Z-Plastik, grossflächig, an der Hand
- 86.7A.D6 ↔ W-Plastik, grossflächig, an der Hand
- 86.7A.D6 ↔ W-Plastik, grossflächig, an der Hand
- 86.7B.11 ↔ Gestielte regionale Lappenplastik, am Kopf
- 86.7B.12 ↔ Gestielte regionale Lappenplastik, am Hals
- 86.7B.13 ↔ Gestielte regionale Lappenplastik, an Schulter und Axilla
- 86.7B.14 ↔ Gestielte regionale Lappenplastik, an Oberarm und Ellenbogen
- 86.7B.15 ↔ Gestielte regionale Lappenplastik, am Unterarm
- 86.7B.16 ↔ Gestielte regionale Lappenplastik, an der Hand
- 86.7B.17 ↔ Gestielte regionale Lappenplastik, an Brustwand und Rücken
- 86.7B.18 ↔ Gestielte regionale Lappenplastik, an Bauchregion und Leiste
- 86.7B.1A ↔ Gestielte regionale Lappenplastik, am Gesäss
- 86.7B.1B ↔ Gestielte regionale Lappenplastik, an Oberschenkel und Knie
- 86.7B.1C ↔ Gestielte regionale Lappenplastik, am Unterschenkel
- 86.7B.1D ↔ Gestielte regionale Lappenplastik, am Fuss
- 86.7C.11 ↔ Gestielte Fernlappenplastik, am Kopf
- 86.7C.12 ↔ Gestielte Fernlappenplastik, am Hals
- 86.7C.13 ↔ Gestielte Fernlappenplastik, an Schulter und Axilla
- 86.7C.14 ↔ Gestielte Fernlappenplastik, an Oberarm und Ellenbogen

86.7C.15 ↔ Gestielte Fernlappenplastik, am Unterarm	86.7E.46 ↔ Revision von einer Plastik mit freien Lappen mit mikrovaskulärer Anastomosierung, an der Hand
86.7C.16 ↔ Gestielte Fernlappenplastik, an der Hand	86.7E.4D ↔ Revision von einer Plastik mit freien Lappen mit mikrovaskulärer Anastomosierung, am Fuss
86.7C.17 ↔ Gestielte Fernlappenplastik, an Brustwand und Rücken	86.7E.4D ↔ Revision von einer Plastik mit freien Lappen mit mikrovaskulärer Anastomosierung, am Fuss
86.7C.18 ↔ Gestielte Fernlappenplastik, an Bauchregion und Leiste	86.7E.4E ↔ Revision von einer Plastik mit freien Lappen mit mikrovaskulärer Anastomosierung, an anderer Lokalisation
86.7C.1A ↔ Gestielte Fernlappenplastik, am Gesäss	86.7E.4E ↔ Revision von einer Plastik mit freien Lappen mit mikrovaskulärer Anastomosierung, an anderer Lokalisation
86.7C.1B ↔ Gestielte Fernlappenplastik, an Oberschenkel und Knie	86.84.21 ↔ Korrektur einer Narbenkontraktur oder Bride am Kopf
86.7C.1C ↔ Gestielte Fernlappenplastik, am Unterschenkel	86.84.26 ↔ Korrektur einer Narbenkontraktur oder Bride an der Hand
86.7C.1D ↔ Gestielte Fernlappenplastik, am Fuss	86.84.2D ↔ Korrektur einer Narbenkontraktur oder Bride am Fuss
86.7D.11 ↔ Plastik mit freiem Lappen mit mikrovaskulärer Anastomosierung, am Kopf	86.84.2E ↔ Korrektur einer Narbenkontraktur oder Bride an anderer Lokalisation
86.7D.12 ↔ Plastik mit freiem Lappen mit mikrovaskulärer Anastomosierung, am Hals	86.88.D1 ↔ Temporäre Weichteildeckung durch alloplastisches Material, grossflächig, am Kopf
86.7D.13 ↔ Plastik mit freiem Lappen mit mikrovaskulärer Anastomosierung, an Schulter und Axilla	86.88.D6 ↔ Temporäre Weichteildeckung durch alloplastisches Material, grossflächig, an der Hand
86.7D.14 ↔ Plastik mit freiem Lappen mit mikrovaskulärer Anastomosierung, an Oberarm und Ellenbogen	86.88.DD ↔ Temporäre Weichteildeckung durch alloplastisches Material, grossflächig, am Fuss
86.7D.15 ↔ Plastik mit freiem Lappen mit mikrovaskulärer Anastomosierung, am Unterarm	86.88.DE ↔ Temporäre Weichteildeckung durch alloplastisches Material, grossflächig, an anderer Lokalisation
86.7D.16 ↔ Plastik mit freiem Lappen mit mikrovaskulärer Anastomosierung, an der Hand	86.88.F1 ↔ Temporäre Weichteildeckung mittels allogener Haut, grossflächig, am Kopf
86.7D.16 ↔ Plastik mit freiem Lappen mit mikrovaskulärer Anastomosierung, an der Hand	86.88.F6 ↔ Temporäre Weichteildeckung mittels allogener Haut, grossflächig, an der Hand
86.7D.17 ↔ Plastik mit freiem Lappen mit mikrovaskulärer Anastomosierung, an Brustwand und Rücken	86.88.FD ↔ Temporäre Weichteildeckung mittels allogener Haut, grossflächig, am Fuss
86.7D.18 ↔ Plastik mit freiem Lappen mit mikrovaskulärer Anastomosierung, an Bauchregion und Leiste	86.88.FE ↔ Temporäre Weichteildeckung mittels allogener Haut, grossflächig, an anderer Lokalisation
86.7D.1A ↔ Plastik mit freiem Lappen mit mikrovaskulärer Anastomosierung, am Gesäss	86.88.H1 ↔ Temporäre Weichteildeckung mittels xenogener Haut, grossflächig, am Kopf
86.7D.1B ↔ Plastik mit freiem Lappen mit mikrovaskulärer Anastomosierung, an Oberschenkel und Knie	86.88.H6 ↔ Temporäre Weichteildeckung mittels xenogener Haut, grossflächig, an der Hand
86.7D.1C ↔ Plastik mit freiem Lappen mit mikrovaskulärer Anastomosierung, am Unterschenkel	86.88.HD ↔ Temporäre Weichteildeckung mittels xenogener Haut, grossflächig, am Fuss
86.7D.1D ↔ Plastik mit freiem Lappen mit mikrovaskulärer Anastomosierung, am Fuss	86.88.HE ↔ Temporäre Weichteildeckung mittels xenogener Haut, grossflächig, an anderer Lokalisation
86.7E.21 ↔ Revision von gestielter regionaler Lappenplastik, am Kopf	86.88.I1 ↔ Operative Anlage oder Wechsel eines Systems zur Vakuumversiegelung in Regional- oder Allgemeinanästhesie, tiefreichend, an Knochen und Gelenken der Extremitäten
86.7E.21 ↔ Revision von gestielter regionaler Lappenplastik, am Kopf	86.88.I2 ↔ Operative Anlage oder Wechsel eines Systems zur Vakuumversiegelung in Regional- oder Allgemeinanästhesie, tiefreichend, an Thorax, Mediastinum und Sternum
86.7E.26 ↔ Revision von gestielter regionaler Lappenplastik, an der Hand	86.88.I3 ↔ Operative Anlage oder Wechsel eines Systems zur Vakuumversiegelung in Regional- oder Allgemeinanästhesie, am offenen Abdomen
86.7E.26 ↔ Revision von gestielter regionaler Lappenplastik, an der Hand	86.88.I4 ↔ Operative Anlage oder Wechsel eines Systems zur Vakuumversiegelung in Regional- oder Allgemeinanästhesie, endorektal
86.7E.2D ↔ Revision von gestielter regionaler Lappenplastik, am Fuss	86.88.I5 ↔ Operative Anlage oder Wechsel eines Systems zur Vakuumversiegelung in Regional- oder Allgemeinanästhesie, an Haut und Subkutangewebe
86.7E.2D ↔ Revision von gestielter regionaler Lappenplastik, am Fuss	86.88.I6 ↔ Operative Anlage oder Wechsel eines Systems zur Vakuumversiegelung in Regional- oder Allgemeinanästhesie, an anderer Lokalisation
86.7E.2E ↔ Revision von gestielter regionaler Lappenplastik, an anderer Lokalisation	86.88.I7 ↔ Operative Anlage oder Wechsel eines Systems zur Vakuumversiegelung in Regional- oder Allgemeinanästhesie, tiefreichend, an Rücken (zervikal bis sakral)
86.7E.2E ↔ Revision von gestielter regionaler Lappenplastik, an anderer Lokalisation	
86.7E.31 ↔ Revision von gestielter Fernlappenplastik, am Kopf	
86.7E.31 ↔ Revision von gestielter Fernlappenplastik, am Kopf	
86.7E.36 ↔ Revision von gestielter Fernlappenplastik, an der Hand	
86.7E.36 ↔ Revision von gestielter Fernlappenplastik, an der Hand	
86.7E.3D ↔ Revision von gestielter Fernlappenplastik, am Fuss	
86.7E.3D ↔ Revision von gestielter Fernlappenplastik, am Fuss	
86.7E.3E ↔ Revision von gestielter Fernlappenplastik, an anderer Lokalisation	
86.7E.3E ↔ Revision von gestielter Fernlappenplastik, an anderer Lokalisation	
86.7E.41 ↔ Revision von einer Plastik mit freien Lappen mit mikrovaskulärer Anastomosierung, am Kopf	
86.7E.41 ↔ Revision von einer Plastik mit freien Lappen mit mikrovaskulärer Anastomosierung, am Kopf	
86.7E.46 ↔ Revision von einer Plastik mit freien Lappen mit mikrovaskulärer Anastomosierung, an der Hand	

- 86.88.I8 ↔ Operative Anlage oder Wechsel eines Systems zur Vakuumversiegelung in Regional- oder Allgemeinanästhesie, tiefreichend, an Becken, Vulva, Perineum
- 86.8A.11 ↔ Weichteildeckung und Hautersatz mittels kultivierten Keratinozyten mit Applikation als Blatt, kleinflächig, am Kopf
- 86.8A.16 ↔ Weichteildeckung und Hautersatz mittels kultivierten Keratinozyten mit Applikation als Blatt, kleinflächig, an der Hand
- 86.8A.1D ↔ Weichteildeckung und Hautersatz mittels kultivierten Keratinozyten mit Applikation als Blatt, kleinflächig, am Fuss
- 86.8A.1E ↔ Weichteildeckung und Hautersatz mittels kultivierten Keratinozyten mit Applikation als Blatt, kleinflächig, an anderer Lokalisation
- 86.8A.21 ↔ Weichteildeckung und Hautersatz mittels kultivierten Keratinozyten mit Applikation als Blatt, grossflächig, am Kopf
- 86.8A.26 ↔ Weichteildeckung und Hautersatz mittels kultivierten Keratinozyten mit Applikation als Blatt, grossflächig, an der Hand
- 86.8A.2D ↔ Weichteildeckung und Hautersatz mittels kultivierten Keratinozyten mit Applikation als Blatt, grossflächig, am Fuss
- 86.8A.2E ↔ Weichteildeckung und Hautersatz mittels kultivierten Keratinozyten mit Applikation als Blatt, grossflächig, an anderer Lokalisation
- 86.8A.31 ↔ Weichteildeckung und Hautersatz mittels Applikation von Zellsuspension (Sprühtherapie) von autologen kultivierten Keratinozyten und Fibroblasten, kleinflächig, am Kopf
- 86.8A.36 ↔ Weichteildeckung und Hautersatz mittels Applikation von Zellsuspension (Sprühtherapie) von autologen kultivierten Keratinozyten und Fibroblasten, kleinflächig, an der Hand
- 86.8A.3D ↔ Weichteildeckung und Hautersatz mittels Applikation von Zellsuspension (Sprühtherapie) von autologen kultivierten Keratinozyten und Fibroblasten, kleinflächig, am Fuss
- 86.8A.3E ↔ Weichteildeckung und Hautersatz mittels Applikation von Zellsuspension (Sprühtherapie) von autologen kultivierten Keratinozyten und Fibroblasten, kleinflächig, an anderer Lokalisation
- 86.8A.41 ↔ Weichteildeckung und Hautersatz mittels Applikation von Zellsuspension (Sprühtherapie) von autologen kultivierten Keratinozyten und Fibroblasten, grossflächig, am Kopf
- 86.8A.46 ↔ Weichteildeckung und Hautersatz mittels Applikation von Zellsuspension (Sprühtherapie) von autologen kultivierten Keratinozyten und Fibroblasten, grossflächig, an der Hand
- 86.8A.4D ↔ Weichteildeckung und Hautersatz mittels Applikation von Zellsuspension (Sprühtherapie) von autologen kultivierten Keratinozyten und Fibroblasten, grossflächig, am Fuss
- 86.8A.4E ↔ Weichteildeckung und Hautersatz mittels Applikation von Zellsuspension (Sprühtherapie) von autologen kultivierten Keratinozyten und Fibroblasten, grossflächig, an anderer Lokalisation
- 86.91 ↔ Exzision von Haut zur Transplantation
- 86.93.09 ↔ Einsetzen eines Gewebeexpanders, sonstige
- 86.93.09 ↔ Einsetzen eines Gewebeexpanders, sonstige
- 86.93.21 ↔ Einsetzen eines Gewebeexpanders am Kopf
- 86.93.21 ↔ Einsetzen eines Gewebeexpanders am Kopf
- 86.93.26 ↔ Einsetzen eines Gewebeexpanders an der Hand
- 86.93.26 ↔ Einsetzen eines Gewebeexpanders an der Hand
- 86.93.2D ↔ Einsetzen eines Gewebeexpanders am Fuss
- 86.93.2D ↔ Einsetzen eines Gewebeexpanders am Fuss
- 86.93.2E ↔ Einsetzen eines Gewebeexpanders an anderer Lokalisation
- 86.93.2E ↔ Einsetzen eines Gewebeexpanders an anderer Lokalisation
- 86.A2.21 ↔ Temporäre Weichteildeckung durch hydrolytisch resorbierbare Membran, grossflächig, am Kopf
- 86.A2.26 ↔ Temporäre Weichteildeckung durch hydrolytisch resorbierbare Membran, grossflächig, an der Hand
- 86.A2.2D ↔ Temporäre Weichteildeckung durch hydrolytisch resorbierbare Membran, grossflächig, am Fuss
- 86.A2.2E ↔ Temporäre Weichteildeckung durch hydrolytisch resorbierbare Membran, grossflächig, an anderer Lokalisation

### Prozedur F21-4

- 86.2A.21 ‡↔ Chirurgisches Débridement, mittlerer Ausdehnung, am Kopf
- 86.2A.26 ‡↔ Chirurgisches Débridement, mittlerer Ausdehnung, an der Hand
- 86.2A.2D ‡↔ Chirurgisches Débridement, mittlerer Ausdehnung, am Fuss
- 86.2A.2E ‡↔ Chirurgisches Débridement, mittlerer Ausdehnung, an anderer Lokalisation

### Prozedur F21-5

- 86.0B.11 ‡↔ Implantation eines Medikamententrägers an Haut und Subkutangewebe

### Prozedur F21-6

- 86.88.I1 ↔ Operative Anlage oder Wechsel eines Systems zur Vakuumversiegelung in Regional- oder Allgemeinanästhesie, tiefreichend, an Knochen und Gelenken der Extremitäten
- 86.88.I2 ↔ Operative Anlage oder Wechsel eines Systems zur Vakuumversiegelung in Regional- oder Allgemeinanästhesie, tiefreichend, an Thorax, Mediastinum und Sternum
- 86.88.I3 ↔ Operative Anlage oder Wechsel eines Systems zur Vakuumversiegelung in Regional- oder Allgemeinanästhesie, am offenen Abdomen
- 86.88.I4 ↔ Operative Anlage oder Wechsel eines Systems zur Vakuumversiegelung in Regional- oder Allgemeinanästhesie, endorektal
- 86.88.I5 ↔ Operative Anlage oder Wechsel eines Systems zur Vakuumversiegelung in Regional- oder Allgemeinanästhesie, an Haut und Subkutangewebe

- 86.88.16 ↔ Operative Anlage oder Wechsel eines Systems zur Vakuumversiegelung in Regional- oder Allgemeinanästhesie, an anderer Lokalisation
- 86.88.17 ↔ Operative Anlage oder Wechsel eines Systems zur Vakuumversiegelung in Regional- oder Allgemeinanästhesie, tiefreichend, an Rücken (zervikal bis sakral)
- 86.88.18 ↔ Operative Anlage oder Wechsel eines Systems zur Vakuumversiegelung in Regional- oder Allgemeinanästhesie, tiefreichend, an Becken, Vulva, Perineum

### Prozedur F21-7

- 86.6B.21 ↔ Autologe Spalthauttransplantation, grossflächig, am Kopf
- 86.6B.22 ↔ Autologe Spalthauttransplantation, grossflächig, am Hals
- 86.6B.23 ↔ Autologe Spalthauttransplantation, grossflächig, an Schulter und Axilla
- 86.6B.24 ↔ Autologe Spalthauttransplantation, grossflächig, an Oberarm und Ellenbogen
- 86.6B.25 ↔ Autologe Spalthauttransplantation, grossflächig, am Unterarm
- 86.6B.27 ↔ Autologe Spalthauttransplantation, grossflächig, an Brustwand und Rücken
- 86.6B.28 ↔ Autologe Spalthauttransplantation, grossflächig, an Bauchregion und Leiste
- 86.6B.2A ↔ Autologe Spalthauttransplantation, grossflächig, am Gesäss
- 86.6B.2B ↔ Autologe Spalthauttransplantation, grossflächig, an Oberschenkel und Knie
- 86.6B.2C ↔ Autologe Spalthauttransplantation, grossflächig, am Unterschenkel
- 86.6B.2D ↔ Autologe Spalthauttransplantation, grossflächig, am Fuss

### ADRG F24

#### Perkutane Koronarangioplastie (PTCA)

Prozedur in Tabelle F24-5 oder Prozedur in Tabelle F24-6

### DRG F24A

#### Perkutane Koronarangioplastie (PTCA) mit mehrzeitigem Eingriff oder komplizierenden Prozeduren, und äusserst schwere CC, oder bestimmte Diagnose oder bestimmte Prozedur

(Mindestens zwei Behandlungen, die mindestens einen Tag auseinander liegen in [mindestens zwei Prozeduren in Tabelle F24-5] oder (Komplizierende Prozeduren oder Hauptdiagnose in Tabelle F24-1 und PCCL > 3 oder Diagnose in Tabelle F24-2) und Verweildauer > 1 Tag) und ((mindestens zwei Behandlungen, die mindestens einen Tag auseinander liegen in [mindestens zwei Prozeduren in Tabelle F24-5] oder Komplizierende Prozeduren) und PCCL > 3 oder Prozedur in Tabelle F24-7 oder Prozedur in Tabelle F24-8 oder Diagnose in Tabelle F24-2)

### DRG F24B

#### Perkutane Koronarangioplastie (PTCA) mit mehrzeitigem Eingriff oder komplizierenden Prozeduren oder bestimmter Diagnose mit äusserst schweren CC mit drei oder mehr Stents und Globalinsuffizienz

Mindestens zwei Behandlungen, die mindestens einen Tag auseinander liegen in [mindestens zwei Prozeduren in Tabelle F24-5] oder (Komplizierende Prozeduren oder Hauptdiagnose in Tabelle F24-1 und PCCL > 3 oder Diagnose in Tabelle F24-2) und Verweildauer > 1 Tag oder (mindestens zwei Prozeduren in Tabelle F24-9 oder Prozedur in Tabelle F24-10 oder Prozedur in Tabelle F24-11 oder Prozedur in Tabelle F24-12 oder Prozedur in Tabelle F24-8) und (mindestens drei Prozeduren in Tabelle F24-9 oder Prozedur in Tabelle F24-13 oder Prozedur in Tabelle F24-12 oder Prozedur in Tabelle F24-8 oder Prozedur in Tabelle F24-11) und (Diagnose in Tabelle F24-3 und Diagnose in Tabelle F24-4)

### DRG F24C

#### Perkutane Koronarangioplastie (PTCA) mit drei oder mehr Stents oder komplexer Prozedur oder mit zwei Stents oder mit komplizierender Diagnose oder Alter < 16 Jahre und Globalinsuffizienz

(Mindestens zwei Prozeduren in Tabelle F24-9 oder Prozedur in Tabelle F24-10 oder Prozedur in Tabelle F24-11 oder Prozedur in Tabelle F24-12 oder Prozedur in Tabelle F24-8) und (mindestens drei Prozeduren in Tabelle F24-9 oder Prozedur in Tabelle F24-13 oder Prozedur in Tabelle F24-12 oder Prozedur in Tabelle F24-8 oder Prozedur in Tabelle F24-11) oder (mindestens zwei Prozeduren in Tabelle F24-9 oder Prozedur in Tabelle F24-10 oder Prozedur in Tabelle F24-11 oder Prozedur in Tabelle F24-12 oder Prozedur in Tabelle F24-8) und (Diagnose in Tabelle F24-3 und Diagnose in Tabelle F24-4) oder (Hauptdiagnose in Tabelle F24-1 oder Alter < 16 Jahre) und (Diagnose in Tabelle F24-3 und Diagnose in Tabelle F24-4)

**DRG F24D****Perkutane Koronarangioplastie (PTCA) mit zwei Stents**

Mindestens zwei Prozeduren in Tabelle F24-9 oder Prozedur in Tabelle F24-10 oder Prozedur in Tabelle F24-11 oder Prozedur in Tabelle F24-12 oder Prozedur in Tabelle F24-8

**DRG F24E****Perkutane Koronarangioplastie (PTCA) mit komplizierender Diagnose oder Alter < 16 Jahre**

Hauptdiagnose in Tabelle F24-1 oder Alter < 16 Jahre

**DRG F24F****Perkutane Koronarangioplastie (PTCA), Alter > 15 Jahre****Diagnose F24-1**

I21.0	Akuter transmuraler Myokardinfarkt der Vorderwand	I23.4	Ruptur der Chordae tendineae als akute Komplikation nach akutem Myokardinfarkt
I21.1	Akuter transmuraler Myokardinfarkt der Hinterwand	I23.5	Papillarmuskelruptur als akute Komplikation nach akutem Myokardinfarkt
I21.2	Akuter transmuraler Myokardinfarkt an sonstigen Lokalisationen	I23.6	Thrombose des Vorhofes, des Herzohres oder der Kammer als akute Komplikation nach akutem Myokardinfarkt
I21.3	Akuter transmuraler Myokardinfarkt an nicht näher bezeichneter Lokalisation	I42.1	Hypertrophische obstruktive Kardiomyopathie
I21.4	Akuter subendokardialer Myokardinfarkt	I46.0	Herzstillstand mit erfolgreicher Wiederbelebung
I21.9	Akuter Myokardinfarkt, nicht näher bezeichnet	I47.2	Ventrikuläre Tachykardie
I22.0	Rezidivierender Myokardinfarkt der Vorderwand	I49.0	Kammerflattern und Kammerflimmern
I22.1	Rezidivierender Myokardinfarkt der Hinterwand	I50.00	Primäre Rechtsherzinsuffizienz
I22.8	Rezidivierender Myokardinfarkt an sonstigen Lokalisationen	I50.01	Sekundäre Rechtsherzinsuffizienz
I22.9	Rezidivierender Myokardinfarkt an nicht näher bezeichneter Lokalisation	I50.12	Linksherzinsuffizienz: Mit Beschwerden bei stärkerer Belastung
I23.0	Hämoperikard als akute Komplikation nach akutem Myokardinfarkt	I50.13	Linksherzinsuffizienz: Mit Beschwerden bei leichter Belastung
I23.1	Vorhofseptumdefekt als akute Komplikation nach akutem Myokardinfarkt	I50.14	Linksherzinsuffizienz: Mit Beschwerden in Ruhe
I23.2	Ventrikelseptumdefekt als akute Komplikation nach akutem Myokardinfarkt	Z01.80	Abklärung einer Disposition für maligne Herzrhythmusstörungen
I23.3	Ruptur der Herzwand ohne Hämoperikard als akute Komplikation nach akutem Myokardinfarkt		

**Prozedur F24-10**

39.C1.12 †↔	2 implantierte Stents	39.C1.1E †↔	12 implantierte Stents
39.C1.13 †↔	3 implantierte Stents	39.C1.1F †↔	13 implantierte Stents
39.C1.14 †↔	4 implantierte Stents	39.C1.1G †↔	14 implantierte Stents
39.C1.15 †↔	5 implantierte Stents	39.C1.1H †↔	15 implantierte Stents
39.C1.17 †↔	6 implantierte Stents	39.C1.1I †↔	16 implantierte Stents
39.C1.18 †↔	7 implantierte Stents	39.C1.1J †↔	17 implantierte Stents
39.C1.1A †↔	8 implantierte Stents	39.C1.1K †↔	18 implantierte Stents
39.C1.1B †↔	9 implantierte Stents	39.C1.1L †↔	19 implantierte Stents
39.C1.1C †↔	10 implantierte Stents	39.C1.1M †↔	20 und mehr implantierte Stents
39.C1.1D †↔	11 implantierte Stents		

**Prozedur F24-11**

00.4C.13 †↔	Einsetzen von 3 medikamentenfreisetzenden Ballons	00.4C.14 †↔	Einsetzen von 4 und mehr medikamentenfreisetzenden Ballons
-------------	---	-------------	--

**Prozedur F24-12**

37.2A.11 †↔	Intravaskuläre Bildgebung der Koronargefäße mittels Ultraschall	37.2A.12 †↔	Intravaskuläre Bildgebung der Koronargefäße mittels optischer Kohärenztomographie
-------------	---	-------------	---

**Prozedur F24-13**

39.C1.13 ‡↔	3 implantierte Stents	39.C1.1E ‡↔	12 implantierte Stents
39.C1.14 ‡↔	4 implantierte Stents	39.C1.1F ‡↔	13 implantierte Stents
39.C1.15 ‡↔	5 implantierte Stents	39.C1.1G ‡↔	14 implantierte Stents
39.C1.17 ‡↔	6 implantierte Stents	39.C1.1H ‡↔	15 implantierte Stents
39.C1.18 ‡↔	7 implantierte Stents	39.C1.1I ‡↔	16 implantierte Stents
39.C1.1A ‡↔	8 implantierte Stents	39.C1.1J ‡↔	17 implantierte Stents
39.C1.1B ‡↔	9 implantierte Stents	39.C1.1K ‡↔	18 implantierte Stents
39.C1.1C ‡↔	10 implantierte Stents	39.C1.1L ‡↔	19 implantierte Stents
39.C1.1D ‡↔	11 implantierte Stents	39.C1.1M ‡↔	20 und mehr implantierte Stents

**Diagnose F24-2**

T82.6	Infektion und entzündliche Reaktion durch eine Herzklappenprothese	T82.7	Infektion und entzündliche Reaktion durch sonstige Geräte, Implantate oder Transplantate im Herzen und in den Gefäßen
-------	--	-------	---

**Diagnose F24-3**

I50.01 Sekundäre Rechtsherzinsuffizienz

**Diagnose F24-4**

I50.13	Linksherzinsuffizienz: Mit Beschwerden bei leichter Belastung	I50.14	Linksherzinsuffizienz: Mit Beschwerden in Ruhe
--------	---	--------	--

**Prozedur F24-5**

00.66.00 ↔	Perkutane transluminale Koronarangioplastik [PTCA] oder koronare Atherektomie, n.n.bez.	36.08.14 ↔	Implantation perkutan-transluminal von selbstexpandierenden Stents ohne Medikamenten-Freisetzung, in mehreren Koronararterien
00.66.10 ↔	Perkutaner transluminaler Verschluss einer Fistel der Herzkranzgefäße	36.08.15 ↔	Implantation perkutan-transluminal eines Bifurkationsstents ohne Medikamenten-Freisetzung in Koronararterien
00.66.20 ↔	Koronarangioplastik [PTCA], mit Ballons, n.n.bez.	36.08.21 ↔	Implantation perkutan-transluminal von Stents mit Medikamenten-Freisetzung, in einer Koronararterie
00.66.21 ↔	Koronarangioplastik [PTCA] mit medikamentenfreisetzenden Ballons	36.08.22 ↔	Implantation perkutan-transluminal von Stents mit Medikamenten-Freisetzung, in mehreren Koronararterien
00.66.22 ↔	Koronarangioplastik [PTCA] mit Antikörperbeschichteten Ballons	36.08.23 ↔	Implantation perkutan-transluminal von selbstexpandierenden Stents mit Medikamenten-Freisetzung, in einer Koronararterie
00.66.29 ↔	Koronarangioplastik [PTCA], mit Ballons, sonstige	36.08.24 ↔	Implantation perkutan-transluminal von selbstexpandierenden Stents mit Medikamenten-Freisetzung, in mehreren Koronararterien
00.66.30 ↔	Koronarangioplastik [PTCA] durch Rotablation	36.08.25 ↔	Implantation perkutan-transluminal eines Bifurkationsstents mit Medikamenten-Freisetzung in Koronararterien
00.66.31 ↔	Perkutan-transluminale Gefäßintervention an den Koronarien mittels Laser-Angioplastie	36.08.31 ↔	Implantation perkutan-transluminal von beschichteten Stents in eine Koronararterie
00.66.32 ↔	Perkutan-transluminale Gefäßintervention an den Koronarien mittels Atherektomie	36.08.32 ↔	Implantation perkutan-transluminal von beschichteten Stents in mehrere Koronararterien
00.66.33 ↔	Perkutan-transluminale Gefäßintervention an den Koronarien mittels Fremdkörperentfernung	36.09 ↔	Sonstige Koronararterien-Desobliteration
00.66.35 ↔	Perkutan-transluminale Gefäßintervention an den Koronarien mittels selektiver Embolisation	36.0A ↔	Implantation perkutan-transluminal eines strömungsreduzierenden Drahtgeflechts in den Koronarsinus
00.66.36 ↔	Perkutan-transluminale Gefäßintervention an den Koronarien mittels Thrombektomie	36.32 ↔	Sonstige transmyokardiale Revaskularisation
00.66.37 ↔	Perkutan-transluminale Gefäßintervention an den Koronarien mittels Lithotripsie	37.9B.13 ↔	Entfernung von Implantaten am Herzen, perkutan-transluminal
00.66.38 ↔	Perkutan-transluminale Gefäßintervention an den Koronarien, selektive Thrombolyse	39.B1.75 ↔	(Perkutan-)transluminale Implantation von Stents ohne Medikamenten-Freisetzung, Ductus arteriosus apertus
00.66.99 ↔	Perkutane transluminale Koronarangioplastik [PTCA] oder koronare Atherektomie, sonstige	39.B1.M2 ↔	(Perkutan-)transluminale Implantation von Stents ohne Medikamenten-Freisetzung, Aortopulmonale Kollateralgefäße (MAPCA)
36.08.00 ↔	Implantation von Stents in Koronararterien, perkutan-transluminal, n.n.bez.		
36.08.09 ↔	Implantation von Stents in Koronararterien, perkutan-transluminal, sonstige		
36.08.11 ↔	Implantation perkutan-transluminal von Stents ohne Medikamenten-Freisetzung, in einer Koronararterie		
36.08.12 ↔	Implantation perkutan-transluminal von Stents ohne Medikamenten-Freisetzung, in mehreren Koronararterien		
36.08.13 ↔	Implantation perkutan-transluminal von selbstexpandierenden Stents ohne Medikamenten-Freisetzung, in einer Koronararterie		

- 39.B1.N2 ↔ (Perkutan-)transluminale Implantation von Stents ohne Medikamenten-Freisetzung, künstliche aortopulmonale Shunts
- 39.B2.75 ↔ (Perkutan-)transluminale Implantation von Stents mit Medikamenten-Freisetzung, Ductus arteriosus apertus
- 39.B2.M2 ↔ (Perkutan-)transluminale Implantation von Stents mit Medikamenten-Freisetzung, Aortopulmonale Kollateralgefässe (MAPCA)
- 39.B2.N2 ↔ (Perkutan-)transluminale Implantation von Stents mit Medikamenten-Freisetzung, künstliche aortopulmonale Shunts
- 39.B3.75 ↔ (Perkutan-)transluminale Implantation von gecoverten Stents ohne Medikamenten-Freisetzung, Ductus arteriosus apertus
- 39.B4.75 ↔ (Perkutan-)transluminale Implantation von gecoverten Stents mit Medikamenten-Freisetzung, Ductus arteriosus apertus
- 39.B5.75 ↔ (Perkutan-)transluminale Implantation von ungecoverten Cheatham-Platinum-Stents, Ductus arteriosus apertus
- 39.B6.75 ↔ (Perkutan-)transluminale Implantation von gecoverten Cheatham-Platinum-Stents, Ductus arteriosus apertus
- 39.B7.75 ↔ (Perkutan-)transluminale Implantation von ungecoverten grosslumige Stents, Ductus arteriosus apertus
- 39.B7.M2 ↔ (Perkutan-)transluminale Implantation von ungecoverten grosslumige Stents, Aortopulmonale Kollateralgefässe (MAPCA)
- 39.B7.N2 ↔ (Perkutan-)transluminale Implantation von ungecoverten grosslumige Stents, künstliche aortopulmonale Shunts
- 39.B8.75 ↔ (Perkutan-)transluminale Implantation von gecoverten grosslumige Stents, Ductus arteriosus apertus
- 39.B8.M2 ↔ (Perkutan-)transluminale Implantation von gecoverten grosslumige Stents, Aortopulmonale Kollateralgefässe (MAPCA)
- 39.B8.N2 ↔ (Perkutan-)transluminale Implantation von gecoverten grosslumige Stents, künstliche aortopulmonale Shunts
- 39.BA.M2 ↔ (Perkutan-)transluminale Implantation von ungecoverten Wachstumsstents, Aortopulmonale Kollateralgefässe (MAPCA)
- 39.BA.N2 ↔ (Perkutan-)transluminale Implantation von ungecoverten Wachstumsstents, künstliche aortopulmonale Shunts
- 39.BB.M2 ↔ (Perkutan-)transluminale Implantation von gecoverten Wachstumsstents, Aortopulmonale Kollateralgefässe (MAPCA)
- 39.BB.N2 ↔ (Perkutan-)transluminale Implantation von gecoverten Wachstumsstents, künstliche aortopulmonale Shunts
- 39.BH.75 ↔ (Perkutan-)transluminale Implantation von Stents zur Strömungslaminierung bei Aneurysmen, Ductus arteriosus apertus

### Prozedur F24-6

- 36.99.10 ‡↔ Intrakoronare Stammzelltherapie, n.n.bez.
- 36.99.11 ‡↔ Intrakoronare Stammzelltherapie ohne Anreicherung von Stammzellfraktionen oder kultureller Vermehrung
- 36.99.12 ‡↔ Intrakoronare Stammzelltherapie mit Anreicherung von Stammzellfraktionen oder kultureller Vermehrung
- 36.99.19 ‡↔ Intrakoronare Stammzelltherapie, sonstige

### Prozedur F24-7

- 37.2A.11 ‡↔ Intravaskuläre Bildgebung der Koronargefässe mittels Ultraschall
- 37.2A.12 ‡↔ Intravaskuläre Bildgebung der Koronargefässe mittels optischer Kohärenztomographie
- 37.2A.21 ‡↔ Invasive intravaskuläre Koronardiagnostik mittels Katheter, Druckmessung

### Prozedur F24-8

- 00.66.30 ↔ Koronarangioplastik [PTCA] durch Rotablation

### Prozedur F24-9

- 00.66.37 ↔ Perkutan-transluminale Gefässintervention an den Koronarien mittels Lithotripsie
- 36.08.00 ↔ Implantation von Stents in Koronararterien, perkutan-transluminal, n.n.bez.
- 36.08.09 ↔ Implantation von Stents in Koronararterien, perkutan-transluminal, sonstige
- 36.08.11 ↔ Implantation perkutan-transluminal von Stents ohne Medikamenten-Freisetzung, in einer Koronararterie
- 36.08.12 ↔ Implantation perkutan-transluminal von Stents ohne Medikamenten-Freisetzung, in mehreren Koronararterien
- 36.08.13 ↔ Implantation perkutan-transluminal von selbstexpandierenden Stents ohne Medikamenten-Freisetzung, in einer Koronararterie
- 36.08.14 ↔ Implantation perkutan-transluminal von selbstexpandierenden Stents ohne Medikamenten-Freisetzung, in mehreren Koronararterien
- 36.08.15 ↔ Implantation perkutan-transluminal eines Bifurkationsstents ohne Medikamenten-Freisetzung in Koronararterien
- 36.08.21 ↔ Implantation perkutan-transluminal von Stents mit Medikamenten-Freisetzung, in einer Koronararterie
- 36.08.22 ↔ Implantation perkutan-transluminal von Stents mit Medikamenten-Freisetzung, in mehreren Koronararterien
- 36.08.23 ↔ Implantation perkutan-transluminal von selbstexpandierenden Stents mit Medikamenten-Freisetzung, in einer Koronararterie
- 36.08.24 ↔ Implantation perkutan-transluminal von selbstexpandierenden Stents mit Medikamenten-Freisetzung, in mehreren Koronararterien
- 36.08.25 ↔ Implantation perkutan-transluminal eines Bifurkationsstents mit Medikamenten-Freisetzung in Koronararterien

36.08.31 ↔	Implantation perkutan-transluminal von beschichteten Stents in eine Koronararterie	39.B7.75 ↔	(Perkutan-)transluminale Implantation von ungecoverten grosslumige Stents, Ductus arteriosus apertus
36.08.32 ↔	Implantation perkutan-transluminal von beschichteten Stents in mehrere Koronararterien	39.B7.M2 ↔	(Perkutan-)transluminale Implantation von ungecoverten grosslumige Stents, Aortopulmonale Kollateralgefässe (MAPCA)
36.0A ↔	Implantation perkutan-transluminal eines strömungsreduzierenden Drahtgeflechts in den Koronarsinus	39.B7.N2 ↔	(Perkutan-)transluminale Implantation von ungecoverten grosslumige Stents, künstliche aortopulmonale Shunts
39.B1.75 ↔	(Perkutan-)transluminale Implantation von Stents ohne Medikamenten-Freisetzung, Ductus arteriosus apertus	39.B8.75 ↔	(Perkutan-)transluminale Implantation von gecoverten grosslumige Stents, Ductus arteriosus apertus
39.B1.M2 ↔	(Perkutan-)transluminale Implantation von Stents ohne Medikamenten-Freisetzung, Aortopulmonale Kollateralgefässe (MAPCA)	39.B8.M2 ↔	(Perkutan-)transluminale Implantation von gecoverten grosslumige Stents, Aortopulmonale Kollateralgefässe (MAPCA)
39.B1.N2 ↔	(Perkutan-)transluminale Implantation von Stents ohne Medikamenten-Freisetzung, künstliche aortopulmonale Shunts	39.B8.N2 ↔	(Perkutan-)transluminale Implantation von gecoverten grosslumige Stents, künstliche aortopulmonale Shunts
39.B2.75 ↔	(Perkutan-)transluminale Implantation von Stents mit Medikamenten-Freisetzung, Ductus arteriosus apertus	39.BA.M2 ↔	(Perkutan-)transluminale Implantation von ungecoverten Wachstumsstents, Aortopulmonale Kollateralgefässe (MAPCA)
39.B2.M2 ↔	(Perkutan-)transluminale Implantation von Stents mit Medikamenten-Freisetzung, Aortopulmonale Kollateralgefässe (MAPCA)	39.BA.N2 ↔	(Perkutan-)transluminale Implantation von ungecoverten Wachstumsstents, künstliche aortopulmonale Shunts
39.B2.N2 ↔	(Perkutan-)transluminale Implantation von Stents mit Medikamenten-Freisetzung, künstliche aortopulmonale Shunts	39.BB.M2 ↔	(Perkutan-)transluminale Implantation von gecoverten Wachstumsstents, Aortopulmonale Kollateralgefässe (MAPCA)
39.B3.75 ↔	(Perkutan-)transluminale Implantation von gecoverten Stents ohne Medikamenten-Freisetzung, Ductus arteriosus apertus	39.BB.N2 ↔	(Perkutan-)transluminale Implantation von gecoverten Wachstumsstents, künstliche aortopulmonale Shunts
39.B4.75 ↔	(Perkutan-)transluminale Implantation von gecoverten Stents mit Medikamenten-Freisetzung, Ductus arteriosus apertus	39.BH.75 ↔	(Perkutan-)transluminale Implantation von Stents zur Strömungslaminierung bei Aneurysmen, Ductus arteriosus apertus
39.B5.75 ↔	(Perkutan-)transluminale Implantation von ungecoverten Cheatham-Platinum-Stents, Ductus arteriosus apertus		
39.B6.75 ↔	(Perkutan-)transluminale Implantation von gecoverten Cheatham-Platinum-Stents, Ductus arteriosus apertus		

**ADRG F28****Amputation bei Kreislauferkrankungen ausser an oberer Extremität und Zehen**

Prozedur in Tabelle F28-1

**DRG F28A****Amputation bei Kreislauferkrankungen ausser an oberer Extremität und Zehen mit zusätzlichem Gefässeingriff oder mit Hauttransplantation und mit äusserst schweren CC**

Mindestens eine Prozedur in Tabelle F28-2 oder PCCL &gt; 3 und Prozedur in Tabelle F28-3

**DRG F28B****Amputation bei Kreislauferkrankungen ausser an oberer Extremität und Zehen, mit äusserst schweren CC**

PCCL &gt; 3

**DRG F28C****Amputation bei Kreislauferkrankungen ausser an oberer Extremität und Zehen****Prozedur F28-1**

84.10 ↔	Amputation der unteren Extremität, n.n.bez.	84.16 ↔	Knie-Exartikulation
84.12 ↔	Amputation durch Fuss	84.17 ↔	Oberschenkel-Amputation
84.14 ↔	Transmalleoläre Amputation im Sprunggelenk	84.18 ↔	Hüft-Exartikulation
84.15 ↔	Sonstige Unterschenkel-Amputation	84.19 ↔	Abdominopelvine Amputation



## Prozedur F28-2

01.21 ↔	Inzision und Drainage an den kranialen Sinus	38.33.21 ↔	Resektion der V. axillaris mit Anastomose
38.01 ↔	Inzision von intrakraniellen Gefässen	38.33.22 ↔	Resektion von sonstigen tiefen Venen der oberen Extremität mit Anastomose
38.06.00 ↔	Inzision von abdominalen Arterien, n.n.bez.	38.33.23 ↔	Resektion von oberflächlichen Venen der oberen Extremität mit Anastomose
38.06.10 ↔	Inzision von viszerale Arterien, n.n.bez.	38.33.99 ↔	Resektion von Gefässen der oberen Extremität (mit Anastomose), sonstige
38.06.11 ↔	Inzision des Truncus coeliacus	38.34.00 ↔	Resektion der Aorta mit Anastomose, n.n.bez.
38.06.12 ↔	Inzision der A. gastrica	38.34.10 ↔	Resektion der Aorta ascendens und des Aortenbogens mit Anastomose
38.06.13 ↔	Inzision der A. hepatica	38.34.20 ↔	Resektion der Aorta descendens mit Anastomose
38.06.14 ↔	Inzision der A. lienalis	38.34.30 ↔	Resektion der Aorta abdominalis mit Anastomose
38.06.15 ↔	Inzision der A. renalis	38.34.99 ↔	Resektion der Aorta mit Anastomose, sonstige
38.06.16 ↔	Inzision der A. mesenterialis	38.36.00 ↔	Resektion von abdominalen Arterien mit Anastomose, n.n.bez.
38.06.17 ↔	Inzision der A. lumbalis	38.36.10 ↔	Resektion von viszerale Arterien mit Anastomose, n.n.bez.
38.06.18 ↔	Inzision der A. iliaca	38.36.11 ↔	Resektion des Truncus coeliacus mit Anastomose
38.06.19 ↔	Inzision von viszerale Arterien, sonstige	38.36.12 ↔	Resektion der A. gastrica mit Anastomose
38.06.99 ↔	Inzision von abdominalen Arterien, sonstige	38.36.13 ↔	Resektion der A. hepatica mit Anastomose
38.07.00 ↔	Inzision von abdominalen Venen, n.n.bez.	38.36.14 ↔	Resektion der A. lienalis mit Anastomose
38.07.10 ↔	Inzision von tiefen abdominalen Venen, n.n.bez.	38.36.15 ↔	Resektion der A. renalis mit Anastomose
38.07.11 ↔	Inzision der V. cava inferior	38.36.16 ↔	Resektion der A. mesenterialis mit Anastomose
38.07.12 ↔	Inzision der V. iliaca	38.36.17 ↔	Resektion der A. iliaca mit Anastomose
38.07.19 ↔	Inzision von tiefen abdominalen Venen, sonstige	38.36.19 ↔	Resektion von viszerale Arterien mit Anastomose, sonstige
38.07.99 ↔	Inzision von abdominalen Venen, sonstige	38.36.99 ↔	Resektion von abdominalen Arterien mit Anastomose, sonstige
38.11 ↔	Enderarteriektomie von intrakraniellen Gefässen	38.37.00 ↔	Resektion von abdominalen Venen mit Anastomose, n.n.bez.
38.12 ↔	Enderarteriektomie von anderen Gefässen an Kopf und Hals	38.37.10 ↔	Resektion von tiefen abdominalen Venen mit Anastomose, n.n.bez.
38.13 ↔	Enderarteriektomie von Gefässen der oberen Extremität	38.37.11 ↔	Resektion der V. cava inferior mit Anastomose
38.14.10 ↔	Enderarteriektomie von Aorta ascendens und Aortenbogen	38.37.12 ↔	Resektion der V. iliaca mit Anastomose
38.14.20 ↔	Enderarteriektomie der Aorta descendens	38.37.19 ↔	Resektion von tiefen abdominalen Venen mit Anastomose, sonstige
38.14.30 ↔	Enderarteriektomie der Aorta abdominalis	38.37.99 ↔	Resektion von abdominalen Venen mit Anastomose, sonstige
38.14.99 ↔	Enderarteriektomie der Aorta, sonstige	38.38.00 ↔	Resektion von Arterien der unteren Extremität mit Anastomose, n.n.bez.
38.16.09 ↔	Enderarteriektomie und Endovenektomie von abdominalen Gefässen, sonstige	38.38.10 ↔	Resektion der A. femoralis mit Anastomose (communis) (superficialis)
38.16.11 ↔	Enderarteriektomie des Truncus coeliacus	38.38.11 ↔	Resektion der A. profunda femoris mit Anastomose
38.16.12 ↔	Enderarteriektomie der A. gastrica	38.38.12 ↔	Resektion der A. poplitea mit Anastomose
38.16.13 ↔	Enderarteriektomie der A. hepatica	38.38.99 ↔	Resektion von Arterien der unteren Extremität mit Anastomose, sonstige
38.16.14 ↔	Enderarteriektomie der A. lienalis	38.41 ↔	Resektion von intrakraniellen Blutgefässen mit Ersatz
38.16.15 ↔	Enderarteriektomie der A. renalis	38.42 ↔	Resektion von anderen Blutgefässen an Kopf und Hals mit Ersatz
38.16.16 ↔	Enderarteriektomie der A. mesenterialis	38.43.00 ↔	Resektion von Blutgefässen der oberen Extremität mit Ersatz, n.n.bez.
38.16.17 ↔	Enderarteriektomie der A. lumbalis	38.43.10 ↔	Resektion von Arterien der oberen Extremität mit Ersatz
38.16.18 ↔	Enderarteriektomie der A. iliaca	38.43.11 ↔	Resektion der A. axillaris mit Ersatz
38.16.21 ↔	Endovenektomie an der Iliakalvene	38.43.20 ↔	Resektion von Venen der oberen Extremität mit Ersatz, n.n.bez.
38.18.09 ↔	Enderarteriektomie und Endovenektomie von Gefässen der unteren Extremität, sonstige	38.43.21 ↔	Resektion der V. axillaris mit Ersatz
38.18.10 ↔	Enderarteriektomie der A. femoralis (communis) (superficialis)	38.43.28 ↔	Resektion von sonstigen tiefen Venen der oberen Extremität mit Ersatz
38.18.11 ↔	Enderarteriektomie der A. profunda femoris	38.43.29 ↔	Resektion von Venen der oberen Extremität mit Ersatz, sonstige
38.18.12 ↔	Enderarteriektomie der A. poplitea	38.43.99 ↔	Resektion von Blutgefässen der oberen Extremität mit Ersatz, sonstige
38.18.21 ↔	Endovenektomie an der Femoralvene	38.44.00 ↔	Resektion der Aorta abdominalis mit Ersatz, n.n.bez.
38.21 ↔	Biopsie eines Blutgefässes	38.44.10 ↔	Resektion der Aorta abdominalis, suprarenal mit Ersatz
38.32.10 ↔	Resektion von extrakraniellen Arterien an Kopf und Hals mit Anastomose		
38.32.21 ↔	Resektion der V. jugularis mit Anastomose		
38.32.22 ↔	Resektion von oberflächlichen extrakraniellen Venen an Kopf und Hals mit Anastomose		
38.32.99 ↔	Resektion von anderen Gefässen an Kopf und Hals mit Anastomose, sonstige		
38.33.00 ↔	Resektion von Gefässen der oberen Extremität (mit Anastomose), n.n.bez.		
38.33.10 ↔	Resektion von Arterien der oberen Extremität mit Anastomose, n.n.bez.		
38.33.11 ↔	Resektion von Arterien des Oberarms mit Anastomose		
38.33.12 ↔	Resektion der A. ulnaris mit Anastomose		
38.33.13 ↔	Resektion von sonstigen Arterien des Unterarmes mit Anastomose		
38.33.14 ↔	Resektion von Arterien der Hand mit Anastomose		
38.33.20 ↔	Resektion von Venen der oberen Extremität mit Anastomose, n.n.bez.		

38.44.11 ↔	Resektion der Aorta abdominalis, infrarenal mit Ersatz	38.7X.11 ↔	Einsetzen eines Antiembolie-Schirmes in die Vena cava, offen chirurgisch
38.44.12 ↔	Resektion der Aorta abdominalis, juxtarenal mit Ersatz	38.7X.12 ↔	Entfernung eines Antiembolie-Schirmes in der Vena cava, offen chirurgisch
38.44.99 ↔	Resektion der Aorta abdominalis mit Ersatz, sonstige	38.7X.12 ↔	Entfernung eines Antiembolie-Schirmes in der Vena cava, offen chirurgisch
38.46 ↔	Resektion von abdominalen Arterien mit Ersatz	38.7X.13 ↔	Ligatur oder Plikatur der Vena cava, offen chirurgisch
38.47.00 ↔	Resektion von abdominalen Venen mit Ersatz, n.n.bez.	38.7X.13 ↔	Ligatur oder Plikatur der Vena cava, offen chirurgisch
38.47.10 ↔	Resektion von tiefen abdominalen Venen mit Ersatz, n.n.bez.	38.7X.19 ↔	Unterbrechung der Vena cava, offen chirurgisch, sonstige
38.47.11 ↔	Resektion der V. cava inferior mit Ersatz	38.7X.19 ↔	Unterbrechung der Vena cava, offen chirurgisch, sonstige
38.47.12 ↔	Resektion der V. iliaca mit Ersatz	38.81 ↔	Sonstiger chirurgischer Verschluss von intrakraniellen Gefässen
38.47.19 ↔	Resektion von tiefen abdominalen Venen mit Ersatz, sonstige	38.82.00 ↔	Sonstiger chirurgischer Verschluss von Gefässen am Kopf und Hals, n.n.bez.
38.47.99 ↔	Resektion von abdominalen Venen mit Ersatz, sonstige	38.82.10 ↔	Sonstiger chirurgischer Verschluss von extrakraniellen Arterien an Kopf und Hals
38.48.00 ↔	Resektion von Arterien der unteren Extremität mit Ersatz, n.n.bez.	38.82.20 ↔	Sonstiger chirurgischer Verschluss von extrakraniellen Venen an Kopf und Hals, n.n.bez.
38.48.10 ↔	Resektion der A. femoralis mit Ersatz (communis) (superficialis)	38.82.21 ↔	Sonstiger chirurgischer Verschluss der V. jugularis
38.48.11 ↔	Resektion der A. profunda femoris mit Ersatz	38.82.22 ↔	Sonstiger chirurgischer Verschluss von sonstigen tiefen extrakraniellen Venen an Kopf und Hals
38.48.12 ↔	Resektion der A. poplitea mit Ersatz	38.82.29 ↔	Sonstiger chirurgischer Verschluss von extrakraniellen Venen an Kopf und Hals, sonstige
38.48.13 ↔	Resektion von Arterien des Unterschenkels mit Ersatz	38.82.99 ↔	Sonstiger chirurgischer Verschluss von Gefässen am Kopf und Hals, sonstige
38.48.99 ↔	Resektion von Arterien der unteren Extremität mit Ersatz, sonstige	38.83.11 ↔	Sonstiger chirurgischer Verschluss von Arterien der Hand
38.61 ↔	Sonstige Exzision von intrakraniellen Gefässen	38.83.19 ↔	Sonstiger chirurgischer Verschluss von sonstigen Arterien der oberen Extremität
38.64.00 ↔	Sonstige Exzision der Aorta, n.n.bez.	38.83.21 ↔	Sonstiger chirurgischer Verschluss von tiefen Venen der oberen Extremität
38.64.10 ↔	Sonstige Exzision der thorakalen Aorta	38.84.00 ↔	Sonstiger chirurgischer Verschluss der Aorta, n.n.bez.
38.64.20 ↔	Sonstige Exzision der Aorta abdominalis	38.84.10 ↔	Sonstiger chirurgischer Verschluss der thorakalen Aorta
38.64.99 ↔	Sonstige Exzision der Aorta, sonstige	38.84.20 ↔	Sonstiger chirurgischer Verschluss der Aorta abdominalis
38.65.10 ↔	Sonstige Exzision von thorakalen Arterien	38.84.31 ↔	Ligatur des Ductus arteriosus apertus
38.65.20 ↔	Sonstige Exzision von thorakalen Venen, n.n.bez.	38.84.99 ↔	Sonstiger chirurgischer Verschluss der Aorta, sonstige
38.65.21 ↔	Sonstige Exzision der V. cava superior	38.85.00 ↔	Sonstiger chirurgischer Verschluss von anderen thorakalen Gefässen, n.n.bez.
38.65.22 ↔	Sonstige Exzision von sonstigen tiefen thorakalen Venen	38.85.11 ↔	Sonstiger chirurgischer Verschluss der A. subclavia
38.65.29 ↔	Sonstige Exzision von thorakalen Venen, sonstige	38.85.12 ↔	Sonstiger chirurgischer Verschluss der A. pulmonalis
38.65.99 ↔	Sonstige Exzision von thorakalen Gefässen, sonstige	38.85.13 ↔	Sonstiger chirurgischer Verschluss des Truncus brachiocephalicus
38.66.00 ↔	Sonstige Exzision von abdominalen Arterien, n.n.bez.	38.85.21 ↔	Sonstiger chirurgischer Verschluss der V. cava superior
38.66.10 ↔	Sonstige Exzision von viszerale Arterien, n.n.bez.	38.85.22 ↔	Sonstiger chirurgischer Verschluss der V. pulmonalis
38.66.11 ↔	Sonstige Exzision des Truncus coeliacus	38.85.23 ↔	Sonstiger chirurgischer Verschluss der V. subclavia
38.66.12 ↔	Sonstige Exzision der A. gastrica	38.85.99 ↔	Sonstiger chirurgischer Verschluss von anderen thorakalen Gefässen, sonstige
38.66.13 ↔	Sonstige Exzision der A. hepatica	38.86.00 ↔	Sonstiger chirurgischer Verschluss von abdominalen Arterien, n.n.bez.
38.66.14 ↔	Sonstige Exzision der A. lienalis	38.86.10 ↔	Sonstiger chirurgischer Verschluss von viszerale Arterien, n.n.bez.
38.66.15 ↔	Sonstige Exzision der A. renalis	38.86.11 ↔	Sonstiger chirurgischer Verschluss des Truncus coeliacus
38.66.16 ↔	Sonstige Exzision der A. mesenterialis	38.86.12 ↔	Sonstiger chirurgischer Verschluss der A. gastrica
38.66.17 ↔	Sonstige Exzision der A. lumbalis	38.86.13 ↔	Sonstiger chirurgischer Verschluss der A. hepatica
38.66.18 ↔	Sonstige Exzision der A. iliaca	38.86.14 ↔	Sonstiger chirurgischer Verschluss der A. lienalis
38.66.19 ↔	Sonstige Exzision viszerale Arterien, sonstige	38.86.15 ↔	Sonstiger chirurgischer Verschluss der A. renalis
38.66.99 ↔	Sonstige Exzision abdominalen Arterien, sonstige	38.86.16 ↔	Sonstiger chirurgischer Verschluss der A. mesenterialis
38.67.00 ↔	Sonstige Exzision von abdominalen Venen, n.n.bez.	38.86.17 ↔	Sonstiger chirurgischer Verschluss der A. iliaca
38.67.10 ↔	Sonstige Exzision von tiefen abdominalen Venen, n.n.bez.	38.86.19 ↔	Sonstiger chirurgischer Verschluss von viszerale Arterien, sonstige
38.67.11 ↔	Sonstige Exzision der V. cava inferior		
38.67.12 ↔	Sonstige Exzision der V. iliaca		
38.67.19 ↔	Sonstige Exzision von tiefen abdominalen Venen, sonstige		
38.67.99 ↔	Sonstige Exzision von abdominalen Venen, sonstige		
38.68.00 ↔	Sonstige Exzision von Arterien der unteren Extremität, n.n.bez.		
38.68.10 ↔	Sonstige Exzision von Arterien des Oberschenkels		
38.68.20 ↔	Sonstige Exzision von Arterien des Unterschenkels und des Fusses		
38.68.99 ↔	Sonstige Exzision von Arterien der unteren Extremität, sonstige		
38.7X.10 ↔	Unterbrechung der Vena cava, offen chirurgisch, n.n.bez.		
38.7X.10 ↔	Unterbrechung der Vena cava, offen chirurgisch, n.n.bez.		
38.7X.11 ↔	Einsetzen eines Antiembolie-Schirmes in die Vena cava, offen chirurgisch		

38.86.99 ↔	Sonstiger chirurgischer Verschluss von abdominalen Arterien, sonstige	39.19 ↔	Intraabdominaler venöser Shunt, sonstige
38.87.00 ↔	Sonstiger chirurgischer Verschluss von abdominalen Venen, n.n.bez.	39.19 ↔	Intraabdominaler venöser Shunt, sonstige
38.87.10 ↔	Sonstiger chirurgischer Verschluss von tiefen abdominalen Venen, n.n.bez.	39.22.11 ↔	Bypass zwischen A. carotis und A. carotis
38.87.11 ↔	Sonstiger chirurgischer Verschluss der V. cava inferior	39.22.12 ↔	Bypass zwischen A. carotis und A. vertebralis
38.87.12 ↔	Sonstiger chirurgischer Verschluss der V. iliaca communis und V. iliaca interna	39.22.13 ↔	Bypass zwischen A. carotis und A. subclavia
38.87.19 ↔	Sonstiger chirurgischer Verschluss von tiefen abdominalen Venen, sonstige	39.22.14 ↔	Bypass zwischen A. carotis und Aorta
38.87.99 ↔	Sonstiger chirurgischer Verschluss von abdominalen Venen, sonstige	39.22.19 ↔	Bypass an der A. carotis, sonstige
39.0X.00 ↔	Shunt einer systemischen Arterie zur Pulmonalarterie, n.n.bez.	39.22.21 ↔	Bypass zwischen A. subclavia und Aorta
39.0X.10 ↔	Anastomose zwischen A. subclavia und A. pulmonalis (Blalock-Taussig)	39.22.29 ↔	Bypass an der A. subclavia, sonstige
39.0X.11 ↔	Anastomose zwischen Aorta und A. pulmonalis dextra (Waterston-Cooley)	39.22.99 ↔	Bypass zwischen Aorta, A. subclavia und A. carotis, sonstige
39.0X.12 ↔	Anastomose zwischen Aorta descendens und A. pulmonalis sinistra (Potts-Smith)	39.23 ↔	Sonstiger intrathorakaler, vaskulärer Shunt oder Bypass
39.0X.13 ↔	Anastomose zwischen A. pulmonalis sinistra und A. pulmonalis dextra	39.24 ↔	Aorto-renaler Bypass
39.0X.20 ↔	Prothesenshunt zwischen A. pulmonalis und Aorta, zentral	39.25.00 ↔	Aorto-iliaco-femoraler Bypass, n.n.bez.
39.0X.21 ↔	Prothesenshunt zwischen A. pulmonalis und Aorta, peripher	39.25.10 ↔	Aorto-iliaco-femoraler Bypass, aortal, n.n.bez.
39.0X.23 ↔	Pulmonalarterielles Banding	39.25.11 ↔	Aorto-iliakaler Bypass
39.0X.24 ↔	Shunt einer systemischen Arterie zur Pulmonalarterie, Damus-Kay-Stansel-Operation	39.25.12 ↔	Aorto-femoraler Bypass
39.0X.99 ↔	Shunt einer systemischen Arterie zur Pulmonalarterie, sonstige	39.25.13 ↔	Aorto-poplitealer Bypass
39.10 ↔	Intraabdominaler venöser Shunt, n.n.bez.	39.25.14 ↔	Aorto-cruraler Bypass
39.10 ↔	Intraabdominaler venöser Shunt, n.n.bez.	39.25.19 ↔	Aorto-iliaco-femoraler Bypass, aortal, sonstige
39.11.00 ↔	Anlage und Revision portosystemischer Shunt, TIPSS, n.n.bez.	39.25.20 ↔	iliaco-femoraler Bypass, n.n.bez.
39.11.00 ↔	Anlage und Revision portosystemischer Shunt, TIPSS, n.n.bez.	39.25.21 ↔	Ilio-iliakaler Bypass
39.11.11 ↔	Anlage portosystemischer Shunt, Einsatz von perkutaner (Ballon-)Angioplastie	39.25.22 ↔	Ilio-femoraler Bypass
39.11.11 ↔	Anlage portosystemischer Shunt, Einsatz von perkutaner (Ballon-)Angioplastie	39.25.23 ↔	Ilio-poplitealer Bypass
39.11.12 ↔	Anlage portosystemischer Shunt, Perkutane Thrombolyse und Thrombektomie	39.25.24 ↔	Ilio-cruraler Bypass
39.11.12 ↔	Anlage portosystemischer Shunt, Perkutane Thrombolyse und Thrombektomie	39.25.29 ↔	Iliaco-femoraler Bypass, sonstige
39.11.13 ↔	Anlage portosystemischer Shunt, Einsatz von Stent	39.25.30 ↔	Obturator-Bypass (extraanatomisch)
39.11.13 ↔	Anlage portosystemischer Shunt, Einsatz von Stent	39.25.99 ↔	Aorto-iliaco-femoraler Bypass, sonstige
39.11.21 ↔	Revision portosystemischer Shunt, perkutaner Verschluss	39.26.00 ↔	Sonstiger intraabdominaler Gefäss-Shunt oder -Bypass, n.n.bez.
39.11.21 ↔	Revision portosystemischer Shunt, perkutaner Verschluss	39.26.10 ↔	Sonstiger intraabdominaler Gefäss-Shunt oder -Bypass, Viszeralarterien
39.11.22 ↔	Revision portosystemischer Shunt, Einsatz von Stenteinlage	39.26.11 ↔	Sonstiger intraabdominaler Gefäss-Shunt oder -Bypass, Aorta
39.11.22 ↔	Revision portosystemischer Shunt, Einsatz von Stenteinlage	39.26.12 ↔	Sonstiger intraabdominaler Gefäss-Shunt oder -Bypass, A. renalis
39.11.23 ↔	Revision portosystemischer Shunt, Einsatz von perkutaner Thrombektomie und Thrombolyse	39.26.19 ↔	Sonstiger intraabdominaler Gefäss-Shunt oder -Bypass, sonstige Viszeralarterien
39.11.23 ↔	Revision portosystemischer Shunt, Einsatz von perkutaner Thrombektomie und Thrombolyse	39.26.99 ↔	Sonstiger intraabdominaler Gefäss-Shunt oder -Bypass, sonstige
39.11.24 ↔	Revision portosystemischer Shunt, Durchführung von perkutaner Verkleinerung eines bestehenden portosystemischen Shunts	39.29.10 ↔	Gefäss-Shunt oder Bypass an Arterien der unteren Extremität, n.n.bez.
39.11.24 ↔	Revision portosystemischer Shunt, Durchführung von perkutaner Verkleinerung eines bestehenden portosystemischen Shunts	39.29.11 ↔	Femorofemoraler Gefäss-Shunt oder -Bypass
39.11.99 ↔	Anlage und Revision portosystemischer Shunt, TIPSS, sonstige	39.29.12 ↔	Femoropoplitealer Gefäss-Shunt oder -Bypass
39.11.99 ↔	Anlage und Revision portosystemischer Shunt, TIPSS, sonstige	39.29.13 ↔	Femorocruraler Gefäss-Shunt oder -Bypass
		39.29.14 ↔	Femoropedaler Gefäss-Shunt oder -Bypass
		39.29.15 ↔	Popliteocruraler und popliteopedaler Gefäss-Shunt oder -Bypass
		39.29.16 ↔	Gefäss-Shunt oder Bypass an Arterien des Unterschenkels und des Fusses
		39.29.19 ↔	Gefäss-Shunt oder Bypass an Arterien der unteren Extremität, sonstige
		39.29.20 ↔	Gefäss-Shunt oder Bypass an Arterien der oberen Extremität
		39.29.30 ↔	Sonstiger (peripherer) Gefäss-Shunt oder -Bypass, extraanatomisch, n.n.bez.
		39.29.31 ↔	Subclaviafemoraler Gefäss-Shunt oder Bypass
		39.29.32 ↔	Axillofemoraler Gefäss-Shunt oder Bypass
		39.29.33 ↔	Femorofemoraler Cross-over-Bypass
		39.29.39 ↔	Sonstiger (peripherer) Gefäss-Shunt oder -Bypass, extraanatomisch, sonstige
		39.29.40 ↔	Gefäss-Shunt oder -Bypass an Venen
		39.29.80 ↔	Temporärer intraoperativer Shunt, n.n.bez.
		39.29.81 ↔	Temporärer intraoperativer Shunt, arterioarteriell
		39.29.82 ↔	Temporärer intraoperativer Shunt, arteriovenös
		39.29.89 ↔	Temporärer intraoperativer Shunt, sonstige
		39.29.99 ↔	Sonstiger (peripherer) Gefäss-Shunt oder -Bypass, sonstige
		39.31.10 ↔	Naht einer Arterie an Kopf und Hals, n.n.bez.
		39.31.11 ↔	Naht einer intrakraniellen Arterie

39.31.19 ↔ Naht einer Arterie an Kopf und Hals, sonstige	39.52.21 ↔ Sonstige offen chirurgische Korrektur eines Aneurysmas der Aorta ascendens, des Aortenbogens und der thorakalen Aorta
39.31.20 ↔ Naht einer Arterie des Oberarms, n.n.bez.	39.52.22 ↔ Sonstige offen chirurgische Korrektur eines Aneurysmas der Aorta abdominalis
39.31.21 ↔ Naht der A. axillaris	39.52.29 ↔ Sonstige Korrektur eines Aneurysmas der Aorta, sonstige
39.31.22 ↔ Naht der A. brachialis	39.53 ↔ Verschluss einer arteriovenösen Fistel
39.31.29 ↔ Naht einer Arterie des Oberarms, sonstige	39.54.00 ↔ Re-entry Operation, n.n.bez.
39.31.30 ↔ Naht einer Arterie des Unterarms	39.54.10 ↔ Re-entry Operation, thorakale Aorta
39.31.40 ↔ Naht einer Arterie der Hand	39.54.20 ↔ Re-entry Operation, Aorta abdominalis
39.31.50 ↔ Naht einer Arterie der unteren Extremität	39.54.99 ↔ Re-entry Operation, sonstige
39.31.60 ↔ Naht der Aorta, n.n.bez.	39.55 ↔ Reimplantation eines abberrierenden Nierengefäßes
39.31.61 ↔ Naht der thorakalen Aorta	39.56.00 ↔ Plastische Rekonstruktion eines Blutgefäßes mit Gewebe-Patch, n.n.bez.
39.31.62 ↔ Naht der abdominalen Aorta	39.56.11 ↔ Plastische Rekonstruktion von intrakraniellen Gefäßen mit Gewebe-Patch
39.31.69 ↔ Naht der Aorta, sonstige	39.56.12 ↔ Plastische Rekonstruktion der V. jugularis mit Gewebe-Patch
39.31.70 ↔ Naht von sonstigen thorakalen Arterien, n.n.bez.	39.56.19 ↔ Plastische Rekonstruktion von Gefäßen an Kopf und Hals mit Gewebe-Patch, sonstige
39.31.71 ↔ Naht der A. pulmonalis	39.56.20 ↔ Plastische Rekonstruktion von Gefäßen der oberen Extremität mit Gewebe-Patch, n.n.bez.
39.31.72 ↔ Naht des Truncus brachiocephalicus	39.56.21 ↔ Plastische Rekonstruktion von Arterien der oberen Extremität mit Gewebe-Patch
39.31.73 ↔ Naht der A. subclavia	39.56.22 ↔ Plastische Rekonstruktion der V. subclavia, V. axillaris und V. brachiocephalica mit Gewebe-Patch
39.31.79 ↔ Naht von thorakalen Arterien, sonstige	39.56.23 ↔ Plastische Rekonstruktion von sonstigen tiefen Venen der oberen Extremitäten mit Gewebe-Patch
39.31.80 ↔ Naht von abdominalen Arterien, n.n.bez.	39.56.29 ↔ Plastische Rekonstruktion von Gefäßen der oberen Extremität mit Gewebe-Patch, sonstige
39.31.81 ↔ Naht des Truncus coeliacus	39.56.30 ↔ Plastische Rekonstruktion von thorakalen Gefäßen mit Gewebe-Patch, n.n.bez.
39.31.82 ↔ Naht der A. gastrica	39.56.31 ↔ Plastische Rekonstruktion der thorakalen Aorta mit Gewebe-Patch
39.31.83 ↔ Naht der A. hepatica	39.56.32 ↔ Plastische Rekonstruktion der V. pulmonalis mit Gewebe-Patch
39.31.84 ↔ Naht der A. lienalis	39.56.33 ↔ Plastische Rekonstruktion der V. cava superior mit Gewebe-Patch
39.31.85 ↔ Naht der A. renalis	39.56.39 ↔ Plastische Rekonstruktion von thorakalen Gefäßen mit Gewebe-Patch, sonstige
39.31.86 ↔ Naht der A. mesenterialis	39.56.40 ↔ Plastische Rekonstruktion abdominalen Arterien mit Gewebe-Patch, n.n.bez.
39.31.87 ↔ Naht der A. lumbalis	39.56.41 ↔ Plastische Rekonstruktion der abdominalen Aorta mit Gewebe-Patch
39.31.88 ↔ Naht der A. iliaca	39.56.42 ↔ Plastische Rekonstruktion des Truncus coeliacus mit Gewebe-Patch
39.31.89 ↔ Naht von abdominalen Arterien, sonstige	39.56.43 ↔ Plastische Rekonstruktion der A. gastrica mit Gewebe-Patch
39.32.11 ↔ Naht einer intrakraniellen Vene	39.56.44 ↔ Plastische Rekonstruktion der A. hepatica mit Gewebe-Patch
39.32.19 ↔ Naht einer Vene an Kopf und Hals, sonstige	39.56.45 ↔ Plastische Rekonstruktion der A. lienalis mit Gewebe-Patch
39.32.30 ↔ Naht einer thorakalen Vene, n.n.bez.	39.56.46 ↔ Plastische Rekonstruktion der A. renalis mit Gewebe-Patch
39.32.31 ↔ Naht der V. cava superior	39.56.47 ↔ Plastische Rekonstruktion der A. mesenterica mit Gewebe-Patch
39.32.32 ↔ Naht der V. brachiocephalica	39.56.48 ↔ Plastische Rekonstruktion der A. iliaca mit Gewebe-Patch
39.32.39 ↔ Naht einer thorakalen Vene, sonstige	39.56.49 ↔ Plastische Rekonstruktion abdominalen Arterien mit Gewebe-Patch, sonstige
39.32.40 ↔ Naht einer abdominalen Vene, n.n.bez.	39.56.50 ↔ Plastische Rekonstruktion abdominalen Venen mit Gewebe-Patch, n.n.bez.
39.32.41 ↔ Naht der V. cava inferior	39.56.51 ↔ Plastische Rekonstruktion der V. cava inferior mit Gewebe-Patch
39.32.42 ↔ Naht der V. iliaca communis und V. iliaca interna	39.56.52 ↔ Plastische Rekonstruktion der V. iliaca mit Gewebe-Patch
39.49.10 ↔ Revision einer Gefäßanastomose	39.56.59 ↔ Plastische Rekonstruktion abdominalen Venen mit Gewebe-Patch, sonstige
39.50.00 ↔ Angioplastik oder Atherektomie an sonstigem(n) Nicht-Herzkranzgefäß(en), n.n.bez.	39.56.60 ↔ Plastische Rekonstruktion von Gefäßen der unteren Extremität mit Gewebe-Patch, n.n.bez.
39.50.10 ↔ Angioplastik oder Atherektomie an sonstigem(n) Nicht-Herzkranzgefäß(en) mit Ballon, n.n.bez.	
39.50.11 ↔ Angioplastik oder Atherektomie an sonstigem(n) Nicht-Herzkranzgefäß(en) mit einfacher Ballon	
39.50.12 ↔ Angioplastik oder Atherektomie an sonstigem(n) Nicht-Herzkranzgefäß(en) mit cutting Ballon	
39.50.13 ↔ Angioplastik oder Atherektomie an sonstigem(n) Nicht-Herzkranzgefäß(en) mit Kryoplastie-Ballon	
39.50.14 ↔ Angioplastik oder Atherektomie an sonstigem(n) Nicht-Herzkranzgefäß(en) mit Drug eluting Ballon	
39.50.15 ↔ Angioplastik oder Atherektomie an sonstigem(n) Nicht-Herzkranzgefäß(en) mittels Lithotripsie	
39.50.19 ↔ Angioplastik oder Atherektomie an sonstigem(n) Nicht-Herzkranzgefäß(en) mit sonstiger Ballon	
39.50.20 ↔ Angioplastik Blade- Laserangioplastie an sonstigem(n) Nicht-Herzkranzgefäß(en)	
39.50.21 ↔ Angioplastik Thrombektomie an sonstigem(n) Nicht-Herzkranzgefäß(en)	
39.50.99 ↔ Angioplastik oder Atherektomie an sonstigem(n) Nicht-Herzkranzgefäß(en), sonstige	
39.51.00 ↔ Aneurysma-Clipping, n.n.bez.	
39.51.11 ↔ Aneurysma-Clipping intrakraniell	
39.51.99 ↔ Aneurysma-Clipping, sonstige	
39.52.00 ↔ Sonstige Korrektur eines Aneurysmas, n.n.bez.	
39.52.11 ↔ Sonstige Korrektur eines Aneurysmas von intrakraniellen Blutgefäßen	
39.52.19 ↔ Sonstige Korrektur eines Aneurysmas von Blutgefäßen an Kopf und Hals, sonstige	
39.52.20 ↔ Sonstige Korrektur eines Aneurysmas der Aorta, n.n.bez.	

- 39.56.61 ↔ Plastische Rekonstruktion von Arterien der unteren Extremität mit Gewebe-Patch
- 39.56.62 ↔ Plastische Rekonstruktion der V. femoralis und V. poplitea mit Gewebe-Patch
- 39.56.63 ↔ Plastische Rekonstruktion von sonstigen tiefen Venen der unteren Extremitäten mit Gewebe-Patch
- 39.56.64 ↔ Plastische Rekonstruktion von oberflächlichen Venen des Oberschenkels mit Gewebe-Patch
- 39.56.69 ↔ Plastische Rekonstruktion von Gefässen der unteren Extremität mit Gewebe-Patch, sonstige
- 39.56.99 ↔ Plastische Rekonstruktion eines Blutgefässes mit Gewebe-Patch, sonstige
- 39.57.00 ↔ Plastische Rekonstruktion mit synthetischem Patch Graft, n.n.bez.
- 39.57.11 ↔ Plastische Rekonstruktion von intrakraniellen Gefässen mit synthetischem Patch Graft
- 39.57.12 ↔ Plastische Rekonstruktion von extrakraniellen Arterien an Kopf und Hals mit synthetischem Patch Graft
- 39.57.13 ↔ Plastische Rekonstruktion der V. jugularis mit synthetischem Patch Graft
- 39.57.19 ↔ Plastische Rekonstruktion von Gefässen an Kopf und Hals mit synthetischem Patch Graft, sonstige
- 39.57.20 ↔ Plastische Rekonstruktion von Gefässen der oberen Extremität mit synthetischem Patch Graft, n.n.bez.
- 39.57.21 ↔ Plastische Rekonstruktion von Arterien der oberen Extremität mit synthetischem Patch Graft
- 39.57.22 ↔ Plastische Rekonstruktion der V. subclavia, V. axillaris und V. brachiocephalica mit synthetischem Patch Graft
- 39.57.23 ↔ Plastische Rekonstruktion von sonstigen tiefen Venen der oberen Extremitäten mit synthetischem Patch Graft
- 39.57.29 ↔ Plastische Rekonstruktion von Gefässen der oberen Extremität mit synthetischem Patch Graft, sonstige
- 39.57.30 ↔ Plastische Rekonstruktion von thorakalen Gefässen mit synthetischem Patch Graft, n.n.bez.
- 39.57.31 ↔ Plastische Rekonstruktion der thorakalen Aorta mit synthetischem Patch Graft
- 39.57.32 ↔ Plastische Rekonstruktion der V. pulmonalis mit synthetischem Patch Graft
- 39.57.33 ↔ Plastische Rekonstruktion der V. cava superior mit synthetischem Patch Graft
- 39.57.39 ↔ Plastische Rekonstruktion von thorakalen Gefässen mit synthetischem Patch Graft, sonstige
- 39.57.40 ↔ Plastische Rekonstruktion abdominaler Arterien mit synthetischem Patch Graft, n.n.bez.
- 39.57.41 ↔ Plastische Rekonstruktion der abdominalen Aorta mit synthetischem Patch Graft
- 39.57.42 ↔ Plastische Rekonstruktion des Truncus coeliacus mit synthetischem Patch Graft
- 39.57.43 ↔ Plastische Rekonstruktion der A. gastrica mit synthetischem Patch Graft
- 39.57.44 ↔ Plastische Rekonstruktion der A. hepatica mit synthetischem Patch Graft
- 39.57.45 ↔ Plastische Rekonstruktion der A. lienalis mit synthetischem Patch Graft
- 39.57.46 ↔ Plastische Rekonstruktion der A. renalis mit synthetischem Patch Graft
- 39.57.47 ↔ Plastische Rekonstruktion der A. mesenterica mit synthetischem Patch Graft
- 39.57.48 ↔ Plastische Rekonstruktion der A. iliaca mit synthetischem Patch Graft
- 39.57.49 ↔ Plastische Rekonstruktion abdominaler Arterien mit synthetischem Patch Graft, sonstige
- 39.57.50 ↔ Plastische Rekonstruktion abdominaler Venen mit synthetischem Patch Graft, n.n.bez.
- 39.57.51 ↔ Plastische Rekonstruktion der V. cava inferior mit synthetischem Patch Graft
- 39.57.52 ↔ Plastische Rekonstruktion der V. iliaca mit synthetischem Patch Graft
- 39.57.59 ↔ Plastische Rekonstruktion abdominaler Venen mit synthetischem Patch Graft, sonstige
- 39.57.60 ↔ Plastische Rekonstruktion von Gefässen der unteren Extremität mit synthetischem Patch Graft, n.n.bez.
- 39.57.61 ↔ Plastische Rekonstruktion von Arterien der unteren Extremität mit synthetischem Patch Graft
- 39.57.62 ↔ Plastische Rekonstruktion der V. femoralis und V. poplitea mit synthetischem Patch Graft
- 39.57.63 ↔ Plastische Rekonstruktion von sonstigen tiefen Venen der unteren Extremitäten mit synthetischem Patch Graft
- 39.57.64 ↔ Plastische Rekonstruktion von oberflächlichen Venen des Oberschenkels mit synthetischem Patch Graft
- 39.57.69 ↔ Plastische Rekonstruktion von Gefässen der unteren Extremität mit synthetischem Patch Graft, sonstige
- 39.57.99 ↔ Plastische Rekonstruktion mit synthetischem Patch Graft, sonstige
- 39.59.30 ↔ Sonstige plastische Rekonstruktion von Gefässen an Kopf und Hals, n.n.bez.
- 39.59.31 ↔ Sonstige plastische Rekonstruktion eines intrakraniellen Gefässes
- 39.59.32 ↔ Sonstige plastische Rekonstruktion der extrakraniellen A. vertebralis
- 39.59.33 ↔ Sonstige plastische Rekonstruktion von extrakraniellen Arterien an Kopf und Hals, sonstige
- 39.59.34 ↔ Sonstige plastische Rekonstruktion der V. jugularis
- 39.59.39 ↔ Sonstige plastische Rekonstruktion von Gefässen an Kopf und Hals, sonstige
- 39.59.40 ↔ Sonstige plastische Rekonstruktion von Gefässen der oberen Extremität, n.n.bez.
- 39.59.41 ↔ Sonstige plastische Rekonstruktion von Arterien der oberen Extremität
- 39.59.42 ↔ Sonstige plastische Rekonstruktion der V. subclavia, V. axillaris und V. brachiocephalica
- 39.59.48 ↔ Sonstige plastische Rekonstruktion von sonstigen tiefen Venen der oberen Extremität
- 39.59.49 ↔ Sonstige plastische Rekonstruktion von Gefässen der oberen Extremität, sonstige
- 39.59.50 ↔ Sonstige plastische Rekonstruktion von thorakalen Gefässen, n.n.bez.
- 39.59.51 ↔ Sonstige plastische Rekonstruktion der thorakalen Aorta
- 39.59.52 ↔ Sonstige plastische Rekonstruktion der A. pulmonalis
- 39.59.53 ↔ Sonstige plastische Rekonstruktion von thorakalen Arterien, sonstige
- 39.59.54 ↔ Sonstige plastische Rekonstruktion der V. pulmonalis
- 39.59.55 ↔ Sonstige plastische Rekonstruktion der V. cava superior
- 39.59.59 ↔ Sonstige plastische Rekonstruktion von thorakalen Gefässen, sonstige
- 39.59.60 ↔ Sonstige plastische Rekonstruktion von abdominalen Arterien, n.n.bez.
- 39.59.61 ↔ Sonstige plastische Rekonstruktion der abdominalen Aorta
- 39.59.62 ↔ Sonstige plastische Rekonstruktion des Truncus coeliacus
- 39.59.63 ↔ Sonstige plastische Rekonstruktion der A. gastrica
- 39.59.64 ↔ Sonstige plastische Rekonstruktion A. hepatica
- 39.59.65 ↔ Sonstige plastische Rekonstruktion der A. lienalis
- 39.59.66 ↔ Sonstige plastische Rekonstruktion der A. renalis
- 39.59.67 ↔ Sonstige plastische Rekonstruktion der A. mesenterica
- 39.59.68 ↔ Sonstige plastische Rekonstruktion der A. iliaca
- 39.59.69 ↔ Sonstige plastische Rekonstruktion von abdominalen Arterien, sonstige
- 39.59.70 ↔ Sonstige plastische Rekonstruktion von abdominalen Venen, n.n.bez.
- 39.59.71 ↔ Sonstige plastische Rekonstruktion der V. cava inferior
- 39.59.72 ↔ Sonstige plastische Rekonstruktion der V. iliaca

39.59.79 ↔	Sonstige plastische Rekonstruktion von abdominalen Venen, sonstige	39.76.40 ↔	Perkutane Atherektomie an präzerebralem(en) (extrakraniell(em)) Gefäss(en)
39.59.80 ↔	Sonstige plastische Rekonstruktion von Gefässen der unteren Extremität, n.n.bez.	39.76.50 ↔	Perkutane selektive Thrombolyse an extrakraniellen Gefässen des Kopfes und Halses
39.59.81 ↔	Sonstige plastische Rekonstruktion von Arterien der unteren Extremität	39.76.62 ↔	Perkutane stentgestützte Thrombektomie an extrakraniellen Gefässen
39.59.82 ↔	Sonstige plastische Rekonstruktion der V. femoralis	39.76.69 ↔	Perkutane Thrombektomie an präzerebralem(en) (extrakraniell(em)) Gefäss(en), sonstige
39.59.83 ↔	Sonstige plastische Rekonstruktion der V. poplitea	39.76.70 ↔	Perkutane endovaskuläre Fremdkörperentfernung aus extrakraniellen Gefässen des Kopfes und Halses
39.59.88 ↔	Sonstige plastische Rekonstruktion von sonstigen tiefen Venen der unteren Extremität	39.76.99 ↔	Perkutane transluminale endovaskuläre Intervention an präzerebralem(en) (extrakraniell(em)) Gefäss(en), sonstige
39.59.89 ↔	Sonstige plastische Rekonstruktion von Gefässen der unteren Extremität, sonstige	39.77.00 ↔	Perkutane transluminale endovaskuläre Intervention an intrakraniell(em) Gefäss(en), n.n.bez.
39.59.90 ↔	Sonstige plastische Rekonstruktion eines Gefässes, Venenklappenplastik	39.77.09 ↔	Perkutane transluminale endovaskuläre Intervention an intrakraniell(em) Gefäss(en), sonstige
39.72.00 ↔	Endovaskuläre plastische Rekonstruktion oder Okklusion von Gefässen am Kopf und Hals, n.n.bez.	39.77.10 ↔	Perkutane Ballonangioplastie an intrakraniell(em) Gefäss(en)
39.72.09 ↔	Endovaskuläre plastische Rekonstruktion oder Okklusion von Gefässen am Kopf und Hals, sonstige	39.77.20 ↔	Perkutane Bladeangioplastie an intrakraniell(em) Gefäss(en)
39.72.10 ↔	Selektive Embolisation von intrakraniellen Gefässen, n.n.bez.	39.77.30 ↔	Perkutane Laserangioplastie an intrakraniell(em) Gefäss(en)
39.72.11 ↔	Selektive Embolisation von intrakraniellen Gefässen mit Partikeln oder Coils	39.77.40 ↔	Perkutane Atherektomie an intrakraniell(em) Gefäss(en)
39.72.12 ↔	Selektive Embolisation von intrakraniellen Gefässen mit embolisierenden Flüssigkeiten, ablösbaren Ballons oder Schirmen	39.77.50 ↔	Perkutane selektive Thrombolyse von intrakraniell(em) Gefäss(en)
39.72.14 ↔	Selektive Embolisation von intrakraniellen Gefässen mit adhäsivem Embolisat	39.77.60 ↔	Perkutane Thrombektomie an intrakraniell(em) Gefäss(en), n.n.bez.
39.72.15 ↔	Selektive Embolisation von intrakraniellen Gefässen mit Plugs	39.77.62 ↔	Perkutane stentgestützte Thrombektomie an intrakraniell(em) Gefäss(en)
39.72.19 ↔	Selektive Embolisation von intrakraniellen Gefässen, sonstige	39.77.69 ↔	Perkutane Thrombektomie an intrakraniell(em) Gefäss(en), sonstige
39.72.20 ↔	Selektive Embolisation von extrakraniellen Gefässen des Kopfes und des Halses, n.n.bez.	39.77.70 ↔	Perkutane endovaskuläre Fremdkörperentfernung aus intrakraniell(em) Gefäss(en)
39.72.21 ↔	Selektive Embolisation von extrakraniellen Gefässen des Kopfes und des Halses mit Partikeln oder Coils	39.77.80 ↔	Perkutane transluminale intraarterielle Spasmodolyse bei zerebrovaskulären Vasospasmen
39.72.22 ↔	Selektive Embolisation von extrakraniellen Gefässen des Kopfes und des Halses mit embolisierenden Flüssigkeiten, ablösbaren Ballons oder Schirmen	39.79.21 ↔	Coil-Embolisation oder -Verschluss von Gefässen der oberen Extremitäten
39.72.24 ↔	Selektive Embolisation von extrakraniellen Gefässen des Kopfes und des Halses mit adhäsivem Embolisat	39.79.22 ↔	Coil-Embolisation oder -Verschluss der Aorta
39.72.25 ↔	Selektive Embolisation von extrakraniellen Gefässen des Kopfes und des Halses mit Plugs	39.79.24 ↔	Coil-Embolisation oder -Verschluss von thorakalen Gefässen
39.72.29 ↔	Selektive Embolisation von extrakraniellen Gefässen des Kopfes und des Halses, sonstige	39.79.25 ↔	Coil-Embolisation oder -Verschluss von viszeralen Gefässen
39.75.01 ↔	Perkutan-transluminale Gefässintervention, sonstige Gefässe, Fremdkörperentfernung mit Bergekatheter, Körbchenkatheter, etc.	39.79.26 ↔	Coil-Embolisation oder -Verschluss von abdominalen Gefässen
39.75.10 ↔	Perkutan-transluminale Gefässintervention, sonstige Gefässe, Kathetersysteme zu Rekanalisation von Totalverschlüssen	39.79.27 ↔	Coil-Embolisation oder -Verschluss von Gefässen der unteren Extremitäten
39.75.12 ↔	Perkutan-transluminale Gefässintervention, sonstige Gefässe, Laserangioplastie	39.79.28 ↔	Coil-Embolisation oder -Verschluss von spinalen Gefässen
39.75.13 ↔	Perkutan-transluminale Gefässintervention, sonstige Gefässe, Anti-Embolie-System (periphere oder viszerale Gefässe)	39.79.29 ↔	Coil-Embolisation oder -Verschluss von sonstigen Gefässen, sonstige
39.75.14 ↔	Perkutan-transluminale Gefässintervention, sonstige Gefässe, Atherektomie	39.79.40 ↔	Selektive Embolisation mit ablösbaren Ballons von sonstigen Gefässen, n.n.bez.
39.75.15 ↔	Perkutan-transluminale Gefässintervention, sonstige Gefässe, selektive Thrombolyse	39.79.41 ↔	Selektive Embolisation mit ablösbaren Ballons von Gefässen der oberen Extremitäten
39.75.16 ↔	Perkutan-transluminale Gefässintervention sonstige Gefässe, selektive Thrombolyse, ultraschallunterstützt	39.79.42 ↔	Selektive Embolisation mit ablösbaren Ballons der Aorta
39.76.10 ↔	Perkutane Ballonangioplastie an präzerebralem(en) (extrakraniell(em)) Gefäss(en)	39.79.44 ↔	Selektive Embolisation mit ablösbaren Ballons von thorakalen Gefässen
39.76.11 ↔	Perkutane Angioplastik oder Atherektomie mittels Lithotripsie an präzerebralem(en) (extrakraniell(em)) Gefäss(en)	39.79.45 ↔	Selektive Embolisation mit ablösbaren Ballons von viszeralen Gefässen
39.76.20 ↔	Perkutane Bladeangioplastie an präzerebralem(en) (extrakraniell(em)) Gefäss(en)	39.79.46 ↔	Selektive Embolisation mit ablösbaren Ballons von abdominalen Gefässen
39.76.30 ↔	Perkutane Laserangioplastie an präzerebralem(en) (extrakraniell(em)) Gefäss(en)	39.79.47 ↔	Selektive Embolisation mit ablösbaren Ballons von spinalen Gefässen
		39.79.48 ↔	Selektive Embolisation mit ablösbaren Ballons von Gefässen der unteren Extremitäten
		39.79.49 ↔	Selektive Embolisation mit ablösbaren Ballons von sonstigen Gefässen, sonstige

39.79.50 ↔	Selektive Embolisation mit Schirmen von sonstigen Gefässen, n.n.bez.	39.79.A2 ↔	Selektive Embolisation mit Plugs der Aorta
39.79.51 ↔	Selektive Embolisation mit Schirmen von Gefässen der oberen Extremitäten	39.79.A4 ↔	Selektive Embolisation mit Plugs von thorakalen Gefässen
39.79.52 ↔	Selektive Embolisation mit Schirmen der Aorta	39.79.A5 ↔	Selektive Embolisation mit Plugs von viszerale Gefässen
39.79.54 ↔	Selektive Embolisation mit Schirmen von thorakalen Gefässen	39.79.A6 ↔	Selektive Embolisation mit Plugs von abdominalen Gefässen
39.79.55 ↔	Selektive Embolisation mit Schirmen von viszerale Gefässen	39.79.A7 ↔	Selektive Embolisation mit Plugs von Gefässen der unteren Extremitäten
39.79.56 ↔	Selektive Embolisation mit Schirmen von abdominalen Gefässen	39.79.A8 ↔	Selektive Embolisation mit Plugs von spinalen Gefässen
39.79.57 ↔	Selektive Embolisation mit Schirmen von Gefässen der unteren Extremitäten	39.79.A9 ↔	Selektive Embolisation mit Plugs von sonstigen Gefässen, sonstige
39.79.58 ↔	Selektive Embolisation mit Schirmen von spinalen Gefässen	39.7A.09 ↔	Endovaskuläre Implantation von Stent-Grafts (Stent-Prothesen) in sonstige Gefässe, sonstige
39.79.59 ↔	Selektive Embolisation mit Schirmen von sonstigen Gefässen, sonstige	39.7A.11 ↔	Endovaskuläre Implantation, iliakal, 1 Stent-Prothese, ohne Seitenarm
39.79.60 ↔	Selektive Embolisation mit Partikeln von sonstigen Gefässen, n.n.bez.	39.7A.12 ↔	Endovaskuläre Implantation, iliakal, 2 Stent-Prothesen, ohne Seitenarm
39.79.61 ↔	Selektive Embolisation mit Partikeln von Gefässen der oberen Extremitäten	39.7A.13 ↔	Endovaskuläre Implantation, iliakal, 3 Stent-Prothesen, ohne Seitenarm
39.79.62 ↔	Selektive Embolisation mit Partikeln der Aorta	39.7A.14 ↔	Endovaskuläre Implantation, iliakal, 4 Stent-Prothesen, ohne Seitenarm
39.79.64 ↔	Selektive Embolisation mit Partikeln von thorakalen Gefässen	39.7A.15 ↔	Endovaskuläre Implantation, iliakal, 5 Stent-Prothesen, ohne Seitenarm
39.79.65 ↔	Selektive Embolisation mit Partikeln von viszerale Gefässen	39.7A.16 ↔	Endovaskuläre Implantation, iliakal, 6 und mehr Stent-Prothesen, ohne Seitenarm
39.79.66 ↔	Selektive Embolisation mit Partikeln von abdominalen Gefässen	39.7A.21 ↔	Endovaskuläre Implantation in Beckenarterien von Stent-Grafts (Stent-Prothesen), iliakal mit Seitenarm
39.79.67 ↔	Selektive Embolisation mit Partikeln von Gefässen der unteren Extremitäten	39.7A.22 ↔	Endovaskuläre Implantation in Beckenarterie von Stent-Grafts (Stent-Prothesen), mit Versorgung eines Gefässabganges in Parallelgraft-Technik
39.79.68 ↔	Selektive Embolisation mit Partikeln von spinalen Gefässen	39.7A.22 ↔	Endovaskuläre Implantation in Beckenarterie von Stent-Grafts (Stent-Prothesen), mit Versorgung eines Gefässabganges in Parallelgraft-Technik
39.79.69 ↔	Selektive Embolisation mit Partikeln von sonstigen Gefässen, sonstige	39.7A.31 ↔	Endovaskuläre Implantation von Stent-Grafts (Stent-Prothesen) in die V. cava
39.79.70 ↔	Kathetertechnischer Verschluss von Arterien mittels Laser, sonstigen Gefässen, n.n.bez.	39.7A.31 ↔	Endovaskuläre Implantation von Stent-Grafts (Stent-Prothesen) in die V. cava
39.79.71 ↔	Kathetertechnischer Verschluss mittels Laser, an Arterien der oberen Extremitäten	39.7A.32 ↔	Endovaskuläre Implantation von Stent-Grafts (Stent-Prothesen) in die V. porta
39.79.72 ↔	Kathetertechnischer Verschluss mittels Laser, an der Aorta	39.7A.32 ↔	Endovaskuläre Implantation von Stent-Grafts (Stent-Prothesen) in die V. porta
39.79.74 ↔	Kathetertechnischer Verschluss mittels Laser, an thorakalen Gefässen	39.7A.41 ↔	Endovaskuläre Implantation von Stent-Grafts (Stent-Prothesen) in Nierengefässe
39.79.75 ↔	Kathetertechnischer Verschluss mittels Laser, an Gefässen der unteren Extremitäten	39.7A.41 ↔	Endovaskuläre Implantation von Stent-Grafts (Stent-Prothesen) in Nierengefässe
39.79.76 ↔	Kathetertechnischer Verschluss mittels Laser, an viszerale Gefässen	39.8X.10 ↔	Exploration des Glomus caroticum und anderer Paraganglien
39.79.77 ↔	Kathetertechnischer Verschluss mittels Laser, an abdominalen Gefässen	39.8X.11 ↔	Exzision des Glomus caroticum und anderer Paraganglien
39.79.79 ↔	Kathetertechnischer Verschluss von Arterien mittels Laser, sonstige Gefässe, sonstige	39.8X.21 ↔	Revision ohne Ersatz eines Impulsgenerators zur Aktivierung des Baroreflexes
39.79.80 ↔	Kathetertechnischer Verschluss von Arterien mittels Radiofrequenz, sonstige Gefässe, n.n.bez.	39.8X.22 ↔	Entfernen eines Impulsgenerators zur Aktivierung des Baroreflexes
39.79.81 ↔	Kathetertechnischer Verschluss mittels Radiofrequenz an Arterien der oberen Extremitäten	39.8X.31 ↔	Revision ohne Ersatz einer (von) Elektrode(n) zur Aktivierung des Baroreflexes
39.79.82 ↔	Kathetertechnischer Verschluss mittels Radiofrequenz an der Aorta	39.8X.32 ↔	Entfernen einer (von) Elektrode(n) zur Aktivierung des Baroreflexes
39.79.84 ↔	Kathetertechnischer Verschluss mittels Radiofrequenz an thorakalen Gefässen	39.8X.99 ↔	Operationen am Glomus caroticum, Sinus caroticus und anderen Paraganglien, sonstige
39.79.85 ↔	Kathetertechnischer Verschluss mittels Radiofrequenz an Gefässen der unteren Extremitäten	39.99.10 ↔	Aortopexie
39.79.86 ↔	Kathetertechnischer Verschluss mittels Radiofrequenz an viszerale Gefässen	39.99.20 ↔	Operationen bei kongenitalen Gefässanomalien, n.n.bez.
39.79.87 ↔	Kathetertechnischer Verschluss mittels Radiofrequenz an abdominalen Gefässen	39.99.21 ↔	Operationen bei kongenitaler Anomalie des Aortenisthmus (Stenose) oder bei unterbrochenem Aortenbogen
39.79.89 ↔	Kathetertechnischer Verschluss mittels Radiofrequenz an sonstigen Gefässen, sonstige	39.99.22 ↔	Operationen bei kongenitalen Anomalien der A. oder V. pulmonalis oder bei A. lusoria
39.79.A0 ↔	Selektive Embolisation mit Plugs von sonstigen Gefässen, n.n.bez.	39.99.23 ↔	Operationen bei kongenitalen Anomalien der V. cava
39.79.A1 ↔	Selektive Embolisation mit Plugs von Gefässen der oberen Extremitäten		

39.99.24 ↔ Operationen bei kongenitalen Kollateralgefäßen und Unifokalisierung	39.B1.JI ↔ (Perkutan-)transluminale Implantation von Stents ohne Medikamenten-Freisetzung, V. portae
39.99.30 ↔ Katheterinterventioneller Verschluss des Ductus arteriosus Botalli, n.n.bez.	39.B1.L1 ↔ (Perkutan-)transluminale Implantation von Stents ohne Medikamenten-Freisetzung, spinale Gefäße
39.99.31 ↔ Katheterinterventioneller Verschluss des Ductus arteriosus Botalli, mit Coil	39.B2.09 ↔ (Perkutan-)transluminale Implantation von Stents mit Medikamenten-Freisetzung, sonstige
39.99.32 ↔ Katheterinterventioneller Verschluss des Ductus arteriosus Botalli, mit Amplatz-Ductus-Occluder	39.B2.11 ↔ (Perkutan-)transluminale Implantation von Stents mit Medikamenten-Freisetzung, intrakranielle Gefäße
39.99.38 ↔ Katheterinterventioneller Verschluss des Ductus arteriosus Botalli, sonstige	39.B2.22 ↔ (Perkutan-)transluminale Implantation von Stents mit Medikamenten-Freisetzung, A. carotis n.n.bez.
39.99.39 ↔ Operationen bei sonstigen kongenitalen Gefässanomalien	39.B2.23 ↔ (Perkutan-)transluminale Implantation von Stents mit Medikamenten-Freisetzung, A. carotis communis
39.B1.09 ↔ (Perkutan-)transluminale Implantation von Stents ohne Medikamenten-Freisetzung, sonstige	39.B2.25 ↔ (Perkutan-)transluminale Implantation von Stents mit Medikamenten-Freisetzung, A. carotis interna extrakraniell
39.B1.11 ↔ (Perkutan-)transluminale Implantation von Stents ohne Medikamenten-Freisetzung, intrakranielle Gefäße	39.B2.26 ↔ (Perkutan-)transluminale Implantation von Stents mit Medikamenten-Freisetzung, A. carotis interna extrakraniell mit A. carotis communis
39.B1.22 ↔ (Perkutan-)transluminale Implantation von Stents ohne Medikamenten-Freisetzung, A. carotis n.n.bez.	39.B2.27 ↔ (Perkutan-)transluminale Implantation von Stents mit Medikamenten-Freisetzung, A. carotis externa
39.B1.23 ↔ (Perkutan-)transluminale Implantation von Stents ohne Medikamenten-Freisetzung, A. carotis communis	39.B2.28 ↔ (Perkutan-)transluminale Implantation von Stents mit Medikamenten-Freisetzung, A. vertebralis extrakraniell
39.B1.25 ↔ (Perkutan-)transluminale Implantation von Stents ohne Medikamenten-Freisetzung, A. carotis interna extrakraniell	39.B2.31 ↔ (Perkutan-)transluminale Implantation von Stents mit Medikamenten-Freisetzung, Gefäße von Schulter und Oberarm
39.B1.26 ↔ (Perkutan-)transluminale Implantation von Stents ohne Medikamenten-Freisetzung, A. carotis interna extrakraniell mit A. carotis communis	39.B2.51 ↔ (Perkutan-)transluminale Implantation von Stents mit Medikamenten-Freisetzung, Gefäße von Unterarm
39.B1.27 ↔ (Perkutan-)transluminale Implantation von Stents ohne Medikamenten-Freisetzung, A. carotis externa	39.B2.71 ↔ (Perkutan-)transluminale Implantation von Stents mit Medikamenten-Freisetzung, Aorta
39.B1.28 ↔ (Perkutan-)transluminale Implantation von Stents ohne Medikamenten-Freisetzung, A. vertebralis extrakraniell	39.B2.74 ↔ (Perkutan-)transluminale Implantation von Stents mit Medikamenten-Freisetzung, Aortenisthmus
39.B1.31 ↔ (Perkutan-)transluminale Implantation von Stents ohne Medikamenten-Freisetzung, Gefäße von Schulter und Oberarm	39.B2.81 ↔ (Perkutan-)transluminale Implantation von Stents mit Medikamenten-Freisetzung, andere thorakale Gefäße
39.B1.51 ↔ (Perkutan-)transluminale Implantation von Stents ohne Medikamenten-Freisetzung, Gefäße von Unterarm	39.B2.A4 ↔ (Perkutan-)transluminale Implantation von Stents mit Medikamenten-Freisetzung, A. pulmonalis
39.B1.71 ↔ (Perkutan-)transluminale Implantation von Stents ohne Medikamenten-Freisetzung, Aorta	39.B2.C1 ↔ (Perkutan-)transluminale Implantation von Stents mit Medikamenten-Freisetzung, andere abdominale und pelvine Arterien
39.B1.74 ↔ (Perkutan-)transluminale Implantation von Stents ohne Medikamenten-Freisetzung, Aortenisthmus	39.B2.C3 ↔ (Perkutan-)transluminale Implantation von Stents mit Medikamenten-Freisetzung, A. iliaca
39.B1.81 ↔ (Perkutan-)transluminale Implantation von Stents ohne Medikamenten-Freisetzung, andere thorakale Gefäße	39.B2.D1 ↔ (Perkutan-)transluminale Implantation von Stents mit Medikamenten-Freisetzung, viszerale Gefäße
39.B1.A4 ↔ (Perkutan-)transluminale Implantation von Stents ohne Medikamenten-Freisetzung, A. pulmonalis	39.B2.G1 ↔ (Perkutan-)transluminale Implantation von Stents mit Medikamenten-Freisetzung, Arterien vom Oberschenkel
39.B1.C1 ↔ (Perkutan-)transluminale Implantation von Stents ohne Medikamenten-Freisetzung, andere abdominale und pelvine Arterien	39.B2.H1 ↔ (Perkutan-)transluminale Implantation von Stents mit Medikamenten-Freisetzung, Gefäße vom Unterschenkel
39.B1.C3 ↔ (Perkutan-)transluminale Implantation von Stents ohne Medikamenten-Freisetzung, A. iliaca	39.B2.J3 ↔ (Perkutan-)transluminale Implantation von Stents mit Medikamenten-Freisetzung, V. pulmonalis
39.B1.D1 ↔ (Perkutan-)transluminale Implantation von Stents ohne Medikamenten-Freisetzung, viszerale Gefäße	39.B2.J7 ↔ (Perkutan-)transluminale Implantation von Stents mit Medikamenten-Freisetzung, V. cava
39.B1.G1 ↔ (Perkutan-)transluminale Implantation von Stents ohne Medikamenten-Freisetzung, Arterien vom Oberschenkel	39.B2.JB ↔ (Perkutan-)transluminale Implantation von Stents mit Medikamenten-Freisetzung, andere abdominale und pelvine Venen
39.B1.H1 ↔ (Perkutan-)transluminale Implantation von Stents ohne Medikamenten-Freisetzung, Gefäße vom Unterschenkel	39.B2.JF ↔ (Perkutan-)transluminale Implantation von Stents mit Medikamenten-Freisetzung, Venen vom Oberschenkel
39.B1.J3 ↔ (Perkutan-)transluminale Implantation von Stents ohne Medikamenten-Freisetzung, V. pulmonalis	39.B2.JI ↔ (Perkutan-)transluminale Implantation von Stents mit Medikamenten-Freisetzung, V. portae
39.B1.J7 ↔ (Perkutan-)transluminale Implantation von Stents ohne Medikamenten-Freisetzung, V. cava	39.B2.L1 ↔ (Perkutan-)transluminale Implantation von Stents mit Medikamenten-Freisetzung, spinale Gefäße
39.B1.JB ↔ (Perkutan-)transluminale Implantation von Stents ohne Medikamenten-Freisetzung, andere abdominale und pelvine Venen	39.B3.09 ↔ (Perkutan-)transluminale Implantation von gecoverten Stents ohne Medikamenten-Freisetzung, sonstige
39.B1.JF ↔ (Perkutan-)transluminale Implantation von Stents ohne Medikamenten-Freisetzung, Venen vom Oberschenkel	39.B3.11 ↔ (Perkutan-)transluminale Implantation von gecoverten Stents ohne Medikamenten-Freisetzung, intrakranielle Gefäße



- 39.B3.22 ↔ (Perkutan-)transluminale Implantation von gecoverten Stents ohne Medikamenten-Freisetzung, A. carotis n.n.bez.
- 39.B3.23 ↔ (Perkutan-)transluminale Implantation von gecoverten Stents ohne Medikamenten-Freisetzung, A. carotis communis
- 39.B3.25 ↔ (Perkutan-)transluminale Implantation von gecoverten Stents ohne Medikamenten-Freisetzung, A. carotis interna extrakraniell
- 39.B3.26 ↔ (Perkutan-)transluminale Implantation von gecoverten Stents ohne Medikamenten-Freisetzung, A. carotis interna extrakraniell mit A. carotis communis
- 39.B3.27 ↔ (Perkutan-)transluminale Implantation von gecoverten Stents ohne Medikamenten-Freisetzung, A. carotis externa
- 39.B3.28 ↔ (Perkutan-)transluminale Implantation von gecoverten Stents ohne Medikamenten-Freisetzung, A. vertebralis extrakraniell
- 39.B3.31 ↔ (Perkutan-)transluminale Implantation von gecoverten Stents ohne Medikamenten-Freisetzung, Gefäße von Schulter und Oberarm
- 39.B3.51 ↔ (Perkutan-)transluminale Implantation von gecoverten Stents ohne Medikamenten-Freisetzung, Gefäße von Unterarm
- 39.B3.81 ↔ (Perkutan-)transluminale Implantation von gecoverten Stents ohne Medikamenten-Freisetzung, andere thorakale Gefäße
- 39.B3.C1 ↔ (Perkutan-)transluminale Implantation von gecoverten Stents ohne Medikamenten-Freisetzung, andere abdominale und pelvine Arterien
- 39.B3.C3 ↔ (Perkutan-)transluminale Implantation von gecoverten Stents ohne Medikamenten-Freisetzung, A. iliaca
- 39.B3.D1 ↔ (Perkutan-)transluminale Implantation von gecoverten Stents ohne Medikamenten-Freisetzung, viszerale Gefäße
- 39.B3.G1 ↔ (Perkutan-)transluminale Implantation von gecoverten Stents ohne Medikamenten-Freisetzung, Arterien vom Oberschenkel
- 39.B3.H1 ↔ (Perkutan-)transluminale Implantation von gecoverten Stents ohne Medikamenten-Freisetzung, Gefäße vom Unterschenkel
- 39.B3.J7 ↔ (Perkutan-)transluminale Implantation von gecoverten Stents ohne Medikamenten-Freisetzung, V. cava
- 39.B3.JB ↔ (Perkutan-)transluminale Implantation von gecoverten Stents ohne Medikamenten-Freisetzung, andere abdominale und pelvine Venen
- 39.B3.JF ↔ (Perkutan-)transluminale Implantation von gecoverten Stents ohne Medikamenten-Freisetzung, Venen vom Oberschenkel
- 39.B3.JI ↔ (Perkutan-)transluminale Implantation von gecoverten Stents ohne Medikamenten-Freisetzung, V. portae
- 39.B3.L1 ↔ (Perkutan-)transluminale Implantation von gecoverten Stents ohne Medikamenten-Freisetzung, spinale Gefäße
- 39.B4.09 ↔ (Perkutan-)transluminale Implantation von gecoverten Stents mit Medikamenten-Freisetzung, sonstige
- 39.B4.11 ↔ (Perkutan-)transluminale Implantation von gecoverten Stents mit Medikamenten-Freisetzung, intrakranielle Gefäße
- 39.B4.22 ↔ (Perkutan-)transluminale Implantation von gecoverten Stents mit Medikamenten-Freisetzung, A. carotis n.n.bez.
- 39.B4.23 ↔ (Perkutan-)transluminale Implantation von gecoverten Stents mit Medikamenten-Freisetzung, A. carotis communis
- 39.B4.25 ↔ (Perkutan-)transluminale Implantation von gecoverten Stents mit Medikamenten-Freisetzung, A. carotis interna extrakraniell
- 39.B4.26 ↔ (Perkutan-)transluminale Implantation von gecoverten Stents mit Medikamenten-Freisetzung, A. carotis interna extrakraniell mit A. carotis communis
- 39.B4.27 ↔ (Perkutan-)transluminale Implantation von gecoverten Stents mit Medikamenten-Freisetzung, A. carotis externa
- 39.B4.28 ↔ (Perkutan-)transluminale Implantation von gecoverten Stents mit Medikamenten-Freisetzung, A. vertebralis extrakraniell
- 39.B4.31 ↔ (Perkutan-)transluminale Implantation von gecoverten Stents mit Medikamenten-Freisetzung, Gefäße von Schulter und Oberarm
- 39.B4.51 ↔ (Perkutan-)transluminale Implantation von gecoverten Stents mit Medikamenten-Freisetzung, Gefäße von Unterarm
- 39.B4.81 ↔ (Perkutan-)transluminale Implantation von gecoverten Stents mit Medikamenten-Freisetzung, andere thorakale Gefäße
- 39.B4.C1 ↔ (Perkutan-)transluminale Implantation von gecoverten Stents mit Medikamenten-Freisetzung, andere abdominale und pelvine Arterien
- 39.B4.C3 ↔ (Perkutan-)transluminale Implantation von gecoverten Stents mit Medikamenten-Freisetzung, A. iliaca
- 39.B4.D1 ↔ (Perkutan-)transluminale Implantation von gecoverten Stents mit Medikamenten-Freisetzung, viszerale Gefäße
- 39.B4.G1 ↔ (Perkutan-)transluminale Implantation von gecoverten Stents mit Medikamenten-Freisetzung, Arterien vom Oberschenkel
- 39.B4.H1 ↔ (Perkutan-)transluminale Implantation von gecoverten Stents mit Medikamenten-Freisetzung, Gefäße vom Unterschenkel
- 39.B4.J7 ↔ (Perkutan-)transluminale Implantation von gecoverten Stents mit Medikamenten-Freisetzung, V. cava
- 39.B4.JB ↔ (Perkutan-)transluminale Implantation von gecoverten Stents mit Medikamenten-Freisetzung, andere abdominale und pelvine Venen
- 39.B4.JF ↔ (Perkutan-)transluminale Implantation von gecoverten Stents mit Medikamenten-Freisetzung, Venen vom Oberschenkel
- 39.B4.JI ↔ (Perkutan-)transluminale Implantation von gecoverten Stents mit Medikamenten-Freisetzung, V. portae
- 39.B4.L1 ↔ (Perkutan-)transluminale Implantation von gecoverten Stents mit Medikamenten-Freisetzung, spinale Gefäße
- 39.B5.09 ↔ (Perkutan-)transluminale Implantation von ungecoverten Cheatham-Platinum-Stents, sonstige
- 39.B5.11 ↔ (Perkutan-)transluminale Implantation von ungecoverten Cheatham-Platinum-Stents, intrakranielle Gefäße
- 39.B5.22 ↔ (Perkutan-)transluminale Implantation von ungecoverten Cheatham-Platinum-Stents, A. carotis n.n.bez.
- 39.B5.23 ↔ (Perkutan-)transluminale Implantation von ungecoverten Cheatham-Platinum-Stents, A. carotis communis
- 39.B5.25 ↔ (Perkutan-)transluminale Implantation von ungecoverten Cheatham-Platinum-Stents, A. carotis interna extrakraniell
- 39.B5.26 ↔ (Perkutan-)transluminale Implantation von ungecoverten Cheatham-Platinum-Stents, A. carotis interna extrakraniell mit A. carotis communis

- 39.B5.27 ↔ (Perkutan-)transluminale Implantation von ungedeckten Cheatham-Platinum-Stents, A. carotis externa
- 39.B5.31 ↔ (Perkutan-)transluminale Implantation von ungedeckten Cheatham-Platinum-Stents, Gefässe von Schulter und Oberarm
- 39.B5.51 ↔ (Perkutan-)transluminale Implantation von ungedeckten Cheatham-Platinum-Stents, Gefässe von Unterarm
- 39.B5.71 ↔ (Perkutan-)transluminale Implantation von ungedeckten Cheatham-Platinum-Stents, Aorta
- 39.B5.74 ↔ (Perkutan-)transluminale Implantation von ungedeckten Cheatham-Platinum-Stents, Aortenisthmus
- 39.B5.81 ↔ (Perkutan-)transluminale Implantation von ungedeckten Cheatham-Platinum-Stents, andere thorakale Gefässe
- 39.B5.C1 ↔ (Perkutan-)transluminale Implantation von ungedeckten Cheatham-Platinum-Stents, andere abdominale und pelvine Arterien
- 39.B5.C3 ↔ (Perkutan-)transluminale Implantation von ungedeckten Cheatham-Platinum-Stents, A. iliaca
- 39.B5.D1 ↔ (Perkutan-)transluminale Implantation von ungedeckten Cheatham-Platinum-Stents, viszerale Gefässe
- 39.B5.G1 ↔ (Perkutan-)transluminale Implantation von ungedeckten Cheatham-Platinum-Stents, Arterien vom Oberschenkel
- 39.B5.H1 ↔ (Perkutan-)transluminale Implantation von ungedeckten Cheatham-Platinum-Stents, Gefässe vom Unterschenkel
- 39.B5.J7 ↔ (Perkutan-)transluminale Implantation von ungedeckten Cheatham-Platinum-Stents, V. cava
- 39.B5.JB ↔ (Perkutan-)transluminale Implantation von ungedeckten Cheatham-Platinum-Stents, andere abdominale und pelvine Venen
- 39.B5.JF ↔ (Perkutan-)transluminale Implantation von ungedeckten Cheatham-Platinum-Stents, Venen vom Oberschenkel
- 39.B5.JI ↔ (Perkutan-)transluminale Implantation von ungedeckten Cheatham-Platinum-Stents, V. portae
- 39.B5.L1 ↔ (Perkutan-)transluminale Implantation von ungedeckten Cheatham-Platinum-Stents, spinale Gefässe
- 39.B6.09 ↔ (Perkutan-)transluminale Implantation von gedeckten Cheatham-Platinum-Stents, sonstige
- 39.B6.11 ↔ (Perkutan-)transluminale Implantation von gedeckten Cheatham-Platinum-Stents, intrakranielle Gefässe
- 39.B6.22 ↔ (Perkutan-)transluminale Implantation von gedeckten Cheatham-Platinum-Stents, A. carotis n.n.bez.
- 39.B6.23 ↔ (Perkutan-)transluminale Implantation von gedeckten Cheatham-Platinum-Stents, A. carotis communis
- 39.B6.25 ↔ (Perkutan-)transluminale Implantation von gedeckten Cheatham-Platinum-Stents, A. carotis interna extrakraniell
- 39.B6.26 ↔ (Perkutan-)transluminale Implantation von gedeckten Cheatham-Platinum-Stents, A. carotis interna extrakraniell mit A. carotis communis
- 39.B6.27 ↔ (Perkutan-)transluminale Implantation von gedeckten Cheatham-Platinum-Stents, A. carotis externa
- 39.B6.31 ↔ (Perkutan-)transluminale Implantation von gedeckten Cheatham-Platinum-Stents, Gefässe von Schulter und Oberarm
- 39.B6.51 ↔ (Perkutan-)transluminale Implantation von gedeckten Cheatham-Platinum-Stents, Gefässe von Unterarm
- 39.B6.71 ↔ (Perkutan-)transluminale Implantation von gedeckten Cheatham-Platinum-Stents, Aorta
- 39.B6.74 ↔ (Perkutan-)transluminale Implantation von gedeckten Cheatham-Platinum-Stents, Aortenisthmus
- 39.B6.81 ↔ (Perkutan-)transluminale Implantation von gedeckten Cheatham-Platinum-Stents, andere thorakale Gefässe
- 39.B6.C1 ↔ (Perkutan-)transluminale Implantation von gedeckten Cheatham-Platinum-Stents, andere abdominale und pelvine Arterien
- 39.B6.C3 ↔ (Perkutan-)transluminale Implantation von gedeckten Cheatham-Platinum-Stents, A. iliaca
- 39.B6.D1 ↔ (Perkutan-)transluminale Implantation von gedeckten Cheatham-Platinum-Stents, viszerale Gefässe
- 39.B6.G1 ↔ (Perkutan-)transluminale Implantation von gedeckten Cheatham-Platinum-Stents, Arterien vom Oberschenkel
- 39.B6.H1 ↔ (Perkutan-)transluminale Implantation von gedeckten Cheatham-Platinum-Stents, Gefässe vom Unterschenkel
- 39.B6.J7 ↔ (Perkutan-)transluminale Implantation von gedeckten Cheatham-Platinum-Stents, V. cava
- 39.B6.JB ↔ (Perkutan-)transluminale Implantation von gedeckten Cheatham-Platinum-Stents, andere abdominale und pelvine Venen
- 39.B6.JF ↔ (Perkutan-)transluminale Implantation von gedeckten Cheatham-Platinum-Stents, Venen vom Oberschenkel
- 39.B6.JI ↔ (Perkutan-)transluminale Implantation von gedeckten Cheatham-Platinum-Stents, V. portae
- 39.B6.L1 ↔ (Perkutan-)transluminale Implantation von gedeckten Cheatham-Platinum-Stents, spinale Gefässe
- 39.B7.09 ↔ (Perkutan-)transluminale Implantation von ungedeckten grosslumige Stents, sonstige
- 39.B7.11 ↔ (Perkutan-)transluminale Implantation von ungedeckten grosslumige Stents, intrakranielle Gefässe
- 39.B7.22 ↔ (Perkutan-)transluminale Implantation von ungedeckten grosslumige Stents, A. carotis n.n.bez.
- 39.B7.23 ↔ (Perkutan-)transluminale Implantation von ungedeckten grosslumige Stents, A. carotis communis
- 39.B7.25 ↔ (Perkutan-)transluminale Implantation von ungedeckten grosslumige Stents, A. carotis interna extrakraniell
- 39.B7.26 ↔ (Perkutan-)transluminale Implantation von ungedeckten grosslumige Stents, A. carotis interna extrakraniell mit A. carotis communis
- 39.B7.27 ↔ (Perkutan-)transluminale Implantation von ungedeckten grosslumige Stents, A. carotis externa
- 39.B7.28 ↔ (Perkutan-)transluminale Implantation von ungedeckten grosslumige Stents, A. vertebralis extrakraniell
- 39.B7.31 ↔ (Perkutan-)transluminale Implantation von ungedeckten grosslumige Stents, Gefässe von Schulter und Oberarm
- 39.B7.51 ↔ (Perkutan-)transluminale Implantation von ungedeckten grosslumige Stents, Gefässe von Unterarm
- 39.B7.71 ↔ (Perkutan-)transluminale Implantation von ungedeckten grosslumige Stents, Aorta
- 39.B7.74 ↔ (Perkutan-)transluminale Implantation von ungedeckten grosslumige Stents, Aortenisthmus
- 39.B7.81 ↔ (Perkutan-)transluminale Implantation von ungedeckten grosslumige Stents, andere thorakale Gefässe
- 39.B7.A4 ↔ (Perkutan-)transluminale Implantation von ungedeckten grosslumige Stents, A. pulmonalis

- 39.B7.C1 ↔ (Perkutan-)transluminale Implantation von ungecoverten grosslumige Stents, andere abdominale und pelvine Arterien
- 39.B7.C3 ↔ (Perkutan-)transluminale Implantation von ungecoverten grosslumige Stents, A. iliaca
- 39.B7.D1 ↔ (Perkutan-)transluminale Implantation von ungecoverten grosslumige Stents, viszerale Gefässe
- 39.B7.G1 ↔ (Perkutan-)transluminale Implantation von ungecoverten grosslumige Stents, Arterien vom Oberschenkel
- 39.B7.H1 ↔ (Perkutan-)transluminale Implantation von ungecoverten grosslumige Stents, Gefässe vom Unterschenkel
- 39.B7.J3 ↔ (Perkutan-)transluminale Implantation von ungecoverten grosslumige Stents, V. pulmonalis
- 39.B7.J7 ↔ (Perkutan-)transluminale Implantation von ungecoverten grosslumige Stents, V. cava
- 39.B7.JB ↔ (Perkutan-)transluminale Implantation von ungecoverten grosslumige Stents, andere abdominale und pelvine Venen
- 39.B7.JF ↔ (Perkutan-)transluminale Implantation von ungecoverten grosslumige Stents, Venen vom Oberschenkel
- 39.B7.JI ↔ (Perkutan-)transluminale Implantation von ungecoverten grosslumige Stents, V. portae
- 39.B7.L1 ↔ (Perkutan-)transluminale Implantation von ungecoverten grosslumige Stents, spinale Gefässe
- 39.B8.09 ↔ (Perkutan-)transluminale Implantation von gecoverten grosslumige Stents, sonstige
- 39.B8.11 ↔ (Perkutan-)transluminale Implantation von gecoverten grosslumige Stents, intrakranielle Gefässe
- 39.B8.22 ↔ (Perkutan-)transluminale Implantation von gecoverten grosslumige Stents, A. carotis n.n.bez.
- 39.B8.23 ↔ (Perkutan-)transluminale Implantation von gecoverten grosslumige Stents, A. carotis communis
- 39.B8.25 ↔ (Perkutan-)transluminale Implantation von gecoverten grosslumige Stents, A. carotis interna extrakraniell
- 39.B8.26 ↔ (Perkutan-)transluminale Implantation von gecoverten grosslumige Stents, A. carotis interna extrakraniell mit A. carotis communis
- 39.B8.27 ↔ (Perkutan-)transluminale Implantation von gecoverten grosslumige Stents, A. carotis externa
- 39.B8.28 ↔ (Perkutan-)transluminale Implantation von gecoverten grosslumige Stents, A. vertebralis extrakraniell
- 39.B8.31 ↔ (Perkutan-)transluminale Implantation von gecoverten grosslumige Stents, Gefässe von Schulter und Oberarm
- 39.B8.51 ↔ (Perkutan-)transluminale Implantation von gecoverten grosslumige Stents, Gefässe von Unterarm
- 39.B8.71 ↔ (Perkutan-)transluminale Implantation von gecoverten grosslumige Stents, Aorta
- 39.B8.74 ↔ (Perkutan-)transluminale Implantation von gecoverten grosslumige Stents, Aortenisthmus
- 39.B8.81 ↔ (Perkutan-)transluminale Implantation von gecoverten grosslumige Stents, andere thorakale Gefässe
- 39.B8.A4 ↔ (Perkutan-)transluminale Implantation von gecoverten grosslumige Stents, A. pulmonalis
- 39.B8.C1 ↔ (Perkutan-)transluminale Implantation von gecoverten grosslumige Stents, andere abdominale und pelvine Arterien
- 39.B8.C3 ↔ (Perkutan-)transluminale Implantation von gecoverten grosslumige Stents, A. iliaca
- 39.B8.D1 ↔ (Perkutan-)transluminale Implantation von gecoverten grosslumige Stents, viszerale Gefässe
- 39.B8.G1 ↔ (Perkutan-)transluminale Implantation von gecoverten grosslumige Stents, Arterien vom Oberschenkel
- 39.B8.H1 ↔ (Perkutan-)transluminale Implantation von gecoverten grosslumige Stents, Gefässe vom Unterschenkel
- 39.B8.J3 ↔ (Perkutan-)transluminale Implantation von gecoverten grosslumige Stents, V. pulmonalis
- 39.B8.J7 ↔ (Perkutan-)transluminale Implantation von gecoverten grosslumige Stents, V. cava
- 39.B8.JB ↔ (Perkutan-)transluminale Implantation von gecoverten grosslumige Stents, andere abdominale und pelvine Venen
- 39.B8.JF ↔ (Perkutan-)transluminale Implantation von gecoverten grosslumige Stents, Venen vom Oberschenkel
- 39.B8.JI ↔ (Perkutan-)transluminale Implantation von gecoverten grosslumige Stents, V. portae
- 39.B8.L1 ↔ (Perkutan-)transluminale Implantation von gecoverten grosslumige Stents, spinale Gefässe
- 39.BA.09 ↔ (Perkutan-)transluminale Implantation von ungecoverten Wachstumsstents, sonstige
- 39.BA.A4 ↔ (Perkutan-)transluminale Implantation von ungecoverten Wachstumsstents, A. pulmonalis
- 39.BA.J3 ↔ (Perkutan-)transluminale Implantation von ungecoverten Wachstumsstents, V. pulmonalis
- 39.BB.09 ↔ (Perkutan-)transluminale Implantation von gecoverten Wachstumsstents, sonstige
- 39.BB.A4 ↔ (Perkutan-)transluminale Implantation von gecoverten Wachstumsstents, A. pulmonalis
- 39.BB.J3 ↔ (Perkutan-)transluminale Implantation von gecoverten Wachstumsstents, V. pulmonalis
- 39.BE ↔ (Perkutan-)transluminale Implantation eines selbstexpandierenden Bifurkationsstents, intrakraniell
- 39.BF.09 ↔ (Perkutan-)transluminale Implantation von selbstexpandierenden Mikrostenstents, sonstige
- 39.BF.11 ↔ (Perkutan-)transluminale Implantation von selbstexpandierenden Mikrostenstents, intrakranielle Gefässe
- 39.BF.51 ↔ (Perkutan-)transluminale Implantation von selbstexpandierenden Mikrostenstents, Gefässe vom Unterarm
- 39.BF.H1 ↔ (Perkutan-)transluminale Implantation von selbstexpandierenden Mikrostenstents, Gefässe vom Unterschenkel
- 39.BG.09 ↔ (Perkutan-)transluminale Implantation von aus Einzeldrähten verwobenen Nitinolstents, sonstige
- 39.BG.31 ↔ (Perkutan-)transluminale Implantation von aus Einzeldrähten verwobenen Nitinolstents, Gefässe von Schulter und Oberarm
- 39.BG.81 ↔ (Perkutan-)transluminale Implantation von aus Einzeldrähten verwobenen Nitinolstents, andere thorakale Gefässe
- 39.BG.C1 ↔ (Perkutan-)transluminale Implantation von aus Einzeldrähten verwobenen Nitinolstents, andere abdominale und pelvine Arterien
- 39.BG.C3 ↔ (Perkutan-)transluminale Implantation von aus Einzeldrähten verwobenen Nitinolstents, A. iliaca
- 39.BG.G1 ↔ (Perkutan-)transluminale Implantation von aus Einzeldrähten verwobenen Nitinolstents, Arterien vom Oberschenkel
- 39.BG.H1 ↔ (Perkutan-)transluminale Implantation von aus Einzeldrähten verwobenen Nitinolstents, Gefässe vom Unterschenkel
- 39.BH.09 ↔ (Perkutan-)transluminale Implantation von Stents zur Strömungslaminierung bei Aneurysmen, sonstige
- 39.BH.11 ↔ (Perkutan-)transluminale Implantation von Stents zur Strömungslaminierung bei Aneurysmen, intrakranielle Gefässe

39.BH.22 ↔ (Perkutan-)transluminale Implantation von Stents zur Strömungslaminierung bei Aneurysmen, A. carotis n.n.bez.	39.BH.C1 ↔ (Perkutan-)transluminale Implantation von Stents zur Strömungslaminierung bei Aneurysmen, andere abdominale und pelvine Arterien
39.BH.23 ↔ (Perkutan-)transluminale Implantation von Stents zur Strömungslaminierung bei Aneurysmen, A. carotis communis	39.BH.C3 ↔ (Perkutan-)transluminale Implantation von Stents zur Strömungslaminierung bei Aneurysmen, A. iliaca
39.BH.25 ↔ (Perkutan-)transluminale Implantation von Stents zur Strömungslaminierung bei Aneurysmen, A. carotis interna extrakraniell	39.BH.D1 ↔ (Perkutan-)transluminale Implantation von Stents zur Strömungslaminierung bei Aneurysmen, viszerale Gefässe
39.BH.26 ↔ (Perkutan-)transluminale Implantation von Stents zur Strömungslaminierung bei Aneurysmen, A. carotis interna extrakraniell mit A. carotis communis	39.BH.G1 ↔ (Perkutan-)transluminale Implantation von Stents zur Strömungslaminierung bei Aneurysmen, Arterien vom Oberschenkel
39.BH.27 ↔ (Perkutan-)transluminale Implantation von Stents zur Strömungslaminierung bei Aneurysmen, A. carotis externa	39.BH.H1 ↔ (Perkutan-)transluminale Implantation von Stents zur Strömungslaminierung bei Aneurysmen, Gefässe vom Unterschenkel
39.BH.28 ↔ (Perkutan-)transluminale Implantation von Stents zur Strömungslaminierung bei Aneurysmen, A. vertebralis extrakraniell	39.BH.J7 ↔ (Perkutan-)transluminale Implantation von Stents zur Strömungslaminierung bei Aneurysmen, V. cava
39.BH.31 ↔ (Perkutan-)transluminale Implantation von Stents zur Strömungslaminierung bei Aneurysmen, Gefässe von Schulter und Oberarm	39.BH.JB ↔ (Perkutan-)transluminale Implantation von Stents zur Strömungslaminierung bei Aneurysmen, andere abdominale und pelvine Venen
39.BH.51 ↔ (Perkutan-)transluminale Implantation von Stents zur Strömungslaminierung bei Aneurysmen, Gefässe von Unterarm	39.BH.JF ↔ (Perkutan-)transluminale Implantation von Stents zur Strömungslaminierung bei Aneurysmen, Venen vom Oberschenkel
39.BH.71 ↔ (Perkutan-)transluminale Implantation von Stents zur Strömungslaminierung bei Aneurysmen, Aorta	39.BH.JI ↔ (Perkutan-)transluminale Implantation von Stents zur Strömungslaminierung bei Aneurysmen, V. portae
39.BH.74 ↔ (Perkutan-)transluminale Implantation von Stents zur Strömungslaminierung bei Aneurysmen, Aortenisthmus	39.BH.L1 ↔ (Perkutan-)transluminale Implantation von Stents zur Strömungslaminierung bei Aneurysmen, spinale Gefässe
39.BH.81 ↔ (Perkutan-)transluminale Implantation von Stents zur Strömungslaminierung bei Aneurysmen, andere thorakale Gefässe	

### Prozedur F28-3

27.55.00 ↔ Vollhauttransplantat an Lippe und Mund, n.n.bez.	86.6A.1A ↔ Autologe Vollhauttransplantation, kleinflächig, am Gesäss
27.55.10 ↔ Kleinflächiges Vollhauttransplantat an Lippe und Mund	86.6A.1B ↔ Autologe Vollhauttransplantation, kleinflächig, an Oberschenkel und Knie
27.55.20 ↔ Grossflächiges Vollhauttransplantat an Lippe und Mund	86.6A.1C ↔ Autologe Vollhauttransplantation, kleinflächig, am Unterschenkel
27.55.99 ↔ Vollhauttransplantat an Lippe und Mund, sonstige	86.6A.1D ↔ Autologe Vollhauttransplantation, kleinflächig, am Fuss
27.56.10 ↔ Kleinflächiges Spalthauttransplantat an Lippe und Mund	86.6A.21 ↔ Autologe Vollhauttransplantation, grossflächig, am Kopf
27.56.20 ↔ Grossflächiges Spalthauttransplantat an Lippe und Mund	86.6A.22 ↔ Autologe Vollhauttransplantation, grossflächig, am Hals
27.56.30 ↔ Kleinflächige heterologe Hauttransplantation an die Lippe	86.6A.23 ↔ Autologe Vollhauttransplantation, grossflächig, an Schulter und Axilla
27.56.40 ↔ Grossflächig heterologe Hauttransplantation an die Lippe	86.6A.24 ↔ Autologe Vollhauttransplantation, grossflächig, an Oberarm und Ellenbogen
27.56.50 ↔ Kleinflächige homologe Hauttransplantation an die Lippe	86.6A.25 ↔ Autologe Vollhauttransplantation, grossflächig, am Unterarm
27.56.60 ↔ Grossflächig homologe Hauttransplantation an die Lippe	86.6A.27 ↔ Autologe Vollhauttransplantation, grossflächig, an Brustwand und Rücken
27.56.99 ↔ Sonstiges Hauttransplantat an Lippe und Mund, sonstige	86.6A.28 ↔ Autologe Vollhauttransplantation, grossflächig, an Bauchregion und Leiste
86.6A.11 ↔ Autologe Vollhauttransplantation, kleinflächig, am Kopf	86.6A.2A ↔ Autologe Vollhauttransplantation, grossflächig, am Gesäss
86.6A.12 ↔ Autologe Vollhauttransplantation, kleinflächig, am Hals	86.6A.2B ↔ Autologe Vollhauttransplantation, grossflächig, an Oberschenkel und Knie
86.6A.13 ↔ Autologe Vollhauttransplantation, kleinflächig, an Schulter und Axilla	86.6A.2C ↔ Autologe Vollhauttransplantation, grossflächig, am Unterschenkel
86.6A.14 ↔ Autologe Vollhauttransplantation, kleinflächig, an Oberarm und Ellenbogen	86.6A.2D ↔ Autologe Vollhauttransplantation, grossflächig, am Fuss
86.6A.15 ↔ Autologe Vollhauttransplantation, kleinflächig, am Unterarm	86.6B.16 ↔ Autologe Spalthauttransplantation, kleinflächig, an der Hand
86.6A.17 ↔ Autologe Vollhauttransplantation, kleinflächig, an Brustwand und Rücken	86.6B.26 ↔ Autologe Spalthauttransplantation, grossflächig, an der Hand
86.6A.18 ↔ Autologe Vollhauttransplantation, kleinflächig, an Bauchregion und Leiste	

**ADRG F30****Operation bei komplexem angeborenem Herzfehler oder Hybridtherapie bei Kindern**

Prozedur in Tabelle F30-2 oder Hauptdiagnose in Tabelle F30-1 und Prozedur in Tabelle F30-3 oder mindestens eine Prozedur in Tabelle F30-4 und Alter < 16 Jahre

**DRG F30Z****Operation bei komplexem angeborenem Herzfehler oder Hybridtherapie bei Kindern****Diagnose F30-1**

Q20.0	Truncus arteriosus communis	Q20.8	Sonstige angeborene Fehlbildungen der Herzhöhlen und verbindender Strukturen
Q20.1	Rechter Doppelausstromventrikel [Double outlet right ventricle]	Q22.0	Pulmonalklappenatresie
Q20.2	Linker Doppelausstromventrikel [Double outlet left ventricle]	Q22.6	Hypoplastisches Rechtsherzsyndrom
Q20.3	Diskordante ventrikuloarterielle Verbindung	Q23.4	Hypoplastisches Linksherzsyndrom
Q20.4	Doppeleinströmventrikel [Double inlet ventricle]	Q25.2	Atresie der Aorta
Q20.5	Diskordante atrioventrikuläre Verbindung	Q25.5	Atresie der A. pulmonalis
Q20.6	Vorhofisomerismus	Q26.2	Totale Fehleinmündung der Lungenvenen

**Prozedur F30-2**

35.81 ↔	Totalkorrektur einer Fallot-Tetralogie	35.F3.82 ↔	Pulmonalklappenersatz durch dezellularisiertes Allograft (Homograft), über minimalinvasive Thorakotomie (partielle obere Sternotomie, laterale Thorakotomie)
35.82 ↔	Totalkorrektur von total falsch mündenden Pulmonalvenen	35.H3.00 ↔	Entfernen sowie Implantation einer neuen Pulmonalklappenprothese oder klappentragenden Gefäßprothese, n.n.bez.
35.83 ↔	Totale Rekonstruktion des Truncus arteriosus	35.H3.09 ↔	Entfernen sowie Implantation einer neuen Pulmonalklappenprothese oder klappentragenden Gefäßprothese, sonstige
35.84 ↔	Totalkorrektur der Transposition der grossen Gefässe, nicht andernorts klassifiziert	35.H3.11 ↔	Entfernen einer Pulmonalklappenprothese sowie Implantation eines Allografts (Homograft), über vollständige Sternotomie
35.85 ↔	Norwood-Typ-I-Operation	35.H3.12 ↔	Entfernen einer Pulmonalklappenprothese sowie Implantation eines Allografts (Homograft), über minimalinvasive Thorakotomie (partielle obere Sternotomie, laterale Thorakotomie)
35.F3.00 ↔	Pulmonalklappenersatz durch Herzklappenprothese oder klappentragende Gefäßprothese, n.n.bez.	35.H3.21 ↔	Entfernen einer Pulmonalklappenprothese sowie Implantation eines Xenografts (Bioprothese), über vollständige Sternotomie
35.F3.09 ↔	Pulmonalklappenersatz durch Herzklappenprothese oder klappentragende Gefäßprothese, sonstige	35.H3.22 ↔	Entfernen einer Pulmonalklappenprothese sowie Implantation eines Xenografts (Bioprothese), über vollständige Sternotomie
35.F3.11 ↔	Pulmonalklappenersatz durch Allograft (Homograft), über vollständige Sternotomie	35.H3.23 ↔	Entfernen einer Pulmonalklappenprothese sowie Implantation eines Xenografts (Bioprothese), über minimalinvasive Thorakotomie (partielle obere Sternotomie, laterale Thorakotomie)
35.F3.12 ↔	Pulmonalklappenersatz durch Allograft (Homograft), über minimalinvasive Thorakotomie (partielle obere Sternotomie, laterale Thorakotomie)	35.H3.31 ↔	Entfernen einer Pulmonalklappenprothese sowie Implantation eines Xenografts (Bioprothese), über vollständige Sternotomie
35.F3.21 ↔	Pulmonalklappenersatz durch Xenograft (Bioprothese), über vollständige Sternotomie	35.H3.32 ↔	Entfernen einer Pulmonalklappenprothese sowie Implantation eines Xenografts (Bioprothese), über minimalinvasive Thorakotomie (partielle obere Sternotomie, laterale Thorakotomie)
35.F3.22 ↔	Pulmonalklappenersatz durch Xenograft (Bioprothese), über minimalinvasive Thorakotomie (partielle obere Sternotomie, laterale Thorakotomie)	35.H3.33 ↔	Entfernen einer Pulmonalklappenprothese sowie Implantation eines Xenografts (Bioprothese), über minimalinvasive Thorakotomie (partielle obere Sternotomie, laterale Thorakotomie)
35.F3.31 ↔	Pulmonalklappenersatz durch Xenograft, stentless, über vollständige Sternotomie	35.H3.51 ↔	Entfernen einer Pulmonalklappenprothese sowie Implantation einer mechanischen Prothese, über vollständige Sternotomie
35.F3.32 ↔	Pulmonalklappenersatz durch Xenograft, stentless, über minimalinvasive Thorakotomie (partielle obere Sternotomie, laterale Thorakotomie)	35.H3.52 ↔	Entfernen einer Pulmonalklappenprothese sowie Implantation einer mechanischen Prothese, über minimalinvasive Thorakotomie (partielle obere Sternotomie, laterale Thorakotomie)
35.F3.51 ↔	Pulmonalklappenersatz durch mechanische Prothese, über vollständige Sternotomie	35.H3.61 ↔	Entfernen einer Pulmonalklappenprothese sowie Implantation einer klappentragenden Gefäßprothese, biologisch, über vollständige Sternotomie
35.F3.52 ↔	Pulmonalklappenersatz durch mechanische Prothese, über minimalinvasive Thorakotomie (partielle obere Sternotomie, laterale Thorakotomie)	35.H3.62 ↔	Entfernen einer Pulmonalklappenprothese sowie Implantation einer klappentragenden Gefäßprothese, biologisch, über minimalinvasive Thorakotomie (partielle obere Sternotomie, laterale Thorakotomie)
35.F3.61 ↔	Pulmonalklappenersatz durch klappentragende Gefäßprothese, biologisch, über vollständige Sternotomie		
35.F3.62 ↔	Pulmonalklappenersatz durch klappentragende Gefäßprothese, biologisch, über minimalinvasive Thorakotomie (partielle obere Sternotomie, laterale Thorakotomie)		
35.F3.71 ↔	Pulmonalklappenersatz durch klappentragende Gefäßprothese, mechanisch, über vollständige Sternotomie		
35.F3.72 ↔	Pulmonalklappenersatz durch klappentragende Gefäßprothese, mechanisch, über minimalinvasive Thorakotomie (partielle obere Sternotomie, laterale Thorakotomie)		
35.F3.81 ↔	Pulmonalklappenersatz durch dezellularisiertes Allograft (Homograft), über vollständige Sternotomie		

35.H3.71 ↔ Entfernen einer Pulmonalklappenprothese sowie Implantation einer klappentragenden Gefäßprothese, mechanisch, über vollständige Sternotomie	37.99.21 ↔ Korrektur eines Double-outlet-right-ventricle vom Fallot-Typ
35.H3.72 ↔ Entfernen einer Pulmonalklappenprothese sowie Implantation einer klappentragenden Gefäßprothese, mechanisch, über minimalinvasive Thorakotomie (partielle obere Sternotomie, laterale Thorakotomie)	37.99.22 ↔ Korrektur eines sonstigen Double-outlet-right-ventricle
35.H3.81 ↔ Entfernen einer Pulmonalklappenprothese sowie Implantation eines dezellularisierten Allografts (Homograft), über vollständige Sternotomie	37.99.23 ↔ Operation an einem funktionell/morphologisch univentrikulären Herzen
35.H3.82 ↔ Entfernen einer Pulmonalklappenprothese sowie Implantation eines dezellularisierten Allografts (Homograft), über minimalinvasive Thorakotomie (partielle obere Sternotomie, laterale Thorakotomie)	37.99.24 ↔ Korrektur eines Cor triatriatum
	37.99.25 ↔ Korrektur eines Absent Pulmonary Valve Syndrom
	39.21.00 ↔ Anastomose von der V. cava zur A. pulmonalis, n.n.bez.
	39.21.10 ↔ Glenn-Operation an einem funktionell/morphologisch univentrikulären Herzen
	39.21.99 ↔ Anastomose von der V. cava zur A. pulmonalis, sonstige

### Prozedur F30-3

35.31 ↔ Papillarmuskeloperation	35.70 ↔ Sonstige nicht näher bezeichnete Korrektur von nicht näher bezeichneten Herzseptumdefekten
35.32 ↔ Sehnenfaden-Operation	35.71 ↔ Sonstige nicht näher bezeichnete Korrektur eines Vorhofseptumdefekts
35.34 ↔ Infundibulektomie	35.72.00 ↔ Korrektur eines Ventrikelseptumdefekts, n.n.bez.
35.35.00 ↔ Operationen an den Trabeculae carnae cordis, n.n.bez.	35.72.10 ↔ Verschluss eines erworbenen Ventrikelseptumdefekts
35.35.09 ↔ Operationen an den Trabeculae carnae cordis, sonstige	35.72.99 ↔ Korrektur eines Ventrikelseptumdefekts, sonstige
35.35.10 ↔ Subvalvuläre fibröse oder muskuläre Resektion an der Aortenklappe	35.73 ↔ Sonstige und nicht näher bezeichnete Korrektur von Endokardkissendefekten (AV-Kanal)
35.36.00 ↔ Supravalvuläre Resektion, Herzklappe, n.n.bez.	35.82 ↔ Totalkorrektur von total falsch mündenden Pulmonalvenen
35.36.09 ↔ Supravalvuläre Resektion, Herzklappe, sonstige	35.91 ↔ Interatriale Transposition des venösen Rückflusses
35.36.11 ↔ Supravalvuläre Resektion, Aortenklappe	35.92 ↔ Erzeugen eines Conduits zwischen rechtem Ventrikel und Pulmonalarterie
35.36.21 ↔ Supravalvuläre Resektion, Pulmonalklappe	35.93 ↔ Erzeugen eines Conduits zwischen linkem Ventrikel und Aorta
35.41.00 ↔ Vergrößerung eines bestehenden Vorhofseptumdefekts, n.n.bez.	35.94 ↔ Erzeugen eines Conduits zwischen Vorhof und Pulmonalarterie
35.41.10 ↔ Vergrößerung eines bestehenden Vorhofseptumdefekts, offen chirurgisch	35.95 ↔ Revision einer Korrekturoperation am Herzen
35.41.20 ↔ Vergrößerung eines bestehenden Vorhofseptumdefekts, perkutan-transluminal	35.98.10 ↔ Perkutan-transluminale Verschluss eines Vorhofseptumdefekts, n.n.bez.
35.41.99 ↔ Vergrößerung eines bestehenden Vorhofseptumdefekts, sonstige	35.98.19 ↔ Perkutan-transluminale Verschluss eines Vorhofseptumdefekts, sonstige
35.42.00 ↔ Bildung von Herzseptumdefekten, n.n.bez.	35.98.30 ↔ Perkutan-transluminale Verschluss eines Ventrikelseptumdefekts
35.42.09 ↔ Bildung von Herzseptumdefekten, sonstige	35.98.99 ↔ Sonstige Operationen an Herzsepten, sonstige
35.42.10 ↔ Bildung von Herzseptumdefekten, offen chirurgisch	35.A1.00 ↔ Valvulotomie an der Aortenklappe, n.n.bez.
35.42.21 ↔ Bildung von Herzseptumdefekten, perkutan-transluminal, ohne Implantat	35.A1.09 ↔ Valvulotomie an der Aortenklappe, sonstige
35.42.22 ↔ Bildung von Herzseptumdefekten, perkutan-transluminal, mit Implantat	35.A1.11 ↔ Valvulotomie an der Aortenklappe über vollständige Sternotomie
35.43.00 ↔ Vergrößerung eines bestehenden Ventrikelseptumdefekts, n.n.bez.	35.A1.12 ↔ Valvulotomie an der Aortenklappe über minimalinvasive Thorakotomie (partielle obere Sternotomie, laterale Thorakotomie)
35.43.10 ↔ Vergrößerung eines bestehenden Ventrikelseptumdefekts, offen chirurgisch	35.A1.13 ↔ Valvulotomie an der Aortenklappe, endovaskulärer Zugang
35.43.20 ↔ Vergrößerung eines bestehenden Ventrikelseptumdefekts, perkutan-transluminal	35.A1.14 ↔ Valvulotomie an der Aortenklappe kathetergesteuert, transapikal
35.43.99 ↔ Vergrößerung eines bestehenden Ventrikelseptumdefekts, sonstige	35.A2.00 ↔ Valvulotomie an der Mitralklappe, n.n.bez.
35.50 ↔ Korrektur von nicht näher bezeichnetem Herzseptumdefekt mit Prothese	35.A2.09 ↔ Valvulotomie an der Mitralklappe, sonstige
35.51 ↔ Korrektur eines Vorhofseptumdefekts mit Prothese, offene Technik	35.A2.11 ↔ Valvulotomie an der Mitralklappe über vollständige Sternotomie
35.53 ↔ Korrektur eines Ventrikelseptumdefekts mit Prothese, offener Zugang	35.A2.12 ↔ Valvulotomie an der Mitralklappe über minimalinvasive Thorakotomie (partielle obere Sternotomie, laterale Thorakotomie)
35.54 ↔ Korrektur von Endokardkissendefekten (AV-Kanal) mit Prothese	35.A2.13 ↔ Valvulotomie an der Mitralklappe, endovaskulärer Zugang
35.60 ↔ Korrektur eines nicht bezeichneten Herzseptumdefekts mit Bio-Graft	35.A2.14 ↔ Valvulotomie an der Mitralklappe kathetergesteuert, transapikal
35.61 ↔ Korrektur eines Vorhofseptumdefekts mit Bio-Graft	35.A3.00 ↔ Valvulotomie an der Pulmonalklappe, n.n.bez.
35.62 ↔ Korrektur eines Ventrikelseptumdefekts mit Bio-Graft	35.A3.09 ↔ Valvulotomie an der Pulmonalklappe, sonstige
35.63 ↔ Korrektur von Endokardkissendefekten (AV-Kanal) mit Bio-Graft	

35.A3.11 ↔	Valvulotomie an der Pulmonalklappe über vollständige Sternotomie	35.D3.11 ↔	Anuloplastik der Pulmonalklappe über vollständige Sternotomie
35.A3.12 ↔	Valvulotomie an der Pulmonalklappe über minimalinvasive Thorakotomie (partielle obere Sternotomie, laterale Thorakotomie)	35.D3.12 ↔	Anuloplastik der Pulmonalklappe über minimalinvasive Thorakotomie (partielle obere Sternotomie, laterale Thorakotomie)
35.A3.13 ↔	Valvulotomie an der Pulmonalklappe, endovaskulärer Zugang	35.D3.13 ↔	Anuloplastik der Pulmonalklappe, endovaskulärer Zugang
35.A3.14 ↔	Valvulotomie an der Pulmonalklappe kathetergesteuert, transapikal	35.D3.14 ↔	Anuloplastik der Pulmonalklappe kathetergesteuert, transapikal
35.A4.00 ↔	Valvulotomie an der Trikuspidalklappe, n.n.bez.	35.D4.00 ↔	Anuloplastik der Trikuspidalklappe, n.n.bez.
35.A4.09 ↔	Valvulotomie an der Trikuspidalklappe, sonstige	35.D4.09 ↔	Anuloplastik der Trikuspidalklappe, sonstige
35.A4.11 ↔	Valvulotomie an der Trikuspidalklappe über vollständige Sternotomie	35.D4.11 ↔	Anuloplastik der Trikuspidalklappe über vollständige Sternotomie
35.A4.12 ↔	Valvulotomie an der Trikuspidalklappe über minimalinvasive Thorakotomie (partielle obere Sternotomie, laterale Thorakotomie)	35.D4.12 ↔	Anuloplastik der Trikuspidalklappe über minimalinvasive Thorakotomie (partielle obere Sternotomie, laterale Thorakotomie)
35.A4.13 ↔	Valvulotomie an der Trikuspidalklappe, endovaskulärer Zugang	35.D4.14 ↔	Anuloplastik der Trikuspidalklappe kathetergesteuert, transapikal
35.A4.14 ↔	Valvulotomie an der Trikuspidalklappe kathetergesteuert, transapikal	35.D4.21 ↔	Anuloplastik der Trikuspidalklappe, transarteriell
35.C1.00 ↔	Taschenrekonstruktion der Aortenklappe, n.n.bez.	35.D4.22 ↔	Anuloplastik der Trikuspidalklappe, transvenös
35.C1.09 ↔	Taschenrekonstruktion der Aortenklappe, sonstige	35.E1.11 ↔	Valvuloplastik der Aortenklappe über vollständige Sternotomie
35.C1.11 ↔	Taschenrekonstruktion der Aortenklappe über vollständige Sternotomie	35.E1.12 ↔	Valvuloplastik der Aortenklappe über minimalinvasive Thorakotomie (partielle obere Sternotomie, laterale Thorakotomie)
35.C1.12 ↔	Taschenrekonstruktion der Aortenklappe über minimalinvasive Thorakotomie (partielle obere Sternotomie, laterale Thorakotomie)	35.E2.11 ↔	Valvuloplastik der Mitralklappe über vollständige Sternotomie
35.C2.00 ↔	Segelrekonstruktion der Mitralklappe, n.n.bez.	35.E2.12 ↔	Valvuloplastik der Mitralklappe über minimalinvasive Thorakotomie (partielle obere Sternotomie, laterale Thorakotomie)
35.C2.09 ↔	Segelrekonstruktion der Mitralklappe, sonstige	35.E3.11 ↔	Valvuloplastik der Pulmonalklappe über vollständige Sternotomie
35.C2.11 ↔	Segelrekonstruktion der Mitralklappe über vollständige Sternotomie	35.E3.12 ↔	Valvuloplastik der Pulmonalklappe über minimalinvasive Thorakotomie (partielle obere Sternotomie, laterale Thorakotomie)
35.C2.12 ↔	Segelrekonstruktion der Mitralklappe über minimalinvasive Thorakotomie (partielle obere Sternotomie, laterale Thorakotomie)	35.E4.11 ↔	Valvuloplastik der Trikuspidalklappe über vollständige Sternotomie
35.C3.00 ↔	Taschenrekonstruktion der Pulmonalklappe, n.n.bez.	35.E4.12 ↔	Valvuloplastik der Trikuspidalklappe über minimalinvasive Thorakotomie (partielle obere Sternotomie, laterale Thorakotomie)
35.C3.09 ↔	Taschenrekonstruktion der Pulmonalklappe, sonstige	35.F1.00 ↔	Aortenklappenersatz durch Herzklappenprothese oder klappentragende Gefäßprothese, n.n.bez.
35.C3.11 ↔	Taschenrekonstruktion der Pulmonalklappe über vollständige Sternotomie	35.F1.09 ↔	Aortenklappenersatz durch Herzklappenprothese oder klappentragende Gefäßprothese, sonstige
35.C3.12 ↔	Taschenrekonstruktion der Pulmonalklappe über minimalinvasive Thorakotomie (partielle obere Sternotomie, laterale Thorakotomie)	35.F1.11 ↔	Aortenklappenersatz durch Allograft (Homograft), über vollständige Sternotomie
35.C4.00 ↔	Segelrekonstruktion der Trikuspidalklappe, n.n.bez.	35.F1.12 ↔	Aortenklappenersatz durch Allograft (Homograft), über minimalinvasive Thorakotomie (partielle obere Sternotomie, laterale Thorakotomie)
35.C4.09 ↔	Segelrekonstruktion der Trikuspidalklappe, sonstige	35.F1.21 ↔	Aortenklappenersatz durch Xenograft (Bioprothese), über vollständige Sternotomie
35.C4.11 ↔	Segelrekonstruktion der Trikuspidalklappe über vollständige Sternotomie	35.F1.22 ↔	Aortenklappenersatz durch Xenograft (Bioprothese), über minimalinvasive Thorakotomie (partielle obere Sternotomie, laterale Thorakotomie)
35.C4.12 ↔	Segelrekonstruktion der Trikuspidalklappe über minimalinvasive Thorakotomie (partielle obere Sternotomie, laterale Thorakotomie)	35.F1.31 ↔	Aortenklappenersatz durch Xenograft, stentless, über vollständige Sternotomie
35.D1.00 ↔	Anuloplastik der Aortenklappe, n.n.bez.	35.F1.32 ↔	Aortenklappenersatz durch Xenograft, stentless, über minimalinvasive Thorakotomie (partielle obere Sternotomie, laterale Thorakotomie)
35.D1.09 ↔	Anuloplastik der Aortenklappe, sonstige	35.F1.41 ↔	Aortenklappenersatz durch selbstexpandierendes Xenograft, nahtfrei, über vollständige Sternotomie
35.D1.11 ↔	Anuloplastik der Aortenklappe über vollständige Sternotomie	35.F1.42 ↔	Aortenklappenersatz durch selbstexpandierendes Xenograft, nahtfrei, über minimalinvasive Thorakotomie (partielle obere Sternotomie, laterale Thorakotomie)
35.D1.12 ↔	Anuloplastik der Aortenklappe über minimalinvasive Thorakotomie (partielle obere Sternotomie, laterale Thorakotomie)	35.F1.51 ↔	Aortenklappenersatz durch mechanische Prothese, über vollständige Sternotomie
35.D1.13 ↔	Anuloplastik der Aortenklappe, endovaskulärer Zugang	35.F1.52 ↔	Aortenklappenersatz durch mechanische Prothese, über minimalinvasive Thorakotomie (partielle obere Sternotomie, laterale Thorakotomie)
35.D1.14 ↔	Anuloplastik der Aortenklappe kathetergesteuert, transapikal		
35.D2.00 ↔	Anuloplastik der Mitralklappe, n.n.bez.		
35.D2.09 ↔	Anuloplastik der Mitralklappe, sonstige		
35.D2.11 ↔	Anuloplastik der Mitralklappe über vollständige Sternotomie		
35.D2.12 ↔	Anuloplastik der Mitralklappe über minimalinvasive Thorakotomie (partielle obere Sternotomie, laterale Thorakotomie)		
35.D2.14 ↔	Anuloplastik der Mitralklappe kathetergesteuert, transapikal		
35.D3.00 ↔	Anuloplastik der Pulmonalklappe, n.n.bez.		
35.D3.09 ↔	Anuloplastik der Pulmonalklappe, sonstige		

- 35.F1.61 ↔ Aortenklappenersatz durch klappentragende Gefäßprothese, biologisch, über vollständige Sternotomie
- 35.F1.62 ↔ Aortenklappenersatz durch klappentragende Gefäßprothese, biologisch, über minimalinvasive Thorakotomie (partielle obere Sternotomie, laterale Thorakotomie)
- 35.F1.71 ↔ Aortenklappenersatz durch klappentragende Gefäßprothese, mechanisch, über vollständige Sternotomie
- 35.F1.72 ↔ Aortenklappenersatz durch klappentragende Gefäßprothese, mechanisch, über minimalinvasive Thorakotomie (partielle obere Sternotomie, laterale Thorakotomie)
- 35.F1.81 ↔ Aortenklappenersatz durch dezellularisiertes Allograft (Homograft), über vollständige Sternotomie
- 35.F1.82 ↔ Aortenklappenersatz durch dezellularisiertes Allograft (Homograft), über minimalinvasive Thorakotomie (partielle obere Sternotomie, laterale Thorakotomie)
- 35.F1.A2 ↔ Aortenklappenersatz durch ballonexpandierendes Xenograft mit Fixierungsnähten, über minimalinvasive Thorakotomie (partielle obere Sternotomie, laterale Thorakotomie)
- 35.F1.B2 ↔ Aortenklappenersatz durch kalziumabweisendes Xenograft, über minimalinvasive Thorakotomie (partielle obere Sternotomie, laterale Thorakotomie)
- 35.F2.00 ↔ Mitralklappenersatz durch Herzklappenprothese, n.n.bez.
- 35.F2.09 ↔ Mitralklappenersatz durch Herzklappenprothese, sonstige
- 35.F2.11 ↔ Mitralklappenersatz durch Allograft (Homograft), über vollständige Sternotomie
- 35.F2.12 ↔ Mitralklappenersatz durch Allograft (Homograft), über minimalinvasive Thorakotomie (partielle obere Sternotomie, laterale Thorakotomie)
- 35.F2.21 ↔ Mitralklappenersatz durch Xenograft (Bioprothese), über vollständige Sternotomie
- 35.F2.22 ↔ Mitralklappenersatz durch Xenograft (Bioprothese), über minimalinvasive Thorakotomie (partielle obere Sternotomie, laterale Thorakotomie)
- 35.F2.31 ↔ Mitralklappenersatz durch Xenograft, stentless, über vollständige Sternotomie
- 35.F2.32 ↔ Mitralklappenersatz durch Xenograft, stentless, über minimalinvasive Thorakotomie (partielle obere Sternotomie, laterale Thorakotomie)
- 35.F2.51 ↔ Mitralklappenersatz durch mechanische Prothese, über vollständige Sternotomie
- 35.F2.52 ↔ Mitralklappenersatz durch mechanische Prothese, über minimalinvasive Thorakotomie (partielle obere Sternotomie, laterale Thorakotomie)
- 35.F3.00 ↔ Pulmonalklappenersatz durch Herzklappenprothese oder klappentragende Gefäßprothese, n.n.bez.
- 35.F3.09 ↔ Pulmonalklappenersatz durch Herzklappenprothese oder klappentragende Gefäßprothese, sonstige
- 35.F3.11 ↔ Pulmonalklappenersatz durch Allograft (Homograft), über vollständige Sternotomie
- 35.F3.12 ↔ Pulmonalklappenersatz durch Allograft (Homograft), über minimalinvasive Thorakotomie (partielle obere Sternotomie, laterale Thorakotomie)
- 35.F3.21 ↔ Pulmonalklappenersatz durch Xenograft (Bioprothese), über vollständige Sternotomie
- 35.F3.22 ↔ Pulmonalklappenersatz durch Xenograft (Bioprothese), über minimalinvasive Thorakotomie (partielle obere Sternotomie, laterale Thorakotomie)
- 35.F3.31 ↔ Pulmonalklappenersatz durch Xenograft, stentless, über vollständige Sternotomie
- 35.F3.32 ↔ Pulmonalklappenersatz durch Xenograft, stentless, über minimalinvasive Thorakotomie (partielle obere Sternotomie, laterale Thorakotomie)
- 35.F3.51 ↔ Pulmonalklappenersatz durch mechanische Prothese, über vollständige Sternotomie
- 35.F3.52 ↔ Pulmonalklappenersatz durch mechanische Prothese, über minimalinvasive Thorakotomie (partielle obere Sternotomie, laterale Thorakotomie)
- 35.F3.61 ↔ Pulmonalklappenersatz durch klappentragende Gefäßprothese, biologisch, über vollständige Sternotomie
- 35.F3.62 ↔ Pulmonalklappenersatz durch klappentragende Gefäßprothese, biologisch, über minimalinvasive Thorakotomie (partielle obere Sternotomie, laterale Thorakotomie)
- 35.F3.71 ↔ Pulmonalklappenersatz durch klappentragende Gefäßprothese, mechanisch, über vollständige Sternotomie
- 35.F3.72 ↔ Pulmonalklappenersatz durch klappentragende Gefäßprothese, mechanisch, über minimalinvasive Thorakotomie (partielle obere Sternotomie, laterale Thorakotomie)
- 35.F3.81 ↔ Pulmonalklappenersatz durch dezellularisiertes Allograft (Homograft), über vollständige Sternotomie
- 35.F3.82 ↔ Pulmonalklappenersatz durch dezellularisiertes Allograft (Homograft), über minimalinvasive Thorakotomie (partielle obere Sternotomie, laterale Thorakotomie)
- 35.F4.00 ↔ Trikuspidalklappenersatz durch Herzklappenprothese, n.n.bez.
- 35.F4.09 ↔ Trikuspidalklappenersatz durch Herzklappenprothese, sonstige
- 35.F4.11 ↔ Trikuspidalklappenersatz durch Allograft (Homograft), über vollständige Sternotomie
- 35.F4.12 ↔ Trikuspidalklappenersatz durch Allograft (Homograft), über minimalinvasive Thorakotomie (partielle obere Sternotomie, laterale Thorakotomie)
- 35.F4.21 ↔ Trikuspidalklappenersatz durch Xenograft (Bioprothese), über vollständige Sternotomie
- 35.F4.22 ↔ Trikuspidalklappenersatz durch Xenograft (Bioprothese), über minimalinvasive Thorakotomie (partielle obere Sternotomie, laterale Thorakotomie)
- 35.F4.23 ↔ Trikuspidalklappenersatz durch Xenograft (Bioprothese), endovaskulärer Zugang
- 35.F4.24 ↔ Trikuspidalklappenersatz durch Xenograft (Bioprothese), transapikal
- 35.F4.31 ↔ Trikuspidalklappenersatz durch Xenograft, stentless, über vollständige Sternotomie
- 35.F4.32 ↔ Trikuspidalklappenersatz durch Xenograft, stentless, über minimalinvasive Thorakotomie (partielle obere Sternotomie, laterale Thorakotomie)
- 35.F4.33 ↔ Trikuspidalklappenersatz durch Xenograft, stentless, endovaskulärer Zugang
- 35.F4.34 ↔ Trikuspidalklappenersatz durch Xenograft, stentless, transapikal
- 35.F4.51 ↔ Trikuspidalklappenersatz durch mechanische Prothese, über vollständige Sternotomie
- 35.F4.52 ↔ Trikuspidalklappenersatz durch mechanische Prothese, über minimalinvasive Thorakotomie (partielle obere Sternotomie, laterale Thorakotomie)
- 35.G0 ↔ Revision eines Herzklappenersatzes, n.n.bez.
- 35.G1.11 ↔ Revision eines Aortenklappenersatzes, über vollständige Sternotomie
- 35.G1.12 ↔ Revision eines Aortenklappenersatzes, über minimalinvasive Thorakotomie (partielle obere Sternotomie, laterale Thorakotomie)
- 35.G1.13 ↔ Revision eines Aortenklappenersatzes, endovaskulärer Zugang
- 35.G1.14 ↔ Revision eines Aortenklappenersatzes, transapikal
- 35.G2.11 ↔ Revision eines Mitralklappenersatzes, über vollständige Sternotomie
- 35.G2.12 ↔ Revision eines Mitralklappenersatzes, über minimalinvasive Thorakotomie (partielle obere Sternotomie, laterale Thorakotomie)



- 35.G2.13 ↔ Revision eines Mitralklappenersatzes, endovaskulärer Zugang
- 35.G2.14 ↔ Revision eines Mitralklappenersatzes, transapikal
- 35.G3.11 ↔ Revision eines Pulmonalklappenersatzes, über vollständige Sternotomie
- 35.G3.12 ↔ Revision eines Pulmonalklappenersatzes, über minimalinvasive Thorakotomie (partielle obere Sternotomie, laterale Thorakotomie)
- 35.G3.13 ↔ Revision eines Pulmonalklappenersatzes, endovaskulärer Zugang
- 35.G3.14 ↔ Revision eines Pulmonalklappenersatzes, transapikal
- 35.G4.11 ↔ Revision eines Trikuspidalklappenersatzes, über vollständige Sternotomie
- 35.G4.12 ↔ Revision eines Trikuspidalklappenersatzes, über minimalinvasive Thorakotomie (partielle obere Sternotomie, laterale Thorakotomie)
- 35.G4.13 ↔ Revision eines Trikuspidalklappenersatzes, endovaskulärer Zugang
- 35.G4.14 ↔ Revision eines Trikuspidalklappenersatzes, transapikal
- 35.G9 ↔ Revision eines Herzklappenersatzes, sonstige
- 35.H1.00 ↔ Entfernen eines Aortenklappenprothese oder klappentragende Gefäßprothese, n.n.bez.
- 35.H1.09 ↔ Entfernen sowie Implantation einer neuen Aortenklappenprothese oder klappentragende Gefäßprothese, sonstige
- 35.H1.11 ↔ Entfernen einer Aortenklappenprothese sowie Implantation eines Allografts (Homograft), über vollständige Sternotomie
- 35.H1.12 ↔ Entfernen einer Aortenklappenprothese sowie Implantation eines Allografts (Homograft), über minimalinvasive Thorakotomie (partielle obere Sternotomie, laterale Thorakotomie)
- 35.H1.21 ↔ Entfernen einer Aortenklappenprothese sowie Implantation eines Xenografts (Bioprothese), über vollständige Sternotomie
- 35.H1.22 ↔ Entfernen einer Aortenklappenprothese sowie Implantation eines Xenografts (Bioprothese), über minimalinvasive Thorakotomie (partielle obere Sternotomie, laterale Thorakotomie)
- 35.H1.31 ↔ Entfernen einer Aortenklappenprothese sowie Implantation eines Xenografts, stentless, über vollständige Sternotomie
- 35.H1.32 ↔ Entfernen einer Aortenklappenprothese sowie Implantation eines Xenografts, stentless, über minimalinvasive Thorakotomie (partielle obere Sternotomie, laterale Thorakotomie)
- 35.H1.41 ↔ Entfernen einer Aortenklappenprothese sowie Implantation eines selbstexpandierenden Xenografts, nahtfrei, über vollständige Sternotomie
- 35.H1.42 ↔ Entfernen einer Aortenklappenprothese sowie Implantation eines selbstexpandierenden Xenografts, nahtfrei, über minimalinvasive Thorakotomie (partielle obere Sternotomie, laterale Thorakotomie)
- 35.H1.51 ↔ Entfernen einer Aortenklappenprothese sowie Implantation einer mechanischen Prothese, über vollständige Sternotomie
- 35.H1.52 ↔ Entfernen einer Aortenklappenprothese sowie Implantation einer mechanischen Prothese, über minimalinvasive Thorakotomie (partielle obere Sternotomie, laterale Thorakotomie)
- 35.H1.61 ↔ Entfernen einer Aortenklappenprothese sowie Implantation einer klappentragenden Gefäßprothese, biologisch, über vollständige Sternotomie
- 35.H1.62 ↔ Entfernen einer Aortenklappenprothese sowie Implantation einer klappentragenden Gefäßprothese, biologisch, über minimalinvasive Thorakotomie (partielle obere Sternotomie, laterale Thorakotomie)
- 35.H1.71 ↔ Entfernen einer Aortenklappenprothese sowie Implantation einer klappentragenden Gefäßprothese, mechanisch, über vollständige Sternotomie
- 35.H1.72 ↔ Entfernen einer Aortenklappenprothese sowie Implantation einer klappentragenden Gefäßprothese, mechanisch, über minimalinvasive Thorakotomie (partielle obere Sternotomie, laterale Thorakotomie)
- 35.H1.81 ↔ Entfernen einer Aortenklappenprothese sowie Implantation eines dezellularisierten Allografts (Homograft), über vollständige Sternotomie
- 35.H1.82 ↔ Entfernen einer Aortenklappenprothese sowie Implantation eines dezellularisierten Allografts (Homograft), über minimalinvasive Thorakotomie (partielle obere Sternotomie, laterale Thorakotomie)
- 35.H1.A2 ↔ Entfernen einer Aortenklappenprothese sowie Implantation eines ballonexpandierenden Xenografts mit Fixierungsnähten, über minimalinvasive Thorakotomie (partielle obere Sternotomie, laterale Thorakotomie)
- 35.H1.B2 ↔ Entfernen einer Aortenklappenprothese sowie Implantation eines kalziumabweisenden Xenografts, über minimalinvasive Thorakotomie (partielle obere Sternotomie, laterale Thorakotomie)
- 35.H2.00 ↔ Entfernen sowie Implantation einer neuen Mitralklappenprothese, n.n.bez.
- 35.H2.09 ↔ Entfernen sowie Implantation einer neuen Mitralklappenprothese, sonstige
- 35.H2.11 ↔ Entfernen einer Mitralklappenprothese sowie Implantation eines Allografts (Homograft), über vollständige Sternotomie
- 35.H2.12 ↔ Entfernen einer Mitralklappenprothese sowie Implantation eines Allografts (Homograft), über minimalinvasive Thorakotomie (partielle obere Sternotomie, laterale Thorakotomie)
- 35.H2.21 ↔ Entfernen einer Mitralklappenprothese sowie Implantation eines Xenografts (Bioprothese), über vollständige Sternotomie
- 35.H2.22 ↔ Entfernen einer Mitralklappenprothese sowie Implantation eines Xenografts (Bioprothese), über minimalinvasive Thorakotomie (partielle obere Sternotomie, laterale Thorakotomie)
- 35.H2.23 ↔ Entfernen einer Mitralklappenprothese sowie Implantation eines Xenografts (Bioprothese), endovaskulärer Zugang
- 35.H2.24 ↔ Entfernen einer Mitralklappenprothese sowie Implantation eines Xenografts (Bioprothese), transapikal
- 35.H2.31 ↔ Entfernen einer Mitralklappenprothese sowie Implantation eines Xenografts, stentless, über vollständige Sternotomie
- 35.H2.32 ↔ Entfernen einer Mitralklappenprothese sowie Implantation eines Xenografts, stentless, über minimalinvasive Thorakotomie (partielle obere Sternotomie, laterale Thorakotomie)
- 35.H2.33 ↔ Entfernen einer Mitralklappenprothese sowie Implantation eines Xenografts, stentless, endovaskulärer Zugang
- 35.H2.34 ↔ Entfernen einer Mitralklappenprothese sowie Implantation eines Xenografts, stentless, transapikal
- 35.H2.51 ↔ Entfernen einer Mitralklappenprothese sowie Implantation einer mechanischen Prothese, über vollständige Sternotomie
- 35.H2.52 ↔ Entfernen einer Mitralklappenprothese sowie Implantation einer mechanischen Prothese, über minimalinvasive Thorakotomie (partielle obere Sternotomie, laterale Thorakotomie)
- 35.H3.00 ↔ Entfernen sowie Implantation einer neuen Pulmonalklappenprothese oder klappentragenden Gefäßprothese, n.n.bez.

- 35.H3.09 ↔ Entfernen sowie Implantation einer neuen Pulmonalklappenprothese oder klappentragenden Gefässprothese, sonstige
- 35.H3.11 ↔ Entfernen einer Pulmonalklappenprothese sowie Implantation eines Allografts (Homograft), über vollständige Sternotomie
- 35.H3.12 ↔ Entfernen einer Pulmonalklappenprothese sowie Implantation eines Allografts (Homograft), über minimalinvasive Thorakotomie (partielle obere Sternotomie, laterale Thorakotomie)
- 35.H3.21 ↔ Entfernen einer Pulmonalklappenprothese sowie Implantation eines Xenografts (Bioprothese), über vollständige Sternotomie
- 35.H3.22 ↔ Entfernen einer Pulmonalklappenprothese sowie Implantation eines Xenografts (Bioprothese), über minimalinvasive Thorakotomie (partielle obere Sternotomie, laterale Thorakotomie)
- 35.H3.31 ↔ Entfernen einer Pulmonalklappenprothese sowie Implantation eines Xenografts, stentless, über vollständige Sternotomie
- 35.H3.32 ↔ Entfernen einer Pulmonalklappenprothese sowie Implantation eines Xenografts, stentless, über minimalinvasive Thorakotomie (partielle obere Sternotomie, laterale Thorakotomie)
- 35.H3.51 ↔ Entfernen einer Pulmonalklappenprothese sowie Implantation einer mechanischen Prothese, über vollständige Sternotomie
- 35.H3.52 ↔ Entfernen einer Pulmonalklappenprothese sowie Implantation einer mechanischen Prothese, über minimalinvasive Thorakotomie (partielle obere Sternotomie, laterale Thorakotomie)
- 35.H3.61 ↔ Entfernen einer Pulmonalklappenprothese sowie Implantation einer klappentragenden Gefässprothese, biologisch, über vollständige Sternotomie
- 35.H3.62 ↔ Entfernen einer Pulmonalklappenprothese sowie Implantation einer klappentragenden Gefässprothese, biologisch, über minimalinvasive Thorakotomie (partielle obere Sternotomie, laterale Thorakotomie)
- 35.H3.71 ↔ Entfernen einer Pulmonalklappenprothese sowie Implantation einer klappentragenden Gefässprothese, mechanisch, über vollständige Sternotomie
- 35.H3.72 ↔ Entfernen einer Pulmonalklappenprothese sowie Implantation einer klappentragenden Gefässprothese, mechanisch, über minimalinvasive Thorakotomie (partielle obere Sternotomie, laterale Thorakotomie)
- 35.H3.81 ↔ Entfernen einer Pulmonalklappenprothese sowie Implantation eines dezellularisierten Allografts (Homograft), über vollständige Sternotomie
- 35.H3.82 ↔ Entfernen einer Pulmonalklappenprothese sowie Implantation eines dezellularisierten Allografts (Homograft), über minimalinvasive Thorakotomie (partielle obere Sternotomie, laterale Thorakotomie)
- 35.H4.00 ↔ Entfernen sowie Implantation einer neuen Trikuspidalklappenprothese, n.n.bez.
- 35.H4.09 ↔ Entfernen sowie Implantation einer neuen Trikuspidalklappenprothese, sonstige
- 35.H4.11 ↔ Entfernen einer Trikuspidalklappenprothese sowie Implantation eines Allografts (Homograft), über vollständige Sternotomie
- 35.H4.12 ↔ Entfernen einer Trikuspidalklappenprothese sowie Implantation eines Allografts (Homograft), über minimalinvasive Thorakotomie (partielle obere Sternotomie, laterale Thorakotomie)
- 35.H4.21 ↔ Entfernen einer Trikuspidalklappenprothese sowie Implantation eines Xenografts (Bioprothese), über vollständige Sternotomie
- 35.H4.22 ↔ Entfernen einer Trikuspidalklappenprothese sowie Implantation eines Xenografts (Bioprothese), über minimalinvasive Thorakotomie (partielle obere Sternotomie, laterale Thorakotomie)
- 35.H4.23 ↔ Entfernen einer Trikuspidalklappenprothese sowie Implantation eines Xenografts (Bioprothese), endovaskulärer Zugang
- 35.H4.31 ↔ Entfernen einer Trikuspidalklappenprothese sowie Implantation eines Xenografts, stentless, über vollständige Sternotomie
- 35.H4.32 ↔ Entfernen einer Trikuspidalklappenprothese sowie Implantation eines Xenografts, stentless, über minimalinvasive Thorakotomie (partielle obere Sternotomie, laterale Thorakotomie)
- 35.H4.33 ↔ Entfernen einer Trikuspidalklappenprothese sowie Implantation eines Xenografts, stentless, endovaskulärer Zugang
- 35.H4.51 ↔ Entfernen einer Trikuspidalklappenprothese sowie Implantation einer mechanischen Prothese, über vollständige Sternotomie
- 35.H4.52 ↔ Entfernen einer Trikuspidalklappenprothese sowie Implantation einer mechanischen Prothese, über minimalinvasive Thorakotomie (partielle obere Sternotomie, laterale Thorakotomie)
- 35.I1.11 ↔ Operation nach Brock
- 35.I2.11 ↔ Operation nach Ross
- 35.I3.11 ↔ Tirone David Operation
- 35.I3.12 ↔ Operation nach Yacoub
- 36.03.00 ↔ Koronarangioplastik am offenen Thorax, n.n.bez.
- 36.03.09 ↔ Koronarangioplastik am offenen Thorax, sonstige
- 36.03.11 ↔ Enderarteriektomie von Koronararterien, offen chirurgisch
- 36.03.12 ↔ Enderarteriektomie von Koronararterien mit Patch Graft, offen chirurgisch
- 36.03.21 ↔ Enderarteriektomie von Koronararterien, offen chirurgisch, mit Implantation von Stents ohne Medikamenten-Freisetzung, in einer Koronararterie
- 36.03.22 ↔ Enderarteriektomie von Koronararterien, offen chirurgisch, mit Implantation von Stents ohne Medikamenten-Freisetzung, in mehreren Koronararterien
- 36.03.31 ↔ Enderarteriektomie von Koronararterien, offen chirurgisch, mit Implantation von selbstexpandierenden Stents ohne Medikamenten-Freisetzung, in einer Koronararterie
- 36.03.32 ↔ Enderarteriektomie von Koronararterien, offen chirurgisch, mit Implantation von selbstexpandierenden Stents ohne Medikamenten-Freisetzung, in mehreren Koronararterien
- 36.03.41 ↔ Enderarteriektomie von Koronararterien, offen chirurgisch, mit Implantation eines Bifurkationsstents, ohne Medikamenten-Freisetzung
- 36.03.51 ↔ Enderarteriektomie von Koronararterien, offen chirurgisch, mit Implantation von Stents mit Medikamenten-Freisetzung, in einer Koronararterie
- 36.03.52 ↔ Enderarteriektomie von Koronararterien, offen chirurgisch, mit Implantation von Stents mit Medikamenten-Freisetzung, in mehreren Koronararterien
- 36.03.61 ↔ Enderarteriektomie von Koronararterien, offen chirurgisch, mit Implantation von selbstexpandierenden Stents mit Medikamenten-Freisetzung, in einer Koronararterie
- 36.03.62 ↔ Enderarteriektomie von Koronararterien, offen chirurgisch, mit Implantation von selbstexpandierenden Stents mit Medikamenten-Freisetzung, in mehreren Koronararterien
- 36.03.71 ↔ Enderarteriektomie von Koronararterien, offen chirurgisch, mit Implantation eines Bifurkationsstents mit Medikamenten-Freisetzung

36.03.81 ↔	Enderteriekтомie von Koronararterien, offen chirurgisch, mit Implantation von beschichteten Stents in einer Koronararterie	36.12.22 ↔	Zweifacher (aorto)koronarer Bypass, offen chirurgisch (Thorakotomie, Minithorakotomie, Sternotomie), mit autogener Arterie, A. mammaria interna (A. thoracica interna)
36.03.82 ↔	Enderteriekтомie von Koronararterien, offen chirurgisch, mit Implantation von beschichteten Stents in mehreren Koronararterien	36.12.23 ↔	Zweifacher (aorto)koronarer Bypass, offen chirurgisch (Thorakotomie, Minithorakotomie, Sternotomie), mit autogener Arterie, freies A. mammaria interna (A. thoracica interna) Transplantat (IMA-Transplantat)
36.09 ↔	Sonstige Koronararterien-Desobliteration	36.12.24 ↔	Zweifacher (aorto)koronarer Bypass, offen chirurgisch (Thorakotomie, Minithorakotomie, Sternotomie), mit autogener Arterie, A. abdominalis
36.10 ↔	Aortokoronarer Bypass zur Myokard-Revaskularisation, n.n.bez.	36.12.25 ↔	Zweifacher (aorto)koronarer Bypass, offen chirurgisch (Thorakotomie, Minithorakotomie, Sternotomie), mit autogener Arterie, sonstige Arterie
36.11.00 ↔	Einfacher (aorto)koronarer Bypass, nach Technik und Material, n.n.bez.	36.12.26 ↔	Zweifacher (aorto)koronarer Bypass, offen chirurgisch (Thorakotomie, Minithorakotomie, Sternotomie), mit autogener Vene, ohne externes Stabilisierungsnetz
36.11.21 ↔	Einfacher (aorto)koronarer Bypass, offen chirurgisch (Thorakotomie, Minithorakotomie, Sternotomie), mit autogener Arterie, A. radialis	36.12.27 ↔	Zweifacher (aorto)koronarer Bypass, offen chirurgisch (Thorakotomie, Minithorakotomie, Sternotomie), mit autogener Vene, mit externem Stabilisierungsnetz
36.11.22 ↔	Einfacher (aorto)koronarer Bypass, offen chirurgisch (Thorakotomie, Minithorakotomie, Sternotomie), mit autogener Arterie, A. mammaria interna (A. thoracica interna)	36.12.28 ↔	Zweifacher (aorto)koronarer Bypass, offen chirurgisch (Thorakotomie, Minithorakotomie, Sternotomie), mit Xenotransplantat
36.11.23 ↔	Einfacher (aorto)koronarer Bypass, offen chirurgisch (Thorakotomie, Minithorakotomie, Sternotomie), mit autogener Arterie, freies A. mammaria interna (A. thoracica interna) Transplantat (IMA-Transplantat)	36.12.2A ↔	Zweifacher (aorto)koronarer Bypass, offen chirurgisch (Thorakotomie, Minithorakotomie, Sternotomie), mit Gefäßsprothese
36.11.24 ↔	Einfacher (aorto)koronarer Bypass, offen chirurgisch (Thorakotomie, Minithorakotomie, Sternotomie), mit autogener Arterie, A. abdominalis	36.12.31 ↔	Zweifacher (aorto)koronarer Bypass, minimalinvasiv, mit autogener Arterie, A. radialis
36.11.25 ↔	Einfacher (aorto)koronarer Bypass, offen chirurgisch (Thorakotomie, Minithorakotomie, Sternotomie), mit autogener Arterie, sonstige Arterie	36.12.32 ↔	Zweifacher (aorto)koronarer Bypass, minimalinvasiv, mit autogener Arterie, A. mammaria interna (A. thoracica interna)
36.11.26 ↔	Einfacher (aorto)koronarer Bypass, offen chirurgisch (Thorakotomie, Minithorakotomie, Sternotomie), mit autogener Vene, ohne externes Stabilisierungsnetz	36.12.33 ↔	Zweifacher (aorto)koronarer Bypass, minimalinvasiv, mit autogener Arterie, freies A. mammaria interna (A. thoracica interna) Transplantat (IMA-Transplantat)
36.11.27 ↔	Einfacher (aorto)koronarer Bypass, offen chirurgisch (Thorakotomie, Minithorakotomie, Sternotomie), mit autogener Vene, mit externem Stabilisierungsnetz	36.12.34 ↔	Zweifacher (aorto)koronarer Bypass, minimalinvasiv, mit autogener Arterie, A. abdominalis
36.11.28 ↔	Einfacher (aorto)koronarer Bypass, offen chirurgisch (Thorakotomie, Minithorakotomie, Sternotomie), mit Xenotransplantat	36.12.35 ↔	Zweifacher (aorto)koronarer Bypass, minimalinvasiv, mit autogener Arterie, sonstige Arterie
36.11.2A ↔	Einfacher (aorto)koronarer Bypass, offen chirurgisch (Thorakotomie, Minithorakotomie, Sternotomie), mit Gefäßsprothese	36.12.36 ↔	Zweifacher (aorto)koronarer Bypass, minimalinvasiv, mit autogener Vene, ohne externes Stabilisierungsnetz
36.11.31 ↔	Einfacher (aorto)koronarer Bypass, minimalinvasiv, mit autogener Arterie, A. radialis	36.12.37 ↔	Zweifacher (aorto)koronarer Bypass, minimalinvasiv, mit autogener Vene, mit externem Stabilisierungsnetz
36.11.32 ↔	Einfacher (aorto)koronarer Bypass, minimalinvasiv, mit autogener Arterie, A. mammaria interna (A. thoracica interna)	36.12.38 ↔	Zweifacher (aorto)koronarer Bypass, minimalinvasiv, mit Xenotransplantat
36.11.33 ↔	Einfacher (aorto)koronarer Bypass, minimalinvasiv, mit autogener Arterie, freies A. mammaria interna (A. thoracica interna) Transplantat (IMA-Transplantat)	36.12.3A ↔	Zweifacher (aorto)koronarer Bypass, minimalinvasiv, mit Gefäßsprothese
36.11.34 ↔	Einfacher (aorto)koronarer Bypass, minimalinvasiv, mit autogener Arterie, A. abdominalis	36.12.99 ↔	Zweifacher (Aorto)koronarer Bypass, nach Material und Technik, sonstige
36.11.35 ↔	Einfacher (aorto)koronarer Bypass, minimalinvasiv, mit autogener Arterie, sonstige Arterie	36.13.00 ↔	Dreifacher (aorto)koronarer Bypass, nach Technik und Material, n.n.bez.
36.11.36 ↔	Einfacher (aorto)koronarer Bypass, minimalinvasiv, mit autogener Vene, ohne externes Stabilisierungsnetz	36.13.21 ↔	Dreifacher (aorto)koronarer Bypass, offen chirurgisch (Thorakotomie, Minithorakotomie, Sternotomie), mit autogener Arterie, A. radialis
36.11.37 ↔	Einfacher (aorto)koronarer Bypass, minimalinvasiv, mit autogener Vene, mit externem Stabilisierungsnetz	36.13.22 ↔	Dreifacher (aorto)koronarer Bypass, offen chirurgisch (Thorakotomie, Minithorakotomie, Sternotomie), mit autogener Arterie, A. mammaria interna (A. thoracica interna)
36.11.38 ↔	Einfacher (aorto)koronarer Bypass, minimalinvasiv, mit Xenotransplantat	36.13.23 ↔	Dreifacher (aorto)koronarer Bypass, offen chirurgisch (Thorakotomie, Minithorakotomie, Sternotomie), mit autogener Arterie, freies A. mammaria interna (A. thoracica interna) Transplantat (IMA-Transplantat)
36.11.3A ↔	Einfacher (aorto)koronarer Bypass, minimalinvasiv, mit Gefäßsprothese	36.13.24 ↔	Dreifacher (aorto)koronarer Bypass, offen chirurgisch (Thorakotomie, Minithorakotomie, Sternotomie), mit autogener Arterie, A. abdominalis
36.11.99 ↔	Einfacher (aorto)koronarer Bypass, nach Technik und Material, sonstige		
36.12.00 ↔	Zweifacher (aorto)koronarer Bypass, nach Technik und Material, n.n.bez.		
36.12.21 ↔	Zweifacher (aorto)koronarer Bypass, offen chirurgisch (Thorakotomie, Minithorakotomie, Sternotomie), mit autogener Arterie, A. radialis		

- 36.13.25 ↔ Dreifacher (aorto)koronarer Bypass, offen chirurgisch (Thorakotomie, Minithorakotomie, Sternotomie), mit autogener Arterie, sonstige Arterie
- 36.13.26 ↔ Dreifacher (aorto)koronarer Bypass, offen chirurgisch (Thorakotomie, Minithorakotomie, Sternotomie), mit autogener Vene, ohne externes Stabilisierungsnetz
- 36.13.27 ↔ Dreifacher (aorto)koronarer Bypass, offen chirurgisch (Thorakotomie, Minithorakotomie, Sternotomie), mit autogener Vene, mit externem Stabilisierungsnetz
- 36.13.28 ↔ Dreifacher (aorto)koronarer Bypass, offen chirurgisch (Thorakotomie, Minithorakotomie, Sternotomie), mit Xenotransplantat
- 36.13.2A ↔ Dreifacher (aorto)koronarer Bypass, offen chirurgisch (Thorakotomie, Minithorakotomie, Sternotomie), mit Gefäßprothese
- 36.13.31 ↔ Dreifacher (aorto)koronarer Bypass, minimalinvasiv, mit autogener Arterie, A. radialis
- 36.13.32 ↔ Dreifacher (aorto)koronarer Bypass, minimalinvasiv, mit autogener Arterie, A. mammaria interna (A. thoracica interna)
- 36.13.33 ↔ Dreifacher (aorto)koronarer Bypass, minimalinvasiv, mit autogener Arterie, freies A. mammaria interna (A. thoracica interna) Transplantat (IMA-Transplantat)
- 36.13.34 ↔ Dreifacher (aorto)koronarer Bypass, minimalinvasiv, mit autogener Arterie, A. abdominalis
- 36.13.35 ↔ Dreifacher (aorto)koronarer Bypass, minimalinvasiv, mit autogener Arterie, sonstige Arterie
- 36.13.36 ↔ Dreifacher (aorto)koronarer Bypass, minimalinvasiv, mit autogener Vene, ohne externes Stabilisierungsnetz
- 36.13.37 ↔ Dreifacher (aorto)koronarer Bypass, minimalinvasiv, mit autogener Vene, mit externem Stabilisierungsnetz
- 36.13.38 ↔ Dreifacher (aorto)koronarer Bypass, minimalinvasiv, mit Xenotransplantat
- 36.13.3A ↔ Dreifacher (aorto)koronarer Bypass, minimalinvasiv, mit Gefäßprothese
- 36.13.99 ↔ Dreifacher (aorto)koronarer Bypass, nach Technik und Material, sonstige
- 36.18.00 ↔ Vierfacher (aorto)koronarer Bypass, nach Technik und Material, n.n.bez.
- 36.18.11 ↔ Vierfacher (aorto)koronarer Bypass, offen chirurgisch (Thorakotomie, Minithorakotomie, Sternotomie), mit autogener Arterie, A. radialis
- 36.18.12 ↔ Vierfacher (aorto)koronarer Bypass, offen chirurgisch (Thorakotomie, Minithorakotomie, Sternotomie), mit autogener Arterie, A. mammaria interna (A. thoracica interna)
- 36.18.13 ↔ Vierfacher (aorto)koronarer Bypass, offen chirurgisch (Thorakotomie, Minithorakotomie, Sternotomie), mit autogener Arterie, freies A. mammaria interna (A. thoracica interna) Transplantat (IMA-Transplantat)
- 36.18.14 ↔ Vierfacher (aorto)koronarer Bypass, offen chirurgisch (Thorakotomie, Minithorakotomie, Sternotomie), mit autogener Arterie, A. abdominalis
- 36.18.15 ↔ Vierfacher (aorto)koronarer Bypass, offen chirurgisch (Thorakotomie, Minithorakotomie, Sternotomie), mit autogener Arterie, sonstige Arterie
- 36.18.16 ↔ Vierfacher (aorto)koronarer Bypass, offen chirurgisch (Thorakotomie, Minithorakotomie, Sternotomie), mit autogener Vene, ohne externes Stabilisierungsnetz
- 36.18.17 ↔ Vierfacher (aorto)koronarer Bypass, offen chirurgisch (Thorakotomie, Minithorakotomie, Sternotomie), mit autogener Vene, mit externem Stabilisierungsnetz
- 36.18.18 ↔ Vierfacher (aorto)koronarer Bypass, offen chirurgisch (Thorakotomie, Minithorakotomie, Sternotomie), mit Xenotransplantat
- 36.18.1A ↔ Vierfacher (aorto)koronarer Bypass, offen chirurgisch (Thorakotomie, Minithorakotomie, Sternotomie), mit Gefäßprothese
- 36.18.21 ↔ Vierfacher (aorto)koronarer Bypass, minimalinvasiv, mit autogener Arterie, A. radialis
- 36.18.22 ↔ Vierfacher (aorto)koronarer Bypass, minimalinvasiv, mit autogener Arterie, A. mammaria interna (A. thoracica interna)
- 36.18.23 ↔ Vierfacher (aorto)koronarer Bypass, minimalinvasiv, mit autogener Arterie, freies A. mammaria interna (A. thoracica interna) Transplantat (IMA-Transplantat)
- 36.18.24 ↔ Vierfacher (aorto)koronarer Bypass, minimalinvasiv, mit autogener Arterie, A. abdominalis
- 36.18.25 ↔ Vierfacher (aorto)koronarer Bypass, minimalinvasiv, mit autogener Arterie, sonstige Arterie
- 36.18.26 ↔ Vierfacher (aorto)koronarer Bypass, minimalinvasiv, mit autogener Vene, ohne externes Stabilisierungsnetz
- 36.18.27 ↔ Vierfacher (aorto)koronarer Bypass, minimalinvasiv, mit autogener Vene, mit externem Stabilisierungsnetz
- 36.18.28 ↔ Vierfacher (aorto)koronarer Bypass, minimalinvasiv, mit Xenotransplantat
- 36.18.2A ↔ Vierfacher (aorto)koronarer Bypass, minimalinvasiv, mit Gefäßprothese
- 36.18.99 ↔ Vierfacher (aorto)koronarer Bypass, nach Technik und Material, sonstige
- 36.19 ↔ Bypass-Anastomose zur Myokard-Revaskularisation, sonstige
- 36.1A.00 ↔ Fünffacher (aorto)koronarer Bypass, nach Technik und Material, n.n.bez.
- 36.1A.11 ↔ Fünffacher (aorto)koronarer Bypass, offen chirurgisch (Thorakotomie, Minithorakotomie, Sternotomie), mit autogener Arterie, A. radialis
- 36.1A.12 ↔ Fünffacher (aorto)koronarer Bypass, offen chirurgisch (Thorakotomie, Minithorakotomie, Sternotomie), mit autogener Arterie, A. mammaria interna (A. thoracica interna)
- 36.1A.13 ↔ Fünffacher (aorto)koronarer Bypass, offen chirurgisch (Thorakotomie, Minithorakotomie, Sternotomie), mit autogener Arterie, freies A. mammaria interna (A. thoracica interna) Transplantat (IMA-Transplantat)
- 36.1A.14 ↔ Fünffacher (aorto)koronarer Bypass, offen chirurgisch (Thorakotomie, Minithorakotomie, Sternotomie), mit autogener Arterie, A. abdominalis
- 36.1A.15 ↔ Fünffacher (aorto)koronarer Bypass, offen chirurgisch (Thorakotomie, Minithorakotomie, Sternotomie), mit autogener Arterie, sonstige Arterie
- 36.1A.16 ↔ Fünffacher (aorto)koronarer Bypass, offen chirurgisch (Thorakotomie, Minithorakotomie, Sternotomie), mit autogener Vene, ohne externes Stabilisierungsnetz
- 36.1A.17 ↔ Fünffacher (aorto)koronarer Bypass, offen chirurgisch (Thorakotomie, Minithorakotomie, Sternotomie), mit autogener Vene, mit externem Stabilisierungsnetz
- 36.1A.18 ↔ Fünffacher (aorto)koronarer Bypass, offen chirurgisch (Thorakotomie, Minithorakotomie, Sternotomie), mit Xenotransplantat
- 36.1A.1A ↔ Fünffacher (aorto)koronarer Bypass, offen chirurgisch (Thorakotomie, Minithorakotomie, Sternotomie), mit Gefäßprothese
- 36.1A.21 ↔ Fünffacher (aorto)koronarer Bypass, minimalinvasiv, mit autogener Arterie, A. radialis
- 36.1A.22 ↔ Fünffacher (aorto)koronarer Bypass, minimalinvasiv, mit autogener Arterie, A. mammaria interna (A. thoracica interna)

- 36.1A.23 ↔ Fünffacher (aorto)koronarer Bypass, minimalinvasiv, mit autogener Arterie, freies A. mammaria interna (A. thoracica interna) Transplantat (IMA-Transplantat)
- 36.1A.24 ↔ Fünffacher (aorto)koronarer Bypass, minimalinvasiv, mit autogener Arterie, A. abdominalis
- 36.1A.25 ↔ Fünffacher (aorto)koronarer Bypass, minimalinvasiv, mit autogener Arterie, sonstige Arterie
- 36.1A.26 ↔ Fünffacher (aorto)koronarer Bypass, minimalinvasiv, mit autogener Vene, ohne externes Stabilisierungsnetz
- 36.1A.27 ↔ Fünffacher (aorto)koronarer Bypass, minimalinvasiv, mit autogener Vene, mit externem Stabilisierungsnetz
- 36.1A.28 ↔ Fünffacher (aorto)koronarer Bypass, minimalinvasiv, mit Xenotransplantat
- 36.1A.2A ↔ Fünffacher (aorto)koronarer Bypass, minimalinvasiv, mit Gefäßprothese
- 36.1A.99 ↔ Fünffacher (aorto)koronarer Bypass, sonstige
- 36.1B.00 ↔ Sechs- und mehrfacher (aorto)koronarer Bypass, nach Technik und Material, n.n.bez.
- 36.1B.11 ↔ Sechs- und mehrfacher (aorto)koronarer Bypass, offen chirurgisch (Thorakotomie, Minithorakotomie, Sternotomie), mit autogener Arterie, A. radialis
- 36.1B.12 ↔ Sechs- und mehrfacher (aorto)koronarer Bypass, offen chirurgisch (Thorakotomie, Minithorakotomie, Sternotomie), mit autogener Arterie, A. mammaria interna (A. thoracica interna)
- 36.1B.13 ↔ Sechs- und mehrfacher (aorto)koronarer Bypass, offen chirurgisch (Thorakotomie, Minithorakotomie, Sternotomie), mit autogener Arterie, freies A. mammaria interna (A. thoracica interna) Transplantat (IMA-Transplantat)
- 36.1B.14 ↔ Sechs- und mehrfacher (aorto)koronarer Bypass, offen chirurgisch (Thorakotomie, Minithorakotomie, Sternotomie), mit autogener Arterie, A. abdominalis
- 36.1B.15 ↔ Sechs- und mehrfacher (aorto)koronarer Bypass, offen chirurgisch (Thorakotomie, Minithorakotomie, Sternotomie), mit autogener Arterie, sonstige Arterie
- 36.1B.16 ↔ Sechs- und mehrfacher (aorto)koronarer Bypass, offen chirurgisch (Thorakotomie, Minithorakotomie, Sternotomie), mit autogener Vene, ohne externes Stabilisierungsnetz
- 36.1B.17 ↔ Sechs- und mehrfacher (aorto)koronarer Bypass, offen chirurgisch (Thorakotomie, Minithorakotomie, Sternotomie), mit autogener Vene, mit externem Stabilisierungsnetz
- 36.1B.18 ↔ Sechs- und mehrfacher (aorto)koronarer Bypass, offen chirurgisch (Thorakotomie, Minithorakotomie, Sternotomie), mit Xenotransplantat
- 36.1B.1A ↔ Sechs- und mehrfacher (aorto)koronarer Bypass, offen chirurgisch (Thorakotomie, Minithorakotomie, Sternotomie), mit Gefäßprothese
- 36.1B.21 ↔ Sechs- und mehrfacher (aorto)koronarer Bypass, minimalinvasiv, mit autogener Arterie, A. radialis
- 36.1B.22 ↔ Sechs- und mehrfacher (aorto)koronarer Bypass, minimalinvasiv, mit autogener Arterie, A. mammaria interna (A. thoracica interna)
- 36.1B.23 ↔ Sechs- und mehrfacher (aorto)koronarer Bypass, minimalinvasiv, mit autogener Arterie, freies A. mammaria interna (A. thoracica interna) Transplantat (IMA-Transplantat)
- 36.1B.24 ↔ Sechs- und mehrfacher (aorto)koronarer Bypass, minimalinvasiv, mit autogener Arterie, A. abdominalis
- 36.1B.25 ↔ Sechs- und mehrfacher (aorto)koronarer Bypass, minimalinvasiv, mit autogener Arterie, sonstige Arterie
- 36.1B.26 ↔ Sechs- und mehrfacher (aorto)koronarer Bypass, minimalinvasiv, mit autogener Vene, ohne externes Stabilisierungsnetz
- 36.1B.27 ↔ Sechs- und mehrfacher (aorto)koronarer Bypass, minimalinvasiv, mit autogener Vene, mit externem Stabilisierungsnetz
- 36.1B.28 ↔ Sechs- und mehrfacher (aorto)koronarer Bypass, minimalinvasiv, mit Xenotransplantat
- 36.1B.2A ↔ Sechs- und mehrfacher (aorto)koronarer Bypass, minimalinvasiv, mit Gefäßprothese
- 36.1B.99 ↔ Sechs- und mehrfacher (aorto)koronarer Bypass, nach Technik und Material, sonstige
- 36.2 ↔ Myokard-Revaskularisation mit Arterien-Implantat
- 36.31 ↔ Transmyokardiale Revaskularisation am offenen Thorax
- 36.32 ↔ Sonstige transmyokardiale Revaskularisation
- 36.33 ↔ Endoskopische transmyokardiale Revaskularisation
- 36.34 ↔ Perkutane transmyokardiale Revaskularisation
- 36.39.00 ↔ Sonstige Herz-Revaskularisation, n.n.bez.
- 36.39.10 ↔ Herz-Revaskularisation durch Koronararterienpatch
- 36.39.11 ↔ Revision eines Koronararterienbypass
- 36.39.12 ↔ Neuanlage eines Koronararterienbypass
- 36.39.13 ↔ Transposition von Koronararterien
- 36.39.99 ↔ Sonstige Herz-Revaskularisation, sonstige
- 36.91 ↔ Korrektur eines Koronargefäß-Aneurysmas
- 36.99.00 ↔ Sonstige Operationen an Herzgefäßen n.n.bez.
- 36.99.20 ↔ Operationen bei kongenitalen Anomalien der Herzgefäße
- 36.99.30 ↔ Rekonstruktion des Koronarostiums
- 36.99.40 ↔ Sympathektomie der Koronararterien
- 36.99.99 ↔ Sonstige Operationen an Herzgefäßen, sonstige
- 37.10 ↔ Inzision am Herzen n.n.bez.
- 37.11 ↔ Kardiotomie
- 37.32 ↔ Aneurysmektomie am Herzen
- 37.35 ↔ Partielle Ventrikulektomie
- 37.41 ↔ Implantation von prothetischem herzunterstützendem System am Herzen
- 37.52 ↔ Implantation eines kompletten Herzersatzsystems
- 37.6A.11 ↔ Implantation eines herzkreislaufunterstützenden Systems, mit Pumpe, ohne Gasaustauschfunktion, extrakorporal, linksventrikulär, offen chirurgisch thorakal (Thorakotomie, Minithorakotomie, Sternotomie)
- 37.6A.12 ↔ Implantation eines herzkreislaufunterstützenden Systems, mit Pumpe, ohne Gasaustauschfunktion, extrakorporal, rechtsventrikulär, offen chirurgisch thorakal (Thorakotomie, Minithorakotomie, Sternotomie)
- 37.6A.21 ↔ Implantation eines herzkreislaufunterstützenden Systems, mit Pumpe, ohne Gasaustauschfunktion, extrakorporal, biventrikulär, offen chirurgisch thorakal (Thorakotomie, Minithorakotomie, Sternotomie)
- 37.6A.35 ↔ Implantation eines herzkreislaufunterstützenden Systems, mit Pumpe, ohne Gasaustauschfunktion, intrakorporal, linksventrikulär, Hospital Set, offen chirurgisch thorakal (Thorakotomie, Minithorakotomie, Sternotomie)
- 37.6A.37 ↔ Implantation eines herzkreislaufunterstützenden Systems, mit Pumpe, ohne Gasaustauschfunktion, intrakorporal, rechtsventrikulär, Hospital Set, offen chirurgisch thorakal (Thorakotomie, Minithorakotomie, Sternotomie)
- 37.6A.3A ↔ Implantation eines herzkreislaufunterstützenden Systems, mit Pumpe, ohne Gasaustauschfunktion, intrakorporal, biventrikulär, Hospital Set, offen chirurgisch thorakal (Thorakotomie, Minithorakotomie, Sternotomie)
- 37.6A.51 ↔ Implantation eines herzkreislauf- und lungenunterstützenden Systems, mit Pumpe, mit CO2-removal, extrakorporal, veno-venös, perkutan

- 37.6A.61 ↔ Implantation eines herzkreislauf- und lungenunterstützenden Systems, mit Pumpe, mit Oxygenator (inkl. CO2-removal), extrakorporal, veno-venös, offen chirurgisch extra-thorakal (z.B. Gefäßfreilegung)
- 37.6A.62 ↔ Implantation eines herzkreislauf- und lungenunterstützenden Systems, mit Pumpe, mit Oxygenator (inkl. CO2-removal), extrakorporal, veno-venös, perkutan
- 37.6A.71 ↔ Implantation eines herzkreislauf- und lungenunterstützenden Systems, mit Pumpe, mit Oxygenator (inkl. CO2-removal), extrakorporal, veno-arteriell oder veno-venoarteriell, offen chirurgisch thorakal (Thorakotomie, Minithorakotomie, Sternotomie)
- 37.6A.72 ↔ Implantation eines herzkreislauf- und lungenunterstützenden Systems, mit Pumpe, mit Oxygenator (inkl. CO2-removal), extrakorporal, veno-arteriell oder veno-venoarteriell, offen chirurgisch extra-thorakal (z.B. Gefäßfreilegung)
- 37.6A.73 ↔ Implantation eines herzkreislauf- und lungenunterstützenden Systems, mit Pumpe, mit Oxygenator (inkl. CO2-removal), extrakorporal, veno-arteriell oder veno-venoarteriell, perkutan
- 37.6B.11 ↔ Entfernen eines herzkreislaufunterstützenden Systems, mit Pumpe, ohne Gasaustauschfunktion, extrakorporal, linksventrikulär, offen chirurgisch thorakal (Thorakotomie, Minithorakotomie, Sternotomie)
- 37.6B.12 ↔ Entfernen eines herzkreislaufunterstützenden Systems, mit Pumpe, ohne Gasaustauschfunktion, extrakorporal, rechtsventrikulär, offen chirurgisch thorakal (Thorakotomie, Minithorakotomie, Sternotomie)
- 37.6B.21 ↔ Entfernen eines herzkreislaufunterstützenden Systems, mit Pumpe, ohne Gasaustauschfunktion, extrakorporal, biventrikulär, offen chirurgisch thorakal (Thorakotomie, Minithorakotomie, Sternotomie)
- 37.6B.31 ↔ Entfernen eines herzkreislaufunterstützenden Systems, mit Pumpe, ohne Gasaustauschfunktion, intrakorporal, linksventrikulär, offen chirurgisch thorakal (Thorakotomie, Minithorakotomie, Sternotomie)
- 37.6B.32 ↔ Entfernen eines herzkreislaufunterstützenden Systems, mit Pumpe, ohne Gasaustauschfunktion, intrakorporal, rechtsventrikulär, offen chirurgisch thorakal (Thorakotomie, Minithorakotomie, Sternotomie)
- 37.6B.33 ↔ Entfernen eines herzkreislaufunterstützenden Systems, mit Pumpe, ohne Gasaustauschfunktion, intrakorporal, biventrikulär, offen chirurgisch thorakal (Thorakotomie, Minithorakotomie, Sternotomie)
- 37.6B.61 ↔ Entfernen eines herzkreislauf- und lungenunterstützenden Systems, mit Pumpe, mit Oxygenator (inkl. CO2-removal), extrakorporal, veno-venös, offen chirurgisch extra-thorakal (z.B. Gefäßfreilegung)
- 37.6B.71 ↔ Entfernen eines herzkreislauf- und lungenunterstützenden Systems, mit Pumpe, mit Oxygenator (inkl. CO2-removal), extrakorporal, veno-arteriell oder veno-venoarteriell, offen chirurgisch thorakal (Thorakotomie, Minithorakotomie, Sternotomie)
- 37.6B.72 ↔ Entfernen eines herzkreislauf- und lungenunterstützenden Systems, mit Pumpe, mit Oxygenator (inkl. CO2-removal), extrakorporal, veno-arteriell oder veno-venoarteriell, offen chirurgisch extra-thorakal (z.B. Gefäßfreilegung)
- 37.6B.81 ↔ Entfernen einer intraaortale Ballonpumpe (IABP), offen chirurgisch
- 37.6B.A1 ↔ Entfernen eines herzkreislauf- und lungenunterstützenden Systems, ohne Pumpe, mit CO2-removal, extrakorporal, arteriovenös, offen chirurgisch extra-thorakal (z.B. Gefäßfreilegung)
- 37.91 ↔ Offene Herzmassage
- 37.99.30 ↔ Ligatur eines Herzohres
- 37.9A.00 ↔ Implantation eines herzmuskelstimulierenden Systems, n.n.bez.
- 37.9A.11 ↔ Implantation oder Wechsel eines myokardmodulierenden Systems (CCM)
- 37.9A.99 ↔ Implantation eines herzmuskelstimulierenden Systems, sonstige
- 37.9B.11 ↔ Entfernung von Implantaten am Herzen, über vollständige Sternotomie
- 37.9B.12 ↔ Entfernung von Implantaten am Herzen, über minimalinvasive Thorakotomie (partielle obere Sternotomie, laterale Thorakotomie)
- 38.04.00 ↔ Inzision der Aorta, n.n.bez.
- 38.04.10 ↔ Inzision von Aorta ascendens und Aortenbogen
- 38.04.20 ↔ Inzision der Aorta descendens
- 38.04.30 ↔ Inzision der Aorta abdominalis
- 38.04.99 ↔ Inzision der Aorta, sonstige
- 38.07.11 ↔ Inzision der V. cava inferior
- 38.15.10 ↔ Enderarteriektomie der A. subclavia
- 38.15.20 ↔ Enderarteriektomie des Truncus brachiocephalicus
- 38.15.30 ↔ Enderarteriektomie der A. pulmonalis
- 38.15.40 ↔ Enderarteriektomie der V. pulmonalis
- 38.15.99 ↔ Enderarteriektomie der anderen thorakalen Gefäße, sonstige
- 38.34.00 ↔ Resektion der Aorta mit Anastomose, n.n.bez.
- 38.34.10 ↔ Resektion der Aorta ascendens und des Aortenbogens mit Anastomose
- 38.34.20 ↔ Resektion der Aorta descendens mit Anastomose
- 38.34.30 ↔ Resektion der Aorta abdominalis mit Anastomose
- 38.34.99 ↔ Resektion der Aorta mit Anastomose, sonstige
- 38.35.00 ↔ Resektion von thorakalen Gefäßen mit Anastomose, n.n.bez.
- 38.35.10 ↔ Resektion von thorakalen Arterien mit Anastomose, n.n.bez.
- 38.35.11 ↔ Resektion der A. subclavia mit Anastomose
- 38.35.12 ↔ Resektion des Truncus brachiocephalicus mit Anastomose
- 38.35.13 ↔ Resektion der A. pulmonalis mit Anastomose
- 38.35.19 ↔ Resektion von thorakalen Arterien mit Anastomose, sonstige
- 38.35.20 ↔ Resektion von thorakalen Venen mit Anastomose, n.n.bez.
- 38.35.21 ↔ Resektion der V. pulmonalis mit Anastomose
- 38.35.22 ↔ Resektion der V. subclavia mit Anastomose
- 38.35.23 ↔ Resektion der V. cava superior mit Anastomose
- 38.35.28 ↔ Resektion von thorakalen von sonstigen tiefen Venen mit Anastomose
- 38.35.29 ↔ Resektion von thorakalen Venen mit Anastomose, sonstige
- 38.35.99 ↔ Resektion von thorakalen Gefäßen mit Anastomose, sonstige
- 39.0X.00 ↔ Shunt einer systemischen Arterie zur Pulmonalarterie, n.n.bez.
- 39.0X.10 ↔ Anastomose zwischen A. subclavia und A. pulmonalis (Blalock-Taussig)
- 39.0X.11 ↔ Anastomose zwischen Aorta und A. pulmonalis dextra (Waterston-Coolley)
- 39.0X.12 ↔ Anastomose zwischen Aorta descendens und A. pulmonalis sinistra (Potts-Smith)
- 39.0X.13 ↔ Anastomose zwischen A. pulmonalis sinistra und A. pulmonalis dextra
- 39.0X.20 ↔ Prothesenshunt zwischen A. pulmonalis und Aorta, zentral

39.0X.21 ↔ Prothesenshunt zwischen A. pulmonalis und Aorta, peripher	39.0X.99 ↔ Shunt einer systemischen Arterie zur Pulmonalarterie, sonstige
39.0X.23 ↔ Pulmonalarteriell Banding	39.99.21 ↔ Operationen bei kongenitaler Anomalie des Aortenisthmus (Stenose) oder bei unterbrochenem Aortenbogen
39.0X.24 ↔ Shunt einer systemischen Arterie zur Pulmonalarterie, Damus-Kay-Stansel-Operation	

**Prozedur F30-4**

00.99.80 ‡↔ Hybridtherapie	37.43.12 ↔ Plastische Rekonstruktion des Myokardes mit myokardialem Verankerungssystem, Hybrideingriff
----------------------------	--

**ADRG F31****Andere kardiothorakale Eingriffe**

Mindestens eine Prozedur in Tabelle F31-1

**DRG F31A****Andere kardiothorakale Eingriffe mit komplizierender Prozedur oder Alter < 1 Jahr oder grossem Gefässeingriff, und äusserst schwere CC mit mehrzeitiger komplexer OR-Prozedur**

(Alter &lt; 1 Jahr oder Komplizierende Prozeduren oder Prozedur in Tabelle F31-2 oder Mehrzeitige komplexe OR-Prozeduren oder PCCL &gt; 3 und Prozedur in mindestens zwei der Tabellen F31-3, F31-4) und (PCCL &gt; 3) und (Mehrzeitige komplexe OR-Prozeduren)

**DRG F31B****Andere kardiothorakale Eingriffe, mit komplizierender Prozedur oder Alter < 1 Jahr oder grossem Gefässeingriff oder äusserst schwere CC und bestimmte IntK mit IMCK Aufwandspunkten**

(Alter &lt; 1 Jahr oder Komplizierende Prozeduren oder Prozedur in Tabelle F31-2 oder Mehrzeitige komplexe OR-Prozeduren oder PCCL &gt; 3 und Prozedur in mindestens zwei der Tabellen F31-3, F31-4) und (PCCL &gt; 3)

**DRG F31C****Andere kardiothorakale Eingriffe mit komplizierender Prozedur oder Alter < 1 Jahr oder grossem Gefässeingriff**

Alter &lt; 1 Jahr oder Komplizierende Prozeduren oder Prozedur in Tabelle F31-2 oder Mehrzeitige komplexe OR-Prozeduren oder PCCL &gt; 3 und Prozedur in mindestens zwei der Tabellen F31-3, F31-4

**DRG F31D****Andere kardiothorakale Eingriffe mit äusserst schweren CC**

PCCL &gt; 3

**DRG F31E****Andere kardiothorakale Eingriffe mit Exzision von Herzgewebe oder extrakorporelle Zirkulation oder Herzpumpe oder ECMO**

Prozedur in Tabelle F31-5 oder Prozedur in Tabelle F31-6 und nicht [Definition der Basis-DRG (F30)]

**DRG F31F****Andere kardiothorakale Eingriffe****Prozedur F31-1**

34.76 ↔ Plastische Rekonstruktion zur Stabilisierung der Brustwand, offen chirurgisch	35.42.21 ↔ Bildung von Herzseptumdefekten, perkutan-transluminal, ohne Implantat
34.77 ↔ Knochentransplantation und Knochentransposition an der Brustwand	35.42.22 ↔ Bildung von Herzseptumdefekten, perkutan-transluminal, mit Implantat
34.79 ↔ Plastische Rekonstruktion an der Brustwand, sonstige	35.43.00 ↔ Vergrösserung eines bestehenden Ventrikelseptumdefekts, n.n.bez.
35.41.00 ↔ Vergrösserung eines bestehenden Vorhofseptumdefekts, n.n.bez.	35.43.00 ↔ Vergrösserung eines bestehenden Ventrikelseptumdefekts, n.n.bez.
35.41.10 ↔ Vergrösserung eines bestehenden Vorhofseptumdefekts, offen chirurgisch	35.43.10 ↔ Vergrösserung eines bestehenden Ventrikelseptumdefekts, offen chirurgisch
35.41.20 ↔ Vergrösserung eines bestehenden Vorhofseptumdefekts, perkutan-transluminal	35.43.10 ↔ Vergrösserung eines bestehenden Ventrikelseptumdefekts, offen chirurgisch
35.41.99 ↔ Vergrösserung eines bestehenden Vorhofseptumdefekts, sonstige	35.43.20 ↔ Vergrösserung eines bestehenden Ventrikelseptumdefekts, perkutan-transluminal
35.42.00 ↔ Bildung von Herzseptumdefekten, n.n.bez.	35.43.99 ↔ Vergrösserung eines bestehenden Ventrikelseptumdefekts, sonstige
35.42.09 ↔ Bildung von Herzseptumdefekten, sonstige	
35.42.10 ↔ Bildung von Herzseptumdefekten, offen chirurgisch	

35.43.99 ↔	Vergrößerung eines bestehenden Ventrikelseptumdefekts, sonstige	35.98.99 ↔	Sonstige Operationen an Herzsepten, sonstige
35.50 ↔	Korrektur von nicht näher bezeichnetem Herzseptumdefekt mit Prothese	35.98.99 ↔	Sonstige Operationen an Herzsepten, sonstige
35.50 ↔	Korrektur von nicht näher bezeichnetem Herzseptumdefekt mit Prothese	35.A1.11 ↔	Valvulotomie an der Aortenklappe über vollständige Sternotomie
35.51 ↔	Korrektur eines Vorhofseptumdefekts mit Prothese, offene Technik	35.A1.12 ↔	Valvulotomie an der Aortenklappe über minimalinvasive Thorakotomie (partielle obere Sternotomie, laterale Thorakotomie)
35.51 ↔	Korrektur eines Vorhofseptumdefekts mit Prothese, offene Technik	35.C1.11 ↔	Taschenrekonstruktion der Aortenklappe über vollständige Sternotomie
35.53 ↔	Korrektur eines Ventrikelseptumdefekts mit Prothese, offener Zugang	37.10 ↔	Inzision am Herzen n.n.bez.
35.53 ↔	Korrektur eines Ventrikelseptumdefekts mit Prothese, offener Zugang	37.11 ↔	Kardiotomie
35.54 ↔	Korrektur von Endokardkissendefekten (AV-Kanal) mit Prothese	37.12.00 ↔	Perikardiotomie, n.n.bez.
35.54 ↔	Korrektur von Endokardkissendefekten (AV-Kanal) mit Prothese	37.12.09 ↔	Perikardiotomie, sonstige
35.60 ↔	Korrektur eines nicht bezeichneten Herzseptumdefekts mit Bio-Graft	37.12.11 ↔	Perikardiotomie, offen chirurgisch
35.60 ↔	Korrektur eines nicht bezeichneten Herzseptumdefekts mit Bio-Graft	37.12.12 ↔	Perikardiotomie, thorakoskopisch
35.61 ↔	Korrektur eines Vorhofseptumdefekts mit Bio-Graft	37.24.00 ↔	Perikardbiopsie, n.n.bez.
35.61 ↔	Korrektur eines Vorhofseptumdefekts mit Bio-Graft	37.24.20 ↔	Offene Perikardbiopsie
35.62 ↔	Korrektur eines Ventrikelseptumdefekts mit Bio-Graft	37.24.99 ↔	Perikardbiopsie, sonstige
35.62 ↔	Korrektur eines Ventrikelseptumdefekts mit Bio-Graft	37.25.00 ↔	Herzbiopsie, n.n.bez.
35.63 ↔	Korrektur von Endokardkissendefekten (AV-Kanal) mit Bio-Graft	37.25.20 ↔	Transvasale Biopsie des Endokards, Myokards und Endomyokards
35.63 ↔	Korrektur von Endokardkissendefekten (AV-Kanal) mit Bio-Graft	37.25.30 ↔	Herzbiopsie, offen
35.70 ↔	Sonstige nicht näher bezeichnete Korrektur von nicht näher bezeichneten Herzseptumdefekten	37.25.99 ↔	Herzbiopsie, sonstige
35.70 ↔	Sonstige nicht näher bezeichnete Korrektur von nicht näher bezeichneten Herzseptumdefekten	37.31.00 ↔	Perikardektomie, n.n.bez.
35.71 ↔	Sonstige nicht näher bezeichnete Korrektur eines Vorhofseptumdefekts	37.31.10 ↔	Perikardektomie, partiell
35.71 ↔	Sonstige nicht näher bezeichnete Korrektur eines Vorhofseptumdefekts	37.31.20 ↔	Perikardektomie, total
35.72.00 ↔	Korrektur eines Ventrikelseptumdefekts, n.n.bez.	37.31.30 ↔	Adhäsiolyse am Perikard
35.72.00 ↔	Korrektur eines Ventrikelseptumdefekts, n.n.bez.	37.31.99 ↔	Perikardektomie, sonstige
35.72.10 ↔	Verschluss eines erworbenen Ventrikelseptumdefekts	37.32 ↔	Aneurysmektomie am Herzen
35.72.10 ↔	Verschluss eines erworbenen Ventrikelseptumdefekts	37.33.00 ↔	Exzision oder Destruktion von anderer Läsion oder Gewebe des Herzens, offener Zugang, n.n.bez.
35.72.99 ↔	Korrektur eines Ventrikelseptumdefekts, sonstige	37.33.10 ↔	Exzision oder Destruktion am Reizleitungssystem, offener Zugang, n.n.bez.
35.72.99 ↔	Korrektur eines Ventrikelseptumdefekts, sonstige	37.33.11 ↔	Exzision oder Destruktion am Reizleitungssystem, offener Zugang, ablativ Massnahmen bei Tachyarrhythmie
35.73 ↔	Sonstige und nicht näher bezeichnete Korrektur von Endokardkissendefekten (AV-Kanal)	37.33.19 ↔	Exzision oder Destruktion am Reizleitungssystem, offener Zugang, sonstige
35.73 ↔	Sonstige und nicht näher bezeichnete Korrektur von Endokardkissendefekten (AV-Kanal)	37.33.20 ↔	Exzision von anderer Läsion oder Gewebe des Herzens, offener Zugang
35.91 ↔	Interatriale Transposition des venösen Rückflusses	37.33.30 ↔	Destruktion von anderer Läsion oder Gewebe des Herzens, offener Zugang
35.92 ↔	Erzeugen eines Conduits zwischen rechtem Ventrikel und Pulmonalarterie	37.33.99 ↔	Exzision oder Destruktion von anderer Läsion oder Gewebe des Herzens, offener Zugang, sonstige
35.93 ↔	Erzeugen eines Conduits zwischen linkem Ventrikel und Aorta	37.35 ↔	Partielle Ventrikulektomie
35.94 ↔	Erzeugen eines Conduits zwischen Vorhof und Pulmonalarterie	37.40 ↔	Plastische Rekonstruktion von Herz und Perikard, n.n.bez.
35.98.10 ↔	Perkutan-transluminaler Verschluss eines Vorhofseptumdefekts, n.n.bez.	37.41 ↔	Implantation von prothetischem herzunterstützendem System am Herzen
35.98.10 ↔	Perkutan-transluminaler Verschluss eines Vorhofseptumdefekts, n.n.bez.	37.42.11 ↔	Naht des Perikards (nach Verletzung)
35.98.19 ↔	Perkutan-transluminaler Verschluss eines Vorhofseptumdefekts, sonstige	37.42.21 ↔	Naht des Myokards (nach Verletzung)
35.98.19 ↔	Perkutan-transluminaler Verschluss eines Vorhofseptumdefekts, sonstige	37.43.11 ↔	Plastische Rekonstruktion des Myokardes mit myokardialem Verankerungssystem, offen chirurgisch
35.98.30 ↔	Perkutan-transluminaler Verschluss eines Ventrikelseptumdefekts	37.43.12 ↔	Plastische Rekonstruktion des Myokardes mit myokardialem Verankerungssystem, Hybrideingriff
35.98.30 ↔	Perkutan-transluminaler Verschluss eines Ventrikelseptumdefekts	37.49 ↔	Plastische Rekonstruktion am Herzen und Perikard, sonstige
		37.52 ↔	Implantation eines kompletten Herzersatzsystems
		37.53 ↔	Ersatz oder Reparatur der thorakalen Einheit eines kompletten Herzersatzsystems
		37.54 ↔	Ersatz oder Reparatur von sonstigen implantierbaren Bestandteilen eines kompletten Herzersatzsystems
		37.6A.11 ↔	Implantation eines herzkreislaufunterstützenden Systems, mit Pumpe, ohne Gasaustauschfunktion, extrakorporal, linksventrikulär, offen chirurgisch thorakal (Thorakotomie, Minithorakotomie, Sternotomie)



- 37.6A.12 ↔ Implantation eines herzkreislaufunterstützenden Systems, mit Pumpe, ohne Gasaustauschfunktion, extrakorporal, rechtsventrikulär, offen chirurgisch thorakal (Thorakotomie, Minithorakotomie, Sternotomie)
- 37.6A.21 ↔ Implantation eines herzkreislaufunterstützenden Systems, mit Pumpe, ohne Gasaustauschfunktion, extrakorporal, biventrikulär, offen chirurgisch thorakal (Thorakotomie, Minithorakotomie, Sternotomie)
- 37.6A.35 ↔ Implantation eines herzkreislaufunterstützenden Systems, mit Pumpe, ohne Gasaustauschfunktion, intrakorporal, linksventrikulär, Hospital Set, offen chirurgisch thorakal (Thorakotomie, Minithorakotomie, Sternotomie)
- 37.6A.37 ↔ Implantation eines herzkreislaufunterstützenden Systems, mit Pumpe, ohne Gasaustauschfunktion, intrakorporal, rechtsventrikulär, Hospital Set, offen chirurgisch thorakal (Thorakotomie, Minithorakotomie, Sternotomie)
- 37.6A.3A ↔ Implantation eines herzkreislaufunterstützenden Systems, mit Pumpe, ohne Gasaustauschfunktion, intrakorporal, biventrikulär, Hospital Set, offen chirurgisch thorakal (Thorakotomie, Minithorakotomie, Sternotomie)
- 37.6A.61 ↔ Implantation eines herzkreislauf- und lungenunterstützenden Systems, mit Pumpe, mit Oxygenator (inkl. CO2-removal), extrakorporal, veno-venös, offen chirurgisch extra-thorakal (z.B. Gefäßfreilegung)
- 37.6A.71 ↔ Implantation eines herzkreislauf- und lungenunterstützenden Systems, mit Pumpe, mit Oxygenator (inkl. CO2-removal), extrakorporal, veno-arteriell oder veno-venoarteriell, offen chirurgisch thorakal (Thorakotomie, Minithorakotomie, Sternotomie)
- 37.6A.72 ↔ Implantation eines herzkreislauf- und lungenunterstützenden Systems, mit Pumpe, mit Oxygenator (inkl. CO2-removal), extrakorporal, veno-arteriell oder veno-venoarteriell, offen chirurgisch extra-thorakal (z.B. Gefäßfreilegung)
- 37.6A.81 ↔ Implantation einer intraaortale Ballonpumpe (IABP), offen chirurgisch
- 37.6B.11 ↔ Entfernen eines herzkreislaufunterstützenden Systems, mit Pumpe, ohne Gasaustauschfunktion, extrakorporal, linksventrikulär, offen chirurgisch thorakal (Thorakotomie, Minithorakotomie, Sternotomie)
- 37.6B.12 ↔ Entfernen eines herzkreislaufunterstützenden Systems, mit Pumpe, ohne Gasaustauschfunktion, extrakorporal, rechtsventrikulär, offen chirurgisch thorakal (Thorakotomie, Minithorakotomie, Sternotomie)
- 37.6B.21 ↔ Entfernen eines herzkreislaufunterstützenden Systems, mit Pumpe, ohne Gasaustauschfunktion, extrakorporal, biventrikulär, offen chirurgisch thorakal (Thorakotomie, Minithorakotomie, Sternotomie)
- 37.6B.31 ↔ Entfernen eines herzkreislaufunterstützenden Systems, mit Pumpe, ohne Gasaustauschfunktion, intrakorporal, linksventrikulär, offen chirurgisch thorakal (Thorakotomie, Minithorakotomie, Sternotomie)
- 37.6B.32 ↔ Entfernen eines herzkreislaufunterstützenden Systems, mit Pumpe, ohne Gasaustauschfunktion, intrakorporal, rechtsventrikulär, offen chirurgisch thorakal (Thorakotomie, Minithorakotomie, Sternotomie)
- 37.6B.33 ↔ Entfernen eines herzkreislaufunterstützenden Systems, mit Pumpe, ohne Gasaustauschfunktion, intrakorporal, biventrikulär, offen chirurgisch thorakal (Thorakotomie, Minithorakotomie, Sternotomie)
- 37.6B.61 ↔ Entfernen eines herzkreislauf- und lungenunterstützenden Systems, mit Pumpe, mit Oxygenator (inkl. CO2-removal), extrakorporal, veno-venös, offen chirurgisch extra-thorakal (z.B. Gefäßfreilegung)
- 37.6B.71 ↔ Entfernen eines herzkreislauf- und lungenunterstützenden Systems, mit Pumpe, mit Oxygenator (inkl. CO2-removal), extrakorporal, veno-arteriell oder veno-venoarteriell, offen chirurgisch thorakal (Thorakotomie, Minithorakotomie, Sternotomie)
- 37.6B.72 ↔ Entfernen eines herzkreislauf- und lungenunterstützenden Systems, mit Pumpe, mit Oxygenator (inkl. CO2-removal), extrakorporal, veno-arteriell oder veno-venoarteriell, offen chirurgisch extra-thorakal (z.B. Gefäßfreilegung)
- 37.6B.81 ↔ Entfernen einer intraaortale Ballonpumpe (IABP), offen chirurgisch
- 37.6B.A1 ↔ Entfernen eines herzkreislauf- und lungenunterstützenden Systems, ohne Pumpe, mit CO2-removal, extrakorporal, arteriovenös, offen chirurgisch extra-thorakal (z.B. Gefäßfreilegung)
- 37.6C.11 ↔ Revision ohne Ersatz eines herzkreislaufunterstützenden Systems, mit Pumpe, ohne Gasaustauschfunktion, extrakorporal, linksventrikulär, offen chirurgisch thorakal (Thorakotomie, Minithorakotomie, Sternotomie)
- 37.6C.12 ↔ Revision ohne Ersatz eines herzkreislaufunterstützenden Systems, mit Pumpe, ohne Gasaustauschfunktion, extrakorporal, rechtsventrikulär, offen chirurgisch thorakal (Thorakotomie, Minithorakotomie, Sternotomie)
- 37.6C.21 ↔ Revision ohne Ersatz eines herzkreislaufunterstützenden Systems, mit Pumpe, ohne Gasaustauschfunktion, extrakorporal, biventrikulär, offen chirurgisch thorakal (Thorakotomie, Minithorakotomie, Sternotomie)
- 37.6C.31 ↔ Revision ohne Ersatz eines herzkreislaufunterstützenden Systems, mit Pumpe, ohne Gasaustauschfunktion, intrakorporal, linksventrikulär, offen chirurgisch thorakal (Thorakotomie, Minithorakotomie, Sternotomie)
- 37.6C.32 ↔ Revision ohne Ersatz eines herzkreislaufunterstützenden Systems, mit Pumpe, ohne Gasaustauschfunktion, intrakorporal, rechtsventrikulär, offen chirurgisch thorakal (Thorakotomie, Minithorakotomie, Sternotomie)
- 37.6C.33 ↔ Revision ohne Ersatz eines herzkreislaufunterstützenden Systems, mit Pumpe, ohne Gasaustauschfunktion, intrakorporal, biventrikulär, offen chirurgisch thorakal (Thorakotomie, Minithorakotomie, Sternotomie)
- 37.6C.61 ↔ Revision ohne Ersatz eines herzkreislauf- und lungenunterstützenden Systems, mit Pumpe, mit Oxygenator (inkl. CO2-removal), extrakorporal, veno-venös, offen chirurgisch extra-thorakal (z.B. Gefäßfreilegung)
- 37.6C.71 ↔ Revision ohne Ersatz eines herzkreislauf- und lungenunterstützenden Systems, mit Pumpe, mit Oxygenator (inkl. CO2-removal), extrakorporal, veno-arteriell oder veno-venoarteriell, offen chirurgisch thorakal (Thorakotomie, Minithorakotomie, Sternotomie)

37.6C.72 ↔	Revision ohne Ersatz eines herzkreislauf- und lungenunterstützenden Systems, mit Pumpe, mit Oxygenator (inkl. CO2-removal), extrakorporal, veno-arteriell oder veno-venoarteriell, offen chirurgisch extra-thorakal (z.B. Gefäßfreilegung)	38.34.20 ↔	Resektion der Aorta descendens mit Anastomose
37.6C.A1 ↔	Revision ohne Ersatz eines herzkreislauf- und lungenunterstützenden Systems, ohne Pumpe, mit CO2-removal, extrakorporal, arteriovenös, offen chirurgisch extra-thorakal (z.B. Gefäßfreilegung)	38.34.30 ↔	Resektion der Aorta abdominalis mit Anastomose
37.91 ↔	Offene Herzmassage	38.34.99 ↔	Resektion der Aorta mit Anastomose, sonstige
37.99.00 ↔	Sonstige Operationen an Herz und Perikard, n.n.bez.	38.35.00 ↔	Resektion von thorakalen Gefässen mit Anastomose, n.n.bez.
37.99.20 ↔	Operationen bei kongenitalen Anomalien des Herzens, n.n.bez.	38.35.10 ↔	Resektion von thorakalen Arterien mit Anastomose, n.n.bez.
37.99.29 ↔	Operationen bei kongenitalen Anomalien des Herzens, sonstige	38.35.11 ↔	Resektion der A. subclavia mit Anastomose
37.99.30 ↔	Ligatur eines Herzohres	38.35.12 ↔	Resektion des Truncus brachiocephalicus mit Anastomose
37.99.80 ↔	Reoperation an Herz und Perikard	38.35.13 ↔	Resektion der A. pulmonalis mit Anastomose
37.99.99 ↔	Sonstige Operationen an Herz und Perikard, sonstige	38.35.19 ↔	Resektion von thorakalen Arterien mit Anastomose, sonstige
37.9A.00 ↔	Implantation eines herzmuskelstimulierenden Systems, n.n.bez.	38.35.20 ↔	Resektion von thorakalen Venen mit Anastomose, n.n.bez.
37.9A.11 ↔	Implantation oder Wechsel eines myokardmodulierenden Systems (CCM)	38.35.21 ↔	Resektion der V. pulmonalis mit Anastomose
37.9A.99 ↔	Implantation eines herzmuskelstimulierenden Systems, sonstige	38.35.22 ↔	Resektion der V. subclavia mit Anastomose
37.9B.11 ↔	Entfernung von Implantaten am Herzen, über vollständige Sternotomie	38.35.23 ↔	Resektion der V. cava superior mit Anastomose
37.9B.12 ↔	Entfernung von Implantaten am Herzen, über minimalinvasive Thorakotomie (partielle obere Sternotomie, laterale Thorakotomie)	38.35.28 ↔	Resektion von thorakalen von sonstigen tiefen Venen mit Anastomose
38.04.00 ↔	Inzision der Aorta, n.n.bez.	38.35.29 ↔	Resektion von thorakalen Venen mit Anastomose, sonstige
38.04.10 ↔	Inzision von Aorta ascendens und Aortenbogen	38.35.99 ↔	Resektion von thorakalen Gefässen mit Anastomose, sonstige
38.04.20 ↔	Inzision der Aorta descendens	38.36.00 ↔	Resektion von abdominalen Arterien mit Anastomose, n.n.bez.
38.04.30 ↔	Inzision der Aorta abdominalis	38.36.10 ↔	Resektion von viszerale Arterien mit Anastomose, n.n.bez.
38.04.99 ↔	Inzision der Aorta, sonstige	38.36.11 ↔	Resektion des Truncus coeliacus mit Anastomose
38.05.00 ↔	Inzision von anderen thorakalen Gefässen, n.n.bez.	38.36.12 ↔	Resektion der A. gastrica mit Anastomose
38.05.10 ↔	Inzision von anderen thorakalen Arterien	38.36.13 ↔	Resektion der A. hepatica mit Anastomose
38.05.20 ↔	Inzision von thorakalen Venen, n.n.bez.	38.36.14 ↔	Resektion der A. lienalis mit Anastomose
38.05.21 ↔	Inzision von thorakalen tiefen Venen	38.36.15 ↔	Resektion der A. renalis mit Anastomose
38.05.29 ↔	Inzision von thorakalen Venen, sonstige	38.36.16 ↔	Resektion der A. mesenterialis mit Anastomose
38.05.99 ↔	Inzision von anderen thorakalen Gefässen, sonstige	38.36.17 ↔	Resektion der A. iliaca mit Anastomose
38.07.00 ↔	Inzision von abdominalen Venen, n.n.bez.	38.36.19 ↔	Resektion von viszerale Arterien mit Anastomose, sonstige
38.07.10 ↔	Inzision von tiefen abdominalen Venen, n.n.bez.	38.36.99 ↔	Resektion von abdominalen Arterien mit Anastomose, sonstige
38.07.11 ↔	Inzision der V. cava inferior	38.37.00 ↔	Resektion von abdominalen Venen mit Anastomose, n.n.bez.
38.07.12 ↔	Inzision der V. iliaca	38.37.10 ↔	Resektion von tiefen abdominalen Venen mit Anastomose, n.n.bez.
38.07.19 ↔	Inzision von tiefen abdominalen Venen, sonstige	38.37.11 ↔	Resektion der V. cava inferior mit Anastomose
38.07.99 ↔	Inzision von abdominalen Venen, sonstige	38.37.12 ↔	Resektion der V. iliaca mit Anastomose
38.14.10 ↔	Enderteriektomie von Aorta ascendens und Aortenbogen	38.37.19 ↔	Resektion von tiefen abdominalen Venen mit Anastomose, sonstige
38.14.20 ↔	Enderteriektomie der Aorta descendens	38.37.99 ↔	Resektion von abdominalen Venen mit Anastomose, sonstige
38.14.30 ↔	Enderteriektomie der Aorta abdominalis	38.38.00 ↔	Resektion von Arterien der unteren Extremität mit Anastomose, n.n.bez.
38.14.99 ↔	Enderteriektomie der Aorta, sonstige	38.38.10 ↔	Resektion der A. femoralis mit Anastomose (communis) (superficialis)
38.15.10 ↔	Enderteriektomie der A. subclavia	38.38.11 ↔	Resektion der A. profunda femoris mit Anastomose
38.15.20 ↔	Enderteriektomie des Truncus brachiocephalicus	38.38.12 ↔	Resektion der A. poplitea mit Anastomose
38.15.30 ↔	Enderteriektomie der A. pulmonalis	38.38.99 ↔	Resektion von Arterien der unteren Extremität mit Anastomose, sonstige
38.15.40 ↔	Enderteriektomie der V. pulmonalis	38.41 ↔	Resektion von intrakraniellen Blutgefässen mit Ersatz
38.15.99 ↔	Enderteriektomie der anderen thorakalen Gefässe, sonstige	38.44.00 ↔	Resektion der Aorta abdominalis mit Ersatz, n.n.bez.
38.16.09 ↔	Enderteriektomie und Endovenektomie von abdominalen Gefässen, sonstige	38.44.10 ↔	Resektion der Aorta abdominalis, suprarenal mit Ersatz
38.16.11 ↔	Enderteriektomie des Truncus coeliacus	38.44.11 ↔	Resektion der Aorta abdominalis, infrarenal mit Ersatz
38.16.12 ↔	Enderteriektomie der A. gastrica	38.44.12 ↔	Resektion der Aorta abdominalis, juxtarenal mit Ersatz
38.16.13 ↔	Enderteriektomie der A. hepatica	38.44.99 ↔	Resektion der Aorta abdominalis mit Ersatz, sonstige
38.16.14 ↔	Enderteriektomie der A. lienalis	38.45.00 ↔	Resektion von thorakalen Blutgefässen mit Ersatz, n.n.bez.
38.16.15 ↔	Enderteriektomie der A. renalis	38.45.10 ↔	Resektion der thorakalen Aorta mit Ersatz, n.n.bez.
38.16.16 ↔	Enderteriektomie der A. mesenterialis	38.45.12 ↔	Resektion der Aorta thoracica mit Ersatz
38.16.17 ↔	Enderteriektomie der A. lumbalis		
38.16.18 ↔	Enderteriektomie der A. iliaca		
38.16.21 ↔	Endovenektomie an der Iliakalvene		
38.34.00 ↔	Resektion der Aorta mit Anastomose, n.n.bez.		
38.34.10 ↔	Resektion der Aorta ascendens und des Aortenbogens mit Anastomose		

38.45.13 ↔	Resektion der Aorta thoracoabdominalis mit Ersatz	39.0X.12 ↔	Anastomose zwischen Aorta descendens und A. pulmonalis sinistra (Potts-Smith)
38.45.14 ↔	Resektion der thorakalen Aorta und Ersatz mit Hybridprothese	39.0X.13 ↔	Anastomose zwischen A. pulmonalis sinistra und A. pulmonalis dextra
38.45.15 ↔	Resektion der Aorta ascendens mit Ersatz	39.0X.20 ↔	Prothesenshunt zwischen A. pulmonalis und Aorta, zentral
38.45.16 ↔	Resektion des Aortenbogens mit Ersatz	39.0X.21 ↔	Prothesenshunt zwischen A. pulmonalis und Aorta, peripher
38.45.17 ↔	Resektion der Aorta ascendens sowie des Aortenbogens mit Ersatz	39.0X.23 ↔	Pulmonalarterielltes Banding
38.45.19 ↔	Resektion der thorakalen Aorta mit Ersatz, sonstige	39.0X.24 ↔	Shunt einer systemischen Arterie zur Pulmonalarterie, Damus-Kay-Stansel-Operation
38.45.20 ↔	Resektion sonstiger thorakaler Arterien mit Ersatz, n.n.bez.	39.0X.99 ↔	Shunt einer systemischen Arterie zur Pulmonalarterie, sonstige
38.45.21 ↔	Resektion der A. pulmonalis mit Ersatz	39.22.11 ↔	Bypass zwischen A. carotis und A. carotis
38.45.22 ↔	Resektion des Truncus brachiocephalicus mit Ersatz	39.22.12 ↔	Bypass zwischen A. carotis und A. vertebralis
38.45.29 ↔	Resektion sonstiger thorakaler Arterien mit Ersatz	39.22.13 ↔	Bypass zwischen A. carotis und A. subclavia
38.45.30 ↔	Resektion thorakaler Venen mit Ersatz, n.n.bez.	39.22.14 ↔	Bypass zwischen A. carotis und Aorta
38.45.31 ↔	Resektion der V. cava superior mit Ersatz	39.22.19 ↔	Bypass an der A. carotis, sonstige
38.45.38 ↔	Resektion sonstiger tiefer thorakaler Venen mit Ersatz	39.22.21 ↔	Bypass zwischen A. subclavia und Aorta
38.45.39 ↔	Resektion thorakaler Venen mit Ersatz, sonstige	39.22.29 ↔	Bypass an der A. subclavia, sonstige
38.45.99 ↔	Resektion von thorakalen Blutgefässen mit Ersatz, sonstige	39.22.99 ↔	Bypass zwischen Aorta, A. subclavia und A. carotis, sonstige
38.46 ↔	Resektion von abdominalen Arterien mit Ersatz	39.23 ↔	Sonstiger intrathorakaler, vaskulärer Shunt oder Bypass
38.47.00 ↔	Resektion von abdominalen Venen mit Ersatz, n.n.bez.	39.24 ↔	Aorto-renaler Bypass
38.47.10 ↔	Resektion von tiefen abdominalen Venen mit Ersatz, n.n.bez.	39.25.00 ↔	Aorto-iliaco-femoraler Bypass, n.n.bez.
38.47.11 ↔	Resektion der V. cava inferior mit Ersatz	39.25.10 ↔	Aorto-iliaco-femoraler Bypass, aortal, n.n.bez.
38.47.12 ↔	Resektion der V. iliaca mit Ersatz	39.25.11 ↔	Aorto-iliakaler Bypass
38.47.19 ↔	Resektion von tiefen abdominalen Venen mit Ersatz, sonstige	39.25.12 ↔	Aorto-femoraler Bypass
38.47.99 ↔	Resektion von abdominalen Venen mit Ersatz, sonstige	39.25.13 ↔	Aorto-poplitealer Bypass
38.48.00 ↔	Resektion von Arterien der unteren Extremität mit Ersatz, n.n.bez.	39.25.14 ↔	Aorto-cruraler Bypass
38.48.10 ↔	Resektion der A. femoralis mit Ersatz (communis) (superficialis)	39.25.19 ↔	Aorto-iliaco-femoraler Bypass, aortal, sonstige
38.48.11 ↔	Resektion der A. profunda femoris mit Ersatz	39.25.20 ↔	Iliaco-femoraler Bypass, n.n.bez.
38.48.12 ↔	Resektion der A. poplitea mit Ersatz	39.25.21 ↔	Ilio-iliakaler Bypass
38.48.13 ↔	Resektion von Arterien des Unterschenkels mit Ersatz	39.25.22 ↔	Ilio-femoraler Bypass
38.48.99 ↔	Resektion von Arterien der unteren Extremität mit Ersatz, sonstige	39.25.23 ↔	Ilio-poplitealer Bypass
38.64.00 ↔	Sonstige Exzision der Aorta, n.n.bez.	39.25.24 ↔	Ilio-cruraler Bypass
38.64.10 ↔	Sonstige Exzision der thorakalen Aorta	39.25.29 ↔	Iliaco-femoraler Bypass, sonstige
38.64.20 ↔	Sonstige Exzision der Aorta abdominalis	39.25.30 ↔	Obturator-Bypass (extraanatomisch)
38.64.99 ↔	Sonstige Exzision der Aorta, sonstige	39.25.99 ↔	Aorto-iliaco-femoraler Bypass, sonstige
38.65.10 ↔	Sonstige Exzision von thorakalen Arterien	39.26.00 ↔	Sonstiger intraabdominaler Gefäss-Shunt oder -Bypass, n.n.bez.
38.65.20 ↔	Sonstige Exzision von thorakalen Venen, n.n.bez.	39.26.10 ↔	Sonstiger intraabdominaler Gefäss-Shunt oder -Bypass, Viszeralarterien
38.65.21 ↔	Sonstige Exzision der V. cava superior	39.26.11 ↔	Sonstiger intraabdominaler Gefäss-Shunt oder -Bypass, Aorta
38.65.22 ↔	Sonstige Exzision von sonstigen tiefen thorakalen Venen	39.26.12 ↔	Sonstiger intraabdominaler Gefäss-Shunt oder -Bypass, A. renalis
38.65.29 ↔	Sonstige Exzision von thorakalen Venen, sonstige	39.26.19 ↔	Sonstiger intraabdominaler Gefäss-Shunt oder -Bypass, sonstige Viszeralarterien
38.65.99 ↔	Sonstige Exzision von thorakalen Gefässen, sonstige	39.26.99 ↔	Sonstiger intraabdominaler Gefäss-Shunt oder -Bypass, sonstige
38.85.00 ↔	Sonstiger chirurgischer Verschluss von anderen thorakalen Gefässen, n.n.bez.	39.29.10 ↔	Gefäss-Shunt oder Bypass an Arterien der unteren Extremität, n.n.bez.
38.85.11 ↔	Sonstiger chirurgischer Verschluss der A. subclavia	39.29.11 ↔	Femorofemoraler Gefäss-Shunt oder -Bypass
38.85.12 ↔	Sonstiger chirurgischer Verschluss der A. pulmonalis	39.29.12 ↔	Femoropoplitealer Gefäss-Shunt oder -Bypass
38.85.13 ↔	Sonstiger chirurgischer Verschluss des Truncus brachiocephalicus	39.29.13 ↔	Femorocruraler Gefäss-Shunt oder -Bypass
38.85.21 ↔	Sonstiger chirurgischer Verschluss der V. cava superior	39.29.14 ↔	Femoropedaler Gefäss-Shunt oder -Bypass
38.85.22 ↔	Sonstiger chirurgischer Verschluss der V. pulmonalis	39.29.15 ↔	Popliteocruraler und popliteopedaler Gefäss-Shunt oder -Bypass
38.85.23 ↔	Sonstiger chirurgischer Verschluss der V. subclavia	39.29.16 ↔	Gefäss-Shunt oder Bypass an Arterien des Unterschenkels und des Fusses
38.85.99 ↔	Sonstiger chirurgischer Verschluss von anderen thorakalen Gefässen, sonstige	39.29.19 ↔	Gefäss-Shunt oder Bypass an Arterien der unteren Extremität, sonstige
39.0X.00 ↔	Shunt einer systemischen Arterie zur Pulmonalarterie, n.n.bez.	39.29.20 ↔	Gefäss-Shunt oder Bypass an Arterien der oberen Extremität
39.0X.10 ↔	Anastomose zwischen A. subclavia und A. pulmonalis (Blalock-Taussig)	39.29.30 ↔	Sonstiger (peripherer) Gefäss-Shunt oder -Bypass, extraanatomisch, n.n.bez.
39.0X.11 ↔	Anastomose zwischen Aorta und A. pulmonalis dextra (Waterston-Cooley)	39.29.31 ↔	Subclaviafemoraler Gefäss-Shunt oder Bypass
		39.29.32 ↔	Axillofemoraler Gefäss-Shunt oder Bypass
		39.29.33 ↔	Femorofemoraler Cross-over-Bypass

39.29.39 ↔	Sonstiger (peripherer) Gefäss-Shunt oder -Bypass, extraanatomisch, sonstige	39.79.25 ↔	Coil-Embolisation oder -Verschluss von viszeralen Gefässen
39.29.40 ↔	Gefäss-Shunt oder -Bypass an Venen	39.79.26 ↔	Coil-Embolisation oder -Verschluss von abdominalen Gefässen
39.29.80 ↔	Temporärer intraoperativer Shunt, n.n.bez.	39.79.27 ↔	Coil-Embolisation oder -Verschluss von Gefässen der unteren Extremitäten
39.29.81 ↔	Temporärer intraoperativer Shunt, arterioarteriell	39.79.28 ↔	Coil-Embolisation oder -Verschluss von spinalen Gefässen
39.29.82 ↔	Temporärer intraoperativer Shunt, arteriovenös	39.79.29 ↔	Coil-Embolisation oder -Verschluss von sonstigen Gefässen, sonstige
39.29.89 ↔	Temporärer intraoperativer Shunt, sonstige	39.79.40 ↔	Selektive Embolisation mit ablösbaren Ballons von sonstigen Gefässen, n.n.bez.
39.29.99 ↔	Sonstiger (peripherer) Gefäss-Shunt oder -Bypass, sonstige	39.79.41 ↔	Selektive Embolisation mit ablösbaren Ballons von Gefässen der oberen Extremitäten
39.61.00 ↔	Extrakorporelle Zirkulation (ECC), n.n.bez.	39.79.42 ↔	Selektive Embolisation mit ablösbaren Ballons der Aorta
39.61.10 ↔	Konventionelle extrakorporelle Zirkulation (ECC) unter Normothermie (mehr als 35 °C)	39.79.44 ↔	Selektive Embolisation mit ablösbaren Ballons von thorakalen Gefässen
39.61.11 ↔	Konventionelle extrakorporelle Zirkulation (ECC) unter milder Hypothermie (32 - 35 °C)	39.79.45 ↔	Selektive Embolisation mit ablösbaren Ballons von viszeralen Gefässen
39.61.12 ↔	Konventionelle extrakorporelle Zirkulation (ECC) unter moderater Hypothermie (26 bis unter 32 °C)	39.79.46 ↔	Selektive Embolisation mit ablösbaren Ballons von abdominalen Gefässen
39.61.13 ↔	Konventionelle extrakorporelle Zirkulation (ECC) unter tiefer Hypothermie (20 bis unter 26 °C)	39.79.47 ↔	Selektive Embolisation mit ablösbaren Ballons von spinalen Gefässen
39.61.14 ↔	Konventionelle extrakorporelle Zirkulation (ECC) unter profunder Hypothermie (unter 20 °C)	39.79.48 ↔	Selektive Embolisation mit ablösbaren Ballons von Gefässen der unteren Extremitäten
39.61.15 ↔	Konventionelle extrakorporelle Zirkulation (ECC) unter Hypothermie, unbekannte Temperatur	39.79.49 ↔	Selektive Embolisation mit ablösbaren Ballons von sonstigen Gefässen, sonstige
39.61.21 ↔	Minimalisierte extrakorporelle Zirkulation (ECC) unter Normothermie (mehr als 35 °C)	39.79.50 ↔	Selektive Embolisation mit Schirmen von sonstigen Gefässen, n.n.bez.
39.61.22 ↔	Minimalisierte extrakorporelle Zirkulation (ECC) unter milder Hypothermie (32 - 35 °C)	39.79.51 ↔	Selektive Embolisation mit Schirmen von Gefässen der oberen Extremitäten
39.61.23 ↔	Minimalisierte extrakorporelle Zirkulation (ECC) unter moderater Hypothermie (26 bis unter 32 °C)	39.79.52 ↔	Selektive Embolisation mit Schirmen der Aorta
39.61.24 ↔	Minimalisierte extrakorporelle Zirkulation (ECC) unter tiefer Hypothermie (20 bis unter 26 °C)	39.79.54 ↔	Selektive Embolisation mit Schirmen von thorakalen Gefässen
39.61.25 ↔	Minimalisierte extrakorporelle Zirkulation (ECC) unter profunder Hypothermie (unter 20 °C)	39.79.55 ↔	Selektive Embolisation mit Schirmen von viszeralen Gefässen
39.61.26 ↔	Minimalisierte extrakorporelle Zirkulation (ECC) unter Hypothermie, unbekannte Temperatur	39.79.56 ↔	Selektive Embolisation mit Schirmen von abdominalen Gefässen
39.61.99 ↔	Extrakorporelle Zirkulation (ECC), sonstige	39.79.57 ↔	Selektive Embolisation mit Schirmen von Gefässen der unteren Extremitäten
39.66 ↔	Perkutaner kardiopulmonaler Bypass	39.79.58 ↔	Selektive Embolisation mit Schirmen von spinalen Gefässen
39.72.00 ↔	Endovaskuläre plastische Rekonstruktion oder Okklusion von Gefässen am Kopf und Hals, n.n.bez.	39.79.59 ↔	Selektive Embolisation mit Schirmen von sonstigen Gefässen, sonstige
39.72.09 ↔	Endovaskuläre plastische Rekonstruktion oder Okklusion von Gefässen am Kopf und Hals, sonstige	39.79.60 ↔	Selektive Embolisation mit Partikeln von sonstigen Gefässen, n.n.bez.
39.72.10 ↔	Selektive Embolisation von intrakraniellen Gefässen, n.n.bez.	39.79.61 ↔	Selektive Embolisation mit Partikeln von Gefässen der oberen Extremitäten
39.72.11 ↔	Selektive Embolisation von intrakraniellen Gefässen mit Partikeln oder Coils	39.79.62 ↔	Selektive Embolisation mit Partikeln der Aorta
39.72.12 ↔	Selektive Embolisation von intrakraniellen Gefässen mit embolisierenden Flüssigkeiten, ablösbaren Ballons oder Schirmen	39.79.64 ↔	Selektive Embolisation mit Partikeln von thorakalen Gefässen
39.72.14 ↔	Selektive Embolisation von intrakraniellen Gefässen mit adhäsivem Embolisat	39.79.65 ↔	Selektive Embolisation mit Partikeln von viszeralen Gefässen
39.72.15 ↔	Selektive Embolisation von intrakraniellen Gefässen mit Plugs	39.79.66 ↔	Selektive Embolisation mit Partikeln von abdominalen Gefässen
39.72.19 ↔	Selektive Embolisation von intrakraniellen Gefässen, sonstige	39.79.67 ↔	Selektive Embolisation mit Partikeln von Gefässen der unteren Extremitäten
39.72.20 ↔	Selektive Embolisation von extrakraniellen Gefässen des Kopfes und des Halses, n.n.bez.	39.79.68 ↔	Selektive Embolisation mit Partikeln von spinalen Gefässen
39.72.21 ↔	Selektive Embolisation von extrakraniellen Gefässen des Kopfes und des Halses mit Partikeln oder Coils	39.79.69 ↔	Selektive Embolisation mit Partikeln von sonstigen Gefässen, sonstige
39.72.22 ↔	Selektive Embolisation von extrakraniellen Gefässen des Kopfes und des Halses mit embolisierenden Flüssigkeiten, ablösbaren Ballons oder Schirmen	39.79.70 ↔	Kathetertechnischer Verschluss von Arterien mittels Laser, sonstigen Gefässen, n.n.bez.
39.72.24 ↔	Selektive Embolisation von extrakraniellen Gefässen des Kopfes und des Halses mit adhäsivem Embolisat	39.79.71 ↔	Kathetertechnischer Verschluss mittels Laser, an Arterien der oberen Extremitäten
39.72.25 ↔	Selektive Embolisation von extrakraniellen Gefässen des Kopfes und des Halses mit Plugs	39.79.72 ↔	Kathetertechnischer Verschluss mittels Laser, an der Aorta
39.72.29 ↔	Selektive Embolisation von extrakraniellen Gefässen des Kopfes und des Halses, sonstige	39.79.74 ↔	Kathetertechnischer Verschluss mittels Laser, an thorakalen Gefässen
39.79.21 ↔	Coil-Embolisation oder -Verschluss von Gefässen der oberen Extremitäten		
39.79.22 ↔	Coil-Embolisation oder -Verschluss der Aorta		
39.79.24 ↔	Coil-Embolisation oder -Verschluss von thorakalen Gefässen		

39.79.75 ↔	Kathetertechnischer Verschluss mittels Laser, an Gefässen der unteren Extremitäten	39.7A.21 ↔	Endovaskuläre Implantation in Beckenarterien von Stent-Grafts (Stent-Prothesen), iliakal mit Seitenarm
39.79.76 ↔	Kathetertechnischer Verschluss mittels Laser, an viszerale Gefässen	39.7A.22 ↔	Endovaskuläre Implantation in Beckenarterie von Stent-Grafts (Stent-Prothesen), mit Versorgung eines Gefässabganges in Parallelgraft-Technik
39.79.77 ↔	Kathetertechnischer Verschluss mittels Laser, an abdominalen Gefässen	39.7A.31 ↔	Endovaskuläre Implantation von Stent-Grafts (Stent-Prothesen) in die V. cava
39.79.79 ↔	Kathetertechnischer Verschluss von Arterien mittels Laser, sonstige Gefässe, sonstige	39.7A.32 ↔	Endovaskuläre Implantation von Stent-Grafts (Stent-Prothesen) in die V. porta
39.79.80 ↔	Kathetertechnischer Verschluss von Arterien mittels Radiofrequenz, sonstige Gefässe, n.n.bez.	39.7A.41 ↔	Endovaskuläre Implantation von Stent-Grafts (Stent-Prothesen) in Nierengefässe
39.79.81 ↔	Kathetertechnischer Verschluss mittels Radiofrequenz an Arterien der oberen Extremitäten	39.99.21 ↔	Operationen bei kongenitaler Anomalie des Aortenisthmus (Stenose) oder bei unterbrochenem Aortenbogen
39.79.82 ↔	Kathetertechnischer Verschluss mittels Radiofrequenz an der Aorta	39.B1.L1 ↔	(Perkutan-)transluminale Implantation von Stents ohne Medikamenten-Freisetzung, spinale Gefässe
39.79.84 ↔	Kathetertechnischer Verschluss mittels Radiofrequenz an thorakalen Gefässen	39.B2.L1 ↔	(Perkutan-)transluminale Implantation von Stents mit Medikamenten-Freisetzung, spinale Gefässe
39.79.85 ↔	Kathetertechnischer Verschluss mittels Radiofrequenz an Gefässen der unteren Extremitäten	39.B3.L1 ↔	(Perkutan-)transluminale Implantation von gecoverten Stents ohne Medikamenten-Freisetzung, spinale Gefässe
39.79.86 ↔	Kathetertechnischer Verschluss mittels Radiofrequenz an viszerale Gefässen	39.B4.L1 ↔	(Perkutan-)transluminale Implantation von gecoverten Stents mit Medikamenten-Freisetzung, spinale Gefässe
39.79.87 ↔	Kathetertechnischer Verschluss mittels Radiofrequenz an abdominalen Gefässen	39.B5.L1 ↔	(Perkutan-)transluminale Implantation von ungecoverten Cheatham-Platinum-Stents, spinale Gefässe
39.79.89 ↔	Kathetertechnischer Verschluss mittels Radiofrequenz an sonstigen Gefässen, sonstige	39.B6.L1 ↔	(Perkutan-)transluminale Implantation von gecoverten Cheatham-Platinum-Stents, spinale Gefässe
39.79.A0 ↔	Selektive Embolisation mit Plugs von sonstigen Gefässen, n.n.bez.	39.B7.L1 ↔	(Perkutan-)transluminale Implantation von ungecoverten grosslumige Stents, spinale Gefässe
39.79.A1 ↔	Selektive Embolisation mit Plugs von Gefässen der oberen Extremitäten	39.B8.L1 ↔	(Perkutan-)transluminale Implantation von gecoverten grosslumige Stents, spinale Gefässe
39.79.A2 ↔	Selektive Embolisation mit Plugs der Aorta	39.BH.11 ↔	(Perkutan-)transluminale Implantation von Stents zur Strömungslaminierung bei Aneurysmen, intrakranielle Gefässe
39.79.A4 ↔	Selektive Embolisation mit Plugs von thorakalen Gefässen	39.BH.L1 ↔	(Perkutan-)transluminale Implantation von Stents zur Strömungslaminierung bei Aneurysmen, spinale Gefässe
39.79.A5 ↔	Selektive Embolisation mit Plugs von viszerale Gefässen		
39.79.A6 ↔	Selektive Embolisation mit Plugs von abdominalen Gefässen		
39.79.A7 ↔	Selektive Embolisation mit Plugs von Gefässen der unteren Extremitäten		
39.79.A8 ↔	Selektive Embolisation mit Plugs von spinalen Gefässen		
39.79.A9 ↔	Selektive Embolisation mit Plugs von sonstigen Gefässen, sonstige		

## Prozedur F31-2

34.03 ↔	Wiedereröffnung einer Thorakotomie	35.G3.13 ↔	Revision eines Pulmonalklappenersatzes, endovaskulärer Zugang
35.95 ↔	Revision einer Korrekturoperation am Herzen	35.G3.14 ↔	Revision eines Pulmonalklappenersatzes, transapikal
35.G0 ↔	Revision eines Herzklappenersatzes, n.n.bez.	35.G4.11 ↔	Revision eines Trikuspidalklappenersatzes, über vollständige Sternotomie
35.G1.11 ↔	Revision eines Aortenklappenersatzes, über vollständige Sternotomie	35.G4.12 ↔	Revision eines Trikuspidalklappenersatzes, über minimalinvasive Thorakotomie (partielle obere Sternotomie, laterale Thorakotomie)
35.G1.12 ↔	Revision eines Aortenklappenersatzes, über minimalinvasive Thorakotomie (partielle obere Sternotomie, laterale Thorakotomie)	35.G4.13 ↔	Revision eines Trikuspidalklappenersatzes, endovaskulärer Zugang
35.G1.13 ↔	Revision eines Aortenklappenersatzes, endovaskulärer Zugang	35.G4.14 ↔	Revision eines Trikuspidalklappenersatzes, transapikal
35.G1.14 ↔	Revision eines Aortenklappenersatzes, transapikal	35.G9 ↔	Revision eines Herzklappenersatzes, sonstige
35.G2.11 ↔	Revision eines Mitralklappenersatzes, über vollständige Sternotomie	38.45.00 ↔	Resektion von thorakalen Blutgefässen mit Ersatz, n.n.bez.
35.G2.12 ↔	Revision eines Mitralklappenersatzes, über minimalinvasive Thorakotomie (partielle obere Sternotomie, laterale Thorakotomie)	38.45.10 ↔	Resektion der thorakalen Aorta mit Ersatz, n.n.bez.
35.G2.13 ↔	Revision eines Mitralklappenersatzes, endovaskulärer Zugang	38.45.12 ↔	Resektion der Aorta thoracica mit Ersatz
35.G2.14 ↔	Revision eines Mitralklappenersatzes, transapikal	38.45.13 ↔	Resektion der Aorta thoracoabdominalis mit Ersatz
35.G3.11 ↔	Revision eines Pulmonalklappenersatzes, über vollständige Sternotomie	38.45.14 ↔	Resektion der thorakalen Aorta und Ersatz mit Hybridprothese
35.G3.12 ↔	Revision eines Pulmonalklappenersatzes, über minimalinvasive Thorakotomie (partielle obere Sternotomie, laterale Thorakotomie)	38.45.15 ↔	Resektion der Aorta ascendens mit Ersatz
		38.45.16 ↔	Resektion des Aortenbogens mit Ersatz
		38.45.17 ↔	Resektion der Aorta ascendens sowie des Aortenbogens mit Ersatz
		38.45.19 ↔	Resektion der thorakalen Aorta mit Ersatz, sonstige

38.45.20 ↔	Resektion sonstiger thorakaler Arterien mit Ersatz, n.n.bez.	38.45.31 ↔	Resektion der V. cava superior mit Ersatz
38.45.21 ↔	Resektion der A. pulmonalis mit Ersatz	38.45.38 ↔	Resektion sonstiger tiefer thorakaler Venen mit Ersatz
38.45.22 ↔	Resektion des Truncus brachiocephalicus mit Ersatz	38.45.39 ↔	Resektion thorakaler Venen mit Ersatz, sonstige
38.45.29 ↔	Resektion sonstiger thorakaler Arterien mit Ersatz	38.45.99 ↔	Resektion von thorakalen Blutgefäßen mit Ersatz, sonstige
38.45.30 ↔	Resektion thorakaler Venen mit Ersatz, n.n.bez.		

### Prozedur F31-3

99.B7.13 ‡↔	Intensivmedizinische Komplexbehandlung, 185 bis 360 Aufwandspunkte	99.B7.14 ‡↔	Intensivmedizinische Komplexbehandlung, 361 bis 552 Aufwandspunkte
-------------	--	-------------	--

### Prozedur F31-4

99.B8.13 ‡↔	IMC-Komplexbehandlung des Erwachsenen, 185 bis 360 Aufwandspunkte	99.B8.14 ‡↔	IMC-Komplexbehandlung des Erwachsenen, 361 bis 552 Aufwandspunkte
-------------	---	-------------	---

### Prozedur F31-5

37.33.00 ↔	Exzision oder Destruktion von anderer Läsion oder Gewebe des Herzens, offener Zugang, n.n.bez.	37.6A.41 ↔	Implantation eines herzkreislaufunterstützenden Systems, mit Pumpe, ohne Gasaustauschfunktion, intravasal (inkl. Intrakardial), linksventrikulär, perkutan
37.33.10 ↔	Exzision oder Destruktion am Reizleitungssystem, offener Zugang, n.n.bez.	37.6A.42 ↔	Implantation eines herzkreislaufunterstützenden Systems, mit Pumpe, ohne Gasaustauschfunktion, intravasal (inkl. Intrakardial), rechtsventrikulär, perkutan
37.33.11 ↔	Exzision oder Destruktion am Reizleitungssystem, offener Zugang, ablativ Massnahmen bei Tachyarrhythmie	37.6A.51 ↔	Implantation eines herzkreislauf- und lungenunterstützenden Systems, mit Pumpe, mit CO2-removal, extrakorporal, veno-venös, perkutan
37.33.19 ↔	Exzision oder Destruktion am Reizleitungssystem, offener Zugang, sonstige	37.6A.61 ↔	Implantation eines herzkreislauf- und lungenunterstützenden Systems, mit Pumpe, mit Oxygenator (inkl. CO2-removal), extrakorporal, veno-venös, offen chirurgisch extra-thorakal (z.B. Gefäßfreilegung)
37.33.20 ↔	Exzision von anderer Läsion oder Gewebe des Herzens, offener Zugang	37.6A.62 ↔	Implantation eines herzkreislauf- und lungenunterstützenden Systems, mit Pumpe, mit Oxygenator (inkl. CO2-removal), extrakorporal, veno-venös, perkutan
37.33.30 ↔	Destruktion von anderer Läsion oder Gewebe des Herzens, offener Zugang	37.6A.71 ↔	Implantation eines herzkreislauf- und lungenunterstützenden Systems, mit Pumpe, mit Oxygenator (inkl. CO2-removal), extrakorporal, veno-arteriell oder veno-venoarteriell, offen chirurgisch thorakal (Thorakotomie, Minithorakotomie, Sternotomie)
37.33.99 ↔	Exzision oder Destruktion von anderer Läsion oder Gewebe des Herzens, offener Zugang, sonstige	37.6A.72 ↔	Implantation eines herzkreislauf- und lungenunterstützenden Systems, mit Pumpe, mit Oxygenator (inkl. CO2-removal), extrakorporal, veno-arteriell oder veno-venoarteriell, offen chirurgisch extra-thorakal (z.B. Gefäßfreilegung)
37.52 ↔	Implantation eines kompletten Herzersatzsystems	37.6A.73 ↔	Implantation eines herzkreislauf- und lungenunterstützenden Systems, mit Pumpe, mit Oxygenator (inkl. CO2-removal), extrakorporal, veno-arteriell oder veno-venoarteriell, perkutan
37.53 ↔	Ersatz oder Reparatur der thorakalen Einheit eines kompletten Herzersatzsystems	37.6A.81 ↔	Implantation einer intraaortale Ballonpumpe (IABP), offen chirurgisch
37.54 ↔	Ersatz oder Reparatur von sonstigen implantierbaren Bestandteilen eines kompletten Herzersatzsystems	37.6A.82 ↔	Implantation einer intraaortalen Ballonpumpe (IABP), perkutan
37.6A.11 ↔	Implantation eines herzkreislaufunterstützenden Systems, mit Pumpe, ohne Gasaustauschfunktion, extrakorporal, linksventrikulär, offen chirurgisch thorakal (Thorakotomie, Minithorakotomie, Sternotomie)	37.6B.11 ↔	Entfernen eines herzkreislaufunterstützenden Systems, mit Pumpe, ohne Gasaustauschfunktion, extrakorporal, linksventrikulär, offen chirurgisch thorakal (Thorakotomie, Minithorakotomie, Sternotomie)
37.6A.12 ↔	Implantation eines herzkreislaufunterstützenden Systems, mit Pumpe, ohne Gasaustauschfunktion, extrakorporal, rechtsventrikulär, offen chirurgisch thorakal (Thorakotomie, Minithorakotomie, Sternotomie)	37.6B.12 ↔	Entfernen eines herzkreislaufunterstützenden Systems, mit Pumpe, ohne Gasaustauschfunktion, extrakorporal, rechtsventrikulär, offen chirurgisch thorakal (Thorakotomie, Minithorakotomie, Sternotomie)
37.6A.21 ↔	Implantation eines herzkreislaufunterstützenden Systems, mit Pumpe, ohne Gasaustauschfunktion, extrakorporal, biventrikulär, offen chirurgisch thorakal (Thorakotomie, Minithorakotomie, Sternotomie)		
37.6A.35 ↔	Implantation eines herzkreislaufunterstützenden Systems, mit Pumpe, ohne Gasaustauschfunktion, intrakorporal, linksventrikulär, Hospital Set, offen chirurgisch thorakal (Thorakotomie, Minithorakotomie, Sternotomie)		
37.6A.37 ↔	Implantation eines herzkreislaufunterstützenden Systems, mit Pumpe, ohne Gasaustauschfunktion, intrakorporal, rechtsventrikulär, Hospital Set, offen chirurgisch thorakal (Thorakotomie, Minithorakotomie, Sternotomie)		
37.6A.3A ↔	Implantation eines herzkreislaufunterstützenden Systems, mit Pumpe, ohne Gasaustauschfunktion, intrakorporal, biventrikulär, Hospital Set, offen chirurgisch thorakal (Thorakotomie, Minithorakotomie, Sternotomie)		

- 37.6B.21 ↔ Entfernen eines herzkreislaufunterstützenden Systems, mit Pumpe, ohne Gasaustauschfunktion, extrakorporal, biventrikulär, offen chirurgisch thorakal (Thorakotomie, Minithorakotomie, Sternotomie)
- 37.6B.31 ↔ Entfernen eines herzkreislaufunterstützenden Systems, mit Pumpe, ohne Gasaustauschfunktion, intrakorporal, linksventrikulär, offen chirurgisch thorakal (Thorakotomie, Minithorakotomie, Sternotomie)
- 37.6B.32 ↔ Entfernen eines herzkreislaufunterstützenden Systems, mit Pumpe, ohne Gasaustauschfunktion, intrakorporal, rechtsventrikulär, offen chirurgisch thorakal (Thorakotomie, Minithorakotomie, Sternotomie)
- 37.6B.33 ↔ Entfernen eines herzkreislaufunterstützenden Systems, mit Pumpe, ohne Gasaustauschfunktion, intrakorporal, biventrikulär, offen chirurgisch thorakal (Thorakotomie, Minithorakotomie, Sternotomie)
- 37.6B.41 ↔ Entfernen eines herzkreislaufunterstützenden Systems, mit Pumpe, ohne Gasaustauschfunktion, intravasal (inkl. Intrakardial), linksventrikulär, perkutan
- 37.6B.42 ↔ Entfernen eines herzkreislaufunterstützenden Systems, mit Pumpe, ohne Gasaustauschfunktion, intravasal (inkl. Intrakardial), rechtsventrikulär, perkutan
- 37.6B.61 ↔ Entfernen eines herzkreislauf- und lungenunterstützenden Systems, mit Pumpe, mit Oxygenator (inkl. CO<sub>2</sub>-removal), extrakorporal, veno-venös, offen chirurgisch extra-thorakal (z.B. Gefässfreilegung)
- 37.6B.71 ↔ Entfernen eines herzkreislauf- und lungenunterstützenden Systems, mit Pumpe, mit Oxygenator (inkl. CO<sub>2</sub>-removal), extrakorporal, veno-arteriell oder veno-venoarteriell, offen chirurgisch thorakal (Thorakotomie, Minithorakotomie, Sternotomie)
- 37.6B.72 ↔ Entfernen eines herzkreislauf- und lungenunterstützenden Systems, mit Pumpe, mit Oxygenator (inkl. CO<sub>2</sub>-removal), extrakorporal, veno-arteriell oder veno-venoarteriell, offen chirurgisch extra-thorakal (z.B. Gefässfreilegung)
- 37.6B.81 ↔ Entfernen einer intraaortale Ballonpumpe (IABP), offen chirurgisch
- 37.6B.A1 ↔ Entfernen eines herzkreislauf- und lungenunterstützenden Systems, ohne Pumpe, mit CO<sub>2</sub>-removal, extrakorporal, arteriovenös, offen chirurgisch extra-thorakal (z.B. Gefässfreilegung)
- 37.6C.11 ↔ Revision ohne Ersatz eines herzkreislaufunterstützenden Systems, mit Pumpe, ohne Gasaustauschfunktion, extrakorporal, linksventrikulär, offen chirurgisch thorakal (Thorakotomie, Minithorakotomie, Sternotomie)
- 37.6C.12 ↔ Revision ohne Ersatz eines herzkreislaufunterstützenden Systems, mit Pumpe, ohne Gasaustauschfunktion, extrakorporal, rechtsventrikulär, offen chirurgisch thorakal (Thorakotomie, Minithorakotomie, Sternotomie)
- 37.6C.21 ↔ Revision ohne Ersatz eines herzkreislaufunterstützenden Systems, mit Pumpe, ohne Gasaustauschfunktion, extrakorporal, biventrikulär, offen chirurgisch thorakal (Thorakotomie, Minithorakotomie, Sternotomie)
- 37.6C.31 ↔ Revision ohne Ersatz eines herzkreislaufunterstützenden Systems, mit Pumpe, ohne Gasaustauschfunktion, intrakorporal, linksventrikulär, offen chirurgisch thorakal (Thorakotomie, Minithorakotomie, Sternotomie)
- 37.6C.32 ↔ Revision ohne Ersatz eines herzkreislaufunterstützenden Systems, mit Pumpe, ohne Gasaustauschfunktion, intrakorporal, rechtsventrikulär, offen chirurgisch thorakal (Thorakotomie, Minithorakotomie, Sternotomie)
- 37.6C.33 ↔ Revision ohne Ersatz eines herzkreislaufunterstützenden Systems, mit Pumpe, ohne Gasaustauschfunktion, intrakorporal, biventrikulär, offen chirurgisch thorakal (Thorakotomie, Minithorakotomie, Sternotomie)
- 37.6C.61 ↔ Revision ohne Ersatz eines herzkreislauf- und lungenunterstützenden Systems, mit Pumpe, mit Oxygenator (inkl. CO<sub>2</sub>-removal), extrakorporal, veno-venös, offen chirurgisch extra-thorakal (z.B. Gefässfreilegung)
- 37.6C.71 ↔ Revision ohne Ersatz eines herzkreislauf- und lungenunterstützenden Systems, mit Pumpe, mit Oxygenator (inkl. CO<sub>2</sub>-removal), extrakorporal, veno-arteriell oder veno-venoarteriell, offen chirurgisch thorakal (Thorakotomie, Minithorakotomie, Sternotomie)
- 37.6C.72 ↔ Revision ohne Ersatz eines herzkreislauf- und lungenunterstützenden Systems, mit Pumpe, mit Oxygenator (inkl. CO<sub>2</sub>-removal), extrakorporal, veno-arteriell oder veno-venoarteriell, offen chirurgisch extra-thorakal (z.B. Gefässfreilegung)
- 37.6C.A1 ↔ Revision ohne Ersatz eines herzkreislauf- und lungenunterstützenden Systems, ohne Pumpe, mit CO<sub>2</sub>-removal, extrakorporal, arteriovenös, offen chirurgisch extra-thorakal (z.B. Gefässfreilegung)

## Prozedur F31-6

- 39.61.00 ↔ Extrakorporelle Zirkulation (ECC), n.n.bez.
- 39.61.10 ↔ Konventionelle extrakorporelle Zirkulation (ECC) unter Normothermie (mehr als 35 °C)
- 39.61.11 ↔ Konventionelle extrakorporelle Zirkulation (ECC) unter milder Hypothermie (32 - 35 °C)
- 39.61.12 ↔ Konventionelle extrakorporelle Zirkulation (ECC) unter moderater Hypothermie (26 bis unter 32 °C)
- 39.61.13 ↔ Konventionelle extrakorporelle Zirkulation (ECC) unter tiefer Hypothermie (20 bis unter 26 °C)
- 39.61.14 ↔ Konventionelle extrakorporelle Zirkulation (ECC) unter profunder Hypothermie (unter 20 °C)
- 39.61.15 ↔ Konventionelle extrakorporale Zirkulation (ECC) unter Hypothermie, unbekannte Temperatur
- 39.61.21 ↔ Minimalisierte extrakorporelle Zirkulation (ECC) unter Normothermie (mehr als 35 °C)
- 39.61.22 ↔ Minimalisierte extrakorporelle Zirkulation (ECC) unter milder Hypothermie (32 - 35 °C)
- 39.61.23 ↔ Minimalisierte extrakorporelle Zirkulation (ECC) unter moderater Hypothermie (26 bis unter 32 °C)
- 39.61.24 ↔ Minimalisierte extrakorporelle Zirkulation (ECC) unter tiefer Hypothermie (20 bis unter 26 °C)
- 39.61.25 ↔ Minimalisierte extrakorporelle Zirkulation (ECC) unter profunder Hypothermie (unter 20 °C)
- 39.61.26 ↔ Minimalisierte extrakorporelle Zirkulation (ECC) unter Hypothermie, unbekannte Temperatur
- 39.61.99 ↔ Extrakorporelle Zirkulation (ECC), sonstige
- 39.66 ↔ Perkutaner kardiopulmonaler Bypass

**ADRG F36****Krankheiten und Störungen des Kreislaufsystems mit intensivmedizinische Komplexbehandlung > 196/360 Aufwandspunkten oder komplexe Gefäßeingriffe mit Herz-Lungen-Maschine oder hochkomplexem Eingriff**

Mindestens eine Prozedur in Tabelle F36-1 oder Prozedur in Tabelle F36-2 und Prozedur in Tabelle F36-3 oder Prozedur in Tabelle F36-4 oder Prozedur in Tabelle F36-5 und Prozedur in Tabelle F36-6

**DRG F36A****Krankheiten und Störungen des Kreislaufsystems mit intensivmedizinische Komplexbehandlung > 1176/1380 Aufwandspunkten oder intensivmedizinische Komplexbehandlung > 784/828 Aufwandspunkte mit mehrzeitig bestimmte OR Prozeduren**

Mindestens eine Prozedur in Tabelle F36-7 oder mindestens eine Prozedur in Tabelle F36-8 und Mehrzeitige\_bestimmte OR- Prozeduren

**DRG F36B****Krankheiten und Störungen des Kreislaufsystems mit intensivmedizinische Komplexbehandlung > 784/1380 Aufwandspunkten oder Herzpumpe oder komplexer Gefäßeingriff mit extrakorporeller Zirkulation, oder schwerste CC mit intensivmedizinischer Komplexbehandlung > 980/1105 Aufwandspunkten oder bestimmter Eingriff oder intensivmedizinische Komplexbehandlung > 393/553 Aufwandspunkte mit komplexer OR Prozedur**

Prozedur in Tabelle F36-9 oder Prozedur in Tabelle F36-4 oder Prozedur in Tabelle F36-2 und Prozedur in Tabelle F36-3 oder (Intensivmedizinische Komplexbehandlung > 392 / 552 Aufwandspunkte und (Komplexe OR-Prozeduren oder Prozedur in Tabelle F36-10) oder Intensivmedizinische Komplexbehandlung > 980 / 1104 Aufwandspunkte oder Prozedur in Tabelle F36-5) und (PCCL > 5)

**DRG F36C****Krankheiten und Störungen des Kreislaufsystems mit intensivmedizinischer Komplexbehandlung > 980/1105 Aufwandspunkten oder bestimmter Eingriff oder intensivmedizinischer Komplexbehandlung > 392/552 Aufwandspunkte mit komplexer OR Prozedur**

Intensivmedizinische Komplexbehandlung > 392 / 552 Aufwandspunkte und (Komplexe OR-Prozeduren oder Prozedur in Tabelle F36-10) oder Intensivmedizinische Komplexbehandlung > 980 / 1104 Aufwandspunkte oder Prozedur in Tabelle F36-5

**DRG F36D****Krankheiten und Störungen des Kreislaufsystems mit intensivmedizinischer Komplexbehandlung > 392/552 Aufwandspunkten oder intensivmedizinischer Komplexbehandlung > 196/360 Aufwandspunkte mit komplexer OR Prozedur**

Intensivmedizinische Komplexbehandlung > 392 / 552 Aufwandspunkte oder mindestens eine Prozedur in Tabelle F36-1 und Komplexe OR-Prozeduren oder Prozedur in Tabelle F36-10

**DRG F36E****Krankheiten und Störungen des Kreislaufsystems mit intensivmedizinischer Komplexbehandlung > 196/360 Aufwandspunkten****Prozedur F36-1**

99.B7.14 †↔ Intensivmedizinische Komplexbehandlung, 361 bis 552 Aufwandspunkte	99.B7.1E †↔ Intensivmedizinische Komplexbehandlung, 2761 bis 3220 Aufwandspunkte
99.B7.15 †↔ Intensivmedizinische Komplexbehandlung, 553 bis 828 Aufwandspunkte	99.B7.1F †↔ Intensivmedizinische Komplexbehandlung, 3221 bis 3680 Aufwandspunkte
99.B7.16 †↔ Intensivmedizinische Komplexbehandlung, 829 bis 1104 Aufwandspunkte	99.B7.1G †↔ Intensivmedizinische Komplexbehandlung, 3681 bis 4600 Aufwandspunkte
99.B7.17 †↔ Intensivmedizinische Komplexbehandlung, 1105 bis 1380 Aufwandspunkte	99.B7.1H †↔ Intensivmedizinische Komplexbehandlung, 4601 bis 5520 Aufwandspunkte
99.B7.18 †↔ Intensivmedizinische Komplexbehandlung, 1381 bis 1656 Aufwandspunkte	99.B7.1I †↔ Intensivmedizinische Komplexbehandlung, 5521 bis 7360 Aufwandspunkte
99.B7.1A †↔ Intensivmedizinische Komplexbehandlung, 1657 bis 1932 Aufwandspunkte	99.B7.1J †↔ Intensivmedizinische Komplexbehandlung, 7361 bis 9200 Aufwandspunkte
99.B7.1B †↔ Intensivmedizinische Komplexbehandlung, 1933 bis 2208 Aufwandspunkte	99.B7.1K †↔ Intensivmedizinische Komplexbehandlung, 9201 bis 11040 Aufwandspunkte
99.B7.1C †↔ Intensivmedizinische Komplexbehandlung, 2209 bis 2484 Aufwandspunkte	99.B7.1L †↔ Intensivmedizinische Komplexbehandlung, 11041 bis 13800 Aufwandspunkte
99.B7.1D †↔ Intensivmedizinische Komplexbehandlung, 2485 bis 2760 Aufwandspunkte	99.B7.1M †↔ Intensivmedizinische Komplexbehandlung, 13801 bis 16560 Aufwandspunkte



- 99.B7.1N †↔ Intensivmedizinische Komplexbehandlung, 16561 bis 19320 Aufwandspunkte
- 99.B7.1O †↔ Intensivmedizinische Komplexbehandlung, 19321 und mehr Aufwandspunkte
- 99.B7.21 †↔ Intensivmedizinische Komplexbehandlung im Kindesalter (Basisprozedur), 197 bis 392 Aufwandspunkte
- 99.B7.22 †↔ Intensivmedizinische Komplexbehandlung im Kindesalter (Basisprozedur), 393 bis 588 Aufwandspunkte
- 99.B7.23 †↔ Intensivmedizinische Komplexbehandlung im Kindesalter (Basisprozedur), 589 bis 784 Aufwandspunkte
- 99.B7.24 †↔ Intensivmedizinische Komplexbehandlung im Kindesalter (Basisprozedur), 785 bis 980 Aufwandspunkte
- 99.B7.25 †↔ Intensivmedizinische Komplexbehandlung im Kindesalter (Basisprozedur), 981 bis 1176 Aufwandspunkte
- 99.B7.26 †↔ Intensivmedizinische Komplexbehandlung im Kindesalter (Basisprozedur), 1177 bis 1470 Aufwandspunkte
- 99.B7.27 †↔ Intensivmedizinische Komplexbehandlung im Kindesalter (Basisprozedur), 1471 bis 1764 Aufwandspunkte
- 99.B7.28 †↔ Intensivmedizinische Komplexbehandlung im Kindesalter (Basisprozedur), 1765 bis 2058 Aufwandspunkte
- 99.B7.2A †↔ Intensivmedizinische Komplexbehandlung im Kindesalter (Basisprozedur), 2059 bis 2352 Aufwandspunkte
- 99.B7.2B †↔ Intensivmedizinische Komplexbehandlung im Kindesalter (Basisprozedur), 2353 bis 2646 Aufwandspunkte
- 99.B7.2C †↔ Intensivmedizinische Komplexbehandlung im Kindesalter (Basisprozedur), 2647 bis 2940 Aufwandspunkte
- 99.B7.2D †↔ Intensivmedizinische Komplexbehandlung im Kindesalter (Basisprozedur), 2941 bis 3430 Aufwandspunkte
- 99.B7.2E †↔ Intensivmedizinische Komplexbehandlung im Kindesalter (Basisprozedur), 3431 bis 3920 Aufwandspunkte
- 99.B7.2F †↔ Intensivmedizinische Komplexbehandlung im Kindesalter (Basisprozedur), 3921 bis 4410 Aufwandspunkte
- 99.B7.2G †↔ Intensivmedizinische Komplexbehandlung im Kindesalter (Basisprozedur), 4411 bis 4900 Aufwandspunkte
- 99.B7.2H †↔ Intensivmedizinische Komplexbehandlung im Kindesalter (Basisprozedur), 4901 bis 5880 Aufwandspunkte
- 99.B7.2I †↔ Intensivmedizinische Komplexbehandlung im Kindesalter (Basisprozedur), 5881 bis 6860 Aufwandspunkte
- 99.B7.2J †↔ Intensivmedizinische Komplexbehandlung im Kindesalter (Basisprozedur), 6861 bis 7840 Aufwandspunkte
- 99.B7.2K †↔ Intensivmedizinische Komplexbehandlung im Kindesalter (Basisprozedur), 7841 bis 9800 Aufwandspunkte
- 99.B7.2L †↔ Intensivmedizinische Komplexbehandlung im Kindesalter (Basisprozedur), 9801 bis 11760 Aufwandspunkte
- 99.B7.2M †↔ Intensivmedizinische Komplexbehandlung im Kindesalter (Basisprozedur), 11761 bis 13720 Aufwandspunkte
- 99.B7.2N †↔ Intensivmedizinische Komplexbehandlung im Kindesalter (Basisprozedur), 13721 bis 16660 Aufwandspunkte
- 99.B7.2O †↔ Intensivmedizinische Komplexbehandlung im Kindesalter (Basisprozedur), 16661 bis 19600 Aufwandspunkte
- 99.B7.2P †↔ Intensivmedizinische Komplexbehandlung im Kindesalter (Basisprozedur), 19601 und mehr Aufwandspunkte
- 99.B7.31 †↔ Intensivmedizinische Komplexbehandlung im Neugeborenenalter (Basisprozedur), 197 bis 392 Aufwandspunkte
- 99.B7.32 †↔ Intensivmedizinische Komplexbehandlung im Neugeborenenalter (Basisprozedur), 393 bis 588 Aufwandspunkte
- 99.B7.33 †↔ Intensivmedizinische Komplexbehandlung im Neugeborenenalter (Basisprozedur), 589 bis 784 Aufwandspunkte
- 99.B7.34 †↔ Intensivmedizinische Komplexbehandlung im Neugeborenenalter (Basisprozedur), 785 bis 980 Aufwandspunkte
- 99.B7.35 †↔ Intensivmedizinische Komplexbehandlung im Neugeborenenalter (Basisprozedur), 981 bis 1176 Aufwandspunkte
- 99.B7.36 †↔ Intensivmedizinische Komplexbehandlung im Neugeborenenalter (Basisprozedur), 1177 bis 1470 Aufwandspunkte
- 99.B7.37 †↔ Intensivmedizinische Komplexbehandlung im Neugeborenenalter (Basisprozedur), 1471 bis 1764 Aufwandspunkte
- 99.B7.38 †↔ Intensivmedizinische Komplexbehandlung im Neugeborenenalter (Basisprozedur), 1765 bis 2058 Aufwandspunkte
- 99.B7.3A †↔ Intensivmedizinische Komplexbehandlung im Neugeborenenalter (Basisprozedur), 2059 bis 2352 Aufwandspunkte
- 99.B7.3B †↔ Intensivmedizinische Komplexbehandlung im Neugeborenenalter (Basisprozedur), 2353 bis 2646 Aufwandspunkte
- 99.B7.3C †↔ Intensivmedizinische Komplexbehandlung im Neugeborenenalter (Basisprozedur), 2647 bis 2940 Aufwandspunkte
- 99.B7.3D †↔ Intensivmedizinische Komplexbehandlung im Neugeborenenalter (Basisprozedur), 2941 bis 3430 Aufwandspunkte
- 99.B7.3E †↔ Intensivmedizinische Komplexbehandlung im Neugeborenenalter (Basisprozedur), 3431 bis 3920 Aufwandspunkte
- 99.B7.3F †↔ Intensivmedizinische Komplexbehandlung im Neugeborenenalter (Basisprozedur), 3921 bis 4410 Aufwandspunkte
- 99.B7.3G †↔ Intensivmedizinische Komplexbehandlung im Neugeborenenalter (Basisprozedur), 4411 bis 4900 Aufwandspunkte
- 99.B7.3H †↔ Intensivmedizinische Komplexbehandlung im Neugeborenenalter (Basisprozedur), 4901 bis 5880 Aufwandspunkte
- 99.B7.3I †↔ Intensivmedizinische Komplexbehandlung im Neugeborenenalter (Basisprozedur), 5881 bis 6860 Aufwandspunkte
- 99.B7.3J †↔ Intensivmedizinische Komplexbehandlung im Neugeborenenalter (Basisprozedur), 6861 bis 7840 Aufwandspunkte
- 99.B7.3K †↔ Intensivmedizinische Komplexbehandlung im Neugeborenenalter (Basisprozedur), 7841 bis 9800 Aufwandspunkte
- 99.B7.3L †↔ Intensivmedizinische Komplexbehandlung im Neugeborenenalter (Basisprozedur), 9801 bis 11760 Aufwandspunkte
- 99.B7.3M †↔ Intensivmedizinische Komplexbehandlung im Neugeborenenalter (Basisprozedur), 11761 bis 13720 Aufwandspunkte

- 99.B7.3N ‡↔ Intensivmedizinische Komplexbehandlung im Neugeborenenalter (Basisprozedur), 13721 bis 16660 Aufwandspunkte
- 99.B7.3O ‡↔ Intensivmedizinische Komplexbehandlung im Neugeborenenalter (Basisprozedur), 16661 bis 19600 Aufwandspunkte

- 99.B7.3P ‡↔ Intensivmedizinische Komplexbehandlung im Neugeborenenalter (Basisprozedur), 19601 und mehr Aufwandspunkte

### Prozedur F36-10

- 37.6A.41 ↔ Implantation eines herzkreislaufunterstützenden Systems, mit Pumpe, ohne Gasaustauschfunktion, intravasal (inkl. Intrakardial), linksventrikulär, perkutan
- 37.6A.42 ↔ Implantation eines herzkreislaufunterstützenden Systems, mit Pumpe, ohne Gasaustauschfunktion, intravasal (inkl. Intrakardial), rechtsventrikulär, perkutan
- 37.6A.51 ↔ Implantation eines herzkreislauf- und lungenunterstützenden Systems, mit Pumpe, mit CO2-removal, extrakorporal, veno-venös, perkutan
- 37.6A.62 ↔ Implantation eines herzkreislauf- und lungenunterstützenden Systems, mit Pumpe, mit Oxygenator (inkl. CO2-removal), extrakorporal, veno-venös, perkutan
- 37.6A.73 ↔ Implantation eines herzkreislauf- und lungenunterstützenden Systems, mit Pumpe, mit Oxygenator (inkl. CO2-removal), extrakorporal, veno-arteriell oder veno-venoarteriell, perkutan

### Prozedur F36-2

- 38.45.13 ↔ Resektion der Aorta thoracoabdominalis mit Ersatz
- 38.45.14 ↔ Resektion der thorakalen Aorta und Ersatz mit Hybridprothese

### Prozedur F36-3

- 39.61.00 ↔ Extrakorporelle Zirkulation (ECC), n.n.bez.
- 39.61.10 ↔ Konventionelle extrakorporelle Zirkulation (ECC) unter Normothermie (mehr als 35 °C)
- 39.61.11 ↔ Konventionelle extrakorporelle Zirkulation (ECC) unter milder Hypothermie (32 - 35 °C)
- 39.61.12 ↔ Konventionelle extrakorporelle Zirkulation (ECC) unter moderater Hypothermie (26 bis unter 32 °C)
- 39.61.13 ↔ Konventionelle extrakorporelle Zirkulation (ECC) unter tiefer Hypothermie (20 bis unter 26 °C)
- 39.61.14 ↔ Konventionelle extrakorporelle Zirkulation (ECC) unter profunder Hypothermie (unter 20 °C)
- 39.61.15 ↔ Konventionelle extrakorporale Zirkulation (ECC) unter Hypothermie, unbekannte Temperatur
- 39.61.21 ↔ Minimalisierte extrakorporelle Zirkulation (ECC) unter Normothermie (mehr als 35 °C)
- 39.61.22 ↔ Minimalisierte extrakorporelle Zirkulation (ECC) unter milder Hypothermie (32 - 35 °C)
- 39.61.23 ↔ Minimalisierte extrakorporelle Zirkulation (ECC) unter moderater Hypothermie (26 bis unter 32 °C)
- 39.61.24 ↔ Minimalisierte extrakorporelle Zirkulation (ECC) unter tiefer Hypothermie (20 bis unter 26 °C)
- 39.61.25 ↔ Minimalisierte extrakorporelle Zirkulation (ECC) unter profunder Hypothermie (unter 20 °C)
- 39.61.26 ↔ Minimalisierte extrakorporelle Zirkulation (ECC) unter Hypothermie, unbekannte Temperatur
- 39.61.99 ↔ Extrakorporelle Zirkulation (ECC), sonstige
- 39.66 ↔ Perkutaner kardiopulmonaler Bypass

### Prozedur F36-4

- 37.6A.11 ↔ Implantation eines herzkreislaufunterstützenden Systems, mit Pumpe, ohne Gasaustauschfunktion, extrakorporal, linksventrikulär, offen chirurgisch thorakal (Thorakotomie, Minithorakotomie, Sternotomie)
- 37.6A.12 ↔ Implantation eines herzkreislaufunterstützenden Systems, mit Pumpe, ohne Gasaustauschfunktion, extrakorporal, rechtsventrikulär, offen chirurgisch thorakal (Thorakotomie, Minithorakotomie, Sternotomie)
- 37.6A.21 ↔ Implantation eines herzkreislaufunterstützenden Systems, mit Pumpe, ohne Gasaustauschfunktion, extrakorporal, biventrikulär, offen chirurgisch thorakal (Thorakotomie, Minithorakotomie, Sternotomie)
- 37.6A.35 ↔ Implantation eines herzkreislaufunterstützenden Systems, mit Pumpe, ohne Gasaustauschfunktion, intrakorporal, linksventrikulär, Hospital Set, offen chirurgisch thorakal (Thorakotomie, Minithorakotomie, Sternotomie)
- 37.6A.37 ↔ Implantation eines herzkreislaufunterstützenden Systems, mit Pumpe, ohne Gasaustauschfunktion, intrakorporal, rechtsventrikulär, Hospital Set, offen chirurgisch thorakal (Thorakotomie, Minithorakotomie, Sternotomie)
- 37.6A.3A ↔ Implantation eines herzkreislaufunterstützenden Systems, mit Pumpe, ohne Gasaustauschfunktion, intrakorporal, biventrikulär, Hospital Set, offen chirurgisch thorakal (Thorakotomie, Minithorakotomie, Sternotomie)

**Prozedur F36-5**

38.15.30 ↔ Endarteriektomie der A. pulmonalis

**Prozedur F36-6**

39.61.13 ↔ Konventionelle extrakorporelle Zirkulation (ECC) unter tiefer Hypothermie (20 bis unter 26 °C)

39.61.14 ↔ Konventionelle extrakorporelle Zirkulation (ECC) unter profunder Hypothermie (unter 20 °C)

**Prozedur F36-7**

- 99.B7.18 †↔ Intensivmedizinische Komplexbehandlung, 1381 bis 1656 Aufwandspunkte
- 99.B7.1A †↔ Intensivmedizinische Komplexbehandlung, 1657 bis 1932 Aufwandspunkte
- 99.B7.1B †↔ Intensivmedizinische Komplexbehandlung, 1933 bis 2208 Aufwandspunkte
- 99.B7.1C †↔ Intensivmedizinische Komplexbehandlung, 2209 bis 2484 Aufwandspunkte
- 99.B7.1D †↔ Intensivmedizinische Komplexbehandlung, 2485 bis 2760 Aufwandspunkte
- 99.B7.1E †↔ Intensivmedizinische Komplexbehandlung, 2761 bis 3220 Aufwandspunkte
- 99.B7.1F †↔ Intensivmedizinische Komplexbehandlung, 3221 bis 3680 Aufwandspunkte
- 99.B7.1G †↔ Intensivmedizinische Komplexbehandlung, 3681 bis 4600 Aufwandspunkte
- 99.B7.1H †↔ Intensivmedizinische Komplexbehandlung, 4601 bis 5520 Aufwandspunkte
- 99.B7.1I †↔ Intensivmedizinische Komplexbehandlung, 5521 bis 7360 Aufwandspunkte
- 99.B7.1J †↔ Intensivmedizinische Komplexbehandlung, 7361 bis 9200 Aufwandspunkte
- 99.B7.1K †↔ Intensivmedizinische Komplexbehandlung, 9201 bis 11040 Aufwandspunkte
- 99.B7.1L †↔ Intensivmedizinische Komplexbehandlung, 11041 bis 13800 Aufwandspunkte
- 99.B7.1M †↔ Intensivmedizinische Komplexbehandlung, 13801 bis 16560 Aufwandspunkte
- 99.B7.1N †↔ Intensivmedizinische Komplexbehandlung, 16561 bis 19320 Aufwandspunkte
- 99.B7.1O †↔ Intensivmedizinische Komplexbehandlung, 19321 und mehr Aufwandspunkte
- 99.B7.26 †↔ Intensivmedizinische Komplexbehandlung im Kindesalter (Basisprozedur), 1177 bis 1470 Aufwandspunkte
- 99.B7.27 †↔ Intensivmedizinische Komplexbehandlung im Kindesalter (Basisprozedur), 1471 bis 1764 Aufwandspunkte
- 99.B7.28 †↔ Intensivmedizinische Komplexbehandlung im Kindesalter (Basisprozedur), 1765 bis 2058 Aufwandspunkte
- 99.B7.2A †↔ Intensivmedizinische Komplexbehandlung im Kindesalter (Basisprozedur), 2059 bis 2352 Aufwandspunkte
- 99.B7.2B †↔ Intensivmedizinische Komplexbehandlung im Kindesalter (Basisprozedur), 2353 bis 2646 Aufwandspunkte
- 99.B7.2C †↔ Intensivmedizinische Komplexbehandlung im Kindesalter (Basisprozedur), 2647 bis 2940 Aufwandspunkte
- 99.B7.2D †↔ Intensivmedizinische Komplexbehandlung im Kindesalter (Basisprozedur), 2941 bis 3430 Aufwandspunkte
- 99.B7.2E †↔ Intensivmedizinische Komplexbehandlung im Kindesalter (Basisprozedur), 3431 bis 3920 Aufwandspunkte
- 99.B7.2F †↔ Intensivmedizinische Komplexbehandlung im Kindesalter (Basisprozedur), 3921 bis 4410 Aufwandspunkte
- 99.B7.2G †↔ Intensivmedizinische Komplexbehandlung im Kindesalter (Basisprozedur), 4411 bis 4900 Aufwandspunkte
- 99.B7.2H †↔ Intensivmedizinische Komplexbehandlung im Kindesalter (Basisprozedur), 4901 bis 5880 Aufwandspunkte
- 99.B7.2I †↔ Intensivmedizinische Komplexbehandlung im Kindesalter (Basisprozedur), 5881 bis 6860 Aufwandspunkte
- 99.B7.2J †↔ Intensivmedizinische Komplexbehandlung im Kindesalter (Basisprozedur), 6861 bis 7840 Aufwandspunkte
- 99.B7.2K †↔ Intensivmedizinische Komplexbehandlung im Kindesalter (Basisprozedur), 7841 bis 9800 Aufwandspunkte
- 99.B7.2L †↔ Intensivmedizinische Komplexbehandlung im Kindesalter (Basisprozedur), 9801 bis 11760 Aufwandspunkte
- 99.B7.2M †↔ Intensivmedizinische Komplexbehandlung im Kindesalter (Basisprozedur), 11761 bis 13720 Aufwandspunkte
- 99.B7.2N †↔ Intensivmedizinische Komplexbehandlung im Kindesalter (Basisprozedur), 13721 bis 16660 Aufwandspunkte
- 99.B7.2O †↔ Intensivmedizinische Komplexbehandlung im Kindesalter (Basisprozedur), 16661 bis 19600 Aufwandspunkte
- 99.B7.2P †↔ Intensivmedizinische Komplexbehandlung im Kindesalter (Basisprozedur), 19601 und mehr Aufwandspunkte
- 99.B7.36 †↔ Intensivmedizinische Komplexbehandlung im Neugeborenenalter (Basisprozedur), 1177 bis 1470 Aufwandspunkte
- 99.B7.37 †↔ Intensivmedizinische Komplexbehandlung im Neugeborenenalter (Basisprozedur), 1471 bis 1764 Aufwandspunkte
- 99.B7.38 †↔ Intensivmedizinische Komplexbehandlung im Neugeborenenalter (Basisprozedur), 1765 bis 2058 Aufwandspunkte
- 99.B7.3A †↔ Intensivmedizinische Komplexbehandlung im Neugeborenenalter (Basisprozedur), 2059 bis 2352 Aufwandspunkte
- 99.B7.3B †↔ Intensivmedizinische Komplexbehandlung im Neugeborenenalter (Basisprozedur), 2353 bis 2646 Aufwandspunkte
- 99.B7.3C †↔ Intensivmedizinische Komplexbehandlung im Neugeborenenalter (Basisprozedur), 2647 bis 2940 Aufwandspunkte
- 99.B7.3D †↔ Intensivmedizinische Komplexbehandlung im Neugeborenenalter (Basisprozedur), 2941 bis 3430 Aufwandspunkte
- 99.B7.3E †↔ Intensivmedizinische Komplexbehandlung im Neugeborenenalter (Basisprozedur), 3431 bis 3920 Aufwandspunkte

99.B7.3F †↔ Intensivmedizinische Komplexbehandlung im Neugeborenenalter (Basisprozedur), 3921 bis 4410 Aufwandspunkte	99.B7.3L †↔ Intensivmedizinische Komplexbehandlung im Neugeborenenalter (Basisprozedur), 9801 bis 11760 Aufwandspunkte
99.B7.3G †↔ Intensivmedizinische Komplexbehandlung im Neugeborenenalter (Basisprozedur), 4411 bis 4900 Aufwandspunkte	99.B7.3M †↔ Intensivmedizinische Komplexbehandlung im Neugeborenenalter (Basisprozedur), 11761 bis 13720 Aufwandspunkte
99.B7.3H †↔ Intensivmedizinische Komplexbehandlung im Neugeborenenalter (Basisprozedur), 4901 bis 5880 Aufwandspunkte	99.B7.3N †↔ Intensivmedizinische Komplexbehandlung im Neugeborenenalter (Basisprozedur), 13721 bis 16660 Aufwandspunkte
99.B7.3I †↔ Intensivmedizinische Komplexbehandlung im Neugeborenenalter (Basisprozedur), 5881 bis 6860 Aufwandspunkte	99.B7.3O †↔ Intensivmedizinische Komplexbehandlung im Neugeborenenalter (Basisprozedur), 16661 bis 19600 Aufwandspunkte
99.B7.3J †↔ Intensivmedizinische Komplexbehandlung im Neugeborenenalter (Basisprozedur), 6861 bis 7840 Aufwandspunkte	99.B7.3P †↔ Intensivmedizinische Komplexbehandlung im Neugeborenenalter (Basisprozedur), 19601 und mehr Aufwandspunkte
99.B7.3K †↔ Intensivmedizinische Komplexbehandlung im Neugeborenenalter (Basisprozedur), 7841 bis 9800 Aufwandspunkte	

### Prozedur F36-8

99.B7.16 †↔ Intensivmedizinische Komplexbehandlung, 829 bis 1104 Aufwandspunkte	99.B7.28 †↔ Intensivmedizinische Komplexbehandlung im Kindesalter (Basisprozedur), 1765 bis 2058 Aufwandspunkte
99.B7.17 †↔ Intensivmedizinische Komplexbehandlung, 1105 bis 1380 Aufwandspunkte	99.B7.2A †↔ Intensivmedizinische Komplexbehandlung im Kindesalter (Basisprozedur), 2059 bis 2352 Aufwandspunkte
99.B7.18 †↔ Intensivmedizinische Komplexbehandlung, 1381 bis 1656 Aufwandspunkte	99.B7.2B †↔ Intensivmedizinische Komplexbehandlung im Kindesalter (Basisprozedur), 2353 bis 2646 Aufwandspunkte
99.B7.1A †↔ Intensivmedizinische Komplexbehandlung, 1657 bis 1932 Aufwandspunkte	99.B7.2C †↔ Intensivmedizinische Komplexbehandlung im Kindesalter (Basisprozedur), 2647 bis 2940 Aufwandspunkte
99.B7.1B †↔ Intensivmedizinische Komplexbehandlung, 1933 bis 2208 Aufwandspunkte	99.B7.2D †↔ Intensivmedizinische Komplexbehandlung im Kindesalter (Basisprozedur), 2941 bis 3430 Aufwandspunkte
99.B7.1C †↔ Intensivmedizinische Komplexbehandlung, 2209 bis 2484 Aufwandspunkte	99.B7.2E †↔ Intensivmedizinische Komplexbehandlung im Kindesalter (Basisprozedur), 3431 bis 3920 Aufwandspunkte
99.B7.1D †↔ Intensivmedizinische Komplexbehandlung, 2485 bis 2760 Aufwandspunkte	99.B7.2F †↔ Intensivmedizinische Komplexbehandlung im Kindesalter (Basisprozedur), 3921 bis 4410 Aufwandspunkte
99.B7.1E †↔ Intensivmedizinische Komplexbehandlung, 2761 bis 3220 Aufwandspunkte	99.B7.2G †↔ Intensivmedizinische Komplexbehandlung im Kindesalter (Basisprozedur), 4411 bis 4900 Aufwandspunkte
99.B7.1F †↔ Intensivmedizinische Komplexbehandlung, 3221 bis 3680 Aufwandspunkte	99.B7.2H †↔ Intensivmedizinische Komplexbehandlung im Kindesalter (Basisprozedur), 4901 bis 5880 Aufwandspunkte
99.B7.1G †↔ Intensivmedizinische Komplexbehandlung, 3681 bis 4600 Aufwandspunkte	99.B7.2I †↔ Intensivmedizinische Komplexbehandlung im Kindesalter (Basisprozedur), 5881 bis 6860 Aufwandspunkte
99.B7.1H †↔ Intensivmedizinische Komplexbehandlung, 4601 bis 5520 Aufwandspunkte	99.B7.2J †↔ Intensivmedizinische Komplexbehandlung im Kindesalter (Basisprozedur), 6861 bis 7840 Aufwandspunkte
99.B7.1I †↔ Intensivmedizinische Komplexbehandlung, 5521 bis 7360 Aufwandspunkte	99.B7.2K †↔ Intensivmedizinische Komplexbehandlung im Kindesalter (Basisprozedur), 7841 bis 9800 Aufwandspunkte
99.B7.1J †↔ Intensivmedizinische Komplexbehandlung, 7361 bis 9200 Aufwandspunkte	99.B7.2L †↔ Intensivmedizinische Komplexbehandlung im Kindesalter (Basisprozedur), 9801 bis 11760 Aufwandspunkte
99.B7.1K †↔ Intensivmedizinische Komplexbehandlung, 9201 bis 11040 Aufwandspunkte	99.B7.2M †↔ Intensivmedizinische Komplexbehandlung im Kindesalter (Basisprozedur), 11761 bis 13720 Aufwandspunkte
99.B7.1L †↔ Intensivmedizinische Komplexbehandlung, 11041 bis 13800 Aufwandspunkte	99.B7.2N †↔ Intensivmedizinische Komplexbehandlung im Kindesalter (Basisprozedur), 13721 bis 16660 Aufwandspunkte
99.B7.1M †↔ Intensivmedizinische Komplexbehandlung, 13801 bis 16560 Aufwandspunkte	99.B7.2O †↔ Intensivmedizinische Komplexbehandlung im Kindesalter (Basisprozedur), 16661 bis 19600 Aufwandspunkte
99.B7.1N †↔ Intensivmedizinische Komplexbehandlung, 16561 bis 19320 Aufwandspunkte	
99.B7.1O †↔ Intensivmedizinische Komplexbehandlung, 19321 und mehr Aufwandspunkte	
99.B7.24 †↔ Intensivmedizinische Komplexbehandlung im Kindesalter (Basisprozedur), 785 bis 980 Aufwandspunkte	
99.B7.25 †↔ Intensivmedizinische Komplexbehandlung im Kindesalter (Basisprozedur), 981 bis 1176 Aufwandspunkte	
99.B7.26 †↔ Intensivmedizinische Komplexbehandlung im Kindesalter (Basisprozedur), 1177 bis 1470 Aufwandspunkte	
99.B7.27 †↔ Intensivmedizinische Komplexbehandlung im Kindesalter (Basisprozedur), 1471 bis 1764 Aufwandspunkte	

- 99.B7.2P †↔ Intensivmedizinische Komplexbehandlung im Kindesalter (Basisprozedur), 19601 und mehr Aufwandspunkte
- 99.B7.34 †↔ Intensivmedizinische Komplexbehandlung im Neugeborenenalter (Basisprozedur), 785 bis 980 Aufwandspunkte
- 99.B7.35 †↔ Intensivmedizinische Komplexbehandlung im Neugeborenenalter (Basisprozedur), 981 bis 1176 Aufwandspunkte
- 99.B7.36 †↔ Intensivmedizinische Komplexbehandlung im Neugeborenenalter (Basisprozedur), 1177 bis 1470 Aufwandspunkte
- 99.B7.37 †↔ Intensivmedizinische Komplexbehandlung im Neugeborenenalter (Basisprozedur), 1471 bis 1764 Aufwandspunkte
- 99.B7.38 †↔ Intensivmedizinische Komplexbehandlung im Neugeborenenalter (Basisprozedur), 1765 bis 2058 Aufwandspunkte
- 99.B7.3A †↔ Intensivmedizinische Komplexbehandlung im Neugeborenenalter (Basisprozedur), 2059 bis 2352 Aufwandspunkte
- 99.B7.3B †↔ Intensivmedizinische Komplexbehandlung im Neugeborenenalter (Basisprozedur), 2353 bis 2646 Aufwandspunkte
- 99.B7.3C †↔ Intensivmedizinische Komplexbehandlung im Neugeborenenalter (Basisprozedur), 2647 bis 2940 Aufwandspunkte
- 99.B7.3D †↔ Intensivmedizinische Komplexbehandlung im Neugeborenenalter (Basisprozedur), 2941 bis 3430 Aufwandspunkte
- 99.B7.3E †↔ Intensivmedizinische Komplexbehandlung im Neugeborenenalter (Basisprozedur), 3431 bis 3920 Aufwandspunkte
- 99.B7.3F †↔ Intensivmedizinische Komplexbehandlung im Neugeborenenalter (Basisprozedur), 3921 bis 4410 Aufwandspunkte
- 99.B7.3G †↔ Intensivmedizinische Komplexbehandlung im Neugeborenenalter (Basisprozedur), 4411 bis 4900 Aufwandspunkte
- 99.B7.3H †↔ Intensivmedizinische Komplexbehandlung im Neugeborenenalter (Basisprozedur), 4901 bis 5880 Aufwandspunkte
- 99.B7.3I †↔ Intensivmedizinische Komplexbehandlung im Neugeborenenalter (Basisprozedur), 5881 bis 6860 Aufwandspunkte
- 99.B7.3J †↔ Intensivmedizinische Komplexbehandlung im Neugeborenenalter (Basisprozedur), 6861 bis 7840 Aufwandspunkte
- 99.B7.3K †↔ Intensivmedizinische Komplexbehandlung im Neugeborenenalter (Basisprozedur), 7841 bis 9800 Aufwandspunkte
- 99.B7.3L †↔ Intensivmedizinische Komplexbehandlung im Neugeborenenalter (Basisprozedur), 9801 bis 11760 Aufwandspunkte
- 99.B7.3M †↔ Intensivmedizinische Komplexbehandlung im Neugeborenenalter (Basisprozedur), 11761 bis 13720 Aufwandspunkte
- 99.B7.3N †↔ Intensivmedizinische Komplexbehandlung im Neugeborenenalter (Basisprozedur), 13721 bis 16660 Aufwandspunkte
- 99.B7.3O †↔ Intensivmedizinische Komplexbehandlung im Neugeborenenalter (Basisprozedur), 16661 bis 19600 Aufwandspunkte
- 99.B7.3P †↔ Intensivmedizinische Komplexbehandlung im Neugeborenenalter (Basisprozedur), 19601 und mehr Aufwandspunkte

### Prozedur F36-9

- 99.B7.18 †↔ Intensivmedizinische Komplexbehandlung, 1381 bis 1656 Aufwandspunkte
- 99.B7.1A †↔ Intensivmedizinische Komplexbehandlung, 1657 bis 1932 Aufwandspunkte
- 99.B7.1B †↔ Intensivmedizinische Komplexbehandlung, 1933 bis 2208 Aufwandspunkte
- 99.B7.1C †↔ Intensivmedizinische Komplexbehandlung, 2209 bis 2484 Aufwandspunkte
- 99.B7.1D †↔ Intensivmedizinische Komplexbehandlung, 2485 bis 2760 Aufwandspunkte
- 99.B7.1E †↔ Intensivmedizinische Komplexbehandlung, 2761 bis 3220 Aufwandspunkte
- 99.B7.1F †↔ Intensivmedizinische Komplexbehandlung, 3221 bis 3680 Aufwandspunkte
- 99.B7.1G †↔ Intensivmedizinische Komplexbehandlung, 3681 bis 4600 Aufwandspunkte
- 99.B7.1H †↔ Intensivmedizinische Komplexbehandlung, 4601 bis 5520 Aufwandspunkte
- 99.B7.1I †↔ Intensivmedizinische Komplexbehandlung, 5521 bis 7360 Aufwandspunkte
- 99.B7.1J †↔ Intensivmedizinische Komplexbehandlung, 7361 bis 9200 Aufwandspunkte
- 99.B7.1K †↔ Intensivmedizinische Komplexbehandlung, 9201 bis 11040 Aufwandspunkte
- 99.B7.1L †↔ Intensivmedizinische Komplexbehandlung, 11041 bis 13800 Aufwandspunkte
- 99.B7.1M †↔ Intensivmedizinische Komplexbehandlung, 13801 bis 16560 Aufwandspunkte
- 99.B7.1N †↔ Intensivmedizinische Komplexbehandlung, 16561 bis 19320 Aufwandspunkte
- 99.B7.1O †↔ Intensivmedizinische Komplexbehandlung, 19321 und mehr Aufwandspunkte
- 99.B7.24 †↔ Intensivmedizinische Komplexbehandlung im Kindesalter (Basisprozedur), 785 bis 980 Aufwandspunkte
- 99.B7.25 †↔ Intensivmedizinische Komplexbehandlung im Kindesalter (Basisprozedur), 981 bis 1176 Aufwandspunkte
- 99.B7.26 †↔ Intensivmedizinische Komplexbehandlung im Kindesalter (Basisprozedur), 1177 bis 1470 Aufwandspunkte
- 99.B7.27 †↔ Intensivmedizinische Komplexbehandlung im Kindesalter (Basisprozedur), 1471 bis 1764 Aufwandspunkte
- 99.B7.28 †↔ Intensivmedizinische Komplexbehandlung im Kindesalter (Basisprozedur), 1765 bis 2058 Aufwandspunkte
- 99.B7.2A †↔ Intensivmedizinische Komplexbehandlung im Kindesalter (Basisprozedur), 2059 bis 2352 Aufwandspunkte
- 99.B7.2B †↔ Intensivmedizinische Komplexbehandlung im Kindesalter (Basisprozedur), 2353 bis 2646 Aufwandspunkte
- 99.B7.2C †↔ Intensivmedizinische Komplexbehandlung im Kindesalter (Basisprozedur), 2647 bis 2940 Aufwandspunkte
- 99.B7.2D †↔ Intensivmedizinische Komplexbehandlung im Kindesalter (Basisprozedur), 2941 bis 3430 Aufwandspunkte
- 99.B7.2E †↔ Intensivmedizinische Komplexbehandlung im Kindesalter (Basisprozedur), 3431 bis 3920 Aufwandspunkte
- 99.B7.2F †↔ Intensivmedizinische Komplexbehandlung im Kindesalter (Basisprozedur), 3921 bis 4410 Aufwandspunkte

- 99.B7.2G †↔ Intensivmedizinische Komplexbehandlung im Kindesalter (Basisprozedur), 4411 bis 4900 Aufwandspunkte
- 99.B7.2H †↔ Intensivmedizinische Komplexbehandlung im Kindesalter (Basisprozedur), 4901 bis 5880 Aufwandspunkte
- 99.B7.2I †↔ Intensivmedizinische Komplexbehandlung im Kindesalter (Basisprozedur), 5881 bis 6860 Aufwandspunkte
- 99.B7.2J †↔ Intensivmedizinische Komplexbehandlung im Kindesalter (Basisprozedur), 6861 bis 7840 Aufwandspunkte
- 99.B7.2K †↔ Intensivmedizinische Komplexbehandlung im Kindesalter (Basisprozedur), 7841 bis 9800 Aufwandspunkte
- 99.B7.2L †↔ Intensivmedizinische Komplexbehandlung im Kindesalter (Basisprozedur), 9801 bis 11760 Aufwandspunkte
- 99.B7.2M †↔ Intensivmedizinische Komplexbehandlung im Kindesalter (Basisprozedur), 11761 bis 13720 Aufwandspunkte
- 99.B7.2N †↔ Intensivmedizinische Komplexbehandlung im Kindesalter (Basisprozedur), 13721 bis 16660 Aufwandspunkte
- 99.B7.2O †↔ Intensivmedizinische Komplexbehandlung im Kindesalter (Basisprozedur), 16661 bis 19600 Aufwandspunkte
- 99.B7.2P †↔ Intensivmedizinische Komplexbehandlung im Kindesalter (Basisprozedur), 19601 und mehr Aufwandspunkte
- 99.B7.34 †↔ Intensivmedizinische Komplexbehandlung im Neugeborenenalter (Basisprozedur), 785 bis 980 Aufwandspunkte
- 99.B7.35 †↔ Intensivmedizinische Komplexbehandlung im Neugeborenenalter (Basisprozedur), 981 bis 1176 Aufwandspunkte
- 99.B7.36 †↔ Intensivmedizinische Komplexbehandlung im Neugeborenenalter (Basisprozedur), 1177 bis 1470 Aufwandspunkte
- 99.B7.37 †↔ Intensivmedizinische Komplexbehandlung im Neugeborenenalter (Basisprozedur), 1471 bis 1764 Aufwandspunkte
- 99.B7.38 †↔ Intensivmedizinische Komplexbehandlung im Neugeborenenalter (Basisprozedur), 1765 bis 2058 Aufwandspunkte
- 99.B7.3A †↔ Intensivmedizinische Komplexbehandlung im Neugeborenenalter (Basisprozedur), 2059 bis 2352 Aufwandspunkte
- 99.B7.3B †↔ Intensivmedizinische Komplexbehandlung im Neugeborenenalter (Basisprozedur), 2353 bis 2646 Aufwandspunkte
- 99.B7.3C †↔ Intensivmedizinische Komplexbehandlung im Neugeborenenalter (Basisprozedur), 2647 bis 2940 Aufwandspunkte
- 99.B7.3D †↔ Intensivmedizinische Komplexbehandlung im Neugeborenenalter (Basisprozedur), 2941 bis 3430 Aufwandspunkte
- 99.B7.3E †↔ Intensivmedizinische Komplexbehandlung im Neugeborenenalter (Basisprozedur), 3431 bis 3920 Aufwandspunkte
- 99.B7.3F †↔ Intensivmedizinische Komplexbehandlung im Neugeborenenalter (Basisprozedur), 3921 bis 4410 Aufwandspunkte
- 99.B7.3G †↔ Intensivmedizinische Komplexbehandlung im Neugeborenenalter (Basisprozedur), 4411 bis 4900 Aufwandspunkte
- 99.B7.3H †↔ Intensivmedizinische Komplexbehandlung im Neugeborenenalter (Basisprozedur), 4901 bis 5880 Aufwandspunkte
- 99.B7.3I †↔ Intensivmedizinische Komplexbehandlung im Neugeborenenalter (Basisprozedur), 5881 bis 6860 Aufwandspunkte
- 99.B7.3J †↔ Intensivmedizinische Komplexbehandlung im Neugeborenenalter (Basisprozedur), 6861 bis 7840 Aufwandspunkte
- 99.B7.3K †↔ Intensivmedizinische Komplexbehandlung im Neugeborenenalter (Basisprozedur), 7841 bis 9800 Aufwandspunkte
- 99.B7.3L †↔ Intensivmedizinische Komplexbehandlung im Neugeborenenalter (Basisprozedur), 9801 bis 11760 Aufwandspunkte
- 99.B7.3M †↔ Intensivmedizinische Komplexbehandlung im Neugeborenenalter (Basisprozedur), 11761 bis 13720 Aufwandspunkte
- 99.B7.3N †↔ Intensivmedizinische Komplexbehandlung im Neugeborenenalter (Basisprozedur), 13721 bis 16660 Aufwandspunkte
- 99.B7.3O †↔ Intensivmedizinische Komplexbehandlung im Neugeborenenalter (Basisprozedur), 16661 bis 19600 Aufwandspunkte
- 99.B7.3P †↔ Intensivmedizinische Komplexbehandlung im Neugeborenenalter (Basisprozedur), 19601 und mehr Aufwandspunkte

**ADRG F37**

**Krankheiten und Störungen des Kreislaufsystems mit intensivmedizinischer Komplexbehandlung > 184 Aufwandspunkten oder IMCK > 196/360 Aufwandspunkte**

Mindestens eine Prozedur in Tabelle F37-1

**DRG F37A**

**Krankheiten und Störungen des Kreislaufsystems mit intensivmedizinischer Komplexbehandlung > 184 Aufwandspunkten oder IMCK > 196/360 Aufwandspunkte, mit komplexer OR-Prozedur**

Komplexe OR-Prozeduren

**DRG F37B****Krankheiten und Störungen des Kreislaufsystems mit intensivmedizinischer  
Komplexbehandlung > 184 Aufwandspunkten oder IMCK > 196/360  
Aufwandspunkte****Prozedur F37-1**

99.B7.13 †↔ Intensivmedizinische Komplexbehandlung, 185 bis 360 Aufwandspunkte	99.B8.1F †↔ IMC-Komplexbehandlung des Erwachsenen, 3221 bis 3680 Aufwandspunkte
99.B7.14 †↔ Intensivmedizinische Komplexbehandlung, 361 bis 552 Aufwandspunkte	99.B8.1G †↔ IMC-Komplexbehandlung des Erwachsenen, 3681 bis 4600 Aufwandspunkte
99.B7.15 †↔ Intensivmedizinische Komplexbehandlung, 553 bis 828 Aufwandspunkte	99.B8.1H †↔ IMC-Komplexbehandlung des Erwachsenen, 4601 bis 5520 Aufwandspunkte
99.B7.16 †↔ Intensivmedizinische Komplexbehandlung, 829 bis 1104 Aufwandspunkte	99.B8.1I †↔ IMC-Komplexbehandlung des Erwachsenen, 5521 bis 7360 Aufwandspunkte
99.B7.17 †↔ Intensivmedizinische Komplexbehandlung, 1105 bis 1380 Aufwandspunkte	99.B8.1J †↔ IMC-Komplexbehandlung des Erwachsenen, 7361 bis 9200 Aufwandspunkte
99.B7.18 †↔ Intensivmedizinische Komplexbehandlung, 1381 bis 1656 Aufwandspunkte	99.B8.1K †↔ IMC-Komplexbehandlung des Erwachsenen, 9201 bis 11040 Aufwandspunkte
99.B7.1A †↔ Intensivmedizinische Komplexbehandlung, 1657 bis 1932 Aufwandspunkte	99.B8.1L †↔ IMC-Komplexbehandlung des Erwachsenen, 11041 bis 13800 Aufwandspunkte
99.B7.1B †↔ Intensivmedizinische Komplexbehandlung, 1933 bis 2208 Aufwandspunkte	99.B8.1M †↔ IMC-Komplexbehandlung des Erwachsenen, 13801 bis 16560 Aufwandspunkte
99.B7.1C †↔ Intensivmedizinische Komplexbehandlung, 2209 bis 2484 Aufwandspunkte	99.B8.1N †↔ IMC-Komplexbehandlung des Erwachsenen, 16561 bis 19320 Aufwandspunkte
99.B7.1D †↔ Intensivmedizinische Komplexbehandlung, 2485 bis 2760 Aufwandspunkte	99.B8.1O †↔ IMC-Komplexbehandlung des Erwachsenen, 19321 und mehr Aufwandspunkte
99.B7.1E †↔ Intensivmedizinische Komplexbehandlung, 2761 bis 3220 Aufwandspunkte	99.B8.21 †↔ IMC-Komplexbehandlung im Kindesalter, 197 bis 392 Aufwandspunkte
99.B7.1F †↔ Intensivmedizinische Komplexbehandlung, 3221 bis 3680 Aufwandspunkte	99.B8.22 †↔ IMC-Komplexbehandlung im Kindesalter, 393 bis 588 Aufwandspunkte
99.B7.1G †↔ Intensivmedizinische Komplexbehandlung, 3681 bis 4600 Aufwandspunkte	99.B8.23 †↔ IMC-Komplexbehandlung im Kindesalter, 589 bis 784 Aufwandspunkte
99.B7.1H †↔ Intensivmedizinische Komplexbehandlung, 4601 bis 5520 Aufwandspunkte	99.B8.24 †↔ IMC-Komplexbehandlung im Kindesalter, 785 bis 980 Aufwandspunkte
99.B7.1I †↔ Intensivmedizinische Komplexbehandlung, 5521 bis 7360 Aufwandspunkte	99.B8.25 †↔ IMC-Komplexbehandlung im Kindesalter, 981 bis 1176 Aufwandspunkte
99.B7.1J †↔ Intensivmedizinische Komplexbehandlung, 7361 bis 9200 Aufwandspunkte	99.B8.26 †↔ IMC-Komplexbehandlung im Kindesalter, 1177 bis 1470 Aufwandspunkte
99.B7.1K †↔ Intensivmedizinische Komplexbehandlung, 9201 bis 11040 Aufwandspunkte	99.B8.27 †↔ IMC-Komplexbehandlung im Kindesalter, 1471 bis 1764 Aufwandspunkte
99.B7.1L †↔ Intensivmedizinische Komplexbehandlung, 11041 bis 13800 Aufwandspunkte	99.B8.28 †↔ IMC-Komplexbehandlung im Kindesalter, 1765 bis 2058 Aufwandspunkte
99.B7.1M †↔ Intensivmedizinische Komplexbehandlung, 13801 bis 16560 Aufwandspunkte	99.B8.2A †↔ IMC-Komplexbehandlung im Kindesalter, 2059 bis 2352 Aufwandspunkte
99.B7.1N †↔ Intensivmedizinische Komplexbehandlung, 16561 bis 19320 Aufwandspunkte	99.B8.2B †↔ IMC-Komplexbehandlung im Kindesalter, 2353 bis 2646 Aufwandspunkte
99.B7.1O †↔ Intensivmedizinische Komplexbehandlung, 19321 und mehr Aufwandspunkte	99.B8.2C †↔ IMC-Komplexbehandlung im Kindesalter, 2647 bis 2940 Aufwandspunkte
99.B8.14 †↔ IMC-Komplexbehandlung des Erwachsenen, 361 bis 552 Aufwandspunkte	99.B8.2D †↔ IMC-Komplexbehandlung im Kindesalter, 2941 bis 3430 Aufwandspunkte
99.B8.15 †↔ IMC-Komplexbehandlung des Erwachsenen, 553 bis 828 Aufwandspunkte	99.B8.2E †↔ IMC-Komplexbehandlung im Kindesalter, 3431 bis 3920 Aufwandspunkte
99.B8.16 †↔ IMC-Komplexbehandlung des Erwachsenen, 829 bis 1104 Aufwandspunkte	99.B8.2F †↔ IMC-Komplexbehandlung im Kindesalter, 3921 bis 4410 Aufwandspunkte
99.B8.17 †↔ IMC-Komplexbehandlung des Erwachsenen, 1105 bis 1380 Aufwandspunkte	99.B8.2G †↔ IMC-Komplexbehandlung im Kindesalter, 4411 bis 4900 Aufwandspunkte
99.B8.18 †↔ IMC-Komplexbehandlung des Erwachsenen, 1381 bis 1656 Aufwandspunkte	99.B8.2H †↔ IMC-Komplexbehandlung im Kindesalter, 4901 bis 5880 Aufwandspunkte
99.B8.1A †↔ IMC-Komplexbehandlung des Erwachsenen, 1657 bis 1932 Aufwandspunkte	99.B8.2I †↔ IMC-Komplexbehandlung im Kindesalter, 5881 bis 6860 Aufwandspunkte
99.B8.1B †↔ IMC-Komplexbehandlung des Erwachsenen, 1933 bis 2208 Aufwandspunkte	99.B8.2J †↔ IMC-Komplexbehandlung im Kindesalter, 6861 bis 7840 Aufwandspunkte
99.B8.1C †↔ IMC-Komplexbehandlung des Erwachsenen, 2209 bis 2484 Aufwandspunkte	99.B8.2K †↔ IMC-Komplexbehandlung im Kindesalter, 7841 bis 9800 Aufwandspunkte
99.B8.1D †↔ IMC-Komplexbehandlung des Erwachsenen, 2485 bis 2760 Aufwandspunkte	99.B8.2L †↔ IMC-Komplexbehandlung im Kindesalter, 9801 bis 11760 Aufwandspunkte
99.B8.1E †↔ IMC-Komplexbehandlung des Erwachsenen, 2761 bis 3220 Aufwandspunkte	99.B8.2M †↔ IMC-Komplexbehandlung im Kindesalter, 11761 bis 13720 Aufwandspunkte

99.B8.2N †↔ IMC-Komplexbehandlung im Kindesalter, 13721 bis 16660 Aufwandspunkte	99.B8.3D †↔ IMC-Komplexbehandlung im Neugeborenenalter, 2941 bis 3430 Aufwandspunkte
99.B8.2O †↔ IMC-Komplexbehandlung im Kindesalter, 16661 bis 19600 Aufwandspunkte	99.B8.3E †↔ IMC-Komplexbehandlung im Neugeborenenalter, 3431 bis 3920 Aufwandspunkte
99.B8.2P †↔ IMC-Komplexbehandlung im Kindesalter, 19601 und mehr Aufwandspunkte	99.B8.3F †↔ IMC-Komplexbehandlung im Neugeborenenalter, 3921 bis 4410 Aufwandspunkte
99.B8.31 †↔ IMC-Komplexbehandlung im Neugeborenenalter, 197 bis 392 Aufwandspunkte	99.B8.3G †↔ IMC-Komplexbehandlung im Neugeborenenalter, 4411 bis 4900 Aufwandspunkte
99.B8.32 †↔ IMC-Komplexbehandlung im Neugeborenenalter, 393 bis 588 Aufwandspunkte	99.B8.3H †↔ IMC-Komplexbehandlung im Neugeborenenalter, 4901 bis 5880 Aufwandspunkte
99.B8.33 †↔ IMC-Komplexbehandlung im Neugeborenenalter, 589 bis 784 Aufwandspunkte	99.B8.3I †↔ IMC-Komplexbehandlung im Neugeborenenalter, 5881 bis 6860 Aufwandspunkte
99.B8.34 †↔ IMC-Komplexbehandlung im Neugeborenenalter, 785 bis 980 Aufwandspunkte	99.B8.3J †↔ IMC-Komplexbehandlung im Neugeborenenalter, 6861 bis 7840 Aufwandspunkte
99.B8.35 †↔ IMC-Komplexbehandlung im Neugeborenenalter, 981 bis 1176 Aufwandspunkte	99.B8.3K †↔ IMC-Komplexbehandlung im Neugeborenenalter, 7841 bis 9800 Aufwandspunkte
99.B8.36 †↔ IMC-Komplexbehandlung im Neugeborenenalter, 1177 bis 1470 Aufwandspunkte	99.B8.3L †↔ IMC-Komplexbehandlung im Neugeborenenalter, 9801 bis 11760 Aufwandspunkte
99.B8.37 †↔ IMC-Komplexbehandlung im Neugeborenenalter, 1471 bis 1764 Aufwandspunkte	99.B8.3M †↔ IMC-Komplexbehandlung im Neugeborenenalter, 11761 bis 13720 Aufwandspunkte
99.B8.38 †↔ IMC-Komplexbehandlung im Neugeborenenalter, 1765 bis 2058 Aufwandspunkte	99.B8.3N †↔ IMC-Komplexbehandlung im Neugeborenenalter, 13721 bis 16660 Aufwandspunkte
99.B8.3A †↔ IMC-Komplexbehandlung im Neugeborenenalter, 2059 bis 2352 Aufwandspunkte	99.B8.3O †↔ IMC-Komplexbehandlung im Neugeborenenalter, 16661 bis 19600 Aufwandspunkte
99.B8.3B †↔ IMC-Komplexbehandlung im Neugeborenenalter, 2353 bis 2646 Aufwandspunkte	99.B8.3P †↔ IMC-Komplexbehandlung im Neugeborenenalter, 19601 und mehr Aufwandspunkte
99.B8.3C †↔ IMC-Komplexbehandlung im Neugeborenenalter, 2647 bis 2940 Aufwandspunkte	

**ADRG F39****Unterbindung und Stripping von Venen**

Prozedur in Tabelle F39-1

**DRG F39A****Unterbindung und Stripping von Venen mit bestimmtem beidseitigem Eingriff**

Mindestens zwei Prozeduren in Tabelle F39-2 oder Beidseitige Prozedur in Tabelle F39-2

**DRG F39B****Unterbindung und Stripping von Venen****Prozedur F39-1**

38.39.00 ↔ Resektion von Venen der unteren Extremität mit Anastomose, n.n.bez.	38.59.20 ↔ Crossektomie und Stripping von Varizen der unteren Extremität, n.n.bez.
38.39.10 ↔ Resektion von Venen der unteren Extremität mit Anastomose, tiefe Venen	38.59.21 ↔ Crossektomie und Stripping, V. saphena magna
38.39.99 ↔ Resektion von Venen der unteren Extremität mit Anastomose, sonstige	38.59.22 ↔ Crossektomie und Stripping, V. saphena parva
38.49.00 ↔ Resektion von Venen der unteren Extremität mit Ersatz, n.n.bez.	38.59.23 ↔ Crossektomie und Stripping, Vv. saphenae magna et parva
38.50 ↔ Ligatur und Stripping von Varizen, Lokalisation n.n.bez.	38.59.30 ↔ (Isolierte) Crossektomie, n.n.bez.
38.52 ↔ Ligatur und Stripping von anderen Varizen an Kopf und Hals	38.59.31 ↔ (Isolierte) Crossektomie, V. saphena magna
38.53 ↔ Ligatur und Stripping von Varizen der oberen Extremität	38.59.32 ↔ (Isolierte) Crossektomie, V. saphena parva
38.55 ↔ Ligatur von thorakalen Varizen	38.59.33 ↔ (Isolierte) Crossektomie, Vv. saphena magna et parva
38.57 ↔ Ligatur und Stripping von abdominalen Varizen	38.59.40 ↔ Lokale Lasertherapie von Varizen
38.59.00 ↔ Ligatur und Stripping von Varizen der unteren Extremität, n.n.bez.	38.59.50 ↔ Endoluminale Therapie von Varizen
38.59.10 ↔ Ligatur, Exzision und Stripping von Varizen und Vv. perforantes der unteren Extremität (als selbstständiger Eingriff)	38.59.51 ↔ Endovenöse Lasertherapie von Varizen [EVLV]
	38.59.52 ↔ Endovenöse Radiofrequenzablation von Varizen
	38.59.59 ↔ Endoluminale Therapie von Varizen, sonstige
	38.59.99 ↔ Ligatur und Stripping von Varizen der unteren Extremität, sonstige
	38.69 ↔ Sonstige Exzision von Venen der unteren Extremität



**Prozedur F39-2**

38.59.21 ↔	Crossektomie und Stripping, V. saphena magna	38.59.31 ↔	(Isolierte) Crossektomie, V. saphena magna
38.59.22 ↔	Crossektomie und Stripping, V. saphena parva	38.59.32 ↔	(Isolierte) Crossektomie, V. saphena parva
38.59.23 ↔	Crossektomie und Stripping, Vv. saphenae magna et parva	38.59.33 ↔	(Isolierte) Crossektomie, Vv. saphena magna et parva

**ADRG F41****Invasive kardiologische Diagnostik bei akutem Myokardinfarkt**

Hauptdiagnose in Tabelle F41-1 und Prozedur in Tabelle F41-2

**DRG F41A****Invasive kardiologische Diagnostik bei akutem Myokardinfarkt mit schweren CC**

PCCL &gt; 2

**DRG F41B****Invasive kardiologische Diagnostik bei akutem Myokardinfarkt****Diagnose F41-1**

I21.0	Akuter transmuraler Myokardinfarkt der Vorderwand	I21.9	Akuter Myokardinfarkt, nicht näher bezeichnet
I21.1	Akuter transmuraler Myokardinfarkt der Hinterwand	I22.0	Rezidivierender Myokardinfarkt der Vorderwand
I21.2	Akuter transmuraler Myokardinfarkt an sonstigen Lokalisationen	I22.1	Rezidivierender Myokardinfarkt der Hinterwand
I21.3	Akuter transmuraler Myokardinfarkt an nicht näher bezeichneter Lokalisation	I22.8	Rezidivierender Myokardinfarkt an sonstigen Lokalisationen
I21.4	Akuter subendokardialer Myokardinfarkt	I22.9	Rezidivierender Myokardinfarkt an nicht näher bezeichneter Lokalisation

**Prozedur F41-2**

37.21 †↔	Rechtsherzkatheter	88.43 †↔	Arteriographie der Pulmonalarterien
37.22 †↔	Linksherzkatheter	88.50 †↔	Angiokardiographie, n.n.bez.
37.23 †↔	Kombinierter Rechts- und Linksherzkatheter	88.52 †↔	Angiokardiographie von Strukturen des rechten Herzens
37.28 †↔	Intrakardiale Echokardiographie (IKE)	88.53 †↔	Angiokardiographie von Strukturen des linken Herzens
37.34.00 †↔	Exzision oder Destruktion von anderer Läsion oder Gewebe des Herzens, sonstiger Zugang, n.n.bez.	88.54 †↔	Kombinierte Angiokardiographie des rechten und linken Herzens
37.34.09 †↔	Exzision oder Destruktion von anderer Läsion oder Gewebe des Herzens, sonstiger Zugang, sonstige	88.55 †↔	Koronare Arteriographie mit einem einzigen Katheter
37.90.20 †↔	Transseptale Katheteruntersuchung des linken Herzens, n.n.bez.	88.56 †↔	Koronare Arteriographie mit zwei Kathetern
37.90.21 †↔	Kathetertechnische transseptale Punktion	88.57 †↔	Sonstige und nicht näher bezeichnete koronare Arteriographie
37.90.29 †↔	Transseptale Katheteruntersuchung des linken Herzens, sonstige		

**ADRG F49****Invasive kardiologische Diagnostik ausser bei akutem Myokardinfarkt**

Keine Hauptdiagnose in Tabelle F49-1 und mindestens eine Prozedur in Tabelle F49-3

**DRG F49A****Invasive kardiologische Diagnostik ausser bei akutem Myokardinfarkt mit komplexem Eingriff oder mit komplizierender Diagnose, und äusserst schwere CC oder komplizierender Prozedur**

(Verweildauer &gt; 2 Tage oder PCCL &gt; 3 oder Prozedur in Tabelle F49-4) und (Prozedur in Tabelle F49-5 oder Dialyse oder Prozedur in Tabelle F49-6 oder Hauptdiagnose in Tabelle F49-2 oder Komplizierende Prozeduren) und (PCCL &gt; 3 oder Komplizierende Prozeduren)

**DRG F49B****Invasive kardiologische Diagnostik ausser bei akutem Myokardinfarkt mit äusserst schweren CC oder Alter < 14 Jahre oder Evaluation zur Herztransplantation**

(Verweildauer &gt; 2 Tage oder PCCL &gt; 3 oder Prozedur in Tabelle F49-4) und (PCCL &gt; 3 oder Alter &lt; 14 Jahre oder Prozedur in Tabelle F49-4)

**DRG F49C****Invasive kardiologische Diagnostik ausser bei akutem Myokardinfarkt mit komplexem Eingriff oder mit komplizierender Diagnose oder mit Alter > 13 Jahre**

(Verweildauer > 2 Tage oder PCCL > 3 oder Prozedur in Tabelle F49-4) und (Prozedur in Tabelle F49-5 oder Dialyse oder Prozedur in Tabelle F49-6 oder Hauptdiagnose in Tabelle F49-2 oder Komplizierende Prozeduren) oder Verweildauer > 2 Tage oder PCCL > 3 oder Prozedur in Tabelle F49-4

**DRG F49D****Invasive kardiologische Diagnostik ausser bei akutem Myokardinfarkt, 2 Belegungstage oder bestimmten Verfahren****DRG F49E****Invasive kardiologische Diagnostik ausser bei akutem Myokardinfarkt, ein Belegungstag ohne bestimmten Verfahren**

Verweildauer ist gleich 1 Tag und keine Prozedur in Tabelle F49-7

**Diagnose F49-1**

I21.0	Akuter transmuraler Myokardinfarkt der Vorderwand	I21.9	Akuter Myokardinfarkt, nicht näher bezeichnet
I21.1	Akuter transmuraler Myokardinfarkt der Hinterwand	I22.0	Rezidivierender Myokardinfarkt der Vorderwand
I21.2	Akuter transmuraler Myokardinfarkt an sonstigen Lokalisationen	I22.1	Rezidivierender Myokardinfarkt der Hinterwand
I21.3	Akuter transmuraler Myokardinfarkt an nicht näher bezeichneter Lokalisation	I22.8	Rezidivierender Myokardinfarkt an sonstigen Lokalisationen
I21.4	Akuter subendokardialer Myokardinfarkt	I22.9	Rezidivierender Myokardinfarkt an nicht näher bezeichneter Lokalisation

**Diagnose F49-2**

I27.0	Primäre pulmonale Hypertonie	Q20.9	Angeborene Fehlbildung der Herzhöhlen und verbindender Strukturen, nicht näher bezeichnet
I31.1	Chronische konstriktive Perikarditis	Q21.0	Ventrikelseptumdefekt
I42.0	Dilatative Kardiomyopathie	Q21.1	Vorhofseptumdefekt
I42.1	Hypertrophische obstruktive Kardiomyopathie	Q21.2	Defekt des Vorhof- und Kammerseptums
I42.2	Sonstige hypertrophische Kardiomyopathie	Q21.3	Fallot-Tetralogie
I42.3	Eosinophile endomyokardiale Krankheit	Q21.4	Aortopulmonaler Septumdefekt
I42.4	Endokardfibroelastose	Q21.80	Fallot-Pentalogie
I42.5	Sonstige restriktive Kardiomyopathie	Q21.88	Sonstige angeborene Fehlbildungen der Herzsepten
I42.6	Alkoholische Kardiomyopathie	Q21.9	Angeborene Fehlbildung des Herzseptums, nicht näher bezeichnet
I42.7	Kardiomyopathie durch Arzneimittel oder sonstige exogene Substanzen	Q22.0	Pulmonalklappenatresie
I42.80	Arrhythmogene rechtsventrikuläre Kardiomyopathie [ARVC/M]	Q22.1	Angeborene Pulmonalklappenstenose
I42.88	Sonstige Kardiomyopathien	Q22.2	Angeborene Pulmonalklappeninsuffizienz
I42.9	Kardiomyopathie, nicht näher bezeichnet	Q22.3	Sonstige angeborene Fehlbildungen der Pulmonalklappe
I46.0	Herzstillstand mit erfolgreicher Wiederbelebung	Q22.4	Angeborene Trikuspidalklappenstenose
I47.2	Ventrikuläre Tachykardie	Q22.5	Ebstein-Anomalie
I49.0	Kammerflattern und Kammerflimmern	Q22.6	Hypoplastisches Rechtsherzsyndrom
I50.00	Primäre Rechtsherzinsuffizienz	Q22.8	Sonstige angeborene Fehlbildungen der Trikuspidalklappe
I50.01	Sekundäre Rechtsherzinsuffizienz	Q22.9	Angeborene Fehlbildung der Trikuspidalklappe, nicht näher bezeichnet
I50.11	Linksherzinsuffizienz: Ohne Beschwerden	Q23.0	Angeborene Aortenklappenstenose
I50.12	Linksherzinsuffizienz: Mit Beschwerden bei stärkerer Belastung	Q23.1	Angeborene Aortenklappeninsuffizienz
I50.13	Linksherzinsuffizienz: Mit Beschwerden bei leichterer Belastung	Q23.2	Angeborene Mitralklappenstenose
I50.14	Linksherzinsuffizienz: Mit Beschwerden in Ruhe	Q23.3	Angeborene Mitralklappeninsuffizienz
I50.19	Linksherzinsuffizienz: Nicht näher bezeichnet	Q23.4	Hypoplastisches Linksherzsyndrom
I50.9	Herzinsuffizienz, nicht näher bezeichnet	Q23.8	Sonstige angeborene Fehlbildungen der Aorten- und Mitralklappe
Q20.0	Truncus arteriosus communis	Q23.9	Angeborene Fehlbildung der Aorten- und Mitralklappe, nicht näher bezeichnet
Q20.1	Rechter Doppelausstromventrikel [Double outlet right ventricle]	Q24.0	Dextrokardie
Q20.2	Linker Doppelausstromventrikel [Double outlet left ventricle]	Q24.1	Lävokardie
Q20.3	Diskordante ventrikuloarterielle Verbindung	Q24.2	Cor triatriatum
Q20.4	Doppeleinströmventrikel [Double inlet ventricle]	Q24.3	Infundibuläre Pulmonalstenose
Q20.5	Diskordante atrioventrikuläre Verbindung	Q24.4	Angeborene subvalvuläre Aortenstenose
Q20.6	Vorhofisomerismus	Q24.5	Fehlbildung der Koronargefäße
Q20.8	Sonstige angeborene Fehlbildungen der Herzhöhlen und verbindender Strukturen	Q24.6	Angeborener Herzblock

Q24.8	Sonstige näher bezeichnete angeborene Fehlbildungen des Herzens	Q26.0	Angeborene Stenose der V. cava
Q24.9	Angeborene Fehlbildung des Herzens, nicht näher bezeichnet	Q26.1	Persistenz der linken V. cava superior
Q25.0	Offener Ductus arteriosus	Q26.2	Totale Fehleinmündung der Lungenvenen
Q25.1	Koarktation der Aorta	Q26.3	Partielle Fehleinmündung der Lungenvenen
Q25.2	Atresie der Aorta	Q26.4	Fehleinmündung der Lungenvenen, nicht näher bezeichnet
Q25.3	Stenose der Aorta (angeboren)	Q26.5	Fehleinmündung der Pfortader
Q25.4	Sonstige angeborene Fehlbildungen der Aorta	Q26.6	Fistel zwischen V. portae und A. hepatica (angeboren)
Q25.5	Atresie der A. pulmonalis	Q26.8	Sonstige angeborene Fehlbildungen der großen Venen
Q25.6	Stenose der A. pulmonalis (angeboren)	Q26.9	Angeborene Fehlbildung einer großen Vene, nicht näher bezeichnet
Q25.7	Sonstige angeborene Fehlbildungen der A. pulmonalis	Z01.80	Abklärung einer Disposition für maligne Herzrhythmusstörungen
Q25.8	Sonstige angeborene Fehlbildungen der großen Arterien	Z01.81	Abklärung einer Disposition für Kardiomyopathien
Q25.9	Angeborene Fehlbildung der großen Arterien, nicht näher bezeichnet		

### Prozedur F49-3

37.21 †↔	Rechtsherzkatheter	37.90.21 †↔	Kathetertechnische transeptale Punktion
37.22 †↔	Linksherzkatheter	37.90.29 †↔	Transeptale Katheteruntersuchung des linken Herzens, sonstige
37.23 †↔	Kombinierter Rechts- und Linksherzkatheter	88.43 †↔	Arteriographie der Pulmonalarterien
37.26 †↔	Invasiver elektrophysiologischer Test durch Katheter	88.50 †↔	Angiokardiographie, n.n.bez.
37.27.00 †↔	Herz-Mapping, n.n.bez.	88.52 †↔	Angiokardiographie von Strukturen des rechten Herzens
37.27.09 †↔	Herz-Mapping, sonstige	88.53 †↔	Angiokardiographie von Strukturen des linken Herzens
37.27.11 †↔	Herz-Mapping mit Hilfe eines Multielektroden-Mapping-Katheters mit automatisierter Signalerfassung	88.54 †↔	Kombinierte Angiokardiographie des rechten und linken Herzens
37.28 †↔	Intrakardiale Echokardiographie (IKE)	88.55 †↔	Koronare Arteriographie mit einem einzigen Katheter
37.34.00 †↔	Exzision oder Destruktion von anderer Läsion oder Gewebe des Herzens, sonstiger Zugang, n.n.bez.	88.56 †↔	Koronare Arteriographie mit zwei Kathetern
37.34.09 †↔	Exzision oder Destruktion von anderer Läsion oder Gewebe des Herzens, sonstiger Zugang, sonstige	88.57 †↔	Sonstige und nicht näher bezeichnete koronare Arteriographie
37.90.20 †↔	Transeptale Katheteruntersuchung des linken Herzens, n.n.bez.		

### Prozedur F49-4

89.07.11 †↔	Vollständige Evaluation, ohne Aufnahme eines Patienten auf eine Warteliste zur Herztransplantation	89.07.41 †↔	Re-Evaluation, mit Aufnahme oder Verbleib eines Patienten auf eine(r) Warteliste zur Herztransplantation
89.07.31 †↔	Vollständige Evaluation, mit Aufnahme eines Patienten auf eine Warteliste zur Herztransplantation	89.07.52 †↔	Re-Evaluation, mit Herausnahme eines Patienten aus einer Warteliste zur Herztransplantation

### Prozedur F49-5

00.21 †↔	Intravaskuläre Bildgebung von extrakraniellen Hirngefäßen	37.2A.12 †↔	Intravaskuläre Bildgebung der Koronargefäße mittels optischer Kohärenztomographie
00.22 †↔	Intravaskuläre Bildgebung von intrathorakalen Gefäßen	37.2A.19 †↔	Intravaskuläre Bildgebung der Koronargefäße, sonstige
00.23 †↔	Intravaskuläre Bildgebung von peripheren Gefäßen	37.2A.21 †↔	Invasive intravaskuläre Koronardiagnostik mittels Katheter, Druckmessung
00.25 †↔	Intravaskuläre Bildgebung der Nierengefäße	37.90.20 †↔	Transeptale Katheteruntersuchung des linken Herzens, n.n.bez.
00.28 †↔	Intravaskuläre Bildgebung sonstiger bezeichneter Gefäße	37.90.21 †↔	Kathetertechnische transeptale Punktion
37.23 †↔	Kombinierter Rechts- und Linksherzkatheter	37.90.29 †↔	Transeptale Katheteruntersuchung des linken Herzens, sonstige
37.24.10 †↔	Geschlossene [perkutane] [Nadel-] Biopsie des Perikards	92.05.00 †↔	Kardiovaskuläre und hämatopoetische Szintigraphie und Radioisotopenfunktionsstudie, n.n.bez.
37.25.10 †↔	Geschlossene [perkutane] [Nadel-] Biopsie des Myokards	92.05.09 †↔	Kardiovaskuläre und hämatopoetische Szintigraphie und Radioisotopenfunktionsstudie, sonstige
37.26 †↔	Invasiver elektrophysiologischer Test durch Katheter		
37.2A.10 †↔	Intravaskuläre Bildgebung der Koronargefäße, n.n.bez.		
37.2A.11 †↔	Intravaskuläre Bildgebung der Koronargefäße mittels Ultraschall		

**Prozedur F49-6**

37.24.00 ↔	Perikardbiopsie, n.n.bez.	37.25.20 ↔	Transvasale Biopsie des Endokards, Myokards und Endomyokards
37.24.20 ↔	Offene Perikardbiopsie	37.25.30 ↔	Herzbiopsie, offen
37.24.99 ↔	Perikardbiopsie, sonstige	37.25.99 ↔	Herzbiopsie, sonstige
37.25.00 ↔	Herzbiopsie, n.n.bez.		

**Prozedur F49-7**

37.2A.11 ‡↔	Intravaskuläre Bildgebung der Koronargefässe mittels Ultraschall	37.2A.21 ‡↔	Invasive intravaskuläre Koronardiagnostik mittels Katheter, Druckmessung
37.2A.12 ‡↔	Intravaskuläre Bildgebung der Koronargefässe mittels optischer Kohärenztomographie		

**ADRG F50****Ablative Massnahmen bei Tachyarrhythmie**

Prozedur in Tabelle F50-1

**DRG F50A****Ablative Massnahmen bei Tachyarrhythmie mit bestimmter Ablation, Alter < 16 Jahre**

Prozedur in Tabelle F50-2 oder Prozedur in Tabelle F50-3 oder mindestens eine Prozedur in Tabelle F50-4 oder Alter &lt; 16 Jahre

**DRG F50B****Ablative Massnahmen bei Tachyarrhythmie mit komplexem Eingriff, Alter > 15 Jahre**

Prozedur in Tabelle F50-5

**DRG F50C****Ablative Massnahmen bei Tachyarrhythmie, Alter > 15 Jahre****Prozedur F50-1**

37.34.10 ↔	Ablation bei Tachyarrhythmie, n.n.bez.	37.34.15 ↔	Ablation bei Tachyarrhythmie, Kryoablation
37.34.11 ↔	Ablation bei Tachyarrhythmie, konventionelle Radiofrequenzablation	37.34.16 ↔	Ablation bei Tachyarrhythmie, multipolare phasenverschobene Radiofrequenzablation
37.34.12 ↔	Ablation bei Tachyarrhythmie, gekühlte Radiofrequenzablation	37.34.19 ↔	Ablation bei Tachyarrhythmie, sonstige
37.34.13 ↔	Ablation bei Tachyarrhythmie, mit anderen Energiequellen	37.34.31 ↔	Ablation bei Tachyarrhythmie mit Hilfe von 3D-Mappingverfahren

**Prozedur F50-2**

37.90.20 ‡↔	Transseptale Katheteruntersuchung des linken Herzens, n.n.bez.	37.90.29 ‡↔	Transseptale Katheteruntersuchung des linken Herzens, sonstige
37.90.21 ‡↔	Kathetertechnische transseptale Punktion		

**Prozedur F50-3**

00.66.00 ↔	Perkutane transluminale Koronarangioplastik [PTCA] oder koronare Atherektomie, n.n.bez.	00.66.36 ↔	Perkutan-transluminale Gefässintervention an den Koronarien mittels Thrombektomie
00.66.10 ↔	Perkutaner transluminale Verschluss einer Fistel der Herzkranzgefässe	00.66.37 ↔	Perkutan-transluminale Gefässintervention an den Koronarien mittels Lithotripsie
00.66.20 ↔	Koronarangioplastik [PTCA], mit Ballons, n.n.bez.	00.66.38 ↔	Perkutan-transluminale Gefässintervention an den Koronarien, selektive Thrombolysie
00.66.21 ↔	Koronarangioplastik [PTCA] mit medikamentenfreisetzungsfähigen Ballons	00.66.99 ↔	Perkutane transluminale Koronarangioplastik [PTCA] oder koronare Atherektomie, sonstige
00.66.22 ↔	Koronarangioplastik [PTCA] mit Antikörperbeschichteten Ballons	35.41.00 ↔	Vergrösserung eines bestehenden Vorhofseptumdefekts, n.n.bez.
00.66.29 ↔	Koronarangioplastik [PTCA], mit Ballons, sonstige	35.41.10 ↔	Vergrösserung eines bestehenden Vorhofseptumdefekts, offen chirurgisch
00.66.30 ↔	Koronarangioplastik [PTCA] durch Rotablation	35.41.20 ↔	Vergrösserung eines bestehenden Vorhofseptumdefekts, perkutan-transluminale
00.66.31 ↔	Perkutan-transluminale Gefässintervention an den Koronarien mittels Laser-Angioplastie	35.41.99 ↔	Vergrösserung eines bestehenden Vorhofseptumdefekts, sonstige
00.66.32 ↔	Perkutan-transluminale Gefässintervention an den Koronarien mittels Atherektomie	35.42.00 ↔	Bildung von Herzseptumdefekten, n.n.bez.
00.66.33 ↔	Perkutan-transluminale Gefässintervention an den Koronarien mittels Fremdkörperentfernung	35.42.09 ↔	Bildung von Herzseptumdefekten, sonstige
00.66.35 ↔	Perkutan-transluminale Gefässintervention an den Koronarien mittels selektiver Embolisation	35.42.10 ↔	Bildung von Herzseptumdefekten, offen chirurgisch

- 35.42.21 ↔ Bildung von Herzseptumdefekten, perkutan-transluminal, ohne Implantat
- 35.42.22 ↔ Bildung von Herzseptumdefekten, perkutan-transluminal, mit Implantat
- 35.43.20 ↔ Vergrößerung eines bestehenden Ventrikelseptumdefekts, perkutan-transluminal
- 35.53 ↔ Korrektur eines Ventrikelseptumdefekts mit Prothese, offener Zugang
- 35.55 ↔ Korrektur eines Ventrikelseptumdefekts mit Prothese, geschlossen
- 35.61 ↔ Korrektur eines Vorhofseptumdefekts mit Bio-Graft
- 35.62 ↔ Korrektur eines Ventrikelseptumdefekts mit Bio-Graft
- 35.98.10 ↔ Perkutan-transluminaler Verschluss eines Vorhofseptumdefekts, n.n.bez.
- 35.98.11 ↔ Perkutan-transluminaler Verschluss eines Vorhofseptumdefekts, mit 1 Verschlussdevice
- 35.98.12 ↔ Perkutan-transluminaler Verschluss eines Vorhofseptumdefekts, mit 2 und mehr Verschlussdevices
- 35.98.19 ↔ Perkutan-transluminaler Verschluss eines Vorhofseptumdefekts, sonstige
- 35.98.30 ↔ Perkutan-transluminaler Verschluss eines Ventrikelseptumdefekts
- 35.B0 ↔ Klappensprengung, n.n.bez.
- 35.B1.11 ↔ Sprengung der Aortenklappe, endovaskulärer Zugang
- 35.B1.12 ↔ Sprengung der Mitralklappe, endovaskulärer Zugang
- 35.B1.13 ↔ Sprengung der Pulmonalklappe, endovaskulärer Zugang
- 35.B1.14 ↔ Sprengung der Trikuspidalklappe, endovaskulärer Zugang
- 35.B9 ↔ Klappensprengung, sonstige
- 35.C2.13 ↔ Segelrekonstruktion der Mitralklappe, endovaskulärer Zugang
- 35.C2.14 ↔ Segelrekonstruktion der Mitralklappe kathetergesteuert, transapikal
- 35.C3.13 ↔ Taschenrekonstruktion der Pulmonalklappe, endovaskulärer Zugang
- 35.C3.14 ↔ Taschenrekonstruktion der Pulmonalklappe kathetergesteuert, transapikal
- 35.C4.13 ↔ Segelrekonstruktion der Trikuspidalklappe, endovaskulärer Zugang
- 35.C4.14 ↔ Segelrekonstruktion der Trikuspidalklappe kathetergesteuert, transapikal
- 35.D2.21 ↔ Anuloplastik der Mitralklappe, transarteriell
- 35.D2.22 ↔ Anuloplastik der Mitralklappe, transvenös
- 35.D2.23 ↔ Anuloplastik der Mitralklappe, über den Koronarsinus
- 35.E1.00 ↔ Valvuloplastik der Aortenklappe, n.n.bez.
- 35.E1.09 ↔ Valvuloplastik der Aortenklappe, sonstige
- 35.E1.13 ↔ Valvuloplastik der Aortenklappe, endovaskulärer Zugang
- 35.E1.14 ↔ Valvuloplastik der Aortenklappe kathetergesteuert, transapikal
- 35.E2.00 ↔ Valvuloplastik der Mitralklappe, n.n.bez.
- 35.E2.09 ↔ Valvuloplastik der Mitralklappe, sonstige
- 35.E2.13 ↔ Valvuloplastik der Mitralklappe, endovaskulärer Zugang, transarteriell
- 35.E2.14 ↔ Valvuloplastik der Mitralklappe, endovaskulärer Zugang, transvenös
- 35.E2.15 ↔ Valvuloplastik der Mitralklappe kathetergesteuert, transapikal
- 35.E3.00 ↔ Valvuloplastik der Pulmonalklappe, n.n.bez.
- 35.E3.09 ↔ Valvuloplastik der Pulmonalklappe, sonstige
- 35.E3.13 ↔ Valvuloplastik der Pulmonalklappe, endovaskulärer Zugang
- 35.E3.14 ↔ Valvuloplastik der Pulmonalklappe kathetergesteuert, transapikal
- 35.E4.00 ↔ Valvuloplastik der Trikuspidalklappe, n.n.bez.
- 35.E4.09 ↔ Valvuloplastik der Trikuspidalklappe, sonstige
- 35.E4.14 ↔ Valvuloplastik der Trikuspidalklappe kathetergesteuert, transapikal
- 35.E4.15 ↔ Valvuloplastik der Trikuspidalklappe, endovaskulärer Zugang, transarteriell
- 35.E4.16 ↔ Valvuloplastik der Trikuspidalklappe, endovaskulärer Zugang, transvenös
- 36.08.00 ↔ Implantation von Stents in Koronararterien, perkutan-transluminal, n.n.bez.
- 36.08.09 ↔ Implantation von Stents in Koronararterien, perkutan-transluminal, sonstige
- 36.08.11 ↔ Implantation perkutan-transluminal von Stents ohne Medikamenten-Freisetzung, in einer Koronararterie
- 36.08.12 ↔ Implantation perkutan-transluminal von Stents ohne Medikamenten-Freisetzung, in mehreren Koronararterien
- 36.08.13 ↔ Implantation perkutan-transluminal von selbstexpandierenden Stents ohne Medikamenten-Freisetzung, in einer Koronararterie
- 36.08.14 ↔ Implantation perkutan-transluminal von selbstexpandierenden Stents ohne Medikamenten-Freisetzung, in mehreren Koronararterien
- 36.08.15 ↔ Implantation perkutan-transluminal eines Bifurkationsstents ohne Medikamenten-Freisetzung in Koronararterien
- 36.08.21 ↔ Implantation perkutan-transluminal von Stents mit Medikamenten-Freisetzung, in einer Koronararterie
- 36.08.22 ↔ Implantation perkutan-transluminal von Stents mit Medikamenten-Freisetzung, in mehreren Koronararterien
- 36.08.23 ↔ Implantation perkutan-transluminal von selbstexpandierenden Stents mit Medikamenten-Freisetzung, in einer Koronararterie
- 36.08.24 ↔ Implantation perkutan-transluminal von selbstexpandierenden Stents mit Medikamenten-Freisetzung, in mehreren Koronararterien
- 36.08.25 ↔ Implantation perkutan-transluminal eines Bifurkationsstents mit Medikamenten-Freisetzung in Koronararterien
- 36.08.31 ↔ Implantation perkutan-transluminal von beschichteten Stents in eine Koronararterie
- 36.08.32 ↔ Implantation perkutan-transluminal von beschichteten Stents in mehrere Koronararterien
- 36.0A ↔ Implantation perkutan-transluminal eines strömungsreduzierenden Drahtgeflechts in den Koronarsinus
- 36.32 ↔ Sonstige transmyokardiale Revaskularisation
- 37.90.10 ↔ Perkutaner Verschluss des linken Vorhofs
- 37.90.99 ↔ Einsetzen von Vorrichtungen ins linke Herzohr, sonstige
- 37.9B.13 ↔ Entfernung von Implantaten am Herzen, perkutan-transluminal
- 39.B1.75 ↔ (Perkutan-)transluminale Implantation von Stents ohne Medikamenten-Freisetzung, Ductus arteriosus apertus
- 39.B1.M2 ↔ (Perkutan-)transluminale Implantation von Stents ohne Medikamenten-Freisetzung, Aortopulmonale Kollateralgefäße (MAPCA)
- 39.B1.N2 ↔ (Perkutan-)transluminale Implantation von Stents ohne Medikamenten-Freisetzung, künstliche aortopulmonale Shunts
- 39.B2.75 ↔ (Perkutan-)transluminale Implantation von Stents mit Medikamenten-Freisetzung, Ductus arteriosus apertus
- 39.B2.M2 ↔ (Perkutan-)transluminale Implantation von Stents mit Medikamenten-Freisetzung, Aortopulmonale Kollateralgefäße (MAPCA)
- 39.B2.N2 ↔ (Perkutan-)transluminale Implantation von Stents mit Medikamenten-Freisetzung, künstliche aortopulmonale Shunts

39.B3.75 ↔ (Perkutan-)transluminale Implantation von gecoverten Stents ohne Medikamenten-Freisetzung, Ductus arteriosus apertus	39.B8.M2 ↔ (Perkutan-)transluminale Implantation von gecoverten grosslumige Stents, Aortopulmonale Kollateralgefässe (MAPCA)
39.B4.75 ↔ (Perkutan-)transluminale Implantation von gecoverten Stents mit Medikamenten-Freisetzung, Ductus arteriosus apertus	39.B8.N2 ↔ (Perkutan-)transluminale Implantation von gecoverten grosslumige Stents, künstliche aortopulmonale Shunts
39.B5.75 ↔ (Perkutan-)transluminale Implantation von ungecoverten Cheatham-Platinum-Stents, Ductus arteriosus apertus	39.BA.M2 ↔ (Perkutan-)transluminale Implantation von ungecoverten Wachstumsstents, Aortopulmonale Kollateralgefässe (MAPCA)
39.B6.75 ↔ (Perkutan-)transluminale Implantation von gecoverten Cheatham-Platinum-Stents, Ductus arteriosus apertus	39.BA.N2 ↔ (Perkutan-)transluminale Implantation von ungecoverten Wachstumsstents, künstliche aortopulmonale Shunts
39.B7.75 ↔ (Perkutan-)transluminale Implantation von ungecoverten grosslumige Stents, Ductus arteriosus apertus	39.BB.M2 ↔ (Perkutan-)transluminale Implantation von gecoverten Wachstumsstents, Aortopulmonale Kollateralgefässe (MAPCA)
39.B7.M2 ↔ (Perkutan-)transluminale Implantation von ungecoverten grosslumige Stents, Aortopulmonale Kollateralgefässe (MAPCA)	39.BB.N2 ↔ (Perkutan-)transluminale Implantation von gecoverten Wachstumsstents, künstliche aortopulmonale Shunts
39.B7.N2 ↔ (Perkutan-)transluminale Implantation von ungecoverten grosslumige Stents, künstliche aortopulmonale Shunts	39.BH.75 ↔ (Perkutan-)transluminale Implantation von Stents zur Strömungslaminierung bei Aneurysmen, Ductus arteriosus apertus
39.B8.75 ↔ (Perkutan-)transluminale Implantation von gecoverten grosslumige Stents, Ductus arteriosus apertus	

**Prozedur F50-4**

37.34.24 ‡↔ Lokalisationen bei Ablationsverfahren bei Tachyarrhythmien, Linker Vorhof	37.34.25 ‡↔ Lokalisationen bei Ablationsverfahren bei Tachyarrhythmien, Linker Ventrikel
---	--

**Prozedur F50-5**

37.34.12 ↔ Ablation bei Tachyarrhythmie, gekühlte Radiofrequenzablation	37.34.31 ↔ Ablation bei Tachyarrhythmie mit Hilfe von 3D-Mappingverfahren
37.34.15 ↔ Ablation bei Tachyarrhythmie, Kryoablation	

**ADRG F51****Endovaskuläre Implantation von Stent-Prothesen an der Aorta oder aufwendiger Eingriff**

Mindestens eine Prozedur in Tabelle F51-2 und Prozedur in Tabelle F51-3

**DRG F51A****Endovaskuläre Implantation von komplexen Stent-Prothesen an der Aorta oder Implantation von bestimmten Stents oder bestimmter Diagnose, und Einsetzen von mindestens 3 Stents oder äusserst schwere CC**

(Prozedur in Tabelle F51-4 oder Prozedur in Tabelle F51-5 oder Prozedur in Tabelle F51-6 oder Hauptdiagnose in Tabelle F51-1) und (Prozedur in Tabelle F51-7 oder PCCL &gt; 3)

**DRG F51B****Endovaskuläre Implantation von komplexen Stent-Prothesen an der Aorta oder Implantation von bestimmten Stents oder bestimmter Diagnose**

Prozedur in Tabelle F51-4 oder Prozedur in Tabelle F51-5 oder Prozedur in Tabelle F51-6 oder Hauptdiagnose in Tabelle F51-1

**DRG F51C****Endovaskuläre Implantation von Stent-Prothesen an der Aorta oder aufwendiger Eingriff****Diagnose F51-1**

I71.04	Dissektion der Aorta nicht näher bezeichneter Lokalisation, rupturiert	I71.1	Aneurysma der Aorta thoracica, rupturiert
I71.05	Dissektion der Aorta thoracica, rupturiert	I71.3	Aneurysma der Aorta abdominalis, rupturiert
I71.06	Dissektion der Aorta abdominalis, rupturiert	I71.5	Aortenaneurysma, thorakoabdominal, rupturiert
I71.07	Dissektion der Aorta, thorakoabdominal, rupturiert	I71.8	Aortenaneurysma nicht näher bezeichneter Lokalisation, rupturiert

**Prozedur F51-2**

- 39.56.31 ↔ Plastische Rekonstruktion der thorakalen Aorta mit Gewebe-Patch
- 39.56.32 ↔ Plastische Rekonstruktion der V. pulmonalis mit Gewebe-Patch
- 39.71.00 ↔ Endovaskuläre Implantation eines Stent-Grafts (Stent-Prothesen) an der abdominalen Aorta, n.n.bez.
- 39.71.09 ↔ Endovaskuläre Implantation eines Stent-Grafts (Stent-Prothesen) an der abdominalen Aorta, sonstige
- 39.71.21 ↔ Endovaskuläre Implantation in die Aorta abdominalis von Stent-Grafts (Stent-Prothesen), ohne Öffnung
- 39.71.22 ↔ Endovaskuläre Implantation in die Aorta abdominalis von Stent-Grafts (Stent-Prothesen), mit 1 Öffnung
- 39.71.23 ↔ Endovaskuläre Implantation in die Aorta abdominalis von Stent-Grafts (Stent-Prothesen), mit 2 Öffnungen
- 39.71.24 ↔ Endovaskuläre Implantation in die Aorta abdominalis von Stent-Grafts (Stent-Prothesen), mit 3 Öffnungen
- 39.71.25 ↔ Endovaskuläre Implantation in die Aorta abdominalis von Stent-Grafts (Stent-Prothesen), mit 4 und mehr Öffnungen
- 39.71.31 ↔ Endovaskuläre Implantation in die Aorta abdominalis von Stent-Grafts (Stent-Prothesen), mit Versorgung eines Gefässabganges in Parallelgraft-Technik
- 39.71.32 ↔ Endovaskuläre Implantation in die Aorta abdominalis von Stent-Grafts (Stent-Prothesen), mit Versorgung von zwei oder mehr Gefässabgängen in Parallelgraft-Technik
- 39.73.00 ↔ Endovaskuläre Implantation eines Stent-Grafts (Stent-Prothesen) an der thorakalen und thoracoabdominalen Aorta, n.n.bez.
- 39.73.09 ↔ Endovaskuläre Implantation eines Stent-Grafts (Stent-Prothesen) an der thorakalen und thoracoabdominalen Aorta, sonstige
- 39.73.31 ↔ Endovaskuläre Implantation in die Aorta thoracica von Stent-Grafts (Stent-Prothesen), ohne Öffnung
- 39.73.32 ↔ Endovaskuläre Implantation in die Aorta thoracica von Stent-Grafts (Stent-Prothesen), mit 1 Öffnung
- 39.73.33 ↔ Endovaskuläre Implantation in die Aorta thoracica von Stent-Grafts (Stent-Prothesen), mit 2 Öffnungen
- 39.73.34 ↔ Endovaskuläre Implantation in die Aorta thoracica von Stent-Grafts (Stent-Prothesen), mit 3 Öffnungen
- 39.73.35 ↔ Endovaskuläre Implantation in die Aorta thoracica von Stent-Grafts (Stent-Prothesen), mit 4 und mehr Öffnungen
- 39.73.36 ↔ Endovaskuläre Implantation in die Aorta thoracica von Stent-Grafts (Stent-Prothesen), mit Versorgung eines Gefässabganges in Parallelgraft-Technik
- 39.73.37 ↔ Endovaskuläre Implantation in die Aorta thoracica von Stent-Grafts (Stent-Prothesen), mit Versorgung von 2 und mehr Gefässabgängen in Parallelgraft-Technik
- 39.73.41 ↔ Endovaskuläre Implantation in die Aorta thoracoabdominalis von Stent-Grafts (Stent-Prothesen), ohne Öffnung
- 39.73.42 ↔ Endovaskuläre Implantation in die Aorta thoracoabdominalis von Stent-Grafts (Stent-Prothesen), mit 1 Öffnung
- 39.73.43 ↔ Endovaskuläre Implantation in die Aorta thoracoabdominalis von Stent-Grafts (Stent-Prothesen), mit 2 Öffnungen
- 39.73.44 ↔ Endovaskuläre Implantation in die Aorta thoracoabdominalis von Stent-Grafts (Stent-Prothesen), mit 3 Öffnungen
- 39.73.45 ↔ Endovaskuläre Implantation in die Aorta thoracoabdominalis von Stent-Grafts (Stent-Prothesen), mit 4 und mehr Öffnungen
- 39.73.46 ↔ Endovaskuläre Implantation in die Aorta thoracoabdominalis von Stent-Grafts (Stent-Prothesen), mit Versorgung eines Gefässabganges in Parallelgraft-Technik
- 39.73.47 ↔ Endovaskuläre Implantation in die Aorta thoracoabdominalis von Stent-Grafts (Stent-Prothesen), mit Versorgung von 2 und mehr Gefässabgängen in Parallelgraft-Technik

**Prozedur F51-3**

- 35.D2.14 ↔ Anuloplastik der Mitralklappe kathetergesteuert, transapikal
- 35.D2.21 ↔ Anuloplastik der Mitralklappe, transarteriell
- 35.D2.22 ↔ Anuloplastik der Mitralklappe, transvenös
- 35.D2.23 ↔ Anuloplastik der Mitralklappe, über den Koronarsinus
- 35.D4.14 ↔ Anuloplastik der Trikuspidalklappe kathetergesteuert, transapikal
- 35.D4.21 ↔ Anuloplastik der Trikuspidalklappe, transarteriell
- 35.D4.22 ↔ Anuloplastik der Trikuspidalklappe, transvenös
- 35.E2.13 ↔ Valvuloplastik der Mitralklappe, endovaskulärer Zugang, transarteriell
- 35.E2.14 ↔ Valvuloplastik der Mitralklappe, endovaskulärer Zugang, transvenös
- 35.E2.15 ↔ Valvuloplastik der Mitralklappe kathetergesteuert, transapikal
- 35.E4.14 ↔ Valvuloplastik der Trikuspidalklappe kathetergesteuert, transapikal
- 35.E4.15 ↔ Valvuloplastik der Trikuspidalklappe, endovaskulärer Zugang, transarteriell
- 35.E4.16 ↔ Valvuloplastik der Trikuspidalklappe, endovaskulärer Zugang, transvenös
- 35.F1.23 ↔ Aortenklappenersatz durch Xenograft (Bioprothese), endovaskulärer Zugang
- 35.F1.24 ↔ Aortenklappenersatz durch Xenograft (Bioprothese), transapikal
- 35.F1.25 ↔ Aortenklappenersatz durch Xenograft (Bioprothese), transapikal, mit Verwendung eines perkutanen apikalen Zugangs- und Verschlusssystems
- 35.F1.26 ↔ Aortenklappenersatz durch Xenograft (Bioprothese), endovaskulärer Zugang, transcavalärer Zugang
- 35.F1.33 ↔ Aortenklappenersatz durch Xenograft, stentless, endovaskulärer Zugang
- 35.F1.34 ↔ Aortenklappenersatz durch Xenograft, stentless, transapikal
- 35.F1.35 ↔ Aortenklappenersatz durch Xenograft, stentless, transapikal, mit Verwendung eines perkutanen apikalen Zugangs- und Verschlusssystems
- 35.F1.43 ↔ Aortenklappenersatz durch selbstexpandierendes Xenograft, nahtfrei, endovaskulärer Zugang
- 35.F1.44 ↔ Aortenklappenersatz durch selbstexpandierendes Xenograft, nahtfrei, transapikal
- 35.F1.45 ↔ Aortenklappenersatz durch selbstexpandierendes Xenograft, nahtfrei, transapikal, mit Verwendung eines perkutanen apikalen Zugangs- und Verschlusssystems
- 35.F2.23 ↔ Mitralklappenersatz durch Xenograft (Bioprothese), endovaskulärer Zugang
- 35.F2.24 ↔ Mitralklappenersatz durch Xenograft (Bioprothese), transapikal
- 35.F2.33 ↔ Mitralklappenersatz durch Xenograft, stentless, endovaskulärer Zugang
- 35.F2.34 ↔ Mitralklappenersatz durch Xenograft, stentless, transapikal

- |  |   |
|--|---|
| 35.F3.23 ↔ Pulmonalklappenersatz durch Xenograaft (Bioprothese), endovaskulärer Zugang   | 35.F4.34 ↔ Trikuspidalklappenersatz durch Xenograaft, stentless, transapikal  |
| 35.F3.24 ↔ Pulmonalklappenersatz durch Xenograaft (Bioprothese), transapikal   | 35.H2.23 ↔ Entfernen einer Mitralkappenprothese sowie Implantation eines Xenografts (Bioprothese), endovaskulärer Zugang      |
| 35.F3.25 ↔ Pulmonalklappenersatz durch Xenograaft (Bioprothese), transapikal, mit Verwendung eines perkutanen apikalen Zugangs- und Verschlussystems | 35.H2.24 ↔ Entfernen einer Mitralkappenprothese sowie Implantation eines Xenografts (Bioprothese), transapikal                |
| 35.F3.33 ↔ Pulmonalklappenersatz durch Xenograaft, stentless, endovaskulärer Zugang  | 35.H2.33 ↔ Entfernen einer Mitralkappenprothese sowie Implantation eines Xenografts, stentless, endovaskulärer Zugang         |
| 35.F3.34 ↔ Pulmonalklappenersatz durch Xenograaft, stentless, transapikal  | 35.H2.34 ↔ Entfernen einer Mitralkappenprothese sowie Implantation eines Xenografts, stentless, transapikal                   |
| 35.F3.35 ↔ Pulmonalklappenersatz durch Xenograaft, stentless, transapikal, mit Verwendung eines perkutanen apikalen Zugangs- und Verschlussystems    | 35.H4.23 ↔ Entfernen einer Trikuspidalkappenprothese sowie Implantation eines Xenografts (Bioprothese), endovaskulärer Zugang |
| 35.F4.23 ↔ Trikuspidalklappenersatz durch Xenograaft (Bioprothese), endovaskulärer Zugang  | 35.H4.33 ↔ Entfernen einer Trikuspidalkappenprothese sowie Implantation eines Xenografts, stentless, endovaskulärer Zugang    |
| 35.F4.24 ↔ Trikuspidalklappenersatz durch Xenograaft (Bioprothese), transapikal  |   |
| 35.F4.33 ↔ Trikuspidalklappenersatz durch Xenograaft, stentless, endovaskulärer Zugang   |   |

### Prozedur F51-4

- |                                    |   |
|------------------------------------|---|
| 39.C1.12 ‡↔ 2 implantierte Stents  | 39.C1.1E ‡↔ 12 implantierte Stents          |
| 39.C1.13 ‡↔ 3 implantierte Stents  | 39.C1.1F ‡↔ 13 implantierte Stents          |
| 39.C1.14 ‡↔ 4 implantierte Stents  | 39.C1.1G ‡↔ 14 implantierte Stents          |
| 39.C1.15 ‡↔ 5 implantierte Stents  | 39.C1.1H ‡↔ 15 implantierte Stents          |
| 39.C1.17 ‡↔ 6 implantierte Stents  | 39.C1.1I ‡↔ 16 implantierte Stents          |
| 39.C1.18 ‡↔ 7 implantierte Stents  | 39.C1.1J ‡↔ 17 implantierte Stents          |
| 39.C1.1A ‡↔ 8 implantierte Stents  | 39.C1.1K ‡↔ 18 implantierte Stents          |
| 39.C1.1B ‡↔ 9 implantierte Stents  | 39.C1.1L ‡↔ 19 implantierte Stents          |
| 39.C1.1C ‡↔ 10 implantierte Stents | 39.C1.1M ‡↔ 20 und mehr implantierte Stents |
| 39.C1.1D ‡↔ 11 implantierte Stents |   |

### Prozedur F51-5

- |  |   |
|--|---|
| 39.73.00 ↔ Endovaskuläre Implantation eines Stent-Grafts (Stent-Prothesen) an der thorakalen und thorakoabdominalen Aorta, n.n.bez.                                    | 39.73.41 ↔ Endovaskuläre Implantation in die Aorta thoracoabdominalis von Stent-Grafts (Stent-Prothesen), ohne Öffnung  |
| 39.73.09 ↔ Endovaskuläre Implantation eines Stent-Grafts (Stent-Prothesen) an der thorakalen und thorakoabdominalen Aorta, sonstige                                    | 39.73.42 ↔ Endovaskuläre Implantation in die Aorta thoracoabdominalis von Stent-Grafts (Stent-Prothesen), mit 1 Öffnung   |
| 39.73.31 ↔ Endovaskuläre Implantation in die Aorta thoracica von Stent-Grafts (Stent-Prothesen), ohne Öffnung  | 39.73.43 ↔ Endovaskuläre Implantation in die Aorta thoracoabdominalis von Stent-Grafts (Stent-Prothesen), mit 2 Öffnungen   |
| 39.73.32 ↔ Endovaskuläre Implantation in die Aorta thoracica von Stent-Grafts (Stent-Prothesen), mit 1 Öffnung   | 39.73.44 ↔ Endovaskuläre Implantation in die Aorta thoracoabdominalis von Stent-Grafts (Stent-Prothesen), mit 3 Öffnungen   |
| 39.73.33 ↔ Endovaskuläre Implantation in die Aorta thoracica von Stent-Grafts (Stent-Prothesen), mit 2 Öffnungen   | 39.73.45 ↔ Endovaskuläre Implantation in die Aorta thoracoabdominalis von Stent-Grafts (Stent-Prothesen), mit 4 und mehr Öffnungen  |
| 39.73.34 ↔ Endovaskuläre Implantation in die Aorta thoracica von Stent-Grafts (Stent-Prothesen), mit 3 Öffnungen   | 39.73.46 ↔ Endovaskuläre Implantation in die Aorta thoracoabdominalis von Stent-Grafts (Stent-Prothesen), mit Versorgung eines Gefässabganges in Parallelgraft-Technik          |
| 39.73.35 ↔ Endovaskuläre Implantation in die Aorta thoracica von Stent-Grafts (Stent-Prothesen), mit 4 und mehr Öffnungen  | 39.73.47 ↔ Endovaskuläre Implantation in die Aorta thoracoabdominalis von Stent-Grafts (Stent-Prothesen), mit Versorgung von 2 und mehr Gefässabgängen in Parallelgraft-Technik |
| 39.73.36 ↔ Endovaskuläre Implantation in die Aorta thoracica von Stent-Grafts (Stent-Prothesen), mit Versorgung eines Gefässabganges in Parallelgraft-Technik          |   |
| 39.73.37 ↔ Endovaskuläre Implantation in die Aorta thoracica von Stent-Grafts (Stent-Prothesen), mit Versorgung von 2 und mehr Gefässabgängen in Parallelgraft-Technik |   |



**Prozedur F51-6**

39.7A.21 ↔ Endovaskuläre Implantation in Beckenarterien von Stent-Grafts (Stent-Prothesen), iliakal mit Seitenarm

**Prozedur F51-7**

39.C1.13 †↔ 3 implantierte Stents  
 39.C1.14 †↔ 4 implantierte Stents  
 39.C1.15 †↔ 5 implantierte Stents  
 39.C1.17 †↔ 6 implantierte Stents  
 39.C1.18 †↔ 7 implantierte Stents  
 39.C1.1A †↔ 8 implantierte Stents  
 39.C1.1B †↔ 9 implantierte Stents  
 39.C1.1C †↔ 10 implantierte Stents  
 39.C1.1D †↔ 11 implantierte Stents

39.C1.1E †↔ 12 implantierte Stents  
 39.C1.1F †↔ 13 implantierte Stents  
 39.C1.1G †↔ 14 implantierte Stents  
 39.C1.1H †↔ 15 implantierte Stents  
 39.C1.1I †↔ 16 implantierte Stents  
 39.C1.1J †↔ 17 implantierte Stents  
 39.C1.1K †↔ 18 implantierte Stents  
 39.C1.1L †↔ 19 implantierte Stents  
 39.C1.1M †↔ 20 und mehr implantierte Stents

**ADRG F59****Komplexe oder mässig komplexe Gefässeingriffe**

Mindestens eine Prozedur in Tabelle F59-2

**DRG F59A****Komplexe oder mässig komplexe Gefässeingriffe mit mehrzeitigen Eingriffen oder VAC**

Mehrzeitige komplexe OR-Prozeduren oder Vakuumbehandlung oder (mindestens zwei Behandlungen, die mindestens einen Tag auseinander liegen in [mindestens zwei Prozeduren in Tabelle F59-3] und PCCL > 3)

**DRG F59B****Komplexe oder mässig komplexe Gefässeingriffe und äusserst schwere CC oder komplizierender Prozedur**

PCCL > 3 oder Komplizierende Prozeduren

**DRG F59C****Komplexe oder mässig komplexe Gefässeingriffe mit mehrzeitigem endovaskulärem Eingriff oder Hybridtherapie**

Mindestens zwei Behandlungen, die mindestens einen Tag auseinander liegen in [mindestens zwei Prozeduren in Tabelle F59-4] oder mindestens zwei Behandlungen, die mindestens einen Tag auseinander liegen in [mindestens zwei Prozeduren in Tabelle F59-5] oder mindestens zwei Behandlungen, die mindestens einen Tag auseinander liegen in [mindestens zwei Prozeduren in Tabelle F59-3] oder Prozedur in Tabelle F59-6

**DRG F59D****Komplexe oder mässig komplexe Gefässeingriffe mit bestimmtem endovaskulärem Eingriff oder selektiver Thrombolyse**

Prozedur in Tabelle F59-7 oder Prozedur in Tabelle F59-8

**DRG F59E****Komplexe oder mässig komplexe Gefässeingriffe mit bestimmten Verfahren oder Alter < 16 Jahre**

Alter < 16 Jahre oder Prozedur in Tabelle F59-9 oder Prozedur in Tabelle F59-5 und Prozedur in Tabelle F59-10 oder Prozedur in Tabelle F59-11 oder Prozedur in Tabelle F59-3 oder Prozedur in Tabelle F59-12

**DRG F59F****Komplexe oder mässig komplexe Gefässeingriffe mit mehrfachen zusätzlichen Stenteinlagen oder komplizierender Diagnose oder bestimmter Prozedur, Alter > 15 Jahre**

Prozedur in Tabelle F59-13 oder Prozedur in Tabelle F59-14 oder Beidseitige Prozedur in Tabelle F59-5 oder Prozedur in Tabelle F59-15 oder Diagnose in Tabelle F59-1 oder Prozedur in Tabelle F59-16 oder Prozedur in Tabelle F59-17

**DRG F59G****Komplexer oder mässig komplexer Gefässeingriff, Alter > 15 Jahre****Diagnose F59-1**

170.24	Atherosklerose der Extremitätenarterien: Becken-Bein-Typ, mit Ulzeration	170.25	Atherosklerose der Extremitätenarterien: Becken-Bein-Typ, mit Gangrän
--------	--	--------	---

**Prozedur F59-10**

39.50.21 ↔	Angioplastik Thrombektomie an sonstigem(n) Nicht-Herzkranzgefäss(en)	39.76.62 ↔	Perkutane stentgestützte Thrombektomie an extrakraniellen Gefässen
------------	--	------------	--

**Prozedur F59-11**

39.75.11 ↔	Perkutan-transluminale Gefässintervention, sonstige Gefässe, Rotationsthrombektomie	39.77.61 ↔	Perkutane Rotationsthrombektomie an intrakraniellen(n) Gefäss(en)
39.76.61 ↔	Perkutane Rotationsthrombektomie an präzerebralem(en) (extrakraniellen(en)) Gefäss(en)		

**Prozedur F59-12**

38.03.00 ‡↔	Inzision von Gefässen der oberen Extremität, n.n.bez.	38.03.99 ‡↔	Inzision von Gefässen der oberen Extremität, sonstige
38.03.10 ‡↔	Inzision von Arterien der oberen Extremität, n.n.bez.	38.08.00 ‡↔	Inzision von Arterien der unteren Extremität, n.n.bez.
38.03.11 ‡↔	Inzision der A. axillaris	38.08.10 ‡↔	Inzision der A. femoralis (communis) (superficialis)
38.03.19 ‡↔	Inzision von sonstigen Arterien des Oberarms	38.08.11 ‡↔	Inzision der A. profunda femoris
38.03.20 ‡↔	Inzision von Arterien des Unterarms	38.08.12 ‡↔	Inzision der A. poplitea
38.03.21 ‡↔	Inzision von Arterien der Hand	38.08.99 ‡↔	Inzision von Arterien der unteren Extremität, sonstige
38.03.30 ‡↔	Inzision von Venen der oberen Extremität, n.n.bez.	38.09.00 ‡↔	Inzision von Venen der unteren Extremität, n.n.bez.
38.03.31 ‡↔	Inzision der V. axillaris	38.09.10 ‡↔	Inzision von tiefen Venen der unteren Extremität
38.03.38 ‡↔	Inzision von sonstigen tiefen Venen der oberen Extremität	38.09.99 ‡↔	Inzision von Venen der unteren Extremität, sonstige
38.03.39 ‡↔	Inzision von Venen der oberen Extremität, sonstige		

**Prozedur F59-13**

38.06.00 ↔	Inzision von abdominalen Arterien, n.n.bez.	38.16.16 ↔	Enderarteriektomie der A. mesenterialis
38.06.10 ↔	Inzision von viszerale Arterien, n.n.bez.	38.16.17 ↔	Enderarteriektomie der A. lumbalis
38.06.11 ↔	Inzision des Truncus coeliacus	38.16.18 ↔	Enderarteriektomie der A. iliaca
38.06.12 ↔	Inzision der A. gastrica	38.16.21 ↔	Endovenektomie an der Iliakalvene
38.06.13 ↔	Inzision der A. hepatica	38.18.09 ↔	Enderarteriektomie und Endovenektomie von Gefässen der unteren Extremität, sonstige
38.06.14 ↔	Inzision der A. lienalis	38.18.10 ↔	Enderarteriektomie der A. femoralis (communis) (superficialis)
38.06.15 ↔	Inzision der A. renalis	38.18.11 ↔	Enderarteriektomie der A. profunda femoris
38.06.16 ↔	Inzision der A. mesenterialis	38.18.12 ↔	Enderarteriektomie der A. poplitea
38.06.17 ↔	Inzision der A. lumbalis	38.18.21 ↔	Endovenektomie an der Femoralvene
38.06.18 ↔	Inzision der A. iliaca	38.32.10 ↔	Resektion von extrakraniellen Arterien an Kopf und Hals mit Anastomose
38.06.19 ↔	Inzision von viszerale Arterien, sonstige	38.32.21 ↔	Resektion der V. jugularis mit Anastomose
38.06.99 ↔	Inzision von abdominalen Arterien, sonstige	38.32.22 ↔	Resektion von oberflächlichen extrakraniellen Venen an Kopf und Hals mit Anastomose
38.07.00 ↔	Inzision von abdominalen Venen, n.n.bez.	38.32.99 ↔	Resektion von anderen Gefässen an Kopf und Hals mit Anastomose, sonstige
38.07.10 ↔	Inzision von tiefen abdominalen Venen, n.n.bez.	38.33.00 ↔	Resektion von Gefässen der oberen Extremität (mit Anastomose), n.n.bez.
38.07.11 ↔	Inzision der V. cava inferior	38.33.10 ↔	Resektion von Arterien der oberen Extremität mit Anastomose, n.n.bez.
38.07.12 ↔	Inzision der V. iliaca	38.33.11 ↔	Resektion von Arterien des Oberarms mit Anastomose
38.07.19 ↔	Inzision von tiefen abdominalen Venen, sonstige	38.33.12 ↔	Resektion der A. ulnaris mit Anastomose
38.07.99 ↔	Inzision von abdominalen Venen, sonstige	38.33.13 ↔	Resektion von sonstigen Arterien des Unterarmes mit Anastomose
38.11 ↔	Enderarteriektomie von intrakraniellen Gefässen	38.33.14 ↔	Resektion von Arterien der Hand mit Anastomose
38.12 ↔	Enderarteriektomie von anderen Gefässen an Kopf und Hals	38.33.20 ↔	Resektion von Venen der oberen Extremität mit Anastomose, n.n.bez.
38.13 ↔	Enderarteriektomie von Gefässen der oberen Extremität		
38.16.09 ↔	Enderarteriektomie und Endovenektomie von abdominalen Gefässen, sonstige		
38.16.11 ↔	Enderarteriektomie des Truncus coeliacus		
38.16.12 ↔	Enderarteriektomie der A. gastrica		
38.16.13 ↔	Enderarteriektomie der A. hepatica		
38.16.14 ↔	Enderarteriektomie der A. lienalis		
38.16.15 ↔	Enderarteriektomie der A. renalis		

38.33.21 ↔	Resektion der V. axillaris mit Anastomose	38.81 ↔	Sonstiger chirurgischer Verschluss von intrakraniellen Gefässen
38.33.22 ↔	Resektion von sonstigen tiefen Venen der oberen Extremität mit Anastomose	38.82.00 ↔	Sonstiger chirurgischer Verschluss von Gefässen am Kopf und Hals, n.n.bez.
38.33.23 ↔	Resektion von oberflächlichen Venen der oberen Extremität mit Anastomose	38.82.10 ↔	Sonstiger chirurgischer Verschluss von extrakraniellen Arterien an Kopf und Hals
38.33.99 ↔	Resektion von Gefässen der oberen Extremität (mit Anastomose), sonstige	38.82.20 ↔	Sonstiger chirurgischer Verschluss von extrakraniellen Venen an Kopf und Hals, n.n.bez.
38.42 ↔	Resektion von anderen Blutgefässen an Kopf und Hals mit Ersatz	38.82.21 ↔	Sonstiger chirurgischer Verschluss der V. jugularis
38.43.00 ↔	Resektion von Blutgefässen der oberen Extremität mit Ersatz, n.n.bez.	38.82.22 ↔	Sonstiger chirurgischer Verschluss von sonstigen tiefen extrakraniellen Venen an Kopf und Hals
38.43.10 ↔	Resektion von Arterien der oberen Extremität mit Ersatz	38.82.29 ↔	Sonstiger chirurgischer Verschluss von extrakraniellen Venen an Kopf und Hals, sonstige
38.43.11 ↔	Resektion der A. axillaris mit Ersatz	38.82.99 ↔	Sonstiger chirurgischer Verschluss von Gefässen am Kopf und Hals, sonstige
38.43.20 ↔	Resektion von Venen der oberen Extremität mit Ersatz, n.n.bez.	38.83.11 ↔	Sonstiger chirurgischer Verschluss von Arterien der Hand
38.43.21 ↔	Resektion der V. axillaris mit Ersatz	38.83.19 ↔	Sonstiger chirurgischer Verschluss von sonstigen Arterien der oberen Extremität
38.43.28 ↔	Resektion von sonstigen tiefen Venen der oberen Extremität mit Ersatz	38.83.21 ↔	Sonstiger chirurgischer Verschluss von tiefen Venen der oberen Extremität
38.43.29 ↔	Resektion von Venen der oberen Extremität mit Ersatz, sonstige	38.84.00 ↔	Sonstiger chirurgischer Verschluss der Aorta, n.n.bez.
38.43.99 ↔	Resektion von Blutgefässen der oberen Extremität mit Ersatz, sonstige	38.84.10 ↔	Sonstiger chirurgischer Verschluss der thorakalen Aorta
38.64.00 ↔	Sonstige Exzision der Aorta, n.n.bez.	38.84.20 ↔	Sonstiger chirurgischer Verschluss der Aorta abdominalis
38.64.10 ↔	Sonstige Exzision der thorakalen Aorta	38.84.31 ↔	Ligatur des Ductus arteriosus apertus
38.64.20 ↔	Sonstige Exzision der Aorta abdominalis	38.84.99 ↔	Sonstiger chirurgischer Verschluss der Aorta, sonstige
38.64.99 ↔	Sonstige Exzision der Aorta, sonstige	38.85.00 ↔	Sonstiger chirurgischer Verschluss von anderen thorakalen Gefässen, n.n.bez.
38.65.10 ↔	Sonstige Exzision von thorakalen Arterien	38.85.11 ↔	Sonstiger chirurgischer Verschluss der A. subclavia
38.65.20 ↔	Sonstige Exzision von thorakalen Venen, n.n.bez.	38.85.12 ↔	Sonstiger chirurgischer Verschluss der A. pulmonalis
38.65.21 ↔	Sonstige Exzision der V. cava superior	38.85.13 ↔	Sonstiger chirurgischer Verschluss des Truncus brachiocephalicus
38.65.22 ↔	Sonstige Exzision von sonstigen tiefen thorakalen Venen	38.85.21 ↔	Sonstiger chirurgischer Verschluss der V. cava superior
38.65.29 ↔	Sonstige Exzision von thorakalen Venen, sonstige	38.85.22 ↔	Sonstiger chirurgischer Verschluss der V. pulmonalis
38.65.99 ↔	Sonstige Exzision von thorakalen Gefässen, sonstige	38.85.23 ↔	Sonstiger chirurgischer Verschluss der V. subclavia
38.66.00 ↔	Sonstige Exzision von abdominalen Arterien, n.n.bez.	38.85.99 ↔	Sonstiger chirurgischer Verschluss von anderen thorakalen Gefässen, sonstige
38.66.10 ↔	Sonstige Exzision von viszerale Arterien, n.n.bez.	38.86.00 ↔	Sonstiger chirurgischer Verschluss von abdominalen Arterien, n.n.bez.
38.66.11 ↔	Sonstige Exzision des Truncus coeliacus	38.86.10 ↔	Sonstiger chirurgischer Verschluss von viszerale Arterien, n.n.bez.
38.66.12 ↔	Sonstige Exzision der A. gastrica	38.86.11 ↔	Sonstiger chirurgischer Verschluss des Truncus coeliacus
38.66.13 ↔	Sonstige Exzision der A. hepatica	38.86.12 ↔	Sonstiger chirurgischer Verschluss der A. gastrica
38.66.14 ↔	Sonstige Exzision der A. lienalis	38.86.13 ↔	Sonstiger chirurgischer Verschluss der A. hepatica
38.66.15 ↔	Sonstige Exzision der A. renalis	38.86.14 ↔	Sonstiger chirurgischer Verschluss der A. lienalis
38.66.16 ↔	Sonstige Exzision der A. mesenterialis	38.86.15 ↔	Sonstiger chirurgischer Verschluss der A. renalis
38.66.17 ↔	Sonstige Exzision der A. lumbalis	38.86.16 ↔	Sonstiger chirurgischer Verschluss der A. mesenterialis
38.66.18 ↔	Sonstige Exzision der A. iliaca	38.86.17 ↔	Sonstiger chirurgischer Verschluss der A. iliaca
38.66.19 ↔	Sonstige Exzision viszerale Arterien, sonstige	38.86.19 ↔	Sonstiger chirurgischer Verschluss von viszerale Arterien, sonstige
38.66.99 ↔	Sonstige Exzision abdominalen Arterien, sonstige	38.86.99 ↔	Sonstiger chirurgischer Verschluss von abdominalen Arterien, sonstige
38.67.00 ↔	Sonstige Exzision von abdominalen Venen, n.n.bez.	38.87.00 ↔	Sonstiger chirurgischer Verschluss von abdominalen Venen, n.n.bez.
38.67.10 ↔	Sonstige Exzision von tiefen abdominalen Venen, n.n.bez.	38.87.10 ↔	Sonstiger chirurgischer Verschluss von tiefen abdominalen Venen, n.n.bez.
38.67.11 ↔	Sonstige Exzision der V. cava inferior	38.87.11 ↔	Sonstiger chirurgischer Verschluss der V. cava inferior
38.67.12 ↔	Sonstige Exzision der V. iliaca	38.87.12 ↔	Sonstiger chirurgischer Verschluss der V. iliaca communis und V. iliaca interna
38.67.19 ↔	Sonstige Exzision von tiefen abdominalen Venen, sonstige	38.87.19 ↔	Sonstiger chirurgischer Verschluss von tiefen abdominalen Venen, sonstige
38.67.99 ↔	Sonstige Exzision von abdominalen Venen, sonstige	38.87.99 ↔	Sonstiger chirurgischer Verschluss von abdominalen Venen, sonstige
38.68.00 ↔	Sonstige Exzision von Arterien der unteren Extremität, n.n.bez.		
38.68.10 ↔	Sonstige Exzision von Arterien des Oberschenkels		
38.68.20 ↔	Sonstige Exzision von Arterien des Unterschenkels und des Fusses		
38.68.99 ↔	Sonstige Exzision von Arterien der unteren Extremität, sonstige		
38.7X.10 ↔	Unterbrechung der Vena cava, offen chirurgisch, n.n.bez.		
38.7X.11 ↔	Einsetzen eines Antiembolie-Schirmes in die Vena cava, offen chirurgisch		
38.7X.12 ↔	Entfernung eines Antiembolie-Schirmes in der Vena cava, offen chirurgisch		
38.7X.13 ↔	Ligatur oder Plikatur der Vena cava, offen chirurgisch		
38.7X.19 ↔	Unterbrechung der Vena cava, offen chirurgisch, sonstige		

39.0X.00 ↔ Shunt einer systemischen Arterie zur Pulmonalarterie, n.n.bez.	39.56.20 ↔ Plastische Rekonstruktion von Gefässen der oberen Extremität mit Gewebe-Patch, n.n.bez.
39.0X.10 ↔ Anastomose zwischen A. subclavia und A. pulmonalis (Blalock-Taussig)	39.56.21 ↔ Plastische Rekonstruktion von Arterien der oberen Extremität mit Gewebe-Patch
39.0X.11 ↔ Anastomose zwischen Aorta und A. pulmonalis dextra (Waterston-Cooley)	39.56.22 ↔ Plastische Rekonstruktion der V. subclavia, V. axillaris und V. brachiocephalica mit Gewebe-Patch
39.0X.12 ↔ Anastomose zwischen Aorta descendens und A. pulmonalis sinistra (Potts-Smith)	39.56.23 ↔ Plastische Rekonstruktion von sonstigen tiefen Venen der oberen Extremitäten mit Gewebe-Patch
39.0X.13 ↔ Anastomose zwischen A. pulmonalis sinistra und A. pulmonalis dextra	39.56.29 ↔ Plastische Rekonstruktion von Gefässen der oberen Extremität mit Gewebe-Patch, sonstige
39.0X.20 ↔ Prothesenshunt zwischen A. pulmonalis und Aorta, zentral	39.56.30 ↔ Plastische Rekonstruktion von thorakalen Gefässen mit Gewebe-Patch, n.n.bez.
39.0X.21 ↔ Prothesenshunt zwischen A. pulmonalis und Aorta, peripher	39.56.31 ↔ Plastische Rekonstruktion der thorakalen Aorta mit Gewebe-Patch
39.0X.23 ↔ Pulmonalarterielltes Banding	39.56.32 ↔ Plastische Rekonstruktion der V. pulmonalis mit Gewebe-Patch
39.0X.24 ↔ Shunt einer systemischen Arterie zur Pulmonalarterie, Damus-Kay-Stansel-Operation	39.56.33 ↔ Plastische Rekonstruktion der V. cava superior mit Gewebe-Patch
39.0X.99 ↔ Shunt einer systemischen Arterie zur Pulmonalarterie, sonstige	39.56.39 ↔ Plastische Rekonstruktion von thorakalen Gefässen mit Gewebe-Patch, sonstige
39.10 ↔ Intraabdominaler venöser Shunt, n.n.bez.	39.56.40 ↔ Plastische Rekonstruktion abdominaler Arterien mit Gewebe-Patch, n.n.bez.
39.11.00 ↔ Anlage und Revision portosystemischer Shunt, TIPSS, n.n.bez.	39.56.41 ↔ Plastische Rekonstruktion der abdominalen Aorta mit Gewebe-Patch
39.11.11 ↔ Anlage portosystemischer Shunt, Einsatz von perkutaner (Ballon-)Angioplastie	39.56.42 ↔ Plastische Rekonstruktion des Truncus coeliacus mit Gewebe-Patch
39.11.12 ↔ Anlage portosystemischer Shunt, Perkutane Thrombolyse und Thrombektomie	39.56.43 ↔ Plastische Rekonstruktion der A. gastrica mit Gewebe-Patch
39.11.13 ↔ Anlage portosystemischer Shunt, Einsatz von Stent	39.56.44 ↔ Plastische Rekonstruktion der A. hepatica mit Gewebe-Patch
39.11.21 ↔ Revision portosystemischer Shunt, perkutaner Verschluss	39.56.45 ↔ Plastische Rekonstruktion der A. lienalis mit Gewebe-Patch
39.11.22 ↔ Revision portosystemischer Shunt, Einsatz von Stenteinlage	39.56.46 ↔ Plastische Rekonstruktion der A. renalis mit Gewebe-Patch
39.11.23 ↔ Revision portosystemischer Shunt, Einsatz von perkutaner Thrombektomie und Thrombolyse	39.56.47 ↔ Plastische Rekonstruktion der A. mesenterica mit Gewebe-Patch
39.11.24 ↔ Revision portosystemischer Shunt, Durchführung von perkutaner Verkleinerung eines bestehenden portosystemischen Shunts	39.56.48 ↔ Plastische Rekonstruktion der A. iliaca mit Gewebe-Patch
39.11.99 ↔ Anlage und Revision portosystemischer Shunt, TIPSS, sonstige	39.56.49 ↔ Plastische Rekonstruktion abdominaler Arterien mit Gewebe-Patch, sonstige
39.19 ↔ Intraabdominaler venöser Shunt, sonstige	39.56.50 ↔ Plastische Rekonstruktion abdominaler Venen mit Gewebe-Patch, n.n.bez.
39.51.00 ↔ Aneurysma-Clipping, n.n.bez.	39.56.51 ↔ Plastische Rekonstruktion der V. cava inferior mit Gewebe-Patch
39.51.11 ↔ Aneurysma-Clipping intrakraniell	39.56.52 ↔ Plastische Rekonstruktion der V. iliaca mit Gewebe-Patch
39.51.99 ↔ Aneurysma-Clipping, sonstige	39.56.59 ↔ Plastische Rekonstruktion abdominaler Venen mit Gewebe-Patch, sonstige
39.52.00 ↔ Sonstige Korrektur eines Aneurysmas, n.n.bez.	39.56.60 ↔ Plastische Rekonstruktion von Gefässen der unteren Extremität mit Gewebe-Patch, n.n.bez.
39.52.11 ↔ Sonstige Korrektur eines Aneurysmas von intrakraniellen Blutgefässen	39.56.61 ↔ Plastische Rekonstruktion von Arterien der unteren Extremität mit Gewebe-Patch
39.52.19 ↔ Sonstige Korrektur eines Aneurysmas von Blutgefässen an Kopf und Hals, sonstige	39.56.62 ↔ Plastische Rekonstruktion der V. femoralis und V. poplitea mit Gewebe-Patch
39.52.20 ↔ Sonstige Korrektur eines Aneurysmas der Aorta, n.n.bez.	39.56.63 ↔ Plastische Rekonstruktion von sonstigen tiefen Venen der unteren Extremitäten mit Gewebe-Patch
39.52.21 ↔ Sonstige offen chirurgische Korrektur eines Aneurysmas der Aorta ascendens, des Aortenbogens und der thorakalen Aorta	39.56.64 ↔ Plastische Rekonstruktion von oberflächlichen Venen des Oberschenkels mit Gewebe-Patch
39.52.22 ↔ Sonstige offen chirurgische Korrektur eines Aneurysmas der Aorta abdominalis	39.56.69 ↔ Plastische Rekonstruktion von Gefässen der unteren Extremität mit Gewebe-Patch, sonstige
39.52.29 ↔ Sonstige Korrektur eines Aneurysmas der Aorta, sonstige	39.56.99 ↔ Plastische Rekonstruktion eines Blutgefässes mit Gewebe-Patch, sonstige
39.53 ↔ Verschluss einer arteriovenösen Fistel	39.57.00 ↔ Plastische Rekonstruktion mit synthetischem Patch Graft, n.n.bez.
39.54.00 ↔ Re-entry Operation, n.n.bez.	39.57.11 ↔ Plastische Rekonstruktion von intrakraniellen Gefässen mit synthetischem Patch Graft
39.54.10 ↔ Re-entry Operation, thorakale Aorta	39.57.12 ↔ Plastische Rekonstruktion von extrakraniellen Arterien an Kopf und Hals mit synthetischem Patch Graft
39.54.20 ↔ Re-entry Operation, Aorta abdominalis	39.57.13 ↔ Plastische Rekonstruktion der V. jugularis mit synthetischem Patch Graft
39.54.99 ↔ Re-entry Operation, sonstige	
39.55 ↔ Reimplantation eines aberrierenden Nierengefässes	
39.56.00 ↔ Plastische Rekonstruktion eines Blutgefässes mit Gewebe-Patch, n.n.bez.	
39.56.11 ↔ Plastische Rekonstruktion von intrakraniellen Gefässen mit Gewebe-Patch	
39.56.12 ↔ Plastische Rekonstruktion der V. jugularis mit Gewebe-Patch	
39.56.19 ↔ Plastische Rekonstruktion von Gefässen an Kopf und Hals mit Gewebe-Patch, sonstige	

- 39.57.19 ↔ Plastische Rekonstruktion von Gefässen an Kopf und Hals mit synthetischem Patch Graft, sonstige
- 39.57.20 ↔ Plastische Rekonstruktion von Gefässen der oberen Extremität mit synthetischem Patch Graft, n.n.bez.
- 39.57.21 ↔ Plastische Rekonstruktion von Arterien der oberen Extremität mit synthetischem Patch Graft
- 39.57.22 ↔ Plastische Rekonstruktion der V. subclavia, V. axillaris und V. brachiocephalica mit synthetischem Patch Graft
- 39.57.23 ↔ Plastische Rekonstruktion von sonstigen tiefen Venen der oberen Extremitäten mit synthetischem Patch Graft
- 39.57.29 ↔ Plastische Rekonstruktion von Gefässen der oberen Extremität mit synthetischem Patch Graft, sonstige
- 39.57.30 ↔ Plastische Rekonstruktion von thorakalen Gefässen mit synthetischem Patch Graft, n.n.bez.
- 39.57.31 ↔ Plastische Rekonstruktion der thorakalen Aorta mit synthetischem Patch Graft
- 39.57.32 ↔ Plastische Rekonstruktion der V. pulmonalis mit synthetischem Patch Graft
- 39.57.33 ↔ Plastische Rekonstruktion der V. cava superior mit synthetischem Patch Graft
- 39.57.39 ↔ Plastische Rekonstruktion von thorakalen Gefässen mit synthetischem Patch Graft, sonstige
- 39.57.40 ↔ Plastische Rekonstruktion abdominaler Arterien mit synthetischem Patch Graft, n.n.bez.
- 39.57.41 ↔ Plastische Rekonstruktion der abdominalen Aorta mit synthetischem Patch Graft
- 39.57.42 ↔ Plastische Rekonstruktion des Truncus coeliacus mit synthetischem Patch Graft
- 39.57.43 ↔ Plastische Rekonstruktion der A. gastrica mit synthetischem Patch Graft
- 39.57.44 ↔ Plastische Rekonstruktion der A. hepatica mit synthetischem Patch Graft
- 39.57.45 ↔ Plastische Rekonstruktion der A. lienalis mit synthetischem Patch Graft
- 39.57.46 ↔ Plastische Rekonstruktion der A. renalis mit synthetischem Patch Graft
- 39.57.47 ↔ Plastische Rekonstruktion der A. mesenterica mit synthetischem Patch Graft
- 39.57.48 ↔ Plastische Rekonstruktion der A. iliaca mit synthetischem Patch Graft
- 39.57.49 ↔ Plastische Rekonstruktion abdominaler Arterien mit synthetischem Patch Graft, sonstige
- 39.57.50 ↔ Plastische Rekonstruktion abdominaler Venen mit synthetischem Patch Graft, n.n.bez.
- 39.57.51 ↔ Plastische Rekonstruktion der V. cava inferior mit synthetischem Patch Graft
- 39.57.52 ↔ Plastische Rekonstruktion der V. iliaca mit synthetischem Patch Graft
- 39.57.59 ↔ Plastische Rekonstruktion abdominaler Venen mit synthetischem Patch Graft, sonstige
- 39.57.60 ↔ Plastische Rekonstruktion von Gefässen der unteren Extremität mit synthetischem Patch Graft, n.n.bez.
- 39.57.61 ↔ Plastische Rekonstruktion von Arterien der unteren Extremität mit synthetischem Patch Graft
- 39.57.62 ↔ Plastische Rekonstruktion der V. femoralis und V. poplitea mit synthetischem Patch Graft
- 39.57.63 ↔ Plastische Rekonstruktion von sonstigen tiefen Venen der unteren Extremitäten mit synthetischem Patch Graft
- 39.57.64 ↔ Plastische Rekonstruktion von oberflächlichen Venen des Oberschenkels mit synthetischem Patch Graft
- 39.57.69 ↔ Plastische Rekonstruktion von Gefässen der unteren Extremität mit synthetischem Patch Graft, sonstige
- 39.57.99 ↔ Plastische Rekonstruktion mit synthetischem Patch Graft, sonstige
- 39.59.30 ↔ Sonstige plastische Rekonstruktion von Gefässen an Kopf und Hals, n.n.bez.
- 39.59.31 ↔ Sonstige plastische Rekonstruktion eines intrakraniellen Gefässes
- 39.59.32 ↔ Sonstige plastische Rekonstruktion der extrakraniellen A. vertebralis
- 39.59.33 ↔ Sonstige plastische Rekonstruktion von extrakraniellen Arterien an Kopf und Hals, sonstige
- 39.59.34 ↔ Sonstige plastische Rekonstruktion der V. jugularis
- 39.59.39 ↔ Sonstige plastische Rekonstruktion von Gefässen an Kopf und Hals, sonstige
- 39.59.40 ↔ Sonstige plastische Rekonstruktion von Gefässen der oberen Extremität, n.n.bez.
- 39.59.41 ↔ Sonstige plastische Rekonstruktion von Arterien der oberen Extremität
- 39.59.42 ↔ Sonstige plastische Rekonstruktion der V. subclavia, V. axillaris und V. brachiocephalica
- 39.59.48 ↔ Sonstige plastische Rekonstruktion von sonstigen tiefen Venen der oberen Extremität
- 39.59.49 ↔ Sonstige plastische Rekonstruktion von Gefässen der oberen Extremität, sonstige
- 39.59.50 ↔ Sonstige plastische Rekonstruktion von thorakalen Gefässen, n.n.bez.
- 39.59.51 ↔ Sonstige plastische Rekonstruktion der thorakalen Aorta
- 39.59.52 ↔ Sonstige plastische Rekonstruktion der A. pulmonalis
- 39.59.53 ↔ Sonstige plastische Rekonstruktion von thorakalen Arterien, sonstige
- 39.59.54 ↔ Sonstige plastische Rekonstruktion der V. pulmonalis
- 39.59.55 ↔ Sonstige plastische Rekonstruktion der V. cava superior
- 39.59.59 ↔ Sonstige plastische Rekonstruktion von thorakalen Gefässen, sonstige
- 39.59.60 ↔ Sonstige plastische Rekonstruktion von abdominalen Arterien, n.n.bez.
- 39.59.61 ↔ Sonstige plastische Rekonstruktion der abdominalen Aorta
- 39.59.62 ↔ Sonstige plastische Rekonstruktion des Truncus coeliacus
- 39.59.63 ↔ Sonstige plastische Rekonstruktion der A. gastrica
- 39.59.64 ↔ Sonstige plastische Rekonstruktion A. hepatica
- 39.59.65 ↔ Sonstige plastische Rekonstruktion der A. lienalis
- 39.59.66 ↔ Sonstige plastische Rekonstruktion der A. renalis
- 39.59.67 ↔ Sonstige plastische Rekonstruktion der A. mesenterica
- 39.59.68 ↔ Sonstige plastische Rekonstruktion der A. iliaca
- 39.59.69 ↔ Sonstige plastische Rekonstruktion von abdominalen Arterien, sonstige
- 39.59.70 ↔ Sonstige plastische Rekonstruktion von abdominalen Venen, n.n.bez.
- 39.59.71 ↔ Sonstige plastische Rekonstruktion der V. cava inferior
- 39.59.72 ↔ Sonstige plastische Rekonstruktion der V. iliaca
- 39.59.79 ↔ Sonstige plastische Rekonstruktion von abdominalen Venen, sonstige
- 39.59.80 ↔ Sonstige plastische Rekonstruktion von Gefässen der unteren Extremität, n.n.bez.
- 39.59.81 ↔ Sonstige plastische Rekonstruktion von Arterien der unteren Extremität
- 39.59.82 ↔ Sonstige plastische Rekonstruktion der V. femoralis
- 39.59.83 ↔ Sonstige plastische Rekonstruktion der V. poplitea
- 39.59.88 ↔ Sonstige plastische Rekonstruktion von sonstigen tiefen Venen der unteren Extremität
- 39.59.89 ↔ Sonstige plastische Rekonstruktion von Gefässen der unteren Extremität, sonstige
- 39.59.90 ↔ Sonstige plastische Rekonstruktion eines Gefässes, Venenklappenplastik
- 39.76.10 ↔ Perkutane Ballonangioplastie an präzerebralem(en) (extrakraniellem(en)) Gefäss(en)
- 39.76.11 ↔ Perkutane Angioplastik oder Atherektomie mittels Lithotripsie an präzerebralem(en) (extrakraniellem(en)) Gefäss(en)

39.76.20 ↔	Perkutane Bladeangioplastie an präzerebralem(en) (extrakraniellem(en)) Gefäss(en)	39.77.80 ↔	Perkutane transluminale intraarterielle Spasmodolyse bei zerebrovaskulären Vasospasmen
39.76.30 ↔	Perkutane Laserangioplastie an präzerebralem(en) (extrakraniellem(en)) Gefäss(en)	39.8X.10 ↔	Exploration des Glomus caroticum und anderer Paraganglien
39.76.40 ↔	Perkutane Atherektomie an präzerebralem(en) (extrakraniellem(en)) Gefäss(en)	39.8X.11 ↔	Exzision des Glomus caroticum und anderer Paraganglien
39.76.62 ↔	Perkutane stentgestützte Thrombektomie an extrakraniellen Gefässen	39.8X.21 ↔	Revision ohne Ersatz eines Impulsgenerators zur Aktivierung des Baroreflexes
39.76.69 ↔	Perkutane Thrombektomie an präzerebralem(en) (extrakraniellem(en)) Gefäss(en), sonstige	39.8X.22 ↔	Entfernen eines Impulsgenerators zur Aktivierung des Baroreflexes
39.76.99 ↔	Perkutane transluminale endovaskuläre Intervention an präzerebralem(en) (extrakraniellem(en)) Gefäss(en), sonstige	39.8X.31 ↔	Revision ohne Ersatz einer (von) Elektrode(n) zur Aktivierung des Baroreflexes
39.77.00 ↔	Perkutane transluminale endovaskuläre Intervention an intrakraniellem(en) Gefäss(en), n.n.bez.	39.8X.32 ↔	Entfernen einer (von) Elektrode(n) zur Aktivierung des Baroreflexes
39.77.09 ↔	Perkutane transluminale endovaskuläre Intervention an intrakraniellem(en) Gefäss(en), sonstige	39.8X.99 ↔	Operationen am Glomus caroticum, Sinus caroticus und anderen Paraganglien, sonstige
39.77.10 ↔	Perkutane Ballonangioplastie an intrakraniellem(n) Gefäss(en)	39.99.10 ↔	Aortopexie
39.77.20 ↔	Perkutane Bladeangioplastie an intrakraniellem(n) Gefäss(en)	39.99.20 ↔	Operationen bei kongenitalen Gefässanomalien, n.n.bez.
39.77.30 ↔	Perkutane Laserangioplastie an intrakraniellem(n) Gefäss(en)	39.99.22 ↔	Operationen bei kongenitalen Anomalien der A. oder V. pulmonalis oder bei A. lusoria
39.77.40 ↔	Perkutane Atherektomie an intrakraniellem(n) Gefäss(en)	39.99.23 ↔	Operationen bei kongenitalen Anomalien der V. cava
39.77.50 ↔	Perkutane selektive Thrombolysen von intrakraniellem(n) Gefäss(en)	39.99.24 ↔	Operationen bei kongenitalen Kollateralgefässen und Unifokalisierung
39.77.60 ↔	Perkutane Thrombektomie an intrakraniellem(n) Gefäss(en), n.n.bez.	39.99.30 ↔	Katheterinterventioneller Verschluss des Ductus arteriosus Botalli, n.n.bez.
39.77.62 ↔	Perkutane stentgestützte Thrombektomie an intrakraniellem(n) Gefäss(en)	39.99.31 ↔	Katheterinterventioneller Verschluss des Ductus arteriosus Botalli, mit Coil
39.77.69 ↔	Perkutane Thrombektomie an intrakraniellem(n) Gefäss(en), sonstige	39.99.32 ↔	Katheterinterventioneller Verschluss des Ductus arteriosus Botalli, mit Amplatz-Ductus-Occluder
39.77.70 ↔	Perkutane endovaskuläre Fremdkörperentfernung aus intrakraniellem(n) Gefäss(en)	39.99.38 ↔	Katheterinterventioneller Verschluss des Ductus arteriosus Botalli, sonstige
		39.99.39 ↔	Operationen bei sonstigen kongenitalen Gefässanomalien

### Prozedur F59-14

00.41 †↔	Massnahme auf zwei Gefässen	39.C1.1B †↔	9 implantierte Stents
00.42 †↔	Massnahme auf drei Gefässen	39.C1.1C †↔	10 implantierte Stents
00.43 †↔	Massnahmen auf vier oder weiteren Gefässen	39.C1.1D †↔	11 implantierte Stents
00.44 †↔	Massnahme auf Gefässbifurkation	39.C1.1E †↔	12 implantierte Stents
00.4C.13 †↔	Einsetzen von 3 medikamentenfreisetzenden Ballons	39.C1.1F †↔	13 implantierte Stents
00.4C.14 †↔	Einsetzen von 4 und mehr medikamentenfreisetzenden Ballons	39.C1.1G †↔	14 implantierte Stents
39.C1.13 †↔	3 implantierte Stents	39.C1.1H †↔	15 implantierte Stents
39.C1.14 †↔	4 implantierte Stents	39.C1.1I †↔	16 implantierte Stents
39.C1.15 †↔	5 implantierte Stents	39.C1.1J †↔	17 implantierte Stents
39.C1.17 †↔	6 implantierte Stents	39.C1.1K †↔	18 implantierte Stents
39.C1.18 †↔	7 implantierte Stents	39.C1.1L †↔	19 implantierte Stents
39.C1.1A †↔	8 implantierte Stents	39.C1.1M †↔	20 und mehr implantierte Stents

### Prozedur F59-15

39.C4.12 †↔	Länge des Stents von 150 mm bis unter 200 mm	39.C4.14 †↔	Länge des Stents von 250 mm und mehr
39.C4.13 †↔	Länge des Stents von 200 mm bis unter 250 mm		

### Prozedur F59-16

38.49.10 ↔	Resektion von tiefen Venen der unteren Extremität mit Ersatz	38.49.99 ↔	Resektion von Venen der unteren Extremität mit Ersatz, sonstige
------------	--	------------	---

## Prozedur F59-17

- 39.B3.09 ↔ (Perkutan-)transluminale Implantation von gecoverten Stents ohne Medikamenten-Freisetzung, sonstige
- 39.B3.31 ↔ (Perkutan-)transluminale Implantation von gecoverten Stents ohne Medikamenten-Freisetzung, Gefässe von Schulter und Oberarm
- 39.B3.51 ↔ (Perkutan-)transluminale Implantation von gecoverten Stents ohne Medikamenten-Freisetzung, Gefässe von Unterarm
- 39.B3.81 ↔ (Perkutan-)transluminale Implantation von gecoverten Stents ohne Medikamenten-Freisetzung, andere thorakale Gefässe
- 39.B3.G1 ↔ (Perkutan-)transluminale Implantation von gecoverten Stents ohne Medikamenten-Freisetzung, Arterien vom Oberschenkel
- 39.B3.H1 ↔ (Perkutan-)transluminale Implantation von gecoverten Stents ohne Medikamenten-Freisetzung, Gefässe vom Unterschenkel
- 39.B3.JB ↔ (Perkutan-)transluminale Implantation von gecoverten Stents ohne Medikamenten-Freisetzung, andere abdominale und pelvine Venen
- 39.B3.JF ↔ (Perkutan-)transluminale Implantation von gecoverten Stents ohne Medikamenten-Freisetzung, Venen vom Oberschenkel
- 39.B4.09 ↔ (Perkutan-)transluminale Implantation von gecoverten Stents mit Medikamenten-Freisetzung, sonstige
- 39.B4.31 ↔ (Perkutan-)transluminale Implantation von gecoverten Stents mit Medikamenten-Freisetzung, Gefässe von Schulter und Oberarm
- 39.B4.51 ↔ (Perkutan-)transluminale Implantation von gecoverten Stents mit Medikamenten-Freisetzung, Gefässe von Unterarm
- 39.B4.81 ↔ (Perkutan-)transluminale Implantation von gecoverten Stents mit Medikamenten-Freisetzung, andere thorakale Gefässe
- 39.B4.G1 ↔ (Perkutan-)transluminale Implantation von gecoverten Stents mit Medikamenten-Freisetzung, Arterien vom Oberschenkel
- 39.B4.H1 ↔ (Perkutan-)transluminale Implantation von gecoverten Stents mit Medikamenten-Freisetzung, Gefässe vom Unterschenkel
- 39.B4.JB ↔ (Perkutan-)transluminale Implantation von gecoverten Stents mit Medikamenten-Freisetzung, andere abdominale und pelvine Venen
- 39.B4.JF ↔ (Perkutan-)transluminale Implantation von gecoverten Stents mit Medikamenten-Freisetzung, Venen vom Oberschenkel
- 39.B5.09 ↔ (Perkutan-)transluminale Implantation von ungedeckten Cheatham-Platinum-Stents, sonstige
- 39.B5.31 ↔ (Perkutan-)transluminale Implantation von ungedeckten Cheatham-Platinum-Stents, Gefässe von Schulter und Oberarm
- 39.B5.51 ↔ (Perkutan-)transluminale Implantation von ungedeckten Cheatham-Platinum-Stents, Gefässe von Unterarm
- 39.B5.81 ↔ (Perkutan-)transluminale Implantation von ungedeckten Cheatham-Platinum-Stents, andere thorakale Gefässe
- 39.B5.G1 ↔ (Perkutan-)transluminale Implantation von ungedeckten Cheatham-Platinum-Stents, Arterien vom Oberschenkel
- 39.B5.H1 ↔ (Perkutan-)transluminale Implantation von ungedeckten Cheatham-Platinum-Stents, Gefässe vom Unterschenkel
- 39.B5.JB ↔ (Perkutan-)transluminale Implantation von ungedeckten Cheatham-Platinum-Stents, andere abdominale und pelvine Venen
- 39.B5.JF ↔ (Perkutan-)transluminale Implantation von ungedeckten Cheatham-Platinum-Stents, Venen vom Oberschenkel
- 39.B6.09 ↔ (Perkutan-)transluminale Implantation von gecoverten Cheatham-Platinum-Stents, sonstige
- 39.B6.31 ↔ (Perkutan-)transluminale Implantation von gecoverten Cheatham-Platinum-Stents, Gefässe von Schulter und Oberarm
- 39.B6.51 ↔ (Perkutan-)transluminale Implantation von gecoverten Cheatham-Platinum-Stents, Gefässe von Unterarm
- 39.B6.81 ↔ (Perkutan-)transluminale Implantation von gecoverten Cheatham-Platinum-Stents, andere thorakale Gefässe
- 39.B6.G1 ↔ (Perkutan-)transluminale Implantation von gecoverten Cheatham-Platinum-Stents, Arterien vom Oberschenkel
- 39.B6.H1 ↔ (Perkutan-)transluminale Implantation von gecoverten Cheatham-Platinum-Stents, Gefässe vom Unterschenkel
- 39.B6.JB ↔ (Perkutan-)transluminale Implantation von gecoverten Cheatham-Platinum-Stents, andere abdominale und pelvine Venen
- 39.B6.JF ↔ (Perkutan-)transluminale Implantation von gecoverten Cheatham-Platinum-Stents, Venen vom Oberschenkel
- 39.B8.09 ↔ (Perkutan-)transluminale Implantation von gecoverten grosslumige Stents, sonstige
- 39.B8.31 ↔ (Perkutan-)transluminale Implantation von gecoverten grosslumige Stents, Gefässe von Schulter und Oberarm
- 39.B8.51 ↔ (Perkutan-)transluminale Implantation von gecoverten grosslumige Stents, Gefässe von Unterarm
- 39.B8.81 ↔ (Perkutan-)transluminale Implantation von gecoverten grosslumige Stents, andere thorakale Gefässe
- 39.B8.G1 ↔ (Perkutan-)transluminale Implantation von gecoverten grosslumige Stents, Arterien vom Oberschenkel
- 39.B8.H1 ↔ (Perkutan-)transluminale Implantation von gecoverten grosslumige Stents, Gefässe vom Unterschenkel
- 39.B8.JB ↔ (Perkutan-)transluminale Implantation von gecoverten grosslumige Stents, andere abdominale und pelvine Venen
- 39.B8.JF ↔ (Perkutan-)transluminale Implantation von gecoverten grosslumige Stents, Venen vom Oberschenkel
- 39.BA.09 ↔ (Perkutan-)transluminale Implantation von ungedeckten Wachstumsstents, sonstige
- 39.BB.09 ↔ (Perkutan-)transluminale Implantation von gecoverten Wachstumsstents, sonstige
- 39.BG.09 ↔ (Perkutan-)transluminale Implantation von aus Einzeldrähten verwobenen Nitinolstents, sonstige
- 39.BG.31 ↔ (Perkutan-)transluminale Implantation von aus Einzeldrähten verwobenen Nitinolstents, Gefässe von Schulter und Oberarm
- 39.BG.81 ↔ (Perkutan-)transluminale Implantation von aus Einzeldrähten verwobenen Nitinolstents, andere thorakale Gefässe
- 39.BG.G1 ↔ (Perkutan-)transluminale Implantation von aus Einzeldrähten verwobenen Nitinolstents, Arterien vom Oberschenkel
- 39.BG.H1 ↔ (Perkutan-)transluminale Implantation von aus Einzeldrähten verwobenen Nitinolstents, Gefässe vom Unterschenkel

## Prozedur F59-2

01.21 ↔	Inzision und Drainage an den kranialen Sinus	38.33.99 ↔	Resektion von Gefässen der oberen Extremität (mit Anastomose), sonstige
38.01 ↔	Inzision von intrakraniellen Gefässen	38.36.00 ↔	Resektion von abdominalen Arterien mit Anastomose, n.n.bez.
38.06.00 ↔	Inzision von abdominalen Arterien, n.n.bez.	38.36.10 ↔	Resektion von viszeralen Arterien mit Anastomose, n.n.bez.
38.06.10 ↔	Inzision von viszeralen Arterien, n.n.bez.	38.36.11 ↔	Resektion des Truncus coeliacus mit Anastomose
38.06.11 ↔	Inzision des Truncus coeliacus	38.36.12 ↔	Resektion der A. gastrica mit Anastomose
38.06.12 ↔	Inzision der A. gastrica	38.36.13 ↔	Resektion der A. hepatica mit Anastomose
38.06.13 ↔	Inzision der A. hepatica	38.36.14 ↔	Resektion der A. lienalis mit Anastomose
38.06.14 ↔	Inzision der A. lienalis	38.36.15 ↔	Resektion der A. renalis mit Anastomose
38.06.15 ↔	Inzision der A. renalis	38.36.16 ↔	Resektion der A. mesenterialis mit Anastomose
38.06.16 ↔	Inzision der A. mesenterialis	38.36.17 ↔	Resektion der A. iliaca mit Anastomose
38.06.17 ↔	Inzision der A. lumbalis	38.36.19 ↔	Resektion von viszeralen Arterien mit Anastomose, sonstige
38.06.18 ↔	Inzision der A. iliaca	38.36.99 ↔	Resektion von abdominalen Arterien mit Anastomose, sonstige
38.06.19 ↔	Inzision von viszeralen Arterien, sonstige	38.37.00 ↔	Resektion von abdominalen Venen mit Anastomose, n.n.bez.
38.06.99 ↔	Inzision von abdominalen Arterien, sonstige	38.37.10 ↔	Resektion von tiefen abdominalen Venen mit Anastomose, n.n.bez.
38.07.00 ↔	Inzision von abdominalen Venen, n.n.bez.	38.37.11 ↔	Resektion der V. cava inferior mit Anastomose
38.07.10 ↔	Inzision von tiefen abdominalen Venen, n.n.bez.	38.37.12 ↔	Resektion der V. iliaca mit Anastomose
38.07.11 ↔	Inzision der V. cava inferior	38.37.19 ↔	Resektion von tiefen abdominalen Venen mit Anastomose, sonstige
38.07.12 ↔	Inzision der V. iliaca	38.37.99 ↔	Resektion von abdominalen Venen mit Anastomose, sonstige
38.07.19 ↔	Inzision von tiefen abdominalen Venen, sonstige	38.38.00 ↔	Resektion von Arterien der unteren Extremität mit Anastomose, n.n.bez.
38.07.99 ↔	Inzision von abdominalen Venen, sonstige	38.38.10 ↔	Resektion der A. femoralis mit Anastomose (communis) (superficialis)
38.11 ↔	Eндarteriektomie von intrakraniellen Gefässen	38.38.11 ↔	Resektion der A. profunda femoris mit Anastomose
38.12 ↔	Eндarteriektomie von anderen Gefässen an Kopf und Hals	38.38.12 ↔	Resektion der A. poplitea mit Anastomose
38.13 ↔	Eндarteriektomie von Gefässen der oberen Extremität	38.38.99 ↔	Resektion von Arterien der unteren Extremität mit Anastomose, sonstige
38.16.09 ↔	Eндarteriektomie und Endovenektomie von abdominalen Gefässen, sonstige	38.42 ↔	Resektion von anderen Blutgefässen an Kopf und Hals mit Ersatz
38.16.11 ↔	Eндarteriektomie des Truncus coeliacus	38.43.00 ↔	Resektion von Blutgefässen der oberen Extremität mit Ersatz, n.n.bez.
38.16.12 ↔	Eндarteriektomie der A. gastrica	38.43.10 ↔	Resektion von Arterien der oberen Extremität mit Ersatz
38.16.13 ↔	Eндarteriektomie der A. hepatica	38.43.11 ↔	Resektion der A. axillaris mit Ersatz
38.16.14 ↔	Eндarteriektomie der A. lienalis	38.43.20 ↔	Resektion von Venen der oberen Extremität mit Ersatz, n.n.bez.
38.16.15 ↔	Eндarteriektomie der A. renalis	38.43.21 ↔	Resektion der V. axillaris mit Ersatz
38.16.16 ↔	Eндarteriektomie der A. mesenterialis	38.43.28 ↔	Resektion von sonstigen tiefen Venen der oberen Extremität mit Ersatz
38.16.17 ↔	Eндarteriektomie der A. lumbalis	38.43.29 ↔	Resektion von Venen der oberen Extremität mit Ersatz, sonstige
38.16.18 ↔	Eндarteriektomie der A. iliaca	38.43.99 ↔	Resektion von Blutgefässen der oberen Extremität mit Ersatz, sonstige
38.16.21 ↔	Endovenektomie an der Iliakalvene	38.49.10 ↔	Resektion von tiefen Venen der unteren Extremität mit Ersatz
38.18.09 ↔	Eндarteriektomie und Endovenektomie von Gefässen der unteren Extremität, sonstige	38.49.99 ↔	Resektion von Venen der unteren Extremität mit Ersatz, sonstige
38.18.10 ↔	Eндarteriektomie der A. femoralis (communis) (superficialis)	38.61 ↔	Sonstige Exzision von intrakraniellen Gefässen
38.18.11 ↔	Eндarteriektomie der A. profunda femoris	38.64.00 ↔	Sonstige Exzision der Aorta, n.n.bez.
38.18.12 ↔	Eндarteriektomie der A. poplitea	38.64.10 ↔	Sonstige Exzision der thorakalen Aorta
38.18.21 ↔	Endovenektomie an der Femoralvene	38.64.20 ↔	Sonstige Exzision der Aorta abdominalis
38.21 ↔	Biopsie eines Blutgefässes	38.64.99 ↔	Sonstige Exzision der Aorta, sonstige
38.32.10 ↔	Resektion von extrakraniellen Arterien an Kopf und Hals mit Anastomose	38.65.10 ↔	Sonstige Exzision von thorakalen Arterien
38.32.21 ↔	Resektion der V. jugularis mit Anastomose	38.65.20 ↔	Sonstige Exzision von thorakalen Venen, n.n.bez.
38.32.22 ↔	Resektion von oberflächlichen extrakraniellen Venen an Kopf und Hals mit Anastomose	38.65.21 ↔	Sonstige Exzision der V. cava superior
38.32.99 ↔	Resektion von anderen Gefässen an Kopf und Hals mit Anastomose, sonstige	38.65.22 ↔	Sonstige Exzision von sonstigen tiefen thorakalen Venen
38.33.00 ↔	Resektion von Gefässen der oberen Extremität (mit Anastomose), n.n.bez.	38.65.29 ↔	Sonstige Exzision von thorakalen Venen, sonstige
38.33.10 ↔	Resektion von Arterien der oberen Extremität mit Anastomose, n.n.bez.	38.65.99 ↔	Sonstige Exzision von thorakalen Gefässen, sonstige
38.33.11 ↔	Resektion von Arterien des Oberarms mit Anastomose	38.66.00 ↔	Sonstige Exzision von abdominalen Arterien, n.n.bez.
38.33.12 ↔	Resektion der A. ulnaris mit Anastomose		
38.33.13 ↔	Resektion von sonstigen Arterien des Unterarmes mit Anastomose		
38.33.14 ↔	Resektion von Arterien der Hand mit Anastomose		
38.33.20 ↔	Resektion von Venen der oberen Extremität mit Anastomose, n.n.bez.		
38.33.21 ↔	Resektion der V. axillaris mit Anastomose		
38.33.22 ↔	Resektion von sonstigen tiefen Venen der oberen Extremität mit Anastomose		
38.33.23 ↔	Resektion von oberflächlichen Venen der oberen Extremität mit Anastomose		



38.66.10 ↔	Sonstige Exzision von viszeralen Arterien, n.n.bez.	38.84.20 ↔	Sonstiger chirurgischer Verschluss der Aorta abdominalis
38.66.11 ↔	Sonstige Exzision des Truncus coeliacus	38.84.31 ↔	Ligatur des Ductus arteriosus apertus
38.66.12 ↔	Sonstige Exzision der A. gastrica	38.84.99 ↔	Sonstiger chirurgischer Verschluss der Aorta, sonstige
38.66.13 ↔	Sonstige Exzision der A. hepatica	38.85.00 ↔	Sonstiger chirurgischer Verschluss von anderen thorakalen Gefässen, n.n.bez.
38.66.14 ↔	Sonstige Exzision der A. lienalis	38.85.11 ↔	Sonstiger chirurgischer Verschluss der A. subclavia
38.66.15 ↔	Sonstige Exzision der A. renalis	38.85.12 ↔	Sonstiger chirurgischer Verschluss der A. pulmonalis
38.66.16 ↔	Sonstige Exzision der A. mesenterialis	38.85.13 ↔	Sonstiger chirurgischer Verschluss des Truncus brachiocephalicus
38.66.17 ↔	Sonstige Exzision der A. lumbalis	38.85.21 ↔	Sonstiger chirurgischer Verschluss der V. cava superior
38.66.18 ↔	Sonstige Exzision der A. iliaca	38.85.22 ↔	Sonstiger chirurgischer Verschluss der V. pulmonalis
38.66.19 ↔	Sonstige Exzision viszeraler Arterien, sonstige	38.85.23 ↔	Sonstiger chirurgischer Verschluss der V. subclavia
38.66.99 ↔	Sonstige Exzision abdominaler Arterien, sonstige	38.85.99 ↔	Sonstiger chirurgischer Verschluss von anderen thorakalen Gefässen, sonstige
38.67.00 ↔	Sonstige Exzision von abdominalen Venen, n.n.bez.	38.86.00 ↔	Sonstiger chirurgischer Verschluss von abdominalen Arterien, n.n.bez.
38.67.10 ↔	Sonstige Exzision von tiefen abdominalen Venen, n.n.bez.	38.86.10 ↔	Sonstiger chirurgischer Verschluss von viszeralen Arterien, n.n.bez.
38.67.11 ↔	Sonstige Exzision der V. cava inferior	38.86.11 ↔	Sonstiger chirurgischer Verschluss des Truncus coeliacus
38.67.12 ↔	Sonstige Exzision der V. iliaca	38.86.12 ↔	Sonstiger chirurgischer Verschluss der A. gastrica
38.67.19 ↔	Sonstige Exzision von tiefen abdominalen Venen, sonstige	38.86.13 ↔	Sonstiger chirurgischer Verschluss der A. hepatica
38.67.99 ↔	Sonstige Exzision von abdominalen Venen, sonstige	38.86.14 ↔	Sonstiger chirurgischer Verschluss der A. lienalis
38.68.00 ↔	Sonstige Exzision von Arterien der unteren Extremität, n.n.bez.	38.86.15 ↔	Sonstiger chirurgischer Verschluss der A. renalis
38.68.10 ↔	Sonstige Exzision von Arterien des Oberschenkels	38.86.16 ↔	Sonstiger chirurgischer Verschluss der A. mesenterialis
38.68.20 ↔	Sonstige Exzision von Arterien des Unterschenkels und des Fusses	38.86.17 ↔	Sonstiger chirurgischer Verschluss der A. iliaca
38.68.99 ↔	Sonstige Exzision von Arterien der unteren Extremität, sonstige	38.86.19 ↔	Sonstiger chirurgischer Verschluss von viszeralen Arterien, sonstige
38.7X.10 ↔	Unterbrechung der Vena cava, offen chirurgisch, n.n.bez.	38.86.99 ↔	Sonstiger chirurgischer Verschluss von abdominalen Arterien, sonstige
38.7X.10 ↔	Unterbrechung der Vena cava, offen chirurgisch, n.n.bez.	38.87.00 ↔	Sonstiger chirurgischer Verschluss von abdominalen Venen, n.n.bez.
38.7X.11 ↔	Einsetzen eines Antiembolie-Schirmes in die Vena cava, offen chirurgisch	38.87.10 ↔	Sonstiger chirurgischer Verschluss von tiefen abdominalen Venen, n.n.bez.
38.7X.11 ↔	Einsetzen eines Antiembolie-Schirmes in die Vena cava, offen chirurgisch	38.87.11 ↔	Sonstiger chirurgischer Verschluss der V. cava inferior
38.7X.12 ↔	Entfernung eines Antiembolie-Schirmes in der Vena cava, offen chirurgisch	38.87.12 ↔	Sonstiger chirurgischer Verschluss der V. iliaca communis und V. iliaca interna
38.7X.12 ↔	Entfernung eines Antiembolie-Schirmes in der Vena cava, offen chirurgisch	38.87.19 ↔	Sonstiger chirurgischer Verschluss von tiefen abdominalen Venen, sonstige
38.7X.13 ↔	Ligatur oder Plikatur der Vena cava, offen chirurgisch	38.87.99 ↔	Sonstiger chirurgischer Verschluss von abdominalen Venen, sonstige
38.7X.13 ↔	Ligatur oder Plikatur der Vena cava, offen chirurgisch	39.0X.00 ↔	Shunt einer systemischen Arterie zur Pulmonalarterie, n.n.bez.
38.7X.19 ↔	Unterbrechung der Vena cava, offen chirurgisch, sonstige	39.0X.10 ↔	Anastomose zwischen A. subclavia und A. pulmonalis (Blalock-Taussig)
38.7X.19 ↔	Unterbrechung der Vena cava, offen chirurgisch, sonstige	39.0X.11 ↔	Anastomose zwischen Aorta und A. pulmonalis dextra (Waterston-Coolley)
38.81 ↔	Sonstiger chirurgischer Verschluss von intrakraniellen Gefässen	39.0X.12 ↔	Anastomose zwischen Aorta descendens und A. pulmonalis sinistra (Potts-Smith)
38.82.00 ↔	Sonstiger chirurgischer Verschluss von Gefässen am Kopf und Hals, n.n.bez.	39.0X.13 ↔	Anastomose zwischen A. pulmonalis sinistra und A. pulmonalis dextra
38.82.10 ↔	Sonstiger chirurgischer Verschluss von extrakraniellen Arterien an Kopf und Hals	39.0X.20 ↔	Prothesenshunt zwischen A. pulmonalis und Aorta, zentral
38.82.20 ↔	Sonstiger chirurgischer Verschluss von extrakraniellen Venen an Kopf und Hals, n.n.bez.	39.0X.21 ↔	Prothesenshunt zwischen A. pulmonalis und Aorta, peripher
38.82.21 ↔	Sonstiger chirurgischer Verschluss der V. jugularis	39.0X.23 ↔	Pulmonalarteriell Banding
38.82.22 ↔	Sonstiger chirurgischer Verschluss von sonstigen tiefen extrakraniellen Venen an Kopf und Hals	39.0X.24 ↔	Shunt einer systemischen Arterie zur Pulmonalarterie, Damus-Kay-Stansel-Operation
38.82.29 ↔	Sonstiger chirurgischer Verschluss von extrakraniellen Venen an Kopf und Hals, sonstige	39.0X.99 ↔	Shunt einer systemischen Arterie zur Pulmonalarterie, sonstige
38.82.99 ↔	Sonstiger chirurgischer Verschluss von Gefässen am Kopf und Hals, sonstige	39.10 ↔	Intraabdominaler venöser Shunt, n.n.bez.
38.83.11 ↔	Sonstiger chirurgischer Verschluss von Arterien der Hand	39.10 ↔	Intraabdominaler venöser Shunt, n.n.bez.
38.83.19 ↔	Sonstiger chirurgischer Verschluss von sonstigen Arterien der oberen Extremität	39.11.00 ↔	Anlage und Revision portosystemischer Shunt, TIPSS, n.n.bez.
38.83.21 ↔	Sonstiger chirurgischer Verschluss von tiefen Venen der oberen Extremität	39.11.00 ↔	Anlage und Revision portosystemischer Shunt, TIPSS, n.n.bez.
38.84.00 ↔	Sonstiger chirurgischer Verschluss der Aorta, n.n.bez.		
38.84.10 ↔	Sonstiger chirurgischer Verschluss der thorakalen Aorta		

39.11.11 ↔	Anlage portosystemischer Shunt, Einsatz von perkutaner (Ballon-)Angioplastie	39.32.42 ↔	Naht der V. iliaca communis und V. iliaca interna
39.11.11 ↔	Revision portosystemischer Shunt, Einsatz von perkutaner (Ballon-)Angioplastie	39.49.10 ↔	Revision einer Gefässanastomose
39.11.12 ↔	Anlage portosystemischer Shunt, Perkutane Thrombolyse und Thrombektomie	39.50.00 ↔	Angioplastik oder Atherektomie an sonstigem(n) Nicht-Herzkranzgefäss(en), n.n.bez.
39.11.12 ↔	Revision portosystemischer Shunt, Perkutane Thrombolyse und Thrombektomie	39.50.10 ↔	Angioplastik oder Atherektomie an sonstigem(n) Nicht-Herzkranzgefäss(en) mit Ballon, n.n.bez.
39.11.13 ↔	Anlage portosystemischer Shunt, Einsatz von Stent	39.50.11 ↔	Angioplastik oder Atherektomie an sonstigem(n) Nicht-Herzkranzgefäss(en) mit einfacher Ballon
39.11.13 ↔	Revision portosystemischer Shunt, Einsatz von Stent	39.50.12 ↔	Angioplastik oder Atherektomie an sonstigem(n) Nicht-Herzkranzgefäss(en) mit cutting Ballon
39.11.21 ↔	Revision portosystemischer Shunt, perkutaner Verschluss	39.50.13 ↔	Angioplastik oder Atherektomie an sonstigem(n) Nicht-Herzkranzgefäss(en) mit Kryoplastie-Ballon
39.11.21 ↔	Revision portosystemischer Shunt, perkutaner Verschluss	39.50.14 ↔	Angioplastik oder Atherektomie an sonstigem(n) Nicht-Herzkranzgefäss(en) mit Drug eluting Ballon
39.11.22 ↔	Revision portosystemischer Shunt, Einsatz von Stenteinlage	39.50.15 ↔	Angioplastik oder Atherektomie an sonstigem(n) Nicht-Herzkranzgefäss(en) mittels Lithotripsie
39.11.22 ↔	Revision portosystemischer Shunt, Einsatz von Stenteinlage	39.50.19 ↔	Angioplastik oder Atherektomie an sonstigem(n) Nicht-Herzkranzgefäss(en) mit sonstiger Ballon
39.11.23 ↔	Revision portosystemischer Shunt, Einsatz von perkutaner Thrombektomie und Thrombolyse	39.50.20 ↔	Angioplastik Blade- Laserangioplastie an sonstigem(n) Nicht-Herzkranzgefäss(en)
39.11.23 ↔	Revision portosystemischer Shunt, Einsatz von perkutaner Thrombektomie und Thrombolyse	39.50.21 ↔	Angioplastik Thrombektomie an sonstigem(n) Nicht-Herzkranzgefäss(en)
39.11.24 ↔	Revision portosystemischer Shunt, Durchführung von perkutaner Verkleinerung eines bestehenden portosystemischen Shunts	39.50.99 ↔	Angioplastik oder Atherektomie an sonstigem(n) Nicht-Herzkranzgefäss(en), sonstige
39.11.24 ↔	Revision portosystemischer Shunt, Durchführung von perkutaner Verkleinerung eines bestehenden portosystemischen Shunts	39.51.00 ↔	Aneurysma-Clipping, n.n.bez.
39.11.99 ↔	Anlage und Revision portosystemischer Shunt, TIPSS, sonstige	39.51.11 ↔	Aneurysma-Clipping intrakraniell
39.11.99 ↔	Anlage und Revision portosystemischer Shunt, TIPSS, sonstige	39.51.99 ↔	Aneurysma-Clipping, sonstige
39.19 ↔	Intraabdominaler venöser Shunt, sonstige	39.52.00 ↔	Sonstige Korrektur eines Aneurysmas, n.n.bez.
39.19 ↔	Intraabdominaler venöser Shunt, sonstige	39.52.11 ↔	Sonstige Korrektur eines Aneurysmas von intrakraniellen Blutgefässen
39.31.10 ↔	Naht einer Arterie an Kopf und Hals, n.n.bez.	39.52.19 ↔	Sonstige Korrektur eines Aneurysmas von Blutgefässen an Kopf und Hals, sonstige
39.31.11 ↔	Naht einer intrakraniellen Arterie	39.52.20 ↔	Sonstige Korrektur eines Aneurysmas der Aorta, n.n.bez.
39.31.19 ↔	Naht einer Arterie an Kopf und Hals, sonstige	39.52.21 ↔	Sonstige offen chirurgische Korrektur eines Aneurysmas der Aorta ascendens, des Aortenbogens und der thorakalen Aorta
39.31.20 ↔	Naht einer Arterie des Oberarms, n.n.bez.	39.52.22 ↔	Sonstige offen chirurgische Korrektur eines Aneurysmas der Aorta abdominalis
39.31.21 ↔	Naht der A. axillaris	39.52.29 ↔	Sonstige Korrektur eines Aneurysmas der Aorta, sonstige
39.31.22 ↔	Naht der A. brachialis	39.53 ↔	Verschluss einer arteriovenösen Fistel
39.31.29 ↔	Naht einer Arterie des Oberarms, sonstige	39.54.00 ↔	Re-entry Operation, n.n.bez.
39.31.30 ↔	Naht einer Arterie des Unterarms	39.54.10 ↔	Re-entry Operation, thorakale Aorta
39.31.40 ↔	Naht einer Arterie der Hand	39.54.20 ↔	Re-entry Operation, Aorta abdominalis
39.31.50 ↔	Naht einer Arterie der unteren Extremität	39.54.99 ↔	Re-entry Operation, sonstige
39.31.60 ↔	Naht der Aorta, n.n.bez.	39.55 ↔	Reimplantation eines abberrierenden Nierengefässes
39.31.61 ↔	Naht der thorakalen Aorta	39.56.00 ↔	Plastische Rekonstruktion eines Blutgefässes mit Gewebe-Patch, n.n.bez.
39.31.62 ↔	Naht der abdominalen Aorta	39.56.11 ↔	Plastische Rekonstruktion von intrakraniellen Gefässen mit Gewebe-Patch
39.31.69 ↔	Naht der Aorta, sonstige	39.56.12 ↔	Plastische Rekonstruktion der V. jugularis mit Gewebe-Patch
39.31.70 ↔	Naht von sonstigen thorakalen Arterien, n.n.bez.	39.56.19 ↔	Plastische Rekonstruktion von Gefässen an Kopf und Hals mit Gewebe-Patch, sonstige
39.31.71 ↔	Naht der A. pulmonalis	39.56.20 ↔	Plastische Rekonstruktion von Gefässen der oberen Extremität mit Gewebe-Patch, n.n.bez.
39.31.72 ↔	Naht des Truncus brachiocephalicus	39.56.21 ↔	Plastische Rekonstruktion von Arterien der oberen Extremität mit Gewebe-Patch
39.31.73 ↔	Naht der A. subclavia	39.56.22 ↔	Plastische Rekonstruktion der V. subclavia, V. axillaris und V. brachiocephalica mit Gewebe-Patch
39.31.79 ↔	Naht von thorakalen Arterien, sonstige	39.56.23 ↔	Plastische Rekonstruktion von sonstigen tiefen Venen der oberen Extremitäten mit Gewebe-Patch
39.31.80 ↔	Naht von abdominalen Arterien, n.n.bez.	39.56.29 ↔	Plastische Rekonstruktion von Gefässen der oberen Extremität mit Gewebe-Patch, sonstige
39.31.81 ↔	Naht des Truncus coeliacus	39.56.30 ↔	Plastische Rekonstruktion von thorakalen Gefässen mit Gewebe-Patch, n.n.bez.
39.31.82 ↔	Naht der A. gastrica	39.56.31 ↔	Plastische Rekonstruktion der thorakalen Aorta mit Gewebe-Patch
39.31.83 ↔	Naht der A. hepatica	39.56.32 ↔	Plastische Rekonstruktion der V. pulmonalis mit Gewebe-Patch
39.31.84 ↔	Naht der A. lienalis		
39.31.85 ↔	Naht der A. renalis		
39.31.86 ↔	Naht der A. mesenterialis		
39.31.87 ↔	Naht der A. lumbalis		
39.31.88 ↔	Naht der A. iliaca		
39.31.89 ↔	Naht von abdominalen Arterien, sonstige		
39.32.11 ↔	Naht einer intrakraniellen Vene		
39.32.19 ↔	Naht einer Vene an Kopf und Hals, sonstige		
39.32.30 ↔	Naht einer thorakalen Vene, n.n.bez.		
39.32.31 ↔	Naht der V. cava superior		
39.32.32 ↔	Naht der V. brachiocephalica		
39.32.39 ↔	Naht einer thorakalen Vene, sonstige		
39.32.40 ↔	Naht einer abdominalen Vene, n.n.bez.		
39.32.41 ↔	Naht der V. cava inferior		

- 39.56.33 ↔ Plastische Rekonstruktion der V. cava superior mit Gewebe-Patch
- 39.56.39 ↔ Plastische Rekonstruktion von thorakalen Gefässen mit Gewebe-Patch, sonstige
- 39.56.40 ↔ Plastische Rekonstruktion abdominaler Arterien mit Gewebe-Patch, n.n.bez.
- 39.56.41 ↔ Plastische Rekonstruktion der abdominalen Aorta mit Gewebe-Patch
- 39.56.42 ↔ Plastische Rekonstruktion des Truncus coeliacus mit Gewebe-Patch
- 39.56.43 ↔ Plastische Rekonstruktion der A. gastrica mit Gewebe-Patch
- 39.56.44 ↔ Plastische Rekonstruktion der A. hepatica mit Gewebe-Patch
- 39.56.45 ↔ Plastische Rekonstruktion der A. lienalis mit Gewebe-Patch
- 39.56.46 ↔ Plastische Rekonstruktion der A. renalis mit Gewebe-Patch
- 39.56.47 ↔ Plastische Rekonstruktion der A. mesenterica mit Gewebe-Patch
- 39.56.48 ↔ Plastische Rekonstruktion der A. iliaca mit Gewebe-Patch
- 39.56.49 ↔ Plastische Rekonstruktion abdominaler Arterien mit Gewebe-Patch, sonstige
- 39.56.50 ↔ Plastische Rekonstruktion abdominaler Venen mit Gewebe-Patch, n.n.bez.
- 39.56.51 ↔ Plastische Rekonstruktion der V. cava inferior mit Gewebe-Patch
- 39.56.52 ↔ Plastische Rekonstruktion der V. iliaca mit Gewebe-Patch
- 39.56.59 ↔ Plastische Rekonstruktion abdominaler Venen mit Gewebe-Patch, sonstige
- 39.56.60 ↔ Plastische Rekonstruktion von Gefässen der unteren Extremität mit Gewebe-Patch, n.n.bez.
- 39.56.61 ↔ Plastische Rekonstruktion von Arterien der unteren Extremität mit Gewebe-Patch
- 39.56.62 ↔ Plastische Rekonstruktion der V. femoralis und V. poplitea mit Gewebe-Patch
- 39.56.63 ↔ Plastische Rekonstruktion von sonstigen tiefen Venen der unteren Extremitäten mit Gewebe-Patch
- 39.56.64 ↔ Plastische Rekonstruktion von oberflächlichen Venen des Oberschenkels mit Gewebe-Patch
- 39.56.69 ↔ Plastische Rekonstruktion von Gefässen der unteren Extremität mit Gewebe-Patch, sonstige
- 39.56.99 ↔ Plastische Rekonstruktion eines Blutgefässes mit Gewebe-Patch, sonstige
- 39.57.00 ↔ Plastische Rekonstruktion mit synthetischem Patch Graft, n.n.bez.
- 39.57.11 ↔ Plastische Rekonstruktion von intrakraniellen Gefässen mit synthetischem Patch Graft
- 39.57.12 ↔ Plastische Rekonstruktion von extrakraniellen Arterien an Kopf und Hals mit synthetischem Patch Graft
- 39.57.13 ↔ Plastische Rekonstruktion der V. jugularis mit synthetischem Patch Graft
- 39.57.19 ↔ Plastische Rekonstruktion von Gefässen an Kopf und Hals mit synthetischem Patch Graft, sonstige
- 39.57.20 ↔ Plastische Rekonstruktion von Gefässen der oberen Extremität mit synthetischem Patch Graft, n.n.bez.
- 39.57.21 ↔ Plastische Rekonstruktion von Arterien der oberen Extremität mit synthetischem Patch Graft
- 39.57.22 ↔ Plastische Rekonstruktion der V. subclavia, V. axillaris und V. brachiocephalica mit synthetischem Patch Graft
- 39.57.23 ↔ Plastische Rekonstruktion von sonstigen tiefen Venen der oberen Extremitäten mit synthetischem Patch Graft
- 39.57.29 ↔ Plastische Rekonstruktion von Gefässen der oberen Extremität mit synthetischem Patch Graft, sonstige
- 39.57.30 ↔ Plastische Rekonstruktion von thorakalen Gefässen mit synthetischem Patch Graft, n.n.bez.
- 39.57.31 ↔ Plastische Rekonstruktion der thorakalen Aorta mit synthetischem Patch Graft
- 39.57.32 ↔ Plastische Rekonstruktion der V. pulmonalis mit synthetischem Patch Graft
- 39.57.33 ↔ Plastische Rekonstruktion der V. cava superior mit synthetischem Patch Graft
- 39.57.39 ↔ Plastische Rekonstruktion von thorakalen Gefässen mit synthetischem Patch Graft, sonstige
- 39.57.40 ↔ Plastische Rekonstruktion abdominaler Arterien mit synthetischem Patch Graft, n.n.bez.
- 39.57.41 ↔ Plastische Rekonstruktion der abdominalen Aorta mit synthetischem Patch Graft
- 39.57.42 ↔ Plastische Rekonstruktion des Truncus coeliacus mit synthetischem Patch Graft
- 39.57.43 ↔ Plastische Rekonstruktion der A. gastrica mit synthetischem Patch Graft
- 39.57.44 ↔ Plastische Rekonstruktion der A. hepatica mit synthetischem Patch Graft
- 39.57.45 ↔ Plastische Rekonstruktion der A. lienalis mit synthetischem Patch Graft
- 39.57.46 ↔ Plastische Rekonstruktion der A. renalis mit synthetischem Patch Graft
- 39.57.47 ↔ Plastische Rekonstruktion der A. mesenterica mit synthetischem Patch Graft
- 39.57.48 ↔ Plastische Rekonstruktion der A. iliaca mit synthetischem Patch Graft
- 39.57.49 ↔ Plastische Rekonstruktion abdominaler Arterien mit synthetischem Patch Graft, sonstige
- 39.57.50 ↔ Plastische Rekonstruktion abdominaler Venen mit synthetischem Patch Graft, n.n.bez.
- 39.57.51 ↔ Plastische Rekonstruktion der V. cava inferior mit synthetischem Patch Graft
- 39.57.52 ↔ Plastische Rekonstruktion der V. iliaca mit synthetischem Patch Graft
- 39.57.59 ↔ Plastische Rekonstruktion abdominaler Venen mit synthetischem Patch Graft, sonstige
- 39.57.60 ↔ Plastische Rekonstruktion von Gefässen der unteren Extremität mit synthetischem Patch Graft, n.n.bez.
- 39.57.61 ↔ Plastische Rekonstruktion von Arterien der unteren Extremität mit synthetischem Patch Graft
- 39.57.62 ↔ Plastische Rekonstruktion der V. femoralis und V. poplitea mit synthetischem Patch Graft
- 39.57.63 ↔ Plastische Rekonstruktion von sonstigen tiefen Venen der unteren Extremitäten mit synthetischem Patch Graft
- 39.57.64 ↔ Plastische Rekonstruktion von oberflächlichen Venen des Oberschenkels mit synthetischem Patch Graft
- 39.57.69 ↔ Plastische Rekonstruktion von Gefässen der unteren Extremität mit synthetischem Patch Graft, sonstige
- 39.57.99 ↔ Plastische Rekonstruktion mit synthetischem Patch Graft, sonstige
- 39.59.30 ↔ Sonstige plastische Rekonstruktion von Gefässen an Kopf und Hals, n.n.bez.
- 39.59.31 ↔ Sonstige plastische Rekonstruktion eines intrakraniellen Gefässes
- 39.59.32 ↔ Sonstige plastische Rekonstruktion der extrakraniellen A. vertebralis
- 39.59.33 ↔ Sonstige plastische Rekonstruktion von extrakraniellen Arterien an Kopf und Hals, sonstige
- 39.59.34 ↔ Sonstige plastische Rekonstruktion der V. jugularis
- 39.59.39 ↔ Sonstige plastische Rekonstruktion von Gefässen an Kopf und Hals, sonstige
- 39.59.40 ↔ Sonstige plastische Rekonstruktion von Gefässen der oberen Extremität, n.n.bez.
- 39.59.41 ↔ Sonstige plastische Rekonstruktion von Arterien der oberen Extremität
- 39.59.42 ↔ Sonstige plastische Rekonstruktion der V. subclavia, V. axillaris und V. brachiocephalica
- 39.59.48 ↔ Sonstige plastische Rekonstruktion von sonstigen tiefen Venen der oberen Extremität

39.59.49 ↔	Sonstige plastische Rekonstruktion von Gefässen der oberen Extremität, sonstige	39.75.21 †↔	Perkutan-transluminale Gefässintervention, sonstige Gefässe, kathetergestützte zirkumferentielle Ultraschallablation über die A. renalis
39.59.50 ↔	Sonstige plastische Rekonstruktion von thorakalen Gefässen, n.n.bez.	39.76.10 ↔	Perkutane Ballonangioplastie an präzerebralem(en) (extrakraniell(en)) Gefäss(en)
39.59.51 ↔	Sonstige plastische Rekonstruktion der thorakalen Aorta	39.76.11 ↔	Perkutane Angioplastik oder Atherektomie mittels Lithotripsie an präzerebralem(en) (extrakraniell(en)) Gefäss(en)
39.59.52 ↔	Sonstige plastische Rekonstruktion der A. pulmonalis	39.76.20 ↔	Perkutane Bladeangioplastie an präzerebralem(en) (extrakraniell(en)) Gefäss(en)
39.59.53 ↔	Sonstige plastische Rekonstruktion von thorakalen Arterien, sonstige	39.76.30 ↔	Perkutane Laserangioplastie an präzerebralem(en) (extrakraniell(en)) Gefäss(en)
39.59.54 ↔	Sonstige plastische Rekonstruktion der V. pulmonalis	39.76.40 ↔	Perkutane Atherektomie an präzerebralem(en) (extrakraniell(en)) Gefäss(en)
39.59.55 ↔	Sonstige plastische Rekonstruktion der V. cava superior	39.76.50 ↔	Perkutane selektive Thrombolysen an extrakraniellen Gefässen des Kopfes und Halses
39.59.59 ↔	Sonstige plastische Rekonstruktion von thorakalen Gefässen, sonstige	39.76.61 ↔	Perkutane Rotationsthrombektomie an präzerebralem(en) (extrakraniell(en)) Gefäss(en)
39.59.60 ↔	Sonstige plastische Rekonstruktion von abdominalen Arterien, n.n.bez.	39.76.62 ↔	Perkutane stentgestützte Thrombektomie an extrakraniellen Gefässen
39.59.61 ↔	Sonstige plastische Rekonstruktion der abdominalen Aorta	39.76.69 ↔	Perkutane Thrombektomie an präzerebralem(en) (extrakraniell(en)) Gefäss(en), sonstige
39.59.62 ↔	Sonstige plastische Rekonstruktion des Truncus coeliacus	39.76.70 ↔	Perkutane endovaskuläre Fremdkörperentfernung aus extrakraniellen Gefässen des Kopfes und Halses
39.59.63 ↔	Sonstige plastische Rekonstruktion der A. gastrica	39.76.99 ↔	Perkutane transluminale endovaskuläre Intervention an präzerebralem(en) (extrakraniell(en)) Gefäss(en), sonstige
39.59.64 ↔	Sonstige plastische Rekonstruktion A. hepatica	39.77.00 ↔	Perkutane transluminale endovaskuläre Intervention an intrakraniell(en) Gefäss(en), n.n.bez.
39.59.65 ↔	Sonstige plastische Rekonstruktion der A. lienalis	39.77.09 ↔	Perkutane transluminale endovaskuläre Intervention an intrakraniell(en) Gefäss(en), sonstige
39.59.66 ↔	Sonstige plastische Rekonstruktion der A. renalis	39.77.10 ↔	Perkutane Ballonangioplastie an intrakraniell(en) Gefäss(en)
39.59.67 ↔	Sonstige plastische Rekonstruktion der A. mesenterica	39.77.20 ↔	Perkutane Bladeangioplastie an intrakraniell(en) Gefäss(en)
39.59.68 ↔	Sonstige plastische Rekonstruktion der A. iliaca	39.77.30 ↔	Perkutane Laserangioplastie an intrakraniell(en) Gefäss(en)
39.59.69 ↔	Sonstige plastische Rekonstruktion von abdominalen Arterien, sonstige	39.77.40 ↔	Perkutane Atherektomie an intrakraniell(en) Gefäss(en)
39.59.70 ↔	Sonstige plastische Rekonstruktion von abdominalen Venen, n.n.bez.	39.77.50 ↔	Perkutane selektive Thrombolysen von intrakraniell(en) Gefäss(en)
39.59.71 ↔	Sonstige plastische Rekonstruktion der V. cava inferior	39.77.60 ↔	Perkutane Thrombektomie an intrakraniell(en) Gefäss(en), n.n.bez.
39.59.72 ↔	Sonstige plastische Rekonstruktion der V. iliaca	39.77.61 ↔	Perkutane Rotationsthrombektomie an intrakraniell(en) Gefäss(en)
39.59.79 ↔	Sonstige plastische Rekonstruktion von abdominalen Venen, sonstige	39.77.62 ↔	Perkutane stentgestützte Thrombektomie an intrakraniell(en) Gefäss(en)
39.59.80 ↔	Sonstige plastische Rekonstruktion von Gefässen der unteren Extremität, n.n.bez.	39.77.69 ↔	Perkutane Thrombektomie an intrakraniell(en) Gefäss(en), sonstige
39.59.81 ↔	Sonstige plastische Rekonstruktion von Arterien der unteren Extremität	39.77.70 ↔	Perkutane endovaskuläre Fremdkörperentfernung aus intrakraniell(en) Gefäss(en)
39.59.82 ↔	Sonstige plastische Rekonstruktion der V. femoralis	39.77.80 ↔	Perkutane transluminale intraarterielle Spasmolyse bei zerebrovaskulären Vasospasmen
39.59.83 ↔	Sonstige plastische Rekonstruktion der V. poplitea	39.7A.09 ↔	Endovaskuläre Implantation von Stent-Grafts (Stent-Prothesen) in sonstige Gefässe, sonstige
39.59.88 ↔	Sonstige plastische Rekonstruktion von sonstigen tiefen Venen der unteren Extremität	39.7A.11 ↔	Endovaskuläre Implantation, iliakal, 1 Stent-Prothese, ohne Seitenarm
39.59.89 ↔	Sonstige plastische Rekonstruktion von Gefässen der unteren Extremität, sonstige	39.7A.12 ↔	Endovaskuläre Implantation, iliakal, 2 Stent-Prothesen, ohne Seitenarm
39.59.90 ↔	Sonstige plastische Rekonstruktion eines Gefässes, Venenklappenplastik	39.7A.13 ↔	Endovaskuläre Implantation, iliakal, 3 Stent-Prothesen, ohne Seitenarm
39.75.01 ↔	Perkutan-transluminale Gefässintervention, sonstige Gefässe, Fremdkörperentfernung mit Bergekatheter, Körbchenkatheter, etc.	39.7A.14 ↔	Endovaskuläre Implantation, iliakal, 4 Stent-Prothesen, ohne Seitenarm
39.75.10 ↔	Perkutan-transluminale Gefässintervention, sonstige Gefässe, Kathetersysteme zu Rekanalisation von Totalverschlüssen	39.7A.15 ↔	Endovaskuläre Implantation, iliakal, 5 Stent-Prothesen, ohne Seitenarm
39.75.11 ↔	Perkutan-transluminale Gefässintervention, sonstige Gefässe, Rotationsthrombektomie	39.7A.16 ↔	Endovaskuläre Implantation, iliakal, 6 und mehr Stent-Prothesen, ohne Seitenarm
39.75.12 ↔	Perkutan-transluminale Gefässintervention, sonstige Gefässe, Laserangioplastie	39.7A.22 ↔	Endovaskuläre Implantation in Beckenarterie von Stent-Grafts (Stent-Prothesen), mit Versorgung eines Gefässabganges in Parallelgraft-Technik
39.75.13 ↔	Perkutan-transluminale Gefässintervention, sonstige Gefässe, Anti-Embolie-System (periphere oder viszerale Gefässe)		
39.75.14 ↔	Perkutan-transluminale Gefässintervention, sonstige Gefässe, Atherektomie		
39.75.15 ↔	Perkutan-transluminale Gefässintervention, sonstige Gefässe, selektive Thrombolysen		
39.75.16 ↔	Perkutan-transluminale Gefässintervention sonstige Gefässe, selektive Thrombolysen, ultraschallunterstützt		
39.75.20 †↔	Perkutan-transluminale Gefässintervention, sonstige Gefässe, kathetergestützte Radiofrequenzablation über die A. renalis		

39.7A.31 ↔	Endovaskuläre Implantation von Stent-Grafts (Stent-Prothesen) in die V. cava	39.B1.81 ↔	(Perkutan-)transluminale Implantation von Stents ohne Medikamenten-Freisetzung, andere thorakale Gefäße
39.7A.32 ↔	Endovaskuläre Implantation von Stent-Grafts (Stent-Prothesen) in die V. porta	39.B1.A4 ↔	(Perkutan-)transluminale Implantation von Stents ohne Medikamenten-Freisetzung, A. pulmonalis
39.7A.41 ↔	Endovaskuläre Implantation von Stent-Grafts (Stent-Prothesen) in Nierengefäße	39.B1.C1 ↔	(Perkutan-)transluminale Implantation von Stents ohne Medikamenten-Freisetzung, andere abdominale und pelvine Arterien
39.8X.10 ↔	Exploration des Glomus caroticum und anderer Paraganglien	39.B1.C3 ↔	(Perkutan-)transluminale Implantation von Stents ohne Medikamenten-Freisetzung, A. iliaca
39.8X.11 ↔	Exzision des Glomus caroticum und anderer Paraganglien	39.B1.D1 ↔	(Perkutan-)transluminale Implantation von Stents ohne Medikamenten-Freisetzung, viszerale Gefäße
39.8X.21 ↔	Revision ohne Ersatz eines Impulsgenerators zur Aktivierung des Baroreflexes	39.B1.G1 ↔	(Perkutan-)transluminale Implantation von Stents ohne Medikamenten-Freisetzung, Arterien vom Oberschenkel
39.8X.22 ↔	Entfernen eines Impulsgenerators zur Aktivierung des Baroreflexes	39.B1.H1 ↔	(Perkutan-)transluminale Implantation von Stents ohne Medikamenten-Freisetzung, Gefäße vom Unterschenkel
39.8X.31 ↔	Revision ohne Ersatz einer (von) Elektrode(n) zur Aktivierung des Baroreflexes	39.B1.J3 ↔	(Perkutan-)transluminale Implantation von Stents ohne Medikamenten-Freisetzung, V. pulmonalis
39.8X.32 ↔	Entfernen einer (von) Elektrode(n) zur Aktivierung des Baroreflexes	39.B1.J7 ↔	(Perkutan-)transluminale Implantation von Stents ohne Medikamenten-Freisetzung, V. cava
39.8X.99 ↔	Operationen am Glomus caroticum, Sinus caroticus und anderen Paraganglien, sonstige	39.B1.JB ↔	(Perkutan-)transluminale Implantation von Stents ohne Medikamenten-Freisetzung, andere abdominale und pelvine Venen
39.99.10 ↔	Aortopexie	39.B1.JF ↔	(Perkutan-)transluminale Implantation von Stents ohne Medikamenten-Freisetzung, Venen vom Oberschenkel
39.99.20 ↔	Operationen bei kongenitalen Gefässanomalien, n.n.bez.	39.B1.JI ↔	(Perkutan-)transluminale Implantation von Stents ohne Medikamenten-Freisetzung, V. portae
39.99.22 ↔	Operationen bei kongenitalen Anomalien der A. oder V. pulmonalis oder bei A. lusoria	39.B2.09 ↔	(Perkutan-)transluminale Implantation von Stents mit Medikamenten-Freisetzung, sonstige
39.99.23 ↔	Operationen bei kongenitalen Anomalien der V. cava	39.B2.11 ↔	(Perkutan-)transluminale Implantation von Stents mit Medikamenten-Freisetzung, intrakranielle Gefäße
39.99.24 ↔	Operationen bei kongenitalen Kollateralgefässen und Unifokalisierung	39.B2.22 ↔	(Perkutan-)transluminale Implantation von Stents mit Medikamenten-Freisetzung, A. carotis n.n.bez.
39.99.30 ↔	Katheterinterventioneller Verschluss des Ductus arteriosus Botalli, n.n.bez.	39.B2.23 ↔	(Perkutan-)transluminale Implantation von Stents mit Medikamenten-Freisetzung, A. carotis communis
39.99.31 ↔	Katheterinterventioneller Verschluss des Ductus arteriosus Botalli, mit Coil	39.B2.25 ↔	(Perkutan-)transluminale Implantation von Stents mit Medikamenten-Freisetzung, A. carotis interna extrakraniell
39.99.32 ↔	Katheterinterventioneller Verschluss des Ductus arteriosus Botalli, mit Amplatz-Ductus-Occluder	39.B2.26 ↔	(Perkutan-)transluminale Implantation von Stents mit Medikamenten-Freisetzung, A. carotis interna extrakraniell mit A. carotis communis
39.99.38 ↔	Katheterinterventioneller Verschluss des Ductus arteriosus Botalli, sonstige	39.B2.27 ↔	(Perkutan-)transluminale Implantation von Stents mit Medikamenten-Freisetzung, A. carotis externa
39.99.39 ↔	Operationen bei sonstigen kongenitalen Gefässanomalien	39.B2.28 ↔	(Perkutan-)transluminale Implantation von Stents mit Medikamenten-Freisetzung, A. vertebralis extrakraniell
39.B1.09 ↔	(Perkutan-)transluminale Implantation von Stents ohne Medikamenten-Freisetzung, sonstige	39.B2.31 ↔	(Perkutan-)transluminale Implantation von Stents mit Medikamenten-Freisetzung, Gefäße von Schulter und Oberarm
39.B1.11 ↔	(Perkutan-)transluminale Implantation von Stents ohne Medikamenten-Freisetzung, intrakranielle Gefäße	39.B2.51 ↔	(Perkutan-)transluminale Implantation von Stents mit Medikamenten-Freisetzung, Gefäße von Unterarm
39.B1.22 ↔	(Perkutan-)transluminale Implantation von Stents ohne Medikamenten-Freisetzung, A. carotis n.n.bez.	39.B2.71 ↔	(Perkutan-)transluminale Implantation von Stents mit Medikamenten-Freisetzung, Aorta
39.B1.23 ↔	(Perkutan-)transluminale Implantation von Stents ohne Medikamenten-Freisetzung, A. carotis communis	39.B2.74 ↔	(Perkutan-)transluminale Implantation von Stents mit Medikamenten-Freisetzung, Aortenisthmus
39.B1.25 ↔	(Perkutan-)transluminale Implantation von Stents ohne Medikamenten-Freisetzung, A. carotis interna extrakraniell	39.B2.81 ↔	(Perkutan-)transluminale Implantation von Stents mit Medikamenten-Freisetzung, andere thorakale Gefäße
39.B1.26 ↔	(Perkutan-)transluminale Implantation von Stents ohne Medikamenten-Freisetzung, A. carotis interna extrakraniell mit A. carotis communis	39.B2.A4 ↔	(Perkutan-)transluminale Implantation von Stents mit Medikamenten-Freisetzung, A. pulmonalis
39.B1.27 ↔	(Perkutan-)transluminale Implantation von Stents ohne Medikamenten-Freisetzung, A. carotis externa	39.B2.C1 ↔	(Perkutan-)transluminale Implantation von Stents mit Medikamenten-Freisetzung, andere abdominale und pelvine Arterien
39.B1.28 ↔	(Perkutan-)transluminale Implantation von Stents ohne Medikamenten-Freisetzung, A. vertebralis extrakraniell	39.B2.C3 ↔	(Perkutan-)transluminale Implantation von Stents mit Medikamenten-Freisetzung, A. iliaca
39.B1.31 ↔	(Perkutan-)transluminale Implantation von Stents ohne Medikamenten-Freisetzung, Gefäße von Schulter und Oberarm	39.B2.D1 ↔	(Perkutan-)transluminale Implantation von Stents mit Medikamenten-Freisetzung, viszerale Gefäße
39.B1.51 ↔	(Perkutan-)transluminale Implantation von Stents ohne Medikamenten-Freisetzung, Gefäße von Unterarm		
39.B1.71 ↔	(Perkutan-)transluminale Implantation von Stents ohne Medikamenten-Freisetzung, Aorta		
39.B1.74 ↔	(Perkutan-)transluminale Implantation von Stents ohne Medikamenten-Freisetzung, Aortenisthmus		

39.B2.G1 ↔	(Perkutan-)transluminale Implantation von Stents mit Medikamenten-Freisetzung, Arterien vom Oberschenkel	39.B3.JB ↔	(Perkutan-)transluminale Implantation von gecoverten Stents ohne Medikamenten-Freisetzung, andere abdominale und pelvine Venen
39.B2.H1 ↔	(Perkutan-)transluminale Implantation von Stents mit Medikamenten-Freisetzung, Gefäße vom Unterschenkel	39.B3.JF ↔	(Perkutan-)transluminale Implantation von gecoverten Stents ohne Medikamenten-Freisetzung, Venen vom Oberschenkel
39.B2.J3 ↔	(Perkutan-)transluminale Implantation von Stents mit Medikamenten-Freisetzung, V. pulmonalis	39.B3.JI ↔	(Perkutan-)transluminale Implantation von gecoverten Stents ohne Medikamenten-Freisetzung, V. portae
39.B2.J7 ↔	(Perkutan-)transluminale Implantation von Stents mit Medikamenten-Freisetzung, V. cava	39.B4.09 ↔	(Perkutan-)transluminale Implantation von gecoverten Stents mit Medikamenten-Freisetzung, sonstige
39.B2.JB ↔	(Perkutan-)transluminale Implantation von Stents mit Medikamenten-Freisetzung, andere abdominale und pelvine Venen	39.B4.11 ↔	(Perkutan-)transluminale Implantation von gecoverten Stents mit Medikamenten-Freisetzung, intrakranielle Gefäße
39.B2.JF ↔	(Perkutan-)transluminale Implantation von Stents mit Medikamenten-Freisetzung, Venen vom Oberschenkel	39.B4.22 ↔	(Perkutan-)transluminale Implantation von gecoverten Stents mit Medikamenten-Freisetzung, A. carotis n.n.bez.
39.B2.JI ↔	(Perkutan-)transluminale Implantation von Stents mit Medikamenten-Freisetzung, V. portae	39.B4.23 ↔	(Perkutan-)transluminale Implantation von gecoverten Stents mit Medikamenten-Freisetzung, A. carotis communis
39.B3.09 ↔	(Perkutan-)transluminale Implantation von gecoverten Stents ohne Medikamenten-Freisetzung, sonstige	39.B4.25 ↔	(Perkutan-)transluminale Implantation von gecoverten Stents mit Medikamenten-Freisetzung, A. carotis interna extrakraniell
39.B3.11 ↔	(Perkutan-)transluminale Implantation von gecoverten Stents ohne Medikamenten-Freisetzung, intrakranielle Gefäße	39.B4.26 ↔	(Perkutan-)transluminale Implantation von gecoverten Stents mit Medikamenten-Freisetzung, A. carotis interna extrakraniell mit A. carotis communis
39.B3.22 ↔	(Perkutan-)transluminale Implantation von gecoverten Stents ohne Medikamenten-Freisetzung, A. carotis n.n.bez.	39.B4.27 ↔	(Perkutan-)transluminale Implantation von gecoverten Stents mit Medikamenten-Freisetzung, A. carotis externa
39.B3.23 ↔	(Perkutan-)transluminale Implantation von gecoverten Stents ohne Medikamenten-Freisetzung, A. carotis communis	39.B4.28 ↔	(Perkutan-)transluminale Implantation von gecoverten Stents mit Medikamenten-Freisetzung, A. vertebralis extrakraniell
39.B3.25 ↔	(Perkutan-)transluminale Implantation von gecoverten Stents ohne Medikamenten-Freisetzung, A. carotis interna extrakraniell	39.B4.31 ↔	(Perkutan-)transluminale Implantation von gecoverten Stents mit Medikamenten-Freisetzung, Gefäße von Schulter und Oberarm
39.B3.26 ↔	(Perkutan-)transluminale Implantation von gecoverten Stents ohne Medikamenten-Freisetzung, A. carotis interna extrakraniell mit A. carotis communis	39.B4.51 ↔	(Perkutan-)transluminale Implantation von gecoverten Stents mit Medikamenten-Freisetzung, Gefäße von Unterarm
39.B3.27 ↔	(Perkutan-)transluminale Implantation von gecoverten Stents ohne Medikamenten-Freisetzung, A. carotis externa	39.B4.81 ↔	(Perkutan-)transluminale Implantation von gecoverten Stents mit Medikamenten-Freisetzung, andere thorakale Gefäße
39.B3.28 ↔	(Perkutan-)transluminale Implantation von gecoverten Stents ohne Medikamenten-Freisetzung, A. vertebralis extrakraniell	39.B4.C1 ↔	(Perkutan-)transluminale Implantation von gecoverten Stents mit Medikamenten-Freisetzung, andere abdominale und pelvine Arterien
39.B3.31 ↔	(Perkutan-)transluminale Implantation von gecoverten Stents ohne Medikamenten-Freisetzung, Gefäße von Schulter und Oberarm	39.B4.C3 ↔	(Perkutan-)transluminale Implantation von gecoverten Stents mit Medikamenten-Freisetzung, A. iliaca
39.B3.51 ↔	(Perkutan-)transluminale Implantation von gecoverten Stents ohne Medikamenten-Freisetzung, Gefäße von Unterarm	39.B4.D1 ↔	(Perkutan-)transluminale Implantation von gecoverten Stents mit Medikamenten-Freisetzung, viszerale Gefäße
39.B3.81 ↔	(Perkutan-)transluminale Implantation von gecoverten Stents ohne Medikamenten-Freisetzung, andere thorakale Gefäße	39.B4.G1 ↔	(Perkutan-)transluminale Implantation von gecoverten Stents mit Medikamenten-Freisetzung, Arterien vom Oberschenkel
39.B3.C1 ↔	(Perkutan-)transluminale Implantation von gecoverten Stents ohne Medikamenten-Freisetzung, andere abdominale und pelvine Arterien	39.B4.H1 ↔	(Perkutan-)transluminale Implantation von gecoverten Stents mit Medikamenten-Freisetzung, Gefäße vom Unterschenkel
39.B3.C3 ↔	(Perkutan-)transluminale Implantation von gecoverten Stents ohne Medikamenten-Freisetzung, A. iliaca	39.B4.J7 ↔	(Perkutan-)transluminale Implantation von gecoverten Stents mit Medikamenten-Freisetzung, V. cava
39.B3.D1 ↔	(Perkutan-)transluminale Implantation von gecoverten Stents ohne Medikamenten-Freisetzung, viszerale Gefäße	39.B4.JB ↔	(Perkutan-)transluminale Implantation von gecoverten Stents mit Medikamenten-Freisetzung, andere abdominale und pelvine Venen
39.B3.G1 ↔	(Perkutan-)transluminale Implantation von gecoverten Stents ohne Medikamenten-Freisetzung, Arterien vom Oberschenkel	39.B4.JF ↔	(Perkutan-)transluminale Implantation von gecoverten Stents mit Medikamenten-Freisetzung, Venen vom Oberschenkel
39.B3.H1 ↔	(Perkutan-)transluminale Implantation von gecoverten Stents ohne Medikamenten-Freisetzung, Gefäße vom Unterschenkel	39.B4.JI ↔	(Perkutan-)transluminale Implantation von gecoverten Stents mit Medikamenten-Freisetzung, V. portae
39.B3.J7 ↔	(Perkutan-)transluminale Implantation von gecoverten Stents ohne Medikamenten-Freisetzung, V. cava		

- 39.B5.09 ↔ (Perkutan-)transluminale Implantation von ungedeckten Cheatham-Platinum-Stents, sonstige
- 39.B5.11 ↔ (Perkutan-)transluminale Implantation von ungedeckten Cheatham-Platinum-Stents, intrakranielle Gefässe
- 39.B5.22 ↔ (Perkutan-)transluminale Implantation von ungedeckten Cheatham-Platinum-Stents, A. carotis n.n.bez.
- 39.B5.23 ↔ (Perkutan-)transluminale Implantation von ungedeckten Cheatham-Platinum-Stents, A. carotis communis
- 39.B5.25 ↔ (Perkutan-)transluminale Implantation von ungedeckten Cheatham-Platinum-Stents, A. carotis interna extrakraniell
- 39.B5.26 ↔ (Perkutan-)transluminale Implantation von ungedeckten Cheatham-Platinum-Stents, A. carotis interna extrakraniell mit A. carotis communis
- 39.B5.27 ↔ (Perkutan-)transluminale Implantation von ungedeckten Cheatham-Platinum-Stents, A. carotis externa
- 39.B5.31 ↔ (Perkutan-)transluminale Implantation von ungedeckten Cheatham-Platinum-Stents, Gefässe von Schulter und Oberarm
- 39.B5.51 ↔ (Perkutan-)transluminale Implantation von ungedeckten Cheatham-Platinum-Stents, Gefässe von Unterarm
- 39.B5.71 ↔ (Perkutan-)transluminale Implantation von ungedeckten Cheatham-Platinum-Stents, Aorta
- 39.B5.74 ↔ (Perkutan-)transluminale Implantation von ungedeckten Cheatham-Platinum-Stents, Aortenisthmus
- 39.B5.81 ↔ (Perkutan-)transluminale Implantation von ungedeckten Cheatham-Platinum-Stents, andere thorakale Gefässe
- 39.B5.C1 ↔ (Perkutan-)transluminale Implantation von ungedeckten Cheatham-Platinum-Stents, andere abdominale und pelvine Arterien
- 39.B5.C3 ↔ (Perkutan-)transluminale Implantation von ungedeckten Cheatham-Platinum-Stents, A. iliaca
- 39.B5.D1 ↔ (Perkutan-)transluminale Implantation von ungedeckten Cheatham-Platinum-Stents, viszerale Gefässe
- 39.B5.G1 ↔ (Perkutan-)transluminale Implantation von ungedeckten Cheatham-Platinum-Stents, Arterien vom Oberschenkel
- 39.B5.H1 ↔ (Perkutan-)transluminale Implantation von ungedeckten Cheatham-Platinum-Stents, Gefässe vom Unterschenkel
- 39.B5.J7 ↔ (Perkutan-)transluminale Implantation von ungedeckten Cheatham-Platinum-Stents, V. cava
- 39.B5.JB ↔ (Perkutan-)transluminale Implantation von ungedeckten Cheatham-Platinum-Stents, andere abdominale und pelvine Venen
- 39.B5.JF ↔ (Perkutan-)transluminale Implantation von ungedeckten Cheatham-Platinum-Stents, Venen vom Oberschenkel
- 39.B5.JI ↔ (Perkutan-)transluminale Implantation von ungedeckten Cheatham-Platinum-Stents, V. portae
- 39.B6.09 ↔ (Perkutan-)transluminale Implantation von gedeckten Cheatham-Platinum-Stents, sonstige
- 39.B6.11 ↔ (Perkutan-)transluminale Implantation von gedeckten Cheatham-Platinum-Stents, intrakranielle Gefässe
- 39.B6.22 ↔ (Perkutan-)transluminale Implantation von gedeckten Cheatham-Platinum-Stents, A. carotis n.n.bez.
- 39.B6.23 ↔ (Perkutan-)transluminale Implantation von gedeckten Cheatham-Platinum-Stents, A. carotis communis
- 39.B6.25 ↔ (Perkutan-)transluminale Implantation von gedeckten Cheatham-Platinum-Stents, A. carotis interna extrakraniell
- 39.B6.26 ↔ (Perkutan-)transluminale Implantation von gedeckten Cheatham-Platinum-Stents, A. carotis interna extrakraniell mit A. carotis communis
- 39.B6.27 ↔ (Perkutan-)transluminale Implantation von gedeckten Cheatham-Platinum-Stents, A. carotis externa
- 39.B6.31 ↔ (Perkutan-)transluminale Implantation von gedeckten Cheatham-Platinum-Stents, Gefässe von Schulter und Oberarm
- 39.B6.51 ↔ (Perkutan-)transluminale Implantation von gedeckten Cheatham-Platinum-Stents, Gefässe von Unterarm
- 39.B6.71 ↔ (Perkutan-)transluminale Implantation von gedeckten Cheatham-Platinum-Stents, Aorta
- 39.B6.74 ↔ (Perkutan-)transluminale Implantation von gedeckten Cheatham-Platinum-Stents, Aortenisthmus
- 39.B6.81 ↔ (Perkutan-)transluminale Implantation von gedeckten Cheatham-Platinum-Stents, andere thorakale Gefässe
- 39.B6.C1 ↔ (Perkutan-)transluminale Implantation von gedeckten Cheatham-Platinum-Stents, andere abdominale und pelvine Arterien
- 39.B6.C3 ↔ (Perkutan-)transluminale Implantation von gedeckten Cheatham-Platinum-Stents, A. iliaca
- 39.B6.D1 ↔ (Perkutan-)transluminale Implantation von gedeckten Cheatham-Platinum-Stents, viszerale Gefässe
- 39.B6.G1 ↔ (Perkutan-)transluminale Implantation von gedeckten Cheatham-Platinum-Stents, Arterien vom Oberschenkel
- 39.B6.H1 ↔ (Perkutan-)transluminale Implantation von gedeckten Cheatham-Platinum-Stents, Gefässe vom Unterschenkel
- 39.B6.J7 ↔ (Perkutan-)transluminale Implantation von gedeckten Cheatham-Platinum-Stents, V. cava
- 39.B6.JB ↔ (Perkutan-)transluminale Implantation von gedeckten Cheatham-Platinum-Stents, andere abdominale und pelvine Venen
- 39.B6.JF ↔ (Perkutan-)transluminale Implantation von gedeckten Cheatham-Platinum-Stents, Venen vom Oberschenkel
- 39.B6.JI ↔ (Perkutan-)transluminale Implantation von gedeckten Cheatham-Platinum-Stents, V. portae
- 39.B7.09 ↔ (Perkutan-)transluminale Implantation von ungedeckten grosslumige Stents, sonstige
- 39.B7.11 ↔ (Perkutan-)transluminale Implantation von ungedeckten grosslumige Stents, intrakranielle Gefässe
- 39.B7.22 ↔ (Perkutan-)transluminale Implantation von ungedeckten grosslumige Stents, A. carotis n.n.bez.
- 39.B7.23 ↔ (Perkutan-)transluminale Implantation von ungedeckten grosslumige Stents, A. carotis communis
- 39.B7.25 ↔ (Perkutan-)transluminale Implantation von ungedeckten grosslumige Stents, A. carotis interna extrakraniell
- 39.B7.26 ↔ (Perkutan-)transluminale Implantation von ungedeckten grosslumige Stents, A. carotis interna extrakraniell mit A. carotis communis
- 39.B7.27 ↔ (Perkutan-)transluminale Implantation von ungedeckten grosslumige Stents, A. carotis externa
- 39.B7.28 ↔ (Perkutan-)transluminale Implantation von ungedeckten grosslumige Stents, A. vertebralis extrakraniell
- 39.B7.31 ↔ (Perkutan-)transluminale Implantation von ungedeckten grosslumige Stents, Gefässe von Schulter und Oberarm

39.B7.51 ↔	(Perkutan-)transluminale Implantation von ungecoverten grosslumige Stents, Gefässe von Unterarm	39.B8.A4 ↔	(Perkutan-)transluminale Implantation von gecoverten grosslumige Stents, A. pulmonalis
39.B7.71 ↔	(Perkutan-)transluminale Implantation von ungecoverten grosslumige Stents, Aorta	39.B8.C1 ↔	(Perkutan-)transluminale Implantation von gecoverten grosslumige Stents, andere abdominale und pelvine Arterien
39.B7.74 ↔	(Perkutan-)transluminale Implantation von ungecoverten grosslumige Stents, Aortenisthmus	39.B8.C3 ↔	(Perkutan-)transluminale Implantation von gecoverten grosslumige Stents, A. iliaca
39.B7.81 ↔	(Perkutan-)transluminale Implantation von ungecoverten grosslumige Stents, andere thorakale Gefässe	39.B8.D1 ↔	(Perkutan-)transluminale Implantation von gecoverten grosslumige Stents, viszerale Gefässe
39.B7.A4 ↔	(Perkutan-)transluminale Implantation von ungecoverten grosslumige Stents, A. pulmonalis	39.B8.G1 ↔	(Perkutan-)transluminale Implantation von gecoverten grosslumige Stents, Arterien vom Oberschenkel
39.B7.C1 ↔	(Perkutan-)transluminale Implantation von ungecoverten grosslumige Stents, andere abdominale und pelvine Arterien	39.B8.H1 ↔	(Perkutan-)transluminale Implantation von gecoverten grosslumige Stents, Gefässe vom Unterschenkel
39.B7.C3 ↔	(Perkutan-)transluminale Implantation von ungecoverten grosslumige Stents, A. iliaca	39.B8.J3 ↔	(Perkutan-)transluminale Implantation von gecoverten grosslumige Stents, V. pulmonalis
39.B7.D1 ↔	(Perkutan-)transluminale Implantation von ungecoverten grosslumige Stents, viszerale Gefässe	39.B8.J7 ↔	(Perkutan-)transluminale Implantation von gecoverten grosslumige Stents, V. cava
39.B7.G1 ↔	(Perkutan-)transluminale Implantation von ungecoverten grosslumige Stents, Arterien vom Oberschenkel	39.B8.JB ↔	(Perkutan-)transluminale Implantation von gecoverten grosslumige Stents, andere abdominale und pelvine Venen
39.B7.H1 ↔	(Perkutan-)transluminale Implantation von ungecoverten grosslumige Stents, Gefässe vom Unterschenkel	39.B8.JF ↔	(Perkutan-)transluminale Implantation von gecoverten grosslumige Stents, Venen vom Oberschenkel
39.B7.J3 ↔	(Perkutan-)transluminale Implantation von ungecoverten grosslumige Stents, V. pulmonalis	39.B8.JI ↔	(Perkutan-)transluminale Implantation von gecoverten grosslumige Stents, V. portae
39.B7.J7 ↔	(Perkutan-)transluminale Implantation von ungecoverten grosslumige Stents, V. cava	39.BA.09 ↔	(Perkutan-)transluminale Implantation von ungecoverten Wachstumsstents, sonstige
39.B7.JB ↔	(Perkutan-)transluminale Implantation von ungecoverten grosslumige Stents, andere abdominale und pelvine Venen	39.BA.A4 ↔	(Perkutan-)transluminale Implantation von ungecoverten Wachstumsstents, A. pulmonalis
39.B7.JF ↔	(Perkutan-)transluminale Implantation von ungecoverten grosslumige Stents, Venen vom Oberschenkel	39.BA.J3 ↔	(Perkutan-)transluminale Implantation von ungecoverten Wachstumsstents, V. pulmonalis
39.B7.JI ↔	(Perkutan-)transluminale Implantation von ungecoverten grosslumige Stents, V. portae	39.BB.09 ↔	(Perkutan-)transluminale Implantation von gecoverten Wachstumsstents, sonstige
39.B8.09 ↔	(Perkutan-)transluminale Implantation von gecoverten grosslumige Stents, sonstige	39.BB.A4 ↔	(Perkutan-)transluminale Implantation von gecoverten Wachstumsstents, A. pulmonalis
39.B8.11 ↔	(Perkutan-)transluminale Implantation von gecoverten grosslumige Stents, intrakranielle Gefässe	39.BB.J3 ↔	(Perkutan-)transluminale Implantation von gecoverten Wachstumsstents, V. pulmonalis
39.B8.22 ↔	(Perkutan-)transluminale Implantation von gecoverten grosslumige Stents, A. carotis n.n.bez.	39.BE ↔	(Perkutan-)transluminale Implantation eines selbstexpandierenden Bifurkationsstents, intrakraniell
39.B8.23 ↔	(Perkutan-)transluminale Implantation von gecoverten grosslumige Stents, A. carotis communis	39.BF.09 ↔	(Perkutan-)transluminale Implantation von selbstexpandierenden Mikroostents, sonstige
39.B8.25 ↔	(Perkutan-)transluminale Implantation von gecoverten grosslumige Stents, A. carotis interna extrakraniell	39.BF.11 ↔	(Perkutan-)transluminale Implantation von selbstexpandierenden Mikroostents, intrakranielle Gefässe
39.B8.26 ↔	(Perkutan-)transluminale Implantation von gecoverten grosslumige Stents, A. carotis interna extrakraniell mit A. carotis communis	39.BF.51 ↔	(Perkutan-)transluminale Implantation von selbstexpandierenden Mikroostents, Gefässe vom Unterarm
39.B8.27 ↔	(Perkutan-)transluminale Implantation von gecoverten grosslumige Stents, A. carotis externa	39.BF.H1 ↔	(Perkutan-)transluminale Implantation von selbstexpandierenden Mikroostents, Gefässe vom Unterschenkel
39.B8.28 ↔	(Perkutan-)transluminale Implantation von gecoverten grosslumige Stents, A. vertebralis extrakraniell	39.BG.09 ↔	(Perkutan-)transluminale Implantation von aus Einzeldrähten verwobenen Nitinolstents, sonstige
39.B8.31 ↔	(Perkutan-)transluminale Implantation von gecoverten grosslumige Stents, Gefässe von Schulter und Oberarm	39.BG.31 ↔	(Perkutan-)transluminale Implantation von aus Einzeldrähten verwobenen Nitinolstents, Gefässe von Schulter und Oberarm
39.B8.51 ↔	(Perkutan-)transluminale Implantation von gecoverten grosslumige Stents, Gefässe von Unterarm	39.BG.81 ↔	(Perkutan-)transluminale Implantation von aus Einzeldrähten verwobenen Nitinolstents, andere thorakale Gefässe
39.B8.71 ↔	(Perkutan-)transluminale Implantation von gecoverten grosslumige Stents, Aorta	39.BG.C1 ↔	(Perkutan-)transluminale Implantation von aus Einzeldrähten verwobenen Nitinolstents, andere abdominale und pelvine Arterien
39.B8.74 ↔	(Perkutan-)transluminale Implantation von gecoverten grosslumige Stents, Aortenisthmus	39.BG.C3 ↔	(Perkutan-)transluminale Implantation von aus Einzeldrähten verwobenen Nitinolstents, A. iliaca
39.B8.81 ↔	(Perkutan-)transluminale Implantation von gecoverten grosslumige Stents, andere thorakale Gefässe	39.BG.G1 ↔	(Perkutan-)transluminale Implantation von aus Einzeldrähten verwobenen Nitinolstents, Arterien vom Oberschenkel



- 39.BG.H1 ↔ (Perkutan-)transluminale Implantation von aus Einzeldrähten verwobenen Nitinolstents, Gefäße vom Unterschenkel
- 39.BH.09 ↔ (Perkutan-)transluminale Implantation von Stents zur Strömungslaminierung bei Aneurysmen, sonstige
- 39.BH.22 ↔ (Perkutan-)transluminale Implantation von Stents zur Strömungslaminierung bei Aneurysmen, A. carotis n.n.bez.
- 39.BH.23 ↔ (Perkutan-)transluminale Implantation von Stents zur Strömungslaminierung bei Aneurysmen, A. carotis communis
- 39.BH.25 ↔ (Perkutan-)transluminale Implantation von Stents zur Strömungslaminierung bei Aneurysmen, A. carotis interna extrakraniell
- 39.BH.26 ↔ (Perkutan-)transluminale Implantation von Stents zur Strömungslaminierung bei Aneurysmen, A. carotis interna extrakraniell mit A. carotis communis
- 39.BH.27 ↔ (Perkutan-)transluminale Implantation von Stents zur Strömungslaminierung bei Aneurysmen, A. carotis externa
- 39.BH.28 ↔ (Perkutan-)transluminale Implantation von Stents zur Strömungslaminierung bei Aneurysmen, A. vertebralis extrakraniell
- 39.BH.31 ↔ (Perkutan-)transluminale Implantation von Stents zur Strömungslaminierung bei Aneurysmen, Gefäße von Schulter und Oberarm
- 39.BH.51 ↔ (Perkutan-)transluminale Implantation von Stents zur Strömungslaminierung bei Aneurysmen, Gefäße von Unterarm
- 39.BH.71 ↔ (Perkutan-)transluminale Implantation von Stents zur Strömungslaminierung bei Aneurysmen, Aorta
- 39.BH.74 ↔ (Perkutan-)transluminale Implantation von Stents zur Strömungslaminierung bei Aneurysmen, Aortenisthmus
- 39.BH.81 ↔ (Perkutan-)transluminale Implantation von Stents zur Strömungslaminierung bei Aneurysmen, andere thorakale Gefäße
- 39.BH.C1 ↔ (Perkutan-)transluminale Implantation von Stents zur Strömungslaminierung bei Aneurysmen, andere abdominale und pelvine Arterien
- 39.BH.C3 ↔ (Perkutan-)transluminale Implantation von Stents zur Strömungslaminierung bei Aneurysmen, A. iliaca
- 39.BH.D1 ↔ (Perkutan-)transluminale Implantation von Stents zur Strömungslaminierung bei Aneurysmen, viszerale Gefäße
- 39.BH.G1 ↔ (Perkutan-)transluminale Implantation von Stents zur Strömungslaminierung bei Aneurysmen, Arterien vom Oberschenkel
- 39.BH.H1 ↔ (Perkutan-)transluminale Implantation von Stents zur Strömungslaminierung bei Aneurysmen, Gefäße vom Unterschenkel
- 39.BH.J7 ↔ (Perkutan-)transluminale Implantation von Stents zur Strömungslaminierung bei Aneurysmen, V. cava
- 39.BH.JB ↔ (Perkutan-)transluminale Implantation von Stents zur Strömungslaminierung bei Aneurysmen, andere abdominale und pelvine Venen
- 39.BH.JF ↔ (Perkutan-)transluminale Implantation von Stents zur Strömungslaminierung bei Aneurysmen, Venen vom Oberschenkel
- 39.BH.JI ↔ (Perkutan-)transluminale Implantation von Stents zur Strömungslaminierung bei Aneurysmen, V. portae

### Prozedur F59-3

- 39.75.15 ↔ Perkutan-transluminale Gefäßintervention, sonstige Gefäße, selektive Thrombolysse
- 39.75.16 ↔ Perkutan-transluminale Gefäßintervention sonstige Gefäße, selektive Thrombolysse, ultraschallunterstützt

### Prozedur F59-4

- 39.50.11 ↔ Angioplastik oder Atherektomie an sonstigem(n) Nicht-Herzkranzgefäß(en) mit einfacher Ballon
- 39.50.12 ↔ Angioplastik oder Atherektomie an sonstigem(n) Nicht-Herzkranzgefäß(en) mit cutting Ballon
- 39.50.13 ↔ Angioplastik oder Atherektomie an sonstigem(n) Nicht-Herzkranzgefäß(en) mit Kryoplastie-Ballon
- 39.50.14 ↔ Angioplastik oder Atherektomie an sonstigem(n) Nicht-Herzkranzgefäß(en) mit Drug eluting Ballon
- 39.50.15 ↔ Angioplastik oder Atherektomie an sonstigem(n) Nicht-Herzkranzgefäß(en) mittels Lithotripsie
- 39.50.19 ↔ Angioplastik oder Atherektomie an sonstigem(n) Nicht-Herzkranzgefäß(en) mit sonstiger Ballon
- 39.50.20 ↔ Angioplastik Blade- Laserangioplastie an sonstigem(n) Nicht-Herzkranzgefäß(en)
- 39.50.21 ↔ Angioplastik Thrombektomie an sonstigem(n) Nicht-Herzkranzgefäß(en)
- 39.50.99 ↔ Angioplastik oder Atherektomie an sonstigem(n) Nicht-Herzkranzgefäß(en), sonstige

### Prozedur F59-5

- 39.B1.09 ↔ (Perkutan-)transluminale Implantation von Stents ohne Medikamenten-Freisetzung, sonstige
- 39.B1.11 ↔ (Perkutan-)transluminale Implantation von Stents ohne Medikamenten-Freisetzung, intrakranielle Gefäße
- 39.B1.22 ↔ (Perkutan-)transluminale Implantation von Stents ohne Medikamenten-Freisetzung, A. carotis n.n.bez.
- 39.B1.23 ↔ (Perkutan-)transluminale Implantation von Stents ohne Medikamenten-Freisetzung, A. carotis communis
- 39.B1.25 ↔ (Perkutan-)transluminale Implantation von Stents ohne Medikamenten-Freisetzung, A. carotis interna extrakraniell
- 39.B1.26 ↔ (Perkutan-)transluminale Implantation von Stents ohne Medikamenten-Freisetzung, A. carotis interna extrakraniell mit A. carotis communis
- 39.B1.27 ↔ (Perkutan-)transluminale Implantation von Stents ohne Medikamenten-Freisetzung, A. carotis externa
- 39.B1.28 ↔ (Perkutan-)transluminale Implantation von Stents ohne Medikamenten-Freisetzung, A. vertebralis extrakraniell
- 39.B1.31 ↔ (Perkutan-)transluminale Implantation von Stents ohne Medikamenten-Freisetzung, Gefäße von Schulter und Oberarm
- 39.B1.51 ↔ (Perkutan-)transluminale Implantation von Stents ohne Medikamenten-Freisetzung, Gefäße von Unterarm
- 39.B1.71 ↔ (Perkutan-)transluminale Implantation von Stents ohne Medikamenten-Freisetzung, Aorta
- 39.B1.74 ↔ (Perkutan-)transluminale Implantation von Stents ohne Medikamenten-Freisetzung, Aortenisthmus

39.B1.81 ↔	(Perkutan-)transluminale Implantation von Stents ohne Medikamenten-Freisetzung, andere thorakale Gefäße	39.B2.G1 ↔	(Perkutan-)transluminale Implantation von Stents mit Medikamenten-Freisetzung, Arterien vom Oberschenkel
39.B1.A4 ↔	(Perkutan-)transluminale Implantation von Stents ohne Medikamenten-Freisetzung, A. pulmonalis	39.B2.H1 ↔	(Perkutan-)transluminale Implantation von Stents mit Medikamenten-Freisetzung, Gefäße vom Unterschenkel
39.B1.C1 ↔	(Perkutan-)transluminale Implantation von Stents ohne Medikamenten-Freisetzung, andere abdominale und pelvine Arterien	39.B2.J3 ↔	(Perkutan-)transluminale Implantation von Stents mit Medikamenten-Freisetzung, V. pulmonalis
39.B1.C3 ↔	(Perkutan-)transluminale Implantation von Stents ohne Medikamenten-Freisetzung, A. iliaca	39.B2.J7 ↔	(Perkutan-)transluminale Implantation von Stents mit Medikamenten-Freisetzung, V. cava
39.B1.D1 ↔	(Perkutan-)transluminale Implantation von Stents ohne Medikamenten-Freisetzung, viszerale Gefäße	39.B2.JB ↔	(Perkutan-)transluminale Implantation von Stents mit Medikamenten-Freisetzung, andere abdominale und pelvine Venen
39.B1.G1 ↔	(Perkutan-)transluminale Implantation von Stents ohne Medikamenten-Freisetzung, Arterien vom Oberschenkel	39.B2.JF ↔	(Perkutan-)transluminale Implantation von Stents mit Medikamenten-Freisetzung, Venen vom Oberschenkel
39.B1.H1 ↔	(Perkutan-)transluminale Implantation von Stents ohne Medikamenten-Freisetzung, Gefäße vom Unterschenkel	39.B2.JI ↔	(Perkutan-)transluminale Implantation von Stents mit Medikamenten-Freisetzung, V. portae
39.B1.J3 ↔	(Perkutan-)transluminale Implantation von Stents ohne Medikamenten-Freisetzung, V. pulmonalis	39.B3.09 ↔	(Perkutan-)transluminale Implantation von gecoverten Stents ohne Medikamenten-Freisetzung, sonstige
39.B1.J7 ↔	(Perkutan-)transluminale Implantation von Stents ohne Medikamenten-Freisetzung, V. cava	39.B3.11 ↔	(Perkutan-)transluminale Implantation von gecoverten Stents ohne Medikamenten-Freisetzung, intrakranielle Gefäße
39.B1.JB ↔	(Perkutan-)transluminale Implantation von Stents ohne Medikamenten-Freisetzung, andere abdominale und pelvine Venen	39.B3.22 ↔	(Perkutan-)transluminale Implantation von gecoverten Stents ohne Medikamenten-Freisetzung, A. carotis n.n.bez.
39.B1.JF ↔	(Perkutan-)transluminale Implantation von Stents ohne Medikamenten-Freisetzung, Venen vom Oberschenkel	39.B3.23 ↔	(Perkutan-)transluminale Implantation von gecoverten Stents ohne Medikamenten-Freisetzung, A. carotis communis
39.B1.JI ↔	(Perkutan-)transluminale Implantation von Stents ohne Medikamenten-Freisetzung, V. portae	39.B3.25 ↔	(Perkutan-)transluminale Implantation von gecoverten Stents ohne Medikamenten-Freisetzung, A. carotis interna extrakraniell
39.B2.09 ↔	(Perkutan-)transluminale Implantation von Stents mit Medikamenten-Freisetzung, sonstige	39.B3.26 ↔	(Perkutan-)transluminale Implantation von gecoverten Stents ohne Medikamenten-Freisetzung, A. carotis interna extrakraniell mit A. carotis communis
39.B2.11 ↔	(Perkutan-)transluminale Implantation von Stents mit Medikamenten-Freisetzung, intrakranielle Gefäße	39.B3.27 ↔	(Perkutan-)transluminale Implantation von gecoverten Stents ohne Medikamenten-Freisetzung, A. carotis externa
39.B2.22 ↔	(Perkutan-)transluminale Implantation von Stents mit Medikamenten-Freisetzung, A. carotis n.n.bez.	39.B3.28 ↔	(Perkutan-)transluminale Implantation von gecoverten Stents ohne Medikamenten-Freisetzung, A. vertebralis extrakraniell
39.B2.23 ↔	(Perkutan-)transluminale Implantation von Stents mit Medikamenten-Freisetzung, A. carotis communis	39.B3.31 ↔	(Perkutan-)transluminale Implantation von gecoverten Stents ohne Medikamenten-Freisetzung, Gefäße von Schulter und Oberarm
39.B2.25 ↔	(Perkutan-)transluminale Implantation von Stents mit Medikamenten-Freisetzung, A. carotis interna extrakraniell	39.B3.51 ↔	(Perkutan-)transluminale Implantation von gecoverten Stents ohne Medikamenten-Freisetzung, Gefäße von Unterarm
39.B2.26 ↔	(Perkutan-)transluminale Implantation von Stents mit Medikamenten-Freisetzung, A. carotis interna extrakraniell mit A. carotis communis	39.B3.81 ↔	(Perkutan-)transluminale Implantation von gecoverten Stents ohne Medikamenten-Freisetzung, andere thorakale Gefäße
39.B2.27 ↔	(Perkutan-)transluminale Implantation von Stents mit Medikamenten-Freisetzung, A. carotis externa	39.B3.C1 ↔	(Perkutan-)transluminale Implantation von gecoverten Stents ohne Medikamenten-Freisetzung, andere abdominale und pelvine Arterien
39.B2.28 ↔	(Perkutan-)transluminale Implantation von Stents mit Medikamenten-Freisetzung, A. vertebralis extrakraniell	39.B3.C3 ↔	(Perkutan-)transluminale Implantation von gecoverten Stents ohne Medikamenten-Freisetzung, A. iliaca
39.B2.31 ↔	(Perkutan-)transluminale Implantation von Stents mit Medikamenten-Freisetzung, Gefäße von Schulter und Oberarm	39.B3.D1 ↔	(Perkutan-)transluminale Implantation von gecoverten Stents ohne Medikamenten-Freisetzung, viszerale Gefäße
39.B2.51 ↔	(Perkutan-)transluminale Implantation von Stents mit Medikamenten-Freisetzung, Gefäße von Unterarm	39.B3.G1 ↔	(Perkutan-)transluminale Implantation von gecoverten Stents ohne Medikamenten-Freisetzung, Arterien vom Oberschenkel
39.B2.71 ↔	(Perkutan-)transluminale Implantation von Stents mit Medikamenten-Freisetzung, Aorta	39.B3.H1 ↔	(Perkutan-)transluminale Implantation von gecoverten Stents ohne Medikamenten-Freisetzung, Gefäße vom Unterschenkel
39.B2.74 ↔	(Perkutan-)transluminale Implantation von Stents mit Medikamenten-Freisetzung, Aortenisthmus	39.B3.J7 ↔	(Perkutan-)transluminale Implantation von gecoverten Stents ohne Medikamenten-Freisetzung, V. cava
39.B2.81 ↔	(Perkutan-)transluminale Implantation von Stents mit Medikamenten-Freisetzung, andere thorakale Gefäße		
39.B2.A4 ↔	(Perkutan-)transluminale Implantation von Stents mit Medikamenten-Freisetzung, A. pulmonalis		
39.B2.C1 ↔	(Perkutan-)transluminale Implantation von Stents mit Medikamenten-Freisetzung, andere abdominale und pelvine Arterien		
39.B2.C3 ↔	(Perkutan-)transluminale Implantation von Stents mit Medikamenten-Freisetzung, A. iliaca		
39.B2.D1 ↔	(Perkutan-)transluminale Implantation von Stents mit Medikamenten-Freisetzung, viszerale Gefäße		

- 39.B3.JB ↔ (Perkutan-)transluminale Implantation von gecoverten Stents ohne Medikamenten-Freisetzung, andere abdominale und pelvine Venen
- 39.B3.JF ↔ (Perkutan-)transluminale Implantation von gecoverten Stents ohne Medikamenten-Freisetzung, Venen vom Oberschenkel
- 39.B3.JI ↔ (Perkutan-)transluminale Implantation von gecoverten Stents ohne Medikamenten-Freisetzung, V. portae
- 39.B4.09 ↔ (Perkutan-)transluminale Implantation von gecoverten Stents mit Medikamenten-Freisetzung, sonstige
- 39.B4.11 ↔ (Perkutan-)transluminale Implantation von gecoverten Stents mit Medikamenten-Freisetzung, intrakranielle Gefässe
- 39.B4.22 ↔ (Perkutan-)transluminale Implantation von gecoverten Stents mit Medikamenten-Freisetzung, A. carotis n.n.bez.
- 39.B4.23 ↔ (Perkutan-)transluminale Implantation von gecoverten Stents mit Medikamenten-Freisetzung, A. carotis communis
- 39.B4.25 ↔ (Perkutan-)transluminale Implantation von gecoverten Stents mit Medikamenten-Freisetzung, A. carotis interna extrakraniell
- 39.B4.26 ↔ (Perkutan-)transluminale Implantation von gecoverten Stents mit Medikamenten-Freisetzung, A. carotis interna extrakraniell mit A. carotis communis
- 39.B4.27 ↔ (Perkutan-)transluminale Implantation von gecoverten Stents mit Medikamenten-Freisetzung, A. carotis externa
- 39.B4.28 ↔ (Perkutan-)transluminale Implantation von gecoverten Stents mit Medikamenten-Freisetzung, A. vertebralis extrakraniell
- 39.B4.31 ↔ (Perkutan-)transluminale Implantation von gecoverten Stents mit Medikamenten-Freisetzung, Gefässe von Schulter und Oberarm
- 39.B4.51 ↔ (Perkutan-)transluminale Implantation von gecoverten Stents mit Medikamenten-Freisetzung, Gefässe von Unterarm
- 39.B4.81 ↔ (Perkutan-)transluminale Implantation von gecoverten Stents mit Medikamenten-Freisetzung, andere thorakale Gefässe
- 39.B4.C1 ↔ (Perkutan-)transluminale Implantation von gecoverten Stents mit Medikamenten-Freisetzung, andere abdominale und pelvine Arterien
- 39.B4.C3 ↔ (Perkutan-)transluminale Implantation von gecoverten Stents mit Medikamenten-Freisetzung, A. iliaca
- 39.B4.D1 ↔ (Perkutan-)transluminale Implantation von gecoverten Stents mit Medikamenten-Freisetzung, viszerale Gefässe
- 39.B4.G1 ↔ (Perkutan-)transluminale Implantation von gecoverten Stents mit Medikamenten-Freisetzung, Arterien vom Oberschenkel
- 39.B4.H1 ↔ (Perkutan-)transluminale Implantation von gecoverten Stents mit Medikamenten-Freisetzung, Gefässe vom Unterschenkel
- 39.B4.J7 ↔ (Perkutan-)transluminale Implantation von gecoverten Stents mit Medikamenten-Freisetzung, V. cava
- 39.B4.JB ↔ (Perkutan-)transluminale Implantation von gecoverten Stents mit Medikamenten-Freisetzung, andere abdominale und pelvine Venen
- 39.B4.JF ↔ (Perkutan-)transluminale Implantation von gecoverten Stents mit Medikamenten-Freisetzung, Venen vom Oberschenkel
- 39.B4.JI ↔ (Perkutan-)transluminale Implantation von gecoverten Stents mit Medikamenten-Freisetzung, V. portae
- 39.B5.09 ↔ (Perkutan-)transluminale Implantation von ungecoverten Cheatham-Platinum-Stents, sonstige
- 39.B5.11 ↔ (Perkutan-)transluminale Implantation von ungecoverten Cheatham-Platinum-Stents, intrakranielle Gefässe
- 39.B5.22 ↔ (Perkutan-)transluminale Implantation von ungecoverten Cheatham-Platinum-Stents, A. carotis n.n.bez.
- 39.B5.23 ↔ (Perkutan-)transluminale Implantation von ungecoverten Cheatham-Platinum-Stents, A. carotis communis
- 39.B5.25 ↔ (Perkutan-)transluminale Implantation von ungecoverten Cheatham-Platinum-Stents, A. carotis interna extrakraniell
- 39.B5.26 ↔ (Perkutan-)transluminale Implantation von ungecoverten Cheatham-Platinum-Stents, A. carotis interna extrakraniell mit A. carotis communis
- 39.B5.27 ↔ (Perkutan-)transluminale Implantation von ungecoverten Cheatham-Platinum-Stents, A. carotis externa
- 39.B5.31 ↔ (Perkutan-)transluminale Implantation von ungecoverten Cheatham-Platinum-Stents, Gefässe von Schulter und Oberarm
- 39.B5.51 ↔ (Perkutan-)transluminale Implantation von ungecoverten Cheatham-Platinum-Stents, Gefässe von Unterarm
- 39.B5.71 ↔ (Perkutan-)transluminale Implantation von ungecoverten Cheatham-Platinum-Stents, Aorta
- 39.B5.74 ↔ (Perkutan-)transluminale Implantation von ungecoverten Cheatham-Platinum-Stents, Aortenisthmus
- 39.B5.81 ↔ (Perkutan-)transluminale Implantation von ungecoverten Cheatham-Platinum-Stents, andere thorakale Gefässe
- 39.B5.C1 ↔ (Perkutan-)transluminale Implantation von ungecoverten Cheatham-Platinum-Stents, andere abdominale und pelvine Arterien
- 39.B5.C3 ↔ (Perkutan-)transluminale Implantation von ungecoverten Cheatham-Platinum-Stents, A. iliaca
- 39.B5.D1 ↔ (Perkutan-)transluminale Implantation von ungecoverten Cheatham-Platinum-Stents, viszerale Gefässe
- 39.B5.G1 ↔ (Perkutan-)transluminale Implantation von ungecoverten Cheatham-Platinum-Stents, Arterien vom Oberschenkel
- 39.B5.H1 ↔ (Perkutan-)transluminale Implantation von ungecoverten Cheatham-Platinum-Stents, Gefässe vom Unterschenkel
- 39.B5.J7 ↔ (Perkutan-)transluminale Implantation von ungecoverten Cheatham-Platinum-Stents, V. cava
- 39.B5.JB ↔ (Perkutan-)transluminale Implantation von ungecoverten Cheatham-Platinum-Stents, andere abdominale und pelvine Venen
- 39.B5.JF ↔ (Perkutan-)transluminale Implantation von ungecoverten Cheatham-Platinum-Stents, Venen vom Oberschenkel
- 39.B5.JI ↔ (Perkutan-)transluminale Implantation von ungecoverten Cheatham-Platinum-Stents, V. portae
- 39.B6.09 ↔ (Perkutan-)transluminale Implantation von gecoverten Cheatham-Platinum-Stents, sonstige
- 39.B6.11 ↔ (Perkutan-)transluminale Implantation von gecoverten Cheatham-Platinum-Stents, intrakranielle Gefässe
- 39.B6.22 ↔ (Perkutan-)transluminale Implantation von gecoverten Cheatham-Platinum-Stents, A. carotis n.n.bez.
- 39.B6.23 ↔ (Perkutan-)transluminale Implantation von gecoverten Cheatham-Platinum-Stents, A. carotis communis

- 39.B6.25 ↔ (Perkutan-)transluminale Implantation von gecoverten Cheatham-Platinum-Stents, A. carotis interna extrakraniell
- 39.B6.26 ↔ (Perkutan-)transluminale Implantation von gecoverten Cheatham-Platinum-Stents, A. carotis interna extrakraniell mit A. carotis communis
- 39.B6.27 ↔ (Perkutan-)transluminale Implantation von gecoverten Cheatham-Platinum-Stents, A. carotis externa
- 39.B6.31 ↔ (Perkutan-)transluminale Implantation von gecoverten Cheatham-Platinum-Stents, Gefässe von Schulter und Oberarm
- 39.B6.51 ↔ (Perkutan-)transluminale Implantation von gecoverten Cheatham-Platinum-Stents, Gefässe von Unterarm
- 39.B6.71 ↔ (Perkutan-)transluminale Implantation von gecoverten Cheatham-Platinum-Stents, Aorta
- 39.B6.74 ↔ (Perkutan-)transluminale Implantation von gecoverten Cheatham-Platinum-Stents, Aortenisthmus
- 39.B6.81 ↔ (Perkutan-)transluminale Implantation von gecoverten Cheatham-Platinum-Stents, andere thorakale Gefässe
- 39.B6.C1 ↔ (Perkutan-)transluminale Implantation von gecoverten Cheatham-Platinum-Stents, andere abdominale und pelvine Arterien
- 39.B6.C3 ↔ (Perkutan-)transluminale Implantation von gecoverten Cheatham-Platinum-Stents, A. iliaca
- 39.B6.D1 ↔ (Perkutan-)transluminale Implantation von gecoverten Cheatham-Platinum-Stents, viszerale Gefässe
- 39.B6.G1 ↔ (Perkutan-)transluminale Implantation von gecoverten Cheatham-Platinum-Stents, Arterien vom Oberschenkel
- 39.B6.H1 ↔ (Perkutan-)transluminale Implantation von gecoverten Cheatham-Platinum-Stents, Gefässe vom Unterschenkel
- 39.B6.J7 ↔ (Perkutan-)transluminale Implantation von gecoverten Cheatham-Platinum-Stents, V. cava
- 39.B6.JB ↔ (Perkutan-)transluminale Implantation von gecoverten Cheatham-Platinum-Stents, andere abdominale und pelvine Venen
- 39.B6.JF ↔ (Perkutan-)transluminale Implantation von gecoverten Cheatham-Platinum-Stents, Venen vom Oberschenkel
- 39.B6.JI ↔ (Perkutan-)transluminale Implantation von gecoverten Cheatham-Platinum-Stents, V. portae
- 39.B7.09 ↔ (Perkutan-)transluminale Implantation von ungedeckten grosslumige Stents, sonstige
- 39.B7.11 ↔ (Perkutan-)transluminale Implantation von ungedeckten grosslumige Stents, intrakranielle Gefässe
- 39.B7.22 ↔ (Perkutan-)transluminale Implantation von ungedeckten grosslumige Stents, A. carotis n.n.bez.
- 39.B7.23 ↔ (Perkutan-)transluminale Implantation von ungedeckten grosslumige Stents, A. carotis communis
- 39.B7.25 ↔ (Perkutan-)transluminale Implantation von ungedeckten grosslumige Stents, A. carotis interna extrakraniell
- 39.B7.26 ↔ (Perkutan-)transluminale Implantation von ungedeckten grosslumige Stents, A. carotis interna extrakraniell mit A. carotis communis
- 39.B7.27 ↔ (Perkutan-)transluminale Implantation von ungedeckten grosslumige Stents, A. carotis externa
- 39.B7.28 ↔ (Perkutan-)transluminale Implantation von ungedeckten grosslumige Stents, A. vertebralis extrakraniell
- 39.B7.31 ↔ (Perkutan-)transluminale Implantation von ungedeckten grosslumige Stents, Gefässe von Schulter und Oberarm
- 39.B7.51 ↔ (Perkutan-)transluminale Implantation von ungedeckten grosslumige Stents, Gefässe von Unterarm
- 39.B7.71 ↔ (Perkutan-)transluminale Implantation von ungedeckten grosslumige Stents, Aorta
- 39.B7.74 ↔ (Perkutan-)transluminale Implantation von ungedeckten grosslumige Stents, Aortenisthmus
- 39.B7.81 ↔ (Perkutan-)transluminale Implantation von ungedeckten grosslumige Stents, andere thorakale Gefässe
- 39.B7.A4 ↔ (Perkutan-)transluminale Implantation von ungedeckten grosslumige Stents, A. pulmonalis
- 39.B7.C1 ↔ (Perkutan-)transluminale Implantation von ungedeckten grosslumige Stents, andere abdominale und pelvine Arterien
- 39.B7.C3 ↔ (Perkutan-)transluminale Implantation von ungedeckten grosslumige Stents, A. iliaca
- 39.B7.D1 ↔ (Perkutan-)transluminale Implantation von ungedeckten grosslumige Stents, viszerale Gefässe
- 39.B7.G1 ↔ (Perkutan-)transluminale Implantation von ungedeckten grosslumige Stents, Arterien vom Oberschenkel
- 39.B7.H1 ↔ (Perkutan-)transluminale Implantation von ungedeckten grosslumige Stents, Gefässe vom Unterschenkel
- 39.B7.J3 ↔ (Perkutan-)transluminale Implantation von ungedeckten grosslumige Stents, V. pulmonalis
- 39.B7.J7 ↔ (Perkutan-)transluminale Implantation von ungedeckten grosslumige Stents, V. cava
- 39.B7.JB ↔ (Perkutan-)transluminale Implantation von ungedeckten grosslumige Stents, andere abdominale und pelvine Venen
- 39.B7.JF ↔ (Perkutan-)transluminale Implantation von ungedeckten grosslumige Stents, Venen vom Oberschenkel
- 39.B7.JI ↔ (Perkutan-)transluminale Implantation von ungedeckten grosslumige Stents, V. portae
- 39.B8.09 ↔ (Perkutan-)transluminale Implantation von gecoverten grosslumige Stents, sonstige
- 39.B8.11 ↔ (Perkutan-)transluminale Implantation von gecoverten grosslumige Stents, intrakranielle Gefässe
- 39.B8.22 ↔ (Perkutan-)transluminale Implantation von gecoverten grosslumige Stents, A. carotis n.n.bez.
- 39.B8.23 ↔ (Perkutan-)transluminale Implantation von gecoverten grosslumige Stents, A. carotis communis
- 39.B8.25 ↔ (Perkutan-)transluminale Implantation von gecoverten grosslumige Stents, A. carotis interna extrakraniell
- 39.B8.26 ↔ (Perkutan-)transluminale Implantation von gecoverten grosslumige Stents, A. carotis interna extrakraniell mit A. carotis communis
- 39.B8.27 ↔ (Perkutan-)transluminale Implantation von gecoverten grosslumige Stents, A. carotis externa
- 39.B8.28 ↔ (Perkutan-)transluminale Implantation von gecoverten grosslumige Stents, A. vertebralis extrakraniell
- 39.B8.31 ↔ (Perkutan-)transluminale Implantation von gecoverten grosslumige Stents, Gefässe von Schulter und Oberarm
- 39.B8.51 ↔ (Perkutan-)transluminale Implantation von gecoverten grosslumige Stents, Gefässe von Unterarm
- 39.B8.71 ↔ (Perkutan-)transluminale Implantation von gecoverten grosslumige Stents, Aorta
- 39.B8.74 ↔ (Perkutan-)transluminale Implantation von gecoverten grosslumige Stents, Aortenisthmus
- 39.B8.81 ↔ (Perkutan-)transluminale Implantation von gecoverten grosslumige Stents, andere thorakale Gefässe

- 39.B8.A4 ↔ (Perkutan-)transluminale Implantation von gecoverten grosslumige Stents, A. pulmonalis
- 39.B8.C1 ↔ (Perkutan-)transluminale Implantation von gecoverten grosslumige Stents, andere abdominale und pelvine Arterien
- 39.B8.C3 ↔ (Perkutan-)transluminale Implantation von gecoverten grosslumige Stents, A. iliaca
- 39.B8.D1 ↔ (Perkutan-)transluminale Implantation von gecoverten grosslumige Stents, viszerale Gefässe
- 39.B8.G1 ↔ (Perkutan-)transluminale Implantation von gecoverten grosslumige Stents, Arterien vom Oberschenkel
- 39.B8.H1 ↔ (Perkutan-)transluminale Implantation von gecoverten grosslumige Stents, Gefässe vom Unterschenkel
- 39.B8.J3 ↔ (Perkutan-)transluminale Implantation von gecoverten grosslumige Stents, V. pulmonalis
- 39.B8.J7 ↔ (Perkutan-)transluminale Implantation von gecoverten grosslumige Stents, V. cava
- 39.B8.JB ↔ (Perkutan-)transluminale Implantation von gecoverten grosslumige Stents, andere abdominale und pelvine Venen
- 39.B8.JF ↔ (Perkutan-)transluminale Implantation von gecoverten grosslumige Stents, Venen vom Oberschenkel
- 39.B8.JI ↔ (Perkutan-)transluminale Implantation von gecoverten grosslumige Stents, V. portae
- 39.BA.09 ↔ (Perkutan-)transluminale Implantation von ungecoverten Wachstumsstents, sonstige
- 39.BA.A4 ↔ (Perkutan-)transluminale Implantation von ungecoverten Wachstumsstents, A. pulmonalis
- 39.BA.J3 ↔ (Perkutan-)transluminale Implantation von ungecoverten Wachstumsstents, V. pulmonalis
- 39.BB.09 ↔ (Perkutan-)transluminale Implantation von gecoverten Wachstumsstents, sonstige
- 39.BB.A4 ↔ (Perkutan-)transluminale Implantation von gecoverten Wachstumsstents, A. pulmonalis
- 39.BB.J3 ↔ (Perkutan-)transluminale Implantation von gecoverten Wachstumsstents, V. pulmonalis
- 39.BE ↔ (Perkutan-)transluminale Implantation eines selbstexpandierenden Bifurkationsstents, intrakraniell
- 39.BF.09 ↔ (Perkutan-)transluminale Implantation von selbstexpandierenden Mikrostents, sonstige
- 39.BF.11 ↔ (Perkutan-)transluminale Implantation von selbstexpandierenden Mikrostents, intrakranielle Gefässe
- 39.BF.51 ↔ (Perkutan-)transluminale Implantation von selbstexpandierenden Mikrostents, Gefässe vom Unterarm
- 39.BF.H1 ↔ (Perkutan-)transluminale Implantation von selbstexpandierenden Mikrostents, Gefässe vom Unterschenkel
- 39.BG.09 ↔ (Perkutan-)transluminale Implantation von aus Einzeldrähten verwobenen Nitinolstents, sonstige
- 39.BG.31 ↔ (Perkutan-)transluminale Implantation von aus Einzeldrähten verwobenen Nitinolstents, Gefässe von Schulter und Oberarm
- 39.BG.81 ↔ (Perkutan-)transluminale Implantation von aus Einzeldrähten verwobenen Nitinolstents, andere thorakale Gefässe
- 39.BG.C1 ↔ (Perkutan-)transluminale Implantation von aus Einzeldrähten verwobenen Nitinolstents, andere abdominale und pelvine Arterien
- 39.BG.C3 ↔ (Perkutan-)transluminale Implantation von aus Einzeldrähten verwobenen Nitinolstents, A. iliaca
- 39.BG.G1 ↔ (Perkutan-)transluminale Implantation von aus Einzeldrähten verwobenen Nitinolstents, Arterien vom Oberschenkel
- 39.BG.H1 ↔ (Perkutan-)transluminale Implantation von aus Einzeldrähten verwobenen Nitinolstents, Gefässe vom Unterschenkel
- 39.BH.09 ↔ (Perkutan-)transluminale Implantation von Stents zur Strömungslaminierung bei Aneurysmen, sonstige
- 39.BH.22 ↔ (Perkutan-)transluminale Implantation von Stents zur Strömungslaminierung bei Aneurysmen, A. carotis n.n.bez.
- 39.BH.23 ↔ (Perkutan-)transluminale Implantation von Stents zur Strömungslaminierung bei Aneurysmen, A. carotis communis
- 39.BH.25 ↔ (Perkutan-)transluminale Implantation von Stents zur Strömungslaminierung bei Aneurysmen, A. carotis interna extrakraniell
- 39.BH.26 ↔ (Perkutan-)transluminale Implantation von Stents zur Strömungslaminierung bei Aneurysmen, A. carotis interna extrakraniell mit A. carotis communis
- 39.BH.27 ↔ (Perkutan-)transluminale Implantation von Stents zur Strömungslaminierung bei Aneurysmen, A. carotis externa
- 39.BH.28 ↔ (Perkutan-)transluminale Implantation von Stents zur Strömungslaminierung bei Aneurysmen, A. vertebralis extrakraniell
- 39.BH.31 ↔ (Perkutan-)transluminale Implantation von Stents zur Strömungslaminierung bei Aneurysmen, Gefässe von Schulter und Oberarm
- 39.BH.51 ↔ (Perkutan-)transluminale Implantation von Stents zur Strömungslaminierung bei Aneurysmen, Gefässe von Unterarm
- 39.BH.71 ↔ (Perkutan-)transluminale Implantation von Stents zur Strömungslaminierung bei Aneurysmen, Aorta
- 39.BH.74 ↔ (Perkutan-)transluminale Implantation von Stents zur Strömungslaminierung bei Aneurysmen, Aortenisthmus
- 39.BH.81 ↔ (Perkutan-)transluminale Implantation von Stents zur Strömungslaminierung bei Aneurysmen, andere thorakale Gefässe
- 39.BH.C1 ↔ (Perkutan-)transluminale Implantation von Stents zur Strömungslaminierung bei Aneurysmen, andere abdominale und pelvine Arterien
- 39.BH.C3 ↔ (Perkutan-)transluminale Implantation von Stents zur Strömungslaminierung bei Aneurysmen, A. iliaca
- 39.BH.D1 ↔ (Perkutan-)transluminale Implantation von Stents zur Strömungslaminierung bei Aneurysmen, viszerale Gefässe
- 39.BH.G1 ↔ (Perkutan-)transluminale Implantation von Stents zur Strömungslaminierung bei Aneurysmen, Arterien vom Oberschenkel
- 39.BH.H1 ↔ (Perkutan-)transluminale Implantation von Stents zur Strömungslaminierung bei Aneurysmen, Gefässe vom Unterschenkel
- 39.BH.J7 ↔ (Perkutan-)transluminale Implantation von Stents zur Strömungslaminierung bei Aneurysmen, V. cava
- 39.BH.JB ↔ (Perkutan-)transluminale Implantation von Stents zur Strömungslaminierung bei Aneurysmen, andere abdominale und pelvine Venen
- 39.BH.JF ↔ (Perkutan-)transluminale Implantation von Stents zur Strömungslaminierung bei Aneurysmen, Venen vom Oberschenkel
- 39.BH.JI ↔ (Perkutan-)transluminale Implantation von Stents zur Strömungslaminierung bei Aneurysmen, V. portae

**Prozedur F59-6**

00.99.80 ‡↔ Hybridtherapie

**Prozedur F59-7**

38.16.18 ↔ Endarteriektomie der A. iliaca  
 38.16.21 ↔ Endovenektomie an der Iliakalvene  
 38.18.10 ↔ Endarteriektomie der A. femoralis (communis) (superficialis)

38.18.11 ↔ Endarteriektomie der A. profunda femoris  
 38.18.12 ↔ Endarteriektomie der A. poplitea

**Prozedur F59-8**

39.75.16 ↔ Perkutan-transluminale Gefässintervention sonstige Gefässe, selektive Thrombolyse, ultraschallunterstützt

**Prozedur F59-9**

39.75.20 ‡↔ Perkutan-transluminale Gefässintervention, sonstige Gefässe, kathetergestützte Radiofrequenzablation über die A. renalis

39.75.21 ‡↔ Perkutan-transluminale Gefässintervention, sonstige Gefässe, kathetergestützte zirkumferentielle Ultraschallablation über die A. renalis

**ADRG F60****Akuter Myokardinfarkt ohne invasive kardiologische Diagnostik**

Hauptdiagnose in Tabelle F60-1

**DRG F60A****Akuter Myokardinfarkt ohne invasive kardiologische Diagnostik mit schweren CC**

PCCL &gt; 2

**DRG F60B****Akuter Myokardinfarkt ohne invasive kardiologische Diagnostik****Diagnose F60-1**

I21.0	Akuter transmuraler Myokardinfarkt der Vorderwand	I21.9	Akuter Myokardinfarkt, nicht näher bezeichnet
I21.1	Akuter transmuraler Myokardinfarkt der Hinterwand	I22.0	Rezidivierender Myokardinfarkt der Vorderwand
I21.2	Akuter transmuraler Myokardinfarkt an sonstigen Lokalisationen	I22.1	Rezidivierender Myokardinfarkt der Hinterwand
I21.3	Akuter transmuraler Myokardinfarkt an nicht näher bezeichneter Lokalisation	I22.8	Rezidivierender Myokardinfarkt an sonstigen Lokalisationen
I21.4	Akuter subendokardialer Myokardinfarkt	I22.9	Rezidivierender Myokardinfarkt an nicht näher bezeichneter Lokalisation

**ADRG F61****Endokarditis**

Hauptdiagnose in Tabelle F61-1

**DRG F61A****Endokarditis mit komplizierender Diagnose oder komplizierender Prozedur oder invasive kardiologische Diagnostik oder äusserst schwere CC**

Nebendiagnose in Tabelle F61-2 oder Komplizierende Prozeduren oder Nebendiagnose in Tabelle F61-3 oder mindestens eine Prozedur in Tabelle F61-4 oder PCCL &gt; 3

**DRG F61B****Endokarditis****Diagnose F61-1**

B37.6	Candida-Endokarditis {I39.8}	I33.9	Akute Endokarditis, nicht näher bezeichnet
I01.1	Akute rheumatische Endokarditis	I38	Endokarditis, Herzklappe nicht näher bezeichnet
I33.0	Akute und subakute infektiöse Endokarditis		

## Diagnose F61-2

I51.4	Myokarditis, nicht näher bezeichnet	M86.34	Chronische multifokale Osteomyelitis: Hand
I61.0	Intrazerebrale Blutung in die Großhirnhemisphäre, subkortikal	M86.35	Chronische multifokale Osteomyelitis: Beckenregion und Oberschenkel
I61.1	Intrazerebrale Blutung in die Großhirnhemisphäre, kortikal	M86.36	Chronische multifokale Osteomyelitis: Unterschenkel
I61.2	Intrazerebrale Blutung in die Großhirnhemisphäre, nicht näher bezeichnet	M86.37	Chronische multifokale Osteomyelitis: Knöchel und Fuß
I61.3	Intrazerebrale Blutung in den Hirnstamm	M86.40	Chronische Osteomyelitis mit Fistel: Mehrere Lokalisationen
I61.4	Intrazerebrale Blutung in das Kleinhirn		
I61.5	Intrazerebrale intraventrikuläre Blutung	M86.41	Chronische Osteomyelitis mit Fistel: Schulterregion
I61.6	Intrazerebrale Blutung an mehreren Lokalisationen	M86.42	Chronische Osteomyelitis mit Fistel: Oberarm
I66.0	Verschluss und Stenose der A. cerebri media	M86.43	Chronische Osteomyelitis mit Fistel: Unterarm
I66.1	Verschluss und Stenose der A. cerebri anterior	M86.44	Chronische Osteomyelitis mit Fistel: Hand
I66.2	Verschluss und Stenose der A. cerebri posterior	M86.45	Chronische Osteomyelitis mit Fistel: Beckenregion und Oberschenkel
I66.3	Verschluss und Stenose der Aa. cerebelli		
I66.4	Verschluss und Stenose mehrerer und beidseitiger zerebraler Arterien	M86.46	Chronische Osteomyelitis mit Fistel: Unterschenkel
I66.8	Verschluss und Stenose sonstiger zerebraler Arterien	M86.47	Chronische Osteomyelitis mit Fistel: Knöchel und Fuß
I66.9	Verschluss und Stenose einer nicht näher bezeichneten zerebralen Arterie	M86.50	Sonstige chronische hämatogene Osteomyelitis: Mehrere Lokalisationen
I74.0	Embolie und Thrombose der Aorta abdominalis	M86.51	Sonstige chronische hämatogene Osteomyelitis: Schulterregion
I74.1	Embolie und Thrombose sonstiger und nicht näher bezeichneter Abschnitte der Aorta	M86.52	Sonstige chronische hämatogene Osteomyelitis: Oberarm
I74.2	Embolie und Thrombose der Arterien der oberen Extremitäten	M86.53	Sonstige chronische hämatogene Osteomyelitis: Unterarm
I74.3	Embolie und Thrombose der Arterien der unteren Extremitäten	M86.54	Sonstige chronische hämatogene Osteomyelitis: Hand
I74.4	Embolie und Thrombose der Extremitätenarterien, nicht näher bezeichnet	M86.55	Sonstige chronische hämatogene Osteomyelitis: Beckenregion und Oberschenkel
I74.5	Embolie und Thrombose der A. iliaca		
M86.00	Akute hämatogene Osteomyelitis: Mehrere Lokalisationen	M86.56	Sonstige chronische hämatogene Osteomyelitis: Unterschenkel
M86.01	Akute hämatogene Osteomyelitis: Schulterregion	M86.57	Sonstige chronische hämatogene Osteomyelitis: Knöchel und Fuß
M86.02	Akute hämatogene Osteomyelitis: Oberarm		
M86.03	Akute hämatogene Osteomyelitis: Unterarm	M86.60	Sonstige chronische Osteomyelitis: Mehrere Lokalisationen
M86.04	Akute hämatogene Osteomyelitis: Hand		
M86.05	Akute hämatogene Osteomyelitis: Beckenregion und Oberschenkel	M86.61	Sonstige chronische Osteomyelitis: Schulterregion
M86.06	Akute hämatogene Osteomyelitis: Unterschenkel	M86.62	Sonstige chronische Osteomyelitis: Oberarm
M86.07	Akute hämatogene Osteomyelitis: Knöchel und Fuß	M86.63	Sonstige chronische Osteomyelitis: Unterarm
M86.08	Akute hämatogene Osteomyelitis: Sonstige	M86.64	Sonstige chronische Osteomyelitis: Hand
M86.09	Akute hämatogene Osteomyelitis: Nicht näher bezeichnete Lokalisation	M86.65	Sonstige chronische Osteomyelitis: Beckenregion und Oberschenkel
M86.10	Sonstige akute Osteomyelitis: Mehrere Lokalisationen	M86.66	Sonstige chronische Osteomyelitis: Unterschenkel
M86.11	Sonstige akute Osteomyelitis: Schulterregion	M86.67	Sonstige chronische Osteomyelitis: Knöchel und Fuß
M86.12	Sonstige akute Osteomyelitis: Oberarm	M86.80	Sonstige Osteomyelitis: Mehrere Lokalisationen
M86.13	Sonstige akute Osteomyelitis: Unterarm	M86.81	Sonstige Osteomyelitis: Schulterregion
M86.14	Sonstige akute Osteomyelitis: Hand	M86.82	Sonstige Osteomyelitis: Oberarm
M86.15	Sonstige akute Osteomyelitis: Beckenregion und Oberschenkel	M86.83	Sonstige Osteomyelitis: Unterarm
M86.16	Sonstige akute Osteomyelitis: Unterschenkel	M86.84	Sonstige Osteomyelitis: Hand
M86.17	Sonstige akute Osteomyelitis: Knöchel und Fuß	M86.85	Sonstige Osteomyelitis: Beckenregion und Oberschenkel
M86.20	Subakute Osteomyelitis: Mehrere Lokalisationen	M86.86	Sonstige Osteomyelitis: Unterschenkel
M86.21	Subakute Osteomyelitis: Schulterregion	M86.87	Sonstige Osteomyelitis: Knöchel und Fuß
M86.22	Subakute Osteomyelitis: Oberarm	M86.90	Osteomyelitis, nicht näher bezeichnet: Mehrere Lokalisationen
M86.23	Subakute Osteomyelitis: Unterarm	M86.91	Osteomyelitis, nicht näher bezeichnet: Schulterregion
M86.24	Subakute Osteomyelitis: Hand	M86.92	Osteomyelitis, nicht näher bezeichnet: Oberarm
M86.25	Subakute Osteomyelitis: Beckenregion und Oberschenkel	M86.93	Osteomyelitis, nicht näher bezeichnet: Unterarm
M86.26	Subakute Osteomyelitis: Unterschenkel	M86.94	Osteomyelitis, nicht näher bezeichnet: Hand
M86.27	Subakute Osteomyelitis: Knöchel und Fuß	M86.95	Osteomyelitis, nicht näher bezeichnet: Beckenregion und Oberschenkel
M86.30	Chronische multifokale Osteomyelitis: Mehrere Lokalisationen	M86.96	Osteomyelitis, nicht näher bezeichnet: Unterschenkel
M86.31	Chronische multifokale Osteomyelitis: Schulterregion	M86.97	Osteomyelitis, nicht näher bezeichnet: Knöchel und Fuß
M86.32	Chronische multifokale Osteomyelitis: Oberarm		
M86.33	Chronische multifokale Osteomyelitis: Unterarm		

T82.7	Infektion und entzündliche Reaktion durch sonstige Geräte, Implantate oder Transplantate im Herzen und in den Gefäßen	U81.20	Escherichia coli mit Multiresistenz 3MRGN
U80.00	Staphylococcus aureus mit Resistenz gegen Oxacillin oder Methicillin [MRSA]	U81.21	Klebsiella pneumoniae mit Multiresistenz 3MRGN
U80.01	Staphylococcus aureus mit Resistenz gegen Glykopeptid-Antibiotika, Chinolone, Streptogramine oder Oxazolidinone und ohne Resistenz gegen Oxacillin oder Methicillin	U81.22	Klebsiella oxytoca mit Multiresistenz 3MRGN
U80.10	Streptococcus pneumoniae mit Resistenz gegen Penicillin oder Oxacillin	U81.23	Sonstige Klebsiellen mit Multiresistenz 3MRGN
U80.11	Streptococcus pneumoniae mit Resistenz gegen Makrolid-Antibiotika, Oxazolidinone oder Streptogramine und ohne Resistenz gegen Penicillin oder Oxacillin	U81.24	Enterobacter-cloacae-Komplex mit Multiresistenz 3MRGN
U80.20	Enterococcus faecalis mit Resistenz gegen Glykopeptid-Antibiotika	U81.25	Citrobacter-freundii-Komplex mit Multiresistenz 3MRGN
U80.21	Enterococcus faecalis mit Resistenz gegen Oxazolidinone oder mit High-Level-Aminoglykosid-Resistenz und ohne Resistenz gegen Glykopeptid-Antibiotika	U81.26	Serratia marcescens mit Multiresistenz 3MRGN
U80.30	Enterococcus faecium mit Resistenz gegen Glykopeptid-Antibiotika	U81.27	Proteus mirabilis mit Multiresistenz 3MRGN
U80.31	Enterococcus faecium mit Resistenz gegen Oxazolidinone oder Streptogramine oder mit High-Level-Aminoglykosid-Resistenz und ohne Resistenz gegen Glykopeptid-Antibiotika	U81.28	Sonstige Enterobacterales mit Multiresistenz 3MRGN
U80.8	Sonstige grampositive Bakterien mit Multiresistenz gegen Antibiotika	U81.30	Pseudomonas aeruginosa mit Multiresistenz 3MRGN
U81.00	Escherichia coli mit Multiresistenz 2MRGN NeoPäd	U81.31	Acinetobacter-baumannii-Gruppe mit Multiresistenz 3MRGN
U81.01	Klebsiella pneumoniae mit Multiresistenz 2MRGN NeoPäd	U81.40	Escherichia coli mit Multiresistenz 4MRGN
U81.02	Klebsiella oxytoca mit Multiresistenz 2MRGN NeoPäd	U81.41	Klebsiella pneumoniae mit Multiresistenz 4MRGN
U81.03	Sonstige Klebsiellen mit Multiresistenz 2MRGN NeoPäd	U81.42	Klebsiella oxytoca mit Multiresistenz 4MRGN
U81.04	Enterobacter-cloacae-Komplex mit Multiresistenz 2MRGN NeoPäd	U81.43	Sonstige Klebsiellen mit Multiresistenz 4MRGN
U81.05	Citrobacter-freundii-Komplex mit Multiresistenz 2MRGN NeoPäd	U81.44	Enterobacter-cloacae-Komplex mit Multiresistenz 4MRGN
U81.06	Serratia marcescens mit Multiresistenz 2MRGN NeoPäd	U81.45	Citrobacter-freundii-Komplex mit Multiresistenz 4MRGN
U81.07	Proteus mirabilis mit Multiresistenz 2MRGN NeoPäd	U81.46	Serratia marcescens mit Multiresistenz 4MRGN
U81.08	Sonstige Enterobacterales mit Multiresistenz 2MRGN NeoPäd	U81.47	Proteus mirabilis mit Multiresistenz 4MRGN
U81.10	Pseudomonas aeruginosa mit Multiresistenz 2MRGN NeoPäd	U81.48	Sonstige Enterobacterales mit Multiresistenz 4MRGN
U81.11	Acinetobacter-baumannii-Gruppe mit Multiresistenz 2MRGN NeoPäd	U81.50	Pseudomonas aeruginosa mit Multiresistenz 4MRGN
		U81.51	Acinetobacter-baumannii-Gruppe mit Multiresistenz 4MRGN
		U81.6	Burkholderia, Stenotrophomonas und andere Nonfermenter mit Resistenz gegen Chinolone, Amikacin, Ceftazidim, Piperacillin/Tazobactam oder Cotrimoxazol
		U81.8	Sonstige gramnegative Bakterien mit Multiresistenz gegen Antibiotika
		U82.0	Mycobacterium tuberculosis mit Resistenz gegen ein oder mehrere Erstrangmedikamente
		U82.1	Multi-Drug Resistant Tuberculosis [MDR-TB]
		U82.2	Atypische Mykobakterien oder Nocardia mit Resistenz gegen ein oder mehrere Erstrangmedikamente
		U83	Candida mit Resistenz gegen Fluconazol oder Voriconazol
		U84	Herpesviren mit Resistenz gegen Virustatika
		U85	Humanes Immundefizienz-Virus mit Resistenz gegen Virustatika oder Proteinaseinhibitoren

### Diagnose F61-3

Z94.0	Zustand nach Nierentransplantation	Z94.4	Zustand nach Lebertransplantation
Z94.1	Zustand nach Herztransplantation	Z94.81	Zustand nach hämatopoetischer Stammzelltransplantation mit gegenwärtiger Immunsuppression
Z94.2	Zustand nach Lungentransplantation		
Z94.3	Zustand nach Herz-Lungen-Transplantation		

### Prozedur F61-4

37.21 †↔	Rechtsherzkatheter	37.34.00 †↔	Exzision oder Destruktion von anderer Läsion oder Gewebe des Herzens, sonstiger Zugang, n.n.bez.
37.22 †↔	Linksherzkatheter	37.34.09 †↔	Exzision oder Destruktion von anderer Läsion oder Gewebe des Herzens, sonstiger Zugang, sonstige
37.23 †↔	Kombinierter Rechts- und Linksherzkatheter	37.90.20 †↔	Transseptale Katheteruntersuchung des linken Herzens, n.n.bez.
37.26 †↔	Invasiver elektrophysiologischer Test durch Katheter	37.90.21 †↔	Kathetertechnische transseptale Punktion
37.27.00 †↔	Herz-Mapping, n.n.bez.	37.90.29 †↔	Transseptale Katheteruntersuchung des linken Herzens, sonstige
37.27.09 †↔	Herz-Mapping, sonstige	88.43 †↔	Arteriographie der Pulmonalarterien
37.27.11 †↔	Herz-Mapping mit Hilfe eines Multielektroden-Mapping-Katheters mit automatisierter Signalerfassung		
37.28 †↔	Intrakardiale Echokardiographie (IKE)		



88.50 ‡↔	Angiokardiographie, n.n.bez.	88.55 ‡↔	Koronare Arteriographie mit einem einzigen Katheter
88.52 ‡↔	Angiokardiographie von Strukturen des rechten Herzens	88.56 ‡↔	Koronare Arteriographie mit zwei Kathetern
88.53 ‡↔	Angiokardiographie von Strukturen des linken Herzens	88.57 ‡↔	Sonstige und nicht näher bezeichnete koronare Arteriographie
88.54 ‡↔	Kombinierte Angiokardiographie des rechten und linken Herzens		

**DRG F62****Herzinsuffizienz und Schock**

Hauptdiagnose in Tabelle F62-1

**DRG F62A****Herzinsuffizienz und Schock mit äusserst schweren CC und Dialyse oder Reanimation oder bestimmter Prozedur oder komplizierender Diagnose, oder MRE**

(PCCL &gt; 3 oder Prozedur in Tabelle F62-4 oder Prozedur in Tabelle F62-5) und (PCCL &gt; 3 und (Dialyse oder mindestens eine Prozedur in Tabelle F62-6 oder mindestens eine Diagnose in Tabelle F62-2) oder Diagnose in Tabelle F62-3)

**DRG F62B****Herzinsuffizienz und Schock mit äusserst schweren CC oder bestimmter Prozedur oder Evaluation zur Herztransplantation**

PCCL &gt; 3 oder Prozedur in Tabelle F62-4 oder Prozedur in Tabelle F62-5

**DRG F62C****Herzinsuffizienz und Schock mit schweren CC**

PCCL &gt; 2

**DRG F62D****Herzinsuffizienz und Schock****Diagnose F62-1**

I11.00	Hypertensive Herzkrankheit mit (kongestiver) Herzinsuffizienz: Ohne Angabe einer hypertensiven Krise	I13.21	Hypertensive Herz- und Nierenkrankheit mit (kongestiver) Herzinsuffizienz und Niereninsuffizienz: Mit Angabe einer hypertensiven Krise
I11.01	Hypertensive Herzkrankheit mit (kongestiver) Herzinsuffizienz: Mit Angabe einer hypertensiven Krise	I50.00	Primäre Rechtsherzinsuffizienz
I13.00	Hypertensive Herz- und Nierenkrankheit mit (kongestiver) Herzinsuffizienz: Ohne Angabe einer hypertensiven Krise	I50.01	Sekundäre Rechtsherzinsuffizienz
I13.01	Hypertensive Herz- und Nierenkrankheit mit (kongestiver) Herzinsuffizienz: Mit Angabe einer hypertensiven Krise	I50.11	Linksherzinsuffizienz: Ohne Beschwerden
I13.20	Hypertensive Herz- und Nierenkrankheit mit (kongestiver) Herzinsuffizienz und Niereninsuffizienz: Ohne Angabe einer hypertensiven Krise	I50.12	Linksherzinsuffizienz: Mit Beschwerden bei stärkerer Belastung
		I50.13	Linksherzinsuffizienz: Mit Beschwerden bei leichter Belastung
		I50.14	Linksherzinsuffizienz: Mit Beschwerden in Ruhe
		I50.19	Linksherzinsuffizienz: Nicht näher bezeichnet
		I50.9	Herzinsuffizienz, nicht näher bezeichnet
		J81	Lungenödem
		R57.0	Kardiogener Schock

**Diagnose F62-2**

A01.0	Typhus abdominalis	A27.0	Leptospirosis icterohaemorrhagica [Weil-Krankheit]
A01.1	Paratyphus A	A32.7	Listeriensepsis
A01.2	Paratyphus B	A39.1	Waterhouse-Friderichsen-Syndrom {E35.1}
A01.3	Paratyphus C	A39.2	Akute Meningokokkensepsis
A02.1	Salmonellensepsis	A39.3	Chronische Meningokokkensepsis
A19.0	Akute Miliartuberkulose einer einzelnen näher bezeichneten Lokalisation	A39.4	Meningokokkensepsis, nicht näher bezeichnet
A19.1	Akute Miliartuberkulose mehrerer Lokalisationen	A39.8	Sonstige Meningokokkeninfektionen
A19.2	Akute Miliartuberkulose, nicht näher bezeichnet	A39.9	Meningokokkeninfektion, nicht näher bezeichnet
A19.8	Sonstige Miliartuberkulose	A40.0	Sepsis durch Streptokokken, Gruppe A
A19.9	Miliartuberkulose, nicht näher bezeichnet	A40.1	Sepsis durch Streptokokken, Gruppe B
A20.7	Pestsepsis	A40.2	Sepsis durch Streptokokken, Gruppe D, und Enterokokken
A21.7	Generalisierte Tularämie	A40.3	Sepsis durch Streptococcus pneumoniae
A22.7	Milzbrandsepsis	A40.8	Sonstige Sepsis durch Streptokokken
A24.0	Rotz	A40.9	Sepsis durch Streptokokken, nicht näher bezeichnet
A24.1	Akute oder fulminante Melioidose	A41.0	Sepsis durch Staphylococcus aureus
A26.7	Erysipelothrix-Sepsis		

A41.1	Sepsis durch sonstige näher bezeichnete Staphylokokken	M03.05	Arthritis nach Meningokokkeninfektion {A39.8}: Beckenregion und Oberschenkel
A41.2	Sepsis durch nicht näher bezeichnete Staphylokokken	M03.06	Arthritis nach Meningokokkeninfektion {A39.8}: Unterschenkel
A41.3	Sepsis durch Haemophilus influenzae	M03.07	Arthritis nach Meningokokkeninfektion {A39.8}: Knöchel und Fuß
A41.4	Sepsis durch Anaerobier	M03.08	Arthritis nach Meningokokkeninfektion {A39.8}: Sonstige
A41.51	Sepsis: Escherichia coli [E. coli]	M03.09	Arthritis nach Meningokokkeninfektion {A39.8}: Nicht näher bezeichnete Lokalisation
A41.52	Sepsis: Pseudomonas	M06.90	Chronische Polyarthritiden, nicht näher bezeichnet: Mehrere Lokalisationen
A41.58	Sepsis: Sonstige gramnegative Erreger	M06.91	Chronische Polyarthritiden, nicht näher bezeichnet: Schulterregion
A41.8	Sonstige näher bezeichnete Sepsis	M06.92	Chronische Polyarthritiden, nicht näher bezeichnet: Oberarm
A42.7	Aktinomykotische Sepsis	M06.93	Chronische Polyarthritiden, nicht näher bezeichnet: Unterarm
A44.0	Systemische Bartonellose	M06.94	Chronische Polyarthritiden, nicht näher bezeichnet: Hand
A48.0	Gasbrand [Gasödem]	M06.95	Chronische Polyarthritiden, nicht näher bezeichnet: Beckenregion und Oberschenkel
A48.3	Syndrom des toxischen Schocks	M06.96	Chronische Polyarthritiden, nicht näher bezeichnet: Unterschenkel
A78	Q-Fieber	M06.97	Chronische Polyarthritiden, nicht näher bezeichnet: Knöchel und Fuß
B00.7	Disseminierte Herpesvirus-Krankheit	M06.98	Chronische Polyarthritiden, nicht näher bezeichnet: Sonstige
B37.7	Candida-Sepsis	M06.99	Chronische Polyarthritiden, nicht näher bezeichnet: Nicht näher bezeichnete Lokalisation
B38.7	Disseminierte Kokzidioidomykose	M07.30	Sonstige psoriatische Arthritiden {L40.5}: Mehrere Lokalisationen
B39.3	Disseminierte Histoplasmose durch Histoplasma capsulatum	M07.31	Sonstige psoriatische Arthritiden {L40.5}: Schulterregion
B41.7	Disseminierte Parakokzidioidomykose	M07.32	Sonstige psoriatische Arthritiden {L40.5}: Oberarm
B42.7	Disseminierte Sporotrichose	M07.33	Sonstige psoriatische Arthritiden {L40.5}: Unterarm
B44.7	Disseminierte Aspergillose	M07.34	Sonstige psoriatische Arthritiden {L40.5}: Hand
B45.7	Disseminierte Kryptokokkose	M07.35	Sonstige psoriatische Arthritiden {L40.5}: Beckenregion und Oberschenkel
B46.4	Disseminierte Mukormykose	M07.36	Sonstige psoriatische Arthritiden {L40.5}: Unterschenkel
B50.8	Sonstige schwere Formen oder Komplikationen der Malaria tropica	M07.37	Sonstige psoriatische Arthritiden {L40.5}: Knöchel und Fuß
B51.0	Malaria tertiana mit Milzruptur	M07.38	Sonstige psoriatische Arthritiden {L40.5}: Sonstige
B52.8	Malaria quartana mit sonstigen Komplikationen	M07.39	Sonstige psoriatische Arthritiden {L40.5}: Nicht näher bezeichnete Lokalisation
B55.0	Viszerale Leishmaniose	M30.0	Panarteriitis nodosa
I46.0	Herzstillstand mit erfolgreicher Wiederbelebung	M30.1	Panarteriitis mit Lungenbeteiligung
I47.2	Ventrikuläre Tachykardie	M30.3	Mukokutaner Lymphknotensyndrom [Kawasaki-Krankheit]
I49.0	Kammerflattern und Kammerflimmern	M31.3	Wegener-Granulomatose
M02.30	Reiter-Krankheit: Mehrere Lokalisationen	M31.4	Aortenbogen-Syndrom [Takayasu-Syndrom]
M02.31	Reiter-Krankheit: Schulterregion	M32.0	Arzneimittelinduzierter systemischer Lupus erythematodes
M02.32	Reiter-Krankheit: Oberarm	M32.1	Systemischer Lupus erythematodes mit Beteiligung von Organen oder Organsystemen
M02.33	Reiter-Krankheit: Unterarm	M32.8	Sonstige Formen des systemischen Lupus erythematodes
M02.34	Reiter-Krankheit: Hand	M32.9	Systemischer Lupus erythematodes, nicht näher bezeichnet
M02.35	Reiter-Krankheit: Beckenregion und Oberschenkel	M33.2	Polymyositis
M02.36	Reiter-Krankheit: Unterschenkel	M34.0	Progressive systemische Sklerose
M02.37	Reiter-Krankheit: Knöchel und Fuß	M35.0	Sicca-Syndrom [Sjögren-Syndrom]
M02.38	Reiter-Krankheit: Sonstige	M35.1	Sonstige Overlap-Syndrome
M02.39	Reiter-Krankheit: Nicht näher bezeichnete Lokalisation	M35.2	Behçet-Krankheit
M02.90	Reaktive Arthritis, nicht näher bezeichnet: Mehrere Lokalisationen	M45.00	Spondylitis ankylosans: Mehrere Lokalisationen der Wirbelsäule
M02.91	Reaktive Arthritis, nicht näher bezeichnet: Schulterregion	M45.01	Spondylitis ankylosans: Okzipito-Atlanto-Axialbereich
M02.92	Reaktive Arthritis, nicht näher bezeichnet: Oberarm	M45.02	Spondylitis ankylosans: Zervikalbereich
M02.93	Reaktive Arthritis, nicht näher bezeichnet: Unterarm	M45.03	Spondylitis ankylosans: Zervikothorakalbereich
M02.94	Reaktive Arthritis, nicht näher bezeichnet: Hand		
M02.95	Reaktive Arthritis, nicht näher bezeichnet: Beckenregion und Oberschenkel		
M02.96	Reaktive Arthritis, nicht näher bezeichnet: Unterschenkel		
M02.97	Reaktive Arthritis, nicht näher bezeichnet: Knöchel und Fuß		
M02.98	Reaktive Arthritis, nicht näher bezeichnet: Sonstige		
M02.99	Reaktive Arthritis, nicht näher bezeichnet: Nicht näher bezeichnete Lokalisation		
M03.00	Arthritis nach Meningokokkeninfektion {A39.8}: Mehrere Lokalisationen		
M03.01	Arthritis nach Meningokokkeninfektion {A39.8}: Schulterregion		
M03.02	Arthritis nach Meningokokkeninfektion {A39.8}: Oberarm		
M03.03	Arthritis nach Meningokokkeninfektion {A39.8}: Unterarm		
M03.04	Arthritis nach Meningokokkeninfektion {A39.8}: Hand		

M45.04	Spondylitis ankylosans: Thorakalbereich	N17.23	Akutes Nierenversagen mit Marknekrose: Stadium 3
M45.05	Spondylitis ankylosans: Thorakolumbalbereich	N17.83	Sonstiges akutes Nierenversagen: Stadium 3
M45.06	Spondylitis ankylosans: Lumbalbereich	N17.93	Akutes Nierenversagen, nicht näher bezeichnet: Stadium 3
M45.07	Spondylitis ankylosans: Lumbosakralbereich		
M45.08	Spondylitis ankylosans: Sakral- und Sakrokokzygealbereich	P35.2	Angeborene Infektion durch Herpesviren [Herpes simplex]
M45.09	Spondylitis ankylosans: Nicht näher bezeichnete Lokalisation	P37.2 R57.1	Neugeborenenlisteriose (disseminiert) Hypovolämischer Schock
N17.03	Akutes Nierenversagen mit Tubulusnekrose: Stadium 3	R57.2 R57.8	Septischer Schock Sonstige Formen des Schocks
N17.13	Akutes Nierenversagen mit akuter Rindennekrose: Stadium 3	Z01.80	Abklärung einer Disposition für maligne Herzrhythmusstörungen

### Diagnose F62-3

U80.00	Staphylococcus aureus mit Resistenz gegen Oxacillin oder Methicillin [MRSA]	U81.21 U81.22	Klebsiella pneumoniae mit Multiresistenz 3MRGN Klebsiella oxytoca mit Multiresistenz 3MRGN
U80.01	Staphylococcus aureus mit Resistenz gegen Glykopeptid-Antibiotika, Chinolone, Streptogramine oder Oxazolidinone und ohne Resistenz gegen Oxacillin oder Methicillin	U81.23 U81.24	Sonstige Klebsiellen mit Multiresistenz 3MRGN Enterobacter-cloacae-Komplex mit Multiresistenz 3MRGN
U80.10	Streptococcus pneumoniae mit Resistenz gegen Penicillin oder Oxacillin	U81.25	Citrobacter-freundii-Komplex mit Multiresistenz 3MRGN
U80.11	Streptococcus pneumoniae mit Resistenz gegen Makrolid-Antibiotika, Oxazolidinone oder Streptogramine und ohne Resistenz gegen Penicillin oder Oxacillin	U81.26 U81.27 U81.28	Serratia marcescens mit Multiresistenz 3MRGN Proteus mirabilis mit Multiresistenz 3MRGN Sonstige Enterobacterales mit Multiresistenz 3MRGN
U80.20	Enterococcus faecalis mit Resistenz gegen Glykopeptid-Antibiotika	U81.30 U81.31	Pseudomonas aeruginosa mit Multiresistenz 3MRGN Acinetobacter-baumannii-Gruppe mit Multiresistenz 3MRGN
U80.21	Enterococcus faecalis mit Resistenz gegen Oxazolidinone oder mit High-Level-Aminoglykosid-Resistenz und ohne Resistenz gegen Glykopeptid-Antibiotika	U81.40 U81.41 U81.42 U81.43	Escherichia coli mit Multiresistenz 4MRGN Klebsiella pneumoniae mit Multiresistenz 4MRGN Klebsiella oxytoca mit Multiresistenz 4MRGN Sonstige Klebsiellen mit Multiresistenz 4MRGN
U80.30	Enterococcus faecium mit Resistenz gegen Glykopeptid-Antibiotika	U81.44	Enterobacter-cloacae-Komplex mit Multiresistenz 4MRGN
U80.31	Enterococcus faecium mit Resistenz gegen Oxazolidinone oder Streptogramine oder mit High-Level-Aminoglykosid-Resistenz und ohne Resistenz gegen Glykopeptid-Antibiotika	U81.45 U81.46 U81.47	Citrobacter-freundii-Komplex mit Multiresistenz 4MRGN Serratia marcescens mit Multiresistenz 4MRGN Proteus mirabilis mit Multiresistenz 4MRGN
U80.8	Sonstige grampositive Bakterien mit Multiresistenz gegen Antibiotika	U81.48	Sonstige Enterobacterales mit Multiresistenz 4MRGN
U81.00	Escherichia coli mit Multiresistenz 2MRGN NeoPäd	U81.50	Pseudomonas aeruginosa mit Multiresistenz 4MRGN
U81.01	Klebsiella pneumoniae mit Multiresistenz 2MRGN NeoPäd	U81.51	Acinetobacter-baumannii-Gruppe mit Multiresistenz 4MRGN
U81.02	Klebsiella oxytoca mit Multiresistenz 2MRGN NeoPäd	U81.6	Burkholderia, Stenotrophomonas und andere Nonfermenter mit Resistenz gegen Chinolone, Amikacin, Ceftazidim, Piperacillin/Tazobactam oder Cotrimoxazol
U81.03	Sonstige Klebsiellen mit Multiresistenz 2MRGN NeoPäd		
U81.04	Enterobacter-cloacae-Komplex mit Multiresistenz 2MRGN NeoPäd	U81.8	Sonstige gramnegative Bakterien mit Multiresistenz gegen Antibiotika
U81.05	Citrobacter-freundii-Komplex mit Multiresistenz 2MRGN NeoPäd	U82.0	Mycobacterium tuberculosis mit Resistenz gegen ein oder mehrere Erstrangmedikamente
U81.06	Serratia marcescens mit Multiresistenz 2MRGN NeoPäd	U82.1 U82.2	Multi-Drug Resistant Tuberculosis [MDR-TB] Atypische Mykobakterien oder Nocardia mit Resistenz gegen ein oder mehrere Erstrangmedikamente
U81.07	Proteus mirabilis mit Multiresistenz 2MRGN NeoPäd		
U81.08	Sonstige Enterobacterales mit Multiresistenz 2MRGN NeoPäd	U83	Candida mit Resistenz gegen Fluconazol oder Voriconazol
U81.10	Pseudomonas aeruginosa mit Multiresistenz 2MRGN NeoPäd	U84	Herpesviren mit Resistenz gegen Virustatika
U81.11	Acinetobacter-baumannii-Gruppe mit Multiresistenz 2MRGN NeoPäd	U85	Humanes Immundefizienz-Virus mit Resistenz gegen Virustatika oder Proteinaseinhibitoren
U81.20	Escherichia coli mit Multiresistenz 3MRGN		

**Prozedur F62-4**

34.04 †↔ Pleuraldrainage (einsetzen eines interkostalen Katheters zur Drainage)

**Prozedur F62-5**

89.07.11 †↔ Vollständige Evaluation, ohne Aufnahme eines Patienten auf eine Warteliste zur Herztransplantation

89.07.31 †↔ Vollständige Evaluation, mit Aufnahme eines Patienten auf eine Warteliste zur Herztransplantation

89.07.41 †↔ Re-Evaluation, mit Aufnahme oder Verbleib eines Patienten auf eine(r) Warteliste zur Herztransplantation

89.07.52 †↔ Re-Evaluation, mit Herausnahme eines Patienten aus einer Warteliste zur Herztransplantation

**Prozedur F62-6**

34.04 †↔ Pleuraldrainage (einsetzen eines interkostalen Katheters zur Drainage)

99.60 †↔ Kardiopulmonale Reanimation, n.n.bez.  
99.63 †↔ Äussere Herzmassage

**ADRG F63****Venenthrombose**

Hauptdiagnose in Tabelle F63-1

**DRG F63A****Venenthrombose mit schweren CC**

PCCL > 2

**DRG F63B****Venenthrombose****Diagnose F63-1**

I80.0	Thrombose, Phlebitis und Thrombophlebitis oberflächlicher Gefäße der unteren Extremitäten	I80.88	Thrombose, Phlebitis und Thrombophlebitis sonstiger Lokalisationen
I80.1	Thrombose, Phlebitis und Thrombophlebitis der V. femoralis	I80.9	Thrombose, Phlebitis und Thrombophlebitis nicht näher bezeichneter Lokalisation
I80.20	Thrombose, Phlebitis und Thrombophlebitis der Beckenvenen	I82.2	Embolie und Thrombose der V. cava
I80.28	Thrombose, Phlebitis und Thrombophlebitis sonstiger tiefer Gefäße der unteren Extremitäten	I82.80	Embolie und Thrombose der Milzvene
I80.3	Thrombose, Phlebitis und Thrombophlebitis der unteren Extremitäten, nicht näher bezeichnet	I82.81	Embolie und Thrombose der Jugularisvene
I80.80	Thrombose, Phlebitis und Thrombophlebitis oberflächlicher Gefäße der oberen Extremitäten	I82.88	Embolie und Thrombose sonstiger näher bezeichneter Venen
I80.81	Thrombose, Phlebitis und Thrombophlebitis tiefer Gefäße der oberen Extremitäten	I82.9	Embolie und Thrombose nicht näher bezeichneter Vene
		I87.01	Postthrombotisches Syndrom mit Ulzeration

**ADRG F64****Hautulkus bei Kreislauferkrankungen**

Hauptdiagnose in Tabelle F64-1

**DRG F64Z****Hautulkus bei Kreislauferkrankungen****Diagnose F64-1**

I83.0	Varizen der unteren Extremitäten mit Ulzeration	I83.2	Varizen der unteren Extremitäten mit Ulzeration und Entzündung
-------	---	-------	--

**DRG F66****Koronararteriosklerose, kardiale Arrhythmien, Angina Pectoris**

Hauptdiagnose in Tabelle F66-1 und Prozedur nicht in Tabelle F66-3

**DRG F66A****Koronararteriosklerose, kardiale Arrhythmien, Angina Pectoris mit äusserst schweren CC oder komplexer Diagnose oder Alter < 16 Jahre**

Alter &lt; 16 Jahre oder PCCL &gt; 3 oder mindestens eine Nebendiagnose in Tabelle F66-2

**DRG F66B****Koronararteriosklerose, kardiale Arrhythmien, Angina Pectoris, Alter > 15 Jahre****Diagnose F66-1**

G90.00	Karotissinus-Syndrom (Synkope)	I45.2	Bifaszikulärer Block
I20.0	Instabile Angina pectoris	I45.4	Unspezifischer intraventrikulärer Block
I20.1	Angina pectoris mit nachgewiesenem Koronarspasmus	I45.5	Sonstiger näher bezeichneter Herzblock
I20.8	Sonstige Formen der Angina pectoris	I45.6	Präexzitations-Syndrom
I20.9	Angina pectoris, nicht näher bezeichnet	I45.8	Sonstige näher bezeichnete kardiale Erregungsleitungsstörungen
I24.0	Koronarthrombose ohne nachfolgenden Myokardinfarkt	I45.9	Kardiale Erregungsleitungsstörung, nicht näher bezeichnet
I24.8	Sonstige Formen der akuten ischämischen Herzkrankheit	I47.0	Ventrikuläre Arrhythmie durch Re-entry
I24.9	Akute ischämische Herzkrankheit, nicht näher bezeichnet	I47.1	Supraventrikuläre Tachykardie
I25.0	Atherosklerotische Herz-Kreislauf-Krankheit, so beschrieben	I48.0	Vorhofflimmern, paroxysmal
I25.10	Atherosklerotische Herzkrankheit: Ohne hämodynamisch wirksame Stenosen	I48.1	Vorhofflimmern, persistierend
I25.11	Atherosklerotische Herzkrankheit: Ein-Gefäß-Erkrankung	I48.2	Vorhofflimmern, permanent
I25.12	Atherosklerotische Herzkrankheit: Zwei-Gefäß-Erkrankung	I48.3	Vorhofflattern, typisch
I25.13	Atherosklerotische Herzkrankheit: Drei-Gefäß-Erkrankung	I48.4	Vorhofflattern, atypisch
I25.14	Atherosklerotische Herzkrankheit: Stenose des linken Hauptstammes	I48.9	Vorhofflimmern und Vorhofflattern, nicht näher bezeichnet
I25.15	Atherosklerotische Herzkrankheit: Mit stenosierten Bypass-Gefäßen	I49.1	Vorhofextrasystolie
I25.16	Atherosklerotische Herzkrankheit: Mit stenosierten Stents	I49.2	AV-junktionale Extrasystolie
I25.19	Atherosklerotische Herzkrankheit: Nicht näher bezeichnet	I49.3	Ventrikuläre Extrasystolie
I25.5	Ischämische Kardiomyopathie	I49.4	Sonstige und nicht näher bezeichnete Extrasystolie
I25.6	Stumme Myokardischämie	I49.5	Sick-Sinus-Syndrom
I25.8	Sonstige Formen der chronischen ischämischen Herzkrankheit	I49.8	Sonstige näher bezeichnete kardiale Arrhythmien
I25.9	Chronische ischämische Herzkrankheit, nicht näher bezeichnet	I49.9	Kardiale Arrhythmie, nicht näher bezeichnet
I44.0	Atrioventrikulärer Block 1. Grades	I51.6	Herz-Kreislauf-Krankheit, nicht näher bezeichnet
I44.3	Sonstiger und nicht näher bezeichneter atrioventrikulärer Block	I51.7	Kardiomegalie
I44.4	Linksanterioren Faszikelblock	I51.8	Sonstige ungenau bezeichnete Herzkrankheiten
I44.5	Linksposterioren Faszikelblock	I51.9	Herzkrankheit, nicht näher bezeichnet
I44.6	Sonstiger und nicht näher bezeichneter Faszikelblock	I87.8	Sonstige näher bezeichnete Venenkrankheiten
I44.7	Linksschenkelblock, nicht näher bezeichnet	I87.9	Venenkrankheit, nicht näher bezeichnet
I45.0	Rechtsfaszikulärer Block	I99	Sonstige und nicht näher bezeichnete Krankheiten des Kreislaufsystems
I45.1	Sonstiger und nicht näher bezeichneter Rechtsschenkelblock	R00.0	Tachykardie, nicht näher bezeichnet
		R00.1	Bradykardie, nicht näher bezeichnet
		R00.2	Palpitationen
		R93.1	Abnorme Befunde bei der bildgebenden Diagnostik des Herzens und des Koronarkreislaufes
		T82.1	Mechanische Komplikation durch ein kardiales elektronisches Gerät
		Z45.00	Anpassung und Handhabung eines implantierten Herzschrittmachers
		Z45.01	Anpassung und Handhabung eines implantierten Kardiodefibrillators
		Z45.08	Anpassung und Handhabung von sonstigen kardialen (elektronischen) Geräten

**Diagnose F66-2**

I50.01	Sekundäre Rechtsherzinsuffizienz	N17.13	Akutes Nierenversagen mit akuter Rindennekrose: Stadium 3
I50.14	Linksherzinsuffizienz: Mit Beschwerden in Ruhe	N17.23	Akutes Nierenversagen mit Marknekrose: Stadium 3
J81	Lungenödem	N17.83	Sonstiges akutes Nierenversagen: Stadium 3
J91	Pleuraerguss bei anderenorts klassifizierten Krankheiten	N17.93	Akutes Nierenversagen, nicht näher bezeichnet: Stadium 3
N17.03	Akutes Nierenversagen mit Tubulusnekrose: Stadium 3	R57.0	Kardiogener Schock

**Prozedur F66-3**

37.21 ‡↔	Rechtsherzkatheter	37.90.21 ‡↔	Kathetertechnische transeptale Punktion
37.22 ‡↔	Linksherzkatheter	37.90.29 ‡↔	Transeptale Katheteruntersuchung des linken Herzens, sonstige
37.23 ‡↔	Kombinierter Rechts- und Linksherzkatheter	88.43 ‡↔	Arteriographie der Pulmonalarterien
37.26 ‡↔	Invasiver elektrophysiologischer Test durch Katheter	88.50 ‡↔	Angiokardiographie, n.n.bez.
37.27.00 ‡↔	Herz-Mapping, n.n.bez.	88.52 ‡↔	Angiokardiographie von Strukturen des rechten Herzens
37.27.09 ‡↔	Herz-Mapping, sonstige	88.53 ‡↔	Angiokardiographie von Strukturen des linken Herzens
37.27.11 ‡↔	Herz-Mapping mit Hilfe eines Multielektroden-Mapping-Katheters mit automatisierter Signalerfassung	88.54 ‡↔	Kombinierte Angiokardiographie des rechten und linken Herzens
37.28 ‡↔	Intrakardiale Echokardiographie (IKE)	88.55 ‡↔	Koronare Arteriographie mit einem einzigen Katheter
37.34.00 ‡↔	Exzision oder Destruktion von anderer Läsion oder Gewebe des Herzens, sonstiger Zugang, n.n.bez.	88.56 ‡↔	Koronare Arteriographie mit zwei Kathetern
37.34.09 ‡↔	Exzision oder Destruktion von anderer Läsion oder Gewebe des Herzens, sonstiger Zugang, sonstige	88.57 ‡↔	Sonstige und nicht näher bezeichnete koronare Arteriographie
37.90.20 ‡↔	Transeptale Katheteruntersuchung des linken Herzens, n.n.bez.		

**ADRG F67****Hypertonie**

Hauptdiagnose in Tabelle F67-1

**DRG F67A****Hypertonie mit schweren CC**

PCCL &gt; 2

**DRG F67B****Hypertonie****Diagnose F67-1**

I10.00	Benigne essentielle Hypertonie: Ohne Angabe einer hypertensiven Krise	I15.00	Renovaskuläre Hypertonie: Ohne Angabe einer hypertensiven Krise
I10.01	Benigne essentielle Hypertonie: Mit Angabe einer hypertensiven Krise	I15.01	Renovaskuläre Hypertonie: Mit Angabe einer hypertensiven Krise
I10.10	Maligne essentielle Hypertonie: Ohne Angabe einer hypertensiven Krise	I15.10	Hypertonie als Folge von sonstigen Nierenkrankheiten: Ohne Angabe einer hypertensiven Krise
I10.11	Maligne essentielle Hypertonie: Mit Angabe einer hypertensiven Krise	I15.11	Hypertonie als Folge von sonstigen Nierenkrankheiten: Mit Angabe einer hypertensiven Krise
I10.90	Essentielle Hypertonie, nicht näher bezeichnet: Ohne Angabe einer hypertensiven Krise	I15.20	Hypertonie als Folge von endokrinen Krankheiten: Ohne Angabe einer hypertensiven Krise
I10.91	Essentielle Hypertonie, nicht näher bezeichnet: Mit Angabe einer hypertensiven Krise	I15.21	Hypertonie als Folge von endokrinen Krankheiten: Mit Angabe einer hypertensiven Krise
I11.90	Hypertensive Herzkrankheit ohne (kongestive) Herzinsuffizienz: Ohne Angabe einer hypertensiven Krise	I15.80	Sonstige sekundäre Hypertonie: Ohne Angabe einer hypertensiven Krise
I11.91	Hypertensive Herzkrankheit ohne (kongestive) Herzinsuffizienz: Mit Angabe einer hypertensiven Krise	I15.81	Sonstige sekundäre Hypertonie: Mit Angabe einer hypertensiven Krise
I13.90	Hypertensive Herz- und Nierenkrankheit, nicht näher bezeichnet: Ohne Angabe einer hypertensiven Krise	I15.90	Sekundäre Hypertonie, nicht näher bezeichnet: Ohne Angabe einer hypertensiven Krise
I13.91	Hypertensive Herz- und Nierenkrankheit, nicht näher bezeichnet: Mit Angabe einer hypertensiven Krise	I15.91	Sekundäre Hypertonie, nicht näher bezeichnet: Mit Angabe einer hypertensiven Krise

**ADRG F68****Angeborene Herzkrankheit**

Hauptdiagnose in Tabelle F68-1

**DRG F68Z****Angeborene Herzkrankheit****Diagnose F68-1**

Q20.0	Truncus arteriosus communis	Q23.4	Hypoplastisches Linksherzsyndrom
Q20.1	Rechter Doppelausstromventrikel [Double outlet right ventricle]	Q23.8	Sonstige angeborene Fehlbildungen der Aorten- und Mitralklappe
Q20.2	Linker Doppelausstromventrikel [Double outlet left ventricle]	Q23.9	Angeborene Fehlbildung der Aorten- und Mitralklappe, nicht näher bezeichnet
Q20.3	Diskordante ventrikuloarterielle Verbindung	Q24.0	Dextrokardie
Q20.4	Doppeleinströmventrikel [Double inlet ventricle]	Q24.1	Lävokardie
Q20.5	Diskordante atrioventrikuläre Verbindung	Q24.2	Cor triatriatum
Q20.6	Vorhofisomerismus	Q24.3	Infundibuläre Pulmonalstenose
Q20.8	Sonstige angeborene Fehlbildungen der Herzhöhlen und verbindender Strukturen	Q24.4	Angeborene subvalvuläre Aortenstenose
Q20.9	Angeborene Fehlbildung der Herzhöhlen und verbindender Strukturen, nicht näher bezeichnet	Q24.5	Fehlbildung der Koronargefäße
Q21.0	Ventrikelseptumdefekt	Q24.6	Angeborener Herzblock
Q21.1	Vorhofseptumdefekt	Q24.8	Sonstige näher bezeichnete angeborene Fehlbildungen des Herzens
Q21.2	Defekt des Vorhof- und Kammerseptums	Q24.9	Angeborene Fehlbildung des Herzens, nicht näher bezeichnet
Q21.3	Fallot-Tetralogie	Q25.0	Offener Ductus arteriosus
Q21.4	Aortopulmonaler Septumdefekt	Q25.1	Koarktation der Aorta
Q21.80	Fallot-Pentalogie	Q25.2	Atresie der Aorta
Q21.88	Sonstige angeborene Fehlbildungen der Herzsepten	Q25.3	Stenose der Aorta (angeboren)
Q21.9	Angeborene Fehlbildung des Herzseptums, nicht näher bezeichnet	Q25.4	Sonstige angeborene Fehlbildungen der Aorta
Q22.0	Pulmonalklappenatresie	Q25.5	Atresie der A. pulmonalis
Q22.1	Angeborene Pulmonalklappenstenose	Q25.6	Stenose der A. pulmonalis (angeboren)
Q22.2	Angeborene Pulmonalklappeninsuffizienz	Q25.7	Sonstige angeborene Fehlbildungen der A. pulmonalis
Q22.3	Sonstige angeborene Fehlbildungen der Pulmonalklappe	Q26.0	Angeborene Stenose der V. cava
Q22.4	Angeborene Trikuspidalklappenstenose	Q26.1	Persistenz der linken V. cava superior
Q22.5	Ebstein-Anomalie	Q26.2	Totale Fehleinmündung der Lungenvenen
Q22.6	Hypoplastisches Rechtsherzsyndrom	Q26.3	Partielle Fehleinmündung der Lungenvenen
Q22.8	Sonstige angeborene Fehlbildungen der Trikuspidalklappe	Q26.4	Fehleinmündung der Lungenvenen, nicht näher bezeichnet
Q22.9	Angeborene Fehlbildung der Trikuspidalklappe, nicht näher bezeichnet	Q26.5	Fehleinmündung der Pfortader
Q23.0	Angeborene Aortenklappenstenose	Q26.6	Fistel zwischen V. portae und A. hepatica (angeboren)
Q23.1	Angeborene Aortenklappeninsuffizienz	Q26.8	Sonstige angeborene Fehlbildungen der großen Venen
Q23.2	Angeborene Mitralklappenstenose	Q26.9	Angeborene Fehlbildung einer großen Vene, nicht näher bezeichnet
Q23.3	Angeborene Mitralklappeninsuffizienz		

**ADRG F69****Herzklappenerkrankungen**

Hauptdiagnose in Tabelle F69-1

**DRG F69A****Herzklappenerkrankungen mit schweren CC**

PCCL &gt; 2

**DRG F69B****Herzklappenerkrankungen****Diagnose F69-1**

I05.0	Mitralklappenstenose	I06.2	Rheumatische Aortenklappenstenose mit Insuffizienz
I05.1	Rheumatische Mitralklappeninsuffizienz	I06.8	Sonstige rheumatische Aortenklappenkrankheiten
I05.2	Mitralklappenstenose mit Insuffizienz	I06.9	Rheumatische Aortenklappenkrankheit, nicht näher bezeichnet
I05.8	Sonstige Mitralklappenkrankheiten	I07.0	Trikuspidalklappenstenose
I05.9	Mitralklappenkrankheit, nicht näher bezeichnet	I07.1	Trikuspidalklappeninsuffizienz
I06.0	Rheumatische Aortenklappenstenose	I07.2	Trikuspidalklappenstenose mit Insuffizienz
I06.1	Rheumatische Aortenklappeninsuffizienz		

I07.8	Sonstige Trikuspidalklappenkrankheiten	I35.0	Aortenklappenstenose
I07.9	Trikuspidalklappenkrankheit, nicht näher bezeichnet	I35.1	Aortenklappeninsuffizienz
I08.0	Krankheiten der Mitralklappen- und Aortenklappen, kombiniert	I35.2	Aortenklappenstenose mit Insuffizienz
I08.1	Krankheiten der Mitralklappen- und Trikuspidalklappen, kombiniert	I35.8	Sonstige Aortenklappenkrankheiten
I08.2	Krankheiten der Aorten- und Trikuspidalklappen, kombiniert	I35.9	Aortenklappenkrankheit, nicht näher bezeichnet
I08.3	Krankheiten der Mitralklappen-, Aorten- und Trikuspidalklappen, kombiniert	I36.0	Nicht rheumatische Trikuspidalklappenstenose
I08.8	Sonstige Krankheiten mehrerer Herzklappen	I36.1	Nicht rheumatische Trikuspidalklappeninsuffizienz
I08.9	Krankheit mehrerer Herzklappen, nicht näher bezeichnet	I36.2	Nicht rheumatische Trikuspidalklappenstenose mit Insuffizienz
I09.1	Rheumatische Krankheiten des Endokards, Herzklappen nicht näher bezeichnet	I36.8	Sonstige nicht rheumatische Trikuspidalklappenkrankheiten
I23.4	Ruptur der Chordae tendineae als akute Komplikation nach akutem Myokardinfarkt	I36.9	Nicht rheumatische Trikuspidalklappenkrankheit, nicht näher bezeichnet
I23.5	Papillarmuskelruptur als akute Komplikation nach akutem Myokardinfarkt	I37.0	Pulmonalklappenstenose
I34.0	Mitralklappeninsuffizienz	I37.1	Pulmonalklappeninsuffizienz
I34.1	Mitralklappenprolaps	I37.2	Pulmonalklappenstenose mit Insuffizienz
I34.2	Nicht rheumatische Mitralklappenstenose	I37.8	Sonstige Pulmonalklappenkrankheiten
I34.80	Nicht rheumatische Mitralklappenstenose mit Mitralklappeninsuffizienz	I37.9	Pulmonalklappenkrankheit, nicht näher bezeichnet
I34.88	Sonstige nicht rheumatische Mitralklappenkrankheiten	I51.1	Ruptur der Chordae tendineae, anderenorts nicht klassifiziert
I34.9	Nicht rheumatische Mitralklappenkrankheit, nicht näher bezeichnet	I51.2	Papillarmuskelruptur, anderenorts nicht klassifiziert
		R01.0	Benigne und akzidentelle Herzgeräusche
		R01.1	Herzgeräusch, nicht näher bezeichnet
		T82.0	Mechanische Komplikation durch eine Herzklappenprothese

**ADRG F70****Schwere Arrhythmie und Herzstillstand**

Hauptdiagnose in Tabelle F70-1 und (Prozedur nicht in Tabelle F70-2 oder Verweildauer &gt; 1 Tag)

**DRG F70A****Schwere Arrhythmie und Herzstillstand mit schweren CC**

PCCL &gt; 2

**DRG F70B****Schwere Arrhythmie und Herzstillstand****Diagnose F70-1**

I44.1	Atrioventrikulärer Block 2. Grades	I47.2	Ventrikuläre Tachykardie
I44.2	Atrioventrikulärer Block 3. Grades	I47.9	Paroxysmale Tachykardie, nicht näher bezeichnet
I45.3	Trifaszikulärer Block	I49.0	Kammerflattern und Kammerflimmern
I46.0	Herzstillstand mit erfolgreicher Wiederbelebung	Z01.80	Abklärung einer Disposition für maligne Herzrhythmusstörungen
I46.1	Plötzlicher Herztod, so beschrieben		
I46.9	Herzstillstand, nicht näher bezeichnet		

**Prozedur F70-2**

37.21 †↔	Rechtsherzkatheter	37.2A.21 †↔	Invasive intravaskuläre Koronardiagnostik mittels Katheter, Druckmessung
37.22 †↔	Linksherzkatheter	37.2A.29 †↔	Invasive intravaskuläre Koronardiagnostik mittels Katheter, sonstige
37.23 †↔	Kombinierter Rechts- und Linksherzkatheter	37.2A.99 †↔	Intravaskuläre Koronardiagnostik, sonstige
37.26 †↔	Invasiver elektrophysiologischer Test durch Katheter	37.90.20 †↔	Transseptale Katheteruntersuchung des linken Herzens, n.n.bez.
37.27.00 †↔	Herz-Mapping, n.n.bez.	37.90.21 †↔	Kathetertechnische transseptale Punktion
37.27.09 †↔	Herz-Mapping, sonstige	37.90.29 †↔	Transseptale Katheteruntersuchung des linken Herzens, sonstige
37.27.11 †↔	Herz-Mapping mit Hilfe eines Multielektroden-Mapping-Katheters mit automatisierter Signalerfassung	88.43 †↔	Arteriographie der Pulmonalarterien
37.28 †↔	Intrakardiale Echokardiographie (IKE)	88.52 †↔	Angiokardiographie von Strukturen des rechten Herzens
37.2A.11 †↔	Intravaskuläre Bildgebung der Koronargefäße mittels Ultraschall	88.53 †↔	Angiokardiographie von Strukturen des linken Herzens
37.2A.12 †↔	Intravaskuläre Bildgebung der Koronargefäße mittels optischer Kohärenztomographie	88.54 †↔	Kombinierte Angiokardiographie des rechten und linken Herzens
37.2A.19 †↔	Intravaskuläre Bildgebung der Koronargefäße, sonstige		
37.2A.20 †↔	Invasive intravaskuläre Koronardiagnostik mittels Katheter, n.n.bez.		



**DRG F73****Synkope und Kollaps**

Hauptdiagnose in Tabelle F73-1

**DRG F73A****Synkope und Kollaps mit intensivmedizinischer Komplexbehandlung/IMCK > 59 Aufwandspunkten oder Para-/Tetraplegie**

Mindestens eine Prozedur in Tabelle F73-3 oder Nebendiagnose in Tabelle F73-2

**DRG F73B****Synkope und Kollaps****Diagnose F73-1**

F45.30	Somatoforme autonome Funktionsstörung: Herz und Kreislaufsystem	I95.9	Hypotonie, nicht näher bezeichnet
I95.0	Idiopathische Hypotonie	R55	Synkope und Kollaps
I95.1	Orthostatische Hypotonie	R57.9	Schock, nicht näher bezeichnet
I95.2	Hypotonie durch Arzneimittel	T81.1	Schock während oder als Folge eines Eingriffes, anderenorts nicht klassifiziert
I95.8	Sonstige Hypotonie		

**Diagnose F73-2**

G04.1	Humane T-Zell-lymphotrope Virus-assoziierte Myelopathie	G82.32	Schlaffe Tetraparese und Tetraplegie: Chronische komplette Querschnittlähmung
G82.00	Schlaffe Paraparese und Paraplegie: Akute komplette Querschnittlähmung nichttraumatischer Genese	G82.33	Schlaffe Tetraparese und Tetraplegie: Chronische inkomplette Querschnittlähmung
G82.01	Schlaffe Paraparese und Paraplegie: Akute inkomplette Querschnittlähmung nichttraumatischer Genese	G82.40	Spastische Tetraparese und Tetraplegie: Akute komplette Querschnittlähmung nichttraumatischer Genese
G82.02	Schlaffe Paraparese und Paraplegie: Chronische komplette Querschnittlähmung	G82.41	Spastische Tetraparese und Tetraplegie: Akute inkomplette Querschnittlähmung nichttraumatischer Genese
G82.03	Schlaffe Paraparese und Paraplegie: Chronische inkomplette Querschnittlähmung	G82.42	Spastische Tetraparese und Tetraplegie: Chronische komplette Querschnittlähmung
G82.10	Spastische Paraparese und Paraplegie: Akute komplette Querschnittlähmung nichttraumatischer Genese	G82.43	Spastische Tetraparese und Tetraplegie: Chronische inkomplette Querschnittlähmung
G82.11	Spastische Paraparese und Paraplegie: Akute inkomplette Querschnittlähmung nichttraumatischer Genese	G82.50	Tetraparese und Tetraplegie, nicht näher bezeichnet: Akute komplette Querschnittlähmung nichttraumatischer Genese
G82.12	Spastische Paraparese und Paraplegie: Chronische komplette Querschnittlähmung	G82.51	Tetraparese und Tetraplegie, nicht näher bezeichnet: Akute inkomplette Querschnittlähmung nichttraumatischer Genese
G82.13	Spastische Paraparese und Paraplegie: Chronische inkomplette Querschnittlähmung	G82.52	Tetraparese und Tetraplegie, nicht näher bezeichnet: Chronische komplette Querschnittlähmung
G82.20	Paraparese und Paraplegie, nicht näher bezeichnet: Akute komplette Querschnittlähmung nichttraumatischer Genese	G82.53	Tetraparese und Tetraplegie, nicht näher bezeichnet: Chronische inkomplette Querschnittlähmung
G82.21	Paraparese und Paraplegie, nicht näher bezeichnet: Akute inkomplette Querschnittlähmung nichttraumatischer Genese	G83.5	Locked-in-Syndrom
G82.22	Paraparese und Paraplegie, nicht näher bezeichnet: Chronische komplette Querschnittlähmung	G93.80	Apallisches Syndrom
G82.23	Paraparese und Paraplegie, nicht näher bezeichnet: Chronische inkomplette Querschnittlähmung	P11.50	Geburtsverletzung der Wirbelsäule und des Rückenmarkes: Mit akuter Querschnittlähmung
G82.30	Schlaffe Tetraparese und Tetraplegie: Akute komplette Querschnittlähmung nichttraumatischer Genese	P11.51	Geburtsverletzung der Wirbelsäule und des Rückenmarkes: Mit chronischer Querschnittlähmung
G82.31	Schlaffe Tetraparese und Tetraplegie: Akute inkomplette Querschnittlähmung nichttraumatischer Genese	P91.80	Locked-in-Syndrom und apallisches Syndrom beim Neugeborenen
		S34.18	Sonstige Verletzung des lumbalen Rückenmarkes
		S34.38	Sonstige und nicht näher bezeichnete Verletzungen der Cauda equina

**Prozedur F73-3**

99.B7.11 †↔ Intensivmedizinische Komplexbehandlung, 60 bis 119 Aufwandspunkte	99.B8.11 †↔ IMC-Komplexbehandlung des Erwachsenen, 60 bis 119 Aufwandspunkte
99.B7.12 †↔ Intensivmedizinische Komplexbehandlung, 120 bis 184 Aufwandspunkte	99.B8.12 †↔ IMC-Komplexbehandlung des Erwachsenen, 120 bis 184 Aufwandspunkte
99.B7.13 †↔ Intensivmedizinische Komplexbehandlung, 185 bis 360 Aufwandspunkte	99.B8.13 †↔ IMC-Komplexbehandlung des Erwachsenen, 185 bis 360 Aufwandspunkte
99.B7.14 †↔ Intensivmedizinische Komplexbehandlung, 361 bis 552 Aufwandspunkte	99.B8.14 †↔ IMC-Komplexbehandlung des Erwachsenen, 361 bis 552 Aufwandspunkte
99.B7.15 †↔ Intensivmedizinische Komplexbehandlung, 553 bis 828 Aufwandspunkte	99.B8.15 †↔ IMC-Komplexbehandlung des Erwachsenen, 553 bis 828 Aufwandspunkte
99.B7.16 †↔ Intensivmedizinische Komplexbehandlung, 829 bis 1104 Aufwandspunkte	99.B8.16 †↔ IMC-Komplexbehandlung des Erwachsenen, 829 bis 1104 Aufwandspunkte
99.B7.17 †↔ Intensivmedizinische Komplexbehandlung, 1105 bis 1380 Aufwandspunkte	99.B8.17 †↔ IMC-Komplexbehandlung des Erwachsenen, 1105 bis 1380 Aufwandspunkte
99.B7.18 †↔ Intensivmedizinische Komplexbehandlung, 1381 bis 1656 Aufwandspunkte	99.B8.18 †↔ IMC-Komplexbehandlung des Erwachsenen, 1381 bis 1656 Aufwandspunkte
99.B7.1A †↔ Intensivmedizinische Komplexbehandlung, 1657 bis 1932 Aufwandspunkte	99.B8.1A †↔ IMC-Komplexbehandlung des Erwachsenen, 1657 bis 1932 Aufwandspunkte
99.B7.1B †↔ Intensivmedizinische Komplexbehandlung, 1933 bis 2208 Aufwandspunkte	99.B8.1B †↔ IMC-Komplexbehandlung des Erwachsenen, 1933 bis 2208 Aufwandspunkte
99.B7.1C †↔ Intensivmedizinische Komplexbehandlung, 2209 bis 2484 Aufwandspunkte	99.B8.1C †↔ IMC-Komplexbehandlung des Erwachsenen, 2209 bis 2484 Aufwandspunkte
99.B7.1D †↔ Intensivmedizinische Komplexbehandlung, 2485 bis 2760 Aufwandspunkte	99.B8.1D †↔ IMC-Komplexbehandlung des Erwachsenen, 2485 bis 2760 Aufwandspunkte
99.B7.1E †↔ Intensivmedizinische Komplexbehandlung, 2761 bis 3220 Aufwandspunkte	99.B8.1E †↔ IMC-Komplexbehandlung des Erwachsenen, 2761 bis 3220 Aufwandspunkte
99.B7.1F †↔ Intensivmedizinische Komplexbehandlung, 3221 bis 3680 Aufwandspunkte	99.B8.1F †↔ IMC-Komplexbehandlung des Erwachsenen, 3221 bis 3680 Aufwandspunkte
99.B7.1G †↔ Intensivmedizinische Komplexbehandlung, 3681 bis 4600 Aufwandspunkte	99.B8.1G †↔ IMC-Komplexbehandlung des Erwachsenen, 3681 bis 4600 Aufwandspunkte
99.B7.1H †↔ Intensivmedizinische Komplexbehandlung, 4601 bis 5520 Aufwandspunkte	99.B8.1H †↔ IMC-Komplexbehandlung des Erwachsenen, 4601 bis 5520 Aufwandspunkte
99.B7.1I †↔ Intensivmedizinische Komplexbehandlung, 5521 bis 7360 Aufwandspunkte	99.B8.1I †↔ IMC-Komplexbehandlung des Erwachsenen, 5521 bis 7360 Aufwandspunkte
99.B7.1J †↔ Intensivmedizinische Komplexbehandlung, 7361 bis 9200 Aufwandspunkte	99.B8.1J †↔ IMC-Komplexbehandlung des Erwachsenen, 7361 bis 9200 Aufwandspunkte
99.B7.1K †↔ Intensivmedizinische Komplexbehandlung, 9201 bis 11040 Aufwandspunkte	99.B8.1K †↔ IMC-Komplexbehandlung des Erwachsenen, 9201 bis 11040 Aufwandspunkte
99.B7.1L †↔ Intensivmedizinische Komplexbehandlung, 11041 bis 13800 Aufwandspunkte	99.B8.1L †↔ IMC-Komplexbehandlung des Erwachsenen, 11041 bis 13800 Aufwandspunkte
99.B7.1M †↔ Intensivmedizinische Komplexbehandlung, 13801 bis 16560 Aufwandspunkte	99.B8.1M †↔ IMC-Komplexbehandlung des Erwachsenen, 13801 bis 16560 Aufwandspunkte
99.B7.1N †↔ Intensivmedizinische Komplexbehandlung, 16561 bis 19320 Aufwandspunkte	99.B8.1N †↔ IMC-Komplexbehandlung des Erwachsenen, 16561 bis 19320 Aufwandspunkte
99.B7.1O †↔ Intensivmedizinische Komplexbehandlung, 19321 und mehr Aufwandspunkte	99.B8.1O †↔ IMC-Komplexbehandlung des Erwachsenen, 19321 und mehr Aufwandspunkte

**ADRG F74****Thoraxschmerz**

Hauptdiagnose in Tabelle F74-1

**DRG F74A****Thoraxschmerz mit bestimmter Prozedur oder Dialyse oder äusserst schweren CC oder Alter < 18 Jahre**

Prozedur in Tabelle F74-2 oder PCCL &gt; 3 oder Dialyse oder Alter &lt; 18 Jahre

**DRG F74B****Thoraxschmerz mit Alter > 17 Jahre****Diagnose F74-1**

R07.2	Präkordiale Schmerzen	Z03.4	Beobachtung bei Verdacht auf Herzinfarkt
R07.3	Sonstige Brustschmerzen	Z03.5	Beobachtung bei Verdacht auf sonstige kardiovaskuläre Krankheiten
R07.4	Brustschmerzen, nicht näher bezeichnet		

**Prozedur F74-2**

92.05.11 ‡↔	Myokardperfusionsszintigraphie in Ruhe	92.05.14 ‡↔	Single Photon Emission Computed Tomography (SPECT), Myokard
92.05.12 ‡↔	Myokardperfusionsszintigraphie mit physikalischer Belastung	92.05.19 ‡↔	Myokardperfusionsszintigraphie, sonstige
92.05.13 ‡↔	Myokardperfusionsszintigraphie mit pharmakologischer Belastung		

**ADR G F75****Andere Krankheiten des Kreislaufsystems**

Hauptdiagnose in Tabelle F75-1 oder Prozedur in Tabelle F75-3

**DRG F75A****Andere Krankheiten des Kreislaufsystems mit IMCK > 184 Aufwandspunkte oder Komplexbehandlung bei Amputation ab 14 Behandlungstage oder Alter < 18 Jahre mit schweren CC**

Prozedur in Tabelle F75-4 oder Prozedur in Tabelle F75-5 oder Alter &lt; 18 Jahre und PCCL &gt; 2

**DRG F75B****Andere Krankheiten des Kreislaufsystems mit äusserst schweren CC, Alter > 17 Jahre**

PCCL &gt; 3

**DRG F75C****Andere Krankheiten des Kreislaufsystems oder Gefässeingriff, Alter < 18 Jahre oder Para-/Tetraplegie**

Alter &lt; 18 Jahre oder Nebendiagnose in Tabelle F75-2

**DRG F75D****Andere Krankheiten des Kreislaufsystems oder Gefässeingriff, Alter > 17 Jahre****Diagnose F75-1**

A39.5	Herzkrankheit durch Meningokokken	E14.51	Nicht näher bezeichneter Diabetes mellitus: Mit peripheren vaskulären Komplikationen: Als entgleist bezeichnet
A52.0	Kardiovaskuläre Syphilis	I01.0	Akute rheumatische Perikarditis
B33.2	Karditis durch Viren	I01.2	Akute rheumatische Myokarditis
B57.0	Akute Chagas-Krankheit mit Herzbeteiligung {I41.2}, {I98.1}	I01.8	Sonstige akute rheumatische Herzkrankheit
B57.2	Chagas-Krankheit (chronisch) mit Herzbeteiligung	I01.9	Akute rheumatische Herzkrankheit, nicht näher bezeichnet
C38.0	Bösartige Neubildung: Herz	I02.0	Rheumatische Chorea mit Herzbeteiligung
C45.2	Mesotheliom des Perikards	I02.9	Rheumatische Chorea ohne Herzbeteiligung
C79.84	Sonstige sekundäre bösartige Neubildung des Herzens	I09.0	Rheumatische Myokarditis
D15.1	Gutartige Neubildung: Herz	I09.2	Chronische rheumatische Perikarditis
E10.50	Diabetes mellitus, Typ 1: Mit peripheren vaskulären Komplikationen: Nicht als entgleist bezeichnet	I09.8	Sonstige näher bezeichnete rheumatische Herzkrankheiten
E10.51	Diabetes mellitus, Typ 1: Mit peripheren vaskulären Komplikationen: Als entgleist bezeichnet	I09.9	Rheumatische Herzkrankheit, nicht näher bezeichnet
E11.50	Diabetes mellitus, Typ 2: Mit peripheren vaskulären Komplikationen: Nicht als entgleist bezeichnet	I23.0	Hämoperikard als akute Komplikation nach akutem Myokardinfarkt
E11.51	Diabetes mellitus, Typ 2: Mit peripheren vaskulären Komplikationen: Als entgleist bezeichnet	I23.1	Vorhofseptumdefekt als akute Komplikation nach akutem Myokardinfarkt
E12.50	Diabetes mellitus in Verbindung mit Fehl- oder Mangelernährung [Malnutrition]: Mit peripheren vaskulären Komplikationen: Nicht als entgleist bezeichnet	I23.2	Ventrikelseptumdefekt als akute Komplikation nach akutem Myokardinfarkt
E12.51	Diabetes mellitus in Verbindung mit Fehl- oder Mangelernährung [Malnutrition]: Mit peripheren vaskulären Komplikationen: Als entgleist bezeichnet	I23.3	Ruptur der Herzwand ohne Hämoperikard als akute Komplikation nach akutem Myokardinfarkt
E13.50	Sonstiger näher bezeichneter Diabetes mellitus: Mit peripheren vaskulären Komplikationen: Nicht als entgleist bezeichnet	I23.6	Thrombose des Vorhofes, des Herzohres oder der Kammer als akute Komplikation nach akutem Myokardinfarkt
E13.51	Sonstiger näher bezeichneter Diabetes mellitus: Mit peripheren vaskulären Komplikationen: Als entgleist bezeichnet	I23.8	Sonstige akute Komplikationen nach akutem Myokardinfarkt
E14.50	Nicht näher bezeichneter Diabetes mellitus: Mit peripheren vaskulären Komplikationen: Nicht als entgleist bezeichnet	I24.1	Postmyokardinfarkt-Syndrom
		I25.3	Herz-(Wand-)Aneurysma
		I25.4	Koronararterienaneurysma
		I27.0	Primäre pulmonale Hypertonie
		I27.1	Kyphoskoliotische Herzkrankheit
		I27.20	Pulmonale Hypertonie bei chronischer Thromboembolie

I27.28	Sonstige näher bezeichnete sekundäre pulmonale Hypertonie	I71.02	Dissektion der Aorta abdominalis, ohne Angabe einer Ruptur
I27.8	Sonstige näher bezeichnete pulmonale Herzkrankheiten	I71.03	Dissektion der Aorta, thorakoabdominal, ohne Angabe einer Ruptur
I27.9	Pulmonale Herzkrankheit, nicht näher bezeichnet	I71.04	Dissektion der Aorta nicht näher bezeichneter Lokalisation, rupturiert
I28.0	Arteriovenöse Fistel der Lungengefäße		
I28.1	Aneurysma der A. pulmonalis	I71.05	Dissektion der Aorta thoracica, rupturiert
I28.8	Sonstige näher bezeichnete Krankheiten der Lungengefäße	I71.06	Dissektion der Aorta abdominalis, rupturiert
		I71.07	Dissektion der Aorta, thorakoabdominal, rupturiert
I28.9	Krankheit der Lungengefäße, nicht näher bezeichnet	I71.1	Aneurysma der Aorta thoracica, rupturiert
I30.0	Akute unspezifische idiopathische Perikarditis	I71.2	Aneurysma der Aorta thoracica, ohne Angabe einer Ruptur
I30.1	Infektiöse Perikarditis		
I30.8	Sonstige Formen der akuten Perikarditis	I71.3	Aneurysma der Aorta abdominalis, rupturiert
I30.9	Akute Perikarditis, nicht näher bezeichnet	I71.4	Aneurysma der Aorta abdominalis, ohne Angabe einer Ruptur
I31.0	Chronische adhäsive Perikarditis		
I31.1	Chronische konstriktive Perikarditis	I71.5	Aortenaneurysma, thorakoabdominal, rupturiert
I31.2	Hämoperikard, anderenorts nicht klassifiziert	I71.6	Aortenaneurysma, thorakoabdominal, ohne Angabe einer Ruptur
I31.3	Perikarderguss (nichtentzündlich)		
I31.8	Sonstige näher bezeichnete Krankheiten des Perikards	I71.8	Aortenaneurysma nicht näher bezeichneter Lokalisation, rupturiert
		I71.9	Aortenaneurysma nicht näher bezeichneter Lokalisation, ohne Angabe einer Ruptur
I31.9	Krankheit des Perikards, nicht näher bezeichnet		
I40.0	Infektiöse Myokarditis		
I40.1	Isolierte Myokarditis	I72.1	Aneurysma und Dissektion einer Arterie der oberen Extremität
I40.8	Sonstige akute Myokarditis		
I40.9	Akute Myokarditis, nicht näher bezeichnet	I72.3	Aneurysma und Dissektion der A. iliaca
I42.0	Dilatative Kardiomyopathie	I72.4	Aneurysma und Dissektion einer Arterie der unteren Extremität
I42.1	Hypertrophische obstruktive Kardiomyopathie		
I42.2	Sonstige hypertrophische Kardiomyopathie	I72.8	Aneurysma und Dissektion sonstiger näher bezeichneter Arterien
I42.3	Eosinophile endomyokardiale Krankheit		
I42.4	Endokardfibroelastose	I72.9	Aneurysma und Dissektion nicht näher bezeichneter Lokalisation
I42.5	Sonstige restriktive Kardiomyopathie		
I42.6	Alkoholische Kardiomyopathie	I73.1	Thrombangiitis obliterans [Endangiitis von-Winiwarter-Buerger]
I42.7	Kardiomyopathie durch Arzneimittel oder sonstige exogene Substanzen	I73.8	Sonstige näher bezeichnete periphere Gefäßkrankheiten
I42.80	Arrhythmogene rechtsventrikuläre Kardiomyopathie [ARVCM]		
		I73.9	Periphere Gefäßkrankheit, nicht näher bezeichnet
I42.88	Sonstige Kardiomyopathien	I74.0	Embolie und Thrombose der Aorta abdominalis
I42.9	Kardiomyopathie, nicht näher bezeichnet	I74.1	Embolie und Thrombose sonstiger und nicht näher bezeichneter Abschnitte der Aorta
I51.0	Herzseptumdefekt, erworben		
I51.3	Intrakardiale Thrombose, anderenorts nicht klassifiziert	I74.2	Embolie und Thrombose der Arterien der oberen Extremitäten
		I74.3	Embolie und Thrombose der Arterien der unteren Extremitäten
I51.4	Myokarditis, nicht näher bezeichnet		
I51.5	Myokarddegeneration	I74.4	Embolie und Thrombose der Extremitätenarterien, nicht näher bezeichnet
I70.0	Atherosklerose der Aorta		
I70.1	Atherosklerose der Nierenarterie	I74.5	Embolie und Thrombose der A. iliaca
I70.20	Atherosklerose der Extremitätenarterien: Becken-Bein-Typ, ohne Beschwerden	I74.8	Embolie und Thrombose sonstiger Arterien
		I74.9	Embolie und Thrombose nicht näher bezeichneter Arterie
I70.21	Atherosklerose der Extremitätenarterien: Becken-Bein-Typ, mit belastungsinduziertem Ischämieschmerz, Gehstrecke 200 m und mehr	I77.0	Arteriovenöse Fistel, erworben
		I77.1	Arterienstriktur
I70.22	Atherosklerose der Extremitätenarterien: Becken-Bein-Typ, mit belastungsinduziertem Ischämieschmerz, Gehstrecke weniger als 200 m	I77.2	Arterienruptur
		I77.3	Fibromuskuläre Dysplasie der Arterien
I70.23	Atherosklerose der Extremitätenarterien: Becken-Bein-Typ, mit Ruheschmerz	I77.5	Arteriennekrose
		I77.80	Penetrierendes Aortenulkus [PAU]
I70.24	Atherosklerose der Extremitätenarterien: Becken-Bein-Typ, mit Ulzeration	I77.88	Sonstige näher bezeichnete Krankheiten der Arterien und Arteriolen
		I77.9	Krankheit der Arterien und Arteriolen, nicht näher bezeichnet
I70.25	Atherosklerose der Extremitätenarterien: Becken-Bein-Typ, mit Gangrän		
I70.26	Atherosklerose der Extremitätenarterien: Schulter-Arm-Typ, alle Stadien	I78.0	Hereditäre hämorrhagische Teleangiektasie
		I78.8	Sonstige Krankheiten der Kapillaren
I70.29	Atherosklerose der Extremitätenarterien: Sonstige und nicht näher bezeichnet	I78.9	Krankheit der Kapillaren, nicht näher bezeichnet
		I82.1	Thrombophlebitis migrans
I70.8	Atherosklerose sonstiger Arterien	I83.1	Varizen der unteren Extremitäten mit Entzündung
I70.9	Generalisierte und nicht näher bezeichnete Atherosklerose	I83.9	Varizen der unteren Extremitäten ohne Ulzeration oder Entzündung
		I86.0	Sublinguale Varizen
I71.00	Dissektion der Aorta nicht näher bezeichneter Lokalisation, ohne Angabe einer Ruptur	I86.4	Magenvarizen
		I86.88	Varizen sonstiger näher bezeichneter Lokalisationen
I71.01	Dissektion der Aorta thoracica, ohne Angabe einer Ruptur	I87.00	Postthrombotisches Syndrom ohne Ulzeration
		I87.1	Venenkompression

I87.20	Venöse Insuffizienz (chronisch) (peripher) ohne Ulzeration	S26.0	Traumatisches Hämoperikard
I87.21	Venöse Insuffizienz (chronisch) (peripher) mit Ulzeration	S26.81	Prellung des Herzens
I97.0	Postkardiotomie-Syndrom	S26.82	Rissverletzung des Herzens ohne Eröffnung einer Herzhöhle
I97.1	Sonstige Funktionsstörungen nach kardiochirurgischem Eingriff	S26.83	Rissverletzung des Herzens mit Eröffnung einer Herzhöhle
I97.89	Sonstige Kreislaufkomplikationen nach medizinischen Maßnahmen, anderenorts nicht klassifiziert	S26.88	Sonstige Verletzungen des Herzens
I97.9	Kreislaufkomplikation nach medizinischer Maßnahme, nicht näher bezeichnet	S26.9	Verletzung des Herzens, nicht näher bezeichnet
Q25.8	Sonstige angeborene Fehlbildungen der großen Arterien	S35.0	Verletzung der Aorta abdominalis
Q25.9	Angeborene Fehlbildung der großen Arterien, nicht näher bezeichnet	S35.1	Verletzung der V. cava inferior
Q27.0	Angeborenes Fehlen oder Hypoplasie der A. umbilicalis	S35.2	Verletzung des Truncus coeliacus oder der A. mesenterica
Q27.1	Angeborene Nierenarterienstenose	S35.3	Verletzung der V. portae oder der V. lienalis
Q27.2	Sonstige angeborene Fehlbildungen der Nierenarterie	S35.4	Verletzung von Blutgefäßen der Niere
Q27.3	Arteriovenöse Fehlbildung der peripheren Gefäße	S35.5	Verletzung von Blutgefäßen der Iliakalregion
Q27.4	Angeborene Phlebektasie	T80.1	Gefäßkomplikationen nach Infusion, Transfusion oder Injektion zu therapeutischen Zwecken
Q27.8	Sonstige näher bezeichnete angeborene Fehlbildungen des peripheren Gefäßsystems	T81.7	Gefäßkomplikationen nach einem Eingriff, anderenorts nicht klassifiziert
Q27.9	Angeborene Fehlbildung des peripheren Gefäßsystems, nicht näher bezeichnet	T82.2	Mechanische Komplikation durch Koronararterien-Bypass und Klappentransplantate
Q28.80	Sonstiges angeborenes Aneurysma	T82.3	Mechanische Komplikation durch sonstige Gefäßtransplantate
Q28.81	Sonstige angeborene Fistel des Kreislaufsystems	T82.4	Mechanische Komplikation durch Gefäßkatheter bei Dialyse
Q28.88	Sonstige näher bezeichnete angeborene Fehlbildungen des Kreislaufsystems	T82.5	Mechanische Komplikation durch sonstige Geräte und Implantate im Herzen und in den Gefäßen
Q28.9	Angeborene Fehlbildung des Kreislaufsystems, nicht näher bezeichnet	T82.6	Infektion und entzündliche Reaktion durch eine Herzklappenprothese
R00.3	Pulslose elektrische Aktivität, anderenorts nicht klassifiziert	T82.7	Infektion und entzündliche Reaktion durch sonstige Geräte, Implantate oder Transplantate im Herzen und in den Gefäßen
R00.8	Sonstige und nicht näher bezeichnete Störungen des Herzschlages	T82.8	Sonstige näher bezeichnete Komplikationen durch Prothesen, Implantate oder Transplantate im Herzen und in den Gefäßen
R01.2	Sonstige Herz-Schallphänomene	T82.9	Nicht näher bezeichnete Komplikation durch Prothese, Implantat oder Transplantat im Herzen und in den Gefäßen
R02.8	Sonstige und nicht näher bezeichnete Gangrän, anderenorts nicht klassifiziert	T86.2	Versagen und Abstoßung eines Herztransplantates
R03.0	Erhöhter Blutdruckwert ohne Diagnose eines Bluthochdrucks	T86.3	Versagen und Abstoßung eines Herz-Lungen-Transplantates
R03.1	Unspezifischer niedriger Blutdruckwert	Z01.81	Abklärung einer Disposition für Kardiomyopathien
R58	Blutung, anderenorts nicht klassifiziert	Z94.1	Zustand nach Herztransplantation
R94.3	Abnorme Ergebnisse von kardiovaskulären Funktionsprüfungen		

## Diagnose F75-2

G04.1	Humane T-Zell-lymphotrope Virus-assoziierte Myelopathie	G82.13	Spastische Paraparese und Paraplegie: Chronische unvollständige Querschnittlähmung
G82.00	Schlaffe Paraparese und Paraplegie: Akute komplette Querschnittlähmung nichttraumatischer Genese	G82.20	Paraparese und Paraplegie, nicht näher bezeichnet: Akute komplette Querschnittlähmung nichttraumatischer Genese
G82.01	Schlaffe Paraparese und Paraplegie: Akute unvollständige Querschnittlähmung nichttraumatischer Genese	G82.21	Paraparese und Paraplegie, nicht näher bezeichnet: Akute unvollständige Querschnittlähmung nichttraumatischer Genese
G82.02	Schlaffe Paraparese und Paraplegie: Chronische komplette Querschnittlähmung	G82.22	Paraparese und Paraplegie, nicht näher bezeichnet: Chronische komplette Querschnittlähmung
G82.03	Schlaffe Paraparese und Paraplegie: Chronische unvollständige Querschnittlähmung	G82.23	Paraparese und Paraplegie, nicht näher bezeichnet: Chronische unvollständige Querschnittlähmung
G82.10	Spastische Paraparese und Paraplegie: Akute komplette Querschnittlähmung nichttraumatischer Genese	G82.30	Schlaffe Tetraparese und Tetraplegie: Akute komplette Querschnittlähmung nichttraumatischer Genese
G82.11	Spastische Paraparese und Paraplegie: Akute unvollständige Querschnittlähmung nichttraumatischer Genese	G82.31	Schlaffe Tetraparese und Tetraplegie: Akute unvollständige Querschnittlähmung nichttraumatischer Genese
G82.12	Spastische Paraparese und Paraplegie: Chronische komplette Querschnittlähmung	G82.32	Schlaffe Tetraparese und Tetraplegie: Chronische komplette Querschnittlähmung

G82.33	Schlaffe Tetraparese und Tetraplegie: Chronische unvollständige Querschnittslähmung	G82.52	Tetraparese und Tetraplegie, nicht näher bezeichnet: Chronische unvollständige Querschnittslähmung
G82.40	Spastische Tetraparese und Tetraplegie: Akute unvollständige Querschnittslähmung nichttraumatischer Genese	G82.53	Tetraparese und Tetraplegie, nicht näher bezeichnet: Chronische unvollständige Querschnittslähmung
G82.41	Spastische Tetraparese und Tetraplegie: Akute unvollständige Querschnittslähmung nichttraumatischer Genese	G83.5	Locked-in-Syndrom
G82.42	Spastische Tetraparese und Tetraplegie: Chronische unvollständige Querschnittslähmung	G93.80	Apallisches Syndrom
G82.43	Spastische Tetraparese und Tetraplegie: Chronische unvollständige Querschnittslähmung	P11.50	Geburtsverletzung der Wirbelsäule und des Rückenmarkes: Mit akuter Querschnittslähmung
G82.44	Spastische Tetraparese und Tetraplegie: Chronische unvollständige Querschnittslähmung	P11.51	Geburtsverletzung der Wirbelsäule und des Rückenmarkes: Mit chronischer Querschnittslähmung
G82.45	Spastische Tetraparese und Tetraplegie: Chronische unvollständige Querschnittslähmung	P91.80	Locked-in-Syndrom und apallisches Syndrom beim Neugeborenen
G82.50	Tetraparese und Tetraplegie, nicht näher bezeichnet: Akute unvollständige Querschnittslähmung nichttraumatischer Genese	S34.18	Sonstige Verletzung des lumbalen Rückenmarkes
G82.51	Tetraparese und Tetraplegie, nicht näher bezeichnet: Akute unvollständige Querschnittslähmung nichttraumatischer Genese	S34.38	Sonstige und nicht näher bezeichnete Verletzungen der Cauda equina

### Prozedur F75-3

38.7X.00 †↔	Unterbrechung der Vena cava, n.n.bez.	38.7X.29 †↔	Interventionelle Unterbrechung der Vena Cava, perkutan transluminal, sonstige
38.7X.20 †↔	Unterbrechung der Vena cava, perkutan transluminal, n.n.bez.	38.7X.99 †↔	Unterbrechung der Vena cava, sonstige
38.7X.23 †↔	Ligatur oder Plikatur der Vena cava, perkutan transluminal	88.51 †↔	Angiokardiographie der Vv. cavae

### Prozedur F75-4

99.B8.13 †↔	IMC-Komplexbehandlung des Erwachsenen, 185 bis 360 Aufwandspunkte	99.B8.1F †↔	IMC-Komplexbehandlung des Erwachsenen, 3221 bis 3680 Aufwandspunkte
99.B8.14 †↔	IMC-Komplexbehandlung des Erwachsenen, 361 bis 552 Aufwandspunkte	99.B8.1G †↔	IMC-Komplexbehandlung des Erwachsenen, 3681 bis 4600 Aufwandspunkte
99.B8.15 †↔	IMC-Komplexbehandlung des Erwachsenen, 553 bis 828 Aufwandspunkte	99.B8.1H †↔	IMC-Komplexbehandlung des Erwachsenen, 4601 bis 5520 Aufwandspunkte
99.B8.16 †↔	IMC-Komplexbehandlung des Erwachsenen, 829 bis 1104 Aufwandspunkte	99.B8.1I †↔	IMC-Komplexbehandlung des Erwachsenen, 5521 bis 7360 Aufwandspunkte
99.B8.17 †↔	IMC-Komplexbehandlung des Erwachsenen, 1105 bis 1380 Aufwandspunkte	99.B8.1J †↔	IMC-Komplexbehandlung des Erwachsenen, 7361 bis 9200 Aufwandspunkte
99.B8.18 †↔	IMC-Komplexbehandlung des Erwachsenen, 1381 bis 1656 Aufwandspunkte	99.B8.1K †↔	IMC-Komplexbehandlung des Erwachsenen, 9201 bis 11040 Aufwandspunkte
99.B8.1A †↔	IMC-Komplexbehandlung des Erwachsenen, 1657 bis 1932 Aufwandspunkte	99.B8.1L †↔	IMC-Komplexbehandlung des Erwachsenen, 11041 bis 13800 Aufwandspunkte
99.B8.1B †↔	IMC-Komplexbehandlung des Erwachsenen, 1933 bis 2208 Aufwandspunkte	99.B8.1M †↔	IMC-Komplexbehandlung des Erwachsenen, 13801 bis 16560 Aufwandspunkte
99.B8.1C †↔	IMC-Komplexbehandlung des Erwachsenen, 2209 bis 2484 Aufwandspunkte	99.B8.1N †↔	IMC-Komplexbehandlung des Erwachsenen, 16561 bis 19320 Aufwandspunkte
99.B8.1D †↔	IMC-Komplexbehandlung des Erwachsenen, 2485 bis 2760 Aufwandspunkte	99.B8.1O †↔	IMC-Komplexbehandlung des Erwachsenen, 19321 und mehr Aufwandspunkte
99.B8.1E †↔	IMC-Komplexbehandlung des Erwachsenen, 2761 bis 3220 Aufwandspunkte		

### Prozedur F75-5

99.B6.37 †↔	Komplexbehandlung des Amputationsstumpfes, untere Extremität, mindestens 14 bis 20 Behandlungstage	99.B6.38 †↔	Komplexbehandlung des Amputationsstumpfes, untere Extremität, mindestens 21 Behandlungstage und mehr
-------------	--	-------------	--

## ADRG F86

### Krankheiten und Störungen des Kreislaufsystems, ein Belegungstag

Verweildauer ist gleich 1 Tag und Prozedur nicht in Tabelle F86-1

**DRG F86A****Krankheiten und Störungen des Kreislaufsystems mit intensivmedizinischer Komplexbehandlung/IMCK > 119 Aufwandspunkten, ein Belegungstag**

Mindestens eine Prozedur in Tabelle F86-2

**DRG F86B****Krankheiten und Störungen des Kreislaufsystems, ein Belegungstag****Prozedur F86-1**

37.21 †↔	Rechtsherzkatheter	37.90.21 †↔	Kathetertechnische transeptale Punktion
37.22 †↔	Linksherzkatheter	37.90.29 †↔	Transeptale Katheteruntersuchung des linken Herzens, sonstige
37.23 †↔	Kombinierter Rechts- und Linksherzkatheter	88.43 †↔	Arteriographie der Pulmonalarterien
37.26 †↔	Invasiver elektrophysiologischer Test durch Katheter	88.50 †↔	Angiokardiographie, n.n.bez.
37.27.00 †↔	Herz-Mapping, n.n.bez.	88.52 †↔	Angiokardiographie von Strukturen des rechten Herzens
37.27.09 †↔	Herz-Mapping, sonstige	88.53 †↔	Angiokardiographie von Strukturen des linken Herzens
37.27.11 †↔	Herz-Mapping mit Hilfe eines Multielektroden-Mapping-Katheters mit automatisierter Signalerfassung	88.54 †↔	Kombinierte Angiokardiographie des rechten und linken Herzens
37.28 †↔	Intrakardiale Echokardiographie (IKE)	88.55 †↔	Koronare Arteriographie mit einem einzigen Katheter
37.34.00 †↔	Exzision oder Destruktion von anderer Läsion oder Gewebe des Herzens, sonstiger Zugang, n.n.bez.	88.56 †↔	Koronare Arteriographie mit zwei Kathetern
37.34.09 †↔	Exzision oder Destruktion von anderer Läsion oder Gewebe des Herzens, sonstiger Zugang, sonstige	88.57 †↔	Sonstige und nicht näher bezeichnete koronare Arteriographie
37.90.20 †↔	Transeptale Katheteruntersuchung des linken Herzens, n.n.bez.		

**Prozedur F86-2**

99.B7.12 †↔	Intensivmedizinische Komplexbehandlung, 120 bis 184 Aufwandspunkte	99.B7.1N †↔	Intensivmedizinische Komplexbehandlung, 16561 bis 19320 Aufwandspunkte
99.B7.13 †↔	Intensivmedizinische Komplexbehandlung, 185 bis 360 Aufwandspunkte	99.B7.1O †↔	Intensivmedizinische Komplexbehandlung, 19321 und mehr Aufwandspunkte
99.B7.14 †↔	Intensivmedizinische Komplexbehandlung, 361 bis 552 Aufwandspunkte	99.B8.12 †↔	IMC-Komplexbehandlung des Erwachsenen, 120 bis 184 Aufwandspunkte
99.B7.15 †↔	Intensivmedizinische Komplexbehandlung, 553 bis 828 Aufwandspunkte	99.B8.13 †↔	IMC-Komplexbehandlung des Erwachsenen, 185 bis 360 Aufwandspunkte
99.B7.16 †↔	Intensivmedizinische Komplexbehandlung, 829 bis 1104 Aufwandspunkte	99.B8.14 †↔	IMC-Komplexbehandlung des Erwachsenen, 361 bis 552 Aufwandspunkte
99.B7.17 †↔	Intensivmedizinische Komplexbehandlung, 1105 bis 1380 Aufwandspunkte	99.B8.15 †↔	IMC-Komplexbehandlung des Erwachsenen, 553 bis 828 Aufwandspunkte
99.B7.18 †↔	Intensivmedizinische Komplexbehandlung, 1381 bis 1656 Aufwandspunkte	99.B8.16 †↔	IMC-Komplexbehandlung des Erwachsenen, 829 bis 1104 Aufwandspunkte
99.B7.1A †↔	Intensivmedizinische Komplexbehandlung, 1657 bis 1932 Aufwandspunkte	99.B8.17 †↔	IMC-Komplexbehandlung des Erwachsenen, 1105 bis 1380 Aufwandspunkte
99.B7.1B †↔	Intensivmedizinische Komplexbehandlung, 1933 bis 2208 Aufwandspunkte	99.B8.18 †↔	IMC-Komplexbehandlung des Erwachsenen, 1381 bis 1656 Aufwandspunkte
99.B7.1C †↔	Intensivmedizinische Komplexbehandlung, 2209 bis 2484 Aufwandspunkte	99.B8.1A †↔	IMC-Komplexbehandlung des Erwachsenen, 1657 bis 1932 Aufwandspunkte
99.B7.1D †↔	Intensivmedizinische Komplexbehandlung, 2485 bis 2760 Aufwandspunkte	99.B8.1B †↔	IMC-Komplexbehandlung des Erwachsenen, 1933 bis 2208 Aufwandspunkte
99.B7.1E †↔	Intensivmedizinische Komplexbehandlung, 2761 bis 3220 Aufwandspunkte	99.B8.1C †↔	IMC-Komplexbehandlung des Erwachsenen, 2209 bis 2484 Aufwandspunkte
99.B7.1F †↔	Intensivmedizinische Komplexbehandlung, 3221 bis 3680 Aufwandspunkte	99.B8.1D †↔	IMC-Komplexbehandlung des Erwachsenen, 2485 bis 2760 Aufwandspunkte
99.B7.1G †↔	Intensivmedizinische Komplexbehandlung, 3681 bis 4600 Aufwandspunkte	99.B8.1E †↔	IMC-Komplexbehandlung des Erwachsenen, 2761 bis 3220 Aufwandspunkte
99.B7.1H †↔	Intensivmedizinische Komplexbehandlung, 4601 bis 5520 Aufwandspunkte	99.B8.1F †↔	IMC-Komplexbehandlung des Erwachsenen, 3221 bis 3680 Aufwandspunkte
99.B7.1I †↔	Intensivmedizinische Komplexbehandlung, 5521 bis 7360 Aufwandspunkte	99.B8.1G †↔	IMC-Komplexbehandlung des Erwachsenen, 3681 bis 4600 Aufwandspunkte
99.B7.1J †↔	Intensivmedizinische Komplexbehandlung, 7361 bis 9200 Aufwandspunkte	99.B8.1H †↔	IMC-Komplexbehandlung des Erwachsenen, 4601 bis 5520 Aufwandspunkte
99.B7.1K †↔	Intensivmedizinische Komplexbehandlung, 9201 bis 11040 Aufwandspunkte	99.B8.1I †↔	IMC-Komplexbehandlung des Erwachsenen, 5521 bis 7360 Aufwandspunkte
99.B7.1L †↔	Intensivmedizinische Komplexbehandlung, 11041 bis 13800 Aufwandspunkte	99.B8.1J †↔	IMC-Komplexbehandlung des Erwachsenen, 7361 bis 9200 Aufwandspunkte
99.B7.1M †↔	Intensivmedizinische Komplexbehandlung, 13801 bis 16560 Aufwandspunkte	99.B8.1K †↔	IMC-Komplexbehandlung des Erwachsenen, 9201 bis 11040 Aufwandspunkte

99.B8.1L †↔ IMC-Komplexbehandlung des Erwachsenen, 11041 bis 13800 Aufwandspunkte  
 99.B8.1M †↔ IMC-Komplexbehandlung des Erwachsenen, 13801 bis 16560 Aufwandspunkte

99.B8.1N †↔ IMC-Komplexbehandlung des Erwachsenen, 16561 bis 19320 Aufwandspunkte  
 99.B8.1O †↔ IMC-Komplexbehandlung des Erwachsenen, 19321 und mehr Aufwandspunkte

**ADRG F87****Krankheiten und Störungen des Kreislaufsystems mit intensivmedizinischer Komplexbehandlung/IMCK > 119 Aufwandspunkten oder bestimmter Prozedur**

Mindestens eine Prozedur in Tabelle F87-1

**DRG F87Z****Krankheiten und Störungen des Kreislaufsystems mit intensivmedizinischer Komplexbehandlung/IMCK > 119 Aufwandspunkten oder bestimmter Prozedur****Prozedur F87-1**

- |  |   |
|--|---|
| <p>37.69.20 †↔ Dauer der Behandlung mit einem herzkreislaufunterstützenden System, mit Pumpe, ohne Gasaustauschfunktion, intravasal (inkl. intrakardial), bis 48 Stunden</p> <p>37.69.21 †↔ Dauer der Behandlung mit einem herzkreislaufunterstützenden System, mit Pumpe, ohne Gasaustauschfunktion, intravasal (inkl. intrakardial), von mehr als 48 Stunden bis 96 Stunden</p> <p>37.69.22 †↔ Dauer der Behandlung mit einem herzkreislaufunterstützenden System, mit Pumpe, ohne Gasaustauschfunktion, intravasal (inkl. intrakardial), von mehr als 96 Stunden bis 120 Stunden</p> <p>37.69.24 †↔ Dauer der Behandlung mit einem herzkreislaufunterstützenden System, mit Pumpe, ohne Gasaustauschfunktion, intravasal (inkl. intrakardial), von mehr als 120 Stunden bis 144 Stunden</p> <p>37.69.25 †↔ Dauer der Behandlung mit einem herzkreislaufunterstützenden System, mit Pumpe, ohne Gasaustauschfunktion, intravasal (inkl. intrakardial), von mehr als 144 Stunden bis 168 Stunden</p> <p>37.69.26 †↔ Dauer der Behandlung mit einem herzkreislaufunterstützenden System, mit Pumpe, ohne Gasaustauschfunktion, intravasal (inkl. intrakardial), von mehr als 168 Stunden bis 192 Stunden</p> <p>37.69.27 †↔ Dauer der Behandlung mit einem herzkreislaufunterstützenden System, mit Pumpe, ohne Gasaustauschfunktion, intravasal (inkl. intrakardial), von mehr als 192 Stunden bis 216 Stunden</p> <p>37.69.28 †↔ Dauer der Behandlung mit einem herzkreislaufunterstützenden System, mit Pumpe, ohne Gasaustauschfunktion, intravasal (inkl. intrakardial), von mehr als 216 Stunden bis 240 Stunden</p> <p>37.69.2A †↔ Dauer der Behandlung mit einem herzkreislaufunterstützenden System, mit Pumpe, ohne Gasaustauschfunktion, intravasal (inkl. intrakardial), von mehr als 240 Stunden bis 288 Stunden</p> <p>37.69.2B †↔ Dauer der Behandlung mit einem herzkreislaufunterstützenden System, mit Pumpe, ohne Gasaustauschfunktion, intravasal (inkl. intrakardial), von mehr als 288 Stunden bis 336 Stunden</p> | <p>37.69.2C †↔ Dauer der Behandlung mit einem herzkreislaufunterstützenden System, mit Pumpe, ohne Gasaustauschfunktion, intravasal (inkl. intrakardial), von mehr als 336 Stunden bis 384 Stunden</p> <p>37.69.2D †↔ Dauer der Behandlung mit einem herzkreislaufunterstützenden System, mit Pumpe, ohne Gasaustauschfunktion, intravasal (inkl. intrakardial), von mehr als 384 Stunden bis 432 Stunden</p> <p>37.69.2E †↔ Dauer der Behandlung mit einem herzkreislaufunterstützenden System, mit Pumpe, ohne Gasaustauschfunktion, intravasal (inkl. intrakardial), von mehr als 432 Stunden bis 480 Stunden</p> <p>37.69.2F †↔ Dauer der Behandlung mit einem herzkreislaufunterstützenden System, mit Pumpe, ohne Gasaustauschfunktion, intravasal (inkl. intrakardial), von mehr als 480 Stunden bis 528 Stunden</p> <p>37.69.2G †↔ Dauer der Behandlung mit einem herzkreislaufunterstützenden System, mit Pumpe, ohne Gasaustauschfunktion, intravasal (inkl. intrakardial), von mehr als 528 Stunden bis 600 Stunden</p> <p>37.69.2H †↔ Dauer der Behandlung mit einem herzkreislaufunterstützenden System, mit Pumpe, ohne Gasaustauschfunktion, intravasal (inkl. intrakardial), von mehr als 600 Stunden bis 672 Stunden</p> <p>37.69.2I †↔ Dauer der Behandlung mit einem herzkreislaufunterstützenden System, mit Pumpe, ohne Gasaustauschfunktion, intravasal (inkl. intrakardial), von mehr als 672 Stunden bis 744 Stunden</p> <p>37.69.2J †↔ Dauer der Behandlung mit einem herzkreislaufunterstützenden System, mit Pumpe, ohne Gasaustauschfunktion, intravasal (inkl. intrakardial), von mehr als 744 Stunden bis 816 Stunden</p> <p>37.69.2K †↔ Dauer der Behandlung mit einem herzkreislaufunterstützenden System, mit Pumpe, ohne Gasaustauschfunktion, intravasal (inkl. intrakardial), von mehr als 816 Stunden bis 888 Stunden</p> <p>37.69.2L †↔ Dauer der Behandlung mit einem herzkreislaufunterstützenden System, mit Pumpe, ohne Gasaustauschfunktion, intravasal (inkl. intrakardial), von mehr als 888 Stunden bis 960 Stunden</p> |
|--|---|







37.69.6C †↔	Dauer der Behandlung mit einem herzkreislaufunterstützenden System, mit Pumpe, ohne Gasaustauschfunktion, intrakorporal, uni- und biventrikulär, von mehr als 336 Stunden bis 384 Stunden	99.B7.18 †↔	Intensivmedizinische Komplexbehandlung, 1381 bis 1656 Aufwandspunkte
37.69.6D †↔	Dauer der Behandlung mit einem herzkreislaufunterstützenden System, mit Pumpe, ohne Gasaustauschfunktion, intrakorporal, uni- und biventrikulär, von mehr als 384 Stunden bis 432 Stunden	99.B7.1A †↔	Intensivmedizinische Komplexbehandlung, 1657 bis 1932 Aufwandspunkte
37.69.6E †↔	Dauer der Behandlung mit einem herzkreislaufunterstützenden System, mit Pumpe, ohne Gasaustauschfunktion, intrakorporal, uni- und biventrikulär, von mehr als 432 Stunden bis 480 Stunden	99.B7.1B †↔	Intensivmedizinische Komplexbehandlung, 1933 bis 2208 Aufwandspunkte
37.69.6F †↔	Dauer der Behandlung mit einem herzkreislaufunterstützenden System, mit Pumpe, ohne Gasaustauschfunktion, intrakorporal, uni- und biventrikulär, von mehr als 480 Stunden bis 528 Stunden	99.B7.1C †↔	Intensivmedizinische Komplexbehandlung, 2209 bis 2484 Aufwandspunkte
37.69.6G †↔	Dauer der Behandlung mit einem herzkreislaufunterstützenden System, mit Pumpe, ohne Gasaustauschfunktion, intrakorporal, uni- und biventrikulär, von mehr als 528 Stunden bis 600 Stunden	99.B7.1D †↔	Intensivmedizinische Komplexbehandlung, 2485 bis 2760 Aufwandspunkte
37.69.6H †↔	Dauer der Behandlung mit einem herzkreislaufunterstützenden System, mit Pumpe, ohne Gasaustauschfunktion, intrakorporal, uni- und biventrikulär, von mehr als 600 Stunden bis 672 Stunden	99.B7.1E †↔	Intensivmedizinische Komplexbehandlung, 2761 bis 3220 Aufwandspunkte
37.69.6I †↔	Dauer der Behandlung mit einem herzkreislaufunterstützenden System, mit Pumpe, ohne Gasaustauschfunktion, intrakorporal, uni- und biventrikulär, von mehr als 672 Stunden bis 744 Stunden	99.B7.1F †↔	Intensivmedizinische Komplexbehandlung, 3221 bis 3680 Aufwandspunkte
37.69.6J †↔	Dauer der Behandlung mit einem herzkreislaufunterstützenden System, mit Pumpe, ohne Gasaustauschfunktion, intrakorporal, uni- und biventrikulär, von mehr als 744 Stunden bis 816 Stunden	99.B7.1G †↔	Intensivmedizinische Komplexbehandlung, 3681 bis 4600 Aufwandspunkte
37.69.6K †↔	Dauer der Behandlung mit einem herzkreislaufunterstützenden System, mit Pumpe, ohne Gasaustauschfunktion, intrakorporal, uni- und biventrikulär, von mehr als 816 Stunden bis 888 Stunden	99.B7.1H †↔	Intensivmedizinische Komplexbehandlung, 4601 bis 5520 Aufwandspunkte
37.69.6L †↔	Dauer der Behandlung mit einem herzkreislaufunterstützenden System, mit Pumpe, ohne Gasaustauschfunktion, intrakorporal, uni- und biventrikulär, von mehr als 888 Stunden bis 960 Stunden	99.B7.1I †↔	Intensivmedizinische Komplexbehandlung, 5521 bis 7360 Aufwandspunkte
37.69.6M †↔	Dauer der Behandlung mit einem herzkreislaufunterstützenden System, mit Pumpe, ohne Gasaustauschfunktion, intrakorporal, uni- und biventrikulär, von mehr als 960 Stunden bis 1032 Stunden	99.B7.1J †↔	Intensivmedizinische Komplexbehandlung, 7361 bis 9200 Aufwandspunkte
37.69.6N †↔	Dauer der Behandlung mit einem herzkreislaufunterstützenden System, mit Pumpe, ohne Gasaustauschfunktion, intrakorporal, uni- und biventrikulär, von mehr als 1032 Stunden	99.B7.1K †↔	Intensivmedizinische Komplexbehandlung, 9201 bis 11040 Aufwandspunkte
99.B7.12 †↔	Intensivmedizinische Komplexbehandlung, 120 bis 184 Aufwandspunkte	99.B7.1L †↔	Intensivmedizinische Komplexbehandlung, 11041 bis 13800 Aufwandspunkte
99.B7.13 †↔	Intensivmedizinische Komplexbehandlung, 185 bis 360 Aufwandspunkte	99.B7.1M †↔	Intensivmedizinische Komplexbehandlung, 13801 bis 16560 Aufwandspunkte
99.B7.14 †↔	Intensivmedizinische Komplexbehandlung, 361 bis 552 Aufwandspunkte	99.B7.1N †↔	Intensivmedizinische Komplexbehandlung, 16561 bis 19320 Aufwandspunkte
99.B7.15 †↔	Intensivmedizinische Komplexbehandlung, 553 bis 828 Aufwandspunkte	99.B7.1O †↔	Intensivmedizinische Komplexbehandlung, 19321 und mehr Aufwandspunkte
99.B7.16 †↔	Intensivmedizinische Komplexbehandlung, 829 bis 1104 Aufwandspunkte	99.B8.12 †↔	IMC-Komplexbehandlung des Erwachsenen, 120 bis 184 Aufwandspunkte
99.B7.17 †↔	Intensivmedizinische Komplexbehandlung, 1105 bis 1380 Aufwandspunkte	99.B8.13 †↔	IMC-Komplexbehandlung des Erwachsenen, 185 bis 360 Aufwandspunkte
		99.B8.14 †↔	IMC-Komplexbehandlung des Erwachsenen, 361 bis 552 Aufwandspunkte
		99.B8.15 †↔	IMC-Komplexbehandlung des Erwachsenen, 553 bis 828 Aufwandspunkte
		99.B8.16 †↔	IMC-Komplexbehandlung des Erwachsenen, 829 bis 1104 Aufwandspunkte
		99.B8.17 †↔	IMC-Komplexbehandlung des Erwachsenen, 1105 bis 1380 Aufwandspunkte
		99.B8.18 †↔	IMC-Komplexbehandlung des Erwachsenen, 1381 bis 1656 Aufwandspunkte
		99.B8.1A †↔	IMC-Komplexbehandlung des Erwachsenen, 1657 bis 1932 Aufwandspunkte
		99.B8.1B †↔	IMC-Komplexbehandlung des Erwachsenen, 1933 bis 2208 Aufwandspunkte
		99.B8.1C †↔	IMC-Komplexbehandlung des Erwachsenen, 2209 bis 2484 Aufwandspunkte
		99.B8.1D †↔	IMC-Komplexbehandlung des Erwachsenen, 2485 bis 2760 Aufwandspunkte
		99.B8.1E †↔	IMC-Komplexbehandlung des Erwachsenen, 2761 bis 3220 Aufwandspunkte
		99.B8.1F †↔	IMC-Komplexbehandlung des Erwachsenen, 3221 bis 3680 Aufwandspunkte
		99.B8.1G †↔	IMC-Komplexbehandlung des Erwachsenen, 3681 bis 4600 Aufwandspunkte
		99.B8.1H †↔	IMC-Komplexbehandlung des Erwachsenen, 4601 bis 5520 Aufwandspunkte
		99.B8.1I †↔	IMC-Komplexbehandlung des Erwachsenen, 5521 bis 7360 Aufwandspunkte
		99.B8.1J †↔	IMC-Komplexbehandlung des Erwachsenen, 7361 bis 9200 Aufwandspunkte
		99.B8.1K †↔	IMC-Komplexbehandlung des Erwachsenen, 9201 bis 11040 Aufwandspunkte
		99.B8.1L †↔	IMC-Komplexbehandlung des Erwachsenen, 11041 bis 13800 Aufwandspunkte

- 99.B8.1M †↔ IMC-Komplexbehandlung des Erwachsenen, 13801 bis 16560 Aufwandspunkte
- 99.B8.1N †↔ IMC-Komplexbehandlung des Erwachsenen, 16561 bis 19320 Aufwandspunkte
- 99.B8.1O †↔ IMC-Komplexbehandlung des Erwachsenen, 19321 und mehr Aufwandspunkte

**ADRG F90****Krankheiten und Störungen des Kreislaufsystems mit IMCK > 392/552 Aufwandspunkte oder bestimmte IntK mit IMCK Aufwandspunkten**

Mindestens eine Prozedur in Tabelle F90-1 und nicht [Intensivmedizinische Komplexbehandlung > 392 / 552 Aufwandspunkte] oder ((Prozedur in mindestens zwei der Tabellen F90-2, F90-3 oder Prozedur in mindestens zwei der Tabellen F90-4, F90-5 oder Prozedur in mindestens zwei der Tabellen F90-6, F90-7) und nicht [(Intensivmedizinische Komplexbehandlung > 392 / 552 Aufwandspunkte) oder Prozedur in Tabelle F90-8])

**DRG F90A****Krankheiten und Störungen des Kreislaufsystems mit IMCK > 392/552 Aufwandspunkte oder bestimmte IntK mit IMCK Aufwandspunkten mit komplexer OR-Prozedur**

Komplexe OR-Prozeduren oder Prozedur in Tabelle F90-9

**DRG F90B****Krankheiten und Störungen des Kreislaufsystems mit IMCK > 392/552 Aufwandspunkte oder bestimmte IntK mit IMCK Aufwandspunkten****Prozedur F90-1**

- |   |  |
|---|--|
| 99.B8.15 †↔ IMC-Komplexbehandlung des Erwachsenen, 553 bis 828 Aufwandspunkte     | 99.B8.24 †↔ IMC-Komplexbehandlung im Kindesalter, 785 bis 980 Aufwandspunkte     |
| 99.B8.16 †↔ IMC-Komplexbehandlung des Erwachsenen, 829 bis 1104 Aufwandspunkte    | 99.B8.25 †↔ IMC-Komplexbehandlung im Kindesalter, 981 bis 1176 Aufwandspunkte    |
| 99.B8.17 †↔ IMC-Komplexbehandlung des Erwachsenen, 1105 bis 1380 Aufwandspunkte   | 99.B8.26 †↔ IMC-Komplexbehandlung im Kindesalter, 1177 bis 1470 Aufwandspunkte   |
| 99.B8.18 †↔ IMC-Komplexbehandlung des Erwachsenen, 1381 bis 1656 Aufwandspunkte   | 99.B8.27 †↔ IMC-Komplexbehandlung im Kindesalter, 1471 bis 1764 Aufwandspunkte   |
| 99.B8.1A †↔ IMC-Komplexbehandlung des Erwachsenen, 1657 bis 1932 Aufwandspunkte   | 99.B8.28 †↔ IMC-Komplexbehandlung im Kindesalter, 1765 bis 2058 Aufwandspunkte   |
| 99.B8.1B †↔ IMC-Komplexbehandlung des Erwachsenen, 1933 bis 2208 Aufwandspunkte   | 99.B8.2A †↔ IMC-Komplexbehandlung im Kindesalter, 2059 bis 2352 Aufwandspunkte   |
| 99.B8.1C †↔ IMC-Komplexbehandlung des Erwachsenen, 2209 bis 2484 Aufwandspunkte   | 99.B8.2B †↔ IMC-Komplexbehandlung im Kindesalter, 2353 bis 2646 Aufwandspunkte   |
| 99.B8.1D †↔ IMC-Komplexbehandlung des Erwachsenen, 2485 bis 2760 Aufwandspunkte   | 99.B8.2C †↔ IMC-Komplexbehandlung im Kindesalter, 2647 bis 2940 Aufwandspunkte   |
| 99.B8.1E †↔ IMC-Komplexbehandlung des Erwachsenen, 2761 bis 3220 Aufwandspunkte   | 99.B8.2D †↔ IMC-Komplexbehandlung im Kindesalter, 2941 bis 3430 Aufwandspunkte   |
| 99.B8.1F †↔ IMC-Komplexbehandlung des Erwachsenen, 3221 bis 3680 Aufwandspunkte   | 99.B8.2E †↔ IMC-Komplexbehandlung im Kindesalter, 3431 bis 3920 Aufwandspunkte   |
| 99.B8.1G †↔ IMC-Komplexbehandlung des Erwachsenen, 3681 bis 4600 Aufwandspunkte   | 99.B8.2F †↔ IMC-Komplexbehandlung im Kindesalter, 3921 bis 4410 Aufwandspunkte   |
| 99.B8.1H †↔ IMC-Komplexbehandlung des Erwachsenen, 4601 bis 5520 Aufwandspunkte   | 99.B8.2G †↔ IMC-Komplexbehandlung im Kindesalter, 4411 bis 4900 Aufwandspunkte   |
| 99.B8.1I †↔ IMC-Komplexbehandlung des Erwachsenen, 5521 bis 7360 Aufwandspunkte   | 99.B8.2H †↔ IMC-Komplexbehandlung im Kindesalter, 4901 bis 5880 Aufwandspunkte   |
| 99.B8.1J †↔ IMC-Komplexbehandlung des Erwachsenen, 7361 bis 9200 Aufwandspunkte   | 99.B8.2I †↔ IMC-Komplexbehandlung im Kindesalter, 5881 bis 6860 Aufwandspunkte   |
| 99.B8.1K †↔ IMC-Komplexbehandlung des Erwachsenen, 9201 bis 11040 Aufwandspunkte  | 99.B8.2J †↔ IMC-Komplexbehandlung im Kindesalter, 6861 bis 7840 Aufwandspunkte   |
| 99.B8.1L †↔ IMC-Komplexbehandlung des Erwachsenen, 11041 bis 13800 Aufwandspunkte | 99.B8.2K †↔ IMC-Komplexbehandlung im Kindesalter, 7841 bis 9800 Aufwandspunkte   |
| 99.B8.1M †↔ IMC-Komplexbehandlung des Erwachsenen, 13801 bis 16560 Aufwandspunkte | 99.B8.2L †↔ IMC-Komplexbehandlung im Kindesalter, 9801 bis 11760 Aufwandspunkte  |
| 99.B8.1N †↔ IMC-Komplexbehandlung des Erwachsenen, 16561 bis 19320 Aufwandspunkte | 99.B8.2M †↔ IMC-Komplexbehandlung im Kindesalter, 11761 bis 13720 Aufwandspunkte |
| 99.B8.1O †↔ IMC-Komplexbehandlung des Erwachsenen, 19321 und mehr Aufwandspunkte  | 99.B8.2N †↔ IMC-Komplexbehandlung im Kindesalter, 13721 bis 16660 Aufwandspunkte |
| 99.B8.22 †↔ IMC-Komplexbehandlung im Kindesalter, 393 bis 588 Aufwandspunkte      | 99.B8.2O †↔ IMC-Komplexbehandlung im Kindesalter, 16661 bis 19600 Aufwandspunkte |
| 99.B8.23 †↔ IMC-Komplexbehandlung im Kindesalter, 589 bis 784 Aufwandspunkte      | 99.B8.2P †↔ IMC-Komplexbehandlung im Kindesalter, 19601 und mehr Aufwandspunkte  |

99.B8.32 †↔ IMC-Komplexbehandlung im Neugeborenenalter, 393 bis 588 Aufwandspunkte	99.B8.3F †↔ IMC-Komplexbehandlung im Neugeborenenalter, 3921 bis 4410 Aufwandspunkte
99.B8.33 †↔ IMC-Komplexbehandlung im Neugeborenenalter, 589 bis 784 Aufwandspunkte	99.B8.3G †↔ IMC-Komplexbehandlung im Neugeborenenalter, 4411 bis 4900 Aufwandspunkte
99.B8.34 †↔ IMC-Komplexbehandlung im Neugeborenenalter, 785 bis 980 Aufwandspunkte	99.B8.3H †↔ IMC-Komplexbehandlung im Neugeborenenalter, 4901 bis 5880 Aufwandspunkte
99.B8.35 †↔ IMC-Komplexbehandlung im Neugeborenenalter, 981 bis 1176 Aufwandspunkte	99.B8.3I †↔ IMC-Komplexbehandlung im Neugeborenenalter, 5881 bis 6860 Aufwandspunkte
99.B8.36 †↔ IMC-Komplexbehandlung im Neugeborenenalter, 1177 bis 1470 Aufwandspunkte	99.B8.3J †↔ IMC-Komplexbehandlung im Neugeborenenalter, 6861 bis 7840 Aufwandspunkte
99.B8.37 †↔ IMC-Komplexbehandlung im Neugeborenenalter, 1471 bis 1764 Aufwandspunkte	99.B8.3K †↔ IMC-Komplexbehandlung im Neugeborenenalter, 7841 bis 9800 Aufwandspunkte
99.B8.38 †↔ IMC-Komplexbehandlung im Neugeborenenalter, 1765 bis 2058 Aufwandspunkte	99.B8.3L †↔ IMC-Komplexbehandlung im Neugeborenenalter, 9801 bis 11760 Aufwandspunkte
99.B8.3A †↔ IMC-Komplexbehandlung im Neugeborenenalter, 2059 bis 2352 Aufwandspunkte	99.B8.3M †↔ IMC-Komplexbehandlung im Neugeborenenalter, 11761 bis 13720 Aufwandspunkte
99.B8.3B †↔ IMC-Komplexbehandlung im Neugeborenenalter, 2353 bis 2646 Aufwandspunkte	99.B8.3N †↔ IMC-Komplexbehandlung im Neugeborenenalter, 13721 bis 16660 Aufwandspunkte
99.B8.3C †↔ IMC-Komplexbehandlung im Neugeborenenalter, 2647 bis 2940 Aufwandspunkte	99.B8.3O †↔ IMC-Komplexbehandlung im Neugeborenenalter, 16661 bis 19600 Aufwandspunkte
99.B8.3D †↔ IMC-Komplexbehandlung im Neugeborenenalter, 2941 bis 3430 Aufwandspunkte	99.B8.3P †↔ IMC-Komplexbehandlung im Neugeborenenalter, 19601 und mehr Aufwandspunkte
99.B8.3E †↔ IMC-Komplexbehandlung im Neugeborenenalter, 3431 bis 3920 Aufwandspunkte	

**Prozedur F90-2**

99.B8.21 †↔ IMC-Komplexbehandlung im Kindesalter, 197 bis 392 Aufwandspunkte	99.B8.31 †↔ IMC-Komplexbehandlung im Neugeborenenalter, 197 bis 392 Aufwandspunkte
--	--

**Prozedur F90-3**

99.B7.21 †↔ Intensivmedizinische Komplexbehandlung im Kindesalter (Basisprozedur), 197 bis 392 Aufwandspunkte	99.B7.31 †↔ Intensivmedizinische Komplexbehandlung im Neugeborenenalter (Basisprozedur), 197 bis 392 Aufwandspunkte
---	---

**Prozedur F90-4**

99.B8.13 †↔ IMC-Komplexbehandlung des Erwachsenen, 185 bis 360 Aufwandspunkte	99.B8.14 †↔ IMC-Komplexbehandlung des Erwachsenen, 361 bis 552 Aufwandspunkte
---	---

**Prozedur F90-5**

99.B7.14 †↔ Intensivmedizinische Komplexbehandlung, 361 bis 552 Aufwandspunkte
--

**Prozedur F90-6**

99.B8.14 †↔ IMC-Komplexbehandlung des Erwachsenen, 361 bis 552 Aufwandspunkte
---

**Prozedur F90-7**

99.B7.13 †↔ Intensivmedizinische Komplexbehandlung, 185 bis 360 Aufwandspunkte	99.B7.14 †↔ Intensivmedizinische Komplexbehandlung, 361 bis 552 Aufwandspunkte
--	--

**Prozedur F90-8**

99.BA.13 †↔ Neurologische Komplexbehandlung des akuten Hirnschlags in Stroke Center (SC), mindestens 24 Stunden bis 48 Stunden	99.BA.23 †↔ Neurologische Komplexbehandlung des akuten Hirnschlags in einer Stroke Unit (SU), mindestens 24 Stunden bis 48 Stunden
99.BA.14 †↔ Neurologische Komplexbehandlung des akuten Hirnschlags in Stroke Center (SC), von mehr als 48 Stunden bis 72 Stunden	99.BA.24 †↔ Neurologische Komplexbehandlung des akuten Hirnschlags in einer Stroke Unit (SU), von mehr als 48 Stunden bis 72 Stunden
99.BA.15 †↔ Neurologische Komplexbehandlung des akuten Hirnschlags in Stroke Center (SC), von mehr als 72 Stunden	99.BA.25 †↔ Neurologische Komplexbehandlung des akuten Hirnschlags in einer Stroke Unit (SU), von mehr als 72 Stunden

99.BA.31 ‡↔ Komplexbehandlung des akuten Hirnschlags im neurologischen Telekonsildienst, mindestens 24 Stunden bis 72 Stunden

99.BA.32 ‡↔ Komplexbehandlung des akuten Hirnschlags im neurologischen Telekonsildienst, von mehr als 72 Stunden

### Prozedur F90-9

37.6A.41 ↔ Implantation eines herzkreislaufunterstützenden Systems, mit Pumpe, ohne Gasaustauschfunktion, intravasal (inkl. Intrakardial), linksventrikulär, perkutan

37.6A.62 ↔ Implantation eines herzkreislauf- und lungenunterstützenden Systems, mit Pumpe, mit Oxygenator (inkl. CO2-removal), extrakorporal, veno-venös, perkutan

37.6A.42 ↔ Implantation eines herzkreislaufunterstützenden Systems, mit Pumpe, ohne Gasaustauschfunktion, intravasal (inkl. Intrakardial), rechtsventrikulär, perkutan

37.6A.73 ↔ Implantation eines herzkreislauf- und lungenunterstützenden Systems, mit Pumpe, mit Oxygenator (inkl. CO2-removal), extrakorporal, veno-arteriell oder veno-venoarteriell, perkutan

37.6A.51 ↔ Implantation eines herzkreislauf- und lungenunterstützenden Systems, mit Pumpe, mit CO2-removal, extrakorporal, veno-venös, perkutan

### ADRG F95

#### Interventioneller Verschluss eines Atrium- oder Ventrikelseptumdefekts

Prozedur in Tabelle F95-1

### DRG F95A

#### Interventioneller Verschluss eines Atrium- oder Ventrikelseptumdefekts, Alter < 18 Jahre

Alter < 18 Jahre

### DRG F95B

#### Interventioneller Verschluss eines Atrium- oder Ventrikelseptumdefekts, Alter > 17 Jahre

### Prozedur F95-1

35.55 ↔ Korrektur eines Ventrikelseptumdefekts mit Prothese, geschlossen

35.98.12 ↔ Perkutan-transluminaler Verschluss eines Vorhofseptumdefekts, mit 2 und mehr Verschlussdevices

35.98.11 ↔ Perkutan-transluminaler Verschluss eines Vorhofseptumdefekts, mit 1 Verschlussdevice

### ADRG F98

#### Endovaskulärer Herzklappeneingriff

Prozedur in Tabelle F98-1

### DRG F98A

#### Endovaskulärer Herzklappeneingriff mit aortokoronarem Bypass oder intensivmedizinischer Komplexbehandlung > 196 /360 Aufwandspunkte oder mehrfacher Herzklappeneingriff

Prozedur in Tabelle F98-2 oder mindestens eine Prozedur in Tabelle F98-3 oder mindestens zwei unterschiedliche Prozeduren aus Tabelle F98-1

### DRG F98B

#### Endovaskulärer Herzklappeneingriff mit Implantation eines Herzschrittmachers / Graft oder Verschluss eines ASD oder des linken Vorhofsohrs oder Alter < 16 Jahre

Alter < 16 Jahre oder Prozedur in Tabelle F98-4 oder (mindestens eine Prozedur in Tabelle F98-5 und Prozedur in Tabelle F98-6) oder Prozedur in Tabelle F98-7 oder Prozedur in Tabelle F98-8 oder Prozedur in Tabelle F98-9

### DRG F98C

#### Endovaskulärer Herzklappeneingriff, Alter > 15 Jahre

### Prozedur F98-1

35.D2.14 ↔ Anuloplastik der Mitralklappe kathetergesteuert, transapikal

35.D4.14 ↔ Anuloplastik der Trikuspidalklappe kathetergesteuert, transapikal

35.D2.21 ↔ Anuloplastik der Mitralklappe, transarteriell

35.D4.21 ↔ Anuloplastik der Trikuspidalklappe, transarteriell

35.D2.22 ↔ Anuloplastik der Mitralklappe, transvenös

35.D4.22 ↔ Anuloplastik der Trikuspidalklappe, transvenös

35.D2.23 ↔ Anuloplastik der Mitralklappe, über den Koronarsinus

35.E2.13 ↔ Valvuloplastik der Mitralklappe, endovaskulärer Zugang, transarteriell

- 35.E2.14 ↔ Valvuloplastik der Mitralklappe, endovaskulärer Zugang, transvenös
- 35.E2.15 ↔ Valvuloplastik der Mitralklappe kathetergesteuert, transapikal
- 35.E4.14 ↔ Valvuloplastik der Trikuspidalklappe kathetergesteuert, transapikal
- 35.E4.15 ↔ Valvuloplastik der Trikuspidalklappe, endovaskulärer Zugang, transarteriell
- 35.E4.16 ↔ Valvuloplastik der Trikuspidalklappe, endovaskulärer Zugang, transvenös
- 35.F1.23 ↔ Aortenklappenersatz durch Xenograft (Bioprothese), endovaskulärer Zugang
- 35.F1.24 ↔ Aortenklappenersatz durch Xenograft (Bioprothese), transapikal
- 35.F1.25 ↔ Aortenklappenersatz durch Xenograft (Bioprothese), transapikal, mit Verwendung eines perkutanen apikalen Zugangs- und Verschlussystems
- 35.F1.26 ↔ Aortenklappenersatz durch Xenograft (Bioprothese), endovaskulärer Zugang, transcavalärer Zugang
- 35.F1.33 ↔ Aortenklappenersatz durch Xenograft, stentless, endovaskulärer Zugang
- 35.F1.34 ↔ Aortenklappenersatz durch Xenograft, stentless, transapikal
- 35.F1.35 ↔ Aortenklappenersatz durch Xenograft, stentless, transapikal, mit Verwendung eines perkutanen apikalen Zugangs- und Verschlussystems
- 35.F1.43 ↔ Aortenklappenersatz durch selbstexpandierendes Xenograft, nahtfrei, endovaskulärer Zugang
- 35.F1.44 ↔ Aortenklappenersatz durch selbstexpandierendes Xenograft, nahtfrei, transapikal
- 35.F1.45 ↔ Aortenklappenersatz durch selbstexpandierendes Xenograft, nahtfrei, transapikal, mit Verwendung eines perkutanen apikalen Zugangs- und Verschlussystems
- 35.F2.23 ↔ Mitralklappenersatz durch Xenograft (Bioprothese), endovaskulärer Zugang
- 35.F2.24 ↔ Mitralklappenersatz durch Xenograft (Bioprothese), transapikal
- 35.F2.33 ↔ Mitralklappenersatz durch Xenograft, stentless, endovaskulärer Zugang
- 35.F2.34 ↔ Mitralklappenersatz durch Xenograft, stentless, transapikal
- 35.F3.23 ↔ Pulmonalklappenersatz durch Xenograft (Bioprothese), endovaskulärer Zugang
- 35.F3.24 ↔ Pulmonalklappenersatz durch Xenograft (Bioprothese), transapikal
- 35.F3.25 ↔ Pulmonalklappenersatz durch Xenograft (Bioprothese), transapikal, mit Verwendung eines perkutanen apikalen Zugangs- und Verschlussystems
- 35.F3.33 ↔ Pulmonalklappenersatz durch Xenograft, stentless, endovaskulärer Zugang
- 35.F3.34 ↔ Pulmonalklappenersatz durch Xenograft, stentless, transapikal
- 35.F3.35 ↔ Pulmonalklappenersatz durch Xenograft, stentless, transapikal, mit Verwendung eines perkutanen apikalen Zugangs- und Verschlussystems
- 35.F4.23 ↔ Trikuspidalklappenersatz durch Xenograft (Bioprothese), endovaskulärer Zugang
- 35.F4.24 ↔ Trikuspidalklappenersatz durch Xenograft (Bioprothese), transapikal
- 35.F4.33 ↔ Trikuspidalklappenersatz durch Xenograft, stentless, endovaskulärer Zugang
- 35.F4.34 ↔ Trikuspidalklappenersatz durch Xenograft, stentless, transapikal
- 35.H2.23 ↔ Entfernen einer Mitralklappenprothese sowie Implantation eines Xenografts (Bioprothese), endovaskulärer Zugang
- 35.H2.24 ↔ Entfernen einer Mitralklappenprothese sowie Implantation eines Xenografts (Bioprothese), transapikal
- 35.H2.33 ↔ Entfernen einer Mitralklappenprothese sowie Implantation eines Xenografts, stentless, endovaskulärer Zugang
- 35.H2.34 ↔ Entfernen einer Mitralklappenprothese sowie Implantation eines Xenografts, stentless, transapikal
- 35.H4.23 ↔ Entfernen einer Trikuspidalklappenprothese sowie Implantation eines Xenografts (Bioprothese), endovaskulärer Zugang
- 35.H4.33 ↔ Entfernen einer Trikuspidalklappenprothese sowie Implantation eines Xenografts, stentless, endovaskulärer Zugang

## Prozedur F98-2

- 36.03.00 ↔ Koronarangioplastik am offenen Thorax, n.n.bez.
- 36.03.09 ↔ Koronarangioplastik am offenen Thorax, sonstige
- 36.03.11 ↔ Endarteriektomie von Koronararterien, offen chirurgisch
- 36.03.12 ↔ Endarteriektomie von Koronararterien mit Patch Graft, offen chirurgisch
- 36.03.21 ↔ Endarteriektomie von Koronararterien, offen chirurgisch, mit Implantation von Stents ohne Medikamenten-Freisetzung, in einer Koronararterie
- 36.03.22 ↔ Endarteriektomie von Koronararterien, offen chirurgisch, mit Implantation von Stents ohne Medikamenten-Freisetzung, in mehreren Koronararterien
- 36.03.31 ↔ Endarteriektomie von Koronararterien, offen chirurgisch, mit Implantation von selbstexpandierenden Stents ohne Medikamenten-Freisetzung, in einer Koronararterie
- 36.03.32 ↔ Endarteriektomie von Koronararterien, offen chirurgisch, mit Implantation von selbstexpandierenden Stents ohne Medikamenten-Freisetzung, in mehreren Koronararterien
- 36.03.41 ↔ Endarteriektomie von Koronararterien, offen chirurgisch, mit Implantation eines Bifurkationsstents, ohne Medikamenten-Freisetzung
- 36.03.51 ↔ Endarteriektomie von Koronararterien, offen chirurgisch, mit Implantation von Stents mit Medikamenten-Freisetzung, in einer Koronararterie
- 36.03.52 ↔ Endarteriektomie von Koronararterien, offen chirurgisch, mit Implantation von Stents mit Medikamenten-Freisetzung, in mehreren Koronararterien
- 36.03.61 ↔ Endarteriektomie von Koronararterien, offen chirurgisch, mit Implantation von selbstexpandierenden Stents mit Medikamenten-Freisetzung, in einer Koronararterie
- 36.03.62 ↔ Endarteriektomie von Koronararterien, offen chirurgisch, mit Implantation von selbstexpandierenden Stents mit Medikamenten-Freisetzung, in mehreren Koronararterien
- 36.03.71 ↔ Endarteriektomie von Koronararterien, offen chirurgisch, mit Implantation eines Bifurkationsstents mit Medikamenten-Freisetzung
- 36.03.81 ↔ Endarteriektomie von Koronararterien, offen chirurgisch, mit Implantation von beschichteten Stents in einer Koronararterie
- 36.03.82 ↔ Endarteriektomie von Koronararterien, offen chirurgisch, mit Implantation von beschichteten Stents in mehreren Koronararterien

- 36.10 ↔ Aortokoronarer Bypass zur Myokard-Revaskularisation, n.n.bez.
- 36.11.00 ↔ Einfacher (aorto)koronarer Bypass, nach Technik und Material, n.n.bez.
- 36.11.21 ↔ Einfacher (aorto)koronarer Bypass, offen chirurgisch (Thorakotomie, Minithorakotomie, Sternotomie), mit autogener Arterie, A. radialis
- 36.11.22 ↔ Einfacher (aorto)koronarer Bypass, offen chirurgisch (Thorakotomie, Minithorakotomie, Sternotomie), mit autogener Arterie, A. mammaria interna (A. thoracica interna)
- 36.11.23 ↔ Einfacher (aorto)koronarer Bypass, offen chirurgisch (Thorakotomie, Minithorakotomie, Sternotomie), mit autogener Arterie, freies A. mammaria interna (A. thoracica interna) Transplantat (IMA-Transplantat)
- 36.11.24 ↔ Einfacher (aorto)koronarer Bypass, offen chirurgisch (Thorakotomie, Minithorakotomie, Sternotomie), mit autogener Arterie, A. abdominalis
- 36.11.25 ↔ Einfacher (aorto)koronarer Bypass, offen chirurgisch (Thorakotomie, Minithorakotomie, Sternotomie), mit autogener Arterie, sonstige Arterie
- 36.11.26 ↔ Einfacher (aorto)koronarer Bypass, offen chirurgisch (Thorakotomie, Minithorakotomie, Sternotomie), mit autogener Vene, ohne externes Stabilisierungsnetz
- 36.11.27 ↔ Einfacher (aorto)koronarer Bypass, offen chirurgisch (Thorakotomie, Minithorakotomie, Sternotomie), mit autogener Vene, mit externem Stabilisierungsnetz
- 36.11.28 ↔ Einfacher (aorto)koronarer Bypass, offen chirurgisch (Thorakotomie, Minithorakotomie, Sternotomie), mit Xenotransplantat
- 36.11.2A ↔ Einfacher (aorto)koronarer Bypass, offen chirurgisch (Thorakotomie, Minithorakotomie, Sternotomie), mit Gefässprothese
- 36.11.31 ↔ Einfacher (aorto)koronarer Bypass, minimalinvasiv, mit autogener Arterie, A. radialis
- 36.11.32 ↔ Einfacher (aorto)koronarer Bypass, minimalinvasiv, mit autogener Arterie, A. mammaria interna (A. thoracica interna)
- 36.11.33 ↔ Einfacher (aorto)koronarer Bypass, minimalinvasiv, mit autogener Arterie, freies A. mammaria interna (A. thoracica interna) Transplantat (IMA-Transplantat)
- 36.11.34 ↔ Einfacher (aorto)koronarer Bypass, minimalinvasiv, mit autogener Arterie, A. abdominalis
- 36.11.35 ↔ Einfacher (aorto)koronarer Bypass, minimalinvasiv, mit autogener Arterie, sonstige Arterie
- 36.11.36 ↔ Einfacher (aorto)koronarer Bypass, minimalinvasiv, mit autogener Vene, ohne externes Stabilisierungsnetz
- 36.11.37 ↔ Einfacher (aorto)koronarer Bypass, minimalinvasiv, mit autogener Vene, mit externem Stabilisierungsnetz
- 36.11.38 ↔ Einfacher (aorto)koronarer Bypass, minimalinvasiv, mit Xenotransplantat
- 36.11.3A ↔ Einfacher (aorto)koronarer Bypass, minimalinvasiv, mit Gefässprothese
- 36.11.99 ↔ Einfacher (aorto)koronarer Bypass, nach Technik und Material, sonstige
- 36.12.00 ↔ Zweifacher (aorto)koronarer Bypass, nach Technik und Material, n.n.bez.
- 36.12.21 ↔ Zweifacher (aorto)koronarer Bypass, offen chirurgisch (Thorakotomie, Minithorakotomie, Sternotomie), mit autogener Arterie, A. radialis
- 36.12.22 ↔ Zweifacher (aorto)koronarer Bypass, offen chirurgisch (Thorakotomie, Minithorakotomie, Sternotomie), mit autogener Arterie, A. mammaria interna (A. thoracica interna)
- 36.12.23 ↔ Zweifacher (aorto)koronarer Bypass, offen chirurgisch (Thorakotomie, Minithorakotomie, Sternotomie), mit autogener Arterie, freies A. mammaria interna (A. thoracica interna) Transplantat (IMA-Transplantat)
- 36.12.24 ↔ Zweifacher (aorto)koronarer Bypass, offen chirurgisch (Thorakotomie, Minithorakotomie, Sternotomie), mit autogener Arterie, A. abdominalis
- 36.12.25 ↔ Zweifacher (aorto)koronarer Bypass, offen chirurgisch (Thorakotomie, Minithorakotomie, Sternotomie), mit autogener Arterie, sonstige Arterie
- 36.12.26 ↔ Zweifacher (aorto)koronarer Bypass, offen chirurgisch (Thorakotomie, Minithorakotomie, Sternotomie), mit autogener Vene, ohne externes Stabilisierungsnetz
- 36.12.27 ↔ Zweifacher (aorto)koronarer Bypass, offen chirurgisch (Thorakotomie, Minithorakotomie, Sternotomie), mit autogener Vene, mit externem Stabilisierungsnetz
- 36.12.28 ↔ Zweifacher (aorto)koronarer Bypass, offen chirurgisch (Thorakotomie, Minithorakotomie, Sternotomie), mit Xenotransplantat
- 36.12.2A ↔ Zweifacher (aorto)koronarer Bypass, offen chirurgisch (Thorakotomie, Minithorakotomie, Sternotomie), mit Gefässprothese
- 36.12.31 ↔ Zweifacher (aorto)koronarer Bypass, minimalinvasiv, mit autogener Arterie, A. radialis
- 36.12.32 ↔ Zweifacher (aorto)koronarer Bypass, minimalinvasiv, mit autogener Arterie, A. mammaria interna (A. thoracica interna)
- 36.12.33 ↔ Zweifacher (aorto)koronarer Bypass, minimalinvasiv, mit autogener Arterie, freies A. mammaria interna (A. thoracica interna) Transplantat (IMA-Transplantat)
- 36.12.34 ↔ Zweifacher (aorto)koronarer Bypass, minimalinvasiv, mit autogener Arterie, A. abdominalis
- 36.12.35 ↔ Zweifacher (aorto)koronarer Bypass, minimalinvasiv, mit autogener Arterie, sonstige Arterie
- 36.12.36 ↔ Zweifacher (aorto)koronarer Bypass, minimalinvasiv, mit autogener Vene, ohne externes Stabilisierungsnetz
- 36.12.37 ↔ Zweifacher (aorto)koronarer Bypass, minimalinvasiv, mit autogener Vene, mit externem Stabilisierungsnetz
- 36.12.38 ↔ Zweifacher (aorto)koronarer Bypass, minimalinvasiv, mit Xenotransplantat
- 36.12.3A ↔ Zweifacher (aorto)koronarer Bypass, minimalinvasiv, mit Gefässprothese
- 36.12.99 ↔ Zweifacher (Aorto)koronarer Bypass, nach Material und Technik, sonstige
- 36.13.00 ↔ Dreifacher (aorto)koronarer Bypass, nach Technik und Material, n.n.bez.
- 36.13.21 ↔ Dreifacher (aorto)koronarer Bypass, offen chirurgisch (Thorakotomie, Minithorakotomie, Sternotomie), mit autogener Arterie, A. radialis
- 36.13.22 ↔ Dreifacher (aorto)koronarer Bypass, offen chirurgisch (Thorakotomie, Minithorakotomie, Sternotomie), mit autogener Arterie, A. mammaria interna (A. thoracica interna)
- 36.13.23 ↔ Dreifacher (aorto)koronarer Bypass, offen chirurgisch (Thorakotomie, Minithorakotomie, Sternotomie), mit autogener Arterie, freies A. mammaria interna (A. thoracica interna) Transplantat (IMA-Transplantat)
- 36.13.24 ↔ Dreifacher (aorto)koronarer Bypass, offen chirurgisch (Thorakotomie, Minithorakotomie, Sternotomie), mit autogener Arterie, A. abdominalis
- 36.13.25 ↔ Dreifacher (aorto)koronarer Bypass, offen chirurgisch (Thorakotomie, Minithorakotomie, Sternotomie), mit autogener Arterie, sonstige Arterie
- 36.13.26 ↔ Dreifacher (aorto)koronarer Bypass, offen chirurgisch (Thorakotomie, Minithorakotomie, Sternotomie), mit autogener Vene, ohne externes Stabilisierungsnetz



- 36.13.27 ↔ Dreifacher (aorto)koronarer Bypass, offen chirurgisch (Thorakotomie, Minithorakotomie, Sternotomie), mit autogener Vene, mit externem Stabilisierungsnetz
- 36.13.28 ↔ Dreifacher (aorto)koronarer Bypass, offen chirurgisch (Thorakotomie, Minithorakotomie, Sternotomie), mit Xenotransplantat
- 36.13.2A ↔ Dreifacher (aorto)koronarer Bypass, offen chirurgisch (Thorakotomie, Minithorakotomie, Sternotomie), mit Gefäßprothese
- 36.13.31 ↔ Dreifacher (aorto)koronarer Bypass, minimalinvasiv, mit autogener Arterie, A. radialis
- 36.13.32 ↔ Dreifacher (aorto)koronarer Bypass, minimalinvasiv, mit autogener Arterie, A. mammaria interna (A. thoracica interna)
- 36.13.33 ↔ Dreifacher (aorto)koronarer Bypass, minimalinvasiv, mit autogener Arterie, freies A. mammaria interna (A. thoracica interna) Transplantat (IMA-Transplantat)
- 36.13.34 ↔ Dreifacher (aorto)koronarer Bypass, minimalinvasiv, mit autogener Arterie, A. abdominalis
- 36.13.35 ↔ Dreifacher (aorto)koronarer Bypass, minimalinvasiv, mit autogener Arterie, sonstige Arterie
- 36.13.36 ↔ Dreifacher (aorto)koronarer Bypass, minimalinvasiv, mit autogener Vene, ohne externes Stabilisierungsnetz
- 36.13.37 ↔ Dreifacher (aorto)koronarer Bypass, minimalinvasiv, mit autogener Vene, mit externem Stabilisierungsnetz
- 36.13.38 ↔ Dreifacher (aorto)koronarer Bypass, minimalinvasiv, mit Xenotransplantat
- 36.13.3A ↔ Dreifacher (aorto)koronarer Bypass, minimalinvasiv, mit Gefäßprothese
- 36.13.99 ↔ Dreifacher (aorto)koronarer Bypass, nach Technik und Material, sonstige
- 36.18.00 ↔ Vierfacher (aorto)koronarer Bypass, nach Technik und Material, n.n.bez.
- 36.18.11 ↔ Vierfacher (aorto)koronarer Bypass, offen chirurgisch (Thorakotomie, Minithorakotomie, Sternotomie), mit autogener Arterie, A. radialis
- 36.18.12 ↔ Vierfacher (aorto)koronarer Bypass, offen chirurgisch (Thorakotomie, Minithorakotomie, Sternotomie), mit autogener Arterie, A. mammaria interna (A. thoracica interna)
- 36.18.13 ↔ Vierfacher (aorto)koronarer Bypass, offen chirurgisch (Thorakotomie, Minithorakotomie, Sternotomie), mit autogener Arterie, freies A. mammaria interna (A. thoracica interna) Transplantat (IMA-Transplantat)
- 36.18.14 ↔ Vierfacher (aorto)koronarer Bypass, offen chirurgisch (Thorakotomie, Minithorakotomie, Sternotomie), mit autogener Arterie, A. abdominalis
- 36.18.15 ↔ Vierfacher (aorto)koronarer Bypass, offen chirurgisch (Thorakotomie, Minithorakotomie, Sternotomie), mit autogener Arterie, sonstige Arterie
- 36.18.16 ↔ Vierfacher (aorto)koronarer Bypass, offen chirurgisch (Thorakotomie, Minithorakotomie, Sternotomie), mit autogener Vene, ohne externes Stabilisierungsnetz
- 36.18.17 ↔ Vierfacher (aorto)koronarer Bypass, offen chirurgisch (Thorakotomie, Minithorakotomie, Sternotomie), mit autogener Vene, mit externem Stabilisierungsnetz
- 36.18.18 ↔ Vierfacher (aorto)koronarer Bypass, offen chirurgisch (Thorakotomie, Minithorakotomie, Sternotomie), mit Xenotransplantat
- 36.18.1A ↔ Vierfacher (aorto)koronarer Bypass, offen chirurgisch (Thorakotomie, Minithorakotomie, Sternotomie), mit Gefäßprothese
- 36.18.21 ↔ Vierfacher (aorto)koronarer Bypass, minimalinvasiv, mit autogener Arterie, A. radialis
- 36.18.22 ↔ Vierfacher (aorto)koronarer Bypass, minimalinvasiv, mit autogener Arterie, A. mammaria interna (A. thoracica interna)
- 36.18.23 ↔ Vierfacher (aorto)koronarer Bypass, minimalinvasiv, mit autogener Arterie, freies A. mammaria interna (A. thoracica interna) Transplantat (IMA-Transplantat)
- 36.18.24 ↔ Vierfacher (aorto)koronarer Bypass, minimalinvasiv, mit autogener Arterie, A. abdominalis
- 36.18.25 ↔ Vierfacher (aorto)koronarer Bypass, minimalinvasiv, mit autogener Arterie, sonstige Arterie
- 36.18.26 ↔ Vierfacher (aorto)koronarer Bypass, minimalinvasiv, mit autogener Vene, ohne externes Stabilisierungsnetz
- 36.18.27 ↔ Vierfacher (aorto)koronarer Bypass, minimalinvasiv, mit autogener Vene, mit externem Stabilisierungsnetz
- 36.18.28 ↔ Vierfacher (aorto)koronarer Bypass, minimalinvasiv, mit Xenotransplantat
- 36.18.2A ↔ Vierfacher (aorto)koronarer Bypass, minimalinvasiv, mit Gefäßprothese
- 36.18.99 ↔ Vierfacher (aorto)koronarer Bypass, nach Technik und Material, sonstige
- 36.19 ↔ Bypass-Anastomose zur Myokard-Revaskularisation, sonstige
- 36.1A.00 ↔ Fünffacher (aorto)koronarer Bypass, nach Technik und Material, n.n.bez.
- 36.1A.11 ↔ Fünffacher (aorto)koronarer Bypass, offen chirurgisch (Thorakotomie, Minithorakotomie, Sternotomie), mit autogener Arterie, A. radialis
- 36.1A.12 ↔ Fünffacher (aorto)koronarer Bypass, offen chirurgisch (Thorakotomie, Minithorakotomie, Sternotomie), mit autogener Arterie, A. mammaria interna (A. thoracica interna)
- 36.1A.13 ↔ Fünffacher (aorto)koronarer Bypass, offen chirurgisch (Thorakotomie, Minithorakotomie, Sternotomie), mit autogener Arterie, freies A. mammaria interna (A. thoracica interna) Transplantat (IMA-Transplantat)
- 36.1A.14 ↔ Fünffacher (aorto)koronarer Bypass, offen chirurgisch (Thorakotomie, Minithorakotomie, Sternotomie), mit autogener Arterie, A. abdominalis
- 36.1A.15 ↔ Fünffacher (aorto)koronarer Bypass, offen chirurgisch (Thorakotomie, Minithorakotomie, Sternotomie), mit autogener Arterie, sonstige Arterie
- 36.1A.16 ↔ Fünffacher (aorto)koronarer Bypass, offen chirurgisch (Thorakotomie, Minithorakotomie, Sternotomie), mit autogener Vene, ohne externes Stabilisierungsnetz
- 36.1A.17 ↔ Fünffacher (aorto)koronarer Bypass, offen chirurgisch (Thorakotomie, Minithorakotomie, Sternotomie), mit autogener Vene, mit externem Stabilisierungsnetz
- 36.1A.18 ↔ Fünffacher (aorto)koronarer Bypass, offen chirurgisch (Thorakotomie, Minithorakotomie, Sternotomie), mit Xenotransplantat
- 36.1A.1A ↔ Fünffacher (aorto)koronarer Bypass, offen chirurgisch (Thorakotomie, Minithorakotomie, Sternotomie), mit Gefäßprothese
- 36.1A.21 ↔ Fünffacher (aorto)koronarer Bypass, minimalinvasiv, mit autogener Arterie, A. radialis
- 36.1A.22 ↔ Fünffacher (aorto)koronarer Bypass, minimalinvasiv, mit autogener Arterie, A. mammaria interna (A. thoracica interna)
- 36.1A.23 ↔ Fünffacher (aorto)koronarer Bypass, minimalinvasiv, mit autogener Arterie, freies A. mammaria interna (A. thoracica interna) Transplantat (IMA-Transplantat)
- 36.1A.24 ↔ Fünffacher (aorto)koronarer Bypass, minimalinvasiv, mit autogener Arterie, A. abdominalis
- 36.1A.25 ↔ Fünffacher (aorto)koronarer Bypass, minimalinvasiv, mit autogener Arterie, sonstige Arterie

- 36.1A.26 ↔ Fünffacher (aorto)koronarer Bypass, minimalinvasiv, mit autogener Vene, ohne externes Stabilisierungsnetz
- 36.1A.27 ↔ Fünffacher (aorto)koronarer Bypass, minimalinvasiv, mit autogener Vene, mit externem Stabilisierungsnetz
- 36.1A.28 ↔ Fünffacher (aorto)koronarer Bypass, minimalinvasiv, mit Xenotransplantat
- 36.1A.2A ↔ Fünffacher (aorto)koronarer Bypass, minimalinvasiv, mit Gefässprothese
- 36.1A.99 ↔ Fünffacher (aorto)koronarer Bypass, sonstige
- 36.1B.00 ↔ Sechs- und mehrfacher (aorto)koronarer Bypass, nach Technik und Material, n.n.bez.
- 36.1B.11 ↔ Sechs- und mehrfacher (aorto)koronarer Bypass, offen chirurgisch (Thorakotomie, Minithorakotomie, Sternotomie), mit autogener Arterie, A. radialis
- 36.1B.12 ↔ Sechs- und mehrfacher (aorto)koronarer Bypass, offen chirurgisch (Thorakotomie, Minithorakotomie, Sternotomie), mit autogener Arterie, A. mamma interna (A. thoracica interna)
- 36.1B.13 ↔ Sechs- und mehrfacher (aorto)koronarer Bypass, offen chirurgisch (Thorakotomie, Minithorakotomie, Sternotomie), mit autogener Arterie, freies A. mamma interna (A. thoracica interna) Transplantat (IMA-Transplantat)
- 36.1B.14 ↔ Sechs- und mehrfacher (aorto)koronarer Bypass, offen chirurgisch (Thorakotomie, Minithorakotomie, Sternotomie), mit autogener Arterie, A. abdominalis
- 36.1B.15 ↔ Sechs- und mehrfacher (aorto)koronarer Bypass, offen chirurgisch (Thorakotomie, Minithorakotomie, Sternotomie), mit autogener Arterie, sonstige Arterie
- 36.1B.16 ↔ Sechs- und mehrfacher (aorto)koronarer Bypass, offen chirurgisch (Thorakotomie, Minithorakotomie, Sternotomie), mit autogener Vene, ohne externes Stabilisierungsnetz
- 36.1B.17 ↔ Sechs- und mehrfacher (aorto)koronarer Bypass, offen chirurgisch (Thorakotomie, Minithorakotomie, Sternotomie), mit autogener Vene, mit externem Stabilisierungsnetz
- 36.1B.18 ↔ Sechs- und mehrfacher (aorto)koronarer Bypass, offen chirurgisch (Thorakotomie, Minithorakotomie, Sternotomie), mit Xenotransplantat
- 36.1B.1A ↔ Sechs- und mehrfacher (aorto)koronarer Bypass, offen chirurgisch (Thorakotomie, Minithorakotomie, Sternotomie), mit Gefässprothese
- 36.1B.21 ↔ Sechs- und mehrfacher (aorto)koronarer Bypass, minimalinvasiv, mit autogener Arterie, A. radialis
- 36.1B.22 ↔ Sechs- und mehrfacher (aorto)koronarer Bypass, minimalinvasiv, mit autogener Arterie, A. mamma interna (A. thoracica interna)
- 36.1B.23 ↔ Sechs- und mehrfacher (aorto)koronarer Bypass, minimalinvasiv, mit autogener Arterie, freies A. mamma interna (A. thoracica interna) Transplantat (IMA-Transplantat)
- 36.1B.24 ↔ Sechs- und mehrfacher (aorto)koronarer Bypass, minimalinvasiv, mit autogener Arterie, A. abdominalis
- 36.1B.25 ↔ Sechs- und mehrfacher (aorto)koronarer Bypass, minimalinvasiv, mit autogener Arterie, sonstige Arterie
- 36.1B.26 ↔ Sechs- und mehrfacher (aorto)koronarer Bypass, minimalinvasiv, mit autogener Vene, ohne externes Stabilisierungsnetz
- 36.1B.27 ↔ Sechs- und mehrfacher (aorto)koronarer Bypass, minimalinvasiv, mit autogener Vene, mit externem Stabilisierungsnetz
- 36.1B.28 ↔ Sechs- und mehrfacher (aorto)koronarer Bypass, minimalinvasiv, mit Xenotransplantat
- 36.1B.2A ↔ Sechs- und mehrfacher (aorto)koronarer Bypass, minimalinvasiv, mit Gefässprothese
- 36.1B.99 ↔ Sechs- und mehrfacher (aorto)koronarer Bypass, nach Technik und Material, sonstige
- 36.2 ↔ Myokard-Revaskularisation mit Arterien-Implantat
- 36.31 ↔ Transmyokardiale Revaskularisation am offenen Thorax
- 36.32 ↔ Sonstige transmyokardiale Revaskularisation
- 36.33 ↔ Endoskopische transmyokardiale Revaskularisation
- 36.34 ↔ Perkutane transmyokardiale Revaskularisation
- 36.39.00 ↔ Sonstige Herz-Revaskularisation, n.n.bez.
- 36.39.10 ↔ Herz-Revaskularisation durch Koronararterienpatch
- 36.39.11 ↔ Revision eines Koronararterienbypass
- 36.39.12 ↔ Neuanlage eines Koronararterienbypass
- 36.39.13 ↔ Transposition von Koronararterien
- 36.39.99 ↔ Sonstige Herz-Revaskularisation, sonstige
- 36.91 ↔ Korrektur eines Koronargefäss-Aneurysmas
- 36.99.00 ↔ Sonstige Operationen an Herzgefässen n.n.bez.
- 36.99.20 ↔ Operationen bei kongenitalen Anomalien der Herzgefässe
- 36.99.30 ↔ Rekonstruktion des Koronarostiums
- 36.99.40 ↔ Sympathektomie der Koronararterien
- 36.99.99 ↔ Sonstige Operationen an Herzgefässen, sonstige

### Prozedur F98-3

- 99.B7.14 †↔ Intensivmedizinische Komplexbehandlung, 361 bis 552 Aufwandspunkte
- 99.B7.15 †↔ Intensivmedizinische Komplexbehandlung, 553 bis 828 Aufwandspunkte
- 99.B7.16 †↔ Intensivmedizinische Komplexbehandlung, 829 bis 1104 Aufwandspunkte
- 99.B7.17 †↔ Intensivmedizinische Komplexbehandlung, 1105 bis 1380 Aufwandspunkte
- 99.B7.18 †↔ Intensivmedizinische Komplexbehandlung, 1381 bis 1656 Aufwandspunkte
- 99.B7.1A †↔ Intensivmedizinische Komplexbehandlung, 1657 bis 1932 Aufwandspunkte
- 99.B7.1B †↔ Intensivmedizinische Komplexbehandlung, 1933 bis 2208 Aufwandspunkte
- 99.B7.1C †↔ Intensivmedizinische Komplexbehandlung, 2209 bis 2484 Aufwandspunkte
- 99.B7.1D †↔ Intensivmedizinische Komplexbehandlung, 2485 bis 2760 Aufwandspunkte
- 99.B7.1E †↔ Intensivmedizinische Komplexbehandlung, 2761 bis 3220 Aufwandspunkte
- 99.B7.1F †↔ Intensivmedizinische Komplexbehandlung, 3221 bis 3680 Aufwandspunkte
- 99.B7.1G †↔ Intensivmedizinische Komplexbehandlung, 3681 bis 4600 Aufwandspunkte
- 99.B7.1H †↔ Intensivmedizinische Komplexbehandlung, 4601 bis 5520 Aufwandspunkte
- 99.B7.1I †↔ Intensivmedizinische Komplexbehandlung, 5521 bis 7360 Aufwandspunkte
- 99.B7.1J †↔ Intensivmedizinische Komplexbehandlung, 7361 bis 9200 Aufwandspunkte
- 99.B7.1K †↔ Intensivmedizinische Komplexbehandlung, 9201 bis 11040 Aufwandspunkte
- 99.B7.1L †↔ Intensivmedizinische Komplexbehandlung, 11041 bis 13800 Aufwandspunkte
- 99.B7.1M †↔ Intensivmedizinische Komplexbehandlung, 13801 bis 16560 Aufwandspunkte
- 99.B7.1N †↔ Intensivmedizinische Komplexbehandlung, 16561 bis 19320 Aufwandspunkte
- 99.B7.1O †↔ Intensivmedizinische Komplexbehandlung, 19321 und mehr Aufwandspunkte
- 99.B7.21 †↔ Intensivmedizinische Komplexbehandlung im Kindesalter (Basisprozedur), 197 bis 392 Aufwandspunkte

99.B7.22 †↔ Intensivmedizinische Komplexbehandlung im Kindesalter (Basisprozedur), 393 bis 588 Aufwandspunkte	99.B7.31 †↔ Intensivmedizinische Komplexbehandlung im Neugeborenenalter (Basisprozedur), 197 bis 392 Aufwandspunkte
99.B7.23 †↔ Intensivmedizinische Komplexbehandlung im Kindesalter (Basisprozedur), 589 bis 784 Aufwandspunkte	99.B7.32 †↔ Intensivmedizinische Komplexbehandlung im Neugeborenenalter (Basisprozedur), 393 bis 588 Aufwandspunkte
99.B7.24 †↔ Intensivmedizinische Komplexbehandlung im Kindesalter (Basisprozedur), 785 bis 980 Aufwandspunkte	99.B7.33 †↔ Intensivmedizinische Komplexbehandlung im Neugeborenenalter (Basisprozedur), 589 bis 784 Aufwandspunkte
99.B7.25 †↔ Intensivmedizinische Komplexbehandlung im Kindesalter (Basisprozedur), 981 bis 1176 Aufwandspunkte	99.B7.34 †↔ Intensivmedizinische Komplexbehandlung im Neugeborenenalter (Basisprozedur), 785 bis 980 Aufwandspunkte
99.B7.26 †↔ Intensivmedizinische Komplexbehandlung im Kindesalter (Basisprozedur), 1177 bis 1470 Aufwandspunkte	99.B7.35 †↔ Intensivmedizinische Komplexbehandlung im Neugeborenenalter (Basisprozedur), 981 bis 1176 Aufwandspunkte
99.B7.27 †↔ Intensivmedizinische Komplexbehandlung im Kindesalter (Basisprozedur), 1471 bis 1764 Aufwandspunkte	99.B7.36 †↔ Intensivmedizinische Komplexbehandlung im Neugeborenenalter (Basisprozedur), 1177 bis 1470 Aufwandspunkte
99.B7.28 †↔ Intensivmedizinische Komplexbehandlung im Kindesalter (Basisprozedur), 1765 bis 2058 Aufwandspunkte	99.B7.37 †↔ Intensivmedizinische Komplexbehandlung im Neugeborenenalter (Basisprozedur), 1471 bis 1764 Aufwandspunkte
99.B7.2A †↔ Intensivmedizinische Komplexbehandlung im Kindesalter (Basisprozedur), 2059 bis 2352 Aufwandspunkte	99.B7.38 †↔ Intensivmedizinische Komplexbehandlung im Neugeborenenalter (Basisprozedur), 1765 bis 2058 Aufwandspunkte
99.B7.2B †↔ Intensivmedizinische Komplexbehandlung im Kindesalter (Basisprozedur), 2353 bis 2646 Aufwandspunkte	99.B7.3A †↔ Intensivmedizinische Komplexbehandlung im Neugeborenenalter (Basisprozedur), 2059 bis 2352 Aufwandspunkte
99.B7.2C †↔ Intensivmedizinische Komplexbehandlung im Kindesalter (Basisprozedur), 2647 bis 2940 Aufwandspunkte	99.B7.3B †↔ Intensivmedizinische Komplexbehandlung im Neugeborenenalter (Basisprozedur), 2353 bis 2646 Aufwandspunkte
99.B7.2D †↔ Intensivmedizinische Komplexbehandlung im Kindesalter (Basisprozedur), 2941 bis 3430 Aufwandspunkte	99.B7.3C †↔ Intensivmedizinische Komplexbehandlung im Neugeborenenalter (Basisprozedur), 2647 bis 2940 Aufwandspunkte
99.B7.2E †↔ Intensivmedizinische Komplexbehandlung im Kindesalter (Basisprozedur), 3431 bis 3920 Aufwandspunkte	99.B7.3D †↔ Intensivmedizinische Komplexbehandlung im Neugeborenenalter (Basisprozedur), 2941 bis 3430 Aufwandspunkte
99.B7.2F †↔ Intensivmedizinische Komplexbehandlung im Kindesalter (Basisprozedur), 3921 bis 4410 Aufwandspunkte	99.B7.3E †↔ Intensivmedizinische Komplexbehandlung im Neugeborenenalter (Basisprozedur), 3431 bis 3920 Aufwandspunkte
99.B7.2G †↔ Intensivmedizinische Komplexbehandlung im Kindesalter (Basisprozedur), 4411 bis 4900 Aufwandspunkte	99.B7.3F †↔ Intensivmedizinische Komplexbehandlung im Neugeborenenalter (Basisprozedur), 3921 bis 4410 Aufwandspunkte
99.B7.2H †↔ Intensivmedizinische Komplexbehandlung im Kindesalter (Basisprozedur), 4901 bis 5880 Aufwandspunkte	99.B7.3G †↔ Intensivmedizinische Komplexbehandlung im Neugeborenenalter (Basisprozedur), 4411 bis 4900 Aufwandspunkte
99.B7.2I †↔ Intensivmedizinische Komplexbehandlung im Kindesalter (Basisprozedur), 5881 bis 6860 Aufwandspunkte	99.B7.3H †↔ Intensivmedizinische Komplexbehandlung im Neugeborenenalter (Basisprozedur), 4901 bis 5880 Aufwandspunkte
99.B7.2J †↔ Intensivmedizinische Komplexbehandlung im Kindesalter (Basisprozedur), 6861 bis 7840 Aufwandspunkte	99.B7.3I †↔ Intensivmedizinische Komplexbehandlung im Neugeborenenalter (Basisprozedur), 5881 bis 6860 Aufwandspunkte
99.B7.2K †↔ Intensivmedizinische Komplexbehandlung im Kindesalter (Basisprozedur), 7841 bis 9800 Aufwandspunkte	99.B7.3J †↔ Intensivmedizinische Komplexbehandlung im Neugeborenenalter (Basisprozedur), 6861 bis 7840 Aufwandspunkte
99.B7.2L †↔ Intensivmedizinische Komplexbehandlung im Kindesalter (Basisprozedur), 9801 bis 11760 Aufwandspunkte	99.B7.3K †↔ Intensivmedizinische Komplexbehandlung im Neugeborenenalter (Basisprozedur), 7841 bis 9800 Aufwandspunkte
99.B7.2M †↔ Intensivmedizinische Komplexbehandlung im Kindesalter (Basisprozedur), 11761 bis 13720 Aufwandspunkte	99.B7.3L †↔ Intensivmedizinische Komplexbehandlung im Neugeborenenalter (Basisprozedur), 9801 bis 11760 Aufwandspunkte
99.B7.2N †↔ Intensivmedizinische Komplexbehandlung im Kindesalter (Basisprozedur), 13721 bis 16660 Aufwandspunkte	99.B7.3M †↔ Intensivmedizinische Komplexbehandlung im Neugeborenenalter (Basisprozedur), 11761 bis 13720 Aufwandspunkte
99.B7.2O †↔ Intensivmedizinische Komplexbehandlung im Kindesalter (Basisprozedur), 16661 bis 19600 Aufwandspunkte	99.B7.3N †↔ Intensivmedizinische Komplexbehandlung im Neugeborenenalter (Basisprozedur), 13721 bis 16660 Aufwandspunkte
99.B7.2P †↔ Intensivmedizinische Komplexbehandlung im Kindesalter (Basisprozedur), 19601 und mehr Aufwandspunkte	99.B7.3O †↔ Intensivmedizinische Komplexbehandlung im Neugeborenenalter (Basisprozedur), 16661 bis 19600 Aufwandspunkte

99.B7.3P ‡↔ Intensivmedizinische Komplexbehandlung im Neugeborenenalter (Basisprozedur), 19601 und mehr Aufwandspunkte

### Prozedur F98-4

- |  |  |
|--|--|
| 39.71.00 ↔ Endovaskuläre Implantation eines Stent-Grafts (Stent-Prothesen) an der abdominalen Aorta, n.n.bez.  | 39.73.34 ↔ Endovaskuläre Implantation in die Aorta thoracica von Stent-Grafts (Stent-Prothesen), mit 3 Öffnungen   |
| 39.71.09 ↔ Endovaskuläre Implantation eines Stent-Grafts (Stent-Prothesen) an der abdominalen Aorta, sonstige  | 39.73.35 ↔ Endovaskuläre Implantation in die Aorta thoracica von Stent-Grafts (Stent-Prothesen), mit 4 und mehr Öffnungen  |
| 39.71.21 ↔ Endovaskuläre Implantation in die Aorta abdominalis von Stent-Grafts (Stent-Prothesen), ohne Öffnung  | 39.73.36 ↔ Endovaskuläre Implantation in die Aorta thoracica von Stent-Grafts (Stent-Prothesen), mit Versorgung eines Gefässabganges in Parallelgraft-Technik                  |
| 39.71.22 ↔ Endovaskuläre Implantation in die Aorta abdominalis von Stent-Grafts (Stent-Prothesen), mit 1 Öffnung   | 39.73.37 ↔ Endovaskuläre Implantation in die Aorta thoracica von Stent-Grafts (Stent-Prothesen), mit Versorgung von 2 und mehr Gefässabgänge in Parallelgraft-Technik          |
| 39.71.23 ↔ Endovaskuläre Implantation in die Aorta abdominalis von Stent-Grafts (Stent-Prothesen), mit 2 Öffnungen   | 39.73.41 ↔ Endovaskuläre Implantation in die Aorta thoracoabdominalis von Stent-Grafts (Stent-Prothesen), ohne Öffnung   |
| 39.71.24 ↔ Endovaskuläre Implantation in die Aorta abdominalis von Stent-Grafts (Stent-Prothesen), mit 3 Öffnungen   | 39.73.42 ↔ Endovaskuläre Implantation in die Aorta thoracoabdominalis von Stent-Grafts (Stent-Prothesen), mit 1 Öffnung  |
| 39.71.25 ↔ Endovaskuläre Implantation in die Aorta abdominalis von Stent-Grafts (Stent-Prothesen), mit 4 und mehr Öffnungen  | 39.73.43 ↔ Endovaskuläre Implantation in die Aorta thoracoabdominalis von Stent-Grafts (Stent-Prothesen), mit 2 Öffnungen  |
| 39.71.31 ↔ Endovaskuläre Implantation in die Aorta abdominalis von Stent-Grafts (Stent-Prothesen), mit Versorgung eines Gefässabganges in Parallelgraft-Technik              | 39.73.44 ↔ Endovaskuläre Implantation in die Aorta thoracoabdominalis von Stent-Grafts (Stent-Prothesen), mit 3 Öffnungen  |
| 39.71.32 ↔ Endovaskuläre Implantation in die Aorta abdominalis von Stent-Grafts (Stent-Prothesen), mit Versorgung von zwei oder mehr Gefässabgängen in Parallelgraft-Technik | 39.73.45 ↔ Endovaskuläre Implantation in die Aorta thoracoabdominalis von Stent-Grafts (Stent-Prothesen), mit 4 und mehr Öffnungen   |
| 39.73.00 ↔ Endovaskuläre Implantation eines Stent-Grafts (Stent-Prothesen) an der thorakalen und thoracoabdominalen Aorta, n.n.bez.  | 39.73.46 ↔ Endovaskuläre Implantation in die Aorta thoracoabdominalis von Stent-Grafts (Stent-Prothesen), mit Versorgung eines Gefässabganges in Parallelgraft-Technik         |
| 39.73.09 ↔ Endovaskuläre Implantation eines Stent-Grafts (Stent-Prothesen) an der thorakalen und thoracoabdominalen Aorta, sonstige  | 39.73.47 ↔ Endovaskuläre Implantation in die Aorta thoracoabdominalis von Stent-Grafts (Stent-Prothesen), mit Versorgung von 2 und mehr Gefässabgänge in Parallelgraft-Technik |
| 39.73.31 ↔ Endovaskuläre Implantation in die Aorta thoracica von Stent-Grafts (Stent-Prothesen), ohne Öffnung  |  |
| 39.73.32 ↔ Endovaskuläre Implantation in die Aorta thoracica von Stent-Grafts (Stent-Prothesen), mit 1 Öffnung   |  |
| 39.73.33 ↔ Endovaskuläre Implantation in die Aorta thoracica von Stent-Grafts (Stent-Prothesen), mit 2 Öffnungen   |  |

### Prozedur F98-5

- |  |   |
|--|---|
| 37.8A.00 ↔ Implantation eines permanenten Herzschrittmachers, n.n.bez.                   | 37.8A.31 ↔ Implantation eines Resynchronisationsherzschrittmacher (CRT-P)                         |
| 37.8A.09 ↔ Implantation eines permanenten Herzschrittmachers, sonstige                   | 37.8A.42 ↔ Implantation eines transvenösen, sondenlosen Herzschrittmachers, Einkammerstimulation  |
| 37.8A.11 ↔ Implantation eines Einkammer-Schrittmachers                                   | 37.8A.43 ↔ Implantation eines transvenösen, sondenlosen Herzschrittmachers, Zweikammerstimulation |
| 37.8A.21 ↔ Implantation eines Zweikammer-Schrittmachers, ohne antitachykarde Stimulation |   |
| 37.8A.22 ↔ Implantation eines Zweikammer-Schrittmachers, mit antitachykarder Stimulation |   |

### Prozedur F98-6

- |   |  |
|---|--|
| 37.7A.00 ↔ Implantation einer Elektrode am Herzen, n.n.bez.   | 37.7A.23 ↔ Implantation einer Elektrode am Epikard, thorakoskopisch  |
| 37.7A.11 ↔ Implantation einer transvenösen Ventrikelektrode   | 37.7A.31 ↔ Implantation einer transvenösen Schockelektrode   |
| 37.7A.12 ↔ Implantation einer transvenösen Ventrikelektrode mit atrialem Sensing                          | 37.7A.32 ↔ Implantation einer subkutanen Schockelektrode   |
| 37.7A.13 ↔ Implantation einer transvenösen Vorhofelektrode  | 37.7A.33 ↔ Implantation einer subkutanen Schockelektrode zur Verwendung mit einem subkutanen Defibrillatorsystem |
| 37.7A.14 ↔ Implantation einer transvenösen Elektrode auf dem linken Ventrikel durch den Koronar sinus     | 37.7A.51 ↔ Implantation eines Drucksensors   |
| 37.7A.21 ↔ Implantation einer Elektrode am Epikard, durch Thorakotomie und Sternotomie, offen chirurgisch | 37.7A.99 ↔ Implantation einer Elektrode am Herzen, sonstige  |
| 37.7A.22 ↔ Implantation einer Elektrode am Epikard über einen subxyphoidalen Zugang, offen chirurgisch    |  |

**Prozedur F98-7**

37.7A.51 ↔ Implantation eines Drucksensors

**Prozedur F98-8**37.8A.42 ↔ Implantation eines transvenösen, sondenlosen  
Herzschrittmachers, Einkammerstimulation37.8A.43 ↔ Implantation eines transvenösen, sondenlosen  
Herzschrittmachers, Zweikammerstimulation**Prozedur F98-9**35.51 ↔ Korrektur eines Vorhofseptumdefekts mit Prothese,  
offene Technik35.98.19 ↔ Perkutan-transluminale Verschluss eines  
Vorhofseptumdefekts, sonstige

35.61 ↔ Korrektur eines Vorhofseptumdefekts mit Bio-Graft

37.90.10 ↔ Perkutaner Verschluss des linken Vorhofsohrs

35.98.11 ↔ Perkutan-transluminale Verschluss eines  
Vorhofseptumdefekts, mit 1 Verschlussdevice37.90.99 ↔ Einsetzen von Vorrichtungen ins linke Herzohr,  
sonstige35.98.12 ↔ Perkutan-transluminale Verschluss eines  
Vorhofseptumdefekts, mit 2 und mehr  
Verschlussdevices**ADRG 901, 902****OR-Prozeduren ohne Bezug**

OR-Prozeduren ohne Bezug

**DRGs 901A, 901B, 901C, 901D, 902Z**